

Číselné INID kódy pro označování bibliografických dat technických řešení

INID Codes for the identification of bibliographic data of technical solutions

(Standard WIPO ST. 9 a ST. 80)

(11)	číslo patentu/zápisu/osvědčení	(11)	Number of the patent/registration/certification
(15)	datum zápisu průmyslového vzoru	(15)	Industrial design registration date
(21)	číslo přihlášky/zádsti	(21)	Application number
(22)	datum podání přihlášky/zádsti	(22)	Date of application filing
(23)	údaje o výstavní prioritě	(23)	Exhibition priority data
(28)	počet průmyslových vzorů	(28)	Number of industrial designs included in the application
(31)	číslo prioritní přihlášky	(31)	Number of priority application
(32)	datum podání prioritní přihlášky	(32)	Filing date of priority application
(33)	země priority	(33)	Priority country
(40)	datum zveřejnění přihlášky vynálezu	(40)	Date of publication of patent application
(45)	datum zveřejnění zapsaného průmyslového vzoru	(45)	Publication date of the registered industrial design
(47)	datum zveřejnění udělení patentu a zápisu užitého vzoru, datum zápisu užitého vzoru, datum oznámení udělení evropského patentu v Evropském patentovém věstníku	(47)	Publication date of patent granting and publication date of utility model registration, registration date of utility model, publication date of European patent granting in the European patent bulletin
(51)	mezinárodní patentové třídění/Locarnské třídění průmyslových vzorů	(51)	International Patent Classification/ Locarno Classification for Industrial Designs
(54)	název	(54)	Title
(55)	vyobrazení průmyslového vzoru	(55)	Reproduction of the industrial design
(57)	anotace	(57)	Abstract
(68)	číslo základního patentu	(68)	Number of the basic patent
(71)	označení přihlašovatele/zadatele	(71)	Applicant
(72)	označení původce	(72)	Inventor
(73)	označení majitele/vlastníka	(73)	Owner
(74)	označení zástupce	(74)	Attorney's name and address
(86)	číslo mezinárodní přihlášky	(86)	International application number
(87)	číslo mezinárodního zveřejnění	(87)	International publication number
(92)	číslo, datum a orgán registrace	(92)	Registration number, date and authority
(94)	doba platnosti osvědčení	(94)	Term of certification validity
(95)	označení přípravku	(95)	Indication of preparation
(96)	datum podání a číslo evropské patentové přihlášky	(96)	European patent application filing date and number
(97)	datum zveřejnění a číslo zveřejnění evropské patentové přihlášky v Evropském patentovém věstníku	(97)	European patent application publication date and publication number in the European patent bulletin

Číselné INID kódy pro označování bibliografických dat ochranných známek

INID codes and minimum required for the identification of bibliographics data relating to marks

(Standard WIPO ST.60)

(111)	Číslo zápisu ochranné známky (registrace)	(111)	Number of registration
(151)	Datum zápisu ochranné známky	(151)	Date of the registration
(210)	Číslo přihlášky ochranné známky (spisu)	(210)	Number of the application
(220)	Datum podání přihlášky	(220)	Date of filing of the application
(320)	Datum vzniku práva přednosti	(320)	Date of the first application
(442)	Datum zveřejnění přihlášky po průzkumu	(442)	Date of the publication of the examined application
(450)	Datum zveřejnění zápisu ochranné známky ve Věstníku	(450)	Date of publication of the registration
(510)	Seznam výrobků a služeb	(510)	List of goods and/or services
(511)	Číslo třídy výrobků a služeb	(511)	Number of the class of goods and/or services
(526)	Omezení rozsahu ochrany o prvek	(526)	Disclaimer
(540)	Znění nebo vyobrazení ochranné známky	(540)	Reproduction of the mark
(551)	Kolektivní ochranná známka	(551)	Collective mark
(554)	Prostorová ochranná známka	(554)	Three-dimensional mark
(558)	Ochranná známka tvořená pouze barvou nebo kombinací barev	(558)	Mark consisting exclusively of one or several colours
(583)	Datum právní moci rozhodnutí/výsledek rozhodnutí	(583)	Date of the legal force of the decision/ result of the decision
(591)	Údaje o barevnosti ochranné známky	(591)	Information concerning colour
(730)	Přihlašovatel/vlastník ochranné známky	(730)	The applicant or the holder of the mark
(740)	Zástupce	(740)	Name and address of the representative
(811)	Mezinárodní číslo zápisu ochranné známky	(811)	Number of the international registration
(890)	Kód státu ochrany mezinárodní ochranné známky	(890)	INID code of the state of the international mark

Kódy pro kódování záhlaví oznámení publikovaných ve Věstníku

(Standard WIPO ST. 17)

BB9A	zveřejněné přihlášky vynálezů	MK4A	zánik patentů uplynutím doby platnosti
FG1K	zapsané užité vzory	MK4F	zánik autorských osvědčení uplynutím doby platnosti
FG4A	udělené patenty	MK4Q	zánik průmyslového vzoru uplynutím doby ochrany
FG4Q	zapsané průmyslové vzory	MM4A	zánik patentů pro nezaplacení ročních poplatků
LD3K	částečný výmaz užitého vzoru	MM4F	zánik autorských osvědčení pro nezaplacení ročních poplatků
LD4Q	částečný výmaz průmyslového vzoru	ND1K	prodloužení platnosti užitého vzoru
MA4A	zánik patentu vzdáním se	ND4Q	obnova doby ochrany průmyslového vzoru
MA4F	zánik autorských osvědčení vzdáním se	PA4A	změna autorského osvědčení na patent
MC3K	výmaz užitého vzoru	PC9A	změna dispozičního práva k vynálezu
MC4A	zrušení patentu	PD1K	převod práv a ostatní změny majitelů užitého vzoru
MC4F	zrušení autorského osvědčení	PD4A	převod práv a ostatní změny majitelů patentů
MC4Q	výmaz průmyslového vzoru	PD4Q	převod práv a ostatní změny vlastníků průmyslových vzorů
MH1K	zánik užitého vzoru vzdáním se	QA9A	nabídka licence
MH4A	částečné zrušení patentu	SB4A	zapsané patenty do rejstříku po odtajnění
MH4F	částečné zrušení autorského osvědčení	SB4F	zapsaná autorská osvědčení do rejstříku po odtajnění
MH4Q	zánik průmyslového vzoru vzdáním se		
MK1K	zánik užitého vzoru uplynutím doby platnosti		

Opravy Změny Různé

Opravy u přihlášek vynálezů s žádostí o udělení patentu

HA9A	jmenování vynálezce	HF9A	oprava dat
HB9A	oprava jmen	HG9A	oprava chyb v třídění
HC9A	změna jmen	HH9A	oprava nebo změna všeobecně
HD9A	oprava adres	HK9A	tiskové chyby v úřed. věstnících
HE9A	změna adres		

Opravy ochranných dokumentů

patenty	autorská osvědčení	užitné vzory	průmyslové vzory	
TA4A	TA4F	TA1K	TA4Q	jmenování vynálezce
TB4A	TB4F	TB1K	TB4Q	oprava jmen
TC4A	TC4F	TC1K	TC4Q	změna jmen
TD4A	TD4F	TD1K	TD4Q	oprava adres
TE4A	TE4F	TE1K	TE4Q	změna adres
TF4A	TF4F	TF1K	TF4Q	oprava dat
TG4A	TG4F	TG1K	TG4Q	oprava chyb v třídění
TH4A	TH4F	TH1K	TH4Q	oprava nebo změna všeobecně
TK9A	TK9F	TK1K	TK4Q	tiskové chyby v úřed. věstnících

Kódy pro označování zemí a mezinárodních organizací použité ve věstníku

CA	Kanada
CH	Švýcarsko
CN	Čína
CZ	Česká republika
DE	Spolková republika Německo
ES	Španělsko
FR	Francie
GB	Velká Británie
IE	Irsko
JP	Japonsko
KR	Korejská republika
LU	Lucembursko
NL	Nizozemí
PL	Polsko
PT	Portugalsko
SC	Seychely
SE	Švédsko
SK	Slovensko
TW	Tajwan
US	Spojené státy americké

Kódy pro označování států USA použité ve věstníku

CA	California
CO	Colorado
DE	Delaware
IN	Indiana
MI	Michigan
MN	Minnesota
NC	North Carolina
NJ	New Jersey
NY	New York
TN	Tennessee
WA	Washington

BB9A Zveřejněné přihlášky vynálezů - přehled podle čísel přihlášek

Dále uvedené přihlášky vynálezů byly zveřejněny dnem, uvedeným ve Věstníku podle zákona č. 527/1990 Sb., o vynálezech a zlepšovacích návrzích, ve znění pozdějších předpisů, a jsou k dispozici v patentové knihovně Úřadu průmyslového vlastnictví, Antonína Čermáka 2a, 160 68, Praha 6.

2005-336	<i>C 04 B 28/18</i>	(2006.01)
2005-493	<i>B 62 D 65/14</i>	(2006.01)
2005-501	<i>B 23 C 1/12</i>	(2006.01)
2005-505	<i>C 03 B 11/00</i>	(2006.01)
2005-508	<i>F 21 S 8/10</i>	(2006.01)
2005-510	<i>C 07 C 227/12</i>	(2006.01)
2005-512	<i>E 04 C 5/01</i>	(2006.01)
2005-547	<i>E 04 H 4/14</i>	(2006.01)
2005-548	<i>A 61 G 5/00</i>	(2006.01)
2005-551	<i>E 04 D 1/00</i>	(2006.01)
2006-510	<i>D 01 H 4/50</i>	(2006.01)
2006-769	<i>C 07 D 401/04</i>	(2006.01)
2006-772	<i>C 07 D 401/06</i>	(2006.01)
2006-777	<i>C 07 D 209/34</i>	(2006.01)

Zveřejněné přihlášky vynálezů - řazené podle MPT

- (51) **A61G 5/00** (2006.01)
A61G 5/10 (2006.01)
A61G 5/02 (2006.01)

(21) **2005-548**

- (71) Schneider Marek, Praha, CZ
(72) Schneider Marek, Praha, CZ

(54) **Nosný rám pro pojízdné kolečkové křeslo a sklopné spojení dvou dílů s aretací vzájemné polohy**

(22) 30.08.2005

(57) Nosný rám pro pojízdné kolečkové křeslo zahrnuje pevný sedákový rám (1), tvořený dvěma bočními rámy (2), spojenými příčně na jednom konci rámem (3) nožní opěry a v sedákové části alespoň jednou další výztužnou příčkou, kde každý boční rám (2) je na svém opačném konci vyztužen svislou trubkou (5), a zahrnuje dále trubkový opěradlový rám (6), otočně spojený s pevným sedákovým rámem (1) pomocí vždy jednoho spojovacího čepu (7), uspořádaného po každém boku sedákového rámu (1), a s možností aretace funkční opěradlové polohy. Sedákový rám (1) a opěradlový rám (6) jsou pro otočné spojení a dopředné kyvné sklopení tvarovaného opěradlového rámu (6) opatřeny třmenem (8), připevněným ke každému z obou boků opěradlového rámu (6), kde spojovací čep (7) je uspořádán v horní oblasti třmenu (8) a výškově je pod každým z obou spojovacích čepů (7) uspořádán druhý, vodící čep (9), připevněný s sedákovému rámu (1) a procházející s vůlí obloukovou drážkou (10) ve třmenu (8), a kde alespoň jeden vodící čep (9) je opatřen prostředkem s ručním ovládním pro zamezení vzájemného pohybu vodícího čepu (9) a třmenu (8). Tvarovaný opěradlový rám (6) může být tvořen jedinou ohýbanou trubkou, na jejíž obou koncích, ve svislé poloze opěradla rovnoběžných s výztužnými svislými trubkami (5), jsou upevněny třmeny (8), trubka opěradlového rámu (6) pak zrcadlově na obou koncích ustupuje dozadu a obě části se současně k sobě přibližují a přecházejí do zúžené svislé části (12).

(74) Ing. Pavel Reichel, Lopatecká 14, Praha 4, 14700

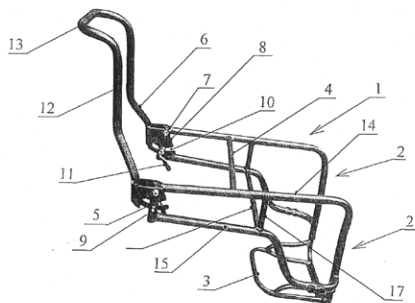

- (51) **B23C 1/12** (2006.01)
B23B 19/02 (2006.01)
B23Q 1/70 (2006.01)

(21) **2005-501**

- (71) TRIMILL, a. s., Zlín, CZ
(72) Chalupa Vlastimil, Zlín, CZ
Malaník Vojtěch Ing., Velký Ořechov, CZ

(54) **Naklápěcí vřeten**

(22) 08.08.2005

(57) Naklápěcí vřeten (4) integrované ve smýkadle (1) s možností naklopení vřeten (4) od +90° do -90°, sestává ze smýkadla (1) s integrovanou pevnou vidlicí (2) s dutinou, v níž je prostřednictvím hřídel (10, 11) polohovacího zařízení (5) pevně spojeného s nosným tělesem (3) vřeten (4) neseno vřeten (4) u něhož je na ose (x) naklopení kolmé k ose (Y) otáčení vřeten (4) umístěno polohovací zařízení (5) a na protilehlé straně vřeten (4) je umístěno odměřovací zařízení (6), přičemž otočná a pevná část polohovacího zařízení (5) jsou zpevněny v požadované poloze brzdami (7, 7').

(74) Ing. Jarmila Javoříková, U Sokolovny 121, Zlín, 76001

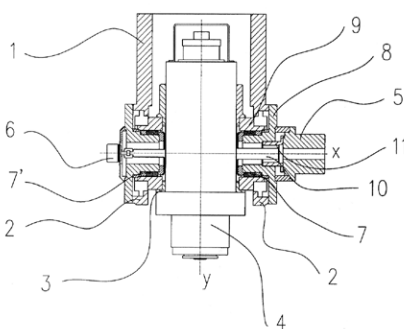

- (51) **B62D 65/14** (2006.01)
B62D 33/08 (2006.01)
B60R 5/00 (2006.01)
B60R 21/06 (2006.01)

(21) **2005-493**

- (71) Škoda Auto a. s., Mladá Boleslav, CZ
(72) Vokál Pavel Dr. Ing., Mladá Boleslav, CZ
Blažek Jaromír Ing., Zábřeh, CZ

(54) **Variabilní přepážka**

(22) 01.08.2005

(57) Variabilní přepážka je uspořádána ve vnitřním prostoru vozidla a odděluje prostor pro řidiče od prostoru pro náklad. Má nepohyblivou část (2) připevněnou za sedadlem (11) řidiče kolmo k podélné svislé rovině (13) vozidla a k ní otočně připevněnou pohyblivou část (3), přestavitelnou mezi první polohou kolmo k podélné svislé rovině (13) vozidla a druhou polohou v podstatě rovnoběžnou s touto rovinou. K pohyblivé části (3) je v oblasti její vnější hrany otočně připevněna alespoň jedna výklopná část (4, 6), která odděluje náklad od čelního skla a interiéru v přední části vozidla na straně spolujezdce.

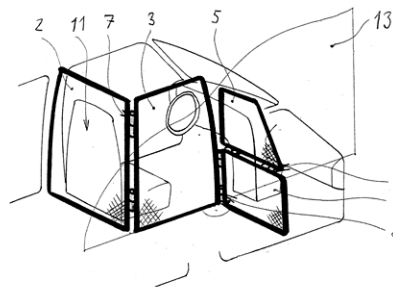

- (51) **C03B 11/00** (2006.01)
C03B 11/06 (2006.01)
C03B 19/00 (2006.01)
C03B 23/04 (2006.01)

(21) **2005-505**

- (71) Preciosa, a. s., Jablonec nad Nisou, CZ
(72) Bresler Zdeněk Ing., Nová Ves nad Nisou, CZ
Sirůček Petr Ing., Jablonec nad Nisou, CZ

(54) **Způsob tvarování drobných skleněných výlisků**

(22) 09.08.2005

(57) Proužek teplé skloviny (1) je zaveden do průchozího otvoru (5) lisovací formy, ve kterém je předtvarovacím razníkem (3) vytvořen proužek skloviny (4) o požadované tloušťce (t). Dále je z proužku skloviny (4) vystřižena a lisována dávka skloviny prvním razníkem (7) vytvářejícím lícovou nebo rubovou stranu výlisku (8) a opačná strana výlisku (8) je vytvořena druhým razníkem (9). Po odtažení zbytku proužku teplé skloviny (1) od vnitřní stěny (10) průchozího otvoru (5) zpětným pohybem prvního razníku (7) je výlisek (8) vytlačen z tělesa formy (2) druhým razníkem (9).

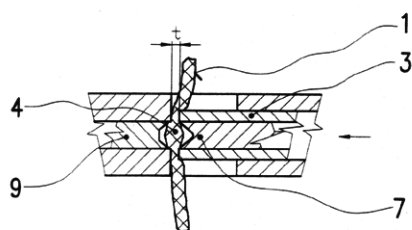

- (51) **C04B 28/18** (2006.01)
C04B 18/06 (2006.01)
C04B 35/14 (2006.01)
C04B 35/10 (2006.01)
- (21) **2005-336**
- (71) Hanzlíček Tomáš Ing., Praha 6, CZ
Perná Ivana Ing., Praha, CZ
Steinerová Michaela Ing., Praha, CZ
Straka Pavel doc. RNDr. DrSc., Praha, CZ
Regner Zdeněk, Praha 1, CZ
- (72) Hanzlíček Tomáš Ing., Praha, CZ
Perná Ivana Ing., Praha, CZ
Steinerová Michaela Ing., Praha, CZ
Straka Pavel doc. RNDr. DrSc., Praha, CZ
- (54) **Stavební hmota**
- (22) 26.05.2005
- (57) Vynález se týká stavební hmoty, která je po zatuhnutí dlouhodobě pevná a ve vodě nerozpustná. Tato stavební hmota jako pojivo obsahuje ložový popel z fluidního spalování uhlí a/nebo popílek obsahující nejméně 5 hmotn. % volného oxidu vápenatého a hydratovaný Na-montmorilonit, přičemž měrný povrch částic pojiva činí 600 až 2000 m²/kg, plnivo je tvořeno alespoň zčásti monofrací písku a jako záměsovou tekutinu obsahuje vodu, kterou může být zčásti i zcela mořská voda. Monofrací písku může přednostně tvořit pouštní a/nebo mořský písek a/nebo písek obsahující alespoň jeden halogenid sodný a/nebo draselný.
- (74) Ing. Ladislav Vaněk, Ortenovo nám. 6/443, Praha, 17000
- (51) **C07C 227/12** (2006.01)
C07C 227/04 (2006.01)
C07C 229/08 (2006.01)
A61P 25/08 (2006.01)
- (21) **2005-510**
- (71) Zentiva, a. s, Praha, CZ
- (72) Obadalová Iva Ing., Praha, CZ
Hájíček Josef Doc. Ing. CSc., Praha, CZ
- (54) **Způsob výroby (S)-3-(aminomethyl)-5-methyl-hexanové kyseliny (pregabalinu)**
- (22) 10.08.2005
- (57) Způsob přípravy derivátů 3-aminomethyl-5-methylhexanové kyseliny vzorce A, zejména opticky čisté formy vzorce A', kde X je H⁺, alkalický kov nebo kov alkalických zemin, při němž se sloučenina vzorce B, popřípadě její opticky čistá forma vzorce B', kde Y je OH nebo skupina NHR₁, NR₁R₂, OR₁, SR₁, kde R₁ a R₂ je C₁ až C₂₀ aryl nebo alkyl, nebo R₁ a R₂ jsou společně součástí cyklu s počtem uhlíků 4 až 5, převede na sloučeninu vzorce A (A'), kde Y má výše uvedený význam, postupem zahrnujícím katalytickou hydrogenaci kyan skupiny plynným vodíkem v alkalickém prostředí za použití katalyzátoru na bázi niklu.
- (74) ROTT, RŮŽIČKA & GUTTMANN Patentová, známková a advokátní kancelář, Ing. Ivana Jirotková, Nad Štolou 12, Praha 7, 17000

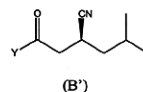
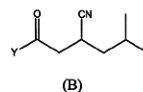
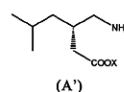
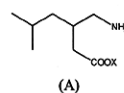

- (51) **C07D 209/34** (2006.01)
C07D 401/12 (2006.01)
C07D 403/12 (2006.01)
A61K 31/4045 (2006.01)
A61K 31/4458 (2006.01)
A61K 31/506 (2006.01)
A61P 25/24 (2006.01)
- (21) **2006-777**
- (71) EGIS GYOGYSZERGYÁR NYRT., Budapešť, HU
- (72) Volk Balázs, Budapešť, HU
Barkóczy József, Budapešť, HU
Simig Gyula, Budapešť, HU
Mezei Tibor, Budapešť, HU
Kapillerné Dezsőfi Rita, Budapešť, HU
Gacsályi István, Budapešť, HU
Pallagi Katalin, Budapešť, HU
Gigler Gábor, Budapešť, HU
Lévay György, Budakeszi, HU
Móricz Krisztina, Budapešť, HU
Leveleki Czilla, Budapešť, HU
Sziray Nóra, Budapešť, HU
Szénási Gábor, Uröm, HU
Egyed András, Budapešť, HU
Hársing László Gábor, Budapešť, HU
Flórian Endréné, Budapešť, HU
- (54) **Nové piperazinové deriváty dialkyloxindolů**
- (22) 11.05.2005
- (32) 11.05.2004, 05.05.2005
- (31) 2004/0400957, 2005/0500464
- (33) HU, HU
- (86) PCT/HU2005/000052
- (87) WO 2005/109987
- (57) Předložené řešení se týká nových 3,3-disubstituovaných derivátů indol-2-onu obecného vzorce (I), které jsou použitelné při léčení nebo profylaxi onemocnění centrálního nervového systému, gastrointestinálního systému a kardiovaskulárního systému.
- (74) ROTT, RŮŽIČKA & GUTTMANN Patentová, známková a advokátní kancelář, JUDr. Ing. Michal Guttman, Nad Štolou 12, Praha 7, 17000

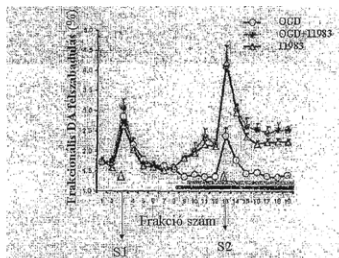

osa y: frakční uvolňování dopaminu (%)

osa x: číslo frakce

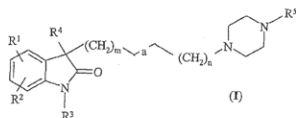

- (51) **C07D 401/04** (2006.01)
C07D 495/04 (2006.01)
A61K 31/404 (2006.01)
A61K 31/4365 (2006.01)
A61K 31/454 (2006.01)
A61P 25/00 (2006.01)

(21) **2006-769**

(71) EGIS GYOGYSZERGYÁR NYRT., Budapešť, HU

- (72) Volk Balázs, Budapešť, HU
Barkóczy József, Budapešť, HU
Simig Gyula, Budapešť, HU
Mezei Tibor, Budapešť, HU
Kapillerné Dezsöfi Rita, Budapešť, HU
Cacsályi István, Budapešť, HU
Pallagi Katalin, Budapešť, HU
Gigler Gábor, Budapešť, HU
Lévay György, Budakeszi, HU
Móricz Krisztina, Budapešť, HU
Leveleki Czilla, Budapešť, HU
Sziray Nóra, Budapešť, HU
Szénási Gábor, Uröm, HU
Egyed András, Budapešť, HU
Hársing László Gábor, Budapešť, HU

(54) **Pyridinové deriváty alkyloxindolů jako aktivní látka vůči 5-HT7 receptoru**

(22) 10.05.2005

(86) PCT/HU2005/000047

(87) WO 205/108388

(57) Předložené řešení se týká nových 3,3-disubstituovaných derivátů indol-2-onu obecného vzorce (I). Sloučeniny podle vynálezu jsou účinné při profylaxi nebo léčeni poruch centrálního nervového systému.

(74) ROTT, RŮŽIČKA & GUTTMANN Patentová, známková a advokátní kancelář, JUDr. Ing. Michal Guttman, Nad Štolou 12, Praha 7, 17000

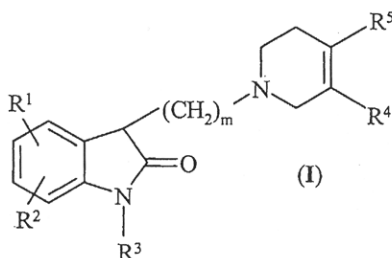

- (51) **C07D 401/06** (2006.01)
C07D 409/06 (2006.01)
A61K 31/404 (2006.01)
A61P 25/00 (2006.01)

(21) **2006-772**

(71) EGIS GYOGYSZERGYÁR NYRT., Budapešť, HU

- (72) Volk Balázs, Budapešť, HU
Barkóczy József, Budapešť, HU
Simig Gyula, Budapešť, HU
Mezei Tibor, Budapešť, HU
Kapillerné Dezsöfi Rita, Budapešť, HU
Gacsályi István, Budapešť, HU
Pallagi Katalin, Budapešť, HU
Gigler Gábor, Budapešť, HU
Lévay György, Budakeszi, HU
Móricz Krisztina, Budapešť, HU
Leveleki Czilla, Budapešť, HU
Sziray Nóra, Budapešť, HU
Szénási Gábor, Uröm, HU
Egyed András, Budapešť, HU
Hársing László Gábor, Budapešť, HU

(54) **Deriváty indol-2-onu pro léčeni poruch centrálního nervového systému, gastrointestinálního a kardiovaskulárního systému**

(22) 11.05.2005

(32) 11.05.2004, 05.05.2005

(31) 2004/0400955, 2005/0500463

(33) HU, HU

(86) PCT/HU2005/000051

(87) WO 2005/108390

(57) Předložené řešení se týká nových 3,3-disubstituovaných derivátů indol-2-onu obecného vzorce (I). Nové sloučeniny jsou účinné při léčeni nebo profylaxi poruch centrálního nervového systému, gastrointestinálního nebo kardiovaskulárního systému.

(74) ROTT, RŮŽIČKA & GUTTMANN Patentová, známková a advokátní kancelář, JUDr. Ing. Michal Guttman, Nad Štolou 12, Praha 7, 17000

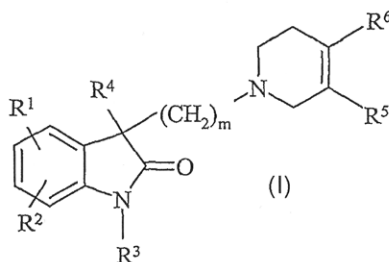

(51) **D01H 4/50** (2006.01)

D01H 4/48 (2006.01)

D01H 4/42 (2006.01)

(21) **2006-510**

(71) Rieter Ingolstadt Spinnereimaschinenbau AG, Ingolstadt, DE

(72) Lovas Kurt, Böhmfeld, DE

Baier Frank, Geisenfeld, DE

Simmerer Constanze, Ingolstadt, DE

(54) **Způsob ovládání bezvřetenového dopřádacího stroje a bezvřetenový dopřádací stroj**

(22) 11.08.2006

(32) 12.08.2005, 03.03.2006

(31) 2005/038202, 2006/009870

(33) DE, DE

(57) Vynález se týká způsobu ovládání bezvřetenového dopřádacího stroje s množstvím dopřádacích míst (1) během procesu zapřádacího při novém zapředení příze nebo po přetržení příze, přičemž každé dopřádací místo (1) obsahuje těleso a v něm se nacházející rotor (12), jakož i podávací ústrojí (6) pramene vláken a vyčesávací váleček (8), při kterém se těleso otevírá, rotor (12) je brzděn a potom je čištěn známým způsobem. Po čištění je rotor (12) zrychlen na otáčky nižší vůči provozním otáčkám, a těleso se potom uzavře. Přitom se množství vláken vyčesaných vyčesávacím válečkem (8) po uzavření tělesa shromažďuje ve sběrné drážce (13) vláken rotoru (12) a je zohledněno při ovládání dalšího procesu zapředení. Před pokračováním postupu zapřádacího je nejdříve aktivováno podávací ústrojí (6) pramene vláken, potom je shozen konec příze do rotoru (12) a příze se zapřede.

(74) Ing. Dobroslav Musil, patentová kancelář, Ing. Dobroslav Musil, Cejl 38, Brno, 60200

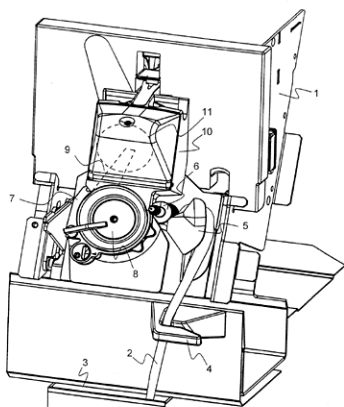

- (51) **E04C 5/01** (2006.01)
B05D 7/20 (2006.01)
B05D 7/14 (2006.01)

(21) **2005-512**

(71) Slabý Cyril Ing., Praha, CZ

Jeniš Leo Ing., Brno, CZ

(72) Slabý Cyril Ing., Praha, CZ

Jeniš Leo Ing., Brno, CZ

(54) **Povlakovaná tyčovina, zejména výztuž do betonu, způsob její výroby a zařízení k provádění tohoto způsobu**

(22) 12.08.2005

(57) Řešení se týká povlakované tyčoviny, zejména výztuže do betonu, která sestává z kovového jádrového profilu, na kterém je za působení tepla z jednoho ohřevu nanesená a dokonale zatavená souvislá vrstva plastu. Způsob výroby povlakované tyčoviny je charakteristický tím, že se kovový jádrový profil ohřeje na stanovenou teplotu v jediném kroku před nanesením práškového plastu, jehož zatavení a pevné přilnutí k jádrovému profilu nastává působením tepla kumulovaného v jádrovém profilu, načež se povlečený profil ochlazuje. Zařízení k provádění tohoto postupu má kromě obvyklé sekce předběžné úpravy povrchu jádra, ohřívací sekce a nanášecí sekce práškového plastu ten charakteristický znak, že jediná ohřívací sekce předřazená sekci nanášecí je tvořená induktorem, zatímco nanášecí sekce plastu je s výhodou tvořená injektorovým zařízením, za kterým je uspořádána chladicí sekce tvořená závěsným dopravním zařízením povlečené tyčoviny s regulovaným pohonem.

(74) Ing. Václav Herman, Hlavní 43, Průhonice, 25243

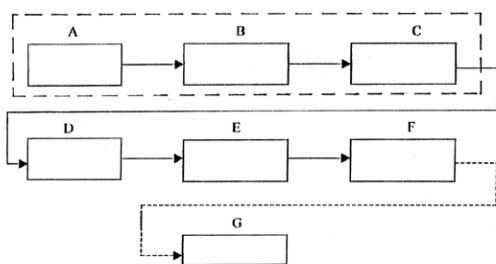

- (51) **E04D 1/00** (2006.01)
E04D 1/08 (2006.01)
E04D 1/20 (2006.01)
E01C 5/22 (2006.01)
E04F 13/18 (2006.01)

(21) **2005-551**

(71) Bouška Vladimír, Týn nad Vltavou, CZ

(72) Bouška Vladimír, Týn nad Vltavou, CZ

(54) **Deskový stavební prvek, způsob jeho výroby a zařízení k provádění tohoto způsobu**

(22) 01.09.2005

(57) Vynález se týká deskového stavebního prvku, kde podstata spočívá v tom, že tento prvek obsahuje keramické, kamenné nebo silikátové plnivo, pojené plastem, kde v rámci plastového pojiva je podíl PET alespoň 50% hmotnostních. Dále se jedná o způsob výroby takového stavebního prvku, kde podstatou je, že plnivo se mísí s

granulátem plastu, za mísení se tvořená směs předehřívá, a to na teplotu nižší, než je teplota tavení plastu, načež se směs přesouvá do tavicího prostoru, kde se postupně zahřívá na teplotu vyšší, než je teplota tavení plastu, ale současně nižší, než je teplota degradace plastu, přičemž i zde se směs udržuje v mísicím pohybu, a následně se roztažená směs vlévá nebo vytlačuje do forem, nebo se kontinuálně vytlačuje do profilového pásového tvaru, ze kterého se následně oddělují jednotlivé prvky, načež se směs a nebo prvky nechávají vychladnout na teplotu okolí. Konečně jde také o zařízení k provádění tohoto způsobu výroby, kde podstata je v tom, že zařízení sestává z dávkovacího zařízení (1) pojiva (10) a dávkovacího zařízení (2) plniva (20), z předehřívacího prostoru (3), který je současně mísicím prostorem, za kterým následuje tavicí prostor (4), na který je na jeho výstupu (43) připojeno formovací zařízení (5), přičemž zařízení obsahuje ještě tepelný zdroj (6), upravený pro ohřívání tavicího prostoru (3) prostřednictvím proudícího ohřátého plynu.

(74) BOHEMIA PATENT Patentová & známková kancelář, Ing. Jana Vanděliková, Havanská 17, Praha 7, 17000

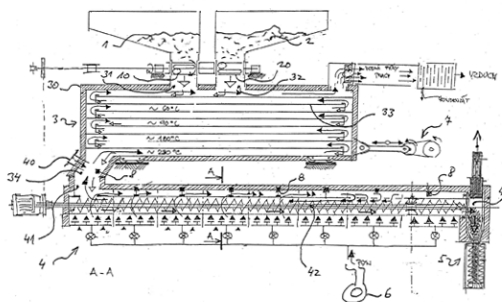

- (51) **E04H 4/14** (2006.01)
E04H 4/04 (2006.01)

(21) **2005-547**

(71) Špilák Milan Ing., Tábor, CZ

(72) Špilák Milan Ing., Tábor, CZ

(54) **Bazén**

(22) 30.08.2005

(57) Bazén se stěnou (3) tvoří se dnem (2) dutou nádobu z jednoho kusu, na jejímž okraji (4) je podél obvodu bazénu (1) uspořádán horizontální lem (20) a jejíž stěna (3) je zevně opatřena vertikálními výztužemi (21) podle vynálezu, jehož podstata spočívá v tom, že na lemu (20), spojeném pevně se stěnou (3) alespoň podél části jejího vnějšího obvodu je upevněn nosník (30) kruhové nebo přímé pojezdové dráhy (31) pro surné nebo valivé uložení spodních okrajů střešních dílů (41) střechy (40) bazénu (1), přičemž vertikální výztuže (21) jsou uspořádány mezi stěnou (3) a lemem (20). S výhodou může být nosník (30) s kruhovou pojezdovou dráhou upevněn na lemu (20) podél obvodu kruhového bazénu (1) nebo může být nosník (30) s přímými pojezdovými dráhami (31) upevněn na lemu (20) na protilehlých stranách bazénu (1). S výhodou může být nosník (30) tvořen podélnými plochými taženými nebo lisovanými plechy v příčném řezu profilovanými. S výhodou může být nosník (30) opatřen vybráním (32) soustředným nebo rovnoběžným s pojezdovými dráhami (31), přičemž do vybrání (32) zasahuje volný okraj (4) stěny (3) stěnovou částí (5), přesahující lem (20). S výhodou mohou být stěna (3) a lem (20) tvořeny umělohmotnými deskami spojenými svařením. S výhodou mohou být stěna (3) a lem (20) tvořeny deskami z vrstveného laminátu spojenými laminováním. S výhodou může být lem (20) tvořen podélným profilovaným plechem v příčném řezu tvaru úhelníku, jehož první rameno (23) je zalaminováno do stěny (3) tvořené vrstveným laminátem a na druhém, horizontálním ramenu (24) je upevněn nosník (30).

(74) FISCHER & PARTNER, Ing. Michael Fischer, Na Hrobcí 5, Praha 2, 12800

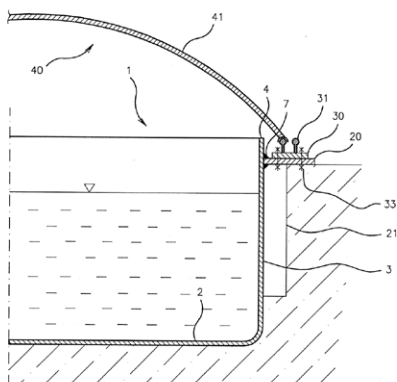

- (51) **F21S 8/10** (2006.01)
(21) **2005-508**
(71) Visteon Global Technologies, Inc., Van Buren Township, MI, US
(72) Štefka Jan Ing., Kopřivnice, CZ
Olivík Marek Dr., Přerov, CZ
Hýnar David Mgr., Studénka, CZ
Kreml Tomáš Ing., Ostrava, CZ
(54) **Multifokální čočka pro bifunkční světlomet**
(22) 10.08.2005
(57) Světlometový systém vytvářející tlumenou a dálkovou funkci sestávající ze světelného zdroje (12) reflektoru (14) odrážejícího světlo ze světelného zdroje (12) směrem dopředu na kondenzorovou čočku (16) umístěnou v určité vzdálenosti od světelného zdroje (12). Neprůhledná pohyblivá clona (18) umístěná mezi světelným zdrojem a kondenzorovou čočkou (16) se pohybuje mezi první pozicí, kde část světelného toku je odstíněna a nedopadá na kondenzorovou čočku (16), a druhou pozicí, kde téměř všechny světelný tok odražený reflektorem (14) dopadá na kondenzorovou čočku (16). Kondenzorová čočka (16) se skládá z prvního segmentu (216a) a z druhého segmentu (216b) kde, když je neprůhledná pohyblivá clona (18) v první pozici, světlo ze světelného zdroje (12) je reflektorem (14) odrazeno v podstatě jen na první segment (216a) kondenzorové čočky (16), a když je neprůhledná pohyblivá clona (18) ve druhé pozici, světlo ze světelného zdroje (12) je odrazeno na oba segmenty (216a, 216b) kondenzorové čočky (16).
(74) Čermák Hořejš Myslíl a spol., JUDr. Karel Čermák jr., Ph.D., advokát, Národní 32, Praha 1, 11000

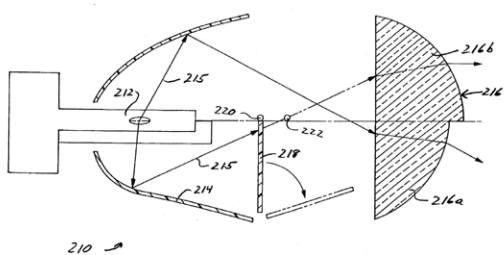

Zveřejněné přihlášky vynálezů - přehled podle třídících znaků

Tato kapitola obsahuje zveřejněné přihlášky vynálezů uspořádané podle třídících znaků mezinárodního patentové třídění, nacházejících se na druhém až x-tém místě zařazení přihlášky vynálezu. Přihlášky vynálezu uspořádané podle třídících znaků na 1. pozici zařazení jsou uvedeny v předchozí části.

A 61 G 5/02	(2006.01)	2005-548
A 61 G 5/10	(2006.01)	2005-548
A 61 K 31/404	(2006.01)	2006-769
		2006-772
A 61 K 31/4045	(2006.01)	2006-777
A 61 K 31/4365	(2006.01)	2006-769
A 61 K 31/4458	(2006.01)	2006-777
A 61 K 31/454	(2006.01)	2006-769
A 61 K 31/506	(2006.01)	2006-777
A 61 P 25/00	(2006.01)	2006-769
		2006-772
A 61 P 25/08	(2006.01)	2005-510
A 61 P 25/24	(2006.01)	2006-777
B 05 D 7/14	(2006.01)	2005-512
B 05 D 7/20	(2006.01)	2005-512
B 23 B 19/02	(2006.01)	2005-501
B 23 Q 1/70	(2006.01)	2005-501
B 60 R 21/06	(2006.01)	2005-493
B 60 R 5/00	(2006.01)	2005-493
B 62 D 33/08	(2006.01)	2005-493
C 03 B 11/06	(2006.01)	2005-505
C 03 B 19/00	(2006.01)	2005-505
C 03 B 23/04	(2006.01)	2005-505
C 04 B 18/06	(2006.01)	2005-336
C 04 B 35/10	(2006.01)	2005-336
C 04 B 35/14	(2006.01)	2005-336
C 07 C 227/04	(2006.01)	2005-510
C 07 C 229/08	(2006.01)	2005-510
C 07 D 401/12	(2006.01)	2006-777
C 07 D 403/12	(2006.01)	2006-777
C 07 D 409/06	(2006.01)	2006-772
C 07 D 495/04	(2006.01)	2006-769
D 01 H 4/42	(2006.01)	2006-510
D 01 H 4/48	(2006.01)	2006-510
E 01 C 5/22	(2006.01)	2005-551
E 04 D 1/08	(2006.01)	2005-551
E 04 D 1/20	(2006.01)	2005-551
E 04 F 13/18	(2006.01)	2005-551
E 04 H 4/04	(2006.01)	2005-547

Seznam přihlašovatelů zveřejněných přihlášek vynálezů

(71)	(21)	(51)	(71)	(21)	(51)
Bouška Vladimír, Týn nad Vltavou, CZ	2005-551	E 04 D 1/00	(2006.01)		
EGIS GYOGYSZERGYÁR NYRT., Budapešť, HU	2006-769	C 07 D 401/04	(2006.01)		
EGIS GYOGYSZERGYÁR NYRT., Budapešť, HU	2006-772	C 07 D 401/06	(2006.01)		
EGIS GYOGYSZERGYÁR NYRT., Budapešť, HU	2006-777	C 07 D 209/34	(2006.01)		
Hanzlíček Tomáš Ing., Praha 6, CZ	2005-336	C 04 B 28/18	(2006.01)		
Preciosa, a. s., Jablonec nad Nisou, CZ	2005-505	C 03 B 11/00	(2006.01)		
Rieter Ingolstadt Spinnereimaschinenbau AG, Ingolstadt, DE	2006-510	D 01 H 4/50	(2006.01)		
Schneider Marek, Praha, CZ	2005-548	A 61 G 5/00	(2006.01)		
Slabý Cyril Ing., Praha, CZ	2005-512	E 04 C 5/01	(2006.01)		
Škoda Auto a. s., Mladá Boleslav, CZ	2005-493	B 62 D 65/14	(2006.01)		
Špilák Milan Ing., Tábor, CZ	2005-547	E 04 H 4/14	(2006.01)		
TRIMILL, a. s., Zlín, CZ	2005-501	B 23 C 1/12	(2006.01)		
Visteon Global Technologies, Inc., Van Buren Township, MI, US	2005-508	F 21 S 8/10	(2006.01)		
Zentiva, a. s., Praha, CZ	2005-510	C 07 C 227/12	(2006.01)		

FG4A

Udělené patenty - přehled podle čísel patentů

V období uzávěrky tohoto čísla Věstníku udělil Úřad průmyslového vlastnictví tyto patenty.

297712	<i>A 23 P 1/10</i>	(2006.01)
297713	<i>E 06 B 3/964</i>	(2006.01)
297714	<i>G 05 B 19/41</i>	(2006.01)
297715	<i>A 21 B 3/13</i>	(2006.01)
297716	<i>B 60 J 10/02</i>	(2006.01)
297717	<i>F 16 K 27/04</i>	(2006.01)
297718	<i>H 04 J 3/12</i>	(2006.01)
297719	<i>C 07 K 5/062</i>	(2006.01)
297720	<i>F 15 B 13/00</i>	(2006.01)
297721	<i>A 62 B 18/10</i>	(2006.01)
297722	<i>A 47 L 5/22</i>	(2006.01)
297723	<i>A 47 J 31/40</i>	(2006.01)
297724	<i>F 25 J 3/04</i>	(2006.01)
297725	<i>A 47 L 7/00</i>	(2006.01)
297726	<i>A 47 L 9/24</i>	(2006.01)
297727	<i>E 05 D 5/02</i>	(2006.01)
297728	<i>B 28 B 1/52</i>	(2006.01)
297729	<i>E 05 F 5/02</i>	(2006.01)
297730	<i>B 65 D 51/16</i>	(2006.01)
297731	<i>B 27 M 1/06</i>	(2006.01)
297732	<i>A 47 L 9/02</i>	(2006.01)
297733	<i>A 24 D 3/10</i>	(2006.01)
297734	<i>A 63 C 9/20</i>	(2006.01)
297735	<i>B 62 B 5/00</i>	(2006.01)
297736	<i>B 65 D 85/34</i>	(2006.01)
297737	<i>B 60 R 21/34</i>	(2006.01)

FG4A

Udělené patenty - přehled podle MPT

(51) <i>A21B 3/13</i> (2006.01)	(21) 1999-3004
<i>A21C 15/00</i> (2006.01)	(73) VORWERK & CO. INTERHOLDING GMBH, Wuppertal, DE
<i>A21D 8/08</i> (2006.01)	(72) Varnhorst Mathias, Wuppertal, DE
<i>B32B 7/04</i> (2006.01)	(54) Elektromotor s ventilátorovým kolem
<i>B32B 29/00</i> (2006.01)	(32) 06.03.1997
(11) 297715	(31) 1997EP/9701139
(40) 14.02.2001	(33) WO
(21) 2000-2243	(86) PCT/EP1997/001139
(73) DR. AUGUST OETKER NAHRUNGSMITTEL KG, Bielefeld, DE	(87) WO 1998/038899
(72) Dehn Stefan, Bielefeld, DE Spiegel Udo, Bielefeld, DE Knoll Eckhard, Brauneberg, DE	(22) 06.03.1997
(54) Podložka pro přepravu a pečení syrového těsta	(74) Ing. Jiří Chlustina, Jana Masaryka 43, Praha 2, 12000
(32) 18.06.1999	
(31) 1999/19927935	(51) <i>A47L 7/00</i> (2006.01)
(33) DE	<i>A47L 1/05</i> (2006.01)
(22) 16.06.2000	<i>A47L 11/38</i> (2006.01)
(74) JUDr. Jan Matějka, Národní 32, Praha 1, 11000	(11) 297725
	(40) 14.06.2000
	(21) 1999-2249
	(73) VORWERK & CO. INTERHOLDING GMBH, Wuppertal, DE
(51) <i>A23P 1/10</i> (2006.01)	(72) Thode Jürgen, Wülfrath, DE
<i>A23L 1/317</i> (2006.01)	Schröder Christian, Dorsten, DE
<i>B29C 43/04</i> (2006.01)	Graute Ludger, Essen, DE
(11) 297712	Sinsteden Johannes, Korschenbroich, DE
(40) 15.11.2000	(54) Představné zařízení pro vysavač prachu
(21) 2000-2887	(32) 24.12.1996
(73) KORTSCHACK Fritz, Berlin, DE	(31) 1996/19654335
(72) Kortschack Fritz, Berlin, DE	(33) DE
(54) Způsob výroby a tvarování potravin, například salámů a masných výrobků	(86) PCT/EP1997/007183
(32) 19.02.1998	(87) WO 1998/027855
(31) 1998/19807794	(22) 19.12.1997
(33) DE	(74) Ing. Jiří Chlustina, Jana Masaryka 43-47, Praha 2, 12000
(86) PCT/EP1999/001022	
(87) WO 1999/042004	(51) <i>A47L 9/02</i> (2006.01)
(22) 17.02.1999	(11) 297732
(74) Ing. Jiří Chlustina, Jana Masaryka 43-47, Praha 2, 12000	(40) 13.12.2000
	(21) 1999-2909
(51) <i>A24D 3/10</i> (2006.01)	(73) VORWERK & CO. INTERHOLDING GMBH, Wuppertal, DE
<i>D04H 1/56</i> (2006.01)	(72) Hilgers Stefan, Essen, DE
(11) 297733	Scheuren Bernhard, Schwelm, DE
(40) 17.11.1999	Meyer Frank, Hemer, DE
(21) 1998-2551	(54) Vysavač prachu
(73) Reemtsma Cigarettenfabriken GmbH, Hamburg, DE	(32) 02.09.1998
(72) Mentzel Edgar, Quickborn, DE	(31) 1998/19839865
(54) Filtrační materiál pro výrobu cigaretových filtrů	(33) DE
(32) 16.02.1996	(22) 16.08.1999
(31) 1996/19605863	(74) Ing. Jiří Chlustina, Jana Masaryka 43, Praha 2, 12000
(33) DE	
(86) PCT/EP1997/000671	(51) <i>A47L 9/24</i> (2006.01)
(87) WO 1997/029655	(11) 297726
(22) 13.02.1997	(40) 12.11.2003
(74) Ing. Ivana Jirotková, Nad Štolou 12, Praha 7, 17000	(21) 2003-2381
	(73) DYSON TECHNOLOGY LIMITED, Malmesbury, GB
(51) <i>A47J 31/40</i> (2006.01)	(72) Evans Nicholas Alexander, Andover, GB
(11) 297723	(54) Teleskopická trubková sestava pro domácí spotřebič
(40) 14.11.2001	(32) 08.03.2001
(21) 1999-3203	(31) 2001/105781
(73) EGRO AG, Niederrohrdorf, CH	(33) GB
(72) Karg Anton, Rütihof, CH	(86) PCT/GB2002/000850
Puddu Raffaele, Niederrohrdorf, CH	(87) WO 2002/071913
Merker Fritz, Rütihof, CH	(22) 27.02.2002
(54) Automatický kávovar	(74) TRAPLOVÁ HAKR KUBÁT Advokátní a patentová kancelář, Ing. Tomáš Hakr, Přístavní 24, Praha 7, 17000
(32) 13.03.1997	
(31) 1997CH/9700105	(51) <i>A62B 18/10</i> (2006.01)
(33) WO	<i>A41D 13/00</i> (2006.01)
(86) PCT/CH1997/000105	(11) 297721
(87) WO 1998/039998	(40) 13.06.2001
(22) 13.03.1997	(21) 2001-268
(74) Ing. Jan Kubát, Přístavní 24, Praha 7, 17000	(73) MINNESOTA MINING AND MANUFACTURING COMPANY, Saint Paul, MN, US
(51) <i>A47L 5/22</i> (2006.01)	
<i>F04D 29/44</i> (2006.01)	
(11) 297722	
(40) 16.08.2000	

(72) Japuntich Daniel A., Saint Paul, MN, US McCullough Nicole V., Saint Paul, MN, US Peterson Jane K., Saint Paul, MN, US Baumann Nicolas R., Saint Paul, MN, US Bryant John W., Saint Paul, MN, US Henderson Christopher P., Saint Paul, MN, US Penning Bruce E., Saint Paul, MN, US	(33) DE (86) PCT/EP1999/006051 (87) WO 2000/010825 (22) 18.08.1999 (74) PATENTSERVIS PRAHA a.s., Jivenská 1, Praha 4, 14000
(54) Filtrační obličejová maska (32) 24.07.1998 (31) 1998/122388 (33) US (86) PCT/US1999/000363 (87) WO 2000/004957 (22) 07.01.1999 (74) Dr. Karel Čermák, Národní třída 32, Praha 1, 11000	(51) B60R 21/34 (2006.01) B62D 25/08 (2006.01) B60S 1/04 (2006.01) B60S 1/34 (2006.01) (11) 297737 (40) 12.07.2006 (21) 2004-1137 (73) Škoda Auto a. s., Mladá Boleslav, CZ (72) Hartman Rudolf Ing., Kamenice, CZ Tvrzník Jiří Ing., Mladá Boleslav, CZ
(51) A63C 9/20 (2006.01) A63C 9/086 (2006.01) A63C 9/00 (2006.01) (11) 297734 (40) 17.03.2004 (21) 2003-2988 (73) FISHER GESELLSCHAFT M. B. H., Ried im Innkreis, AT (72) Kogler Hannes, Vöcklabruck, AT	(54) Konstrukce oblastí mezi víkem motorového prostoru a čelním sklem (22) 23.11.2004
(54) Vázání pro běžecské a turistické lyže (32) 11.04.2001 (31) 2001/584 (33) AT (86) PCT/AT2002/000109 (87) WO 2002/087710 (22) 11.04.2002 (74) Ing. Milan Buršík, Plzeňská 218, Praha 5, 15000	(51) B62B 5/00 (2006.01) B62B 5/06 (2006.01) (11) 297735 (40) 11.09.2002 (21) 2002-2158 (73) WANZL METALLWARENFABRIK GMBH, Leipheim, DE (72) Hämmerle Jürgen, Günzburg, DE
(51) B27M 1/06 (2006.01) B27M 1/00 (2006.01) B01J 19/08 (2006.01) H01T 19/00 (2006.01) (11) 297731 (40) 15.01.2003 (21) 2002-1908 (73) VIÖL Wolfgang, Adelebsen, DE (72) Viöl Wolfgang, Adelebsen, DE	(54) Ručně posuvatelné transportní zařízení (32) 23.10.2000 (31) 2000/10052332 (33) DE (86) PCT/DE2001/003888 (87) WO 2002/034605 (22) 10.10.2001 (74) Ing. Jiří Andera, Nad Štolou 12, Praha 7, 17000
(54) Způsob modifikování povrchu dřeva (32) 01.12.1999 (31) 1999/19957775 (33) DE (86) PCT/EP2000/011083 (87) WO 2001/039944 (22) 09.11.2000 (74) JUDr. Jan Matějka, Národní 32, Praha, 11000	(51) B65D 51/16 (2006.01) B65D 47/08 (2006.01) (11) 297730 (40) 12.05.1999 (21) 1997-2319 (73) DART INDUSTRIES INC., Orlando, FL, US (72) Morgan William K., Orlando, FL, US Miller Scott D., Orlando, FL, US
(51) B28B 1/52 (2006.01) C04B 14/48 (2006.01) E04F 21/24 (2006.01) (11) 297728 (40) 12.12.2001 (21) 2000-4847 (73) SVEDBERG Björn, Stockholm, SE (72) Svedberg Björn, Stockholm, SE	(54) Větrací uzávěr s výklopným větracím víčkem (32) 26.07.1996 (31) 1996/687871 (33) US (22) 21.07.1997 (74) JUDr. Pavel Zelený, Hálkova 2, Praha 2, 12000
(54) Způsob a zařízení pro magnetické uspořádávání magnetizovatelných vláken (32) 24.06.1998 (31) 1998/9802245 (33) SE (86) PCT/SE1999/001150 (87) WO 1999/067072 (22) 24.06.1999 (74) JUDr. Pavel Zelený, Hálkova 2, Praha 2, 12000	(51) B65D 85/34 (2006.01) (11) 297736 (40) 14.08.2002 (21) 2001-4644 (73) SOCIETE DES EMBALLAGES KEYES, Vix, FR (72) Mostini Serge, L'houmeau, FR
(51) B60J 10/02 (2006.01) (11) 297716 (40) 15.11.2000 (21) 2000-1243 (73) RICHARD FRITZ GMBH + CO. KG, Besigheim, DE (72) Kiriakou Wassilios, Gemmingheim, DE	(54) Přepravka na ovoce nebo podobné plody (32) 28.12.2000 (31) 2000/0017237 (33) FR (22) 20.12.2001 (74) JUDr. Petr Kalenský, Hálkova 2, Praha 2, 12000
(54) Okenní tabulová jednotka (32) 18.08.1998 (31) 1998/19837308	(51) C07K 5/062 (2006.01) A61K 38/55 (2006.01) (11) 297719 (40) 18.02.1998 (21) 1997-2824 (73) G. D. SEARLE & CO., Chicago, IL, US

(72)	Getman Daniel P., Chesterfield, MO, US Decrescenzo Gary A., St. Peter, MO, US Freskos John N., Clayton, MO, US Vazquez Michael L., Gurnee, IL, US Sikorski James A., Des Peres, MO, US Devadas Balekudru, Chesterfield, MO, US Nagarajan Srinivasan, Chesterfield, MO, US Brown David L., Chesterfield, MO, US McDonald Joseph J., Ballwin, MO, US	(31)	1995/19537482
(54)	Deriváty hydroxyethylaminsulfonamidu jako inhibitory retrovirové proteázy, farmaceutická kompozice, která je obsahuje a jejich použití	(33)	DE
(32)	10.03.1995, 07.06.1995	(86)	PCT/DE1996/001909
(31)	1995/402287, 1995/474052	(87)	WO 1997/013980
(33)	US, US	(22)	03.10.1996
(86)	PCT/US1996/002684	(74)	Čermák, Hořejš, Vrba advokátní a patentová kancelář, JUDr. Karel Čermák, Národní 32, Praha 1, 11000
(87)	WO 1996/028463	(51)	F16K 27/04 (2006.01)
(22)	07.03.1996	(11)	E03C 1/04 (2006.01)
(74)	Ing. František Kania, Mendlovo nám. 1a, Brno, 60300	(40)	297717
(51)	E05D 5/02 (2006.01)	(21)	2000-101
(11)	297727	(73)	HANSA METALLWERKE AG, Stuttgart, DE
(40)	15.08.2001	(72)	Pülmanns Gerhard, Tönisvorst, DE Andreier Thomas, Düsseldorf, DE
(21)	2000-9	(54)	Sanitní armatura, zejména armatura pro umývadlo
(73)	DR. HAHN GMBH & CO. KG, Mönchengladbach, DE	(32)	22.01.1999
(72)	Sinsteden Claudia, Mönchengladbach, DE Bögel-Pötter Jürgen, Wegberg, DE Heller Mladen, Mönchengladbach, DE Langels Stefan, Mönchengladbach, DE	(31)	1999/19902397
(54)	Uspořádání prvku kování	(33)	DE
(32)	05.07.1997	(22)	12.01.2000
(31)	1997/29711790	(74)	Dr. Ing. Milan Hořejš, Národní 32, Praha 1, 11000
(33)	DE	(51)	F25J 3/04 (2006.01)
(86)	PCT/DE1998/001688	(11)	297724
(87)	WO 1999/002808	(40)	14.02.2001
(22)	19.06.1998	(21)	1999-1213
(74)	Dr. Petr Kalenský, Hálkova 2, Praha 2, 12000	(73)	LINDE AG, Wiesbaden, DE
(51)	E05F 5/02 (2006.01)	(72)	Voit Jürgen, Schondorf a. A., DE
(11)	297729	(54)	Způsob výroby plynného tlakového produktu, zařízení k provádění tohoto způsobu a použití tohoto způsobu a zařízení
(40)	16.08.2000	(32)	08.04.1998
(21)	1999-4193	(31)	1998/19815885
(73)	ARTURO SALICE S. P. A., Novedrate/Como, IT	(33)	DE
(72)	Salice Luciano, Carimate, IT	(22)	07.04.1999
(54)	Brzdící mechanismus ke zpomalení dovírání dveří, oken nebo výsuvné části nábytku	(74)	JUDr. Miloš Všečeka, Hálkova 2, Praha 2, 12000
(32)	30.11.1998, 04.05.1999, 17.06.1999	(51)	G05B 19/41 (2006.01)
(31)	1998/29821364, 1999/29907931, 1999/29910626	(11)	G05B 19/4099 (2006.01)
(33)	DE, DE, DE	(11)	297714
(22)	24.11.1999	(40)	14.03.2001
(74)	PATENTSERVIS PRAHA a.s., Jivenská 1, Praha 4, 14000	(21)	2000-2331
(51)	E06B 3/964 (2006.01)	(73)	STARRAG, Roschacherberg, CH
(11)	297713	(72)	Engeli Max, Langnau am Albis, CH Waldvogel Jörg, Kloten, CH Schnieder Thomas, Zürich, CH
(40)	13.03.2002	(54)	Způsob třískového obrábění povrchu obrobku
(21)	2000-2840	(32)	22.12.1997
(73)	eOkno spol. s r.o., Blučina, CZ	(31)	1997/2944
(72)	Eliš Lubomír Ing., Klášterec nad Ohří, CZ Mráz Petr Ing., Uherčice, CZ	(33)	CH
(54)	Dřevěné okno	(86)	PCT/IB98/01949
(22)	02.08.2000	(87)	WO 1999/032949
(74)	Ing. Marie Smrčková, Velflíkova 8, Praha 6, 16000	(22)	08.12.1998
(51)	F15B 13/00 (2006.01)	(74)	JUDr. Jan Matějka, Národní 32, Praha 1, 11000
(11)	297720	(51)	H04J 3/12 (2006.01)
(40)	16.02.2000	(11)	297718
(21)	1998-736	(40)	17.11.1999
(73)	CLASS Industrietechnik GmbH, Paderborn, DE	(21)	1999-1757
(72)	Schwelm Hans, Kaarst, DE	(73)	SPRINT COMMUNICATIONS COMPANY, L. P., Kansas City, MO, US
(54)	Centrální blok ventilového systému a ventilový blok dvou nebo třicestného ventilu a jeho použití	(72)	Christie Joseph M., San Bruno, CA, US Nelson Tracy Lee, Shawnee Mission, KS, US
(32)	09.10.1995	(54)	Způsob provozování komunikačního systému a komunikační systém
(51)	F15B 13/042 (2006.01)	(32)	22.11.1996
(11)	297720	(31)	1996/754847
(40)	16.02.2000	(33)	US
(21)	1998-736	(86)	PCT/US1997/020488
(73)	CLASS Industrietechnik GmbH, Paderborn, DE	(87)	WO 1998/023052
(72)	Schwelm Hans, Kaarst, DE	(22)	10.11.1997
(54)	Centrální blok ventilového systému a ventilový blok dvou nebo třicestného ventilu a jeho použití	(74)	Ing. Jiří Andera, Nad Štolou 12, Praha 7, 17000
(32)	09.10.1995		

Seznam majitelů udělených patentů

(73)	(11)	(51)	(73)	(11)	(51)	
ARTURO SALICE S. P. A., Novedrate/Como, IT	297729	E 05 F 5/02	(2006.01)	VORWERK & CO. INTERHOLDING GMBH, Wuppertal, DE	297732 A 47 L 9/02	(2006.01)
CLASS Industrietechnik GmbH, Paderborn, DE	297720	F 15 B 13/00	(2006.01)	WANZL METALLWARENFABRIK GMBH, Leipheim, DE	297735 B 62 B 5/00	(2006.01)
DART INDUSTRIES INC., Orlando, FL, US	297730	B 65 D 51/16	(2006.01)			
DR. AUGUST OETKER NAHRUNGSMITTEL KG, Bielefeld, DE	297715	A 21 B 3/13	(2006.01)			
DR. HAHN GMBH & CO. KG, Mönchengladbach, DE	297727	E 05 D 5/02	(2006.01)			
DYSON TECHNOLOGY LIMITED, Malmesbury, GB	297726	A 47 L 9/24	(2006.01)			
EGRO AG, Niederrohrdorf, CH	297723	A 47 J 31/40	(2006.01)			
eOkno spol. s r.o., Blučina, CZ	297713	E 06 B 3/964	(2006.01)			
FISHER GESELLSCHAFT M. B. H., Ried im Innkreis, AT	297734	A 63 C 9/20	(2006.01)			
G. D. SEARLE & CO., Chicago, IL, US	297719	C 07 K 5/062	(2006.01)			
HANSA METALLWERKE AG, Stuttgart, DE	297717	F 16 K 27/04	(2006.01)			
KORTSCHACK Fritz, Berlin, DE	297712	A 23 P 1/10	(2006.01)			
LINDE AG, Wiesbaden, DE	297724	F 25 J 3/04	(2006.01)			
MINNESOTA MINING AND MANUFACTURING COMPANY, Saint Paul, MN, US	297721	A 62 B 18/10	(2006.01)			
Reemtsma Cigarettenfabriken GmbH, Hamburg, DE	297733	A 24 D 3/10	(2006.01)			
RICHARD FRITZ GMBH + CO. KG, Besigheim, DE	297716	B 60 J 10/02	(2006.01)			
SOCIETE DES EMBALLAGES KEYES, Vix, FR	297736	B 65 D 85/34	(2006.01)			
SPRINT COMMUNICATIONS COMPANY, L. P., Kansas City, MO, US	297718	H 04 J 3/12	(2006.01)			
STARRAG, Roschacherberg, CH	297714	G 05 B 19/41	(2006.01)			
SVEDBERG Björn, Stockholm, SE	297728	B 28 B 1/52	(2006.01)			
Škoda Auto a. s., Mladá Boleslav, CZ	297737	B 60 R 21/34	(2006.01)			
VIÖL Wolfgang, Adelebsen, DE	297731	B 27 M 1/06	(2006.01)			
VORWERK & CO. INTERHOLDING GMBH, Wuppertal, DE	297722	A 47 L 5/22	(2006.01)			
VORWERK & CO. INTERHOLDING GMBH, Wuppertal, DE	297725	A 47 L 7/00	(2006.01)			

Udělené evropské patenty

Evropský patentový úřad udělil následující evropské patenty s účinky pro Českou republiku. Tyto patenty mohou být zrušeny nebo zachovány v pozměněném znění Evropským patentovým úřadem v řízení o odporu. K tomu, aby nabyly evropský patent účinnosti na území České republiky, je třeba, aby byl Úřadu předložen ve stanovené lhůtě překlad patentového spisu do českého jazyka (§ 35c odst. 2 až 4 zákona č. 527/1990 Sb., v platném znění).

(97) EP 1269931	(47) 28.02.2007	(97) EP 1421570	(47) 28.02.2007
(97) EP 1275700	(47) 28.02.2007	(97) EP 1421877	(47) 28.02.2007
(97) EP 1277387	(47) 28.02.2007	(97) EP 1422155	(47) 28.02.2007
(97) EP 1277906	(47) 28.02.2007	(97) EP 1422311	(47) 28.02.2007
(97) EP 1277947	(47) 28.02.2007	(97) EP 1422992	(47) 28.02.2007
(97) EP 1279834	(47) 28.02.2007	(97) EP 1424584	(47) 28.02.2007
(97) EP 1280365	(47) 28.02.2007	(97) EP 1424888	(47) 28.02.2007
(97) EP 1283174	(47) 28.02.2007	(97) EP 1425200	(47) 28.02.2007
(97) EP 1293266	(47) 28.02.2007	(97) EP 1425286	(47) 28.02.2007
(97) EP 1300658	(47) 28.02.2007	(97) EP 1425531	(47) 28.02.2007
(97) EP 1302315	(47) 28.02.2007	(97) EP 1426123	(47) 28.02.2007
(97) EP 1308879	(47) 28.02.2007	(97) EP 1428335	(47) 28.02.2007
(97) EP 1313198	(47) 28.02.2007	(97) EP 1428951	(47) 28.02.2007
(97) EP 1316804	(47) 28.02.2007	(97) EP 1429807	(47) 28.02.2007
(97) EP 1321242	(47) 28.02.2007	(97) EP 1430319	(47) 28.02.2007
(97) EP 1323785	(47) 28.02.2007	(97) EP 1431062	(47) 28.02.2007
(97) EP 1325768	(47) 28.02.2007	(97) EP 1431144	(47) 28.02.2007
(97) EP 1326105	(47) 28.02.2007	(97) EP 1431211	(47) 28.02.2007
(97) EP 1326266	(47) 28.02.2007	(97) EP 1432547	(47) 28.02.2007
(97) EP 1327719	(47) 28.02.2007	(97) EP 1433885	(47) 28.02.2007
(97) EP 1329343	(47) 28.02.2007	(97) EP 1434531	(47) 28.02.2007
(97) EP 1329348	(47) 28.02.2007	(97) EP 1435860	(47) 28.02.2007
(97) EP 1332855	(47) 28.02.2007	(97) EP 1436002	(47) 28.02.2007
(97) EP 1338194	(47) 28.02.2007	(97) EP 1436508	(47) 28.02.2007
(97) EP 1338838	(47) 28.02.2007	(97) EP 1437234	(47) 28.02.2007
(97) EP 1340746	(47) 28.02.2007	(97) EP 1437295	(47) 28.02.2007
(97) EP 1341002	(47) 28.02.2007	(97) EP 1438925	(47) 28.02.2007
(97) EP 1341342	(47) 28.02.2007	(97) EP 1439054	(47) 28.02.2007
(97) EP 1347596	(47) 28.02.2007	(97) EP 1439832	(47) 28.02.2007
(97) EP 1348666	(47) 28.02.2007	(97) EP 1439924	(47) 28.02.2007
(97) EP 1348809	(47) 28.02.2007	(97) EP 1440489	(47) 28.02.2007
(97) EP 1355449	(47) 28.02.2007	(97) EP 1441734	(47) 28.02.2007
(97) EP 1359109	(47) 28.02.2007	(97) EP 1442448	(47) 28.02.2007
(97) EP 1364567	(47) 28.02.2007	(97) EP 1442646	(47) 28.02.2007
(97) EP 1367664	(47) 28.02.2007	(97) EP 1443533	(47) 28.02.2007
(97) EP 1369322	(47) 28.02.2007	(97) EP 1445020	(47) 28.02.2007
(97) EP 1369389	(47) 28.02.2007	(97) EP 1446017	(47) 28.02.2007
(97) EP 1378807	(47) 28.02.2007	(97) EP 1446427	(47) 28.02.2007
(97) EP 1380321	(47) 28.02.2007	(97) EP 1446772	(47) 28.02.2007
(97) EP 1380832	(47) 28.02.2007	(97) EP 1448086	(47) 28.02.2007
(97) EP 1382720	(47) 28.02.2007	(97) EP 1448244	(47) 28.02.2007
(97) EP 1384759	(47) 28.02.2007	(97) EP 1448742	(47) 28.02.2007
(97) EP 1384760	(47) 28.02.2007	(97) EP 1449019	(47) 28.02.2007
(97) EP 1391333	(47) 28.02.2007	(97) EP 1451077	(47) 28.02.2007
(97) EP 1398141	(47) 28.02.2007	(97) EP 1454453	(47) 28.02.2007
(97) EP 1398979	(47) 28.02.2007	(97) EP 1454541	(47) 28.02.2007
(97) EP 1400223	(47) 28.02.2007	(97) EP 1455908	(47) 28.02.2007
(97) EP 1401049	(47) 28.02.2007	(97) EP 1455998	(47) 28.02.2007
(97) EP 1401156	(47) 28.02.2007	(97) EP 1456197	(47) 28.02.2007
(97) EP 1401171	(47) 28.02.2007	(97) EP 1456209	(47) 28.02.2007
(97) EP 1404797	(47) 28.02.2007	(97) EP 1456479	(47) 28.02.2007
(97) EP 1405918	(47) 28.02.2007	(97) EP 1456590	(47) 28.02.2007
(97) EP 1406412	(47) 28.02.2007	(97) EP 1458663	(47) 28.02.2007
(97) EP 1406501	(47) 28.02.2007	(97) EP 1458703	(47) 28.02.2007
(97) EP 1406642	(47) 28.02.2007	(97) EP 1459193	(47) 28.02.2007
(97) EP 1407189	(47) 28.02.2007	(97) EP 1461128	(47) 28.02.2007
(97) EP 1407590	(47) 28.02.2007	(97) EP 1462368	(47) 28.02.2007
(97) EP 1407907	(47) 28.02.2007	(97) EP 1462668	(47) 28.02.2007
(97) EP 1407976	(47) 28.02.2007	(97) EP 1465893	(47) 28.02.2007
(97) EP 1409370	(47) 28.02.2007	(97) EP 1466314	(47) 28.02.2007
(97) EP 1411304	(47) 28.02.2007	(97) EP 1466972	(47) 28.02.2007
(97) EP 1414080	(47) 28.02.2007	(97) EP 1467105	(47) 28.02.2007
(97) EP 1414902	(47) 28.02.2007	(97) EP 1467932	(47) 28.02.2007
(97) EP 1416812	(47) 28.02.2007	(97) EP 1468755	(47) 28.02.2007
(97) EP 1417723	(47) 28.02.2007	(97) EP 1469720	(47) 28.02.2007
(97) EP 1418260	(47) 28.02.2007	(97) EP 1470351	(47) 28.02.2007
(97) EP 1418912	(47) 28.02.2007	(97) EP 1470542	(47) 28.02.2007
(97) EP 1419107	(47) 28.02.2007	(97) EP 1470791	(47) 28.02.2007
(97) EP 1420083	(47) 28.02.2007	(97) EP 1471355	(47) 28.02.2007
(97) EP 1420127	(47) 28.02.2007	(97) EP 1472880	(47) 28.02.2007

(97) EP 1473057	(47) 28.02.2007	(97) EP 1532570	(47) 28.02.2007
(97) EP 1474252	(47) 28.02.2007	(97) EP 1532871	(47) 28.02.2007
(97) EP 1477452	(47) 28.02.2007	(97) EP 1532975	(47) 28.02.2007
(97) EP 1479278	(47) 28.02.2007	(97) EP 1533878	(47) 28.02.2007
(97) EP 1479983	(47) 28.02.2007	(97) EP 1536092	(47) 28.02.2007
(97) EP 1480374	(47) 28.02.2007	(97) EP 1536621	(47) 28.02.2007
(97) EP 1482712	(47) 28.02.2007	(97) EP 1536903	(47) 28.02.2007
(97) EP 1482764	(47) 28.02.2007	(97) EP 1536962	(47) 28.02.2007
(97) EP 1484187	(47) 28.02.2007	(97) EP 1537156	(47) 28.02.2007
(97) EP 1486073	(47) 28.02.2007	(97) EP 1537304	(47) 28.02.2007
(97) EP 1487762	(47) 28.02.2007	(97) EP 1537804	(47) 28.02.2007
(97) EP 1488162	(47) 28.02.2007	(97) EP 1538350	(47) 28.02.2007
(97) EP 1488603	(47) 28.02.2007	(97) EP 1538639	(47) 28.02.2007
(97) EP 1489255	(47) 28.02.2007	(97) EP 1539496	(47) 28.02.2007
(97) EP 1491566	(47) 28.02.2007	(97) EP 1539513	(47) 28.02.2007
(97) EP 1492771	(47) 28.02.2007	(97) EP 1539803	(47) 28.02.2007
(97) EP 1493165	(47) 28.02.2007	(97) EP 1539895	(47) 28.02.2007
(97) EP 1494301	(47) 28.02.2007	(97) EP 1540697	(47) 28.02.2007
(97) EP 1497022	(47) 28.02.2007	(97) EP 1540974	(47) 28.02.2007
(97) EP 1497402	(47) 28.02.2007	(97) EP 1541234	(47) 28.02.2007
(97) EP 1497477	(47) 28.02.2007	(97) EP 1543666	(47) 28.02.2007
(97) EP 1498382	(47) 28.02.2007	(97) EP 1543743	(47) 28.02.2007
(97) EP 1498544	(47) 28.02.2007	(97) EP 1544309	(47) 28.02.2007
(97) EP 1499508	(47) 28.02.2007	(97) EP 1545270	(47) 28.02.2007
(97) EP 1501063	(47) 28.02.2007	(97) EP 1545780	(47) 28.02.2007
(97) EP 1501394	(47) 28.02.2007	(97) EP 1546290	(47) 28.02.2007
(97) EP 1502944	(47) 28.02.2007	(97) EP 1548979	(47) 28.02.2007
(97) EP 1506491	(47) 28.02.2007	(97) EP 1549522	(47) 28.02.2007
(97) EP 1506837	(47) 28.02.2007	(97) EP 1549838	(47) 28.02.2007
(97) EP 1507776	(47) 28.02.2007	(97) EP 1550677	(47) 28.02.2007
(97) EP 1508734	(47) 28.02.2007	(97) EP 1550790	(47) 28.02.2007
(97) EP 1508809	(47) 28.02.2007	(97) EP 1551375	(47) 28.02.2007
(97) EP 1508934	(47) 28.02.2007	(97) EP 1551923	(47) 28.02.2007
(97) EP 1509522	(47) 28.02.2007	(97) EP 1552208	(47) 28.02.2007
(97) EP 1509736	(47) 28.02.2007	(97) EP 1552773	(47) 28.02.2007
(97) EP 1509977	(47) 28.02.2007	(97) EP 1552793	(47) 28.02.2007
(97) EP 1510350	(47) 28.02.2007	(97) EP 1554069	(47) 28.02.2007
(97) EP 1513039	(47) 28.02.2007	(97) EP 1555398	(47) 28.02.2007
(97) EP 1513412	(47) 28.02.2007	(97) EP 1555895	(47) 28.02.2007
(97) EP 1513532	(47) 28.02.2007	(97) EP 1555935	(47) 28.02.2007
(97) EP 1513738	(47) 28.02.2007	(97) EP 1557124	(47) 28.02.2007
(97) EP 1514534	(47) 28.02.2007	(97) EP 1557578	(47) 28.02.2007
(97) EP 1514905	(47) 28.02.2007	(97) EP 1557823	(47) 28.02.2007
(97) EP 1516432	(47) 28.02.2007	(97) EP 1558313	(47) 28.02.2007
(97) EP 1518117	(47) 28.02.2007	(97) EP 1558787	(47) 28.02.2007
(97) EP 1519093	(47) 28.02.2007	(97) EP 1559650	(47) 28.02.2007
(97) EP 1519461	(47) 28.02.2007	(97) EP 1560188	(47) 28.02.2007
(97) EP 1519657	(47) 28.02.2007	(97) EP 1561660	(47) 28.02.2007
(97) EP 1519670	(47) 28.02.2007	(97) EP 1561663	(47) 28.02.2007
(97) EP 1519849	(47) 28.02.2007	(97) EP 1563043	(47) 28.02.2007
(97) EP 1520208	(47) 28.02.2007	(97) EP 1563765	(47) 28.02.2007
(97) EP 1520956	(47) 28.02.2007	(97) EP 1565719	(47) 28.02.2007
(97) EP 1521995	(47) 28.02.2007	(97) EP 1566002	(47) 28.02.2007
(97) EP 1522382	(47) 28.02.2007	(97) EP 1566335	(47) 28.02.2007
(97) EP 1522391	(47) 28.02.2007	(97) EP 1566415	(47) 28.02.2007
(97) EP 1523258	(47) 28.02.2007	(97) EP 1566928	(47) 28.02.2007
(97) EP 1523738	(47) 28.02.2007	(97) EP 1568110	(47) 28.02.2007
(97) EP 1523881	(47) 28.02.2007	(97) EP 1568130	(47) 28.02.2007
(97) EP 1524048	(47) 28.02.2007	(97) EP 1568259	(47) 28.02.2007
(97) EP 1525786	(47) 28.02.2007	(97) EP 1569512	(47) 28.02.2007
(97) EP 1526321	(47) 28.02.2007	(97) EP 1569554	(47) 28.02.2007
(97) EP 1527005	(47) 28.02.2007	(97) EP 1569602	(47) 28.02.2007
(97) EP 1527153	(47) 28.02.2007	(97) EP 1570143	(47) 28.02.2007
(97) EP 1527651	(47) 28.02.2007	(97) EP 1570266	(47) 28.02.2007
(97) EP 1527680	(47) 28.02.2007	(97) EP 1570571	(47) 28.02.2007
(97) EP 1527696	(47) 28.02.2007	(97) EP 1571021	(47) 28.02.2007
(97) EP 1527699	(47) 28.02.2007	(97) EP 1571138	(47) 28.02.2007
(97) EP 1528015	(47) 28.02.2007	(97) EP 1572179	(47) 28.02.2007
(97) EP 1528866	(47) 28.02.2007	(97) EP 1573836	(47) 28.02.2007
(97) EP 1529299	(47) 28.02.2007	(97) EP 1575366	(47) 28.02.2007
(97) EP 1529749	(47) 28.02.2007	(97) EP 1575708	(47) 28.02.2007
(97) EP 1530053	(47) 28.02.2007	(97) EP 1575784	(47) 28.02.2007
(97) EP 1530433	(47) 28.02.2007	(97) EP 1575795	(47) 28.02.2007
(97) EP 1530934	(47) 28.02.2007	(97) EP 1576562	(47) 28.02.2007
(97) EP 1531135	(47) 28.02.2007	(97) EP 1577111	(47) 28.02.2007
(97) EP 1531165	(47) 28.02.2007	(97) EP 1577989	(47) 28.02.2007
(97) EP 1531853	(47) 28.02.2007	(97) EP 1578390	(47) 28.02.2007
(97) EP 1531872	(47) 28.02.2007	(97) EP 1579093	(47) 28.02.2007

(97)	EP 1581227	(47)	28.02.2007	(97)	EP 1636509	(47)	28.02.2007
(97)	EP 1581336	(47)	28.02.2007	(97)	EP 1637535	(47)	28.02.2007
(97)	EP 1581538	(47)	28.02.2007	(97)	EP 1637786	(47)	28.02.2007
(97)	EP 1581588	(47)	28.02.2007	(97)	EP 1639388	(47)	28.02.2007
(97)	EP 1583683	(47)	28.02.2007	(97)	EP 1639947	(47)	28.02.2007
(97)	EP 1583805	(47)	28.02.2007	(97)	EP 1640235	(47)	28.02.2007
(97)	EP 1584207	(47)	28.02.2007	(97)	EP 1642740	(47)	28.02.2007
(97)	EP 1584272	(47)	28.02.2007	(97)	EP 1644130	(47)	28.02.2007
(97)	EP 1585876	(47)	28.02.2007	(97)	EP 1644545	(47)	28.02.2007
(97)	EP 1586211	(47)	28.02.2007	(97)	EP 1646545	(47)	28.02.2007
(97)	EP 1587176	(47)	28.02.2007	(97)	EP 1647773	(47)	28.02.2007
(97)	EP 1587696	(47)	28.02.2007	(97)	EP 1649166	(47)	28.02.2007
(97)	EP 1587857	(47)	28.02.2007	(97)	EP 1651133	(47)	28.02.2007
(97)	EP 1587890	(47)	28.02.2007	(97)	EP 1651223	(47)	28.02.2007
(97)	EP 1588640	(47)	28.02.2007	(97)	EP 1652426	(47)	28.02.2007
(97)	EP 1589064	(47)	28.02.2007	(97)	EP 1652441	(47)	28.02.2007
(97)	EP 1591155	(47)	28.02.2007	(97)	EP 1653816	(47)	28.02.2007
(97)	EP 1591505	(47)	28.02.2007	(97)	EP 1654491	(47)	28.02.2007
(97)	EP 1591609	(47)	28.02.2007	(97)	EP 1654646	(47)	28.02.2007
(97)	EP 1591677	(47)	28.02.2007	(97)	EP 1657434	(47)	28.02.2007
(97)	EP 1592268	(47)	28.02.2007	(97)	EP 1657435	(47)	28.02.2007
(97)	EP 1592600	(47)	28.02.2007	(97)	EP 1659042	(47)	28.02.2007
(97)	EP 1592887	(47)	28.02.2007	(97)	EP 1659222	(47)	28.02.2007
(97)	EP 1596205	(47)	28.02.2007	(97)	EP 1659617	(47)	28.02.2007
(97)	EP 1596931	(47)	28.02.2007	(97)	EP 1659766	(47)	28.02.2007
(97)	EP 1597985	(47)	28.02.2007	(97)	EP 1660786	(47)	28.02.2007
(97)	EP 1601272	(47)	28.02.2007	(97)	EP 1662903	(47)	28.02.2007
(97)	EP 1603095	(47)	28.02.2007	(97)	EP 1664598	(47)	28.02.2007
(97)	EP 1605805	(47)	28.02.2007	(97)	EP 1664849	(47)	28.02.2007
(97)	EP 1606475	(47)	28.02.2007	(97)	EP 1665253	(47)	28.02.2007
(97)	EP 1607001	(47)	28.02.2007	(97)	EP 1665735	(47)	28.02.2007
(97)	EP 1607244	(47)	28.02.2007	(97)	EP 1668237	(47)	28.02.2007
(97)	EP 1607638	(47)	28.02.2007	(97)	EP 1673300	(47)	28.02.2007
(97)	EP 1608869	(47)	28.02.2007	(97)	EP 1673546	(47)	28.02.2007
(97)	EP 1609197	(47)	28.02.2007	(97)	EP 1675621	(47)	28.02.2007
(97)	EP 1611014	(47)	28.02.2007	(97)	EP 1675717	(47)	28.02.2007
(97)	EP 1611085	(47)	28.02.2007	(97)	EP 1678024	(47)	28.02.2007
(97)	EP 1611179	(47)	28.02.2007	(97)	EP 1678567	(47)	28.02.2007
(97)	EP 1611211	(47)	28.02.2007	(97)	EP 1680180	(47)	28.02.2007
(97)	EP 1612117	(47)	28.02.2007	(97)	EP 1680857	(47)	28.02.2007
(97)	EP 1614180	(47)	28.02.2007	(97)	EP 1680875	(47)	28.02.2007
(97)	EP 1614644	(47)	28.02.2007	(97)	EP 1682342	(47)	28.02.2007
(97)	EP 1614919	(47)	28.02.2007	(97)	EP 1687111	(47)	28.02.2007
(97)	EP 1615608	(47)	28.02.2007	(97)	EP 1687856	(47)	28.02.2007
(97)	EP 1616122	(47)	28.02.2007	(97)	EP 1689437	(47)	28.02.2007
(97)	EP 1616377	(47)	28.02.2007	(97)	EP 1689495	(47)	28.02.2007
(97)	EP 1616485	(47)	28.02.2007	(97)	EP 1689994	(47)	28.02.2007
(97)	EP 1616759	(47)	28.02.2007	(97)	EP 1691892	(47)	28.02.2007
(97)	EP 1617726	(47)	28.02.2007	(97)	EP 1694977	(47)	28.02.2007
(97)	EP 1617740	(47)	28.02.2007	(97)	EP 1696106	(47)	28.02.2007
(97)	EP 1618763	(47)	28.02.2007	(97)	EP 1697601	(47)	28.02.2007
(97)	EP 1619153	(47)	28.02.2007	(97)	EP 1706714	(47)	28.02.2007
(97)	EP 1620327	(47)	28.02.2007				
(97)	EP 1621486	(47)	28.02.2007				
(97)	EP 1621840	(47)	28.02.2007				
(97)	EP 1622241	(47)	28.02.2007				
(97)	EP 1622690	(47)	28.02.2007				
(97)	EP 1622880	(47)	28.02.2007				
(97)	EP 1623068	(47)	28.02.2007				
(97)	EP 1623294	(47)	28.02.2007				
(97)	EP 1624076	(47)	28.02.2007				
(97)	EP 1624611	(47)	28.02.2007				
(97)	EP 1624762	(47)	28.02.2007				
(97)	EP 1624944	(47)	28.02.2007				
(97)	EP 1625187	(47)	28.02.2007				
(97)	EP 1626922	(47)	28.02.2007				
(97)	EP 1626962	(47)	28.02.2007				
(97)	EP 1627140	(47)	28.02.2007				
(97)	EP 1627328	(47)	28.02.2007				
(97)	EP 1627473	(47)	28.02.2007				
(97)	EP 1628884	(47)	28.02.2007				
(97)	EP 1630279	(47)	28.02.2007				
(97)	EP 1631197	(47)	28.02.2007				
(97)	EP 1631754	(47)	28.02.2007				
(97)	EP 1632631	(47)	28.02.2007				
(97)	EP 1632646	(47)	28.02.2007				
(97)	EP 1636320	(47)	28.02.2007				
(97)	EP 1636478	(47)	28.02.2007				

Zveřejněné překlady evropských patentových spisů

U následujících udělených evropských patentů s účinky pro Českou republiku byl majitelem předložen překlad patentového spisu do českého jazyka (§ 35c odst. 2 až 4 zákona č. 527/1990 Sb., v platném znění). Údaje jsou řazeny vzestupně podle čísel evropských patentů.

(97) **EP 1302424**
(47) 06.12.2006
(97) 16.04.2003
(51) **B65H 20/34** (2006.01)

(96) 10.10.2002
(96) 02257045.1
(73) Curt G. Joa, Inc., Sheboygan Falls, Wisconsin 53085, US
(72) McCabe, John A., Sheboygan Falls, Wisconsin 53085, US
(54) **Modulátor rychlosti pásu**
(32) 10.10.2001
(31) 2001/973761
(33) US
(74) Společná advokátní kancelář Všeťečka Zelený Švorčík Kalenský a partneři, JUDr. Miloš Všeťečka, Hálkova 2, Praha 2, 12000

(31) 2002/10200645
(33) DE
(74) PATENTSERVIS Praha a.s., Jivenská 1273/1, Praha 4, 14021

(97) **EP 1334850**
(47) 06.12.2006
(97) 13.08.2003
(51) **B60H 1/00** (2006.01)

(96) 23.01.2003
(96) 03001567.1
(73) Behr GmbH & Co. KG, 70469 Stuttgart, DE
(72) Voigt, Klaus, 74321 Bietigheim-Bissingen, DE
(54) **Rozváděcí zařízení vzduchu pro klimatizační zařízení vozidla**
(32) 06.02.2002

(97) **EP 1318038**
(47) 14.02.2007
(97) 11.06.2003
(51) **B60H 1/32** (2006.01)
B60H 1/00 (2006.01)

(96) 10.12.2002
(96) 02258511.1
(73) CARRIER CORPORATION, Farmington, Connecticut 06034-4015, US
(72) El-Habhab, Hussein, 76130 Mont Saint Aignan, FR
Stumpf, Andre Georges, 76240 Bonsecours, FR
(54) **Systém řízení klimatu**
(32) 10.12.2001
(31) 2001/16400
(33) US
(74) Společná advokátní kancelář Všeťečka Zelený Švorčík Kalenský a partneři, JUDr. Petr Kalenský, Hálkova 2, Praha 2, 12000

(31) 2002/10204813
(33) DE
(74) Čermák Hořejš Myslík a spol., JUDr. Karel Čermák, advokát, Národní 32, Praha 1, 11000

(97) **EP 1344666**
(47) 15.11.2006
(97) 17.09.2003
(51) **B60H 1/22** (2006.01)

(96) 27.11.2002
(96) 02026287.9
(73) J. Eberspächer GmbH & Co. KG, 73730 Esslingen, DE
(72) Schlecht, Patric, 73760 Ostfildern, DE
Collmer, Andreas, 73760 Ostfildern, DE
(54) **Ohřivač vzduchu pro integrování do skříňového uspořádání vedoucího vzduch**

(97) **EP 1326152**
(47) 14.02.2007
(97) 09.07.2003
(51) **G05B 19/418** (2006.01)
G05B 19/042 (2006.01)
C03B 9/41 (2006.01)

(96) 30.12.2002
(96) 02029077.1
(73) BOTTERO S.p.A., 12010 Cuneo, IT
(72) Carenini, Giovanni, 12089 Villanova Di Mondovì, IT
La Carrubba, Giovanni, 12100 Cuneo, IT
Sesia, Carlo, 12100 Cuneo, IT
Borsarelli, Gianclaudio, 12100 Cuneo, IT
(54) **Systém časového řízení pro výrobní linku dutých skleněných výrobků**
(32) 08.01.2002
(31) 2002/TO20020023
(33) IT
(74) TRAPLOVÁ HAKR KUBÁT Advokátní a patentová kancelář, Ing. Eduard Hakr, Přístavní 24, Praha 7, 17000

(32) 15.03.2002
(31) 2002/10211591
(33) DE
(74) KOREJZOVÁ & SPOL., v.o.s., JUDr. Zdeňka Korejzová, advokátka, Korunní 104/E, Praha 10, 10100

(97) **EP 1355108**
(47) 20.12.2006
(97) 22.10.2003
(51) **F21V 13/04** (2006.01)
B60Q 1/26 (2006.01)

(96) 11.04.2003
(96) 03290918.6
(73) VALEO Beleuchtung Deutschland GmbH, 74321 Bietigheim-Bissingen, DE
(72) Wirth, Hans Joachim, 71720 Oberstenfeld, DE
Purz, Matthias, 71691 Freiberg, DE
Burgemeister, Katrin, 73760 Ostfildern, DE

(97) **EP 1329936**
(47) 29.11.2006
(97) 23.07.2003
(51) **H01J 37/26** (2006.01)

(96) 18.10.2002
(96) 02023322.7
(73) Carl Zeiss NTS GmbH, 73446 Oberkochen, DE
(72) Benner, Gerd, Dr., 73434 Aalen, DE
(54) **Transmisní elektronový mikroskop s optickou osou**
(32) 10.01.2002

(54) **Osvětlovací zařízení pro motorové vozidlo**
(32) 19.04.2002
(31) 2002/10219246
(33) DE

(74) Společná advokátní kancelář Všeťečka Zelený Švorčík Kalenský a partneři, JUDr. Miloš Všeťečka, Hálkova 2, Praha 2, 12000

(97) **EP 1365089**
(47) 22.11.2006
(97) 26.11.2003
(51) **E05B 13/08** (2006.01)
G08B 13/08 (2006.01)

(96) 02.05.2003
(96) 03010017.6

(73) InPro technik GmbH, 25992 List/Sylt, DE
(72) Zander Jochen, 21224 Rosengarten, DE
(54) **Zařízení pro zabezpečení nouzových východů**
(32) 25.05.2002
(31) 2002/20208183/U
(33) DE
(74) ROTT, RŮŽIČKA & GUTTMANN Patentová, známková a advokátní kancelář, Ing. Jiří Andera, Nad Štolou 12, Praha 7, 17000

(97) **EP 1375550**
(47) 07.02.2007
(97) 02.01.2004
(51) **C08G 18/80** (2006.01)
C09D 175/04 (2006.01)
C03C 25/32 (2006.01)
(96) 04.06.2003
(96) 03012667.6
(73) Bayer MaterialScience AG, 51368 Leverkusen, DE
(72) Feller, Thomas, 42659 Solingen, DE
Gürtler, Christoph, Dr., 50676 Köln, DE
Mazanek, Jan, Dr., 51061 Köln, DE
Rische, Thorsten, Dr., 59423 Unna, DE
Naujoks, Karin, 51519 Odenthal, DE
(54) **Šlichtovací přípravek**
(32) 17.06.2002
(31) 2002/10226924
(33) DE
(74) Společná advokátní kancelář Všeťečka Zelený Švorčík Kalenský a partneři, JUDr. Miloš Všeťečka, Hálkova 2, Praha 2, 12000

(97) **EP 1405743**
(47) 22.11.2006
(97) 07.04.2004
(51) **B60H 1/00** (2006.01)
(96) 25.09.2003
(96) 03021705.3
(73) VALEO SYSTEMES THERMIQUES, 78321 Le Mesnil St Denis Cedex, FR
(72) Lebecq, Olivier, 78390 Bois d'Arcy, FR
Auvity, Michel, 78140 Velizy, FR
(54) **Zařízení pro vytápění a/ nebo klimatizaci kabiny motorového vozidla se sníženou tlakovou ztrátou**
(32) 01.10.2002
(31) 2002/0212125
(33) FR
(74) Společná advokátní kancelář Všeťečka Zelený Švorčík Kalenský a partneři, JUDr. Miloš Všeťečka, Hálkova 2, Praha 2, 12000

(97) **EP 1414597**
(47) 10.01.2007
(97) 27.02.2003
(51) **B21B 31/10** (2006.01)
(96) 26.07.2002
(96) 02754457.6
(73) SMS Demag AG, 40237 Düsseldorf, DE
(72) WITTKOPF, Reinhard, 58675 Hemer, DE
(54) **Zařízení a pracovní způsob k automatické výměně pracovních válců, opěrných válců a meziválců válcovny pásů s jednou nebo několika válcovacími stolicemi**
(32) 06.08.2001
(31) 2001/10138589
(33) DE
(86) PCT/DE2002/002808
(87) WO 2003/015948
(74) Společná advokátní kancelář Všeťečka Zelený Švorčík Kalenský a partneři, JUDr. Miloš Všeťečka, Hálkova 2, Praha 2, 12000

(97) **EP 1417180**
(47) 27.12.2006
(97) 23.01.2003
(51) **C07D 239/42** (2006.01)
C07D 239/22 (2006.01)
C07D 239/34 (2006.01)
C07D 239/30 (2006.01)
C07D 239/36 (2006.01)
A61K 31/505 (2006.01)
A61P 9/00 (2006.01)
(96) 12.07.2002
(96) 02747666.2
(73) AstraZeneca UK Limited, London W1K 1LN, GB
(72) MATSUSHITA, Akio, c/o Ube Lab., Ube Ind., Ltd, Ube-shi, Yamaguchi 755-8633, JP
ODA, Mizuho, c/o Ube Lab., Ube Ind., Ltd, Ube-shi, Yamaguchi 755-8633, JP
KAWACHI, Yasuhiro, c/o Ube Lab., Ube Ind., Ltd, Ube-shi, Yamaguchi 755-8633, JP
CHIKA, Jun-ichi, c/o Ube Lab., Ube Ind., Ltd, Ube-shi, Yamaguchi 755-8633, JP
(54) **Způsob přípravy aminopyrimidinových sloučenin**
(32) 13.07.2001, 13.07.2001, 09.10.2001, 27.11.2001, 16.01.2002, 19.02.2002
(31) 2001/2001213417, 2001/2001213418, 2001/2001310900, 2001/2001360339, 2002/2002007015, 2002/2002042076
(33) JP, JP, JP, JP, JP, JP
(86) PCT/JP2002/007129
(87) WO 2003/006439
(74) PATENTSERVIS Praha a.s., Jivenská 1273/1, Praha 4, 14021

(97) **EP 1418894**
(47) 24.01.2007
(97) 06.03.2003
(51) **A61K 9/70** (2006.01)
A61K 31/4468 (2006.01)
(96) 10.07.2002
(96) 02762336.2
(73) LTS LOHMANN Therapie-Systeme AG, 56626 Andernach, DE
(72) MÜLLER, Walter, 56626 Andernach, DE
HILLE, Thomas, 56567 Neuwied, DE
(54) **Transdermální terapeutický systém s Fentanylem**
(32) 24.08.2001
(31) 2001/10141650
(33) DE
(86) PCT/EP2002/007664
(87) WO 2003/018075
(74) Společná advokátní kancelář Všeťečka Zelený Švorčík Kalenský a partneři, JUDr. Miloš Všeťečka, Hálkova 2, Praha 2, 12000

(97) **EP 1421259**
(47) 13.09.2006
(97) 20.02.2003
(51) **F01K 17/02** (2006.01)
F01K 25/08 (2006.01)
(96) 02.08.2002
(96) 02768410.9
(73) Energetix Genlec Limited, Manchester, GB
(72) COLL, John, Gordon, Somerset, OH 43783, US
HANNA, William, Thompson, Gahanna, OH 43230, US
ANSON, Donald, Worthington, OH 43085, US
STICKFORD, George, Henry, Jr., Dublin, OH 43017, US
(54) **Integrovaný mikrosystém kombinující teplo a energii**
(32) 10.08.2001, 30.11.2001
(31) 2001/311514/P, 2001/998705
(33) US, US
(86) PCT/US2002/024618
(87) WO 2003/014534

(74) ROTT, RŮŽIČKA & GUTTMANN Patentová, známková a advokátní kancelář, Ing. Václav Krmenčík, Nad Štolou 12, Praha 7, 17000

(97) **EP 1428807**

(47) 24.01.2007

(97) 16.06.2004

(51) **C04B 35/18** (2006.01)

C04B 35/63 (2006.01)

C04B 35/00 (2006.01)

C04B 35/66 (2006.01)

C04B 35/622 (2006.01)

(96) 10.12.2003

(96) 03257762.9

(73) MAGNECO/METREL, INC., Addison, Illinois 60101, US

(72) Anderson, Michael W., West Chicago, IL 60185, US

(54) **Žárovzdorný systém pro sklářské tavicí pece**

(32) 10.12.2002

(31) 2002/432503/P

(33) US

(74) TRAPLOVÁ HAKR KUBÁT Advokátní a patentová kancelář, Ing. Jan Kubát, Přístavní 24, Praha 7, 17000

(97) **EP 1429613**

(47) 17.01.2007

(97) 03.04.2003

(51) **A01N 47/38** (2006.01)

(96) 10.09.2002

(96) 02799360.9

(73) Bayer CropScience AG, 40789 Monheim, DE

(72) FEUCHT, Dieter, 65760 Eschborn, DE

DAHMEN, Peter, 41470 Neuss, DE

DREWES, Mark, Wilhelm, 40764 Langenfeld, DE

PONTZEN, Rolf, 42799 Leichlingen, DE

GESING, Ernst, Rudolf, F., 40699 Erkrath, DE

SCHWARZ, Hans-Georg, 40764 Langenfeld, DE

MÜLLER, Klaus-Helmut, 40593 Düsseldorf, DE

(54) **Selektivní herbicidy na basi substituovaných thien-3-yl-sulfonylamino(thio)karbonyltriazolin(thi)onů a sefenerů**

(32) 21.09.2001

(31) 2001/10146590

(33) DE

(86) PCT/EP2002/010104

(87) WO 2003/026427

(74) Společná advokátní kancelář Všeťečka Zelený Švorčík Kalenský a partneři, JUDr. Miloš Všeťečka, Hálkova 2, Praha 2, 12000

(97) **EP 1430751**

(47) 10.01.2007

(97) 03.04.2003

(51) **H04S 1/00** (2006.01)

(96) 23.09.2002

(96) 02799451.6

(73) DOLBY LABORATORIES LICENSING

CORPORATION, San Francisco California 94103, US

(72) DRESSLER, Roger, W., Danville, CA 94526, US

GUNDRY, Kenneth, J., San Francisco, CA 94131, US

(54) **Způsob a zařízení pro dekódování vícekanálové logické matice**

(32) 25.09.2001

(31) 2001/325112/P

(33) US

(86) PCT/IB2002/003930

(87) WO 2003/028407

(74) ROTT, RŮŽIČKA & GUTTMANN Patentová, známková a advokátní kancelář, Ing. Jiří Andera, Nad Štolou 12, Praha 7, 17000

(97) 30.06.2004

(51) **B65H 19/28** (2006.01)

(96) 25.10.2002

(96) 02023945.5

(73) Reifenhäuser GmbH & Co. Maschinenfabrik, 53839 Troisdorf, DE

(72) Meyer, Helmut, 53842 Troisdorf, DE

Böhm, Andreas, 53842 Troisdorf, DE

(54) **Navíjecí zařízení a rovněž způsob k provádění výměny navíjecího pouzdra v navíjecím zařízení**

(74) Ing. Pavel Reichel, Záhřebská 30, Praha 2, 12000

(97) **EP 1437255**

(47) 24.01.2007

(97) 14.07.2004

(51) **B60W 10/04** (2006.01)

B60W 10/06 (2006.01)

B60W 30/18 (2006.01)

(96) 30.12.2003

(96) 03030026.3

(73) Toyota Jidosha Kabushiki Kaisha, Toyota-shi, Aichi-ken, 471-8571, JP

(72) Watanabe, Hideo Toyota Jidosha K.K., Aichi-ken, 471-8571, JP

Nishizawa, Jun Toyota Jidosha K.K., Aichi-ken, 471-8571, JP

Murakami, Kuniaki Toyota Jidosha K.K., Aichi-ken, 471-8571, JP

Otsubo, Hideaki Toyota Jidosha K.K., Aichi-ken, 471-8571, JP

Inoue, Takashi Toyota Jidosha K.K., Aichi-ken, 471-8571, JP

(54) **Ovládací zařízení pro automatický spojkový mechanismus**

(32) 10.01.2003

(31) 2003/2003004000

(33) JP

(74) PATENTSERVIS Praha a.s., Jivenská 1273/1, Praha 4, 14021

(97) **EP 1438149**

(47) 14.02.2007

(97) 01.05.2003

(51) **B21D 13/04** (2006.01)

B21D 5/08 (2006.01)

(96) 24.10.2002

(96) 02795337.1

(73) ARCELOR France, 93200 Saint Denis, FR

(72) DUPAS, Philippe, Maurice, Jean, Camille, F-44240 Suce-Sur-Erdre, FR

(54) **Profilovací stroj zejména pro kovové profily**

(32) 25.10.2001

(31) 2001/0113812

(33) FR

(86) PCT/FR2002/003660

(87) WO 2003/035296

(74) TRAPLOVÁ HAKR KUBÁT Advokátní a patentová kancelář, Ing. Eduard Hakr, Přístavní 24, Praha 7, 17000

(97) **EP 1444354**

(47) 31.01.2007

(97) 22.05.2003

(51) **C12P 1/00** (2006.01)

(96) 14.10.2002

(96) 02779822.2

(73) Serono Genetics Institute S.A., 91030 Evry Cedex, FR

(72) SUDOR, Jan, F-38000 Grenoble, FR

(54) **Způsob zvýšení účinnosti enzymatického způsobu čištění**

(32) 13.11.2001

(31) 2001/332580/P

(33) US

(97) **EP 1433730**

(47) 10.01.2007

- | | |
|--|--|
| (86) PCT/IB2002/004624 | (87) WO 2003/067121 |
| (87) WO 2003/042391 | (74) Čermák Hořejš Myslíl a spol., JUDr. Jan Matějka, Národní 32, Praha 1, 11000 |
| (74) KOREJZOVÁ & SPOL., v.o.s., JUDr. Petra Korejzová, advokátka, Korunní 104/E, Praha 10, 10100 | |
| <hr/> | |
| (97) EP 1444363 | (97) EP 1480752 |
| (47) 20.09.2006 | (47) 15.11.2006 |
| (97) 01.05.2003 | (97) 12.09.2003 |
| (51) C12Q 1/68 (2006.01) | (51) B02C 18/14 (2006.01) |
| C12P 21/02 (2006.01) | B02C 18/18 (2006.01) |
| (96) 22.10.2002 | A01G 3/00 (2006.01) |
| (96) 02782194.1 | (96) 28.02.2003 |
| (73) Nucleonics, Inc, Malvern, Pennsylvania 19355, US | (96) 03708167.6 |
| (72) SATISHCHANDRAN, C., Lansdale, PA 19446, US | (73) Feltron NV., 8553 Otegem, BE |
| PACHUK, Catherine, J., Lansdale, PA 19446, US | (72) LIETAER, Frederic, B-8553 Otegem, BE |
| (54) Tranfekce kinetiky a struktury promotorů | (54) Řezací zařízení pro rozměňování odpadního materiálu |
| (32) 22.10.2001 | (32) 01.03.2002 |
| (31) 2001/342788/P | (31) 2002/200200142 |
| (33) US | (33) BE |
| (86) PCT/US2002/033669 | (86) PCT/EP2003/002149 |
| (87) WO 2003/035910 | (87) WO 2003/074182 |
| (74) Dr. Vilém Daněk, Vinohradská 45, Praha 2, 12000 | (74) PATENTSERVIS Praha a.s., Jivenská 1273/1, Praha 4, 14021 |
| <hr/> | |
| (97) EP 1447138 | (97) EP 1480998 |
| (47) 22.11.2006 | (47) 22.11.2006 |
| (97) 18.08.2004 | (97) 04.09.2003 |
| (51) B03B 9/04 (2006.01) | (51) C07K 1/00 (2006.01) |
| B03B 9/06 (2006.01) | (96) 13.02.2003 |
| B09B 3/00 (2006.01) | (96) 03743130.1 |
| B09C 1/00 (2006.01) | (73) Ferring BV, 2132 JX Hoofddorp, NL |
| (96) 04.02.2004 | (72) WISNIEWSKI, Kazimerz, San Diego, CA 92130, US |
| (96) 04002411.9 | STALEWSKI, Jacek, Encinitas, CA 92024, US |
| (73) Scherer, Gerhard, 67071 Ludwigshafen, DE | JIANG, Guancheng, San Diego, CA 92130, US |
| (72) Scherer, Gerhard, 67071 Ludwigshafen, DE | (54) Meziprodukty a způsob výroby heptapeptidových analogů oxytocinu |
| (54) Způsob zpracování škváry ze zařízení na spalování odpadu | (32) 27.02.2002 |
| (32) 14.02.2003 | (31) 2002/360345/P |
| (31) 2003/10306132 | (33) US |
| (33) DE | (86) PCT/US2003/004301 |
| (74) PATENTSERVIS Praha a.s., Jivenská 1273/1, Praha 4, 14021 | (87) WO 2003/072597 |
| <hr/> | |
| (97) EP 1462200 | (97) EP 1483264 |
| (47) 22.11.2006 | (47) 27.12.2006 |
| (97) 29.09.2004 | (97) 18.09.2003 |
| (51) B23D 25/04 (2006.01) | (51) C07D 457/12 (2006.01) |
| (96) 11.03.2004 | A61K 31/48 (2006.01) |
| (96) 04075789.0 | A61P 43/00 (2006.01) |
| (73) Oto Mills S.p.A., 42022 Boretto (Reggio Emilia), IT | C07D 457/02 (2006.01) |
| (72) Chezzi, Aleardo, 42022 Boretto (Reggio Emilia), IT | C07D 457/04 (2006.01) |
| (54) Stroj na stříhání pohyblivých se svařovaných trubek v kontinuálním cyklu | C07D 519/02 (2006.01) |
| (32) 27.03.2003 | (96) 21.12.2002 |
| (31) 2003/MO20030087 | (96) 02798301.4 |
| (33) IT | (73) NeuroBiotech Pharma AG, 10963 Berlin, DE |
| (74) PATENTSERVIS Praha a.s., Jivenská 1273/1, Praha 4, 14021 | (72) FLIEGER, Miroslav, 1700 Praha 7, CZ |
| <hr/> | |
| (97) EP 1472473 | (54) Deriváty 1-allyl námelového alkaloidu, způsobu jejich výroby a jejich použití k prevenci a léčbě migrény |
| (47) 06.12.2006 | (32) 12.03.2002 |
| (97) 14.08.2003 | (31) 2002/10212564 |
| (51) F16G 5/16 (2006.01) | (33) DE |
| (96) 22.01.2003 | (86) PCT/DE2002/004759 |
| (96) 03737545.8 | (87) WO 2003/076439 |
| (73) The Gates Corporation, Denver, CO 80202, US | (74) KANIA, SEDLÁK, SMOLA Patentová a známková kancelář, Mgr. Martina Dvořáková, Mendlovo nám. 1a, Brno, 60300 |
| (72) SERKH, Alexander, Troy, MI 48098-4696, US | |
| (54) Řemen pro kontinuálně proměnlivý převod (CVT) | |
| (32) 07.02.2002 | |
| (31) 2002/72762 | |
| (33) US | |
| (86) PCT/US2003/001849 | |

(97) **EP 1486594**
(47) 29.11.2006
(97) 15.12.2004
(51) **D01H 4/40** (2006.01)
(96) 10.06.2003
(96) 03013005.8
(73) Saurer GmbH & Co. KG, 41069 Mönchengladbach, DE
(72) Weide, Thomas, 41189 Mönchengladbach, DE
Schlömer, Bert, 52525 Heinsberg, DE
(54) **Odtahová trubice pro odtah nitě**
(74) Společná advokátní kancelář Všeťečka Zelený Švorčík
Kalenský a partneři, JUDr. Otakar Švorčík, Hálkova 2,
Praha 2, 12000

(97) **EP 1490424**
(47) 04.10.2006
(97) 02.10.2003
(51) **C08G 81/02** (2006.01)
C04B 24/26 (2006.01)
(96) 19.03.2003
(96) 03724922.4
(73) Sika Technology AG, 6340 Baar, CH
(72) SULSER, Ueli, CH-8102 Oberengstringen, CH
SCHOBER, Irene, CH-8008 Zürich, CH
MÄDER, Urs, CH-8500 Frauenfeld, CH
VELTEN, Ulf, CH-5000 Aarau, CH
(54) **Polymery v pevném skupenství**
(32) 25.03.2002
(31) 2002/02006760
(33) EP
(86) PCT/EP2003/002892
(87) WO 2003/080714
(74) Čermák Hořejš Myslík a spol., JUDr. Karel Čermák,
advokát, Národní 32, Praha 1, 11000

(97) **EP 1496516**
(47) 27.09.2006
(97) 12.01.2005
(51) **G03B 31/02** (2006.01)
G11B 23/30 (2006.01)
G11B 23/34 (2006.01)
G11B 23/38 (2006.01)
(96) 11.07.2003
(96) 03015888.5
(73) Lehmann, Gerhard, 12359 Berlin, DE
(72) Lehmann, Gerhard, 12359 Berlin, DE
(54) **Identifikace nosiče pro reprodukci informace**
(74) FISCHER & PARTNER, Ing. Michael Fischer, Na Hrobci
5, Praha 2, 12800

(97) **EP 1505223**
(47) 22.11.2006
(97) 09.02.2005
(51) **E04C 5/12** (2006.01)
(96) 21.07.2004
(96) 04017158.9
(73) Dywidag-Systems International GmbH, 85609 Aschheim,
DE
(72) XY
(54) **Tahový člen chráněný proti korozi, zejména předpínací
člen pro předpjatý beton**
(32) 02.08.2003
(31) 2003/20311950/U
(33) DE
(74) Společná advokátní kancelář Všeťečka Zelený Švorčík
Kalenský a partneři, JUDr. Otakar Švorčík, Hálkova 2,
Praha 2, 12000

(97) **EP 1506129**
(47) 15.11.2006
(97) 11.12.2003

(51) **B67D 1/04** (2006.01)
B67D 1/14 (2006.01)
B67D 1/08 (2006.01)
(96) 22.05.2003
(96) 03736368.6
(73) Heineken Supply Chain B.V., 1017 ZD Amsterdam, NL
(72) SILLINCE, Mark, Erich SI Protech, Rustington, West
Sussex BN 163 LN, GB
VLOOSWIJK, Johannes, Jacobus, Thomas, NL-3461 ET
Linschoten, NL
(54) **Nápojová nádoba**
(32) 22.05.2002
(31) 2002/1020651
(33) NL
(86) PCT/NL2003/000380
(87) WO 2003/101882
(74) PATENTSERVIS Praha a.s., Jivenská 1273/1, Praha 4,
14021

(97) **EP 1507531**
(47) 24.01.2007
(97) 23.09.2004
(51) **A61K 31/4545** (2006.01)
A61P 37/06 (2006.01)
(96) 12.03.2004
(96) 04720451.6
(73) Teva Pharmaceutical Industries Ltd, 49131 Petah Tiqva, IL
(72) TOTH, Zoltan G., 4032 Debrecen, HU
GYOLLAI, Viktor, 4032 Debrecen, HU
KOVACSNE-MEZEL, Adrienne, 4032 Debrecen, HU
SZABO, Csaba, 4031 Debrecen, HU
ARONHIME, Judith, 76217 Rehovot, IL
SINGER, Claude, Kfar Saba 44358, IL
(54) **Stabilní farmaceutické kompozice desloratadinu**
(32) 12.03.2003, 28.10.2003, 03.11.2003, 01.12.2003
(31) 2003/454299/P, 2003/515354/P, 2003/516904/P,
2003/526339/P
(33) US, US, US, US
(86) PCT/US2004/007723
(87) WO 2004/080461
(74) TRAPLOVÁ HAKR KUBÁT Advokátní a patentová
kancelář, Ing. Eduard Hakr, Přístavní 24, Praha 7, 17000

(97) **EP 1510460**
(47) 27.12.2006
(97) 02.03.2005
(51) **B65B 9/13** (2006.01)
(96) 17.08.2004
(96) 04103938.9
(73) OFFICINA MECCANICA SESTESE S.p.A., 28040
Paruzzaro (Novara), IT
(72) Tacchini, Franco, 28010 Nebbiuno (Novara), IT
(54) **Způsob a zařízení na neprodyšné uzavření přebalování
nákladů uložených na paletách pomocí strečové fólie z
plastického materiálu**
(32) 28.08.2003
(31) 2003/MI20031674
(33) IT
(74) Kania, Sedlák, Smola patentová a známková kancelář, Ing.
Josef Smola, Mendlovo nám. 1a, Brno, 60300

(97) **EP 1516788**
(47) 20.12.2006
(97) 23.03.2005
(51) **B60R 22/20** (2006.01)
(96) 28.08.2004
(96) 04020488.5
(73) Griesemer, Albert, 57462 Olpe-Biggesee, DE
(72) Griesemer, Albert, 57462 Olpe-Biggesee, DE
(54) **Zařízení pro výškové přestavování horního vodičého
dílece u automobilových bezpečnostních pásů**
(32) 17.09.2003

(31) 2003/20314491/U
(33) DE
(74) KANIA, SEDLÁK, SMOLA Patentová a známková kancelář, Veronika Zemanová, Mendlovo nám. 1a, Brno, 60300

(47) 14.02.2007
(97) 12.02.2004
(51) **F16C 33/24** (2006.01)
F16C 33/04 (2006.01)
C04B 35/56 (2006.01)
C04B 35/565 (2006.01)

(97) **EP 1517826**
(47) 13.09.2006
(97) 15.01.2004
(51) **B62D 27/06** (2006.01)
B62D 25/14 (2006.01)
B62D 65/00 (2006.01)

(96) 24.07.2003
(96) 03766289.7
(73) ESK Ceramics GmbH & Co.KG, 87437 Kempten, DE
(72) MESCHKE, Frank, 87474 Buchenberg, DE
(54) **Materiál s povrchem z kompozitu karbidu kovu a uhlíku a způsob jeho výroby**

(96) 02.07.2003
(96) 03762730.4
(73) Faurecia Interieur Industrie, 92000 Nanterre, FR
(72) ARROUPE, Philippe, Faurecia Intérieur Industrie, F-60114 Meru, FR
BAUDART, Laurent, Faurecia Interieur Industrie, F-60114 Meru, FR
KUROKAWA, Tetsuji, Faurecia Intérieur Industrie, F-60114 Meru, FR

(32) 01.08.2002
(31) 2002/10235269
(33) DE
(86) PCT/EP2003/008177
(87) WO 2004/013505
(74) Čermák Hořejš Myslíl a spol., JUDr. Karel Čermák, advokát, Národní 32, Praha 1, 11000

(54) **Konstrukční prvek obsahující matici pro upevnění ke sloupku a automobilové vozidlo**
(32) 03.07.2002
(31) 2002/0208333
(33) FR
(86) PCT/FR2003/002062
(87) WO 2004/005116
(74) Společná advokátní kancelář Všeťečka Zelený Švorčík Kalenský a partneři, JUDr. Petr Kalenský, Hálkova 2, Praha 2, 12000

(97) **EP 1525814**
(47) 29.11.2006
(97) 27.04.2005
(51) **A43C 1/00** (2006.01)
A43C 7/00 (2006.01)
(96) 08.10.2004
(96) 04300663.4

(73) LAFUMA S.A., F-26140 Anneyron, FR
(72) Mathieu, Guillaume, 38138 Les Cotes d'Arey, FR
(54) **Obuv s nejméně dvěma zónami šněrování**

(97) **EP 1520150**
(47) 22.11.2006
(97) 15.01.2004
(51) **G01B 7/06** (2006.01)
G01R 35/00 (2006.01)
G01N 27/24 (2006.01)
(96) 20.06.2003
(96) 03740293.0
(73) Crown Packaging Technology, Inc, Alsip, IL 60803-2599, US
(72) Davies, Mark Ian, Wantage, Oxfordshire OX12 7NS, GB
(54) **Kalibrování měřidla**
(32) 10.07.2002
(31) 2002/02254834
(33) EP
(86) PCT/EP2003/006505
(87) WO 2004/005841
(74) Společná advokátní kancelář Všeťečka Zelený Švorčík Kalenský a partneři, JUDr. Pavel Zelený, Hálkova 2, Praha 2, 12000

(32) 20.10.2003
(31) 2003/0312363
(33) FR
(74) Čermák Hořejš Myslíl a spol., JUDr. Jan Matějka, Národní 32, Praha 1, 11000

(97) **EP 1528640**
(47) 03.01.2007
(97) 04.05.2005
(51) **H01R 33/05** (2006.01)
H01R 13/506 (2006.01)
(96) 27.10.2004
(96) 04025478.1

(73) Bernhard Jürgehake Gesellschaft für Kabelkonfektion und Metallverarbeitung mbH, 59557 Lippstadt, DE
(72) Wallmeier, Wilhelm Friedrich, 59557 Lippstadt, DE
(54) **Objímka žárovky pro světla motorových vozidel**

(97) **EP 1520261**
(47) 22.11.2006
(97) 15.01.2004
(51) **G07F 11/16** (2006.01)
(96) 02.07.2003
(96) 03763189.2
(73) Crane Co., 06902 Stamford, US
(72) SKAVNAK, James, E., Minneapolis, MN 55410, US
(54) **Zařízení a způsob pro prodej zboží s různými rozměry**
(32) 05.07.2002
(31) 2002/394223/P
(33) US
(86) PCT/US2003/021016
(87) WO 2004/006195
(74) UNIPATENT, Ing. Jiří Chlustina, Jana Masaryka 43-47, Praha 2, 12000

(32) 30.10.2003
(31) 2003/20316669/U
(33) DE
(74) ing. Karel Novotný, Žufanova 2, Praha 6, 16300

(97) **EP 1534394**
(47) 30.08.2006
(97) 23.10.2003
(51) **A62C 3/06** (2006.01)
A62C 39/00 (2006.01)
(96) 30.12.2002
(96) 02793261.5

(73) Szöcs, Istvan, 1121 Budapest, HU
(72) Szöcs, Istvan, 1121 Budapest, HU
(54) **Automatické pěnové hasicí zařízení**

(32) 17.04.2002
(31) 2002/0201260
(33) HU
(86) PCT/HU2002/000177
(87) WO 2003/086546
(74) PATENTSERVIS Praha a.s., Jivenská 1273/1, Praha 4, 14021

(97) **EP 1525405**

(97) **EP 1539184**

(47) 22.11.2006
(97) 11.03.2004
(51) **A61K 31/565** (2006.01)
A61K 31/57 (2006.01)
A61P 15/12 (2006.01)
(96) 28.08.2003
(96) 03790602.1
(73) Casper, Robert, Toronto, Ontario M4W 1T7, CA
Kopernik, Gideon, 47226 Ramat-Hasharon, IL
Shoham, Zeev, 47226 Ramat-Hasharon, IL
(72) Casper, Robert, Toronto, Ontario M4W 1T7, CA
Kopernik, Gideon, 47226 Ramat-Hasharon, IL
Shoham, Zeev, 47226 Ramat-Hasharon, IL
(54) **Substituční terapie estrogeny**
(32) 28.08.2002
(31) 2002/406331/P
(33) US
(86) PCT/CA2003/001325
(87) WO 2004/019954
(74) KOREJZOVÁ & SPOL., v.o.s., JUDr. Petra Korejzová,
advokátka, Korunní 104/E, Praha 10, 10100

(97) **EP 1543911**
(47) 23.08.2006
(97) 22.06.2005
(51) **B23K 20/10** (2006.01)
B29C 65/08 (2006.01)
B29C 65/74 (2006.01)
F25B 45/00 (2006.01)
(96) 16.12.2004
(96) 04029758.2
(73) STAPLA Ultraschall-Technik GmbH, 65444 Kelsterbach,
DE
(72) Neis, Dan, 61440 Oberursel, DE
(54) **Zařízení pro tekutinotěsné utěsnění úseku trubky**
(32) 19.12.2003
(31) 2003/10360623
(33) DE
(74) Čermák Hořejš Myslíl a spol., JUDr. Karel Čermák,
advokát, Národní 32, Praha 1, 11000

(97) **EP 1549464**
(47) 13.12.2006
(97) 22.04.2004
(51) **B24B 37/04** (2006.01)
B24B 41/06 (2006.01)
(96) 01.10.2003
(96) 03779799.0
(73) Ensinger Kunststofftechnologie GbR, 71154 Nufringen,
DE
(72) ENSINGER, Wilfried, 71154 Nufringen, DE
(54) **Přidrzný kroužek pro přidržování polovodičových
destiček v chemickomechanickém leštícím zařízení**
(32) 02.10.2002
(31) 2002/10247180
(33) DE
(86) PCT/EP2003/010868
(87) WO 2004/033153
(74) Čermák Hořejš Myslíl a spol., JUDr. Karel Čermák,
advokát, Národní 32, Praha 1, 11000

(97) **EP 1550353**
(47) 27.12.2006
(97) 29.04.2004
(51) **H05B 3/42** (2006.01)
(96) 13.10.2003
(96) 03788951.6
(73) Günther GmbH & Co., Metallverarbeitung, 35066
Frankenberg/Eder, DE

(72) GÜNTHER, Herbert, 35108 Allendorf, DE
KRETSCHMAR, Christel, 01809 Borthen, DE
PARTSCH, Uwe, 01309 Dresden, DE
OTSCHIK, Peter, 01728 Possendorf, DE
(54) **Kompozitní těleso a způsob jeho výroby**
(32) 11.10.2002
(31) 2002/10247618
(33) DE
(86) PCT/EP2003/011318
(87) WO 2004/036956
(74) UNIPATENT, Ing. Jiří Chlustina, Jana Masaryka 43-47,
Praha 2, 12000

(97) **EP 1562492**
(47) 03.01.2007
(97) 03.06.2004
(51) **A61B 17/122** (2006.01)
A61B 17/28 (2006.01)
A61B 8/06 (2006.01)
(96) 17.11.2003
(96) 03789772.5
(73) Vascular Control Systems, Inc., San Juan Capistrano, CA
92675, US
(72) WONG, Yu-Tung, Irvine, CA 92614, US
WERNETH, Randy, Poway, CA 92064, US
BURBANK, Fred, H., Laguna Niguel, CA 92677, US
JONES, Michael, L., San Clemente, CA 92673, US
SERRA, R., J., Irvine, CA 92612, US
ALTIERI, Greig, E., Laguna Beach, CA 92651, US
UYENO, Jill, Mission Viejo, CA 92691, US
(54) **Zařízení uzavírající děložní tepnu**
(32) 19.11.2002
(31) 2002/300115
(33) US
(86) PCT/US2003/036553
(87) WO 2004/045426
(74) PATENTSERVIS Praha a.s., Jivenská 1273/1, Praha 4,
14021

(97) **EP 1563469**
(47) 22.11.2006
(97) 02.10.2003
(51) **G07F 19/00** (2006.01)
H04M 15/00 (2006.01)
G07F 17/16 (2006.01)
(96) 20.03.2003
(96) 03711698.5
(73) Krapfl, Peter, 1170 Wien, AT
(72) Krapfl, Peter, 1170 Wien, AT
(54) **Způsob pro bezhotovostní placení v počítačové síti
pomocí telefon**
(32) 25.03.2002
(31) 2002/4612002
(33) AT
(86) PCT/AT2003/000080
(87) WO 2003/081543
(74) ROTT, RŮŽIČKA & GUTTMANN Patentová, známková
a advokátní kancelář, JUDr. Ing. Michal Guttmann, Nad
Štolou 12, Praha 7, 17000

(97) **EP 1573134**
(47) 21.02.2007
(97) 15.07.2004
(51) **E01C 19/00** (2006.01)
(96) 07.08.2003
(96) 03813872.3
(73) Hamm AG, 95643 Tirschenreuth, DE
(72) ACKERMANN, Hans-Peter, 95643
Tirschenreuth/Wondreb, DE
(54) **Samojízdné vozidlo, zejména silniční stroj a způsob
jízdy a řízení vozidla s otočným sedadlem řidiče**
(32) 20.12.2002

(31) 2002/10260902
(33) DE
(86) PCT/EP2003/008735
(87) WO 2004/059088
(74) Čermák Hořejš Myslíl a spol., JUDr. Jan Matějka, Národní 32, Praha 1, 11000

(97) **EP 1585282**
(47) 26.07.2006
(97) 12.10.2005
(51) **H04L 29/06** (2006.01)
(96) 08.04.2004
(96) 04252119.5
(73) Research In Motion Limited, Waterloo, Ontario N2L 3W8, CA
(72) Tapuska, David, Waterloo Ontario N2T 2T7, CA
Knowles, Michael, Waterloo Ontario N2T 2X5, CA
(54) **Přeuspořádání fronty posílaných zpráv na základě priority**
(74) KOREJZOVÁ & SPOL., v.o.s., Mgr. Petra Korejzová, Spálená 29, Praha 1, 11000

(97) **EP 1591313**
(47) 15.11.2006
(97) 02.11.2005
(51) **B60Q 1/14** (2006.01)
B60Q 1/12 (2006.01)
(96) 19.04.2005
(96) 05290872.0
(73) VALEO VISION, 93012 Bobigny Cédex, FR
(72) Natchoo, Philippe, 77680 Roissy en Brie, FR
(54) **Světlometné zařízení s multifunkční pohonnou jednotkou pro motorové vozidlo**
(32) 27.04.2004
(31) 2004/0404473
(33) FR
(74) Společná advokátní kancelář Všeťečka Zelený Švorčík Kalenský a partneři, JUDr. Miloš Všeťečka, Hálkova 2, Praha 2, 12000

(97) **EP 1594731**
(47) 22.11.2006
(97) 02.09.2004
(51) **B61G 7/08** (2006.01)
B61D 15/06 (2006.01)
(96) 06.02.2004
(96) 04708798.6
(73) Alstom, 92300 Levallois-Perret, FR
(72) HALLONET, Frédéric, Résidence Océane, 17000 La Rochelle, FR
(54) **Vozidlo, zejména kolejové, obsahující zatahovatelé spřahovací zařízení**
(32) 12.02.2003
(31) 2003/0301670
(33) FR
(86) PCT/FR2004/050051
(87) WO 2004/074065
(74) Společná advokátní kancelář Všeťečka Zelený Švorčík Kalenský a partneři, JUDr. Petr Kalenský, Hálkova 2, Praha 2, 12000

(97) **EP 1613540**
(47) 03.01.2007
(97) 28.10.2004
(51) **B65D 85/10** (2006.01)
(96) 15.04.2004
(96) 04727577.1
(73) M-real Oyj, 02100 Espoo, FI
(72) WENTAO, Lu, FI-44100 Aänekoski, FI
KATAJAMÄKI, Seppo, FI-33230 Tampere, FI
(54) **Způsob výroby krabičky s odklopným víčkem**

(32) 16.04.2003
(31) 2003/20030581
(33) FI
(86) PCT/FI2004/000233
(87) WO 2004/092038
(74) PATENTSERVIS Praha a.s., Jivenská 1273/1, Praha 4, 14021

(97) **EP 1620336**
(47) 02.11.2006
(97) 04.11.2004
(51) **B65G 45/16** (2006.01)
(96) 24.03.2004
(96) 04742354.6
(73) SOCIETE FINANCIERE DE GESTION, 59100 Roubaix, FR
(72) SIMOENS, Hervé, F-59700 Marcq-en-Baroeul, FR
(54) **Zařízení pro elastickou aplikaci stíracího ostří**
(32) 22.04.2003
(31) 2003/0304915
(33) FR
(86) PCT/FR2004/000748
(87) WO 2004/094278
(74) ROTT, RŮŽIČKA & GUTTMANN Patentová, známková a advokátní kancelář, Ing. Jiří Andera, Nad Štolou 12, Praha 7, 17000

(97) **EP 1624807**
(47) 22.11.2006
(97) 25.11.2004
(51) **A61B 10/00** (2006.01)
A61B 17/00 (2006.01)
A61B 19/08 (2006.01)
(96) 19.05.2004
(96) 04734003.9
(73) Doorzand Trocar Protector B.V., 1019 WB Amsterdam, NL
(72) DOORSCHODT, Benedict, Marie, NL-1019 WB Amsterdam, NL
(54) **Souprava pro zavádění trubice**
(32) 19.05.2003
(31) 2003/1023462
(33) NL
(86) PCT/NL2004/000353
(87) WO 2004/100797
(74) PATENTSERVIS Praha a.s., Jivenská 1273/1, Praha 4, 14021

(97) **EP 1626829**
(47) 15.11.2006
(97) 25.11.2004
(51) **B22D 11/06** (2006.01)
B22D 11/06 (2006.01)
B22D 43/00 (2006.01)
(96) 10.05.2004
(96) 04731907.4
(73) Voest-Alpine Industrieanlagenbau GmbH & Co, 4031 Linz, AT
(72) HOHENBICHLER, Gerald, A-4484 Kronstorf, AT
ECKERSTORFER, Gerald, A-4020 Linz, AT
BRUMMEYER, Markus, A-4082 Aschach, AT
(54) **Způsob k výrobě litého kovového pásu a dvouválcové lící zařízení k tomu**
(32) 19.05.2003
(31) 2003/7722003
(33) AT
(86) PCT/EP2004/004947
(87) WO 2004/101196
(74) Společná advokátní kancelář Všeťečka Zelený Švorčík Kalenský a partneři, JUDr. Miloš Všeťečka, Hálkova 2, Praha 2, 12000

- | | | |
|--|---|-----------|
| (97) EP 1633512 | (51) C07C 51/367 | (2006.01) |
| (47) 10.01.2007 | C07D 213/64 | (2006.01) |
| (97) 13.01.2005 | C07C 59/68 | (2006.01) |
| (51) B22D 41/62 | (96) 16.08.2004 | |
| (2006.01) | (96) 04768060.8 | |
| (96) 08.06.2004 | (73) Syngenta Limited, Guildford Surrey GU2 7YH, GB | |
| (96) 04767284.5 | (72) CLEUGH, Ernest Stephen, Syngenta Limited, Huddersfield, West Yorkshire HD2 1FF, GB | |
| (73) ARCELOR France, 93200 Saint Denis, FR | (54) Způsob přípravy opticky čistých derivátů kyseliny 2-(4-hydroxyfenoxy) propionové | |
| (72) GALPIN, Jean-Marie, F-57000 Metz, FR | (32) 30.09.2003 | |
| PERRIN, Gérard, F-57970 Kuntzing, FR | (31) 2003/0322917 | |
| ANDERHUBER, Marc, F-57140 Saulny, FR | (33) GB | |
| BOLCATO, Robert, F-38330 Saint-Nazaire-Les-Eymes, FR | (86) PCT/GB2004/003497 | |
| (54) Zařízení pro kontinuální lítí umožňující uvedení tekutého kovu procházejícího lící výlevkou do elektromagnetické rotace | (87) WO 2005/042460 | |
| (32) 17.06.2003 | (74) TRAPLOVÁ HAKR KUBÁT Advokátní a patentová kancelář, Ing. Jan Kubát, Přístavní 24, Praha 7, 17000 | |
| (31) 2003/0307307 | | |
| (33) FR | | |
| (86) PCT/FR2004/001418 | | |
| (87) WO 2005/002763 | | |
| (74) TRAPLOVÁ HAKR KUBÁT Advokátní a patentová kancelář, Ing. Jan Kubát, Přístavní 24, Praha 7, 17000 | | |
| <hr/> | | |
| (97) EP 1638598 | (97) EP 1677850 | |
| (47) 06.12.2006 | (47) 24.01.2007 | |
| (97) 13.01.2005 | (97) 06.05.2005 | |
| (51) A61K 39/102 | (51) A61L 29/14 | (2006.01) |
| (2006.01) | A61L 29/16 | (2006.01) |
| (51) C12N 1/20 | A61L 29/08 | (2006.01) |
| (2006.01) | (96) 22.10.2004 | |
| (96) 02.07.2004 | (96) 04796268.3 | |
| (96) 04777430.2 | (73) Sherwood Services AG, 8201 Schaffhausen, CH | |
| (73) BIOTECHNOLOGY RESEARCH AND DEVELOPMENT CORPORATION, Peoria, IL 61604, US | (72) MCGHEE, Diane, Hazelwood, MO 63042, US | |
| THE UNITED STATES OF AMERICA as represented by THE SECRETARY, UNITED STATES DEPARTMENT OF AGRICULTURE, Washington, DC 20250-0302, US | (54) Lubrikační kompozice, jejich příprava a výrobky jimi potažené | |
| (72) BRIGGS, Robert, E., Boone, IA 50036, US | (32) 23.10.2003 | |
| TATUM, Fred, M., Ames, IA 50010, US | (31) 2003/691853 | |
| (54) Akapsulární mutanty P. multocida s delecí hyaE | (33) US | |
| (32) 02.07.2003 | (86) PCT/US2004/035249 | |
| (31) 2003/608931/P | (87) WO 2005/039665 | |
| (33) US | (74) Čermák Hořejš Myslíl a spol., JUDr. Karel Čermák, advokát, Národní 32, Praha 1, 11000 | |
| (86) PCT/US2004/021274 | | |
| (87) WO 2005/003330 | | |
| (74) ROTT, RŮŽIČKA & GUTTMANN Patentová, známková a advokátní kancelář, Ing. Ivana Jirotková, Nad Štolou 12, Praha 7, 17000 | | |
| <hr/> | | |
| (97) EP 1641439 | (97) EP 1721842 | |
| (47) 17.01.2007 | (47) 13.12.2006 | |
| (97) 06.01.2005 | (97) 15.11.2006 | |
| (51) A61K 9/20 | (51) B65G 15/32 | (2006.01) |
| (2006.01) | B65G 15/54 | (2006.01) |
| (96) 14.06.2004 | (96) 10.05.2005 | |
| (96) 04739854.0 | (96) 05010112.0 | |
| (73) Bayer HealthCare AG, 51368 Leverkusen, DE | (73) Heimbach GmbH & Co. KG, 52353 Düren, DE | |
| (72) BONGAERTS, Sabine, 51379 Leverkusen, DE | (72) Kaldenhoff, Ralf, Dr., 52072 Aachen, DE | |
| KANIKANTI, Venkata-Rangarao, 51381 Leverkusen, DE | (72) Walther, Werner, 4721 Neu-Moresnet, BE | |
| (54) Tablety obsahující enrofloxacin a chuťové a/nebo aromatické látky | (54) Dopravní pás chladicí a ohřívací zařízení pro takový dopravní pás, jakož i způsob ke zhotovování výrobků pomocí dopravního pásu | |
| (32) 26.06.2003 | (74) KANIA, SEDLÁK, SMOLA Patentová a známková kancelář, Ing. Zdeněk Sedlák, Mendlovo nám. 1a, Brno, 60300 | |
| (31) 2003/10328666 | | |
| (33) DE | | |
| (86) PCT/EP2004/006370 | | |
| (87) WO 2005/000275 | | |
| (74) Společná advokátní kancelář Vsetečka Zelený Švorčík Kalenský a partneři, JUDr. Miloš Vsetečka, Hálkova 2, Praha 2, 12000 | | |
| <hr/> | | |
| (97) EP 1670743 | | |
| (47) 14.02.2007 | | |
| (97) 12.05.2005 | | |

PD4A **Převod práv a ostatní změny majitelů evropských patentů**

(97) **EP 1421259**
(73) Baxi Micropower Limited, Derby, GB

(97) **EP 1421259**
(73) Energetix Genlec Limited, Manchester, GB

(97) **EP 1421259**
(73) Energyboost Limited, Manchester, GB

(97) **EP 1603690**
(73) University of Sussex, Brighton, BN1 9RH, GB

FG1K

Zapsané užité vzory - přehled podle čísel zápisu

V období uzávěrky tohoto čísla Věstníku zapsal Úřad průmyslového vlastnictví tyto užité vzory.

17308	<i>B 60 Q 1/00</i>	(2006.01)
17309	<i>B 23 B 47/28</i>	(2006.01)
17310	<i>G 08 G 9/02</i>	(2006.01)
17311	<i>E 04 G 23/02</i>	(2006.01)
17312	<i>A 61 F 2/36</i>	(2006.01)
17313	<i>B 65 D 27/00</i>	(2006.01)
17314	<i>B 03 B 5/28</i>	(2006.01)
17315	<i>B 65 H 18/00</i>	(2006.01)
17316	<i>F 04 B 39/00</i>	(2006.01)
17317	<i>A 61 B 17/30</i>	(2006.01)
17318	<i>E 04 F 13/14</i>	(2006.01)
17319	<i>E 01 F 13/12</i>	(2006.01)
17320	<i>B 60 N 2/48</i>	(2006.01)
17321	<i>B 43 K 19/14</i>	(2006.01)
17322	<i>A 47 J 47/01</i>	(2006.01)
17323	<i>A 61 B 17/00</i>	(2006.01)
17324	<i>A 47 J 44/00</i>	(2006.01)
17325	<i>E 21 F 13/00</i>	(2006.01)
17326	<i>C 02 F 11/00</i>	(2006.01)

FG1K

Zapsané užité vzory - řazené podle MPT

- | | |
|---|---|
| (51) <i>A47J 44/00</i> (2006.01) | (54) Hlavice totální náhrady kyčelního kloubu optimalizující rozložení kontaktního tlaku |
| (11) 17324 | (51) <i>B03B 5/28</i> (2006.01) |
| (21) 2007-18454 | (54) <i>B07B 1/00</i> (2006.01) |
| (22) 11.01.2007 | (11) 17314 |
| (47) 05.03.2007 | (21) 2006-18290 |
| (73) ETA a. s., Hlinsko, CZ | (22) 22.11.2006 |
| (72) Klofát Petr, Proseč, CZ | (47) 05.03.2007 |
| (54) Kuchyňský strojek s váhou | (73) Výzkumný ústav rostlinné výroby, v.v.i., Praha, CZ |
| (74) BOHEMIA PATENT Patentová & známková kancelář, Ing. Jana Vanděliková, Havanská 17, Praha 7, 17000 | (72) Míkulka Jan Ing., Horoměřice, CZ |
| (51) <i>A47J 47/01</i> (2006.01) | (74) Abrahámová Irena, Liberec, CZ |
| (54) <i>A47G 19/24</i> (2006.01) | (72) Abraham Matěj, Praha, CZ |
| (11) 17322 | (54) Zařízení pro separaci kořenového systému rostlin |
| (21) 2007-18440 | (74) Mgr. Hana Jirkalová, Těšnov 17, Praha 1, 11705 |
| (22) 09.01.2007 | (51) <i>B23B 47/28</i> (2006.01) |
| (47) 05.03.2007 | (11) 17309 |
| (73) TESCOOMA, s. r. o., Zlín, CZ | (21) 2006-18234 |
| (72) Pivoda Robert, Zlín, CZ | (22) 02.11.2006 |
| (74) Vaculík Jiří, Zlín, CZ | (47) 05.03.2007 |
| (54) Nádoba na potraviny s otočným uzávěrem | (73) MOLAT CS, s. r. o., Dubá, CZ |
| (74) Ing. Jaromír Přikryl, Včelín 1161, Hulín, 76824 | (72) Eisler Jan, Aesch, CH |
| (51) <i>A61B 17/00</i> (2006.01) | (54) Vrtací přípravek |
| (54) <i>A61B 17/02</i> (2006.01) | (74) Ing. Jiří Walter, Počernická 54, Praha 10, 10800 |
| (11) 17322 | (51) <i>B43K 19/14</i> (2006.01) |
| (21) 2007-18440 | (54) <i>B43K 24/02</i> (2006.01) |
| (22) 09.01.2007 | (11) 17321 |
| (47) 05.03.2007 | (21) 2007-18431 |
| (73) TESCOOMA, s. r. o., Zlín, CZ | (22) 04.01.2007 |
| (72) Pivoda Robert, Zlín, CZ | (47) 05.03.2007 |
| (74) Vaculík Jiří, Zlín, CZ | (73) DE NOVO, s. r. o., Kroměříž, CZ |
| (54) Nádoba na potraviny s otočným uzávěrem | (72) Srněnský Karel Ing., Kroměříž, CZ |
| (74) Ing. Jaromír Přikryl, Včelín 1161, Hulín, 76824 | (54) Držák na školní křídlo |
| (51) <i>A61B 17/00</i> (2006.01) | (74) Patentová a známková kancelář, Ing. Jaromír Přikryl, Včelín 1161, Hulín, 76824 |
| (54) <i>A61B 17/02</i> (2006.01) | (51) <i>B60N 2/48</i> (2006.01) |
| (11) 17322 | (11) 17320 |
| (21) 2007-18451 | (21) 2007-18429 |
| (22) 11.01.2007 | (22) 03.01.2007 |
| (47) 05.03.2007 | (47) 05.03.2007 |
| (73) České vysoké učení technické v Praze Ústav přístrojové a řídicí techniky, Praha, CZ | (73) C.I.E.B. Kahovec, spol. s r. o., Praha, CZ |
| (72) Hošek Jan, Říčany u Prahy, CZ | (72) Dostál Jaroslav, Brandýs nad Orlicí, CZ |
| (74) Závíšek Tomáš, Uherský Brod, CZ | (74) Stejskal Petr Ing., Brandýs nad Orlicí, CZ |
| (54) Operační zařízení, zejména pro abdominální chirurgické přístupy | (54) Zařízení pro výškové nastavení a zajištění hlavové opěry |
| (74) Ing. Václav Kratochvíl, patentový zástupce, Táborská 758/33, Mladá Boleslav, 29301 | (74) Ing. Václav Kratochvíl, patentový zástupce, Táborská 758/33, Mladá Boleslav, 29301 |
| (51) <i>A61B 17/30</i> (2006.01) | (51) <i>B60Q 1/00</i> (2006.01) |
| (54) <i>A45D 26/00</i> (2006.01) | (54) <i>B60Q 1/04</i> (2006.01) |
| (11) 17317 | (11) 17308 |
| (21) 2006-18395 | (21) 2006-18149 |
| (22) 20.12.2006 | (22) 10.10.2006 |
| (47) 05.03.2007 | (47) 05.03.2007 |
| (73) Čítek Zdeněk, Kladno, CZ | (73) Rež Jaroslav, Nový Bor, CZ |
| (72) Čítek Zdeněk, Kladno, CZ | (72) Rež Jaroslav, Nový Bor, CZ |
| (54) Pinzeta na klišťata | (54) Zapojení pro regulaci výkonu dálkového světla silničního vozidla |
| (74) Ing. Vladimír Belfin, patentový zástupce, P. O. Box 117, Kladno, 27280 | (51) <i>B65D 27/00</i> (2006.01) |
| (51) <i>A61F 2/36</i> (2006.01) | (54) <i>G06K 17/00</i> (2006.01) |
| (54) <i>A61F 2/30</i> (2006.01) | (54) <i>A01N 1/00</i> (2006.01) |
| (11) 17312 | (11) 17313 |
| (21) 2006-18258 | (21) 2006-18282 |
| (22) 10.11.2006 | (22) 20.11.2006 |
| (47) 05.03.2007 | (47) 05.03.2007 |
| (73) ČVUT v Praze, Fakulta strojní, Ústav mechaniky, biomechaniky a mechaniky, Praha, CZ | (73) GENERI BIOTECH s. r. o., Hradec Králové, CZ |
| (72) Konvičková Svatava, Praha, CZ | |
| (74) Sýkora Jan, Bilina, CZ | |
| (74) Daniel Matěj, Praha, CZ | |

- (72) Haluza Radovan, Hradec Králové, CZ
Bunčec Martin, Dašice v Čechách, CZ
- (54) **Skladovací systém suchých vzorků**
- (51) **B65H 18/00** (2006.01)
B65H 18/08 (2006.01)
B65H 16/00 (2006.01)
- (11) 17315
(21) **2006-18304**
(22) 27.11.2006
(47) 05.03.2007
- (73) Energetické opravy a. s., Kadaň, CZ
(72) Neubauer Ivo, Kadaň, CZ
- (54) **Navijecí zařízení**
- (74) JUDr. Jan Michalec, Dlouhá 5, Ústí nad Labem, 40001
- (51) **C02F 11/00** (2006.01)
C02F 11/14 (2006.01)
B65G 37/00 (2006.01)
- (11) 17326
(21) **2007-18501**
(22) 30.01.2007
(47) 05.03.2007
- (73) FONTANA R s. r. o., Brno, CZ
(72) Pokorný Miloš Ing., Brno, CZ
- (54) **Mobilní zařízení pro hygienizaci kalu**
- (74) Ing. Blanka Brodská, patentový zástupce, Josefy Faimonové 14, Brno, 62800
- (51) **E01F 13/12** (2006.01)
- (11) 17319
(21) **2006-18420**
(22) 29.12.2006
(47) 05.03.2007
- (73) Adámek Bohuslav, Havlíčkův Brod, CZ
(72) Adámek Bohuslav, Havlíčkův Brod, CZ
- (54) **Retardér průběžný, mobilní, s vyšším zdvihem**
- (74) BOHEMIA PATENT Patentová & známková kancelář, Ing. Jana Vanděliková, Havanská 17, Praha 7, 17000
- (51) **E04F 13/14** (2006.01)
- (11) 17318
(21) **2006-18416**
(22) 29.12.2006
(47) 05.03.2007
(32) 27.11.2006
(31) 2006/238
(33) SK
- (73) Drozdová Gabriela, Košice, SK
Pavljuková Renáta, Košice, SK
- (72) Drozdová Gabriela, Košice, SK
Pavljuková Renáta, Košice, SK
- (54) **Stavebnicový mozaikový obkladový systém ze solných panelů**
- (74) Dadej, Gheorghiu, Kendereški - patentová a právní kancelář, doc. Ing. Mihnea Gheorghiu, CSc., Lidická 51, Brno, 60200
- (51) **E04G 23/02** (2006.01)
E04D 5/06 (2006.01)
E04D 5/00 (2006.01)
- (11) 17311
(21) **2006-18251**
(22) 09.11.2006
(47) 05.03.2007
- (73) Jelínek Václav, Praha, CZ
(72) Jelínek Václav, Praha, CZ
- (54) **Sanační systém fóliových střech**
- (51) **E21F 13/00** (2006.01)
E21F 13/04 (2006.01)
- (11) 17325
(21) **2007-18477**
(22) 22.01.2007
(47) 05.03.2007
- (73) SE-MI service, a. s., Ostrava, CZ
- (72) Ecler Zdeněk Ing., Ostrava, CZ
Pecina Radek Ing., Chlebovice, CZ
- (54) **Odpružené kolové vedení dopravních nádob těžních zařízení**
- (74) JUDr. Helmut Prchala, patentový zástupce, Rekreační 27, Hlučín-Bobrovniky, 74801
- (51) **F04B 39/00** (2006.01)
- (11) 17316
(21) **2006-18379**
(22) 18.12.2006
(47) 05.03.2007
- (73) Ženišek Josef, Plzeň, CZ
(72) Ženišek Josef, Plzeň, CZ
- (54) **Ponorné čerpadlo**
- (74) Ing. Přemysl Pitřman, Letohradská 6, Praha 7, 17000
- (51) **G08G 9/02** (2006.01)
G08G 1/16 (2006.01)
- (11) 17310
(21) **2006-18248**
(22) 09.11.2006
(47) 05.03.2007
- (73) Svoják Igor Ing., Frýdek-Místek, CZ
(72) Svoják Igor Ing., Frýdek-Místek, CZ
- (54) **Systém zajištění bezpečnosti na silnicích a dálnicích**
- (74) Ing. Josef Bocek, Dělnická 19/1168, Havířov, 73601

Seznam majitelů zapsaných užitečných vzorů

(73)	(11)	(51)	(73)	(11)	(51)
Adámek Bohuslav, Havlíčkův Brod, CZ	17319	E 01 F 13/12	(2006.01)		
C.I.E.B. Kahovec, spol. s r. o., Praha, CZ	17320	B 60 N 2/48	(2006.01)		
České vysoké učení technické v Praze Ústav přístrojové a řídicí techniky, Praha, CZ	17323	A 61 B 17/00	(2006.01)		
Čítek Zdeněk, Kladno, CZ	17317	A 61 B 17/30	(2006.01)		
ČVUT v Praze, Fakulta strojní, Ústav mechaniky, biomechaniky a mechaniky, Praha, CZ	17312	A 61 F 2/36	(2006.01)		
DE NOVO, s. r. o., Kroměříž, CZ	17321	B 43 K 19/14	(2006.01)		
Drozdová Gabriela, Košice, SK	17318	E 04 F 13/14	(2006.01)		
Energetické opravný a. s., Kadaň, CZ	17315	B 65 H 18/00	(2006.01)		
ETA a. s., Hlinsko, CZ	17324	A 47 J 44/00	(2006.01)		
FONTANA R s. r. o., Brno, CZ	17326	C 02 F 11/00	(2006.01)		
GENERI BIOTECH s. r. o., Hradec Králové, CZ	17313	B 65 D 27/00	(2006.01)		
Jelínek Václav, Praha, CZ	17311	E 04 G 23/02	(2006.01)		
MOLAT CS, s. r. o., Dubá, CZ	17309	B 23 B 47/28	(2006.01)		
Pavljuková Renáta, Košice, SK	17318	E 04 F 13/14	(2006.01)		
Rež Jaroslav, Nový Bor, CZ	17308	B 60 Q 1/00	(2006.01)		
SE-MI service, a. s., Ostrava, CZ	17325	E 21 F 13/00	(2006.01)		
Svoják Igor Ing., Frýdek-Místek, CZ	17310	G 08 G 9/02	(2006.01)		
TESCOMA, s. r. o., Zlín, CZ	17322	A 47 J 47/01	(2006.01)		
Výzkumný ústav rostlinné výroby, v.v.i., Praha, CZ	17314	B 03 B 5/28	(2006.01)		
Ženíšek Josef, Plzeň, CZ	17316	F 04 B 39/00	(2006.01)		

FG4Q

Zapsané průmyslové vzory - přehled podle čísel zápisu

V období uzávěrky tohoto čísla Věstníku zapsal Úřad průmyslového vlastnictví tyto průmyslové vzory:

33855	06-01
33856	11-02
33857	08-01, 08-05

FG4Q

Zapsané průmyslové vzory - přehled podle tříd

- (51) **06-01**
(11) 33855
(21) 2006-36887
(22) 19.10.2006
(15) 01.03.2007
(45) 01.03.2007
(54) Kožená pohovka
(28) 1
(73) TEXTILE CONSULTANTS, s. r. o., Praha, CZ
Bonacchi Giovanni, Praha, CZ
(72) Bonacchi Giovanni, Praha, CZ
(74) Renáta Volná, Voskovcova 1130, Praha 5, 15200
(55)



1.1

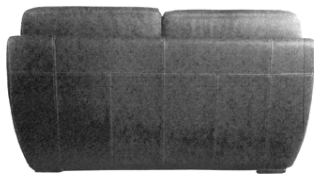

1.2



1.2



1.3

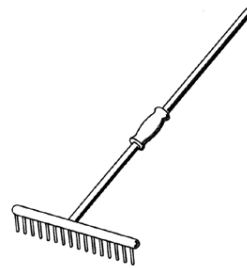

2.1



2.2



2.3

- (51) **08-01, 08-05**
(11) 33857
(21) 2006-36917
(22) 16.11.2006
(15) 01.03.2007
(45) 01.03.2007
(54) Zahradní nářadí
(28) 2
(73) Matějčíek František, Český Krumlov, CZ
(72) Matějčíek František, Český Krumlov, CZ
(74) KUDRLIČKA & SEDLÁK Advokátní, patentová a
známková kancelář, Ing. Jiří Sedlák, Husova 5, České
Budějovice, 37001
(55)



1.1

- (51) **11-02**
(11) 33856
(21) 2006-36914
(22) 16.11.2006
(15) 01.03.2007
(45) 01.03.2007
(54) Figurka
(28) 1
(73) PRECIOSA FIGURKY, s. r. o., Jablonec nad Nisou, CZ
(72) Pasecká Iva, Jablonec nad Nisou, CZ
(74) Ing. Jan Kubát, Přístavní 24, Praha 7, 17000

(55)



1.1

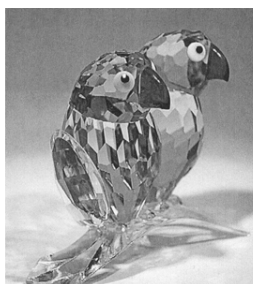

1.2

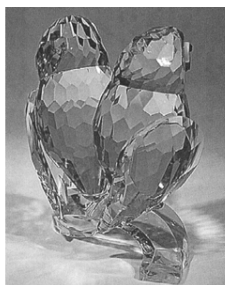

1.3

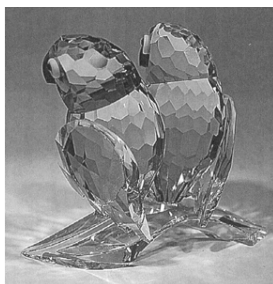

1.4



1.5

Seznam vlastníků zapsaných průmyslových vzorů

(73)	(11)	(51)	(73)	(11)	(51)
Bonacchi Giovanni, Praha, CZ	33855	06-01			
Matějček František, Český Krumlov, CZ	33857	08-01, 08-05			
PRECIOSA FIGURKY, s. r. o., Jablonec nad Nisou, CZ	33856	11-02			
TEXTILE CONSULTANTS, s. r. o., Praha, CZ	33855	06-01			

Úřední rozhodnutí a oznámení

MK4A, MK4F

Zánik patentů a autorských osvědčení uplynutím doby platnosti

(11)	(21)	Int.Cl.(51)	(11)	(21)	Int.Cl.(51)
279026	1987-1512	8/C07D 233/61			
279027	1987-7367	8/C07D 249/08			
279028	1987-7368	8/C07D 249/08			

MM4A, MM4F

Zániky patentů a autorských osvědčení pro nezaplacení udržovacích poplatků

(11)	(21)	Int.Cl.(51)	(11)	(21)	Int.Cl.(51)
279670	1993-1731	8/C03B 5/06			
280605	1991-2494	8/C07D 209/90			
280674	1994-2055	8/D01H 9/18			
281354	1992-2609	8/B60R 13/08			
281534	1993-1714	8/D01H 4/38			
281702	1992-2446	8/C07D 251/32			
281780	1990-3934	8/D03D 47/27			
283120	1991-2555	8/B67D 1/12			
283274	1990-3929	8/C07F 11/00			
284093	1997-2519	8/B30B 11/22			
284221	1993-1622	8/B29D 30/00			
285332	1990-4025	8/E21F 5/20			
285516	1997-1308	6/B24D 13/10			
285855	1995-2023	8/E02D 29/14			
287160	1995-2156	8/B01D 27/06			
287672	1995-2021	8/E04D 1/14			
288266	1995-432	7/E02D 3/00			
288407	1998-2542	8/B09B 3/00			
288422	1998-377	7/B60T 15/42			
289077	1993-1747	8/C07D 233/78			
289292	1998-2690	8/B01D 53/50			
289482	1996-2398	8/A01B 49/06			
289709	1997-2557	8/C02F 3/00			
289710	1997-2658	8/C07D 209/86			
290136	1997-2593	8/C09B 48/00			
290763	1997-2660	8/C09B 67/48			
290984	1995-2087	8/C07D 413/10			
291270	1995-2074	8/C07C 229/46			
291450	1997-1460	7/C07J 73/00			
291663	2002-2544	8/C07D 235/02			
291952	1995-569	7/F16J 15/02			
292196	2000-3046	8/F02F 1/18			
292244	1996-2479	8/C21D 1/68			
293325	1997-2556	8/A47G 9/08			
293524	1998-2621	8/G08G 9/02			
294031	1999-583	7/A01D 78/10			
294033	1999-683	7/F16C 13/02			
294034	2000-2914	8/C03B 7/00			
294095	2003-2229	8/A47C 3/025			
294098	1997-2609	8/C07C 51/58			
294138	2001-2865	8/F23N 1/02			
294215	2002-4152	7/F02B 75/06			
294280	2000-2648	7/F02M 61/14			
294302	1999-4716	7/C12P 41/00			
294416	2003-321	7/C07D 471/04			
294493	2003-354	7/C07D 487/06			
294592	1996-2488	8/C03C 25/10			
294605	1999-768	7/B01J 23/74			
294844	1998-607	7/C11D 1/835			
294901	2000-570	7/F25J 3/04			
294923	2001-640	7/F16L 25/00			
295208	1999-2943	8/F16L 5/04			
295494	2001-2955	8/G08B 27/00			
296170	2002-575	8/A61K 47/14			
296347	2000-3013	8/B24C 1/06			
296686	2000-1006	8/B02C 4/42			
296696	1998-471	8/H01M 2/16			
296705	2002-3347	8/G07C 11/00			
296732	1999-378	8/C12N 15/82			
296742	2000-1694	8/B62D 9/02			
296749	1999-4385	8/E04B 5/02			

MK1K

Zániky užitečných vzorů uplynutím doby platnosti

(11)	(21)	Int.Cl/(51)	(11)	(21)	Int.Cl/(51)
5899	1997-6351	8/A62C 4/00			
5941	1997-6359	8/C10L 9/10			
6045	1997-6367	8/H03K 17/296			
6074	1997-6356	8/B09B 3/00			
6100	1997-6376	8/F41C 33/02			
6182	1997-6363	8/E04B 1/80			
9179	1999-9816	8/F28F 1/00			
9212	1999-9782	8/B65G 65/30			
9217	1999-9810	8/A47L 9/00			
9258	1999-9787	8/B65D 27/00			
9346	1999-9815	8/F25B 27/02			
9347	1999-9818	8/A61K 8/97			
9348	1999-9819	8/A61K 8/97			
9652	1999-9802	8/B60N 2/44			
10662	1999-9811	8/A47L 5/12			
12327	2001-12470	8/F16L 25/00			
12610	2002-13407	8/A45D 29/00			
12626	2002-13401	8/A01K 59/00			
12627	2002-13412	8/G06F 19/00			
12656	2002-13397	8/A44C 17/02			
12658	2002-13415	8/F16K 11/14			
12675	2002-13400	8/C08L 67/00			
12676	2002-13405	8/B42F 17/04			
12677	2002-13414	8/F16B 12/14			
12715	2002-13410	8/E04B 1/86			
12716	2002-13416	8/A01G 13/02			
12717	2002-13420	8/E01C 23/09			
12897	2002-13421	8/E06B 5/00			
13009	2002-13419	8/B65D 27/00			
16218	2005-16878	8/B30B 11/20			

MK4Q

Zániky práva ze zapsaných průmyslových vzorů uplynutím doby ochrany

(11)	(21)	Int.Cl/(51)	(11)	(21)	Int.Cl/(51)
27095	1996-29432	6/12-16			
27152	1996-29413	6/24-04			
27153	1996-29421	6/15-01			
27154	1996-29422	6/12-16			
27171	1996-29427	6/07-02			
27256	1996-29415	6/19-08			
27417	1996-29416	6/19-08, 20-03			
27452	1996-29433	6/11-02			
27472	1996-29425	6/07-01			
27473	1996-29426	6/07-01			
30811	2001-33425	7/06-06			
30812	2001-33427	7/20-02			
30876	2001-33429	7/12-07			
30891	2001-33426	7/20-03			
30989	2001-33420	7/03-01			

MC4Q

Výmazy průmyslových vzorů

(11)	30927
(21)	2002-33787
(22)	06.03.2002
(54)	Reklamní světelný panel 20.02.2007

ND1K

První prodloužení doby platnosti užitečných vzorů

(51)	C 02 F 3/30, E 03 F 5/14	(51)	E 04 C 3/02, E 04 C 3/07, E 04 C 3/06, E 04 C 3/14
(11)	13190	(11)	13253
(21)	2003-14002	(21)	2003-14051
(22)	06.03.2003	(22)	18.03.2003
(73)	KREIDL Josef Mgr., Sudoměřice u Bechyně, CZ	(73)	ROJÍK Václav prof. Ing. DrSc., Praha, CZ
(54)	Komplexní domovní čistírna odpadních vod	(54)	Stropní nosník
(51)	F 28 F 9/26, F 27 D 7/02	(51)	F 28 F 9/26
(11)	13206	(11)	13360
(21)	2003-13964	(21)	2003-13963
(22)	25.02.2003	(22)	25.02.2003
(73)	PSP ENGINEERING A. S., Přerov, CZ	(73)	PSP ENGINEERING A. S., Přerov, CZ
(54)	Výměník tepla pro předehřev práškové suroviny	(54)	Snížený výměník tepla pro předehřev práškové suroviny a s kalcinačním zařízením

- (51) E 01 C 11/08, E 01 C 11/12, E 01 C 11/04
(11) 13589
(21) 2003-14284
(22) 28.05.2003
(73) Skanska DS a.s., Brno, CZ
(54) Konektor pro kotvení desek vozovky
- (51) B 61 L 23/06, B 61 L 23/00
(11) 13624
(21) 2003-14040
(22) 14.03.2003
(73) Skanska DS a.s., Brno, CZ
ÚVAR-SERVIS, A. S., Brno, CZ
(54) Železniční výstražný systém

ND1K

Druhé prodloužení doby platnosti užitných vzorů

- (51) F 21 V 19/00
(11) 9840
(21) 2000-10429
(22) 24.02.2000
(73) GREGŮREK Milan, Zlín, CZ
(54) Držák pro uchycení neonové trubice
- (51) F 21 V 19/00
(11) 9841
(21) 2000-10430
(22) 24.02.2000
(73) GREGŮREK Milan, Zlín, CZ
(54) Držák pro uchycení neonové trubice
- (51) B 60 R 25/06
(11) 9851
(21) 2000-10471
(22) 08.03.2000
(73) ROYAL DEFEND HOLDING A.S., Praha, CZ
(54) Zařízení pro zabezpečení motorových vozidel
- (51) B 60 R 25/06
(11) 9944
(21) 2000-10565
(22) 28.03.2000
(73) ROYAL DEFEND HOLDING A.S., Praha, CZ
(54) Zařízení pro zabezpečení motorových vozidel
- (51) C 02 F 3/12
(11) 9996
(21) 2000-10580
(22) 30.03.2000
(73) ENVI-PUR, S.R.O., Tábor, CZ
(54) Biologická čistírna odpadních vod, zejména domovní
- (51) C 03 C 17/38
(11) 10011
(21) 2000-10443
(22) 28.02.2000
(73) GOLD GLASS SPOL. S R.O., Jablonec nad Nisou, CZ
(54) Drobné skleněné předměty a barevným povlakem a směsí k vytvoření barevného povlaku
- (51) G 09 F 19/00, G 11 B 7/24
(11) 10019
(21) 2000-10508
(22) 15.03.2000
(73) FERMATA, A.S., Čelákovice, CZ
(54) Kompaktní disk kruhového nebo nekruhového tvaru
- (51) E 04 C 3/28, E 04 C 3/36
(11) 10463
(21) 2000-10826
(22) 29.05.2000
(73) Skanska DS a.s., Brno, CZ
MOSEV PLAST S.R.O., Nová Hradečná 221, CZ
(54) Nosník z plastu

ND4Q

První obnovy doby ochrany průmyslových vzorů

(51) 11-02
(11) 31009
(21) 2002-33776
(22) 28.02.2002
(54) Skleněné ozdobné předměty

(51) 03-01
(11) 31046
(21) 2002-33778
(22) 01.03.2002
(54) Obal na autolano

(51) 28-03
(11) 31190
(21) 2002-33820
(22) 21.03.2002
(54) Solárium

(51) 20-03
(11) 31208
(21) 2002-33808
(22) 14.03.2002
(54) Reklamní tabule

(51) 09-01
(11) 31229
(21) 2002-33809
(22) 14.03.2002
(54) Lahev

(51) 09-03
(11) 31470
(21) 2002-34171
(22) 05.09.2002
(54) Obal na cukrovinky

ND4Q

Druhé obnovy doby ochrany průmyslových vzorů

(51) 11-01
(11) 27016
(21) 1997-30035
(22) 04.04.1997
(54) Kámen s brusem

(51) 11-01
(11) 27033
(21) 1997-30045
(22) 11.04.1997
(54) Kámen s brusem

(51) 13-03
(11) 27352
(21) 1997-29975
(22) 12.03.1997
(54) Kompaktní jistič

(51) 28-03
(11) 27353
(21) 1997-29978
(22) 14.03.1997
(54) Vysoušeč vlasů

(51) 12-08
(11) 27810
(21) 1997-30010
(22) 28.03.1997
(54) Osobní automobil

PD4A

Převod práv a ostatní změny majitelů patentů

(11) 281423
(21) 1990-6353
(73) RPP America, LLC, Ogden, UT, US

(11) 285041
(21) 1995-1868
(73) KEYSTONE INTERNATIONAL, INC., Houston,
TX, US

- (11) 285041
(21) 1995-1868
(73) Tyco Flow Control, Inc., Princeton, NJ, US
- (11) 285041
(21) 1995-1868
(73) TYCO VALVES & CONTROLS, INC., Houston,
TX, US
- (11) 287470
(21) 1991-1644
(73) Arexis AB, Göteborg, SE
- (11) 287829
(21) 1998-1117
(73) Groz-Beckert KG, Albstadt, DE
- (11) 288677
(21) 1994-3091
(73) Arexix AB, Göteborg, SE
- (11) 290927
(21) 1995-2169
(73) Arexix AB, Göteborg, SE
- (11) 291003
(21) 1998-30
(73) ROXXAN GmbH, Remscheid, DE
- (11) 293865
(21) 2000-2485
(73) CITO PrintLine GmbH, Schwaig, DE
- (11) 294855
(21) 2000-1202
(73) ROXXAN GmbH, Remscheid, DE
- (11) 295210
(21) 1999-3691
(73) ROXXAN GmbH, Remscheid, DE
- (11) 295640
(21) 1996-1375
(73) Nektar Therapeutics AL, Corporation, Huntsville,
AL, US
- (11) 296297
(21) 2000-494
(73) ROXXAN GmbH, Remscheid, DE
- (11) 297322
(21) 2002-730
(73) ROXXAN GmbH, Remscheid, DE
- (11) 297691
(21) 2003-1245
(73) Ústav fyzikální chemie J. Heyrovského AV ČR,
v.v.i., Praha 8, CZ

PD1K

Převod práv a ostatní změny majitelů užitečných vzorů

- (11) 15417
(21) 2004-16110
(73) VÚP Textil Development, a.s., Brno, CZ
- (11) 17140
(21) 2006-18315
(73) Fenkl Tomáš, Karlovy Vary, CZ

QA9A

Nabídka licence

- (73) SEDLÁČEK FRANTIŠEK, Praha 6, CZ
(11) 287280
(54) Hydrostaticko hydraulické nivelační zařízení k
přesnému měření rozdílných výšek

Zamítnuté a částečně zamítnuté přihlášky ochranných známek před zveřejněním

Kapitola obsahuje údaje o rozhodnutích o přihláškách ochranných známek, u kterých byly na základě provedeného věcného průzkumu shledány Úřadem důvody pro zamítnutí přihlášky ochranné známky podle ustanovení § 4 nebo 6 zákona č. 441/2003 Sb. Na základě toho Úřad vydal rozhodnutí o zamítnutí přihlášky podle ustanovení § 22 zákona č. 441/2003 Sb., a to pro celý seznam výrobků a služeb nebo pro jeho část. Údaje o výsledku rozhodnutí (zamítnutí přihlášky, částečné zamítnutí přihlášky) jsou uvedeny za datem právní moci rozhodnutí pod INID kódem (583) s názvem "Datum právní moci rozhodnutí/výsledek rozhodnutí".

(210) **O-430269**

(540)

Carloc

(583) 01.03.2007 / zamítnutí přihlášky

(210) **O-433707**

(540)

St. Wenceslas

(583) 16.02.2007 / zamítnutí přihlášky

(210) **O-435594**

(540)

OCHRANA PROTI PTAČÍ CHŘIPCE

(583) 01.03.2007 / zamítnutí přihlášky

(210) **O-437444**

(540)

SLADKÝ RÁJ

(583) 26.02.2007 / zamítnutí přihlášky

(210) **O-437818**

(540)

TAK LEVNY

(583) 20.02.2007 / zamítnutí přihlášky

(210) **O-437877**

(540)

Bundle Extra Loaded

(583) 01.03.2007 / zamítnutí přihlášky

(210) **O-437878**

(540)

Loaded For Business

(583) 01.03.2007 / zamítnutí přihlášky

(210) **O-437879**

(540)

Loaded Tariffs

(583) 01.03.2007 / zamítnutí přihlášky

(210) **O-438549**

(540)

PSÍ SPORTY

(583) 05.01.2007 / zamítnutí přihlášky

(210) **O-441611**

(540)



(583) 26.02.2007 / zamítnutí přihlášky

(210) **O-441718**

(540)



PREMIUM RESTAURANT

JARMARK

A. D. 1998



(583) 26.02.2007 / zamítnutí přihlášky

(210) **O-442435**

(540)



(583) 26.02.2007 / zamítnutí přihlášky

(210) **O-442558**

(540)

Galerie sektu

(583) 27.02.2007 / zamítnutí přihlášky

(210) **O-442560**

(540)

Salon sektu

(583) 27.02.2007 / zamítnutí přihlášky

Přehled zveřejněných přihlášek ochranných známek

Přihlášky ochranných známek, které byly na základě výsledků formálního a věcného průzkumu provedeného Úřadem shledány schopné zápisu do rejstříku ochranných známek, jsou obsaženy v této kapitole. Důležitou právní skutečností je, že zveřejněním přihlášky ochranné známky v této kapitole Věstníku (§ 23 zákona č. 441/2003 Sb.) začíná běžet zákonná tříměsíční lhůta pro podání námitek podle ustanovení § 25 zákona č. 441/2003 Sb.

Číselný přehled

O-425032, O-425756, O-430472, O-440459, O-440463, O-440608, O-440609, O-440610, O-440708, O-441172, O-441437, O-442182, O-442394, O-442395, O-442396, O-442397, O-442398, O-442585, O-442653, O-442668, O-442695, O-442696, O-442776, O-442827, O-442828, O-442829, O-442830, O-442837, O-442860, O-442883, O-442999, O-443029, O-443030, O-443062, O-443146, O-443155, O-443292, O-443400, O-443443, O-443512, O-443516, O-443517, O-443638, O-443772, O-443939, O-443983, O-443984, O-444157, O-444202, O-444239, O-444269, O-444290, O-444306, O-444308, O-444374, O-444384, O-444424, O-444427, O-444454, O-444506, O-444513, O-444540, O-444541, O-444557, O-444563, O-444565, O-444592, O-444602, O-444620, O-444622, O-444631, O-444632, O-444657, O-444757, O-444758, O-444806, O-444807, O-444865, O-444903, O-444908, O-444926, O-444972, O-444994, O-445010, O-445029, O-445041, O-445042, O-445043, O-445044, O-445045, O-445046, O-445047, O-445143, O-445183, O-445256, O-445264, O-445294, O-445297, O-445298, O-445299, O-445310, O-445343, O-445349, O-445367, O-445371, O-445372, O-445385, O-445389, O-445393, O-445394, O-445422, O-445423, O-445428, O-445434, O-445448, O-445464, O-445470, O-445483, O-445485, O-445500, O-445522, O-445523, O-445525, O-445577, O-445593, O-445595, O-445596, O-445600, O-445601, O-445607, O-445614, O-445615, O-445635, O-445642, O-445647, O-445723, O-445730, O-445732, O-445748, O-445749, O-445759, O-445770, O-445816, O-445828, O-445829, O-445830

Zveřejněné přihlášky ochranných známek

(210) **O-425032**
(220) 06.04.2005
(320) 06.04.2005
(511) 6, 7, 20, 37
(540)

WWW.KOVONA.CZ

(510) (6) nábytkové kování, kovové skřínky, ohnivzdorné skříně, trezory, bezpečnostní schránky, pokladny, a to vše z ocelového plechu, kovové skříně dílenské a kancelářské, lisované výrobky z ocelového plechu, rozváděčové skříně, výlisky z plechu jako komponenty a díly kovových skříní a skříně, veškeré příslušenství kovových skříní a skříněk, jakými jsou například podpěry, úchytky, držadla, držáky a poličky; (7) formy pro výlisky z plastických hmot (části strojů), matrice, raznice a nástroje (části strojů); (20) kovový nábytek, nábytkářské polotovary a díly, celokovové regály, kovové regály kombinované s dřevěnými policemi, kovové šatní skříně a skřínky, kovové stoly a příslušenství stolů, kartotéky a registrační skříně, kovové postele, kovové stoličky, kovové stoly s deskami ze dřeva nebo plastu, výkresové skříně, bezpečnostní skřínky pro PC, policové skříně, zásuvkové skříně formátu, pultové skříně s nastavbou, skříně s výklopnými dvířky, skříně s křídlovými dveřmi, skříně se žaluziemi, skříně se skládacími dveřmi, skříně univerzální, skřínky pro sběr použitých oděvů, kombinované skříně a skřínky, nouzové schránky a poštovní schránky, odkládací kovové schránky, kovové nádoby na tříděný odpad, odpadkové koše, pořadače na karty kovové, kovové kontejnery s plastovými nebo kovovými zásuvkami, dílenské zásuvkové skříně a servisní vozíky, dílenské pracovní stoly, dílenské stoly na nářadí, příslušenství pro dílenský program; (37) servisní služby pro zařizování interiérů, povrchová úprava kovových částí výrobků všemi druhy lakování.
(730) **KOVONA, a.s.**, Švermova 782/2, Lysá nad Labem, 28922, CZ
(740) Václav Müller, patentový zástupce, Filipova 2016, Praha 4, 14800

dílenské stoly na nářadí, příslušenství pro dílenský program; (37) servisní služby pro zařizování interiérů, povrchová úprava kovových částí výrobků všemi druhy lakování.
(730) **KOVONA, a.s.**, Švermova 782/2, Lysá nad Labem, 28922, CZ
(740) Václav Müller, patentový zástupce, Filipova 2016, Praha 4, 14800

(210) **O-430472**
(220) 10.10.2005
(320) 10.10.2005
(511) 5, 29, 30
(540)

FANTASTIC TEA

(510) (5) medicínální a dietetické čaje a čajové směsi všeho druhu, například čaje ovocné, bylinné a z jiných přírodních produktů s léčebnými účinky, například kůry, kořenů apod.; (29) sušené, konzervované a vařené ovoce, zelenina, byliny a jiné přírodní produkty, například kůra a kořeny, včetně jejich směsí; (30) čaje všeho druhu, včetně jejich směsí, zejména čaje sypané, porcované, sáčkové, lisované a instantní, čajové extrakty neléčebné z ovoce, bylin a jiných přírodních produktů, například kůry a kořenů, a to čaje a čajové extrakty přírodní i aromatizované, včetně s přidávkem vitamínů a minerálních vláken a ochucovacích přípravků.
(730) **BIOGENA CB, spol. s r.o.**, J. A. Komenského 369, Ševětín, 37363, CZ
(740) DMH - patentová a známková kancelář, Mgr. Marcela Machatová, Pospíšilova 2, Praha 3, 13000

(210) **O-440459**
(220) 24.08.2006
(320) 24.08.2006
(511) 35, 38, 39, 41, 42
(540)

(210) **O-425756**
(220) 27.04.2005
(320) 27.04.2005
(511) 6, 7, 20, 37
(540)



(510) (6) nábytkové kování, kovové skřínky, ohnivzdorné skříně, trezory, bezpečnostní schránky, pokladny, a to vše z ocelového plechu, kovové skříně dílenské a kancelářské, lisované výrobky z ocelového plechu, rozváděčové skříně, výlisky z plechu jako komponenty a díly kovových skříní a skříně, veškeré příslušenství kovových skříní a skříněk, jakými jsou například podpěry, úchytky, držadla, držáky, poličky apod.; (7) formy pro výlisky z plastických hmot (části strojů), matrice, raznice a nástroje (části strojů); (20) kovový nábytek, nábytkářské polotovary a díly, celokovové regály, kovové regály kombinované s dřevěnými policemi, kovové šatní skříně a skřínky, kovové stoly a příslušenství stolů, kartotéky a registrační skříně, kovové postele, kovové stoličky, kovové stoly s deskami ze dřeva nebo plastu, výkresové skříně, bezpečnostní skřínky pro PC, policové skříně, zásuvkové skříně formátu, pultové skříně s nastavbou, skříně s výklopnými dvířky, skříně s křídlovými dveřmi, skříně se žaluziemi, skříně se skládacími dveřmi, skříně univerzální, skřínky pro sběr použitých oděvů, kombinované skříně a skřínky, nouzové schránky a poštovní schránky, odkládací kovové schránky, kovové nádoby na tříděný odpad, odpadkové koše, pořadače na karty kovové, kovové kontejnery s plastovými nebo kovovými zásuvkami, dílenské zásuvkové skříně a servisní vozíky, dílenské pracovní stoly,

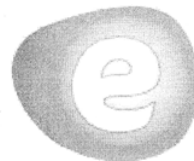

eStránky.cz

(510) (35) reklama on-line v počítačové síti, počítačové databáze (systematizace informací do počítačových databází), vyhledávání dat v počítačových souborech; (38) elektronická pošta; (39) archivace elektronicky uložených dat nebo dokumentů; (41) elektronické publikování, provozování her on-line z počítačové sítě; (42) hosting webových stránek, tvorba a správa webových stránek.
(730) **Webitemaster a.s.**, Lomnického 1705/7, Praha 4, 14000, CZ
(740) Mgr. Ladislava Jasanská, advokátka, Lomnického 1705/7, Praha 4, 14000

(210) **O-440463**
(220) 24.08.2006
(320) 24.08.2006
(511) 9, 35, 36, 37, 38, 41, 42
(540)



(510) (9) informace a záznamy na nosičích zařazených ve třídě 9, elektronická data a databáze, informační produkty v elektronických, datových, informačních a telekomunikačních sítích všeho druhu, software a hardware, periodika a knihy v

elektronické podobě, databázové produkty zařazené ve tř. 9, nosiče dat či záznamů včetně audiokazet nahrané i nenahrané, elektronické, datové nebo informační sítě, multimediální aplikace na nosičích zařazených ve tř. 9 nebo v sítích, interaktivní a grafické programy, software, zejména pro systémy pro přenos dat, dešifrovací systémy, platební karty nebo magnetické a čipové karty pro použití v bankovníctví, pojišťovnictví, v oblasti služeb a v obchodním styku, mezinárodní platební karty, elektronické peněženky, čipy, multimediální nebo informační katalogy, audiovizuální programy a díla, exponované filmy, hudební díla na nosičích, CD disky, programové vybavení pro počítače, software, hardware výpočetní, komunikační nebo informační techniky, elektronické databáze a databázové produkty, informace a záznamy na nosiči s výjimkou nosičů papírových ze třídy 16, informace a data na nosičích nebo i v elektronických, datových, informačních, počítačových a komunikačních sítích, související software a hardware, elektronické, datové nebo informační nebo komunikační nebo výpočetní sítě včetně jednotlivých součástí a náhradních dílů obsažených ve třídě 9, multimediální aplikace, počítačové hry, hlavolamy elektrické nebo elektronické - v rámci této třídy; (35) pomoc při řízení obchodní činnosti, pomoc při řízení obchodních a průmyslových podniků, obchodní management a podnikové poradenství, obchodní nebo podnikatelské informace, komerční informační kanceláře, obchodní nebo podnikatelský průzkum, hospodářské (ekonomické) prognózy, služby týkající se přemísťování provozů nebo podniků, marketingové studie, analýzy nákupních a velkoobchodních cen, průzkum trhu, průzkum veřejného mínění, statistické informace, styky s veřejností, účetnictví, revize účtů (audit), analýzy nákladů, oceňování obchodních podniků, provádění výpisů z účtů, dražby, personální poradenství, posuzování efektivity provozu a racionalizace práce, nábor zaměstnanců, psychologické testování pro výběr zaměstnanců, příprava a vyhotovení daňových příznání, příprava mezd a výplatních listin, zprostředkovatelské práce, služby reklamních agentur a propagace jako je zajišťování reklamy on-line v počítačové síti Internet, rozhlasové reklamy, televizní reklamy, pronájem reklamní doby v komunikačních médiích, organizování komerčních nebo reklamních výstav a veletrhů, aktualizování a pronájem reklamních materiálů a reklamních ploch, inzercie poštou, předvádění zboží, služby modelek - předvádění pro reklamní účely a podporu prodeje, rozšiřování reklamních materiálů (letáků, prospektů, tisků, vzorků) zákazníkům, venkovní reklama, vydávání reklamních nebo náborových, propagačních a inzertních textů, vylepování plakátů, aranžování výkladů, obchodní vedení uměleckých agentur, správa hotelů, dovozní a vývozní kanceláře sekretářské služby, vyřizování telefonních vzkazů a dotazů, těsnopis, stenografie, přepisování, psaní na stroji zpracování textů, překlad a systemizace informací do počítačových databází, vedení kartoték a souborů v počítači, vyhledávání dat v počítačových souborech, kopírování nebo rozmnožování (reprodukce) dokumentů, dokladů apod., fotokopírování, zajišťování předplatného novin a časopisů, pronájem fotokopírovacích a kancelářských strojů a zařízení, pronájem prodejních automatů, dodavatelské služby pro třetí osoby, nákup výrobků a služeb pro jiné podniky; (36) finanční služby - analýzy, transakce, operace, finanční informace, poradenství a řízení, daňové odhady, finanční odhady a oceňování v oblastech pojišťovnictví, bankovníctví, nemovitostí, burzovní makléřství, kurzovní záznamy na burze, finanční sponzorování, financování koupí na splátky, poskytování hypotečních půjček, finanční pronájem ? leasing, garance, záruky, kauce, bankovníctví, úvěrové banky, bezhotovostní operace, platební převody vykonávané elektronicky, clearing (zúčtování vzájemných pohledávek a závazků), elektronický převod kapitálu, kapitálové investice, domácí bankovní služby, vydávání cenin, vydávání cestovních šeků, vydávání cenných papírů, služby a vydávání kreditních karet, měnové služby a operace, směnárenské služby, zprostředkování a poradenství v oblasti pojištění, služby pojišťoven - uzavírání pojistek a pojistných smluv, včetně životních, úrazových, proti požáru, apod., nemocenské pojištění, vyplácení důchodů, důchodové fondy, pojistně-technické služby (statistika), služby realitní kanceláře - obchodování s nemovitostmi, zprostředkování pronájmu a koupě nemovitostí, pronájem nemovitostí - bytů, domů, kanceláří, pozemků, farem, atd., vedení nájemních a činžovních domů, správa nemovitostí, inkasování nájemného, ubytovací kanceláře, oceňování

numismatických sbírek, starožitností, uměleckých děl, známek a šperků, kanceláře pro inkasování pohledávek (faktoring), služby v oblasti likvidace podniků, celní služby, organizování dobročinných a jiných sbírek úschovny služby, úschova v bezpečnostních schránkách, úschova cenností, provozování zastaváren; (37) provozování a služby vozopraven a autoservisů, jako jsou údržba a opravy motorových vozidel, antikoroziní nátěry pro vozidla, čištění, leštění a mytí automobilů a jiných dopravních prostředků, obnova použitých nebo částečně zničených motorů a strojů, vulkanizace a protektorování pneumatik, pronájem a půjčování stavebních, dopravních a dalších strojů, jako jsou bagry, rypadla, buldozery, jeřáby, silniční zametací stroje, čisticí stroje, opravy pump a čerpadel, služby stavebnictví a stavitelství, izolování staveb proti vlhkosti, tepelné a zvukové izolování staveb, demolice budov, klempířství a instalatérství, kominické služby, malování a natírání interiérů a exteriérů, štukování, sádrování tapetování, montáže lešení, pokrývačské služby, zednické služby, zámečnictví, stavební dozor, informace o opravách, instalování a opravy elektrických spotřebičů, montáž, údržba a opravy kancelářské stroje a zařízení, instalace a opravy klimatizačních zařízení, montáž kuchyňských zařízení, instalace a opravy poplašných a bezpečnostních systémů proti vloupání, instalace a opravy požárních hlásičů, montáž, údržba a opravy počítačového vybavení, montáž a opravy topných zařízení, montáž a opravy výtahů, instalace a opravy telefonů, čištění fasád, vnějších povrchů a ploch i interiérů budov, čištění kominů, čištění oken, čištění ulic, deratizace, dezinfekce, hubení škůdců, (ne pro zemědělské účely), asfaltování, cestářství (dláždění), důlní těžba, hornictví, povrchová těžba, vrtání studní, služby prádelny a mandlů jako je čištění, praní, žehlení a mandlování šatstva, chemické čištění, údržba, čištění a opravy kožesin, kůže a oděvů z nich, opravy šatstva a obuvi, restaurování nábytku, umělecká truhlářská výroba a opravy, čalounění a čalounické opravy, lakování, glazurování, pískování, opravy fotografických přístrojů, opravy hodin, údržba a opravy trezorů, ostření a broušení nožů, opravy deštníků; (38) telekomunikace, komunikace pomocí terminálů nebo počítačů, počítačový přenos pošty a obrazu, komunikace a transakce v síti, tisková agentura, dálkový přenos obrazu a video obrazu, provozování datové sítě, provozování veřejné mobilní radiotelefonní sítě, poradenství v oblasti telekomunikační techniky, zprostředkovatelská činnost v oblasti telekomunikací, výměna, získávání a šíření informací a zpráv prostřednictvím telekomunikační sítě nebo datové sítě nebo sítě výpočetní, informační, komunikační nebo elektronické techniky nebo satelitů nebo kabelu, šíření tiskovin a knih prostřednictvím počítačové, datové, elektronické, telekomunikační nebo informační sítě, informační a telekomunikační služby na Internetu, uvedené v této třídě, včetně provozování elektronických nástěnek, diskusních skupin a fór a poskytování přístupu k on-line informačním službám a databázím, služby hlasové schránky, telekomunikační služby, včetně přímého propojení lokální zákaznické pevné sítě se sítí mobilních telefonů, služby krátkých textových zpráv, teletext a služby s ním spojené, poskytování informací (informační kancelář), komunikace spočívající ve výměně, šíření, získávání a poskytování informací a zpráv prostřednictvím telekomunikačních sítí, provozování informačních a komunikačních sítí, provozování internetového vyhledávače, pronájem telekomunikačních zařízení a přístrojů včetně telefonů, služby zasilání zpráv, přenos dat a informací, služby přístupu a připojení k datovým a informačním sítím a Internet u, poskytování nebo vyvolávání informací z počítačové databáze - v rámci této třídy, komunikační služby prostřednictvím Internetu, vnějších sítí a vnitřních sítí a dalších elektronických prostředků, telekomunikační technologie (Voice over IP, bezdrátové technologie); (41) filmová tvorba, filmová studia, dabing, digitální zpracování obrazu, nahrávací studia, výroba rozhlasových a televizních programů, zpravodajské služby, obrazové zpravodajství, fotografování, půjčování a pronájem divadelních a jiných dekorací včetně osvětlení, pronájem rozhlasových a televizních přijímačů, půjčování přenosných videokamer, vydávání knih, elektronické publikování (DTP), poskytování on-line elektronických publikací (bez možnosti stažení), vydávání elektronických knih a časopisů on line, informace a zprostředkování možností rekreace, rozptýlení, zábavy, pořádání divadelních představení, provozování kinosálů, koncertní síně, provozování muzeí, knihovny (půjčovny knih),

pořádání diskoték, provozování kasin a heren, provozování her on-line (z počítačové sítě), noční kluby, karaoke, výchovnězábavné klubové služby, kluby zdraví, cirkusy, drezúra zvířat, provozování zoologických zahrad, půjčování filmů, umělecké a módní agentury, estrády, pořádání loterií, organizování plesů, plánování a organizování večírků a oslav, organizování vzdělávacích, zábavných, sportovních soutěží nebo soutěží krásy, organizování kulturních nebo vzdělávacích výstav, organizování živých představení a vystoupení, předprodej vstupenek, posunková řeč (tlumočení), překladatelské služby, organizování a vedení kolokvií, konferencí, kongresů, seminářů, symposií, informace o výchově a vzdělávání, školení, praktické cvičení, instruktážní výcvik, zkoušení, přezkoušení, dálkové studium, korespondenční kurzy, internátní školy, dětské jesle a školky, prázdninové tábory, náboženská výchova, pomoc a poradenství pro volbu povolání, pořádání a řízení pracovních setkání, tělesná výchova, provozování a pronájem sportovních zařízení - golfových hřišť, stadiónů, tenisových dvorců, plaveckých bazénů, gymnastický výcvik, půjčování sportovního nářadí, s výjimkou dopravních prostředků; (42) konzultační, asistenční, analytické, designérské, vyhodnocovací a programovací služby týkající se počítačového software, firmware, hardware a informačních technologií, konzultace týkající se hodnocení, výběru a zavádění počítačového software, firmware, hardware, informačních technologií a systému zpracování dat, právních záležitostí, informačních technologií a duševního vlastnictví, a to i prostřednictvím telekomunikačních sítí, dodávkou on-line, Internetem a sítí World Wide Web, webhosting, webdesing, výzkumné služby, kódování a dekódování zabezpečovacích systémů (tvorba software), poradenská činnost v oblasti aplikace výpočetní techniky, v oblasti informatiky, vytváření virtuálních/počítačových 3 D animací a modelů, informačních technologií, navrhování a realizace automatizovaných systémů řízení, programátorská činnost, projekce počítačových sítí, poskytování práva užití software a pronájem software, instalace, opravy, údržba a servis software, vytváření interaktivních aplikací umožňující předávání a tvorbu grafické podoby prostřednictvím sítě Internet, programování, software - návrhy, převod a konverze počítačových programů a údajů (kromě fyzické konverze), převod a konverze údajů a dokumentů z fyzických médií na elektronická média, tvorba a údržba počítačových stránek WEB pro zákazníky, hostování na počítačových stránkách WEB, instalace počítačových programů, návrh počítačových systémů, programování internetových databázových systémů a internetových aplikací, konstrukce WWW prezentací a řešení WWW serverů, aktualizace a údržba počítačových programů, pronájem času dat a údajů na přístup do počítačových databází, zhotovování kopií počítačových programů, technické studie v oblasti počítačů a programového vybavení, výzkum, vývoj a tvorba systémů pro elektronické obchodování, včetně příslušného software a hardware, poskytování know-how pro oblast elektronického obchodování a informačních technologií, programování multimediálních aplikací, vytváření interaktivních a grafických programů, počítačové animace a vizualizace, grafický design, zavádění, aktualizace, návrhy, strukturování a programování či jiné vytváření databází, jiných datových systémů a aplikací pro jejich zpracování, včetně jejich poskytování přístupu k nim a jejich instalace, zavádění, aktualizace a údržby, návrhy, strukturování a programování či jiné vytváření internetových či intranetových počítačových stránek a nástěnek (webpages a websites) a internetových či intranetových aplikací, hostování (poskytování volného prostoru) pro internetové či intranetové informace, stránky a nástěnky (webpages a websites), hostování (poskytování volného prostoru) pro internetové či intranetové aplikace, převod (konverze) počítačových programů, dat či jiných údajů v elektronické podobě z různých formátů do jiných formátů, převod (konverze) dokumentů, dat či jiných údajů z fyzických médií na elektronická média, zálohování dat a informací elektronickými a počítačovými prostředky a prostřednictvím elektronické pošty, poradenství v oblasti výpočetní a informační techniky.

(590) Barevná
(730) **GTT a. s.**, Hornátecká 1772/19, Praha 8, 18000, CZ
(740) **DANĚK & PARTNERS** Advokátní a patentová kancelář, Dr. Vilém Daněk, Vinohradská 45, Praha 2, 12000

(210) **O-440608**

(220) 30.08.2006
(320) 30.08.2006
(511) 29
(540)

Časy se mění - Apetito zůstává

(510) (29) sýry, mléko a mléčné výrobky.
(730) **BONGRAIN S.A.**, 42 rue Rieussec, Viroflay, 78220, FR
(740) **KANIA, SEDLÁK, SMOLA** Patentová a známková kancelář, Ing. František Kania, Mendlovo nám. 1a, Brno, 60300

(210) **O-440609**

(220) 30.08.2006
(320) 30.08.2006
(511) 29
(540)

Time Changes. Apetito stays.

(510) (29) sýry, mléko a mléčné výrobky.
(730) **Bongrain S.A.**, 42 rue Rieussec, Viroflay, 78220, FR
(740) **KANIA, SEDLÁK, SMOLA** Patentová a známková kancelář, Ing. František Kania, Mendlovo nám. 1a, Brno, 60300

(210) **O-440610**

(220) 30.08.2006
(320) 30.08.2006
(511) 29
(540)

Apetito je pořád s vámi

(510) (29) sýry, mléko a mléčné výrobky.
(730) **Bongrain S.A.**, 42 rue Rieussec, Viroflay, 78220, FR
(740) **KANIA, SEDLÁK, SMOLA** Patentová a známková kancelář, Ing. František Kania, Mendlovo nám. 1a, Brno, 60300

(210) **O-440708**

(220) 01.09.2006
(320) 04.09.2006
(511) 11, 12
(540)

ARROW
Auto Parts

(510) (11) světla pro dopravní prostředky, světlomety, reflektory, mlhovky, žárovky pro automobilová světla, směrovky vozidel (blinkry); (12) pozemní vozidla, zejména auta a motorky a díly, náhradní díly a tuningové komponenty zařazené do této třídy, jako alarmy, airbasy, karoserie automobilů, části karoserií, autopotahy, sedadla pro vozidla, nosiče zavazadlové pro automobily, bezpečnostní pásy a sedačky, motory, podvozky vozidel, hnací mechanismy, hřídele, nápravy pro vozidla, spojky pro pozemní vozidla, rychlostní skříně, brzdová obložení a čelisti, tlumiče pérování, chladiče, hydraulické obvody, řetězy, blatníky, nárazníky, okna automobilů, stěrače, zpětná zrcátka, potahy na sedadla vozidel, zařízení pro signalizaci zpětné jízdy automobilů a zařízení pro vyklápění jako části nákladních vozidel, převodovky pro pozemní vozidla, zařízení pro automobily proti oslnění, čalounění, soukolí pro pozemní vozidla, tlumicí pružiny pro vozidla, tlumiče pérování pro vozidla, ventily pro automobilové pneumatiky, volnoběžky pro pozemní vozidla, zabezpečovací zařízení proti odcizení vozidel, kola vozidel, pneumatiky pro pozemní vozidla, duše, ráfky kol, tažná zařízení, volanty, ložiskové čepy.

(590) Barevná
(730) **Ing. Dušan Demín - DEMÍN - TWIN**, Novozámocká 47, Šurany, 94201, SK

(210) **O-441172**

(220) 05.10.2006
(320) 05.10.2006
(511) 9, 35, 38

(540)



(510) (9) data, databáze a jiné informační produkty na nosičích dat a v elektronických datových informačních telekomunikačních sítích všeho druhu, software pro zpětné vyhledávání; (35) inzertní a propagační služby, informační služby týkající se obchodu, poskytované on-line na Internetu a obdobných informačních zdrojích, jako jsou informační sítě, mobilní telefony, elektronické katalogy apod., poradenské a konzultační služby v oblasti obchodu na Internetu, reklama na Internetu, zajištění reklamních kampaní, obchodní management a podnikatelské poradenství, odborné obchodní poradenství, poskytování obchodních informací a jiných informačních produktů obchodního charakteru, předvádění zboží prostřednictvím Internetu, přeskupování různých výrobků pro třetí osoby za účelem umožnit spotřebiteli vybírat a nakupovat mimo přepravy zboží, komerční využití Internetu v oblastech obchodu a nabídky služeb s obchodem spojených, inzertní, propagační služby a informační služby prostřednictvím Internetu za účelem obchodu; (38) počítačová komunikace, poskytování dat, informací nebo obrázků a přenos zpráv a obrazových informací pomocí Internetu.

(590) Barevná

(730) **FREESIDE s. r. o.**, Hrubého 11, Brno, 61200, CZ

(210) **O-441437**

(220) 27.09.2006

(320) 27.09.2006

(511) 16, 35, 38, 39, 41

(540)

CHRUDIMSKÝ DENÍK

(510) (16) tiskoviny všeho druhu, zejména noviny, časopisy, knihy, propagační materiály - v rámci této třídy; (35) reklamní, inzertní a propagační činnosti, komerční informační servis; (38) šíření elektronických časopisů, informací, elektronických periodik, knih v elektronické podobě prostřednictvím elektronické, telekomunikační nebo počítačové sítě, zejména Internetu; (39) distribuce tiskovin; (41) vydavatelská a nakladatelská činnost, vydávání odborných, vzdělávacích a zábavných zpráv a publikací, vydávání statistických zpráv a informací, zprostředkovatelská činnost v oblasti vydávání tiskovin.

(730) **VLTAVA-LABE-PRESS, a.s.**, nám. Přemysla Otakara II. 8/5, České Budějovice, 37021, CZ

(210) **O-442182**

(220) 23.10.2006

(320) 23.10.2006

(511) 3

(540)



(510) (3) parfumerie, vonné oleje, kosmetika, vlasové vody (lotions).

(590) Barevná

(730) **SLOW - NATUR, s.r.o.**, Sportovní 39/3, Vyškov, 68201, CZ

(740) JUDr. Karel Stělec, Ph.D., advokát, Dobrovského 3, Vyškov, 68201

(210) **O-442394**

(220) 30.10.2006

(320) 30.10.2006

(511) 6, 17, 19, 35, 38, 39, 42

(540)

www.patrem.cz

(510) (6) obecné kovy (surové nebo jako polotovary), slitiny z obecných kovů, stavební materiály kovové, kabely kovové neelektrické, dráty z obecných kovů, kovové potřeby zámečnické a klempířské, kovové trubky, sejfy, kovové výrobky, které nejsou uvedeny v jiných třídách, kovové systémy pro balení a dopravu trubek; (17) plastové chrániče konců trubek, kovoplastové chrániče konců trubek, umělé hmoty jako polotovary, výrobky z plastických hmot zařazené v této třídě, materiály na izolace a těsnění, trubky ohebné (nekovové), kaučuk surový nebo polotovar, gutaperča, guma (jako surovina nebo polotovar), azbest a výrobky z azbestu, izolační nátěry, omítky, chemické směsi na utěsnění děr, vláčna z umělé hmoty kromě vláken k textilním účelům, izolační látky proti vlhkosti staveb, pryskyřice akrylátové (polotovary), pryskyřice umělé (polotovary), tepelné izolační prostředky, pryž a pryžové kompozity a výrobky z nich, nekovové spojky na potrubí, objímky na potrubí (nekovové), těsnění na potrubí, výztuže pro potrubí (nekovové), fólie z umělých hmot, kromě folií na balení, umělé hmoty nebo polozpracované pěny, polystyren, těsnící tmel, kovové izolační fólie, izolační oleje, izolační papír; (19) stavební materiály nekovové, zejména, asfalt, dlažba z asfaltu, azbestocement, azbestová malta, neohébné trubky nekovové pro stavebnictví, bazény plavecké (stavby nekovové), bednění do betonu nekovové, beton (stavební prvky z betonu), bezpečnostní sklo, břidlice, cement (desky z cementu, magnéziový cement, ochranné vrstvy z cementu ohnivzdorné, sloupky z cementu), cihly (hlína na cihly, pojiva na výrobu cihel), dehet (lepenka dehtovaná, dehet pro stavebnictví), desky náhrobní nekovové, dlažba asfaltová, dlažba nekovová, dlažba světélkující, dlaždice dřevěné, dlaždice nekovové, drenáže (trubky pro drenáže nekovové), dřevěné obložení, dřevo (dýhy ze dřeva, formovatelné dřevo, opracované dřevo, stavební dřevo, tvárné dřevo, užitkové dřevo, dřevo jako polotovar, dřevo na výrobu sudů), dveře nekovové, dveře křídlové kývací nekovové, fólie a desky z umělých hmot na značení cest, hrnčířská hlína, síť proti hmyzu nekovové, hrazení nekovová, sklo na izolace pro stavby, kámen, žáruvzdorný kámen, stavební kámen, umělý kámen, kamenické výrobky, kamenina pro stavebnictví, suroviny pro keramiku, kesony na stavební práce pod vodou, kluzišť (stavby) nekovové, komín (pláště komínové), nástavce na komíny nekovové, konstrukce stavební nekovové, krytiny střešní nekovové, kůly nekovové, lemování střech nekovové, lepenka pro stavební účely, lešení nekovová, lišty nekovové, malta stavební, malta azbestová, markýzy (ochranné stříšky nad vchodem nekovové), nosníky nekovové, obklady stěn nekovové, odbočky potrubí (nekovové), okapní žlaby (nekovové), rámy na okna nekovové, okna nekovová, pláště budov (nekovové), podlahy (nekovové), podpěry nekovové, potrubí nekovová pro ventilaci a klimatizační zařízení, potrubí spádové (nekovové), potrubí tlakové (nekovové), překližka, římsy (nekovové), schodiště nekovová, tabule pro signalizace nesvětelné a nekovové, skleníky přenosné nekovové, sklo okenní (kromě skel pro automobily), sklo tabulové pro stavby, nekovové sloupky, dřevo pro stavby, hmoty pro stavby nekovové, stojky nekovové, stavby přenosné nekovové, střechy (krytiny na střechy nekovové, lemování pro střechy nekovové, tašky na střechy nekovové), šindele, šamot, škvára, štěrka, štitovnice, pilíře nekovové, trhové stánky, tvárnice, vázání (oplechování) střech nekovové, vápenec, vápno, voliéry (nekovové), vrata (nekovová), výztuže pro stavebnictví nekovové, žaluzie nekovové, žula, bitumen, plasty k použití ve stavebnictví - polykarbonát, měkčený plast PVC, materiál PVC všeobecně včetně pěněného a měkčeného, nekovové lamelové clony; (35) pomoc při řízení obchodní činnosti, propagační činnost, reklama, služby a poradenství v obchodní činnosti, reklama (on-line) na počítačové komunikační síti, vyhledávání dat v počítačových souborech, pronájem reklamní doby v komunikačních médiích, poskytování obchodních informací, zpracování dat, zasílání reklamních materiálů zákazníkům, předvádění zboží, systemizace informací do počítačových databází, zprostředkování obchodu s uvedenými výrobky, zprostředkování internetového obchodu, automatizované zpracování dat, prezentace uživatelů na stránkách World Wide Web v počítačové síti Internet; (38) telekomunikační služby, služby poskytované elektronickými informačními tabulemi (telekomunikační služby), poskytování telekomunikačního připojení do světové počítačové sítě, služby

zabezpečující vstup do telekomunikačních sítí, telekonferenční služby, poskytování uživatelského přístupu do světové počítačové sítě, pronájem přístrojů pro přenos zpráv, služby zabezpečující audiovizuální komunikaci prostřednictvím informačních a telekomunikačních sítí, např. počítačové sítě Internet, satelitu, poskytování přístupu k internetu, přenos zpráv a obrazových informací pomocí počítače, elektronická pošta, počítačová komunikace, komunikace pomocí počítačových terminálů, komunikace mobilními telefony, přenosy zpráv faxy, posílání zpráv, provozování počítačových sítí; (39) doprava, balení a skladování zboží, organizování cest, pronájem dopravních vozidel; (42) vědecké a technologické služby a s nimi spojený výzkum a návrhy, projektování elektrických zařízení, porady odborné a technické v rámci této třídy, počítačové navrhování tiskovin, počítačová úprava fotografie, pronájem počítačů, programování počítačové, software - návrhy, převod a konverze počítačových programů a údajů (kromě fyzické konverze), tvorba a údržba počítačových stránek (WEB) pro zákazníky, hostování na počítačových stánkách (WEB), instalace počítačových programů, návrh počítačových systémů, programování internetových databázových systémů a internetových aplikací, konstrukce WWW prezentací a řešení WWW serverů, aktualizace počítačových programů a jejich údržba, pronájem času na přístup do počítačových databází, projektování, zařizování právní služby, expertizy, zhotovování kopií počítačových programů, digitální tvorba obrazů na výstupních zařízeních, poskytování know-how, programování multimediálních aplikací, vytváření a modelování 3D animací, interaktivních a grafických programů, tvorba počítačových animací a vizualizací, grafický design, pronájem počítačového software, tvorba software, převod a konverze údajů a dokumentů z fyzických médií na elektronická média.

(730) **PATREM PIPE TECHNOLOGIES, s. r. o.**, Třanovice 282, Třanovice, 73953, CZ

(740) Ing. Pavel Nádvorník, Sokola Tůmy 1, Ostrava - Hulváky, 70900

(210) **O-442395**

(220) 30.10.2006

(320) 30.10.2006

(511) 6, 17, 19, 35, 39

(540) **Patrem Pipe Technologies s. r. o.**

(6) obecné kovy (surové nebo jako polotovary), slitiny z obecných kovů, stavební materiály kovové, kabely kovové neelektrické, dráty z obecných kovů, kovové potřeby zámečnické a klempířské, kovové trubky, sejfy, kovové výrobky, které nejsou uvedeny v jiných třídách, kovové systémy pro balení a dopravu trubek; (17) plastové chrániče konců trubek, kovoplastové chrániče konců trubek, umělé hmoty jako polotovary, výrobky z plastických hmot zařazené v této třídě, materiály na izolace a těsnění, trubky ohebné (nekovové), kaučuk surový nebo polotovar, gutaperča, guma (jako surovina nebo polotovar), azbest a výrobky z azbestu, izolační nátěry, omítky, chemické směsi na utěsnění děr, vlákna z umělé hmoty kromě vláken k textilním účelům, izolační látky proti vlhkosti staveb, pryskyřice akrylátové (polotovary), pryskyřice umělé (polotovary), tepelně izolační prostředky, pryž a pryžové kompozity a výrobky z nich, nekovové spojky na potrubí, objímky na potrubí (nekovové), těsnění na potrubí, výztuže pro potrubí (nekovové), fólie z umělých hmot, kromě folií na balení, umělé hmoty nebo polozpracované pěny, polystyren, těsnící tmel, kovové izolační fólie, izolační oleje, izolační papír; (19) stavební materiály nekovové, zejména, asfalt, dlažba z asfaltu, azbestocement, azbestová malta, neohebné trubky nekovové pro stavebnictví, bazény plavecké (stavby nekovové), bednění do betonu nekovové, beton (stavební prvky z betonu), bezpečnostní sklo, břidlice, cement (desky z cementu, magnéziový cement, ochranné vrstvy z cementu ohnivzdorné, sloupy z cementu), cihly (hlína na cihly, pojiva na výrobu cihel), dehet (lepenka dehtovaná, dehet pro stavebnictví), desky náhrobní nekovové, dlažba asfaltová, dlažba nekovová, dlažba světélkující, dlaždění dřevěné, dlaždice nekovové, drenáže (trubky pro drenáže nekovové), dřevěné obložení, dřevo (dýhy ze dřeva, formovatelné dřevo, opracované dřevo, stavební dřevo, tvárné dřevo, užitkové dřevo, dřevo jako polotovar, dřevo na výrobu sudů), dveře nekovové, dveře křídlové křivákové nekovové, fólie a desky z umělých hmot na značení cest, hrnčířská hlína, síť proti hmyzu nekovové, hrazení nekovová, sklo na izolace pro stavby,

kámen, žáruvzdorný kámen, stavební kámen, umělý kámen, kamenické výrobky, kamenina pro stavebnictví, suroviny pro keramiku, kesony na stavební práce pod vodou, kluziště (stavby) nekovová, komín (pláště komínové), nástavce na komíny nekovové, konstrukce stavební nekovové, krytiny střešní nekovové, kůly nekovové, lemování střech nekovové, lepenka pro stavební účely, lešení nekovová, lišty nekovové, malta stavební, malta azbestová, markýzy (ochranné stříšky nad vchodem nekovové), nosníky nekovové, obklady stěn nekovové, odbočky potrubí (nekovové), okapní žlaby (nekovové), rámy na okna nekovové, okna nekovová, pláště budov (nekovové), podlahy (nekovové), podpěry nekovové, potrubí nekovová pro ventilační a klimatizační zařízení, potrubí spádové (nekovové), potrubí tlakové (nekovové), překližka, římsy (nekovové), schodiště nekovová, tabule pro signalizace nesvětelné a nekovové, skleníky přenosné nekovové, sklo okenní (kromě skel pro automobily), sklo tabulové pro stavby, nekovové sloupy, dřevo pro stavby, hmoty pro stavby nekovové, stojky nekovové, stavby přenosné nekovové, střechy (krytiny na střechy nekovové, lemování pro střechy nekovové, tašky na střechy nekovové), šindele, šamot, škvára, štěrk, štitovnice, pilíře nekovové, trhové stánky, tvárnice, vázání (oplechování) střech nekovové, vápenec, vápno, voliéry (nekovové), vrata (nekovová), výztuže pro stavebnictví nekovové, žaluzie nekovové, žula, bitumen, plasty k použití ve stavebnictví - polykarbonát, měkčený plast PVC, materiál PVC všeobecně včetně pěněného a měkčeného, nekovové lamelové clony; (35) pomoc při řízení obchodní činnosti, propagační činnost, reklama, služby a poradenství v obchodní činnosti, reklama (on-line) na počítačové komunikační síti, vyhledávání dat v počítačových souborech, pronájem reklamní doby v komunikačních médiích, poskytování obchodních informací, zpracování dat, zasílání reklamních materiálů zákazníkům, předvádění zboží, systemizace informací do počítačových databází, zprostředkování obchodu s uvedenými výrobky, zprostředkování internetového obchodu, automatizované zpracování dat, prezentace uživatelů na stránkách World Wide Web v počítačové síti Internet; (39) doprava, balení a skladování zboží, organizování cest, pronájem dopravních vozidel.

(730) **PATREM PIPE TECHNOLOGIES, s. r. o.**, Třanovice 282, Třanovice, 73953, CZ

(740) Ing. Pavel Nádvorník, Sokola Tůmy 1, Ostrava - Hulváky, 70900

(210) **O-442396**

(220) 30.10.2006

(320) 30.10.2006

(511) 6, 17, 19, 35, 39

(540)



(6) obecné kovy (surové nebo jako polotovary), slitiny z obecných kovů, stavební materiály kovové, kabely kovové neelektrické, dráty z obecných kovů, kovové potřeby zámečnické a klempířské, kovové trubky, sejfy, kovové výrobky, které nejsou uvedeny v jiných třídách, kovové systémy pro balení a dopravu trubek; (17) plastové chrániče konců trubek, kovoplastové chrániče konců trubek, umělé hmoty jako polotovary, výrobky z plastických hmot zařazené v této třídě, materiály na izolace a těsnění, trubky ohebné (nekovové), kaučuk surový nebo polotovar, gutaperča, guma (jako surovina nebo polotovar), azbest a výrobky z azbestu, izolační nátěry, omítky, chemické směsi na utěsnění děr, vlákna z umělé hmoty kromě vláken k textilním účelům, izolační látky proti vlhkosti staveb, pryskyřice akrylátové (polotovary), pryskyřice umělé (polotovary), tepelně izolační prostředky, pryž a pryžové kompozity a výrobky z nich, nekovové spojky na potrubí, objímky na potrubí (nekovové), těsnění na potrubí, výztuže pro potrubí (nekovové), fólie z umělých hmot, kromě folií na balení, umělé hmoty nebo polozpracované pěny, polystyren, těsnící tmel, kovové izolační fólie, izolační oleje, izolační papír; (19) stavební

materiály nekovové, zejména, asfalt, dlažba z asfaltu, azbestocement, azbestová malta, neohebné trubky nekovové pro stavebnictví, bazény plavecké (stavby nekovové), bednění do betonu nekovové, beton (stavební prvky z betonu), bezpečnostní sklo, břidlice, cement (desky z cementu, magnéziový cement, ochranné vrstvy z cementu ohnivzdorné, sloupy z cementu), cihly (hlína na cihly, pojiva na výrobu cihel), dehet (lepenka dehtovaná, dehet pro stavebnictví), desky náhrobní nekovové, dlažba asfaltová, dlažba nekovová, dlažba světélkující, dláždění dřevěné, dlaždice nekovové, drenáže (trubky pro drenáže nekovové), dřevěné obložení, dřevo (dýhy ze dřeva, formovatelné dřevo, opracované dřevo, stavební dřevo, tvárné dřevo, užitkové dřevo, dřevo jako polotovary, dřevo na výrobu sudů), dveře nekovové, dveře křídlové kývací nekovové, fólie a desky z umělých hmot na značení cest, hrnčičská hlína, síť proti hmyzu nekovové, hrazení nekovová, sklo na izolace pro stavby, kámen, žaruvzdorný kámen, stavební kámen, umělý kámen, kamenické výrobky, kamenina pro stavebnictví, suroviny pro keramiku, kesony na stavební práce pod vodou, kluziště (stavby nekovové, komín (pláště komínové), nástavce na komíny nekovové, konstrukce stavební nekovové, krytiny střešní nekovové, kůly nekovové, lemování střech nekovové, lepenka pro stavební účely, lešení nekovová, lišty nekovové, malta stavební, malta azbestová, markýzy (ochranné stříšky nad vchodem nekovové), nosníky nekovové, obklady stěn nekovové, odbočky potrubí (nekovové), okapní žlaby (nekovové), rámy na okna nekovové, okna nekovová, pláště budov (nekovové), podlahy (nekovové), podpěry nekovové, potrubí nekovová pro ventilační a klimatizační zařízení, potrubí spádové (nekovové), potrubí tlakové (nekovové), překližka, římsy (nekovové), schodiště nekovová, tabule pro signalizace nesvětelné a nekovové, skleníky přenosné nekovové, sklo okenní (kromě skel pro automobily), sklo tabulové pro stavby, nekovové sloupy, dřevo pro stavby, hmoty pro stavby nekovové, stojky nekovové, stavby přenosné nekovové, střechy (krytiny na střechy nekovové, lemování pro střechy nekovové, tašky na střechy nekovové), šindele, šamot, škvára, štěrka, štítovnice, pilíře nekovové, trhové stánky, tvárnice, vázání (oplechování) střech nekovové, vápenec, vápno, voliéry (nekovové), vrata (nekovová), výztuže pro stavebnictví nekovové, žaluzie nekovové, žula, bitumen, plasty k použití ve stavebnictví - polykarbonát, měkčený plast PVC, materiál PVC všeobecně včetně pěněného a měkčeného, nekovové lamelové clony; (35) pomoc při řízení obchodní činnosti, propagační činnost, reklama, služby a poradenství v obchodní činnosti, reklama (on-line) na počítačové komunikační síti, vyhledávání dat v počítačových souborech, pronájem reklamní doby v komunikačních médiích, poskytování obchodních informací, zpracování dat, zaslání reklamních materiálů zákazníkům, předvádění zboží, systemizace informací do počítačových databází, zprostředkování obchodu s uvedenými výrobky, zprostředkování internetového obchodu, automatizované zpracování dat, prezentace uživatelů na stránkách World Wide Web v počítačové síti Internet; (39) doprava, balení a skladování zboží, organizování cest, pronájem dopravních vozidel.

(590) Barevná

(730) **PATREM PIPE TECHNOLOGIES, s. r. o.**, Třanovice 282, Třanovice, 73953, CZ

(740) Ing. Pavel Nádvorník, Sokola Tůmy 1, Ostrava - Hulváky, 70900

(210) **O-442397**

(220) 30.10.2006

(320) 30.10.2006

(511) 6, 17, 19, 35, 39

(540)



(510) (6) obecné kovy (surové nebo jako polotovary), slitiny z obecných kovů, stavební materiály kovové, kabely kovové neelektrické, dráty z obecných kovů, kovové potřeby zámečnické

a klempířské, kovové trubky, sejfy, kovové výrobky, které nejsou uvedeny v jiných třídách, kovové systémy pro balení a dopravu trubek; (17) plastové chrániče konců trubek, kovoplastové chrániče konců trubek, umělé hmoty jako polotovary, výrobky z plastických hmot zařazené v této třídě, materiály na izolace a těsnění, trubky ohebné (nekovové), kaučuk surový nebo polotovary, gutaperča, guma (jako surovina nebo polotovary), azbest a výrobky z azbestu, izolační nátěry, omítky, chemické směsi na utěsnění děr, vlákna z umělé hmoty kromě vláken k textilním účelům, izolační látky proti vlhkosti staveb, pryskyřice akrylátové (polotovary), pryskyřice umělé (polotovary), tepelně izolační prostředky, pryž a pryžové kompozity a výrobky z nich, nekovové spojky na potrubí, objímky na potrubí (nekovové), těsnění na potrubí, výztuže pro potrubí (nekovové), fólie z umělých hmot, kromě folií na balení, umělé hmoty nebo polozpracované pěny, polystyren, těsnící tmel, kovové izolační fólie, izolační oleje, izolační papír; (19) stavební materiály nekovové, zejména, asfalt, dlažba z asfaltu, azbestocement, azbestová malta, neohebné trubky nekovové pro stavebnictví, bazény plavecké (stavby nekovové), bednění do betonu nekovové, beton (stavební prvky z betonu), bezpečnostní sklo, břidlice, cement (desky z cementu, magnéziový cement, ochranné vrstvy z cementu ohnivzdorné, sloupy z cementu), cihly (hlína na cihly, pojiva na výrobu cihel), dehet (lepenka dehtovaná, dehet pro stavebnictví), desky náhrobní nekovové, dlažba asfaltová, dlažba nekovová, dlažba světélkující, dláždění dřevěné, dlaždice nekovové, drenáže (trubky pro drenáže nekovové), dřevěné obložení, dřevo (dýhy ze dřeva, formovatelné dřevo, opracované dřevo, stavební dřevo, tvárné dřevo, užitkové dřevo, dřevo jako polotovary, dřevo na výrobu sudů), dveře nekovové, dveře křídlové kývací nekovové, fólie a desky z umělých hmot na značení cest, hrnčičská hlína, síť proti hmyzu nekovové, hrazení nekovová, sklo na izolace pro stavby, kámen, žaruvzdorný kámen, stavební kámen, umělý kámen, kamenické výrobky, kamenina pro stavebnictví, suroviny pro keramiku, kesony na stavební práce pod vodou, kluziště (stavby nekovové, komín (pláště komínové), nástavce na komíny nekovové, konstrukce stavební nekovové, krytiny střešní nekovové, kůly nekovové, lemování střech nekovové, lepenka pro stavební účely, lešení nekovová, lišty nekovové, malta stavební, malta azbestová, markýzy (ochranné stříšky nad vchodem nekovové), nosníky nekovové, obklady stěn nekovové, odbočky potrubí (nekovové), okapní žlaby (nekovové), rámy na okna nekovové, okna nekovová, pláště budov (nekovové), podlahy (nekovové), podpěry nekovové, potrubí nekovová pro ventilační a klimatizační zařízení, potrubí spádové (nekovové), potrubí tlakové (nekovové), překližka, římsy (nekovové), schodiště nekovová, tabule pro signalizace nesvětelné a nekovové, skleníky přenosné nekovové, sklo okenní (kromě skel pro automobily), sklo tabulové pro stavby, nekovové sloupy, dřevo pro stavby, hmoty pro stavby nekovové, stojky nekovové, stavby přenosné nekovové, střechy (krytiny na střechy nekovové, lemování pro střechy nekovové, tašky na střechy nekovové), šindele, šamot, škvára, štěrka, štítovnice, pilíře nekovové, trhové stánky, tvárnice, vázání (oplechování) střech nekovové, vápenec, vápno, voliéry (nekovové), vrata (nekovová), výztuže pro stavebnictví nekovové, žaluzie nekovové, žula, bitumen, plasty k použití ve stavebnictví - polykarbonát, měkčený plast PVC, materiál PVC všeobecně včetně pěněného a měkčeného, nekovové lamelové clony; (35) pomoc při řízení obchodní činnosti, propagační činnost, reklama, služby a poradenství v obchodní činnosti, reklama (on-line) na počítačové komunikační síti, vyhledávání dat v počítačových souborech, pronájem reklamní doby v komunikačních médiích, poskytování obchodních informací, zpracování dat, zaslání reklamních materiálů zákazníkům, předvádění zboží, systemizace informací do počítačových databází, zprostředkování obchodu s uvedenými výrobky, zprostředkování internetového obchodu, automatizované zpracování dat, prezentace uživatelů na stránkách World Wide Web v počítačové síti Internet; (39) doprava, balení a skladování zboží, organizování cest, pronájem dopravních vozidel.

(730) **PATREM PIPE TECHNOLOGIES, s. r. o.**, Třanovice 282, Třanovice, 73953, CZ

(740) Ing. Pavel Nádvorník, Sokola Tůmy 1, Ostrava - Hulváky, 70900

(210) **O-442398**

(220) 30.10.2006
(320) 30.10.2006
(511) 6, 17, 19, 35, 39
(540)

Patrem

(510) (6) obecné kovy (surové nebo jako polotovary), slitiny z obecných kovů, stavební materiály kovové, kabely kovové neelektrické, dráty z obecných kovů, kovové potřeby zámečnické a klempířské, kovové trubky, sejfy, kovové výrobky, které nejsou uvedeny v jiných třídách, kovové systémy pro balení a dopravu trubek; (17) plastové chrániče konců trubek, kovoplastové chrániče konců trubek, umělé hmoty jako polotovary, výrobky z plastických hmot zařazené v této třídě, materiály na izolace a těsnění, trubky ohebné (nekovové), kaučuk surový nebo polotovar, gutaperča, guma (jako surovina nebo polotovar), azbest a výrobky z azbestu, izolační nátěry, omítky, chemické směsi na utěsnění dřev, vlákna z umělé hmoty kromě vláken k textilním účelům, izolační látky proti vlhkosti staveb, pryskyřice akrylátové (polotovary), pryskyřice umělé (polotovary), tepelně izolační prostředky, pryž a pryžové kompozity a výrobky z nich, nekovové spojky na potrubí, objímky na potrubí (nekovové), těsnění na potrubí, výztuže pro potrubí (nekovové), fólie z umělých hmot, kromě fólií na balení, umělé hmoty nebo polozpracované pěny, polystyren, těsnící tmel, kovové izolační fólie, izolační oleje, izolační papír; (19) stavební materiály nekovové, zejména, asfalt, dlažba z asfaltu, azbestocement, azbestová malta, neohebné trubky nekovové pro stavebnictví, bazény plavecké (stavby nekovové), bednění do betonu nekovové, beton (stavební prvky z betonu), bezpečnostní sklo, břidlice, cement (desky z cementu, magnéziový cement, ochranné vrstvy z cementu ohnivzdorné, sloupy z cementu), cihly (hlína na cihly, pojiva na výrobu cihel), dehet (lepenka dehtovaná, dehet pro stavebnictví), desky náhrobní nekovové, dlažba asfaltová, dlažba nekovová, dlažba světélkující, dlaždění dřevěné, dlaždice nekovové, drenáže (trubky pro drenáže nekovové), dřevěné obložení, dřevo (dýhy ze dřeva, formovatelné dřevo, opracované dřevo, stavební dřevo, tvárné dřevo, užitkové dřevo, dřevo jako polotovar, dřevo na výrobu sudů), dveře nekovové, dveře křídlové kývací nekovové, fólie a desky z umělých hmot na značení cest, hrnčířská hlína, síť proti hmyzu nekovové, hrazení nekovová, sklo na izolaci pro stavby, kámen, žáruvzdorný kámen, stavební kámen, umělý kámen, kamenické výrobky, kamenina pro stavebnictví, suroviny pro keramiku, kesony na stavební práce pod vodou, kluziště (stavby) nekovová, komín (pláště komínové), nástavce na komíny nekovové, konstrukce stavební nekovové, krytiny střešní nekovové, kůly nekovové, lemování střech nekovové, lepenka pro stavební účely, lešení nekovová, lišty nekovové, malta stavební, malta azbestová, markýzy (ochranné stříšky nad vchodem nekovové), nosníky nekovové, obklady stěn nekovové, odbočky potrubí (nekovové), okapní žlaby (nekovové), rámy na okna nekovové, okna nekovová, pláště budov (nekovové), podlahy (nekovové), podpěry nekovové, potrubí nekovová pro ventilační a klimatizační zařízení, potrubí spádové (nekovové), potrubí tlakové (nekovové), překlíčka, římsy (nekovové), schodiště nekovová, tabule pro signalizace nesvětelné a nekovové, skleníky přenosné nekovové, sklo okenní (kromě skel pro automobily), sklo tabulové pro stavby, nekovové sloupy, dřevo pro stavby, hmoty pro stavby nekovové, stojky nekovové, stavby přenosné nekovové, střechy (krytiny na střechy nekovové, lemování pro střechy nekovové, tašky na střechy nekovové), šindele, šamot, škvára, štěrk, štitovnice, pilíře nekovové, trhové stánky, tvárnice, vázání (oplechování) střech nekovové, vápenc, vápno, voliery (nekovové), vrata (nekovová), výztuže pro stavebnictví nekovové, žaluzie nekovové, žula, bitumen, plasty k použití ve stavebnictví - polykarbonát, měkčený plast PVC, materiál PVC všeobecně včetně pěněného a měkčeného, nekovové lamelové clony; (35) pomoc při řízení obchodní činnosti, propagační činnost, reklama, služby a poradenství v obchodní činnosti, reklama (on-line) na počítačové komunikační síti, vyhledávání dat v počítačových souborech, pronájem reklamní doby v komunikačních médiích, poskytování obchodních informací, zpracování dat, zasilání reklamních materiálů zákazníkům, předvádění zboží, systemizace informací do počítačových databází, zprostředkování obchodu s uvedenými výrobky, zprostředkování internetového obchodu, automatizované zpracování dat, prezentace uživatelů na stránkách World Wide Web v počítačové síti Internet; (39)

doprava, balení a skladování zboží, organizování cest, pronájem dopravních vozidel.

(730) **PATREM PIPE TECHNOLOGIES, s. r. o.**, Třanovice 282, Třanovice, 73953, CZ

(740) Ing. Pavel Nádvorník, Sokola Tůmy 1, Ostrava - Hulváky, 70900

(210) **O-442585**

(220) 03.11.2006

(320) 03.11.2006

(511) 12, 18, 25

(540)



(510) 12) dětské kočárky, dětská chodítka, osobní vozidla, náhradní díly a součásti k nim, příslušenství a výzbroj k nim, zejména tažná (vlečná) zařízení, spoilery, lité disky kol, vyklápěcí střechy a střešní nosiče zavazadel, spalovací motory pro osobní vozidla, lodě a čluny, malá plavidla a osobní plavidla, jejich součásti a příslušenství zařazené do třídy 12, letadla a jejich součásti zařazené do třídy 12, železniční vozový park a jeho součásti a příslušenství zařazené do třídy 12, motorová vozidla, zejména malá užitková vozidla, veškerá terénní vozidla, obojživelná vozidla, vysokozdvížeň vozíky, motocykly a jejich součásti a příslušenství zařazené do třídy 12, strojní prvky pro pozemní vozidla, zejména převody síly a hydraulické převodovky, přepravní zařízení zařazené do třídy 12, části pro motocykly, podpěry pro motocykly, disky kol pro motocykly, adaptéry držáky pro motocykly, odpichovátko pro motocykly, svorníky klíny pro motocykly, brzdové systémy pro vozidla, brzdové destičky, hadice pro vozidla, ozubená kola pro vozidla, náboje kol pro vozidla, kontrolní systémy pro vozidla, škrťací klapky a ventily pro vozidla, spojky pro vozidla, stojánky pro motocykly, podpěry nohou pro motocykly, výfuky pro vozidla, tlumiče pro vozidla, rukojeti a řídítka pro vozidla, systémy chlazení a jejich části pro vozidla, vše v rámci této třídy; (18) kůže, imitace z kůže, výrobky z nich, pokud nejsou obsaženy v jiných třídách, visačky na oděvy zařazené v této třídě, surové kůže, kufry a cestovní brašny, hole, hole se sedátkem, chlebníky, kožené krabice na klobouky, biče, postroje na koně a sedlářské výrobky, cestovní tašky, batohy, zavazadla pro nošení na zádech, zavazadla s popruhy či řemeny, kufříky, diplomatky, aktovky, kabelky, peněženky, pásky, váčky, pouzdra na kreditní karty, portfolia, diáře, adresáře a pouzdra na šekové knížky, vše vyrobeno z kůže, soupravy cestovních zavazadel a toaletních kufříků z kůže, kožené šňůrky, lemovky, zástěry a příkrývky nohou, jmenovky, klíčenky, kožešiny, kůže zvířat, semiš, kožené řemeny, ruksaky, cestovní obaly na oděvy, školní tašky, kožené předměty, zboží, obaly a pouzdra zařazené ve třídě 18, vaky, cestovní vaky, náprsní tašky, nákupní tašky, cestovní tašky, tašky na kolečkách, tašky lovecké, tašky a vaky na nošení dětí, plážové tašky, taštičky řetízkové, kromě taštiček z drahých kovů, pouzdra, kazety, neceséry cestovní (kožené galanterie), torny; (25) textilní výrobky spadající do této třídy, oděvy včetně sportovních oděvů a oděvů pro volný čas v rámci této třídy, obuv včetně sportovní obuvi v rámci této třídy, pantofle, sandály, střevice, pokrývky hlavy, kloboučnické zboží, zejména barety, cylindry, čapky, čepice, klobouky, klobouky textilní, punčochové zboží, rukavice včetně bez prstů, palcových a dámských dlouhých, rukávničky, konfekce, zejména svrchní oblečení, např. bundy, vesty, saka, trička a nátělníky, fleecové (počesávané) oblečení, trepky, jarní, letní, podzimní a zimní oblečení dámské, pánské i dětské jako šaty krátké i dlouhé, košile, polokošile, bundokošile, obleky, halenky, kalhoty krátké i dlouhé, kabáty a pláště, šátky a šály, uniformy, kostýmy, jeansy, kombinézy, dětské oblečení, elastické pletené oděvní zboží, kožichy, kožešiny (oděvy), oděvní zboží, oblečení z kůže a z imitace kůže, prádlo osobní, prádlo spodní všeho druhu, oděvní doplňky spadající do této třídy, šponovky, plavky a plážové oblečení, oblečení do deště, oblečení na tenis, na golf a na další sporty v rámci této třídy, blejzry, pláštěnky, kabátky, živůtky, smokinky a

večerní oblečení, svetry, pulovry, paleta a ponča včetně kožešinových, teplákové soupravy, oblečení na spaní a domácí oblečení, župany, spodky, negligé včetně pletených a krajkových, kombiné, korsety, bokovky, podprsenky, cvičební, baletní a sportovní trikoty, punčochy, ponožky a punčochové kalhoty, podničky, kimona, kaftany, oblečení typu kabuki, harémové oblečení, kravaty, motýlky, přezůvky, textilní oděvní výrobky a obuv určená pro jízdu na motocyklech a ostatních vozidlech, ostatní obuv ve třídě 25, podkolenky, turistické oděvy, pracovní oděvy spadající do této třídy, oděvní zboží z elastických tkanin, cyklistické oděvy, nátepničky, sportovní čelenky, džínové oblečení pro děti i dospělé, boa (kožešinové límce), body (spodní prádlo), bryndáčky (ne z papíru), kamaše, kapuce, kostýmy (maškarní), košilová sedla, koupací pláště, pracovní pláště spadající do této třídy, limečky, livrej, manžety, noční kabátky, opasky, pásky ke kalhotám, plenky dětské textilní, pletené zboží, podpatěnky, podpatky, podrážky k obuvi, podvazky, potítka, pytle na oděvy, ramínka u dámského prádla, slintáčky (ne z papíru), snímatelné límce, šerpy, výbavička pro novorozence, zástěry, závoje, zimníky, vše v rámci této třídy.

(730) **Latina International Co., Ltd.**, 12 Fl., No.152 Sung Chiang Road, Taipei, TW

(740) **DANĚK & PARTNERS** Advokátní a patentová kancelář, Dr. Vilém Daněk, Vinohradská 45, Praha 2, 12000

(210) **O-442653**

(220) 07.11.2006

(320) 07.11.2006

(511) 35, 39, 41

(540)



KARLOV COLLEGE

(510) (35) reklamní, inzertní a propagační činnost, obchodní administrativa, obchodní management a podnikové poradenství, pomoc při řízení obchodní činnosti, pořádání veletrhů, přehlídek a obdobných akcí pro komerční účely, pořádání výstav k reklamním a obchodním účelům, služby v oblasti administrativní správy a služby organizačně hospodářské povahy prováděné pro fyzické a právnické osoby, aranžování výkladů nebo výstavních ploch, organizace anket; (39) provozování cestovní kanceláře, služby cestovní kanceláře spadající do této třídy, zprostředkovatelské služby v cestovním ruchu, organizování a rezervace cest, doprovázení turistů, organizování, rezervace a prodeje zájezdů, výletů, okružních jízd, zajišťování jízd, letenek a vstupenek, organizování exkurzí a turistických prohlídek, (41) organizování a pořádání festivalů, zprostředkování a organizování divadelních a hudebních a filmových představení, služby klubů zdraví, sportovní kluby, služby pro oddech a rekreaci, vyučovací a vzdělávací činnost, pořádání kurzů a školení, pořádání seminářů a konferencí, pořádání společenských akcí, organizace soutěží a her, provoz kulturních a klubových zařízení, pořádání výstav ke kulturním a výchovným účelům, pořádání odborných kurzů, školení a jiných vzdělávacích prací včetně lektorské činnosti, pořádání výchovně vzdělávacích výstav, veletrhů, přehlídek a obdobných výchovně vzdělávacích akcí, provoz tělovýchovných a sportovních zařízení, včetně sportovních zařízení sloužících k regeneraci a rekondici, vydavatelská a nakladatelská činnost, vydávání publikací, knih, časopisů, datových a multimediálních souborů včetně jejich elektronické podoby, a to periodických i neperiodických, poskytování poradenství v oboru vzdělávání, organizování výchovných, vzdělávacích, zábavních a sportovních akcí.

(730) **GLOBAL STUDY s. r. o.**, Podvinný Mlýn 2126/1, Praha 9, 19000, CZ

(210) **O-442668**

(220) 07.11.2006

(320) 07.11.2006

(511) 14, 18, 25

(540)

STARFORD

(510) (14) vzácné kovy a jejich slitiny, výrobky z těchto látek nebo z postříbeného nebo z pozlaceného kovu, klenoty, bižuterie, drahokamy, hodinářské potřeby; (18) zavazadla, batohy, tašky, ledvinky, klíčenky; (25) oděvy, obuv, kloboučnické zboží.

(730) **Vobora Lukáš**, Šperlova 426/15, Praha 4, 14900, CZ

(210) **O-442695**

(220) 08.11.2006

(320) 08.11.2006

(511) 2, 17, 19

(540)

Christ Lacke

(510) (2) barvy, nátěry, laky, ochranné výrobky proti korozi a proti deteriorizaci dřeva, barviva, mořidla, přírodní pryskyřice v surovém stavu, kovy listkové a práškové pro malíře, dekorátéry a umělce; (17) kaučuk, gutaperča, guma, azbest, slída a výrobky z těchto materiálů, které nejsou zahrnuty do jiných tříd, polotovary z plastických hmot, materiály těsnící, ucpávací a izolační, ohebné trubky nekovové; (19) stavební materiály nekovové, neohebné trubky nekovové pro stavebnictví, asfalt, směla, přenosné konstrukce nekovové, nekovové pomníky.

(730) **Christ Lacke CZ s. r. o.**, Podleská 1065, Praha 10 - Uhřetěves, 10400, CZ

(210) **O-442696**

(220) 08.11.2006

(320) 08.11.2006

(511) 2, 17, 19

(540)



(510) (2) barvy, nátěry, laky, ochranné výrobky proti korozi a proti deteriorizaci dřeva, barviva, mořidla, přírodní pryskyřice v surovém stavu, kovy listkové a práškové pro malíře, dekorátéry a umělce; (17) kaučuk, gutaperča, guma, azbest, slída a výrobky z těchto materiálů, které nejsou zahrnuty do jiných tříd, polotovary z plastických hmot, materiály těsnící, ucpávací a izolační, ohebné trubky nekovové; (19) stavební materiály nekovové, neohebné trubky nekovové pro stavebnictví, asfalt, směla, přenosné konstrukce nekovové, nekovové pomníky.

(730) **Christ Lacke CZ s. r. o.**, Podleská 1065, Praha 10 - Uhřetěves, 10400, CZ

(210) **O-442776**

(220) 10.11.2006

(320) 10.11.2006

(511) 35

(540)

**Life Media**

(510) (35) poskytování poradenství v oblasti marketingu, mediálního plánování a mediálních výzkumů, zajišťování médií a vytváření mediálních plánů formou inzerce v tisku, reklamy v rozhlasových stanicích, v TV a na internetových serverech, venkovní reklamy (outdoor) a vnitřní reklamy (indoor), zprostředkování v oblasti nákupu médií formou inzerce v tisku, reklamy v rozhlasových stanicích, v TV a na internetových serverech, venkovní reklamy (outdoor) a vnitřní reklamy (indoor).

(590) Barevná

(730) **Life Com, s.r.o.**, Jankovcova 1522/53, Praha 7, 17000, CZ

- (210) **O-442827**
(220) 13.11.2006
(320) 13.11.2006
(511) 9, 11, 36, 37, 39, 42, 44, 45
(540)

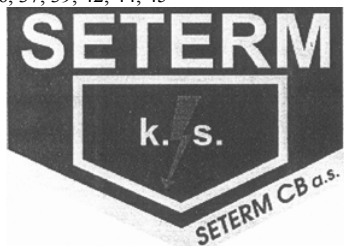

- (510) (9) vyhrazená elektrická zařízení, regulátory elektrické, přístroje a nástroje pro vedení, přepínání, přeměnu, akumulaci, regulaci nebo řízení elektrického proudu, elektrické měřicí, kontrolní, řídicí a navigační přístroje, elektrická rozvodná a spínací zařízení, zejména rozvaděče nízkého napětí, olejoznaky, vodoznaky, tlakové spínače, hydrometry, přístroje a zařízení pro záznam, zesilování, reprodukci a přenos písma, zvuku a obrazu, zvukové a zvukově obrazové nosiče; (11) zařízení pro osvětlení, topení, ohřev, chlazení a sušení, zařízení pro větrání, zařízení pro rozvod a regulaci průtoku tekutin včetně vody, zařízení pro výrobu páry, plynová zařízení a jejich součásti, plynové hořáky, zařízení pro distribuci vzduchu a plynu, součásti uvedených přístrojů a zařízení spadající do této třídy; (36) správa nemovitostí; (37) údržba nemovitostí, montáž, opravy a revize elektrických zařízení, montáž, opravy a revize chladicích zařízení a tepelných čerpadel, zámečnictví, montáž, údržba a servis telekomunikačních zařízení, provádění staveb, jejich změn a odstraňování, provádění trhacích prací, poskytování technických služeb, montáž, opravy, revize a zkoušky vyhrazených plynových zařízení a plnění nádob plyny, montáž, opravy, revize a zkoušky vyhrazených zdvihacích zařízení, montáž, opravy, rekonstrukce, revize a zkoušky vyhrazených tlakových zařízení a periodické zkoušky nádob na plyny, instalace a opravy elektronických zařízení, provozování čerpacích stanic; (39) doprava, skladování; (42) výkon zeměměřičských činností, projektování elektrických zařízení, posuzování vlivů na životní prostředí, měření účinnosti spalovacího zdroje, měření množství vypouštěných látek a kontrola stavu spalinových cest; (44) zemědělská činnost, služby týkající se zemědělství a lesnictví, myslivost; (45) poskytování technických služeb k ochraně majetku a osob, technicko organizační činnost v oblasti požární ochrany, poskytování služeb v oblasti bezpečnosti a ochrany zdraví při práci, podniky zajišťující ostrahu majetku a osob.
- (730) **SETERM CB a.s.**, Nemanická 16, České Budějovice, 37010, CZ
- (740) KUDRLIČKA a SEDLÁK, Ing. Jiří Sedlák, Husova 5, České Budějovice, 37001

- (210) **O-442828**
(220) 13.11.2006
(320) 13.11.2006
(511) 9, 11, 36, 37, 39, 42, 44, 45
(540)



- (510) (9) vyhrazená elektrická zařízení, regulátory elektrické, přístroje a nástroje pro vedení, přepínání, přeměnu, akumulaci, regulaci nebo řízení elektrického proudu, elektrické měřicí, kontrolní, řídicí a navigační přístroje, elektrická rozvodná a spínací zařízení, zejména rozvaděče nízkého napětí, olejoznaky, vodoznaky, tlakové spínače, hydrometry, přístroje a zařízení pro záznam, zesilování, reprodukci a přenos písma, zvuku a obrazu, zvukové a zvukově obrazové nosiče; (11) zařízení pro osvětlení, topení, ohřev, chlazení a sušení, zařízení pro větrání, zařízení pro rozvod a regulaci průtoku tekutin včetně vody, zařízení pro výrobu páry, plynová zařízení a jejich součásti, plynové hořáky,

zařízení pro distribuci vzduchu a plynu, součásti uvedených přístrojů a zařízení spadající do této třídy; (36) správa nemovitostí; (37) údržba nemovitostí, montáž, opravy a revize elektrických zařízení, montáž, opravy a revize chladicích zařízení a tepelných čerpadel, zámečnictví, montáž, údržba a servis telekomunikačních zařízení, provádění staveb, jejich změn a odstraňování, provádění trhacích prací, poskytování technických služeb, montáž, opravy, revize a zkoušky vyhrazených plynových zařízení a plnění nádob plyny, montáž, opravy, revize a zkoušky vyhrazených zdvihacích zařízení, montáž, opravy, rekonstrukce, revize a zkoušky vyhrazených tlakových zařízení a periodické zkoušky nádob na plyny, instalace a opravy elektronických zařízení, provozování čerpacích stanic; (39) doprava, skladování; (42) výkon zeměměřičských činností, projektování elektrických zařízení, posuzování vlivů na životní prostředí, měření účinnosti spalovacího zdroje, měření množství vypouštěných látek a kontrola stavu spalinových cest; (44) zemědělská činnost, služby týkající se zemědělství a lesnictví, myslivost; (45) poskytování technických služeb k ochraně majetku a osob, technicko organizační činnost v oblasti požární ochrany, poskytování služeb v oblasti bezpečnosti a ochrany zdraví při práci, podniky zajišťující ostrahu majetku a osob.

(730) **SETERM CB a.s.**, Nemanická 16, České Budějovice, 37010, CZ

(740) KUDRLIČKA a SEDLÁK, Ing. Jiří Sedlák, Husova 5, České Budějovice, 37001

- (210) **O-442829**
(220) 13.11.2006
(320) 13.11.2006
(511) 9, 11, 36, 37, 39, 42, 44, 45
(540)



- (510) (9) vyhrazená elektrická zařízení, regulátory elektrické, přístroje a nástroje pro vedení, přepínání, přeměnu, akumulaci, regulaci nebo řízení elektrického proudu, elektrické měřicí, kontrolní, řídicí a navigační přístroje, elektrická rozvodná a spínací zařízení, zejména rozvaděče nízkého napětí, olejoznaky, vodoznaky, tlakové spínače, hydrometry, přístroje a zařízení pro záznam, zesilování, reprodukci a přenos písma, zvuku a obrazu, zvukové a zvukově obrazové nosiče; (11) zařízení pro osvětlení, topení, ohřev, chlazení a sušení, zařízení pro větrání, zařízení pro rozvod a regulaci průtoku tekutin včetně vody, zařízení pro výrobu páry, plynová zařízení a jejich součásti, plynové hořáky, zařízení pro distribuci vzduchu a plynu, součásti uvedených přístrojů a zařízení spadající do této třídy; (36) správa nemovitostí; (37) údržba nemovitostí, montáž, opravy a revize elektrických zařízení, montáž, opravy a revize chladicích zařízení a tepelných čerpadel, zámečnictví, montáž, údržba a servis telekomunikačních zařízení, provádění staveb, jejich změn a odstraňování, provádění trhacích prací, poskytování technických služeb, montáž, opravy, revize a zkoušky vyhrazených plynových zařízení a plnění nádob plyny, montáž, opravy, revize a zkoušky vyhrazených zdvihacích zařízení, montáž, opravy, rekonstrukce, revize a zkoušky vyhrazených tlakových zařízení a periodické zkoušky nádob na plyny, instalace a opravy elektronických zařízení, provozování čerpacích stanic; (39) doprava, skladování; (42) výkon zeměměřičských činností, projektování elektrických zařízení, posuzování vlivů na životní prostředí, měření účinnosti spalovacího zdroje, měření množství vypouštěných látek a kontrola stavu spalinových cest; (44) zemědělská činnost, služby týkající se zemědělství a lesnictví, myslivost; (45) poskytování technických služeb k ochraně majetku a osob, technicko organizační činnost v oblasti požární ochrany, poskytování služeb v oblasti bezpečnosti a ochrany zdraví při práci, podniky zajišťující ostrahu majetku a osob.

- (730) **SETERM CB a.s.**, Nemanická 16, České Budějovice, 37010, CZ
(740) KUDRLIČKA a SEDLÁK, Ing. Jiří Sedlák, Husova 5, České Budějovice, 37001

- (320) 02.12.2006
(511) 16, 35, 39, 40, 41, 42
(540)



- (210) **O-442830**
(220) 13.11.2006
(320) 13.11.2006
(511) 9, 11, 36, 37, 39, 42, 44, 45
(540)



- (510) (16) tiskařské výrobky všeho druhu, periodický a neperiodický tisk, manuály, časopisy, knihy, katalogy, umělecká a technická fotografie, reklamní plakáty, tiskařské výrobky; (35) návrh a výroba reklamy plošné a obrazové, propagace, inzertní činnost; (39) automobilová nákladní doprava, přeprava zboží, zásilková služba; (40) tiskárny, polygrafické služby, tiskařské práce; (41) fotografování; (42) počítačová grafika, skenování, grafický návrh a zpracování podloh pro tisk.
(730) **MARTY PLUS, spol. s r.o.**, Buchlovská 74, Velehrad, 68706, CZ

- (510) (9) vyhrazená elektrická zařízení, regulátory elektrické, přístroje a nástroje pro vedení, přepínání, přeměnu, akumulaci, regulaci nebo řízení elektrického proudu, elektrické měřicí, kontrolní, řídicí a navigační přístroje, elektrická rozvodná a spínací zařízení, zejména rozvaděče nízkého napětí, olejoznaky, vodoznaky, tlakové spínače, hydrometry, přístroje a zařízení pro záznam, zesilování, reprodukci a přenos písma, zvuku a obrazu, zvukové a zvukově obrazové nosiče; (11) zařízení pro osvětlení, topení, ohřev, chlazení a sušení, zařízení pro větrání, zařízení pro rozvod a regulaci průtoku tekutin včetně vody, zařízení pro výrobu páry, plynová zařízení a jejich součásti, plynové hořáky, zařízení pro distribuci vzduchu a plynu, součásti uvedených přístrojů a zařízení spadající do této třídy; (36) správa nemovitostí; (37) údržba nemovitostí, montáž, opravy a revize elektrických zařízení, montáž, opravy a revize chladicích zařízení a tepelných čerpadel, zámečnictví, montáž, údržba a servis telekomunikačních zařízení, provádění staveb, jejich změn a odstraňování, provádění trhacích prací, poskytování technických služeb, montáž, opravy, revize a zkoušky vyhrazených plynových zařízení a plnění nádob plyny, montáž, opravy, revize a zkoušky vyhrazených zdvihacích zařízení, montáž, opravy, rekonstrukce, revize a zkoušky vyhrazených tlakových zařízení a periodické zkoušky nádob na plyny, instalace a opravy elektronických zařízení, provozování čerpacích stanic; (39) doprava, skladování; (42) výkon zeměměřičských činností, projektování elektrických zařízení, posuzování vlivů na životní prostředí, měření účinnosti spalovacího zdroje, měření množství vypouštěných látek a kontrola stavu spalinových cest; (44) zemědělská činnost, služby týkající se zemědělství a lesnictví, myslivost; (45) poskytování technických služeb k ochraně majetku a osob, technicko organizační činnost v oblasti požární ochrany, poskytování služeb v oblasti bezpečnosti a ochrany zdraví při práci, podniky zajišťující ostrahu majetku a osob.

- (210) **O-442883**
(220) 14.11.2006
(320) 14.11.2006
(511) 1, 2, 3, 4, 6
(540)

Qimtex

- (510) (1) odmašťovací a čisticí prostředky používané během výroby, zejména pro průmyslové odmašťování kovů, plastů, textilií, betonů, dřeva, skla, motorů, prostředky pro čištění od sazí a dalších prachů z ovzduší; (2) ochranné výrobky proti korozi; (3) čisticí prostředky pro domácnost, přípravky k leštění; (4) průmyslové oleje a tuky, mazadla; (6) kovové výrobky spadající do třídy 6, kovové vany pro předúpravu povrchu, kovové odmašťovací vany s ohřevem.
(730) **QIMTEX s.r.o.**, Purkyňova 758/1, Děčín II, 40501, CZ

- (730) **SETERM CB a.s.**, Nemanická 16, České Budějovice, 37010, CZ
(740) KUDRLIČKA a SEDLÁK, Ing. Jiří Sedlák, Husova 5, České Budějovice, 37001

- (210) **O-442999**
(220) 20.11.2006
(320) 20.11.2006
(511) 9, 37, 39
(526) Omezení rozsahu ochrany o prvek: BioElektro

BioElektro

- (210) **O-442837**
(220) 13.11.2006
(320) 13.11.2006
(511) 25
(540)



- (510) (9) cívky elektrické, cívky elektromagnetické, poplašná zařízení, hlásiče elektrické, indikátory, antény, odrušovače (elektrotechnika), transformátory, skříňové rozvaděče (elektřina), požární hlásiče, signalizační zvonky elektrické, agregáty nabíjecí pro elektrické baterie, tlačítka ke zvonkům, odbočné krabice, počítací stroje, kalkulátory, kolektory elektrické, elektrické zařízení pro dálkové ovládní průmyslových procesů, rozvodné skříně, vodiče elektrické, elektrické vedení, spínače, konektory-spojky el. vedení, odbočné krabice, spojovací skřínky, regulátory elektrické, měniče elektrické, kopírovací zařízení a stroje, vypínače, omezovače (elektrotechnika), zástrčky, zásuvky a ostatní el. spojky, proudové usměrňovače, přerušovače, vypínače, rozvodné panely, rozvodné pulty, měřicí zařízení (elektřina), elektrické kabely, tvárnivé vedení na kabely, řídicí kontrolní panely, konektory, spojky el. vedení, elektrické spojky, svorky, konektory, relé elektrická, vysílače elektronických signálů, vysílací zařízení, termostaty, elektrické dráty, dráty magnetické, vysokofrekvenční přístroje, jističe, pojistky, induktory, tlumicí cívky, tlumivky, interkomy, inventory (elektrotechnika), spínače časové (automatické), počítače, laptopy, otvírače dveří (elektrické), bleskosvody, bleskojistky, hromosvody, radiotelefonní zařízení, telefonní přístroje, cívky

- (510) (25) oděvy.
(730) **Mojžíšová Petra**, Veletržní 32, Praha 7, 17000, CZ

- (210) **O-442860**
(220) 02.12.2006

indukční, tlumivky, svorky, elektrodynamická zařízení pro dálkové řízení signalizace, přístroje pro reprodukci zvuku, televizní přístroje, přerušovače, dálkové spínače, jističe, vysílače (telekomunikace), zabezpečovací zařízení proti krádeži (el.), elektronky a svítidla - zářivky (se žhavenou katodou), bzučáky elektrické, pokladny registrační, zavírače dveří elektrické, měděný drát izolovaný, výrobky elektrické, kosmetické přístroje elektrické, elektrické dveřní zvonky, reproduktory, periferie počítačové, faxy, reostaty, stmívače, monitory - počítače, tiskárny počítačové, kabely (spojky pro elektrické), notebooky, tabule oznamovací elektronické, videotelefony, telefony přenosné, elektrické zásuvky (kryty), osvětlovací přístroje, radiové pagery, solenoidové ventily, přepěťové chrániče, vysílačky osobní; (37) elektrické spotřebiče (instalování a opravy), kancelářské stroje a zařízení (montáž, údržba, opravy), požární hlásiče (instalace a opravy), poplašné systémy (instalace a opravy), topná zařízení (montáž a opravy), klimatizační zařízení (instalace a opravy), počítačové vybavení (montáž, údržba, opravy), odrušování elektrických přístrojů; (39) elektřina (rozvod).

(590) Barevná
(730) **Matonoha Eduard**, U jezera 2044, Praha 5, 15500, CZ

(210) **O-443029**
(220) 21.11.2006
(320) 21.11.2006
(511) 9, 16, 35, 36, 38, 41, 42
(540)

direct
pojišťovna

(510) (9) multifunkční magnetické a čipové karty pro oblast pojišťovacích, leasingových, peněžních a finančních služeb i pro obchodní síť, elektronické peněženky, magnetické karty a karty s pamětí nebo s mikroprocesorem, mezinárodní platební karty, edice uživatelských i odborných informací šířených na veškerých paměťových médiích spadající do této třídy, počítačové programy, nosiče digitálních podpisů k identifikaci odesílatele, elektronické reklamní, inzertní, propagační, uživatelské a instruktážní materiály i tiskoviny zařazené v této třídě, tiskoviny všeho druhu a ostatní polygrafické výrobky v elektronické podobě a na nosičích; (16) billboardy, veškeré propagační, reklamní, inzertní, informační a instruktážní materiály spadající do této třídy, papír a výrobky z papíru, papírnické zboží, obálky, dopisní papíry, kalendáře, plánovací záznamníky, gratulace, tiskoviny a polygrafické výrobky, psací potřeby včetně psacích potřeb ze vzácných kovů a jejich slitin, kancelářské výrobky (s výjimkou nábytku), reklamní a upomínkové předměty nezařazené do jiných tříd, obaly a výrobky z plastu spadající do této třídy; (35) marketing, propagační, reklamní a inzertní služby prostřednictvím jakéhokoliv média, prostřednictvím telefonní, datové nebo informační sítě a jejich distribuce, pomoc při řízení zahraničně obchodní činnosti, informační kanceláře a servis (spadající do této třídy), reklamní prezentace na výstavách a veletrzích, merchandising, administrativní služby, automatizované zpracování dat a informací, zprostředkovatelské služby v oblasti vydávání reklamních, inzertních a propagačních tiskovin a zajištění jejich distribuce, činnost organizačně-ekonomických poradců; (36) veškeré pojišťovací, zajišťovací a zábranné služby spolu se službami s nimi souvisejícími, finanční služby spolu s poskytnutím nadstandardních produktů v oblasti pojištění, peněžní služby poskytované elektronicky a prostřednictvím telefonu, pojištění zejména v oblasti úrazového pojištění, škod na dopravních prostředcích, přepravovaných věcí, zavazadel a jiného majetku, pojištění škod na majetku způsobené požárem, výbuchem, všemi přírodními živly, pádem letadla i jinými způsoby, odpovědnosti za škodu vyplývající z vlastnictví nebo užití pozemního motorového dopravního prostředku včetně odpovědnosti dopravce, všeobecné pojištění za škodu i odpovědnosti za škody na životním prostředí a/nebo různých finančních ztrát, pomoci osobám v nouzi během cestování nebo pobytu mimo místa trvalého bydliště, peněžní služby, přijímání

finančních prostředků a jejich správa, finanční odhady a oceňování movitého i nemovitého majetku, poskytování služeb kartami kreditními, magnetickými, čipovými, multifunkčními, elektronickými peněženkami nebo jinými kartami s inteligencí, finanční sponzorování, investování do cenných papírů, hypoteční financování a leasing, služby v oblasti finančních instrumentů, finanční analýzy, manažerské služby a makléřské služby v oblasti peněžnictví, pojištění a zajištění majetku, zprostředkovatelské služby v oblasti stavebního spoření, poskytování služeb a prezentace na výstavách a veletrzích v oblasti peněžnictví a pojištění, pronájem bytových a nebytových prostor související s pojišťovací činností, funkce správce majetkových účastí v dceřiných i jiných společnostech, šetření pojistných událostí a likvidátorské služby, služby osobních finančních a pojišťovacích poradců, služby v oblasti podpory a rozvoje pojišťovnictví, veškeré konzultační služby v oblasti financí, pojištění, stavebního spoření a úvěrování; (38) poskytování, šíření a výměna informací prostřednictvím globálních telekomunikačních sítí a Internetu, šíření a výměna informací prostřednictvím počítačové sítě, počítačová komunikace, poskytování služeb prostřednictvím elektronických médií, šíření informací formou www stránek a šíření elektronických tiskovin, provozování nepřetržitě infolinky, informační kancelář, šíření informací prostřednictvím televizního a rozhlasového vysílání; (41) výchova a vzdělávání, prezentace na společenských, kulturních, sportovních a zábavně společenských akcích, vydavatelská a nakladatelská činnost, elektronická ediční činnost a publikování (DTP); (42) služby v oblasti kódování a dekódování zabezpečovacích systémů, počítačové programování, služby v oblasti vývoje a výzkumu nových finančních a pojišťovacích instrumentů, právní služby.

(730) **GDII CZECH, a. s.**, Klimentská 1216, Praha 1, 11000, CZ
(740) JUDr. Michal Chráma, Ph.D., advokát, Hradešinská 5, Praha 10, 10000

(210) **O-443030**
(220) 21.11.2006
(320) 21.11.2006
(511) 6, 35
(540)

Alfa
armatura
s.r.o.

(510) (6) armatury kovové pro vodovodní, plynovodní a teplovodní potrubí, navrtávací pasy kovové, kovový spojovací materiál pro kovová vodovodní, plynovodní a teplovodní potrubí, kovové trubky, přípojky a odbočky potrubní (kovové), příruby (nákružky) kovové; (35) pomoc při řízení obchodních a průmyslových podniků, pomoc při řízení obchodní činnosti, služby a poradenství v obchodní činnosti, obchodní nebo podnikatelské informace.
(590) Barevná
(730) **ALFA ARMATURA s.r.o.**, Brněnská 3033/40, Hodonín, 69520, CZ

(210) **O-443062**
(220) 22.11.2006
(320) 22.11.2006
(511) 39
(540)

RADOCAR

(510) (39) půjčování vozidel.
(730) **Bad'ura Martin**, Koželužská 25, Olomouc, 77200, CZ

(210) **O-443146**
(220) 24.11.2006
(320) 24.11.2006
(511) 28, 41, 44

(540)



- (510) (28) sportovní potřeby - sportovní výstroj a výzbroj všeho druhu spadající do této třídy, vybavení pro sportoviště, posilovny/fitness centra, centra pro aerobic a tanec, spinning centra, plavecká zařízení apod., sportovní centra a tělovýchovná zařízení spadající do této třídy, sportovní ochranné pomůcky, hračky a hry všeho druhu spadající do této třídy; (41) školící a vzdělávací činnosti, konzultační činnost v oblasti sportu, trenérská/instruktorská činnost v oblasti sportu, sportovní výuka, provozování sportovních a tělovýchovných zařízení všeho druhu, zprostředkování v oblasti sportu, provoz relaxačních/regeneračních center, provoz sportovních klubů, půjčování a pronájem sportovních potřeb v rámci této třídy, půjčování a pronájem filmů a hudby - zvukových a zvukově-obrazových záznamů a audio-vizuální techniky, výchovná a zábavní činnost, hudební, filmová a umělecká produkce, pořádání a organizování sportovních akcí a závodů, pořádání a organizování kulturních a společenských akcí, vydavatelství/publikování v oblasti sportu; (44) provoz kadeřnických a kosmetických center, provoz salónů krásy, zdravotně-sportovní péče, masáže, lázně a parní lázně, provoz sauny a solária, fyzioterapie a rehabilitace.
- (730) **SPORT PARK a. s.**, U 1. baterie 1697/29, Praha 6 - Břevnov, 16200, CZ
- (740) Ing. Jiří Střelák, Pařížská 17, Praha 1, 11000

- (210) **O-443155**
(220) 24.11.2006
(320) 24.11.2006
(511) 36
(540)



- (510) (36) pojišťovací činnost, včetně všech činností a služeb souvisejících s pojišťovací činností spadajících do této třídy, zajišťovací činnost, činnosti související se zajišťovací činností spadající do této třídy, zprostředkovatelská činnost v pojišťovníctví a v oblasti finančních služeb.
- (590) Barevná
- (730) **Komerční banka, a.s.**, Na Příkopě 33/969, Praha 1, 11407, CZ

- (210) **O-443292**
(220) 29.11.2006
(320) 29.11.2006
(511) 3, 5, 9, 16, 24, 26, 35, 37, 39, 41, 43, 44
(540)



- (510) (3) parfumerie, dezodorační přípravky pro osobní potřebu, kosmetika, přípravky na ošetřování a úpravu vlasů, vonné oleje, hygienické (toaletní) přípravky, mýdla, zubní pasty, prací a bělicí přípravky a prostředky, přípravky pro odmašťování, leštění a broušení; (5) hygienické výrobky pro osobní hygienu spadající do této třídy, farmaceutické a veterinářské výrobky, dezinfekční

přípravky, hygienické přípravky pro léčebné účely, potraviny pro kojence a batolata, diabetické přípravky pro léčebné účely, obvazový materiál a náplasti, materiál pro plombování zubů, materiál pro zubní otisky, fungicidy a herbicidy, výrobky pro deratizaci; (9) přístroje pro vyučování, počítače, hardware, software, periferní zařízení, přístroje pro záznam zvuku a obrazu, fotopřístroje, videokamery, videorekordéry a přehrávače, CD a DVD disky; (16) papír a papírenské zboží, tiskoviny, výrobky z lepenky a z papíru, reklamní předměty z papíru nebo z lepenky jako např. poutače z papíru a lepenky, papírové vlajky, etikety, tiskařské výrobky, tiskařské typy, štočky, periodické a neperiodické publikace, zejména knihy a knihařské výrobky, brožury, manuály, ročenky, výroční zprávy, noviny, časopisy, grafické reprodukce, fotografie, pohlednice, kalendáře, letáky, katalogy, plakáty, plakáty pro billboardy, propagační a reklamní tiskoviny, společenské tiskoviny jako např. vžitky, pozvánky, kulturní programy, jídelní, nápojové a vinné lístky, slavnostní menu, tiskoviny na zvláštní zakázku, reklamní kancelářské výrobky, zejména psací potřeby a psací podložky, papírové a plastické reklamní tašky, reklamní fotografie, lepidla pro papír, materiál pro umělce, štetce, psací stroje, reklamní předměty z plastických hmot nejmenované v jiných třídách; (24) tkaniny a textilní výrobky, které nejsou uvedeny v jiných třídách, zejména pletené tkaniny, pletené tkaniny stávkové, pletené tkaniny vyrobené na stávkou, pletené zboží, prádlo ložní, smyčkové tkaniny ("froté"), lnářské a bavlnářské tkaniny a úplety, tkaniny na odívání, na ručníky, na ubrusy, na stolní prádlo, na ložní prádlo, na utěrky, tkaniny pro bytové, technické a speciální účely spadající do této třídy, ručníky, utěrky, ubrusy, stolní soupravy a prostírání, prostěradla, povlaky na polštáře a peřiny a ložní soupravy, metrový textil, příkrývky, přehozy, pokrývky ložní, závěsy, záclony; (26) střížní a prýmkářské zboží, krajky a vyšívky zhotovované ručně nebo strojně, stuhy, tkaničky, ozdobné šňůry, galanterní výrobky zejména knoflíky, háčky, očka, zipy, suché zipy, poutka, špendlíky a jehly, umělé květiny; (35) organizační a ekonomické poradenství, zprostředkování zakázek pro chráněné dílny, pomoc při odbytu výrobků a služeb z chráněných dílen, poradenská činnost v oblasti náhradního plnění pro podnikatelské subjekty, které nezaměstnávají tělesně postižené osoby, činnost organizačních poradců, poskytování informací a informačních produktů v oblasti ekonomiky a obchodu, obchodní, podnikové a podnikatelské poradenství spadající do této třídy, obchodně právní poradenství v oblasti právních problémů souvisejících s podnikáním, účetnictví, reklama, reklamní agentury, nakladatelská a vydavatelská činnost v oboru reklamních tiskovin, dodavatelské služby z oblasti reklamy pro třetí osoby (nákup výrobků a služeb pro třetí osoby), marketingová činnost a obchodní management, marketingové studie, obchodní reklama (pro třetí osoby), návrhy, úpravy a realizace reklamních a propagačních materiálů, tvorba reklamních produktů určených k šíření prostřednictvím internetu a jiných informačních sítí včetně šíření rozhlasem a televizí, reklamní bannery, poskytování informací a jiných informačních produktů reklamního charakteru a multimediálních informací reklamního charakteru, on-line Inzerce, direct mailing, systemizace informací do počítačových databází, zajišťování reklamních kampaní, vyhodnocování průzkumů a multimediálních kampaní, komerční využití Internetu v oblastech komerčních internetových médií a vyhledávacích služeb, organizování výstav (komerčních nebo reklamních), pronájem reklamní doby v komunikačních médiích, pronájem reklamních materiálů, pronájem reklamních ploch, průzkum trhu, příprava inzertních sloupků, rozšiřování reklamních nebo inzertních materiálů, styky s veřejností, venkovní reklama, vydávání reklamních nebo náborových, propagačních a inzertních textů, grafické a tiskové služby související s reklamou a s hospodářskou činností podniků, poradenská činnost v oblasti reklamy a marketingu, pomoc při hledání vhodného uplatnění pro tělesně postižené osoby, personální poradenství, zprostředkovatelská činnost v těchto oblastech, služby v oblasti reklamy a propagace spadající do třídy 35; (37) stavební činnost, služby stavební, montážní a dodavatelské včetně autorského servisu u staveb z přestavitelných dílců, provádění bytových, občanských, dopravních, inženýrských a průmyslových staveb, ekologických staveb, vodo hospodářských staveb, výroba polotovarů pro stavební výrobky, montážně stavební práce, montování staveb a interiérů, speciální úpravy akustických vlastností interiérů, instalace akustických (zvukově izolačních)

panelů, montáže sádrokartonových dílců, montáže dělicích stěn a příček, montáže sádrokartonových systémů, instalace strojně technologických zařízení průmyslových staveb, provádění dopravních staveb, oprav a rekonstrukcí staveb včetně údržby, pronájem stavebního nářadí a jiných stavebních mechanismů, opravy motorových vozidel, opravy karoserií, opravy ostatních dopravních prostředků, instalace klimatizačních zařízení, provozování benzinových stanic s palivy a mazivy, čištění šatstva, praní, žehlení, mandlování; (39) doprava, automobilová doprava, letecká a námořní doprava, silniční motorová doprava nákladní, mezinárodní i vnitrostátní, doprava kamionová, služby v dopravě a přepravě, spediční služby, vnitrostátní a mezinárodní zasilatelství, mezinárodní sběrná služba, sdružování a rozřezávání zásilek (konsolidace), distribuce, pronájem a obsluha parkovišť, logistické služby, zprostředkování dopravy, zprostředkování přepravy věcí, informace o dopravě, služby týkající se sdělování informací ohledně cesty nebo dopravy zboží, balení a skladování zboží, informační služby v souvislosti se skladováním (inventury, seznamy denního pohybu dle skladových položek apod.), manipulace se zbožím (nakládka a vykládka, překládka); (41) výchovná a vzdělávací činnost, speciální výchova a vzdělávání dětí se zdravotním postižením, sportovní činnost pro veřejnost, sportovní činnost zdravotně postižených, provozování sportovišť, poradenství pro volbu povolání, kurzy sociální komunikace, organizování studia, korespondenční kurzy, dálkové studium, distanční studium, organizování celoživotního vzdělávání, rekvalifikační kurzy, organizování a vedení konferencí, kongresů, seminářů a symposií, pořádání a řízení pracovních setkání a školení, elektronické publikování, vydavatelská a nakladatelská činnost, vedení a provozování knihoven, organizování vzdělávacích výstav, vyučování, zkoušení a přezkoušení; (43) poskytování a zprostředkování přechodného ubytování; (44) hospic, farmaceutické poradenství, fyzikální terapie, masáže, lékařské služby.

(730) **NAPL, a. s.**, Makovského náměstí 2, Brno - Žabovřesky, 61600, CZ

(740) Doc. Ing. Jindřich Špaček, CSc., patentový zástupce, Svatopluka Čecha 106a, Brno, 61200

(210) **O-443400**

(220) 01.12.2006

(320) 01.12.2006

(511) 35, 36, 38

(540)



Váš obchodník s akcemi

(510) (35) obchodní nebo podnikatelské informace, poradenství v obchodní činnosti, ekonomické poradenství, obchodní management a podnikové poradenství, průzkum trhu, průzkum veřejného mínění, hospodářské nebo ekonomické prognózy, organizace obchodu a průmyslu, zprostředkovatelská a obstaravatelská činnost v oblasti obchodu a průmyslu, shromažďování dat prostřednictvím Internetu nebo jiných telekomunikačních médií; (36) bezpečnostní schránky, burzovní makléřství, finanční analýzy, finanční informace, finanční poradenství, investiční a daňové poradenství, finanční konzultační služby, kapitálové investice, kurzovní záznamy na burze, směnárenské služby, služby týkající se úvěrových karet, veškeré služby v oblasti finančnictví a pojišťovnictví, správy portfolia a dalšího movitého a nemovitého majetku např. v oblasti cenných papírů a jejich derivátů a obchodování s nimi na vlastní a na cizí účet včetně s tím souvisejících služeb, správa a odkup pohledávek, investiční bankovnictví, správa cenných papírů, správa portfolií cenných papírů, depozitářské služby, tvorba a vydávání indexů kapitálového trhu, zprostředkovatelská, obstaratelská a poradenská činnost v oblasti financí a investic, konzultační činnost v oblasti správy majetku, banky, spořitelny, penzijní fondy, investiční a podílové fondy; (38) šíření dat pomocí Internetu nebo jiných komunikačních médií.

(730) **Patria Direct a. s.**, Jungmannova 745/24, Praha 1, 11000, CZ

(210) **O-443443**

(220) 04.12.2006

(320) 04.12.2006

(511) 16, 28, 35

(540)



(510) (16) papír, lepenka a výrobky z těchto materiálů nezařazené do jiných tříd, tiskárenské výrobky a papírenské zboží, zejména periodické a neperiodické publikace, knihy, knihařské výrobky, učebnice a učební pomůcky, noviny, časopisy, brožury, prospekty, tiskopisy, fotografie, informační produkty na papírových nosičích, letáky, plakáty, data a databáze na papírových nosičích, tištěné manuály, katalogy, mapy, reklamní, propagační, užitkové, umělecké nebo ozdobné předměty z papíru, pohlednice, dopisní papíry, vizitky, obálky, přání, kalendáře, ročenky, zápisníky, alba, samolepky, obtisky, výtříhovávky, kartičky, tašky, sešity, skicáky, pastelky, penály, pera, nože na papír, těžítka, transparenty papírové, vývěsky papírové, písmena papírová, formuláře, grafické reprodukce, obaly z plastů pro obalovou techniku, obaly z plastů a papíru, výrobky z kartonu, fólie z umělých hmot na balení, reklamní sáčky nebo obálky z papíru či plastických hmot, potřeby pro knižní vazby, písmena, štočky, tiskařské typy, galvanotypy, potřeby pro umělce, kancelářské potřeby, kancelářské náčiní, kancelářské psací potřeby, razítka kancelářská, razítka všeho druhu, těžítka, písmo umělecké; (35) návrhy a zpracování propagačních materiálů, jako jsou letáky, prospekty, tiskopisy, vzorky, reklamní tabule, plakáty, kalendáře, zápisníky apod., reklamní inzerce, pronájem propagačních prostředků, reklamních ploch a materiálů, rozšiřování reklamních nebo inzertních materiálů, fotokopírování, reprodukce dokumentů, zasílání reklamních materiálů zákazníkům, vydávání reklamních a propagačních materiálů, textů a publikací; (40) tiskárenské služby, ofsetový tisk, světlotisk, rotační tisk, tisky lithografické, fotosazba, hlubotisk, sitotisk.

(590) Barevná

(730) **MORAVIAPRESS, akciová společnost**, U Póny 3061, Břeclav, 69002, CZ

(740) **DADEJ, GHEORGHIU, KENDEREŠKI** Patentová a známková kancelář, Ing. Leopold Dadej, patentový zástupce, Na Valtické 339/6, Břeclav 4, 69141

(210) **O-443512**

(220) 06.12.2006

(320) 14.07.2006

(511) 1

(540)



(510) (1) chemické prostředky a doplňky používané v agrochemickém, farmaceutickém, potravinářském průmyslu, v odvětvích lidského a veterinárního zdraví, lidské péče a v elektronickém průmyslu.

(730) **Vertellus Specialties Inc.**, 300 North Meridian Street, Suite 1500, Indianapolis 46204, IN, US

(740) **Baker & McKenzie v.o.s.**, JUDr. Gabriela Vendlová, Ph.D., Klimentská 46, Praha, 11000

(210) **O-443516**

(220) 06.12.2006

- (320) 06.12.2006
(511) 9, 16, 21, 25, 28, 35, 38, 41
(540)

FESTIVAL SMÍCHU

- (510) (9) nahrané i nenabrané nosiče záznamů, informací, obrazu i zvuku, zejména CD-ROMy, DVD, videokazety, audiokazety; (16) papír a papírenské výrobky, školní potřeby, s výjimkou nábytku, obsažené v této třídě, knihy, tiskoviny, noviny, časopisy, reklamní a propagační předměty a tisky obsažené v této třídě, plakáty, prospekty, programy, kalendáře, mapy, nástěnné mapy, samolepky, tašky, fotografie, dopisní papíry, firemní papíry a materiály obsažené v této třídě, papírové kulisy; (21) džbánečky, s výjimkou džbáneček z drahých kovů, hrnčířské zboží, keramika na použití v domácnosti, kořenáče ozdobné, s výjimkou papírových, květináče, výrobky z křišťálového skla, porcelán, talíře, hrnečky, sklenice na pití, půllitry, sošky z porcelánu či skla, otvíráky na láhve, ozdobné podnosy na stůl obsažené v této třídě, papírové tácky, vývěsní štíty reklamní z porcelánu nebo skla; (25) oděvy a obuv; (28) hračky, včetně plyšových, loutky, karnevalové a divadelní masky, bublifuk (hračka), hrací žetony, společenské hry, konfety, míče na hraní, panenky, medvídci, puzzles; (35) reklama, propagace, marketing, fotokopírování, pronájem reklamních materiálů, prostor a ploch, rozšiřování reklamních materiálů zákazníkům, aranžování výkladů a reklamních prostor a ploch, styk s veřejností; (38) šíření informací prostřednictvím veřejných datových sítí, provozování místního rozhlasového a televizního vysílání, vysílání kabelové televize, poskytování připojení k sítí internet či jiným datovým sítím; (41) provoz divadla, provozování kinosálů a divadelních sálů, organizování divadelního festivalu, organizování divadelních soutěží a přehlídek, provozování kulturních pořadů a pohostinských představení, výchova, vzdělávání a zábava, sportovní a kulturní aktivity, klubové služby (výchovné - zábavné), provozování muzeí a galerií, organizování a vedení sympózií, kongresů, kolokvií a seminářů, organizování kulturních a vzdělávacích výstav, organizování plesů, organizování vzdělávacích a zábavných soutěží a pořadů, předprodej vstupenek, vydavatelská a nakladatelská činnost, nahrávání představení a uměleckých vystoupení, umělecká agentura.
- (730) **Statutární město Pardubice**, Pernštýnské náměstí 1, Pardubice, 53021, CZ
- (740) Ing. Marie Smrčková, patentový zástupce, Velflíkova 10, Praha 6, 16000

rozšiřování reklamních materiálů zákazníkům, aranžování výkladů a reklamních prostor a ploch, styk s veřejností; (38) šíření informací prostřednictvím veřejných datových sítí, provozování místního rozhlasového a televizního vysílání, vysílání kabelové televize, poskytování připojení k sítí internet či jiným datovým sítím; (41) provoz divadla, provozování kinosálů a divadelních sálů, organizování divadelního festivalu, organizování divadelních soutěží a přehlídek, provozování kulturních pořadů a pohostinských představení, výchova, vzdělávání a zábava, sportovní a kulturní aktivity, klubové služby (výchovné - zábavné), provozování muzeí a galerií, organizování a vedení sympózií, kongresů, kolokvií a seminářů, organizování kulturních a vzdělávacích výstav, organizování plesů, organizování vzdělávacích a zábavných soutěží a pořadů, předprodej vstupenek, vydavatelská a nakladatelská činnost, nahrávání představení a uměleckých vystoupení, umělecká agentura.

- (730) **Statutární město Pardubice**, Pernštýnské náměstí 1, Pardubice, 53021, CZ
- (740) Ing. Marie Smrčková, patentový zástupce, Velflíkova 10, Praha 6, 16000

- (210) **O-443638**
(220) 11.12.2006
(320) 11.12.2006
(511) 10
(540)



- (510) (10) přístroje a nástroje chirurgické, lékařské, veterinární, dialyzační soupravy, infúzní soupravy, soupravy pro enterální výživu, set přístrojů a nástrojů lékařských a chirurgických, transfúzní soupravy, odběrové soupravy, transfúzní soupravy pro krevní vaky, převodové soupravy pro zavádění jakéhokoli média do těla nebo z těla pacienta, jejich příslušenství, součásti a náhradní díly, lékařské nástroje z plastu jednorázové, odsávačky hlenů, cévky pro zavádění kyslíku, spojovací hadičky, zavdušňovače, odzdušňovače, cévky pupeční, cévky endobronchiální, stříkačky pro diabetiky, krevní vaky, sáčky na odběr moče, nástavce pro měření tlaku, Petriho misky, mikrotitrační destičky, veterinární pomůcky z plastů.
- (590) Barevná
(730) **GAMA GROUP a.s.**, Mánesova 3/11, České Budějovice, 37067, CZ
- (740) **KUDRLIČKA a SEDLÁK**, Ing. Jiří Sedlák, Husova 5, České Budějovice, 37001

- (210) **O-443517**
(220) 06.12.2006
(320) 06.12.2006
(511) 9, 16, 21, 25, 28, 35, 38, 41
(540)



- (510) (9) nahrané i nenabrané nosiče záznamů, informací, obrazu i zvuku, zejména CD-ROMy, DVD, videokazety, audiokazety; (16) papír a papírenské výrobky, školní potřeby, s výjimkou nábytku, obsažené v této třídě, knihy, tiskoviny, noviny, časopisy, reklamní a propagační předměty a tisky obsažené v této třídě, plakáty, prospekty, programy, kalendáře, mapy, nástěnné mapy, samolepky, tašky, fotografie, dopisní papíry, firemní papíry a materiály obsažené v této třídě, papírové kulisy; (21) džbánečky, s výjimkou džbáneček z drahých kovů, hrnčířské zboží, keramika na použití v domácnosti, kořenáče ozdobné, s výjimkou papírových, květináče, výrobky z křišťálového skla, porcelán, talíře, hrnečky, sklenice na pití, půllitry, sošky z porcelánu či skla, otvíráky na láhve, ozdobné podnosy na stůl obsažené v této třídě, papírové tácky, vývěsní štíty reklamní z porcelánu nebo skla; (25) oděvy a obuv; (28) hračky, včetně plyšových, loutky, karnevalové a divadelní masky, bublifuk (hračka), hrací žetony, společenské hry, konfety, míče na hraní, panenky, medvídci, puzzles; (35) reklama, propagace, marketing, fotokopírování, pronájem reklamních materiálů, prostor a ploch,

- (210) **O-443772**
(220) 14.12.2006
(320) 14.12.2006
(511) 31, 42, 44
(540)



- (510) (31) osivo; (42) vědecká a výzkumná činnost; (44) šlechtění polních plodin.
- (590) Barevná
(730) **Selgen, a.s.**, Jankovcova 18, Praha 7, 17037, CZ

- (210) **O-443939**
(220) 19.12.2006
(320) 19.12.2006

(511) 12, 32, 33, 35, 38, 39, 43
(540)



(510) (12) osobní vozidla, náhradní díly a součásti k nim, příslušenství a výzbroj k nim, zejména tažná (vlečná) zařízení, spoilery, lité disky kol, vyklápěcí střechy a střešní nosiče zavazadel, spalovací motory pro osobní vozidla, lodě a čluny, malá plavidla a osobní plavidla, jejich součásti a příslušenství zařazené do třídy 12, letadla a jejich součásti zařazené do třídy 12, železniční vozový park a jeho součásti a příslušenství zařazené do třídy 12, motorová vozidla, zejména malá užitková vozidla, veškerá terénní vozidla, obojíživelná vozidla, vysokozdvizné vozíky, motocykly a jejich součásti a příslušenství zařazené do třídy 12, strojní prvky pro pozemní vozidla, zejména převody síly a hydraulické převodovky, přepravní zařízení zařazené do třídy 12, části pro motocykly, podpěrky pro motocykly, disky kol pro motocykly, brzdové systémy pro vozidla, brzdové destičky, hadice pro vozidla, ozubená kola pro vozidla, náboje kol pro vozidla, škrtkové klapky a ventily pro vozidla, spojky pro vozidla, stojánky pro motocykly, podpěrky nohou pro motocykly, výfuky pro vozidla, tlumiče pro vozidla, rukojeti a řídítka pro vozidla, systémy chlazení a jejich části pro vozidla; (32) piva, nealkoholické nápoje syčené i nesyčené, včetně nápojů minerálních, šumivých, iontových a energetických, sorbety, nápojové přípravky, sirupy do nápojů, sirupy, koncentráty a jiné přípravky pro přípravu nápojů, ovocné a zeleninové šťávy v rámci této třídy, mošty, ovocné nektary i nápoje z ovocných šťáv, stolní a minerální vody, diabetické a dietetické nápoje neléčebné, práškové nealkoholické nápoje, práškové přípravky a příchutě pro výrobu nealkoholických nápojů a likérů, obohacené vitamínové nápoje a koncentráty, nealkoholické aperitivy, kvasné mošty, šumivé nápoje a jiné nápoje nealkoholické, ovocné nápoje a šťávy, sirupy a jiné přípravky ke zhotovování nápojů, citronády, koktejly (nealkoholické), nápoje (přípravky na výrobu), sladové pivo, šerbety (nápoje), nízkoalkoholické pito, tablety na přípravu šumivých nápojů, voda obsahující lithium a další prvky a nebo vitamíny, proteiny a enzymy, výtažky z chmele na výrobu piva, zeleninové šťávy (nápoje), nealkoholické nápoje s vůní lihu, nealkoholické nápoje s vůní alkoholu, nealkoholické nápoje se stopovou příměsí etanolu; (33) alkoholické nápoje (s výjimkou pív), vína, lihoviny, likéry, alkoholické esence, alkoholické výtažky z ovoce, alkoholové extrakty, aperitivy, destilované nápoje, alkoholické mošty, pálenky, nízkoalkoholické nápoje, alkoholické nápoje s pivní příchutí v rámci této třídy, koktejly, medovina, nápoje obsahující ovoce (alkoholické), arak, brandy, curacao (pomerančový likér), digestiva, gin, griotka, matolinové vína a likéry, mentolové nápoje (alkoholické), rum, lihovina z rýže, saké, vodka, whisky; (35) pomoc při řízení obchodní činnosti, pomoc při řízení obchodních a průmyslových podniků, obchodní management a podnikové poradenství, obchodní nebo podnikatelské informace, komerční informační kanceláře, obchodní nebo podnikatelský průzkum, hospodářské (ekonomické) prognózy, služby týkající se přemísťování provozů nebo podniků, marketingové studie, analýzy nákupních a velkoobchodních cen, průzkum trhu, průzkum veřejného mínění, statistické informace, styky s veřejností, účetnictví, revize účtů (audit), analýzy nákladů, oceňování obchodních podniků, provádění výpisů z účtů, dražby, personální poradenství, posuzování efektivity provozu a racionalizace práce, nábor zaměstnanců, psychologické testování pro výběr zaměstnanců, příprava a vyhotovení daňových příkazů, příprava mezd a výplatních listin, zprostředkovatelské práce, služby reklamních agentur a propagace jako je zajišťování reklamy on-line v počítačové síti Internet, rozhlasové reklamy, televizní reklamy, pronájem reklamní doby v komunikačních médiích, organizování komerčních nebo reklamních výstav a veletrhů, aktualizování a pronájem reklamních materiálů a reklamních ploch, inzerce poštou, předvádění zboží, služby modelek - předvádění pro reklamní účely a podporu prodeje, rozšiřování reklamních materiálů (letáků, prospektů, tisků,

vzorků) zákazníkům, venkovní reklama, vydávání reklamních nebo náborových, propagačních a inzertních textů, vylepování plakátů, aranžování výkladů, obchodní vedení uměleckých agentur, správa hotelů, dovozní a vývozní kanceláře sekretářské služby, vyřizování telefonních vzkazů a dotazů, těsnopis, stenografie, přepisování, psaní na stroji, zpracování textů, překlad a systemizace informací do počítačových databází, vedení kartoték a souborů v počítači, vyhledávání dat v počítačových souborech, kopírování nebo rozmnožování (reprodukce) dokumentů, dokladů apod., fotokopírování, zajišťování předplatného novin a časopisů, pronájem fotokopírovacích a kancelářských strojů a zařízení, pronájem prodejních automatů, dodavatelské služby pro třetí osoby; (38) telekomunikační služby pro dopravce, pro nepravidelnou osobní dopravu, v logistice, pro taxi dispečink, telekomunikační služby ve spojení se službami zařazenými ve tř. 39 a 43, tiskové a informační agentury a kanceláře, vysílání televize i kabelové, rozhlasové vysílání, přenášení pomocí satelitních družic, směrovací a spojovací služby pro telekomunikace, spojení pomocí sítí optických vláken, pronájem a půjčování přístrojů pro přenos zpráv a informací, pronájem a půjčování telekomunikačních zařízení jako faxů, modemů, telefonů, služby telefonní komunikace jako jsou dálkové telekonference, komunikace mobilními telefony, telegrafická komunikace, informace o telekomunikacích, posílání zpráv, přenášení telegramů, faxů, telegrafický přenos, telexové služby, výzvy (služby poskytované rádiem, telefonem nebo jinými elektronickými komunikačními prostředky), komunikace pomocí počítačových terminálů, poskytování telekomunikačních připojení ke globální počítačové síti, poskytování uživatelského přístupu ke globální počítačové síti, přenos zpráv, obrazových informací a jiných datových souborů pomocí počítačů, provozování elektronické pošty; (39) služby dopravce, jako je autobusová doprava, automobilová doprava, osobní nepravidelná doprava, taxislužba, doprava letecká, lodní (námořní i říční), trajektová, železniční, tramvajová, nákladní (kamiónová), osobní doprava i přeprava zboží a nákladů, pronájem a půjčování autokarů, automobilů, lodí, kamióňů, koní, pronájem garáží a parkovacích míst, lodivodství, pilotování, přeprava obrněnými vozy, převozy sanitkou, půjčování závodních automobilů, spedice, stěhování, taxislužba, doprava a skladování odpadu, doručovací služby, kurýrní služby, doručování novin a časopisů, přeprava cenností s doprovodem i bez, dodávka zboží poštou, balení zboží, nakládání, resp. vykládání zboží, služby nosičů, odtahování dopravních prostředků při poruchách a haváriích, vyprošťování uvíznutých lodí, vyzdvihování potopených lodí, skladování zboží, pronájem skladišť, archivace elektronicky uložených dat nebo dokumentů, rozvod elektřiny, energie, tepla, vody, doprava ropou, služby turistické kanceláře s výjimkou kanceláří poskytujících hotelové rezervace, jako je zprostředkování přepravy, organizování cest, exkurzí, prohlídek, zájezdů, doprovázení turistů, organizování okružních výletů, okružních plaveb, jízdy výletní lodí, informace o dopravě, rezervace jízdenek, místenek, letenek a lodních lístků; (43) gastroservis - zásobování restaurací a provozoven potravinářskými výrobky a nápoji, hromadné dodávání hotových jídel, nápojů do restaurací, jídelen, služby spojené s ubytováním, stravováním a občerstvením, provozování penzionů, hotelů, hostelů, motelů, hostinských činností, restaurace, bary, snack bary, cafeterie, motoresty, hostince, kantýny, závodní jídelny, menzy, rychlé občerstvení, catering, zajištění stravování při společenských akcích a služby spojené s nákupem a obstaráváním potravin, nápojů a občerstvení, pohostinství, příprava jídel, společné stravování, podávání jídel a nápojů, příprava jídel a nápojů ke spotřebě, zejména steaků a zeleninových a ovocných salátů a pizz, těstovin, poskytování a obstarávání jídla a nápojů, služby zajišťující stravování, automat pro občerstvení, zásobování v rámci této třídy, poskytování gastronomických služeb, příprava jídel a výrobků studené kuchyně, pořádání hostin, provozování pizzerie, bufetu, samoobslužné restaurace, kavárny, vinárny, poradenství v oboru hotelnictví, poradenství v oboru gastronomie, zajišťování hotelových pobytů, pronájem apartmánů, sálů, salonků a jiných nebytových prostor obsažených v této třídě, poradenství v oboru provozování hotelů a gastronomických provozů.

- (730) **Globus Car, s.r.o.**, Za Sídlištěm 303, Dolní Břežany, 25241, CZ
(740) DANĚK & PARTNERS Advokátní a patentová kancelář, Dr. Vilém Daněk, Vinohradská 45, Praha 2, 12000

- (210) **O-443983**
(220) 20.12.2006
(320) 20.12.2006
(511) 25, 40, 42
(540)



- (510) (25) oděvy; (40) vyšívání, úprava a zpracování textilu, textilií, stříhání látek, barvení látek, dámské a pánské krejčovství, šití, haute couture; (42) módní design, grafický design, umělecký design.

- (590) Barevná
(730) **Solomonová Kamila**, Důbrava 79, Snina, SK
(740) ŠTROS & KUSÁK advokátní a patentová kancelář, JUDr. David Štros, advokát, Národní 32, Praha 1, 11000

- (210) **O-443984**
(220) 20.12.2006
(320) 20.12.2006
(511) 25, 40, 42
(540)

Camilla Solomon

- (510) (25) oděvy; (40) vyšívání, úprava a zpracování textilu, textilií, stříhání látek, barvení látek, dámské a pánské krejčovství, šití, haute couture; (42) módní design, grafický design, umělecký design.

- (730) **Solomonová Kamila**, Důbrava 79, Snina, SK
(740) ŠTROS & KUSÁK advokátní a patentová kancelář, JUDr. David Štros, advokát, Národní 32, Praha 1, 11000

- (210) **O-444157**
(220) 29.12.2006
(320) 29.12.2006
(511) 9, 16, 35, 38, 41
(540)



- (510) (9) aparáty a přístroje vědecké, geodetické, elektronické, fotografické, filmové, optické, přístroje pro vážení, měření, signalizaci, kontrolu, záchranné a přístroje učební, aparáty pro záznam, převod, reprodukci zvuku nebo obrazu, magnetické supporty zvukových záznamů, audiovizuální díla na jakémkoliv nosiči, filmové kamery, filmové přístroje, obaly na zvukové nosiče, gramofonové desky, automatické distributory a mechanismy na mince, zapisovací pokladny, kalkulační stroje, přístroje pro zpracování informací, zařízení výpočetní techniky, programové vybavení pro počítače na nosičích, nosiče magnetických záznamů nahrané i nenahrané, audiovizuální díla na nosičích, audiokazety a videokazety nahrané i nenahrané, CD disky, hrací skříně uváděné v činnost vhozením mince; (16) papír, lepenka a výrobky z těchto materiálů patřící do třídy 16, plakáty, fotografie, pohlednice, pohledy ilustrované se zvukovou nahrávkou, gratulace, dopisní papíry, obálky, kalendáře, zejména nástěnné a stolní, samolepky, obtisky, poznámkové bloky, desky na spisy, pořadače, omalovánky, aktivity books, balicí papír, školní sešity, skicáky, tužky, pastelky, tuhy, gummy, ořezávátka na tužky, penály, papírové tašky, umělohmotné tašky, papírové kapesníčky, tiskoviny, časopisy, periodika, knihy, tiskárenské

výrobky, tiskařské typy, potřeby pro knižní vazby, lepidla na papír a pro domácnost, materiály pro umělce, štetce, psací stroje a kancelářské potřeby patřící do třídy 16, učební pomůcky (s výjimkou přístrojů), papírové obaly, obaly z plastických hmot (zařazené v této třídě); (35) reklamní, inzertní a propagační činnost, prodej reklamního času inzerentům; (38) televizní vysílání, rozšiřování televizního vysílání, přenosy zpráv, přenos zpráv a obrazových informací pomocí počítače, přenášení vysílání pomocí satelitních družic, vysílání kabelové televize; (41) nakladatelská a vydavatelská činnost, nahrávání nosičů zvukových a/nebo obrazových, agenturní činnost v oblasti kultury v rámci této třídy, tvorba a vydávání audiovizuálních děl, šíření audiovizuálních děl, půjčování nahraných a nosičů zvukových a/nebo obrazových záznamů, výchovná a zábavní činnost, organizace a prezentace her a soutěží pro veřejnost, tvorba televizních pořadů, technické a organizační zabezpečení televizního vysílání.

- (590) Barevná
(730) **FTV Prima, spol. s r.o.**, Na Žertvách 24/132, Praha 8, 18000, CZ
(740) PATENTSERVIS Praha a.s., Jivenská 1273/1, Praha 4, 14021

- (210) **O-444202**
(220) 03.01.2007
(320) 03.01.2007
(511) 9, 12, 37
(540)



- (510) (9) stanice CB + Eurotel, autorádia, antény, reproduktory, HIFI soustavy, zesilovače, centrální zamykání; (12) autodoplňky spadající do této třídy; (37) montáž autorádií, reproduktorů, zesilovačů, antén, centrálního zamykání, klimatizace, stanic CB + Eurotelu, závěsného zařízení, autoalarmů a immobilizérů, stahování oken a autodoplňků, včetně záručního a pozáručního servisu.

- (730) **Jan Hvězda - ELSTAR**, Štefánikova 387, Hradec Králové, 50011, CZ
(740) ADVOKÁTNÍ KANCELÁŘ, JUDr. Vladimír Krčma, advokát, Sřelecká 437, Hradec Králové, 50002

- (210) **O-444239**
(220) 04.01.2007
(320) 04.01.2007
(511) 35, 36, 39, 41, 42
(540)



- (510) (35) propagační činnost, reklama, pomoc při řízení obchodní činnosti, obchodní administrativa, kancelářské práce, kopírování dokumentů, služby v oblasti grafické úpravy v rámci třídy, služby a poradenství v obchodní činnosti, vyhledávání dat v počítačových souborech; (36) pojištění, služby finanční, služby nemovitostní, konzultační služby v oblasti pojišťovnictví, konzultační služby finanční, poradenství v oblasti pojišťovnictví, pojiště-technické služby; (39) doprava, organizování cest, spedice; (41) výchova, vzdělávání, vydávání elektronických knih a časopisů on-line, vydávání knih, vydávání textů, nahrávání videopásek; (42) navrhování a vývoj počítačového hardwaru a softwaru, grafický design, konzultace v oblasti počítačového software, pronájem počítačového software.
- (590) Barevná

(730) **SALVE GROUP CZ a.s.**, Vyskočilova 1461/2a, Praha 4, 14000, CZ
(740) Mgr. Pavel Čvančara, Vrázova 7, Praha 5, 15000

lakování; (42) konstrukční a vývojová činnost.

(590) Barevná

(730) **Cadence Innovation k.s.**, Kubelíkova 604, Liberec, 46078, CZ
(740) PATENTSERVIS Praha a.s., Jivenská 1273/1, Praha 4, 14021

(210) **O-444269**

(220) 05.01.2007

(320) 05.01.2007

(511) 36, 39, 45

(540)

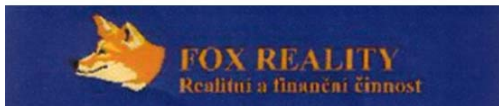

(510) (36) činnost realitní kanceláře, developerská činnost v investiční výstavbě, koupě, prodej a pronájem bytových a nebytových prostor v rámci této třídy, správa nemovitostí, oceňování a odhady nemovitostí, finanční analýzy, zprostředkování koupě, prodeje a pronájmu nemovitostí, zástavy, leasingové financování koupě, zprostředkování půjček, poradenská činnost zejména v oblasti realit a finanční poradenství, zprostředkovatelská a konzultační činnost v oblastech uvedených ve třídě 36; (39) pronájem, nákup a prodej garáží, skladovacích prostor a ploch, parkovacích a odstavných ploch ve třídě 39, zprostředkovatelská činnost v oblastech uvedených ve třídě 39; (45) zprostředkování právní pomoci v oblasti realit, výstavby, finančnictví a pojišťovnictví.

(590) Barevná

(730) **Douša Stanislav Ing.**, Krušnohorská 866/2, Karlovy Vary, 36010, CZ

(740) Ing. Radmila Baumová, Nádražní 29, Žďár nad Sázavou, 59101

(210) **O-444308**

(220) 08.01.2007

(320) 08.01.2007

(511) 25, 28, 35

(540)



(510) (25) oděvy, zejména sportovní oblečení, obuv; (28) hry, hračky, potřeby pro gymnastiku a sport, potřeby pro snowboarding, potřeby pro lyžování, skating, kolektivní sporty, míčové sporty, extrémní sporty, sportovní ochranné pomůcky, vše spadající do této třídy; (35) propagační činnost, pomoc při řízení obchodní činnosti, obchodní administrativa, kancelářské práce, propagační publikace - rozšiřování, obchodní informace, inzerce reklamní, výstavy - organizování výstav na pomoc obchodu a výstav reklamních, přeskupování různých výrobků (kromě jejich přepravy) pro třetí osoby za účelem umožnit spotřebiteli, aby si tyto výrobky mohli pohodlně prohlížet a nakupovat - vše v oblasti výrobků ve tř. 25 a 28.

(730) **Deluxe investment corporation**, Oliaji Trade Centre, Francis Rachel Street, P.O. Box 1312, Victoria, Mahé, SC

(740) Bc. Kamil Kolátor, Palackého 4460/7, Jablonec nad Nisou, 46601

(210) **O-444290**

(220) 08.01.2007

(320) 08.01.2007

(511) 20, 35, 40, 42

(540)



MK INTERIER
www.mkinterier.com

(510) (20) nábytek; (35) dodavatelské služby - zprostředkování dodávek pro vybavení interiérů a komplexní dodávky interiérů; (40) výroba nábytku na zakázku; (42) průmyslový design, porady bytového architekta.

(730) **MK INTERIER s.r.o.**, Puškinovo nám. 14/634, Praha 6, 16000, CZ

(210) **O-444374**

(220) 11.01.2007

(320) 11.01.2007

(511) 35, 37, 42

(540)



(510) (35) propagační činnost, reklama, pomoc při řízení obchodní činnosti, obchodní administrativa, kancelářské práce; (37) opravy, instalační služby; (42) vědecké a technologické služby a související výzkum a projektování, analytické a výzkumné služby v průmyslu, navrhování a vývoj počítačového hardware a software.

(590) Barevná

(730) **Českomoravské informační systémy, s.r.o.**, Jahodová 287/2, Karlovy Vary, 36007, CZ

(210) **O-444306**

(220) 08.01.2007

(320) 08.01.2007

(511) 6, 8, 12, 17, 40, 42

(540)

 **Plastimat**

(510) (6) kovové formy k výrobě výrobků z plastických hmot, kovové modely, kovové šablony; (8) nástroje pro tváření plastů; (12) technické díly z plastických hmot určené pro exteriéry a interiéry pozemních vozidel a pro motory pozemních vozidel; (17) plotovary z plastických hmot zařazené v této třídě; (40)

(210) **O-444384**

(220) 11.01.2007

(320) 11.01.2007

(511) 35, 36, 37, 39, 42, 43

(540)



(510) (35) zprostředkovatelská, konzultační a poradenská činnost v oblasti obchodu, export - import, zahraniční obchod, propagace,

inzerce a poskytování obchodních informací prostřednictvím všech druhů médií, marketing, činnost podnikatelských, organizačních a ekonomických poradců, výstavní akce pro komerční účely, zprostředkovatelská činnost v oblastech uvedených ve třídě 35; (36) činnost finančních poradců, činnost realitní kanceláře, inženýrská, poradenská a obstaravatelská činnost v investiční výstavbě, koupě, prodej a pronájem bytových a nebytových prostor zařazených do této třídy, správa nemovitostí, zprostředkovatelská a činnost v oblastech uvedených ve třídě 36; (37) provádění bytových, občanských, dopravních a průmyslových staveb a investičních celků, jejich změny a odstraňování, odborná pomoc a autorský dozor ve stavebnictví, zprostředkovatelská, poradenská a obstaravatelská činnost v oblastech uvedených ve třídě 37; (39) pronájem, nákup a prodej garáží, skladovacích prostor a ploch, parkovacích a odstavných ploch, zprostředkovatelská činnost v oblastech uvedených ve třídě 39; (42) tvorba software, inženýrská a projektová činnost v investiční výstavbě a stavebnictví, zprostředkovatelská, konzultační a poradenská činnost v oblastech uvedených ve třídě 42; (43) poskytování ubytovacích a stravovacích služeb a zprostředkovatelská činnost v oblastech uvedených ve třídě 43.

- (590) Barevná
(730) **GIP group, a. s.**, Za Poříčskou branou 214/12, Praha 8 - Karlín, 18600, CZ
(740) Ing. Michal Jupa, patentový zástupce, Na Baních 1385, Praha 5 - Zbraslav, 15600

- (210) **O-444424**
(220) 15.01.2007
(320) 15.01.2007
(511) 36
(540)



- (510) (36) realitní kanceláře, realitní činnosti a služby s činností spojené, obchodování s nemovitostmi-oceňování a odhady nemovitostí, pronájem nemovitostí, bytů a nebytových prostor, správa nemovitostí, zprostředkování nákupu, prodeje a pronájmu nemovitostí, bytů a nebytových prostor, koupě na splátky (financování), platby na splátky.
(590) Barevná
(730) **Bohanesová Petra**, Komenského 159, Frýdek-Místek, 73801, CZ
Juříčková Radomíra, F. Čejky 433, Frýdek-Místek, 73801, CZ
(740) Ing. Pavel Nádvořík, Sokola Tůmy 1, Ostrava - Hulváky, 70900

- (210) **O-444427**
(220) 15.01.2007
(320) 15.01.2007
(511) 11, 37
(540)

Teplo nové Generace - TnG

- (510) (11) tepelná čerpadla (pumpy); (37) topná zařízení (montáž a opravy).
(730) **Klimeš Marek**, U Stromovky 10/265, Havířov - Město, 73601, CZ

- (210) **O-444454**
(220) 16.01.2007
(320) 16.01.2007
(511) 41, 43, 45
(540)

KARL-INN APART CENTRE

- (510) (41) výchova, vzdělávání, kultura, sportovní a kulturní aktivity; (43) služby zajišťující stravování a podávání nápojů, dočasné ubytování; (45) osobní a společenské služby poskytované třetími osobami k uspokojení potřeb jednotlivců.
(730) **Brejls Jaroslav**, Na Mlejniku 14, Praha 4, 14700, CZ

- (210) **O-444506**
(220) 17.01.2007
(320) 17.01.2007
(511) 7, 35, 37
(540)



- (510) (7) elektrické, hydraulické, tažené a samojízdné stroje, nástavby strojů a zařízení pro celoroční údržbu, čištění a opravu komunikací a cest; (35) zprostředkovatelská činnost v oblasti obchodu, pomoc při provozu obchodu, dovoz a vývoz výrobků uvedených ve tř. 7; (37) opravy a údržba elektrických, hydraulických, tažených a samojízdných strojů, nástaveb strojů a zařízení pro celoroční údržbu, čištění a opravu komunikací a cest, zprostředkovatelská činnost v souvislosti se službami ve třídě 37.
(590) Barevná
(730) **Silteko s. r. o.**, Komenského 398, Nová Paka, 50901, CZ

- (210) **O-444513**
(220) 17.01.2007
(320) 17.01.2007
(511) 3, 5, 25
(540)

MYGARA ACTIVE ALOE

- (510) (3) přípravky prací a bělicí, čistící, leštící, odmašťovací, mýdlo, výrobky kosmetické, zejména krémy, tělová mléka, výrobky voňavkářské, zejména parfěmy, toaletní vody, éterické oleje, vodičky a barvy na vlasy, zubní pasty, ústní vody a prášky na zuby, osobní a ústní deodoranty, vlasové přípravky; (5) výrobky veterinářské a farmaceutické, výrobky hygienické v rámci této třídy (např. zdravotní kalhotky, ubrousky napuštěné farmaceutickými vodičkami, vložky, vata, tampóny), výrobky dietetické pro děti a nemocné pro léčebné účely, výrobky chemické pro účely lékařské, multivitaminové přípravky a nápoje pro léčebné účely, potravinové doplňky k léčebným účelům, posilující a podpůrné minerální látky a vitamíny k léčebným účelům, balzámy, krémy a masti pro lékařské účely, náplasti, obvazový materiál, prostředky dezinfekční, k hubení rostlinných a živočišných škůdců, antiparazitní látky; (25) oděvy, obuv, trepky, plavky, spodní prádlo.
(730) **PHARMA UNITED INC.**, 255 Keele St., M6P-2K1 Toronto, Ontario, CA
(740) UNIPATENT, Ing. Jiří Chlustina, Jana Masaryka 43-47, Praha 2, 12000

- (210) **O-444540**
(220) 18.01.2007
(320) 18.01.2007
(511) 6, 9, 17, 19, 20, 35, 37, 39, 40, 42
(540)



- (510) (6) obecné kovy v surovém a polozpracovaném stavu a jejich slitiny, zejména hutní polotovary, hutní výrobky ze železa a neželezných kovů a z hutní druhovýroby, ocel všeho druhu, zejména nástrojová, surová, tažená, tyčová, ušlechtilá, válcovaná, ocelové bloky, slitiny ocelí, kovy tvarované různým způsobem, litina všeho druhu, například ocelolitina, litina surová i tvrzená, kovové stavební materiály, kovové stavební konstrukce, kovové výztuže pro stavebnictví, kovové stavební prefabrikáty, kovové krovky pro stavby, kovové klenby, kovové profily, trámy, výztuže, konzoly a podpěry, úhlová ocel, kovová potrubí a

příslušenství k nim, spadající do této třídy, kovové nádrže na tekutiny, zásobníky a kontejnery, střešní krytina kovová, kovové světlíkové konstrukce, kovové dlaždice pro stavby, kovové pažnice, okapové systémy kovové, spadající do této třídy, zejména okapní žlaby kovové, kovové komíny, komínové nástavce a kryty, stavební kování, též drobné kování pro stavební účely, kovové ohrady, kovové dveře a vrata, kovové palety pro skladování, manipulaci a dopravu, kovové protipožární a ohnivzdorné dveře s kovovým příslušenstvím, kovová okna, též křídlová (vyhlídky), kování na okna, kovové okenice, kovové okenní rámy, kovové okenní zárážky a uzávěry, kovové zejména ocelové svinovací rolety, kovové žaluzie, kovové markýzy, kovové římsy a lišty pro ně, kovová lešení, kovové schody, schodiště a žebříky, kovový spojovací materiál, kovová lana, kovové řetězy, balící fólie kovové, kotevní desky, kovové mříže, drátěné pletivo a drátěné tkaniny, kovové potřeby zámečnické a klempířské, zámečnické výrobky kovové, železářské zboží spadající do této třídy, hromosvody, zámky všeho druhu - kombinální, zapuštěné pružinové, bezpečnostní, kromě zámků elektrických, kovový šrot; (9) přístroje a nástroje vědecké, námořní, geodetické, fotografické, filmové, optické, přístroje měřicí, přístroje pro záznam, převod reprodukci zvuku nebo obrazu, magnetické nosiče zvukových záznamů, automatické distributory a mechanismy pro přístroje a mince, zapisovací pokladny, počítači stroje, přístroje pro zpracování informací a počítače, přístroje, nástroje a zařízení pro vedení, přepínání, přeměnu, akumulaci, regulaci a řízení elektrického proudu, hasicí přístroje, osobní ochranné prostředky, požární hlásiče a detektory kouře; (17) polotovary z plastických hmot ve fóliích, blocích, tyčích a trubkách ke zpracování, zejména izolační fólie a lamináty z plastických hmot, materiály těsnící, tmely (těsnící prostředky), tmely na spárování, materiály ucpávací a izolační, ucpávky a izolace (tepelné, elektrické nebo zvukové), těsnění všeho druhu spadající do této třídy, samolepicí fólie z plastických hmot (kromě tapet na stěny), kovové izolační fólie, svařovací polypropylenový drát, izolační nátěry, ohebné trubky nekovové, kaučuk, gutaperča, guma, azbest, asfalt, slída a výrobky z těchto materiálů spadající do této třídy, syntetické pryskyřice; (19) stavební materiály nekovové, polozpracované dřevo, např. prkna, latě, desky, fošny, trámy a nosníky, řezivo, dřevěné dlaždice, dřevěné dýhy spojované nebo lepené, dřevěné ostění, dřevo schopné formování, dřevolepenka pro stavebnictví, dřevěné ostění, dřevěné panely, stavební sklo, lepenky spadající do této třídy, sklo na nekovová okna, nekovové okenice, desky, tvárnice, výrobky z asfaltu a dehtu pro stavebnictví, beton a stavební prvky z betonu, zejména tvárnice a stropní konstrukce, spadající do této třídy, sádra, sádrové desky a tašky sádrové, též sádrokarton, tašky z pálené hlíny, též kameninové, skleněné, břidlicové a břidlicové tašky na střechy, břidlicové desky broušené, hlazené, leštěné nebo opracované jinak, okapní žlaby na střechy nekovové, cement a cementové výrobky pro stavební účely, zejména tvárnice, ochranné cementové vrstvy a omítky odolné proti ohni, pálené cihly, obkladové desky nekovové, dveře nekovové, zejména dřevěné dveře křídlové a posuvné, dveřní a okenní rámy nekovové, dveřní výplně nekovové, geotextilie, papír pro stavebnictví, komínové kryty nekovové a komínové nástavce, nekovové komíny, střešní a nárožní kroky, nekovové krovy, nekovová krytina, malta na stavbu, nekovová lešení, nekovové markýzy, nekovové římsy, zejména z betonu nebo ze dřeva, mřížoví nekovové, nátěrové hmoty a nekovové obklady pro stavebnictví, stavební konstrukce nekovové spadající do této třídy, zejména konstrukce světlíků, nekovová okna a rámy na ně, zejména plastová, též střešní, podlahy a stropy pro stavby, nekovová vrata, ohrady a ploty nekovové, pláště budov nekovové, nekovové schody a schodiště; (20) obaly z plastu, ozdobné a propagační materiály a předměty z plastu spadající do této třídy, nafukovací reklamní předměty z plastu; (35) předvádění zboží, zprostředkování obchodních záležitostí, vytváření obchodních sítí, zprostředkování interaktivního obchodu pomocí globálních komunikačních sítí (Internet), administrativní práce, spadající do této třídy, referenční servis, marketing, reklamní činnost, zprostředkování reklamní činnosti, zejména pomocí globálních komunikačních sítí, služby v oblasti získávání obchodních kontraktčních partnerů, organizování komerčních a reklamních výstav, vytváření obchodních a obchodně-informačních sítí, shromažďování různých výrobků pro třetí osoby (kromě jejich přepravy), v rozsahu zbožíových tříd 1 až 34, za účelem umožnění spotřebitelům, aby si tyto výrobky

mohli pohodlně prohlížet a nakupovat, služby v oblasti získávání obchodních kontraktčních partnerů, dovozní a vývozní agentura; (37) stavby a opravy, stavební, stavebně-vybavovací a údržbařsko-opravárenská činnost, instalování, montáž, demontáž, údržba, opravy a servis k elektrickým a elektronickým přístrojům a zařízením, informace o opravách, obnova strojů (použitých nebo částečně zničených), odrušování elektrických přístrojů a zařízení, zámečnictví, pronájmy strojů, instalování, montáž, demontáž, údržba, opravy a servis stavebních konstrukcí, povrchová těžba; (39) doprava, zejména silniční motorová, pronájem motorových vozidel, služby skladovací a parkovací, garážování včetně pronajímání, zasilatelství; (40) zpracování materiálů, zejména nekovových pro stavební účely, zpracování materiálů na polotovary, dekontaminace zamořených zemín, kalů, stavebních sutí, nakládání s odpady (mimo odpady nebezpečné), a to jejich zpracováním, likvidací, spalováním a recyklací, kácení a zpracování dřeva; (42) vědecké, výzkumné a technologické služby, služby v oblasti výpočetní techniky, hardware a software, aktualizace počítačových programů, hosting webových stránek, poskytování vyhledávačů přes Internet, tvorba a správa webových stránek, konzultace a poradenství v oblasti počítačového software, kopírování počítačových programů, regenerace počítačových dat, pronájem počítačů, počítačové systémové analýzy, poskytování vyhledávačů přes Internet, inženýrské práce (expertizy).

(730) **I.F.T. OFFICE spol. s r.o.**, Martinovská 3076/5, Ostrava-Martinov, 72300, CZ

(740) Bc. Václav Pacl, Okrajová 4, Havířov - Podlesí, 73601

(210) **O-444541**

(220) 18.01.2007

(320) 18.01.2007

(511) 1, 4, 7, 9, 12, 35, 37, 39, 40, 43

(540)



AUTO GEORG GROUP

(510) (1) chemické výrobky určené pro průmysl, spadající do této třídy, zejména průmyslová pojidla, především tmely na pneumatiky; (4) průmyslové oleje, tuky a paliva, maziva, zejména pro automobily, pohonné látky pro automobily, nechemická aditiva do motorových paliv; (7) stroje, motory a jejich části, elektrické stroje a zařízení spadající do této třídy, zejména alternátory, cívkvy, čerpadla (stroje a části strojů), čisticí filtry ochlazovacího vzduchu (pro motory), stroje a přístroje na čištění elektrické a jejich části, spadající do této třídy, dynamy a jejich části, ekonomizéry paliva pro motory a hnací stroje, hevery, hlavy válců pro motory, ložiska pro hřídele a jako části strojů, kartáče uhlíkové (elektrické), sběrné kartáče pro dynamy, vzduchové kompresory, nožní startéry pro motocykly, ovládací kabely pro stroje, motory a hnací stroje, řemeny pro stroje a motory, jiné než pro pozemní vozidla, ventilátory pro motory a hnací stroje, jejich části a řemeny k nim, klínové a drážkové řemeny, zapalovací zařízení pro spalovací motory, startéry pro motory a hnací stroje a jejich části, podávací palivové pumpy, vstříkovací čerpadla a trysky k nim, stopventily a podávací palivové pumpy, spadající do této třídy, statory (části strojů), zapalovací svíčky pro spalovací motory, žhavicí svíčky pro naftové motory, výfukové systémy pro motory a hnací stroje, vstříkovací zařízení pro motory a jeho části, zapalovací induktoři, vysavače a odsavače prachu a jiných nečistot, elektrické lepicí pistole, sušicí stroje, ovládací kabely a mechanismy pro stroje, motory a hnací stroje, ruční nástroje a nářadí mechanické, elektrické motory, s výjimkou motorů pro pozemní vozidla a jejich části, filtry pro motory pozemních vozidel, olejové, palivové a vzduchové filtry; (9) přístroje a zařízení pro vedení, přepínání, přeměnu, akumulaci, regulaci nebo řízení elektrických veličin, zařízení na úpravu uhlovodíkových paliv pro motory a motorové dopravní prostředky, elektropříslušenství pro motorové pozemní a vodní dopravní prostředky zařazené v této třídě, zejména čidla teplot nasávaného vzduchu, čidla klepání motoru, víčka a palce

rozdělovačů, kontakty rozdělovačů, kondenzátory elektrické, motorky ostříkovačů, ventilátorů a stěračů, odrušovací prvky pro rádia, přepínače světél, měniče napětí, čidla ABS, zapalovací a startovací kabely, snímače teploty a tlaku vzduchu, nabíjecí agregáty pro elektrické baterie, akumulátorové měřiče kyseliny, elektrické akumulátory a jejich části, automatická řízení pro vozidla, vypínače a spínače, elektrické motorky, též ke klimatizaci, majáčky, tachometry a otáčkoměry pro vozidla, automatická zařízení signalizující nízký tlak v pneumatikách, poplašná zařízení a to i akustická, imobilizéry, pojistky, baterie na zapalování, startovací kabely, autorádia, antény, vyhledávací zařízení k identifikaci, elektrické zámky, mobilní telefonní přístroje, manometry pro ventily, měřidla na benzín, výstražné trojúhelníky, hasicí přístroje, ochranné přílby a osobní ochranné prostředky proti nehodám, zejména brýle, automatická řízení pro vozidla, zapalovače cigaret pro automobily, blikáče, indukční cívky, palivová čerpadla a výdejní stojany pro čerpací stanice; (12) dopravní prostředky pozemní a vodní, náhradní díly a příslušenství pro ně v rámci této třídy, automobily a náhradní díly pro ně, převodová a pohonná ústrojí a jejich součásti, hydraulické obvody pro vozidla, startéry, brzdová obložení pro motorová vozidla, např. bubny, čelisti, brzdové lamely, brzdové destičky a hadičky, tlumiče pérování, spojkové lamely, ložiska a přítlačné talíře, rozvodové, klínové a drážkové řemeny, ložiska kol a tlumičů, napínáky rozvodových řemenů, klouby, poloosy, řízení, lanka, táhla, náhony tachometru, karoserie a karosářské díly, pneumatiky pozemních vozidel, a to i bezdušové, duše pneumatik vozidel, lepicí kaučukové záplaty na opravy pneumatik, hroty do pneumatik, pásy na protektorování pneumatik, protismyková zařízení na pneumatiky vozidel, zejména sněhové řetězy, opravářské nářadí na opravy pneumatik, doplňky silničních vozidel, zejména kola, disky a kryty na automobilová kola, náboje kol vozidel, bezpečnostní popruhy a pásy pro sedadla motorových vozidel, protioslňovací zařízení a sluneční clony pro automobily, čelní ochranná skla, vzduchové nafukovací polštáře, jako bezpečnostní zařízení pro automobily, volanty a klaksony, potahy na sedadla, tažná zařízení, zavazadlové nosiče, výstražná, zabezpečovací a poplašná zařízení pro vozidla, vzduchové pumpy, přívěsné vozíky, přívěsné obytné vozy; (35) zprostředkování obchodních záležitostí, předvádění zboží, obchodní nebo podnikatelské informace, pomoc, poradenství a poskytování konzultací v obchodní činnosti, vytváření obchodních sítí, zprostředkování a provádění interaktivního obchodu pomocí globálních komunikačních sítí (Internet), referenční servis, organizování komerčních a reklamních výstav, shromažďování různého zboží pro třetí osoby (kromě jejich přepravy), v rozsahu zbožíových tříd 1, 2, 4, 6, 7, 8, 9, 11, 12 a 27, za účelem umožnění spotřebitelům, aby si tyto výrobky mohli pohodlně prohlížet a nakupovat, dovozní a vývozní agentura; (37) montáž, demontáž, opravy, údržba a servis k uvedeným výrobkům, montáž a demontáž autodoplňků, služby pneuservisu, demontáž a vyvažování kol automobilů, odborné opravy všech druhů pneu a duší pneumatik, opravy a údržba k uvedeným činnostem, údržba a servis elektrických akumulátorů, seřízení geometrie, měření emisí, odborné poradenství v oblasti údržby dopravních prostředků a pneumatik, s výjimkou obchodního, čištění automobilů, leštění jako údržba a údržba vozidel; (39) služby v dopravě a přepravě, zejména automobilové, balení, skladování a doručování zboží, odtahová služba, zprostředkování dopravy, provoz a pronájem parkovacích ploch; (40) zpracování materiálů, zejména z plastů a pryže, leštění těchto materiálů, spadající do této třídy, montáž těchto materiálů pro třetí osoby, likvidace odpadu ze zpracování uvedených materiálů; (43) služby zajišťující stravování a pitný režim, zejména provozem automatů pro rychlé občerstvení, služby dočasného ubytování.

(730) **AUTO GEORG GROUP, a.s.**, Na kopci 327/3a, Havířov - Suchá, 73564, CZ

(740) Bc. Václav Pacl, Okrajová 4, Havířov - Podlesí, 73601

(210) **O-444557**

(220) 17.01.2007

(320) 17.01.2007

(511) 6, 19, 37



- (540) (6) kovové automatické dveřní systémy a vratové systémy všeho druhu a jejich součástí, zejména automatické dveře a vrata, otáčivé, posuvné, rolovací, sekční, skládací, výsuvné, posuvné skládací, kovová okna a dveře, kovové konstrukce výloh a prosklených stěn, kovové prvky čistících zón, zejména škrabky na obuv, rošty, kovové rohože; (19) nekovové automatické dveřní a vratové systémy všeho druhu a jejich součástí, zejména automatické dveře a vrata, otáčivé, posuvné, rolovací, sekční, skládací, výsuvné, posuvné skládací, nekovová okna a dveře, nekovové stavební materiály; (37) stavby a opravy, zejména montáže a servis dveřních a vratových systémů, konstrukcí výloh a prosklených stěn.
- (590) Barevná
- (730) **TRIDO, s.r.o.**, Na brankách 3, Blansko, 67801, CZ
- (740) Ing. Zdeněk Kučera, Padělky 548, P.O.BOX 92, Slušovice, 76315

(210) **O-444563**

(220) 18.01.2007

(320) 18.01.2007

(511) 9, 11

(540)



- (510) (9) elektrické baterie, elektrické akumulátory a zařízení pro jejich nabíjení; (11) osvětlovací zařízení, zejména příruční a kapesní svítilny.
- (590) Barevná
- (730) **HF partners, s. r. o.**, Za Branou 142, Neslovice, 66491, CZ
- (740) Ing. Dobroslav Musil, patentová kancelář, Ing. Dobroslav Musil, Cejl 38, Brno, 60200

(210) **O-444565**

(220) 18.01.2007

(320) 18.01.2007

(511) 9, 11

(540)



- (510) (9) elektrické baterie, elektrické akumulátory a zařízení pro jejich nabíjení, příslušenství a náhradní díly k mobilním telefonům; (11) osvětlovací zařízení, zejména příruční a kapesní svítilny.
- (590) Barevná
- (730) **HF partners, s. r. o.**, Za Branou 142, Neslovice, 66491, CZ
- (740) Ing. Dobroslav Musil, patentová kancelář, Ing. Dobroslav Musil, Cejl 38, Brno, 60200

(210) **O-444592**

(220) 19.01.2007

(320) 19.01.2007

(511) 7, 12, 37

(540)

VECOM

- (510) (7) výtahy a výtahová zařízení, poháněná zvedací zařízení a přepravní plošiny pro tělesně postižené; (12) poháněná zařízení pro přepravu paraplegiků po schodišti (schodolezy); (37) instalace, servis a opravy zařízení uvedených ve tř. 7 a 12.
(730) **VECOM zdvihací zařízení s.r.o.**, Ovenská 315/32, Praha 7, 17000, CZ
(740) Ing. Libor Markes, Grohova 54, Brno, 60200

(210) **O-444602**

(220) 19.01.2007

(320) 19.01.2007

(511) 9, 35, 41

(540) **Music recording corporation
HELL'S GATE**

- (510) (9) disky kompaktní (audio-video), disky nahrané (se zvukovými nahrávkami), gramofonové desky, hudební nosiče (CD a DVD), disky optické, disky počítačové, informace a záznamy na nosičích s výjimkou nosičů papírových ze třídy 16, informace a data na nosičích nebo i v elektronických, datových, informačních, počítačových a komunikačních sítích, související software a hardware, elektronické, datové nebo informační nebo komunikační nebo výpočetní sítě, včetně jednotlivých součástí a náhradních dílů, obsažených ve třídě 9, multimediální aplikace, počítačové hry, hlavolamy elektrické nebo elektronické - v rámci této třídy, detektory, detektory alkoholu, analyzátory plynů (přístroje na rozbor plynů), diagnostické přístroje jiné než k lékařským účelům, promítací přístroje na diapozitivy, diapojektory, promítací žárovky, difrakční zařízení (mikroskopie), diktovací stroje, diktafony, magnetické disky, distribuční stroje automatické, rozvaděče automatické, docházkový systém (zařízení pro evidenci docházky), dopravní značky světelné nebo mechanické, dozimetry, dráty magnetické, dráty telegrafní, dráty ze slitin kovů (pojistkové), držáky fotografických kazet, dýchací masky, filtry pro dýchací masky, dýchací přístroje pro plavání pod vodou, dýchací přístroje, respirátory, s výjimkou pro umělé dýchání, dýchací přístroje, s výjimkou přístrojů na umělé dýchání, elektrické dveřní zvonky, elektrické kabely, pláště elektrických kabelů, elektrické spojky, svorky, konektory, elektrická zařízení pro dálkové ovládání průmyslových procesů, elektrodynamická zařízení pro dálkové řízení signalizace, elektronická pera (vizuální zobrazovací jednotky), elektronické oznamovací tabule, elektronické publikace s možností stažení, elektronky a svítidla - zářivky (se žhavenou katodou), etikety elektronické pro zboží, informace a záznamy na nosičích, zařazených ve třídě 9, elektronická data a databáze, informační produkty v elektronických, datových, informačních a telekomunikačních sítích všeho druhu, periodika a knihy v elektronické podobě, databázové produkty zařazené ve třídě 9, nosiče dat či záznamů včetně audiokazet nahraných i nenahraných, elektronické, datové nebo informační sítě, multimediální aplikace na nosičích, zařazených ve třídě 9 nebo v sítích, interaktivní a grafické programy, software, zejména pro systémy pro přenos dat, dešifrovací soustavy, platební karty nebo magnetické a čipové karty pro použití v bankovníctví, pojišťovnictví, v oblasti služeb a v obchodním styku, mezinárodní platební karty, elektronické peněženky, čipy, multimediální nebo informační katalogy, audiovizuální programy a díla, programové vybavení pro počítače, software, hardware výpočetní, komunikační nebo informační techniky, elektronické databáze a databázové produkty, reklamní předměty v rámci této třídy; (35) obchodní vedení uměleckých agentur, obchodní vedení hudebních agentur, reklamní a propagační činnost, pořádání akcí propagačního a marketingového charakteru, služby reklamních agentur a propagace, jako je zajišťování reklamy on-line v počítačové síti Internet, rozhlasové reklamy, televizní reklamy, pronájem reklamní doby v komunikačních médiích, organizování komerčních nebo reklamních výstav a veletrhů, aktualizování a pronájem reklamních materiálů a reklamních ploch, inzerce poštou, předvádění zboží, služby modelek - předvádění pro reklamní účely a podporu prodeje, rozšiřování reklamních materiálů (letáků, prospektů, tisků, vzorků) zákazníkům, venkovní reklama, vydávání reklamních nebo náborových, propagačních a inzertních textů, vylepování plakátů, aranžování výkladů, správa hotelů, dovozní a vývozní kanceláře, sekretářské služby, vyřizování telefonních vzkazů a dotazů, těsnopis, stenografie, přepisování, psaní na stroji, zpracování

textů, překlad a systemizace informací do počítačových databází, vedení kartoték a souborů v počítači, vyhledávání dat v počítačových souborech, kopírování nebo rozmnožování (reprodukce) dokumentů, dokladů apod., fotokopírování, zajišťování předplatného novin a časopisů, pronájem fotokopírovacích a kancelářských strojů a zařízení, pronájem prodejních automatů, dodavatelské služby pro třetí osoby, nákup výrobků a služeb pro jiné podniky, pomoc při řízení obchodní činnosti spadající do této třídy, zprostředkování obchodu v rámci činnosti motorest klubu, pomoc při řízení obchodních a průmyslových podniků, obchodní management a podnikové poradenství, obchodní nebo podnikatelské informace, komerční informační kanceláře, obchodní nebo podnikatelský průzkum, hospodářské (ekonomické) prognózy, služby týkající se přemísťování provozů nebo podniků, marketingové studie, analýzy nákupních a velkoobchodních cen, průzkum trhu, průzkum veřejného mínění, statistické informace, styky s veřejností, účetnictví, revize účtů (audit), analýzy nákladů, oceňování obchodních podniků, provádění výpisů z účtů, dražby, personální poradenství, posuzování efektivnosti provozu a racionalizace práce, nábor zaměstnanců, psychologické testování pro výběr zaměstnanců, příprava a vyhotovení daňových příznání, příprava mezd a výplatních listin, zprostředkovatelný práce; (41) umělecké a módní agentury, hudební agentury, noční kluby, karaoke, výchovně-zábavné klubové služby, provozování sítě hudebních klubů, vydávání knih, vydavatelství hudebních nosičů (CD a DVD), nahrávací studia, výroba rozhlasových a televizních programů, informace a zprostředkování možnosti rekreace, rozptýlení, zábavy, pořádání divadelních představení, provozování kinosálů, koncertní sítě, provozování muzeí, knihovny (půjčovny knih), pořádání diskoték, provozování kasin a heren, provozování her on-line (z počítačové sítě), kluby zdraví, cirkusy, drezúra zvířat, provozování zoologických zahrad, půjčování filmů, estrády, pořádání loterií, organizování plesů, plánování a organizování večírků a oslav, organizování vzdělávacích, zábavných, sportovních soutěží nebo soutěží krásy, organizování kulturních nebo vzdělávacích výstav, organizování živých představení a vystoupení, předprodej vstupenek, filmová tvorba, filmová studia, dabing, digitální zpracování obrazu, zpravodajské služby, obrazové zpravodajství, fotografování, půjčování a pronájem divadelních a jiných dekorací včetně osvětlení, pronájem rozhlasových a televizních přijímačů, půjčování přenosných videokamer, elektronické publikování (DTP), poskytování on-line elektronických publikací (bez možnosti stažení), vydávání elektronických knih a časopisů on-line, posunková řeč (tlumočení), překladatelské služby, organizování a vedení kolokvií, konferencí, kongresů, seminářů, sympozií, informace o výchově a vzdělávání, školení, praktické cvičení, instruktážní výcvik, zkoušení, přezkoušení, dálkové studium, korespondenční kurzy, internátní školy, dětské jesle a školky, prázdninové tábory, náboženská výchova, pomoc a poradenství pro volbu povolání, pořádání a řízení pracovních setkání, tělesná výchova, provozování a pronájem sportovních zařízení - golfových hřišť, stadiónů, tenisových dvorců, plaveckých bazénů, gymnastický výcvik, půjčování sportovního nářadí, s výjimkou dopravních prostředků, vytvoření motorest klubu a zprostředkování souvisejících služeb v rámci této třídy.

(730) **Holeček Zdeněk**, Náměstí Přemysla Otakara II., České Budějovice, 37001, CZ

(740) **DANĚK & PARTNERS** Advokátní a patentová kancelář, Dr. Vilém Daněk, Vinohradská 45, Praha 2, 12000

(210) **O-444620**

(220) 19.01.2007

(320) 19.01.2007

(511) 38

(540)

PAKATEL

- (510) (38) posílání zpráv (SMS), mobilní telefony, operátor mobilní sítě (komunikace), přenos zpráv a obrazových informací pomocí počítače, pošta (elektronická), telekomunikace (informace o), pronájem přístrojů pro přenos zpráv, poskytování telekomunikačních připojení ke globální počítačové síti, telekomunikace (směrovací a spojovací služby pro), poskytování uživatelského přístupu ke globální počítačové síti.
(730) **Navrátíl Zdeněk MUDr.**, Přemyslovská 1657/29, Praha 3, 13000, CZ

- (210) **O-444622**
(220) 20.01.2007
(320) 20.01.2007
(511) 5, 16, 22, 28, 30, 35, 36, 41, 44

KVĚTINOVÝ DEN, DEN BOJE PROTI RAKOVINĚ

- (510) (5) výrobky a přípravky chemické a hygienické v rámci této třídy, výrobky a přípravky farmaceutické, veterinární, dezinfekční, antiseptické, antibakteriální a antiparazitní látky, dietetické a diabetické pro léčebné účely, dietetické, farmaceutické a výživové potraviny a nápoje pro léčebné účely, cukrovinky s léčivými přísadami, vitamínové, minerální a výživové doplňky potravy, multiminerální komplexy (včetně stopových prvků) jako doplňky výživy pro léčebné účely, přírodní léčivé výtažky, posilující a antibakteriální přípravky - tonika, drogy pro léčebné účely, léčivé minerální koupelové soli, minerální vody pro léčebné účely, farmaceutické přípravky pro péči o pokožku, přísady do krmiva pro léčebné účely, medicínální emulze, výrobky pro prevenci nebo utišení bolesti, výrobky ze zředěných vod pro léčebné účely, hygienické a dezinfekční přípravky a potřeby pro léčebné účely, prostředky k hubení rostlinných a živočišných škůdců; (16) papír, lepenka a výrobky z těchto materiálů zařazené ve třídě 16, zejména plakáty, fotografie, pohlednice, gratulace, dopisní papíry, obálky, kalendáře, zejména nástěnné a stolní, samolepky, obtisky, poznámkové bloky, desky na spisy, pořadače, omalovánky, activity books, balicí papír, školní sešity, skicáky, tužky, pastelky, gummy, penály, papírové tašky, umělohmotné tašky, obaly všeho druhu papírové, tiskoviny, časopisy, periodika, knihy, tiskárenské výrobky, učební pomůcky s výjimkou přístrojů, papírové obaly obecně, sáčky pro obalovou techniku, obaly na hračky, vše z papíru, papírové přívěsky na klíče, umělecké nebo ozdobné předměty z papíru, vše spadající do této třídy; (22) kabely, s výjimkou kovových, textilní tašky, pytle a sáčky na přepravu drobných předmětů, zejména peněz, spadající do této třídy; (28) hry, hračky, sportovní potřeby, spadající do této třídy, vánoční ozdoby; (30) potraviny rostlinného původu, připravené pro konzumaci nebo konzervování, jakož i stimulanty pro zlepšení chuti potravin, mlynářské, těstářské, pekařské a cukrářské výrobky, potravinářské mouky pro další zpracování, výrobky zdravé a racionální výživy, přírodní vlákniny, káva, kávové náhražky a přísady, čaj, kakao a kakaové přípravky a výrobky, čokoláda, rýže, cukr, med, sůl, droždí, kypřicí prášky, koření a jeho směsi, potravinářské dresingy a zahušťovače, sušené byliny, jejich výtažky a náhražky, dehydratovaná hotová jídla a směsi k přípravě hotových jídel v rámci této třídy, mandlové těsto a marcipán, pečivo s masovou náplní, masové paštiky zapečené v těstě, zmrzlina, potravinové doplňky ve formě práškových směsí, pastilek, bonbónů, prášků nebo žvýkaček, spadajících do této třídy, trestí a výtažky do potravin, nikoliv pro lékařské účely; (35) obchodní nebo podnikatelské informace, pomoc, poradenství a poskytování konzultací v obchodní činnosti, referenční servis, rozšiřování reklamních a inzertních materiálů, marketing, reklamní činnost, zprostředkování reklamní činnosti, zejména pomocí globálních komunikačních sítí, styky s veřejností, organizování komerčních a reklamních výstav, zprostředkování obchodní činnosti, vytváření obchodních a obchodně-informačních sítí, shromažďování různých výrobků pro třetí osoby (kromě jejich přepravy), v rozsahu zbožíových tříd 01 až 34, za účelem umožnění spotřebitelům, aby si tyto výrobky mohli pohodlně prohlížet a nakupovat, služby v oblasti získávání obchodních kontrakčních partnerů; (36) zprostředkování finančních a peněžních služeb, zejména organizování veřejných sbírek při zajišťování finančních prostředků na zdravotní, humanitární a dobročinné účely, na podporu projektů v oblasti kultury, vzdělávání, vědy, veřejných a sociálních záležitostí, zdravotní péče, charity, komunálních aktivit, sportu a ekologie; (41) vydavatelská a nakladatelská činnost, vydávání knih, novin, časopisů, periodických publikací, fotografií, pohlednic, plakátů, formulářů, poradenská činnost v oblasti společenských věd a rozvoje osobnosti, zejména v mediální oblasti, pořádání odborných kurzů, školení a jiných vzdělávacích akcí, včetně lektorské činnosti, výchovné a vzdělávací služby, organizování, vedení a řízení školení, pracovních setkání, seminářů, konferencí a kolokvií, organizování kulturních akcí (koncerty, divadelní představení, literárně dramatická vystoupení), večírků, kulturních

nebo vzdělávacích výstav (autogramiády, galerie, obrazárny), organizování vzdělávacích a zábavných soutěží, výchovně zábavné klubové služby, služby k zábavě a pobavení, spadající do třídy 41, poskytování on-line elektronických publikací (bez možnosti stažení), psaní scénářů, služby pro oddech a rekreaci, reportéřské služby, vydávání textů, s výjimkou reklamních nebo náborových, provádění korektur, agenturní činnost v oblasti kultury a umění; (44) zprostředkování služeb v oblasti zdravotní prevence, v oblasti podpory činnosti na pomoc postižených onkologickými onemocněními, zprostředkování podpory onkologických klubů, výzkumných projektů, preventivních programů, zprostředkování podpory zlepšení života onkologických pacientů.

- (730) **Alena Sládková ARTAS AGENCY**, Včelařská 479/10, Praha 8 - Ďáblice, 18200, CZ
(740) Bc. Václav Pacl, Okrajová 4, Havířov - Podlesí, 73601

- (210) **O-444631**
(220) 22.01.2007
(320) 22.01.2007
(511) 16, 35, 41
(540)



KOMUNIKAČNÍ AGENTURA

- (510) (16) tiskoviny periodické i neperiodické, fotografie, katalogy, výrobky z papíru, spadající do této třídy; (35) propagace, inzerce, reklama; (41) vydavatelství a nakladatelství.
(730) **ATEMI, s. r. o.**, Velvarská 45/1626, Praha 6, 16000, CZ
(740) PROPATENT, Ing. Vlasta Sedláčková, Ke Kateřinkám 1393, Praha 4, 14900

- (210) **O-444632**
(220) 22.01.2007
(320) 22.01.2007
(511) 16, 35, 41
(540)

ANIMARK

- (510) (16) tiskoviny periodické i neperiodické, fotografie, katalogy, výrobky z papíru, spadající do této třídy; (35) propagace, inzerce, reklama; (41) vydavatelství a nakladatelství.
(730) **ATEMI, s. r. o.**, Velvarská 45/1626, Praha 6, 16000, CZ
(740) PROPATENT, Ing. Vlasta Sedláčková, Ke Kateřinkám 1393, Praha 4, 14900

- (210) **O-444657**
(220) 22.01.2007
(320) 22.01.2007
(511) 10, 16, 35, 41, 44
(540)

**BAZÁLNÍ
STIMULACE**

- (510) (10) výrobky zdravotní péče zahrnuté v této třídě, přístroje a nástroje pro lékařské účely, zdravotnické pomůcky pro lékařské účely, dudlíky na dětské láhve, dudlíky (šidítka), zařízení pro cvičení pro lékařské účely, fyzioterapeutická zařízení, lůžka speciální pro lékařské účely, podložky pro nemocniční lůžka, vibrační zařízení pro nemocniční postele, vibromasážní přístroje, zdravotní matrace pro lékařské účely, podložky proti proleženinám, lůžkové vibrátory, polštářky (uspávací při nespavosti), rukavice na masáže, speciální masážní lehátka, nemocniční lehátka, pojízdná lůžka pro lékařské účely, invalidní vozíky, zdravotnická pojízdná křesla; (16) tiskoviny periodické i

neperiodické, publikace, manuály, fotografie, plakáty, kancelářské a školní potřeby a pomůcky v rámci této třídy, psací potřeby, papír a výrobky z papíru, papírnické výrobky v rámci této třídy; (35) zprostředkování nákupu a prodeje zdravotnické techniky a shora uvedených výrobků, reklama, propagace, inzerce, předvádění zboží, organizace a pořádání obchodních a komerčních výstav, aktualizování reklamních materiálů, dodavatelské služby pro třetí osoby (nákup výrobků a nákup služeb v rámci této třídy pro jiné podniky), poskytování obchodních nebo podnikatelských informací, kopírování, obchodní poradenství, reklama on-line v počítačové síti, rozšiřování reklamních materiálů zákazníkům (tisky, vzorky), vydávání reklamních nebo náborových propagačních a inzertních textů, činnost ekonomických poradců, činnosti finančních poradců v rámci této třídy a zprostředkování výše uvedených služeb; (41) pořádání odborných kurzů, školení a jiných vzdělávacích akcí včetně lektorské činnosti, školicí a vzdělávací činnost, výchova, služby v oblasti vzdělávání, pořádání odborných konferencí, vydavatelská činnost, služby vydavatelství, pořádání neobchodních výstav a zprostředkování výše uvedených služeb; (44) aromaterapeutické služby, fyzioterapie, masáže, akupresura, ošetřovatelské služby, zdravotní péče.

(730) **INSTITUT Bazální stimulace s.r.o.**, J. Opletala 680, Frýdek - Místek, 73802, CZ

(740) Ing. Iva Rylková, Polská 1525, Ostrava - Poruba, 70800

(210) **O-444757**

(220) 24.01.2007

(320) 24.01.2007

(511) 30

(540)



(510) (30) zapékané müsli, sypané müsli, extrudáty, cornflakes, obilné polštářky, müsli tyčinky, ovesné vločky, pšeničné výrobky, ovesné kaše.

(730) **SEMIX PLUSO, spol. s r. o.**, Rybníčky 338, Otice, 74781, CZ

(740) Ing. Jiří Král, Štěpánská 45, Praha 1, 11000

(210) **O-444758**

(220) 24.01.2007

(320) 24.01.2007

(511) 3

(540)



(510) (3) parfumerie, kosmetika.

(730) **For Life spol. s r.o.**, Zábrdovická 10, Brno, 61500, CZ

(740) patentová kancelář, Ing. Dobroslav Musil, Cejl 38, Brno, 60200

(210) **O-444806**

(220) 26.01.2007

(320) 26.01.2007

(511) 44

(540)

(510) (44) lázně pro hygienické účely, masáže.

(590) Barevná

(730) **CHODOVAR spol. s r.o.**, Pivovarská 107, Chodová Planá, 34813, CZ

(740) Bc. Irena Langrová, Skrétova 48, Plzeň, 30100

(210) **O-444807**

(220) 26.01.2007

(320) 26.01.2007

(511) 3, 5, 32

(540)

real Beer Spa



(510) (3) kosmetické přípravky do koupele; (5) terapeutické přípravky do koupele; (32) pivo.

(590) Barevná

(730) **CHODOVAR spol. s r.o.**, Pivovarská 107, Chodová Planá, 34813, CZ

(740) Bc. Irena Langrová, Skrétova 48, Plzeň, 30100

(210) **O-444865**

(220) 26.01.2007

(320) 26.01.2007

(511) 38

(540)

dušík.in

(510) (38) telekomunikační služby.

(730) **Najman Michal**, Na Landeku 668, Ostrava, 72529, CZ

(210) **O-444903**

(220) 29.01.2007

(320) 29.01.2007

(511) 16, 35, 38, 39, 41

(540)

DOBŘÝ OTEC

(510) (16) knihy, časopisy, tiskoviny všeho druhu, propagační materiály, periodika, knihařské výrobky, učební a školní potřeby a pomůcky, kancelářské potřeby; (35) zprostředkovatelské služby v oblasti vydávání reklamních tiskovin; (38) šíření informací prostřednictvím Internetu a globálních telekomunikačních sítí, šíření a výměna informací prostřednictvím počítačové sítě, poskytování služeb prostřednictvím elektronických médií; (39) distribuce tiskovin; (41) nakladatelská a vydavatelská činnost, vydávání odborných, vzdělávacích a zábavných zpráv a publikací, výchovná, společenská, kulturní a zábavní činnost, zprostředkovatelské služby v oblasti vydávání uživatelských tiskovin.

(730) **Ducháč Martin**, Nerudova 2772, Pardubice, 53002, CZ

(210) **O-444908**

(220) 29.01.2007

(320) 29.01.2007

(511) 5, 30, 35

(540)

Vánoční pekárna 

(510) (5) farmaceutické, dietetické a diabetické přípravky pro léčebné účely, medicínální a léčebné čaje; (30) čaje všeho druhu, zejména čaje černé, zelené, ovocné, bylinné, čajové směsi, a to i bylinné a ovocné, káva, kakao, pečivo, cukrovinky, koření, nálevy k ochucení; (35) inzertní, reklamní a propagační činnost, obstaravatelská a zprostředkovatelská činnost v oblasti obchodu s potravinami a nápoji, zejména s čaji, poskytování pomoci při provozu obchodu s potravinami a nápoji, zejména s čaji, obchodní administrativa, marketing.

(730) **Great Tea Garden, s.r.o.**, Škábova 3057/1, Praha 10, 10600, CZ
(740) JUDr. Aleš Zábrš, Na Beránce 2, Praha 6, 16000

(210) **O-444926**

(220) 30.01.2007
(320) 30.01.2007
(511) 35, 36, 37
(540)



(510) (35) provozování veřejných dražeb, zprostředkování obchodu, reklamní činnost; (36) služby realitní kanceláře, nákup a prodej nemovitostí a zprostředkování těchto služeb; (37) provádění staveb a jejich změn, developerská činnost.

(590) Barevná
(730) **Hynčica Dalibor**, Čujkovova 2726/48a, Ostrava - Zábřeh, 70030, CZ

(210) **O-444972**

(220) 31.01.2007
(320) 31.01.2007
(511) 25, 28
(540)

ProfiVENT 

(510) (25) oděvy, obuv, kloboučnické zboží; (28) potřeby pro sport v rámci této třídy.

(590) Barevná
(730) **FREE SIDE, s.r.o.**, Hrubého 11, Brno, 61200, CZ

(210) **O-444994**

(220) 21.09.1999
(320) 18.05.1999
(511) 9, 38
(540)

DEMON

(510) (9) magnetické nosiče dat, obrazové a/nebo zvukové nosiče, včetně videopásek, zvukových CD, CD ROM, interaktivních CD (CDI), laserových disků, optických disků a fotografických CD; (38) telekomunikace, poskytování přístupu k Internetu a k jiným telekomunikačním sítím, včetně Internetu.

(730) **Thus plc.**, Finsbury Tower, Bunhill Row 103-105, EC1Y 8LR London, GB

(740) **ROTT, RŮŽIČKA & GUTTMANN** Patentová, známková a advokátní kancelář, JUDr. Vladimír Rott, Nad Štolou 12, Praha 7, 17000

(210) **O-445010**

(220) 31.01.2007
(320) 31.01.2007
(511) 1
(540)

SILANDE

(510) (1) lepidla pro průmyslové účely, viskóza, želatina pro průmyslové účely, vše zahrnuto do třídy 1.

(730) **Zhengzhou Zhongyuan Applied Technology Research and Development Co., Ltd.**, No. 26, Yinping Road, Hi-tech Industrial Development Zone, Zhengzhou, Henan, CN
(740) **KŠD ŠŤOVÍČEK** advokátní kancelář, v.o.s., JUDr. Jan Šťovíček, Ph.D., Vinohradská 37, Praha 2, 12000

(210) **O-445029**

(220) 01.02.2007
(320) 01.02.2007
(511) 19, 37, 42
(540)

TEMPORI - STAVTE S NÁMI

(510) (19) veškerý stavební materiál spadající do tř. 19, včetně polozpracovaného řeziva (trámy, prkna, dřevěné panely, překližka, skleněné cihly, dlaždice apod.), přírodní kámen, umělý kámen, cement, vápno, malta, sádra, šterk, kameninové cementové roury, stavební materiál pro stavbu cest, asfalt, smola, živice, přenosné domy, prefabrikáty pro stavebnictví; (37) stavby bytové, občanské a průmyslové, inženýrské stavby, opravárenské služby ve stavebnictví, zámečnické služby, zednické služby, montážní práce v oboru kovo, pronájem stavebních strojů a zařízení; (42) inženýrské a projektové služby ve stavebnictví a v investiční výstavbě.

(730) **TEMPORI-CZ, s.r.o.**, Lysá 581, Zlín-Želechovice, 76311, CZ
(740) Ing. Yveta Janásová, Zálešná IV/1300, Zlín, 76001

(210) **O-445041**

(220) 01.02.2007
(320) 01.02.2007
(511) 35, 36, 37, 39, 42
(540)

TEVOS, s. r. o.

(510) (35) zprostředkování obchodu s výrobky, spadajícími do třídy 6 (obecné kovy a jejich slitiny, veškeré stavební materiály kovové) a třídy 19 (veškeré stavební materiály nekovové), zprostředkovatelské práce, zpracování textů, vedení kartoték v počítači, vyhledávání dat v počítačových souborech, služby (telefonní vzkazy, dotazy) pro nepřítomné, systemizace informací do počítačových databází, styky s veřejností, marketingové studie, služby a poradenství v obchodní činnosti, obchodní management, sekretářské služby, reklama, inzerce, rozšiřování reklamních nebo inzertních materiálů, rozšiřování reklamních materiálů zákazníkům (letáky, prospekty, tisky, vzorky), vydávání reklamních materiálů, reklama, publikování reklamních textů, aktualizování reklamních materiálů, reklama on-line v počítačové síti, překlad informací do počítačových databází,

průzkum trhu, obchodní nebo podnikatelský průzkum, kopírování nebo rozmnožování (reprodukce) dokumentů, dokladů apod., propagační činnost, komerční využití Internetu v oblastech komerčních internetových médií a vyhledávacích služeb, on-line inzerce, pronájem reklamního času ve všech komunikačních médiích, poskytování obchodních informací a služeb pomocí Internetu, zprostředkování internetového obchodu, automatizované zpracování dat a informací, zprostředkovatelská činnost v oblasti obchodu, analýzy nákladů za hlasové, datové a internetové služby, automatické zpracování dat a informací, zprostředkovatelská a obstaravatelská činnost v oblasti obchodu, poskytování obchodních nebo podnikatelských informací, pomoc při řízení obchodní a podnikatelské činnosti, poradenství v obchodní činnosti, vedení účetnictví; (36) realitní kanceláře, realitní činnosti a služby s činností spojené v rámci této třídy, obchodování s nemovitostmi, oceňování a odhady nemovitostí, pronájem nemovitostí, bytů a nebytových prostor, správa nemovitostí, zprostředkování nákupu, prodeje a pronájmu nemovitostí, bytů a nebytových prostor, koupě na splátky (financování), platby na splátky; (37) stavitelství, zednictví, provádění staveb včetně jejich změn, udržovacích prací na nich a jejich odstraňování, služby, týkající se stavby budov, silnic, mostů, přehrad nebo přepravních linek, služby specializovaných podniků spadajících do oblasti stavebnictví, jako jsou služby například malířů, instalatérů, topenářů, pokrývačů, klempířů, vodoinstalatérů apod., podzemní stavby, výstavba podzemních inženýrských sítí, kolektorů, ražba štol, protlaky potrubí, opravy kanalizací, povrchová těžba, důlní těžba, hornictví, podmořské stavitelství, podmořské opravy, stavby přístavů a přístavních hrází, stavby a údržba ropovodů, vodohospodářské stavby (čistírny odpadních vod, čistírny průmyslových vod, vodojemy, úpravní vod, čerpací stanice vody, jímání vody), ekologické stavby (úpravy vodních toků a břehů, hráze, jezy, vodní nádrže, přehrady), průmyslové stavby (sklárky komunálního odpadu, sklárky průmyslového odpadu, průmyslové haly), městské stavby (školy, tělocvičny, nákupní centra, bazény vnitřní, vnější, občanská výstavba), inženýrské sítě (vodovody, kanalizace, plynofikace, katodová ochrana potrubí), demolice staveb, izolování proti vlhkosti, instalace lešení, vrtání studní, štukování, sádrování, tapetování, utěšňování (tmelení) budov, bedničí práce, inspekce stavebních projektů, dozor nad stavbami, stavební informace, služby pronájmu strojů v rámci této třídy, stavebních strojů a zařízení, nářadí a konstrukčního materiálu, služby opravářské, a to služby uvedení kteréhokoliv objektu do dobrého stavu po upotřebení, po vzniklých škodách, poškození nebo částečném zničení (například restaurování budovy nebo jiného existujícího předmětu, který se stal nevyhovujícím proti svému původnímu stavu), služby opravářské, jako služby v oblastech elektřiny, nástrojů a nářadí atd., služby údržbářské, které mají uchovat předmět v původním stavu, aniž by se změnila některá z vlastností, odborné poradenství v oblasti stavebnictví, montáž a opravy vyhrazených plynových zařízení, plnění tlakových nádob plyny; (39) doprava, silniční motorová doprava nákladní, silniční motorová doprava osobní, informace o dopravě, organizování cest, služby spojené s parkováním automobilů, pronájem automobilů, nákladních vozidel a kamiónů, pronájem parkovací plochy, skladování, pronájem skladišť, informace o skladování, rozvod vody, zprostředkování dopravy, doručování zboží, kurýrské služby, odtahování dopravních prostředků při poruchách, služby v dopravě a přepravě; (42) revize a zkoušky plynových zařízení, geodézie, geologický průzkum, inženýrské práce (expertizy), odborné poradenství v oblasti inženýrství, kontrola kvality, projektová činnost, studie technických projektů, stavební projekce, technické kreslení, výzkum v oboru strojírenství, zeměměřičství, zkoušky materiálů, počítačové programování, aktualizace počítačových programů, instalace počítačových programů, kopírování počítačových programů, počítačové systémové analýzy, tvorba software, poradenské služby v oblasti počítačového hardware, regenerace počítačových dat, údržba počítačových programů.

(730) **TEVOS, s.r.o.**, Horní Těrlicko 731, Těrlicko, 73542, CZ
(740) Ing. Pavel Nádvorník, Sokola Tůmy 1, Ostrava - Hulváky, 70900

(511) 35, 36, 37, 39, 42
(540)

TEVOS

(510) (35) zprostředkování obchodu s výrobky, spadajícími do třídy 6 (obecné kovy a jejich slitiny, veškeré stavební materiály kovové) a třídy 19 (veškeré stavební materiály nekovové), zprostředkovatelný práce, zpracování textů, vedení kartoték v počítači, vyhledávání dat v počítačových souborech, služby (telefonní vzkazy, dotazy) pro nepřítomné, systemizace informací do počítačových databází, styky s veřejností, marketingové studie, služby a poradenství v obchodní činnosti, obchodní management, sekretářské služby, reklama, inzerce, rozšiřování reklamních nebo inzertních materiálů, rozšiřování reklamních materiálů zákazníkům (letáky, prospekty, tisky, vzorky), vydávání reklamních materiálů, reklama, publikování reklamních textů, aktualizování reklamních materiálů, reklama on-line v počítačové síti, překlad informací do počítačových databází, průzkum trhu, obchodní nebo podnikatelský průzkum, kopírování nebo rozmnožování (reprodukce) dokumentů, dokladů apod., propagační činnost, komerční využití Internetu v oblastech komerčních internetových médií a vyhledávacích služeb, on-line inzerce, pronájem reklamního času ve všech komunikačních médiích, poskytování obchodních informací a služeb pomocí Internetu, zprostředkování internetového obchodu, automatizované zpracování dat a informací, zprostředkovatelská činnost v oblasti obchodu, analýzy nákladů za hlasové, datové a internetové služby, automatické zpracování dat a informací, zprostředkovatelská a obstaravatelská činnost v oblasti obchodu, poskytování obchodních nebo podnikatelských informací, pomoc při řízení obchodní a podnikatelské činnosti, poradenství v obchodní činnosti, vedení účetnictví; (36) realitní kanceláře, realitní činnosti a služby s činností spojené v rámci této třídy, obchodování s nemovitostmi, oceňování a odhady nemovitostí, pronájem nemovitostí, bytů a nebytových prostor, správa nemovitostí, zprostředkování nákupu, prodeje a pronájmu nemovitostí, bytů a nebytových prostor, koupě na splátky (financování), platby na splátky; (37) stavitelství, zednictví, provádění staveb včetně jejich změn, udržovacích prací na nich a jejich odstraňování, služby, týkající se stavby budov, silnic, mostů, přehrad nebo přepravních linek, služby specializovaných podniků spadajících do oblasti stavebnictví, jako jsou služby například malířů, instalatérů, topenářů, pokrývačů, klempířů, vodoinstalatérů apod., podzemní stavby, výstavba podzemních inženýrských sítí, kolektorů, ražba štol, protlaky potrubí, opravy kanalizací, povrchová těžba, důlní těžba, hornictví, podmořské stavitelství, podmořské opravy, stavby přístavů a přístavních hrází, stavby a údržba ropovodů, vodohospodářské stavby (čistírny odpadních vod, čistírny průmyslových vod, vodojemy, úpravní vod, čerpací stanice vody, jímání vody), ekologické stavby (úpravy vodních toků a břehů, hráze, jezy, vodní nádrže, přehrady), průmyslové stavby (sklárky komunálního odpadu, sklárky průmyslového odpadu, průmyslové haly), městské stavby (školy, tělocvičny, nákupní centra, bazény vnitřní, vnější, občanská výstavba), inženýrské sítě (vodovody, kanalizace, plynofikace, katodová ochrana potrubí), demolice staveb, izolování proti vlhkosti, instalace lešení, vrtání studní, štukování, sádrování, tapetování, utěšňování (tmelení) budov, bedničí práce, inspekce stavebních projektů, dozor nad stavbami, stavební informace, služby pronájmu strojů v rámci této třídy, stavebních strojů a zařízení, nářadí a konstrukčního materiálu, služby opravářské, a to služby uvedení kteréhokoliv objektu do dobrého stavu po upotřebení, po vzniklých škodách, poškození nebo částečném zničení (například restaurování budovy nebo jiného existujícího předmětu, který se stal nevyhovujícím proti svému původnímu stavu), služby opravářské, jako služby v oblastech elektřiny, nástrojů a nářadí atd., služby údržbářské, které mají uchovat předmět v původním stavu, aniž by se změnila některá z vlastností, odborné poradenství v oblasti stavebnictví, montáž a opravy vyhrazených plynových zařízení, plnění tlakových nádob plyny; (39) doprava, silniční motorová doprava nákladní, silniční motorová doprava osobní, informace o dopravě, organizování cest, služby spojené s parkováním automobilů, pronájem automobilů, nákladních vozidel a kamiónů, pronájem parkovací plochy, skladování, pronájem skladišť, informace o skladování, rozvod vody, zprostředkování dopravy, doručování zboží, kurýrské služby, odtahování dopravních prostředků při poruchách, služby v dopravě a přepravě; (42) revize a zkoušky plynových zařízení, geodézie,

(210) **O-445042**
(220) 01.02.2007
(320) 01.02.2007

geologický průzkum, inženýrské práce (expertizy), odborné poradenství v oblasti inženýrství, kontrola kvality, projektová činnost, studie technických projektů, stavební projekce, technické kreslení, výzkum v oboru strojírenství, zeměměřičství, zkoušky materiálů, počítačové programování, aktualizace počítačových programů, instalace počítačových programů, kopírování počítačových programů, počítačové systémové analýzy, tvorba software, poradenské služby v oblasti počítačového hardware, regenerace počítačových dat, údržba počítačových programů.

- (730) **TEVOS, s.r.o.**, Horní Těrlicko 731, Těrlicko, 73542, CZ
(740) Ing. Pavel Nádvorník, Sokola Tůmy 1, Ostrava - Hulváky, 70900

- (210) **O-445043**
(220) 01.02.2007
(320) 01.02.2007
(511) 35, 36, 37, 39, 42
(540)



- (510) (35) zprostředkování obchodu s výrobky, spadajícími do třídy 6 (obecné kovy a jejich slitiny, veškeré stavební materiály kovové) a třídy 19 (veškeré stavební materiály nekovové), zprostředkovatelské práce, zpracování textů, vedení kartoték v počítači, vyhledávání dat v počítačových souborech, služby (telefonní vzkazy, dotazy) pro nepřítomné, systemizace informací do počítačových databází, styky s veřejností, marketingové studie, služby a poradenství v obchodní činnosti, obchodní management, sekretářské služby, reklama, inzerce, rozšiřování reklamních nebo inzertních materiálů, rozšiřování reklamních materiálů zákazníkům (letáky, prospekty, tisky, vzorky), vydávání reklamních materiálů, reklama, publikování reklamních textů, aktualizování reklamních materiálů, reklama on-line v počítačové síti, překlad informací do počítačových databází, průzkum trhu, obchodní nebo podnikatelský průzkum, kopírování nebo rozmnožování (reprodukce) dokumentů, dokladů apod., propagační činnost, komerční využití Internetu v oblastech komerčních internetových médií a vyhledávacích služeb, on-line inzerce, pronájem reklamního času ve všech komunikačních médiích, poskytování obchodních informací a služeb pomocí Internetu, zprostředkování internetového obchodu, automatizované zpracování dat a informací, zprostředkovatelská činnost v oblasti obchodu, analýzy nákladů za hlasové, datové a internetové služby, automatické zpracování dat a informací, zprostředkovatelská a obstaratelská činnost v oblasti obchodu, poskytování obchodních nebo podnikatelských informací, pomoc při řízení obchodu a podnikatelské činnosti, poradenství v obchodní činnosti, vedení účetnictví; (36) realitní kanceláře, realitní činnosti a služby s činností spojené v rámci této třídy, obchodování s nemovitostmi, oceňování a odhady nemovitostí, pronájem nemovitostí, bytů a nebytových prostor, správa nemovitostí, zprostředkování nákupu, prodeje a pronájmu nemovitostí, bytů a nebytových prostor, koupě na splátky (financování), platby na splátky; (37) stavitelství, zednictví, provádění staveb včetně jejich změn, údržbovacích prací na nich a jejich odstraňování, služby, týkající se stavby budov, silnic, mostů, přehrad nebo přepravních linek, služby specializovaných podniků spadajících do oblasti stavebnictví, jako jsou služby například malířů, instalatérů, topenářů, pokrývačů, klempířů, vodoinstalatérů apod., podzemní stavby, výstavba podzemních inženýrských sítí, kolektorů, ražba štol, protlaky potrubí, opravy kanalizací, povrchová těžba, důlní těžba, hornictví, podmořské stavitelství, podmořské opravy, stavby přístavů a přístavních hrází, stavby a údržba ropovodů, vodohospodářské stavby (čistírný odpadních vod, čistírný průmyslových vod, vodojemy, úpravní vod, čerpací stanice vody, jímání vody), ekologické stavby (úpravy vodních toků a břehů, hráze, jezy, vodní nádrže, přehrady), průmyslové stavby (sklárky komunálního odpadu, sklárky průmyslového odpadu, průmyslové haly), městské stavby (školy, tělocvičny, nákupní centra, bazény vnitřní, vnější,

občanská výstavba), inženýrské sítě (vodovody, kanalizace, plynofikace, katodová ochrana potrubí), demolice staveb, čištění budov, izolování proti vlhkosti, instalace lešení, vrtání studní, štukování, sádrování, tapetování, utěšňování (tmelení) budov, bednicí práce, inspekce stavebních projektů, dozor nad stavbami, stavební informace, služby pronájmu strojů v rámci této třídy, stavebních strojů a zařízení, nářadí a konstrukčního materiálu, služby opravářské, a to služby uvedení kteréhokoliv objektu do dobrého stavu po upotřebení, po vzniklých škodách, poškození nebo částečném zničení (například restaurování budovy nebo jiného existujícího předmětu, který se stal nevyhovujícím proti svému původnímu stavu), služby opravářské, jako služby v oblastech elektřiny, nástrojů a nářadí atd., služby údržbářské, které mají uchovat předmět v původním stavu, aniž by se změnila některá z vlastností, odborné poradenství v oblasti stavebnictví, montáž a opravy vyhrazených plynových zařízení, plnění tlakových nádob plyny; (39) doprava, silniční motorová doprava nákladní, silniční motorová doprava osobní, informace o dopravě, organizování cest, služby spojené s parkováním automobilů, pronájem automobilů, nákladních vozidel a kamiónů, pronájem parkovací plochy, skladování, pronájem skladů, informace o skladování, rozvod vody, zprostředkování dopravy, doručování zboží, kurýrské služby, odtahování dopravních prostředků při poruchách, služby v dopravě a přepravě; (42) revize a zkoušky plynových zařízení, geodézie, geologický průzkum, inženýrské práce (expertizy), odborné poradenství v oblasti inženýrství, kontrola kvality, projektová činnost, studie technických projektů, stavební projekce, technické kreslení, výzkum v oboru strojírenství, zeměměřičství, zkoušky materiálů, počítačové programování, aktualizace počítačových programů, instalace počítačových programů, kopírování počítačových programů, počítačové systémové analýzy, tvorba software, poradenské služby v oblasti počítačového hardware, regenerace počítačových dat, údržba počítačových programů.

- (590) Barevná
(730) **TEVOS, s.r.o.**, Horní Těrlicko 731, Těrlicko, 73542, CZ
(740) Ing. Pavel Nádvorník, Sokola Tůmy 1, Ostrava - Hulváky, 70900

- (210) **O-445044**
(220) 01.02.2007
(320) 01.02.2007
(511) 7, 11, 37, 42
(540)

SINOP

- (510) (7) kompresory pro chladicí zařízení, kompresorové jednotky (vzduchové), kondenzační jednotky, speciální průmyslové chladiče v rámci této třídy, vzduchové chladiče; (11) chladičí, mrazicí a klimatizační přístroje a zařízení včetně jejich součástí, dílů a vybavení obsažené ve třídě 11, zvláště pro průmysl, kanceláře, byty a gastronomická zařízení, chladiče i průtokové, chladičí a mrazicí boxy, mrazničky, gastronomická chladičí a výčepní zařízení, výčepní chladírenská zařízení, výčepní chladírenské pulty, výčepy, postmixy, sodobary, pípy, chladiče kapalin, průtočné chladiče nápojů suché i mokré, výčepní technika, výrobny sodové vody, post - mix přístroje; (37) instalování, montáže, údržba a instalace chladicích a klimatizačních zařízení, včetně chladicích zařízení pro gastronomii, opravy pump a čerpadel, antikorozi úpravy; (42) výzkum a vývoj nových výrobků, výzkum v oblasti strojírenství, chladírenské a klimatizační techniky, chemické analýzy, inženýrské práce (expertizy), kontrola kvality, zkoušky materiálů, programování CNC strojů, poradenství a konzultace v oblasti chladírenské, klimatizační a gastronomické techniky.
(730) **SINOP REAL a. s.**, Blahňkova 632/9, Praha 3, 13000, CZ
(740) Ing. Marie Smrčková, patentový zástupce, Velflíkova 10, Praha 6, 16000

- (210) **O-445045**
(220) 01.02.2007
(320) 01.02.2007
(511) 7, 11, 37, 42

(540)

The logo consists of the word "sinop" in a blue, rounded, lowercase sans-serif font.

- (510) (7) kompresory pro chladicí zařízení, kompresorové jednotky (vzduchové), kondenzační jednotky, speciální průmyslové chladíče v rámci této třídy, vzduchové chladíče; (11) chladicí, mrazicí a klimatizační přístroje a zařízení včetně jejich součástí, dílů a vybavení obsažené ve třídě 11, zvláště pro průmysl, kanceláře, byty a gastronomická zařízení, chladíče i průtokové, chladicí a mrazicí boxy, mrazničky, gastronomická chladicí a výčepní zařízení, výčepní chladířenská zařízení, výčepní chladířenské pulty, výčepy, postmixy, sodobary, pípy, chladíče kapalin, průtočné chladíče nápojů suché i mokré, výčepní technika, výrobny sodové vody, post - mix přístroje; (37) instalování, montáže, údržba a instalace chladicích a klimatizačních zařízení, včetně chladicích zařízení pro gastronomii, opravy pump a čerpadel, antikorozní úpravy; (42) výzkum a vývoj nových výrobků, výzkum v oblasti strojírenství, chladířenské a klimatizační techniky, chemické analýzy, inženýrské práce (expertizy), kontrola kvality, zkoušky materiálů, programování CNC strojů, poradenství a konzultace v oblasti chladířenské, klimatizační a gastronomické techniky.

(590) Barevná

(730) SINOP REAL a.s., Blahňkova 632/9, Praha 3, 13000, CZ

(740) Ing. Marie Smrčková, patentový zástupce, Velflíkova 10, Praha 6, 16000

(540)



- (510) (7) kompresory pro chladicí zařízení, kompresorové jednotky (vzduchové), kondenzační jednotky, speciální průmyslové chladíče v rámci této třídy, vzduchové chladíče; (11) chladicí, mrazicí a klimatizační přístroje a zařízení včetně jejich součástí, dílů a vybavení obsažené ve třídě 11, zvláště pro průmysl, kanceláře, byty a gastronomická zařízení, chladíče i průtokové, chladicí a mrazicí boxy, mrazničky, gastronomická chladicí a výčepní zařízení, výčepní chladířenská zařízení, výčepní chladířenské pulty, výčepy, postmixy, sodobary, pípy, chladíče kapalin, průtočné chladíče nápojů suché i mokré, výčepní technika, výrobny sodové vody, post - mix přístroje; (37) instalování, montáže, údržba a instalace chladicích a klimatizačních zařízení, včetně chladicích zařízení pro gastronomii, opravy pump a čerpadel, antikorozní úpravy; (42) výzkum a vývoj nových výrobků, výzkum v oblasti strojírenství, chladířenské a klimatizační techniky, chemické analýzy, inženýrské práce (expertizy), kontrola kvality, zkoušky materiálů, programování CNC strojů, poradenství a konzultace v oblasti chladířenské, klimatizační a gastronomické techniky.

(590) Barevná

(730) SINOP REAL a. s., Blahňkova 632/9, Praha 3, 13000, CZ

(740) Ing. Marie Smrčková, patentový zástupce, Velflíkova 10, Praha 6, 16000

(210) **O-445046**

(220) 01.02.2007

(320) 01.02.2007

(511) 7, 11, 37, 42

(540)



- (510) (7) kompresory pro chladicí zařízení, kompresorové jednotky (vzduchové), kondenzační jednotky, speciální průmyslové chladíče v rámci této třídy, vzduchové chladíče; (11) chladicí, mrazicí a klimatizační přístroje a zařízení včetně jejich součástí, dílů a vybavení obsažené ve třídě 11, zvláště pro průmysl, kanceláře, byty a gastronomická zařízení, chladíče i průtokové, chladicí a mrazicí boxy, mrazničky, gastronomická chladicí a výčepní zařízení, výčepní chladířenská zařízení, výčepní chladířenské pulty, výčepy, postmixy, sodobary, pípy, chladíče kapalin, průtočné chladíče nápojů suché i mokré, výčepní technika, výrobny sodové vody, post - mix přístroje; (37) instalování, montáže, údržba a instalace chladicích a klimatizačních zařízení, včetně chladicích zařízení pro gastronomii, opravy pump a čerpadel, antikorozní úpravy; (42) výzkum a vývoj nových výrobků, výzkum v oblasti strojírenství, chladířenské a klimatizační techniky, chemické analýzy, inženýrské práce (expertizy), kontrola kvality, zkoušky materiálů, programování CNC strojů, poradenství a konzultace v oblasti chladířenské, klimatizační a gastronomické techniky.

(590) Barevná

(730) SINOP REAL a. s., Blahňkova 632/9, Praha 3, 13000, CZ

(740) Ing. Marie Smrčková, patentový zástupce, Velflíkova 10, Praha 6, 16000

(210) **O-445143**

(220) 06.02.2007

(320) 06.02.2007

(511) 7

(540)

SKCNMM 250 924E-HR 6640

(510) (7) břitové destičky - součásti strojů.

(730) **El-Talabáni Samán**, Jugoslávská 152, Brno, 61300, CZ

(210) **O-445183**

(220) 06.02.2007

(320) 06.02.2007

(511) 3

(540)



WHITE MUSK

- (510) (3) kosmetika a prostředky péče o pleť, zejména podkladový make-up, krycí tyčinky, maskara, oční stíny, linky na oči i obočí, rtěnky, kontury na rty, balzám na rty, obličejové pudry, bronzovačky, zdravíčka, zvlhčovače, odličovače, tělové pudry (ne pro léčebné účely), mýdla, koupelové gely, oleje, soli, kuličky a šumicí přípravky do koupele, prostředky péče o pleť (ne s léčivými účinky), zejména pleťové vody, krémy, čistící prostředky, peelingové prostředky, pleťové masky a tonery, vlasové přípravky pro péči i styling, zejména šampóny, kondicionéry, laky na vlasy a gely, osobní deodoranty, opalovací přípravky, opalovací oleje a mléka, přípravky na holení, ústní vody, parfémy, toaletní vody, éterické oleje pro osobní užití, vonné oleje, přípravky pro péči o nehty, laky na nehty a odlakovače, pemza, bavlněné tyčinky a vlněné hadříky (ne pro léčebné účely) užívané při péči o tělo, parfemované pokojové osvěžovače vzduchu, vonné tyčinky, vonné směsi, kosmetické kapesníčky napuštěné pudrem a pleťovou vodou, dárkové kosmetické soupravy obsahující přípravky péče o pleť i vlasové přípravky.

(210) **O-445047**

(220) 01.02.2007

(320) 01.02.2007

(511) 7, 11, 37, 42

- (730) **THE BODY SHOP INTERNATIONAL PLC.**, Watersmead, Littlehampton, West Sussex NB17 6LS, GB
(740) Baker & McKenzie v.o.s., JUDr. Gabriela Vendlová, Ph.D., Klimentská 46, Praha, 11000

(210) **O-445256**

(220) 08.02.2007

(320) 08.02.2007

(511) 7, 8, 37

(540)

2LD

- (510) (7) stroje a obráběcí stroje; (8) nářadí a nástroje s ručním pohonem; (37) opravy.

(730) **2LD Plastic, s.r.o.**, Na Švarcově 1259, Nový Bydžov, 50401, CZ

(210) **O-445264**

(220) 08.02.2007

(320) 08.02.2007

(511) 3

(540)



- (510) (3) prací, bělicí a čisticí prostředky, lešticí a odmašťovací prostředky, přípravky pro broušení, namáčecí prostředky, prostředky na odstranění rzi a vodního kamene, přípravky na změkčení vody, mýdla a mýdlové přípravky, oživovače a zjasňovače barev pro tkaniny, aviváže, prostředky k saténování prádla, odstraňovače skvrn patřící do této třídy, antistatické přípravky pro použití v domácnosti, potpourri (směsi voňavých látek), vonné tyčinky, přípravky na čištění odpadního vedení, autokosmetika, přípravky k ošetřování povrchů materiálů na bázi vosků, apretační přípravky pro žehlení prádla.

(590) Barevná

(730) **SETUZA a.s.**, Žukovova 100, Ústí nad Labem, 40003, CZ

(740) **HALAXOVÁ & HALAXOVÁ, TETRAPAT, RNDr.** Zdeňka Halaxová, Horní náměstí 7, Olomouc, 77200

(210) **O-445294**

(220) 08.02.2007

(320) 08.02.2007

(511) 34

(540)



- (510) (34) tabák v surovém nebo zpracovaném stavu, tabák na kouření, lulkový tabák, tabák pro ruční balení cigaret, žvýkací tabák, snus tabák (tabák z vlhkého prášku), cigarety, doutníky, cigarillos, přípravky ke kouření prodávané samostatně nebo ve směsích s tabákem, nikoliv k lékařským nebo léčebným účelům, šňupavý tabák, potřeby pro kuřáky zahrnuté ve tř. 34, cigaretové papírky, cigaretové dutinky a zápalky.

(730) **Gallaher Limited**, Members Hill, Brooklands Road, Weybridge Surrey KT13 0QU, GB

(740) **KOREJZOVÁ & SPOL., v.o.s.**, JUDr. Petra Korejzová, advokátka, Korunní 104/E, Praha 10, 10100

(210) **O-445297**

(220) 08.02.2007

(320) 08.02.2007

(511) 35, 36, 37, 39, 41, 42, 44

(540)

FORUM OSTRAVA

- (510) (35) marketing, vedení obchodů, průzkum trhu, distribuce vzorků zboží, aranžování výloh, poskytování a vyhledávání obchodních informací, ukládání a zpracování dat a informací, pronájem reklamních ploch, kancelářský provoz, administrativní práce, obchodní management, poradenství při vedení podniků, poradenská činnost v oblasti obchodu a služeb v rámci třídy, činnost organizačních a ekonomických poradců, činnost účetních poradců, vedení účetnictví, předvádění zboží; (36) správa a údržba nemovitostí, zprostředkování nemovitostí, činnost realitní kanceláře, finanční informace a služby, správa majetku, pronájem nemovitostí, bytů a nebytových prostor včetně poskytování jiných než základních služeb zajišťujících řádný provoz nemovitostí, bytů a nebytových prostor, investorská činnost ve výstavbě; (37) zprostředkovatelská činnost ve stavebnictví, poradenská a konzultační činnost v oblasti výstavby a stavebnictví, inženýrské práce stavební, stavebnictví, údržba staveb, demolice staveb; (39) doprava, přeprava, balení a skladování zboží, zásilkový obchod, doručování zboží, pronájem garáží, pronájem parkovacích ploch, pronájem skladů, skladování zboží; (41) vzdělávání, kulturní aktivity; (42) projektové a inženýrské činnosti, zajišťování projektové a průmyslové dokumentace, inženýrská činnost v investiční výstavbě, činnost technických poradců; (44) poskytování služeb pro zemědělství a zahradnictví, lékařské služby, optici, salóny krásy a kadefnické salóny.

(730) **Multi Development Czech Republic a.s.**, Olivova 4/2096, Praha 1, 11000, CZ

(740) JUDr. Radka Konečná, Široká 36/5, Praha 1, 11000

(210) **O-445298**

(220) 08.02.2007

(320) 08.02.2007

(511) 35, 36, 37, 39, 41, 42, 44

(540)

FORUM KAROLINA

- (510) (35) marketing, vedení obchodů, průzkum trhu, distribuce vzorků zboží, aranžování výloh, poskytování a vyhledávání obchodních informací, ukládání a zpracování dat a informací, pronájem reklamních ploch, kancelářský provoz, administrativní práce, obchodní management, poradenství při vedení podniků, poradenská činnost v oblasti obchodu a služeb v rámci třídy, činnost organizačních a ekonomických poradců, činnost účetních poradců, vedení účetnictví, předvádění zboží; (36) správa a údržba nemovitostí, zprostředkování nemovitostí, činnost realitní kanceláře, finanční informace a služby, správa majetku, pronájem nemovitostí, bytů a nebytových prostor včetně poskytování jiných než základních služeb zajišťujících řádný provoz nemovitostí, bytů a nebytových prostor, investorská činnost ve výstavbě; (37) zprostředkovatelská činnost ve stavebnictví, poradenská a konzultační činnost v oblasti výstavby a stavebnictví, inženýrské práce stavební, stavebnictví, údržba staveb, demolice staveb; (39) doprava, přeprava, balení a skladování zboží, zásilkový obchod, doručování zboží, pronájem garáží, pronájem parkovacích ploch, pronájem skladů, skladování zboží; (41) vzdělávání, kulturní aktivity; (42) projektové a inženýrské činnosti, zajišťování projektové a průmyslové dokumentace, inženýrská činnost v investiční výstavbě, činnost technických poradců; (44) poskytování služeb pro zemědělství a zahradnictví, lékařské služby, optici, salóny krásy a kadefnické salóny.

(730) **Multi Development Czech Republic a.s.**, Olivova 4/2096, Praha 1, 11000, CZ

(740) JUDr. Radka Konečná, Široká 36/5, Praha 1, 11000

(210) **O-445299**

(220) 08.02.2007

(320) 08.02.2007

(511) 35, 36, 37, 39, 41, 42, 44

(540)

FORUM BRNO

- (510) (35) marketing, vedení obchodů, průzkum trhu, distribuce vzorků zboží, aranžování výloh, poskytování a vyhledávání obchodních informací, ukládání a zpracování dat a informací, pronájem reklamních ploch, kancelářský provoz, administrativní práce, obchodní management, poradenství při vedení podniků, poradenská činnost v oblasti obchodu a služeb v rámci třídy, činnost organizačních a ekonomických poradců, činnost účetních

poradců, vedení účetnictví, předvádění zboží; (36) správa a údržba nemovitostí, zprostředkování nemovitostí, činnost realitní kanceláře, finanční informace a služby, správa majetku, pronájem nemovitostí, bytů a nebytových prostor včetně poskytování jiných než základních služeb zajišťujících řádný provoz nemovitostí, bytů a nebytových prostor, investorská činnost ve výstavbě; (37) zprostředkovatelská činnost ve stavebnictví, poradenská a konzultační činnost v oblasti výstavby a stavebnictví, inženýrské práce stavební, stavebnictví, údržba staveb, demolice staveb; (39) doprava, přeprava, balení a skladování zboží, zásilkový obchod, doručování zboží, pronájem garáží, pronájem parkovacích ploch, pronájem skladů, skladování zboží; (41) vzdělávání, kulturní aktivity; (42) projektové a inženýrské činnosti, zajišťování projektové a průmyslové dokumentace, inženýrská činnost v investiční výstavbě, činnost technických poradců; (44) poskytování služeb pro zemědělství a zahradnictví, lékařské služby, optici, salóny krásy a kadeřnické salóny.

(730) **Multi Development Czech Republic a.s.**, Olivova 4/2096, Praha 1, 11000, CZ

(740) JUDr. Radka Konečná, Široká 36/5, Praha 1, 11000

(210) **O-445310**

(220) 09.02.2007

(320) 09.02.2007

(511) 3, 5, 8, 21, 35

(540)



(510) (3) přípravky bělicí, prací, avivážní, čistící, lešticí, odmašťovací a na odstraňování nátěrů a lakových povlaků, čistící prostředky na okna, na tapety, líhy a louhy, pro jiné účely - na čištění dřeva, kůže, kovů, skla, barevných papírů, parket a usní, písek jemný na drhnutí a cidění, kapaliny na mytí předních skel vozidel, a to i na odstraňování námrazy z vozidel, plavená křída, přípravky pro osobní hygienu, přípravky na mytí a do koupele, mýdla, pěny, gely, přípravky pro péči o vlasy, šampóny, vlasové vody, laky, tužidla, gely, soli v rámci této třídy, přípravky pro péči o zuby a dutinu ústní, zubní pasty a prášky, ústní vody, nikoliv pro léčebné účely, přípravky dezodorační a toaletní pro osobní potřebu, přípravky na holení, rovněž před a po holení, přípravky depilační, přípravky pro péči a pěstění pokožky, spadající do této třídy, krémy, emulze, oleje, mléka, pleťové vody, přípravky masážní, přípravky na opálení, také před a po opalování, parfumerie a kosmetika, přípravky osvěžující, spadající do této třídy, voňavkářské výrobky a přípravky, vata pro kosmetické účely, vatové tyčinky a tampóny pro kosmetické účely; (5) výrobky a přípravky chemické pro farmaceutické a lékařské účely, výrobky a přípravky farmaceutické, veterinární, hygienické, dezinfekční, antiseptické, antibakteriální a antiparazitní, farmaceutické a výživové potraviny a nápoje pro léčebné účely, cukrovinky s léčivými přísadami, vitamínové, minerální (včetně stopových prvků) a výživové doplňky potravy pro léčebné účely, přírodní léčivé výtažky, posilující a antibakteriální přípravky-tonika, drogy pro léčebné účely, léčivé minerální koupelové soli, minerální vody pro léčebné účely, farmaceutické přípravky pro péči o pokožku, medicínální emulze, výrobky pro prevenci nebo utišení bolesti, výrobky ze zředěných vod pro léčebné účely, hygienické a dezinfekční přípravky a potřeby pro léčebné účely, vložky hygienické, vložky menstruační, vložky pro inkontinentní pacienty, kalhotky menstruační, kalhotky hygienické, přípravky repelentní, přípravky na WC hygienu, čistící, dezinfekční, přípravky na osvěžení vzduchu, osvěžovače a deodoranty, jiné než pro osobní potřebu, prostředky k hubení rostlinných a živočišných škůdců; (8) ruční nářadí a nástroje spadající do této třídy, depilační přístroje elektrické a neelektrické, glazovací nástroje, holicí čepelky, břitvy, strojky, holicí soupravy, holicí strojky elektrické nebo neelektrické, manikúrové a pedikúrové soupravy elektrické nebo neelektrické, nůžky, neceséry na holicí potřeby, prostředky

na stříhání vousů elektrické nebo neelektrické, pilníky na nehty elektrické nebo neelektrické, pinzety, pouzdra na břitvy, žiletky, holicí strojky, rozprašovače a rozstříkovače na insekticidy (ruční nářadí), strojky na stříhání vlasů elektrické nebo neelektrické; (21) drobné náčiní a nástroje pro domácnost (nikoliv z drahých kovů, ani postříbřených nebo pozlacených kovů), pohárky z papíru a z umělých hmot, papírové tácky, kartáčnické zboží s výjimkou kartáčů jako součástí strojů, smetáky, smetáčky a lopatky na smetání, holicí štětky, stojánky na štětky pro holení, prostředky pro péči o zuby a dutinu ústní, spadající do této třídy, zubní kartáčky, též elektrické, dentální nitě a prostředky dentální hygieny, hřebeny, prostředky na úklid, spadající do této třídy, například drátěnky, hadry, mycí houby, utěrky na čištění, brusné houby na kůži, distributory toaletního papíru; (35) obchodní nebo podnikatelské informace, pomoc, poradenství a poskytování konzultací v obchodní činnosti, vytváření obchodních sítí, zprostředkování interaktivního obchodu pomocí globálních komunikačních sítí (Internet), administrativní práce, spadající do této třídy, referenční servis, marketing, reklamní a propagační činnost, zprostředkování reklamní činnosti, zejména pomocí globálních komunikačních sítí, styky s veřejností, služby v oblasti získávání obchodních kontraktčních partnerů, organizování komerčních a reklamních výstav, vytváření obchodních a obchodně-informačních sítí, zprostředkování obchodních záležitostí, shromažďování různého zboží pro třetí osoby (kromě jejich přepravy), v rozsahu zboží tříd 1 až 34, za účelem umožnění spotřebitelům, aby si tyto výrobky mohli pohodlně prohlížet a nakupovat, dovozní a vývozní agentura.

(730) **Řebíček Tomáš**, Stará Riviéra 757, Frýdek - Místek, 73801, CZ
(740) Bc. Václav Pacl, Okrajová 4, Havířov - Podlesí, 73601

(210) **O-445343**

(220) 09.02.2007

(320) 09.02.2007

(511) 16, 35, 42

(540)

LEBEN

(510) (16) letáky, plakáty, hlavičkové papíry, brožury, novoroční přání, samolepky, etikety, vizitky, pohledy, kalendáře, tiskopisy, katalogy, propisovací papíry, jídelní lístky, nerušenky, reklamní papírové stojánky, gumová razítka, polymerová razítka; (35) venkovní reklama, propagace, reklamní texty - vydávání, rozšiřování, aktualizování; (42) grafický design, web design, tvorba software.

(730) **Beneš Karel**, Slovenská 2134, Sokolov, 35605, CZ

(210) **O-445349**

(220) 10.02.2007

(320) 10.02.2007

(511) 5, 29

(540)

Shaman

(510) (5) výrobky farmaceutické a parafarmaceutické, vitamíny a minerály a stopové prvky, dietní a nutriční přípravky pro léčebné účely a léčiva, medicínální sirupy, výtažky z léčivých bylin a kombinované přípravky vitamínů, minerálů, stopových prvků a bylinných výtažků, potravinové doplňky obohacené vitamíny nebo minerály nebo stopovými prvky, vitamínové přípravky, vitamíny a multivitaminové preparáty, minerály a multiminerálové preparáty, bylinné čaje pro léčivé účely, léčivé byliny, cukrovinky nebo pastilky nebo tabletky nebo tobolky nebo kapsle nebo zvykačky s léčivými přísadami pro léčebné účely, dietetické látky upravené pro lékařské účely, minerální vody a dietetické nápoje upravené pro lékařské účely, dietní potraviny upravené pro lékařské účely, doplňky výživové pro lékařské účely, bilkovinné přípravky nebo potravina pro lékařské účely, balzámy a krémy a masti pro lékařské účely, chemické přípravky pro lékařské účely, léčivé oleje, oleje pro lékařské účely, tuky pro lékařské účely, léčivé soli, tinktury pro lékařské účely, bylinné výtažky pro léčebné účely a sirupy pro léčebné účely, vitamínová a minerální výživa ve formě koncentrátů pro léčebné účely, proteinové koncentráty jako výživné přísady k potravinám pro léčebné účely, droždí pro farmaceutické účely, potravinové doplňky s léčebnými účinky, výživné nebo dietetické přípravky pro lékařské účely pro denní doplnění stravy jako instantní strava nebo samostatná směs, která se skládá hlavně z mléka v prášku nebo ze živočišných nebo zeleninových

proteinů, také s přidávkem vitamínů nebo minerálů nebo stopových prvků nebo cukru, potravinové doplňky, zejména dietetické, farmaceutické a výživové potraviny a posilující poživatiny pro léčebné účely, nápoje pro léčebné účely, jako jsou proteinové, vitamínové, multivitaminové, energetické, iontové, izotonické nápoje, též obohacené adaptogeny, minerální vody (včetně stopových prvků) pro léčebné účely, dietetické a výživové nápoje pro léčebné účely, dietní a nutriční přípravky k léčebným účelům, proteinové, vitamínové, multivitaminové, energetické, iontové, minerální (včetně stopových prvků) a výživové preparáty pro léčebné účely, potravní doplňky pro posílení imunity organismu a zlepšení zdraví v tuhém i sypkém i tekutém stavu pro léčebné účely; (29) potravinové doplňky ne pro lékařské účely (zařazené v této třídě) a obsahující látky živočišného původu, protein pro lidskou spotřebu, proteinové výrobky a přípravky pro výživu, přípravky zvláštní výživy pro sportovce nebo osoby s vysokým energetickým výdejem obsahující látky živočišného původu (ne pro léčebné účely), jedlá želatina, želatinové výrobky a přípravky pro výživu, tuky jedlé, oleje jedlé, extrakty z chaluh jako výživa, výživné přípravky pro denní doplnění stravy, které se skládají hlavně z mléka v prášku nebo ze živočišných nebo zeleninových proteinů, také s přidávkem vitamínů nebo minerálů nebo stopových prvků nebo cukru (ne pro léčebné účely).

- (730) **Aminostar s.r.o.**, Ohrazenice čp. 188, Ohrazenice, 51101, CZ
(740) Advokátní a patentová kancelář VYSKOČIL, KROŠLÁK a spol., Dana Lukajová, Voršilská 10, Praha 1, 11000

- (210) **O-445367**
(220) 12.02.2007
(320) 12.02.2007
(511) 35, 41
(540)

TVRDOHLAVÍ



- (510) (35) propagační činnost, reklama; (41) prezentace vizuálního umění pro kulturní účely.
(730) **SILVER SCREEN s.r.o.**, Dačického 12/1227, Praha 4, 14200, CZ

- (210) **O-445371**
(220) 12.02.2007
(320) 12.02.2007
(511) 16, 25, 35, 36, 41, 44
(540)

TIKÁ V KAŽDÉ RODINĚ

- (510) (16) papír, lepenka a výrobky z těchto materiálů zaříděné ve třídě 16, zejména plakáty, fotografie, kalendáře, samolepky, obtisky, tiskoviny, tiskárenské výrobky; (25) oděvy, obuv, pokrývky hlavy; (35) reklama, inzerce; (36) organizování charitativních sbírek; (41) vydavatelská a nakladatelská činnost, vydávání časopisů, periodických publikací, fotografií, pohlednic, plakátů, formulářů, pořádání odborných kurzů, školení a jiných vzdělávacích akcí, výchovné a vzdělávací služby, organizování kulturních akcí, organizování kulturních nebo vzdělávacích výstav; (44) zprostředkování služeb v oblasti zdravotní prevence, v oblasti podpory činnosti na pomoc postižených onkologickými onemocněními, zprostředkování podpory onkologických klubů, výzkumných projektů, preventivních programů, zprostředkování podpory zlepšení života onkologických pacientů.
(730) **Liga proti rakovině Praha**, Na Truhlářce 100/60, Praha 8, 18081, CZ
(740) ROTT, RŮŽIČKA & GUTTMANN Patentová, známková a advokátní kancelář, JUDr. Vladimír Rott, Nad Štolou 12, Praha 7, 17000

- (210) **O-445372**
(220) 12.02.2007
(320) 12.02.2007

- (511) 16, 25, 35, 36, 41, 44
(540)



- (510) (16) papír, lepenka a výrobky z těchto materiálů zaříděné ve třídě 16, zejména plakáty, fotografie, kalendáře, samolepky, obtisky, tiskoviny, tiskárenské výrobky; (25) oděvy, obuv, pokrývky hlavy; (35) reklama, inzerce; (36) organizování charitativních sbírek; (41) vydavatelská a nakladatelská činnost, vydávání časopisů, periodických publikací, fotografií, pohlednic, plakátů, formulářů, pořádání odborných kurzů, školení a jiných vzdělávacích akcí, výchovné a vzdělávací služby, organizování kulturních akcí, organizování kulturních nebo vzdělávacích výstav; (44) zprostředkování služeb v oblasti zdravotní prevence, v oblasti podpory činnosti na pomoc postižených onkologickými onemocněními, zprostředkování podpory onkologických klubů, výzkumných projektů, preventivních programů, zprostředkování podpory zlepšení života onkologických pacientů.
(730) **Liga proti rakovině Praha**, Na Truhlářce 100/60, Praha 8, 18081, CZ
(740) ROTT, RŮŽIČKA & GUTTMANN Patentová, známková a advokátní kancelář, JUDr. Vladimír Rott, Nad Štolou 12, Praha 7, 17000

- (210) **O-445385**
(220) 13.02.2007
(320) 13.02.2007
(511) 16, 36
(540)



- (510) (16) propagační a reklamní materiály, tiskárenské výrobky, periodické a neperiodické časopisy (tiskoviny); (36) služby realitní kanceláře, zprostředkování finančních služeb (hypotéky, stavební spoření), zprostředkování oceňování odhadů nemovitostí.
(730) **Hrdina Radek**, Kojetická 1023, Neratovice, 27711, CZ

- (210) **O-445389**
(220) 13.02.2007
(320) 13.02.2007
(511) 9, 35, 37, 38, 39, 40, 42
(540)



- (510) (9) počítačový software nahráný, počítače včetně jejich periferních zařízení, čtecí zařízení pro zpracování dat, vysílače elektronických signálů, monitorovací přístroje elektrické, nosiče dat magnetické, optické, elektronické přístroje a zařízení zařazené do třídy 9; (35) reklamní služby včetně jejich zprostředkování, propagace, inzerce, vydávání reklamních, náborových a propagačních materiálů, rozšiřování reklamních a inzertních materiálů a vzorků zboží zákazníkům, marketing, informace podnikatelské, obchodní, statistické, poskytování pomoci v obchodu a velkoobchodu - poradenství v oblasti prodeje a nákupu, obchodní obstaravatelská a

zprostředkovatelská činnost pro průmyslové a obchodní podniky, zejména v oboru výpočetních systémů, vkládání dat do počítačových databází; (37) instalování a opravy elektrických přístrojů a zařízení, montáž, údržba a opravy počítačového vybavení (hardware), zprostředkovatelské služby v oblasti stavebnictví opravárenství; (38) zprostředkovatelské služby v oblasti spojů; (39) archivace elektronicky uložených dat a dokumentů, zprostředkovatelské služby v oblasti dopravy, balení a skladování zboží; (40) montáž na objednávku (pro třetí osoby), zejména výpočetní techniky, zprostředkovatelské služby v oblasti zpracování materiálů; (42) pronájem výpočetních systémů, pronájem počítačového software, aktualizace počítačových programů, obnova počítačových dat, instalace počítačových programů, počítačové programování, počítačové systémové analýzy, poradenské služby v oblasti počítačového hardware, zprostředkování vědeckých a technologických služeb zahrnutých do třídy 42, zprostředkování tvorby software, zprostředkování hostingu webových stránek, zprostředkování tvorby počítačových systémů.

(730) **Orange & Green Solutions, s.r.o.**, Jirsíkova 1, Praha 8, 18000, CZ

(740) Mgr. Irena Bohatá, advokátka, Náměstí Republiky 29, Plzeň, 30100

(210) **O-445393**

(220) 13.02.2007

(320) 13.02.2007

(511) 9, 16, 35, 38, 41

(540)

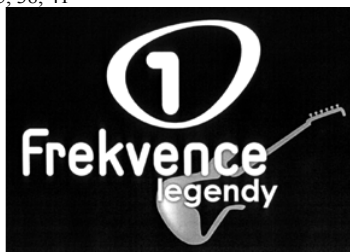

(510) (9) nahrané a nenahrané nosiče zvuku a obrazu, zejména audiokazety, videokazety, kompaktní disky, magnetofonové pásky, gramofonové desky, audiovizuální díla na nosičích, hudební díla na nosičích; (16) tiskoviny, časopisy, publikace, propagační tiskoviny, zejména katalogy, prospekty, plakáty, kalendáře, fotografie, knihy, časopisy, pohlednice, periodické a neperiodické tiskoviny, tiskárenské výrobky, kancelářské potřeby spadající do této třídy, papírenské zboží; (35) reklamní a propagační činnost prostřednictvím jakéhokoli média, prostřednictvím telefonní sítě, datové sítě nebo informační sítě, distribuce zboží k reklamním účelům, inzertní činnost, zprostředkovatelská činnost v oblasti obchodu a mediálního průmyslu, jako je zprostředkování reklamy, inzerce, propagace; (38) provozování rozhlasového vysílání, včetně rozhlasového vysílání šířeného po Internetu, poradenská činnost v oblasti sdělovacích prostředků, šíření a výměna informací prostřednictvím počítačových a telekomunikačních sítí, včetně Internetu; (41) tvorba rozhlasových programů, vzdělávací a zábavná činnost, organizace, příprava a pořádání hudebních vystoupení, koncertů a zábavných pořadů, vydavatelská a nakladatelská činnost.

(730) **FREKVENCE 1, a.s.**, Wenzigova 4/1872, Praha 2, 12000, CZ

(740) JUDr. Ladislav Břeský, advokát, Botičská 1936/4, Praha 2, 12800

(210) **O-445394**

(220) 13.02.2007

(320) 13.02.2007

(511) 9, 16, 35, 38, 41

(540)



(510) (9) nahrané a nenahrané nosiče zvuku a obrazu, zejména audiokazety, videokazety, kompaktní disky, magnetofonové pásky, gramofonové desky, audiovizuální díla na nosičích, hudební díla na nosičích; (16) tiskoviny, časopisy, publikace, propagační tiskoviny, zejména katalogy, prospekty, plakáty, kalendáře, fotografie, knihy, časopisy, pohlednice, periodické a neperiodické tiskoviny, tiskárenské výrobky, kancelářské potřeby spadající do této třídy, papírenské zboží; (35) reklamní a propagační činnost prostřednictvím jakéhokoli média, prostřednictvím telefonní sítě, datové sítě nebo informační sítě, distribuce zboží k reklamním účelům, inzertní činnost, zprostředkovatelská činnost v oblasti obchodu a mediálního průmyslu, jako je zprostředkování reklamy, inzerce, propagace; (38) provozování rozhlasového vysílání, včetně rozhlasového vysílání šířeného po Internetu, poradenská činnost v oblasti sdělovacích prostředků, šíření a výměna informací prostřednictvím počítačových a telekomunikačních sítí, včetně Internetu; (41) tvorba rozhlasových programů, vzdělávací a zábavná činnost, organizace, příprava a pořádání hudebních vystoupení, koncertů a zábavných pořadů, vydavatelská a nakladatelská činnost.

(730) **FREKVENCE 1, a.s.**, Wenzigova 4/1872, Praha 2, 12000, CZ

(740) JUDr. Ladislav Břeský, advokát, Botičská 1936/4, Praha 2, 12800

(210) **O-445422**

(220) 14.02.2007

(320) 14.02.2007

(511) 29

(540)

ROSTEME S KIDIBOO

(510) (29) mléko, sýr, mléčné výrobky, jedlé oleje a tuky.

(730) **Bongrain SAa French Société Anonyme**, 42, rue Rieussec, 78220 Viroflay, FR

(740) Ing. František Kania, Mendlovo nám. 1a, Brno, 60300

(210) **O-445423**

(220) 14.02.2007

(320) 14.02.2007

(511) 3, 5, 33

(540)

SEDATIN AKTIV

(510) (3) kosmetické prostředky a přípravky; (5) výrobky lékárnické, bylinné extrakty, bylinné kapky, bylinný gel, kombinované přípravky z vitamínů, minerálů a bylinných výtažků k léčebným účelům, vitamíny a minerály a stopové prvky, vitamínové a multivitaminové přípravky a nápoje, potravinové doplňky obohacené vitamíny a/nebo minerály a/nebo stopovými prvky k léčebným účelům, čaje léčivé, čaje bylinné, cukrovinky s léčivými přísadami, diabetický chléb, dietetické látky upravené pro léčebné účely, dietetické nápoje upravené pro léčebné účely, doplňky potravy, posilující přípravky pro léčebné účely, rostlinná vláknina pro léčebné účely, přípravky obsahující stopové prvky, potravinové přípravky a doplňky všeho druhu, jako posilující potraviny, vitamínové přípravky, potraviny pro doplnění redukčních diet nebo přípravků pro hubnutí, vše s léčebnými účinky - vše v rámci této třídy; (33) lihové extrakty, lihové rostlinné extrakty.

(730) **AROMATICA CZ s.r.o.**, Masarykovo náměstí 101/3, Šlapanice, 66451, CZ

(740) Mgr. Zdeněk Bičan, Tišnovská 6, Brno, 61300

(210) **O-445428**

(220) 14.02.2007

(320) 14.02.2007

(511) 7, 37, 40

(540)



(510) (7) stroje a obráběcí stroje, motory (s výjimkou motorů pro

pozemní vozidla), spojky a transmisní zařízení mimo ty, které jsou pro pozemní vozidla; (37) stavebnictví, opravy, instalační služby; (40) zpracování materiálů.

(730) **Zlámal Jiří s.r.o.**, Vrahovická 81, Prostějov, 79811, CZ

(210) **O-445434**

(220) 14.02.2007

(320) 14.02.2007

(511) 9

(540)



(510) (9) přepojovací desky počítačů, integrované obvody, základní desky počítačů, grafické urychlovací karty pro počítače, karty obrazového grafického pole (VGA) pro počítače, zvukové karty, video telefony, počítače, modemy, počítačový software užívaný pro řídicí síťové přepojovací desky, počítačový software užívaný pro zvýšení audiovizuální kapacity multimediálních aplikací, zejména pro sloučení textu, zvuku, grafiky, statických obrazů a pohyblivých obrazů, telefony, počítačové síťové směrovací programy, systémy globální navigace (GSP) sestávající z počítačů, počítačového software, vysílačů, přijímačů a síťových propojovacích zařízení, bezpečnostní zařízení, zejména pozorovací kamery, pozorovací videorekordéry a pozorovací video snímače pro dálkové monitorování, měniče signálu, antény systémů globální navigace (GSP), přijímače systémů globální navigace (GSP), vysílače systémů globální navigace (GSP), přístroje pro videotelefonní konference, detektory biologických signálů, přijímače biologických signálů, procesory biologických signálů, zařízení pro záznam biologických signálů, bio čipy, kamery mezikórového protokolu (Internet Protocol).

(730) **LEADTEK RESEARCH, INC.**, 18F, No. 166, Chien-Yi Road, Chung-Ho, Taipei Hsien, TW

(740) Společná advokátní kancelář Všetečka Zelený Švorčík Kalenský a partneři, JUDr. Miloš Všetečka, Hálkova 2, Praha 2, 12000

(210) **O-445448**

(220) 14.02.2007

(320) 14.02.2007

(511) 9, 12, 25

(540)



(510) (9) helmy (ochranné) pro sportovní účely; (12) kola, pumpy pro jízdní kola, potahy sedadel jízdních kol a motocyklů, pneumatiky pro jízdní kola, pneumatiky na jízdní kola, pneumatiky kol, paprsky pro jízdní kola, ozubená kola jízdních kol, košíky speciální pro jízdní kola, jízdní kola, řídítka, jízdní kola - stojany; (25) obuv sportovní, oděvy (potítka), oděvy pro cyklisty, prádlo spodní (proti pocení), prádlo spodní (pohlcující pach), sportovní obuv, trička.

(590) Barevná

(730) **Oto Kaděrka-OTO**, Zedníkova 113/12, Olomouc - Radíkov, 77200, CZ

(740) Mgr. Radka Macková, advokát, Celetná 4, Praha 1, 11000

(210) **O-445464**

(220) 15.02.2007

(320) 15.02.2007

(511) 16, 35, 36

(540) **Friendly Golf Cup České spořitelny**

(510) (16) reklamní, inzertní a propagační materiály a tiskoviny všeho druhu; (35) propagační, reklamní a inzertní služby

prostřednictvím jakéhokoliv média; (36) bankovní obchody a bankovní a finanční služby, služby s těmito službami související.

(730) **Česká spořitelna, a. s.**, Olbrachtova 1929/62, Praha 4, 14000, CZ

(210) **O-445470**

(220) 15.02.2007

(320) 15.02.2007

(511) 9, 16, 35, 37, 41

(540)

LADYCAR

(510) (9) přístroje pro záznam, přenos nebo reprodukci zvuku či obrazu, hardware výpočetní a/nebo komunikační a/nebo informační techniky, software na magnetických nosičích, magnetické nebo optické nosiče zvukových a/nebo obrazových záznamů nahrané i nenahrané, videokazety nahrané i nenahrané, audiokazety nahrané i nenahrané, audiovizuální programy, audiovizuální díla, audiovizuální díla v digitální podobě, CD disky, videodiskety, audiodiskety, informace a záznamy v elektronické podobě, elektronické databáze a databázové produkty, informace a/nebo data a/nebo databáze a/nebo informační produkty na nosičích a/nebo v elektronických, datových, informačních, počítačových a komunikačních sítích, elektronické časopisy, knihy v elektronické podobě, multimediální noviny a časopisy, multimediální, zejména elektronická periodika, multimediální informační katalogy; (16) papír, lepenka a výrobky z těchto materiálů, které nejsou zařazeny do jiných tříd, tiskárenské výrobky, tiskoviny, časopisy, periodika, knihy, potřeby pro knižní vazby, fotografie, papírenské zboží, fotografie, fólie z umělých hmot na balení, kalendáře, katalogy, prospekty, plakáty, pohlednice, mapy, obálky, obaly spadající do této třídy, desky spadající do této třídy, dopisní papír, držáky na psací potřeby, etikety kromě textilních, samolepky, vložky papírové, papír balicí, papírové ubrousky, psací potřeby, psací podložky, psací soupravy, lepidla pro papírenství nebo domácnost, materiál pro umělece, štetce, psací stroje a kancelářské potřeby s výjimkou nábytku, kancelářské pořadače, učební a školní potřeby a pomůcky s výjimkou přístrojů, plastické obaly, které nejsou zařazeny do jiných tříd; (35) inzertní, reklamní a propagační činnost, poskytování pomoci při provozu obchodu včetně zprostředkování obchodních a souvisejících obchodně personálních záležitostí, organizování výstav a veletrhů k reklamním a obchodním účelům, organizování módních přehlídek k obchodním účelům, odborné poradenství vztahující se k organizování výstav a veletrhů k reklamním a obchodním účelům, správa obchodních zájmů třetích osob, vypracování statistických přehledů, poradenství v oblasti organizace a ekonomiky podnikání, marketing, průzkum a analýzy trhů, činnost a služby v oblasti aranžérství výstavních ploch, výstavních expozic, jakož i výstavních exponátů k reklamním a obchodním účelům, pronájem kancelářských strojů a zařízení, distribuce zboží k reklamním účelům, rozmnožování dokumentů; (37) technické zabezpečení výstav a výstavních ploch, včetně montáže a demontáže výstav; (41) činnost vyučovací, výchovná, vzdělávací a zábavní včetně pořádání specializačních doškolovacích kurzů, sympozií a konferencí, provozování pracovních diskusního a zájmového klubu, organizování výstav a veletrhů ke vzdělávacím, kulturním, výchovným a zábavním účelům, organizování společensko-kulturních akcí, pořádání zábavních soutěží, organizování soutěží o oceňování nejlepších exponátů, jakož i nejlepších expozic, odborné poradenství vztahující se k organizování výstav a veletrhů pro oblast kultury a vzdělávání, organizování módních přehlídek pro výchovné, vzdělávací, kulturní a zábavní účely, kromě módních přehlídek pro reklamní účely, nakladatelská a vydavatelská činnost, provozování galerií.

(730) **Veletrhy Brno, a.s.**, Výstaviště 1, Brno, 64700, CZ

(740) Ing. Jiří Dohnal, Nedbalova 29, Brno, 62300

(210) **O-445483**

(220) 15.02.2007

(320) 15.02.2007
(511) 2
(540)

Primaral

(510) (2) barvy, nátěry, emaily, laky.
(730) **Peter Kwasny GmbH**, Heilbronner Strasse 96, 74831 Gundelsheim, DE
(740) TRAPLOVÁ-HAKR-KUBÁT Advokátní a patentová kancelář, JUDr. Jarmila Traplová, Přístavní 24, Praha 7, 17000

(210) **O-445485**
(220) 15.02.2007
(320) 15.02.2007
(511) 5
(540)

PERINDAL

(510) (5) farmaceutické, veterinární, zdravotnické a hygienické přípravky, dietetické a dietní substance uzpůsobené pro léčebné účely, potraviny pro děti, náplasti, obvazový materiál, materiály pro plombování zubů, zubolékařský (dentální) vosk, dezinfekční prostředky, přípravky pro hubení škůdců, fungicidy, herbicidy.
(730) **NOVARTIS AG**, 4002 Basel, CH
(740) TRAPLOVÁ-HAKR-KUBÁT Advokátní a patentová kancelář, JUDr. Jarmila Traplová, Přístavní 24, Praha 7, 17000

(210) **O-445500**
(220) 16.02.2007
(320) 16.02.2007
(511) 9, 16, 35, 38, 41
(540)



(510) (9) informace, data a databáze na elektronických, magnetických a optických nosičích všeho druhu a v elektronických, datových, informačních a telekomunikačních sítích všeho druhu, multimediální aplikace, zejména elektronické informační katalogy, časopisy a periodika, knihy v elektronické podobě, nahrané zvukové a zvukově obrazové a obrazové záznamy včetně software na CD a DVD discích a magnetických nosičích, software pro počítače; (16) tiskoviny všeho druhu, zejména periodické a neperiodické publikace na papírových nosičích, např. časopisy, noviny, knihy, prospekty, plakáty, data a databáze na papírových nosičích, kalendáře, fotografie, pohlednice, plakáty, samolepky, knihařské výrobky, informační a propagační výrobky z papíru, včetně dekorčních předmětů z papíru, obalový materiál z papíru a balicí fólie z plastu, papírové a plastové sáčky a tašky, kancelářské potřeby (vyjma nábytku); (35) zprostředkovatelské služby v oblasti obchodu a pomoc při řízení obchodní činnosti, zprostředkování obchodních kontaktů, reklamní a propagační činnost, poskytování obchodních informačních produktů, např. multimediálních informací pro reklamní a obchodní účely, včetně jejich vyhledávání, inzertní a propagační činnost, včetně on-line inzerce a prezentace uživatelů v počítačové síti Internet, obchodní využití sítě Internet v oblasti vyhledávacích služeb a e-businessu, vydávání reklamních a/nebo náborových textů, propagačních a inzertních tiskovin, rozšiřování reklamních a/nebo inzertních materiálů, obchodní průzkum a analýza trhu, marketing, organizace reklamních a obchodních předváděcích akcí výrobků a služeb, včetně obchodních výstav a jejich doprovodných akcí, např. komerčních módních přehlídek, distribuce zboží a tiskovin k reklamním účelům, obchodní zastoupení tuzemských a zahraničních firem, obchodní a podnikatelský informační servis, obchodní poradenské a konzultační služby; (38) šíření elektronických informací, zpráv textových, zvukových a zvukově-obrazových, např. elektronických časopisů, knih a děl prostřednictvím počítačové sítě Internet a satelitů, výměna elektronických zpráv a informací, služby zabezpečující audiovizuální komunikaci prostřednictvím informačních a telekomunikačních sítí, např.

počítačové sítě Internet a satelitů, šíření audiovizuálních děl, zpráv a informací, anket a soutěží, odborná informační a poradenská činnost v daných oborech; (41) nakladatelství a vydavatelství periodických a neperiodických publikací, zejména společenských, zábavních, vzdělávacích i odborných časopisů, a to tištěných na papírových nosičích i v elektronické podobě, včetně textových, zvukových a zvukově-obrazových zpráv a informací na elektronických, magnetických a optických nosičích všeho druhu, ediční a publikační činnost, včetně nahrávání zvukových a zvukově-obrazových nosičů a pořadů pro rozhlasové a televizní vysílání, půjčování publikací a nahraných zvukových a zvukově-obrazových nosičů, produkční a agenturní činnost v oblasti zábavy, vzdělávání, kultury a sportu, včetně pořádání zábavních a vzdělávacích soutěží a akcí, hobby soutěží, zájmových klubů, setkání a přednášek, včetně přednáškových a výukových akcí na podporu zdravého životního stylu, společenského uplatnění a aktivity zájmových skupin, kulturních a/nebo vzdělávacích výstav, informační, konzultační, poradenské a obstaravatelské služby v oboru nakladatelské a vydavatelské činnosti, produkční a agenturní činnost v oblasti zábavy, kultury, vzdělávání, zájmové činnosti a společenských aktivit v rámci této třídy.

(730) **Bauer Media, v.o.s.**, Viktora Huga 6, Praha 5, 15000, CZ
(740) DMH - patentová a známková kancelář, Mgr. Marcela Machatová, Pospíšilova 2, Praha 3, 13000

(210) **O-445522**
(220) 16.02.2007
(320) 16.02.2007
(511) 36, 41
(540)



(510) (36) pronájem nemovitostí; (41) vyučování, vzdělávání, vydávání knih.
(590) Barevná
(730) **AKADEMIE IURIS s. r. o.**, J. Masaryka 312/46, Praha 2, 12000, CZ

(210) **O-445523**
(220) 16.02.2007
(320) 16.02.2007
(511) 3
(540)

LASEROVÝ GEL MERLLIN

(510) (3) kosmetické přípravky.
(730) **IVAN ŠEVČÍK - SIDL WORLD**, Nivy I 436, Zlín, 76001, CZ

(210) **O-445525**
(220) 16.02.2007
(320) 16.02.2007
(511) 16, 35, 41
(540)



(510) (16) tiskoviny všeho druhu, včetně časopisů a slovníků; (35) reklamní činnost, marketing; (41) vydavatelství a nakladatelství.
(590) Barevná
(730) **ATOZ Marketing Services, spol. s r.o.**, Holečkova 657/29, Praha 5, 15095, CZ

(210) **O-445577**

(220) 16.02.2007
(320) 16.02.2007
(511) 5
(540)

LAMISIL 1X

(510) (5) farmaceutické přípravky.
(730) **NOVARTIS AG**, 4002 Basel, CH
(740) TRAPLOVÁ-HAKR-KUBÁT Advokátní a patentová kancelář,
JUDr. Jarmila Traplová, Přístavní 24, Praha 7, 17000

(210) **O-445593**
(220) 19.02.2007
(320) 19.02.2007
(511) 7, 8
(540)



(510) (7) stroje a zařízení s mechanickým i elektrickým pohonem, tvářeční a obráběcí stroje, včetně náhradních dílů a příslušenství, jejich součástí a přídatná zařízení v rámci tř. 7; (8) nářadí a nástroje s ručním, mechanickým pohonem v rámci tř. 8.
(730) **DK group a.s.**, Na Hranici 8, Jihlava, 58602, CZ

(210) **O-445595**
(220) 19.02.2007
(320) 19.02.2007
(511) 8, 10, 21
(540)

PASCALE NOIR

(510) (8) holicí soupravy, holicí strojky, břitvy, holicí strojky elektrické nebo neelektrické, žiletky, strojky (mechanické) na stříhání vousů, strojky na stříhání vlasů (elektrické a neelektrické); (10) kondomy, prezervativy; (21) holicí šetky.
(730) **KAUFLAND ČESKÁ REPUBLIKA, v.o.s.**, Pod Višňovkou 25, Praha 4 - Krč, 14000, CZ

(210) **O-445596**
(220) 19.02.2007
(320) 19.02.2007
(511) 33
(540)

JAGDKRÄUTER

(510) (33) alkoholické nápoje (s výjimkou pív).
(730) **KAUFLAND ČESKÁ REPUBLIKA, v.o.s.**, Pod Višňovkou 25, Praha 4 - Krč, 14000, CZ

(210) **O-445600**
(220) 19.02.2007
(320) 19.02.2007
(511) 6, 17, 19, 20
(540)

DEKCELL

(510) (6) kovové konstrukční profily, kovové zavěšovací prvky, kovové prvky pro uchycení sanitárních předmětů a potrubí, spojovací prostředky pro montáž a kotevní konstrukci (z kovu); (17) izolační materiály pro izolování proti teplu, zvuku, vibracím a vlhkosti, především sádrovláknité desky (skelná minerální i papírová vlákna), spárovací tmely; (19) stavební kameny, stavební desky a elementy pro výstavbu zdí, vyrobené ze sádry, případně ze syntetických materiálů, vše s nebo bez výstuhy pro stavební práce, sádrokartonové desky, sádrovláknité desky, stropní kazety ze sádry nebo sádrokartonu, výztužné pásy a napojovací těsnění (pro stavební účely), sádrové omítky a stěrky, polystyrenové desky; (20) spojovací prostředky pro montáž a kotevní konstrukci v rámci této třídy (z plastu).
(730) **DEK a.s.**, Tiskařská 10/257, Praha 10 - Malešice, 10828, CZ

(210) **O-445601**
(220) 19.02.2007

(320) 19.02.2007
(511) 17
(540)

POLYSTEN

(510) (17) tepelně izolační materiál, především polystyrenové desky, tepelně a zvukově izolační obklady.
(730) **DEK a.s.**, Tiskařská 10/257, Praha 10 - Malešice, 10828, CZ

(210) **O-445607**
(220) 19.02.2007
(320) 19.02.2007
(511) 37, 40
(540)



(510) (37) specializované stavební činnosti, provádění jednoduchých a drobných staveb, jejich změn a odstraňování, poskytování technických služeb v rámci stavební činnosti a stavebních materiálů; (40) nakládání s odpady.
(590) Barevná
(730) **BELIX s.r.o.**, Strojírenská 260, Praha 5, 15521, CZ

(210) **O-445614**
(220) 19.02.2007
(320) 19.02.2007
(511) 3
(540)

Rezlink

(510) (3) parfěmy.
(730) **Znovín Znojmo, a.s.**, Šatov, Šatov, 67122, CZ
(740) **ROTT, RŮŽIČKA & GUTTMANN** Patentová, známková a advokátní kancelář, JUDr. Michal Růžička, CSc., Nad Štolou 12, Praha 7, 17000

(210) **O-445615**
(220) 19.02.2007
(320) 19.02.2007
(511) 3
(540)

Traminer

(510) (3) parfěmy.
(730) **Znovín Znojmo, a.s.**, Šatov, Šatov, 67122, CZ
(740) **ROTT, RŮŽIČKA & GUTTMANN** Patentová, známková a advokátní kancelář, JUDr. Michal Růžička, CSc., Nad Štolou 12, Praha 7, 17000

(210) **O-445635**
(220) 20.02.2007
(320) 20.02.2007
(511) 25
(540)

ZAFFE

(510) (25) oděvy, obuv.
(730) **Bouzek Petr**, Vlnitá 351/4, Praha 4, 14700, CZ
Sadil Radek, Stará 205, Bludov, 78961, CZ

(210) **O-445642**
(220) 20.02.2007
(320) 20.02.2007
(511) 7, 35, 37, 40, 42
(540)

Ergoweld

(510) (7) stroje na zpracování drátu; (35) obchodní činnost, specializovaný velkoobchod a maloobchod s přídatnými materiály pro svařování, zprostředkování obchodu; (37) stroje (montáž, údržba, opravy); (40) svařování kovů, povrchové úpravy polymery, zpracování a úprava materiálů; (42) průmyslový desing, výzkum v oboru strojírenství.
(730) **Ergoweld s.r.o.**, Španielova 1260/55, Praha 6, 16300, CZ

(210) **O-445647**
(220) 20.02.2007
(320) 20.02.2007
(511) 35, 39, 43
(540)

..na **BLBYM** místě

(510) (35) správa hotelů; (39) skladování zboží spadajícího do tříd 29, 30, 31, 32, 33, 34; (43) pohostinství, restaurace, kavárny, hotelové služby, provoz hotelového ubytování, zásobování - catering, služby konzultační v oboru pohostinství a restauračních služeb.
(730) **KAREL HOLOUBEK - Trade Group a.s.**, Vodičkova 20, Praha 1, 11000, CZ
(740) Ing. Vladimír Zeithammer, patentový zástupce, P. O. Box 32, Praha 45, 14500

(210) **O-445723**
(220) 21.02.2007
(320) 21.02.2007
(511) 6, 9, 35, 37, 40, 42, 45
(540)



(510) (6) zámky (kovové) pro brašny a tašky, zámky (kovové) s výjimkou elektrických, zámky pro vozidla (kovové), zámky visací, pružinové zámky, zadlabávací zámky, trezorové zámky, závorové mechanismy trezorů, západky (kovové), západky zámků, kroužky z obecných kovů na klíče, klíče, montážní klíče (kovové), trezorové klíče, autoklíče, klíče k cylindrickým vložkám, dózické, profilové, schránkové klíče, bezpečnostní schránky, kovové schránky, domovní zvonky s výjimkou elektrických, dveřní kliky (kovové), kovové pokladničky, bezpečnostní pokladny, kovy obecné (surové nebo jako polotovary), slitiny z obecných kovů, kovové zboží (drobné), otevírače dveří s výjimkou elektrických, trezory (např. stěnové, nábytkové, skříňové), pancéřové dveře, klíčové systémy jako zařízení hlavního klíče, zařízení centrálního klíče, kombinovaná zařízení, stejné uzávěry apod., bezpečnostní cylindrické vložky; (9) zámky elektrické, elektronické, elektrická vedení, vodiče, kabely, elektrické ovládací desky, elektrické přístroje kontrolní a dohledávací, elektrické krabice a další instalační materiál, elektrické spínače, elektrické a elektronické zařízení pro dozor a dálkové ovládání, elektrické relé, elektrické kolektory, elektrické přípojky; (35) zprostředkování obchodu s výše uvedenými výrobky; zprostředkovatelská činnost v oblasti obchodu a služeb k obchodním účelům, zprostředkování obchodních kontaktů, vedení kartoték v počítači, vyhledávání dat a informací v počítačových souborech, služby (telefonní vzkazy, dotazy) pro nepřítomné, systemizace informací do počítačových databází, styky s veřejností, služby a poradenství v obchodní činnosti, obchodní management, reklama, inzerce, reklama on-line v počítačové síti, překlad informací do počítačových databází, obchodní nebo podnikatelský průzkum, kopírování nebo rozmnožování (reprodukce) dokumentů, dokladů apod., propagační činnost, komerční využití Internetu v oblastech komerčních internetových médií a vyhledávacích služeb, on-line inzerce, pronájem reklamního času ve všech komunikačních médiích, poskytování obchodních informací a služeb pomocí Internetu, prezentace uživatelů na stránkách World Wide Web v počítačové síti Internet, zprostředkování internetového obchodu, provádění obchodních operací; (37) služby elektroinstalační, služby opravářské, servisní u předmětů trezorové techniky,

informace o opravách, instalace a opravy poplašných systémů (alarmů) proti vloupání, zámečnictví (montáže, opravy bezpečnostních zámků), ostatní zámečnické služby ve třídě 37; (40) zpracování materiálů, zhotovování kopií klíčů k zámkům, broušení, pokovování, kovářství; (42) projektování, projekce a stavba uzamykacích systémů, zpracování klíčového systému a klíčových plánů, zpracování odborných posudků, posudky na trezory; (45) zámečnictví (otevírání bezpečnostních zámků), otevírání zámků u aut, otevírání trezorů.

(730) **Vojtěchovský Alan Ing.**, Masná 861/7, Ostrava, Moravská Ostrava, 70200, CZ
(740) Ing. Pavel Nádvorník, Sokola Tůmy 1, Ostrava - Hulváky, 70900

(210) **O-445730**
(220) 21.02.2007
(320) 21.02.2007
(511) 35, 37, 42
(540)



(510) (35) automatizované zpracování dat; (37) počítačové vybavení (montáž, údržba, opravy, instalace); (42) služby počítačových expertů - obnova dat.
(590) Barevná
(730) **DATAHELP, s. r. o.**, U Třetí baterie 1056/5, Praha 6, 16200, CZ

(210) **O-445732**
(220) 21.02.2007
(320) 21.02.2007
(511) 35, 41, 43
(540)



(510) (35) zprostředkovatelská činnost v obchodu s potravinami a nápoji, export-import v oblasti potravin a nápojů, marketing, reklama, propagace, inzerce a poskytování informací v rámci této třídy všemi druhy médií; (41) provozování zařízení sloužících k zábavě, vzdělávání, poskytování výchovně - zábavních, pracovních a klubových služeb (klubová činnost), pořádání recepce a cateringových akcí v rámci této třídy; (43) poskytování stravovacích a ubytovacích služeb, zejména v hotelích, penzionech, restauracích a kavárnách, barech, nočních klubech, bistrech a zařízeních rychlého občerstvení, catering.
(590) Barevná
(730) **Havlíčkovy sady, s.r.o.**, Vršovická 1525/1A, Praha 10, 10100, CZ
(740) Ing. Francis Jupa, Měchenická 4/2554, Praha 4, 14100

(210) **O-445748**
(220) 21.02.2007
(320) 21.02.2007
(511) 35, 39, 43
(540)

Cestovní kancelář FISCHER

(510) (35) propagační činnost, reklama; (39) letecká přeprava a služby související v rámci této třídy, služby cestovní kanceláře zajišťující dopravu a organizování cest, organizování zájezdů, doprovázení turistů (služby průvodců); (43) služby cestovní kanceláře spojené se zajišťováním ubytování a stravování, zajišťování stravování a nápojů na palubě letadla.

(730) **Cestovní kancelář FISCHER, a.s.**, Milešovská 1136/5, Praha 3, (540)

13000, CZ

(740) JUDr. Kristina Škamponová, Pellicova 8a, Brno, 60200

(210) **O-445749**

(220) 21.02.2007

(320) 21.02.2007

(511) 35, 39, 43

(540)



(510) (35) propagační činnost, reklama; (39) letecká přeprava a služby související v rámci této třídy, služby cestovní kanceláře zajišťující dopravu a organizování cest, organizování zájezdů, doprovázení turistů (služby průvodců); (43) služby cestovní kanceláře spojené se zajišťováním ubytování a stravování, zajišťování stravování a nápojů na palubě letadla.

(730) **Cestovní kancelář FISCHER, a.s.**, Milešovská 1136/5, Praha 3, 13000, CZ

(740) JUDr. Kristina Škamponová, Pellicova 8a, Brno, 60200

(210) **O-445759**

(220) 22.02.2007

(320) 22.02.2007

(511) 3, 5, 16

(540)

Jean Louis Garraud

(510) (3) kosmetika, čistící mléka pro toaletní účely, kosmetické přípravky pro péči o pokožku, přípravky pro holení, vody pro holení, toaletní vody, mýdla, šampóny, voňavkářské výrobky, krémy (kosmetické); (5) doplňky potravy, minerální; (16) obaly a sáčky jako obaly z papíru nebo umělých hmot.

(730) **MACHALA s. r. o.**, Hyberská 1271/32, Praha 1, 11000, CZ

(740) Antonín Filouš, Dimitrovova 603/6, Svitavy, 56802

(210) **O-445770**

(220) 22.02.2007

(320) 22.02.2007

(511) 41, 43

(540)

TRATTORIA LA ROCCA



(510) (41) zajišťování a pořádání banketů a jiných společensko-kulturních akcí, veškeré služby v oblasti zábavy, rozptýlení a kulturních aktivit; (43) provoz pizzerie, baru, kavárny, cukrárny, snack-baru, pohostinství, služby gastronomické a restaurační, zprostředkovatelské služby v oblasti zajištění stravování a souvisejících služeb pro poskytování rychlého občerstvení a pití.

(730) **ALANFOOD s.r.o.**, Beranových 83, Praha 9 - Letňany, 19900, CZ

(210) **O-445816**

(220) 23.02.2007

(320) 23.02.2007

(511) 9, 16, 21, 33, 35, 38, 41, 42



VINAŘ ROKU
ČESKÁ REPUBLIKA

(510) (9) nosiče informací všeho druhu, včetně obrazu a/nebo zvuku, v rozsahu třídy 9, elektronické prezentace, elektronické publikace, poskytované například on-line z databází, komunikačních sítí typu Internet nebo jiné sítě včetně bezdrátové, kabelové nebo satelitní, elektronický časopis, systémy virtuální reality, digitální hudba, software všeho druhu; (16) nosiče informací všeho druhu v rozsahu třídy 16, tiskoviny a polygrafické výrobky, například katalogy, prospekty, brožury a letáky, fotografie, potisky, diplomy; (21) poháry a trofeje ze skla, porcelánu a keramiky; (33) alkoholické nápoje s výjimkou pív, lihoviny, včetně lihovin vyrobených studenou cestou, vína všeho druhu, likéry, destiláty, digestiva, alkoholické výtažky z ovoce, alkoholové extrakty a esence; (35) organizování a pořádání komerčních soutěží, přehlídek a výstav, marketing, služby zahrnující záznam, přepis, vypracování, shromažďování, přenášení nebo systematizaci písemných sdělení a záznamů, pomoc při řízení obchodní činnosti; (38) poskytování (šíření) informací prostřednictvím komunikačních sítí, například Internet nebo jiné sítě včetně bezdrátové, kabelové, případně satelitní, diskusní skupiny a virtuální místnosti pro on-line komunikaci; (41) výchovná a zábavní činnost, vzdělávání a školení, zvláště v oblasti degustace a hodnocení vín, organizování a pořádání soutěží, přehlídek a výstav, seminářů, konferencí, koncertů, setkání všeho druhu pro nekomerční účely, provozování a poskytování elektronických konferencí, vydavatelská činnost a služby; (42) expertní a poradenské služby a činnosti v oblasti vína a produktů z vína, zejména hodnocení a klasifikace vín.

(730) **Marek Petr Ing.**, Na Míčánce 38, Praha 6, 16000, CZ

(740) Ing. Vladimír Čmejla - LEGR PATENT, Ing. Vladimír Čmejla, patentový zástupce a soudní znalec, Rašínovo nábřeží 54, Praha 2, 12800

(210) **O-445828**

(220) 23.02.2007

(320) 23.02.2007

(511) 5

(540)

UROFLOW

(510) (5) léčiva, farmaceutické přípravky humánní.

(730) **Zentiva, a.s.**, U Kabelovny 130, Praha 10 - Dolní Měcholupy, 10237, CZ

(740) ČERVENKA, KLEINTOVÁ, TURKOVÁ Patentová, známková a advokátní kancelář, Ing. Eva Kleintová, Budečská 6, Praha 2, 12000

(210) **O-445829**

(220) 23.02.2007

(320) 23.02.2007

(511) 5

(540)

COLLECTIN

(510) (5) léčiva, farmaceutické přípravky humánní.

(730) **Zentiva, a.s.**, U Kabelovny 130, Praha 10 - Dolní Měcholupy, 10237, CZ

(740) ČERVENKA, KLEINTOVÁ, TURKOVÁ Patentová, známková a advokátní kancelář, Ing. Eva Kleintová, Budečská 6, Praha 2, 12000

(210) **O-445830**

(220) 23.02.2007

(320) 23.02.2007

(511) 5

(540)

CLAMIE

(510) (5) léčiva, farmaceutické přípravky humánní.

- (730) **Zentiva, a.s.**, U Kabelovny 130, Praha 10 - Dolní Měcholupy,
10237, CZ
- (740) ČERVENKA, KLEINTOVÁ, TURKOVÁ Patentová, známková
a advokátní kancelář, Ing. Eva Kleintová, Budečská 6, Praha 2,
12000
-

Zamítnuté a částečně zamítnuté přihlášky ochranných známek po zveřejnění

Zjistí-li Úřad v průběhu řízení o námitkách, že přihlašovaná ochranná známka nespĺňuje podmínky pro zápis, přihlášku zamítne. Zjistí-li, že přihlašovaná ochranná známka nespĺňuje podmínky pro zápis jen pro některé výrobky nebo služby, přihlášku zamítne v rozsahu výrobků nebo služeb, pro které přihláška nespĺňuje podmínky zápisu. S ohledem na tuto skutečnost, obsahuje tato kapitola údaje o rozhodnutích o zamítnutí přihlášky ochranné známky v celém nebo částečném rozsahu na základě ustanovení § 26 zákona č. 441/2003 Sb.

Údaje o výsledku rozhodnutí (zamítnutí přihlášky, částečné zamítnutí přihlášky) jsou uvedeny za datem právní moci rozhodnutí pod INID kódem (583) s názvem "Datum právní moci rozhodnutí/výsledek rozhodnutí".

(210) **O-428315**

(540)

FINECRISTAL

(583) 20.02.2007 / částečné zamítnutí přihlášky

(210) **O-435151**

(540)



(583) 19.02.2007 / částečné zamítnutí přihlášky

(210) **O-429955**

(540)

orangedisc

(583) 20.02.2007 / zamítnutí přihlášky

(210) **O-435252**

(540)

PRENATÁLEK

(583) 16.02.2007 / částečné zamítnutí přihlášky

(210) **O-429971**

(540)



(583) 22.02.2007 / zamítnutí přihlášky

(210) **O-435252**

(540)

PRENATÁLEK

(583) 16.02.2007 / částečné zamítnutí přihlášky

(210) **O-437552**

(540)

RASAN

(583) 20.02.2007 / částečné zamítnutí přihlášky

(210) **O-433389**

(540)

OrangeGate

(583) 19.02.2007 / zamítnutí přihlášky

(210) **O-433815**

(540)



(583) 16.02.2007 / částečné zamítnutí přihlášky

(210) **O-434210**

(540)

grošík

(583) 20.02.2007 / částečné zamítnutí přihlášky

Přehled zápisů ochranných známek bez změny ve vztahu ke zveřejněným přihláškám

Kapitola obsahuje údaje o ochranných známkách zapsaných na základě ustanovení § 28 odst. 1 zákona č. 441/2003 Sb., u kterých nedošlo ke změně údajů oproti zveřejněné přihlášce ochranné známky.

Číselný přehled

288179, 288180, 288181, 288182, 288183, 288184, 288185, 288186, 288188, 288190, 288194, 288195, 288197, 288198, 288199, 288200.

Zápis ochranných známek bez změny ve vztahu ke zveřejněným přihláškám

-
- | | |
|---|---|
| (111) 288179 | (320) 29.06.2005 |
| (220) 04.02.2004 | (442) 15.02.2006 |
| (320) 04.02.2004 | (151) 05.03.2007 |
| (442) 13.10.2004 | (730) BONO, spol. s r.o. , Sládkovičova 1306, Praha 4, 14000, CZ |
| (151) 05.03.2007 | (210) O-427795 |
| (730) Babák David Ing. , Hornoměstská 143, Velké Meziříčí, 59401, CZ | |
| (210) O-342751 | |
-
- | | |
|--|---|
| (111) 288180 | (111) 288188 |
| (220) 17.02.2004 | (220) 06.09.2005 |
| (320) 14.01.2004 | (320) 06.09.2005 |
| (442) 15.09.2004 | (442) 14.12.2005 |
| (151) 05.03.2007 | (151) 05.03.2007 |
| (730) Amylin Pharmaceuticals, Inc. , 9360 Towne Centre Drive, San Diego, CA, US | (730) Auditex, s.r.o. , Rumjancevova 8, Liberec, 46101, CZ |
| (210) O-343226 | (210) O-429569 |
-
- | | |
|--|---|
| (111) 288181 | (111) 288190 |
| (220) 16.11.2004 | (220) 27.01.2006 |
| (320) 16.11.2004 | (320) 27.01.2006 |
| (442) 14.12.2005 | (442) 17.05.2006 |
| (151) 05.03.2007 | (151) 05.03.2007 |
| (730) EUROCYCLES spol. s r.o. , U Družstva práce 34, Praha 4, 14000, CZ | (730) CS Praha, s. r. o. , Obrovského 402/11, Praha 4, 14100, CZ |
| (210) O-420521 | (210) O-433847 |
-
- | | |
|--|--|
| (111) 288182 | (111) 288194 |
| (220) 16.11.2004 | (220) 08.03.2006 |
| (320) 16.11.2004 | (320) 08.03.2006 |
| (442) 18.05.2005 | (442) 14.06.2006 |
| (151) 05.03.2007 | (151) 05.03.2007 |
| (730) PLANTES ET MEDECINES , Le Payrat-Begoux, Cahors, FR | (730) Jelínek Jan , Mírová 1452, Rychnov nad Kněžnou, 51601, CZ |
| (210) O-420525 | (210) O-435261 |
-
- | | |
|---|---|
| (111) 288183 | (111) 288195 |
| (220) 27.12.2004 | (220) 15.03.2006 |
| (320) 27.12.2004 | (320) 15.03.2006 |
| (442) 18.05.2005 | (442) 14.06.2006 |
| (151) 05.03.2007 | (151) 05.03.2007 |
| (730) Podravka - Lagris a. s. , Dolní Lhota 39, Dolní Lhota u Luhačovic, 76323, CZ | (730) Wild Herbs s.r.o. , Římov 50, Římov, 37324, CZ |
| (210) O-421792 | (210) O-435512 |
| (526) Omezení rozsahu ochrany o prvek: basmati | |
-
- | | |
|--|---|
| (111) 288184 | (111) 288197 |
| (220) 08.02.2005 | (220) 08.06.2006 |
| (320) 08.02.2005 | (320) 08.06.2006 |
| (442) 12.04.2006 | (442) 16.08.2006 |
| (151) 05.03.2007 | (151) 05.03.2007 |
| (730) DaimlerChrysler Corporation, společnost existující a organizovaná dle práva státu Delaware , 1000 Chrysler Drive, City of Auburn Hills, 48326, MI, US | (730) MICo, spol. s r.o. , Sucheniova 6, Třebíč, 67401, CZ |
| (210) O-423154 | (210) O-438121 |
-
- | | |
|---|---|
| (111) 288185 | (111) 288198 |
| (220) 06.06.2005 | (220) 29.06.2006 |
| (320) 06.06.2005 | (320) 29.06.2006 |
| (442) 14.09.2005 | (442) 16.08.2006 |
| (151) 05.03.2007 | (151) 05.03.2007 |
| (730) Cosmetic Karl Hadek International s.r.o. , Přemyslovců 24, Ústí nad Labem, 40007, CZ | (730) Karlovarské minerální vody, a.s. , Horova 3, Karlovy Vary, 36021, CZ |
| (210) O-427031 | (210) O-438795 |
-
- | | |
|---------------------|---|
| (111) 288186 | (111) 288199 |
| (220) 29.06.2005 | (220) 29.06.2006 |
| | (320) 29.06.2006 |
| | (442) 16.08.2006 |
| | (151) 05.03.2007 |
| | (730) Karlovarské minerální vody, a.s. , Horova 3, Karlovy Vary, 36021, CZ |
| | (210) O-438796 |
-

- (111) **288200**
 - (220) 17.07.2006
 - (320) 17.07.2006
 - (442) 13.09.2006
 - (151) 05.03.2007
 - (730) **BAUER MEDIA v.o.s.**, Viktora Huga 6, Praha 5, 15000,
CZ
 - (210) O-439203
-

Přehled zápisů ochranných známek se změnou ve vztahu ke zveřejněným přihláškám

Kapitola obsahuje údaje o ochranných známkách zapsaných na základě ustanovení § 28 odst. 1 zákona č. 441/2003 Sb., u kterých došlo ke změně údajů oproti zveřejněné přihlášce ochranné známky.

Číselný přehled

288178, 288187, 288189, 288191, 288192, 288193, 288196

Zápis ochranných známek se změnou ve vztahu ke zveřejněným přihláškám

(111) **288178**
(220) 12.11.2001
(320) 12.11.2001
(442) 15.01.2003
(151) 05.03.2007
(540)

ARENA

(730) **Hachette Filipacchi 2000, spol. s r. o.**, Na Zátorce 3, Praha 6, 16000, CZ
(740) Šachta, Zmeškal & partneři, Ing. Václav Kratochvíl, Radlická 28/663, Praha 5, 15000
(510) (16) atlasy, časopisy, fotografie, katalogy, knihy, noviny, mapy, reprodukce, tiskoviny; (38) elektronická pošta, počítačová komunikace, přenos zpráv a obrazových informací pomocí počítače, distribuce informací pomocí komunikace mezi sítěmi, např. s využitím internetu, přenos informací po internetu, služby přenosu publikací na nosičích přenášených po síti, přenos zpráv a obrazových informací pomocí počítače; (41) nakladatelská a vydavatelská činnost, vydávání knih, publikací, časopisů, a jiných titulů, také v elektronické formě, např. na CD-ROM, korespondenční kurzy, organizování a vedení seminářů a přednášek, zábava, vzdělávací informace, informace o možnostech zábavy a rekreace, klubové služby, organizování kulturních výstav.
(511) 16, 38, 41
(210) O-173682

(111) **288187**
(220) 21.07.2005
(320) 21.07.2005
(442) 16.11.2005
(151) 05.03.2007
(540)

FINECRISTAL

(730) **Musil Petr**, U Lesa 868, Karviná - Ráj, 73301, CZ
(740) Ing. Petr Soukup, patentový a známkový zástupce, Vídeňská 8, Olomouc, 77200
(510) (32) nealkoholické nápoje sycené i nesycené, včetně nápojů minerálních, šumivých, iontových a energetických, sirupy, koncentráty a jiné přípravky pro přípravu nápojů, ovocné a zeleninové šťávy, mošty, ovocné nektary a nápoje z ovocných šťáv, stolní a minerální vody, diabetické a dietetické nápoje neléčebné, práškové nealkoholické nápoje, práškové přípravky a příchutě pro výrobu nealkoholických nápojů a likérů, obohacené vitamínové nápoje a koncentráty, nealkoholické aperitivy; (33) alkoholické nápoje a lihoviny, včetně esencí, extraktů a trestí pro ně, též ovocných a s alkoholem, anisado, aperitivy - likéry každé provenience, arak, bylinná pálenka a bylinný likér, coctaily, curacao, destiláty a destilované nápoje, destiláty ovocné, např. z ostružin a kirsch, pálenka, kořalky všeho druhu např. třešňovice, jablkovice, ovocná pálenka, zázvorová pálenka, mlátovice, pálenka z ostružin, z borůvek, kvašené nápoje, likéry, mátový líh, mléčné alkoholizované nápoje a mléčné alkoholické nápoje, pálenky, punč a trest' na punč, rum, slivovice, - v rámci této třídy, terkelice, likéry pro trávení, whisky, žaludeční likér vše s výjimkou vína a nápojů na bázi vína.
(511) 32, 33
(210) O-428315

(111) **288189**
(220) 27.01.2006
(320) 27.01.2006
(442) 14.06.2006
(151) 05.03.2007
(540)



(730) **Víno Hodonín, s.r.o.**, Národní třída 16, Hodonín, 96501, CZ
(740) Pavel Šafář, advokát, Široká 36/5, Praha 1, 11000
(510) (16) tiskoviny, tištěné reklamní a informační materiály, etikety, obaly papírové a z plastů jinde neuvedené, obaly a tašky z papíru a plastů; (41) výchova, vzdělání, zábava, sportovní a kulturní aktivity.
(511) 16, 41
(210) O-433815

(111) **288191**
(220) 07.02.2006
(320) 21.10.2005
(442) 14.06.2006
(151) 05.03.2007
(540)

grošík

(730) **Dobry chlebík, a.s.**, Mýtna 19, Pezinok, 90201, SK
(740) DADEJ, GHEORGHIU, KENDEREŠKI Patentová a známková kancelář, Ing. Dušan Kendereški, Lidická 51, Brno, 60200
(510) (30) mouka z obilí - s výjimkou těstovin, chléb, pekařské výrobky, cukrářské výrobky, zejména dorty, moučníky.
(511) 30
(210) O-434210

(111) **288192**
(220) 06.03.2006
(320) 06.03.2006
(442) 17.05.2006
(151) 05.03.2007
(540)



(730) **VIZARD s. r. o.**, Kolmá 35, Kamenice, 25168, CZ
(510) (35) propagační činnost, reklama, pomoc při řízení obchodní činnosti, přeskupování různých výrobků pro třetí osoby za účelem umožnit spotřebiteli, aby si tyto výrobky mohl pohodlně prohlížet a nakupovat, služby jako jsou distribuce prospektu přímo, nebo poštou, nebo distribuce vzorku; (39) doprava, balení a skladování zboží, organizování cest, služby týkající se balení zboží před odesláním.
(511) 35, 39
(210) O-435151

(111) **288193**
(220) 07.03.2006
(320) 07.03.2006
(442) 17.05.2006
(151) 05.03.2007
(540)

PRENATÁLEK

(730) **Urbánek Jaroslav**, Vrchlického 38, Duchcov, 41901, CZ

(510) (5) hygienické výrobky pro lékařské účely, potraviny pro batolata, náplasti, obvazový materiál, materiály pro plombování zubů a pro zubní otisky, dezinfekční přípravky, výrobky pro hubení škodlivých zvířat, fungicidy, herbicidy; (9) přístroje a nástroje vědecké, námořní, geodetické, fotografické, filmové, optické, přístroje pro vážení, měření, signalizaci, kontrolu (inspekci), záchranu a přístroje pro vyučování, přístroje a nástroje pro vedení, přepínání, přeměnu, akumulaci, regulaci nebo řízení elektrického proudu, přístroje pro záznam, převod, reprodukci zvuku nebo obrazu, magnetické nosiče zvukových záznamů, gramofonové desky, automatické distributory a mechanismy pro přístroje na mince, zapisovací pokladny, počítačové stroje, přístroje pro zpracování informací a počítače, hasicí přístroje; (29) maso, ryby, drůbež a zvěřina, masové výtahy, ovoce a zelenina konzervované, sušené a zavařené, žele, džemy, vejce, mléko a mléčné výrobky, oleje a tuky jedlé; (30) káva, čaj, kakao, cukr, rýže, tapioka, ságo, kávové náhražky, mouka a přípravky z obilnin, chléb, pečivo, cukrovinky, zmrzlina, med, sirup melasový, droždí, prášky do těsta, sůl, hořčice, ocet, nálevy (k ochucení), koření, led pro osvěžení; (32) piva, minerální vody, šumivé nápoje a jiné nápoje nealkoholické, nápoje a šťávy ovocné, sirupy a jiné přípravky k zhotovování nápojů; (41) výchova, vzdělávání, zábava, sportovní a kulturní aktivity; (44) veterinární služby, péče o hygienu a krásu zvířat, zemědělské, zahradnické a lesnické služby.

(511) 5, 9, 29, 30, 32, 41, 44

(210) O-435252

(111) **288196**

(220) 19.05.2006

(320) 19.05.2006

(442) 12.07.2006

(151) 05.03.2007

(540)

RASAN

(730) VALTECH TORS, a.s., Na Dole 3973/1, Hodonín, 69501, CZ

(740) DMH - patentová a známková kancelář, Mgr. Marcela Machatová, Pospíšilova 2, Praha 3, 13000

(510) (3) prací, čisticí, leštící a apretační prostředky a přípravky, zejména prací prášky, tablety a roztoky, namáčecí prostředky, bělicí, avivážní a apretační přípravky, přípravky pro mytí nádobí a sanitárních zařízení, detergenty a stabilizující emulze, výrobky pro osobní hygienu a kosmetické výrobky, zejména obsahující tenzidy, např. mýdla toaletní, medicínské, dezinfekční a dezodorizační kusová, prášková a tekutá, sprchové gely, koupelové pěny, oleje a soli, stabilizující pěny pro kosmetické a hygienické účely, pleťová mléka a pleťové vody, zubní pasty a prášky, ústní vody a spreje, šampóny na vlasy, vlasové gely a vody, včetně barev a přelivů na vlasy, kosmetické přípravky pro zvířata; (35) obchodní zprostředkovatelská činnost v oboru pracích a čisticích přípravků a prostředků, včetně leštících, detergentů a bakteriálních přípravků, kosmetických výrobků, hnojiv a fungicidů a průmyslových olejů, včetně mazacích tuků, reklamní a inzertní činnost v daných oborech, včetně zajišťování a rozšiřování reklamních textů a vzorků výrobků zákazníkům, organizování a pořádání komerčních a/nebo propagačních výstav, přehlídek zboží a reklamních akcí, obchodní management a průzkum, včetně analýzy trhu, pomoc při řízení firem, dovozní a vývozní agentura, obchodní informační, konzultační a poradenský servis v oborech uvedených v této třídě.

(511) 3, 35

(210) O-437552

Zápisy licenčních smluv k ochranným známkám

V této kapitole jsou zveřejněny zápisy licenčních smluv podle ustanovení § 18 odst. 1 zákona č. 441/2003 Sb.

Číslo zápisu	Vlastník	Nabyvatel licence	Druh licence	Datum uzavření licenční smlouvy	S účinností od data
183411	LAKTOS PRAHA spol. s r.o., Nová cesta 17 č.p.1550, Praha 4, 14000, CZ;	Mlékárna Olešnice, rolnické mlékařské družstvo, Tržní 376, Olešnice na Moravě, 67974, CZ;	výlučná	22.11.2006	28.02.2007
187158	ALIMPEX FOOD a. s., Českobrodská 1174, Praha 9 - Kyje, 19800, CZ;	WERA NOVA s.r.o., Španělská 742/6, Praha 2 - Vinohrady, 12000, CZ;	výlučná	15.12.2006	06.03.2007
250049	Vodafone Group Plc, Vodafone House, The Connection, Newbury, Berkshire RG14 2FN, GB;	Vodafone Ireland Marketing Limited, MountainView, Leopardstown, Dublin 18, IE;	nevýlučná	09.11.2006	06.03.2007
250049	Vodafone Group Plc, Vodafone House, The Connection, Newbury, Berkshire RG14 2FN, GB;	Vodafone Czech Republic a.s., Vinohradská 167, Praha 10, 10000, CZ;	sublicence	15.12.2006	06.03.2007
255510	Vodafone Group Plc, Vodafone House, The Connection, Newbury, Berkshire RG14 2FN, GB;	Vodafone Ireland Marketing Limited, MountainView, Leopardstown, Dublin 18, IE;	nevýlučná	09.11.2006	06.03.2007
255510	Vodafone Group Plc, Vodafone House, The Connection, Newbury, Berkshire RG14 2FN, GB;	Vodafone Czech Republic a.s., Vinohradská 167, Praha 10, 10000, CZ;	sublicence	15.12.2006	06.03.2007
255511	Vodafone Group Plc, Vodafone House, The Connection, Newbury, Berkshire RG14 2FN, GB;	Vodafone Ireland Marketing Limited, MountainView, Leopardstown, Dublin 18, IE;	nevýlučná	09.11.2006	06.03.2007
255511	Vodafone Group Plc, Vodafone House, The Connection, Newbury, Berkshire RG14 2FN, GB;	Vodafone Czech Republic a.s., Vinohradská 167, Praha 10, 10000, CZ;	sublicence	15.12.2006	06.03.2007

Ochranné známky zrušené a prohlášené za neplatné

Tato kapitola obsahuje údaje o rozhodnutích o zrušení ochranné známky na základě ustanovení § 31 zákona č. 441/2003 Sb. nebo o prohlášení ochranné známky za neplatnou na základě ustanovení § 32 zákona č. 441/2003 Sb. Existuje-li důvod zrušení/prohlášení ochranné známky za neplatnou pouze ve vztahu k některým z výrobků nebo služeb, Úřad ochrannou známku zruší/prohlásí za neplatnou pouze pro tyto výrobky nebo služby. Údaje o výsledku rozhodnutí (zrušení ochranné známky, částečné zrušení ochranné známky, prohlášení ochranné známky za neplatnou, prohlášení ochranné známky za částečně neplatnou) jsou uvedeny za datem právní moci rozhodnutí pod INID kódem (583) s názvem "Datum právní moci rozhodnutí/výsledek rozhodnutí".

(111) 205855

(540)

PROPOLEX

(583) 19.02.2007 / zrušení ochranné známky

(111) 212558

(540)

LÉKAŘSKÉ LISTY

(583) 19.02.2007 / prohlášení ochranné známky za neplatnou

Přehled obnov zápisu ochranných známek

Kapitola obsahuje údaje o ochranných známkách, u kterých byl na žádost vlastníka obnoven zápis podle ustanovení § 28 odst. 2 zákona č. 441/2003 Sb.

Číselný přehled												
92840	92898	93670	96384	152915	153040	157688	158014	163245	163573	166750	168035	168036
207034	207232	207293	207886	207887	207893	207940	207945	208028	208812	209212	209215	209232
209945	209949	209965	209973	209984	210287	210288	210344	210532	210550	210551	210552	210556
210557	210613	210614	210724	211119	211127	211537	211538	211893	211926	211927	211933	211936
211937	212067	212075	212244	212561	212590	212649	212674	212675	212680	213870	213873	214161
214938	214957	214958	215027	215164	215191	215192	215193	215465	215784	216095	216182	216197
216951	216960	216961	217286	217347	217348	217658	217674	217681	217721	217746	218211	218362
219452	219453	220134	220804	221218	221576	222130	222154	248939	252945			

Obnovy zápisu ochranných známek

(111) **92840**
(220) 16.12.1937
(151) 16.12.1937
(540)



(730) **FOMA BOHEMIA spol. s r.o.**, Jana Krušinky 1604, Hradec Králové, 50104, CZ
(740) **PATENTSERVIS Praha a.s.**, Jivenská 1273/1, Praha 4, 14021
(510) Fotografické desky, filmy, papíry a lučebniny.
(511) 1, 16
(210) O-6509

(111) **92898**
(220) 22.03.1927
(151) 22.03.1927
(540)

TABLOID

(730) **The Wellcome Foundation Limited**, Glaxo Wellcome House, Berkeley Avenue, Greenford, Middlesex, GB
(740) **KOREJZOVÁ & SPOL., v.o.s., JUDr. Zdeňka Korejzová**, advokátka, Korunní 104/E, Praha 10, 10100
(510) (5) lučební látky užívané v lékařství a lékárnictví, přípravky poživatinové.
(511) 5
(210) O-9404

(111) **93670**
(220) 25.02.1927
(151) 25.02.1927
(540)

BETALACTIN

(730) **Zentiva, a.s.**, Nitrianska 100, Hlohovec, 92027, SK
(740) **ROTT, RŮŽIČKA & GUTTMANN Patentová**, známková a advokátní kancelář, JUDr. Vladimír Rott, Nad Štolou 12, Praha 7, 17000
(510) Léčivé a lékárnické prostředky a preparáty, drogy, lučební výrobky pro lékařské, hygienické, průmyslové, vědecké, fotografické, zemědělské a lesnické účely, desinfekční prostředky, dietetické a výživné prostředky a přípravky.
(511) 1, 5, 29, 30, 31
(210) O-5848

(111) **96384**
(220) 03.04.1947
(151) 03.04.1947
(540)

GLAXO

(730) **GLAXO GROUP LIMITED**, Glaxo Wellcome House, Berkeley Avenue, Greenford, Middlesex, GB
(740) **KOREJZOVÁ & SPOL., v.o.s., JUDr. Zdeňka Korejzová**, advokátka, Korunní 104/E, Praha 10, 10100
(510) Látky používané za potraviny nebo za složky potravin, chemické látky připravené k použití v lékařství a lékárnictví.
(511) 1, 5
(210) O-9415

(111) **152915**
(220) 24.01.1957
(151) 19.03.1957

(540)



(730) **MASSAG, a.s.**, Opavská 272, Bílovec, 74301, CZ
(740) **PATENTSERVIS Praha a.s.**, Jivenská 1273/1, Praha 4, 14021
(510) Šatní spinadla všeho druhu, zejména přezky, háčky, knoflíky, kabátové řetízky, botová spinadla všeho druhu, zejména přezky, háčky a kroužky, botové kování a příslušenství obuvi, koncovky šněrovadel, duté nýty, kování a zámky pro kufry a aktovky, lyžařské vázání a hrany, přezky a provlečky k hodinkám, psací pera, napínáčky, psací, kreslířské a malířské potřeby, kancelářské potřeby a zařízení (mimo nábytek), kuřácké potřeby.
(511) 6, 16, 26, 28, 34
(210) O-8925

(111) **153040**
(220) 29.05.1957
(151) 02.07.1957
(540)

ALVISAN

(730) **LEROS, s.r.o.**, U Národní galerie 470, Praha 5 - Zbraslav, 15000, CZ
(740) **ČERVENKA, KLEINTOVÁ, TURKOVÁ Patentová**, známková a advokátní kancelář, Ing. Eva Kleintová, Budečská 6/974, Praha 2, 12000
(510) Léčiva, drogy, farmaceutické přípravky humánní a veterinární, organopreparáty, očkovací látky, séra a výrobky z krve, chemické výrobky pro průmysl, lékařství, hygienu, farmacii a vědu, přípravky baktericidní, fungicidní, insekticidní, dezinfekční přípravky, přípravky proti nákaze, přípravky pro konzervování, prostředky k hubení škůdců a ničení rostlin, čistící prostředky, léčebná mýdla, vonné a kosmetické přípravky, látky pro kosmetiku a parfumerii, éterické oleje, trestí, extrakty a esence, přípravky silící a dietetické, přípravky pro ošetřování zubů a dutiny ústní, zubní výplně a protézy, náplasti, obvazový a šicí materiál pro chirurgii, diagnostiky, jedy a strojené vody minerální.
(511) 1, 3, 5, 10, 32
(210) O-10274

(111) **157688**
(220) 24.02.1967
(151) 30.10.1967
(540)

LOVABLE

(730) **DBA Lux 1**, 560A, rue de Neudorf, Luxembourg, LU
(740) Společná advokátní kancelář Všetečka Zelený Švorčík Kalenský a partneři, JUDr. Miloš Všetečka, Hálkova 2, Praha 2, 12000
(510) (25) podprsenky, pasy, kalhotové pasy, korsety, korselety, kalhotky a podvazky, podvazkové pasy, kalhotky, bikiny, punčochové kalhoty, punčochové pasy, podprsenkové kombiné, spodničky, kombinace spodničky a kalhotek, noční prádlo.
(511) 25
(210) O-39904

(111) **158014**
(220) 25.09.1967
(151) 10.04.1968
(540)

SUNKIST

(730) **Sunkist Growers, Inc., společnost zřízená podle zákonů státu California**, 14130 Riverside Drive, Sherman Oaks, Los Angeles, CA, US

- (740) KŠD ŠŤOVÍČEK advokátní kancelář, v.o.s., JUDr. Jan Šťovíček, Ph.D., Vinohradská 37, Praha 2, 12000
(510) Konzervované, sušené a vařené ovoce a zelenina, pektin, koření, želé a jamy, čerstvé ovoce a zelenina, ořechy, ovocné šťávy a nealkoholické nápoje, sirupy a přípravky k přípravě nápojů.
(511) 29, 30, 31, 32
(210) O-40631

- (111) **163245**
(220) 01.03.1977
(151) 21.04.1977
(540)

DESIGALIN

- (730) **IVAX Pharmaceuticals s. r. o.**, Ostravská 29, Opava - Komárov, 74770, CZ
(740) ROTT, RŮŽIČKA & GUTTMANN Patentová, známková a advokátní kancelář, JUDr. Vladimír Rott, Nad Štolou 12, Praha 7, 17000
(510) (1) výrobky chemické pro lékařství, hygienu a farmacii, lučebniny na konzervování potravin, syntetické pryskyřice; (3) výrobky kosmetické, etherické oleje, zdravotnická mýdla, vodičky na mytí vlasů, prostředky na čištění zubů; (5) výrobky farmaceutické, veterinářské a zdravotnické, léčiva pro lidi a zvířata, výrobky dietetické pro děti a nemocné, náplasti, materiál na obvazy, hmoty na plombování zubů a na otisky zubů, desinfekční prostředky, prostředky na ničení plevele a škodlivých zvířat, medicínální vína, medicínální nápoje, sirupy k farmaceutickým účelům.
(511) 1, 3, 5
(210) O-49852

- (111) **163573**
(220) 24.02.1977
(151) 14.03.1978
(540)

PROMOL

- (730) **Velvana a.s.**, Velvary, 27324, CZ
(510) Přípravky pro aditivaci minerálních olejů.
(511) 1, 4
(210) O-49835

- (111) **166750**
(220) 26.02.1987
(151) 18.11.1987
(540)



- (730) **Japan Tobacco Inc.**, 2-2-1 Toranomom, Minato-ku, Tokyo, JP
(740) Advokátní a patentová kancelář JUDr. Korejzová & spol., JUDr. Korejzová Zdeňka, Břehová 1, Praha 1, 11000
(510) (34) tabák a tabákové výrobky.
(511) 34
(210) O-55037

- (111) **168035**
(220) 29.02.1988
(151) 12.11.1990
(540)

AUTOCAD

- (730) **Autodesk, Inc.**, San Rafael, CA, US
(740) PATENTSERVIS Praha, a.s., Jivenská 1273/1, Praha 4, 14021
(510) Programy pro počítače a instrukční manuály prodávané a

- používané jako jednotka a kontejnery na skladování disket.
(511) 9, 16
(210) O-55543

- (111) **168036**
(220) 29.02.1988
(151) 12.11.1990
(540)

AUTOLISP

- (730) **Autodesk, Inc.**, San Rafael, CA, US
(740) PATENTSERVIS Praha, a.s., Jivenská 1273/1, Praha 4, 14021
(510) Programy pro počítače a instrukční manuály prodávané a používané jako jednotka a kontejnery na skladování disket.
(511) 9, 16
(210) O-55544

- (111) **207034**
(220) 28.08.1996
(151) 28.01.1998
(540)

HUDEBNÍ SLAVNOSTI EMY DESTINNOVÉ

- (730) **Antonín Kazil - festival. kancelář Emy Destinnové**, Rudolfov 393, Rudolfov, 37371, CZ
(740) PROPATENT, Ing. Vlasta Sedláčková, Ke Kateřinkám 1393, Praha 4, 14900
(510) (35) propagační činnost; (41) kulturní a zábavní akce, zejména pěvecké soutěže, operní představení a galakonzerty, výstavy, školení.
(511) 35, 41
(210) O-114295

- (111) **207232**
(220) 05.02.1997
(151) 29.01.1998
(540)

TRIDO

- (730) **TRIDO, s.r.o.**, Na brankách 3, Blansko, 67801, CZ
(740) Ing. Kučera Zdeněk, Padělký 548 (P.O.BOX 92), Slušovice, 76315
(510) (6) kovové automatické dveřní systémy a vratové systémy všeho druhu a jejich součástí, zejména automatické dveře a vrata, otáčivé, posuvné, rolovací, sekční, skládací, výsuvné, posuvně skládací, kovová okna a dveře, kovové konstrukce výloh a prosklených stěn, kovové prvky čistících zón, zejména škrabky na obuv, rošty, kovové rohože; (17) tepelné clony k dveřním a vratovým systémům; (19) nekovové automatické dveřní a vratové systémy všeho druhu a jejich součástí, zejména automatické dveře a vrata, otáčivé, posuvné, rolovací, sekční, skládací, výsuvné, posuvně skládací, nekovová okna a dveře, nekovové stavební materiály; (27) rohože a koberce; (37) stavby a opravy, zejména montáže a servis dveřních a vratových systémů, konstrukci výloh a prosklených stěn.
(511) 6, 17, 19, 27, 37
(210) O-119200

- (111) **207293**
(220) 28.02.1997
(151) 29.01.1998

(540)



- (730) **Riker Laboratories, Inc.**, 3M Center, 2501 Hudson Road, St. Paul, MN, US
(740) Společná advokátní kancelář Vsetečka Zelený Švorčík Kalenský a partneři, JUDr. Petr Kalenský, Hálkova 2, Praha 2, 12000
(510) (5) farmaceutické přípravky zejména imunomodulátory.
(511) 5
(210) O-119951

- (111) **207886**
(220) 24.02.1997
(151) 25.02.1998
(540)

FIRETRAP

- (730) **WORLD DESIGN & TRADE COMPANY LIMITED**, One Western Avenue, Business Park, Mansfield Road, W3 0BZ, London, GB
(740) Společná advokátní kancelář Vsetečka a partneři, JUDr. Vsetečka Miloš, Hálkova 2, Praha 2, 12000
(510) (25) oděvy, kloboučnické zboží, obuv, kalhotové zboží, zejména kalhoty všeho druhu, džíny a legíny, pásky.
(511) 25
(210) O-119755

- (111) **207887**
(220) 24.02.1997
(151) 25.02.1998
(540)

SONNETI

- (730) **WORLD DESIGN & TRADE COMPANY LIMITED**, One Western Avenue, Business Park, Mansfield Road, W3 0BZ, London, GB
(740) Společná advokátní kancelář Vsetečka a partneři, JUDr. Vsetečka Miloš, Hálkova 2, Praha 2, 12000
(510) (25) oděvy, kloboučnické zboží, obuv, kalhotové zboží, zejména kalhoty všeho druhu, džíny a legíny, pásky.
(511) 25
(210) O-119756

- (111) **207893**
(220) 26.02.1997
(151) 25.02.1998

(540)



- (730) **Silva Sweden AB**, Kuskvägen 4, Sollentuna, SE
(740) Patentservis Praha a.s., Jivenská 1273/1, Praha 4, 14021
(510) (9) aparáty a přístroje vědecké, námořní, geodezické, elektrické, optické, přístroje pro měření, přístroje učební, přístroje pro zpracování informací a počítače, kompasy a navigační přístroje.
(511) 9
(210) O-119833

- (111) **207940**
(220) 11.03.1997
(151) 25.02.1998
(540)

KENVELO

- (730) **KENVELO CZ, spol. s r.o.**, Průhonická 119, Komerční zóna Čestlice, Říčany u Prahy, 25101, CZ
(740) ROTT, RŮŽIČKA & GUTTMANN Patentová, známková a advokátní kancelář, JUDr. Vladimír Rott, Nad Štolou 12, Praha 7, 17000
(510) (42) restaurace.
(511) 42
(210) O-120253

- (111) **207945**
(220) 13.03.1997
(151) 25.02.1998
(540)



- (730) **Ondřej Hladík**, Husitská 115/86, Praha 3, 13000, CZ
(740) UNIPATENT, Ing. Chlustina Jiří, J.Masaryka 43-47, Praha 2-Vinohrady, 12000
(510) (1) želatina pro potravinářské účely, pojidla pro papírenský průmysl; (2) barvy, laky, fermeže pro průmyslové a umělecké textilní barvy, přípravky k barvení potravin a nápojů, barviva, antikorozivní a impregnační nátěry, barvířské přípravky, mořidla, přírodní pryskyřice, kovové fólie, kovy v prášku pro účely malířské a dekorátérské; (3) přípravky prací a bělicí, čistící, leštící, odmašťovací, mýdlo, výrobky kosmetické, voňavkářské včetně éterických olejů, vodičky na vlasy, zubní pasty, prášky, mořidla na prádlo, barvy na vlasy; (4) mazadla, prostředky pro vázání prachu, paliva (černé a hnědé uhlí), palivové dřevo, oleje, prostředky pro svícení, svíčky, svíce, noční lampičky, knoty; (7) stroje a obráběcí stroje (s výjimkou těch, které jsou zahrnuty ve tř.9-12 a 16), motory, soukolí a hnací řemeny, zemědělské stroje a líhně, maznice, elektrotechnická zařízení a přístroje pro domácnost (drtiče, mixery, mlýnky), vysavače prachu; (8) ruční nástroje zastávající funkci nářadí v příslušných oborech, nožířské výrobky včetně nožířských výrobků z drahých kovů, včetně břitev a holicích elektrických strojků, vidličky a lžice včetně z drahých kovů, zbraně sečné a bodné, strojky na stříhání vlasů; (9) přístroje a nástroje k vědeckým a laboratorním účelům, přístroje a nástroje navigační, tj. přístroje a nástroje určené k přenášení rozkazů, k měření a přístroje všeobecně užívané při

řízení lodí a letadel, přístroje a nástroje geodetické a přístroje pro bezdrátovou telegrafii, přístroje fotografické, kinematografické, optické, včetně promítačů obrazů a zvětšovací přístrojů, přístroje a nástroje k vážení a měření, přístroje a nástroje signalizační včetně signálních píšťal, přístroje a nástroje pro účely záchranné a učební, automaty uváděné v činnosti vhozením mince nebo známky, přístroje pro záznam a reprodukci mluveného slova, rozhlasové a televizní přijímače a vysílače, satelitní přijímače, gramofony, audiovizuální technika všeho druhu, magnetofony všeho druhu, zapisovací pokladny a počítačové stroje včetně kancelářských a děrovacích strojů, výpočetní technika všeho druhu včetně periferních zařízení, telekomunikační technika všeho druhu, hasicí přístroje, speciální pouzdra pro přístroje a nástroje, které jsou zařazeny do této třídy, elektrotermické nástroje a přístroje, jako ruční elektrické svářečky, elektrické žehličky a pod., elektrické přístroje a zařízení jako elektricky vytápěné podušky, oděvy a součásti oděvů, ohřívače nohou, elektrické zapalovače a obdobná zařízení nezařazená v jiných třídách, elektromechan. zařízení pro domácí účely určená k čištění jako leštiče parket a pod., součásti a příslušenství všech uvedených přístrojů a zařízení; (12) pozemní vozidla včetně jejich součástí a příslušenství, motory pro pozemní vozidla, poháněcí soukolí a hnací řemeny pro pozemní vozidla, zařízení pro leteckou, lodní a pozemní dopravu; (15) hudební nástroje včetně mechanických klavírů a jejich příslušenství, hudební skříně; (16) papír a výrobky z papíru, lepenky a kartonážní výrobky, tiskoviny, časopisy, periodika, knihy, výrobky knihařské, fotografie, psací potřeby, kancelářská lepidla, potřeby pro umělce, štětce, psací stroje, kancelářské potřeby kromě nábytku, učební a školní potřeby a pomůcky, hrací karty, tiskací písma, štočky, pojidla pro papírenský průmysl; (18) kůže a náhražky, výrobky z kůže a náhražek, surové kůže a kožešiny, kufrы a cestovní brašny, deštníky, slunečníky, hole, biče, postroje pro koně, sedlářské výrobky; (19) stavební materiál včetně polozpracovaného řeziva (trámy, prkna, dřevěné panely, překližka, skleněné cihly, dlaždice a pod.), přírodní a umělý kámen, cement, vápno, malta, sádra, štěrka, kameninové a cementové roury, stavební materiál pro stavbu cest asfalt, smola, živec, přenosné domy, kamenné pomníky, krby, okenní sklo; (20) nábytek včetně kovového a kempingového nábytku, broušená skla a zrcadla, rámy, výrobky ze dřeva, korku, proutí, rákosu, třtiny, rohoviny, slonoviny, kostí, želvoviny, jantaru, perleti, mořské pěny, buničiny, výrobky z plastických hmot, ložní potřeby, matrace, žíněnky, podhlavníky; (21) drobné nářadí a přenosné nádoby k domácím a kuchyňským účelům, jako kuchyňské nádoby, vědra, plechové misky, misky z plastických hmot nebo jiných hmot, strojky na mletí, sekání a lisování a pod., hřebeny a mycí houby, toaletní potřeby, kartáče, kartáčnický materiál, pomůcky k úklidu, čisticí látky, drátěnky, zboží skleněné, výrobky z porcelánu a kameniny, které nejsou zařazeny v jiných třídách; (22) provazy, struny k technickým účelům, lana, motouzy z přírodních, umělých nebo plastických látek, sítě a stany, včetně stanů pro táboření, lodní plachty, pytle, čalounický materiál, jako žině, kapok, peří a mořská tráva, surová textilní vlákna; (24) tkaniny, pokrývky včetně cestovních pokrývek; (25) oděvy, prádlo, boty, střevíce, trepky; (26) krajky, výšivky, stuhy, šněrovadla, druky, háčky, zipy, umělé květiny, zboží leonské; (27) koberce, rohože, linoleum a jiné podlahové krytiny, čalouny včetně barevných papírových tapet, paravány, voskové potahové plátno; (28) hry, hračky, tělocvičné a sportovní nářadí a náčiní, rybářské potřeby, nářadí pro zimní sporty a sportovní hry, zboží plážové a koupací, ozdoby na vánoční stromky; (29) maso, ryby, drůbež, měkkýši, korýši, zvěřina, masové výtažky, zelenina a ovoce konzervované, sušené, vařené, rosoly, zavařeniny, vejce, mléko a jiné mlékařské výrobky včetně mléčných nápojů, jedlé oleje a tuky, konzervované potraviny, zelenina naložená v octě; (30) káva, čaj, kakao, rýže, tapioka, kávové náhražky, mouka a obilné výrobky určené k lidské výživě, nápoje z kávy, kakaa, čokolády, chléb, suchary, sušenky, jemné pečivo, cukrovinky, zmrzlina, med, sirup z melasy, kvasnice, prášky do pečiva, sůl, pepř, ocet, chuťové omáčky, koření, led, rýže; (31) výrobky zemědělské, zahradnické, produkty lesnické včetně nezpracovaného dřeva, semena, čerstvé ovoce a zelenina, sazenice, živé rostliny a přírodní květiny, zvířecí krmiva, slad; (32) pivo, lehká piva a ležáky, minerální vody, šumivé a jiné nealkoholické nápoje,

sirupy a jiné přípravy k přípravě nápojů, ovocné šťávy a nápoje z ovocných šťáv; (33) vína, lihoviny, likéry, nealkoholická vína; (34) tabák v surovém stavu, tabákové výrobky, potřeby pro kuřáky, zápalky; (35) zprostředkovatelská činnost v oblasti obchodu a služeb, zprostředkování práce; (37) úklidové práce, pomocné stavební práce; (39) silniční motorová doprava nákladní, vyklízení bytů, půd a sklepů, nakládka stavebních odpadů; (40) nakládání s odpady, včetně zajišťování jejich likvidace, recyklace a jiných manipulací s odpady.

(511) 1, 2, 3, 4, 7, 8, 9, 12, 15, 16, 18, 19, 20, 21, 22, 24, 25, 26, 27, 28, 29, 30, 31, 32, 33, 34, 35, 37, 39, 40

(210) O-120344

(111) **208028**

(220) 22.04.1997

(151) 25.02.1998

(540)

MEMRIC

(730) **Beecham Group p.l.c.**, 980 Great West Road, Brentford, Middlesex TW8 9GS, GB

(740) **KOREJZOVÁ & SPOL.**, v.o.s., JUDr. Petra Korejzová, advokátka, Korunní 104/E, Praha 10, 10100

(510) (5) farmaceutické a lékařské přípravky a substance.

(511) 5

(210) O-121467

(111) **208812**

(220) 28.04.1997

(151) 25.03.1998

(540)



(730) **FAHO, s.r.o.**, U krčské vodárny 116/16, Praha 4, 14000, CZ

(510) (30) moučné výrobky, knedlíky; (39) doprava, rozvoz zboží.

(511) 30, 39

(210) O-121608

(111) **209212**

(220) 25.02.1997

(151) 28.04.1998

(540)



(730) **SEAPRO INTERNATIONAL INC.**, 201 Metcalfe, Suite 911, Westmount Quebec, CA

(740) Rott, Růžička a Guttman, patentová, známková a advokátní kancelář, JUDr. Rott Vladimír, Nad Štolou 12, Praha 7, 17000

(510) (1) chemické výrobky pro průmysl, vědecké účely, fotografické účely, pro zemědělství, zahradnictví a lesnictví, nezpracované syntetické pryskyřice, plastické hmoty v surovém stavu, hnojiva, hasicí směsi, přípravky pro chlazení a svařování kovů, chemikálie používané ke konzervování potravin, třísloviny, lepidla pro průmysl; (3) bělicí přípravky a jiné přípravky pro praní, čisticí, lešticí přípravky, přípravky pro odstraňování mastných skvrn, brousící přípravky, mýdla, parfémy, éterické oleje, kosmetika, vlasové vodičky, zubní pasty; (5) farmaceutické, veterinární a hygienické výrobky, dietní výrobky pro lékařské účely, potraviny pro děti, obzavový materiál, materiál pro zubní výplně a zubní otisky, dezinfekční přípravky, výrobky pro ničení škůdců, fungicidy, herbicidy.

(511) 1, 3, 5

(210) O-119803

(540)

(111) **209215**
(220) 27.02.1997
(151) 28.04.1998
(540)



(730) **Saab-BAe Gripen Aktiebolag**, S-581 88, Linköping, SE
(740) ROTT, RŮŽIČKA & GUTTMANN Patentová, známková a advokátní kancelář, JUDr. Vladimír Rott, Nad Štolou 12, Praha 7, 17000
(510) (7) motory a spalovací motory pro vzdušné dopravní prostředky, převodové součástky pro vzdušné dopravní prostředky a části pro výše zmíněné výrobky; (9) radarové přístroje, elektronická měřidla, řídicí a navigovací vybavení pro vzdušné dopravní prostředky; (12) dopravní prostředky, zařízení pro pohyb ve vzduchu a části výše zmíněných výrobků obsažené v této třídě; (13) střelné zbraně, munice a projektily, výbušniny, ohňostroje; (28) hry, předměty na hraní, hračky, tělocvičné a sportovní zboží; (37) opravárenské a údržbářské služby pro vzdušné dopravní prostředky; (41) vzdělávání a školení.
(511) 7, 9, 12, 13, 28, 37, 41
(210) O-119888

(111) **209232**
(220) 22.04.1997
(151) 28.04.1998
(540)

REQUIP

(730) **SmithKline Beecham plc**, 980 Great West Road, Brentford, Middlesex, TW8 9GS, GB
(740) KOREJZOVÁ & SPOL., v.o.s., JUDr. Petra Korejzová, advokátka, Korunní 104/E, Praha 10, 10100
(510) (5) farmaceutické a lékařské přípravky a substance.
(511) 5
(210) O-121466

(111) **209945**
(220) 27.02.1997
(151) 27.05.1998
(540)



(730) **Ing. Šedová Jitka**, Milady Horákové 1074, Hradec Králové, 50006, CZ
(740) Ing. Marie Smrčková, patentový zástupce, Velflíkova 10, Praha 6, 16000
(510) (24) prádlo jemné a ložní, pokrývky stolní a ložní i prošivané, zejména textilní a na zakázku; (25) dámské, dětské a pánské oděvy, zejména modelové, šité na zakázku a v malých sériích, z textílu, kůže a kožešin, včetně oděvních doplňků a kloboučnického zboží; (26) krajky, výšivky, stuhy a šněrovadla, knoflíky, špendlíky a jehly, umělé květiny; (35) módní přehlídky; (40) šití a vyšívání, zakázkové krejčovství; (42) návrhářská, modelová a poradenská činnost v oblasti módních oděvů a oděvních doplňků.
(511) 24, 25, 26, 35, 40, 42
(210) O-119852

(111) **209949**
(220) 28.02.1997
(151) 27.05.1998



(730) **Žemba Emil**, Mezirolí 103, Nová Role, 36225, CZ
(740) ZEMAN - podkrušnohorská patentová a známková kancelář, Petr Zeman, Hradní 301, Loket, 35733
(510) (9) elektrické vodiče, elektroinstalační materiál všeho druhu, počítače, monitory, počítačové tiskárny, klávesnice, modemy, kopírky, telekomunikační zařízení a prostředky, elektronická zabezpečovací zařízení, nápojové automaty všeho druhu; (11) zařízení osvětlovací - osvětlovací tělesa, světelné rámy a rampy, součásti osvětlovacích těles a osvětlovacích systémů, zařízení topná, zejména přímotopné panely a akumulární topidla, zařízení klimatizační, chladničky, kávovary, elektrické varné konvice, vařiče; (16) psací stroje, kopírovací stroje a jiná kancelářská technika zařazená ve třídě 16, projektová dokumentace, tištěné výstupy počítačů v papírové formě; (20) nábytek, zejména kancelářský, včetně nábytku kovového, rámy, zrcadla, nástěnné prvky a jiné komponenty pro vybavení kanceláří; (37) elektromontáže, elektroinstalační práce, drobné práce stavebního charakteru, práce podlahářské, dokončovací práce interiérní - úprava povrchů, jako např. práce malířské, natěračské, tapetářské, obkladačské, nástřiky povrchů, práce sklenářské, montáže podhledů, montáže osvětlovacích zařízení a topných systémů, montáže žaluzií; (42) poradenství v oboru elektromontáží a elektroinstalací včetně slaboproudých zařízení, poradenství v oboru interierového vybavení, interierové návrhářství, projekční činnost, provádění technických revizí elektrických zařízení a hromosvodů, poradenské služby v oboru kancelářského vybavení a kancelářské techniky.
(511) 9, 11, 16, 20, 37, 42
(210) O-119917

(111) **209965**
(220) 05.03.1997
(151) 27.05.1998
(540)

MICROSOFT

(730) **Microsoft Corporation**, One Microsoft Way, Redmont, WA, US
(740) Linklaters v. o. s., Mgr. Karin Pomaizlová, Na Příkopě 19, Praha 1, 11719
(510) (9) počítače, počítačový hardware, včetně počítačových periférií, počítačových součástek, počítačových klávesnic, a zařízení pro ovládání počítačového videa, zejména počítačové myši, trackbally, joystiky, a hrací podložky, počítače pro použití v automobilech a počítačové programy pro ně, kapesní osobní počítače a počítačové programy pro ně, přehrávače optických disků a počítačové programy pro ně, elektronická zařízení pro přijímání televize a globálního komunikačního síťového přenosu a jejich převádění do televize nebo jiného zobrazovacího zařízení a počítačové programy pro použití s nimi, telefony a počítačové programy pro jejich kontrolu a řízení, telefony pro použití v telekomunikaci přes globální telekomunikační sítě a počítačové programy pro jejich kontrolu a řízení, zábavní automaty obsahující počítačový hardware a software k provozování audio, video a multimediálního výstupu, elektronické přijímače a moduly elektronických přijímačů zahrnuté v jiných zařízeních a počítačové programy pro ně, přenosné počítače, elektronické příslušenství pro hraní her a operační systémový software pro použití s ním,

počítačové programy, zejména operační systémové programy, počítačové programy pro hraní her, počítačové programy pro řízení zobrazování televizních programů, jiných dat a obsahu dodávaného přes globální informační sítě, počítačové programy pro řízení komunikací a výměny dat mezi přenosnými počítači a stolními počítači.

(511) 9
(210) O-120057

(111) **209973**
(220) 10.03.1997
(151) 27.05.1998
(540)



Síla dvou srdcí

(730) **Queisser Pharma GmbH & Co. KG**, Schleswiger Strasse 74, Flensburg, DE
(740) Čermák Hořejš Myslíl a spol., JUDr. Jan Matějka, Národní 32, Praha 1, 11000
(510) (5) farmaceutické přípravky, zejména kardiovaskulární přípravky a přípravky na zlepšení cirkulace krve.
(511) 5
(210) O-120154

(111) **209984**
(220) 13.03.1997
(151) 27.05.1998
(540)

MARATON

(730) **BASF Agro B.V., Arnhem (NL), Zweigniederlassung Wädenswil**, Steinacherstrasse 101, Au, CH
(740) Společná advokátní kancelář Všetečka Zelený Švorčík Kalenský a partneři, JUDr. Pavel Zelený, Hálkova 2, Praha 2, 12000
(510) (5) insekticidy, larvicidy, fungicidy, herbicidy, pesticidy, moluscicidy, nematocidy, rodenticidy a přípravky k ničení plevele a k hubení škůdců.
(511) 5
(210) O-120360

(111) **210287**
(220) 02.10.1996
(151) 29.06.1998
(540)



(730) **PRECIS spol. s r.o.**, Lučanská 5, Jablonec nad Nisou, 46602, CZ
(510) (35) pomoc při řízení obchodní činnosti; (36) nemovitostní služby; (42) služby právní, rešerše, programování, odborné porady v povolání, správa autorských práv, odborné konzultace (neobchodní), detektivní agentura, pátrání po nezvěstných osobách a porady v této oblasti, vyšetřování soudní a právní, rešerše a vývoj nových výrobků.
(511) 35, 36, 42
(210) O-115371

(111) **210288**

(220) 02.10.1996
(151) 29.06.1998
(540)



(730) **PRECIS spol. s r.o.**, Lučanská 5, Jablonec nad Nisou, 46602, CZ
(510) (35) pomoc při řízení obchodní činnosti; (36) nemovitostní služby; (42) služby právní, rešerše, programování, odborné porady v povolání, správa autorských práv, odborné konzultace (neobchodní), detektivní agentura, pátrání po nezvěstných osobách a porady v této oblasti, vyšetřování soudní a právní, rešerše a vývoj nových výrobků.
(511) 35, 36, 42
(210) O-115372

(111) **210344**
(220) 06.11.1996
(151) 29.06.1998
(540)

SHURTAPE

(730) **Shurtape Technologies, LLC**, 1985 Tate Boulevard, S.E., Hickory, NC, US
(740) Čermák Hořejš Myslíl a spol., JUDr. Jan Matějka, Národní 32, Praha 1, 11000
(510) (17) samolepící pásy pro průmyslové využití jako izolace, těsnění a pod.
(511) 17
(210) O-116481

(111) **210532**
(220) 05.03.1997
(151) 29.06.1998
(540)



(730) **Kunský Jaroslav**, Nad koupalištěm 190, Vysoká Pec, 43159, CZ
(740) Ing. Čmejla Vladimír, patentový zástupce, Rašínovo nábř. 54, Praha 2, 12800
(510) (12) motorová vozidla jako, osobní automobily, tříkolky, motocykly, sportovní motorová vozidla jako, závodní automobily, rekordové speciály, automobilové kapoty, karoserie, automobilové příslušenství; (25) sportovní čepice, kombinézy, trička; (35) reklamní činnost; (41) pořádání a provozování sportovních akcí.
(511) 12, 25, 35, 41
(210) O-120062

(111) **210550**
(220) 14.03.1997
(151) 29.06.1998
(540)

PRESTO

(730) **MADETA a. s.**, Rudolfovska 246/83, České Budějovice, 37050, CZ
(740) JUDr. Václav Junek, Tovární 14, České Budějovice, 37001
(510) (29) mléko a mléčné výrobky.
(511) 29
(210) O-120402

(111) **210551**
(220) 14.03.1997
(151) 29.06.1998

(540) **DOLCE**

- (730) **MADETA a. s.**, Rudolfovská 246/83, České Budějovice, 37050, CZ
(740) JUDr. Václav Junek, Tovární 14, České Budějovice, 37001
(510) (29) mléko a mléčné výrobky.
(511) 29
(210) O-120403

(111) **210552**
(220) 14.03.1997
(151) 29.06.1998

MADELAND

- (730) **MADETA a. s.**, Rudolfovská 246/83, České Budějovice, 37050, CZ
(740) JUDr. Václav Junek, Tovární 14, České Budějovice, 37001
(510) (29) mléko a mléčné výrobky.
(511) 29
(210) O-120408

(111) **210556**
(220) 17.03.1997
(151) 29.06.1998



- (730) **Waterford Wedgwood Plc.**, Kilbarry, Waterford, IE
(740) Patentservis Praha a.s., Jivenská 1273/1, Praha 4, 14021
(510) (21) ozdoby, loutky a sošky skleněné, porcelánové a kameninové, slavnostní ozdoby, zdobené sklo, porcelán a kamenina; (28) ozdoby na vánoce a na vánoční stromky.
(511) 21, 28
(210) O-120463

(111) **210557**
(220) 17.03.1997
(151) 29.06.1998



- (730) **Waterford Wedgwood Plc.**, Kilbarry, Waterford, IE
(740) Patentservis Praha a.s., Jivenská 1273/1, Praha 4, 14021
(510) (21) ozdoby, loutky a sošky skleněné, porcelánové a kameninové, slavnostní ozdoby, zdobené sklo, porcelán a kamenina; (28) ozdoby na vánoce a na vánoční stromky.
(511) 21, 28
(210) O-120464

(111) **210613**
(220) 14.04.1997
(151) 29.06.1998

ABT s.r.o.

- (730) **ABT s.r.o.**, Hut'ská 250, Kladno, 27262, CZ
(740) Ing. Vladimír Belfin, patentový zástupce, P.O.BOX 117, Kladno, 27280
(510) (6) kovy a jejich slitiny, ocel ušlechtilá, kovové roury, trubky a potrubí kruhového, hranatého nebo i jiného průřezu, kovové armatury k potrubí na stlačený vzduch, kapaliny nebo plyny, nádrže všech forem na veškeré tekutiny a plyny, zařízení tvořící součást nádob pro dávkování nebo výdej jejich obsahu, jakož i

samotné tyto nádoby z kovu, láhve, válce a jiné ocelové nádoby pro stlačené plyny, kovové nádoby na uskladňování a dopravu radioaktivních látek, kovové konstrukce a rámy, příhradové konstrukce, kovové schody, žebříky, kovové armatury pro stavby, kovové stavební dílce; (7) stroje, strojní součásti a zařízení pro potravinářský průmysl mlékárenský, pivovarnický a vinařský, pro průmysl chemický, farmaceutický, stavební, spotřební, stroje pro textilní průmysl včetně strojů na barvení a zušlechťování předřiva, nití, textilií a tkanin, bubny strojů, filtry jako součást strojů, usazovací nádrže, odkalovací šoupátka, skříně převodového ústrojí, kovové stojany strojů, výměníky tepla; (10) zdravotnické přístroje a vybavení z nerezavějící oceli, nosítka, speciální nábytek k lékařským účelům, nemocniční a ošetrovatelská lůžka pro nemocné včetně dětí, křesla; (11) přístroje pro výrobu páry, pro vaření, přístroje chladicí, zdravotní zařízení, pece všeho druhu a pro veškeré účely, tlakové nádrže, nádrže chladicí pro pece, armatury pecí, regulační a zajišťovací armatury pro přístroje a potrubí, bojler, kotle, regenerátory tepla, přístroje destilační, sterilizační, filtry na kapaliny, přístroje na ohřívání vody, cirkulaci vody, na čerpání vody, na čištění a úpravu vody a jejich regulační příslušenství; (12) automobilové cisterny, kovová stupátka a ohozové rošty pro vozidla, vozíky; (21) náčiní a nádoby pro domácnost z nerezavějících ocelí, nádoby na přepravu mléka, autoklávy; (37) montáž, opravy a rekonstrukce kovových konstrukcí; (40) zpracování materiálů, povrchové úpravy chemické a mechanické, moření, broušení, pasivace, leštění, tryskání.

(511) 6, 7, 10, 11, 12, 21, 37, 40
(210) O-121177

(111) **210614**
(220) 14.04.1997
(151) 29.06.1998



- (730) **ABT s.r.o.**, Hut'ská 250, Kladno, 27262, CZ
(740) Ing. Vladimír Belfin, patentový zástupce, P.O.BOX 117, Kladno, 27280
(510) (6) kovy a jejich slitiny, ocel ušlechtilá, kovové roury, trubky a potrubí kruhového, hranatého nebo i jiného průřezu, kovové armatury k potrubí na stlačený vzduch, kapaliny nebo plyny, nádrže všech forem na veškeré tekutiny a plyny, zařízení tvořící součást nádob pro dávkování nebo výdej jejich obsahu, jakož i samotné tyto nádoby z kovu, láhve, válce a jiné ocelové nádoby pro stlačené plyny, kovové nádoby na uskladňování a dopravu radioaktivních látek, kovové konstrukce a rámy, příhradové konstrukce, kovové schody, žebříky, kovové armatury pro stavby, kovové stavební dílce; (7) stroje, strojní součásti a zařízení pro potravinářský průmysl mlékárenský, pivovarnický a vinařský, pro průmysl chemický, farmaceutický, stavební, spotřební, stroje pro textilní průmysl včetně strojů na barvení a zušlechťování předřiva, nití, textilií a tkanin, bubny strojů, filtry jako součást strojů, usazovací nádrže, odkalovací šoupátka, skříně převodového ústrojí, kovové stojany strojů, výměníky tepla; (10) zdravotnické přístroje a vybavení z nerezavějící oceli, nosítka, speciální nábytek k lékařským účelům, nemocniční a ošetrovatelská lůžka pro nemocné včetně dětí, křesla; (11) přístroje pro výrobu páry, pro vaření, přístroje chladicí, zdravotní zařízení, pece všeho druhu a pro veškeré účely, tlakové nádrže, nádrže chladicí pro pece, armatury pecí, regulační a zajišťovací armatury pro přístroje a potrubí, bojler, kotle, regenerátory tepla, přístroje destilační, sterilizační, filtry na kapaliny, přístroje na ohřívání vody, cirkulaci vody, na čerpání vody, na čištění a úpravu vody a jejich regulační příslušenství; (12) automobilové cisterny, kovová stupátka k

ochozové rošty pro vozidla, vozíky; (21) náční a nádoby pro domácnost z nerezavějících ocelí, nádoby na přepravu mléka, autoklávy; (37) montáž, opravy a rekonstrukce kovových konstrukcí; (40) zpracování materiálů, povrchové úpravy chemické a mechanické, moření, broušení, pasivace, leštění, tryskání.

(511) 6, 7, 10, 11, 12, 21, 37, 40
(210) O-121178

(111) **210724**
(220) 11.07.1997
(151) 29.06.1998
(540)

EDC ESPRIT

(730) **ESPRIT INTERNATIONAL**, 1370 Broadway, New York, NY, US
(740) Baker & McKenzie v.o.s., JUDr. Gabriela Vendlová, Ph.D., Klimentská 46, Praha, 11000
(510) (3) kosmetika a parfémy, mýdla a toaletní přípravky, kromě barvicích a samoopalovacích produktů; (9) obroučky brýlí, brýle, sluneční brýle, pouzdra na brýle, stínící štítky, ochranné a sportovní brýle; (14) šperky patřící do tř.14, včetně šperků z ušlechtilých a obecných kovů, hodinky; (18) přepravní skříně, batohy, zavazadla, kufrы, deštníky, kabelky, peněženky, náprsní tašky; (24) ubrusy, ubrousky a prostírání, přehozy přes postel, lůžkoviny včetně prostěradel a povlaků na polštáře, ručníky a utěrky, předložky před vanu, textil /kusové zboží/ a textilní výrobky pro domácnost nezahrnuté v ostatních třídách; (25) pánské, dámské a dětské oblečení včetně obuvi a pokrývek hlavy, opasky.

(511) 3, 9, 14, 18, 24, 25
(210) O-123912

(111) **211119**
(220) 27.02.1997
(151) 27.07.1998
(540)



(730) **EuroGV, spol. s r.o.**, Archeologická 2256, Praha 5 - Lužiny, 15500, CZ
(740) JUDr. Slapničková Miluše, advokátka, Národní 23, Praha 1, 11000
(510) (9) software - hotové programy, přístroje fotografické, geodezické, filmové, optické, přístroje pro měření; (35) poskytování pomoci při provozu obchodu formou zprostředkování obchodních kontaktů; (36) zprostředkování komodit; (37) subdodavatelské služby ve stavebnictví, inspekce stavebních objektů a projektů; (41) organizační zajištění školení, výchovná činnost; (42) vyhotovení software - programů na zakázku, výkon zeměměřičských činností.

(511) 9, 35, 36, 37, 41, 42
(210) O-119862

(111) **211127**
(220) 28.02.1997
(151) 27.07.1998
(540)

ATTENDS

(730) **Paper-Pak Europe GmbH**, Bahnhofstrasse 30, Zug, CH
(740) Čermák Hořejš Myslíl a spol., JUDr. Karel Čermák, advokát, Národní 32, Praha 1, 11000
(510) (3) přípravky pro bělení a jiné prostředky ku praní, přípravky pro čištění, leštění, odmašťování a broušení, mýdla, parfumerie, vonné oleje, kosmetika, vlasové vody /lotions/, zubní pasty; (5) výrobky lékárnické, veterinářské a hygienické, diabetické přípravky pro léčebné účely, potraviny pro batolata, náplasti, materiál na obvazy, materiály na plombování zubů a pro zubní otisky, dezinfekční přípravky, výrobky pro hubení škodlivých zvířat, fungicidy, herbicidy; (10) spodní podušky pro nemocné, pokrývky toaletních sedátek na jedno použití, operační

kombinězy a pokrývky hlavy, roušky, masky, chirurgické rukavice; (16) papírové a celulózové ručníky a utěrky, rukavice a kombinězy.

(511) 3, 5, 10, 16
(210) O-119945

(111) **211537**
(220) 24.09.1997
(151) 27.07.1998
(540)



(730) **Western Union Holdings, Inc.**, 12500 E Belford Ave, #M12K3, Englewood, CO, US
(740) Rott, Růžička a Guttman, patentová, známková a právní kancelář, JUDr. Rott Vladimír, Nad Štolou 12, Praha 7, 17000
(510) (16) papírové výrobky, tiskoviny; (36) finanční služby, zejména elektronické převody peněz od zákazníků a tentýž den prováděné platby třetích stran a obchodních dluhů.

(511) 16, 36
(210) O-125720

(111) **211538**
(220) 24.09.1997
(151) 27.07.1998
(540)



(730) **Western Union Holdings, Inc.**, 12500 E Belford Ave, #M12K3, Englewood, CO, US
(740) Rott, Růžička a Guttman, patentová, známková a právní kancelář, JUDr. Rott Vladimír, Nad Štolou 12, Praha 7, 17000
(510) (16) papírové výrobky, tiskoviny; (36) finanční služby, zejména elektronické převody peněz od zákazníků a tentýž den prováděné platby třetích stran a obchodních dluhů.

(511) 16, 36
(210) O-125721

(111) **211893**
(220) 06.03.1997
(151) 25.08.1998
(540)



(730) **Fresenius Kabi s.r.o.**, Plzeňská 3217/16, Praha 5, Smíchov, 15000, CZ
(740) NÖRR STIEFENHOFER LUTZ v.o.s., Mgr. Jan Najman, LLM., advokát, Na Příkopě 15, Praha 1, 11000
(510) (1) chemické výrobky pro průmysl a veterinární účely; (3) kosmetické výrobky; (5) výrobky farmaceutické, zvěrolékařské a zdravotnické, výrobky pro děti a nemocné; (30) sirup z melasy; (32) šumivé a jiné nealkoholické nápoje a jiné přípravky k přípravě nápojů, osvěžující a vitaminové nápoje; (33) lihoviny a likéry.

(511) 1, 3, 5, 30, 32, 33
(210) O-120089

(111) **211926**
(220) 20.03.1997
(151) 25.08.1998
(540)

MAMASAN

(730) **BODIT TACHOV s.r.o.**, Luční 1791, Tachov, 34701, CZ
(510) (31) výrobky zemědělské, krmivo pro zvířata.
(511) 31
(210) O-120581

(111) **211927**
(220) 20.03.1997
(151) 25.08.1998
(540)

SELASAN

(730) **BODIT TACHOV s.r.o.**, Luční 1791, Tachov, 34701, CZ

(510) (31) výrobky zemědělské, krmivo pro zvířata.
(511) 31
(210) O-120582

a zprostředkovatelská činnost v této oblasti.
(511) 6, 19, 36, 37, 39, 42
(210) O-120711

(111) **211933**
(220) 24.03.1997
(151) 25.08.1998
(540)



medové kvasnicové pivo

(730) **Jelínek Jiří**, Sentice 13, Tišnov, 66603, CZ
(740) Ing. Kepáková Jana, patentová zástupkyně, Na chobotě 1343, Praha 6 - Řepy, 16300
(510) (32) pivo; (35) poskytování pomoci při provozu obchodu, ekonomické poradenství; (42) kontrolní činnost v oblasti surovin a hotových výrobků.
(511) 32, 35, 42
(210) O-120649

(111) **211937**
(220) 25.03.1997
(151) 25.08.1998
(540)



(730) **FIRESTA-Fišer, rekonstrukce, stavby a.s.**, Mlýnská 68, Brno, 60200, CZ
(740) Zastupování bylo zrušeno, .
(510) (6) obecné kovy a jejich slitiny, kovové stavební materiály, kotvy, kovádky, zvony, kovové stavební materiály přenosné, kovové materiály pro železnice, kabely a kovové dráty neelektrické, zámečnické a klempířské výrobky kovové, kovové trubky, roury a hadice, řetězy, s výjimkou hnacích řetězů pro vozidla, nedobytné pokladny a schránky, ocelové kuličky, podkovy, hřebíky, šrouby a ostatní spojovací materiál kovový, jiné kovové výrobky, které nejsou obsaženy v jiných třídách, rudy; (19) stavební materiály nekovové, včetně polozpracovaného dřeva, například trámy, prkna, dřevěné panely, překližky, panely betonové, cihly, tvárnice a dlaždice, střešní krytina, zejména střešní tašky, skleněné cihly, přírodní kámen, umělý kámen, cement, vápno, malta, sádra, šterk, kameninové a cementové roury, stavební materiál pro stavbu cest, asphalt, směla, živice, neohebné trubky nekovové pro stavebnictví, přenosné konstrukce nekovové, přenosné domy, kamenné pomníky, krby, stavební sklo, skleněné kostky a dlaždice; (36) správa obchodních zájmů třetích osob, kontrola, vedení, ochrana, správa pozemků, budov a bytů, bytových i nebytových prostor, obstaravatelská a zprostředkovatelská činnost ve výše uvedených oborech včetně v oblasti nákupu a prodeje zboží; (37) vedení a realizace průmyslových, inženýrských, bytových a občanských staveb včetně souvisejících zemních prací, příslušejících strojírenských výrobních provozů a strojně technologických zařízení, zámečnictví, montážní servisní a opravárenská činnost v uvedených oborech, obstaravatelská a zprostředkovatelská činnost v této oblasti; (39) doprava, přepravování a skladování, zejména osobní a nákladní silniční doprava, zprostředkování dopravy, leasing a pronájem vozidel, pronájem garáží, parkovišť a obstaravatelská a zprostředkovatelská činnost v této oblasti; (42) projektová, konstrukční a inženýrská činnost v investiční výstavbě v oblasti stavebnictví, strojírenství a elektrotechniky, pro ekologická zařízení a stavby včetně pro stavby montovatelných průmyslových, občanských a rodinných domů, a dále pro stavby, související s památkovou obnovou historických objektů, služby architektské, poradenské služby v této oblasti, hostinské, restaurační, hotelové a jiné služby pro hosty, včetně rezervace ubytování, inženýrsko technická činnost v oblasti tvorby a poskytování software, technické poradenství a vypracování posudků, pronájem a leasing zařízení pro zpracování dat, pronájem a leasing strojů včetně výpočetní, kancelářské a reprodukční techniky, obstaravatelská a zprostředkovatelská činnost v této oblasti.

(511) 6, 19, 36, 37, 39, 42
(210) O-120712

(111) **211936**
(220) 25.03.1997
(151) 25.08.1998
(540)

FIRESTA

(730) **FIRESTA-Fišer, rekonstrukce, stavby a.s.**, Mlýnská 68, Brno, 60200, CZ
(740) Zastupování bylo zrušeno, .
(510) (6) obecné kovy a jejich slitiny, kovové stavební materiály, kotvy, kovádky, zvony, kovové stavební materiály přenosné, kovové materiály pro železnice, kabely a kovové dráty neelektrické, zámečnické a klempířské výrobky kovové, kovové trubky, roury a hadice, řetězy, s výjimkou hnacích řetězů pro vozidla, nedobytné pokladny a schránky, ocelové kuličky, podkovy, hřebíky, šrouby a ostatní spojovací materiál kovový, jiné kovové výrobky, které nejsou obsaženy v jiných třídách, rudy; (19) stavební materiály nekovové, včetně polozpracovaného dřeva, například trámy, prkna, dřevěné panely, překližky, panely betonové, cihly, tvárnice a dlaždice, střešní krytina, zejména střešní tašky, skleněné cihly, přírodní kámen, umělý kámen, cement, vápno, malta, sádra, šterk, kameninové a cementové roury, stavební materiál pro stavbu cest, asphalt, směla, živice, neohebné trubky nekovové pro stavebnictví, přenosné konstrukce nekovové, přenosné domy, kamenné pomníky, krby, stavební sklo, skleněné kostky a dlaždice; (36) správa obchodních zájmů třetích osob, kontrola, vedení, ochrana, správa pozemků, budov a bytů, bytových i nebytových prostor, obstaravatelská a zprostředkovatelská činnost ve výše uvedených oborech včetně v oblasti nákupu a prodeje zboží; (37) vedení a realizace průmyslových, inženýrských, bytových a občanských staveb včetně souvisejících zemních prací, příslušejících strojírenských výrobních provozů a strojně technologických zařízení, zámečnictví, montážní servisní a opravárenská činnost v uvedených oborech, obstaravatelská a zprostředkovatelská činnost v této oblasti; (39) doprava, přepravování a skladování, zejména osobní a nákladní silniční doprava, zprostředkování dopravy, leasing a pronájem vozidel, pronájem garáží, parkovišť a obstaravatelská a zprostředkovatelská činnost v této oblasti; (42) projektová, konstrukční a inženýrská činnost v investiční výstavbě v oblasti stavebnictví, strojírenství a elektrotechniky, pro ekologická zařízení a stavby včetně pro stavby montovatelných průmyslových, občanských a rodinných domů, a dále pro stavby, související s památkovou obnovou historických objektů, služby architektské, poradenské služby v této oblasti, hostinské, restaurační, hotelové a jiné služby pro hosty, včetně rezervace ubytování, inženýrsko technická činnost v oblasti tvorby a poskytování software, technické poradenství a vypracování posudků, pronájem a leasing zařízení pro zpracování dat, pronájem a leasing strojů včetně výpočetní, kancelářské a reprodukční techniky, obstaravatelská

(111) **212067**
(220) 16.06.1997
(151) 25.08.1998
(540)

TWO-TO-ONE

(730) **ZETA ESPACIAL S.A.**, Avda Las Olimpiadas s/n Poligono Industrial CR, Rubí /Barcelona/, ES
(740) UNIPATENT, Ing. Chlustina Jiří, J.Masaryka 43-47, Praha 2-Vinohrady, 12000
(510) (30) cukrářské výrobky, zejména pěnové cukrovi, cukrátka a

žvýkáci gumy.

(511) 30
(210) O-123149

(111) **212075**
(220) 25.06.1997
(151) 25.08.1998
(540)

CALOREX

(730) **Calorex Heat Pumps Limited**, The Causeway, Maldon, Essex, GB
(740) Patentservis Praha a.s., Jivenská 1273/1, Praha 4, 14021
(510) (11) zařízení a instalace pro topení, sušení, chlazení, větrání a rozvod vody, bojler, filtry, ventilátory, tepelná čerpadla, zvlhčovače, odvlhčovací prostředky, bezpečnostní zařízení, zařízení na čištění vody, klimatizační zařízení, části těchto zařízení spadající do tř.11.

(511) 11
(210) O-123426

(111) **212244**
(220) 09.10.1997
(151) 25.08.1998
(540)



(730) **Jelínek Jiří**, Sentice 13, Tišnov, 66603, CZ
(740) Ing. Kepáková Jana, patentová zástupkyně, Na chobotě 1343, Praha 6 - Řepy, 16300
(510) (32) pivo; (35) poskytování pomoci při provozu obchodu, ekonomické poradenství; (42) kontrolní činnost v oblasti surovin a hotových výrobků.

(511) 32, 35, 42
(210) O-126113

(111) **212561**
(220) 07.02.1997
(151) 28.09.1998
(540)



(730) **Jaroslav Homolka**, Pod Veselovem 229, Družec, 27362, CZ
(740) JUDr. Oldřich Studený, Komunardů 36, Praha 7, 17000
(510) (35) poradenství v oblasti obchodu a managementu; (41) pořádání přednáškové činnosti, vydavatelská činnost.

(511) 35, 41
(210) O-119290

(111) **212590**
(220) 03.03.1997
(151) 28.09.1998
(540)

BRAVOS

(730) **MOKAS, a.s.**, Jarmaročná 73, Modrý Kameň, 99201, SK
(740) ROTT, RŮŽIČKA & GUTTMANN Patentová, známková a advokátní kancelář, JUDr. Vladimír Rott, Nad Štolou 12, Praha 7, 17000

(510) (30) káva a výrobky z kávy.
(511) 30
(210) O-119988

(111) **212649**
(220) 18.04.1997
(151) 28.09.1998
(540)

GRAND OLE OPRY

(730) **Gaylord Entertainment Company**, One Gaylord Drive, Nashville, TN, US
(740) KOREJZOVÁ & SPOL., v.o.s., JUDr. Petra Korejzová, advokátka, Korunní 104/E, Praha 10, 10100
(510) (41) služby v oblasti zábavy šířené prostřednictvím rozhlasu a televize, živá vystoupení pro hudební, dramatické a dramaticko-hudební programy, výroba a distribuce programů pro rozhlas a televizi.
(511) 41
(210) O-121390

(111) **212674**
(220) 23.04.1997
(151) 28.09.1998
(540)



(730) **Calvin Klein Trademark Trust Wilmington Trust Co., trustee**, c/o Rodney Square North 1100 Market Street, Wilmington, DE, US
(740) Čermák Hořejš Myslíl a spol., JUDr. Jan Matějka, Národní 32, Praha 1, 11000
(510) (16) šablony, papír, papírenské zboží, tiskárenské materiály, dárkové obaly, papírové nádoby, papír na vyložení zásuvek a regálů; (24) textil - tkaniny; (41) školení prodejců dámského a pánského oblečení a módních doplňků; (42) situační projekty na reklamní účely, návrhy dekorací, zařizování bytů.
(511) 16, 24, 41, 42
(210) O-121503

(111) **212675**
(220) 23.04.1997
(151) 28.09.1998
(540)



(730) **Calvin Klein Trademark Trust, Wilmington Trust Co., trustee**, c/o Rodney Square North 1100 Market Street, Wilmington, DE, US
(740) Čermák Hořejš Myslíl a spol., JUDr. Jan Matějka, Národní 32, Praha 1, 11000
(510) (9) obroučky k brýlím, sluneční brýle, pouzdra na brýle; (16) šablony, papír, papírenské zboží, tiskárenské materiály, dárkové obaly, papírové nádoby, papír na vyložení zásuvek a regálů; (24) textil-tkaniny; (41) školení prodejců dámského a pánského oblečení a módních doplňků; (42) situační projekty na reklamní účely, návrhy dekorací, zařizování bytů.
(511) 9, 16, 24, 41, 42
(210) O-121504

(111) **212680**
(220) 25.04.1997
(151) 28.09.1998

(540)



- (730) **Veselý Vlastislav**, Pražská 999, Rokycany, 33701, CZ
(740) JUDr. Aleš Zábrš, advokát a patentový zástupce, Na Beránce 2, Praha 6, 16000
(510) (19) stavební materiály, zejména sádkokarton; (37) stavby a opravy, zejména montáž sádkokartonu, stavební úpravy, zejména interiérů, rekonstrukce.
(511) 19, 37
(210) O-121557

- (111) **213870**
(220) 07.02.1997
(151) 23.11.1998
(540)



- (730) **Jaroslav Homolka**, Pod Veselovem 229, Družec, 27362, CZ
(740) JUDr. Studený Oldřich, Komunardů 36, Praha 7, 17000
(510) (35) poradenství v oblasti obchodu a managementu; (41) pořádání přednáškové činnosti, vydavatelská činnost.
(511) 35, 41
(210) O-119291

- (111) **213873**
(220) 11.02.1997
(151) 23.11.1998
(540)

NUKO

- (730) **MADETA a. s.**, Rudolfovská 246/83, České Budějovice, 37050, CZ
(740) JUDr. Václav Junek, Tovární 14, České Budějovice, 37001
(510) (29) mlékárenské výrobky všeho druhu; (30) mražené smetanové krémy.
(511) 29, 30
(210) O-119347

- (111) **214161**
(220) 15.10.1997
(151) 23.11.1998
(540)



- (730) **DANIELA TRAVEL, s.r.o.**, Korunní 37, Praha 2, 12000, CZ
(740) Ing. Jupa Francis, patentový zástupce, Měchenická 4, Praha 4, 14100
(510) (39) provozování cestovní kanceláře; (42) ubytovací služby v rámci cestovní kanceláře.
(511) 39, 42
(210) O-126294

- (111) **214938**
(220) 21.03.1997
(151) 25.01.1999
(540)

JOCKEY

- (730) **BASF Agro Trademarks GmbH**, Carl-Bosch-Strasse 38, Ludwigshafen am Rhein, DE

- (740) Společná advokátní kancelář Všetěčka Zelený Švorčík Kalenský a partneři, JUDr. Otakar Švorčík, Hálkova 2, Praha 2, 12000
(510) (5) prostředky pro hubení škůdců a ničení havěti, pesticidy, insecticidy, herbicidy a fungicidy.
(511) 5
(210) O-120638

- (111) **214957**
(220) 17.04.1997
(151) 25.01.1999
(540)

KOSMÍCI

- (730) **WALMARK, a.s.**, Oldřichovice 44, Třinec, 73961, CZ
(740) Advokátní a patentová kancelář VYSKOČIL, KROŠLÁK a spol., Dana Lukajová, Voršilská 10, Praha 1, 11000
(510) (5) vitamíny, minerály, stopové prvky jako doplňky ke stravě, zejména v úpravě pro dětskou výživu.
(511) 5
(210) O-121296

- (111) **214958**
(220) 17.04.1997
(151) 25.01.1999
(540)

BOBŘÍCI

- (730) **WALMARK, a.s.**, Oldřichovice 44, Třinec, 73961, CZ
(740) Advokátní a patentová kancelář VYSKOČIL, KROŠLÁK a spol., Dana Lukajová, Voršilská 10, Praha 1, 11000
(510) (5) vitamíny, minerály, stopové prvky jako doplňky ke stravě, zejména v úpravě pro dětskou výživu.
(511) 5
(210) O-121297

- (111) **215027**
(220) 18.08.1997
(151) 25.01.1999
(540)

DRYTEN

- (730) **DAEWOO ELECTRONICS CORPORATION**, 686, Ahyeon-dong, Mapo-gu, Seoul, KR
(740) Rott, Růžička a Guttman, patentová, známková a advokátní kancelář, JUDr. Rott Vladimír, Nad Štolou 12, Praha 7, 17000
(510) (3) bělicí prostředky, prostředky pro praní a umývání, prostředky pro namáčení prádla, detergenty pro čištění za sucha.
(511) 3
(210) O-124739

- (111) **215164**
(220) 26.11.1997
(151) 25.01.1999
(540)



- (730) **Dřevopracující družstvo**, Lukavec čp. 9, 39426, CZ
(740) Patentová a známková kancelář, Ing. Jiří Dohnal, Nedbalova 29, Brno, 62300
(510) (19) stavební materiály nekovové na bázi dřeva, včetně polozpracovaného řeziva, například na trámy, prkna, dřevěné panely, překližky, jakož i dřevotřískové desky, dřevovláknité

desky, palubkové a stropní, zejména kazetové, obklady; (20) nábytkové dílce na bázi dřeva, jakož i povrchově upravené dřevotřískové desky a dřevovláknité desky; (37) vedení a realizace průmyslových, inženýrských, bytových a občanských staveb včetně souvisejících zemních prací, příslušejících strojírenských výrobních provozů a strojně technologických zařízení, montážní servisní a opravárenská činnost v uvedených oborech; (39) doprava, přepravování a skladování, zejména osobní a nákladní silniční doprava, zprostředkování dopravy, vozidel, pronájem garáží, parkovišť a skladů; (40) zpracování dřeva, jiné související služby v oboru dřevozpracujícím, broušení jednoduchých pracovních nástrojů.

(511) 19, 20, 37, 39, 40
(210) O-127698

(111) **215191**
(220) 05.12.1997
(151) 25.01.1999
(540)

LUKAPOL

(730) **Dřevozpracující družstvo**, Lukavec čp. 9, 39426, CZ
(740) Patentová a známková kancelář, Ing. Jiří Dohnal, Nedbalova 29, Brno, 62300
(510) (19) stavební materiály nekovové na bázi dřeva, včetně polozpracovaného řeziva, například na trámy, prkna, dřevěné panely, překližky, jakož i dřevotřískové desky, dřevovláknité desky, palubkové a stropní, zejména kazetové, obklady; (20) nábytkové dílce na bázi dřeva, jakož i povrchově upravené dřevotřískové desky a dřevovláknité desky; (37) vedení a realizace průmyslových, inženýrských, bytových a občanských staveb včetně souvisejících zemních prací, příslušejících strojírenských výrobních provozů a strojně technologických zařízení, montážní, servisní a opravárenská činnost v uvedených oborech; (39) doprava, přepravování a skladování, zejména osobní a nákladní silniční doprava, zprostředkování dopravy, vozidel, pronájem garáží, parkovišť a skladů; (40) zpracování dřeva, jiné související služby v oboru dřevozpracujícím, broušení jednoduchých pracovních nástrojů.

(511) 19, 20, 37, 39, 40
(210) O-128166

(111) **215192**
(220) 05.12.1997
(151) 25.01.1999
(540)

LUKAFORM

(730) **Dřevozpracující družstvo**, Lukavec čp. 9, 39426, CZ
(740) Patentová a známková kancelář, Ing. Jiří Dohnal, Nedbalova 29, Brno, 62300
(510) (19) stavební materiály nekovové na bázi dřeva, včetně polozpracovaného řeziva, například na trámy, prkna, dřevěné panely, překližky, jakož i dřevotřískové desky, dřevovláknité desky, palubkové a stropní, zejména kazetové, obklady; (20) nábytkové dílce na bázi dřeva, jakož i povrchově upravené dřevotřískové desky a dřevovláknité desky; (37) vedení a realizace průmyslových, inženýrských, bytových a občanských staveb včetně souvisejících zemních prací, příslušejících strojírenských výrobních provozů a strojně technologických zařízení, montážní, servisní a opravárenská činnost v uvedených oborech; (39) doprava, přepravování a skladování, zejména osobní a nákladní silniční doprava, zprostředkování dopravy, vozidel, pronájem garáží, parkovišť a skladů; (40) zpracování dřeva, jiné související služby v oboru dřevozpracujícím, broušení jednoduchých pracovních nástrojů.

(511) 19, 20, 37, 39, 40
(210) O-128167

(111) **215193**
(220) 05.12.1997
(151) 25.01.1999
(540)

LUHOPOL

(730) **Dřevozpracující družstvo**, Lukavec čp. 9, 39426, CZ
(740) Patentová a známková kancelář, Ing. Jiří Dohnal, Nedbalova 29, Brno, 62300
(510) (19) stavební materiály nekovové na bázi dřeva, včetně polozpracovaného řeziva, například na trámy, prkna, dřevěné

panely, překližky, jakož i dřevotřískové desky, dřevovláknité desky, palubkové a stropní, zejména kazetové, obklady; (20) nábytkové dílce na bázi dřeva, jakož i povrchově upravené dřevotřískové desky a dřevovláknité desky; (37) vedení a realizace průmyslových, inženýrských, bytových a občanských staveb včetně souvisejících zemních prací, příslušejících strojírenských výrobních provozů a strojně technologických zařízení, montážní, servisní a opravárenská činnost v uvedených oborech; (39) doprava, přepravování a skladování, zejména osobní a nákladní silniční doprava, zprostředkování dopravy, vozidel, pronájem garáží, parkovišť a skladů; (40) zpracování dřeva, jiné související služby v oboru dřevozpracujícím, broušení jednoduchých pracovních nástrojů.

(511) 19, 20, 37, 39, 40
(210) O-128168

(111) **215465**
(220) 05.03.1997
(151) 22.02.1999
(540)



(730) **Henkel KGaA**, Henkelstrasse 67, Düsseldorf, DE
(740) Advokátní a patentová kancelář JUDr. Korejzová & spol., JUDr. Korejzová Zdeňka, Břehová 1, Praha 1, 11000
(510) (3) prací a bělicí prostředky, prostředky na mytí nádobí a na máchání prádla, přípravky k čištění, leštění a k chemickému čištění.
(511) 3
(210) O-120042

(111) **215784**
(220) 22.12.1997
(151) 22.02.1999
(540)



(730) **Němeček Jaroslav**, Na lysině 17/272, Praha 4, 14100, CZ
(510) (16) tiskoviny /periodické časopisy, knihy/; (28) hračky a hry; (41) vydavatelská činnost, výchovná a zábavní činnost.
(511) 16, 28, 41
(210) O-128683

(111) **216095**
(220) 05.03.1997
(151) 29.03.1999

(540)



(511) 5, 29, 30, 31, 32
(210) O-123302

(730) **Henkel KGaA**, Henkelstrasse 67, Düsseldorf, DE
(740) Advokátní a patentová kancelář JUDr. Korejzová & spol.,
JUDr. Korejzová Zdeňka, Břehová 1, Praha 1, 11000
(510) (3) prací a bělicí prostředky, prostředky na mytí nádobí a na
máchání prádla, přípravky k čištění, leštění a k chemickému
čištění.
(511) 3
(210) O-120043

(111) **216951**
(220) 10.03.1997
(151) 23.04.1999
(540)

ROMBOX

(730) **Glaxo Group Limited**, Glaxo Wellcome House, Berkeley
Avenue, Greenford, Middlesex, GB
(740) KOREJZOVÁ & SPOL., v.o.s., JUDr. Zdeňka Korejzová,
advokátka, Korunní 104/E, Praha 10, 10100
(510) (5) farmaceutické přípravky a substance.
(511) 5
(210) O-120152

(111) **216182**
(220) 12.06.1997
(151) 29.03.1999
(540)



(730) **NATIV styl, s.r.o.**, Pod Rybníčkem 97, Praha 6 - Suchdol,
16500, CZ
(740) JUDr. Aleš Zábrš, advokát a patentový zástupce, Na Beránce 2,
Praha 6, 16000
(510) (20) nábytek všeho druhu, zejména nábytek z masivu, jeho
součástí a příslušenství; (35) poskytování pomoci při provozu
obchodu, obstaravatelská a zprostředkovatelská činnost,
zejména v oblasti obchodu s nábytkem; (37) stavby a opravy,
truhlářské a čalounické práce; (42) poradenská a projektová
činnost, zejména v oblasti nábytkářství.
(511) 20, 35, 37, 42
(210) O-123082

(111) **216960**
(220) 14.03.1997
(151) 23.04.1999
(540)

LIPNO

(730) **MADETA a. s.**, Rudolfovská 246/83, České Budějovice,
37050, CZ
(740) JUDr. Václav Junek, Tovární 14, České Budějovice, 37001
(510) (29) mléko a mléčné výrobky.
(511) 29
(210) O-120409

(111) **216961**
(220) 14.03.1997
(151) 23.04.1999
(540)

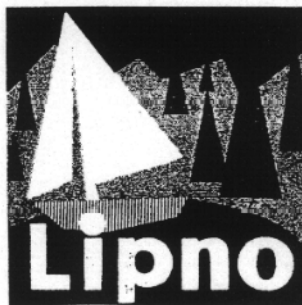

(730) **MADETA a. s.**, Rudolfovská 246/83, České Budějovice,
37050, CZ
(740) JUDr. Václav Junek, Tovární 14, České Budějovice, 37001
(510) (29) mléko a mléčné výrobky.
(511) 29
(210) O-120410

(111) **216197**
(220) 19.06.1997
(151) 29.03.1999
(540)

COSUN

(730) **Koninklijke Coöperatie Cosun U.A.**, Cosunpark 1, 4814 ND
BREDA, NL
(740) Rott, Růžička a Guttman, patentová, známková a advokátní
kancelář, JUDr. Rott Vladimír, Nad Štolou 12, Praha 7, 17000
(510) (5) výrobky farmaceutické, veterinářské a hygienické,
dietetické přípravky pro léčebné účely, potraviny pro batolata,
náplastě, materiál pro obvazy, materiály pro plombování zubů a
pro zubní otisky, dezinfekční přípravky, výrobky pro hubení
živočišných škůdců, fungicidy, herbicidy; (29) maso, ryby,
dřůbež a zvěřina, masové výtahy, ovoce a zelenina
konzervované, sušené a zavařené, želé, džemy, kompoty, vejce,
mléko a mléčné výrobky, oleje a tuky jedlé; (30) káva, čaj,
kakao, cukr, rýže, tapioka, ságo, kávové náhražky, mouka a
přípravky z obilovin, chléb, pečivo a jemné pečivo, cukrovinky,
zmrzlina, med, melasa, droždí, prášek do pečiva, sůl, hořčice,
ocet, omáčky /k ochucení/, koření, led; (31) výrobky
zemědělské, zahradnické a lesní a zrní neuvedené v jiných
třídách, živá zvířata, čerstvé ovoce a zelenina, osivo, přírodní
rostliny a květiny, krmivo pro zvířata, slad; (32) piva, minerální
a perlivé vody a jiné nealkoholické nápoje, ovocné nápoje a
džusy, sirupy a jiné přípravky k zhotovování nápojů.

(111) **217286**
(220) 22.12.1997
(151) 23.04.1999
(540)



MWG, s.r.o.

(730) **MWG, s.r.o.**, Sportovní 1441, Bzenec, 69681, CZ
(510) (20) kovový zahradní nábytek.
(511) 20
(210) O-128712

(111) **217347**
(220) 10.02.1998
(151) 23.04.1999

(540)



- (730) **PENTAS s. r. o.**, Žalanského 36, Praha 6, 16300, CZ
(510) (19) stavební materiál zejména polozpracované žezivo, /stavební dílce pro střešní konstrukce, stavební dřevo atd./; (37) provádění staveb včetně jejich změn, udržovacích prací na nich a jejich odstraňování; (42) projektová činnost ve výstavbě.
(511) 19, 37, 42
(210) O-129904

- (111) **217348**
(220) 10.02.1998
(511) 23.04.1999
(540)

PENTAS

- (730) **PENTAS s. r. o.**, Žalanského 36, Praha 6, 16300, CZ
(510) (19) stavební materiál zejména polozpracované žezivo, /stavební dílce pro střešní konstrukce, stavební dřevo atd./; (37) provádění staveb včetně jejich změn, udržovacích prací na nich a jejich odstraňování; (42) projektová činnost ve výstavbě.
(511) 19, 37, 42
(210) O-129905

- (111) **217658**
(220) 13.02.1997
(511) 27.05.1999
(540)

PRAGOBEST

- (730) **D-IMPORT, s.r.o.**, Nerudova 567/15, Mladá Boleslav, 29301, CZ
(740) FISCHER & PARTNER, Ing. Michael Fischer, Na Hrobci 5, Praha 2, 12800
(510) (41) pořádání soutěží, zejména soutěže ve střihání psů, pořádané v oblasti Prahy.
(511) 41
(210) O-119464

- (111) **217674**
(220) 19.03.1997
(511) 27.05.1999
(540)



- (730) **GENERAL MOTORS CORPORATION**, West Grand Boulevard and Cass Avenue, City of Detroit, MI, US
(740) Společná advokátní kancelář Vsetečka Zelený Švorčík Kalenský a partneři, JUDr. Petr Kalenský, Hálkova 2, Praha 2, 12000
(510) (1) přípravky pro péči o automobily a na údržbu, zejm. adhezni cement, chladicí plyny, mrazuvzdorné látky, přípravky na odstraňování skvrn, hydraulické kapaliny sestávající z brzdové kapaliny, přenosové kapaliny, kapalina posilovače řízení, spojková kapalina; (4) průmyslové oleje, maziva, pohonné hmoty a látky pro osvětlování, vnikající oleje a mazadla /typu olejů/, přípravky pro péči o automobily a jejich údržbu; (7) stroje a motory, /ne pro terénní vozy/, turbíny, ložiska, čerpadla, kohouty, olejové těsnění, filtry, rozprašovače, řídicí pásy, kartáče dynama, karburátory, chladicí radiátory pro vnitřní spalovací motory, chladicí ventilátory, elektrické generátory, hlavy válců, hnací kola, hnací řetězy, pásy dynama, dynama, zapalovací zařízení, zapalovací časové spínače, vstříkovací ventily, tlumiče, řemen ventilátoru, motorové písty, omezovače rychlosti motoru, kompresory, kohouty, které jsou součástí motorů; (9) elektrické baterie a akumulátory, rozhlasové a televizní přístroje, kazetové a magnetofonové přehrávače, přehrávače zvukových disků, ampérmetry, alarmy

proti krádeži, spojovací krabice pro osvětlení, elektrické kabely a vedení, vypínače, tachometry, elektrická zařízení na otevírání dveří, elektrické cívky, elektrické terminály a vypínače, měřidla vody, kapalin a pohonných hmot, indikátory a měřiče gradientu, počítače, mikročipy, kontrolní zařízení, termostaty, zapalovací systémy a jejich součásti; (11) klimatizační zařízení, zařízení na chlazení vzduchu, zařízení na ohřev vzduchu, zařízení proti oslnění, lampy, žárovky, reflektory, osvětlovací přístroje a zařízení, ventilační přístroje, přístroje na odstranění zamlžení a námrazy oken, tepelné výměníky, radiátory, kompresory; (12) motorová vozidla a jejich součásti; (37) údržba, opravy a servis motorových vozidel a strojů; (42) konstrukční inženýrství a poradenské služby týkající se motorových vozidel, dílů motorových vozidel, systémů komponentů motorových vozidel, služby prodejce motorových vozidel, poradenství a počítačové služby týkající se motorových vozidel a distribuce motorových vozidel.

- (511) 1, 4, 7, 9, 11, 12, 37, 42
(210) O-120572

- (111) **217681**
(220) 28.03.1997
(511) 27.05.1999
(540)



- (730) **Ing. Lichtenberg Marek**, U Bažantice 371/15, Praha 5 - Velká Chuchle, 15900, CZ
(740) JUDr. Aleš Zábrš, advokát a patentový zástupce, Na Beránce 2, Praha 6, 16000
(510) (16) nosiče informací, zejména tiskoviny jako např. časopisy, knihy, zpravodaje, letáky; (35) reklamní, inzertní a propagační činnost a poskytování pomoci při provozu obchodu; (41) vydavatelská a nakladatelská činnost.
(511) 16, 35, 41
(210) O-120808

- (111) **217721**
(220) 18.06.1997
(511) 27.05.1999
(540)

JONES NEW YORK

- (730) **Jones Investment Co., Inc.**, 1007 Orange St., Suite 225, Wilmington, DE 19801, DE, US
(740) Čermák Hořejš Myslíl a spol., JUDr. Jan Matějka, Národní 32, Praha 1, 11000
(510) (18) kůže, imitace kůže, výrobky z těchto materiálů, pokud nejsou zahrnuty do jiných tříd, kůže ze zvířat, kufry, tašky, deštníky, slunečníky a hole, biče a sedlářské výrobky.
(511) 18
(210) O-123277

- (111) **217746**
(220) 01.08.1997
(511) 27.05.1999
(540)

ESPRIT DE CORP.

- (730) **ESPRIT INTERNATIONAL**, 1370 Broadway, New York, NY, US
(740) Baker & McKenzie v.o.s., JUDr. Gabriela Vendlová, Ph.D., Klimentská 46, Praha, 11000
(510) (3) kosmetika a parfémy s rychlým vylučováním snědé barvy na pokožce a rychlým vylučováním barviva z uvedených přípravků.
(511) 3
(210) O-124399

- (111) **218211**
(220) 14.03.1997

(151) 23.06.1999
(540)

AB - PODMÁSLÍ

(730) **MADETA a. s.**, Rudolfovská 246/83, České Budějovice, 37050, CZ
(740) JUDr. Václav Junek, Tovární 14, České Budějovice, 37001
(510) (29) mléko a mléčné výrobky.
(511) 29
(210) O-120405

(111) **218362**
(220) 29.12.1997
(151) 23.06.1999
(540)

PATENTMARQUER

(730) **PATENTSERVIS Praha a.s.**, Jivenská 1273/1, Praha 4, 14021, CZ
(510) (41) pořádání kurzů a školení v oblasti průmyslového vlastnictví, licenční a autorsko-právní problematiky a nekale soutěže, vydavatelská a nakladatelská činnost; (42) poradenství ve věcech týkajících se průmyslového vlastnictví, zprostředkovatelská činnost v oblasti autorsko-právní ochrany, poradenská činnost v oblasti poskytování odborné pomoci v licenční problematice, poradenská činnost v oblasti nekale soutěže.
(511) 41, 42
(210) O-128833

(111) **219452**
(220) 14.02.1997
(151) 23.08.1999
(540)



(730) **AGROTRADE a. s.**, Lopatecká 13/223, Praha 4, 14700, CZ
(740) Advokát. a patent. kancelář, JUDr. Oldřich Studený, Komunardů 36, Praha 7, 17000
(510) (30) majonézy, majonézové krémy, dresinky, salátové dresinky.
(511) 30
(210) O-119488

(111) **219453**
(220) 14.02.1997
(151) 23.08.1999
(540)



(730) **AGROTRADE a. s.**, Lopatecká 13/223, Praha 4, 14700, CZ
(740) Advokát. a patent. kancelář, JUDr. Oldřich Studený, Komunardů 36, Praha 7, 17000
(510) (30) majonézy, majonézové krémy, dresinky, salátové dresinky.
(511) 30
(210) O-119489

(111) **220134**
(220) 24.11.1997
(151) 24.09.1999
(540)

České dřevařské závody Praha, a.s.

(730) **České dřevařské závody Praha, a.s.**, Poupětova 3, Praha 7, 17004, CZ
(740) JUDr. Josef Svoboda, Poupětova 3, Praha 7, 17000
(510)

(4) brikety dřevěné, dřevěné třísky k podpalování, dříví palivové; (19) desky vláknité, domy přenosné nekovové, dřevěné ostění, dřevo na bedny a na dýhy, dřevo stavební, užitkové a důlní, dveře křídlové /dřevěné/, dveře posuvné - dřevěné, dveře posuvné skleněné, konstrukce příhradové /krovy/ nekovové, krokve nárožní na střechy, krokve střešní, krovky nekovové, latě dřevěné, laťové přepážky, lešení dřevěné, materiál pro elektrické vedení sloupy z jiných hmot, sloupy z jiných hmot, obklady prahů ze dřeva, obložení zdí /nekovová/, ohrady, ploty nekovové, okenice otočné, okenní rámy nikoliv kovové, okna /velká/, okna jiná než kovová, okna posuvná, panely dřevěné, z imitace dřeva, vláknité, z aglomerovaného materiálu nebo lité, nekovové, panely z napodobeného dřeva, parkety /parketové vlisy/, parkety dřevěné, korkové nebo z aglomerátu korku, ploty ze dřeva nebo cementu, podlahy /potřeby nekovové na stavbu podlah/, podlahy /prostředky na lešení/, podlahy a stropy pro stavby, podpěry nekovové, podpěry dřevěné, posuvná okna, posuvné dveře dřevěné, prahy dřevěné /obložení prahů/, přepážky laťové, rámy dveří ze dřeva, rámy dveří, rámy okenní ze dřeva, řezivo, schody, schody nekovové, sloupy telegrafní dřevěné, stavební dřevo, stožáry /sloupy/ betonové i dřevěné, vazní trámy vrchní pro stavbu, vaznice, vláknité stavební panely nebo desky, vláknocementové výrobky na krytinu, zahradní besídky, žaluzie nekovové, žaluzie dveřní a okenní /okenice/ nekovové; (20) bedny na dřevo, bedny trhovecké, klece na balení /bedny/ dřevěné laťové, boudy, cívky dřevěné, desky dřevěné na krájení, dětské postýlky, dřevěné tyče a bidla, dřevěné výrobky neobsažené v jiných třídách, hole /tyče/ dřevěné na šalování, kozy dřevěné, krabice dřevěné, lišty dřevěné, lišty dřevěné na rámy obrazů, lišty dřevěné na zavěšení klíčů, lišty dřevěné pozlacené, lišty na rámy obrazů, ložné plošiny /palety/ nekovové, nábytek, nábytkové kostry, obrazy /lišty, rámy, laťky na obrazy, jakož i lišty a římsy dřevěné na rámy obrazů/, palety k dopravě nekovové, palety pro skladování a přepravu nekovové, plastické výrobky neobsažené v jiných třídách, police, regály, příhrádky, stolky na knihy, police na knihy, police na nádobí, police všeho druhu, pro knihovny, výklady, nástěnné, pouzdra dřevěná, rakve, sedačky zahradní, skříňový skládaný nábytek, špalky /stolky/ též na sekání masa, tabule dřevěné /vývěsní/, výrobky z plastických hmot neobsažené v jiných třídách, zahradní nábytek ze dřeva nebo z kovu jako: lavice, židle, sedátka, stoly, žebříky dřevěné; (35) zprostředkovatelská činnost v oblasti obchodu /vývoz a dovoz/; (40) zpracování dřeva - práce se dřevem, hoblování řezání, pilování.

(511) 4, 19, 20, 35, 40
(210) O-127600

(111) **220804**
(220) 13.01.1998
(151) 27.10.1999
(540)



(730) **PRAHA TOUR s.r.o.**, Na Sypčíně 646/2, Praha 4, 14700, CZ
(510) (39) služby v oblasti turistického ruchu; (42) služby spojené s opatřováním ubytování.
(511) 39, 42
(210) O-129150

(111) **221218**
(220) 02.12.1997
(151) 22.11.1999

(540)



- (730) **CARent a.s.**, Bělohorská 46, Brno, 63600, CZ
(510) (37) opravy vozidel; (39) doprava silniční, pronájem dopravních vozidel.
(511) 37, 39
(210) O-128049

- (111) **221576**
(220) 15.10.1997
(151) 27.12.1999
(540)



- (730) **Krijcos CS, a.s.**, K. Mašity 409, Všenory, 25231, CZ
(740) Ing. Jupa Francis, patentový zástupce, Měchenická 4, Praha 4, 14100
(510) (41) provozování tělovýchovných zařízení a zařízení sloužících regeneraci a rekondici jako např. posilovna, tenisová hala, aerobic, squash, bowling, billiard; (42) provozování zařízení sloužících regeneraci a rekondici jako např. solária, sauna, whirlpool, masáže, diagnostika, rehabilitace, kaděnictví, kosmetika.
(511) 41, 42
(210) O-126295

- (111) **222130**
(220) 27.02.1997
(151) 24.01.2000
(540)



- (730) **AGROTRADE a. s.**, Lopatecká 13/223, Praha 4, 14700, CZ
(740) Advokát. a patent. kancelář, JUDr. Oldřich Studený, Komunardů 36, Praha 7, 17000
(510) (29) mražené polotovary, zejména protlaky zeleninové, ovocné knedlíky, mražené polévky, mražené maso, mražené ryby, rybí

filé, korýši, měkkýši a speciality z nich, mražená zelenina a ovoce, mražená drůbež, konzervované potraviny na bázi ovoce, zeleniny, ryb, lesních plodů, hub a bylin; (30) listové těsto; (31) čerstvé potraviny na bázi ovoce, zeleniny, ryb, lesních plodů, hub a bylin.

- (511) 29, 30, 31
(210) O-119858

- (111) **222154**
(220) 27.10.1997
(151) 24.01.2000
(540)

ESPRIT

- (730) **ESPRIT INTERNATIONAL**, 1370 Broadway, New York, NY, US
(740) Baker & McKenzie v.o.s., JUDr. Gabriela Vendlová, Ph.D., Klimentská 46, Praha, 11000
(510) (14) bižuterie z umělých hmot i plastických hmot, bižuterie z drahých i obecných kovů, hodinky; (18) kufrý, tašky, cestovní kabely, zavazadla, deštníky, kabelky, peněženky, opasky, náprsní tašky; (25) oblečení pro muže, ženy i děti včetně obuvi a pokrývek hlavy.
(511) 14, 18, 25
(210) O-126656

- (111) **248939**
(220) 03.03.1997
(151) 25.11.2002
(540)

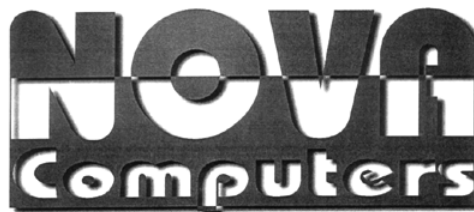

- (730) **Libor Nováček**, Na Veselí 6/826, Praha 4, 14000, CZ
(510) (9) kancelářská a výpočetní technika, včetně veškerého vybavení, příslušenství a náhradních dílů, vyjma telefony a faxy, software, nahané a prázdné nosiče informací, počítačové sítě; (35) inzertní, reklamní a propagační činnost a poskytování pomoci při provozu obchodu; (37) opravy, servis a instalace kancelářské a výpočetní techniky; (42) poradenství, konzultace, informační a vývojová činnost v oblasti kancelářské techniky, výpočetní techniky a informačních technologií, tvorba software, tvorba počítačové grafiky, skenování, tvorba multimediálních prezentací, pronájem zařízení pro zpracování dat a informací, vypracování programů pro hromadné zpracování dat.
(511) 9, 35, 37, 42
(210) O-119974

- (111) **252945**
(220) 03.03.1997
(151) 28.04.2003
(540)

NOVA Computers

- (730) **Libor Nováček**, Na Veselí 6/826, Praha 4, 14000, CZ
(510) (9) výpočetní technika, včetně veškerého vybavení, příslušenství a náhradních dílů, software, nahané a prázdné nosiče informací, počítačové sítě; (35) inzertní, reklamní a propagační činnost a poskytování pomoci při provozu obchodu; (37) opravy, servis a instalace kancelářské a výpočetní techniky; (42) poradenství, konzultace, informační a vývojová činnost v oblasti kancelářské techniky, výpočetní techniky a informačních technologií, tvorba software, tvorba počítačové grafiky, skenování, tvorba multimediálních prezentací, pronájem zařízení pro zpracování dat a informací, vypracování programů pro hromadné zpracování dat.
(511) 9, 35, 37, 42
(210) O-119973

Zániky ochranných známek uplynutím doby platnosti

Kapitola obsahuje údaje o ochranných známkách, které zanikly uplynutím doby platnosti podle ustanovení § 29 odst. 1 zákona č. 441/2003 Sb.

Číslo zápisu	Datum zániku		
152746	17.08.2006	207008	14.08.2006
152795	18.08.2006	207677	14.08.2006
157248	17.08.2006	207678	14.08.2006
163101	16.08.2006	207679	14.08.2006
166979	19.08.2006	207680	14.08.2006
200002	16.08.2006	207682	15.08.2006
200003	16.08.2006	207683	15.08.2006
200004	16.08.2006	207684	15.08.2006
200770	15.08.2006	207685	15.08.2006
202415	14.08.2006	207686	15.08.2006
202433	16.08.2006	207688	18.08.2006
202434	16.08.2006	207689	18.08.2006
202435	16.08.2006	207692	19.08.2006
202436	16.08.2006	208274	14.08.2006
203251	16.08.2006	208275	14.08.2006
203923	18.06.2006	208276	15.08.2006
204040	15.08.2006	208280	19.08.2006
204041	15.08.2006	208283	19.08.2006
204043	19.08.2006	208284	20.08.2006
205023	15.08.2006	208285	20.08.2006
205025	15.08.2006	208286	20.08.2006
205027	16.08.2006	208287	20.08.2006
205028	16.08.2006	208288	20.08.2006
205029	16.08.2006	208289	20.08.2006
205030	16.08.2006	208290	20.08.2006
205032	19.08.2006	208291	20.08.2006
205034	20.08.2006	208294	20.08.2006
205035	20.08.2006	208295	20.08.2006
205036	20.08.2006	208967	14.08.2006
205037	20.08.2006	209557	20.08.2006
205038	20.08.2006	210246	14.08.2006
205779	14.08.2006	210247	14.08.2006
205780	14.08.2006	210248	14.08.2006
205781	14.08.2006	210250	19.08.2006
205782	14.08.2006	210885	20.08.2006
205785	16.08.2006	212429	20.08.2006
205786	16.08.2006	212430	20.08.2006
205787	19.08.2006	213131	14.08.2006
205788	19.08.2006	213134	20.08.2006
205791	19.08.2006	222494	19.08.2006
205792	20.08.2006	254765	20.08.2006
205793	20.08.2006	254766	20.08.2006
205794	20.08.2006	254767	20.08.2006
205795	20.08.2006		
206404	15.08.2006		
206405	15.08.2006		
206407	16.08.2006		
206408	19.08.2006		
206409A	20.08.2006		
206409	20.08.2006		
207006	14.08.2006		
207007	14.08.2006		

Vzdání se práv k ochranné známce

Vlastník ochranné známky se může podle ustanovení § 30 zákona č. 441/2003 Sb. u Úřadu písemným prohlášením vzdát práv k ochranné známce v rozsahu všech výrobků nebo služeb, pro které byla zapsána, nebo některých z nich. Účinky tohoto prohlášení nastávají dnem doručení prohlášení vlastníka ochranné známky Úřadu a nelze je vzít zpět. V této kapitole je tedy uvedeno datum účinnosti vzdání se práv k ochranné známce. Pokud se vlastník vzdal práv k ochranné známce jen v rozsahu některých výrobků a služeb, je pod příslušným INID kódem zveřejněn rovněž zbývající seznam výrobků a služeb, pro které ochranné známka zůstává zapsána.

Tato kapitola dále zahrnuje údaje o ochranných známkách, u kterých vlastník písemným prohlášením omezil rozsah ochrany ve vztahu k prvku ochranné známky.

(111) 220141
(540)

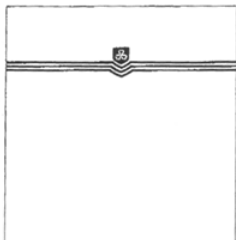

(510) (3) přípravky pro bělení a jiné prostředky ku praní, přípravky pro čištění, leštění, odmašťování a broušení, mýdla, parfumerie, vonné oleje, kosmetika, vlasové vody /lotions/, zubní pasty; (5) výrobky lékárnické, veterinářské a hygienické, diabetické přípravky pro léčebné účely, potraviny pro batolata, náplasti, materiál pro obvazy, materiály pro plombování zubů a pro zubní otisky, dezinfekční přípravky, výrobky pro hubení škůdců, fungicidy, herbicidy; (10) spodní podušky pro nemocné, pokrývky toaletních sedátek na jedno použití, operační kombinézy a pokrývky hlavy, masky, roušky, chirurgické rukavice; (16) papírové a celulózové ručníky, utěrky.

(511) 3, 5, 10, 16

(210) O-128079
s účinností ode dne 26.02.2007/částečné vzdání se práv k ochranné známce

(111) 286516
(540)

SPINOL

(210) O-438789
s účinností ode dne 28.02.2007/vzdání se práv k ochranné známce

Úpravy znění/vyobrazení ochranných známek a seznamu výrobků a služeb

Kapitola obsahuje údaje o ochranných známkách, u kterých na žádost vlastníka ochranné známky došlo v souladu s ustanovením § 27 zákona č.441/2003 Sb. k úpravě ve znění, vyobrazení nebo seznamu výrobků a služeb, pokud tato změna uvádí údaje v ochranné známce do souladu se skutečností, aniž by se tím ochranná známka zásadně změnila. Kapitola dále obsahuje údaje o ochranných známkách, jejichž zápis byl obnoven pouze pro některé z výrobků a služeb v souladu s ustanovením §29 zákona č. 441/2003 Sb.

- (111) **211127**
(510) (3) přípravky pro bělení a jiné prostředky ku praní, přípravky pro čištění, leštění, odmašťování a broušení, mýdla, parfumerie, vonné oleje, kosmetika, vlasové vody /lotions/, zubní pasty; (5) výrobky lékárnické, veterinářské a hygienické, diabetické přípravky pro léčebné účely, potraviny pro batolata, náplastě, materiál na obvazy, materiály na plombování zubů a pro zubní otisky, dezinfekční přípravky, výrobky pro hubení škodlivých zvířat, fungicidy, herbicidy; (10) spodní podušky pro nemocné, pokrývky toaletních sedátek na jedno použití, operační kombinézy a pokrývky hlavy, roušky, masky, chirurgické rukavice; (16) papírové a celulózové ručníky a utěrky, rukavice a kombinézy.
(511) 3, 5, 10, 16
-

Změny vlastníků ochranných známek

Kapitola obsahuje údaje o ochranných známkách, které byly převedeny nebo přešly ve smyslu ustanovení § 15 odst. 1, 2 a § 16 zákona č. 441/2003 Sb. na jiného vlastníka v rozsahu všech zapsaných výrobků nebo služeb.

Číslo zápisu	Dřívější vlastník	Nynější vlastník	S účinností od
108835	SETUZA a.s., Žukovova 100, Ústí nad Labem, 40129, CZ	KaKa A/S, Kastanjevagen 17, Lomma, SE	06.03.2007
109753	SETUZA, a.s., Žukovova 100, Ústí n.L., 40129, CZ	KaKa A/S, Kastanjevagen 17, Lomma, SE	06.03.2007
109756	SETUZA, a.s., Žukovova 100, Ústí n.L., 40129, CZ	KaKa A/S, Kastanjevagen 17, Lomma, SE	06.03.2007
109811	SETUZA a.s., Žukovova 100, Ústí nad Labem, 40129, CZ	KaKa A/S, Kastanjevagen 17, Lomma, SE	06.03.2007
109974	SETUZA, a.s., Žukovova 100, Ústí nad Labem, 40129, CZ	KaKa A/S, Kastanjevagen 17, Lomma, SE	06.03.2007
109976	SETUZA, a.s., Žukovova 100, Ústí nad Labem, 40129, CZ	KaKa A/S, Kastanjevagen 17, Lomma, SE	06.03.2007
110028	SETUZA a.s., Žukovova 100, Ústí nad Labem, 40129, CZ	KaKa A/S, Kastanjevagen 17, Lomma, SE	06.03.2007
110042	SETUZA, a.s., Žukovova 100, Ústí nad Labem, 40129, CZ	KaKa A/S, Kastanjevagen 17, Lomma, SE	06.03.2007
110216	SETUZA a.s., Žukovova 100, Ústí nad Labem, 40129, CZ	KaKa A/S, Kastanjevagen 17, Lomma, SE	06.03.2007
110458	SETUZA a.s., Žukovova 100, Ústí nad Labem, 40129, CZ	KaKa A/S, Kastanjevagen 17, Lomma, SE	06.03.2007
151897	FAB a.s., Strojnická 633, Rychnov nad Kněžnou, 51601, CZ	FAB, s.r.o., Strojnická 633, Rychnov nad Kněžnou, 51601, CZ	05.03.2007
155711	FUJI PHOTO FILM Co.,LTD., No. 210, Nakanuma, Minamiashigara-shi, Kanagawa-ken, JP	FUJIFILM Corporation, 26-30, Nishiazabu 2-chome, Minato-ku, Tokyo, JP	06.03.2007
157663	SETUZA, a.s., Žukovova 100, Ústí nad Labem, 40129, CZ	KaKa A/S, Kastanjevagen 17, Lomma, SE	06.03.2007
157688	Sara Lee Foods Europe B.V., a Dutch corporation, Wegalaan 39, Hoofddorp, NL	DBA Lux 1, 5 Rue Guillaume Kroll, Luxembourg, LU	05.03.2007
159283	FAB, a.s., Strojnická 633, Rychnov nad Kněžnou, 51621, CZ	FAB, s.r.o., Strojnická 633, Rychnov nad Kněžnou, 51601, CZ	05.03.2007
160124	FUJI PHOTO FILM CO., LTD., No. 210, Nakanuma, Minami Ashigara-shi, Kanagawa, JP	FUJIFILM Corporation, 26-30, Nishiazabu 2-chome, Minato-ku, Tokyo, JP	06.03.2007
160132	FUJI PHOTO FILM CO., LTD., No. 210, Nakanuma, Minami Ashigara-shi, Kanagawa, JP	FUJIFILM Corporation, 26-30, Nishiazabu 2-chome, Minato-ku, Tokyo, JP	06.03.2007
160188	FUJI PHOTO FILM CO., LTD., No. 210, Nakanuma, Minami Ashigara-shi, Kanagawa, JP	FUJIFILM Corporation, 26-30, Nishiazabu 2-chome, Minato-ku, Tokyo, JP	06.03.2007
160209	Fuji Photo Film Co., Ltd., No.210,Nakanuma,Minami Ashigara-shi, Kanagawa, JP	FUJIFILM Corporation, 26-30, Nishiazabu 2-chome, Minato-ku, Tokyo, JP	06.03.2007
160210	Fuji Photo Film Co., Ltd, No.210,Nakanuma,Minami,Ashigara-shi, Kanagawa, JP	FUJIFILM Corporation, 26-30, Nishiazabu 2-chome, Minato-ku, Tokyo, JP	06.03.2007
160506	Fuji Photo Film Co., Ltd., No. 210, Nakanuma, Minami Ashigara-shi, Kanagawa, JP	FUJIFILM Corporation, 26-30, Nishiazabu 2-chome, Minato-ku, Tokyo, JP	06.03.2007
161427	FUJI PHOTO FILM CO., LTD., Nakanuma, Minami Ashigara-shi, Kanagawa, JP	FUJIFILM Corporation, 26-30, Nishiazabu 2-chome, Minato-ku, Tokyo, JP	06.03.2007

Číslo zápisu	Dřívější vlastník	Nynější vlastník	S účinností od
164471	Fuji Photo Film Co., Ltd., Minami Ashigara, JP	FUJIFILM Corporation, 26-30, Nishiazabu 2-chome, Minato-ku, Tokyo, JP	06.03.2007
164472	Fuji Photo Film Co., Ltd., Minami Ashigara, JP	FUJIFILM Corporation, 26-30, Nishiazabu 2-chome, Minato-ku, Tokyo, JP	06.03.2007
169540	FUJI PHOTO FILM CO., LTD., No.210, Nakanuma, MINAMI ASHIGARA-SHI, KANAGAWA, JP	FUJIFILM Corporation, 26-30, Nishiazabu 2-chome, Minato-ku, Tokyo, JP	06.03.2007
169541	FUJI PHOTO FILM CO., LTD., No.210, Nakanuma, MINAMI ASHIGARA-SHI, KANAGAWA, JP	FUJIFILM Corporation, 26-30, Nishiazabu 2-chome, Minato-ku, Tokyo, JP	06.03.2007
169542	FUJI PHOTO FILM CO., LTD., No.210, Nakanuma, MINAMI ASHIGARA-SHI, KANAGAWA, JP	FUJIFILM Corporation, 26-30, Nishiazabu 2-chome, Minato-ku, Tokyo, JP	06.03.2007
169543	FUJI PHOTO FILM CO., LTD., No.210, Nakanuma, MINAMI ASHIGARA-SHI, KANAGAWA, JP	FUJIFILM Corporation, 26-30, Nishiazabu 2-chome, Minato-ku, Tokyo, JP	06.03.2007
184332	FAB a.s., Strojnická 633, Rychnov nad Kněžnou, 51601, CZ	FAB, s.r.o., Strojnická 633, Rychnov nad Kněžnou, 51601, CZ	05.03.2007
184333	FAB a.s., Strojnická 633, Rychnov nad Kněžnou, 51601, CZ	FAB, s.r.o., Strojnická 633, Rychnov nad Kněžnou, 51601, CZ	05.03.2007
185287	SETUZA, a.s., Žukovova 100, Ústí nad Labem, 40129, CZ	KaKa A/S, Kastanjevagen 17, Lomma, SE	06.03.2007
189215	LRC Products Limited, 35 New Bridge Street, London, GB	Regent Medical Limited, 1 Silk Street, London, GB	28.02.2007
192965	SETUZA, a.s., Žukovova 100, Ústí nad Labem, 40129, CZ	KaKa A/S, Kastanjevagen 17, Lomma, SE	06.03.2007
193692	Tabaqueira, S.A., Avenida Alfredo da Silva No 35, Albarraque, Rio de Mouro, PT	PHILIP MORRIS PRODUCTS S.A., Quai Jeanrenaud 3, Neuchatel, CH	05.03.2007
195832	Connors Bros., Limited, 669 Main Street, Black's Harbour, New Brunswick, CA	Clover Leaf Seafoods, L.P., 9655 Granite Ridge Drive, Suite 100, San Diego, CA, US	28.02.2007
196795	SETUZA, a.s., Žukovova 100, Ústí nad Labem, 40129, CZ	KaKa A/S, Kastanjevagen 17, Lomma, SE	06.03.2007
198373	Tabaqueira, S.A., Avenida Alfredo da Silva No 35, Albarraque, Rio de Mouro, PT	PHILIP MORRIS PRODUCTS S.A., Quai Jeanrenaud 3, Neuchatel, CH	05.03.2007
198374	Tabaqueira, S.A., Avenida Alfredo da Silva No 35, Albarraque, Rio de Mouro, PT	PHILIP MORRIS PRODUCTS S.A., Quai Jeanrenaud 3, Neuchatel, CH	05.03.2007
198375	Tabaqueira, S.A., Avenida Alfredo da Silva No 35, Albarraque, 2635-101 Rio de Mouro, PT	PHILIP MORRIS PRODUCTS S.A., Quai Jeanrenaud 3, Neuchatel, CH	05.03.2007
199199	Tabaqueira, S.A., Avenida Alfredo da Silva No 35, Albarraque, Rio de Mouro, PT	PHILIP MORRIS PRODUCTS S.A., Quai Jeanrenaud 3, Neuchatel, CH	05.03.2007
206613	CoCreate Software GmbH und Co. KG, Posener Strasse 1, Sindelfingen, 71065, DE	CoCreate Software GmbH, Posener Strasse 1, Sindelfingen, DE	05.03.2007
209635	THE FLADGATE PARTNERSHIP-VINHOS, S.A., Rua do Choupelo, No. 250, Vila Nova de Gaia, PT	ROLANDO-MARKETING E TRADING S.A., Edificio Marina Club Avenida Arriaga, 73-1, Sala 105, Funchal, PT	06.03.2007
216530	FUJI PHOTO FILM Co., LTD., No 210, Nakanuma, Minami Ashigara-shi, Kanagawa, JP	FUJIFILM Corporation, 26-30, Nishiazabu 2-chome, Minato-ku, Tokyo, JP	06.03.2007
216531	FUJI PHOTO FILM Co., LTD., No 210, Nakanuma, Minami Ashigara-shi, Kanagawa, JP	FUJIFILM Corporation, 26-30, Nishiazabu 2-chome, Minato-ku, Tokyo, JP	06.03.2007
217607	Zdeněk Jurásek, Na Kopci 5350, Zlín, 76001, CZ	RUDOLF JELÍNEK a.s., Razov 472, Vizovice, 76312, CZ	05.03.2007
223586	Hauser Vladimír, U Čertíka 222/15, České Budějovice, 37010, CZ	Jaan Woźniakovski, Jankowiak Sp. Jawna, Ul. Bohatérov Warszawy 11, Koszalin, PL	01.03.2007

Číslo zápisu	Dřívější vlastník	Nynější vlastník	S účinností od
228423	FUJI PHOTO FILM CO., LTD, No.210, Nakanuma, Minamiashigara-shi, Kanagawa-ken, JP	FUJIFILM Corporation, 26-30, Nishiazabu 2-chome, Minato-ku, Tokyo, JP	06.03.2007
230192	FUJI PHOTO FILM CO.,LTD, 210, Nakanuma, Minamiashigara-shi, Kanagawa-ken, JP	FUJIFILM Corporation, 26-30, Nishiazabu 2-chome, Minato-ku, Tokyo, JP	06.03.2007
231190	FAB, a.s., Strojnická 633, Rychnov nad Kněžnou, 51621, CZ	FAB, s.r.o., Strojnická 633, Rychnov nad Kněžnou, 51601, CZ	05.03.2007
233064	SETUZA a. s., Žukovova 100, Ústí nad Labem, 40129, CZ	KaKa A/S, Kastanjevagen 17, Lomma, SE	06.03.2007
233581	Distilleerderijen Erven Lucas Bols B.V., Wattstraat 61, 2723 RB Zoetermeer, NL	Bokma Distillateurs B.V., Wattstraat 61, Zoetermeer, NL	05.03.2007
238749	Zdeněk Jurásek, Na Kopci 5350, Zlín, 76001, CZ	RUDOLF JELÍNEK a.s., Razov 472, Vizovice, 76312, CZ	05.03.2007
241982	FAB, a.s., Strojnická 633, Rychnov nad Kněžnou, 51600, CZ	FAB, s.r.o., Strojnická 633, Rychnov nad Kněžnou, 51601, CZ	05.03.2007
241983	FAB, a.s., Strojnická 633, Rychnov nad Kněžnou, 51600, CZ	FAB, s.r.o., Strojnická 633, Rychnov nad Kněžnou, 51601, CZ	05.03.2007
244006	FAB a.s., Strojnická 633, Rychnov nad Kněžnou, 51621, CZ	FAB, s.r.o., Strojnická 633, Rychnov nad Kněžnou, 51601, CZ	05.03.2007
246567	SETUZA a.s., Žukovova 100, Ústí nad Labem, 40129, CZ	KaKa A/S, Kastanjevagen 17, Lomma, SE	06.03.2007
246568	SETUZA a.s., Žukovova 100, Ústí nad Labem, 40129, CZ	KaKa A/S, Kastanjevagen 17, Lomma, SE	06.03.2007
246569	SETUZA a.s., Žukovova 100, Ústí nad Labem, 40129, CZ	KaKa A/S, Kastanjevagen 17, Lomma, SE	06.03.2007
246570	SETUZA a.s., Žukovova 100, Ústí nad Labem, 40129, CZ	KaKa A/S, Kastanjevagen 17, Lomma, SE	06.03.2007
250389	FAB, a.s., Strojnická 633, Rychnov nad Kněžnou, 51621, CZ	FAB, s.r.o., Strojnická 633, Rychnov nad Kněžnou, 51601, CZ	05.03.2007
251776	Fuji Photo Film Co., Ltd., No.210, Nakanuma Minami Ashigara-shi, Kanagawa, JP	FUJIFILM Corporation, 26-30, Nishiazabu 2-chome, Minato-ku, Tokyo, JP	06.03.2007
251857	Ing. Vladimír Hauser, U Čertíka 222/15, České Budějovice, 37010, CZ	Jaan Woźniakovski, Jankowiak Sp. Jawna, Ul. Bohatérovw Warszawy 11, Koszalin, PL	01.03.2007
254844	C.S. CARGO & WOLF i.s.l., s. r. o., Pouchovská 934, Hradec Králové, 50003, CZ	C.S.CARGO a.s., Hradecká 1116, Jičín, 50601, CZ	06.03.2007
255411	FAB, a.s., Strojnická 633, Rychnov nad Kněžnou, 51621, CZ	FAB, s.r.o., Strojnická 633, Rychnov nad Kněžnou, 51601, CZ	05.03.2007
256685	SETUZA, a.s., Žukovova 100, Ústí nad Labem, 40129, CZ	KaKa A/S, Kastanjevagen 17, Lomma, SE	06.03.2007
256910	Jana Zoulová - TOP, Jaselská 7/285, Praha 6, 16000, CZ	Ifemy's Holding GmbH, Brunhamstrasse 21, Munich, DE	28.02.2007
258466	Jana Zoulová - TOP, Jaselská 7/258, Praha 6, 16000, CZ	Ifemy's Holding GmbH, Brunhamstrasse 21, Munich, DE	28.02.2007
260367	Karel Fiedler, Botanická 592/3, Veverčí, 60200, CZ	Tomáš Fiedler, Gromešova 792/3, Brno, 62100, CZ	05.03.2007
261735	Zdeněk Jurásek, Na Kopci 5350, Zlín, 76001, CZ	RUDOLF JELÍNEK a.s., Razov 472, Vizovice, 76312, CZ	05.03.2007
261736	Zdeněk Jurásek, Na Kopci 5350, Zlín, 76001, CZ	RUDOLF JELÍNEK a.s., Razov 472, Vizovice, 76312, CZ	05.03.2007
264182	FAB a.s., Strojnická 633, Rychnov nad Kněžnou, 51601, CZ	FAB, s.r.o., Strojnická 633, Rychnov nad Kněžnou, 51601, CZ	05.03.2007

Číslo zápisu	Dřívější vlastník	Nynější vlastník	S účinností od
267561	FAB a. s., Strojnická 633, Rychnov nad Kněžnou, 51601, CZ	FAB, s.r.o., Strojnická 633, Rychnov nad Kněžnou, 51601, CZ	05.03.2007
269794	JUDr. Zoroslav Kollár, Hontianská 7, Bratislava, 82109, SK	Slovenský archeologický a historický inštitút - SAHI, Vajnorská 8/A, Bratislava, 93104, SK	05.03.2007
272871	SETUZA, a.s., Žukovova 100, Ústí nad Labem, 40001, CZ	KaKa A/S, Kastanjevagen 17, Lomma, SE	06.03.2007
272872	SETUZA, a.s., Žukovova 100, Ústí nad Labem, 40001, CZ	KaKa A/S, Kastanjevagen 17, Lomma, SE	06.03.2007
272976	SETUZA, a.s., Žukovova 100, Ústí nad Labem, 40001, CZ	KaKa A/S, Kastanjevagen 17, Lomma, SE	06.03.2007
277575	BAPA Papáčkovy bagety, s.r.o., Živnostenská 858, Letohrad, 56151, CZ	HAMÉ, a.s., Babice č. 572, babice, 68703, CZ	06.03.2007
277576	Bapa Papáčkovy bagety, s.r.o., Živnostenská 858, Letohrad, 56151, CZ	HAMÉ, a.s., Babice č. 572, Babice, 68703, CZ	06.03.2007

Změny v údajích o vlastních ochranných známkách

Kapitola obsahuje ochranné známky, u kterých byla v rejstříku ochranných známkách vyznačena změna v údajích o vlastních ve smyslu ustanovení § 27 odst. 2 a 7 zákona č. 441/2003 Sb.

Číslo zápisu	Vlastník	S účinností od
91554	Fresenius Kabi s.r.o., Plzeňská 3217/16, Praha 5, Smíchov, 15000, CZ	05.03.2007
92840	FOMA BOHEMIA spol. s r.o., Jana Krušinky 1604, Hradec Králové, 50104, CZ	28.02.2007
94916	NIPA LABORATORIES LIMITED, Calverley Lane, Horsforth, Leeds LS18 4RP, GB	06.03.2007
94917	NIPA LABORATORIES LIMITED, Calverley Lane, Horsforth, Leeds LS18 4RP, GB	06.03.2007
97737	Fresenius Kabi s.r.o., Plzeňská 3217/16, Praha 5, Smíchov, 15000, CZ	05.03.2007
100758	Fresenius Kabi s.r.o., Plzeňská 3217/16, Praha 5, Smíchov, 15000, CZ	05.03.2007
103791	Fresenius Kabi s.r.o., Plzeňská 3217/16, Praha 5, Smíchov, 15000, CZ	05.03.2007
103891	Fresenius Kabi s.r.o., Plzeňská 3217/16, Praha 5, Smíchov, 15000, CZ	05.03.2007
104875	Fresenius Kabi s.r.o., Plzeňská 3217/16, Praha 5, Smíchov, 15000, CZ	05.03.2007
106050	Fresenius Kabi s.r.o., Plzeňská 3217/16, Praha 5, Smíchov, 15000, CZ	05.03.2007
106718	Fresenius Kabi s.r.o., Plzeňská 3217/16, Praha 5, Smíchov, 15000, CZ	05.03.2007
150903	Fresenius Kabi s.r.o., Plzeňská 3217/16, Praha 5, Smíchov, 15000, CZ	05.03.2007
151230	Fresenius Kabi s.r.o., Plzeňská 3217/16, Praha 5, Smíchov, 15000, CZ	05.03.2007
153034	Fresenius Kabi s.r.o., Plzeňská 3217/16, Praha 5, Smíchov, 15000, CZ	05.03.2007
153095	Fresenius Kabi s.r.o., Plzeňská 3217/16, Praha 5, Smíchov, 15000, CZ	05.03.2007
157688	DBA Lux 1, 560A, rue de Neudorf, Luxembourg, LU	05.03.2007
160713	Fresenius Kabi s.r.o., Plzeňská 3217/16, Praha 5, Smíchov, 15000, CZ	05.03.2007
162508	Fresenius Kabi s.r.o., Plzeňská 3217/16, Praha 5, Smíchov, 15000, CZ	05.03.2007
164506	Fresenius Kabi s.r.o., Plzeňská 3217/16, Praha 5, Smíchov, 15000, CZ	05.03.2007
166795	Pharmacia & Upjohn Company LLC, 100 Route 206 North, Peapack, 7977, NJ, US	06.03.2007
178604	Fresenius Kabi s.r.o., Plzeňská 3217/16, Praha 5, Smíchov, 15000, CZ	05.03.2007
178606	Fresenius Kabi s.r.o., Plzeňská 3217/16, Praha 5, Smíchov, 15000, CZ	05.03.2007
178607	Fresenius Kabi s.r.o., Plzeňská 3217/16, Praha 5, Smíchov, 15000, CZ	05.03.2007
186771	Fresenius Kabi s.r.o., Plzeňská 3217/16, Praha 5, Smíchov, 15000, CZ	05.03.2007
187257	Fresenius Kabi s.r.o., Plzeňská 3217/16, Praha 5, Smíchov, 15000, CZ	05.03.2007
189922	Fresenius Kabi s.r.o., Plzeňská 3217/16, Praha 5, Smíchov, 15000, CZ	05.03.2007
190475	Fresenius Kabi s.r.o., Plzeňská 3217/16, Praha 5, Smíchov, 15000, CZ	05.03.2007
190476	Fresenius Kabi s.r.o., Plzeňská 3217/16, Praha 5, Smíchov, 15000, CZ	05.03.2007
191658	Fresenius Kabi s.r.o., Plzeňská 3217/16, Praha 5, Smíchov, 15000, CZ	05.03.2007
191659	Fresenius Kabi s.r.o., Plzeňská 3217/16, Praha 5, Smíchov, 15000, CZ	05.03.2007
207308	IREKS ENZYMA s.r.o., Kšírova 257, Brno, 61900, CZ	05.03.2007
207803	JAN PĚNKAVA, Vídeňská 148/132, Praha - Kunratice, 14800, CZ	06.03.2007
207886	WORLD DESIGN & TRADE COMPANY LIMITED, One Western Avenue, Business Park, Mansfield Road, W3 0BZ, London, GB	28.02.2007
207887	WORLD DESIGN & TRADE COMPANY LIMITED, One Western Avenue, Business Park, Mansfield Road, W3 0BZ, London, GB	28.02.2007
209973	Queisser Pharma GmbH & Co. KG, Schleswiger Strasse 74, Flensburg, DE	06.03.2007
210344	Shurtape Technologies, LLC, 1985 Tate Boulevard, S.E., Hickory, NC, US	02.03.2007
210613	ABT s.r.o., Hutská 250, Kladno, 27262, CZ	06.03.2007
210614	ABT s.r.o., Hutská 250, Kladno, 27262, CZ	06.03.2007
211136	KOMLEX TRADING, spol. s r.o., Týnská 1053/21, Praha 1, 11000, CZ	06.03.2007

Číslo zápisu	Vlastník	S účinností od
211537	Western Union Holdings, Inc., 12500 E Belford Ave, #M12K3, Englewood, CO, US	06.03.2007
211538	Western Union Holdings, Inc., 12500 E Belford Ave, #M12K3, Englewood, CO, US	06.03.2007
211893	Fresenius Kabi s.r.o., Plzeňská 3217/16, Praha 5, Smíchov, 15000, CZ	28.02.2007
212561	Jaroslav Homolka, Pod Veselovem 229, Družec, 27362, CZ	06.03.2007
212590	MOKAS, a.s., Jarmaročná 73, Modrý Kameň, 99201, SK	01.03.2007
212674	Calvin Klein Trademark Trust Wilmington Trust Co., trustee, c/o Rodney Square North 1100 Market Street, Wilmington, DE, US	05.03.2007
212675	Calvin Klein Trademark Trust, Wilmington Trust Co., trustee, c/o Rodney Square North 1100 Market Street, Wilmington, DE, US	05.03.2007
212956	BENNET a.s., Spálená 97/29, Praha 1 - Nové Město, 11000, CZ	02.03.2007
215164	Dřevozpracující družstvo, Lukavec čp. 9, 39426, CZ	28.02.2007
215191	Dřevozpracující družstvo, Lukavec čp. 9, 39426, CZ	28.02.2007
215192	Dřevozpracující družstvo, Lukavec čp. 9, 39426, CZ	28.02.2007
215193	Dřevozpracující družstvo, Lukavec čp. 9, 39426, CZ	28.02.2007
215784	Němeček Jaroslav, Na lysině 17/272, Praha 4, 14100, CZ	06.03.2007
216182	NATIV styl, s.r.o., Pod Rybníčkem 97, Praha 6 - Suchbátka, 16500, CZ	28.02.2007
216197	Koninklijke Coöperatie Cosun U.A., Cosunpark 1, 4814 ND BREDA, NL	28.02.2007
217017	KOMLEX TRADING, spol. s r.o., Týnská 1053/21, Praha 1, 11000, CZ	06.03.2007
217286	MWG, s.r.o., Sportovní 1441, Bzenec, 69681, CZ	06.03.2007
217347	PENTAS s. r. o., Žalanského 36, Praha 6, 16300, CZ	01.03.2007
217348	PENTAS s. r. o., Žalanského 36, Praha 6, 16300, CZ	01.03.2007
217721	Jones Investment Co., Inc., 1007 Orange St., Suite 225, Wilmington, DE 19801, DE, US	02.03.2007
218804	BURDA PRAHA, spol. s r.o. Luxembourg Plaza, Přemyslovská 2845/43, Praha 3, 13000, CZ	28.02.2007
218870	JPLUS, s.r.o., Přátelství 550, Praha 10 - Uhřetěves, 10400, CZ	06.03.2007
220155	JOHN M. NĚMEČEK - Němeček GROUP, Osvoboditelů 485, Zlín, 76001, CZ	06.03.2007
220804	PRAHA TOUR s.r.o., Na Sypčině 646/2, Praha 4, 14700, CZ	05.03.2007
221357	Eastman Chemical Company, 200 South Wilcox Drive, Kingsport, TN, US	28.02.2007
221576	Krijcos CS, a.s., K. Mašity 409, Všenory, 25231, CZ	06.03.2007
224706	S CLUB, s.r.o., Spálená 97/29, Praha 1 - Nové Město, 11000, CZ	02.03.2007
226081	LONDA spol. s r.o., Křemencova 4, Praha 1, 11000, CZ	28.02.2007
226082	LONDA spol. s r.o., Křemencova 4, Praha 1, 11000, CZ	28.02.2007
231194	Fresenius Kabi s.r.o., Plzeňská 3217/16, Praha 5, Smíchov, 15000, CZ	05.03.2007
237826	Fresenius Kabi s.r.o., Plzeňská 3217/16, Praha 5, Smíchov, 15000, CZ	05.03.2007
239264	Fresenius Kabi s.r.o., Plzeňská 3217/16, Praha 5, Smíchov, 15000, CZ	05.03.2007
239354	Eastman Chemical Company, 200 South Wilcox Drive, Kingsport, TN, US	28.02.2007
245932	LONDA spol. s r.o., Křemencova 4, Praha 1, 11000, CZ	28.02.2007
245933	LONDA spol. s r.o., Křemencova 4, Praha 1, 11000, CZ	28.02.2007
245934	LONDA spol. s r.o., Křemencova 4, Praha 1, 11000, CZ	28.02.2007
245935	LONDA spol. s r.o., Křemencova 4, Praha 1, 11000, CZ	28.02.2007
245936	LONDA spol. s r.o., Křemencova 4, Praha 1, 11000, CZ	28.02.2007
245937	LONDA spol. s r.o., Křemencova 4, Praha 1, 11000, CZ	28.02.2007
247365	Eastman Chemical Company, 200 South Wilcox Drive, Kingsport, TN, US	28.02.2007
248804	SITRONICS Telecom Solutions, Czech Republic a.s., Michelská 60, Praha 4, 14000, CZ	06.03.2007
250049	Vodafone Group Plc, Vodafone House, The Connection, Newbury, Berkshire RG14 2FN, GB	06.03.2007
250767	BUILDING SP, spol. s r. o., Dopravní 2098, Nymburk, 28802, CZ	05.03.2007
250804	Fresenius Kabi s.r.o., Plzeňská 3217/16, Praha 5, Smíchov, 15000, CZ	05.03.2007

Číslo zápisu	Vlastník	S účinností od
250858	SITRONICS Telecom Solutions, Czech Republic a.s., Michelská 60, Praha 4, 14000, CZ	06.03.2007
251086	Eastman Chemical Company, 200 South Wilcox Drive, Kingsport, TN, US	28.02.2007
251928	Eastman Chemical Company, 200 South Wilcox Drive, Kingsport, TN, US	28.02.2007
252556	SITRONICS Telecom Solutions, Czech Republic a.s., Michelská 60, Praha 4, 14000, CZ	06.03.2007
252557	SITRONICS Telecom Solutions, Czech Republic a.s., Michelská 60, Praha 4, 14000, CZ	06.03.2007
253750	Eastman Chemical Company, 200 South Wilcox Drive, Kingsport, TN, US	28.02.2007
253826	Fresenius Kabi s.r.o., Plzeňská 3217/16, Praha 5, Smíchov, 15000, CZ	05.03.2007
254844	C.S. CARGO & WOLF i.s.l., s. r. o., Nerudova 615, Hradec Králové, 50002, CZ	05.03.2007
254844	C.S. CARGO & WOLF i.s.l., s. r. o., Pouchovská 934, Hradec Králové, 50003, CZ	05.03.2007
255510	Vodafone Group Plc, Vodafone House, The Connection, Newbury, Berkshire RG14 2FN, GB	06.03.2007
255511	Vodafone Group Plc, Vodafone House, The Connection, Newbury, Berkshire RG14 2FN, GB	06.03.2007
257252	Fresenius Kabi s.r.o., Plzeňská 3217/16, Praha 5, Smíchov, 15000, CZ	05.03.2007
259491	Eastman Chemical Company, 200 South Wilcox Drive, Kingsport, TN, US	28.02.2007
263185	PATREM PIPE TECHNOLOGIES s.r.o., Tránovice, č.p. 282, 73953, CZ	02.03.2007
265147	SITRONICS Telecom Solutions, Czech Republic a.s., Michelská 60, Praha 4, 14000, CZ	06.03.2007
270128	ROAZ cz s.r.o., Výstavní 11/151, Ostrava - Vítkovice, 70300, CZ	02.03.2007
270534	LONDA spol. s r.o., Křemencova 4, Praha 1, 11000, CZ	28.02.2007
270535	LONDA spol. s r.o., Křemencova 4, Praha 1, 11000, CZ	28.02.2007
270536	LONDA spol. s r.o., Křemencova 4, Praha 1, 11000, CZ	28.02.2007
271184	LONDA spol. s r.o., Křemencova 4, Praha 1, 11000, CZ	28.02.2007
272035	LONDA spol. s r.o., Křemencova 4, Praha 1, 11000, CZ	28.02.2007
272089	LONDA spol. s r.o., Křemencova 4, Praha 1, 11000, CZ	28.02.2007
272918	LONDA spol. s r.o., Křemencova 4, Praha 1, 11000, CZ	28.02.2007
273041	Arcelor Profil Luxembourg S.A., 66 Route de Luxembourg, L-4009 Esch/Alzette, LU	02.03.2007
273427	LONDA spol. s r.o., Křemencova 4, Praha 1, 11000, CZ	28.02.2007
274143	LONDA spol. s r.o., Křemencova 4, Praha 1, 11000, CZ	28.02.2007
274935	TRIMEX REALITY, a.s., Velká 2984/23, Ostrava-Moravská Ostrava, 70200, CZ	05.03.2007
276793	CERBIATTO TV s.r.o., U Šalamounky 41/769, Praha 5, 15000, CZ	06.03.2007
277314	LONDA spol. s r.o., Křemencova 4, Praha 1, 11000, CZ	28.02.2007
277315	LONDA spol. s r.o., Křemencova 4, Praha 1, 11000, CZ	28.02.2007
277316	LONDA spol. s r.o., Křemencova 4, Praha 1, 11000, CZ	28.02.2007
282871	SITRONICS Telecom Solutions, Czech Republic a.s., Michelská 60, Praha 4, 14000, CZ	06.03.2007
283752	SITRONICS Telecom Solutions, Czech Republic a.s., Michelská 60, Praha 4, 14000, CZ	06.03.2007
283785	LONDA spol. s r.o., Křemencova 4, Praha 1, 11000, CZ	28.02.2007
285118	FALKE s.r.o., Libocká 659/43c, Praha 6, 16200, CZ	06.03.2007
286661	SITRONICS Telecom Solutions, Czech Republic a.s., Michelská 60, Praha 4, 14000, CZ	06.03.2007
286769	LONDA spol. s r.o., Křemencova 4, Praha 1, 11000, CZ	28.02.2007

Jiná oznámení

Oprava

TH4A

V patentovém spisu dokumentu (11) **297408** - B6 jsou uvedeny chybné údaje, které se opravují takto:

- stránka 1, řádek 43 = po slově "tato", místo slova "síra" má správně být "síla";
- stránka 1, řádek 51 = mezi slovo "drážky," a výraz "a třetí," se vkládá nová část věty "druhá, jejíž délka je rovna šířce drážky, odpovídá dnu drážky,";
- stránka 2, řádek 44 = po slově "spodní", místo slova "část" má správně být "částí";
- stránka 2, řádek 45 = po slově "šířce" se ruší za ním čárka a slovo "straně";
- stránka 2, řádek 46 = slovo "přechody" má správně být s velkým začátečním písmenem "P";
- stránka 2, řádek 50 = po vztahové značce "23", místo výrazu "a horní" má správně být "v horní";
- stránka 3, nárok 1., řádek 21 = po slově "ostrou", místo slova "hlavou" má správně být "hranou";
- stejná oprava jako v 1. nároku je dále v nároku 6., řádek 41;
- stránka 3, nárok 7., řádek 50 = na začátku řádku za vztahovou značkou (11) se vkládá čárka za slovem;
- stránka 3, nárok 7., řádek 51 = za vztahovou značkou (1) se vkládá čárka za slovem.