

### Číselné INID kódy pro označování bibliografických dat technických řešení

### INID Codes for the identification of bibliographic data of technical solutions

(Standard WIPO ST. 9 a ST. 80)

(11)	číslo patentu/zápisu/osvědčení	(11)	Number of the patent/registration/certification
(15)	datum zápisu průmyslového vzoru	(15)	Industrial design registration date
(21)	číslo přihlášky/zálosti	(21)	Application number
(22)	datum podání přihlášky/zálosti	(22)	Date of application filing
(23)	údaje o výstavní prioritě	(23)	Exhibition priority data
(28)	počet průmyslových vzorů	(28)	Number of industrial designs included in the application
(31)	číslo prioritní přihlášky	(31)	Number of priority application
(32)	datum podání prioritní přihlášky	(32)	Filing date of priority application
(33)	země priority	(33)	Priority country
(40)	datum zveřejnění přihlášky vynálezu	(40)	Date of publication of patent application
(45)	datum zveřejnění zapsaného průmyslového vzoru	(45)	Publication date of the registered industrial design
(47)	datum zveřejnění udělení patentu a zápisu užitého vzoru, datum zápisu užitého vzoru, datum oznámení udělení evropského patentu v Evropském patentovém věstníku	(47)	Publication date of patent granting and publication date of utility model registration, registration date of utility model, publication date of European patent granting in the European patent bulletin
(51)	mezinárodní patentové třídění/Locarnské třídění průmyslových vzorů	(51)	International Patent Classification/ Locarno Classification for Industrial Designs
(54)	název	(54)	Title
(55)	vyobrazení průmyslového vzoru	(55)	Reproduction of the industrial design
(57)	anotace	(57)	Abstract
(68)	číslo základního patentu	(68)	Number of the basic patent
(71)	označení přihlašovatele/zadatele	(71)	Applicant
(72)	označení původce	(72)	Inventor
(73)	označení majitele/vlastníka	(73)	Owner
(74)	označení zástupce	(74)	Attorney's name and address
(86)	číslo mezinárodní přihlášky	(86)	International application number
(87)	číslo mezinárodního zveřejnění	(87)	International publication number
(92)	číslo, datum a orgán registrace	(92)	Registration number, date and authority
(94)	doba platnosti osvědčení	(94)	Term of certification validity
(95)	označení přípravku	(95)	Indication of preparation
(96)	datum podání a číslo evropské patentové přihlášky	(96)	European patent application filing date and number
(97)	datum zveřejnění a číslo zveřejnění evropské patentové přihlášky v Evropském patentovém věstníku	(97)	European patent application publication date and publication number in the European patent bulletin

### Číselné INID kódy pro označování bibliografických dat ochranných známek

### INID codes and minimum required for the identification of bibliographics data relating to marks

(Standard WIPO ST.60)

(111)	Číslo zápisu ochranné známky (registrace)	(111)	Number of registration
(151)	Datum zápisu ochranné známky	(151)	Date of the registration
(210)	Číslo přihlášky ochranné známky (spisu)	(210)	Number of the application
(220)	Datum podání přihlášky	(220)	Date of filing of the application
(320)	Datum vzniku práva přednosti	(320)	Date of the first application
(442)	Datum zveřejnění přihlášky po průzkumu	(442)	Date of the publication of the examined application
(450)	Datum zveřejnění zápisu ochranné známky ve Věstníku	(450)	Date of publication of the registration
(510)	Seznam výrobků a služeb	(510)	List of goods and/or services
(511)	Číslo třídy výrobků a služeb	(511)	Number of the class of goods and/or services
(526)	Omezení rozsahu ochrany o prvek	(526)	Disclaimer
(540)	Znění nebo vyobrazení ochranné známky	(540)	Reproduction of the mark
(551)	Kolektivní ochranná známka	(551)	Collective mark
(554)	Prostorová ochranná známka	(554)	Three-dimensional mark
(558)	Ochranná známka tvořená pouze barvou nebo kombinací barev	(558)	Mark consisting exclusively of one or several colours
(583)	Datum právní moci rozhodnutí/výsledek rozhodnutí	(583)	Date of the legal force of the decision/ result of the decision
(591)	Údaje o barevnosti ochranné známky	(591)	Information concerning colour
(730)	Přihlašovatel/vlastník ochranné známky	(730)	The applicant or the holder of the mark
(740)	Zástupce	(740)	Name and address of the representative
(811)	Mezinárodní číslo zápisu ochranné známky	(811)	Number of the international registration
(890)	Kód státu ochrany mezinárodní ochranné známky	(890)	INID code of the state of the international mark

# Kódy pro kódování záhlaví oznámení publikovaných ve Věstníku

(Standard WIPO ST. 17)

BB9A	zveřejněné přihlášky vynálezů	MK4A	zánik patentů uplynutím doby platnosti
FG1K	zapsané užité vzory	MK4F	zánik autorských osvědčení uplynutím doby platnosti
FG4A	udělené patenty	MK4Q	zánik průmyslového vzoru uplynutím doby ochrany
FG4Q	zapsané průmyslové vzory	MM4A	zánik patentů pro nezaplacení ročních poplatků
LD3K	částečný výmaz užitého vzoru	MM4F	zánik autorských osvědčení pro nezaplacení ročních poplatků
LD4Q	částečný výmaz průmyslového vzoru	ND1K	prodloužení platnosti užitého vzoru
MA4A	zánik patentu vzdáním se	ND4Q	obnova doby ochrany průmyslového vzoru
MA4F	zánik autorských osvědčení vzdáním se	PA4A	změna autorského osvědčení na patent
MC3K	výmaz užitého vzoru	PC9A	změna dispozičního práva k vynálezu
MC4A	zrušení patentu	PD1K	převod práv a ostatní změny majitelů užitého vzoru
MC4F	zrušení autorského osvědčení	PD4A	převod práv a ostatní změny majitelů patentů
MC4Q	výmaz průmyslového vzoru	PD4Q	převod práv a ostatní změny vlastníků průmyslových vzorů
MH1K	zánik užitého vzoru vzdáním se	QA9A	nabídka licence
MH4A	částečné zrušení patentu	SB4A	zapsané patenty do rejstříku po odtajnění
MH4F	částečné zrušení autorského osvědčení	SB4F	zapsaná autorská osvědčení do rejstříku po odtajnění
MH4Q	zánik průmyslového vzoru vzdáním se		
MK1K	zánik užitého vzoru uplynutím doby platnosti		

## Opravy Změny Různé

### Opravy u přihlášek vynálezů s žádostí o udělení patentu

HA9A	jmenování vynálezce	HF9A	oprava dat
HB9A	oprava jmen	HG9A	oprava chyb v třídění
HC9A	změna jmen	HH9A	oprava nebo změna všeobecně
HD9A	oprava adres	HK9A	tiskové chyby v úřed. věstnících
HE9A	změna adres		

## Opravy ochranných dokumentů

patenty	autorská osvědčení	užité vzory	průmyslové vzory	
TA4A	TA4F	TA1K	TA4Q	jmenování vynálezce
TB4A	TB4F	TB1K	TB4Q	oprava jmen
TC4A	TC4F	TC1K	TC4Q	změna jmen
TD4A	TD4F	TD1K	TD4Q	oprava adres
TE4A	TE4F	TE1K	TE4Q	změna adres
TF4A	TF4F	TF1K	TF4Q	oprava dat
TG4A	TG4F	TG1K	TG4Q	oprava chyb v třídění
TH4A	TH4F	TH1K	TH4Q	oprava nebo změna všeobecně
TK9A	TK9F	TK1K	TK4Q	tiskové chyby v úřed. věstnících

## **Kódy pro označování zemí a mezinárodních organizací použité ve věstníku**

AT	Rakousko
BS	Bahamy
CH	Švýcarsko
CZ	Česká republika
FR	Francie
GB	Velká Británie
GE	Gruzie
HR	Chorvatsko
IE	Irsko
JP	Japonsko
KR	Korejská republika
LU	Lucembursko
PL	Polsko
SI	Slovinsko
SK	Slovensko
TR	Turecko
US	Spojené státy americké

## **Kódy pro označování států USA použité ve věstníku**

CA	California
CT	Connecticut
DC	District of Columbia
IL	Illinois
IN	Indiana
MA	Massachusetts
NY	New York
OH	Ohio
PA	Pennsylvania
PR	Puerto Rico
TX	Texas
UT	Utah

## **BB9A Zveřejněné přihlášky vynálezů - přehled podle čísel přihlášek**

Dále uvedené přihlášky vynálezů byly zveřejněny dnem, uvedeným ve Věstníku podle zákona č. 527/1990 Sb., o vynálezech a zlepšovacích návrzích, ve znění pozdějších předpisů, a jsou k dispozici v patentové knihovně Úřadu průmyslového vlastnictví, Antonína Čermáka 2a, 160 68, Praha 6.

2005-475	<b><i>G 06 Q 50/00</i></b>	(2006.01)
2005-476	<b><i>E 05 B 65/19</i></b>	(2006.01)
2005-480	<b><i>D 04 B 15/32</i></b>	(2006.01)
2005-485	<b><i>F 01 C 1/324</i></b>	(2006.01)
2005-486	<b><i>G 01 F 1/00</i></b>	(2006.01)
2005-488	<b><i>F 42 B 12/46</i></b>	(2006.01)
2005-504	<b><i>B 23 K 11/31</i></b>	(2006.01)
2005-523	<b><i>B 65 F 5/00</i></b>	(2006.01)
2006-371	<b><i>E 21 C 27/36</i></b>	(2006.01)

## Zveřejněné přihlášky vynálezů - řazené podle MPT

- (51) **B23K 11/31** (2006.01)  
**B23K 11/30** (2006.01)  
**B23K 9/32** (2006.01)
- (21) **2005-504**
- (71) Hartman Ivo Ing., Rychnov nad Kněžnou, CZ  
(72) Hartman Ivo Ing., Rychnov nad Kněžnou, CZ
- (54) **Kontaktní sestava svařovací špičky**
- (22) 09.08.2005
- (57) Kontaktní sestava svařovací špičky pro svařovací drát sestává ze dvou částí z vodivého materiálu s vnitřním otvorem (5) pro procházející drát, tj. z těla (2) a vyměnitelného čela (1). Čelo (1) je spojeno s tělem (2) v přední části sestavy, kde svařovací drát opouští sestavu. Průměr vnitřního otvoru těla (2) špičky je větší, menší nebo roven průměru vnitřního otvoru vyměnitelného čela (1). Tělo (2) je pevně uloženo v držáku (3) rozdělovače inertního plynu a tvoří s ním jedinou součást nebo dvě volně vyměnitelné části.
- (74) Ing. Radmila Baumová, Nádražní 29, Žďár nad Sázavou, 59101

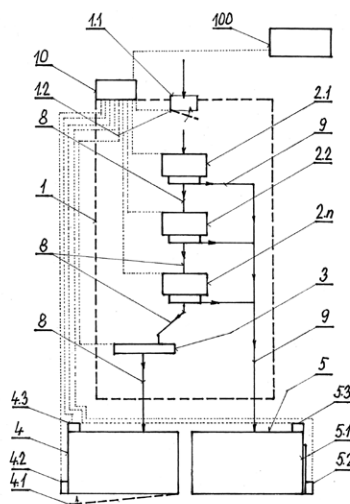
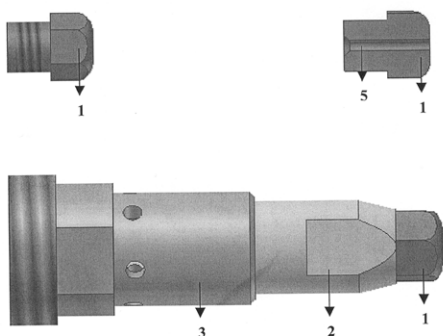

- (51) **B65F 5/00** (2006.01)
- (21) **2005-523**
- (71) Pankov Valerij, Praha, CZ  
(72) Pankov Valerij, Praha, CZ
- (54) **Systém pro sběr a dotřídění druhového recyklovatelného odpadu**
- (22) 19.08.2005
- (57) Systém pro sběr a dotřídění druhového recyklovatelného odpadu s elektronickým zařízením je tvořen množinou specializovaných lokálních komplexů s elektronickým zařízením (10), spojených s centrálním počítačem (100), přičemž specializovaný lokální komplex je tvořen skříní (1) s vkládacím otvorem (1.1), opatřeným uzavíracím elementem (1.2), kde za vkládacím otvorem (1.1) jsou uspořádána v řadě za sebou nejméně dvě identifikační zařízení (2.1, 2.2 až 2.n) pro zjištění kvality odpadu podle různých kritérií, opatřená vysouvacími elementy, připojenými na dopravní trasu (9) spojenou se zásobníkem (5) pro odpad nevyhovující kritériím, a na trasu (8) pro odpad vedenou z prvního identifikačního zařízení (2.1) do druhého identifikačního zařízení (2.2), přičemž z posledního identifikačního zařízení (2.n) je vyhovující odpad veden do zařízení (3) na zjištění hmotnosti, připojené na zásobník (4) pro vyhovující odpad.
- (74) Daniela Toningerová, patentový a známkový zástupce, Kamenická 3, Praha 7, 17000

- (51) **D04B 15/32** (2006.01)  
**D04B 9/42** (2006.01)
- (21) **2005-480**
- (71) UNIPLLET Třebíč, a. s., Třebíč, CZ  
(72) Maxa Jaroslav Ing., Třebíč, CZ  
Maxa Petr Ing., Třebíč, CZ  
Vidlák Zdeněk, Třebíč, CZ  
Kopečný Miroslav Ing., Třebíč, CZ
- (54) **Zařízení okrouhlého pletacího stroje pro výrobu ponožkového zboží**
- (22) 25.07.2005
- (57) Ve vybrání víka (4) je pohyblivě svými boky uložena zámek (5) vytvořený plošně. Přední část zámku (5) je tvarována pro dostředné vysouvání odhozových platin (3) za účelem odhozu, když jsou jehly po zátahu nadzvedávány kvůli uvolnění zatažených klíček pleteniny. Zadní část zámku (5) je oproti přední skokově zesílena tak, že je tu vytvořena svisle orientovaná plocha (5.1). Zámek (5) je dostatečně volně nasazen na kolmém čepu (6), který je šroubem (7) přitážen na nosič (8). Nosič (8) je pak rovněž spolu s boky zámku (5) posuvně veden ve víku (4), přičemž dosedá na příložku (9) tvořící dno vybrání víka (4) pro uložení zámku (5).

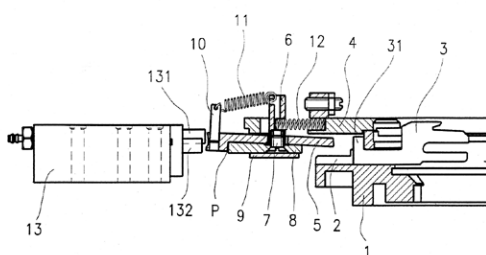

- (51) **E05B 65/19** (2006.01)  
**E05B 65/00** (2006.01)  
**B60J 5/00** (2006.01)
- (21) **2005-476**
- (71) BRANO a. s., Hradec nad Moravicí, CZ  
(72) Dostál Vladimír Ing., Opava, CZ
- (54) **Madlo dveří, zejména pátých dveří vozidel, se spínačem elektrického odjišťování zámku**
- (22) 22.07.2005
- (57) Řešení se týká madla pátých dveří vozidla s tělesem (2), ve kterém je uspořádán spínač (4) elektrického odjišťování zámku. Těleso (2) je uspořádáno v montážním otvoru (11) vnějšího plechu (1) dveří a z vnější strany je překryto membránou (3). V tělese (2) jsou zafixovány přípevňovací šrouby (8). Membrána (3) má své okraje (3.1) přehnuté přes okraj tělesa (2) a tyto okraje (3.1) dosedají na vnější stranu vnějšího plechu (1) dveří. Na přípevňovacích

šroubec (8) je otvory ve dně (52) usazena miska (5), která je pomocí matic (7) připevňovacích šroubů (8) dotlačována svými okraji (51) proti vnitřní straně vnějšího plechu (1) dveří. Těleso (2) je v montážním otvoru (11) zachyceno pomocí pružných jazýčků (21), jejichž ozuby (22) jsou zachyceny z vnitřní strany za okraje montážního otvoru (11). Těleso (2) je vytvořeno z plastické hmoty v jednom kuse s pružnými jazýčky (21) a ozuby (22). Miska (5) je tvořena plechovým výliskem.

(74) Ing. Karel Pospíšil, Plzeňská 218, Praha 5, 15000

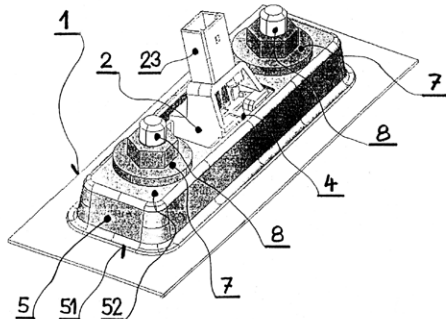

(51) **E21C 27/36** (2006.01)

(21) **2006-371**

(71) DBT GmbH, Lünen, DE

(72) Klabisch Adam, Dortmund, DE  
Merten Gerhard, Lünen, DE

(54) **Způsob dobývání uhlí a zařízení na dobývání uhlí**

(22) 12.06.2006

(32) 29.07.2005

(31) 2005/1005036359

(33) DE

(57) Způsob dobývání uhlí zařízením, které obsahuje uhelný pluh (7), se provádí tak, že uhelný pluh (7) se prostřednictvím řetězu (5) pluhu pohybuje reverzně tam a zpátky mezi hnací stanicí a vratnou stanicí. Vratné řetězové kolo (6) se pro zabránění vzniku průvěsu v řetězu (5) pluhu (7) posouvá v závislosti na poloze uhelného pluhu (7) ve směru pohybu uhelného pluhu (7). U zařízení na dobývání uhlí je vratné řetězové kolo (6) uloženo na saních (21), které jsou prostřednictvím napínacího zařízení (30) posuvné ve směru pohybu uhelného pluhu (7).

(74) Čermák Hořejš Myslíl a spol., JUDr. Karel Čermák, advokát, Národní 32, Praha 1, 11000

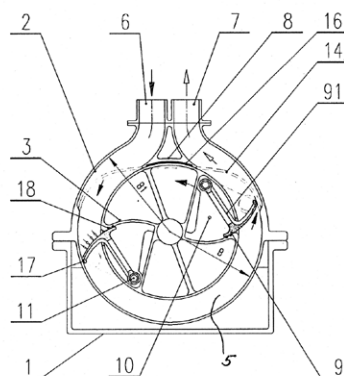

(51) **F42B 12/46** (2006.01)

**F41H 9/00** (2006.01)

(21) **2005-488**

(71) MINISTERSTVO OBRANY, Praha, CZ

(72) Klusáček Ladislav Ing. CSc., Brno, CZ

Navrátil Petr Ing. CSc., Brno, CZ

(54) **Ochranný částicový granát**

(22) 27.07.2005

(57) Ochranný částicový granát pro zastírání objektů rychle vytvářející aerodisperzi, která tlumí mikrovlnné záření, je tvořen hermeticky uzavřeným obalem (7) ve tvaru válce s rozvolnitelným víčkem (9) a krytkou (10) opatřeným elektrickým iniciátorem (1), obsahující výmetnou náplň (3) umístěnou ve spodní části obalu (7), nad kterou je umístěn kontejner (4) s náplní částic opatřených na spodním dnu zpoždovačem a iniciátorem (6) s rozptylovou náplní. Granát může obsahovat až 3 kontejnery (4), přičemž každý kontejner (4) obsahuje částice stejné a/nebo různé velikosti a tvaru a/nebo stejného či různého látkového charakteru a/nebo jejich směsi. Částice jsou uhlíkového charakteru jako elektrovedivé saze, uhlíková vlákna nebo plátky grafitu, laminovaného papíru nebo fólie jako Al-lamino nebo kovového charakteru jako plátky kovu mědi, mosazi, hliníku nebo železa a vlákna skelného charakteru jako křemičito-bórová, křemičito-olovnatá nebo vlákna plastového charakteru jako polyethylenová, polypropylenová nebo polyvinylchloridová. Vlákna skelného a plastového charakteru se vyznačují tím, že alespoň část jejich povrchu je opatřena vrstvou kovu hliníku nebo mědi.

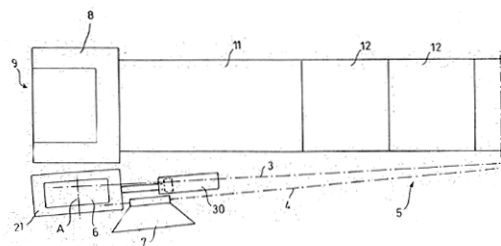

(51) **F01C 1/324** (2006.01)

**F04C 2/324** (2006.01)

**F03C 2/30** (2006.01)

**F03B 3/12** (2006.01)

**F03B 17/06** (2006.01)

(21) **2005-485**

(71) Janečka Josef, Šumperk, CZ

(72) Janečka Josef, Šumperk, CZ

(54) **Rotační pístový stroj**

(22) 26.07.2005

(57) Rotační pístový stroj, zejména k přeměně tlakové nebo kinematické energie na rotační pohyb, je tvořen statorem (2) v jehož pracovní dutině (5) je uložen rotor (3) s výkyvnými písty (9). Výkyvný píst (9) je uložen v pístové komoře (10) vytvořené v rotoru (3) a je ovládán kyvným ramenem (91). Společně s kyvným ramenem (91) je na čepu (11) uspořádáno rameno s kladničkou (13) uloženou ve vodící drážce (14) vytvořené za tímto účelem ve statoru (2).

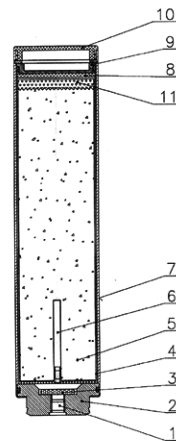

(51) **G01F 1/00** (2006.01)

**G01F 5/00** (2006.01)

**G01K 17/00** (2006.01)

**F24D 17/00** (2006.01)

(21) **2005-486**

(71) Edr Václav, Benešov, CZ

Severa Andrea, Praha, CZ

(72) Edr Václav, Benešov, CZ

(54) **Zapojení pro kontrolu přesnosti průtokoměrů v centrálním rozvodu teplé vody**

(22) 26.07.2005

- (57) V centrálním rozvodu teplé vody s vnitřní cirkulační smyčkou (10) opatřenou přívodním vedením (2) se vstupním průtokoměrem (1) a vstupním uzavíracím ventilem (81), výstupním vedením (3) s výstupním průtokoměrem (5) a výstupním uzavíracím ventilem (82) a alespoň jednou odbočkou (11, 12, 13, 14, 15) k jednomu výtoku (111, 112, 113, 114, 115) pro odběr teplé vody je pro kontrolu přesnosti průtokoměru (1) a průtokoměru (5) přívodní vedení (2) mezi průtokoměrem (1) a vstupním uzavíracím ventilem (81) propojeno kontrolním vedením (9) s kontrolním uzavíracím ventilem (83) s výstupním vedením (3) mezi výstupním uzavíracím ventilem (82) a průtokoměrem (5). Podle vynálezu je paralelně ke vstupnímu uzavíracímu ventilu (81) zapojeno obtokové vedení (7) vyústěné svým vstupem do vedení (2) ve směru toku teplé vody před uzavíracím ventilem (81) a svým výstupem do vedení ve směru toku teplé vody mezi vstupním uzavíracím ventilem (81) a první odbočkou (11) prvního výtoku (111). V obtokovém vedení (7) nebo mezi všemi odbočkami (11, 12, 13, 14, 15) a výtoky (111, 112, 113, 114, 115) je umístěn průtokový indikátor (61, 63) nebo průtokoměr (62, 64) a ty jsou spojené s vyhodnocovací jednotkou (20) pro vydání výkonného signálu pro řízení fáze kontroly přesnosti vstupního průtokoměru (1) a výstupního průtokoměru (5).

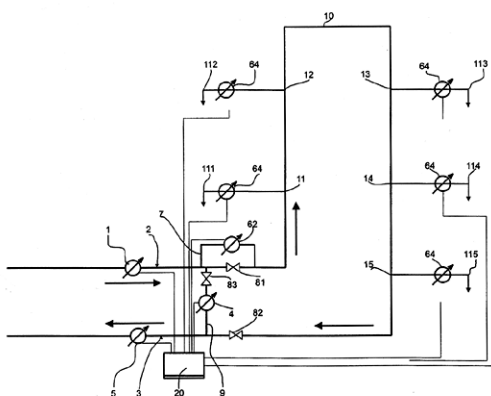

- (51) **G06Q 50/00** (2006.01)  
**G06F 17/00** (2006.01)  
**G06F 17/30** (2006.01)
- (21) **2005-475**
- (71) Medatron, spol. s r. o., Brno, CZ
- (72) Janák Bohdan Mgr., Brno, CZ  
Bruzl Martin Mgr., Brno, CZ
- (54) **Způsob dodání nutričních údajů diabetikům**
- (22) 22.07.2005
- (57) Způsob dodání údajů o nutričních hodnotách jídel a nápojů diabetikům se uskutečňuje tak, že se na internetovém serveru umístí databáze pokrmů a nápojů strukturovaná podle kategorií, skupin a druhů. Tato databáze je ve formátu, umožňujícím nahrání do mobilního telefonu, podporujícího odpovídající systémovou platformu. Přitom se ke každému pokrmu a nápoji přiřadí jeho nutriční hodnota, vyjádřená ve výměnných jednotkách, a spolu s databází se na serveru umístí program k prohlížení databáze. Z mobilního telefonu vybaveného protokolem pro připojení k internetu a odpovídající programovou platformou se pacient připojí k serveru, databáze s programem se nahraje do paměti telefonu, načte se, již off line, ovládním tlačítek klávesnice telefonu vyvolávají na jeho displeji jednotlivé druhé pokrmů a nápojů s přiřazenou nutriční hodnotou resp. výměnnými jednotkami podle zvoleného množství pokrmu nebo nápoje.
- (74) Ing. Libor Markes, Grohova 54, Brno, 60200

## Zveřejněné přihlášky vynálezů - přehled podle třídících znaků

Tato kapitola obsahuje zveřejněné přihlášky vynálezů uspořádané podle třídících znaků mezinárodního patentové třídění, nacházejících se na druhém až x-tém místě zatřídění přihlášky vynálezu. Přihlášky vynálezu uspořádané podle třídících znaků na 1. pozici zatřídění jsou uvedeny v předchozí části.

<b>B 23 K 11/30</b>	(2006.01)	2005-504
<b>B 23 K 9/32</b>	(2006.01)	2005-504
<b>B 60 J 5/00</b>	(2006.01)	2005-476
<b>D 04 B 9/42</b>	(2006.01)	2005-480
<b>E 05 B 65/00</b>	(2006.01)	2005-476
<b>F 03 B 17/06</b>	(2006.01)	2005-485
<b>F 03 B 3/12</b>	(2006.01)	2005-485
<b>F 03 C 2/30</b>	(2006.01)	2005-485
<b>F 04 C 2/324</b>	(2006.01)	2005-485
<b>F 24 D 17/00</b>	(2006.01)	2005-486
<b>F 41 H 9/00</b>	(2006.01)	2005-488
<b>G 01 F 5/00</b>	(2006.01)	2005-486
<b>G 01 K 17/00</b>	(2006.01)	2005-486
<b>G 06 F 17/00</b>	(2006.01)	2005-475
<b>G 06 F 17/30</b>	(2006.01)	2005-475



### Seznam přihlašovatelů zveřejněných přihlášek vynálezů

(71)	(21)	(51)	(71)	(21)	(51)
BRANO a. s., Hradec nad Moravicí, CZ	2005-476	<b>E 05 B 65/19</b>	(2006.01)		
DBT GmbH, Lünen, DE	2006-371	<b>E 21 C 27/36</b>	(2006.01)		
Edr Václav, Benešov, CZ	2005-486	<b>G 01 F 1/00</b>	(2006.01)		
Hartman Ivo Ing., Rychnov nad Kněžnou, CZ	2005-504	<b>B 23 K 11/31</b>	(2006.01)		
Janečka Josef, Šumperk, CZ	2005-485	<b>F 01 C 1/324</b>	(2006.01)		
Medatron, spol. s r. o., Brno, CZ	2005-475	<b>G 06 Q 50/00</b>	(2006.01)		
MINISTERSTVO OBRANY, Praha, CZ	2005-488	<b>F 42 B 12/46</b>	(2006.01)		
Pankov Valerij, Praha, CZ	2005-523	<b>B 65 F 5/00</b>	(2006.01)		
UNIPILET Třebíč, a. s., Třebíč, CZ	2005-480	<b>D 04 B 15/32</b>	(2006.01)		

## FG4A

## Udělené patenty - přehled podle čísel patentů

V období uzávěrky tohoto čísla Věstníku udělil Úřad průmyslového vlastnictví tyto patenty.

297656	<i>C 22 C 38/04</i>	(2006.01)
297657	<i>E 01 B 35/08</i>	(2006.01)
297658	<i>C 08 B 37/08</i>	(2006.01)
297659	<i>B 21 D 43/05</i>	(2006.01)
297660	<i>A 47 L 9/24</i>	(2006.01)
297661	<i>B 60 R 16/02</i>	(2006.01)
297662	<i>C 08 G 18/28</i>	(2006.01)
297663	<i>C 03 B 23/035</i>	(2006.01)
297664	<i>B 61 H 7/08</i>	(2006.01)
297665	<i>C 08 F 2/42</i>	(2006.01)
297666	<i>A 47 C 17/165</i>	(2006.01)
297667	<i>C 07 D 231/14</i>	(2006.01)
297668	<i>C 07 H 15/203</i>	(2006.01)
297669	<i>A 61 K 31/05</i>	(2006.01)
297670	<i>A 61 K 31/592</i>	(2006.01)
297671	<i>B 01 J 29/06</i>	(2006.01)
297672	<i>C 07 D 209/42</i>	(2006.01)
297673	<i>C 07 D 307/81</i>	(2006.01)
297674	<i>C 07 F 17/00</i>	(2006.01)
297675	<i>C 10 G 47/16</i>	(2006.01)

FG4A

Udělené patenty - přehled podle MPT

(51) <b>A47C 17/165</b>	(2006.01)	(22) 21.07.1998
<b>A47C 3/00</b>	(2006.01)	(74) JUDr. Ing. Michal Guttmann, Nad Štolou 12, Praha 7, 17000
<b>A47C 3/16</b>	(2006.01)	
<b>A47C 1/022</b>	(2006.01)	
(11) 297666		(51) <b>B01J 29/06</b>
(40) 11.09.2002		<b>C10G 47/16</b>
(21) <b>2001-3753</b>		(2006.01)
(73) HODRÝ METALLWARENFABRIK R. HOPPE GES. M. B. H. & CO. KG, Wien, AT		(11) 297671
(72) Moldovan Adrian, Wien, AT		(40) 15.03.2000
(54) <b>Sedací a lehací nábytek</b>		(21) <b>1999-3124</b>
(32) 20.10.2000		(73) SHELL INTERNATIONALE RESEARCH MAATSCHAPPIJ B. V., Hague, NL
(31) 2000/781		(72) Gosselink Johan Willem, Amsterdam, NL
(33) AT		Van Veen Johannes Anthonius Robert, Amsterdam, NL
(22) 18.10.2001		(54) <b>Způsob přípravy katalytické kompozice</b>
(74) JUDr. Jan Matějka, Národní 32, Praha, 11000		(32) 06.03.1997
		(31) 1997/97200676
		(33) EP
(51) <b>A47L 9/24</b>	(2006.01)	(86) PCT/EP1998/001414
(11) 297660		(87) WO 1998/039096
(40) 15.10.2003		(22) 05.03.1998
(21) <b>2003-1255</b>		(74) JUDr. Pavel Zelený, Hálkova 2, Praha 2, 12000
(73) OMEC S. P. A, Gorla Minore, IT		
(72) Canale Giuseppe, Gorla Minore, IT		(51) <b>B21D 43/05</b>
(54) <b>Teleskopické prodloužení pro domácí elektrické spotřebiče</b>		<b>B21J 13/08</b>
(32) 07.11.2000		(2006.01)
(31) 2000MI/626		(11) 297659
(33) IT		(40) 12.09.2001
(86) PCT/EP2001/012396		(21) <b>2000-2645</b>
(87) WO 2002/038026		(73) MÜLLER WEINGARTEN AG, Weingarten, DE
(22) 23.10.2001		(72) Harsch Erich, Weingarten, DE
(74) Dr. Karel Čermák, Národní třída 32, Praha 1, 11000		Reichenbach Rainer, Schlier, DE
		(54) <b>Postupový pohon pro lis</b>
		(32) 27.07.1999, 11.03.2000
		(31) 1999/19934460, 2000/10012022
(51) <b>A61K 31/05</b>	(2006.01)	(33) DE, DE
<b>A61P 29/00</b>	(2006.01)	(22) 18.07.2000
<b>A61P 17/02</b>	(2006.01)	(74) Dr. Karel Čermák, Národní třída 32, Praha 1, 11000
(11) 297669		
(40) 14.02.2001		(51) <b>B60R 16/02</b>
(21) <b>2000-1037</b>		<b>B60T 8/00</b>
(73) PFIZER PRODUCTS INC., Groton, CT, US		(2006.01)
(72) Hu Lan, Dix Hills, NY, US		(11) 297661
(54) <b>Topická farmaceutická kompozice zesvětlující kůži, inhibující tyrosinazu a topická nebo transdermální kompozice pro léčení zánětlivých poruch obsahující derivát resorcinolu a příslušná léčiva</b>		(40) 13.12.2000
(32) 23.09.1997		(21) <b>2000-1443</b>
(31) 1997/59625		(73) ROBERT BOSCH GMBH, Stuttgart, DE
(33) US		(72) Folke Reiner, Kornwestheim, DE
(86) PCT/IB1998/001451		Brachert Jost, Ditzingen, DE
(87) WO 1999/015148		Volkart Asmus, Bietigheim-Bissingen, DE
(22) 21.09.1998		Irion Albrecht, Stuttgart, DE
(74) JUDr. Jan Matějka, Národní 32, Praha 1, 11000		Fiedler Jens, Vaihingen-Riet, DE
		Maier-Landgrebe Rolf, Kernen, DE
		Schubert Michael, Althengstett, DE
		(54) <b>Systém k řízení pohybu vozidla</b>
		(32) 24.08.1998
		(31) 1998/19838336
		(33) DE
		(86) PCT/DE1999/001510
(51) <b>A61K 31/592</b>	(2006.01)	(87) WO 2000/010837
<b>A61K 31/593</b>	(2006.01)	(22) 20.05.1999
<b>A61K 33/06</b>	(2006.01)	(74) JUDr. Jan Matějka, Národní 32, Praha 1, 11000
<b>A61K 33/10</b>	(2006.01)	
<b>A61K 9/20</b>	(2006.01)	
<b>A61K 47/10</b>	(2006.01)	
<b>A61P 19/00</b>	(2006.01)	
<b>A61P 19/10</b>	(2006.01)	
(11) 297670		(51) <b>B61H 7/08</b>
(40) 17.05.2000		<b>B61H 7/00</b>
(21) <b>2000-199</b>		<b>F16D 69/04</b>
(73) MENARINI INTERNATIONAL OPERATIONS LUXEMBOURG S. A., Luxembourg, LU		(2006.01)
(72) Valleri Maurizio, Firenze, IT		(11) 297664
Tosetti Alessandro, Bagno a Ripoli, IT		(40) 18.02.2004
(54) <b>Farmaceutická kompozice obsahující vitamin D a vápník, a způsob její přípravy</b>		(21) <b>2003-2440</b>
(32) 30.07.1997		(73) KNORR-BREMSE SYSTEME FÜR SCHIENENFAHRZEUGE GMBH, München, DE
(31) 1997FI/184		(72) Lehmann Henry, Zwickau, DE
(33) IT		Koidl Herrmann, Wien, AT
(86) PCT/EP1998/004567		(54) <b>Magnetická kolejová brzda</b>
(87) WO 1999/006051		(32) 09.03.2001
		(31) 2001/10111685
		(33) DE
		(86) PCT/EP2002/002564
		(87) WO 2002/072404

(22) 08.03.2002	(51) <b>C07D 307/81</b>	(2006.01)
(74) JUDr. Miloš Všečetka, Hálkova 2, Praha 2, 12000	<b>C07D 311/58</b>	(2006.01)
	<b>C07D 317/46</b>	(2006.01)
(51) <b>C03B 23/035</b>	(2006.01)	<b>C07D 319/14</b>
<b>C03B 23/025</b>	(2006.01)	<b>A61K 31/34</b>
<b>C03B 23/03</b>	(2006.01)	<b>A61K 31/35</b>
<b>C03B 35/20</b>	(2006.01)	<b>A61K 31/36</b>
(11) 297663	(11) 297673	
(40) 15.09.2004	(40) 15.09.1999	
(21) <b>2003-2065</b>	(21) <b>1999-1991</b>	
(73) SAINT-GOBAIN GLASS FRANCE, Courbevoie, FR	(73) BRISTOL-MYERS SQUIBB COMPANY, Princeton, NJ, US	
(72) Balduin Michaël, Alsdorf, DE	(72) Catt John D., Southington, CT, US	
Labrot Michaël, Aachen, DE	Johnson Graham, Madison, CT, US	
Havenith Hubert, Würselen, DE	Keavy Daniel J., Killingworth, CT, US	
(54) <b>Způsob a zařízení pro ohýbání skleněných tabulí po dvojicích</b>	Mattson Ronald J., Meriden, CT, US	
(32) 06.02.2001	Parker Michael F., Middletown, CT, US	
(31) 2001/10105200	Takaki Katherine S., Middletown, CT, US	
(33) DE	Yevich Joseph P., Southington, CT, US	
(86) PCT/FR2002/000455	(54) <b>Benzodioxolová, benzofuranová, dihydrobenzofuranová a benzodioxanová melatonergická činidla</b>	
(87) WO 2002/064519	(32) 10.12.1996	
(22) 06.02.2002	(31) 1996/32689	
(74) JUDr. Miloš Všečetka, Hálkova 2, Praha 2, 12000	(33) US	
	(86) PCT/US1997/022627	
(51) <b>C07D 209/42</b>	(2006.01)	(87) WO 1998/025606
<b>A61K 31/404</b>	(2006.01)	(22) 09.12.1997
<b>A61P 9/12</b>	(2006.01)	(74) JUDr. Petr Kalenský, Hálkova 2, Praha 2, 12000
(11) 297672		
(40) 14.05.2003		
(21) <b>2003-357</b>	(51) <b>C07F 17/00</b>	(2006.01)
(73) LES LABORATOIRES SERVIER, Courbevoie, FR	<b>C08F 4/642</b>	(2006.01)
(72) Pfeiffer Bruno, Saint Leu la Foret, FR	<b>C07F 7/18</b>	(2006.01)
Ginot Yves-Michel, Orléans, FR	(11) 297674	
Coquerel Gérard, Boos, FR	(40) 16.12.1998	
Beilles Stéphane, Rouen, FR	(21) <b>1998-2294</b>	
(54) <b>Nová alfa-krytalická forma terc-butylaminové soli perindoprilu, způsob její přípravy a farmaceutické kompozice, jež ji obsahují</b>	(73) Borealis Technology Oy, Porvoo, FI	
(32) 06.07.2000	(72) Leino Reko, Turku, FI	
(31) 2000/8793	Luttikhedde Hendrik, Nousiainen, FI	
(33) FR	Wilen Carl-Erik, Turku, FI	
(86) PCT/FR2001/002167	Näsman Jan, Turku, FI	
(87) WO 2001/087835	(54) <b>Katalyzátorový prekurzor pro olefinické polymerační katalytické systémy a způsoby jejich přípravy</b>	
(22) 06.07.2001	(32) 30.01.1996	
(74) JUDr. Ing. Michal Guttmann, Nad Štolou 12, Praha 7, 17000	(31) 1996/960437	
	(33) FI	
(51) <b>C07D 231/14</b>	(2006.01)	(86) PCT/FI1997/000049
<b>C07C 251/80</b>	(2006.01)	(87) WO 1997/028170
<b>C07C 69/738</b>	(2006.01)	(22) 30.01.1997
<b>A61K 31/454</b>	(2006.01)	(74) PATENTSERVIS Praha a.s., Jivenská 1273/1, Praha 4, 14021
<b>A61P 3/04</b>	(2006.01)	
<b>A61P 25/18</b>	(2006.01)	(51) <b>C07H 15/203</b>
<b>A61P 25/28</b>	(2006.01)	A61P 35/02
<b>A61P 25/32</b>	(2006.01)	A61P 31/04
<b>A61P 25/34</b>	(2006.01)	(2006.01)
(11) 297667	(11) 297668	
(40) 17.10.2001	(40) 16.09.1998	
(21) <b>2001-2697</b>	(21) <b>1998-535</b>	
(73) Sanofi-Aventis, Paris, FR	(73) WYETH HOLDINGS CORPORATION, Madison, NJ, US	
(72) Camus Philippe, Muret, FR	(72) Lee May Dean-Ming, Monsey, NY, US	
Martinez Serge, Montpellier, FR	(54) <b>Způsob přípravy N-acyl-derivátu</b>	
Rinaldi Murielle, St. Georges d'Orques, FR	(32) 14.04.1989	
Barth Francis, Montpellier, FR	(31) 1989/338928	
(54) <b>Derivat pyrazolkarboxylové kyseliny, způsob jeho přípravy a farmaceutické prostředky, které ho obsahují</b>	(33) US	
(32) 01.02.1999, 02.08.1999	(22) 13.04.1990	
(31) 1999/9901201, 1999/9910166	(74) JUDr. Karel Čermák jr. Ph.D., Národní 32, Praha 1, 11000	
(33) FR, FR		
(86) PCT/FR2000/000194	(51) <b>C08B 37/08</b>	(2006.01)
(87) WO 2000/046209	(11) 297658	
(22) 28.01.2000	(40) 14.12.2005	
(74) Ing. Eduard Hakr, Přístavní 24, Praha 7, 17000	(21) <b>2004-579</b>	
	(73) CPN spol. s r. o., Dolní Dobrouč, CZ	
	(72) Mlčochová Petra Ing., Troubelice, CZ	
	Steiner Bohumil RNDr. Ph.D., Malacky, SK	
	Bystrický Slavomír Ing. DrSc., Bratislava, SK	
	Velebný Vladimír RNDr. CSc., Ústí nad Orlicí, CZ	
	Machová Eva RNDr. Ph.D., Bratislava, SK	
	Kooš Miroslav Ing. Ph.D., Bratislava, SK	

---

(54) <b>Způsob přípravy derivátů hyaluronanu vázaných karbamátovou vazbou</b>	(51) <b>E01B 35/08</b> (2006.01)
(22) 06.05.2004	(51) <b>E01B 27/20</b> (2006.01)
(74) Ing. František Kania, Mendlovo nám. 1a, Brno, 60300	(11) 297657
	(40) 10.11.2004
(51) <b>C08F 2/42</b> (2006.01)	(21) <b>2003-785</b>
(11) 297665	(73) MTH PRAHA A. S., Praha, CZ
(40) 13.02.2002	(72) Němec Josef Ing., Praha, CZ
(21) <b>2001-3843</b>	Jiříčný Josef Ing., Praha, CZ
(73) BASF AKTIENGESELLSCHAFT, Ludwigshafen, DE	Pospíšil Bedřich Ing., Mnichovice, CZ
(72) Aichinger Heinrich, Mannheim, DE	Vrchota Václav Ing., Praha, CZ
Nestler Gerhard, Ludwigshafen, DE	(54) <b>Způsob kontrolovaného snižování koleje a stroj k provádění tohoto způsobu</b>
Schröder Jürgen, Ludwigshafen, DE	(22) 19.03.2003
(54) <b>Způsob okamžité terminace radikálové polymerace</b>	(74) Ing. Jirí Poláček, Dominikánská 6, Plzeň, 30112
(32) 27.04.1999	
(31) 1999/19918970	
(33) DE	
(86) PCT/EP2000/003836	
(87) WO 2000/064947	
(22) 27.04.2000	
(74) JUDr. Miloš Všečka, Hálkova 2, Praha 2, 12000	
(51) <b>C08G 18/28</b> (2006.01)	
<b>C08G 18/40</b> (2006.01)	
<b>C08G 18/48</b> (2006.01)	
(11) 297662	
(40) 18.02.2004	
(21) <b>2003-3152</b>	
(73) HUNTSMAN INTERNATIONAL LLC, Salt Lake City, UT, US	
(72) Bleys Gerhard Jozef, Heverlee, BE	
Geukens Danny Anna Eduard, Olen, BE	
Verbeke Hans Godelieve Guido, Lubbeek, BE	
(54) <b>Velmi měkký polyurethanový elastomer</b>	
(32) 21.05.2001	
(31) 2001/1112363	
(33) EP	
(86) PCT/EP2002/004315	
(87) WO 2002/094902	
(22) 18.04.2002	
(74) Ing. Eduard Hakr, Přístavní 24, Praha 7, 17000	
(51) <b>C10G 47/16</b> (2006.01)	
<b>B01J 29/80</b> (2006.01)	
(11) 297675	
(40) 14.10.1998	
(21) <b>1998-1648</b>	
(73) SHELL INTERNATIONALE RESEARCH MAATSCHAPPIJ B. V., Hague, NL	
(72) Kraushaar-Czarnetzki Bettina, Amsterdam, NL	
Wijnbelt Johannes, Amsterdam, NL	
(54) <b>Katalyzátorová kompozice a způsob konverze uhlovodíkové suroviny na materiály s nižší teplotou varu</b>	
(32) 28.11.1995	
(31) 1995/95203269	
(33) EP	
(86) PCT/EP1996/005352	
(87) WO 1997/020016	
(22) 26.11.1996	
(74) Společná advokátní kancelář Všečka Zelený Švorčík Kalenský a partneři, JUDr. Pavel Zelený, Hálkova 2, Praha 2, 12000	
(51) <b>C22C 38/04</b> (2006.01)	
<b>C22C 38/22</b> (2006.01)	
<b>B60R 19/03</b> (2006.01)	
(11) 297656	
(40) 13.12.2000	
(21) <b>1999-3630</b>	
(73) BENTELER AG, Paderborn, DE	
(72) Töpker Dieter Dr., Paderborn, DE	
(54) <b>Slitínová ocel</b>	
(32) 13.10.1998	
(31) 1998/29818244	
(33) DE	
(22) 13.10.1999	
(74) JUDr. Miloš Všečka, Hálkova 2, Praha 2, 12000	

### Seznam majitelů udělených patentů

(73)	(11)	(51)	(73)	(11)	(51)
BASF AKTIENGESELLSCHAFT, Ludwigshafen, DE	297665	<b>C 08 F 2/42</b>	(2006.01)		
BENTELER AG, Paderborn, DE	297656	<b>C 22 C 38/04</b>	(2006.01)		
Borealis Technology Oy, Porvoo, FI	297674	<b>C 07 F 17/00</b>	(2006.01)		
BRISTOL-MYERS SQUIBB COMPANY, Princeton, NJ, US	297673	<b>C 07 D 307/81</b>	(2006.01)		
CPN spol. s r. o., Dolní Dobrouč, CZ	297658	<b>C 08 B 37/08</b>	(2006.01)		
HODRY METALLWARENFABRIK R. HOPPE GES. M. B. H. & CO. KG, Wien, AT	297666	<b>A 47 C 17/165</b>	(2006.01)		
HUNTSMAN INTERNATIONAL LLC, Salt Lake City, UT, US	297662	<b>C 08 G 18/28</b>	(2006.01)		
KNORR-BREMSE SYSTEME FÜR SCHIENENFAHRZEUGE GMBH, München, DE	297664	<b>B 61 H 7/08</b>	(2006.01)		
LES LABORATOIRES SERVIER, Courbevoie, FR	297672	<b>C 07 D 209/42</b>	(2006.01)		
MENARINI INTERNATIONAL OPERATIONS LUXEMBOURG S. A., Luxembourg, LU	297670	<b>A 61 K 31/592</b>	(2006.01)		
MTH PRAHA A. S., Praha, CZ	297657	<b>E 01 B 35/08</b>	(2006.01)		
MÜLLER WEINGARTEN AG, Weingarten, DE	297659	<b>B 21 D 43/05</b>	(2006.01)		
OMEC S. P. A, Gorla Minore, IT	297660	<b>A 47 L 9/24</b>	(2006.01)		
PFIZER PRODUCTS INC., Groton, CT, US	297669	<b>A 61 K 31/05</b>	(2006.01)		
ROBERT BOSCH GMBH, Stuttgart, DE	297661	<b>B 60 R 16/02</b>	(2006.01)		
SAINT-GOBAIN GLASS FRANCE, Courbevoie, FR	297663	<b>C 03 B 23/035</b>	(2006.01)		
Sanofi-Aventis, Paris, FR	297667	<b>C 07 D 231/14</b>	(2006.01)		
SHELL INTERNATIONALE RESEARCH MAATSCHAPPIJ B. V., Hague, NL	297671	<b>B 01 J 29/06</b>	(2006.01)		
SHELL INTERNATIONALE RESEARCH MAATSCHAPPIJ B. V., Hague, NL	297675	<b>C 10 G 47/16</b>	(2006.01)		
WYETH HOLDINGS CORPORATION, Madison, NJ, US	297668	<b>C 07 H 15/203</b>	(2006.01)		

## Udělené evropské patenty

Evropský patentový úřad udělil následující evropské patenty s účinky pro Českou republiku. Tyto patenty mohou být zrušeny nebo zachovány v pozměněném znění Evropským patentovým úřadem v řízení o odporu. K tomu, aby nabyly evropský patent účinnosti na území České republiky, je třeba, aby byl Úřadu předložen ve stanovené lhůtě překlad patentového spisu do českého jazyka (§ 35c odst. 2 až 4 zákona č. 527/1990 Sb., v platném znění).

(97) EP 1280316	(47) 14.02.2007	(97) EP 1431813	(47) 14.02.2007
(97) EP 1281491	(47) 14.02.2007	(97) EP 1431821	(47) 14.02.2007
(97) EP 1282112	(47) 14.02.2007	(97) EP 1432082	(47) 14.02.2007
(97) EP 1283625	(47) 14.02.2007	(97) EP 1433563	(47) 14.02.2007
(97) EP 1298342	(47) 14.02.2007	(97) EP 1433723	(47) 14.02.2007
(97) EP 1298440	(47) 14.02.2007	(97) EP 1434268	(47) 14.02.2007
(97) EP 1302236	(47) 14.02.2007	(97) EP 1434286	(47) 14.02.2007
(97) EP 1303066	(47) 14.02.2007	(97) EP 1434347	(47) 14.02.2007
(97) EP 1304574	(47) 14.02.2007	(97) EP 1434923	(47) 14.02.2007
(97) EP 1306085	(47) 14.02.2007	(97) EP 1435943	(47) 14.02.2007
(97) EP 1314380	(47) 14.02.2007	(97) EP 1438045	(47) 14.02.2007
(97) EP 1315009	(47) 14.02.2007	(97) EP 1438149	(47) 14.02.2007
(97) EP 1317979	(47) 14.02.2007	(97) EP 1438184	(47) 14.02.2007
(97) EP 1318038	(47) 14.02.2007	(97) EP 1439150	(47) 14.02.2007
(97) EP 1319597	(47) 14.02.2007	(97) EP 1440674	(47) 14.02.2007
(97) EP 1321594	(47) 14.02.2007	(97) EP 1442059	(47) 14.02.2007
(97) EP 1322010	(47) 14.02.2007	(97) EP 1442962	(47) 14.02.2007
(97) EP 1323627	(47) 14.02.2007	(97) EP 1443883	(47) 14.02.2007
(97) EP 1323944	(47) 14.02.2007	(97) EP 1444125	(47) 14.02.2007
(97) EP 1326152	(47) 14.02.2007	(97) EP 1444155	(47) 14.02.2007
(97) EP 1344561	(47) 14.02.2007	(97) EP 1444220	(47) 14.02.2007
(97) EP 1350481	(47) 14.02.2007	(97) EP 1445038	(47) 14.02.2007
(97) EP 1352585	(47) 14.02.2007	(97) EP 1446210	(47) 14.02.2007
(97) EP 1354730	(47) 14.02.2007	(97) EP 1446596	(47) 14.02.2007
(97) EP 1354940	(47) 14.02.2007	(97) EP 1447328	(47) 14.02.2007
(97) EP 1356928	(47) 14.02.2007	(97) EP 1448896	(47) 14.02.2007
(97) EP 1356970	(47) 14.02.2007	(97) EP 1449337	(47) 14.02.2007
(97) EP 1369120	(47) 14.02.2007	(97) EP 1451059	(47) 14.02.2007
(97) EP 1369373	(47) 14.02.2007	(97) EP 1453625	(47) 14.02.2007
(97) EP 1369594	(47) 14.02.2007	(97) EP 1455015	(47) 14.02.2007
(97) EP 1369739	(47) 14.02.2007	(97) EP 1456174	(47) 14.02.2007
(97) EP 1371924	(47) 14.02.2007	(97) EP 1456363	(47) 14.02.2007
(97) EP 1375605	(47) 14.02.2007	(97) EP 1457456	(47) 14.02.2007
(97) EP 1378586	(47) 14.02.2007	(97) EP 1458510	(47) 14.02.2007
(97) EP 1384985	(47) 14.02.2007	(97) EP 1458520	(47) 14.02.2007
(97) EP 1385238	(47) 14.02.2007	(97) EP 1461262	(47) 14.02.2007
(97) EP 1391432	(47) 14.02.2007	(97) EP 1462042	(47) 14.02.2007
(97) EP 1398086	(47) 14.02.2007	(97) EP 1462164	(47) 14.02.2007
(97) EP 1398177	(47) 14.02.2007	(97) EP 1464528	(47) 14.02.2007
(97) EP 1403067	(47) 14.02.2007	(97) EP 1465477	(47) 14.02.2007
(97) EP 1404239	(47) 14.02.2007	(97) EP 1467435	(47) 14.02.2007
(97) EP 1405047	(47) 14.02.2007	(97) EP 1467836	(47) 14.02.2007
(97) EP 1405595	(47) 14.02.2007	(97) EP 1467960	(47) 14.02.2007
(97) EP 1405611	(47) 14.02.2007	(97) EP 1468300	(47) 14.02.2007
(97) EP 1406453	(47) 14.02.2007	(97) EP 1468753	(47) 14.02.2007
(97) EP 1406903	(47) 14.02.2007	(97) EP 1468921	(47) 14.02.2007
(97) EP 1407107	(47) 14.02.2007	(97) EP 1470166	(47) 14.02.2007
(97) EP 1408106	(47) 14.02.2007	(97) EP 1472789	(47) 14.02.2007
(97) EP 1411241	(47) 14.02.2007	(97) EP 1474008	(47) 14.02.2007
(97) EP 1414409	(47) 14.02.2007	(97) EP 1476294	(47) 14.02.2007
(97) EP 1417228	(47) 14.02.2007	(97) EP 1477395	(47) 14.02.2007
(97) EP 1418116	(47) 14.02.2007	(97) EP 1477400	(47) 14.02.2007
(97) EP 1418989	(47) 14.02.2007	(97) EP 1479545	(47) 14.02.2007
(97) EP 1420878	(47) 14.02.2007	(97) EP 1480540	(47) 14.02.2007
(97) EP 1421211	(47) 14.02.2007	(97) EP 1481825	(47) 14.02.2007
(97) EP 1422236	(47) 14.02.2007	(97) EP 1481849	(47) 14.02.2007
(97) EP 1422237	(47) 14.02.2007	(97) EP 1481877	(47) 14.02.2007
(97) EP 1423423	(47) 14.02.2007	(97) EP 1482852	(47) 14.02.2007
(97) EP 1423609	(47) 14.02.2007	(97) EP 1483150	(47) 14.02.2007
(97) EP 1424856	(47) 14.02.2007	(97) EP 1483530	(47) 14.02.2007
(97) EP 1426284	(47) 14.02.2007	(97) EP 1485717	(47) 14.02.2007
(97) EP 1427532	(47) 14.02.2007	(97) EP 1485818	(47) 14.02.2007
(97) EP 1428613	(47) 14.02.2007	(97) EP 1487642	(47) 14.02.2007
(97) EP 1430291	(47) 14.02.2007	(97) EP 1488827	(47) 14.02.2007
(97) EP 1430424	(47) 14.02.2007	(97) EP 1490280	(47) 14.02.2007
(97) EP 1430914	(47) 14.02.2007	(97) EP 1490392	(47) 14.02.2007
(97) EP 1430915	(47) 14.02.2007	(97) EP 1490835	(47) 14.02.2007
(97) EP 1431225	(47) 14.02.2007	(97) EP 1491713	(47) 14.02.2007
(97) EP 1431436	(47) 14.02.2007	(97) EP 1492241	(47) 14.02.2007
(97) EP 1431782	(47) 14.02.2007	(97) EP 1492269	(47) 14.02.2007

(97)	EP 1493669	(47)	14.02.2007	(97)	EP 1542795	(47)	14.02.2007
(97)	EP 1494629	(47)	14.02.2007	(97)	EP 1542806	(47)	14.02.2007
(97)	EP 1494895	(47)	14.02.2007	(97)	EP 1542944	(47)	14.02.2007
(97)	EP 1495210	(47)	14.02.2007	(97)	EP 1543315	(47)	14.02.2007
(97)	EP 1496909	(47)	14.02.2007	(97)	EP 1543843	(47)	14.02.2007
(97)	EP 1497125	(47)	14.02.2007	(97)	EP 1544865	(47)	14.02.2007
(97)	EP 1497370	(47)	14.02.2007	(97)	EP 1545038	(47)	14.02.2007
(97)	EP 1497504	(47)	14.02.2007	(97)	EP 1545955	(47)	14.02.2007
(97)	EP 1497529	(47)	14.02.2007	(97)	EP 1546593	(47)	14.02.2007
(97)	EP 1497586	(47)	14.02.2007	(97)	EP 1546615	(47)	14.02.2007
(97)	EP 1497676	(47)	14.02.2007	(97)	EP 1546988	(47)	14.02.2007
(97)	EP 1500082	(47)	14.02.2007	(97)	EP 1547496	(47)	14.02.2007
(97)	EP 1501161	(47)	14.02.2007	(97)	EP 1548243	(47)	14.02.2007
(97)	EP 1501792	(47)	14.02.2007	(97)	EP 1548299	(47)	14.02.2007
(97)	EP 1502593	(47)	14.02.2007	(97)	EP 1548389	(47)	14.02.2007
(97)	EP 1503220	(47)	14.02.2007	(97)	EP 1548893	(47)	14.02.2007
(97)	EP 1504297	(47)	14.02.2007	(97)	EP 1550109	(47)	14.02.2007
(97)	EP 1505108	(47)	14.02.2007	(97)	EP 1550306	(47)	14.02.2007
(97)	EP 1505403	(47)	14.02.2007	(97)	EP 1551835	(47)	14.02.2007
(97)	EP 1505956	(47)	14.02.2007	(97)	EP 1552226	(47)	14.02.2007
(97)	EP 1506234	(47)	14.02.2007	(97)	EP 1552971	(47)	14.02.2007
(97)	EP 1506487	(47)	14.02.2007	(97)	EP 1555653	(47)	14.02.2007
(97)	EP 1506646	(47)	14.02.2007	(97)	EP 1556455	(47)	14.02.2007
(97)	EP 1506874	(47)	14.02.2007	(97)	EP 1558450	(47)	14.02.2007
(97)	EP 1507514	(47)	14.02.2007	(97)	EP 1559314	(47)	14.02.2007
(97)	EP 1507730	(47)	14.02.2007	(97)	EP 1560619	(47)	14.02.2007
(97)	EP 1508625	(47)	14.02.2007	(97)	EP 1561069	(47)	14.02.2007
(97)	EP 1509512	(47)	14.02.2007	(97)	EP 1562453	(47)	14.02.2007
(97)	EP 1510120	(47)	14.02.2007	(97)	EP 1562650	(47)	14.02.2007
(97)	EP 1510541	(47)	14.02.2007	(97)	EP 1562837	(47)	14.02.2007
(97)	EP 1510952	(47)	14.02.2007	(97)	EP 1562944	(47)	14.02.2007
(97)	EP 1511943	(47)	14.02.2007	(97)	EP 1563553	(47)	14.02.2007
(97)	EP 1512470	(47)	14.02.2007	(97)	EP 1563657	(47)	14.02.2007
(97)	EP 1512791	(47)	14.02.2007	(97)	EP 1564218	(47)	14.02.2007
(97)	EP 1513390	(47)	14.02.2007	(97)	EP 1565049	(47)	14.02.2007
(97)	EP 1513782	(47)	14.02.2007	(97)	EP 1565880	(47)	14.02.2007
(97)	EP 1515130	(47)	14.02.2007	(97)	EP 1567036	(47)	14.02.2007
(97)	EP 1515879	(47)	14.02.2007	(97)	EP 1567906	(47)	14.02.2007
(97)	EP 1515882	(47)	14.02.2007	(97)	EP 1570610	(47)	14.02.2007
(97)	EP 1515963	(47)	14.02.2007	(97)	EP 1571228	(47)	14.02.2007
(97)	EP 1516745	(47)	14.02.2007	(97)	EP 1572699	(47)	14.02.2007
(97)	EP 1519439	(47)	14.02.2007	(97)	EP 1573337	(47)	14.02.2007
(97)	EP 1520823	(47)	14.02.2007	(97)	EP 1573724	(47)	14.02.2007
(97)	EP 1521539	(47)	14.02.2007	(97)	EP 1573769	(47)	14.02.2007
(97)	EP 1522648	(47)	14.02.2007	(97)	EP 1575563	(47)	14.02.2007
(97)	EP 1522784	(47)	14.02.2007	(97)	EP 1575948	(47)	14.02.2007
(97)	EP 1523485	(47)	14.02.2007	(97)	EP 1576052	(47)	14.02.2007
(97)	EP 1523817	(47)	14.02.2007	(97)	EP 1576343	(47)	14.02.2007
(97)	EP 1524047	(47)	14.02.2007	(97)	EP 1576375	(47)	14.02.2007
(97)	EP 1524138	(47)	14.02.2007	(97)	EP 1578220	(47)	14.02.2007
(97)	EP 1524139	(47)	14.02.2007	(97)	EP 1578562	(47)	14.02.2007
(97)	EP 1524208	(47)	14.02.2007	(97)	EP 1578612	(47)	14.02.2007
(97)	EP 1524814	(47)	14.02.2007	(97)	EP 1579401	(47)	14.02.2007
(97)	EP 1525405	(47)	14.02.2007	(97)	EP 1579579	(47)	14.02.2007
(97)	EP 1526039	(47)	14.02.2007	(97)	EP 1581513	(47)	14.02.2007
(97)	EP 1526776	(47)	14.02.2007	(97)	EP 1582907	(47)	14.02.2007
(97)	EP 1527301	(47)	14.02.2007	(97)	EP 1588898	(47)	14.02.2007
(97)	EP 1528643	(47)	14.02.2007	(97)	EP 1592596	(47)	14.02.2007
(97)	EP 1529439	(47)	14.02.2007	(97)	EP 1593317	(47)	14.02.2007
(97)	EP 1529578	(47)	14.02.2007	(97)	EP 1593745	(47)	14.02.2007
(97)	EP 1530683	(47)	14.02.2007	(97)	EP 1595631	(47)	14.02.2007
(97)	EP 1531308	(47)	14.02.2007	(97)	EP 1595916	(47)	14.02.2007
(97)	EP 1532121	(47)	14.02.2007	(97)	EP 1599835	(47)	14.02.2007
(97)	EP 1533292	(47)	14.02.2007	(97)	EP 1599987	(47)	14.02.2007
(97)	EP 1534391	(47)	14.02.2007	(97)	EP 1600053	(47)	14.02.2007
(97)	EP 1534393	(47)	14.02.2007	(97)	EP 1601716	(47)	14.02.2007
(97)	EP 1534451	(47)	14.02.2007	(97)	EP 1602187	(47)	14.02.2007
(97)	EP 1536777	(47)	14.02.2007	(97)	EP 1603772	(47)	14.02.2007
(97)	EP 1537003	(47)	14.02.2007	(97)	EP 1603876	(47)	14.02.2007
(97)	EP 1537635	(47)	14.02.2007	(97)	EP 1604683	(47)	14.02.2007
(97)	EP 1538800	(47)	14.02.2007	(97)	EP 1606155	(47)	14.02.2007
(97)	EP 1539369	(47)	14.02.2007	(97)	EP 1607287	(47)	14.02.2007
(97)	EP 1539584	(47)	14.02.2007	(97)	EP 1608073	(47)	14.02.2007
(97)	EP 1539605	(47)	14.02.2007	(97)	EP 1610003	(47)	14.02.2007
(97)	EP 1539796	(47)	14.02.2007	(97)	EP 1610156	(47)	14.02.2007
(97)	EP 1541340	(47)	14.02.2007	(97)	EP 1610510	(47)	14.02.2007
(97)	EP 1541478	(47)	14.02.2007	(97)	EP 1611012	(47)	14.02.2007
(97)	EP 1541821	(47)	14.02.2007	(97)	EP 1611510	(47)	14.02.2007



(97)	EP 1611853	(47)	14.02.2007	(97)	EP 1689261	(47)	14.02.2007
(97)	EP 1612510	(47)	14.02.2007	(97)	EP 1692664	(47)	14.02.2007
(97)	EP 1615644	(47)	14.02.2007	(97)	EP 1694768	(47)	14.02.2007
(97)	EP 1616645	(47)	14.02.2007	(97)	EP 1699729	(47)	14.02.2007
(97)	EP 1618923	(47)	14.02.2007				
(97)	EP 1623075	(47)	14.02.2007				
(97)	EP 1623701	(47)	14.02.2007				
(97)	EP 1624356	(47)	14.02.2007				
(97)	EP 1625400	(47)	14.02.2007				
(97)	EP 1626280	(47)	14.02.2007				
(97)	EP 1628662	(47)	14.02.2007				
(97)	EP 1628893	(47)	14.02.2007				
(97)	EP 1631405	(47)	14.02.2007				
(97)	EP 1631911	(47)	14.02.2007				
(97)	EP 1631954	(47)	14.02.2007				
(97)	EP 1634002	(47)	14.02.2007				
(97)	EP 1634586	(47)	14.02.2007				
(97)	EP 1634884	(47)	14.02.2007				
(97)	EP 1635107	(47)	14.02.2007				
(97)	EP 1636318	(47)	14.02.2007				
(97)	EP 1636406	(47)	14.02.2007				
(97)	EP 1638251	(47)	14.02.2007				
(97)	EP 1639865	(47)	14.02.2007				
(97)	EP 1640217	(47)	14.02.2007				
(97)	EP 1641504	(47)	14.02.2007				
(97)	EP 1641716	(47)	14.02.2007				
(97)	EP 1641872	(47)	14.02.2007				
(97)	EP 1643473	(47)	14.02.2007				
(97)	EP 1644235	(47)	14.02.2007				
(97)	EP 1644298	(47)	14.02.2007				
(97)	EP 1644456	(47)	14.02.2007				
(97)	EP 1645302	(47)	14.02.2007				
(97)	EP 1647084	(47)	14.02.2007				
(97)	EP 1647652	(47)	14.02.2007				
(97)	EP 1648712	(47)	14.02.2007				
(97)	EP 1649180	(47)	14.02.2007				
(97)	EP 1649579	(47)	14.02.2007				
(97)	EP 1649976	(47)	14.02.2007				
(97)	EP 1651640	(47)	14.02.2007				
(97)	EP 1651733	(47)	14.02.2007				
(97)	EP 1652631	(47)	14.02.2007				
(97)	EP 1654165	(47)	14.02.2007				
(97)	EP 1654460	(47)	14.02.2007				
(97)	EP 1655450	(47)	14.02.2007				
(97)	EP 1656206	(47)	14.02.2007				
(97)	EP 1656403	(47)	14.02.2007				
(97)	EP 1656452	(47)	14.02.2007				
(97)	EP 1658230	(47)	14.02.2007				
(97)	EP 1658509	(47)	14.02.2007				
(97)	EP 1660213	(47)	14.02.2007				
(97)	EP 1660743	(47)	14.02.2007				
(97)	EP 1660788	(47)	14.02.2007				
(97)	EP 1660790	(47)	14.02.2007				
(97)	EP 1661103	(47)	14.02.2007				
(97)	EP 1663904	(47)	14.02.2007				
(97)	EP 1664549	(47)	14.02.2007				
(97)	EP 1666447	(47)	14.02.2007				
(97)	EP 1667084	(47)	14.02.2007				
(97)	EP 1667526	(47)	14.02.2007				
(97)	EP 1667815	(47)	14.02.2007				
(97)	EP 1667908	(47)	14.02.2007				
(97)	EP 1667913	(47)	14.02.2007				
(97)	EP 1668005	(47)	14.02.2007				
(97)	EP 1668251	(47)	14.02.2007				
(97)	EP 1670313	(47)	14.02.2007				
(97)	EP 1670743	(47)	14.02.2007				
(97)	EP 1670782	(47)	14.02.2007				
(97)	EP 1671621	(47)	14.02.2007				
(97)	EP 1671890	(47)	14.02.2007				
(97)	EP 1672148	(47)	14.02.2007				
(97)	EP 1673413	(47)	14.02.2007				
(97)	EP 1673637	(47)	14.02.2007				
(97)	EP 1680128	(47)	14.02.2007				
(97)	EP 1682749	(47)	14.02.2007				
(97)	EP 1683133	(47)	14.02.2007				
(97)	EP 1685318	(47)	14.02.2007				
(97)	EP 1687013	(47)	14.02.2007				
(97)	EP 1687595	(47)	14.02.2007				

## Zveřejněné překlady evropských patentových spisů

U následujících udělených evropských patentů s účinky pro Českou republiku byl majitelem předložen překlad patentového spisu do českého jazyka (§ 35c odst. 2 až 4 zákona č. 527/1990 Sb., v platném znění). Údaje jsou řazeny vzestupně podle čísel evropských patentů.

- |   |   |
|---|---|
| (97) <b>EP 1321609</b>  | (72) Vantouroux, Patrick, 45400 Fleury Les Aubray, FR   |
| (47) 10.01.2007   | (54) <b>Zařízení pro držení potrubí</b>   |
| (97) 25.06.2003   | (32) 09.08.2002   |
| (51) <b>E05B 47/06</b> (2006.01)  | (31) 2002/0210168   |
| <b>E05B 55/00</b> (2006.01)   | (33) FR   |
| (96) 13.11.2002   | (74) PATENTSERVIS Praha a.s., Jivenská 1273/1, Praha 4, 14021   |
| (96) 02025294.6   |   |
| (73) GEZE GmbH, 71229 Leonberg, DE  |   |
| (72) Peper, Hendrik, 71277 Rutesheim, DE  |   |
| Hausladen, Volker, 72141 Walddorfhäslach, DE  |   |
| Fischbach, Stefan, 71229 Leonberg, DE   |   |
| (54) <b>Otvírač dveří na principu klidového proudu</b>  |   |
| (32) 19.12.2001   |   |
| (31) 2001/10162694  |   |
| (33) DE   |   |
| (74) Kania, Sedlák, Smola patentová a známková kancelář, Ing. Josef Smola, Mendlovo nám. 1a, Brno, 60300                    |   |
|   |   |
| (97) <b>EP 1327825</b>  | (97) <b>EP 1391547</b>  |
| (47) 05.04.2006   | (47) 03.01.2007   |
| (97) 16.07.2003   | (97) 25.02.2004   |
| (51) <b>F24B 1/02</b> (2006.01)   | (51) <b>D05B 3/06</b> (2006.01)   |
| <b>F24B 7/02</b> (2006.01)  | <b>D05B 21/00</b> (2006.01)   |
| (96) 03.01.2003   | <b>D05B 69/00</b> (2006.01)   |
| (96) 03000019.4   | (96) 06.08.2003   |
| (73) Gruppo Piazzetta S.p.A., 31010 Casella d'Asolo (Treviso), IT   | (96) 03017909.7   |
| (72) Piazzetta, Domenico, 31010 Casella D'Asolo (Treviso), IT   | (73) DÜRKOPP ADLER AKTIENGESELLSCHAFT, 33719 Bielefeld, DE  |
| (54) <b>Vylepšení peletových kamen</b>  | (72) Pannwitz, Frank, 33161 Hövelhof, DE  |
| (32) 10.01.2002   | Mörbt, Rüdiger, 33689 Bielefeld, DE   |
| (31) 2002/VR20020001  | Maasjost, Werner, 33415 Verl, DE  |
| (33) IT   | Nöltge, Thomas, 33602 Bielefeld, DE   |
| (74) Společná advokátní kancelář Všečeka Zelený Švorčík Kalenský a partneři, JUDr. Petr Kalenský, Hálkova 2, Praha 2, 12000 | (54) <b>Stroj na obšívání knoflíkových dírek</b>  |
|   | (32) 23.08.2002   |
|   | (31) 2002/10238708  |
|   | (33) DE   |
|   | (74) Čermák Hořejš Myslíl a spol., JUDr. Karel Čermák, advokát, Národní 32, Praha 1, 11000                              |
|   |   |
| (97) <b>EP 1371426</b>  | (97) <b>EP 1393618</b>  |
| (47) 15.11.2006   | (47) 13.12.2006   |
| (97) 17.12.2003   | (97) 03.03.2004   |
| (51) <b>E04C 2/296</b> (2006.01)  | (51) <b>A01G 9/14</b> (2006.01)   |
| <b>B08B 1/00</b> (2006.01)  | <b>A01G 31/06</b> (2006.01)   |
| <b>B08B 1/02</b> (2006.01)  | (96) 15.08.2003   |
| <b>B08B 15/02</b> (2006.01)   | (96) 03018501.1   |
| <b>E04C 2/292</b> (2006.01)   | (73) Korte, Hermann, Dipl.-Ing., 26903 Surwold, DE  |
| (96) 09.06.2003   | (72) Korte, Hermann, Dipl.-Ing., 26903 Surwold, DE  |
| (96) 03394052.9   | Schomaker, Rudolf, 49751 Sögel, DE  |
| (73) Kingspan Research and Developments Limited, Kingscourt, County Cavan, IE   | Trinczek, Reinhold, 21493 Grabau, DE  |
| (72) McDonald, Patrick, Kingscourt, County Cavan, IE  | (54) <b>Skladovací platforma pro skladování a zavodňování rostlin a zavodňovací zařízení</b>                            |
| (54) <b>Výroba izolačních panelů</b>  | (32) 30.08.2002   |
| (32) 10.06.2002   | (31) 2002/20213719/U  |
| (31) 2002/20020464  | (33) DE   |
| (33) IE   | (74) ROTT, RŮŽIČKA & GUTTMANN Patentová, známková a advokátní kancelář, Ing. Jiří Andera, Nad Štolou 12, Praha 7, 17000 |
| (74) ROTT, RŮŽIČKA & GUTTMANN Patentová, známková a advokátní kancelář, Ing. Václav Krmenčík, Nad Štolou 12, Praha 7, 17000 |   |
|   |   |
| (97) <b>EP 1388699</b>  | (97) <b>EP 1406627</b>  |
| (47) 15.11.2006   | (47) 08.11.2006   |
| (97) 11.02.2004   | (97) 23.01.2003   |
| (51) <b>F16L 3/223</b> (2006.01)  | (51) <b>A61K 31/4545</b> (2006.01)  |
| <b>F16L 55/033</b> (2006.01)  | <b>A61P 25/36</b> (2006.01)   |
| <b>F16L 3/10</b> (2006.01)  | (96) 11.07.2002   |
| (96) 29.07.2003   | (96) 02770024.4   |
| (96) 03291870.8   | (73) PIERRE FABRE MEDICAMENT, 92100 Boulogne, FR  |
| (73) AMPHENOL - AIR LB, 92700 Colombes, FR  | (72) COLPAERT, Francis, F-81700 Puylaurens, FR  |
|   | BRUINS SLOT, Liesbeth, F-81100 Castres, FR  |
|   | KOEK, Wouter, San Antonio, TX 78232, US   |
|   | TARAYRE, Jean-Pierre, 81100 Castres, FR   |
|   | VACHER, Bernard, F-81100 Castres, FR  |
|   | (54) <b>Deriváty pyridin-2-yl-methylaminu pro léčení lékové závislosti</b>  |
|   | (32) 13.07.2001   |
|   | (31) 2001/0109350   |
|   | (33) FR   |

(86) PCT/FR2002/002449  
(87) WO 2003/006020  
(74) PATENTSERVIS Praha a.s., Jivenská 1273/1, Praha 4, 14021

(97) **EP 1407181**  
(47) 08.11.2006  
(97) 30.01.2003  
(51) **F16L 25/08** (2006.01)  
(96) 16.07.2002  
(96) 02754915.3

(73) TESEO S.R.L., 25020 Bassano Bresciano, IT  
(72) GUZZONI, Paolo, I-25020 Bassano Bresciano, IT  
(54) **Spojovací a zajišťovací zařízení pro spojení a zajištění dutých prvků použitých jako potrubí pro dopravu tekutých látek**  
(32) 18.07.2001  
(31) 2001/BS20010067  
(33) IT  
(86) PCT/EP2002/008077  
(87) WO 2003/008851  
(74) PATENTSERVIS Praha a.s., Jivenská 1273/1, Praha 4, 14021

(97) **EP 1407664**  
(47) 24.01.2007  
(97) 14.04.2004  
(51) **A01M 7/00** (2006.01)  
(96) 16.09.2003  
(96) 03020913.4

(73) Amazonen-Werke H. Dreyer GmbH & Co. KG, 49205 Hasbergen, DE  
(72) Oberheide, Friedrich, 49143 Bissendorf, DE  
(54) **Nástawné zařízení pro stříkací tyče polního postřikovače**  
(32) 28.09.2002  
(31) 2002/10245375  
(33) DE  
(74) KANIA, SEDLÁK, SMOLA Patentová a známková kancelář, Ing. Zdeněk Sedlák, Mendlovo nám. 1a, Brno, 60300

(97) **EP 1420007**  
(47) 02.11.2006  
(97) 19.05.2004  
(51) **C07C 213/08** (2006.01)  
**C07C 215/08** (2006.01)  
(96) 19.09.2003  
(96) 03103465.5

(73) Degussa AG, 40474 Düsseldorf, DE  
(72) Stadtmüller, Klaus, 63755, Alzenau, DE  
Ruwwé, Johannes, 53859, Niederkassel, DE  
(54) **Způsob přípravy roztoků solí alkalických kovů alkoholů s funkčními skupinami**  
(32) 12.11.2002  
(31) 2002/10252413  
(33) DE  
(74) PATENTSERVIS Praha a.s., Jivenská 1273/1, Praha 4, 14021

(97) **EP 1421200**  
(47) 13.12.2006  
(97) 06.03.2003  
(51) **C12Q 1/68** (2006.01)  
(96) 19.08.2002  
(96) 02759447.2

(73) Merck & Co., Inc., Rahway, NJ 07065-0907, US  
(72) JANSEN, Kathrin, U., Rahway, NJ 07065-0907, US  
TADDEO, Frank, J., Rahway, NJ 07065-0907, US  
LI, Weili, Rahway, NJ 07065-0907, US  
DICELLO, Anthony, C., Rahway, NJ 07065-0907, US

(54) **Fluorescenční multiplexní PCR pro HPV s použitím různých fluoroforů**

(32) 23.08.2001  
(31) 2001/314383/P  
(33) US  
(86) PCT/US2002/026964  
(87) WO 2003/019143  
(74) KOREJZOVÁ & SPOL., v.o.s., JUDr. Petra Korejzová, advokátka, Korunní 104/E, Praha 10, 10100

(97) **EP 1424224**  
(47) 06.09.2006  
(97) 02.06.2004  
(51) **B60G 5/02** (2006.01)  
**B60G 3/12** (2006.01)  
**B60G 7/02** (2006.01)  
**B62D 61/00** (2006.01)  
**B60B 11/00** (2006.01)  
**F16C 11/06** (2006.01)

(96) 26.11.2002  
(96) 02406027.9  
(73) Kurmann Technik AG, 6017 Ruswil, CH  
(72) Kurmann, Otto, 6017 Ruswil, CH  
(54) **Podvozek pro silniční a terénní vozidlo**  
(74) KANIA, SEDLÁK, SMOLA Patentová a známková kancelář, Veronika Zemanová, Mendlovo nám. 1a, Brno, 60300

(97) **EP 1432619**  
(47) 02.11.2006  
(97) 20.03.2003  
(51) **B65D 19/00** (2006.01)  
(96) 05.09.2002  
(96) 02772044.0

(73) Meskendahl, Dieter, 42477 Radevormwald, DE  
(72) Meskendahl, Dieter, 42477 Radevormwald, DE  
(54) **Transportní paleta**  
(32) 05.09.2001  
(31) 2001/10143657  
(33) DE  
(86) PCT/DE2002/003285  
(87) WO 2003/022695  
(74) ROTT, RŮŽIČKA & GUTTMANN Patentová, známková a advokátní kancelář, Ing. Jiří Andera, Nad Štolou 12, Praha 7, 17000

(97) **EP 1444660**  
(47) 03.01.2007  
(97) 17.04.2003  
(51) **G07D 7/12** (2006.01)  
(96) 07.10.2002  
(96) 02800658.3

(73) Filtrona United Kingdom Limited, Nottingham NG16 2GT, GB  
(72) PINCHEN, Stephen, Derbyshire DE65 6JB, GB  
(54) **Opatření proti padělání**  
(32) 09.10.2001  
(31) 2001/0124254  
(33) GB  
(86) PCT/GB2002/004536  
(87) WO 2003/032262  
(74) KANIA, SEDLÁK, SMOLA Patentová a známková kancelář, Veronika Zemanová, Mendlovo nám. 1a, Brno, 60300

(97) **EP 1453917**  
(47) 08.11.2006  
(97) 26.06.2003  
(51) **C08L 77/00** (2006.01)  
(96) 12.11.2002  
(96) 02802567.4

(73) Honeywell International Inc., Morristown, NJ 07960, US  
(72) TSAI, Mingliang, L., Holmdel, NJ 07733, US  
WORLEY, Darnell, C., II, Phillipsburg, NJ 08865, US  
BROWN, Clark, V., White Plains, NY 10603, US  
AKKAPEDDI, Murali, K., Lake Hopatcong County NJ 07849, US  
(54) **Směs nylonových homopolymerů a kopolymerů s určitými polymery**  
(32) 21.11.2001  
(31) 2001/990222  
(33) US  
(86) PCT/US2002/036259  
(87) WO 2003/051994  
(74) PATENTSERVIS Praha a.s., Jivenská 1273/1, Praha 4, 14021

(97) **EP 1458721**  
(47) 22.11.2006  
(97) 10.07.2003  
(51) **C07D 487/04** (2006.01)  
**A61K 31/50** (2006.01)  
**C07D 237/00** (2006.01)  
**C07D 209/00** (2006.01)  
(96) 20.11.2002  
(96) 02796852.8  
(73) Sanofi-Aventis, 75013 Paris, FR  
(72) PUECH, Frédéric, F-78170 La Celle Saint Cloud, FR  
BURNIER, Philippe, F-78600 Maisons-Laffitte, FR  
FROISSANT, Jacques, F-41160 Brevainville, FR  
MARABOUT, Benoît, F-91300 Massy, FR  
MARGUET, Frank, F-91370 Verrieres-Le-Buisson, FR  
(54) **Deriváty 3-heteroaryl-3,5-dihydro-4-oxo-4H-pyridazino [4,5-b] indol-1-karboxamidu, jejich příprava a jejich použití v terapii**  
(32) 21.12.2001  
(31) 2001/0116701  
(33) FR  
(86) PCT/FR2002/003979  
(87) WO 2003/055884  
(74) TRAPLOVÁ HAKR KUBÁT Advokátní a patentová kancelář, Ing. Eduard Hakr, Přístavní 24, Praha 7, 17000

(97) **EP 1464224**  
(47) 17.01.2007  
(97) 06.10.2004  
(51) **A22C 11/02** (2006.01)  
(96) 15.03.2004  
(96) 04006053.5  
(73) Poly-clip System GmbH & Co. KG, 60489 Frankfurt am Main, DE  
(72) XY  
(54) **Způsob a zařízení pro zhotovení v průřezu vícehranných nebo nekruhových hadicových balení**  
(32) 05.04.2003  
(31) 2003/10315562  
(33) DE  
(74) ROTT, RŮŽIČKA & GUTTMANN Patentová, známková a advokátní kancelář, Ing. Jíří Andera, Nad Štolou 12, Praha 7, 17000

(97) **EP 1467761**  
(47) 02.11.2006  
(97) 05.06.2003  
(51) **A61K 45/00** (2006.01)  
**A61P 27/00** (2006.01)  
(96) 29.11.2002  
(96) 02787238.1  
(73) QLT, Inc., Vancouver, British Columbia V5T 4T5, CA  
(72) MARGARON, Philippe, Maria, Clotaire, Vancouver, British Columbia V6P 3M9, CA  
TAO, Jing-Song, Vancouver, British Columbia V6L 1B1, CA

(54) **Léčení novotvorby cév v oční tkáni**  
(32) 30.11.2001  
(31) 2001/335287/P  
(33) US  
(86) PCT/CA2002/001859  
(87) WO 2003/045432  
(74) KOREJZOVÁ & SPOL., v.o.s., JUDr. Zdeňka Korejzová, advokátka, Korunní 104/E, Praha 10, 10100

(97) **EP 1470765**  
(47) 15.11.2006  
(97) 27.10.2004  
(51) **A46B 3/18** (2006.01)  
**A46B 7/04** (2006.01)  
(96) 22.04.2003  
(96) 03405283.7  
(73) Curaden International AG, 6010 Kriens, CH  
(72) Breitschmid, Ueli, 6045 Meggen, CH  
(54) **Mezizubní kartáček**  
(74) PATENTSERVIS Praha a.s., Jivenská 1273/1, Praha 4, 14021

(97) **EP 1477246**  
(47) 02.11.2006  
(97) 17.11.2004  
(51) **B21D 39/02** (2006.01)  
(96) 12.05.2004  
(96) 04102074.4  
(73) P.M.C. Tecnologie S.r.l., 10095 Grugliasco, IT  
(72) Novarino, Guido, 10095 Grugliasco, IT  
Novarino, Giovanni, 10095 Grugliasco, IT  
(54) **Ohýbací jednotka plechových dílů**  
(32) 13.05.2003  
(31) 2003/TO20030349  
(33) IT  
(74) ROTT, RŮŽIČKA & GUTTMANN Patentová, známková a advokátní kancelář, Ing. Jíří Andera, Nad Štolou 12, Praha 7, 17000

(97) **EP 1479809**  
(47) 13.12.2006  
(97) 24.11.2004  
(51) **D05B 69/00** (2006.01)  
(96) 20.04.2004  
(96) 04009251.2  
(73) DÜRKOPP ADLER AKTIENGESELLSCHAFT, D-33719 Bielefeld, DE  
(72) Hosagasi, Sevki, Dr.-Ing., 33699 Bielefeld, DE  
(54) **Šicí stroj se senzorem pro zajišťování tloušťky šitého materiálu**  
(32) 22.05.2003  
(31) 2003/10323158  
(33) DE  
(74) Čermák Hořejš Myslíl a spol., JUDr. Karel Čermák, advokát, Národní 32, Praha 1, 11000

(97) **EP 1483265**  
(47) 22.11.2006  
(97) 18.09.2003  
(51) **C07D 487/06** (2006.01)  
**A61P 25/08** (2006.01)  
(96) 04.03.2003  
(96) 03711146.5  
(73) ELI LILLY AND COMPANY, Indianapolis, Indiana 46285, US

- (72) CLAYTON, Joshua, Ryan, Cicero, IN 46034, US  
DIEFENBACHER, Clive, Gideon, Greenwood, IN 46143, US  
ENGLER, Thomas, Albert, Indianapolis, IN 46236, US  
FURNESS, Kelly, Wayne, Avon, IN 46123, US  
HENRY, James, Robert, Indianapolis, IN 46236, US  
MALHOTRA, Sushant, Indianapolis, IN 46220, US  
MARQUART, Angela, Lynn, Greenwood, IN 46143, US  
MCLEAN, Johnathan, Alexander, Indianapolis, IN 46240, US  
MENDEL, David, Indianapolis, IN 46236, US  
BURKHOLDER, Timothy, Paul, Carmel, IN 46032, US  
LI, Yihong, Carmel, IN 46032, US  
REEL, Jon, Kevin, Carmel, IN 46032, US  
SULLIVAN, John Morris, Greenfield, IN 46140, US  
BERRIDGE, Brian Raymond, Greenfield, Indiana 46140, US  
RUEGG, Charles Edward, Indianapolis, Indiana 46236, US
- (54) **Purinové deriváty jako inhibitory kinázy**  
(32) 05.03.2002  
(31) 2002/362245/P  
(33) US  
(86) PCT/US2003/005050  
(87) WO 2003/076442  
(74) Společná advokátní kancelář Všečeka Zelený Švorčík Kalenský a partneři, JUDr. Otakar Švorčík, Hálkova 2, Praha 2, 12000

- (72) RYPACEK, Frantisek, Heyrovsky Sq.2, 16206 Prague 6, CZ  
LAPCIKOVA, Monika, Heyrovsky Sq.2, 16206 Prague 6, CZ  
MACHOVA, Ludka, Heyrovsky Sq.2, 16206 Prague 6, CZ
- (54) **Polymerní povlak pro lékařská zařízení**  
(32) 15.02.2002  
(31) 2002/357573/P  
(33) US  
(86) PCT/CZ2003/000011  
(87) WO 2003/068289  
(74) Čermák Hořejš Myslíl a spol., JUDr. Karel Čermák, advokát, Národní 32, Praha 1, 11000

- (97) **EP 1493899**  
(47) 29.11.2006  
(97) 05.01.2005  
(51) **E21D 11/38** (2006.01)  
(96) 01.07.2003  
(96) 03014446.3  
(73) Vogt, Paul, 4123 Allschwil, CH  
(72) Vogt, Paul, 4123 Allschwil, CH  
(54) **Způsob a zařízení k upevňování fóliových pásů na plochách staveb**  
(74) Čermák Hořejš Myslíl a spol., JUDr. Karel Čermák, advokát, Národní 32, Praha 1, 11000

- (97) **EP 1485314**  
(47) 18.10.2006  
(97) 18.09.2003  
(51) **B65H 55/04** (2006.01)  
(96) 03.12.2002  
(96) 02792875.3  
(73) N.V. BEKAERT S.A., 8550 Zwevegem, BE  
(72) MULLEBROUCK, Rik, B-8930 Rekkem, BE  
SABBE, Luc, B-8540 Deerlijk, BE  
VANNESTE, Stijn, B-8770 Ingelmunster, BE
- (54) **Cívka**  
(32) 13.03.2002  
(31) 2002/02100243  
(33) EP  
(86) PCT/EP2002/013688  
(87) WO 2003/076321  
(74) PATENTSERVIS Praha a.s., Jivenská 1273/1, Praha 4, 14021

- (97) **EP 1501565**  
(47) 02.11.2006  
(97) 20.11.2003  
(51) **A61L 31/16** (2006.01)  
**A61L 33/08** (2006.01)  
**C08L 5/10** (2006.01)  
**C08B 37/10** (2006.01)  
(96) 15.04.2003  
(96) 03729829.6  
(73) Hemoteq GmbH, 52146 Würselen, DE  
(72) LINSSEN, Marita, Katharina, 52066 Aachen, DE  
HOFFMANN, Michael, 52249 Eschweiler, DE  
FAUST, Volker, 52080 Aachen, DE  
HOFFMANN, Erika, 52249 Eschweiler, DE  
DI BIASE, Donato, 52080 Aachen, DE  
HORRES, Roland, 52223 Stolberg, DE

- (54) **Sloučeniny a způsob potahování povrchů hemokompatibilním způsobem**  
(32) 09.05.2002, 10.05.2002  
(31) 2002/378676/P, 2002/10221055  
(33) US, DE  
(86) PCT/DE2003/001253  
(87) WO 2003/094990  
(74) KOREJZOVÁ & SPOL., v.o.s., JUDr. Petra Korejzová, advokátka, Korunní 104/E, Praha 10, 10100

- (97) **EP 1488885**  
(47) 29.11.2006  
(97) 22.12.2004  
(51) **B23Q 11/08** (2006.01)  
(96) 16.06.2004  
(96) 04014097.2  
(73) Hennig Holding GmbH, 85551 Kirchheim, DE  
(72) Goellner, Willy, 61103 Rockford Illinois, US
- (54) **Článekový pás, zejména pro obráběcí stroje**  
(32) 18.06.2003  
(31) 2003/10327537  
(33) DE  
(74) Čermák Hořejš Myslíl a spol., JUDr. Karel Čermák, advokát, Národní 32, Praha 1, 11000

- (97) **EP 1514261**  
(47) 27.12.2006  
(97) 24.12.2003  
(51) **G10L 19/02** (2006.01)  
**G10L 21/02** (2006.01)  
(96) 30.05.2003  
(96) 03736761.2  
(73) DOLBY LABORATORIES LICENSING CORPORATION, San Francisco California 94103-4813, US

- (97) **EP 1492581**  
(47) 20.12.2006  
(97) 21.08.2003  
(51) **A61L 31/06** (2006.01)  
**A61L 31/16** (2006.01)  
(96) 14.02.2003  
(96) 03739424.4  
(73) CV THERAPEUTICS, INC., Palo Alto, CA 94304, US

- |   |  |
|---|--|
| <p>(72) TRUMAN, Michael, Mead, Missouri City, Texas 77459, US<br/>DAVIDSON, Grant, Allen, San Francisco, California 94103-4813, US<br/>FELLERS, Matthew, Conrad c/o Dolby Laboratories, San Francisco, California 94103-4813, US<br/>VINTON, Mark, Stuart c/o Dolby Laboratories, San Francisco, California 94103-4813, US<br/>WATSON, Matthew, Aubrey, Sugar Land, Texas 77479, US<br/>ROBINSON, Charles, Quito c/o Dolby Laboratories, San Francisco, California 94103-4813, US</p>   | <p>(54) <b>Analogy vitamínu D</b><br/>(32) 27.08.2002, 04.09.2002<br/>(31) 2002/0210620, 2002/407716/P<br/>(33) FR, US<br/>(86) PCT/EP2003/010159<br/>(87) WO 2004/020379<br/>(74) PATENTSERVIS Praha a.s., Jivenská 1273/1, Praha 4, 14021</p>  |
| <p>(54) <b>Systém pro audio kódování používající plnění spektrálních děr</b><br/>(32) 17.06.2002<br/>(31) 2002/174493<br/>(33) US<br/>(86) PCT/US2003/017078<br/>(87) WO 2003/107328<br/>(74) ROTT, RŮŽIČKA &amp; GUTTMANN Patentová, známková a advokátní kancelář, Ing. Jiří Andera, Nad Štolou 12, Praha 7, 17000</p>  | <p>(97) <b>EP 1547423</b><br/>(47) 08.11.2006<br/>(97) 15.04.2004<br/>(51) <b>H04Q 7/38</b> (2006.01)<br/><b>H04Q 7/32</b> (2006.01)<br/>(96) 29.09.2003<br/>(96) 03756443.2<br/>(73) T-Mobile Deutschland GmbH, 53227 Bonn, DE<br/>(72) SCHMITT, Harald, 56170 Bendorf, DE<br/>(54) <b>Způsob poskytování pro provozovatele specifických doplňkových služeb různých provozovatelů mobilních telefonních sítí zákazníkovi využívajícímu mobilních telefonních služeb</b><br/>(32) 30.09.2002<br/>(31) 2002/10245846<br/>(33) DE<br/>(86) PCT/DE2003/003251<br/>(87) WO 2004/032545<br/>(74) Společná advokátní kancelář Všetečka Zelený Švorčík Kalenský a partneři, JUDr. Miloš Všetečka, Hálkova 2, Praha 2, 12000</p> |
| <p>(97) <b>EP 1522231</b><br/>(47) 06.12.2006<br/>(97) 13.04.2005<br/>(51) <b>A44B 19/30</b> (2006.01)<br/>(96) 22.12.2003<br/>(96) 03405910.5<br/>(73) Crelux Holding SA, 6850 Mendrisio, CH<br/>(72) Bernasconi, Sergio, 6850 Mendrisio, CH<br/>(54) <b>Jezdec se dvěma tažnými poutky</b><br/>(32) 07.10.2003<br/>(31) 2003/16972003<br/>(33) CH<br/>(74) Čermák Hořejš Myslík a spol., JUDr. Karel Čermák, advokát, Národní 32, Praha 1, 11000</p>  | <p>(97) <b>EP 1564091</b><br/>(47) 08.11.2006<br/>(97) 17.08.2005<br/>(51) <b>B60R 25/02</b> (2006.01)<br/>(96) 11.02.2005<br/>(96) 05101020.5<br/>(73) TRW Automotive Italia S.p.A, 10129 Torino, IT<br/>(72) Graglia, Daniele, 10026 Santena, IT<br/>(54) <b>Zámek řízení pro sestavu řízení automobilu</b><br/>(32) 13.02.2004<br/>(31) 2004/TO20040082<br/>(33) IT<br/>(74) Dadej, Gheorghiu, Kendereški - patentová a právní kancelář, doc. Ing. Mihnea Gheorghiu, CSc., Lidická 51, Brno, 60200</p>  |
| <p>(97) <b>EP 1522748</b><br/>(47) 28.06.2006<br/>(97) 13.04.2005<br/>(51) <b>F16B 45/02</b> (2006.01)<br/>(96) 22.09.2004<br/>(96) 04354034.3<br/>(73) ZEDEL, 38920 Crolles, FR<br/>(72) Petzl, Paul, 38530 Barraux, FR<br/>Bauvois, Anne, 38570 Hurtieres, FR<br/>Maurice, Alain, 38660 Saint Hilaire du Touvet, FR<br/>(54) <b>Karabina určená k použití pro lezení a pro výškové práce</b><br/>(32) 06.10.2003<br/>(31) 2003/0311658<br/>(33) FR<br/>(74) Společná advokátní kancelář Všetečka Zelený Švorčík Kalenský a partneři, JUDr. Petr Kalenský, Hálkova 2, Praha 2, 12000</p> | <p>(97) <b>EP 1590596</b><br/>(47) 15.11.2006<br/>(97) 29.12.2004<br/>(51) <b>F17C 13/06</b> (2006.01)<br/>(96) 25.06.2004<br/>(96) 04740333.2<br/>(73) C + S Chlogas GmbH, 86368 Gersthofen, DE<br/>(72) PLATTNER, Bernhard, 94550 Forsthart, DE<br/>(54) <b>Nádoba se stlačeným plynem</b><br/>(32) 26.06.2003<br/>(31) 2003/10328875<br/>(33) DE<br/>(86) PCT/EP2004/006925<br/>(87) WO 2004/113786<br/>(74) PATENTSERVIS Praha a.s., Jivenská 1273/1, Praha 4, 14021</p>   |
| <p>(97) <b>EP 1537065</b><br/>(47) 02.11.2006<br/>(97) 11.03.2004<br/>(51) <b>C07C 43/23</b> (2006.01)<br/><b>A61K 31/085</b> (2006.01)<br/><b>A61K 8/34</b> (2006.01)<br/><b>C07C 323/19</b> (2006.01)<br/>(96) 25.08.2003<br/>(96) 03748012.6<br/>(73) Galderma Research &amp; Development, S.N.C., 06560 Valbonne, Sophia Antipolis, FR<br/>(72) BIADATTI, Thibaud, F-06650 Opio, FR<br/>THOREAU, Etienne, F-06460 Saint Vallier de Thiey, FR<br/>VOEGEL, Johannes, F-06740 Chateaufort/Grasse, FR<br/>JOMARD, André, F-06460 Saint Vallier de Thiey, FR</p>                           | <p>(97) <b>EP 1592306</b><br/>(47) 15.11.2006<br/>(97) 26.08.2004<br/>(51) <b>A23C 9/13</b> (2006.01)<br/><b>A23L 1/19</b> (2006.01)<br/><b>A23G 3/00</b> (2006.01)<br/><b>A23L 1/00</b> (2006.01)</p>   |

(96) 12.02.2004  
(96) 04710375.9  
(73) SOREMARTEC S.A., 6700 Arlon-Schoppach, BE  
(72) VENNERRI, Salvatore, 35274 Kirchhain, DE  
(54) **Cukrovinka na bázi složek s definovanými shluky  
pokrmových tuků a způsob a zařízení pro její výrobu**  
(32) 14.02.2003  
(31) 2003/10306259  
(33) DE  
(86) PCT/EP2004/001307  
(87) WO 2004/071204  
(74) KOREJZOVÁ & SPOL., v.o.s., JUDr. Petra Korejzová,  
advokátka, Korunní 104/E, Praha 10, 10100

(97) 30.11.2005  
(51) **B02C 4/30** (2006.01)  
**B02C 4/06** (2006.01)  
(96) 17.05.2005  
(96) 05010650.9  
(73) Rothmann, Martin, 35085 Ebsdorfergrund, DE  
(72) Rothmann, Martin, 35085 Ebsdorfergrund, DE  
(54) **Rozměňovací zařízení**  
(32) 25.05.2004  
(31) 2004/1020040260  
(33) DE  
(74) PATENTSERVIS Praha a.s., Jivenská 1273/1, Praha 4,  
14021

(97) **EP 1593535**  
(47) 15.11.2006  
(97) 09.11.2005  
(51) **B60H 1/00** (2006.01)  
(96) 05.04.2005  
(96) 05007368.3  
(73) Valeo Klimasysteme GmbH, 96476 Rodach, DE  
(72) Wachter, Clemens, 96342 Stockheim, DE  
(54) **Systém vedení vzduchu pro větrací systém vozidla**  
(32) 15.04.2004  
(31) 2004/1020040189  
(33) DE  
(74) Společná advokátní kancelář Všeťečka Zelený Švorčík  
Kalenský a partneři, JUDr. Miloš Všeťečka, Hálkova 2,  
Praha 2, 12000

(97) **EP 1606565**  
(47) 20.12.2006  
(97) 02.09.2004  
(51) **F24J 2/20** (2006.01)  
(96) 22.01.2004  
(96) 04704203.1  
(73) Flamm AG, 52078 Aachen, DE  
(72) FLAMM, Frieder, 52223 Stolberg, DE  
(54) **Absorbér pro termální kolektor solárního zařízení a  
způsob jeho výroby**  
(32) 19.02.2003  
(31) 2003/10306930  
(33) DE  
(86) PCT/EP2004/000474  
(87) WO 2004/074749  
(74) Kania, Sedlák, Smola patentová a známková kancelář, Ing.  
Josef Smola, Mendlovo nám. 1a, Brno, 60300

(97) **EP 1597260**  
(47) 27.12.2006  
(97) 02.09.2004  
(51) **C07D 487/04** (2006.01)  
**A61K 31/55** (2006.01)  
**A61K 31/501** (2006.01)  
**A61K 31/4427** (2006.01)  
**A61P 29/00** (2006.01)  
**C07D 498/04** (2006.01)  
**C07D 401/04** (2006.01)  
**C07D 413/14** (2006.01)  
**C07D 513/04** (2006.01)  
**C07D 249/00** (2006.01)  
**C07D 243/00** (2006.01)  
**C07D 267/00** (2006.01)  
(96) 09.02.2004  
(96) 04709303.4  
(73) PFIZER INC., New York, N.Y. 10017, US  
(72) BRYANS, Justin Stephen, Pfizer Global R & D,  
Sandwich, Kent, CT13 9NJ, GB  
JOHNSON, Patrick Stephen, Pfizer Global R & D,  
Sandwich, Kent CT13 9NJ, GB  
RYCKMANS, Thomas, Pfizer Global R & D, Sandwich,  
Kent CT13 9NJ, GB  
STOBIE, Alan, Pfizer Global R & D, Sandwich, Kent,  
CT13 9NJ, GB  
RUSSELL, Rachel, Jane, Pfizer Global R & D, Sandwich,  
Kent, CT13 9NJ, GB  
WAYMAN, Christopher, Peter Pfizer Global R & D,  
Sandwich, Kent, CT13 9NJ, GB  
(54) **Triazolové sloučeniny použitelné v terapii**  
(32) 19.02.2003, 23.07.2003  
(31) 2003/0303852, 2003/0317227  
(33) GB, GB  
(86) PCT/IB2004/000432  
(87) WO 2004/074291  
(74) Společná advokátní kancelář Všeťečka Zelený Švorčík  
Kalenský a partneři, JUDr. Pavel Zelený, Hálkova 2, Praha  
2, 12000

(97) **EP 1608420**  
(47) 02.11.2006  
(97) 14.10.2004  
(51) **A61M 5/158** (2006.01)  
**A61M 5/142** (2006.01)  
**A61F 13/02** (2006.01)  
(96) 31.03.2004  
(96) 04724542.8  
(73) Unomedical A/S, 3460 Birkerød, DK  
(72) NIELSEN, Jens, Egebjerg, DK-4100 Ringsted, DK  
(54) **Infúzní zařízení a adhezivní archový materiál a  
uvolňovací krycí vrstva**  
(32) 01.04.2003, 01.04.2003  
(31) 2003/200300495, 2003/404340  
(33) DK, US  
(86) PCT/DK2004/000221  
(87) WO 2004/087240  
(74) KOREJZOVÁ & SPOL., v.o.s., JUDr. Zdeňka Korejzová,  
advokátka, Korunní 104/E, Praha 10, 10100

(97) **EP 1620281**  
(47) 18.10.2006  
(97) 18.11.2004  
(51) **B60H 1/00** (2006.01)  
(96) 26.04.2004  
(96) 04750741.3  
(73) CARRIER CORPORATION, Syracuse, New York 13221,  
US  
(72) HILLE, Andreas, 71272 Renningen, DE  
REIMANN, Robert, C., LaFayette, NY 13084, US  
CZECHOWICZ, Belin, Dewitt, NY 13214, US  
(54) **Autobusový modulární klimatizační systém**  
(32) 05.05.2003  
(31) 2003/429481  
(33) US  
(86) PCT/US2004/012950  
(87) WO 2004/099688

(97) **EP 1600214**  
(47) 15.11.2006

(74) Společná advokátní kancelář Vsetečka Zelený Švorčík Kalenský a partneři, JUDr. Petr Kalenský, Hálkova 2, Praha 2, 12000

(97) **EP 1631749**

(47) 15.11.2006

(97) 16.12.2004

(51) **F16C 17/03** (2006.01)

(96) 08.04.2004

(96) 04726477.5

(73) SIEMENS AKTIENGESELLSCHAFT, 80333 München, DE

(72) SHEPHERD, Andrew, Branston, Lincoln LN4 1PA, GB

(54) **Sestava ložiska s naklápěcí podložkou**

(32) 07.06.2003, 17.06.2003

(31) 2003/0313134, 2003/0313929

(33) GB, GB

(86) PCT/EP2004/003766

(87) WO 2004/109132

(74) Čermák Hořejš Myslíl a spol., JUDr. Karel Čermák, advokát, Národní 32, Praha 1, 11000

(97) **EP 1638401**

(47) 20.12.2006

(97) 23.12.2004

(51) **A01N 43/90** (2006.01)

**A01N 43/54** (2006.01)

(96) 08.06.2004

(96) 04739692.4

(73) BASF Aktiengesellschaft, 67056 Ludwigshafen, DE

(72) TORMO I BLASCO, Jordi, 69514 Laudenbach, DE

GROTE, Thomas, 67157 Wachenheim, DE

SCHERER, Maria, 76829 Godramstein, DE

STIERL, Reinhard, 67251 Freinsheim, DE

STRATHMANN, Siegfried, 67117 Limburgerhof, DE

SCHÖFL, Ulrich, 68782 Brühl, DE

(54) **Fungicidní směsi na basi derivátu triazolpyrimidinu**

(32) 18.06.2003, 16.07.2003, 13.01.2004

(31) 2003/10327866, 2003/10332461, 2004/1020040019

(33) DE, DE, DE

(86) PCT/EP2004/006163

(87) WO 2004/110150

(74) Společná advokátní kancelář Vsetečka Zelený Švorčík Kalenský a partneři, JUDr. Miloš Vsetečka, Hálkova 2, Praha 2, 12000

(97) **EP 1646507**

(47) 15.11.2006

(97) 03.02.2005

(51) **B41M 3/14** (2006.01)

**B41M 1/36** (2006.01)

**B42D 15/00** (2006.01)

(96) 16.07.2004

(96) 04738917.6

(73) Leonhard Kurz GmbH & Co. KG, 90763 Fürth, DE

(72) BREHM, Ludwig, 91325 Adelsdorf, DE

GEIM, Dieter, 91177 Thalmaßing, DE

(54) **Vícevrstvé těleso, zařízení a způsob vytvoření plošného vzoru vysokého rozlišení**

(32) 21.07.2003

(31) 2003/10333255

(33) DE

(86) PCT/DE2004/001554

(87) WO 2005/009742

(74) Čermák Hořejš Myslíl a spol., JUDr. Karel Čermák, advokát, Národní 32, Praha 1, 11000

(96) 16.07.2004

(96) 04762405.1

(73) WANZL METALLWARENFABRIK GMBH, D-89336 Leipheim, DE

(72) ACIKGÖZ, Ayhan, 89312 Günzburg, DE

BLAHA, Martin, 89335 Ichenhausen/Hochwang, DE

(54) **Nákupní vozík**

(32) 01.08.2003

(31) 2003/20311916/U

(33) DE

(86) PCT/DE2004/001551

(87) WO 2005/012059

(74) ROTT, RŮŽIČKA & GUTTMANN Patentová, známková a advokátní kancelář, Ing. Jiří Andera, Nad Štolou 12, Praha 7, 17000

(97) **EP 1654083**

(47) 13.12.2006

(97) 27.01.2005

(51) **B22D 41/38** (2006.01)

(96) 20.07.2004

(96) 04737689.2

(73) Vesuvius Group S.A., 7011 Ghlin, BE

(72) MUTSAARTS, Philippe, B-7034 Obourg, BE

(54) **Způsob rozhodování o opětném použití nebo vyhození žáruvzdorné desky šoupátkového uzávěru a zařízení k provádění tohoto způsobu**

(32) 22.07.2003

(31) 2003/03447192

(33) EP

(86) PCT/BE2004/000106

(87) WO 2005/007325

(74) Čermák Hořejš Myslíl a spol., JUDr. Karel Čermák, advokát, Národní 32, Praha 1, 11000

(97) **EP 1654419**

(47) 08.11.2006

(97) 10.02.2005

(51) **D21H 17/45** (2006.01)

(96) 23.07.2004

(96) 04763464.7

(73) BASF Aktiengesellschaft, 67056 Ludwigshafen, DE

(72) HÄHNLE, Hans-Joachim, 67435 Neustadt, DE

ESSER, Anton, 67117 Limburgerhof, DE

BRAIG, Volker, 69469 Weinheim-Lützelachsen, DE

BLUM, Rainer, 68307 Mannheim, DE

BAUMANN, Peter, 67459 Böhl-Iggelheim, DE

DUPUIS, Jacques, 68775 Ketsch, DE

NEUTZNER, Josef, 67434 Neustadt, DE

(54) **Vodný prostředek a jeho použití pro výrobu papíru**

(32) 25.07.2003

(31) 2003/10334133

(33) DE

(86) PCT/EP2004/008295

(87) WO 2005/012637

(74) Společná advokátní kancelář Vsetečka Zelený Švorčík Kalenský a partneři, JUDr. Otakar Švorčík, Hálkova 2, Praha 2, 12000

(97) **EP 1660485**

(47) 27.12.2006

(97) 27.01.2005

(51) **C07D 403/06** (2006.01)

(96) 12.07.2004

(96) 04743983.1

(73) Pfizer, Inc., New York, NY 10017, US

(97) **EP 1648754**

(47) 08.11.2006

(97) 10.02.2005

(51) **B62B 3/14** (2006.01)



- (72) FURLONG, Patrick Joseph, Ringaskiddy API Plant  
Ringaskiddy, CoCork, IE  
KELLY, Cornelius Joseph, Ringaskiddy API Plant  
Ringaskiddy, CoCork, IE  
OGILVIE, Ronald James, Ramsgate Road Sandwich, Kent  
CT13 9NJ, GB  
RYAN, Vincent, Ringaskiddy API Plant  
Ringaskiddy, CoCork, IE
- (54) **Zlepšený způsob přípravy alfa-polymorfního  
hydrobromidu eletriptanu**
- (32) 23.07.2003  
(31) 2003/0317229  
(33) GB  
(86) PCT/IB2004/002322  
(87) WO 2005/007649  
(74) Společná advokátní kancelář Vsetečka Zelený Švorčík  
Kalenský a partneři, JUDr. Pavel Zelený, Hálkova 2, Praha  
2, 12000
- 

## PD4A Převod práv a ostatní změny majitelů evropských patentů

- (97) **EP 1396375**  
(73) Siemens AG, 80333 Mnichov, DE
- 
- (97) **EP 1396375**  
(73) W. Gessmann GmbH, 74211 Leingarten, DE  
Siemens AG, 91058 Erlangen, DE
- 
- (97) **EP 1402141**  
(73) BRINK'S FRANCE, 75009 Paris, FR
- 
- (97) **EP 1513737**  
(73) MeadWestvaco Packaging Systems LLC, 23060 Glen  
Allen, VA, US
- 
- (97) **EP 1594745**  
(73) MeadWestvaco Packaging Systems LLC, 23060 Glen  
Allen, VA, US
-

## FG1K

## Zapsané užité vzory - přehled podle čísel zápisu

V období uzávěrky tohoto čísla Věstníku zapsal Úřad průmyslového vlastnictví tyto užité vzory.

17260	<b>B 65 D 30/00</b>	(2006.01)
17261	<b>A 61 K 31/337</b>	(2006.01)
17262	<b>B 65 D 90/50</b>	(2006.01)
17263	<b>B 65 D 88/06</b>	(2006.01)
17264	<b>B 64 C 39/10</b>	(2006.01)
17265	<b>B 64 C 3/00</b>	(2006.01)
17266	<b>G 01 N 19/00</b>	(2006.01)
17267	<b>B 01 D 27/00</b>	(2006.01)
17268	<b>B 44 B 5/00</b>	(2006.01)
17269	<b>G 01 C 3/10</b>	(2006.01)
17270	<b>G 01 B 21/32</b>	(2006.01)
17271	<b>G 09 F 15/00</b>	(2006.01)
17272	<b>B 64 F 5/00</b>	(2006.01)
17273	<b>B 27 F 1/08</b>	(2006.01)
17274	<b>A 23 L 1/064</b>	(2006.01)
17275	<b>E 01 F 7/00</b>	(2006.01)
17276	<b>A 01 M 29/02</b>	(2006.01)
17277	<b>E 04 F 13/14</b>	(2006.01)
17278	<b>A 01 K 29/00</b>	(2006.01)
17279	<b>E 06 C 7/08</b>	(2006.01)
17280	<b>E 06 B 5/10</b>	(2006.01)
17281	<b>F 24 C 15/12</b>	(2006.01)
17282	<b>E 02 D 29/12</b>	(2006.01)
17283	<b>A 01 F 12/40</b>	(2006.01)
17284	<b>F 16 L 55/02</b>	(2006.01)
17285	<b>G 07 F 17/32</b>	(2006.01)
17286	<b>G 01 N 3/26</b>	(2006.01)

FG1K

Zapsané užité vzory - řazené podle MPT

- (51) **A01F 12/40** (2006.01)  
**B01J 2/00** (2006.01)
- (11) 17283  
(21) **2006-18406**  
(22) 21.12.2006  
(47) 19.02.2007  
(73) Výzkumný ústav zemědělské techniky, Praha, CZ  
ATEA Praha, s. r. o., Rudná u Prahy, CZ
- (72) Hutla Petr Ing. CSc., Praha, CZ  
Bejlek Václav Ing., Černošice, CZ
- (54) **Linka na zpracování slámy a/nebo balíků slámy do granulí**
- (74) Ing. Jiří Walter, Počernická 54, Praha 10, 10800
- (51) **A01K 29/00** (2006.01)  
**G01G 17/08** (2006.01)  
**A22B 5/00** (2006.01)
- (11) 17278  
(21) **2006-18342**  
(22) 07.12.2006  
(47) 19.02.2007  
(73) AGRICO s. r. o., Třeboň, CZ  
(72) Karmazín Michal Ing., Týnec nad Sázavou, CZ  
Samec Radek Ing., Třeboň, CZ  
Novák Otto, Třeboň, CZ
- (54) **Automatická selekční váha zejména pro vyskladňování jatečných prasat**
- (74) HALAXOVÁ & HALAXOVÁ, TETRAPAT, RNDr.  
Zdeňka Halaxová, Horní náměstí 7, Olomouc, 77200
- (51) **A01M 29/02** (2006.01)  
**E04B 1/72** (2006.01)
- (11) 17276  
(21) **2006-18247**  
(22) 09.11.2006  
(47) 19.02.2007  
(73) Svoják Igor Ing., Frýdek-Místek, CZ  
(72) Svoják Igor Ing., Frýdek-Místek, CZ
- (54) **Systém ochrany ptáků**
- (74) Ing. Josef Bocek, Dělnická 19/1168, Havířov, 73601
- (51) **A23L 1/064** (2006.01)  
**A23L 1/068** (2006.01)
- (11) 17274  
(21) **2006-18035**  
(22) 29.08.2006  
(47) 19.02.2007  
(73) Výzkumný ústav potravinářský Praha, Praha, CZ  
(72) Průchová Jiřina, Praha, CZ  
Strohalm Jan, Praha, CZ
- (54) **Jablečno-zeleninová směs**
- (74) Ministerstvo zemědělství ČR, Mgr. Hana Jirkalová, Těšnov 17, Praha 1, 11705
- (51) **A61K 31/337** (2006.01)
- (11) 17261  
(21) **2006-17688**  
(22) 03.05.2006  
(47) 15.02.2007  
(73) I.Q.A., a. s., Praha, CZ  
(72) Svoboda Michal RNDr. CSc., Praha, CZ  
Svobodová Xénia RNDr. CSc. MBA, Praha, CZ  
Potůček Martin PharmDr., Ratnovce, SK  
Krátký Vierošlav Ing. PhD., Hliník nad Hronom, SK  
Hanzlík Pavel Ing., Praha, CZ
- (54) **Farmaceutický prostředek s obsahem taxanového derivátu, určený pro přípravu infuzního roztoku**
- (74) Ing. Marta Gabrielová, Politických vězňů 7, Praha, 11000
- (51) **B01D 27/00** (2006.01)
- (11) 17267  
(21) **2006-18307**
- (22) 28.11.2006  
(47) 15.02.2007  
(73) Favea, spol. s r. o., Kopřivnice, CZ  
(72) Krajiček Milan PharmDr., Opava, CZ
- (54) **Antibakteriální filtr pro vodní systémy**
- (74) HALAXOVÁ & HALAXOVÁ, TETRAPAT, RNDr.  
Zdeňka Halaxová, Horní náměstí 7, Olomouc, 77200
- (51) **B27F 1/08** (2006.01)  
**B27F 1/00** (2006.01)
- (11) 17273  
(21) **2007-18435**  
(22) 05.01.2007  
(47) 15.02.2007  
(73) Hájek Miloslav, Pacov, CZ  
(72) Hájek Miloslav, Pacov, CZ
- (54) **Rybina**
- (51) **B44B 5/00** (2006.01)
- (11) 17268  
(21) **2006-18317**  
(22) 30.11.2006  
(47) 15.02.2007  
(73) Libra Vlastimil, Jevišovice, CZ  
(72) Libra Vlastimil, Jevišovice, CZ
- (54) **Zařízení pro hromadné značení**
- (74) Ing. Jiří Langhans, Krajínova 805/7, Třebíč, 67401
- (51) **B64C 3/00** (2006.01)  
**B64C 3/16** (2006.01)
- (11) 17265  
(21) **2006-18125**  
(22) 29.09.2006  
(47) 15.02.2007  
(73) Padalík Vladislav, Praha, CZ  
(72) Padalík Vladislav, Praha, CZ
- (54) **Motorový větroň**
- (51) **B64C 39/10** (2006.01)  
**B64C 3/00** (2006.01)
- (11) 17264  
(21) **2006-18074**  
(22) 14.09.2006  
(47) 15.02.2007  
(73) Padalík Vladislav, Praha, CZ  
(72) Padalík Vladislav, Praha, CZ
- (54) **Rogalo s krátkým startem a přistáním**
- (51) **B64F 5/00** (2006.01)
- (11) 17272  
(21) **2006-18413**  
(22) 28.12.2006  
(47) 15.02.2007  
(73) AERO Vodochody a. s., Odolena Voda, CZ  
(72) Leinweber Jindřich Ing., Praha, CZ  
Desort Petr Ing., Praha, CZ
- (54) **Přípravek pro zvedání předového podvozku letounu při výměně pojízdného kola**
- (74) ROTT, RŮŽIČKA & GUTTMANN Patentová, známková a advokátní kancelář, Ing. Bohuslav Vobořil, Nad Štolou 12, Praha 7, 17000
- (51) **B65D 30/00** (2006.01)  
**B65D 33/02** (2006.01)
- (11) 17260  
(21) **2006-17552**  
(22) 22.03.2006  
(47) 15.02.2007  
(73) ASTRO Vlašim spol. s r. o., Vlašim, CZ  
(72) Krunert František, Vlašim, CZ  
Krunert Radek, Vlašim, CZ
- (54) **Sáček s výztužnými přehyby**

- (51) **B65D 88/06** (2006.01)  
(11) 17263  
(21) **2006-18051**  
(22) 04.09.2006  
(47) 15.02.2007  
(73) Janušík Tomáš, Ostrava, CZ  
(72) Janušík Tomáš, Ostrava, CZ  
(54) **Samonosná nádrž**  
(74) Ing. Josef Bocek, Dělnická 19/1168, Havířov, 73601
- (51) **B65D 90/50** (2006.01)  
**G01N 27/00** (2006.01)  
(11) 17262  
(21) **2006-18050**  
(22) 01.09.2006  
(47) 15.02.2007  
(73) Mottl Jiří, Brno, CZ  
(72) Mottl Jiří, Brno, CZ  
(54) **Zařízení na průběžné sledování exponovaných uzlů konstrukce na únavové porušení pomocí změn charakteristik transformátoru**
- (51) **E01F 7/00** (2006.01)  
**A01M 29/02** (2006.01)  
**G08G 1/16** (2006.01)  
(11) 17275  
(21) **2006-18217**  
(22) 31.10.2006  
(47) 19.02.2007  
(73) Svoják Igor Ing., Frýdek-Místek, CZ  
(72) Svoják Igor Ing., Frýdek-Místek, CZ  
(54) **Systém zajištění bezpečnosti na silnicích a dálnicích**  
(74) Ing. Josef Bocek, Dělnická 19/1168, Havířov, 73601
- (51) **E02D 29/12** (2006.01)  
(11) 17282  
(21) **2006-18357**  
(22) 26.06.2006  
(47) 19.02.2007  
(32) 29.06.2005  
(31) 2005/010486  
(33) DE  
(73) REHAU AG + Co., Rehau, DE  
(72) Heger Tobias, Braunschweig, DE  
Kania Guido, Marloffstein, DE  
Hendel Roland, Aurachtal, DE  
Ciolak Mariusz, Erlangen, DE  
Leihbecher Heiko, Erlangen, DE  
(54) **Šachtový horní díl**  
(74) Čermák Hořejš Myslíl a spol., JUDr. Karel Čermák, advokát, Národní 32, Praha 1, 11000
- (51) **E04F 13/14** (2006.01)  
**E04F 13/21** (2006.01)  
(11) 17277  
(21) **2006-18295**  
(22) 23.11.2006  
(47) 19.02.2007  
(73) Zatloukal Pavel, Lipník, CZ  
(72) Zatloukal Pavel, Lipník, CZ  
(54) **Fasádní soklový obklad**  
(74) A. Holas & partner Patentová a známková kancelář, Ing. Mgr. Hana Holasová, Křížová 4, Brno, 60300
- (51) **E06B 5/10** (2006.01)  
**E02D 29/14** (2006.01)  
(11) 17280  
(21) **2006-18353**  
(22) 10.12.2006  
(47) 19.02.2007  
(32) 13.03.2006  
(31) 2006000045  
(33) SK  
(73) VÚEZ, A.S., Levice, SK  
(72) Švolík Cyril, Kozárovce, SK
- (54) **Stínící těsnicí uzávěr s možností lokálního zkoušení těsnosti**  
(74) Jiří Effmert, Halasova 314/7, Říčany u Prahy, 25101
- (51) **E06C 7/08** (2006.01)  
**E06C 7/44** (2006.01)  
**E06C 1/397** (2006.01)  
(11) 17279  
(21) **2006-18343**  
(22) 07.12.2006  
(47) 19.02.2007  
(73) WORLD WAY SAFETY s. r. o., Pardubice, CZ  
(72) Jošt Petr, Choltice, CZ  
(54) **Schod pro dočasnou instalaci**  
(74) Ing. Libor Markes, Grohova 54, Brno, 60200
- (51) **F16L 55/02** (2006.01)  
(11) 17284  
(21) **2006-18418**  
(22) 29.12.2006  
(47) 19.02.2007  
(73) Kamberský Vladimír Ing., Praha, CZ  
(72) Kamberský Vladimír Ing., Praha, CZ  
(54) **Tlumič hluku, zejména pro parní profukovací potrubí, případně pro potrubí dopravující jiná podobná média**
- (51) **F24C 15/12** (2006.01)  
**F24C 15/16** (2006.01)  
(11) 17281  
(21) **2006-18355**  
(22) 12.12.2006  
(47) 19.02.2007  
(73) Procházka Jiří, Pardubice, CZ  
(72) Procházka Jiří, Pardubice, CZ  
(54) **Šikmá zadní stěna spalovací komory s výměníkem**
- (51) **G01B 21/32** (2006.01)  
**G01N 19/00** (2006.01)  
(11) 17270  
(21) **2006-18349**  
(22) 08.12.2006  
(47) 15.02.2007  
(73) České vysoké učení technické v Praze Kloknerův ústav, Praha, CZ  
(72) Záruba Jan Ing. CSc., Praha, CZ  
(54) **Zařízení pro měření deformací a vzájemných posuvů kontrolovaných míst konstrukcí, zejména stavebních**  
(74) Ing. Hana Dušková, patentový zástupce, Travná 1285, Praha 14 - Kyje, 19800
- (51) **G01C 3/10** (2006.01)  
**G02B 27/09** (2006.01)  
(11) 17269  
(21) **2006-18338**  
(22) 04.12.2006  
(47) 15.02.2007  
(73) České vysoké učení technické v Praze Kloknerův ústav, Praha, CZ  
(72) Záruba Jan Ing. CSc., Praha, CZ  
(54) **Zařízení pro korekci parametrů paprsku laserového zářiče, zejména pro nivelační aplikace ve stavebnictví**  
(74) Ing. Hana Dušková, patentový zástupce, Travná 1285, Praha 14 - Kyje, 19800
- (51) **G01N 19/00** (2006.01)  
(11) 17266  
(21) **2006-18252**  
(22) 09.11.2006  
(47) 15.02.2007  
(73) Šařec Ondřej, Praha, CZ  
Prošek Václav, Praha, CZ  
Šařec Petr, Praha, CZ  
(72) Šařec Ondřej, Praha, CZ  
Prošek Václav, Praha, CZ  
Šařec Petr, Praha, CZ  
(54) **Zařízení pro měření utužení půdy - penetrometr**

- (51) **G01N 3/26** (2006.01)  
(11) 17286  
(21) **2007-18461**  
(22) 16.01.2007  
(47) 19.02.2007  
(73) Vysoká škola báňská - Technická univerzita Ostrava,  
Ostrava, CZ  
(72) Fuxa Jan Prof. Ing. CSc., Ostrava, CZ  
Fojtík František Ing., Ostrava, CZ  
(54) **Zařízení pro kombinované zatěžování zkušebních  
vzorků**  
(74) Bc. Václav Pacl, Okrajová 4, Havířov - Podlesí, 73601
- (51) **G07F 17/32** (2006.01)  
**G06Q 50/00** (2006.01)  
(11) 17285  
(21) **2007-18436**  
(22) 05.01.2007  
(47) 19.02.2007  
(73) Jaroš Boris, Strakonice, CZ  
(72) Jaroš Boris, Strakonice, CZ  
(54) **Systém pro přehrávání vybraných zvukových,  
obrazových a/nebo zvukově-obrazových záznamů**  
(74) KUDRLÍČKA a SEDLÁK, Ing. Jiří Sedlák, Husova 5,  
České Budějovice, 37001
- (51) **G09F 15/00** (2006.01)  
**G09F 7/00** (2006.01)  
(11) 17271  
(21) **2006-18364**  
(22) 13.12.2006  
(47) 15.02.2007  
(73) PRODUCTION TEAM, a. s. o., Praha, CZ  
(72) Kejha Václav, Praha, CZ  
(54) **Pohyblivý reklamní panel**  
(74) Václav Müller, patentový zástupce, Filipova 2016, Praha 4,  
14800

### Seznam majitelů zapsaných užitečných vzorů

(73)	(11)	(51)	(73)	(11)	(51)	
AERO Vodochody a. s., Odolena Voda, CZ	17272	<b>B 64 F 5/00</b>	(2006.01)	Výzkumný ústav zemědělské techniky, Praha, CZ	17283 <b>A 01 F 12/40</b>	(2006.01)
AGRICO s. r. o., Třeboň, CZ	17278	<b>A 01 K 29/00</b>	(2006.01)	WORLD WAY SAFETY s. r. o., Pardubice, CZ	17279 <b>E 06 C 7/08</b>	(2006.01)
ASTRO Vlašim spol. s r. o., Vlašim, CZ	17260	<b>B 65 D 30/00</b>	(2006.01)	Zatloukal Pavel, Lipník, CZ	17277 <b>E 04 F 13/14</b>	(2006.01)
ATEA Praha, s. r. o., Rudná u Prahy, CZ	17283	<b>A 01 F 12/40</b>	(2006.01)			
České vysoké učení technické v Praze Kloknerův ústav, Praha, CZ	17269	<b>G 01 C 3/10</b>	(2006.01)			
České vysoké učení technické v Praze Kloknerův ústav, Praha, CZ	17270	<b>G 01 B 21/32</b>	(2006.01)			
Favea, spol. s r. o., Kopřivnice, CZ	17267	<b>B 01 D 27/00</b>	(2006.01)			
Hájek Miloslav, Pacov, CZ	17273	<b>B 27 F 1/08</b>	(2006.01)			
I.Q.A., a. s., Praha, CZ	17261	<b>A 61 K 31/337</b>	(2006.01)			
Janušík Tomáš, Ostrava, CZ	17263	<b>B 65 D 88/06</b>	(2006.01)			
Jaroš Boris, Strakonice, CZ	17285	<b>G 07 F 17/32</b>	(2006.01)			
Kamberský Vladimír Ing., Praha, CZ	17284	<b>F 16 L 55/02</b>	(2006.01)			
Libra Vlastimil, Jevišovice, CZ	17268	<b>B 44 B 5/00</b>	(2006.01)			
Mottl Jiří, Brno, CZ	17262	<b>B 65 D 90/50</b>	(2006.01)			
Padalík Vladislav, Praha, CZ	17264	<b>B 64 C 39/10</b>	(2006.01)			
Padalík Vladislav, Praha, CZ	17265	<b>B 64 C 3/00</b>	(2006.01)			
Procházka Jiří, Pardubice, CZ	17281	<b>F 24 C 15/12</b>	(2006.01)			
PRODUCTION TEAM, a. s. o., Praha, CZ	17271	<b>G 09 F 15/00</b>	(2006.01)			
Prošek Václav, Praha, CZ	17266	<b>G 01 N 19/00</b>	(2006.01)			
REHAU AG + Co., Rehau, DE	17282	<b>E 02 D 29/12</b>	(2006.01)			
Svoják Igor Ing., Frýdek- Místek, CZ	17275	<b>E 01 F 7/00</b>	(2006.01)			
Svoják Igor Ing., Frýdek- Místek, CZ	17276	<b>A 01 M 29/02</b>	(2006.01)			
Šařec Ondřej, Praha, CZ	17266	<b>G 01 N 19/00</b>	(2006.01)			
Šařec Petr, Praha, CZ	17266	<b>G 01 N 19/00</b>	(2006.01)			
VÚEZ, A.S., Levice, SK	17280	<b>E 06 B 5/10</b>	(2006.01)			
Vysoká škola báňská - Technická univerzita Ostrava, Ostrava, CZ	17286	<b>G 01 N 3/26</b>	(2006.01)			
Výzkumný ústav potravinářský Praha, Praha, CZ	17274	<b>A 23 L 1/064</b>	(2006.01)			

## **FG4Q**

## **Zapsané průmyslové vzory - přehled podle čísel zápisu**

V období uzávěrky tohoto čísla Věstníku zapsal Úřad průmyslového vlastnictví tyto průmyslové vzory:

33846	06-01
33847	24-04
33848	12-12
33849	99-00
33850	11-02
33851	02-02
33852	09-03
33853	19-08
33854	06-04

## FG4Q

## Zapsané průmyslové vzory - přehled podle tříd

(51) 02-02  
(11) 33851  
(21) 2006-36836  
(22) 18.08.2006  
(15) 15.02.2007  
(45) 15.02.2007  
(54) Oblečení  
(28) 4  
(73) Straňák Jan Ing. arch., Praha, CZ  
(72) Straňák Jan Ing. arch., Praha, CZ  
(55)



1.1



2.1



3.1



4.1

(51) 06-01  
(11) 33846  
(21) 2006-36709  
(22) 07.04.2006  
(15) 15.02.2007  
(45) 15.02.2007  
(54) Kancelářské křeslo  
(28) 1  
(73) 3DC, s. r. o., Praha, CZ  
(72) Nemček Roman, Liptovský Mikuláš, SK

(55)



1.1

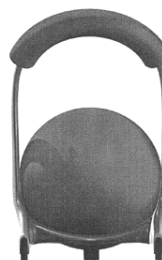

1.2



1.3

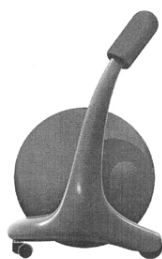

1.4

(51) 06-04  
(11) 33854  
(21) 2006-36900  
(22) 01.11.2006  
(15) 15.02.2007  
(45) 15.02.2007  
(54) Závěsný přebalovací pult  
(28) 1  
(73) Kalina Jan, Praha, CZ  
(72) Kalina Jan, Praha, CZ  
(74) Václav Müller, patentový zástupce, Filipova 2016, Praha 4, 14800



(55)

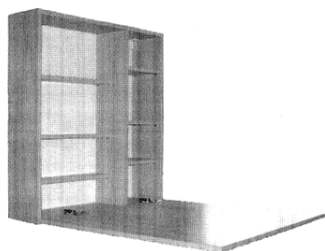

1.1

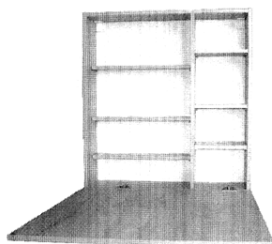

1.2

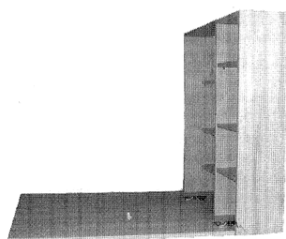

1.3

(51)

**11-02**

(11) 33850

(21) 2006-36833

(22) 16.08.2006

(15) 15.02.2007

(45) 15.02.2007

(54) Upomínkový předmět

(28) 1

(73) Město Valašské Meziříčí, Valašské Meziříčí, CZ

(72) Strnadel Ondřej, Valašské Meziříčí, CZ

(74) MěÚ Valašské Meziříčí, oddělení právní, Mgr. Dr. František Kulhavý, Soudní 1221, Valašské Meziříčí, 75738

(55)



1.1



1.2

(51) **09-03**

(11) 33852

(21) 2006-36851

(22) 08.09.2006

(15) 15.02.2007

(45) 15.02.2007

(54) Krabička

(28) 2

(73) ZKL, a. s., Brno, CZ

(72) Vansa Vladimír Ing., Brno, CZ

(74) UNIPATENT, Ing. Jiří Chlustina, Jana Masaryka 43-47, Praha 2, 12000

(55)



1.1



2.1

(51)

**12-12**

(11) 33848

(21) 2006-36814

(22) 03.08.2006

(15) 15.02.2007

(45) 15.02.2007

(54) Invalidní vozíky

(28) 2

(73) INVACAR, s. r. o., Strakonice, CZ

(72) Voska Jaroslav, Strakonice, CZ

(74) Bílek Jaroslav, Strakonice, CZ

Mikešová Andrea, Stará Dobeč, CZ

Hurt Josef, Praha, CZ

(74) Miroslav Petr Ziegrosser, Topolová 807, Prachatice, 38301

(55)



1.1

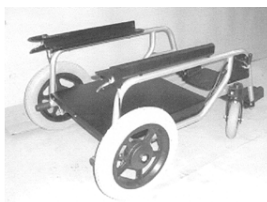

2.1

- (51) **99-00**  
(11) 33849  
(21) 2006-36830  
(22) 11.08.2006  
(15) 15.02.2007  
(45) 15.02.2007  
(54) Grafický symbol  
(28) 4  
(73) Typografické studio Trilabit s. r. o., Praha, CZ  
(72) Pralovszký Boris, Praha, CZ  
(74) Ing. Milan Buršík, Plzeňská 218/1925, Praha 5, 15000  
(55)

- (51) **19-08**  
(11) 33853  
(21) 2006-36862  
(22) 26.09.2006  
(15) 15.02.2007  
(45) 15.02.2007  
(54) Pražská turistická karta  
(28) 1  
(73) Horský Slavomír, Mukařov, CZ  
(72) Horský Slavomír, Mukařov, CZ  
(74) DMH - patentová a známková kancelář, Mgr. Marcela Machatová, Pospíšilova 2, Praha 3, 13000  
(55)

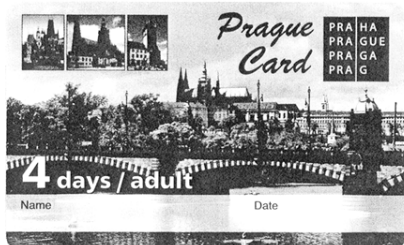

1.1

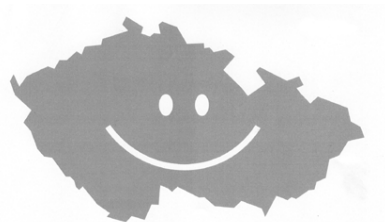

1.1



2.1

- (51) **24-04**  
(11) 33847  
(21) 2006-36810  
(22) 13.07.2006  
(15) 15.02.2007  
(45) 15.02.2007  
(54) Sorpční tampón s aktivním uhlíkem  
(28) 1  
(73) Bauer Václav, Příbram, CZ  
(72) Bauer Václav, Příbram, CZ  
(74) PROPATENT - patentová známková grafická kancelář, Ing. Jarmila Loskotová, K Závětinám 727, Praha 5, 15500  
(55)



1.1

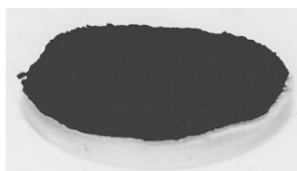

1.2



3.1

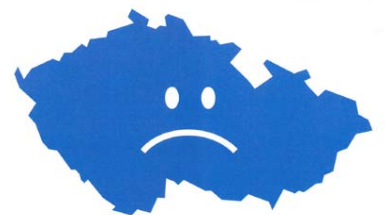

4.1

### Seznam vlastníků zapsaných průmyslových vzorů

(73)	(11)	(51)	(73)	(11)	(51)
Bauer Václav, Příbram, CZ	33847	24-04			
Horský Slavomír, Mukařov, CZ	33853	19-08			
INVACAR, s. r. o., Strakonice, CZ	33848	12-12			
Kalina Jan, Praha, CZ	33854	06-04			
Město Valašské Meziříčí, Valašské Meziříčí, CZ	33850	11-02			
Straňák Jan Ing. arch., Praha, CZ	33851	02-02			
Typografické studio Trilabit s. r. o., Praha, CZ	33849	99-00			
ZKL, a. s., Brno, CZ	33852	09-03			
3DC, s. r. o., Praha, CZ	33846	06-01			

## Úřední rozhodnutí a oznámení

### MK4A, MK4F

### Zánik patentů a autorských osvědčení uplynutím doby platnosti

(11)	(21)	Int.Cl/(51)	(11)	(21)	Int.Cl/(51)
281209	1987-977	8/C07D 471/04			

### MK1K

### Zániky užitečných vzorů uplynutím doby platnosti

(11)	(21)	Int.Cl/(51)	(11)	(21)	Int.Cl/(51)
5877	1997-6294	8/A61G 12/00			
5955	1997-6285	8/B60D 1/14			
5960	1997-6304	8/A47B 45/00			
6022	1997-6283	8/G09B 7/06			
9106	1999-9743	8/A61K 39/02			
9297	1999-9736	8/H01Q 9/24			
12598	2002-13370	8/A63F 7/04			
12651	2002-13375	8/G09F 7/18			
12652	2002-13379	8/B60R 5/04			
12653	2002-13386	8/B65B 51/14			
12674	2002-13381	8/A47J 17/02			
12709	2002-13389	8/A01B 63/00			
12710	2002-13390	8/E01H 1/08			
12732	2002-13377	8/E04B 1/74			
12733	2002-13380	8/B22C 9/14			
12734	2002-13387	8/A47G 7/08			
12751	2002-13376	8/F28B 9/00			
12752	2002-13382	8/F28F 1/04			
12785	2002-13369	8/E04B 1/20			
12935	2002-13372	8/H01H 33/00			
13078	2002-13384	8/B05B 11/02			
13079	2002-13385	8/B05B 11/02			
13601	2002-13383	8/B60P 3/14			

### MK4Q

### Zániky práva ze zapsaných průmyslových vzorů uplynutím doby ochrany

(11)	(21)	Int.Cl/(51)	(11)	(21)	Int.Cl/(51)
27086	1996-29380	6/20-03			
27149	1996-29386	6/12-16			
27254	1996-29384	6/08-07			
27255	1996-29387	6/07-01			
27490	1996-29388	6/07-05			
30749	2001-33383	7/06-06			
30750	2001-33384	7/11-05			
30766	2001-33388	7/25-01			
30775	2001-33393	7/07-06			
31013	2001-33391	7/19-06			

### Zápisy licenčních smluv do rejstříku užitečných vzorů pro nabyvatele

(11) 14985  
(73) Výzkumný Ústav Železniční, a.s., Praha 4, CZ  
Nabyvatel: ROT-HSware spol. s r.o., Mezi Mosty  
176, Pardubice, 53003, CZ  
Druh licence: výlučná  
Datum uzavření smlouvy: 13.12.2006  
Datum zápisu smlouvy: 19.02.2007

(11) 15513  
Nabyvatel: HAUSER CZ s.r.o., Tlučenská 8,  
Vejprnice, 33027, CZ  
Druh licence: nevýlučná  
Datum uzavření smlouvy: 10.06.2005  
Datum zápisu smlouvy: 15.02.2007

### ND1K

### První prodloužení doby platnosti užitečných vzorů

(51)	A 61 H 11/00, A 61 H 15/00, A 61 F 5/30	(51)	F 41 J 1/00, F 41 J 5/04
(11)	13150	(11)	13159
(21)	2003-13921	(21)	2003-13989
(22)	11.02.2003	(22)	04.03.2003
(73)	MAŇÁK Vlastimil, Přerov, CZ	(73)	VOP-026 Šternberk, s.p., Šternberk, CZ
(54)	NOVOTNÝ Zdeněk, Kroměříž, CZ	(54)	Registrační terč odolný proti vzniku trvalých zkratů
	Paravertebrální akupresurní polštářky		

- |  |   |
|--|---|
| (51) B 32 B 1/08, B 32 B 29/06<br>(11) 13180<br>(21) 2003-13933<br>(22) 17.02.2003<br>(73) ORPA, A. S., Lanškroun, CZ<br>(54) Spirálovitě vinutá slabostěnná trubice z papíru  | (51) D 21 H 27/30, D 21 H 27/32, B 32 B 29/00, B 32 B 29/04<br>(11) 13528<br>(21) 2003-13975<br>(22) 27.02.2003<br>(73) POP Karel, Mariánské Lázně, CZ<br>DAVID Karel, Želetice, CZ<br>(54) Vrstvený gravírovací papír      |
| (51) B 65 D 1/20<br>(11) 13203<br>(21) 2003-13923<br>(22) 12.02.2003<br>(73) LAMOŠ Jiří, Edlitz, AT<br>GÖCKERT Peter, Aspang, AT<br>(54) Nápojová plechovka s hrdlem   | (51) E 04 H 12/18<br>(11) 13535<br>(21) 2003-14206<br>(22) 30.04.2003<br>(73) PROCYON S. R. O., Praha, CZ<br>(54) Teleskopický sloup  |
| (51) B 60 P 3/22<br>(11) 13208<br>(21) 2003-14010<br>(22) 07.03.2003<br>(73) MONTSERVIS, S. R. O., Žilina, SK<br>(54) Nesnímatelná cisternová nástavba na podvozku T 815   | (51) E 21 F 17/02, E 21 D 20/00<br>(11) 13542<br>(21) 2003-14292<br>(22) 29.05.2003<br>(73) MORAVSKOSLEZSKÁ PRŮMYSLVÁ<br>OBCHODNÍ KANCELÁŘ, S. R. O., Ostrava, CZ<br>(54) Důlní řetězový závěs                              |
| (51) B 65 G 13/06, B 65 G 13/11<br>(11) 13219<br>(21) 2003-13900<br>(22) 03.02.2003<br>(73) MORAVSKOSLEZSKÁ PRŮMYSLVÁ<br>OBCHODNÍ KANCELÁŘ, S. R. O., Ostrava, CZ<br>(54) Univerzální válečková stolič   | (51) H 02 P 3/14<br>(11) 13639<br>(21) 2003-14208<br>(22) 30.04.2003<br>(73) FIRST Antonín ing., Zeleneč, CZ<br>(54) Zapojení vstupního filtru s omezovačem nabíjecího proudu přes brzdový odporník pro měniče s rekuperací |
| (51) B 65 G 23/00<br>(11) 13220<br>(21) 2003-13901<br>(22) 03.02.2003<br>(73) MORAVSKOSLEZSKÁ PRŮMYSLVÁ<br>OBCHODNÍ KANCELÁŘ, S. R. O., Ostrava, CZ<br>(54) Poháněcí stanice pásového dopravníku s přímým kotvením a s kotvicím rámem  |   |
| (51) H 02 G 1/02, H 02 G 1/04<br>(11) 13266<br>(21) 2003-13934<br>(22) 17.02.2003<br>(73) REKS PLZEŇ S. R. O., Plzeň, CZ<br>(54) Zemnicí ochrana venkovního vedení velmi vysokého napětí   |   |
| (51) G 09 B 1/06, G 09 B 1/02, G 09 B 1/04, G 09 B 5/06<br>(11) 13280<br>(21) 2003-13954<br>(22) 20.02.2003<br>(73) NAKLADATELSTVÍ ALTER, S. R. O., Všeň, CZ<br>(54) Učební pomůcka pro výuku gramatických jevů  |   |
| (51) H 04 L 9/00, H 04 B 7/00, H 04 K 1/00<br>(11) 13490<br>(21) 2003-13941<br>(22) 17.02.2003<br>(73) PRAMACOM PRAGUE, SPOL. S R. O., Praha, CZ<br>IMMOBILISER CENTRAL EUROPE, SPOL. S R. O., Praha, CZ<br>KOMCENTRA, S. R. O., Praha, CZ<br>(54) Systém přenosu dat v bezdrátových sítích s využitím univerzálního interface |   |
| (51) E 21 F 13/08, E 21 F 13/00<br>(11) 13516<br>(21) 2003-14291<br>(22) 29.05.2003<br>(73) MORAVSKOSLEZSKÁ PRŮMYSLVÁ<br>OBCHODNÍ KANCELÁŘ, S. R. O., Ostrava, CZ<br>(54) Důlní přesyp   |   |

## ND1K

## Druhé prodloužení doby platnosti užitných vzorů

- (51) F 04 B 33/00  
(11) 9764  
(21) 2000-10341  
(22) 01.02.2000  
(73) PRESTRADE CZ s.r.o., Praha 5, CZ  
(54) Ruční tlakové čerpadlo
- (51) B 60 R 7/02  
(11) 9812  
(21) 2000-10442  
(22) 28.02.2000  
(73) KRÁL Milan, Praha, CZ  
(54) Závěsné zařízení pro nosič předmětů v zavazadlovém prostoru motorových vozidel
- (51) F 15 B 15/16, F 15 B 15/08  
(11) 9957  
(21) 2000-10576  
(22) 30.03.2000  
(73) TOMÁŠEK Pavel Ing., Černá Hora, CZ  
(54) Přimočarý hydromotor s teleskopickým pístem
- (51) C 05 F 7/00  
(11) 10090  
(21) 2000-10626  
(22) 10.04.2000  
(73) KŘEPELKOVÁ Bohuslava ing., České Budějovice, CZ  
(54) KŘEPELKA Jan ing., České Budějovice, CZ  
Organominerální průmyslový kompost na bázi stabilizovaného kalu z čištění odpadních vod
- (51) E 05 B 17/00, E 05 B 17/20  
(11) 10184  
(21) 2000-10758  
(22) 12.05.2000  
(73) ROSTEX VYŠKOV, S.R.O., Vyškov, CZ  
(54) Zařízení pro krytí dířku šroubu
- (51) E 05 B 3/00, E 05 B 3/04  
(11) 10185  
(21) 2000-10759  
(22) 12.05.2000  
(73) ROSTEX VYŠKOV, S.R.O., Vyškov, CZ  
(54) Zařízení ke spojení klik
- (51) E 05 B 1/00, E 05 B 3/00  
(11) 10226  
(21) 2000-10757  
(22) 12.05.2000  
(73) ROSTEX VYŠKOV, S.R.O., Vyškov, CZ  
(54) Vratný mechanismus kliky
- (51) G 02 C 7/10, A 61 F 9/02  
(11) 13563  
(21) 2003-14223  
(22) 09.06.2000  
(73) KUBĚNA Karel, Zlín, CZ  
(54) Brýlové sklo s IR a UV filtrem

## ND4Q

## První obnovy doby ochrany průmyslových vzorů

- |                         |                       |
|-------------------------|-----------------------|
| (51) 23-03              | (51) 12-03            |
| (11) 31001              | (11) 31123            |
| (21) 2002-33733         | (21) 2002-33814       |
| (22) 14.02.2002         | (22) 18.03.2002       |
| (54) Krbová kamna       | (54) Kolejové vozidlo |
| (51) 07-01              | (51) 12-16            |
| (11) 31065              | (11) 31176            |
| (21) 2002-33769         | (21) 2002-33789       |
| (22) 28.02.2002         | (22) 07.03.2002       |
| (54) Porcelánový soubor | (54) Střešní spoiler  |

(51) 13-03  
(11) 31491  
(21) 2002-33729  
(22) 13.02.2002  
(54) Zásuvka elektrického proudu

(51) 25-03  
(11) 31979  
(21) 2002-33903  
(22) 29.04.2002  
(54) Prodejní stánek

## ND4Q

## Druhé obnovy doby ochrany průmyslových vzorů

(51) 06-01  
(11) 27893  
(21) 1997-30276  
(22) 23.07.1997  
(54) Židle

(51) 02-07  
(11) 28342  
(21) 1997-30476  
(22) 08.10.1997  
(54) Soubor výloček služebního označení

(51) 02-02  
(11) 29313  
(21) 1997-30391  
(22) 17.09.1997  
(54) Soubor oblečení

## ND4Q

## Třetí obnovy doby ochrany průmyslových vzorů

(51) 07-02  
(11) 23788  
(21) 1992-25625  
(22) 16.06.1992  
(54) Velkokapacitní kávovar WMF CAFEMAT -  
normální provedení

## PD4A

## Převod práv a ostatní změny majitelů patentů

(11) 280894  
(21) 1992-3014  
(73) Výzkumný ústav veterinárního lékařství, v.v.i., Brno,  
CZ

(11) 281322  
(21) 1993-188  
(73) Výzkumný ústav veterinárního lékařství, v.v.i., Brno,  
CZ

(11) 281323  
(21) 1993-1521  
(73) Výzkumný ústav veterinárního lékařství, v.v.i., Brno,  
CZ

(11) 282293  
(21) 1995-3162  
(73) VLČEK GROUP s.r.o., Plzeň, CZ

(11) 285556  
(21) 1997-4051  
(73) VLČEK GROUP s.r.o., Plzeň, CZ

(11) 287082  
(21) 1998-4242  
(73) Výzkumný ústav veterinárního lékařství, v.v.i., Brno,  
CZ

(11) 288677  
(21) 1994-3091  
(73) Astra Aktiebolag, Sodertälje, SE

(11) 288677  
(21) 1994-3091  
(73) AstraZeneca, Sodertälje, SE

(11) 288878  
(21) 1999-3562  
(73) Výzkumný ústav veterinárního lékařství, v.v.i., Brno,  
CZ

(11) 288886  
(21) 1996-3222  
(73) LOM PRAHA s.p., Praha 10, CZ

(11) 288950  
(21) 1999-4189  
(73) VLČEK GROUP s.r.o., Plzeň, CZ

(11) 289023  
(21) 1999-3563  
(73) Výzkumný ústav veterinárního lékařství, v.v.i., Brno,  
CZ

(11) 290105  
(21) 1997-4035  
(73) Weyerhaeuser Company, Washington, WA, US

(11) 290410  
(21) 1997-3947  
(73) VLČEK GROUP s.r.o., Plzeň, CZ

(11) 290927  
(21) 1995-2169  
(73) AstraZeneca AB, Södertälje, SE

(11) 291114  
(21) 1998-4243  
(73) Výzkumný ústav veterinárního lékařství, v.v.i., Brno,  
CZ

(11) 292773  
(21) 2002-3013  
(73) Výzkumný ústav veterinárního lékařství, v.v.i., Brno,  
CZ

(11) 293037  
(21) 1998-626  
(73) EKOFEKT a.s., Litvínov, CZ

#### **PD1K Převod práv a ostatní změny majitelů užitných vzorů**

(11) 9625  
(21) 1999-10133  
(73) VLČEK GROUP s.r.o., Plzeň, CZ

(11) 12198  
(21) 2002-12925  
(73) VLČEK GROUP s.r.o., Plzeň, CZ

(11) 12363  
(21) 2002-12948  
(73) VLČEK GROUP s.r.o., Plzeň, CZ

#### **PD4Q Převod práv a ostatní změny vlastníků průmyslových vzorů**

(11) 32875  
(21) 2005-35907  
(73) Karlovarská Korunní s.r.o., Stráž nad Ohří 77, CZ

(11) 33363  
(21) 2005-36325  
(73) Karlovarská Korunní s.r.o., Stráž nad Ohří 77, CZ



## Zamítnuté a částečně zamítnuté přihlášky ochranných známek před zveřejněním

Kapitola obsahuje údaje o rozhodnutích o přihláškách ochranných známek, u kterých byly na základě provedeného věcného průzkumu shledány Úřadem důvody pro zamítnutí přihlášky ochranné známky podle ustanovení § 4 nebo 6 zákona č. 441/2003 Sb. Na základě toho Úřad vydal rozhodnutí o zamítnutí přihlášky podle ustanovení § 22 zákona č. 441/2003 Sb., a to pro celý seznam výrobků a služeb nebo pro jeho část. Údaje o výsledku rozhodnutí (zamítnutí přihlášky, částečné zamítnutí přihlášky) jsou uvedeny za datem právní moci rozhodnutí pod INID kódem (583) s názvem "Datum právní moci rozhodnutí/výsledek rozhodnutí".

(210) **O-360046**

(540)

**ŠKOLA PRO OBOR PIVOVARSKÝ A SLADAŘSKÝ**

(583) 26.01.2007 / částečné zamítnutí přihlášky

---

(210) **O-423097**

(540)

**Kineziologie Světla**

(583) 08.02.2007 / zamítnutí přihlášky

---

(210) **O-436570**

(540)

**MORAVSKÁ TELEVIZE**

(583) 09.02.2007 / zamítnutí přihlášky

---

(210) **O-437734**

(540)

**buy it on the web**

(583) 16.02.2007 / zamítnutí přihlášky

---

(210) **O-437735**

(540)

**kup to na webu**

(583) 16.02.2007 / zamítnutí přihlášky

---

(210) **O-437950**

(540)

**PRODEJNÍ MÍSTO ATE**

(583) 13.02.2007 / zamítnutí přihlášky

---

(210) **O-440732**

(540)

**BYDLENÍ NA KLÍČ**

(583) 16.02.2007 / zamítnutí přihlášky

---

(210) **O-440734**

(540)

**SLUŽBY PRO BYDLENÍ**

(583) 16.02.2007 / zamítnutí přihlášky

---

(210) **O-441190**

(540)

  
& **tricoline**

(583) 12.02.2007 / částečné zamítnutí přihlášky

---

## Přehled zveřejněných přihlášek ochranných známek

Přihlášky ochranných známek, které byly na základě výsledků formálního a věcného průzkumu provedeného Úřadem shledány schopné zápisu do rejstříku ochranných známek, jsou obsaženy v této kapitole. Důležitou právní skutečností je, že zveřejněním přihlášky ochranné známky v této kapitole Věstníku (§ 23 zákona č. 441/2003 Sb.) začíná běžet zákonná tříměsíční lhůta pro podání námitek podle ustanovení § 25 zákona č. 441/2003 Sb.

### Číselný přehled

O-360046, O-423905, O-431524, O-431953, O-432587, O-436061, O-436068, O-436419, O-436645, O-436648, O-437830, O-437831, O-437832, O-440003, O-440688, O-440985, O-441190, O-441593, O-442399, O-442473, O-442509, O-442510, O-442511, O-442512, O-442513, O-442514, O-442605, O-442606, O-442679, O-442872, O-443139, O-443191, O-443241, O-443317, O-443318, O-443413, O-443456, O-443515, O-443617, O-443682, O-443685, O-443701, O-443843, O-443913, O-444284, O-444295, O-444355, O-444360, O-444400, O-444406, O-444413, O-444418, O-444422, O-444436, O-444437, O-444482, O-444515, O-444516, O-444517, O-444542, O-444544, O-444545, O-444546, O-444547, O-444647, O-444656, O-444661, O-444673, O-444674, O-444685, O-444687, O-444785, O-444786, O-444794, O-444795, O-444808, O-444811, O-444947, O-444988, O-444992, O-445008, O-445009, O-445024, O-445025, O-445049, O-445055, O-445058, O-445109, O-445123, O-445125, O-445126, O-445129, O-445133, O-445151, O-445184, O-445185, O-445186, O-445196, O-445204, O-445214, O-445236, O-445237, O-445244, O-445245, O-445246, O-445247, O-445248, O-445249, O-445250, O-445296, O-445397

## Zveřejněné přihlášky ochranných známek

(210) **O-360046**  
(220) 11.10.2004  
(320) 11.10.2004  
(511) 41  
(540)

### ŠKOLA PRO OBOR PIVOVARSKÝ A SLADAŘSKÝ

(510) (41) vzdělávání.  
(730) **Výzkumný ústav pивovarský a sladařský a.s.**, Lipová 15, Praha 1, 12044, CZ

(210) **O-423905**  
(220) 04.03.2005  
(320) 04.03.2005  
(511) 9, 35, 42  
(540)

### DATASOFT

(510) (9) informační systémy; (35) zprostředkování obchodu s uvedenými výrobky ve třídě 9, odborné obchodní poradenství, obchodní nebo podnikatelské informace, zprostředkování obchodních kontaktů, vyhledávání informací v počítačových souborech, poskytování obchodních informací pomocí Internetu, systemizace informací do počítačových databází, nábor zaměstnanců, statistické informace, poskytování on-line elektronických publikací (bez možnosti stažení); (42) hostování na počítačových stránkách (WEB), aktualizace počítačových programů, zhotovování kopií počítačových programů, údržba počítačových programů, výzkum a vývoj systémů pro elektronické obchodování a informačních technologií.  
(730) **DATASOFT - Informační systémy s.r.o.**, 28. října 1142/168, Ostrava - Mariánské Hory, 70900, CZ  
(740) Ing. Pavel Nádvorník, Sokola Tůmy 1, Ostrava - Hulváky, 70900

(210) **O-431524**  
(220) 16.11.2005  
(320) 16.11.2005  
(511) 43, 44  
(540)



(510) (43) hotelové a restaurační služby; (44) zdravotnické služby v oblasti rehabilitace, neurologie, dermatologie, kosmetiky.  
(730) **GALATEA Brno, a.s.**, Pod Koupalištěm 881, Kosmonosy, 29306, CZ  
(740) Ing. Jaroslav Novotný, Římská 45, Praha 2, 12000

(210) **O-431953**  
(220) 01.12.2005  
(320) 01.12.2005  
(511) 7, 8, 9  
(540)

### REFLEX

(510) (7) stroje s mechanickým pohonem, elektrické stroje točivé, lisovací, drtící a pýchovací stroje, vrtací stroje, zemní vrtací stroje, jejich součásti a příslušenství (s výjimkou injekčních formovacích strojů, jakož i lisů pro formování, jejich součástí i příslušenství), nádrže a tanky na kapaliny a plyny - součásti výrobních zařízení, tlaková průmyslová zařízení, čerpadla, čerpací stanice na kapaliny a plyny spadající do tř. 7, zdvihací

zařízení, jeřáby a jeřábové dráhy, manipulátory, dopravníky, zvedací mechanismy jako vrátky a navijáky, stroje pro domácnost zařazené ve tř. 7 a vysavače elektrické, jejich součásti a příslušenství, stroje s mechanickým pohonem pro jízdní kola, jako například dynamy, převodní nebo pohonné mechanismy, převodovky čelní, šnekové, kuželové, planetové, harmonické i speciální, mechanické variátory, motory a pohony spadající do této třídy, ložiska, hřídele, spojky, ozubená kola, ozubená soukolí, hnací řemeny, hnací řetězy, maznice (součást strojů); (8) nástroje a nářadí ruční, nářadí a nástroje ruční pro obrábění, dělení, vrtání a další fyzikální zpracování dřeva, kovů a jiných obrobitelných materiálů, holicí stroje, související doplňkové součásti, příslušenství a náhradní díly; (9) elektrické přístroje (s výjimkou pro výuku) pro indikaci a/nebo ovládání parametrů fyzikálních veličin okolního prostředí, zejména teploty, vlhkosti, výšky, tlaku, rychlosti a/nebo směru proudění okolního tekutinového prostředí, a/nebo parametrů elektrického a/nebo magnetického pole, elektrické přístroje pro analýzu vyšších harmonických elektrického a/nebo magnetického pole, přístroje a nástroje pro vedení, přepínání, přeměnu, akumulaci, regulaci nebo řízení elektrického proudu a/nebo napětí, rozvaděče nízkého napětí, přístroje a zařízení pro záznam, zesilování, reprodukci a přenos písma, zvuku a obrazu (s výjimkou multiplexorů), videorekordéry, videokamery, software na magnetických nosičích, magnetické nebo optické nosiče zvukových a/nebo obrazových záznamů nahrané i nenahrané, videokazety nahrané i nenahrané, audiokazety nahrané i nenahrané, audiovizuální programy, audiovizuální díla, audiovizuální díla v digitální podobě, CD disky, videodiskety, audiodiskety, informace a záznamy v elektronické podobě, kancelářská technika, zejména počítače, jejich periferní vybavení včetně diskové jednotky pro uchování programu, diskové paměti, jednotky pro vnitřní řízení, počítačové programy na magnetických nosičích a ostatní příslušenství počítačů, elektronické databanky, faxové přístroje, kopírovací technika, telefonní přístroje, včetně v kombinaci se záznamníky, elektronické zápisníky, elektronické kalkulačky, stroje a zařízení na zkoušení materiálu, elektrické žehličky, vázící přístroje, váhy, vodováhy, vodozناky, záměrná pravítka, související doplňkové zařízení, příslušenství a náhradní díly, speciální pouzdra pro zařízení, vše spadající do této třídy.

(730) **TOPTRADE CZECH, spol. s r. o.**, Palackého 500, Holešov, 76901, CZ  
(740) Ing. Jiří Dohnal, Nedbalova 29, Brno, 62300

(210) **O-432587**  
(220) 20.12.2005  
(320) 20.12.2005  
(511) 33, 41, 43  
(540)

### BURČÁKFEST

(510) (33) alkoholické nápoje s výjimkou pív, víno, i ve všech stádiích kvašení; (41) hudební produkce, včetně populární, dechové a cimbálové hudby; (43) organizování ochutnávek vína, organizování slavností vína, vinařská turistika - v rámci této třídy.  
(730) **Albergo Agency s.r.o.**, Kovářská 307/6, Znojmo, 66902, CZ  
(740) Ing. František Kania, Mendlovo nám. 1a, Brno, 60300

(210) **O-436061**  
(220) 30.03.2006  
(320) 30.03.2006  
(511) 16, 35, 38, 41  
(540)



FINANCE NEW EUROPE

- (510) (16) blahopřání, brožury, časopisy, desky psací s klipsem na přidržování papíru, desky na dokumenty (šanonky, pořadače), desky rytecké, dopisní papír, etikety, formuláře, kalendáře, kalendáře trhací, katalogy, knihy, knížky, komiksy, manuály, noviny, obálky, papír dopisní, periodika, plakáty, pohlednice, pořadače, prospekty, příručky, publikace, ročenky, seznamy, tiskopisy, tiskoviny, učební pomůcky; (35) analýzy nákladů, daňové přiznání, informace (obchodní nebo podnikatelské), komerční informační kanceláře, obchodní nebo podnikatelské informace, obchodní nebo podnikatelský průzkum, obchodní reklama (pro třetí osoby), oceňování obchodních podniků, průzkum trhu, průzkum veřejného mínění, zajišťování předplatného novin a časopisů, příprava inzertních sloupků, reklama, propagace, reklama on-line v počítačové síti, aktualizování reklamních materiálů, pronájem reklamních materiálů, rozšiřování reklamních materiálů, zaslání reklamních materiálů, reklamní plochy (pronájem), reklamní texty (vydávání), zveřejňování, oznámení, vyhlášení, publikování), revize účtů (audit), rozšiřování vzorků, styky s veřejností, zpracování textů, vydávání reklamních nebo náborových, propagačních a inzertních textů, vyhledávání dat v počítačových souborech; (38) agentury tiskové, elektronická pošta, informační kanceláře, služby elektronické nástěnky, telefonní komunikace, služby přenosu dálkových konferencí, komunikace pomocí mobilních telefonů, počítačová komunikace, komunikace pomocí počítačových terminálů, posílání zpráv, služby elektronické pošty, tiskové agentury, tiskové kanceláře, zaslání zpráv; (41) organizování a vedení konferencí, organizování a vedení kongresů, organizování a vedení seminářů, organizování plesů, plánování a organizování večírků, pořádání a řízení pracovních setkání (školení), zpravodajské služby.
- (730) **FINANCE NEW EUROPE, s.r.o.**, Dobrovského 8/553, Praha 7, 17000, CZ

- (210) **O-436068**  
(220) 30.03.2006  
(320) 30.03.2006  
(511) 29, 30  
(540)

### Bohemia Asia Chips

- (510) (29) zpracované bramborové výrobky jako snacky, bramborové výrobky jako snacky vyrobené extrudováním, granulováním nebo jinými výrobními procesy, pražené, sušené, solené nebo kořeněné oříšky, müsli tyčinky sestávající z oříšků a sušeného ovoce; (30) tapioka, kukuřice, rýže a jiné cereální výrobky jako snacky vyrobené extrudováním, granulováním nebo jinými výrobními procesy, pikantní a slané biskvity, müsli tyčinky v podstatě sestávající ze zpracovaného zrní a čokolády, omáčky.
- (730) **INTERSNACK a.s.**, Choustník 164, 39118, CZ  
(740) **KOREJZOVÁ & SPOL., v.o.s.**, JUDr. Petra Korejzová, advokátka, Korunní 104/E, Praha 10, 10100

- (210) **O-436419**  
(220) 11.04.2006  
(320) 11.04.2006  
(511) 35, 36  
(540)

### SNADNÁ PŮJČKA TO MI STAČÍ

- (510) (35) pomoc při řízení obchodní činnosti, propagační činnost, reklama, obchodní administrativa, kancelářské práce; (36) služby peněžní, půjčky (záruční, zástavní), půjčky (financování).
- (730) **TOMMY STACHI, s.r.o.**, Alšova 123, Odolena Voda, Dolínky, 25070, CZ  
(740) JUDr. Pavel Berger, advokát, Národní dům na Vinohradech, nám. Míru 9, Praha 2, 12053

- (210) **O-436645**  
(220) 19.04.2006  
(320) 19.04.2006  
(511) 5, 29, 30, 32, 33, 43



- (510) (5) diabetický chléb a jiné pečivo diabetické, posilující přípravky a tonika, vše pro léčebné účely, vitamínové přípravky; (29) maso, ryby, drůbež a zvěřina, masové výtazky, ovoce a zelenina konzervované a mražené, sušené a zavažené, vejce, mléko, mléčné výrobky, protein pro lidskou spotřebu; (30) káva, čaj, kakao, cukr, rýže, tapioka, ságo, kávové náhražky, mouka, chléb, housky, rohlíky a jiné běžné pečivo, jemné pečivo, dorty, zákusky a cukroví, cukrovinky, čokoláda, sendviče, krekerky, oplatky, medovíčky, perníky, suchary, sušenky, zmrzlina, těsta, těstoviny, pizzy, obilní přípravky a vločky, příchutě do pečiva s výjimkou éterických olejů, droždí, želé; (32) nealkoholické nápoje, nápoje iontové, nápoje energetické, nealkoholické výtazky z ovoce, minerální vody, ovocné šťávy, zeleninové šťávy, mošty, přípravky na výrobu nápojů, pivo; (33) alkoholické nápoje s výjimkou piv; (43) restaurace.
- (730) **DIET PLUS s.r.o.**, Bohunická 24, Brno, 61900, CZ  
(740) **ROTT, RŮŽIČKA & GUTTMANN** Patentová, známková a advokátní kancelář, Ing. Ludmila Kavínková, Nad Štolou 12, Praha 7, 17000

- (210) **O-436648**  
(220) 19.04.2006  
(320) 19.04.2006  
(511) 11, 44  
(540)

### TOPSUN

- (510) (11) solária a přístroje k opalování; (44) služby spojené s péčí o hygienu a krásu osob, jako např. provozování zařízení na opalování.
- (590) Barevná  
(730) **SUN WAVE CZ, s.r.o.**, U Královské louky 8, Praha 5 - Smíchov, 15000, CZ  
(740) Ing. Michal Jupa, patentový zástupce, Na Baních 1385, Praha 5 - Zbraslav, 15600

- (210) **O-437830**  
(220) 30.05.2006  
(320) 30.05.2006  
(511) 40, 42  
(540)

### ring

- (510) (40) zpracování kinematografických filmů; (42) meteorologické informace a předpovědi počasí, nakládání s autorskými právy se souhlasem autora.
- (730) **RING TV s. r. o.**, Pekná cesta 6, Bratislava, 81109, SK  
(740) Ing. Yveta Janášová, Zálešná IV/1300, Zlín, 76001

- (210) **O-437831**  
(220) 30.05.2006  
(320) 30.05.2006  
(511) 38, 40, 42  
(540)

### ring tv

- (510) (38) televizní vysílání, vysílání kabelové televize; (40) zpracování kinematografických filmů; (42) meteorologické informace a předpovědi počasí, nakládání s autorskými právy se souhlasem autora.

(730) **RING TV s. r. o.**, Pekná cesta 6, Bratislava, 81109, SK  
(740) Ing. Yveta Janášová, Zálešná IV/1300, Zlín, 76001

(210) **O-437832**  
(220) 30.05.2006  
(320) 30.05.2006  
(511) 38, 40, 42  
(540)

### tv ring

(510) (38) televizní vysílání, vysílání kabelové televize; (40) zpracování kinematografických filmů; (42) meteorologické informace a předpovědi počasí, nakládání s autorskými právy se souhlasem autora.  
(730) **RING TV s. r. o.**, Pekná cesta 6, Bratislava, 81109, SK  
(740) Ing. Yveta Janášová, Zálešná IV/1300, Zlín, 76001

(210) **O-440003**  
(220) 14.08.2006  
(320) 14.08.2006  
(511) 43  
(540)

**FAJNCATERING**

(510) (43) organizování a zajišťování stravování a nápojů při rautech, banketech a oslavách, poskytování stravování a nápojů, provozování barového a restauračního zařízení.  
(590) Barevná  
(730) **Ota Tomáš**, Křenovka 16, Beroun, 26601, CZ

(210) **O-440688**  
(220) 01.09.2006  
(320) 01.09.2006  
(511) 35, 41, 44  
(540)

### LINKA BEZPEČÍ

(510) (35) propagační činnost, tvorba a šíření reklamních materiálů, reklama v tištěných a audiovizuálních médiích (televize, rozhlas, internet); (41) poskytování kulturních a vzdělávacích informací, pořádání preventivních přednášek pro laickou a odbornou veřejnost, výchova a vzdělávání v oblasti pedagogicko-psychologické a sociálně-právní, pořádání výcviků, školení, seminářů a konferencí zaměřených na problémy a ochranu dětí a mládeže, vydávání odborných tiskovin, publikací a studií; (44) služby psychologů - telefonické krizové intervence.  
(730) **SDRUŽENÍ LINKA BEZPEČÍ**, Ústavní 91/95, Praha 8 - Bohnice, 18121, CZ

(210) **O-440985**  
(220) 13.09.2006  
(320) 13.09.2006  
(511) 36, 41  
(540)

### PX Real

(510) (36) finančníctví, služby v oblasti burzovních indexů, cenných papírů, derivátů, futures, realitní fondy, nemovitostní fondy, poradenství a poskytování informací v oboru finančníctví; (41) vzdělávání a osvětlová činnost.  
(730) **Burza cenných papírů Praha, a.s.**, Rybná 14, Praha 1, 11005, CZ

(210) **O-441190**  
(220) 20.09.2006  
(320) 20.09.2006  
(511) 26, 42

(540)

(510) (26) krajky a výšivky, textilní galanterie; (42) oděvní návrhářství.  
(730) **TRICO LINE s.r.o.**, Pod Břizami 5251, Chomutov, 43005, CZ  
**Definitely in! spol. s r.o.**, Nerudova 49, Praha 1, 11000, CZ  
(740) Mgr. Tomáš Zlesák, advokát, Revoluční 3, Praha 1, 11015

(210) **O-441593**  
(220) 03.10.2006  
(320) 03.10.2006  
(511) 5  
(540)

### PROFESOR

(510) (5) herbicidy pro použití v zemědělství.  
(730) **Dow AgroSciences LLC**, 9330 Zionsville Road, Indianapolis, IN, US  
(740) Společná advokátní kancelář Všeťečka Zelený Švorčík Kalenský a partneři, JUDr. Otakar Švorčík, Hálkova 2, Praha 2, 12000

(210) **O-442399**  
(220) 29.10.2006  
(320) 29.10.2006  
(511) 10, 20, 37  
(540)

(510) (10) speciální nábytek pro lékařské účely; (20) nábytek, matrace; (37) opravy, údržba a servis strojů, zařízení, nástrojů, přípravků a speciálního nábytku.  
(590) Barevná  
(730) **LINET, spol. s r. o.**, Želevec 5, Slaný, 27401, CZ  
(740) JUDr. Miroslav Kupka, Levého 1532, Rakovník, 26901

(210) **O-442473**  
(220) 31.10.2006  
(320) 31.10.2006  
(511) 6, 16, 20, 29, 30, 40, 43  
(540)

(510) (6) plechové obaly a konzervy na potraviny, zejména na masné a uzenářské výrobky, zařazené v této třídě; (16) papír, papírové a kartonážní zboží, papírové a kartonážní obaly na potraviny, zejména na šunku, tiskárenské výrobky, fotografie, papírové reklamní předměty, letáky, plakáty, fólie hliníkové a viskóзовé na balení potravin, zejména na šunku, papírová prostírání, papírové ubrusy, podložky na stůl papírové, pytlíky jako obaly (z papíru nebo umělých hmot), štítky (papírové nálepky); (20) obaly (krabice) z umělých hmot a nádoby z umělých hmot jako obaly na potraviny, zejména na masné a uzenářské výrobky; (29) maso a masné výrobky, jako masové krémy, pomazánky na chleba, masité přesnídávky v rámci této třídy, masové šťávy a extrakty, masa jako náplně do jemného pečiva, uzeniny, zejména párky,

- (540) klobásy, salámy, sekané maso, masové a jádrové paštiky, šunka, slanina a škvarky, jelita a jitrnice, huspeniny a tlačanky, vnitřnosti, zejména játra, droby, dršťky, ryby neživé, kaviár, měkkýši a koryši neživí, drůbež a zvěřina s výjimkou živých, konzervované potraviny, zejména masové a rybí konzervy, hotová jídla s převahou masa, jedlé oleje a tuky, hotové polévky, polévkové koncentráty, polévkové kostky, tablety, prášky, výtahy, polévky v sáčku; (30) koření všeho druhu, zejména do uzenin a uzenářských výrobků, koření do těsta, do polévek, směs různého koření, koření mleté či nikoliv, zejména anýz, cibule v prášku, curry v prášku, hřebíček, šafrán, zázvor, pepř, přípravky aromatické do potravin, chlebičky a taštičky, též plněné masem, sýrem nebo zeleninou, pizza, housky, též plněné masem a sýrem, náhražky a přísady spadající do této třídy, konzervační soli, zejména kuchyňská sůl a prostředky k nasolování masa, masové paštiky zapečené v těstě, masové pirožky, látky na zjemnění masa pro domácnosti, chuťové a pikantní omáčky, majonézy; (40) řeznictví a uzenářství, zejména porážka a bourání zvířat, zpracovávání masa a masných výrobků, uvedených ve třídě 29, konzervování potravin, zejména tepelná úprava a mražení, též uzení, zpracování kůží a kostí; (43) stravovací a ubytovací služby, hostinská a restaurační činnost, poskytování gastronomických služeb, příprava jídel a výrobků studené kuchyně, pořádání hostin, provozování baru, bufetu, samoobslužné restaurace, kavárny, pronajímání restauračních a jednacích místností k pořádání seminářů, konferencí, školení a společenských akcí.
- (590) Barevná  
(730) **ANTONI CZ s.r.o.**, Dolní Třebonín 194, Dolní Třebonín, 38201, CZ  
(740) KUDRLIČKA a SEDLÁK, Ing. Jiří Sedlák, Husova 5, Česká Budějovice, 37001



- (510) (41) výchovná, vzdělávací, zábavní, sportovní a společenská činnost, provozování fitness centra, provozování sauny, provozování bazénu, vedení kondičního tělocviku, půjčování sportovního nářadí, organizování a pořádání společenských, kulturních, sportovních a jiných zábavních produkcí, pořádání uměleckých a jiných přehlídek nekomerčního charakteru, vydavatelská a nakladatelská činnost, půjčování knih a časopisů, půjčování a pronájem rozhlasových a jiných přístrojů pro přenos a reprodukci zvuku a obrazu, půjčování nosičů zvuku a přístrojů pro pořizování zvukových, obrazových a audiovizuálních záznamů, služby tlumočnické a překladatelské, pořádání a organizace vzdělávacích akcí; (42) výzkumná a vývojová činnost; (44) služby lázeňské, léčebné, lékařské a rehabilitační, zprostředkování lázeňských a rehabilitačních služeb, poradenství a informační služby v oboru lázeňských, rehabilitačních a léčebných služeb, rovněž s využitím přírodních léčivých zdrojů minerálních vod, kysličníků, solí a výrobků z nich, zajišťování léčebných pobytů, salóny krásy, kadeřnictví, manikúra a pedikúra, masáže.
- (730) **Nemocnice Na Homolce**, Roentgenova 2, Praha 5, 15030, CZ  
(740) Advokátní a patentová kancelář VYSKOČIL, KROŠLÁK a spol., Dana Lukajová, Voršílská 10, Praha 1, 11000

(210) **O-442509**

(220) 01.11.2006

(320) 01.11.2006

(511) 41, 42, 43, 44

(540)

### Nemocnice Na Homolce

- (510) (41) výchovná, vzdělávací, zábavní, sportovní a společenská činnost, provozování fitness centra, provozování sauny, provozování bazénu, vedení kondičního tělocviku, půjčování sportovního nářadí, organizování a pořádání společenských, kulturních, sportovních a jiných zábavních produkcí, pořádání uměleckých a jiných přehlídek nekomerčního charakteru, vydavatelská a nakladatelská činnost, půjčování knih a časopisů, půjčování a pronájem rozhlasových a jiných přístrojů pro přenos a reprodukci zvuku a obrazu, půjčování nosičů zvuku a přístrojů pro pořizování zvukových, obrazových a audiovizuálních záznamů, služby tlumočnické a překladatelské, pořádání a organizace vzdělávacích akcí; (42) výzkumná a vývojová činnost; (43) služby spojené s ubytováním, stravováním a občerstvením, provozování ubytovacích zařízení, provozování stravovacích a občerstvovacích zařízení, poradenství v oboru hotelnictví, zajišťování hotelových pobytů, pronájem apartmánů, sálů, salonků, jednacích místností a jiných nebytových prostor obsažených v této třídě; (44) služby lázeňské, léčebné, lékařské a rehabilitační, zprostředkování lázeňských a rehabilitačních služeb, poradenství a informační služby v oboru lázeňských, rehabilitačních a léčebných služeb, rovněž s využitím přírodních léčivých zdrojů minerálních vod, kysličníků, solí a výrobků z nich, zajišťování léčebných pobytů, salóny krásy, kadeřnictví, manikúra a pedikúra, masáže.
- (730) **Nemocnice Na Homolce**, Roentgenova 2, Praha 5, 15030, CZ  
(740) Advokátní a patentová kancelář VYSKOČIL, KROŠLÁK a spol., Dana Lukajová, Voršílská 10, Praha 1, 11000

(210) **O-442510**

(220) 01.11.2006

(320) 01.11.2006

(511) 41, 42, 44

(210) **O-442511**

(220) 01.11.2006

(320) 01.11.2006

(511) 41, 42, 44

(540)



- (510) (41) výchovná, vzdělávací, zábavní, sportovní a společenská činnost, provozování fitness centra, provozování sauny, provozování bazénu, vedení kondičního tělocviku, půjčování sportovního nářadí, organizování a pořádání společenských, kulturních, sportovních a jiných zábavních produkcí, pořádání uměleckých a jiných přehlídek nekomerčního charakteru, vydavatelská a nakladatelská činnost, půjčování knih a časopisů, půjčování a pronájem rozhlasových a jiných přístrojů pro přenos a reprodukci zvuku a obrazu, půjčování nosičů zvuku a přístrojů pro pořizování zvukových, obrazových a audiovizuálních záznamů, služby tlumočnické a překladatelské, pořádání a organizace vzdělávacích akcí; (42) výzkumná a vývojová činnost; (44) služby lázeňské, léčebné, lékařské a rehabilitační, zprostředkování lázeňských a rehabilitačních služeb, poradenství a informační služby v oboru lázeňských, rehabilitačních a léčebných služeb, rovněž s využitím přírodních léčivých zdrojů minerálních vod, kysličníků, solí a výrobků z nich, zajišťování léčebných pobytů, salóny krásy, kadeřnictví, manikúra a pedikúra, masáže.
- (730) **Nemocnice Na Homolce**, Roentgenova 2, Praha 5, 15030, CZ  
(740) Advokátní a patentová kancelář VYSKOČIL, KROŠLÁK a spol., Dana Lukajová, Voršílská 10, Praha 1, 11000

(210) **O-442512**

(220) 01.11.2006

(320) 01.11.2006

(511) 42, 43, 44

(540)



(510) (42) výzkumná a vývojová činnost; (43) služby spojené s ubytováním, stravováním a občerstvením, provozování ubytovacích zařízení, provozování stravovacích a občerstvovacích zařízení, poradenství v oboru hotelnictví, zajišťování hotelových pobytů, pronájem apartmánů, sálů, salonků, jednacích místností a jiných nebytových prostor obsažených v této třídě; (44) služby lázeňské, léčebné, lékařské a rehabilitační, zprostředkování lázeňských a rehabilitačních služeb, poradenství a informační služby v oboru lázeňských, rehabilitačních a léčebných služeb, rovněž s využitím přírodních léčivých zdrojů minerálních vod, kyslíčků, solí a výrobků z nich, zajišťování léčebných pobytů, salóny krásy, kadeřnictví, manikúra a pedikúra, masáže.

(730) **Nemocnice Na Homolce**, Roentgenova 2, Praha 5, 15030, CZ

(740) Advokátní a patentová kancelář VYSKOČIL, KROŠLÁK a spol., Dana Lukajová, Voršilská 10, Praha 1, 11000

(210) **O-442513**

(220) 01.11.2006

(320) 01.11.2006

(511) 41, 43, 44

(540)



(510) (41) výchovná, vzdělávací, zábavní, sportovní a společenská činnost, provozování fitness centra, provozování sauny, provozování bazénu, vedení kondičního tělocviku, půjčování sportovního nářadí, organizování a pořádání společenských, kulturních, sportovních a jiných zábavních produkcí, pořádání uměleckých a jiných přehlídek nekomerčního charakteru, vydavatelská a nakladatelská činnost, půjčování knih a časopisů, půjčování a pronájem rozhlasových a jiných přístrojů pro přenos a reprodukci zvuku a obrazu, půjčování nosičů zvuku a přístrojů pro pořizování zvukových, obrazových a audiovizuálních záznamů, služby tlumočnické a překladatelské, pořádání a organizace vzdělávacích akcí; (43) služby spojené s ubytováním, stravováním a občerstvením, provozování ubytovacích zařízení, provozování stravovacích a občerstvovacích zařízení, poradenství v oboru hotelnictví, zajišťování hotelových pobytů, pronájem apartmánů, sálů, salonků, jednacích místností a jiných nebytových prostor obsažených v této třídě; (44) služby lázeňské, léčebné, lékařské a rehabilitační, zprostředkování lázeňských a rehabilitačních služeb, poradenství a informační služby v oboru lázeňských, rehabilitačních a léčebných služeb, rovněž s využitím přírodních léčivých zdrojů minerálních vod, kyslíčků, solí a výrobků z nich, zajišťování léčebných pobytů, salóny krásy, kadeřnictví, manikúra a pedikúra, masáže.

(730) **Nemocnice Na Homolce**, Roentgenova 2, Praha 5, 15030, CZ

(740) Advokátní a patentová kancelář VYSKOČIL, KROŠLÁK a spol., Dana Lukajová, Voršilská 10, Praha 1, 11000

(210) **O-442514**

(220) 02.11.2006

(320) 02.11.2006

(511) 19, 20, 36, 37

(540)



(510) (19) prefabrikované dřevěné stavební soupravy, prefabrikované roubené domy, okna a dveřní rámy a desky, nekovové podlahoviny, nekovové stropy, obklady stěn, části a fitinky ke shora uvedenému zboží, vše v rámci této třídy; (20) nábytek, rámy, dřevěné poštovní schránky; (36) realitní kancelář; (37) stavebnictví, opravy, instalační služby.

(730) **FINNY spol. s r.o.**, Nad Jenerálkou 554/8, Praha 6, 16000, CZ

(210) **O-442605**

(220) 06.11.2006

(320) 06.11.2006

(511) 35, 36, 39, 41, 43, 44

(540)



(510) (35) reklamní, propagační a inzertní činnost, reklamní, inzertní a propagační činnost prostřednictvím jakéhokoliv média, prostřednictvím telefonní sítě nebo datové sítě nebo informační sítě nebo elektronické sítě nebo komunikační sítě nebo počítačové sítě, reklamní a propagační činnost, včetně obstarávání plošné reklamy, poskytování informací a jiných informačních produktů komerčního nebo reklamního charakteru, komerční využití Internetu v oblastech komerčních internetových médií a vyhledávacích služeb, on-line inzerce, činnost reklamní agentury, zprostředkování v obchodních vztazích, zprostředkování v oblasti obchodu, pořádání komerčních výstav a jiných přehlídek zboží a služeb komerčního charakteru, propagace služeb, marketing, vydávání reklamních nebo náborových, propagačních a inzertních textů, administrativní činnost, manažerská činnost, poradenství organizační, podnikatelské, ekonomické a obchodní, správa hotelů, kancelářské práce, zprostředkovatelská činnost v oblasti obchodu; (36) směnárna, finanční služby spojené s cestovními šeky a cizími měnami, finanční služby spojené s prodejem mincí včetně upomínkových a pamětních mincí, finanční služby spojené s placením šeky a s převodem peněz, finanční služby, obstarávání a zprostředkování cestovního pojištění osob a zavazadel, obstarávání výměny platidel, realitní činnost, koupě, prodej a pronájem bytových a nebytových prostor; (39) doprovázení turistů, provozování cestovních kanceláří a turistických kanceláří v rámci této třídy, produkční a agenturní činnost v oboru cestovního ruchu, organizační, produkční a zprostředkovatelská činnost v oboru sportovních a rekreačních cest a pobytů, obstarávání přepravy zahraničních návštěvníků i tuzemských zákazníků a jejich zavazadel, silniční automobilová doprava, autobusová doprava včetně dopravy autokary, organizování a rezervace cest, rezervace letenek, jízdének, místenek, organizování exkurzí, zájezdů, okružních výletů, plaveb a turistických prohlídek, úschovna zavazadel; (41) vydavatelská činnost, výchovná, vzdělávací a zábavná činnost, sportovní činnost, pořádání a organizování odborných setkám jako jsou kurzy, školení, konference, sympozia, přednášky a kongresy, organizování společenských setkání, plesů, večírků, soutěží a pracovních setkání, organizování soutěží (sportovních, vzdělávacích, zábavných) a turnajů, pořádání soutěží krásy, pořádání kurzů pro cvičitele, trenéry a rozhodčí, činnost sportovních instruktorů, provozování sauny, služby tlumočnické a překladatelské, golfová hřiště (provozování), provozování sportovních zařízení a sportovišť, odborné poradenství v uvedených službách, pronájem sportovních potřeb-golfových holí a golfových míčků, pronájem sportovních potřeb-tenisových

raket a tenisových míčků, pronájem sportovních golfových vozíků a tělocvičných zařízení (vše spojeno s golfem), noční kluby, provozování kasin a heren, sázkových her v kasinu, výherních hracích přístrojů a zprostředkování on-line her a sázek, školení personálu heren, kasin, krupierů a obsluhy výherních hracích přístrojů, fitness centra a wellness, pronájem tenisových kurtů; (43) služby spojené s ubytováním a stravováním, hostinská činnost, provozování hotelů (hotelového ubytování), penzionů, a jiných podobných ubytovacích zařízení, pronájem apartmánů, sálů, salonků a jiných nebytových prostor, pronájem jednacích místností, poskytování přechodného ubytování a jeho rezervace, rezervace hotelu, provozování restaurace, barů a kaváren, pronájem sportovních barů, pronájem restaurací v golfových a tenisových klubech, provozování vináren, cukráren a bufetů, ubytovací služby (hotely), služby zajišťující stravování a nápoje, rychlé občerstvení, služby cestovní kanceláře spadající do této třídy; (44) provozování salónů krásy, odborné služby kadefnické, kosmetické, manikérské, pedikérské a masérské, poskytování rehabilitačních služeb, provozování solárií, fyzioterapie.

- (730) **Wachal Viliam Ing.**, Roštín 91, Roštín, 76803, CZ  
(740) Patentová a známková kancelář, Ing. Jaromír Příkryl, Včelín 1161, Hulín, 76824

- (210) **O-442606**  
(220) 06.11.2006  
(320) 06.11.2006  
(511) 35, 36, 39, 41, 43, 44  
(540)

### Sporthotel Kurzovní

- (510) (35) reklamní, propagační a inzertní činnost, reklamní, inzertní a propagační činnost prostřednictvím jakéhokoliv média, prostřednictvím telefonní sítě nebo datové sítě nebo informační sítě nebo elektronické sítě nebo komunikační sítě nebo počítačové sítě, reklamní a propagační činnost, včetně obstarávání plošné reklamy, poskytování informací a jiných informačních produktů komerčního nebo reklamního charakteru, komerční využití Internetu v oblastech komerčních internetových médií a vyhledávacích služeb, on-line inzerce, činnost reklamní agentury, zprostředkování v obchodních vztazích, zprostředkování v oblasti obchodu, pořádání komerčních výstav a jiných přehlídek zboží a služeb komerčního charakteru, propagace služeb, marketing, vydávání reklamních nebo náborových, propagačních a inzertních textů, administrativní činnost, manažerská činnost, poradenství organizační, podnikatelské, ekonomické a obchodní, správa hotelů, kancelářské práce, zprostředkovatelská činnost v oblasti obchodu; (36) směnárna, finanční služby spojené s cestovními šeky a cizími měnami, finanční služby spojené s prodejem mincí včetně upomínkových a pamětních mincí, finanční služby spojené s placením šeky a s převodem peněz, finanční služby, obstarávání a zprostředkování cestovního pojištění osob a zavazadel, obstarávání výměny platidel, realitní činnost, koupě, prodej a pronájem bytových a nebytových prostor; (39) doprovázení turistů, provozování cestovních kanceláří a turistických kanceláří v rámci této třídy, produkční a agenturní činnost v oboru cestovního ruchu, organizační, produkční a zprostředkovatelská činnost v oboru sportovních a rekreačních cest a pobytů, obstarávání přepravy zahraničních návštěvníků i tuzemských zákazníků a jejich zavazadel, silniční automobilová doprava, autobusová doprava včetně dopravy autokary, organizování a rezervace cest, rezervace letenek, jízdenek, místenek, organizování exkurzí, zájezdů, okružních výletů, plaveb a turistických prohlídek, úschovna zavazadel; (41) vydavatelská činnost, výchovná, vzdělávací a zábavná činnost, sportovní činnost, pořádání a organizování odborných setkání jako jsou kurzy, školení, konference, sympozia, přednášky a kongresy, organizování společenských setkání, plesů, večírků, soutěží a pracovních setkání, organizování soutěží (sportovních, vzdělávacích, zábavných) a turnajů, pořádání soutěží krásy, pořádání kurzů pro cvičitele, trenéry a rozhodčí, činnost sportovních instruktorů, provozování sauny, služby tlumočnické a překladatelské, golfová hřiště (provozování), provozování sportovních zařízení a sportovišť, odborné poradenství v uvedených službách, pronájem sportovních potřeb-golfových holi a golfových míčků, pronájem sportovních potřeb-tenisových raket a tenisových míčků, pronájem sportovních golfových vozíků a tělocvičných zařízení (vše spojeno s golfem), noční

kluby, provozování kasin a heren, sázkových her v kasinu, výherních hracích přístrojů a zprostředkování on-line her a sázek, školení personálu heren, kasin, krupierů a obsluhy výherních hracích přístrojů, fitness centra a wellness, pronájem tenisových kurtů; (43) služby spojené s ubytováním a stravováním, hostinská činnost, provozování hotelů (hotelového ubytování), penzionů, a jiných podobných ubytovacích zařízení, pronájem apartmánů, sálů, salonků a jiných nebytových prostor, pronájem jednacích místností, poskytování přechodného ubytování a jeho rezervace, rezervace hotelu, provozování restaurace, barů a kaváren, pronájem sportovních barů, pronájem restaurací v golfových a tenisových klubech, provozování vináren, cukráren a bufetů, ubytovací služby (hotely), služby zajišťující stravování a nápoje, rychlé občerstvení, služby cestovní kanceláře spadající do této třídy; (44) provozování salónů krásy, odborné služby kadefnické, kosmetické, manikérské, pedikérské a masérské, poskytování rehabilitačních služeb, provozování solárií, fyzioterapie.

- (730) **Wachal Viliam Ing.**, Roštín 91, Roštín, 76803, CZ  
(740) Patentová a známková kancelář, Ing. Jaromír Příkryl, Včelín 1161, Hulín, 76824

- (210) **O-442679**  
(220) 08.11.2006  
(320) 08.11.2006  
(511) 7, 37, 44  
(540)

### REEKIE

- (510) (7) zemědělské stroje a dopravníky použité pro zpracování půdy, sázení, sklizeň, čištění a třídění zemědělských výrobků, zemědělské stroje a dopravní zařízení použité při sklizni pro třídění, zejména okopanin, pro oddělení brambor od kamenů a hrud, stroje pro zpracování zemědělských výrobků a součástí pro všechny jmenované stroje; (37) montáž, údržba, opravy a úpravy strojů, zejména zemědělských strojů a dopravních zařízení použitých při sklizni pro třídění zemědělských výrobků, pronájem strojů a zařízení uvedených ve třídě 7; (44) poradenství v oblasti pěstitelství, ochrany a užívání brambor, poradenství v oblasti nových pěstitelských technologií.
- (730) **Pacner Martin**, Menhartova 1552, Pelhřimov, 39301, CZ  
(740) PATIS - známkové, technické a informační služby, Ing. Josef Švejnoha, Čajkovského 1282, Pelhřimov, 39301

- (210) **O-442872**  
(220) 14.11.2006  
(320) 14.11.2006  
(511) 9, 12, 16, 25, 28, 29, 35, 38  
(540)



- (554) Prostorová  
(510) (9) přístroje a zařízení pro reprodukci, přenos a záznam zvuku a obrazu všeho druhu, zejména televizory, videorekordéry, videopřehrávače, magnetofony, videomagnetofony, rádia, přehrávače kompaktních desek, laserových obrazově zvukových disků, autorádia s přehrávačem i bez něho, zesilovače, gramofony, satelitní systémy, kabelové televizní systémy, HIFI soupravy, reproduktory, videokamery, fotografické přístroje a kamery, přístroje a zařízení výpočetní techniky, zejména počítače, jejich části a příslušenství včetně tiskáren, programové



vybavení počítačů, telefonní přístroje a zařízení, telefaxy, záznamníky telefonních hovorů, kopírovací přístroje, nosiče zvuku a obrazu nahrané a nenahrané všeho druhu, zejména kazety, pásky, videokazety, disky, gramofonové desky, diskety; (12) vozidla; (16) tiskoviny, časopisy, periodika, knihy; (25) oděvy pro muže, ženy a děti; (28) hry, hračky, sportovní potřeby pro děti; (29) doprava, balení a skladování zboží; (35) poradenská a konzultační činnost v oblasti obchodu, zprostředkovatelská činnost v oblasti obchodu, zakládání, vedení a prodej společností, propagační činnost; (38) přenos zpráv a obrazových informací pomocí počítačů.

- (590) Barevná  
(730) **DATART INTERNATIONAL, a.s.**, Pernerova 149/35, Praha 8, 18600, CZ  
(740) Kůta Musil Vaňková and partners, Mgr. Petr Kůta, Kateřinská 7, Praha 2, 12000

(210) **O-443139**

(220) 24.11.2006  
(320) 24.11.2006  
(511) 35, 39, 43

## STAROBRNĚNSKÝ ŠENK

- (510) (35) rozšiřování vzorků (zboží), zboží (předvádění -); (39) cestování (rezervace -), cesty (organizování -), turistické kanceláře s výjimkou kanceláří poskytujících hotelové rezervace, uskladňování, zboží (balení -); (43) automaty (rychlé občerstvení), bary (služby -), bufety, hotelové služby, hotely (rezervace -), jídelny (závodní -), jídelny, kavárny, kempy (provozování -), motely (služby -), noclehárny (turistické -), penziony, penziony (rezervace -), penziony pro zvířata, poskytování přechodného ubytování, prázdninové tábory, pronájem přenosných staveb, pronajímání jednacích místností, provoz hotelového ubytování, přechodné ubytování (rezervace), půjčování stanů, půjčování židlí, stolů, prostírání, nápojového skla, restaurace, restaurace (samoobslužné -), rezervace hotelů, ubytovací služby (hotely, penziony), ubytování (pronajímání -), zásobování.

- (730) **Nevřívová Lenka Ing.**, Oblá 54, Brno, 63400, CZ

(210) **O-443191**

(220) 27.11.2006  
(320) 27.11.2006  
(511) 6, 9, 19, 20, 37, 42  
(540)



- (510) (6) kovové reklamní a vývěsné tabule, kovové sloupy a plakáty, kovové obložení interieru, kovová vrata, kovové desky, posuvné kovové desky, kovové dveře, kovové součástky ke dveřím, kovové desky na dveře, neelektrická zařízení pro otevírání dveří, součástky do posuvných dveří, dveřní kovové kliky, přenosné kovové konstrukce, kovové součástky do nábytku, kovové součástky do oken, kovová okna, kovové objímky, kovová vodítka pro posuvné dveře a kolečkové brusle, kovové bloky (s výjimkou bloku do strojů), kovové stropy; (9) počítačové programy a potřeby v rámci této třídy; (19) nekovové obložení interieru, nekovová vrata, nekovové stavební materiály, nekovové dveře, nekovové součástky do dveří, dveřní nekovové desky, vývěsní nekovové sloupy, nekovová okna, nekovové součástky do oken, nekovové desky, posuvné nekovové desky, nekovové profily, nekovové stropy; (20) nábytek, dvířka k nábytku, systémy posuvných dveří, zabudované systémy, nábytkové desky, posuvné nábytkové desky, součástky do nekovového nábytku, zrcadla, skleněné desky na zrcadla, reklamní a vývěsné tabule v rámci této třídy; (37) stavební a opravárenské služby; (42) tvorba počítačových programů, aktualizace, instalace, konverzace, kopírování, zapůjčení počítačových programů, poradenství v oblasti počítačového vybavení a programu, dekorace interieru, expertizy v oblasti

stavebnictví a investic.

- (730) **Hupecj Michal**, Čemerianska 52, 09303 Vranov nad Topľou, SK

(210) **O-443241**

(220) 28.11.2006  
(320) 28.11.2006  
(511) 5, 41, 44  
(540)



- (510) (5) léčiva, farmaceutické přípravky pro léčebné účely, zamražené mužské sperma, spermobanka; (41) osvěta k projektu garantovaného otcovství; (44) péče o zdraví člověka, lékařské služby, odběr a zamražení mužského sperma, tvorba a správa spermobanky, poradenství k uchování sperma ve vysoké reprodukční kvalitě dlouhodobým zamrazením.

- (730) **MEDEA - CZ, s.r.o.**, Široká 2282, Uherský Brod, 68801, CZ  
(740) Ing. Zdeněk Kučera, Paďelky 548, P.O.BOX 92, Slušovice, 76315

(210) **O-443317**

(220) 29.11.2006  
(320) 29.11.2006  
(511) 43  
(540)



- (510) (43) bankety, bary, bufety, cateringové služby v oblasti gastronomie a jejich zprostředkování, gala večere, internacionální catering, narozeninové oslavy (stravovací služby), párty (stravovací služby), pivní catering, promoce (stravovací služby), pronajímání jednacích místností, salónků, rauty, restaurace, služby zajišťující stravování a nápoje, speciální oslavy pro dva (stravovací služby), svatební hostiny, tématické večírky, vinný catering, VIP catering, zahradní a domácí slavnosti (stravovací služby), zásobování (catering).

- (730) **Erben Radek**, Šluknovská 8/318, Praha 9, 19000, CZ

(210) **O-443318**

(220) 29.11.2006  
(320) 29.11.2006  
(511) 43  
(540)



- (510) (43) bankety, bary, bufety, cateringové služby v oblasti gastronomie a jejich zprostředkování, gala večere, internacionální catering, narozeninové oslavy (stravovací služby), párty (stravovací služby), pivní catering, promoce (stravovací služby), pronajímání jednacích místností, salónků, rauty, restaurace, služby zajišťující stravování a nápoje, speciální oslavy pro dva (stravovací služby), svatební hostiny, tématické večírky, vinný catering, VIP catering, zahradní a domácí

slavnosti (stravovací služby), zásobování (catering).

(730) **Erben Radek**, Šluknovská 8/318, Praha 9, 19000, CZ

(210) **O-443413**

(220) 01.12.2006

(320) 01.12.2006

(511) 39, 43, 44

(540)

## TERMA TRAVEL

(510) (39) služby cestovní agentury spojené se zajišťováním a obstaráváním dopravy pro zájezdy a výlety, pořádání lázeňských, léčebných, pobytových, poznávacích a jiných tematických zájezdů, rezervace cest, poskytování a zprostředkování cestovních služeb, prodej a rezervace letenek, autobusových a železničních jízdenek a místenek, zprostředkování přepravy, činnost touroperátora, organizování cest, zájezdů a exkurzí, obstarávání a zprostředkování ostatních služeb cestovního ruchu spadajících do této třídy v oblasti přepravy a cestování, poradenské služby v oblasti turismu (doprava a doprovázení turistů); (43) služby cestovní agentury spojené s ubytováním a stravováním, zajišťování a rezervace ubytování, stravování a hotelových služeb v rámci této třídy, obstarávání a zprostředkování ostatních služeb cestovního ruchu spadajících do této třídy v oblasti ubytování a stravování; (44) zajišťování balneologických procedur.

(730) **TERMA CZECH REPUBLIC, spol. s r. o.**, Národní 138/10, Praha 1, 11000, CZ

(740) JUDr. Pavel Tomek, advokát, Polská 4, Karlovy Vary, 36020

(210) **O-443456**

(220) 04.12.2006

(320) 04.12.2006

(511) 7, 12, 36

(540)

## FOCO

(510) (7) jeřáby (zvedací a zdvihací zařízení), zejména nákladní jeřáby pro nákladní vozy a autojeřáby, samohybné jeřáby, mechanická a hydraulická zvedací zařízení, pneumatická a hydraulická zdvihací klapky, stroje a zařízení pro čištění, dřevoobráběcí stroje, drtiče pro průmyslové využití, kliky (jako části strojů), pneumatická kladiva, ložiskové štíty pro stroje, žací a sklízecí stroje, lopaty (mechanické), zdvihací zařízení, mechanické kladkostroje, odsávače prachu pro čistící účely, sací zařízení pro průmyslové využití, sněžné pluh, radlice, kontrolní zařízení pro stroje spadající do této třídy, motory a stroje s výjimkou pro motory pro pozemní vozidla, přístroje a technologická zařízení spadající do této třídy, včetně mechanických, zejména pro modernizaci, mechanizaci a automatizaci výroby, nástroje a nářadí kromě ručních, dorovnávací zařízení (jako součásti strojů), dřevozpracující stroje a jejich součásti, mechanická zařízení a nářadí na elektrický pohon, pilové čepele (jako součásti strojů), řezací stroje, stolové cirkulární pily (jako součásti strojů), vrtací hlavy jako součásti strojů, vrtací korunky jako součásti strojů, elektrická ruční vrtací zařízení, vrtáková sklíčidla jako součásti strojů, vrtáky na kov a zdivo, průmyslové odsávače prachu a nečistot, elektrické smykové desky spadající do této třídy; (12) vozidla, pozemní dopravní prostředky a jejich části, elektrická vozidla, karosérie vozů, kola pro vozidla, osy pro vozidla, kryty kol, rychlostní skříně pro pozemní vozidla, vzduchové pumpy (doplňky pro vozidla), řadiče pro pozemní vozidla, pohlcovače nárazů (odpružení) pro vozidla, přívěsy (vozidla), zdvihací vozy, výrobky sloužící k protiskluzové úpravě pro pneumatiky vozidel, protiskluzové řetězy, sněžové řetězy, sítě na zavazadla pro vozidla, signalizační systém pro zpátečku u vozidel, instalace na vozidla proti oslnění, zabezpečovací zařízení proti krádeži vozidel, bezpečnostní alarmy proti krádeži vozidel, části a součásti vozidel spadající do této třídy, vše s výjimkou bezpečnostních a ochranných prvků; (36) finanční pronájem - leasing strojů a zařízení, finanční služby - analýzy, transakce, operace, finanční informace, poradenství a řízení, daňové odhady, finanční odhady a oceňování v oblastech pojišťovnictví, bankovníctví, nemovitostí, burzovní makléřství, kurzovní záznamy na burze, finanční sponzorování, financování koupí na splátky, poskytování hypotečních půjček, garance, záruky, kauce, bankovníctví, úvěrové banky, bezhotovostní operace, platební převody vykonávané elektronicky, clearing (zúčtování vzájemných pohledávek a závazků), elektronický

převod kapitálu, kapitálové investice, domácí bankovní služby, vydávání cenin, vydávání cestovních šeků, vydávání cenných papírů, služby a vydávání kreditních karet, měnové služby a operace, směnárenské služby, zprostředkování a poradenství v oblasti pojištění, služby pojišťoven - uzavírání pojistek a pojistných smluv, včetně životních, úrazových, proti požáru apod., nemocenské pojištění, vyplácení důchodů, důchodové fondy, pojistně-technické služby (statistika), služby realitní kanceláře - obchodování s nemovitostmi, zprostředkování pronájmu a koupě nemovitostí, pronájem nemovitostí - bytů, domů, kanceláří, pozemků, farem atd., vedení nájemních a činžovních domů, správa nemovitostí, inkasování nájemného, ubytovací kanceláře, oceňování numismatických sbírek, starožitností, uměleckých děl, známek a šperků, kanceláře pro inkasování pohledávek (faktoring), služby v oblasti likvidace podniků (finanční záležitosti), celní služby, organizování dobročinných a jiných sbírek, úschovní služby - úschova v bezpečnostních schránkách, úschova cenností, provozování zastaváren.

(730) **F. BERGER spol. s r. o.**, Nad Volyňkou 1006, Praha 10, 10400, CZ

(740) **DANĚK & PARTNERS** Advokátní a patentová kancelář, Dr. Vilém Daněk, Vinohradská 45, Praha 2, 12000

(210) **O-443515**

(220) 06.12.2006

(320) 06.12.2006

(511) 30, 35, 39, 43

(540)



(510) (30) hotová jídla a rychlé občerstvení jako např. bagety, sendviče, pizzy, vrapy, tortily, těsta, těstoviny, špagety, cukrářské a pekařské výrobky, cukr, cukrovinky, dezerty, pudinky, zákusky, pečivo, čokoláda, čokoládové výrobky, káva, kávové a čokoládové nápoje, kakao, čaj, zmrzliny; (35) zprostředkovatelská činnost v oblasti obchodu, export - import, reklama, propagace, inzerce všemi druhy médií, marketing; (39) distribuce a doručování zboží, zejména potravinářských výrobků, hotových jídel, nápojů, produktů rychlého občerstvení apod., služby donášení a rozvozu jídel a nápojů do domu; (43) restaurace, snack - bary, kavárny, jídelny, zajištění rychlého občerstvení, catering, zajišťování jídel objednaných prostřednictvím on-line počítačové sítě.

(590) Barevná

(730) **LINK VENTURES s.r.o.**, Senovážné nám. 23, Praha 1, 11000, CZ

(740) Ing. Francis Jupa, Měchenická 4/2554, Praha 4, 14100

(210) **O-443617**

(220) 10.12.2006

(320) 10.12.2006

(511) 20, 35, 42

(540)



(510) (20) umělecká díla ze dřeva, vosku, sádry nebo plastů; (35) poradenské služby v podnikovém managementu při prodeji výrobků a služeb, poradenství a management pro podniky, dekorace a aranžování výkladů, obchodní management, zprostředkování nákupu a prodeje výrobků, reklama, organizování výstav pro reklamní a obchodní účely, rozšiřování reklamních oznámení, předvádění výrobků pro obchodní účely,

rozšiřování reklamních materiálů zákazníkům, např. letáky, prospekty, tiskoviny a vzorky, zasílání reklamních materiálů, vydávání a aktualizování reklamních materiálů, obchodní nebo podnikatelský průzkum, pronájem reklamních materiálů, zveřejňování reklamních textů, vydávání reklamních anebo náborových textů, televizní reklama, reklamní agentura, organizování reklamních her na propagaci prodeje, průzkum trhu, průzkum veřejného mínění, pronájem reklamních prostorů, podpora prodeje pro třetí osoby, zpracování textů, nabídky, zprostředkování a výběr výrobků prostřednictvím katalogu, marketing, pomoc při podnikání, podnikatelské informace, ověřování obchodních transakcí, zabezpečování obchodních transakcí pro třetí osoby, reklamní a inzertní činnost prostřednictvím telefonní, datové anebo informační sítě, poskytování informací a jiných informačních produktů reklamního charakteru, pronájem reklamních informačních a komunikačních míst, zprostředkování v obchodních vztazích, služby řízení lidských zdrojů a vztahů s veřejností, vč. průzkumu vztahů mezi podniky, institucemi a společenským prostředím, zásilkové reklamní služby, sběr údajů do počítačových databází, seřazování údajů v počítačových databázích; (42) grafický design, navrhování (průmyslový design), navrhování obalu, obalový design, odborné poradenství v oboru nábytku a průmyslového designu, průmyslový design, zprostředkování uvedených služeb ve tř. 42, studie technických projektů, projektová činnost, umělecký design, výzkum a vývoj nových výrobků pro zákazníky.

(590) Barevná

(730) **TRUVA s.r.o.**, Bojnická cesta 15, Prievidza, 97101, SK

(740) DMH - patentová a známková kancelář, Mgr. Marcela Machatová, Pospíšilova 2, Praha 3, 13000

(210) **O-443682**

(220) 13.12.2006

(320) 13.12.2006

(511) 1, 2, 3, 4, 17, 37, 40, 42

(540)

## BOHEMIAFLUX

(510) (1) přídavné kapaliny pro použití s abrazivy, agrochemikálie, aktivní uhlí, etylalkohol pro průmyslové účely, amoniak pro průmyslové účely, apretace chemické, barvy pro průmyslové účely (zjasňující chemické přípravky), bělicí přípravky pro průmyslové účely, bentonit, benzoová kyselina, bílkoviny živočišné nebo rostlinné jako suroviny, brzdové kapaliny, celulóza, prostředky pro česání tekutin, přípravky pro činění kůží, chemická činidla, přípravky pro čištění tekutin, zejména vody, přípravky proti zamžení čoček, defolianty, dehydratační prostředky pro průmyslové účely, fotocitlivé desky, destilovaná voda, dextrin, dolomit pro průmyslové účely, metylalkohol pro průmyslové účely, dusíkaté vápno jako hnojivo, filmy citlivé neexponované, filtrační materiály v rozsahu tř. 1, fosfáty jako hnojiva, fotografické vývojky, fotografický papír, chemikálie pro fotografii, galvanizační přípravky, glazury pro keramiku, glycerin pro průmyslové účely, grafit pro průmyslové účely, hnojiva, humus, hydraulické kapaliny, chemikálie pro lesnictví, s výjimkou fungicidů, herbicidů, insekticidů a přípravků pro hubení hmyzu, chemikálie pro vědecké účely, impregnační chemické přípravky pro kůže a textil, indikátorový papír, kamenec, kaolín, kompost, chemické látky pro konzervaci potravin, rašelina jako hnojivo, kyseliny v rozsahu tř. 1, lepidla pro průmyslové účely, přípravky na odstraňování leštidla, louhy v rozsahu tř. 1, přípravky pro nakládání a uzení masa pro průmyslové účely, peroxid vodíku, zemina pro pěstování, protipožární přípravky (nátěry), průmyslové chemikálie, rozpouštědla pro fermeže a laky, sladidla umělá, soda kalcinovaná, soli v rozsahu tř. 1, štěpařský vosk, vápenec; (2) barvy v rozsahu tř. 2, laky v rozsahu tř. 2, antikorozní přípravky, barviva v rozsahu tř. 2, prostředky pro ochranu dřeva a kovu, mořidla v rozsahu tř. 2, práškové kovy a fólie pro malíře, kalafuna, sklenářský tmel, ředidla pro barvy a laky, saze jako barvivo, šelak; (3) alkálie, amoniak (čistící prostředek), mýdla, antistatické přípravky pro použití v domácnosti, apretační přípravky pro žehlení prádla, barvy na vlasy a vousy, odbarvovače, odlakovače, bělicí přípravky na prádlo, brusiva v rozsahu tř. 3, brusná plátina a papír, cididlo, čistící mléko pro toaletní účely, toaletní a čistící prostředky, depilační přípravky, dezodoranty pro osobní potřebu, přípravky na holení, kamenec, kapaliny na mytí skel do ostříkovačů, kolínská voda, kosmetické

necesery, kosmetické přípravky, kosmetické tužky, koupelové soli nikoliv pro medicínální účely, pleťové masky, krém na obuv a kůži, kosmetické krémy, kosmetika, křída na čištění, parfémy, laky na vlasy a nehty, lepidla pro kosmetické účely, leštící přípravky, líčidla, louh sodný na praní, obtisky pro kosmetické účely, oční řasy, odličovací přípravky, vlasové přípravky, peroxid vodíku pro kosmetické účely, leštidla a politory, prací a namáčecí prostředky, rtěnky, řasy, šampony, toaletní terpentýn, toaletní přípravky a potřeby, ústní vody, vlasové vody, vody pro holení, voňavky, vosky spadající do tř. 3, zubní pasty, kosmetické přípravky pro zvířata; (4) benzin, palivové brikety, dřevěné uhlí, knoty lampové, conservační oleje a tuky, líh na pálení, mazací oleje a tuky, nafta, topný olej, motorový olej, paliva, pohonné látky, palivové dřevo, parafin, podpalovače, uhlí, grafit pro mazání, mazadla na obuv, plyny palivové, vosk včelí, podpalovače, svíčky; (17) fólie z plastických hmot, hadice, izolace, izolační materiály, izolační tkaniny, izolační laky, chemické směsi na utěsnění děr, lepicí pásy kromě pásek pro léčebné účely, pro kancelářské účely a pro použití v domácnosti, oleje izolační, minerální vlna, plst' izolační, těsnící podložky, pryž, materiály zabraňující sálání tepla, skleněná vlna, tepelně izolační prostředky, těsnění, těsnící tmely, tmely a ucpávky spadající do této třídy, vycpávky z pryže nebo z umělých hmot; (37) dezinfekce (služby), ochranná a izolační nástřiky a povrchové úpravy, ošetřování kovových konstrukcí antikorozním nátěrem, antikorozní úprava, odmašťování povrchů; (40) povrchové úpravy, informace o povrchových úpravách materiálu; (42) projektové studie o povrchové úpravě materiálů, analýzy chemické, chemický výzkum, chemické služby v oblasti povrchových úprav, projektové studie povrchových úprav.

(730) **BOHEMIAFLUX s. r. o.**, Raisova 2450/51, Plzeň, 30100, CZ

(740) TICHÝ & POLÁČEK Patentoprávní a známková kancelář, Ing. Jiří Poláček, Dominikánská 6, Plzeň, 30112

(210) **O-443685**

(220) 13.12.2006

(320) 13.12.2006

(511) 35, 38, 41

(540)

**ZÁVOD!**

(510) (35) reklama, obchodní management, obchodní administrativa, kancelářské práce; (38) telekomunikace; (41) vzdělávání, zajišťování školení, kulturní aktivity.

(590) Barevná

(730) **TRIGON d.o.o. s t.d.**, Resljeva cesta 1, 1000 Ljubljana, SI

(740) Mgr. Barbora Rovenská, advokátka, Radlická 14, Praha 5, 15000

(210) **O-443701**

(220) 13.12.2006

(320) 13.12.2006

(511) 5

(540)

## AZIMAC

(510) (5) farmaceutické a veterinární výrobky, hygienické výrobky pro léčebné účely, dietetické přípravky pro léčebné účely, potraviny pro batolata, náplasti, obvazový materiál, materiály pro plombování zubů a pro zubní otisky, dezinfekční přípravky, výrobky pro hubení škodlivých zvířat, fungicidy, herbicidy.

(730) **GM Pharmaceuticals Ltd.**, 103 Zemo Vedzisi Str., 0160 Tbilisi, GE

(740) UNIPATENT, Ing. Jiří Chlustina, Jana Masaryka 43-47, Praha 2, 12000

(210) **O-443843**

(220) 15.12.2006

(320) 15.12.2006

(511) 29, 30, 32, 39

(540)



(510) (29) ančovičky, arašídové máslo, arašídový zpracované, bílék vaječný, bramborové lupínky, bramborové vločky, brusinkový kompot, vývar, bujóny, přípravky na vývary, bylinky zahradní konzervované, cibule konzervovaná, čočka konzervovaná, datle, drůbež (neživá), dřeň (ovocná -), džemy, fazole konzervované, hrách konzervovaný, bramborové hranolky, hrozinky, huspeniny, jablčnické pyré, jádrová paštika, jedlá želatina, jedlé oleje, jedlé tuky, jogurt, kakaové máslo, kandované ovoce, kokos sušený, kokosové máslo, kokosový tuk, koncentrované vývary, konzervy masové, konzervy rybí, konzervy zeleninové, koryši neživí, krevety neživé, krokety, kukuřičný olej, mléčný nápoj kumys, kůry ovocné, kyselé zelí, langusty neživé, lanýže konzervované, losos, lůj jedlý, mandle zpracované, margarín, marmeláda, maslo, maso konzervované, masové extrakty, mléčné nápoje (s vysokým obsahem mléka), mléčné výrobky, mléko, moučka rybí pro lidskou spotřebu, mražené ovoce, mušle neživé, nakládaná zelenina, nakládané okurky, nasolené potraviny, olej řepkový jedlý, olivový olej jedlý, olivy konzervované, ořišky zpracované, ovoce kandované, ovocné kompoty, ovoce konzervované, ovoce zavařené, ovoce mražené, ovoce naložené v alkoholu, ovocná dřeň, ovocné rosoly, ovocné saláty, palmové ořechy zpracované, jedlý olej z palmových ořechů, pektin pro potravinářství, polévky, přípravky na výrobu polévek, potraviny solené, potraviny z ryb, rajčatová šťáva na vaření, rajčatový protlak, rybí plátky (filé), ryby konzervované, potravinářské výrobky z ryb, ryby solené, ryby s výjimkou živých, saláty zeleninové, sezamový olej, slanina, slunečnicový olej jedlý, smetana, sojové boby konzervované jako potrava, sušená vejce, sušené ovoce, syrovátka, sýry, šlehačka, šťávy zeleninové na vaření, šunka, tahini (pasta ze sezamových semínek), tofu, tukové pomazánky na chléb, tukové substance na výrobu jedlých tuků, tuňák, uzeniny, vepřové maso, vepřové sádlo, zelenina zpracovaná, zelenina v pikantním nálevu, přípravky na zeleninové polévky, zeleninové saláty, žampiony konzervované, želatina, žlutouček; (30) anýz (semena), arašídové cukrovinky, aromatické přípravky do potravin, badyán, bonbony, bramborová moučka pro lidskou spotřebu, cikorka (čekanka) jako kávová náhražka, cukr, cukrovinky, cukrovinky k ozdobení vánočních stromků, čaj, čaj ledový, nápoje na bázi čaje, čatni, chuťové přísady, čokoláda, čokoládové nápoje, čokoládové nápoje s mlékem, dorty, ozdoby na dorty, droždí, moučka z fazolí, fondány (cukrovinky), glukóza pro výživu, žvýkáci guma ne pro lékařské účely, hořčice, hořčicová moučka, housky, hřebíček (koření), chuťové přísady, jarní závitky, ječmen loupáný, ječmen mletý, mouka z ječmene, jemné pečivo, jogurtová zmrzlina, kakao, kakaové nápoje, kapary, karamely (bonbony), kari (koření), kaše ovesná mléčná, káva, káva nepražená, kávové náhražky, kávové náhražky rostlinného původu, kávové nápoje, kávové nápoje s mlékem, kávové příchutě, kečup, keksy, koláče s náplní, koláčky rýžové, konzervační sůl, koření, krekry, kroupy pro lidskou spotřebu, krupice, kuchyňská sůl, kukuřice mletá, kukuřice pražená, kukuřičná moučka, kukuřičné vločky, kukuřičný škrob, kurkuma jako potrava, kvasinky, kvasnice, kypřicí prášek, lékořice, listové těsto, loupáný oves, lupínky, vločky obilné, majonéza, makaróny, maltóza (sladový cukr), mandlové cukrovinky, mandlové těsto, marcipán, marinády (chuťové přísady), máslové a tukové těsto, med, medovníky, perníky, melasa, mentolové cukroví, mouka potravinářská, muesli, muškátové ořechy, nudle, ocet, omáčka sojová, omáčky masové, oplatky, oves mletý, ovesná kaše mléčná, ovesná mouka, ovesné vločky, paprika (koření), příchutě do pečiva s výjimkou esencí, pizzy, pojiva do uzenin, popcorn, potraviny škrobovité, potraviny na bázi ova, potraviny z mouky, prášek do pečiva, prášky zmrzlinové, příchutě a přípravky do potravin aromatické, přísady do zmrzlin (pojiva), pšeničná mouka výražková, pudinky, rýže, zálivky na saláty, sladidla přírodní, sladké pečivo, sojová mouka, strouhanka, suchary, sušenky, přípravky na ztužení šlehačky, špagety, šťáva rajčatová (omáčka), těsta, těstoviny, výrobky z

kakao, výrobky z obilnin, zahušťovací přípravky na kuchyňské použití, zákusky, koláče, želé ovocné; (32) aperitivy nealkoholické, citronády, přípravky na výrobu likérů, minerální vody (nápoje), mléko arašídové, mléko mandlové, mošty, přípravky na výrobu nápojů, nápoje iontové, nealkoholické nápoje, nealkoholické šťávy, prášky na přípravu šumivých nápojů, příchutě na výrobu nápojů, sirupy na výrobu nápojů, sirupy pro limonády, stolové vody; (39) balení zboží, dovoz, doprava, skladování zboží.

(730) **Gebauer Michal**, Dlouhomilov 4, Dlouhomilov, 78976, CZ  
(740) **JUDr. Bohdana Žáková**, Gen. Svobody 6, Šumperk, 78701

(210) **O-443913**

(220) 19.12.2006

(320) 19.12.2006

(511) 6, 7, 12, 16, 22, 24, 37, 41, 42, 44

(540)

**AGROTECHNIKA Vaněk**

(510) (6) kontejnery kovové; (7) zemědělské nástroje, kromě nástrojů poháněných ručně, zemědělská a zahrádkářská technika a stroje a jejich příslušenství, stroje na úpravu půdy, pluh, diskové brány, sazeče, vyorávače, obrabeče, nahrabovače, dopravníky, šrotovníky, sušičky (sušící stroje), sněžné frézy, mulčovače, drtiče, sekačky, postřikovače (stroje), rozmetadla, ovíječky balíků, lisy, secí zařízení, manipulační technika, nakladače; (12) vozidla, dopravní prostředky, vleky, přívěsy, návěsy, kombajny, traktory; (16) plastické obaly, fólie, vše v rámci této třídy; (22) lana, provazy, síťky, stany, plachty, plachtoviny, pytle; (24) tkaniny a textilní výrobky, které nejsou uvedeny v jiných třídách, netkané textilie, rašlové úplety; (37) zemědělské nástroje a zařízení (opravy -); (41) školení (pořádání a řízení); (42) zemědělské nástroje a zařízení (zkoušky, posuzování, atest -); (44) zemědělské nástroje a zařízení (půjčování -).

(590) Barevná

(730) **Vaněk Michal**, Vrutice 83, Polepy, 41147, CZ

(740) **Ing. Stanislav Babický**, Budovatelů 2407, Most, 43401

(210) **O-444284**

(220) 05.01.2007

(320) 05.01.2007

(511) 9, 16, 35

(540)

**ETA - dobře fungující domov**

(510) (9) data, databáze a jiné informační produkty na magnetických, elektronických a optických nosičích, související software a hardware, nosiče dat všeho druhu spadající do tř. 9, elektronické a datové sítě, multimediální aplikace, 3D animace, multimediální informační katalogy, elektronické časopisy, elektronická periodika a knihy v elektronické podobě, videohry, nahraný software na CD a DVD discích a magnetických médiích; (16) papír, výrobky z papíru, periodické a neperiodické publikace, knihy, učebnice a učební pomůcky, časopisy, brožury, fotografie, portréty, obrazy, grafiky, informační produkty na papírových nosičích, letáky, plakáty, data a databáze na papírových nosičích, tištěné manuály, reklamní, propagační a užitkové výrobky z papíru, kupř. pohlednice, dopisní papíry, obálky, přání, hudební přání, kalendáře, samolepky, obitky, vystřihovánky, kartičky, balící papír, tašky, sešity, skicáky, akvarely, architektonické makety, grafické reprodukcce, umělecké litografie, malířská plátina, malířské stojany, materiály na modelování, přechet barvy vodové, pleny papírové, guma na mazání, hmota modelovací, inkousty, kapesníky papírové, nože a nožičky (kancelářské potřeby), ořezávátko, papír toaletní, ubrousky papírové, ubrusy papírové, pastelky, poštovní známky, potřeby na psaní, praporky papírové, pravítka, prostírání papírové, pytlíky papírové, razítka, ručníky papírové, učební pomůcky kromě přístrojů, fólie na balení z plastických hmot, malířské válečky, zápisníky, zpěvníky, stojany a stojánky na fotografie; (35) propagační, reklamní a inzertní činnost, reklamní materiály (aktualizace), předvádění

zboží, reklamní agentura, aktualizování reklamních materiálů, rozšiřování a zasilání reklamních materiálů, především letáků, prospektů, katalogů, periodických a neperiodických publikací, tiskovin a různých vzorků, pronájem reklamní plochy, vydávání reklamních textů, rozhlasová a televizní reklama, venkovní reklama, organizace a pořádání výstav ke komerčním a reklamním účelům, příprava elektronických pozvánek, prezentace hokejových a utkání a mistrovství, prezentace uživatelů na stránkách World Wide Web v počítačové síti Internet, činnost organizačních a ekonomických poradců, ekonomické prognózy, komerční informační kancelář, systemizace informací do počítačové databáze, obchodní průzkum, průzkum trhu, zprostředkovatelská činnost v oblasti obchodu, zejména obchodu se spotřebním zbožím a elektronikou, marketingu, reklamy, inzerce, výstav s obchodním zaměřením, pomoc při řízení obchodní činnosti, služby a poradenství v obchodní činnosti, obchodní nebo podnikatelské informace, marketingové studie, organizační poradenství, zprostředkovávání obchodních kontaktů, provádění obchodních operací, komerční využití Internetu v oblastech komerčních internetových médií a vyhledávacích služeb, on-line inzerce, merchadising, franchising, aukce, výstavy k reklamním a obchodním účelům, vedení a správa hotelu.

(730) **ETA a.s.**, Poličská 444, Hlinsko, 53916, CZ

(740) **BOHEMIA PATENT, Ing. Jana Vandělková**, Hradební 3, Praha 1, 11000

(210) **O-444295**

(220) 08.01.2007

(320) 08.01.2007

(511) 16, 41, 43

(540)

## EAGLE RIDER

(510) (16) periodické a neperiodické tiskoviny všeho druhu, papírnické zboží všeho druhu, fotografie, pohlednice, kalendáře (nástěnné, stolní a kapesní), mapy, plakáty, prospekty, nálepky, samolepky, obtisky, razítka, figurky z papírové hmoty, papírové vlajky, papírové obaly všeho druhu, balicí papír, papírové tašky, umělohmotné tašky; (41) nakladatelská a vydavatelská činnost včetně vydávání elektronických novin a časopisů on-line, provozování a pronájem zařízení sloužících k výchově, vzdělávání, zábavě, rozptýlení, regeneraci a rekondici včetně sportovních zařízení s výjimkou dopravních prostředků, provozování a pronájem heren a kasin, služby pro zábavu, oddech, rozptýlení, regeneraci a rekondici, zábavní parky, estrády, diskotéky, výchovně zábavní klubové služby, noční kluby, organizování soutěží (vzdělávacích, zábavných nebo sportovních), nahrávání videopásek, provozování her on-line (z počítačové sítě), zprostředkovatelská a obstaravatelská činnost v uvedených oblastech této třídy; (43) ubytovací služby (hotely, penziony), hotelové služby, barové služby, restaurace, samoobslužné restaurace, kavárny, bufety, automaty (rychlé občerstvení), hostinská činnost, poskytování a rezervace přechodného ubytování, služby motelů, turistické noclehárny, zprostředkovatelská a obstaravatelská činnost v uvedených oblastech této třídy.

(730) **Šoula Zdeněk**, Filipova 12, Brno, 63500, CZ

(740) **Ing. Marie Jandová**, Nerudova 1095, Kuřim, 66434

(210) **O-444355**

(220) 10.01.2007

(320) 10.01.2007

(511) 21

(540)



(510) (21) výrobky ze skla, křišťálu a porcelánu spadající do třídy 21.

(730) **Karlovarský porcelán a. s.**, Závodu míru 241/70, Karlovy Vary - Stará Role, 36017, CZ

(740) **AK SODOMKA-SOUČEK-JINDRA-MOKRÝ & PARTNEŘI, JUDr. Tomáš Jindra**, U Prašné brány 3, Praha 1, 11000

(210) **O-444360**

(220) 10.01.2007

(320) 10.01.2007

(511) 9

(540)



(510) (9) elektrické a elektronické instalační systémy pro kontrolu a signalizaci, aparáty pro záznam, převod, reprodukci zvuku nebo obrazu, elektrické instalační systémy zakládající se na zvláštním poznámkovém aparátu a elektrickém a nebo elektronickém ovládní komutace, časování a dohledu.

(730) **ABB s. r. o.**, Sokolovská 84 - 86, Praha 8, 18600, CZ

(740) **Bc. Kamil Kolátor**, Lučanská 5, Jablonec nad Nisou, 46602

(210) **O-444400**

(220) 12.01.2007

(320) 12.01.2007

(511) 43

(540)

## ATLAS HOSTEL & PENSION

(510) (43) ubytovací služby, ubytování, turistické noclehárny.

(730) **Tyle Miroslav**, Tesaříkova 1020/1, Praha 1, 11000, CZ

(210) **O-444406**

(220) 12.01.2007

(320) 12.01.2007

(511) 5

(540)

## SIMBELA

(510) (5) farmaceutické kardiovasculární výrobky.

(730) **BELUPO - Lijekovi i kozmetika d. d.**, Danica 5, 48000 Koprivnica, HR

(740) **KOREJZOVÁ & SPOL., v.o.s.**, JUDr. Petra Korejzová, advokátka, Korunní 104/E, Praha 10, 10100

(210) **O-444413**

(220) 12.01.2007

(320) 12.01.2007

(511) 9, 37, 38

(540)



(510) (9) přístroje spojové a telekomunikační techniky a jejich součásti, telefony všeho druhu, telefonní ústředny, elektrické vodiče - kabely všeho druhu, strukturované kabeláže, optické kabely, přístroje pro záznam, převod a reprodukci zvuku (obrazu), audio-vizuální technika, nosiče dat v elektronické (magnetické) podobě, přístroje pro zpracování informací, počítače, software, elektronické počítačové řídicí a informační systémy, přístroje pro měření a regulaci, vážení, kontrolu a signalizaci, přístroje filmové, fotografické, optické, vědecké přístroje, přístroje pro vedení, výrobu, přepínání, přeměnu, akumulaci, regulaci nebo řízení elektrického proudu, elektroinstalační materiály, elektročástky všeho druhu spadající do této třídy, baterie a akumulátory, ochranné pomůcky pro tuto třídu; (37) instalace, opravy, servisní služby v oblasti

elektrických (elektronických) zařízení, zejména telekomunikační a výpočetní techniky; (38) zprostředkovatelská činnost v oblasti telekomunikací - zprostředkování elektronického přenosu dat, zprostředkování telekomunikačního připojení k počítačovým sítím, počítačová komunikace, elektronická pošta, elektronický přenos dat - zvuku (obrazu) pomocí výpočetní techniky (počítačů), televizní a satelitní techniky, pronájem telekomunikační techniky, konzultace v oblasti telekomunikací.

(730) **Mikulášek Aleš**, Vyšehrad 188/19, Troubsko, 66441, CZ  
(740) Ing. Jiří Střelák, Pařížská 17, Praha 1, 11000

(210) **O-444418**

(220) 12.01.2007  
(320) 12.01.2007  
(511) 6, 20, 37  
(540)

(510) (6) obecné kovy a jejich slitiny, kovové předměty zámečnické a klempířské, kovové výrobky, které nejsou uvedeny v jiných třídách; (20) nábytek, zrcadla, rámy, výrobky nejmenované v jiných třídách ze dřeva, korku, rákosu, vrbového proutí, náhražky všech těchto materiálů nebo náhražky z plastických hmot; (37) stavebnictví, opravy, služby opravářské v oblasti nábytku, restaurování, údržba, instalační služby.

(590) Barevná  
(730) **RIM - CZ, spol. s r. o.**, Dr. E. Beneše 1015, Otrokovice, 76502, CZ

(210) **O-444422**

(220) 15.01.2007  
(320) 15.01.2007  
(511) 16, 35, 38  
(540)

## eliška

(510) (16) tiskárenské výrobky; (35) propagační činnost, reklama; (38) šíření a poskytování informací, interaktivních, grafických a multimediálních sdělení prostřednictvím globálních telekomunikačních sítí a internetu.

(730) **České dráhy, a. s.**, Nábřeží L. Svobody 1222, Praha 1, 11015, CZ

(210) **O-444436**

(220) 15.01.2007  
(320) 15.01.2007  
(511) 9, 16, 35, 38, 41  
(540)

(510) (9) magnetické, optické a jiné nosiče dat, informací, zvukových, obrazových a zvukově-obrazových záznamů spadající do třídy 9, publikace v elektronické podobě, on-line dostupné publikace v síti Internet, informační produkty na nosičích nebo v elektronických, datových, informačních a komunikačních sítích, software na nosičích; (16) papír, lepenka a výrobky z těchto materiálů, tiskoviny a polygrafické výrobky všeho druhu, např. časopisy, knihy, periodika, brožury, plakáty, fotografie, programy, vstupenky, letáky, katalogy, studijní a konferenční materiály, např. sborníky a sylaby, periodické a neperiodické tiskoviny; (35) reklamní, propagační a inzertní činnost a služby, elektronická inzerce, on-line inzerce, výstavy pro obchodní, reklamní a propagační účely, marketing, poradenské a zprostředkovatelské služby související s reklamním tiskem,

propagací, reklamou, inzercí a marketingem, distribuce reklamních tiskovin a reklamních nosičů informací; (38) šíření tiskovin, časopisů, periodik v elektronické podobě, také prostřednictvím počítačové sítě včetně Internetu; (41) výchovná a zábavní činnost, pořádání kulturních, sportovních a společenských akcí, pořádání odborných seminářů a konferencí, vydavatelská a nakladatelská činnost, zejména vydávání novin, časopisů, knih, včetně vydávání tiskovin prostřednictvím počítačových sítí, distribuce vstupenek v rámci této třídy.

(730) **MAS Vltava, o.s.**, Hartmanice 22, Dolní Bukovsko, 37365, CZ  
(740) KUDRLIČKA a SEDLÁK, Ing. Jiří Sedlák, Husova 5, České Budějovice, 37001

(210) **O-444437**

(220) 15.01.2007  
(320) 15.01.2007  
(511) 9, 16, 35, 38, 41  
(540)



(510) (9) magnetické, optické a jiné nosiče dat, informací, zvukových, obrazových a zvukově-obrazových záznamů spadající do třídy 9, publikace v elektronické podobě, on-line dostupné publikace v síti Internet, informační produkty na nosičích nebo v elektronických, datových, informačních a komunikačních sítích, software na nosičích; (16) papír, lepenka a výrobky z těchto materiálů, tiskoviny a polygrafické výrobky všeho druhu, např. časopisy, knihy, periodika, brožury, plakáty, fotografie, programy, vstupenky, letáky, katalogy, studijní a konferenční materiály, např. sborníky a sylaby, periodické a neperiodické tiskoviny; (35) reklamní, propagační a inzertní činnost a služby, elektronická inzerce, on-line inzerce, výstavy pro obchodní, reklamní a propagační účely, marketing, poradenské a zprostředkovatelské služby související s reklamním tiskem, propagací, reklamou, inzercí a marketingem, distribuce reklamních tiskovin a reklamních nosičů informací; (38) šíření tiskovin, časopisů, periodik v elektronické podobě, také prostřednictvím počítačové sítě včetně Internetu; (41) výchovná a zábavní činnost, pořádání kulturních, sportovních a společenských akcí, pořádání odborných seminářů a konferencí, vydavatelská a nakladatelská činnost, zejména vydávání novin, časopisů, knih, včetně vydávání tiskovin prostřednictvím počítačových sítí, distribuce vstupenek v rámci této třídy.

(730) **MAS Vltava, o.s.**, Hartmanice 22, Dolní Bukovsko, 37365, CZ  
(740) KUDRLIČKA a SEDLÁK, Ing. Jiří Sedlák, Husova 5, České Budějovice, 37001

(210) **O-444482**

(220) 16.01.2007  
(320) 16.01.2007  
(511) 29, 30, 32  
(540)

## MOUREK

(510) (29) mléčné a mlékárenské výrobky, jogurty, sýry, dezerty, smetanové krémy, mléčné nápoje; (30) zmrzlina, mražené zmrzlinové výrobky, mražené krémy, krémy, mražené krémy ovocné; (32) nealkoholické nápoje, ovocné šťávy a nápoje z ovocných šťáv.

(730) **Mlékárna Kunín a.s.**, Kunín 291, Kunín, 74253, CZ  
(740) Patentová a známková kancelář, Ing. Jaromír Příkryl, Včelín 1161, Hulín, 76824

(210) **O-444515**

(220) 17.01.2007  
(320) 17.01.2007  
(511) 29, 30, 32, 43

(540)



(510) (29) maso, ryby, drůbež a zvěřina, masové výtažky, ovoce a zelenina konzervované, zmrazené, sušené a zavařené, želé, džemy, vejce, mléko a mléčné výrobky, oleje a jedlé tuky; (30) káva, balená specialně pražená káva, nepražená káva, čaj, čokoláda, kakao, cukr, rýže, tapioka, ságo, kávové náhražky, mouka a přípravky z obilnin, chléb, pečivo, cukrovinky, zmrzlina, med, sirup melasový, droždí, prášky do těsta, sůl, hořčice, ocet, nálevy (k ochucení), koření, led pro osvěžení; (32) piva, minerální vody, šumivé nápoje a jiné nápoje nealkoholické, nápoje a šťávy ovocné, sirupy a jiné přípravky k zhotovování nápojů; (43) služby pro zajišťování stravování a nápojů, dočasné ubytování.

(730) **Midnight Roasters s.r.o.**, Petřínská 572/14, Praha 5, 15000, CZ  
(740) ROTT, RŮŽIČKA & GUTTMANN Patentová, známková a advokátní kancelář, JUDr. Vladimír Rott, Nad Štolou 12, Praha 7, 17000

(210) **O-444516**  
(220) 17.01.2007  
(320) 17.01.2007  
(511) 29, 30, 32, 43  
(540)



(510) (29) maso, ryby, drůbež a zvěřina, masové výtažky, ovoce a zelenina konzervované, zmrazené, sušené a zavařené, želé, džemy, vejce, mléko a mléčné výrobky, oleje a jedlé tuky; (30) káva, balená specialně pražená káva, nepražená káva, čaj, čokoláda, kakao, cukr, rýže, tapioka, ságo, kávové náhražky, mouka a přípravky z obilnin, chléb, pečivo, cukrovinky, zmrzlina, med, sirup melasový, droždí, prášky do těsta, sůl, hořčice, ocet, nálevy (k ochucení), koření, led pro osvěžení; (32) piva, minerální vody, šumivé nápoje a jiné nápoje nealkoholické, nápoje a šťávy ovocné, sirupy a jiné přípravky k zhotovování nápojů; (43) služby pro zajišťování stravování a nápojů, dočasné ubytování.

(730) **Midnight Roasters s.r.o.**, Petřínská 572/14, Praha 5, 15000, CZ  
(740) ROTT, RŮŽIČKA & GUTTMANN Patentová, známková a advokátní kancelář, JUDr. Vladimír Rott, Nad Štolou 12, Praha 7, 17000

(210) **O-444517**  
(220) 17.01.2007  
(320) 17.01.2007  
(511) 12, 35, 41  
(540)

HUMAN TOUCH

(510) (12) pozemní vozidla a jejich části, spadající do této třídy; (35) propagační činnost, reklama v oblasti prodeje a odbytu pozemních vozidel, odborné poradenství, konzultační a posudková činnost v oboru prodeje a odbytu pozemních vozidel; (41) vzdělávací, výchovná a osvětová činnost v oblasti prodeje a

odbytu pozemních vozidel.

(730) **Škoda Auto a. s.**, V. Klementa 869, Mladá Boleslav, 29360, CZ

(210) **O-444542**  
(220) 18.01.2007  
(320) 18.01.2007  
(511) 29  
(540)



(510) (29) mléko a mléčné výrobky.  
(730) **MADETA a.s.**, Rudolfovska 246/83, České Budějovice, 37050, CZ  
(740) JUDr. Václav Junek, Tovární 14, České Budějovice, 37001

(210) **O-444544**  
(220) 18.01.2007  
(320) 18.01.2007  
(511) 29  
(540)



(510) (29) mléko a mléčné výrobky.  
(730) **MADETA a.s.**, Rudolfovska 246/83, České Budějovice, 37050, CZ  
(740) JUDr. Václav Junek, Tovární 14, České Budějovice, 37001

(210) **O-444545**  
(220) 18.01.2007  
(320) 18.01.2007  
(511) 29  
(540)



(510) (29) mléko a mléčné výrobky.  
(730) **MADETA a.s.**, Rudolfovska 246/83, České Budějovice, 37050, CZ  
(740) JUDr. Václav Junek, Tovární 14, České Budějovice, 37001

(210) **O-444546**  
(220) 18.01.2007  
(320) 18.01.2007  
(511) 29  
(540)



(510) (29) mléko a mléčné výrobky.

(730) **MADETA a.s.**, Rudolfovská 246/83, České Budějovice, 37050, CZ  
(740) JUDr. Václav Junek, Tovární 14, České Budějovice, 37001

(210) **O-444547**  
(220) 18.01.2007  
(320) 18.01.2007  
(511) 29  
(540)



(510) (29) mléko a mléčné výrobky.  
(730) **MADETA a.s.**, Rudolfovská 246/83, České Budějovice, 37050, CZ  
(740) JUDr. Václav Junek, Tovární 14, České Budějovice, 37001

(210) **O-444647**  
(220) 22.01.2007  
(320) 22.01.2007  
(511) 1, 5, 7, 9, 11, 16, 17, 28, 31, 35, 37, 42, 44  
(540)



(510) (1) chemické výrobky určené pro průmysl, zemědělství, zahradnictví, lesnictví, chemické výrobky pro čištění a úpravu vody; (5) veterinární výrobky, přípravky a látky, zejména pro léčení ryb; (7) čerpadla, ventily a rozptylovače vody jako části strojů; (9) přístroje a nástroje optické, přístroje pro vážení, měření, signalizaci, kontrolu, přístroje a nástroje pro vedení, přepínání, přeměnu, akumulaci, regulaci nebo řízení elektrického proudu; (11) zařízení osvětlovací a topná, UV lampy, zařízení a přístroje na přívod, svádění, odvod, cirkulaci a větrání vody, zařízení pro chlazení, sušení, větrání a pro rozvod vzduchu, zařízení a stroje na čištění vody, filtrační zařízení na úpravu vody; (16) periodický a neperiodický tisk, publikace všeho druhu, zejména související s rybami; (17) polotovary z plastických hmot, materiály těsnící, ucpávací a izolační, ohebné trubky nekovové; (28) nevodý, rybářské tyče, bidla, podběráky, saky, kesery; (31) výrobky zemědělské, zahradnické, ryby živé, krmivo pro ryby, rostliny a přírodní květiny, semena; (35) internetový obchod s výše uvedenými výrobky; (37) montáž a oprava recirkulačních systémů k filtrování vody; (42) návrhy zahradních nádrží a jezírek, zahrad a okrasných prostor; (44) chov ryb, poradenství v chovu ryb.  
(730) **ALCEDOR, s.r.o.**, U Stadionu 502, Zlív, 37344, CZ  
(740) KUDRLIČKA a SEDLÁK, Ing. Jiří Sedlák, Husova 5, České Budějovice, 37001

(210) **O-444656**  
(220) 22.01.2007  
(320) 22.01.2007  
(511) 1, 3, 35  
(540)

## ŽROUT

(510) (1) chemické výrobky určené pro průmysl, vědu a fotografii, jakož i pro zemědělství a lesnictví; (3) přípravky pro bělení a jiné prostředky pro praní, přípravky pro čištění, odmašťování a broušení, mýdla; (35) pomoc při řízení a zprostředkování obchodu s chemickými surovinami, komponenty a přípravky pro praní, čištění, bělení a odmašťování.  
(730) **Černý František**, Husova 316, Nové Město nad Metují, 54901, CZ

(210) **O-444661**  
(220) 22.01.2007  
(320) 22.01.2007  
(511) 9, 35, 38, 41  
(540)

## NOC FILMOVÝCH NADĚJÍ

(510) (9) aparáty a přístroje vědecké, geodetické, fotografické, filmové, optické, přístroje pro vážení, měření, signalizaci, kontrolu, záchranu a přístroje učební, aparáty pro záznam, uchování, převod, přenos nebo reprodukci zvuku nebo obrazu, přístroje a nástroje pro vedení, přepínání, přeměnu, akumulaci, regulaci nebo řízení elektrického proudu, hasící přístroje, telefony, záznamníky, faxy, ústředny, magnetické nebo optické suporty zvukových nebo zvukově obrazových záznamů, automatické distributory a mechanismy na mince, zapisovací pokladny, kalkulační stroje, přístroje pro zpracování informací a počítače včetně jejich jednotlivých součástí a náhradních dílů ze třídy 9, baterie a články elektrické, elektrické akumulátory, počítačové hry s výstupem na PC nebo na TV, pohledy ilustrované se zvukovou nahrávkou, hrací skříně uváděné v činnost vhozením mince, reklamní světelné přístroje, nosiče záznamů nahrané i nenahrané, videokazety nahrané i nenahrané, audiokazety nahrané i nenahrané, audiovizuální programy, audioprogramy, audiovizuální díla na nosičích, audiovizuální díla v digitální podobě, filmy, hudební díla na nosičích nebo v elektronické podobě, CD disky, programové vybavení pro počítače, software, hardware výpočetní techniky nebo komunikační nebo informační techniky, elektronické databáze a databázové produkty, informace a data a databáze a záznamy v elektronické podobě, elektronické nebo datové nebo informační nebo komunikační nebo výpočetní sítě včetně jednotlivých součástí a náhradních dílů obsažených ve třídě 9, multimediální aplikace, elektronické multimediální nebo elektronické informační katalogy, elektronické časopisy, elektronická periodika a knihy v elektronické podobě; (35) reklamní, inzertní a propagační činnost, marketing, reklamní, inzertní a propagační činnost prostřednictvím jakéhokoliv média, prostřednictvím telefonní sítě nebo datové sítě nebo informační sítě nebo elektronické sítě nebo komunikační sítě nebo počítačové sítě, poskytování informací komerčního nebo reklamního charakteru, multimediálních informací komerčního charakteru, komerční využití Internetu v oblastech komerčních internetových médií a vyhledávacích služeb, on-line inzerce, pronájem informačních míst v rámci této třídy, činnost reklamní agentury, činnost ekonomických a/nebo organizačních poradců, zprostředkování v obchodních vztazích, merchandising, franchising, pomoc při využívání a řízení obchodního podniku, personální agentura, personální poradenství, automatizované zpracování dat, pomoc při provozování obchodů a obchodních činností průmyslového nebo obchodního podniku, služby, které zahrnují záznam, přepis, vypracování, kompilaci, přenášení nebo systematickou písemných či datových či elektronických sdělení a záznamů, jakož i využívání nebo kompilaci matematických a statistických údajů, organizační zabezpečování televizního vysílání, systém na podporu a intenzifikaci obchodních služeb, založený na zvýhodňování klíčových spolupracovníků a klientů, věrnostní a bonusové systémy, jako například poskytování slev a odměn, přednostní a nadstandardní poskytování služeb, vše zejména v prodeji výrobků a služeb; (38) telekomunikace, služby umožňující komunikaci jedné osoby s druhou, televizní vysílání, rozhlasové vysílání, digitální vysílání, televizní vysílání programů, televizní vysílání zábavných, vzdělávacích, výchovných, soutěžních, diskusních a informačních pořadů, telematika, šíření, výměna nebo získávání zpráv a informací, šíření elektronických časopisů, informací, elektronických periodik, knih v elektronické podobě, audio nebo audiovizuálních děl prostřednictvím informační nebo datové nebo elektronické nebo komunikační nebo telekomunikační nebo počítačové sítě, zejména Internetu, pomocí satelitů aj., informační služby na Internetu, související s televizním vysíláním, služby na Internetu, související s televizním vysíláním, komunikace, poradenská činnost v oblasti sdělovacích prostředků, telekomunikací, informační služby v oblasti telekomunikací, informační kancelář, poskytování informačních služeb prostřednictvím počítačů, pronájem komunikačních míst; (41) nakladatelství a vydavatelství, ediční činnost, publikační činnost, nahrávání nosičů zvukových nebo obrazově zvukových, půjčování nahraných zvukových a zvukově obrazových



záznamů, tvorba a šíření audiovizuálních děl, televizní zpravodajství, TV produkce, filmová produkce, televizní výroba programů, tvorba programů, tvorba a výroba televizních a audiovizuálních programů, agenturní činnost v oblasti kultury, zprostředkování v oblasti kultury, výchovy, zábavy a sportu, výchovná, vzdělávací, soutěžní a zábavní činnost, zábavní nebo kulturní nebo vzdělávací představení, organizace společenských a kulturních akcí, organizace, provozování a provádění her a soutěží i veřejných, výstavní činnost v oblasti kultury nebo zábavy nebo výchovy nebo vzdělávání, provozování tělovýchovných zařízení, pronájem a půjčování sportovních potřeb s výjimkou dopravních prostředků, půjčování knih, tiskovin, pronájem a půjčování audiopřístrojů, videopřístrojů, videorekordérů, videokamer, fotoaparátů, promítaček, rozhlasových a televizních přijímačů, filmů, kulturních a vzdělávacích potřeb a přístrojů, půjčování a pronájem obrazů, dekorací, pronájem stadiónů, tenisových dvorců, pronájem a půjčování potápěčské výstroje, pronájem a půjčování sportovního nářadí s výjimkou dopravních prostředků, provozování a/nebo pronájem fitness centra.

(730) **CET 21, spol. s r.o.**, Kříženeckého náměstí 322, Praha 5, 15252, CZ

(740) Advokátní a patentová kancelář VYSKOČIL, KROŠLÁK a spol., Dana Lukajová, Voršilská 10, Praha 1, 11000

(210) **O-444673**

(220) 22.01.2007

(320) 22.01.2007

(511) 5, 29, 30, 32

(540)

## GOLDEN LINE

(510) (5) výrobky dietetické a léčebné pro farmaceutické a léčebné účely, zdravotní prevenci a rekondici, zejména medicínální a dietetické čaje a čajové směsi všeho druhu, například čaje ovocné, bylinné a z jiných přírodních produktů s léčebnými účinky, například kůry, kořenů, fytotherapeutika, dietetické a vitamínové preparáty pro humánní a veterinární použití, zejména vitamínové nápoje, ionizované nápoje a povzbuzující přípravky z ovoce, bylin a květin a jiných přírodních produktů s léčebnými účinky, například výluhy, výtažky, šťávy, farmaceutické odvary a léčebné roztoky, léčebné a rekondiční bylinné koupele, léčebná vína a sirupy, drogistické výrobky pro farmaceutické a léčebné účely, regeneraci a zdravotní prevenci kůže, vlasů, nehtů a sliznic, například zdravotní mýdla, emulze, oleje, šampóny, zubní pasty a ústní vody, výrobky pro dezinfekci kůže, vlasů, nehtů a úst, potravinové doplňky s léčebnými účinky, medicínální minerální soli, diabetické přípravky pro léčebné účely, posilující potraviny a extrakty s léčebnými a rekondičními účinky pro děti a nemocné, například prostředky podporující trávení a terapeutické výtažky bohaté na rostlinné bílkoviny pro výživu dětí a nemocných, dietetické potravinové doplňky a potraviny s terapeutickými a rekondičními účinky, kojenecká výživa a potraviny pro batolata, biologické výrobky pro farmaceutické účely, pastilky a bonbóny farmaceutické, oplatky a karamely pro medicínální účely, léčivé byliny; (29) sušené, konzervované a vařené ovoce, zelenina, byliny a jiné přírodní produkty, například kůra a kořeny, včetně jejich směsí, želé, marmelády, džemy, kompoty a pyré, rostlinné šťávy a výtažky do požívatin; (30) čaje všeho druhu, včetně jejich směsí, zejména čaje sypané, porcované, sáčkové, lisované a instantní, čajové extrakty a výluhy z ovoce, bylin a jiných přírodních produktů, například kůry a kořenů, zejména čaje a čajové extrakty přírodní i aromatizované, včetně s přidavkem vitamínů a minerálních vláken a ochucovacích přípravků neléčebné, káva a kávové náhražky, kakao; (32) nealkoholické nápoje všeho druhu, zejména ovocné, zeleninové a bylinné šťávy neléčebné a nápoje z nich, mošty, sirupy, neléčebné výluhy, koncentráty a extrakty k přípravě nealkoholických nápojů a ochucených minerálních vod, instantní a dietetické nápoje neléčebné, stolní a minerální vody přírodní, ochucené a perlivé.

(730) **BIOGENA CB, spol. s r.o.**, J. A. Komenského 369, Ševětín, 37363, CZ

(740) DMH - patentová a známková kancelář, Mgr. Marcela Machatová, Pospíšilova 2, Praha 3, 13000

(210) **O-444674**

(220) 22.01.2007

(320) 22.01.2007

(511) 5, 29, 30, 32

(540)

(510) (5) výrobky dietetické a léčebné pro farmaceutické a léčebné účely, zdravotní prevenci a rekondici, zejména medicínální a dietetické čaje a čajové směsi všeho druhu, například čaje ovocné, bylinné a z jiných přírodních produktů s léčebnými účinky, například kůry, kořenů, fytotherapeutika, dietetické a vitamínové preparáty pro humánní a veterinární použití, zejména vitamínové nápoje, ionizované nápoje a povzbuzující přípravky z ovoce, bylin a květin a jiných přírodních produktů s léčebnými účinky, například výluhy, výtažky, šťávy, farmaceutické odvary a léčebné roztoky, léčebné a rekondiční bylinné koupele, léčebná vína a sirupy, drogistické výrobky pro farmaceutické a léčebné účely, regeneraci a zdravotní prevenci kůže, vlasů, nehtů a sliznic, například zdravotní mýdla, emulze, oleje, šampóny, zubní pasty a ústní vody, výrobky pro dezinfekci kůže, vlasů, nehtů a úst, potravinové doplňky s léčebnými účinky, medicínální minerální soli, diabetické přípravky pro léčebné účely, posilující potraviny a extrakty s léčebnými a rekondičními účinky pro děti a nemocné, například prostředky podporující trávení a terapeutické výtažky bohaté na rostlinné bílkoviny pro výživu dětí a nemocných, dietetické potravinové doplňky a potraviny s terapeutickými a rekondičními účinky, kojenecká výživa a potraviny pro batolata, biologické výrobky pro farmaceutické účely, pastilky a bonbóny farmaceutické, oplatky a karamely pro medicínální účely, léčivé byliny; (29) sušené, konzervované a vařené ovoce, zelenina, byliny a jiné přírodní produkty, například kůra a kořeny, včetně jejich směsí, želé, marmelády, džemy, kompoty a pyré, rostlinné šťávy a výtažky do požívatin; (30) čaje všeho druhu, včetně jejich směsí, zejména čaje sypané, porcované, sáčkové, lisované a instantní, čajové extrakty a výluhy z ovoce, bylin a jiných přírodních produktů, například kůry a kořenů, zejména čaje a čajové extrakty přírodní i aromatizované, včetně s přidavkem vitamínů a minerálních vláken a ochucovacích přípravků neléčebné, káva a kávové náhražky, kakao; (32) nealkoholické nápoje všeho druhu, zejména ovocné, zeleninové a bylinné šťávy neléčebné a nápoje z nich, mošty, sirupy, neléčebné výluhy, koncentráty a extrakty k přípravě nealkoholických nápojů a ochucených minerálních vod, instantní a dietetické nápoje neléčebné, stolní a minerální vody přírodní, ochucené a perlivé.

(730) **BIOGENA CB, spol. s r.o.**, J. A. Komenského 369, Ševětín, 37363, CZ

(740) DMH - patentová a známková kancelář, Mgr. Marcela Machatová, Pospíšilova 2, Praha 3, 13000

(210) **O-444685**

(220) 23.01.2007

(320) 23.01.2007

(511) 1, 16, 40

(540)



## KART

(510) (1) papírová vlákna, papírová drť; (16) papír, lepenka a výrobky z nich, zejména klopové krabice, tvarový výsek, proložky, připečky, mřížky a paletové boxy, kotouče lepenek, tabule vlnitých lepenek, mikrovlnná lepenka a výrobky z ní, tiskárenské výrobky, obaly patřící do této třídy; (40) úprava a zpracování papíru a lepenky, potisk obalů a výrobků z papíru a/nebo lepenky.

(590) Barevná

(730) **KART Zlín, s.r.o.**, Tečovice 352, Zlín, 76302, CZ

(740) **HALAXOVÁ & HALAXOVÁ, TETRAPAT, RNDr. Zdeňka Halaxová**, Horní náměstí 7, Olomouc, 77200

(210) **O-444687**

(220) 23.01.2007

(320) 23.01.2007

(511) 9, 16, 35, 38, 41  
(540)



### IT distributor roku

(510) (9) přístroje a nástroje vědecké, elektrické, fotografické, filmové, přístroje pro záznam, převod, reprodukci zvuku nebo obrazu, přístroje pro zpracování informací a počítače, osobní počítače, mikropočítače, periferní zařízení, adaptéry k počítačům, náhradní díly k počítačům, disketové pohony, diskové jednotky, řadiče diskových jednotek, modemy, počítačové klávesnice, číslkové klávesnice pro počítače, čtecí zařízení nosičů dat, paměťové kazety s vnějším pohonem disků a napájením, přenosná pouzdra pro počítače, programové magnetické disky, návody a příručky pro uživatele v elektronické podobě prodávané současně s počítačem, paměťové pohony disků s permanentní pamětí, počítačové ukazovací přístroje, zejména myš, pera a kulové ovládače, počítačové tiskárny a řadiče, karty pro rozhraní, kazety pro počítačové tiskárny a faksimilové přístroje, pohon diskových paměťových systémů pro osobní počítače, řadiče rozhraní počítačových sítí, počítačové programy pro inicializování a sestavování počítače, nosiče zvukových, obrazových a datových záznamů, počítačové hry, software všeho druhu, databázové produkty a publikace v elektronické podobě, elektronické datové a informační sítě; (16) servisní informační zprávy, manuály pro software - vše v rámci této třídy, příručky a návody pro uživatele prodávané současně s počítačem, tiskoviny periodické i neperiodické, servisní bulletin a údržbářské servisní příručky, tiskoviny všeho druhu - periodické i neperiodické publikace; (35) průzkum trhu, reklama, informační služby pro uživatele a obchodníky s počítačovými díly, obchodní poradenství v oblasti managementu a řízení podniků, lidských zdrojů, obchodu, marketingu a informačních systémů, automatizované zpracování dat; (38) šíření informací veřejnými datovými sítěmi, např. Internetem; (41) vydavatelská činnost a služby, pořádání školicích kursů, školení a semináře v oblasti výpočetní techniky.

(590) Barevná  
(730) **Thomas Taylor, s.r.o.**, Voctářova 16, Praha 8, 18000, CZ

(210) **O-444785**  
(220) 25.01.2007  
(320) 25.01.2007  
(511) 3  
(540)



(510) (3) prací, bělicí a čisticí prostředky, lešticí a odmašťovací prostředky, přípravky pro broušení, namáčecí prostředky, prostředky na odstranění rzi a vodního kamene, přípravky na změkčení vody, mýdla a mýdlové přípravky, oživovače a zjasňovače barev pro tkaniny, aviváže, prostředky k saténování prádla, odstraňovače skvrn patřící do této třídy, antistatické přípravky pro použití v domácnosti, potpourri (směsi voňavých látek), vonné tyčinky, přípravky na čištění odpadního vedení, autokosmetika, přípravky k ošetřování povrchů materiálů na bázi vosků, apretační přípravky pro žehlení prádla.

(590) Barevná  
(730) **SETUZA a.s.**, Žukovova 100, Ústí nad Labem, 40003, CZ  
(740) HALAXOVÁ & HALAXOVÁ, TETRAPAT, RNDr. Zdeňka Halaxová, Horní náměstí 7, Olomouc, 77200

(210) **O-444786**  
(220) 25.01.2007  
(320) 25.01.2007

(511) 3  
(540)



(510) (3) prací, bělicí a čisticí prostředky, lešticí a odmašťovací prostředky, přípravky pro broušení, namáčecí prostředky, prostředky na odstranění rzi a vodního kamene, přípravky na změkčení vody, mýdla a mýdlové přípravky, oživovače a zjasňovače barev pro tkaniny, aviváže, prostředky k saténování prádla, odstraňovače skvrn patřící do této třídy, antistatické přípravky pro použití v domácnosti, potpourri (směsi voňavých látek), vonné tyčinky, přípravky na čištění odpadního vedení, autokosmetika, přípravky k ošetřování povrchů materiálů na bázi vosků, apretační přípravky pro žehlení prádla.

(590) Barevná  
(730) **SETUZA a.s.**, Žukovova 100, Ústí nad Labem, 40003, CZ  
(740) HALAXOVÁ & HALAXOVÁ, TETRAPAT, RNDr. Zdeňka Halaxová, Horní náměstí 7, Olomouc, 77200

(210) **O-444794**  
(220) 25.01.2007  
(320) 25.01.2007  
(511) 9, 38, 41  
(540)

### BAILANDO - PARKET SNŮ

(510) (9) aparáty a přístroje vědecké, geodetické, fotografické, filmové, optické, přístroje pro vážení, měření, signalizaci, kontrolu, záchranu a přístroje učební, aparáty pro záznam, uchování, převod, přenos nebo reprodukci zvuku nebo obrazu, přístroje a nástroje pro vedení, přepínání, přeměnu, akumulaci, regulaci nebo řízení elektrického proudu, hasicí přístroje, telefony, záznamníky, faxy, ústředny, magnetické nebo optické suporty zvukových nebo zvukově obrazových záznamů, automatické distributory a mechanismy na mince, zapisovací pokladny, kalkulační stroje, přístroje pro zpracování informací a počítače včetně jejich jednotlivých součástí a náhradních dílů ze třídy 9, baterie a články elektrické, elektrické akumulátory, počítačové hry s výstupem na PC nebo na TV, pohledy ilustrované se zvukovou nahrávkou, hrací skříně uváděné v činnost vhozením mince, reklamní světelné přístroje, nosiče záznamů nahrané i nenahrané, videokazety nahrané i nenahrané, audiokazety nahrané i nenahrané, audiovizuální programy, audioprogramy, audiovizuální díla na nosičích, audiovizuální díla v digitální podobě, filmy, hudební díla na nosičích nebo v elektronické podobě, CD disky, programové vybavení pro počítače, software, hardware výpočetní techniky nebo komunikační nebo informační techniky, elektronické databáze a databázové produkty, informace a data a databáze a záznamy v elektronické podobě, elektronické nebo datové nebo informační nebo komunikační nebo výpočetní sítě včetně jednotlivých součástí a náhradních dílů obsažených ve třídě 9, multimediální aplikace, elektronické multimediální nebo elektronické informační katalogy, elektronické časopisy, elektronická periodika a knihy v elektronické podobě; (38) telekomunikace, služby umožňující komunikaci jedné osoby s druhou, televizní vysílání, rozhlasové vysílání, digitální vysílání, televizní vysílání programů, televizní vysílání zábavných, vzdělávacích, výchovných, soutěžních, diskusních a informačních pořadů, telematika, šíření, výměna nebo získávání zpráv a informací, šíření elektronických časopisů, informací, elektronických periodik, knih v elektronické podobě, audio nebo audiovizuálních děl prostřednictvím informační nebo datové nebo elektronické nebo komunikační nebo telekomunikační nebo počítačové sítě, zejména Internetu, pomoci satelitů aj., informační služby na Internetu, související s televizním vysíláním, služby na Internetu, související s televizním vysíláním, komunikace, poradenská činnost v oblasti sdělovacích prostředků, telekomunikací, informační služby v oblasti telekomunikací, informační kancelář, poskytování informačních služeb prostřednictvím počítačů, pronájem komunikačních míst; (41) nakladatelství a vydavatelství, ediční činnost, publikační činnost, nahrávání nosičů zvukových nebo

obrazově zvukových, půjčování nahraných zvukových a zvukově obrazových záznamů, tvorba a šíření audiovizuálních děl, televizní zpravodajství, TV produkce, filmová produkce, televizní výroba programů, tvorba programů, tvorba a výroba televizních a audiovizuálních programů, agenturní činnost v oblasti kultury, zprostředkování v oblasti kultury, výchovy, zábavy a sportu, výchovná, vzdělávací, soutěžní a zábavní činnost, zábavní nebo kulturní nebo vzdělávací představení, organizace společenských a kulturních akcí, organizace, provozování a provádění her a soutěží i veřejných, výstavní činnost v oblasti kultury nebo zábavy nebo výchovy nebo vzdělávání, provozování tělovýchovných zařízení, pronájem a půjčování sportovních potřeb s výjimkou dopravních prostředků, půjčování knih, tiskovin, pronájem a půjčování audiopřístrojů, videopřístrojů, videorekordérů, videokamer, fotoaparátů, promítaček, rozhlasových a televizních přijímačů, filmů, kulturních a vzdělávacích potřeb a přístrojů, půjčování a pronájem obrazů, dekorací, pronájem stadiónů, tenisových dvorců, pronájem a půjčování potápěčské výstroje, pronájem a půjčování sportovního nářadí s výjimkou dopravních prostředků, provozování a/nebo pronájem fitness centra.

(730) **CET 21, s.r.o.**, Kříženeckého náměstí 322, Praha 5, 15252, CZ  
(740) Advokátní a patentová kancelář VYSKOČIL, KROŠLÁK a spol., Dana Lukajová, Voršilská 10, Praha 1, 11000

(210) **O-444795**  
(220) 25.01.2007  
(320) 25.01.2007  
(511) 29, 30  
(540)

### **BeBe Brumík - Energie pro malé objevitele**

(510) (29) marmeládové a ovocné náplně, mléčné krémy a náplně, máslové krémy a náplně; (30) pekařské výrobky, trvanlivé pečivo sladké i slané, jemné pečivo, cukrářské výrobky, kávové, kakaové, čokoládové náplně a krémy, polevy, cukrovinky, výrobky z obilovin, cereální výrobky, kakao, čokoláda, nápoje kávové, kakaové a čokoládové, zmrzlina, mražené krémy.

(730) **Opavia - LU, a. s.**, Vinohradská 2828/151, Praha 3, 13000, CZ  
(740) Mgr. Marie Žáková, patentový zástupce, Lidická 51, Brno, 60200

(210) **O-444808**  
(220) 26.01.2007  
(320) 26.01.2007  
(511) 41  
(540)

### **ARCONAT**

(510) (41) provozování a zprostředkování hudebních vystoupení.  
(730) **Richter Pavel**, 9. května 193, Dlouhá Loučka, 78386, CZ

(210) **O-444811**  
(220) 26.01.2007  
(320) 26.01.2007  
(511) 43  
(540)

(510) (43) restaurace, penziony.  
(590) Barevná  
(730) **JPN GarAgent, spol. s r.o.**, Vranov 206, Vranov, 66432, CZ  
(740) Karel Voda, patentový zástupce, Bolzanova 13, Brno, 61800

(210) **O-444947**  
(220) 30.01.2007  
(320) 30.01.2007  
(511) 2, 4  
(540)

### **TEF**

(510) (2) antikoroziní přípravky, oleje a tuky, ochranné přípravky na kovy; (4) mazadla, mazací oleje a tuky, mazadla pro řemeny, pro mazání ložisek, převodových a ráčnových mechanismů, řetězů, čepů, klínů, svorníků, ozubených kol, pantů, zámků vodicích lišt, kontaktů, lan a převodů, elektromagnetických spínačů a nástrojů.

(730) **NOVATO spol. s r.o.**, Uralská 770/6, Praha 6, 16000, CZ  
(740) Ing. Marie Smrčková, patentový zástupce, Velflíkova 10, Praha 6, 16000

(210) **O-444988**  
(220) 31.01.2007  
(320) 31.01.2007  
(511) 16, 41  
(540)

### **Budvarka**

(510) (16) papírenské zboží, reklamní předměty (patřící do této třídy); (41) výchova, vzdělávání, zábava, zvláště hudební vystoupení, pořádání koncertů, tvorba písní a textů, hudba (služby), nahrávání a vydávání hudebních nosičů, služby poskytované orchestrem (orchestr), živá vystoupení, taneční a hudební pořady.

(730) **Budějovický Budvar n.p.**, Karolíny Světlé 4, České Budějovice, 37021, CZ  
(740) Čermák Hořejš Myslíl a spol., JUDr. Karel Čermák, advokát, Národní 32, Praha 1, 11000

(210) **O-444992**  
(220) 31.01.2007  
(320) 31.01.2007  
(511) 25  
(540)

### **D-STIAG**

(510) (25) oděvy, obuv, kloboučnické výrobky.  
(730) **PAK FASHION, s.r.o.**, Bubenská 1536/43, Praha 7, 17000, CZ

(210) **O-445008**  
(220) 31.01.2007  
(320) 31.01.2007  
(511) 29, 30, 31, 32, 33, 34  
(540)



(510) (29) maso, ryby, drůbež a zvěřina, masové výtahy, ovoce a zelenina konzervované, sušené a zavažené, želé, džemy, vejce, mléko a mléčné výrobky, oleje a tuky jedlé; (30) káva, čaj, kakao, cukr, rýže, tapioka, ságo, kávové náhražky, mouka a přípravky z obilnin, chléb, pečivo, cukrovinky, zmrzlina, med, sirup melasový, droždí, prášky do těsta, sůl, hořčice, ocet, nálevy (k ochucení), koření, led pro osvěžení; (31) výrobky zemědělské, zahradnické, lesní a zrní neuvedené v jiných třídách, živá zvířata, čerstvé ovoce a zelenina, osivo, rostliny a přírodní květiny, krmivo pro zvířata, slad; (32) piva, minerální vody, šumivé nápoje a jiné nápoje nealkoholické, nápoje a šťávy ovocné, sirupy a jiné přípravky k zhotovování nápojů; (33) alkoholické nápoje (s výjimkou pív); (34) tabák, potřeby pro kuřáky, zápalky.

(590) Barevná  
(730) **PLUS - DISCOUNT, spol. s r.o.**, Počernická 257, Radonice, Praha - východ, 25073, CZ  
(740) AK Weinhold Legal, Martin Lukáš, advokát, Karlovo náměstí 10, Praha 2, 12000

(210) **O-445009**  
(220) 15.02.2007  
(320) 15.02.2007  
(511) 35, 36, 41, 43, 45

(540)



- (510) (35) propagační činnost, reklama, pomoc při řízení obchodní činnosti, obchodní administrativa, kancelářské práce; (36) pojištění, služby finanční, služby peněžní, služby nemovitostní; (41) výchova, vzdělávání, zábava, sportovní a kulturní aktivity; (43) služby zajišťující stravování a nápoje, dočasné ubytování; (45) právní služby, bezpečnostní služby pro ochranu majetku a jednotlivců, osobní a sociální služby, poskytované ostatními za účelem uspokojování potřeb jednotlivců.

(730) **EBO Reality, s.r.o.**, Baarova 35, Praha 4, 14000, CZ

(210) **O-445024**

(220) 01.02.2007

(320) 01.02.2007

(511) 9, 16, 35, 36, 38, 41, 42

(540)

### Twist Maxi

- (510) (9) telefony, hlasové schránky, mobilní telefony, komunikační výrobky, technika a zařízení, komunikátory, modemy, operátory, aparáty a přístroje vědecké, geodetické, elektrické a elektronické zařazené do třídy 9, fotografické, filmové, optické, přístroje pro vážení, měření, signalizaci, kontrolu, záchranu a přístroje učební, automatické distributory a mechanismy na mince, zapisovací pokladny, kalkulační stroje, přístroje pro zpracování informací a počítače včetně jejich jednotlivých součástí náhradních dílů ze třídy 9, audiovizuální programy, audioprogramy, videokazety nahrané i nenahrané, audiokazety nahrané i nenahrané, informace a záznamy i v elektronické podobě s výjimkou počítačových programů, elektronické sítě, multimediální aplikace, multimediální informační katalogy, elektronické časopisy, knihy v elektronické podobě, pohledy ilustrované se zvukovou nahrávkou, hlavolamy elektrické nebo elektronické, hrací skříně uváděné v činnost vhozením mince, reklamní přístroje na střídavé obrazy, magnetické suporty zvukových záznamů, hardware, nosiče záznamů nahrané i nenahrané, CD disky, automaty prodejní, reklamní světelné přístroje, aparáty pro záznam, převod, reprodukci zvuku, obrazu nebo dat včetně jejich jednotlivých součástí, příslušenství a náhradních dílů ze třídy 9, zařízení pro vysílání, přenos, směrování, spojování a příjem informací pomocí elektromagnetických vln, nosiče dat, zvuku i obrazu nahrané i nenahrané, data, databáze, databázové produkty a jiné informace, záznamy a informační produkty samy o sobě a v elektronických, datových, informačních a telekomunikačních sítích všeho druhu a na nosičích dat všeho druhu, s výjimkou papírových nosičů ze třídy 16, radiotelefonní zařízení, telefonní sluchátka, telefonní mikrofony, telekomunikační vysílací zařízení, vysílačky, faxovací přístroje, nabíječky pro elektrické baterie, akumulátorové nabíječky, mikrofony, telefonní dráty, paměti počítačové, počítačové periferie, procesory, (centrální procesorové jednotky), nosiče dat magnetické, nosiče dat optické, čipy, karty s pamětí nebo s mikroprocesorem, kompaktní optické disky, magnetické disky, přístroje pro nahrávání zvuku, přístroje pro reprodukci zvuku, kompaktní disky (audio, video), nahrané zvukové a obrazové nosiče (pro účely reklamy, marketingu a propagace), automaty hudební; (16) výrobky z papíru, lepenky a z plastických hmot zařazené ve třídě 16 pro reklamní, marketingové a propagační účely, kancelářské potřeby pro reklamní, marketingové a propagační účely, plakáty, fotografie, pohlednice, gratulace, dopisní papíry, obálky, kalendáře zejména nástěnné a stolní, samolepky, obtisky, poznámkové bloky, desky na spisy, pořadače, omalovánky, activity books, balící papír, školní sešity, skicárky, tužky, pastelky, tuhy, gummy, ořezávátko, penály, papírové tašky, umělohmotné tašky, papírové kapesníky, obaly papírové, těžítka, tiskoviny, časopisy, knihy, databázové produkty v papírové formě, informační produkty v papírové formě, tiskárenské výrobky, losy, štočky, potřeby pro knižní vazby, materiál pro umělce, štetce, psací stroje a kancelářské potřeby (spadající do této třídy), učební pomůcky, pytlíky a sáčky pro obalovou

techniku, umělecké nebo ozdobné předměty z papíru, obalové materiály z plastických hmot náležící do této třídy; (35) reklama, propagace, pronájem reklamních materiálů, informace obchodní nebo podnikatelské, systematizace informací do počítačových databází, odborné obchodní poradenství, obchodní konzultační a zprostředkovatelské služby, reklamní materiály (rozšiřování zákazníkům letáky, prospekty, tisky vzorky), reklamní nebo inzertní materiály (jejich rozšiřování), reklamní texty (vydávání, zveřejňování, oznámení, vyhlášení, publikování); (36) leasing, nákup na splátky, finanční služby; (38) telekomunikační služby, spoje, komunikace, provozování telekomunikační sítě, služby mobilní telekomunikační sítě, výměna, přenos a šíření informací, dat a zpráv, služby veřejnosti spojené s provozováním mobilní radiotelefonní sítě, provoz veřejné mobilní telekomunikační a datové sítě, telekomunikační informace, půjčování telekomunikačních zařízení, komunikace (telefonní), počítačová konzultační činnost z oblasti telekomunikační techniky, elektronická pošta, služby připojení k mezinárodní síti Internet, služby na Internetu zahrnuté v této třídě, zejména přístup k síti Internet, včetně vysokorychlostního a přenos hlasové služby přes internetový protokol, pronájem zařízení pro přenos informací, telekomunikace, poradenství v oblasti telekomunikací, zprostředkovatelská činnost v oblasti telekomunikací, šíření elektronických časopisů, informací, elektronických periodik a knih v elektronické podobě prostřednictvím počítačových sítí, zejm. Internetu, pomocí satelitů; (41) informace o možnostech vzdělání, výchovy, zábavy, sportovních a kulturních aktivit, vzdělávací informace; (42) pronájem počítačového software, pronájem počítačů, poradenství v oblasti počítačového hardware, poradenství v oblasti informační technologie.

(730) **T-Mobile Czech Republic, a. s.**, Tomičkova 2144/1, Praha 4, 14900, CZ

(210) **O-445025**

(220) 01.02.2007

(320) 01.02.2007

(511) 9, 16, 35, 36, 38, 41, 42

(540)

### Twist Týden

- (510) (9) telefony, hlasové schránky, mobilní telefony, komunikační výrobky, technika a zařízení, komunikátory, modemy, operátory, aparáty a přístroje vědecké, geodetické, elektrické a elektronické zařazené do třídy 9, fotografické, filmové, optické, přístroje pro vážení, měření, signalizaci, kontrolu, záchranu a přístroje učební, automatické distributory a mechanismy na mince, zapisovací pokladny, kalkulační stroje, přístroje pro zpracování informací a počítače včetně jejich jednotlivých součástí náhradních dílů ze třídy 9, audiovizuální programy, audioprogramy, videokazety nahrané i nenahrané, audiokazety nahrané i nenahrané, informace a záznamy i v elektronické podobě s výjimkou počítačových programů, elektronické sítě, multimediální aplikace, multimediální informační katalogy, elektronické časopisy, knihy v elektronické podobě, pohledy ilustrované se zvukovou nahrávkou, hlavolamy elektrické nebo elektronické, hrací skříně uváděné v činnost vhozením mince, reklamní přístroje na střídavé obrazy, magnetické suporty zvukových záznamů, hardware, nosiče záznamů nahrané i nenahrané, CD disky, automaty prodejní, reklamní světelné přístroje, aparáty pro záznam, převod, reprodukci zvuku, obrazu nebo dat včetně jejich jednotlivých součástí, příslušenství a náhradních dílů ze třídy 9, zařízení pro vysílání, přenos, směrování, spojování a příjem informací pomocí elektromagnetických vln, nosiče dat, zvuku i obrazu nahrané i nenahrané, data, databáze, databázové produkty a jiné informace, záznamy a informační produkty samy o sobě a v elektronických, datových, informačních a telekomunikačních sítích všeho druhu a na nosičích dat všeho druhu, s výjimkou papírových nosičů ze třídy 16, radiotelefonní zařízení, telefonní sluchátka, telefonní mikrofony, telekomunikační vysílací zařízení, vysílačky, faxovací přístroje, nabíječky pro elektrické baterie, akumulátorové nabíječky, mikrofony, telefonní dráty, paměti počítačové, počítačové periferie, procesory, (centrální procesorové jednotky), nosiče dat magnetické, nosiče dat optické, čipy, karty s pamětí nebo s mikroprocesorem, kompaktní optické disky, magnetické disky, přístroje pro nahrávání zvuku, přístroje pro reprodukci zvuku, kompaktní disky (audio, video), nahrané zvukové a obrazové nosiče (pro účely reklamy, marketingu a propagace), automaty hudební; (16) výrobky z papíru, lepenky a z plastických hmot zařazené ve třídě 16 pro

reklamní, marketingové a propagační účely, kancelářské potřeby pro reklamní, marketingové a propagační účely, plakáty, fotografie, pohlednice, gratulace, dopisní papíry, obálky, kalendáře zejména nástěnné a stolní, samolepky, obtisky, poznámkové bloky, desky na spisy, pořadače, omalovánky, activity books, balicí papír, školní sešity, skicáky, tužky, pastelky, tuhy, gumy, ořezávátko, penály, papírové tašky, umělohmotné tašky, papírové kapesníky, obaly papírové, těžítka, tiskoviny, časopisy, knihy, databázové produkty v papírové formě, informační produkty v papírové formě, tiskárenské výrobky, losy, štočky, potřeby pro knižní vazby, materiál pro umělce, štetce, psací stroje a kancelářské potřeby (spadající do této třídy), učební pomůcky, pytlíky a sáčky pro obalovou techniku, umělecké nebo ozdobné předměty z papíru, obalové materiály z plastických hmot náležející do této třídy; (35) reklama, propagace, pronájem reklamních materiálů, informace obchodní nebo podnikatelské, systematizace informací do počítačových databází, odborné obchodní poradenství, obchodní konzultační a zprostředkovatelské služby, reklamní materiály (rozšiřování zákaznickým letáky, prospekty, tisky vzorky), reklamní nebo inzertní materiály (jejich rozšiřování), reklamní texty (vydávání, zveřejňování, oznámení, vyhlášení, publikování); (36) leasing, nákup na splátky, finanční služby; (38) telekomunikační služby, spoje, komunikace, provozování telekomunikační sítě, služby mobilní telekomunikační sítě, výměna, přenos a šíření informací, dat a zpráv, služby veřejnosti spojené s provozováním mobilní radiotelefonní sítě, provoz veřejné mobilní telekomunikační a datové sítě, telekomunikační informace, půjčování telekomunikačních zařízení, komunikace (telefonní), počítačová konzultační činnost z oblasti telekomunikační techniky, elektronická pošta, služby připojení k mezinárodní síti Internet, služby na Internetu zahrnuté v této třídě, zejména přístup k síti Internet, včetně vysokorychlostního a přenos hlasové služby přes internetový protokol, pronájem zařízení pro přenos informací, telekomunikace, poradenství v oblasti telekomunikací, zprostředkovatelská činnost v oblasti telekomunikací, šíření elektronických časopisů, informací, elektronických periodik a knih v elektronické podobě prostřednictvím počítačové sítě, zejm. Internetu, pomocí satelitů; (41) informace o možnostech vzdělání, výchovy, zábavy, sportovních a kulturních aktivit, vzdělávací informace; (42) pronájem počítačového software, pronájem počítačů, poradenství v oblasti počítačového hardware, poradenství v oblasti informační technologie.

(730) **T-Mobile Czech Republic, a. s.**, Tomičkova 2144/1, Praha 4, 14900, CZ

(210) **O-445049**  
(220) 01.02.2007  
(320) 01.02.2007  
(511) 16, 35, 41, 42  
(540)



**Člen Klastru výrobců obalů**  
**www.KlasterOmnipack.cz**

(510) (16) papír, lepenka a výrobky z těchto materiálů, které nejsou zařazeny do jiných tříd, tiskárenské výrobky, potřeby pro knižní vazby, fotografie, papírenské zboží, lepidla pro papírenství nebo domácnost, materiál pro umělce, štetce, psací stroje a kancelářské potřeby (vyjímaje nábytek), učební a vyučovací pomůcky s výjimkou přístrojů, plastické obaly, tiskařské typy, štočky; (35) propagační činnost, reklama, pomoc při řízení obchodní činnosti, obchodní administrativní, kancelářské práce; (41) výchova, vzdělávání, zábava, sportovní a kulturní aktivity; (42) vědecké a technologické služby a související výzkum a projektování, analytické a výzkumné služby v průmyslu, navrhování a vývoj počítačového hardware a software.

(730) **Klaster výrobců obalů, družstvo**, Husova 114, Jaroměř, 55101, CZ

(740) Sládek & Partners, advokátní kancelář, v.o.s., Mgr. Iva Sládková, advokátka, Janáčkovo nábřeží 39/51, Praha 5, 15000

(210) **O-445055**  
(220) 01.02.2007  
(320) 01.02.2007  
(511) 34  
(540)

## B & H

(510) (34) tabák v surovém nebo zpracovaném stavu, tabák na kouření, lulkový tabák, tabák pro ruční balení cigaret, žvýkácí tabák, snus tabák (tabák z vlhkého prášku), cigarety, doutníky, cigarillos, přípravky ke kouření prodávané samostatně nebo ve směsích s tabákem, nikoliv k lékařským nebo léčebným účelům, šňupavý tabák, potřeby pro kuřáky zahrnuté ve tř. 34, cigaretové papírky, cigaretové dutinky a zápalky.

(730) **Gallaher Limited**, Members Hill, Brooklands Road, Weybridge, Surrey KT13 0QU, GB

(740) **KOREJZOVÁ & SPOL.**, v.o.s., JUDr. Petra Korejzová, advokátka, Korunní 104/E, Praha 10, 10100

(210) **O-445058**  
(220) 01.02.2007  
(320) 01.02.2007  
(511) 5  
(540)

## FOGIT

(510) (5) dezinfekční přípravky.

(730) **BOCHEMIE s. r. o.**, Lidická 326, Bohumín, 73595, CZ  
(740) **ROTT, RŮŽIČKA & GUTTMANN** Patentová, známková a advokátní kancelář, JUDr. Vladimír Rott, Nad Štolou 12, Praha 7, 17000

(210) **O-445109**  
(220) 05.02.2007  
(320) 05.02.2007  
(511) 9, 41, 42  
(540)



(510) (9) přístroje pro zpracování informací, počítače, servery a příslušenství, softwarové produkty, operační systémy a programové prostředky; (41) vzdělávací a výchovná činnost, zvláště vedení a organizace vzdělávacích kurzů, přednášek a seminářů vztahujících se k používání a zacházení se software a počítači; (42) navrhování a vývoj hardware a software, systémová integrace.

(590) Barevná  
(730) **s3z s.r.o.**, Ječná 29a, Brno, 62100, CZ

(210) **O-445123**  
(220) 05.02.2007  
(320) 05.02.2007  
(511) 25, 40, 41, 43  
(540)



(510) (25) obuv a kloboučnické zboží v rámci této třídy; (40) zpracování materiálů, šití, střihání, úprava, údržba a zpracování látek, textilií a oděvů; (41) provozování společenských, zábavních, kulturních, sportovních a vzdělávacích představení, přehlídek a podobných akcí v rámci této třídy; (43) služby zajišťující stravování a nápoje, hostinská činnost, provoz restaurace, kavárny, vinárny, klubu a kabaretu v rámci této třídy apod., služby zajišťující dočasnou ubytování.

- (730) **Hodánková Romana**, Ve Smečkách 32, Praha 1, 11000, CZ  
(740) Ing. Michal Jupa, patentový zástupce, Na Baních 1385, Praha 5 - Zbraslav, 15600

- (210) **O-445125**  
(220) 05.02.2007  
(320) 05.02.2007  
(511) 37  
(540)



- (510) (37) automobily (čištění), automobily (leštění, politura), automobily (mytí), čištění budov (fasád, vnějších povrchů a ploch), čištění budov (interiérů), čištění oken, mytí dopravních prostředků.  
(730) **COMPLETE WASHING SERVICE s.r.o.**, Janáčkovo nábřeží 39/51, Praha 5, 15000, CZ  
(740) Sládek & Partners, advokátní kancelář, v.o.s., Mgr. Iva Sládková, advokátka, Janáčkovo nábřeží 39/51, Praha 5, 15000

- (210) **O-445126**  
(220) 05.02.2007  
(320) 05.02.2007  
(511) 16, 35, 41  
(540)



- (510) (16) nosiče informací (papírové), zejména jazykové učebnice, reklamní materiály jako letáky, plakáty, tiskoviny, knihařské výrobky, učební a školní potřeby a pomůcky (kromě přístrojů); (35) inzertní, reklamní a propagační činnost, poskytování pomoci při provozu obchodu, administrativní a kancelářské práce; (41) výchovná, školicí, vzdělávací a zábavní činnost, zejména výuka cizích jazyků, včetně organizace jazykových a vzdělávacích kurzů v tuzemsku i v zahraničí, pořádání odborných seminářů, školení a organizování výukových programů, zejména v oblasti výuky cizích jazyků, překladatelské a tlumočnické služby.  
(730) **Vondráček Daniel Ing.**, Písečná 456/9, Praha 8, 18200, CZ  
(740) JUDr. Aleš Zábrš, Na Beránce 2, Praha 6, 16000

- (210) **O-445129**  
(220) 05.02.2007  
(320) 05.02.2007  
(511) 3, 5, 10, 25  
(540)



- (510) (3) kosmetické přípravky, kosmetické přípravky ve formě tekutých disperzí, emulzí, gelů (nejedná se o přípravky s léčebným účinkem); (5) lubrikační přípravky ve formě tekutých disperzí, emulzí, gelů pro intimní použití; (10) kondomy, prezervativy, antikoncepční prostředky s výjimkou chemických, vibrační přístroje a nástroje, masážní přístroje a nástroje, vibromasážní přístroje a nástroje, masážní pomůcky, erotické pomůcky, škrtky, dráždicí a vibrační kroužky, vibrační kuličky,

pesary; (25) oděvy, obuv, kloboučnické zboží jako trička, čepice, kšiltovky, klobouky, potítka, čelenky, šátky, plavky, obuv, ponožky, sportovní oblečení a jeho doplňky spadající do tř. 25, dětské a kojenecké oblečení, kusový textil spadající do tř. 25, jako kalhoty, jeansy, kraťasy, mikiny, dresy, šaty, sukně, tílka, včetně pleteného a úpletového zboží a spodního prádla, turistické oblečení a vybavení, např. větrovky, bundy, teplákové soupravy, koupací a plážové oděvy, obuv v rámci této třídy z kůže, náhražek kůže, textilních materiálů a gumy, včetně obuvi sportovní a pracovní, pánské a dámské oděvy, boty, kozačky, bačkory, sandály, nízké kozačky, kotníčkové boty, turistické boty, domácí obuv, sportovní obuv, gumové holínky, ponožky, punčochy, punčochové kalhoty, vložky do bot, obuvnické podrážky, obuvnické podpatky, vložky do bot na způsob ponožek.

- (590) Barevná  
(730) **VULKAN Intím Brands a.s.**, U Gumovky 379, Hrádek nad Nisou, 46334, CZ  
(740) Mgr. Tomáš Hübner, advokát, Americká 17, Praha 2, 12000

- (210) **O-445133**  
(220) 05.02.2007  
(320) 05.02.2007  
(511) 40, 41, 43, 44, 45  
(540)



- (510) (40) zpracování materiálů, tkaní, vytváření keramických výrobků, pálení keramiky, košíkářství; (41) sportovní aktivity, kulturní a společenské akce, výchova, vzdělávání, zábava; (43) ubytovací služby v rámci této třídy; (44) rehabilitace, sociální služby - péče o osoby s handicapem - v rámci této třídy, poradenství v uvedených oblastech činností v rámci této třídy; (45) osobní a sociální služby poskytované ostatními za účelem uspokojování potřeb jednotlivců, právní služby, poradenství v uvedených službách této třídy.  
(730) **Domov Ráček o.p.s.**, Na Sekyře 1765, Rakovník, 26901, CZ

- (210) **O-445151**  
(220) 06.02.2007  
(320) 06.02.2007  
(511) 35, 36  
(540)

## PRO VAŠE ORANŽOVÁ PŘÁNÍ MÁME ORANŽOVÁ ŘEŠENÍ

- (510) (35) propagační činnost, reklama, poradenská a konzultační činnost v propagaci a reklamě; (36) služby finanční, poradenská a konzultační činnost v oblasti finanční.  
(730) **Wüstenrot - stavební spořitelna a.s.**, Janáčkovo nábřeží 41, Praha 5, 15021, CZ

- (210) **O-445184**  
(220) 06.02.2007  
(320) 06.02.2007  
(511) 3, 5, 30, 32  
(540)



- (510) (3) prostředky péče o pleť s neléčebnými účinky, zejména čistící prostředky, zvlhčovače, tonery, kondicionéry, změkčovače a peelingové prostředky pro obličej i tělové leskutvorné přísady pro zmenšení účinku tmavé pigmentace, místně účinné krémy pro

zmenšení celulitidy, přípravky pro vlasovou péči, zejména šampóny, kondicionéry, formující gely, vlasové spreje a fixativy, prostředky osobní hygieny (ne s léčivými účinky), zejména osobní deodoranty, pleťové vody po holení, zubní gely a pasty, ústní vody, dámské a pánské kolínské vody, kosmetické zboží, zejména podkladový make-up, korektory, zdravotníka, bronzovačky, tvářenky, práškové i tekuté oční stíny, konturovací tužky na rty, oči i obočí, maskary, rtěnky, lesk na rty, balzámy na rty (s neléčivými účinky), odličovače, multifunkční saponáty, víceúčelové domácí čisticí prostředky, vše ve třídě 3; (5) dietní a nutriční doplňky ve formě tablet, kapslí, tekutin a v práškové formě, jídelní náhražky a energetické doplňky, zejména energetické tyčinky, jídlo nahrazující tyčinky a směsi, multivitaminové a minerální doplňky pro dospělé i děti, lokální přípravky na pleť, zejména spreje pro první pomoc obsahující aloe vera pro dočasnou úlevu v případě menších řezných poranění, škrábnutí, odřenin a slunečních popálenin, lokální veterinární přípravky pro kůži i srst užívané pro úlevu při jejich menším podráždění, vše pro léčebné účely ve třídě 5; (30) bylinné čaje v sáčcích, včelí med; (32) aloe vera džusy, aloe vera gelové nápoje a dužina, aloe vera džusy smíchané, s ovocnými džusy, lahvová pramenitá voda.

(730) **Aloe Vera of America, Inc.**, 13745 Jupiter Road, Dallas 75238, TX, US

(740) Baker & McKenzie v.o.s., JUDr. Gabriela Vendlová, Ph.D., Klimentská 46, Praha, 11000

(210) **O-445185**

(220) 06.02.2007

(320) 06.02.2007

(511) 3, 5, 30, 32

(540)



**FOREVER**

(510) (3) prostředky péče o pleť s neléčebnými účinky, zejména čisticí prostředky, zvlhčovače, tonery, kondicionéry, změkčovače a peelingové prostředky pro obličej i tělové leskutvorné přísady pro zmenšení účinku tmavé pigmentace, místně účinné krémy pro zmenšení celulitidy, přípravky pro vlasovou péči, zejména šampóny, kondicionéry, formující gely, vlasové spreje a fixativy, prostředky osobní hygieny (ne s léčivými účinky), zejména osobní deodoranty, pleťové vody po holení, zubní gely a pasty, ústní vody, dámské a pánské kolínské vody, kosmetické zboží, zejména podkladový make-up, korektory, zdravotníka, bronzovačky, tvářenky, práškové i tekuté oční stíny, konturovací tužky na rty, oči i obočí, maskary, rtěnky, lesk na rty, balzámy na rty (s neléčivými účinky), odličovače, multifunkční saponáty, víceúčelové domácí čisticí prostředky, vše ve třídě 3; (5) dietní a nutriční doplňky ve formě tablet, kapslí, tekutin a v práškové formě, jídelní náhražky a energetické doplňky, zejména energetické tyčinky, jídlo nahrazující tyčinky a směsi, multivitaminové a minerální doplňky pro dospělé i děti, lokální přípravky na pleť, zejména spreje pro první pomoc obsahující aloe vera pro dočasnou úlevu v případě menších řezných poranění, škrábnutí, odřenin a slunečních popálenin, lokální veterinární přípravky pro kůži i srst užívané pro úlevu při jejich menším podráždění, vše pro léčebné účely ve třídě 5; (30) bylinné čaje v sáčcích, včelí med; (32) aloe vera džusy, aloe vera gelové nápoje a dužina, aloe vera džusy smíchané, s ovocnými džusy, lahvová pramenitá voda.

(730) **Aloe Vera of America, Inc.**, 13745 Jupiter Road, Dallas 75238, TX, US

(740) Baker & McKenzie v.o.s., JUDr. Gabriela Vendlová, Ph.D., Klimentská 46, Praha, 11000

(210) **O-445186**

(220) 06.02.2007

(320) 06.02.2007

(511) 3, 5, 30, 32

(540)



(510) (3) prostředky péče o pleť s neléčebnými účinky, zejména čisticí prostředky, zvlhčovače, tonery, kondicionéry, změkčovače a peelingové prostředky pro obličej i tělové leskutvorné přísady pro zmenšení účinku tmavé pigmentace, místně účinné krémy pro zmenšení celulitidy, přípravky pro vlasovou péči, zejména šampóny, kondicionéry, formující gely, vlasové spreje a fixativy, prostředky osobní hygieny (ne s léčivými účinky), zejména osobní deodoranty, pleťové vody po holení, zubní gely a pasty, ústní vody, dámské a pánské kolínské vody, kosmetické zboží, zejména podkladový make-up, korektory, zdravotníka, bronzovačky, tvářenky, práškové i tekuté oční stíny, konturovací tužky na rty, oči i obočí, maskary, rtěnky, lesk na rty, balzámy na rty (s neléčivými účinky), odličovače, multifunkční saponáty, víceúčelové domácí čisticí prostředky, vše ve třídě 3; (5) dietní a nutriční doplňky ve formě tablet, kapslí, tekutin a v práškové formě, jídelní náhražky a energetické doplňky, zejména energetické tyčinky, jídlo nahrazující tyčinky a směsi, multivitaminové a minerální doplňky pro dospělé i děti, lokální přípravky na pleť, zejména spreje pro první pomoc obsahující aloe vera pro dočasnou úlevu v případě menších řezných poranění, škrábnutí, odřenin a slunečních popálenin, lokální veterinární přípravky pro kůži i srst užívané pro úlevu při jejich menším podráždění, vše pro léčebné účely ve třídě 5; (30) bylinné čaje v sáčcích, včelí med; (32) aloe vera džusy, aloe vera gelové nápoje a dužina, aloe vera džusy smíchané, s ovocnými džusy, lahvová pramenitá voda.

(730) **Aloe Vera of America, Inc.**, 13745 Jupiter Road, Dallas 75238, TX, US

(740) Baker & McKenzie v.o.s., JUDr. Gabriela Vendlová, Ph.D., Klimentská 46, Praha, 11000

(210) **O-445196**

(220) 06.02.2007

(320) 06.02.2007

(511) 9, 16, 35, 38, 41

(540)



(510) (9) nosiče informací všeho druhu v rozsahu třídy 9, např. dat, obrazu a zvuku, elektronické publikace, software, to vše v oblasti výstavnictví; (16) nosiče informací všeho druhu v rozsahu třídy 16, např. tiskoviny a polygrafické výrobky, informační letáky a brožury, katalogy, vstupenky, fotografie, plakáty, to vše v oblasti výstavnictví; (35) výstavy a veletrhy pro obchodní a reklamní účely, jejich organizování a pořádání, odborné poradenství, vztahující se k organizování komerčních výstav a veletrhů; (38) šíření informací v oblasti výstavnictví prostřednictvím datových sítí, např. Internetem; (41) výchovná, vzdělávací a zábavní činnost, pořádání odborných setkání, např. školení, kurzů, konferencí a sympozií, přednášek, to vše v oblasti výstavnictví, organizování a pořádání výstav a veletrhů ke vzdělávacím, kulturním, výchovným a zábavním účelům, odborné poradenství, vztahující se k organizování vzdělávacích, kulturních, výchovných a zábavních výstav a veletrhů.

(590) Barevná

(730) **INCHEBA PRAHA, spol. s r.o.**, Areál Výstaviště 67, Praha 7, 17000, CZ

(740) Ing. Pavel Reichel, Lopatecká 14, Praha 4, 14700

(210) **O-445204**

(220) 07.02.2007  
(320) 07.02.2007  
(511) 37, 40, 42  
(540)



- (510) (37) opravy elektrických strojů a přístrojů, elektronických zařízení, instalační služby; (40) zpracování materiálů; (42) vědecké a technologické služby a s nimi spojený výzkum a návrhy v oboru strojírenství, projektování, projektové studie elektrických zařízení.  
(730) **CAZER s.r.o.**, Ondřejova 592/13, Olomouc, Chválkovice, 77900, CZ

(210) **O-445214**  
(220) 07.02.2007  
(320) 07.02.2007  
(511) 25, 35, 41  
(540)



- (510) (25) oděvy, čepice, dresy, sportovní oblečení; (35) propagační činnost, reklama; (41) sportovní aktivity, soutěže, výchova, zábava.  
(590) Barevná  
(730) **HC STŘÍBRO 06**, Palackého 1178, Stříbro, 34901, CZ

(210) **O-445236**  
(220) 07.02.2007  
(320) 07.02.2007  
(511) 16, 35, 40, 42  
(540)



- (510) (16) papír a výrobky z papíru všeho druhu spadající do této třídy, jako papír balící, papírové podložky pod sklenice, lepenka a kartonážní výrobky, tiskoviny, časopisy, periodika, knihy, výrobky knihařské, fotografie, psací potřeby, kancelářské potřeby kromě nábytku, učební a školní potřeby a pomůcky, karty, štočky, obálky, vizitky, obaly z papíru, tiskopisy, pohlednice, známky, samolepky, potřeby pro umělce, štetce; (35) pořádání výstav k obchodním a reklamním účelům, činnost reklamní a inzertní, průzkum a analýzy trhů, kopírování dokumentů, distribuce zboží k reklamním účelům, aranžérství-aranžování výkladů, marketing; (40) velkoplošný tisk, malonákladový digitální tisk, ofsetový tisk, vazby publikací, knihařství; (42) grafický design, průmyslový design, umělecký design, tvorba software, pronájem software.  
(730) **Sládek Milan Ing.**, Ukrajinská 2587, Kladno, 27201, CZ  
(740) Václav Müller, patentový zástupce, Filipova 2016, Praha 4, 14800

(210) **O-445237**  
(220) 07.02.2007  
(320) 07.02.2007

(511) 16, 35, 40, 42  
(540)

 **dost dobrý design**

- (510) (16) papír a výrobky z papíru všeho druhu spadající do této třídy, jako papír balící, papírové podložky pod sklenice, lepenka a kartonážní výrobky, tiskoviny, časopisy, periodika, knihy, výrobky knihařské, fotografie, psací potřeby, kancelářské potřeby kromě nábytku, učební a školní potřeby a pomůcky, karty, štočky, obálky, vizitky, obaly z papíru, tiskopisy, pohlednice, známky, samolepky, potřeby pro umělce, štetce; (35) pořádání výstav k obchodním a reklamním účelům, činnost reklamní a inzertní, průzkum a analýzy trhů, kopírování dokumentů, distribuce zboží k reklamním účelům, aranžérství-aranžování výkladů, marketing; (40) velkoplošný tisk, malonákladový digitální tisk, ofsetový tisk, vazby publikací, knihařství; (42) grafický design, průmyslový design, umělecký design, tvorba software, pronájem software.  
(730) **Sládek Milan Ing.**, Ukrajinská 2587, Kladno, 27201, CZ  
(740) Václav Müller, patentový zástupce, Filipova 2016, Praha 4, 14800

(210) **O-445244**  
(220) 07.02.2007  
(320) 07.02.2007  
(511) 33  
(540)

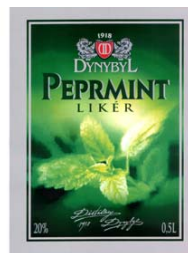

- (510) (33) alkoholické nápoje.  
(590) Barevná  
(730) **BOHEMIA SEKT, a. s.**, Smetanova 220, Starý Plzenec, okres Plzeň-jih, 33202, CZ  
(740) Advokátní kancelář Kříž a Bělina, prof. JUDr. Jan Kříž, advokát, Dlouhá 13, Praha 1, 11000

(210) **O-445245**  
(220) 07.02.2007  
(320) 07.02.2007  
(511) 33  
(540)

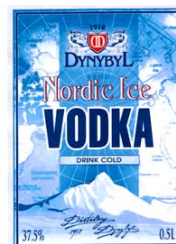

- (510) (33) alkoholické nápoje.  
(590) Barevná  
(730) **BOHEMIA SEKT, a. s.**, Smetanova 220, Starý Plzenec, okres Plzeň-jih, 33202, CZ  
(740) Advokátní kancelář Kříž a Bělina, prof. JUDr. Jan Kříž, advokát, Dlouhá 13, Praha 1, 11000

(210) **O-445246**  
(220) 07.02.2007  
(320) 07.02.2007  
(511) 33



(540)



- (510) (33) alkoholické nápoje.  
(590) Barevná  
(730) **BOHEMIA SEKT, a. s.**, Smetanova 220, Starý Plzenec, okres Plzeň-jih, 33202, CZ  
(740) Advokátní kancelář Kříž a Bělina, prof. JUDr. Jan Kříž, advokát, Dlouhá 13, Praha 1, 11000

(210) **O-445247**

- (220) 07.02.2007  
(320) 07.02.2007  
(511) 33  
(540)



- (510) (33) alkoholické nápoje.  
(590) Barevná  
(730) **Bohemia Sekt, a. s.**, Smetanova 220, Starý Plzenec, okres Plzeň-jih, 33202, CZ  
(740) Advokátní kancelář Kříž a Bělina, prof. JUDr. Jan Kříž, advokát, Dlouhá 13, Praha 1, 11000

(210) **O-445248**

- (220) 07.02.2007  
(320) 07.02.2007  
(511) 33  
(540)



- (510) (33) alkoholické nápoje.  
(590) Barevná  
(730) **Bohemia Sekt, a. s.**, Smetanova 220, Starý Plzenec, okres Plzeň-jih, 33202, CZ  
(740) Advokátní kancelář Kříž a Bělina, prof. JUDr. Jan Kříž, advokát, Dlouhá 13, Praha 1, 11000

(210) **O-445249**

- (220) 07.02.2007  
(320) 07.02.2007  
(511) 33

(540)



- (510) (33) alkoholické nápoje.  
(590) Barevná  
(730) **BOHEMIA SEKT, a.s.**, Smetanova 220, Starý Plzenec, 33202, CZ  
(740) Advokátní kancelář Kříž a Bělina, prof. JUDr. Jan Kříž, advokát, Dlouhá 13, Praha 1, 11000

(210) **O-445250**

- (220) 07.02.2007  
(320) 07.02.2007  
(511) 33  
(540)

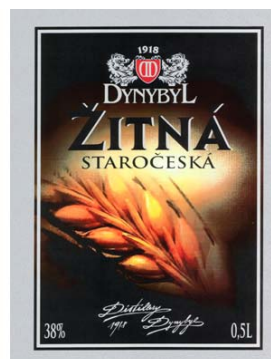

- (510) (33) alkoholické nápoje.  
(590) Barevná  
(730) **BOHEMIA SEKT, a.s.**, Smetanova 220, Starý Plzenec, okres Plzeň-jih, 33202, CZ  
(740) Advokátní kancelář Kříž a Bělina, prof. JUDr. Jan Kříž, advokát, Dlouhá 13, Praha 1, 11000

(210) **O-445296**

- (220) 08.02.2007  
(320) 08.02.2007  
(511) 35, 36, 39  
(540)



- (510) (35) zprostředkovatelská činnost v oblasti obchodu, export-import (dovozní a vývozní kancelář), dodavatelské služby pro třetí osoby, marketing, reklama, propagace, inzerce všemi druhy médií, poradenství v obchodní činnosti, zprostředkovatelská činnost v uvedených oblastech; (36) realitní činnost, zejména koupě, prodej, pronájem a správa nemovitostí, investorská činnost v oblasti nemovitostí, celní a pojišťovací služby, jednatelství (faktoring), zprostředkovatelská činnost v uvedených oblastech; (39) dopravní služby, zejména silniční motorová nákladní doprava, expedice, nakládání, balení, skladování a doručování zboží, organizování přepravy, pronájem a provozování skladišť, garáží, parkovacích a odstavných ploch a jejich využívání k obchodním účelům, dopravní logistika, mobilní servis dopravních prostředků, zásilkovství, zprostředkovatelská, konzultační, obstaravatelská a poradenská činnost v uvedených oblastech.

- (590) Barevná  
(730) **D5 Logistics Park 1 s.r.o.**, Olivova 4/2096, Praha 1, 11000, CZ  
(740) Ing. Francis Jupa, Měchenická 4/2554, Praha 4, 14100
- 

(210) **O-445397**

(220) 13.02.2007

(320) 13.02.2007

(511) 35, 42

(540) **Model PAN - Procesní analýza  
neziskové organizace**

- (510) (35) poradenská činnost v oblasti strategie, organizace a řízení organizací a lidských zdrojů, organizační a manažerské poradenství, hodnocení stavu řízení, poradenství v oblasti metod a systémů řízení organizace, posudky a poradenství při hodnocení procesů v organizaci - vše v rámci této třídy; (42) zpracování analýzy fungování organizace, měření výkonnosti organizací, certifikace organizací, metodika pro analýzu řízení, procesů a fungování organizace - vše v rámci této třídy.
- (730) **Informační centrum neziskových organizací, o.p.s.**, Malé nám. 12, Praha 1, 11000, CZ
-

## Zamítnuté a částečně zamítnuté přihlášky ochranných známek po zveřejnění

Zjistí-li Úřad v průběhu řízení o námitkách, že přihlašovaná ochranná známka nespĺňuje podmínky pro zápis, přihlášku zamítne. Zjistí-li, že přihlašovaná ochranná známka nespĺňuje podmínky pro zápis jen pro některé výrobky nebo služby, přihlášku zamítne v rozsahu výrobků nebo služeb, pro které přihláška nespĺňuje podmínky zápisu. S ohledem na tuto skutečnost, obsahuje tato kapitola údaje o rozhodnutích o zamítnutí přihlášky ochranné známky v celém nebo částečném rozsahu na základě ustanovení § 26 zákona č. 441/2003 Sb.

Údaje o výsledku rozhodnutí (zamítnutí přihlášky, částečné zamítnutí přihlášky) jsou uvedeny za datem právní moci rozhodnutí pod INID kódem (583) s názvem "Datum právní moci rozhodnutí/výsledek rozhodnutí".

(210) **O-175572**

(540)



(583) 26.01.2007 / částečné zamítnutí přihlášky

---

(210) **O-175573**

(540)



(583) 26.01.2007 / částečné zamítnutí přihlášky

---

(210) **O-175574**

(540)

**DOMINANT**

(583) 26.01.2007 / částečné zamítnutí přihlášky

---

## **Přehled zápisů ochranných známek bez změny ve vztahu ke zveřejněným přihláškám**

Kapitola obsahuje údaje o ochranných známkách zapsaných na základě ustanovení § 28 odst. 1 zákona č. 441/2003 Sb., u kterých nedošlo ke změně údajů oproti zveřejněné přihlášce ochranné známky.

Číselný přehled
-----------------

287433, 287434, 287435, 287436.
---------------------------------

## Zápis ochranných známek bez změny ve vztahu ke zveřejněným přihláškám

(111) **287433**  
(220) 12.08.2004  
(320) 12.08.2004  
(442) 15.12.2004  
(151) 19.02.2007  
(730) **BONNO s.r.o.**, Husova 523, České Budějovice, 37021,  
CZ  
(210) O-358406

---

(111) **287434**  
(220) 15.11.2004  
(320) 15.11.2004  
(442) 16.03.2005  
(151) 19.02.2007  
(730) **Balabán Aleš**, Brněnská 282, Tišnov, 66601, CZ  
(210) O-420460

---

(111) **287435**  
(220) 09.03.2005  
(320) 09.03.2005  
(442) 14.09.2005  
(151) 19.02.2007  
(730) **RP Group s.r.o.**, Holečkova 2464/74, Praha 5 -  
Smíchov, 15000, CZ  
(210) O-424044

---

(111) **287436**  
(220) 10.04.2006  
(320) 10.04.2006  
(442) 12.07.2006  
(151) 19.02.2007  
(730) **Virtshop CZ s.r.o.**, Letců 1005, Hradec Králové, 50002,  
CZ  
(210) O-436413

---

## **Přehled zápisů ochranných známek se změnou ve vztahu ke zveřejněným přihláškám**

Kapitola obsahuje údaje o ochranných známkách zapsaných na základě ustanovení § 28 odst. 1 zákona č. 441/2003 Sb., u kterých došlo ke změně údajů oproti zveřejněné přihlášce ochranné známky.

Číselný přehled

287430, 287431, 287432

## Zápisy ochranných známek se změnou ve vztahu ke zveřejněným přihláškám

(111) **287430**  
(220) 15.01.2002  
(320) 15.01.2002  
(442) 14.07.2004  
(151) 19.02.2007  
(540)



(730) **TRAUKO s.r.o.**, Dobřenice 168, 50325, CZ  
(510) (29) drůbež potravinářská neživá, nezpracovaná i zpracovaná, například chlazená, zmrazená, zauzená a konzervovaná, potravinářské výrobky z drůbeže a hospodářských zvířat, zejména uzeniny a uzenářské výrobky, vejce čerstvá i zpracovaná, například sušená; (31) živá drůbež a hospodářská zvířata, zejména chovná a šlechtěná, vejce na líhnutí drůbeže, krmiva a krmné přísady pro zvířata, včetně jejich směsí, proteiny pro živočišnou spotřebu (krmivo); (35) zprostředkovatelská a poradenská obchodní činnost v oboru chovné a šlechtěné drůbeže a hospodářských zvířat, reklamní a propagační činnost v daných oborech, organizování a zabezpečování propagačních a/nebo komerčních výstav, propagačních a reklamních akcí, reklamních přehlídek a veletrhů pro reklamní účely, distribuce zboží k reklamním účelům, direct management, marketing; (42) výzkum a vývoj v oborech rozmnožování a šlechtění drůbeže a hospodářských zvířat, odborná informační, konzultační, poradenská a posudková činnost v daných oborech; (44) chov, rozmnožování a šlechtění drůbeže a hospodářských zvířat, poradenská činnost v daných oborech.  
(511) 29, 31, 35, 42, 44  
(210) O-175572

(111) **287431**  
(220) 15.01.2002  
(320) 15.01.2002  
(442) 14.07.2004  
(151) 19.02.2007  
(540)



(730) **TRAUKO s.r.o.**, Dobřenice 168, 50325, CZ  
(510) (29) drůbež potravinářská neživá, nezpracovaná i zpracovaná, například chlazená, zmrazená, zauzená a konzervovaná, potravinářské výrobky z drůbeže a hospodářských zvířat, zejména uzeniny a uzenářské výrobky, vejce čerstvá i zpracovaná, například sušená; (31) živá drůbež a hospodářská zvířata, zejména chovná a šlechtěná, vejce na líhnutí drůbeže, krmiva a krmné přísady pro zvířata, včetně jejich směsí, proteiny pro živočišnou spotřebu (krmivo); (35) zprostředkovatelská a poradenská obchodní činnost v oboru chovné a šlechtěné drůbeže a hospodářských zvířat, reklamní a propagační činnost v daných oborech, organizování a zabezpečování propagačních a/nebo komerčních výstav, propagačních a reklamních akcí, reklamních přehlídek a veletrhů pro reklamní účely, distribuce zboží k reklamním účelům, direct management, marketing; (42) výzkum a vývoj v oborech rozmnožování a šlechtění drůbeže a hospodářských zvířat, odborná informační, konzultační, poradenská a posudková činnost v daných oborech; (44) chov,

rozmnožování a šlechtění drůbeže a hospodářských zvířat, poradenská činnost v daných oborech.

(511) 29, 31, 35, 42, 44  
(210) O-175573

(111) **287432**  
(220) 15.01.2002  
(320) 15.01.2002  
(442) 14.07.2004  
(151) 19.02.2007  
(540)

### DOMINANT

(730) **TRAUKO s.r.o.**, Dobřenice 168, 50325, CZ  
(510) (29) drůbež potravinářská neživá, nezpracovaná i zpracovaná, například chlazená, zmrazená, zauzená a konzervovaná, potravinářské výrobky z drůbeže a hospodářských zvířat, zejména uzeniny a uzenářské výrobky, vejce čerstvá i zpracovaná, například sušená; (31) živá drůbež a hospodářská zvířata, zejména chovná a šlechtěná, vejce na líhnutí drůbeže, krmiva a krmné přísady pro zvířata, včetně jejich směsí, proteiny pro živočišnou spotřebu (krmivo); (35) zprostředkovatelská a poradenská obchodní činnost v oboru chovné a šlechtěné drůbeže a hospodářských zvířat, reklamní a propagační činnost v daných oborech, organizování a zabezpečování propagačních a/nebo komerčních výstav, propagačních a reklamních akcí, reklamních přehlídek a veletrhů pro reklamní účely, distribuce zboží k reklamním účelům, direct management, marketing; (42) výzkum a vývoj v oborech rozmnožování a šlechtění drůbeže a hospodářských zvířat, odborná informační, konzultační, poradenská a posudková činnost v daných oborech; (44) chov, rozmnožování a šlechtění drůbeže a hospodářských zvířat, poradenská činnost v daných oborech.  
(511) 29, 31, 35, 42, 44  
(210) O-175574

## Zápisy licenčních smluv k ochranným známkám

V této kapitole jsou zveřejněny zápisy licenčních smluv podle ustanovení § 18 odst. 1 zákona č. 441/2003 Sb.

Číslo zápisu	Vlastník	Nabyvatel licence	Druh licence	Datum uzavření licenční smlouvy	S účinností od data
115984	JAWAUNION s.r.o., Brodce 35, Týnec nad Sázavou, 25741, CZ;	Motoscoot a.s., Nádražní 772/54, Praha 5, 15000, CZ;	nevýlučná	02.12.2005	15.02.2007
196360	Ing. Václav Kratochvíl, Bellušova 1864/44, Praha 5, 15580, CZ;	KRASO požárně technický servis, s.r.o., Bellušova 1864/44, Praha 5, 15500, CZ;	nevýlučná	01.02.2007	20.02.2007
213315	Jan Mořovský, Václavské náměstí 821/39, Praha 1, 11000, CZ;	GOTTLAND - muzeum a.s., Spálená 97/29, Praha 1 - Nové Město, 11000, CZ;	nevýlučná	04.09.2006	20.02.2007
213315	Jan Mořovský, Václavské náměstí 821/39, Praha 1, 11000, CZ;	Vinařství Mutěnice, s.r.o., Údolní 1174, Mutěnice, 69611, CZ;	sublicence	04.09.2006	20.02.2007
269023	Ing. Leo Kolečkář, Tichá 6, Držovice, 79607, CZ;	SLOVMLÝN, spol. s r.o., Velká nad Veličkou č. 476, 69674, CZ;	sublicence	14.02.2007	20.02.2007
283032	POWER products s. r. o., Sedmidomky 457, Praha 10 - Michle, 10100, CZ;	PRK Lambda 06 s.r.o., Jáchymova 26/2, Praha 1 - Staré Město, 14200, CZ;	nevýlučná	26.01.2007	15.02.2007



## Ochranné známky zrušené a prohlášené za neplatné

Tato kapitola obsahuje údaje o rozhodnutích o zrušení ochranné známky na základě ustanovení § 31 zákona č. 441/2003 Sb. nebo o prohlášení ochranné známky za neplatnou na základě ustanovení § 32 zákona č. 441/2003 Sb. Existuje-li důvod zrušení/prohlášení ochranné známky za neplatnou pouze ve vztahu k některým z výrobků nebo služeb, Úřad ochrannou známku zruší/prohlásí za neplatnou pouze pro tyto výrobky nebo služby. Údaje o výsledku rozhodnutí (zrušení ochranné známky, částečné zrušení ochranné známky, prohlášení ochranné známky za neplatnou, prohlášení ochranné známky za částečně neplatnou) jsou uvedeny za datem právní moci rozhodnutí pod INID kódem (583) s názvem "Datum právní moci rozhodnutí/výsledek rozhodnutí".

(111) 263170  
(540)



(583) 06.02.2007 / prohlášení ochranné známky za neplatnou

---



## Obnovy zápisu ochranných známek

(111) **91344**  
(220) 25.02.1907  
(151) 25.02.1907  
(540)

**КАРБОРУНДУМЪ**

(730) **CARBORUNDUM ELECTRITE a.s.**, Tovární ul., Benátky nad Jizerou, 29471, CZ  
(740) **ROTT, RŮŽIČKA & GUTTMANN** Patentová, známková a advokátní kancelář, JUDr. Vladimír Rott, Nad Štolou 12, Praha 7, 17000  
(510) (3) siliciumkarbid a všechny druhy polo- a celovýrobků z něho.  
(511) 3  
(210) O-8569

(111) **91345**  
(220) 25.02.1907  
(151) 25.02.1907  
(540)

**ЭЛЕКТРИТЬ**

(730) **CARBORUNDUM ELECTRITE a.s.**, Tovární ul., Benátky nad Jizerou, 29471, CZ  
(740) **ROTT, RŮŽIČKA & GUTTMANN** Patentová, známková a advokátní kancelář, JUDr. Vladimír Rott, Nad Štolou 12, Praha 7, 17000  
(510) (3) prostředky k broušení.  
(511) 3  
(210) O-5906

(111) **95977**  
(220) 24.02.1927  
(151) 24.02.1927  
(540)



(730) **Japan Tobacco Inc.**, 2-2-1 Toranomon, Minato-ku, Tokyo, JP  
(740) Společná advokátní kancelář Všečeka Zelený Švorčík Kalenský a partneři, JUDr. Otakar Švorčík, Hájkova 2, Praha 2, 12000  
(510) (34) kuřlavý tabák a cigarety.  
(511) 34  
(210) O-8368

(111) **96395**  
(220) 12.02.1947  
(151) 12.02.1947  
(540)

**RAWL**

(730) **BPB United Kingdom Limited**, Park House, 15 Bath Road, Slough, GB

(740) **TRAPLOVÁ-HAKR-KUBÁT** Advokátní a patentová kancelář, JUDr. Jarmila Traplová, Přístavní 24, Praha 7, 17000  
(510) Vlákniňové kolíky do zdi nebo objímky, nožičské zboží a řezací nástroje, kovové zboží mimo ventilátory, okenice nebo oknové železo, ruční nářadí.  
(511) 6, 7, 8, 17  
(210) O-8359

(111) **153025**  
(220) 29.05.1957  
(151) 26.06.1957  
(540)

**SYNDERMAN**

(730) **HERBACOS-BOFARMA s.r.o.**, Štrossova 239, Pardubice, 53003, CZ  
(510) Léčiva, drogy, farmaceutické přípravky humánní a veterinární, organopreparáty, očkovací sera a výrobky z krve, chemické výrobky pro průmysl, lékařství, hygienu, farmacii a vědu, přípravky baktericidní, fungicidní, insekticidní, desinfekční přípravky, přípravky proti nákaze, přípravky pro konzervování, prostředky k hubení škůdců a ničení rostlin, čisticí prostředky, léčebná mýdla, vonné a kosmetické přípravky, látky pro kosmetiku a parfumerii, etherické oleje, trestí, extrakty a essence, přípravky silící a dietetické, přípravky pro ošetřování zubů a dutiny ústní, zubní výplně a prothesy, náplastí, obvazový a šicí materiál pro chirurgii, diagnostiky, jedy a strojené vody minerální.  
(511) 1, 3, 5, 10, 32  
(210) O-10255

(111) **153026**  
(220) 29.05.1957  
(151) 01.07.1957  
(540)

**SALOXYL**

(730) **HERBACOS-BOFARMA s.r.o.**, Štrossova 239, Pardubice, 53003, CZ  
(510) Léčiva, drogy, farmaceutické přípravky humánní a veterinární, organopreparáty, očkovací látky, sera a výrobky z krve, chemické výrobky pro průmysl, lékařství, hygienu, farmacii a vědu, přípravky baktericidní, fungicidní, insekticidní, desinfekční přípravky, přípravky proti nákaze, přípravky pro konzervování, prostředky k hubení škůdců a ničení rostlin, čisticí prostředky, léčebná mýdla, přípravky silící a dietetické, přípravky pro ošetřování zubů a dutiny ústní, zubní výplně a prothesy, náplastí, obvazový a šicí materiál pro chirurgii, diagnostiky, jedy a strojené vody minerální.  
(511) 1, 3, 5, 10, 32  
(210) O-10256

(111) **153030**  
(220) 29.05.1957  
(151) 01.07.1957  
(540)

**ICHTOXYL**

(730) **HERBACOS-BOFARMA s.r.o.**, Štrossova 239, Pardubice, 53003, CZ  
(510) Léčiva, drogy, farmaceutické přípravky humánní a veterinární, organopreparáty, očkovací látky, sera a výrobky z krve, chemické výrobky pro průmysl, lékařství, hygienu, farmacii a vědu, přípravky baktericidní, fungicidní, insekticidní, desinfekční přípravky, přípravky proti nákaze, přípravky pro konzervování, prostředky k hubení škůdců a ničení rostlin, čisticí prostředky, léčebná mýdla, vonné a kosmetické přípravky, látky pro kosmetiku a parfumerii, etherické oleje, trestí, extrakty a essence, přípravky silící a dietetické, přípravky pro ošetřování zubů a dutiny ústní, zubní výplně a prothesy, náplastí, obvazový a šicí materiál pro chirurgii, diagnostiky, jedy a strojené vody minerální.  
(511) 1, 3, 5, 10, 32  
(210) O-10261

(111) **157663**  
(220) 17.07.1967  
(151) 25.10.1967  
(540)

### OMEGA

(730) **SETUZA, a.s.**, Žukovova 100, Ústí nad Labem, 40129, CZ  
(740) HALAXOVÁ & HALAXOVÁ, TETRAPAT, RNDr. Zdeňka Halaxová, Horní náměstí 7, Olomouc, 77200  
(510) Jedlé oleje a tuky, oleje a tuky průmyslové, mýdla.  
(511) 1, 2, 3, 4, 17, 29  
(210) O-40398

(111) **157666**  
(220) 17.07.1967  
(151) 25.10.1967  
(540)

### OCEAN

(730) **SETUZA, a.s.**, Žukovova 100, Ústí nad Labem, 40129, CZ  
(740) HALAXOVÁ & HALAXOVÁ, TETRAPAT, RNDr. Zdeňka Halaxová, Horní náměstí 7, Olomouc, 77200  
(510) Přípravky na praní a bělení, prostředky prací mýdlové a saponátové, mýdla, výrobky voňavkářské, výrobky kosmetické, přípravky na mytí vlasů, prostředky na čištění zubů, oleje a tuky průmyslové.  
(511) 1, 2, 3, 4, 17  
(210) O-40394

(111) **157861**  
(220) 15.11.1967  
(151) 12.02.1968  
(540)

### ERINMORE

(730) **MURRAY, SONS & COMPANY Ltd.**, 212-218 Upper Newtownards Road, Belfast BT4 3ET, IE  
(740) TRAPLOVÁ-HAKR-KUBÁT Advokátní a patentová kancelář, JUDr. Jarmila Traplová, Přístavní 24, Praha 7, 17000  
(510) (34) zpracovaný tabák.  
(511) 34  
(210) O-40869

(111) **163383**  
(220) 09.06.1977  
(151) 20.10.1977  
(540)

### NALCO

(730) **NALCO COMPANY**, 1601 W. Diehl Road, Naperville, IL, US  
(740) Společná advokátní kancelář Vsetečka Zelený Švorčík Kalenský a partneři, JUDr. Otakar Švorčík, Hálkova 2, Praha 2, 12000  
(510) Chemické výrobky pro účely průmyslové, vědecké, zemědělské a pro úpravu vod a odpadů, chemické přípravky pro výrobu a rafinaci ropných výrobků, chemické přídavné látky pro ropné výrobky, koloidní silika, chemické přípravky pro dřevařský a papírenský průmysl, umělé a syntetické pryskyřice, přípravky pozůstávající především ze silik ve formě suspenzí k vytváření ohnivzdorných povlaků při zpracovávání tavených kovů, chemické výrobky pro použití ve vodních, parních a kondenzačních zařízeních, rafineriích ropy a petrochemických závodech k zabránění korozi, chemické výrobky pro snížení usazování sazí a strusky v pecích, přípravky proti rzi, přípravky čistící, prací a brusné, mazadla, přípravky v podobě olejů k užití jako přípravky do ropných výrobků, přípravky pro ničení plevele a hubení škůdců, přípravky insekticidní, herbicidní, algicidní, baktericidní a fungicidní; služby poradní, výzkumné, návrhové a projekční pro kontrolu znečišťování prostředí počítajíc v to průmyslové odpadní látky.  
(511) 1, 2, 3, 4, 5, 42  
(210) O-50042

(111) **163448**  
(220) 19.05.1977  
(151) 20.12.1977

(540)



(730) **THE SHERWIN-WILLIAMS COMPANY, společnost zřízená podle zákonů státu Ohio**, 101 Prospect Avenue NW, Cleveland, OH, US  
(740) Čermák Hořejš Myslíl a spol., JUDr. Jan Matějka, Národní 32, Praha 1, 11000  
(510) Ochranné a dekorativní vnitřní a vnější nátěry povahy barev, publikace, dekorativní služby.  
(511) 2, 16, 42  
(210) O-49997

(111) **163516**  
(220) 21.06.1977  
(151) 07.02.1978  
(540)



(730) **NALCO COMPANY**, 1601 W. Diehl Road, Naperville, IL, US  
(740) Společná advokátní kancelář Vsetečka Zelený Švorčík Kalenský a partneři, JUDr. Otakar Švorčík, Hálkova 2, Praha 2, 12000  
(510) Chemické výrobky pro účely průmyslové, vědecké, zemědělské, pro úpravu vod a odpadů, chemické přípravky pro výrobu a rafinaci ropných výrobků, chemické přídavné látky pro ropné výrobky, koloidní silika, chemické přípravky pro dřevařský a papírenský průmysl, umělé a syntetické pryskyřice, přípravky pozůstávající především ze silik ve formě suspenzí k vytváření ohnivzdorných povlaků pro zpracování tavených kovů, chemické výrobky pro použití ve vodních, parních a kondenzačních zařízeních, rafineriích ropy a petrochemických závodech k zabránění korozi, chemické výrobky pro snížení usazování sazí a strusky v pecích, přípravky proti rzi, přípravky čistící, prací a brusné, mazadla, přípravky v podobě olejů k užití jako přídavné látky do ropných výrobků, přípravky pro ničení plevele a hubení škůdců, přípravky insekticidní, herbicidní, algicidní, baktericidní a fungicidní; služby poradní, výzkumné, analyzační, návrhové a projekční, pro kontrolu znečišťování prostředí počítajíc v to průmyslové odpadní látky.  
(511) 1, 2, 3, 4, 5, 42  
(210) O-50059

(111) **167510**  
(220) 27.01.1987  
(151) 29.12.1989  
(540)



(730) **SKC Co., Ltd.**, Suwon, KR  
(740) KANIA, SEDLÁK, SMOLA Patentová a známková kancelář, Ing. František Kania, Mendlovo nám. 1a, Brno, 60300  
(510) (9) magnetické pásky pro záznam televizních obrazů, magnetické pásky pro záznam zvuku, magnetické desky, kompaktní gramofonové desky, počítačové pásky, magnetické štítky, video-magnetofony, přehrávače video desek, řídicí jednotky magnetických desek, zařízení pro čtení z magnetických štítků.  
(511) 9  
(210) O-54997

(111) **204198**  
(220) 12.03.1997  
(151) 23.09.1997

(540)



- (730) **Martin Bureš**, Merhautova 185, Brno, 61300, CZ  
(510) (21) náčiní a nádoby pro domácnost a kuchyň, sklo surové nebo opracované, sklo, porcelán, majolika; (24) tkaniny a textilní výrobky, pokrývky ložní a ubrusy; (35) zprostředkování obchodních záležitostí; (40) povrchová úprava skleněného zboží pokovem, zpracování materiálů a služby vztahující se na zpracování materiálů.  
(511) 21, 24, 35, 40  
(210) O-120291

- (111) **205960**  
(220) 19.02.1997  
(151) 24.11.1997  
(540)



- (730) **KENVELO CZ, spol. s r.o.**, Průhonická 119, Komerční zóna Čestlice, Říčany u Prahy, 25101, CZ  
(740) ROTT, RŮŽIČKA & GUTTMANN Patentová, známková a advokátní kancelář, JUDr. Vladimír Rott, Nad Štolou 12, Praha 7, 17000  
(510) (25) oděvy, obuv, kloboučnické zboží; (42) restaurace, stravování.  
(511) 25, 42  
(210) O-119636

- (111) **206420**  
(220) 23.08.1996  
(151) 30.12.1997  
(540)



- (730) **MCI Communications Corporation**, 1133-19th Street, N.W., Washington, DC, US  
(740) Patentservis Praha a.s., Jivenská 1273/1, Praha 4, 14021  
(510) (38) telekomunikační služby, zejména elektronický přenos zvuku, dat, informací a obrazu.  
(511) 38  
(210) O-114155

- (111) **206431**  
(220) 28.08.1996  
(151) 30.12.1997

(540)



- (730) **AgroKonzulta Žamberk spol. s r.o.**, Klostermanova 1258, Žamberk, 56401, CZ  
(740) DADEJ, GHEORGHIU, KENDEREŠKI Patentová a známková kancelář, Ing. Leopold Dadej, patentový zástupce, Na Valtické 339/6, Břeclav 4, 69141  
(510) (31) výrobky zemědělské, zahradnické, lesní a zrní, osiva, rostliny, krmivo pro zvířata, slad; (42) služby veterinářské a zemědělské, programování počítači.  
(511) 31, 42  
(210) O-114297

- (111) **206676**  
(220) 24.02.1997  
(151) 30.12.1997  
(540)

**an!ma**

- (730) **ANIMA Praha spol. s r.o.**, Nušlova 2515/4, Praha 5 - Nové Butovice, 15800, CZ  
(510) (16) produkty vydavatelské činnosti, zejména tiskoviny; (35) propagační, konzultační a manažerská činnost; (41) činnost školitelská a vydavatelská.  
(511) 16, 35, 41  
(210) O-119747

- (111) **206677**  
(220) 24.02.1997  
(151) 30.12.1997  
(540)

**an!ma**  
P R A H A

- (730) **ANIMA Praha spol. s r.o.**, Nušlova 2515/4, Praha 5 - Nové Butovice, 15800, CZ  
(510) (16) produkty vydavatelské činnosti, zejména tiskoviny; (35) propagační, konzultační a manažerská činnost; (41) činnost školitelská a vydavatelská.  
(511) 16, 35, 41  
(210) O-119748

- (111) **206693**  
(220) 23.07.1997  
(151) 22.01.1998  
(540)

**SENZA**

- (730) **"MASPEX" Sp. z o. o.**, ul. Chopina 10, Wadowice, PL  
(740) Advokátní a patentová kancelář VYSKOČIL, KROŠLÁK a spol., Dana Lukajová, Voršilská 10, Praha 1, 11000  
(510) (32) nealkoholické nápoje.  
(511) 32  
(210) O-124153

- (111) **207228**  
(220) 04.02.1997  
(151) 29.01.1998  
(540)



- (730) **PeMaP s. r. o.**, Na Hrázi č. 60, č.p. 2249, Přerov I - Město, 75002, CZ (540)  
(740) Patentová a známková kancelář, Bc. Kamil Kolátor, Palackého 4460/7, Jablonec nad Nisou, 46601  
(510) (32) piva, minerální vody, šumivé nápoje a jiné nápoje nealkoholické nápoje a šťavy ovocné, sirupy a jiné přípravy k zhotovení nápojů; (33) alkoholické nápoje (s výjimkou pív), kořalky všeho druhu, vína, kromě vín medicínálních, vína a likéry pro trávení, vína aperitivní z korintek, vína posilující, vína šumivá či nikoliv.  
(511) 32, 33  
(210) O-119131



- (111) **207255**  
(220) 19.02.1997  
(151) 29.01.1998  
(540)

### EVITA

- (730) **KENVELO CZ, spol. s r.o.**, Průhonická 119, Komerční zóna Čestlice, Říčany u Prahy, 25101, CZ  
(740) ROTT, RŮŽIČKA & GUTTMANN Patentová, známková a advokátní kancelář, JUDr. Vladimír Rott, Nad Štolou 12, Praha 7, 17000  
(510) (25) obuv, kloboučnické zboží; (42) restaurace, stravování.  
(511) 25, 42  
(210) O-119637

- (730) **SATEC s.r.o.**, Nerudova 439, Chrudim, 53701, CZ  
(740) Ing. Popela Bohumil, Kartouzská 4, Praha 5, 15099  
(510) (9) měřidla - váhy, vážicí a dávkovací systémy, elektrické přístroje - automatizační prostředky a řídicí systémy, software; (37) opravy a montáž měřidel - vah, vážicích a dávkovacích systémů, opravy, montáž, údržba vyhrazených elektrických zařízení, opravy, údržba, montáž a instalace elektrických přístrojů - automatizačních prostředků a řídicích systémů, opravy a montáž měřicí a regulační techniky; (42) projektování elektrických zařízení, vyhotovování software na zakázku.  
(511) 9, 37, 42  
(210) O-119905

- (111) **207276**  
(220) 27.02.1997  
(151) 29.01.1998  
(540)

### HARMONIE

- (730) **TPK, spol. s.r.o.**, Velkomoravská 2714/28, Hodonín, 69519, CZ  
(740) KANIA, SEDLÁK, SMOLA Patentová a známková kancelář, Ing. František Kania, Mendlovo nám. 1a, Brno, 60300  
(510) (29) mlékařenské výrobky, čokoládové máslo.  
(511) 29  
(210) O-119869

- (111) **207287**  
(220) 28.02.1997  
(151) 29.01.1998  
(540)



- (111) **207277**  
(220) 27.02.1997  
(151) 29.01.1998  
(540)

### BALADA

- (730) **TPK, spol. s.r.o.**, Velkomoravská 2714/28, Hodonín, 69519, CZ  
(740) KANIA, SEDLÁK, SMOLA Patentová a známková kancelář, Ing. František Kania, Mendlovo nám. 1a, Brno, 60300  
(510) (29) mlékařenské výrobky, čokoládové máslo.  
(511) 29  
(210) O-119870

- (730) **SATEC s.r.o.**, Nerudova 439, Chrudim, 53701, CZ  
(740) Ing. Popela Bohumil, Kartouzská 4, Praha 5, 15099  
(510) (9) měřidla - váhy, vážicí a dávkovací systémy, elektrické přístroje - automatizační prostředky a řídicí systémy, software; (37) opravy a montáž měřidel - vah, vážicích a dávkovacích systémů, opravy, montáž, údržba vyhrazených elektrických zařízení, opravy, údržba, montáž a instalace elektrických přístrojů - automatizačních prostředků a řídicích systémů, opravy a montáž měřicí a regulační techniky; (42) projektování elektrických zařízení, vyhotovování software na zakázku.  
(511) 9, 37, 42  
(210) O-119906

- (111) **207285**  
(220) 28.02.1997  
(151) 29.01.1998  
(540)

### SATEC

- (730) **SATEC s.r.o.**, Nerudova 439, Chrudim, 53701, CZ  
(740) Ing. Popela Bohumil, Kartouzská 4, Praha 5, 15099  
(510) (9) měřidla - váhy, vážicí a dávkovací systémy, elektrické přístroje - automatizační prostředky a řídicí systémy, software; (37) opravy a montáž měřidel - vah, vážicích a dávkovacích systémů, opravy, montáž, údržba vyhrazených elektrických zařízení, opravy, údržba, montáž a instalace elektrických přístrojů - automatizačních prostředků a řídicích systémů, opravy a montáž měřicí a regulační techniky; (42) projektování elektrických zařízení, vyhotovování software na zakázku.  
(511) 9, 37, 42  
(210) O-119904

- (111) **207288**  
(220) 28.02.1997  
(151) 29.01.1998  
(540)



- (111) **207286**  
(220) 28.02.1997  
(151) 29.01.1998

- (730) **SATEC s.r.o.**, Nerudova 439, Chrudim, 53701, CZ  
(740) Ing. Popela Bohumil, Kartouzská 4, Praha 5, 15099  
(510) (9) měřidla - váhy, vážicí a dávkovací systémy, elektrické přístroje - automatizační prostředky a řídicí systémy, software; (37) opravy a montáž měřidel - vah, vážicích a dávkovacích systémů, opravy, montáž, údržba vyhrazených elektrických

zařízení, opravy, údržba, montáž a instalace elektrických přístrojů - automatizačních prostředků a řídicích systémů, opravy a montáž měřicí a regulační techniky; (42) projektování elektrických zařízení, vyhotovování software na zakázku.

(511) 9, 37, 42  
(210) O-119907

(111) **207901**  
(220) 28.02.1997  
(151) 25.02.1998  
(540)

### CESA sat

(730) **CESA sat a.s.**, Křenová 409/52, Brno, 60200, CZ  
(740) BOHEMIA PATENT Patentová & známková kancelář, Ing. Jana Vanděliková, Havanská 17, Praha 7, 17000  
(510) (38) telekomunikační a satelitní služby, provozování a řízení telekomunikačního satelitu.  
(511) 38  
(210) O-119918

(111) **207902**  
(220) 28.02.1997  
(151) 25.02.1998  
(540)



(730) **CESA sat a.s.**, Křenová 409/52, Brno, 60200, CZ  
(740) BOHEMIA PATENT Patentová & známková kancelář, Ing. Jana Vanděliková, Havanská 17, Praha 7, 17000  
(510) (38) telekomunikační a satelitní služby, provozování a řízení telekomunikačního satelitu.  
(511) 38  
(210) O-119919

(111) **207965**  
(220) 19.03.1997  
(151) 25.02.1998  
(540)

### ASPREY

(730) **Asprey Holdings Limited**, 165-169 New Bond Street, London, GB  
(740) Patentservis Praha a.s., Jivenská 1273/1, Praha 4, 14021  
(510) (3) parfémy, toaletní vody, neléčivé toaletní přípravky, kosmetické přípravky, mýdla, silice, vlasové vody, vlasové přípravky, depilační přípravky, toaletní potřeby, neléčivé čistící prostředky pro účely osobní hygieny, pudrovátka, antiperspirační látky, prostředky na čištění zubů, pot pourri, koupelové přípravky; (8) nožičské zboží /jiné než lékařské/, kazety na nožičské zboží, nože, vidličky a lžice, soupravy pro manikýru a pedikýru /prodávané vcelku/, pilníčky na nehty, kleštičky na nehty, leštičky nehtů, kapesní nože, ruční nástroje, břitvy, holicí strojky, ruční kuchyňské náčiní, nůžky; (13) palné zbraně, munice a projektily, výbušniny, ohňostroje, díly a příslušenství; (14) zboží zahrnuté do třídy 14 vyrobené z drahých kovů nebo jimi potažené či plátované, klenoty a imitace klenotů, hodinářské a chronometrické přístroje, díly a příslušenství k uvedenému, drahé kameny, sošky, manžetové knoflíčky, kravátové spony; (16) dopisní papír a obálky prodávané v soupravách, společenská oznámení, memoranda, knihy, sešity, vizitky, pozvánky, pouzdra s psacími potřebami, stolní soupravy náležející ke kancelářským potřebám, obvyčejné hrací karty, pera, tužky, stolní kalamáře, otvírače dopisů, držáky na pera, držáky na tužky, tácky na pera, záložky, poznámkové bloky, pijavé papíry, svorky na papír, držáky listin, razítka, tiskoviny, tištěné publikace, diáře, fotografie, fotografická alba, balicí a obalové materiály, dárkové jmenovky, košíčky na dopisy, stojánky na pera, nože na papír, plakáty, umělecké materiály /jiné než barvy nebo laky/, psací stroje; (18) výrobky z kůže nebo z imitace kůže, zavazadla, kufry, cestovní tašky, aktovky, ploché příruční kufíčky,

ochranné vaky na převoz oděvů, příruční tašky, tašky na penize, peněženky, obaly šekových knížek a pasová pouzdra vše vyrobeno z kůže, kožené pásy s řemenem, psí obojky a vodítka, pouzdra na toaletní potřeby, navštívenkové kazety, náprsní peněženky, klíčenky, kožené váčky, deštníky, slunečníky, střeškové hole, procházkové hole, bičinky, kširy a jezdecké postroje, vaky na prádlo, schránky na vázanky, kabely přes rameno; (21) čajové servisy, kávové a jídelní servisy, koktejlkové šejkry, porcelánové zboží, skleněné zboží, porcelán a kamenina nezařazená do jiných tříd, kartáče, hřebeny, pomůcky pro úpravu zevnějšku, kartáče na šaty, vývrtky na zátky, otvírače lahví, kapesní lahve, křišťálové sklo, svícny, drobné domácí potřeby a nádoby, voňavkové lahvičky a vázičky /nikoliv z drahých kovů nebo s jejich pokryvem/, zubní párátko, piknikové koše, loutky, tampony /ne k lékařským účelům/; (25) oděvy, šátky, šály, obuv, boty, polobotky, pantofle, sandály, pokrývky hlavy, pásky do vlasů, pásky na rukáv, opasky, vázanky; (28) hračky, hry, /jiné než obvyčejné hrací karty/, hříčky, golfové vaky, vánoční výzdoba a ozdoby /jiné než svíčky nebo světla/, na vánoční stromky.

(511) 3, 8, 13, 14, 16, 18, 21, 25, 28  
(210) O-120567

(111) **208731**  
(220) 11.02.1997  
(151) 25.03.1998  
(540)



(730) **EGS a.s.**, U elektrárny 1, Hodonín, 69501, CZ  
(740) Doc. Ing. Jindřich Špaček, CSc., patentový zástupce, Svatopluka Čecha 106a, Brno, 61200  
(510) (6) obecné kovy v surovém a polozpracovaném stavu a jejich slitiny, surové železo, hliník, odlitky kovové, závěsy kovové, závěsné systémy pro stropní podhledy, panely kovové, kovové stavební dílce, kovové trubky, kovové lišty pro stavbu stropů a zdí, válcované profily z plechu, protlačované profily, zámečnické výrobky, kovové roury, kovové nádoby /bubny/, nádoby na stlačený plyn, fitinky-spojky pro potrubí kovové, parní potrubí; (7) kotle parní pro pohon strojů, elektrické generátory, tlaková zařízení pro energetiku, tlakové ventily pro energetická zařízení, nádrže usazovací na kotelní kámen, filtry tlakové pro energetická zařízení, čerpadla pro ústřední topení, kotle parní pro elektrárny a teplárny, odkalovací šoupátka pro energetická zařízení; (9) přístroje a nástroje vědecké, elektrická a elektronická zařízení pro dozor, prověřování a dálkové ovládání průmyslových operací, elektrické přístroje dozorčí, kontrolní a dohlédací, elektrické rozvodné desky, přístroje na lokalizování závad na elektrickém vedení, nástroje k měření, signalizování, pro účely kontrolní /inspekční/, záchranné a pro výuku, vybavení pro zpracování informací a pro počítače, plynoměry, počítačové programy /software/; (11) zařízení osvětlovací, tlakové vodní nádrže, kotle parní, kotle parní /topeniště k parním kotlům/, kotle plynové, kotle elektrické, elektrické topné přístroje, svítidla a osvětlovací soustavy pro osvětlení interiérů, lampy velké stojací, lampy bezpečnostní, lampový reflektor, zařízení topná, na výrobu páry, zařízení pro vaření, zařízení pro chlazení páry /kondenzátory/, zařízení pro sušení, větrání, pro rozvod vody a zařízení zdravotnická, nádrže tlakové vody, armatury pro instalace plynu, bojler, hořáky plynové, přípojky pro hořáky, kamna všeho druhu, kamna na tuhá paliva, kamna na všechna plynová paliva, klimatizační zařízení a přístroje, kohoutky vodovodní a jejich kuželky, komínová šoupátka, kotle plynové, kotle na elektřinu, kotle horkovodní, kotle fluidní, kotlové trubky, parní generátory, radiátory, plynové armatury /regulační a bezpečnostní příslušenství pro plynové přístroje a vedení/, topná žárová tělesa; (37) stavby a opravy, montáž, opravy a rekonstrukce tlakových zařízení, montáž, oprava a údržba vyhrazených elektrických zařízení, instalace a opravy ústředního vytápění a větrání, montáž a opravy měřicí a regulační techniky, montáž a opravy vyhrazených plynových zařízení, montážně stavební

práce, montování staveb a interiérů, speciální úpravy (540)  
akustických vlastností interiérů, instalace akustických (zvukově  
izolačních) panelů, montáže sádkartonových dílců, montáže  
dělicích stěn a příček, montáže sádkartonových systémů,  
montáže zvedaných podlah (pro rozvody pod podlahou),  
malířské, lakýrnické a topenářské práce, montáž a údržba  
konstrukcí topných a plynových rozvodů, systémů a zařízení,  
opravy topných a plynových zařízení, instalace klimatizačních  
zařízení, pronájem strojů pro údržbu a opravy energetických  
zařízení; (39) doprava a skladování, silniční motorová doprava;  
(42) projektování elektrických zařízení, revize a zkoušky  
provozovaných kotlů a tlakových nádob, revize elektrických  
zařízení, porady odborné a technické, pronájem počítačů,  
rešerše vědecké a průmyslové, informatika, programování  
počítači, revize, odborná kontrola plynových zařízení, revize a  
zkoušky vybraných tlakových zařízení a kotlů.

(511) 6, 7, 9, 11, 37, 39, 42  
(210) O-119351

(111) **208798**  
(220) 18.04.1997  
(151) 25.03.1998  
(540)

(730) **Ing. Hašek Alexej**, Za poštou 12/1063, Praha 10, 10000, CZ  
(740) BOHEMIA PATENT Patentová & známková kancelář, Ing.  
Jana Vandělíková, Havanská 17, Praha 7, 17000  
(510) (30) trvanlivé pečivo, jemné pečivo, cukrářské výrobky,  
čokoládové a nečokoládové cukrovinky, perník, medový  
perník, plněné i neplněné perníky, výrobky z perníku.  
(511) 30  
(210) O-121372

(111) **209170**  
(220) 03.02.1997  
(151) 28.04.1998  
(540)

**GATC**

(730) **GATC s.r.o.**, Lužná 716/2, Praha 6, 16000, CZ  
(510) (9) hardware výpočetní techniky, hardware komunikační  
techniky, programové vybavení pro počítače, software zejména  
pro oblast ekonomiky, účetnictví, informatiky a komunikací,  
nosiče záznamů nahrané i nenahrané, diskety, CD disky,  
hardware pro telekomunikační sítě, elektrodiagnostické a  
biochemické přístroje; (16) tiskoviny periodické i neperiodické,  
výukové a školicí materiály, manuály k výpočetní technice a k  
softwaru, fotografie, výrobky z papíru, obaly z papíru; (35)  
poradenská činnost v oblasti obchodu, obstaravatelská činnost  
v oblasti obchodu, reklamní, inzertní a propagační činnost; (37)  
montáž, servis, instalace a údržba výpočetní, kancelářské,  
informační a komunikační techniky, montáž, servis a údržba  
elektrodiagnostických a biochemických přístrojů, softwaru i  
hardwaru; (41) školicí a výuková činnost zejména v oblasti  
výpočetní techniky, informatiky a komunikací včetně využití  
těchto technik, školicí a výuková činnost ve využití výpočetní  
techniky a lékařských přístrojů; (42) programování, poradenská  
činnost v oblasti výpočetní techniky, informatiky a komunikací,  
poradenská činnost v oblasti elektrodiagnostických a  
biochemických přístrojů, projektování systémů výpočetní a  
komunikační techniky, instalace software.

(511) 9, 16, 35, 37, 41, 42  
(210) O-119075

(111) **209216**  
(220) 27.02.1997  
(151) 28.04.1998

MEZINÁRODNÍ VÝSTAVA A SEMINÁŘE  
O BETONOVÉM STAVITELSTVÍ  
INTERNATIONAL EXHIBITION AND SEMINARS  
OF CONCRETE CONSTRUCTION  
CONCON



(730) **STUDIO AXIS, spol. s r.o.**, Korunní 106, Praha 10, 10100,  
CZ

(510) (35) propagační činnost; (41) školení v oblasti reklamy,  
obchodu, výroby, legislativy.

(511) 35, 41  
(210) O-119902

(111) **209903**  
(220) 10.02.1997  
(151) 27.05.1998  
(540)



(730) **Ing. Oldřich Fiala**, Smetanova 240, Tišnov, 66601, CZ  
(740) ELITFORM, v.o.s., patentová a známková kancelář, Voda  
Karel, Bolzanova 13, Brno, 61800

(510) (1) chemické výrobky pro průmyslové účely, chemické  
výrobky jako doplňkové prostředky nebo plnidla pro stavební  
hmoty, mořidla, impregnační prostředky určené pro beton,  
kámen, zdivo, omítky a maltu, prostředky zpevňující a  
vyhlazující podlahy a zdivo, apretační a penetrační prostředky,  
aditiva do betonů, impregnace betonu jiné než barvy a oleje,  
penetrační nátěry pod beton, prostředky pro vytvrzování  
betonu, snížení prášivosti betonu a utěšňování povrchu betonu,  
plastifikátory, syntetické nátěry a umělé pryskyřice v prášku, v  
tekutém stavu a v pastách, plastické hmoty zadržující umělou  
pryskyřici, rozpouštědla umělých pryskyřic, průmyslová  
pojidla, lepicí tmely a lepidla; (2) nátěrové hmoty, protikorozní  
nátěry, elastické nátěry, zpevňovací nátěry, podlahové nátěry a  
pod., nátěrové systémy pro zpevněná prostranství, průmyslové  
a obchodní objekty, dopravní stavby, betonové a silniční mosty,  
barvy na značení asfaltových vozovek, betonových ploch  
apod., hydroizolační tmely, ochranné prostředky proti  
deteorizaci dřeva; (6) neušlechtilé kovy a jejich slitiny, stavební  
materiály z kovu, podélně profilovaný stavební materiál z kovu,  
válcované dráty, rohože a sítě z nich, betonářské oceli,  
předpjaté, tyčové a ploché oceli, kotvy, kabely a dráty z kovu  
/pro neelektrické účely/, zámečnické výrobky; (7) strojní  
zařízení k vakuování betonových podlah a ploch k odstranění  
přebytků záměsové vody, stroje pro rozprostírání a lití  
cementových směsí, betonářské vibrátory, vibrační stroje jako  
plovoucí vibrační lišty, rotační srovnávačky a leštičky,  
hladičky, spárovačky, stroje a zařízení pro renovace, kupř.  
injektační systémy, vrtací a bourací kladiva, stroje a zařízení  
pro čištění a frézování povrchů staveb, řezačky stěn rotační a  
lanové pily, vč. strojů a zařízení s nástroji s diamantovými  
povlaky, míchačky pro betonářské a maltové směsi, stroje pro  
stříkání a dopravu všech druhů cementových směsí, malty a  
ostatních stavebních materiálů na staveništích, ruční nástroje a  
nřadí s pohonem jako malá stavební mechanizace; (9) přístroje,  
nástroje a aparáty geodetické, nivelační, elektrické, navigační,  
optické, světelné /laserové/, zvláště pro zaměřování stavebních  
objektů, nivelity podlah a ploch, přístroje a nástroje k měření,  
vážení, signalizování, pro účely kontrolní /inspekční/



zapisovací přístroje, vybavení pro zpracování informačních dat a k přenosu řídicích informací ze zjištěných dat; (17) kaučuk, gutaperča, guma, balata a jejich náhražky, stavební hydroizolace všeho druhu, zejména prostředky pro izolace betonu, cihelného a kamenného zdiva, hmoty těsnící, ucpávkové a izolační, osinek, slída a výrobky z těchto materiálů, folie, desky, tyče a výztuže z plastických hmot /polotovary/, hadice /kromě kovových/; (19) stavební materiály nekovové, zvláště samonivelizační cementové směsi, opravné, vyrovnávací a průmyslové, též jako tepelně izolační, samonivelizační cementové potěry opravné, vyrovnávací a průmyslové, stěrkové a záливkové flexibilní hmoty pro pružné dilatační spáry mostů, krytů vozovek a chodníků, letišť, zhutněných asfaltových a betonových vrstev a ploch, injektážní hmoty všeho druhu pro zpevnění betonu, cihelného a kameninového zdiva, kámen přírodní a umělý, výrobky z přírodního nebo umělého kamene, cement, betonová vyvažující malta, opravářská malta, tekutá malta, dispoziční a čistící malta, malta na zdivo, odstíněné laky pro ochranu mazanin, sušící směsi na mazaniny, strojové omítky na bázi sádry nebo vápna, výrobky z vápence, sádrokartony, desky z malty a fasádní desky, drobný štěrk, pískovec, kameninové nebo cementové roury, výrobky z cementu nebo z kamene pro stavbu cest a prostranství a pro zpevnění podlah a ploch, asfalt, smola a živce, stavební pletivo a stavební rohože, stavební výztuže z plastu, přenosné domy s nekovovou konstrukcí, dřevo polozpracované, dřevěné překližky, stavební sklo, sklo granulované pro značení cest, krby a komíny; (37) stavby občanské, průmyslové a inženýrské, jejich opravy, aplikace samonivelizačních cementových potěrů opravných, vyrovnávacích a průmyslových, provádění betonových podlah a ploch kontinuálních, vakuovaných a speciálních s případnou úpravou povrchu penetrací, štěrkovým tmelem nebo nátěrem, penetrace podlah a ploch pro vyrovnávací a opravné cementové směsi, penetrace pro přípravu podkladu průmyslových podlah a ostatních ploch, vč. střeš, servis a půjčování strojů, zařízení a nářadí uvedených pod tř. 7 vč. obsluhy; (39) doprava a skladování, zvláště související s přepravou a skladování stavebních hmot a s vybavením pro stavebnictví; (41) organizování a provozování sportovních a kulturních aktivit, školení, kurzy a přednášková činnost z oblasti stavebnictví a v ekonomické oblasti související; (42) konzultační, projektové, poradenské služby a odhady v oblasti stavebnictví a nemovitostí, hostinské a ubytovací služby.

(511) 1, 2, 6, 7, 9, 17, 19, 37, 39, 41, 42  
(210) O-119297

(111) **209910**  
(220) 12.02.1997  
(151) 27.05.1998  
(540)

*Paşabahçe*

**PAŞABAHÇE**

(730) **Paşabahçe Cam Sanayi ve Ticaret A.Ş.**, Is Kuleleri Kule 3 Kat.9, 4. Levent, Istanbul, 80640, TR  
(740) PATENTSERVIS Praha a.s., Jivenská 1273/1, Praha 4, 14021  
(510) (21) kuchyňské potřeby a potřeby pro domácnost, nádoby a kontejnery, surové sklo nebo polozpracované sklo, skleněné zboží, výrobky ze skla, láhve, sklenice, skleničky, misky, poháry, vázy, křišťál, porcelán, hliněné a hrnčářské zboží, kameninové výrobky, keramické kuchyňské nádoby, keramické výrobky pro domácnost, džbány, džbánky, nádobí, porcelánové nebo hliněné nádoby, hrnky, hrnečky, talíře, podnosy, přístroje, konvice, čajové konvice, potřeby na vaření, stolní náčiní.  
(511) 21  
(210) O-119419

(111) **209919**  
(220) 14.02.1997  
(151) 27.05.1998

(540) **SINGER**  
(730) **THE SINGER COMPANY LIMITED**, 2nd floor Sixty Circular Road, Douglas, GB  
(740) PATENTSERVIS Praha a.s., Jivenská 1273/1, Praha 4, 14021  
(510) (7) pračky, myčky nádobí, mixéry, míchače, mandly, části a náhradní díly pro uvedené výrobky; (8) otvárače konzerv, nože a ostříže nůžek, kráječky na jídlo, parní a suché žehličky, části a náhradní díly pro uvedené výrobky; (11) zařízení pro osvětlení, topení, výrobu páry, vaření, chlazení, sušení, ventilaci, zásobování vodou a zařízení pro sanitární účely, zařízení a vybavení pro filtraci a čištění vzduchu a vody, zvlhčovače, vysoušecí zařízení, odpařovače, chladničky, mrazničky, chladiče vody, klimatizace, topení, ohříváče vody, kamna, vařiče, kuchyňské sporáky, rožně, elektrické konvice, kávovary, pece na chléb, trouby na pečivo, zařízení na výrobu sandvičů a waflí, části a náhradní díly pro uvedené výrobky.  
(511) 7, 8, 11  
(210) O-119481

(111) **210027**  
(220) 13.05.1997  
(151) 27.05.1998  
(540)

**ELASTO FORM  
BOHEMIA**

(730) **ELASTO FORM Bohemia s.r.o.**, Mlýnská 4, Přeštice, okres Plzeň - jih, 33401, CZ  
(740) JUDr. Aleš Zábřeh, advokát a patentový zástupce, Na Beránce 2, Praha 6, 16000  
(510) (18) reklamní předměty z kůže a imitace kůže, batohy, tašky, cestovní brašny, deštníky, slunečníky, hole; (20) reklamní předměty z plastických hmot; (25) reklamní předměty ve formě obuví, obuvi a kloboučnického zboží, zejména trička a čepice; (35) reklamní a inzertní činnost, obchodní a obstaravatelská činnost v oblasti propagace, rozšiřování propagačních materiálů; (40) zpracování a úprava materiálů, zejména úprava reklamních a propagačních předmětů, vstříkávání plastických hmot; (42) reklamní potisky především sitotisk, tamponový tisk a transferový tisk.  
(511) 18, 20, 25, 35, 40, 42  
(210) O-122124

(111) **210028**  
(220) 13.05.1997  
(151) 27.05.1998  
(540)

**DOBRÁ VODA**

(730) **Eisenmann Jan**, Na Petřínách 307/76, Praha 6, 16200, CZ  
(740) JUDr. Aleš Zábřeh, advokát a patentový zástupce, Na Beránce 2, Praha 6, 16000  
(510) (16) tiskoviny, časopisy, knihy, periodika, knihařské výrobky, papírnické zboží, učební a školní potřeby a pomůcky, kancelářské potřeby, reklamní předměty z papíru; (35) inzertní a reklamní činnost, obstaravatelská a zprostředkovatelská činnost v oblasti obchodu; (41) výchovná a zábavní činnost.  
(511) 16, 35, 41  
(210) O-122125

(111) **210077**  
(220) 10.06.1997  
(151) 27.05.1998  
(540)

**LA FESTA**

(730) **"MASPEX" Sp. z o. o.**, ul. Chopina 10, Wadowice, PL  
(740) Advokátní a patentová kancelář VYSKOČIL, KROŠLÁK a spol., Dana Lukajová, Voršilská 10, Praha 1, 11000  
(510) (9) kávovařiče automatické na vhození mince; (30) kávové náhražky, kávové přísady, směsi kávové, káva, též z obilí, z pražených fiků, zrnková, mléčná nebo sladová čokoláda i v kombinaci se smetanou, fondánem, v tabletách, čokoláda s ovocem, nápoje připravené z kávy, kakaa nebo čokolády; (42) kavárny, restaurace, pronájem prodejních automatů.  
(511) 9, 30, 42  
(210) O-122975

(111) **210520**  
(220) 27.02.1997  
(151) 29.06.1998  
(540)



(730) **STUDIO AXIS, spol. s r.o.**, Korunní 106, Praha 10, 10100, CZ  
(510) (35) propagační činnost; (41) sportovní a kulturní aktivity.  
(511) 35, 41  
(210) O-119903

(111) **210534**  
(220) 06.03.1997  
(151) 29.06.1998  
(540)

# Knight Frank

(730) **Knight Frank (Nominees) Limited**, 20 Hanover Square, London, GB  
(740) Čermák Hořejš Myslík a spol., JUDr. Karel Čermák, advokát, Národní 32, Praha 1, 11000  
(510) (35) pořádání aukcí, šíření reklamních materiálů, ohodnocování personálního vybavení, informační služby pro styk s veřejností, reklama, obchodní šetření, příprava obchodních zpráv, administrativní služby pro domácnosti a podniky, příprava zpráv o zprostředkovatelských službách; (36) správa portfolií, investiční služby, služby realitní kanceláře, správa majetku, faktoring, nájem nemovitostí a statků, zprostředkování a správa v oblasti nemovitostí, nájem bytů a apartmá, oceňování nemovitostí, finanční služby, finanční ohodnocování, finanční poradenství, příprava zpráv o zprostředkovatelských službách, odborné poradenství v souvislosti s nemovitostmi; (42) poskytování ubytování v domech, správa činžovních domů, správní služby pro domácnosti, podniky, architektonické poradenství, průmyslový design, dohled nad pozemky a cestami, příprava zpráv o předchozích službách, územní rozvoj, porady v oboru průmyslového vlastnictví.  
(511) 35, 36, 42  
(210) O-120079

(111) **211097**  
(220) 17.02.1997  
(151) 27.07.1998  
(540)



(730) **MISUMI Group Inc.**, 4-43, Toyo 2-chome, Koto-ku, Tokyo, JP  
(740) ROTT, RŮŽIČKA & GUTTMANN Patentová, známková a advokátní kancelář, JUDr. Vladimír Rott, Nad Štolou 12, Praha 7, 17000  
(510) (7) adhezní pásy pro kladky, valivá ložiska pro stroje, vložky do strojů snižující tření, kryty /části strojů/, nápravy do strojů, kuličky do ložisek, kuličková ložiska, konzolová ložiska pro stroje, ložiska /části strojů/, ložiska pro převodové hřídele, pásy do dopravníků, pásy do strojů, pásy a řemeny pro stroje, řemeny pro motory a stroje, držáky břitů /části strojů/, břity,

katlové trubky /části strojů/, skličidla /části strojů/, zpětné ventily /části strojů/, spojovací ojnice pro stroje, motory a spalovací motory, spojky jiné než pro pozemní dopravní prostředky, kryty motorů /části strojů/, zalomené hřídele, kliky /části strojů/, řezací stroje, hlavy válců pro motory, válce pro stroje, válce pro motory a stroje, vrtací skličidla /části strojů/, vrtací břity /části strojů/, vrtací hlavy /části strojů/, pohonné řetězy jiné než pro pozemní dopravní prostředky, bubny /části strojů/, dynamové řetězy, setrvačníky jiné než pro pozemní vozidla, převodovky jiné než pro pozemní dopravní prostředky, převodovky pro tkalcovské stavy, převodovky jiné než pro pozemní vozidla, žhavicí vložky pro diesel motory, maznice /části strojů/, mazací kroužky, ochranné prvky /části strojů/, berany /části strojů/, závěsy /části strojů/, držáky pro nástroje strojů, skříně /části strojů/, zvedáky /části strojů/, spoje /části strojů/, ložiskové skříně /části strojů/, ložiska /části strojů/, nože /části strojů/, strojové setrvačníky, kola strojů, pístní kroužky, pístní segmenty, písty /části strojů nebo motorů/, písty pro válce, písty pro motory, plunžrové písty, řemenice, kladky /části strojů/, redukční převodovky jiné než pro pozemní vozidla, navijáky /části strojů/, válečková ložiska, těsnící spoje /části strojů/, samomazná ložiska, hřídelové spoje /stroje/, pružiny /části strojů/, stojany pro stroje, statory /části strojů/, ucpávky /části strojů/, stoly pro stroje, kohouty /části strojů/, spal.motorů nebo motorů/, násadové buchary, nástroje /části strojů/, měniče momentu jiné než pro pozemní vozidla, převodové řetězy jiné než pro pozemní vozidla, převodové hřídele /jiné než pro pozemní vozidla/, turbíny jiné než pro pozemní vozidla, univerzální spojky /kloubové spojky/, ventily; (9) akustické /zvukové/ alarmy, akustické vazební členy, alarmy, elektrické alarmové zvony, ampérmetry, zesilovače, čtečky čárových kódů, nabíječky baterií, zvonky /varovná zařízení/, bzučáky, elektrické bzučáky, elektrické kabely, kalkulační disk, kalkulační stroje, článkové spínače /elektrické/, nabíječky elektrických baterií, chipy /integrovane obvod/, vypínače, jističe, spínače, kompaktní disky /audio-video/, kompaktní disky /ROM/, počítačové klávesnice, počítačové paměti, počítačově pracující programy-nahrané, počítačové software-nahrané, počítače, kondenzátory, vodiče-elektrické, spoje pro elektrické vedení, spoje elektrického vedení a konektory, řídicí panely /elektrické kontakty ze vzácných kovů/, konvektory elektrické, měděné dráty-izolované, čítače, spojky /vybavení pro zpracování dat/, elektrické vazby, proudový rektifikátor, přístroje zpracovávající data, demagnetizační přístroje pro magnetické pásky, disky /magnetické/, přístroje pro měření vzdálenosti, přístroje pro zaznamenávání vzdálenosti, rozvodové desky /elektrické/, rozvodové skříně /elektrické/ a konzole, elektrické přístroje pro komunikaci, elektromagnetické cívky, floppy disky, měřidla, rukavice k ochraně proti nehodě, indikátory /elektrické/, měřicí vytáčení mechanické kruhy, svorkovnice /elektrické/, spojové objímky na elektrické kabely, magnetická media pro data, magnetické kodéry, jednotky magnet. pásků /pro počítače/, magnety, materiál pro elektr. vodiče /dráty, kabely/, měřicí přístroje elektrické, mikrometrická měřidla, mikrometry, monitorovací přístroje, elektrické, monitory /počítačové hardware/, monitory /počítačové programy/, myši /vybavení pro zpracování dat/ optická media pro data, optické disky, optická vlákna /lehkovodivá vlákna/, tiskárny pro použití k počítačům, procesory /centrální zpracovací jednotky/, ochranné masky pro dělníky, počítačové otáčkové, scanery /vybavení pro zpracování dat/, závitníková měřidla, obaly na elektrické kabely, pájecí přístroje elektrické, pájedla elektrická, vypínačové desky, rozvaděče /elektrické/, spínače elektrické, tachometry, teplotní indikátory, zkušební přístroje neurčené pro léčebné účely, termometry určené pro jiné než léčebné účely, termostaty, přístroje zaznamenávající čas, automatické časové spínače, vysílače elektrických signálů, vysílací zařízení /telekomunikační/, voltmetry, vázící přístroje a nástroje, vázící stroje, elektrické konektory drátů; (16) knihy, časopisy, kalendáře, příručky, katalogy, plakáty.

(511) 7, 9, 16  
(210) O-119522

(111) **211128**  
(220) 28.02.1997  
(151) 27.07.1998

- (540) **NUSOMAL**  
(730) **IPR Pharmaceuticals, Inc**, Sabana Gardens Industrial Park, Carolina, PR, US  
(740) Společná advokátní kancelář Všečeka Zelený Švorčík Kalenský a partneři, JUDr. Pavel Zelený, Hálkova 2, Praha 2, 12000  
(510) (5) farmaceutické přípravky a substance.  
(511) 5  
(210) O-119948

- (111) **211263**  
(220) 02.05.1997  
(151) 27.07.1998  
(540) **PRAGOKOR PYRONIT**  
(730) **PRAGOCHEMA spol. s r.o.**, Přátelství 550, Praha 10 - Uhřetěves, 10400, CZ  
(740) BOHEMIA PATENT Patentová & známková kancelář, Ing. Jana Vanděliková, Havanská 17, Praha 7, 17000  
(510) (1) impregnační látky; (2) impregnační nátěry, prostředky na ochranu dřeva před hořením.  
(511) 1, 2  
(210) O-121797

- (111) **211853**  
(220) 23.01.1997  
(151) 25.08.1998  
(540)



- (730) **Shellys shoes Limited**, 1-3 Edgware Road, London, GB  
(740) ROTT, RŮŽIČKA & GUTTMANN Patentová, známková a advokátní kancelář, JUDr. Vladimír Rott, Nad Štolou 12, Praha 7, 17000  
(510) (25) výrobky obuvnické, boty, holínky, sandály, střevíce, oděvy pro volný čas, sportovní oděvy, mikiny, bundy, trička, šortky, džíny, džínové bundy, čepice, šátky, rukavice, šály, šátky.  
(511) 25  
(210) O-118785

- (111) **211884**  
(220) 19.02.1997  
(151) 25.08.1998  
(540)

- (730) **Ing. Zeman Jan**, Bubenečská 17/351, Praha 6, 16000, CZ  
(740) INFOPATENT, Miroslav Petr Ziegrosser, Topolová 807, Prachatice, 38301  
(510) (35) účetní a daňové poradenství, daňové odhady, auditorská činnost, zpracování daňových přiznání a daňových plánů, účetnictví a vedení účetnictví včetně vedení účetních knih, rekonstrukce účetnictví, porady a konzultace, porady organizační a vedení záležitostí, porady o zaměstnancích; (36) zprostředkování koupě a prodeje obligací, cenných papírů, movitostí a nemovitostí, úvěrů, pojištění, služby dohodců ve věcech finančních a majetkových.  
(511) 35, 36  
(210) O-119618

- (111) **212017**  
(220) 21.04.1997  
(151) 25.08.1998

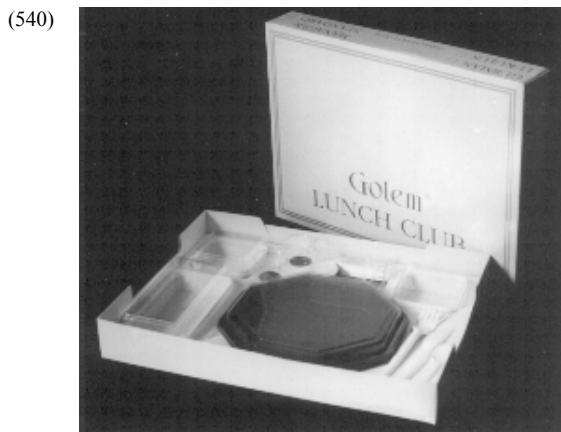

- (730) **Golem, spol. s r.o.**, Karlovo náměstí 1/23, Praha 2, 12000, CZ  
(740) Rudolf Darník, Jupiterova 1186/10, Praha 10 - Uhřetěves, 10400  
(510) (42) provozování hostinské činnosti, hostinská činnost včetně ubytovacích služeb.  
(511) 42  
(210) O-121432

- (111) **212035**  
(220) 09.05.1997  
(151) 25.08.1998  
(540)



- (730) **Evžen KHOL - EKOMONT**, Roháčova 334, Děčín, 40711, CZ  
(740) BOHEMIA PATENT Patentová & známková kancelář, Ing. Jana Vanděliková, Havanská 17, Praha 7, 17000  
(510) (9) elektrické přístroje, systémy a zařízení pro využití sluneční energie; (11) systémy a zařízení pro využití sluneční energie, zařízení pro topení a ústřední vytápění; (37) realizace a provádění montáže solárních systémů a vytápění, servisní služby; (42) poradenství v oblasti využití solárních systémů, zpracování projektové dokumentace pro solární systémy a vytápění.  
(511) 9, 11, 37, 42  
(210) O-121985

- (111) **212144**  
(220) 04.08.1997  
(151) 25.08.1998  
(540)

### SEXTRÉM

- (730) **MP Media s.r.o.**, Branická 514/140, Praha 4, 14700, CZ  
(740) BOHEMIA PATENT Patentová & známková kancelář, Ing. Jana Vanděliková, Havanská 17, Praha 7, 17000  
(510) (16) polygrafické výrobky, periodický i neperiodický tisk, tiskoviny všeho druhu; (41) vydavatelská a nakladatelská činnost.  
(511) 16, 41  
(210) O-124414

- (111) **212217**  
(220) 01.10.1997  
(151) 25.08.1998  
(540)



- (730) **Petr Tamele**, Branická 9, Praha 4, 14700, CZ

(510) (28) plastikové stavebnice a modely aut.  
(511) 28  
(210) O-125889

doprava.  
(511) 6, 19, 35, 39  
(210) O-120709

(111) **212525**  
(220) 15.01.1997  
(151) 28.09.1998  
(540)



(730) **SNIP & CO, Reklamní společnost, spol. s r.o.**, Špitálka 41, Brno, 66018, CZ  
(740) **DADEJ, GHEORGHIU, KENDEREŠKI** Patentová a známková kancelář, Ing. Dušan Kendereški, Lidická 51, Brno, 60200  
(510) (31) slad, sladové výtažky, ječné klíčky, chmel; (32) pivo, minerální vody, šumivé aj. nealkoholické nápoje, sirupy aj. přípravky k přípravě nápojů, ovocné šťávy a nápoje z ovocných šťáv, nealkoholické nápoje sycené, chmelové výtažky pro výrobu piva; (35) propagační a reklamní činnost, výstavy a veletrhy vč. doprovodných programů, reklamy na počítačových sítích (Internet), na strojně čitelných nosičích (magnetických, optických aj.); (39) skladování, doprava; (41) pořádání soutěží s pivní tematikou, pořádání vzdělávacích pořadů o pivě; (42) čepování piva.  
(511) 31, 32, 35, 39, 41, 42  
(210) O-118561

(111) **212575**  
(220) 12.02.1997  
(151) 28.09.1998  
(540)



(730) **Milan Zummer**, Janáčkova 1964/6, Plzeň, 32333, CZ  
(740) Langrová Irena, Skřetova 48, Plzeň, 30122  
(510) (16) papír, lepenka a výrobky z těchto materiálů; (25) oděvy; (29) maso, uzeniny, drůbež, ryby, zvěřina, ovoce, zelenina v konzervovaném stavu, mléko, vejce a mléčné výrobky, oleje a jedlé tuky; (30) káva, čaj, kakao, cukr, mouka a moučné výrobky, koření, sůl, hořčice, omáčky k dochucení; (42) služby hotelů, restaurací a bister.  
(511) 16, 25, 29, 30, 42  
(210) O-119413

(111) **212621**  
(220) 25.03.1997  
(151) 28.09.1998  
(540)



(730) **ROLTECH spol. s r.o.**, J. Švermy 539, Kadaň, 43201, CZ  
(740) **JUDr. Aleš Zábrš**, advokát a patentový zástupce, Na Beránce 2, Praha 6, 16000  
(510) (6) kovové a hliníkové rolety, žaluzie, okna, dveře a jejich součásti a příslušenství; (19) nekovové rolety, žaluzie, okna, dveře a jejich součásti a příslušenství; (35) poskytování pomoci při provozu obchodu a zprostředkovatelská činnost v oblasti obchodu; (39) doprava a skladování, zejména silniční motorová

(111) **212625**  
(220) 02.04.1997  
(151) 28.09.1998  
(540)

### BEZLEPKA

(730) **Marta Váchová**, Zárubova 512/5, Praha 12 - Kamýk, 14300, CZ  
(740) **Mgr. Petr Kočí**, advokát, Na Štáhlavce 16/1105, Praha 6, 16000  
(510) (5) výrobky dietetické; (30) bezlepkové potraviny.  
(511) 5, 30  
(210) O-120877

(111) **212650**  
(220) 21.04.1997  
(151) 28.09.1998  
(540)

### BONAVITA POPS

(730) **PRAGOSOJA, spol. s r.o.**, U Habrovky 247/11, Praha 4 - Krč, 14000, CZ  
(740) **BOHEMIA PATENT** Patentová & známková kancelář, Ing. Jana Vandlíková, Havanská 17, Praha 7, 17000  
(510) (5) dietetické potraviny obilné a luštěninové, zejména cereální extrudované výrobky - potraviny pro dětskou výživu; (29) ovoce a zelenina sušené a konzervované - sušené a konzervované potraviny a hotová jídla - maso, ryby, drůbež, zvěřina, masové výtažky, mléko a mléčné výrobky; (30) cereální výrobky různých tvarů, naturální, aromatizované, potahované a/nebo směsné, zejména extrudované - sójové výrobky a polotovary naturální, aromatizované, potahované a/nebo směsné - koření všeho druhu - pochutiny a chuťové omáčky a přísady do potravin.  
(511) 5, 29, 30  
(210) O-121393

(111) **212651**  
(220) 21.04.1997  
(151) 28.09.1998  
(540)

### PRAGOSOJA

(730) **PRAGOSOJA, spol. s r.o.**, U Habrovky 247/11, Praha 4 - Krč, 14000, CZ  
(740) **BOHEMIA PATENT** Patentová & známková kancelář, Ing. Jana Vandlíková, Havanská 17, Praha 7, 17000  
(510) (5) dietetické potraviny obilné a luštěninové, zejména cereální extrudované výrobky - potraviny pro dětskou výživu; (29) ovoce a zelenina sušené a konzervované - sušené a konzervované potraviny a hotová jídla - maso, ryby, drůbež, zvěřina, masové výtažky, mléko a mléčné výrobky; (30) cereální výrobky různých tvarů, naturální, aromatizované, potahované a/nebo směsné, zejména extrudované - sójové výrobky a polotovary naturální, aromatizované, potahované a/nebo směsné - koření všeho druhu - pochutiny a chuťové omáčky a přísady do potravin.  
(511) 5, 29, 30  
(210) O-121394

(111) **212652**  
(220) 21.04.1997  
(151) 28.09.1998  
(540)

### BONAVITA

(730) **PRAGOSOJA, spol. s r.o.**, U Habrovky 247/11, Praha 4 - Krč, 14000, CZ  
(740) **BOHEMIA PATENT** Patentová & známková kancelář, Ing. Jana Vandlíková, Havanská 17, Praha 7, 17000  
(510) (5) dietetické potraviny obilné a luštěninové, zejména cereální axtrudované výrobky - potraviny pro dětskou výživu; (29) ovoce a zelenina sušené a konzervované - sušené a konzervované potraviny a hotová jídla - maso, ryby, drůbež, zvěřina, masové výtažky, mléko a mléčné výrobky; (30) cereální výrobky různých tvarů, naturální, aromatizované, potahované a/nebo směsné, zejména extrudované - sójové

výrobky a polotovary naturální, aromatizované, potahované a/nebo směsné - koření všeho druhu - pochutiny a chuťové omáčky a přísady do potravin.  
(511) 5, 29, 30  
(210) O-121395

(111) **212875**  
(220) 14.08.1997  
(151) 28.09.1998  
(540)

### OLE!

(730) "MASPEX" Sp. z o. o., ul. Chopina 10, Wadowice, PL  
(740) Advokátní a patentová kancelář VYSKOČIL, KROŠLÁK a spol., Dana Lukajová, Voršilská 10, Praha 1, 11000  
(510) (32) nealkoholické nápoje.  
(511) 32  
(210) O-124651

(111) **212877**  
(220) 14.08.1997  
(151) 28.09.1998  
(540)

### JOY

(730) "MASPEX" Sp. z o. o., ul. Chopina 10, Wadowice, PL  
(740) Advokátní a patentová kancelář VYSKOČIL, KROŠLÁK a spol., Dana Lukajová, Voršilská 10, Praha 1, 11000  
(510) (32) nealkoholické nápoje.  
(511) 32  
(210) O-124653

(111) **213275**  
(220) 30.04.1997  
(151) 29.10.1998  
(540)



(730) **Hanhartplast s.r.o.**, Komenského 75, Chropyně, 76811, CZ  
(740) JUDr. Kyjovský Milan, advokát, Poštovská 8c, P.P.225, Brno, 60100  
(510) (9) kontrolní pokladny; (14) náramkové hodinky všeho druhu, mechanické a elektrické hodiny všeho druhu zejména nástěnné, stolní, letecké palubní, autohodiny, modelářské časovače, minutky, ozdobné hodiny, budíky všeho druhu, automatické časové spínací a řídicí přístroje jemné mechaniky všeho druhu.  
(511) 9, 14  
(210) O-121717

(111) **213340**  
(220) 19.05.1997  
(151) 29.10.1998  
(540)

### PRIMUCCELL FIP

(730) **PFIZER PRODUCTS INC.**, Eastern Point Road, Groton, CT, US  
(740) Čermák Hořejš Myslíl a spol., JUDr. Jan Matějka, Národní 32, Praha 1, 11000  
(510) (5) výrobky farmaceutické, hygienické a veterinářské zejména vakcíny pro kočky, dietetické přípravky pro léčebné účely, potraviny pro batolata, náplastě, materiál pro obvazy, materiály pro plombování zubů a pro zubní otisky, dezinfekční přípravky, výrobky pro hubení škodlivých zvířat, fungicidy, herbicidy.  
(511) 5  
(210) O-122297

(111) **213343**  
(220) 19.05.1997  
(151) 29.10.1998  
(540)

### RIMADYL

(730) **PFIZER PRODUCTS INC.**, Eastern Point Road, Groton, CT, US

(740) Čermák Hořejš Myslíl a spol., JUDr. Jan Matějka, Národní 32, Praha 1, 11000

(510) (5) výrobky farmaceutické, veterinářské zejména protizánětlivé přípravky veterinářské, výrobky hygienické, dietetické přípravky pro léčebné účely, potraviny pro batolata, náplastě, materiál pro obvazy, materiály pro plombování zubů a pro zubní otisky, dezinfekční přípravky, výrobky pro hubení škodlivých zvířat, fungicidy, herbicidy.

(511) 5  
(210) O-122300

(111) **213876**

(220) 19.02.1997  
(151) 23.11.1998

(540) **WETRA - XT Vision France**

(730) **WETRA - XT, ČR s.r.o.**, Přádova 2098, Praha 8, 18200, CZ  
(510) (11) přístroje pro osvětlení, topení, výrobu páry, pro vaření, přístroje chladičí, pro sušení, ventilaci, distribuci vody a zdravotní zařízení vyráběné z komponentů pocházejících z Francie.

(511) 11  
(210) O-119593

(111) **213924**

(220) 21.04.1997  
(151) 23.11.1998

(540) **POPS**

(730) **PRAGOSOJA, spol. s r.o.**, U Habrovky 247/11, Praha 4 - Krč, 14000, CZ

(740) BOHEMIA PATENT Patentová & známková kancelář, Ing. Jana Vanděliková, Havanská 17, Praha 7, 17000

(510) (5) potraviny pro dětskou výživu - dietetické potraviny luštěninové, zejména extrudované výrobky; (29) ovoce a zelenina sušené a konzervované - sušené a konzervované potraviny a hotová jídla - maso, ryby, drůbež, zvěřina, masové výtahy, mléko a mléčné výrobky.

(511) 5, 29  
(210) O-121392

(111) **214068**

(220) 29.08.1997  
(151) 23.11.1998

(540)



(730) **XU MING**, Kadaňská 18/837, Praha 8 - Dolní Chabry, 18000, CZ

(510) (1) chemické výrobky; (2) barvy, nátěry, laky; (3) přípravky pro bělení, prací prostředky, přípravky pro čištění, leštění, odmašťování, mýdla, parfumerie, kosmetika; (7) nářadí pro stroje a obráběcí stroje; (8) nářadí a nástroje s ručním pohonem, nože, vidličky a lžíce; (11) přístroje pro osvětlení, vaření, topení; (18) deštníky; (19) plastové stavební materiály; (20) plastové ozdoby, nábytek; (21) sklo, porcelán neobsažené v jiných třídách; (25) oděvy pro sport, obuv, oděvy, pracovní oblečení; (28) sportovní potřeby, hry, hračky; (29) maso, ryby, drůbež; (30) čaj.

(511) 1, 2, 3, 7, 8, 11, 18, 19, 20, 21, 25, 28, 29, 30  
(210) O-125025

(111) **214474**

(220) 10.04.1997  
(151) 28.12.1998

(540)

### GLIBENESE

- (730) **Pfizer Inc.**, 235 East 42nd Street, New York, NY, US  
(740) Čermák Hořejš Myslíl a spol., JUDr. Jan Matějka, Národní 32, Praha 1, 11000  
(510) (5) výrobky lékárenské, veterinářské a hygienické, diabetické přípravky pro léčebné účely, potraviny pro batolata, náplasti, materiál na obvazy, materiály pro plombování zubů a pro zubní otisky, dezinfekční přípravky, výrobky pro hubení škodlivých zvířat, fungicidy, herbicidy a zejména antidiabetické prostředky.  
(511) 5  
(210) O-121116

- (111) **215476**  
(220) 18.03.1997  
(151) 22.02.1999  
(540)

### D-AL

- (730) **SEVAPHARMA a.s.**, Korunní 108, Praha 10, 10103, CZ  
(740) RNDr. Marek Moša, Ph.D., patentový zástupce, Mečeříž 213, Mečeříž, 29477  
(510) (5) dietetické přípravky, imunochemické, imunobiologické aj., farmaceutické přípravky zahrnuté v této třídě.  
(511) 5  
(210) O-120483

- (111) **215477**  
(220) 18.03.1997  
(151) 22.02.1999  
(540)

### H-AL

- (730) **SEVAPHARMA a.s.**, Korunní 108, Praha 10, 10103, CZ  
(740) RNDr. Marek Moša, Ph.D., patentový zástupce, Mečeříž 213, Mečeříž, 29477  
(510) (5) dietetické přípravky, imunochemické, imunobiologické aj., farmaceutické přípravky zahrnuté v této třídě.  
(511) 5  
(210) O-120484

- (111) **215478**  
(220) 18.03.1997  
(151) 22.02.1999  
(540)



- (730) **Pepe (U.K.) Limited**, 34 Bridge Road, London, GB  
(740) Čermák Hořejš Myslíl a spol., JUDr. Jan Matějka, Národní 32, Praha 1, 11000  
(510) (18) brašny, kabelky, batohy, kabely, torny, tlumoky, ruksaky, kufríky, vaky, pouzdra, kufrý, cestovní brašny, peněženky, náprsní tašky, váčky, deštníky, slunečníky; (25) oděvy, pásky, džíny, rukavice, obuv a kloboučnické zboží; (35) pomoc v obchodování pro jednotlivé obchody a pro stánky v obchodních domech týkající se oděvů, brašen, koženého zboží nebo imitace kůže, módních doplňků, kosmetiky a parfumerie, potravin a nápojů.  
(511) 18, 25, 35  
(210) O-120505

- (111) **215501**  
(220) 07.04.1997

- (151) 22.02.1999  
(540)

### KLIMAK

- (730) **KLIMAK, s.r.o.**, Fričova 13, Praha 2, 12000, CZ  
(740) FISCHER + PARTNER, Ing. Fischer Michael, Podskalská 2, Praha 2, 12800  
(510) (11) zařízení na osvětlování, topení, výrobu páry, zařízení pro vaření, chlazení, sušení, větrání a rozvod vody, zařízení zdravotnická a sanitární; (37) občanské stavby, stavební úpravy a opravy trvalých staveb, stavby dálkových vedení a inženýrských sítí, služby specializované v oboru stavebnictví zvláště malíři, klempíři, instalatéri, pokrývači, elektrikáři, nábytkáři, inspekce stavebních návrhů a staveb, stavební dozor, pronájem stavebního nářadí a materiálu, služby opravárenské; (42) služby inženýrů, odhady a posudky ve stavebnictví, tepelné, větrací, osvětlovací, sanitární, zdravotnické a kuchyňské technice, projekční práce, konstrukční návrhy, inženýrské služby, projekční dozor.  
(511) 11, 37, 42  
(210) O-120995

- (111) **215508**  
(220) 16.04.1997  
(151) 22.02.1999  
(540)

### SOFLENS66

- (730) **BAUSCH & LOMB INCORPORATED**, One Bausch & Lomb Place, Rochester, NY, US  
(740) Společná advokátní kancelář Všeťečka Zelený Švorčák Kalenský a partneři, JUDr. Pavel Zelený, Hálkova 2, Praha 2, 12000  
(510) (9) kontaktní čočky.  
(511) 9  
(210) O-121263

- (111) **215509**  
(220) 16.04.1997  
(151) 22.02.1999  
(540)

### AWARD

- (730) **BAUSCH & LOMB INCORPORATED**, One Bausch & Lomb Place, Rochester, NY, US  
(740) Společná advokátní kancelář Všeťečka Zelený Švorčák Kalenský a partneři, JUDr. Pavel Zelený, Hálkova 2, Praha 2, 12000  
(510) (9) kontaktní čočky.  
(511) 9  
(210) O-121264

- (111) **215514**  
(220) 21.04.1997  
(151) 22.02.1999  
(540)

**MENTOR**

- (730) **MENTOR s.r.o., akademie domácího vzdělávání**, Vidimská 19/741, Praha 8, 18100, CZ  
(740) DMH-patentová a známková kancelář, Mgr. Machatová Marcela, patentový zástupce, Pospíšilova 2, Praha 3, 13000  
(510) (16) tiskoviny periodické a neperiodické - knihy - odborné publikace, zejména odborné a učební texty a příručky; (41) vzdělávání, výchovná a školicí činnost - vydavatelství a nakladatelství odborných tiskovin, knih, příruček a učebních textů, vč. audiovizuálních nosičů - půjčování odborných publikací, učebních textů a audiovizuálních nosičů; (42) konzultační, informační a poradenská činnost v oblasti vzdělávání - agenturní a zprostředkovatelská činnost v oblasti výuky a vzdělávání.  
(511) 16, 41, 42  
(210) O-121391

(111) **216164**  
(220) 26.05.1997  
(151) 29.03.1999  
(540)



(730) **Inženýrské projekty s.r.o.**, Potěhy, Tupadly, 28563, CZ  
(740) Müller Václav, patentový zástupce, Filipova 2016, Praha 4, 14800  
(510) (6) odlitky kovové, litinové, jako strojní dílce, pro stavební účely a pod., obrobky, výkovky, výlisky; (9) světelné reklamní nosiče, reklamní světelné přístroje a mechanismy, jejich součástí a příslušenství spadající do této třídy; (12) pozemní vozidla všeho druhu, jejich součástí a příslušenství spadající do této třídy; (35) činnost reklamní a inzertní, distribuce zboží k reklamním účelům, aranžérství, reklamní tabule; (36) pronájem, finanční pronájem a služby související s pronájmem a finančním pronájmem; (37) zámečnictví jako instalační a opravárenská služba, spojená s instalací zámečnických výrobků, klempířství, instalace a montáž reklamních nosičů včetně osvětlovacích zařízení; (42) zámečnictví-zhotovování klíčů.  
(511) 6, 9, 12, 35, 36, 37, 42  
(210) O-122505

(111) **216250**  
(220) 07.08.1997  
(151) 29.03.1999  
(540)



(730) **MEDMES, spol. s r.o.**, Československé armády 211, Hranice, 75301, CZ  
(740) HALAXOVÁ & HALAXOVÁ, TETRAPAT, RNDr. Zdeňka Halaxová, Horní náměstí 7, Olomouc, 77200  
(510) (6) zámečnické výrobky a potřeby, zásobníky a nádrže, zejména tlakové nádrže, související ocelové konstrukce jako provozní a technické plošiny, potrubní nosné konstrukce, vodovodní potrubí; (7) čistírny odpadních vod a jejich komponenty, úpravný vod a jejich komponenty, strojní zařízení čistíren a úpraven vody, čerpací stanice a jejich komponenty, zejména čerpadla všeho druhu zahrnutá ve tř. 7; (9) elektrické, elektronické, hydraulické a pneumatické měřicí a ovládací prvky čistíren a úpraven vody a čerpacích stanic, elektrické vybavení čistíren a úpraven vody a čerpacích stanic, např. rozvaděče nízkého napětí; (11) přístroje pro distribuci vody, armatury pro vodovody; (19) žezivo všeho druhu, zejména prkna, fošny, hranoly a trámy, ostatní dřevěné polotovary, dřevěné stavby a jejich detaily, jako panely, dveřní a okenní zárubně, dřevěné dveře a okenní rámy; (36) obstaravatelská činnost; (37) dodávky a montáže investičních celků, stavební práce a práce s nimi související, jako práce zámečnické, instalatérské, práce izolační, oprava a údržba elektrických zařízení dodavatelským způsobem, servisní a opravárenská činnost, inspekční činnost; (41) zaškolení obsluhy zařízení čerpacích stanic, úpraven a čistíren vod; (42) projektová činnost v investiční výstavbě a inženýrských sítí, zejména sítí vodovodních a kanalizačních, inženýrská a projektová činnost v oblasti vodohospodářských staveb, zejména v oblasti čerpacích stanic, úpraven a čistíren vody.  
(511) 6, 7, 9, 11, 19, 36, 37, 41, 42  
(210) O-124503

(111) **217012**  
(220) 05.06.1997  
(151) 23.04.1999  
(540)



**GRADIENT**

(730) **Gradient spol. s r.o.**, Beskydská 709, Rožnov pod Radhoštěm, 75661, CZ  
(740) JUDr. Aleš Zábřeh, advokát a patentový zástupce, Na Beránce 2, Praha 6, 16000  
(510) (19) stavební materiály, zejména dřevo stavební, dřevěné konstrukce, dřevěné domy; (35) poskytování pomoci při provozu obchodu, zprostředkovatelská a obstaravatelská činnost v oblasti obchodu; (37) stavby a opravy, zejména provádění bytových a občanských staveb, zprostředkovatelská a obstaravatelská činnost v oblasti stavebnictví.  
(511) 19, 35, 37  
(210) O-122863

(111) **217301**  
(220) 29.12.1997  
(151) 23.04.1999  
(540)



**SILVER SCREEN**

(730) **SILVER SCREEN s.r.o. - Marhoul Václav**, Dačického 12/1227, Praha 4, 14200, CZ  
(510) (9) hraná a jiná dlouhometrážní a krátkometrážní audiovizuální díla, nenahrané nosiče zvukových nebo zvukově obrazových záznamů, nahrané zvukové a zvukově obrazové záznamy; (35) reklamní činnost; (41) tvorba, produkce a výroba hraných a jiných dlouhometrážních a krátkometrážních audiovizuálních děl, půjčování nahraných zvukových a zvukově obrazových záznamů; (42) poradenská činnost v oblasti audiovizí.  
(511) 9, 35, 41, 42  
(210) O-128842

(111) **217824**  
(220) 19.11.1997  
(151) 27.05.1999  
(540)



**AKUSTIKA**  
P R A H A

(730) **Akustika Praha s.r.o.**, Thákurova 7, Praha 6, 16629, CZ  
(510) (17) zvukové izolace; (37) provádění zvukových izolací; (42) poradenství v oborech akustiky a snižování hluku, projektová činnost v investiční výstavbě.  
(511) 17, 37, 42  
(210) O-127457

(111) **218222**  
(220) 23.04.1997  
(151) 23.06.1999  
(540)



(730) **FEMONT OPAVA, s.r.o.**, Vávrovická 90, Opava, 74773, CZ  
(510) (6) stavební materiál z válcovaného kovu, montované haly a ocelové konstrukce, zámečnické výrobky; (17) polotovary z plastických hmot /fólie, desky/, ucpávky a izolace; (37) služby

- pro stavebnictví, zejména montáž hal a ocelových konstrukcí, provádění jejich oprav a údržby, práce zednické, betonářské a pokrývačské.  
(511) 6, 17, 37  
(210) O-121491

- (111) **218227**  
(220) 06.05.1997  
(151) 23.06.1999  
(540)

## SVŮM

- (730) **SVŮM a.s. Areál výzkumných ústavů**, Podnikatelská 565, Praha 9 - Běchovice, 19011, CZ  
(740) DMH - patentová a známková kancelář, Mgr. Marcela Machatová, Pospíšilova 2, Praha 3, 13000  
(510) (1) plasty a nekovové materiály zahrnuté ve třídě 1; (6) kovové materiály všeho druhu zahrnuté ve třídě 6; (9) přístrojová technika pro vědecké, výzkumné, laboratorní a průmyslové účely, hardware a software počítačové techniky; (12) silniční motorová vozidla; (16) příručky počítačové techniky, databanky, vědecké a odborné publikace; (36) realitní kancelář, pronájem nemovitostí /vyjma garáží a skladů/; (37) pronájem výrobních strojů a zařízení; (39) pronájem vozidel, garáží a skladů; (41) výuka v oboru kovových a nekovových materiálů, technologií, zkoušení a svařování, vydavatelská a nakladatelská činnost; (42) zprostředkovatelská činnost v oboru využití materiálů a technologií, výzkumná, vývojová a odborná činnost v oblasti strojírenství, zejména studie a výpočty v oboru kovových a nekovových materiálů, jejich zkoušení a technologií zpracování, odborné posudky v daném oboru, konzultační a poradenské služby v daném oboru, zkušební organizace pro zkoušky svářečů, pronájem elektrických strojů a přístrojů, pronájem výrobních strojů a zařízení, vývoj a poskytování software, vč. skenování a počítačové grafiky, provozování ubytovacích a stravovacích služeb.  
(511) 1, 6, 9, 12, 16, 36, 37, 39, 41, 42  
(210) O-121902

- (111) **218343**  
(220) 03.12.1997  
(151) 23.06.1999  
(540)



- (730) **Lázeňský dům služeb, a.s.**, Karla IV 505/I, Karlovy Vary, 36001, CZ  
(740) ZEMAN - podkrušnohorská patentová a známková kancelář, Petr Zeman, Hradní 301, Loket, 35733  
(510) (35) reklamní, propagační a informační činnost, poskytování pomoci při řízení podniku či obchodu, zprostředkovatelská činnost v oblasti obchodu zprostředkovatelská činnost v oblasti služeb, zejména reklamy a služeb ekonomického charakteru, zprostředkování práce, činnost organizačních a ekonomických poradců; (36) pronájem (nikoliv nákup a prodej) nebytových prostor; (42) zpracování odborných posudků, analýz a prognóz, zejména v organizační a ekonomické oblasti, zpracování organizačních a technicko-ekonomických projektů (nikoliv ve výstavbě).  
(511) 35, 36, 42  
(210) O-128067

- (111) **218689**  
(220) 14.05.1997  
(151) 26.07.1999  
(540)

## TYZINE

- (730) **PFIZER Inc., společnost zřízená podle zákonů státu Delaware**, 235 East 42nd Street, New York, NY, US

- (740) Čermák Hořejš Myslíl a spol., JUDr. Jan Matějka, Národní 32, Praha 1, 11000  
(510) (5) farmaceutické, zvěrolékařské a zdravotnické přípravky, zejména přípravky pro uvolnění nosní dutiny, diabetické přípravky pro léčebné účely, potraviny pro děti, náplasti, materiál na obvazy, materiály pro plombování zubů a pro zubní otisky, dezinfekční přípravky, výrobky pro hubení škodlivých zvířat, fungicidy, herbicidy a insekticidy.  
(511) 5  
(210) O-122151

- (111) **220120**  
(220) 23.10.1997  
(151) 24.09.1999  
(540)



- (730) **Tom Klár**, Havlíkova 1722/12, Praha 8, 18200, CZ  
(740) Mgr. Lucie Tahotná, Vodičkova 41, Praha 1, 11000  
(510) (35) propagační činnost kromě organizování výstav a veletrhů; (37) ozvučení kulturních a společenských akcí; (41) pořádání koncertů, kulturních a společenských akcí, zábavní činnost a zprostředkovatelská činnost v oblasti kultury.  
(511) 35, 37, 41  
(210) O-126601

- (111) **220743**  
(220) 27.05.1997  
(151) 27.10.1999  
(540)

## GLUCOTROL XL

- (730) **Pfizer Inc.**, 235 East 42nd Street, New York, NY, US  
(740) Čermák Hořejš Myslíl a spol., JUDr. Jan Matějka, Národní 32, Praha 1, 11000  
(510) (5) antidiabetické přípravky.  
(511) 5  
(210) O-122532

- (111) **220759**  
(220) 02.07.1997  
(151) 27.10.1999  
(540)

## CRANE PLASTICS

- (730) **Crane Plastics Company LLC**, 2141 Fairwood Avenue, P.O.Box 1047, Columbus, OH, US  
(740) KOREJZOVÁ & SPOL., v.o.s., JUDr. Petra Korejzová, advokátka, Korunní 104/E, Praha 10, 10100  
(510) (17) těsnící pásy, tepelně těsnící pásy; (19) lisované plastické materiály a extrudované plastové kompozitní stavební materiály, zejména lišty pro skeletové panelové konstrukce, okenní rámy a parapety, tvarované /profilované/ pásy, zasklívací lišty a lemovací profily, prahové lišty, dveřní zárubně, soklové lišty, podkladní panely, obklady vnější konstrukce domů, desky ze syntetické pryskyřice na venkovní nekrytá místa na stadionech, podlahové desky pro vnitřní dvory, vše ve třídě 19; (20) stoly zahradní, lodní lavice.  
(511) 17, 19, 20  
(210) O-123613



(111) **220760**  
(220) 02.07.1997  
(151) 27.10.1999  
(540)



(730) **Crane Plastics Company LLC**, 2141 Fairwood Avenue, P.O.Box 1047, Columbus, OH, US  
(740) KOREJZOVÁ & SPOL., v.o.s., JUDr. Petra Korejzová, advokátka, Korunní 104/E, Praha 10, 10100  
(510) (17) těsnící pásky, tepelně těsnící pásky; (19) lisované plastické materiály a extrudované plastové kompozitní stavební materiály, zejména lišty pro skeletové panelové konstrukce, okenní rámy a parapety, tvarované /profilované/ pásky, zasklívací lišty a lemovací profily, prahové lišty, dveřní zárubně, soklové lišty, podkladní panely, obklady vnější konstrukce domů, desky ze syntetické pryskyřice na venkovní nekrytá místa na stadiónech, podlahové desky pro vnitřní dvory, vše ve třídě 19; (20) stoly zahradní, lodní lavice.  
(511) 17, 19, 20  
(210) O-123614

(111) **221564**  
(220) 14.08.1997  
(151) 27.12.1999  
(540)



**Relax**

(730) **"MASPEX" Sp. z o. o.**, ul. Chopina 10, Wadowice, PL  
(740) Advokátní a patentová kancelář VYSKOČIL, KROŠLÁK a spol., Dana Lukajová, Voršilská 10, Praha 1, 11000  
(510) (32) nealkoholické nápoje s výjimkou nealkoholických nápojů na bázi mléka, kávy, kávových náhražek, čaje a kakaa.  
(511) 32  
(210) O-124654

(111) **225315**  
(220) 13.11.1997  
(151) 21.07.2000  
(540)

**FORCE**

(730) **KCK CykloSPORT-Mode s.r.o.**, U Tescomy 250, Zlín, 76001, CZ  
(740) Ing. Zdeněk Kučera, Padělký 548, P.O.BOX 92, Slušovice, 76315  
(510) (6) zámky k jízdním kolům; (8) ruční nářadí k montáži a údržbě jízdních kol vyjma klíčů, kleští a šroubováků; (9) cyklistické přílby; (11) osvětlení k jízdním kolům; (12) jízdní kola, náhradní díly; (18) kožené a textilní doplňky k jízdním kolům a to batohy, tašky, ledvinky, brašny na nářadí a na osobní potřeby připevněné k bicyklu; (25) sportovní oblečení, sportovní oblečení pro cyklisty s výztuhami pro ochranu loktů, kolen a boků, rukavice, čepice, čelenky; (28) chrániče loktů, kolen, boků.  
(511) 6, 8, 11, 12, 18, 25, 28  
(210) O-127171

(111) **233948**  
(220) 09.05.1997  
(151) 25.06.2001  
(540)

### DAŇOVÉ TIPY

(730) **Ing. Vostrovská Zdenka, CSc.**, Kundratka 1911/4, Praha 8, 18000, CZ  
(740) BOHEMIA PATENT Patentová & známková kancelář, Ing. Jana Vandělíková, Havanská 17, Praha 7, 17000  
(510) (16) papír a výrobky z papíru, tiskoviny a časopisy, periodika, knihy, učební a školní potřeby a pomůcky; (41) provozování a organizační zajišťování vzdělávacích akcí.  
(511) 16, 41  
(210) O-121986

(111) **238084**  
(220) 09.10.1997  
(151) 23.11.2001  
(540)



**Relax**

(730) **"MASPEX" Sp. z o. o.**, ul. Chopina 10, Wadowice, PL  
(740) Advokátní a patentová kancelář VYSKOČIL, KROŠLÁK a spol., Dana Lukajová, Voršilská 10, Praha 1, 11000  
(510) (32) vody minerální (přírodní nebo umělé), šumivé nápoje a jiné nápoje nealkoholické, ovocné a zeleninové nápoje a šťávy obcerstvující, sirupy a jiné přípravky k výrobě nápojů, to vše s výjimkou nápojů na bázi mléka, kávy, kávových náhražek nebo extraktů, čaje, čajových extraktů nebo kakaa.  
(511) 32  
(210) O-126096

## Zániky ochranných známek uplynutím doby platnosti

Kapitola obsahuje údaje o ochranných známkách, které zanikly uplynutím doby platnosti podle ustanovení § 29 odst. 1 zákona č. 441/2003 Sb.

Číslo zápisu	Datum zániku		
90646	04.08.2006	207644	30.07.2006
90672	02.08.2006	207645	31.07.2006
104869	08.08.2006	207646	31.07.2006
108581	02.08.2006	207647	31.07.2006
157017	05.08.2006	207648	31.07.2006
157052	03.08.2006	208268	05.08.2006
157590	27.07.2006	208269	02.08.2006
163040	04.08.2006	208965	30.07.2006
163099	27.07.2006	209530	29.07.2006
196720	30.07.2006	209531	29.07.2006
198187	31.07.2006	209532	29.07.2006
198188	31.07.2006	209533	29.07.2006
200000	31.07.2006	209537	05.08.2006
200767	05.08.2006	209538	05.08.2006
200768	05.08.2006	211693	05.08.2006
201535	02.08.2006	211694	05.08.2006
202400	31.07.2006	211695	05.08.2006
202401	31.07.2006	211696	05.08.2006
202402	31.07.2006	211697	05.08.2006
202403	31.07.2006	211698	05.08.2006
202405	02.08.2006	211699	05.08.2006
202406	05.08.2006	211700	05.08.2006
202407	02.08.2006	212413	29.07.2006
202408	02.08.2006	212418	05.08.2006
202409	02.08.2006	212419	05.08.2006
204019	29.07.2006	213125	29.07.2006
204020	29.07.2006	213126	30.07.2006
204021	29.07.2006	213127	30.07.2006
204022	29.07.2006	213778	31.07.2006
204023	30.07.2006	214389	30.07.2006
204030	05.08.2006	214856	31.07.2006
205011	29.07.2006	222117	02.08.2006
205013	29.07.2006	225273	29.07.2006
205760	29.07.2006	225274	31.07.2006
205762	30.07.2006	225275	31.07.2006
206377	29.07.2006	225276	31.07.2006
206380	30.07.2006	232505	29.07.2006
206381	30.07.2006	238076	05.08.2006
206382	30.07.2006		
206385	31.07.2006		
206387	31.07.2006		
206979	29.07.2006		
206980	29.07.2006		
206981	29.07.2006		
206988	31.07.2006		
206991	02.08.2006		
206993	05.08.2006		
207637	29.07.2006		
207638	29.07.2006		
207639	29.07.2006		
207642	29.07.2006		
207643	30.07.2006		

## Změny vlastníků ochranných známek

Kapitola obsahuje údaje o ochranných známkách, které byly převedeny nebo přešly ve smyslu ustanovení § 15 odst. 1, 2 a § 16 zákona č. 441/2003 Sb. na jiného vlastníka v rozsahu všech zapsaných výrobků nebo služeb.

Číslo zápisu	Dřívější vlastník	Nynější vlastník	S účinností od
95137	Zentiva, a. s., U kabelovny 130, Praha 10, Dolní Měcholupy, 10237, CZ	Bioveta, a.s., Komenského 212, Ivanovice na Hané, 68323, CZ	16.02.2007
98105	Zentiva, a. s., U kabelovny 130, Praha 10, Dolní Měcholupy, 10237, CZ	Bioveta, a.s., Komenského 212, Ivanovice na Hané, 68323, CZ	16.02.2007
166586	Pfizer Inc., společnost zřízená podle zákonů státu Delaware, New York, NY, US	Pfizer Products Inc., a Connecticut corporation, Eastern Point Road, Groton, CT, US	14.02.2007
180220	Zemská správcovská a. s., Mlýnská č. p. 326/13, Brno-střed, část Trnitá, 60200, CZ	FAMILY BUSINESS a.s., Jaselská 200/17, Brno - střed, Veveří, 60200, CZ	16.02.2007
182845	K & D - KOTING & DOUBRAVA, spol. s r.o., Gen. Svatoně 726/IV, Vysoké Mýto, 56601, CZ	Nový věk s.r.o., Gen. Svatoně 726/IV, Vysoké Mýto, 56601, CZ	16.02.2007
184344	JUDr. Pavel Stejskal, Burešova 615/6, Brno, 60200, CZ	ESTERO, spol. s r.o., Veveří 102, Brno, 61600, CZ	14.02.2007
184345	JUDr. Pavel Stejskal, Burešova 615/6, Brno, 60200, CZ	ESTERO, spol. s r.o., Veveří 102, Brno, 61600, CZ	14.02.2007
184346	JUDr. Pavel Stejskal, Burešova 615/6, Brno, 60200, CZ	ESTERO, spol. s r.o., Veveří 102, Brno, 61600, CZ	14.02.2007
194139	DM ALFA, s. r. o., 1. pluku 8-10, Praha 8, 18600, CZ	DME, a.s., 1. Pluku 8-10 čp. 621, Praha 8, 18600, CZ	20.02.2007
194140	DM ALFA, s. r. o., 1. pluku 8-10, Praha 8, 18600, CZ	DME, a.s., 1. Pluku 8-10 čp. 621, Praha 8, 18600, CZ	20.02.2007
195607	RAMILL INTERNATIONAL HOLDINGS S.A., 23, Avenue Monterey, Luxembourg, LU	Erste Wiener Walzmühle VONWILLER Vermögensverwaltungs Gesellschaft m.b.H., Schmidgasse 3-7, Schwechat, AT	19.02.2007
206457	Ernst & Young International, Ltd., 787 Seventh Avenue, New York, NY, US	EYGN LIMITED, One Montague Place, East Bay Street, Nassau, BS	14.02.2007
207170	Pfizer Inc., 235 East 42nd Street, New York, NY, US	Pfizer Products Inc., a Connecticut corporation, Eastern Point Road, Groton, CT, US	14.02.2007
207988	NU SKIN INTERNATIONAL, INC., One Nu Skin Plaza 75 West Center, Provo, UT, US	NSE Products, Inc., 75 West Center Street, Provo, UT, US	16.02.2007
208049	Miroslav Procházka, Řipská 1432/2, Praha 10 - Vinohrady, 10100, CZ	MP Media s.r.o., Branická 514/140, Praha 4, 14700, CZ	20.02.2007
212957	RAMILL INTERNATIONAL HOLDINGS S.A., 23, Avenue Monterey, Luxembourg, LU	Erste Wiener Walzmühle VONWILLER Vermögensverwaltungs Gesellschaft m.b.H., Schmidgasse 3-7, Schwechat, AT	19.02.2007
212958	RAMILL INTERNATIONAL HOLDINGS S.A., 23, Avenue Monterey, Luxembourg, LU	Erste Wiener Walzmühle VONWILLER Vermögensverwaltungs Gesellschaft m.b.H., Schmidgasse 3-7, Schwechat, AT	19.02.2007
213707	BÖHM - PLAST, spol. s r.o., Krajková 264, 35708, CZ	Böhm - extruplast s.r.o., Krajková 264, Krajková, 35708, CZ	20.02.2007
214230	Zemská správcovská a. s., Mlýnská č. p. 326/13, Brno-střed, část Trnitá, 60200, CZ	FAMILY BUSINESS a.s., Jaselská 200/17, Brno - střed, Veveří, 60200, CZ	16.02.2007
226506	ACTION SPORTS s.r.o., Koterovská 126, Plzeň, 30703, CZ	Václav Zdražila, Táborská 16, Plzeň, 32600, CZ	14.02.2007
227766	Glaxo Group Limited, Glaxo Wellcome House, Berkeley Avenue, Greenford, Middlesex, GB	Cilag GmbH International, Landis + Gyr-Strasse 1, Zug, GB	16.02.2007
233447	K & D - KOTING & DOUBRAVA, spol. s r.o., Gen. Svatoně 726/IV, Vysoké Mýto, 56601, CZ	Nový věk s.r.o., Gen. Svatoně 726/IV, Vysoké Mýto, 56601, CZ	16.02.2007

Číslo zápisu	Dřívější vlastník	Nynější vlastník	S účinností od
239051	Zemská správcovská a.s., Sokolská třída č.p. 1788/60, Praha 2 - Nové Město, 12000, CZ	FAMILY BUSINESS a.s., Jaselská 200/17, Brno - střed, Veverí, 60200, CZ	16.02.2007
243590	Zemská správcovská společnost a.s., Nám. Dr. Ed. Beneše 3/408, Ostrava 2, 70200, CZ	FAMILY BUSINESS a.s., Jaselská 200/17, Brno - střed, Veverí, 60200, CZ	16.02.2007
243591	Zemská správcovská společnost a.s., Nám. Dr. Ed. Beneše 3/408, Ostrava 2, 70200, CZ	FAMILY BUSINESS a.s., Jaselská 200/17, Brno - střed, Veverí, 60200, CZ	16.02.2007
244692	K&D - KOTING & DOUBRAVA spol. s r. o., Gen.Svatoně 726/IV., Vysoké Mýto, 56601, CZ	Nový věk s.r.o., Gen. Svatoně 726/IV, Vysoké Mýto, 56601, CZ	16.02.2007
244947	Marie Sáčková, Gagarinova 39, Mikulov, 69201, CZ	Vinařství Turold Mikulov, s.r.o., Gagarinova 83/39, Mikulov, 69201, CZ	16.02.2007
245468	K & D - KOTING & DOUBRAVA, spol. s r.o., Gen. Svatoně 726/IV., Vysoké Mýto, 56601, CZ	Nový věk s.r.o., Gen. Svatoně 726/IV, Vysoké Mýto, 56601, CZ	16.02.2007
245469	K & D - KOTING & DOUBRAVA, spol. s r.o., Gen. Svatoně 726/IV., Vysoké Mýto, 56601, CZ	Nový věk s.r.o., Gen. Svatoně 726/IV, Vysoké Mýto, 56601, CZ	16.02.2007
245470	K & D - KOTING & DOUBRAVA, spol. s r.o., Gen. Svatoně 726/IV., Vysoké Mýto, 56601, CZ	Nový věk s.r.o., Gen. Svatoně 726/IV, Vysoké Mýto, 56601, CZ	16.02.2007
245471	K & D - KOTING & DOUBRAVA, spol. s r.o., Gen. Svatoně 726/IV., Vysoké Mýto, 56601, CZ	Nový věk s.r.o., Gen. Svatoně 726/IV, Vysoké Mýto, 56601, CZ	16.02.2007
247058	Carnegie Mellon University, 5000 Forbes Avenue, Pittsburgh, PA, US	LYCOS Inc, 100 Fifth Avenue, Waltham, MA, US	16.02.2007
252620	Zemská správcovská společnost a. s., Nám. Dr. Ed. Beneše 3/408, Ostrava 2, 70200, CZ	FAMILY BUSINESS a.s., Jaselská 200/17, Brno - střed, Veverí, 60200, CZ	16.02.2007
253364	M.E.M. International, 66, rue Escudier, Boulogne - Billancourt, FR	MANAGEMENT EUROPE MEETING (M.E.M.), 66, rue Escudier, Boulogne, FR	16.02.2007
253365	M.E.M. International, 66, rue Escudier, Boulogne - Billancourt, FR	MANAGEMENT EUROPE MEETING (M.E.M.), 66, rue Escudier, Boulogne, FR	16.02.2007
256044	VYSOKÉ PECE Ostrava, a.s., Vratimovská 142, Ostrava - Kunčice, 70702, CZ	Mittal Steel Ostrava a.s., Vratimovská č.p. 689, Ostrava, Kunčice, 70702, CZ	20.02.2007
260089	Zemská správcovská a.s., Sokolská tř. 1788/60, Praha 2, 12000, CZ	FAMILY BUSINESS a.s., Jaselská 200/17, Brno - střed, Veverí, 60200, CZ	16.02.2007
260090	Zemská správcovská a.s., Sokolská tř. 1788/60, Praha 2, 12000, CZ	FAMILY BUSINESS a.s., Jaselská 200/17, Brno - střed, Veverí, 60200, CZ	16.02.2007
261033	Zemská správcovská a.s., Sokolská tř. 1788/60, Praha 2, 12000, CZ	FAMILY BUSINESS a.s., Jaselská 200/17, Brno - střed, Veverí, 60200, CZ	16.02.2007
261090	Stamag, a. s., Světlá 334, Světlá Hora, 79331, CZ	Sinomag, s.r.o., Světlá 334, Světlá Hora, 79331, CZ	14.02.2007
262799	Zemská správcovská a. s., Mlýnská č. p. 326/13, Brno-střed, část Trnitá, 60200, CZ	FAMILY BUSINESS a.s., Jaselská 200/17, Brno - střed, Veverí, 60200, CZ	16.02.2007
262800	Zemská správcovská a. s., Mlýnská č. p. 326/13, Brno-střed, část Trnitá, 60200, CZ	FAMILY BUSINESS a.s., Jaselská 200/17, Brno - střed, Veverí, 60200, CZ	16.02.2007
264395	Zemská správcovská a.s., Sokolská tř. 1788/60, Praha 2, 12000, CZ	FAMILY BUSINESS a.s., Jaselská 200/17, Brno - střed, Veverí, 60200, CZ	16.02.2007
264770	FIPOBEX, spol. s r.o., Pěnčín 60, Bratřikov, 46821, CZ	FIPOBEX s.r.o., Pěnčín 60, Bratřikov, 46821, CZ KITL s.r.o., Komenského 791/23, Jablonec nad Nisou, 46601, CZ	15.02.2007
267213	STABILO, s.r.o., SNP 19, Nová Lesná, 5986, SK	TRABEL REAL, s. r. o., Drevárska 453/1, Poprad, SK	16.02.2007
269556	K & D - KOTING & DOUBRAVA, spol. s r.o., Gen. Svatoně 726/IV., Vysoké Mýto, 56601, CZ	Nový věk s.r.o., Gen. Svatoně 726/IV, Vysoké Mýto, 56601, CZ	16.02.2007
270251	Zemská správcovská, a.s. Kamil Kolek, Mlýnská 326/13, Brno - střed, část Trnitá, 60200, CZ	FAMILY BUSINESS a.s., Jaselská 200/17, Brno - střed, Veverí, 60200, CZ	16.02.2007
277830	Zemská správcovská a. s., Mlýnská 326/13, Brno - střed, 60200, CZ	FAMILY BUSINESS a.s., Jaselská 200/17, Brno - střed, Veverí, 60200, CZ	16.02.2007

Číslo zápisu	Dřívější vlastník	Nynější vlastník	S účinností od
278666	Opatrný Miroslav Ing., Polní 794, Přeštice, 33401, CZ	Hotel Portal AG, Gotthardstrasse 20, Zug, CH	16.02.2007
279312	K & D - KOTING & DOUBRAVA, spol. s r. o., Gen. Svatoně 726/IV, Vysoké Mýto, 56601, CZ	Nový věk s.r.o., Gen. Svatoně 726/IV, Vysoké Mýto, 56601, CZ	16.02.2007
280464	Opatrný Miroslav Ing., Polní 794, Přeštice, 33401, CZ	Hotel Portal AG, Gotthardstrasse 20, Zug, CH	16.02.2007
281965	K & D - KOTING & DOUBRAVA, spol. s r. o., Gen. Svatoně 726/IV., Vysoké Mýto, 56601, CZ	Nový věk s.r.o., Gen. Svatoně 726/IV, Vysoké Mýto, 56601, CZ	16.02.2007
285776	KITL s.r.o., Komenského 791/23, Jablonec nad Nisou, 46601, CZ	KITL s.r.o., Komenského 791/23, Jablonec nad Nisou, 46601, CZ FIPOBEX s.r.o., Pěňčín 60, Bratřikov, 46821, CZ	15.02.2007

## Změny v údajích o vlastních ochranných známkách

Kapitola obsahuje ochranné známky, u kterých byla v rejstříku ochranných známkách vyznačena změna v údajích o vlastních ve smyslu ustanovení § 27 odst. 2 a 7 zákona č. 441/2003 Sb.

Číslo zápisu	Vlastník	S účinností od
157861	MURRAY, SONS & COMPANY Ltd., 212-218 Upper Newtownards Road, Belfast BT4 3ET, IE	20.02.2007
157990	NBC UNIVERSAL, INC., 30 Rockefeller Plaza, New York, 10112, NY, US	20.02.2007
159890	Výzkumný ústav geodetický, topografický a kartografický, v.v.i., Ústecká 98, Zdiby, 25066, CZ	16.02.2007
160191	SVÚM, a.s. Areál výzkumných ústavů, Podnikatelská 565, Praha 9 - Běchovice, 19011, CZ	14.02.2007
160332	SVÚM a.s. Areál výzkumných ústavů, Podnikatelská 565, Praha 9 - Běchovice, 19011, CZ	14.02.2007
163383	Ondeo Nalco Company, Ondeo Nalco Center, Naperville, IL, US	14.02.2007
163383	NALCO COMPANY, 1601 W. Diehl Road, Naperville, IL, US	14.02.2007
163516	Ondeo Nalco Company, Ondeo Nalco Center, Naperville, IL, US	14.02.2007
163516	NALCO COMPANY, 1601 W. Diehl Road, Naperville, IL, US	14.02.2007
164682	SVÚM a.s. Areál výzkumných ústavů, Podnikatelská 565, Praha 9 - Běchovice, 19011, CZ	14.02.2007
167510	SKC Co., Ltd., Suwon, KR	16.02.2007
173848	BOHEMIA SEKT, a.s., Smetanova 220, Starý Plzenec, 33202, CZ	15.02.2007
173931	BOHEMIA SEKT, a.s., Smetanova 220, Starý Plzenec, 33202, CZ	15.02.2007
173932	BOHEMIA SEKT, a.s., Smetanova 220, Starý Plzenec, 33202, CZ	15.02.2007
174053	BOHEMIA SEKT, a.s., Smetanova 220, Starý Plzenec, 33202, CZ	15.02.2007
174055	BOHEMIA SEKT, a.s., Smetanova 220, Starý Plzenec, 33202, CZ	15.02.2007
174088	BOHEMIA SEKT, a.s., Smetanova 220, Starý Plzenec, 33202, CZ	15.02.2007
174243	BOHEMIA SEKT, a.s., Smetanova 220, Starý Plzenec, 33202, CZ	15.02.2007
174244	BOHEMIA SEKT, a.s., Smetanova 220, Starý Plzenec, 33202, CZ	15.02.2007
175491	BOHEMIA SEKT, a.s., Smetanova 220, Starý Plzenec, 33202, CZ	15.02.2007
175492	BOHEMIA SEKT, a.s., Smetanova 220, Starý Plzenec, 33202, CZ	15.02.2007
175493	BOHEMIA SEKT, a.s., Smetanova 220, Starý Plzenec, 33202, CZ	15.02.2007
175494	BOHEMIA SEKT, a.s., Smetanova 220, Starý Plzenec, 33202, CZ	15.02.2007
175585	BOHEMIA SEKT, a.s., Smetanova 220, Starý Plzenec, 33202, CZ	15.02.2007
175854	BOHEMIA SEKT, a.s., Smetanova 220, Starý Plzenec, 33202, CZ	15.02.2007
175855	BOHEMIA SEKT, a.s., Smetanova 220, Starý Plzenec, 33202, CZ	15.02.2007
175857	BOHEMIA SEKT, a.s., Smetanova 220, Starý Plzenec, 33202, CZ	15.02.2007
175858	BOHEMIA SEKT, a.s., Smetanova 220, Starý Plzenec, 33202, CZ	15.02.2007
177313	DESMO s.r.o., Radlická 103, čp. 2485, Praha 5, 15000, CZ	19.02.2007
178905	BOHEMIA SEKT, a.s., Smetanova 220, Starý Plzenec, 33202, CZ	15.02.2007
178908	BOHEMIA SEKT, a.s., Smetanova 220, Starý Plzenec, 33202, CZ	15.02.2007
179083	AMERICAN SPORTING GOODS CORPORATION, 101 Enterprise, Aliso Viejo, CA, US	14.02.2007
183607	BOHEMIA SEKT, a.s., Smetanova 220, Starý Plzenec, 33202, CZ	15.02.2007
187130	BOHEMIA SEKT, a.s., Smetanova 220, Starý Plzenec, 33202, CZ	15.02.2007
187486	VLČEK GROUP s.r.o., Kotíkovská 84, Plzeň, 32317, CZ	14.02.2007
188710	BOHEMIA SEKT, a.s., Smetanova 220, Starý Plzenec, 33202, CZ	15.02.2007
198178	BOHEMIA SEKT, a.s., Smetanova 220, Starý Plzenec, 33202, CZ	15.02.2007
198179	BOHEMIA SEKT, a.s., Smetanova 220, Starý Plzenec, 33202, CZ	15.02.2007
203151	BOHEMIA SEKT, a.s., Smetanova 220, Starý Plzenec, 33202, CZ	15.02.2007
203568	BOHEMIA SEKT, a.s., Smetanova 220, Starý Plzenec, 33202, CZ	15.02.2007

Číslo zápisu	Vlastník	S účinností od
203569	BOHEMIA SEKT, a.s., Smetanova 220, Starý Plzeňec, 33202, CZ	15.02.2007
203695	BOHEMIA SEKT, a.s., Smetanova 220, Starý Plzeňec, 33202, CZ	15.02.2007
203696	BOHEMIA SEKT, a.s., Smetanova 220, Starý Plzeňec, 33202, CZ	15.02.2007
203697	BOHEMIA SEKT, a.s., Smetanova 220, Starý Plzeňec, 33202, CZ	15.02.2007
206307	Obec Novosedlice, Trnovanská 208, Novosedlice, 41731, CZ	19.02.2007
206676	ANIMA Praha spol. s r.o., Nušlova 2515/4, Praha 5 - Nové Butovice, 15800, CZ	20.02.2007
206677	ANIMA Praha spol. s r.o., Nušlova 2515/4, Praha 5 - Nové Butovice, 15800, CZ	20.02.2007
208890	BOHEMIA SEKT, a.s., Smetanova 220, Starý Plzeňec, 33202, CZ	15.02.2007
209512	VLČEK GROUP s.r.o., Kotíkovská 84, Plzeň, 32317, CZ	14.02.2007
209513	VLČEK GROUP s.r.o., Kotíkovská 84, Plzeň, 32317, CZ	14.02.2007
209514	VLČEK GROUP s.r.o., Kotíkovská 84, Plzeň, 32317, CZ	14.02.2007
209549	BOHEMIA SEKT, a.s., Smetanova 220, Starý Plzeňec, 33202, CZ	15.02.2007
209799	VLČEK GROUP s.r.o., Kotíkovská 84, Plzeň, 32317, CZ	14.02.2007
209800	VLČEK GROUP s.r.o., Kotíkovská 84, Plzeň, 32317, CZ	14.02.2007
209801	VLČEK GROUP s.r.o., Kotíkovská 84, Plzeň, 32317, CZ	14.02.2007
209919	THE SINGER COMPANY LIMITED, 2nd floor Sixty Circular Road, Douglas, GB	19.02.2007
210028	Eisenmann Jan, Na Petřínách 307/76, Praha 6, 16200, CZ	14.02.2007
210077	"MASPEX" Sp. z o. o., ul. Chopina 10, Wadowice, PL	19.02.2007
211081	DISKUS, spol. s r.o., Kunětická 2534/2, Praha 2, Vinohrady, 12000, CZ	19.02.2007
211871	BURDA Praha, spol. s r.o., Přemyslovská 2845/43, Praha 3, 13000, CZ	20.02.2007
212017	Golem, spol. s r.o., Karlovo náměstí 1/23, Praha 2, 12000, CZ	15.02.2007
212144	MP Media s.r.o., Branická 514/140, Praha 4, 14700, CZ	16.02.2007
212621	ROLTECH spol. s r.o., J. Švermy 539, Kadaň, 43201, CZ	14.02.2007
213573	BOHEMIA SEKT, a.s., Smetanova 220, Starý Plzeňec, 33202, CZ	15.02.2007
214068	XU MING, Kadaňská 18/837, Praha 8 - Dolní Chabry, 18000, CZ	20.02.2007
214921	MEDI-AP, spol. s r.o., Dostihová 678, Slušovice, 76315, CZ	20.02.2007
217824	Akustika Praha s.r.o., Thákurova 7, Praha 6, 16629, CZ	19.02.2007
218227	SVÚM a.s. Areál výzkumných ústavů, Podnikatelská 565, Praha 9 - Běchovice, 19011, CZ	14.02.2007
218258	VLČEK GROUP s.r.o., Kotíkovská 84, Plzeň, 32317, CZ	14.02.2007
218259	VLČEK GROUP s.r.o., Kotíkovská 84, Plzeň, 32317, CZ	14.02.2007
218260	VLČEK GROUP s.r.o., Kotíkovská 84, Plzeň, 32317, CZ	14.02.2007
218813	BOHEMIA SEKT, a.s., Smetanova 220, Starý Plzeňec, 33202, CZ	15.02.2007
219333	BOHEMIA SEKT, a.s., Smetanova 220, Starý Plzeňec, 33202, CZ	15.02.2007
219466	MEDI-AP, spol. s r.o., Dostihová 678, Slušovice, 76315, CZ	20.02.2007
219467	MEDI-AP, spol. s r.o., Dostihová 678, Slušovice, 76315, CZ	20.02.2007
219563	VLČEK GROUP s.r.o., Kotíkovská 84, Plzeň, 32317, CZ	14.02.2007
219564	VLČEK GROUP s.r.o., Kotíkovská 84, Plzeň, 32317, CZ	14.02.2007
219565	VLČEK GROUP s.r.o., Kotíkovská 84, Plzeň, 32317, CZ	14.02.2007
219566	VLČEK GROUP s.r.o., Kotíkovská 84, Plzeň, 32317, CZ	14.02.2007
219567	VLČEK GROUP s.r.o., Kotíkovská 84, Plzeň, 32317, CZ	14.02.2007
222585	BOHEMIA SEKT, a.s., Smetanova 220, Starý Plzeňec, 33202, CZ	15.02.2007
223404	BOHEMIA SEKT, a.s., Smetanova 220, Starý Plzeňec, 33202, CZ	15.02.2007
224088	BOHEMIA SEKT, a.s., Smetanova 220, Starý Plzeňec, 33202, CZ	15.02.2007
224353	VLČEK GROUP s.r.o., Kotíkovská 84, Plzeň, 32317, CZ	14.02.2007
226940	Hypoteční banka, a.s., Budějovická 409/1, Praha 4, 14000, CZ	20.02.2007

Číslo zápisu	Vlastník	S účinností od
231506	BOHEMIA SEKT, a.s., Smetanova 220, Starý Plzenec, 33202, CZ	15.02.2007
231507	BOHEMIA SEKT, a.s., Smetanova 220, Starý Plzenec, 33202, CZ	15.02.2007
233166	Alois Šůstek, Slopné 149, Dolní Lhota, 76323, CZ	15.02.2007
237037	VLČEK GROUP s.r.o., Kotíkovská 84, Plzeň, 32317, CZ	14.02.2007
237319	BOHEMIA SEKT, a.s., Smetanova 220, Starý Plzenec, 33202, CZ	15.02.2007
239380	VLČEK GROUP s.r.o., Kotíkovská 84, Plzeň, 32317, CZ	14.02.2007
239381	VLČEK GROUP s.r.o., Kotíkovská 84, Plzeň, 32317, CZ	14.02.2007
239382	VLČEK GROUP s.r.o., Kotíkovská 84, Plzeň, 32317, CZ	14.02.2007
239383	VLČEK GROUP s.r.o., Kotíkovská 84, Plzeň, 32317, CZ	14.02.2007
239384	VLČEK GROUP s.r.o., Kotíkovská 84, Plzeň, 32317, CZ	14.02.2007
239536	BOHEMIA SEKT, a.s., Smetanova 220, Starý Plzenec, 33202, CZ	15.02.2007
245161	BOHEMIA SEKT, a.s., Smetanova 220, Starý Plzenec, 33202, CZ	15.02.2007
247851	VLČEK GROUP s.r.o., Kotíkovská 84, Plzeň, 32317, CZ	14.02.2007
247852	VLČEK GROUP s.r.o., Kotíkovská 84, Plzeň, 32317, CZ	14.02.2007
247853	VLČEK GROUP s.r.o., Kotíkovská 84, Plzeň, 32317, CZ	14.02.2007
247891	BOHEMIA SEKT, a.s., Smetanova 220, Starý Plzenec, 33202, CZ	15.02.2007
250202	VLČEK GROUP s.r.o., Kotíkovská 84, Plzeň, 32317, CZ	14.02.2007
250203	VLČEK GROUP s.r.o., Kotíkovská 84, Plzeň, 32317, CZ	14.02.2007
250204	VLČEK GROUP s.r.o., Kotíkovská 84, Plzeň, 32317, CZ	14.02.2007
250205	VLČEK GROUP s.r.o., Kotíkovská 84, Plzeň, 32317, CZ	14.02.2007
250206	VLČEK GROUP s.r.o., Kotíkovská 84, Plzeň, 32317, CZ	14.02.2007
250832	VLČEK GROUP s.r.o., Kotíkovská 84, Plzeň, 32317, CZ	14.02.2007
250876	BOHEMIA SEKT, a.s., Smetanova 220, Starý Plzenec, 33202, CZ	15.02.2007
250877	BOHEMIA SEKT, a.s., Smetanova 220, Starý Plzenec, 33202, CZ	15.02.2007
250878	BOHEMIA SEKT, a.s., Smetanova 220, Starý Plzenec, 33202, CZ	15.02.2007
251567	BOHEMIA SEKT, a.s., Smetanova 220, Starý Plzenec, 33202, CZ	15.02.2007
251568	BOHEMIA SEKT, a.s., Smetanova 220, Starý Plzenec, 33202, CZ	15.02.2007
251671	BOHEMIA SEKT, a.s., Smetanova 220, Starý Plzenec, 33202, CZ	15.02.2007
251672	BOHEMIA SEKT, a.s., Smetanova 220, Starý Plzenec, 33202, CZ	15.02.2007
251790	VLČEK GROUP s.r.o., Kotíkovská 84, Plzeň, 32317, CZ	14.02.2007
255553	VLČEK GROUP s.r.o., Kotíkovská 84, Plzeň, 32317, CZ	14.02.2007
256970	VLČEK GROUP s.r.o., Kotíkovská 84, Plzeň, 32317, CZ	14.02.2007
256971	VLČEK GROUP s.r.o., Kotíkovská 84, Plzeň, 32317, CZ	14.02.2007
256972	VLČEK GROUP s.r.o., Kotíkovská 84, Plzeň, 32317, CZ	14.02.2007
257755	VLČEK GROUP s.r.o., Kotíkovská 84, Plzeň, 32317, CZ	14.02.2007
257756	VLČEK GROUP s.r.o., Kotíkovská 84, Plzeň, 32317, CZ	14.02.2007
257757	VLČEK GROUP s.r.o., Kotíkovská 84, Plzeň, 32317, CZ	14.02.2007
258470	BOHEMIA SEKT, a.s., Smetanova 220, Starý Plzenec, 33202, CZ	15.02.2007
259000	VLČEK GROUP s.r.o., Kotíkovská 84, Plzeň, 32317, CZ	14.02.2007
259001	VLČEK GROUP s.r.o., Kotíkovská 84, Plzeň, 32317, CZ	14.02.2007
259002	VLČEK GROUP s.r.o., Kotíkovská 84, Plzeň, 32317, CZ	14.02.2007
259003	VLČEK GROUP s.r.o., Kotíkovská 84, Plzeň, 32317, CZ	14.02.2007
259004	VLČEK GROUP s.r.o., Kotíkovská 84, Plzeň, 32317, CZ	14.02.2007
259005	VLČEK GROUP s.r.o., Kotíkovská 84, Plzeň, 32317, CZ	14.02.2007
261497	VLČEK GROUP s.r.o., Kotíkovská 84, Plzeň, 32317, CZ	14.02.2007



Číslo zápisu	Vlastník	S účinností od
262897	BOHEMIA SEKT, a.s., Smetanova 220, Starý Plzenec, 33202, CZ	15.02.2007
263938	VLČEK GROUP s.r.o., Kotíkovská 84, Plzeň, 32317, CZ	14.02.2007
264043	BOHEMIA SEKT, a.s., Smetanova 220, Starý Plzenec, 33202, CZ	15.02.2007
264044	BOHEMIA SEKT, a.s., Smetanova 220, Starý Plzenec, 33202, CZ	15.02.2007
265900	BOHEMIA SEKT, a.s., Smetanova 220, Starý Plzenec, 33202, CZ	15.02.2007
266046	VLČEK GROUP s.r.o., Kotíkovská 84, Plzeň, 32317, CZ	14.02.2007
267067	BOHEMIA SEKT, a.s., Smetanova 220, Starý Plzenec, 33202, CZ	15.02.2007
267068	BOHEMIA SEKT, a.s., Smetanova 220, Starý Plzenec, 33202, CZ	15.02.2007
267406	BOHEMIA SEKT, a.s., Smetanova 220, Starý Plzenec, 33202, CZ	15.02.2007
267447	BOHEMIA SEKT, a.s., Smetanova 220, Starý Plzenec, 33202, CZ	15.02.2007
268062	BOHEMIA SEKT, a.s., Smetanova 220, Starý Plzenec, 33202, CZ	15.02.2007
268063	BOHEMIA SEKT, a.s., Smetanova 220, Starý Plzenec, 33202, CZ	15.02.2007
268064	BOHEMIA SEKT, a.s., Smetanova 220, Starý Plzenec, 33202, CZ	15.02.2007
268282	BOHEMIA SEKT, a.s., Smetanova 220, Starý Plzenec, 33202, CZ	15.02.2007
268486	BOHEMIA SEKT, a.s., Smetanova 220, Starý Plzenec, 33202, CZ	15.02.2007
273823	Ústav práva a právní vědy, obecně prospěšná společnost, Štěpánská 633/49, Praha 1, 11000, CZ	20.02.2007
276494	BOHEMIA SEKT, a.s., Smetanova 220, Starý Plzenec, 33202, CZ	15.02.2007
277138	ROAZ cz s.r.o., Výstavní 11/151, Ostrava, Vítkovice, 70300, CZ	15.02.2007
277139	ROAZ cz s.r.o., Výstavní 11/151, Ostrava, Vítkovice, 70300, CZ	15.02.2007
277140	ROAZ cz s.r.o., Výstavní 11/151, Ostrava, Vítkovice, 70300, CZ	15.02.2007
280986	Ústav práva a právní vědy, obecně prospěšná společnost, Štěpánská 633/49, Praha 1, 11000, CZ	20.02.2007
284757	AMERICAN SPORTING GOODS CORPORATION, 101 Enterprise, Aliso Viejo, CA, US	14.02.2007
284759	AMERICAN SPORTING GOODS CORPORATION, 101 Enterprise, Aliso Viejo, CA, US	14.02.2007
284799	Berka, CSc. Pavel JUDr., Slezákova 26, Brno, 61300, CZ	19.02.2007
285008	GANE DRINKS, s.r.o., Smetanova 1912/5, Český Těšín, 73701, CZ	20.02.2007
287186	MARESTER s.r.o., Bieblova 133, Hradec Králové, 50003, CZ	14.02.2007

## Ostatní rozhodné údaje a úřední opravy

Kapitola zahrnuje zejména přetřídění seznamu výrobků a služeb v návaznosti na mezinárodní zápis, opravu chyb ve formulaci, přepisů a zjevných nesprávností za účelem uvedení do souladu se skutečností. V této kapitole jsou zveřejňovány jen takové údaje, které nemohou být zveřejněny spolu se zveřejněním přihlášky nebo se zápisem ochranné známky. Dále kapitola obsahuje důležitá úřední sdělení.

(11) **17208**

(21) PUV 2006-18162

Datum provedení změny: 19.02.2007

U užitného vzoru č. 17208 ve Věstníku 7/2007 ze dne 14.2.2007 byl v části "zapsané užitné vzory" chybně uveden majitel a původce.

Správně má být: Ostřanský Martin, Horní Lideč, CZ