

Číselné INID kódy pro označování bibliografických dat technických řešení

INID Codes for the identification of bibliographic data of technical solutions

(Standard WIPO ST. 9 a ST. 80)

(11)	číslo patentu/zápisu/osvědčení	(11)	Number of the patent/registration/certification
(15)	datum zápisu průmyslového vzoru	(15)	Industrial design registration date
(21)	číslo přihlášky/zálosti	(21)	Application number
(22)	datum podání přihlášky/zálosti	(22)	Date of application filing
(23)	údaje o výstavní prioritě	(23)	Exhibition priority data
(28)	počet průmyslových vzorů	(28)	Number of industrial designs included in the application
(31)	číslo prioritní přihlášky	(31)	Number of priority application
(32)	datum podání prioritní přihlášky	(32)	Filing date of priority application
(33)	země priority	(33)	Priority country
(40)	datum zveřejnění přihlášky vynálezu	(40)	Date of publication of patent application
(45)	datum zveřejnění zapsaného průmyslového vzoru	(45)	Publication date of the registered industrial design
(47)	datum zveřejnění udělení patentu a zápisu užitého vzoru, datum zápisu užitého vzoru, datum oznámení udělení evropského patentu v Evropském patentovém věstníku	(47)	Publication date of patent granting and publication date of utility model registration, registration date of utility model, publication date of European patent granting in the European patent bulletin
(51)	mezinárodní patentové třídění/Locarnské třídění průmyslových vzorů	(51)	International Patent Classification/ Locarno Classification for Industrial Designs
(54)	název	(54)	Title
(55)	vyobrazení průmyslového vzoru	(55)	Reproduction of the industrial design
(57)	anotace	(57)	Abstract
(68)	číslo základního patentu	(68)	Number of the basic patent
(71)	označení přihlašovatele/zadatele	(71)	Applicant
(72)	označení původce	(72)	Inventor
(73)	označení majitele/vlastníka	(73)	Owner
(74)	označení zástupce	(74)	Attorney's name and address
(86)	číslo mezinárodní přihlášky	(86)	International application number
(87)	číslo mezinárodního zveřejnění	(87)	International publication number
(92)	číslo, datum a orgán registrace	(92)	Registration number, date and authority
(94)	doba platnosti osvědčení	(94)	Term of certification validity
(95)	označení přípravku	(95)	Indication of preparation
(96)	datum podání a číslo evropské patentové přihlášky	(96)	European patent application filing date and number
(97)	datum zveřejnění a číslo zveřejnění evropské patentové přihlášky v Evropském patentovém věstníku	(97)	European patent application publication date and publication number in the European patent bulletin

Číselné INID kódy pro označování bibliografických dat ochranných známek

INID codes and minimum required for the identification of bibliographics data relating to marks

(Standard WIPO ST.60)

(111)	Číslo zápisu ochranné známky (registrace)	(111)	Number of registration
(151)	Datum zápisu ochranné známky	(151)	Date of the registration
(210)	Číslo přihlášky ochranné známky (spisu)	(210)	Number of the application
(220)	Datum podání přihlášky	(220)	Date of filing of the application
(320)	Datum vzniku práva přednosti	(320)	Date of the first application
(442)	Datum zveřejnění přihlášky po průzkumu	(442)	Date of the publication of the examined application
(450)	Datum zveřejnění zápisu ochranné známky ve Věstníku	(450)	Date of publication of the registration
(510)	Seznam výrobků a služeb	(510)	List of goods and/or services
(511)	Číslo třídy výrobků a služeb	(511)	Number of the class of goods and/or services
(526)	Omezení rozsahu ochrany o prvek	(526)	Disclaimer
(540)	Znění nebo vyobrazení ochranné známky	(540)	Reproduction of the mark
(551)	Kolektivní ochranná známka	(551)	Collective mark
(554)	Prostorová ochranná známka	(554)	Three-dimensional mark
(558)	Ochranná známka tvořená pouze barvou nebo kombinací barev	(558)	Mark consisting exclusively of one or several colours
(583)	Datum právní moci rozhodnutí/výsledek rozhodnutí	(583)	Date of the legal force of the decision/ result of the decision
(591)	Údaje o barevnosti ochranné známky	(591)	Information concerning colour
(730)	Přihlašovatel/vlastník ochranné známky	(730)	The applicant or the holder of the mark
(740)	Zástupce	(740)	Name and address of the representative
(811)	Mezinárodní číslo zápisu ochranné známky	(811)	Number of the international registration
(890)	Kód státu ochrany mezinárodní ochranné známky	(890)	INID code of the state of the international mark

Kódy pro kódování záhlaví oznámení publikovaných ve Věstníku

(Standard WIPO ST. 17)

BB9A	zveřejněné přihlášky vynálezů	MK4A	zánik patentů uplynutím doby platnosti
FG1K	zapsané užité vzory	MK4F	zánik autorských osvědčení uplynutím doby platnosti
FG4A	udělené patenty	MK4Q	zánik průmyslového vzoru uplynutím doby ochrany
FG4Q	zapsané průmyslové vzory	MM4A	zánik patentů pro nezaplacení ročních poplatků
LD3K	částečný výmaz užitého vzoru	MM4F	zánik autorských osvědčení pro nezaplacení ročních poplatků
LD4Q	částečný výmaz průmyslového vzoru	ND1K	prodloužení platnosti užitého vzoru
MA4A	zánik patentu vzdáním se	ND4Q	obnova doby ochrany průmyslového vzoru
MA4F	zánik autorských osvědčení vzdáním se	PA4A	změna autorského osvědčení na patent
MC3K	výmaz užitého vzoru	PC9A	změna dispozičního práva k vynálezu
MC4A	zrušení patentu	PD1K	převod práv a ostatní změny majitelů užitého vzoru
MC4F	zrušení autorského osvědčení	PD4A	převod práv a ostatní změny majitelů patentů
MC4Q	výmaz průmyslového vzoru	PD4Q	převod práv a ostatní změny vlastníků průmyslových vzorů
MH1K	zánik užitého vzoru vzdáním se	QA9A	nabídka licence
MH4A	částečné zrušení patentu	SB4A	zapsané patenty do rejstříku po odtajnění
MH4F	částečné zrušení autorského osvědčení	SB4F	zapsaná autorská osvědčení do rejstříku po odtajnění
MH4Q	zánik průmyslového vzoru vzdáním se		
MK1K	zánik užitého vzoru uplynutím doby platnosti		

Opravy Změny Různé

Opravy u přihlášek vynálezů s žádostí o udělení patentu

HA9A	jmenování vynálezce	HF9A	oprava dat
HB9A	oprava jmen	HG9A	oprava chyb v třídění
HC9A	změna jmen	HH9A	oprava nebo změna všeobecně
HD9A	oprava adres	HK9A	tiskové chyby v úřed. věstnících
HE9A	změna adres		

Opravy ochranných dokumentů

patenty	autorská osvědčení	užité vzory	průmyslové vzory	
TA4A	TA4F	TA1K	TA4Q	jmenování vynálezce
TB4A	TB4F	TB1K	TB4Q	oprava jmen
TC4A	TC4F	TC1K	TC4Q	změna jmen
TD4A	TD4F	TD1K	TD4Q	oprava adres
TE4A	TE4F	TE1K	TE4Q	změna adres
TF4A	TF4F	TF1K	TF4Q	oprava dat
TG4A	TG4F	TG1K	TG4Q	oprava chyb v třídění
TH4A	TH4F	TH1K	TH4Q	oprava nebo změna všeobecně
TK9A	TK9F	TK1K	TK4Q	tiskové chyby v úřed. věstnících

Kódy pro označování zemí a mezinárodních organizací použité ve věstníku

CH	Švýcarsko
CN	Čína
CY	Kypr
CZ	Česká republika
DE	Spolková republika Německo
FR	Francie
GB	Velká Británie
IE	Irsko
JP	Japonsko
NL	Nizozemí
PL	Polsko
RU	Ruská federace
SE	Švédsko
SK	Slovensko
US	Spojené státy americké

Kódy pro označování států USA použité ve věstníku

CA	California
IL	Illinois
IN	Indiana
MA	Massachusetts
NY	New York
OH	Ohio
PA	Pennsylvania

BB9A Zveřejněné přihlášky vynálezů - přehled podle čísel přihlášek

Dále uvedené přihlášky vynálezů byly zveřejněny dnem, uvedeným ve Věstníku podle zákona č. 527/1990 Sb., o vynálezech a zlepšovacích návrzích, ve znění pozdějších předpisů, a jsou k dispozici v patentové knihovně Úřadu průmyslového vlastnictví, Antonína Čermáka 2a, 160 68, Praha 6.

2005-462	<i>E 03 C 1/084</i>	(2006.01)
2005-464	<i>F 24 J 2/04</i>	(2006.01)
2005-467	<i>F 23 Q 2/02</i>	(2006.01)
2005-468	<i>H 01 H 71/00</i>	(2006.01)
2005-472	<i>F 41 C 3/14</i>	(2006.01)
2005-638	<i>C 23 C 14/35</i>	(2006.01)
2005-790	<i>H 01 P 11/00</i>	(2006.01)
2006-455	<i>E 06 B 3/10</i>	(2006.01)

Zveřejněné přihlášky vynálezů - řazené podle MPT

- (51) **C23C 14/35** (2006.01)
H01F 41/18 (2006.01)
- (21) **2005-638**
- (71) HERAEUS, INC., Chandler, AZ, US
(72) Ziani Abdelouahab, Chandler, AZ, US
Cheng Yuanda R., Phoenix, AZ, US
Kunkel Bernd, Phoenix, AZ, US
Bartholomeusz Michael, Phoenix, AZ, US
- (54) **Vylepšené slitinové kompozice pro rozprašovací elektrody obsahující uhlík**
- (22) 12.10.2005
(32) 19.07.2005
(31) 2005/183968
(33) US
- (57) Rozprašovací elektroda je tvořena kobaltem (Co), více než 0 a nejvýše 24 atomárními procenty chromu (Cr), více než 0 a nejvýše 20 atomárními procenty platiny (Pt), více než 0 a nejvýše 20 atomárními procenty boru (B) a více než 0 a nejvýše 10 atomárními procenty zlata (Au). Tato rozprašovací elektroda je dále tvořena X_1 , kde X_1 je vybrán ze skupiny sestávající z wolframu (W), yttria (Y), manganu (Mn) a molybdenu (Mo). Tato rozprašovací elektroda je dále tvořena 0 až 7 atomárními procenty X_2 , kde X_2 je prvek vybraný ze skupiny sestávající z titanu (Ti), vanadu (V), zirkonia (Zr), niobu (Nb), ruthenia (Ru), rhodia (Rh), palladia (Pd), hafnia (Hf), tantalu (Ta) a iridia (Ir).
- (74) Ing. Václav Herman, Hlavní 43, Průhonice, 25243

- (51) **E03C 1/084** (2006.01)
E03C 1/08 (2006.01)
- (21) **2005-462**
- (71) Božek Radomír, Brno, CZ
(72) Božek Radomír, Brno, CZ
- (54) **Zařízení na úsporu vody a proti usazování vodního kamene u vodovodních baterií**
- (22) 18.07.2005
- (57) Zařízení na úsporu vody a proti usazování vodního kamene u vodovodních baterií ukládané do objímky (28) usazované na výstup z vodovodní baterie sestávající z pouzdra (11) opatřeného po obvodu otvory (13) pro přísávání vzduchu do proudu vody, kdy je v pouzdru (11) uspořádán kroužek (8) s alespoň částečně konicky zkosenou vnitřní plochou (10). Vnitřní stěna kroužku (8) obepíná nárazovou plochu (6) rozdělovacího prvku (5), která je po obvodu opatřena průchozími otvory, přičemž pod nárazovou plochou (6) je uspořádán rozdělovací límeč (7) vyčnívající ke dnu (14) pouzdra (11), přičemž nad nárazovou plochu (6) rozdělovacího prvku (5) je uspořádán regulátor (1), jehož dno je opatřeno průtokovými štěrbinami (3) nad nimiž je drážka pro uložení alespoň jednoho pružného O-kroužku (2).
- (74) KANIA, SEDLÁK, SMOLA Patentová a známková kancelář, Ing. Jiří Malůšek, Mendlovo nám. 1a, Brno, 60300

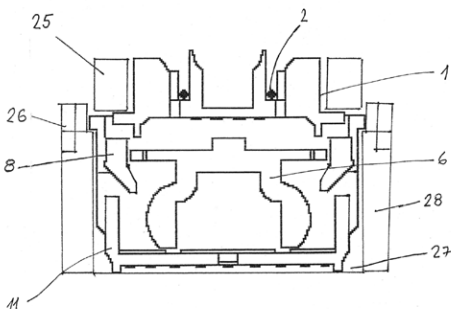

- (51) **E06B 3/10** (2006.01)
E06B 3/04 (2006.01)
E06B 3/00 (2006.01)
- (21) **2006-455**
- (71) JOSKO Fenster und Türen GmbH, Kopfind, AT
(72) Strasser Johann, Kopfind, AT

- (54) **Hranolek pro okna a dveře**
- (22) 12.07.2006
(32) 21.07.2005
(31) 2005/1227
(33) AT
- (57) Řešení se týká hranolku pro okna a dveře s alespoň dvěma vrstvenými lepenými dřevěnými prvky (1) a alespoň jedním náklížkem (5) pro pokrytí lepených kontaktních ploch (10). Lepené dřevěné prvky (1) alespoň na jedné ze svých vnějších ploch mají drážku (3) pro ustavení náklížku (5) pomocí tvarového spoje. Alespoň jedna z bočních ploch (2, 4) drážky (3) a alespoň jedna z bočních ploch (6, 7) náklížku (5) jsou pro vytvoření alespoň jedné uzavřené mezery (8) pro lepidlo vytvořeny šikmě relativně k základové ploše (9) drážky (3).
- (74) Společná advokátní kancelář Všetečka Zelený Švorčík Kalenský a partneři, JUDr. Petr Kalenský, Hálkova 2, Praha 2, 12000

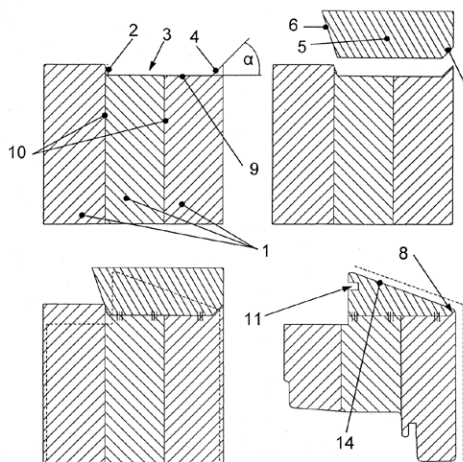

- (51) **F23Q 2/02** (2006.01)
C10L 11/00 (2006.01)
- (21) **2005-467**
- (71) LIHO - BLANICE, spol. s r. o., Mladá Vožice, CZ
(72) Rosol Jaroslav, Mladá Vožice, CZ
- (54) **Podpalovač a způsob jeho výroby**
- (22) 19.07.2005
- (57) Podpalovač zejména pro malá topeniště spočívající v tom, že je tvořen směsí obsahující 70 až 90 % hmotnostních C_2H_5OH , 0,1 až 0,8 % hmotnostního NaOH, 4 až 20 % hmotnostních nasyceného roztoku $Ca(CH_3COO)_2$ a 2 až 8 % hmotnostních $Si(OC_2H_5)_4$.
- (74) ZEMAN - podkrušnohorská patentová a známková kancelář, Petr Zeman, Hradní 301, Loket, 35733

- (51) **F24J 2/04** (2006.01)
F24J 2/42 (2006.01)
- (21) **2005-464**
- (71) Janeček Marek, Praha, CZ
(72) Janeček Marek, Praha, CZ
- (54) **Průtoková celulární jednotka solárního kolektoru z nevratné plastové láhve**
- (22) 19.07.2005
- (57) Průtoková celulární jednotka solárního kolektoru z nevratné plastové láhve je tvořena hadicí podélně provlečenou skrz láhev opatřenou otvorem v jejím dně.

- (51) **F41C 3/14** (2006.01)
F41A 15/02 (2006.01)
F41A 19/00 (2006.01)
- (21) **2005-472**
- (71) AMV technics s. r. o., Štěpánovice, CZ
(72) Bachan Jaromír, Jaroslavice, CZ
- (54) **Konstrukce automatického natahování bicího kohoutu revolveru**
- (22) 21.07.2005
- (57) Konstrukce automatického natahování bicího kohoutu

revolveru je tvořená nábojovým válcem (8), jehož každá nábojová komora (33) je v místě svého ústí opatřena prvním vývrtem (27) směřujícím šikmo k ose nábojového válce (8), v němž je souose uložen vyťahovač (20) nábojů opatřený soustavou druhých vývrtnů (28), které navazují na první vývrty (27) v nábojových komorách (33), přičemž ve vyťahovači (20) nábojů je dále souose a kluzně uložena nabíjecí tyč (18) s podélnou drážkou (29) na jedné straně ukončená uzamykací maticí (17) a na druhé hlavou (22), v odstupu které je vytvořena drážka (46) pro uložení děleného kroužku (23), který zasahuje i do protilehlé drážky, vytvořené v tělese (49) vyťahovače (20) nábojů. V nabíjecí tyči (18) vytvořená podélná drážka (29) je orientována proti nábojové komoře (33), jejíž čelo (34) a vodičko (19) konzoly (16) vymezují plynovou komoru (30), přičemž do prostoru plynové komory (30) zasahuje vodičko (19) výklopné konzoly (16), jíž nabíjecí tyč (18) prochází, přičemž nábojový válec (8) je upevněn ve výklopné konzole (16) prostřednictvím druhého zajišťovacího kolíku (26).

- (74) DADEJ, GHEORGHIU, KENDEREŠKI Patentová a známková kancelář, Ing. Dušan Kendereški, Lidická 51, Brno, 60200

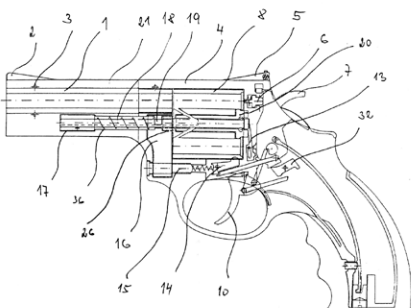

- (72) Zehentner Ján Prof. Ing. DrSc., Praha, CZ
(54) **Reflexní atenuátor s nastavitelným útlumem**
(22) 19.12.2005
(57) Reflexní atenuátor s nastavitelným útlumem tvořený vlnovodem s obdélníkovým průřezem kde je vlnovod v rovině kolmé k jeho podélné ose rozdělen na první část (1) a druhou část (2) mezi nimiž je přes celý průřev vlnovodu kolmo na jeho podélnou osu umístěna kovová lineární polarizační mřížka (3), která je v rovině kolmé na podélnou osu vlnovodu otočná minimálně v rozmezí 0° až 90°.
(74) Ing. Hana Dušková, patentový zástupce, Travná 1285, Praha 14 - Kyje, 19800

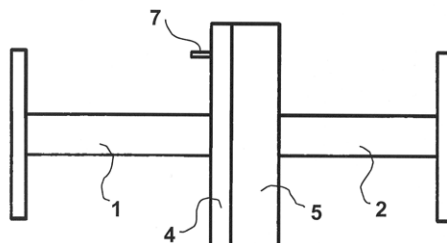

- (51) **H01H 71/00** (2006.01)
H01H 71/02 (2006.01)

(21) **2005-468**

(71) OEZ s. r. o., Letohrad, CZ

(72) Petráček Miloš Ing., Letohrad, CZ

(54) **Spínací přístroj, zvláště výkonový jistič**

(22) 20.07.2005

- (57) Spínací přístroj, zvláště výkonový jistič s optimálním využitím prostoru základny (1) jeho pouzdra, s efektivním upevněním zejména postranic (4) jeho modulu spínacího ústrojí bez použití šroubů nebo nýtů, při současném zefektivnění montážních kroků a snížení jejich počtu, čehož je dosaženo tím, že alespoň pro postranice (4) modulu spínacího ústrojí jsou v dělicích příčkách (2) základny (1) pouzdra spínacího přístroje vytvořeny zásuvné svěrné drážky (5, 6) s přechodem do horních polodrážek (7, 8), z nichž alespoň jedna je na své stěně vybavena aretačním výstupkem (9) pro záběr s nejméně jedním vybráním (10) vytvořeném v tělese každé postranice (4).

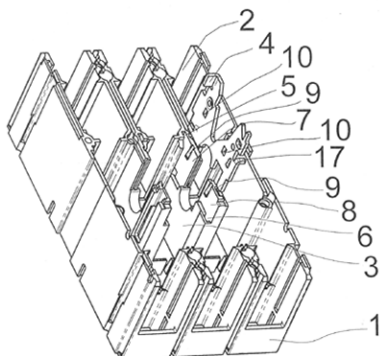

- (51) **H01P 11/00** (2006.01)

(21) **2005-790**

(71) České vysoké učení technické v Praze, Fakulta elektrotechnická, Praha, CZ

Zveřejněné přihlášky vynálezů - přehled podle třídících znaků

Tato kapitola obsahuje zveřejněné přihlášky vynálezů uspořádané podle třídících znaků mezinárodního patentové třídění, nacházejících se na druhém až x-tém místě zatřídění přihlášky vynálezu. Přihlášky vynálezu uspořádané podle třídících znaků na 1. pozici zatřídění jsou uvedeny v předchozí části.

<i>C 10 L 11/00</i>	(2006.01)	2005-467
<i>E 03 C 1/08</i>	(2006.01)	2005-462
<i>E 06 B 3/00</i>	(2006.01)	2006-455
<i>E 06 B 3/04</i>	(2006.01)	2006-455
<i>F 24 J 2/42</i>	(2006.01)	2005-464
<i>F 41 A 15/02</i>	(2006.01)	2005-472
<i>F 41 A 19/00</i>	(2006.01)	2005-472
<i>H 01 F 41/18</i>	(2006.01)	2005-638
<i>H 01 H 71/02</i>	(2006.01)	2005-468

Seznam přihlašovatelů zveřejněných přihlášek vynálezů

(71)	(21)	(51)	(71)	(21)	(51)
AMV technics s. r. o., Štěpánovice, CZ	2005-472	F 41 C 3/14	(2006.01)		
Božek Radomír, Brno, CZ	2005-462	E 03 C 1/084	(2006.01)		
České vysoké učení technické v Praze, Fakulta elektrotechnická, Praha, CZ	2005-790	H 01 P 11/00	(2006.01)		
HERAEUS, INC., Chandler, AZ, US	2005-638	C 23 C 14/35	(2006.01)		
Janeček Marek, Praha, CZ	2005-464	F 24 J 2/04	(2006.01)		
JOSKO Fenster und Türen GmbH, Kopfind, AT	2006-455	E 06 B 3/10	(2006.01)		
LIHO - BLANICE, spol. s r. o., Mladá Vožice, CZ	2005-467	F 23 Q 2/02	(2006.01)		
OEZ s. r. o., Letohrad, CZ	2005-468	H 01 H 71/00	(2006.01)		

FG4A

Udělené patenty - přehled podle čísel patentů

V období uzávěrky tohoto čísla Věstníku udělil Úřad průmyslového vlastnictví tyto patenty.

297634	<i>C 12 N 15/62</i>	(2006.01)
297635	<i>B 41 M 3/00</i>	(2006.01)
297636	<i>B 65 B 65/02</i>	(2006.01)
297637	<i>A 61 F 13/22</i>	(2006.01)
297638	<i>E 05 B 67/38</i>	(2006.01)
297639	<i>F 26 B 7/00</i>	(2006.01)
297640	<i>C 12 N 15/12</i>	(2006.01)
297641	<i>B 08 B 3/02</i>	(2006.01)
297642	<i>H 02 G 3/04</i>	(2006.01)
297643	<i>H 04 Q 7/38</i>	(2006.01)
297644	<i>C 05 F 17/00</i>	(2006.01)
297645	<i>C 12 N 15/12</i>	(2006.01)
297646	<i>C 07 C 69/007</i>	(2006.01)
297647	<i>C 04 B 7/60</i>	(2006.01)
297648	<i>B 65 H 41/00</i>	(2006.01)
297649	<i>C 08 J 11/06</i>	(2006.01)
297650	<i>C 12 N 1/04</i>	(2006.01)
297651	<i>H 01 P 11/00</i>	(2006.01)
297652	<i>H 04 R 5/02</i>	(2006.01)
297653	<i>F 23 G 5/30</i>	(2006.01)
297654	<i>B 22 D 11/06</i>	(2006.01)
297655	<i>A 24 D 3/10</i>	(2006.01)

FG4A

Udělené patenty - přehled podle MPT

(51) A24D 3/10 (2006.01)	(51) B41M 3/00 (2006.01)
(11) 297655	(11) B41M 3/14 (2006.01)
(40) 14.11.2001	(40) B41M 5/398 (2006.01)
(21) 2000-1828	(40) B42D 15/00 (2006.01)
(73) Reemtsma Cigarettenfabriken GmbH, Hamburg, DE	(40) B42D 15/10 (2006.01)
(72) Mentzel Edgar, Quickborn, DE	(11) 297635
(54) Filtr pro tabákové výrobky	(40) 16.05.2001
(32) 21.11.1997	(21) 2000-4431
(31) 1997/19753195	(73) DE LA RUE INTERNATIONAL LIMITED, Basingstoke, GB
(33) DE	(72) Harris Paul Gregory, Ruislip, GB
(86) PCT/EP1998/007121	Ramplung Marc Robin, Toirpoint, GB
(87) WO 1999/026496	Wallis Richard Allastair, London, GB
(22) 10.11.1998	Kay Ralph, Chineham, GB
(74) JUDr. Ing. Michal Guttmann, Nad Štolou 12, Praha 7, 17000	(54) Způsob vytváření opticky proměnného efektu na substrátu
(51) A61F 13/22 (2006.01)	(32) 18.06.1998
(51) A61F 13/20 (2006.01)	(31) 1998/9813205
(11) 297637	(33) GB
(40) 13.06.2001	(86) PCT/GB1999/001825
(21) 2000-2060	(87) WO 1999/065699
(73) JOHNSON & JOHNSON GMBH, Düsseldorf, DE	(22) 09.06.1999
(72) Lochte Karin, Wuppertal, DE	(74) Ing. František Kania, Mendlovo nám. 1a, Brno, 60300
Schoelling Hans-Werner, Ennepetal, DE	
Lewis Andrew L., Surrey, GB	(51) B65B 65/02 (2006.01)
(54) Tampon pro dámskou hygienu nebo zdravotnické účely a způsob jeho výroby	(51) B65B 65/00 (2006.01)
(32) 03.12.1997	(11) 297636
(31) 1997/19753665	(40) 13.12.2000
(33) DE	(21) 1999-4562
(86) PCT/EP1998/007672	(73) A & R CARTON AB, Lund, SE
(87) WO 1999/027878	(72) Larsson Lennart, Molmø, SE
(22) 27.11.1998	Ström Göran, Lund, SE
(74) Dr. Karel Čermák, Národní třída 32, Praha 1, 11000	(54) Balící stroj
(51) B08B 3/02 (2006.01)	(32) 01.07.1997
(11) 297641	(31) 1997/9702530
(40) 13.12.2006	(33) SE
(21) 2005-76	(86) PCT/SE1998/001285
(73) Hauser Ladislav, Vejprnice, CZ	(87) WO 1999/001346
Hauser Martin, Vejprnice, CZ	(22) 30.06.1998
(72) Hauser Ladislav, Vejprnice, CZ	(74) PATENTSERVIS PRAHA a.s., Jivenská 1, Praha 4, 14000
Hauser Martin, Vejprnice, CZ	
(54) Zařízení pro odmašťování a fosfátování	(51) B65H 41/00 (2006.01)
(22) 08.02.2005	(51) B29C 63/10 (2006.01)
(74) Irena Langrová, Skřetova 48, Plzeň, 30100	(11) 297648
(51) B22D 11/06 (2006.01)	(40) 15.12.2004
(11) 297654	(21) 2002-2051
(40) 11.08.1999	(73) FELIX BÖTTCHER GMBH & CO. KG, Köln, DE
(21) 1998-4015	(72) Seyffarth Lothar, Leipzig, DE
(73) MANNESMANN AG, Düsseldorf, DE	Mühlberg Manfred, Engelsdorf, DE
(72) Schwerdtfeger Klaus, Goslar, DE	Riedel Steffen, Wiederitzsch, DE
Spitzer Karl-Heinz, Clausthal-Zellerfeld, DE	(54) Způsob odtrhávání uvolňovací krycí vrstvy z hlazených fólií a zařízení k provádění způsobu
Freier Paul, Clausthal-Zellerfeld, DE	(32) 15.12.1999
Von Hinrichs Thomas, Buntenbach, DE	(31) 1999/19960342
Reichelt Wolfgang, Moers, DE	(33) DE
Urlau Ulrich, Moers, DE	(86) PCT/EP2000/011878
Feurstacke Ewald, Dorsten, DE	(87) WO 2001/044092
Kroos Joachim, Meine, DE	(22) 28.11.2000
Brühl Michael, Wolfenbüttel, DE	(74) Dr. Karel Čermák, Národní třída 32, Praha 1, 11000
(54) Zařízení pro pásové lití	(51) C04B 7/60 (2006.01)
(32) 07.06.1996, 10.09.1996	(11) 297647
(31) 1996/19622925, 1996/19636698	(40) 16.07.2003
(33) DE, DE	(21) 2002-4042
(86) PCT/DE1997/001153	(73) POVAŽSKÁ CEMENTÁREŇ, A.S., Ladce, SK
(87) WO 1997/047413	(72) Martauz Pavel Ing., Ladce, SK
(22) 02.06.1997	Strigáč Július Ing. Ph.D., Halič, SK
(74) Všeťečka, JUDr. Miloš Všeťečka, Hálkova 2, Praha 2, 12000	Orság Zdeno Ing., Trenčín, SK
	(54) Způsob regulace sulfatizačního stupně cementářského slínku
	(32) 12.12.2001
	(31) 2001/1832
	(33) SK
	(22) 11.12.2002
	(74) Ing. Dobroslav Musil, Cejl 38, Brno, 60200

(51) C05F 17/00 (2006.01)	(74) Ing. Eduard Hakr, Přístavní 24, Praha 7, 17000
(51) C05F 3/00 (2006.01)	(51) C12N 15/12 (2006.01)
(51) B09B 3/00 (2006.01)	(51) C07K 14/435 (2006.01)
(11) 297644	(51) C12N 15/82 (2006.01)
(40) 14.06.2006	(51) C12N 15/62 (2006.01)
(21) 2004-1104	(51) C12N 15/81 (2006.01)
(73) EKOBIOPROGRES, V. D., Brno, CZ	(51) A61K 38/17 (2006.01)
(72) Ševčík Vladimír Ing., Brno, CZ	(51) C12P 21/02 (2006.01)
Brabec Michael, Černá Hora, CZ	(51) A01H 4/00 (2006.01)
Ševčík Vladimír RNDr. CSc., Brno, CZ	(11) 297645
(54) Způsob průmyslového zpracování fermentovaných bioodpadů	(40) 14.03.2001
(22) 09.11.2004	(21) 2000-3785
(51) C07C 69/007 (2006.01)	(73) BAYER CropScience SA, Lyon, FR
(51) C07C 69/587 (2006.01)	(72) Lamberty Mireille, Strasbourg, FR
(51) C07D 339/04 (2006.01)	Bulet Philippe, Vendenheim, FR
(51) C07D 233/94 (2006.01)	Brookhart Gary Lee, Durham, NC, US
(51) C07D 213/68 (2006.01)	Hofmann Jules, Strasbourg, FR
(51) A61K 31/231 (2006.01)	(54) Peptid heliomicinu, přípravek obsahující tento peptid, nukleová kyselina kódující heliomicin, transformovaný hostitelský organismus a způsob transformace
(51) A61P 17/00 (2006.01)	(32) 15.04.1998
(51) A61Q 5/02 (2006.01)	(31) 1998/9804933
(51) A61Q 19/00 (2006.01)	(33) FR
(11) 297646	(86) PCT/FR1999/000843
(40) 12.08.1998	(87) WO 1999/053053
(21) 1997-3414	(22) 12.04.1999
(73) SCARISTA LIMITED, Douglas, GB	(74) Ing. Eduard Hakr, Přístavní 24, Praha 7, 17000
(72) Horrobin David Frederick, Guilford, GB	(51) C12N 15/12 (2006.01)
Manku Mehar, Carlisle, GB	(51) C12N 5/10 (2006.01)
McMordie Austin, Carlisle, GB	(51) C07K 14/47 (2006.01)
Knowles Phillip, Carlisle, GB	(51) C07K 16/18 (2006.01)
Redden Peter, Carlisle, GB	(51) C12Q 1/68 (2006.01)
Pitt Andrea, Carlisle, GB	(51) A61K 38/18 (2006.01)
Bradley Paul, Carlisle, GB	(51) A01K 67/027 (2006.01)
Wakefield Paul, Carlisle, GB	(11) 297640
(54) Sloučeniny vazebné struktury 1,3-propandiolu, farmaceutický, nutriční a kosmetický prostředek s jejím obsahem, jakož i použití těchto sloučenin	(40) 11.08.1999
(32) 01.05.1995, 21.08.1995, 15.03.1996	(21) 1999-966
(31) 1995/9508823, 1995/9517107, 1996/9605440	(73) RAPPOLD-HOERBRAND Gudrun, Heidelberg, DE
(33) GB, GB, GB	(72) Rappold-Hoerbrand Gudrun, Heidelberg, DE
(86) PCT/GB1996/001053	Rao Ercole, Riedstadt, DE
(87) WO 1996/034846	(54) Molekula izolované nukleové kyseliny kódující polypeptidy a způsob jejího použití
(22) 01.05.1996	(32) 01.10.1996, 16.01.1997
(74) Švorčík, JUDr. Otakar Švorčík, Hálkova 2, Praha 2, 12000	(31) 1996/027633, 1997/97100583
(51) C08J 11/06 (2006.01)	(33) US, EP
(51) C08K 5/09 (2006.01)	(86) PCT/EP1997/005355
(11) 297649	(87) WO 1998/014568
(40) 12.01.2000	(22) 29.09.1997
(21) 1998-4022	(74) PATENTSERVIS PRAHA a.s., Jivenská 1, Praha 4, 14000
(73) FINACOR ANSTALT, Vaduz, LI	(51) C12N 15/62 (2006.01)
(72) Schallenberg Günter, Baesweiler, DE	(51) C12N 15/81 (2006.01)
(54) Způsob recyklace a výroby plastických hmot	(51) C12N 15/85 (2006.01)
(32) 17.06.1996	(51) C07K 19/00 (2006.01)
(31) 1996/19625110	(51) A01K 67/027 (2006.01)
(33) DE	(51) A61K 38/16 (2006.01)
(86) PCT/EP1997/003002	(51) A61K 48/00 (2006.01)
(87) WO 1997/048761	(51) G01N 33/68 (2006.01)
(22) 10.06.1997	(11) 297634
(74) Ing. Ivana Jirotková, Nad Štolou 12, Praha 7, 17000	(40) 14.04.1999
(51) C12N 1/04 (2006.01)	(21) 1999-246
(11) 297650	(73) NOVARTIS AG, Basel, CH
(40) 16.12.1998	(72) Digan Mary Ellen, Morristown, NJ, US
(21) 1998-2883	Lake Philip, Morris Plains, NJ, US
(73) AVENTIS PHARMA S.A., Antony, FR	Gram Hermann, Weil am Rhein, DE
(72) Crespo André, Ormesson, FR	(54) Fúzní polypeptidy obsahující IgE a HSA, způsob jejich přípravy, farmaceutický přípravek, který je obsahuje, a jejich použití
Soria Henri-Michel, Monts, FR	(32) 26.07.1996
(54) Médium pro uchovávání zmrazeného biologického materiálu a farmaceutický prostředek, který ho obsahuje	(31) 1996/690216
(32) 12.03.1996	(33) US
(31) 1996/9603074	(86) PCT/EP1997/004066
(33) FR	(87) WO 1998/004718
(86) PCT/FR1997/000385	(22) 25.07.1997
(87) WO 1997/033975	(74) Ing. Jan Kubát, Přístavní 24, Praha 7, 17000
(22) 05.03.1997	

(51) E05B 67/38 (2006.01)	(87) WO 1999/050943
(11) E05B 67/24 (2006.01)	(22) 31.03.1998
(40) 297638	(74) KOREJZOVÁ & SPOL., v.o.s., JUDr. Zdeňka Korejzová, Spálená 29, Praha 1, 11000
(21) 14.03.2001	
(21) 2000-1987	
(73) MUL-T-LOCK TECHNOLOGIES LTD., Yavne, IL	(51) H04Q 7/38 (2006.01)
(72) Matyko Adalbert, Ashdod, IL	(11) 297643
(54) Visací zámek	(40) 13.09.2000
(32) 08.12.1997	(21) 2000-1186
(31) 1997/122509	(73) T-MOBILE DEUTSCHLAND GMBH, Bonn, DE
(33) IL	(72) Bremer Rainer, Sankt Augustin, DE
(86) PCT/IL1998/000557	(54) Způsob autentifikování účastníků mobilní radiotelefonní sítě
(87) WO 1999/029990	(32) 01.10.1997
(22) 16.11.1998	(31) 1997/19743561
(74) PATENTSERVIS PRAHA a.s., Jivenská 1, Praha 4, 14000	(33) DE
	(86) PCT/DE1998/002924
(51) F23G 5/30 (2006.01)	(87) WO 1999/018746
(11) F23G 5/48 (2006.01)	(22) 01.10.1998
(40) F23C 10/10 (2006.01)	(74) JUDr. Miloš Všetečka, Hálkova 2, Praha 2, 12000
(11) 297653	
(40) 13.02.2002	(51) H04R 5/02 (2006.01)
(21) 2000-3568	(11) 297652
(73) METALLGESELLSCHAFT AG, Frankfurt am Main, DE	(40) 11.04.2001
(72) Staab Werner-Friedrich, Rosbach, DE	(21) 2000-4411
Pauly Wolfgang, Bad Homburg, DE	(73) MATSUSHITA ELECTRIC INDUSTRIAL CO., LTD., Kadoma-shi, JP
Henriksen Niels, Fredericia, DK	(72) Ikeuchi Kazuhiko, Takatsuki-shi, JP
(54) Způsob spalování nebo zplyňování v cirkulující fluidní vrstvě	Shiota Tomio, Takatsuki-shi, JP
(32) 29.01.1999	Harada Seiji, Ibaraki-shi, JP
(31) 1999/19903510	(54) Reproduktorová sestava
(33) DE	(32) 28.05.1998
(86) PCT/EP2000/000378	(31) 1998/147783
(87) WO 2000/045091	(33) JP
(22) 19.01.2000	(86) PCT/JP1999/002714
(74) Dr. Karel Čermák, Národní třída 32, Praha 1, 11000	(87) WO 1999/062293
	(22) 24.05.1999
(51) F26B 7/00 (2006.01)	(74) Ing. Eduard Hakr, Přístavní 24, Praha 7, 17000
(11) F26B 3/347 (2006.01)	
(40) 297639	
(21) 15.08.2001	
(21) 2000-1538	
(73) VALEUR BOIS INDUSTRIE, Saran, FR	
(72) Dedieu Bernard, Olivet, FR	
Bouirdene Abdelaâziz, Balma, FR	
(54) Způsob sušení řeziva a zařízení k provádění tohoto způsobu	
(32) 30.10.1997	
(31) 1997/9713641	
(33) FR	
(86) PCT/FR1998/002318	
(87) WO 1999/023429	
(22) 29.10.1998	
(74) Ing. Tomáš Hakr, Přístavní 24, Praha 7, 17000	
(51) H01P 11/00 (2006.01)	
(11) 297651	
(40) 21.02.2007	
(21) 2005-790	
(73) České vysoké učení technické v Praze, Fakulta elektrotechnická, Praha, CZ	
(72) Zehentner Ján Prof. Ing. DrSc., Praha, CZ	
(54) Reflexní atenuátor s nastavitelným útlumem	
(22) 19.12.2005	
(74) Ing. Hana Dušková, patentový zástupce, Travná 1285, Praha 14 - Kyje, 19800	
(51) H02G 3/04 (2006.01)	
(11) 297642	
(40) 17.01.2001	
(21) 2000-3562	
(73) HÄNSEL VERBUNDTECHNIK GMBH, Iserlohn, DE	
(72) Krause Ulrich, Iserlohn, DE	
Schulte Wolfgang, Bonn, DE	
(54) Ochranné opláštění protáhých předmětů	
(32) 31.03.1998	
(31) 1998EP/9801856	
(33) WO	
(86) PCT/EP1998/001856	

Seznam majitelů udělených patentů

(73)	(11)	(51)	(73)	(11)	(51)
A & R CARTON AB, Lund, SE	297636	B 65 B 65/02	(2006.01)		
AVENTIS PHARMA S.A., Antony, FR	297650	C 12 N 1/04	(2006.01)		
BAYER CropScience SA, Lyon, FR	297645	C 12 N 15/12	(2006.01)		
České vysoké učení technické v Praze, Fakulta elektrotechnická, Praha, CZ	297651	H 01 P 11/00	(2006.01)		
DE LA RUE INTERNATIONAL LIMITED, Basingstoke, GB	297635	B 41 M 3/00	(2006.01)		
EKOBIOPROGRES, V. D., Brno, CZ	297644	C 05 F 17/00	(2006.01)		
FELIX BÖTTCHER GMBH & CO. KG, Köln, DE	297648	B 65 H 41/00	(2006.01)		
FINACOR ANSTALT, Vaduz, LI	297649	C 08 J 11/06	(2006.01)		
HÄNSEL VERBUNDETECHNIK GMBH, Iserlohn, DE	297642	H 02 G 3/04	(2006.01)		
Hauser Ladislav, Vejprnice, CZ	297641	B 08 B 3/02	(2006.01)		
Hauser Martin, Vejprnice, CZ	297641	B 08 B 3/02	(2006.01)		
JOHNSON & JOHNSON GMBH, Düsseldorf, DE	297637	A 61 F 13/22	(2006.01)		
MANNESMANN AG, Düsseldorf, DE	297654	B 22 D 11/06	(2006.01)		
MATSUSHITA ELECTRIC INDUSTRIAL CO., LTD., Kadoma-shi, JP	297652	H 04 R 5/02	(2006.01)		
METALLGESELLSCHAFT AG, Frankfurt am Main, DE	297653	F 23 G 5/30	(2006.01)		
MUL-T-LOCK TECHNOLOGIES LTD., Yavne, IL	297638	E 05 B 67/38	(2006.01)		
NOVARTIS AG, Basel, CH	297634	C 12 N 15/62	(2006.01)		
POVAŽSKÁ CEMENTÁREŇ, A.S., Ladce, SK	297647	C 04 B 7/60	(2006.01)		
RAPPOLD-HOERBRAND Gudrun, Heidelberg, DE	297640	C 12 N 15/12	(2006.01)		
Reemtsma Cigarettenfabriken GmbH, Hamburg, DE	297655	A 24 D 3/10	(2006.01)		
SCARISTA LIMITED, Douglas, GB	297646	C 07 C 69/007	(2006.01)		
T-MOBILE DEUTSCHLAND GMBH, Bonn, DE	297643	H 04 Q 7/38	(2006.01)		
VALEUR BOIS INDUSTRIE, Saran, FR	297639	F 26 B 7/00	(2006.01)		

Udělené evropské patenty

Evropský patentový úřad udělil následující evropské patenty s účinky pro Českou republiku. Tyto patenty mohou být zrušeny nebo zachovány v pozmeněném znění Evropským patentovým úřadem v řízení o odporu. K tomu, aby nabyly evropský patent účinnosti na území České republiky, je třeba, aby byl Úřadu předložen ve stanovené lhůtě překlad patentového spisu do českého jazyka (§ 35c odst. 2 až 4 zákona č. 527/1990 Sb., v platném znění).

(97) EP 1287923	(47) 07.02.2007	(97) EP 1513755	(47) 07.02.2007
(97) EP 1288721	(47) 07.02.2007	(97) EP 1516570	(47) 07.02.2007
(97) EP 1316563	(47) 07.02.2007	(97) EP 1519769	(47) 07.02.2007
(97) EP 1317978	(47) 07.02.2007	(97) EP 1520837	(47) 07.02.2007
(97) EP 1318065	(47) 07.02.2007	(97) EP 1521629	(47) 07.02.2007
(97) EP 1321021	(47) 07.02.2007	(97) EP 1521908	(47) 07.02.2007
(97) EP 1321218	(47) 07.02.2007	(97) EP 1522464	(47) 07.02.2007
(97) EP 1326318	(47) 07.02.2007	(97) EP 1522468	(47) 07.02.2007
(97) EP 1336548	(47) 07.02.2007	(97) EP 1525623	(47) 07.02.2007
(97) EP 1348523	(47) 07.02.2007	(97) EP 1526272	(47) 07.02.2007
(97) EP 1350704	(47) 07.02.2007	(97) EP 1526906	(47) 07.02.2007
(97) EP 1353021	(47) 07.02.2007	(97) EP 1529348	(47) 07.02.2007
(97) EP 1359489	(47) 07.02.2007	(97) EP 1531020	(47) 07.02.2007
(97) EP 1365152	(47) 07.02.2007	(97) EP 1534457	(47) 07.02.2007
(97) EP 1374844	(47) 07.02.2007	(97) EP 1536798	(47) 07.02.2007
(97) EP 1375550	(47) 07.02.2007	(97) EP 1537374	(47) 07.02.2007
(97) EP 1378196	(47) 07.02.2007	(97) EP 1538343	(47) 07.02.2007
(97) EP 1382359	(47) 07.02.2007	(97) EP 1540203	(47) 07.02.2007
(97) EP 1386847	(47) 07.02.2007	(97) EP 1541447	(47) 07.02.2007
(97) EP 1387417	(47) 07.02.2007	(97) EP 1541876	(47) 07.02.2007
(97) EP 1393806	(47) 07.02.2007	(97) EP 1542319	(47) 07.02.2007
(97) EP 1393855	(47) 07.02.2007	(97) EP 1542753	(47) 07.02.2007
(97) EP 1396378	(47) 07.02.2007	(97) EP 1543396	(47) 07.02.2007
(97) EP 1398761	(47) 07.02.2007	(97) EP 1544064	(47) 07.02.2007
(97) EP 1400616	(47) 07.02.2007	(97) EP 1544478	(47) 07.02.2007
(97) EP 1402922	(47) 07.02.2007	(97) EP 1547891	(47) 07.02.2007
(97) EP 1408534	(47) 07.02.2007	(97) EP 1548137	(47) 07.02.2007
(97) EP 1410784	(47) 07.02.2007	(97) EP 1548456	(47) 07.02.2007
(97) EP 1412663	(47) 07.02.2007	(97) EP 1549514	(47) 07.02.2007
(97) EP 1415858	(47) 07.02.2007	(97) EP 1550147	(47) 07.02.2007
(97) EP 1418725	(47) 07.02.2007	(97) EP 1553194	(47) 07.02.2007
(97) EP 1421079	(47) 07.02.2007	(97) EP 1557639	(47) 07.02.2007
(97) EP 1424060	(47) 07.02.2007	(97) EP 1558771	(47) 07.02.2007
(97) EP 1428572	(47) 07.02.2007	(97) EP 1563913	(47) 07.02.2007
(97) EP 1428802	(47) 07.02.2007	(97) EP 1564422	(47) 07.02.2007
(97) EP 1430565	(47) 07.02.2007	(97) EP 1566336	(47) 07.02.2007
(97) EP 1436130	(47) 07.02.2007	(97) EP 1567775	(47) 07.02.2007
(97) EP 1438225	(47) 07.02.2007	(97) EP 1568035	(47) 07.02.2007
(97) EP 1443187	(47) 07.02.2007	(97) EP 1569490	(47) 07.02.2007
(97) EP 1444242	(47) 07.02.2007	(97) EP 1569756	(47) 07.02.2007
(97) EP 1444321	(47) 07.02.2007	(97) EP 1573870	(47) 07.02.2007
(97) EP 1446430	(47) 07.02.2007	(97) EP 1573980	(47) 07.02.2007
(97) EP 1446537	(47) 07.02.2007	(97) EP 1581714	(47) 07.02.2007
(97) EP 1448656	(47) 07.02.2007	(97) EP 1582876	(47) 07.02.2007
(97) EP 1449997	(47) 07.02.2007	(97) EP 1587334	(47) 07.02.2007
(97) EP 1454077	(47) 07.02.2007	(97) EP 1587350	(47) 07.02.2007
(97) EP 1456350	(47) 07.02.2007	(97) EP 1589725	(47) 07.02.2007
(97) EP 1457498	(47) 07.02.2007	(97) EP 1591676	(47) 07.02.2007
(97) EP 1462826	(47) 07.02.2007	(97) EP 1593502	(47) 07.02.2007
(97) EP 1465560	(47) 07.02.2007	(97) EP 1596094	(47) 07.02.2007
(97) EP 1466320	(47) 07.02.2007	(97) EP 1597147	(47) 07.02.2007
(97) EP 1471028	(47) 07.02.2007	(97) EP 1597503	(47) 07.02.2007
(97) EP 1471711	(47) 07.02.2007	(97) EP 1597598	(47) 07.02.2007
(97) EP 1472807	(47) 07.02.2007	(97) EP 1598173	(47) 07.02.2007
(97) EP 1473216	(47) 07.02.2007	(97) EP 1603965	(47) 07.02.2007
(97) EP 1473495	(47) 07.02.2007	(97) EP 1604506	(47) 07.02.2007
(97) EP 1475905	(47) 07.02.2007	(97) EP 1604755	(47) 07.02.2007
(97) EP 1483671	(47) 07.02.2007	(97) EP 1606210	(47) 07.02.2007
(97) EP 1488213	(47) 07.02.2007	(97) EP 1607938	(47) 07.02.2007
(97) EP 1496313	(47) 07.02.2007	(97) EP 1607995	(47) 07.02.2007
(97) EP 1497373	(47) 07.02.2007	(97) EP 1608476	(47) 07.02.2007
(97) EP 1499910	(47) 07.02.2007	(97) EP 1610920	(47) 07.02.2007
(97) EP 1501504	(47) 07.02.2007	(97) EP 1611778	(47) 07.02.2007
(97) EP 1503116	(47) 07.02.2007	(97) EP 1614327	(47) 07.02.2007
(97) EP 1504322	(47) 07.02.2007	(97) EP 1615709	(47) 07.02.2007
(97) EP 1505270	(47) 07.02.2007	(97) EP 1616107	(47) 07.02.2007
(97) EP 1505949	(47) 07.02.2007	(97) EP 1616787	(47) 07.02.2007
(97) EP 1506211	(47) 07.02.2007	(97) EP 1618676	(47) 07.02.2007
(97) EP 1508753	(47) 07.02.2007	(97) EP 1618975	(47) 07.02.2007
(97) EP 1512040	(47) 07.02.2007	(97) EP 1619861	(47) 07.02.2007

(97)	EP 1623369	(47)	07.02.2007
(97)	EP 1624778	(47)	07.02.2007
(97)	EP 1624955	(47)	07.02.2007
(97)	EP 1625174	(47)	07.02.2007
(97)	EP 1625351	(47)	07.02.2007
(97)	EP 1626716	(47)	07.02.2007
(97)	EP 1628805	(47)	07.02.2007
(97)	EP 1630789	(47)	07.02.2007
(97)	EP 1633997	(47)	07.02.2007
(97)	EP 1634308	(47)	07.02.2007
(97)	EP 1635979	(47)	07.02.2007
(97)	EP 1636055	(47)	07.02.2007
(97)	EP 1640389	(47)	07.02.2007
(97)	EP 1643949	(47)	07.02.2007
(97)	EP 1646478	(47)	07.02.2007
(97)	EP 1646687	(47)	07.02.2007
(97)	EP 1646755	(47)	07.02.2007
(97)	EP 1647354	(47)	07.02.2007
(97)	EP 1648657	(47)	07.02.2007
(97)	EP 1648672	(47)	07.02.2007
(97)	EP 1651154	(47)	07.02.2007
(97)	EP 1651622	(47)	07.02.2007
(97)	EP 1653066	(47)	07.02.2007
(97)	EP 1653895	(47)	07.02.2007
(97)	EP 1656348	(47)	07.02.2007
(97)	EP 1660819	(47)	07.02.2007
(97)	EP 1661772	(47)	07.02.2007
(97)	EP 1664463	(47)	07.02.2007
(97)	EP 1665490	(47)	07.02.2007
(97)	EP 1665781	(47)	07.02.2007
(97)	EP 1667855	(47)	07.02.2007
(97)	EP 1669755	(47)	07.02.2007
(97)	EP 1670195	(47)	07.02.2007
(97)	EP 1670773	(47)	07.02.2007
(97)	EP 1675644	(47)	07.02.2007
(97)	EP 1676995	(47)	07.02.2007
(97)	EP 1677489	(47)	07.02.2007
(97)	EP 1678182	(47)	07.02.2007
(97)	EP 1704144	(47)	07.02.2007

Zveřejněné překlady evropských patentových spisů

U následujících udělených evropských patentů s účinky pro Českou republiku byl majitelem předložen překlad patentového spisu do českého jazyka (§ 35c odst. 2 až 4 zákona č. 527/1990 Sb., v platném znění). Údaje jsou řazeny vzestupně podle čísel evropských patentů.

(97)	EP 1336763	(32)	14.03.2002
(47)	27.12.2006	(31)	2002/20204066/U
(97)	20.08.2003	(33)	DE
(51)	F16B 37/04 (2006.01)	(74)	Čermák Hořejš Myslíl a spol., JUDr. Karel Čermák, advokát, Národní 32, Praha 1, 11000
(96)	F16B 5/06 (2006.01)		
(96)	13.02.2003		
(96)	03290349.4		
(73)	TEXTRON FASTENING SYSTEMS SITE DE BONNEUIL SUR MARNE, 94380 Bonneuil sur Marne, FR	(97)	EP 1348645
(72)	Bros, Denis, 94510 La Queue en Brie, FR Lemesre, Frédérique, 77200 Torcy, FR Welu, Jacques, 94210 La Varenne Saint Hilaire, FR	(47)	27.09.2006
(54)	Upevňovací zařízení	(97)	01.10.2003
(32)	13.02.2002	(51)	B65F 1/06 (2006.01)
(31)	2002/0201793		B65F 1/08 (2006.01)
(33)	FR	(96)	20.03.2003
(74)	PATENTSERVIS Praha a.s., Jivenská 1273/1, Praha 4, 14021	(96)	03006386.1
		(73)	Hailo-Werk Rudolf Loh GmbH & Co. KG, D-35708 Haiger, DE
		(72)	Thielking, Udo, 35716 Dietzhölztal-Mandeln, DE
		(54)	Zásobník na odpad
		(32)	20.03.2002
		(31)	2002/10212317
		(33)	DE
		(74)	PATENTSERVIS Praha a.s., Jivenská 1273/1, Praha 4, 14021
(97)	EP 1344980		
(47)	13.09.2006		
(97)	17.09.2003		
(51)	F24B 5/02 (2006.01)		
	F24B 1/04 (2006.01)		
(96)	04.03.2003		
(96)	03004719.5		
(73)	CAVA Natursteinimport GmbH, 57299 Burbach, DE	(97)	EP 1378306
(72)	Ceselli, Sergio, 57299 Burbach, DE	(47)	15.11.2006
(54)	Kamna	(97)	07.01.2004
		(51)	B23D 25/02 (2006.01)
		(96)	26.06.2003
		(96)	03014333.3

- | | | |
|---|---|-----------|
| (73) Heinrich Georg GmbH Maschinenfabrik, 57223 Kreuztal, DE | (47) 30.08.2006 | |
| (72) Seidel, Adalbert, 57078 Siegen, DE
Tröps, Christoph, 57072 Siegen, DE
Folke, Thomas, 57074 Siegen, DE
Runkel, Wolfgang, 57072 Siegen, DE | (97) 23.01.2003 | |
| (54) Excentrické nůžky | (51) C07D 311/04 | (2006.01) |
| (32) 04.07.2002 | C07D 311/32 | (2006.01) |
| (31) 2002/20210325/U | C07D 319/16 | (2006.01) |
| (33) DE | C07D 327/06 | (2006.01) |
| (74) Čermák Hořejš Myslíl a spol., JUDr. Jan Matějka, Národní 32, Praha 1, 11000 | C07D 405/12 | (2006.01) |
| | C07D 411/12 | (2006.01) |
| | C07C 217/14 | (2006.01) |
| | C07C 217/54 | (2006.01) |
| | C07C 217/90 | (2006.01) |
| | A61K 31/135 | (2006.01) |
| | A61K 31/353 | (2006.01) |
| | A61K 31/357 | (2006.01) |
| | A61K 31/39 | (2006.01) |
| | A61K 31/4178 | (2006.01) |
| | A61K 31/4433 | (2006.01) |
| | A61P 9/06 | (2006.01) |
| | A61P 9/10 | (2006.01) |
| (97) EP 1404066 | (96) 10.07.2002 | |
| (47) 02.11.2006 | (96) 02755036.7 | |
| (97) 31.03.2004 | (73) Orion Corporation, 02200 Espoo, FI | |
| (51) H04L 12/56 | (72) KOSKELAINEN, Tuula, FIN-08500 Lohja as, FI | (2006.01) |
| (96) 27.09.2002 | OTSOMAA, Leena, FIN-02210 Espoo, FI | |
| (96) 02360277.4 | KARJALAINEN, Arto, FIN-02600 Espoo, FI | |
| (73) SAMSUNG ELECTRONICS CO., LTD., Chung-Ku, Seoul, KR | KOTOVUORI, Pekka, FIN-01510 Vantaa, FI | |
| (72) Braun, Volker, 70178 Stuttgart, DE
Hoek, Cornelius, 71732 Tamm, DE | TENHUNEN, Jukka, FIN-01820 Klaukkala, FI | |
| (54) Postup vysílání prvního a druhého signálu do uživatelských zařízení | RASKU, Sirpa, FIN-00420 Helsinki, FI | |
| (74) PATENTSERVIS Praha a.s., Jivenská 1273/1, Praha 4, 14021 | NORE, Pentti, FIN-00100 Helsinki, FI | |
| | TIAINEN, Eija, FIN-02600 Espoo, FI | |
| | TÖRMÄKANGAS, Olli, FIN-20540 Turku, FI | |
| (97) EP 1411259 | (54) Nové sloučeniny, které jsou silnými inhibitory Na⁺/Ca²⁺ výměnného mechanismu a jsou vhodné pro léčení arytmie | |
| (47) 29.11.2006 | (32) 10.07.2001 | |
| (97) 21.04.2004 | (31) 2001/20011507 | |
| (51) F16D 23/06 | (33) FI | (2006.01) |
| F16D 23/04 | (86) PCT/FI2002/000621 | (2006.01) |
| (96) 07.10.2003 | (87) WO 2003/006452 | |
| (96) 03022409.1 | (74) Společná advokátní kancelář Všeťečka Zelený Švorčík Kalenský a partneři, JUDr. Petr Kalenský, Hálkova 2, Praha 2, 12000 | |
| (73) Schaeffler KG, 91074 Herzogenaurach, DE | | |
| (72) Jansen, Manfred, 91085 Weisendorf, DE
Sassrath, Hans-Gerhardt, 91056 Erlangen, DE
Bössner, Ralf, 91217 Hersbruck, DE
Kalthoff, Ralph, 91054 Erlangen, DE
May, Kristina, 92237 Sulzbach-Rosenberg, DE
Spalthoff, Eberhard, 33615 Bielefeld, DE
Röckelein, Ernst, 96138 Burgebrach, DE
Badum, Thomas, 91315 Hockstadt, DE | | |
| (54) Přesouvací kroužek | (97) EP 1417066 | |
| (32) 15.10.2002 | (47) 29.11.2006 | |
| (31) 2002/10247951 | (97) 27.02.2003 | |
| (33) DE | (51) B23B 27/16 | (2006.01) |
| (74) Společná advokátní kancelář Všeťečka Zelený Švorčík Kalenský a partneři, JUDr. Petr Kalenský, Hálkova 2, Praha 2, 12000 | (96) 18.07.2002 | |
| | (96) 02751595.6 | |
| | (73) Iscar Ltd., 24959 Tefen, IL | |
| | (72) HECHT, Gil, 22443 Nahariya, IL | |
| | (54) Řezný nástroj | |
| | (32) 12.08.2001 | |
| | (31) 2001/14485501 | |
| | (33) IL | |
| | (86) PCT/IL2002/000597 | |
| | (87) WO 2003/015966 | |
| | (74) Čermák Hořejš Myslíl a spol., JUDr. Karel Čermák, advokát, Národní 32, Praha 1, 11000 | |
| (97) EP 1411312 | | |
| (47) 08.11.2006 | | |
| (97) 21.04.2004 | | |
| (51) F28D 20/00 | | (2006.01) |
| F24H 1/20 | | (2006.01) |
| (96) 26.09.2003 | | |
| (96) 03021797.0 | | |
| (73) Carl Capito Heiztechnik GmbH, 57290 Neunkirchen, DE | | |
| (72) von Gradowski, Bernhard, 57520 Friedewald, DE
Grau, Horst-Edwin, 57290 Neunkirchen, DE | | |
| (54) Topné zařízení se zejména jedním akumulacním zásobníkem popř. kombinovaným zásobním kotlem | (97) EP 1421651 | |
| (32) 14.10.2002 | (47) 15.11.2006 | |
| (31) 2002/10247822 | (97) 20.02.2003 | |
| (33) DE | (51) H01R 3/00 | (2006.01) |
| (74) Společná advokátní kancelář Všeťečka Zelený Švorčík Kalenský a partneři, JUDr. Miloš Všeťečka, Hálkova 2, Praha 2, 12000 | (96) 02.08.2002 | |
| | (96) 02794538.5 | |
| | (73) AMI DODUCO GmbH, 75181 Pforzheim, DE | |
| | WIELAND-WERKE AG, 89079 Ulm, DE | |
| | (72) GANZ, Joachim, 75399 Kapfenhardt, DE | |
| | BURESCH, Isabell, 89257 Illertissen, DE | |
| | KASPAR, Franz, 75223 Niefern-Öschelbronn, DE | |
| | (54) Elektrický kontakt | |
| | (32) 03.08.2001 | |
| | (31) 2001/10138204 | |
| (97) EP 1412343 | | |

(33) DE
(86) PCT/EP2002/008603
(87) WO 2003/015217
(74) Čermák Hořejš Myslíl a spol., JUDr. Karel Čermák,
advokát, Národní 32, Praha 1, 11000

(97) **EP 1421900**
(47) 11.10.2006
(97) 26.05.2004
(51) **A61B 5/06** (2006.01)
A61B 5/055 (2006.01)
(96) 21.11.2003
(96) 03257360.2
(73) Biosense Webster, Inc., Diamond Bar, California 91765,
US
(72) Govari, Assaf, Haifa 34400, IL
(54) **Zařízení pro snímání polohy**
(32) 22.11.2002
(31) 2002/302112
(33) US
(74) Čermák Hořejš Myslíl a spol., JUDr. Jan Matějka, Národní
32, Praha 1, 11000

(97) **EP 1429885**
(47) 22.11.2006
(97) 10.04.2003
(51) **B23K 15/00** (2006.01)
B23K 15/04 (2006.01)
B23K 15/06 (2006.01)
B23K 20/14 (2006.01)
B23K 26/12 (2006.01)
C23C 14/34 (2006.01)
(96) 20.09.2002
(96) 02779391.8
(73) PTR Präzisionstechnik GmbH, 63477 Maintal, DE
(72) KLOSS, Ingo PTR Präzisionstechnik GmbH, 63477
Maintal, DE
(54) **Zařízení k přivádění polotovarů pro zařízení k
opravování elektronovým paprskem**
(32) 24.09.2001
(31) 2001/10146838
(33) DE
(86) PCT/EP2002/010584
(87) WO 2003/028938
(74) ROTT, RŮŽIČKA & GUTTMANN Patentová, známková
a advokátní kancelář, Ing. Jiří Andera, Nad Štolou 12,
Praha 7, 17000

(97) **EP 1434002**
(47) 11.10.2006
(97) 30.06.2004
(51) **F21V 7/00** (2006.01)
F21S 8/10 (2006.01)
(96) 08.12.2003
(96) 03293063.8
(73) VALEO VISION, 93012 Bobigny Cédex, FR
(72) Albou, Pierre, 75013 Paris, FR
(54) **Osvětlovací modul pro světlomet vozidla**
(32) 20.12.2002
(31) 2002/0216430
(33) FR
(74) Společná advokátní kancelář Všeťečka Zelený Švorčík
Kalenský a partneři, JUDr. Miloš Všeťečka, Hálkova 2,
Praha 2, 12000

(97) **EP 1443012**
(47) 15.11.2006
(97) 04.08.2004
(51) **B66B 23/02** (2006.01)
(96) 23.01.2004
(96) 04001494.6

(73) Firma ThyssenKrupp Fahrtreppen GmbH, 22113 Hamburg,
DE
(72) Tolle, Jürgen, 21465 Reinbek, DE
(54) **Pohyblivé schody nebo pohyblivý chodník**
(32) 29.01.2003
(31) 2003/20301358/U
(33) DE
(74) Společná advokátní kancelář Všeťečka Zelený Švorčík
Kalenský a partneři, JUDr. Miloš Všeťečka, Hálkova 2,
Praha 2, 12000

(97) **EP 1448236**
(47) 24.01.2007
(97) 30.05.2003
(51) **A61K 47/48** (2006.01)
(96) 15.11.2002
(96) 02783465.4
(73) Vianex S.A., 146 10 N. Erithrea, GR
(72) KAGKADIS, Konstantinos Anastasios, GR-164 52
Argiroupolis, Athens, GR

(54) **Inkluzní komplex taxolu s 2-hydroxypropyl-beta-
cyklodextrinem**
(32) 19.11.2001
(31) 2001/0127677
(33) GB
(86) PCT/IB2002/005058
(87) WO 2003/043662
(74) TRAPLOVÁ HAKR KUBÁT Advokátní a patentová
kancelář, Ing. Eduard Hakr, Přístavní 24, Praha 7, 17000

(97) **EP 1448595**
(47) 18.10.2006
(97) 30.05.2003
(51) **C07K 14/37** (2006.01)
(96) 20.11.2002
(96) 02781165.2
(73) Novozymes A/S, 2880 Bagsvaerd, DK
(72) SCHNORR, Kirk, Matthew, DK-2840 Holte, DK
HANSEN, Mogens, Trier, DK-2860 Soborg, DK
MYGIND, Per, Holse, DK-2860 Soborg, DK
SEGURA, Dorotea, Raventos, DK-3050 Humlebaek, DK
KRISTENSEN HOGENHAUG, Hans-Henrik, DK-2840
Holte, DK

(54) **Antimikrobiální polypeptidy**
(32) 20.11.2001, 23.08.2002
(31) 2001/200101732, 2002/200201243
(33) DK, DK
(86) PCT/DK2002/000781
(87) WO 2003/044049
(74) Společná advokátní kancelář Všeťečka Zelený Švorčík
Kalenský a partneři, JUDr. Petr Kalenský, Hálkova 2,
Praha 2, 12000

(97) **EP 1450799**
(47) 15.11.2006
(97) 12.06.2003
(51) **A61K 31/44** (2006.01)
A61K 31/535 (2006.01)
A61K 31/65 (2006.01)
A61K 31/435 (2006.01)
A61K 31/505 (2006.01)
A61K 31/47 (2006.01)
A61P 35/00 (2006.01)
(96) 03.12.2002
(96) 02786842.1
(73) Bayer Pharmaceuticals Corporation, West Haven, CT
06516, US

- (72) NATERO, Reina, Hamden, CT 06518, US
RENICK, Joel, Milford, CT 06460, US
SIBLEY, Robert, N., North Haven, CT 06473, US
CARTER, Christopher, A., Guilford, CT 06437, US
DUMAS, Jacques, Orange, CT 06477, US
GIBSON, Neil, East Northport, NY 11731, US
HIBNER, Barbara, Clayton, CA 94517, US
HUMPHREY, Rachel, W., Woodbridge, CT 06525, US
TRAIL, Pamela, Madison, CT 06443, US
VINCENT, Patrick, W., Cheshire, CT 06410, US
ZHAI, Yifan, Guilford, CT 06437, US
RIEDL, Bernd, 42329 Wuppertal, DE
KHIRE, Uday, Hamden, CT 06518, US
LOWINGER, Timothy, B., 203, 5-7 Chitose-Cho, Hyogo 662-0046, JP
SCOTT, William, J., Guilford, CT 06437, US
SMITH, Roger, A., Madison, CT 06443, US
WOOD, Jill, E., North Haven CT 06473, US
MONAHAN, Mary-Katherine, Hamden, CT 06517, US
- (54) **Arylmočovinnové sloučeniny v kombinaci s jinými cytostatickými nebo cytotoxickými prostředky pro léčeni lidských rakovin**
- (32) 03.12.2001
(31) 2001/334609/P
(33) US
(86) PCT/US2002/038439
(87) WO 2003/047579
(74) KOREJZOVÁ & SPOL., v.o.s., JUDr. Zdeňka Korejzová, advokátka, Korunní 104/E, Praha 10, 10100

- (97) **EP 1451075**
(47) 24.01.2007
(97) 19.06.2003
(51) **B65D 47/20** (2006.01)
B65D 47/08 (2006.01)
(96) 12.11.2002
(96) 02789583.8
(73) Seaquist Closures Foreign, Inc, Crystal Lake, Illinois 60014, US
(72) HICKS, Marge, M., Eagle, WI 53119, US
SOCIER, Timothy, R., Essexville, MI 48732, US
- (54) **Uzávěr s tlakově ovládaným ventilem a těsnícím víkem**
- (32) 07.12.2001
(31) 2001/8794
(33) US
(86) PCT/US2002/036176
(87) WO 2003/050008
(74) TRAPLOVÁ HAKR KUBÁT Advokátní a patentová kancelář, Ing. Eduard Hakr, Přístavní 24, Praha 7, 17000

- (97) **EP 1454711**
(47) 15.11.2006
(97) 08.09.2004
(51) **B23Q 39/04** (2006.01)
(96) 26.02.2004
(96) 04004319.2
(73) Index-Werke GmbH & Co. KG Hahn & Tessky, 73730 Esslingen, DE
(72) Trautmann, Günther Heinrich, 73230 Kirchheim/Teck, DE
- (54) **Několikavřetenový soustruh**
- (32) 06.03.2003
(31) 2003/10310997
(33) DE
(74) Čermák Hořejš Myslí a spol., JUDr. Karel Čermák, advokát, Národní 32, Praha 1, 11000

- (97) **EP 1467631**
(47) 27.09.2006
(97) 31.07.2003
(51) **A23L 1/0522** (2006.01)
A23L 1/39 (2006.01)
(96) 23.01.2003
(96) 03701538.5

- (73) Cerestar Holding B.V., 4551 LA Sas Van Gent, NL
(72) SIPS, Nils, Cornelis, Adrianus, Petrus, NL-6041 VC Roermond, NL
KETTLITZ, Bernd, Wolfgang, B-2820 Bonheiden, BE
- (54) **N-alkenylsukcinát škrobu jako texturační činidlo pro produkty ošetřené UHT**
- (32) 24.01.2002
(31) 2002/0201552
(33) GB
(86) PCT/EP2003/000668
(87) WO 2003/061404
(74) Společná advokátní kancelář Všeťečka Zelený Švorčík Kalenský a partneři, JUDr. Petr Kalenský, Hálkova 2, Praha 2, 12000

- (97) **EP 1468762**
(47) 01.03.2006
(97) 20.10.2004
(51) **B22D 17/20** (2006.01)
B05B 15/06 (2006.01)
F16K 11/074 (2006.01)
(96) 19.04.2003
(96) 03009079.9
(73) Oskar Frech GmbH + Co. KG, 73614 Schorndorf, DE
(72) Erhard, Norbert, Dr.-Ing., 73547 Lorch, DE
Pshenitschni, Hubert, 73650 Winterbach, DE
- (54) **Postřikovací hlava pro nástroj na postřikování forem**
- (74) Společná advokátní kancelář Všeťečka Zelený Švorčík Kalenský a partneři, JUDr. Petr Kalenský, Hálkova 2, Praha 2, 12000

- (97) **EP 1480970**
(47) 17.01.2007
(97) 12.09.2003
(51) **C07D 401/06** (2006.01)
C07D 513/04 (2006.01)
A61K 31/473 (2006.01)
A61P 27/02 (2006.01)
(96) 06.03.2003
(96) 03714784.0
(73) Novartis AG, 4002 Basel, CH
(72) GULL, Peter, CH-4148 Pfeffingen, CH
POMBO VILLAR, Esteban, CH-4056 Basel, CH
- (54) **Chinolinové deriváty**
- (32) 07.03.2002, 07.03.2002
(31) 2002/02005117, 2002/02005115
(33) EP, EP
(86) PCT/EP2003/002321
(87) WO 2003/074511
(74) TRAPLOVÁ HAKR KUBÁT Advokátní a patentová kancelář, Ing. Jan Kubát, Přístavní 24, Praha 7, 17000

- (97) **EP 1481017**
(47) 02.08.2006
(97) 04.09.2003
(51) **C08G 63/672** (2006.01)
C08G 63/12 (2006.01)
C08G 63/85 (2006.01)
A61L 31/14 (2006.01)
A61K 9/16 (2006.01)
(96) 17.12.2002
(96) 02789018.5
(73) OctoPlus Sciences B.V., 2333 CL Leiden, NL
(72) BEZEMER, Jeroen, Mattijs, NL-3515 BG Utrecht, NL
ROOSMA, Jorg, Ronald, NL-3511 NR Utrecht, NL
VAN DIJKHUIZEN-RADERSMA, Riemke, NL-3705 BV Zeist, NL
DE WIJN, Joost, Robert, NL-6522 BP Nijmegen, NL
- (54) **Biologicky odbouratelný polymerní materiál pro biomedicínské aplikace**
- (32) 26.02.2002
(31) 2002/02075764

(33) EP
(86) PCT/NL2002/000840
(87) WO 2003/072631
(74) Ing. Vítězslav Žák, patentový zástupce, Lidická 51, Brno, 60200

(97) **EP 1481924**
(47) 25.10.2006
(97) 01.12.2004
(51) **B65F 1/16** (2006.01)
B65F 1/08 (2006.01)
B65F 1/14 (2006.01)
G09F 7/02 (2006.01)
G09F 15/00 (2006.01)
G09F 23/00 (2006.01)
(96) 04.05.2004
(96) 04010525.6
(73) Hailo-Werk Rudolf Loh GmbH & Co. KG, D-35708 Haiger, DE

(72) Hartmann, Guido, 57537 Wissen, DE
(54) **Nádoba na odpadky s víkem**
(32) 30.05.2003
(31) 2003/20308686/U
(33) DE
(74) PATENTSERVIS Praha a.s., Jivenská 1273/1, Praha 4, 14021

(97) **EP 1486503**
(47) 02.11.2006
(97) 15.12.2004
(51) **C07D 513/04** (2006.01)
A61K 31/54 (2006.01)
A61P 25/28 (2006.01)
(96) 09.06.2004
(96) 04291435.8
(73) Les Laboratoires Servier, 92415 Courbevoie Cedex, FR
(72) Desos, Patrice, 92270 Bois-Colombes, FR
Cordi, Alex, 92150 Suresnes, FR
Lestage, Pierre, 78170 La Celle Saint Cloud, FR
(54) **Deriváty benzothiazinu a benzothiazinu, způsob jejich přípravy a farmaceutické kompozice, které je obsahují**
(32) 13.06.2003
(31) 2003/0307118
(33) FR
(74) ROTT, RŮŽIČKA & GUTTMANN Patentová, známková a advokátní kancelář, Ing. Ivana Jirotková, Nad Štolou 12, Praha 7, 17000

(97) **EP 1501815**
(47) 22.11.2006
(97) 20.11.2003
(51) **C07D 307/16** (2006.01)
C07D 309/04 (2006.01)
C07D 417/12 (2006.01)
C07D 405/12 (2006.01)
C07D 241/20 (2006.01)
C07D 409/12 (2006.01)
C07D 277/46 (2006.01)
C07D 213/75 (2006.01)
C07C 275/52 (2006.01)
A61K 31/335 (2006.01)
A61K 31/38 (2006.01)
A61K 31/425 (2006.01)
A61K 31/4965 (2006.01)
A61K 31/44 (2006.01)
A61P 3/10 (2006.01)
(96) 14.04.2003
(96) 03749855.7
(73) F. HOFFMANN-LA ROCHE AG, 4070 Basel, CH

(72) CORBETT, Wendy, Lea, Lebanon, NJ 08833, US
GRIMSBY, Joseph, Samuel, Morganville, NJ 07751, US
HAYNES, Nancy-Ellen, Cranford, NJ 07016, US
KESTER, Robert, Francis, West Orange, NJ 07052, US
MAHANEY, Paige, Erin, Pottstown, PA 19465, US
RACHA, Jagdish, Kumar, Iselin, NJ 08830, US
SARABU, Ramakanth, Towaco, NJ 07082, US
WANG, Ka, Wayne, NJ 07470, US

(54) **Substituované fenylacetamidy a jejich použití jako aktivátorů glukokinázy**
(32) 26.04.2002
(31) 2002/376161/P
(33) US
(86) PCT/EP2003/003844
(87) WO 2003/095438
(74) Čermák Hořejš Myslíl a spol., JUDr. Karel Čermák, advokát, Národní 32, Praha 1, 11000

(97) **EP 1511496**
(47) 27.09.2006
(97) 18.12.2003
(51) **A61K 31/565** (2006.01)
A61P 19/02 (2006.01)
A61P 17/06 (2006.01)
A61P 37/00 (2006.01)
(96) 11.06.2003
(96) 03741634.4

(73) Pantarhei Bioscience B.V., 3700 AL Zeist, NL
(72) BUNSCHOTEN, Evert, Johannes, NL-5384 EV Heesch, NL
COELINGH BENNINK, Herman, Jan, Tijmen, NL-3971 BE Driebergen, NL
HOLINKA, Christian, Franz, New York, NY 10014, US
(54) **Způsob léčení nebo prevence poruch, zprostředkovaných imunitním systémem a farmaceutický prostředek**
(32) 11.06.2002
(31) 2002/02077272
(33) EP
(86) PCT/NL2003/000422
(87) WO 2003/103684
(74) KOREJZOVÁ & SPOL., v.o.s., JUDr. Petra Korejzová, advokátka, Korunní 104/E, Praha 10, 10100

(97) **EP 1517737**
(47) 22.11.2006
(97) 15.01.2004
(51) **B01D 46/50** (2006.01)
B01D 53/92 (2006.01)
F01N 3/027 (2006.01)
(96) 01.07.2003
(96) 03762434.3

(73) SIEMENS AKTIENGESELLSCHAFT, 80333 München, DE
(72) HAMMER, Thomas, 91334 Hemhofen, DE
(54) **Plazmový filtr sazí**
(32) 03.07.2002
(31) 2002/10229881
(33) DE
(86) PCT/DE2003/002187
(87) WO 2004/004869
(74) Čermák Hořejš Myslíl a spol., JUDr. Karel Čermák, advokát, Národní 32, Praha 1, 11000

(97) **EP 1521526**
(47) 24.01.2007
(97) 15.01.2004
(51) **A01N 43/32** (2006.01)
A01N 43/54 (2006.01)
(96) 30.06.2003
(96) 03762545.6
(73) BASF Aktiengesellschaft, 67056 Ludwigshafen, DE

(72) SCHERER, Maria, 76829 Godramstein, DE
HENNINGSEN, Michael, 67227 Frankenthal, DE
GOLD, Randall, Even, 67283 Obrigheim, DE
AMMERMANN, Eberhard, 64646 Heppenheim, DE
STIERL, Reinhard, 67251 Freinsheim, DE
SCHÖFL, Ulrich, 68782 Brühl, DE
SCHELBERGER, Klaus, 67161 Gönheim, DE
(54) **Fungicidní směsi na bázi dithianonu**
(32) 08.07.2002
(31) 2002/10230802
(33) DE
(86) PCT/EP2003/006887
(87) WO 2004/004461
(74) Společná advokátní kancelář Vsetečka Zelený Švorčík
Kalenský a partneři, JUDr. Petr Kalenský, Hálkova 2,
Praha 2, 12000

(97) **EP 1524904**
(47) 24.01.2007
(97) 29.01.2004
(51) **A01N 43/32** (2006.01)
A01N 43/50 (2006.01)
A01N 43/76 (2006.01)
(96) 30.06.2003
(96) 03764924.1
(73) BASF Aktiengesellschaft, 67056 Ludwigshafen, DE
(72) AMMERMANN, Eberhard, 64646 Heppenheim, DE
STIERL, Reinhard, 67251 Freinsheim, DE
SCHÖFL, Ulrich, 68782 Brühl, DE
SCHELBERGER, Klaus, 67161 Gönheim, DE
SCHERER, Maria, 76829 Godramstein, DE
HENNINGSEN, Michael, 67227 Frankenthal, DE
GOLD, Randall, Even, 67283 Obrigheim, DE
(54) **Fungicidní směsi**
(32) 18.07.2002
(31) 2002/10232751
(33) DE
(86) PCT/EP2003/006890
(87) WO 2004/008855
(74) Společná advokátní kancelář Vsetečka Zelený Švorčík
Kalenský a partneři, JUDr. Petr Kalenský, Hálkova 2,
Praha 2, 12000

(97) **EP 1526128**
(47) 03.01.2007
(97) 27.04.2005
(51) **C07C 231/02** (2006.01)
C07C 231/00 (2006.01)
(96) 15.11.2002
(96) 04031013.8
(73) Syngenta Participations AG, 4058 Basel, CH
(72) Vettiger, Thomas, Breitenloh 5 4333 Muenchenwilen, CH
Lamberth, Clemens, Breitenloh 5 4333 Muenchenwilen,
CH
Zeller, Martin, Breitenloh 5 4333 Muenchenwilen, CH
Faber, Dominik, Breitenloh 5 4333 Muenchenwilen, CH
(54) **Způsob přípravy amidů alfa-hydroxykarboxylových
kyselin**
(32) 16.11.2001
(31) 2001/0127559
(33) GB
(74) TRAPLOVÁ HAKR KUBÁT Advokátní a patentová
kancelář, Ing. Jan Kubát, Přístavní 24, Praha 7, 17000

(97) **EP 1539583**
(47) 02.11.2006
(97) 01.04.2004
(51) **B65B 9/02** (2006.01)
B65B 61/00 (2006.01)
(96) 06.09.2003
(96) 03757797.0
(73) LTS LOHMANN Therapie-Systeme AG, 56626
Andernach, DE

(72) SCHÄFER, Wolfgang, Madison, NJ 07940, US
HACKBARTH, Ronald, 56075 Koblenz, DE
SAHM, Hans-Dieter, 57610 Ingelbach, DE
(54) **Způsob a zařízení pro výrobu primárního jednotlivého
balení plátku**
(32) 16.09.2002, 25.10.2002
(31) 2002/411269/P, 2002/10249705
(33) US, DE
(86) PCT/EP2003/009911
(87) WO 2004/026692
(74) ROTT, RŮŽIČKA & GUTTMANN Patentová, známková
a advokátní kancelář, Ing. Václav Krmenčík, Nad Štolou
12, Praha 7, 17000

(97) **EP 1542747**
(47) 29.11.2006
(97) 08.04.2004
(51) **A61M 5/50** (2006.01)
(96) 22.09.2003
(96) 03754789.0
(73) Becton Dickinson and Company, Franklin Lakes, New
Jersey 07417-1880, US
(72) PELKEY, Brian J., Rockaway, NJ 07866, US
FLEISCHER, Gene, New City, NY 10956, US
(54) **Injekční stříkačka na jedno použití s blokovacím
mechanismem pístu a pístnice**
(32) 25.09.2002
(31) 2002/254924
(33) US
(86) PCT/US2003/029626
(87) WO 2004/028604
(74) Čermák Hořejš Myslíl a spol., JUDr. Jan Matějka, Národní
32, Praha 1, 11000

(97) **EP 1554259**
(47) 27.12.2006
(97) 29.04.2004
(51) **C07D 249/18** (2006.01)
C07D 401/06 (2006.01)
C07D 403/06 (2006.01)
A61K 31/4192 (2006.01)
A61P 3/10 (2006.01)
(96) 27.09.2003
(96) 03808700.3
(73) Sanofi-Aventis Deutschland GmbH, 65929 Frankfurt am
Main, DE
(72) PETRY, Stefan, 65929 Frankfurt, DE
BARINGHAUS, Karl-Heinz, 61200 Wölfersheim, DE
TENNAGELS, Norbert, 65931 Frankfurt, DE
MUELLER, Guenter, 65843 Sulzbach, DE
HEUER, Hubert, 55270 Schwabenheim, DE
(54) **Nové bicyklické inhibitory hormon senzitivní lipázy**
(32) 12.10.2002
(31) 2002/10247680
(33) DE
(86) PCT/EP2003/010765
(87) WO 2004/035550
(74) TRAPLOVÁ HAKR KUBÁT Advokátní a patentová
kancelář, Ing. Jan Kubát, Přístavní 24, Praha 7, 17000

(97) **EP 1558768**
(47) 09.08.2006
(97) 21.05.2004
(51) **C21C 1/08** (2006.01)
C21C 7/00 (2006.01)
C21C 5/00 (2006.01)
(96) 29.10.2003
(96) 03773877.0
(73) Kasuba, János, 1075 Budapest, HU
(72) Kasuba, János, 1075 Budapest, HU
(54) **Metoda na výrobu oceli a litinového železa rezistentního
proti korozi s použitím nové slitiny uhlíku a železa**

(32) 04.11.2002
(31) 2002/0203770
(33) HU
(86) PCT/HU2003/000089
(87) WO 2004/042089
(74) KANIA, SEDLÁK, SMOLA Patentová a známková kancelář, Ing. František Kania, Mendlovo nám. 1a, Brno, 60300

(97) **EP 1565485**
(47) 24.01.2007
(97) 03.06.2004
(51) **C07K 5/062** (2006.01)
A61K 38/05 (2006.01)
A61P 9/00 (2006.01)
(96) 18.11.2003
(96) 03775565.9
(73) Cipla Ltd., Mumbai 400 008, IN
(72) RAO, Dharmaraj Ramachandra, Mumbai-400 601, Maharashtra, IN
KANKAN, Rajendra Narayanrao, Ghatkopar(West), Mumbai-400 084, IN
(54) **Perindopril**
(32) 18.11.2002
(31) 2002/0226885
(33) GB
(86) PCT/GB2003/004981
(87) WO 2004/046172
(74) Čermák Hořejš Myslíl a spol., JUDr. Jan Matějka, Národní 32, Praha 1, 11000

(97) **EP 1573077**
(47) 30.08.2006
(97) 08.07.2004
(51) **C22B 9/05** (2006.01)
C22B 21/06 (2006.01)
F27D 23/04 (2006.01)
B01F 3/04 (2006.01)
(96) 17.12.2003
(96) 03786125.9
(73) FOSECO INTERNATIONAL LIMITED, Tamworth, Staffordshire B78 3TL, GB
(72) SCHMEISSER, Dirk, 47475 Kamp-Lintfort, DE
(54) **Rotační zařízení pro úpravu roztaveného kovu**
(32) 21.12.2002
(31) 2002/0229871
(33) GB
(86) PCT/GB2003/005492
(87) WO 2004/057045
(74) Patentová kancelář Pavlica & Pavlica, Ing. Tomáš Pavlica, Branická 416/237, Praha 4, 14000

(97) **EP 1581768**
(47) 18.10.2006
(97) 29.07.2004
(51) **F22B 37/14** (2006.01)
B04C 5/20 (2006.01)
(96) 19.12.2003
(96) 03768041.0
(73) Foster Wheeler Energy Corporation, Clinton, New Jersey 08809-4000, US
(72) GOUNDER, Ponnusami, Easton, PA 18045, US
(54) **Polygonální trubková stěna se zužující se částí**
(32) 09.01.2003
(31) 2003/338701
(33) US
(86) PCT/IB2003/006088
(87) WO 2004/063626
(74) Čermák Hořejš Myslíl a spol., JUDr. Karel Čermák, advokát, Národní 32, Praha 1, 11000

(97) **EP 1585744**
(47) 02.11.2006
(97) 05.08.2004
(51) **C07D 403/06** (2006.01)
(96) 14.03.2003
(96) 03718688.9
(73) Synthron B.V., 6545 CM Nijmegen, NL
(72) HESOUN, Dusan, CZ-40011 Ustí nad Labem, CZ
HYKL, Jiri, CZ-14300 Praha, CZ
(54) **Způsob přípravy ondansetronu a jeho meziproduktů**
(32) 24.01.2003
(31) 2003/442055/P
(33) US
(86) PCT/EP2003/002743
(87) WO 2004/065381
(74) PATENTSERVIS Praha a.s., Jivenská 1273/1, Praha 4, 14021

(97) **EP 1587810**
(47) 08.11.2006
(97) 06.05.2004
(51) **C07D 498/14** (2006.01)
C07D 498/22 (2006.01)
C07D 491/14 (2006.01)
C07D 487/04 (2006.01)
A61P 35/00 (2006.01)
A61K 31/5365 (2006.01)
(96) 17.10.2003
(96) 03809363.9
(73) Les Laboratoires Servier, 92415 Courbevoie Cédex, FR
(72) COUDERT, Gérard, F-45560 Saint Denis en Val, FR
AYERBE, Nathalie, F-34250 Palavas Les Flots, FR
LEPIFRE, Franck, F-45160 Olivet, FR
ROUTIER, Sylvain, F-45510 Tigy, FR
CAIGNARD, Daniel-Henri, F-78230 Lepecq, FR
RENARD, Pierre, F-78150 Le Chesnay, FR
HICKMAN, John, F-75017 Paris, FR
PIERRE, Alain, F-78580 Les Alluets Le Roi, FR
LEONCE, Stéphane, F-78000 Versailles, FR
(54) **Substituované [1,4]benzodioxino[2,3-e]isoindolové deriváty, způsob jejich přípravy a farmaceutické kompozice s jejich obsahem**
(32) 18.10.2002
(31) 2002/0212965
(33) FR
(86) PCT/FR2003/003069
(87) WO 2004/037831
(74) ROTT, RŮŽIČKA & GUTTMANN Patentová, známková a advokátní kancelář, Ing. Ivana Jirotková, Nad Štolou 12, Praha 7, 17000

(97) **EP 1603717**
(47) 29.11.2006
(97) 16.09.2004
(51) **B26F 1/04** (2006.01)
(96) 05.03.2004
(96) 04717564.1
(73) Heidelberger Druckmaschinen Aktiengesellschaft, 69115 Heidelberg, DE
(72) RIES, Jürgen, 73760 Ostfildern, DE
SOMMER, Tilman, 73732 Esslingen, DE
(54) **Způsob podpory seřizování vysekávacího zařízení s proměnlivým typem děrování**
(32) 07.03.2003
(31) 2003/10309952
(33) DE
(86) PCT/EP2004/002271
(87) WO 2004/078433
(74) APT, spol. s r.o., JUDr. Vratislav Jeništa, V Potočkách 8, Praha 4, 14300

(97) **EP 1604167**

(47) 02.08.2006
(97) 16.09.2004
(51) **F4IG 3/00** (2006.01)
(96) 04.03.2004
(96) 04717333.1
(73) TOTALFÖRSVARETS FORSKNINGSSINSTITUT, 164 90 Stockholm, SE
(72) STRAND, Patrik, S-595 96 Mjölby, SE
(54) **Způsob výpočtu dvou možných úhlů náměru střely**
(32) 04.03.2003
(31) 2003/0300560
(33) SE
(86) PCT/SE2004/000309
(87) WO 2004/079289
(74) PATENTSERVIS Praha a.s., Jivenská 1273/1, Praha 4, 14021

(97) **EP 1613865**
(47) 27.12.2006
(97) 21.10.2004
(51) **F15B 15/08** (2006.01)
F15B 15/26 (2006.01)
(96) 13.04.2004
(96) 04726998.0
(73) Schunk GmbH & Co. KG Spann- und Greiftechnik, 74348 Lauffen, DE
(72) HOCH, Andreas, 74388 Talheim, DE
(54) **Otočné nebo natáčecí zařízení a připojovací modul pro otočné nebo natáčecí zařízení**
(32) 11.04.2003
(31) 2003/10317281
(33) DE
(86) PCT/EP2004/003896
(87) WO 2004/090341
(74) ROTT, RŮŽIČKA & GUTTMANN Patentová, známková a advokátní kancelář, Ing. Jiří Andera, Nad Štolou 12, Praha 7, 17000

(97) **EP 1620279**
(47) 02.11.2006
(97) 18.11.2004
(51) **B60H 1/00** (2006.01)
B60H 1/32 (2006.01)
(96) 26.04.2004
(96) 04750729.8
(73) CARRIER CORPORATION, Syracuse, New York 13221, US
(72) LIAO, Xuqiang, East Syracuse, NY 13057, US
MUNDY, Gawain, Liverpool, NY 13088, US
STOPYRA, Stephen, Syracuse, NY 13215, US
CZECHOWICZ, Belin, Dewitt, NY 13214, US
DURASAMY, Suresh, Liverpool, NY 13090, US
CAMPBELL, Timothy, R., Marcellus, NY 13108, US
COLTON, Mark, Clay, NY 13041, US
BUSHNELL, Peter, R., Cazenovia, NY 13035, US
REIMANN, Robert, C., LaFayette, NY 13084, US
REPICE, Christopher, Camillus, NY 13031, US
(54) **Uspořádání pro modulový klimatizační systém pro osazení na střeše**
(32) 05.05.2003
(31) 2003/429389
(33) US
(86) PCT/US2004/012937
(87) WO 2004/098931
(74) Společná advokátní kancelář Všeťečka Zelený Švorčík Kalenský a partneři, JUDr. Petr Kalenský, Hálkova 2, Praha 2, 12000

(97) **EP 1620283**
(47) 11.10.2006
(97) 18.11.2004
(51) **B60H 1/00** (2006.01)

(96) 26.04.2004
(96) 04760581.1
(73) CARRIER CORPORATION, Syracuse, New York 13221, US
(72) BUSHNELL, Peter, R., Cazenovia, NY 13035, US
REIMANN, Robert, C., LaFayette, NY 13084, US
REPICE, Christopher, Camillus, NY 13031, US
COLTON, Mark, Clay, NY 13041, US
LIAO, Xuqiang, East Syracuse, NY 13057, US
MUNDY, Gawain, Liverpool, NY 13088, US
STOPYRA, Stephen, Syracuse, NY 13215, US
CZECHOWICZ, Belin, Dewitt, NY 13214, US
DURASAMY, Suresh, Liverpool, NY 13090, US
CAMPBELL, Timothy, R., Marcellus, NY 13108, US
STONE, Dennis, Clay, NY 13041, US
(54) **Samonosné modulové klimatizační zařízení pro autobusy**
(32) 05.05.2003
(31) 2003/429388
(33) US
(86) PCT/US2004/012818
(87) WO 2004/098929
(74) Společná advokátní kancelář Všeťečka Zelený Švorčík Kalenský a partneři, JUDr. Petr Kalenský, Hálkova 2, Praha 2, 12000

(97) **EP 1620614**
(47) 06.09.2006
(97) 18.11.2004
(51) **E05B 9/10** (2006.01)
(96) 06.05.2004
(96) 04731454.7
(73) Mul-T-Lock Technologies Ltd., 81104 Yavne, IL
(72) MARKBREIT, Dani, 58001 Azur, IL
(54) **Cylindrický zámek s nastavitelnou délkou**
(32) 08.05.2003
(31) 2003/15582303
(33) IL
(86) PCT/IL2004/000378
(87) WO 2004/099535
(74) Patentová kancelář Pavlica & Pavlica, Ing. Tomáš Pavlica, Branická 416/237, Praha 4, 14000

(97) **EP 1622802**
(47) 18.10.2006
(97) 25.11.2004
(51) **B61F 9/00** (2006.01)
B61K 13/00 (2006.01)
(96) 17.05.2004
(96) 04733271.3
(73) Siemens Transportation Systems GmbH & Co. KG, 1110 Wien, AT
(72) LUEGER, Gerhard, A-8230 Hartberg, AT
KITZMÜLLER, Christian, A-8010 Graz, AT
SALZGEBER, Gérard, A-8045Graz, AT
SCHMEJA, Michael, A-8020 Graz, AT
(54) **Detekce vykolejení určením rychlosti volného pádu**
(32) 15.05.2003
(31) 2003/7462003
(33) AT
(86) PCT/AT2004/000173
(87) WO 2004/101343
(74) Čermák Hořejš Myslík a spol., JUDr. Karel Čermák, advokát, Národní 32, Praha 1, 11000

(97) **EP 1626822**
(47) 25.10.2006
(97) 18.11.2004
(51) **B21B 45/02** (2006.01)
C21D 1/63 (2006.01)
(96) 06.05.2004
(96) 04731341.6

(73) SMS Demag Aktiengesellschaft, 40237 Düsseldorf, DE
(72) SCHMIDT, Dirk, 40822 Mettmann, DE
WEHAGE, Harald, 38871 Ilsenburg, DE
WERNER, Frank, 42579 Heiligenhaus, DE
THUES, Guenther, 40883 Ratingen, DE
(54) **Způsob a zařízení k chlazení popř. kalení bram a plechů vodou v chladicí nádrži**
(32) 07.05.2003, 06.05.2004
(31) 2003/10320651, 2004/1020040230
(33) DE, DE
(86) PCT/EP2004/004830
(87) WO 2004/098804
(74) Společná advokátní kancelář Vsetečka Zelený Švorčík Kalenský a partneři, JUDr. Miloš Vsetečka, Hálkova 2, Praha 2, 12000

(96) 01.07.2004
(96) 04738836.8
(73) Union Werkzeugmaschinen GmbH Chemnitz, 09116 Chemnitz, DE
(72) MÜLLER, Lutz, 09116 Chemnitz, DE
ZANDER, Andreas, 09112 Chemnitz, DE
(72) **Pinola obráběcího stroje**
(54) **Pinola obráběcího stroje**
(32) 02.07.2003
(31) 2003/10329590
(33) DE
(86) PCT/DE2004/001390
(87) WO 2005/002790
(74) PATENTSERVIS Praha a.s., Jivenská 1273/1, Praha 4, 14021

(97) **EP 1631575**
(47) 02.11.2006
(97) 25.11.2004
(51) **C07H 17/08** (2006.01)
A61K 31/70 (2006.01)
A61P 31/04 (2006.01)
(96) 11.05.2004
(96) 04732143.5
(73) GlaxoSmithKline istrazivacki centar Zagreb d.o.o., 10000 Zagreb, HR
(72) MARUSIC ISTUK, Zorica, 10 430 Samobor, HR
KUJUNDZIC, Nedjeljko, 10 000 Zagreb, HR
MUTAK, Stjepan, 10 000 Zagreb, HR
(54) **Nové 3-dekladinosyl-9a-N-karbamoyl- a 9a-N-thiokarbamoylové deriváty 9-deoxo-9-dihydro-9a-aza-9a-homoerythromycinu A**
(32) 14.05.2003
(31) 2003/20030381
(33) HR
(86) PCT/HR2004/000014
(87) WO 2004/101591
(74) Čermák Hořejš Myslíl a spol., JUDr. Karel Čermák, advokát, Národní 32, Praha 1, 11000

(97) **EP 1654253**
(47) 03.01.2007
(97) 03.03.2005
(51) **C07D 403/04** (2006.01)
A61K 31/404 (2006.01)
(96) 09.08.2004
(96) 04763915.8
(73) Grünenthal GmbH, 52078 Aachen, DE
(72) SUNDERMANN, Corinna, 52066 Aachen, DE
SUNDERMANN, Bernd, 52066 Aachen, DE
BIJSTERVELD, Edward, NL-6503 CB Nijmegen, NL
(54) **Substituované deriváty 3-pyrrolidin-indolu**
(32) 13.08.2003
(31) 2003/10337184
(33) DE
(86) PCT/EP2004/008889
(87) WO 2005/019208
(74) Společná advokátní kancelář Vsetečka Zelený Švorčík Kalenský a partneři, JUDr. Miloš Vsetečka, Hálkova 2, Praha 2, 12000

(97) **EP 1644292**
(47) 20.12.2006
(97) 13.01.2005
(51) **C03B 9/353** (2006.01)
C03B 9/40 (2006.01)
C03B 9/16 (2006.01)
(96) 23.06.2004
(96) 04756061.0
(73) OWENS-BROCKWAY GLASS CONTAINER INC., Perrysburg, OH 43551-2999, US
(72) SHUE, Larry, N., Woodville, OH 43469, US
MOHR, Paul, B., Waterville, OH 43566, US
SOLEY, David, D., Toledo, OH 43612, US
WARNECKE, Ronald, P., Monclova, OH 43542, US
KIRKMAN, Thomas, R., Perrysburg, OH 43551, US
MAZUR, William, F., Waterville, OH 43566, US
NADLER, Jonathan, R., Middletown, IN 47356, US
HOLBROOK, Patrick, W., Elmore, OH 43416, US
LEIDY, Wayne, D., Perrysburg, OH 43551, US
(54) **Sestava invertního ramena pro sklářský tvarovací stroj**
(32) 27.06.2003
(31) 2003/609444
(33) US
(86) PCT/US2004/020331
(87) WO 2005/003045
(74) TRAPLOVÁ HAKR KUBÁT Advokátní a patentová kancelář, Ing. Eduard Hakr, Přístavní 24, Praha 7, 17000

(97) **EP 1655335**
(47) 27.12.2006
(97) 10.05.2006
(51) **C08L 23/04** (2006.01)
C08L 23/06 (2006.01)
C08F 10/02 (2006.01)
(96) 03.11.2004
(96) 04026096.0
(73) Borealis Technology Oy, 06101 Porvoo, FI
(72) Bäckman, Mats, 416 51 Göteborg, SE
McGoldrick, James, 4614 Marchtrenk, AT
Hovgard, Bo, 444 41 Stenungsund, SE
Liedauer, Siegfried, 4073 Wilhering, AT
Walton, David, 444 47 Stenungsund, SE
(54) **Polymerní kompozice určená ke vstříkovaní plastických hmot**
(74) Kania, Sedlák, Smola patentová a známková kancelář, Mgr. Martina Dvořáková, Mendlovo nám. 1a, Brno, 60300

(97) **EP 1651384**
(47) 04.10.2006
(97) 13.01.2005
(51) **B23Q 11/00** (2006.01)
B23Q 1/70 (2006.01)

(97) **EP 1686209**
(47) 13.12.2006
(97) 02.08.2006
(51) **D04H 13/00** (2006.01)
B32B 5/02 (2006.01)
(96) 26.01.2005
(96) 05001532.0
(73) Nordenia Deutschland Gronau GmbH, 48599 Gronau, DE
(72) Baldauf, Georg, 48366 Laer, DE
Schönbeck, Marcus, 33775 Versmold, DE
(54) **Způsob výroby spojeného rounového materiálu**
(74) Čermák Hořejš Myslíl a spol., JUDr. Jan Matějka, Národní 32, Praha 1, 11000

(97) **EP 1704144**
(47) 07.02.2007

- (97) 28.07.2005
(51) **C07D 239/42** (2006.01)
(96) 17.12.2004
(96) 04821059.5
(73) Zentiva, a.s., 102 37 Praha 10, CZ
(72) SEBEK, Pavel, 161 00 Praha 6, CZ
RADL, Stanislav, 143 00 Praha 2, CZ
STACH, Jan, 190 00 Praha 9 - Ujezd nad Lesy, CZ
(54) **Způsob přípravy hemivápanaté soli (E)-7-[4-(4-fluorfenyl)-6-isopropyl-2-[methyl(methylsulfonyl)amino]pyrimidin-5-yl](3R,5S)-3,5-dihydroxy-6-heptenové kyseliny**
(32) 16.01.2004
(31) 2004/200486
(33) CZ
(86) PCT/CZ2004/000088
(87) WO 2005/068435
(74) ROTT, RŮŽIČKA & GUTTMANN Patentová, známková a advokátní kancelář, Ing. Ivana Jírotková, Nad Štolou 12, Praha 7, 17000
-

FG1K

Zapsané užité vzory - přehled podle čísel zápisu

V období uzávěrky tohoto čísla Věstníku zapsal Úřad průmyslového vlastnictví tyto užité vzory.

17226	G 01 N 3/26	(2006.01)
17227	A 61 G 3/02	(2006.01)
17228	C 10 L 5/44	(2006.01)
17229	C 12 M 1/00	(2006.01)
17230	A 23 L 1/076	(2006.01)
17231	G 01 N 25/02	(2006.01)
17232	B 60 P 7/00	(2006.01)
17233	B 60 S 9/14	(2006.01)
17234	F 16 L 5/02	(2006.01)
17235	A 01 D 101/00	(2006.01)
17236	B 60 P 1/54	(2006.01)
17237	E 04 H 9/04	(2006.01)
17238	G 06 F 19/00	(2006.01)
17239	G 09 F 21/00	(2006.01)
17240	B 30 B 1/16	(2006.01)
17241	B 02 C 18/06	(2006.01)
17242	F 23 G 7/00	(2006.01)
17243	E 04 D 1/30	(2006.01)
17244	B 62 D 63/06	(2006.01)
17245	B 09 B 3/00	(2006.01)
17246	A 01 C 3/02	(2006.01)
17247	G 01 N 33/24	(2006.01)
17248	E 04 F 13/14	(2006.01)
17249	A 63 F 13/12	(2006.01)
17250	H 01 Q 1/00	(2006.01)
17251	A 47 C 27/16	(2006.01)
17252	G 01 N 7/00	(2006.01)
17253	B 60 P 3/22	(2006.01)
17254	H 05 H 1/02	(2006.01)
17255	G 01 S 17/95	(2006.01)
17256	F 23 N 5/18	(2006.01)
17257	F 22 B 37/38	(2006.01)
17258	H 01 B 1/02	(2006.01)
17259	H 05 H 1/02	(2006.01)

FG1K

Zapsané užité vzory - řazené podle MPT

- (51) **A01C 3/02** (2006.01)
(54) **Výherní hrací zařízení**
(11) 17246
(74) Ing. Václav Kratochvíl, patentový zástupce, Tábořská 758/33, Mladá Boleslav, 29301
- (21) **2006-18368**
(22) 14.12.2006
(47) 12.02.2007
(73) Výzkumný ústav zemědělské techniky, Praha, CZ
(72) Váňa Jaroslav Ing., Praha, CZ
Ust'ak Sergej Ing., Jirkov, CZ
Pliva Petr Ing. CSc., Praha, CZ
Jelínek Antonín Ing. CSc., Praha, CZ
- (51) **A01D 101/00** (2006.01)
(54) **Zařízení pro aeraci kompostu a odsávání zápašných plynů**
(11) 17241
(74) Ing. Libor Šimek, patentový zástupce, Kartouzská 4, Praha 5, 15099
- (21) **2006-18354**
(22) 12.12.2006
(47) 08.02.2007
(73) Procházka Jiří, Pardubice, CZ
(72) Procházka Jiří, Pardubice, CZ
(54) **Vodící zařízení přírodního kabelu elektrické sekačky**
- (51) **A23L 1/076** (2006.01)
(11) 17235
(74) Ing. Libor Markes, Grohova 54, Brno, 60200
- (21) **2006-18354**
(22) 12.12.2006
(47) 08.02.2007
(73) Procházka Jiří, Pardubice, CZ
(72) Procházka Jiří, Pardubice, CZ
(54) **Vodící zařízení přírodního kabelu elektrické sekačky**
- (51) **A47C 27/16** (2006.01)
(11) 17230
(74) Ing. Libor Markes, Grohova 54, Brno, 60200
- (21) **2006-18331**
(22) 01.12.2006
(47) 08.02.2007
(73) VAVÁKY - Společnost pro oživení venkova, Nalžovské Hory, CZ
(72) Radvan Jan, Nalžovské Hory, CZ
(54) **Medový výrobek**
(74) Ing. Pavel Reichel, Lopatecká 14, Praha 4, 14700
- (51) **A47C 27/16** (2006.01)
(11) 17251
(74) Ing. Libor Markes, Grohova 54, Brno, 60200
- (21) **2006-18387**
(22) 19.12.2006
(47) 12.02.2007
(73) GeloTec a. s., Praha, CZ
(72) Rešlová Ivana Ing., Praha, CZ
(54) **Ložná plocha matrací**
(74) Ing. Petr Soukup, patentový a známkový zástupce, Vídeňská 8, Olomouc, 77200
- (51) **A61G 3/02** (2006.01)
(11) 17227
(74) Ing. Libor Markes, Grohova 54, Brno, 60200
- (21) **2006-18323**
(22) 30.11.2006
(47) 08.02.2007
(73) INVACAR s. r. o., Strakonice, CZ
(72) Voska Jaroslav, Strakonice, CZ
Bílek Jaroslav, Strakonice, CZ
Mikešová Andrea, Stará Dobev, CZ
Hurt Josef, Praha, CZ
- (54) **Zařízení pro přesouvání tělesně postižených osob**
(74) Miroslav Petr Ziegrosser, Topolová 807, Prachatice, 38301
- (51) **A63F 13/12** (2006.01)
(11) 17249
(74) Ing. Libor Markes, Grohova 54, Brno, 60200
- (21) **2006-18381**
(22) 18.12.2006
(47) 12.02.2007
(73) TIPGAMES a. s., Praha, CZ
(72) Vondrus Petr, Beroun, CZ
- (51) **B02C 18/06** (2006.01)
(11) 17241
(74) Ing. Libor Markes, Grohova 54, Brno, 60200
- (21) **2006-18358**
(22) 13.12.2006
(47) 12.02.2007
(73) TENZA, a. s., Brno, CZ
(72) Kraml Stanislav Ing., Brno, CZ
Kašík Stanislav Ing., Branky na Moravě, CZ
- (54) **Rozdružovací zařízení**
(74) Ing. Libor Markes, Grohova 54, Brno, 60200
- (51) **B09B 3/00** (2006.01)
(11) 17245
(74) Ing. Libor Markes, Grohova 54, Brno, 60200
- (21) **2006-18363**
(22) 13.12.2006
(47) 12.02.2007
(73) ATEKO, a. s., Hradec Králové, CZ
(54) **Zařízení pro recyklaci vyřazených chladniček**
(74) Jan Brykner, Resslerova 741, Hradec Králové, 50002
- (51) **B30B 1/16** (2006.01)
(11) 17240
(74) Ing. Libor Markes, Grohova 54, Brno, 60200
- (21) **2006-18322**
(22) 30.11.2006
(47) 12.02.2007
(73) Vysoká škola báňská - Technická univerzita Ostrava, Ostrava, CZ
(72) Fojtík František Ing., Ostrava, CZ
Fuxa Jan Prof. Ing. CSc., Ostrava, CZ
- (54) **Přípravek pro montáž a demontáž, zejména kleštiny**
(74) Bc. Václav Pacl, Okrajová 4, Havířov - Podlesí, 73601
- (51) **B60P 1/54** (2006.01)
(11) 17236
(74) Ing. Libor Markes, Grohova 54, Brno, 60200
- (21) **2006-18356**
(22) 12.12.2006
(47) 08.02.2007
(73) VOP-026 Šternberk, s. p., Šternberk, CZ
(72) Čepica Jaroslav Ing., Vyškov, CZ
Šot Vilém Ing., Vyškov, CZ
- (54) **Jeřábové zdvihadlo**
(74) Ing. Petr Soukup, patentový a známkový zástupce, Vídeňská 8, Olomouc, 77200
- (51) **B60P 3/22** (2006.01)
(11) 17253
(74) Ing. Libor Markes, Grohova 54, Brno, 60200
- (21) **2006-18407**
(22) 22.12.2006
(47) 12.02.2007
(73) Vojenský opravárenský podnik 025 Nový Jičín, státní podnik, Šenov u Nového Jičína, CZ
(72) Kuběna Ladislav Ing., Kopřivnice, CZ
Omaník František, Kunín, CZ
Řezníček Martin Ing., Bílovec, CZ
Stuchlík Jan, Štramberk, CZ
- (54) **Nástavba cisternového automobilu**
(74) Ing. Pavel Nádvorník, Sokola Tůmy 1, Ostrava - Hulváky, 70900
- (51) **B60P 7/00** (2006.01)
(11) 17232
(74) Ing. Libor Markes, Grohova 54, Brno, 60200
- (21) **2006-18347**
(22) 08.12.2006
(47) 08.02.2007
(73) Freudl Emil, Cholína, CZ
(72) Freudl Emil, Cholína, CZ
- (54) **Napínák s konstantním zdvihem**

- (51) **B60S 9/14** (2006.01)
(11) 17233
(21) **2006-18348**
(22) 08.12.2006
(47) 08.02.2007
(73) Pekař Václav Ing. CSc., Vysoké Mýto, CZ
(72) Pekař Václav Ing. CSc., Vysoké Mýto, CZ
(54) **Zařízení pro manipulaci**
(74) Ing. Milan Škoda, Nahořanská 308, Nové Město nad Metují, 54901
- (51) **B62D 63/06** (2006.01)
(11) 17244
(21) **2006-18361**
(22) 13.12.2006
(47) 12.02.2007
(73) Janda Stanislav, Rožnov pod Radhoštěm, CZ
(72) Janda Stanislav, Rožnov pod Radhoštěm, CZ
(54) **Sklápěcí přívěsný dvoukolový vozík za motorové vozidlo**
(74) Ing. Pavel Nádvořník, Sokola Tůmy 1, Ostrava - Hulváky, 70900
- (51) **C10L 5/44** (2006.01)
(11) 17228
(21) **2006-18324**
(22) 30.11.2006
(47) 08.02.2007
(73) Jihočeská univerzita v Českých Budějovicích, Zemědělská fakulta, České Budějovice, CZ
(72) Kolář Ladislav Prof. Ing. DrSc., České Budějovice, CZ
Kužel Stanislav Prof. Ing. CSc., České Budějovice, CZ
Pokorný Petr Ing., Pardubice, CZ
Píša Jiří Mgr., Pardubice, CZ
(54) **Peletizované nebo briketované biopalivo, a kompozice a pojivo pro jeho výrobu**
(74) KUDRLIČKA a SEDLÁK, Ing. Jiří Sedlák, Husova 5, České Budějovice, 37001
- (51) **C12M 1/00** (2006.01)
C12P 7/08 (2006.01)
C12F 3/08 (2006.01)
C12S 3/00 (2006.01)
(11) 17229
(21) **2006-18325**
(22) 30.11.2006
(47) 08.02.2007
(73) Jihočeská univerzita v Českých Budějovicích, Zemědělská fakulta, České Budějovice, CZ
(72) Kolář Ladislav Prof. Ing. DrSc., České Budějovice, CZ
Kužel Stanislav Prof. Ing. CSc., České Budějovice, CZ
Pokorný Petr Ing., Pardubice, CZ
Píša Jiří Mgr., Pardubice, CZ
(54) **Zařízení pro zpracování biomasy trav, zejména víceletých píceňin, na cukernou surovinu pro výrobu bioetanolu a/nebo krmiv**
(74) KUDRLIČKA a SEDLÁK, Ing. Jiří Sedlák, Husova 5, České Budějovice, 37001
- (51) **E04D 1/30** (2006.01)
(11) 17243
(21) **2006-18360**
(22) 13.12.2006
(47) 12.02.2007
(73) KM Beta a. s., Hodonín, CZ
(72) Pelka Ludvík Ing., Kyjov, CZ
(54) **Anténní střešní taška**
(74) Ing. Pavel Nádvořník, Sokola Tůmy 1, Ostrava - Hulváky, 70900
- (51) **E04F 13/14** (2006.01)
E04F 13/23 (2006.01)
E04B 2/96 (2006.01)
E04B 2/94 (2006.01)
(11) 17248
(21) **2006-18371**
- (22) 15.12.2006
(47) 12.02.2007
(73) Výzkumný ústav stavebních hmot, Brno, CZ
DAKO Brno, spol. s r. o., Brno, CZ
(72) Doležal Petr Ing., Brno, CZ
Lederer Ludvík Ing., Brno, CZ
(54) **Systém zavěšení obkladového panelu**
(74) Ing. Libor Markes, Grohova 54, Brno, 60200
- (51) **E04H 9/04** (2006.01)
(11) 17237
(21) **2007-18457**
(22) 12.01.2007
(47) 08.02.2007
(73) Jaroš Vladimír Mgr., Praha, CZ
Kubálek Ladislav Doc. PhDr. CSc., Praha, CZ
(72) Jaroš Vladimír Mgr., Praha, CZ
Kubálek Ladislav Doc. PhDr. CSc., Praha, CZ
(54) **Výcviková osada**
(74) ROTT, RŮŽIČKA & GUTTMANN Patentová, známková a advokátní kancelář, Ing. Jiří Andera, Nad Štolou 12, Praha 7, 17000
- (51) **F16L 5/02** (2006.01)
(11) 17234
(21) **2006-18351**
(22) 10.12.2006
(47) 08.02.2007
(32) 30.03.2006
(31) 2006000070
(33) SK
(73) VŮEZ, a.s., Levice, SK
(72) Švolík Cyril, Kozárovce, SK
Kabina Gabriel, Hronský Bedňarik, SK
(54) **Hermetická potrubní průchodka**
(74) Jiří Effmert, Halasova 314a, Říčany u Prahy, 25101
- (51) **F22B 37/38** (2006.01)
F22B 37/00 (2006.01)
G21C 17/017 (2006.01)
G21C 17/00 (2006.01)
(11) 17257
(21) **2006-18411**
(22) 28.12.2006
(47) 12.02.2007
(73) Ústav jaderného výzkumu Řež, a.s., Řež, CZ
(72) Kárník Dalibor Ing., Kralupy nad Vltavou, CZ
Papp Ludovít Ing. CSc., Ostrava, CZ
(54) **Zařízení pro stanovování a monitorování složení zahuštěných roztoků a úsad v konstrukčních šterbinách s tepelným tokem, nacházejících se na trase napájecí vody parogenerátorů energetických zařízení, například tepelných nebo jaderných elektráren**
(74) Ing. Pavel Reichel, Lopatecká 14, Praha 4, 14700
- (51) **F23G 7/00** (2006.01)
(11) 17242
(21) **2006-18359**
(22) 13.12.2006
(47) 12.02.2007
(73) TENZA, a. s., Brno, CZ
(72) Kraml Stanislav Ing., Brno, CZ
Frömel Zdeněk Ing., Brno, CZ
(54) **Kotel na spalování biomasy, zejména slámy**
(74) Ing. Libor Markes, Grohova 54, Brno, 60200
- (51) **F23N 5/18** (2006.01)
(11) 17256
(21) **2006-18410**
(22) 27.12.2006
(47) 12.02.2007
(73) Timpex spol. s r. o., Hanušovice, CZ
Rototop spol. s r. o., Suchdol nad Odrou, CZ
(72) Bartoš Ivo Ing., Hanušovice, CZ
(54) **Zařízení pro automatickou regulaci hoření v ohništi**

- (74) TETRAPAT, RNDr. Zdeňka Halaxová, Horní náměstí 7, Olomouc, 77200
- (51) **G01N 25/02** (2006.01)
G01N 25/04 (2006.01)
- (11) 17231
(21) **2006-18340**
(22) 05.12.2006
(47) 08.02.2007
(73) MILCOM a. s. Výzkumný ústav mlékárenský, Praha, CZ
(72) Černý Vladimír Ing., Tábor, CZ
Drbohlav Jan Ing. CSc., Praha, CZ
- (54) **Přístroj pro stanovení aktivity vody v potravinách**
- (74) Ing. Jaroslav Novotný, Římská 45, Praha 2, 12000
- (51) **G01N 3/26** (2006.01)
- (11) 17226
(21) **2006-18320**
(22) 30.11.2006
(47) 08.02.2007
(73) Vysoká škola báňská - Technická univerzita Ostrava, Ostrava, CZ
- (72) Fuxa Jan Prof. Ing. CSc., Ostrava, CZ
Fojtík František Ing., Ostrava, CZ
- (54) **Zařízení pro cyklické zatěžování zkušebních vzorků krouticím momentem**
- (74) Bc. Václav Pacl, Okrajová 4, Havířov - Podlesí, 73601
- (51) **G01N 33/24** (2006.01)
- (11) 17247
(21) **2006-18369**
(22) 14.12.2006
(47) 12.02.2007
(73) Výzkumný ústav zemědělské techniky, Praha, CZ
(72) Kovaříček Pavel Ing. CSc., Praha, CZ
Hůla Josef Doc. Ing. CSc., Praha, CZ
Šindelář Rudolf Ing., Straškov, CZ
- (54) **Zadešťovací zařízení pro měření infiltrace vody do půdy**
- (74) Ing. Libor Šimek, patentový zástupce, Kartouzská 4, Praha 5, 15099
- (51) **G01N 7/00** (2006.01)
A61M 15/00 (2006.01)
- (11) 17252
(21) **2006-18389**
(22) 19.12.2006
(47) 12.02.2007
(73) Adelon s. r. o., Brandýs nad Labem, CZ
(72) Schmidt Stanislav Ing., Praha, CZ
- (54) **Náustek, zejména pro dechový analyzátor obsahu alkoholu**
- (74) Ing. Eduard Hakr, Přístavní 24, Praha 7, 17000
- (51) **G01S 17/95** (2006.01)
- (11) 17255
(21) **2006-18409**
(22) 27.12.2006
(47) 12.02.2007
(73) Univerzita Palackého, Olomouc, CZ
Fyzikální ústav AV ČR, v.v.i., Praha, CZ
- (72) Hrabovský Miroslav Prof. RNDr. DrSc., Olomouc, CZ
Schovánek Petr RNDr., Lipník nad Bečvou, CZ
Palatka Miroslav RNDr., Olomouc, CZ
Pech Miroslav Mgr., Olomouc, CZ
- (54) **Segmentované zrcadlo pro lidar**
- (74) Ing. Petr Soukup, patentový a známkový zástupce, Vídeňská 8, Olomouc, 77200
- (51) **G06F 19/00** (2006.01)
B64C 39/02 (2006.01)
- (11) 17238
(21) **2006-17817**
(22) 09.06.2006
(47) 12.02.2007
(73) Univerzita obrany, Brno, CZ
- (72) Urbánek Jiří doc. Ing. CSc., Zbýšov u Brna, CZ
Korčák Jozef Ing., Vyškov, CZ
- (54) **Nosič technických prostředků pro interoperabilní terénní systém, zejména pro krizový management ochrany obyvatelstva**
- (74) Ing. Dobroslav Musil, patentová kancelář, Ing. Dobroslav Musil, Cejl 38, Brno, 60200
- (51) **G09F 21/00** (2006.01)
A63H 27/10 (2006.01)
- (11) 17239
(21) **2006-18310**
(22) 28.11.2006
(47) 12.02.2007
(73) Skalický Michal Ing. PhD., Brno, CZ
(72) Skalický Michal Ing. PhD., Brno, CZ
- (54) **Prostorový informační nosič**
- (74) Ing. Dobroslav Musil, patentová kancelář, Ing. Dobroslav Musil, Cejl 38, Brno, 60200
- (51) **H01B 1/02** (2006.01)
- (11) 17258
(21) **2006-18415**
(22) 29.12.2006
(47) 12.02.2007
(73) Benda Břetislav Doc. Ing. DrSc., Praha, CZ
(72) Benda Břetislav Doc. Ing. DrSc., Praha, CZ
- (54) **Hliníkový materiál pro výrobu elektrických vodičů**
- (74) JUDr. Aleš Zábrš, Na Beránce 2, Praha 6, 16000
- (51) **H01Q 1/00** (2006.01)
H01Q 1/44 (2006.01)
- (11) 17250
(21) **2006-18386**
(22) 19.12.2006
(47) 12.02.2007
(73) Burger Oldřich, Klimkovice, CZ
Otisk Milan, Velká Polom, CZ
- (72) Burger Oldřich, Klimkovice, CZ
Otisk Milan, Velká Polom, CZ
- (54) **Venkovní mikrovlnný transvertor s integrovanou ziskovou anténou**
- (51) **H05H 1/02** (2006.01)
- (11) 17254
(21) **2006-18408**
(22) 27.12.2006
(47) 12.02.2007
(73) Padalík Vladislav, Praha, CZ
(72) Padalík Vladislav, Praha, CZ
- (54) **Plazmové experimentální zařízení**
- (51) **H05H 1/02** (2006.01)
- (11) 17259
(21) **2007-18441**
(22) 09.01.2007
(47) 12.02.2007
(73) Padalík Vladislav, Praha, CZ
(72) Padalík Vladislav, Praha, CZ
- (54) **Plazmové experimentální zařízení s baseballem**

Seznam majitelů zapsaných užitečných vzorů

(73)	(11)	(51)	(73)	(11)	(51)	
Adelon s. r. o., Brandýs nad Labem, CZ	17252	G 01 N 7/00	(2006.01)	TIPGAMES a. s., Praha, CZ	17249 A 63 F 13/12	(2006.01)
ATEKO, a. s., Hradec Králové, CZ	17245	B 09 B 3/00	(2006.01)	Univerzita obrany, Brno, CZ	17238 G 06 F 19/00	(2006.01)
Benda Břetislav Doc. Ing. DrSc., Praha, CZ	17258	H 01 B 1/02	(2006.01)	Univerzita Palackého, Olomouc, CZ	17255 G 01 S 17/95	(2006.01)
Burger Oldřich, Klimkovice, CZ	17250	H 01 Q 1/00	(2006.01)	Ústav jaderného výzkumu Řež, a.s., Řež, CZ	17257 F 22 B 37/38	(2006.01)
DAKO Brno, spol. s r. o., Brno, CZ	17248	E 04 F 13/14	(2006.01)	VAVÁKY - Společnost pro oživení venkova, Nalžovské Hory, CZ	17230 A 23 L 1/076	(2006.01)
Freudl Emil, Cholina, CZ	17232	B 60 P 7/00	(2006.01)	Vojenský opravárenský podnik 025 Nový Jičín, státní podnik, Šenov u Nového Jičína, CZ	17253 B 60 P 3/22	(2006.01)
Fyzikální ústav AV ČR, v.v.i., Praha, CZ	17255	G 01 S 17/95	(2006.01)	VOP-026 Šternberk, s. p., Šternberk, CZ	17236 B 60 P 1/54	(2006.01)
GeloTec a. s., Praha, CZ	17251	A 47 C 27/16	(2006.01)	VÚEZ, a.s., Levice, SK	17234 F 16 L 5/02	(2006.01)
INVACAR s. r. o., Strakonice, CZ	17227	A 61 G 3/02	(2006.01)	Vysoká škola báňská - Technická univerzita Ostrava, Ostrava, CZ	17226 G 01 N 3/26	(2006.01)
Janda Stanislav, Rožnov pod Radhoštěm, CZ	17244	B 62 D 63/06	(2006.01)	Vysoká škola báňská - Technická univerzita Ostrava, Ostrava, CZ	17240 B 30 B 1/16	(2006.01)
Jaroš Vladimír Mgr., Praha, CZ	17237	E 04 H 9/04	(2006.01)	Výzkumný ústav stavebních hmot, Brno, CZ	17248 E 04 F 13/14	(2006.01)
Jihočeská univerzita v Českých Budějovicích, Zemědělská fakulta, České Budějovice, CZ	17228	C 10 L 5/44	(2006.01)	Výzkumný ústav zemědělské techniky, Praha, CZ	17246 A 01 C 3/02	(2006.01)
Jihočeská univerzita v Českých Budějovicích, Zemědělská fakulta, České Budějovice, CZ	17229	C 12 M 1/00	(2006.01)	Výzkumný ústav zemědělské techniky, Praha, CZ	17247 G 01 N 33/24	(2006.01)
KM Beta a. s., Hodonín, CZ	17243	E 04 D 1/30	(2006.01)			
Kubálek Ladislav Doc. PhDr. CSc., Praha, CZ	17237	E 04 H 9/04	(2006.01)			
MILCOM a. s. Výzkumný ústav mlékárenský, Praha, CZ	17231	G 01 N 25/02	(2006.01)			
Otisk Milan, Velká Polom, CZ	17250	H 01 Q 1/00	(2006.01)			
Padalík Vladislav, Praha, CZ	17254	H 05 H 1/02	(2006.01)			
Padalík Vladislav, Praha, CZ	17259	H 05 H 1/02	(2006.01)			
Pekař Václav Ing. CSc., Vysoké Mýto, CZ	17233	B 60 S 9/14	(2006.01)			
Procházka Jifí, Pardubice, CZ	17235	A 01 D 101/00	(2006.01)			
Romotop spol. s r. o., Suchdol nad Odrou, CZ	17256	F 23 N 5/18	(2006.01)			
Skalický Michal Ing. PhD., Brno, CZ	17239	G 09 F 21/00	(2006.01)			
TENZA, a. s., Brno, CZ	17241	B 02 C 18/06	(2006.01)			
TENZA, a. s., Brno, CZ	17242	F 23 G 7/00	(2006.01)			
Timpex spol. s r. o., Hanušovice, CZ	17256	F 23 N 5/18	(2006.01)			

FG4Q

Zapsané průmyslové vzory - přehled podle čísel zápisu

V období uzávěrky tohoto čísla Věstníku zapsal Úřad průmyslového vlastnictví tyto průmyslové vzory:

33835	19-08
33836	12-16
33837	30-02
33838	08-05
33839	06-01, 06-03
33840	19-08
33841	20-03
33842	02-04
33843	07-01
33844	19-08
33845	19-08

FG4Q

Zapsané průmyslové vzory - přehled podle tříd

- (51) **02-04**
- (11) 33842
- (21) 2006-36804
- (22) 03.07.2006
- (15) 12.02.2007
- (45) 12.02.2007
- (54) Ponožka
- (28) 7
- (73) ASTRO SPORT, s. r. o., Třebíč, CZ
- (72) Uhlíř Petr, Třebíč, CZ
- (74) Ing. Jiří Langhans, Krajínova 805/7, Třebíč, 67401
- (55)



1.1



2.1



3.1



4.1



5.1



6.1



7.1

-
- (51) **06-01, 06-03**
 - (11) 33839
 - (21) 2006-36720
 - (22) 14.04.2006
 - (15) 12.02.2007
 - (45) 12.02.2007
 - (54) Zahradní nábytek
 - (28) 8
 - (73) dessiné, a. s., Zlín, CZ
 - (72) Hegmon Radek MgA., Zlín, CZ
 - Karásek David MgA., Brno, CZ
 - (74) Dagmar Maršíková, Štefánikova 458, Zlín, 76001
 - (55)

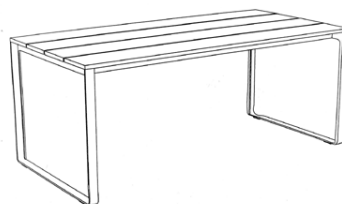

1.1



2.1



8.1

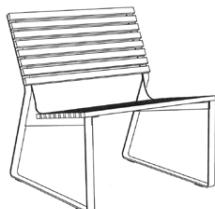

3.1



4.1



5.1



6.1

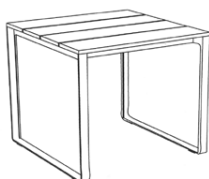

7.1

- (51) **07-01**
(11) 33843
(21) 2006-36817
(22) 04.08.2006
(15) 12.02.2007
(45) 12.02.2007
(54) Porcelánová jídelní souprava
(28) 9
(73) G. Benedikt Karlovy Vary, s. r. o., Karlovy Vary, CZ
(72) Velčovský Maxim, Praha, CZ
(74) TICHÝ & POLÁČEK Patentoprávní a známková kancelář,
JUDr. Jaromír Tichý, Dominikánská 6, Plzeň, 30112
(55)



1.1



1.2



2.2

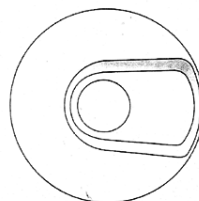

2.3

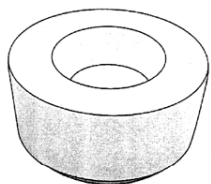

3.1

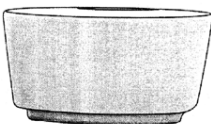

3.2

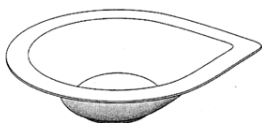

4.1



4.2

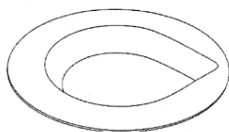

5.1



5.2

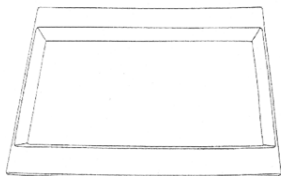

6.1



6.2



7.1

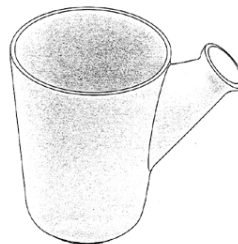

8.1

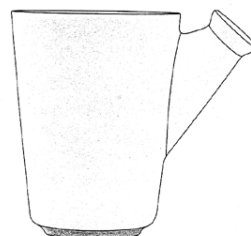

8.2

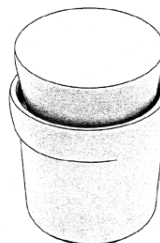

9.1



9.2

- (51) **08-05**
(11) 33838
(21) 2006-36705
(22) 04.04.2006
(15) 12.02.2007
(45) 12.02.2007
(54) Zařízení pro rozšiřování otvorů, zejména komínových průduchů
(28) 1
(73) KOMINICTVÍ KORS, spol. s r. o., Ostrava, CZ
(72) Michalisko Ján, Dobroslavice, CZ
Smolka Miroslav, Markvartovice, CZ
(74) Ing. Pavel Nádvorník, Sokola Tůmy 1, Ostrava - Hulváky, 70900
(55)



1.1



1.2

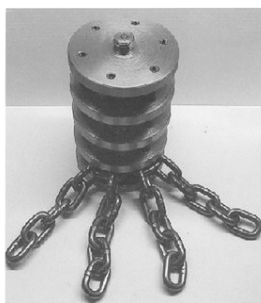

1.3

- (51) **12-16**
(11) 33836
(21) 2006-36813
(22) 17.07.2006
(15) 08.02.2007
(45) 08.02.2007
(54) Závěsný hák za auto
(28) 4
(73) Janda Stanislav, Rožnov pod Radhoštěm, CZ
(72) Janda Stanislav, Rožnov pod Radhoštěm, CZ
(74) Ing. Pavel Nádvorník, Sokola Tůmy 1, Ostrava - Hulváky, 70900

(55)

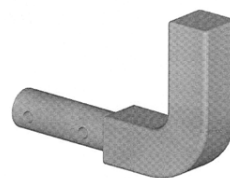

1.1



2.1

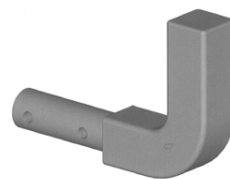

3.1

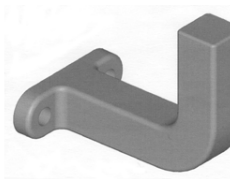

4.1

- (51) **19-08**
(11) 33835
(21) 2006-36691
(22) 29.03.2006
(15) 08.02.2007
(45) 08.02.2007
(54) Obtisky pro talíře
(28) 6
(73) Neubauer Antonín, Brno, CZ
(72) Neubauer Antonín, Brno, CZ
(74) Martin Kořistka, patentový zástupce, Karpatská 3, Brno, 62500
(55)

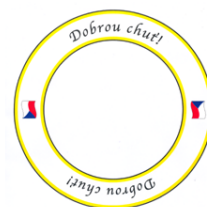

1.1

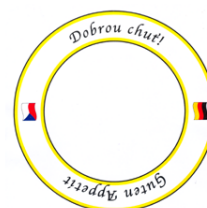

2.1

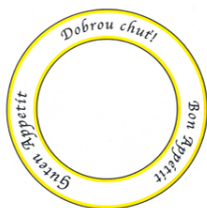

3.1

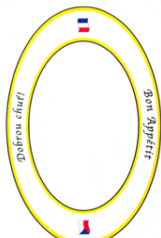

4.1

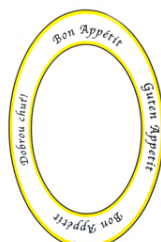

5.1

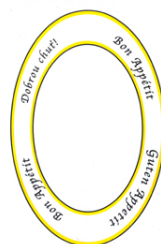

6.1

- (51) **19-08**
(11) 33840
(21) 2006-36722
(22) 18.04.2006
(15) 12.02.2007
(45) 12.02.2007
(54) Reklamní tiskovina
(28) 1
(73) Marcinčák Petr, Mikulov, CZ
(72) Marcinčák Petr, Mikulov, CZ
(74) Ing. Blanka Brodská, patentový zástupce, Josefy Faimonové 14, Brno, 62800

(55)



1.1

- (51) **19-08**
(11) 33844
(21) 2006-36827
(22) 04.08.2006
(15) 12.02.2007
(45) 12.02.2007
(54) Obtisk
(28) 1
(73) Cidrych Jan, Frýdlant v Čechách, CZ
(72) Cidrych Jan, Frýdlant v Čechách, CZ
(74) Ing. Václav Strnad, Rychtářská 375/31, Liberec 14, 46014
(55)



1.1

- (51) **19-08**
(11) 33845
(21) 2006-36868
(22) 29.09.2006
(15) 12.02.2007
(45) 12.02.2007
(54) Obtisk
(28) 2
(73) Cidrych Jan, Frýdlant v Čechách, CZ
(72) Cidrych Jan, Frýdlant v Čechách, CZ
(74) STRNAD Patent. a známková kancelář, Ing. Václav Strnad, Rychtářská 375/31, Liberec 14, 46014
(55)



1.1

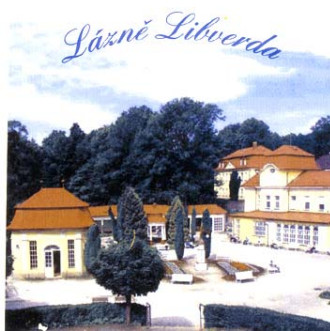

2.1

- (51) **30-02**
(11) 33837
(21) 2006-36844
(22) 30.08.2006
(15) 08.02.2007
(45) 08.02.2007
(54) Variabilní kryt vstupního otvoru nástavku včelího úlu
(28) 1
(73) Havel Milan, Hlinsko, CZ
Bříza Zdeněk Ing., Hlinsko, CZ
(72) Havel Milan, Hlinsko, CZ
Bříza Zdeněk Ing., Hlinsko, CZ
(55)

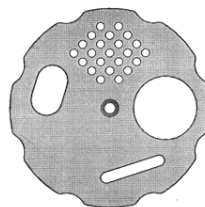

1.1



1.2

- (51) **20-03**
(11) 33841
(21) 2006-36793
(22) 20.06.2006
(15) 12.02.2007
(45) 12.02.2007
(54) Deskový stojan
(28) 1
(73) Bohatý Ivan Ing., Jihlava, CZ
(72) Bohatý Ivan Ing., Jihlava, CZ
(55)



1.1



1.2

Detail uchycení desky tabule,
uchycení středky a reklamního
pruhu



1.3

Seznam vlastníků zapsaných průmyslových vzorů

(73)	(11)	(51)	(73)	(11)	(51)
ASTRO SPORT, s. r. o., Třebíč, CZ	33842	02-04			
Bohatý Ivan Ing., Jihlava, CZ	33841	20-03			
Bříza Zdeněk Ing., Hlinsko, CZ	33837	30-02			
Cidrych Jan, Frýdlant v Čechách, CZ	33844	19-08			
Cidrych Jan, Frýdlant v Čechách, CZ	33845	19-08			
dessiné, a. s., Zlín, CZ	33839	06-01, 06-03			
G. Benedikt Karlovy Vary, s. r. o., Karlovy Vary, CZ	33843	07-01			
Havel Milan, Hlinsko, CZ	33837	30-02			
Janda Stanislav, Rožnov pod Radhoštěm, CZ	33836	12-16			
KOMINICTVÍ KORS, spol. s r. o., Ostrava, CZ	33838	08-05			
Marcinčák Petr, Mikulov, CZ	33840	19-08			
Neubauer Antonín, Brno, CZ	33835	19-08			

Úřední rozhodnutí a oznámení

MM4A, MM4F Zániky patentů a autorských osvědčení pro nezaplacení udržovacích poplatků

(11)	(21)	Int.Cl/(51)	(11)	(21)	Int.Cl/(51)
279214	1993-1539	8/H01T 4/06			
279675	1993-1548	8/C03B 5/00			
279882	1992-2236	8/A23L 1/162			
280218	1993-1516	8/F02M 35/04			
281077	1992-2401	8/B29D 29/00			
281270	1994-1866	8/B60H 3/06			
281314	1994-361	6/C07D 257/04			
281980	1992-2421	8/E04D 3/363			
283631	1991-2261	8/G06F 12/00			
283632	1991-2262	8/G06F 12/00			
283666	1992-2256	8/A01D 90/02			
283965	1995-288	6/C07D 209/30			
284322	1993-1483	8/F16H 61/28			
284533	1996-2265	8/F16L 15/02			
284637	1995-1855	8/C07C 17/10			
284865	1993-1424	8/B01D 27/06			
285508	1996-316	6/A61K 38/22			
285561	1998-2343	8/A61B 17/22			
286100	1996-525	7/B26D 3/08			
286204	1995-388	7/C07D 213/80			
286240	1993-1538	8/C07J 73/00			
287028	1995-151	7/C07C 271/54			
287127	1997-752	7/C13F 1/02			
287383	1997-2412	8/B23P 6/04			
288013	1994-1743	8/F16H 61/02			
288161	1998-522	7/G05F 1/573			
288526	1997-382	7/C07C 57/50			
288583	1995-1997	8/C07D 487/04			
288648	1997-2480	8/D01H 4/38			
288702	1996-2263	8/F17C 13/06			
289297	1993-1475	8/C07D 233/78			
290064	1994-1900	8/F16H 59/00			
290387	2001-2743	8/A21B 1/00			
290472	1996-173	7/C07D 243/12			
290744	1997-486	7/F16K 41/10			
291634	1997-737	7/E02D 17/08			
291635	1997-738	7/E02D 17/08			
291636	1997-739	7/E02D 17/08			
291711	1997-736	7/E02D 17/08			
291739	1997-3632	7/A23C 3/02			
291746	1996-889	7/G01N 13/00			
293008	2000-1004	7/C07K 5/062			
293087	1997-268	7/D06N 7/00			
293194	1999-2762	8/B41M 1/22			
293315	1997-253	7/G06F 9/44			
293452	2002-459	7/C08G 65/10			
293694	1998-309	7/C07D 207/12			
293842	1998-2245	8/B01J 27/26			
294239	1998-2454	8/B02C 9/04			
294423	1996-546	7/B65D 65/00			
294609	2000-254	7/F16L 17/10			
294772	1997-478	7/H02K 49/10			
294835	2000-2773	8/F41A 17/00			
295165	2002-2653	8/B25B 31/00			
296606	2000-4936	8/F02B 29/00			
296613	2001-494	8/F16D 66/02			
296631	2000-3028	8/F23L 7/00			
296648	2000-1431	8/B62D 25/08			
296652	2001-1325	8/B02C 4/02			

MK1K Zániky užitných vzorů uplynutím doby platnosti

(11)	(21)	Int.Cl/(51)	(11)	(21)	Int.Cl/(51)
5870	1997-6272	8/F16L 47/06	9210	1999-9728	8/A61N 2/00
5893	1997-6266	8/H02P 3/18	9253	1999-9721	8/B41F 9/06
6021	1997-6278	8/C12C 12/00	9339	1999-9722	8/E01H 10/00
9083	1999-9708	8/H01H 9/46	9406	1999-9716	8/G09B 29/04
9105	1999-9720	8/A61K 31/535	12607	2002-13350	8/G01K 15/00
9207	1999-9710	8/H02J 1/00	12647	2002-13352	8/E06B 1/70

12671	2002-13357	8/F16H 21/00
12672	2002-13359	8/A23L 1/10
12673	2002-13360	8/A63B 69/12
12684	2002-13364	8/A47C 3/029
12707	2002-13356	8/F03B 5/00
12845	2002-13354	8/B65D 90/50
12880	2002-13367	8/B41F 5/24

MK4Q Zániky práva ze zapsaných průmyslových vzorů uplynutím doby ochrany

(11)	(21)	Int.Cl/(51)	(11)	(21)	Int.Cl/(51)
27591	1996-29394	6/19-08			
27593	1996-29397	6/19-08			
30725	2001-33378	7/14-03			
30780	2001-33374	7/21-01			

ND1K První prodloužení doby platnosti užitečných vzorů

(51)	F 16 L 47/24, F 16 L 55/00, F 16 L 13/007	(51)	B 65 H 65/00
(11)	12650	(11)	13269
(21)	2002-13361	(21)	2003-13958
(22)	31.07.2002	(22)	24.02.2003
(73)	FMP S.R.O., Praha, CZ	(73)	Saurer Czech Republic s.r.o., Červený Kostelec, CZ
(54)	Vnitřní aretace kotevního kovového zálsku v plastovém dílu, zejména ve spojovacím nebo zaslepovacím dílu plastových potrubních systémů	(54)	Cívkový talířek
(51)	C 02 F 11/18	(51)	C 12 C 5/00, C 12 C 5/02
(11)	13062	(11)	13305
(21)	2002-13743	(21)	2003-13931
(22)	10.12.2002	(22)	14.02.2003
(73)	TECHMIX S.R.O., Brno, CZ	(73)	PIVOVAR JANÁČEK, A. S., Uherský Brod, CZ
(54)	Pasterizační aparát s míchadlem pro rekuperaci tepla	(54)	Ochucené pivo
(51)	H 02 N 2/10, H 02 N 2/12, H 01 B 17/26	(51)	G 01 S 5/14, G 06 F 19/00
(11)	13153	(11)	13334
(21)	2003-13948	(21)	2003-14193
(22)	19.02.2003	(22)	25.04.2003
(73)	ATEKO A. S., Hradec Králové, CZ	(73)	CCE PRAHA, SPOL. S R. O., Praha, CZ
(54)	Prívody elektrického proudu k elektromotoru rotačního stroje	(54)	Digitální topografický informační systém
(51)	F 21 S 6/00	(51)	E 04 H 5/04
(11)	13154	(11)	13756
(21)	2003-13961	(21)	2003-14019
(22)	24.02.2003	(22)	11.03.2003
(73)	ŽALSKÝ Zdeněk, Praha, CZ	(73)	BETONBAU GMBH, Waghäusel, DE
(54)	Svítilná deska	(54)	Transformovna
(51)	F 23 G 7/00, F 23 G 7/10	(51)	B 65 B 51/10, B 65 B 51/09, B 65 B 51/26
(11)	13175	(11)	14580
(21)	2003-13896	(21)	2004-15043
(22)	31.01.2003	(22)	06.02.2004
(73)	ČESKÉ VYSOKÉ UČENÍ TECHNICKÉ V PRAZE, FAKULTA STROJNÍ, ÚSTAV MECHANIKY TEKUTIN A ENERGETIKY, Praha, CZ	(73)	Mašek Jan ing., Vlašim, CZ
(54)	Zařízení na zpracování biomasy jejím spalováním	(54)	Zařízení pro tvorbu sáčků, tzv. "delta" či čtyřstěnného uspořádání
(51)	E 06 B 9/56, E 06 B 9/40, E 06 B 9/42	(51)	C 22 C 19/05
(11)	13247	(11)	17081
(21)	2003-14003	(21)	2006-18240
(22)	06.03.2003	(22)	05.03.2003
(73)	KLEMENT Květoslav, Brno, CZ	(73)	DT výhybkárna a mostárna a. s., Prostějov, CZ
(54)	Zařízení pro navijení rolety	(54)	Mezikus z chromniklové oceli pro svarové spoje
(51)	E 05 B 27/00		
(11)	13259		
(21)	2003-14081		
(22)	27.03.2003		
(73)	AMBROŽ Petr, Velké Meziříčí, CZ		
(54)	Válcový zámeček s plochým klíčem		
(51)	H 01 M 2/04, H 01 M 2/00		
(11)	13261		
(21)	2003-14120		
(22)	04.04.2003		
(73)	KNOB Jaromír, Jičín, CZ		
(54)	Výměnný akumulátor elektrického proudu		

ND1K

Druhé prodloužení doby platnosti užiténých vzorů

- (51) F 02 C 7/268
(11) 9808
(21) 2000-10433
(22) 24.02.2000
(73) EKOL, SPOL. S R.O., Brno, CZ
(54) Zařzení ke startování spalovacích turbin
- (51) F 23 D 14/20
(11) 9809
(21) 2000-10437
(22) 25.02.2000
(73) EKOL SPOL. S R.O., Brno, CZ
(54) Hořák pro spalovací komoru spalovací turbíny s nízkými emisemi škodlivin
- (51) F 02 C 7/10
(11) 9836
(21) 2000-10363
(22) 03.02.2000
(73) EKOL, SPOL. S R.O., Brno, CZ
(54) Zařzení pro regeneraci tepla vznikajícího při provozu spalovací turbíny
- (51) F 02 C 7/10
(11) 9844
(21) 2000-10436
(22) 24.02.2000
(73) EKOL, SPOL. S R.O., Brno, CZ
(54) Zařzení pro regeneraci tepla u spalovacích turbin s vodorovným výměníkem
- (51) B 60 R 25/06
(11) 9854
(21) 2000-10484
(22) 10.03.2000
(73) AMBROŽ Petr, Velké Meziříčí, CZ
(54) Zařzení pro uzamčení řadící páky motorových vozidel
- (51) B 60 R 25/06
(11) 9855
(21) 2000-10485
(22) 10.03.2000
(73) AMBROŽ Petr, Velké Meziříčí, CZ
(54) Zabezpečovací zařzení motorových vozidel
- (51) B 60 R 25/02
(11) 9914
(21) 2000-10549
(22) 23.03.2000
(73) MATUŠEK Oldřich Ing., Praha, CZ
AMBROŽ Petr, Velké Meziříčí, CZ
(54) Uzamykací zařzení s pružným hřídelem a kladkou
- (51) D 01 H 4/50, D 01 H 4/48
(11) 9935
(21) 2000-10492
(22) 13.03.2000
(73) Saurer Czech Republic s.r.o., Červený Kostelec, CZ
(54) Poloautomatické zapřádací ústrojí na spřádacím místě bezvřetenového dopřádacího stroje se spřádacími jednotkami

ND4Q

První obnovy doby ochrany průmyslových vzorů

- | | |
|--|---|
| (51) 19-08 | (51) 07-05 |
| (11) 30963 | (11) 31174 |
| (21) 2002-33712 | (21) 2002-33714 |
| (22) 05.02.2002 | (22) 05.02.2002 |
| (54) Etiketa pro označení výrobků pro sportovní výživu | (54) Elektrická žehlička, napařovací a kropící žehlička, pouzdrové zařzení pro vyvření páry |

- (51) 07-04
- (11) 31175
- (21) 2002-33771
- (22) 28.02.2002
- (54) Mlýnek na mák

- (51) 06-03, 06-04
- (11) 31241
- (21) 2002-33798
- (22) 12.03.2002
- (54) Dětský nábytek pro školní zařízení

ND4Q

Druhé obnovy doby ochrany průmyslových vzorů

- (51) 08-05
- (11) 27504
- (21) 1997-29947
- (22) 27.02.1997
- (54) Kleště

- (51) 08-06
- (11) 27522
- (21) 1997-29945
- (22) 27.02.1997
- (54) Stavební závěsy vysazovací

- (51) 25-01
- (11) 27925
- (21) 1997-29889
- (22) 06.02.1997
- (54) Kabelový žlab s víkem

- (51) 19-06
- (11) 28279
- (21) 1997-30307
- (22) 07.08.1997
- (54) Značkovač

PD4A

Převod práv a ostatní změny majitelů patentů

- (11) 278916
- (21) 1992-2756
- (73) Calderys Austria GmbH, Wiener Neudorf, AT

- (11) 282595
- (21) 1993-1676
- (73) LINDE AG, Wiesbaden, DE

- (11) 287470
- (21) 1991-1644
- (73) Astra Aktiebolag, Södertälje, SE

- (11) 287470
- (21) 1991-1644
- (73) AstraZeneca AB, Södertälje, SE

PD1K

Převod práv a ostatní změny majitelů užitných vzorů

- (11) 14721
- (21) 2004-15539
- (73) Vyroubal Petr, Zlív, CZ

- (11) 15325
- (21) 2005-16186
- (73) Šimral Stanislav, Chodov, CZ
Hosenseidel Jan, Chodov, CZ

- (11) 15453
- (21) 2005-16216
- (73) Šimral Stanislav, Chodov, CZ
Hosenseidel Jan, Chodov, CZ

- (11) 15672
- (21) 2005-16230
- (73) Šimral Stanislav, Chodov, CZ
Hosenseidel Jan, Chodov, CZ

PD4Q

Převod práv a ostatní změny vlastníků průmyslových vzorů

- (11) 26722
(21) 1995-28821
(73) Reckitt Benckiser N.V., Hoofddorp, NL
- (11) 26845
(21) 1996-29065
(73) Reckitt Benckiser N.V., Hoofddorp, NL
- (11) 27076
(21) 1996-29171
(73) Reckitt Benckiser N.V., Hoofddorp, NL
- (11) 28512
(21) 1997-29812
(73) Reckitt Benckiser N.V., Hoofddorp, NL
- (11) 28513
(21) 1997-29813
(73) Reckitt Benckiser N.V., Hoofddorp, NL
- (11) 28514
(21) 1997-29814
(73) Reckitt Benckiser N.V., Hoofddorp, NL
- (11) 28583
(21) 1997-29815
(73) Reckitt Benckiser N.V., Hoofddorp, NL
- (11) 28584
(21) 1997-29816
(73) Reckitt Benckiser N.V., Hoofddorp, NL
- (11) 28585
(21) 1997-29817
(73) Reckitt Benckiser N.V., Hoofddorp, NL
- (11) 29156
(21) 1999-31714
(73) Reckitt Benckiser N.V., Hoofddorp, NL
- (11) 30443
(21) 2001-33214
(73) Reckitt Benckiser N.V., Hoofddorp, NL
- (11) 30648
(21) 2001-33238
(73) Reckitt Benckiser N.V., Hoofddorp, NL
- (11) 30974
(21) 2001-33632
(73) Reckitt Benckiser N.V., Hoofddorp, NL
- (11) 31082
(21) 2001-33405
(73) Reckitt Benckiser N.V., Hoofddorp, NL
- (11) 31289
(21) 2001-33467
(73) Reckitt Benckiser N.V., Hoofddorp, NL

QA9A

- (73) INSET SPOL. S.R.O., Praha, CZ
(11) 292309
(54) Peristaltické rotační čerpadlo s přesným dávkováním
- (73) INSET SPOL. S R.O., Praha, CZ
(11) 292594
(54) Rotační peristaltické čerpadlo s přesným, zejména mechanicky lineárním dávkováním
- (73) INSET spol. s. r. o., Praha, CZ
(11) 295152
(54) Elektroda kapacitního snímače a kapacitní snímač

Nabídka licence

- (73) INSET, s.r.o., Praha 5, CZ
(11) 295340
(54) Způsob přesného měření objemové velikosti vzduchových bublin v tekutině proudící hadičkou

Zamítnuté a částečně zamítnuté přihlášky ochranných známek před zveřejněním

Kapitola obsahuje údaje o rozhodnutích o přihláškách ochranných známek, u kterých byly na základě provedeného věcného průzkumu shledány Úřadem důvody pro zamítnutí přihlášky ochranné známky podle ustanovení § 4 nebo 6 zákona č. 441/2003 Sb. Na základě toho Úřad vydal rozhodnutí o zamítnutí přihlášky podle ustanovení § 22 zákona č. 441/2003 Sb., a to pro celý seznam výrobků a služeb nebo pro jeho část. Údaje o výsledku rozhodnutí (zamítnutí přihlášky, částečné zamítnutí přihlášky) jsou uvedeny za datem právní moci rozhodnutí pod INID kódem (583) s názvem "Datum právní moci rozhodnutí/výsledek rozhodnutí".

(210) **O-422557**

(540) **S námi se stavět vyplatí!**

(583) 19.12.2006 / zamítnutí přihlášky

(210) **O-423905**

(540) **DATASOFT**

(583) 13.02.2007 / částečné zamítnutí přihlášky

(210) **O-426680**

(540)

ArthroFlex

(583) 06.02.2007 / částečné zamítnutí přihlášky

(210) **O-436329**

(540) **BIO BRIKETT**

(583) 08.01.2007 / zamítnutí přihlášky

(210) **O-436334**

(540) **ECO BRIKETT**

(583) 08.01.2007 / zamítnutí přihlášky

(210) **O-436693**

(540)



(583) 06.02.2007 / částečné zamítnutí přihlášky

(210) **O-438904**

(540)



(583) 06.02.2007 / částečné zamítnutí přihlášky

(210) **O-440086**

(540) **CocoMat**

(583) 06.02.2007 / částečné zamítnutí přihlášky

Přehled zveřejněných přihlášek ochranných známek

Přihlášky ochranných známek, které byly na základě výsledků formálního a věcného průzkumu provedeného Úřadem shledány schopné zápisu do rejstříku ochranných známek, jsou obsaženy v této kapitole. Důležitou právní skutečností je, že zveřejněním přihlášky ochranné známky v této kapitole Věstníku (§ 23 zákona č. 441/2003 Sb.) začíná běžet zákonná tříměsíční lhůta pro podání námitek podle ustanovení § 25 zákona č. 441/2003 Sb.

Číselný přehled

O-191146, O-347150, O-426680, O-430931, O-430932, O-430981, O-431114, O-431936, O-434387, O-434927, O-435625, O-436693, O-438904, O-438981, O-439617, O-440086, O-440420, O-440575, O-440594, O-441113, O-441168, O-441262, O-441717, O-441824, O-442017, O-442107, O-442241, O-442374, O-442682, O-442749, O-442759, O-442761, O-442762, O-442866, O-442938, O-443291, O-443307, O-443308, O-443312, O-443373, O-443429, O-443477, O-443520, O-443561, O-443630, O-443679, O-443695, O-443722, O-443723, O-443738, O-443740, O-443895, O-443899, O-443973, O-443978, O-444041, O-444042, O-444043, O-444044, O-444056, O-444077, O-444078, O-444123, O-444137, O-444141, O-444142, O-444175, O-444189, O-444220, O-444226, O-444227, O-444228, O-444233, O-444263, O-444273, O-444274, O-444286, O-444287, O-444297, O-444300, O-444310, O-444349, O-444350, O-444356, O-444376, O-444379, O-444385, O-444399, O-444421, O-444430, O-444438, O-444453, O-444458, O-444466, O-444514, O-444521, O-444548, O-444552, O-444553, O-444561, O-444562, O-444570, O-444574, O-444575, O-444578, O-444586, O-444588, O-444595, O-444596, O-444604, O-444607, O-444608, O-444609, O-444615, O-444628, O-444648, O-444658, O-444659, O-444664, O-444672, O-444686, O-444689, O-444713, O-444725, O-444726, O-444734, O-444735, O-444736, O-444737, O-444738, O-444739, O-444740, O-444741, O-444742, O-444743, O-444744, O-444745, O-444746, O-444747, O-444748, O-444749, O-444750, O-444751, O-444752, O-444753, O-444754, O-444764, O-444781, O-444789, O-444813, O-444824, O-444825, O-444836, O-444837, O-444850, O-444851, O-444852, O-444853, O-444854, O-444855, O-444857, O-444905, O-444906, O-444912, O-444919, O-444925, O-444935, O-444939, O-445012, O-445048, O-445128

Zveřejněné přihlášky ochranných známek

(210) **O-191146**
(220) 29.04.2003
(320) 29.04.2003
(511) 3, 5
(540)

ICHTHYOPRO

(510) (3) kosmetické přípravky a prostředky pro ošetřování pokožky ve formě mastí, krémů, gelů, sprejů, pleťových emulzí, pleťových mlék, pleťových sprchových gelů, pevných a tekutých mýdel, kosmetické přípravky a prostředky pro ošetřování vlasů ve formě vlasových vod, šampónů, kondicionérů, pěn, tužidel a gelů; (5) farmaceutické přípravky pro ošetřování pokožky a vlasů.

(730) **Taktika, s.r.o.**, Pod Špitálem 1355, Praha 5- Zbraslav, 15600, CZ

(210) **O-347150**
(220) 03.06.2004
(320) 03.06.2004
(511) 16, 21, 35, 40, 42
(540)

EPIAG

(510) (16) papírové obaly, papírové a plastové sáčky a tašky v jiné třídě nezařazené, tiskárenské výrobky, jako knižní publikace, katalogy, prospekty, plakáty, letáky a další reklamní, propagační a informační materiály v papírové formě, papírové obtisky a samolepky, tiskopisy, papír balící, papír psací, papír kancelářský, obálky, rychlovažače, pořadače, kalendáře, diáře, fotografie, jiná vyobrazení, psací potřeby, stojánky a pouzdra na ně, vývěsní štíty, zařazené v této třídě; (21) porcelán všeho druhu, zejména užitkový, ozdobný a figurální, keramické výrobky užitkové, ozdobné a figurální, porcelánové a keramické polotovary pro další užití; (35) zprostředkování obchodu, reklamní a propagační činnost, administrativní činnosti, marketing, předvádění a nabízení zboží, pořádání trhů a výstav komerčního a reklamního charakteru; (40) zpracování a úprava porcelánové a keramické hmoty, výroba modelů pro porcelánové a keramické výrobky, vypalování porcelánu a keramiky, vnější úpravy porcelánových a keramických výrobků, například aplikací obrazových motivů, barvením a nanášením kovů; (42) dekorace porcelánu a keramiky v rámci této třídy, navrhování vnější úpravy porcelánových a keramických výrobků, navrhování technologie výroby a technologie vnější úpravy porcelánových a keramických výrobků, průmyslový design, tvorba grafických návrhů, tvorba software, poradenství v oboru porcelánu a keramiky, zejména z hlediska jejich výroby, designu, vlastností a užití.

(730) **EPIAG LOFIDA - PORCELÁN CZ s.r.o.**, Hlavní 30, Dalovice, 36263, CZ

(740) **ZEMAN** - podkrušnohorská patentová a známková kancelář, Petr Zeman, Hradní 301, Loket, 35733

(210) **O-426680**
(220) 24.05.2005
(320) 24.05.2005
(511) 5
(540)

ArthroFlex

(510) (5) výrobky pro hubení škodlivých zvířat, fungicidy, herbicidy.
(730) **Ozone Laboratories Limited**, Totalserve House, Grigoriou Xenopoulou 17, PC 3106 Limasol, CY
(740) **ROTT, RŮŽIČKA & GUTTMANN** Patentová, známková a advokátní kancelář, JUDr. Vladimír Rott, Nad Štolou 12, Praha 7, 17000

(210) **O-430931**
(220) 25.10.2005

(320) 25.10.2005
(511) 7, 12, 35, 36, 37, 42
(540)

EkoKredit

(510) (7) stroje komunální a užitkové techniky, ekologické čisticí stroje, vše v rámci této třídy; (12) nákladní auta, traktory, nakladače, svozové vozy, univerzální podvozky pro nesení speciálních nástaveb a zametačů jako zvláštních typů nákladních vozů spadajících do tř. 12; (35) obstaravatelská a zprostředkovatelská činnost v oblasti obchodu a služeb spojených s obchodem, komerční informace, vše v rámci této třídy; (36) pojišťovnictví a peněžnictví, zejména poskytování půjček a úvěrů, finanční leasing, operativní leasing, leasing vozidel, poradenská a konzultační činnost v oblasti financování, poradenská a konzultační činnost v oblasti leasingu; (37) pronájem traktorů, nakladačů, svozových vozů, univerzálních podvozků pro nesení speciálních nástaveb a zametačů jako zvláštních typů nákladních vozů, pronájem strojů komunální a užitkové techniky, pronájem ekologických čisticích strojů; (42) poradenské služby v oblasti ekologie.

(590) Barevná

(730) **G.B.A. - Global Business Advantage s.r.o.**, Na Lysině 25/658, Praha 4, 14700, CZ

(740) Advokátní kancelář, Mgr. Jan Klail, advokát, Martinská 10, Plzeň, 30100

(210) **O-430932**
(220) 25.10.2005
(320) 25.10.2005
(511) 7, 12, 35, 36, 37, 42
(540)

EkoLease

(510) (7) stroje komunální a užitkové techniky, ekologické čisticí stroje, vše v rámci této třídy; (12) nákladní auta, traktory, nakladače, svozové vozy, univerzální podvozky pro nesení speciálních nástaveb a zametačů jako zvláštních typů nákladních vozů spadajících do tř. 12; (35) obstaravatelská a zprostředkovatelská činnost v oblasti obchodu a služeb spojených s obchodem, komerční informace, vše v rámci této třídy; (36) pojišťovnictví a peněžnictví, zejména poskytování půjček a úvěrů, finanční leasing, operativní leasing, leasing vozidel, poradenská a konzultační činnost v oblasti financování, poradenská a konzultační činnost v oblasti leasingu; (37) pronájem traktorů, nakladačů, svozových vozů, univerzálních podvozků pro nesení speciálních nástaveb a zametačů jako zvláštních typů nákladních vozů, pronájem strojů komunální a užitkové techniky, pronájem ekologických čisticích strojů; (42) poradenské služby v oblasti ekologie.

(590) Barevná

(730) **G.B.A. - Global Business Advantage s.r.o.**, Na Lysině 25/658, Praha 4, 14700, CZ

(740) Advokátní kancelář, Mgr. Jan Klail, advokát, Martinská 10, Plzeň, 30100

(210) **O-430981**
(220) 27.10.2005
(320) 27.10.2005

(511) 30, 35, 42
(540)

CHOCOGASTRO

- (510) (30) cukrářské výrobky všeho druhu, cukrovinky a jemné pečivo, koláče, sladké pečivo včetně dortů, sušenky, suchary, kekсы, biskvity, pečivo a cukrářské zboží, všechny tyto výrobky obyčejné a/nebo s polevou a/nebo plněné kupř. náplní nugátovou, čokoládovou, vanilkovou, oříškovou a/nebo kořeněnou, zejména slané a sladké vaflové výrobky - vaničky, košíčky, dortové oplatky, trubičky práždné i plněné a další oplatkové doplňky pro cukrárenskou výrobu, sladkosti, dezerty, zákusky, čokoláda, kusové výrobky z čokolády, pralinky, arašídové cukrovinky, lékořice, skořice, vanilka, mandlové cukrovinky a mandlové těsto, med a výrobky z medu, medovníky, perník, medový perník, plněné i neplněné perníky, výrobky z perníku, čokoláda, čokoládové nápoje, kakaové nápoje, karamely, káva a kávové náhražky, kávové nápoje, mentol do cukrovinek a mentolové cukroví, palačinky, lívanečky, pudinky, rýžové koláčky, zmrzlina, jogurtová zmrzlina, šerbet, zmrzlinové poháry, ovocné želé jako cukrovinka, káva, kávové směsi a náhražky, kakao, čokoláda, čaj, koření, jakož i nápoje připravené na bázi kávy, kávových náhražek, kakaa a čokolády, kávové nápoje s mlékem, kávové příchutě, obilní vločky a jiné obilní výrobky a přípravky určené k lidské výživě, müsli; (35) propagační, reklamní a inzertní činnost, reklamní materiály (aktualizace), předvádění zboží, reklamní agentura, aktualizování reklamních materiálů, rozšiřování a zaslání reklamních materiálů, především letáků, prospektů, katalogů, periodických a neperiodických publikací, tiskovin a různých vzorků, pronájem reklamní plochy, vydávání reklamních textů, rozhlasová a televizní reklama, venkovní reklama, organizace a pořádání výstav ke komerčním a reklamním účelům, prezentace uživatelů na stránkách World Wide Web v počítačové síti Internet, činnost organizačních a ekonomických poradců, ekonomické prognózy, komerční informační kancelář, systemizace informací do počítačové databáze, obchodní průzkum, průzkum trhu, zprostředkovatelská činnost v oblasti obchodu a služeb této třídy, marketingu, reklamy, inzerce, výstav s obchodním zaměřením, pomoc při řízení obchodní činnosti, obchodní služby a odborné obchodní a podnikové poradenství v oblasti potravinářského průmyslu, obchodní nebo podnikatelské informace, marketingové studie, organizační poradenství, zprostředkovávání obchodních kontaktů, provádění obchodních operací, komerční využití Internetu v oblastech komerčních internetových médií a vyhledávacích služeb, on - line inzerce; (42) grafické práce a kresličské práce, tvorba designu.
- (730) **CHOCOGASTRO, s.r.o.**, Pustiměř 54, Pustiměř, 68321, CZ
(740) Advokátní kancelář, JUDr. Milan Kyjovský, advokát, Poštovská 8c, P.P. 225, Brno, 60100

(210) **O-431114**
(220) 02.11.2005
(320) 02.11.2005
(511) 9, 16, 35, 36, 37, 38, 39, 41, 42, 43
(540)



- (510) (9) data na magnetických a optických nosičích, disky kompaktní (audio-video), elektronické publikace s možností stažení, elektronické oznamovací tabule, exponované filmy, nosiče zvukových nahrávek, optické nosiče dat; (16) periodické a neperiodické tiskoviny, jako např. noviny, časopisy, katalogy, prospekty, plakáty, letáky a jiné propagační, reklamní a informační materiály, tiskopisy, vstupenky, šatní listy, jídelní a nápojové listy, formuláře, grafiky, kancelářské potřeby, hrací kalendáře, obálky, obaly na spisy, dopisní papír, pera, reklamní tabule z lepenky nebo papíru, mapy, pohlednice, fotografie, grafická díla, papírové obaly všeho druhu včetně obalů na nápoje a potraviny, jiné výrobky z papíru, jako např. utěrky, ubrusy, ubrousky, ručníky, kapesníky, záclony a záclonky, kelímky na nápoje a podnosy na pokrmy pro rychlé občerstvení, tašky

papírové nebo umělohmotné, drobné reklamní předměty z papíru nebo umělých hmot spadající do této třídy; (35) reklamní, inzertní a propagační činnost, marketing, merchandising, zprostředkování obchodní činnosti ve stavebnictví včetně pomoci, realizace a propagování, zastupování občanů a zprostředkování zastupování v řízení o povolení staveb, při kolaudačním a správním řízením souvisejícím s podnikáním ve stavebnictví, sestavování ekonomické a finanční rozvahy ve stavebnictví, propagační činnost ohledně stavebních výrobků a služeb, poskytování pomoci s přípravou projektové, stavební dokumentace s potřebnou stavební agendou, zprostředkování při rozpočtu jednotlivých staveb a potřebných druhů stavebních materiálů včetně zajištění s tím související kancelářské a obchodní administrativy, činnost podnikatelských, organizačních a ekonomických poradců, poskytování pomoci při řízení obchodní činnosti a obchodní administrativy s tím spojená, zvláště podnikové poradenství a obchodní management včetně marketingových studií, průzkumu trhu, průzkumu veřejného mínění, obchodních nebo podnikatelských průzkumů a shromažďování obchodních a statistických informací pro obchodní účely, organizování a účast na výstavách a předvádění zboží, rovněž organizování výstav a veletrhů a doprovodných programů k reklamním a obchodním účelům, předvádění (služby modelek) pro reklamní účely a podporu prodeje, organizace spotřebitelských soutěží reklamního charakteru zaměřené zejména na podporu prodeje, vyhlášení výsledků soutěží reklamního charakteru zaměřené zejména na podporu prodeje, propagace výherce soutěže či ankety, obchodní reklama pro třetí osoby, venkovní reklama na billboardech, na plakátech a na jiných venkovních nosičích, reklama v tisku, rozhlasová a televizní reklama, reklama on-line v počítačové síti a v síti Internet, výstřížková služba na zprávy, pronájem reklamní doby v komunikačních médiích, pronájem reklamních materiálů, pronájem reklamních ploch, aktualizování a pronájem reklamních materiálů, rozšiřování vzorků zboží, rozšiřování reklamních a inzertních materiálů, rozšiřování a zaslání reklamních materiálů zákazníkům, dále pak vydávání, zveřejňování, oznamování, publikování i vyhlášení reklamních textů ve všech dostupných nosičích, kopírování a rozmnožování dokumentů a dokladů, fotokopírování, činnost komerční informační kanceláře, vyhledávání dat v počítačových souborech pro třetí osoby, systematizace a překlad informací do počítačové databáze, zpracování dat, služby databank, vydávání reklam na počítačových sítích, např. Internetu, pořádání a vyhlášení spotřebitelských soutěží a anket v rámci této třídy; (36) realitní činnost, služby nemovitostí, zejména správa a údržba nemovitostí, oceňování nemovitostí, prodej a pronájem nemovitostí, pronájem obchodních ploch, investorská činnost ve výstavbě, činnost finančních poradců; (37) stavebnictví, stavební činnost, provádění staveb pozemních, podzemních, bytových, občanských, průmyslových a inženýrských, sanace staveb a stavební rekonstrukce, údržba a odstraňování staveb, zprostředkovatelská činnost ve stavebnictví, činnost stavebního dozoru, přípravné práce pro stavby, zejména stavba a demontáž lešení, kompletace, montáž, instalace a demontáž bednění, půjčování a pronájem věcí movitých, například lešení a bednění, pronájem a půjčování strojů, zařízení a jiných technických prostředků pro stavebnictví, pronájem čistících strojů, práce zemní a výkopové, práce bourací a úklidové, vrtné práce, odvodňování staveníšť, terénní úpravy a technické rekultivace po stavebních činnostech, výstavba a přeložky inženýrských sítí, hornická činnost, hloubení tunelů, vrty a trhací práce, montáž, opravy, údržba a revize elektrických a elektronických strojů a zařízení, opravy a údržba dopravních prostředků, stavebních strojů a speciálních strojů a zařízení pro hornické technologie a pozemní stavitelství, montáž, opravy, údržba a revize zdvihacích strojů a zařízení, veškeré služby v oblasti oprav, údržby, renovací a rekonstrukcí staveb, inženýring při dodávkách staveb, zprostředkování oprav a přestavb nemovitostí, zemní práce, práce betonářské, omítkařské, štukatérské a sádrovací, dlaždičské a obkládačské práce, kamenické, pokrývačské a klempířské práce, instalatérské práce, malířské práce, tapetářské práce, lakýrnické práce, tesařské a truhlářské práce, ošetřování dřevěných staveb a konstrukcí, montážně stavební práce, montáže a opravy ocelových a dřevěných konstrukcí staveb, zámečnické práce, provádění stavebních izolací, pokládání podlah, montování staveb a interiérů, montáže minerálních dílců, montáže dělicích stěn a příček dřevěných, plastových a

skleněných, montáže sádkokartonových systémů a minerálních podhledů, montáže žaluzií, zednické služby, topenářské práce, montáž a opravy topných zařízení a tepelných rozvodů, tepelné izolace a izolace staveb proti vlhkosti, montáž, opravy a údržba ocelových konstrukcí; (38) šíření informací prostřednictvím datových sítí, šíření zpráv prostřednictvím telefonů, mobilních telefonů, faxů, elektronické pošty, počítačových sítí a sítě Internet, rovněž i elektronických nástěnek, provozování interní komunikační sítě, poskytování připojení k Internetu, zprostředkování přenosu zpráv, pronájem osobní dopisové schránky, šíření periodických a neperiodických tiskovin, zejména novin, časopisů, letáků, katalogů a brožur prostřednictvím nosných médií a po elektronické sítí Internet (telekomunikace), šíření rozhlasových a televizních programů prostřednictvím rozhlasového a televizního vysílání a vysílání kabelové televize, přenos zpráv a obrazů pomocí počítačů, pronájem přístrojů pro přenos zpráv a informací, půjčování telekomunikačních zařízení, činnost tiskové kanceláře, činnost tiskové agentury; (39) parkování automobilů a služby s tím spojené, pronájem garáží, pronájem parkovacích ploch, pronájem skladů, skladování, distribuce periodických a neperiodických tiskovin, zejména novin, časopisů, prospektů, letáků, katalogů, brožur v tištěné podobě, dále pak činnost doručovací služby, činnost kurýrské služby, doručování balíků a doručování zboží, archivace elektronicky uložených dat nebo dokumentů, automobilová a autobusová doprava, pronájem automobilů, motocyklů, jízdních kol, lodí; (41) pořádání soutěží, pořádání vzdělávacích a zábavných soutěží a pořadů, pořádání čtenářských a diváckých ankety, pořádání a řízení pracovních setkání a školení, organizování sportovních soutěží, živých představení a vystoupení, divadelních představení, plesů, plánování a organizování večírků a estrád, organizování a vedení konferencí a kongresů, zajišťování vstupenek na kulturní, sportovní a společenské akce, nakladatelská a vydavatelská činnost, vydávání dat na strojně čitelných nosičích, např. magnetických, optických a jiných nosičích, výroba rozhlasových a televizních programů, vydávání elektronických knih a časopisů a jiných publikací on-line bez možnosti stažení, činnost nahrávacího studia, pronájem zvukových nahrávacích zařízení, půjčování audio zařízení, činnost filmového studia, filmová tvorba, nahrávání videopásek, obrazové zpravodajství, půjčování filmů a kinofilmů, půjčování přenosných videokamer, fotografování, reportérské služby, psaní scénářů, hraní o peníze, vydávání textů s výjimkou reklamních nebo náborových, provozování sportovišť, půjčování sportovního nářadí, pronájem konferenční techniky, překladatelské a tlumočnické služby, provozování fitness; (42) inženýrská činnost a služby, zejména v oblasti investiční výstavby, inženýrské práce a odborné poradenství, činnost technických poradců v oblasti stavebnictví a architektury, zprostředkovatelská činnost v investiční výstavbě, projekční služby ve stavebnictví, technologické služby, designové a architektonické služby, architektonické poradenství, geodetické služby, zeměměřičská činnost a služby, pronájem výpočetní techniky, správa počítačových sítí; (43) služby hotelové, služby spojené s ubytováním a stravováním, provozování hotelů, penzionů, motelů, kempů, restaurací, vináren, barů, hostinců, provozů rychlého občerstvení, cukráren, kaváren, poradenství v oboru hotelnictví, cestovního ruchu a lázeňství v rámci této třídy, opatrování dětí (dětské jesle), cateringové služby.

(730) **CZECHCITY a.s.**, Joštova 694/5, Brno, 60179, CZ

(210) **O-431936**

(220) 30.11.2005

(320) 30.11.2005

(511) 3, 5, 16, 25, 28, 29, 30, 32, 35, 41

(540) **NOWACO - Kuchyně plná nápadů**

(510) (3) kosmetické výrobky, čističe skvrn, přípravky na čištění textilií a jiných předmětů, hygienické potřeby, jako mýdla, mýdla tekutá, šampóny vlasové i tělové, pěny a sole do koupelí, čisticí prostředky pro pleť, opalovací krémy, pleťové masky, balzámy na rty, krémy, zubní pasty, prací prostředky, vody po holení, přípravky k čištění, leštění a odmašťování, brusné přípravky, voňavkářské výrobky, parfémy, éterické oleje, dekorativní kosmetika jako rtěnky, umělé řasy, makeupy apod.; (5) výrobky dietetické, pro léčebné účely, potraviny pro děti, batolata a

nemocné, potravinové přípravky a doplňky všeho druhu, jako posilující přípravky, tonika, vitamínové přípravky, poživatiny pro doplnění redukčních diet nebo přípravků pro hubnutí, vše s léčebnými účinky, přípravky s léčebnými účinky obsahující biochemické katalyzátory, zejména pro fyzicky aktivní osoby, rekonvalescenty a nemocné, vše výše uvedené určené k léčebným účelům, dezinfekční prostředky, WC deodoranty, WC osvěžovače, WC gely, přípravky pro dezinfekci bytu, prostředky k ničení plevele a k hubnutí živočišných škůdců, přípravky zvěrolékařské, diabetické přípravky pro léčebné účely; (16) papír a výrobky z papíru všeho druhu spadající do této třídy, jako papír balicí, papírové podložky pod sklenice, lepenka a kartonážní výrobky, tiskoviny, časopisy, periodika, knihy, výrobky knihařské, fotografie, psací potřeby, kancelářské potřeby kromě nábytku, učební a školní potřeby a pomůcky, karty v rámci této třídy, štočky, obaly z papíru, tiskopisy, pohlednice, známky, samolepky, potřeby pro umělce, štětce; (25) oděvy, saka, kalhoty, svetry, košile, obleky, sukně, pláště, kostýmy, cvičební úbory, oděvní doplňky spadající do třídy 25 jako pásky ke kamaším, klápky na uši, kravaty, motýlky, šály, rukavice, klobouky, čepice, ponožky, šle, spodní prádlo, kožešinové ozdoby oděvní, blůzy, barety, šátky, podkolenky, boty, turistické oděvy, opasky, pracovní oděvy, oděvy pro volný čas, zejména pro sport, spadající do této třídy; (28) vánoční stromečky umělé, ozdoby na vánoční stromečky, jako vánoční řetězy, věnce, svícinky na svíčky pro vánoční stromečky, hry, hračky mechanické, hudební, fyzikální, včetně hraček pro domácí zvířata, tělocvičné a sportovní nářadí, jako míče hrací fotbalové, volejbalové, basketbalové, tenisové, míčky na stolní tenis, squash, badmintonové, rakety a pátky tenisové, na stolní tenis, badmintonové, squashové, chrániče loketní, kolenní a holenní (jako sportovní potřeby), míčky na hraní, rybářské náčiní, návadny pro rybáře, nářadí pro zimní sporty, nářadí pro sportovní hry, výrobky plážové a koupací, jako plavecké a potápěčské ploutve, šermiřské sečné a bodné zbraně, lovecké vábničky; (29) mléčné výrobky, jako mražené smetanové krémy i s rostlinným tukem, jogurtové, s přídavkem ovoce, ovocné krémy mražené samostatně, ovocné dřeně, maso, ryby, drůbež, zvěřina, paštiky, ovoce a zelenina konzervované, sušené a zavařené, šťáva rajčatová na vaření, želé, džemy, kompoty, vejce, mléko, výrobky na bázi brambor, jako bramborové lupínky apod. spadající do třídy 29, oleje a tuky jedlé; (30) zmrzliny, zmrzlinové poháry, led pro osvěžení, přísady do zmrzlin, oplatky, cukrovinky, včetně gumových (žvýkací guma ne pro lékařské účely) a esencí pro cukrovinky, cukrářské výrobky všeho druhu, jako dorty, koláče, marcipán, pečivo jemné, perníky, medovníky, suchary, zákusky apod., káva, čaj, kakao, cukr, rýže, kávové náhražky, med, sirup melasový, masové výtahy, droždí pro kynutí, sůl, hořčice, ocet, omáčky, majonéza, kečup, koření, obilné vločky, výrobky na bázi sušené bramborové kaše, pšeničné mouky, nativních a modifikovaných škrobů, jako bramborové těsto v prášku, bramborová kaše v prášku, bramborové drtě, bramborové krokety v prášku, bramborové noky v prášku, směs pro přípravu knedlíků; (32) piva všeho druhu; (35) pořádání výstav k obchodním a reklamním účelům, činnost reklamní a inzertní, průzkum a analýzy trhů, kopírování dokumentů, distribuce zboží k reklamním účelům, aranžérství - aranžování výkladů, marketing, automatizované zpracování dat; (41) výchovná, zábavní, školicí, sportovní a kulturní činnost, jako organizace společenských, sportovních, turistických, ekologických a kulturních akcí a slavností, pořádání školení, předškolní vzdělávání a doškolování, půjčování a rozšiřování knih, novin a časopisů, nakladatelská a vydavatelská činnost.

(730) **NOWACO Czech Republic s.r.o.**, Růžové údolí 553, Kralupy nad Vltavou, 27801, CZ

(740) Václav Müller, patentový zástupce, Filipova 2016, Praha 4, 14800

(210) **O-434387**

(220) 13.02.2006

(320) 13.02.2006

(511) 30, 39, 43

(540)



- (510) (30) cukr, zmrzlina, led pro osvěžení, listové těsto, máslové, tukové těsto, masové paštiky zapečené v těstě, palačinky, pивní ocet, pizzy, suší, šerbet (zmrzlinový nápoj), špagety, rajčatová šťáva, šťávy s výjimkou dresinků, mořská voda na vaření, pojava jako přísady do zmrzliny, zmrzlina jogurtová, zmrzlinové poháry; (39) služby dopravce jako je autobusová doprava, automobilová doprava, doprava letecká, lodní (námořní i říční), trajektová, železniční, tramvajová, nákladní (kamiónová), osobní doprava i přeprava zboží a nákladů, doručovací služby, kurýrské služby, doručování novin a časopisů, přeprava cenností s doprovodem i bez, dodávka zboží poštou, balení zboží, nakládání, resp. vykládání zboží, služby nosičů, pronájem a půjčování autokarů, automobilů, lodí, kamiónů, koní, pronájem garáží a parkovacích míst, lodivodství, pilotování, přeprava obrněnými vozy, převozy sanitkou, půjčování závodních automobilů, spedice, stěhování, taxislužba, doprava a skladování odpadu, odtahování dopravních prostředků při poruchách a haváriích, vyprošťování uvíznutých lodí, vyzdvihování potopených lodí, skladování zboží, pronájem skladišť, archivace elektronicky uložených dat nebo dokumentů, rozvod elektřiny, energie, tepla, vody, doprava ropovodem, služby turistické kanceláře s výjimkou kanceláří poskytujících hotelové rezervace jako je zprostředkování přepravy, organizování cest, exkurzí, prohlídek, zájezdů, doprovázení turistů, organizování okružních výletů, okružních plaveb, jízdy výletní lodí, informace o dopravě, rezervace jízdenek, místenek, letenek a lodních lístků; (43) gastroservis - zásobování restaurací a provozoven potravinářskými výrobky a nápoji, hromadné dodávání hotových jídel, nápojů do restaurací, jídelen, provozování hostinských činností, restaurace, bary, snack bary, cafeterie, motoresty, hostince, kantýny, závodní jídelny, menzy, rychlé občerstvení, catering, zajištění stravování při společenských akcích a služby spojené s nákupem a obstaráváním potravin, nápojů a občerstvení, pohostinství, příprava jídel, společné stravování, podávání jídel a nápojů, příprava jídel a nápojů ke spotřebě, zejména steaků a zeleninových a ovocných salátů a pizz, těstovin, poskytování a obstarávání jídla a nápojů, služby zajišťující stravování, automat pro občerstvení, zásobovací služby, zásobování v rámci této třídy, poskytování gastronomických služeb, příprava jídel a výrobků studené kuchyně, pořádání hostin, provozování pizzerie, bufetu, samoobslužné restaurace, kavárny.
- (730) **Fany Gastroservis, s.r.o.**, Jiloviště 213, Jiloviště, 25202, CZ
(740) **DANĚK & PARTNERS** Advokátní a patentová kancelář, Dr. Vilém Daněk, Vinohradská 45, Praha 2, 12000

- (210) **O-434927**
(220) 27.02.2006
(320) 27.02.2006
(511) 35, 38, 42
(540)

www.bydleniprokazdeho.cz

- (510) (35) systemizace informací do počítačové databáze, překlad informací do počítačové databáze, obchodní nebo podnikatelské informace on-line, inzerce, inzerce on-line, příprava inzertních sloupců, vyhledávání dat v počítačových souborech pro třetí osoby, zprostředkování nákupu a prodeje zboží pro třetí osoby; (38) služby elektronické nástěnky, přenos zpráv a obrázků pomocí počítače, šíření informací pomocí Internetu, služby tiskové agentury zahrnuté v této třídě, šíření článků nebo periodik pomocí elektronického portálu, provozování elektronických informačních sítí, elektronická pošta, komunikace pomocí počítačových terminálů; (42) software (tvorba, údržba, nahrávání, inovace), tvorba elektronických portálů, informační systémy (tvorba, údržba, nahrávání, inovace, správa), tvorba a správa webových stránek, tvorba počítačových programů.

- (730) **Pařavová Helena Ing.**, Na Šíroké 8/2617, Ostrava, 70200, CZ
(740) Ing. Iva Rylková, Polská 1525, Ostrava - Poruba, 70800

- (210) **O-435625**
(220) 17.03.2006
(320) 17.03.2006
(511) 9
(540)



- (510) (9) přístroje pro reprodukci zvuku, přehrávače.
(730) **Euro Digital Center spol. s r.o.**, Na Kovárně 492/6, Praha 10, 10100, CZ

- (210) **O-436693**
(220) 20.04.2006
(320) 20.04.2006
(511) 25, 26
(540)



- (510) (25) oděvy obsažené ve třídě 25; (26) kovové a dřevěné oděvní doplňky, knoflíky, uzávěry, spony na oděvy, háčky a očka (textilní galanterie), patentky.
(730) **LE GEAR HOLDINGS s.r.o.**, Antala Staška 1073/71A, Praha 4, 14000, CZ
(740) Mgr. Marek Hoskovec, advokát, Hybernská 20, Praha 1, 11000

- (210) **O-438904**
(220) 03.07.2006
(320) 03.07.2006
(511) 35, 38, 41
(540)



- (510) (35) inzertní a reklamní činnost; (38) přenos zpráv prostřednictvím počítačů, počítačových, datových a telekomunikačních sítí (zejména prostřednictvím Internetu), šíření tištěných a elektronických periodik a audiovizuálních děl; (41) výchovná, vzdělávací a zábavná činnost, sportovní a kulturní aktivity, vydavatelská a nakladatelská činnost, výroba audiovizuálních děl.
(730) **RINGIER ČR a.s.**, U Průhonu 800/13, Praha 7, 17000, CZ

- (210) **O-438981**
(220) 27.06.2001
(320) 27.06.2001
(511) 3
(540)

SENSI

- (510) (3) voňavkářské výrobky.
(730) **GA MODEFINE S.A.**, Via Penate 4, Mendrisio, CH
(740) Čermák Hořejš Myslíl a spol., JUDr. Karel Čermák, advokát, Národní 32, Praha 1, 11000

(210) **O-439617**
(220) 02.08.2006
(320) 02.08.2006
(511) 9, 35
(540)

Kalkulačka advokáta

- (510) (9) data, databáze a jiné informační produkty na magnetických, elektronických a optických nosičích, související software a hardware, nosiče dat všeho druhu spadající do tř. 9, elektronické a datové sítě, multimediální aplikace, multimediální informační katalogy, elektronické časopisy, elektronická periodika a knihy v elektronické podobě, software pro počítače, programové vybavení pro informační technologie a pro komunikaci, programové vybavení umožňující elektronické obchodování, nahraný software na CD a DVD discích a magnetických médiích, magnetické disky, optické disky, zařízení pro zpracování informací, systémy informačních technologií zařazené do tř. 9, systémy výpočetní, komunikační a informační techniky zařazené ve tř. 9, audio, video; (35) poskytování informací, informačních produktů a multimediálních informací k obchodním účelům, uspořádání a řízení obchodních informací ze vzdálených zdrojů, vše prostřednictvím elektronických komunikačních sítí, on-line inzerce a reklama, prezentace uživatelů na stránkách World Wide Web v počítačové síti Internet, obchodní nebo podnikatelské informace, marketing, marketingové studie, pomoc a poradenství při řízení obchodní činnosti, obchodní management a podnikové poradenství, obchodní reklama, poskytování informací a jiných informačních produktů komerčního nebo reklamního charakteru, multimediálních informací komerčního charakteru, obchodní průzkum, průzkum a analýza trhu, předvádění výrobků pro reklamní účely a podporu prodeje, služby, které zahrnují záznam, přepis, vypracování, kompilaci, přenášení nebo systematickosti písemných či datových či elektronických sdělení a záznamů, jakož i využívání nebo kompilaci matematických a statistických údajů, zpracování dat, zprostředkovatelská činnost v oblasti obchodu.
- (730) **Jiří Hlucháň "CLAIR corp."**, Bezručova Čtvrť 1114, Kuřim, 66434, CZ
- (740) Tomáš Šetina, Rooseveltova 6/8, Brno, 60200

(210) **O-440086**
(220) 15.08.2006
(320) 15.08.2006
(511) 17, 19, 24
(540)

CocoMat

- (510) (17) kaučuk a výrobky z tohoto materiálu, které nejsou zahrnuty do jiných tříd; (19) neohebné trubky nekovové pro stavebnictví; (24) vysokopevnostní textilie pro použití ve stavebnictví a zahradnictví.
- (730) **Interpont s.r.o.**, Bezručova 8, Studénka, 74213, CZ

(210) **O-440420**
(220) 23.08.2006
(320) 23.08.2006
(511) 9, 16, 35, 38, 41
(540)

Politické spektrum

- (510) (9) antény, automaty hudební, hrací skříně uváděné do chodu vhozením mince, brýle, pouzdra na brýle, brýle sluneční, čtecí zařízení v televizi, dalekohledy, diapozitivy, magnetické disky, kompaktní disky, gramofonové desky, disky optické, elektronické oznamovací tabule, elektronické publikace, epidiascopy, filmové kamery, exponované filmy, kreslené filmy, fotografické snímky, hologramy, kinofilmy, magnetické pásky, pásky pro zvukové záznamy, mikrofony, nosiče dat magnetické, nosiče dat optické, nosiče zvukových nahrávek, nosiče zvukových záznamů, obrazovky, optické disky, optické disky kompaktní CD ROM, počítačové hry, podložky pod myš, diaprojektory, diskety, televizní hry, hrací přístroje fungující po připojení na televizní přijímače, televizní hry, přístroje pro zábavu fungující jen s televizními přijímači, televizní přístroje, videokamery, videokazety, videopásky, videotelefon; (16) alba, atlasy, blahopřání, blahopřání hudební, bloky, brožury, papírové bryndáčky, časopisy, časopisy - komiksy, desky, dopisní papír, figurky (sošky) z papírové hmoty, fotografie, grafické reprodukce, gumy na mazání, hlína modelovací, hroty psacích per, kalendáře, kalendáře trhací, kalhotky plenkové z papíru nebo

buničiny, výrobky z kartónu, karty, katalogy, klobouky z lepenky, knihy, záložky do knih, knížky brožované, knižní zarážky, komiksy, papírové kornouty, krabice lepenkové nebo papírové, kružítko, křída na psaní, výrobky z lepenky, malířské stojany, malířské štětce, štětce, štětce na psaní, mapy, zeměpisné mapy, pomůcky na mazání, misky na vodové barvy, materiály na modelování, nálepky (lepící pásky) pro kancelářské použití nebo pro domácnost, násadky na pera, noviny, nože na papír, obálky, obaly, obtisky, opěradla na ruce pro malíře, ořezávací strojky na tužky, ořezávátka na tužky, oznámení, palety pro malíře, kornouty z papíru, papír, dopisní papír, pergamenový papír, papír sací, svítící papír, toaletní papír, papír voskovaný, papír Xuan, papírenské výrobky, papírová prostírání, papírové ubrusy, papírové podložky pod sklenice, podložky pod pивní sklenice, papírové ubrusky, pastelky, pečetě, penály, pera (kancelářské potřeby), pera plnicí, periodika, plakáty, plány, psací podložky, pomůcky učební, kromě přístrojů, pohlednice, poštovní známky, potřeby na psaní, poutače z papíru nebo lepenky, pouzdra na doklady, pouzdra na pera, pouzdra s barvami, pouzdra s psacími potřebami, papírové praporky, pravítka, prospekty, příručky, psací podložky, psací soupravy, psací soupravy (sada psacích potřeb), publikace, papírové pytlíky jako obaly, razítka, pouzdra na razítka, razítkovací podušky, ročenky, papírové ručníky, rýsovací nástroje, samolepky, samolepky pro domácnost a pro kancelářské potřeby, sešity, skicáky, stíratka na tabule, školní potřeby, tabule školní, těžítka, tikety, tiskopisy, tiskové typy, tiskoviny, tužky, tuhy do tužek, držátka na tužky, patentní tužky, uhly na kreslení, zápisníky, zpěvníky; (35) inzerce poštou, nábor zaměstnanců, organizování výstav (komerčních nebo reklamních), pořádání veletrhů pro obchodní a reklamní účely, předvádění zboží, reklama, propagace, reklama on line v počítačové síti, aktualizování reklamních materiálů, pronájem reklamních materiálů, rozšiřování reklamních materiálů zákazníkům, rozšiřování reklamních nebo inzertních materiálů, vydávání, zveřejňování, oznámení, vyhlášení, publikování reklamních textů, televizní reklama, zajišťování novinového předplatného (pro předplatitele); (38) elektronická pošta, vysílání kabelové televize, pronájem přístrojů pro přenos zpráv, pronájem zařízení pro přenos informací, přenášení pomocí satelitních družic, přenos zpráv a obrazových informací pomocí počítačů, služby dálkových telekonferencí, televizní vysílání, telexové služby, výzvy (služby poskytované elektronickými komunikačními prostředky), zasílání zpráv; (41) dabing, pronájem dekorací, digitální zpracování obrazu, elektronické publikování (DTP), estrády, filmová studia, filmová tvorba, pronájem filmových promítaček a jejich příslušenství, půjčování filmů, fotografování, informace o možnostech zábavy, informace o výchově a vzdělávání, provozování kinosálů, klubové služby, půjčovny knih, vydávání knih, organizování a vedení kolokvia, organizování a vedení konference, organizování a vedení kongresu, korespondenční kurzy, provozování muzea, služby nahrávacího studia, nahrávání videopásek, obrazové zpravodajství, organizování kulturních nebo vzdělávacích výstav, organizování plesů, organizování vzdělávacích nebo zábavných soutěží, zábavné parky, plánování a organizování večírků, pořádání soutěží krásy, pronájem osvětlovacích zařízení pro divadla nebo televizní studia, provozování her on line, předprodej vstupenek, psaní scénářů, reportérské služby, školení, vyučování, výroba televizních programů, televizní zábava, služby v zábavě, výroba divadelních nebo jiných představení, výuka, vzdělávací informace, organizování živých vystoupení.

(730) **Česká televize**, Kavčí Hory, Praha 4, 14070, CZ

(210) **O-440575**
(220) 29.08.2006
(320) 29.08.2006
(511) 16, 35, 43
(540)



(510)

(16) akvarely (malby), alba, archy papíru, balicí papír, blahopřání, blahopřání hudební, bloky (papírnické výrobky), brožury, časopisy, psací desky s klipsem (na přidržování papíru), desky na dokumenty (šanon, pořadače), dopisní papír, etikety, falce (papírové pásky pro vlepování příloh v knihařství), figurky (sošky) z papírové hmoty, grafické reprodukce, grafické znaky (pro kopírování), grafiky, kancelářské potřeby, papírové kapesníky, karty, katalogy, knihy, knížky (brožované), komiksy, lepidla (kancelářská nebo pro domácnost), lepidla adhezivní pro kancelářské účely a použití v domácnosti, litografie, malby (obrazy) zarámované či nezarámované, obaly (papírnické výrobky), obtisky, střihy na oděvy, papír dopisní, papír toaletní, papírenské výrobky, pastelky, penály, periodika, plakáty, potřeby na psaní, poutače z papíru nebo z lepenky, prospekty, publikace, razítka, samolepky (papírnické výrobky), samolepky pro domácnost a pro kancelářské účely, sešity, seznamy (rejstříky), tabule reklamní z papíru nebo lepenky, tikety, tiskoviny, tištěné jízdní řády, tištěné publikace, tužky, ubrousky papírové, fólie na balení z umělé hmoty, materiály a plátna pro vázání knih, přístroje a stroje pro vázání knih (kancelářské potřeby), vazby knihařské, papírové vlajky, výrobky papírenské, vzory pro výšivky, záložky do knih, zápisníky (notesy), znaky grafické (pro kopírování), zpěvníky; (35) obchodní vedení uměleckých agentur, aktualizování reklamních materiálů, analýzy nákladů, aranžování výkladů, vyhledávání dat v počítačových souborech pro třetí osoby, dodavatelské služby pro třetí osoby (nákup výrobků a služeb pro jiné podniky), dražby, posuzování efektivnosti provozu a racionalizace práce, obchodní nebo podnikatelské informace, komerční informační kanceláře, inzercie poštou, kanceláře dovozní a vývozní, kopírování nebo rozmnožování (reprodukce) dokumentů, dokladů apod., marketingové studie, pomoc při řízení obchodních a průmyslových podniků, pomoc při řízení obchodní činnosti, poradenství v obchodní činnosti, obchodní management a podnikové poradenství, poskytování obchodních nebo podnikatelských informací, obchodní nebo podnikatelské poradenství, obchodní nebo podnikatelský průzkum, obchodní reklama (pro třetí osoby), oceňování obchodních podniků, organizování výstav (komerčních nebo reklamních), personální poradenství, vyhledávání umístění nákladních vozů pomocí počítačů, překlad informací do počítačových databází, systemizace informací do počítačových databází, oceňování a odhady v oblasti podnikání, pomoc při řízení obchodní činnosti, podnikové poradenství a obchodní management, poradenství při vedení podniků, poradenství v obchodní činnosti, pořádání veletrhů pro obchodní a reklamní účely, pronájem prodejních automatů, hospodářské nebo ekonomické prognózy, pronájem fotokopírovacích strojů, pronájem kancelářských strojů a zařízení, pronájem reklamní doby v komunikačních médiích, pronájem reklamních materiálů, pronájem reklamních ploch, obchodní průzkum, průzkum trhu, průzkum veřejného mínění, zajišťování předplatného novin a časopisů, obstarávání předplatného pro třetí osoby, předvádění (služby modelek) pro reklamní účely a podporu prodeje, překlad informací do počítačových databází, přepisování, příprava inzertních sloupků, psaní na stroji, reklama (propagace), reklama on-line v počítačové síti, reklamní agentury, aktualizování reklamních materiálů, pronájem reklamních materiálů, rozšiřování reklamních a inzertních materiálů zákazníkům (letáky, prospekty, tisky, vzorky), pronájem reklamních ploch, vydávání, zveřejňování, oznámování, vyhlašování a publikování reklamních textů, rozhlasová reklama, poskytování pomoci při řízení obchodních nebo průmyslových podniků, sekretářské služby, služby (telefonní vzkazy, dotazy), poradenství v obchodní činnosti a podnikání, správa hotelů, statistické informace, marketingové studie, styky s veřejností, telefonní služby - vzkazy pro nepřítomné, televizní reklama, zpracování textů, účetnictví, sestavování výpisů z účtů, vedení kartoték v počítači, vedení podniků (poradenství), pořádání veletrhů pro obchodní a reklamní účely, venkovní reklama, průzkum veřejného mínění, styky s veřejností, vydávání reklamních nebo náborových, propagačních a inzertních textů, vyhledávání dat v počítačových souborech (pro třetí osoby), vylepování plakátů, organizování komerčních a reklamních výstav, výstřížková služba na zprávy, zajišťování novinového předplatného (pro předplatitele), zaslání reklamních materiálů zákazníkům, předvádění zboží, zpracování textů, zprostředkovatelské práce; (43) provozování barů a bufetů, hotelové služby, rezervace

(730) **Kuthan Jan**, Rovina 56, Sedlčany, 26401, CZ

(210) **O-440594**

(220) 29.08.2006

(320) 19.06.2006

(511) 3, 5, 10

(540)



(510) (3) přípravky pro péči a hygienu úst, zubů, hrdla, dásní a ústní dutiny, vyplachovací přípravky pro prevenci zubního kamene a kazů, zubní čistící přípravky, přípravky pro péči o zuby, zubní pudry, zubní pasty, ústní vody, ústní spreje, zubní gely, fluor gely, fluoritové ústní vody, čistící pudry, barvicí tablety na zubní kámen, přípravky pro preventivní ošetření zubů a dásní, žvýkácké tablety pro péči o zuby, čistící a ošetřující výrobky, také s dezinfekčním účinkem, pro umělé zuby, lepicí přípravky na umělé zuby, lepicí pudry; (5) léčivé přípravky pro péči a hygienu úst, zubů, hrdla, dásní a ústní dutiny; (10) umělá zubní rovnátka a můstky.

(590) Barevná

(730) **The Procter & Gamble Company**, One Procter & Gamble Plaza, Cincinnati, OH, US

(740) Čermák Hořejš Myslíl a spol., JUDr. Karel Čermák, advokát, Národní 32, Praha 1, 11000

(210) **O-441113**

(220) 19.09.2006

(320) 19.09.2006

(511) 16, 41

(540)

PERFECT WOMAN časopis perfektní ženy

(510) (16) tiskoviny, časopisy, periodika, knihy, obalové materiály z plastických hmot, tiskařské štočky, papír a výrobky z papíru, pastelky, popisovače, dětské tvarovací hmoty, plastelíny, barvy, křídly, písky a vosky jako výtvarné potřeby, materiály na modelování, psací potřeby, skicáky, školní potřeby, tužky, tuhy do tužek, archy papíru, papír a výrobky z papíru všeho druhu jako papír pro kopírování, papír balicí, papír voskovaný, filtrační papír, celofán (celulózové fólie) na balení, papírové podložky pod sklenice, papírové ubrousky, lepenka a kartonážní výrobky, akvarely, alba, blahopřání i hudební, diagramy, figurky (sošky) z papírové hmoty, fotografie, stojany na fotografie, grafické reprodukce, grafiky, lepty, listky, litografie, olejotisky, plakáty, malby (obrazy) zarámované či nezarámované, letáky, portréty, prospekty, grafické reprodukce, rytiny, turistické příručky, mapy, atlasy, obrazy, pohlednice a jiné propagační a informační materiály a upomínkové předměty spadající do této třídy jako propagační publikace, ročenky, papírové propagační samolepky, výrobky knihařské, učební pomůcky, tiskařské typy, obaly z papíru, známky, samolepky, potřeby pro umělce, jako jsou štětce, hlína modelovací, hmota papírová, maličká plátna, maličké stojany, maličké válečky pro interiéry, misky na vodové barvy, palety pro malíře, opěradla na ruce pro malíře, prkna rýsovací, modelovací vosky, kromě dentálních, knihařské výrobky, papírnické zboží kancelářské, obalové materiály, neperiodické i periodické publikace, například brožury, kalendáře, katalogy,

knihy, oběžníky, zpěvníky, knihy k nalepování výstřížků (alba), komiksy, manuály, noviny, kancelářské potřeby jako jsou adresové štítky do adresovacích strojů, bloky (papírnické výrobky), číslovačky, dávkovače lepicí pásky (kancelářské potřeby), desky (papírnické výrobky), desky psací s klipsem na přidržování papíru, desky na dokumenty (šanon, pořadače), dopisní papír, držáky na psací potřeby, etikety kromě textilních, formuláře, gumičky, gumy na mazání, houbičky navlhčovací, hroty psacích per, inkousty, kalamáře, kancelářské sponky, kartón, kartotéční lístky, karty, karty a pásky papírové na zaznamenání počítačových programů, krejóny (patentní tužky), kružítko, křída na psaní, krůtka, laminovačky (na dokumenty) pro použití v kanceláři, lepicí pásky pro kancelářské účely a použití v domácnosti, lepidla pro kancelářské účely nebo pro domácnost, materiály na pečetění, nálepky (lepicí pásky) pro kancelářské použití nebo pro domácnost, napínáčky, násadky na pera, nože na papír, obálky, oplatky na pečetění, ořezávací strojky na tužky, ořezávací na tužky, řezačky na papír, pečetě, pečetní vosk, penály, pera plnicí, podložky na stůl papírové, podložky pod pívnice, poštovní známky, pouzdra s psacími potřebami, pravítka, pořadače (kancelářské potřeby), pouzdra na pera, pouzdra na razítka, připínáčky, psací stroje (elektrické i neelektrické), razítka, rýsovací nástroje, sešity, seznamy (rejstříky), sponky kancelářské, stroje kancelářské na zalepování, těžítka, tikety, tiskárničky (přenosné), účetní knihy, uhly na kreslení, zápisníky (notesy), bytová akvária, dětské plenky z papíru nebo buničiny (jednorázové), filtry kávové (papírové), fólie hliníková na balení potravin, fólie z umělých hmot na balení, kornouty (papírové), krabice lepenkové nebo papírové, lepenka, lepenkové roury, mašle papírové, obtisky, papír toaletní, papírové ubrousky, papírové ubrusy, pásky doutníkové, podložky (psací), podušky na razítkování, poklapy pro bytová akvária, poutače z papíru nebo z lepenky, pouzdra na doklady, pouzdra na pasy, pouzdra na střihy, pouzdra s barvami (školní pomůcky), pytlíky jako obaly (z papíru nebo umělých hmot), ručníky papírové, štíty vývěsní z papíru nebo z lepenky, tabule reklamní z papíru nebo lepenky, terária (bytová); (41) informace a zprostředkování možností rekreace, rozptýlení, zábavy, pořádání divadelních představení, provozování kinosálů, koncertní síně, provozování muzeí, knihovny (půjčovny knih), pořádání diskoték, provozování kasin a heren, provozování her on-line (z počítačové sítě), noční kluby, karaoke, výchovně-zábavné klubové služby, kluby zdraví, cirkusy, drezúra zvířat, provozování zoologických zahrad, půjčování filmů, umělecké a módní agentury, estrády, pořádání loterií, organizování plesů, plánování a organizování večírků a oslav, organizování vzdělávacích, zábavných a sportovních soutěží nebo soutěží krásy, organizování kulturních nebo vzdělávacích výstav, organizování živých představení a vystoupení, předprodej vstupenek, filmová tvorba, filmová studia, dabing, digitální zpracování obrazu, nahrávací studia, výroba rozhlasových a televizních programů, zpravodajské služby, obrazové zpravodajství, fotografování, půjčování a pronájem divadelních a jiných dekorací včetně osvětlení, pronájem rozhlasových a televizních přijímačů, půjčování přenosných videokamer, vydávání knih, elektronické publikování (DTP), poskytování on-line elektronických publikací (bez možnosti stažení), vydávání elektronických knih a časopisů on-line, posunková řeč (tlumočení), překladatelské služby, organizování a vedení kolokvií, konferencí, kongresů, seminářů, sympozií, informace o výchově a vzdělávání, školení, praktické cvičení, instruktážní výcvik, zkoušení, přezkoušení, dálkové studium, korespondenční kurzy, internátní školy, dětské jesle a školky, prázdninové tábory, náboženská výchova, pomoc a poradenství pro volbu povolání, pořádání a řízení pracovních setkání, tělesná výchova, provozování a pronájem sportovních zařízení - golfových hřišť, stadiónů, tenisových dvorců, plaveckých bazénů, gymnastický výcvik, půjčování sportovního nářadí s výjimkou dopravních prostředků.

(730) **ESPRIT BOHEMIA s.r.o.**, V Úhlu 6/638, Praha 4, 14100, CZ

(210) **O-441168**
(220) 19.09.2006
(320) 26.09.2006
(511) 6, 11, 17, 19, 37

(540) **RAAB KARCHER STAVIVA A.S.**

(510) (6) kovové stavební materiály; (11) přístroje pro osvětlení, topení, rozvod vody a sanitární zařízení; (17) materiály těsnící, ucpávací a izolační, ohebné trubky nekovové; (19) stavební materiály nekovové, neohebné trubky nekovové pro stavebnictví; (37) stavebnictví.

(730) **RAAB KARCHER STAVIVA, a.s.**, Pod Můstkem 884, Rudná u Prahy, 25219, CZ

(210) **O-441262**
(220) 22.09.2006
(320) 22.09.2006
(511) 5, 29, 30
(540)

BIOPRON

(510) (5) přípravky a prostředky léčebné a profylaktické kosmetiky pro ošetřování pokožky a vlasů, zejména ve formě tablet, dražé, kapslí, mastí, krémů, gelů, olejů, pěn, tekutých suspenzí, emulzí nebo koloidních roztoků, vodiček, zásypů a práškových směsí, roztoků, medicínálních čajových směsí, vitaminových přípravků, farmaceutické výrobky mimo veterinárních, potraviny pro zvláštní výživu pro lékařské účely, léčiva, doplněk výživy, bylinné doplňky, dietní doplňky, dietní doplňky stravy, doplňky stravy, vše pro léčebné účely, vitamínové doplňky, minerální doplňky, vitamínové a minerální doplňky, hygienické výrobky pro léčebné účely, potraviny pro kojenice a batolata, diabetické přípravky pro léčebné účely, dietní potraviny upravené pro lékařské účely, doplňky výživové pro lékařské účely, vše v rámci této třídy; (29) potravinové doplňky a doplňky stravy v rámci této třídy, doplňky výživové ne pro lékařské účely, bylinné doplňky stravy, dietní doplňky, dietní doplňky stravy, potravinové doplňky obsahující enzymy, doplňky výživy, vše v rámci této třídy; (30) potravinové doplňky a doplňky stravy, výživové doplňky, dietní doplňky, dietní doplňky stravy, potravinové doplňky obsahující enzymy, doplňky výživy, vše v rámci této třídy.

(730) **VALOSUN a.s.**, Kytnerova 403/5, Brno, 62100, CZ

(210) **O-441717**
(220) 06.10.2006
(320) 06.10.2006
(511) 9, 35, 38, 41, 42
(540)

LiveSport

(510) (9) data, databáze a jiné informační produkty na magnetických a optických nosičích, nosiče dat všeho druhu spadající do třídy 9, elektronické sítě, multimediální aplikace, multimediální informační katalogy, elektronické časopisy, elektronická periodika, nahráný software na CD a DVD discích a magnetických nosičích, zvukové a obrazové záznamy na optických, magnetických a magneticko-optických nosičích; (35) inzertní, reklamní a propagační činnost, poskytování pomoci při provozu obchodu, obstaravatelská a zprostředkovatelská činnost v oblasti obchodu, poskytování obchodních informací a jiných informačních produktů reklamního charakteru, komerční využití Internetu v oblasti komerčních internetových médií a vyhledávacích služeb, on-line inzerce, marketing; (38) komunikace a přenos dat prostřednictvím veřejné nebo neveřejné telekomunikační sítě včetně Internetu, pomocí telefonů, mobilních telefonů, telefaxů, satelitů, počítačů či terminálů nebo jakýmkoliv jinými prostředky, včetně přenosu elektronické pošty a přenosu dat v reálném čase (přenosu zvuku, obrazu, textu nebo jiných dat či informací); (41) vydavatelská a nakladatelská činnost, vzdělávací a zábavní činnost realizovaná zejména prostřednictvím Internetu, sázková činnost a organizování sázek prostřednictvím Internetu, realizace a vývoj sázkových her; (42) návrhy, strukturování a programování či jiné vytváření počítačových programů a počítačových systémů, zejména programového vybavení internetových, intranetových či jiných síťových serverů, serverových stanic a systémů, včetně jejich instalace, zavádění, aktualizace a údržby, návrhy, strukturování a programování či jiné vytváření databází, jiných datových systémů a aplikací pro jejich zpracování, včetně jejich poskytování přístupu k nim a jejich instalace, závodění, aktualizace a údržby, návrhy, strukturování a programování či

jiné vytváření internetových či intranetových počítačových stránek a nástěnek (webpages a websites) a internetových či intranetových aplikací, včetně jejich instalace, zavádění, aktualizace a údržby, hostování (poskytování volného prostoru) pro internetové či intranetové počítačové stránky a nástěnky (webpages a websites) nebo hostování (poskytování volného prostoru) v rámci těchto stránek či nástěnek, hostování (poskytování volného prostoru) pro internetové či intranetové aplikace, převod (konverze) počítačových programů, dat či jiných údajů v elektronické podobě z různých formátů do jiných formátů, převod (konverze) dokumentů, dat či jiných údajů z fyzických médií na elektronická média.

(220) 19.10.2006
(320) 19.10.2006
(511) 36, 42
(540)



(730) **LiveSport s.r.o.**, Ocelářská 799, Praha 9, 19000, CZ

(210) **O-441824**

(220) 10.10.2006
(320) 10.10.2006
(511) 9, 35, 37, 38, 42
(540)

INFINITY MEMBER OF SYNERGON GROUP

(510) (9) karty s pamětí nebo s mikroprocesorem, počítačové klávesnice, laptopy, magnetické nosiče dat, optické nosiče dat, magnetické disky, magnetické páskové jednotky pro počítače, páskové mechaniky, mechanismus pro vkládání disků do počítače, mikroprocesory, monitory, počítačové paměti, periferní zařízení počítačů s výjimkou reproduktorů, počítačové tiskárny, nahraný počítačový software, software pro docházkový systém, servery, kancelářská a výpočetní technika, zejména počítače a jejich příslušenství, notebooky, tiskárny, faxy, kopírky; (35) automatizované zpracování dat, zprostředkování obchodní činnosti v oblasti WWW stránek na Internetu; (37) montáž a opravy měřicí a regulační techniky, servisní činnost, instalace a opravy elektronických zařízení, zřizování, montáž, údržba a servis zařízení jednotné telekomunikační sítě a telekomunikačních zařízení, instalace a opravy elektrických strojů a přístrojů, instalace počítačových sítí; (38) poskytování telekomunikačních služeb, zprostředkování přístupu uživatelů k síti Internet, hlasová komunikace prostřednictvím sítě Internet; (42) projektování počítačových sítí, konzultační a poradenská činnost v oblasti počítačů, projektování elektrických zařízení, poskytování softwaru v rámci této třídy, výstavba WWW stránek, tvorba grafiky WWW stránky.

(730) **INFINITY a.s.**, Staročernská 1799, Pardubice, 53001, CZ
(740) Petr Horáček, Košťálkova 1105, Praha 8, 18200

(210) **O-442017**

(220) 17.10.2006
(320) 17.10.2006
(511) 35, 38, 39, 41, 42
(540)



(510) (35) prezentace reálných výrobků podnikatelských subjektů pod hlavičkou Konzultačního centra biomasa; (38) informační kancelář - Konzultační centrum biomasa; (39) organizování exkurzí po instalacích energeticky využívajících biomasa; (41) organizování seminářů, konferencí, kongresů, symposií, vzdělávání-školení v oblasti energetického využití biomasy; (42) konzultační služby v oblasti energetického využití biomasy, rešeršní a analytická činnost, zpracování a realizace výzkumných a vývojových projektů, vypracování studií, posudků a expertiz, expertní, výzkumná, vývojová a poradenská činnost v oblasti energetického využití biomasy.

(730) **Vysoká škola báňská - Technická univerzita Ostrava** výzkumné energetické centrum, 17. listopadu 15/2172, Ostrava - Poruba, 70833, CZ

(510) (36) burzovní makléřství, finanční analýzy, finanční informace, finanční poradenství, finanční řízení, finanční sponzorování, kapitálové investice, poradenství v oblasti pojištění, správa majetku, správa nemovitostí, daňové odhady (služby); (42) hosting webových stránek, instalace počítačových programů, inženýrské práce (expertizy), obnova počítačových dat (regenerace), počítačové programování, aktualizace počítačových programů, kopírování počítačových programů, počítačové systémové analýzy, údržba počítačových programů, přenos dat z fyzických nosičů na elektronické nosiče, převod (konverze) dat a počítačových programů (ne fyzický), tvorba software (počítačových programů), tvorba a správa webových stránek (pro třetí osoby).

(730) **ATWEL International, s.r.o.**, Eledrova 699, Praha 8, 18100, CZ

(740) JUDr. Ph.D. Ondřej Hanák advokát, Radlická 3, Praha 5, 15000

(210) **O-442241**

(220) 24.10.2006
(320) 24.10.2006
(511) 12, 20
(540)

Goodbaby

(510) (12) příkrývky na dětské kočárky, kryty na dětské kočárky, dětské autosedačky, bezpečnostní sedačky pro děti a nemluvnata pro převoz po zemi, vzduchem a po vodě, zahrnující i součásti v rámci této třídy, bezpečnostní pásy pro sedadla, brzdy pro jízdní kola, pumpy pro jízdní kola, stojany na jízdní kola, pneumatiky pro auta, duše pneumatik, duše pro kola a motocykly, zvonky jízdních kol a motocyklů, kolečka; (20) dětská chodítka, houpací židle pro děti, dětské ohrádky, dětské postýlky, polštáře, podušky, matrace do dětských postýlek, dětské vysoké židle, brčka na pití, ohrádky k postýlkám, prádelníky, noční stolky, stolky, pohovky, skříně, židle, knihovny, šatní skříně, bedny nekovové, police, křesla, kadeřnická křesla, psací stoly, stoly, toaletní stolky se zrcadly, jídelní stoly, pracovní stoly, masážní stoly, toaletní stolky, pohovky, kartotéky, botníky, lékárníčky, odkládací stolky, stolky na květiny, věšáky na klobouky, skříně, regály, držáky na noviny, šatní ramínka, držáky na deštníky, skříně na oblečení, zrcadla, obrazové rámy, úchytky ne z kovu, zámky kromě kovových a elektrických, košíky na chléb, desky k vystavování zboží, plastové příslušenství na potraviny, boudy pro domácí zvířata, umělecká díla ze dřeva, vosku, sádry nebo plastu, kuličky nekovové, komody, lenošky, lůžkoviny s výjimkou ložního prádla, nábytek, paravány, police, prádelníky, příborníky, bedny ze dřeva nebo plastu, vějíře, servírovací stolky, závěsy bambusové, závěsy korálkové, ochranné zástěny u topenišť pro domácnost, skříně na hračky.

(730) **GOODBABY CHILD PRODUCTS CO., LTD.**, Ligi Road, Kunshan Economic & Technical Development Zone, Jiangsu, Province, CN

(740) **DANĚK & PARTNERS** Advokátní a patentová kancelář, Dr. Vilém Daněk, Vinohradská 45, Praha 2, 12000

(210) **O-442107**

(210) **O-442374**
(220) 27.10.2006

(320) 27.10.2006
(511) 12, 35, 37, 39
(540)

morethandriving

(510) (12) vozidla, dopravní prostředky pozemní - automobily, osobní automobily, sportovní auta, nákladní auta, automobilové podvozky, automobilové řetězy, automobilové střechy, kapoty, karosérie automobilů, automobilové pneumatiky, bezpečnostní pásy pro sedadla vozidel, přívěsné vozíky, brzdy vozidel, brzdová obložení pro vozidla, brzdové čelisti pro vozidla, brzdové lamely pro vozidla, čelní ochranná skla, ložiskové čepy, dveře dopravních prostředků, hnací mechanismy pro pozemní vozidla, hnací motory pro pozemní vozidla, hnací hřídele pro pozemní vozidla, hnací řetězy pro pozemní vozidla, houkačky pro vozidla, hroty, hřeby do pneumatik, hřídele převodové pro pozemní vozidla, hydraulické obvody pro vozidla, kapoty (víka) na automobilové motory, kola dopravních prostředků, kryty na automobilová kola, náboje kol vozidel, měniče, konvertory (točivých) pozemních vozidel, mopedy, motocykly, elektrické motory pro pozemní vozidla, nákladní, dodávková vozidla, nápravy vozidel, nárazníky pro vozidla, obytné přívěsy automobilové, okna pro vozidla, opěrky hlavy na sedadla vozidel, opravářské nářadí na opravu pneumatik, ozubení, převody, soukolí pozemních vozidel, paprsky (dráty) kol vozidel, pásky na protektorování pneumatik, pérování (tlumiče) automobilů, pláště pneumatik, pneumatiky, polštáře vzduchové nafukovací (bezpečnostní zařízení pro automobily), poplašná zabezpečovací zařízení pro vozidla, potahy na sedadla vozidel, pohonné mechanismy pozemních vozidel, spojky, spřáhadla, tryskové motory a turbíny pozemních vozidel, protiosňovací zařízení (pomůcky) do vozidel, protismyková zařízení na pneumatiky vozidel, protismykové řetězy, pružiny vozidel, převodové (rychlостní) skříně pro vozidla, tažná zařízení pro vozidla, výstroj vozidel (pumpy), ráfky kol vozidel, sedadla pro vozidla, signalizační zařízení automobilů pro jízdu vzad, stěrače skla, sklápěcí zadní desky, víka (zvedací) jako součásti pozemních vozidel, směrovky pro dopravní prostředky, spojovací tyče (táhla) pro pozemní vozidla, stupačky vozidel, tlumičí pružiny pro vozidla, tlumičí kmitů (závěsný) pro vozidla, torzní tyče pro vozidla, ukazatele směru vozidel, uzávěry palivových nádrží vozidel, váhy na vyvažování kol vozidel, ventily pneumatik vozidel, víka pro palivové nádrže vozidel, volanty vozidel, volnoběžky pozemních vozidel, čalounění vozidel, výstražné systémy (alarmy) pro jednopásová vozidla, lepicí gumové záplaty na opravu duší, zpětná zrcátka, jiné náhradní díly, spadající do této třídy; (35) činnost autobazaru - zprostředkování prodeje vozidel a náhradních dílů pozemních vozidel a s tím spojená obchodní činnost, zprostředkování obchodu s uvedenými výrobky, propagační činnost, reklama, pomoc při řízení obchodní činnosti, obchodní administrativa, poradenská činnost v oblasti obchodu a služeb v rámci této třídy, kancelářské práce, reklama (on-line) na počítačové komunikační síti, on-line inzerce, vyhledávání informací v počítačových souborech, pronájem reklamního času ve všech komunikačních médiích, poskytování obchodních informací a služeb pomocí Internetu, zprostředkování internetového obchodu, komerční využití Internetu v oblastech komerčních internetových médií a vyhledávacích služeb, kopírování nebo rozmnožování (reprodukce) dokumentů, dokladů apod., automatizované zpracování dat, zasílání propagačních materiálů a propagačních publikací, poradenská činnost v oblasti technicko-administrativních prací, činnost ekonomických a organizačních poradců, prezentace uživatelů na stránkách World Wide Web v počítačové síti Internet, systemizace informací do počítačových databází, vyhledávání dat v počítačových souborech (pro třetí osoby); (37) vozidla (- ošetřování antikoročním nátěrem, politurou automobilů), antikorozní úprava, čištění automobilů, leštění, mazání automobilů, mytí automobilů, opravy automobilů, autoopravy, autoservisy, údržba a opravy automobilů, pneumatiky (opravy vulkanizací), protektorování pneumatik, opravy pneumatik; (39) doprava, balení a skladování zboží, organizování cest, automobilová doprava, pronájem automobilů, autokarů, nákladních vozidel a kamiónů, půjčování závodních automobilů, informace o dopravě, nákladní doprava, odtažování dopravních prostředků při poruchách, pronájem nosičů na automobily, osobní doprava, poskytování pomoci v dopravě, služby v dopravě a přepravě v rámci této třídy, zprostředkování dopravy.

(730) **AuTec Group a.s.**, Jeremiášova 1127/5, Praha 5 - Stodůlky, 15500, CZ
(740) Ing. Pavel Nádvorník, Sokola Tůmy 1, Ostrava - Hulváky, 70900

(210) **O-442682**
(220) 08.11.2006
(320) 08.11.2006
(511) 8, 16, 21
(540)



(510) (8) řezné a brusné kotouče (ruční nástroje), brousky, brusné kameny (ruční nástroje), brusné kotouče (smirkové), brusné nástroje (pro ruční broušení), brusy (ruční nástroje), ruční nástroje a nářadí spadající do třídy 8, obtahovací brousky na kosa, obtahovací řemeny na břitvy, nástroje na ostření, pilníky na nehty, berany (dlaždičské nářadí ruční), bodáky, bajonety, boxery, břitvy, hroty (části ručních nástrojů a nářadí), čepele (nástroje na ostření), čepele (zbraně), česáčky (ruční nářadí), číslovací kleště, dlabací nástroje, dláta, držáky vrtáků (ruční nářadí), důlkovače (ruční nástroje), frézy (nástroje), glazovací nástroje, harpuny, hoblíky, holicí strojky, elektrické nebo neelektrické, hevery (ruční), holicí soupravy, hřebíkové zásobníky [elektrické nebo neelektrické], hustilky pneumatik (pumpičky ruční), kameny brusné, kleštiny (upínací nářadí), klíče maticové (ruční nástroje), kolovrátky truhlářské (vrtací nástroje), kosa, kovotlačitelská razidla, kráječe, křbová dmychadla [ruční nástroje], křbové náčiní, lisovací nástroje, lopatky sázecí (pro zahradnické práce), lopaty (ruční nářadí), lupénkové pily, mačety, malířské špachtle, manikúrové soupravy, meče, motyčky (na okopávání), motyky, naběračky, napínače drátů a kovových pásků (ruční nářadí), nástavce pro závitnice, navlékače jehel, nožířské zboží, přibory, nůžky (elektrické nebo neelektrické), nůžky zahradnické, nýtovačky (ruční nástroje), obtahovací brousky na kosa, nože, ocílky, obušky, nástroje na ohýbání trubek, nástroje na ostření, palice (ruční nářadí), pěchovačky (ruční nástroje), pěchovadla na zeminu (ruční nářadí), perličky, pilky (ruční nářadí), pinzety, pistole ruční na vytlačování tmelu, pistole stříkací (ruční nářadí), plecí motyčky (ruční nářadí), podkovářské nože na kopyta, pokosnice [ruční nářadí], pořizy, pouzdra na břitvy, žiletky, holicí strojky, prostřihovač (ruční nástroje), průbojníky, rámy pro pily, rašple (ruční nástroje), razidla (ruční nářadí), rozprašovače na insekticidy (ruční), rozprašovače přípravků proti hmyzu (ruční nářadí), rozstříkovače insekticidů (ruční), ruční nástroje a nářadí, rýče, rýhovací nástroje (rádla), řezačky (ruční nástroje), řezné nástroje, sečné a bodné zbraně, sbíjecí kladiva, skot (nástroje na značkování), sochory, srpy, ruční zařízení na stáčení tekutin, stahovák (pro tesaře a bednáře), strojky (mechanické) na stříhání vousů, strojky na stříhání (ruční), strojky na stříhání vlasů (elektrické a neelektrické), svěraky, šavle, šídla, škrabáky, špachtle, škrabky (ruční nástroje), špachtle, stěrky (ruční nářadí), štěpařské nástroje, šroubováky, tesařské sekery (teslice), temovadla, tužlíky, tlouky pro rozměňování, trubky (nástroje na řezání), tvářecí nástroje, vrtáčky (ruční nástroje), vrtáčky ruční (nářadí), vrtáky (ruční nástroje), výhřebníky, vyorávače (nářadí), výstružníky, vyťahovák hřebíků, zařízení na hubení rostlinných škůdců, západky, zápusťky (ruční nářadí), zařízení na propichování ušních boltců, závitnice, závitníky, závitofezné hlavy, zbraně sečné a bodné, zdviháky (ruční), zednické nástroje, zemědělské nástroje a nářadí (ruční), zvedáky (ruční), žehličky neelektrické, železné nářadí a řezné nástroje (ruční), vše v rámci této třídy; (16) štětce, malířské štětce, štětce na psaní, válečky (malířské), malířská plátna, malířské stojany, misky na vodové barvy, opěrka na ruce pro malíře, rýsovací prkna, pravítka, rydla na rýsování, šablony malířské, šablony, tužky, tuhy do tužek, razítka, nálepky (lepicí pásy), napínačky, řezačky na papír, papírové pásy, pastelky, rýsovací pera, pera, psací podložky, podložky na stůl papírové, břidlicové tabulky, bloky, obaly z umělých hmot, čínská tuš, inkousty, mramorovací

hřebeny, křivítka, křída na značení, lepidla pro kancelářské účely a použití v domácnosti, číslačky, děrovačky, etikety kromě textilních, filtrační materiály v rámci této třídy, papírová hmota, učební a vyučovací pomůcky s výjimkou přístrojů, papír, lepenka a výrobky z těchto materiálů, které nejsou zařazeny do jiných tříd, tiskárenské výrobky, potřeby pro knižní vazby, fotografie, papírenské zboží, materiál pro umělce, psací stroje a kancelářské potřeby (vyjímaje nábytek), časopisy, grafiky, kalamáře, kalendáře, knihy, komiksy, manuály, litografie, papír balící, potištěný i nepotištěný, výrobky z papíru jako upomínkové předměty, polygrafické výrobky, periodické a neperiodické publikace, brožury, fotografie, informační produkty a reklamní materiály na papírových nosičích, data a databáze na papírových nosičích, plakáty, pohledy, samolepky, obtisky, papírové a umělohmotné tašky jako upomínkové předměty, papírové obaly všeho druhu, ubrusy a ubrusy, tácky, papírové vložky, štočky, umělecké nebo ozdobné předměty z papíru, brožury, historické brožury, tiskopisy, pohlednice, známky, prospekty, katalogy, periodika, průvodce, ročenky, papírové informační produkty, tiskárenské výrobky, tiskoviny, propagační publikace, propagační materiály, reklamní materiály, výstavní katalogy, periodické a neperiodické publikace, alba, bloky, těžítka, inzertní listy, psací a kancelářské potřeby, plakáty, gratulace, omalovánky, mapy, obrazy, reklamní a ozdobné předměty, tiskařský materiál, lepenkové krabice, zápisníky a záznamníky jako upomínkové předměty, vystřihovánky, památníky, lepenka, diplomy, rozvrhy hodin, potištěné papírenské výrobky, nože na řezání papíru, potištěné pytle a sáčky z plastických hmot pro obalovou techniku, umělecké a upomínkové předměty v rámci této třídy, malby, obrazy malované (též olejomalby), rytiny, rytiny všeho druhu (dřevorytina, hlubotisky, mědirytina, lepty, tisky napodobující rytiny) a další upomínkové předměty této třídy; (21) kartáče, smetáky, košťata, smetníky (nádoby na smet), rejžáky, smetáček a lopatka, kartáče elektrické, s výjimkou kartáčů jako součástí strojů, kartáček z dřeviny, kartáče na čištění nádrží a nádob, čisticí nástroje, drátěnky, drátky na čištění parket, hadry na čištění, houby na čištění, mycí houby, kartáče na obuv, kartáče na koně, na umývání nádobí, kartáčky na zuby, skleněné ampule, bandasky, skleněné nádoby (baňky, lahve), brusné houby na kůži, cedníky s výjimkou cedníků z drahých kovů, džbány s výjimkou džbánek z drahých kovů, háčky, hrnčířské zboží, hřebeny, jelenice na čištění, kamenina, kartáče na umývání nádobí, kartáčky na nehty, kartáčky na obočí, kbelíky na smet, količky na prádlo, koše na odpadky, koše na použití v domácnosti s výjimkou košů z drahých kovů, křemenné sklo, květináče, nádoby na led, lešticí rukavice, misky na mýdlo, misky na mycí houby, hluboké mísy, mopy, návleky v rámci této třídy, trychtýře, nástroje na čištění, kosmetické pomůcky, prádelní sušáky, prkénka kuchyňská, rozstřikovače, kropicí zařízení, skleněná vlákna jiná než na izolaci a textilní účely, skleněné zátky, uzávěry, vepřové štětiny, trychtýře, utěrky napuštěné čisticími přípravky, valchy, vaničky, vědra, výlevky, vývrtky, žině, vlasy pro kartáče, veškeré spotřební zboží spadající do této třídy.

- (590) Barevná
(730) **Vala Zdenek**, Na stráni 613, Uherské Hradiště, 68601, CZ
(740) DANĚK & PARTNERS Advokátní a patentová kancelář, Dr. Vilém Daněk, Vinohradská 45, Praha 2, 12000

- (210) **O-442749**
(220) 10.11.2006
(320) 10.11.2006
(511) 3, 24, 25, 35, 41, 45
(540)

**CZECH
FASHION
CENTRE**

- (510) (3) kosmetika, parfumerie; (24) tkaniny a textilní výrobky; (25) oděvy, obuv a kloboučnické zboží; (35) propagační činnost, reklama; (41) výchova, vzdělávání, zábava, kulturní aktivity; (45) svatební agentury.

- (590) Barevná
(730) **Našila, s.r.o.**, Elišky Krásnohorské 4/11, Praha 1, Josefov, 11000, CZ

- (210) **O-442759**
(220) 10.11.2006
(320) 10.11.2006
(511) 35, 38, 41, 42
(540)

epoptávka.cz

- (510) (35) systematizace informací do databází, reklamní, inzertní a propagační činnost, marketing, zprostředkování obchodu, automatizované zpracování dat, poskytování informací v oblasti obchodu, propagace, reklamy a v dalších oblastech obsažených v této třídě, marketingová činnost, průzkumy trhu, šíření obchodních informací prostřednictvím informačních a telekomunikačních sítí, provozování internetového serveru, provozování internetového portálu v rámci této třídy, on-line nákupní a prodejní služby, elektronická koordinace a zpracovávání nabídky a poptávky mezi kupujícími a prodávajícími, služby zákazkového přístupu a informační služby pro kupující a prodávající, zprostředkovatelské a obstaravatelské služby v obchodní oblasti, monitoring tržního prostředí prostřednictvím sítě Internet, poskytování pomoci při provozu obchodu a související reklamní, informační, zprostředkovatelská a obstaravatelská činnost, jako vedení databáze účastníků, párování konkrétních poptávek s nabídkou účastníků subjektů, shromažďování, poskytování, třídění, překlad nebo jiné zpracovávání obchodních nebo podnikatelských informací včetně vytváření, zpracovávání a třídění dat v rámci databází, pomoc při řízení obchodní činnosti, průzkum trhu, šíření propagačních informací, zejména systemizace informací do počítačových databází; (38) provozování internetového serveru, provozování internetového portálu, přenos zpráv a informací, zprostředkování elektronického či telekomunikačního spojení, poskytování přístupů k počítačovým serverům, informační služby na Internetu, zejména úplatné či bezúplatně zpřístupňování a uveřejňování informací prostřednictvím Internetu, poskytování informačního servisu prostřednictvím telefonu, mobilní telekomunikační sítě, Internetu, poskytování přístupu na on-line informační služby a databáze, přenos, úplatné či bezúplatně poskytování informací, jehož předmětem může být jakákoli datová položka obsažená v databázích, on-line informační a databázové služby, komunikační služby prostřednictvím Internetu, vnějších a vnitřních sítí, šíření elektronických tiskovin, časopisů, periodik a knih prostřednictvím počítačové, datové, elektronické, telekomunikační nebo informační sítě, provozování informační a datové sítě; (41) elektronické publikování (DTP), poskytování on-line publikací, organizování soutěží, provozování her on-line z počítačové sítě, vydávání knih a časopisů on-line, informace o možnostech zábavy, informace o možnostech rekreace, informace o výchově a vzdělávání, informace o možnostech rozptýlení, publikování a vydávání knih, časopisů a magazínů, služby v oblasti vzdělávání, zábavy a sportu, digitální zpracování obrazu; (42) strukturování a programování či jiné vytváření databází, jiných datových systémů a aplikací pro jejich zpracování, včetně jejich poskytování přístupu k nim a jejich instalace, zavádění, aktualizace a údržby, návrhy, strukturování a programování či jiné vytváření internetových či intranetových počítačových stránek a nástěnek (webpages a websites) a internetových či intranetových aplikací, včetně jejich instalace, zavádění, aktualizace a údržby, hostování (poskytování volného prostoru) pro internetové či intranetové počítačové stránky a nástěnky (webpages a websites) nebo hostování (poskytování volného prostoru) v rámci těchto stránek či nástěnek, hostování (poskytování volného prostoru) pro internetové či intranetové aplikace, převod (konverze) počítačových programů, dat či jiných údajů v elektronické podobě z různých formátů do jiných formátů, převod (konverze) dokumentů, dat či jiných údajů z

fyzických médií na elektronická média, tvorba software, tvorba počítačové databáze, vývoj, úpravy, pronájem programového vybavení, poskytování přístupů k počítačovým databázím, vývoj programů, programování pro počítače, řešerše technických dat a vypracování technických zpráv, tvorba a údržba webových stránek, výzkum a vývoj software, poradenství v oblasti software a výpočetní techniky, grafické služby, počítačová grafika, webový design, návrhy, strukturování a programování či jiné vytváření počítačových programů a počítačových systémů, zejména programového vybavení internetových, intranetových či jiných síťových serverů, serverových stanic a systémů, včetně jejich instalace, zavádění, aktualizace a údržby, návrhy.

- (590) Barevná
(730) **B2M.CZ s.r.o.**, Sluneční náměstí 2583/11, Praha 13, 15500, CZ
(740) HALAXOVÁ & HALAXOVÁ, TETRAPAT, RNDr. Zdeňka Halaxová, Horní náměstí 7, Olomouc, 77200

(210) **O-442761**

- (220) 10.11.2006
(320) 10.11.2006
(511) 5, 32
(540)



- (510) (5) dietetické a regenerační energetické sirupy s obsahem iontů, vitamínů, stopových prvků nebo antioxidantů pro léčebné účely;
(32) nealkoholické nápoje, ovocné a energetické nápoje.
(590) Barevná
(730) **NUTRIPRODUCT s.r.o.**, Martinákova 288/29, Prostějov, 79601, CZ
(740) Ing. Libor Markes, Grohova 54, Brno, 60200

(210) **O-442762**

- (220) 10.11.2006
(320) 10.11.2006
(511) 5, 32
(540)



- (510) (5) dietetické a regenerační energetické sirupy s obsahem iontů, vitamínů, stopových prvků nebo antioxidantů pro léčebné účely;
(32) nealkoholické nápoje, ovocné a energetické nápoje.
(590) Barevná
(730) **NUTRIPRODUCT s.r.o.**, Martinákova 288/29, Prostějov, 79601, CZ
(740) Ing. Libor Markes, Grohova 54, Brno, 60200

(210) **O-442866**

- (220) 14.11.2006
(320) 14.11.2006
(511) 1, 2, 3, 4, 5, 6, 7, 8, 9, 10, 11, 12, 13, 14, 15, 16, 17, 18, 19, 20, 21, 22, 23, 24, 25, 26, 27, 28, 29, 30, 31, 32, 33, 34, 35, 36, 37, 38, 39, 41, 42, 43, 44, 45

(540) **ALIMBEX**

- (510) (1) chemické výrobky, apretury, brzdové kapaliny, čínidla povrchově aktivní, fotografické filmy a papíry, chemické prostředky a přípravky, chladicí kapaliny nebo směsi, impregnační látky, lepidla, mořidla, směsi pro opravy pneumatik, tmel na opravu porcelánových výrobků, na kůži, na pneumatiky, hnojiva; (2) antikoroziiva, asfaltové nátěry, barviva, barvy, inhibitory proti korozi, laky, mořidla lihová, nátěrové hmoty,

pojiva do barev, ředidla, fermeže, tmel sklenářský, tonery pro kopírovací stroje a zařízení; (3) brusné přípravky, kapaliny do ostříkovačů vozidel, parfumerie, kosmetika, leštidla, mycí prostředky, voňavkářské zboží, prací prostředky, přípravky k leštění, odmašťování a broušení, mýdla, zubní pasty; (4) průmyslové oleje a tuky, mazadla, svíčky, svíce; (5) dietetické výrobky k lékařským účelům, potraviny pro děti, náplasti, obvazový materiál, dezinfekční prostředky, hygienické výrobky, farmaceutické a veterinářské výrobky, přenosné lékárníčky; (6) bazény kovové, dráty, dveře kovové, hmoždinky z kovu, hřebíkářské zboží, šrouby, klíky, kolečka k nábytku kovová, kování pro stavby nebo pro nábytek, drobné kovové zboží, rolety z kovu, řetězy, svěráky, zámky všeho druhu, zámečnické výrobky, bezpečnostní pokladny a kovové schránky, kovové schody, kovové železniční pražce, tlakové zásobníky, kovové montážní klíče, kovové stavební konstrukce, olovnice k vyvažování kol; (7) autogeny, balicí stroje, brusky jako stroje, brusné kotouče jako části strojů, čepy otočné, čerpadla a filtry pro motory, čisticí stroje, žhavicí svíčky pro dieselové motory, dopravní pásy, dynamo, etiketovací stroje, frézky, elektrické generátory, hydraulické mechanismy, karburátory, kladkostroje, pístní kroužky, mlecí stroje, mísicí kuchyňské stroje elektrické, drtící zařízení, ložiska, lodní motory, mixéry, mlýnky, motory s výjimkou motorů pro pozemní vozidla, mycí zařízení pro vozidla, nože elektrické, obráběcí stroje, pružiny jako části strojů, pistole stříkací na barvy, pistole na vytlačování tmelů a podobných hmot, pračky, vrtačky, řezací hlavy, sklíčidla, soustruhy, seřizovací stroje, zapalovací svíčky, šicí stroje, zdvihací přístroje, stroje s mechanickým pohonem, redukční ventily, uzavírací ventily, svářecí stroje, tlakové ventily, vysavače a jejich příslušenství; (8) automobilové zvedáky, brousny, brusné kameny, čepelky na holení, frézy, holicí strojky, kladiva, kleště, klíče matkové, nýtové, šroubové, nože, kuchyňské nože, nářadí a nástroje ruční, nástroje na řezání závitů, nůžky, páky, pilníky, pily, řezné nástroje a nářadí, stahovávky, šroubovávky, sečné zbraně, břitvy, hustilky pneumatik ruční; (9) aparáty a přístroje vědecké, geodetické, fotografické, filmové, přístroje pro vážení, záchranu, automaty hrací a výdejní, brýle, brýlová skla a obroučky, benzinové čerpací stanice, dalekohledy, nosiče dat magnetické a optické, magnetické pásky, videokazety, audiokazety, CD disky, dýchací přístroje, filmy exponované, fonografy, fotokopírovací stroje, kalibry, měřicí, zkušební a kontrolní přístroje a nástroje, měřky ke kontrole automobilových válců, měřidla, ochranné přilby, optická vlákna, tachometry, taxametry, zapisovací pokladny, žehličky, elektronické publikace na nosičích a přenášené po síti, kolektory, elektroměry, elektrolyzáry; (10) přístroje a nástroje chirurgické, lékařské, zubolékařské a zvěrolékařské, nábytek speciální pro lékařské účely, zařízení a příslušenství k zařízení pro podporu dýchání, zařízení pro dýchací přístroje k umělému dýchání, zařízení pro kyslíkovou terapii, příslušenství a součásti rozvodů technických plynů pro zdravotnické použití, masážní přístroje; (11) automobilové reflektory, bojler, osvětlovací přístroje a zařízení, elektrické topné přístroje, filtrovací stroje, chladicí a mrazicí přístroje a zařízení, chladničky, mrazničky, kamna, kávovary, klimatizační zařízení, klotzety, jejich části a příslušenství, varné přístroje a zařízení, lampy, lustry, ohříváče vody, radiátory, ventilátory, zařízení pro větrání, regulátory tlaku na propan nebo propan-butan, regulátory plynu, regulátory tlaku plynu, regulační a bezpečnostní příslušenství plynovodní, plynové hořáky, ohřívací hořáky a opalovací hořáky, zejména na propan nebo propan-butan, příslušenství k hořákům na propan nebo propan-butan, zejména prodlužovací a rozbočovací trubky; (12) automobily všeho druhu, sněhové řetězy, stěrače, tlumiče, vzdušné balóny, bezpečnostní pásy do dopravních prostředků, blatníky, brzdy, čepy náprav, čluny, dětské kočárky, dopravní prostředky, duše do pneumatik, hnací řetězy, houkačky pro vozidla, jízdní kola, kryty na automobilová kola, lodní výstroj, ložiska pro vozidla, motocykly, nárazníky, nosiče lyží, kol, zavazadel a podobně k automobilům, obložení brzd, ochranné rámy pro vozidla, pera na zavěšení vozidel, pneumatiky, potahy do vozidel, rozpěry pro vozidla, řemenice a řemeny pro vozidla, volanty; (13) ohňostroje a pyrotechnické výrobky, střelné zbraně, výbušniny, střelivo; (14) drahé kovy a jejich slitiny, předměty z těchto materiálů, šperky, drahé kameny, hodinářské výrobky, chronometry, bižuterie, budíky, drahokamy přírodní nebo umělé, jehlice nebo náušnice, klenotnické zboží; (15) hudební nástroje, elektronické hudební nástroje; (16) papír a výrobky z papíru,

alba, balicí papír, bloky, brožury, časopisy, děrovače, desky na spisy, dopisní papír, etiketovací přístroje, kancelářské potřeby, knihy, přístroje a stroje na rozmnožování, lepicí pásky, lepidla pro kancelářské účely nebo pro domácnost, plnicí a rýsovací pera, ručníky papírové, fotografie, štetce, psací stroje, učební a školní pomůcky a potřeby, tiskařské štočky, obaly jako papírenské výrobky, publikace, periodika, makety, lepenka a výrobky z těchto materiálů, pořadače, poznámkové bloky, školní sešity, skicáky, plakáty, gratulace, pohlednice, pytlíky a sáčky, papírové tašky, krabice lepenkové nebo papírové, kalendáře, samolepky, obtisky, omalovánky, mapy, obrazy, papírové hračky, tužky, pastelky, tuhy, gumy, ořezávátka, penály, papírové kapesníky, tiskoviny, tiskařské výrobky, materiál pro umělce, pauzovací papír, pásky do psacích strojů, pečetidla, tabule, tabulky, modelovací hmoty, papírové pleny, reklamní tiskoviny; (17) fólie z plastických hmot, guma, hadice, hadičky, izolace, tmely, osinek, materiály na izolace, materiály těsnící a ucpávací; (18) aktovky, brašny, kufry, kabelky, deštníky a slunečníky a jejich součásti a příslušenství, kožené předměty a zboží, peněženky, kůže a imitace kůže, biče, postroje na koně, sedlářské výrobky; (19) bazény nekovové, dlaždice, dveře nekovové, dýhy, parkety, stavební hmoty nekovové, kámen porodní a umělý, cement, vápno, malta, sádra, šterk, asfalt, smola, živec, přenosné domy, překližka, stavební sklo; (20) nábytek všeho druhu, bambus a výrobky z bambusu, výrobky ze dřeva, korku, rákosu, proutí, kostí, slonoviny, náhražky všech těchto materiálů, kolečka k nábytku nekovová, kování nábytkové nekovové, matrace, police, postele, rolety, spací pytle, zrcadla, rámy, pulty; (21) džbány, hrnce všeho druhu, keramika na použití v domácnosti, kuchyňské nádobí všeho druhu, láhve, misky, nádoby, rozprašovače kosmetiky, skla pro vozidla, skleněné nádoby a zboží, hřebeny, mycí houby, kartáče, porcelánové zboží, neelektrické vysavače a jejich příslušenství, kuchyňské náčiní neelektrické; (22) provazy, šňůry, síť, plachty, stany, pytle, surová textilní vlákna, vycpávkový materiál; (23) nitě, vlákna pro textilní účely; (24) bavlněné látky, česaná vlna, textilie z hedvábí, lněné tkaniny, mohér, nábytkové tkaniny, nepromokavé tkaniny, potahy na nábytek, ručníky, samet, satén, pokrývky; (25) bavlněná konfekce, obleky, čepice, dámská konfekce, konfekční oděvy, jeansy, elastické pletené oděvy, kloboučnické zboží, košile, obuv, kožichy, kožešiny jako oděvy, kravaty, plavky, rukavice, oděvy z kůže, prádlo osobní, prádlo spodní všeho druhu; (26) brože, knoflíky, ozdoby oděvů, stuhy, šněrovadla, špendlíky, jehly, umělé květiny; (27) koberce, linoleum, podlahovina, různé druhy rohože včetně koberečků do vozidel, tapety; (28) bazény přenosné, brusle, kolečkové brusle, cínové hračky, golfové hole a míčky, gumové hračky a míče, gymnastické zařízení a nářadí nebo náčiní, hry, hračky, koloběžky, loutky, lyže, modely vozidel, rybářské výrobky a náčiní včetně prutů a navíjáků, tělocvičné a sportovní potřeby, ozdoby na vánoční stromky, modely zmenšených automobilů, lodí a letadel, puzzle, hračky, hrací karty; (29) maso, ryby, drůbež, zvěřina, masové výtažky, konzervované, sušené a vařené ovoce a zelenina, zavařeniny, vejce, mléko, máslo a jiné mlékárenské výrobky, jedlé oleje a tuky, potraviny v konzervách, mléčné nápoje; (30) káva, čaj, kakao, cukr, rýže, chléb, sušenky, suchary, zmrzlina, sůl, koření, obilní vločky, obilní přípravky, čokoláda, mouka, jemné pečivo, cukrovinky, med, kvasnice, pepř, ocet, chuťové omáčky, kávové, kakaové a čokoládové nápoje; (31) zemědělské, zahradnické a lesnické výrobky, ovoce, zelenina, živé rostliny a zvířata, semena, květiny, slad; (32) pivo, voda, nealkoholické nápoje, sirupy k přípravě nápojů, ovocné šťávy, limonády, nápoje lihuprosté; (33) alkoholické nápoje, destiláty, lihoviny, líkery a nápoje destilované; (34) tabák, kuřácké potřeby, zápalky, cigarety, doutníky; (35) reklamní, inzertní, propagační a marketingová činnost, průzkum a vyhodnocování trhu, zprostředkovatelská činnost v oblasti obchodu, provozování informačního systému, získávání, zpracování a distribuce dat, analýzy nákladů, obchodní nebo podnikatelské informace, překlad informací do počítačové databáze, statistické informace, zprostředkovatelská činnost v oblasti výše uvedených služeb, činnost podnikatelských a organizačních poradců, dodavatelské služby pro třetí osoby, dovozní a vývozní kancelář; (36) finanční analýzy, nájem a pronájem bytů a domů, pronájem nebytových prostor, clearing, daňové odhady, finanční informace a finanční poradenství, finanční služby, kapitálové investice, realitní kanceláře, leasing, správa domů, obchodování s nemovitostmi, pronájem a správa

nemovitostí, zprostředkování nemovitostí, správa majetku, ubytovací kanceláře (byty, místnosti), činnost finančních a ekonomických poradců; (37) montáž zastřešení a krytů na bazény a zimní zahrady, stavebnictví, opravy; (38) veřejné telekomunikační služby, neveřejné telekomunikační služby, pronájem přenosových cest pro přepravu všech druhů informací, propojování telekomunikační sítě s telekomunikačními sítěmi dalších provozovatelů, připojování telekomunikačních zařízení, mezinárodní telekomunikační služby, získávání, zpracování a poskytování veřejných informačních služeb s využitím telekomunikačních zařízení a služeb, telekomunikační operátor, služby širokopásmových sítí a služby datových i hlasových virtuálních privátních sítí, služby inteligentních sítí, distribuce informací pomocí komunikace mezi sítěmi, provozování služeb na Internetu zařazených ve tř. 38, informace přenášené po Internetu; (39) automobilová doprava, balení zboží, doručování zboží, pronájem nákladních vozidel, pronájem skladů, skladování, informace o skladování, pronájem skladů; (41) služby nahrávacího studia, vydávání elektronických knih a časopisů, elektronické publikování, informace o možnostech rozptýlení, zábavy a vzdělávání, organizování a vedení konferencí a seminářů, organizování kulturních nebo vzdělávacích výstav, zábava, pobavení, vydavatelská a nakladatelská činnost, tvorba a výroba televizních a audiovizuálních programů, agenturní činnost v oblasti kultury a umění, zprostředkování v oblasti kultury a zábavy, soutěžní a zábavní činnost; (42) poradenská činnost v oblasti zastřešení a krytů bazénů a zimních zahrad, průmyslový výzkum, návrh hardware a software; (43) služby zajišťující stravování a nápoje, dočasné ubytování; (44) lékařské služby, veterinární služby, péče o hygienu a krásu osob a zvířat, zemědělské, zahradnické a lesnické služby; (45) osobní a společenské služby poskytované třetími osobami k uspokojení potřeb jednotlivců, bezpečnostní služby na ochranu majetku a osob.

(730) **ALBION Group, s.r.o.**, Mečislavova 11/414, Praha 4, 14000, CZ

(740) Ing. Václav Kratochvíl, patentový zástupce, Tábořská 758/33, Mladá Boleslav, 29301

(210) **O-442938**

(220) 16.11.2006

(320) 16.11.2006

(511) 6, 9, 16, 17, 24, 35, 36, 37, 41, 42

(540)



(510) (6) magnetické folie, kupř. pro reklamy na vozidlech; (9) nahané i nenahané nosiče záznamu zvuku a obrazu, zejména audiokazety, videokazety, magnetofonové pásky, gramofonové desky, kompaktní disky, video-disky, audiovizuální díla na nosičích, hudební díla na nosičích, informace a záznamy na jakémkoli nosiči (s výjimkou papírových nosičů ve třídě 16), i v elektronické podobě, světelná reklama; (16) propagační tiskoviny, zejména katalogy, prospekty, plakáty, fotografie, pozvánky, pohlednice, gratulace, dopisní papíry, obálky, kalendáře, zejména nástěnné a stolní, activity books, balicí papír, tašky z papíru a z umělé hmoty, obaly všeho druhu papírové i z umělé hmoty, publikace periodické i neperiodické, tiskoviny, časopisy včetně uměleckých, umělecké a ozdobné předměty z papíru a z plastické hmoty, obalové materiály z plastických hmot, divadelní dekorace, malby, obrazy, umělecké předměty zařazené do tř. 16, grafické reprodukce; (17) samolepicí folie z plastických hmot jako materiál pro reklamní účely; (24) laminátové podkladní tkaniny pro reklamní účely; (35) organizování obchodních výstav, aranžování pro účely výstavnictví, reklamní, inzertní a propagační činnost prostřednictvím jakéhokoliv media, tj. i prostřednictvím telefonní, datové nebo informační sítě, reklama venkovní i velkoplošná, grafická reklama polepem ploch, potisk reklamních předmětů, tvorba reklamních materiálů na samolepicích foliích pro třetí osoby, tvorba reklamních ploch

a nosičů reklamy, agenturní činnost v oblasti reklamy a propagace, zprostředkovatelská činnost v oblasti obchodu a mediálního průmyslu jako je zprostředkování reklamy, inzerce, propagace, informací a zpravodajství, styky s veřejností (public relations), marketing, obstaravatelství v rozsahu tř. 35, obchodní jednatelství; (36) zprostředkování ocenění a odhadů nemovitostí jakož i jejich koupě, prodeje a pronájmu, správa majetku, pozemků a budov, obstaravatelství v rozsahu tř. 36, finanční analýzy zejména spojené s obchodem nemovitostmi, realitní kancelář; (37) provádění staveb včetně takových, které souvisejí s reklamou či propagací; (41) nakladatelská a vydavatelská činnost, fotografování, obrazové zpravodajství, organizování a vedení kolokvií, kongresů, seminářů a sympozií, organizování kulturních nebo vzdělávacích výstav, příprava scénářů (libret) kupř. pro výstavy, pořádání soutěží včetně soutěží krásy, pořádání módních přehlídek; (42) pořádání výstav, služby inženýrské, expertní a projekční, pořizování scénářů, zejména pro výstavy, grafické a kreslířské služby všeho druhu, služby architektů, odborné konzultace v oblasti grafického designu, architektury, výstavnictví a dalších služeb spadajících do tř. 42, poskytování know-how, dekorace interiérů, inženýrská činnost v investiční výstavbě.

(730) **Svobodová Petra**, Americká 46, Plzeň, 30100, CZ

(740) **TICHÝ & POLÁČEK** Patentoprávní a známková kancelář, JUDr. Jaromír Tichý, Dominikánská 6, Plzeň, 30112

(210) **O-443291**

(220) 29.11.2006

(320) 29.11.2006

(511) 16, 33, 35

(540)

VALTICKÉ ARCHIVNÍ PODZEMÍ

(510) (16) papír, lepenka a výrobky z těchto materiálů, které nejsou zařazeny do jiných tříd, tiskárenské výrobky, potřeby pro knižní vazby, fotografie, papírenské zboží; (33) alkoholické nápoje (s výjimkou piva), především vína; (35) propagační činnost, pomoc při řízení obchodní činnosti, obchodní administrativa, kancelářské práce, propagační publikace - rozšiřování, obchodní informace, inzerce reklamní, výstavy - organizování výstav na pomoc obchodu a výstav reklamních.

(730) **Vinařství Valtice s.r.o.**, nám. Svobody 3, Valtice, 69142, CZ

(740) **Bc. Kamil Kolátor**, Lučanská 5, Jablonec nad Nisou, 46602

(210) **O-443307**

(220) 29.11.2006

(320) 29.11.2006

(511) 3, 5, 8, 9, 11, 12, 14, 16, 18, 20, 21, 24, 25, 28, 35, 36, 37, 38, 39, 41, 42, 43, 44

(540)

Vzhůru občané

(510) (3) parfumerie, kosmetika; (5) farmaceutické a veterinářské výrobky, hygienické výrobky pro léčebné účely, dietetické přípravky pro léčebné účely, potraviny pro batolata, náplasti a obvazový materiál, výživové doplňky potravy; (8) nářadí a nástroje s ručním pohonem; (9) přístroje a nástroje vědecké, námořní, geodetické, fotografické, filmové, optické, přístroje pro vážení, měření, signalizaci, inspekci, ochranu a přístroje pro vyučování, počítače, přístroje a zařízení pro záznam, přenos, převod, zpracování a reprodukci zvuku, obrazu, textu nebo jiných dat či informací, nosiče záznamů zvuku, obrazu, textu nebo jiných dat či informací, data, databáze, databázové produkty, databázové systémy, informace a záznamy v elektronické podobě, bez ohledu na to, zda uložené na samostatných nosičích a/nebo v rámci datových, informačních či telekomunikačních sítí, elektronické časopisy, elektronická periodika a knihy v elektronické podobě, související software a hardware, včetně elektronických multimediálních aplikací, multimediálních nebo informačních katalogů a aplikací pro prohlížení, zpracovávání nebo uchovávání dat v elektronické podobě; (11) přístroje pro osvětlení, topení, výrobu páry, klimatizaci, pro vaření, přístroje chladící, pro sušení ventilací rozvod vody a sanitární zařízení; (12) vozidla, dopravní prostředky pozemní, vzdušné nebo vodní; (14) klenoty, bižuterie, drahokamy, hodinářské výrobky a potřeby; (16) papír, lepenka a výrobky z těchto materiálů zařazené ve třídě 16, výrobky z

papíru, plakáty, kalendáře, pohlednice, gratulace, dopisní papíry, obálky, samolepky, obtisky, poznámkové bloky, desky na spisy, pořadače, omalovánky, activity books, balicí papír, obaly všeho druhu papírové, listy, pytlíky a sáčky pro obalovou techniku spadající do této třídy, školní sešity, skicáky, tužky, pastelky, tuhy, gumy, ořezávatka, ořezávatka, křidélka, penály, papírové tašky, papírové kapsníky, papírové ubrusy a ubrousky, těžička na papíry, tiskoviny, tiskopisy, časopisy, periodika, knihy, databázové produkty v papírové formě, databáze v papírové formě, tiskoviny z oblasti telekomunikací, tiskárenské výrobky, písmena pro tiskárny, losy, štočky, potřeby pro knižní vazby, psací stroje a kancelářské potřeby kromě nábytku, učební pomůcky s výjimkou přístrojů, umělecké nebo ozdobné předměty z papíru, obaly bublinové (z umělých hmot); (18) výrobky z kůže a imitace kůže patřící do této třídy, kufry a zavazadla; (20) nábytek, zrcadla, ložní potřeby, výrobky nejmenované v jiných třídách ze dřeva, korku, rákosu, vrbového proutí, z rohu, kosti, slonoviny, z kostic, želvoviny jantaru, perleti, mořské pěny, náhražky všech těchto materiálů nebo náhražky z plastických hmot; (21) náčiní a nádoby pro domácnost nebo kuchyň, přístroje k sekání, mletí, lisování s ručním pohonem, elektrické hřebeny, elektrické zubní kartáčky; (24) tkaniny a textilní výrobky patřící do této třídy; (25) oděvy, obuv, kloboučnické zboží; (28) hry, hračky, závodní a sportovní nářadí a náčiní, ozdoby vánočních stromků, pexesa, hrací karty, hry papírové, skládačky z papíru, papírové hračky, hlavolamy papírové; (35) shromažďování, poskytování, třídění, překládání nebo jiné zpracovávání obchodních nebo podnikatelských informací, včetně vytváření, zpracovávání a třídění dat v rámci databází, pomoc při řízení obchodní činnosti, průzkum trhu, šíření propagačních informací, zejména systemizace informací do počítačových databází, shromažďování a zpracovávání informací, zpracovávání specializovaných podnikových evidencí, reklamní a propagační činnost, rozšiřování a poskytování reklamních a inzertních materiálů, periodických a neperiodických tiskovin, zejména novin, časopisů určených pro reklamu a propagaci, prospektů, letáků, katalogů, reklamní literatury, brožur v tištěné podobě, v jiných nosných médiích či prostřednictvím sítě Internet nebo jiné obdobné veřejné či neveřejné telekomunikační sítě, reklama, marketing; (36) pojištění, služby finanční, služby finančních poradců, služby nemovitostní, zprostředkování těchto služeb; (37) stavebnictví, opravy, instalační služby, zprostředkování těchto služeb; (38) komunikace a přenos dat prostřednictvím veřejné nebo neveřejné telekomunikační sítě včetně Internetu, pomocí telefonů, mobilních telefonů, telefaxů, satelitů, počítačů či terminálů nebo jakýmkoliv jinými prostředky, včetně přenosu elektronické pošty a přenosu dat v reálném čase (přenosu zvuku, obrazu, textu nebo jiných dat či informací) a poskytování a zprostředkovávání služeb s tím spojených včetně poskytování přístupu a připojení k těmto telekomunikačním sítím včetně Internetu, provozování veřejné nebo neveřejné telekomunikační sítě, šíření elektronických tiskovin, časopisů, periodik, knih a jiných dat prostřednictvím veřejné nebo neveřejné telekomunikační sítě včetně Internetu, poskytování informačních služeb na Internetu včetně provozování elektronických nástěnek, diskusních skupin a fór a poskytování přístupu k on-line informačním službám a databázím, tisková agentura; (39) doprava, balení a skladování zboží, organizování cest a zprostředkování těchto služeb, skladování údajů a dokumentů uložených na hmotných nosičích nebo v elektronické podobě; (41) výchova, vzdělávání, zábava, sportovní a kulturní aktivity, elektronické publikování (DTP), poskytování on-line publikací, poskytování obsahu a zpřístupňování elektronických tiskovin, časopisů, periodik, knih a jiných dat prostřednictvím veřejné nebo neveřejné telekomunikační sítě včetně Internetu, organizování soutěží, provozování her on-line z počítačové sítě, vydávání knih a časopisů on-line, informace o možnostech zábavy, informace o možnostech rekreace, informace o výchově a vzdělávání, informace o možnostech rozptýlení, publikování a vydávání knih, časopisů a magazínů, služby v oblasti vzdělávání, zábavy a sportu, digitální zpracování obrazu; (42) vědecké a technologické služby a s nimi spojený výzkum a návrhy, průmyslové analýzy a výzkum, návrh a vývoj počítačového hardwaru a softwaru, právní služby, návrhy, strukturování a programování či jiné vytváření počítačových programů a počítačových systémů zejména programového vybavení internetových, intranetových či jiných síťových serverů, serverových stanic a systémů, včetně jejich instalace, zavádění, aktualizace a údržby, návrhy,

strukturování a programování či jiné vytváření databází, jiných datových systémů a aplikací pro jejich zpracování, včetně jejich zpřístupňování a jejich instalace, zavádění, aktualizace a údržby, návrhy, strukturování a programování či jiné vytváření internetových či intranetových počítačových stránek a nástěnek (webpages a websites) a internetových či intranetových aplikací, včetně jejich instalace, zavádění, aktualizace a údržby, hostování (poskytování volného prostoru) pro internetové či intranetové počítačové stránky a nástěnky (webpages a websites) nebo hostování (poskytování volného prostoru) v rámci těchto stránek či nástěnek, hostování (poskytování volného prostoru) pro internetové či intranetové aplikace, převod (konverze) počítačových programů, dat či jiných údajů v elektronické podobě z různých formátů do jiných formátů, převod (konverze) dokumentů, dat či jiných údajů z fyzických médií na elektronická média; (43) restaurační a ubytovací služby, služby rychlého občerstvení, zajišťování jídel a nápojů (catering), domovy důchodců; (44) lékařské služby, veterinární služby, farmaceutické poradenství, péče o hygienu a krásu osob a zvířat, zemědělské, zahradnické a lesnické služby.

(730) **RECIPROCITA družstvo**, Vranovská 19, Brno, 61400, CZ

(740) Ing. Dobroslav Musil, patentová kancelář, Ing. Dobroslav Musil, Cejl 38, Brno, 60200

(210) **O-443308**

(220) 29.11.2006

(320) 29.11.2006

(511) 3, 5, 8, 9, 11, 12, 14, 16, 18, 20, 21, 24, 25, 28, 35, 36, 37, 38, 39, 41, 42, 43, 44

(540)



(510) (3) parfumerie, kosmetika; (5) farmaceutické a veterinářské výrobky, hygienické výrobky pro léčebné účely, dietetické přípravky pro léčebné účely, potraviny pro batolata, náplasti a obvazový materiál, výživové doplňky potravy; (8) nářadí a nástroje s ručním pohonem; (9) přístroje a nástroje vědecké, námořní, geodetické, fotografické, filmové, optické, přístroje pro vážení, měření, signalizaci, inspekci, záchranu a přístroje pro vyučování, počítače, přístroje a zařízení pro záznam, přenos, převod, zpracování a reprodukci zvuku, obrazu, textu nebo jiných dat či informací, nosiče záznamů zvuku, obrazu, textu nebo jiných dat či informací, data, databáze, databázové produkty, databázové systémy, informace a záznamy v elektronické podobě, bez ohledu na to, zda uložené na samostatných nosičích a/nebo v rámci datových, informačních či telekomunikačních sítí, elektronické časopisy, elektronická periodika a knihy v elektronické podobě, související software a hardware, včetně elektronických multimediálních aplikací, multimediálních nebo informačních katalogů a aplikací pro prohlížení, zpracovávání nebo uchovávání dat v elektronické podobě; (11) přístroje pro osvětlení, topení, výrobu páry, klimatizaci, pro vaření, přístroje chladicí, pro sušení ventilací rozvod vody a sanitární zařízení; (12) vozidla, dopravní prostředky pozemní, vzdušné nebo vodní; (14) klenoty, bižuterie, drahokamy, hodinářské výrobky a potřeby; (16) papír, lepenka a výrobky z těchto materiálů zatříděné ve třídě 16, výrobky z papíru, plakáty, kalendáře, pohlednice, gratulace, dopisní papíry, obálky, samolepky, obtisky, poznámkové bloky, desky na spisy, pořadače, omalovánky, activity books, balící papír, obaly všeho druhu papírové, listy, pytlíky a sáčky pro obalovou techniku spadající do této třídy, školní sešity, skicáky, tužky, pastelky, tuhy, gumy, ořezávátka, ořezávátka strojky, penály, papírové tašky, papírové kapsníky, papírové ubrusy a ubrousky, těžítka na papíry, tiskoviny, tiskopisy, časopisy, periodika, knihy, databázové produkty v papírové formě, databáze v papírové formě, tiskoviny z oblasti telekomunikací, tiskárenské výrobky, písmena pro tiskárny, losy, štočky, potřeby pro knižní vazby, psací stroje a kancelářské potřeby kromě nábytku, učební pomůcky s výjimkou přístrojů, umělecké nebo ozdobné předměty

z papíru, obaly bublinové (z umělých hmot); (18) výrobky z kůže a imitace kůže patřící do této třídy, kufrů a zavazadla; (20) nábytek, zrcadla, ložní potřeby, výrobky nejmenované v jiných třídách ze dřeva, korku, rákosu, vrbového proutí, z rohu, kosti, slonoviny, z kotic, želvoviny jantaru, perleti, mořské pěny, náhražky všech těchto materiálů nebo náhražky z plastických hmot; (21) náčiní a nádoby pro domácnost nebo kuchyň, přístroje k sekání, mletí, lisování s ručním pohonem, elektrické hřebeny, elektrické zubní kartáčky; (24) tkaniny a textilní výrobky patřící do této třídy; (25) oděvy, obuv, kloboučnické zboží; (28) hry, hračky, závodní a sportovní nářadí a náčiní, ozdoby vánočních stromků, pexesa, hrací karty, hry papírové, skládačky z papíru, papírové hračky, hlavolamy papírové; (35) shromažďování, poskytování, třídění, překlad nebo jiné zpracovávání obchodních nebo podnikatelských informací, včetně vytváření, zpracovávání a třídění dat v rámci databází, pomoc při řízení obchodní činnosti, průzkum trhu, šíření propagačních informací, zejména systemizace informací do počítačových databází, shromažďování a zpracovávání informací, zpracovávání specializovaných podnikových evidencí, reklamní a propagační činnost, rozšiřování a poskytování reklamních a inzertních materiálů, periodických a neperiodických tiskovin, zejména novin, časopisů určených pro reklamu a propagaci, prospektů, letáků, katalogů, reklamní literatury, brožur v tištěné podobě, na jiných nosných médiích či prostřednictvím sítí Internet nebo jiné obdobné veřejné či neveřejné telekomunikační sítě, reklama, marketing; (36) pojištění, služby finanční, služby finančních poradců, služby nemovitostní, zprostředkování těchto služeb; (37) stavebnictví, opravy, instalační služby, zprostředkování těchto služeb; (38) komunikace a přenos dat prostřednictvím veřejné nebo neveřejné telekomunikační sítě včetně Internetu, pomocí telefonů, mobilních telefonů, telefaxů, satelitů, počítačů či terminálů nebo jakýmkoliv jinými prostředky, včetně přenosu elektronické pošty a přenosu dat v reálném čase (přenosu zvuku, obrazu, textu nebo jiných dat či informací) a poskytování a zprostředkovávání služeb s tím spojených včetně poskytování přístupu a připojení k těmto telekomunikačním sítím včetně Internetu, provozování veřejné nebo neveřejné telekomunikační sítě, šíření elektronických tiskovin, časopisů, periodik, knih a jiných dat prostřednictvím veřejné nebo neveřejné telekomunikační sítě včetně Internetu, poskytování informačních služeb na Internetu včetně provozování elektronických nástěnek, diskusních skupin a fór a poskytování přístupu k on-line informačním službám a databázím, tisková agentura; (39) doprava, balení a skladování zboží, organizování cest a zprostředkování těchto služeb, skladování údajů a dokumentů uložených na hmotných nosičích nebo v elektronické podobě; (41) výchova, vzdělávání, zábava, sportovní a kulturní aktivity, elektronické publikování (DTP), poskytování on-line publikací, poskytování obsahu a zpřístupňování elektronických tiskovin, časopisů, periodik, knih a jiných dat prostřednictvím veřejné nebo neveřejné telekomunikační sítě včetně Internetu, organizování soutěží, provozování her on-line z počítačové sítě, vydávání knih a časopisů on-line, informace o možnostech zábavy, informace o možnostech rekreace, informace o výchově a vzdělávání, informace o možnostech rozptýlení, publikování a vydávání knih, časopisů a magazínů, služby v oblasti vzdělávání, zábavy a sportu, digitální zpracování obrazu; (42) vědecké a technologické služby a s nimi spojený výzkum a návrhy, průmyslové analýzy a výzkum, návrh a vývoj počítačového hardwaru a softwaru, právní služby, návrhy, strukturování a programování či jiné vytváření počítačových programů a počítačových systémů zejména programového vybavení internetových, intranetových či jiných síťových serverů, serverových stanic a systémů, včetně jejich instalace, zavádění, aktualizace a údržby, návrhy, strukturování a programování či jiné vytváření databází, jiných datových systémů a aplikací pro jejich zpracování, včetně jejich zpřístupňování a jejich instalace, zavádění, aktualizace a údržby, návrhy, strukturování a programování či jiné vytváření internetových či intranetových počítačových stránek a nástěnek (webpages a websites) a internetových či intranetových aplikací, včetně jejich instalace, zavádění, aktualizace a údržby, hostování (poskytování volného prostoru) pro internetové či intranetové počítačové stránky a nástěnky (webpages a websites) nebo hostování (poskytování volného prostoru) v rámci těchto stránek či nástěnek, hostování (poskytování volného prostoru) pro internetové či intranetové aplikace, převod (konverze) počítačových programů, dat či jiných údajů v elektronické

podobě z různých formátů do jiných formátů, převod (konverze) dokumentů, dat či jiných údajů z fyzických médií na elektronická média; (43) restaurační a ubytovací služby, služby rychlého občerstvení, zajišťování jídel a nápojů (catering), domovy důchodců; (44) lékařské služby, veterinární služby, farmaceutické poradenství, péče o hygienu a krásu osob a zvířat, zemědělské, zahradnické a lesnické služby.

- (730) **RECIPROCITA družstvo**, Vranovská 19, Brno, 61400, CZ
(740) Ing. Dobroslav Musil, patentová kancelář, Ing. Dobroslav Musil, Cejl 38, Brno, 60200

- (210) **O-443312**
(220) 29.11.2006
(320) 29.11.2006
(511) 36, 37, 42
(540)



- (510) (36) pronájem nemovitostí, nemovitosti (obchodování s -), pronájem bytů, pronajímání kanceláří (nemovitosti); (37) stavebnictví, stavitelství, demolice budov, sklady (stavby a opravy -), izolování proti vlhkosti, stavby továren, izolování staveb, zednické služby, štukování, sádrování, dláždění cest, čištění budov (fasád, vnějších povrchů a ploch), pokrývačské služby (práce); (42) projekce (stavební), inženýrské práce (expertizy).
- (730) **Konstruktis - vyšší dodavatelství staveb, a.s.**, Kutnohorská 55/10, Praha 10 - Dolní Měchlupy, 10900, CZ
(740) Václav Müller, patentový zástupce, Filipova 2016, Praha 4, 14800

- (210) **O-443373**
(220) 01.12.2006
(320) 01.12.2006
(511) 40, 45
(540)

STOKES

- (510) (40) sítotisk, gumotisk, chemigrafie, galvanoplastika, knihtisk, ofsetový tisk; (45) služby zabezpečení výrobků proti paděláním prostřednictvím ochranných prvků, služby zajištění sekundárního ověřování přítomnosti, pravosti a charakteristik ochranných prvků v podezřelých dokumentech a výrobcích.
- (730) **INTEGRAF s.r.o.**, Myslbekova 273, Náchod, 54701, CZ
(740) PROPATENT, Ing. Vlasta Sedláčková, Ke Kateřinkám 1393, Praha 4, 14900

- (210) **O-443429**
(220) 04.12.2006
(320) 04.12.2006
(511) 5
(540)



- (510) (5) farmaceutické přípravky, zejména incretin mimetic, s výjimkou dietetických potravin a nápojů ve tř. 5.
- (730) **Amylin Pharmaceuticals, Inc. a Delaware Corporation**, 9360 Towne Centre Drive, San Diego, CA, US
(740) Baker & McKenzie v.o.s., JUDr. Gabriela Vendlová, Ph.D., Klimentská 46, Praha, 11000

- (210) **O-443477**
(220) 05.12.2006

- (320) 05.12.2006
(511) 5
(540)

GENIUS

- (510) (5) herbicidy pro použití v zemědělství.
(730) **Dow AgroSciences LLC**, 9330 Zionsville Road, 46268 Indianapolis, IN, US
(740) Společná advokátní kancelář Vsetečka Zelený Švorčík Kalenský a partneři, JUDr. Otakar Švorčík, Hálkova 2, Praha 2, 12000

- (210) **O-443520**
(220) 06.12.2006
(320) 06.12.2006
(511) 9, 37, 42
(540)



- (510) (9) přístroje a nástroje navigační, fotografické, kinematografické, měřicí, optické, elektrické, elektronické spadající do této třídy jako laserové měřiče rychlostí, mikrometrické přístroje, přístroje pro bezdrátový přenos informací, zařízení pro záznam, přenos a reprodukci zvuku nebo obrazu, přístroje a nástroje pro účely učební, jako např. nástroje a přístroje na měření, rychlosti, objemu, počítače a jejich součásti, softwarové produkty; (37) revize, servis, opravárenství a instalační služby u elektrických strojů a přístrojů a elektronických zařízení, zejména u laserových měřičů rychlostí; (42) softwarové služby (údržba a tvorba počítačových programů), návrh a vývoj počítačového hardwaru a softwaru, včetně poradenství v oblasti navrhování hardware a software.
- (730) **Linhart Martin**, Nad lesním divadlem 1215/6, Praha 4, 14200, CZ
(740) Václav Müller, patentový zástupce, Filipova 2016, Praha 4, 14800

- (210) **O-443561**
(220) 07.12.2006
(320) 07.12.2006
(511) 16, 35, 41, 43
(540)

CAFEBIO

- (510) (16) výrobky z papíru, tiskoviny, plakáty, letáky; (35) reklamní, propagační a inzertní činnost; (41) televizní a zábavní programy (tvorba); (43) restaurace, kavárny, cukrárny, služby občerstvení a ubytování.
- (730) **FEBIO spol. s r.o.**, Růžová 13, Praha 1, 11000, CZ
(740) PROPATENT, Ing. Vlasta Sedláčková, Ke Kateřinkám 1393, Praha 4, 14900

- (210) **O-443630**
(220) 11.12.2006
(320) 11.12.2006
(511) 32, 33
(540)

AKDOV

- (510) (32) nealkoholické aperitivy, sodovka, ličná voda, minerální vody (nápoje), soda, selterská voda - minerálka, stolní vody, vody (nápoje), koktejly nealkoholické, limonády, arašidové mléko (nealkoholický nápoj), nealkoholické nápoje, nápoje iontové, syrovátkové nápoje, nealkoholické nápoje z ovocných šťáv, mandlové mléko (jako nápoj), nealkoholické ovocné nektary, orgeada (nealkoholická nápoj), pivo, zázvorové pivo, zázvorová sodovka, sladové pivo, prášky na výrobu šumivých nápojů, sarsaparilový nápoj nealkoholický, sirupy pro limonády, sirupy na výrobu nápojů, rajčatová šťáva (nápoj), jablečný mošt (nealkoholický), zeleninové šťávy (nápoje), ovocné šťávy, přípravky na výrobu sodovky, přípravky na výrobu likérů, přípravky na výrobu minerálních vod, přípravky na výrobu nápojů, mošty, hroznový mošt (nekvašený), pивní mladinka, sladové nápoje, pastilky na výrobu šumivých nápojů, šerbet

(nápoje), šerbet (slazené ovocné nápoje), nealkoholické výtažky z ovoce, výtažky z chmele na výrobu piva, příchutě na výrobu nápojů; (33) alkoholické aperitivy, arak (lihovina z rýže), víno, matolinové víno, whisky, likér anýzový, griotka, vodka, gin, digestiva (likéry, likéry hořké a pálenky), alkoholické koktejly, curacao (pomerančový likér), likéry, alkoholické nápoje (s výjimkou piva), alkoholické nápoje obsahující ovoce, lihoviny, destilované nápoje, medovina, mentolový likér, rum, saké, jablečný mošt (s alkoholem), hruškový mošt (s alkoholem), alkoholové extrakty, alkoholické výtažky z ovoce, alkoholické esence.

- (730) **Obshchestvo s organichennoy otvetstvennostyu "Mezon Griz" (Limited Liability Company)**, 35/98, ul. Esperanto, 420059 Kazan, Republic of Tatarstan, RU
(740) TRAPLOVÁ-HAKR-KUBÁT Advokátní a patentová kancelář, JUDr. Jarmila Traplová, Přístavní 24, Praha 7, 17000

- (210) **O-443679**
(220) 13.12.2006
(320) 13.12.2006
(511) 3, 5, 16, 19, 29, 30, 31, 32
(540)

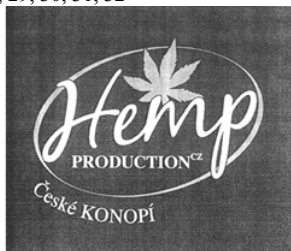

- (510) (3) mýdla, čistící mléka pro toaletní účely, toaletní a čistící prostředky, depilační přípravky, pleťové masky, krém na obuv a kůži, kosmetické krémy, kosmetika, lešticí přípravky, líčidla, odličovací přípravky, vlasové přípravky, rtěnky, šampony, toaletní přípravky a potřeby, ústní vody, vlasové vody, vody po holení, voňavky, zubní pasty, pomády na rty, masážní oleje; (5) léčivé byliny, bylinné čaje, dietetické nápoje a potraviny upravené pro lékařské účely, doplňky potravin pro lékařské účely, kapsle s vitamíny; (16) papír, lepenka a výrobky z těchto materiálů; (19) stavební materiály nekovové, lisované desky dřevěné; (29) oleje a tuky jedlé, pražená semena; (30) káva, čaj, kakao, mouka a přípravky z obilnin, chléb, pečivo, čokoláda, mšlí, těstoviny, omáčky k ochucení, chipsy; (31) výrobky zemědělské, zahradnické, lesní a zrní neuvedené v jiných třídách, osivo, rostliny a přírodní květiny, semena; (32) nealkoholické nápoje, energetické nápoje, pivo.
(590) Barevná
(730) **HEMP PRODUCTION CZ, s.r.o.**, Chrašnice 7, Chrašnice, 26272, CZ
(740) KUDRLIČKA a SEDLÁK, Ing. Jiří Sedlák, Husova 5, České Budějovice, 37001

- (210) **O-443695**
(220) 13.12.2006
(320) 13.12.2006
(511) 9, 16, 35, 38, 41
(540)



- (510) (9) data, databáze a jiné informační produkty na nosičích dat a v elektronických datových, informačních telekomunikačních sítích všeho druhu, nosiče magnetických, optických a kombinovaných audio, video audiovizuálních záznamů, multimediálních aplikací, zejména floppy disky, CD-ROMy, magnetické pásky, disky, videokazety apod., elektronické sítě, multimediální informační katalogy, elektronické časopisy, elektronická periodika a knihy v elektronické podobě, počítače, audio, video a audiovizuální technika včetně doplňků a příslušenství patřící do tř. 9, software; (16) propagační a informační materiály jako obálky, štítky,

formuláře, tiskopisy, dopisní papíry, psací potřeby, obaly na spisy, samolepky, kancelářské potřeby, obtisky, plakáty, fotografie, katalogy, reklamní tiskoviny, inzertní listy, etikety, prospekty, novoročenky, vizitky, pohlednice, kalendáře, periodické a neperiodické publikace, mapy, razítka a razidla, papírové pásky a karty na zaznamenávání počítačových programů; (35) inzertní, propagační a marketingová činnost, on-line inzertní činnost, obchodní nebo podnikatelské informace, propagační tisk, organizační zajištění a pořádání výstav a prezentací pro komerční účely, překlad informací do počítačové databáze, obchodní průzkum, analýzy nákladů; (38) telefonní a telekomunikační služby, přenos veřejných informací, zpráv a obrázků pomocí počítačů, zprostředkování v oblasti telekomunikací, šíření elektronických časopisů a jiných periodik, knih a dalších informací v počítačových sítích, zprostředkovatelská služba v telekomunikačních službách a v šíření informací, počítačová komunikace, elektronická pošta, elektronické nástěnky, provozování informačních sítí, systémů a databází, včetně elektronických, zejména on-line systémů; (41) organizování a vedení konferencí a seminářů, školení, zveřejňování textů kromě reklamních, výroba rozhlasových a televizních programů, vzdělávací informace, vzdělávání.

- (730) **ČR - MINISTERSTVO INFORMATIKY**, Havelkova 2, Praha 3, 13000, CZ

- (210) **O-443722**
(220) 13.12.2006
(320) 13.12.2006
(511) 6, 37, 40, 42
(540)



- (510) (6) konstrukce (kovové přenosné), konstrukce (kovové stavební), konstrukce (kovové), konstrukce (kovové) pro bazény, kovové konstrukce kluzišť, lešení (kovová), markýzy (kovové), slévárenské kokily, slitiny oceli, slitiny z obecných kovů, sloupy (kovové), sloupy (kovové) pro elektrické vedení, sloupy (kovové) pro stavebnictví; (37) dozor nad stavbami, antikoroziní úprava, automobily (čištění -), automobily (leštění, politura -), automobily (mazání -), automobily (mytí -), automobily (opravy -), autoopravy, autoservisy, bagry a rypadla (pronajímání -), bezpečnostní schránky (údržba a opravy -), budovy (demolice -), budovy (utěšňování -), buldozery (pronájem -), cestářství (dláždění), cinování (opětné), čistící stroje (pronájem -), čištění, čištění (chemické -), čištění automobilů, čištění budov (fasád, vnějších povrchů a ploch), čištění budov (interiérů), čištění komínů, čištění nebo broušení pemzou, čištění oken, čištění ulic, dopravní prostředky (mytí -), důlní těžba, hornictví, elektrické spotřebiče (instalování a opravy), chladicí zařízení (instalace a opravy -), informace (stavební informace o opravách), izolování proti vlhkosti, izolování staveb, kancelářské stroje a zařízení (montáž, údržba a opravy -), klempířství a instalatérství, klimatizační zařízení (instalace a opravy -), kotle (čištění a opravy), lakování, glazurování, letadla (údržba a opravy -), lodě (stavba -), malování a natírání (interiérů a exteriérů -), montáže lešení, odrušování elektrických přístrojů, opravy bezpečnostních zámků, stavby továren, stavební dozor; (40) elektrolytické pokovování, galvanizace, pokovování; (42) projekce (stavební), projektová činnost, studie technických projektů, projektování, projektové studie technické, výzkum v oboru strojírenství, zkoušky materiálů.
(590) Barevná
(730) **OK - STEEL s.r.o.**, České mládeže 359, Liberec, 46008, CZ

- (210) **O-443723**
(220) 13.12.2006
(320) 13.12.2006
(511) 35, 37, 40, 42

(540)



- (510) (35) nákupní ceny, velkoobchodní ceny (analýzy -), obchodní a průmyslové podniky (pomoc při řízení -); (37) dozor nad stavbami, antikoroziní úprava, automobily (čištění -), automobily (leštění, politura -), automobily (mazání -), automobily (mytí -), automobily (opravy -), autoopravný, autoservisy, bagry a rypadla (pronajímání -), bezpečnostní schránky (údržba a opravy -), budovy (demolice -), budovy (utěšňování -), buldozery (pronájem -), cestářství (dláždění), cínování (opětné), čisticí stroje (pronájem -), čištění, čištění (chemické -), čištění automobilů, čištění budov (fasád, vnějších povrchů a ploch), čištění budov (interiérů), čištění komínů, čištění nebo broušení pemzou, čištění oken, čištění ulic, dopravní prostředky (mytí -), důlní těžba, hornictví, elektrické spotřebiče (instalování a opravy), chladič zařízení (instalace a opravy -), informace (stavební informace o opravách), izolování proti vlhkosti, izolování staveb, kancelářské stroje a zařízení (montáž, údržba a opravy -), klempířství a instalatérství, klimatizační zařízení (instalace a opravy -), kotle (čištění a opravy), lakování, glazurování, letadla (údržba a opravy -), lodě (stavba -), malování a natírání (interiérů a exteriérů -), montáže lešení, odrušování elektrických přístrojů, opravy bezpečnostních zámeků, stavby továren, stavební dozor; (40) elektrolytické pokovování, galvanizace, pokovování; (42) projekce (stavební), projektová činnost, studie technických projektů, projektování, projektové studie technické, výzkum v oboru strojírenství, zkoušky materiálů.
- (590) Barevná
(730) **ALIAZ - ocelové konstrukce, spol. s r.o.**, Česká mládeže 359, Liberec, 46008, CZ

(210) **O-443738**

- (220) 14.12.2006
(320) 14.12.2006
(511) 9, 13, 18, 24, 25, 28
(540)



- (510) (9) vesty plavecké záchranné, vesty korkové, oděvy ochranné pro potápění, oděvy ochranné pro letce, ochranné rukavice včetně ochranných rukavic pro potápěče, ochranné nákolennice, ochranné neprůstřelné vesty, ochranné oděvy proti úrazům, radiaci a ohni, pouzdra na dalekohledy a pouzdra na brýle nikoliv z kůže či z imitace kůže, ochranné plachty, stínítka k upevnění na čepici, clony na oči; (13) pouzdra na střelné zbraně, pouzdra na náboje, nárameníky na zbraně; (18) aktovky, batohy, brašny, chlebníky, kabely, kabelky, kufrý, tašky, torby, pouzdra a cestovní pytle všeho druhu zařazené v této třídě, jako např. kabely, tašky a torby nákupní, cestovní, plážové, pro školáky, ruční i na záda, tašky k nošení dětí kožené či z imitace kůže, pouzdra kožená, pouzdra z imitace kůže, peněženky, batohy turistické i školní, rucksaky turistické, batohy a rucksaky pro horolezce, rybáře, myslivce, tašky lovecké, kufrý, kufříky, cestovní neceséry, pouzdra na rybářské potřeby, obaly na oděvy (cestovní), pytle jako obaly, lodní pytle včetně nepromokavých, řemení jako součást postrojů na koně a řemeny kožené; (24) tkaniny a textilní výrobky neuvedené v jiných třídách, jako např. prádlo pro domácnost jako pokrývky na postele a jejich povlaky, pokrývky cestovní, potahy a povlaky na polštáře, stolní přehozy, prádlo ložní jako prostěradla, pokrývky ložní z textilních hmot, povlaky šité nahrazující prostěradla, nepromokavé tkaniny ložní, prostěradla pro nemocnice, ručníky, netkané textilie, spací pytle;

(25) oděvy, obuv a kloboučnické zboží všeho druhu zařazené v této třídě, jako např. oděvy, obuv a kloboučnické zboží pro sportovní, turistické, motoristické, rybářské a myslivecké využití, včetně oděvů, obuvi a kloboučnického zboží z kůže a z imitace kůže, kombinézy, uniformy, opasky, vložky textilní jako součást oděvů, zástěry šatové, oděvy koupací, plavky, koupací pláště, rukavičkářské zboží, vesty, pulovry, teplé vesty, vesty vlněné, tkané, pletené, pláště, též nepromokavé, prádlo spodní všeho druhu, prádlo spodní sající pot či nikoliv, prádlo spodní pletené, prádlo spodní pro extrémní klimatické podmínky, pokrývky hlavy, pláštěnky, šály, ponožky, přezůvky přes boty, vaky a pytle na oděvy; (28) pouzdra na udice, pouzdra na golfové hole nikoliv z kůže či z imitace kůže, polštářky ochranné pro fotbalisty, chrániče holenní, loketní, rukavice k provozování her, náciní tělocvičné.

- (730) **Hodonský Ladislav**, Bratislavská 2664, Břeclav, 69002, CZ
(740) **DADEJ, GHEORGHIU, KENDEREŠKI** Patentová a známková kancelář, Ing. Leopold Dadej, patentový zástupce, Na Valtické 339/6, Břeclav 4, 69141

(210) **O-443740**

- (220) 14.12.2006
(320) 14.12.2006
(511) 9, 16, 35, 38, 41, 42
(540)

TAXPEDIA

- (510) (9) záznamy na optickém a magnetickém nosiči, software; (16) periodické a neperiodické publikace; (35) obchodní informace, reklama, propagace, marketing; (38) šíření elektronických časopisů, informací, elektronických periodik prostřednictvím informačních sítí; (41) vzdělávání, tvorba elektronických časopisů a periodik.; (42) návrh a vývoj počítačového hardwaru a softwaru, vytváření www prezentací, tvorba informačních databází.
- (730) **ERNST & YOUNG TAX & TRANSACTIONS, s. r. o., člen koncernu**, Karlovo náměstí 10, Praha 2, 12000, CZ

(210) **O-443895**

- (220) 18.12.2006
(320) 18.12.2006
(511) 19, 20, 42
(540)

ATLANTIS

- (510) (19) PVC podpěrné sloupky pro bednění, PVC stabilizační patky pro bednění, PE a PP kazety ztraceného bednění pro odlehčení betonových základových a stropních desek, PE a PP nosné kazety ztraceného bednění; (20) retenční, vsakovací a akumulární nádrže, podzemní vodojemy; (42) zpracování projektové dokumentace, technické poradenství ve stavebnictví.
- (730) **SAVI s.r.o.**, Solná cesta 183, Uherské Hradiště, Sady, 68601, CZ
(740) Ing. Jaroslav Novotný, Římská 45, Praha 2, 12000

(210) **O-443899**

- (220) 18.12.2006
(320) 18.12.2006
(511) 25, 35, 41
(540)



- (510) (25) oděvy pro muže, ženy, děti, zejména košile, trička, tepláky, džíny, šortky, sportovní oblečení, bundy, šle, svetry, klobouky, čepice, sluneční stínítka, šály, šátky, oblečení na koupání a pláž, tenisky, sandály; (35) modeling; (41) organizování kulturních, zábavných a sportovních soutěží, pořádání soutěží krásy, organizování seminářů.

- (590) Barevná
(730) **Čejková Jana Mgr.**, Janovského 393, Praha 10, 10100, CZ
(740) **JUDr. Miloš Kopecký**, advokát, Francouzská 175/14, Praha 2 - Vinohrady, 12000

(210) **O-443973**
(220) 20.12.2006
(320) 20.12.2006
(511) 35
(540)



(510) (35) obchodní management a podnikové poradenství, posuzování efektivnosti a racionalizace práce, překlad informací do počítačových databází.
(590) Barevná
(730) **OKIN FACILITY CZ, s.r.o.**, Vyskočilova 1481/4, Praha 4, 14000, CZ

(210) **O-443978**
(220) 20.12.2006
(320) 20.12.2006
(511) 39, 41, 43
(540)

SENIOR IN

(510) (39) provozování cestovní kanceláře, poradenství a konzultační činnost v cestovním ruchu, zprostředkování v cestovním ruchu, vše v rámci této třídy; (41) služby spojené s pořádáním kulturních, vzdělávacích, společenských, sportovních a zábavních akcí, služby spojené s rekreací osob, vše v rámci této třídy; (43) služby spojené s ubytováním a stravováním, rezervace ubytování pro cestující prostřednictvím cestovní kanceláře, zprostředkovatelské služby v oblasti cestovního ruchu, vše v rámci této třídy.
(730) **VALOSUN a.s.**, Kytnerova 403/5, Brno, 62100, CZ

(210) **O-444041**
(220) 21.12.2006
(320) 21.12.2006
(511) 3, 41, 44
(540)



(510) (3) parfumerie, kosmetika, vonné oleje, mýdla, masážní oleje, toaletní přípravky; (41) provozování tělovýchovných zařízení a zařízení sloužících regeneraci a rekondici jako např. posilovna, tenisová hala, aerobic, squash, bowling, billiard; (44) provozování zařízení sloužících regeneraci a rekondici jako např. solária, sauna, whirlpool, masáže, diagnostika, rehabilitace, kadernictví a kosmetika.
(730) **Novotný Vlastislav**, Sad Míru 792, Zruč nad Sázavou, 28522, CZ
(740) Stella Holešová, advokátka, Petrská 12, Praha 1, 11000

(210) **O-444042**
(220) 21.12.2006
(320) 21.12.2006
(511) 3, 41, 44
(540)

INFINIT

(510) (3) parfumerie, kosmetika, vonné oleje, mýdla, masážní oleje, toaletní přípravky; (41) provozování tělovýchovných zařízení a zařízení sloužících regeneraci a rekondici jako např. posilovna, tenisová hala, aerobic, squash, bowling, billiard; (44) provozování zařízení sloužících regeneraci a rekondici jako např. solária, sauna, whirlpool, masáže, diagnostika, rehabilitace, kadernictví a kosmetika.

(730) **Novotný Vlastislav**, Sad Míru 792, Zruč nad Sázavou, 28522, CZ
(740) Stella Holešová, advokátka, Petrská 12, Praha 1, 11000

(210) **O-444043**
(220) 21.12.2006
(320) 21.12.2006
(511) 6, 16, 17, 19, 37, 42
(540)

REINFORCED EARTH

(510) (6) stavební materiály z obecného kovu, uzávěry, nádrže, zásobníky (kovové) - síla, nádoby, nádržky, ukotvení, tabule, rošty, desky, panely, tvarované profily, dlaždice, kvádry, mřížce, tyče, pásy, prefabrikáty stavební (kovové), rámy a konstrukce, vše z obecného kovu, kovové trubky a roury s výjimkou rour u kotle nebo částí strojů, kov na svařování, šroubky, šrouby s maticí, matice, háčky a hřebíky, vše vyrobeno z obecného kovu, součásti a dílce pro všechno výše uvedené zboží; (16) tiskoviny, náčrtky a plány, fotografie, tištěné publikace a papírnické zboží; (17) umělé hmoty ve formě listů, pásů, sítí, mříží, desek, panelů, kvádrů, součástek, mříží, tyčí, rour a nebo trubek, ukotvení z umělých hmot, izolační materiál, lepicí materiály (pásky) zařazené v této třídě, vycpávky (výplně) z umělých hmot, výrobky a materiál vše pro izolaci i vše vyrobeno z umělých hmot, součásti a dílce pro všechno výše uvedené zboží; (19) stavby výhradně nebo převážně z nekovových materiálů, mechanické nekovové konstrukce na ukotvení, záchytné nekovové konstrukce, nekovové výrobky a nekovové výztuže pro použití ve stavebnictví, nekovové výrobky a materiály pro stavebnictví a stavbu, betonové výrobky, ukotvení, kvádry, panely, uzávěry, nádržky, nádrže a síla, součástky a dílce pro všechno výše uvedené zboží; (37) stavebnictví, údržba budov, služby v oblasti demolice a oprav, stavební služby v oblasti stavebního inženýrství, služby v oblasti stavitelství, služby v oblasti stavební inspekce, stavby a opravy silnic, přístávacích drah, mostů, mostových podpěrných pilířů, ukotvení, násypů, podezdívek, mořských hrází, tunelů, propustí, oplacení, nádržek, nádob a sil, zemní práce, asanace krajiny, výkopové práce, bagrování, stavební dohled, poradenské služby ve vztahu k výše uvedeným službám ve tř. 37; (42) poradenství v oblasti inženýrství, výzkum a vývoj, poradenství v oblasti stavebního inženýrství a pozemního inženýrství, projektové služby v oblasti stavebního inženýrství, výzkum a vývoj, služby v oblasti zaměřování (geodézie), služby v oblasti architektury, příprava stavebních výkresů, posudků a inženýrských náčrtků, počítačové programování, softwarový design pro počítače.
(730) **Terre Armée Internationale S.A.S.**, 1 bis rue du Petit Clamart, Vélizy-Villacoublay Cedex, FR
(740) **KOREJZOVÁ & SPOL.**, v.o.s., JUDr. Petra Korejzová, advokátka, Korunní 104/E, Praha 10, 10100

(210) **O-444044**
(220) 21.12.2006
(320) 21.12.2006
(511) 2, 16, 35
(540)



(510) (2) barvy, nátěry, laky; ochranné výrobky proti korozi a proti deteriorizaci dřeva; barviva, mořidla; přírodní pryskyřice v surovém stavu; kovy listkové a práškové pro malíře, dekoratéry a umělce; (16) lepidla pro papírenství nebo domácnost, materiál, pro umělce, štětce, akvarely (malby), inkousty, křídly, modelovací hlíny, pasty a modelovací vosky (kromě dentálních); (35) propagační činnost, reklama, organizace sítě maloobchodních prodejen s výrobky ve tř. 2 a 16.

(590) Barevná

(730) **TRIGA COLOR, a.s.**, Janáčkova 333, Tišnov, 66601, CZ
(740) Čermák Hořejš Myslík a spol., JUDr. Jan Matějka, Národní 32, Praha 1, 11000

(210) **O-444056**

(220) 21.12.2006

(320) 21.12.2006

(511) 31, 43

(540) **AGIL - HUMANIZACE V PET - FOODU**

(510) (31) krmiva pro zvířata; (43) stravování pro zvířata.

(730) **Horácková Milada**, Hlavní 143/112, Velké Pavlovice, 69106, CZ

(210) **O-444077**

(220) 22.12.2006

(320) 22.12.2006

(511) 9, 35, 38

(540)



(510) (9) data, databáze a jiné informační produkty na nosičích dat a v elektronických datových, informačních, telekomunikačních sítích všeho druhu, software pro zpětné vyhledávání; (35) inzertní a propagační služby týkající se obchodu, poskytované on-line z Internetu, předvádění zboží prostřednictvím Internetu, přeskupování různých výrobků pro třetí osoby za účelem umožnit spotřebiteli pohodlně vybrat a kupovat (kromě přepravy); (38) počítačová komunikace, poskytování dat, informací nebo obrázků a přenos zpráv a obrazových informací pomocí Internetu.

(730) **INTERNET MALL, a.s.**, Sokolská 21, Praha 2, 12000, CZ

(210) **O-444078**

(220) 22.12.2006

(320) 22.12.2006

(511) 9, 35, 38

(540)



(510) (9) data, databáze a jiné informační produkty na nosičích dat a v elektronických datových, informačních, telekomunikačních sítích všeho druhu, software pro zpětné vyhledávání; (35) inzertní a propagační služby týkající se obchodu, poskytované on-line z Internetu, předvádění zboží prostřednictvím Internetu, přeskupování různých výrobků pro třetí osoby za účelem umožnit spotřebiteli pohodlně vybrat a kupovat (kromě přepravy); (38) počítačová komunikace, poskytování dat, informací nebo obrázků a přenos zpráv a obrazových informací pomocí Internetu.

(730) **INTERNET MALL, a.s.**, Sokolská 21, Praha 2, 12000, CZ

(210) **O-444123**

(220) 28.12.2006

(320) 28.12.2006

(511) 12, 37, 39

(540)

HADLER

(510) (12) pozemní a motorová vozidla; (37) servis a opravy pozemních motorových vozidel, pneuservis; (39) automobilová doprava, skladování.

(730) **Holoubek Zdeněk**, Rozdělovací 1585, Kuřim, 66434, CZ

(740) Ing. Libor Markes, Grohova 54, Brno, 60200

(210) **O-444137**

(220) 28.12.2006

(320) 28.12.2006

(511) 35, 40, 43

(540)

REMBRANDT DONUTS

(510) (35) zprostředkování obchodu, export - import (dovozní a vývozní kancelář), dodavatelské služby pro třetí osoby, zprostředkování v oblasti nákupu a prodeje, zejména hotových jídel, potravin rychlého občerstvení jako sendviče, pizzy, pečivo, dezerty, pudinky, zákusky, koblihy, koláče, bagety, croissanty, plundry, vánočky, mražené krémy, zmrzliny apod., inzerce všemi druhy médií, zprostředkovatelská činnost v uvedených oblastech; (40) pekařství, cukrářství, bagetářství; (43) poskytování stravovacích služeb v restauracích, veřejných jídelnách, kavárnách, cukrárnách, zařízeních rychlého občerstvení, bufetech, v prodejních automatech, poskytování cateringových služeb, zprostředkovatelská činnost v uvedených oblastech.

(730) **REMBRANDT DONUTS spol. s r.o.**, Radlická 2, Praha 5, 15000, CZ

(740) Ing. Francis Jupa, Měchenická 4/2554, Praha 4, 14100

(210) **O-444141**

(220) 28.12.2006

(320) 28.12.2006

(511) 16, 38, 41

(540)

BYTY, DOMY, ZAHRADY

(510) (16) periodické a neperiodické tiskoviny; (38) šíření časopisu prostřednictvím Internetu; (41) vydavatelská činnost.

(590) Barevná

(730) **NEXUS MULTIMEDIA s.r.o.**, V Křovinách 1708/22, Praha 4, 14700, CZ

(210) **O-444142**

(220) 29.12.2006

(320) 29.12.2006

(511) 10, 20, 42

(540)



SPANÍ NA LEPŠÍ ÚROVNI..

(510) (10) zdravotnické potřeby, zejména zdravotní matrace všeho druhu; (20) nábytek, postele, postelové rámy, podložky a matrace všeho druhu, zejména matrace latexové, pérové, taštičkové a pěnové, polštáře k matracím a polštáře pro čalouněný nábytek; (42) poradenská činnost, zejména v oblasti nábytku, pomůcek a prostředků ke spánku, ležení a sezení, tvorba a poskytování software.

(730) **H & T MATEX s. r.o.**, Masarykova 1799, Teplice, 41501, CZ

(740) JUDr. Aleš Zábrš, Na Beránce 2, Praha 6, 16000

(210) **O-444175**

(220) 31.12.2006

(320) 31.12.2006

(511) 9, 12, 16, 21, 26, 35, 36, 39, 41, 43, 45

(540)



- (510) (9) přístroje, nástroje a zařízení pro měření a regulaci, zařízení kontrolní, signalizační a poplašná, počítače a počítačové systémy, software, počítačová grafika, strojně čitelné nosiče informací jako magnetické pásky, elektronické katalogy, tiskopisy pro elektronický tok informací, magnetické disky, kompaktní optické disky a přístroje ke čtení záznamů na uvedených nosičích, měřidla, přístroje a nástroje geodetické, telekomunikační technika, hasicí přístroje, ochranné pomůcky a ochranné oděvy zařazené ve třídě 9, akumulátory; (12) pozemní dopravní prostředky, zejména vozidla silniční a kolejová, veškeré náhradní díly pro tato vozidla, zařazené ve třídě 12; (16) polygrafické výrobky, fotografie, tiskoviny periodické i neperiodické, časopisy a jiná periodika, knižní publikace, katalogy, prospekty, plakáty, letáky a jiné reklamní, propagační a informační materiály, tiskopisy, počítačové výstupy na papírových nosičích, papírové obaly a obálky, kalendáře, diáře, kartografické výrobky, pohlednice a jiná vyobrazení, psací potřeby a pouzdra a stojánky na ně, učební pomůcky a potřeby, kancelářské potřeby, psací stroje, papírenské zboží, makety a modely z papíru, vývěsní štítky, papírové a plastové obaly, etikety; (21) sklo, zejména tabulové a laboratorní, skleněné výrobky, porcelán užitný, ozdobný a figurální, keramika; (26) prapory, praporečky, praporce, korouhve, pytlovina, jutové textilie, veškeré interiérové textilie zařazené v této třídě, závěsy textilní nebo plastové, ručníky, osušky, utěrky látkové, ubrusy stolní látkové, ložní a cestovní příkrývky, textilní štítky; (35) inzertní a reklamní činnost, inzerce slovem i obrazem, předvádění zboží a prezentace služeb, poskytování pomoci při provozu podniku, organizační, ekonomické a účetní poradenství, automatizované zpracování dat, zprostředkování obchodu, zejména v oblasti paliv, elektrické energie, tepla, chemických produktů, obchodní administrativní marketing; (36) služby peněžní, zejména činnost spořitelny a pojišťovny, činnost investičního fondu, služby směnářské, pronájem nemovitostí, bytů, správa nemovitostí; (39) přeprava osob a nákladů na pozemních komunikacích, provozování železniční dopravy, provozování pásové a lanové dopravy, doprava plynů a kapalin, rozvody vody a tepla, rozvod elektřiny, pronájem dopravních mechanismů a dopravní techniky včetně silničních motorových vozidel a kolejových vozidel, provozování skladového hospodářství, zejména skladování hmot a materiálů, skladování výrobků, skladování kapalných a plynných médií v nádobách a nádržích a jejich expedice, skladování odpadů všeho druhu, skladování vytěženého materiálu na výsypkách, zprostředkování silniční a železniční přepravy, provozování parkovišť a garáží, doručování písemností, záchranné služby, organizování exkurzí; (41) nakladatelská a vydavatelská činnost, zejména vydávání periodických a neperiodických tiskovin, knižních publikací, plošných výtvarných prvků a pomůcek pro výchovu a vzdělávání a jejich šíření, vzdělávání a rekvalifikace, lektorská a konzultační činnost, provozování svářečské školy, pořádání krátkodobých specializačních kurzů pro obsluhu dozorovaných zařízení a pro řidiče dopravních vozidel, pořádání kulturních, sportovních, společenských a jiných zábavních akcí, včetně filmových představení, organizování a vedení kongresů, konferencí, seminářů a kolokvií, provozování sportovišť, služby spojené s provozováním koupališť, provozování školek a dětských jeslí, fotografické a filmářské práce, zpravodajství a reportáže spadající do této třídy, fotoreportáže, filmové reportáže; (43) ubytovací služby včetně provozování hostinských zařízení, závodních jídelen, provoz kantýn a kiosků, provozování dětských jeslí, provozování veřejných táborišť, kempů a prázdninových táborů; (45) hlídací služby, požární prevence, činnosti hasičského sboru.

- (730) **Sokolovská uhelná, právní nástupce, a.s.**, Staré náměstí 69, Sokolov, 35600, CZ
(740) ZEMAN - podkrušnohorská patentová a známková kancelář, Petr Zeman, Hradní 301, Loket, 35733

- (210) **O-444189**
(220) 02.01.2007
(320) 02.01.2007
(511) 16, 35, 41
(540)



- (510) (16) malby, obrazy, rytiny všeho druhu (dřevorytiny, hlubotisky, mědirytiny, lepty, tisky napodobující rytiny); (35) reklamní a propagační činnost, pořádání aukcí a prodejních výstav, distribuce zboží k reklamním a propagačním účelům; (41) výchovně vzdělávací a zábavní činnost a služby, vydavatelská činnost, provozování muzea a výstavní galerie, organizování kulturních a vzdělávacích výstav, konferencí, seminářů a přednášek, pořádání kulturních a vzdělávacích soutěží o ceny.
(730) **GALERIE DOLMEN, s.r.o.**, Záhumení 577, Ostrožská Nová Ves, 68722, CZ
(740) Václav Müller, patentový zástupce, Filipova 2016, Praha 4, 14800

- (210) **O-444220**
(220) 03.01.2007
(320) 03.01.2007
(511) 11, 16, 21, 25, 30, 43
(540)



- (510) (11) přístroje pro výrobu páry, pro vaření; (16) plastické obaly (nezařazené do jiných tříd); (21) pomůcky a nádoby pro domácnost a kuchyň, sklo surové nebo opracované (s výjimkou stavebního skla), sklo, porcelán a majolika neobsažené v jiných třídách; (25) oděvy, obuv, kloboučnické zboží; (30) káva, čaj, kakao, cukr, kávové náhražky, pečivo, cukrovinky, zmrzlina; (43) služby zajišťující stravování a nápoje.
(590) Barevná
(730) **Teplý Martin**, Husovo náměstí 1220, Nové Město nad Metují, 54901, CZ
(740) Mgr. Jakub Teplý, Sadová 886, Nové Město nad Metují, 54901

- (210) **O-444226**
(220) 04.01.2007
(320) 04.01.2007
(511) 6, 17, 19, 27, 35, 37, 40
(540)



- (510) (6) obecné kovy v surovém a polozpracovaném stavu a jejich slitiny, kovové stavební konstrukce, též nepřenosné a stavební ocelové dílce, kovová střešní krytina, kovové materiály na opláštění budov, kovová obložení, drobné kování pro stavební účely, protipožární a ohnivzdorné dveře s kovovým

příslušenstvím, kovové potrubí s příslušenstvím, spadající do této třídy, plech, plechové tabule a svítky, plechové zboží spadající do této třídy, kovová lana a dráty, lanové klouby a spojky, kovová lešení, kovové schody a schodnice, kovové zásobníky, kovové pletivo, mříže a mřížoví, kovové nádrže a nádoby, ohrady a ploty kovové, palety kovové k dopravě s manipulací nebo nákladní, též pro skladování, kovový spojovací materiál, kovový šrot, zámečnické potřeby a výrobky kovové, železářské zboží, ozdobné předměty kovové spadající do této třídy a umělecko-průmyslové výrobky z obecných kovů, kovové regály a police, regály kovové kombinované se dřevem či umělou hmotou, příslušenství k regálům spadající do této třídy, kování nábytkové, mosaz a předměty tvarované z mosazi neobsažené v jiných třídách, zámky všeho druhu, kombinační, zapuštěné, pružinové, bezpečnostní, kromě zámek elektrických; (17) polotovary z plastických hmot ve fóliích, blocích, tyčích, trubkách, páscích a pásech ke zpracování, též z recyklovaného plastu, izolační fólie a lamináty z plastických hmot, materiály těsnící, tmely (těsnící prostředky), tmely na spárování, materiály ucpávací a izolační, ucpávky a izolace (tepelné, elektrické nebo zvukové), těsnění všeho druhu, spadající do této třídy, samolepicí fólie z plastických hmot (kromě tapet na stěny), kovové izolační fólie, svařovací polypropylenový drát, izolační nátěry, ohebné trubky nekovové, kaučuk, gutaperča, guma, azbest, asphalt, PVC, PE, slída a výrobky z těchto materiálů spadajících do této třídy, syntetické pryskyřice; (19) stavební materiály nekovové, výrobky z recyklovaného plastu, spadající do této třídy, například krytina, zejména střešní, desky, tvárnice, výrobky z necementových materiálů pro stavebnictví v rámci této třídy, okapní žlaby na střechy nekovové, dveřní výplně nekovové, geotextilie, papír pro stavebnictví, komínové kryty nekovové a komínové nástavce, nekovové komíny, střešní a nárožní krokve, nekovové krovky, nekovová krytina, nekovové obklady pro stavebnictví, stavební konstrukce nekovové, spadající do této třídy, zejména konstrukce světlíků, nekovová okna a rámy na ně, zejména plastová, též střešní, podlahy a stropy pro stavby, nekovová vrata, ohrady a ploty nekovové, pláště budov nekovové, nekovové schody a schodiště; (27) podlahové krytiny všeho druhu, rohože, koberce pryžové, z gutaperči a korku, koberce a rohože neklouzající pro koupelny a sprchy, podlahové potahy z kaučuku nebo z plastické hmoty, obklady podlah tepelně a/nebo zvukově izolační, rohožky ke dveřím, plastické fólie ve formě tapet na obklady stěn; (35) předvádění zboží, zprostředkování obchodních záležitostí, zprostředkování interaktivního obchodu pomocí globálních komunikačních sítí (Internet), organizování komerčních a reklamních výstav, vytváření obchodních a obchodně-informačních sítí, shromažďování různých výrobků pro třetí osoby (kromě jejich přepravy) v rozsahu zbožíových tříd 6, 17, 19 a 27 za účelem umožnění spotřebitelům, aby si tyto výrobky mohli pohodlně prohlížet a nakupovat, služby v oblasti získávání obchodních kontraktálních partnerů, dovozní a vývozní agentura; (37) stavby a opravy, stavební, stavebně-vybavovací a údržbářsko-opravárenská činnost, montáž, demontáž, údržba, opravy a servis ke stavebním konstrukcím, informace o opravách, zámečnictví, pronájmy strojů v rámci této třídy; (40) zpracování materiálů, zejména nekovových pro stavební účely, zpracování materiálů na polotovary, zejména recyklací, nakládání s odpady, mimo odpady nebezpečné, a to jejich zpracováním, likvidací, spalováním a recyklací.



(730) **CAPACCO, spol. s r.o.**, Na Pastuší 492/2, Město Albrechtice, 79395, CZ

(740) Bc. Václav Pacl, Okrajová 4, Havířov - Podlesí, 73601

(210) **O-444227**

(220) 04.01.2007

(320) 04.01.2007

(511) 6, 17, 19, 27, 35, 37, 40

(6) obecné kovy v surovém a polozpracovaném stavu a jejich slitiny, kovové stavební konstrukce, též nepřenosné a stavební ocelové dílce, kovová střešní krytina, kovové materiály na opláštění budov, kovová obložení, drobné kování pro stavební účely, protipožární a ohnivzdorné dveře s kovovým příslušenstvím, kovové potrubí s příslušenstvím, spadající do této třídy, plech, plechové tabule a svítky, plechové zboží spadající do této třídy, kovová lana a dráty, lanové klouby a spojky, kovová lešení, kovové schody a schodnice, kovové zásobníky, kovové pletivo, mříže a mřížoví, kovové nádrže a nádoby, ohrady a ploty kovové, palety kovové k dopravě s manipulací nebo nákladní, též pro skladování, kovový spojovací materiál, kovový šrot, zámečnické potřeby a výrobky kovové, železářské zboží, ozdobné předměty kovové spadající do této třídy a umělecko-průmyslové výrobky z obecných kovů, kovové regály a police, regály kovové kombinované se dřevem či umělou hmotou, příslušenství k regálům spadající do této třídy, kování nábytkové, mosaz a předměty tvarované z mosazi neobsažené v jiných třídách, zámky všeho druhu, kombinační, zapuštěné, pružinové, bezpečnostní, kromě zámek elektrických; (17) polotovary z plastických hmot ve fóliích, blocích, tyčích, trubkách, páscích a pásech ke zpracování, též z recyklovaného plastu, izolační fólie a lamináty z plastických hmot, materiály těsnící, tmely (těsnící prostředky), tmely na spárování, materiály ucpávací a izolační, ucpávky a izolace (tepelné, elektrické nebo zvukové), těsnění všeho druhu, spadající do této třídy, samolepicí fólie z plastických hmot (kromě tapet na stěny), kovové izolační fólie, svařovací polypropylenový drát, izolační nátěry, ohebné trubky nekovové, kaučuk, gutaperča, guma, azbest, asphalt, PVC, PE, slída a výrobky z těchto materiálů spadajících do této třídy, syntetické pryskyřice; (19) stavební materiály nekovové, výrobky z recyklovaného plastu, spadající do této třídy, například krytina, zejména střešní, desky, tvárnice, výrobky z necementových materiálů pro stavebnictví v rámci této třídy, okapní žlaby na střechy nekovové, dveřní výplně nekovové, geotextilie, papír pro stavebnictví, komínové kryty nekovové a komínové nástavce, nekovové komíny, střešní a nárožní krokve, nekovové krovky, nekovová krytina, nekovové obklady pro stavebnictví, stavební konstrukce nekovové, spadající do této třídy, zejména konstrukce světlíků, nekovová okna a rámy na ně, zejména plastová, též střešní, podlahy a stropy pro stavby, nekovová vrata, ohrady a ploty nekovové, pláště budov nekovové, nekovové schody a schodiště; (27) podlahové krytiny všeho druhu, rohože, koberce pryžové, z gutaperči a korku, koberce a rohože neklouzající pro koupelny a sprchy, podlahové potahy z kaučuku nebo z plastické hmoty, obklady podlah tepelně a/nebo zvukově izolační, rohožky ke dveřím, plastické fólie ve formě tapet na obklady stěn; (35) předvádění zboží, zprostředkování obchodních záležitostí, zprostředkování interaktivního obchodu pomocí globálních komunikačních sítí (Internet), organizování komerčních a reklamních výstav, vytváření obchodních a obchodně-informačních sítí, shromažďování různých výrobků pro třetí osoby (kromě jejich přepravy) v rozsahu zbožíových tříd 6, 17, 19 a 27 za účelem umožnění spotřebitelům, aby si tyto výrobky mohli pohodlně prohlížet a nakupovat, služby v oblasti získávání obchodních kontraktálních partnerů, dovozní a vývozní agentura; (37) stavby a opravy, stavební, stavebně-vybavovací a údržbářsko-opravárenská činnost, montáž, demontáž, údržba, opravy a servis ke stavebním konstrukcím, informace o opravách, zámečnictví, pronájmy strojů v rámci této třídy; (40) zpracování materiálů, zejména nekovových pro stavební účely, zpracování materiálů na polotovary, zejména recyklací, nakládání s odpady, mimo odpady nebezpečné, a to jejich zpracováním, likvidací, spalováním a recyklací.

(730) **CAPACCO, spol. s r.o.**, Na Pastuší 492/2, Město Albrechtice, 79395, CZ
(740) Bc. Václav Pacl, Okrajová 4, Havířov - Podlesí, 73601

(730) **CAPACCO, spol. s r.o.**, Na Pastuší 492/2, Město Albrechtice, 79395, CZ
(740) Bc. Václav Pacl, Okrajová 4, Havířov - Podlesí, 73601

(210) **O-444228**
(220) 04.01.2007
(320) 04.01.2007
(511) 6, 17, 19, 27, 35, 37, 40
(540)

CAPACCO

(510) (6) obecné kovy v surovém a polozpracovaném stavu a jejich slitiny, kovové stavební konstrukce, též nepřenosné a stavební ocelové dílce, kovová střešní krytina, kovové materiály na opláštění budov, kovová obložení, drobné kování pro stavební účely, protipožární a ohnivzdorné dveře s kovovým příslušenstvím, kovové potrubí s příslušenstvím, spadající do této třídy, plech, plechové tabule a svítky, plechové zboží spadající do této třídy, kovová lana a dráty, lanové klouby a spojky, kovová lešení, kovové schody a schodnice, kovové zásobníky, kovové pletivo, mříže a mřížoví, kovové nádrže a nádoby, ohrady a ploty kovové, palety kovové k dopravě s manipulací nebo nákladní, též pro skladování, kovový spojovací materiál, kovový šrot, zámečnické potřeby a výrobky kovové, železářské zboží, ozdobné předměty kovové spadající do této třídy a umělecko-průmyslové výrobky z obecných kovů, kovové regály a police, regály kovové kombinované se dřevem či umělou hmotou, příslušenství k regálům spadající do této třídy, kování nábytkové, mosaz a předměty tvarované z mosazi neobsažené v jiných třídách, zámky všeho druhu, kombinační, zapuštěné, pružinové, bezpečnostní, kromě zámků elektrických; (17) polotovary z plastických hmot ve fóliích, blocích, tyčích, trubkách, páscích a pásech ke zpracování, též z recyklovaného plastu, izolační fólie a lamináty z plastických hmot, materiály těsnící, tmely (těsnící prostředky), tmely na spárování, materiály ucpávací a izolační, ucpávky a izolace (tepelné, elektrické nebo zvukové), těsnění všeho druhu, spadající do této třídy, samolepicí fólie z plastických hmot (kromě tapet na stěny), kovové izolační fólie, svařovací polypropylenový drát, izolační nátěry, ohebné trubky nekovové, kaučuk, gutaperča, guma, azbest, asfalt, PVC, PE, slída a výrobky z těchto materiálů spadajících do této třídy, syntetické pryskyřice; (19) stavební materiály nekovové, výrobky z recyklovaného plastu, spadající do této třídy, například krytina, zejména střešní, desky, tvárnice, výrobky z necementových materiálů pro stavebnictví v rámci této třídy, okapní žlaby na střechy nekovové, dveřní výplně nekovové, geotextilie, papír pro stavebnictví, komínové kryty nekovové a komínové nástavce, nekovové komíny, střešní a nárožní krokve, nekovové krovky, nekovová krytina, nekovové obklady pro stavebnictví, stavební konstrukce nekovové, spadající do této třídy, zejména konstrukce světlíků, nekovová okna a rámy na ně, zejména plastová, též střešní, podlahy a stropy pro stavby, nekovová vrata, ohrady a ploty nekovové, pláště budov nekovové, nekovové schody a schodiště; (27) podlahové krytiny všeho druhu, rohože, koberce pryžové, z gutaperči a korku, koberce a rohože neklouzající pro koupelny a sprchy, podlahové potahy z kaučuku nebo z plastické hmoty, obklady podlah tepelně a/nebo zvukově izolační, rohožky ke dveřím, plastické fólie ve formě tapet na obklady stěn; (35) předvádění zboží, zprostředkování obchodních záležitostí, zprostředkování interaktivního obchodu pomocí globálních komunikačních sítí (Internet), organizování komerčních a reklamních výstav, vytváření obchodních a obchodně-informačních sítí, shromažďování různých výrobků pro třetí osoby (kromě jejich přepravy) v rozsahu zbožíových tříd 6, 17, 19 a 27 za účelem umožnění spotřebitelům, aby si tyto výrobky mohli pohodlně prohlížet a nakupovat, služby v oblasti získávání obchodních kontraktálních partnerů, dovozní a vývozní agentura; (37) stavby a opravy, stavební, stavebně-vybavovací a údržbářsko-opravárenská činnost, montáž, demontáž, údržba, opravy a servis ke stavebním konstrukcím, informace o opravách, zámečnictví, pronájem strojů v rámci této třídy; (40) zpracování materiálů, zejména nekovových pro stavební účely, zpracování materiálů na polotovary, zejména recyklací, nakládání s odpady, mimo odpady nebezpečné, a to jejich zpracováním, likvidací, spalováním a recyklací.

(210) **O-444233**
(220) 04.01.2007
(320) 04.01.2007
(511) 9, 16, 35
(540)



(510) (9) nosiče se zvukovými nahrávkami, kazety, diskety, CD-ROM a jiné elektronické nosiče dat, nosiče informací s nahranými publikacemi určené k elektronickému vysílání; (16) knihy vázané, nevázané, brožury, lístkovnice, časopisy, knihafské zboží, reklamní a propagační materiály, papír a výrobky z papíru, tiskoviny, periodika, telefonní seznamy, seznamy adres, průvodce, kalendáře, ročenky, manuály, katalogy, soubory dat a informací v tištěné formě, fotografie, psací potřeby, kancelářské potřeby kromě nábytku, učební a školní potřeby a pomůcky; (35) propagační činnost, reklama, pomoc při řízení obchodní činnosti.
(590) Barevná
(730) **KMa s.r.o.**, Václavské náměstí 18/780, Praha 1, 11000, CZ
(740) Mgr. Eduard Beneš, Na Rozcestí 6, Praha 9, 19000

(210) **O-444263**
(220) 05.01.2007
(320) 05.01.2007
(511) 33
(540)



(510) (33) alkoholické nápoje (s výjimkou pív).
(730) **Milan Metelka - výroba likérů a lihovin**, Moravské Prusy 119, Vyškov, 68201, CZ
(740) A. Holas & partner Patentová a známková kancelář, Ing. Mgr. Hana Holasová, Křížová 4, Brno, 60300

(210) **O-444273**
(220) 05.01.2007
(320) 05.01.2007
(511) 17, 19
(540)



(510) (17) umělé hmoty jako polotovary, umělé pryskyřice (polotovary), tepelně izolační prostředky, materiály na izolaci; (19) izolační sklo pro stavby, skleníky přenosné nekovové, rámy pro skleníky nekovové, sklo stavební, sklo okenní, sklo tabulové pro stavby, stavební hmoty nekovové, panely pro stavby nekovové, stavby přenosné nekovové, střešní krytiny nekovové.
(590) Barevná

- (730) **LANIT PLAST, s.r.o.**, Nerudova 477/7, Říčany, 25101, CZ
(740) ROTT, RŮŽIČKA & GUTTMANN Patentová, známková a advokátní kancelář, JUDr. Vladimír Rott, Nad Štolou 12, Praha 7, 17000

- (210) **O-444274**
(220) 05.01.2007
(320) 05.01.2007
(511) 35, 39, 41, 43
(540)

Amarilis

- (510) (35) propagační činnost, reklama, obchodní administrativa, kancelářské práce; (39) doprava osob nebo zboží z jednoho místa na druhé, služby týkající se pronájmu dopravních vozidel, organizování cest; (41) sportovní a kulturní aktivity, služby s cílem - zábava nebo rekreace osob; (43) služby zajišťující stravování a nápoje, příprava jídel a nápojů pro spotřebu, služby poskytující ubytování a stravování v hotelech, penzionech a jiných zařízeních poskytujících dočasné ubytování, rezervace ubytování pro cestující, zejména prostřednictvím cestovních kanceláří a zprostředkovatelů.

- (730) **Jerome Buildings, a.s.**, Rostovská 79/25, Praha 10, 10000, CZ

- (210) **O-444286**
(220) 08.01.2007
(320) 08.01.2007
(511) 9, 16, 35, 38, 41
(540)



- (510) (9) audiovizuální díla, nosiče zvukových a zvukově obrazových záznamů, veškeré nosiče informací v rozsahu třídy 9, vč. audiovizuálních děl, reprodukce zvuku nebo obrazu, magnetické suporty zvukových záznamů, gramofonové desky, automatické distributory, nosiče magnetických záznamů nahrané i nenahrané, audiokazety a video kazety nahrané i nenahrané, CD disky, DVD nosiče, obaly na zvukové nosiče - vše v rámci této třídy; (16) tiskoviny všeho druhu zařazené do této třídy, periodické a neperiodické publikace, např. noviny, časopisy, periodika, knihy, katalogy, plakáty, fotografie, kalendáře, samolepky, propagační tiskoviny, papír, lepenka a výrobky z těchto materiálů; (35) reklamní, inzertní a propagační činnost všemi druhy médií, pronájem reklamního času inzerentům, zprostředkovatelská činnost v oblasti obchodu; (38) televizní vysílání, šíření informací prostřednictvím veřejných datových sítí; (41) tvorba televizních pořadů, nakladatelská a vydavatelská činnost, výchovná a zábavní činnost, kulturní a sportovní aktivity, soutěže pro veřejnost, nahrávání nosičů zvukových a/nebo obrazových, agenturní činnost v oblasti kultury, výroba a šíření (půjčování) audiovizuálních programů a děl, půjčování nahraných a nenahraných nosičů, zvukových a/nebo zvukově obrazových záznamů, nosičů dat, výchovná a zábavní činnost, pořádání společenských, zábavních a soutěžních akcí, pořádání výstav ke kulturním a zábavním účelům, zprostředkovatelská činnost v oblastech uvedených ve tř. 41.

- (590) Barevná
(730) **United Teleshop s.r.o.**, Malostranské nám. 23/37, Praha 1, 11000, CZ

- (210) **O-444287**
(220) 08.01.2007
(320) 08.01.2007
(511) 9, 16, 35, 38, 41

- (540)



- (510) (9) audiovizuální díla, nosiče zvukových a zvukově obrazových záznamů, veškeré nosiče informací v rozsahu třídy 9, vč. audiovizuálních děl, reprodukce zvuku nebo obrazu, magnetické suporty zvukových záznamů, gramofonové desky, automatické distributory, nosiče magnetických záznamů nahrané i nenahrané, audiokazety a video kazety nahrané i nenahrané, CD disky, DVD nosiče, obaly na zvukové nosiče - vše v rámci této třídy; (16) tiskoviny všeho druhu zařazené do této třídy, periodické a neperiodické publikace, např. noviny, časopisy, periodika, knihy, katalogy, plakáty, fotografie, kalendáře, samolepky, propagační tiskoviny, papír, lepenka a výrobky z těchto materiálů; (35) reklamní, inzertní a propagační činnost všemi druhy médií, pronájem reklamního času inzerentům, zprostředkovatelská činnost v oblasti obchodu; (38) televizní vysílání, šíření informací prostřednictvím veřejných datových sítí; (41) tvorba televizních pořadů, nakladatelská a vydavatelská činnost, výchovná a zábavní činnost, kulturní a sportovní aktivity, soutěže pro veřejnost, nahrávání nosičů zvukových a/nebo obrazových, agenturní činnost v oblasti kultury, výroba a šíření (půjčování) audiovizuálních programů a děl, půjčování nahraných a nenahraných nosičů, zvukových a/nebo zvukově obrazových záznamů, nosičů dat, výchovná a zábavní činnost, pořádání společenských, zábavních a soutěžních akcí, pořádání výstav ke kulturním a zábavním účelům, zprostředkovatelská činnost v oblastech uvedených ve tř. 41.

- (590) Barevná
(730) **United Teleshop s.r.o.**, Malostranské nám. 23/37, Praha 1, 11000, CZ

- (210) **O-444297**
(220) 08.01.2007
(320) 08.01.2007
(511) 32, 33
(540)

CUVĚE DIANA

- (510) (32) nealkoholická vína, nealkoholické sekty; (33) vína všeho druhu, sekty, míchané nápoje s vínem, alkoholické nápoje (s výjimkou pív).
(730) **Moravské vinařské závody Bzenec s.r.o.**, Zámecká 1508, Bzenec, 69681, CZ
(740) Ing. Iva Rylková, Polská 1525, Ostrava - Poruba, 70800

- (210) **O-444300**
(220) 08.01.2007
(320) 08.01.2007
(511) 16, 32, 33
(540)

ČERNOHORSKÝ GRÁL

- (510) (16) periodické a neperiodické tiskoviny všeho druhu, papírenské výrobky, fotografie, pohlednice, kalendáře (nástěnné, stolní a kapesní), plakáty, billboardy, prospekty, papírové etikety, nálepky, samolepky, obtisky, razítka, paragony, papírové vlajky, papírové ubrousky a ubrusy, papírová prostírání, papírové ručníky, papírové kornouty, papírové kelímky, podtácky (papírové podložky pod sklenice), papírové obaly všeho druhu, balící papír, papírové tašky, umělohmotné tašky; (32) piva všeho druhu, minerální vody, šumivé nápoje a jiné nealkoholické nápoje, sirupy a jiné přípravky na výrobu nealkoholických nápojů, ovocné a zeleninové šťávy jako nápoje nebo na výrobu nealkoholických nápojů, výtažky z chmele na výrobu piva; (33) destiláty a jiné alkoholické nápoje (s výjimkou pív).
(730) **Pivovar Černá Hora, a.s.**, Černá Hora 3/5, Černá Hora, 67921, CZ
(740) Ing. Marie Jandová, Nerudova 1095, Kuřim, 66434

- (210) **O-444310**
(220) 08.01.2007

(320) 08.01.2007
(511) 7, 11, 21
(540)

HEUTE

(510) (7) čistící, leštící a prací stroje, čistící a prací zařízení, elektrické čistící a prací přístroje, zařízení pro čištění podrážek bot, stroje pro čištění a leštění bot, elektrické přístroje pro čištění bot, součásti uvedených výrobků; (11) topné přístroje, topení, zejména topení pro volná prostranství, infračervené topné zářiče, součásti uvedených výrobků; (21) neelektrické přístroje pro čištění a leštění bot, kartáče na čištění a leštění bot, rohožky a škrabky s použitím kartáčů - v rámci této třídy.

(730) **Novotný Petr Ing.**, Ciolkovského 853/1, Praha 6, 16100, CZ
(740) UNIPATENT, Ing. Jiří Chlustina, Jana Masaryka 43-47, Praha 2, 12000

(210) **O-444349**
(220) 10.01.2007
(320) 10.01.2007
(511) 5
(540)

PROPATAN

(510) (5) pesticidy, zejména přípravky pro ničení škůdců, fungicidy, herbicidy, insekticidy.
(730) **BASF Aktiengesellschaft**, Carl-Bosch-Strasse 38, Ludwigshafen am Rhein, DE
(740) Společná advokátní kancelář Všetečka Zelený Švorčík Kalenský a partneři, JUDr. Petr Kalenský, Hálkova 2, Praha 2, 12000

(210) **O-444350**
(220) 10.01.2007
(320) 10.01.2007
(511) 5
(540)

SPARTAKUS

(510) (5) pesticidy, zejména přípravky pro ničení škůdců, fungicidy, herbicidy, insekticidy.
(730) **BASF Aktiengesellschaft**, Carl-Bosch-Strasse 38, Ludwigshafen am Rhein, DE
(740) Společná advokátní kancelář Všetečka Zelený Švorčík Kalenský a partneři, JUDr. Petr Kalenský, Hálkova 2, Praha 2, 12000

(210) **O-444356**
(220) 10.01.2007
(320) 10.01.2007
(511) 1, 5
(540)

FOGIT

(510) (1) chemické výrobky pro průmysl, zemědělství a vědecké účely; (5) farmaceutické přípravky.
(730) **BOCHEMIE, s.r.o.**, Lidická 326, Bohumín, 73595, CZ
(740) **ROTT, RŮŽIČKA & GUTTMANN** Patentová, známková a advokátní kancelář, JUDr. Vladimír Rott, Nad Štolou 12, Praha 7, 17000

(210) **O-444376**
(220) 11.01.2007
(320) 11.01.2007
(511) 5, 29
(540)



(510) (5) mléko sušené pro kojení, mléko dietetické, diabetické a obohacené bílkovinami, patřící do této třídy; (29) mléko a mlékárenské výrobky všeho druhu, zejména mlékárenské ošetřené mléko, mléko ochucené, mléčné výrobky a produkty, sušené mléčné výrobky, mléčné nápoje, náhražky mléka a smetany na rostlinné bázi, včetně náhražek sušených, sójové mléko, sušené sójové mléko.

(730) **ASP CZECH s.r.o.**, Březová 155, Slušovice, 76315, CZ
(740) Ing. Petr Soukup, patentový a známkový zástupce, Videňská 8, Olomouc, 77200

(210) **O-444379**
(220) 11.01.2007
(320) 11.01.2007
(511) 35, 36
(540)



(510) (35) činnost podnikatelských, organizačních a ekonomických poradců, zprostředkování obchodu (v rozsahu tříd výrobků 1-34) a obchodních služeb (administrativní zpracování nákupních objednávek, analýzy nákladů, obchodní činnost, obchodní management a podnikové poradenství, pomoc při řízení obchodní činnosti, poradenství při vedení podniků, přiznání daní, řízení poradenské služby obchodní nebo podnikatelské, řízení průmyslových nebo obchodních podniků, služby a poradenství v obchodní činnosti, účetnictví, vedení knih-účetních, vedení podniků-poradenství); (36) realitní činnost, pronájem bytů a nebytových prostor a poskytování základních služeb spojených s užíváním bytů, nebytových a společných prostor - v rámci této třídy (nájemné-inkasování, nájemní, činžovní domy-vedení, nemovitosti správa, správa majetku, správa nemovitostí, vybírání nájemného), prodej bytů, činnost finančních poradců.

(730) **Immobiliare Karlův Most s. r. o.**, Bílkova 19, Praha 1, 11000, CZ

(740) AK Bedrna a partneři, Mgr. Petr Harmach, advokát, Puškinovo nám. 14, Praha 6, 16000

(210) **O-444385**
(220) 11.01.2007
(320) 11.01.2007
(511) 41
(540)

SO. CAP. STAR

(510) (41) soutěžní a vzdělávací akce.
(730) **VOLMAR, spol. s r. o.**, Senovážné nám. 22, Praha 1, 11280, CZ
(740) PROPATENT, Ing. Vlasta Sedláčková, Ke Kateřinkám 1393, Praha 4, 14900

(210) **O-444399**
(220) 12.01.2007
(320) 12.01.2007
(511) 5, 29, 39
(540)



(510) (5) laktóza, mléko obohacené bílkovinami, mléko sušené (pro kojení), živné půdy pro bakteriologické kultury, mléčné kvasinky, vše upravené pro léčebné účely; (29) mléko, sbírané mléko, mléko v prášku, krystalizované, ochucené a šlehané mléko, syrovátka kondenzovaná či nikoliv, mléčné výrobky zahrnuté do této třídy, zvláště mléčné dezerty, přípravky na podkladě jogurtu, jogurty, jogurtové nápoje, pěny, krémy a šlehačky, šlehačky a krémy na dezerty, sladká smetana a čerstvá šlehačka, máslo, sýrové pomazánky, sýry, zrající sýry, zrající sýry s plisní, nezralé čerstvé sýry a sýry naložené v solném láku, tvarohové sýry, čerstvé sýry prodávané buď v tekutém nebo v pastovém stavu, syřidlo (pro sýry) tekuté nebo v prášku, přírodní nebo ochucené nápoje složené hlavně z mléka nebo z mléčných

- výrobků, mléčné nápoje, připravené hlavně z mléka, mléčné nápoje obsahující ovoce, zakysané mléčné výrobky; (39) doprava a skladování zboží.
- (730) **MILTRA B, s.r.o.**, Městečko Trnávka 292, Městečko Trnávka, 56941, CZ
- (740) **DADEJ, GHEORGHIU, KENDEREŠKI** Patentová a známková kancelář, Ing. Leopold Dadej, patentový zástupce, Na Valtické 339/6, Břeclav 4, 69141

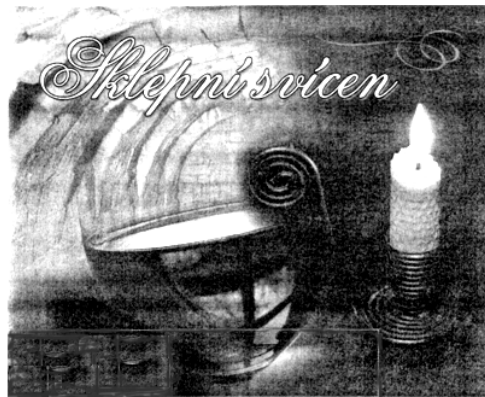

- (210) **O-444421**
(220) 12.01.2007
(320) 12.01.2007
(511) 9, 16, 25, 35, 41
(540)



- (510) (9) veškeré obrazové a zvukové nosiče; (16) veškeré tiskárenské výrobky, plakáty, fotografie, reklamní výrobky na papírových nosičích; (25) osobní prádlo, pánské, dámské a dětské oděvy, pánská, dámská a dětská obuv, pokrývky hlavy, šátky, šály, kravaty, opasky; (35) televizní reklama, rozšiřování reklamních materiálů zákazníkům - letáky, prospekty, listky a vzorky, rozhlasová reklama, umělci (agentury); (41) umělecká činnost, kulturní tvorba, včetně veřejných vystoupení, zprostředkovatelská činnost v oblasti kultury, nakladatelská a vydavatelská činnost, divadelní představení, nakladatelství, filmová tvorba, organizování představení, výchova a vzdělávání, tvorba a půjčování nosičů.
- (590) Barevná
(730) **Steigerwald Milan**, Loučimská 3/1051, Praha 10, 10200, CZ

- (510) (33) víno.
(590) Barevná
(730) **VINNÉ SKLEPY ROZTOKY s. r. o.**, Palackého 956, Roztoky, 25263, CZ

- (210) **O-444430**
(220) 15.01.2007
(320) 15.01.2007
(511) 7, 11, 21
(540)



- (510) (7) vrtací stroje, ostříčky řetězů, akumulátorové vrtačky a šroubováky, pily - stolové a ruční (stroje), čerpadla ponorná, domácí vodárny, elektrické a benzínové sekačky na trávu, motorové benzínové pily na dřevo, elektrické hydraulické štípače dříví, benzínové křovinořezy (kosa), benzínové generátory, kompresory, elektrické hoblíky, tlakové myčky; (11) osvětlení pro domácnost - lustry, stolní lampy, stojanové lampy, klimatizace pro domácnost, topidla elektrická, halogenová, ventilátory stolní, stojanové; (21) nerez nádoby pro domácnost a gastronomii.
- (730) **Beneš Jan**, Budovatelů 3, Karlovy Vary, 36001, CZ

- (210) **O-444438**
(220) 15.01.2007
(320) 15.01.2007
(511) 33

- (210) **O-444453**
(220) 16.01.2007
(320) 16.01.2007
(511) 9, 35, 38, 41, 42
(540)



**PROZETA
BROADCASTERS**

- (510) (9) přístroje pro záznam, převod a reprodukci zvuku (obrazu), audio-vizuální technika, přístroje filmové, fotografické, optické, přístroje televizní techniky, přístroje pro kabelovou televizi, přístroje pro zpracování informací, počítače, software, elektronické počítačové informační a řídicí systémy (technologie), přístroje telekomunikační a satelitní, přístroje pro rozhlasové, televizní, satelitní vysílání, monitory a televizní obrazovky, modemy, zařízení pro vysílání, kódování a dekódování signálů (informací), nosiče dat v elektronické podobě, zvukové a zvukově-obrazové záznamy magnetické nebo v elektronické podobě (nahrané i nenahrané), elektrosoučástky všeho druhu, baterie a akumulátory, elektrické vodiče - kabely všeho druhu, optické kabely, přístroje pro měření a regulaci, vážení, kontrolu a signalizaci, přístroje pro vedení, výrobu, přepínání, přeměnu, akumulaci, regulaci nebo řízení elektrického proudu, ochranné pomůcky uvedené v této třídě; (35) marketingová, reklamní a inzertní činnost, průzkumy trhu, administrativní služby, automatizované zpracování dat, správa obchodních dat, služby databank, zprostředkování v oblasti obchodu, pořádání komerčních a reklamních akcí, činnost ekonomických a organizačních poradců, předvádění a distribuce zboží k reklamním účelům; (38) televizní, rozhlasové a satelitní (družicové) vysílání, vysílání kabelové televize, elektronický přenos dat pomocí optických kabelů, počítačová komunikace, elektronický přenos dat - zvuku (obrazu) pomocí výpočetní techniky (počítačů), televizní a satelitní techniky, elektronický přenos dat na zakázku (za úplaty), elektronická pošta, pronájem přístrojů a zařízení pro přenos dat; (41) filmová, hudební a umělecká produkce, výchovná a zábavní činnost, výroba televizních, filmových a rozhlasových programů, půjčování (pronájem) filmů a hudby - zvukových a zvukově-obrazových záznamů, pronájem televizní, filmové a hudební techniky, nakladatelská a vydavatelská činnost, elektronické publikování, školící a vzdělávací činnosti, provoz televizních, vzdělávacích, zábavních a kulturních center, pořádání kulturních a společenských akcí, pořádání filmových a uměleckých festivalů (veletrhů), zprostředkování v oblasti zábavy, umění, kultury, vzdělávání; (42) tvorba počítačového software - programování počítačů, zhotovování software všeho druhu na zakázku, programátorský servis - instalační a servisní služby v oblasti počítačového software, výzkum, vývoj a projektování software, počítačové systémové analýzy, regenerace a správa počítačových dat, pronájem software a výpočetní techniky, poradenství a

- (730) konzultace v oblasti hardware a software, počítačová grafika, průmyslový design, projektová činnost.
PRO-ZETA spol. s r.o., Mukařovská 1567/25, Praha 10, 10000, CZ
(740) Ing. Jiří Střelák, Pařížská 17, Praha 1, 11000

(210) **O-444458**

- (220) 16.01.2007
(320) 16.01.2007
(511) 29
(540)



- (510) (29) mléko, sýry, mléčné výrobky, jedlé oleje a tuky.
(590) Barevná
(730) **BONGRAIN S.A.**, 42, rue Rieussec, Viroflay, 78220, FR
(740) Ing. František Kania, Mendlovo nám. 1a, Brno, 60300

(210) **O-444466**

- (220) 16.01.2007
(320) 16.01.2007
(511) 1, 5, 30
(540)

KARDISAL

- (510) (1) sůl pro konzervaci, s výjimkou soli na konzervování potravin, šťavelová sůl, sůl (surovina), kamenná sůl; (5) sůl pro lékařské účely; (30) sůl na konzervování potravin, kuchyňská sůl.
(730) **HITRON, s.r.o.**, Michelská 50/272, Praha 4 - Michle, 14000, CZ
(740) KUDRLIČKA a SEDLÁK, Ing. Jiří Sedlák, Husova 5, České Budějovice, 37001

(210) **O-444514**

- (220) 17.01.2007
(320) 17.01.2007
(511) 3
(540)

REX - Chytrý způsob praní

- (510) (3) přípravky pro bělení a jiné prací prostředky, změkčovače vláken pro praní, máchací prostředky pro praní, oplachovací prostředky pro mytí nádobí, přípravky pro čištění textilií, prostředky pro odstraňování skvrn, škrob pro praní, přípravky pro čištění, leštění, odmašťování a broušení, mýdla.
(730) **Henkel KGaA**, Henkelstrasse 67, 40191 Düsseldorf, 40191, DE
(740) ROTT, RŮŽIČKA & GUTTMANN Patentová, známková a advokátní kancelář, JUDr. Vladimír Rott, Nad Štolou 12, Praha 7, 17000

(210) **O-444521**

- (220) 17.01.2007
(320) 17.01.2007
(511) 16, 41
(540)

MELODIE

- (510) (16) časopis; (41) vydavatelství.
(730) **GOJA, agentura Gott - Janeček, spol. s r.o.**, Pod Průsekem 3, Praha 10, 10200, CZ

(210) **O-444548**

- (220) 18.01.2007
(320) 18.01.2007
(511) 16, 41

(540)



- (510) (16) periodický a neperiodický tisk; (41) vydavatelská a nakladatelská činnost.
(590) Barevná
(730) **C.A.S.P. s.r.o.**, nám. 17. listopadu 3870/5, Hodonín, 69501, CZ

(210) **O-444552**

- (220) 18.01.2007
(320) 18.01.2007
(511) 35, 38, 41
(540)



- (510) (35) automatizované zpracování dat, služby databank (vyhledávání dat v počítačových souborech pro třetí osoby, překlad informací do počítačových databází, systematizace informací do počítačových databází), zprostředkování obchodní činnosti a poradenství v obchodní činnosti, reklama, propagace, marketing, prezentace výrobků v komunikačních médiích pro účely maloobchodu, organizování komerčních a reklamních výstav; (38) televizní vysílání, televizní vysílání po Internetu, přenos všech druhů dat a informací prostřednictvím pevných i rádiových telekomunikačních sítí a datových sítí všeho druhu, služby pro přenos video záznamů, zprostředkování přenosu dat a informací, získávání a šíření zpráv a informací prostřednictvím telekomunikační sítě nebo datové sítě nebo sítě výpočetní, služby přístupu a připojení ke všem druhům datových, telekomunikačních, výpočetních a informačních sítí a Internetu, provozování internetového portálu; (41) tvorba a distribuce televizních programů a pořadů - v rámci této třídy, nahrávání a rozmnožování zvukových a zvukově obrazových záznamů, provozování her on-line (z počítačové sítě), organizování a vedení on-line turnajů a on-line ligových soutěží v počítačových hrách, školicí služby v oblasti obsluhy výpočetní techniky včetně programového vybavení, elektronické publikační služby, pořádání zábav, včetně zábavy televizní a provozování zařízení sloužících k zábavě, zábavní služby poskytované prostřednictvím interaktivních prostředků, poskytování informací týkajících se zábavních služeb poskytovaných on-line, organizování kulturních a vzdělávacích výstav.

- (590) Barevná
(730) **ProGamers s.r.o.**, Muchova 15/237, Praha 6 - Dejvice, 16000, CZ
(740) **AK SODOMKA-SOUČEK-JINDRA-MOKRÝ & PARTNEŘI**, JUDr. Tomáš Jindra, U Prašné brány 3, Praha 1, 11000

(210) **O-444553**

- (220) 18.01.2007
(320) 18.01.2007
(511) 35, 38, 41
(540)



- (510) (35) automatizované zpracování dat, služby databank

(vyhledávání dat v počítačových souborech pro třetí osoby, překlad informací do počítačových databází, systematizace informací do počítačových databází), zprostředkování obchodní činnosti a poradenství v obchodní činnosti, reklama, propagace, marketing, prezentace výrobků v komunikačních médiích pro účely maloobchodu, organizování komerčních a reklamních výstav; (38) televizní vysílání, televizní vysílání po Internetu, přenos všech druhů dat a informací prostřednictvím pevných i rádiových telekomunikačních sítí a datových sítí všeho druhu, služby pro přenos video záznamů, zprostředkování přenosu dat a informací, získávání a šíření zpráv a informací prostřednictvím telekomunikační sítě nebo datové sítě nebo sítě výpočetní, služby přístupu a připojení ke všem druhům datových, telekomunikačních, výpočetních a informačních sítí a Internetu, provozování internetového portálu; (41) tvorba a distribuce televizních programů a pořadů - v rámci této třídy, nahrávání a rozmnožování zvukových a zvukově obrazových záznamů, provozování her on-line (z počítačové sítě), organizování a vedení on-line turnajů a on-line ligových soutěží v počítačových hrách, školicí služby v oblasti obsluhy výpočetní techniky včetně programového vybavení, elektronické publikační služby, pořádání zábav, včetně zábavy televizní a provozování zařízení sloužících k zábavě, zábavní služby poskytované prostřednictvím interaktivních prostředků, poskytování informací týkajících se zábavních služeb poskytovaných on-line, organizování kulturních a vzdělávacích výstav.

- (730) **ProGamers s.r.o.**, Muchova 15/237, Praha 6 - Dejvice, 16000, CZ
(740) **AK SODOMKA-SOUČEK-JINDRA-MOKRÝ & PARTNEŘI**, JUDr. Tomáš Jindra, U Prašné brány 3, Praha 1, 11000

- (210) **O-444561**
(220) 18.01.2007
(320) 18.01.2007
(511) 35, 41
(540)



- (510) (35) reklamní a propagační činnost; (41) sportovní a kulturní činnost.
(590) Barevná
(730) **PROMOTEAM s.r.o.**, Bělinského 964/7, Praha 10 - Hostivař, 10200, CZ

- (210) **O-444562**
(220) 18.01.2007
(320) 18.01.2007
(511) 35, 41
(540)

SKIOPENING



- (510) (35) reklamní a propagační činnost; (41) sportovní a kulturní činnost.
(590) Barevná
(730) **PROMOTEAM s.r.o.**, Bělinského 964/7, Praha 10 - Hostivař, 10200, CZ

- (210) **O-444570**
(220) 18.01.2007
(320) 18.01.2007
(511) 37, 44

(540)



AB PROKIR s.r.o.

- (510) (37) úklidová služba nemovitostí, dezinfekce, dezinfekce, deratizace, úklid odpadů do kontejnerů; (44) zahradnické práce.
(730) **A. B. PROKIR s.r.o.**, Lysinská 1861, Praha 4, 14000, CZ
(740) **PROPATENT**, Ing. Vlasta Sedláčková, Ke Kateřinkám 1393, Praha 4, 14900

- (210) **O-444574**
(220) 18.01.2007
(320) 18.01.2007
(511) 6, 14, 16, 21, 41
(540)



- (510) (6) poháry a trofeje z obecných kovů; (14) poháry a trofeje z drahých kovů, medaile; (16) reklamní materiály, propagační předměty z papíru a plastických hmot v rámci této třídy, zejména kalendáře, letáky, plakáty, obtisky, diplomy a podobné tiskárenské výrobky, knihy a noviny; (21) poháry a trofeje ze skla, porcelánu, keramiky; (41) soutěže, pořádání výstav k výchovným a kulturním účelům, zábavné i naučné aktivity zvláště s tematikou myslivosti a ochrany přírody, sportovní a kulturní aktivity, kongresy a sympozia, rekreace osob, služby pro rozvoj duševních schopností osob, vydávání písemných informací prostřednictvím novin a publikací.
(730) **Českomoravská myslivecká jednota, občanské sdružení**, Jungmannova 32/25, Praha 1, 11525, CZ
(740) **Ing. Vladimír Čmejla - LEGR PATENT**, Ing. Vladimír Čmejla, patentový zástupce a soudní znalec, Rašínovo nábřeží 54, Praha 2, 12800

- (210) **O-444575**
(220) 18.01.2007
(320) 18.01.2007
(511) 5
(540)

Tanap

- (510) (5) drogy pro léčebné účely, enzymy pro lékařské účely, léčivé a farmaceutické přípravky, chemická činidla pro farmaceutické účely, minerální doplňky potravy.
(730) **Ingers Industrial Solutions, s.r.o.**, Nivky 33, Brno, 62800, CZ
(740) **Dadej, Gheorghiu, Kendereški** - patentová a právní kancelář, Ing. Mihnea Gheorghiu, CSc., Lidická 51, Brno, 60200

- (210) **O-444578**
(220) 19.01.2007
(320) 19.01.2007
(511) 35, 36
(540)

RETAIL Company
real estate marketing

- (510) (35) administrativní zpracování nákupních objednávek, analýzy nákladů, data (vyhledávání-) v počítačových souborech (pro třetí

osoby), dodavatelské služby pro třetí osoby (nákup výrobků a služeb pro jiné podniky), efektivnost provozu a racionalizace práce (posuzování -), fakturace, hospodářské (ekonomické) prognózy, informace (obchodní nebo podnikatelské -), komunikační média (prezentace výrobků v komunikačních médiích) pro účely maloobchodu, kopírování dokumentů, marketingové studie, nákupní ceny, velkoobchodní ceny (analýzy -), obchodní a průmyslové podniky (pomoc při řízení -), obchodní činnost (pomoc při řízení -), obchodní činnost (služby, poradenství v -), obchodní management a podnikové poradenství, obchodní nebo podnikatelské informace, obchodní nebo podnikatelské poradenství (profesionální -), obchodní nebo podnikatelský průzkum, obchodní reklama (pro třetí osoby -), oceňování obchodních podniků, počítačové databáze (překlad informací do -), počítačové databáze (systematizace informací do -), podnikání (oceňování a odhady v oblasti -), poradenství při vedení podniků, pronájem reklamních ploch, průzkum (obchodní -), průzkum trhu, překlad informací do počítačových databází, rady pro spotřebitele (komerční informace a rady pro -) (spotřebitelská poradna), reklama, reklama (propagace), reklama on-line v počítačové síti, reklamní agentury, reklamní materiály (pronájem -), reklamní materiály (aktualizování -), reklamní texty (psaní), rozšiřování reklamních materiálů zákazníkům (letáky, prospekty, tisky, vzorky), sestavování statistiky, služby v oblasti srovnávání cen, účely maloobchodu (prezentace výrobků v komunikačních médiích pro účely maloobchodu), účetnictví, venkovní reklama, vydávání reklamních nebo náborových, propagačních a inzertních textů; (36) finanční analýzy, finanční informace, finanční odhady a oceňování (pojišťovnictví, bankovníctví, nemovitosti), finanční poradenství, finanční řízení, finanční služby, kanceláře pro inkasování pohledávek, konzultační služby (finanční -), likvidace podniků (služby -) (finanční záležitosti), nemovitosti (zprostředkování -), nemovitosti (obchodování s -), nemovitosti (pronájem -), nemovitosti (správa -), oceňování nemovitostí, pohledávky (kanceláře pro inkasování -), pronájem bytů, pronajímání kanceláří (nemovitosti), realitní kanceláře, řízení (finanční -), vybírání nájemného.

(590) Barevná
(730) **RETAIL COMPANY, s.r.o.**, Pod višňovkou 21, Praha 4, 14000, CZ

(210) **O-444586**
(220) 19.01.2007
(320) 19.01.2007
(511) 37, 39, 43
(540)



(510) (37) zemní práce, výkopové práce, demoliční práce, úprava terénu pro stavby, přípravné práce pro stavby, provádění staveb, jejich změn a odstraňování; (39) vnitrostátní a mezinárodní silniční motorová doprava nákladní; (43) poskytování ubytování v hotelech, penzionech a jiných zařízeních.
(730) **Stavební mechanizace CZ, s.r.o.**, Březová 353, Březová, 68767, CZ
(740) JUDr. Jitka Rosenbachová, Veveří 9, Brno, 60200

(210) **O-444588**
(220) 19.01.2007
(320) 19.01.2007
(511) 30, 43

(540)

OUTTUO
ONLINO
OUTTUO
ONLINO

CAFE CHOCOLATE

(30) cukrovinky, cukroví, čokoláda, čokoládové nápoje, dorty, káva, kávové nápoje, pečivo; (43) bary (služby -), jídelny a závodní jídelny, kavárny, pronajímání jednacích místností, restaurace, samoobslužné restaurace, zásobování.

(730) **OUT COFFEE s.r.o.**, Senovážné nám. 992/8, Praha 1, 11000, CZ

(740) Advokátní kancelář, JUDr. Jan Rath, advokát, Na Poříčí 19, Praha 1, 11000

(210) **O-444595**
(220) 18.01.2007
(320) 18.01.2007
(511) 9, 38, 41
(540)

Parquet snů

(510) (9) aparáty a přístroje vědecké, geodetické, fotografické, filmové, optické, přístroje pro vážení, měření, signalizaci, kontrolu, záchranu a přístroje učební, aparáty pro záznam, uchování, převod, přenos nebo reprodukci zvuku nebo obrazu, přístroje a nástroje pro vedení, přepínání, přeměnu, akumulaci, regulaci nebo řízení elektrického proudu, hasicí přístroje, telefony, záznamníky, faxy, ústředny, magnetické nebo optické suporty zvukových nebo zvukově obrazových záznamů, automatické distributory a mechanismy na mince, zapisovací pokladny, kalkulační stroje, přístroje pro zpracování informací a počítače včetně jejich jednotlivých součástí a náhradních dílů ze třídy 9, baterie a články elektrické, elektrické akumulátory, počítačové hry s výstupem na PC nebo na TV, pohledy ilustrované se zvukovou nahrávkou, hrací skříně uváděné v činnost vhozením mince, reklamní světelné přístroje, nosiče záznamů nahrané i nenahrané, videokazety nahrané i nenahrané, audiokazety nahrané i nenahrané, audiovizuální programy, audioprogramy, audiovizuální díla na nosičích, audiovizuální díla v digitální podobě, filmy, hudební díla na nosičích nebo v elektronické podobě, CD disky, programové vybavení pro počítače, software, hardware výpočetní techniky nebo komunikační nebo informační techniky, elektronické databáze a databázové produkty, informace a data a databáze a záznamy v elektronické podobě, elektronické nebo datové nebo informační nebo komunikační nebo výpočetní sítě včetně jednotlivých součástí a náhradních dílů obsažených ve třídě 9, multimediální aplikace, elektronické multimediální nebo elektronické informační katalogy, elektronické časopisy, elektronická periodika a knihy v elektronické podobě; (38) telekomunikace, služby umožňující komunikaci jedné osoby z druhou, televizní vysílání, rozhlasové vysílání, digitální vysílání, televizní vysílání programů, televizní vysílání zábavných, vzdělávacích, výchovných, soutěžních, diskusních a informačních pořadů, telematika, šíření, výměna nebo získávání zpráv a informací, šíření elektronických časopisů, informací, elektronických periodik, knih v elektronické podobě, audio nebo audiovizuálních děl prostřednictvím informační nebo datové nebo elektronické nebo komunikační nebo telekomunikační nebo počítačové sítě, zejm. Internetu, pomocí satelitů aj., informační služby na Internetu související s televizním vysíláním, služby na Internetu související s televizním vysíláním, komunikace, poradenská činnost v oblasti sdělovacích prostředků, telekomunikací, informační služby v oblasti telekomunikací, informační kancelář, poskytování informačních služeb prostřednictvím počítačů, pronájem komunikačních míst; (41) nakladatelství a vydavatelství, ediční činnost, publikační činnost, nahrávání nosičů zvukových nebo obrazově zvukových, půjčování nahraných zvukových a zvukově obrazových záznamů, tvorba audiovizuálních děl, televizní zpravodajství, TV produkce, filmová produkce, televizní výroba programů, tvorba programů, tvorba a výroba televizních a audiovizuálních programů, agenturní činnost v oblasti kultury, zprostředkování v oblasti kultury, výchovy, zábavy a sportu, výchovná, vzdělávací, soutěžní a zábavní činnost, zábavní nebo kulturní nebo

vzdělávací představení, organizace společenských a kulturních akcí, organizace, provozování a provádění her a soutěží i veřejných, výstavní činnost v oblasti kultury nebo zábavy nebo výchovy nebo vzdělávání, provozování tělovýchovných zařízení, pronájem a půjčování sportovních potřeb s výjimkou dopravních prostředků, půjčování knih, tiskovin, pronájem a půjčování audiopřístrojů, videopřístrojů, videorekordéřů, videokamer, fotoaparátů, promítaček, rozhlasových a televizních přijímačů, filmů, kulturních a vzdělávacích potřeb a přístrojů, půjčování a pronájem obrazů dekorací, pronájem stadionů, tenisových dvorců, pronájem a půjčování potápěčské výstroje, pronájem a půjčování sportovního nářadí s výjimkou dopravních prostředků, provozování a/nebo pronájem fitness centra.

(730) **CET 21, s.r.o.**, Kříženeckého náměstí 322, Praha 5, 15252, CZ

(740) Advokátní a patentová kancelář VYSKOČIL, KROŠLÁK a spol., Dana Lukajová, Voršilská 10, Praha 1, 11000

(210) **O-444596**

(220) 18.01.2007

(320) 18.01.2007

(511) 9, 38, 41

(540)

Bailando-vytancuj si svůj sen

(510) (9) aparáty a přístroje vědecké, geodetické, fotografické, filmové, optické, přístroje pro vážení, měření, signalizaci, kontrolu, záchranu a přístroje učební, aparáty pro záznam, uchování, převod, přenos nebo reprodukci zvuku nebo obrazu, přístroje a nástroje pro vedení, přepínání, přeměnu, akumulaci, regulaci nebo řízení elektrického proudu, hasicí přístroje, telefony, záznamníky, faxy, ústředny, magnetické nebo optické suporty zvukových nebo zvukově obrazových záznamů, automatické distributory a mechanismy na mince, zapisovací pokladny, kalkulační stroje, přístroje pro zpracování informací a počítače včetně jejich jednotlivých součástí a náhradních dílů ze třídy 9, baterie a články elektrické, elektrické akumulátory, počítačové hry s výstupem na PC nebo na TV, pohledy ilustrované se zvukovou nahrávkou, hrací skříně uváděné v činnost vhozením mince, reklamní světelné přístroje, nosiče záznamů nahrané i nenahrané, videokazety nahrané i nenahrané, audiokazety nahrané i nenahrané, audiovizuální programy, audioprogramy, audiovizuální díla na nosičích, audiovizuální díla v digitální podobě, filmy, hudební díla na nosičích nebo v elektronické podobě, CD disky, programové vybavení pro počítače, software, hardware výpočetní techniky nebo komunikační nebo informační techniky, elektronické databáze a databázové produkty, informace a data a databáze a záznamy v elektronické podobě, elektronické nebo datové nebo informační nebo komunikační nebo výpočetní sítě včetně jednotlivých součástí a náhradních dílů obsažených ve třídě 9, multimediální aplikace, elektronické multimediální nebo elektronické informační katalogy, elektronické časopisy, elektronická periodika a knihy v elektronické podobě; (38) telekomunikace, služby umožňující komunikaci jedné osoby z druhou, televizní vysílání, rozhlasové vysílání, digitální vysílání, televizní vysílání programů, televizní vysílání zábavných, vzdělávacích, výchovných, soutěžních, diskusních a informačních pořadů, telematika, šíření, výměna nebo získávání zpráv a informací, šíření elektronických časopisů, informací, elektronických periodik, knih v elektronické podobě, audio nebo audiovizuálních děl prostřednictvím informační nebo datové nebo elektronické nebo komunikační nebo telekomunikační nebo počítačové sítě, zejm. Internetu, pomocí satelitů aj., informační služby na Internetu související s televizním vysíláním, služby na Internetu související s televizním vysíláním, komunikace, poradenská činnost v oblasti sdělovacích prostředků, telekomunikací, informační služby v oblasti telekomunikací, informační kancelář, poskytování informačních služeb prostřednictvím počítačů, pronájem komunikačních míst; (41) nakladatelství a vydavatelství, ediční činnost, publikační činnost, nahrávání nosičů zvukových nebo obrazově zvukových, půjčování nahraných zvukových a zvukově obrazových záznamů, tvorba audiovizuálních děl, televizní zpravodajství, TV produkce, filmová produkce, televizní výroba programů, tvorba programů, tvorba a výroba televizních a audiovizuálních programů, agenturní činnost v oblasti kultury, zprostředkování v oblasti kultury, výchovy, zábavy a sportu, výchovná, vzdělávací, soutěžní a zábavní činnost, zábavní nebo kulturní nebo vzdělávací představení, organizace společenských a kulturních akcí, organizace, provozování a provádění her a soutěží i

veřejných, výstavní činnost v oblasti kultury nebo zábavy nebo výchovy nebo vzdělávání, provozování tělovýchovných zařízení, pronájem a půjčování sportovních potřeb s výjimkou dopravních prostředků, půjčování knih, tiskovin, pronájem a půjčování audiopřístrojů, videopřístrojů, videorekordéřů, videokamer, fotoaparátů, promítaček, rozhlasových a televizních přijímačů, filmů, kulturních a vzdělávacích potřeb a přístrojů, půjčování a pronájem obrazů dekorací, pronájem stadionů, tenisových dvorců, pronájem a půjčování potápěčské výstroje, pronájem a půjčování sportovního nářadí s výjimkou dopravních prostředků, provozování a/nebo pronájem fitness centra.

(730) **CET 21, spol. s r.o.**, Kříženeckého náměstí 322, Praha 5, 15252, CZ

(740) Advokátní a patentová kancelář VYSKOČIL, KROŠLÁK a spol., Dana Lukajová, Voršilská 10, Praha 1, 11000

(210) **O-444604**

(220) 19.01.2007

(320) 19.01.2007

(511) 25, 26, 35

(540)



(510) (25) textilní výrobky spadající do této třídy, oděvy včetně sportovních oděvů a oděvů pro volný čas, obuv včetně sportovní obuvi, pantofle, sandály, střevíce, pokrývky hlavy, kloboučnické zboží, zejména baret, cylindry, čapky, čepice, klobouky, klobouky textilní, punčochové zboží, rukavice včetně rukavic bez prstů, palcových a dámských dlouhých rukavic, rukávničky, konfekce, zejména svrchní oblečení, například bundy, vesty, saka, trička a nátělníky, fleecové (počesávané) oblečení, trepky, jarní, letní, podzimní a zimní oblečení dámské, pánské i dětské, jako šaty krátké i dlouhé, košile, polokošile, bundokošile, obleky, halenky, kalhoty krátké i dlouhé, kabáty a pláště, šátky a šály, uniformy, kostýmy, jeansy, kombinézy, dětské oblečení, elastické pletené zboží, kožichy, kožešiny (oděvy), oděvní zboží, oblečení z kůže a z imitace kůže, prádlo osobní, prádlo spodní všeho druhu, oděvní doplňky spadající do této třídy, šponovky, plavky a plážové oblečení, oblečení do deště, oblečení na tenis, na golf a na další sporty, blejzry, pláštěnky, kabátky, živůtky, smokinky a večerní oblečení, svetry, pulovry, paleta a ponča včetně kožešinových, teplákové soupravy, oblečení na spaní a domácí oblečení, župany, spodky, negligé včetně pletených a krajkových, kombiné, korzety, bokovky, podprsenky, cvičební, baletní a sportovní trikoty, punčochy, ponožky a punčochové kalhoty, spodničky, kimona, kaftany, oblečení typu kabuki, harémové oblečení, kravaty, motýlky, přezůvky, obuv určená pro jízdu na snowboardech a ostatní obuv ve třídě 25, podkolenky, turistické oděvy, pracovní oděvy spadající do této třídy, oděvnícké zboží z elastických tkanin, cyklistické oděvy, nátepníčky, sportovní čelenky, džínové oblečení pro děti i dospělé, boa (kožešinové límce), body (spodní prádlo), bryndáčky (ne z papíru), kamaše, kapuce, maškarní kostýmy, košilová sedla, koupací pláště, pracovní pláště spadající do této třídy, legíny, límečky, livrej, manžety, noční kabátky, opasky, pásky ke kalhotám, plenky dětské textilní, pletené zboží (stávkové zboží), podpatníčky, podpatky, podrážky k obuvi, podvazky, potítka, pytle na oděvy, ramínka u dámského prádla, slintáčky (ne z papíru), snímatelné límce, šerpy, vybavička pro novorozence, zástěry, závoje, zimníky, nadměrné velikosti výrobků této třídy; (26) textilní galanterie v rámci této třídy, bambule, brože jako oděvní doplňky, cetky lesklé jako oděvní doplňky, čelenky, elastické stuhy, etikety na oděvy, flitry na oděvy, girlandy, gumy do prádla, háčky (textilní galanterie), jehelníčky, pletací jehlice, kanýry, knoflíky, náprstky na šití, kroužky na oděvy, ozdoby do vlasů, pajetky, paruky, paspulky, patentky, ptačí peří jako oděvní ozdoba, popruhy na vedení dětí, porty, prýmkářské zboží, příčesky z vlasů, sítky na vlasy, spony na obuv a na oděvy, tkaničky do bot, galanterie textilní pro vyšívání, jehly šicí, krajky, lemování, umělé vousy, umělé

květiny, umělé ovoce, umělé věnce, vlásenky, stehované obruby, (540) zipy, stuhy, cedulky a značky na prádlo, krabice pro šicí potřeby, vlasové copy, vlasy umělé, volány oděvní, oděvní výšivka, zdrhovadla, lemovky na záclony, žinylka; (35) reklamní a propagační činnost, pomoc při řízení obchodní činnosti, pomoc při řízení obchodních a průmyslových podniků, obchodní management a podnikové poradenství, obchodní nebo podnikatelské informace, komerční informační kanceláře, obchodní nebo podnikatelský průzkum ve výše uvedených oborech, hospodářské (ekonomické) prognózy, služby týkající se přemísťování provozů nebo podniků, marketingové studie, analýzy nákupních a velkoobchodních cen, průzkum trhu, průzkum veřejného mínění, statistické informace, styky s veřejností, účetnictví, revize účtů (audit), analýzy nákladů, oceňování obchodních podniků, provádění výpisů z účtů, dražby, personální poradenství, posuzování efektivnosti provozu a racionalizace práce, nábor zaměstnanců, psychologické testování pro výběr zaměstnanců, příprava a vyhotovení daňových příznání, příprava mezd a výplatních listin, zprostředkovatelné práce, služby reklamních agentur a propagace jako je zajišťování reklamy on-line v počítačové síti Internet, rozhlasové reklamy, televizní reklamy, pronájem reklamní doby v komunikačních médiích, organizování komerčních nebo reklamních výstav a veletrhů, aktualizování a pronájem reklamních materiálů a reklamních ploch, inzertce poštou, předvádění zboží, služby modelek - předvádění pro reklamní účely a podporu prodeje, rozšiřování reklamních materiálů (letáků, prospektů, tisků, vzorků) zákazníkům, venkovní reklama, vydávání reklamních nebo náborových, propagačních a inzertních textů, vylepování plakátů, aranžování výkladů, obchodní vedení uměleckých agentur, správa hotelů, dovozní a vývozní kanceláře ve výše uvedených oborech, sekretářské služby v rámci této třídy, vyřizování telefonních vzkazů a dotazů, těsnopis, stenografie, přepisování, psaní na stroji, zpracování textů, překlad a systemizace informací do počítačových databází, vedení kartoték a souborů v počítači, vyhledávání dat v počítačových souborech, kopírování nebo rozmnožování (reprodukce) dokumentů, dokladů apod., fotokopírování, zajišťování předplatného novin a časopisů, pronájem fotokopírovacích a kancelářských strojů a zařízení, pronájem prodejních automatů, dodavatelské služby pro třetí osoby, nákup výrobků a služeb pro jiné podniky.

(730) **Zárecká Milada**, Vraclav 73, Vraclav, 56542, CZ
(740) DANĚK & PARTNERS Advokátní a patentová kancelář, Dr. Vilém Daněk, Vinohradská 45, Praha 2, 12000

(210) **O-444607**
(220) 19.01.2007
(320) 19.01.2007
(511) 6, 40
(540)

DEKRAIN

(510) (6) obecné kovy a jejich slitiny, kovové stavební materiály, především střešní odvodňovací systémy zahrnující žlaby a svody stejně jako spojovací a přípevňovací prostředky, kovové stavební materiály přenosné, drobné kovové předměty, kovové roury a trubky, zboží z běžných kovů nezahrnuté do jiných tříd; (40) zpracování výše uvedených materiálů.

(730) **DEK a.s.**, Tiskařská 10/257, Praha 10 - Malešice, 10828, CZ

(210) **O-444608**
(220) 19.01.2007
(320) 19.01.2007
(511) 17, 37, 42
(540)

DUALDEK

(510) (17) fólie, desky a tyče z plastických hmot; (37) výstavba průmyslových, zemědělských a sportovních objektů, obytných a rodinných domů, vodohospodářských a dopravních staveb a odpadních skládek; (42) projekce, výzkum a vývoj v oboru plastických hmot a jejich aplikací.

(730) **DEK a.s.**, Tiskařská 10/257, Praha 10 - Malešice, 10828, CZ

(210) **O-444609**
(220) 19.01.2007
(320) 19.01.2007
(511) 9, 37, 42



(510) (9) akumulátory všeho druhu, jejich části a náhradní díly, akumulátorové měřiče kyseliny, akumulátorové nádoby, akumulátorové skříně, desky do akumulátorů; (37) instalace, opravy a servisní služby v oblasti elektrických akumulátorů; (42) poradenské služby, inženýrské práce a expertizy, vše v oblasti elektrických akumulátorů.

(730) **LYNKOS, s.r.o.**, Veleslavinská 39, Praha 6, 16200, CZ
(740) Ing. Hana Dušková, patentový zástupce, Travná 1285, Praha 14 - Kyje, 19800

(210) **O-444615**
(220) 19.01.2007
(320) 19.01.2007
(511) 9, 16, 28, 35, 41, 42
(540)

REFUSION

(510) (9) veškeré počítačové programy a software bez ohledu na záznamová media nebo prostředky šíření; (16) knihy, periodické publikace, brožury, reklamní letáky, prospekty, instruktážní a učební materiál, strategické průvodce pro počítačové hry, plakáty; (28) hry, hračky; (35) propagační činnost, reklama; (41) zábava, sportovní a kulturní aktivity; (42) návrh a vývoj počítačového hardware a software.

(730) **Gumpanela Entertainment, s.r.o.**, Bělohorská 259/41, Praha 6 - Břevnov, 16900, CZ
(740) Mgr. Karel Volf, advokát, J. Plachty 28, Praha 5, 15000

(210) **O-444628**
(220) 22.01.2007
(320) 22.01.2007
(511) 31, 43, 44
(540)



(510) (31) potrava a krmivo pro zvířata; (43) stravování pro zvířata, ubytovací služby pro zvířata, hotely pro zvířata; (44) veterinární služby, péče o hygienu a krásu zvířat, poradenství v oblasti veterinárních služeb, lékařské veterinární analýzy, veterinární pohotovostní služba, služby veterinární kliniky a nemocnice, především veterinární anestézie, chirurgie, ortopedie, neurologie, gastroenterologie, urologie, endokrinologie, oftalmologie, dermatologie, gynekologie, onkologie, zubní lékařství.

(730) **VETCENTRUM DUCHEK s.r.o.**, Jindrova 854/43, Praha 5, 15500, CZ

(210) **O-444648**
(220) 22.01.2007
(320) 22.01.2007
(511) 19, 35, 37, 39, 40, 43, 44

(540)



- (510) (19) stavební materiály nekovové; (35) propagační činnost, reklama, pomoc při řízení obchodní činnosti; (37) stavebnictví, úklid budov a místností; (39) balení a skladování zboží; (40) zpracování materiálů; (43) dočasné ubytování; (44) zemědělské, zahradnické a lesnické služby.
- (730) **CITO Praha s.r.o.**, Na Sídlišti 696/11, Kostelec nad Labem, 27713, CZ

- (210) **O-444658**
(220) 22.01.2007
(320) 22.01.2007
(511) 18, 24, 25, 28
(540)



- (510) (18) tašky, batohy, ledvinky, kuffíky, deštníky, obal na deštník, slunečníky; (24) spací pytel; (25) oděvy, oděvy nepromokavé, oděvy s kapucí, čepice, čepice s kšiltem, pokrývka hlavy, klobouky, boty, boty šněrovací, obuv, obuv zejména pro rybáře - galoše, holínky, trička, košile, tílka, náteřníky, svetry, mikiny, šály, rukavice, kombinézy, bundy, kalhoty, prádlo spodní, prádlo spodní (proti pocení), prádlo spodní (pro odvod potu), šortky, vesty, vesty rybářské; (28) obaly na rybářské náčiní, pouzdra na rybářské pruty, navijáky rybářské, pruty rybářské, rybářské náčiní.
- (730) **MUDr. Zdeněk Vašek**, Panenská Rozsídka 51, Třešť, 58901, CZ

- (210) **O-444659**
(220) 22.01.2007
(320) 22.01.2007
(511) 35
(540)



- (510) (35) dodavatelské služby pro třetí osoby (nákup výrobků pro třetí osoby), inzerce poštou, komunikační média (prezentace výrobků v komunikačních médiích pro účely maloobchodu), obchodní nebo podnikové poradenství (profesionální), pomoc při řízení obchodní činnosti, reklama, reklama on-line v počítačové síti, rozšiřování reklamních materiálů zákazníkům (letáky, prospekty, tisky, vzorky), rozšiřování reklamních nebo inzertních materiálů, služby, poradenství v obchodní činnosti.
- (590) Barevná
(730) **TARGUA A.T., s.r.o.**, Peluškova 1444, Praha 9, 19000, CZ
(740) JUDr. Josef Moravec, Velké náměstí 135/19, Hradec Králové, 50003

- (210) **O-444664**
(220) 22.01.2007
(320) 22.01.2007
(511) 9, 35, 38, 41, 42

(540)



- (510) (9) počítačový software a počítačové programy na nosičích; (35) reklamní činnost a marketing, propagační činnost, služby průzkumu trhu, obchodní informační a poradenské služby, zprostředkovatelská činnost v oblasti reklamy; (38) služby v oblasti počítačové techniky - poskytování uživatelského přístupu k internetu; (41) vydavatelská činnost, vzdělávací a výukové služby, organizování a pořádání školicích kursů, seminářů; (42) odborné konzultace a poradenské činnosti v oblasti počítačů, rozvoj a výzkum internetu.
- (590) Barevná
(730) **Sdružení pro internetovou reklamu, z.s.p.o.**, U Pergamenky 1522, Praha 7, 17000, CZ
(740) Společná advokátní kancelář Všeček Zelený Švorčík Kalenský a partneři, JUDr. Otakar Švorčík, Hálkova 2, Praha 2, 12000

- (210) **O-444672**
(220) 22.01.2007
(320) 22.01.2007
(511) 32
(540)

V12

- (510) (32) nealkoholické nápoje, zejména energetické nápoje.
(730) **Mc Carter a.s.**, Miletičova 1, Bratislava, SK
(740) DMH - patentová a známková kancelář, Mgr. Marcela Machatová, Pospíšilova 2, Praha 3, 13000

- (210) **O-444686**
(220) 23.01.2007
(320) 23.01.2007
(511) 6, 9, 11, 17, 19, 20, 37, 42
(540)



- (510) (6) potrubí tlakové (kovové), kovové potrubí, kovové spojky na potrubí, kovové vyztužovací materiály pro potrubí, kovové potrubí pro ústřední topení, rozdělovací kusy pro potrubí, potrubí ocelové, kovové trubky, přípojky kovové pro trubky, trubky ocelové, ventily (kovové), ne jako části strojů, ventily kovové pro drenážní roury, radiátory ústředního topení; (9) software pro tepelně-technické výpočty; (11) vytápěcí tělesa, vytápěcí zařízení elektrická, vytápěcí zařízení, vyhřívací zařízení, topné články, podlahové vytápění, žhavicí vlákna (výchřevná), elektrická vyhřívací vlákna, zařízení (příváděcí) k vytápěcím a teplotně-technickým kotlům, vzduchové ventily pro parní vytápěcí tělesa, výchřevné kotle, výchřevné desky, teplovodní topení, topná zařízení pro topení tuhými, tekutými nebo plynovými palivy, trubky pro kotle k vytápěcím zařízením, termostatické ventily (části topných zařízení), teplovzdušná zařízení, teplovodní vytápěcí zařízení, tepelné regenerátory, tepelné akumulátory, tepelná čerpadla, šetřiče paliva, spirály jako součásti destilačních, ohřívacích a ochlazovacích zařízení, saunovací zařízení, lázeňské vybavení (teplavzdušné lázně), regulátory pro vodní nebo plynové zařízení a potrubí, regulačně-bezpečnostní zařízení pro plynová potrubí, regulační a bezpečnostní zařízení pro přístroje na plyn, elektrické radiátory, radiátorové uzávěry, plynové kondenzátory s výjimkou kondenzátorů jako součástí strojů, plynové generátory, plyn (čističe - jako součásti plynových zařízení), nádrže expanzní pro ústřední topení, bojler (kotle) plynové, potrubní kohouty a kohoutky, trubky pro kotle k vytápěcím zařízením, ventily termostatické (části topných

zařízení), ventily vzduchové pro parní vytápění tělesa, komponenty pro podlahové vytápění, zařízení pro sušení, ventilaci, klimatizaci, topení, zejména zařízení pro ohřev teplé vody, regulační a bezpečnostní příslušenství pro přístroje na vodu a pro vodovodní potrubí, trubkové hady jako části zařízení pro topení, termostatické ventily jako části zařízení pro topení, fólie a reflexní fólie pro zařízení pro podlahové topení, přístroje pro topení, rozvod vody a sanitární zařízení, přístroje pro podlahové, stěnové, stropní topení a klimatizaci; (17) materiály zabráňující sálání v kotlích, spadající do této třídy, nekovové spojky na potrubí, objímky na potrubí (nekovové), těsnění na potrubí, výztuže pro potrubí (nekovové), objímky na trubky (nekovové), trubky ohebné nekovové, desky, trubky, dílce a hmoždinky z plastických hmot pro stavební účely, včetně napěněných hmot, též z napěněného polystyrenu, tmel těsnící, lepicí a armovací tmel pro stavebnictví, umělé hmoty jako polotovary, polystyrén, polystyrénové desky, výlisky z polystyrénu, minerální desky, fólie (nikoliv pro balicí účely), reflexní fólie, fólie vícevrstvé, fólie se vzduchovým polštářem pro podlahové, stěnové, stropní topení a klimatizaci (nikoliv pro balicí účely), těsnící, výplňové a izolační materiály; (19) potrubí tlakové (nekovové), odbočky potrubí (nekovové), potrubí spádové (nekovové), nekovové drenážní trubky, ventily drenážních trubek, kromě ventilů kovových a ventilů z umělých hmot, podlahy (nekovové), nátěrové hmoty pro stavebnictví, neohebné nekovové trubky pro stavební účely; (20) úchytky pro trubky z umělých hmot; (37) montáž a opravy topného zařízení, čištění a opravy kotlů, montáž teplovodního vytápění, včetně podlahového vytápění, vodoinstalatérství, topenářství; (42) instalace počítačových programů, projektová činnost, studie technických projektů, tvorba software, počítačové programování.

(730) **EUROSYSTEMY GROUP, s.r.o.**, Masarykovo nám. 72, Hranice I-Město, 75301, CZ

(740) Ing. Petr Soukup, patentový a známkový zástupce, Vídeňská 8, Olomouc, 77200

(210) **O-444689**
(220) 23.01.2007
(320) 23.01.2007
(511) 16, 35, 36
(540)

TOP BUSINESS KONTO

(510) (16) reklamní, inzertní a propagační materiály a tiskoviny všeho druhu; (35) propagační, reklamní a inzertní služby prostřednictvím jakéhokoliv média; (36) bankovní obchody a bankovní a finanční služby, služby s těmito službami související.

(590) Barevná

(730) **Česká spořitelna, a.s.**, Olbrachtova 1929/62, Praha 4, 14000, CZ

(210) **O-444713**
(220) 23.01.2007
(320) 23.01.2007
(511) 16
(540)

Русские Желтые Страницы

(510) (16) tištěné publikace.

(730) **Intelligent Publications CZ s.r.o.**, U Zvonařky 2535/1D, Praha 2, 12000, CZ

(740) Marina Saprykina, Blatného 2314, Praha 5, 15000

(210) **O-444725**
(220) 05.02.2007
(320) 05.02.2007
(511) 35, 36, 41
(540)



(510) (35) propagační činnost; (36) shromažďování a poskytování finančních prostředků na podporu projektů v oblastech vzdělávání, kultury, sportu, vědecké, odborné a tvůrčí činnosti, zdravotní péče, životního prostředí, péče o sociálně potřebné děti, nemocné, zdravotně postižené a osoby v tísní a projektů jejich zapojování do běžného života, charitativní činnost v oblasti podpory dětí a mládeže, organizování sbírek, shromažďování prostředků na dobročinné účely, finanční sponzorování; (41) výchova, vzdělávání, kulturní a sportovní aktivity, pořádání společenských a benefičních akcí, vydavatelská činnost.

(730) **Plzeňský Prazdroj, a.s.**, U Prazdroje 7, Plzeň, 30497, CZ

(210) **O-444726**
(220) 24.01.2007
(320) 24.01.2007
(511) 35, 36, 41
(540)

OBČANSKÁ VOLBA SPOLEČNOSTI PLZEŇSKÝ PRAZDROJ

(510) (35) propagační činnost; (36) shromažďování a poskytování finančních prostředků na podporu projektů v oblastech vzdělávání, kultury, sportu, vědecké, odborné a tvůrčí činnosti, zdravotní péče, životního prostředí, péče o sociálně potřebné děti, nemocné, zdravotně postižené a osoby v tísní a projektů jejich zapojování do běžného života, charitativní činnost v oblasti podpory dětí a mládeže, organizování sbírek, shromažďování prostředků na dobročinné účely, finanční sponzorování; (41) výchova, vzdělávání, kulturní a sportovní aktivity, pořádání společenských a benefičních akcí, vydavatelská činnost.

(730) **Plzeňský Prazdroj, a.s.**, U Prazdroje 7, Plzeň, 30497, CZ

(210) **O-444734**
(220) 24.01.2007
(320) 24.01.2007
(511) 33
(540)

SCHWARZWALD HEXE

(510) (33) alkoholické nápoje (s výjimkou pív) vyrobené v oblasti Schwarzwaldu.

(730) **KAUFLAND ČESKÁ REPUBLIKA, v.o.s.**, Pod Višňovkou 25, Praha 4 - Krč, 14000, CZ

(210) **O-444735**
(220) 24.01.2007
(320) 24.01.2007
(511) 33
(540)

ROMANOTTI

(510) (33) alkoholické nápoje (s výjimkou pív).

(730) **KAUFLAND ČESKÁ REPUBLIKA, v.o.s.**, Pod Višňovkou 25, Praha 4 - Krč, 14000, CZ

(210) **O-444736**
(220) 24.01.2007
(320) 24.01.2007
(511) 33
(540)

Playa di Fruto

(510) (33) alkoholické nápoje (s výjimkou pív).
(730) **KAUFLAND ČESKÁ REPUBLIKA, v.o.s.**, Pod Višňovkou
25, Praha 4 - Krč, 14000, CZ

(210) **O-444737**
(220) 24.01.2007
(320) 24.01.2007
(511) 33
(540)

CASTELLO VIOLETTA

(510) (33) alkoholické nápoje (s výjimkou pív).
(730) **KAUFLAND ČESKÁ REPUBLIKA, v.o.s.**, Pod Višňovkou
25, Praha 4, 14000, CZ

(210) **O-444738**
(220) 24.01.2007
(320) 24.01.2007
(511) 33
(540)

IRISH DEW

(510) (33) alkoholické nápoje (s výjimkou pív) vyrobené v Irsku.
(730) **KAUFLAND ČESKÁ REPUBLIKA, v.o.s.**, Pod Višňovkou
25, Praha 4 - Krč, 14000, CZ

(210) **O-444739**
(220) 24.01.2007
(320) 24.01.2007
(511) 33
(540)

CORETTO

(510) (33) alkoholické nápoje (s výjimkou pív).
(730) **KAUFLAND ČESKÁ REPUBLIKA, v.o.s.**, Pod Višňovkou
25, Praha 4 - Krč, 14000, CZ

(210) **O-444740**
(220) 24.01.2007
(320) 24.01.2007
(511) 33
(540)

IRISH DEW CREAM

(510) (33) alkoholické nápoje (s výjimkou pív) vyrobené v Irsku.
(730) **KAUFLAND ČESKÁ REPUBLIKA, v.o.s.**, Pod Višňovkou
25, Praha 4 - Krč, 14000, CZ

(210) **O-444741**
(220) 24.01.2007
(320) 24.01.2007
(511) 33
(540)

ROMAZZELLI

(510) (33) alkoholické nápoje (s výjimkou pív).
(730) **KAUFLAND ČESKÁ REPUBLIKA, v.o.s.**, Pod Višňovkou
25, Praha 4 - Krč, 14000, CZ

(210) **O-444742**
(220) 24.01.2007
(320) 24.01.2007
(511) 33
(540)

GREGORY'S DRY GIN

(510) (33) alkoholické nápoje (s výjimkou pív).
(730) **KAUFLAND ČESKÁ REPUBLIKA, v. o. s.**, Pod Višňovkou
25, Praha 4 - Krč, 14000, CZ

(210) **O-444743**
(220) 24.01.2007
(320) 24.01.2007
(511) 33
(540)

JOHN WESSON

(510) (33) alkoholické nápoje (s výjimkou pív).
(730) **KAUFLAND ČESKÁ REPUBLIKA, v. o. s.**, Pod Višňovkou
25, Praha 4 - Krč, 14000, CZ

(210) **O-444744**
(220) 24.01.2007

(320) 24.01.2007
(511) 33
(540)

BYLINKOVKA

(510) (33) alkoholické nápoje (s výjimkou pív).
(730) **KAUFLAND ČESKÁ REPUBLIKA, v. o. s.**, Pod Višňovkou
25, Praha 4 - Krč, 14000, CZ

(210) **O-444745**
(220) 24.01.2007
(320) 24.01.2007
(511) 33
(540)

DNEPROFF

(510) (33) alkoholické nápoje (s výjimkou pív).
(730) **KAUFLAND ČESKÁ REPUBLIKA, v. o. s.**, Pod Višňovkou
25, Praha 4 - Krč, 14000, CZ

(210) **O-444746**
(220) 24.01.2007
(320) 24.01.2007
(511) 33
(540)

SITARKI

(510) (33) alkoholické nápoje (s výjimkou pív).
(730) **KAUFLAND ČESKÁ REPUBLIKA, v. o. s.**, Pod Višňovkou
25, Praha 4 - Krč, 14000, CZ

(210) **O-444747**
(220) 24.01.2007
(320) 24.01.2007
(511) 33
(540)

BELLARINI BITTER

(510) (33) alkoholické nápoje (s výjimkou pív).
(730) **KAUFLAND ČESKÁ REPUBLIKA, v. o. s.**, Pod Višňovkou
25, Praha 4 - Krč, 14000, CZ

(210) **O-444748**
(220) 24.01.2007
(320) 24.01.2007
(511) 33
(540)

DON FRANCIS

(510) (33) alkoholické nápoje (s výjimkou pív).
(730) **KAUFLAND ČESKÁ REPUBLIKA, v. o. s.**, Pod Višňovkou
25, Praha 4 - Krč, 14000, CZ

(210) **O-444749**
(220) 24.01.2007
(320) 24.01.2007
(511) 33
(540)

Mc Glennon

(510) (33) alkoholické nápoje (s výjimkou pív).
(730) **KAUFLAND ČESKÁ REPUBLIKA, v. o. s.**, Pod Višňovkou
25, Praha 4 - Krč, 14000, CZ

(210) **O-444750**
(220) 24.01.2007
(320) 24.01.2007
(511) 33
(540)

DARKMAN

(510) (33) alkoholické nápoje (s výjimkou pív).
(730) **KAUFLAND ČESKÁ REPUBLIKA, v. o. s.**, Pod Višňovkou
25, Praha 4 - Krč, 14000, CZ

(210) **O-444751**
(220) 24.01.2007
(320) 24.01.2007
(511) 33
(540)

CAPTAIN SPARROW

(510) (33) alkoholické nápoje (s výjimkou pív).

(730) **KAUFLAND ČESKÁ REPUBLIKA, v. o. s.**, Pod Višňovkou
25, Praha 4 - Krč, 14000, CZ

(210) **O-444752**

(220) 24.01.2007

(320) 24.01.2007

(511) 33

(540)

Playa di Coco

(510) (33) alkoholické nápoje (s výjimkou vín).

(730) **KAUFLAND ČESKÁ REPUBLIKA, v. o. s.**, Pod Višňovkou
25, Praha 4 - Krč, 14000, CZ

(210) **O-444753**

(220) 24.01.2007

(320) 24.01.2007

(511) 33

(540)

KARISTOS

(510) (33) alkoholické nápoje (s výjimkou pív).

(730) **KAUFLAND ČESKÁ REPUBLIKA, v. o. s.**, Pod Višňovkou
25, Praha 4 - Krč, 14000, CZ

(210) **O-444754**

(220) 24.01.2007

(320) 24.01.2007

(511) 31

(540)

Gaggli

(510) (31) krmiva pro zvířata, zejména suchá.

(730) **Sano - Moderní výživa zvířat spol. s r.o.**, Npor. O. Bartoška 15,
Domažlice, 34401, CZ

(740) Mgr. Marie Šebelová, advokátka, Na Zderaze 15, Praha 2, 12000

(210) **O-444764**

(220) 24.01.2007

(320) 24.01.2007

(511) 36, 37, 42

(540)



NOVOSTAV

(510) (36) činnost realitní kanceláře, oceňování nemovitostí, pronájem nemovitostí, správa nemovitostí; (37) stavebnictví, stavitelství, provádění bytových, občanských a průmyslových staveb, stavební informace, obstaravatelská a zprostředkovatelská činnost ve stavebnictví, provádění inženýrských staveb včetně technické vybavenosti sídlišť; (42) zprostředkování inženýrské činnosti ve stavebnictví, projektová činnost ve stavebnictví, včetně zprostředkování projektové činnosti v investiční výstavbě.

(730) **Konstruktis Novostav a.s.**, V Chotejně 1297/11, Praha 10,
Hostivař, 10200, CZ

(740) Václav Müller, patentový zástupce, Filipova 2016, Praha 4,
14800

(210) **O-444781**

(220) 25.01.2007

(320) 25.01.2007

(511) 29, 30, 32, 33, 43

(540)



(510) (29) maso, ryby, drůbež, zvěřina, masové výtažky, zavařované,

mražené, sušené a vařené ovoce a zelenina, džemy, vejce, mléko a mléčné výrobky, oleje a tuky jedlé; (30) káva, čaj, kakao, cukr, rýže, tapioka, ságo, kávové náhražky, mouka a přípravky z obilín, chléb, pečivo, cukrovinky, zmrzlina, med, sirup melasový, droždí, prášky do těsta, sůl, hořčice, ocet, nálevy k dochucení, koření, led pro osvěžení; (32) piva, minerální vody, šumivé nápoje a jiné nápoje nealkoholické, nápoje a šťávy ovocné, sirupy a jiné přípravky k zhotovování nápojů; (33) alkoholické nápoje (s výjimkou pív); (43) služby zajišťující stravování a nápoje, dočasné ubytování.

(590) Barevná

(730) **BAKARE - GASTROSERVIS s.r.o.**, Vodičkova 30/699, Praha
1, 11000, CZ

(740) JUDr. Vladimíra Pajerová, Fügnerovo nám. 3, Praha 2, 12000

(210) **O-444789**

(220) 25.01.2007

(320) 25.01.2007

(511) 35

(540)



(510) (35) administrativní zpracování nákupních objednávek, agentury umělecké (obchodní vedení -), aktualizování reklamních materiálů, analýzy nákladů, aranžování výkladů, data (vyhledávání -) v počítačových souborech [pro třetí osoby], dodavatelské služby pro třetí osoby [nákup výrobků a služeb pro jiné podniky], efektivnost provozu a racionalizace práce (posuzování -), fakturace, fotokopírování, informace (obchodní nebo podnikatelské -), inzerce poštou, komunikační média (prezentace výrobků v komunikačních médiích) pro účely maloobchodu, kopírování dokumentů, kopírování nebo rozmnožování (reprodukce) dokumentů, dokladů apod., marketingové studie, nábor zaměstnanců, nákupní ceny, velkoobchodní ceny (analýzy -), nákupní objednávky (administrativní zpracování), obchodní a průmyslové podniky (pomoc při řízení -), obchodní činnost (pomoc při řízení -), obchodní činnost (služby, poradenství v -), obchodní management a podnikové poradenství, obchodní nebo podnikatelské informace, obchodní nebo podnikatelské informace (poskytování -), obchodní nebo podnikatelské poradenství (profesionální -), obchodní nebo podnikatelský průzkum, obchodní reklama (pro třetí osoby -), organizování výstav (komerčních nebo reklamních), personální poradenství, počítačové databáze (překlad informací do -), počítačové databáze (systemizace informací do -), podnikové poradenství a obchodní management, pomoc při řízení obchodní činnosti, poradenství (odborné obchodní -), poradenství (personální -), poradenství (podnikové -) a obchodní management, poradenství při vedení podniků, poradenství v obchodní činnosti, pořádání veletrhů pro obchodní a reklamní účely, posuzování efektivnosti provozu a racionalizace práce, prezentace výrobků v komunikačních médiích pro účely maloobchodu, pronájem reklamních materiálů, pronájem reklamních ploch, průzkum (obchodní -), průzkum trhu, průzkum veřejného mínění, předplatné pro třetí osoby (obstarávání -), předvádění (služby modelek) pro reklamní účely a podporu prodeje, předvádění zboží, překlad informací do počítačových databází, přepisování, rady pro spotřebitele (komerční informace a rady pro -) (spotřebitelská poradna), reklama, reklama (propagace), reklama on line v počítačové síti, reklamní agentury, reklamní materiály (pronájem -), reklamní materiály (aktualizování -), reklamní materiály (rozšiřování -) zákazníkům (letáky, prospekty, tisky, vzorky), reklamní materiály (zasílání zákazníkům -), reklamní nebo inzertní materiály (rozšiřování -), reklamní plochy (pronájem -), reklamní texty (vydávání, zveřejňování, oznámení, vyhlášení, publikování -), rozšiřování reklamních materiálů zákazníkům (letáky, prospekty, tisky, vzorky), rozšiřování reklamních nebo inzertních materiálů, rozšiřování vzorků (zboží), řízení (poradenské služby obchodní nebo podnikatelské),

sekretářské služby, sestavování statistiky, služby (telefonní vzkazy, dotazy), služby v oblasti grafické úpravy pro reklamní účely, služby v oblasti srovnávání cen, služby, poradenství v obchodní činnosti, spotřebitelé (komerční informace a rady pro spotřebitele) (spotřebitelská poradna), studie (marketingové -), subdodavatelské služby (obchodní pomoc), veletrhy (pořádání -) pro obchodní a reklamní účely, veřejné mínění (průzkum -), vydávání reklamních nebo náborových, propagačních a inzertních textů, vyhledávání dat v počítačových souborech [pro třetí osoby], vyhledávání sponzorů, výklady (aranžování -), vylepování plakátů, výstavy komerční a reklamní (organizování -), vzorky zboží (distribuce -), zaslání reklamních materiálů zákazníkům, zboží (předvádění -), zpracování (administrativní) nákupních objednávek, zprostředkovatelné práce.

(590) Barevná

(730) **NFP Czech Republic, s. r. o.**, Pod Brentovou 617/9, Praha 5 - Smíchov, 15000, CZ

(210) **O-444813**

(220) 26.01.2007

(320) 26.01.2007

(511) 29

(540)

BONECO ROZHUDA

(510) (29) mléčné výrobky, ochucené tvarohy, sýry, pomazánky s obsahem tvarohu, zeleniny, sýrů, vajec a masa.

(730) **AGROTRADE, a.s.**, Lopatecká 13/223, Praha 4, 14700, CZ

(740) JUDr. Oldřich Studený, Komunardů 36, Praha 7, 17000

(210) **O-444824**

(220) 26.01.2007

(320) 26.01.2007

(511) 29, 31

(540)

KIKI XAVEROV RIKY

(510) (29) drůbež neživá, opracovaná, játra, játrová paštika, huspenina a aspik, klobásy, salámy, párky, maso drůbeží, maso drůbeží kombinované, zmrazená drůbež, masové šťávy, nasolené potraviny z drůbežího masa, polévky, slanina, šunka, uzeniny; (31) drůbež na chov, vejce na líhnutí (násadová, oplodněná), hrabavá drůbež jednodenní, hrabavá drůbež jatečná, krmiva pro zvířata, zemědělské výrobky zařazené v této třídě.

(730) **AGROTRADE, a.s.**, Lopatecká 13/223, Praha 4, 14700, CZ

(740) JUDr. Oldřich Studený, Komunardů 36, Praha 7, 17000

(210) **O-444825**

(220) 26.01.2007

(320) 26.01.2007

(511) 29, 31

(540)

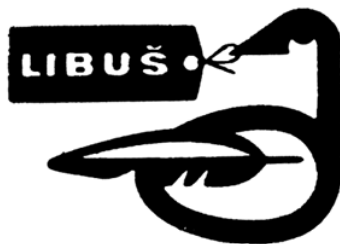

(510) (29) drůbež neživá, opracovaná, játra, játrová paštika, huspenina a aspik, klobásy, salámy, párky, maso drůbeží, maso drůbeží kombinované, zmrazená drůbež, masové šťávy, nasolené potraviny z drůbežího masa, polévky, slanina, šunka, uzeniny; (31) drůbež na chov, vejce na líhnutí (násadová, oplodněná), hrabavá drůbež jednodenní, hrabavá drůbež jatečná, krmiva pro zvířata, zemědělské výrobky zařazené v této třídě.

(730) **AGROTRADE, a.s.**, Lopatecká 13/223, Praha 4, 14700, CZ

(740) JUDr. Oldřich Studený, Komunardů 36, Praha 7, 17000

(210) **O-444836**

(220) 26.01.2007

(320) 26.01.2007

(511) 9, 16, 35, 38, 41

(540)

Velmi křehké vztahy

(510) (9) aparáty a přístroje vědecké, geodetické, elektronické,

fotografické, filmové, optické, přístroje pro vážení, měření, signalizaci, kontrolu, záchranu a přístroje učební, aparáty pro záznam, převod, reprodukci zvuku nebo obrazu, magnetické supporty zvukových záznamů, audiovizuální díla na jakémkoliv nosiči, filmové kamery, filmové přístroje, obaly na zvukové nosiče, gramofonové desky, automatické distributory a mechanismy na mince, zapisovací pokladny, kalkulační stroje, přístroje pro zpracování informací, zařízení výpočetní techniky, programové vybavení pro počítače na nosičích, nosiče magnetických záznamů nahrané i nenahrané, audiovizuální díla na nosičích, audiokazety a videokazety nahrané i nenahrané, CD disky, hrací skříně uváděné v činnost vhozením mince; (16) papír, lepenka a výrobky z těchto materiálů patřící do třídy 16, plakáty, fotografie, pohlednice, pohledy ilustrované se zvukovou nahrávkou, gratulace, dopisní papíry, obálky, kalendáře, zejména nástěnné a stolní, samolepky, obtisky, poznámkové bloky, desky na spisy, pořadače, omalovánky, aktivity books, balicí papír, školní sešity, skicáky, tužky, pastelky, tuhy, gumy, ořezávátko na tužky, penály, papírové tašky, umělohmotné tašky, papírové kapesníčky, tiskoviny, časopisy, periodika, knihy, tiskárenské výrobky, tiskařské typy, potřeby pro knižní vazby, lepidla na papír a pro domácnost, materiály pro umělce, štětce, psací stroje a kancelářské potřeby, učební pomůcky (s výjimkou přístrojů), papírové obaly, obaly z plastických hmot (zařazené v této třídě); (35) reklamní, inzertní a propagační činnost, prodej reklamního času inzerentům; (38) televizní vysílání, rozšiřování televizního vysílání, přenosy zpráv, přenos zpráv a obrazových informací pomocí počítače, přenašení vysílání pomocí satelitních družic, vysílání kabelové televize, šíření audiovizuálních děl, technické a organizační zabezpečení televizního vysílání; (41) nakladatelská a vydavatelská činnost, nahrávání nosičů zvukových a/nebo obrazových, agenturní činnost v oblasti kultury v rámci této třídy, tvorba a vydávání audiovizuálních děl, půjčování nahraných a nosičů zvukových a/nebo obrazových záznamů, výchovná a zábavní činnost, organizace a prezentace her a soutěží pro veřejnost, tvorba televizních pořadů.

(730) **FTV Prima, spol. s r. o.**, Na Žertvách 24/132, Praha 8, 18000, CZ

(740) PATENTSERVIS Praha a.s., Jivenská 1273/1, Praha 4, 14021

(210) **O-444837**

(220) 26.01.2007

(320) 26.01.2007

(511) 32

(540)

PEPSI CHILL

(510) (32) minerální a sycené vody a jiné nealkoholické nápoje, ovocné nápoje a ovocné šťávy, sirupy, koncentráty a jiné přípravky na výrobu nápojů.

(730) **PepsiCo, Inc.**, 700 Anderson Hill Road, 10577 Purchase, NY, US

(740) Společná advokátní kancelář Všetečka Zelený Švorčík Kalenský a partneři, JUDr. Otakar Švorčík, Hálkova 2, Praha 2, 12000

(210) **O-444850**

(220) 26.01.2007

(320) 26.01.2007

(511) 9, 18, 25, 28

(540)

D-BOARD

(510) (9) brýle, ochranné helmy pro sport; (18) kůže, imitace kůže, výrobky z těchto materiálů, které nejsou zahrnuty do jiných tříd, kůže ze zvířat, kufry a zavazadla, deštníky, slunečníky a hole, biče a sedlářské výrobky; (25) oděvy, obuv, kloboučnické zboží; (28) hry, hračky, potřeby pro gymnastiku a sport, které nejsou uvedeny v jiných třídách, vánoční ozdoby.

(730) **SPORTISIMO s. r. o.**, Řevnická 121/1, Praha 5 - Zličín, 15500, CZ

(740) ROTT, RŮŽIČKA & GUTTMANN Patentová, známková a advokátní kancelář, JUDr. Vladimír Rott, Nad Štolou 12, Praha 7, 17000

(210) **O-444851**

(220) 26.01.2007

(320) 26.01.2007

(511) 9, 18, 25, 28

- (540) **ARCORE**
- (510) (9) brýle, ochranné helmy pro sport; (18) kůže, imitace kůže, výrobky z těchto materiálů, které nejsou zahrnuty do jiných tříd, kůže ze zvířat, kufrů a zavazadla, deštníky, slunečníky a hole, biče a sedlářské výrobky; (25) oděvy, obuv, kloboučnické zboží; (28) hry hračky, potřeby pro gymnastiku a sport, které nejsou uvedeny v jiných třídách, vánoční ozdoby.
- (730) **SPORTISIMO s. r. o.**, Řevnická 121/1, Praha 5 - Zličín, 15500, CZ
- (740) ROTT, RŮŽIČKA & GUTTMANN Patentová, známková a advokátní kancelář, JUDr. Vladimír Rott, Nad Štolou 12, Praha 7, 17000

- (210) **O-444852**
(220) 26.01.2007
(320) 26.01.2007
(511) 9, 18, 25, 28
(540)

- (510) (9) brýle, ochranné helmy pro sport; (18) kůže, imitace kůže, výrobky z těchto materiálů, které nejsou zahrnuty do jiných tříd, kůže ze zvířat, kufrů a zavazadla, deštníky, slunečníky a hole, biče a sedlářské výrobky; (25) oděvy, obuv, kloboučnické zboží; (28) hry hračky, potřeby pro gymnastiku a sport, které nejsou uvedeny v jiných třídách, vánoční ozdoby.
- (730) **SPORTISIMO s. r. o.**, Řevnická 121/1, Praha 5 - Zličín, 15500, CZ
- (740) ROTT, RŮŽIČKA & GUTTMANN Patentová, známková a advokátní kancelář, JUDr. Vladimír Rott, Nad Štolou 12, Praha 7, 17000

- (210) **O-444853**
(220) 26.01.2007
(320) 26.01.2007
(511) 9, 18, 25, 28
(540)

- (510) (9) brýle, ochranné helmy pro sport; (18) kůže, imitace kůže, výrobky z těchto materiálů, které nejsou zahrnuty do jiných tříd, kůže ze zvířat, kufrů a zavazadla, deštníky, slunečníky a hole, biče a sedlářské výrobky; (25) oděvy, obuv, kloboučnické zboží; (28) hry hračky, potřeby pro gymnastiku a sport, které nejsou uvedeny v jiných třídách, vánoční ozdoby.
- (730) **SPORTISIMO s. r. o.**, Řevnická 121/1, Praha 5 - Zličín, 15500, CZ
- (740) ROTT, RŮŽIČKA & GUTTMANN Patentová, známková a advokátní kancelář, JUDr. Vladimír Rott, Nad Štolou 12, Praha 7, 17000

- (210) **O-444854**
(220) 26.01.2007
(320) 26.01.2007
(511) 9, 18, 25, 28
(540)

- (510) (9) brýle, ochranné helmy pro sport; (18) kůže, imitace kůže, výrobky z těchto materiálů, které nejsou zahrnuty do jiných tříd, kůže ze zvířat, kufrů a zavazadla, deštníky, slunečníky a hole, biče a sedlářské výrobky; (25) oděvy, obuv, kloboučnické zboží; (28) hry hračky, potřeby pro gymnastiku a sport, které nejsou uvedeny v jiných třídách, vánoční ozdoby.
- (730) **SPORTISIMO s. r. o.**, Řevnická 121/1, Praha 5 - Zličín, 15500, CZ
- (740) ROTT, RŮŽIČKA & GUTTMANN Patentová, známková a advokátní kancelář, JUDr. Vladimír Rott, Nad Štolou 12, Praha 7, 17000

- (210) **O-444855**
(220) 26.01.2007
(320) 26.01.2007
(511) 9, 18, 25, 28
(540)

- (510) (9) brýle, ochranné helmy pro sport; (18) kůže, imitace kůže, výrobky z těchto materiálů, které nejsou zahrnuty do jiných tříd, kůže ze zvířat, kufrů a zavazadla, deštníky, slunečníky a hole,

- biče a sedlářské výrobky; (25) oděvy, obuv, kloboučnické zboží; (28) hry hračky, potřeby pro gymnastiku a sport, které nejsou uvedeny v jiných třídách, vánoční ozdoby.
- (730) **SPORTISIMO s. r. o.**, Řevnická 121/1, Praha 5 - Zličín, 15500, CZ
- (740) ROTT, RŮŽIČKA & GUTTMANN Patentová, známková a advokátní kancelář, JUDr. Vladimír Rott, Nad Štolou 12, Praha 7, 17000

- (210) **O-444857**
(220) 26.01.2007
(320) 26.01.2007
(511) 9, 35, 38, 41, 42
(540)

SUPERHRY.cz

- (510) (9) kreslené filmy, počítačové hry (programy), nahrané počítačové programy, počítačové programy [s možností stažení], nahrany počítačový software, zařízení ke zpracování dat; (35) aktualizování reklamních materiálů, vyhledávání dat v počítačových souborech, inzerce poštou, obchodní nebo podnikatelské informace, obchodní reklama, obchodní nebo podnikatelský průzkum, obchodní nebo podnikatelské poradenství, systemizace dat do počítačové databáze, pronájem reklamních materiálů, pronájem reklamní doby, i v komunikačních médiích, pronájem reklamních ploch, překlad informací do počítačových databází, reklama, reklama on-line v počítačové síti, rozšiřování reklamních nebo inzertních materiálů, statistické informace, organizování výstav komerčních a reklamních, zpracování textů; (38) elektronická pošta, telefonní komunikace, mobilní telefony (komunikace), počítačová komunikace, komunikace pomocí počítačových terminálů, posílání zpráv, přenos zpráv a obrázků pomocí počítačů, informace o telekomunikacích, telexové služby, zaslání zpráv; (41) digitální zpracování obrazu, elektronické publikování (DTP), informace o možnostech zábavy, informace o výchově a vzdělání, obrazové zpravodajství, organizování kulturních nebo vzdělávacích výstav, organizování soutěží, organizování sportovních soutěží, poskytování on-line elektronických publikací, provozování her on-line, poskytování zábavního obsahu na mobilní telefony, reportérské služby, televizní zábava, vydávání elektronických knih a časopisů on-line, zábava, pobavení, zveřejňování textů kromě reklamních; (42) hosting webových stránek, instalace počítačových programů, kopírování počítačových programů, regenerace počítačových dat, počítačové programování, aktualizace počítačových programů, tvorba počítačových systémů, počítačové systémové analýzy, údržba počítačových programů, přenos dat nebo dokumentů z fyzických nosičů na elektronické nosiče, převod dat a počítačových programů, tvorba software, umělecký design, tvorba a správa webových stránek.
- (730) **Kulhánek Jan**, Fantova 1754, Praha 5, 15500, CZ
- (740) ROTT, RŮŽIČKA & GUTTMANN Patentová, známková a advokátní kancelář, JUDr. Vladimír Rott, Nad Štolou 12, Praha 7, 17000

- (210) **O-444905**
(220) 29.01.2007
(320) 29.01.2007
(511) 35, 36, 37
(540)



PROFI CREDIT
Profireal Group

- (510) (35) zprostředkovatelská činnost v oblasti obchodu; (36) činnost realitní kanceláře a zprostředkování v této oblasti, pronájem a správa nemovitostí, finanční obchodní služby s pohledávkami a dluhy - factoring, forfating a zprostředkování v této oblasti, činnost zastavárny, poskytování úvěru a půjček; (37) stavitelství, stavební činnost - provádění staveb včetně jejich změn, údržovacích prací na nich a jejich odstraňování, provádění subdodávek pro stavby.
- (730) **PROFIREAL, a. s.**, Pernštýnské nám. 80, Pardubice, 53002, CZ
- (740) **KOREJZOVÁ & SPOL.**, v.o.s., JUDr. Petra Korejzová, advokátka, Korunní 104/E, Praha 10, 10100

- (210) **O-444906**
(220) 29.01.2007
(320) 29.01.2007
(511) 35, 36, 37
(540)



PROFI CREDIT
Profireal Group

- (510) (35) zprostředkovatelská činnost v oblasti obchodu; (36) činnost realitní kanceláře a zprostředkování v této oblasti, pronájem a správa nemovitostí, finanční obchodní služby s pohledávkami a dluhy - factoring, forfating a zprostředkování v této oblasti, činnost zastavárny, poskytování úvěrů a půjček; (37) stavitelství, stavební činnost - provádění staveb včetně jejich změn, údržovacích prací na nich a jejich odstraňování, provádění subdodávek pro stavby.
- (730) **PROFIREAL, a.s.**, Pernštýnské nám. 80, Pardubice, 53002, CZ
- (740) **KOREJZOVÁ & SPOL.**, v.o.s., JUDr. Petra Korejzová, advokátka, Korunní 104/E, Praha 10, 10100

- (210) **O-444912**
(220) 29.01.2007
(320) 29.01.2007
(511) 6, 19, 37
(540)

fenestra

- (510) (6) střešní okna a doplňky střešních oken kovové; (19) střešní okna a doplňky střešních oken nekovové; (37) stavebnictví v oblasti střešních oken a doplňků střešních oken.
- (730) **FENESTRA střešní okna s.r.o.**, Štáhlavice 1, Nezvěstice, 33204, CZ
- (740) **Upírova společnost s.r.o.**, Oldřich Vodrážka, Kristiánova 16/2, Praha 6 - Řepy, 16300

- (210) **O-444919**
(220) 30.01.2007
(320) 30.01.2007
(511) 9, 11, 12, 37
(540)

Autoprom

- (510) (9) zabezpečovací zařízení proti krádeži; (11) klimatizace pro automobily, chladicí zařízení, přídatná topení pro automobily; (12) chladicí vozy, zabezpečovací poplašná zařízení pro vozidla; (37) údržbářské a montážní práce.
- (730) **Janošek Vítězslav Ing.**, Výletní 354, Praha 4 - Písnice, 14200, CZ

- (210) **O-444925**
(220) 30.01.2007
(320) 30.01.2007

- (511) 26, 31, 44
(540)

SIMEA květiny

- (510) (26) umělé květiny; (31) rostliny a přírodní květiny; (44) zahradnické služby, služby týkající se květinového umění, např. květinových kompozic a zahradního designu.
- (730) **Kahudová Simona**, Michelská 813/89, Praha 4, 14000, CZ
- (740) **Tomáš Voldán**, Haštalská 27, Praha 1, 11000

- (210) **O-444935**

- (220) 30.01.2007
(320) 30.01.2007
(511) 8, 16, 21, 24, 30, 43
(540)

CAFE LUNDOF

- (510) (8) lžičky, nože, lžíce; (16) papírové ubrousky, prostírání, obaly, pytlíky; (21) talíře, misky, čajové a kávové konvice, sklenice, majolika, hrnky; (24) ubrousky, prostírání, vše v rámci této třídy; (30) káva, čaj, cukr, cukrovinky, koření; (43) restaurační a hotelové služby.
- (730) **CAFE EBEL PRAHA, s.r.o.**, Kaprova 11, Praha 1, 11000, CZ

- (210) **O-444939**

- (220) 30.01.2007
(320) 30.01.2007
(511) 30, 32, 35
(540)

BONTHE

- (510) (30) hotová jídla na bázi mouky, těstovin, rýže, chuťové přísady, koření, snídaně cereálie a cereální potraviny k přímé spotřebě včetně výrobků z pšenice, žita, ječmene, kukuřice, ovsu a rýže, výrobky z obilnin obsahující čokoládu nebo čokoládovou příchut' nebo jinak ochucené, zejména medem a ovocem, mouka a obilné výrobky určené k lidské výživě, např. ovesné a kukuřičné vločky, trvanlivé pekárenské výrobky - müsli tyčinky, sypané müsli, cornfleks, popcorn, toastové pečivo, vafle, lívance a další pekařské zboží, suchary a sušenky, keksy, biskvity, oplatky, jemné pečivo a cukrovinky, zmrzliny, káva, čaj, kakao, cukr, rýže, tapioka, ságo, kávové náhražky; (32) minerální vody, stolní vody, limonády, šumivé nápoje, šťávy ovocné, sirupy, nealkoholické nápoje, výrobky z minerálních vod - v rámci této třídy; (35) propagační, reklamní a inzertní činnost.
- (730) **Karlovarské minerální vody, a.s.**, Horova 3, Karlovy Vary, 36021, CZ
- (740) **JUDr. Josef Mrázek**, Křížkova 1, Praha 8, 18600

- (210) **O-445012**

- (220) 01.02.2007
(320) 01.02.2007
(511) 9, 35, 42
(540)

iMagic

- (510) (9) veškeré počítačové programy a software bez ohledu na záznamová média nebo prostředky šíření; (35) propagační činnost, reklama, obchodní administrativa, kancelářské práce; (42) vědecké a technologické služby a s nimi spojený výzkum a návrhy, návrh a vývoj počítačového hardwaru a softwaru.
- (590) Barevná
- (730) **iMAGIC, s.r.o.**, Dělnická 3, Praha 7, 17000, CZ

- (210) **O-445048**

- (220) 01.02.2007
(320) 01.02.2007
(511) 30, 43
(540)

TUO Caffé

- (510) (30) cukrovinky, cukroví, čokoláda, čokoládové nápoje, dorty, káva, kávové nápoje, pečivo; (43) bary (služby-), jídelny a závodní jídelny, kavárny, pronajímání jednacích místností,

restaurace, samoobslužné restaurace, zásobování.

(730) **OUT COFFEE s. r. o.**, Senovážné nám. 992/8, Praha 1, 11000, CZ

(740) Jan Rath, Na Poříčí 19, Praha 1, 11000

(210) **O-445128**

(220) 05.02.2007

(320) 05.02.2007

(511) 3, 5, 10, 25

(540)



(510) (3) kosmetické přípravky, kosmetické přípravky ve formě tekutých disperzí, emulzí, gelů (nejedná se o přípravky s léčebným účinkem); (5) lubrikační přípravky ve formě tekutých disperzí, emulzí, gelů pro intimní použití; (10) kondomy, prezervativy, antikoncepční prostředky s výjimkou chemických, vibrační přístroje a nástroje, masážní přístroje a nástroje, vibromasážní přístroje a nástroje, masážní pomůcky, erotické pomůcky, škrticí, dráždicí a vibrační kroužky, vibrační kuličky, pesary; (25) oděvy, obuv, kloboučnické zboží, jako trička, čepice, kšiltovky, klobouky, potítka, čelenky, šátky, plavky, obuv, ponožky, sportovní oblečení a jeho doplňky spadající do tř. 25, dětské a kojenecké oblečení, kusový textil spadající do tř. 25, jako kalhoty, jeansy, kraťasy, mikiny, dresy, šaty, sukně, tílka, včetně pleteného a úpletového zboží a spodního prádla, turistické oblečení a vybavení, např. větrovky, bundy, teplákové soupravy, koupací a plážové oděvy, obuv v rámci této třídy z kůže, náhražek kůže, textilních materiálů a gumy, včetně obuvi sportovní a pracovní, pánské a dámské oděvy, boty, kozačky, bačkory, sandály, nízké kozačky, kotníčkové boty, turistické boty, domácí obuv, sportovní obuv, gumové holínky, ponožky, punčochy, punčochové kalhoty, vložky do bot, obuvnické podrážky, obuvnické podpatky, vložky do bot na způsob ponožek.

(730) **VULKAN Intim Brands a.s.**, U Gumovky 379, Hrádek nad Nisou, 46334, CZ

(740) Mgr. Tomáš Hübner, advokát, Americká 17, Praha 2, 12000

Přehled zápisů ochranných známek se změnou ve vztahu ke zveřejněným přihláškám

Kapitola obsahuje údaje o ochranných známkách zapsaných na základě ustanovení § 28 odst. 1 zákona č. 441/2003 Sb., u kterých došlo ke změně údajů oproti zveřejněné přihlášce ochranné známky.

Číselný přehled

287429

Zápisy ochranných známek se změnou ve vztahu ke zveřejněným přihláškám

(111) **287429**
(220) 01.11.2004
(320) 01.11.2004
(442) 12.01.2005
(151) 12.02.2007
(540)



(730) **ATTACK MEDIA, s. r. o.**, U Habrovky 11 č.p. 247, Praha 4,
14000, CZ
(740) Ing. Zdeněk Kučera, Padělky 548, P.O.BOX 92, Slušovice,
76315
(510) (18) biče, chomouty, imitace kůže, jelenice, kostry jezdeckých
sedel, kozinka, kůže, moleskin (imitace kůže), ohlávky a opratě,
popruhy kožené, potahy kožené na nábytek, řemení kožené
(sedlářské výrobky), řemínky kožené, sedla (jezdecká), tašky
lovecké, usně jako surovina nebo polotovary; (34) cigaretová
pouzdra, cigaretové špičky, doutníková pouzdra, dózy na tabák,
dýmky na tabák, odřezávače doutníků (kutery), popelníky,
skříňky na doutníky, stojany na dýmky, šňupavý tabák, tabák,
zápalky, zapalovače kuřácké.
(511) 18, 34
(210) O-420047

Zápisy licenčních smluv k ochranným známkám

V této kapitole jsou zveřejněny zápisy licenčních smluv podle ustanovení § 18 odst. 1 zákona č. 441/2003 Sb.

Číslo zápisu	Vlastník	Nabyvatel licence	Druh licence	Datum uzavření licenční smlouvy	S účinností od data
153355D	Raiffeisen - Leasing, s.r.o., Olbrachtova 2006/9, Praha 4, 14021, CZ;	ŠKODA MACHINE TOOL a.s., Tylova 57, Plzeň, 31600, CZ;	nevýlučná	27.12.2006	09.02.2007
221462	COMEBACK, umělecká agentura spol. s r.o., Kroftova 5, Praha 5, 15000, CZ;	APOKALYPSA s.r.o., Chopinova 303/13, Brno - Kohoutovice, 62300, CZ;	výlučná	31.01.2007	09.02.2007
286052	Stejskal Jan Ing., Lesní kolonie 345, Včelná, 37382, CZ;	PS inovace, s.r.o., Lesní kolonie 345, Včelná, 37382, CZ;	nevýlučná	15.01.2007	09.02.2007

Obnovy zápisu ochranných známek

(111) **93359**
(220) 04.02.1937
(151) 04.02.1937
(540)
(730) **NEUTRACID**
(740) **SPOFA, a.s.**, Husinecká 11a, Praha 3, 13000, CZ
známková a advokátní kancelář, Ing. Eva Kleintová, Budečská
6/974, Praha 2, 12000
(510) (5) lékárnický přípravek.
(511) 5
(210) O-8829

(111) **93671**
(220) 20.02.1937
(151) 20.02.1937
(540)
(730) **HEXUROL**
(740) **SPOFA, a.s.**, Husinecká 11a, Praha 3, 13000, CZ
(740) ČERVENKA, KLEINTOVÁ, TURKOVÁ Patentová,
známková a advokátní kancelář, Ing. Eva Kleintová, Budečská
6/974, Praha 2, 12000
(510) Lékárnické a lučební přípravky všeho druhu.
(511) 1, 5
(210) O-1208

(111) **94113**
(220) 07.02.1947
(151) 07.02.1947
(540)
(730) **AVO**
MEGGER LIMITED, Avocet House, Archcliffe Road,
Dover, Kent CT17 9EN, GB
(740) Rott, Růžička a Guttman, patentová, znamková a advokátní
kancelář, JUDr. Rott Vladimír, Nad Štolou 12, Praha 7, 17000
(510) (9) elektrické měřicí přístroje a elektrické zkoušecí přístroje.
(511) 9
(210) O-8026

(111) **95821**
(220) 05.02.1947
(151) 05.02.1947
(540)



(730) **The Christian Science Board of Directors**, 175 Huntington
Avenue, Boston, MA, US
(740) Společná advokátní kancelář Vsetečka Zelený Švorčík
Kalenský a partneři, JUDr. Otakar Švorčík, Hálkova 2, Praha 2,
12000
(510) (16) tištěné knihy a publikace uveřejňované periodicky.
(511) 16
(210) O-8988

(111) **96109**
(220) 19.04.1947
(151) 19.04.1947
(540)
(730) **His Master's Voice**
HMV (IP) Limited, Shelley House, 2-4 York Road,
Maidenhead, SL6 1SR, GB
(740) Ing. Mgr. Luboš Lacina, Poljanovova 3241/1, Praha 4, 14300
(510) (9) gramofony, gramofonové desky, gramofonové jehly a jiné
gramofonové součásti.
(511) 9
(210) O-9491

(111) **97817**
(220) 10.02.1937
(151) 10.02.1937
(540)
(730) **STOPANGIN**
IVAX Pharmaceuticals s. r. o., Ostravská 29, Opava -
Komárov, 74770, CZ
(740) ROTT, RŮŽIČKA & GUTTMANN Patentová, znamková a
advokátní kancelář, JUDr. Vladimír Rott, Nad Štolou 12, Praha
7, 17000
(510) (3) kosmetické výrobky; (5) lékárenské výrobky.
(511) 3, 5
(210) O-8835

(111) **107861**
(220) 11.02.1947
(151) 11.02.1947
(540)
(730) **LINATEX**
WILKINMARK LIMITED, One Great Tower Street,
London, GB
(740) KOREJZOVÁ & SPOL., v.o.s., JUDr. Zdeňka Korejzová,
advokátní kancelář, Korunní 104/E, Praha 10, 10100
(510) (17) gutaperča, kaučuk, balata a náhražky a předměty
zhotovené z těchto hmot, hmoty pro těsnění a ucpávání, asbest,
slída a výrobky z nich, hadice (nekovové), vše s výjimkou
isolačních hmot a isolačních čepiček na lahve a s výjimkou
zboží téhož druhu jako isolační hmoty a isolační čepičky na
lahve.
(511) 17
(210) O-8357

(111) **152905**
(220) 07.02.1957
(151) 14.03.1957
(540)
(730) **HELMIRAZIN**
BIOTIKA a.s., Slovenská Lupča, 97613, SK
(740) Ing. Kendereski Dušan, patentový zástupce, Lidická 51, Brno,
60200
(510) Léčiva, drogy, farmaceutické přípravky humánní a veterinární,
organopreparáty, očkovací látky, sera a výrobky z krve,
chemické výrobky pro lékařství, hygienu, farmacii a vědu,
přípravky baktericidní, fungicidní, insekticidní, desinfekční
přípravky, přípravky proti nákaze, přípravky pro konzervování,
prostředky k hubení škůdců a ničení rostlin, čisticí prostředky,
léčebná mýdla, přípravky silící dietetické, přípravky pro
ošetřování zubů a dutiny ústní, zubní výplně a prothesy,
náplasti, obvazový a šicí materiál pro chirurgii, diagnostika,
jedy a strojené vody minerální.
(511) 1, 3, 5
(210) O-9085

(111) **152906**
(220) 07.02.1957
(151) 14.03.1957
(540)

(730) **KANAVIT**
Zentiva, a.s., Nitrianska 100, Hlohovec, 92027, SK
(740) ROTT, RŮŽIČKA & GUTTMANN Patentová, znamková a
advokátní kancelář, JUDr. Vladimír Rott, Nad Štolou 12, Praha
7, 17000
(510) Léčiva, drogy, farmaceutické přípravky humánní a veterinární,
organopreparáty, očkovací látky, sera a výrobky z krve,
chemické výrobky pro průmysl, lékařství, hygienu, farmacii a
vědu, přípravky baktericidní, fungicidní, insekticidní,
desinfekční přípravky, přípravky proti nákaze, přípravky pro
konzervování, prostředky k hubení škůdců a ničení rostlin,
čisticí prostředky, léčebná mýdla, vonné a kosmetické
přípravky, látky pro kosmetiku a parfumerii, etherické oleje,
trestí, extrakty a essence, přípravky silící dietetické, přípravky
pro ošetřování zubů a dutiny ústní, zubní výplně a prothesy,
náplasti, obvazový a šicí materiál pro chirurgii, diagnostiky,

jedy a strojené vody minerální.
(511) 1, 3, 5, 10, 32
(210) O-9086

(111) **153067**
(220) 10.07.1957
(151) 18.07.1957
(540)

MASSAG

(730) **MASSAG, a.s.**, Opavská 272, Bílovec, 74301, CZ
(740) PATENTSERVIS Praha a.s., Jivenská 1273/1, Praha 4, 14021
(510) Šatní spinadla všeho druhu, zejména přezky, háčky, knoflíky všeho druhu, kabátové řetízky, botová spinadla všeho druhu, zejména přezky, háčky, kroužky, botové kování a příslušenství obuvi, koncovky šněrovadel, duté nýty, kování a zámky pro kufrů, aktovky a brašny, přezky a provlečky k hodinkám, psací pera, napínáčky, psací, kreslířské a malířské potřeby, kancelářské potřeby a zařízení mimo nábytek, lyžařské vázání, lyžařské hole a hrany, kuřácké potřeby, zapalovače, kosmetické potřeby z kovu, zejména pudřenky a pouzdra na rtěnky, stroje nástroje na výrobu a používání zboží knoflíkářského a jehlářského.
(511) 6, 7, 8, 16, 21, 26, 28, 34
(210) O-10744

(111) **153299**
(220) 31.01.1958
(151) 13.02.1958
(540)



(730) **ČZ a. s., odd. průmyslově právní ochrany**, Sluneční náměstí č. p. 2540/5, Praha 5, 15800, CZ
(740) PATENTSERVIS Praha, a.s., Jivenská 1273/1, Praha 4, 14021
(510) (12) pozemní motorová vozidla, jejich součástí a příslušenství.
(511) 12
(210) O-14593

(111) **158011**
(220) 18.09.1967
(151) 10.04.1968
(540)

LYCRA

(730) **INVISTA Technologies S.á.r.l.**, Talstrasse 80, Zurich, CH
(740) Čermák Hořejš Myslíl a spol., JUDr. Karel Čermák, Národní 32, Praha 1, 11000
(510) Umělá textilní vlákna, nitě a příze, tkaniny z umělých vláken textilních, oděvní zboží.
(511) 22, 23, 24, 25
(210) O-40600

(111) **166751**
(220) 19.03.1987
(151) 18.11.1987
(540)

PHARMACOAT

(730) **Shin-Etsu Chemical Co.,Ltd.**, 6-1, Otemachi 2-chome, Chiyoda-ku, Tokyo, JP
(740) Čermák Hořejš Myslíl a spol., JUDr. Jan Matějka, Národní 32, Praha 1, 11000
(510) (1) hydroxypropyl-metylcelulóza.
(511) 1
(210) O-55063

(111) **166752**
(220) 19.03.1987
(151) 19.11.1987
(540)

METOLOSE

(730) **Shin-Etsu Chemical Co.,Ltd.**, 6-1, Otemachi 2-chome, Chiyoda-ku, Tokyo, JP

(740) Čermák Hořejš Myslíl a spol., JUDr. Jan Matějka, Národní 32, Praha 1, 11000
(510) (1) hydroxypropyl-metylcelulóza.
(511) 1
(210) O-55064

(111) **166863**
(220) 10.02.1987
(151) 22.03.1988
(540)



(730) **BT Industries AB**, Svarvargatan 8, Mjölby, 59581, SE
(740) KOREJZOVÁ & SPOL., v.o.s., JUDr. Petra Korejzová, advokátka, Korunní 104/E, Praha 10, 10100
(510) (12) pozemní vozidla, motory pro pozemní vozidla, převodovky, poháněcí soukolí a hnací řemeny pro pozemní vozidla.
(511) 12
(210) O-55018

(111) **201567**
(220) 05.02.1997
(151) 22.07.1997
(540)

GRAPHILEP

(730) **GRAPHITID - servis pro obalovou techniku, spol. s r.o.**, Heršpická 13, Brno, 65692, CZ
(740) Ing. Dobroslav Musil, patentová kancelář, Ing. Dobroslav Musil, Cejl 38, Brno, 60200
(510) (1) lepidla pro průmysl; (16) lepidla pro papírenství nebo domácnost.
(511) 1, 16
(210) O-119189

(111) **205220**
(220) 28.03.1997
(151) 31.10.1997
(540)



(730) **Ing. Dvořák Josef**, Kaštanova 12, Olomouc, 77200, CZ
(740) HALAXOVÁ & HALAXOVÁ, TETRAPAT, RNDr. Zdeňka Halaxová, Horní náměstí 7, Olomouc, 77200
(510) (36) oceňování nemovitostí, realitní kancelář, obstaratelství.
(511) 36
(210) O-120803

(111) **205966**
(220) 07.03.1997
(151) 24.11.1997

(540) 

(730) **Questor, a.s.**, Beseda - Křížkova 113, Praha 8, 18600, CZ
(510) (16) vyobrazení jako plakáty či pohlednice, periodické i neperiodické texty, zejména články, noviny, časopisy, zpravodajství, knihy, komuniké, certifikáty, diplomy, učebnice, skripta, odborná pojednání, propagační materiály a obchodní nabídky; (35) organizace a služby související s obchodem obecně prováděné obvyklým způsobem i řešené speciálně, včetně s obchodem související činnosti reklamní nebo poradenské či s použitím informačních technologií, služby ekonomických a organizačních poradců, reklama týkající se záležitostí bankovních, burzovních, investičních, v pojišťovnictví, nebo v záležitostech souvisejících s podnikáním či s obchodem, nebo pro aktivity mimo oblast podnikání či pro subjekty obvykle daňově zvýhodněné, aktualizování tradic a naplňování odkazu významných či jinak nezaměnitelných osobností, včetně osoby Jindřicha Fügnera, zejména propagací; (36) činnost realitní kanceláře, včetně provozování a výkonu vlastnických či uživatelských práv s majetkovým dopadem, souvisejících s nemovitostmi, služby a činnosti související s hmotným majetkem finanční povahy, včetně záležitostí týkajících se majetku či práv souvisejících s věcným nebo s peněžním plněním, činnosti a služby související s pohledávkami, směnkami, ručením a zástavami, factoring, trading a činnosti či obchodní služby burzovní povahy, činnosti a služby související s koupí a prodejem celých podniků či částí podniků, služby související s obchodem s nemovitostmi, služby a činnosti související s oblastí finanční, bankovní, peněžní, investiční, burzovní a v pojišťovnictví, obecně prováděné obvyklým způsobem i řešené speciálně, včetně získávání finančních prostředků pro subjekty buď podnikatelské nebo daňově obvykle zvýhodňované, činnosti a služby související s penězi prováděné v mimobankovní sféře a operace nahrazující finanční plnění, včetně zápočtů a narovnání, směnečné záležitosti, forfaiting a různá řešení závazků či pohledávek, správa a převody nehmotného majetku zejména finančního či peněžního, včetně kapitálových vkladů a obchodních podílů, včetně cenných papírů a derivátů na kapitálovém trhu, organizování a poradenství ve finančních, burzovních a bankovních záležitostech, včetně řešení hypotečních a tendrových záležitostí, včetně dalších speciálních případů, zabezpečování záležitostí souvisejících s hmotným majetkem movitým i nemovitým, nebo se záležitostmi investičními, s finančními, nebo s bankovními, vývoj a ověřování nových produktů či teoretických přístupů v peněžnictví, finančnictví, burzovníctví, bankovníctví, včetně oblasti investování a rentiérství, nájem či správa nemovitostí způsobil ke každé z výše uvedených činností; (41) vydavatelství a nakladatelství, zhotovování či vydávání nebo zveřejňování plakátů či pohlednic, periodických i neperiodických textů, zejména článků, novin, časopisů, zpravodajství, knih, komuniké, certifikátů, diplomů, učebnic, skript, odborných pojednání, propagačních materiálů a obchodních nabídek, organizování a pořádání oslav či ovací, vzdělávání organizované či prováděné v tematických blocích nebo jednorázovými akcemi, zejména služby, jejichž smyslem je vzdělání, sport, rozptýlení, zábava nebo zotavení jedinců, včetně činnosti obvykle daňově zvýhodněné a prováděné za účelem či s určitým posláním a způsobilé přitom k získání daru, odměny, tržby nebo jiné výhody, aktualizování tradic a naplňování odkazu významných či jinak nezaměnitelných osobností, včetně osoby Jindřicha Fügnera, zejména interpretováním a zveřejňováním, organizování nebo moderování či zabezpečování rozhlasových nebo televizních pořadů či relací; (42) zhotovování fotografií, pořádání tiskových konferencí, činnost kontrolní včetně činnosti poradců v záležitostech hospodářskoprávních, nebo v záležitostech hospodářské soutěže.

(511) 16, 35, 36, 41, 42
(210) O-120128

(111) **205968**
(220) 07.03.1997

(151) 24.11.1997
(540)

Dům Fügner

(730) **Questor, a.s.**, Beseda - Křížkova 113, Praha 8, 18600, CZ
(510) (16) vyobrazení jako plakáty či pohlednice, periodické i neperiodické texty, zejména články, noviny, časopisy, zpravodajství, knihy, komuniké, certifikáty, diplomy, učebnice, skripta, odborná pojednání, propagační materiály a obchodní nabídky; (35) organizace a služby související s obchodem obecně prováděné obvyklým způsobem i řešené speciálně, včetně s obchodem související činnosti reklamní nebo poradenské či s použitím informačních technologií, služby ekonomických a organizačních poradců, reklama týkající se záležitostí bankovních, burzovních, investičních, v pojišťovnictví, nebo v záležitostech souvisejících s podnikáním či s obchodem, nebo pro aktivity mimo oblast podnikání či pro subjekty obvykle daňově zvýhodněné, aktualizování tradic a naplňování odkazu významných či jinak nezaměnitelných osobností, včetně osoby Jindřicha Fügnera, zejména propagací; (36) činnost realitní kanceláře, včetně provozování a výkonu vlastnických či uživatelských práv s majetkovým dopadem, souvisejících s nemovitostmi, služby a činnosti související s hmotným majetkem finanční povahy, včetně záležitostí týkajících se majetku či práv souvisejících s věcným nebo s peněžním plněním, činnosti a služby související s pohledávkami, směnkami, ručením a zástavami, factoring, trading a činnosti či obchodní služby burzovní povahy, činnosti a služby související s koupí a prodejem celých podniků či částí podniků, služby související s obchodem s nemovitostmi, služby a činnosti související s oblastí finanční, bankovní, peněžní, investiční, burzovní a v pojišťovnictví, obecně prováděné obvyklým způsobem i řešené speciálně, včetně získávání finančních prostředků pro subjekty buď podnikatelské nebo daňově obvykle zvýhodňované, činnosti a služby související s penězi prováděné v mimobankovní sféře a operace nahrazující finanční plnění, včetně zápočtů a narovnání, směnečné záležitosti, forfaiting a různá řešení závazků či pohledávek, správa a převody nehmotného majetku zejména finančního či peněžního, včetně kapitálových vkladů a obchodních podílů, včetně cenných papírů a derivátů na kapitálovém trhu, organizování a poradenství ve finančních, burzovních a bankovních záležitostech, včetně řešení hypotečních a tendrových záležitostí, včetně dalších speciálních případů, zabezpečování záležitostí souvisejících s hmotným majetkem movitým i nemovitým, nebo se záležitostmi investičními, s finančními, nebo s bankovními, vývoj a ověřování nových produktů či teoretických přístupů v peněžnictví, finančnictví, burzovníctví, bankovníctví, včetně oblasti investování a rentiérství, nájem či správa nemovitostí způsobil ke každé z výše uvedených činností; (41) vydavatelství a nakladatelství, zhotovování či vydávání nebo zveřejňování plakátů či pohlednic, periodických i neperiodických textů, zejména článků, novin, časopisů, zpravodajství, knih, komuniké, certifikátů, diplomů, učebnic, skript, odborných pojednání, propagačních materiálů a obchodních nabídek, organizování a pořádání oslav či ovací, vzdělávání organizované či prováděné v tematických blocích nebo jednorázovými akcemi, zejména služby, jejichž smyslem je vzdělání, sport, rozptýlení, zábava nebo zotavení jedinců, včetně činnosti obvykle daňově zvýhodněné a prováděné za účelem či s určitým posláním a způsobilé přitom k získání daru, odměny, tržby nebo jiné výhody, aktualizování tradic a naplňování odkazu významných či jinak nezaměnitelných osobností, včetně osoby Jindřicha Fügnera, zejména interpretováním a zveřejňováním, organizování nebo moderování či zabezpečování rozhlasových nebo televizních pořadů či relací; (42) zhotovování fotografií, pořádání tiskových konferencí, činnost kontrolní včetně činnosti poradců v záležitostech hospodářskoprávních, nebo v záležitostech hospodářské soutěže.

(511) 16, 35, 36, 41, 42
(210) O-120129

(111) **205968**
(220) 07.03.1997
(151) 24.11.1997

(540)



(730) **CREDITTAX a.s.**, Legerova 23, Praha 2, 12000, CZ

(510) (9) výpočetní technika včetně hardware, software a souvisejícího příslušenství, včetně software speciálních, software a programové vybavení pro knihovnické či zpravodajské uložení, přepis, užití a zpřístupnění dat, informací, původních textů i všech jejich vizuálních forem, nosiče počítačových programů, dat a informací všeho druhu, včetně počítačových disket a disků, komunikační systém propojující různé počítačové systémy pro předávání dat, informací a zpráv včetně elektronické pošty, modemování i bezdrátového přenosu, databáze způsobilá po přepisu dat z jejich původní formy ke službám v knihovnictví či ve zpravodajství, program, instalace, aplikace, implementace, modifikace, verze, či vyšší verze základního software nebo programu, software včetně struktury a uspořádání programu, organizace dat, posloupnosti příkazů či instrukcí, volby algoritmů, zdrojového textu, strojového kódu, smyslově vnímatelné podoby, uvedení pokynů, zásad či kritérií vhodných k uživatelské práci s určitým software či s programovým vybavením; (16) nosiče informací, dat a programů všeho druhu, zejména manuály, příručky, dokumentace a referenční průvodce pro software nebo pro uživatelský přístup k programu, uváděný v software i ve zvláště vytištěných textech; (35) organizace a služby související s obchodem obecně prováděné obvyklým způsobem i řešené speciálně, včetně s obchodem související činnosti reklamní nebo poradenské či s použitím informačních technologií, služby ekonomických a organizačních poradců, další činnosti včetně reklamy týkající se záležitostí bankovních, burzovních, investičních, v pojišťovnictví, nebo v záležitostech souvisejících s podnikáním či s obchodem; (36) služby a činnosti související s hmotným majetkem finanční povahy, včetně záležitostí týkajících se majetku či práv souvisejících s věcným nebo s peněžním plněním, činnosti a služby související s pohledávkami, směnkami, ručením a zástavami, factoring, trading a činnosti či obchodní služby burzovní povahy, činnosti a služby související s koupí a prodejem celých podniků či částí podniků, služby a činnosti související s obchodem s nemovitostmi, služby a činnosti související s oblastí finanční, bankovní, peněžní, investiční, burzovní a v pojišťovnictví, obecně prováděné obvyklým způsobem i řešené speciálně, činnosti a služby související s penězi prováděné v mimobankovní sféře a operace nahrazující finanční plnění, včetně zápočtů a narovnání, směnečné záležitosti, forfaiting a různá řešení závazků či pohledávek, správa a převody nehmotného majetku zejména finančního či peněžního, včetně kapitálových vkladů a obchodních podílů, včetně cenných papírů a derivátů na kapitálovém trhu, organizování a poradenství ve finančních, burzovních a bankovních záležitostech, včetně řešení hypotekárních a tendrových záležitostí, včetně dalších speciálních případů, zabezpečování záležitostí souvisejících s hmotným majetkem movitým i nemovitým, nebo se záležitostmi investičními, s finančními, nebo s bankovními, vývoj a ověřování nových produktů či teoretických přístupů v peněžnictví, finančnictví, burzovníctví, bankovníctví, včetně oblasti investování a rentiérství; (41) vzdělávání organizované či prováděné v tematických blocích nebo jednorázovými akcemi, zejména činnosti či služeb souvisejícími s kurzy, semináři, školeními a stážemi, vzdělávání, výuka a zaškolování v oblasti konkrétních metodik souvisejících s užíváním určité počítačové technologie, včetně software, programu či systému komunikace, organizování nebo moderování či zabezpečování rozhlasových nebo televizních pořadů či relací; (42) automatizované zpracování a poskytování dat, informací a

údajů z veřejně dostupných zdrojů, především o účastnících vztahů finančních, bankovních, burzovních, pojišťovacích a investičních, včetně údajů o kredibilitě a důvěryhodnosti účastníků těchto vztahů, automatizované zpracování a poskytování dat, informací a údajů z veřejně dostupných zdrojů, především o účastnících vztahů souvisejících s obchodem či s obchodními službami, včetně údajů o kredibilitě a důvěryhodnosti účastníků těchto vztahů, zejména shromažďováním a vyhodnocováním takových údajů, činnosti a služby související s daty nebo s informacemi jako záznam, přepis, převedení do jiné podoby či formy, sestavení, kompilace, předávání nebo systematika psaných či nahraných sdělení nebo textů, služby a činnosti vedoucí ke kompilaci nebo k zužitkování matematických údajů, statistických údajů, dat a informací, činnost kontrolní, činnost poradců v záležitostech hospodářskoprávních, nebo v záležitostech hospodářské soutěže, zabezpečení přístupu uživatele do knihovního nebo zpravodajského systému prostřednictvím počítačové techniky, vývoj, tvorba, poskytování a zabezpečování automatického zpracování dat všeho druhu, včetně software či programu speciálního, konzultační a poradenská služba v oblasti informačních technologií včetně definování uživatelských otázek či zájmů o vybraný okruh dat nebo informací, vývoj a užití metodiky uživatelské práce s určitým software a sofistikovaných systémů v oblasti počítačových technologií, každá z výše uvedených oblastí, nebo činnosti a služeb, včetně záležitostí poskytovaných zastřešujícím celkem konkrétním subjektům, zejména ve vztahu družstevník a družstvo, ve vztahu zaměstnanec a zaměstnavatel, ve vztahu sdružení a člen sdružení, nebo ve vztahu subjektů podle obchodního zákoníku souvisejících přímo nebo přes další osobu odvozeně z hlediska rozhodování či hlasovacích práv, pořádání tiskových konferencí, každý z nadepsaných předmětů nebo služeb a činností, realizovaný další osobou nebo pro jinou osobu, buď na cizí nebo na vlastní účet.

(511) 9, 16, 35, 36, 41, 42

(210) O-120130

(111) **205969**

(220) 07.03.1997

(151) 24.11.1997

(540)

KOUPÍME VAŠE DLUHY

(730) **CREDITTAX a.s.**, Legerova 23, Praha 2, 12000, CZ

(510) (35) organizace a služby související s obchodem obecně prováděné obvyklým způsobem i řešené speciálně, včetně s obchodem související činnosti reklamní nebo poradenské či s použitím informačních technologií, služby ekonomických a organizačních poradců, další činnosti včetně reklamy týkající se záležitostí bankovních, burzovních, investičních, v pojišťovnictví, nebo v záležitostech souvisejících s podnikáním či s obchodem; (36) služby a činnosti související s hmotným majetkem finanční povahy, včetně záležitostí týkajících se majetku či práv souvisejících s věcným nebo s peněžním plněním, činnosti a služby související s pohledávkami, směnkami, ručením a zástavami, factoring, trading a činnosti či obchodní služby burzovní povahy, činnosti a služby související s koupí a prodejem celých podniků či částí podniků, služby a činnosti související s obchodem s nemovitostmi, služby a činnosti související s oblastí finanční, bankovní, peněžní, investiční, burzovní a v pojišťovnictví, obecně prováděné obvyklým způsobem i řešené speciálně, činnosti a služby související s penězi prováděné v mimobankovní sféře a operace nahrazující finanční plnění, včetně zápočtů a narovnání, směnečné záležitosti, forfaiting a různá řešení závazků či pohledávek, správa a převody nehmotného majetku zejména finančního či peněžního, včetně kapitálových vkladů a obchodních podílů, včetně cenných papírů a derivátů na kapitálovém trhu, organizování a poradenství ve finančních, burzovních a bankovních záležitostech, včetně řešení hypotekárních a tendrových záležitostí, včetně dalších speciálních případů, zabezpečování záležitostí souvisejících s hmotným majetkem movitým i nemovitým, nebo se záležitostmi investičními, s finančními, nebo s bankovními, vývoj a ověřování nových produktů či teoretických přístupů v peněžnictví, finančnictví, burzovníctví, bankovníctví, včetně oblasti investování a rentiérství; (41) organizování nebo moderování či zabezpečování rozhlasových nebo televizních

pořadů či relací; (42) automatizované zpracování a poskytování dat, informací a údajů z veřejně dostupných zdrojů, především o účastnících vztahů souvisejících s obchodem či s obchodními službami, včetně údajů o kredibilitě a důvěryhodnosti účastníků těchto vztahů, zejména shromažďováním a vyhodnocováním takových údajů, automatizované zpracování a poskytování dat, informací a údajů z veřejně dostupných zdrojů, především o účastnících vztahů finančních, bankovních, burzovních, pojišťovacích a investičních, včetně údajů o kredibilitě a důvěryhodnosti účastníků těchto vztahů, vývoj, tvorba, poskytování a zabezpečování automatického zpracování dat všeho druhu, včetně software či programu speciálního, konzultační a poradenská služba v oblasti informačních technologií včetně definování uživatelských otázek či zájmů o vybraný okruh dat nebo informací, vývoj a užití metodiky uživatelské práce s určitým software a sofistikovaných systémů v oblasti počítačových technologií, každá z výše uvedených oblastí, nebo činností a služeb, včetně záležitostí poskytovaných zastřešujícím celkem konkrétním subjektům, zejména ve vztahu družstevník a družstvo, ve vztahu zaměstnanec a zaměstnavatel, ve vztahu sdružení a člen sdružení, nebo ve vztahu subjektů podle obchodního zákoníku souvisejících přímo nebo přes další osobu odvozeně z hlediska rozhodování či hlasovacích práv, pořádání tiskových konferencí, každý z nadepsaných předmětů nebo služeb a činností, realizovaný další osobou nebo pro jinou osobu, buď na cizí nebo na vlastní účet.

- (511) 35, 36, 41, 42
(210) O-120131

- (111) **205970**
(220) 07.03.1997
(151) 24.11.1997
(540)

CREDITTAX

- (730) **CREDITTAX a.s.**, Legerova 23, Praha 2, 12000, CZ
(510) (9) výpočetní technika včetně hardware, software a souvisejícího příslušenství, včetně software speciálních, software a programové vybavení pro knihovnické či zpravodajské uložení, přepis, užití a zpřístupnění dat, informací, původních textů i všech jejich vizuálních forem, nosiče počítačových programů, dat a informací všeho druhu, včetně počítačových disket a disků, komunikační systém propojující různé počítačové systémy pro předávání dat, informací a zpráv včetně elektronické pošty, modemování i bezdrátového přenosu, databáze způsobilá po přepisu dat z jejich původní formy ke službám v knihovnictví či ve zpravodajství, program, instalace, aplikace, implementace, modifikace, verze, či vyšší verze základního software nebo programu, software včetně struktury a uspořádání programu, organizace dat, posloupnosti příkazů či instrukcí, volby algoritmů, zdrojového textu, strojového kódu, smyslově vnímatelné podoby, uvedení pokynů, zásad či kritérií vhodných k uživatelské práci s určitým software či s programovým vybavením; (16) nosiče informací, dat a programů všeho druhu, zejména manuály, příručky, dokumentace a referenční průvodce pro software nebo pro uživatelský přístup k programu, uváděný v software i ve zvláště vytištěných textech; (35) organizace a služby související s obchodem obecně prováděné obvyklým způsobem i řešené speciálně, včetně s obchodem související činnosti reklamní nebo poradenské či s použitím informačních technologií, služby ekonomických a organizačních poradců, další činnosti včetně reklamy týkající se záležitostí bankovních, burzovních, investičních, v pojišťovnictví, nebo v záležitostech souvisejících s podnikáním či s obchodem; (36) služby a činnosti související s hmotným majetkem finanční povahy, včetně záležitostí týkajících se majetku či práv souvisejících s věcným nebo s peněžním plněním, činnosti a služby související s pohledávkami, směnkami, ručením a zástavami, factoring, trading a činnosti či obchodní služby burzovní povahy, činnosti a služby související s koupí a prodejem celých podniků či částí podniků, služby a činnosti související s obchodem s nemovitostmi, služby a činnosti související s oblastí finanční, bankovní, peněžní, investiční, burzovní a v pojišťovnictví, obecně prováděné obvyklým způsobem i řešené speciálně, činnosti a služby související s penězi prováděné v mimobankovní sféře a operace nahrazující finanční plnění, včetně zápočtů a narovnání,

směnečné záležitosti, forfaiting a různá řešení závazků či pohledávek, správa a převody nehmotného majetku zejména finančního či peněžního, včetně kapitálových vkladů a obchodních podílů, včetně cenných papírů a derivátů na kapitálovém trhu, organizování a poradenství ve finančních, burzovních a bankovních záležitostech, včetně řešení hypotečních a tendrových záležitostí, včetně dalších speciálních případů, zabezpečování záležitostí souvisejících s hmotným majetkem movitým i nemovitým, nebo se záležitostmi investičními, s finančními, nebo s bankovními, vývoj a ověřování nových produktů či teoretických přístupů v peněžnictví, finančnictví, burzovníctví, bankovníctví, včetně oblastí investování a rentiérství; (41) vzdělávání organizované či prováděné v tematických blocích nebo jednorázovými akcemi, zejména činností či služeb souvisejícími s kurzy, semináři, školeními a stážemi, vzdělávání, výuka a zaškolování v oblasti konkrétních metodik souvisejících s užíváním určité počítačové technologie, včetně software, programu či systému komunikace, organizování nebo moderování či zabezpečování rozhlasových nebo televizních pořadů či relací; (42) automatizované zpracování a poskytování dat, informací a údajů z veřejně dostupných zdrojů, především o účastnících vztahů finančních, bankovních, burzovních, pojišťovacích a investičních, včetně údajů o kredibilitě a důvěryhodnosti účastníků těchto vztahů, automatizované zpracování a poskytování dat, informací a údajů z veřejně dostupných zdrojů, především o účastnících vztahů souvisejících s obchodem či s obchodními službami, včetně údajů o kredibilitě a důvěryhodnosti účastníků těchto vztahů, zejména shromažďováním a vyhodnocováním takových údajů, činnosti a služby související s daty nebo s informacemi jako záznam, přepis, převedení do jiné podoby či formy, sestavení, kompilace, předávání nebo systematika psaných či nahraných sdělení nebo textů, služby a činnosti vedoucí ke kompilaci nebo k využití matematických údajů, statistických údajů, dat a informací, činnost kontrolní, činnost poradců v záležitostech hospodářskoprávních, nebo v záležitostech hospodářské soutěže, zabezpečení přístupu uživatele do knihovního nebo zpravodajského systému prostřednictvím počítačové techniky, vývoj, tvorba, poskytování a zabezpečování automatického zpracování dat všeho druhu, včetně software či programu speciálního, konzultační a poradenská služba v oblasti informačních technologií včetně definování uživatelských otázek či zájmů o vybraný okruh dat nebo informací, vývoj a užití metodiky uživatelské práce s určitým software a sofistikovaných systémů v oblasti počítačových technologií, každá z výše uvedených oblastí, nebo činností a služeb, včetně záležitostí poskytovaných zastřešujícím celkem konkrétním subjektům, zejména ve vztahu družstevník a družstvo, ve vztahu zaměstnanec a zaměstnavatel, ve vztahu sdružení a člen sdružení, nebo ve vztahu subjektů podle obchodního zákoníku souvisejících přímo nebo přes další osobu odvozeně z hlediska rozhodování či hlasovacích práv, pořádání tiskových konferencí, každý z nadepsaných předmětů nebo služeb a činností, realizovaný další osobou nebo pro jinou osobu, buď na cizí nebo na vlastní účet.

- (511) 9, 16, 35, 36, 41, 42
(210) O-120132

- (111) **206663**
(220) 10.02.1997
(151) 30.12.1997
(540)

CAPRIMO

- (730) **Barry Callebaut AG**, Westpark, Pfingstweidstrasse 60, Zurich, CH
(740) **KOREJZOVÁ & SPOL., v.o.s.**, JUDr. Petra Korejzová, advokátka, Korunní 104/E, Praha 10, 10100
(510) (29) mléko a mléčné výrobky, jedlé oleje a jedlé tuky, náhražky mléka a smetany, mléko a smetana v práškové formě; (30) káva, čaj, kakao, prášky a přípravky pro použití při přípravě cappuccina, kakaa, čokolády a čajových nápojů, čokoláda a kakao pro přípravu nápojů.
(511) 29, 30
(210) O-119309

- (111) **207867**

(220) 10.02.1997
(151) 25.02.1998
(540)

FOTOgrafie

(730) **Richard Guryča**, Klimentská 40, Praha 1, 11000, CZ
(740) Ing. Pavel Reichel, Lopatecká 14, Praha 4, 14700
(510) (9) nosiče informací, software; (35) inzertní, reklamní a propagační činnost; (41) výchovná a zábavní činnost; (42) poradenská činnost, zejména v oblasti obrazového záznamu.
(511) 9, 35, 41, 42
(210) O-119313

(111) **207874**
(220) 18.02.1997
(151) 25.02.1998
(540)



(730) **RONA, a.s. - organizační složka**, Husova 753/45, Liberec, 46001, CZ
(740) Rott, Růžička a Guttman, patentová, známková a advokátní kancelář, Ing. Kavínková Ludmila, patentový zástupce, Nad Štolou 12, Praha 7, 17000
(510) (11) lustry osvětlovací; (21) přístroje čajové (skleněné servisy), skleněné zboží duté, vázy, poháry.
(511) 11, 21
(210) O-119561

(111) **207906**
(220) 03.03.1997
(151) 25.02.1998
(540)



(730) **Městské kulturní středisko**, Mírová 831, Strakonice, 38601, CZ
(740) Zastupování bylo zrušeno, .
(510) (42) zajišťování, provozování, realizace a ochrana práv, zájmů a potřeb zdravotně postižených dětí a jejich rodičů.
(511) 42
(210) O-119966

(111) **207907**
(220) 03.03.1997
(151) 25.02.1998

(540)



(730) **Městské kulturní středisko**, Mírová 831, Strakonice, 38601, CZ
(740) Zastupování bylo zrušeno, .
(510) (42) zajišťování, provozování, realizace a ochrana práv, zájmů a potřeb zdravotně postižených dětí a jejich rodičů.
(511) 42
(210) O-119967

(111) **209186**
(220) 07.02.1997
(151) 28.04.1998
(540)

ARCHITECT

(730) **ABBOTT LABORATORIES**, 100 Abbott Park Road, Abbott Park, Illinois 60064-3500, IL, US
(740) Rott, Růžička a Guttman, patentová, známková a advokátní kancelář, JUDr. Rott Vladimír, Nad Štolou 12, Praha 7, 17000
(510) (5) chemická činidla pro lékařské diagnózy a analýzy; (10) elektronické nástroje pro lékařské diagnózy a analýzy.
(511) 5, 10
(210) O-119293

(111) **209916**
(220) 13.02.1997
(151) 27.05.1998
(540)



YAKKO

(730) **Warner Bros. Entertainment Inc.**, 4000 Warner Blvd., Burbank, CA, US
(740) Advokátní a patentová kancelář Čermák, Hořejš, Myslíl, JUDr. Matějka Jan, Národní 32, Praha 1, 11000
(510) (25) oděvy pro muže, ženy a děti - zejména košile, polokošile, trička, tepláky, kalhoty, džíny, šortky, uzávěry kanystrů, oblečení do deště, bryndáčky, sukně, bluzy, šaty, šle, svetry, saka, kabáty, pláště do deště, oděvy do sněhu /kombinězy/, vázanky, dámské šaty, klobouky, čepice, sluneční stínítka, pásky, šály, noční oblečení, pyžama, luxusní dámské prádlo, spodní prádlo, holínky, boty, tenisky, sandály, dětské botičky, domácí střevice, plavky, maskarní kostýmy včetně obleků a masek; (28) hračky, sportovní zboží, hry a věci na hraní - zejména pohyblivé symboly a jejich doplňky, plyšové hračky, balóny, hračky do vany, hračky na kterých se dá jezdit, zařízení pro karetní hry, dětská vozidla, elektronicky řízená dětská motorová vozidla, panenky, létající disky, elektronické ruční hrací jednotky, stolní hry, karetní hry, salónní hry všeho druhu, akční hry se střelbou do terče, dětské nábojnice, skládačky a dovednost podporující skládačky, papírové masky na obličej, kostýmy, oděvy-masky, skateboardy, brusle, vodní stříkací hračky, míče-zejména míče na hřiště, fotbalové míče, sportovní míče, míče na baseball, míče na košíkovou, rukavice na baseball, rekreační plavidla, rekreační nafukovací bazény, prkna pro surfink, rekreační plovací prkna, plovací ploutve a ozdoby vánočních stromků, hry podporující dovednost, zařízení pro spouštění do vody /plovoucí deska/.
(511) 25, 28

(210) O-119452

(111) **209917**
(220) 13.02.1997
(151) 27.05.1998
(540)



WAKKO

(730) Warner Bros. Entertainment Inc., 4000 Warner Blvd., Burbank, CA, US

(740) Advokátní a patentová kancelář Čermák, Hořejš, Myslíl, JUDr. Matějka Jan, Národní 32, Praha 1, 11000

(510) (25) oděvy pro muže, ženy a děti - zejména košile, polokošile, trička, tepláky, kalhoty, džíny, šortky, uzávěry kanýstrů, oblečení do deště, bryndáčky, sukně, bluzy, šaty, šle, svetry, saka, kabáty, pláště do deště, oděvy do sněhu /kombinézy/, vázanky, dámské šaty, klobouky, čepice, sluneční stínítka, pásky, šály, noční oblečení, pyžama, luxusní dámské prádlo, spodní prádlo, holínky, boty, tenisky, sandály, dětské botičky, domácí střevice, plavky, maskarní kostýmy včetně obleků a masek; (28) hračky, sportovní zboží, hry a věci na hraní - zejména pohyblivé symboly a jejich doplňky, plyšové hračky, balónky, hračky do vany, hračky na kterých se dá jezdit, zařízení pro karetní hry, dětská vozidla, elektronicky řízená dětská motorová vozidla, panenky, létající disky, elektronické ruční hrací jednotky, stolní hry, karetní hry, salónní hry všeho druhu, akční hry se střelbou do terče, dětské nábojnice, skládačky a dovednost podporující skládačky, papírové masky na obličej, kostýmy, oděvy-masky, skateboardy, brusle, vodní stříkací hračky, míče-zejména míče na hřiště, fotbalové míče, sportovní míče, míče na baseball, míče na košíkovou, rukavice na baseball, rekreační plavidla, rekreační nafukovací bazény, prkna pro surfink, rekreační plovací prkna, plovací ploutve a ozdoby vánočních stromků, hry podporující dovednost, zařízení pro spuštění do vody /plovoucí deska/.

(511) 25, 28
(210) O-119453

(111) **209918**
(220) 13.02.1997
(151) 27.05.1998
(540)



DOT

(730) Warner Bros. Entertainment Inc., 4000 Warner Blvd., Burbank, CA, US

(740) Advokátní a patentová kancelář Čermák, Hořejš, Myslíl, JUDr. Matějka Jan, Národní 32, Praha 1, 11000

(510) (25) oděvy pro muže, ženy a děti - zejména košile, polokošile, trička, tepláky, kalhoty, džíny, šortky, uzávěry kanýstrů, oblečení do deště, bryndáčky, sukně, bluzy, šaty, šle, svetry, saka, kabáty, pláště do deště, oděvy do sněhu /kombinézy/, vázanky, dámské šaty, klobouky, čepice, sluneční stínítka, pásky, šály, noční oblečení, pyžama, luxusní dámské prádlo, spodní prádlo, holínky, boty, tenisky, sandály, dětské botičky,

domácí střevice, plavky, maskarní kostýmy včetně obleků a masek; (28) hračky, sportovní zboží, hry a věci na hraní - zejména pohyblivé symboly a jejich doplňky, plyšové hračky, balónky, hračky do vany, hračky na kterých se dá jezdit, zařízení pro karetní hry, dětská vozidla, elektronicky řízená dětská motorová vozidla, panenky, létající disky, elektronické ruční hrací jednotky, stolní hry, karetní hry, salónní hry všeho druhu, akční hry se střelbou do terče, dětské nábojnice, skládačky a dovednost podporující skládačky, papírové masky na obličej, kostýmy, oděvy-masky, skateboardy, brusle, vodní stříkací hračky, míče-zejména míče na hřiště, fotbalové míče, sportovní míče, míče na baseball, míče na košíkovou, rukavice na baseball, rekreační plavidla, rekreační nafukovací bazény, prkna pro surfink, rekreační plovací prkna, plovací ploutve a ozdoby vánočních stromků, hry podporující dovednost, zařízení pro spuštění do vody /plovoucí deska/.

(511) 25, 28
(210) O-119454

(111) **209948**
(220) 27.02.1997
(151) 27.05.1998
(540)



(730) Slévárna Pilana Hulín, spol. s r.o., Nádražní 804, Hulín, 76824, CZ

(740) Patentová a známková kancelář, Ing. Jaromír Přikryl, Včelín 1161, Hulín, 76824

(510) (8) nástroje a nářadí všeho druhu pro stroje a obráběcí stroje; (40) slévání železných a nezelezných kovů; (42) zprostředkovatelská činnost v oblasti nástrojů a nářadí všeho druhu pro stroje a obráběcí stroje, ručních nářadí a nástrojů všeho druhů, kovoobrábění, formovacích směsí, modelů pro výrobu forem.

(511) 8, 40, 42
(210) O-119868

(111) **210519**
(220) 27.02.1997
(151) 29.06.1998
(540)



(730) Slévárna Pilana Hulín, spol. s r.o., Nádražní 804, Hulín, 76824, CZ

(740) Patentová a známková kancelář, Ing. Jaromír Přikryl, Včelín 1161, Hulín, 76824

(510) (8) nástroje a nářadí všeho druhu pro stroje a obráběcí stroje; (40) slévání železných a nezelezných kovů; (42) zprostředkovatelská činnost v oblasti nástrojů a nářadí všeho druhu pro stroje a obráběcí stroje, ručních nářadí a nástrojů všeho druhů, kovoobrábění, formovacích směsí, modelů pro výrobu forem.

(511) 8, 40, 42
(210) O-119867

(111) **210522**
(220) 28.02.1997
(151) 29.06.1998
(540)

AVE REAL

- (730) **AVE REAL s.r.o.**, Varšavská 38/174, Praha 2 - Vinohrady, 12000, CZ
(740) Advokátní, znalecká a patentová kancelář, Mgr. Václav Karlíček, Vinohradská 6, Praha 2, 12000
(510) (36) služby realitní kanceláře s výjimkou zprostředkování pronájmu bytových a nebytových prostor pro turistické účely a služby s tím spojené, obstaravatelská činnost v oblasti správy bytového a nebytového fondu, pronájem nemovitostí včetně poskytování služeb jiných než základních; (42) poradenská činnost v oblasti stavebnictví.
(511) 36, 42
(210) O-119938

- (111) **210536**
(220) 10.03.1997
(151) 29.06.1998
(540)



- (730) **AGRIMEX Vestec a.s.**, Hlavní 199, Panenské Břežany, 25070, CZ
(740) Šachta, Zmeškal & partneři, Ing. Kratochvíl Václav, Radlická 28/663, Praha 5, 15000
(510) (29) mražené potraviny, zejména ovoce a zelenina, zeleninové směsi, maso ryby, drůbež, zvěřina, ovocná dřev, mražené hotové pokrmy, konzervované potraviny, zejména ovoce, zelenina, zeleninové směsi, maso ryby, drůbež, zvěřina, zavařeniny, rosoly, sušené ovoce a zelenina, masové, drůbeží a zvěřinové pasty a paštiky; (30) zmrzliny, mražené ovocné a smetanové krémy, cukrovinky, jemné pečivo a koření, ovocný cukr; (31) čerstvé potraviny, zejména ovoce, zelenina, zelenina do polévek, krmivo pro zvířata; (35) inzertní činnost, reklamní činnost, propagační činnost, zprostředkování obchodních záležitostí v oblasti obchodu a služeb; (39) zprostředkování dopravy, doprava.
(511) 29, 30, 31, 35, 39
(210) O-120156

- (111) **210595**
(220) 02.04.1997
(151) 29.06.1998
(540)



ORBISVIDEO

- (730) **ORBISVIDEO, SPOL. S R.O.**, Na Větrově 57, Praha 4, 14200, CZ
(740) Ing. Pavel Reichel, Lopatecká 14, Praha 4, 14700
(510) (9) videokazety, magnetofonové kazety, CD nosiče, diskety, gramofonové desky, filmový materiál; (35) inzertní činnost, reklamní činnost, poradenská činnost v oboru reklamy a propagace; (41) vydavatelská činnost, elektromagnetický záznam obrazu a zvuku na nosičích, jako jsou videokazety, magnetofonové kazety, CD nosiče, digitální záznam obrazu a zvuku na nosičích, jako jsou videokazety, magnetofonové kazety, CD nosiče, diskety, elektromechanický záznam zvuku na gramofonových deskách, filmový záznam obrazu a zvuku na filmovém materiálu.
(511) 9, 35, 41
(210) O-120884

- (111) **210596**
(220) 02.04.1997
(151) 29.06.1998
(540)



- (730) **ORBISVIDEO, spol. s r.o.**, Na Větrově 57, Praha 4, 14200, CZ
(740) Ing. Pavel Reichel, Lopatecká 14, Praha 4, 14700
(510) (9) videokazety, magnetofonové kazety, CD nosiče, diskety, gramofonové desky, filmový materiál; (35) inzertní činnost, reklamní činnost, poradenská činnost v oboru reklamy a propagace; (41) vydavatelská činnost, elektromagnetický záznam obrazu a zvuku na nosičích, jako jsou videokazety, magnetofonové kazety, CD nosiče, digitální záznam obrazu a zvuku na nosičích, jako jsou videokazety, magnetofonové kazety, CD nosiče, diskety, elektromechanický záznam zvuku na gramofonových deskách, filmový záznam obrazu a zvuku na filmovém materiálu.
(511) 9, 35, 41
(210) O-120885

- (111) **210601**
(220) 04.04.1997
(151) 29.06.1998
(540)

MITEKO

- (730) **Česká elektrotechnická společnost**, Novotného lávka 5, Praha 1, 11668, CZ
(510) (41) činnost pro oblast výchovně-vzdělávací, školení, kurzy, výměna zkušeností, a to formou kurzů, seminářů, konferencí.
(511) 41
(210) O-120964

- (111) **210634**
(220) 22.04.1997
(151) 29.06.1998
(540)



- (730) **T-Mobile Czech Republic a.s.**, Tomíčkova 2144/1, Praha 4, 14900, CZ
(510) (9) aparáty pro záznam, převod, reprodukci zvuku nebo obrazu; (37) výstavba veřejné mobilní telekomunikační sítě; (38) spoje (komunikace), provoz veřejné mobilní telekomunikační sítě.
(511) 9, 37, 38
(210) O-121435

- (111) **210641**
(220) 23.04.1997
(151) 29.06.1998
(540)

ENIA

- (730) **DERMACOL a. s.**, Výtvarná 4/1023, Praha 6, 16100, CZ
(740) JEHNE, VODÁK a partneři, JUDr. Robert Jehne, Školská 32, Praha 1, 11000
(510) (3) přípravky pro bělení a jiné prostředky ku praní, přípravky pro čištění, leštění, odmašťování a broušení, mýdla, parfumerie, vonné oleje, kosmetika, vlasové vody /lotions/, zubní pasty; (32) piva, minerální vody, šumivé nápoje a jiné nápoje nealkoholické, nápoje a šťávy ovocné, sirupy a jiné přípravky k zhotovování nápojů; (33) alkoholické nápoje /s výjimkou pív/.
(511) 3, 32, 33
(210) O-121495

- (111) **210662** (540)
(220) 15.05.1997
(151) 29.06.1998
(540)

RadioMobil a.s.

- (730) **T-Mobile Czech Republic a.s.**, Tomíčkova 2144/1, Praha 4, 14900, CZ
(510) (9) aparáty pro záznam, převod, reprodukci zvuku nebo obrazu; (37) výstavba veřejné mobilní telekomunikační sítě; (38) spoje /komunikace/, provoz veřejné mobilní telekomunikační sítě.
(511) 9, 37, 38
(210) O-122203

- (111) **210700**
(220) 23.06.1997
(151) 29.06.1998
(540)



- (730) **EKZA spol. s r. o.**, Kraví hora, Areál VUT, Brno, 60200, CZ
(740) Ing. Blanka Brodská, patentový zástupce, Josefy Faimonové 14, Brno, 62800
(510) (6) zámečnické výrobky všeho druhu, kovové výrobky pro stavební výrobu, ostatní železářské výrobky, malé kovové díly, kovové potrubí a roury; (7) čerpadla, čerpací zařízení a jejich části; (9) elektrická, elektronická a počítačová zařízení a soustavy pro řízení činnosti souborů a jednotlivých zařízení vodního a kalového hospodářství; (11) strojní zařízení pro vodárenství, úpravný a čistírný vod a jejich části, zařízení pro kalové hospodářství a jeho části, zařízení pro fyzikální a chemickou úpravu vod, separační zařízení jako usazovací a čističe, součásti pro rozvod vody; (17) polotovary z plastických hmot, ohebná nekovová potrubí; (35) zprostředkování obchodních záležitostí s uvedenými výrobky, poradenské služby v oblasti ekonomiky a organizace činnosti spolu se zpracováváním podnikatelských záměrů s uvedenými výrobky v oblasti vodního a kalového hospodářství; (42) technické poradenské služby a projektová činnost v investiční výstavbě, zejména v oblasti vodního a kalového hospodářství.
(511) 6, 7, 9, 11, 17, 35, 42
(210) O-123348

- (111) **211231**
(220) 16.04.1997
(151) 27.07.1998
(540)

UNIROYAL

- (730) **MC PROJECTS B.V.**, Route Louis-Braille 10 et 12, Granges-Paccot, CH
(740) ŠTROŠ & KUSÁK advokátní a patentová kancelář, JUDr. David Štros, advokát, Národní 32, Praha 1, 11000
(510) (12) pneumatiky a duše pro pneumatiky.
(511) 12
(210) O-121275

- (111) **211297**
(220) 19.05.1997
(151) 27.07.1998



- (730) **Doc. Ing. Fedor Gál, Dr.Sc.**, K Parku 731, Praha 6 - Nebužice, 16000, CZ
(740) Ing. Pavel Reichel, Lopatecká 14, Praha 4, 14700
(510) (29) vejce, mléko a mléčné výrobky; (35) propagační činnost; (41) vydavatelství knih a hudebních nosičů.
(511) 29, 35, 41
(210) O-122303

- (111) **211298**
(220) 19.05.1997
(151) 27.07.1998
(540)

Lískulka

- (730) **Doc. Ing. Fedor Gál, Dr.Sc.**, K Parku 731, Praha 6 - Nebužice, 16000, CZ
(740) Ing. Pavel Reichel, Lopatecká 14, Praha 4, 14700
(510) (29) vejce, mléko a mléčné výrobky; (35) propagační činnost; (41) vydavatelství knih a hudebních nosičů.
(511) 29, 35, 41
(210) O-122304

- (111) **211399**
(220) 09.07.1997
(151) 27.07.1998
(540)



- (730) **NORANET - CZ, a.s.**, Jihlavská 612, Praha 4, 14000, CZ
(510) (9) přístroje pro zpracování informací, počítače a periferní zařízení, počítačové sítě; (37) instalace a opravy elektronických zařízení, zřizování, montáž, údržba a servis telekomunikačních zařízení; (38) počítačové sítě - datové komunikace; (42) poradenské služby v oblasti elektronických systémů a projektování elektrických zařízení.
(511) 9, 37, 38, 42
(210) O-123866

(111) **211467**
(220) 26.08.1997
(151) 27.07.1998
(540)

SUPER GOLD GUM..?

(730) **VULKAN Intim Brands a.s.**, U Gumovky 379, Hrádek nad Nisou, 46334, CZ
(740) Mgr. Tomáš Hübner, advokát, Americká 17, Praha 2, 12000
(510) (10) prezervativy /gumové pánské ochrany/.
(511) 10
(210) O-124932

(111) **211492**
(220) 08.09.1997
(151) 27.07.1998
(540)



(730) **KROMA spol.s r.o.**, Tikovská 1986, Praha 9, 19300, CZ
(510) (9) počítače, fotoaparáty, kalkulátory, tiskárny, telefony, faxy, kamery; (16) psací stroje, kopírovací stroje.
(511) 9, 16
(210) O-125276

(111) **211511**
(220) 11.09.1997
(151) 27.07.1998
(540)

DYNATECH

(730) **DYNATECH s.r.o.**, Mlýnská 13, Brno, 60200, CZ
(740) Ing. Musil Dobroslav, Cejl 38, Brno, 60200
(510) (9) software a nosiče informací pro počítače, počítače, jejich příslušenství a periferie; (16) tiskoviny související s počítači a jejich programovým vybavením; (35) činnost organizačních a ekonomických poradců; (41) školící a konzultační činnost v oblasti výpočetní techniky; (42) tvorba a poskytování software.
(511) 9, 16, 35, 41, 42
(210) O-125382

(111) **211947**
(220) 27.03.1997
(151) 25.08.1998
(540)



(730) **HUSA Václav s.r.o.**, Poděbradská 539/93, Praha 9, 19400, CZ
(740) PROPATENT, Ing. Vlasta Sedláčková, Ke Kateřinkám 1393, Praha 4, 14900
(510) (9) aparáty a přístroje vědecké, námořní, geodetické, elektrické, fotografické, filmové, optické, vážící, měřící, signalizační, přístroje pro zpracování informací a počítače; (35) činnost organizačních a ekonomických poradců; (36) zprostředkování mezibankovních operací na finančním a kapitálovém trhu, činnost ekonomických poradců.
(511) 9, 35, 36
(210) O-120795

(111) **212175**
(220) 09.09.1997
(151) 25.08.1998

(540)

Beseda Křížíkova

(730) **Questor, a.s.**, Beseda Křížíkova 113/463, Praha 8, 18600, CZ
(510) (16) vyobrazení jako plakáty či pohlednice, periodické i neperiodické texty, zejména články, noviny, časopisy, zpravodajství, knihy, komuniké, certifikáty, diplomy, učebnice, odborná pojednání, propagační materiály a konkrétní nabídky; (35) organizace a služby související s obchodem i s neziskovým či nonprofitním děním obecně prováděné obvyklým způsobem i řešené speciálně, včetně související činnosti reklamní nebo poradenské či s použitím informační technologie, zabezpečování záležitostí souvisejících s hmotným majetkem movitým i nemovitým, služby ekonomických a organizačních poradců, reklama pro aktivity mimo oblast podnikání či pro subjekty obvykle daňově zvýhodněné, aktualizování tradic a naplňování odkazu významných či jinak nezaměnitelných osobností, včetně osoby Františka Křížíka, zejména propagaci; (36) činnost realitní kanceláře včetně provozování a výkonu vlastnických či uživatelských práv souvisejících s nemovitostí, služby a činnosti související s oblastí finanční, bankovní, peněžní, investiční, burzovní a obchodní, obecně prováděné obvyklým způsobem i řešené speciálně včetně získávání finančních prostředků pro subjekty daňově nebo jinak obvykle zvýhodňované, správa a převody nehmotného majetku zejména finančního či peněžního, včetně kapitálových vkladů a obchodních podílů včetně cenných papírů, vývoj a ověřování a provozování služeb či teoretických přístupů v neziskové, nonprofitní či veřejnoprávní oblasti financování, investování a rentiérství, nájem či správa nemovitostí způsobilé ke každé z výše uvedených činností; (41) organizování a pořádání oslav či ovací nebo besed či tiskových konferencí, vzdělávání organizované či prováděné v tematických blocích nebo jednorázově, služby či akce, jejichž smyslem je vzdělání, sport, rozptýlení, zábava nebo zotavení jedinců, činnosti obvykle daňově zvýhodněné a prováděné za účelem či s určitým posláním a způsobilé přitom k získání daru, odměny, tržby nebo jiné výhody, aktualizování tradic a naplňování odkazu významných či jinak nezaměnitelných osobností, včetně osoby Františka Křížíka, zejména interpretováním a zveřejňováním, organizování nebo moderování či zabezpečování rozhlasových nebo televizních pořadů či relací, zpravodajství nebo periodikum či noviny vydávané prostřednictvím počítačové technologie, organizování konkrétních oblastí společenského a kulturního dění; (42) zhotovování fotografií, pořádání tiskových konferencí, činnost kontrolní včetně činnosti poradců v záležitostech hospodářskoprávních i veřejnoprávních, každý z nadepsaných předmětů nebo služeb a činností, realizovaný další osobou nebo pro jinou osobu, buď na cizí nebo na vlastní účet.
(511) 16, 35, 36, 41, 42
(210) O-125331

(111) **212583**
(220) 20.02.1997
(151) 28.09.1998
(540)



(730) **Mgr. Hana Harantová**, Pobřežní 70, Praha 8, 18600, CZ
(510) (9) počítače, světelné tabule a poutače a jiné formy světelné reklamy; (16) navštívenky, oznámení všeho druhu, letáky, hlavičkové papíry, razítka kancelářská apod., samolepící reklamní polepy například výkladů, oken, aut, veřejné dopravy apod., papír všeho druhu, kancelářské potřeby, reklamní tiskoviny a papír, reklamní tiskopisy, reprodukce grafické, povrchově upravené materiály například papíry s foliovou úpravou na bázi laminace, vícebarevné tisky ve formě obalů, vizitek, letáků, oznámení, plakátů, barevných kopií, obrazů apod.; (35) reklamní činnost, rozmnožování dokumentů, kopírování barevné i černobílé; (40) vazby publikací a dokladů; (42) malonákladový plnobarevný tisk, počítačová tvorba návrhů, ofsetový tisk, laserový tisk, foliotisk.

(511) 9, 16, 35, 40, 42
(210) O-119685

(210) O-119569

(111) **212608**
(220) 13.03.1997
(151) 28.09.1998
(540)



(730) **Rados - papír s.r.o.**, Litultovice 51, 74755, CZ
(740) Ing. Petr Soukup, patentový a známkový zástupce, Vídeňská 8, Olomouc, 77200
(510) (5) dámské hygienické potřeby; (16) papírové hygienické potřeby, např. toaletní papír, ubrusky, ručníky, utěrky, kapesníky.
(511) 5, 16
(210) O-120353

(111) **212766**
(220) 11.06.1997
(151) 28.09.1998
(540)

DELIKOMAT

(730) **DELIKOMAT s.r.o.**, U Vlečky 843, Modřice, 66442, CZ
(740) Hájková Ludmila, Olbrachtovo nám. 5, Brno-Komin, 62400
(510) (9) nápojové a prodejní automaty na mince a jiné platební a registrační systémy; (11) zařízení na distribuci chlazené, teplé, kojenecké a minerální vody; (30) káva, čaj, kakao, cukr, kávové náhražky.
(511) 9, 11, 30
(210) O-123060

(111) **213184**
(220) 30.12.1996
(151) 29.10.1998
(540)



(730) **Ing. Jiří Nekola**, Čimelická 963/13, Praha 4, 14200, CZ
(740) BOHEMIA PATENT Patentová & známková kancelář, Ing. Jana Vanděliková, Havanská 17, Praha 7, 17000
(510) (14) zlato, stříbro, klenoty, pozlacené a postříbené výrobky, šperky, hodinářské výrobky; (21) porcelán, sklo, keramika; (40) zlatnictví a stříbrenictví, klenotnictví včetně úprav, kovotepectví; (41) výchova učňů.
(511) 14, 21, 40, 41
(210) O-118253

(111) **213225**
(220) 18.02.1997
(151) 29.10.1998
(540)

PROFISIA

(730) **PROFISIA, s.r.o.**, Bryksova 1002, Praha 9 - Černý Most, 19800, CZ
(740) Patentová a známková kancelář, Ing. Jaromír Příkryl, Včelín 1161, Hulín, 76824
(510) (6) kotevní a nástěnné profily, kotevní desky, regály; (17) policové desky z umělých hmot, kotevní profily z umělých hmot; (19) policové desky skleněné; (20) regálové systémy, regály, police a stojany, příhrádky.
(511) 6, 17, 19, 20

(111) **213347**
(220) 20.05.1997
(151) 29.10.1998
(540)



(730) **INVENTA Consulting, spol. s.r.o.**, Starostrašnická čp. 16, Praha 10 - Strašnice, 10000, CZ
(510) (35) organizační a ekonomické poradenství, personální poradenství, nábor, výběr a příprava manažerů specialistů, manažerské konzultace, poradenské a expertní činnosti pro rozvoj podnikání, průmyslu a obchodu, zprostředkovatelské služby pro obchodní a průmyslové podniky; (41) výchova řídicích pracovníků, školení manažerů na všech úrovních, vydávání odborných publikací pro manažery, organizování školicích a vzdělávacích programů pro veřejnost i pro organizace; (42) zpracování projektů vzdělávacích kurzů a školicích aktivit, vývoj studijních materiálů a pomůcek, poskytování poradenských služeb, zpracování expertyz pro řízení průmyslových a obchodních podniků, řízení projektů a projektové inženýrství, provádění organizačních a sociálních výzkumů, zakázkové řešení výzkumných a vývojových úkolů, poradenská podpora při tvorbě inovací.
(511) 35, 41, 42
(210) O-122343

(111) **213348**
(220) 20.05.1997
(151) 29.10.1998
(540)



(730) **INVENTA Consulting, spol. s.r.o.**, Starostrašnická čp. 16, Praha 10 - Strašnice, 10000, CZ
(510) (35) organizační a ekonomické poradenství, personální poradenství, nábor, výběr a příprava manažerů specialistů, manažerské konzultace, poradenské a expertní činnosti pro rozvoj podnikání, průmyslu a obchodu, zprostředkovatelské služby pro obchodní a průmyslové podniky; (41) výchova řídicích pracovníků, školení manažerů na všech úrovních, vydávání odborných publikací pro manažery, organizování školicích a vzdělávacích programů pro veřejnost i pro organizace, zpracování projektů vzdělávacích kurzů a školicích aktivit; (42) vývoj studijních materiálů a pomůcek, poskytování poradenských služeb, zpracování expertyz pro řízení průmyslových a obchodních podniků, řízení projektů a projektové inženýrství, provádění organizačních a sociálních výzkumů, zakázkové řešení výzkumných a vývojových úkolů, poradenská podpora při tvorbě inovací.
(511) 35, 41, 42
(210) O-122345

(111) **213349**
(220) 20.05.1997
(151) 29.10.1998

(540)

The logo for Strategic ToolBox features the word "Strategic" in a serif font, a stylized globe icon, and the word "ToolBox" in a bold, sans-serif font.

(730) **INVENTA Consulting, spol. s.r.o.**, Starostrašnická čp. 16,
Praha 10 - Strašnice, 10000, CZ

(510) (35) organizační a ekonomické poradenství, personální poradenství, nábor, výběr a příprava manažerů specialistů, manažerské konzultace, poradenské a expertní činnosti pro rozvoj podnikání, průmyslu a obchodu, zprostředkovatelské služby pro obchodní a průmyslové podniky; (41) výchova řídicích pracovníků, školení manažerů na všech úrovních, vydávání odborných publikací pro manažery, organizování školicích a vzdělávacích programů pro veřejnost i pro organizace, zpracování projektů vzdělávacích kurzů a školicích aktivit; (42) vývoj studijních materiálů a pomůcek, poskytování poradenských služeb, zpracování expertíz pro řízení průmyslových a obchodních podniků, řízení projektů a projektové inženýrství, provádění organizačních a sociálních výzkumů, zakázkové řešení výzkumných a vývojových úkolů, poradenská podpora při tvorbě inovací.

(511) 35, 41, 42
(210) O-122346

(111) **213376**
(220) 26.05.1997
(151) 29.10.1998
(540)

FORHAND

(730) **Ing. Zdeněk Zahradníček**, Mlýnské údolí 716/11, Rudolfův,
37371, CZ

(740) KUDRLIČKA & SEDLÁK Advokátní, patentová a známková kancelář, Ing. Jiří Sedlák, Husova 5, České Budějovice, 37001
(510) (2) barvy, nátěry, laky, ochranné výrobky proti korozi a proti deteriorizaci dřeva, barviva, mořidla, přírodní pryskyřice v surovém stavu, kovy listkové a práškové pro malíře, dekoratéry a umělce.

(511) 2
(210) O-122477

(111) **213433**
(220) 10.06.1997
(151) 29.10.1998
(540)

CHLORINOL

(730) **The Comet Products Corporation**, 90 North Broadway,
Irvington, 10533, NY, US

(740) Čermák Hořejš Myslíl a spol. Advokátní a patentová kancelář,
JUDr. Karel Čermák jr. Ph. D., Národní třída 32, Praha 1,
11000

(510) (3) přípravky pro bělení a jiné prostředky ku praní, přípravky pro čištění, leštění, odmašťování a broušení, mýdla.

(511) 3
(210) O-122989

(111) **213915**
(220) 26.03.1997
(151) 23.11.1998
(540)

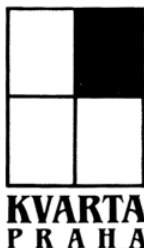

(730) **Jiří Skácel**, Lermontova 9, Praha 6, 16000, CZ
(740) Jiří Effmert, Halasova 314a, Říčany u Prahy, 25101
(510) (35) inzertní a reklamní činnost pro nakladatelskou a

vydavatelskou činnost; (41) vydavatelská a nakladatelská činnost pro knihy a časopisy.

(511) 35, 41
(210) O-120752

(111) **213944**
(220) 20.05.1997
(151) 23.11.1998
(540)

The logo for InterManager features a stylized globe icon followed by the word "InterManager" in a bold, serif font.

(730) **INVENTA Consulting, spol. s.r.o.**, Starostrašnická čp. 16,
Praha 10 - Strašnice, 10000, CZ

(510) (35) organizační a ekonomické poradenství, personální poradenství, nábor, výběr a příprava manažerů specialistů, poradenské a expertní činnosti pro rozvoj podnikání, průmyslu a obchodu, zprostředkovatelské služby pro obchodní a průmyslové podniky; (41) výchova řídicích pracovníků, školení manažerů na všech úrovních, vydávání odborných publikací pro manažery, organizování školicích a vzdělávacích programů pro veřejnost i pro organizace; (42) zpracování projektů vzdělávacích kurzů a školicích aktivit, vývoj studijních materiálů a pomůcek, poskytování poradenských služeb, zpracování expertíz pro řízení průmyslových a obchodních podniků, manažerské konzultace, řízení projektů a projektové inženýrství, provádění organizačních a sociálních výzkumů, zakázkové řešení výzkumných a vývojových úkolů, poradenská podpora při tvorbě inovací.

(511) 35, 41, 42
(210) O-122341

(111) **213994**
(220) 22.07.1997
(151) 23.11.1998
(540)



(730) **DEKOR, spol. s r.o.**, U strže 1, Praha 4, 14000, CZ
(740) Patentová kancelář Kania, Sedlák, Smola, Ing. Malůšek Jiří,
Mendlovo nám. 1a, Brno, 60300

(510) (16) učební a školní pomůcky, psací, rýsovací a kreslicí potřeby, papírnické zboží, strouhátka a zásobníky pro školní potřeby, zvláště ze dřeva, pravítka; (20) atypické regály z kovu, skla a dřeva, nábytek pro mateřské školy; (28) hračky, zvláště dřevěné, didaktické pomůcky, jojo, tělocvičné potřeby; (40) zpracování materiálů, zvláště dřeva, kovu a skla.

(511) 16, 20, 28, 40
(210) O-124126

(111) **214263**
(220) 21.01.1998
(151) 23.11.1998

(540)



(730) **VK LOŽISKA s.r.o.**, U Opatrovny 92, Police nad Metují, 54954, CZ

(740) Ing. Pavel Nádvořník, Sokola Tůmy 1, Ostrava - Hulváky, 70900

(510) (1) průmyslová lepidla; (4) mazadla; (6) spojovací materiál, zvláště šrouby a matice všech druhů a typů; (12) části vozidel zvláště valivá a kluzná ložiska, převodové řemeny, mazací zařízení, těsnící materiál zvláště axiální a radiální těsnění, těsnící prvky s kruhovým průřezem.

(511) 1, 4, 6, 12
(210) O-129386

(111) **214534**

(220) 27.06.1997

(151) 28.12.1998

(540)

ARNISAL

(730) **HARRAS PHARMA CURARINA Arzneimittel GmbH**, Am Harras 15, München, DE

(740) Čermák Hořejš Myslíl a spol., JUDr. Karel Čermák, advokát, Národní 32, Praha 1, 11000

(510) (5) farmaceutické výrobky.

(511) 5
(210) O-123501

(111) **214636**

(220) 22.09.1997

(151) 28.12.1998

(540)



(730) **DYNATECH s.r.o.**, Mlýnská 13, Brno, 60200, CZ

(740) Ing. Musil Dobroslav, Cejl 38, Brno, 60200

(510) (9) software a nosiče informací pro počítače, počítače, jejich příslušenství a periferie; (16) tiskoviny související s počítači a jejich programovým vybavením; (35) činnost organizačních a ekonomických poradců; (41) školící a konzultační činnost v oblasti výpočetní techniky; (42) tvorba a poskytování software.

(511) 9, 16, 35, 41, 42
(210) O-125628

(111) **214945**

(220) 01.04.1997

(151) 25.01.1999

(540)

DEJ PŘEDNOST ZNAČCE



(730) **BENOCO, s.r.o.**, Na Roudné 18, Plzeň, 30165, CZ

(740) JUDr. Miroslav Kupka, Levého 1532, Rakovník, 26901

(510) (4) automobilové benziny a motorová nafta, motorové, převodové a průmyslové oleje a maziva; (11) reklamní předměty, zejména svítilny; (12) autodoplňky, autopotřeby a

náhradní díly; (16) reklamní předměty, zejména tužky, kalendáře, diáře; (17) reklamní předměty, zejména balónky; (18) reklamní předměty, zejména deštníky; (25) reklamní předměty, zejména čepice; (30) reklamní předměty, zejména cukrovinky; (37) provozování čerpacích stanic pohonných látek, zprostředkovatelská činnost v investiční výstavbě.

(511) 4, 11, 12, 16, 17, 18, 25, 30, 37
(210) O-120857

(111) **214952**

(220) 11.04.1997

(151) 25.01.1999

(540)

THERMASTAT

(730) **INVISTA Technologies S.á.r.l.**, Talstrasse 80, Zurich, CH

(740) Čermák Hořejš Myslíl a spol., JUDr. Karel Čermák, Národní 32, Praha 1, 11000

(510) (24) textilie a textilní zboží (nezahrnuté v jiných třídách), oděvní materiál, boty, luxusní dámské prádlo, čalounické potřeby, elastické tkané materiály, jersey, tafty, pokrývky postelí a stolů, povlaky na polštářky, prachové prošívané pokrývky, povlaky na matrace a syčky, ložní prádlo a textilní výrobky pro domácnost, deky na postele, cestovní pokrývky, osušky a koupelové mycí rukavice; (25) oděvy, obuv a pokrývky hlavy.

(511) 24, 25
(210) O-121139

(111) **215153**

(220) 21.11.1997

(151) 25.01.1999

(540)



(730) **INVECON a.s.**, Petráská 29, Praha 1, 11001, CZ

(740) Ing. Jupa Francis, patentový zástupce, Měchenická 4, Praha 4, 14100

(510) (4) paliva, maziva a pohonné hmoty; (35) organizační, ekonomické, účetní a daňové poradenství, poradenská činnost v oblasti investic; (36) činnost realitní kanceláře.

(511) 4, 35, 36
(210) O-127559

(111) **215543**

(220) 14.05.1997

(151) 22.02.1999

(540)

ALLERBAN

(730) **INVISTA Technologies S.á.r.l.**, Talstrasse 80, Zurich, CH

(740) Čermák Hořejš Myslíl a spol., JUDr. Karel Čermák, Národní 32, Praha 1, 11000

(510) (20) polštáře a jejich syčky a povlaky; (22) syntetická textilní vlákna, vlákna (textilní), výplně pro vycpávky a textilie, antimikrobiální vlákna; (24) prostěradla na postele, prošívané pokrývky, výplně matrací, příkrývky na postele, vatové deky, prošívané pokrývky z kajčího peří, tkaniny, výplně pro vycpávky a textilie.

(511) 20, 22, 24
(210) O-122148

(111) **215625**

(220) 09.09.1997

(151) 22.02.1999

(540)

Goodwill

(730) **Mestek Jaroslav**, Bořivojova 1007/105, Praha 3, 13000, CZ

- (510) (9) výpočetní technika včetně hardware či software a souvisejícího příslušenství včetně software speciálních, software a programové vybavení pro knihovnické či zpravodajské či archivní uložení, přepis, užití a zpřístupnění dat nebo informací nebo původních textů i všech jejich vizuálních forem, nosiče počítačových programů, dat či informací všeho druhu, včetně počítačových disket a disků, databáze způsobilá po přepisu dat z jejich původní formy ke službám v knihovnictví či archivnictví či zpravodajství, program, instalace, aplikace, implementace, modifikace, verze, či vyšší verze základního software nebo programu, software včetně struktury i uspořádání programu, organizace dat, posloupnosti příkazů či instrukcí, volby algoritmů, zdrojového textu, strojového kódu nebo smyslově vnímatelné podoby, uvedení pokynů či zásad nebo kritérií, vhodných k uživatelské práci s určitým softwarem či s programovým vybavením; (16) nosiče informací či dat nebo programů všeho druhu, zejména manuály, příručky, dokumentace či referenční průvodce pro software nebo pro uživatelský přístup k programu, uváděný v software nebo ve zvláště vtištěných textech, týkající se vždy stejnojmenného software či programu, tedy nikoliv obvyklé ediční činnosti vydavatelské nebo nakladatelské; (41) vzdělávání, výuka i zaškolování v oblasti konkrétní metodiky související s užíváním určité počítačové technologie, včetně konkrétního software či programu, související vždy s tímto stejnojmenným softwarem nebo programem, tedy nikoliv v obvyklé činnosti školicí či vzdělávací, stejnojmenné vyjádření kvality nebo vydání certifikátu nebo pořádání soutěže nebo udělení ceny nebo připojení tohoto dovětku k jinému označení, a to u určité činnosti či práva či věci, a to při užití buď v oblasti veřejného mínění nebo při podnikání, vždy však související s dobrými mravy i s určitou další obecně uznávanou hodnotou nebo normou, zpravodajství nebo periodikum rozšiřované počítačovou technologií; (42) činnost kontrolní nebo činnost poradců v záležitostech hospodářské soutěže či v oblasti duševního vlastnictví či nehmotných práv či záležitostí týkajících se obchodního jména nebo ochranné známky či licence nebo nekalé soutěže, pořádání tiskových konferencí, poskytování či zabezpečování automatického zpracování dat všeho druhu, včetně software či programu speciálního, automatizované zpracování nebo poskytování dat či informací či údajů z veřejně dostupných zdrojů, především o účastnících vztahů obchodních, finančních, bankovních, burzovních, pojišťovacích nebo investičních, včetně údajů a kredibilitě a důvěryhodnosti účastníků těchto vztahů, nebo o nehmotných právech či o duševním vlastnictví, nebo o konkrétních kontraktech či majetku, zejména shromažďování či vyhodnocování takových údajů, činnosti a služby související s daty nebo s informacemi jako záznam, přepis, převedení do jiné podoby či formy, sestavení, kompilace, nebo systematika psaných či nahraných sdělení či textů, služby a činnosti vedoucí ke kompilaci nebo zužitkování matematických nebo statistických údajů, dat či informací, vývoj, tvorba, konzultační i poradenská služba v oblasti informačních technologií včetně definování uživatelských otázek či zájmů o vybraný okruh dat nebo informací, vývoj i užití metodiky uživatelské práce s určitým softwarem či sofistikovaných systémů v oblasti počítačových technologií, každá z výše uvedených oblastí, nebo činností a služeb poskytovaných zejména ve vztahu zaměstnanec a zaměstnavatel, každý z nadepsaných předmětů nebo služeb a činností, realizovaný další osobou nebo pro jinou osobu, buď na cizí nebo na vlastní účet.
- (511) 9, 16, 41, 42
(210) O-125327

- (111) **216118**
(220) 21.04.1997
(151) 29.03.1999



- (730) **MORAVAMALT, s.r.o.**, Tovární 162, Brodek u Přerova, 75103, CZ
(740) JUDr. Aleš Zábrš, advokát a patentový zástupce, Na Beránce 2, Praha 6, 16000
(510) (31) výrobky zemědělské, slad, zahradnické a lesnické, semena, čerstvé ovoce a zelenina, živé rostliny a přírodní květiny, krmiva pro dobytek; (32) pivo, lehká piva a ležáky, vody minerální a šumivé a jiné nealkoholické nápoje, sirupy a jiné přípravky k přípravě nápojů; (35) poskytování pomoci při provozu obchodu, obstaravatelská a zprostředkovatelská činnost v oblasti obchodu, zejména obchodu se sladem.
(511) 31, 32, 35
(210) O-121397

- (111) **216142**
(220) 09.05.1997
(151) 29.03.1999
(540)



- (730) **Cadbury Ireland Limited**, Malahide Road, Coolock, Dublin 5, IE
(740) Čermák Hořejš Myslíl a spol., JUDr. Jan Matějka, Národní 32, Praha 1, 11000
(510) (32) sladké nápoje, ovocné šťávy, sirupy a koncentráty pro nealkoholické nápoje; (33) alkoholické nápoje /s výjimkou pív/.
(511) 32, 33
(210) O-122033

- (111) **216200**
(220) 23.06.1997
(151) 29.03.1999
(540)

TWIST

- (730) **T-Mobile Czech Republic a.s.**, Tomíčkova 2144/1, Praha 4, 14900, CZ
(510) (38) telekomunikační služby, spoje, komunikace, provozování telekomunikační sítě, služby mobilní telekomunikační sítě, výměna, přenos a šíření informací, dat a zpráv, služby veřejnosti spojené s provozováním mobilní radiotelefonní sítě.
(511) 38
(210) O-123374

- (111) **216206**
(220) 27.06.1997
(151) 29.03.1999
(540)

ARNIDOL

- (730) **HARRAS PHARMA CURARINA Arzneimittel GmbH**, Am Harras 15, München, DE

- (740) Čermák Hořejš Myslíl a spol., JUDr. Karel Čermák, advokát, (540)
Národní 32, Praha 1, 11000
(510) (5) farmaceutické výrobky.
(511) 5
(210) O-123502

- (111) **216503**
(220) 08.12.1997
(151) 29.03.1999
(540) **TRIZ - Tvorba a řešení inovačních
zadání**

- (730) **INDUS INTERNATIONAL LTD, spol. s r.o.**, Konrádova 2,
Brno, 62800, CZ
(510) (41) služby, školení, výuka, studijní texty; (42) tvorba
počítačových systémů /software/.
(511) 41, 42
(210) O-128220

- (111) **216543**
(220) 30.12.1997
(151) 29.03.1999
(540)



- (730) **JITKA, a.s.**, Otín 3, Jindřichův Hradec, 37701, CZ
(740) Ing. Pavel Nádvorník, Sokola Tůmy 1, Ostrava - Hulváky,
70900
(510) (7) textilní stroje; (9) ochranné oděvy; (24) bavlněné tkaniny na
pracovní a ochranné osáčení, denimové tkaniny a tkaniny pro
volný čas; (25) oděvy, denimová konfekce, pracovní oděvy;
(37) montáž a opravy textilních strojů; (39) rozvod elektřiny a
tepla; (40) barvení látek a příze, výroba elektřiny a tepla; (42)
činnost ubytovací a hostinská.
(511) 7, 9, 24, 25, 37, 39, 40, 42
(210) O-128875

- (111) **216979**
(220) 16.04.1997
(151) 23.04.1999
(540)

COPYMAT

- (730) **COPYMAT spol. s r.o.**, Lopatecká 17, Praha 4, 14700, CZ
(740) Ing. Reichel Pavel, Lopatecká 14, Praha 4, 14700
(510) (9) výpočetní, telekomunikační, kancelářská a reprodukční
technika, např. počítače, tiskárny, faxy, telefony, kopírky,
fotografické přístroje, nosiče informací /zvuku i obrazu/; (16)
tiskoviny, např. manuály, návody, informační brožury a letáky;
(35) pronájem kancelářské techniky; (37) montáž a opravy
strojů a zařízení uvedených ve třídě 9.
(511) 9, 16, 35, 37
(210) O-121262

- (111) **217172**
(220) 11.11.1997
(151) 23.04.1999



- (730) **Česko-německá obchodní a průmyslová komora**,
Václavské nám. 40, Praha 1, 11000, CZ
(740) JUDr. Thu Nga Haškovcová, PhD., advokátka, Ovočný trh
1096/8, Praha 1, 11000
(510) (35) pomoc při řízení obchodní činnosti, pořádání veletrhů a
výstav, reklama, rozhodčí činnost, průzkum trhu; (41) pořádání
veletrhů a výstav, vydávání a distribuce novin, knih a časopisů;
(42) služby právní, programování pro počítače, styk s
veřejností.
(511) 35, 41, 42
(210) O-127078

- (111) **217770**
(220) 09.09.1997
(151) 27.05.1999
(540)

Portfolio

- (730) **Portfolio, akciová společnost**, Bořivojova 1007/105, Praha 3,
13000, CZ
(510) (9) výpočetní technika včetně hardware či software i
souvisejícího příslušenství včetně software speciálních,
software a programově vybavení pro knihovnické či
zpravodajské uložení, přepis, užití nebo zpřístupnění dat,
informací, původních textů i všech jejich vizuálních forem,
nosiče počítačových programů, dat a informací všeho druhu
včetně počítačových disket a disků, komunikační systém
propojující různé počítačové systémy pro či předávání dat,
informací či zpráv včetně elektronické pošty nebo
modemového nebo bezdrátového přenosu, databáze způsobilá
po přepisu dat z jejich původní formy ke službám v
knihovnictví či ve zpravodajství nebo pro účetnictví nebo při
obchodu nebo při burzovníctví nebo při správě investic či
majetku nebo pro kustodiantství nebo při ocenění i ohodnocení
podniku, program, instalace, aplikace, implementace,
modifikace, verze či vyšší verze základního software nebo
programu, software včetně struktury a uspořádání programu,
organizace dat, posloupnosti příkazů či instrukcí, volby
algoritmů, zdrojového textu, strojového kódu, smyslově
vnímatelné podoby, uvedení pokynů, zásad či kritérií vhodných
k uživatelské práci s určitým software či s programovým
vybavením; (16) nosiče informací, dat a programů všeho druhu,
zejména manuály, příručky, dokumentace i referenční průvodce
pro software nebo pro uživatelský přístup k programu, uváděný
v software či ve zvláště vtištěných textech; (41) vzdělávání,
výuka a zaškolování v oblasti konkrétních metodik
souvisejících s užíváním určité počítačové technologie, včetně
konkrétního software, programu či systému komunikace; (42)
automatizované zpracování či poskytování dat, informací a
údajů z veřejně dostupných zdrojů, především o účastnících
vztahů obchodních, finančních, bankovních, burzovních,
pojišťovacích nebo investičních, včetně údajů o kredibilitě a
důvěryhodnosti i o kontraktech či majetku účastníků těchto
vztahů, zejména shromažďováním a vyhodnocováním takových
údajů, činnosti a služby související s daty nebo s informacemi
jako záznam, přepis, převedení do jiné podoby či formy,
sestavení, kompilace, předávání nebo systematika psaných či
nahraných sdělení nebo textů, služby a činnosti vedoucí ke
kompilaci nebo zužitkování matematických či statistických
údajů, dat a informací, vývoj, tvorba, poskytování a
zabezpečování automatického zpracování dat všeho druhu,
včetně software či programu speciálního, konzultační a
poradenská služba v oblasti informačních technologií včetně
definování uživatelských otázek či zájmů o vybraný okruh dat
nebo informací, vývoj a užití metodiky uživatelské práce s

určitým software a sofistikovaných systémů v oblasti počítačových technologií, každá z výše uvedených oblastí, nebo činností a služeb, poskytovaných zastřešujícím celkem konkrétním subjektům, zejména ve vztahu zaměstnanec a zaměstnavatel, nebo ve vztahu subjektů podle obchodního zákoníku souvisejících přímo nebo přes další osobu odvozeně z hlediska rozhodování či hlasovacích práv, každý z nadepsaných předmětů nebo služeb a činností, realizovaný další osobou nebo pro jinou osobu, buď na cizí nebo na vlastní účet, zabezpečení přístupu uživatele do knihovního, evidenčního nebo zpravodajského systému prostřednictvím počítačové techniky.

(511) 9, 16, 41, 42
(210) O-125328

(111) **217771**
(220) 09.09.1997
(151) 27.05.1999
(540)

PORTFOLIO

(730) **Portfolio, akciová společnost**, Bořivojova 1007/105, Praha 3, 13000, CZ
(510) (16) knižní uvedení odborných aspektů o kapitálovém trhu, nebo zveřejnění souvisejících informací a dat, včetně dílčí analýzy a vyhodnocení ekonomických údajů, zejména ve stejnojmenné tiskovině, rubrice, tabulce či grafu; (35) organizace a služby nebo operace související s podnikáním či s obchodem obecně prováděné obvyklým způsobem i řešené speciálně, včetně s obchodem související činnosti poradenské či s použitím informační technologie, služby ekonomických a organizačních poradců, včetně sestavování investic nebo komodit či kapitálových účastí do specifické matice, další činnosti včetně reklamy týkající se záležitostí bankovních, burzovních, investičních, v pojišťovnictví, nebo v záležitostech souvisejících s podnikáním či s obchodem; (36) , činnost realitní kanceláře včetně provozování i výkonu vlastnických či uživatelských práv souvisejících s nemovitostmi; (41) organizování nebo moderování či zabezpečování zpravodajských či rozhlasových nebo televizních pořadů či relací ekonomického zaměření, zpravodajství nebo periodikum či noviny rozšiřované počítačovou technologií; (42) vyjádření majetkové hodnoty účastníka hospodářské soutěže vyhodnocením jeho ekonomických ukazatelů nebo podle nabídky či poptávky vztahující se ke kapitálové účasti u této osoby či firmy, odborná činnost při vývoji, zavedení, nebo užívání metodiky či indexu vyhodnocujících situaci vybrané části nebo celku kapitálového trhu, každá z výše uvedených oblastí, nebo činností a služeb, poskytovaných zastřešujícím celkem konkrétním subjektům, zejména ve vztahu sdružení a člen sdružení, nebo ve vztahu subjektů podle obchodního zákoníku souvisejících přímo nebo přes další osobu odvozeně z hlediska rozhodování či hlasovacích práv, pořádání tiskových konferencí, činnost kontrolní včetně činnosti poradců v záležitostech hospodářskoprávních, nebo v záležitostech hospodářské soutěže včetně řešení konsolidací nebo parcelací či sanací nebo likvidací či určité varianty fúze respektive změny v právní subjektivitě firmy, zastupování vlastníka při výkonu jeho vlastnických či hlasovacích práv, každý z nadepsaných předmětů nebo služeb a činností, realizovaný další osobou nebo pro jinou osobu, buď na cizí nebo na vlastní účet.

(511) 16, 35, 36, 41, 42
(210) O-125332

(111) **218830**
(220) 18.12.1997
(151) 26.07.1999
(540)



(730) **CENTA, spol. s r.o.**, U Obůrky 5, Třebíč, 67401, CZ

(740) Ing. Pavel Nádvořík, Sokola Tůmy 1, Ostrava - Hulváky, 70900
(510) (16) tiskárenské výrobky.
(511) 16
(210) O-128538

(111) **219455**
(220) 05.03.1997
(151) 23.08.1999
(540)

AUTOHONEM

(730) **AUTOHONEM spol. s r.o.**, Hudcova 532/78b, Brno, 61200, CZ
(740) Ing. Musil Dobroslav, patentová kancelář, Cejl 38, Brno, 60200
(510) (4) mazadla, oleje, chemické přípravky do motorových pohonných látek; (7) filtry na čištění ochlazovacího vzduchu pro motory, olejové filtry; (9) automobilové elektrické pojistky, vypínače, elektrické kontrolní přístroje, měřicí přístroje pro automobily elektrické nebo mechanické, ochranné přílby, zejména pro motocyklisty, autorádia, reproduktory, přehrávače a nosiče zvukových záznamů; (12) automobily, náhradní díly, příslušenství a doplňky k automobilům; (37) servis pro vozidla včetně pneuservisu; (39) silniční motorová doprava a pronájem motorových vozidel.
(511) 4, 7, 9, 12, 37, 39
(210) O-120020

(111) **219588**
(220) 22.12.1997
(151) 23.08.1999
(540)



(730) **Ing. Ševčík Václav**, Okružní 47, Blansko, 67801, CZ
(740) Ing. Pavel Nádvořík, Sokola Tůmy 1, Ostrava - Hulváky, 70900
(510) (9) nosiče zvuku a obrazu; (41) vydávání neperiodických publikací, nahrávání a distribuce hudebních nosičů, nahrávání a distribuce audio a video záznamů na klasické a elektromagnetické nosiče, publikační a osvětová činnost v oblasti všech hudebních žánrů a období.
(511) 9, 41
(210) O-128714

(111) **220144**
(220) 05.12.1997
(151) 24.09.1999
(540)

JMAC

(730) **Clariant AG**, Rothausstrasse 61, MuttENZ, CH
(740) Společná advokátní kancelář Všetečka Zelený Švorčík Kalenský a partneři, JUDr. Miloš Všetečka, Hálkova 2, Praha 2, 12000
(510) (1) chemické výrobky určené pro průmysl, umělé pryskyřice.
(511) 1
(210) O-128195

(111) **220145**
(220) 05.12.1997
(151) 24.09.1999
(540)

JM ActiCare

(730) **Clariant AG**, Rothausstrasse 61, MuttENZ, CH
(740) Společná advokátní kancelář Všetečka Zelený Švorčík Kalenský a partneři, JUDr. Miloš Všetečka, Hálkova 2, Praha 2, 12000
(510) (3) přípravky kosmetické a osobní hygieny, zvláště přípravky pro opalování, maskara, pasty na zuby, podkladové, hydratační a čistící krémy, tekutá mýdla, holicí krémy, přípravky pro tvarování účesu, vlasové kondicionery, šampony, pěny do koupele a sprchové gely, kosmetické přípravky pro děti a

ostatní přípravky osobní péče. (540)
(511) 3
(210) O-128196

(111) **220186**
(220) 15.01.1998
(151) 27.09.1999
(540)



(730) **KORaDO v.o.s.**, Tř. 17. listopadu 181, Pardubice, 53002, CZ
(740) Ing. Pavel Nádvorník, Sokola Tůmy 1, Ostrava - Hulváky, 70900
(510) (29) ryby, rybí výrobky, lahůdky, mořské speciality, rybí speciality, koryšiči, měkčiči.
(511) 29
(210) O-129279

(111) **221550**
(220) 18.02.1997
(151) 27.12.1999
(540)

SUPRAVIT

(730) **Vitar s.r.o.**, Tř. T. Bati 385, Zlín, 76302, CZ
(740) INPARTNERS GROUP, Mgr. Simona Hejdová, Lidická 51, Brno, 60200
(510) (1) umělá sladidla; (30) tabletové a práškové potravinářské výrobky jako sladidla, cukrovinky; (32) nealkoholické nápoje a přípravky pro jejich přípravu.
(511) 1, 30, 32
(210) O-119552

(111) **223630**
(220) 10.02.1997
(151) 19.04.2000
(540)

TRIUMPH

(730) **TRIUMPH DESIGNS LIMITED**, Ashby Road, Measham, Swadlincote, GB
(740) Advokátní a patentová kancelář JUDr. Korejzová & spol., Mgr. Petra S. de Brantes, Břehová 1, Praha 1, 11000
(510) (12) motocykly, části a součástky pro motocykly.
(511) 12
(210) O-119307

(111) **224800**
(220) 05.03.1997
(151) 26.06.2000
(540)

ZEPRO

(730) **ZPG Real servis s.r.o.**, Osvobození 991/34, Praha 6 - Suchbátka, 16500, CZ
(740) Ing. Kratochvíl Václav, Husníkova 2086, Praha 5, 15800
(510) (19) stavební materiály, stavební hmoty; (20) výrobky ze dřeva ve tř. 20, dřevěné palety; (35) zprostředkovatelské služby v oblasti obchodní činnosti; (37) opravárenské služby; (39) doprava, uskladňování, skladiště; (42) ubytovací služby, stravování, pohostinství.
(511) 19, 20, 35, 37, 39, 42
(210) O-120061

(111) **244640**
(220) 15.11.1996
(151) 24.06.2002



(730) **FORD WERKE GmbH**, Henry Ford Strasse 1, Köln, DE
(740) Čermák Hořejš Myslíl a spol., JUDr. Jan Matějka, Národní 32, Praha 1, 11000
(510) (7) obráběcí nástroje a přístroje, jejich části, součásti a náhradní díly; (9) počítače, rádiové a televizní přístroje, kazety a pásky, disky pro přehrávání zvuku, optické přístroje a nástroje, speciální oční optika, elektrické čisticí přístroje používané v domácnosti; (11) klimatizační zařízení, chladicí zařízení, zařízení pro vytápění, lampy, žárovky, reflektory, elektrická topná zařízení, zařízení a instalace pro osvětlení, ventilátory a ventilační zařízení, tepelné instalace, tepelná zařízení pro prachovou a chladovou izolaci oken; (12) motorová vozidla, traktory a zemědělská zařízení, jejich části a součásti, protioslňovací zařízení; (36) finanční a kreditní služby související s prodejem a leasingem motorových vozidel a provozování agentur poskytujících služby v oblasti kreditního konsultantství, leasingové služby, služby spojené s vydáváním kreditních karet, pojišťovnické služby, zejména životní pojistky pro případ smrti, neštěstí a invalidity, sjednávání financování prodeje zboží a služby v oblasti kreditních a debetních karet; (37) konstrukce, opravy a servis motorových vozidel a jejich součástí; (39) služby v oblasti pronájmů motorových vozidel; (42) konstrukce motorových vozidel a jejich součástí.
(511) 7, 9, 11, 12, 36, 37, 39, 42
(210) O-116817

(111) **245338**
(220) 26.03.1997
(151) 29.07.2002
(540)



Pægas
Czech Open

(730) **T-Mobile Czech Republic a.s.**, Tomičkova 2144/1, Praha 4, 14900, CZ
(510) (37) výstavba veřejné mobilní telekomunikační sítě.
(511) 37
(210) O-120764

(111) **245339**
(220) 26.03.1997
(151) 29.07.2002
(540)



(730) **T-Mobile Czech Republic a.s.**, Tomičkova 2144/1, Praha 4, 14900, CZ
(510) (37) výstavba veřejné mobilní telekomunikační sítě.
(511) 37

Zániky ochranných známek uplynutím doby platnosti

Kapitola obsahuje údaje o ochranných známkách, které zanikly uplynutím doby platnosti podle ustanovení § 29 odst. 1 zákona č. 441/2003 Sb.

Číslo zápisu	Datum zániku		
163115	23.07.2006	206971	23.07.2006
198185	24.07.2006	206972	23.07.2006
199999	25.07.2006	206973	23.07.2006
201532	22.07.2006	206977	25.07.2006
201533	25.07.2006	206978	26.07.2006
202378	22.07.2006	207630	23.07.2006
202380	22.07.2006	207632	23.07.2006
202381	22.07.2006	207633	24.07.2006
202382	23.07.2006	207634	24.07.2006
202383	24.07.2006	207636	25.07.2006
202384	24.07.2006	208962	23.07.2006
202385	24.07.2006	208963	24.07.2006
202386	24.07.2006	209525	24.07.2006
202387	24.07.2006	209526	24.07.2006
202388	24.07.2006	209527	24.07.2006
202389	24.07.2006	209528	24.07.2006
202390	24.07.2006	211691	26.07.2006
202391	24.07.2006	212409	24.07.2006
202395	25.07.2006	212410	24.07.2006
203245	22.07.2006	214854	26.07.2006
203246	22.07.2006	216919	24.07.2006
203247	24.07.2006	218190	24.07.2006
204001	22.07.2006		
204003	23.07.2006		
204004	23.07.2006		
204005	23.07.2006		
204006	23.07.2006		
204009	24.07.2006		
204013	25.07.2006		
204017	26.07.2006		
204018	26.07.2006		
204996	23.07.2006		
204997	23.07.2006		
204998	23.07.2006		
204999	23.07.2006		
205001	23.07.2006		
205002	23.07.2006		
205003	23.07.2006		
205004	23.07.2006		
205007	25.07.2006		
205010	26.07.2006		
205744	22.07.2006		
205745	22.07.2006		
205749	23.07.2006		
205752	24.07.2006		
205753	24.07.2006		
205754	24.07.2006		
205757	25.07.2006		
206370	24.07.2006		
206372	25.07.2006		
206373	25.07.2006		
206970	23.07.2006		

Vzdání se práv k ochranné známce

Vlastník ochranné známky se může podle ustanovení § 30 zákona č. 441/2003 Sb. u Úřadu písemným prohlášením vzdát práv k ochranné známce v rozsahu všech výrobků nebo služeb, pro které byla zapsána, nebo některých z nich. Účinky tohoto prohlášení nastávají dnem doručení prohlášení vlastníka ochranné známky Úřadu a nelze je vzít zpět. V této kapitole je tedy uvedeno datum účinnosti vzdání se práv k ochranné známce. Pokud se vlastník vzdal práv k ochranné známce jen v rozsahu některých výrobků a služeb, je pod příslušným INID kódem zveřejněn rovněž zbývající seznam výrobků a služeb, pro které ochranné známka zůstává zapsána.

Tato kapitola dále zahrnuje údaje o ochranných známkách, u kterých vlastník písemným prohlášením omezil rozsah ochrany ve vztahu k prvku ochranné známky.

(111) 217771

(540)

PORTFOLIO

(510) (16) knižní uvedení odborných aspektů o kapitálovém trhu, nebo zveřejnění souvisejících informací a dat, včetně dílčí analýzy a vyhodnocení ekonomických údajů, zejména ve stejnojmenné tiskovině, rubrice, tabulce či grafu; (35) organizace a služby nebo operace související s podnikáním či s obchodem obecně prováděné obvyklým způsobem i řešené speciálně, včetně s obchodem související činnosti poradenské či s použitím informační technologie, služby ekonomických a organizačních poradců, včetně sestavování investic nebo komodit či kapitálových účastí do specifické matice, další činnosti včetně reklamy týkající se záležitostí bankovních, burzovních, investičních, v pojišťovnictví, nebo v záležitostech souvisejících s podnikáním či s obchodem; (36) , činnost realitní kanceláře včetně provozování i výkonu vlastnických či užívatelských práv souvisejících s nemovitostmi; (41) organizování nebo moderování či zabezpečování zpravodajských či rozhlasových nebo televizních pořadů či relací ekonomického zaměření, zpravodajství nebo periodikum či noviny rozšiřované počítačovou technologií; (42) vyjádření majetkové hodnoty účastníka hospodářské soutěže vyhodnocením jeho ekonomických ukazatelů nebo podle nabídky či poptávky vztahující se ke kapitálové účasti u této osoby či firmy, odborná činnost při vývoji, zavedení, nebo užívání metodiky či indexu vyhodnocujících situací vybrané části nebo celku kapitálového trhu, každá z výše uvedených oblastí, nebo činností a služeb, poskytovaných zastřešujícím celkem konkrétním subjektům, zejména ve vztahu sdružení a člen sdružení, nebo ve vztahu subjektů podle obchodního zákoníku souvisejících přímo nebo přes další osobu odvozeně z hlediska rozhodování či hlasovacích práv, pořádání tiskových konferencí, činnost kontrolní včetně činnosti poradců v záležitostech hospodářskoprávních, nebo v záležitostech hospodářské soutěže včetně řešení konsolidací nebo parcelací či sanací nebo likvidací či určité varianty fúze respektive změny v právní subjektivitě firmy, zastupování vlastníka při výkonu jeho vlastnických či hlasovacích práv, každý z nadepsaných předmětů nebo služeb a činností, realizovaný další osobou nebo pro jinou osobu, buď na cizí nebo na vlastní účet.

(511) 16, 35, 36, 41, 42

(210) O-125332

s účinností ode dne 09.02.2007/částečné vzdání se práv k ochranné známce

Úpravy znění/vyobrazení ochranných známek a seznamu výrobků a služeb

Kapitola obsahuje údaje o ochranných známkách, u kterých na žádost vlastníka ochranné známky došlo v souladu s ustanovením § 27 zákona č.441/2003 Sb. k úpravě ve znění, vyobrazení nebo seznamu výrobků a služeb, pokud tato změna uvádí údaje v ochranné známce do souladu se skutečností, aniž by se tím ochranná známka zásadně změnila. Kapitola dále obsahuje údaje o ochranných známkách, jejichž zápis byl obnoven pouze pro některé z výrobků a služeb v souladu s ustanovením §29 zákona č. 441/2003 Sb.

(111) 166863	(111) 209917
(510) (12) pozemní vozidla, motory pro pozemní vozidla, převodovky, poháněcí soukolí a hnací řemeny pro pozemní vozidla.	(510) (25) oděvy pro muže, ženy a děti - zejména košile, polokošile, trička, tepláky, kalhoty, džíny, šortky, uzávěry kanýstrů, oblečení do deště, bryndáčky, sukně, bluzy, šaty, šle, svetry, saka, kabáty, pláště do deště, oděvy do sněhu /kombinězy/, vázanky, dámské šaty, klobouky, čepice, sluneční stínítka, pásky, šály, noční oblečení, pyžama, luxusní dámské prádlo, spodní prádlo, holínky, boty, tenisky, sandály, dětské botičky, domácí střevíce, plavky, maskarní kostýmy včetně obleků a masek; (28) hračky, sportovní zboží, hry a věci na hraní - zejména pohyblivé symboly a jejich doplňky, plyšové hračky, balóny, hračky do vany, hračky na kterých se dá jezdit, zařízení pro karetní hry, dětská vozidla, elektronicky řízená dětská motorová vozidla, panenky, létající disky, elektronické ruční hrací jednotky, stolní hry, karetní hry, salónní hry všeho druhu, akční hry se střelbou do terče, dětské nábojnice, skládačky a dovednost podporující skládačky, papírové masky na obličej, kostýmy, oděvy-masky, skateboardy, brusle, vodní stříkací hračky, míče-zejména míče na hřiště, fotbalové míče, sportovní míče, míče na baseball, míče na košíkovou, rukavice na baseball, rekreační plavidla, rekreační nafukovací bazény, prkna pro surfink, rekreační plovací prkna, plovací ploutve a ozdoby vánočních stromků, hry podporující dovednost, zařízení pro spouštění do vody /plovoucí deska/.
(511) 12	(511) 25, 28
<hr/>	
(111) 209916	(111) 209918
(510) (25) oděvy pro muže, ženy a děti - zejména košile, polokošile, trička, tepláky, kalhoty, džíny, šortky, uzávěry kanýstrů, oblečení do deště, bryndáčky, sukně, bluzy, šaty, šle, svetry, saka, kabáty, pláště do deště, oděvy do sněhu /kombinězy/, vázanky, dámské šaty, klobouky, čepice, sluneční stínítka, pásky, šály, noční oblečení, pyžama, luxusní dámské prádlo, spodní prádlo, holínky, boty, tenisky, sandály, dětské botičky, domácí střevíce, plavky, maskarní kostýmy včetně obleků a masek; (28) hračky, sportovní zboží, hry a věci na hraní - zejména pohyblivé symboly a jejich doplňky, plyšové hračky, balóny, hračky do vany, hračky na kterých se dá jezdit, zařízení pro karetní hry, dětská vozidla, elektronicky řízená dětská motorová vozidla, panenky, létající disky, elektronické ruční hrací jednotky, stolní hry, karetní hry, salónní hry všeho druhu, akční hry se střelbou do terče, dětské nábojnice, skládačky a dovednost podporující skládačky, papírové masky na obličej, kostýmy, oděvy-masky, skateboardy, brusle, vodní stříkací hračky, míče-zejména míče na hřiště, fotbalové míče, sportovní míče, míče na baseball, míče na košíkovou, rukavice na baseball, rekreační plavidla, rekreační nafukovací bazény, prkna pro surfink, rekreační plovací prkna, plovací ploutve a ozdoby vánočních stromků, hry podporující dovednost, zařízení pro spouštění do vody /plovoucí deska/.	(510) (25) oděvy pro muže, ženy a děti - zejména košile, polokošile, trička, tepláky, kalhoty, džíny, šortky, uzávěry kanýstrů, oblečení do deště, bryndáčky, sukně, bluzy, šaty, šle, svetry, saka, kabáty, pláště do deště, oděvy do sněhu /kombinězy/, vázanky, dámské šaty, klobouky, čepice, sluneční stínítka, pásky, šály, noční oblečení, pyžama, luxusní dámské prádlo, spodní prádlo, holínky, boty, tenisky, sandály, dětské botičky, domácí střevíce, plavky, maskarní kostýmy včetně obleků a masek; (28) hračky, sportovní zboží, hry a věci na hraní - zejména pohyblivé symboly a jejich doplňky, plyšové hračky, balóny, hračky do vany, hračky na kterých se dá jezdit, zařízení pro karetní hry, dětská vozidla, elektronicky řízená dětská motorová vozidla, panenky, létající disky, elektronické ruční hrací jednotky, stolní hry, karetní hry, salónní hry všeho druhu, akční hry se střelbou do terče, dětské nábojnice, skládačky a dovednost podporující skládačky, papírové masky na obličej, kostýmy, oděvy-masky, skateboardy, brusle, vodní stříkací hračky, míče-zejména míče na hřiště, fotbalové míče, sportovní míče, míče na baseball, míče na košíkovou, rukavice na baseball, rekreační plavidla, rekreační nafukovací bazény, prkna pro surfink, rekreační plovací prkna, plovací ploutve a ozdoby vánočních stromků, hry podporující dovednost, zařízení pro spouštění do vody /plovoucí deska/.
(511) 25, 28	(511) 25, 28
<hr/>	
(111) 209917	(111) 209918
(510) (25) oděvy pro muže, ženy a děti - zejména košile, polokošile, trička, tepláky, kalhoty, džíny, šortky, uzávěry kanýstrů, oblečení do deště, bryndáčky, sukně, bluzy, šaty, šle, svetry, saka, kabáty, pláště do deště, oděvy do sněhu /kombinězy/, vázanky, dámské šaty, klobouky, čepice, sluneční stínítka, pásky, šály, noční oblečení, pyžama, luxusní dámské prádlo, spodní prádlo, holínky, boty, tenisky, sandály, dětské botičky, domácí střevíce, plavky, maskarní kostýmy včetně obleků a masek; (28) hračky, sportovní zboží, hry a věci na hraní - zejména pohyblivé symboly a jejich doplňky, plyšové hračky, balóny, hračky do vany, hračky na kterých se dá jezdit, zařízení pro karetní hry, dětská vozidla, elektronicky řízená dětská motorová vozidla, panenky, létající disky, elektronické ruční hrací jednotky, stolní hry, karetní hry, salónní hry všeho druhu, akční hry se střelbou do terče, dětské nábojnice, skládačky a dovednost podporující skládačky, papírové masky na obličej, kostýmy, oděvy-masky, skateboardy, brusle, vodní stříkací hračky, míče-zejména míče na hřiště, fotbalové míče, sportovní míče, míče na baseball, míče na košíkovou, rukavice na baseball, rekreační plavidla, rekreační nafukovací bazény, prkna pro surfink, rekreační plovací prkna, plovací ploutve a ozdoby vánočních stromků, hry podporující dovednost, zařízení pro spouštění do vody /plovoucí deska/.	(510) (25) oděvy pro muže, ženy a děti - zejména košile, polokošile, trička, tepláky, kalhoty, džíny, šortky, uzávěry kanýstrů, oblečení do deště, bryndáčky, sukně, bluzy, šaty, šle, svetry, saka, kabáty, pláště do deště, oděvy do sněhu /kombinězy/, vázanky, dámské šaty, klobouky, čepice, sluneční stínítka, pásky, šály, noční oblečení, pyžama, luxusní dámské prádlo, spodní prádlo, holínky, boty, tenisky, sandály, dětské botičky, domácí střevíce, plavky, maskarní kostýmy včetně obleků a masek; (28) hračky, sportovní zboží, hry a věci na hraní - zejména pohyblivé symboly a jejich doplňky, plyšové hračky, balóny, hračky do vany, hračky na kterých se dá jezdit, zařízení pro karetní hry, dětská vozidla, elektronicky řízená dětská motorová vozidla, panenky, létající disky, elektronické ruční hrací jednotky, stolní hry, karetní hry, salónní hry všeho druhu, akční hry se střelbou do terče, dětské nábojnice, skládačky a dovednost podporující skládačky, papírové masky na obličej, kostýmy, oděvy-masky, skateboardy, brusle, vodní stříkací hračky, míče-zejména míče na hřiště, fotbalové míče, sportovní míče, míče na baseball, míče na košíkovou, rukavice na baseball, rekreační plavidla, rekreační nafukovací bazény, prkna pro surfink, rekreační plovací prkna, plovací ploutve a ozdoby vánočních stromků, hry podporující dovednost, zařízení pro spouštění do vody /plovoucí deska/.
(511) 12	(511) 25, 28

Změny vlastníků ochranných známek

Kapitola obsahuje údaje o ochranných známkách, které byly převedeny nebo přešly ve smyslu ustanovení § 15 odst. 1, 2 a § 16 zákona č. 441/2003 Sb. na jiného vlastníka v rozsahu všech zapsaných výrobků nebo služeb.

Číslo zápisu	Dřívější vlastník	Nynější vlastník	S účinností od
99511	Zentiva, a.s., Nitrianska 100, Hlohovec, 92027, SK	Generica, s.r.o., Vrbovská 39, Piešťany, SK	07.02.2007
150118A	RABING, spol. s r.o., Dr. M. Horákové č.p. 430, Lomnice nad Popelkou, 51251, CZ	ZB Holding, a.s., Čelakovského sady 433/10, Praha 2, 12000, CZ	12.02.2007
167456	The Wellcome Foundation Limited, Glaxo Wellcome House, Berkeley Avenue, Greenford, Middlesex UB6 0NN, GB	Pfizer Consumer Health Products Company, Walton Oaks, Dorking Road, Walton in the Hill, Surrey, GB	12.02.2007
178617	The Wellcome Foundation Limited, Glaxo Wellcome House, Berkeley Avenue, Greenford, Middlesex UB6 0NN, GB	Pfizer Consumer Health Products Company, Walton Oaks, Dorking Road, Walton on the Hill, Surrey, GB	12.02.2007
188067	GLOBTOUR PRAHA s.r.o., Kaprova 14, Praha 1, 11630, CZ	GLOBTOUR GROUP a.s., Panská 12, Bratislava, SK	08.02.2007
193312	Brněnská dopravní a servisní s.r.o., Vinařská 460/3, Brno, 60300, CZ	Brněnská podílová, a.s., Vinařská 460/3, Brno - město, 60300, CZ	12.02.2007
198015	ARGO spol. s r.o., Elišky Peškové 7, Praha 5, 15000, CZ	Antonín Jupa, Štěpánská 61, Praha 1, 11000, CZ	12.02.2007
201992	B.D.S. - PRESS s.r.o., Na Florenci 7-9, Praha 1, 11000, CZ	Richard Guryča, Klimentská 40, Praha 1, 11000, CZ	08.02.2007
207867	Časopisy pro volný čas s.r.o., Šaldova 7, Praha 8, 18600, CZ	Richard Guryča, Klimentská 40, Praha 1, 11000, CZ	08.02.2007
209995	GLOBTOUR PRAHA spol. s r.o., Jáchymova 4, Praha 1, 11630, CZ	GLOBTOUR GROUP a.s., Panská 12, Bratislava, SK	08.02.2007
211947	Husa Václav a spol., s.r.o., K sadu 530/3, Praha 8, 18200, CZ	HUSA Václav s.r.o., Poděbradská 539/93, Praha 9, 19400, CZ	13.02.2007
212303	The Wellcome Foundation Limited, Glaxo Wellcome House, Berkeley Avenue, Greenford, Middlesex, GB	Pfizer Consumer Health Products Company, Walton Oaks, Dorking Road, Walton on the Hill, Surrey, GB	12.02.2007
212327	ARTEA, s.r.o., Kostelecká 155, Brandýs nad Labem, 25001, CZ	ARTEA CZ, a.s., Rakouská 686, Milovice, 28924, CZ	12.02.2007
212901	The Wellcome Foundation Limited, Glaxo Wellcome House, Berkeley Avenue, Greenford, Middlesex, GB	Pfizer Consumer Health Products Company, Walton Oaks, Dorking Road, Walton on the Hill, Surrey, GB	12.02.2007
213027	The Wellcome Foundation Limited, Glaxo Wellcome House, Berkeley Avenue, Greenford, Middlesex, GB	Pfizer Consumer Health Products Company, Walton Oaks, Dorking Road, Walton on the Hill, Surrey, GB	12.02.2007
220759	Crane Plastics Company Limited Partnership, Fairwood Avenue, Columbus, OH, US	Crane Plastics Company LLC, 2141 Fairwood Avenue, P.O.Box 1047, Columbus, OH, US	13.02.2007
220760	Crane Plastics Company Limited Partnership, Fairwood Avenue, Columbus, OH, US	Crane Plastics Company LLC, 2141 Fairwood Avenue, P.O.Box 1047, Columbus, OH, US	13.02.2007
222469	The Wellcome Foundation Ltd., Glaxo Wellcome House, Berkeley Avenue, Greenford, Middlesex, GB	Pfizer Consumer Health Products Company, Walton Oaks, Dorking Road, Walton on the Hill, Surrey, GB	12.02.2007
228430	Časopisy pro volný čas s.r.o., Šaldova 7, Praha 8, 18600, CZ	Richard Guryča, Klimentská 40, Praha 1, 11000, CZ	08.02.2007
228969	FINAL-SWEET spol. s r.o., Hradecká č.p. 668/1, Opava - Předměstí, 74601, CZ	Z.P.C FLIS Mariusz i Agnieszka Flis, Kuranowie nr 12, 96-325 Radziejowice, PL	07.02.2007
228974	FINAL-SWEET spol. s r.o., Hradecká č.p. 668/1, Opava - Předměstí, 74601, CZ	Z.P.C FLIS Mariusz i Agnieszka Flis, Kuranowie nr 12, 96-325 Radziejowice, PL	07.02.2007

Číslo zápisu	Dřívější vlastník	Nynější vlastník	S účinností od
238623	Brněnská dopravní a servisní s.r.o., Vinařská 460/3, Brno, 60300, CZ	Brněnská podílová, a.s., Vinařská 460/3, Brno - město, 60300, CZ	12.02.2007
238624	Brněnská dopravní a servisní s.r.o., Vinařská 460/3, Brno, 60300, CZ	Brněnská podílová, a.s., Vinařská 460/3, Brno - město, 60300, CZ	12.02.2007
240186	Brněnská dopravní a servisní s.r.o., Vinařská 460/3, Brno, 60300, CZ	Brněnská podílová, a.s., Vinařská 460/3, Brno - město, 60300, CZ	12.02.2007
240340	Syndikát novinářů České republiky, Pařížská 9, Praha 1, 11630, CZ	Sanoma Magazines Praha s.r.o., Lomnického 1705/7, Praha 4, 14000, CZ	13.02.2007
245117	Brněnská dopravní a servisní s.r.o., Vinařská 460/3, Brno, 60300, CZ	Brněnská podílová, a.s., Vinařská 460/3, Brno - město, 60300, CZ	12.02.2007
247057	Carnegie Mellon University, 5000 Forbes Avenue, Pittsburgh, PA, US	LYCOS, Inc., 100 Fifth Avenue, Waltham, MA, US	12.02.2007
247261	Brněnská dopravní a servisní s.r.o., Vinařská 460/3, Brno, 60300, CZ	Brněnská podílová, a.s., Vinařská 460/3, Brno - město, 60300, CZ	12.02.2007
247262	Brněnská dopravní a servisní s.r.o., Vinařská 460/3, Brno, 60300, CZ	Brněnská podílová, a.s., Vinařská 460/3, Brno - město, 60300, CZ	12.02.2007
247515	Brněnská dopravní a servisní s.r.o., Vinařská 460/3, Brno, 60300, CZ	Brněnská podílová, a.s., Vinařská 460/3, Brno - město, 60300, CZ	12.02.2007
255319	Brněnská dopravní a servisní s.r.o., Vinařská 460/3, Brno, 60300, CZ	Brněnská podílová, a.s., Vinařská 460/3, Brno - město, 60300, CZ	12.02.2007
255320	Brněnská dopravní a servisní s.r.o., Vinařská 460/3, Brno, 60300, CZ	Brněnská podílová, a.s., Vinařská 460/3, Brno - město, 60300, CZ	12.02.2007
255321	Brněnská dopravní a servisní s.r.o., Vinařská 460/3, Brno, 60300, CZ	Brněnská podílová, a.s., Vinařská 460/3, Brno - město, 60300, CZ	12.02.2007
255322	Brněnská dopravní a servisní s.r.o., Vinařská 460/3, Brno, 60300, CZ	Brněnská podílová, a.s., Vinařská 460/3, Brno - město, 60300, CZ	12.02.2007
261149	SPKM, s.r.o., V Uliče 178/17, Lužice, 66918, CZ	Ing. Martin Špaček, Na Romži 352, Prostějov, 79607, CZ	08.02.2007
261150	SPKM, s.r.o., V Uliče 178/17, Lužice, 66918, CZ	Ing. Martin Špaček, Na Romži 352, Prostějov, 79607, CZ	08.02.2007
261192	Brněnská dopravní a servisní s.r.o., Vinařská 460/3, Brno, 60300, CZ	Brněnská podílová, a.s., Vinařská 460/3, Brno - město, 60300, CZ	12.02.2007
261193	Brněnská dopravní a servisní s.r.o., Vinařská 460/3, Brno, 60300, CZ	Brněnská podílová, a.s., Vinařská 460/3, Brno - město, 60300, CZ	12.02.2007
261194	Brněnská dopravní a servisní s.r.o., Vinařská 460/3, Brno, 60300, CZ	Brněnská podílová, a.s., Vinařská 460/3, Brno - město, 60300, CZ	12.02.2007
261892	Miroslav Norek, Hodějovická 2012, Pelhřimov, 39301, CZ	MINOR TECHNOLOGIES s.r.o., Hodějovická 2012, Pelhřimov, 39301, CZ	13.02.2007
263197	Miroslav Norek, Hodějovická 2012, Pelhřimov, 39301, CZ	MINOR TECHNOLOGIES s.r.o., Hodějovická 2012, Pelhřimov, 39301, CZ	13.02.2007
264019	Miroslav Norek, Hodějovická 2012, Pelhřimov, 39301, CZ	MINOR TECHNOLOGIES s.r.o., Hodějovická 2012, Pelhřimov, 39301, CZ	13.02.2007
266085	FOKUS - H, s.r.o., Zborovská 856/49, Třebíč, 67401, CZ	Huan Do Duc, Františka Hrubína 735/9, Třebíč, 67401, CZ Ladislav Krejčí, Petrůvky 33, Petrůvky, 67552, CZ	13.02.2007
267148	Centropen a.s., ul. 9. května 161, Dačice, 38012, CZ	Hotel Coronet a.s., Marie Cibulkové 491/8, Praha 4, 14000, CZ	12.02.2007
267149	Centropen a.s., ul. 9. května 161, Dačice, 38012, CZ	Hotel Coronet a.s., Marie Cibulkové 491/8, Praha 4, 14000, CZ	12.02.2007
269145	Norek Miroslav, Hodějovická 2012, Pelhřimov, 39301, CZ	MINOR TECHNOLOGIES s.r.o., Hodějovická 2012, Pelhřimov, 39301, CZ	13.02.2007

Číslo zápisu	Dřívější vlastník	Nynější vlastník	S účinností od
270015	SPKM, s.r.o., V Uliče 178/17, Lužice, 66918, CZ	Ing. Martin Špaček, Na Romži 352, Prostějov, 79607, CZ	08.02.2007
270016	SPKM, s.r.o., V Uliče 178/17, Lužice, 66918, CZ	Ing. Martin Špaček, Na Romži 352, Prostějov, 79607, CZ	12.02.2007
274978	Brněnská dopravní a servisní s.r.o., Vinařská 460/3, Brno, 60300, CZ	Brněnská podílová, a.s., Vinařská 460/3, Brno - město, 60300, CZ	12.02.2007
274979	Brněnská dopravní a servisní s.r.o., Vinařská 460/3, Brno, 60300, CZ	Brněnská podílová, a.s., Vinařská 460/3, Brno - město, 60300, CZ	12.02.2007
274980	Brněnská dopravní a servisní s.r.o., Vinařská 460/3, Brno, 60300, CZ	Brněnská podílová, a.s., Vinařská 460/3, Brno - město, 60300, CZ	12.02.2007
276576	SPKM, s.r.o., V Uliče 178/17, Lužice, 66918, CZ	Ing. Martin Špaček, Na Romži 352, Prostějov, 79607, CZ	08.02.2007
277550	Plzeňský holding, a.s., Divadelní 105/3, Plzeň, 30121, CZ	MARBES CONSULTING s.r.o., Brojova 2113/16, Plzeň, 32600, CZ	13.02.2007
278077	NEZAVISLÍ DEMOKRATÉ (předseda V. Železný), Dlouhá 12, Praha 1, 11000, CZ	Občanské sdružení Nezávislost a demokracie, Hlávkova 676/17, Karlovy Vary, 36017, CZ	12.02.2007
278078	Konstancie ŽELEZNÁ, Lichnická 380, Třemošnice, 58443, CZ	Občanské sdružení Nezávislost a demokracie, Hlávkova 676/17, Karlovy Vary, 36017, CZ	12.02.2007
280627	CRESS sportswear s.r.o., F. A. Ryšových 248, Ostrava - Svinov, 72100, CZ	TAMOGA, s.r.o., Velká 2984/23, Ostrava, Moravská Ostrava, 70200, CZ	08.02.2007
282214	SPKM, s.r.o., V Uliče 137/17, Lužice, 66918, CZ	Ing. Martin Špaček, Na Romži 352, Prostějov, 79607, CZ	08.02.2007

Změny v údajích o vlastních ochranných známkách

Kapitola obsahuje ochranné známky, u kterých byla v rejstříku ochranných známkách vyznačena změna v údajích o vlastních ve smyslu ustanovení § 27 odst. 2 a 7 zákona č. 441/2003 Sb.

Číslo zápisu	Vlastník	S účinností od
154739	Iveco Czech Republic, a.s., Dobrovského 74/II., Vysoké Mýto, 56603, CZ	07.02.2007
158011	INVISTA Technologies S.á.r.l., Talstrasse 80, Zurich, CH	13.02.2007
169030	Reckitt Benckiser N.V., Siriusdreef 14, 2132 WT Hoofddorp, NL	12.02.2007
176825	Golem, spol. s r.o., Karlovo náměstí 1/23, Praha 2, 12000, CZ	09.02.2007
178810	Ing. Miroslav Szepesi, Provodov 102, Březůvky, 76345, CZ	07.02.2007
180905	Reckitt Benckiser N.V., Siriusdreef 14, 2132 WT Hoofddorp, NL	12.02.2007
182098	Reckitt Benckiser N.V., Siriusdreef 14, 2132 WT Hoofddorp, NL	12.02.2007
183455	Reckitt Benckiser N.V., Siriusdreef 14, 2132 WT Hoofddorp, NL	12.02.2007
183757	Reckitt Benckiser N.V., Siriusdreef 14, 2132 WT Hoofddorp, NL	12.02.2007
186603	Reckitt Benckiser N.V., Siriusdreef 14, 2132 WT Hoofddorp, NL	12.02.2007
187050	Landesbank Berlin Holding AG, Alexanderplatz 2, 10178 Berlin, DE	08.02.2007
187151	Iveco Czech Republic, a.s., Dobrovského 74/II., Vysoké Mýto, 56603, CZ	07.02.2007
193060	Ing. Miroslav Szepesi, Provodov 102, Březůvky, 76345, CZ	07.02.2007
198015	ARGO spol. s r.o., Elišky Peškové 7, Praha 5, 15000, CZ	12.02.2007
198176	Vlastimil Světlík, Radimovy 57, Klatovy, 33901, CZ	13.02.2007
198908	Reckitt Benckiser N.V., Siriusdreef 14, 2132 WT Hoofddorp, NL	12.02.2007
198909	Reckitt Benckiser N.V., Siriusdreef 14, 2132 WT Hoofddorp, NL	12.02.2007
201567	GRAPHITID - servis pro obalovou techniku, spol. s r.o., Heršpická 13, Brno, 65692, CZ	07.02.2007
205105	Reckitt Benckiser N.V., Siriusdreef 14, 2132 WT Hoofddorp, NL	12.02.2007
206240	American Sporting Goods Corporation, 101 Enterprise, Aliso Viejo, CA, US	13.02.2007
206663	Barry Callebaut AG, Westpark, Pfingstweidstrasse 60, Zurich, CH	09.02.2007
210522	AVE REAL s.r.o., Varšavská 38/174, Praha 2 - Vinohrady, 12000, CZ	13.02.2007
211511	DYNATECH s.r.o., Mlýnská 13, Brno, 60200, CZ	13.02.2007
211842	VEKRA dřevěná okna, spol. s r.o., Třebičská 72b/1162, Velké Meziříčí, 59401, CZ	09.02.2007
212022	Reckitt Benckiser N.V., Siriusdreef 14, 2132 WT Hoofddorp, NL	12.02.2007
212827	Iveco Czech Republic, a.s., Dobrovského 74/II., Vysoké Mýto, 56603, CZ	07.02.2007
213376	Ing. Zdeněk Zahradníček, Mlýnské údolí 716/11, Rudolfovo, 37371, CZ	07.02.2007
213433	The Comet Products Corporation, 90 North Broadway, Irvington, 10533, NY, US	13.02.2007
214263	VK LOŽISKA s.r.o., U Opatrovny 92, Police nad Metují, 54954, CZ	13.02.2007
214479	SOLID CZECH, spol. s r.o., třída SNP 402, Hradec Králové, 50003, CZ	08.02.2007
214636	DYNATECH s.r.o., Mlýnská 13, Brno, 60200, CZ	13.02.2007
214952	INVISTA Technologies S.á.r.l., Talstrasse 80, Zurich, CH	13.02.2007
215543	INVISTA Technologies S.á.r.l., Talstrasse 80, Zurich, CH	13.02.2007
215665	Reckitt Benckiser N.V., Siriusdreef 14, 2132 WT Hoofddorp, NL	12.02.2007
216503	INDUS INTERNATIONAL LTD, spol. s r.o., Konrádova 2, Brno, 62800, CZ	09.02.2007
216543	JITKA, a.s., Otín 3, Jindřichův Hradec, 37701, CZ	13.02.2007
218635	Iveco Czech Republic, a.s., Dobrovského 74/II., Vysoké Mýto, 56603, CZ	07.02.2007
218636	Iveco Czech Republic, a.s., Dobrovského 74/II., Vysoké Mýto, 56603, CZ	07.02.2007
218772	Reckitt Benckiser N.V., Siriusdreef 14, 2132 WT Hoofddorp, NL	12.02.2007
218773	Reckitt Benckiser N.V., Siriusdreef 14, 2132 WT Hoofddorp, NL	12.02.2007

Číslo zápisu	Vlastník	S účinností od
218830	CENTA, spol. s r.o., U Obůrky 5, Třebíč, 67401, CZ	13.02.2007
218933	RAYPAK, Inc., 2151 Eastman Avenue, Oxnard, CA, US	09.02.2007
219107	Reckitt Benckiser N.V., Siriusdreef 14, 2132 WT Hoofddorp, NL	12.02.2007
219455	AUTOHONEM spol. s r.o., Hudcova 532/78b, Brno, 61200, CZ	08.02.2007
221260	EKOFEKT a.s., Areál Hlubina č.p. 4, Litvínov, 43601, CZ	09.02.2007
221973	Mgr. Jana Čejková, Janovská 393, Praha 10, 10100, CZ	07.02.2007
223061	CONSTRUCT CZECH a.s., Durdřákova 27, Brno, 61300, CZ	07.02.2007
223062	CONSTRUCT CZECH a.s., Durdřákova 27, Brno, 61300, CZ	07.02.2007
224007	Golem, spol. s r.o., Karlovo náměstí 1/23, Praha 2, 12000, CZ	09.02.2007
224008	Golem, spol. s r.o., Karlovo náměstí 1/23, Praha 2, 12000, CZ	09.02.2007
224800	ZPG Real servis s.r.o., Osvobození 991/34, Praha 6 - Suchbát, 16500, CZ	09.02.2007
224986	Golem, spol. s r.o., Karlovo náměstí 1/23, Praha 2, 12000, CZ	09.02.2007
230160	SFS intec AB, Olivehällsvägen 10, Strängnäs, 64542, SE	13.02.2007
230160	SFS intec Sweden AB, Friledningsgatan 3, Västerås, 72137, SE	13.02.2007
234456	BETEXA, zásilková služba, s.r.o., Jiráskova 39, Brno, 60200, CZ	13.02.2007
241092	Golem, spol. s r.o., Karlovo náměstí 1/23, Praha 2, 12000, CZ	09.02.2007
241145	Golem, spol. s r.o., Karlovo náměstí 1/23, Praha 2, 12000, CZ	09.02.2007
242320	Reckitt Benckiser N.V., Siriusdreef 14, 2132 WT Hoofddorp, NL	12.02.2007
243374	Reckitt Benckiser N.V., Siriusdreef 14, 2132 WT Hoofddorp, NL	12.02.2007
244640	FORD WERKE GmbH, Henry Ford Strasse 1, Köln, DE	07.02.2007
251758	Reckitt Benckiser N.V., Siriusdreef 14, 2132 WT Hoofddorp, NL	12.02.2007
256192	COLOR Company, s.r.o., Štúrova 1504, 018 41 Dubnica nad Váhom, SK	13.02.2007
257040	Reckitt Benckiser N.V., Siriusdreef 14, 2132 WT Hoofddorp, NL	12.02.2007
258385	COLOR Company, s.r.o., Štúrova 1504, 018 41 Dubnica nad Váhom, SK	13.02.2007
258386	COLOR Company, s.r.o., Štúrova 1504, 018 41 Dubnica nad Váhom, SK	13.02.2007
260164	BETEXA, zásilková služba, s.r.o., Jiráskova 39, Brno, 60200, CZ	13.02.2007
261149	SPKM, s.r.o., V Uliče 178/17, Lužice, 66918, CZ	08.02.2007
261150	SPKM, s.r.o., V Uliče 178/17, Lužice, 66918, CZ	08.02.2007
261494	OKIN FACILITY CZ, s.r.o., Vyskočilova 1481/4, Praha 4, 14000, CZ	08.02.2007
263564	Sdružení pro internetovou reklamu, z.s.p.o., U Pergamenky 1522, Praha 7, 17000, CZ	13.02.2007
264367	Mgr. Jana Čejková, Janovská 393, Praha 10, 10100, CZ	07.02.2007
264368	Mgr. Jana Čejková, Janovská 393, Praha 10, 10100, CZ	07.02.2007
265873	COLOR Company, s.r.o., Štúrova 1504, 018 41 Dubnica nad Váhom, SK	13.02.2007
265874	COLOR Company, s.r.o., Štúrova 1504, 018 41 Dubnica nad Váhom, SK	13.02.2007
266265	Reckitt Benckiser N.V., Siriusdreef 14, 2132 WT Hoofddorp, NL	12.02.2007
266266	Reckitt Benckiser N.V., Siriusdreef 14, 2132 WT Hoofddorp, NL	12.02.2007
266308	Reckitt Benckiser N.V., Siriusdreef 14, 2132 WT Hoofddorp, NL	12.02.2007
266682	Mgr. Jana Čejková, Janovská 393, Praha 10, 10100, CZ	07.02.2007
267544	EBD, spol. s r.o., Chmel'ová dolina 27, Nitra, 94901, SK	08.02.2007
269339	Reckitt Benckiser N.V., Siriusdreef 14, 2132 WT Hoofddorp, NL	12.02.2007
270015	SPKM, s.r.o., V Uliče 178/17, Lužice, 66918, CZ	08.02.2007
270016	SPKM, s.r.o., V Uliče 178/17, Lužice, 66918, CZ	12.02.2007
272230	CONSTRUCT CZECH a.s., Durdřákova 27, Brno, 61300, CZ	07.02.2007
272231	CONSTRUCT CZECH a.s., Durdřákova 27, Brno, 61300, CZ	07.02.2007
272364	CONSTRUCT CZECH a.s., Durdřákova 27, Brno, 61300, CZ	07.02.2007

Číslo zápisu	Vlastník	S účinností od
272367	CONSTRUCT CZECH a.s., Durdřákova 27, Brno, 61300, CZ	07.02.2007
272423	CONSTRUCT CZECH a.s., Durdřákova 27, Brno, 61300, CZ	07.02.2007
272780	CONSTRUCT CZECH a.s., Durdřákova 27, Brno, 61300, CZ	07.02.2007
272781	CONSTRUCT CZECH a.s., Durdřákova 27, Brno, 61300, CZ	07.02.2007
273209	CONSTRUCT CZECH a.s., Durdřákova 27, Brno, 61300, CZ	07.02.2007
275426	CONSTRUCT CZECH a.s., Durdřákova 27, Brno, 61300, CZ	07.02.2007
276576	SPKM, s.r.o., V Uliče 178/17, Lužice, 66918, CZ	08.02.2007
278077	NEZAVISLÍ DEMOKRATÉ (předseda V. Železný), Dlouhá 12, Praha 1, 11000, CZ	12.02.2007
278520	Multi Development Czech Republic a.s., Olivova 4/2096, Praha 1, 11000, CZ	08.02.2007
278521	Multi Development Czech Republic a. s., Olivova 4/2096, Praha 1, 11000, CZ	08.02.2007
278522	Multi Development Czech Republic a. s., Olivova 4/2096, Praha 1, 11000, CZ	08.02.2007
279205	Multi Development Czech Republic a.s., Olivova 4/2096, Praha 1, 11000, CZ	08.02.2007
279206	Multi Development Czech Republic a.s., Olivova 4/2096, Praha 1, 11000, CZ	08.02.2007
279207	Multi Development Czech Republic a. s., Olivova 4/2096, Praha 1, 11000, CZ	08.02.2007
279804	Reckitt Benckiser N.V., Siriusdreef 14, 2132 WT Hoofddorp, NL	12.02.2007
280158	Computer Security Technologies s.r.o., Bořivojova 878/35, Praha 3 - Žižkov, 13000, CZ	13.02.2007
280159	Computer Security Technologies s.r.o., Bořivojova 878/35, Praha 3 - Žižkov, 13000, CZ	13.02.2007
280398	Multi Development Czech Republic a. s., Olivova 4/2096, Praha 1, 11000, CZ	08.02.2007
280885	DIANA MORAVIA s.r.o., Otická 761/37, Opava, 74601, CZ	13.02.2007
281110	Reckitt Benckiser N.V., Siriusdreef 14, 2132 WT Hoofddorp, NL	12.02.2007
281111	Reckitt Benckiser N.V., Siriusdreef 14, 2132 WT Hoofddorp, NL	12.02.2007
281470	Reckitt Benckiser N.V., Siriusdreef 14, 2132 WT Hoofddorp, NL	12.02.2007
282214	SPKM, s.r.o., V Uliče 137/17, Lužice, 66918, CZ	08.02.2007
284758	American Sporting Goods Corporation, 101 Enterprise, Aliso Viejo, CA, US	13.02.2007
285250	Reckitt Benckiser N.V., Siriusdreef 14, 2132 WT Hoofddorp, NL	12.02.2007
285944	Multi Development Czech Republic a. s., Olivova 4/2096, Praha 1, 11000, CZ	08.02.2007
285945	Multi Development Czech Republic a. s., Olivova 4/2096, Praha 1, 11000, CZ	08.02.2007
286992	Carsys s.r.o., Drahobejlova 1073/36, Praha 9, 19000, CZ	08.02.2007
287134	ASEKOL s.r.o., U peřárny 97/4, Praha 4 - Libuš, 14200, CZ	08.02.2007
287135	ASEKOL s.r.o., U peřárny 97/4, Praha 4 - Libuš, 14200, CZ	08.02.2007
287136	ASEKOL s.r.o., U peřárny 97/4, Praha 4 - Libuš, 14200, CZ	08.02.2007

Ostatní rozhodné údaje a úřední opravy

Kapitola zahrnuje zejména přetřídění seznamu výrobků a služeb v návaznosti na mezinárodní zápis, opravu chyb ve formulaci, přepisů a zjevných nesprávností za účelem uvedení do souladu se skutečností. V této kapitole jsou zveřejňovány jen takové údaje, které nemohou být zveřejněny spolu se zveřejněním přihlášky nebo se zápisem ochranné známky. Dále kapitola obsahuje důležitá úřední sdělení.

(111) **284034**
(210) O-434668

Datum provedení změny: 08.02.2007

V rejstříku ochranných známek byla provedena oprava písařské chyby ve znění jména vlastníka ochranné známky z chybného znění "LASSELBERGER, a.s." na správné znění "LASSELSBERGER, a.s.".