

Číselné INID kódy pro označování bibliografických dat technických řešení

INID Codes for the identification of bibliographic data of technical solutions

(Standard WIPO ST. 9 a ST. 80)

(11)	číslo patentu/zápisu/osvědčení	(11)	Number of the patent/registration/certification
(15)	datum zápisu průmyslového vzoru	(15)	Industrial design registration date
(21)	číslo přihlášky/základní	(21)	Application number
(22)	datum podání přihlášky/základní	(22)	Date of application filing
(23)	údaje o výstavní prioritě	(23)	Exhibition priority data
(28)	počet průmyslových vzorů	(28)	Number of industrial designs included in the application
(31)	číslo prioritní přihlášky	(31)	Number of priority application
(32)	datum podání prioritní přihlášky	(32)	Filing date of priority application
(33)	země priority	(33)	Priority country
(40)	datum zveřejnění přihlášky vynálezu	(40)	Date of publication of patent application
(45)	datum zveřejnění zapsaného průmyslového vzoru	(45)	Publication date of the registered industrial design
(47)	datum zveřejnění udělení patentu a zápisu užitého vzoru, datum zápisu užitého vzoru, datum oznámení udělení evropského patentu v Evropském patentovém věstníku	(47)	Publication date of patent granting and publication date of utility model registration, registration date of utility model, publication date of European patent granting in the European patent bulletin
(51)	mezinárodní patentové třídění/Locarnské třídění průmyslových vzorů	(51)	International Patent Classification/ Locarno Classification for Industrial Designs
(54)	název	(54)	Title
(55)	vyobrazení průmyslového vzoru	(55)	Reproduction of the industrial design
(57)	anotace	(57)	Abstract
(68)	číslo základního patentu	(68)	Number of the basic patent
(71)	označení přihlašovatele/zadatele	(71)	Applicant
(72)	označení původce	(72)	Inventor
(73)	označení majitele/vlastníka	(73)	Owner
(74)	označení zástupce	(74)	Attorney's name and address
(86)	číslo mezinárodní přihlášky	(86)	International application number
(87)	číslo mezinárodního zveřejnění	(87)	International publication number
(92)	číslo, datum a orgán registrace	(92)	Registration number, date and authority
(94)	doba platnosti osvědčení	(94)	Term of certification validity
(95)	označení přípravku	(95)	Indication of preparation
(96)	datum podání a číslo evropské patentové přihlášky	(96)	European patent application filing date and number
(97)	datum zveřejnění a číslo zveřejnění evropské patentové přihlášky v Evropském patentovém věstníku	(97)	European patent application publication date and publication number in the European patent bulletin

Číselné INID kódy pro označování bibliografických dat ochranných známek

INID codes and minimum required for the identification of bibliographic data relating to marks

(Standard WIPO ST.60)

(111)	Číslo zápisu ochranné známky (registrace)	(111)	Number of registration
(151)	Datum zápisu ochranné známky	(151)	Date of the registration
(210)	Číslo přihlášky ochranné známky (spisu)	(210)	Number of the application
(220)	Datum podání přihlášky	(220)	Date of filing of the application
(320)	Datum vzniku práva přednosti	(320)	Date of the first application
(442)	Datum zveřejnění přihlášky po průzkumu	(442)	Date of the publication of the examined application
(450)	Datum zveřejnění zápisu ochranné známky ve Věstníku	(450)	Date of publication of the registration
(510)	Seznam výrobků a služeb	(510)	List of goods and/or services
(511)	Číslo třídy výrobků a služeb	(511)	Number of the class of goods and/or services
(526)	Omezení rozsahu ochrany o prvek	(526)	Disclaimer
(540)	Znění nebo vyobrazení ochranné známky	(540)	Reproduction of the mark
(551)	Kolektivní ochranná známka	(551)	Collective mark
(554)	Prostorová ochranná známka	(554)	Three-dimensional mark
(558)	Ochranná známka tvořená pouze barvou nebo kombinací barev	(558)	Mark consisting exclusively of one or several colours
(583)	Datum právní moci rozhodnutí/výsledek rozhodnutí	(583)	Date of the legal force of the decision/ result of the decision
(591)	Údaje o barevnosti ochranné známky	(591)	Information concerning colour
(730)	Přihlašovatel/vlastník ochranné známky	(730)	The applicant or the holder of the mark
(740)	Zástupce	(740)	Name and address of the representative
(811)	Mezinárodní číslo zápisu ochranné známky	(811)	Number of the international registration
(890)	Kód státu ochrany mezinárodní ochranné známky	(890)	INID code of the state of the international mark

Kódy pro kódování záhlaví oznámení publikovaných ve Věstníku

(Standard WIPO ST. 17)

BB9A	zveřejněné přihlášky vynálezů	MK4A	zánik patentů uplynutím doby platnosti
FG1K	zapsané užité vzory	MK4F	zánik autorských osvědčení uplynutím doby platnosti
FG4A	udělené patenty	MK4Q	zánik průmyslového vzoru uplynutím doby ochrany
FG4Q	zapsané průmyslové vzory	MM4A	zánik patentů pro nezaplacení ročních poplatků
LD3K	částečný výmaz užitého vzoru	MM4F	zánik autorských osvědčení pro nezaplacení ročních poplatků
LD4Q	částečný výmaz průmyslového vzoru	ND1K	prodloužení platnosti užitého vzoru
MA4A	zánik patentu vzdáním se	ND4Q	obnova doby ochrany průmyslového vzoru
MA4F	zánik autorských osvědčení vzdáním se	PA4A	změna autorského osvědčení na patent
MC3K	výmaz užitého vzoru	PC9A	změna dispozičního práva k vynálezu
MC4A	zrušení patentu	PD1K	převod práv a ostatní změny majitelů užitého vzoru
MC4F	zrušení autorského osvědčení	PD4A	převod práv a ostatní změny majitelů patentů
MC4Q	výmaz průmyslového vzoru	PD4Q	převod práv a ostatní změny vlastníků průmyslových vzorů
MH1K	zánik užitého vzoru vzdáním se	QA9A	nabídka licence
MH4A	částečné zrušení patentu	SB4A	zapsané patenty do rejstříku po odtajnění
MH4F	částečné zrušení autorského osvědčení	SB4F	zapsaná autorská osvědčení do rejstříku po odtajnění
MH4Q	zánik průmyslového vzoru vzdáním se		
MK1K	zánik užitého vzoru uplynutím doby platnosti		

Opravy Změny Různé

Opravy u přihlášek vynálezů s žádostí o udělení patentu

HA9A	jmenování vynálezce	HF9A	oprava dat
HB9A	oprava jmen	HG9A	oprava chyb v třídění
HC9A	změna jmen	HH9A	oprava nebo změna všeobecně
HD9A	oprava adres	HK9A	tiskové chyby v úřed. věstnících
HE9A	změna adres		

Opravy ochranných dokumentů

patenty	autorská osvědčení	užité vzory	průmyslové vzory	
TA4A	TA4F	TA1K	TA4Q	jmenování vynálezce
TB4A	TB4F	TB1K	TB4Q	oprava jmen
TC4A	TC4F	TC1K	TC4Q	změna jmen
TD4A	TD4F	TD1K	TD4Q	oprava adres
TE4A	TE4F	TE1K	TE4Q	změna adres
TF4A	TF4F	TF1K	TF4Q	oprava dat
TG4A	TG4F	TG1K	TG4Q	oprava chyb v třídění
TH4A	TH4F	TH1K	TH4Q	oprava nebo změna všeobecně
TK9A	TK9F	TK1K	TK4Q	tiskové chyby v úřed. věstnících

Kódy pro označování zemí a mezinárodních organizací použité ve věstníku

AT	Rakousko
AU	Austrálie
BR	Brazílie
CH	Švýcarsko
CY	Kypr
CZ	Česká republika
DE	Spolková republika Německo
DK	Dánsko
FR	Francie
GB	Velká Británie
HR	Chorvatsko
IN	Indie
JP	Japonsko
LI	Lichtenštejnsko
NL	Nizozemí
PL	Polsko
SE	Švédsko
SG	Singapur
SK	Slovensko
US	Spojené státy americké

Kódy pro označování států USA použité ve věstníku

AZ	Arizona
CA	California
CO	Colorado
DE	Delaware
FL	Florida
IL	Illinois
KY	Kentucky
MI	Michigan
NC	North Carolina
NJ	New Jersey
NY	New York
OH	Ohio
TX	Texas

BB9A Zveřejněné přihlášky vynálezů - přehled podle čísel přihlášek

Dále uvedené přihlášky vynálezů byly zveřejněny dnem, uvedeným ve Věstníku podle zákona č. 527/1990 Sb., o vynálezech a zlepšovacích návrzích, ve znění pozdějších předpisů, a jsou k dispozici v patentové knihovně Úřadu průmyslového vlastnictví, Antonína Čermáka 2a, 160 68, Praha 6.

2005-66	<i>C 02 F 1/52</i>	(2006.01)
2005-298	<i>C 02 F 3/12</i>	(2006.01)
2005-302	<i>D 04 B 35/34</i>	(2006.01)
2005-341	<i>C 02 F 3/32</i>	(2006.01)
2005-400	<i>B 44 F 1/00</i>	(2006.01)
2005-401	<i>B 60 Q 1/34</i>	(2006.01)
2005-408	<i>G 08 G 1/017</i>	(2006.01)
2005-411	<i>E 04 C 1/41</i>	(2006.01)
2006-623	<i>A 61 K 31/138</i>	(2006.01)
2006-628	<i>A 61 K 31/138</i>	(2006.01)

Zveřejněné přihlášky vynálezů - řazené podle MPT

- (51) **A61K 31/138** (2006.01)
A61K 31/485 (2006.01)
A61P 25/00 (2006.01)
A61P 25/04 (2006.01)

(21) **2006-623**

(71) EGIS GYOGYSZERGYÁR NYRT., Budapešť, HU

(72) Gacsályi István, Budapešť, HU

Gigler Gábor, Budapešť, HU

Hársing László Gábor, Budapešť, HU

Lévay György, Budakeszi, HU

Szénási Gábor, Budapešť, HU

(54) **Kombinace deramciklanu a opioidů jako analgetik**

(22) 12.03.2004

(32) 12.03.2004

(31) 2004/000021

(33) WO

(86) PCT/HU2004/000021

(87) WO 2005/087213

(57) Řešení se týká kombinované analgetické farmaceutické kompozice která obsahuje jako složku: A) (1R, 2S, 4R)-(-)-2-[N,N-(dimethylaminoethoxy)]-2-fenyl-1,7,7-trimethylbicyklo[2.2.1]heptan nebo jeho farmaceuticky přijatelnou adiční sůl s kyselinou a jako složku B) morfin, analgetikum opioidního typu a/nebo neopioidního typu ve směsi s vhodnými farmaceutickými nosiči a/nebo pomocnými látkami. Deramciklan zvyšuje analgetický účinek morfinu.

(74) ROTT, RŮŽIČKA & GUTTMANN Patentová, známková a advokátní kancelář, JUDr. Ing. Michal Guttman, Nad Štolou 12, Praha 7, 17000

- (51) **A61K 31/138** (2006.01)
A61K 31/55 (2006.01)
A61K 31/4015 (2006.01)
A61K 31/475 (2006.01)
A61K 31/445 (2006.01)
A61K 31/355 (2006.01)
A61K 45/06 (2006.01)
A61P 25/28 (2006.01)

(21) **2006-628**

(71) EGIS GYOGYSZERGYÁR NYRT., Budapešť, HU

(72) Lévay György, Budakeszi, HU

Gacsályi István, Budapešť, HU

Hársing László Gábor, Budapešť, HU

Simig Gyula, Budapešť, HU

(54) **Kombinovaná farmaceutická kompozice pro inhibici poklesu kognitivních funkcí**

(22) 12.03.2004

(32) 12.03.2004

(31) 2004/000022

(33) WO

(86) PCT/HU2004/000022

(87) WO 2005/087212

(57) Řešení se týká kombinované farmaceutické kompozice pro inhibici poklesu kognitivních funkcí, která obsahuje jako složku: A) (1R, 2S, 4R)-(-)-2-[N,N-(dimethylaminoethoxy)]-2-fenyl-1,7,7-trimethylbicyklo[2.2.1]heptan vzorce I nebo jeho farmaceuticky přijatelnou adiční sůl s kyselinou a jako složku B) nootropikum, inhibitor acetylcholinesterázy a/nebo další farmaceuticky aktivní složku, která má prospěšný účinek na kognitivní procesy, ve směsi s vhodnými inertními farmaceutickými nosiči a/nebo pomocnými látkami. Kombinovaná farmaceutická kompozice podle předloženého řešení může být zejména používána k léčení Alzheimerovy nemoci nebo dalších onemocnění vykazujících podobné symptomy, onemocnění doprovázených nesprávnými funkcemi intelektuálních dovedností (např. slabomyslnost při schizofrenii), slabomyslnost u starších lidí (demence u starších lidí), Korsakoffova syndromu, Huntingtonova syndromu, Parkinsonova syndromu nebo slabomyslností v důsledku alkoholu.

- (74) ROTT, RŮŽIČKA & GUTTMANN Patentová, známková a advokátní kancelář, JUDr. Ing. Michal Guttman, Nad Štolou 12, Praha 7, 17000

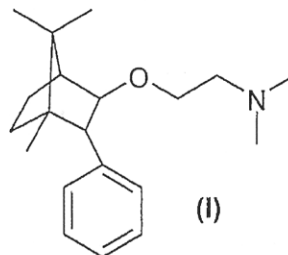

- (51) **B44F 1/00** (2006.01)
B44F 11/00 (2006.01)
B44D 5/00 (2006.01)

(21) **2005-400**

(71) Pavelka Jaroslav Ing. arch. CSc., Praha 6, CZ

(72) Pavelka Jaroslav Ing. arch. CSc., Praha 6, CZ

(54) **Způsob výroby výtvarné kompozice pro textilní výtvarné dílo a zařízení k jeho provádění**

(22) 20.06.2005

(57) Při způsobu výroby výtvarné kompozice pro textilní výtvarné dílo se alespoň netvarovanou pracovní podložku alespoň s netvarovaným textilním materiálem alespoň v netvarované vrstvě vakua mezi alespoň netvarovanou dolní a horní elastickou těsnicí vrstvou alespoň s netvarovaným elastickým vzduchotěsným okrajovým lemem působí známým pracovním prostředkem, spojem. Na dolní elastickou těsnicí vrstvu se upraví pracovní podložka, na které se vytvoří výtvarná kompozice pro plošné textilní výtvarné dílo, která se překryje horní elastickou těsnicí vrstvou, uzavře se elastický vzduchotěsný okrajový těsnicí lem, vytvoří se vakua a horní a dolní elastická těsnicí vrstva s elastickým lemem s netvarovanou vrstvou výtvarné kompozice se svinou, zabalí a dopraví na pracoviště finalizujícího producenta. Zařízení sestává alespoň z netvarované pracovní podložky (1) s netvarovaným textilním materiálem (2) v netvarované vrstvě vakua (3), která je obehnutá dole netvarovanou dolní elastickou těsnicí vrstvou (4) a nahoře netvarovanou horní elastickou těsnicí vrstvou (5) s netvarovaným elastickým vzduchotěsným okrajovým lemem (6), přičemž netvarovaný textilní materiál (2) je opatřen netvarovaným spojem (7).

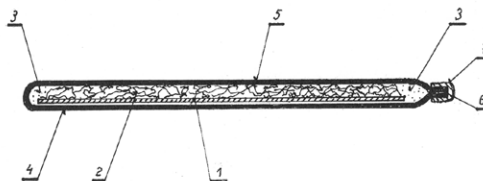

- (51) **B60Q 1/34** (2006.01)

(21) **2005-401**

(71) Tylš Michal, Praha, CZ

(72) Tylš Michal, Praha, CZ

(54) **Zlepšení funkce ukazatelů směru jednostopých vozidel**

(22) 20.06.2005

(57) Přepínačem (6) se zapne levý, nebo pravý elektrický obvod (7). Přerušované světlo ukazatelů směru (2) svítí pouze na jedné straně. Sepnutím spínače (4), nebo (5) se spojí oba obvody do série. Tím se docílí přerušovaného svícení všech ukazatelů směru najednou a světelného výstražného efektu.

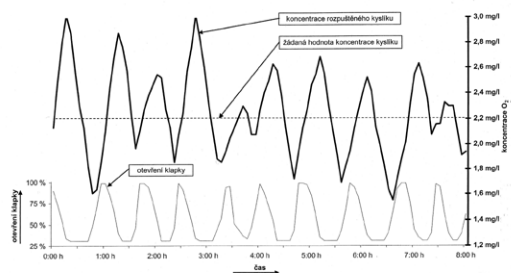
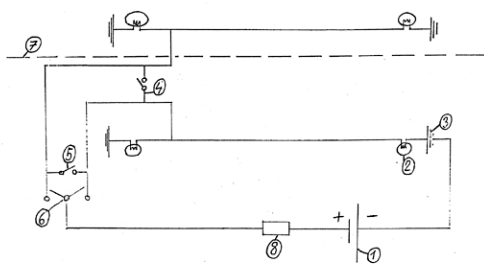

- (51) **C02F 1/52** (2006.01)
C02F 1/24 (2006.01)
C02F 1/44 (2006.01)
C02F 103/10 (2006.01)
- (21) **2005-66**
- (71) BYSTRICKO, a. s., Bystrice nad Pernštejnem, CZ
- (72) Chlumský Jaroslav Ing., Bystrice nad Pernštejnem, CZ
Mítáš Josef Ing., Bystrice nad Pernštejnem, CZ
- (54) **Způsob několikastupňové dekontaminace podzemních vod**
- (22) 02.02.2005
- (57) Způsob několikastupňové dekontaminace podzemních vod ze skládek odpadů z rafinace a deponování minerálních olejů v etapě přípravy a vlastní jejich sanace vyznačující se tím, že v postupných krocích probíhá kondicionace systému frakční srážení solí těžkých kovů a hliníku stripování těžkých složek oxidační dekontaminační srážení vápnem tlaková filtrace koagulační čiření membránové procesy a/nebo mikrofiltrace a/nebo reverzní osmóza a/nebo jejich kombinace vázaná na funkci systému kontrolních filtrů
- (74) Ing. Josef Mítáš, Příční 747, Bystrice nad Pernštejnem, 59301

- (51) **C02F 3/32** (2006.01)
C02F 11/02 (2006.01)
C02F 103/34 (2006.01)
- (21) **2005-341**
- (71) Ústav organické chemie a biochemie, Akademie věd ČR, Praha 6, CZ
- (72) Soudek Petr RNDr. Mgr. Ph.D., Kladno, CZ
Vaněk Tomáš RNDr. CSc., Statenice, CZ
Valentová Šárka Ing., Brno, CZ
- (54) **Způsob odstranění uranu a jeho rozpadových produktů z vody a čistírna používající tento způsob**
- (22) 27.05.2005
- (57) Je popsán způsob odstraňování uranu a jeho rozpadových produktů z vod pomocí rostlin spočívající v tom, že se voda znečištěná těmito radionuklidy, přivádí do nádrže osázené mokřadními rostlinami, s výhodou orobincem (*Typha sp.*), sítinou (*Juncus sp.*), ostřicí (*Carex sp.*) a rákosem (*Phragmites sp.*), kde se nechá čistit.

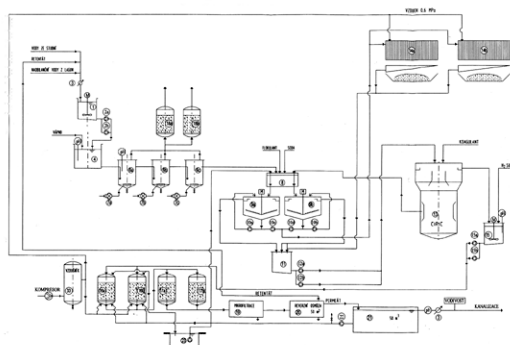

- (51) **D04B 35/34** (2006.01)
D04B 15/88 (2006.01)
D04B 27/34 (2006.01)
- (21) **2005-302**
- (71) Amtek, spol. s r. o., Brno, CZ
- (72) Vaculík Josef Ing., Vsetín, CZ
Piškula František Ing., Brno, CZ
- (54) **Okrouhlý pletací stroj se zařízením pro široký odtah pleteniny**
- (22) 11.05.2005
- (57) Řešení se týká okrouhlého pletacího stroje se zařízením pro široký odtah pleteniny obsahujícího alespoň dva poháněné odtahové vály (2), mezi nimiž je sevřena tubulární pletenina odtahovaná přes rozpínku od pletacích prostředků stroje. Nad odtahovými vály (2) je v oblasti jednoho konce rozpínky situováno zařízení pro podélné rozřezávání tubulární pleteniny (1) a pod odtahovými vály (2) jsou situovány rozvírací tyče (4) uspořádané do „V“ pro rozvíření podélně rozříznuté pleteniny na plnou šířku. Ve směru pohybu pleteniny za rozvíracími tyčemi (4) jsou uspořádány rozpínací a/nebo tažné a/nebo vodící a/nebo navíjecí prostředky pleteniny v plné šíři. Odtahové vály (2) jsou na straně protilehlé vůči straně, nad níž je situováno zařízení pro podélné rozřezávání tubulární pleteniny opatřeny lokálním obvodovým přerušením svého odtahového povrchu, přičemž toto lokální přerušování je uspořádáno pod druhým koncem rozpínky a nad vrcholem rozvíracích tyčí (4).
- (74) Patentová kancelář, Ing. Dobroslav Musil, Cejl 38, Brno, 60200

- (51) **C02F 3/12** (2006.01)
G05B 13/00 (2006.01)
- (21) **2005-298**
- (71) MICROSYS Brno, s.r.o., Brno, CZ
- (72) Jakšl Pavel, Troubsko, CZ
Kovařík Petr, Brno, CZ
- (54) **Způsob řízení provzdušňování při biologickém čištění odpadních vod**
- (22) 11.05.2005
- (57) Způsob řízení provzdušňování při biologickém čištění odpadních vod, kdy se měří koncentrace rozpuštěného kyslíku v každé aktivační nádrži spočívá v tom, že po vyhodnocení koncentrace kyslíku v nádržích se zcela otevře přívod kyslíku do nádrže, kde byla vykázána nejnižší hodnota koncentrace rozpuštěného kyslíku, načež se provede u ostatních nádrží korekce nastavení přívodu podle přepočtu vůči předem stanovené požadované hodnotě a tyto kroky se pravidelně opakují po stanovených intervalech, přičemž výkon dmychárny je regulován vzhledem k průměrné hodnotě koncentrace rozpuštěného kyslíku ve všech nádržích.
- (74) Ing. Jiří Malůšek, Mendlovo nám. 1a, Brno, 60300

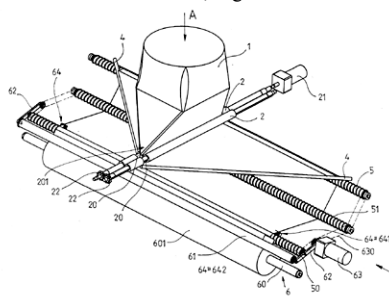

- (51) **E04C 1/41** (2006.01)
E04C 1/00 (2006.01)
- (21) **2005-411**
- (71) BETON TVAR s. r. o., Karlovy Vary, CZ

- (72) Salva Anton, Karlovy Vary, CZ
(54) **Komplexní stavebnicový zdící prvek**
(22) 23.06.2005
(57) Komplexní stavebnicový zdící prvek tvořený z tenkostěnné skořepinové tvárnice (1) obsahující žebra (6) tenkostěnné skořepinové tvárnice (1), na kterou je z jedné boční strany prostřednictvím lepicí hmoty (5) zafixována vypěněná izolační stěna (2) a z druhé boční strany prostřednictvím lepicí hmoty (5) je zafixována lehčená beton - silikátová stěna (3).
(74) Ing. Vladimír Čmejla - LEGR PATENT, Ing. Vladimír Čmejla, patentový zástupce a soudní znalec, Rašínovo nábřeží 54, Praha 2, 12800

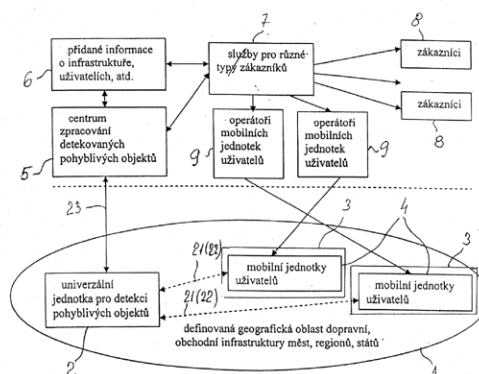
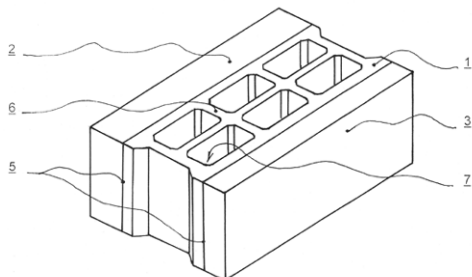

- (51) **G08G 1/017** (2006.01)
(21) **2005-408**
(71) TELEMATIX SERVICES, a.s., Praha, CZ
Siemens, s. r. o., Praha, CZ
(72) Svítek Miroslav Doc., Dr., Ing., Klatovy, CZ
Řepa David Ing., Praha, CZ
(54) **Způsob detekce pohyblivých objektů, zvláště k provádění dopravních a marketingových průzkumů, platebních dohledů, statistik apod.**
(22) 23.06.2005
(57) Způsob detekce pohyblivých objektů, zvláště k provádění dopravních a marketingových průzkumů, platebních dohledů a statistik u pohyblivých objektů, zejména na dopravních a obchodních infrastrukturách měst, regionů a států, s využitím mobilních jednotek (4), jako osobních mobilních telefonů, vozidlových jednotek pro výběr elektronického mýtného a jiných rádiových komunikačních jednotek užívaných ve spojení s pohyblivými objekty, je založen na tom, že ve zvolených geografických lokalitách se umístí univerzální jednotky (2) pro detekci pohyblivých objektů (3), vysílající s omezeným dosahem rádiové signály. Těmi se průběžně nebo periodicky iniciují v jejich rádiovém dosahu se nalézají mobilní jednotky (4) u pohyblivých objektů (3) k rádiovému vyslání kódů, charakterizujících jednotlivé mobilní jednotky (4). Načež se univerzálními jednotkami (2) zpětně přijímané kódy doplní časem, polohou příslušné univerzální jednotky (2), směrovostí její antény, případně dalšími referenčními informacemi, například v teple okolí či infračerveném záření pohyblivého objektu, hluku a emisí v okolí, rychlosti či hmotnosti pohyblivého objektu apod. Následně se spolu s přidanými referenčními informacemi odesílají kódy univerzálními jednotkami (2) průběžně nebo na vyžádání jako specifické datové zprávy do alespoň jednoho v dané lokalitě dosažitelného centra (5) zpracování detekovaných pohyblivých objektů (3). Tím se přijaté specifické datové zprávy a na základě dalších přidaných informací, typu snímků geografických map, ekonomických a sociologických informací a historických průběhů statistik v dané lokalitě, jednorázových externích informací o abonenci pohyblivých objektů apod., kompilovaně zpracují a jako on-line služba se s těmito dalšími přidanými informacemi segmentovaně poskytují zákazníkům typu správce infrastruktury, státní správa, územní samospráva, dopravci, mobilní operátoři apod.
(74) Karel Voda, patentový zástupce, Bolzanova 13, Brno, 61800

Zveřejněné přihlášky vynálezů - přehled podle třídících znaků

Tato kapitola obsahuje zveřejněné přihlášky vynálezů uspořádané podle třídících znaků mezinárodního patentové třídění, nacházejících se na druhém až x-tém místě zařazení přihlášky vynálezu. Přihlášky vynálezu uspořádané podle třídících znaků na 1. pozici zařazení jsou uvedeny v předchozí části.

<i>A 61 K 31/355</i>	(2006.01)	2006-628
<i>A 61 K 31/4015</i>	(2006.01)	2006-628
<i>A 61 K 31/445</i>	(2006.01)	2006-628
<i>A 61 K 31/475</i>	(2006.01)	2006-628
<i>A 61 K 31/485</i>	(2006.01)	2006-623
<i>A 61 K 31/55</i>	(2006.01)	2006-628
<i>A 61 K 45/06</i>	(2006.01)	2006-628
<i>A 61 P 25/00</i>	(2006.01)	2006-623
<i>A 61 P 25/04</i>	(2006.01)	2006-623
<i>A 61 P 25/28</i>	(2006.01)	2006-628
<i>B 44 D 5/00</i>	(2006.01)	2005-400
<i>B 44 F 11/00</i>	(2006.01)	2005-400
<i>C 02 F 103/10</i>	(2006.01)	2005-66
<i>C 02 F 103/34</i>	(2006.01)	2005-341
<i>C 02 F 11/02</i>	(2006.01)	2005-341
<i>C 02 F 1/24</i>	(2006.01)	2005-66
<i>C 02 F 1/44</i>	(2006.01)	2005-66
<i>D 04 B 15/88</i>	(2006.01)	2005-302
<i>D 04 B 27/34</i>	(2006.01)	2005-302
<i>E 04 C 1/00</i>	(2006.01)	2005-411
<i>G 05 B 13/00</i>	(2006.01)	2005-298

Seznam přihlašovatelů zveřejněných přihlášek vynálezů

(71)	(21)	(51)	(71)	(21)	(51)
Amtek, spol. s r. o., Brno, CZ	2005-302	D 04 B 35/34	(2006.01)		
BETON TVAR s. r. o., Karlovy Vary, CZ	2005-411	E 04 C 1/41	(2006.01)		
BYSTRICKO, a. s., Bystřice nad Pernštejnem, CZ	2005-66	C 02 F 1/52	(2006.01)		
EGIS GYOGYSZERGYÁR NYRT., Budapešť, HU	2006-623	A 61 K 31/138	(2006.01)		
EGIS GYOGYSZERGYÁR NYRT., Budapešť, HU	2006-628	A 61 K 31/138	(2006.01)		
MICROSYS Brno, s.r.o., Brno, CZ	2005-298	C 02 F 3/12	(2006.01)		
Pavelka Jaroslav Ing. arch. CSc., Praha 6, CZ	2005-400	B 44 F 1/00	(2006.01)		
TELEMATIX SERVICES, a.s., Praha, CZ	2005-408	G 08 G 1/017	(2006.01)		
Tylš Michal, Praha, CZ	2005-401	B 60 Q 1/34	(2006.01)		
Ústav organické chemie a biochemie, Akademie věd ČR, Praha 6, CZ	2005-341	C 02 F 3/32	(2006.01)		

Zpřístupněné překlady nároků evropských patentových přihlášek

U následujících zveřejněných evropských patentových přihlášek s účinky pro Českou republiku byl přihlašovatelem předložen překlad patentových nároků do českého jazyka (§ 35a, odst. 4 zákona č. 527/1990 Sb., v platném znění). Datum zpřístupnění překladu patentových nároků veřejnosti je datum publikace tohoto Věstníku. Údaje jsou řazeny vzestupně podle čísla zveřejnění evropské patentové přihlášky.

- (97) EP 1641668
(97) 13.01.2005
(51) B62B 9/20 (2006.01)
F16B 7/14 (2006.01)
(96) 25.06.2004
(96) 04748765.7
(71) Stokke AS, 6260 Skodje, NO
(72) REFSUM, Bjorn, N-6007 Alesund, NO
(54) **Blokovací ústrojí pro teleskopickou tyč pro kočárek**
(32) 03.07.2003
(31) 2003/20033052
(33) NO
(86) PCT/NO2004/000189
(87) WO 2005/002945
(74) Čermák Hořejš Myslíl a spol., JUDr. Karel Čermák,
advokát, Národní 32, Praha 1, 11000

Udělené evropské patenty

Evropský patentový úřad udělil následující evropské patenty s účinky pro Českou republiku. Tyto patenty mohou být zrušeny nebo zachovány v pozměněném znění Evropským patentovým úřadem v řízení o odporu. K tomu, aby nabyl evropský patent účinnosti na území České republiky, je třeba, aby byl Úřadu předložen ve stanovené lhůtě překlad patentového spisu do českého jazyka (§ 35c odst. 2 až 4 zákona č. 527/1990 Sb., v platném znění).

- | | | | |
|-----------------|-----------------|-----------------|-----------------|
| (97) EP 1275418 | (47) 03.01.2007 | (97) EP 1352802 | (47) 03.01.2007 |
| (97) EP 1279908 | (47) 03.01.2007 | (97) EP 1354797 | (47) 03.01.2007 |
| (97) EP 1285636 | (47) 03.01.2007 | (97) EP 1359763 | (47) 03.01.2007 |
| (97) EP 1287887 | (47) 03.01.2007 | (97) EP 1362794 | (47) 03.01.2007 |
| (97) EP 1288280 | (47) 03.01.2007 | (97) EP 1363141 | (47) 03.01.2007 |
| (97) EP 1291409 | (47) 03.01.2007 | (97) EP 1364717 | (47) 03.01.2007 |
| (97) EP 1291975 | (47) 03.01.2007 | (97) EP 1365001 | (47) 03.01.2007 |
| (97) EP 1293962 | (47) 03.01.2007 | (97) EP 1369100 | (47) 03.01.2007 |
| (97) EP 1295590 | (47) 03.01.2007 | (97) EP 1370013 | (47) 03.01.2007 |
| (97) EP 1295832 | (47) 03.01.2007 | (97) EP 1371407 | (47) 03.01.2007 |
| (97) EP 1300315 | (47) 03.01.2007 | (97) EP 1376438 | (47) 03.01.2007 |
| (97) EP 1300477 | (47) 03.01.2007 | (97) EP 1378255 | (47) 03.01.2007 |
| (97) EP 1302259 | (47) 03.01.2007 | (97) EP 1378563 | (47) 03.01.2007 |
| (97) EP 1302604 | (47) 03.01.2007 | (97) EP 1379004 | (47) 03.01.2007 |
| (97) EP 1302654 | (47) 03.01.2007 | (97) EP 1383191 | (47) 03.01.2007 |
| (97) EP 1303079 | (47) 03.01.2007 | (97) EP 1383360 | (47) 03.01.2007 |
| (97) EP 1304838 | (47) 03.01.2007 | (97) EP 1384521 | (47) 03.01.2007 |
| (97) EP 1306352 | (47) 03.01.2007 | (97) EP 1389457 | (47) 03.01.2007 |
| (97) EP 1306478 | (47) 03.01.2007 | (97) EP 1391193 | (47) 03.01.2007 |
| (97) EP 1308134 | (47) 03.01.2007 | (97) EP 1391234 | (47) 03.01.2007 |
| (97) EP 1310182 | (47) 03.01.2007 | (97) EP 1391547 | (47) 03.01.2007 |
| (97) EP 1310186 | (47) 03.01.2007 | (97) EP 1394190 | (47) 03.01.2007 |
| (97) EP 1310219 | (47) 03.01.2007 | (97) EP 1394664 | (47) 03.01.2007 |
| (97) EP 1310474 | (47) 03.01.2007 | (97) EP 1396252 | (47) 03.01.2007 |
| (97) EP 1310825 | (47) 03.01.2007 | (97) EP 1398860 | (47) 03.01.2007 |
| (97) EP 1312416 | (47) 03.01.2007 | (97) EP 1400222 | (47) 03.01.2007 |
| (97) EP 1312645 | (47) 03.01.2007 | (97) EP 1401450 | (47) 03.01.2007 |
| (97) EP 1312876 | (47) 03.01.2007 | (97) EP 1402936 | (47) 03.01.2007 |
| (97) EP 1316249 | (47) 03.01.2007 | (97) EP 1403066 | (47) 03.01.2007 |
| (97) EP 1316366 | (47) 03.01.2007 | (97) EP 1403143 | (47) 03.01.2007 |
| (97) EP 1316649 | (47) 03.01.2007 | (97) EP 1403360 | (47) 03.01.2007 |
| (97) EP 1316777 | (47) 03.01.2007 | (97) EP 1403808 | (47) 03.01.2007 |
| (97) EP 1321839 | (47) 03.01.2007 | (97) EP 1403943 | (47) 03.01.2007 |
| (97) EP 1323498 | (47) 03.01.2007 | (97) EP 1405793 | (47) 03.01.2007 |
| (97) EP 1326097 | (47) 03.01.2007 | (97) EP 1406025 | (47) 03.01.2007 |
| (97) EP 1327455 | (47) 03.01.2007 | (97) EP 1406265 | (47) 03.01.2007 |
| (97) EP 1335154 | (47) 03.01.2007 | (97) EP 1406451 | (47) 03.01.2007 |
| (97) EP 1336417 | (47) 03.01.2007 | (97) EP 1406507 | (47) 03.01.2007 |
| (97) EP 1336948 | (47) 03.01.2007 | (97) EP 1407063 | (47) 03.01.2007 |
| (97) EP 1339025 | (47) 03.01.2007 | (97) EP 1408114 | (47) 03.01.2007 |
| (97) EP 1340426 | (47) 03.01.2007 | (97) EP 1410785 | (47) 03.01.2007 |
| (97) EP 1342495 | (47) 03.01.2007 | (97) EP 1411777 | (47) 03.01.2007 |
| (97) EP 1350679 | (47) 03.01.2007 | (97) EP 1411991 | (47) 03.01.2007 |

(97) EP 1412079	(47) 03.01.2007	(97) EP 1470205	(47) 03.01.2007
(97) EP 1413208	(47) 03.01.2007	(97) EP 1473023	(47) 03.01.2007
(97) EP 1413532	(47) 03.01.2007	(97) EP 1474973	(47) 03.01.2007
(97) EP 1413673	(47) 03.01.2007	(97) EP 1475604	(47) 03.01.2007
(97) EP 1414505	(47) 03.01.2007	(97) EP 1477227	(47) 03.01.2007
(97) EP 1416038	(47) 03.01.2007	(97) EP 1477909	(47) 03.01.2007
(97) EP 1416584	(47) 03.01.2007	(97) EP 1478818	(47) 03.01.2007
(97) EP 1417069	(47) 26.07.2006	(97) EP 1479012	(47) 03.01.2007
(97) EP 1417808	(47) 03.01.2007	(97) EP 1480606	(47) 03.01.2007
(97) EP 1418271	(47) 03.01.2007	(97) EP 1480896	(47) 03.01.2007
(97) EP 1418433	(47) 03.01.2007	(97) EP 1481107	(47) 03.01.2007
(97) EP 1419008	(47) 03.01.2007	(97) EP 1481607	(47) 03.01.2007
(97) EP 1422288	(47) 03.01.2007	(97) EP 1482232	(47) 03.01.2007
(97) EP 1423170	(47) 03.01.2007	(97) EP 1482769	(47) 03.01.2007
(97) EP 1423381	(47) 03.01.2007	(97) EP 1483171	(47) 03.01.2007
(97) EP 1424316	(47) 03.01.2007	(97) EP 1484161	(47) 03.01.2007
(97) EP 1425497	(47) 03.01.2007	(97) EP 1485098	(47) 03.01.2007
(97) EP 1426318	(47) 03.01.2007	(97) EP 1485264	(47) 03.01.2007
(97) EP 1427389	(47) 03.01.2007	(97) EP 1485323	(47) 03.01.2007
(97) EP 1428911	(47) 03.01.2007	(97) EP 1485443	(47) 03.01.2007
(97) EP 1429731	(47) 03.01.2007	(97) EP 1486401	(47) 03.01.2007
(97) EP 1430448	(47) 03.01.2007	(97) EP 1486512	(47) 03.01.2007
(97) EP 1431432	(47) 03.01.2007	(97) EP 1488781	(47) 03.01.2007
(97) EP 1431608	(47) 03.01.2007	(97) EP 1492716	(47) 03.01.2007
(97) EP 1432442	(47) 03.01.2007	(97) EP 1492959	(47) 03.01.2007
(97) EP 1433966	(47) 03.01.2007	(97) EP 1493529	(47) 03.01.2007
(97) EP 1434880	(47) 03.01.2007	(97) EP 1493537	(47) 03.01.2007
(97) EP 1434888	(47) 03.01.2007	(97) EP 1494924	(47) 03.01.2007
(97) EP 1436389	(47) 03.01.2007	(97) EP 1495567	(47) 03.01.2007
(97) EP 1437521	(47) 03.01.2007	(97) EP 1495913	(47) 03.01.2007
(97) EP 1438342	(47) 03.01.2007	(97) EP 1495966	(47) 03.01.2007
(97) EP 1438506	(47) 03.01.2007	(97) EP 1497231	(47) 03.01.2007
(97) EP 1440347	(47) 03.01.2007	(97) EP 1497509	(47) 03.01.2007
(97) EP 1441875	(47) 03.01.2007	(97) EP 1498329	(47) 03.01.2007
(97) EP 1441920	(47) 03.01.2007	(97) EP 1498331	(47) 03.01.2007
(97) EP 1442150	(47) 03.01.2007	(97) EP 1498453	(47) 03.01.2007
(97) EP 1443949	(47) 03.01.2007	(97) EP 1499644	(47) 03.01.2007
(97) EP 1443992	(47) 03.01.2007	(97) EP 1499702	(47) 03.01.2007
(97) EP 1444449	(47) 03.01.2007	(97) EP 1500161	(47) 03.01.2007
(97) EP 1444522	(47) 03.01.2007	(97) EP 1500689	(47) 03.01.2007
(97) EP 1444660	(47) 03.01.2007	(97) EP 1500813	(47) 03.01.2007
(97) EP 1446028	(47) 03.01.2007	(97) EP 1505314	(47) 26.07.2006
(97) EP 1446029	(47) 03.01.2007	(97) EP 1506203	(47) 03.01.2007
(97) EP 1448164	(47) 03.01.2007	(97) EP 1506355	(47) 03.01.2007
(97) EP 1448168	(47) 03.01.2007	(97) EP 1506885	(47) 03.01.2007
(97) EP 1448208	(47) 03.01.2007	(97) EP 1507571	(47) 03.01.2007
(97) EP 1448221	(47) 03.01.2007	(97) EP 1507739	(47) 03.01.2007
(97) EP 1448485	(47) 03.01.2007	(97) EP 1507843	(47) 03.01.2007
(97) EP 1448771	(47) 03.01.2007	(97) EP 1507845	(47) 03.01.2007
(97) EP 1449077	(47) 03.01.2007	(97) EP 1508721	(47) 03.01.2007
(97) EP 1450062	(47) 03.01.2007	(97) EP 1509230	(47) 03.01.2007
(97) EP 1450149	(47) 03.01.2007	(97) EP 1509301	(47) 03.01.2007
(97) EP 1450721	(47) 03.01.2007	(97) EP 1509665	(47) 03.01.2007
(97) EP 1450945	(47) 03.01.2007	(97) EP 1509724	(47) 03.01.2007
(97) EP 1451283	(47) 03.01.2007	(97) EP 1510123	(47) 03.01.2007
(97) EP 1451286	(47) 03.01.2007	(97) EP 1510469	(47) 03.01.2007
(97) EP 1451393	(47) 03.01.2007	(97) EP 1511665	(47) 03.01.2007
(97) EP 1452799	(47) 03.01.2007	(97) EP 1511691	(47) 03.01.2007
(97) EP 1453394	(47) 03.01.2007	(97) EP 1511765	(47) 03.01.2007
(97) EP 1453864	(47) 03.01.2007	(97) EP 1512949	(47) 03.01.2007
(97) EP 1454854	(47) 03.01.2007	(97) EP 1513308	(47) 03.01.2007
(97) EP 1455107	(47) 03.01.2007	(97) EP 1513309	(47) 03.01.2007
(97) EP 1455290	(47) 03.01.2007	(97) EP 1514804	(47) 03.01.2007
(97) EP 1458073	(47) 03.01.2007	(97) EP 1516078	(47) 03.01.2007
(97) EP 1458430	(47) 03.01.2007	(97) EP 1516323	(47) 03.01.2007
(97) EP 1460104	(47) 03.01.2007	(97) EP 1516555	(47) 03.01.2007
(97) EP 1462912	(47) 03.01.2007	(97) EP 1517619	(47) 03.01.2007
(97) EP 1464001	(47) 03.01.2007	(97) EP 1517983	(47) 03.01.2007
(97) EP 1465314	(47) 03.01.2007	(97) EP 1518316	(47) 03.01.2007
(97) EP 1466133	(47) 03.01.2007	(97) EP 1518628	(47) 03.01.2007
(97) EP 1466552	(47) 03.01.2007	(97) EP 1520006	(47) 03.01.2007
(97) EP 1466680	(47) 03.01.2007	(97) EP 1520057	(47) 03.01.2007
(97) EP 1466793	(47) 26.07.2006	(97) EP 1521931	(47) 03.01.2007
(97) EP 1466990	(47) 03.01.2007	(97) EP 1521978	(47) 03.01.2007
(97) EP 1467406	(47) 03.01.2007	(97) EP 1524724	(47) 03.01.2007
(97) EP 1469627	(47) 03.01.2007	(97) EP 1524731	(47) 03.01.2007
(97) EP 1470079	(47) 03.01.2007	(97) EP 1525148	(47) 03.01.2007
(97) EP 1470087	(47) 03.01.2007	(97) EP 1525156	(47) 03.01.2007

(97)	EP 1526128	(47)	03.01.2007	(97)	EP 1565068	(47)	03.01.2007
(97)	EP 1526316	(47)	03.01.2007	(97)	EP 1565392	(47)	03.01.2007
(97)	EP 1526382	(47)	03.01.2007	(97)	EP 1565409	(47)	03.01.2007
(97)	EP 1527020	(47)	03.01.2007	(97)	EP 1566609	(47)	03.01.2007
(97)	EP 1527176	(47)	03.01.2007	(97)	EP 1567062	(47)	03.01.2007
(97)	EP 1527759	(47)	03.01.2007	(97)	EP 1567269	(47)	03.01.2007
(97)	EP 1527940	(47)	03.01.2007	(97)	EP 1567626	(47)	03.01.2007
(97)	EP 1528640	(47)	03.01.2007	(97)	EP 1567818	(47)	26.07.2006
(97)	EP 1529500	(47)	03.01.2007	(97)	EP 1569126	(47)	03.01.2007
(97)	EP 1530513	(47)	03.01.2007	(97)	EP 1569764	(47)	03.01.2007
(97)	EP 1531707	(47)	03.01.2007	(97)	EP 1569930	(47)	03.01.2007
(97)	EP 1532224	(47)	03.01.2007	(97)	EP 1570155	(47)	03.01.2007
(97)	EP 1533081	(47)	03.01.2007	(97)	EP 1570764	(47)	03.01.2007
(97)	EP 1533107	(47)	03.01.2007	(97)	EP 1570810	(47)	03.01.2007
(97)	EP 1533272	(47)	03.01.2007	(97)	EP 1572407	(47)	03.01.2007
(97)	EP 1534374	(47)	03.01.2007	(97)	EP 1572685	(47)	03.01.2007
(97)	EP 1534425	(47)	03.01.2007	(97)	EP 1573729	(47)	03.01.2007
(97)	EP 1534588	(47)	03.01.2007	(97)	EP 1574549	(47)	03.01.2007
(97)	EP 1535248	(47)	03.01.2007	(97)	EP 1575223	(47)	03.01.2007
(97)	EP 1536659	(47)	03.01.2007	(97)	EP 1575834	(47)	03.01.2007
(97)	EP 1537364	(47)	03.01.2007	(97)	EP 1577170	(47)	03.01.2007
(97)	EP 1537540	(47)	03.01.2007	(97)	EP 1577220	(47)	03.01.2007
(97)	EP 1537541	(47)	03.01.2007	(97)	EP 1577653	(47)	03.01.2007
(97)	EP 1537892	(47)	03.01.2007	(97)	EP 1578658	(47)	03.01.2007
(97)	EP 1538232	(47)	03.01.2007	(97)	EP 1579129	(47)	03.01.2007
(97)	EP 1538360	(47)	03.01.2007	(97)	EP 1579899	(47)	03.01.2007
(97)	EP 1538928	(47)	03.01.2007	(97)	EP 1579968	(47)	03.01.2007
(97)	EP 1539340	(47)	03.01.2007	(97)	EP 1581462	(47)	03.01.2007
(97)	EP 1539440	(47)	03.01.2007	(97)	EP 1581569	(47)	03.01.2007
(97)	EP 1539509	(47)	03.01.2007	(97)	EP 1582232	(47)	03.01.2007
(97)	EP 1539608	(47)	03.01.2007	(97)	EP 1584151	(47)	03.01.2007
(97)	EP 1539804	(47)	03.01.2007	(97)	EP 1584565	(47)	03.01.2007
(97)	EP 1540206	(47)	03.01.2007	(97)	EP 1585584	(47)	03.01.2007
(97)	EP 1540454	(47)	03.01.2007	(97)	EP 1585820	(47)	03.01.2007
(97)	EP 1542023	(47)	03.01.2007	(97)	EP 1586217	(47)	03.01.2007
(97)	EP 1543376	(47)	03.01.2007	(97)	EP 1586520	(47)	03.01.2007
(97)	EP 1543616	(47)	03.01.2007	(97)	EP 1586777	(47)	03.01.2007
(97)	EP 1545733	(47)	03.01.2007	(97)	EP 1587590	(47)	03.01.2007
(97)	EP 1546268	(47)	03.01.2007	(97)	EP 1587773	(47)	03.01.2007
(97)	EP 1546560	(47)	03.01.2007	(97)	EP 1587894	(47)	03.01.2007
(97)	EP 1546572	(47)	03.01.2007	(97)	EP 1588058	(47)	03.01.2007
(97)	EP 1546785	(47)	03.01.2007	(97)	EP 1588194	(47)	03.01.2007
(97)	EP 1547320	(47)	03.01.2007	(97)	EP 1588255	(47)	03.01.2007
(97)	EP 1549184	(47)	03.01.2007	(97)	EP 1588966	(47)	03.01.2007
(97)	EP 1549410	(47)	03.01.2007	(97)	EP 1589267	(47)	03.01.2007
(97)	EP 1549729	(47)	03.01.2007	(97)	EP 1589565	(47)	03.01.2007
(97)	EP 1549918	(47)	03.01.2007	(97)	EP 1589942	(47)	03.01.2007
(97)	EP 1550341	(47)	03.01.2007	(97)	EP 1590595	(47)	03.01.2007
(97)	EP 1551235	(47)	03.01.2007	(97)	EP 1590628	(47)	03.01.2007
(97)	EP 1551526	(47)	03.01.2007	(97)	EP 1591016	(47)	03.01.2007
(97)	EP 1551765	(47)	03.01.2007	(97)	EP 1591231	(47)	03.01.2007
(97)	EP 1552986	(47)	03.01.2007	(97)	EP 1592327	(47)	03.01.2007
(97)	EP 1553329	(47)	03.01.2007	(97)	EP 1592764	(47)	03.01.2007
(97)	EP 1553938	(47)	03.01.2007	(97)	EP 1593421	(47)	03.01.2007
(97)	EP 1554224	(47)	03.01.2007	(97)	EP 1593923	(47)	03.01.2007
(97)	EP 1554700	(47)	03.01.2007	(97)	EP 1594082	(47)	03.01.2007
(97)	EP 1555430	(47)	03.01.2007	(97)	EP 1594780	(47)	03.01.2007
(97)	EP 1556458	(47)	03.01.2007	(97)	EP 1595415	(47)	03.01.2007
(97)	EP 1556592	(47)	03.01.2007	(97)	EP 1596851	(47)	03.01.2007
(97)	EP 1556706	(47)	03.01.2007	(97)	EP 1597471	(47)	03.01.2007
(97)	EP 1556939	(47)	03.01.2007	(97)	EP 1597636	(47)	03.01.2007
(97)	EP 1557575	(47)	03.01.2007	(97)	EP 1598192	(47)	03.01.2007
(97)	EP 1558094	(47)	03.01.2007	(97)	EP 1599395	(47)	03.01.2007
(97)	EP 1558458	(47)	03.01.2007	(97)	EP 1599693	(47)	03.01.2007
(97)	EP 1558511	(47)	03.01.2007	(97)	EP 1599889	(47)	03.01.2007
(97)	EP 1559603	(47)	03.01.2007	(97)	EP 1600111	(47)	03.01.2007
(97)	EP 1560301	(47)	03.01.2007	(97)	EP 1600232	(47)	03.01.2007
(97)	EP 1560366	(47)	03.01.2007	(97)	EP 1601482	(47)	03.01.2007
(97)	EP 1561150	(47)	03.01.2007	(97)	EP 1601606	(47)	03.01.2007
(97)	EP 1561278	(47)	03.01.2007	(97)	EP 1602712	(47)	03.01.2007
(97)	EP 1562330	(47)	03.01.2007	(97)	EP 1603195	(47)	03.01.2007
(97)	EP 1562351	(47)	03.01.2007	(97)	EP 1605802	(47)	03.01.2007
(97)	EP 1562393	(47)	03.01.2007	(97)	EP 1607261	(47)	03.01.2007
(97)	EP 1562446	(47)	03.01.2007	(97)	EP 1607271	(47)	03.01.2007
(97)	EP 1562492	(47)	03.01.2007	(97)	EP 1608360	(47)	03.01.2007
(97)	EP 1562925	(47)	03.01.2007	(97)	EP 1608513	(47)	03.01.2007
(97)	EP 1563311	(47)	03.01.2007	(97)	EP 1608569	(47)	03.01.2007
(97)	EP 1564098	(47)	03.01.2007	(97)	EP 1608810	(47)	03.01.2007

(97) EP 1610107	(47) 03.01.2007	(97) EP 1656530	(47) 03.01.2007
(97) EP 1611694	(47) 26.07.2006	(97) EP 1658273	(47) 03.01.2007
(97) EP 1613540	(47) 03.01.2007	(97) EP 1658701	(47) 03.01.2007
(97) EP 1613602	(47) 03.01.2007	(97) EP 1659277	(47) 03.01.2007
(97) EP 1613795	(47) 03.01.2007	(97) EP 1659971	(47) 03.01.2007
(97) EP 1616442	(47) 03.01.2007	(97) EP 1660179	(47) 03.01.2007
(97) EP 1617143	(47) 03.01.2007	(97) EP 1660688	(47) 03.01.2007
(97) EP 1618059	(47) 03.01.2007	(97) EP 1661462	(47) 03.01.2007
(97) EP 1618226	(47) 03.01.2007	(97) EP 1661463	(47) 03.01.2007
(97) EP 1618749	(47) 03.01.2007	(97) EP 1663440	(47) 03.01.2007
(97) EP 1619101	(47) 03.01.2007	(97) EP 1663581	(47) 03.01.2007
(97) EP 1619287	(47) 03.01.2007	(97) EP 1663746	(47) 03.01.2007
(97) EP 1623142	(47) 03.01.2007	(97) EP 1663794	(47) 03.01.2007
(97) EP 1623316	(47) 03.01.2007	(97) EP 1664359	(47) 03.01.2007
(97) EP 1623547	(47) 03.01.2007	(97) EP 1664390	(47) 03.01.2007
(97) EP 1623550	(47) 03.01.2007	(97) EP 1665713	(47) 03.01.2007
(97) EP 1624191	(47) 03.01.2007	(97) EP 1668869	(47) 03.01.2007
(97) EP 1624200	(47) 03.01.2007	(97) EP 1668959	(47) 03.01.2007
(97) EP 1624904	(47) 03.01.2007	(97) EP 1669621	(47) 03.01.2007
(97) EP 1624961	(47) 03.01.2007	(97) EP 1670603	(47) 03.01.2007
(97) EP 1625013	(47) 03.01.2007	(97) EP 1670830	(47) 03.01.2007
(97) EP 1625150	(47) 03.01.2007	(97) EP 1670999	(47) 03.01.2007
(97) EP 1625425	(47) 03.01.2007	(97) EP 1671052	(47) 03.01.2007
(97) EP 1625597	(47) 03.01.2007	(97) EP 1672145	(47) 03.01.2007
(97) EP 1625659	(47) 26.07.2006	(97) EP 1673074	(47) 03.01.2007
(97) EP 1626183	(47) 03.01.2007	(97) EP 1673848	(47) 03.01.2007
(97) EP 1628436	(47) 03.01.2007	(97) EP 1675689	(47) 03.01.2007
(97) EP 1628713	(47) 03.01.2007	(97) EP 1675789	(47) 03.01.2007
(97) EP 1628756	(47) 03.01.2007	(97) EP 1677394	(47) 03.01.2007
(97) EP 1628866	(47) 03.01.2007	(97) EP 1677396	(47) 03.01.2007
(97) EP 1629209	(47) 03.01.2007	(97) EP 1679231	(47) 03.01.2007
(97) EP 1629517	(47) 03.01.2007	(97) EP 1680874	(47) 03.01.2007
(97) EP 1629877	(47) 03.01.2007	(97) EP 1682852	(47) 03.01.2007
(97) EP 1630510	(47) 03.01.2007	(97) EP 1693442	(47) 03.01.2007
(97) EP 1631219	(47) 03.01.2007	(97) EP 1720176	(47) 03.01.2007
(97) EP 1631222	(47) 03.01.2007		
(97) EP 1631428	(47) 03.01.2007		
(97) EP 1631947	(47) 03.01.2007		
(97) EP 1633198	(47) 03.01.2007		
(97) EP 1633204	(47) 03.01.2007		
(97) EP 1633394	(47) 03.01.2007		
(97) EP 1633552	(47) 03.01.2007		
(97) EP 1633699	(47) 03.01.2007		
(97) EP 1633798	(47) 03.01.2007		
(97) EP 1634664	(47) 03.01.2007		
(97) EP 1634875	(47) 03.01.2007		
(97) EP 1635134	(47) 03.01.2007		
(97) EP 1635883	(47) 03.01.2007		
(97) EP 1636741	(47) 03.01.2007		
(97) EP 1637316	(47) 03.01.2007		
(97) EP 1637443	(47) 03.01.2007		
(97) EP 1638695	(47) 03.01.2007		
(97) EP 1640481	(47) 03.01.2007		
(97) EP 1640601	(47) 03.01.2007		
(97) EP 1641466	(47) 03.01.2007		
(97) EP 1641687	(47) 03.01.2007		
(97) EP 1643804	(47) 03.01.2007		
(97) EP 1644715	(47) 03.01.2007		
(97) EP 1646451	(47) 03.01.2007		
(97) EP 1648740	(47) 03.01.2007		
(97) EP 1648782	(47) 03.01.2007		
(97) EP 1648899	(47) 03.01.2007		
(97) EP 1649084	(47) 03.01.2007		
(97) EP 1649157	(47) 03.01.2007		
(97) EP 1649435	(47) 03.01.2007		
(97) EP 1649726	(47) 03.01.2007		
(97) EP 1649892	(47) 03.01.2007		
(97) EP 1650989	(47) 03.01.2007		
(97) EP 1651069	(47) 03.01.2007		
(97) EP 1651470	(47) 03.01.2007		
(97) EP 1651618	(47) 03.01.2007		
(97) EP 1651796	(47) 03.01.2007		
(97) EP 1652328	(47) 03.01.2007		
(97) EP 1652794	(47) 03.01.2007		
(97) EP 1654253	(47) 03.01.2007		
(97) EP 1655901	(47) 03.01.2007		
(97) EP 1656079	(47) 03.01.2007		
(97) EP 1656464	(47) 03.01.2007		

Zveřejněné překlady evropských patentových spisů

U následujících udělených evropských patentů s účinky pro Českou republiku byl majitelem předložen překlad patentového spisu do českého jazyka (§ 35c odst. 2 až 4 zákona č. 527/1990 Sb., v platném znění). Údaje jsou řazeny vzestupně podle čísel evropských patentů.

(97) **EP 1284222**
(47) 11.10.2006
(97) 19.02.2003
(51) **B65D 21/02** (2006.01)
B25H 1/02 (2006.01)
B65D 25/28 (2006.01)
(96) 10.08.2002
(96) 02017980.0
(73) Adolf Würth GmbH & Co. KG, 74653 Künzelsau, DE
(72) Frank, Uwe, 74629 Windischenbach, DE
Kollmar, Frank, 74245 Löwenstein, DE
Hohl, Wolfgang, 74653 Amrichshausen, DE
(54) **Stohovatelná nádoba**
(32) 10.08.2001
(31) 2001/10140931
(33) DE
(74) Čermák Hořejš Myslíl a spol., JUDr. Karel Čermák,
advokát, Národní 32, Praha 1, 11000

(97) **EP 1285857**
(47) 18.10.2006
(97) 26.02.2003
(51) **B65D 43/16** (2006.01)
B65D 43/02 (2006.01)
B65D 25/28 (2006.01)
(96) 20.08.2002
(96) 02018624.3
(73) Adolf Würth GmbH & Co. KG, 74653 Künzelsau, DE
(72) Hohl, Wolfgang, 74653 Künzelsau-Amrichshausen, DE
Palosi, Gabor, 74613 Öhringen-Büttelbronn, DE
Humm, Siegfried, 74214 Schöntal-Westernhausen, DE
(54) **Úložná skříňka**
(32) 20.08.2001
(31) 2001/10141969
(33) DE
(74) Čermák Hořejš Myslíl a spol., JUDr. Karel Čermák,
advokát, Národní 32, Praha 1, 11000

(97) **EP 1334947**
(47) 27.09.2006
(97) 13.08.2003
(51) **B66F 3/46** (2006.01)
(96) 30.10.2002
(96) 02425657.0
(73) Maggiori, Roberto, 00040 Pomezia (RM), IT
(72) Maggiori, Roberto, 00040 Pomezia (RM), IT
(54) **Samovyrovnávací integrované zvedací zařízení**
(32) 02.11.2001
(31) 2001/RM20010646
(33) IT
(74) BOHEMIA PATENT Patentová & známková kancelář,
Ing. Jana Vanděliková, Havanská 17, Praha 7, 17000

(97) **EP 1338309**
(47) 11.10.2006
(97) 27.08.2003
(51) **A63B 22/02** (2006.01)
(96) 15.02.2003
(96) 03003512.5
(73) Burckart, Rainer, 67823 Obermoschel, DE
(72) Burckart, Rainer, 67823 Obermoschel, DE
(54) **Vodní nádrž s uvnitř se nacházejícím, motorem poháněným běžícím pásem pro zvíře nebo člověka**
(32) 22.02.2002
(31) 2002/10207634
(33) DE

(74) UNIPATENT, Ing. Jiří Chlustina, Jana Masaryka 43-47,
Praha 2, 12000

(97) **EP 1340720**
(47) 13.09.2006
(97) 03.09.2003
(51) **C02F 3/10** (2006.01)
C12M 1/40 (2006.01)
C12N 11/08 (2006.01)
C02F 3/12 (2006.01)
C02F 3/22 (2006.01)
C02F 3/28 (2006.01)

(96) 18.02.2003
(96) 03445024.7
(73) AnoxKaldnes AS, 3103 Tonsberg, NO
(72) Löfqvist, Anders, 260 30 Vallakra, SE
Welander, Thomas, 24456 Furulund, SE
(54) **Způsob biologického čištění vody a odpadní vody**
(32) 18.02.2002
(31) 2002/0200459
(33) SE
(74) PATENTSERVIS Praha a.s., Jivenská 1273/1, Praha 4,
14021

(97) **EP 1342565**
(47) 04.10.2006
(97) 10.09.2003
(51) **B32B 15/08** (2006.01)
B32B 3/30 (2006.01)
(96) 26.07.2002
(96) 02016808.4
(73) Solutia Inc., St. Louis, Missouri 63141, US
(72) Moran, James R., Longmeadow Massachusetts, 01106, US
(54) **Reflexní vrstvené struktury opatřené reliéfem**
(32) 28.02.2002
(31) 2002/360316/P
(33) US
(74) PATENTSERVIS Praha a.s., Jivenská 1273/1, Praha 4,
14021

(97) **EP 1345067**
(47) 25.10.2006
(97) 17.09.2003
(51) **G02C 5/00** (2006.01)
G02C 5/12 (2006.01)
G02C 5/14 (2006.01)
A61F 9/02 (2006.01)

(96) 01.03.2003
(96) 03004602.3
(73) Uvex Arbeitsschutz GmbH, 90766 Fürth, DE
(72) Brück, Stefan, 90419 Nürnberg, DE
(54) **Brýle, zejména pracovní ochranné brýle**
(32) 14.03.2002
(31) 2002/20204053/U
(33) DE
(74) Čermák Hořejš Myslíl a spol., JUDr. Karel Čermák,
advokát, Národní 32, Praha 1, 11000

(97) **EP 1345068**
(47) 25.10.2006
(97) 17.09.2003
(51) **G02C 5/14** (2006.01)
G02C 5/00 (2006.01)
A61F 9/02 (2006.01)
G02C 5/16 (2006.01)
(96) 01.03.2003

(96) 03004601.5
(73) Uvex Arbeitsschutz GmbH, 90766 Fürth, DE
(72) Brück, Stefan, 90419 Nürnberg, DE
(54) **Brýle, zejména pracovní ochranné brýle**
(32) 14.03.2002
(31) 2002/20204052/U
(33) DE
(74) Čermák Hořejš Myslíl a spol., JUDr. Jan Matějka, Národní 32, Praha 1, 11000

(97) **EP 1356964**
(47) 02.11.2006
(97) 29.10.2003
(51) **B60H 1/00** (2006.01)
(96) 05.04.2003
(96) 03007848.9
(73) Behr GmbH & Co. KG, 70469 Stuttgart, DE
(72) Dieksander, Wolfgang, 70794 Filderstadt, DE
Giez, Stefan, 71120 Grafenau, DE
Hörig, Harald, 76476 Bismarck, DE
Schweizer, Gebhard, 71229 Leonberg, DE
(54) **Ventilační, zejména klimatizační zařízení pro vozidla**
(32) 27.04.2002
(31) 2002/10218992
(33) DE
(74) KOREJZOVÁ & SPOL., v.o.s., JUDr. Zdeňka Korejzová, advokátka, Korunní 104/E, Praha 10, 10100

(97) **EP 1375274**
(47) 25.10.2006
(97) 02.01.2004
(51) **B60S 1/32** (2006.01)
(96) 04.02.2003
(96) 03002361.8
(73) ROBERT BOSCH GMBH, 70442 Stuttgart, DE
(72) Bauer, Peter-Josef, 3300 Tienen, BE
Knauf, Richard, 67480 Roppenheim, DE
Wilms, Christian, 3582 Koersel-Beringen, BE
Verelst, Hubert, 3300 Tienen, BE
Grammens, Joris, 3350 Linter, BE
Vangeel, Tom, 3540 Herk-de-Stad, BE
(54) **Raménko stěračů pro stěrač skla vozidla**
(32) 28.06.2002
(31) 2002/10229236
(33) DE
(74) Čermák Hořejš Myslíl a spol., JUDr. Jan Matějka, Národní 32, Praha 1, 11000

(97) **EP 1375749**
(47) 04.10.2006
(97) 02.01.2004
(51) **E01B 31/17** (2006.01)
(96) 21.05.2003
(96) 03450127.0
(73) Robel Bahnbaumaschinen GmbH, 83395 Freilassing, DE
(72) Hertelendi, Josef, 83395 Freilassing, DE
Widloither, Otto, 83395 Freilassing, DE
(54) **Bruska k broušení kolejových kolejnic**
(32) 28.06.2002
(31) 2002/20210021/U
(33) DE
(74) PATENTSERVIS Praha a.s., Jivenská 1273/1, Praha 4, 14021

(97) **EP 1380707**
(47) 04.10.2006
(97) 14.01.2004
(51) **E04D 13/035** (2006.01)
(96) 20.06.2003
(96) 03291508.4
(73) HEXADOME, 37230 Luyne, FR

(72) Lepage, Bernard, 37550 Saint Avertin, FR
Freslon, Bruno, 37510 Ballan Mire, FR
Gandemer, Jacques, 44000 Nantes, FR
Moreau, Sophie, 44240 La Chapelle sur Erdre, FR
Sanquer, Stéphane, 44115 Basse Goulaine, FR
(54) **Zařízení pro odvod kouřových plynů se zatažitelnými clonami**
(32) 04.07.2002
(31) 2002/0208393
(33) FR
(74) Čermák Hořejš Myslíl a spol., JUDr. Karel Čermák, advokát, Národní 32, Praha 1, 11000

(97) **EP 1394117**
(47) 08.11.2006
(97) 03.03.2004
(51) **C02F 1/28** (2006.01)
B09C 1/00 (2006.01)
(96) 14.08.2003
(96) 03450188.2
(73) Porr Umwelttechnik GmbH, 1103 Wien, AT
(72) Martinelli, Walter, Mag., 2380 Perchtoldsdorf, AT
Hammer, Stephan, Mag., 2651 Reichenau a.d. Rax, AT
Holzbauer, Gerald J., Dipl.-Ing., 2542 Kottlingbrunn, AT
(54) **Zařízení k dekontaminování proudů spodní vody, jakož i způsob výroby takového zařízení**
(32) 19.08.2002
(31) 2002/12412002
(33) AT
(74) TRAPLOVÁ HAKR KUBÁT Advokátní a patentová kancelář, Ing. Jan Kubát, Přístavní 24, Praha 7, 17000

(97) **EP 1400940**
(47) 16.08.2006
(97) 24.03.2004
(51) **G08B 25/00** (2006.01)
G08B 25/10 (2006.01)
G08B 29/14 (2006.01)
(96) 14.12.2002
(96) 02027998.0
(73) Siemens Schweiz AG, 8047 Zürich, CH
(72) Hess, Kurt, Dr., 8633 Wolfhausen, CH
Honegger, Philipp, 8132 Egg bei Zürich, CH
Kästli, Urs Dr., 8008 Zürich, CH
Späte, Knut, 8633 Wolfhausen, CH
Tenchio, Georges, Dr., 8123 Ebmatingen, CH
Wälti, Hansjürg, 8708 Männedorf, CH
(54) **Systém na hlášení nebezpečí**
(32) 07.09.2002
(31) 2002/02020100
(33) EP
(74) Čermák Hořejš Myslíl a spol., JUDr. Karel Čermák, advokát, Národní 32, Praha 1, 11000

(97) **EP 1402141**
(47) 25.10.2006
(97) 16.01.2003
(51) **E05G 1/14** (2006.01)
(96) 03.07.2002
(96) 02762521.9
(73) BRINK"S FRANCE, 75009 Paris, FR
Besnard, Philippe, 45210 Griselles, FR
(72) BESNARD, Philippe, F-45210 Griselles, FR
(54) **Bezpečnostní zařízení pro dopravu a/nebo skladování papírových ceností**
(32) 03.07.2001
(31) 2001/0108826
(33) FR
(86) PCT/FR2002/002326
(87) WO 2003/004818

(74) Společná advokátní kancelář Vsetečka Zelený Švorčík Kalenský a partneři, JUDr. Petr Kalenský, Hálkova 2, Praha 2, 12000

(97) **EP 1405751**

(47) 18.10.2006

(97) 07.04.2004

(51) **B60K 20/04** (2006.01)
F16H 59/02 (2006.01)

(96) 29.09.2003

(96) 03356141.6

(73) Dura Automotive Systems, 91924 Bondoufle, FR

(72) Pradier, Philippe, 42390 Sorbiers, FR

(54) **Skříň nesoucí řadičí páku mechanické převodovky automobilu**

(32) 30.09.2002

(31) 2002/0212282

(33) FR

(74) PATENTSERVIS Praha a.s., Jivenská 1273/1, Praha 4, 14021

(97) **EP 1427315**

(47) 04.10.2006

(97) 13.03.2003

(51) **A47F 3/04** (2006.01)

(96) 20.08.2002

(96) 02797743.8

(73) Delaware Capital Formation, Inc., Wilmington, DE 19803, US

(72) LANE, Mark, Acworth GA 30102, US
DAVIDSON, Michael B., Mississauga Ontario L4V 1M5, CA

(54) **Obslužná vitrina**

(32) 22.08.2001, 19.08.2002

(31) 2001/314196/P, 2002/223759

(33) US, US

(86) PCT/US2002/026599

(87) WO 2003/020084

(74) ROTT, RŮŽIČKA & GUTTMANN Patentová, známková a advokátní kancelář, Ing. Václav Krmenčík, Nad Štolou 12, Praha 7, 17000

(97) **EP 1438351**

(47) 20.12.2006

(97) 01.05.2003

(51) **C08J 11/08** (2006.01)

(96) 24.10.2002

(96) 02801911.5

(73) Fraunhofer-Gesellschaft zur Förderung der angewandten Forschung e.V., 80636 München, DE

(72) MÄURER, Andreas, 85354 Freising, DE

WOLZ, Gerd, 82319 Starnberg, DE

SCHLÜMMER, Martin, 85051 Ingolstadt, DE

(54) **Způsob výroby pěnového polystyrenu materiálovým zhodnocením pěnových polystyrenových odpadů**

(32) 24.10.2001, 21.02.2002

(31) 2001/10152570, 2002/10207333

(33) DE, DE

(86) PCT/EP2002/011921

(87) WO 2003/035729

(74) PATENTSERVIS Praha a.s., Jivenská 1273/1, Praha 4, 14021

(97) **EP 1444436**

(47) 20.12.2006

(97) 01.05.2003

(51) **F03D 11/00** (2006.01)

(96) 31.08.2002

(96) 02801864.6

(73) Wobben, Aloys, 26607 Aurich, DE

(72) Wobben, Aloys, 26607 Aurich, DE

(54) **Zařízení na větrnou energii s věží**

(32) 24.10.2001

(31) 2001/10152557

(33) DE

(86) PCT/EP2002/009747

(87) WO 2003/036084

(74) PATENTSERVIS Praha a.s., Jivenská 1273/1, Praha 4, 14021

(97) **EP 1444453**

(47) 18.10.2006

(97) 22.05.2003

(51) **F16H 7/12** (2006.01)

(96) 22.10.2002

(96) 02782971.2

(73) Schaeffler KG, 91074 Herzogenaurach, DE

(72) SCHMIDT, Werner, 91074 Herzogenaurach, DE

SCHMIDL, Matthias, 90542 Eckental, DE

SINGER, Johann, 91091 Grossenseebach, DE

(54) **Napínací zařízení**

(32) 14.11.2001

(31) 2001/10155826

(33) DE

(86) PCT/EP2002/011775

(87) WO 2003/042578

(74) PATENTSERVIS Praha a.s., Jivenská 1273/1, Praha 4, 14021

(97) **EP 1449499**

(47) 22.11.2006

(97) 25.08.2004

(51) **A61F 2/18** (2006.01)

A61F 2/46 (2006.01)

(96) 21.01.2004

(96) 04001144.7

(73) Heinz Kurz GmbH Medizintechnik, 72144 Dusslingen, DE

(72) Kurz, Heinz, 72144 Dusslingen, DE

Steinhardt, Uwe, 72145 Hirrlingen, DE

(54) **Zařízení pro stanovení délky protězy středního ucha**

(32) 21.02.2003

(31) 2003/20302850/U

(33) DE

(74) Společná advokátní kancelář Vsetečka Zelený Švorčík Kalenský a partneři, JUDr. Miloš Vsetečka, Hálkova 2, Praha 2, 12000

(97) **EP 1457107**

(47) 27.09.2006

(97) 15.09.2004

(51) **A01G 31/00** (2006.01)

(96) 23.10.2003

(96) 03256690.3

(73) Ekofibre Limited, Deeside, Flintshire CH5 2LA, GB

(72) Masson, Normak Garbutt, Cheshire, WA6 6RG, GB

(54) **Média pro pěstování rostlin**

(32) 08.03.2003

(31) 2003/0305394

(33) GB

(74) Čermák Hořejš Myslíl a spol., JUDr. Karel Čermák, advokát, Národní 32, Praha 1, 11000

(97) **EP 1469741**

(47) 11.10.2006

(97) 07.08.2003

(51) **A23J 3/16** (2006.01)

A23J 1/14 (2006.01)

A23L 1/305 (2006.01)

(96) 27.01.2003

(96) 03706387.2

(73) INDENA S.p.A., 20139 Milano, IT

(72) DURANTI, Marcello, I-20131 Milano, IT
MORAZZONI, Paolo, I-20139 Milano, IT
(54) **Způsob extrakce, čištění a enzymatické modifikace alfa-podjednotky sójového 7S globulinu**
(32) 29.01.2002
(31) 2002/MI20020147
(33) IT
(86) PCT/EP2003/000798
(87) WO 2003/063608
(74) KOREJZOVÁ & SPOL., v.o.s., JUDr. Petra Korejzová, advokátka, Korunní 104/E, Praha 10, 10100

(97) **EP 1470980**
(47) 11.10.2006
(97) 27.10.2004
(51) **B60T 13/575** (2006.01)
(96) 06.04.2004
(96) 04008298.4
(73) ROBERT BOSCH GMBH, 70442 Stuttgart, DE
(72) Leboisne, Cédric, 75011 Paris, FR
Rossi, Teddy, 91420 Morgangis, FR
Rocher, Christian, 95120 Ermont, FR
(54) **Pneumatický servopohon posilování brzd se sníženou hladinou provozního hluku**
(32) 08.04.2003
(31) 2003/0304322
(33) FR
(74) Společná advokátní kancelář Všecka Zelený Švorčík Kalenský a partneři, JUDr. Miloš Všecka, Hálkova 2, Praha 2, 12000

(97) **EP 1476296**
(47) 02.08.2006
(97) 28.08.2003
(51) **B29C 65/14** (2006.01)
B29C 65/10 (2006.01)
B29C 65/78 (2006.01)
F16L 33/00 (2006.01)
B29B 13/02 (2006.01)
B29L 23/20 (2006.01)
(96) 21.02.2003
(96) 03708736.8
(73) HEINEKEN TECHNICAL SERVICES B.V., 2382 PH Zoeterwoude, NL
(72) VAN DER KLAUW, Guido, Petrus, Johannes, NL-1215 LP Hilversum, NL
BLOM, Harold, Marcel, NL-3993 AX Houten, NL
BAX, Bart, Jan, NL-2513 BH Den Haag, NL
(54) **Způsob a zařízení pro spojování plastového potrubí a plastového trubkového hrdla**

(32) 22.02.2002
(31) 2002/1020046
(33) NL
(86) PCT/NL2003/000173
(87) WO 2003/070451
(74) KOREJZOVÁ & SPOL., v.o.s., Mgr. Petra Korejzová, Spálená 29, Praha 1, 11000

(97) **EP 1478373**
(47) 04.10.2006
(97) 28.08.2003
(51) **A61K 31/714** (2006.01)
A61K 31/70 (2006.01)
(96) 15.11.2002
(96) 02780174.5
(73) Schering Aktiengesellschaft, 13353 Berlin, DE
(72) COELINGH BENNINK, Herman, Jan, Tijmen, NL-3971 BE Driebergen, NL
(54) **Farmaceutické prostředky obsahující jeden nebo více steroidů, jednu nebo více tetrahydrofólových složek a vitamín B1**
(32) 21.02.2002

(31) 2002/02075695
(33) EP
(86) PCT/NL2002/000741
(87) WO 2003/070255
(74) PATENTSERVIS Praha a.s., Jivenská 1273/1, Praha 4, 14021

(97) **EP 1479482**
(47) 04.10.2006
(97) 24.11.2004
(51) **B25B 27/00** (2006.01)
(96) 28.04.2004
(96) 04010093.5
(73) Creasi, di Frignani Alberto, 46024 Moglia (Mantova), IT
(72) Frignani, Alberto, 46024 Moglia (Mantova), IT
(54) **Nástroj pro ovládání a polohování otočných čepů nápravy motorových vozidel**
(32) 19.05.2003
(31) 2003/MN20030021
(33) IT
(74) PATENTSERVIS Praha a.s., Jivenská 1273/1, Praha 4, 14021

(97) **EP 1485434**
(47) 20.09.2006
(97) 18.09.2003
(51) **C08L 95/00** (2006.01)
C08K 5/00 (2006.01)
C08K 3/00 (2006.01)
(96) 11.02.2003
(96) 03714741.0
(73) Polimeri Europa S.p.A., 72100 Brindisi, IT
(72) CAVALIERE, Maria, Grazia, I-20097 San Donato Milanese, IT
RACHED, Moises, Cisneros, BAYTOWN-TEXAS 77520, HOUSTON TX77058, US
MAZZOINE, Edward, Dickson, TX 77539, US
(54) **Způsob síťování asfaltových kompozic a výrobek tímto způsobem vyrobený**
(32) 08.03.2002
(31) 2002/92629
(33) US
(86) PCT/EP2003/001394
(87) WO 2003/076517
(74) Čermák Hořejš Myslíl a spol., JUDr. Karel Čermák, advokát, Národní 32, Praha 1, 11000

(97) **EP 1488058**
(47) 13.09.2006
(97) 25.09.2003
(51) **E05B 49/00** (2006.01)
G06F 13/368 (2006.01)
(96) 12.03.2003
(96) 03744573.1
(73) Assa Abloy AB, 107 23 Stockholm, SE
(72) NORBERG, Rolf, S-187 35 Täby, SE
NILSSON, Lars, S-135 52 Tyresö, SE
MURTOLA, Juha, FIN-80170 Joensuu, FI
NOXFELD, Michel, S-428 37 Kallered, SE
PALOMÄKI, Hilka, FIN-80160 Joensuu, FI
CHINELLATO, Franck, F-03000 Moulins, FR
KARLHEINZ, Henne, 72501 Gammertingen, DE
KUCHENBECKER, Dieter, 72461 Albstadt, DE
(54) **Zámkový systém, zařízení zámkového systému a způsob konfigurování zámkového systému**
(32) 19.03.2002
(31) 2002/0200827
(33) SE
(86) PCT/SE2003/000415
(87) WO 2003/078769
(74) KOREJZOVÁ & SPOL., v.o.s., JUDr. Petra Korejzová, advokátka, Korunní 104, Praha 10, 10100

-
- (97) **EP 1492513**
(47) 20.09.2006
(97) 09.10.2003
(51) **A61K 9/72** (2006.01)
A61K 31/46 (2006.01)
(96) 20.03.2003
(96) 03745193.7
(73) Boehringer Ingelheim Pharma GmbH & Co.KG, 55216 Ingelheim am Rhein, DE
(72) SCHMELZER, Christel, 55218 INGELHEIM AM RHEIN, DE
(54) **Formulace suspenze HFA s obsahem anticholinergika**
(32) 28.03.2002
(31) 2002/10214263
(33) DE
(86) PCT/EP2003/002898
(87) WO 2003/082252
(74) KOREJZOVÁ & SPOL., v.o.s., JUDr. Petra Korejzová, advokátka, Korunní 104/E, Praha 10, 10100
-
- (97) **EP 1494545**
(47) 04.10.2006
(97) 09.10.2003
(51) **A23J 1/12** (2006.01)
A23J 1/14 (2006.01)
A23P 1/04 (2006.01)
A23L 1/00 (2006.01)
A23L 1/0524 (2006.01)
A23L 1/20 (2006.01)
(96) 31.03.2003
(96) 03745644.9
(73) Bon Coeur, Inc., Westlake Village, CA 91361, US
(72) MIKAELIAN, Garegin, Tavares, FL 32778, US
TEISSIER, Pierre, Oceanside, FL 92054, US
(54) **Izoláty proteinů, prostředky s obsahem izolatů proteinů a způsoby použití**
(32) 29.03.2002, 01.10.2002
(31) 2002/368127/P, 2002/414670/P
(33) US, US
(86) PCT/US2003/009507
(87) WO 2003/082026
(74) KOREJZOVÁ & SPOL., v.o.s., JUDr. Zdeňka Korejzová, advokátka, Korunní 104/E, Praha 10, 10100
-
- (97) **EP 1497405**
(47) 04.10.2006
(97) 23.10.2003
(51) **C11D 7/50** (2006.01)
C23G 5/032 (2006.01)
C11D 7/26 (2006.01)
(96) 17.03.2003
(96) 03725293.9
(73) Arkema France, 92800 Puteaux, FR
(72) TEISSIER, Rémy, F-69340 Francheville, FR
(54) **Kompozice obsahující směs alkyl mono a poly-laktyllaktátu**
(32) 12.04.2002
(31) 2002/0204591
(33) FR
(86) PCT/FR2003/000843
(87) WO 2003/087284
(74) PATENTSERVIS Praha a.s., Jivenská 1273/1, Praha 4, 14021
-
- (97) **EP 1499792**
(47) 25.10.2006
(97) 13.11.2003
(51) **E21D 21/00** (2006.01)
(96) 24.04.2003
(96) 03720524.2
(73) Welsler Profile AG, 3341 Ybbsitz, AT
-
- (72) WELSER, Wolfgang, A-3341 Ybbsitz, AT
(54) **Způsob výroby důlní kovové hmoždinky**
(32) 29.04.2002
(31) 2002/10219155
(33) DE
(86) PCT/EP2003/004279
(87) WO 2003/093644
(74) TRAPLOVÁ HAKR KUBÁT Advokátní a patentová kancelář, Ing. Eduard Hakr, Přístavní 24, Praha 7, 17000
-
- (97) **EP 1502715**
(47) 04.10.2006
(97) 02.02.2005
(51) **B26D 1/24** (2006.01)
B26D 1/00 (2006.01)
(96) 30.06.2004
(96) 04015281.1
(73) Ziller, Hans GmbH & Co. KG, 40721 Hilden, DE
(72) Ziller, Thomas, 40721 Hilden, DE
(54) **Řezací zařízení k řezání pásů obsahujících zesilovací vložky**
(32) 01.08.2003
(31) 2003/10335212
(33) DE
(74) Čermák Hořejš Myslíl a spol., JUDr. Karel Čermák, advokát, Národní 32, Praha 1, 11000
-
- (97) **EP 1514707**
(47) 18.10.2006
(97) 16.03.2005
(51) **B60H 1/00** (2006.01)
(96) 11.08.2004
(96) 04019011.8
(73) VALEO SYSTEMES THERMIQUES, 78320 Le Mesnil Saint-Denis, FR
(72) Vincent, Philippe, 28230 Epernon, FR
Carton, Thomas, 78310 Maurepas, FR
(54) **Vylepšené řízení teploty vzduchu ve vytápěcím a/nebo klimatizačním zařízení kabiny**
(32) 12.09.2003
(31) 2003/0310749
(33) FR
(74) Společná advokátní kancelář Všeťečka Zelený Švorčík Kalenský a partneři, JUDr. Miloš Všeťečka, Hálkova 2, Praha 2, 12000
-
- (97) **EP 1516188**
(47) 15.11.2006
(97) 31.12.2003
(51) **G01N 33/569** (2006.01)
G01N 33/92 (2006.01)
(96) 24.06.2003
(96) 03760571.4
(73) Profos AG, 93053 Regensburg, DE
(72) SCHÜTZ, Michael, 93138 Kareth-Lappersdorf, DE
MEYER, Roman, 92287 Schmidmühlen, DE
GRALLERT, Holger, 93080 Pentling, DE
MILLER, Stefan, 93053 Regensburg, DE
(54) **Způsob detekce a odstranění endotoxinu**
(32) 24.06.2002, 24.02.2003
(31) 2002/10228133, 2003/10307793
(33) DE, DE
(86) PCT/DE2003/002096
(87) WO 2004/001418
(74) TRAPLOVÁ HAKR KUBÁT Advokátní a patentová kancelář, Ing. Eduard Hakr, Přístavní 24, Praha 7, 17000
-
- (97) **EP 1517806**
(47) 02.11.2006
(97) 08.01.2004
(51) **B60H 1/00** (2006.01)

(96) 24.06.2003
(96) 03738398.1
(73) Valeo Klimasysteme GmbH, 96476 Rodach, DE
(72) FIENE, Andreas, 38179 Grosse Schwülper, DE
(54) **Válcová klapka se strukturovaným hrubým povrchem**
(32) 28.06.2002
(31) 2002/10229175
(33) DE
(86) PCT/IB2003/002830
(87) WO 2004/002763
(74) Společná advokátní kancelář Všeťečka Zelený Švorčík Kalenský a partneři, JUDr. Miloš Všeťečka, Hálkova 2, Praha 2, 12000

(97) **EP 1523335**
(47) 20.12.2006
(97) 22.01.2004
(51) **A61K 47/38** (2006.01)
A61K 47/10 (2006.01)
A61K 47/26 (2006.01)
A61K 31/454 (2006.01)
(96) 14.07.2003
(96) 03756455.6
(73) Novartis AG, 4056 Basel, CH
(72) WIECKHUSEN, Dierk, 79589 Binzen, DE
GLAUSCH, Alexandra, 79576 Weil am Rhein, DE
AHLHEIM, Markus, 79219 Staufen, DE
(54) **Injekční depotní formulace obsahující krystaly iloperidonu**
(32) 15.07.2002
(31) 2002/0216416
(33) GB
(86) PCT/EP2003/007619
(87) WO 2004/006886
(74) TRAPLOVÁ HAKR KUBÁT Advokátní a patentová kancelář, Ing. Jan Kubát, Přístavní 24, Praha 7, 17000

(97) **EP 1523801**
(47) 11.10.2006
(97) 12.02.2004
(51) **H02K 15/06** (2006.01)
(96) 16.07.2003
(96) 03766172.5
(73) Elmotec Statomat Vertriebs GmbH, 61184 Karben, DE
(72) SADIKU, Sadik, 63543 Neuberg, DE
(54) **Způsob a zařízení k axiálnímu vztahování předvinutých cívek do drážek svazku plechů statoru nebo rotoru pro elektrické stroje**
(32) 24.07.2002
(31) 2002/10233484
(33) DE
(86) PCT/EP2003/007669
(87) WO 2004/013946
(74) Společná advokátní kancelář Všeťečka Zelený Švorčík Kalenský a partneři, JUDr. Miloš Všeťečka, Hálkova 2, Praha 2, 12000

(97) **EP 1523878**
(47) 27.09.2006
(97) 20.04.2005
(51) **A01J 5/003** (2006.01)
A01J 5/017 (2006.01)
A01J 7/02 (2006.01)
A01J 7/04 (2006.01)
A01K 1/01 (2006.01)
(96) 30.09.2004
(96) 04077697.3
(73) MAASLAND N.V., 3147 PA Maassluis, NL
(72) Bos, Georgius Rudolphus, 8701 PG Bolsward, NL
Van Den Berg, Karel, 2971 BR Bleskensgraaf, NL
(54) **Sestava nosníku strukových násadců a pohyblivé krmné plošiny**

(32) 13.10.2003
(31) 2003/1024522
(33) NL
(74) Společná advokátní kancelář Všeťečka Zelený Švorčík Kalenský a partneři, JUDr. Otakar Švorčík, Hálkova 2, Praha 2, 12000

(97) **EP 1524093**
(47) 25.10.2006
(97) 20.04.2005
(51) **B29C 47/90** (2006.01)
(96) 22.09.2004
(96) 04022497.4
(73) THYSSEN POLYMER GMBH, 94327 Bogen, DE
(72) Hofmann, Jörg, 94347 Ascha, DE
Macht, Gerhard, 94379 St.Englmar, DE
Landes, Peter, 94344 Wiesenfelden, DE
(54) **Systém rychlého nastavení pro kalibrační zařízení**
(32) 16.10.2003
(31) 2003/10348242
(33) DE
(74) Čermák Hořejš Myslík a spol., JUDr. Karel Čermák, advokát, Národní 32, Praha 1, 11000

(97) **EP 1525066**
(47) 13.09.2006
(97) 19.02.2004
(51) **B23B 51/04** (2006.01)
(96) 26.07.2003
(96) 03740481.1
(73) KOMET GROUP Holding GmbH, 74354 Besigheim, DE
(72) KRUSZYNSKI, Jacek, 70190 Stuttgart, DE
KRAUSE, Alexander, 74336 Brackenheim, DE
SCHÜTT, Henry, 74343 Sachsenheim, DE
(54) **Plný vrták pro obráběcí stroje**
(32) 02.08.2002
(31) 2002/10235606
(33) DE
(86) PCT/EP2003/008321
(87) WO 2004/014588
(74) UNIPATENT, Ing. Jiří Chlustina, Jana Masaryka 43-47, Praha 2, 12000

(97) **EP 1529006**
(47) 04.10.2006
(97) 04.03.2004
(51) **B65D 81/32** (2006.01)
B65D 1/04 (2006.01)
C11D 3/00 (2006.01)
(96) 18.08.2003
(96) 03792363.8
(73) Henkel Kommanditgesellschaft auf Aktien, 40589 Düsseldorf, DE
(72) WELTGEN, Paul-Otto, 40724 Hilden, DE
MÜHLHAUSEN, Hans-Georg, 40597 Düsseldorf, DE
MENKE, Ronald, 40822 Mettmann, DE
JUNGMANN, Thomas, 41470 Neuss, DE

(54) **Dávkovací láhev**
(32) 16.08.2002, 06.12.2002
(31) 2002/10238431, 2002/10257387
(33) DE, DE
(86) PCT/EP2003/009135
(87) WO 2004/018319
(74) KOREJZOVÁ & SPOL., v.o.s., JUDr. Petra Korejzová, advokátka, Korunní 104/E, Praha 10, 10100

(97) **EP 1567783**
(47) 25.10.2006
(97) 17.06.2004
(51) **F16D 65/092** (2006.01)
F16D 69/04 (2006.01)

(96) 29.01.2003
(96) 03812132.3
(73) Goldbach Automobile Consulting GmbH, 61191 Rosbach, DE
(72) GOLDBACH, Dieter, 61350 Bad Homburg, DE
SPUKTI, MICHAEL, 35789 Weilmünster, DE
(54) **Kotoučová brzda s nosičem obložení**
(32) 05.12.2002, 06.12.2002
(31) 2002/10257092, 2002/10257353
(33) DE, DE
(86) PCT/EP2003/000884
(87) WO 2004/051110
(74) UNIPATENT, Ing. Jiří Chlustina, Jana Masaryka 43-47, Praha 2, 12000

(97) **EP 1572855**
(47) 04.10.2006
(97) 15.07.2004
(51) **C11D 3/39** (2006.01)
C11D 17/00 (2006.01)
(96) 18.12.2003
(96) 03813896.2
(73) Degussa AG, 40474 Düsseldorf, DE
(72) ZIMMERMANN, Klaus, 63517 Rodenbach, DE
JAKOB, Harald, 63594 Hasselroth, DE
MENZEL, Frank, 63456 Hanau, DE
(54) **Částečky peroxuhličitanu sodného se zlepšenou stálostí při skladování**
(32) 20.12.2002
(31) 2002/10261161
(33) DE
(86) PCT/EP2003/014445
(87) WO 2004/058932
(74) PATENTSERVIS Praha a.s., Jivenská 1273/1, Praha 4, 14021

(97) **EP 1578641**
(47) 30.08.2006
(97) 03.06.2004
(51) **B60P 1/44** (2006.01)
(96) 17.11.2003
(96) 03785524.4
(73) Scharfenberger, Kurt, 66564 Ottweiler, DE
(72) Scharfenberger, Kurt, 66564 Ottweiler, DE
(54) **Užitkové vozidlo, zejména nákladní automobil se zdvihací nakládací plošinou**
(32) 20.11.2002
(31) 2002/10254035
(33) DE
(86) PCT/DE2003/003797
(87) WO 2004/045903
(74) KOREJZOVÁ & SPOL., v.o.s., Mgr. Petra Korejzová, Korunní 104/E, Praha 10, 10100

(97) **EP 1581609**
(47) 11.10.2006
(97) 29.07.2004
(51) **C11D 13/18** (2006.01)
C11D 17/00 (2006.01)
(96) 22.12.2003
(96) 03785931.1
(73) UNILEVER N.V., 3013 AL Rotterdam, NL
(72) ARONSON, Michael Paul, West Nyack, NY 10994, US
AHTCHI-ALI, Badreddine, Unilever R & D Edgewater, Edgewater, NJ 07020, US
LEOPOLDINO, Sergio R., Unilever Bestfoods RMB Ltda, Portaria 6, Sao Paulo 13271-450 Valinho, BR
MCFANN, Gregory Jay, Unilever R & D Edgewater, Edgewater, NJ 07020, US
SICHMANN, Mariangela Gomes de Olivera, Portaria 6, Sao Paulo 13271-, BR

(54) **Extrudované vícefázové tyče vykazující řemeslně zpracovaný vzhled, způsoby jejich výroby a použití**
(32) 10.01.2003
(31) 2003/340457
(33) US
(86) PCT/EP2003/014827
(87) WO 2004/063320
(74) Čermák Hořejš Myslík a spol., JUDr. Karel Čermák, advokát, Národní 32, Praha 1, 11000

(97) **EP 1583882**
(47) 04.10.2006
(97) 29.07.2004
(51) **E06B 3/48** (2006.01)
(96) 22.12.2003
(96) 03785909.7
(73) Corsaro & Lisco Ferroprofili S.P.A., 70126 Bari, IT
(72) PIUMELLI, Pantaleo, I-70052 Bisceglie, IT
(54) **Panel pro článková vrata**
(32) 10.01.2003
(31) 2003/BA20030002
(33) IT
(86) PCT/EP2003/014707
(87) WO 2004/063518
(74) KOREJZOVÁ & SPOL., v.o.s., JUDr. Petra Korejzová, advokátka, Korunní 104/E, Praha 10, 10100

(97) **EP 1587728**
(47) 11.10.2006
(97) 12.08.2004
(51) **B62D 33/02** (2006.01)
(96) 26.01.2004
(96) 04705049.7
(73) Lorenz Gillhuber - Transporte und Lagerung, 85375 Neufahrn, DE
(72) RUMRICH, Herbert, 85716 Unterschleissheim, DE
(54) **Klanice, speciálně pro vozidla s valníkovou nástavbou s plachtou**
(32) 27.01.2003, 27.01.2003
(31) 2003/10303058, 2003/20301201/U
(33) DE, DE
(86) PCT/DE2004/000115
(87) WO 2004/067362
(74) PATENTSERVIS Praha a.s., Jivenská 1273/1, Praha 4, 14021

(97) **EP 1597232**
(47) 13.09.2006
(97) 26.08.2004
(51) **C07D 213/82** (2006.01)
A01N 43/40 (2006.01)
(96) 28.01.2004
(96) 04705809.4
(73) BASF Aktiengesellschaft, 67056 Ludwigshafen, DE
(72) MAYER, Winfried, 55270 Bubenheim, DE
ZIEGLER, Hans, 67112 Mutterstadt, DE
SCHNEIDER, Karl-Heinrich, 67271 Kleinkarlbach, DE
KRÖHL, Thomas, 55129 Mainz, DE
MAYER, Horst, 67069 Ludwigshafen, DE
ERK, Peter, 67227 Frankenthal, DE
COX, Gerhard, 67098 Bad Dürkheim, DE
STIERL, Reinhard, 67251 Freinsheim, DE
(54) **Nová krystalická modifikace anhydrátu boskalidu**
(32) 14.02.2003
(31) 2003/10307751
(33) DE
(86) PCT/EP2004/000703
(87) WO 2004/072039
(74) Společná advokátní kancelář Všetečka Zelený Švorčík Kalenský a partneři, JUDr. Otakar Švorčík, Hálkova 2, Praha 2, 12000

(97) EP 1601914	(31) 2003/0303918	(31) 2003/0303918
(47) 11.10.2006	(33) FR	(33) FR
(97) 23.09.2004	(86) PCT/FR2004/000507	(86) PCT/FR2004/000507
(51) F24D 19/08 (2006.01)	(87) WO 2004/094103	(87) WO 2004/094103
F16K 24/00 (2006.01)	(74) Společná advokátní kancelář Všeťečka Zelený Švorčík Kalenský a partneři, JUDr. Otakar Švorčík, Hálkova 2, Praha 2, 12000	(74) Společná advokátní kancelář Všeťečka Zelený Švorčík Kalenský a partneři, JUDr. Otakar Švorčík, Hálkova 2, Praha 2, 12000
(96) 20.12.2003		
(96) 03789372.4		
(73) Anton Hummel Verwaltungs GmbH, 79183 Waldkirch, DE		
(72) GREINER, Manfred, 79263 Simonswald, DE	(97) EP 1610928	(97) EP 1610928
BARTHOLOMÁ, Mario, 79297 Winden, DE	(47) 04.10.2006	(47) 04.10.2006
BARTHOLOMÁ, Daniel, 79215 Biederbach, DE	(97) 04.11.2004	(97) 04.11.2004
(54) Odvzdušňovací ventil pro tepelná tělesa	(51) B23Q 17/22 (2006.01)	(51) B23Q 17/22 (2006.01)
(32) 13.03.2003	G01B 7/00 (2006.01)	G01B 7/00 (2006.01)
(31) 2003/20303986/U	G01B 21/02 (2006.01)	G01B 21/02 (2006.01)
(33) DE	(96) 04.03.2004	(96) 04.03.2004
(86) PCT/EP2003/014681	(96) 04717132.7	(96) 04717132.7
(87) WO 2004/081457	(73) Thibaut, 14500 Vire, FR	(73) Thibaut, 14500 Vire, FR
(74) PATENTSERVIS Praha a.s., Jivenská 1273/1, Praha 4, 14021	(72) THIBAUT, Jacques, F-14500 Vaudry, FR	(72) THIBAUT, Jacques, F-14500 Vaudry, FR
	THIBAUT, Christophe, F-14500 Vire, FR	THIBAUT, Christophe, F-14500 Vire, FR
	(54) Zařízení pro automatické měření rozměrů nástroje pro obrábění stroj	(54) Zařízení pro automatické měření rozměrů nástroje pro obrábění stroj
(97) EP 1603868	(32) 31.03.2003	(32) 31.03.2003
(47) 13.09.2006	(31) 2003/0303917	(31) 2003/0303917
(97) 16.09.2004	(33) FR	(33) FR
(51) C07C 323/22 (2006.01)	(86) PCT/FR2004/000506	(86) PCT/FR2004/000506
C07C 319/14 (2006.01)	(87) WO 2004/094104	(87) WO 2004/094104
(96) 20.02.2004	(74) Společná advokátní kancelář Všeťečka Zelený Švorčík Kalenský a partneři, JUDr. Otakar Švorčík, Hálkova 2, Praha 2, 12000	(74) Společná advokátní kancelář Všeťečka Zelený Švorčík Kalenský a partneři, JUDr. Otakar Švorčík, Hálkova 2, Praha 2, 12000
(96) 04713039.8		
(73) BASF Aktiengesellschaft, 67056 Ludwigshafen, DE		
(72) ALTMAYER, Marco, 68199 Ilvesheim, DE	(97) EP 1611063	(97) EP 1611063
SIEGEL, Wolfgang, 67117 Limburgerhof, DE	(47) 20.09.2006	(47) 20.09.2006
(54) Způsob přípravy alfa-(3-arylthio)acetofenonů	(97) 07.10.2004	(97) 07.10.2004
(32) 06.03.2003	(51) C03B 23/035 (2006.01)	(51) C03B 23/035 (2006.01)
(31) 2003/10309645	C03B 35/24 (2006.01)	C03B 35/24 (2006.01)
(33) DE	(96) 22.03.2004	(96) 22.03.2004
(86) PCT/EP2004/001676	(96) 04722238.5	(96) 04722238.5
(87) WO 2004/078705	(73) PILKINGTON Automotive Deutschland GmbH, 58455 Witten, DE	(73) PILKINGTON Automotive Deutschland GmbH, 58455 Witten, DE
(74) Společná advokátní kancelář Všeťečka Zelený Švorčík Kalenský a partneři, JUDr. Otakar Švorčík, Hálkova 2, Praha 2, 12000	(72) FUNK, Dieter, 58452 Witten, DE	(72) FUNK, Dieter, 58452 Witten, DE
	PILZ, Joachim, 45739 Oer-Erkenschwick, DE	PILZ, Joachim, 45739 Oer-Erkenschwick, DE
	MICHELS, Peter, 45549 Sprockhövel, DE	MICHELS, Peter, 45549 Sprockhövel, DE
(97) EP 1608573	(54) Zařízení pro vytváření plynového polštáře	(54) Zařízení pro vytváření plynového polštáře
(47) 06.09.2006	(32) 28.03.2003	(32) 28.03.2003
(97) 14.10.2004	(31) 2003/10314408	(31) 2003/10314408
(51) B65G 35/06 (2006.01)	(33) DE	(33) DE
B65G 1/127 (2006.01)	(86) PCT/EP2004/002979	(86) PCT/EP2004/002979
(96) 31.03.2003	(87) WO 2004/085325	(87) WO 2004/085325
(96) 03816533.8	(74) Společná advokátní kancelář Všeťečka Zelený Švorčík Kalenský a partneři, JUDr. Otakar Švorčík, Hálkova 2, Praha 2, 12000	(74) Společná advokátní kancelář Všeťečka Zelený Švorčík Kalenský a partneři, JUDr. Otakar Švorčík, Hálkova 2, Praha 2, 12000
(73) CT PACK S.r.l., 44030 FOSSALTA DI COPPARO - FERRARA, IT		
(72) MOELLER, Kurt, I-44100 Ferrara, IT	(97) EP 1611184	(97) EP 1611184
(54) Zařízení pro skladování a přivádění výrobků	(47) 27.09.2006	(47) 27.09.2006
(86) PCT/IT2003/000188	(97) 07.10.2004	(97) 07.10.2004
(87) WO 2004/087543	(51) C08G 69/00 (2006.01)	(51) C08G 69/00 (2006.01)
(74) Čermák Hořejš Myslíl a spol., JUDr. Karel Čermák, advokát, Národní 32, Praha 1, 11000	C08G 69/04 (2006.01)	C08G 69/04 (2006.01)
	C08G 69/16 (2006.01)	C08G 69/16 (2006.01)
	(96) 19.03.2004	(96) 19.03.2004
(97) EP 1610926	(96) 04721865.6	(96) 04721865.6
(47) 04.10.2006	(73) BASF Aktiengesellschaft, 67056 Ludwigshafen, DE	(73) BASF Aktiengesellschaft, 67056 Ludwigshafen, DE
(97) 04.11.2004	(72) DEININGER, Jürgen, 68723 Oftersheim, DE	(72) DEININGER, Jürgen, 68723 Oftersheim, DE
(51) B23Q 3/00 (2006.01)	DEMETER, Jürgen, 67069 Ludwigshafen, DE	DEMETER, Jürgen, 67069 Ludwigshafen, DE
B23Q 16/00 (2006.01)	KORY, Gad, 69251 Gaiberg, DE	KORY, Gad, 69251 Gaiberg, DE
B25H 1/02 (2006.01)	SÖTJE, Oliver, 68199 Mannheim, DE	SÖTJE, Oliver, 68199 Mannheim, DE
B25B 11/00 (2006.01)	WINTERLING, Helmut, 67061 Ludwigshafen, DE	WINTERLING, Helmut, 67061 Ludwigshafen, DE
(96) 04.03.2004	ZEHNER, Peter, 67071 Ludwigshafen, DE	ZEHNER, Peter, 67071 Ludwigshafen, DE
(96) 04717133.5	HEEGER, Michael, 67071 Ludwigshafen, DE	HEEGER, Michael, 67071 Ludwigshafen, DE
(73) Thibaut, 14500 Vire, FR	GANN, Martin, 67251 Freinsheim, DE	GANN, Martin, 67251 Freinsheim, DE
(72) THIBAUT, Jacques, F-14500 Vaudry, FR	POLT, Axel, 67059 Ludwigshafen, DE	POLT, Axel, 67059 Ludwigshafen, DE
THIBAUT, Christophe, F-14500 Vire, FR	TREULING, Ulrich, 64625 Bensheim, DE	TREULING, Ulrich, 64625 Bensheim, DE
(54) Pracovní stoličky pro přípravu součástí určené ke zpracování na numericky řízeném stroji	WEINLE, Werner, 74177 Bad Friedrichshall, DE	WEINLE, Werner, 74177 Bad Friedrichshall, DE
(32) 31.03.2003	(54) Způsob výroby polyamidů	(54) Způsob výroby polyamidů

(32) 26.03.2003
(31) 2003/10313681
(33) DE
(86) PCT/EP2004/002875
(87) WO 2004/085512
(74) Společná advokátní kancelář Všeťečka Zelený Švorčík Kalenský a partneři, JUDr. Otakar Švorčík, Hálkova 2, Praha 2, 12000

(97) **EP 1615638**
(47) 27.09.2006
(97) 04.11.2004
(51) **A61K 31/4245** (2006.01)
A61P 35/00 (2006.01)
(96) 19.04.2004
(96) 04728231.4
(73) Università degli Studi di Roma "Tor Vergata", 00173 Roma, IT
(72) CACCURI, Anna Maria, Via Orazio Raimondo, 18, 00173 Roma, IT
RICCI, Giorgio, Via Orazio Raimondo, 18, 00173 Roma, IT
(54) **Požítí derivátů 7-nitro-2,1,3-benzoxadiazolu v protirakovinné terapii**
(32) 24.04.2003
(31) 2003/RM20030194
(33) IT
(86) PCT/IT2004/000223
(87) WO 2004/093874
(74) FISCHER & PARTNER, Ing. Michael Fischer, Na Hrobci 5, Praha 2, 12800

(97) **EP 1615855**
(47) 25.10.2006
(97) 07.10.2004
(51) **C03B 23/03** (2006.01)
(96) 22.03.2004
(96) 04722261.7
(73) PILKINGTON Automotive Deutschland GmbH, 58455 Witten, DE
(72) FUNK, Dieter, 58452 Witten, DE
PILZ, Joachim, 45897 Gelsenkirchen, DE
MICHELS, Peter, 45549 Sprockhövel, DE
(54) **Způsob a zařízení pro zpracovávání skleněných tabulovitých dílců asymetrické dvojice skleněných tabulovitých dílců**
(32) 28.03.2003
(31) 2003/10314400
(33) DE
(86) PCT/EP2004/002980
(87) WO 2004/085324
(74) Společná advokátní kancelář Všeťečka Zelený Švorčík Kalenský a partneři, JUDr. Otakar Švorčík, Hálkova 2, Praha 2, 12000

(97) **EP 1617834**
(47) 27.09.2006
(97) 11.11.2004
(51) **A61K 31/19** (2006.01)
A61K 33/00 (2006.01)
A23L 1/29 (2006.01)
A23L 1/304 (2006.01)
A61P 7/08 (2006.01)
A61P 9/00 (2006.01)
(96) 22.03.2004
(96) 04722501.6
(73) Innogene Kalbiotech Pte. Ltd., Singapore 048423, SG
(72) LEVERVE, Xavier, M., 38660 La Terrasse, FR
IQBAL, Mustafa, No. B 8, Kompleks Harapan Kita, Jakarta, IN

(54) **Použití farmaceutického prostředku obsahujícího kyselinu mléčnou nebo laktát a draslík pro léčení mozkového edému ...**
(32) 01.05.2003
(31) 2003/20030213
(33) ID
(86) PCT/SG2004/000066
(87) WO 2004/096204
(74) PATENTSERVIS Praha a.s., Jivenská 1273/1, Praha 4, 14021

(97) **EP 1618052**
(47) 27.09.2006
(97) 18.11.2004
(51) **B65D 85/72** (2006.01)
B65D 75/68 (2006.01)
B65D 3/02 (2006.01)
B65B 25/06 (2006.01)
(96) 28.04.2004
(96) 04742595.4
(73) BONGRAIN S.A., 78220 Viroflay, FR
(72) BONNIN, Yves, F-78350 Les Loges en Josas, FR
(54) **Obal pro pastovité potravinařské výrobky, opatřený odtrhací částí a způsob jeho výroby**
(32) 30.04.2003
(31) 2003/0305350
(33) FR
(86) PCT/FR2004/001029
(87) WO 2004/099031
(74) KOREJZOVÁ & SPOL., v.o.s., JUDr. Petra Korejzová, advokátka, Korunní 104/E, Praha 10, 10100

(97) **EP 1618324**
(47) 20.09.2006
(97) 04.11.2004
(51) **F16K 1/42** (2006.01)
F16K 27/02 (2006.01)
(96) 05.04.2004
(96) 04742830.5
(73) Velan S.A.S., 69007 Lyon, FR
(72) MICHEL, Roland, F-38200 Vienne, FR
GODARD, Christian, F-69680 Chassieu, FR
MAZEL, Jean-Luc, F-69340 Francheville, FR
(54) **Zařízení k regulaci fluidního proudu**
(32) 18.04.2003
(31) 2003/0304871
(33) FR
(86) PCT/FR2004/050143
(87) WO 2004/094878
(74) KANIA, SEDLÁK, SMOLA Patentová a známková kancelář, Ing. Jiří Malůšek, Mendlovo nám. 1a, Brno, 60300

(97) **EP 1625694**
(47) 25.10.2006
(97) 25.11.2004
(51) **H04L 12/18** (2006.01)
(96) 30.04.2004
(96) 04730591.7
(73) SIEMENS AKTIENGESELLSCHAFT, 80333 München, DE
(72) VESELY, Alexander, A-1170 Wien, AT
PROCTOR, Toby, Kier, Southampton SO14 3TP, GB
MEMAR, Mohammad, Ali, A-1190 Wien, AT
ULRICH, Thomas, 67098 Bad Durkheim, DE
(54) **Způsob provozu multimediálního vysílání - služby výběrového vysílání (MBMS) pro mobilní stanice podle polohy nebo kvality signálu**
(32) 16.05.2003, 18.11.2003
(31) 2003/0311277, 2003/0326802
(33) GB, GB
(86) PCT/GB2004/001876

(87) WO 2004/102878
(74) Čermák Hořejš Myslíl a spol., JUDr. Karel Čermák,
advokát, Národní 32, Praha 1, 11000

(54) **Víčko, zejména pro nádobku na jedno použití**

(32) 07.08.2003
(31) 2003/0318527
(33) GB

(97) **EP 1627817**
(47) 04.10.2006
(97) 22.02.2006
(51) **B65D 3/20** (2006.01)

(86) PCT/GB2004/003416
(87) WO 2005/014425
(74) Čermák Hořejš Myslíl a spol., JUDr. Karel Čermák,
advokát, Národní 32, Praha 1, 11000

(96) 22.02.2005
(96) 05290393.7
(73) Generale Biscuit, 91200 Athis Mons, FR
(72) Glenard, Mathias-Henri, 75003 Paris, FR
Kintzig, Olivier, L17 3AT Liverpool, GB

(54) **Obal válcového tvaru**

(32) 05.03.2004
(31) 2004/0402345
(33) FR
(74) KOREJZOVÁ & SPOL., v.o.s., JUDr. Petra Korejzová,
advokátka, Korunní 104/E, Praha 10, 10100

(97) **EP 1633439**
(47) 13.12.2006
(97) 23.12.2004
(51) **A61N 7/00** (2006.01)

(96) 13.06.2003
(96) 03733408.3
(73) MATSUSHITA ELECTRIC WORKS, LTD., Kadoma-shi,
Osaka 571-8686, JP
(72) NUNOMURA, Mahito, Kadoma-shi, Osaka 571-8686, JP
OBA, Takafumi, Kadoma-shi, Osaka 571-8686, JP

(54) **Zařízení pro péči o pokožku aplikací ultrazvuku na
pokožku**

(86) PCT/JP2003/007526
(87) WO 2004/110558
(74) TRAPLOVÁ HAKR KUBÁT Advokátní a patentová
kancelář, Ing. Eduard Hakr, Přístavní 24, Praha 7, 17000

(97) **EP 1646387**
(47) 15.11.2006
(97) 17.02.2005
(51) **A61K 31/454** (2006.01)
A61K 31/4545 (2006.01)
A61P 25/02 (2006.01)
A61P 29/00 (2006.01)

(96) 08.07.2004
(96) 04763164.3
(73) AZIENDE CHIMICHE RIUNITE ANGELINI
FRANCESCO A.C.R.A.F. S.p.A., 00181 Roma, IT
(72) GUGLIELMOTTI, Angelo, I-00149 Roma, IT
POLENZANI, Lorenzo, I-00046 Grottaferrata, IT
ALISI, Alessandra, I-00199 Roma, IT
CAZZOLLA, Nicola, I-00041 Albano Laziale, IT

(54) **Použití derivátů indazolu při léčbě neuropatických
bolestí**

(32) 18.07.2003
(31) 2003/MI20031468
(33) IT
(86) PCT/EP2004/007635
(87) WO 2005/013989
(74) Čermák Hořejš Myslíl a spol., JUDr. Karel Čermák,
advokát, Národní 32, Praha 1, 11000

(97) **EP 1651536**
(47) 18.10.2006
(97) 17.02.2005
(51) **B65D 81/00** (2006.01)
A47G 21/10 (2006.01)

(96) 06.08.2004
(96) 04768003.8
(73) UNILEVER N.V., 3013 AL Rotterdam, NL
(72) PHILLIPS, Robert, Lewes, East Sussex BN7 1ES, GB

PD4A

Převod práv a ostatní změny majitelů evropských patentů

- (97) **EP 1338223**
(73) Konrad Knoblauch Vermögensverwaltung GmbH,
Markdorf, DE
-

FG1K

Zapsané užité vzory - přehled podle čísel zápisu

V období uzávěrky tohoto čísla Věstníku zapsal Úřad průmyslového vlastnictví tyto užité vzory.

17141	A 63 H 27/30	(2006.01)
17142	B 62 D 25/16	(2006.01)
17143	F 16 K 11/14	(2006.01)
17144	G 09 F 23/02	(2006.01)
17145	C 10 L 8/00	(2006.01)
17146	B 29 C 53/30	(2006.01)
17147	H 05 B 41/00	(2006.01)
17148	A 47 G 19/02	(2006.01)
17149	D 01 H 4/08	(2006.01)
17150	B 09 B 5/00	(2006.01)

FG1K

Zapsané užité vzory - řazené podle MPT

- (51) *A47G 19/02* (2006.01)
A47G 19/22 (2006.01)
A47G 19/30 (2006.01)
- (11) 17148
(21) **2006-18291**
(22) 23.11.2006
(47) 15.01.2007
- (73) Tomášek Roman, Prostějov, CZ
Čarnecká Elena, Prostějov, CZ
- (72) Tomášek Roman, Prostějov, CZ
Čarnecká Elena, Prostějov, CZ
- (54) **Servírovací nádoba na drobné potraviny zejména rychlého občerstvení**
- (74) HALAXOVÁ & HALAXOVÁ, TETRAPAT, RNDr.
Zdeňka Halaxová, Horní náměstí 7, Olomouc, 77200
- (51) *A63H 27/30* (2006.01)
A63H 27/18 (2006.01)
A63H 27/00 (2006.01)
- (11) 17141
(21) **2006-17890**
(22) 30.06.2006
(47) 15.01.2007
- (73) Vorel Karel, Praha, CZ
(72) Vorel Karel, Praha, CZ
- (54) **Skořepinový trup pro RC letadla**
- (51) *B09B 5/00* (2006.01)
- (11) 17150
(21) **2006-18332**
(22) 01.12.2006
(47) 15.01.2007
- (73) Výzkumný ústav rostlinné výroby Praha - Ruzyně, Praha, CZ
- (72) Váňa Jaroslav Ing. CSc., Praha, CZ
Ust'ak Sergej Ing. CSc., Jirkov, CZ
- (54) **Substrát pro výrobu bioplynu**
- (74) Ministerstvo zemědělství ČR, Mgr. Hana Jirkalová, Těšnov 17, Praha 1, 11705
- (51) *B29C 53/30* (2006.01)
- (11) 17146
(21) **2006-18281**
(22) 16.11.2006
(47) 15.01.2007
- (73) Větrovec Jaroslav, Praha, CZ
(72) Větrovec Jaroslav, Praha, CZ
- (54) **Pracovní přípravek pro instalatéry a topenáře**
- (74) Karel Čálek, patentový zástupce, Nad Palatou 12, Praha 5, 15000
- (51) *B62D 25/16* (2006.01)
- (11) 17142
(21) **2006-18072**
(22) 14.09.2006
(47) 15.01.2007
- (73) VOP-026 Šternberk, s. p., Šternberk, CZ
(72) Šťastný Richard Ing., Dolany, CZ
- (54) **Blatník dopravního prostředku, zejména pásového bojového vozidla**
- (74) Ing. Petr Soukup, patentový a známkový zástupce, Vídeňská 8, Olomouc, 77200
- (51) *C10L 8/00* (2006.01)
C10L 1/14 (2006.01)
B02C 18/00 (2006.01)
B09B 3/00 (2006.01)
- (11) 17145
(21) **2006-18254**
(22) 11.10.2006
(47) 15.01.2007
- (73) LM Technologies s.r.o., Ústí nad Labem, CZ
(72) Matys Ladislav, Ústí nad Labem, CZ
- (54) **Přídavné palivo a zařízení k jeho výrobě**
- (74) Ing. Libor Šimek, patentový zástupce, Kartouzská 200/4, Praha 5, 15099
- (51) *D01H 4/08* (2006.01)
D01H 4/10 (2006.01)
D02G 3/38 (2006.01)
- (11) 17149
(21) **2006-18313**
(22) 29.11.2006
(47) 15.01.2007
- (73) Rieter CZ a. s., Ústí nad Orlicí, CZ
(72) Štorek Jiří Ing., Ústí nad Orlicí, CZ
Tesař Tomáš Ing., Ústí nad Orlicí, CZ
- (54) **Přímá vodičí trubička pro přivádění lineárního textilního materiálu**
- (74) Ing. Dobroslav Musil, patentová kancelář, Ing. Dobroslav Musil, Cejl 38, Brno, 60200
- (51) *F16K 11/14* (2006.01)
F16K 11/00 (2006.01)
- (11) 17143
(21) **2006-18197**
(22) 25.10.2006
(47) 15.01.2007
- (73) Staněk František, Pozoříce, CZ
(72) Staněk František, Pozoříce, CZ
- (54) **Vodovodní baterie**
- (74) Ing. Libor Markes, Grohova 54, Brno, 60200
- (51) *G09F 23/02* (2006.01)
E06B 1/70 (2006.01)
- (11) 17144
(21) **2006-18201**
(22) 26.10.2006
(47) 15.01.2007
- (73) Janásek Michal, Ostrava, CZ
(72) Janásek Michal, Ostrava, CZ
- (54) **Dveřní práh jako nosič vizuální informace**
- (74) Ing. Iva Rylková, Polská 1525, Ostrava - Poruba, 70800
- (51) *H05B 41/00* (2006.01)
H05B 41/02 (2006.01)
H05B 41/14 (2006.01)
- (11) 17147
(21) **2006-18283**
(22) 21.11.2006
(47) 15.01.2007
- (73) Vávra osvětlení s. r. o., Praha, CZ
(72) Vávra Roman, Praha, CZ
- (54) **Přisazené zářivkové svítidlo**
- (74) Ing. Petr Soukup, patentový a známkový zástupce, Vídeňská 8, Olomouc, 77200

Seznam majitelů zapsaných užitečných vzorů

(73)	(11)	(51)	(73)	(11)	(51)
Čarnecká Elena, Prostějov, CZ	17148	<i>A 47 G 19/02</i>	(2006.01)		
Janásek Michal, Ostrava, CZ	17144	<i>G 09 F 23/02</i>	(2006.01)		
LM Technologies s.r.o., Ústí nad Labem, CZ	17145	<i>C 10 L 8/00</i>	(2006.01)		
Rieter CZ a. s., Ústí nad Orlicí, CZ	17149	<i>D 01 H 4/08</i>	(2006.01)		
Staněk František, Pozořice, CZ	17143	<i>F 16 K 11/14</i>	(2006.01)		
Tomášek Roman, Prostějov, CZ	17148	<i>A 47 G 19/02</i>	(2006.01)		
Vávra osvětlení s. r. o., Praha, CZ	17147	<i>H 05 B 41/00</i>	(2006.01)		
Větrovec Jaroslav, Praha, CZ	17146	<i>B 29 C 53/30</i>	(2006.01)		
VOP-026 Šternberk, s. p., Šternberk, CZ	17142	<i>B 62 D 25/16</i>	(2006.01)		
Vorel Karel, Praha, CZ	17141	<i>A 63 H 27/30</i>	(2006.01)		
Výzkumný ústav rostlinné výroby Praha - Ruzyně, Praha, CZ	17150	<i>B 09 B 5/00</i>	(2006.01)		

FG4Q

Zapsané průmyslové vzory - přehled podle čísel zápisu

V období uzávěrky tohoto čísla Věstníku zapsal Úřad průmyslového vlastnictví tyto průmyslové vzory:

33805	12-16
33806	25-02
33807	14-03
33808	03-99
33809	24-01
33810	02-02
33811	25-01
33812	09-01
33813	09-01
33814	09-01

FG4Q

Zapsané průmyslové vzory - přehled podle tříd

- (51) 02-02
- (11) 33810
- (21) 2006-36811
- (22) 14.07.2006
- (15) 10.01.2007
- (45) 10.01.2007
- (54) Letní kombinéza pro vojenské policisty
- (28) 2
- (73) Ministerstvo obrany, Praha, CZ
- (72) Čihák Petr Ing., Brno, CZ
- Pakostová Věra Ing., Brno, CZ
- Herclíková Marie, Moravský Krumlov, CZ
- Haberová Lenka Ing., Jičín, CZ
- (55)



1.1



1.2



2.1



2.2

- (51) 03-99
- (11) 33808
- (21) 2006-36806
- (22) 10.07.2006
- (15) 10.01.2007
- (45) 10.01.2007
- (54) Cestovní zavinovačka pro kojence a batolata
- (28) 11
- (73) Maleňák Martin, Ostrava, CZ
- Maleňáková Emilie, Ostrava, CZ
- (72) Maleňák Martin, Ostrava, CZ
- Maleňáková Emilie, Ostrava, CZ
- (74) Ing. Iva Rylková, Polská 1525, Ostrava - Poruba, 70800
- (55)



1.1



1.3



2.1



2.2



5.1



3.1



5.2



3.2



6.1



4.1



6.2



4.2



7.1



7.2



10.1



8.1



10.2



8.2



11.1



9.1



11.2



9.2

-
- (51) **09-01**
(11) 33812
(21) 2006-36680
(22) 22.03.2006
(15) 15.01.2007
(45) 15.01.2007
(54) Lahvička na parfém
(28) 1
(32) 29.09.2005
(31) 132203
(33) CH
(73) GA MODEFINE S.A., 6850 Mendrisio, CH
(72) Armani Giorgio, I-20121 Milano, IT
(74) Čermák Hořejš Myslíl a spol., JUDr. Karel Čermák,
advokát, Národní 32, Praha 1, 11000

(55)



1.1



1.2



1.4

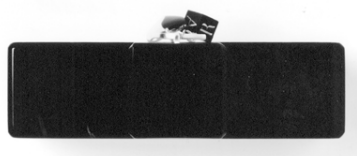

1.6



1.2

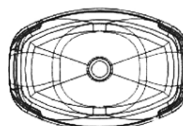

1.3

- (51) **09-01**
(11) 33814
(21) 2006-36733
(22) 24.04.2006
(15) 15.01.2007
(45) 15.01.2007
(54) Láhev s etiketou
(28) 4
(73) Fleret Trade, s. r. o., Rožnov pod Radhoštěm, CZ
(72) Stromský Petr, Kunčice pod Ondřejníkem, CZ
(74) Ing. Pavel Nádvorník, Sokola Tůmy 1, Ostrava - Hulváky, 70900

(55)

- (51) **09-01**
(11) 33813
(21) 2006-36689
(22) 29.03.2006
(15) 15.01.2007
(45) 15.01.2007
(54) Láhev
(28) 1
(73) MOTORON s. r. o., Načeradec, CZ
(72) Beran Jan, Benešov, CZ
(74) DMH - patentová a známková kancelář, Mgr. Marcela Machatová, Pospíšilova 2, Praha 3, 13000

(55)

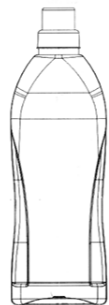

1.1



1.1



2.1



3.1



4.1



1.4



1.5

- (51) 12-16
- (11) 33805
- (21) 2006-36672
- (22) 15.03.2006
- (15) 10.01.2007
- (45) 10.01.2007
- (54) Střešní box
- (28) I
- (73) Škoda Auto a. s., Mladá Boleslav, CZ
- (72) Čapouch Václav, Mladá Boleslav, CZ
- (55)

- (51) 14-03
- (11) 33807
- (21) 2006-36781
- (22) 09.06.2006
- (15) 10.01.2007
- (45) 10.01.2007
- (54) Obrazový a informační panel
- (28) 23
- (32) 09.03.2006
- (31) PD 5004-2006
- (33) SK
- (73) R.B.X.T. a. s., Skalica, SK
- (72) Sloboda Robert Ing., Skalica, SK
- (74) Kania, Sedlák, Smola patentová a známková kancelář, Ing. Josef Smola, Mendlovo nám. 1a, Brno, 60300
- (55)

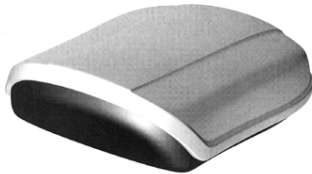

1.1

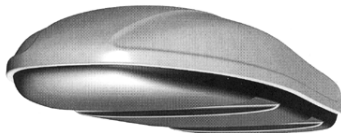

1.2

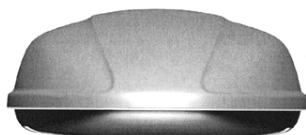

1.3



1.1



1.2



2.1

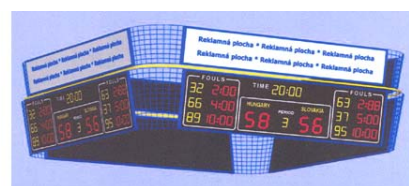

2.2



3.1



9.1



3.2



10.2



4.1



11.2



5.1



12.2

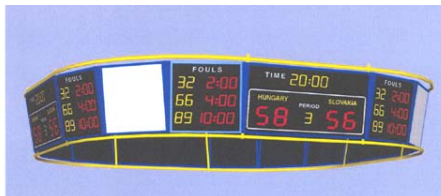

6.1



13.1

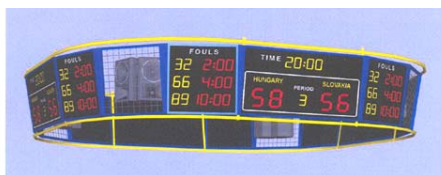

7.1



13.2



8.2



14.2



20.2



15.2

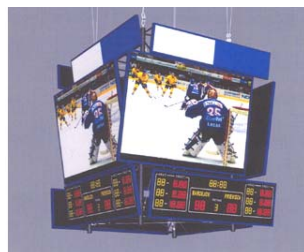

21.2



16.2

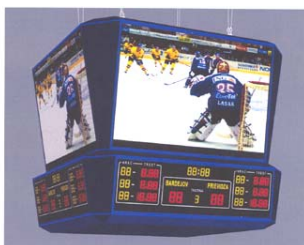

22.2



17.2

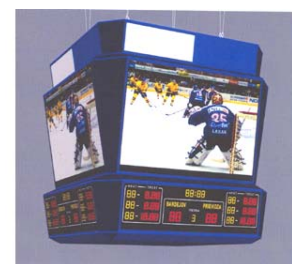

23.2



18.2



19.1

- (51) **24-01**
- (11) 33809
- (21) 2006-36808
- (22) 11.07.2006
- (15) 10.01.2007
- (45) 10.01.2007
- (54) Rekondiční stůl
- (28) 9
- (73) LIFE, s. r. o., Hradec Králové, CZ
- (72) Felgr Josef, Hradec Králové, CZ
- (74) Ing. Přemysl Pitrman, Letohradská 870/6, Praha 7, 17000
- (55)



1.1



2.1

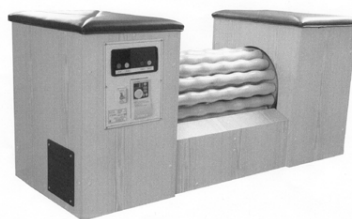

8.1



3.1



9.1



4.1

- (51) **25-01**
(11) 33811
(21) 2006-36666
(22) 14.03.2006
(15) 15.01.2007
(45) 15.01.2007
(54) Tvarovka
(28) 1
(73) KB - BLOK systém, s. r. o., Postoloprty, CZ
(72) Vzdal se práva být uveden - §35(2)(c) zák.č.207/2000 Sb.,
neuveďeno, XY
(74) Mgr. David Krofta, Újezd 450/40, Praha 1, 11801
(55)

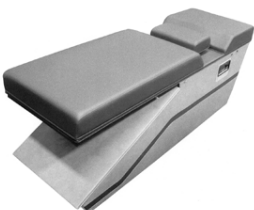

5.1

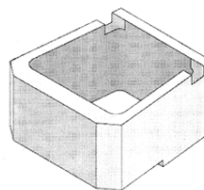

1.1



6.1

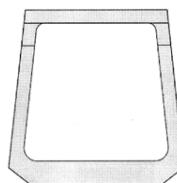

1.2

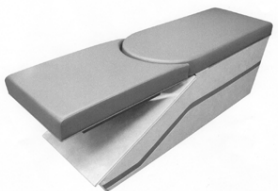

7.1

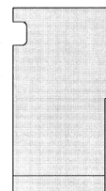

1.3

- (51) **25-02**
- (11) 33806
- (21) 2006-36675
- (22) 17.03.2006
- (15) 10.01.2007
- (45) 10.01.2007
- (54) Prefabrikovaná sestava lodžie
- (28) 7
- (73) Nutil Miloslav, Dobrá Voda u Českých Budějovic, CZ
- (72) Nutil Miloslav, Dobrá Voda u Českých Budějovic, CZ
- (74) KUDRLIČKA & SEDLÁK Advokátní, patentová a
známková kancelář, Ing. Jiří Sedlák, Husova 5, České
Budějovice, 37001

- (55)

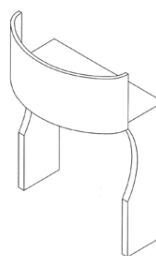

5.1

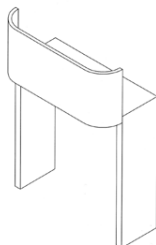

1.1

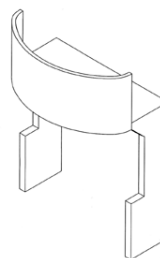

6.1

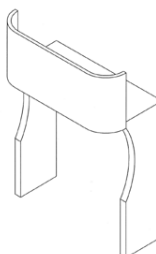

2.1

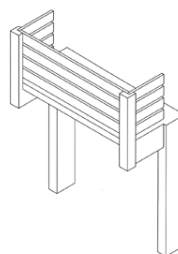

7.1

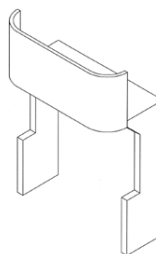

3.1

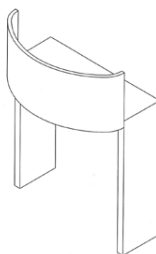

4.1

Seznam vlastníků zapsaných průmyslových vzorů

(73)	(11)	(51)	(73)	(11)	(51)
Fleret Trade, s. r. o., Rožnov pod Radhoštěm, CZ	33814	09-01			
GA MODEFINE S.A., 6850 Mendrisio, CH	33812	09-01			
KB - BLOK systém, s. r. o., Postoloprty, CZ	33811	25-01			
LIFE, s. r. o., Hradec Králové, CZ	33809	24-01			
Maleňák Martin, Ostrava, CZ	33808	03-99			
Maleňáková Emilie, Ostrava, CZ	33808	03-99			
Ministerstvo obrany, Praha, CZ	33810	02-02			
MOTORON s. r. o., Načeradec, CZ	33813	09-01			
Nutil Miloslav, Dobrá Voda u Českých Budějovic, CZ	33806	25-02			
R.B.X.T. a. s., Skalica, SK	33807	14-03			
Škoda Auto a. s., Mladá Boleslav, CZ	33805	12-16			

Úřední rozhodnutí a oznámení

MK4A, MK4F

Zánik patentů a autorských osvědčení uplynutím doby platnosti

(11)	(21)	Int.Cl/(51)	(11)	(21)	Int.Cl/(51)
276587	1987-282	5/A61K 31/21			

MM4A, MM4F

Zániky patentů a autorských osvědčení pro nezaplacení udržovacích poplatků

(11)	(21)	Int.Cl/(51)	(11)	(21)	Int.Cl/(51)
275707	1988-4765	5/D03C 3/36	290955	1998-4075	7/C07D 201/16
277923	1990-2944	8/E05B 17/00	290979	2000-2266	8/F24F 3/12
279519	1991-1879	8/B60T 8/26	290985	1995-3453	7/F02B 19/02
279930	1991-1870	8/A01D 78/10	291250	1998-23	7/F16L 37/084
281014	1993-2708	6/F16D 69/02	291338	1999-2366	8/D04H 1/70
281276	1992-2070	8/D04B 15/32	291419	1999-4092	7/C07D 213/69
281538	1994-3281	6/C08G 18/46	291598	1998-2102	8/B62L 1/14
281633	1993-1194	8/B61D 17/20	291628	1998-4288	7/C08K 5/14
282151	1994-3276	6/C07C 401/00	291834	1996-1020	7/B65D 65/00
282436	1991-2135	8/C08K 9/10	291848	1997-1887	8/C07C 279/22
282937	1993-1280	8/A61F 2/34	292031	1997-2143	8/C07D 215/20
283017	1990-3039	8/C02F 1/78	292656	1997-2089	7/C08G 69/44
283729	1994-1473	8/F16C 33/20	292726	1997-1866	8/E06B 1/12
283851	1995-116	6/E04B 1/68	292828	2000-2171	8/C09J 5/02
284309	1992-1990	8/D01H 4/00	293001	1997-1465	7/C08G 63/60
284361	1995-1650	8/B44D 5/00	293554	2001-2438	8/B66B 23/22
284484	1997-2045	8/D04H 1/72	294092	2000-2500	8/B32B 5/28
284547	1996-497	6/B60R 22/46	294329	1996-3782	7/C12N 15/82
284599	1996-17	6/B32B 1/02	294440	1998-676	7/G01N 33/36
284962	1994-1506	8/C02F 1/58	294728	1999-9	7/A41H 37/00
285055	1998-2092	8/C03B 19/06	294922	2000-4926	7/C05G 5/00
285162	1992-1989	8/D01H 4/00	294931	2000-3	7/B29C 65/16
285163	1992-2119	8/B65F 3/02	294932	1999-4656	7/C01B 33/148
285252	1993-1349	8/D02G 1/16	295038	2001-2477	8/B60R 21/01
285486	1997-1784	8/C07C 319/20	295130	2003-1807	8/D01H 4/24
285613	1996-3639	6/C03B 1/02	295276	1999-4502	7/A61K 9/20
285780	1993-1299	8/F16H 59/14	295310	1999-2759	7/B60J 5/04
285848	1995-548	6/D01F 2/00	295329	1997-2184	8/A61K 47/24
285901	1996-1841	8/C21D 1/18	295407	1999-4632	7/B29D 30/08
285918	1997-553	6/A41H 37/00	295513	1998-2075	8/H01H 71/10
286003	1993-1275	8/F16H 59/14	295519	1994-1455	8/C07D 233/91
286447	1997-2010	8/A45C 11/18	295624	2002-4117	7/C09K 5/08
286562	1993-1258	8/F16L 23/14	295905	2004-759	8/C22F 1/04
286793	1991-1816	8/A61K 9/16	296051	2002-2058	8/G01N 33/20
286899	1998-4331	7/C21B 13/14	296507	1999-4224	8/C07D 413/12
286947	1998-4220	7/C21B 13/14	296532	2002-950	8/B01D 11/00
287069	1993-1298	8/F16H 59/14	296556	1998-2052	8/G01D 11/30
287482	1994-76	8/C07C 69/708	296570	2000-1027	8/B29C 65/18
287685	1995-1554	8/C12P 17/04			
287773	1992-1866	8/B29D 30/10			
287774	1992-1867	8/B29D 30/10			
287796	1995-1748	8/F04D 7/02			
287954	1994-3339	7/F02B 75/02			
287974	1995-1749	8/B65F 3/04			
288182	1996-105	7/C07D 471/04			
288244	1994-75	8/C07F 9/54			
288445	1996-1813	8/C07C 209/08			
288789	1996-482	7/C12N 15/12			
289231	1995-3299	7/C07D 403/12			
289235	1996-1957	8/B62D 33/10			
289757	1995-1637	8/F16B 7/18			
289799	1998-4204	7/C07D 401/14			
289822	1996-3640	7/C03B 1/02			
289874	1997-4132	7/C23C 8/22			
289984	1997-4138	7/C02F 1/74			
290033	1995-1680	8/A01M 5/02			
290062	2000-2499	8/B61L 5/18			
290276	2000-17	7/A61K 45/06			
290603	1998-1996	8/C22C 38/44			
290758	1996-203	7/C11D 3/28			
290793	2000-2212	8/D03C 7/06			
290870	1996-1736	8/C09B 67/22			
290918	1996-773	7/G01N 1/32			

MK1K

Zániky užitečných vzorů uplynutím doby platnosti

(11)	(21)	Int.Cl/(51)	(11)	(21)	Int.Cl/(51)
5779	1997-6184	8/A23L 1/29			
5792	1997-6186	8/C05F 7/00			
5827	1997-6214	8/A61K 31/485			
8933	1999-9555	8/B44F 1/06			
8951	1999-9524	8/G09F 3/18			
8959	1999-9586	8/A61G 7/005			
9000	1999-9622	8/A62C 2/24			
9001	1999-9623	8/A62C 2/24			
9049	1999-9551	8/A47L 9/02			
9055	1999-9631	8/H05K 7/00			
9072	1999-9628	8/E04B 1/74			
9116	1999-9587	8/B65D 1/02			
9149	1999-9632	8/A47L 9/14			
9234	1999-9553	8/F41J 9/32			
9235	1999-9554	8/B62H 3/00			
9370	1999-9629	8/A43B 3/20			
9433	1999-9567	8/D04B 21/14			
9434	1999-9596	8/C12C 12/00			
9489	1999-9588	8/H02P 1/00			
9542	1999-9627	8/F16D 13/24			
10163	2000-10272	8/G09F 3/00			
12426	2002-13224	8/A63C 5/16			
12454	2002-13214	8/A63F 9/08			
12456	2002-13236	8/F41C 27/00			
12457	2002-13242	8/A61K 8/98			
12471	2002-13235	8/B60R 7/02			
12473	2002-13251	8/A21C 3/02			
12482	2002-13213	8/A47L 9/00			
12483	2002-13244	8/B08B 9/047			
12484	2002-13247	8/F25B 45/00			
12485	2002-13250	8/B05B 1/08			
12506	2002-13205	8/F24D 15/04			
12507	2002-13222	8/E06B 5/20			
12508	2002-13223	8/E06B 5/20			
12511	2002-13253	8/F21V 7/00			
12512	2002-13267	8/E03C 1/28			
12513	2002-13268	8/H02J 7/00			
12516	2002-13276	8/A01K 97/12			
12518	2002-13288	8/A01K 97/12			
12519	2002-13296	8/B24B 3/56			
12529	2002-13209	8/E04F 19/02			
12533	2002-13228	8/C12C 5/00			
12541	2002-13277	8/H02P 1/42			
12543	2002-13290	8/E05G 7/00			
12555	2002-13219	8/F24H 9/12			
12557	2002-13269	8/F24D 19/06			
12558	2002-13283	8/D01H 4/30			
12559	2002-13291	8/E05G 7/00			
12560	2002-13292	8/E05G 5/00			
12575	2002-13254	8/E04H 13/00			
12589	2002-13263	8/B65G 21/12			
12590	2002-13286	8/F16J 15/00			
12591	2002-13295	8/G01C 5/04			
12602	2002-13233	8/C23F 13/00			
12617	2002-13256	8/D01H 4/04			
12618	2002-13257	8/D01H 4/10			
12634	2002-13248	8/G10K 11/16			
12635	2002-13249	8/B07B 13/14			
12637	2002-13284	8/B65D 41/06			
12639	2002-13297	8/F23Q 3/00			
12665	2002-13246	8/E04H 4/08			
12666	2002-13260	8/H05K 7/20			
12667	2002-13266	8/C05G 1/00			
12668	2002-13287	8/B65C 1/02			
12688	2002-13454	8/D05B 23/00			
12702	2002-13211	8/E02F 3/38			
12730	2002-13275	8/F25C 3/04			
12749	2002-13212	8/F21K 7/00			
12801	2002-13298	8/B23Q 1/25			
12844	2002-13270	8/F16K 5/06			
13008	2002-13227	8/F16B 15/06			
13077	2002-13274	8/G08B 23/00			

MK4Q Zániky práva ze zapsaných průmyslových vzorů uplynutím doby ochrany

(11)	(21)	Int.Cl.(51)	(11)	(21)	Int.Cl.(51)
21743	1991-24462	5/19-07, 21-01			
23137	1991-24423	5/20-03			
23138	1991-24424	5/20-03			
23139	1991-24425	5/20-03			
24273	1991-24413	5/21-01			
26510	1996-29305	6/23-03			
26714	1996-29321	6/09-08			
26967	1996-29261	6/07-01			
26982	1996-29318	6/07-01			
26992	1996-29308	6/12-11			
27082	1996-29262	6/11-02			
27083	1996-29264	6/07-01			
27084	1996-29265	6/07-01			
27148	1996-29253	6/08-06			
27556	1996-29301	6/09-01			
27807	1996-29302	6/19-08			
27814	1996-29267	6/02-02			
30539	2001-33296	7/24-02			
30560	2001-33315	7/21-01			
30563	2001-33324	7/20-03			
30578	2001-33307	7/02-03			
30606	2001-33291	7/24-99			
30610	2001-33314	7/07-02			
30611	2001-33323	7/09-01			
30634	2001-33409	7/07-01			
30641	2001-33298	7/12-05			
30642	2001-33322	7/09-01			
30643	2001-33331	7/12-08			
30647	2001-33330	7/14-03, 14-99			
30655	2001-33302	7/19-08			
30659	2001-33335	7/26-04			
30670	2001-33311	7/21-01			
30673	2001-33321	7/14-03			
30674	2001-33334	7/07-04			
30680	2001-33295	7/25-01			
30687	2001-33326	7/20-02			
30704	2001-33299	7/21-01			
30705	2001-33305	7/08-05			
30721	2001-33332	7/02-03			
30772	2001-33297	7/19-08			
30787	2001-33337	7/25-01			
30818	2001-33286	7/04-01			
30834	2001-33328	7/04-02			
30840	2001-33327	7/04-02			
30841	2001-33329	7/04-02			

Zápisy licenčních smluv do patentového rejstříku pro nabyvatele

(11)	296046	(11)	296279
(73)	<p>SPOLEK PRO EKOLOGICKÉ BYDLENÍ, OBČANSKÉ SDRUŽENÍ, Březovice, CZ Nabyvatel: Pavel Rosák, Přemyslova 94, Kralupy nad Vltavou, 27901, CZ Druh licence: nevýlučná Datum uzavření smlouvy: 20.12.2006 Datum zápisu smlouvy: 16.01.2007</p>	(73)	<p>Spolek pro ekologické bydlení, Březovice, CZ Nabyvatel: Pavel Rosák, Přemyslova 94, Kralupy nad Vltavou, 27801, CZ Druh licence: nevýlučná Datum uzavření smlouvy: 20.12.2006 Datum zápisu smlouvy: 16.01.2007</p>
(11)	296046	(11)	296279
(73)	<p>SPOLEK PRO EKOLOGICKÉ BYDLENÍ, OBČANSKÉ SDRUŽENÍ, Březovice, CZ Nabyvatel: Agrochem a.s. Lanškroun, Dvořákova 87/III, Lanškroun, 56301, CZ Druh licence: nevýlučná Datum uzavření smlouvy: 20.12.2006 Datum zápisu smlouvy: 16.01.2007</p>	(73)	<p>Spolek pro ekologické bydlení, Březovice, CZ Nabyvatel: Agrochem a.s. Lanškroun, Dvořákova 87/III, Lanškroun, 56301, CZ Druh licence: nevýlučná Datum uzavření smlouvy: 20.12.2006 Datum zápisu smlouvy: 16.01.2007</p>
(11)	296046	(11)	296279
(73)	<p>SPOLEK PRO EKOLOGICKÉ BYDLENÍ, OBČANSKÉ SDRUŽENÍ, Březovice, CZ Nabyvatel: Družstvo Březovice, Březovice 33, 29424, CZ Druh licence: nevýlučná Datum uzavření smlouvy: 21.12.2006 Datum zápisu smlouvy: 16.01.2007</p>	(73)	<p>Spolek pro ekologické bydlení, Březovice, CZ Nabyvatel: Družstvo Březovice, Březovice 33, 29424, CZ Druh licence: nevýlučná Datum uzavření smlouvy: 21.12.2006 Datum zápisu smlouvy: 16.01.2007</p>

(11) 296667
Nabyvatel: ATREA, s.r.o., V Aleji 20, Jablonec nad Nisou, 46601, CZ
Druh licence: výlučná
Datum uzavření smlouvy: 02.01.2007
Datum zápisu smlouvy: 10.01.2007

(11) 296717
Nabyvatel: ATREA, s.r.o., V Aleji 20, Jablonec nad Nisou, 46601, CZ
Druh licence: výlučná
Datum uzavření smlouvy: 02.01.2007
Datum zápisu smlouvy: 10.01.2007

Záписы licenčních smluv do rejstříku užitých vzorů pro nabyvatele

(11) 7489
(73) BENDA Břetislav, Praha, CZ
BREZÍK Jiří, Unhošť, CZ
Nabyvatel: INTERAGENCIE, a.s., Cyrila Boudy 1444, Kladno, 27200, CZ
Druh licence: nevýlučná
Datum uzavření smlouvy: 15.04.1998
Datum zápisu smlouvy: 10.01.2007

(11) 14191
(73) Spolek pro ekologické bydlení - občanské sdružení, Březovice, CZ
Nabyvatel: Agrochem a.s. Lanškroun, Dvořákova 87/III, Lanškroun, 56301, CZ
Druh licence: nevýlučná
Datum uzavření smlouvy: 20.12.2006
Datum zápisu smlouvy: 16.01.2007

(11) 10538
(73) BENDA Břetislav Doc. Ing. DrSc., Praha, CZ
BREZÍK Jiří Ing., Červený Újezd, CZ
Nabyvatel: INTERAGENCIE, a.s., Cyrila Boudy 1444, Kladno, 27200, CZ
Druh licence: nevýlučná
Datum uzavření smlouvy: 15.11.2000
Datum zápisu smlouvy: 10.01.2007

(11) 14191
(73) Spolek pro ekologické bydlení - občanské sdružení, Březovice, CZ
Nabyvatel: Družstvo Březovice, Březovice 33, 29424, CZ
Druh licence: nevýlučná
Datum uzavření smlouvy: 21.12.2006
Datum zápisu smlouvy: 16.01.2007

(11) 12102
(73) BENDA Břetislav doc. Ing. DrSc., Praha, CZ
BREZÍK Jiří Ing., Unhošť, CZ
Nabyvatel: INTERAGENCIE, a.s., Cyrila Boudy 1444, Kladno, 27200, CZ
Druh licence: nevýlučná
Datum uzavření smlouvy: 05.01.2004
Datum zápisu smlouvy: 10.01.2007

(11) 15312
(73) Spolek pro ekologické bydlení, Březovice, CZ
Nabyvatel: Pavel Rosák, Přemyslova 94, Kralupy nad Vltavou, 27801, CZ
Druh licence: nevýlučná
Datum uzavření smlouvy: 20.12.2006
Datum zápisu smlouvy: 16.01.2007

(11) 14013
(73) SPOLEK PRO EKOLOGICKÉ BYDLENÍ - OBČANSKÉ SDRUŽENÍ, Březovice, CZ
Nabyvatel: Pavel Rosák, Přemyslova 94, Kralupy nad Vltavou, 27801, CZ
Druh licence: nevýlučná
Datum uzavření smlouvy: 20.12.2006
Datum zápisu smlouvy: 16.01.2007

(11) 15312
(73) Spolek pro ekologické bydlení, Březovice, CZ
Nabyvatel: Družstvo Březovice, Březovice 33, 29424, CZ
Druh licence: nevýlučná
Datum uzavření smlouvy: 21.12.2006
Datum zápisu smlouvy: 16.01.2007

(11) 14013
(73) SPOLEK PRO EKOLOGICKÉ BYDLENÍ - OBČANSKÉ SDRUŽENÍ, Březovice, CZ
Nabyvatel: Agrochem a.s. Lanškroun, Dvořákova 87/III, Lanškroun, 56301, CZ
Druh licence: nevýlučná
Datum uzavření smlouvy: 20.12.2006
Datum zápisu smlouvy: 16.01.2007

(11) 15312
(73) Spolek pro ekologické bydlení, Březovice, CZ
Nabyvatel: Agrochem a.s. Lanškroun, Dvořákova 87/III, Lanškroun, 56301, CZ
Druh licence: nevýlučná
Datum uzavření smlouvy: 20.12.2006
Datum zápisu smlouvy: 16.01.2007

(11) 14013
(73) SPOLEK PRO EKOLOGICKÉ BYDLENÍ - OBČANSKÉ SDRUŽENÍ, Březovice, CZ
Nabyvatel: Družstvo Březovice, Březovice 33, 29424, CZ
Druh licence: nevýlučná
Datum uzavření smlouvy: 21.12.2006
Datum zápisu smlouvy: 16.01.2007

(11) 15569
Nabyvatel: INTERAGENCIE, a.s., Cyrila Boudy 1444, Kladno, 27200, CZ
Druh licence: nevýlučná
Datum uzavření smlouvy: 27.06.2005
Datum zápisu smlouvy: 10.01.2007

(11) 14191
(73) Spolek pro ekologické bydlení - občanské sdružení, Březovice, CZ
Nabyvatel: Pavel Rosák, Přemyslova 94, Kralupy nad Vltavou, 27801, CZ
Druh licence: nevýlučná
Datum uzavření smlouvy: 20.12.2006
Datum zápisu smlouvy: 16.01.2007

ND1K

První prodloužení doby platnosti užitečných vzorů

- (51) B 60 N 2/48
(11) 12952
(21) 2002-13686
(22) 19.11.2002
(73) BRANO A.S., Hradec nad Moravicí, CZ
(54) Výztuha opěrky hlavy pro sedadla vozidel
- (51) C 02 F 1/62, C 02 F 1/28, B 01 J 20/06
(11) 13040
(21) 2003-13837
(22) 13.01.2003
(73) INFORM CONSULT AQUA, S.R.O., Příbram, CZ
(54) Filtrační sorbent pro separaci arsenu, antimonu, berylia, hliníku a dalších těžkých kovů z vody upravované pro vodárenské účely
- (51) C 02 F 1/46
(11) 13072
(21) 2003-13845
(22) 15.01.2003
(73) EUROCLEAN S.R.O., Roztoky, CZ
(54) Kompaktní elektrolytická úprava vody
- (51) B 21 J 15/18
(11) 13272
(21) 2003-14006
(22) 06.03.2003
(73) MS NÁŘADÍ S. R. O., Náchod, CZ
(54) Zařízení k ovládní pneumaticko hydraulického nýtovacího nástroje
- (51) E 04 C 3/20, E 04 C 3/02
(11) 13393
(21) 2003-13830
(22) 08.01.2003
(73) JAN JAROLÍMEK - HANS, Praha, CZ
(54) Spojitý plnostěnný betonový nosník kloubový s podélně proměnným tvarem průřezu
- (51) E 04 B 1/20, E 04 B 1/18, E 04 B 2/64, E 04 B 1/80
(11) 13610
(21) 2003-14369
(22) 19.06.2003
(73) MORÁVEK Petr ing. CSc., Jablonec nad Nisou, CZ
(54) Stavebně - konstrukční soustava pro nízkoenergetické objekty
- (51) C 03 B 11/16, C 03 B 9/193, C 03 B 9/41, C 03 B 9/40
(11) 14696
(21) 2004-15572
(22) 24.01.2003
(73) MARKUS Trading, s.r.o., Liberec, CZ
(54) Servomechanismus pro pohon razníku sklářského stroje

ND1K

Druhé prodloužení doby platnosti užitečných vzorů

- | | |
|---|--|
| (51) B 42 D 15/00 | (51) G 06 M 3/02, B 65 G 15/00 |
| (11) 9642 | (11) 9762 |
| (21) 1999-10247 | (21) 2000-10304 |
| (22) 30.12.1999 | (22) 20.01.2000 |
| (73) XERTEC a.s., Praha 10, CZ | (73) TRONÍČEK Ivo, Praha, CZ |
| (54) Doručenkova obálka | (54) Zařízení k počítání pečiva |
| (51) F 24 F 13/02, F 24 F 13/08 | (51) B 21 B 19/04 |
| (11) 9760 | (11) 9807 |
| (21) 2000-10295 | (21) 2000-10416 |
| (22) 19.01.2000 | (22) 22.02.2000 |
| (73) MORÁVEK Petr ing. CSc., Jablonec nad Nisou, CZ | (73) Mittal Steel Ostrava a.s., Ostrava, CZ |
| (54) Kuchyňská digestoř s rekuperací tepla | (54) Nástroj pro děrování plných kruhových polotovárů na děrovací stolici kosým válčováním |

- (51) B 21 J 15/22, B 21 J 15/16
(11) 9890
(21) 2000-10293
(22) 18.01.2000
(73) MS NÁŘADÍ, S.R.O., Náchod, CZ
(54) Zařízení k regulaci tažné síly nýtovacího zařízení
- (51) B 21 J 15/22, B 21 J 15/16
(11) 9976
(21) 2000-10637
(22) 11.04.2000
(73) MS NÁŘADÍ S.R.O., Náchod, CZ
(54) Zařízení k ovládání přívodu tlakového vzduchu do pneumaticko hydraulického nýtovacího nástroje
- (51) E 01 F 5/00
(11) 10001
(21) 1999-10186
(22) 15.12.1999
(73) MATĚJKA Josef Ing., Ústí nad Labem, CZ
(54) Betonové šterbinové odvodňovací trubky
- (51) F 24 F 13/00, F 24 F 13/02
(11) 10559
(21) 2000-11160
(22) 12.09.2000
(73) MORÁVEK Petr, Jablonec nad Nisou, CZ
(54) Kuchyňská digestoř s přívodem vzduchu

PD4A

Převod práv a ostatní změny majitelů patentů

- (11) 283365
(21) 1996-2090
(73) ISAN Radiátory, s.r.o., Brno, CZ
- (11) 283365
(21) 1996-2090
(73) ISAN Radiátory s.r.o., Brno, CZ
- (11) 290626
(21) 1996-1222
(73) INEOS MANUFACTURING BELGIUM N.V.,
Antwerpen, BE
- (11) 291571
(21) 1993-2853
(73) INEOS MANUFACTURING N.V, Antwerpen, BE
- (11) 293308
(21) 1999-1441
(73) INEOS MANUFACTURING BELGIUM N.V.,
Antwerpen, BE
- (11) 294177
(21) 2000-2987
(73) STACO Holding Spolka z o.o., Niepolomice, PL
- (11) 295137
(21) 2003-2968
(73) CIUR A. S., Praha 1, CZ
- (11) 295432
(21) 2003-3471
(73) Ivanová Petra, Písečná 206, CZ

PD1K

Převod práv a ostatní změny majitelů užitečných vzorů

- (11) 9642
(21) 1999-10247
(73) XERTEC a.s., Praha 10, CZ
- (11) 13238
(21) 2003-13870
(73) SMP CZ, a.s., Praha 6, CZ

PD4Q

Převod práv a ostatní změny vlastníků průmyslových vzorů

- (11) 33100
- (21) 2004-35617
- (73) ISAN Radiátory, s.r.o., Brno, CZ

- (11) 33100
- (21) 2004-35617
- (73) ISAN Radiátory s.r.o., Brno, CZ

Zamítnuté a částečně zamítnuté přihlášky ochranných známek před zveřejněním

Kapitola obsahuje údaje o rozhodnutích o přihláškách ochranných známek, u kterých byly na základě provedeného věcného průzkumu shledány Úřadem důvody pro zamítnutí přihlášky ochranné známky podle ustanovení § 4 nebo 6 zákona č. 441/2003 Sb. Na základě toho Úřad vydal rozhodnutí o zamítnutí přihlášky podle ustanovení § 22 zákona č. 441/2003 Sb., a to pro celý seznam výrobků a služeb nebo pro jeho část. Údaje o výsledku rozhodnutí (zamítnutí přihlášky, částečné zamítnutí přihlášky) jsou uvedeny za datem právní moci rozhodnutí pod INID kódem (583) s názvem "Datum právní moci rozhodnutí/výsledek rozhodnutí".

(210) **O-356408**

(540)

EuroCAR

(583) 11.12.2006 / zamítnutí přihlášky

(210) **O-422471**

(540)

Success

(583) 09.01.2007 / zamítnutí přihlášky

(210) **O-423965**

(540)

CENTRUM REKLAMY

(583) 12.12.2006 / zamítnutí přihlášky

(210) **O-427775**

(540)

MICRO COTTON

(583) 05.01.2007 / zamítnutí přihlášky

(210) **O-428073**

(540)

**INSTITUT JAZYKOVÉHO
VZDĚLÁVÁNÍ**

(583) 15.12.2006 / zamítnutí přihlášky

(210) **O-429507**

(540)

GAME EXPRES

(583) 09.01.2007 / zamítnutí přihlášky

(210) **O-430544**

(540)

MALL.EU

(583) 08.01.2007 / zamítnutí přihlášky

(210) **O-431113**

(540)

CZEHCITY

(583) 09.01.2007 / zamítnutí přihlášky

(210) **O-432149**

(540)



(583) 03.01.2007 / zamítnutí přihlášky

(210) **O-432824**

(540)

SILICA NATURELL

(583) 08.01.2007 / zamítnutí přihlášky

(210) **O-433405**

(540)

DIACARE

(583) 29.12.2006 / zamítnutí přihlášky

(210) **O-434055**

(540)

**Nejpodrobnější TV program na
14 dní**

(583) 18.12.2006 / zamítnutí přihlášky

(210) **O-434134**

(540)

EUROMOBIL

(583) 08.01.2007 / zamítnutí přihlášky

(210) **O-435223**

(540)

SPOLEČENSKÉ SÁZKY

(583) 02.01.2007 / zamítnutí přihlášky

(210) **O-435665**

(540)

SYSTÉMY LOGISTIKY SK

(583) 08.01.2007 / zamítnutí přihlášky

(210) **O-435796**

(540)

FreePhone

(583) 29.12.2006 / zamítnutí přihlášky

(210) **O-439156**

(540)

Pracujeme pro zdravější svět

(583) 28.12.2006 / zamítnutí přihlášky

(210) **O-439202**

(540)

SIMPLE LANGUAGE

(583) 02.01.2007 / zamítnutí přihlášky

(210) **O-439384**

(540)

ACRYL MATT

(583) 02.01.2007 / zamítnutí přihlášky

(210) **O-439548**

(540)

PEČUJE O SEBE

(583) 08.01.2007 / zamítnutí přihlášky

(210) **O-440088**

(540)

RootBarrier

(583) 08.01.2007 / částečně zamítnuti přihlášky

Přehled zveřejněných přihlášek ochranných známek

Přihlášky ochranných známek, které byly na základě výsledků formálního a věcného průzkumu provedeného Úřadem shledány schopné zápisu do rejstříku ochranných známek, jsou obsaženy v této kapitole. Důležitou právní skutečností je, že zveřejněním přihlášky ochranné známky v této kapitole Věstníku (§ 23 zákona č. 441/2003 Sb.) začíná běžet zákonná tříměsíční lhůta pro podání námitek podle ustanovení § 25 zákona č. 441/2003 Sb.

Číselný přehled

O-356452, O-358760, O-432254, O-432583, O-433721, O-434124, O-434544, O-435976, O-437174, O-437713, O-437820, O-438304, O-438422, O-439311, O-439619, O-439814, O-440503, O-441447, O-441448, O-441450, O-441455, O-441458, O-441541, O-441608, O-441622, O-441708, O-441883, O-441944, O-441975, O-441994, O-442140, O-442388, O-442429, O-442546, O-442553, O-442557, O-442559, O-442594, O-442669, O-442680, O-442745, O-442746, O-442748, O-442797, O-443026, O-443104, O-443129, O-443159, O-443164, O-443165, O-443166, O-443170, O-443171, O-443172, O-443195, O-443196, O-443213, O-443218, O-443224, O-443240, O-443293, O-443316, O-443320, O-443323, O-443325, O-443328, O-443340, O-443341, O-443344, O-443347, O-443351, O-443352, O-443353, O-443359, O-443360, O-443369, O-443376, O-443463, O-443465, O-443472, O-443475, O-443476, O-443530, O-443531, O-443532, O-443533, O-443537, O-443538, O-443539, O-443585, O-443586, O-443596, O-443621, O-443623, O-443629, O-443699, O-443703, O-443714, O-443715, O-443759, O-443761, O-443765, O-443838, O-443869, O-443882, O-443886, O-443888, O-443889, O-443990, O-443993, O-444038, O-444039, O-444072, O-444088, O-444107, O-444108, O-444109, O-444132, O-444133, O-444153, O-444165, O-444166, O-444221, O-444247

Zveřejněné přihlášky ochranných známek

(210) **O-356452**
(220) 22.07.2004
(320) 22.07.2004
(511) 3
(540)



(510) (3) kosmetické výrobky, čističe skvrn, přípravky na čištění textilií a jiných předmětů - v rámci této třídy, hygienické potřeby jako mýdla, mýdla tekutá, šampóny vlasové i tělové, pěny a sole do koupelí, čisticí prostředky pro pleť, opalovací krémy, pleťové masky, balzámy na rty, krémy, zubní pasty, prací prostředky, vody po holení, přípravky k čištění, leštění a odmašťování, brusné přípravky, voňavkářské výrobky, parfémy, éterické oleje, dekorativní kosmetika jako rtěnky, umělé řasy, make-upy, barvy na vlasy.
(590) Barevná
(730) **VABANK game, s.r.o.**, Dlouhá tř. 1222, Havířov - Podlesí, 76301, CZ
(740) Bohemia Patent, Ing. Jana Vandělíková, Havanská 17, Praha 7, 17000

(210) **O-358760**
(220) 25.08.2004
(320) 25.08.2004
(511) 3, 18, 25
(540)

SHOEBUSINESS

(510) (3) spreje pro osvěžení dechu, depilační vosk, pemza; (18) deštníky, slunečníky, vycházkové a turistické hole; (25) oděvy, prádlo, saka, kalhoty, svetry, košile, obleky, sukně, pláště, kostýmy, blůzy, cvičební úbory, spodní prádlo, kravaty, motýlky, šály, šatky, barety, klobouky, čepice, kulichy, rukavice, šle.
(730) **SHOES & DESIGN s.r.o.**, Protilehlá 12/666, Praha 8, 18400, CZ
(740) UNIPATENT, Ing. Jiří Chlustina, Jana Masaryka 43-47, Praha 2, 12000

(210) **O-432254**
(220) 09.12.2005
(320) 09.12.2005
(511) 16, 38
(540)

DIREKT

(510) (16) papír a výrobky z papíru, plakáty, pozvánky, programy, postery, kalendáře, informační brožury, knihy, fotografie, papírnické zboží, obalové materiály z papíru; (38) šíření informací prostřednictvím datových sítí.
(590) Barevná
(730) **Oth Jakub**, Tomanova 1195/88, Praha 6, 16900, CZ
(740) Advokátní kancelář, JUDr. Milan Kyjovský, advokát, Poštovská 8c, Brno, 60100

(210) **O-432583**
(220) 19.12.2005
(320) 19.12.2005
(511) 9, 35, 41
(540)

EuroRegio

(510) (9) magnetické nebo optické nosiče zvukových a/nebo obrazových záznamů nahrané, CD disky, nahrané videokazety; (35) reklamní, inzertní a propagační činnost, organizování programů k reklamním a obchodním účelům, rozšiřování a zaslání reklamních textů na všech dostupných nosičích; (41) činnost vzdělávací, vyučovací a výchovná, vedení specializačních doškolovacích kurzů, seminářů a konferencí, nahrávání videopásek, překladatelské a tlumočnické služby.
(730) **MIM Consulting s.r.o.**, Nám. Krále Jiřího z Poděbrad 494/43, Cheb, 35001, CZ

(210) **O-433721**
(220) 25.01.2006
(320) 25.01.2006
(511) 5, 29, 30
(540)

Mate IQ

(510) (5) diabetické čaje, mediální čaje, bylinné a ovocné čaje s léčebným účinkem a jejich směsi; (29) sušené ovoce, zelenina a byliny včetně jejich směsi; (30) čaj, čajové nápoje a čajové směsi lisované, sypké a porcované, cukrovinky.
(730) **OXALIS, spol. s r. o.**, K Teplínám 663, Slušovice, 76315, CZ
(740) Ing. Yveta Janásová, Zálešná IV/1300, Zlín, 76001

(210) **O-434124**
(220) 06.02.2006
(320) 06.02.2006
(511) 3, 9, 14, 16, 18, 25, 32, 33, 34, 43
(540)

TURF

(510) (3) kolínská voda, kosmetické neceséry, kosmetické přípravky, kosmetické přípravky pro zeštíhlení, kosmetické přípravky pro zvířata, kosmetika, krém na obuv, květinové parfémy, lešticí přípravky, leštidla na obuv, mýdla, neceséry, oleje čisticí, parfémy, politory, prací prostředky, šampóny, toaletní přípravky, toaletní voda, voda po holení; (9) automaty hudební, hrací skříně, automaty prodejní, brýle, brýle proti slunci, brýle sluneční, brýlové obroučky, dalekohledy, hrací přístroje fungující po připojení na televizní přijímače, televizní hry, hrací skříně uváděné do chodu vhozením mince, hudební automaty, nosiče zvukových nahrávek, ochranné brýle pro sportovní účely, ochranné helmy pro sportovní účely, pouzdra na brýle; (14) servisy stolní z drahých kovů, slitiny drahých kovů, sochy z drahých kovů, soupravy čajové z drahých kovů, soupravy kávové z drahých kovů, spony do kravat, strojky hodinové, svícny z drahých kovů, špendlíky do kravat, šperkovnice z drahých kovů, šperky, šperky z jantaru, špičky cigaretové z drahých kovů, tabatěrky z drahých kovů, umělecká díla z drahých kovů, zlatnické zboží, kromě přiborů; (16) dopisní papír, kancelářské potřeby, pastelky, penály, pera plnicí, podložky pod pívné sklenice, potřeby na psaní, pouzdra na pera, prospekty, psací podložky, psací soupravy, razítka, školní potřeby, (18) kufrы, kufrы cestovní, kufříky, kufříky diplomatické, kufříky na doklady, kufříky na toaletní potřeby, kůže, obaly na deštníky, obaly na oděvy (cestovní), peněženky; (25) bundy sportovní, bundy sportovní s kapucí, čepice, saka, sandály, spodní prádlo, svetry, svetry silně vlněné, svrchní kabáty, šály, šály na krk, šátky kolem krku, šaty dámské, kalhoty, kalhoty jezdecké krátké, konfekce, košile, oděvy, pásky ke kalhotám, pláště, pláště pracovní, pláštěnky, pletené zboží, rukavice, vesty, zimníky, koženinové stoly, kravaty; (32) aperitivy nealkoholické, koktejly nealkoholické, minerální vody (nápoje), nápoje iontové, nealkoholické nápoje, ovocné šťávy, pivo, soda, stolové vody, šumivé nápoje, zázvorové pivo; (33) alkoholické nápoje, s výjimkou pív, brandy, destilované nápoje, extrakty alkoholové, gin, griotka, koktejly, lihoviny, likéry, rum, víno, vodka, whisky; (34) cigarety, doutníky, dýmky, skřínky na doutníky se zvlhčovačem, tabák, tabatěrky, zápalky, zapalovače kuřácké; (43) bary (služby -), bufety, hotelové služby, jídelny a závodní jídelny, kavárny, penziony, restaurace, samoobslužné restaurace.

- (730) **ATTACK MEDIA, s.r.o.**, U Habrovky 247/11, Praha 4, 14000, CZ (540)
(740) Ing. Zdeněk Kučera, Padělky 548, P.O.BOX 92, Slušovice, 76315



- (210) **O-434544**
(220) 16.02.2006
(320) 16.02.2006
(511) 16, 35, 36
(540)
Žijte kulturou, žijeme s Vámi
(510) (16) reklamní, inzertní a propagační materiály a tiskoviny všeho druhu; (35) propagační, reklamní a inzertní služby prostřednictvím jakéhokoliv média; (36) bankovní obchody a finanční služby a služby s těmito službami související spadající do této třídy.
(730) **Česká spořitelna, a. s.**, Olbrachtova 1929/62, Praha 4, 14000, CZ

- (510) (16) tiskoviny všeho druhu, noviny, časopisy, periodika, knihy, papírenské zboží; (35) inzertní a reklamní činnost; (38) přenos zpráv prostřednictvím počítačů, počítačových, datových a telekomunikačních sítí (zejména prostřednictvím Internetu), šíření obsahu tištěných a elektronických periodik prostřednictvím Internetu; (41) výchovná, vzdělávací a zábavná činnost, sportovní a kulturní aktivity, vydavatelská a nakladatelská činnost, výroba a šíření audiovizuálních děl v rámci této třídy.
(730) **RINGIER ČR a.s.**, U Průhonu 800/13, Praha 7, 17000, CZ

- (210) **O-435976**
(220) 28.03.2006
(320) 28.03.2006
(511) 5, 41, 44
(540)
Institut Zdravé Pleti
(510) (5) výrobky pro léčebné a lázeňské účely, pro hygienu a zdraví - v rámci této třídy; (41) výchovně vzdělávací činnost, tj. rekvalifikační, nástavbové a specializační kurzy, certifikovaná odborná školení, pořádání symposií, organizování výstav a doprovodných programů - v rámci této třídy, společenských akcí, publikační činnost; (44) dermatologie, kosmetické a zkrášlovací a masérské služby, poradenství v oblasti zdraví, krásy a hygieny lidského těla, zprostředkovatelská činnost v uvedených službách.
(730) **Juchová Jarmila Mgr.**, Nová Ves 188, Frýdlant nad Ostravicí, 73911, CZ
(740) Ing. Radmila Baumová, Nádražní 29, Žďár nad Sázavou, 59101

- (210) **O-438304**
(220) 13.06.2006
(320) 13.06.2006
(511) 9, 35, 36, 37, 41, 42
(540)

ZÚS

- (210) **O-437174**
(220) 05.05.2006
(320) 05.05.2006
(511) 18, 26
(540)
RELOAD
(510) (18) deštníky, slunečníky, hole, ledvinky, kufříky, pouzdra na deštníky a slunečníky, klíčenky, kožená galanterie, řemínky, třmeny, kůže, imitace kůže; (26) krajky, stuhy, šněrovadla, zipy, knoflíky, háčky, očka, poutka a ostatní galanterie, prýmkařské zboží, výšivky, nášivky, záplaty nažehlovací na opravu textilu, záplaty jako textilní ozdoby, spony a sponky k oděvnímu zboží, ke kravatám, k prádлу, ke kloboučnickému a čepičkářskému zboží a k obuvi, tkaničky a tkanice, spony do vlasů a paruk.
(730) **BestTex Trade s.r.o.**, Ruská 398/43, Ostrava - Vítkovice, 70300, CZ

- (510) (9) aparáty a přístroje vědecké, geodetické, fotografické, filmové, optické, přístroje pro vážení, měření, signalizaci, kontrolu, záchranu a přístroje učební, aparáty pro záznam, uchování, převod, přenos nebo reprodukci zvuku nebo obrazu, přístroje a nástroje pro vedení, přepínání, přeměnu, akumulaci, regulaci nebo řízení elektrického proudu, hasicí přístroje, telefony, záznamníky, faxy, ústředny, magnetické nebo optické suporty zvukových nebo zvukově obrazových záznamů, automatické distributory a mechanismy na mince, zapisovací pokladny, kalkulační stroje, přístroje pro zpracování informací a počítače včetně jejich jednotlivých součástí a náhradních dílů ze třídy 9, baterie a články elektrické, elektrické akumulátory, počítačové hry s výstupem na PC nebo na TV, pohledy ilustrované se zvukovou nahrávkou, hrací skříně uváděné v činnost vhozením mince, reklamní světelné přístroje, nosiče záznamů nahrané i nenahrané, videokazety nahrané i nenahrané, audiokazety nahrané i nenahrané, audiovizuální programy, audioprogramy, audiovizuální díla na nosičích, audiovizuální díla v digitální podobě, filmy, hudební díla na nosičích nebo v elektronické podobě, CD disky, programové vybavení pro počítače, software, hardware výpočetní techniky nebo komunikační nebo informační techniky, elektronické databáze a databázové produkty, informace a data a databáze a záznamy v elektronické podobě, elektronické nebo datové nebo informační nebo komunikační nebo výpočetní sítě včetně jednotlivých součástí a náhradních dílů obsažených ve třídě 9, multimediální aplikace, elektronické multimediální nebo elektronické informační katalogy, elektronické časopisy, elektronická periodika a knihy v elektronické podobě; (35) dodavatelské služby pro třetí osoby (nákup výrobků a pro jiné podniky), zprostředkování v oblasti obchodu, prognózy (hospodářské nebo ekonomické), oceňování a odhady v oblasti podnikání, informace obchodní nebo podnikatelské, podnikové poradenství a obchodní management, pomoc při řízení obchodní činnosti, poradenství (odborné obchodní), poradenství v obchodní činnosti, posuzování efektivnosti provozu a racionalizace práce, obchodní průzkum, průzkum trhu, průzkum veřejného mínění, reklama, propagace, obchodní reklama (pro třetí osoby -), revize účtů (audit), řízení průmyslových nebo obchodních podniků, správa hotelů, účetnictví, vedení knih (účetních), franchising, služby organizačních poradců, služby ekonomických poradců, automatizované zpracování dat, služby, které zahrnují záznam, přepis, vypracování, kompilaci přenášeni nebo systematickosti písemných či datových či elektronických sdělení a záznamů jakož i využívání nebo kompilaci matematických a statistických údajů, systém na podporu a intenzifikaci obchodních služeb založený na zvýhodňování klíčových spolupracovníků a klientů, věrnostní a bonusové systémy jako například poskytování slev a odměn, přednostní a nadstandardní poskytování služeb, vše zejména v prodeji výrobků a služeb; (36) realitní kanceláře, správa, správa majetku, správa nemovitostí, nemovitosti (oceňování a odhady -), nemovitosti (pronájem -), nemovitosti

- (210) **O-437713**
(220) 26.05.2006
(320) 26.05.2006
(511) 30, 39
(540)
PERFEZIONE
(510) (30) čokoládové cukrovinky, dezertní směsi - v rámci této třídy, čokoládové cukrovinky formované i neformované, plněné i neplněné; (39) doprava, balení a skladování zboží.
(730) **IMPORTEX CZECH, a.s.**, Slavašovská 258, Beroun, 26601, CZ
(740) JUDr. Miroslava Čapková, Slavašovská 258, Beroun, 26601

- (210) **O-437820**
(220) 30.05.2006
(320) 30.05.2006
(511) 16, 35, 38, 41

(zprostředkování -), finanční odhady a oceňování (pojišťovnictví, bankovníctví, nemovitosti), oceňování firem, nemovitosti (obchodování s-), kanceláře ubytovací, finanční poradenství, finanční řízení, garance, záruky, kauce, konzultační a poradenské služby (finanční -), konzultační a poradenské služby v oblasti pojišťovnictví, leasing, nákup na splátky, likvidace podniků (služby -) [finanční záležitosti], finanční služby, investiční poradenství; (37) stavební služby, poradenské, konzultační, zprostředkovatelské a informační služby v oblasti stavebnictví, služby specializovaných podniků spadajících do oblasti stavebnictví jako jsou služby malířů, instalatérů, topenářů, pokrývačů, služby klempířství a instalatérství, čištění a opravy kotlů, zednické a zámečnické služby, služby servisní a opravárenské, udržovací práce ve stavebnictví, odstraňování staveb, průzkumy, zkoušení a diagnostika staveb, čištění budov, fasád vnějších povrchů, ploch a kominů, izolování proti vlhkosti, stavitelství budov, výstavba obchodních stánků a obchodů, stavební dozor, stavební informace, izolování staveb, úklid interiérů (budov), sklady (stavby a opravy -), zprostředkovatelské služby ve stavebnictví, technická činnost ve stavebnictví, vyhodnocování geologických prací ve stavebnictví, rekonstrukce a modernizace nemovitostí, opravy a renovace budov, stavební inženýrství, opravy, montážní služby, stavební služby, jmenovitě plánování, vytyčování a výstavba bytových a obchodních středisek na zakázku, výstavba budov a nemovitostí, výstavba nemovitostí, výběr místa pro stavbu nemovitostí; (41) nakladatelství a vydavatelství, ediční činnost, publikační činnost, nahrávání nosičů zvukových nebo obrazově zvukových, půjčování nahraných zvukových a zvukově obrazových záznamů, tvorba audiovizuálních děl, zprostředkování v oblasti kultury, výchovy, zábavy a sportu, výchovná, vzdělávací, soutěžní a zábavní činnost, zábavní nebo kulturní nebo vzdělávací představení, organizace společenských a kulturních akcí, organizace, provozování a provádění her a soutěží i veřejných, výstavní činnost v oblasti kultury nebo zábavy nebo výchovy nebo vzdělávání, provozování tělovýchovných zařízení, pronájem a půjčování sportovních potřeb s výjimkou dopravních prostředků, půjčování knih, tiskovin, pronájem a půjčování audiopřístrojů, videopřístrojů, videorekordérů, videokamer, fotoaparátů, promítaček, rozhlasových a televizních přijímačů, filmů, kulturních a vzdělávacích potřeb a přístrojů, půjčování a pronájem obrazů dekorací, pronájem stadionů, tenisových dvorců, pronájem a půjčování potápěčské výstroje, pronájem a půjčování sportovního nářadí s výjimkou dopravních prostředků, provozování a/nebo pronájem fitness centra; (42) projektování ve stavebnictví, inženýrská činnost ve stavebnictví, odborné znalecké posudky v oblasti stavebnictví, projekce stavební, projektová činnost, studie technických projektů, projektování, projektové studie technické, geologický průzkum, technický průzkum, znalecké posudky v oblasti stavebnictví, poradenství v oblasti energetiky, služby v oblasti výpočetní techniky v rámci této třídy, návrh programového vybavení a databází, aktualizace programového vybavení, programování počítačů, pronájem doby přístupu k databázi, technické studie v oblasti počítačů a programového vybavení, výzkumné, projekční a inženýrské práce v oblasti telekomunikací, informačních technologií, informací a výpočetních služeb, pronájem programového vybavení a počítačů, základní a aplikovaný výzkum v oblasti informačních technologií.

(730) **Bukovský Ladislav Ing.**, Křižovnická 10, Praha 1, 11000, CZ
(740) Advokátní a patentová kancelář VYSKOČIL, KROŠLÁK a spol., Dana Lukajová, Voršilská 10, Praha 1, 11000

(210) **O-438422**
(220) 16.06.2006
(320) 16.06.2006
(511) 35, 36, 37, 42
(540)

**Uniga-CZ a.s.**

(510) (35) činnost účetních poradců, vedení účetnictví, služby administrativního rázu, činnost podnikatelských, organizačních a ekonomických poradců, business management, automatizované zpracování dat, správa obchodních dat, zprostředkování v oblasti obchodu, elektronické obchodování, reklamní a marketingové služby, průzkumy trhu, předvádění a distribuce zboží k reklamním účelům, pronájem reklamních ploch; (36) realitní, developerská a investorská činnost, služby realitní kanceláře a realitních makléřů, správa a pronájem nemovitostí (pozemků i objektu), bytových a nebytových prostor, oceňování nemovitostí, činnost finančních poradců, zajišťování a zprostředkování finančních a pojišťovacích služeb; (37) stavební činnost - provádění staveb včetně jejich změn, udržovacích prací na nich a jejich odstraňování, stavební činnosti typu zednictví, štukatérství, malování a lakování, tapetování, klempířství, pokrývačství, podlahářství, sklenářství, instalatérství -voda/plyn, elektrikářské služby, zámečnictví-opravy, konzultace v oblasti výstavby, poskytování stavebních informací, stavební dozor, stavebně-montážní služby, čisticí a úklidové služby, činnost technických poradců v oblasti stavebnictví; (42) projektová činnost ve stavebnictví, architektonická činnost, designérská činnost, průmyslový design, tvorba a pronájem stavebního počítačového software, grafické a kresličské práce, počítačová grafika, geodetická činnost, provádění měření na zakázku, činnost technických poradců v oblasti architektury.

(730) **Uniga - cz a. s.**, Davídkova 34, Praha 8, 18000, CZ
(740) Ing. Jiří Štřelák, Pařížská 17, Praha 1, 11000

(210) **O-439311**
(220) 20.07.2006
(320) 20.07.2006
(511) 7, 9, 37, 42
(540)



(510) (7) zemědělské stroje a jejich části, zařízení na likvidaci odpadů, jako jsou lisy na odpadní suroviny, šrotovniky, zařízení na likvidaci potravinářských zbytků; (9) elektrické části automobilů, elektroinstalace; (37) opravářský servis strojů; (42) konstrukční a projektové práce ve strojírenství.

(590) Barevná
(730) **ZIEGLER Automobiltechnik spol. s r.o.**, Dr. Klementa 1186, Nýřany, 33023, CZ
(740) Bc. Irena Langrová, Skrétova 48, Plzeň, 30100

(210) **O-439619**
(220) 02.08.2006
(320) 02.08.2006
(511) 32, 33
(540)



(554) Prostorová
(510) (32) piva, minerální vody, šumivé nápoje a jiné nápoje nealkoholické, nápoje a šťávy ovocné, sirupy a jiné přípravky k zhotovení nápojů; (33) alkoholické nápoje (s výjimkou piv).

(590) Barevná
(730) **Plzeňský Prazdroj, a. s.**, U Prazdroje 7, Plzeň, 30497, CZ

(210) **O-439814**
(220) 09.08.2006
(320) 09.08.2006

(511) 9, 38, 42
(540)

www.cdr-shop.cz

(510) (9) informace a záznamy na nosičích zařazených ve třídě 9, elektronická data a databáze, informační produkty v elektronických, datových, informačních a telekomunikačních sítích všeho druhu, software a hardware, periodika a knihy v elektronické podobě, databázové produkty zařazené ve tř. 9, nosiče dat či záznamů včetně audiokazet nahrané i nenahrané, elektronické, datové nebo informační sítě, multimediální aplikace na nosičích zařazených ve tř. 9 nebo v sítích, interaktivní a grafické programy, software, zejména pro systémy pro přenos dat, dešifrovací soustavy, platební karty nebo magnetické a čipové karty pro použití v bankovníctví, pojišťovnictví, v oblasti služeb a v obchodním styku, mezinárodní platební karty, elektronické peněženky, čipy, multimediální nebo informační katalogy, audiovizuální programy a díla, exponované filmy, hudební díla na nosičích, CD disky, programové vybavení pro počítače, software, hardware výpočetní, komunikační nebo informační techniky, elektronické databáze a databázové produkty, informace a záznamy na nosiči s výjimkou nosičů papírových ze třídy 16, informace a data na nosičích nebo i v elektronických, datových, informačních, počítačových a komunikačních sítích, související software a hardware, elektronické, datové nebo informační nebo komunikační nebo výpočetní sítě včetně jednotlivých součástí a náhradních dílů obsažených ve třídě 9, multimediální aplikace, počítačové hry, hlavolamy elektrické nebo elektronické - v rámci této třídy; (38) telekomunikace, komunikace pomocí terminálů nebo počítačů, počítačový přenos pošty a obrazu, komunikace a transakce v síti, tisková agentura, dálkový přenos obrazu a video obrazu, provozování datové sítě, provozování veřejné mobilní radiotelefonní sítě, poradenství v oblasti telekomunikační techniky, zprostředkovatelská činnost v oblasti telekomunikací, výměna, získávání a šíření informací a zpráv prostřednictvím telekomunikační sítě nebo datové sítě nebo sítě výpočetní, informační, komunikační nebo elektronické techniky nebo satelitů nebo kabelu, šíření tiskovin a knih prostřednictvím počítačové, datové, elektronické, telekomunikační nebo informační sítě, informační a telekomunikační služby na Internetu, uvedené v této třídě, včetně provozování elektronických nástěnek, diskusních skupin a fór a poskytování přístupu k on-line informačním službám a databázím, služby hlasové schránky, telekomunikační služby, včetně přímého propojení lokální zákaznické pevné sítě se sítí mobilních telefonů, služby krátkých textových zpráv, teletext a služby s ním spojené, poskytování informací (informační kancelář), komunikace spočívající ve výměně, šíření, získávání a poskytování informací a zpráv prostřednictvím telekomunikačních sítí, provozování informačních a komunikačních sítí, provozování internetového vyhledávače, pronájem telekomunikačních zařízení a přístrojů včetně telefonů, služby zaslání zpráv, přenos dat a informací, služby přístupu a připojení k datovým a informačním sítím a Internetu, poskytování nebo vyvolávání informací z počítačové databáze - v rámci této třídy, komunikační služby prostřednictvím Internetu, vnějších sítí a vnitřních sítí a dalších elektronických prostředků a telekomunikační technologie (Voice over IP, bezdrátové technologie); (42) konzultační, asistenční, analytické, designérské, vyhodnocovací a programovací služby týkající se počítačového software, firmware, hardware a informačních technologií, konzultace týkající se hodnocení, výběru a zavádění počítačového software, firmware, hardware, informačních technologií a systému zpracování dat, právních záležitostí, informačních technologií a duševního vlastnictví, a to i prostřednictvím telekomunikačních sítí, dodávkou on-line, Internetem a sítí World Wide Web, webhosting, webdesing, výzkumné služby, kódování a dekodování zabezpečovacích systémů (tvorba software pro), poradenská činnost v oblasti aplikace výpočetní techniky, v oblasti informatiky, vytváření virtuálních/počítačových 3 D animací a modelů, informačních technologií, navrhování a realizace automatizovaných systémů řízení, programátorská činnost, projekce počítačových sítí, poskytování práva užití software a pronájem software, instalace, opravy, údržba a servis software, vytváření interaktivních aplikací umožňující předávání a tvorbu grafické podoby prostřednictvím sítě Internet, programování, software - návrhy, převod a konverze počítačových programů a údajů (kromě

fyzické konverze), převod a konverze údajů a dokumentů z fyzických médií na elektronická média, tvorba a údržba počítačových stránek WEB pro zákazníky, hostování na počítačových stránkách WEB, instalace počítačových programů, návrh počítačových systémů, programování internetových databázových systémů a internetových aplikací, konstrukce WWW prezentací a řešení WWW serverů, aktualizace a údržba počítačových programů, pronájem času dat a údajů na přístup do počítačových databází, zhotovování kopií počítačových programů, technické studie v oblasti počítačů a programového vybavení, výzkum, vývoj a tvorba systémů pro elektronické obchodování, včetně příslušného software a hardware, poskytování know-how pro oblast elektronického obchodování a informačních technologií, programování multimediálních aplikací, vytváření interaktivních a grafických programů, počítačové animace a vizualizace, grafický design, zavádění, aktualizace, návrhy, strukturování a programování či jiné vytváření databází, jiných datových systémů a aplikací pro jejich zpracování, včetně jejich poskytování přístupu k nim a jejich instalace, zavádění, aktualizace a údržby, návrhy, strukturování a programování či jiné vytváření internetových či intranetových počítačových stránek a nástěnek (webpages a websites) a internetových či intranetových aplikací, hostování (poskytování volného prostoru) pro internetové či intranetové informace, stránky a nástěnky (webpages a websites), hostování (poskytování volného prostoru) pro internetové či intranetové aplikace, převod (konverze) počítačových programů, dat či jiných údajů v elektronické podobě z různých formátů do jiných formátů, převod (konverze) dokumentů, dat či jiných údajů z fyzických médií na elektronická média, zálohování dat a informací elektronickými a počítačovými prostředky a prostřednictvím elektronické pošty, poradenství v oblasti výpočetní a informační techniky.

(730) **Stodola Michal**, V Zápolí 8, Praha 4, 14300, CZ

(740) **DANĚK & PARTNERS** Advokátní a patentová kancelář, Dr. Vilém Daněk, Vinohradská 45, Praha 2, 12000

(210) **O-440503**

(220) 25.08.2006

(320) 25.08.2006

(511) 3, 5, 8, 10, 21, 35

(540)

rebi med

(510) (3) přípravky bělicí, prací, avivážní, čistící, leštící, odmašťovací a na odstraňování nátěrů a lakových povlaků, čistící prostředky na okna, na tapety, lihy a louhy, pro jiné účely - na čištění dřeva, kůže, kovů, skla, barevných papírů, parket a usní, písek jemný na drhnutí a cidění, kapaliny na mytí předních skel vozidel, a to i na odstraňování námrazy z vozidel, plavená křída, přípravky pro osobní hygienu, přípravky na mytí a do koupele, mýdla, pěny, gely, přípravky pro péči o vlasy, šampóny, vlasové vody, laky, tužidla, gely, soli v rámci této třídy, přípravky pro péči o zuby a dutinu ústní, zubní pasty a prášky, ústní vody, nikoliv pro léčebné účely, přípravky dezodorovací a toaletní pro osobní potřebu, přípravky na holení, rovněž před a po holení, přípravky depilační, přípravky pro péči a pěstění pokožky, spadající do této třídy, krémy, emulze, oleje, mléka, pleťové vody, přípravky masážní, přípravky na opálení, také před a po opalování, parfumerie a kosmetika, přípravky osvěžující, spadající do této třídy, výrobky a voňavkářské přípravky, vata pro kosmetické účely, vatové tyčinky a tampóny pro kosmetické účely; (5) výrobky a přípravky chemické pro farmaceutické a lékařské účely, výrobky a přípravky farmaceutické, veterinární, hygienické, dezinfekční, antiseptické, antibakteriální a antiparazitní, farmaceutické a výživové potraviny a nápoje pro léčebné účely, cukrovinky s léčivými přísadami, vitamínové, minerální (včetně stopových prvků) a výživové doplňky potraviny pro léčebné účely, přírodní léčivé výtažky, posilující a antibakteriální přípravky-tonika, drogy pro léčebné účely, léčivé minerální koupelové soli, minerální vody pro léčebné účely, farmaceutické přípravky pro péči o pokožku, medicínální emulze, výrobky pro prevenci nebo utišení bolesti, výrobky ze zředěných vod pro léčebné účely, hygienické a dezinfekční přípravky a potřeby pro léčebné účely, vložky hygienické, vložky menstruační, vložky pro inkontinentní pacienty, kalhotky menstruační, kalhotky hygienické, přípravky na WC hygienu, čistící, desinfekční, přípravky na osvěžení vzduchu, osvěžovače a deodoranty, jiné než pro osobní spotřebu, prostředky k hubení

rostlinných a živočišných škůdců, přípravky repelentní, náplasti různého druhu, spadající do této třídy, zejména pro lékařské účely; (8) ruční nářadí a nástroje spadající do této třídy, depilační přístroje elektrické a neelektrické, glazovací nástroje, holicí čepelky, břitvy, strojky, holicí soupravy, holicí strojky elektrické nebo neelektrické, manikúrové a pedikúrové soupravy elektrické nebo neelektrické, nůžky, neceséry na holicí potřeby, prostředky na stříhání vousů elektrické nebo neelektrické, pilníky na nehty elektrické nebo neelektrické, pinzety, pouzdra na břitvy, žiletky, holicí strojky, rozprašovače a rozstříkovače na insekticidy (ruční nářadí), strojky na stříhání vlasů elektrické nebo neelektrické; (10) přístroje, nástroje, prostředky a pomůcky lékařské, zejména chirurgické, zubní a veterinářské, umělé orgány, spadající do této třídy, ortopedické potřeby, materiál na sešívání a ošetřování ran, speciální nábytek k lékařským účelům, gumové potřeby hygienické, zdravotnické potřeby, pomůcky a prostředky v rámci této třídy; (21) drobné náčiní a nástroje pro domácnost (nikoliv z drahých kovů, ani postříbřených nebo pozlacených kovů), pohárky z papíru a z umělých hmot, papírové tácky, kartáčnické zboží, s výjimkou kartáčů jako součástí strojů, smetáky, smetáčky a lopatky na smetí, holicí štětky, stojánky na štětky pro holení, prostředky pro péči o zuby a dutinu ústní, spadající do této třídy, zubní kartáčky, těž elektrické, dentální nitě a prostředky dentální hygieny, hřebeny, prostředky na úklid spadající do této třídy, například drátěnky, hadry, mycí houby, utěrky na čištění, brusné houby na kůži, distributory toaletního papíru; (35) obchodní nebo podnikatelské informace, pomoc, poradenství a poskytování konzultací v obchodní činnosti, vytváření obchodních sítí, zprostředkování interaktivního obchodu pomocí globálních komunikačních sítí (Internet), administrativní práce spadající do této třídy, referenční servis, marketing, reklamní a propagační činnost, činnost, zprostředkování reklamní činnosti, zejména pomocí globálních komunikačních sítí, styky s veřejností, služby v oblasti získávání obchodních kontrakčních partnerů, organizování komerčních a reklamních výstav, vytváření obchodních a obchodně-informačních sítí, zprostředkování obchodních záležitostí, shromažďování různého zboží pro třetí osoby (kromě jejich přepravy), v rozsahu zboží tříd 1 až 34, za účelem umožnění spotřebitelům, aby si tyto výrobky mohli pohodlně prohlížet a nakupovat, dovozní a vývozní agentura.

(730) **Řebíček Tomáš**, Stará Riviéra 757, Frýdek - Místek, 73801, CZ
(740) Bc. Václav Pacl, Okrajová 4, Havířov - Podlesí, 73601

(210) **O-441447**
(220) 27.09.2006
(320) 27.09.2006
(511) 16, 35, 38, 39, 41
(540)

RYCHNOVSKÝ DENÍK

(510) (16) tiskoviny všeho druhu, zejména noviny, časopisy, knihy, propagační materiály - v rámci této třídy; (35) reklamní, inzertní a propagační činnosti, komerční informační servis; (38) šíření elektronických časopisů, informací, elektronických periodik, knih v elektronické podobě, prostřednictvím elektronické, telekomunikační nebo počítačové sítě, zejména Internetu; (39) distribuce tiskovin, zprostředkovatelská činnost v oblasti distribuce tiskovin; (41) vydavatelská a nakladatelská činnost, vydávání odborných, vzdělávacích a zábavných zpráv a publikací, vydávání statistických zpráv a informací, zprostředkovatelská činnost v oblasti vydávání tiskovin.

(730) **VLTAVA-LABE-PRESS, a. s.**, nám. Přemysla Otakara II. 8/5, České Budějovice, 37021, CZ

(210) **O-441448**
(220) 27.09.2006
(320) 27.09.2006
(511) 16, 35, 38, 39, 41
(540)

SVITAVSKÝ DENÍK

(510) (16) tiskoviny všeho druhu, zejména noviny, časopisy, knihy, propagační materiály - v rámci této třídy; (35) reklamní, inzertní a propagační činnosti, komerční informační servis; (38) šíření elektronických časopisů, informací, elektronických periodik, knih v elektronické podobě, prostřednictvím elektronické, telekomunikační nebo počítačové sítě, zejména Internetu; (39) distribuce tiskovin, zprostředkovatelská činnost v oblasti

distribuce tiskovin; (41) vydavatelská a nakladatelská činnost, vydávání odborných, vzdělávacích a zábavných zpráv a publikací, vydávání statistických zpráv a informací, zprostředkovatelská činnost v oblasti vydávání tiskovin.

(730) **VLTAVA-LABE-PRESS, a. s.**, nám. Přemysla Otakara II. 8/5, České Budějovice, 37021, CZ

(210) **O-441450**
(220) 27.09.2006
(320) 27.09.2006
(511) 16, 35, 38, 39, 41
(540)

PARDUBICKÝ DENÍK

(510) (16) tiskoviny všeho druhu, zejména noviny, časopisy, knihy, propagační materiály - v rámci této třídy; (35) reklamní, inzertní a propagační činnosti, komerční informační servis; (38) šíření elektronických časopisů, informací, elektronických periodik, knih v elektronické podobě, prostřednictvím elektronické, telekomunikační nebo počítačové sítě, zejména Internetu; (39) distribuce tiskovin, zprostředkovatelská činnost v oblasti distribuce tiskovin; (41) vydavatelská a nakladatelská činnost, vydávání odborných, vzdělávacích a zábavných zpráv a publikací, vydávání statistických zpráv a informací, zprostředkovatelská činnost v oblasti vydávání tiskovin.

(730) **VLTAVA-LABE-PRESS, a. s.**, nám. Přemysla Otakara II. 8/5, České Budějovice, 37021, CZ

(210) **O-441455**
(220) 27.09.2006
(320) 27.09.2006
(511) 16, 35, 38, 39, 41
(540)

ORLICKÝ DENÍK

(510) (16) tiskoviny všeho druhu, zejména noviny, časopisy, knihy, propagační materiály - v rámci této třídy; (35) reklamní, inzertní a propagační činnosti, komerční informační servis; (38) šíření elektronických časopisů, informací, elektronických periodik, knih v elektronické podobě, prostřednictvím elektronické, telekomunikační nebo počítačové sítě, zejména Internetu; (39) distribuce tiskovin, zprostředkovatelská činnost v oblasti distribuce tiskovin; (41) vydavatelská a nakladatelská činnost, vydávání odborných, vzdělávacích a zábavných zpráv a publikací, vydávání statistických zpráv a informací, zprostředkovatelská činnost v oblasti vydávání tiskovin.

(730) **VLTAVA-LABE-PRESS, a. s.**, nám. Přemysla Otakara II. 8/5, České Budějovice, 37021, CZ

(210) **O-441458**
(220) 27.09.2006
(320) 27.09.2006
(511) 16, 35, 38, 39, 41
(540)

NÁCHODSKÝ DENÍK

(510) (16) tiskoviny všeho druhu, zejména noviny, časopisy, knihy, propagační materiály - v rámci této třídy; (35) reklamní, inzertní a propagační činnosti, komerční informační servis; (38) šíření elektronických časopisů, informací, elektronických periodik, knih v elektronické podobě, prostřednictvím elektronické, telekomunikační nebo počítačové sítě, zejména Internetu; (39) distribuce tiskovin, zprostředkovatelská činnost v oblasti distribuce tiskovin; (41) vydavatelská a nakladatelská činnost, vydávání odborných, vzdělávacích a zábavných zpráv a publikací, vydávání statistických zpráv a informací, zprostředkovatelská činnost v oblasti vydávání tiskovin.

(730) **VLTAVA-LABE-PRESS, a. s.**, nám. Přemysla Otakara II. 8/5, České Budějovice, 37021, CZ

(210) **O-441541**
(220) 30.09.2006
(320) 30.09.2006
(511) 19, 35, 37

(540)



- (510) (19) okna, okénka, střešní okna, dveře, vrata, zárubně, okenní rámy a okenice nekovové, okenní zarážky nekovové, balkónové zasklívací systémy nekovové, zimní zahrady nekovové, stěny zasklené nekovové, dělicí stěny nekovové, rolety a markýzy nekovové, nekovové žaluzie, sítě proti hmyzu nekovové, jiné výplně stavebních otvorů nekovové, dveřní a okenní kování nekovové, parapety nekovové, prahy nekovové, nekovové garnýže, podlahy nekovové, obklady a obložení nekovové, palubky, lišty, latě, schody, schodiště, držadla, zábradlí nekovové, úchyty, madla, kliky všeho druhu nekovové, střešní krytiny, stavební konstrukce nekovové, stavební dřevo, stavební sklo, stavební plastové profily, spojovací materiály nekovové, jiné stavební materiály nekovové; (35) zprostředkování obchodu, prezentace služeb, obchodní poradenství v oblasti materiálů pro výplně stavebních otvorů, pro zimní zahrady a balkónové zasklívací systémy, jakož i materiálů pro vodoinstalace a plynoinstalace z hlediska jejich výběru, vlastností, použití, obchodních podmínek apod.; (37) montáže, instalace, opravy a demontáž oken všeho druhu, dveří, vrat, bran, závor, jiných výplní stavebních otvorů, stavebních konstrukcí, montáže, instalace, opravy a demontáže balkónových zasklívacích systémů, zimních zahrad, prosklených stěn, stavební práce, zejména zemní betonářské, zednické, omítkářské, obkladačské, štukatérské, malířské, natěračské, jiné úpravy povrchů zařazené v této třídě, dokončovací stavební práce, izolační, topenářské a plynoinstalační, potrubářské, jiné práce stavební montážní, práce zámečnické montážního a opravárenského charakteru, práce truhlářské, poradenství v oboru výplní stavebních otvorů, zimních zahrad a balkónových zasklívacích systémů z hlediska jejich montáže, instalace a údržba vestavených skříní.

(730) INT - EX, s. r. o., Hoření 2501, Ústí nad Labem, 40001, CZ

(740) ZEMAN - podkrušnohorská patentová a známková kancelář, Petr Zeman, Hradní 301, Loket, 35733

(210) O-441608

(220) 04.10.2006

(320) 04.10.2006

(511) 5, 16, 25, 29, 30

(540)



- (510) (5) potraviny pro děti spadající do této třídy, léčivé cukrovinky, posilující a povzbuzující nápoje a potraviny pro léčebné účely; (16) papír a výrobky z papíru, lepenka a kartonážní výrobky, tiskoviny, časopisy, periodika, knihy, výrobky knihařské, kalendáře, pohlednice, fotografie, psací potřeby, lepidla kancelářská a pro domácnost, tuhy, tužky, pastely, uhly, štetce, psací stroje, kancelářské potřeby kromě nábytku, školní sešity, skicáky, pastelky, tuhy, guma na mazání, ořezávátka, ořezávací strojky, penály, školní aktovky, karty, papírové ubrusy, kapesníky a pleny, pytle a sáčky z plastických hmot pro obalovou techniku, obrazy, omalovánky, obtisky, razítka a razidla, písma pro tiskárny, tiskařské štočky, kopírovací zařízení (cyklostyly); (25) oděvy, prádlo, saka, kalhoty, svetry, košile, obleky, sukně, pláště, kostýmy, blůzy, cvičební úbory, spodní prádlo, oděvní doplňky, kravaty, motýlky, šály, rukavice, klobouky, čepice, ponožky, podkolenky, šle, barety, šátky, turistické oděvy, pracovní oděvy, oděvy pro volný čas, zejména

pro sport, obuv, střevice, trepky, kloboučnické zboží; (29) mlékařské výrobky a mléčné nápoje; (30) káva, čaj, kakao, rýže, tapioka, ságo, kávové náhražky, mouka a obilné výrobky určené k lidské výživě, nápoje z kávy, kakaa, čokolády, chléb, sachary, sušenky, jemné pečivo, cukrovinky, bonbóny, dražé, zmrzlina, med, sirup z melasy, kvasnice, prášky do pečiva, sůl, pepř, ocet, chuťové omáčky, koření, led na chlazení, rýže, žvýkačky, směsi pro účely pekárenské.

(590) Barevná

(730) Quality Season Product s.r.o., Michalská 432/12, Praha 1, 11000, CZ

(210) O-441622

(220) 04.10.2006

(320) 04.10.2006

(511) 3, 5, 42, 44, 45

(540)

Hemann

- (510) (3) éterické oleje a jejich směsi v rámci této třídy, vonné oleje v rámci této třídy, koupelové oleje ne jako léčivé přípravky, masážní rostlinné oleje ne s léčebnými účinky, parfémové vody, přírodní bylinná kosmetika ne s léčebnými účinky, šampóny, mýdla, krémy ne s léčebnými účinky, masť ne s léčebnými účinky, ochranné prostředky k ošetřování pleti, rukou, těla ne s léčebnými účinky, lubrifikační gely ne s léčebnými účinky, kosmetické a čistící gely, výživné krémy na pokožku a pleť bez léčebných účinků, zkrášlovací kosmetika, zásypy ne s léčebnými účinky, čistící kosmetické prostředky, vlasové vody, zubní pasty, deodoranty pro osobní potřebu, přípravky proti lupům ne s léčebnými účinky, přípravky proti pocení, přípravky na nohy ne s léčebnými účinky, přípravky na mozoly ne s léčebnými účinky, přípravky na kuří oka ne s léčebnými účinky, soli koupelové ne s léčebnými účinky, tinktury ne s léčebnými účinky, přípravky na osvěžení vzduchu; (5) léčivé masť, přípravky baktericidní, fungicidní, insekticidní, dezinfekční přípravky jiné než k osobní potřebě, přípravky proti nákaze (očkovací látky), léčivé gely, antibakteriální, dezinfekční přípravky pro hygienické účely s léčebnými účinky, přípravky na nohy s léčebnými účinky, přípravky na mozoly a kuří oka s léčebnými účinky, přípravky proti plísni, repelenty proti hmyzu, tinktury s léčebnými účinky, žvýkačky s léčebnými účinky, žvýkačky s obsahem výtažků z léčivých bylin s léčebnými účinky, dietní potraviny upravené pro lékařské účely, bylinné čaje pro lékařské účely, byliny léčivé, tinktury z léčivých bylin s léčebnými účinky, bylinné elixýry s léčebnými účinky, preventivní přípravky proti nákaze - v rámci této třídy, přípravky na bázi bylinných výtažků s léčebnými účinky, diabetické přípravky v rámci této třídy, doplňky stravy v rámci této třídy; (42) poradenství odborné v oblasti výroby kosmetiky, farmaceutických výrobků, doplňků stravy, poradenství právní, poradenství o ochraně životního prostředí, vývoj a výzkum nových výrobků v rámci uvedené oblasti, výzkum v oblasti kosmetiky; (44) poradenství farmaceutické, poradenství a péče o hygienu a krásu osob; (45) sestavování horoskopů.

(730) Hemann, s.r.o., Okružní 1495, Frýdlant nad Ostravicí, 73911, CZ

(210) O-441708

(220) 05.10.2006

(320) 23.08.2006

(511) 1, 2, 17, 19

(540)

BG QUICK

- (510) (1) lepidla pro průmyslové účely; (2) nátěry podlah, nátěry jako silniční značení; (17) hydroizolační nátěry; (19) stavební materiály nekovové zařazené do této třídy, zejména suchá malta.
- (730) BG SYS HT, s. r. o., Holubova 389, Pardubice, 53003, CZ
- (740) ROTT, RŮŽIČKA & GUTTMANN Patentová, známková a advokátní kancelář, JUDr. Vladimír Rott, Nad Štolou 12, Praha 7, 17000

(210) O-441883

(220) 11.10.2006

(320) 11.10.2006

(511) 30, 35, 40

(540)

SOYAK

(510) (30) suroviny a polotovary pro pekárenskou a cukrářskou výrobu v jiné třídě než zařazené, zahušťovací a pojící činidla, zpracovaná mouka obsahující všechny přísady nutné pro výrobu pekařských, cukrářských a těstářenských výrobků, trvanlivého a jemného pečiva, náplně, polevy, zlepšující přípravky, vše do chleba, pečiva a cukrářských výrobků, mlynářské, těstářenské, pekařské a cukrářské výrobky, včetně mražených, potravinářské mouky, mouky z obilovin, z luštěnin, výrobky obsahující obiloviny a/nebo luštěniny a směsi z nich, výrobky z mouky, z luštěnin a obsahující mouku z obilovin a/nebo z luštěnin pro další zpracování, mouka sloužící jako dělicí produkt pro pekařské a cukrářské výrobky, pečivové hmoty, pasty nebo prášky (pekárenské a cukrářské), výrobky expandované, extruované na bázi obilovin, včetně ostatních výrobků zdravé a racionální výživy obsahující např. biodegradovatelné látky, obalová pouzdra z mouky, přírodní vlákniny, pekařské výrobky, zejména moučné, zvláště chléb všeho druhu, zejména nekvašený a sladový, též v prášku, chlebičky a taštičky, též plněné masem, sýrem, zeleninou, pizza, chlebové konzervy, kvásek, kvasnice, běžné, jemné a trvanlivé pečivo, housky, též plněné masem, sýrem, atd., rohlíky, bagety, škrobovité výrobky, jemné, trvanlivé a sladové pečivo, cukrářské pečivo a výrobky, moučníky, drobné pečivo, koření a jeho směsi, potravinářské dresingy a zahušťovače, sušené byliny jako čaje nebo koření, jejich výtažky a náhražky, dehydratovaná hotová jídla a směsi k přípravě hotových jídel rostlinného původu, mandlové těsto a marcipán, plnicí masy do pečiva, minerály, multiminerálové komplexy a stopové prvky jako doplňky výživy, trestí a výtažky do potravin, nikoliv pro lékařské účely, pekárenské výrobky k dopečení; (35) zprostředkovatelská činnost v oblasti obchodu s potravinami, předvádění zboží, vytváření obchodních a obchodně-informačních sítí, zprostředkování interaktivního obchodu pomocí globálních komunikačních sítí (Internet), zprostředkování reklamní činnosti, zejména pomocí globálních komunikačních sítí, organizování komerčních výstav, zprostředkování obchodních záležitostí, zejména v oblasti prodeje potravinářských výrobků prostřednictvím Internetu, shromažďování různého zboží pro třetí osoby (kromě jejich přepravy), v rozsahu zbožových tříd 5, 29, 30 a 31, za účelem umožnění spotřebitelům, aby si tyto výrobky mohli pohodlně prohlížet a nakupovat, dovozní a vývozní agentura, rozšiřování vzorků zboží, obchodní pomoc a zprostředkovatelská činnost v oblasti pekařství, těstářství, cukrářství a služeb s tím souvisejících; (40) služby pekařství a cukrářství, spadající do této třídy, zejména zpracování a úprava surovin pro pekárenskou, těstářskou a cukrářskou výrobu, zpracování obilnin a jejich směsí, zpracování těsta, zhotovování pekařských a cukrářských polotovarů a jejich pečení, opatřování pekařských a cukrářských výrobků identifikačními znaky pomocí potravinářských materiálů.

(730) **MAYAK Corporation, a. s.**, Těšínská 28/264, Ostrava - Radvanice, 71600, CZ

(740) Bc. Václav Pacl, Okrajová 4, Havířov - Podlesí, 73601

(210) **O-441944**

(220) 13.10.2006

(320) 13.10.2006

(511) 1, 31, 35, 36, 37, 39, 40, 44

(540)



(510) (1) přípravky pro ošetřování rostlin, hnojiva, agrochemikálie, chemické výrobky, chemické prostředky a přípravky v rámci této třídy; (31) krmiva a krmné směsi, obiloviny, olejiny, luskoviny, zemědělské, zahradnické a lesnické výrobky, živé rostliny a zvířata, semena; (35) služby obstaravatelské a zprostředkovatelské v oblasti chemického průmyslu a zemědělství v rámci této třídy, pomoc při řízení obchodní činnosti, obchodní služby v prodejních i skladových provozech; (36) zastupování v celním řízení, pronájem nemovitostí, správa

majetku, pozemků a budov; (37) provozování čerpacích stanic s palivy a mazivy, údržba a opravy motorových vozidel a jejich příslušenství, opravy pracovních strojů, servis zemědělských strojů; (39) nákladní doprava, osobní doprava, provozování dráhy, drážní doprava, skladování zboží, balení zboží, dodávání zboží, dovoz zboží, pronájem motorových vozidel, parkovišť a skladišť; (40) nakládání s odpady; (44) ošetřování rostlin a půdy, poradenské služby v oblasti zemědělství.

(730) **ZZN Polabí, a. s.**, K Vinici 1304, Kolín V, 28066, CZ

(740) Ing. Václav Kratochvíl, patentový zástupce, Táborská 758/33, Mladá Boleslav, 29301

(210) **O-441975**

(220) 16.10.2006

(320) 16.10.2006

(511) 29, 30, 43

(526) Omezení rozsahu ochrany o prvek: Made In Singapore Authentic Asian Cuisine

(540)



(510) (29) maso, ryby, drůbež a zvířina, masové výtažky, ovoce a zelenina konzervované, sušené a zavažené, želé, džemy, kompoty, vejce, mléko a mléčné výrobky, jedlé oleje a tuky; (30) káva, čaj, kakao, cukr, rýže, tapioka, ságo, kávové náhražky, mouka a přípravky z obilnin, chléb, pečivo, cukrovinky, zmrzlina, med, melasový sirup, droždí, prášky do pečiva, sůl, hořčice, ocet, nálevy (k ochucení), koření, led; (43) služby zajišťující stravování a nápoje, catering (jídlo a pití), restaurace, kavárny, salonky, bary.

(590) Barevná

(730) **Millennium & Copthorne International Limited**, 36 Robinson Road No. 04-01 City House, Singapore 068877, SG

(740) **KOREJZOVÁ & SPOL., v.o.s.**, Mgr. Petra Korejzová, Spálená 29, Praha 1, 11000

(210) **O-441994**

(220) 17.10.2006

(320) 17.10.2006

(511) 16, 18, 25, 28, 35, 40, 42

(540)



(510) (16) tiskárenské a kartonážní výrobky, zvláště herní plány, skládky, pohlednice, kalendáře, obtisky, pouzdra, krabice a obaly z papíru a umělých hmot, papírové a umělohmotné tašky, papírové učební pomůcky, sešity, tužky, pera a pastelky, knihy, časopisy, brožury, fotografie, plakáty, samolepky, obtisky, nažehlovací obtisky, ubrousky a brusky, tácky, papírové vložky, čepice a stínítka, informační a reklamní produkty v papírové formě, umělecké nebo ozdobné předměty z papíru; (18) peněženky, batohy, kabelky, tašky, deštníky, slunečníky; (25) oděvy - dámské, pánské, dětské zahrnuté v této třídě včetně oděvních součástí, veškeré pokrývky hlavy, spodní prádlo, sportovní soupravy, konfekce; (28) individuální i společenské hry, stavebnice a hračky z plyše, dřeva, umělých hmot, z papíru a kartonu, hrací kostky, pouzdra a krabice vyplněné herními předměty, puzzle, karty na hrani; (35) reklamní, inzertní a propagační činnost, marketing, činnost reklamní agentury, vyhledávací služby na Internetu; (40) polygrafická činnost - tisk všeho druhu spadající do této třídy, potisk papíru, plastu, textilu a různých reklamních předmětů; (42) grafické studio, tvorba a

správa informačních médií, tvorba informačních databází, tvorba multimediálních aplikací, tvorba, vývoj a správa webových stránek na Internetu, hosting webových stránek, tvorba software (počítačových programů), grafické a kresličské práce.

(730) **Šubert Zbyněk**, Dolní Lhota 65, Dolní Lhota u Luhačovic, 76326, CZ

(210) **O-442140**

(220) 20.10.2006

(320) 20.10.2006

(511) 10

(540)

(510) (10) infúzní a transfúzní materiály, jako jsou infúzní sety, transfúzní soupravy, kanyly, sondy, katétry, stříkačky apod., vše v rámci této třídy.

(590) Barevná

(730) **Mediform spol. s r. o.**, Olšová 1, Brno, 63700, CZ

(210) **O-442388**

(220) 27.10.2006

(320) 27.10.2006

(511) 11, 20, 21

(540)

(510) (11) grily, grily na opékání, zahradní grily; (20) nábytek; (21) grily pro použití na pečení.

(730) **BSP Consulting ČR s.r.o.**, Karla Jeřábka 1042, Roudnice nad Labem, 41301, CZ

(210) **O-442429**

(220) 30.10.2006

(320) 30.10.2006

(511) 5

(540)

BETANIL

(510) (5) léčiva, farmaceutické přípravky, veterinární přípravky, potravní doplňky k léčebným účelům, vitamíny a minerály a stopové prvky, vitamínové přípravky, bylinné čaje, léčivé byliny, cukrovinky k léčebným účelům, dietetické potraviny k léčebným účelům, minerální vody a dietetické nápoje upravené pro lékařské účely, potraviny pro děti v rámci této třídy, sanitární a hygienické přípravky k lékařským účelům, dezinfekční přípravky v rámci této třídy, vložky, ob vazový materiál.

(730) **Biofarm Sp. z o.o.**, ul. Walbrzyska 13, 60-198 Poznań, PL

(740) **BOHEMIA PATENT** Patentová & známková kancelář, Ing. Jana Vanděliková, Havanská 17, Praha 7, 17000

(210) **O-442546**

(220) 02.11.2006

(320) 02.11.2006

(511) 1, 5, 17, 19, 22, 24, 31

(540)

Gartex

(510) (1) chemické výrobky určené pro průmysl, vědy a fotografii, jakož i pro zemědělství, zahradnictví a lesnictví, umělé pryskyřice v surovém stavu, plastické hmoty v surovém stavu, hnojiva pro půdu, hasící přístroje (složení), prostředky pro kalení a letování kovů, chemické výrobky určené ke konzervování potravin, tříslicí materiály, lepidla pro průmysl; (5)

farmaceutické a veterinářské výrobky, hygienické výrobky pro léčebné účely, dietetické přípravky pro léčebné účely, potraviny pro batolata, náplasti, obvazový materiál, materiály pro plombování zubů a pro zubní otisky, dezinfekční přípravky, výrobky pro hubení škodlivých zvířat, fungicidy, herbicidy; (17) kaučuk, gutaperča, guma, azbest, slída a výrobky z těchto materiálů, které nejsou zahrnuty do jiných tříd, polotovary z plastických hmot, materiály těsnící, ucpávací a izolační, ohebné trubky nekovové; (19) stavební materiály nekovové, neohebné trubky nekovové pro stavebnictví, asfalt, směla, přenosné konstrukce nekovové, cely, plachty a pytle, textilie použitelné jako podklad jezírek a jezírkových fólií a pro zpevnění a ochranu dlážděných ploch proti plevelům, geotextilie pro bednění, filtraci a separaci podloží od nadloží, vysokopevnostní protikořenová textilie pro použití ve stavebnictví; (22) lana, provazy, sítky, stany, plachty, plachtoviny, pytle (neobsažené v jiných třídách), materiál na vycpávky (s výjimkou kaučuku nebo plastických hmot), textilní materiály ze surových vláken; (24) tkaniny a textilní výrobky, které nejsou uvedeny v jiných třídách, pokrývky ložní a ubrusy, nosná struktura kobereců a textilií, vysokopevnostní protikořenová textilie pro použití v zahradnictví, mulčovací textilie; (31) výrobky zemědělské, zahradnické, lesní a zrní neuvedené v jiných třídách, živá zvířata, čerstvé ovoce a zelenina, osivo, rostliny a přírodní květiny, krmivo pro zvířata, slad.

(730) **Interpont s. r. o.**, Bezručova 8, Studénka, 74213, CZ

(210) **O-442553**

(220) 02.11.2006

(320) 02.11.2006

(511) 5, 9, 10, 35, 40, 42, 44

(540)

(510) (5) farmaceutické a veterinářské výrobky, povzbuzující, vitalizační a utišující přípravky pro léčebné účely, obvazový materiál, náplasti; (9) vědecké přístroje a nástroje, vysílače a přijímače pro přenosy energií, ochranné prostředky a pomůcky proti působení elektromagnetických, elektrostatických a jiných silových polí, bioenergetické rezonátory, stimulatory; (10) lékařské a veterinářské přístroje, nástroje a potřeby; (35) služby v oblasti provozu a řízení podniku, pomoc při řízení obchodní činnosti, reklamní činnost; (40) zpracování materiálů, služby vztahující se na transformaci objektu nebo látky nebo na zpracování vyžadující modifikace jejich hlavních vlastností; (42) vědecké a technologické služby a výzkum, vývoj nových technologií, vědeckotechnické analýzy, testování a měření; (44) lékařské a veterinární služby, zemědělské, lesnické a zahradnické služby.

(730) **Lang Jiří**, Puchmajerova 1002, Beroun, 26601, CZ

(740) Ing. Vladimír Belfín, patentový zástupce, P.O.BOX 117, Kladno, 27280

(210) **O-442557**

(220) 02.11.2006

(320) 02.11.2006

(511) 32, 33, 35, 41, 43

(540)

Atelier sektu

(510) (32) minerální vody, šumivé nápoje a jiné nealkoholické nápoje, ovocné nápoje a šťávy, sirupy a jiné přípravky ke zhotovování nápojů; (33) alkoholické nápoje (kromě pív); (35) poradenství v obchodní činnosti v oboru vinařství a sommeliérství, včetně propagace; (41) společenské, kulturní a soutěžní aktivity; (43) restaurační a hotelové služby.

(730) **BOHEMIA SEKT, a.s.**, Smetanova 220, Starý Plzenec, okres: Plzeň-jih, 33202, CZ

(740) Advokátní kancelář Kříž a Bělina, prof. JUDr. Jan Kříž, advokát, Dlouhá 13, Praha 1, 11000

(210) **O-442559**
(220) 02.11.2006
(320) 02.11.2006
(511) 32, 33, 35, 41, 43
(540)

Studio sektu

(510) (32) minerální vody, šumivé nápoje a jiné nealkoholické nápoje, ovocné nápoje a šťávy, sirupy a jiné přípravky ke zhotovování nápojů; (33) alkoholické nápoje (kromě pív); (35) poradenství v obchodní činnosti v oboru vinařství a sommeliérství, včetně propagace; (41) společenské, kulturní a soutěžní aktivity; (43) restaurační a hotelové služby.
(730) **BOHEMIA SEKT, a.s.**, Smetanova 220, Starý Plzenec, okres: Plzen-jih, 33202, CZ
(740) Advokátní kancelář Kříž a Bělina, prof. JUDr. Jan Kříž, advokát, Dlouhá 13, Praha 1, 11000

(540)



(510) (3) kosmetické a toaletní výrobky a přípravky, parfumerie a přípravky pro osobní hygienu, zejména kosmetické přípravky pro péči o pokožku, např. dekorativní kosmetika jako kosmetické krémy, balzámy a gely, rtěnky, laky na nehty, včetně odlakovačů, umělé nehty, líčidla, pudry a maskara, pleťové masky čistící a kosmetické, odličovací prostředky, např. čistící mléka a vody pro kosmetické a toaletní účely, deodoranty pro osobní potřebu, éterické kosmetické esence, aroma a kolínské vody, výtažky a výluhy z květin a bylin pro kosmetické a voňavkářské účely, krémy na ruce, parfémů všeho druhu, kosmetické přípravky pro zesteňnění, přípravky po opalování, vlasové přípravky, např. šampóny a vitamínové preparáty pro vlasovou kosmetiku, vlasové balzámy a tonika, laky na vlasy, kondicionéry, přelivy a barvy na vlasy, mýdla, včetně tekutých a práškových, tělové šampóny a pěny do koupele, sprchové gely a olejové lázně, masážní emulze, mentolové a kařové gely, vitamínové preparáty pro tělovou kosmetiku, čistící oleje a preparáty, koupelové soli, spreje a pudry, zubní pasty a spreje, kosmetické ubrousky a tampony napaštěné pleťovou vodou; (35) zprostředkovatelská činnost v oblasti obchodu s kosmetickými a toaletními výrobky, včetně výrobků dietetických a pro zdravotnickou prevenci, inzertní a reklamní služby, včetně zveřejňování propagačních textů a jejich rozšiřování, průzkum a analýza trhu, marketing, informační servis v oblasti obchodu a reklamy, zajišťování a organizování přehlídek a výstav zboží pro komerční účely, poskytování pomoci při provozování obchodu, včetně zprostředkování obchodních záležitostí třetích osob, odborné konzultační, informační a poradenské služby v oboru obchodu, reklamy a propagace; (44) zkrášlovací salón, zejména kosmetické služby všeho druhu, např. kosmetické ošetření pleti, kůže, vlasů a nehtů, včetně kosmetických masáží a aromaterapeutických služeb, manikúra a pedikúra, kadeřnické služby, solárium, tetování a pearsing, odborné konzultační a poradenské služby v oblasti kosmetiky a zkrášlujících služeb.
(730) **Vitoušová Jaroslava**, Dlouhá 5, Praha 1, 11000, CZ
(740) DMH - patentová a známková kancelář, Mgr. Marcela Machatová, Pospíšilova 2, Praha 3, 13000

(210) **O-442594**
(220) 04.11.2006
(320) 04.11.2006
(511) 31, 35, 37, 42, 44
(540)



(510) (31) stromy, keře, křoviny, polní rostliny (plodiny), zahradnické výpěstky, zejména květiny, okrasné trávy, bylinky, ovoce čerstvé, zelenina čerstvá, houby, cibule rostlin, hlízy rostlin, semena rostlin, bobule, zrní, krmivo a krmné směsi pro zvířata, trávníky, výrobky z květů trav a jiných rostlin živých i sušených; (35) zprostředkování obchodu, reklamní a propagační činnost, nabízení a předvádění výrobků, prezentace služeb, vydávání a šíření reklamních a propagačních materiálů, pořádání výstav komerčního charakteru; (37) práce zemní, betonářské, zednické, stavebně montážní, potrubářské, práce tesařské, instalatérské, terénní, dokončovací úpravy, provádění drobných staveb, provádění zahradních staveb, provádění vodních staveb, montáže, provozování a servis závlahových systémů, montáže a údržba zahradních a parkových mobiliářů, údržba a rekonstrukce vodních nádrží a vodních toků; (42) projektování a technologické zpracování analýz zejména zahradních staveb a malých vodních staveb, návrhy dekorací, návrhy a poradenství v oboru závlahových systémů; (44) zakládání a pěstování lesních porostů, okrasných remízků, luk, trávníků, parkových ploch, zemědělských a ostatních ploch včetně vodních a malých vodních toků a jejich břehů, městských parků a ostatních veřejných prostor, zajišťování a zprostředkování jejich údržby a regenerace, vysazování rostlin a setí semen rostlin, zakládání a provozování rostlinných školek a péče o ně, služby zahradnické, péče o prvky parkové a zahradní architektury, jiné odborné služby v oboru parkové a zahradní architektury obsažené v této třídě, likvidace plevelů a škůdců rostlin, provozování závlahových systémů, dendrologický průzkum, poradenství v oboru dendrologie, odborné a znalecké posudky v oboru dendrologie, služby v oboru dendrologie-inventarizace a pasporizace dřevin zejména okrasných, poradenství v oboru botaniky a pěstitelství, projektování, návrhy zahradních, parkových a jiných exteriérových úprav, projektování a konstrukční návrhy zahradních a parkových mobiliářů, poradenství v oboru zahradní a parkové architektury.
(590) Barevná
(730) **ZELENÉ KOLO, s. r. o.**, Jateční 256/30, Ústí nad Labem, 40001, CZ
(740) ZEMAN - podkrušnohorská patentová a známková kancelář, Petr Zeman, Hradní 301, Loket, 35733

(210) **O-442680**
(220) 08.11.2006
(320) 08.11.2006
(511) 5, 16, 30, 32, 33, 35, 41
(540)

Kamikaze sugar free - účinný i bez cukru

(510) (5) léčivé cukrářské výrobky a cukrovinky s léčivými účinky, přípravky (poživatiny) obsahující biologické katalyzátory pro rekonvalescenty, posilující poživatiny, extrakty a potraviny pro zvláštní výživu, dietetické a diabetické poživatiny a potraviny pro zvláštní výživu, vitamínové přípravky, potravní doplňky pro posílení imunity organismu a zlepšení zdraví v tuhém i tekutém stavu ve formě práškových směsí, kapek, sirupů, gelů, past, tablet, šumivých tablet, pastilek, dražé, tobolek, kapslí, bonbónů, žele, prášků, vše výše uvedené pro léčebné účely, diabetické a dietetické nápoje pro léčebné účely, přírodní pramenité a kojenecké vody pro léčebné účely, obohacené vitamínové nápoje a koncentráty pro léčebné účely; (16) papír a výrobky z papíru a lepenky, spadající do této třídy, reklamní, propagační a užitkové výrobky z papíru, například etikety, kelímky, podnosy pro rychlé občerstvení (nikoli pro domácnost), papírové utěrky, ubrusy, ubrousky a ručníky, tiskoviny, periodické i neperiodické publikace, informační, reklamní a propagační letáky, plakáty, papírové billboardy, prospekty, pohlednice, mapy, průvodce, dopisní obálky, přání, kalendáře, samolepky, obtisky, vystřihovánky, omalovánky, kartičky (vizitky), balící papír,

(210) **O-442669**
(220) 07.11.2006
(320) 07.11.2006
(511) 3, 35, 44

papírové tašky, sešity, skicáky, tužky, tiskárenské a kartonážní výrobky, data a databáze na papírových nosičích, papírové reklamní stojánky, těžítka; (30) potravní doplňky neléčebné pro posílení imunity organismu a zlepšení zdraví rostlinného původu na bázi produktů spadajících do tř. 30 v tuhém i tekutém stavu ve formě práškových směsí, kapek, sirupů, gelů, past, tablet, šumivých tablet, pastilek, dražé, tobolek, kapslí, bonbónů, želé, prášků, vše výše uvedené pro neléčebné účely a v rámci této třídy, káva a náhražky kávy, obilní vločky a jiné obilné výrobky určené k lidské výživě, müsli, čaje; (32) nealkoholické nápoje sycené i nesycené, včetně nápojů minerálních, šumivých, iontových a energetických, sirupy, koncentráty a jiné přípravky pro přípravu nápojů, ovocné a zeleninové šťávy, mošty, ovocné nektary a nápoje z ovocných šťáv, stolní a minerální vody, diabetické a dietetické nápoje neléčebné, práškové nealkoholické nápoje, práškové přípravky a příchutě pro výrobu nealkoholických nápojů a likérů, nealkoholické aperitivy; (33) alkoholické nápoje, zejména likéry, destiláty, lihoviny, vinné nápoje, aperitivy, vína, vína a likéry pro trávení, nízkoalkoholické míchané nápoje, bowle a jiné alkoholické nápoje; (35) organizace a pořádání reklamních a propagačních akcí, promotion akcí, reklamní prezentace firem, výrobků a služeb, činnost reklamní a marketingové agentury, předvádění modelek pro reklamní účely a podporu prodeje, vč. poskytování informací s tím spojených; (41) organizace a pořádání společenských, kulturních, zábavních a sportovních akcí, soutěží a vystoupení, exhibic a závodů, tanečních párty, diskoték, technopárty, plesů, hudebních produkcí, koncertů, zábav, open air party a erotických vystoupení, vydávání periodických a neperiodických publikací a tiskovin, zejména v souvislosti s uvedenými činnostmi.

(730) **Dostalík Jaroslav Ing.**, Čechova 1604, Otrokovice, 76502, CZ

(740) Ing. Petr Soukup, patentový a známkový zástupce, Vídeňská 8, Olomouc, 77200

(210) **O-442745**

(220) 10.11.2006

(320) 10.11.2006

(511) 18, 25, 28

(540)



(510) (18) aktovky školní, batohy, batohy turistické, deštníky, chlebníky, kabelky, klíčenky, kufrý, mošny, peněženky; (25) bačkory, boty šněrovací, čapky, čepice, čepice se štítkem, fotbalová obuv, galoše, konfekce, kšilty, obuv, obuv koupací, obuv plážová, obuv sportovní, oděvy, oděvy plážové, pantofle, sandály, sandály koupací, sportovní obuv; (28) hračky.

(730) **Hessy, s. r. o.**, Věžeňská 6/912, Praha 1, 11000, CZ

(210) **O-442746**

(220) 10.11.2006

(320) 10.11.2006

(511) 18, 25, 28

(540)

E3 explore

(510) (18) aktovky školní, batohy, batohy turistické, deštníky, chlebníky, kabelky, klíčenky, kufrý, mošny, peněženky; (25) bačkory, boty šněrovací, čapky, čepice, čepice se štítkem, fotbalová obuv, galoše, konfekce, kšilty, obuv, obuv koupací, obuv plážová, obuv sportovní, oděvy, oděvy plážové, pantofle, sandály, sandály koupací, sportovní obuv; (28) hračky.

(590) Barevná

(730) **Hessy, s. r. o.**, Věžeňská 6/912, Praha 1, 11000, CZ

(210) **O-442748**

(220) 10.11.2006

(320) 10.11.2006

(511) 18, 25, 28

(540)



(510) (18) aktovky školní, batohy, batohy turistické, deštníky, chlebníky, kabelky, klíčenky, kufrý, mošny, peněženky; (25) bačkory, boty šněrovací, čapky, čepice, čepice se štítkem, fotbalová obuv, galoše, konfekce, kšilty, obuv, obuv koupací, obuv plážová, obuv sportovní, oděvy, oděvy plážové, pantofle, sandály, sandály koupací, sportovní obuv; (28) hračky.

(730) **Hessy, s. r. o.**, Věžeňská 6/912, Praha 1, 11000, CZ

(210) **O-442797**

(220) 13.11.2006

(320) 13.11.2006

(511) 35, 36

(540)



(510) (35) pomoc při řízení v obchodní činnosti, zejména v oblasti nemovitostí; (36) komplexní realitní činnost, zejména zprostředkování koupě, prodeje a pronájmu nemovitostní a pozemků.

(730) **Oberreiterová Dana**, Lučina 15, Lučina, 73939, CZ

(740) Mgr. Radim Kubica, O. Lysohorského 702, Frýdek-Místek, 73801

(210) **O-443026**

(220) 21.11.2006

(320) 21.11.2006

(511) 36, 41, 42

(540)



(510) (36) služby správců konkurzní podstaty v rámci této třídy, správa movitého i nemovitého majetku v rámci této třídy; (41) vzdělávací, publikační a přednášková činnost; (42) právní služby.

(730) **Beneš Eduard Mgr.**, Malešická 21/2401, Praha 3, 13000, CZ

(210) **O-443104**

(220) 22.11.2006

(320) 22.11.2006

(511) 18, 25, 28

- (540) 
- (510) (18) batohy, batohy pro horolezce, batohy turistické, dětské batohy, brašny lovecké, turistické hole, imitace kůže, kabelky, klíčenky (kožená galanterie), pokrývky z kožešiny, chlebníky, pásky z kůže, pásy na nošení závěsné z kůže, popruhy z kůže, řemeny závěsné z kůže, kožené pytle (obaly), závěsné mošny, brašny na náradí (prázdné), obaly na oděvy (cestovní), kožená pouzdra, kožené tašky, torby (lovecké), torny, kabely, cestovní tašky, kufry, deštníky, slunečníky; (25) oděvy pánské, dámské, dětské, oděvy určené pro sport a volný čas, bundy, bundy sportovní s kapucí, kombinézy sportovní, trika, polokošile, mikiny, tepláky, sportovní soupravy, šortky, legíny, oděvy pletené, oděvy nepromokavé, plavky, větrovky, sportovní dresy, tílka, pulovry, vesty, opasky, šle, prádlo (osobní spodní), ponožky, sportovní obuv, lyžařské boty, kopačky, oděvní doplňky - šály, šátky, pokrývky hlavy, rukavice, čelenky; (28) sportovní potřeby všeho druhu včetně příslušenství a náhradních dílů, sportovní potřeby pro letní a zimní sporty, vše v rámci této třídy, posilovací stroje a přístroje pro tělesná cvičení, trenážery, hry, hry společenské, hry stolní, sportovní hole, lyžařské hole, sportovní ochranná výstroj - chrániče hlavy, chrániče (sportovní výzbroj), sportovní rukavice, míče, lyže, lyže vodní, běžecské lyže, sjezdové lyže, skokanské lyže, kolečkové lyže, snowboardy, skateboardy, sánky, mini sky, surfovací prkna, hrany (na lyže), lyžařská vázání, povlaky a obaly na lyže, vosky (lyžařské).
- (730) **SPORTEN, a.s.**, U Pohledce 1347, Nové Město na Moravě, 59231, CZ
- (740) **BOHEMIA PATENT** Patentová & známková kancelář, Ing. Jana Vandělíková, Havanská 17, Praha 7, 17000
-
- (210) **O-443129**
(220) 23.11.2006
(320) 23.11.2006
(511) 5
(540) **ROSCILLIN**
- (510) (5) farmaceutické a medicínální přípravky pro humánní a veterinární užití.
- (730) **Ranbaxy Laboratories Limited**, Plot No. 90, Sector-32, Gurgaon-122001, Haryana, IN
- (740) Společná advokátní kancelář Všečečka Zelený Švorčík Kalenský a partneři, JUDr. Miloš Všečečka, Hálkova 2, Praha 2, 12000
-
- (210) **O-443159**
(220) 24.11.2006
(320) 24.11.2006
(511) 9, 35, 38, 41, 42
(540) **www.takeit.cz**
- (510) (9) výpočetní technika všeho druhu, včetně periferních zařízení a komunikačních zařízení, telekomunikační technika všeho druhu, včetně interface pro spojení s výpočetní technikou, počítače - hardware, včetně počítačových doplňků, uživatelské počítače, přenosné počítače, mikropočítače, notebooky a laptopy, polovodiče, mikroprocesory, integrované obvody, sady počítačových čipů, základní deska počítače a přídavné desky, deska na počítačovou grafiku, hardware pro počítačovou síť, adaptéry pro počítačovou síť, prepínače, směrovače a vedlejší ústředny, počítačové periferie a elektronická zařízení na použití s počítači, počítačové klávesnice, počítačové myši (lokátory), počítačová vstupní zařízení, monitory, video přístroje, desky s plošnými spoji na video, videopásky a videokazety, přístroje a zařízení pro záznam, zpracování, příjem, reprodukci, přenos, modifikaci, komprimování a dekomprimování, vysílání, míšení a nebo rozšiřování zvuku, videozáznamů, obrázků, grafiky a dat, přístroje na zkoušení a kalibrování počítačových součástek, set-top boxes (část hardwaru spojeného s televizním přijímačem,
- jemuž umožňuje propojení s Internetem, jinými kabelovými/digitálními zdroji a tak fungovat jako počítač), počítačové programy na řízení sítě, počítačové obslužné programy, systémový software na provoz počítačů, počítačové programy na záznam, zpracování, příjem, reprodukci, přenos, modifikaci, komprimování a dekomprimování dat, počítačové programy na vytváření webovských stránek, počítačové programy na přístup a použití Internetu, přístroje pro zpracování informací, nosiče dat magnetické, magnetická média, nosiče dat optické, nosiče zvukových nahrávek, nosiče software, videokazet, CD disky, kancelářská technika - tiskárny, telefony, faxy, kopírovací stroje, skartovače, přístroje a nástroje vědecké, přístroje a nástroje navigační, přístroje a nástroje geodetické a přístroje pro bezdrátovou telegrafii, fotoaparáty, digitální fotoaparáty, přístroje a nástroje k měření a vážení, přístroje a nástroje signalizační, přístroje a nástroje pro účely záchranné a učební, přístroje pro záznam a reprodukci mluveného slova, rozhlasové a televizní přijímače a vysíláče, satelitní přijímače, gramofony, audiovizuální technika všeho druhu, magnetofony všeho druhu, kancelářské stroje děrovací, zařazení na zpracování dat, zapisovací pokladny a počítací stroje, přenosné propojovací mezičlánky pro hlavní počítače, měřicí přístroje a nástroje, měřicí přístroje se záznamovými prvky, měřiče elektřiny a elektrické měřicí přístroje, elektrická a elektronická zařízení pro výpočet a předávání statistických údajů a informací, jakož i pro dohled, ověřování a dálkové ovládání průmyslových operací, nahrané programy operačních systémů, elektrotechnické přístroje spadající do této třídy, počítačový software, paměťová média s nahraným počítačovým software, včetně instalačních paměťových médií, kabely elektrické, kabely ethernetové, USB kabely, kabely z optických vláken, modemy, síťové karty, síťové karty bezdrátové, routery, rozbočovače a ostatní komponenty v této třídě potřebné pro připojení počítačů a telefonů k datovým a počítačovým sítím; (35) zprostředkovatelské práce, zpracování textů, vedení kartoték v počítači, vyhledávání dat v počítačových souborech, převod a konverze údajů a dokumentů z fyzických médií na elektronická média, služby (telefonní vzkazy, dotazy) pro nepřítomné, systemizace informací do počítačových databází, styky s veřejností, marketingové studie, služby a poradenství v obchodní činnosti, obchodní management, sekretářské služby, reklama, inzerce, rozšiřování reklamních nebo inzertních materiálů, rozšiřování reklamních materiálů zákazníkům (letáky, prospekty, tisky, vzorky), vydávání reklamních materiálů, reklama, publikování reklamních textů, aktualizování reklamních materiálů, reklama on-line v počítačové síti, překlad informací do počítačových databází, průzkum trhu, obchodní nebo podnikatelský průzkum, marketingové studie, kopírování nebo rozmnožování (reprodukce) dokumentů, dokladů apod., propagační činnost, komerční využití Internetu v oblastech komerčních internetových médií a vyhledávacích služeb, on-line inzerce, pronájem reklamního času ve všech komunikačních médiích, poskytování obchodních informací a služeb pomocí Internetu, zprostředkování internetového obchodu, automatizované zpracování dat a informací, zprostředkovatelská činnost v oblasti obchodu, analýzy nákladů za hlasové, datové a internetové služby, automatické zpracování dat a informací, zprostředkovatelská a obstaravatelská činnost v oblasti obchodu, poskytování obchodních nebo podnikatelských informací, pomoc při řízení obchodní a podnikatelské činnosti, poradenství v obchodní činnosti; (38) elektronická pošta, informační kanceláře, telefonní komunikace, komunikace mobilními telefony, počítačová komunikace, komunikace pomocí počítačových terminálů, posílání zpráv, přenos faxem, přenos zpráv a obrázků pomocí počítače, poskytování uživatelského přístupu ke globální počítačové síti, poskytování telekomunikačních připojení ke globální počítačové síti, telefonické služby, výzvy (služby poskytované rádiem, telefonem nebo jinými elektronickými komunikačními prostředky), přenos všech druhů dat a informací prostřednictvím pevných i radiových telekomunikačních sítí a datových sítí všeho druhu, služby pro přenos video záznamů, služby hlasové schránky, zprostředkování přenosu dat a informací, získávání a šíření zpráv a informací prostřednictvím telekomunikační sítě nebo datové sítě nebo sítě výpočetní, služby přístupu a připojení ke všem druhům datových, telekomunikačních, výpočetních a informačních sítí a Internetu, poradenská činnost v oblasti telekomunikací; (41) elektronická ediční činnost, vydávání (on-line) knih a časopisů v elektronické formě, poskytování elektronických publikací on-line (bez

možnosti kopírování), poskytování (on-line) počítačových her z počítačových sítí, sportovní aktivity, organizace a realizace sportovních cestovních akcí, výchovná, poznávací a zábavní činnost, služby pro oddech a rekreaci, včetně zábavy; (42) analytické a projekční práce v oblasti telekomunikací a informatiky, vytváření, modifikování a poskytování počítačových programů, instalace, aktualizace a údržby počítačových programů, služby programování počítačů, programování, administrace a monitoring serverů, pronájem výpočetní techniky, pronájem serverů, poradenská a konzultační činnost v oblasti výpočetní telekomunikační techniky, zprostředkovatelská a poradenská činnost v oblasti výpočetních služeb a informatiky, převod a konverze počítačových programů a údajů (kromě fyzické konverze), tvorba a údržba počítačových stránek (WEB) pro zákazníky, hostování na počítačových stránkách (WEB), návrh počítačových systémů, programování internetových databázových systémů a internetových aplikací, konstrukce WWW prezentací a řešení WWW serverů, pronájem času na přístup do počítačových databází, zhotovování kopií počítačových programů, technické studie v oblasti počítačů a programového vybavení, výzkum a vývoj a tvorba systémů pro elektronické obchodování a informačních technologií, programování internetových databázových systémů a internetových aplikací, programování multimediálních aplikací, vytváření a modelování 3D animací, interaktivních a grafických programů, počítačové animace a vizualizace, grafický design.

(730) **INTERNET TRADING s. r. o.**, Štolcova 725/67, Brno - Město, 61800, CZ

(740) Ing. Pavel Nádvořík, Sokola Tůmy 1, Ostrava - Hulváky, 70900

(210) **O-443164**

(220) 24.11.2006

(320) 24.11.2006

(511) 5, 30, 32

(540)



(510) (5) farmaceutické a vitamínové přípravky tabletované a v prášku, dietetické přípravky pro léčebné účely; (30) cukrovinky, sladidla na bázi přírodních látek, vše v tabletované nebo v práškové formě; (32) dietetické přípravky určené k rozpuštění v nápojích nebo určené pro přípravu nápojů.

(590) Barevná

(730) **Gebauer Karel RNDr.**, Třemešné - Dubec 24, Přimda, 34806, CZ

(740) Ing. Zdeněk Kučera, Padělký 548, P.O.BOX 92, Slušovice, 76315

(210) **O-443165**

(220) 24.11.2006

(320) 24.11.2006

(511) 5, 30, 32

(540)



(510) (5) farmaceutické a vitamínové přípravky tabletované a v prášku, dietetické přípravky pro léčebné účely; (30) cukrovinky, sladidla na bázi přírodních látek, vše v tabletované nebo práškové formě; (32) dietetické přípravky určené k rozpuštění v nápojích nebo určené pro přípravu nápojů.

(590) Barevná

(730) **Gebauer Karel RNDr.**, Třemešné - Dubec 24, Přimda, 34806, CZ

(740) Ing. Zdeněk Kučera, Padělký 548, P.O.BOX 92, Slušovice, 76315

(210) **O-443166**

(220) 24.11.2006

(320) 24.11.2006

(511) 5, 30, 32

(540)



(510) (5) farmaceutické a vitamínové přípravky tabletované a v prášku, dietetické přípravky pro léčebné účely; (30) cukrovinky, sladidla na bázi přírodních látek, vše v tabletované nebo práškové formě; (32) dietetické přípravky určené k rozpuštění v nápojích nebo určené pro přípravu nápojů.

(590) Barevná

(730) **Gebauer Karel RNDr.**, Třemešné - Dubec 24, Přimda, 34806, CZ

(740) Ing. Zdeněk Kučera, Padělký 548, P.O.BOX 92, Slušovice, 76315

(210) **O-443170**

(220) 24.11.2006

(320) 24.11.2006

(511) 12

(540)

ACCESS MAX

(510) (12) vozidla, dopravní prostředky pozemní, čtyřkolky, motorky.

(730) **ASP GROUP s. r. o.**, Masarykova 162, Domažlice, 34401, CZ

(210) **O-443171**

(220) 24.11.2006

(320) 24.11.2006

(511) 12

(540)

ACCESS MOTOR

(510) (12) vozidla, dopravní prostředky pozemní, čtyřkolky, motorky.

(730) **ASP GROUP s. r. o.**, Masarykova 162, Domažlice, 34401, CZ

(210) **O-443172**

(220) 24.11.2006

(320) 24.11.2006

(511) 12

(540)

ACCESS TOMAHAWK

(510) (12) vozidla, dopravní pozemní prostředky, čtyřkolky, motorky.

(730) **ASP GROUP s. r. o.**, Masarykova 162, Domažlice, 34401, CZ

(210) **O-443195**

(220) 27.11.2006

(320) 27.11.2006

(511) 35, 36

(540)

CORUM | CREDIT

(510) (35) propagační činnost, reklama, pomoc při řízení obchodní činnosti, obchodní administrativa, kancelářské práce; (36) pojištění, služby finanční, služby peněžní, služby nemovitostní.

(590) Barevná

(730) **CORUM CREDIT, a. s.**, Václavské nám. 846/1, Praha 1, 11000, CZ

(210) **O-443196**

(220) 27.11.2006

(320) 27.11.2006

(511) 5, 16, 30, 32, 33, 35, 41

(540)

GIRL POWER

(510) (5) léčivé cukrářské výrobky a cukrovinky s léčivými účinky, přípravky (poživatiny) obsahující biologické katalyzátory pro fyzicky aktivní osoby, sportovce, rekonvalescenty, posilující poživatiny, extrakty a potraviny pro zvláštní výživu, dietetické a diabetické poživatiny a potraviny pro zvláštní výživu, vitamínové přípravky, potravní doplňky pro posílení imunity organismu a zlepšení zdraví v tuhém i tekutém stavu ve formě práškových směsí, kapek, sirupů, gelů, past, tablet, šumivých tablet, pastilek, dražé, tobolek, kapslí, bonbónů, želé, prášků, vše výše uvedené pro léčebné účely, diabetické a dietetické nápoje pro léčebné účely, přírodní pramenité a kojenecké vody pro léčebné účely, obohacené vitamínové nápoje a koncentráty pro léčebné účely; (16) papír a výrobky z papíru a lepenky, reklamní, propagační a uživatelské výrobky z papíru, například etikety, kelímky, podnosy pro rychlé občerstvení, utěrky, ubrusy, ubrusky, ručníky, tiskoviny, periodické i neperiodické publikace, informační, reklamní a propagační letáky, plakáty, billboardy, prospekty, pohlednice, mapy, průvodce, dopisní obálky, přání, kalendáře, samolepky, obtisky, vystřihovánky, omalovánky, kartičky, papírové tácky, balicí papír, papírové tašky, sešity, skicáky, tužky, tiskárenské a kartonážní výrobky, data a databáze na papírových nosičích, papírové reklamní stojánky, těžítka; (30) potravní doplňky neléčebné pro posílení imunity organismu a zlepšení zdraví rostlinného původu v tuhém i tekutém stavu ve formě práškových směsí, kapek, sirupů, gelů, past, tablet, šumivých tablet, pastilek, dražé, tobolek, kapslí, bonbónů, želé, prášků, vše výše uvedené pro neléčebné účely a v rámci této třídy, káva a náhražky kávy, obilní vločky a jiné obilné výrobky určené k lidské výživě, müsli, čaje; (32) nealkoholické nápoje syčené i nesyčené, včetně nápojů minerálních, šumivých, iontových a energetických, sirupy, koncentráty a jiné přípravky pro přípravu nápojů, ovocné a zeleninové šťávy, mošty, ovocné nektary a nápoje z ovocných šťáv, stolní a minerální vody, diabetické a dietetické nápoje neléčebné, práškové nealkoholické nápoje, práškové přípravky a příchutě pro výrobu nealkoholických nápojů a likérů, nealkoholické aperitivy; (33) alkoholické nápoje, zejména likéry, destiláty, lihoviny, vinné nápoje, aperitivy, vína, vína a likéry pro trávení, nízkoalkoholické míchané nápoje, bowle a jiné alkoholické nápoje; (35) organizace a pořádání reklamních a propagačních akcí, promotion akcí, reklamní prezentace firem, výrobků a služeb, činnost reklamní a marketingové agentury; (41) organizace a pořádání společenských, kulturních, zábavních a sportovních akcí, soutěží a vystoupení, exhibicí a závodů, tanečních párty, diskoték, technopárty, plesů, hudebních produkcí, koncertů, zábav, open air party, módních přehlídek pro výchovné, vzdělávací, kulturní, zábavní účely a k informaci o módě, erotických vystoupení, vydávání periodických a neperiodických publikací a tiskovin, zejména v souvislosti s uvedenými činnostmi.

(730) **TECFOOD, s. r. o.**, Pozdeňská 3, Praha 6, 16900, CZ

(740) Ing. Petr Soukup, patentový a známkový zástupce, Vídeňská 8, Olomouc, 77200

(210) **O-443213**

(220) 27.11.2006

(320) 27.11.2006

(511) 16, 21, 35, 41

(540)

VINIUM VELKÉ PAVLOVICE

(510) (16) tiskoviny, katalogy, prospekty, plakáty, letáky a jiné propagační reklamní a informační materiály, tiskopisy, vstupenky, šatní lístky, etikety, jídelní, nápojové a nabídkové lístky včetně obalů, mapy, pohlednice, fotografie, grafická díla, grafické reprodukce a jiná vyobrazení, úložné krabice papírové, papírové obaly všeho druhu včetně obalů na nápoje a potraviny, knihy, sešity, diáře, poznámkové bloky, zápisníky, diáře, kalendáře, dopisní papír, dopisní obálky, zakládací mapy,

kancelářský papír všeho druhu, obaly na knihy, sešity a jiné papírenské a polygrafické výrobky, pořadače, papírové praporky a vlaječky, samolepky, upomínkové předměty z papíru, obaly a tašky z papíru a umělých hmot v jiné třídě nezařazené, počítačové výstupy v tištěné formě na papírovém nosiči; (21) kelímky na nápoje (včetně papírových), stolní náčiní (nikoliv z drahých kovů), stolky servírovací, kuchyňské a servírovací nádoby kovové, porcelánové, keramické, skleněné a z plastů, jídelní a nápojové servisy i jednotlivé výrobky určené k této účelům porcelánové, keramické, skleněné popřípadě kovové obsažené v této třídě, včetně lázeňských pohárků a kelímků, jiné užité a dekorativní výrobky ze skla; (35) zprostředkovatelská činnost v oblasti nákupu a prodeje zboží, reklamní, inzertní a propagační činnost, marketing, marketingové studie, služby organizačně hospodářské povahy, systemizace a překlad informací do počítačové databáze, obchodní management, služby poradenství v obchodní činnosti, dodavatelské služby pro třetí osoby (nákup výrobků a služeb pro jiné podniky), obchodní nebo podnikatelské informace, obchodní průzkum, průzkum trhu a veřejného mínění, poskytování pomoci při řízení obchodních nebo průmyslových podniků a při obchodní činnosti, hospodářské (ekonomické) prognózy, analýzy nákladů, řízení obchodních nebo průmyslových podniků, styky s veřejností; (41) výchova, vzdělání, zábava, kulturní aktivity, informace o možnostech rekreace a rozptýlení, informace o výchově a vzdělávání, informace o možnostech zábavy, vydávání knih, organizování a vedení konferencí a kongresů, korespondenční kurzy, organizování a vedení seminářů, organizování kulturních nebo vzdělávacích výstav, organizování plesů, organizování představení, organizování soutěží (vzdělávacích nebo zábavných), organizování sportovních soutěží, zábavní parky, plánování a organizování večírků, pořádání soutěží krásy, poskytování on-line elektronických publikací, provozování her on-line, provozování heren, předprodej vstupenek, školení, vyučování, tělesná výchova, zveřejňování textů kromě reklamních, vydávání textů kromě reklamních nebo náborových, živá představení, organizování živých vystoupení, zkoušení, přezkoušení.

(730) **VINIUM a. s.**, Hlavní 666, Velké Pavlovice, 69106, CZ

(740) Pavel Šafař, Široká 36/5, Praha 1, 11000

(210) **O-443218**

(220) 27.11.2006

(320) 27.11.2006

(511) 9, 35, 37, 39, 42

(540)

Electron Tubes

(510) (9) přístroje a nástroje vědecké, námořní, geodetické, fotografické, filmové, optické, přístroje pro vážení, měření, signalizaci, kontrolu (inspekci), záchranu a přístroje pro vyučování, přístroje a nástroje pro vedení, přepínání, přeměnu, akumulaci, regulaci nebo řízení elektrického proudu, přístroje pro záznam, převod, reprodukci zvuku nebo obrazu, magnetické nosiče zvukových záznamů, gramofonové desky, automatické distributory a mechanismy pro přístroje a mince, zapisovací pokladny, počítačové stroje, přístroje pro zapisování informací a počítače, hasicí přístroje; (35) propagační činnost, pomoc při řízení obchodní činnosti, obchodní administrativa, kancelářské práce; (37) stavebnictví, opravy, instalační služby; (39) doprava, balení a skladování zboží; (42) vědecké a technologické služby a s nimi spojený výzkum a návrhy, průmyslové analýzy a výzkum, návrh a vývoj počítačového hardwaru a softwaru, právní služby.

(730) **TESLA Electron Tubes s.r.o.**, Kolovratská 1445, Říčany u Prahy, 25101, CZ

(740) advokátní kancelář CHYTRÝ & VALTROVÁ, v.o.s., JUDr. Filip Chytrý, advokát, Rubešova 83/10, Praha 2, 12000

(210) **O-443224**

(220) 27.11.2006

(320) 27.11.2006
(511) 9, 16, 25, 41
(540)

PRAŽSKÝ VÝBER

(510) (9) veškeré obrazové a zvukové nosiče; (16) veškeré tiskárenské výrobky, plakáty, fotografie, reklamní výrobky na papírových nosičích; (25) osobní prádlo, pánské, dámské a dětské oděvy, pánská, dámská a dětská obuv, pokrývky hlavy, šátky, šály, kravaty, opasky; (41) umělecká činnost, kulturní tvorba včetně veřejných vystoupení, zprostředkovatelská činnost v oblasti kultury, nakladatelská a vydavatelská činnost.

(730) **Kocáb Michael**, Karlova 12, Praha 1, 11000, CZ
(740) JUDr. Petr Pečený & part. advokátní kancelář, JUDr. Petr Pečený, Husova 7, Praha 1, 11000

(210) **O-443240**
(220) 27.11.2006
(320) 27.11.2006
(511) 9, 16, 35, 41, 42
(540)

DoctIS

(510) (9) počítače, periferní zařízení počítačů, počítačový software (nahraný), zejména pro řízení lékáren, skladů, pro docházku, účetnictví, personální agendu, management chodu nemocnice a lékárny, čtecí zařízení (pro zpracování dat), dálkové ovladače, software pro činnost databází, zejména léků, pacientů, lékařských výkonů, software pro vnitropodnikový interaktivní komunikační systém, data, elektronické databáze a jiné informační produkty na magnetických, elektronických a optických nosičích, nosiče dat všeho druhu spadající do tř. 9, elektronické komunikační sítě, multimediální aplikace, 3D animace, multimediální informační katalogy, elektronické časopisy, elektronická periodika a knihy v elektronické podobě, elektronické a datové sítě; (16) příručky (manuály), katalogy, letáky a jiné tiskoviny ve vztahu k počítačům a software; (35) činnost organizačních a ekonomických poradců v oblasti automatizovaného zpracování dat a poskytování software, vyhledávání dat v počítačových souborech pro třetí osoby, analýzy nákladů, pomoc při řízení obchodní činnosti, obchodní management a podnikové poradenství, systemizace informací do počítačových databází, vydávání reklamních textů, účetnictví, vedení kartoték v počítači, příprava elektronických pozvánek, kompilace, uspořádání a řízení informací ze vzdálených zdrojů, vše prostřednictvím elektronických komunikačních sítí, poradenské a konzultační služby v oblasti reklamy na Internetu, reklama na Internetu, poskytování obchodních informací a jiných informačních produktů k reklamním účelům - informační kancelář obchodní, multimediální informace obchodního charakteru, obchodní služby na Internetu, komerční využití Internetu v oblastech komerčních internetovských médií a vyhledávacích služeb, on-line inzerce, prezentace uživatelů na stránkách World Wide Web v počítačové síti Internet; (41) elektronické publikování (DTP), organizování školení a kurzů v oblasti automatizovaného zpracování dat a poskytování software; (42) tvorba, instalace, aktualizace, kopírování a údržba počítačových programů, konzultační služby v oblasti duševního vlastnictví, hosting webových stránek, poskytování licencí k průmyslovým právům, zejména počítačovým programům, regenerace počítačových dat, pronájem počítačů, tvorba počítačových systémů, poradenské služby v oblasti počítačového hardware, počítačové systémové analýzy.

(730) **SoPHIS a.s.**, Na zahradách 1c 3170, Břeclav, 69002, CZ
(740) Jiří Effmert, Halasova 314a, Říčany u Prahy, 25101

(210) **O-443293**
(220) 29.11.2006
(320) 29.11.2006
(511) 5, 16, 32

(540) **BADABOOM**

(510) (5) sirup pro přípravu léčivých a regeneračních nápojů, prášek pro přípravu léčivých a regeneračních nápojů; (16) papírové a reklamní předměty, papírové etikety, papírové tašky, umělohmotné tašky, viněty, plakáty, účtenky, papírové visačky, papírové ubrousky, psací potřeby, papírové obaly na lahve, samolepky, katalogy, reklamní a ozdobné předměty v jiné třídě neuvedené; (32) nápoje nealkoholické, sirup, prášek na přípravu nápojů, tablety pro přípravu nápojů.

(730) **Stopra Co., a.s.**, Moutnice 37, Moutnice, 66455, CZ
(740) Ing. Jirí Malůšek, Mendlovo nám. 1a, Brno, 60300

(210) **O-443316**
(220) 29.11.2006
(320) 29.11.2006
(511) 9, 16, 35, 38, 41
(540)

Recepty Přemka Podlahy

(510) (9) veškeré nosiče informací v rozsahu třídy 9, včetně audiovizuálních děl; (16) tiskoviny všeho druhu zařazené do této třídy např. noviny, časopisy, periodika, knihy, katalogy, plakáty, fotografie, kalendáře, samolepky, propagační tiskoviny, papír, lepenka a výrobky z těchto materiálů; (35) reklamní, inzertní a propagační činnost všemi druhy médií, pronájem reklamního času inzerentům, zprostředkovatelská činnost v oblasti obchodu; (38) televizní vysílání, šíření informací prostřednictvím veřejných datových sítí; (41) tvorba televizních pořadů, nakladatelská a vydavatelská činnost, nahrávání nosičů zvukových a/nebo obrazových, agenturní činnost v oblasti kultury, tvorba a šíření (půjčování) audiovizuálních děl, půjčování nahraných a nenahraných nosičů, zvukových a/nebo obrazových záznamů, výchovná a zábavní činnost, pořádání společenských, zábavních a soutěžních akcí, pořádání výstav ke kulturním a zábavním účelům, zprostředkovatelská činnost v oblastech uvedených ve tř. 41.

(730) **United Teleshop s. r. o.**, Malostranské náměstí 23/37, Praha 1, 11000, CZ

(210) **O-443320**
(220) 30.11.2006
(320) 30.11.2006
(511) 35, 42
(540)

iQuant

(510) (35) merchandising; (42) tvorba software, pronájem počítačového softwaru, aktualizace počítačových programů.

(730) **ExTech, s.r.o.**, Mníšek pod Brdy 242, Mníšek pod Brdy, 25210, CZ

(210) **O-443323**
(220) 30.11.2006
(320) 30.11.2006
(511) 7, 11
(540)

 **Fluidpoint**

(510) (7) stroje v rámci této třídy, hydraulické hnací stroje a motory, kompresory, kompresory pro chladicí zařízení, odlučovače oleje, odlučovače vody, odvaděče kondenzátu, manipulační zařízení na principu vzduchového polštáře, maznice, motory hydraulické, otvírače a zavírače dveří pneumatické, písty pro válce, pneumatická ovládací zařízení pro stroje, motory a hnací stroje, pneumatické dopravníky, redukční ventily, regulátory, tlakové regulátory, tlumiče (písty) pro části strojů, válce (písty), ventily jako části strojů, ventily kohouty, ventily redukční, ventily zpětné, výtlačné ventily, vzduchové kompresory, vývěvy; (11) vzduchotechnika, filtry na pitnou vodu, kohoutky a kohouty na potrubí, kohoutky potrubní, regulačně bezpečnostní zařízení pro

- (730) plynová potrubí, vzduchové sušiče.
FLUIDPOINT, a. s., Třebohostická 2283/2, Praha 10, 10000, CZ
(740) JUDr. František Pavelka, advokát, Soukenická 23, Praha 1, 11000

- (210) **O-443325**
(220) 30.11.2006
(320) 30.11.2006
(511) 35, 41, 42
(540)



- (510) (35) propagační činnost, reklama, pomoc při řízení obchodní činnosti, obchodní administrativa, kancelářské práce; (41) vzdělávání; (42) návrh a vývoj počítačového hardwaru a softwaru.
(730) **PROVEON, a.s.**, Plotní 688/75, Brno, 60200, CZ

- (210) **O-443328**
(220) 29.11.2006
(320) 29.11.2006
(511) 18, 25, 28
(540)



BLACK MARTEN
ORIGINAL HAND MADE LEATHER

- (510) (18) kůže, imitace kůže, výrobky z těchto materiálů, které nejsou zahrnuty do jiných tříd, kůže ze zvířat, kožená galanterie, brašnářské výrobky, kabely, brašny, batohy, pouzdra a obaly z kůže, kufry a zavazadla, jako nákupní tašky, cestovní tašky, školní aktovky, batohy, kabelky, doplňky z kůže a jejich imitací, deštníky, slunečníky a hole, biče, sedla a jiné sedlářské výrobky; (25) pánské, dámské a dětské oděvy, jako kalhoty, košile, svetry, pulovry, kabáty, prádlo, spodní prádlo, veškeré sportovní oblečení včetně oblečení pro camping, turistiku a horolezectví, dětské a kojenecké zboží, pláště, kostýmy, zakázkové oděvy, obuv, sportovní obuv, opasky; (28) sportovní potřeby a oblečení zařazené do této třídy, hry, hračky, potřeby pro gymnastiku a sport, které nejsou uvedeny v jiných třídách, potřeby pro camping, turistiku a horolezectví v rámci této třídy, vánoční ozdoby.
(730) **Vaculík Alexandr**, Ohrada 1859/21, Vsetín, 75501, CZ
(740) Ing. Zdeněk Kučera, Padělký 548, P.O.BOX 92, Slušovice, 76315

- (210) **O-443340**
(220) 30.11.2006
(320) 30.11.2006
(511) 35, 40, 41
(540)



- (510) (35) činnost účetních poradců, vedení účetnictví, vedení daňové evidence, daňové poradenství, příprava a vyhotovení daňového příznání, reklamní činnost, zprostředkování obchodu; (40)

- zprostředkovatelská činnost v oboru polygrafie; (41) vydavatelská a nakladatelská činnost, školicí činnost v oblasti ekonomie.
(730) **MIVO s.r.o.**, Mánesova 63, Praha 2, 12000, CZ
(740) AK Jehne, Vodák & partneři, JUDr. Ondřej Vodák, advokát, Školská 32, Praha 1, 11000

- (210) **O-443341**
(220) 30.11.2006
(320) 30.11.2006
(511) 35, 40, 41
(540)



- (510) (35) činnost účetních poradců, vedení účetnictví, vedení daňové evidence, daňové poradenství, příprava a vyhotovení daňového příznání, reklamní činnost, zprostředkování obchodu; (40) zprostředkovatelská činnost v oboru polygrafie; (41) vydavatelská a nakladatelská činnost, školicí činnost v oblasti ekonomie.
(730) **MIVO s.r.o.**, Mánesova 63, Praha 2, 12000, CZ
(740) AK Jehne, Vodák & partneři, JUDr. Ondřej Vodák, advokát, Školská 32, Praha 1, 11000

- (210) **O-443344**
(220) 30.11.2006
(320) 30.11.2006
(511) 1, 2, 6, 7, 8, 17, 19, 35
(540)

DEKSTAV

- (510) (1) chemické výrobky pro průmyslové účely, prostředky pro hašení požárů, prostředky pro vytvrzování a spojení kovů, lepidla pro průmyslové účely, umělé pryskyřice v surovém stavu, plastické hmoty v surovém stavu; (2) barvy, nátěry, fermeže, laky, ochranné prostředky na dřevo, konzervační prostředky na dřevo, ochranné výrobky proti korozi a proti deteriorizaci dřeva, barvicí prostředky, mořidla, kovové folie a kovy v prášku, přírodní pryskyřice v surovém stavu; (6) stavební materiály z kovu, přenosné stavby z kovu, kabely a dráty z kovu (nikoli pro elektrotechnické účely), zámečnické zboží a železářské, kovové potřeby pro klempíře, kovové trubky; (7) motorové nástroje pro stavební účely (části strojů), stavební stroje a čerpadla spadající do této třídy; (8) ruční nástroje, ruční přístroje pro stavební účely a pro stavební techniku, nářadí s ručním pohonem, nožířské zboží; (17) voděodolné hmoty, izolační materiály včetně izolačních laků, olejů, nátěrů, omítek, papíru, tkanin, tašek, plsti a pásek, vlny pro izolační účely, materiály pro tepelnou a zvukovou izolaci, hydroizolace, kovové folie pro izolační účely, materiály pro izolaci staveb proti vlhkosti, izolátory pro kabely, minerální vlna, použitá jako izolační materiál, izolační papír, skelná vlna jako izolační materiál, izolační materiály použité pro zábranu tepelného záření, tkaniny ze skelných vláken, užití k izolaci, chemické sloučeniny pro izolační účely, částečně zpracované plastické materiály, pryž, kaučuk, gutaperča, guma a výrobky vyrobené z těchto materiálů, částečně zpracované plastické materiály včetně polyuretanu, polypropylenu, polyesteru a polyamidu, zvláště ve formě folií, desek a pásků, nitě a vlákna z plastických materiálů s výjimkou textilních účelů, polystyren, polystyrénová pěna a polystyrénové desky pro izolační účely, pěnové materiály z gumy a plastů, těsnicí a izolační materiály, azbestová břidlice, celulóza jako částečně zpracovaná látka; (19) stavební materiály (nikoli z kovu), stavební dřevo, okna a dveře (nikoli z kovu), trubky (nikoli z kovu) pro stavební účely, asfalt, smola a bitumen, přenosné stavby (nikoli z kovu), pomníky (nikoli z kovu); (35) reklamní, inzertní, propagační a marketingová činnost, poskytování prostoru pro inzerci, pořádání prodejních výstav a komerčních veletrhů za účelem propagace výrobků, správa obchodních zájmů třetích osob, zprostředkovatelská činnost v oblasti reklamy a obchodu, zprostředkovatelská činnost v oblasti služeb uvedených

v této třídě.

(730) **DEKTRADE a. s.**, Tiskařská 10/257, Praha 10 - Malešice, 10828, CZ

(210) **O-443347**

(220) 30.11.2006

(320) 30.11.2006

(511) 9, 16, 35

(540)



(510) (9) hudební, obrazové a datové nosiče všeho druhu; (16) tiskárenské výrobky jako např. knihy, časopisy, letáky, plakáty, fotografie, reklamní materiály v rámci této třídy; (35) zprostředkovatelská, konzultační a poradenská činnost v oblasti obchodu, reklama, propagace a inzerce prostřednictvím všech druhů médií, marketing, provozování internetového obchodu.

(590) Barevná

(730) **DVC International a.s.**, U Hellady 697/4, Praha 4 - Michle, 14090, CZ

(740) Ing. Michal Jupa, patentový zástupce, Na Baních 1385, Praha 5 - Zbraslav, 15600

(210) **O-443351**

(220) 30.11.2006

(320) 30.11.2006

(511) 9, 16, 35, 36, 37, 38, 41, 42

(540)

UNICORN

(510) (9) přístroje pro zpracování informací, počítače, počítačové programy/software, elektronické počítačové informační a řídicí systémy/technologie, nosiče dat v elektronické podobě a zvukově-obrazové záznamy magnetické nebo v elektronické podobě, elektronické nosiče dat se vzdělávací/výukovou tematikou, dále s tematikou programování/software, výpočetní technikou a informačními/komunikačními technologiemi, příslušenství k výpočetní technice spadající do této třídy - modemy, servery, mikroprocesory, čipy, počítačové tiskárny, monitory, čtecí a snímací elektronické přístroje pro identifikaci zboží/osob, elektronické/magnetické platební produkty - platební karty, elektronické/magnetické identifikační karty, elektronické klíče/kódy, přístroje telekomunikační techniky, satelitní technika, zařízení pro vysílání, kódování a dekodování signálů/informací, přístroje pro záznam, převod a reprodukci zvuku/obrazu, audio-video přístroje, elektrosoučástky všeho druhu, baterie a akumulátory, elektrické vodiče - kabely všeho druhu, přístroje pro měření a regulaci, vážení, kontrolu a signalizaci, přístroje optické, filmové, fotografické, vědecké aparáty a přístroje, přístroje pro vedení, výrobu, přepínání, přeměnu, akumulaci, regulaci nebo řízení elektrického proudu, ochranné pomůcky uvedené v této třídě; (16) učebnice všeho druhu, sešity, skripta, školní potřeby spadající do této třídy, psací a kancelářské potřeby všeho druhu uvedené v této třídě, periodické a neperiodické tiskoviny - odborná literatura, knihy, časopisy, fotografie, letáky, brožury, kalendáře, diáře, psací a kancelářské potřeby k reklamním účelům spadající do této třídy, papír a výrobky z papíru, kartón a kartonážní výrobky, lepenka a výrobky z lepenky, výrobky z vlnité lepenky, papír pro kancelář - xerografický, papír pro tisk a obalový papír, obalové a lepicí pásky a fólie, etikety, samolepicí fólie a papíry, obaly a fólie z PE, PP nebo jiných plastických hmot pro balení a obalení tiskovin - knih, učebnic, sešitů apod., magnetické tabule; (35) činnost ekonomických a organizačních poradců, služby a poradenství v oblasti managementu, řízení firmy, obchodní strategie, obchodní správa podnikatelských subjektů/firem a obchodních podílů ve firmách, marketingová, reklamní a inzertní činnost, průzkumy trhu, administrativní služby, daňové a účetní služby a poradenství, personální služby a poradenství, provoz elektronických obchodů (internetových e-shopů), automatizované zpracování dat, správa obchodních dat,

zprostředkování v oblasti obchodu, pořádání komerčních a reklamních seminářů, veletrhů a výstav; (36) správa nemovitého majetku, služby realitního rázu, činnost investiční, kapitálové investice, správa movitého majetku, finanční poradenství a makléřství, finanční převody, poskytování informací finančního rázu, leasingové služby, zejména v oblasti výpočetní techniky a software; (37) servis, montáž a údržba elektrických a elektronických přístrojů a zařízení, zejména výpočetní a komunikační techniky; (38) spojové a telekomunikační služby, poskytování telekomunikačních připojení k počítačovým sítím, počítačová komunikace - elektronický přenos dat a informací, elektronická pošta, dálkové telekonference, telefonické služby přes počítačové sítě, vysílací služby, pronájem telekomunikačních přístrojů a zařízení pro přenos dat a informací; (41) provoz vzdělávacího zařízení - vysoké školy, školici a vzdělávací činnost, lektorská činnost, výuka, pořádání školení a kurzů, jazykových a rekvalifikačních kurzů, manažerské kurzy, vydavatelská a nakladatelská činnost, provoz elektronického internetového vzdělávacího portálu, kooperace v oblasti zajištění studia v zahraničí, studijní programy, studijní stipendia, pronájem vzdělávacích a kulturních zařízení, pořádání vzdělávacích a kulturních seminářů, veletrhů a výstav, pořádání a organizování kulturních, společenských, zábavních nebo sportovních akcí, agenturní činnost a informační služby v oblasti vzdělávání, zprostředkování v oblasti vzdělávání, pronájem zvukových a zvukově-obrazových záznamů, umělecká, filmová a hudební produkce; (42) tvorba počítačového software - programování počítačů, zhotovování software všeho druhu na zakázku, výzkum, vývoj a projektování software, počítačové systémové analýzy, regenerace a správa počítačových dat, pronájem software a výpočetní techniky, poradenství a konzultace v oblasti hardware a software, programátorský servis - instalační a servisní služby v oblasti počítačového software.

(730) **Unicorn a.s.**, V Kapslovně 2767/2, Praha 3, 13000, CZ

(740) Ing. Jiří Štělák, Pařížská 17, Praha 1, 11000

(210) **O-443352**

(220) 30.11.2006

(320) 30.11.2006

(511) 9, 16, 35, 36, 37, 38, 41, 42

(540)

UNICORN COLLEGE

(510) (9) přístroje pro zpracování informací, počítače, počítačové programy/software, elektronické počítačové informační a řídicí systémy/technologie, nosiče dat v elektronické podobě a zvukově-obrazové záznamy magnetické nebo v elektronické podobě, elektronické nosiče dat se vzdělávací/výukovou tematikou, dále s tematikou programování/software, výpočetní technikou a informačními/komunikačními technologiemi, příslušenství k výpočetní technice spadající do této třídy - modemy, servery, mikroprocesory, čipy, počítačové tiskárny, monitory, čtecí a snímací elektronické přístroje pro identifikaci zboží/osob, elektronické/magnetické platební produkty - platební karty, elektronické/magnetické identifikační karty, elektronické klíče/kódy, přístroje telekomunikační techniky, satelitní technika, zařízení pro vysílání, kódování a dekodování signálů/informací, přístroje pro záznam, převod a reprodukci zvuku/obrazu, audio-video přístroje, elektrosoučástky všeho druhu, baterie a akumulátory, elektrické vodiče - kabely všeho druhu, přístroje pro měření a regulaci, vážení, kontrolu a signalizaci, přístroje optické, filmové, fotografické, vědecké aparáty a přístroje, přístroje pro vedení, výrobu, přepínání, přeměnu, akumulaci, regulaci nebo řízení elektrického proudu, ochranné pomůcky uvedené v této třídě; (16) učebnice všeho druhu, sešity, skripta, školní potřeby spadající do této třídy, psací a kancelářské potřeby všeho druhu uvedené v této třídě, periodické a neperiodické tiskoviny - odborná literatura, knihy, časopisy, fotografie, letáky, brožury, kalendáře, diáře, psací a kancelářské potřeby k reklamním účelům spadající do této třídy, papír a výrobky z papíru, kartón a kartonážní výrobky, lepenka a výrobky z lepenky, výrobky z vlnité lepenky, papír pro kancelář - xerografický, papír pro tisk a obalový papír, obalové a lepicí pásky a fólie, etikety, samolepicí fólie a papíry, obaly a fólie z PE, PP nebo jiných plastických hmot pro balení a obalení tiskovin - knih, učebnic, sešitů apod., magnetické tabule; (35) činnost ekonomických a organizačních poradců, služby a poradenství v oblasti managementu, řízení firmy, obchodní strategie, obchodní správa podnikatelských subjektů/firem a

obchodních podílů ve firmách, marketingová, reklamní a inzertní činnost, průzkumy trhu, administrativní služby, daňové a účetní služby a poradenství, personální služby a poradenství, provoz elektronických obchodů (internetových e-shopů), automatizované zpracování dat, správa obchodních dat, zprostředkování v oblasti obchodu, pořádání komerčních a reklamních seminářů, veletrhů a výstav; (36) správa nemovitého majetku, služby realitního rázu, činnost investiční, kapitálové investice, správa movitého majetku, finanční poradenství a makléřství, finanční převody, poskytování informací finančního rázu, leasingové služby, zejména v oblasti výpočetní techniky a software; (37) servis, montáž a údržba elektrických a elektronických přístrojů a zařízení, zejména výpočetní a komunikační techniky; (38) spojové a telekomunikační služby, poskytování telekomunikačních připojení k počítačovým sítím, počítačová komunikace - elektronický přenos dat a informací, elektronická pošta, dálkové telekonference, telefonické služby přes počítačové sítě, vysílací služby, pronájem telekomunikačních přístrojů a zařízení pro přenos dat a informací; (41) provoz vzdělávacího zařízení - vysoké školy, školící a vzdělávací činnost, lektorská činnost, výuka, pořádání školení a kurzů, jazykových a rekvalifikačních kurzů, manažerské kurzy, vydavatelská a nakladatelská činnost, provoz elektronického internetového vzdělávacího portálu, kooperace v oblasti zajištění studia v zahraničí, studijní programy, studijní stipendia, pronájem vzdělávacích a kulturních zařízení, pořádání vzdělávacích a kulturních seminářů, veletrhů a výstav, pořádání organizování kulturních, společenských, zábavních nebo sportovních akcí, agenturní činnost a informační služby v oblasti vzdělávání, zprostředkování v oblasti vzdělávání, pronájem zvukových a zvukově-obrazových záznamů, umělecká, filmová a hudební produkce; (42) tvorba počítačového software - programování počítačů, zhotovování software všeho druhu na zakázku, výzkum, vývoj a projektování software, počítačové systémové analýzy, regenerace a správa počítačových dat, pronájem software a výpočetní techniky, poradenství a konzultace v oblasti hardware a software, programátorský servis - instalační a servisní služby v oblasti počítačového software.

(730) **Unicorn a.s.**, V Kapslovně 2767/2, Praha 3, 13000, CZ
(740) Ing. Jiří Střelák, Pařížská 17, Praha 1, 11000

(210) **O-443353**
(220) 30.11.2006
(320) 30.11.2006
(511) 9, 39, 41, 42
(540)



(510) (9) přístroje pro zpracování informací, počítače, počítačové programy - software, specializovaný software pro oblast dopravy a infrastruktury, počítačové sítě, elektronické počítačové informační a řídicí systémy, elektronické jízdní řády vlakové, autobusové, letecké a městské hromadné dopravy, elektronické mapy, plánovače tras a kilometrovníky, elektronické navigační systémy, satelitní technika, elektronické prodejní a rezervační systémy pro dopravu osob/zboží, nosiče dat v elektronické podobě a zvukově-obrazové záznamy magnetické nebo v elektronické podobě, příslušenství k výpočetní technice spadající do této třídy - modemy, servery, mikroprocesory, čipy, počítačové tiskárny, monitory, přístroje pro záznam, převod a reprodukci zvuku/obrazu, audio/video přístroje, audio-vizuální informační systémy o odjezdech a příjezdech dopravních prostředků, přístroje telekomunikační techniky, multifunkční elektronické komunikační sítě a systémy, přístroje pro měření, regulaci, vážení, kontrolu a signalizaci, bezpečnostní přístroje - alarmy, přístroje pro vedení, výrobu, přepínání, přeměnu, akumulaci, regulaci nebo řízení elektrického proudu, přístroje optické, přístroje fotografické a filmové, vědecké aparáty a přístroje, projekory, elektrické vodiče - kabely všeho druhu, baterie a akumulátory, elektrosoučástky všeho druhu, ochranné

pomůcky uvedené v této třídě, elektronické bezpečnostní přístroje - alarmy, součásti uvedených přístrojů a zařízení; (39) služby logistického rázu, poskytování informací o dopravě, zprostředkování dopravy osob a přepravy zboží, poradenská a konzultační činnost v dopravě a infrastruktuře v rámci této třídy, organizování cest, obsluha dopravních tras, rezervace v dopravě, organizování a pořádání akcí zaměřených na dopravu a infrastrukturu; (41) nakladatelská a vydavatelská činnost, elektronické publikování, školící a vzdělávací služby v oblasti dopravy a infrastruktury, organizování a pořádání kulturních, společenských, zábavních nebo sportovních akcí, poskytování informací společenského a kulturního charakteru; (42) poskytování software - programování počítačů, zhotovování software na zakázku, výzkum, vývoj a projektování počítačového software, instalační a servisní služby v oblasti počítačového software - programátorský servis, regenerace, správa a zálohování počítačových dat, konzultační a poradenská činnost v oblasti software, informatiky, výpočetní techniky, pronájem počítačových programů - software a výpočetní techniky.

(730) **CHAPS spol. s r.o.**, Bráfova 1617/21, Brno, 61600, CZ
(740) Ing. Jiří Střelák, Pařížská 17, Praha 1, 11000

(210) **O-443359**
(220) 30.11.2006
(320) 30.11.2006
(511) 5, 16, 30
(540)



(510) (5) cukrovinky s léčivými účinky, tyčinky na bázi zrn s ovocem a/nebo suchými plody se zvýšeným obsahem vitamínů s vlákninami, se stopovými prvky a flavonoidními látkami, vitamínové a multivitaminové přípravky, dietetické a diabetické poživatiny pro zvláštní výživu, cereální tyčinky, nízkoenergetické a specifické doplňky pro zvláštní výživu - vše pro děti a léčebné účely; (16) papír a výrobky z papíru, reklamní prospekty, plakáty, billboardy, poutače z papíru nebo z lepenky, obtisky, etikety, papírové skládačky (obaly), lepenka, lepenkové krabice, lepenka formovaná a ostatní lepenkové výrobky, kartonážní výrobky, periodika a veškeré polygrafické výrobky, papírové tašky a papírové ochranné obaly všech druhů, tašky a obalové materiály z plastických hmot v rámci této třídy, ozdobné, propagační, reklamní, inzertní a upomínkové výrobky z papíru; (30) cukrovinky všech druhů, výrobky marcipánové, nugátové, fondánové a kokosové, drobné cukroví, čokoláda a čokoládové výrobky všech druhů, müsli tyčinky, tyčinky s vlákninou, tyčinky na bázi zrn s ovocem a/nebo suchými plody s polevou a/nebo bez ní se zvýšeným obsahem vitamínů, se stopovými prvky a flavonoidními látkami, obiloviny upravené pro přímou konzumaci ve všech formách, trvanlivé potravinářské výrobky expandované a extrudované včetně výrobků zdravé a racionální výživy na bázi obilovin, kukuřice, semen, ořechů a upraveného ovoce, rýže a výrobky z pufované rýže, pekařské a cukrářské výrobky obsahující cereální a extrudované složky, výrobky z perníkového a medového těsta, výrobky na bázi kávy, s kávovým a/nebo karamelovým extraktem, trvanlivé potravinářské výrobky na bázi rýže, ze směsí semen a/nebo amarantu, cereální směsi, tyčinky i výrobky, bonbóny, cukr a cukrářské výrobky, výrobky z medu, pochutiny a potravní doplňky dietetické nemedicinní na bázi zrn a semen, ostatní nízkoenergetické doplňky pro výživu lidí zařazené v této třídě, veškeré nápoje připravené z kávy, kakaa, čokolády a/nebo z jejich náhražek.

(730) **RUPA, spol. s r.o.**, Poslední 8, Praha 10, 10202, CZ
(740) MIRA - patentová a známková kancelář, Blanka Fišerová, V Kapslovně 11, Praha 3, 13000

(210) **O-443360**
(220) 30.11.2006
(320) 30.11.2006
(511) 25, 30, 41, 43, 44

(540)



**BIG ONE
FITNESS**

(510) (25) oděvy, obuv a oděvní doplňky všech druhů a veškeré spodní prádlo spadající do této třídy, oděvy, obuv a oděvní doplňky pro sport, tělocvik, tenis, golf, turistiku, cyklistiku, horolezectví včetně ostatních sportů i pro volný čas, zakázkové oděvy, oblečení z kůže, z její imitace a/nebo v kombinaci, vaky na oděvy, textilní výrobky spadající do této třídy, pletené zboží, legíny, lyžařská obuv, bundy, overaly, kombinézy, fleecové a elastické oblečení, košile, úbory, kimona, šátky, čelenky, čepice, ponožky a punčochové zboží, plavky, koupací pláště a plážové oblečení; (30) specifické polykompozitní bioinformační potravinové přípravky rostlinného původu se širokospektrálními regeneračními a s výživnými účinky fortifikované vitamíny, potravní doplňky s výlučným zdrojem vitamínů, vláknin, stopových prvků a/nebo minerálních látek, potravní a výživové doplňky s obsahem laktózy a/nebo esenciálních mastných kyselin, přípravky s antioxidačními účinky, regenerační přípravky na bázi rostlinných steroidů s tonizačními a harmonizujícími účinky k posílení imunity a doplnění energie lidskému organismu, energeticko-výživné potraviny, nutriční doplňky pro zvláštní výživu lidí, nemedicínální potravinové doplňky dietetické, regenerační, pro zlepšení zdraví, pro zvýšení imunity, odolnosti organismu a k jeho detoxikaci ve formě sirupů, tobolek, prášků, práškových směsí, tabletek, kapslí, dražé, bonbónů, pastilek, cukrovinek, žvýkaček nebo jiných forem, potravní polykompozitní extrakty s obsahem bakteriálních kultur fortifikované vitamíny a/nebo stopovými prvky, čaje, rostlinné extrakty a odvary z listů, ze semen a z plodů, nezávykové potravní doplňky k překonání zvýšené fyzické zátěže lidského organismu, pekařské a cukrářské výrobky, čaje, káva a náhražky kávy, výrobky z obilovin určené k lidské výživě, mšiči, přírodní vlákniny, veškeré nemedicínální potravní a sportovní doplňky spadající do této třídy; (41) činnost vyučovací, výchovná, vzdělávací a v oblasti zábavy, provozování tělovýchovných a sportovních zařízení a zařízení sloužících k relaxaci, regeneraci a rekondici, včetně fit centra, pořádání kurzů aerobiku, kondičního cvičení, boxu, bojového umění, Pilates cvičení, jógy a indoor cycling, rowing (veslování), pořádání kulturních akcí, produkci a služeb v oblasti zábavy, klubové služby, diskotékové služby, veškeré služby za účelem rozptýlení, rekreace a oddechu, služby v oblasti výuky umění a společenského tance, fyzioterapeutické služby, provozování solárií, sauny, bazénu, pořádání sportovních a výchovných akcí, pořádání sportovních, rekreačních a relaxačních pobytů, služby sportovních táborů, pořádání kurzů pro cvičitele aerobiku, trenéry a rozhodčí, pořádání tělovýchovných kurzů a činnost sportovních instruktorů, půjčování tělovýchovného nářadí, organizování sportovních soutěží, informační služby o sportovních akcích a cvičeních v jakémkoliv médiu včetně Internetu, elektronické publikování se zaměřením na fitness a zdravý životní styl, poradenství sportovní, v oblasti společenských věd a rozvoje osobnosti, organizování a pořádání mezinárodních i tuzemských sportovních soutěží, zprostředkovatelská činnost v oblasti vzdělávání, kultury, zábavy a sportu; (43) hostinská činnost, poskytování gastronomických služeb, příprava jídel, výrobků studené kuchyně a nápojů, pořádání hostin a rautů, kavárna, cukrárna a barové služby; (44) služby v oblasti péče o hygienu, krásu a vzhled osob, kosmetika, provoz solária a sauny, služby fyzioterapeutů, masérské služby, rekondiční a regenerační služby a služby s tím související.

(730) **GESTE, a.s.**, Dornych 40/27, Brno, 60200, CZ

(740) MIRA - patentová a známková kancelář, Blanka Fišerová, V Kapslovně 11, Praha 3, 13000

(210) **O-443369**

(220) 30.11.2006

(320) 30.11.2006

(511) 35, 36, 37, 42

(540)



ingeus

(510) (35) zprostředkování obchodu, předvádění produktů, prezentace služeb, činnost podnikatelských, organizačních a ekonomických poradců, zajišťování a vedení dražeb, administrativní činnosti; (36) činnost finančních poradců, realitní činnost, správa realit, oceňování nemovitostí; (37) provádění staveb, jejich změn a odstraňování, přípravné práce pro stavby, zejména stavba a demontáž lešení, výroba, kompletace, montáž, instalace a demontáž bednění, půjčování a pronájem věcí movitých, například lešení a bednění, pronájem a půjčování strojů, zařízení a jiných technických prostředků pro stavebnictví, pronájem čistících strojů, práce zemní a výkopové, práce bourací a úklidové, vrtné práce, odvodňování stavenišť, terénní úpravy a technické rekultivace po stavebních činnostech, práce betonářské, zednické, stavebně montážní, obkladačské, zajišťování prací tesařských, truhlářských, izolačních, elektromontážních, vodoinstalačních, plynoinstalačních, topenářských, podlahářských, úprav povrchů, dokončovací stavební práce, zprostředkování jiných služeb v oblasti komplexního zajištění investiční výstavby, stavební dozor, zajišťování technických prohlídek a revizí, údržba nemovitostí, zajišťování úklidových prací, poradenská a konzultační činnost v oboru staveb; (42) činnost projektantů, konstruktérů, rozpočtářů a technologů ve stavebnictví, inženýrská činnost v investiční výstavbě, zajišťování odborných posudků a expertiz, poradenská a konzultační činnost v oblasti investic, zpracování plánů a programů komplexního hospodářsko ekonomického rozvoje města a obcí.

(730) **INGEUS s.r.o.**, Pod Doubravkou 1585/19, Teplice, 41501, CZ

(740) ZEMAN - podkrušnohorská patentová a známková kancelář, Petr Zeman, Hradní 301, Loket, 35733

(210) **O-443376**

(220) 30.11.2006

(320) 30.11.2006

(511) 5, 32

(540)

KNOCKOUT

(510) (5) léčiva, energetické a vitamínové přípravky s léčivým účinkem, nápoje jako doplňky zdravé výživy, potravinové doplňky s léčebnými účinky, homeopatické přípravky, vše výše uvedené s léčebnými účinky; (32) nealkoholické nápoje a minerální vody, kojenecká voda, limonády, instantní nápoje, energetické a čajové nápoje se zvýšeným účinkem na regeneraci a osvěžení organismu, tabletované a práškové přípravky a tekuté koncentráty pro přípravu nealkoholických nápojů, ovocné koncentráty, ovocné šťávy, džusy, koktejly, sirupy, mošty.

(730) **Suchánek František PhDr.**, Pod Lipami 311/9, Olomouc, 77200, CZ

Suchánek Aleš PhDr., Pod Lipami 311/9, Olomouc, 77200, CZ

Suchánek Marek Mgr., Pod Lipami 311/9, Olomouc, 77200, CZ

(210) **O-443463**

(220) 04.12.2006

(320) 04.12.2006

(511) 9, 11, 14, 15, 16, 18, 20, 21, 22, 24, 25, 26, 30, 32, 33, 35, 39, 41, 42, 43

(540)

Gottcafé

(510) (9) data, databáze a jiné informační produkty na magnetických, elektronických a optických nosičích, související software a hardware, nosiče dat všeho druhu spadající do tř. 9, elektronické a datové sítě, multimediální aplikace, 3D animace, multimediální informační katalogy, elektronické časopisy, elektronická periodika a knihy v elektronické podobě, videohry, nahraný software na CD a DVD discích a magnetických médiích, brýle, pouzdra na brýle, kukátka; (11) elektrické kávovary, elektrické

lampy, osvětlovací přístroje a zařízení, řetězy barevných žárovek, stínidla, stropní světla a lustry, vánoční světla, žárovky; (14) brože, budíky, dublé, hodinky, klenoty, medailóny, nádoby z drahých kovů, náhrdelníky, náramky, náušnice, šperky, šperkovnice, štras, stříbrnické a zlatnické zboží, pouzdra na hodinky, výrobky z imitace zlata v rámci této třídy, pouzdra na cigarety z drahých kovů, klíčenky (bižuterie), bižuterie - náramky, náhrdelníky, náušnice, brože, řetízky, soupavy, přírodní kámen, spony, popelníky z drahých kovů, sošky z drahých kovů, flakóny z drahých kovů či jejich slitin, ozdobné jehlice, manžetové knoflíky, spony do kravat, kroužky na ubrousky, medaile, misky pod svíčky z drahých kovů, ozdoby ze stříbra, pozlacené výrobky, přezky z drahých kovů, sklo bižuterní k napodobení drahých kamenů (štras); (15) hudební nástroje všech druhů; (16) papír, výrobky z papíru, periodické a neperiodické publikace, knihy, učebnice a učební pomůcky, časopisy, brožury, fotografie, portréty, obrazy, grafiky, informační produkty na papírových nosičích, letáky, plakáty, data a databáze na papírových nosičích, tištěné manuály, reklamní, propagační a užitkové výrobky z papíru, kupř. pohlednice, dopisní papíry, obálky, přání, hudební přání, kalendáře, samolepky, obtisky, vystřihovánky, kartičky, balicí papír, tašky, sešity, skicáky, akvarely, architektonické makety, grafické reprodukcce, umělecké litografie, malířská plátna, malířské stojany, materiály na modelování, pečeti barvy vodové, pleny papírové, gumy na mazání, hmota modelovací, inkousty, kapesníky papírové, nože a nožičky (kancelářské potřeby), ořezávátko, papír toaletní, ubrousky papírové, ubrusy papírové, pastelky, poštovní známky, potřeby na psaní, praporky papírové, pravítka, prostírání papírové, pytlíky papírové, razítka, ručníky papírové, učební pomůcky kromě přístrojů, fólie na balení z plastických hmot, malířské válečky, zápisníky, zpěvníky, stojany a stojánky na fotografie; (18) batohy, brašny, kabelky, klíčenky z kůže a imitace kůže, pokrývky z kožešiny, závěsné pásy na nošení z kůže, obaly na oděvy (cestovní), kožená pouzdra, kožené tašky, torby, tomy, kabely, cestovní tašky, kufrы, deštníky, slunečníky; (20) bambus, nábytek bytový a kancelářský, gauče, kolébky, koše, křesla, lavičky, lehátka skládací, lenošky, matrace, obrazové lišty a rámy, ošatky, pohovky, police, polštáře, postele, prádelníky, prkénka na maso, proutěné zboží, ratan, rukojeti na nářadí, sláma pletená, slavníky, stoličky a stoly, truhlářské umělecké výrobky, tyče záclonové, táčky k rostlinám nekovové, broušená skla a zrcadla, židle, výrobky ze dřeva, korku, rákosu, třtiny, vrbového proutí, rohoviny, kosti, slonoviny, kostic, želvoviny, jantaru, perleti, mořské pěny, buničiny, pokud nejsou zařazeny v jiných třídách, výrobky z plastických hmot, pokud nejsou zařazeny v jiných třídách; (21) výrobky ze skla i porcelánu v rámci této třídy, keramika, výrobky z křišťálového skla, poháry skleněné, sklenice, poháry keramické, keramické porcelánové tácky, stojany a stojánky na jídelní listy, drobné reklamní a upomínkové předměty ze skla i porcelánu v rámci této třídy, kosmetické pomůcky (náčiní), kufříky toaletní (neceséry), potřeby toaletní, pouzdra na hřebeny, rozprašovače na parfémy, figurky z porcelánu, terakoty nebo skla, flakony, karafy, kosmetické pomůcky - hřebeny, kartáče, nádoby nikoli z drahých kovů, čajové soupavy nikoli z drahých kovů, nerez kovové kuchyňské soupavy hrců, konvice, termosky, tepelně izolační nádoby, cestovní láhve, džbány, kuchyňské formy, pánve na pečení, rendlíky, náčiní kuchyňské, zejména formy na dorty, formičky na cukroví, vývrtky, otvíráky, naběračky, sběračky, servírovací soupavy, cukřenky, kroužky na ubrousky, podnosy a plechy pro užití k domácnosti, kuchyňské ruční náčiní neelektrické, přenosné boxy chladič neelektrické, chladič tašky, chladič nádoby, mlýnky neelektrické, šlehače neelektrické; (22) markýzy z textilu a ze syntetických materiálů, plachty, síť, stany; (24) bavlněné látky, barchet, brokát, cestovní příkrývky, damašek, flanel, flauš, hedvábí, jutový textil, kaliko, kanava, kapesníky, kartoun, krep, látky, ložní pokrývky a příkrývky, ložní prádlo, lůžkoviny, mašestry, matracovina, moskytiéry, nábytkové potahy, záclony, plátno, plst, podšívky, potahy na nábytek z textilních materiálů, prádlo ložní a stolní, prostěradla, povlečení, přehozy, pytliviny, rolety textilní, ručníky, samet, spací pytle, sukno, sypkovina, taft, textilie, rolety, tkaniny, tyl, úplety, vlaječky, záclonovina; (25) bačkory, barety, boty, bundy, čapky, čepice, dětské plenky textilní, galoše, holínky, kabáty, kalhotky plenkové, kalhotky, kamaše, kapesníky, kapuce, klobouky, kombinézy, konfěkce, korzety, kostýmy, košile,

koupací pláště, kožešiny (oděvy), kravaty, leginy, límce, lyžařská obuv, oblečení, obuv, sportovní obuv, oděvy, oděvy z kůže, nepromokavé, sportovní oděvy, opasky, plavky, pantofle, pletené zboží, podprsenky, podvazky, ponožky, prádlo spodní, pulovry, punčochy, pyžama, rukavice, saka, sandály, spodky, saka, střevíce, sukně, svetry, šály, šátky, šle, náteřníky, trička, uniformy, vesty, vybavičky pro novorozeně, zástěry, župany; (26) bambule, cedulky na prádlo, dracouny, flitry, galanterie textilní, gumy do prádla, hříbky na látání, jehelníky, jehlice pletací a háčkovací, jehly, kalouny, kanýry, knoflíky, krabice na šicí potřeby, krajky, květiny umělé, lacety, lemovky, natáčky do vlasů s výjimkou elektrických, nažehlovací záplaty, ovoce umělé, ozdobné jehlice, ozdoby, paruky, patentky, přymkařské zboží, přezky, síťky na vlasy, spony, stuhy, šněrovadla, šňůry, tkanice, vázačky, výšivky, zdrhovadla; (30) káva, kávové směsi a náhražky, kakao, čokoláda, čaj, nápoje připravené na bázi kávy, kávových náhražek, kaka a čokolády, kávové nápoje s mlékem, kávové příchutě, cukr, mouka a přípravky z obilnin, chléb, pečivo, cukrovinky a cukrářské výrobky, zmrzlina, prášky pro výrobu zmrzliny, sušenky, suchary, kekсы, biskvity, jemné pečivo, čokoláda a čokoládové výrobky, esence, led, ledová káva, ledový čaj, ledová čokoláda; (32) piva všeho druhu, včetně piva nealkoholického, minerální vody, šumivé a jiné nealkoholické nápoje všeho druhu, zeleninové šťávy, nealkoholické nápoje obohacené vitamíny nebo minerály, iontové a energetické nápoje nealkoholické, proteinové nealkoholické nápoje, nealkoholické nápoje dietní, nápoje želatinové, míchané nealkoholické nápoje, instantní nápoje a směsi pro přípravu nápojů, sirupy, ovocné šťávy, ovocné koncentráty, nápoje a koktejly nealkoholické, mošty; (33) alkoholové esence, alkoholické nápoje, alkoholové extrakty, aperitivy, brandy, destilované nápoje, likéry a pálenky, gin, mošty s alkoholem, koktejly spadající do tř. 33, lihoviny, medovina, rum, saké, víno, vodka, whisky; (35) propagační, reklamní a inzertní činnost, reklamní materiály (aktualizace), předvádění zboží, reklamní agentura, aktualizování reklamních materiálů, rozšiřování a zaslání reklamních materiálů, především letáků, prospektů, katalogů, periodických a neperiodických publikací, tiskovin a různých vzorků, pronájem reklamní plochy, vydávání reklamních textů, rozhlasová a televizní reklama, venkovní reklama, organizace a pořádání výstav ke komerčním a reklamním účelům, příprava elektronických pozvánek, prezentace hokejových a utkání a mistrovství, prezentace uživatelů na stránkách World Wide Web v počítačové síti Internet, činnost organizačních a ekonomických poradců, ekonomické prognózy, komerční informační kancelář, systemizace informací do počítačové databáze, obchodní průzkum, průzkum trhu, zprostředkovatelská činnost v oblasti obchodu, marketingu, reklamy, inzerce, výstav s obchodním zaměřením, pomoc při řízení obchodní činnosti, služby a poradenství v obchodní činnosti, obchodní nebo podnikatelské informace, marketingové studie, organizační poradenství, zprostředkovávání obchodních kontaktů, provádění obchodních operací, komerční využití Internetu v oblastech komerčních internetových médií a vyhledávacích služeb, on-line inzerce, merchadising, franchising, umělecká agentura, provozování galerie, reklamní činnost, aukce, výstavy k reklamním a obchodním účelům, zprostředkování v oblasti obchodu, zejména v oblasti výtvarného umění, včetně nákupu a prodeje uměleckých děl, provádění agenturní činnosti v oblasti výtvarného umění, vedení a správa hotelu; (39) poskytování a zprostředkování cestovních služeb, organizační zajišťování a pořádání tematických a pobytových poznávacích a odborných zájezdů a pobyťů, tvorba cestovních programů a informací; (41) zprostředkovatelská činnost v oblasti výchovné a zábavní činnosti, agenturní činnost v oblasti kultury, pořádání kulturních a uměleckých akcí, setkání, výstav, soutěží, přednášek, uměleckých pořadů a vystoupení apod., činnost knižních klubů, pořady pro rozhlasové a televizní vysílání, ediční činnost, publikační činnost, nahrávání nosičů zvukových nebo obrazově zvukových, půjčování nahraných zvukových a nebo obrazově zvukových záznamů, výroba, tvorba a šíření audiovizuálních děl, zprostředkování v oblasti kultury, výchovy, zábavy a sportu, organizování seminářů a konferencí, provozování výstav, provozování galerie, zejména výtvarných děl, poradenské služby spojené s uměleckými předměty, zvláště obrazy; (42) správa autorských práv, průmyslový design, obalový design, oděvní návrhářství; (43) hotelové služby a ubytovací služby, včetně

stravování, provozování restaurací, barů, kaváren, vináren, cukráren, bufetů a kiosků s občerstvením, samoobslužné restaurace, příprava jídla a dodávky jídla též pro hosty, pořádání hostin, rezervace ubytování, pronajímání ubytování, penzion, prodejní automaty rychlého občerstvení, kavárna, zprostředkování a rezervace ubytování a stravování prostřednictvím sítě Internetu.

- (730) **Mořovský Jan**, Václavské náměstí 821/39, Praha 1, 11000, CZ
(740) BOHEMIA PATENT Patentová & známková kancelář, Ing. Jana Vanděliková, Havanská 17, Praha 7, 17000

- (210) **O-443465**
(220) 05.12.2006
(320) 05.12.2006
(511) 25
(540)



FASHION LAND

- (510) (25) oděvy pánské a dámské.
(730) **PANAS CO. LTD. spol. s r.o.**, Tiskařská 12/599, Praha 10, 10800, CZ

- (210) **O-443472**
(220) 05.12.2006
(320) 05.12.2006
(511) 35, 37, 42
(540)

CHETENG

- (510) (35) dodavatelské služby pro třetí osoby, podnikatelské a obchodní informace, kopírování a rozmnožování dokumentů, podnikové a ekonomické poradenství; (37) stavebnictví, stavba, stavby továren, montáže lešení, stavební dozor, demolice budov, klempířství a instalatérství, instalace a oprava klimatizačních zařízení, čištění a oprava kotlů, montáže, opravy, rekonstrukce, modernizace provozních souborů a celků, rekonstrukce a modernizace chemických, petrochemických, potravinářských, gumárensko-plastikářských a ekologických staveb, revize a zkoušky plynových zařízení, revize a zkoušky tlakových nádob, revize a zkoušky elektrických a zdvihacích zařízení; (42) inženýrské práce, vývoj, projektové studie technické, stavební projekce, projektování chemických, petrochemických, potravinářských, gumárensko-plastikářských a ekologických staveb, tvorba počítačových systémů, počítačové programování, pronájem software.
(730) **Chepos Engineering spol. s r.o.**, Šumavská 35, Brno, 65856, CZ
(740) Dadej, Gheorghiu, Kendereški - patentová a právní kancelář, Ing. Mihnea Gheorghiu, CSc., Lidická 51, Brno, 60200

- (210) **O-443475**
(220) 05.12.2006
(320) 05.12.2006
(511) 35, 36, 42
(540)



- (510) (35) propagační činnost, reklama, pomoc při řízení obchodní činnosti, obchodní administrativa, kancelářské práce; (36) pojištění, služby finanční, služby peněžní, služby nemovitostní; (42) vědecké a technologické služby a s nimi spojený výzkum a návrhy, průmyslové analýzy a výzkum, návrh a vývoj počítačového hardwaru a softwaru, právní služby.

- (730) **Österreichische Hagelversicherung VVaG**, Lerchengasse 3-5, A-1081 Wien, AT
(740) JUDr. Martin Nedelka, Jugoslávská 29, Praha 2, 12000

- (210) **O-443476**
(220) 05.12.2006
(320) 05.12.2006
(511) 35, 36, 42
(540)

Agra pojišťovna

- (510) (35) propagační činnost, reklama, pomoc při řízení obchodní činnosti, obchodní administrativa, kancelářské práce; (36) pojištění, služby finanční, služby peněžní, služby nemovitostní; (42) vědecké a technologické služby a s nimi spojený výzkum a návrhy, průmyslové analýzy a výzkum, návrh a vývoj počítačového hardwaru a softwaru, právní služby.
(730) **Österreichische Hagelversicherung VVaG**, Lerchengasse 3-5, A-1081 Wien, AT
(740) JUDr. Martin Nedelka, Jugoslávská 29, Praha 2, 12000

- (210) **O-443530**
(220) 06.12.2006
(320) 06.12.2006
(511) 35, 36, 38
(540)



- (510) (35) ekonomické a organizační poradenství; (36) služby v oblasti úvěrů, odborná pomoc a poradenství při financování bytových projektů, realitní činnost; (38) poskytování (šíření) informací prostřednictvím veřejných datových sítí, například prostřednictvím Internetu.
(590) Barevná
(730) **Hyposervis a.s.**, Panská 895/6, Praha 1, 11000, CZ
(740) Ing. Pavel Reichel, Lopatecká 14, Praha 4, 14700

- (210) **O-443531**
(220) 06.12.2006
(320) 06.12.2006
(511) 35, 36, 38
(540)

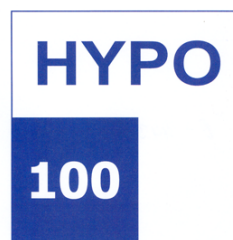

- (510) (35) ekonomické a organizační poradenství; (36) služby v oblasti úvěrů, odborná pomoc a poradenství při financování bytových projektů, realitní činnost; (38) poskytování (šíření) informací prostřednictvím veřejných datových sítí, například prostřednictvím Internetu.
(590) Barevná
(730) **Hyposervis a.s.**, Panská 895/6, Praha 1, 11000, CZ
(740) Ing. Pavel Reichel, Lopatecká 14, Praha 4, 14700

- (210) **O-443532**
(220) 06.12.2006
(320) 06.12.2006
(511) 35, 36, 38

(540)



(510) (35) ekonomické a organizační poradenství; (36) služby v oblasti úvěrů, odborná pomoc a poradenství při financování bytových projektů, realitní činnost; (38) poskytování (šíření) informací prostřednictvím veřejných datových sítí, například prostřednictvím Internetu.

(590) Barevná

(730) **Hyposervis a.s.**, Panská 895/6, Praha 1, 11000, CZ

(740) Ing. Pavel Reichel, Lopatecká 14, Praha 4, 14700

(210) **O-443533**

(220) 06.12.2006

(320) 06.12.2006

(511) 35, 36, 38

(540)

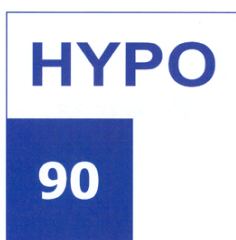

(510) (35) ekonomické a organizační poradenství; (36) služby v oblasti úvěrů, odborná pomoc a poradenství při financování bytových projektů, realitní činnost; (38) poskytování (šíření) informací prostřednictvím veřejných datových sítí, například prostřednictvím Internetu.

(590) Barevná

(730) **Hyposervis a.s.**, Panská 895/6, Praha 1, 11000, CZ

(740) Ing. Pavel Reichel, Lopatecká 14, Praha 4, 14700

(210) **O-443537**

(220) 07.12.2006

(320) 07.12.2006

(511) 3, 5, 16

(540)



(510) (3) vata a výrobky z vaty pro kosmetické účely, např. tampóny, polštářky, tyčinky, saponátové čističí, prací a mycí prostředky, prací přípravky a substance, přípravky na úpravu a apretaci tkanin, přípravky pro bělení, přípravky pro čištění, leštění, odmašťování a broušení, mýdla, deodoranty pro osobní užití, přípravky pro ruční praní, přípravky a substance k impregnaci tkanin pro čištění a leštění, přípravky na odvápnění a odstraňování vodního kamene, avivážní prostředky na tkaniny, prací přísady, přípravky na odstraňování skvrn, kosmetické výrobky a parfumerie; (5) ubrousky, kapesníčky, utěrky, ručníky, pleny pro hygienické a zdravotní použití, hygienické vložky, hygienické kalhotky, dezinfekční prostředky, zdravotnické přípravky, dezodorační prostředky jiné než pro osobní použití, přípravky k osvěžování vzduchu, osvěžovače vzduchu, přípravky k čištění vzduchu, deodoranty na tkaniny, deodoranty na koberce a do místností, přípravky k hubení živočišných škůdců, hmyzu a škodlivých zvířat, prostředky proti houbám a plísním, prostředky bakteriální a dezinfekční, baktericidní prostředky, prostředky hubící parazity, prostředky na hubení řas, prostředky na hubení plevele; (16) papírové ručníky, utěrky, kapesníky, ubrousky, ubrusy, pleny, plenky, toaletní papír, papírové kosmetické

ubrousky na odličování.

(730) **SPEKTRUM CZ a. s.**, J. E. Purkyně 109, Lanškroun, 56301, CZ

(740) Ing. Petr Soukup, patentový a známkový zástupce, Vídeňská 8, Olomouc, 77200

(210) **O-443538**

(220) 07.12.2006

(320) 07.12.2006

(511) 3, 5, 16

(540)



(510) (3) vata a výrobky z vaty pro kosmetické účely, např. tampóny, polštářky, tyčinky, saponátové čističí, prací a mycí prostředky, prací přípravky a substance, přípravky na úpravu a apretaci tkanin, přípravky pro bělení, přípravky pro čištění, leštění, odmašťování a broušení, mýdla, deodoranty pro osobní užití, přípravky pro ruční praní, přípravky a substance k impregnaci tkanin pro čištění a leštění, přípravky na odvápnění a odstraňování vodního kamene, avivážní prostředky na tkaniny, prací přísady, přípravky na odstraňování skvrn, kosmetické výrobky a parfumerie; (5) ubrousky, kapesníčky, utěrky, ručníky, pleny pro hygienické a zdravotní použití, hygienické vložky, hygienické kalhotky, dezinfekční prostředky, zdravotnické přípravky, dezodorační prostředky jiné než pro osobní použití, přípravky k osvěžování vzduchu, osvěžovače vzduchu, přípravky k čištění vzduchu, deodoranty na tkaniny, deodoranty na koberce a do místností, přípravky k hubení živočišných škůdců, hmyzu a škodlivých zvířat, prostředky proti houbám a plísním, prostředky bakteriální a dezinfekční, baktericidní prostředky, prostředky hubící parazity, prostředky na hubení řas, prostředky na hubení plevele; (16) papírové ručníky, utěrky, kapesníky, ubrousky, ubrusy, pleny, plenky, toaletní papír, papírové kosmetické ubrousky na odličování.

(730) **SPEKTRUM CZ a. s.**, J. E. Purkyně 109, Lanškroun, 56301, CZ

(740) Ing. Petr Soukup, patentový a známkový zástupce, Vídeňská 8, Olomouc, 77200

(210) **O-443539**

(220) 07.12.2006

(320) 07.12.2006

(511) 3, 5, 16

(540)



(510) (3) vata a výrobky z vaty pro kosmetické účely, např. tampóny, polštářky, tyčinky, saponátové čističí, prací a mycí prostředky, prací přípravky a substance, přípravky na úpravu a apretaci tkanin, přípravky pro bělení, přípravky pro čištění, leštění, odmašťování a broušení, mýdla, deodoranty pro osobní užití, přípravky pro ruční praní, přípravky a substance k impregnaci tkanin pro čištění a leštění, přípravky na odvápnění a odstraňování vodního kamene, avivážní prostředky na tkaniny, prací přísady, přípravky na odstraňování skvrn, kosmetické výrobky a parfumerie; (5) ubrousky, kapesníčky, utěrky, ručníky, pleny pro hygienické a zdravotní použití, hygienické vložky, hygienické kalhotky, dezinfekční prostředky, zdravotnické přípravky, dezodorační prostředky jiné než pro osobní použití, přípravky k osvěžování vzduchu, osvěžovače vzduchu, přípravky k čištění vzduchu, deodoranty na tkaniny, deodoranty na koberce a do místností, přípravky k hubení živočišných škůdců, hmyzu a

škodlivých zvířat, prostředky proti houbám a plísním, prostředky (540)
bakteriální a dezinfekční, baktericidní prostředky, prostředky
hubící parazity, prostředky na hubení řas, prostředky na hubení
plevele; (16) papírové ručníky, utěrky, kapesníky, ubrousky,
ubrusy, pleny, plenky, toaletní papír, papírové kosmetické
ubrousky na odličování.

(730) **SPEKTRUM CZ a. s.**, J. E. Purkyně 109, Lanškroun, 56301,
CZ

(740) Ing. Petr Soukup, patentový a známkový zástupce, Vídeňská 8,
Olomouc, 77200

(210) **O-443585**

(220) 08.12.2006

(320) 08.12.2006

(511) 12, 21, 37

(540)



(510) (12) automobily, náhradní díly k automobilům, sluneční clona na
skla oken automobilů, fólie na skla oken automobilů; (21) skla
do oken automobilů; (37) údržba a oprava motorových vozidel,
pneuservis, ošetřování a antikoroziční nátěry vozidel, leštění
vozidel, mazání vozidel, tónování skel automobilů.

(730) **Žitník Kamil**, Zámecká 419, Zlín - Štípa, 76314, CZ

(740) Ing. Zdeněk Kučera, Padělký 548, P. O. Box 92, Slušovice,
76315

(210) **O-443586**

(220) 08.12.2006

(320) 08.12.2006

(511) 3, 5, 35

(540)

NEOBY

(510) (3) výrobky kosmetické, prostředky pro ošetřování pokožky a
vlasů, regenerační krémy; (5) výrobky baktericidní, dezinfekční
přípravky, bylinné čaje, výrobky diabetické, dietetické a
potravinové doplňky v tuhém i tekutém stavu, např. kapky,
tablety, kapsle a tobolky pro posílení imunity organismu, vše pro
léčebné účely, vitamínové přípravky, léčivé byliny a jejich
výtažky, speciální sirupy a žvýkačky pro léčivé účely, diabetické
a dietetické přípravky a komponenty pro nápojářský průmysl,
vitaminové nápoje včetně práškových, strojené minerální vody a
vody termální, vše pro léčebné účely; (35) zprostředkování
obchodní činnosti.

(730) **J.G. spol. s r.o.**, Milotice 360, Milotice u Kyjova, 69605, CZ

(740) SPUR, a.s., Ing. Jan Görig, Třída T. Bati 299, Zlín, 76422

(210) **O-443596**

(220) 08.12.2006

(320) 08.12.2006

(511) 14, 35

(540)



(510) (14) klenotnické zboží, stříbrné a ocelové šperky; (35)
zprostředkování obchodní činnosti.

(730) **SHERI s. r. o.**, V Kotečích 526/1, Praha 1, 11000, CZ

(210) **O-443621**

(220) 11.12.2006

(320) 11.12.2006

(511) 41, 42



(510) (41) vydavatelská a publikační činnost, elektronické publikování,
pořádání odborných kurzů, školení a jiných vzdělávacích akcí,
pořádání a řízení pracovních setkání, kongresů a symposií,
vzdělávací činnost, expertní, poradenské a konzultační služby v
oblasti vzdělávání, přednášková a lektorská činnost, návrhy a
tvorba koncepcí v oblasti rozvoje všeobecně vzdělávacího
školství, tvorba a návrhy vzdělávacích programů a učebních
osnov, tvorba didaktických a metodických materiálů; (42)
vědecké a technologické služby a s nimi spojený výzkum a
vývoj, výzkum a vývoj v oblasti přírodních, technických a
společenských věd, expertní analýzy v oblasti vzdělávání, vývoj
didaktických a metodických materiálů.

(730) **Výzkumný ústav pedagogický v Praze**, Novodvorská 1010/14,
Praha 4, 14201, CZ

(740) **HALAXOVÁ & HALAXOVÁ**, TETRAPAT, RNDr. Zdeňka
Halaxová, Horní náměstí 7, Olomouc, 77200

(210) **O-443623**

(220) 11.12.2006

(320) 11.12.2006

(511) 33

(540)

SKLEPNÍKOVA POEZIE

(510) (33) vína.

(730) **POŠTOR s.r.o.**, Boženy Němcové 1021/29, Velké Pavlovice,
69106, CZ

(210) **O-443629**

(220) 11.12.2006

(320) 11.12.2006

(511) 33

(540)

Kravíhorská Směs Červená KSČ

(510) (33) víno.

(730) **Sadílek Oldřich**, Bořetice 461, Bořetice, 69105, CZ

(740) **A. Holas & partner** Patentová a známková kancelář, Ing. Mgr.
Hana Holasová, Křížová 4, Brno, 60300

(210) **O-443699**

(220) 13.12.2006

(320) 13.12.2006

(511) 36

(540)



(510) (36) nemovitosti - obchodování, oceňování a odhady, pronájem,
zprostředkování, realitní kanceláře, pronájem nemovitostí,
kanceláři, developing.

(590) Barevná

(730) **FINEO consult s. r. o.**, Hybernská 1007/20, Praha 1, 11000, CZ

(210) **O-443703**

(220) 13.12.2006

(320) 13.12.2006

(511) 32, 35, 40

(540)



(510) (32) nealkoholické nápoje všeho druhu zařazené do třídy 32, zejména minerální, stolní a sycené vody přírodní; (35) zprostředkovatelská činnost v oblasti obchodu, export-import, marketing, reklama, propagace, inzerce všemi druhy médií; (40) stáčení a úprava vod.

(590) Barevná

(730) **EUROKAPITAL s. r. o.**, Soboňky 1197/4, Rohatec, 69611, CZ
(740) Ing. Michal Jupa, patentový zástupce, Na Baních 1385, Praha 5 - Zbraslav, 15600

(210) **O-443714**

(220) 13.12.2006

(320) 13.12.2006

(511) 5

(540)

léčíme srdcem

(510) (5) farmaceutické přípravky.

(730) **TEVA Pharmaceuticals CR, s. r. o.**, Drážní 7, Brno, 62700, CZ

(740) ROTT, RŮŽIČKA & GUTTMANN Patentová, známková a advokátní kancelář, JUDr. Vladimír Rott, Nad Štolou 12, Praha 7, 17000

(210) **O-443715**

(220) 13.12.2006

(320) 13.12.2006

(511) 16, 44

(540)

Mění výhledy

(510) (16) tiskoviny týkající se zdravotního stavu očí; (44) služby poskytování lékařských informací, a to poskytování informací v souvislosti s onemocněním očí a poruchami očí a diagnózami a léčbou očních onemocnění a poruch, informační služby on-line, a to poskytování informací v souvislosti s onemocněním očí a poruchami očí prostřednictvím globální počítačové sítě.

(730) **(OSI) Eyetech, Inc.**, 3 Times Square, 12th Floor, 10036 New York, NY, US

(740) Čermák Hořejš Myslíl a spol., JUDr. Jan Matějka, Národní 32, Praha 1, 11000

(210) **O-443759**

(220) 14.12.2006

(320) 14.12.2006

(511) 6, 17, 19, 37, 41, 42

(540)

DEKHOME

(510) (6) montované domy, srubové domy, prefabrikáty a konstrukční prvky pro tyto domy, veškeré jmenované výrobky z kovu; (17) kaučuk, gutaperča, guma, slída a výrobky z těchto materiálů, které nejsou zahrnuty do jiných tříd, polotovary z plastických hmot, materiály těsnicí, ucpávací a izolační, ohebné trubky nekovové; (19) montované domky především dřevěné, zděné nebo prefabrikované, stavební materiál nekovový včetně polozpracovaného řeziva, trámy, prkna, dřevěné panely, překližka, kompozitní stavební materiály na bázi dřeva a jiných materiálů; (37) dozor a řízení staveb, poradenství a informace ve stavebnictví; (41) výcvik a výuka v oboru stavebního inženýrství; (42) konstruktérské práce a projekty v oblasti stavebnictví, vypracovávání stavebních projektů a posudků, výzkum a vývoj konstrukčních systémů.

(730) **DEKTRADE a. s.**, Tiskařská 10/257, Praha 10, 10828, CZ

(210) **O-443761**

(220) 14.12.2006

(320) 14.12.2006

(511) 20, 24, 27

(540)

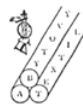

ATELIER BYTOVÉHO TEXTILU
PRAHA

(510) (20) nábytek, jeho části ze dřeva, kovu a plastických hmot, ložní potřeby a bytové doplňky, vše v rámci této třídy; (24) dekorační tkaniny, závěsovin, záclony, ložní prádlo, ubrusy, přikrývky a textilní bytové doplňky a výrobky, náležející do této třídy; (27) koberce a další podlahové a nástěnné krytiny a tapiserie v rámci uvedené třídy.

(730) **Janeček Petr Ing.**, Krouzova 3017/6, Praha 4, 14300, CZ

(210) **O-443765**

(220) 14.12.2006

(320) 14.12.2006

(511) 37, 39, 40

(540)



(510) (37) antikorozi nátěry pro vozidla, antikorozi úprava, automobily - čištění, automobily - leštění, politura, automobily - mazání, automobily - mytí, automobily - opravy, autoservisy, čištění oken, dopravní prostředky - mytí, lakování, glazurování, motorová vozidla - údržba a opravy, pronájem stavebních strojů a zařízení, stroje - montáž, údržba a opravy, údržba vozidel; (39) autokary - pronájem, automobily - pronájem, koně - pronájem, nákladní vozidla a kamiony - pronájem, pronájem nosičů na auta; (40) broušení, cínování, čištění povrchů, chromování, kalení kovů, pájení, úprava a zpracování kovů.

(730) **CAR MOTORS MB, s. r. o.**, K Nedvězí 107, Praha 10, 10400, CZ

(740) Sládek & Partners, advokátní kancelář, v.o.s., Mgr. Iva Sládková, advokátka, Janáčkovo nábřeží 39/51, Praha 5, 15000

(210) **O-443838**

(220) 15.12.2006

(320) 15.12.2006

(511) 12, 17, 37, 39

(540)

RIGUM

(510) (12) dopravní prostředky pozemní - motorová i nemotorová vozidla, jednopá i dvoustopá, osobní i nákladní, automobily, motocykly a jízdní kola všeho druhu, přívěsy a přívěsné vozíky, nástavby vozidel, náhradní díly k motorovým i nemotorovým vozidlům, autodoplňky - příslušenství k dopravním prostředkům spadající do této třídy - autopotahy, autokoberce, autopředložky, autoopěrky, autosedacla, autosedačky, sluneční clony, řetězy pro pneumatiky, autonosiče nákladů, zpětná zrcátka, stěrače, výstražné trojúhelníky a další autopříslušenství pro tuto třídu,

součástí dopravních prostředků spadající do této třídy - motory pro motorová vozidla, pneumatiky a duše, karosérie, blatníky, nárazníky, bezpečnostní pásy a airbasy, brzdy, kola z lehkých slitin a ráfky, kryty kol, tlumiče, autoskla, výfuky, podvozky, volanty a říditka, pedály, spoilery a tuningové výrobky pro automobily/motocykly, zásobovací a zdvihací dopravní prostředky, dopravní prostředky pro děti - kočárky, tříkolky, dětská kola, vozíky pro různé použití, například pro zavazadla/zboží; (17) polotovary z plastických hmot a gumy/kaučuku, umělé hmoty/plasty a pryže všeho druhu polozpracované, plastové a pryžové výlisky/výrobky a formy všeho druhu pro různá průmyslová odvětví - například pro automobilový průmysl - gumové koberce či jiné produkty, obaly z plastů a gumy pro výrobky pro tuto třídu, pryskyřice umělé - polotovary, izolační a těsnící materiály všeho druhu spadající do této třídy; (37) opravy motorových i nemotorových vozidel a jejich součástí, služby autoservisu a pneuservisu, služby čistící a úklidové, údržba a mytí vozidel, servisní a montážní služby, zejména v oblasti automobilového průmyslu; (39) poskytování informací v oblasti dopravy a cestování, dopravní služby všeho druhu, pronájem dopravních prostředků na zakázku, skladování, doručování, nakládání, vykládání a balení zboží, asistenční dopravní služby, logistické dopravní služby.

(730) **Milan Rind - RIGUM**, Jarní 919/15, Lužice, 69618, CZ
(740) Ing. Jiří Střelák, Pařížská 17, Praha I, 11000

(210) **O-443869**
(220) 18.12.2006
(320) 18.12.2006
(511) 36, 41, 43
(540)

Profesní sdružení pro zážitkové vzdělávání



(510) (36) zprostředkování pojištění; (41) informace o možnostech rekreace, informace o výchově a vzdělávání, kempinky (služby), klubové služby (výchovně zábavné), vydávání knih, organizování a vedení konferencí a kongresů, nahrávání videopásek, organizování a vedení seminářů a symposií, organizování soutěží (vzdělávacích nebo zábavných), organizování sportovních soutěží, praktický výcvik, prázdninové tábory (služby), prázdninové tábory (služby poskytované -), provozování sportovních zařízení, půjčování potápěčské výstroje, půjčování přenosných videokamer, půjčování sportovního nářadí, s výjimkou dopravních prostředků, informace o možnostech rekreace, služby pro oddech a rekreace, organizování a vedení seminářů, organizování sportovních soutěží, organizování vzdělávacích a zábavných soutěží, sportovní služby pro kempování, školení, pořádání a řízení školení, vyučování, výcvik (instruktážní), výcvik (výchovný), vydávání knih, vydávání textů s výjimkou reklamních nebo náborových, vzdělávací informace, vzdělávání (výchovné služby), zábava (služby), zkoušení, přezkoušení; (43) poskytování přechodného ubytování, ubytovací služby (hotely, penziony), provoz hotelového ubytování, prázdninové tábory (ubytovací služby), turistické noclehárny, provozování kempů.
(730) **Profesní sdružení pro zážitkové vzdělávání (PSZV)**, José Martího 31/269, Praha 6, 16252, CZ

(210) **O-443882**
(220) 18.12.2006
(320) 18.12.2006
(511) 5, 29, 30
(540)

Otylka

(510) (5) výrobky zdravotnické a dietetické pro léčebné účely, zejména medicínální a dietetické čaje a čajové směsi všeho druhu, například ovocné, bylinné a z jiných přírodních produktů, dietetické a vitamínové preparáty pro humánní a veterinární použití, zejména vitamínové nápoje a povzbuzující přípravky z bylin a přírodních produktů, například výtažky, výluhy, šťávy,

sirupy, kapky, farmaceutické odvary a éterické roztoky z bylin, ovoce a jiných přírodních produktů, farmaceutické výrobky; (29) sušené, konzervované a vařené ovoce, zelenina, byliny a jiné přírodní produkty, včetně jejich směsí; (30) čaje všeho druhu, včetně jejich směsí, sypané, porcované, sáčkové a lisované, zejména z ovoce, bylin a jiných přírodních produktů, čajové extrakty přírodní a ochucené, potraviny pro zvláštní výživu, potraviny rostlinného původu připravené pro konzumaci nebo konzervování.

(730) **Dr. POPOV s.r.o.**, Plzeňská 857, Planá u Mar. L., 34815, CZ

(210) **O-443886**
(220) 18.12.2006
(320) 18.12.2006
(511) 5, 29, 30
(540)

Gaskoňský čaj štěstí

(510) (5) výrobky zdravotnické a dietetické pro léčebné účely, zejména medicínální a dietetické čaje a čajové směsi všeho druhu, například ovocné, bylinné a z jiných přírodních produktů, dietetické a vitamínové preparáty pro humánní a veterinární použití, zejména vitamínové nápoje a povzbuzující přípravky z bylin a přírodních produktů, například výtažky, výluhy, šťávy, sirupy, kapky, farmaceutické odvary a éterické roztoky z bylin, ovoce a jiných přírodních produktů, farmaceutické výrobky; (29) sušené, konzervované a vařené ovoce, zelenina, byliny a jiné přírodní produkty, včetně jejich směsí; (30) čaje všeho druhu, včetně jejich směsí, sypané, porcované, sáčkové a lisované, zejména z ovoce, bylin a jiných přírodních produktů, čajové extrakty přírodní a ochucené, potraviny pro zvláštní výživu, potraviny rostlinného původu připravené pro konzumaci nebo konzervování.

(730) **Dr. POPOV s.r.o.**, Plzeňská 857, Planá u Mar. L., 34815, CZ

(210) **O-443888**
(220) 18.12.2006
(320) 18.12.2006
(511) 5, 29, 30
(540)

Islandský vánek

(510) (5) výrobky zdravotnické a dietetické pro léčebné účely, zejména medicínální a dietetické čaje a čajové směsi všeho druhu, například ovocné, bylinné a z jiných přírodních produktů, dietetické a vitamínové preparáty pro humánní a veterinární použití, zejména vitamínové nápoje a povzbuzující přípravky z bylin a přírodních produktů, například výtažky, výluhy, šťávy, sirupy, kapky, farmaceutické odvary a éterické roztoky z bylin, ovoce a jiných přírodních produktů, farmaceutické výrobky; (29) sušené, konzervované a vařené ovoce, zelenina, byliny a jiné přírodní produkty, včetně jejich směsí; (30) čaje všeho druhu, včetně jejich směsí, sypané, porcované, sáčkové a lisované, zejména z ovoce, bylin a jiných přírodních produktů, čajové extrakty přírodní a ochucené, potraviny pro zvláštní výživu, potraviny rostlinného původu připravené pro konzumaci nebo konzervování.

(730) **Dr. POPOV s.r.o.**, Plzeňská 857, Planá u Mar. L., 34815, CZ

(210) **O-443889**
(220) 18.12.2006
(320) 18.12.2006
(511) 5, 29, 30
(540)

Klobík

(510) (5) výrobky zdravotnické a dietetické pro léčebné účely, zejména medicínální a dietetické čaje a čajové směsi všeho druhu, například ovocné, bylinné a z jiných přírodních produktů, dietetické a vitamínové preparáty pro humánní a veterinární použití, zejména vitamínové nápoje a povzbuzující přípravky z bylin a přírodních produktů, například výtažky, výluhy, šťávy, sirupy, kapky, farmaceutické odvary a éterické roztoky z bylin, ovoce a jiných přírodních produktů, farmaceutické výrobky; (29) sušené, konzervované a vařené ovoce, zelenina, byliny a jiné přírodní produkty, včetně jejich směsí; (30) čaje všeho druhu, včetně jejich směsí, sypané, porcované, sáčkové a lisované, zejména z ovoce, bylin a jiných přírodních produktů, čajové extrakty přírodní a ochucené, potraviny pro zvláštní výživu, potraviny rostlinného původu připravené pro konzumaci nebo

konzervování.
(730) **Dr. POPOV s.r.o.**, Plzeňská 857, Planá u Mar. L., 34815, CZ

(210) **O-443990**
(220) 20.12.2006
(320) 20.12.2006
(511) 17, 21, 35
(540)



(510) (17) kaučuk, gutaperča, guma, azbest, slída a výrobky z těchto materiálů, které nejsou zahrnuty do jiných tříd, polotovary z plastických hmot, materiály těsnící, upěvovací a izolační, ohebné trubky nekovové; (21) náčiní a nádoby pro domácnost nebo kuchyň (nikoliv z drahých kovů, ani postříbených nebo pozlacených kovů), hřebeny a mycí houby, kartáče (s výjimkou štětců), materiály pro výrobu kartáčů, čisticí potřeby, drátky na čištění parket, sklo surové nebo opracované (s výjimkou stavebního skla), sklo, porcelán a majolika neobsažené v jiných třídách; (35) propagační činnost, reklama, pomoc při řízení obchodní činnosti, obchodní administrativa, kancelářské práce.

(590) Barevná
(730) **Retal Industries Limited**, 28 Oktovriou, 319 Kanika Business, Centre, 2nd fl., P.C.3105, Limassol, CY
(740) **PATENTSERVIS Praha a.s.**, Jivenská 1273/1, Praha 4, 14021

(210) **O-443993**
(220) 20.12.2006
(320) 20.12.2006
(511) 1
(540)

Magnitra L

(510) (1) průmyslová hnojiva.
(730) **YARA Agri Czech Republic, s.r.o.**, Dušní 10, Praha 1, 11000, CZ

(210) **O-444038**
(220) 21.12.2006
(320) 21.12.2006
(511) 31, 44
(540)

карлик

(510) (31) osivo, rostliny a přírodní květiny - travní směsi, travní osiva, travní semena; (44) služby týkající se pěstování rostlin, zahradnictví - zakládání a údržba trávníků.
(730) **AROS - osiva s. r. o.**, Kubišova 1265/8, Praha 8, 18200, CZ

(210) **O-444039**
(220) 21.12.2006
(320) 21.12.2006
(511) 25
(540)

BATINY

(510) (25) oděvy pro dámy, pány a děti, zejména svrchní oděvy, dámské a dětské halenky, šaty, sukně, kalhoty, šortky, kamaše, svetry, vesty, spodní prádlo, plavky, trička, bundy, punčochy, pánské košile, vesty, svetry, kalhoty, bundy, šortky, trička, slípy, plavky, pláště, saka, oděvy pro volný čas, oděvy pro sport, noční košile a pyžama, oděvy do deště, pokrývky hlavy.
(730) **DALIMEX, s. r. o.**, Kounická 44, Praha 10, 10000, CZ

(210) **O-444072**
(220) 22.12.2006
(320) 22.12.2006
(511) 9, 16, 25, 26, 34, 35, 41
(540)

TRUCK SERVIS

(510) (9) nosiče informací, zejména se záznamem zvuku a obrazu, zvláště záznamová a přenosová média, jako jsou audiokazety, videokazety, magnetofonové pásky, gramofonové desky, kompaktní disky, zejména se záznamem zvuku a obrazu, software; (16) předměty z papíru jako kalendáře, pohledy, kancelářské potřeby jako jsou tužky, pera a jiné spadající do této třídy, zejména pro účely dárkové, upomínkové a reklamní, tiskoviny a polygrafické výrobky všeho druhu, například časopisy, periodika a knihy, brožury, plakáty, programy, vstupenky, letáky, katalogy, fotografie, studijní a konferenční materiály například sborníky a sylaby, periodické tiskoviny; (25) oděvy, zejména čepice se štítkem, čelenky, bundy sportovní, barety, kombinézy, košile, kravaty, sluneční kšiltky, pokrývky hlavy a jiné, spadající do této třídy; (26) galanterie, zejména ozdoby na oděvy, monogramy, odznaky, zažehlovací obtisky a ozdoby textilních výrobků spadající do této třídy, zejména pro účely dárkové, upomínkové a reklamní; (34) potřeby pro kuřáky, zejména zapalovače cigaret, zápalky, popelníky; (35) reklamní, propagační a inzertní činnost a služby, výstavy a veletrhy k reklamním, propagačním a obchodním účelům, marketing, obchodní poradenské a zprostředkovatelské služby související s tiskem, reklamou, propagací, inzercí a marketingem; (41) výchovná, vzdělávací a zábavná činnost, pořádání odborných seminářů, konferencí a sympozií, vydávání tiskovin, nosičů informací a publikací, vydavatelská a nakladatelská činnost.

(730) **E.Z. XL CZ, s. r. o.**, Nad kazankou 28, Praha 7 - Troja, 17000, CZ
(740) **Mgr. Daniel Musil**, advokát, Mezibranská 1579/4, Praha 1, 11000

(210) **O-444088**
(220) 27.12.2006
(320) 27.12.2006
(511) 29, 30
(540)



(510) (29) játrová paštika, klobásy, salámy, párky, tukové pomazánky na chléb, uzeniny, konzervy masové; (30) sendviče.
(730) **P&K Lahůdky s.r.o.**, Fügnerova 9763, Děčín I, 40501, CZ

(210) **O-444107**
(220) 27.12.2006
(320) 27.12.2006
(511) 5
(540)

ENBREL MYCLIC

(510) (5) farmaceutický prostředek v předem naplněném autoinjekčním peru pro použití k léčení rheumatoidní artritidy, ankylosující spondylitidy, psoriatické artritidy, juvenilní idopathické artritidy a psoriázy (lupénky).
(730) **Wyeth, a corporation of the State of Delaware**, Five Giralda Farms, 07940 Madison, NJ, US
(740) **KOREJZOVÁ & SPOL., v.o.s.**, JUDr. Petra Korejzová, advokátka, Korunní 104/E, Praha 10, 10100

(210) **O-444108**
(220) 27.12.2006
(320) 27.12.2006
(511) 5
(540)

ENBREL SMARTCLIC

(510) (5) farmaceutický prostředek v předem naplněném autoinjekčním peru pro použití k léčení rheumatoidní artritidy, ankylosující

spondylitidy, psoriatické artritidy, juvenilní idopathické artritidy a psoriázy (lupénky). (540)

(730) **Wyeth, a corporation of the State of Delaware**, Five Giralda Farms, 07940 Madison, NJ, US

(740) KOREJZOVÁ & SPOL., v.o.s., JUDr. Petra Korejzová, advokátka, Korunní 104/E, Praha 10, 10100

(210) **O-444109**

(220) 27.12.2006

(320) 27.12.2006

(511) 5

(540) **ENBREL PENCLIC**

(510) (5) farmaceutický prostředek v předem naplněném autoinjekčním peru pro použití k léčení reumatoidní artritidy, ankylosující spondylitidy, psoriatické artritidy, juvenilní idopathické artritidy a psoriázy (lupénky).

(730) **Wyeth, a corporation of the State of Delaware**, Five Giralda Farms, 07940 Madison, NJ, US

(740) KOREJZOVÁ & SPOL., v.o.s., JUDr. Petra Korejzová, advokátka, Korunní 104/E, Praha 10, 10100

(210) **O-444132**

(220) 28.12.2006

(320) 28.12.2006

(511) 10, 20

(540) **Mobi-Lift**

(510) (10) speciální nábytek pro lékařské účely; (20) nábytek, matrace.

(730) **LINET spol. s r.o.**, Železčice 5, Slaný, 27401, CZ

(740) JUDr. Miroslav Kupka, Levého 1532, Rakovník, 26901

(210) **O-444133**

(220) 28.12.2006

(320) 28.12.2006

(511) 36, 41, 42, 43

(540) **ALBACON**

(510) (36) služby nemovitostní, realitní činnost, pronájem nemovitostí, bytů a nebytových prostor, poskytování služeb spojených s pronájemem, správa nemovitostí; (41) zábava, sportovní a kulturní aktivity, půjčování sportovního nářadí, konference (organizování a vedení), provozování tělovýchovných a sportovních zařízení a zařízení sloužících k regeneraci a rekondici - v rámci této třídy; (42) poskytování software a poradenství v oblasti hardware a software, tvorba software, tvorba a správa webových stránek, tvorba počítačových systémů, instalace počítačových programů; (43) ubytovací služby (hotely, penziony), ubytování (pronajímání a přechodné pronajímání) - v rámci této třídy, rezervace hotelů, rezervace penzionů, rezervace přechodného ubytování, hotelové služby, restaurace, kavárny.

(730) **Barták Jaroslav**, Malátova 1/91, Praha 5, 15000, CZ

(210) **O-444153**

(220) 29.12.2006

(320) 29.12.2006

(511) 25, 35, 41

(540) **BADPOINT**

(510) (25) oděvy, obuv, kloubnické zboží; (35) propagační činnost, reklama; (41) zábava, sportovní a kulturní aktivity.

(730) **Tůma Michal**, U Družstev 1015/11, Praha 4, 14000, CZ

(210) **O-444165**

(220) 29.12.2006

(320) 29.12.2006

(511) 12, 35, 36, 38, 39



(510) (12) dopravní prostředky, zařízení pro pozemní, vodní a leteckou dopravu, jejich části a náhradní díly zařazené v této třídě, zabezpečovací a poplašná zařízení proti odcizení veškerých dopravních prostředků, satelitní komunikační a monitorovací systémy a zařízení k ochraně proti odcizení dopravních prostředků a motorových vozidel; (35) marketing, propagační, reklamní a inzertní služby prostřednictvím jakéhokoliv média - prostřednictvím telefonní, datové nebo informační sítě a jejich distribuce, obchodní management a obchodní administrativa, pomoc při řízení zahraničně obchodní činnosti, komerční informační kanceláře a servis, reklamní prezentace na výstavách a veletrzích, administrativní služby, automatizované zpracování dat a informací, zprostředkovatelské služby v oblasti vydávání reklamních, inzertních a propagačních tiskovin a zajištění jejich distribuce, činnost organizačně - ekonomických poradců; (36) zastupování v celním řízení, celní služby, celní jednatelství, celní deklarace, garanční a pojišťovací služby související s dopravou a zasilatelstvím, leasingové služby, finanční a peněžní služby, činnost finančních poradců; (38) služby zajišťující audiovizuální komunikaci prostřednictvím informačních a globálních telekomunikačních sítí, provozování www stránek v oblasti vnitrostátního a mezinárodního zasilatelství, poskytování a výměna informací a zpráv prostřednictvím globálních telekomunikačních sítí; (39) zasilatelství, expresní zasilatelské a dopravní služby, veškeré vnitrostátní i mezinárodní dopravní služby včetně asistenční a zprostředkovatelské činnosti s těmito službami související, doprava letecká, železniční, silniční, vodní a námořní, manipulace s nákladem, tranzitní skladování, skladovací služby, pronájem skladů a skladovacích kontejnerů, balení zboží, půjčovna a pronájem aut, taxi služby, zprostředkování přepravy zboží, doručovací služby, služby v oblasti přepravních tarifů a jejich optimalizace - vše v rámci této třídy, provoz bezplatné infolinky ve všech výše uvedených oblastech v rámci této třídy, poskytování a šíření informací prostřednictvím globálních telekomunikačních sítí a Internetu v oblasti vnitrostátního a mezinárodního zasilatelství a souvisejících služeb, organizování cest, služby cestovní kanceláře v rámci této třídy.

(730) **Awelon s.r.o.**, Jana Želivského 2200/2, Praha 3 - Žižkov, 13000, CZ

(740) MIRA, Blanka Fišerová, V Kapslovně 11, Praha 3, 13000

(210) **O-444166**

(220) 29.12.2006

(320) 29.12.2006

(511) 35, 36, 41, 42

(540)



(510) (35) marketing, propagační, reklamní a inzertní služby prostřednictvím jakéhokoliv média - prostřednictvím telefonní, datové nebo informační sítě a jejich distribuce, pomoc při řízení zahraničně obchodní činnosti, komerční informační kanceláře a servis, reklamní prezentace na výstavách a veletrzích, administrativní služby, automatizované zpracování dat a informací, zprostředkovatelské služby v oblasti vydávání reklamních, inzertních a propagačních tiskovin a zajištění jejich distribuce, činnost organizačně - ekonomických poradců, internetový obchod, dodavatelské služby pro třetí osoby (nákup zboží pro jiné subjekty), export - import, dovozní a vývozní

agentura; (36) leasingové služby, finanční, peněžní a nemovitostní služby, činnost finančních poradců, služby v oblasti pojištění a souvisejících služeb; (41) lektorská, ediční a publikační činnost, organizování a pořádání služeb v oblasti výchovně - vzdělávací, kulturně - společenských, zábavně - poučných i jiných kulturních aktivit, služby v oblasti rozvoje duševních schopností osob, služby v oblasti vzdělávání, výstavní činnost v rámci této třídy - organizace a realizace, redakční, vydavatelské a nakladatelské služby, digitální zpracování obrazu, úprava textů, elektronické publikování, pořádání a zajišťování audiovizuálních produkcí, organizování setkávání, kolokvií, přednášek, kurzů, seminářů i besed, služby v oblasti sportovních aktivit; (42) výtvarné práce, grafické a kresličské práce, počítačová grafika, animace a vizualizace, průmyslový design - vše v rámci této třídy, programování počítačové, počítačové systémy (tvorba), tvorba a správa webových stránek.

- (730) **Awelon s.r.o.**, Jana Želivského 2200/2, Praha 3 - Žižkov, 13000, CZ
(740) MIRA, Blanka Fišerová, V Kapslovně 11, Praha 3, 13000

- (210) **O-444221**
(220) 03.01.2007
(320) 03.01.2007
(511) 25
(540)



- (510) (25) barety, bačkory, body, boty, bundy, čelenky, čepice, holínky, kabáty, kalhoty, kamaše, klobouky, kombiné, kombinézy, konfekce, kostýmy, obleky, košile, kožešiny (oděvy), leginy, manžety, oblečení, obuv, oděvy, opasky, plavky, ponožky, prádlo, punčochy, pyžama, saka, spodky, šály, trička, tílka, župany.
(730) **Le Duc Hung**, Pejevové 3121/14, Praha 4, 14200, CZ

- (210) **O-444247**
(220) 04.01.2007
(320) 04.01.2007
(511) 2, 4
(540)

NOVATES

- (510) (2) antikorozní přípravky, antikorozní oleje a tuky, ochranné přípravky na kovy; (4) mazadla, mazací oleje a tuky, oleje a tuky pro průmyslové účely.
(730) **NOVATO spol. s r. o.**, Uralská 770/6, Praha 6, 16000, CZ
(740) Ing. Marie Smrčková, patentový zástupce, Velflíkova 10, Praha 6, 16000

Zamítnuté a částečně zamítnuté přihlášky ochranných známek po zveřejnění

Zjistí-li Úřad v průběhu řízení o námitkách, že přihlašovaná ochranná známka nespĺňuje podmínky pro zápis, přihlášku zamítne. Zjistí-li, že přihlašovaná ochranná známka nespĺňuje podmínky pro zápis jen pro některé výrobky nebo služby, přihlášku zamítne v rozsahu výrobků nebo služeb, pro které přihláška nespĺňuje podmínky zápisu. S ohledem na tuto skutečnost, obsahuje tato kapitola údaje o rozhodnutích o zamítnutí přihlášky ochranné známky v celém nebo částečném rozsahu na základě ustanovení § 26 zákona č. 441/2003 Sb.

Údaje o výsledku rozhodnutí (zamítnutí přihlášky, částečné zamítnutí přihlášky) jsou uvedeny za datem právní moci rozhodnutí pod INID kódem (583) s názvem "Datum právní moci rozhodnutí/výsledek rozhodnutí".

(210) **O-196489**

(540)



(583) 09.01.2007 / zamítnutí přihlášky

(210) **O-420158**

(540)



(583) 08.01.2007 / zamítnutí přihlášky

(210) **O-420214**

(540)



(583) 08.01.2007 / zamítnutí přihlášky

(210) **O-423582**

(540)



(583) 09.01.2007 / částečné zamítnutí přihlášky

(210) **O-434219**

(540)

FISO

(583) 28.12.2006 / zamítnutí přihlášky

Přehled zápisů ochranných známek bez změny ve vztahu ke zveřejněným přihláškám

Kapitola obsahuje údaje o ochranných známkách zapsaných na základě ustanovení § 28 odst. 1 zákona č. 441/2003 Sb., u kterých nedošlo ke změně údajů oproti zveřejněné přihlášce ochranné známky.

Číselný přehled

286747, 286748, 286749, 286750, 286751, 286753, 286754, 286755, 286756.

Zápis ochranných známek bez změny ve vztahu ke zveřejněným přihláškám

(111) **286747**
(220) 08.01.2004
(320) 08.01.2004
(442) 12.04.2006
(151) 15.01.2007
(730) **ČSOB Pojišťovna, a.s., člen holdingu ČSOB,**
Masarykovo náměstí 1458, Pardubice, 53218, CZ
(210) O-341951

(111) **286756**
(220) 18.05.2006
(320) 18.05.2006
(442) 12.07.2006
(151) 15.01.2007
(730) **STAROBRNO, a.s.,** Hlinky 160/12, Brno, 66147, CZ
(210) O-437501

(111) **286748**
(220) 21.07.2004
(320) 21.07.2004
(442) 14.09.2005
(151) 15.01.2007
(730) **Karpišek Tomáš,** U Krbu 3091/37, Praha 10, 10100, CZ
(210) O-356392

(111) **286749**
(220) 16.03.2005
(320) 16.03.2005
(442) 17.08.2005
(151) 15.01.2007
(730) **CITY MULTIMEDIA s.r.o.,** Korunní 98, Praha 10,
10100, CZ
(210) O-424333

(111) **286750**
(220) 26.09.2005
(320) 26.09.2005
(442) 11.01.2006
(151) 15.01.2007
(730) **WINNYS, spol. s r.o.,** U Milosrdných 2, Praha 1, 11000,
CZ
(210) O-430130

(111) **286751**
(220) 02.11.2005
(320) 02.11.2005
(442) 11.01.2006
(151) 15.01.2007
(730) **DD&D GmbH,** Oststrasse 73c, Norderstedt, 22844, DE
(210) O-431112

(111) **286753**
(220) 21.02.2006
(320) 21.02.2006
(442) 14.06.2006
(151) 15.01.2007
(730) **ARNB s.r.o.,** K Lipám 299/14, Praha 9, 19000, CZ
(210) O-434728

(111) **286754**
(220) 09.03.2006
(320) 09.03.2006
(442) 14.06.2006
(151) 15.01.2007
(730) **BELUPO - Lijekovi i kozmetika d. d.,** Danica 5, 48000
Koprivnica, HR
(210) O-435341

(111) **286755**
(220) 18.05.2006
(320) 18.05.2006
(442) 12.07.2006
(151) 15.01.2007
(730) **STAROBRNO, a.s.,** Hlinky 160/12, Brno, 66147, CZ
(210) O-437500

Přehled zápisů ochranných známek se změnou ve vztahu ke zveřejněným přihláškám

Kapitola obsahuje údaje o ochranných známkách zapsaných na základě ustanovení § 28 odst. 1 zákona č. 441/2003 Sb., u kterých došlo ke změně údajů oproti zveřejněné přihlášce ochranné známky.

Číselný přehled

286746, 286752

Zápisy ochranných známek se změnou ve vztahu ke zveřejněným přihláškám

- (111) **286746**
(220) 15.02.1999
(320) 15.02.1999
(442) 14.06.2006
(151) 15.01.2007
(540)

VELO

- (730) **V - press s.r.o.**, Z. Hofbauera 989, Unhošť, 27351, CZ
(740) Advokátní kancelář, Mgr. Mader Ondřej, advokát, Dukelských hrdinů 14, Praha 7, 17000
(510) (8) nářadí spojené s pobytem v přírodě, zejména tábornické nože a lopatky, sekery, ruční pily, vidličky, lžíce, nože; (14) hodinky a hodinářské předměty; (18) peněženky, batohy, sportovní tašky, ledvinky; (22) stany; (24) spací pytle; (25) oděvy, obuv, kloboučnické zboží, zejména sportovní bundy, sportovní kombinézy, trička všeho druhu, kalhoty všeho druhu, turistické a cyklistické pláštěnky, svetry všeho druhu, čepice všeho druhu, rukavice všeho druhu, sportovní dresy, horolezecké oblečení, obuv a potřeby spadající do této třídy, ponožky, spodní prádlo, košile, opasky; (28) potřeby pro gymnastiku a sport, zejména sportovní přilby všeho druhu, potřeby pro turistiku, kempování a pobyt v přírodě - výstroj pro horolezce, spací podložky (karimatky).
(511) 8, 14, 18, 22, 24, 25, 28
(210) O-140117
-

- (111) **286752**
(220) 01.02.2006
(320) 01.02.2006
(442) 17.05.2006
(151) 15.01.2007
(540)

LAKTOMIX

- (730) **FIDES AGRO, spol. s r.o.**, Šardice 709, Šardice, 69613, CZ
(740) Patentová a známková kancelář, Ing. Jaromír Příkryl, Včelín 1161, Hulín, 76824
(510) (1) chemické výrobky určené pro průmysl, zemědělství, zahradnictví a lesnictví; (5) výrobky zvěrolékařské, výživové krmné doplňky pro zvířata ve formě koncentrátů, prášku, granulí, minerálně vitamínové směsi pro hospodářská zvířata, to vše pro lékařské účely.
(511) 1, 5
(210) O-433976
-

Zápisy licenčních smluv k ochranným známkám

V této kapitole jsou zveřejněny zápisy licenčních smluv podle ustanovení § 18 odst. 1 zákona č. 441/2003 Sb.

Číslo zápisu	Vlastník	Nabyvatel licence	Druh licence	Datum uzavření licenční smlouvy	S účinností od data
178257	České dráhy, a.s., Nábřeží L. Svobody 1222, Praha 1, 11015, CZ;	Holzberger CZ s.r.o., Velké náměstí 148, Hradec Králové, 50003, CZ;	nevýlučná	23.10.2006	16.01.2007
178257	České dráhy, a.s., Nábřeží L. Svobody 1222, Praha 1, 11015, CZ;	Dušan Paradi - DEA, Pažitná 2, Šamorín, 93101, SK;	nevýlučná	23.10.2006	16.01.2007
178257	České dráhy, a.s., Nábřeží L. Svobody 1222, Praha 1, 11015, CZ;	DANPAL, s.r.o., Vrchy 22, Fulnek 1, 74245, CZ;	nevýlučná	23.10.2006	16.01.2007
181122	Ing. Martin Sedláček, Hackerova 792/3, Praha 8, 18100, CZ;	Profi Press s.r.o., Drtinova 8, Praha 5 - Smíchov, 15000, CZ;	nevýlučná	20.12.2003	11.01.2007
181123	Ing. Martin Sedláček, Hackerova 792/3, Praha 8, 18100, CZ;	Profi Press s.r.o., Drtinova 8, Praha 5 - Smíchov, 15000, CZ;	nevýlučná	20.12.2003	11.01.2007
181124	Ing. Martin Sedláček, Hackerova 792/3, Praha 8, 18100, CZ;	Profi Press s.r.o., Drtinova 8, Praha 5 - Smíchov, 15000, CZ;	nevýlučná	20.12.2003	11.01.2007
192942	České dráhy, a.s., Nábřeží L. Svobody 1222, Praha 1, 11015, CZ;	Holzberger CZ s.r.o., Velké náměstí 148, Hradec Králové, 50003, CZ;	nevýlučná	23.10.2006	16.01.2007
192942	České dráhy, a.s., Nábřeží L. Svobody 1222, Praha 1, 11015, CZ;	Dušan Paradi - DEA, Pažitná 2, Šamorín, 93101, SK;	nevýlučná	23.10.2006	16.01.2007
192942	České dráhy, a.s., Nábřeží L. Svobody 1222, Praha 1, 11015, CZ;	DANPAL s.r.o., Vrchy 22, Fulnek 1, 74245, CZ;	nevýlučná	23.10.2006	16.01.2007
202125	Ing. Martin Sedláček, Hackerova 792/3, Praha 8, 18100, CZ;	Profi Press s.r.o., Drtinova 8, Praha 5 - Smíchov, 15000, CZ;	nevýlučná	20.12.2003	11.01.2007
202820	Ing. Martin Sedláček, Hackerova 792/3, Praha 8, 18100, CZ;	Profi Press s.r.o., Drtinova 8, Praha 5 - Smíchov, 15000, CZ;	nevýlučná	20.12.2003	11.01.2007
218023	Ing. Martin Sedláček, Hackerova 792/3, Praha 8, 18100, CZ;	Profi Press s.r.o., Drtinova 8, Praha 5 - Smíchov, 15000, CZ;	nevýlučná	20.12.2003	11.01.2007
219338	Ing. Martin Sedláček, Hackerova 792/3, Praha 8, 18100, CZ;	Profi Press s.r.o., Drtinova 8, Praha 5 - Smíchov, 15000, CZ;	nevýlučná	20.12.2003	11.01.2007
219339	Ing. Martin Sedláček, Hackerova 792/3, Praha 8, 18100, CZ;	Profi Press s.r.o., Drtinova 8, Praha 5 - Smíchov, 15000, CZ;	nevýlučná	20.12.2003	11.01.2007
221278	Ing. Martin Sedláček, Hackerova 792/3, Praha 8, 18100, CZ;	Profi Press s.r.o., Drtinova 8, Praha 5 - Smíchov, 15000, CZ;	nevýlučná	20.12.2003	11.01.2007
222732	Ing. Martin Sedláček, Hackerova 792/3, Praha 8, 18100, CZ;	Profi Press s.r.o., Drtinova 8, Praha 5 - Smíchov, 15000, CZ;	nevýlučná	20.12.2003	11.01.2007
223737	Ing. Martin Sedláček, Hackerova 792/3, Praha 8, 18100, CZ;	Profi Press s.r.o., Drtinova 8, Praha 5 - Smíchov, 15000, CZ;	nevýlučná	20.12.2003	11.01.2007
224732	Ing. Martin Sedláček, Hackerova 792/3, Praha 8, 18100, CZ;	Profi Press s.r.o., Drtinova 8, Praha 5 - Smíchov, 15000, CZ;	nevýlučná	20.12.2003	11.01.2007
224733	Ing. Martin Sedláček, Hackerova 792/3, Praha 8, 18100, CZ;	Profi Press s.r.o., Drtinova 8, Praha 5 - Smíchov, 15000, CZ;	nevýlučná	20.12.2003	11.01.2007

Číslo zápisu	Vlastník	Nabyvatel licence	Druh licence	Datum uzavření licenční smlouvy	S účinností od data
225611	Ing. Martin Sedláček, Hackerova 792/3, Praha 8, 18100, CZ;	Profi Press s.r.o., Drtinova 8, Praha 5 - Smíchov, 15000, CZ;	nevýlučná	20.12.2003	11.01.2007
226188	Ing. Martin Sedláček, Hackerova 792/3, Praha 8, 18100, CZ;	Profi Press s.r.o., Drtinova 8, Praha 5 - Smíchov, 15000, CZ;	nevýlučná	20.12.2003	11.01.2007
226189	Ing. Martin Sedláček, Hackerova 792/3, Praha 8, 18100, CZ;	Profi Press s.r.o., Drtinova 8, Praha 5 - Smíchov, 15000, CZ;	nevýlučná	20.12.2003	11.01.2007
229026	Ing. Martin Sedláček, Hackerova 792/3, Praha 8, 18100, CZ;	Profi Press s.r.o., Drtinova 8, Praha 5 - Smíchov, 15000, CZ;	nevýlučná	20.12.2003	11.01.2007
229027	Ing. Martin Sedláček, Hackerova 792/3, Praha 8, 18100, CZ;	Profi Press s.r.o., Drtinova 8, Praha 5 - Smíchov, 15000, CZ;	nevýlučná	20.12.2003	11.01.2007
229028	Ing. Martin Sedláček, Hackerova 792/3, Praha 8, 18100, CZ;	Profi Press s.r.o., Drtinova 8, Praha 5 - Smíchov, 15000, CZ;	nevýlučná	20.12.2003	11.01.2007
229029	Ing. Martin Sedláček, Hackerova 792/3, Praha 8, 18100, CZ;	Profi Press s.r.o., Drtinova 8, Praha 5 - Smíchov, 15000, CZ;	nevýlučná	20.12.2003	11.01.2007
229734	Ing. Sedláček Martin, Hackerova 792/3, Praha 8, 18100, CZ;	Profi Press s.r.o., Drtinova 8, Praha 5 - Smíchov, 15000, CZ;	nevýlučná	20.12.2003	11.01.2007
229735	Ing. Sedláček Martin, Hackerova 792/3, Praha 8, 18100, CZ;	Profi Press s.r.o., Drtinova 8, Praha 5 - Smíchov, 15000, CZ;	nevýlučná	20.12.2003	11.01.2007
236834	Rádio Pálava s.r.o., Na cimbuří 154, Pavlov, 69201, CZ;	Radio Promotion s.r.o., Brněnská 3163/38, Hodonín, 69501, CZ;	nevýlučná	06.11.2006	10.01.2007
247276	Ing. Sedláček Martin, Hackerova 792/3, Praha 8, 18100, CZ;	Profi Press s.r.o., Drtinova 8, Praha 5 - Smíchov, 15000, CZ;	nevýlučná	20.12.2003	11.01.2007
267000	Spolek pro ekologické bydlení, Březovice 33, Březovice, 29424, CZ;	Pavel Rosák, Přemyslova 94, Kralupy nad Vltavou, 27801, CZ;	nevýlučná	20.12.2006	16.01.2007
267000	Spolek pro ekologické bydlení, Březovice 33, Březovice, 29424, CZ;	Agrochem a.s. Lanškroun, Dvořákova 87/III, Lanškroun, 56301, CZ;	nevýlučná	20.12.2006	16.01.2007
267000	Spolek pro ekologické bydlení, Březovice 33, Březovice, 29424, CZ;	Družstvo Březovice, Březovice 33, Březovice u Mladé Boleslavě, 29424, CZ;	nevýlučná	21.12.2006	16.01.2007

Obnovy zápisu ochranných známek

(111) **92958**
(220) 28.01.1937
(151) 28.01.1937
(540)

KRAFT

(730) **Kraft Foods UK Ltd.**, St. George's House, Bayshill Road, Cheltenham, Gloucestershire, GB
(740) Čermák Hořejš Myslíl a spol., JUDr. Jan Matějka, Národní 32, Praha 1, 11000
(510) (29) sýry, wallesská pochoutka, salátový krém a přípravky hlavně ze sýru k upotřebení na sandwiche.
(511) 29
(210) O-7983

(111) **92959**
(220) 28.01.1937
(151) 28.01.1937
(540)

VELVEETA

(730) **Kraft Foods UK Ltd.**, St. George's House, Bayshill Road, Cheltenham, Gloucestershire, GB
(740) Čermák Hořejš Myslíl a spol., JUDr. Jan Matějka, Národní 32, Praha 1, 11000
(510) (29) sýry.
(511) 29
(210) O-7984

(111) **93258**
(220) 05.01.1927
(151) 05.01.1927
(540)

MINERVA

(730) **ASTRID, společnost s ručením omezeným**, U průhonu 10/700, Praha 7, 17004, CZ
(740) Zastupování bylo zrušeno, .
(510) Značkovací tužky a označkovací tuže, oleomargarin, margarín, margarín přepouštěný, tuky a oleje jedlé, mýdla obyčejná a toaletní všeho druhu, mýdlové a prací prášky, svíčky všech druhů, soda hraněná a amoniaková, stearin, parafin, ceresin a výrobky z nich, vosk a výrobky z vosku, elain, glycerin, vodní sklo, tuky a oleje k techn. úč., chemické a chem.-techn. produkty, výrobky, prostředky a potřeby toal., kosmetické, voňavkářské a desinfekční všeho druhu, pasty k cídění, leštění a čištění kovů, kůže, dřeva, skla a kamene, prostředky bělicí a k čištění skvrn, prostředky k drhnutí, natírání, leštění, čištění, konzervování a proti rezu, noční světla, smolné pochodně, pečební vosk, leštidlo na obuv, obuvnický vosk, laky a apretury na kůži, laky na podlahy a na linoleum, modřidlo na prádlo, kyseliny mastné.
(511) 1, 2, 3, 4, 5, 16, 18, 19, 20, 21, 29
(210) O-8800

(111) **93316**
(220) 17.01.1927
(151) 17.01.1927
(540)

ACYLCOFIN

(730) **Zentiva, a.s.**, Nitrianska 100, Hlohovec, 92027, SK
(740) ROTT, RŮŽIČKA & GUTTMANN Patentová, známková a advokátní kancelář, JUDr. Vladimír Rott, Nad Štolou 12, Praha 7, 17000
(510) (5) dietetické a léčivé prostředky pevné, tekuté, krystalové, tablety, pilulky k aplikaci vnitřní i vnější.
(511) 5
(210) O-1033

(111) **94213**
(220) 23.03.1937
(151) 23.03.1937
(540)

ACIPEPSOL

(730) **Zentiva, a. s.**, U kabelovny 130, Praha 10, Dolní Měcholupy, 10237, CZ
(740) ČERVENKA, KLEINTOVÁ, TURKOVÁ Patentová, známková a právní kancelář, Ing. Eva Kleintová, Budečská 6, Praha 2, 12000
(510) Lučební a lékarmické výrobky všeho druhu.
(511) 1, 5
(210) O-8845

(111) **94775**
(220) 03.03.1947
(151) 03.03.1947
(540)

NEOPEVITON

(730) **Zentiva, a. s.**, U kabelovny 130, Praha 10, Dolní Měcholupy, 10237, CZ
(740) ČERVENKA, KLEINTOVÁ, TURKOVÁ Patentová, známková a právní kancelář, Ing. Eva Kleintová, Budečská 6, Praha 2, 12000
(510) Léčiva, drogy, farmaceutické přípravky humánní a veterinární, chemické výrobky pro průmysl, lékařství, hygienu, farmacie a vědu; přípravky baktericidní, fungicidní, insekticidní, desinfekční přípravky; přípravky proti nákaze; přípravky pro konzervování; prostředky k hubení škůdců a ničení rostlin; čisticí prostředky, léčebná mýdla; vonné a kosmetické přípravky, látky pro kosmetiku a parfumerii, etherické oleje, trestí, extrakty a essence; přípravky silící a dietetické; přípravky pro ošetřování zubů a dutiny ústní; sící materiál pro chirurgii; diagnostika; jedy a strojené vody minerální.
(511) 1, 3, 5, 10
(210) O-8827

(111) **97260**
(220) 30.12.1927
(151) 30.12.1927
(540)

CELLOSOLVE

(730) **Union Carbide Chemicals & Plastics Technology Corporation**, 2030 Dow Center, Midland, MI, US
(740) Čermák, Hořejš, Vrba - advokátní a patentová kancelář, JUDr. Čermák Karel, Národní 32, Praha 1, 11000
(510) (1) rozpustidla pro klovatiny, pryskyřice, estery buničiny a pod., a k vyluhování silic.
(511) 1
(210) O-13149

(111) **108962**
(220) 13.07.1927
(151) 13.07.1927
(540)

DAIMON

(730) **PALABA a.s.**, Netovická 875, Slaný, 27444, CZ
(740) Advokátní a patentová kancelář Traplová, Hakr, Kubát, JUDr. Traplová Jarmila, Přístavní 24, Praha 7, 17000
(510) Akumulátory, baterie galvanické, elektrické osvětlovací předměty, galvanické články, galvanické články mokré, elektrické přístroje všech druhů, elektrické žehličky, zapalovače, elektrické žárovky, nosné ruční svítilny, elektrické žhavicí přístroje a vařiče, indukční přístroje, elektrická kontaktní zařízení, lampové objímky, elektrická zvonítka, svícný, měřicí nástroje, radiové přístroje, veškeré radio předměty, reflektory, signálová zařízení, signálové svítilny, vypínače, kapesní svítilny, telegrafy, telefony, suché články, hodiny, nástěnná raménka, zápalné baterie.
(511) 9, 11, 14, 21
(210) O-8779

(111) **113234**

(220) 03.06.1937
(151) 03.06.1937
(540)

VERSATIL

- (730) **KOH-I-NOOR HARDTMUTH a.s.**, F.A.Gerstnera 21/3, České Budějovice, 37130, CZ
(740) KOREJZOVÁ & SPOL., v.o.s., JUDr. Petra Korejzová, advokátka, Korunní 104/E, Praha 10, 10100
(510) (16) potřeby pisárenské (vyjma nábytek), psací, kreslířské, malířské a modelovací všech druhů, učebné pomůcky všech druhů (vyjma přístroje), tužky a tuhy obyčejné, snímací a barevné všech druhů, křídly všech druhů, pastely, mechanické tužky, držátka na pera a křídly, plnicí pera a hroty do plnicích per, stěrací pryž všech druhů, ořezávátka na tužky, chránítka a prodlužovátka na tužky, lepenkové tabulky.
(511) 16
(210) O-2327

(111) **114220**
(220) 22.05.1947
(151) 22.05.1947
(540)



- (730) **Concordia a.s.**, Lesov č.p. 119, 36261, CZ
(740) AK SODOMKA-SOUČEK-JINDRA-MOKRÝ & PARTNEŘI, JUDr. Tomáš Jindra, U Prašné brány 3, Praha 1, 11000
(510) (21) porcelánové zboží, porcelánové nádobí všeho druhu a kávostroje.
(511) 21
(210) O-8207

(111) **152853**
(220) 19.01.1957
(151) 02.02.1957
(540)

AZURIT

- (730) **Procter & Gamble - Rakona, s. r. o.**, Ottova 402, Rakovník, 26932, CZ
(740) ČERMÁK HOŘEJŠ MYSLIL a spol. Advokátní a patentová kancelář JUDr. Karel Čermák jr., Ph.D., Národní 32, Praha 1, 11000
(510) (3) prací, mycí a čisticí prostředky všeho druhu.
(511) 3
(210) O-8903

(111) **152955**
(220) 05.02.1957
(151) 10.05.1957
(540)

PROCION

- (730) **DyStar Textilfarben GmbH & Co. Deutschland KG**, Frankfurt am Main, DE
(740) ČERMÁK HOŘEJŠ MYSLIL advokátní a patentová kancelář, JUDr. Jan Matějka, Národní 32, Praha 1, 11000
(510) (2) barvy, barviva a barvicí látky, nikoliv pro práci a toaletní účely.
(511) 2
(210) O-9065

(111) **152983**

(220) 03.05.1957
(151) 10.06.1957
(540)

MONDELUZ

- (730) **KOH-I-NOOR HARDTMUTH a.s.**, F.A.Gerstnera 21/3, České Budějovice, 37130, CZ
(740) KOREJZOVÁ & SPOL., v.o.s., JUDr. Petra Korejzová, advokátka, Korunní 104/E, Praha 10, 10100
(510) (16) grafitové, snímací a barevné pastelové tužky a tuhy všech druhů ve dřevě i bez dřeva, bílé, černé a barevné křídly kreslicí, retušovací, značkovací, voskové, rudkové a břidlicové všech druhů ve dřevě i bez dřeva, mechanické i kuličkové tužky všech druhů, násadky na pera, držátka, prodlužovátka, chránítka a závěsy (klípy) tužek a tuh, ořezávátka a hrotítka tužek a tuh, pouzdra, schránky a krabičky na tužky a tuhy, přírodní a umělé uhly, psací tabulky a stěrací pryže všech druhů, jakož i ostatní potřeby ku psaní, kreslení a malování.
(511) 16
(210) O-9825

(111) **157391**
(220) 24.03.1967
(151) 27.06.1967
(540)

BIOGEST

- (730) **Zentiva, a. s.**, U kabelovny 130, Praha 10, Dolní Měcholupy, 10237, CZ
(740) ČERVENKA, KLEINTOVÁ, TURKOVÁ Patentová, známková a právní kancelář, Ing. Eva Kleintová, Budečská 6, Praha 2, 12000
(510) Léčiva, drogy, farmaceutické přípravky humánní a veterinární, organopreparáty, očkovací látky, séra a výrobky z krve, chemické výrobky pro lékařství, hygienu, farmacie a vědu; přípravky baktericidní, fungicidní, insekticidní; desinfekční přípravky; přípravky proti nákaze; přípravky pro konzervování; prostředky k hubení škůdců a ničení rostlin; čisticí prostředky, léčebná mýdla; přípravky silící a dietetické; přípravky pro ošetřování zubů a dutiny ústní; zubní výplně a prothesy; náplasti, obvazový a šicí materiál pro chirurgii; diagnostika; jedy a strojené vody minerální.
(511) 1, 3, 5, 10, 32
(210) O-39987

(111) **157653**
(220) 07.07.1967
(151) 21.10.1967
(540)

NEWPORT

- (730) **BRITISH AMERICAN TOBACCO (BRANDS) INC**, 2711 Centerville Road, Suite 300, Wilmington, DE, US
(740) TRAPLOVÁ-HAKR-KUBÁT Advokátní a patentová kancelář, JUDr. Jarmila Traplová, Přístavní 24, Praha 7, 17000
(510) (34) cigarety.
(511) 34
(210) O-40365

(111) **157962**
(220) 07.07.1967
(151) 02.04.1968
(540)

KENT

- (730) **BRITISH AMERICAN TOBACCO (BRANDS) INC**, 2711 Centerville Road, Suite 300, Wilmington, DE, US
(740) TRAPLOVÁ-HAKR-KUBÁT Advokátní a patentová kancelář, JUDr. Jarmila Traplová, Přístavní 24, Praha 7, 17000
(510) (34) cigarety.
(511) 34
(210) O-40366

- (111) **157963**
(220) 07.07.1967
(151) 02.04.1968
(540)



- (730) **BRITISH AMERICAN TOBACCO (BRANDS) INC**, 2711 Centerville Road, Suite 300, Wilmington, DE, US
(740) TRAPLOVÁ-HAKR-KUBÁT Advokátní a patentová kancelář, JUDr. Jarmila Traplová, Přístavní 24, Praha 7, 17000
(510) (34) cigarety.
(511) 34
(210) O-40368

- (111) **158728**
(220) 16.06.1967
(151) 05.03.1969
(540)



- (730) **IMPEXMETAL S.A.**, Warszawa, PL
(740) Společná advokátní kancelář Vsetečka a partneři, JUDr. Švorčík Otakar, Hálkova 2, Praha 2, 12000
(510) (7) valivá ložiska jako např. kuličková ložiska, válečková ložiska, soudečková ložiska a jehlová ložiska.
(511) 7
(210) O-40294

- (111) **159379**
(220) 21.08.1967
(151) 06.11.1969
(540)



- (730) **BRITISH AMERICAN TOBACCO (BRANDS) INC**, 2711 Centerville Road, Suite 300, Wilmington, DE, US
(740) TRAPLOVÁ-HAKR-KUBÁT Advokátní a patentová kancelář, JUDr. Jarmila Traplová, Přístavní 24, Praha 7, 17000
(510) (34) cigarety a tabákové výrobky.
(511) 34
(210) O-40517

- (111) **163208**
(220) 19.01.1977
(151) 24.03.1977
(540)

ROTAHALER

- (730) **GLAXO GROUP LIMITED**, Glaxo Wellcome House, Berkeley Avenue, Greenford, Middlesex UB6 0NN, GB
(740) KOREJZOVÁ & SPOL., v.o.s., JUDr. Zdeňka Korejzová, advokátka, Korunní 104/E, Praha 10, 10100
(510) Farmaceutické a veterinářské přípravky a substance. Chirurgické a lékařské zařízení a přístroje, jejich části a příslušenství.
(511) 5, 10
(210) O-49766

- (111) **163252**
(220) 24.03.1977
(151) 28.04.1977
(540)



- (730) **Bacardi & Company Limited**, Auelestrasse 5, FL-9490 Vaduz, LI
(740) KOREJZOVÁ & SPOL., v.o.s., JUDr. Petra Korejzová, advokátka, Korunní 104/E, Praha 10, 10100
(510) (33) skotská whisky.
(511) 33
(210) O-49876

- (111) **163298**
(220) 29.03.1977
(151) 20.06.1977
(540)

MEDOJECT

- (730) **CHIRANA T. Injecta, a.s.**, Nám. Dr. Alberta Schweitzera 194, Stará Turá, 91601, SK
(740) Ing. Dohnal Jiří, patentový zástupce, Nedbalova 29, Brno, 62300
(510) (10) injekční stříkačky z plastické hmoty a jednorázové injekční jehly.
(511) 10
(210) O-49893

- (111) **163569**
(220) 08.11.1977
(151) 11.03.1978
(540)



- (730) **Rybářské sdružení České republiky**, Pražská 495/58, České Budějovice, 37138, CZ
(740) KUDRLIČKA & SEDLÁK Advokátní, patentová a známková kancelář, Ing. Jiří Sedlák, Husova 5, České Budějovice, 37001
(510) Živé chovné kachny a kachňata, živé, mrtvé a zmražené jatečné kachny a jejich části, výrobky z jatečných kachen (konzervy), živé chovné husy a housata, živé, mrtvé a zmražené jatečné husy.
(511) 29, 31
(210) O-50304

- (111) **163637**
(220) 25.07.1977
(151) 12.04.1978
(540)

XYLOCAIN

- (730) **AstraZeneca AB**, Västra Mälarehamnen 9, S-151 85 Södertälje, SE
(740) Společná advokátní kancelář Vsetečka Zelený Švorčík Kalenský a partneři, JUDr. Pavel Zelený, Hálkova 2, Praha 2, 12000
(510) (5) výrobky farmaceutické, zvěrolékařské a zdravotnické, výrobky dietetické pro děti a nemocné, náplasti, obvazový materiál, hmoty určené k plombování zubů a na otisky zubů, desinfekční prostředky, prostředky k hubení rostlinných a živočišných škůdců, antiparasitní látky.
(511) 5
(210) O-50116

- (111) **163639**
(220) 25.07.1977
(151) 12.04.1978
(540)

DURULES

- (730) **AstraZeneca AB**, Västra Mälarehamnen 9, S-151 85 Södertälje, SE
(740) Společná advokátní kancelář Vsetečka Zelený Švorčík Kalenský a partneři, JUDr. Pavel Zelený, Hálkova 2, Praha 2, 12000
(510) (5) výrobky farmaceutické, zvěrolékařské a zdravotnické, výrobky dietetické pro děti a nemocné, náplasti, obvazový materiál, hmoty určené k plombování zubů a na otisky zubů, desinfekční prostředky, prostředky k hubení rostlinných a živočišných škůdců, antiparasitní látky.
(511) 5
(210) O-50118

- (111) **166700**
(220) 06.01.1987
(151) 23.09.1987
(540)

ZESTRIL

- (730) **AstraZeneca UK Limited**, 15 Stanhope Gate, London W1Y 6LN, GB
(740) Společná advokátní kancelář Vsetečka Zelený Švorčík Kalenský a partneři, JUDr. Pavel Zelený, Hálkova 2, Praha 2, 12000
(510) (5) farmaceutické přípravky a látky.
(511) 5
(210) O-54971

- (111) **166702**
(220) 19.01.1987
(151) 28.09.1987
(540)

ZINDEP

- (730) **Biotika a.s.**, Slovenská Lupča, 97613, SK
(740) ČERVENKA, KLEINTOVÁ, TURKOVÁ Patentová, známková a advokátní kancelář, Ing. Eva Kleintová, Budečská 6/974, Praha 2, 12000
(510) (1) lučební výrobky pro lékařské, průmyslové, vědecké, fotografické, zemědělské a lesnické účely; (5) léčivé a lékárnické prostředky a preparáty, preparáty pro zubní praxi, drogy, desinfekční prostředky, dietetické a výživné prostředky a přípravky.
(511) 1, 5

- (210) O-54985

- (111) **166704**
(220) 22.01.1987
(151) 25.09.1987
(540)

ACUMAX

- (730) **The Wellcome Foundation Limited**, Glaxo Wellcome House, Berkeley Avenue, Greenford, Middlesex UB6 0NN, GB
(740) KOREJZOVÁ & SPOL., v.o.s., JUDr. Zdeňka Korejzová, advokátka, Korunní 104/E, Praha 10, 10100
(510) (5) farmaceutické prostředky a látky.
(511) 5
(210) O-54992

- (111) **166721**
(220) 30.01.1987
(151) 15.10.1987
(540)

VENTIDE

- (730) **GLAXO GROUP LIMITED**, Glaxo Wellcome House, Berkeley Avenue, Greenford, Middlesex UB6 0NN, GB
(740) KOREJZOVÁ & SPOL., v.o.s., JUDr. Zdeňka Korejzová, advokátka, Korunní 104/E, Praha 10, 10100
(510) Výrobky farmaceutické, zvěrolékařské a zdravotnické, výrobky dietetické pro děti a nemocné, náplasti, obvazový materiál, hmoty určené k plombování zubů a na otisky zubů, desinfekční prostředky, prostředky k hubení rostlinných a živočišných škůdců, antiparasitní látky, přístroje a nástroje chirurgické, lékařské, zubolékařské a zvěrolékařské, včetně speciálního nábytku pro tyto obory a včetně přístrojů a zdravotnických pomůcek jako: ortopedické bandáže, zdravotnické výrobky z gumy, protězy
(511) 5, 10
(210) O-55001

- (111) **166722**
(220) 30.01.1987
(151) 15.10.1987
(540)

BECLOFORTE

- (730) **GLAXO GROUP LIMITED**, Glaxo Wellcome House, Berkeley Avenue, Greenford, Middlesex UB6 0NN, GB
(740) KOREJZOVÁ & SPOL., v.o.s., JUDr. Zdeňka Korejzová, advokátka, Korunní 104/E, Praha 10, 10100
(510) (10) přístroje a nástroje chirurgické, lékařské, zubolékařské a zvěrolékařské, včetně speciálního nábytku pro tyto obory a včetně přístrojů a zdravotnických pomůcek jako: ortopedické bandáže, zdravotnické výrobky z gumy, protězy.
(511) 10
(210) O-55002

- (111) **166977**
(220) 26.11.1987
(151) 12.07.1988
(540)

TENORMIN

- (730) **AstraZeneca UK Limited**, 15 Stanhope Gate, London W1Y 6LN, GB
(740) Společná advokátní kancelář Vsetečka Zelený Švorčík Kalenský a partneři, JUDr. Pavel Zelený, Hálkova 2, Praha 2, 12000
(510) (5) farmaceutické přípravky a látky.
(511) 5
(210) O-55393

- (111) **167001**
(220) 04.12.1986
(151) 05.08.1988
(540)

GLORIA

- (730) **J.E. Ohlsens Enke A/S (L. Daehnfeldt A/S)**, Faborgvej 248, DK-5100 Odense C, DK
(740) KOREJZOVÁ & SPOL., v.o.s., JUDr. Zdeňka Korejzová, advokátka, Korunní 104/E, Praha 10, 10100

(510) (31) semena.
(511) 31
(210) O-54936

(111) **167177**
(220) 16.01.1987
(151) 09.02.1989

(540) **TALSTAR**

(730) **FMC CORPORATION, společnost zřízená podle zákonů státu Delaware**, 100 West 10th Street, Wilmington, DE, US
(740) Patentová kancelář Kania, Sedlák, Smola, Ing. Kania František, Mendlovo nám. 1a, Brno, 60300
(510) (5) pesticidy.
(511) 5
(210) O-54983

(111) **167508**
(220) 10.03.1987
(151) 29.12.1989

NITRO - DUR

(730) **Key Pharmaceuticals, Inc., spol. zřízená podle zákonů státu Florida**, 2000 Galloping Hill Rd, Kenilworth, NJ, US
(740) KOREJZOVÁ & SPOL., v.o.s., JUDr. Petra Korejzová, advokátka, Korunní 104/E, Praha 10, 10100
(510) (5) výrobky farmaceutické, zvěrolékařské a zdravotnické, výrobky dietetické pro děti a nemocné, náplasti, obvazový materiál, hmoty určené k plombování zubů a na otisky zubů, desinfekční prostředky, prostředky k hubení rostlinných a živočišných škůdců, antiparazitní látky.
(511) 5
(210) O-55048

(111) **199029**
(220) 22.07.1996
(151) 28.03.1997

VITALIN-BETA

(730) **Barekol s.r.o.**, Čejkov 9, Nový Rychnov, 39404, CZ
(740) Ing. Květoslava Kubíčková, Doubravčická 2201, Praha 10, 10000
(510) (5) lékárnické výrobky, potraviny, nápoje a jiné dietetické výrobky, potraviny speciální pro nemocné a rekonvalescenty, farmaceutické výrobky; (29) potravinářské konzervy na bázi zeleniny a ovoce; (32) nápoje.
(511) 5, 29, 32
(210) O-113249

(111) **199990**
(220) 26.06.1996
(151) 29.04.1997



(730) **Libor Pleva**, Gen. Janouška 2814/2, Ostrava - Moravská Ostrava, 70200, CZ
(740) Ing. Václav Kratochvíl, patentový zástupce, Tábořská 758/33, Mladá Boleslav, 29301
(510) (25) oděvy, obuv, kloboučnické zboží.
(511) 25
(210) O-112484

(111) **203134**
(220) 23.05.1996
(151) 26.08.1997

(540) **BREEZE**

(730) **BRANO a.s.**, Opavská 1000, Hradec Králové, 74741, CZ
(510) (11) topná a větrací zařízení všeho druhu, včetně zařízení klimatizačních a pro úpravu vzduchu, jejich díly a příslušenství, zejména naftová topení pro automobily; (12) vozidla, dopravní prostředky všeho druhu.
(511) 11, 12
(210) O-111568

(111) **205690**
(220) 27.06.1996
(151) 21.11.1997

(540) **LUGAT**

(730) **LUGAT AG**, Nidaugasse 8, Biel, CH
(740) Společná advokátní kancelář Všeček Zelený Švorčík Kalenský a partneři, JUDr. Otakar Švorčík, Hálkova 2, Praha 2, 12000
(510) (7) zpracovávací zařízení včetně recyklovacích strojů, lisů, dopravníků, rozměňovacích a drtících strojů a třídíček; (11) zařízení pro topení, výrobu páry, chlazení, sušení a větrání.
(511) 7, 11
(210) O-112606

(111) **207226**
(220) 31.01.1997
(151) 29.01.1998



(730) **ATOM UB, s.r.o.**, Na Dlouhých 1190, Uherský Brod, 68801, CZ
(740) Doc. Ing. Jindřich Špaček, CSc., patentový zástupce, Svatopluka Čecha 106a, Brno, 61200
(510) (3) mýdla, parfumerie, kosmetika, drogistické zboží, výrobky voňavkářské, éterické oleje, vlasová kosmetika, vodičky na vlasy, zubní pasty, kartáčky na zuby, neceséry (s obsahem), kosmetické pomády, kosmetické přípravky na řasy a k barvení řas a obočí (maskara), kosmetické přípravky pro pěstění pokožky, kosmetické přípravky všeho druhu např. pro koupele, krémy, esence, přísady do koupelí, pomády, pudry, barviva, šampony na tělo i na vlasy, potřeby pro kojence, ostatní kosmetické a drogistické zboží; (5) farmaceutické výrobky, čaje z léčivých bylin, dietetické, vitamínové a kosmetické přípravky pro léčebné účely; (10) prostředky zdravotnické techniky, hygienické a ortopedické pomůcky včetně bandáží; (42) lékárenská péče jako např. výdejní činnost pro veřejnost, pro ambulanci zdravotnická zařízení, individuální příprava léčiv (kromě infúzních roztoků), příprava očních a nosních kapek, příprava tablet, tobolek, čípků, masti a čajových směsí, adjustace lékových forem do obalů pro malospotřebitele, výdej prostředků zdravotnické techniky, hygienických a ortopedických pomůcek, vstupní kontrola léčiv, lékárenská pohotovostní služba, poradenská činnost k provozování

lékáren.
(511) 3, 5, 10, 42
(210) O-119032

(111) **207859**
(220) 20.01.1997
(151) 25.02.1998
(540)

MAST

(730) **MAST GROUP LIMITED**, Mast House Derby Road Bootle Merseyside, Liverpool L20 1EA, GB
(740) ROTT, RŮŽIČKA & GUTTMANN Patentová, známková a advokátní kancelář, JUDr. Vladimír Rott, Nad Štolou 12, Praha 7, 17000
(510) (1) chemické výrobky pro využití v průmyslu a vědě, prostředky pro použití v laboratořích pro diagnostické účely, prostředky pro použití v laboratořích lékařských pro diagnostické účely; (5) farmaceutické, veterinářské a hygienické přípravky a dezinfekční prostředky, výživné prostředky pro využití v lékařských laboratořích pro diagnostické účely v humánní medicíně; (9) vědecké, elektrické, elektronické, fotografické, optické, měřicí a učební aparáty a přístroje, aparáty pro záznam, převod nebo reprodukci zvuku nebo obrazu, vybavení a počítače pro zpracování dat, aparáty pro indikaci a měření očkovacích bakteriálních kultur, a pro provádění a vyhodnocování diagnostických testů, aparáty a přístroje pro analýzu obrazu, analytické aparáty pro identifikaci mikro organismů a čtení testů antibiotické citlivosti.
(511) 1, 5, 9
(210) O-118670

(111) **207895**
(220) 27.02.1997
(151) 25.02.1998
(540)

(730) **Petr Vlček - AMARO**, Voletiny 57, Trutnov III, 54392, CZ
(740) Ing. Marie Smrčková, patentový zástupce, Velflíkova 10, Praha 6, 16000
(510) (20) nábytek všeho druhu včetně sektorového a čalouněného; (37) čalounění a polštářování nábytku, truhlářské práce, kompletace nábytku; (40) zpracování nábytku.
(511) 20, 37, 40
(210) O-119851

(111) **207900**
(220) 27.02.1997
(151) 25.02.1998
(540)

(730) **Telefónica O2 Czech Republic, a.s.**, Olšanská 55/5, Praha 3, 13034, CZ
(740) AK SODOMKA-SOUČEK-JINDRA-MOKRÝ & PARTNEŘI, JUDr. Tomáš Jindra, U Prašné brány 3, Praha 1, 11000
(510) (9) telefonní přístroje a příslušenství, telefonní automaty, telefonní ústředny, mobilní telefony, všechny telekomunikační přístroje a zařízení zařazené ve třídě 9, software, hardware zejména počítače, monitory, klávesnice terminály a všechny další jednotlivé části, součásti a náhradní díly, všechny sítě z oblasti výpočetní techniky a jejich jednotlivé části a náhradní

díly, datové sítě, stroje pro záznam, přenos a reprodukci zvuku nebo obrazu, nosiče magnetických záznamů nahrané i nenahrané, zvukové disky, vybavení pro zpracování informací a pro počítače, přístroje a nástroje elektrické, optické, přístroje a nástroje k měření, signalizování; (16) tiskoviny, časopisy, periodika, knihy, fotografie, učební pomůcky; (37) montáž a opravy telekomunikačních zařízení; (38) poskytování neveřejné telekomunikační služby přenosu dat a dalších informací, provozování veřejné datové sítě, provozování veřejné mobilní radiotelefonní sítě, zprostředkovatelská činnost v oblasti telekomunikační a výpočetní techniky, výměna zpráv, výměna informací, služby hlasové schránky; (41) konzultační a školicí činnost v oblasti telekomunikační a výpočetní techniky, vydavatelská a nakladatelská činnost; (42) poradenská služba v oblasti telekomunikační a výpočetní techniky.
(511) 9, 16, 37, 38, 41, 42
(210) O-119901

(111) **208712**
(220) 14.01.1997
(151) 25.03.1998
(540)

PLATEEN

(730) **Bayer Aktiengesellschaft**, Leverkusen, 51368, DE
(740) Rott, Růžička a Guttmann, patentová, známková a advokátní kancelář, JUDr. Rott Vladimír, Nad Štolou 12, Praha 7, 17000
(510) (5) přípravky k ničení plevelu a k hubení živočišných škůdců, insekticidy, herbicidy, fungicidy.
(511) 5
(210) O-118546

(111) **208718**
(220) 22.01.1997
(151) 25.03.1998
(540)

TERSIL SILIKON

(730) **TELURIA spol. s r.o.**, Skrchov, 67965, CZ
(740) RNDr. Marek Moša, Ph.D., patentový zástupce, Mečeříž 213, Mečeříž, 29477
(510) (2) silikonová barva k nátěrům fasád, vápenocementových omítek, betonů a porobetonů.
(511) 2
(210) O-118734

(111) **208721**
(220) 24.01.1997
(151) 25.03.1998
(540)

PASÁT

(730) **IREKS ENZYMA s.r.o.**, Kšírova 257, Brno, 61900, CZ
(740) MIRA - patentová a známková kancelář, Blanka Fišerová, V Kapslovně 11, Praha 3, 13000
(510) (1) konzervační přípravky, lecitin, maltodextrin, glutaman sodný, kyselina citronová, syntetická sladidla, mléčné kvasinky, uhličitan amonný, bílkoviny sladové, látky k rozpouštění škrobu, vše určené pro potravinářský průmysl, pro pekárenské, těstářenské a cukrárenské výrobky i pro výrobky racionální výživy, které neobsahují přírodní tuky a cukry; (29) tuky a tukové náhražky, texturované proteiny a směsi z nich pro humánní využití, extrakty z vajec, mléka, škrobu, sladu a soji, mléčná sraženina, sojové pokruty a konzervované výrobky se sojou; (30) pekárenské, těstářenské a cukrárenské výrobky obsahující upravené obilniny, olejiny, semena, luštěniny, soju, ořechy, rýži, suché plody, ovoce, houby, výtažky z bylin, masa, ryb, náplně, krémy, polevy a pomazánky pro pekárenské a cukrárenské výrobky, základní látky pro pečení, mlynářské, pekárenské a cukrárenské suroviny, mouka obsahující pomocné a zlepšující přípravky, speciální komponenty i veškeré přísady nutné pro výrobu pekařských, těstářenských a cukrárenských výrobků, jemného a trvanlivého pečiva, trvanlivých a těstářenských výrobků, obsažených v této třídě, mouka jako dělicí produkt pro pekařské a cukrárenské výrobky, mouky z obilovin, luštěnin, olejnin a směsi z nich obsahující enzymatické přípravky, zahušťující a pojící látky, pomocné pekařské prostředky, přípravky zlepšující reologické vlastnosti těsta, stimulatory pro zlepšení chuti a jejich směsi, karamelové extakty, speciální komponenty jako esence, koření, sladové

přípravky nahrazující kávu, upravená rýže, výrobky škrobové, výrobky extrudované a expandované na bázi obilovin a rýže, pekárenské, těstářenské a cukrářské výrobky náležející mezi výrobky zdravé a racionální výživy, výrobky neobsahující cholesterol a přírodní cukry, bezlepkové poživatiny, cukrovinky, sladový chléb, sladové koláče a sušenky, pochutiny na bázi obilovin, pekárenské, těstářenské a cukrárenské dietní výrobky ne pro medicijní účely, obilní přípravky a směsi pro další zpracování; (31) sladové výtažky pro pekaře; (40) zpracování obilovin, luštěnin, olejnin a jejich směsí, zpracování mlýnských odpadů, mlynářství a pekařství.

(511) 1, 29, 30, 31, 40
(210) O-118808

(111) **208722**
(220) 24.01.1997
(151) 25.03.1998
(540)

TORNÁDO

(730) **IREKS ENZYMA s.r.o.**, Kširova 257, Brno, 61900, CZ
(740) MIRA - patentová a známková kancelář, Blanka Fišerová, V Kapslovně 11, Praha 3, 13000
(510) (1) konzervační přípravky, lecitin, maltodextrin, glutaman sodný, kyselina citronová, syntetická sladidla, mléčné kvasinky, uhličitán amonný, bílkoviny sladové, látky k rozpouštění škrobu, vše určené pro potravinářský průmysl, pro pekárenské, těstářenské a cukrárenské výrobky i pro výrobky racionální výživy, které neobsahují přírodní tuky a cukry; (29) zlepšující přípravky a speciální komponenty pro pekárenskou, cukrárenskou a těstářenskou výrobu jako želirovací látky, výživné extrakty, tuky a tukové náhražky, texturované proteiny a směsi z nich pro humánní využití, extrakty z vajec, mléka, škrobu, soji a mléčné sraženiny, sojové pokrutiny, potraviny obsahující soju v konzervované formě, přípravky sojové pro zúšlechťování pekárenských surovin a směsí, polevy a pomazánky na bázi tuků a tukových náhražek, mléka, vajec, ryb a masa pro pekárenské a cukrárenské výrobky; (30) pekárenské, těstářenské a cukrárenské výrobky obsahující upravené obilniny, olejnin, semena, luštěniny, soju, ořechy, suché plody, ovoce, houby, výtažky z masa a ryb, základní látky pro pečení, mlynářské, pekárenské a cukrárenské suroviny, mouka obsahující pomocné a zlepšující přípravky, speciální komponenty i veškeré přísady nutné pro výrobu pekařských, těstářenských a cukrárenských výrobků, jemného a trvanlivého pečiva, trvanlivých a těstářenských výrobků, obsažených v této třídě, mouka jako dělicí produkt pro pekařské a cukrářské výrobky, mouky z obilovin, luštěnin, olejnin a směsi z nich obsahující enzymatické přípravky, zahušťující a pojící látky, pomocné pekařské prostředky, přípravky zlepšující reologické vlastnosti těsta, stimulatory pro zlepšení chuti a jejich směsí, karamelové extrakty, speciální komponenty jako esence, koření, sladové přípravky nahrazující kávu, upravená rýže, výrobky škrobové, výrobky extrudované a expandované na bázi obilovin a rýže, pekárenské, těstářenské a cukrářské výrobky náležející mezi výrobky zdravé a racionální výživy, výrobky neobsahující cholesterol a přírodní cukry, bezlepkové poživatiny, potraviny pro redukční dietu neobsahující cholesterol a cukry, cukrovinky, sladový chléb, sladové koláče a sušenky, pochutiny na bázi obilovin, pekárenské, těstářenské a cukrárenské dietní výrobky ne pro medicijní účely, obilní přípravky a směsi pro další zpracování; (31) sladové výtažky pro pekaře; (40) zpracování obilovin, luštěnin, olejnin a jejich směsí, zpracování mlýnských odpadů, mlynářství a pekařství.

(511) 1, 29, 30, 31, 40
(210) O-118810

(111) **208724**
(220) 28.01.1997
(151) 25.03.1998
(540)

ZARIFLO

(730) **SmithKline Beecham plc**, 980 Great West Road, Brentford, Middlesex TW8 9GS, GB
(740) **KOREJZOVÁ & SPOL.**, v.o.s., JUDr. Petra Korejzová, advokátka, Korunní 104/E, Praha 10, 10100
(510) (5) farmaceutické a lékařské přípravky a substance pro

humánní použití.
(511) 5
(210) O-118940

(111) **208799**
(220) 21.04.1997
(151) 25.03.1998
(540)

HAMILTON

(730) **R.G.I., spol. s r.o.**, Ovcárecká 855, Kolín V, 28000, CZ
(510) (25) oděvy.
(511) 25
(210) O-121434

(111) **209117**
(220) 15.01.1997
(151) 28.04.1998
(540)

FUDGE

(730) **SABRE CORPORATION PTY LTD**, 75 South Creek Road, Dee Why, New South Wales 2099, AU
(740) **KANIA, SEDLÁK, SMOLA** Patentová a známková kancelář, Ing. Jiří Malúšek, Mendlovo nám. 1a, Brno, 60300
(510) (3) parfumerie, olejové esence, kosmetické přípravky, vlasové vody a přípravky.
(511) 3
(210) O-118563

(111) **209130**
(220) 20.01.1997
(151) 28.04.1998
(540)

FEMI

(730) **STYL, družstvo pro chemickou výrobu**, Ohradní 30, Praha 4, 14509, CZ
(740) Müller Václav, patentový zástupce, Filipova 2016, Praha 4, 14800
(510) (3) kosmetické výrobky.
(511) 3
(210) O-118661

(111) **209138**
(220) 22.01.1997
(151) 28.04.1998
(540)

PURLET

(730) **TELURIA spol. s r.o.**, Skrchov, 67965, CZ
(740) RNDr. Marek Moša, Ph.D., patentový zástupce, Mečeříž 213, Mečeříž, 29477
(510) (2) bezbarvý polyuretanový lak, zejména k nátěrům dřeva.
(511) 2
(210) O-118733

(111) **209147**
(220) 24.01.1997
(151) 28.04.1998
(540)

MEGA

(730) **IREKS ENZYMA s.r.o.**, Kširova 257, Brno, 61900, CZ
(740) MIRA - patentová a známková kancelář, Blanka Fišerová, V Kapslovně 11, Praha 3, 13000
(510) (1) konzervační přípravky, lecitin, maltodextrin, glutaman sodný, kyselina citronová, syntetická sladidla, mléčné kvasinky, uhličitán amonný, bílkoviny sladové, látky k rozpouštění škrobu, štěpení tuků a ke snížení obsahu cholesterolu - vše určené pro potravinářský průmysl, pro pekárenské, těstářenské a cukrárenské výrobky i pro výrobky racionální výživy tj. výrobky neobsahující přírodní tuky a cukry; (29) zlepšující přípravky a speciální komponenty - výživné extrakty na bázi bílkovin a přírodních vláknin, texturované proteiny a směsi z nich pro humánní použití, extrakty ze soji, sojová vláknina, potraviny obsahující upravené ořechy, suché plody a ovoce, náplně, krémy, polevy a pomazánky na bázi tukových náhražek; (30) speciální mlynářské, těstářenské, pekárenské a cukrárenské suroviny, speciální komponenty a přísady pro výrobu pekařských,

těstárenských a cukrárenských výrobků včetně trvanlivých, zejména enzymatické přípravky, zahušťovací a pojící látky, stimulanty pro zlepšení chutě a jejich směsi, karamelové extrakty a speciální komponenty - esence, výrobky škrobovitě a jejich extrakty, lepek, dortová a cukrářská těsta, náplně a polevy ve formě práškových směsí; (40) zpracování obilovin, luštěnin, olejnin a jejich směsí, zpracování mlýnských odpadů, mlynářství a pekařství.

(511) 1, 29, 30, 40
(210) O-118807

(111) **209148**
(220) 24.01.1997
(151) 28.04.1998
(540)

DONN DX

(730) **USG INTERIORS, INC.**, 125 South Franklin Street, Chicago, IL, US
(740) Společná advokátní kancelář Všetečka a partneři, JUDr. Švorčík Otakar, Hálkova 2, Praha 2, 12000
(510) (6) stavební materiály z kovu, konstrukční prvky a dokončovací materiály z kovu pro stropní závěsné mřížové systémy, zejména kovové panely, žlaby, nosné profily tvaru T, závěsy, pera, architektonické články, lišty, úchytky, přichytky, spony, skoby, podpěrné články, zavěšovací dráty, sesazovačky, kanály, nosníky U, rozptylovače vzduchu a fitinky, příčkové systémy sestavené z kovových panelů, panelové spojky, stropní lemování, patky, sokly, rohy, dveřní rámy a dveře, plochá těsnění, těsnící vložky, žlaby, podélníky, svorníky, podpěrky, úchytky, přichytky, sokly a pera.

(511) 6
(210) O-118812

(111) **209166**
(220) 31.01.1997
(151) 28.04.1998
(540)

NARAMIG

(730) **Glaxo Group Limited**, Glaxo Wellcome House, Berkeley Avenue, Greenford, Middlesex UB6 0NN, GB
(740) KOREJZOVÁ & SPOL., v.o.s., JUDr. Zdeňka Korejzová, advokátka, Korunní 104/E, Praha 10, 10100
(510) (5) farmaceutické přípravky a substance.
(511) 5
(210) O-119043

(111) **209203**
(220) 19.02.1997
(151) 28.04.1998
(540)



(730) **Jaroslav Peterka**, Radošov 184, Kyselka, 36272, CZ
(510) (41) výchova, vzdělávání, sport. akce.
(511) 41
(210) O-119608

(111) **209268**
(220) 22.05.1997
(151) 28.04.1998



(730) **MORE, s.r.o.**, Podnikatelská 267, Praha 9 - Běchovice, 19011, CZ
(740) Mgr. Jitka Vejražková, patentový zástupce, Čihákova 17/872, Praha 9, 19000
(510) (42) programování počítači, systém monitorování stability hoření práškových kotlů.
(511) 42
(210) O-122403

(111) **209269**
(220) 22.05.1997
(151) 28.04.1998
(540)



(730) **MORE, s.r.o.**, Podnikatelská 267, Praha 9 - Běchovice, 19011, CZ
(740) Mgr. Jitka Vejražková, patentový zástupce, Čihákova 17/872, Praha 9, 19000
(510) (9) přístroje pro měření; (42) programování počítači.
(511) 9, 42
(210) O-122404

(111) **209986**
(220) 17.03.1997
(151) 27.05.1998
(540)

TERIOS

(730) **Daihatsu Motor Co., Ltd.**, 1-1, Daihatsu-cho, Ikeda, Osaka, JP
(740) Patentservis Praha a.s., Jivenská 1273/1, Praha 4, 14021
(510) (12) automobily, elektromotory a spalovací motory pro automobily, náhradní díly a příslušenství, jmenovitě, bezpečnostní vaky (air bagy), čelní přední skla, stěrače čelního skla, podvozky, spojky, poplašné houkačky, ukazatele směru, karoserie, kryty karoserie, horní části (střechy vozu), střechy, střešní lišty, střešní zavazadlové kolejničky, střešní okna (posuvné střechy), kapoty motoru, dveře, těsnící pásy (těsnění okna), blatníky, díly na blatníky, postranní krycí lišty, postranní plastové ochrany na blatníku proti odlétajícímu kamení, lapače nečistot (zástěrky), palivové nádrže, uzávěry hrdla palivové nádrže, vzduchové spojery, nárazníky, mřížky chladiče, kola vozidla, vyvažovací podložky (protizávaží na ráfku pro vozidla) ráfky, paprsky kola vozu (volantu), ozdobné kryty (kola), pneumatiky (pláště), duše, sněhové řetězy protismykové na kola, hustilky, kliky dveří (vnitřní madla dveří), zavazadelníky, zpětná zrcátka, volanty, potahy volantu, přístrojové desky (štíty přístrojů), kryty sloupku volantu, odkládací skřínky (kapsy v přístrojové desce), konzoly před řadicí pákou na tunelu klikového hřídele, přední a zadní sedadla, opěrky hlavy, bezpečnostní pásy sedadla, potahy sedadla, potahy střechy stropu kabiny, ozdobné panely, odkládací police, kryt prostoru pro cestující kabrioletu (při

parkování vozidla), sluneční clony, stínítka, podlahové krytiny (rohože), koberečky, regulátory větru, záclonky, podpěrky rezervního kola, nápravy vozidla, nápravnice, volnoběhy (dvoutaktu), vačky, zpětné chody (zpátečky), snižovače rychlosti (reduktory), hnací řemeny (transmisní řemeny), kola převodovky (převodová soukolí), převodovky, hydraulické spoje s kapalinovým těsněním (spojky), hydraulické měniče momentu (hydrodynamické spojky), články převodovky, válečkové řetězy, pera zavěšení, tlumiče kmitů pérování, brzdy, třecí segmenty kotoučové brzdy (brzdové destičky), obložení brzdové čelisti, hlavní brzdový válec, třecí segmenty kotoučové brzdy, poplašné zařízení proti krádeži vozu, vše pro automobily.

(511) 12
(210) O-120467

(111) **210093**
(220) 17.06.1997
(151) 27.05.1998
(540)

FORTISSIMO

(730) **Kraft Foods Schweiz Holding AG**, Bellerivestrasse 203, Zurich, CH
(740) Čermák Hořejš Myslíl a spol., JUDr. Jan Matějka, Národní 32, Praha 1, 11000
(510) (30) kakao, čokoláda, kakaové a čokoládové výrobky, čokoládové tablety a figúrky, pečivo, dorty a cukrářské výrobky, cukroví, zmrzlina.

(511) 30
(210) O-123246

(111) **210146**
(220) 10.11.1997
(151) 27.05.1998
(540)



(730) **Gumárny Zubří, a.s.**, Zubří, 75654, CZ
(510) (12) pryžové součásti dopravních prostředků, jako autorohože, hnací řemeny, pryžové doplňky a příslušenství dopravních prostředků náležející do tř. 12; (17) výrobky z pryže, především výrobky technické pryže; (27) podlahové krytiny, zejména pryžové.

(511) 12, 17, 27
(210) O-127018

(111) **210427**
(220) 02.01.1997
(151) 29.06.1998
(540)

ESPH

ENGINES SERVICES PER HOUR

(730) **SAFRAN**, 2, boulevard du Général Martial Valin, Paris, FR
(740) **ROTT, RŮŽIČKA & GUTTMANN** Patentová, známková a advokátní kancelář, JUDr. Vladimír Rott, Nad Štolou 12, Praha 7, 17000
(510) (37) opravy, údržba a renovace leteckých motorů, gondol a obracečů tahu, jejich základní součásti a jejich náhradní díly.

(511) 37
(210) O-118315

(111) **210537**
(220) 10.03.1997
(151) 29.06.1998
(540)

HALLIBURTON

(730) **Halliburton s.r.o.**, Radlická 28, Praha 5, 15000, CZ
(740) Ing. Václav Kratochvíl, patentový zástupce, Tábořská 758/33, Mladá Boleslav, 29301

(510) (16) tiskoviny, katalogy, časopisy, reklamní a propagační letáky; (35) inzertní činnost, reklamní činnost, propagační činnost, zprostředkování obchodních záležitostí v oblasti obchodu a služeb; (36) směnárství; (39) poskytování a zprostředkování cestovních služeb, cestovní kancelář, zprostředkování dopravy, poskytování průvodcovských služeb; (42) ubytovací a jiné služby pro hosty, rezervace ubytování, stravování, pohostinství, služby v obalstí cestovního ruchu.

(511) 16, 35, 36, 39, 42
(210) O-120157

(111) **210577**
(220) 25.03.1997
(151) 29.06.1998
(540)

Proles České Budějovice a.s.



(730) **Milan Koška**, Jaselská 1888/27, České Budějovice, 37007, CZ
(740) **KUDRLIČKA & SEDLÁK** Advokátní, patentová a známková kancelář, Ing. Jiří Sedlák, Husova 5, České Budějovice, 37001
(510) (1) chemické výrobky pro průmysl, zemědělství, zahradnictví a lesnictví, chemické a ochranné prostředky pro péči o lesní porosty a dřevní hmotu; (5) chemické a ochranné prostředky pro péči o lesní porosty a dřevní hmotu, zejména prostředky k ničení plevele a živočišných škůdců; (7) stroje, zejména stroje s mechanickým pohonem a stroje a zařízení pro lesní a dřevařskou výrobu, motorové pily; (8) nářadí a nástroje, zejména pro lesní a dřevařskou výrobu, pomůcky pro výcvik psů, vábničky; (10) potřeby pro propagaci trofejí a kůží, předměty veterinární povahy pro chov zvířete; (12) vozidla včetně vozidel určených pro práci v lese; (13) zbraně a střelivo; (14) ozdobné předměty s lesnickou a mysliveckou tematikou, zejména odznaky; (18) pouzdra a brašny; (25) obuv a oděvy, zejména myslivecké a lesnické oděvy a obuv; (31) výrobky zemědělské a lesnické, zejména dřevo surové, nezpracované štěpky, piliny, hobliny, dřevní odpad; (36) směnárská činnost, zprostředkovatelská činnost v oblasti lesnictví, zemědělství, myslivosti a rybářství; (41) pedagogická činnost; (42) konstruktérské práce ve strojírenství a lesnictví, hostinská a ubytovací činnost, lesnická a myslivecká činnost.

(511) 1, 5, 7, 8, 10, 12, 13, 14, 18, 25, 31, 36, 41, 42
(210) O-120710

(111) **210581**
(220) 26.03.1997
(151) 29.06.1998
(540)

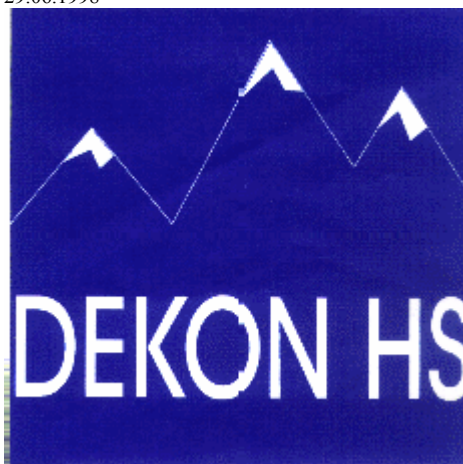

(730) **Ing. Jiří Ulrych**, Krašovská 22, Plzeň, 32335, CZ
(510) (9) přístroje pro zpracování informací a počítače; (41) školení výpočetní techniky.

(511) 9, 41

(210) O-120754

(111) **210642**
(220) 23.04.1997
(151) 29.06.1998
(540)

ATACAND ZIDD

(730) **AstraZeneca AB**, Västra Mälarehamnen 9, S-151 85 Södertälje, SE
(740) Společná advokátní kancelář Všetečka Zelený Švorčík Kalenský a partneři, JUDr. Pavel Zelený, Hálkova 2, Praha 2, 12000
(510) (5) farmaceutické přípravky a substance.
(511) 5
(210) O-121499

(111) **210725**
(220) 11.07.1997
(151) 29.06.1998
(540)

LOSEC MUPS

(730) **AstraZeneca AB**, Västra Mälarehamnen 9, S-151 85 Södertälje, SE
(740) Společná advokátní kancelář Všetečka Zelený Švorčík Kalenský a partneři, JUDr. Pavel Zelený, Hálkova 2, Praha 2, 12000
(510) (5) farmaceutické přípravky pro léčbu žaludečních a střevních chorob.
(511) 5
(210) O-123913

(111) **211049**
(220) 13.01.1997
(151) 27.07.1998
(540)

AVIDART

(730) **SmithKline Beecham plc**, 980 Great West Road, Brentford, Middlesex, TW8 9GS, GB
(740) KOREJZOVÁ & SPOL., v.o.s., JUDr. Petra Korejzová, advokátka, Korunní 104/E, Praha 10, 10100
(510) (5) farmaceutické a medicínské přípravky a substance pro humánní užití.
(511) 5
(210) O-118519

(111) **211050**
(220) 13.01.1997
(151) 27.07.1998
(540)

AVODART

(730) **SmithKline Beecham plc**, 980 Great West Road, Brentford, Middlesex TW8 9GS, GB
(740) KOREJZOVÁ & SPOL., v.o.s., JUDr. Petra Korejzová, advokátka, Korunní 104/E, Praha 10, 10100
(510) (5) farmaceutické a medicínské přípravky a substance pro humánní užití.
(511) 5
(210) O-118520

(111) **211051**
(220) 13.01.1997
(151) 27.07.1998
(540)

EVODART

(730) **SmithKline Beecham plc**, 980 Great West Road, Brentford, Middlesex TW8 9GS, GB
(740) KOREJZOVÁ & SPOL., v.o.s., JUDr. Petra Korejzová, advokátka, Korunní 104/E, Praha 10, 10100
(510) (5) farmaceutické a medicínské přípravky a substance pro humánní užití.
(511) 5
(210) O-118521

(111) **211052**
(220) 13.01.1997

(151) 27.07.1998
(540)

ELONTRIL

(730) **SmithKline Beecham plc**, 980 Great West Road, Brentford, Middlesex TW8 9GS, GB
(740) KOREJZOVÁ & SPOL., v.o.s., JUDr. Petra Korejzová, advokátka, Korunní 104/E, Praha 10, 10100
(510) (5) farmaceutické a medicínské přípravky a substance pro humánní užití.
(511) 5
(210) O-118523

(111) **211091**
(220) 13.02.1997
(151) 27.07.1998
(540)



(730) **Václav Stránský**, Bohumilice 89, Čkyně, 38481, CZ
(510) (16) časopis.
(511) 16
(210) O-119440

(111) **211834**
(220) 13.01.1997
(151) 25.08.1998
(540)

SESSIONS

(730) **Sessions**, 60 Old El Pueblo Road, Scotts Valley, CA, US
(740) Ing. Pavel Reichel, Lopatecká 14, Praha 4, 14700
(510) (25) oblečení pro sport a volný čas, zejména svrchní oblečení, např. bundy, vesty, saka, kalhoty, trička a náteřníky, flanelové košile, fleecové (počesávané) oblečení, pokrývky hlavy.
(511) 25
(210) O-118524

(111) **211864**
(220) 31.01.1997
(151) 25.08.1998
(540)

RÁJ ZAHRÁDKÁŘŮ

(730) **Pavel Baňar**, Hvězdovice 140, Chocerady, 25724, CZ
(740) Ing. Novotný Jaroslav, Římská 45, Praha 2, 12000
(510) (1) hnojiva, postřiky; (7) sekačky, stroje pro zahradu; (8) nářadí; (20) zahradní nábytek; (21) keramika bytová i venkovní, květináče; (31) keře a stromky okrasné, stromky ovocné, květiny přírodní včetně čerstvých řezaných, veškerá semena a osiva zelenin a květin, trávy, cibuloviny.
(511) 1, 7, 8, 20, 21, 31
(210) O-119035

(111) **211885**
(220) 19.02.1997
(151) 25.08.1998
(540)



(730) **STAVPRAN s.r.o.**, Resslerova 12, Plzeň, 30135, CZ
(740) JUDr. Aleš Zábrš, advokát a patentový zástupce, Na Beránce 2, Praha 6, 16000
(510) (37) stavby a opravy, zejména provádění inženýrských, průmyslových, bytových a občanských staveb, rekonstrukce a adaptace staveb; (42) projektová činnost v investiční výstavbě, investorská a inženýrská činnost.
(511) 37, 42
(210) O-119632

(111) **212019**

(220) 24.04.1997
(151) 25.08.1998
(540)

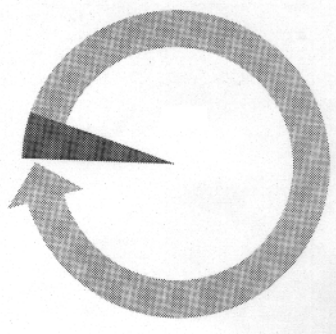

(730) **AstraZeneca AB**, Västra Mälarehamnen 9, S-151 85 Södertälje, SE
(740) Společná advokátní kancelář Všetečka Zelený Švorčík Kalenský a partneři, JUDr. Pavel Zelený, Hálkova 2, Praha 2, 12000
(510) (16) tiskoviny, knihy, časopisy, periodika, učebnice a instruktážní materiály.
(511) 16
(210) O-121546

(111) **212188**
(220) 16.09.1997
(151) 25.08.1998
(540)

LIMALEX

(730) **Libor Maleček**, Janského 2372/87, Praha 5, 15500, CZ
(510) (2) barvy, nátěry, laky.
(511) 2
(210) O-125467

(111) **212231**
(220) 07.10.1997
(151) 25.08.1998
(540)



LIMA Interier

(730) **LIBOR MALEČEK**, Janského 2372/87, Praha 5, 15500, CZ
(510) (37) stavebnictví, opravy, instalační služby.
(511) 37
(210) O-126040

(111) **212527**
(220) 15.01.1997
(151) 28.09.1998
(540)

BEAUTICONTROL

(730) **BC INTERNATIONAL COSMETIC & IMAGE SERVICES, INC.**, 14901 S. Orange Blossom Trail, Orlando, FL, US
(740) Čermák Hořejš Myslíl a spol., JUDr. Karel Čermák, advokát, Národní 32, Praha 1, 11000
(510) (5) vitamíny, minerální doplňky, dietní pomůcky, krémy na akné a přípravky k čištění akné.
(511) 5
(210) O-118578

(111) **212552**
(220) 04.02.1997
(151) 28.09.1998
(540)

ERASTEEL

(730) **ERASTEEL, société anonyme**, Tour Maine Montparnasse 33 avenue du Maine, Paris, 75015, FR

(740) **TRAPLOVÁ-HAKR-KUBÁT** Advokátní a patentová kancelář, JUDr. Jarmila Traplová, Přístavní 24, Praha 7, 17000
(510) (6) obecné kovy a jejich slitiny, rychlořezné oceli a vysoce jakostní speciální oceli, rychlořezné oceli ve formě plechů, ploché rychlořezné oceli, čtvercové rychlořezné oceli, tyčové rychlořezné oceli, drátové rychlořezné oceli, páskové rychlořezné oceli a formy z práškové metalurgie, žáruvzdorné slitiny a vysoce pevnostní slitiny zejména ve formě plechů, jednoduché výrobky z rychlořezných ocelí nebo z vysoce jakostních ocelí; (8) nástroje, průmyslové nástroje z rychlořezných ocelí, řezné nástroje z rychlořezné oceli, lisovnice a lisovnice z rychlořezné oceli pro tvarování, tváření a tažení za studena, výměnné komponenty nebo určité části z rychlořezných ocelí, výlisky získané práškovou metalurgií užívané při výrobě řezných nástrojů.
(511) 6, 8
(210) O-119164

(111) **212571**
(220) 11.02.1997
(151) 28.09.1998
(540)

PETSMART

(730) **PetSmart, Inc.**, 19601 North 27th Avenue, Phoenix, AZ, US
(740) **KOREJZOVÁ & SPOL.**, v.o.s., JUDr. Petra Korejzová, advokátka, Korunní 104/E, Praha 10, 10100
(510) (16) publikace, tiskoviny, učební a instruktážní materiál; (31) živá zvířata, ryby a ptactvo, krmivo pro zvířata, podestýlka; (42) služby zásobování obchodů se zvířaty, veterinární služby, pěstování zvířat, stravování, úprava a pěstění zvířat, služby týkající se osvojení zvířat, informační a poradenské služby týkající se shora uvedených aktivit, služby poskytované prostřednictvím sítě internet, zajištění vybavení pro osvojení zvířat, služby nabízené prostřednictvím katalogu.
(511) 16, 31, 42
(210) O-119357

(111) **213192**
(220) 15.01.1997
(151) 29.10.1998
(540)

PAPA JOHN'S

(730) **Papa John's International, Inc.**, 2002 Papa John's Boulevard, Louisville, KY, US
(740) **KOREJZOVÁ & SPOL.**, v.o.s., JUDr. Petra Korejzová, advokátka, Korunní 104/E, Praha 10, 10100
(510) (42) restaurační služby, zejména stravování v restauracích a/nebo prodej a dodávka hotových jídel přes ulici.
(511) 42
(210) O-118580

(111) **213194**
(220) 17.01.1997
(151) 29.10.1998
(540)



(730) **MT spol. s r.o.**, Rudé armády 1820/37, Karviná, 73301, CZ
(740) JUDr. Prchala Helmut, patentový a známkový zástupce, Rekreační 27, Hlučín - Bobrovniky, 74801
(510) (7) elektromotory, čerpadla; (9) elektrotechnické a

elektroinstalační materiály, obloukové svářečky; (37) opravy, údržba a servis elektromotorů, čerpadel, obloukových svářeček, olejových transformátorů; (40) regenerace transformátorových olejů; (42) testování elektroinstalačních vlastností elektromotorů.

(511) 7, 9, 37, 40, 42
(210) O-118620

(111) **213195**
(220) 17.01.1997
(151) 29.10.1998
(540)

J&B

(730) **Diageo Brands B.V.**, Molenwerf 10-12, 1014 BG Amsterdam, NL
(740) KOREJZOVÁ & SPOL., v.o.s., JUDr. Petra Korejzová, advokátka, Korunní 104/E, Praha 10, 10100
(510) (33) vína, lihoviny a likéry.
(511) 33
(210) O-118636

(111) **213241**
(220) 25.02.1997
(151) 29.10.1998
(540)

BARIN

(730) **Schlüter-Systems GmbH**, Schmölerstrasse 7, Iserlohn, 58640, DE
(740) Čermák Hořejš Myslíl a spol., JUDr. Jan Matějka, Národní 32, Praha 1, 11000
(510) (6) žlabové okapní nosné systémy pro střechy, balkony a terasy z okapových nosných profilů, žlabů, trubek, tvarovek, háků a třmenů pro trubky, spojů pro žlabů a trubky z kovů; (19) žlabové okapní nosné systémy pro střechy, balkony a terasy z okapových nosných profilů, žlabů, trubek, tvarovek, háků a třmenů pro trubky, spojů pro žlabů a trubky z umělých hmot.
(511) 6, 19
(210) O-119800

(111) **213866**
(220) 24.01.1997
(151) 23.11.1998
(540)

GRAINGER

(730) **W.W. Grainger, Inc.**, 100 Grainger Parkway, Lake Forest, IL, US
(740) PATENTSERVIS Praha a.s., Jivenská 1273/1, Praha 4, 14021
(510) (9) počítačový software, kompaktní disky a manuály jako jednotka obsahující současně katalog a příbuzný produkt, počítačové programy, počítačový software, firmware a hardware, magnetické pásky, štitky a disky, počítače a přístroje zpracovávající data, magneticky zaznamenávající media, díly a výstroj ke všemu výše uvedenému zboží; (16) manuály a katalogy k počítačovému softwaru; (35) zajištění zprostředkování služeb na poli průmyslových, obchodních a správcovských zásob a vybavení; (38) poskytování informací na poli průmyslových, obchodních a správcovských zásob a vybavení, zajišťování přístupu prostřednictvím elektronických prostředků ke katalogovým a jiným informacím na poli průmyslových, obchodních a správcovských zásob a vybavení a poskytování informací spojených s jejich využitím; (39) zásobovací služby v oblasti zpřístupnění na poli průmyslových, obchodních a správcovských zásob a vybavení; (42) elektronické udržování inventáře zákazníků.
(511) 9, 16, 35, 38, 39, 42
(210) O-118796

(111) **213951**
(220) 29.05.1997
(151) 23.11.1998
(540)

McDRIVE

(730) **McDONALD'S CORPORATION**, One McDonald's Plaza, OAK Brook, IL, US
(740) Společná advokátní kancelář Všečeka a partneři, JUDr. Zelený Pavel, Hájkova 2, Praha 2, 12000
(510) (35) franchising restaurací a jiných podniků nebo zařízení,

podávajících pokrmy a nápoje připravované ke konzumaci, přípravy a prodeje pokrmů prodáváných přes ulici; (41) výcvik osob v oblasti managementu a provozu restaurací; (42) služby poskytované nebo spojené s provozem restaurací a jiných podniků nebo zařízení, podávajících pokrmy a nápoje připravované ke konzumaci, příprava a prodej pokrmů prodáváných přes ulici, služby poskytované při navrhování restaurací, podniků a zařízení.

(511) 35, 41, 42
(210) O-122613

(111) **214102**
(220) 18.09.1997
(151) 23.11.1998
(540)



(730) **Kraft Foods Holdings, INC., a Delaware corporation**, Three Lakes Drive, Northfield, IL, US
(740) Čermák Hořejš Myslíl a spol., JUDr. Jan Matějka, Národní 32, Praha 1, 11000
(510) (32) minerální a sodové vody a jiné nealkoholické nápoje, sirupy, práškové směsi a jiné přípravky pro přípravu nápojů, ovocné džusy a ovocné drinky.
(511) 32
(210) O-125557

(111) **214148**
(220) 06.10.1997
(151) 23.11.1998
(540)

REPRIMO

(730) **AstraZeneca AB**, Västra Mälarehamnen 9, S-151 85 Södertälje, SE
(740) Společná advokátní kancelář Všečeka Zelený Švorčík Kalenský a partneři, JUDr. Pavel Zelený, Hájkova 2, Praha 2, 12000
(510) (5) farmaceutické přípravky a látky.
(511) 5
(210) O-125990

(111) **214916**
(220) 24.01.1997
(151) 25.01.1999
(540)

PERFEKT

(730) **IREKS ENZYMA s.r.o.**, Kšírova 257, Brno, 61900, CZ
(740) MIRA - patentová a známková kancelář, Blanka Fišerová, V Kapslovně 11, Praha 3, 13000
(510) (1) konzervační přípravky, lecitin, maltodextrin, glutaman sodný, kyselina citronová, syntetická sladidla, mléčné kvasinky, uhličitán amonný, bílkoviny sladové, látky k rozpouštění škrobu, vše určené pro potravinářský průmysl, pro pekárenské, těstářenské a cukrárenské výrobky i pro výrobky racionální výživy, které neobsahují přírodní tuky a cukry; (29) zlepšující přípravky a speciální komponenty pro pekárenskou, cukrárenskou a těstářenskou výrobu jako želirovací látky, výživné extrakty, tuky a tukové náhražky, texturované proteiny a směsi z nich pro humánní využití, extrakty z vajec, mléka, škrobu, soji a mléčné sraženiny, sojové pokruty, potraviny obsahující soju v konzervované formě, přípravky sojové pro zušlechťování pekárenských surovin a směsí, polevy a pomazánky na bázi tuků a tukových náhražek, mléka, vajec, ryb a masa pro pekárenské a cukrárenské výrobky; (31) sladové výtažky pro pekaře; (40) zpracování obilovin, luštěnin, olejnin a jejich směsí, zpracování mlýnských odpadů, mlynářství a pekařství.
(511) 1, 29, 40
(210) O-118809

(111) **214933**
(220) 17.03.1997
(151) 25.01.1999
(540)

SIRION

(730) **Daihatsu Motor Co.,Ltd.**, 1-1, Daihatsu-cho, Ikeda, Osaka, JP
(740) Patentservis Praha a.s., Jivenská 1273/1, Praha 4, 14021
(510) (12) automobily, elektromotory a spalovací motory pro automobily, náhradní díly a příslušenství, jmenovitě, bezpečnostní vaky /air bagy/, čelní přední skla, stěrače čelního skla, podvozky, spojky, poplašné houkačky, ukazatele směru, karoserie, kryty karoserie, horní části /střechy vozu/, střechy, střešní lišty, střešní zavazadlové kolejničky, střešní okna /posuvné střechy/, kapoty motoru, dveře, těsnící pásy /těsnění okna/, blatníky, díly na blatníky, postranní krycí lišty, postranní plastové ochrany na blatníku proti odlétajícímu kamení, lapače nečistot /zástěrky/, palivové nádrže, uzávěry hrdla palivové nádrže, vzduchové spojky, nárazníky, mřížky chladiče, kola vozidla, vyvažovací podložky /protizávaží na rátku pro vozidla/, rátky, paprsky kola vozu /volantu/, ozdobné kryty /kola/, pneumatiky /pláště/, duše, sněhové řetězy protismykové na kola, hustilky, kliky dveří /vnitřní madla dveří/, zavazadelníky, zpětná zrcátka, volanty, potahy volantu, přístrojové desky /štíty přístrojů/, kryty sloupku volantu, odkládací skřínky /kapsy v přístrojové desce/, konzoly před řadící pákou na tunelu klikového hřídele, přední a zadní sedadla, opěrky hlavy, bezpečnostní pásy sedadla, potahy sedadla, potahy střechy stropu kabiny, ozdobné panely, odkládací police, kryt prostoru pro cestující kabrioletu /při parkování vozidla/, sluneční clony, stínítka, regulátory větru, záclonky, podpěrky rezervního kola, nápravy vozidla, nápravnice, volnoběhy /dvoutaktu/, vačky, zpětné chody /zpátečky/, snížovače rychlosti /reduktory/, hnací řemeny /transmisní řemeny/, kola převodovky (převodová soukolí), převodovky, hydraulické spoje s kapalinovým těsněním /spojky/, hydraulické měniče momentu /hydrodynamické spojky/, články převodovky, válečkové řetězy, pera zavěšení, tlumiče kmitů pérování, brzdy, třecí segmenty kotoučové brzdy /brzdové destičky/, obložení brzdové čelisti, hlavní brzdový válec, třecí segmenty kotoučové brzdy, poplašné zařízení proti krádeži vozu, vše pro automobily, podlahové krytiny /rohože/, koberečky.

(511) 12
(210) O-120469

(111) **214977**
(220) 30.04.1997
(151) 25.01.1999
(540)

JASU

(730) **MÚZO Praha s.r.o.**, Politických vězňů 15, Praha 1, 11000, CZ
(510) (9) výpočetní technika, programy; (16) manuály; (41) školící činnosti; (42) automatizované zpracování dat, programování, poskytování software.
(511) 9, 16, 41, 42
(210) O-121703

(111) **215189**
(220) 04.12.1997
(151) 25.01.1999
(540)

DELTA

(730) **Soukromá střední odborná škola pro podnikatele Delta, s.r.o.**, Ke Kamenci 151, Pardubice, 53003, CZ

(510) (14) bižuterie; (21) výrobky ze skla, skleněná bižuterie, porcelán, keramika; (41) výchovná a vzdělávací činnost, zejména střední odborné školství.
(511) 14, 21, 41
(210) O-128163

(111) **215436**
(220) 23.12.1996
(151) 22.02.1999
(540)

CASSIS

(730) **CASSIS spol. s r.o.**, Václavské náměstí č.p. 773, č.o. 4, Praha 1, 11000, CZ
(740) Ing. Václav Kratochvíl, patentový zástupce, Táborská 758/33, Mladá Boleslav, 29301
(510) (25) prádlo osobní, prádlo spodní všeho druhu, obuv; (35) činnost ekonomických a organizačních poradců; (36) finanční poradenství, analýzy, kalkulace a zpracování projektů zaměřených na kapitálové investování finančních prostředků, leasingové operace, kalkulace s cennými papíry, finanční rozbor hospodaření firmy.
(511) 25, 35, 36
(210) O-118203

(111) **215446**
(220) 17.01.1997
(151) 22.02.1999
(540)

UNISTA stavební firma spol. s r.o.

(730) **UNISTA stavební firma spol. s r.o.**, Husova 21, Liberec, 46001, CZ
(740) Ing. Nedomelová Margita, Štrauchova 932, Jičín, 50601
(510) (37) realizace a opravy pozemních staveb.
(511) 37
(210) O-118621

(111) **215447**
(220) 17.01.1997
(151) 22.02.1999
(540)



(730) **UNISTA stavební firma spol. s r.o.**, Husova 21, Liberec, 46001, CZ
(740) Ing. Nedomelová Margita, Štrauchova 932, Jičín, 50601
(510) (37) realizace a opravy pozemních staveb.
(511) 37
(210) O-118622

(111) **215450**
(220) 22.01.1997
(151) 22.02.1999
(540)



BERNADOTTE
PORCELAIN FINE DE BOHÈME
CZECH REPUBLIC

(730) **Concordia a.s.**, Lesov č.p. 119, 36261, CZ
(740) **AK SODOMKA-SOUČEK-JINDRA-MOKRÝ & PARTNEŘI**, JUDr. Tomáš Jindra, U Prašné brány 3, Praha 1, 11000
(510) (21) porcelán užitkový, ozdobný a figurální.
(511) 21
(210) O-118736

(111) **215480**
(220) 19.03.1997
(151) 22.02.1999
(540)

GOLDFIELD

(730) **Lidl Stiftung & Co. KG**, Stiftsbergstrasse 1, Neckarsulm, 74167, DE
(740) TRAPLOVÁ-HAKR-KUBÁT Advokátní a patentová kancelář, JUDr. Jarmila Traplová, Přístavní 24, Praha 7, 17000
(510) (34) cigarety, tabák v surovém stavu, tabákové výrobky, potřeby pro kuřáky, zápalky.
(511) 34
(210) O-120570

(111) **215519**
(220) 25.04.1997
(151) 22.02.1999
(540)

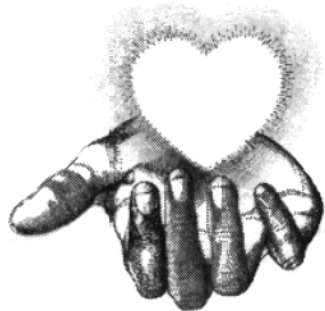

(730) **Tomáš Pfeiffer**, Soukenická 1190/21, Praha 1, 11000, CZ
(740) Zastupování bylo zrušeno., .
(510) (9) strojně čitelné nosiče informací, například magnetické pásky, magnetické disky, kompaktní optické disky, veškeré informace na strojně čitelných nosičích; (16) periodické a neperiodické tiskoviny - noviny, časopisy, knižní publikace katalogy, prospekty, plakáty, letáky a jiné propagační a informační materiály v papírové formě, pohlednice, fotografie, grafická díla včetně jejich kopií, výstupy počítačů v tištěné formě; (35) informační, propagační a reklamní činnost, reklama písmem, zvukem i obrazem, včetně reklamy velkoplošné, pořádání výstav, předvádění zboží a služeb; (41) vydavatelská a nakladatelská činnost, vzdělávací a osvětová činnost, publikační činnost, kulturní činnost, zprostředkovatelské služby v oblasti kultury; (42) poradenská činnost, zejména v oblasti životního stylu.
(511) 9, 16, 35, 41, 42
(210) O-121563

(111) **215728**
(220) 27.11.1997
(151) 22.02.1999
(540)



(730) **AstraZeneca AB**, Västra Mälarehamnen 9, S-151 85 Södertälje, SE
(740) Společná advokátní kancelář Všetečka Zelený Švorčík Kalenský a partneři, JUDr. Pavel Zelený, Hálkova 2, Praha 2, 12000
(510) (5) farmaceutické přípravky a látky.
(511) 5
(210) O-127719

(111) **215766**
(220) 18.12.1997
(151) 22.02.1999

(540)



(730) **Souza Cruz S.A.**, Rua Candelaria 66, Rio de Janeiro, BR
(740) TRAPLOVÁ-HAKR-KUBÁT Advokátní a patentová kancelář, JUDr. Jarmila Traplová, Přístavní 24, Praha 7, 17000
(510) (34) cigarety, tabák a tabákové výrobky, vše vyrobené ze směsi amerického tabáku, kuřácké potřeby, zapalovače a zápalky amerického původu.
(511) 34
(210) O-128589

(111) **215807**
(220) 31.12.1997
(151) 22.02.1999
(540)

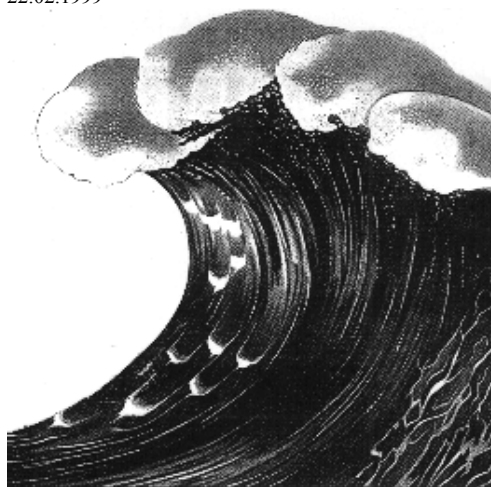

(730) **NOWACO Czech Republic s. r. o.**, Růžové údolí 553, Kralupy nad Vltavou, 27801, CZ
(740) Václav Müller, patentový zástupce, Filipova 2016, Praha 4, 14800
(510) (29) maso, ryby, drůbež, zvěřina, korýši, měkkýši, vše čerstvé, konzervované i mražené nebo sušené, masové výtažky, jedlé oleje a tuky.
(511) 29
(210) O-128975

(111) **216123**
(220) 25.04.1997
(151) 29.03.1999
(540)

BIOCONSTRUCT

(730) **Tomáš Pfeiffer**, Soukenická 1190/21, Praha 1, 11000, CZ
(740) Zastupování bylo zrušeno., .
(510) (5) dietetické potraviny, dietetické přípravky, medicínální čaje, medicínální nápoje, potraviny farmaceutické a biologické; (6) kovové stavební konstrukce všeho druhu, stavební materiály kovové, zejména kovové nosníky, profilový tyčový materiál, trouby, trubky a plechy, kovové zárubně, okna, dveře, veškeré stavební kování v jiných třídách neuvedené, kovový instalační a topenářský materiál, drobné a přemístitelné stavby z kovu; (11) zařízení osvětlovací, osvětlovací tělesa, světelné systémy, zařízení topná, zařízení pro ohřev vody a jiných teplotních médií, včetně slunečních kolektorů, zařízení klimatizační, včetně zařízení pro úpravu vzduchu; (19) stavební materiály a hmoty, např. stavební kámen přírodní a umělý, sádra, vápno, cement, malty, betony včetně betonů lehkých, cihly, tvárnice, stavební tvarovky, stavební dílce všeho druhu pro svislé i vodorovné stavební konstrukce, střešní krytina všeho druhu, stavební roury a trubky kameninové a cementové, asfalt a jiné stavební izolační materiály proti vodě a vlhkosti, tepelné

izolační materiály v jiných třídách nezařazené, materiály ze dřeva, včetně překližek, laťovek a dřevotřísek, stavební sklo, lehké, drobné a přemístitelné stavby z nekovových materiálů, krby a komíny včetně profabrilovaných; (20) nábytek včetně vestavěného, drobné výrobky a interiérové doplňky ze dřeva a korku, třtiny, rákosu, vrbového proutí a jiných přírodních materiálů, dřevěné a plastové zárubně, okna, dveře, nábytkové a stavební prvky ze dřeva a umělých hmot v jiných třídách nezařazené, zrcadla a tabulová skla čirá, matová i barevná a jejich rámy, ložní potřeby, například zíněnky, matrace, podhlavníky apod.; (21) výrobky ze skla, porcelánu a keramiky - užitkové, ozdobné i figurální; (29) ryby, drůbež, zvěřina, vařené, sušené, konzervované a mražené ovoce a zelenina, jiné potravinářské produkty vyrobené z ovoce a zeleniny, jedlé oleje a tuky, zejména rostlinné; (31) výrobky zemědělské, lesnické a zahradnické, zejména čerstvé ovoce a zelenina, živé rostliny a přírodní květiny; (32) vody minerální a přírodní stolní, jiné nealkoholické nápoje, ovocné a zeleninové šťávy, přípravky k výrobě nápojů, studené a ledové nápoje v jiných třídách neuvedené; (35) reklamní, propagační a informační činnost, reklama písmem, zvukem i obrazem, včetně reklamy velkoplošné; (37) příprava a provádění staveb, zejména pro bydlení, společenské, kulturní a sportovní využití, veškeré stavební práce pro HSV i PSV, opravárenské práce stavebního charakteru, zemní práce a zakládání staveb, provádění terénních a parkových úprav, tvorba okrasných zahrad; (41) vydavatelská a nakladatelská činnost, vzdělávací a osvětová činnost, publikační činnost; (42) projekční a konstrukční činnost, odborné poradenství a posudková činnost v oborech stavebnictví, interiéru a vybavení staveb a v oblasti životního stylu.

(511) 5, 6, 11, 19, 20, 21, 29, 31, 32, 37, 41, 42
(210) O-121564

(111) **216350**
(220) 06.10.1997
(151) 29.03.1999
(540)

ALIRO

(730) **AstraZeneca AB**, Västra Mälarehamnen 9, S-151 85 Södertälje, SE
(740) Společná advokátní kancelář Všečečka Zelený Švorčík Kalenský a partneři, JUDr. Pavel Zelený, Hálkova 2, Praha 2, 12000
(510) (5) farmaceutické přípravky a látky.
(511) 5
(210) O-125991

(111) **216377**
(220) 21.10.1997
(151) 29.03.1999
(540)

OMELOSEC

(730) **AstraZeneca AB**, Västra Mälarehamnen 9, -151 85 Södertälje, SE
(740) Společná advokátní kancelář Všečečka Zelený Švorčík Kalenský a partneři, JUDr. Pavel Zelený, Hálkova 2, Praha 2, 12000
(510) (5) farmaceutické přípravky a látky.
(511) 5
(210) O-126491

(111) **216404**
(220) 03.11.1997
(151) 29.03.1999
(540)

BIOTON

(730) **Tomáš Pfeiffer**, Soukenická 1190/21, Praha 1, 11000, CZ
(740) Zastupování bylo zrušeno. .
(510) (9) přístroje a nástroje vědecké, navigační, geodetické, elektrické, fotografické, kinematografické, optické, stroje pro záznam, přenos a reprodukci zvuku nebo obrazu, magnetické suporty zvukových záznamů, gramofonové desky, nosiče zvuku a obrazu, automaty na zboží, vybavení pro zpracování informací a pro počítače; (16) papír a výrobky z papíru, lepenka a kartonážní výrobky, časopisy, tiskoviny, periodika, knihy, knihařské výrobky, fotografie, papírenské zboží, potřeby pro

umělce, psací stroje a kancelářské potřeby, učební a školní potřeby a pomůcky, hrací karty, tiskařské typy, štočky, obalové materiály; (35) inzertní, reklamní a propagační činnost, pomoc při řízení obchodní činnosti, obchodní administrativa, kancelářské práce; (39) doprava, balení a skladování zboží, organizování cest, poskytování služeb cestovní kanceláře; (41) nakladatelská a vydavatelská činnost, výchovná a zábavní činnost, přednášková činnost, přednášková činnost v oboru zdravého životního stylu, školení, sportovní a kulturní aktivity; (42) konzultační a poradenská činnost, zejména spojená s biotrickým působením pro veřejnost, péče léčebná, programování počítači, ubytovací služby, restaurace, služby právní, rešerše vědecké a průmyslové.

(511) 9, 16, 35, 39, 41, 42
(210) O-126823

(111) **216957**
(220) 13.03.1997
(151) 23.04.1999
(540)

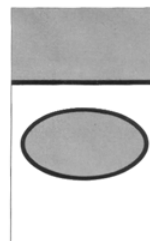

(730) **CARRERAS LIMITED**, Globe House, 4 Temple Place, WC2R 2PG, London, GB
(740) Společná advokátní kancelář Všečečka, Zelený, Švorčík, Kalenský a partneři, JUDr. Pavel Zelený, advokát, Hálkova 2, Praha 2, 12000
(510) (34) cigarety, tabák a tabákové výrobky, zapalovače, zápalky a kuřácké potřeby.
(511) 34
(210) O-120364

(111) **216963**
(220) 19.03.1997
(151) 23.04.1999
(540)



BRITISH AMERICAN TOBACCO

(730) **BRITISH AMERICAN TOBACCO (BRANDS) LIMITED**, Globe House, 4 Temple Place, WC2R 2PG, London, GB
(740) TRAPLOVÁ-HAKR-KUBÁT Advokátní a patentová kancelář, JUDr. Jarmila Traplová, Přístavní 24, Praha 7, 17000
(510) (34) cigarety, tabák, tabákové výrobky, kuřácké potřeby, zapalovače, zápalky.
(511) 34
(210) O-120574

(111) **217040**
(220) 02.07.1997
(151) 23.04.1999
(540)

STUYVESANT

(730) **American-Cigarette Company (Overseas) Limited**, Zählerweg 4, Zug, CH
(740) TRAPLOVÁ-HAKR-KUBÁT Advokátní a patentová kancelář, JUDr. Jarmila Traplová, Přístavní 24, Praha 7, 17000
(510) (34) cigarety, tabák a tabákové výrobky, zapalovače, zápalky a kuřácké potřeby.
(511) 34
(210) O-123625

(111) **217118**
(220) 04.11.1997
(151) 23.04.1999
(540)



(730) **TELURIA, spol. s r.o.**, Skrchov, 67965, CZ
(740) RNDr. Marek Moša, Ph.D., patentový zástupce, Mečeříž 213, Mečeříž, 29477
(510) (1) disperzní a kontaktní lepidla, lepicí a šterkové tmely; (2) interiérové nátěrové hmoty, latexy, fasádní barvy /akrylátové, silikátové, silikonové/, disperzní vodou ředitelné lazurovací laky na dřevo, disperzní vodou ředitelné krycí barvy na dřevo i kov, základní antikorozní barva na kov, barvy disperzní na střešní krytiny, beton a eternit, tónovací pasty na probarvování malířských přípravků a fasádních barev, odstraňovače nátěrů, zakrývací pasty, bezbarvé polyuretanové laky do interiéru, práškové barvy pro použití do interiéru i exteriéru, stínící barva na skleníky; (5) protiplišňové, sanační, insekticidní, algicidní prostředky; (16) plastové obaly; (39) přeprava zboží železniční a silniční dopravou.
(511) 1, 2, 5, 16, 39
(210) O-125911

(111) **217661**
(220) 25.02.1997
(151) 27.05.1999
(540)

KARIÉRA PERSONÁLNĚ VZDĚLÁVACÍ AGENTURA

(730) **Kariéra spol. s r.o.**, Vinohradská 184/2396, Praha 3, 13000, CZ
(740) DMH-patentová a známková kancelář, Mgr. Machatová Marcela, patentový zástupce, Pospíšilova 2, Praha 3, 13000
(510) (41) vzdělávací a výchovná činnost v oboru personalistiky, podnikání a obchodu, vč.zajišťování odborných seminářů, konferencí a školicích akcí.
(511) 41
(210) O-119805

(111) **217672**
(220) 14.03.1997
(151) 27.05.1999
(540)

„Pramen zdraví z Posázaví“

(730) **PRIBINA s.r.o.**, Příbram, 58222, CZ
(740) KANIA, SEDLÁK, SMOLA Patentová a známková kancelář, Ing. František Kania, Mendlovo nám. 1a, Brno, 60300
(510) (29) mléko, sýry, mlékárenské výrobky - všechny tyto výrobky vyrobené v České republice.
(511) 29
(210) O-120415

(111) **217843**
(220) 03.12.1997
(151) 27.05.1999
(540)

CLEVELOX

(730) **AstraZeneca AB**, Västra Mälarehamnen 9, S-151 85 Södertälje, SE
(740) Společná advokátní kancelář Všeťečka Zelený Švorčík Kalenský a partneři, JUDr. Pavel Zelený, Hálkova 2, Praha 2, 12000
(510) (5) farmaceutické přípravky a látky.
(511) 5
(210) O-128077

(111) **217845**
(220) 04.12.1997
(151) 27.05.1999
(540)

RUMBY

(730) **Kraft Foods Schweiz Holding AG**, Bellerivestrasse 203, Zürich, CH
(740) Čermák Hořejš Myslíl a spol., JUDr. Jan Matějka, Národní 32, Praha 1, 11000
(510) (30) kakao, čokoláda, čokoládové a kakaové výrobky, pečivo, jemné pečivo a cukrářské výrobky, bonbony, zmrzliny, káva, kávové výtažky, kávové náhražky, čajové, kávové nebo čokoládové nápoje a přípravky pro tyto nápoje.
(511) 30
(210) O-128120

(111) **218376**
(220) 31.12.1997
(151) 23.06.1999
(540)



(730) **NOWACO Czech Republic s. r. o.**, Růžové údolí 553, Kralupy nad Vltavou, 27801, CZ
(740) Václav Müller, patentový zástupce, Filipova 2016, Praha 4, 14800
(510) (29) maso, ryby, drůbež, zvěřina, korýši, měkkýši, vše čerstvé, konzervované i mražené nebo sušené, masové výtažky.
(511) 29
(210) O-128974

(111) **219451**
(220) 30.01.1997
(151) 23.08.1999
(540)

GW

(730) **Glaxo Group Limited**, Glaxo Wellcome House, Berkeley Avenue, Greenford, Middlesex UB6 0NN, GB
(740) KOREJZOVÁ & SPOL., v.o.s., JUDr. Zdeňka Korejzová, advokátka, Korunní 104/E, Praha 10, 10100
(510) (1) chemické výrobky pro průmysl, vědu, fotografii, zemědělství, zahradnictví, lesnictví, pryskyřice umělé a syntetické, plastické hmoty v surovém stavu, půdní hnojiva (přírodní a strojená), hasební prostředky, prostředky pro kalení a přípravky pro svařování kovů, chemické prostředky pro konzervování potravin, tříslovin, průmyslová pojidla a lepidla; (3) přípravky bělicí a jiné prací prostředky, přípravky k čištění, leštění, odmašťování a broušení, mýdlo, výrobky voňavkářské, éterické oleje, vodičky na vlasy, zubní pasty; (5) výrobky farmaceutické, zvěrolékařské a zdravotnické, výrobky dietetické k lékařským účelům, potraviny pro děti, náplasti, obvazový materiál, hmoty k plombování zubů a na zubní otisky, dezinfekční prostředky, prostředky k ničení plevele a k hubení živočišných škůdců, fungicidy, herbicidy; (9) přístroje a nástroje vědecké, navigační, geodetické, elektrické (včetně pro bezdrátovou telegrafii), fotografické, kinematografické, optické přístroje a nástroje k vážení, měření, signalizování, pro účely kontrolní (inspekční), záchranné a pro výuku, přístroje pro záznam, přenos a reprodukci zvuku nebo obrazu, magnetické nosiče dat, záznamové disky, automatické přístroje a mechanismy uváděné v činnost vhozením mince nebo známky, zapisovací pokladny, počítačové stroje, zařízení na zpracování dat a počítače, hasicí přístroje; (10) přístroje a nástroje chirurgické, lékařské, zubolékařské a zvěrolékařské, umělé údy, oči a zubní protézy, ortopedické výrobky, stehovací materiál pro lékařské účely; (16) papír a výrobky z papíru, lepenka a kartonážní výrobky, tiskoviny, časopisy, periodika, knihy, knihařské výrobky, fotografie, papírnické zboží, lepidla (kancelářská a

pro domácnost), potřeby pro umělce, štětce, psací stroje a kancelářské potřeby (kromě nábytku), učební a školní potřeby a pomůcky (kromě přístrojů), hrací karty, tiskařské štočky, obalové materiály z plastických hmot; (41) výchovná činnost zahrnující poskytování výcviků, zábavní aktivity sportovní a kulturní; (42) poskytování jídla a pití, dočasné ubytování, lékařská a hygienická péče a péče o krásu, veterinární a zemědělské služby, právní služby, vědecký a průmyslový výzkum, programování počítačů.

(511) 1, 3, 5, 9, 10, 16, 41, 42
(210) O-119003

(111) **219540**
(220) 07.11.1997
(151) 23.08.1999
(540)



(730) **Zertus Marken GmbH**, Harvestehuder Weg 21, Hamburg, DE
(740) **KOREJZOVÁ & SPOL., v.o.s.**, JUDr. Petra Korejzová, advokátka, Korunní 104/E, Praha 10, 10100
(510) (30) dextróza v tabletách čistá nebo ochucená, krystalická dextróza k užití jako potravina nebo příměs do potravin, cukroví, cukr, cukrovinky.
(511) 30
(210) O-126994

(111) **220778**
(220) 29.10.1997
(151) 27.10.1999
(540)

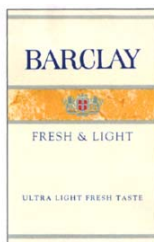

(730) **BRITISH AMERICAN TOBACCO (BRANDS) INC**, 2711 Centerville Road, Suite 300, Wilmington, DE, US
(740) **TRAPLOVÁ-HAKR-KUBÁT** Advokátní a patentová kancelář, JUDr. Jarmila Traplová, Přístavní 24, Praha 7, 17000
(510) (34) cigarety, tabák, tabákové výrobky, kuřácké potřeby, zapalovače, zápalky.
(511) 34
(210) O-126701

(111) **222556**
(220) 15.12.1997
(151) 28.02.2000
(540)

Mrazírny Oceán

(730) **NOWACO Czech Republic s. r. o.**, Růžové údolí 553, Kralupy nad Vltavou, 27801, CZ
(740) Müller Václav, patentový zástupce, Filipova 2016, Praha 4, 14800
(510) (30) káva, čaj, kakao, cukr, mouka, chléb, pečivo, hořčice, led pro osvěžení; (35) inzertní a reklamní činnost; (39) doprava a skladování; (40) zmrazování potravin; (42) poradenství, inženýrská a konzultační činnost v oboru potravin a mrazírenské technologie pro potravinářské účely, hostinská činnost (bez ubytovacích zařízení), služby poskytované podnikem, který opatřuje zejména potraviny připravované ke konzumaci, jako jsou služby restaurací, samoobsluh, kantýn.
(511) 30, 35, 39, 40, 42
(210) O-128420

(111) **225291**
(220) 05.03.1997

(151) 21.07.2000
(540)



HORTENZIE

(730) **Kosinová Magdalena**, Rabyňská 747, Praha 4, 14200, CZ
(740) JUDr. Aleš Zábrš, advokát a patentový zástupce, Na Beránce 2, Praha 6, 16000
(510) (20) nábytek, zrcadla, rámy, výrobky, zejména dekorační výrobky, umělecké předměty a artefakty ze dřeva, korku, třtiny, rákosu, vrbového proutí, rohoviny, kostí, slonoviny, želvoviny, jantaru, perleti, sušených květin a plastických hmot; (21) zboží skleněné, porcelánové, kameninové a keramické, zejména keramické miniatury, užitková a umělecká keramika; (42) vázání a aranžování květin.
(511) 20, 21, 42
(210) O-120060

(111) **230546**
(220) 12.03.1997
(151) 21.02.2001
(540)

BRAVO-TV

(730) **BAUER MEDIA v.o.s.**, Viktora Huga 6, Praha 5, 15000, CZ
(740) DMH-patentová a známková kancelář, Mgr. Machatová Marcela, patentový zástupce, Pospíšilova 2, Praha 3, 13000
(510) (16) tiskářské výrobky, plastické obaly, fotografie, hrací karty; (41) výchova, školení, zábava, sportovní a kulturní aktivity.
(511) 16, 41
(210) O-120294

(111) **236474**
(220) 12.06.1997
(151) 19.09.2001
(540)

DEXTRO ENERGEN

(730) **Zertus Marken GmbH**, Harvestehuder Weg 21, Hamburg, DE
(740) **KOREJZOVÁ & SPOL., v.o.s.**, JUDr. Petra Korejzová, advokátka, Korunní 104/E, Praha 10, 10100
(510) (30) dextróza ve formě tablet čistá nebo ochucená, krystalická dextróza pro použití jako potravina nebo jako přísada do potravin, cukroví obecně, cukr a sladidla obecně.
(511) 30
(210) O-123081

Zániky ochranných známek uplynutím doby platnosti

Kapitola obsahuje údaje o ochranných známkách, které zanikly uplynutím doby platnosti podle ustanovení § 29 odst. 1 zákona č. 441/2003 Sb.

Číslo zápisu	Datum zániku		
156937	10.06.2006	205672	14.06.2006
157008	10.06.2006	205674	14.06.2006
166452	11.06.2006	206276	12.06.2006
166521	11.06.2006	206277	12.06.2006
167171	12.06.2006	206279	13.06.2006
197142	13.06.2006	206280	14.06.2006
197143	13.06.2006	206281	14.06.2006
199089	14.06.2006	206282	14.06.2006
199978	11.06.2006	206905	12.06.2006
199979	11.06.2006	206906	13.06.2006
199981	13.06.2006	206907	14.06.2006
199982	13.06.2006	207576	11.06.2006
200715	10.06.2006	207577	11.06.2006
200716	11.06.2006	208240	11.06.2006
200721	13.06.2006	208242	13.06.2006
200722	13.06.2006	208243	13.06.2006
201501	14.06.2006	208950	12.06.2006
201502	14.06.2006	208951	12.06.2006
203177	11.06.2006	208952	13.06.2006
203180	11.06.2006	208953	13.06.2006
203182	12.06.2006	210867	11.06.2006
203185	12.06.2006	210868	11.06.2006
203188	13.06.2006	210869	11.06.2006
203190	14.06.2006	211675	11.06.2006
203191	14.06.2006	211678	13.06.2006
203192	14.06.2006	211679	14.06.2006
203909	10.06.2006	212383	10.06.2006
203910	10.06.2006	216048	11.06.2006
203911	10.06.2006		
203912	10.06.2006		
203913	10.06.2006		
203914	11.06.2006		
203915	13.06.2006		
203916	13.06.2006		
203917	13.06.2006		
203918	13.06.2006		
203919	13.06.2006		
204878	10.06.2006		
204889	12.06.2006		
204890	12.06.2006		
204891	13.06.2006		
205653	10.06.2006		
205654	10.06.2006		
205655	11.06.2006		
205656	11.06.2006		
205657	11.06.2006		
205662	12.06.2006		
205663	12.06.2006		
205666	12.06.2006		
205667	12.06.2006		
205669	12.06.2006		
205670	12.06.2006		

Vzdání se práv k ochranné známce

Vlastník ochranné známky se může podle ustanovení § 30 zákona č. 441/2003 Sb. u Úřadu písemným prohlášením vzdát práv k ochranné známce v rozsahu všech výrobků nebo služeb, pro které byla zapsána, nebo některých z nich. Účinky tohoto prohlášení nastávají dnem doručení prohlášení vlastníka ochranné známky Úřadu a nelze je vzít zpět. V této kapitole je tedy uvedeno datum účinnosti vzdání se práv k ochranné známce. Pokud se vlastník vzdal práv k ochranné známce jen v rozsahu některých výrobků a služeb, je pod příslušným INID kódem zveřejněn rovněž zbývající seznam výrobků a služeb, pro které ochranné známka zůstává zapsána.

Tato kapitola dále zahrnuje údaje o ochranných známkách, u kterých vlastník písemným prohlášením omezil rozsah ochrany ve vztahu k prvku ochranné známky.

(111) 205665
(540)



(210) O-112075
s účinností ode dne 11.01.2007/vzdání se práv k ochranné
známce

Změny vlastníků ochranných známek

Kapitola obsahuje údaje o ochranných známkách, které byly převedeny nebo přešly ve smyslu ustanovení § 15 odst. 1, 2 a § 16 zákona č. 441/2003 Sb. na jiného vlastníka v rozsahu všech zapsaných výrobků nebo služeb.

Číslo zápisu	Dřívější vlastník	Nynější vlastník	S účinností od
164673	GGP Sweden AB, Tranas, SE	Stiga Sports AB, Box 642, 631 08 Eskilstuna, SE	11.01.2007
170675	Kraft Foods Holdings, Inc., Three Lakes Drive, Northfield, IL, US	Del Monte Corporation, Delaware corporation, One Market Plaza, San Francisco, CA, US	10.01.2007
175255	EXPRIT, spol. s r.o., Drtinova 2, Praha 5, 15000, CZ	ICZ a. s., Hvězdova 1689/2a, Praha 4, 14000, CZ	15.01.2007
187962	EXPRIT, spol. s r.o., Drtinova 2, Praha 5, 15000, CZ	ICZ a. s., Hvězdova 1689/2a, Praha 4, 14000, CZ	15.01.2007
195710	DEBORA spol. s r. o., Vršovické náměstí 1013/3, Praha 10, 10100, CZ	SKI PRESS, spol. s r.o., Vršovické nám. čp. 1013/3, Praha 10, 10100, CZ	15.01.2007
203134	ATESO, a.s., Na roli 26, Jablonec nad Nisou, 46600, CZ	BRANO a.s., Opavská 1000, Hradec Králové, 74741, CZ	15.01.2007
207226	RNDr. Jana Mlčková, Masarykovo nám. 135, Uherský Brod, 68801, CZ	ATOM UB, s.r.o., Na Dlouhých 1190, Uherský Brod, 68801, CZ	11.01.2007
207924	Kolář Vojtěch, Komenského 9, Olomouc, 77200, CZ	BEKONT, s.r.o., Zolova 3/6, Olomouc - Slavonín, 78301, CZ	16.01.2007
207926	Kolář Vojtěch, Komenského 9, Olomouc, 77200, CZ	BEKONT, s.r.o., Zolova 3/6, Olomouc - Slavonín, 78301, CZ	16.01.2007
208552	R & C Holding B.V., de Fruittuinen 2-12, 2132 NZ Hoofddorp, NL	Reckitt & Colman (Overseas) Limited, Dansom Lane, Hull, HU8 7DS, GB	15.01.2007
211468	GSN a.s., Podhájí 1, Brno, 62100, CZ	Lubomír Zahradka, Račerovice 45, Třebíč, 67401, CZ	16.01.2007
220631	Jankovský Jiří, Karlova 1012, Milevsko, 39901, CZ	ASAN - CZ s.r.o., Stroupežnického 2, Mirovice, 39801, CZ	15.01.2007
224835	QIMTEX s.r.o., Purkyňova 758/1, Děčín II, 40501, CZ	CHEMOTEX Děčín a.s., Tovární 63, Děčín XXXII - Boletice n.L., 40711, CZ	16.01.2007
226565	OASIS CORPORATION, 265 Hamilton Road, Columbus, OH, US	ZOHAR WATERWORKS, LLC, 112 South Tryon Street, Suite 700 c/o Patriarch Partners II, LLC, Charlotte, NC, US	15.01.2007
226830	PAISANO PUBLICATIONS, INC., 28210 Dorothy Drive, Agoura Hills, CA, US	Paisano Publications, LLC, 28210 Dorothy Drive, Agoura Hills, CA, US	11.01.2007
226839	OASIS CORPORATION, 265 North Hamilton Road, Columbus, OH, US	ZOHAR WATERWORKS, LLC, 112 South Tryon Street, Suite 700 c/o Patriarch Partners II, LLC, Charlotte, NC, US	15.01.2007
228112	VELTA PLUS, s. r. o., Závodu míru č.p. 790, Karlovy Vary, 36017, CZ	VELTA PLUS EU s.r.o., Závodu míru 790, Karlovy Vary, 36017, CZ	10.01.2007
228885	VELTA PLUS, s.r.o., Závodu míru č.p. 790, Karlovy Vary, 36017, CZ	VELTA PLUS EU s.r.o., Závodu míru 790, Karlovy Vary, 36017, CZ	10.01.2007
228886	VELTA PLUS, s.r.o., Závodu míru č.p. 790, Karlovy Vary, 36017, CZ	VELTA PLUS EU s.r.o., Závodu míru 790, Karlovy Vary, 36017, CZ	10.01.2007
229739	Telesis Technologies, Inc., 28181 River Drive, Circleville, OH, US	Telesis Technologies, Inc. an Ohio corporation, 28181 River Drive, County of Pickway, Circleville, OH, US	15.01.2007
229740	Telesis Technologies, Inc., 28181 River Drive, Circleville, OH, US	Telesis Technologies, Inc. an Ohio corporation, 28181 River Drive, County of Pickway, Circleville, OH, US	15.01.2007
233036	OASIS CORPORATION, 265 North Hamilton Road, Columbus, OH, US	ZOHAR WATERWORKS, LLC, 112 South Tryon Street, Suite 700 c/o Patriarch Partners II, LLC, Charlotte, NC, US	15.01.2007

Číslo zápisu	Dřívější vlastník	Nynější vlastník	S účinností od
236306	VELTA PLUS, s. r. o., Závodu míru č.p. 790, Karlovy Vary, 36017, CZ	VELTA PLUS EU s.r.o., Závodu míru 790, Karlovy Vary, 36017, CZ	10.01.2007
236620	VELTA PLUS, s.r.o., Závodu míru č.p. 790, Karlovy Vary, 36017, CZ	VELTA PLUS EU s.r.o., Závodu míru 790, Karlovy Vary, 36017, CZ	10.01.2007
237666	BSH Bosch und Siemens Hausgeräte GmbH, Carl-Wery-Str. 34, Munich, DE	SEB S.A., Chemin du Petit Bois, les 4 M, Ecully, FR	15.01.2007
237698	OASIS CORPORATION, 265 Hamilton Road, Columbus, OH, US	ZOHAR WATERWORKS, LLC, 112 South Tryon Street, Suite 700 c/o Patriarch Partners II, LLC, Charlotte, NC, US	15.01.2007
239604	FYTOZ, s. r. o., Na Průhoně 3412, Mělník, 27663, CZ	AGRO CS a.s., Říkov 265, Česká Skalice, 55203, CZ	11.01.2007
241228	OASIS CORPORATION, 265 North Hamilton Road, Columbus, OH, US	ZOHAR WATERWORKS, LLC, 112 South Tryon Street, Suite 700 c/o Patriarch Partners II, LLC, Charlotte, NC, US	15.01.2007
241318	OASIS CORPORATION, 265 North Hamilton Road, Columbus, OH, US	ZOHAR WATERWORKS, LLC, 112 South Tryon Street, Suite 700 c/o Patriarch Partners II, LLC, Charlotte, NC, US	15.01.2007
241319	OASIS CORPORATION, 265 North Hamilton Road, Columbus, OH, US	ZOHAR WATERWORKS, LLC, 112 South Tryon Street, Suite 700 c/o Patriarch Partners II, LLC, Charlotte, NC, US	15.01.2007
242615	OASIS CORPORATION, 265 North Hamilton Road, Columbus, OH, US	ZOHAR WATERWORKS, LLC, 112 South Tryon Street, Suite 700 c/o Patriarch Partners II, LLC, Charlotte, NC, US	15.01.2007
244136	VELTA PLUS s.r.o., Závodu míru 790, Karlovy Vary, 36017, CZ	VELTA PLUS EU s.r.o., Závodu míru 790, Karlovy Vary, 36017, CZ	10.01.2007
245683	Ing. Hrubý Michal, Husova 523, České Budějovice, 37021, CZ	BONNO s.r.o., Husova 523, České Budějovice, 37021, CZ	15.01.2007
247215	Ing. Hrubý Michal, Husova 523, České Budějovice, 37021, CZ	BONNO s.r.o., Husova 523, České Budějovice, 37021, CZ	15.01.2007
253701	PaedDr. Martina Končalová, Lýskova 2072, Praha 5, 15500, CZ	MFK Centrum s.r.o., Na Poříčí 1042, Praha 1, Nové Město, 11000, CZ	10.01.2007
254736	NR FASHION s.r.o., V Hůrkách 2090/25, Praha 5, 15000, CZ	Ing. Natálie Haltmarová, U školky 159, Řitka, 25203, CZ	10.01.2007
262659	DEBORA spol. s r. o., Vršovické náměstí 1013/3, Praha 10, 10100, CZ	SKI PRESS, spol. s r.o., Vršovické nám. čp. 1013/3, Praha 10, 10100, CZ	15.01.2007
266146	VELTA PLUS, s.r.o., Závodu míru 790, Karlovy Vary, 36017, CZ	VELTA PLUS EU s.r.o., Závodu míru 790, Karlovy Vary, 36017, CZ	10.01.2007
269586	DEBORA spol. s r. o., Vršovické náměstí 1013/3, Praha 10, 10100, CZ	SKI PRESS, spol. s r.o., Vršovické nám. čp. 1013/3, Praha 10, 10100, CZ	15.01.2007
274452	MAFRA, a.s., Karla Engliše 519/11, Praha 5, 15000, CZ	FINCENTRUM Media, s.r.o., Karla Engliše 519/11, Praha 5, 15000, CZ	10.01.2007
282469	KDR - kovodružstvo Rychnov n. Kněžnou, Lipovka 95, Rychnov nad Kněžnou, 51613, CZ	ROJEK dřevoobráběcí stroje a.s., Masarykova 16, Častolovice, 51750, CZ	15.01.2007
282470	KDR - kovodružstvo Rychnov n. Kněžnou, Lipovka 95, Rychnov nad Kněžnou, 51613, CZ	ROJEK dřevoobráběcí stroje a.s., Masarykova 16, Častolovice, 51750, CZ	15.01.2007
285462	KERAMOPROJEKT PRAHA, a.s., Podbabská 1014/20, Praha 6, 16046, CZ	Technoprojekt, a.s., Havlíčkovo nábřeží 38, Ostrava, 73016, CZ	15.01.2007
285463	KERAMOPROJEKT PRAHA, a.s., Podbabská 1014/20, Praha 6, 16046, CZ	Technoprojekt, a.s., Havlíčkovo nábřeží 38, Ostrava, 73016, CZ	15.01.2007

Změny v údajích o vlastních ochranných známkách

Kapitola obsahuje ochranné známky, u kterých byla v rejstříku ochranných známkách vyznačena změna v údajích o vlastních ve smyslu ustanovení § 27 odst. 2 a 7 zákona č. 441/2003 Sb.

Číslo zápisu	Vlastník	S účinností od
163252	Bacardi & Company Limited, Auelestrasse 5, FL-9490 Vaduz, LI	10.01.2007
163298	CHIRANA T. Injecta, a.s., Nám. Dr. Alberta Schweitzera 194, Stará Turá, 91601, SK	10.01.2007
163569	Rybářské sdružení České republiky, Pražská 495/58, České Budějovice, 37138, CZ	12.01.2007
164673	Global Garden Products Sweden AB, Tranas, SE	11.01.2007
164673	GGP Sweden AB, Tranas, SE	11.01.2007
175255	EXPRIT, spol. s r.o., Drtinova 2, Praha 5, 15000, CZ	15.01.2007
188782	CET 21 spol. s r. o., Kříženeckého náměstí 322, Praha 5, 15252, CZ	10.01.2007
188783	CET 21 spol. s r. o., Kříženeckého náměstí 322, Praha 5, 15252, CZ	10.01.2007
197929	PRESBETON Nova, s.r.o., U Panelárny 594, Olomouc, Chválkovice, 77200, CZ	15.01.2007
197930	PRESBETON Nova, s.r.o., U Panelárny 594, Olomouc, Chválkovice, 77200, CZ	15.01.2007
198864	Hypoteční banka, a.s., Budějovická 409/1, Praha 4, 14000, CZ	11.01.2007
203565	Hypoteční banka, a.s., Budějovická 409/1, Praha 4, 14000, CZ	11.01.2007
205502	Středisko společných činností AV ČR, v.v.i., Národní 1009/3, Praha 1, 11000, CZ	15.01.2007
206431	AgroKonzulta Žamberk spol. s r.o., Klostermanova 1258, Žamberk, 56401, CZ	15.01.2007
208721	IREKS ENZYMA s.r.o., Kšírova 257, Brno, 61900, CZ	11.01.2007
208722	IREKS ENZYMA s.r.o., Kšírova 257, Brno, 61900, CZ	11.01.2007
208799	R.G.I., spol. s r.o., Ovčárecká 855, Kolín V, 28000, CZ	10.01.2007
209147	IREKS ENZYMA s.r.o., Kšírova 257, Brno, 61900, CZ	11.01.2007
209700	TECHFLOOR s.r.o., Souběžná 1443, Rostoky, 25263, CZ	11.01.2007
210455	INNA s.r.o., Šafaříkova 2, Praha 2, 12000, CZ	10.01.2007
210456	INNA s.r.o., Šafaříkova 2, Praha 2, 12000, CZ	10.01.2007
211066	INNA s.r.o., Šafaříkova 2, Praha 2, 12000, CZ	10.01.2007
211091	Václav Stránský, Bohumilice 89, Čkyně, 38481, CZ	12.01.2007
212571	PetSmart, Inc., 19601 North 27th Avenue, Phoenix, AZ, US	10.01.2007
213192	Papa John's International, Inc., 2002 Papa John's Boulevard, Louisville, KY, US	15.01.2007
213194	MT spol. s r.o., Rudé armády 1820/37, Karviná, 73301, CZ	16.01.2007
213866	W.W. Grainger, Inc., 100 Grainger Parkway, Lake Forest, IL, US	10.01.2007
214131	KŘÍŽ, spol. s r.o., Jiráskova 591/26, Letovice, 67961, CZ	11.01.2007
214916	IREKS ENZYMA s.r.o., Kšírova 257, Brno, 61900, CZ	11.01.2007
214977	MÚZO Praha s.r.o., Politických vězňů 15, Praha 1, 11000, CZ	16.01.2007
215189	Soukromá střední odborná škola pro podnikatele Delta, s.r.o., Ke Kamenci 151, Pardubice, 53003, CZ	16.01.2007
217409	PRESBETON Nova, s.r.o., U Panelárny 594, Olomouc, Chválkovice, 77200, CZ	15.01.2007
218129	TECHFLOOR s.r.o., Souběžná 1443, Rostoky, 25263, CZ	11.01.2007
218204	SPOLEČENSTVO CUKRÁŘŮ ČESKÉ REPUBLIKY, Příkop 4, Brno, 60467, CZ	10.01.2007
218357	UGS Corp., 5800 Granite Parkway, Suite 600, Plano, TX, US	10.01.2007
218358	UGS Corp., 5800 Granite Parkway, Suite 600, Plano, TX, US	10.01.2007
222556	NOWACO Czech Republic s. r. o., Růžové údolí 553, Kralupy nad Vltavou, 27801, CZ	12.01.2007
227168	ORBIT s.r.o., Hoblíkova 18 a 20, Nový Jičín, 74101, CZ	11.01.2007
228503	PRESBETON Nova, s.r.o., U Panelárny 594, Olomouc, Chválkovice, 77200, CZ	15.01.2007
228504	PRESBETON Nova, s.r.o., U Panelárny 594, Olomouc, Chválkovice, 77200, CZ	15.01.2007

Číslo zápisu	Vlastník	S účinností od
228505	PRESBETON Nova, s.r.o., U Panelárny 594, Olomouc, Chválkovice, 77200, CZ	15.01.2007
237666	BSH Bosch und Siemens Hausgeräte GmbH, Carl-Wery-Str. 34, Munich, DE	15.01.2007
238075	Středisko společných činností AV ČR, v.v.i., Národní 1009/3, Praha 1, 11000, CZ	15.01.2007
239522	Středisko společných činností AV ČR, v.v.i., Národní 1009/3, Praha 1, 11000, CZ	15.01.2007
239523	Středisko společných činností AV ČR, v.v.i., Národní 1009/3, Praha 1, 11000, CZ	15.01.2007
239524	Středisko společných činností AV ČR, v.v.i., Národní 1009/3, Praha 1, 11000, CZ	15.01.2007
239525	Středisko společných činností AV ČR, v.v.i., Národní 1009/3, Praha 1, 11000, CZ	15.01.2007
245931	TECHFLOOR s.r.o., Souběžná 1443, Roztoky, 25263, CZ	11.01.2007
246778	PRESBETON Nova, s.r.o., U Panelárny 594, Olomouc, Chválkovice, 77200, CZ	15.01.2007
249336	Gilead Colorado, Inc., 7577 West 103rd Avenue, Suite 102, Westminster, CO, US	10.01.2007
250363	PRESBETON Drahotuše, s.r.o., U Panelárny 594/6, Olomouc, 77200, CZ	12.01.2007
250364	PRESBETON Drahotuše, s.r.o., U Panelárny 594/6, Olomouc, 77200, CZ	12.01.2007
250365	PRESBETON Drahotuše, s.r.o., U Panelárny 594/6, Olomouc, 77200, CZ	12.01.2007
250366	PRESBETON Drahotuše, s.r.o., U Panelárny 594/6, Olomouc, 77200, CZ	12.01.2007
250367	PRESBETON Drahotuše, s.r.o., U Panelárny 594/6, Olomouc, 77200, CZ	12.01.2007
250368	PRESBETON Nova, s.r.o., U Panelárny 594, Olomouc, Chválkovice, 77200, CZ	12.01.2007
250369	PRESBETON Nova, s.r.o., U Panelárny 594, Olomouc, Chválkovice, 77200, CZ	12.01.2007
250370	PRESBETON Nova, s.r.o., U Panelárny 594, Olomouc, Chválkovice, 77200, CZ	12.01.2007
250387	PRESBETON Nova, s.r.o., U Panelárny 594, Olomouc, Chválkovice, 77200, CZ	12.01.2007
250615	Ahold Licensing SA, rue Jean-Petitot 2, 1204 Geneve, CH	16.01.2007
250715	Ahold Licensing SA, rue Jean-Petitot 2, 1204 Geneve, CH	16.01.2007
252468	EXTRA CAR s.r.o., Kutnohorská 10/55, Praha 10, 10900, CZ	11.01.2007
252826	PRESBETON Drahotuše, s.r.o., U Panelárny 594/6, Olomouc, 77200, CZ	12.01.2007
252827	PRESBETON Nova, s.r.o., U Panelárny 594, Olomouc, Chválkovice, 77200, CZ	12.01.2007
253157	PRESBETON Nova, s.r.o., U Panelárny 594, Olomouc, Chválkovice, 77200, CZ	12.01.2007
256961	MILTRA B s.r.o., Městečko Trnávka 292, 56941, CZ	15.01.2007
261486	PRESBETON Nova, s.r.o., U Panelárny 594, Olomouc, Chválkovice, 77200, CZ	12.01.2007
261487	PRESBETON Nova, s.r.o., U Panelárny 594, Olomouc, Chválkovice, 77200, CZ	12.01.2007
261532	PRESBETON Nova, s.r.o., U Panelárny 594, Olomouc, Chválkovice, 77200, CZ	12.01.2007
261533	PRESBETON Nova, s.r.o., U Panelárny 594, Olomouc, Chválkovice, 77200, CZ	12.01.2007
265661	AgroKonzulta Žamberk spol. s r.o., Klostermanova 1258, Žamberk, 56401, CZ	15.01.2007
267522	EUROPLAST CZ s.r.o., 5. května 332, Lanškroun, 56301, CZ	16.01.2007
273242	PRESBETON Nova, s.r.o., U Panelárny 594, Olomouc, Chválkovice, 77200, CZ	12.01.2007
277178	Lekkerland GmbH & Co. KG, Europaallee 57, Frechen, 50226, DE	11.01.2007
280039	AUTO DISKONT s.r.o., Mlýnská 326/13, Brno, 60200, CZ	11.01.2007
280320	Břidlice Morava a.s., Sazečská 302/8, Ostrava - Slezská Ostrava, 71000, CZ	11.01.2007
280321	Břidlice Morava a.s., Sazečská 302/8, Ostrava - Slezská Ostrava, 71000, CZ	11.01.2007
282409	AUTOBAZAR VÝHODNÝ s.r.o., Mlýnská 326/13, Brno, 60200, CZ	11.01.2007
283186	RPG Industries, a. s., Vladislavova 1390/17, Praha 1, 11000, CZ	12.01.2007
283538	Břidlice Morava a.s., Sazečská 302/8, Ostrava - Slezská Ostrava, 71000, CZ	11.01.2007
286064	AUTO DISKONT s.r.o., Mlýnská 326/13/13, Brno, 60200, CZ	11.01.2007

Ostatní rozhodné údaje a úřední opravy

Kapitola zahrnuje zejména přetřídění seznamu výrobků a služeb v návaznosti na mezinárodní zápis, opravu chyb ve formulaci, přepisů a zjevných nesprávností za účelem uvedení do souladu se skutečností. V této kapitole jsou zveřejňovány jen takové údaje, které nemohou být zveřejněny spolu se zveřejněním přihlášky nebo se zápisem ochranné známky. Dále kapitola obsahuje důležitá úřední sdělení.

(111) **269706**
(210) O-342017

Datum provedení změny: 12.01.2007

Na podkladě řízení o mezinárodním zápisu předmětné ochranné známky se seznam výrobků, zapsaný v přihlášce, upravuje následovně: (29) veškeré výrobky z mléka, másla, tvarohu (sladké i slané), jogurty, sýry, mléko; (30) cukrovinky s obsahem mléka.