

Číselné INID kódy pro označování bibliografických dat technických řešení

INID Codes for the identification of bibliographic data of technical solutions

(Standard WIPO ST. 9 a ST. 80)

(11)	číslo patentu/zápisu/osvědčení	(11)	Number of the patent/registration/certification
(15)	datum zápisu průmyslového vzoru	(15)	Industrial design registration date
(21)	číslo přihlášky/zálosti	(21)	Application number
(22)	datum podání přihlášky/zálosti	(22)	Date of application filing
(23)	údaje o výstavní prioritě	(23)	Exhibition priority data
(28)	počet průmyslových vzorů	(28)	Number of industrial designs included in the application
(31)	číslo prioritní přihlášky	(31)	Number of priority application
(32)	datum podání prioritní přihlášky	(32)	Filing date of priority application
(33)	země priority	(33)	Priority country
(40)	datum zveřejnění přihlášky vynálezu	(40)	Date of publication of patent application
(45)	datum zveřejnění zapsaného průmyslového vzoru	(45)	Publication date of the registered industrial design
(47)	datum zveřejnění udělení patentu a zápisu užitého vzoru, datum zápisu užitého vzoru, datum oznámení udělení evropského patentu v Evropském patentovém věstníku	(47)	Publication date of patent granting and publication date of utility model registration, registration date of utility model, publication date of European patent granting in the European patent bulletin
(51)	mezinárodní patentové třídění/Locarnské třídění průmyslových vzorů	(51)	International Patent Classification/ Locarno Classification for Industrial Designs
(54)	název	(54)	Title
(55)	vyobrazení průmyslového vzoru	(55)	Reproduction of the industrial design
(57)	anotace	(57)	Abstract
(68)	číslo základního patentu	(68)	Number of the basic patent
(71)	označení přihlašovatele/zadatele	(71)	Applicant
(72)	označení původce	(72)	Inventor
(73)	označení majitele/vlastníka	(73)	Owner
(74)	označení zástupce	(74)	Attorney's name and address
(86)	číslo mezinárodní přihlášky	(86)	International application number
(87)	číslo mezinárodního zveřejnění	(87)	International publication number
(92)	číslo, datum a orgán registrace	(92)	Registration number, date and authority
(94)	doba platnosti osvědčení	(94)	Term of certification validity
(95)	označení přípravku	(95)	Indication of preparation
(96)	datum podání a číslo evropské patentové přihlášky	(96)	European patent application filing date and number
(97)	datum zveřejnění a číslo zveřejnění evropské patentové přihlášky v Evropském patentovém věstníku	(97)	European patent application publication date and publication number in the European patent bulletin

Číselné INID kódy pro označování bibliografických dat ochranných známek

INID codes and minimum required for the identification of bibliographics data relating to marks

(Standard WIPO ST.60)

(111)	Číslo zápisu ochranné známky (registrace)	(111)	Number of registration
(151)	Datum zápisu ochranné známky	(151)	Date of the registration
(210)	Číslo přihlášky ochranné známky (spisu)	(210)	Number of the application
(220)	Datum podání přihlášky	(220)	Date of filing of the application
(320)	Datum vzniku práva přednosti	(320)	Date of the first application
(442)	Datum zveřejnění přihlášky po průzkumu	(442)	Date of the publication of the examined application
(450)	Datum zveřejnění zápisu ochranné známky ve Věstníku	(450)	Date of publication of the registration
(510)	Seznam výrobků a služeb	(510)	List of goods and/or services
(511)	Číslo třídy výrobků a služeb	(511)	Number of the class of goods and/or services
(526)	Omezení rozsahu ochrany o prvek	(526)	Disclaimer
(540)	Znění nebo vyobrazení ochranné známky	(540)	Reproduction of the mark
(551)	Kolektivní ochranná známka	(551)	Collective mark
(554)	Prostorová ochranná známka	(554)	Three-dimensional mark
(558)	Ochranná známka tvořená pouze barvou nebo kombinací barev	(558)	Mark consisting exclusively of one or several colours
(583)	Datum právní moci rozhodnutí/výsledek rozhodnutí	(583)	Date of the legal force of the decision/ result of the decision
(591)	Údaje o barevnosti ochranné známky	(591)	Information concerning colour
(730)	Přihlašovatel/vlastník ochranné známky	(730)	The applicant or the holder of the mark
(740)	Zástupce	(740)	Name and address of the representative
(811)	Mezinárodní číslo zápisu ochranné známky	(811)	Number of the international registration
(890)	Kód státu ochrany mezinárodní ochranné známky	(890)	INID code of the state of the international mark

Kódy pro kódování záhlaví oznámení publikovaných ve Věstníku

(Standard WIPO ST. 17)

BB9A	zveřejněné přihlášky vynálezů	MK4A	zánik patentů uplynutím doby platnosti
FG1K	zapsané užité vzory	MK4F	zánik autorských osvědčení uplynutím doby platnosti
FG4A	udělené patenty	MK4Q	zánik průmyslového vzoru uplynutím doby ochrany
FG4Q	zapsané průmyslové vzory	MM4A	zánik patentů pro nezaplacení ročních poplatků
LD3K	částečný výmaz užitého vzoru	MM4F	zánik autorských osvědčení pro nezaplacení ročních poplatků
LD4Q	částečný výmaz průmyslového vzoru	ND1K	prodloužení platnosti užitého vzoru
MA4A	zánik patentu vzdáním se	ND4Q	obnova doby ochrany průmyslového vzoru
MA4F	zánik autorských osvědčení vzdáním se	PA4A	změna autorského osvědčení na patent
MC3K	výmaz užitého vzoru	PC9A	změna dispozičního práva k vynálezu
MC4A	zrušení patentu	PD1K	převod práv a ostatní změny majitelů užitého vzoru
MC4F	zrušení autorského osvědčení	PD4A	převod práv a ostatní změny majitelů patentů
MC4Q	výmaz průmyslového vzoru	PD4Q	převod práv a ostatní změny vlastníků průmyslových vzorů
MH1K	zánik užitého vzoru vzdáním se	QA9A	nabídka licence
MH4A	částečné zrušení patentu	SB4A	zapsané patenty do rejstříku po odtajnění
MH4F	částečné zrušení autorského osvědčení	SB4F	zapsaná autorská osvědčení do rejstříku po odtajnění
MH4Q	zánik průmyslového vzoru vzdáním se		
MK1K	zánik užitého vzoru uplynutím doby platnosti		

Opravy Změny Různé

Opravy u přihlášek vynálezů s žádostí o udělení patentu

HA9A	jmenování vynálezce	HF9A	oprava dat
HB9A	oprava jmen	HG9A	oprava chyb v třídění
HC9A	změna jmen	HH9A	oprava nebo změna všeobecně
HD9A	oprava adres	HK9A	tiskové chyby v úřed. věstnících
HE9A	změna adres		

Opravy ochranných dokumentů

patenty	autorská osvědčení	užité vzory	průmyslové vzory	
TA4A	TA4F	TA1K	TA4Q	jmenování vynálezce
TB4A	TB4F	TB1K	TB4Q	oprava jmen
TC4A	TC4F	TC1K	TC4Q	změna jmen
TD4A	TD4F	TD1K	TD4Q	oprava adres
TE4A	TE4F	TE1K	TE4Q	změna adres
TF4A	TF4F	TF1K	TF4Q	oprava dat
TG4A	TG4F	TG1K	TG4Q	oprava chyb v třídění
TH4A	TH4F	TH1K	TH4Q	oprava nebo změna všeobecně
TK9A	TK9F	TK1K	TK4Q	tiskové chyby v úřed. věstnících

Kódy pro označování zemí a mezinárodních organizací použité ve věstníku

AT	Rakousko
BM	Bermudy
CA	Kanada
CH	Švýcarsko
CN	Čína
CU	Kuba
CY	Kypr
CZ	Česká republika
DE	Spolková republika Německo
DK	Dánsko
ES	Španělsko
FI	Finsko
FR	Francie
GB	Velká Británie
GR	Řecko
ID	Indonésie
IE	Irsko
IT	Itálie
JP	Japonsko
KR	Korejská republika
KY	Kajmanské ostrovy
LI	Lichtenštejnsko
LU	Lucembursko
MX	Mexiko
NL	Nizozemí
NZ	Nový Zéland
PL	Polsko
PR	Portoriko
RO	Rumunsko
RU	Ruská federace
SE	Švédsko
SK	Slovensko
TW	Tajwan
US	Spojené státy americké

Kódy pro označování států USA použité ve věstníku

CA	California
CT	Connecticut
DE	Delaware
GA	Georgia
IL	Illinois
IN	Indiana
KS	Kansas
MA	Massachusetts
MD	Maryland
MI	Michigan
MN	Minnesota
NJ	New Jersey
NY	New York
OH	Ohio
OR	Oregon
PR	Puerto Rico
SD	South Dakota
UT	Utah
VA	Virginia
VI	Virgin Islands
VT	Vermont
WA	Washington
WI	Wisconsin

BB9A Zveřejněné přihlášky vynálezů - přehled podle čísel přihlášek

Dále uvedené přihlášky vynálezů byly zveřejněny dnem, uvedeným ve Věstníku podle zákona č. 527/1990 Sb., o vynálezech a zlepšovacích návrzích, ve znění pozdějších předpisů, a jsou k dispozici v patentové knihovně Úřadu průmyslového vlastnictví, Antonína Čermáka 2a, 160 68, Praha 6.

2003-2930	H 01 H 71/10	(2006.01)
2005-241	C 03 C 27/04	(2006.01)
2005-337	C 07 C 327/48	(2006.01)
2005-356	B 29 B 7/06	(2006.01)
2005-360	D 01 D 5/06	(2006.01)
2005-367	C 04 B 18/10	(2006.01)
2005-466	B 09 B 3/00	(2006.01)
2005-529	C 12 P 5/00	(2006.01)
2005-539	C 23 C 14/34	(2006.01)
2005-569	G 10 D 1/08	(2006.01)
2005-653	C 07 D 257/02	(2006.01)
2005-659	B 23 K 35/26	(2006.01)
2005-692	B 22 C 9/06	(2006.01)
2005-797	C 09 K 8/52	(2006.01)
2006-206	C 07 K 14/47	(2006.01)
2006-470	D 04 H 3/00	(2006.01)

Zveřejněné přihlášky vynálezů - řazené podle MPT

(51) **B09B 3/00** (2006.01)
C02F 11/12 (2006.01)

(21) **2005-466**

(71) TRIGAD s. r. o., Praha, CZ

(72) Dytrich David Ing., Praha, CZ

(54) **Způsob energetického využití čistírenských kalů**

(22) 19.07.2005

(57) Způsob energetického využití čistírenských kalů, kdy se stabilizované čistírenské kalý smísí s městským zeleným odpadem a s lokálně dostupným biologickým materiálem, který je rostlinného a/nebo živočišného původu, je odpadem a/nebo průmyslu, přičemž podíl sušiny čistírenských kalů tvoří 20 až 50 % hmotn., vztaženo na sušinu výsledné směsi, spočívá v tom, že se rozdrčená a zhomogenizovaná směs aerobně fermentuje 1 až 5 dnů při teplotě 60 až 75 °C, po té se směs spaluje ve fluidním nebo roštovém kotli. Směs po fermentaci lze před spalováním granulovat.

(74) Ing. Květoslava Kubičková, Doubravčická 2201, Praha 10, 10000

(51) **B22C 9/06** (2006.01)
B22D 18/00 (2006.01)
B22D 18/04 (2006.01)
B22D 27/13 (2006.01)

(21) **2005-692**

(71) Barum Continental spol. s r. o., Otrokovice, CZ

(72) Hořčica Petr, Hostišov, CZ

(54) **Způsob výroby kovových odlitků gravitačním litím s dotlakem a lící forma k provádění tohoto způsobu**

(22) 04.11.2005

(57) Při způsobu výroby kovových odlitků gravitačním litím s dotlakem se dutina lící formy v průběhu 60 až 180 s za atmosférického tlaku naplní kovovou taveninou, po utěsnění vtokového otvoru se tavenina vystaví působení dotlaku tak, že do dutiny lící formy se shora přivede tlakové médium, které během 60 až 120 s vyvodí tlak 40 až 70 kPa, tento tlak v konstantní hodnotě dále působí na kovovou taveninu po dobu 10 až 15 min, načež následuje postupné uvolnění tlaku během 60 až 90 s a samovolné chlazení vzniklého odlitku na teplotu, při níž je odlitek uvolněn z lící formy. Lící forma k provádění způsobu výroby kovových odlitků je tvořena základní deskou (1), na níž je pevně uchycen vertikálně a případně i horizontálně členěný obvodový plášť (2), k němuž se shora pevně uchycena nálitková deska (3) vybavená vstupem (4) tlakového média, přičemž všechny tyto uvedené součásti společně vymezují dutinu (5) lící formy, která je spojena s vtokovou soustavou (6) tvořenou vtokovým otvorem (7), vtokovým kulem (8), rozváděcím kanálem (9) a filtry (10), a celá tato vtoková soustava (6) je uložena v pouzdru (11) vtokové soustavy.

(74) SPUR, a.s., Ing. Dana Kreizlová, tř. T. Bati 299, Zlín, 76422

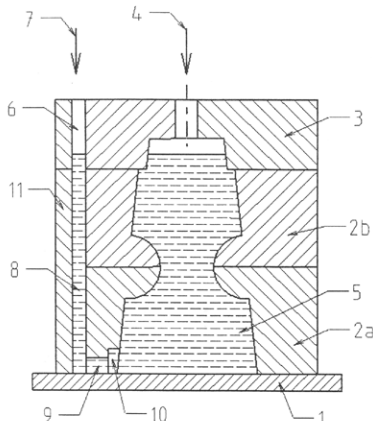

(51) **B23K 35/26** (2006.01)
C22C 13/00 (2006.01)

(21) **2005-659**

(71) Jeník Jan, Velké Přílepy, CZ

(72) Jeník Jan, Velké Přílepy, CZ

(54) **Bezolovnatá pájka**

(22) 19.10.2005

(57) Bezolovnatá cínová pájka na bázi slitiny vybrané ze skupiny tvořené slitinou na bázi bizmutu a cínu, nebo slitiny bizmutu a mědi, nebo bizmutu a stříbra, nebo mědi, niklu a cínu, nebo slitiny mědi, stříbra a cínu obsahuje 0,005 až 1 % hmotn. fosforu.

(74) Ing. Marie Smrčková, patentový zástupce, Velflíkova 10, Praha 6, 16000

(51) **B29B 7/06** (2006.01)

B29B 17/02 (2006.01)

B09B 3/00 (2006.01)

(21) **2005-356**

(71) SIWY Jaroslav Ing., Opava, CZ

(72) Siwy Jaroslav Ing., Opava, CZ

(54) **Čištění drti plastů od přilepených etiket lepidel a potisku**

(22) 06.06.2005

(57) Způsob čištění drti plastů od přilepených etiket, lepidel a potisku uvedením směsi s kapalinou nebo plynem do vířivého pohybu, s následným převedením etiket, lepidel a potisku v kapalině nebo plynu, do formy suspenze nebo aerosolu v rozvláknovacím reaktoru. Následně se etikety, lepidla a potisk v suspenzi spolu s lehčím podílem drti plastů, vede přepadem na síta, přičemž uchycená drť se suší. Těžší podíl rozdrčených plastů usazený na dně rozvláknovacího reaktoru je určen po separaci k dalšímu zpracování.

(51) **C03C 27/04** (2006.01)

(21) **2005-241**

(71) Kozáková Jiřina, Skalice u České Lípy, CZ

Voláková Kamila, Česká Lípa, CZ

(72) Kozáková Jiřina, Skalice u České Lípy, CZ

Voláková Kamila, Česká Lípa, CZ

(54) **Způsob zdobení povrchu skleněných, porcelánových nebo keramických výrobků prostřednictvím kovu**

(22) 18.04.2005

(57) Podstatou způsobu je, že na povrch skleněných, porcelánových nebo keramických výrobků se v předem určeném dekoru pro dosažení ozdobného designu skla, porcelánu nebo keramiky nalepí měděná samolepicí páska o tloušťce 0,025 až 0,038 mm a šířce 1,5 až 12,7 mm, jejíž rubní strana je opatřena samolepicí vrstvou lepidla, přičemž po přitlačení měděné samolepicí pásky k povrchu skla, porcelánu nebo keramiky se na lící stranu měděné samolepicí pásky nanese roztavený kov. Následně po omytí výrobku od zbytku pájecí vody se kovový nános antioxidačně ošetří pro ochranu před zmatováním. Alternativně se výrobek po omytí nejprve patinuje a následně popřípadě ještě antioxidačně ošetří pro ochranu před zmatováním. Měděná samolepicí páska se nalepuje na nebarevný nebo na barvou opatřený povrch skleněných, porcelánových nebo keramických výrobků. S výhodou se měděná samolepicí páska nalepuje na povrch skleněných, porcelánových nebo keramických výrobků předehřátých na teplotu 30 až 50 °C. S výhodou se použije měděná samolepicí páska opatřená na rubní straně průhlednou samolepicí vrstvou lepidla nebo samolepicí vrstvou lepidla v barvě černé či v barvě stříbrné. Samolepicí vrstva lepidla je na bázi 2-ethylhexylakrylátu.

(74) Patent. a známková kancelář, Ing. Václav Strnad, Rychtářská 375/31, Liberec 14, 46014

(51) **C04B 18/10** (2006.01)
C04B 40/02 (2006.01)

(21) **2005-367**

(71) Faltus Miloš, Praha, CZ

(72) Faltus Miloš, Praha, CZ

- (54) **Způsob výroby stavebních hmot a výrobků z popela získaného fluidním spalováním tuhých fosilních paliv**
(22) 09.06.2005
(57) Způsob výroby stavebních hmot a výrobků z popela získaného fluidním spalováním tuhých fosilních paliv, případně v přítomnosti vápence, nebo jiné přísady obsahující Ca nebo/a Mg, jehož podstata spočívá v tom, že se popel mechanicky jakkoliv upravený nebo neupravený, smíchá s minimálně 15 % hmotnosti vody (vztaženo na hmotnost popela) k získání tvarovatelné vlhké stavební hmoty, která se tvaruje do požadovaného tvaru stavebního výrobku tak, aby byl po dobu minimálně tří hodin od vytvarování ke stavebnímu výrobku zamezen přístup vzduchu, zejména vzdušného CO₂ a omezena ztráta vlhkosti vysycháním, čímž se docílí kvalitní hydratace novotvořených minerálních křemičitých a hlinitých fází a zamezí se nežádoucímu paralelnímu průběhu reakcí vápenatých nebo/a hořečnatých složek popela se vzdušným CO₂ na karbonáty.

připraví elektrofilně katalyzovaným přesmykem (cyklotetramerací) N-acylaziridinů obecného vzorce II, kde Y je terc-butoxykarbonyl, methoxykarbonyl, ethoxykarbonyl, benzyloxykarbonyl nebo 9-fluorenylmethoxykarbonyl.

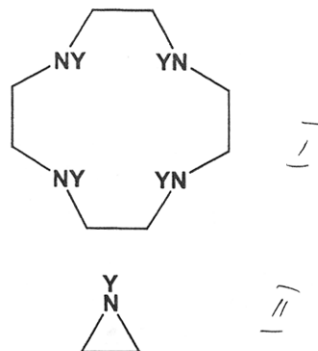

- (51) **C07C 327/48** (2006.01)
A61P 31/06 (2006.01)
A61P 31/10 (2006.01)
(21) **2005-337**
(71) Universita Karlova v Praze, Farmaceutická fakulta v Hradci Králové, Hradec Králové, CZ
Universita Pardubice, Fakulta chemicko-technologická, Pardubice, CZ
(72) Kubicová Lenka PharmDr. CSc., Hradec Králové, CZ
Sedlák Miloš Doc. Ing. CSc., Pardubice, CZ
Šustr Martin Ing., Pardubice, CZ
Pravda Martin Mgr., Plzeň, CZ
Chobot Vladimír PharmDr. PhD., Tábor, CZ
Skála Pavel Ing., Smržovka, CZ
Buchta Vladimír Doc. RNDr. CSc., Hradec Králové, CZ
Macháček Miloš Doc. PharmDr. CSc., Hradec Králové, CZ
Waisser Karel Prof. RNDr. DrSc., Hradec Králové, CZ
(54) **Antimykotické a antimykobakteriální thiosalicylanilidy a způsob jejich přípravy**
(22) 26.05.2005
(57) Způsob přípravy thiosalicylanilidů obecného vzorce I, kde R¹ znamená atom vodíku, atom halogenu, alkyl C1 až C15, cykloalkyl C3 až C8, alkoxykupinu C1 až C15, trifluormethyl, nitroskupinu, hydroxyskupinu nebo jejich kombinaci v polohách 3,4,5 nebo 6 a R² znamená atom vodíku, atom halogenu, alkyl C1 až C15, cykloalkyl C3 až C8, alkoxykupinu C1 až C15, aryloxykupinu, trifluormethyl, nitroskupinu, hydroxyskupinu nebo jejich kombinaci v polohách 2,3,4,5 nebo 6, spočívá v tom, že se na příslušný salicylanilid působí thionačním činidlem v molárním poměru salicylanilidu a thionačního činidla 1 : 0,5 až 10, a na získanou reakční směs se působí hydrolyzačním činidlem přímo nebo po předchozí izolaci meziprojektu.
(74) Ing. Květoslava Kubičková, Doubravčická 2201, Praha 10, 10000

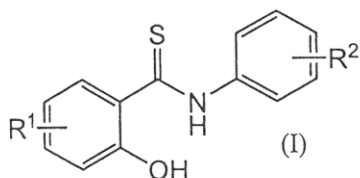

- (51) **C07D 257/02** (2006.01)
(21) **2005-653**
(71) Azacycles s. r. o., Kladno, CZ
(72) Cihelník Simon, Krupka, CZ
Drož Ladislav, Kladno, CZ
Šrámek Martin, Kladno, CZ
(54) **Způsob přípravy 1,4,7,10-tetraazacyklododekanu a jeho N-acylderivátů**
(22) 17.10.2005
(57) 1,4,7,10-Tetraazacyklododekan neboli cyklen a jeho N-acylderiváty obecného vzorce I, kde Y je vodík, terc-butoxykarbonyl, methoxykarbonyl, ethoxykarbonyl, benzyloxykarbonyl, 9-fluorenylmethoxykarbonyl, se

- (51) **C07K 14/47** (2006.01)
A61K 38/20 (2006.01)
(21) **2006-206**
(71) BAYER PHARMACEUTICALS CORPORATION, West Haven, CT, US
(72) Pan Clark, Castro Valley, CA, US
Roczniak Steve, Lafayette, CA, US
Greve Jeffrey Michael, Berkeley, CA, US
Yung Stephanie L., San Francisco, CA, US
Longphre Malinda, Oakland, CA, US
Wong Teresa Mo-fun, Lafayette, CA, US
Tomkinson Adrian, El Cerrito, CA, US
(54) **Modifikovaní antagonisté receptoru IL-4 muteinu**
(22) 20.07.2004
(32) 29.08.2003, 09.12.2003, 17.12.2003, 08.04.2004
(31) 2003/498906, 2003/528228, 2003/530182, 2004/820559
(33) US, US, US, US
(86) PCT/US2004/023310
(87) WO 2005/023860
(57) Řešení se týká modifikovaných antagonistů receptoru IL-4 muteinu, včetně modifikovaného antagonisty receptoru IL-4 muteinu navázaného na polyethylenglykol. Dále jsou popsány farmaceutické prostředky, dávky a způsoby podávání tohoto antagonisty pro terapeutické účely. Tito modifikovaní antagonisté receptoru IL-4 muteinu, s nimi související prostředky a způsoby jsou užitečné pro zajištění možnosti léčby u osob respiračním onemocněním, jako je astma, a to prostřednictvím inhábilce hypersenzitivity dýchacích cest zprostředkované IL-4 a IL-13 a eozinofily. Konkrétněji vykazují antagonisté podle vynálezu déle trvající účinek oproti nemodifikovanému IL-4RA, a to díky tomu, že mají delší plazmatický poločas.
(74) Společná advokátní kancelář Vsetečka Zelený Švorčík Kalenský a partneři, JUDr. Otakar Švorčík, Hálkova 2, Praha 2, 12000

- (51) **C09K 8/52** (2006.01)
C09K 3/00 (2006.01)
C10L 10/04 (2006.01)
(21) **2005-797**
(71) Vysoká škola chemicko - technologická v Praze, Praha, CZ
Moravské naftové doly, a. s., Hodonín, CZ
(72) Buryan Petr Prof. Ing. DrSc., Praha, CZ
Vošta Jan Doc. Ing. CSc., Praha, CZ
Vodrážka Stanislav Ing., Kardašova Řečice, CZ
(54) **Prostředek pro odstraňování vysokomolekulárních organických úsad z ropy a zemního plynu**
(22) 20.12.2005
(57) Prostředek obsahuje minimálně 50 % hmotn. směsi uhlovodíků s destilační křivkou od 120 do 320 °C při tlaku 101,325 kPa a 0,001 až 10 % hmotn. nejméně jedné povrchově aktivní látky na bázi reakčních produktů mastných kyselin a aminových organických sloučenin, která vedle reakčních produktů obsahuje ještě volně výchozí aminy i mastné kyseliny. Dále s výhodou obsahuje 0,003 až 3 % hmotn. odpeňovače, vybraného ze skupiny alkoholů s 1 až 10 uhlíky v molekule. Dále může obsahovat 0,0002 až 5 % hmotn. antikoroziní přísady,

vybrané ze skupiny tvořené propargylalkoholem a/nebo propargylalkoholem rozpouštěným v nejméně jednom alkoholu s 1 až 10 uhlíky v molekule a/nebo dibenzosulfoxidem rozpouštěným v nejméně jednom alkoholu s 1 až 10 uhlíky v molekule. Způsob odstraňování těchto úsad spočívá v tom, že se na úsady působí vpředu uvedeným prostředkem při teplotě -20 až 130 °C a při maximální tlaku 21,00 MPa.

(74) Ing. Květoslava Kubičková, Doubravčická 2201, Praha 10, 10000

(51) **C12P 5/00** (2006.01)

C12N 5/04 (2006.01)

(21) **2005-529**

(71) Ústav organické chemie a biochemie AV ČR, Praha, CZ

(72) Vaněk Tomáš RNDr. CSc., Statenice, CZ

Valterová Irena RNDr. CSc., Praha, CZ

Dvořáková Marcela Mgr., Pardubice, CZ

(54) **Biotransformace monoterpenických směsí**

(22) 23.08.2005

(57) Je popsán způsob přípravy přírodních látek pomocí tkáňových kultur rostlin, při kterém se k tkáňové kultuře přidá směs látek bez jejich předchozí izolace a purifikace. Produkují se tak metabolity rostlin, které jsou široce použitelné například v potravinářském a farmaceutickém průmyslu.

(51) **C23C 14/34** (2006.01)

C23C 14/35 (2006.01)

(21) **2005-539**

(71) Heraeus, Inc., Chandler, AZ, US

(72) Ziani Abdelouahab, Chandler, AZ, US

Lathrop Michael, Phoenix, AZ, US

Dary Francois C., Phoenix, AZ, US

(54) **Slitinnové kompozice pro rozprašovací elektrody obsahující uhlík**

(22) 26.08.2005

(32) 24.11.2004

(31) 2004/995112

(33) US

(57) Materiál rozprašovací elektrody obsahuje slitinnový systém obsahující Cr-C, Cr-M-C nebo Cr-M₁-M₂-C, kde C je obsažen v množství nejméně 0,5 a nejvýše 20 atomárních procent; M je obsažen v množství nejméně 0,5 a nejvýše 20 atomárních procent a je to prvek vybraný ze skupiny sestávající z Ti, V, Y, Zr, Nb, Mo, Hf, Ta a W; M₁ je obsažen v množství nejméně 0,5 a nejvýše 20 atomárních procent a je to prvek vybraný ze skupiny sestávající z Ti, V, Zr, Nb, Mo, Hf, Ta a W, a M₂ je obsažen v množství nejméně 0,5 a nejvýše 10 atomárních procent a je to prvek vybraný ze skupiny sestávající z Li, Mg, Al, Sc, Mn, Y a Te. Je popsáno rovněž magnetické záznamové médium obsahující substrát a alespoň podkladovou vrstvu obsahující popsany materiál rozprašovací elektrody.

(74) Ing. Václav Herman, Hlavní 43, Průhonice, 25243

(51) **D01D 5/06** (2006.01)

D01D 1/00 (2006.01)

D04H 5/08 (2006.01)

D04H 1/70 (2006.01)

D04H 1/72 (2006.01)

(21) **2005-360**

(71) Elmarco, s. r. o., Liberec, CZ

(72) Petráš David Ing., Praha, CZ

Mareš Ladislav Ing., Liberec, CZ

Hořčicová Denisa Ing., Kojetín, CZ

(54) **Způsob a zařízení k výrobě nanovláken z polymerního roztoku elektrostatickým zvlákňováním**

(22) 07.06.2005

(57) Způsob výroby nanovláken z polymerního roztoku elektrostatickým zvlákňováním v elektrickém poli vytvořeném rozdílem potenciálů mezi sběrnou elektrodou (4) a otočně uloženou zvlákňovací elektrodou (1) protáhlého tvaru, zasahující částí svého obvodu do polymerního roztoku (3), přičemž rotací zvlákňovací elektrody (1) se alespoň částmi jejího povrchu vynáší polymerní roztok (3) do elektrického pole v němž se na povrchu sběrné elektrody (4) vytvářejí nanovlákná, která

jsou unášena ke sběrné elektrodě (4) a ukládána na povrch podkladového materiálu (5) vedeného mezi zvlákňovací elektrodou (1) a sběrnou elektrodou (4) v blízkosti sběrné elektrody (4). Na polymerní roztok (3) na povrchu zvlákňovací elektrody (1) v místě průsečnice povrchu zvlákňovací elektrody (1) s rovinou proloženou osou zvlákňovací elektrody (1) a kolmou na rovinu podkladového materiálu (5) se po celé délce zvlákňovací elektrody (1) působí elektrickým polem maximální a stejné intenzity, čímž se dosáhne vysokého a rovnoměrného zvlákňovacího účinku po celé délce zvlákňovací elektrody (1). Vynález se týká také zařízení k výrobě nanovláken z polymerního roztoku elektrostatickým zvlákňováním.

(74) Ing. Dobroslav Musil, patentová kancelář, Ing. Dobroslav Musil, Cejl 38, Brno, 60200

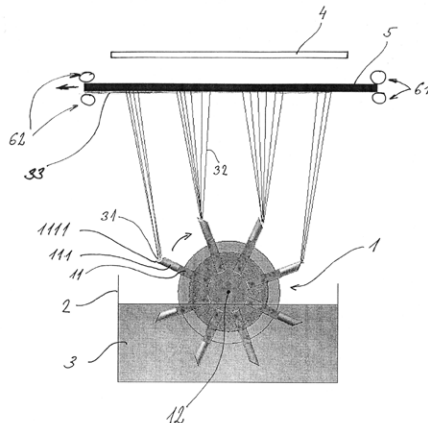

(51) **D04H 3/00** (2006.01)

D04H 1/54 (2006.01)

D04H 1/56 (2006.01)

D01F 8/04 (2006.01)

D01D 5/08 (2006.01)

D01D 5/00 (2006.01)

(21) **2006-470**

(71) Corovin GmbH, Peine, DE

(72) Haberer Markus, Berlin, DE

Röttger Henning, Braunschweig, DE

(54) **Měkké netkané látky na bázi polyethylenu**

(22) 30.04.2004

(32) 20.12.2003

(31) 2003/10360845

(33) DE

(86) PCT/EP2004/004640

(87) WO 2005/061773

(57) Vlákna netkané textilie mají polyethylen alespoň na části jejich povrchu, přičemž vlákna jsou termálně propojena a netkaná textilie vykazuje abrazi nižší než 0,5 mg/cm², zvláště menší než 0,4 mg/cm² a frakce gravírované oblasti je menší než 35 %, zvláště menší než 28 %. Kromě toho zařízení je vhodné pro výrobu netkané textilie, používající polymer obsahující polyethylen, se systémem snímání pod zvlákňovací deskou (6), které způsobuje snímání polyethylenu, kde zvlákňovací deska má L/D poměr mezi 4 a 9.

(74) Společná advokátní kancelář Vsetečka Zelený Švorčík Kalenský a partneři, JUDr. Otakar Švorčík, Hálkova 2, Praha 2, 12000

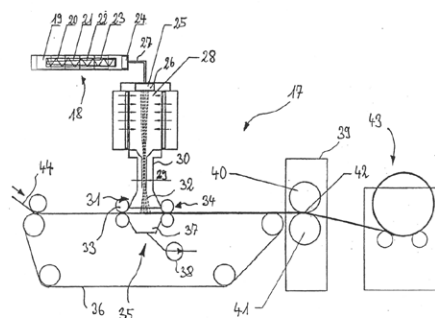

- (51) **G10D 1/08** (2006.01)
(21) **2005-569**
(71) Kulhánek Daniel, Ostrava - Poruba, CZ
(72) Kulhánek Daniel, Ostrava - Poruba, CZ
(54) **Korpus elektrického akustického strunného hudebního nástroje, zejména kytary nebo basové kytary**
(22) 13.09.2005
(57) Korpus (1) obsahuje masivní rezonanční jednotku a nejméně jednu dutou rezonanční jednotku. Masivní rezonanční jednotka je tvořena základní deskou (2) a rezonanční jednotka je tvořena nejméně jednou tónovou komorou (3). Nejméně jedna tónová komora (3) je vymezena buď vnitřní plochou nejméně jedné ozvučné desky (4,5) a jednak vnitřními stěnami nejméně jednoho otvoru (7) a/nebo nejméně jednoho výřezu a/nebo nejméně jednoho zahloubení (9), vytvořeném v základní desce (2) nebo vnitřní plochou nejméně jedné ozvučné desky (4,5), vnitřní plochou lubu a vnitřními stěnami nejméně jednoho otvoru (7) a/nebo nejméně jednoho výřezu a/nebo nejméně jednoho zahloubení (9), vytvořeném v základní desce (2). V místě vzájemného styku nejméně jedné ozvučné desky (4,5) a základní desky (2) se obvodová hrana (10) vnitřní plochy nejméně jedné ozvučné desky (4,5) nachází blíže protilehlé stěně korpusu (1) než obvodová hrana (11, 13) otvoru (7) a/nebo výřezu a/nebo zahloubení (9). Alternativně se uvnitř nejméně jedné tónové komory (3) nachází blok, který může být součástí základní desky (2). Dle dalších alternativ se protilehle vůči obvodové hraně (10) vnitřní plochy ozvučné desky (4,5) nachází vybrání vytvořené v základní desce (2) nebo profil (16) upravený uvnitř tónové komory (3), s výhodou upravený v drážce (17), nebo je protilehle vůči obvodové hraně (13) v ozvučné desce (4) vytvořeno vybrání (15).
- (74) Ing. Zdeněk Janík, Bulharská 1418, Ostrava-Poruba, 70800

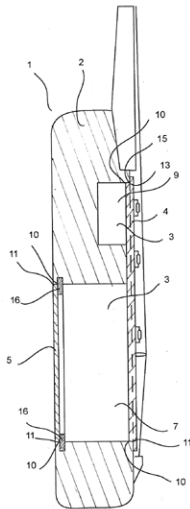

svého konce, vzdálenějšího od svého kyvného uložení, jednosměrnou zarážkou (911), upravenou pro plošné opření kluzné botky (8) ve směru, odpovídajícímu odjištění mechanismu spouště, a pro volný pohyb botky (8) ve směru natahování mechanismu spouště, přičemž současně spínací skokové táhlo (12) je suvně uloženo ve skříní jističe, na svém ovládacím konci (121) je upraveno do podoby odsuvné opěry pohyblivého kontaktu (13) a na svém ovládaném konci (122) je spínací skokové táhlo opatřeno válcovým segmentem (1221), s osou rovnoběžnou s osou pevného čepu (18) uložení ovladače (1). Válcový segment (1221) je veden v obvodové drážce (111), vytvořené ve vnitřní části ovladače (1), přičemž na obvodě pevného čepu (18) uložení ovladače je vytvořena axiální drážka (181), a to v takovém místě, že při poloze ovladače (1), odpovídající ručnímu vypnutí jističe, je axiální drážka (181) v zadní části obvodové drážky (111), zatímco při poloze ovladače (1), odpovídající ručnímu zapnutí jističe, je axiální drážka (181) překryta spodní částí ovladače (1) za přední částí obvodové drážky (111).

- (74) Ing. Jana Vandělíková, Hradební 3, Praha, 11000

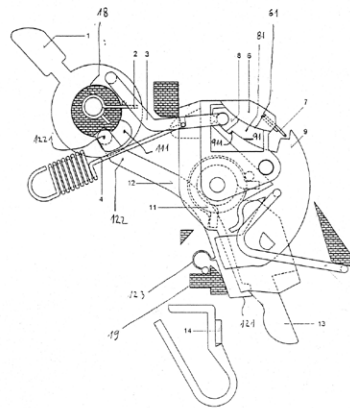

- (51) **H01H 71/10** (2006.01)
(21) **2003-2930**
(71) HESS TRADING SR, SPOL. S R.O., Skalica, SK
(72) Martinusík Miroslav, Dubňany, CZ
(54) **Spoušťový mechanismus jističe**
(22) 24.10.2003
(57) Vynález se týká spoušťového mechanismu jističe, uloženého ve skříní jističe, obsahujícího ovladač ve tvaru páčky, upravené pro natahování spoušťového mechanismu rozpínání kontaktů jističe, na tuto páčku navazujícího a s ní otočně spojeného ovládacího táhla, jehož druhý, zahnutý konec se opírá o tělo otočného mechanismu spouště, a dále pak obsahujícího spínací skokové táhlo, upravené pro spojení ovladače s pohyblivým kontaktem jističe, kde podstata spočívá v tom, že druhý, zahnutý konec ovládacího táhla (3) je opatřen kluznou botkou (8), uloženou v drážce (81), vytvořené v otočném mechanismu spouště, přičemž první podélná stěna (61) drážky (81) je vůči otočnému mechanismu spouště pevná a druhá podélná stěna (91) drážky (81) je vůči otočnému mechanismu spouště výkyvně uložena a je opatřena u

Zveřejněné přihlášky vynálezů - přehled podle třídících znaků

Tato kapitola obsahuje zveřejněné přihlášky vynálezů uspořádané podle třídících znaků mezinárodního patentové třídění, nacházejících se na druhém až x-tém místě zatřídění přihlášky vynálezu. Přihlášky vynálezu uspořádané podle třídících znaků na 1. pozici zatřídění jsou uvedeny v předchozí části.

A 61 K 38/20	(2006.01)	2006-206
A 61 P 31/06	(2006.01)	2005-337
A 61 P 31/10	(2006.01)	2005-337
B 09 B 3/00	(2006.01)	2005-356
B 22 D 18/00	(2006.01)	2005-692
B 22 D 18/04	(2006.01)	2005-692
B 22 D 27/13	(2006.01)	2005-692
B 29 B 17/02	(2006.01)	2005-356
C 02 F 11/12	(2006.01)	2005-466
C 04 B 40/02	(2006.01)	2005-367
C 09 K 3/00	(2006.01)	2005-797
C 10 L 10/04	(2006.01)	2005-797
C 12 N 5/04	(2006.01)	2005-529
C 22 C 13/00	(2006.01)	2005-659
C 23 C 14/35	(2006.01)	2005-539
D 01 D 1/00	(2006.01)	2005-360
D 01 D 5/00	(2006.01)	2006-470
D 01 D 5/08	(2006.01)	2006-470
D 01 F 8/04	(2006.01)	2006-470
D 04 H 1/54	(2006.01)	2006-470
D 04 H 1/56	(2006.01)	2006-470
D 04 H 1/70	(2006.01)	2005-360
D 04 H 1/72	(2006.01)	2005-360
D 04 H 5/08	(2006.01)	2005-360

Seznam přihlašovatelů zveřejněných přihlášek vynálezů

(71)	(21)	(51)	(71)	(21)	(51)
Azacycles s. r. o., Kladno, CZ	2005-653	C 07 D 257/02	(2006.01)		
Barum Continental spol. s r. o., Otrokovice, CZ	2005-692	B 22 C 9/06	(2006.01)		
BAYER PHARMACEUTICALS CORPORATION, West Haven, CT, US	2006-206	C 07 K 14/47	(2006.01)		
Corovin GmbH, Peine, DE	2006-470	D 04 H 3/00	(2006.01)		
Elmarco, s. r. o., Liberec, CZ	2005-360	D 01 D 5/06	(2006.01)		
Faltus Miloš, Praha, CZ	2005-367	C 04 B 18/10	(2006.01)		
Heraeus, Inc., Chandler, AZ, US	2005-539	C 23 C 14/34	(2006.01)		
HESS TRADING SR, SPOL. S R.O., Skalica, SK	2003-2930	H 01 H 71/10	(2006.01)		
Jeník Jan, Velké Přílepy, CZ	2005-659	B 23 K 35/26	(2006.01)		
Kozáková Jiřina, Skalice u České Lípy, CZ	2005-241	C 03 C 27/04	(2006.01)		
Kulhánek Daniel, Ostrava - Poruba, CZ	2005-569	G 10 D 1/08	(2006.01)		
SIWY Jaroslav Ing., Opava, CZ	2005-356	B 29 B 7/06	(2006.01)		
TRIGAD s. r. o., Praha, CZ	2005-466	B 09 B 3/00	(2006.01)		
Universita Karlova v Praze, Farmaceutická fakulta v Hradci Králové, Hradec Králové, CZ	2005-337	C 07 C 327/48	(2006.01)		
Ústav organické chemie a biochemie AV ČR, Praha, CZ	2005-529	C 12 P 5/00	(2006.01)		
Vysoká škola chemicko - technologická v Praze, Praha, CZ	2005-797	C 09 K 8/52	(2006.01)		

FG4A

Udělené patenty - přehled podle čísel patentů

V období uzávěrky tohoto čísla Věstníku udělil Úřad průmyslového vlastnictví tyto patenty.

297561	F 23 L 17/02	(2006.01)
297577	C 07 D 257/02	(2006.01)
297578	B 09 B 3/00	(2006.01)
297581	C 07 C 327/48	(2006.01)
297582	C 12 P 5/00	(2006.01)
297583	B 22 C 9/06	(2006.01)
297584	G 10 D 1/08	(2006.01)
297585	C 07 D 401/12	(2006.01)
297596	B 23 K 35/26	(2006.01)
297597	C 09 K 8/52	(2006.01)

FG4A

Udělené patenty - přehled podle MPT

(51) B09B 3/00 (2006.01) C02F 11/12 (2006.01)	(51) C07D 401/12 (2006.01) A61K 31/44 (2006.01)
(11) 297578 (40) 10.01.2007 (21) 2005-466 (73) TRIGAD s. r. o., Praha, CZ (72) Dytrich David Ing., Praha, CZ (54) Způsob energetického využití čistírenských kalů (22) 19.07.2005 (74) Ing. Květoslava Kubičková, Doubravčická 2201, Praha 10, 10000	(11) 297585 (40) 17.05.2000 (21) 2004-1090 (73) ASTRAZENECA AB, Södertälje, SE (72) Cotton Hanna, Södertälje, SE Kronström Anders, Södertälje, SE Mattson Anders, Södertälje, SE Möller Eva, Södertälje, SE
(51) B22C 9/06 (2006.01) B22D 18/00 (2006.01) B22D 18/04 (2006.01) B22D 27/13 (2006.01)	(54) Nový způsob přípravy trihydrátu hořečnaté soli S-omeprazolu (32) 30.05.1997 (31) 1997/9702065 (33) SE (86) PCT/SE1998/000974 (87) WO 1998/054171 (22) 25.05.1998 (74) Společná advokátní kancelář Všečeka Zelený Švorčík Kalenský a partneři, JUDr. Pavel Zelený, Hálkova 2, Praha 2, 12000
(11) 297583 (40) 10.01.2007 (21) 2005-692 (73) Barum Continental spol. s r. o., Otrokovice, CZ (72) Hořčica Petr, Hostišová, CZ (54) Způsob výroby kovových odlitků gravitačním lítím s dotlakem a lící forma k provádění tohoto způsobu (22) 04.11.2005 (74) SPUR, a.s., Ing. Dana Kreizlová, tř. T. Bati 299, Zlín, 76422	(51) C09K 8/52 (2006.01) C09K 3/00 (2006.01) C10L 10/04 (2006.01)
(51) B23K 35/26 (2006.01) C22C 13/00 (2006.01)	(11) 297597 (40) 10.01.2007 (21) 2005-797 (73) Vysoká škola chemicko - technologická v Praze, Praha, CZ Moravské naftové doly, a. s., Hodonín, CZ (72) Buryan Petr Prof. Ing. DrSc., Praha, CZ Vošta Jan Doc. Ing. CSc., Praha, CZ Vodrážka Stanislav Ing., Kardašova Řečice, CZ
(11) 297596 (40) 10.01.2007 (21) 2005-659 (73) Jeník Jan, Velké Přílepy, CZ (72) Jeník Jan, Velké Přílepy, CZ (54) Bezolovnatá pájka (22) 19.10.2005 (74) Ing. Marie Smrčková, patentový zástupce, Velflíkova 10, Praha 6, 16000	(54) Prostředek pro odstraňování vysokomolekulárních organických úsad z ropy a zemního plynu (22) 20.12.2005 (74) Ing. Květoslava Kubičková, Doubravčická 2201, Praha 10, 10000
(51) C07C 327/48 (2006.01) A61P 31/06 (2006.01) A61P 31/10 (2006.01)	(51) C12P 5/00 (2006.01) C12N 5/04 (2006.01)
(11) 297581 (40) 10.01.2007 (21) 2005-337 (73) Universita Karlova v Praze, Farmaceutická fakulta v Hradci Králové, Hradec Králové, CZ Universita Pardubice, Fakulta chemicko-technologická, Pardubice, CZ (72) Kubicová Lenka PharmDr. CSc., Hradec Králové, CZ Sedlák Miloš Doc. Ing. CSc., Pardubice, CZ Šustr Martin Ing., Pardubice, CZ Pravda Martin Mgr., Plzeň, CZ Chobot Vladimír PharmDr. PhD., Tábor, CZ Skála Pavel Ing., Smržovka, CZ Buchta Vladimír Doc. RNDr. CSc., Hradec Králové, CZ Macháček Miloš Doc. PharmDr. CSc., Hradec Králové, CZ Waisser Karel Prof. RNDr. DrSc., Hradec Králové, CZ	(11) 297582 (40) 10.01.2007 (21) 2005-529 (73) Ústav organické chemie a biochemie AV ČR, Praha, CZ (72) Vaněk Tomáš RNDr. CSc., Státnice, CZ Valterová Irena RNDr. CSc., Praha, CZ Dvořáková Marcela Mgr., Pardubice, CZ
(54) Antimykotické a antimykobakteriální thiosalicylanilidy a způsob jejich přípravy (22) 26.05.2005 (74) Ing. Květoslava Kubičková, Doubravčická 2201, Praha 10, 10000	(54) Biotransformace monoterpenických směsí (22) 23.08.2005
(51) C07D 257/02 (2006.01)	(51) F23L 17/02 (2006.01)
(11) 297577 (40) 10.01.2007 (21) 2005-653 (73) Azacycles s. r. o., Kladno, CZ (72) Cihelník Simon, Krupka, CZ Drož Ladislav, Kladno, CZ Šrámek Martin, Kladno, CZ	(11) 297561 (40) 15.03.2006 (21) 2004-837 (73) Veselý Ivo, Lednice, CZ Kočišová Marie, Strážnice, CZ Veselý Ivo, Lednice, CZ Kočišová Marie, Strážnice, CZ
(54) Způsob přípravy 1,4,7,10-tetraazacyklododekanu a jeho N-acylderivátů (22) 17.10.2005	(54) Komínový nástavec pro redukci tahu komínu (22) 26.07.2004
	(51) G10D 1/08 (2006.01)
	(11) 297584 (40) 10.01.2007 (21) 2005-569 (73) Kulhánek Daniel, Ostrava - Poruba, CZ (72) Kulhánek Daniel, Ostrava - Poruba, CZ
	(54) Korpus elektrického akustického strunného hudebního nástroje, zejména kytary nebo basové kytary (22) 13.09.2005 (74) Ing. Zdeněk Janík, Bulharská 1418, Ostrava-Poruba, 70800

Seznam majitelů udělených patentů

(73)	(11)	(51)	(73)	(11)	(51)
ASTRAZENECA AB, Södertälje, SE	297585	C 07 D 401/12	(2006.01)		
Azacycles s. r. o., Kladno, CZ	297577	C 07 D 257/02	(2006.01)		
Barum Continental spol. s r. o., Otrokovice, CZ	297583	B 22 C 9/06	(2006.01)		
Jeník Jan, Velké Přílepy, CZ	297596	B 23 K 35/26	(2006.01)		
Kočišová Marie, Strážnice, CZ	297561	F 23 L 17/02	(2006.01)		
Kulhánek Daniel, Ostrava - Poruba, CZ	297584	G 10 D 1/08	(2006.01)		
Moravské naftové doly, a. s., Hodonín, CZ	297597	C 09 K 8/52	(2006.01)		
TRIGAD s. r. o., Praha, CZ	297578	B 09 B 3/00	(2006.01)		
Universita Karlova v Praze, Farmaceutická fakulta v Hradci Králové, Hradec Králové, CZ	297581	C 07 C 327/48	(2006.01)		
Universita Pardubice, Fakulta chemicko-technologická, Pardubice, CZ	297581	C 07 C 327/48	(2006.01)		
Ústav organické chemie a biochemie AV ČR, Praha, CZ	297582	C 12 P 5/00	(2006.01)		
Veselý Ivo, Lednice, CZ	297561	F 23 L 17/02	(2006.01)		
Vysoká škola chemicko - technologická v Praze, Praha, CZ	297597	C 09 K 8/52	(2006.01)		

Zpřístupněné překlady nároků evropských patentových přihlášek

U následujících zveřejněných evropských patentových přihlášek s účinky pro Českou republiku byl přihlašovatelem předložen překlad patentových nároků do českého jazyka (§ 35a, odst. 4 zákona č. 527/1990 Sb., v platném znění). Datum zpřístupnění překladu patentových nároků veřejnosti je datum publikace tohoto Věstníku. Údaje jsou řazeny vzestupně podle čísla zveřejnění evropské patentové přihlášky.

- (97) EP 1709209
(97) 28.07.2005
(51) C22C 1/04 (2006.01)
(96) 26.11.2004
(96) 04802845.0
(71) Schwäbische Hüttenwerke Automotive GmbH & Co. KG,
73433 Aalen-Wasseralfingen, DE
(72) POHL, Angelika, 70197 Stuttgart, DE
STOCK, Otto, 73447 Oberkochen, DE
BÄCHLE, Klaus Edgar, 74424 Bühlertann, DE
EIBERGER, Anton, 73488 Ellenberg, DE
(54) Způsob slinování pro rozměrově stálé součásti z lehkých
kovů
(32) 19.01.2004
(31) 2004/1020040027
(33) DE
(86) PCT/DE2004/002636
(87) WO 2005/068112
(74) PATENTSERVIS Praha a.s., Jivenská 1273/1, Praha 4,
14021

Udělené evropské patenty

Evropský patentový úřad udělil následující evropské patenty s účinky pro Českou republiku. Tyto patenty mohou být zrušeny nebo zachovány v pozměněném znění Evropským patentovým úřadem v řízení o odporu. K tomu, aby nabyl evropský patent účinnosti na území České republiky, je třeba, aby byl Úřadu předložen ve stanovené lhůtě překlad patentového spisu do českého jazyka (§ 35c odst. 2 až 4 zákona č. 527/1990 Sb., v platném znění).

(97) EP 1277521	(47) 13.12.2006	(97) EP 1308597	(47) 20.12.2006
(97) EP 1277697	(47) 20.12.2006	(97) EP 1308693	(47) 13.12.2006
(97) EP 1279365	(47) 20.12.2006	(97) EP 1310397	(47) 13.12.2006
(97) EP 1279771	(47) 20.12.2006	(97) EP 1310536	(47) 13.12.2006
(97) EP 1282074	(47) 06.12.2006	(97) EP 1312528	(47) 06.12.2006
(97) EP 1283126	(47) 06.12.2006	(97) EP 1314486	(47) 06.12.2006
(97) EP 1285633	(47) 13.12.2006	(97) EP 1314875	(47) 13.12.2006
(97) EP 1285648	(47) 20.12.2006	(97) EP 1316990	(47) 20.12.2006
(97) EP 1287732	(47) 13.12.2006	(97) EP 1319335	(47) 13.12.2006
(97) EP 1287785	(47) 13.12.2006	(97) EP 1319681	(47) 20.12.2006
(97) EP 1288153	(47) 13.12.2006	(97) EP 1321119	(47) 20.12.2006
(97) EP 1288508	(47) 06.12.2006	(97) EP 1321851	(47) 20.12.2006
(97) EP 1288597	(47) 06.12.2006	(97) EP 1327783	(47) 20.12.2006
(97) EP 1289223	(47) 20.12.2006	(97) EP 1330963	(47) 20.12.2006
(97) EP 1296427	(47) 13.12.2006	(97) EP 1331105	(47) 20.12.2006
(97) EP 1297740	(47) 13.12.2006	(97) EP 1334850	(47) 06.12.2006
(97) EP 1300075	(47) 13.12.2006	(97) EP 1336472	(47) 13.12.2006
(97) EP 1300090	(47) 20.12.2006	(97) EP 1336584	(47) 06.12.2006
(97) EP 1300281	(47) 20.12.2006	(97) EP 1338187	(47) 13.12.2006
(97) EP 1300314	(47) 13.12.2006	(97) EP 1338543	(47) 20.12.2006
(97) EP 1300384	(47) 13.12.2006	(97) EP 1338614	(47) 20.12.2006
(97) EP 1302126	(47) 20.12.2006	(97) EP 1342735	(47) 20.12.2006
(97) EP 1302138	(47) 20.12.2006	(97) EP 1342828	(47) 20.12.2006
(97) EP 1302190	(47) 20.12.2006	(97) EP 1342867	(47) 20.12.2006
(97) EP 1302313	(47) 13.12.2006	(97) EP 1344548	(47) 06.12.2006
(97) EP 1302396	(47) 06.12.2006	(97) EP 1344852	(47) 20.12.2006
(97) EP 1302424	(47) 06.12.2006	(97) EP 1348685	(47) 13.12.2006
(97) EP 1302497	(47) 06.12.2006	(97) EP 1348702	(47) 20.12.2006
(97) EP 1302615	(47) 20.12.2006	(97) EP 1350429	(47) 20.12.2006
(97) EP 1304052	(47) 06.12.2006	(97) EP 1352706	(47) 06.12.2006
(97) EP 1304712	(47) 06.12.2006	(97) EP 1352778	(47) 20.12.2006
(97) EP 1304895	(47) 13.12.2006	(97) EP 1354558	(47) 06.12.2006
(97) EP 1306301	(47) 20.12.2006	(97) EP 1354720	(47) 13.12.2006
(97) EP 1306312	(47) 20.12.2006	(97) EP 1355108	(47) 20.12.2006
(97) EP 1306720	(47) 20.12.2006	(97) EP 1355427	(47) 06.12.2006
(97) EP 1307063	(47) 06.12.2006	(97) EP 1356965	(47) 06.12.2006
(97) EP 1308079	(47) 06.12.2006	(97) EP 1357679	(47) 06.12.2006
(97) EP 1308132	(47) 06.12.2006	(97) EP 1358794	(47) 13.12.2006
(97) EP 1308332	(47) 20.12.2006	(97) EP 1359217	(47) 13.12.2006

(97) EP 1360934	(47) 06.12.2006	(97) EP 1415589	(47) 06.12.2006
(97) EP 1360935	(47) 06.12.2006	(97) EP 1415641	(47) 20.12.2006
(97) EP 1362869	(47) 06.12.2006	(97) EP 1415642	(47) 13.12.2006
(97) EP 1363003	(47) 13.12.2006	(97) EP 1415777	(47) 20.12.2006
(97) EP 1363081	(47) 13.12.2006	(97) EP 1415906	(47) 06.12.2006
(97) EP 1366952	(47) 20.12.2006	(97) EP 1415965	(47) 20.12.2006
(97) EP 1367298	(47) 20.12.2006	(97) EP 1416244	(47) 13.12.2006
(97) EP 1369215	(47) 20.12.2006	(97) EP 1416814	(47) 06.12.2006
(97) EP 1369387	(47) 13.12.2006	(97) EP 1418077	(47) 13.12.2006
(97) EP 1369470	(47) 20.12.2006	(97) EP 1418137	(47) 13.12.2006
(97) EP 1369831	(47) 06.12.2006	(97) EP 1418462	(47) 20.12.2006
(97) EP 1369955	(47) 20.12.2006	(97) EP 1418812	(47) 13.12.2006
(97) EP 1374748	(47) 13.12.2006	(97) EP 1419086	(47) 06.12.2006
(97) EP 1374943	(47) 06.12.2006	(97) EP 1420008	(47) 20.12.2006
(97) EP 1380500	(47) 20.12.2006	(97) EP 1420211	(47) 06.12.2006
(97) EP 1382370	(47) 06.12.2006	(97) EP 1420279	(47) 26.07.2006
(97) EP 1382885	(47) 13.12.2006	(97) EP 1420564	(47) 13.12.2006
(97) EP 1382958	(47) 13.12.2006	(97) EP 1420788	(47) 13.12.2006
(97) EP 1382986	(47) 20.12.2006	(97) EP 1420869	(47) 20.12.2006
(97) EP 1384687	(47) 13.12.2006	(97) EP 1421200	(47) 13.12.2006
(97) EP 1384763	(47) 06.12.2006	(97) EP 1421981	(47) 06.12.2006
(97) EP 1385067	(47) 13.12.2006	(97) EP 1422772	(47) 20.12.2006
(97) EP 1386855	(47) 13.12.2006	(97) EP 1423011	(47) 06.12.2006
(97) EP 1389658	(47) 06.12.2006	(97) EP 1423023	(47) 06.12.2006
(97) EP 1391291	(47) 06.12.2006	(97) EP 1423057	(47) 06.12.2006
(97) EP 1393618	(47) 13.12.2006	(97) EP 1423060	(47) 20.12.2006
(97) EP 1393640	(47) 06.12.2006	(97) EP 1423526	(47) 06.12.2006
(97) EP 1393653	(47) 06.12.2006	(97) EP 1423547	(47) 20.12.2006
(97) EP 1393712	(47) 06.12.2006	(97) EP 1423648	(47) 06.12.2006
(97) EP 1393865	(47) 06.12.2006	(97) EP 1424135	(47) 20.12.2006
(97) EP 1394047	(47) 20.12.2006	(97) EP 1424547	(47) 13.12.2006
(97) EP 1396214	(47) 20.12.2006	(97) EP 1424756	(47) 13.12.2006
(97) EP 1396645	(47) 06.12.2006	(97) EP 1425014	(47) 13.12.2006
(97) EP 1397962	(47) 06.12.2006	(97) EP 1425384	(47) 20.12.2006
(97) EP 1398058	(47) 06.12.2006	(97) EP 1425441	(47) 06.12.2006
(97) EP 1400287	(47) 06.12.2006	(97) EP 1426282	(47) 06.12.2006
(97) EP 1400757	(47) 13.12.2006	(97) EP 1426702	(47) 06.12.2006
(97) EP 1401096	(47) 13.12.2006	(97) EP 1427350	(47) 13.12.2006
(97) EP 1401526	(47) 06.12.2006	(97) EP 1427440	(47) 20.12.2006
(97) EP 1401574	(47) 06.12.2006	(97) EP 1427554	(47) 13.12.2006
(97) EP 1402190	(47) 13.12.2006	(97) EP 1427898	(47) 13.12.2006
(97) EP 1402793	(47) 06.12.2006	(97) EP 1428928	(47) 20.12.2006
(97) EP 1402810	(47) 20.12.2006	(97) EP 1429426	(47) 13.12.2006
(97) EP 1402925	(47) 06.12.2006	(97) EP 1430241	(47) 06.12.2006
(97) EP 1403088	(47) 20.12.2006	(97) EP 1430304	(47) 06.12.2006
(97) EP 1403589	(47) 20.12.2006	(97) EP 1430314	(47) 06.12.2006
(97) EP 1404853	(47) 13.12.2006	(97) EP 1430456	(47) 20.12.2006
(97) EP 1406138	(47) 13.12.2006	(97) EP 1430482	(47) 13.12.2006
(97) EP 1406672	(47) 06.12.2006	(97) EP 1430548	(47) 20.12.2006
(97) EP 1406771	(47) 20.12.2006	(97) EP 1431060	(47) 13.12.2006
(97) EP 1408155	(47) 20.12.2006	(97) EP 1431422	(47) 13.12.2006
(97) EP 1408267	(47) 20.12.2006	(97) EP 1432104	(47) 06.12.2006
(97) EP 1408452	(47) 13.12.2006	(97) EP 1432560	(47) 20.12.2006
(97) EP 1409380	(47) 20.12.2006	(97) EP 1432587	(47) 20.12.2006
(97) EP 1409423	(47) 06.12.2006	(97) EP 1432769	(47) 06.12.2006
(97) EP 1409560	(47) 20.12.2006	(97) EP 1432941	(47) 13.12.2006
(97) EP 1410602	(47) 13.12.2006	(97) EP 1432959	(47) 13.12.2006
(97) EP 1410834	(47) 13.12.2006	(97) EP 1432961	(47) 06.12.2006
(97) EP 1410879	(47) 06.12.2006	(97) EP 1433381	(47) 20.12.2006
(97) EP 1410881	(47) 20.12.2006	(97) EP 1433482	(47) 20.12.2006
(97) EP 1411191	(47) 20.12.2006	(97) EP 1434486	(47) 20.12.2006
(97) EP 1411342	(47) 13.12.2006	(97) EP 1434714	(47) 13.12.2006
(97) EP 1411588	(47) 13.12.2006	(97) EP 1434757	(47) 20.12.2006
(97) EP 1411631	(47) 06.12.2006	(97) EP 1434762	(47) 20.12.2006
(97) EP 1411992	(47) 13.12.2006	(97) EP 1434790	(47) 13.12.2006
(97) EP 1413189	(47) 13.12.2006	(97) EP 1434908	(47) 13.12.2006
(97) EP 1413213	(47) 13.12.2006	(97) EP 1435006	(47) 06.12.2006
(97) EP 1413569	(47) 13.12.2006	(97) EP 1435634	(47) 13.12.2006
(97) EP 1413599	(47) 20.12.2006	(97) EP 1435676	(47) 13.12.2006
(97) EP 1413889	(47) 20.12.2006	(97) EP 1436127	(47) 13.12.2006
(97) EP 1414194	(47) 13.12.2006	(97) EP 1436877	(47) 13.12.2006
(97) EP 1414329	(47) 06.12.2006	(97) EP 1436964	(47) 13.12.2006
(97) EP 1414385	(47) 20.12.2006	(97) EP 1437104	(47) 06.12.2006
(97) EP 1414893	(47) 13.12.2006	(97) EP 1437460	(47) 13.12.2006
(97) EP 1414910	(47) 06.12.2006	(97) EP 1438122	(47) 13.12.2006
(97) EP 1415027	(47) 06.12.2006	(97) EP 1438304	(47) 06.12.2006
(97) EP 1415221	(47) 06.12.2006	(97) EP 1438310	(47) 20.12.2006
(97) EP 1415573	(47) 13.12.2006	(97) EP 1438351	(47) 20.12.2006

(97) EP 1438479	(47) 13.12.2006	(97) EP 1464323	(47) 13.12.2006
(97) EP 1438913	(47) 13.12.2006	(97) EP 1464327	(47) 13.12.2006
(97) EP 1439300	(47) 13.12.2006	(97) EP 1464513	(47) 13.12.2006
(97) EP 1439511	(47) 13.12.2006	(97) EP 1465155	(47) 13.12.2006
(97) EP 1439954	(47) 13.12.2006	(97) EP 1465158	(47) 13.12.2006
(97) EP 1440079	(47) 13.12.2006	(97) EP 1465483	(47) 06.12.2006
(97) EP 1440522	(47) 20.12.2006	(97) EP 1465539	(47) 13.12.2006
(97) EP 1440708	(47) 06.12.2006	(97) EP 1465807	(47) 13.12.2006
(97) EP 1440805	(47) 13.12.2006	(97) EP 1465828	(47) 06.12.2006
(97) EP 1440909	(47) 13.12.2006	(97) EP 1465831	(47) 06.12.2006
(97) EP 1441099	(47) 20.12.2006	(97) EP 1468004	(47) 20.12.2006
(97) EP 1441322	(47) 13.12.2006	(97) EP 1468567	(47) 13.12.2006
(97) EP 1441612	(47) 13.12.2006	(97) EP 1468787	(47) 06.12.2006
(97) EP 1441613	(47) 20.12.2006	(97) EP 1468917	(47) 13.12.2006
(97) EP 1441726	(47) 20.12.2006	(97) EP 1468988	(47) 20.12.2006
(97) EP 1441879	(47) 13.12.2006	(97) EP 1469326	(47) 20.12.2006
(97) EP 1442124	(47) 20.12.2006	(97) EP 1470027	(47) 06.12.2006
(97) EP 1442208	(47) 13.12.2006	(97) EP 1470756	(47) 13.12.2006
(97) EP 1442550	(47) 13.12.2006	(97) EP 1471003	(47) 20.12.2006
(97) EP 1443057	(47) 13.12.2006	(97) EP 1471263	(47) 06.12.2006
(97) EP 1444121	(47) 13.12.2006	(97) EP 1471534	(47) 20.12.2006
(97) EP 1444329	(47) 20.12.2006	(97) EP 1472348	(47) 20.12.2006
(97) EP 1444375	(47) 13.12.2006	(97) EP 1472433	(47) 13.12.2006
(97) EP 1444436	(47) 20.12.2006	(97) EP 1472459	(47) 13.12.2006
(97) EP 1444810	(47) 06.12.2006	(97) EP 1472473	(47) 06.12.2006
(97) EP 1444963	(47) 06.12.2006	(97) EP 1472474	(47) 06.12.2006
(97) EP 1446076	(47) 06.12.2006	(97) EP 1472755	(47) 13.12.2006
(97) EP 1446085	(47) 06.12.2006	(97) EP 1473946	(47) 20.12.2006
(97) EP 1446127	(47) 13.12.2006	(97) EP 1474022	(47) 13.12.2006
(97) EP 1446290	(47) 20.12.2006	(97) EP 1474082	(47) 06.12.2006
(97) EP 1446344	(47) 20.12.2006	(97) EP 1474152	(47) 20.12.2006
(97) EP 1446452	(47) 20.12.2006	(97) EP 1474245	(47) 20.12.2006
(97) EP 1446675	(47) 13.12.2006	(97) EP 1474552	(47) 13.12.2006
(97) EP 1447037	(47) 06.12.2006	(97) EP 1475234	(47) 13.12.2006
(97) EP 1447449	(47) 20.12.2006	(97) EP 1475886	(47) 20.12.2006
(97) EP 1447531	(47) 13.12.2006	(97) EP 1476242	(47) 06.12.2006
(97) EP 1448043	(47) 20.12.2006	(97) EP 1476547	(47) 06.12.2006
(97) EP 1448049	(47) 20.12.2006	(97) EP 1476694	(47) 13.12.2006
(97) EP 1449761	(47) 20.12.2006	(97) EP 1477181	(47) 06.12.2006
(97) EP 1450902	(47) 06.12.2006	(97) EP 1477414	(47) 13.12.2006
(97) EP 1451060	(47) 20.12.2006	(97) EP 1478000	(47) 20.12.2006
(97) EP 1451508	(47) 13.12.2006	(97) EP 1478372	(47) 13.12.2006
(97) EP 1451666	(47) 13.12.2006	(97) EP 1478382	(47) 13.12.2006
(97) EP 1452468	(47) 20.12.2006	(97) EP 1478410	(47) 06.12.2006
(97) EP 1452584	(47) 20.12.2006	(97) EP 1478486	(47) 20.12.2006
(97) EP 1452729	(47) 13.12.2006	(97) EP 1478828	(47) 20.12.2006
(97) EP 1453091	(47) 13.12.2006	(97) EP 1478872	(47) 13.12.2006
(97) EP 1453281	(47) 20.12.2006	(97) EP 1479338	(47) 06.12.2006
(97) EP 1453643	(47) 20.12.2006	(97) EP 1479578	(47) 13.12.2006
(97) EP 1454581	(47) 13.12.2006	(97) EP 1479809	(47) 13.12.2006
(97) EP 1454805	(47) 06.12.2006	(97) EP 1479923	(47) 20.12.2006
(97) EP 1454959	(47) 20.12.2006	(97) EP 1480511	(47) 20.12.2006
(97) EP 1455893	(47) 13.12.2006	(97) EP 1480667	(47) 06.12.2006
(97) EP 1456171	(47) 20.12.2006	(97) EP 1480769	(47) 13.12.2006
(97) EP 1456190	(47) 20.12.2006	(97) EP 1480803	(47) 20.12.2006
(97) EP 1456212	(47) 06.12.2006	(97) EP 1480810	(47) 06.12.2006
(97) EP 1456438	(47) 20.12.2006	(97) EP 1480900	(47) 13.12.2006
(97) EP 1456490	(47) 13.12.2006	(97) EP 1481083	(47) 20.12.2006
(97) EP 1457540	(47) 13.12.2006	(97) EP 1481106	(47) 13.12.2006
(97) EP 1457967	(47) 06.12.2006	(97) EP 1481141	(47) 13.12.2006
(97) EP 1458067	(47) 13.12.2006	(97) EP 1482179	(47) 13.12.2006
(97) EP 1458327	(47) 06.12.2006	(97) EP 1482609	(47) 13.12.2006
(97) EP 1458369	(47) 06.12.2006	(97) EP 1482975	(47) 13.12.2006
(97) EP 1458463	(47) 06.12.2006	(97) EP 1483112	(47) 06.12.2006
(97) EP 1459461	(47) 06.12.2006	(97) EP 1483189	(47) 13.12.2006
(97) EP 1460025	(47) 13.12.2006	(97) EP 1483193	(47) 06.12.2006
(97) EP 1460398	(47) 06.12.2006	(97) EP 1483556	(47) 20.12.2006
(97) EP 1460775	(47) 20.12.2006	(97) EP 1483945	(47) 20.12.2006
(97) EP 1460901	(47) 20.12.2006	(97) EP 1484127	(47) 13.12.2006
(97) EP 1461308	(47) 20.12.2006	(97) EP 1484993	(47) 06.12.2006
(97) EP 1461376	(47) 20.12.2006	(97) EP 1485644	(47) 20.12.2006
(97) EP 1462150	(47) 06.12.2006	(97) EP 1486001	(47) 20.12.2006
(97) EP 1462271	(47) 13.12.2006	(97) EP 1486082	(47) 06.12.2006
(97) EP 1462325	(47) 06.12.2006	(97) EP 1486277	(47) 13.12.2006
(97) EP 1462948	(47) 06.12.2006	(97) EP 1487147	(47) 06.12.2006
(97) EP 1463643	(47) 06.12.2006	(97) EP 1487382	(47) 13.12.2006
(97) EP 1464207	(47) 13.12.2006	(97) EP 1487614	(47) 06.12.2006
(97) EP 1464321	(47) 06.12.2006	(97) EP 1487966	(47) 13.12.2006

(97)	EP 1488028	(47)	20.12.2006	(97)	EP 1515172	(47)	13.12.2006
(97)	EP 1488030	(47)	20.12.2006	(97)	EP 1515426	(47)	13.12.2006
(97)	EP 1488034	(47)	13.12.2006	(97)	EP 1515651	(47)	06.12.2006
(97)	EP 1488284	(47)	20.12.2006	(97)	EP 1515691	(47)	20.12.2006
(97)	EP 1488682	(47)	13.12.2006	(97)	EP 1515735	(47)	13.12.2006
(97)	EP 1488706	(47)	20.12.2006	(97)	EP 1515962	(47)	20.12.2006
(97)	EP 1488768	(47)	06.12.2006	(97)	EP 1516419	(47)	13.12.2006
(97)	EP 1490009	(47)	06.12.2006	(97)	EP 1516526	(47)	20.12.2006
(97)	EP 1490096	(47)	06.12.2006	(97)	EP 1516539	(47)	06.12.2006
(97)	EP 1490192	(47)	13.12.2006	(97)	EP 1516633	(47)	06.12.2006
(97)	EP 1490286	(47)	20.12.2006	(97)	EP 1516743	(47)	13.12.2006
(97)	EP 1490493	(47)	06.12.2006	(97)	EP 1516782	(47)	20.12.2006
(97)	EP 1490507	(47)	13.12.2006	(97)	EP 1516788	(47)	20.12.2006
(97)	EP 1491040	(47)	13.12.2006	(97)	EP 1516990	(47)	20.12.2006
(97)	EP 1491101	(47)	06.12.2006	(97)	EP 1517459	(47)	20.12.2006
(97)	EP 1491491	(47)	13.12.2006	(97)	EP 1517734	(47)	06.12.2006
(97)	EP 1491739	(47)	20.12.2006	(97)	EP 1517784	(47)	13.12.2006
(97)	EP 1492366	(47)	06.12.2006	(97)	EP 1518085	(47)	20.12.2006
(97)	EP 1492581	(47)	20.12.2006	(97)	EP 1518394	(47)	20.12.2006
(97)	EP 1492847	(47)	13.12.2006	(97)	EP 1518439	(47)	20.12.2006
(97)	EP 1493326	(47)	06.12.2006	(97)	EP 1518874	(47)	13.12.2006
(97)	EP 1493362	(47)	06.12.2006	(97)	EP 1519685	(47)	20.12.2006
(97)	EP 1493468	(47)	06.12.2006	(97)	EP 1519745	(47)	20.12.2006
(97)	EP 1493718	(47)	13.12.2006	(97)	EP 1519803	(47)	13.12.2006
(97)	EP 1494570	(47)	13.12.2006	(97)	EP 1520004	(47)	20.12.2006
(97)	EP 1494620	(47)	13.12.2006	(97)	EP 1520117	(47)	13.12.2006
(97)	EP 1495025	(47)	20.12.2006	(97)	EP 1520476	(47)	13.12.2006
(97)	EP 1495136	(47)	06.12.2006	(97)	EP 1520570	(47)	06.12.2006
(97)	EP 1495302	(47)	13.12.2006	(97)	EP 1521278	(47)	13.12.2006
(97)	EP 1495450	(47)	20.12.2006	(97)	EP 1521567	(47)	13.12.2006
(97)	EP 1495730	(47)	06.12.2006	(97)	EP 1522051	(47)	06.12.2006
(97)	EP 1495823	(47)	20.12.2006	(97)	EP 1522231	(47)	06.12.2006
(97)	EP 1495840	(47)	13.12.2006	(97)	EP 1522273	(47)	13.12.2006
(97)	EP 1495845	(47)	13.12.2006	(97)	EP 1522384	(47)	13.12.2006
(97)	EP 1495995	(47)	20.12.2006	(97)	EP 1522479	(47)	06.12.2006
(97)	EP 1496469	(47)	13.12.2006	(97)	EP 1522664	(47)	20.12.2006
(97)	EP 1496606	(47)	13.12.2006	(97)	EP 1522754	(47)	20.12.2006
(97)	EP 1496607	(47)	06.12.2006	(97)	EP 1523335	(47)	20.12.2006
(97)	EP 1497146	(47)	06.12.2006	(97)	EP 1523449	(47)	06.12.2006
(97)	EP 1498060	(47)	20.12.2006	(97)	EP 1523902	(47)	13.12.2006
(97)	EP 1498367	(47)	13.12.2006	(97)	EP 1523984	(47)	06.12.2006
(97)	EP 1498705	(47)	13.12.2006	(97)	EP 1524902	(47)	06.12.2006
(97)	EP 1499090	(47)	06.12.2006	(97)	EP 1525285	(47)	20.12.2006
(97)	EP 1499240	(47)	13.12.2006	(97)	EP 1526197	(47)	13.12.2006
(97)	EP 1500157	(47)	20.12.2006	(97)	EP 1526286	(47)	06.12.2006
(97)	EP 1502123	(47)	06.12.2006	(97)	EP 1526294	(47)	13.12.2006
(97)	EP 1502590	(47)	20.12.2006	(97)	EP 1526621	(47)	13.12.2006
(97)	EP 1502684	(47)	13.12.2006	(97)	EP 1526734	(47)	13.12.2006
(97)	EP 1503636	(47)	20.12.2006	(97)	EP 1526772	(47)	20.12.2006
(97)	EP 1503845	(47)	06.12.2006	(97)	EP 1526876	(47)	06.12.2006
(97)	EP 1504201	(47)	20.12.2006	(97)	EP 1526885	(47)	06.12.2006
(97)	EP 1504469	(47)	06.12.2006	(97)	EP 1527079	(47)	20.12.2006
(97)	EP 1504643	(47)	06.12.2006	(97)	EP 1527241	(47)	20.12.2006
(97)	EP 1504753	(47)	20.12.2006	(97)	EP 1527689	(47)	13.12.2006
(97)	EP 1505029	(47)	13.12.2006	(97)	EP 1527702	(47)	13.12.2006
(97)	EP 1505387	(47)	06.12.2006	(97)	EP 1527838	(47)	20.12.2006
(97)	EP 1506200	(47)	20.12.2006	(97)	EP 1527859	(47)	13.12.2006
(97)	EP 1506435	(47)	20.12.2006	(97)	EP 1528685	(47)	13.12.2006
(97)	EP 1507002	(47)	20.12.2006	(97)	EP 1528871	(47)	06.12.2006
(97)	EP 1507075	(47)	13.12.2006	(97)	EP 1529102	(47)	20.12.2006
(97)	EP 1507471	(47)	13.12.2006	(97)	EP 1529213	(47)	20.12.2006
(97)	EP 1507657	(47)	20.12.2006	(97)	EP 1529338	(47)	20.12.2006
(97)	EP 1508289	(47)	13.12.2006	(97)	EP 1529435	(47)	06.12.2006
(97)	EP 1508510	(47)	20.12.2006	(97)	EP 1529436	(47)	06.12.2006
(97)	EP 1508668	(47)	20.12.2006	(97)	EP 1529464	(47)	20.12.2006
(97)	EP 1509353	(47)	20.12.2006	(97)	EP 1529553	(47)	20.12.2006
(97)	EP 1509501	(47)	20.12.2006	(97)	EP 1529745	(47)	06.12.2006
(97)	EP 1509673	(47)	13.12.2006	(97)	EP 1530020	(47)	06.12.2006
(97)	EP 1510533	(47)	06.12.2006	(97)	EP 1530622	(47)	13.12.2006
(97)	EP 1510750	(47)	13.12.2006	(97)	EP 1530840	(47)	06.12.2006
(97)	EP 1511732	(47)	20.12.2006	(97)	EP 1532036	(47)	06.12.2006
(97)	EP 1511993	(47)	13.12.2006	(97)	EP 1532337	(47)	20.12.2006
(97)	EP 1512042	(47)	20.12.2006	(97)	EP 1532829	(47)	13.12.2006
(97)	EP 1512327	(47)	13.12.2006	(97)	EP 1533006	(47)	20.12.2006
(97)	EP 1512803	(47)	06.12.2006	(97)	EP 1533167	(47)	20.12.2006
(97)	EP 1513040	(47)	20.12.2006	(97)	EP 1534348	(47)	06.12.2006
(97)	EP 1513204	(47)	13.12.2006	(97)	EP 1534621	(47)	20.12.2006
(97)	EP 1513471	(47)	06.12.2006	(97)	EP 1534778	(47)	20.12.2006

(97) EP 1534836	(47) 13.12.2006	(97) EP 1558311	(47) 06.12.2006
(97) EP 1535483	(47) 20.12.2006	(97) EP 1558685	(47) 20.12.2006
(97) EP 1535488	(47) 13.12.2006	(97) EP 1559243	(47) 20.12.2006
(97) EP 1536161	(47) 13.12.2006	(97) EP 1559249	(47) 13.12.2006
(97) EP 1536170	(47) 20.12.2006	(97) EP 1559455	(47) 06.12.2006
(97) EP 1536758	(47) 13.12.2006	(97) EP 1560687	(47) 13.12.2006
(97) EP 1537282	(47) 20.12.2006	(97) EP 1560756	(47) 06.12.2006
(97) EP 1538428	(47) 06.12.2006	(97) EP 1561460	(47) 20.12.2006
(97) EP 1539164	(47) 20.12.2006	(97) EP 1561728	(47) 13.12.2006
(97) EP 1539624	(47) 06.12.2006	(97) EP 1562426	(47) 20.12.2006
(97) EP 1539648	(47) 13.12.2006	(97) EP 1562617	(47) 20.12.2006
(97) EP 1540121	(47) 13.12.2006	(97) EP 1562656	(47) 06.12.2006
(97) EP 1540352	(47) 13.12.2006	(97) EP 1562710	(47) 20.12.2006
(97) EP 1540436	(47) 20.12.2006	(97) EP 1562759	(47) 20.12.2006
(97) EP 1540607	(47) 13.12.2006	(97) EP 1563342	(47) 13.12.2006
(97) EP 1540810	(47) 13.12.2006	(97) EP 1563649	(47) 20.12.2006
(97) EP 1541007	(47) 13.12.2006	(97) EP 1563771	(47) 20.12.2006
(97) EP 1541503	(47) 13.12.2006	(97) EP 1563965	(47) 06.12.2006
(97) EP 1542574	(47) 20.12.2006	(97) EP 1564448	(47) 13.12.2006
(97) EP 1542595	(47) 06.12.2006	(97) EP 1564534	(47) 20.12.2006
(97) EP 1542762	(47) 06.12.2006	(97) EP 1564944	(47) 20.12.2006
(97) EP 1542845	(47) 13.12.2006	(97) EP 1565089	(47) 20.12.2006
(97) EP 1542916	(47) 20.12.2006	(97) EP 1565440	(47) 20.12.2006
(97) EP 1542977	(47) 20.12.2006	(97) EP 1565492	(47) 20.12.2006
(97) EP 1543147	(47) 20.12.2006	(97) EP 1566786	(47) 20.12.2006
(97) EP 1543803	(47) 20.12.2006	(97) EP 1567287	(47) 13.12.2006
(97) EP 1544006	(47) 20.12.2006	(97) EP 1567392	(47) 20.12.2006
(97) EP 1545191	(47) 06.12.2006	(97) EP 1567411	(47) 06.12.2006
(97) EP 1545404	(47) 20.12.2006	(97) EP 1567443	(47) 13.12.2006
(97) EP 1546394	(47) 06.12.2006	(97) EP 1567510	(47) 20.12.2006
(97) EP 1546556	(47) 06.12.2006	(97) EP 1568010	(47) 13.12.2006
(97) EP 1546588	(47) 20.12.2006	(97) EP 1568301	(47) 13.12.2006
(97) EP 1546739	(47) 13.12.2006	(97) EP 1568552	(47) 20.12.2006
(97) EP 1546897	(47) 20.12.2006	(97) EP 1568598	(47) 13.12.2006
(97) EP 1547224	(47) 20.12.2006	(97) EP 1568632	(47) 20.12.2006
(97) EP 1548146	(47) 06.12.2006	(97) EP 1568849	(47) 20.12.2006
(97) EP 1548414	(47) 20.12.2006	(97) EP 1568970	(47) 20.12.2006
(97) EP 1548845	(47) 13.12.2006	(97) EP 1568970	(47) 20.12.2006
(97) EP 1549149	(47) 20.12.2006	(97) EP 1569311	(47) 13.12.2006
(97) EP 1549355	(47) 13.12.2006	(97) EP 1569530	(47) 06.12.2006
(97) EP 1549464	(47) 13.12.2006	(97) EP 1569700	(47) 20.12.2006
(97) EP 1549547	(47) 20.12.2006	(97) EP 1569850	(47) 20.12.2006
(97) EP 1549928	(47) 13.12.2006	(97) EP 1570138	(47) 13.12.2006
(97) EP 1550085	(47) 13.12.2006	(97) EP 1570139	(47) 13.12.2006
(97) EP 1550175	(47) 13.12.2006	(97) EP 1570523	(47) 13.12.2006
(97) EP 1550385	(47) 13.12.2006	(97) EP 1571068	(47) 20.12.2006
(97) EP 1551089	(47) 20.12.2006	(97) EP 1571971	(47) 06.12.2006
(97) EP 1551441	(47) 13.12.2006	(97) EP 1572427	(47) 20.12.2006
(97) EP 1551822	(47) 20.12.2006	(97) EP 1572603	(47) 20.12.2006
(97) EP 1552665	(47) 20.12.2006	(97) EP 1572787	(47) 13.12.2006
(97) EP 1553823	(47) 13.12.2006	(97) EP 1574121	(47) 20.12.2006
(97) EP 1554029	(47) 06.12.2006	(97) EP 1574137	(47) 20.12.2006
(97) EP 1554031	(47) 20.12.2006	(97) EP 1574328	(47) 06.12.2006
(97) EP 1554066	(47) 13.12.2006	(97) EP 1574778	(47) 06.12.2006
(97) EP 1554158	(47) 13.12.2006	(97) EP 1575604	(47) 06.12.2006
(97) EP 1554200	(47) 20.12.2006	(97) EP 1575858	(47) 20.12.2006
(97) EP 1554498	(47) 06.12.2006	(97) EP 1576152	(47) 06.12.2006
(97) EP 1554812	(47) 06.12.2006	(97) EP 1576215	(47) 20.12.2006
(97) EP 1554834	(47) 13.12.2006	(97) EP 1576599	(47) 06.12.2006
(97) EP 1554835	(47) 13.12.2006	(97) EP 1577737	(47) 13.12.2006
(97) EP 1554850	(47) 06.12.2006	(97) EP 1578042	(47) 06.12.2006
(97) EP 1555041	(47) 13.12.2006	(97) EP 1579375	(47) 06.12.2006
(97) EP 1555139	(47) 06.12.2006	(97) EP 1579781	(47) 13.12.2006
(97) EP 1555384	(47) 13.12.2006	(97) EP 1579785	(47) 13.12.2006
(97) EP 1555899	(47) 20.12.2006	(97) EP 1579859	(47) 13.12.2006
(97) EP 1555991	(47) 06.12.2006	(97) EP 1581722	(47) 20.12.2006
(97) EP 1556118	(47) 20.12.2006	(97) EP 1582426	(47) 20.12.2006
(97) EP 1556419	(47) 20.12.2006	(97) EP 1582457	(47) 13.12.2006
(97) EP 1556577	(47) 13.12.2006	(97) EP 1582649	(47) 20.12.2006
(97) EP 1556832	(47) 20.12.2006	(97) EP 1583304	(47) 06.12.2006
(97) EP 1556916	(47) 06.12.2006	(97) EP 1584415	(47) 20.12.2006
(97) EP 1556935	(47) 20.12.2006	(97) EP 1584596	(47) 13.12.2006
(97) EP 1557330	(47) 20.12.2006	(97) EP 1584745	(47) 20.12.2006
(97) EP 1557584	(47) 13.12.2006	(97) EP 1585110	(47) 06.12.2006
(97) EP 1558069	(47) 13.12.2006	(97) EP 1585377	(47) 13.12.2006
(97) EP 1558097	(47) 06.12.2006	(97) EP 1585622	(47) 06.12.2006
(97) EP 1558101	(47) 06.12.2006	(97) EP 1585690	(47) 06.12.2006
(97) EP 1558117	(47) 06.12.2006	(97) EP 1586167	(47) 13.12.2006
		(97) EP 1586522	(47) 13.12.2006

(97) EP 1586661	(47) 13.12.2006	(97) EP 1614468	(47) 20.12.2006
(97) EP 1587167	(47) 13.12.2006	(97) EP 1615632	(47) 06.12.2006
(97) EP 1587237	(47) 13.12.2006	(97) EP 1615739	(47) 20.12.2006
(97) EP 1587332	(47) 06.12.2006	(97) EP 1616342	(47) 06.12.2006
(97) EP 1587601	(47) 06.12.2006	(97) EP 1616413	(47) 13.12.2006
(97) EP 1587748	(47) 20.12.2006	(97) EP 1616786	(47) 13.12.2006
(97) EP 1587750	(47) 20.12.2006	(97) EP 1617196	(47) 06.12.2006
(97) EP 1587860	(47) 20.12.2006	(97) EP 1617265	(47) 13.12.2006
(97) EP 1588481	(47) 20.12.2006	(97) EP 1618568	(47) 13.12.2006
(97) EP 1588746	(47) 06.12.2006	(97) EP 1619459	(47) 13.12.2006
(97) EP 1588833	(47) 13.12.2006	(97) EP 1619602	(47) 13.12.2006
(97) EP 1588936	(47) 20.12.2006	(97) EP 1619966	(47) 06.12.2006
(97) EP 1589272	(47) 06.12.2006	(97) EP 1619973	(47) 13.12.2006
(97) EP 1589749	(47) 13.12.2006	(97) EP 1620187	(47) 06.12.2006
(97) EP 1590106	(47) 13.12.2006	(97) EP 1620217	(47) 13.12.2006
(97) EP 1590151	(47) 06.12.2006	(97) EP 1620920	(47) 13.12.2006
(97) EP 1590227	(47) 20.12.2006	(97) EP 1622610	(47) 20.12.2006
(97) EP 1591675	(47) 06.12.2006	(97) EP 1622694	(47) 06.12.2006
(97) EP 1592518	(47) 06.12.2006	(97) EP 1624145	(47) 13.12.2006
(97) EP 1592597	(47) 06.12.2006	(97) EP 1624217	(47) 13.12.2006
(97) EP 1592876	(47) 06.12.2006	(97) EP 1624761	(47) 13.12.2006
(97) EP 1593468	(47) 06.12.2006	(97) EP 1625215	(47) 13.12.2006
(97) EP 1593832	(47) 20.12.2006	(97) EP 1625816	(47) 13.12.2006
(97) EP 1594775	(47) 13.12.2006	(97) EP 1625994	(47) 20.12.2006
(97) EP 1595427	(47) 13.12.2006	(97) EP 1626217	(47) 20.12.2006
(97) EP 1595656	(47) 13.12.2006	(97) EP 1626613	(47) 13.12.2006
(97) EP 1596666	(47) 20.12.2006	(97) EP 1626666	(47) 20.12.2006
(97) EP 1596856	(47) 13.12.2006	(97) EP 1626847	(47) 13.12.2006
(97) EP 1596958	(47) 06.12.2006	(97) EP 1628802	(47) 06.12.2006
(97) EP 1596988	(47) 13.12.2006	(97) EP 1628803	(47) 13.12.2006
(97) EP 1596995	(47) 06.12.2006	(97) EP 1628989	(47) 20.12.2006
(97) EP 1596999	(47) 20.12.2006	(97) EP 1629023	(47) 20.12.2006
(97) EP 1597162	(47) 13.12.2006	(97) EP 1629251	(47) 06.12.2006
(97) EP 1597304	(47) 13.12.2006	(97) EP 1629704	(47) 13.12.2006
(97) EP 1597473	(47) 20.12.2006	(97) EP 1629713	(47) 13.12.2006
(97) EP 1597553	(47) 13.12.2006	(97) EP 1630037	(47) 13.12.2006
(97) EP 1597578	(47) 20.12.2006	(97) EP 1630840	(47) 20.12.2006
(97) EP 1597929	(47) 06.12.2006	(97) EP 1630903	(47) 20.12.2006
(97) EP 1597951	(47) 13.12.2006	(97) EP 1631228	(47) 20.12.2006
(97) EP 1598053	(47) 20.12.2006	(97) EP 1631320	(47) 06.12.2006
(97) EP 1598660	(47) 13.12.2006	(97) EP 1631369	(47) 06.12.2006
(97) EP 1599433	(47) 06.12.2006	(97) EP 1631404	(47) 13.12.2006
(97) EP 1599840	(47) 06.12.2006	(97) EP 1631557	(47) 20.12.2006
(97) EP 1599882	(47) 13.12.2006	(97) EP 1631763	(47) 13.12.2006
(97) EP 1599926	(47) 13.12.2006	(97) EP 1632651	(47) 20.12.2006
(97) EP 1599974	(47) 13.12.2006	(97) EP 1633182	(47) 06.12.2006
(97) EP 1600077	(47) 13.12.2006	(97) EP 1633258	(47) 20.12.2006
(97) EP 1600665	(47) 20.12.2006	(97) EP 1633324	(47) 20.12.2006
(97) EP 1600749	(47) 13.12.2006	(97) EP 1633439	(47) 13.12.2006
(97) EP 1600756	(47) 06.12.2006	(97) EP 1633509	(47) 13.12.2006
(97) EP 1601188	(47) 20.12.2006	(97) EP 1633519	(47) 13.12.2006
(97) EP 1601451	(47) 13.12.2006	(97) EP 1633536	(47) 06.12.2006
(97) EP 1602166	(47) 20.12.2006	(97) EP 1633980	(47) 20.12.2006
(97) EP 1602597	(47) 06.12.2006	(97) EP 1634313	(47) 20.12.2006
(97) EP 1603675	(47) 06.12.2006	(97) EP 1634501	(47) 06.12.2006
(97) EP 1603690	(47) 06.12.2006	(97) EP 1634832	(47) 13.12.2006
(97) EP 1604257	(47) 06.12.2006	(97) EP 1635432	(47) 20.12.2006
(97) EP 1604572	(47) 20.12.2006	(97) EP 1635448	(47) 20.12.2006
(97) EP 1605066	(47) 13.12.2006	(97) EP 1635882	(47) 06.12.2006
(97) EP 1605660	(47) 06.12.2006	(97) EP 1635940	(47) 20.12.2006
(97) EP 1606201	(47) 06.12.2006	(97) EP 1636128	(47) 06.12.2006
(97) EP 1606565	(47) 20.12.2006	(97) EP 1636809	(47) 20.12.2006
(97) EP 1607355	(47) 20.12.2006	(97) EP 1637249	(47) 13.12.2006
(97) EP 1608705	(47) 06.12.2006	(97) EP 1637789	(47) 06.12.2006
(97) EP 1608722	(47) 13.12.2006	(97) EP 1638302	(47) 20.12.2006
(97) EP 1609599	(47) 20.12.2006	(97) EP 1638391	(47) 20.12.2006
(97) EP 1609998	(47) 20.12.2006	(97) EP 1638401	(47) 20.12.2006
(97) EP 1610868	(47) 20.12.2006	(97) EP 1638402	(47) 20.12.2006
(97) EP 1611281	(47) 06.12.2006	(97) EP 1638598	(47) 06.12.2006
(97) EP 1611583	(47) 06.12.2006	(97) EP 1638744	(47) 20.12.2006
(97) EP 1612352	(47) 06.12.2006	(97) EP 1638803	(47) 20.12.2006
(97) EP 1612551	(47) 06.12.2006	(97) EP 1638807	(47) 06.12.2006
(97) EP 1612601	(47) 20.12.2006	(97) EP 1639572	(47) 20.12.2006
(97) EP 1612928	(47) 20.12.2006	(97) EP 1641339	(47) 20.12.2006
(97) EP 1613561	(47) 13.12.2006	(97) EP 1641366	(47) 20.12.2006
(97) EP 1613656	(47) 13.12.2006	(97) EP 1641471	(47) 20.12.2006
(97) EP 1613841	(47) 20.12.2006	(97) EP 1642075	(47) 13.12.2006
(97) EP 1614070	(47) 06.12.2006	(97) EP 1642085	(47) 13.12.2006

(97)	EP 1642176	(47)	13.12.2006	(97)	EP 1721842	(47)	13.12.2006
(97)	EP 1642422	(47)	06.12.2006	(97)	EP 1727377	(47)	06.12.2006
(97)	EP 1642513	(47)	13.12.2006				
(97)	EP 1643146	(47)	06.12.2006				
(97)	EP 1643506	(47)	06.12.2006				
(97)	EP 1643712	(47)	06.12.2006				
(97)	EP 1644102	(47)	13.12.2006				
(97)	EP 1644146	(47)	13.12.2006				
(97)	EP 1644165	(47)	06.12.2006				
(97)	EP 1644292	(47)	20.12.2006				
(97)	EP 1644422	(47)	06.12.2006				
(97)	EP 1644423	(47)	13.12.2006				
(97)	EP 1644544	(47)	13.12.2006				
(97)	EP 1644693	(47)	20.12.2006				
(97)	EP 1645215	(47)	20.12.2006				
(97)	EP 1646801	(47)	20.12.2006				
(97)	EP 1647079	(47)	06.12.2006				
(97)	EP 1647820	(47)	20.12.2006				
(97)	EP 1648230	(47)	20.12.2006				
(97)	EP 1648458	(47)	20.12.2006				
(97)	EP 1648569	(47)	06.12.2006				
(97)	EP 1648630	(47)	06.12.2006				
(97)	EP 1648668	(47)	20.12.2006				
(97)	EP 1648688	(47)	13.12.2006				
(97)	EP 1648769	(47)	13.12.2006				
(97)	EP 1649988	(47)	13.12.2006				
(97)	EP 1650130	(47)	13.12.2006				
(97)	EP 1650169	(47)	06.12.2006				
(97)	EP 1651220	(47)	20.12.2006				
(97)	EP 1651456	(47)	13.12.2006				
(97)	EP 1651549	(47)	06.12.2006				
(97)	EP 1651693	(47)	20.12.2006				
(97)	EP 1652316	(47)	13.12.2006				
(97)	EP 1652666	(47)	06.12.2006				
(97)	EP 1653483	(47)	20.12.2006				
(97)	EP 1654083	(47)	13.12.2006				
(97)	EP 1654454	(47)	13.12.2006				
(97)	EP 1654966	(47)	13.12.2006				
(97)	EP 1656150	(47)	20.12.2006				
(97)	EP 1656162	(47)	20.12.2006				
(97)	EP 1656280	(47)	20.12.2006				
(97)	EP 1656398	(47)	06.12.2006				
(97)	EP 1656484	(47)	06.12.2006				
(97)	EP 1656527	(47)	20.12.2006				
(97)	EP 1657021	(47)	20.12.2006				
(97)	EP 1657979	(47)	13.12.2006				
(97)	EP 1658293	(47)	13.12.2006				
(97)	EP 1658309	(47)	20.12.2006				
(97)	EP 1658339	(47)	13.12.2006				
(97)	EP 1658712	(47)	13.12.2006				
(97)	EP 1659900	(47)	13.12.2006				
(97)	EP 1660244	(47)	20.12.2006				
(97)	EP 1660359	(47)	13.12.2006				
(97)	EP 1660360	(47)	13.12.2006				
(97)	EP 1660541	(47)	06.12.2006				
(97)	EP 1660801	(47)	20.12.2006				
(97)	EP 1661206	(47)	13.12.2006				
(97)	EP 1661221	(47)	13.12.2006				
(97)	EP 1663736	(47)	13.12.2006				
(97)	EP 1664181	(47)	20.12.2006				
(97)	EP 1664538	(47)	06.12.2006				
(97)	EP 1665122	(47)	13.12.2006				
(97)	EP 1665587	(47)	06.12.2006				
(97)	EP 1665917	(47)	20.12.2006				
(97)	EP 1666602	(47)	13.12.2006				
(97)	EP 1667823	(47)	13.12.2006				
(97)	EP 1668177	(47)	13.12.2006				
(97)	EP 1668840	(47)	13.12.2006				
(97)	EP 1670458	(47)	20.12.2006				
(97)	EP 1671938	(47)	13.12.2006				
(97)	EP 1673301	(47)	20.12.2006				
(97)	EP 1673672	(47)	20.12.2006				
(97)	EP 1673795	(47)	20.12.2006				
(97)	EP 1686209	(47)	13.12.2006				
(97)	EP 1689955	(47)	20.12.2006				
(97)	EP 1705496	(47)	13.12.2006				
(97)	EP 1705618	(47)	20.12.2006				
(97)	EP 1705775	(47)	20.12.2006				

Zveřejněné překlady evropských patentových spisů

U následujících udělených evropských patentů s účinky pro Českou republiku byl majitelem předložen překlad patentového spisu do českého jazyka (§ 35c odst. 2 až 4 zákona č. 527/1990 Sb., v platném znění). Údaje jsou řazeny vzestupně podle čísel evropských patentů.

- | | |
|-----------------------------------------------------------------------------------------------------------------------------------|-------------------------------------------------------------------------------------------------------------------------------|
| (97) EP 1273301 | (73) Karl Eugen Fischer GmbH Maschinenfabrik, D-96224 Burgkunstadt, DE |
| (47) 06.09.2006 | (72) Hoffmann, Bernd, 96224 Burgkunstadt, DE |
| (97) 08.01.2003 | (54) Zařízení pro řezání pásového materiálu, zejména kordových pásů |
| (51) A61K 47/00 (2006.01) | (32) 16.01.2002 |
| A61K 36/00 (2006.01) | (31) 2002/10201368 |
| (96) 05.07.2002 | (33) DE |
| (96) 02015073.6 | (74) KOREJZOVÁ & SPOL., v.o.s., JUDr. Zdeňka Korejzová, Spálená 29, Praha 1, 11000 |
| (73) ALTERGON S.A., CH-6903 Lugano, CH | |
| (72) Garavani, Alberto, 6900 Massagno, CH | |
| (72) Marchiorri, Maurizio, 22039 Valbrona (Prov. of Como), IT | |
| Di Martino, Alessandro, 20123 Milano, IT | |
| (54) Farmaceutické přípravky s obsahem účinných látek zneužitelných k nedovolenému podání | (97) EP 1329607 |
| (32) 06.07.2001 | (47) 13.09.2006 |
| (31) 2001/MI20011446 | (97) 23.07.2003 |
| (33) IT | (51) F01N 7/10 (2006.01) |
| (74) ROTT, RŮŽIČKA & GUTTMANN Patentová, známková a advokátní kancelář, JUDr. Ing. Michal Guttmann, Nad Štolou 12, Praha 7, 17000 | F01N 7/18 (2006.01) |
| | (96) 13.11.2002 |
| | (96) 02025312.6 |
| | (73) Benteler Automobiltechnik GmbH, 33104 Paderborn, DE |
| | (72) Hinder, Axel, 33178 Borcheln, DE |
| | Smatloch, Christian, 33100 Paderborn, DE |
| | Kleinschmidt, Jürgen, 37688 Beverungen, DE |
| | (54) Uspořádání k vedení výfukového plynu ze spalovacího motoru |
| | (32) 10.01.2002 |
| | (31) 2002/10200638 |
| | (33) DE |
| | (74) Společná advokátní kancelář Všeťečka Zelený Švorčík Kalenský a partneři, JUDr. Miloš Všeťečka, Hálkova 2, Praha 2, 12000 |
| | |
| (97) EP 1279518 | (97) EP 1332851 |
| (47) 11.10.2006 | (47) 22.11.2006 |
| (97) 29.01.2003 | (97) 06.08.2003 |
| (51) B41M 5/36 (2006.01) | (51) B28B 3/22 (2006.01) |
| B41C 1/10 (2006.01) | B28B 23/04 (2006.01) |
| (96) 03.07.2002 | B28B 17/00 (2006.01) |
| (96) 02014819.3 | (96) 29.01.2003 |
| (73) Heidelberger Druckmaschinen Aktiengesellschaft, 69115 Heidelberg, DE | (96) 03396009.7 |
| (72) Kreutzkämper, Jürgen, 74889 Sinsheim-Hoffenheim, DE | (73) Elematic Oy Ab, 37800 Toijala, FI |
| Schmid, Gotthard, 69254 Malsch, DE | (72) Järvinen, Lassi Antero, 37600 Valkeakoski, FI |
| (54) Způsob a zařízení ke strukturování povrchu do hydrofilních a hydrofobních oblastí | Seppänen, Aimo Tapio, 37700 Sääksmäki, FI |
| (32) 25.07.2001 | (54) Metoda pro zhotovení betonového výrobku |
| (31) 2001/10136068 | (32) 01.02.2002 |
| (33) DE | (31) 2002/20020193 |
| (74) APT, spol. s r.o., JUDr. Vratislav Jeništa, V Potočkách 8, Praha 4, 14300 | (33) FI |
| | (74) PATENTSERVIS Praha a.s., Jivenská 1273/1, Praha 4, 14021 |
| | |
| (97) EP 1325708 | (97) EP 1336807 |
| (47) 16.08.2006 | (47) 06.09.2006 |
| (97) 09.07.2003 | (97) 20.08.2003 |
| (51) A61B 19/00 (2006.01) | (51) F26B 13/18 (2006.01) |
| A61B 8/08 (2006.01) | (96) 11.01.2003 |
| A61B 5/06 (2006.01) | (96) 03000491.5 |
| A61B 6/12 (2006.01) | (73) Christian Maier GmbH & Co. KG, Maschinenfabrik, D-89520 Heidenheim, DE |
| (96) 20.12.2002 | (72) Szam, Peter, 89547 Gerstetten, DE |
| (96) 02258960.0 | (54) Těsnicí hlava k přivádění teplotnosného média |
| (73) Biosense Webster, Inc., Diamond Bar, California 91765, US | (32) 13.02.2002 |
| (72) Govari, Assaf, Haifa 34400, IL | (31) 2002/10205790 |
| (54) Pasivní implatovatelné a vložitelné tagy | (33) DE |
| (32) 21.12.2001 | (74) Společná advokátní kancelář Všeťečka Zelený Švorčík Kalenský a partneři, JUDr. Miloš Všeťečka, Hálkova 2, Praha 2, 12000 |
| (31) 2001/29595 | |
| (33) US | |
| (74) Čermák Hořejš Myslíl a spol., JUDr. Jan Matějka, Národní 32, Praha 1, 11000 | |
| | |
| (97) EP 1329405 | |
| (47) 06.09.2006 | |
| (97) 23.07.2003 | |
| (51) B65H 35/00 (2006.01) | |
| B26D 7/01 (2006.01) | |
| B29D 30/46 (2006.01) | |
| (96) 15.11.2002 | |
| (96) 02025437.1 | |

- | | |
|---------------------------------------------------------------------------------------------------------------------------------------------------------------------------------------------------------------------------------------------------------------------------------------------------------------------------------------------------------------------------------------------------------------------------------------------------------------------------------------------------------------------------------------------------------------------------------------------------------------------------------------------------|--------------------------------------------------------------------------------------------------------------------------------------------------------------------------------------------------------------------------------------------------------------------------------------------------------------------------------------------------------------------------------------------------------------------------------------------------------------------------------------------------------------------------------------------------------------------------------------------------------------------------------------------------------------------------------------------|
| <p>(97) EP 1340856
(47) 25.10.2006
(97) 03.09.2003
(51) E02D 7/18 (2006.01)
E02D 13/04 (2006.01)
(96) 22.02.2003
(96) 03003975.4
(73) BVV Spezialtiefbautechnik Vertriebs GmbH, 81479 München, DE
(72) Hudelmaier, Klaus, Dipl.-Ing (FH), 81479 München, DE
(54) Zařízení pro vsazování předmětu do země
(32) 01.03.2002
(31) 2002/20203336/U
(33) DE
(74) Čermák Hořejš Myslíl a spol., JUDr. Jan Matějka, Národní 32, Praha 1, 11000</p> | <p>(74) Kania, Sedlák, Smola patentová a známková kancelář, Ing. Josef Smola, Mendlovo nám. 1a, Brno, 60300</p> |
| <p>(97) EP 1342683
(47) 20.09.2006
(97) 10.09.2003
(51) B65H 5/02 (2006.01)
B65H 5/24 (2006.01)
B65H 5/08 (2006.01)
(96) 28.02.2003
(96) 03075598.7
(73) SITMA S.p.A., I-41057 Spilamberto, Modena, IT
(72) Ballestrazzi, Aris, 41056 Savignano sul Panaro (Modena), IT
Tassi, Lamberto, 41056 Savignano sul Panaro (Modena), IT
(54) Automatické přiváděcí zařízení pro jednotlivé publikační výrobky
(32) 06.03.2002
(31) 2002/MI20020460
(33) IT
(74) Čermák Hořejš Myslíl a spol., JUDr. Karel Čermák, advokát, Národní 32, Praha 1, 11000</p> | <p>(97) EP 1366935
(47) 06.09.2006
(97) 03.12.2003
(51) B60H 1/00 (2006.01)
(96) 22.05.2003
(96) 03011602.4
(73) VALEO SYSTEMES THERMIQUES, 78321 Le Mesnil St Denis Cedex, FR
(72) Vincent, Philippe, 28230 Epernon, FR
(54) Zařízení pro vytváření proudu vzduchu s regulovanou teplotou a přístroj obsahující toto zařízení
(32) 31.05.2002
(31) 2002/0206725
(33) FR
(74) Společná advokátní kancelář Vsetečka Zelený Švorčík Kalenský a partneri, JUDr. Miloš Vsetečka, Hálkova 2, Praha 2, 12000</p> |
| <p>(97) EP 1352614
(47) 30.08.2006
(97) 15.10.2003
(51) A61B 17/22 (2006.01)
(96) 31.03.2003
(96) 03007247.4
(73) Rex Medical, L.P., Conshohocken, Pennsylvania 19428, US
(72) Cooke, David, Groveland, Massachusetts 01834, US
George, Suzanne W., Boston, Massachusetts 02114, US
(54) Zařízení pro trombektomii
(32) 04.04.2002, 17.03.2003
(31) 2002/369953/P, 2003/390416
(33) US, US
(74) KOREJZOVÁ & SPOL., v.o.s., JUDr. Zdeňka Korejzová, Spálená 29, Praha 1, 11000</p> | <p>(97) EP 1369303
(47) 26.07.2006
(97) 10.12.2003
(51) B60R 13/00 (2006.01)
B60R 19/24 (2006.01)
(96) 05.06.2003
(96) 03012787.2
(73) PEGUFORM GMBH, 79268 Bötzingen, DE
(72) XY
(54) Upevnění tvarového dílu
(32) 06.06.2002
(31) 2002/10225328
(33) DE
(74) Čermák Hořejš Myslíl a spol., JUDr. Karel Čermák, advokát, Národní 32, Praha 1, 11000</p> |
| <p>(97) EP 1364893
(47) 23.08.2006
(97) 26.11.2003
(51) B65F 1/08 (2006.01)
B65F 1/14 (2006.01)
B65F 1/16 (2006.01)
(96) 28.03.2003
(96) 03007146.8
(73) Ko, Wen-Hsiung, Feng Yuan City, Taichung Hsien, TW
(72) Ko, Wen-Hsiung, Feng Yuan City, Taichung Hsien, TW
(54) Nádobna na odpady se zařízením na stlačování odpadků
(32) 24.05.2002
(31) 2002/02217666/U
(33) CN</p> | <p>(97) EP 1374874
(47) 27.09.2006
(97) 02.01.2004
(51) A61K 33/10 (2006.01)
A61K 31/047 (2006.01)
A61K 47/10 (2006.01)
A61K 9/08 (2006.01)
(96) 13.06.2003
(96) 03253733.4
(73) McNEIL-PPC, INC., Skillman, NJ 08858, US
(72) Hasennayer, Donald L., North Wales, PA 19454, US
Case, John, Perkasie, PA 18944, US
Gentry, Abbie, Horsham, PA 19044, US
Shah, Indu G., North Wales, PA 19454, US
(54) Tekuté antacidní kompozice
(32) 14.06.2002
(31) 2002/171707
(33) US
(74) Čermák Hořejš Myslíl a spol., JUDr. Karel Čermák, advokát, Národní 32, Praha 1, 11000</p> |
| <p>(97) EP 1375551
(47) 08.11.2006
(97) 02.01.2004
(51) C08G 18/80 (2006.01)
C09D 175/04 (2006.01)
(96) 04.06.2003
(96) 03012668.4
(73) Bayer MaterialScience AG, 51368 Leverkusen, DE
(72) Gürtler, Christoph, Dr., 50676 Köln, DE
Mazanek, Jan, Dr., 51061 Köln, DE
Petzoldt, Joachim, Dr., 40789 Monheim, DE
Klimmasch, Thomas, 51379 Leverkusen, DE
Müller, Heino, 51375 Leverkusen, DE</p> | <p>(97) EP 1375551
(47) 08.11.2006
(97) 02.01.2004
(51) C08G 18/80 (2006.01)
C09D 175/04 (2006.01)
(96) 04.06.2003
(96) 03012668.4
(73) Bayer MaterialScience AG, 51368 Leverkusen, DE
(72) Gürtler, Christoph, Dr., 50676 Köln, DE
Mazanek, Jan, Dr., 51061 Köln, DE
Petzoldt, Joachim, Dr., 40789 Monheim, DE
Klimmasch, Thomas, 51379 Leverkusen, DE
Müller, Heino, 51375 Leverkusen, DE</p> |

-
- (54) **Nové blokovací prostředky pro nevodné polyisokyanáty na bázi aralkylaminů**
(32) 17.06.2002
(31) 2002/10226925
(33) DE
(74) Společná advokátní kancelář Všeťečka Zelený Švorčík Kalenský a partneři, JUDr. Miloš Všeťečka, Hálkova 2, Praha 2, 12000
-
- (97) **EP 1378322**
(47) 06.09.2006
(97) 07.01.2004
(51) **B24B 31/027** (2006.01)
B24B 31/06 (2006.01)
(96) 04.07.2002
(96) 02405561.8
(73) BESTinCLASS SA, 1272 Genolier (VD), CH
(72) Von Gunten, Marco, 1027 Lonay, CH
Bordonado, Francis, 1120 La Boisse, CH
(54) **Způsob a zařízení k leštění se dvěma oscilačními pohyby**
(74) PATENTSERVIS Praha a.s., Jivenská 1273/1, Praha 4, 14021
-
- (97) **EP 1380590**
(47) 06.09.2006
(97) 14.01.2004
(51) **C07K 5/06** (2006.01)
C07K 5/02 (2006.01)
C07D 209/42 (2006.01)
(96) 29.08.2003
(96) 03292131.4
(73) Les Laboratoires Servier, 92415 Courbevoie Cedex, FR
(72) Dubuffet, Thierry, 76190 Autretot, FR
Lecouve, Jean-Pierre, 76600 Le Havre, FR
(54) **Způsob syntézy perindoprilu a jeho farmaceuticky přijatelných solí**
(74) ROTT, RŮŽIČKA & GUTTMANN Patentová, známková a advokátní kancelář, Ing. Ivana Jirotková, Nad Štolou 12, Praha 7, 17000
-
- (97) **EP 1382402**
(47) 20.09.2006
(97) 21.01.2004
(51) **B21D 5/01** (2006.01)
(96) 05.07.2003
(96) 03015232.6
(73) SMS Meer GmbH, 41069 Mönchengladbach, DE
(72) Feldmann, Uwe, 41569 Rommerskirchen, DE
Kolbe, Manfred, 41061 Mönchengladbach, DE
(54) **Zařízení k výrobě trubek z plechových tabulí**
(32) 15.07.2002
(31) 2002/10232098
(33) DE
(74) Dr. Miloš Všeťečka, advokát, Hálkova 2, Praha 2, 12000
-
- (97) **EP 1382878**
(47) 30.08.2006
(97) 21.01.2004
(51) **F16D 65/12** (2006.01)
(96) 14.07.2003
(96) 03254439.7
(73) Meritor Heavy Vehicle Systems Cameri SpA, Cameri (Novara) 28062, IT
(72) Conti, Roberto, 21057 Olglate Olona (VA), IT
(54) **Brzdový rotor**
(32) 18.07.2002
(31) 2002/0216749
(33) GB
(74) ROTT, RŮŽIČKA & GUTTMANN Patentová, známková a advokátní kancelář, Ing. Bohuslav Vobořil, Nad Štolou 12, Praha 7, 17000
-
- (97) **EP 1383147**
(47) 23.08.2006
(97) 21.01.2004
(51) H01H 19/63
(96) 15.07.2003
(96) 03015604.6
(73) TRW Automotive Electronics & Components GmbH & Co. KG, 78315 Radolfzell, DE
(72) Müller, Klaus, 78267 Aach, DE
Wohlfahrt, Karl-Heinz, 78351 Ludwigshafen, DE
Girke, Jürgen, 78479 Reichenau, DE
(54) **Otočný přepínač světel**
(32) 19.07.2002
(31) 2002/10232985
(33) DE
(74) KOREJZOVÁ & SPOL. v.o.s., JUDr. Zdeňka Korejzová, Spálená 29, Praha 1, 11000
-
- (97) **EP 1391555**
(47) 18.10.2006
(97) 25.02.2004
(51) **E01B 27/10** (2006.01)
(96) 23.07.2003
(96) 03450177.5
(73) Franz Plasser Bahnbaumaschinen-Industriegesellschaft m.b.H., 1010 Wien, AT
(72) Theurer, Josef, 1010 Wien, AT
Wörgötter, Herbert, 4210 Gallneukirchen, AT
(54) **Stroj pro obnovování šterkového lože kolejové tratě**
(32) 23.08.2002
(31) 2002/56202/U
(33) AT
(74) PATENTSERVIS Praha a.s., Jivenská 1273/1, Praha 4, 14021
-
- (97) **EP 1393870**
(47) 02.08.2006
(97) 03.03.2004
(51) **B27L 7/04** (2006.01)
(96) 05.06.2003
(96) 03012761.7
(73) LASCO Heutechnik GmbH, 5221 Lochen, AT
(72) Landrichinger, Johann, 5221 Lochen, AT
(54) **Zařízení pro štípání dřeva**
(32) 02.09.2002
(31) 2002/13052002
(33) AT
(74) PATENTSERVIS Praha a.s., Jivenská 1273/1, Praha 4, 14021
-
- (97) **EP 1396292**
(47) 04.10.2006
(97) 10.03.2004
(51) **B21B 21/00** (2006.01)
(96) 16.08.2003
(96) 03018510.2
(73) SMS Meer GmbH, 41069 Mönchengladbach, DE
(72) Baensch, Michael, 41069 Mönchengladbach, DE
(54) **Hnací systém pro poutnickou válcovací trať za studena**
(32) 07.09.2002
(31) 2002/10241612
(33) DE
(74) Společná advokátní kancelář Všeťečka Zelený Švorčík Kalenský a partneři, JUDr. Miloš Všeťečka, Hálkova 2, Praha 2, 12000
-
- (97) **EP 1400407**
(47) 04.10.2006
(97) 24.03.2004
(51) **B60Q 1/04** (2006.01)

(96) 15.09.2003
(96) 03292272.6
(73) VALEO VISION, 93012 Bobigny Cédex, FR
(72) Arlon, Philippe, 93012 Bobigny Cédex, FR
Harand, Pascal, 78321 La Verriere Cédex, FR
Marechal, Laurence, 78321 La Verriere Cédex, FR
Boumazza, François, 78321 La Verriere Cédex, FR
(54) **Světloomet pro motorové vozidlo zahrnující nárazový prvek**
(32) 20.09.2002
(31) 2002/0211709
(33) FR
(74) Společná advokátní kancelář Všetečka Zelený Švorčík Kalenský a partneři, JUDr. Miloš Všetečka, Hálkova 2, Praha 2, 12000

(97) **EP 1406480**
(47) 06.09.2006
(97) 30.01.2003
(51) **A01G 27/00** (2006.01)
A01G 29/00 (2006.01)
(96) 01.07.2002
(96) 02764935.9
(73) Amsellem, Maurice, 69003 Lyon, FR
(72) Amsellem, Maurice, 69003 Lyon, FR
(54) **Zařízení na individuální zavlažování rostlin**
(32) 16.07.2001, 20.03.2002, 18.04.2002
(31) 2001/0109450, 2002/0203432, 2002/0204848
(33) FR, FR, FR
(86) PCT/FR2002/002273
(87) WO 2003/007697
(74) Čermák Hořejš Myslíl a spol., JUDr. Karel Čermák, advokát, Národní 32, Praha 1, 11000

(97) **EP 1407652**
(47) 06.09.2006
(97) 14.04.2004
(51) **A01C 5/06** (2006.01)
(96) 04.07.2003
(96) 03015144.3
(73) Kverneland ASA, 4355 Kvernaland, NO
(72) Stüttgen, Gerhard, 59510 Lippetal-Nordwald, DE
Meinel, Till, Dr., 59494 Soest, DE
(54) **Secí radlice**
(32) 11.10.2002
(31) 2002/10247569
(33) DE
(74) KANIA, SEDLÁK, SMOLA Patentová a známková kancelář, Ing. Jiří Malůšek, Mendlovo nám. 1a, Brno, 60300

(97) **EP 1407903**
(47) 02.08.2006
(97) 14.04.2004
(51) **B60H 1/00** (2006.01)
(96) 10.10.2002
(96) 02292503.6
(73) Behr France Rouffach SAS, 68250 Rouffach, FR
(72) Klein, Henri, 68000 Colmar, FR
(54) **Topné nebo klimatizační zařízení pro motorové vozidlo se zařízením pro regulaci přívodu vzduchu**
(74) Čermák Hořejš Myslíl a spol., JUDr. Karel Čermák, advokát, Národní 32, Praha 1, 11000

(97) **EP 1408794**
(47) 13.09.2006
(97) 16.01.2003
(51) **A47C 1/036** (2006.01)
(96) 05.07.2002
(96) 02741546.2
(73) Ekornes ASA, 6222 Ikornnes, NO

(72) EKORNES, Arve, N-6222 Ikornnes, NO
KROVEL, Jan, Kare, N-6222 Ikornnes, NO
BUEIDE, Jostein, N-6222 Ikornnes, NO
(54) **Dvoustupňovitý spojovací prvek**
(32) 05.07.2001
(31) 2001/20013342
(33) NO
(86) PCT/NO2002/000248
(87) WO 2003/003879
(74) Čermák Hořejš Myslíl a spol., JUDr. Karel Čermák, advokát, Národní 32, Praha 1, 11000

(97) **EP 1412328**
(47) 04.10.2006
(97) 30.01.2003
(51) **C07D 207/08** (2006.01)
C07K 5/027 (2006.01)
A61K 38/05 (2006.01)
A61P 35/00 (2006.01)
(96) 17.07.2002
(96) 02764710.6
(73) F.HOFFMANN-LA ROCHE AG, 4070 Basel, CH
(72) TANIGUCHI, Mikio, Kanagawa-ken 252-0804, JP
WATANABE, Fumio, Kanagawa-ken, 247-0073, JP
FUJII, Toshihiko, Kanagawa-ken 234-0054, JP
OKADA, Takehiro, Fujisawa-shi, Kanagawa-ken, 252-0804, JP
(54) **Deriváty dolastatinu 10**
(32) 19.07.2001
(31) 2001/01117410
(33) EP
(86) PCT/EP2002/007931
(87) WO 2003/008378
(74) Čermák Hořejš Myslíl a spol., JUDr. Karel Čermák, advokát, Národní 32, Praha 1, 11000

(97) **EP 1414890**
(47) 30.08.2006
(97) 23.01.2003
(51) **C08J 7/12** (2006.01)
B29C 73/00 (2006.01)
B64C 1/14 (2006.01)
C08L 33/12 (2006.01)
(96) 10.07.2002
(96) 02784861.3
(73) SAINT-GOBAIN GLASS FRANCE, 92400 Courbevoie, FR
(72) JORET, Laurent, F-75015 Paris, FR
CHAUSSADE, Pierre, F-45100 Orléans, FR
NAOUMENKO, Yves, F-45640 Bray en Val, FR
(54) **Transparentní deskový materiál na bázi povrchově modifikovaného methylnmethakrylátového polymeru**
(32) 13.07.2001
(31) 2001/0109732
(33) FR
(86) PCT/FR2002/002415
(87) WO 2003/006538
(74) Společná advokátní kancelář Všetečka Zelený Švorčík Kalenský a partneři, JUDr. Miloš Všetečka, Hálkova 2, Praha 2, 12000

(97) **EP 1415847**
(47) 06.09.2006
(97) 06.05.2004
(51) **B60K 17/24** (2006.01)
F16C 35/00 (2006.01)
(96) 30.10.2002
(96) 02292693.5
(73) Renault S.A., 92100 Boulogne Billancourt, FR
(72) François, Jean Claude, 78310 Coignieres, FR
Rouyer, Johan Vincent, 92800 Puteaux, FR
(54) **Zařízení ložiskové podpěry hnacího hřídele**

- | | |
|----------------------------------------------------------------------------------------------------------------------------------------------------------------------------------------------------------------------------------------------------------------------------------------------------------------------------------------------------------------------------------------------------------------------------------------------------------------------------------------------------------------------------------------------------------------------------------------------------------------------------------------------------------------------------------------------------------------------------------------------------------------------------------------------------------------------------------------------------------------------------------------------------------------------------------------------------------------------------------------------------------------------------------------------------------------------------------------------------------------------------------------------------------------------------------------------------------------------------------------------------------------------------------------------------------------------------------------------------------------------------------------------------------------------------------------------------------------------------------------------------------------------------------------------------------------------------------------------------------------------------------------------------------------------------------------------------------------------------------------------------------------------------------------------------------------------------------------------------------------------------------------------------------------------------------------------------------------------------------------------------------------------------------------------------------------------------------------------------------------------------------------------------------------------------------------------------------------------------------------------------------------------------------------------------------------------------------|--------------------------------------------------------------------------------------------------------------------------------------------------------------------------------------------------------------------------------------------------------------------------------------------------------------------------------------------------------------------------------------------------------------------------------------------------------------------------------------------------------------------------------------------------------------------------------------------------------------------------------------------------------------------------------------------------------------------------------------------------------------------------------------------------------------------------------------------------------------------------------------------------------------------------------------------------------------------------------------------------------------------------------------------------------------------------------------------------------------------------------------------------------------------------------------------------------------------------------------------------------------------------------------------------------------------------------------------------------------------------------------------------------------------------------------------------------------------------------------------------------------------------------------------------------------------------------------------------------------------------------------------------------------------------------------------------------------------------------------------------------------------------------------------------------------------------------------------------------------------------------------------------------------------------------------------------------------------------------------------------------------------------------------------------------------------------------------------------------------------------------------------------------------------------------------------------------------------------------------------------------------------------------------------------------------------------------------------------------------------------------------------------------------------------------------------------------------------------------------------------------------------------------------------------------------------------------------|
| <p>(74) PATENTSERVIS Praha a.s., Jivenská 1273/1, Praha 4, 14021</p> <hr/> <p>(97) EP 1421759
(47) 30.08.2006
(97) 13.02.2003
(51) H04L 29/06 (2006.01)
(96) 31.07.2002
(96) 02751234.2
(73) Suomen Bisi Oy (Limited), Helsinki, FI
(72) VALJAKKA, Lauri, FIN-02270 Espoo, FI
KARESNIEMI, Iiro, FIN-00760 Helsinki, FI
(54) Terminály přizpůsobené k práci jako přenosové servery pro distribuci paketů v síti typu klient-server
(32) 02.08.2001
(31) 2001/01660145
(33) EP
(86) PCT/FI2002/000649
(87) WO 2003/013099
(74) TRAPLOVÁ HAKR KUBÁT Advokátní a patentová kancelář, Ing. Eduard Hakr, Přístavní 24, Praha 7, 17000</p> <hr/> <p>(97) EP 1425008
(47) 04.10.2006
(97) 20.03.2003
(51) A61K 31/353 (2006.01)
A61K 31/195 (2006.01)
A61P 25/14 (2006.01)
A61P 25/16 (2006.01)
(96) 09.08.2002
(96) 02767352.4
(73) Merck Patent GmbH, 64293 Darmstadt, DE
(72) BARTOSZYK, Gerd, 64331 Weiterstadt, DE
RUSS, Hermann, 64297 Darmstadt, DE
SEYFRIED, Christoph, 64342 Seeheim-Jugenheim, DE
BÖTTCHER, Henning, 64287 Darmstadt, DE
BOKEL, Heinz-Hermann, 64287 Darmstadt, DE
SCHMID-GROSSMANN, Uschi, 64625 Bensheim, DE
(54) Použití substituovaných aminomethylchromanů k léčení vedlejších účinků neuroleptik
(32) 12.09.2001
(31) 2001/01121910
(33) EP
(86) PCT/EP2002/008912
(87) WO 2003/022269
(74) Čermák Hořejš Myslík a spol., JUDr. Jan Matějka, Národní 32, Praha 1, 11000</p> <hr/> <p>(97) EP 1426697
(47) 20.09.2006
(97) 09.06.2004
(51) F24D 19/02 (2006.01)
F24H 9/12 (2006.01)
F24D 19/06 (2006.01)
F16L 37/28 (2006.01)
(96) 18.11.2003
(96) 03026375.0
(73) Freund, Herbert, 6067 Absam, AT
(72) Freund, Herbert, 6067 Absam, AT
(54) Montážní a spojovací zařízení pro topné těleso
(32) 20.11.2002, 06.03.2003
(31) 2002/17432002, 2003/3322003
(33) AT, AT
(74) ROTT, RŮŽIČKA & GUTTMANN Patentová, známková a advokátní kancelář, Ing. Jiří Andera, Nad Štolou 12, Praha 7, 17000</p> <hr/> <p>(97) EP 1429761
(47) 08.11.2006
(97) 03.04.2003</p> | <p>(51) A61K 31/415 (2006.01)
C07D 231/06 (2006.01)
C07D 401/12 (2006.01)
A61K 31/4155 (2006.01)
C07D 401/06 (2006.01)
(96) 17.09.2002
(96) 02799408.6
(73) Solvay Pharmaceuticals B.V., 1381 CP Weesp, NL
(72) KRUSE, Cornelis G., Solvay Pharmaceuticals B.V., 1381 CP Weesp, NL
LANGE, Josephus H.M., Solvay Pharmaceuticals B.V., 1381 CP Weesp, NL
TIPKER, Jacobus, Solvay Pharmaceuticals B.V., 1381 CP Weesp, NL
HERREMANS, A.H.J., Solvay Pharmaceuticals B.V., 1381 CP Weesp, NL
VAN STUIVENBERG, H.H., Solvay Pharmaceuticals B.V., 1381 CP Weesp, NL
(54) Nové 4,5-dihydro-1H-pyrazolové deriváty s CB1-antagonistickou aktivitou
(32) 21.09.2001
(31) 2001/01203850
(33) EP
(86) PCT/EP2002/010433
(87) WO 2003/026647
(74) TRAPLOVÁ HAKR KUBÁT Advokátní a patentová kancelář, Ing. Eduard Hakr, Přístavní 24, Praha 7, 17000</p> <hr/> <p>(97) EP 1431394
(47) 02.08.2006
(97) 23.06.2004
(51) C12N 15/82 (2006.01)
A01H 11/00 (2006.01)
C12P 21/02 (2006.01)
C12N 9/10 (2006.01)
(96) 20.12.2002
(96) 02028536.7
(73) greenovation Biotech GmbH, 79111 Freiburg i.Br, DE
(72) Lienhart, Otmar, 79114 Freiburg, DE
Koprivova, Anna, Dr., Norwich, NR3 2RB, GB
Decker, Eva, Dr., 79104 Freiburg, DE
Reski, Ralf, Prof. Dr., 79254 Oberried-Zastler, DE
Gorr, Gilbert, Dr., 79112 Freiburg, DE
Stemmer, Christian, Dr., 79106 Freiburg, DE
(54) Způsob produkce heterologních glykosylovaných proteinů v mechových buňkách
(74) PATENTSERVIS Praha a.s., Jivenská 1273/1, Praha 4, 14021</p> <hr/> <p>(97) EP 1432380
(47) 27.09.2006
(97) 27.02.2003
(51) A61K 6/033 (2006.01)
A61K 6/04 (2006.01)
A61L 27/06 (2006.01)
(96) 12.08.2002
(96) 02794780.3
(73) CeloNova BioSciences, Newnan, GA 36403, US
Polyzenix GmbH, 89077 Ulm, DE
(72) SCHÜSSLER, Andreas, 76327 Pfinztal, DE
GRUNZE, Michael, 69151 Neckargemünd, DE
DENK, Roman, 89197 Weidenstetten, DE
(54) Přípravek na bázi nitinolu s polyfazenovým povlakem
(32) 17.08.2001, 23.01.2002
(31) 2001/10140522, 2002/10202467
(33) DE, DE
(86) PCT/EP2002/009017
(87) WO 2003/015719
(74) ROTT, RŮŽIČKA & GUTTMANN Patentová, známková a advokátní kancelář, Ing. Ivana Jirotková, Nad Štolou 12, Praha 7, 17000</p> <hr/> <p>(97) EP 1437046</p> |
|----------------------------------------------------------------------------------------------------------------------------------------------------------------------------------------------------------------------------------------------------------------------------------------------------------------------------------------------------------------------------------------------------------------------------------------------------------------------------------------------------------------------------------------------------------------------------------------------------------------------------------------------------------------------------------------------------------------------------------------------------------------------------------------------------------------------------------------------------------------------------------------------------------------------------------------------------------------------------------------------------------------------------------------------------------------------------------------------------------------------------------------------------------------------------------------------------------------------------------------------------------------------------------------------------------------------------------------------------------------------------------------------------------------------------------------------------------------------------------------------------------------------------------------------------------------------------------------------------------------------------------------------------------------------------------------------------------------------------------------------------------------------------------------------------------------------------------------------------------------------------------------------------------------------------------------------------------------------------------------------------------------------------------------------------------------------------------------------------------------------------------------------------------------------------------------------------------------------------------------------------------------------------------------------------------------------------------|--------------------------------------------------------------------------------------------------------------------------------------------------------------------------------------------------------------------------------------------------------------------------------------------------------------------------------------------------------------------------------------------------------------------------------------------------------------------------------------------------------------------------------------------------------------------------------------------------------------------------------------------------------------------------------------------------------------------------------------------------------------------------------------------------------------------------------------------------------------------------------------------------------------------------------------------------------------------------------------------------------------------------------------------------------------------------------------------------------------------------------------------------------------------------------------------------------------------------------------------------------------------------------------------------------------------------------------------------------------------------------------------------------------------------------------------------------------------------------------------------------------------------------------------------------------------------------------------------------------------------------------------------------------------------------------------------------------------------------------------------------------------------------------------------------------------------------------------------------------------------------------------------------------------------------------------------------------------------------------------------------------------------------------------------------------------------------------------------------------------------------------------------------------------------------------------------------------------------------------------------------------------------------------------------------------------------------------------------------------------------------------------------------------------------------------------------------------------------------------------------------------------------------------------------------------------------------------|

(47) 26.07.2006
(97) 14.07.2004
(51) **A22C 17/00** (2006.01)
(96) 10.01.2004
(96) 04000396.4
(73) Kracker, Lothar, 91080 Spardorf, DE
Walser, Glenn E., Duncanville, Texas 75137, US
(72) Kracker, Lothar, 91080 Spardorf, DE
Walser, Glenn E., Duncanville, Texas 75137, US
(54) **Zařízení a způsob výroby kebabů na špejli**
(32) 10.01.2003
(31) 2003/340028
(33) US
(74) Čermák Hořejš Myslíl a spol., JUDr. Karel Čermák,
advokát, Národní 32, Praha 1, 11000

(97) **EP 1437158**
(47) 13.09.2006
(97) 14.07.2004
(51) **A61N 1/16** (2006.01)
E04C 2/296 (2006.01)
(96) 27.11.2003
(96) 03078733.7
(73) F & J Holding B.V., 2718 RE Zoetermeer, NL
(72) Lambou, Joost, 2731 BA Benthuisen, NL
(54) **Mobilní lékařské vyšetřovací zařízení**
(32) 10.01.2003
(31) 2003/1022355
(33) NL
(74) PATENTSERVIS Praha a.s., Jivenská 1273/1, Praha 4,
14021

(97) **EP 1439367**
(47) 26.07.2006
(97) 21.07.2004
(51) **F28F 9/04** (2006.01)
B60H 1/00 (2006.01)
(96) 20.01.2003
(96) 03290137.3
(73) Behr France Hambach S.A.R.L., 57910 Hambach, FR
(72) Kaczmarek, Fabrice, 67700 Saverne, FR
Jung Patrick, F-57910 Roth, FR
Seibert-Sandt Frédéric, F-57000 Metz, FR
(54) **Tepelný přenašeč s přípojovací přírubou připojenou
přes sběrnou trubku**
(74) Čermák Hořejš Myslíl a spol., JUDr. Karel Čermák,
advokát, Národní 32, Praha 1, 11000

(97) **EP 1441935**
(47) 11.10.2006
(97) 15.05.2003
(51) **B60S 1/50** (2006.01)
(96) 30.10.2002
(96) 02802635.9
(73) REHAU AG + Co, 95111 Rehau, DE
(72) WINTERLING, Stefan, 95182 Döhlau, DE
(54) **Vodní nádržka stírače**
(32) 09.11.2001
(31) 2001/20118271/U
(33) DE
(86) PCT/EP2002/012090
(87) WO 2003/039923
(74) Čermák Hořejš Myslíl a spol., JUDr. Karel Čermák,
advokát, Národní 32, Praha 1, 11000

(97) **EP 1445358**
(47) 25.10.2006
(97) 11.08.2004
(51) **D01H 4/40** (2006.01)
(96) 20.11.2003
(96) 03026450.1

(73) MASCHINENFABRIK RIETER AG, 8406 Winterthur,
CH
(72) Stahlecker, Gerd, 73054 Eisingen/Fils, DE
(54) **Odváděcí tryska příže pro rotorová doprřadací zařízení
s otevřeným koncem**
(32) 10.02.2003
(31) 2003/10305792
(33) DE
(74) Čermák Hořejš Myslíl a spol., JUDr. Karel Čermák,
advokát, Národní 32, Praha 1, 11000

(97) **EP 1446394**
(47) 02.11.2006
(97) 15.05.2003
(51) **C07D 285/08** (2006.01)
C07D 417/12 (2006.01)
A61K 31/433 (2006.01)
A61P 3/00 (2006.01)
A61P 17/00 (2006.01)
A61P 25/00 (2006.01)
(96) 04.11.2002
(96) 02776448.9
(73) Ortho-McNeil Pharmaceutical, Inc., Raritan, NJ 08869-
0606, US
(72) PAN, Kevin, Phoenixville, PA 19460, US
PLATA-SALAMAN, Carlos, Ambler, PA 19002, US
REITZ, Allen, B., Lansdale, PA 19466, US
SMITH-SWINTOSKY, Virginia, L., Hatfield, PA 19440,
US
ZHAO, Boyu, Lansdale, PA 19446, US
EISINGER, Magdalena, Demarest, NJ 07627, US
FITZPATRICK, Louis, J., Souderton, PA 18964, US
LEE, Daniel, H., Sudbury, MA 01776, US
(54) **Nové 1, 2, 4-thiadiazolové deriváty jako modulatory
receptoru melanokortinu**
(32) 08.11.2001
(31) 2001/337927/P
(33) US
(86) PCT/US2002/035340
(87) WO 2003/040117
(74) Čermák Hořejš Myslíl a spol., JUDr. Karel Čermák,
advokát, Národní 32, Praha 1, 11000

(97) **EP 1448916**
(47) 02.08.2006
(97) 05.06.2003
(51) **F16H 35/02** (2006.01)
F16H 7/00 (2006.01)
F01L 1/02 (2006.01)
F16F 15/10 (2006.01)
(96) 24.10.2002
(96) 02803716.6
(73) Litens Automotive, Woodbridge, Ontario L4L 5T9, CA
(72) GAJEWSKI, Witold, Richmond Hill, Ontario L4S 1A8,
CA
(54) **Synchronní poháněcí zařízení s nekruhovými hnacími
prvky**
(32) 27.11.2001, 04.04.2002
(31) 2001/333118/P, 2002/369558/P
(33) US, US
(86) PCT/CA2002/001607
(87) WO 2003/046413
(74) Čermák Hořejš Myslíl a spol., JUDr. Karel Čermák,
advokát, Národní 32, Praha 1, 11000

(97) **EP 1449460**
(47) 06.09.2006
(97) 25.08.2004
(51) **A47B 88/10** (2006.01)
(96) 14.02.2004
(96) 04003341.7
(73) Heinrich J. Kesseböhmer KG, 49152 Bad Essen, DE

(72) Storck, Holger, 49163 Bohmte-Hunteburg, DE
(54) **Vytahovací kování, zejména pro kuchyňský nábytek**
(32) 21.02.2003
(31) 2003/10308457
(33) DE
(74) UNIPATENT, Ing. Jiří Chlustina, Jana Masaryka 43-47, Praha 2, 12000

(33) FR
(86) PCT/FR2002/004142
(87) WO 2003/048096
(74) TRAPLOVÁ HAKR KUBÁT Advokátní a patentová kancelář, Ing. Eduard Hakr, Přístavní 24, Praha 7, 17000

(97) **EP 1453527**
(47) 13.09.2006
(97) 12.06.2003
(51) **A61K 35/22** (2006.01)
A61K 38/22 (2006.01)
C07J 75/00 (2006.01)
(96) 27.11.2002
(96) 02787839.6
(73) Solvay Pharmaceuticals GmbH, 30173 Hannover, DE
(72) RASCHE, Heinz-Helmer, 31303 Burgdorf, DE
RUPP, Olaf, 15566 Schöneiche bei Berlin, DE
(54) **Způsob získávání estrogenů z moči březích kobyl**
(32) 01.12.2001
(31) 2001/10159161
(33) DE
(86) PCT/EP2002/013343
(87) WO 2003/048183
(74) PATENTSERVIS Praha a.s., Jivenská 1273/1, Praha 4, 14021

(97) **EP 1453929**
(47) 23.08.2006
(97) 19.06.2003
(51) **C09J 7/02** (2006.01)
A61K 9/70 (2006.01)
(96) 13.11.2002
(96) 02799187.6
(73) 3M Innovative Properties Company, St. Paul, MN 55133-3427, US
(72) AUSEN, Ronald, W., Saint Paul, MN 55133-3427, US
DAMODARAN, Sundaravel, Saint Paul, MN 55133-3427, US
HAN, Hak-Rhim, Saint Paul, MN 55133-3427, US
HEGDAHL, David, W., Saint Paul, MN 55133-3427, US
(54) **Způsob vytvoření fóliové struktury**
(32) 11.12.2001
(31) 2001/16544
(33) US
(86) PCT/US2002/036290
(87) WO 2003/050198
(74) PATENTSERVIS Praha a.s., Jivenská 1273/1, Praha 4, 14021

(97) **EP 1453751**
(47) 02.08.2006
(97) 03.07.2003
(51) **B65H 69/06** (2006.01)
D03J 1/16 (2006.01)
(96) 13.12.2002
(96) 02782600.7
(73) Stäubli AG Pfäffikon, 8808 Pfäffikon, CH
(72) DEJAKUM, Roger, 8617 Mönchaltorf, CH
GEISSMANN, Beat, 9014 St. Gallen, CH
METTLER, Hermann, CH-6403 Küsnacht am Rigi, CH
LISCHER, Franz, CH-8820 Wädenswil, CH
METZLER, Paul, CH-8804 Au, CH
MÜLLER, Samuel, CH-8630 Rütli, CH
HUNZIKER, Martin, CH-7304 Maienfeld, CH
(54) **Způsob a zařízení pro spojování většího počtu nití, zejména konců nití**
(32) 13.12.2001
(31) 2001/227501
(33) CH
(86) PCT/CH2002/000689
(87) WO 2003/053834
(74) Čermák Hořejš Myslík a spol., JUDr. Jan Matějka, Národní 32, Praha 1, 11000

(97) **EP 1454746**
(47) 22.11.2006
(97) 08.09.2004
(51) **B41F 33/00** (2006.01)
(96) 19.02.2004
(96) 04003728.5
(73) MAN Roland Druckmaschinen AG, 63075 Offenbach, DE
(72) Schütz, Hans-Willy, 63755 Alzenau, DE
Lippold, Andreas, Dipl-Phys., 61273 Wehrheim 3, DE
(54) **Obrazový inspekční systém pro tiskový stroj**
(32) 06.03.2003
(31) 2003/20303574/U
(33) DE
(74) Společná advokátní kancelář Vsetečka Zelený Švorčík Kalenský a partneři, JUDr. Otakar Švorčík, Hálkova 2, Praha 2, 12000

(97) **EP 1453783**
(47) 04.10.2006
(97) 12.06.2003
(51) **C07C 49/84** (2006.01)
C07C 225/22 (2006.01)
A61K 31/122 (2006.01)
A61K 31/136 (2006.01)
A61P 35/00 (2006.01)
(96) 03.12.2002
(96) 02804241.4
(73) Aventis Pharma S.A., 92160 Antony, FR
(72) MAILLIET, Patrick, F-94120 Fontenay sous Bois, FR
CAPET, Marc, F-35520 Melese, FR
TIRABOSCHI, Gilles, F-91230 Montgeron, FR
CAULFIELD, Thomas, LEBANON, NJ 08833, US
(54) **Substituované arylecykloalkany a jejich použití jako protirakovinových činidel**
(32) 05.12.2001
(31) 2001/0115740

(97) **EP 1456052**
(47) 06.09.2006
(97) 26.06.2003
(51) **B60K 37/00** (2006.01)
B60R 13/02 (2006.01)
B32B 27/36 (2006.01)
B29C 41/18 (2006.01)
B29K 67/00 (2006.01)
B29K 96/04 (2006.01)
(96) 17.12.2002
(96) 02789016.9
(73) DSM IP Assets B.V., 6411 TE Heerlen, NL
(72) LANGE, Ronald, Frans, Maria, 67061 Ludwigshafen, DE
RUTGERS, Gerhard, Johan, NL-6132 HS Sittard, NL
(54) **Přístrojová deska obsahující vrstvu termoplastické kompozice s elamosterními kopolyestery**
(32) 18.12.2001
(31) 2001/01205220
(33) EP
(86) PCT/NL2002/000838
(87) WO 2003/051664
(74) PATENTSERVIS Praha a.s., Jivenská 1273/1, Praha 4, 14021

(97) **EP 1456570**

(47) 04.10.2006
(97) 03.07.2003
(51) **F16K 31/06** (2006.01)
(96) 10.12.2002
(96) 02794981.7
(73) ROBERT BOSCH GMBH, 70442 Stuttgart, DE
(72) HESS, Juergen, 76534 Baden-Baden, DE
REEB, Georg, 77815 Buehl Eisental, DE
HEIN, Bernd, 72270 Baiersbronn/Schoenmuenzsch, DE
(54) **Ventil s tlumícím elementem**
(32) 11.12.2001
(31) 2001/10160970
(33) DE
(86) PCT/DE2002/004502
(87) WO 2003/054428
(74) Čermák Hořejš Myslíl a spol., JUDr. Jan Matějka, Národní 32, Praha 1, 11000

(51) **G01N 35/04** (2006.01)
G01N 35/02 (2006.01)
(96) 28.01.2003
(96) 03715055.4
(73) Stago Instruments, 92230 Gennevilliers, FR
(72) ROUSSEAU, Alain, F-75004 Paris, FR
ABOU-SALEH, Khaled, F-92400 Courbevoie, FR
PERIN, Patrick, F-78210 Saint Cyr l'Ecole, FR
POUTREL, Philippe, F-95430 Auvers sur Oise, FR
(54) **Zařízení pro unášení pásu misek v přístroji pro analýzu**
(32) 01.02.2002
(31) 2002/0201236
(33) FR
(86) PCT/FR2003/000256
(87) WO 2003/065048
(74) Společná advokátní kancelář Všečka Zelený Švorčík Kalenský a partneři, JUDr. Miloš Všečka, Hálkova 2, Praha 2, 12000

(97) **EP 1458697**
(47) 06.09.2006
(97) 10.07.2003
(51) **C07D 277/34** (2006.01)
C07D 417/12 (2006.01)
C07C 233/87 (2006.01)
C07C 235/78 (2006.01)
C07C 235/66 (2006.01)
A61K 31/426 (2006.01)
A61K 31/427 (2006.01)
A61K 8/49 (2006.01)
A61Q 19/00 (2006.01)
A61P 17/00 (2006.01)
(96) 09.12.2002
(96) 02805790.9
(73) Galderma Research & Development, S.N.C., 06560 Valbonne, Sophia Antipolis, FR
(72) BERNARDON, Jean-Michel, F-06000 Nice, FR
CLARY, Laurence, 06480 La Colle Sur Loup, FR
TERRANOVA, Eric, F-06520 Magagnosc, FR
(54) **Bifenylmethyl-thiazolidindiony a analogy a jejich použití jako aktivátorů PPAR-GAMA**
(32) 21.12.2001
(31) 2001/0116750
(33) FR
(86) PCT/FR2002/004232
(87) WO 2003/055867
(74) PATENTSERVIS Praha a.s., Jivenská 1273/1, Praha 4, 14021

(97) **EP 1473996**
(47) 26.04.2006
(97) 14.08.2003
(51) **A01N 43/653** (2006.01)
(96) 03.02.2003
(96) 03704526.7
(73) JANSSEN PHARMACEUTICA N.V., 2340 Beerse, BE
(72) PARIS, Emmanuel P. T., Janssen Pharmaceutica N.V., B-2340 Beerse, BE
VAN DER FLAAS, Mark Arthur Josepha, B-2340 Beerse, BE
TIEDINK, Johannes Gerardus, 3818 LE Amersfoort, NL
(54) **Prostředky obsahující triazololy a alkoxylované aminy**
(32) 05.02.2002, 18.12.2002
(31) 2002/02075466, 2002/02080349
(33) EP, EP
(86) PCT/EP2003/001075
(87) WO 2003/065807
(74) PATENTSERVIS Praha a.s., Jivenská 1273/1, Praha 4, 14021

(97) **EP 1461567**
(47) 09.08.2006
(97) 26.06.2003
(51) **F22G 3/00** (2006.01)
F28G 7/00 (2006.01)
(96) 19.12.2002
(96) 02789026.8
(73) Gemeente Amsterdam, Gemeentelijke Dienst Afvalverwerking, 1045 BA Amsterdam, NL
(72) VAN BERLO, Marcellus, Antonius, Jozef, NL-1058 EN Amsterdam, NL
(54) **Tepelný výměník**
(32) 19.12.2001
(31) 2001/1019612
(33) NL
(86) PCT/NL2002/000849
(87) WO 2003/052319
(74) PATENTSERVIS Praha a.s., Jivenská 1273/1, Praha 4, 14021

(97) **EP 1475558**
(47) 27.09.2006
(97) 10.11.2004
(51) **F16K 31/04** (2006.01)
(96) 03.05.2004
(96) 04380100.0
(73) Valvules i Racords Canovelles, S.A., 08150 Parets del Valles (Barcelona), ES
(72) Puiggros Roig, Armand c/o Valv. y Racords Canovell, 08150 Parets del Valles (Barcelona), ES
Ibanez Sapina, Miguel c/o Valv. y Racords Canovell, 08150 Parets del Valles (Barcelona), ES
(54) **Rozváděcí ventil pro rozvod kapaliny**
(32) 09.05.2003
(31) 2003/200301127
(33) ES
(74) Čermák Hořejš Myslíl a spol., JUDr. Karel Čermák, advokát, Národní 32, Praha 1, 11000

(97) **EP 1470426**
(47) 13.09.2006
(97) 07.08.2003

(97) **EP 1476261**
(47) 12.07.2006
(97) 28.08.2003
(51) **B21K 25/00** (2006.01)
(96) 24.01.2003
(96) 03708006.6
(73) WILLY VOIT GMBH & Co., D-66386 St Ingbert, DE
(72) FEIS, Thomas, 66386 St. Ingbert, DE
SCHMITT, Jakob, 66386 St. Ingbert, DE
(54) **Způsob spojování tlakově odlité hliníkové součásti s jinou součástí**
(32) 18.02.2002
(31) 2002/10206851

- | | |
|----------------------------------------------------------------------------------------------|-------------------------------------------------------------------------------------------------------------|
| (33) DE | (33) US |
| (86) PCT/DE2003/000191 | (86) PCT/US2003/003029 |
| (87) WO 2003/070398 | (87) WO 2003/076311 |
| (74) Čermák Hořejš Myslí a spol., JUDr. Karel Čermák,
advokát, Národní 32, Praha 1, 11000 | (74) Kania, Sedlák, Smola patentová a známková kancelář, Ing.
Josef Smola, Mendlovo nám. 1a, Brno, 60300 |

- (97) **EP 1476370**
(47) 12.07.2006
(97) 28.08.2003
(51) **B65D 77/06** (2006.01)
(96) 19.02.2003
(96) 03705518.3
(73) Heineken Supply Chain B.V., 2382 PH Zoeterwoude, NL
(72) BRANS, Albert, 2253 HA Voorschoten, NL
MAGERMANS, Marcel, Peter, 2498 AP Den Haag, NL
(54) **Vak zhotovený z foliového materiálu**
(32) 21.02.2002
(31) 2002/1020027
(33) NL
(86) PCT/NL2003/000124
(87) WO 2003/070594
(74) PATENTSERVIS Praha a.s., Jivenská 1273/1, Praha 4,
14021

- (97) **EP 1483245**
(47) 09.08.2006
(97) 12.09.2003
(51) **C07D 231/44** (2006.01)
C07D 401/04 (2006.01)
A01N 43/56 (2006.01)
(96) 27.02.2003
(96) 03706583.6
(73) Bayer CropScience S.A., 69009 Lyon, FR
(72) CHOU, David, Teh-Wei, 65812 Bad Soden, DE
BASTIAANS, Henricus, Maria, Martinus, 61250 Usingen,
DE
KUHLMANN, Anke, 51381 Leverkusen, DE
THÖNESSEN, Maria-Theresia, 55262 Heidesheim, DE
SCHNATTERER, Stefan, 65795 Hattersheim, DE
DÖLLER, Uwe, 63110 Rodgau, DE
HUANG, Jamin, Chapel Hill, NC 27514, US
SEEGER, Karl, 65719 Holheim, Ts., DE
SCRIBNER, Andrew, Durham, NC 27705, US
PEREZ DE LEON, Adalberto, A., Wake Forest, NC
27587, US

- (97) **EP 1478629**
(47) 11.10.2006
(97) 04.09.2003
(51) **C07D 263/20** (2006.01)
C07D 413/10 (2006.01)
C07D 417/04 (2006.01)
C07D 413/04 (2006.01)
C07D 471/04 (2006.01)
C07D 417/10 (2006.01)
C07D 261/12 (2006.01)
C07D 307/33 (2006.01)
C07D 307/58 (2006.01)
C07F 9/6558 (2006.01)
A61K 31/421 (2006.01)
A61K 31/422 (2006.01)
A61P 31/04 (2006.01)
(96) 24.02.2003
(96) 03743112.9
(73) Pharmacia & Upjohn Company LLC, Kalamazoo, MI
49001, US
(72) THOMAS, Richard, C., Kalamazoo, MI 49009, US
POEL, Toni-Jo, Wayland, MI 49348, US
BARBACHYN, Michael, R., Kalamazoo, MI 49009, US
GORDEEV, Mikhail, F., Castro Valley, CA 94552, US
LUEHR, Gary, W., Hayward, CA 94542, US
RENSLO, Adam, Oakland, CA 94618, US
SINGH, Upinder, Fremont, CA 94555, US
(54) **N-aryl-2-oxazolidion-5-karboxamidy a jejich deriváty a
jejich použití jakožto antibakteriálních činidel**
(32) 25.02.2002
(31) 2002/359495/P
(33) US
(86) PCT/US2003/003125
(87) WO 2003/072553
(74) Společná advokátní kancelář Všečeka Zelený Švorčík
Kalenský a partneři, JUDr. Pavel Zelený, Hálkova 2, Praha
2, 12000

- (54) **5-Substituované alkylaminopyrazolové deriváty jako
pesticidní prostředky**
(32) 05.03.2002, 03.12.2002
(31) 2002/361328/P, 2002/02027033
(33) US, EP
(86) PCT/EP2003/002009
(87) WO 2003/074492
(74) Ing. Eduard Hakr, Přístavní 24, Praha 7, 17000

- (97) **EP 1492539**
(47) 28.06.2006
(97) 09.10.2003
(51) **A61K 31/55** (2006.01)
A61P 25/28 (2006.01)
(96) 28.03.2003
(96) 03745196.0
(73) JANSSEN PHARMACEUTICA N.V., 2340 Beerse, BE
(72) LILIENFELD, Sean c/o JANSSEN PHARMACEUTICA
Inc., Titusville, NJ 08560, US
GUTTERMAN, Elane, M., Princeton Junction, NJ 08550,
US
GLASSPOOL, Royston, John, CH-4057 Basel, CH
(54) **Léčba statinem pro vylepšenou podporu poznávací
schopnosti**
(32) 02.04.2002
(31) 2002/369285/P
(33) US
(86) PCT/EP2003/003324
(87) WO 2003/082298
(74) PATENTSERVIS Praha a.s., Jivenská 1273/1, Praha 4,
14021

- (97) **EP 1483183**
(47) 02.11.2006
(97) 18.09.2003
(51) **B65G 15/42** (2006.01)
(96) 03.02.2003
(96) 03707655.1
(73) Mol Belting Company, Grand Rapids, MI 49544, US
(72) MOL, Edward, T., Marne, MI 49435, US
(54) **Dopravní pás**
(32) 05.03.2002
(31) 2002/319133/P

- (97) **EP 1494647**
(47) 06.09.2006
(97) 23.10.2003
(51) **A61K 9/10** (2006.01)
A61K 9/72 (2006.01)
(96) 15.04.2003
(96) 03725033.9
(73) CHIESI FARMACEUTICI S.p.A., I-43100 Parma, IT
(72) SAMBUCCO, Barbara, I-43100 Parma, IT
PIRROTTA, Daniele, I-43100 Parma, IT
(54) **Způsob výroby sterilní suspenze částic kortikosteroidu
pro podání inhalací**
(32) 17.04.2002

(31) 2002/MI20020808
(33) IT
(86) PCT/EP2003/003916
(87) WO 2003/086347
(74) KOREJZOVÁ & SPOL., v.o.s., Mgr. Petra Korejzová,
Spálená 29, Praha 1, 11000

(97) **EP 1494935**
(47) 30.08.2006
(97) 23.10.2003
(51) **B65D 75/58** (2006.01)
(96) 18.02.2003
(96) 03722659.4
(73) LU France, 94150 Rungis, FR
(72) ODIER, David, F-48100 MONTTOIRE SUR LE LOIR, FR
VERHAEGEN, René, B-2920 KALMTHOUT, BE
(54) **Balený potravinářský produkt dělitelný na části**
(32) 12.04.2002
(31) 2002/0204589
(33) FR
(86) PCT/FR2003/000521
(87) WO 2003/086898
(74) KOREJZOVÁ & SPOL., v.o.s., JUDr. Zdeňka Korejzová,
Spálená 29, Praha 1, 11000

(97) **EP 1495729**
(47) 29.11.2006
(97) 12.01.2005
(51) **A61B 17/70** (2006.01)
A61B 17/74 (2006.01)
A61B 17/72 (2006.01)
A61B 17/58 (2006.01)
A61F 2/46 (2006.01)
(96) 08.07.2003
(96) 03015390.2
(73) Lin, Kwan-Ku, Taipei, TW
(72) Lin, Kwan-Ku, Taipei, TW
(54) **Flexibilní, expandovatelný a pro vzduch propustný
implantát pro lékařské účely**
(74) TRAPLOVÁ HAKR KUBÁT Advokátní a patentová
kancelář, Ing. Eduard Hakr, Přístavní 24, Praha 7, 17000

(97) **EP 1495730**
(47) 06.12.2006
(97) 12.01.2005
(51) **A61B 17/70** (2006.01)
(96) 08.07.2003
(96) 03015391.0
(73) A-Spine Holding Group Corp., Road Town, Tortola, VG
(72) Lin, Chih-I, Taipei, TW
Lin, Kwan-Ku, Taipei, TW
(54) **Plnitelný implantát a systém ošetřování deformované
nebo patologicky změněné páteře**
(74) TRAPLOVÁ HAKR KUBÁT Advokátní a patentová
kancelář, Ing. Eduard Hakr, Přístavní 24, Praha 7, 17000

(97) **EP 1497873**
(47) 04.10.2006
(97) 25.09.2003
(51) **H01M 2/16** (2006.01)
(96) 19.03.2003
(96) 03744387.6
(73) Amer-Sil S.A., 8287 Kehlen, LU
(72) LAMBERT, Urbain, 8323 CAPELLEN, LU
(54) **Apsorbční separtátory pro sekundární elektrické
akumulátory**
(32) 20.03.2002
(31) 2002/90901
(33) LU
(86) PCT/EP2003/050072
(87) WO 2003/079465

(74) PATENTSERVIS Praha a.s., Jivenská 1273/1, Praha 4,
14021

(97) **EP 1498498**
(47) 13.09.2006
(97) 19.01.2005
(51) **C13K 5/00** (2006.01)
A23C 21/00 (2006.01)
(96) 15.07.2003
(96) 03015603.8
(73) Kraft Foods R & D, Inc. Zweigniederlassung München,
81737 München, DE
(72) Balzer, Hartmut Dr., 85238 Petershausen, DE
Pfnür, Petra Dr., 85774 Unterföhring, DE
Pfeifer, Jochen Dr., 82377 Penzberg, DE
(54) **Syrovátkové prášky se zlepšenou chutí**
(74) PATENTSERVIS Praha a.s., Jivenská 1273/1, Praha 4,
14021

(97) **EP 1498636**
(47) 22.11.2006
(97) 19.01.2005
(51) **F16F 9/58** (2006.01)
B60G 17/005 (2006.01)
B60G 15/06 (2006.01)
(96) 17.05.2004
(96) 04011642.8
(73) Dr.Ing. h.c.F. Porsche Aktiengesellschaft, 70435 Stuttgart,
DE
(72) Schulz, Achim, 75223 Niefern-Oeschelbronn, DE
Poetsch, Günter, 74372 Sersheim, DE
Tardy-Tuch, Georg von, 71272 Malsheim, DE
(54) **Zařízení pro blokování zavěšení kola**
(32) 18.07.2003
(31) 2003/10334034
(33) DE
(74) ROTT, RŮŽIČKA & GUTTMANN Patentová, známková
a advokátní kancelář, Ing. Jiří Andera, Nad Štolou 12,
Praha 7, 17000

(97) **EP 1499477**
(47) 06.09.2006
(97) 23.10.2003
(51) **B24D 13/06** (2006.01)
B24D 13/10 (2006.01)
(96) 10.04.2003
(96) 03746260.3
(73) Jespersen, Poul, Erik, 7870 Glyngore, DK
(72) Jespersen, Poul, Erik, 7870 Glyngore, DK
(54) **Válcový buben s vyměnitelnými brusnými členy**
(32) 13.04.2002, 13.04.2002
(31) 2002/200200552, 2002/200200551
(33) DK, DK
(86) PCT/DK2003/000238
(87) WO 2003/086710
(74) Společná advokátní kancelář Vsetečka Zelený Švorčík
Kalenský a partneři, JUDr. Miloš Vsetečka, Hálkova 2,
Praha 2, 12000

(97) **EP 1501664**
(47) 23.08.2006
(97) 20.11.2003
(51) **B27K 3/08** (2006.01)
(96) 08.05.2003
(96) 03722303.9
(73) VKR Holding A/S, 2860 Soborg, DK
(72) HENRIKSEN, Ole, DK-9000 Aalborg, DK
LARSEN, Tommy, DK- 4200 Slagelse, DK
IVERSEN, Steen, Brummersted, DK-2950 Vedbaek, DK
FELSVANG, Karsten, DK-3450 Alleroed, DK
(54) **Způsob úpravy dřeva**

(32) 08.05.2002, 16.07.2002
(31) 2002/200200700, 2002/200201107
(33) DK, DK
(86) PCT/DK2003/000306
(87) WO 2003/095165
(74) PATENTSERVIS Praha a.s., Jivenská 1273/1, Praha 4, 14021

(97) **EP 1501826**
(47) 27.09.2006
(97) 07.08.2003
(51) **C07D 403/06** (2006.01)
C07D 413/14 (2006.01)
C07D 495/04 (2006.01)
A61K 31/4178 (2006.01)
A61P 13/00 (2006.01)
(96) 23.01.2003
(96) 03714714.7

(73) F. Hoffman-la Roche AG, 4070 Basle, CH
(72) GREENHOUSE, Robert, Newark, CA 94560, US
JAIME-FIGUEROA, Saul, Fremont, CA 94555, US
RAPTOVA, Lubica, Sunnyvale, CA 94085, US
(54) **Substituované indoly jako alfa-1 agonisty**
(32) 01.02.2002, 15.10.2002
(31) 2002/353508/P, 2002/418492/P
(33) US, US
(86) PCT/EP2003/000644
(87) WO 2003/064387
(74) Čermák Hořejš Myslíl a spol., JUDr. Karel Čermák, advokát, Národní 32, Praha 1, 11000

(97) **EP 1502057**
(47) 27.09.2006
(97) 20.11.2003
(51) **F24C 15/20** (2006.01)
(96) 18.12.2002
(96) 02796666.2

(73) Berbel Abluftechnik GmbH, 48432 Rheine, DE
(72) BERLING, Udo, 48496 Hopsten, DE
WEIBEL, Matthias, 48496 Hopsten-Schale, DE
(54) **Zařízení k účinnému odlučování vznášejících se částic z proudu vzduchu**
(32) 08.05.2002
(31) 2002/20207549/U
(33) DE
(86) PCT/EP2002/014435
(87) WO 2003/095900
(74) UNIPATENT, Ing. Jiří Chlustina, Jana Masaryka 43-47, Praha 2, 12000

(97) **EP 1502103**
(47) 13.09.2006
(97) 13.11.2003
(51) **G01N 33/15** (2006.01)
(96) 01.05.2003
(96) 03721168.7

(73) DSM IP Assets B.V., 6411 TE Heerlen, NL
(72) COCO MARTIN, Jose, Manuel, NL-9301 KP Roden, NL
GUNNEWIJK, Maria, Gerarda, Wilhelmina, NL-9725 JK Groningen, NL
(54) **Způsob monitorování odstraňování nečistoty během procesu čištění farmaceutického produktu produkovaného hostitelskou buňkou**
(32) 03.05.2002
(31) 2002/02076739
(33) EP
(86) PCT/NL2003/000319
(87) WO 2003/093814
(74) PATENTSERVIS Praha a.s., Jivenská 1273/1, Praha 4, 14021

(97) **EP 1502142**
(47) 28.06.2006
(97) 13.11.2003
(51) **G02B 6/38** (2006.01)
(96) 25.04.2003
(96) 03727357.0

(73) ADC GMBH, 14167 Berlin, DE
(72) KRAMER, Anne, 12103 Berlin, DE
ADOMEIT, Jörg, 12307 Berlin, DE
KAHLE, Eberhard, 12557 Berlin, DE
(54) **Zařízení pro spojení optických vláken**
(32) 03.05.2002
(31) 2002/10219935
(33) DE
(86) PCT/EP2003/004292
(87) WO 2003/093883
(74) PATENTSERVIS Praha a.s., Jivenská 1273/1, Praha 4, 14021

(97) **EP 1502415**
(47) 06.09.2006
(97) 13.11.2003
(51) **H04L 29/08** (2006.01)
(96) 16.10.2002
(96) 02785259.9

(73) C.D.C. S.R.L., 56012 Fornacette di Calcinaiia, IT
(72) DIOMEGLI, Giuseppe, I-56030 Lari, IT
(54) **Způsob manipulace s telefonními a multimediálními komunikacemi a příslušnými zařízeními na LAN podporujícími integrované hlasové a datové přenosy**
(32) 30.04.2002
(31) 2002/PI20020026
(33) IT
(86) PCT/EP2002/011739
(87) WO 2003/094480
(74) KOREJZOVÁ & SPOL., v.o.s., Mgr. Petra Korejzová, Spálená 29, Praha 1, 11000

(97) **EP 1502587**
(47) 23.08.2006
(97) 02.02.2005
(51) **A61K 9/48** (2006.01)
A61K 31/137 (2006.01)
(96) 30.07.2003
(96) 03386019.8

(73) Pharmathen S.A., Pallini, Attikis 15351, GR
(72) Karavas, Evangelos, Agios Dimitrios Attikis 173 42, GR
Lioumis, Konstantinos, Keratea Attikis 19001, GR
Politis, Stavros, Athens 11527, GR

(54) **Přípravek pro prodloužené uvolňování hydrochloridu venlafaxinu**
(74) PATENTSERVIS Praha, a. s., Jivenská 1273/1, Praha 4, 14021

(97) **EP 1502842**
(47) 16.08.2006
(97) 02.02.2005
(51) **B62D 29/00** (2006.01)
(96) 15.07.2004
(96) 04016629.0

(73) Behr GmbH & Co. KG, 70469 Stuttgart, DE
(72) Wolf, Walter, 71570 Oppenweiler-Zell, DE
(54) **Způsob výroby hybridní součásti a hybridní součást**
(32) 29.07.2003
(31) 2003/10334877
(33) DE
(74) Čermák Hořejš Myslíl a spol., JUDr. Karel Čermák, advokát, Národní 32, Praha 1, 11000

(97) **EP 1503894**
(47) 23.08.2006

(97) 13.11.2003
(51) **B32B 11/02** (2006.01)
B32B 11/08 (2006.01)
E02B 17/00 (2006.01)
(96) 02.05.2003
(96) 03747457.4
(73) SHELL INTERNATIONALE RESEARCH
MAATSCHAPPIJ B.V., 2596 HR Den Haag, NL
(72) DANIEL, Mervyn, Frank, Cheshire CH2 4NU, GB
MAJOOR, Joannes, Cornelis, Jozef, Emmanuel, NL-1031
CM Amsterdam, NL
MOOIWEER, Hendrik, Harm, NL-1031 CM Amsterdam,
NL
(54) **Kompozitní struktura**
(32) 02.05.2002
(31) 2002/02253115
(33) EP
(86) PCT/EP2003/004741
(87) WO 2003/092998
(74) Společná advokátní kancelář Všetečka Zelený Švorčík
Kalenský a partneři, JUDr. Pavel Zelený, Hálkova 2, Praha
2, 12000

(97) **EP 1505022**
(47) 04.10.2006
(97) 09.02.2005
(51) **B65H 19/28** (2006.01)
(96) 07.08.2003
(96) 03018005.3
(73) Reifenhäuser GmbH & Co. Maschinenfabrik, 53839
Troisdorf, DE
(72) Meyer, Helmut, 53842 Troisdorf, DE
Böhm, Andreas, 53842 Troisdorf, DE
Schmitt, Christoph, 42799 Leichlingen, DE
(54) **Přípravek pro příčné dělení pásu materiálu**
(74) Ing. Pavel Reichel, Záhřebská 30, Praha 2, 12000

(97) **EP 1506246**
(47) 06.09.2006
(97) 30.10.2003
(51) **C08G 63/20** (2006.01)
(96) 17.04.2003
(96) 03732292.2
(73) NOVAMONT S.p.A., 28100 Novara, IT
(72) BASTIOLI, Catia, I-28100 Novara, IT
MILIZIA, Tiziana, I-28100 Novara, IT
(54) **Biologicky degradovatelné termoplastické polyestery**
(32) 22.04.2002
(31) 2002/MI20020867
(33) IT
(86) PCT/EP2003/004200
(87) WO 2003/089492
(74) KOREJZOVÁ & SPOL., v.o.s., Mgr. Petra Korejzová,
Spálená 29, Praha 1, 11000

(97) **EP 1508655**
(47) 18.10.2006
(97) 23.02.2005
(51) **E04D 13/17** (2006.01)
(96) 21.08.2003
(96) 03018992.2
(73) Blowitex Vliesstoffe International GmbH, 53639
Königswinter, DE
(72) Wirz, Peter, 53721 Siegburg, DE
(54) **Pás materiálu ve tvaru pruhů pro hřebenovou krytinu**
(74) Ing. Pavel Reichel, Záhřebská 30, Praha 2, 12000

(97) **EP 1509478**
(47) 06.09.2006
(97) 11.12.2003
(51) **C03B 37/08** (2006.01)

(96) 12.05.2003
(96) 03724537.0
(73) OWENS CORNING, Toledo, Ohio 43659, US
(72) SULLIVAN, Timothy, A., Newark, OH 43055, US
BEMIS, Byron, L., Newark, OH 43055, US
(54) **Sestava lící hubice pro vytváření vláken s podpěrou
příruby**
(32) 31.05.2002
(31) 2002/160774
(33) US
(86) PCT/US2003/014620
(87) WO 2003/101901
(74) ROTT, RŮŽIČKA & GUTTMANN Patentová, známková
a advokátní kancelář, Ing. Bohuslav Vobořil, Nad Štolou
12, Praha 7, 17000

(97) **EP 1511389**
(47) 20.09.2006
(97) 04.12.2003
(51) **A22C 25/20** (2006.01)
B02C 18/18 (2006.01)
B26D 1/29 (2006.01)
B02C 18/06 (2006.01)
A23L 1/326 (2006.01)

(96) 22.05.2003
(96) 03730472.2
(73) Jonsson, Sveinboern, 112 Reykjavik, IS
Asgeirsson, Karl Johann, 112 Reykjavik, IS
Stefansson, Arnor, 110 Reykjavik, IS
Karlsson, Eyjolfur, 210 Gardabaer, IS
(72) JONSSON, Sveinboern, IS-112 Reykjavik, IS
ASGEIRSSON, Karl, Johann, IS-112 Reykjavik, IS
(54) **Způsob a přístroj k zpracování bloku zmrazené
suroviny a výrobek tímto způsobem vyrobený**
(32) 24.05.2002
(31) 2002/639602
(33) IS
(86) PCT/IS2003/000020
(87) WO 2003/099027
(74) PATENTSERVIS Praha a.s., Jivenská 1273/1, Praha 4,
14021

(97) **EP 1511752**
(47) 13.09.2006
(97) 11.12.2003
(51) **C07D 491/22** (2006.01)
C07D 471/14 (2006.01)
A61K 31/47 (2006.01)
(96) 28.05.2003
(96) 03730480.5
(73) SIGMA-TAU Industrie Farmaceutiche Riunite S.p.A.,
00144 Roma, IT
ISTITUTO NAZIONALE PER LO STUDIO E LA CURA
DEI TUMORI, I-20133 Milano, IT

- | | |
|------------------------------------------------------------------------------------------------------------------------------|------------------------------------------------------------------------------------------------------------------------------------------|
| (72) VERGANI, Domenico, Via Pontina, Km.30,400, 00040 Pomezia, IT | (51) B32B 27/32 |
| DANELLI, Tamara, Via Pontina, Km. 30,400, 00040 Pomezia, IT | A22C 13/00 |
| CABRI, Walter, Via Pontina, Km. 30,400, I-00040 Pomezia, IT | (96) 05.07.2002 |
| ALLPEGIANI, Marco, Via Pontina, Km. 30,400, I-00040 Pomezia, IT | (96) 02764634.8 |
| PATRICIO, Martin Gomez, Via Pontina, Km. 30,400, I-00040 Pomezia, IT | (73) Naturin GmbH & Co, D-69469 Weinheim, DE |
| MARASTONI, Elena, I-43100 Parma, IT | (72) GRUND, Hartmut, 67166 Otterstadt, DE |
| PENCO, Sergio, I-20153 Milan, IT | RAUE, Frank, 76137 Karlsruhe, DE |
| PISANO, Claudio, Via Pontina Km. 30,400 I-00040 Pomezia, IT | SCHAUER, Helmut, 68542 Heddeshheim, DE |
| TINTI, Maria O., Via Pontina, km 30,400 I- 00040 Pomezia, IT | (54) Biaxiálně protažená fólie v podobě rukávu pro zabalení a obalení masa, masa s kostí nebo pastovitých potravin a její použití |
| VESCI, Loredana, Via Pontina, km 30,400 I-00040 Pomezia, IT | (86) PCT/EP2002/007498 |
| ZUNINO, Franco, Via Venezian, 1 I-20133 Milan, IT | (87) WO 2004/005024 |
| MARZI, Mauro, Via Pontina, km 30,400 I-00040 Pomezia, IT | (74) Společná advokátní kancelář Všeťečka Zelený Švorčík Kalenský a partneři, JUDr. Petr Kalenský, Hálkova 2, Praha 2, 12000 |
| (54) Kamptotheciny s modifikovaným laktanovým kruhem | (97) EP 1520064 |
| (32) 31.05.2002 | (47) 23.08.2006 |
| (31) 2002/RM20020305 | (97) 22.01.2004 |
| (33) IT | (51) C25D 7/10 (2006.01) |
| (86) PCT/IT2003/000328 | C25D 3/32 (2006.01) |
| (87) WO 2003/101995 | C25D 5/12 (2006.01) |
| (74) BOHEMIA PATENT Patentová & známková kancelář, Ing. Jana Vanděliková, Havanská 17, Praha 7, 17000 | (96) 20.06.2003 |
| | (96) 03732736.8 |
| | (73) DANA CORPORATION, Toledo, Ohio 43615, US |
| | (72) JOHAL, Charan, P. S., DANA Glacier Vandervell Bgs., Rugby, Warwickshire CV23 0WE, GB |
| | CAREY, John, DANA Glacier Vandervell Bearings, Rugby, Warwickshire CV23 0WE, GB |
| (97) EP 1512518 | (54) Kluzné ložisko mající překrývací vrstvu slitiny |
| (47) 23.08.2006 | (32) 13.07.2002 |
| (97) 09.03.2005 | (31) 2002/0216331 |
| (51) B29C 65/08 (2006.01) | (33) GB |
| B60R 19/48 (2006.01) | (86) PCT/GB2003/002640 |
| (96) 08.09.2004 | (87) WO 2004/007809 |
| (96) 04292155.1 | (74) Společná advokátní kancelář Všeťečka Zelený Švorčík Kalenský a partneři, JUDr. Pavel Zelený, Hálkova 2, Praha 2, 12000 |
| (73) COMPAGNIE PLASTIC OMNIUM, 69007 Lyon, FR | |
| (72) Vadot, Jacques, 01800 Meximieux, FR | |
| Virelizier, François, 38300 Bourgoin Jallieu, FR | |
| Verwaerde, Marc, 38460 Panossas, FR | |
| (54) Svařený celek pohledového dílu s dalším dílem automobilu a postup | (97) EP 1520088 |
| (32) 08.09.2003 | (47) 13.09.2006 |
| (31) 2003/0310567 | (97) 31.12.2003 |
| (33) FR | (51) F01L 13/00 (2006.01) |
| (74) ROTT, RŮŽIČKA & GUTTMANN Patentová, známková a advokátní kancelář, Ing. Bohuslav Vobořil, Nad Štolou 12, Praha 7, 17000 | F01L 1/24 (2006.01) |
| | F01L 1/18 (2006.01) |
| | (96) 20.06.2003 |
| | (96) 03735658.1 |
| | (73) HYDRAULIK-RING GMBH, 97828 Marktheidenfeld, DE |
| | enTec Consulting GmbH, 58675 Hemer, DE |
| | (72) FLIERL, Rudolf, 67661 Kaiserslautern, DE |
| | MOHR, Mark, Andy, 67655 Kaiserslautern, DE |
| | GOLLASCH, Daniel, 67661 Kaiserslautern, DE |
| | (54) Zařízení pro nastavení zdvihu ventilu |
| | (32) 20.06.2002 |
| | (31) 2002/10228022 |
| | (33) DE |
| | (86) PCT/EP2003/006550 |
| | (87) WO 2004/001198 |
| | (74) Čermák Hořejš Myslíl a spol., JUDr. Karel Čermák, advokát, Národní 32, Praha 1, 11000 |
| (97) EP 1513632 | (97) EP 1523082 |
| (47) 06.09.2006 | (47) 02.08.2006 |
| (97) 31.12.2003 | (97) 13.04.2005 |
| (51) B22C 1/02 (2006.01) | (51) H02J 7/00 (2006.01) |
| (96) 19.04.2003 | (96) 07.10.2004 |
| (96) 03718779.6 | (96) 04023921.2 |
| (73) Georg Fischer AG, 8201 Schaffhausen, CH | (73) Black & Decker Inc., Newark, Delaware 19711, US |
| (72) SCHREY, Alexander, 41379 Brüggen, DE | (72) Watts, Fred, S., New Freedom PA 17349, US |
| WOLF, Gotthard, 40822 Mettmann, DE | (54) Nabíječka baterií s detekcí přítomnosti baterie |
| RIETZSCHER, Rolf, 40822 Mettmann, DE | (32) 08.10.2003 |
| (54) Postup pro výrobu licích jader nebo forem | |
| (32) 19.06.2002 | |
| (31) 2002/10227512 | |
| (33) DE | |
| (86) PCT/EP2003/004107 | |
| (87) WO 2004/000484 | |
| (74) PATENTSERVIS Praha a.s., Jivenská 1273/1, Praha 4, 14021 | |
| (97) EP 1519834 | |
| (47) 02.11.2006 | |
| (97) 15.01.2004 | |

(31) 2003/509453/P
(33) US
(74) Společná advokátní kancelář Všečečka Zelený Švorčík Kalenský a partneři, JUDr. Miloš Všečečka, Hálkova 2, Praha 2, 12000

(32) 23.10.2003
(31) 2003/10349228
(33) DE
(74) Čermák Hořejš Myslíl a spol., JUDr. Karel Čermák, advokát, Národní 32, Praha 1, 11000

(97) **EP 1523265**
(47) 22.11.2006
(97) 05.02.2004
(51) **A47J 45/10** (2006.01)
(96) 16.07.2003
(96) 03748213.0
(73) SEB SA, 69130 Ecully, FR
(72) LORTHIOIR, Christophe, 74150 Bloye, FR
MONTGELARD, Michel, F-74960 Cran Gevrier, FR
(54) **Snímatelné uchopovací zařízení pro nádobu**
(32) 24.07.2002
(31) 2002/0209384
(33) FR
(86) PCT/FR2003/002250
(87) WO 2004/010832
(74) PATENTSERVIS Praha a.s., Jivenská 1273/1, Praha 4, 14021

(97) **EP 1531172**
(47) 16.08.2006
(97) 18.05.2005
(51) **C09D 123/04** (2006.01)
C08F 220/18 (2006.01)
C09K 3/10 (2006.01)
(96) 10.11.2004
(96) 04026694.2
(73) Weiss Chemie + Technik GmbH & Co. KG, 35708 Haiger, DE
(72) Jäger, Ralf-Jürgen, 57299 Burbach, DE
Haber, Sven, 35708 Haiger, DE
Diehlmann, Franz, 35708 Haiger, DE
(54) **Jednosložková lepivá těsnicí hmota na bázi vodné polyakrylátové disperze a její použití**
(32) 11.11.2003
(31) 2003/10352673
(33) DE
(74) Čermák Hořejš Myslíl a spol., JUDr. Jan Matějka, Národní 32, Praha 1, 11000

(97) **EP 1524168**
(47) 30.08.2006
(97) 20.04.2005
(51) **B61L 15/02** (2006.01)
(96) 14.10.2004
(96) 04024496.4
(73) Pintsch Bamag Antriebs- und Verkehrstechnik GmbH, 46537 Dinslaken, DE
(72) Krause, Werner, Dipl.-Ing., 46535 Dinslaken, DE
(54) **Signální osvětlení pro kolejová vozidla**
(32) 15.10.2003
(31) 2003/20316143/U
(33) DE
(74) Společná advokátní kancelář Všečečka Zelený Švorčík Kalenský a partneři, JUDr. Petr Kalenský, Hálkova 2, Praha 2, 12000

(97) **EP 1531952**
(47) 09.08.2006
(97) 04.03.2004
(51) **B21D 51/26** (2006.01)
B65D 83/14 (2006.01)
(96) 27.06.2003
(96) 03742275.5
(73) Exal Corporation, Yongstown, OH 44502, US
(72) THOMAS, Chupak, West Middlesex, PA 16159, US
(54) **Jednodílná hliníková plechovka a způsob jejího tvarování**
(32) 20.08.2002
(31) 2002/224256
(33) US
(86) PCT/US2003/020363
(87) WO 2004/018121
(74) TRAPLOVÁ HAKR KUBÁT Advokátní a patentová kancelář, Ing. Eduard Hakr, Přístavní 24, Praha 7, 17000

(97) **EP 1524971**
(47) 25.10.2006
(97) 12.02.2004
(51) **A61K 9/70** (2006.01)
A61K 31/38 (2006.01)
(96) 28.07.2003
(96) 03766330.9
(73) SCHWARZ PHARMA AG, 40789 Monheim, DE
HANNAY, Mike, Woodstown, Country Waterford, IE
SCHACHT, Dietrich, Wilhelm, 50935 Köln, DE
WOLFF, Hans-Michael, 40789 Monheim, DE
(54) **Zlepšený transdermální terapeutický systém**
(32) 30.07.2002
(31) 2002/02016864
(33) EP
(86) PCT/EP2003/008319
(87) WO 2004/012719
(74) Čermák Hořejš Myslíl a spol., JUDr. Karel Čermák, advokát, Národní 32, Praha 1, 11000

(97) **EP 1532145**
(47) 13.09.2006
(97) 12.02.2004
(51) **C07D 471/04** (2006.01)
C07D 403/12 (2006.01)
A61K 31/4427 (2006.01)
A61K 31/4155 (2006.01)
A61P 9/00 (2006.01)
A61P 25/00 (2006.01)
A61P 29/00 (2006.01)
(96) 31.07.2003
(96) 03767010.6
(73) VERTEX PHARMACEUTICALS INCORPORATED, Cambridge, MA 02139, US
(72) FORSTER, Cornelia, J., Pelham, NH 03076, US
PARK, Larry, C., Waltham, MA 02451, US
WANNAMAKER, Marion, W., Stow, MA 01775, US
YAO, Yung-Mae, Newton, MA 02468, US
(54) **Pyrazolové prostředky, použitelné jako inhibitory GSK-3**
(32) 02.08.2002
(31) 2002/400967/P
(33) US
(86) PCT/US2003/023950
(87) WO 2004/013140

(97) **EP 1526289**
(47) 06.09.2006
(97) 27.04.2005
(51) **F15B 13/04** (2006.01)
F15B 13/06 (2006.01)
(96) 24.09.2004
(96) 04022742.3
(73) Tries GmbH & CO. KG, 89584 Ehingen, DE
(72) Tries, Manfred, 89584 Ehingen, DE
(54) **Ventil pro systém s pracovním médiem**

(74) KOREJZOVÁ & SPOL., v.o.s., JUDr. Petra Korejzová,
advokátka, Korunní 104, Praha 10, 10100

(97) **EP 1535435**

(47) 04.10.2006

(97) 18.03.2004

(51) **H04L 12/56** (2006.01)

H04L 29/08 (2006.01)

(96) 05.08.2003

(96) 03793690.3

(73) SIEMENS AKTIENGESELLSCHAFT, 80333 München,
DE

(72) DAUERER, Jörg, 82194 Gröbenzell, DE

WALDHAUSER, Richard, 81249 München, DE

(54) **Způsob a zařízení pro přenos informací o kvalitě služeb
a o adresách v komunikačním systému při obousměrné
komunikaci**

(32) 04.09.2002

(31) 2002/02019920

(33) EP

(86) PCT/EP2003/008661

(87) WO 2004/023737

(74) Čermák Hořejš Myslíl a spol., JUDr. Karel Čermák,
advokát, Národní 32, Praha 1, 11000

(97) **EP 1536685**

(47) 12.04.2006

(97) 25.03.2004

(51) **A01N 47/36** (2006.01)

(96) 09.09.2003

(96) 03795675.2

(73) E.I. DU PONT DE NEMOURS AND COMPANY,
Wilmington, DE 19898, US

(72) KEENAN, Joseph, J., Townsend, DE 19734, US

PUGH, Luann, M., Newark, DE 19711, US

ROCHE, Robert, T., Newark, DE 19713, US

(54) **Způsob přípravy jako pasta vytlačované sulfonamidové
herbicidové směsi**

(32) 12.09.2002, 07.05.2003

(31) 2002/410197/P, 2003/468706/P

(33) US, US

(86) PCT/US2003/028256

(87) WO 2004/023876

(74) Patentová kancelář Pavlica & Pavlica, Ing. Tomáš Pavlica,
Branická 416/237, Praha, 14000

(97) **EP 1538050**

(47) 13.09.2006

(97) 08.06.2005

(51) **B60T 13/575** (2006.01)

(96) 30.11.2004

(96) 04028313.7

(73) ROBERT BOSCH GMBH, 70442 Stuttgart, DE

(72) Simon Bacardit, Juan, 08013 Barcelone, ES

Sacristan, Fernando, 08348 Barcelone, ES

Berthomieu, Bruno, 08013 Barcelone, ES

(54) **Posilovač brzd s dekompresním pístem z plastového
materiálu integrovaným do rozvodové tyče**

(32) 01.12.2003

(31) 2003/0314046

(33) FR

(74) Společná advokátní kancelář Vsetečka Zelený Švorčík
Kalenský a partneři, JUDr. Miloš Vsetečka, Hálkova 2,
Praha 2, 12000

(97) **EP 1539375**

(47) 23.08.2006

(97) 25.03.2004

(51) **B05D 1/18** (2006.01)

(96) 10.09.2003

(96) 03750505.4

(73) S.I.P.A. SOCIETA INDUSTRIALIZZAZIONE
PROGETTAZIONE E AUTOMAZIONE - S.P.A., 31029
Vittorio Veneto (Treviso), IT

(72) ZOPPAS, Matteo, I-33074 Fontanafredda, IT

ARMELLIN, Alberto, I-31029 Vittorio Veneto, IT

SARAN Andrea, I-31025 SANTA LUCIA DI PIAVE, IT

VENDRAMELLI, Ottorino, I-31027 Spresiano Lovadina,
IT

(54) **Způsob potahování a potahovací zařízení pro nádoby**

(32) 10.09.2002

(31) 2002/RM20020453

(33) IT

(86) PCT/EP2003/010039

(87) WO 2004/024344

(74) ROTT, RŮŽIČKA & GUTTMANN Patentová, známková
a advokátní kancelář, Ing. Václav Krmenčík, Nad Štolou
12, Praha 7, 17000

(97) **EP 1544201**

(47) 28.06.2006

(97) 19.02.2004

(51) **C07D 487/04** (2006.01)

C07D 513/04 (2006.01)

C07D 277/04 (2006.01)

A61K 31/4188 (2006.01)

A61K 31/381 (2006.01)

A61P 9/10 (2006.01)

(96) 29.07.2003

(96) 03784210.1

(73) Schwarz Pharma, S.L., 28046 Madrid, ES

(72) FUENTES CUBERO, José, Angel, E-28033 Madrid, ES

DELGADO WALLACE, Mercedes, E-28220

Majadahonda, Madrid, ES

DEL RIO ZAMBRANA, Joaquin, E-31008 Pamplona,

Navarra, ES

FRECHILLA MANSO, Diana, E-31004 Pamplona,

Navarra, ES

LOPEZ RODRIGUEZ, Luz, M., E-28040 Madrid, ES

BENHAMU SALAMA, Bellinda, E-28100 Alcobendas,

Madrid, ES

(54) **Nové deriváty cykloalkanodionů, způsob jejich výroby
a jejich farmakologické použití**

(32) 31.07.2002

(31) 2002/200201811

(33) ES

(86) PCT/ES2003/000394

(87) WO 2004/014915

(74) KOREJZOVÁ & SPOL., v.o.s., Mgr. Petra Korejzová,
Spálená 29, Praha 1, 11000

(97) **EP 1546461**

(47) 13.09.2006

(97) 22.04.2004

(51) **E01B 25/04** (2006.01)

(96) 01.10.2003

(96) 03807831.7

(73) Neuhäuser GmbH + Co., 44532 Lünen, DE

(72) NEUHÄUSER, Helmut, 44532 Lünen, DE

(54) **Kloubový spoj kolejnic pro konce profilových
pojezdných kolejnic**

(32) 02.10.2002

(31) 2002/20215155/U

(33) DE

(86) PCT/EP2003/010885

(87) WO 2004/033796

(74) Čermák Hořejš Myslíl a spol., JUDr. Karel Čermák,
advokát, Národní 32, Praha 1, 11000

(97) **EP 1548067**

(47) 30.08.2006

(97) 29.06.2005

- | | |
|-----------------------------------------------------------------------------------------------------------------------------------------------------------------------------------------------------------------------------------------------------------------------------------------------------------------------------------------------------------------------------------------------------------------------------------------------------------------------------------------------------------------------------------------------------------------------------------------------------------------------------------------------------------------------------------------------------------|-----------------------------------------------------------------------------------------------------------------------------------------------------------------------------------------------------------------------------------------------------------------------------------------------------------------------------------------------------------------------------------------------------------------------------------------------------------------------------------------------------------------------------------------------------------------------------------------------------------------------------------------------------------------------------------------------------------------------------------------------|
| <p>(51) C08L 101/00 (2006.01)
C08L 79/08 (2006.01)
F04B 27/08 (2006.01)
C09D 179/08 (2006.01)</p> <p>(96) 27.12.2004
(96) 04030833.0</p> <p>(73) TAIHO KOGYO CO., LTD., Toyota-shi, Aichi 471-8502, JP</p> <p>(72) Hakamata, Mitsuaki, Toyota-shi Aichi 471-8502, JP
Kabeya, Yasunori, Toyota-shi Aichi 471-8502, JP
Kanayama, Hiroshi, Toyota-shi Aichi 471-8502, JP</p> <p>(54) Kluzný materiál obsahující ploché fluoroplastové částice a pojivovou pryskyřici</p> <p>(32) 25.12.2003
(31) 2003/2003429966
(33) JP
(74) Kania, Sedlák, Smola patentová a známková kancelář, Ing. Josef Smola, Mendlovo nám. 1a, Brno, 60300</p> | <p>(97) EP 1558678
(47) 20.09.2006
(97) 27.05.2004
(51) C08L 63/00 (2006.01)
C08G 59/42 (2006.01)
H01L 21/56 (2006.01)
H01L 23/29 (2006.01)</p> <p>(96) 31.10.2003
(96) 03781663.4</p> <p>(73) National Starch and Chemical Investment Holding Corporation, Wilmington, Delaware 19803-7663, US</p> <p>(72) SHAH, Jayesh, P., Plaistow, NH 03865, US</p> <p>(54) Tvrzená epoxy/polyanhydridová netoková sub-výplňová zapouzdřovací kompozice</p> <p>(32) 06.11.2002
(31) 2002/289504
(33) US
(86) PCT/US2003/034810
(87) WO 2004/044053
(74) TRAPLOVÁ HAKR KUBÁT Advokátní a patentová kancelář, Ing. Eduard Hakr, Přístavní 24, Praha 7, 17000</p> |
| <p>(97) EP 1550629
(47) 18.10.2006
(97) 06.07.2005
(51) B66B 7/06 (2006.01)
(96) 29.11.2004
(96) 04106162.3</p> <p>(73) INVENTIO AG, 6052 Hergiswil, CH
(72) Ach, Ernst, 6030 Ebikon, CH
Bütler, Erich, 6030 Ebikon, CH</p> <p>(54) Výtahový systém</p> <p>(32) 01.12.2003
(31) 2003/03405853
(33) EP
(74) Čermák Hořejš Myslíl a spol., JUDr. Karel Čermák, advokát, Národní 32, Praha 1, 11000</p> | <p>(97) EP 1559103
(47) 18.10.2006
(97) 21.05.2004
(51) G11B 23/03 (2006.01)
(96) 05.11.2003
(96) 03782518.9</p> <p>(73) Moulage Industriel de Perseigne "MIP", 72600 La Fresnaye sur Chedouet, FR
(72) Laroche, Francis, 16800 Soyaux, FR</p> <p>(54) Obal na nosič digitálního záznamu ve tvaru disku</p> <p>(32) 05.11.2002, 13.02.2003
(31) 2002/0213840, 2003/0301752
(33) FR, FR
(86) PCT/FR2003/003308
(87) WO 2004/042728
(74) ROTT, RŮŽIČKA & GUTTMANN Patentová, známková a advokátní kancelář, Ing. Bohuslav Vobořil, Nad Štolou 12, Praha 7, 17000</p> |
| <p>(97) EP 1553246
(47) 06.09.2006
(97) 13.07.2005
(51) E05B 3/02 (2006.01)
(96) 04.12.2004
(96) 04028783.1</p> <p>(73) HOPPE AG, I-39010 St. Martin i.P., IT
(72) Engel, Heinz-Eckhard, 39020 Glurns (BZ), IT
Stieger, Rudolf, 39023 Laas (BZ), IT</p> <p>(54) Unášecí spoj</p> <p>(32) 23.12.2003
(31) 2003/MI20030612
(33) IT
(74) UNIPATENT, Ing. Jiří Chlustina, Jana Masaryka 43-47, Praha 2, 12000</p> | <p>(97) EP 1559352
(47) 04.10.2006
(97) 03.08.2005
(51) A47J 31/40 (2006.01)
A47J 31/06 (2006.01)
(96) 21.01.2005
(96) 05100402.6</p> <p>(73) SGL Italia S.r.l., 10156 Torino, IT
(72) Cortese, Virginio, 10100, TORINO, IT</p> <p>(54) Perkolační přístroj pro přípravu nápojů</p> <p>(32) 27.01.2004
(31) 2004/TO20040035
(33) IT
(74) TRAPLOVÁ HAKR KUBÁT Advokátní a patentová kancelář, Ing. Eduard Hakr, Přístavní 24, Praha 7, 17000</p> |
| <p>(97) EP 1558420
(47) 18.10.2006
(97) 13.05.2004
(51) B23K 9/32 (2006.01)
(96) 31.10.2003
(96) 03769022.9</p> <p>(73) Fronius International GmbH, 4643 Pettenbach, AT
(72) LANGEDER, Harald, A-4643 Pettenbach, AT
FRIEDL, Helmut, A-4621 Sipbachzell, AT
EGELSEDER, Erich, A-4560 Kirchdorf/Krems, AT
BINDER, Georg, A-4643 Pettenbach, AT</p> <p>(54) Způsob a zařízení k čištění svařování hořáků</p> <p>(32) 31.10.2002
(31) 2002/20216788/U
(33) DE
(86) PCT/AT2003/000326
(87) WO 2004/039528
(74) Čermák Hořejš Myslíl a spol., JUDr. Karel Čermák, advokát, Národní 32, Praha 1, 11000</p> | <p>(97) EP 1559505
(47) 13.09.2006
(97) 03.08.2005
(51) B23Q 17/22 (2006.01)
B23Q 15/24 (2006.01)
B23Q 11/00 (2006.01)
G05B 19/404 (2006.01)</p> <p>(96) 30.01.2004
(96) 04100349.2</p> <p>(73) Tornos SA, 2740 Moutier, CH
(72) Paroz, Cedric, 2732 Saicourt, CH</p> <p>(54) Způsob detekce a výpočtu odchylky nastavení nástroje</p> <p>(74) PATENTSERVIS Praha a.s., Jivenská 1273/1, Praha 4, 14021</p> |

-
- | | |
|---------------------------------------------------------------------------------------------------------------------------------------------------------------------------------------------------------------------------------------------------------------------------------------------------------------------------------------------------------------------------------------------------------------------------------------------------------------------------------------------------------------------------------------------------------------------------------------------------------------------------------|--------------------------------------------------------------------------------------------------------------------------------------------------------------------------------------------------------------------------------------------------------------------------------------------------------------------------------------------------------------------------------------------------------------------------------------------------------------------------------------------------------------------------------|
| <p>(97) EP 1562801
(47) 02.08.2006
(97) 03.06.2004
(51) B60R 25/00 (2006.01)
(96) 14.11.2003
(96) 03773864.8
(73) Actionmirror Limited, Nutfield, Redhill Surrey RH1 4HH, GB
(72) Heffron, Colin James, New York, NY 11545, US
Marks, Russel Lee, Nutfield, Redhill, Surrey RH1 4HH, GB
(54) Imobilizační zařízení vozidla
(32) 15.11.2002, 16.05.2003, 19.05.2003
(31) 2002/0226747, 2003/0311334, 2003/471542/P
(33) GB, GB, US
(86) PCT/GB2003/004952
(87) WO 2004/045925
(74) PATENTSERVIS Praha a.s., Jivenská 1273/1, Praha 4, 14021</p> | <p>(72) PFEIFFER, Steffen, A-4030 Linz, AT
RÄTZSCH, Manfred, A-4073 Wilhering, AT
BUCKA, Hartmut, A-4622 Eggendorf, AT
TAPPEINER, Günter, 4020 Linz, AT
(54) Postup přímé syntézy pro výrobu éterifikovaných kondenzátů melaminové pryskyřice, kondenzátů melaminové pryskyřice a jejich použití
(32) 19.12.2002
(31) 2002/10261804
(33) DE
(86) PCT/EP2003/014454
(87) WO 2004/056900
(74) Daniela Toningerová, patentový a známkový zástupce, Kamenická 3, Praha 7, 17000</p> |
|---------------------------------------------------------------------------------------------------------------------------------------------------------------------------------------------------------------------------------------------------------------------------------------------------------------------------------------------------------------------------------------------------------------------------------------------------------------------------------------------------------------------------------------------------------------------------------------------------------------------------------|--------------------------------------------------------------------------------------------------------------------------------------------------------------------------------------------------------------------------------------------------------------------------------------------------------------------------------------------------------------------------------------------------------------------------------------------------------------------------------------------------------------------------------|
-
- | | |
|-----------------------------------------------------------------------------------------------------------------------------------------------------------------------------------------------------------------------------------------------------------------------------------------------------------------------------------------------------------------------------------------------------------------------------------------------------------------------------------------------------------------------------------------------------------------------------------------------|---------------------------------------------------------------------------------------------------------------------------------------------------------------------------------------------------------------------------------------------------------------------------------------------------------------------------------------------------------------------------------------------------------------------------------------------------------------------------------------------------------------------------------------------------------------------------------------------------------------------------------------------------------------------------------------------------------------------------------------|
| <p>(97) EP 1569739
(47) 04.10.2006
(97) 24.06.2004
(51) B01D 53/14 (2006.01)
B01D 5/00 (2006.01)
F28B 5/00 (2006.01)
(96) 06.08.2003
(96) 03753351.0
(73) Uhde GmbH, 44141 Dortmund, DE
(72) THIELERT, Holger, 44379 Dortmund, DE
(54) Způsob a zařízení ke chlazení brýdových par v desorpční koloně
(32) 11.12.2002
(31) 2002/10258067
(33) DE
(86) PCT/EP2003/008681
(87) WO 2004/052509
(74) Čermák Hořejš Myslíl a spol., JUDr. Karel Čermák, advokát, Národní 32, Praha 1, 11000</p> | <p>(97) EP 1578557
(47) 30.08.2006
(97) 03.06.2004
(51) B23K 26/38 (2006.01)
B23K 26/03 (2006.01)
B60R 21/20 (2006.01)
(96) 29.10.2003
(96) 03779682.8
(73) JENOPTIK Automatisierungstechnik GmbH, 07745 Jena, DE
(72) GRIEBEL, Martin, 07743 Jena, DE
LUTZE, Walter, 07751 Jena-Drackendorf, DE
STEINHÄUSER, Frank, 99441 Magdala, DE
PREUSS, Norbert, 07743 Jena, DE
(54) Způsob vytváření integrované linie požadovaného trháni v plošném útvaru
(32) 19.11.2002
(31) 2002/10254377
(33) DE
(86) PCT/DE2003/003637
(87) WO 2004/045799
(74) UNIPATENT, Ing. Jiří Chlustina, Jana Masaryka 43-47, Praha 2, 12000</p> |
|-----------------------------------------------------------------------------------------------------------------------------------------------------------------------------------------------------------------------------------------------------------------------------------------------------------------------------------------------------------------------------------------------------------------------------------------------------------------------------------------------------------------------------------------------------------------------------------------------|---------------------------------------------------------------------------------------------------------------------------------------------------------------------------------------------------------------------------------------------------------------------------------------------------------------------------------------------------------------------------------------------------------------------------------------------------------------------------------------------------------------------------------------------------------------------------------------------------------------------------------------------------------------------------------------------------------------------------------------|
-
- | | |
|--------------------------------------------------------------------------------------------------------------------------------------------------------------------------------------------------------------------------------------------------------------------------------------------------------------------------------------------------------------------------------------------------------------------------------------------------------------------------------------------------------------------------------------------------------------------------------------------------------------------------------------------------|---------------------------------------------------------------------------------------------------------------------------------------------------------------------------------------------------------------------------------------------------------------------------------------------------------------------------------------------------------------------------------------------------------------------------------------------------------------------------------------------------------------------------------------------------------------------------------------------------------------------------------------------------------------------------------------|
| <p>(97) EP 1574366
(47) 30.08.2006
(97) 14.09.2005
(51) B60G 7/00 (2006.01)
B60G 9/00 (2006.01)
B60G 11/46 (2006.01)
B60G 11/13 (2006.01)
(96) 23.02.2005
(96) 05003809.0
(73) BPW Bergische Achsen KG, 51674 Wiehl, DE
(72) Ebert, Jörg, 50858 Köln, DE
Michels, Manfred, 51067 Köln, DE
Kopplow, Hans Werner, 51588 Nümbrecht, DE
(54) Závěs nápravy a pružnice pro zavěšení nápravy
(32) 09.03.2004
(31) 2004/1020040112
(33) DE
(74) Čermák Hořejš Myslíl a spol., JUDr. Karel Čermák, advokát, Národní 32, Praha 1, 11000</p> | <p>(97) EP 1580066
(47) 15.11.2006
(97) 28.09.2005
(51) B60N 2/06 (2006.01)
B60R 1/06 (2006.01)
B60N 2/14 (2006.01)
B60R 1/02 (2006.01)
E01C 19/00 (2006.01)
(96) 26.01.2005
(96) 05100503.1
(73) Hamm AG, 95643 Tirschenreuth, DE
(72) Ackermann, Hans-Peter, 95643, Wondreb, DE
(54) Pár zpětných zrcátek pro stavební vozidlo a stavební vozidlo ke zpracování půdy, zejména silniční válec, s párem zpětných zrcátek
(32) 26.03.2004
(31) 2004/2020040049
(33) DE
(74) Čermák Hořejš Myslíl a spol., JUDr. Karel Čermák, advokát, Národní 32, Praha 1, 11000</p> |
|--------------------------------------------------------------------------------------------------------------------------------------------------------------------------------------------------------------------------------------------------------------------------------------------------------------------------------------------------------------------------------------------------------------------------------------------------------------------------------------------------------------------------------------------------------------------------------------------------------------------------------------------------|---------------------------------------------------------------------------------------------------------------------------------------------------------------------------------------------------------------------------------------------------------------------------------------------------------------------------------------------------------------------------------------------------------------------------------------------------------------------------------------------------------------------------------------------------------------------------------------------------------------------------------------------------------------------------------------|
-
- | | |
|---------------------------------------------------------------------------------------------------------------------------------------------------------------------------------------------------------------------|------------------------------------------------------------------------------------------------------------------------------------------------------------------------------------------------------------------------------------------------------------------------------------------------------------------------------------------------------------------------------------------------------------------|
| <p>(97) EP 1576023
(47) 23.08.2006
(97) 08.07.2004
(51) C08G 12/42 (2006.01)
(96) 18.12.2003
(96) 03813577.8
(73) AMI Agrolinz Melamine International GmbH, 4021 Linz, AT</p> | <p>(97) EP 1581435
(47) 13.09.2006
(97) 03.06.2004
(51) B65D 25/32 (2006.01)
(96) 08.11.2003
(96) 03776837.1
(73) Deutsche Amphibolin-Werke von Robert Murjahn Stiftung & Co. KG, 64372 Ober-Ramstadt, DE
(72) MURJAHN, Klaus, 64285 Darmstadt, DE
GUENTER, Bernd, 64665 Alsbach-Haehnlein, DE
(54) Nosný třmen
(32) 15.11.2002, 04.02.2003</p> |
|---------------------------------------------------------------------------------------------------------------------------------------------------------------------------------------------------------------------|------------------------------------------------------------------------------------------------------------------------------------------------------------------------------------------------------------------------------------------------------------------------------------------------------------------------------------------------------------------------------------------------------------------|

(31) 2002/10253562, 2003/10304452
(33) DE, DE
(86) PCT/DE2003/003705
(87) WO 2004/045975
(74) UNIPATENT, Ing. Jiří Chlustina, Jana Masaryka 43-47,
Praha 2, 12000

(97) **EP 1585840**
(47) 02.11.2006
(97) 05.08.2004
(51) **C21B 7/20** (2006.01)
(96) 20.01.2004
(96) 04703385.7
(73) PAUL WURTH S.A., 1122 Luxembourg, LU
(72) CIMENTI, Giovanni, L-8062 Bertrange, LU
LONARDI, Emile, L-4945 Bascharage, LU
THILLEN, Guy, L-9234 Diekirch, LU
(54) **Způsob a zařízení pro zavážení zásobníkové násypky**
(32) 21.01.2003
(31) 2003/91000
(33) LU
(86) PCT/EP2004/000421
(87) WO 2004/065640
(74) Ing. Jan Kubát, Přístavní 24, Praha 7, 17000

(97) **EP 1588095**
(47) 15.11.2006
(97) 12.08.2004
(51) **F22B 1/18** (2006.01)
(96) 08.12.2003
(96) 03780136.2
(73) SIEMENS AKTIENGESELLSCHAFT, 80333 München,
DE
(72) FRANKE, Joachim, 90518 Altdorf, DE
KRAL, Rudolf, 92551 Stulln, DE
(54) **Parní generátor**
(32) 31.01.2003
(31) 2003/03002243
(33) EP
(86) PCT/EP2003/013879
(87) WO 2004/068032
(74) Čermák Hořejš Myslíl a spol., JUDr. Karel Čermák,
advokát, Národní 32, Praha 1, 11000

(97) **EP 1592564**
(47) 27.09.2006
(97) 19.08.2004
(51) **B42D 15/00** (2006.01)
(96) 20.01.2004
(96) 04703343.6
(73) Leonhard Kurz GmbH & Co. KG, 90763 Fürth, DE
(72) REINHART, Werner, 90513 Zirndorf, DE
(54) **Bezpečnostní dokument s nejméně jedním
bezpečnostním prvem**
(32) 10.02.2003
(31) 2003/10305288
(33) DE
(86) PCT/DE2004/000007
(87) WO 2004/069560
(74) Čermák Hořejš Myslíl a spol., JUDr. Karel Čermák,
advokát, Národní 32, Praha 1, 11000

(97) **EP 1593700**
(47) 02.11.2006
(97) 09.11.2005

(51) **C08G 18/79** (2006.01)
C08G 18/32 (2006.01)
C08G 18/42 (2006.01)
C08G 18/48 (2006.01)
C08G 18/50 (2006.01)
C08G 18/64 (2006.01)
C08G 18/83 (2006.01)
B01F 17/00 (2006.01)
C09D 17/00 (2006.01)
C09D 175/04 (2006.01)
(96) 23.04.2005
(96) 05008961.4
(73) Byk-Chemie GmbH, 46483 Wesel, DE
(72) Pritschins, Wolfgang, Dr., 46487 Wesel, DE
Krappe, Udo, Dr., 46446 Emmerich, DE
Haubennestel, Karlheinz, 46487 Wesel, DE
Esser, Andrea, 48485 Wesel, DE
(54) **Adiční sloučeniny, vhodné jako dispergační činidla a
stabilizátory dispersí**
(32) 07.05.2004
(31) 2004/1020040227
(33) DE
(74) Společná advokátní kancelář Vsetečka Zelený Švorčík
Kalenský a partneři, JUDr. Miloš Vsetečka, Hálkova 2,
Praha 2, 12000

(97) **EP 1594376**
(47) 06.09.2006
(97) 02.09.2004
(51) **A24B 15/18** (2006.01)
A24D 3/06 (2006.01)
A24D 3/08 (2006.01)
A24D 3/14 (2006.01)
A24B 15/10 (2006.01)
A24B 15/28 (2006.01)
A24B 15/30 (2006.01)
(96) 18.02.2004
(96) 04712381.5
(73) Filligent Limited, Hong Kong, HK
(72) VON BORSTEL, Reid, Potomac, MD 20854, US
(54) **Filtr obsahující ftalocyanin kovu a polykationtový
polymer**
(32) 18.02.2003
(31) 2003/448719/P
(33) US
(86) PCT/US2004/004884
(87) WO 2004/074449
(74) ROTT, RŮŽIČKA & GUTTMANN Patentová, známková
a advokátní kancelář, Ing. Václav Krmenčík, Nad Štolou
12, Praha 7, 17000

(97) **EP 1597117**
(47) 20.09.2006
(97) 02.09.2004
(51) **B60R 16/02** (2006.01)
(96) 14.01.2004
(96) 04701917.9
(73) AUDI AG, 85045 Ingolstadt, DE
Volkswagen AG, 38436 Wolfsburg, DE
(72) SIEBEL, Ulrich, 13465 Berlin, DE
HENECKER, Frank, 85101 Lenting, DE
BREUER, Andreas, 29356 Bröckel, DE
(54) **Zařízení a způsob centrální palubní diagnostiky
motorového vozidla**
(32) 21.02.2003
(31) 2003/10307343
(33) DE
(86) PCT/EP2004/000190
(87) WO 2004/074048
(74) Společná advokátní kancelář Vsetečka Zelený Švorčík
Kalenský a partneři, JUDr. Otakar Švorčík, Hálkova 2,
Praha 2, 12000

(97) **EP 1597208**
(47) 27.09.2006
(97) 02.09.2004
(51) **C03B 23/025** (2006.01)
C03B 35/18 (2006.01)
(96) 18.02.2004
(96) 04712065.4
(73) Tamglass Ltd. Oy, 33730 Tampere, FI
(72) HARJUNEN, Pete, FI-37120 Nokia, FI
REUNAMÄKI, Pauli, DECEASED, FI
(54) **Způsob a zařízení k ohýbání a termperování nebo
tepelného zpevnování skleněného panelu**
(32) 21.02.2003
(31) 2003/20035022
(33) FI
(86) PCT/FI2004/050017
(87) WO 2004/074194
(74) PATENTSERVIS Praha a.s., Jivenská 1273/1, Praha 4,
14021

(97) **EP 1598285**
(47) 30.08.2006
(97) 23.11.2005
(51) **B65D 85/10** (2006.01)
B65D 77/04 (2006.01)
A24F 15/12 (2006.01)
(96) 12.04.2005
(96) 05007921.9
(73) Knobloch, Jörg, 22457 Hamburg, DE
Knobloch, Michael, 50993 Köln, DE
(72) Knobloch, Jörg, 22457 Hamburg, DE
Knobloch, Michael, 50993 Köln, DE
(54) **Pouzdro na cigaretovou krabičku**
(32) 21.05.2004
(31) 2004/2020040081
(33) DE
(74) Čermák Hořejš Myslíl a spol., JUDr. Karel Čermák,
advokát, Národní 32, Praha 1, 11000

(97) **EP 1598333**
(47) 18.10.2006
(97) 23.11.2005
(51) **C07C 213/10** (2006.01)
C07C 217/56 (2006.01)
C07B 57/00 (2006.01)
(96) 21.02.2005
(96) 05290384.6
(73) Les Laboratoires Servier, 92415 Courbevoie Cedex, FR
(72) Lerestif, Jean-Michel, 76190 Yvetot, FR
Gonzalez-Blanco, Isaac, 45002 Toledo, ES
Lecouve, Jean-Pierre, 76600 Le Havre, FR
Brigot, Daniel, 76190 Sainte-Marie-des-Champs, FR
(54) **Způsob syntézy (1S)-4,5-dimethoxy-1-
(methylaminomethyl)-benzocyclobutanu a jeho
adičních solí a použití k syntéze ivabradinu a jeho
adičních solí s farmaceuticky přijatelnou kyselinou**
(32) 19.05.2004
(31) 2004/0405453
(33) FR
(74) ROTT, RŮŽIČKA & GUTTMANN Patentová, známková
a advokátní kancelář, Ing. Ivana Jirotková, Nad Štolou 12,
Praha 7, 17000

(97) **EP 1602158**
(47) 13.09.2006
(97) 23.09.2004
(51) **H02G 3/08** (2006.01)
(96) 05.03.2004
(96) 04717648.2
(73) AMAD - Mennekes Holding GmbH & Co. KG, 57399
Kirchhundem, DE

(72) LAZZARO, Volker, 57399 Kirchhundem, DE
EICHER, Helmut, 57482 Wenden, DE
(54) **Sada pro kombinaci zásuvných zařízení**
(32) 10.03.2003
(31) 2003/10310630
(33) DE
(86) PCT/EP2004/050261
(87) WO 2004/082089
(74) Čermák Hořejš Myslíl a spol., JUDr. Karel Čermák,
advokát, Národní 32, Praha 1, 11000

(97) **EP 1604533**
(47) 23.08.2006
(97) 30.09.2004
(51) **H04Q 3/00** (2006.01)
(96) 18.03.2004
(96) 04721460.6
(73) T-Mobile Deutschland GmbH, 53227 Bonn, DE
(72) VÖHRINGER, Gerrit, 53111 Bonn, DE
(54) **Způsob zjišťování, v reálném čase, poplatků za služby s
přidanou hodnotou v telekomunikační síti**
(32) 20.03.2003
(31) 2003/10312049
(33) DE
(86) PCT/DE2004/000563
(87) WO 2004/084563
(74) Společná advokátní kancelář Všeťečka Zelený Švorčík
Kalenský a partneři, JUDr. Miloš Všeťečka, Hálkova 2,
Praha 2, 12000

(97) **EP 1607211**
(47) 13.09.2006
(97) 21.12.2005
(51) **B29D 11/00** (2006.01)
B29C 37/00 (2006.01)
(96) 18.05.2004
(96) 04102204.7
(73) Interglass Technology AG, 6330 Cham, CH
(72) Probst, Urs, Dr., 6300 Zug, CH
Arnet, Roman, 6373 Ennetbürgen, CH
(54) **Postup a zařízení k oddělování čočky od formy**
(74) Ing. Václav Kratochvíl, patentový zástupce, Tábořská
758/33, Mladá Boleslav, 29301

(97) **EP 1611263**
(47) 11.10.2006
(97) 21.10.2004
(51) **C23C 2/00** (2006.01)
C23C 2/24 (2006.01)
C23C 2/40 (2006.01)
(96) 18.03.2004
(96) 04721491.1
(73) SMS Demag Aktiengesellschaft, 40237 Düsseldorf, DE
(72) ZIELENBACH, Michael, 57074 Siegen, DE
BRISBERGER, Rolf, 47661 Issum, DE
TENCKHOFF, Bernhard, 47239 Duisburg, DE
BEHRENS, Holger, 40699 Erkrath, DE
HARTUNG, Hans-Georg, 50259 Pulheim, DE
TRAKOWSKI, Walter, 47269 Duisburg, DE
(54) **Způsob a zařízení k potahování kovového slitku
ponorem v tavenině**
(32) 09.04.2003
(31) 2003/10316137
(33) DE
(86) PCT/EP2004/002786
(87) WO 2004/090189
(74) Společná advokátní kancelář Všeťečka Zelený Švorčík
Kalenský a partneři, JUDr. Miloš Všeťečka, Hálkova 2,
Praha 2, 12000

(97) **EP 1612032**

(47) 20.09.2006
(97) 04.01.2006
(51) **B29D 11/00** (2006.01)
B29C 33/30 (2006.01)
(96) 02.07.2004
(96) 04103123.8
(73) Interglass Technology AG, 6330 Cham, CH
(72) PROBST, Urs, 6300, Zug, CH
(54) **Zařízení k vyrovnávání obou částí formy**
(74) Ing. Václav Kratochvíl, patentový zástupce, Tábořská 758/33, Mladá Boleslav, 29301

(97) **EP 1613988**
(47) 06.09.2006
(97) 04.11.2004
(51) **G02B 5/30** (2006.01)
B42D 15/10 (2006.01)
G03H 1/18 (2006.01)
(96) 08.04.2004
(96) 04726432.0
(73) Leonhard Kurz GmbH & Co. KG, 90763 Fürth, DE
(72) KATSCHOREK, Haymo, 90587 Obermichelbach, DE
SEITZ, Mathias, 91054 Buckenhof, DE
(54) **Fólie a optický bezpečnostní prvek**
(32) 17.04.2003
(31) 2003/10318157
(33) DE
(86) PCT/DE2004/000761
(87) WO 2004/095090
(74) Čermák Hořejš Myslíl a spol., JUDr. Karel Čermák, advokát, Národní 32, Praha 1, 11000

(97) **EP 1614524**
(47) 30.08.2006
(97) 11.01.2006
(51) **B29C 49/34** (2006.01)
B29C 49/04 (2006.01)
(96) 10.03.2005
(96) 05005296.8
(73) Thermo- Technik-Systeme GmbH, 29394 Lüder/Reinstorf, DE
(72) Koetke, Claus-Dieter, 29389 Bad Bodenteich, DE
(54) **Zařízení pro vyfukování dutých těles**
(32) 08.07.2004
(31) 2004/1020040331
(33) DE
(74) KOREJZOVÁ & SPOL., v.o.s., JUDr. Zdeňka Korejzová, Spálená 29, Praha 1, 11000

(97) **EP 1618638**
(47) 27.09.2006
(97) 27.10.2005
(51) **H02H 3/33** (2006.01)
(96) 19.04.2004
(96) 04728230.6
(73) Trinity S.A., 1219 Luxembourg, LU
(72) ZANDONELLA BALCO, Sandro, I-20127 Milano, IT
(54) **Způsob a bezpečnostní zařízení pro zapojení zemní ochrany**
(86) PCT/IT2004/000222
(87) WO 2005/101605
(74) Čermák Hořejš Myslíl a spol., JUDr. Karel Čermák, advokát, Národní 32, Praha 1, 11000

(97) **EP 1620959**
(47) 11.10.2006
(97) 28.10.2004
(51) **H04B 7/06** (2006.01)
H04L 27/26 (2006.01)
(96) 17.03.2004
(96) 04721156.0

(73) SIEMENS AKTIENGESELLSCHAFT, 80333 München, DE
(72) BOSSERT, Martin, 89075 Ulm, DE
COSTA, Elena, 85748 Garching, DE
HÜBNER, Axel, 89073 Ulm, DE
LOTT, Matthias, 82061 Neuried, DE
SCHULZ, Egon, 80993 München, DE
(54) **Způsob a vysílač pro přenos dat ve vícenosičovém systému prostřednictvím většího počtu vysílačích antén**
(32) 16.04.2003
(31) 2003/03008902
(33) EP
(86) PCT/EP2004/002773
(87) WO 2004/093344
(74) Čermák Hořejš Myslíl a spol., JUDr. Karel Čermák, advokát, Národní 32, Praha 1, 11000

(97) **EP 1621316**
(47) 06.09.2006
(97) 01.02.2006
(51) **B29C 45/26** (2006.01)
B29C 45/33 (2006.01)
B29C 45/44 (2006.01)
(96) 26.07.2004
(96) 04017638.0
(73) ifw Manfred Otte GmbH, 4563 Micheldorf, AT
(72) Schwaiger, Ernst, 4563 Micheldorf, AT
Mitteregger, Erich, 4563 Micheldorf, AT
(54) **Vstříkovací forma pro výrobu tvarovek**
(74) ROTT, RŮŽIČKA & GUTTMANN Patentová, známková a advokátní kancelář, Ing. Jiří Andera, Nad Štolou 12, Praha 7, 17000

(97) **EP 1624878**
(47) 27.09.2006
(97) 02.12.2004
(51) **A61K 31/565** (2006.01)
A61P 19/02 (2006.01)
(96) 19.05.2004
(96) 04734005.4
(73) Pantarhei Bioscience B.V., 3701 CH Zeist, NL
(72) COELINGH BENNINK, Herman, Jan Tijmen, NL-2202 DA Noordwijk, NL
BUNSCHOTEN, Evert, Johannes, NL-5384 EV Heesch, NL
(54) **Použití přípravků obsahujících estrogenní složku pro léčení a předcházení muskuloskeletální bolesti**
(32) 22.05.2003
(31) 2003/03076555
(33) EP
(86) PCT/NL2004/000354
(87) WO 2004/103377
(74) PATENTSERVIS Praha a.s., Jivenská 1273/1, Praha 4, 14021

(97) **EP 1626830**
(47) 28.06.2006
(97) 07.07.2005
(51) **B22D 47/02** (2006.01)
B22C 25/00 (2006.01)
B22D 47/00 (2006.01)
B22D 33/00 (2006.01)
(96) 17.12.2004
(96) 04820597.5
(73) Hydro Aluminium Alucast GmbH, 66763 Dillingen, DE
(72) SMETAN, Herbert, 66780 Siersburg, DE
(54) **Výrobní linka a způsob kontinuální výroby odlitků z kovové taveniny, zejména z roztavené slitiny lehkých kovů**
(32) 19.12.2003
(31) 2003/10360694
(33) DE

(86) PCT/EP2004/014388
(87) WO 2005/061156
(74) KOREJZOVÁ & SPOL., v.o.s., Mgr. Petra Korejzová,
Spálená 29, Praha 1, 11000

(97) **EP 1629036**

(47) 22.11.2006

(97) 16.12.2004

(51) **C08K 3/32** (2006.01)

C08L 3/00 (2006.01)

D21H 17/21 (2006.01)

(96) 21.05.2004

(96) 04734216.7

(73) Mühle Rüningen GmbH & Co. KG, 38122 Braunschweig,
DE

(72) PLÜSCHKE, Frank, 38124 Braunschweig, DE

WITT, Sigurd, 48527 Nordhorn, DE

MACZYNSKI, Jan-Peter, 38302 Wolfenbüttel, DE

(54) **Modifikovaná obilná mouka pro výrobu papíru**

(32) 04.06.2003

(31) 2003/10325535

(33) DE

(86) PCT/EP2004/005476

(87) WO 2004/108813

(74) Čermák Hořejš Myslíl a spol., JUDr. Karel Čermák,
advokát, Národní 32, Praha 1, 11000

(97) **EP 1629159**

(47) 30.08.2006

(97) 09.12.2004

(51) **E03D 9/05** (2006.01)

E03D 9/052 (2006.01)

(96) 13.05.2004

(96) 04732668.1

(73) Kovacs, György, 9023 Győr, HU

(72) Kovacs, György, 9023 Győr, HU

(54) **Zařízení pro odvádění pachů s ventilem s kapalinovou
nádrží**

(32) 28.05.2003

(31) 2003/0400073

(33) HU

(86) PCT/HU2004/000051

(87) WO 2004/106652

(74) Ing. Marta Gabrielová, Politických vězňů 7, Praha 1, 11000

(97) **EP 1629161**

(47) 13.09.2006

(97) 02.12.2004

(51) **E04D 3/35** (2006.01)

E04C 2/292 (2006.01)

B29C 44/12 (2006.01)

(96) 22.05.2003

(96) 03727971.8

(73) METECNO S.p.A., 20067 Tribiano, IT

(72) MORANDI, Maurizio, I-10143 Torino, IT

(54) **Izolační panel pro střechy staveb**

(86) PCT/IT2003/000309

(87) WO 2004/104316

(74) PATENTSERVIS Praha a.s., Jivenská 1273/1, Praha 4,
14021

(97) **EP 1639225**

(47) 06.09.2006

(97) 02.12.2004

(51) **E06B 9/15** (2006.01)

(96) 19.05.2004

(96) 04739257.6

(73) REHAU AG + Co, 95111 Rehau, DE

(72) VOLKEL, Christian, 95168 Marktleuthen, DE

BRÄUER, Stefan, 95100 Selb, DE

GRIESSHAMMER, Klaus, 95111 Rehau, DE

(54) **Tvarový prvek pro zvukové izolační rolety**

(32) 23.05.2003

(31) 2003/20308240/U

(33) DE

(86) PCT/EP2004/005380

(87) WO 2004/104355

(74) Čermák Hořejš Myslíl a spol., JUDr. Karel Čermák,
advokát, Národní 32, Praha 1, 11000

(97) **EP 1646593**

(47) 29.11.2006

(97) 20.01.2005

(51) **C04B 28/02** (2006.01)

C04B 14/04 (2006.01)

(96) 09.07.2004

(96) 04737375.8

(73) Schotter- und Betonwerk Karl SCHWARZL

Betriebsgesellschaft m.b.H., 8141 Unterpremstätten, AT

MAYER, Anton, A-8700 Leoben, AT

(54) **Zatvrdlý beton a čerstvý beton pro výrobu zatvrdlého
betonu a použití betonu pro výrobu stavebního dílu s
vyšší teplotní stálostí**

(32) 11.07.2003

(31) 2003/10692003

(33) AT

(86) PCT/AT2004/000245

(87) WO 2005/005339

(74) TRAPLOVÁ HAKR KUBÁT Advokátní a patentová
kancelář, Ing. Jan Kubát, Přístavní 24, Praha 7, 17000

(97) **EP 1651644**

(47) 22.11.2006

(97) 10.02.2005

(51) **C07D 417/12** (2006.01)

C07D 417/14 (2006.01)

A61K 31/426 (2006.01)

A61P 3/10 (2006.01)

(96) 15.07.2004

(96) 04741034.5

(73) Sanofi-Aventis Deutschland GmbH, 65929 Frankfurt am
Main, DE

(72) PETRY, Stefan, 65779 Kelkheim, DE

BARINGHAUS, Karl-Heinz, 61200 Wölfersheim, DE

TENNAGELS, Norbert, 65931 Frankfurt, DE

MUELLER, Guenter, 65843 Sulzbach, DE

(54) **Substituované thiazolbenzothiazoldioxidové deriváty,
způsob jejich výroby a jejich použití**

(32) 28.07.2003

(31) 2003/10334309

(33) DE

(86) PCT/EP2004/007847

(87) WO 2005/012295

(74) TRAPLOVÁ HAKR KUBÁT Advokátní a patentová
kancelář, Ing. Jan Kubát, Přístavní 24, Praha 7, 17000

(97) **EP 1658293**

(47) 13.12.2006

(97) 23.02.2006

(51) **C07D 489/08** (2006.01)

(96) 16.08.2005

(96) 05776280.9

(73) Zentiva, a.s., 920 27 Hlohovec, SK

(72) PROKSA, Bohumil, SK-920 01 Hlohovec, SK

SNUPAREK, Vladislav, 951 21 Risnovce, SK

RATKOVSKÁ, Lubica, 920 01 Hlohovec, SK

(54) **Způsob přípravy Oxykodonu**

(32) 18.08.2004

(31) 2004/3212004

(33) SK

(86) PCT/SK2005/000014

(87) WO 2006/019364

- (74) ROTT, RŮŽIČKA & GUTTMANN Patentová, známková
a advokátní kancelář, Ing. Ivana Jirotková, Nad Štolou 12,
Praha 7, 17000
-

Evropské patenty zrušené Evropským patentovým úřadem

Následující evropské patenty udělené Evropským patentovým úřadem s účinky pro Českou republiku byly zrušeny Evropským patentovým úřadem podle článku 102 Úmluvy o udělování evropských patentů (§35f odst 2 zákona č. 527/1990 Sb., v platném znění).

- (97) EP 1298196

PD4A Převod práv a ostatní změny majitelů evropských patentů

- (97) **EP 1332851**

- (73) Elematic Oy Ab, 37800 Toijala, FI
-

- (97) **EP 1421759**

- (73) Suomen Biisi Oy (Limited), Helsinki, FI
-

- (97) **EP 1476370**

- (73) Heineken Supply Chain B.V., 2382 PH Zoeterwoude, NL
-

- (97) **EP 1534705**

- (73) INKE, S.A., 08755 Castellbisbal (Barcelona), ES
-

- (97) **EP 1579185**

- (73) TotalFinaElf France, 92800 Puteaux, FR
-

- (97) **EP 1621316**

- (73) ifw Manfred Otte GmbH, Micheldorf, AT
-

- (97) **EP 1621316**

- (73) Otte Gesellschaft m.b.H., Micheldorf, AT
-

FG1K

Zapsané užité vzory - přehled podle čísel zápisu

V období uzávěrky tohoto čísla Věstníku zapsal Úřad průmyslového vlastnictví tyto užité vzory.

17062	B 32 B 38/14	(2006.01)
17063	F 16 L 37/092	(2006.01)
17064	A 63 B 69/36	(2006.01)
17065	G 09 F 7/00	(2006.01)
17066	C 12 M 3/08	(2006.01)
17067	B 42 D 15/00	(2006.01)
17068	E 05 B 47/00	(2006.01)
17069	G 01 G 9/00	(2006.01)
17070	G 01 F 1/56	(2006.01)
17071	C 09 H 1/04	(2006.01)
17072	C 12 G 1/00	(2006.01)
17073	F 27 D 1/18	(2006.01)
17074	B 65 D 47/04	(2006.01)
17075	B 65 D 88/08	(2006.01)
17076	A 23 K 1/20	(2006.01)
17077	B 22 D 11/108	(2006.01)
17078	C 21 C 7/076	(2006.01)
17079	B 21 J 13/08	(2006.01)
17080	B 23 K 37/04	(2006.01)
17081	C 22 C 19/05	(2006.01)
17082	C 03 B 23/043	(2006.01)
17083	B 61 L 5/02	(2006.01)
17084	E 01 B 7/14	(2006.01)
17085	B 28 D 1/00	(2006.01)
17086	A 45 B 11/02	(2006.01)
17087	F 42 B 39/00	(2006.01)
17088	A 61 B 5/00	(2006.01)
17089	E 04 B 2/42	(2006.01)
17090	B 65 B 35/58	(2006.01)
17091	H 04 N 5/64	(2006.01)
17092	C 03 C 27/12	(2006.01)
17093	H 01 R 24/06	(2006.01)
17094	E 06 B 3/42	(2006.01)
17095	E 21 F 3/00	(2006.01)
17096	E 21 F 3/00	(2006.01)
17097	E 02 B 11/00	(2006.01)
17098	B 67 D 1/02	(2006.01)
17099	F 42 B 12/48	(2006.01)
17100	E 21 D 11/18	(2006.01)
17101	A 61 K 9/28	(2006.01)
17102	A 23 L 1/31	(2006.01)
17103	B 09 B 3/00	(2006.01)
17104	F 16 L 55/02	(2006.01)
17105	F 01 L 1/348	(2006.01)
17106	C 02 F 9/08	(2006.01)
17107	G 01 F 1/684	(2006.01)
17108	A 63 B 63/02	(2006.01)
17109	G 09 F 15/00	(2006.01)
17110	E 04 C 1/00	(2006.01)
17111	E 04 B 1/32	(2006.01)
17112	B 23 Q 15/18	(2006.01)
17113	E 04 G 23/02	(2006.01)
17114	E 04 B 1/94	(2006.01)
17115	F 27 B 7/14	(2006.01)
17116	B 66 C 1/44	(2006.01)
17117	G 01 R 1/02	(2006.01)
17118	E 05 B 47/00	(2006.01)
17119	B 25 J 9/16	(2006.01)
17120	E 01 C 13/02	(2006.01)
17121	A 01 G 13/10	(2006.01)
17122	G 01 M 19/00	(2006.01)
17123	A 61 N 1/00	(2006.01)
17124	H 05 K 5/02	(2006.01)
17125	A 01 M 7/00	(2006.01)
17126	E 04 C 5/07	(2006.01)
17127	F 26 B 21/00	(2006.01)
17128	H 02 P 3/14	(2006.01)
17129	H 02 P 7/28	(2006.01)

FG1K

Zapsané užité vzory - řazené podle MPT

- | | | | | |
|------|-----------------------------------------------------------------------------------------|-----------|------|---------------------------------------------------------------------------------------------------------------------------------|
| (51) | <i>A01G 13/10</i> | (2006.01) | (47) | 12.12.2006 |
| (11) | <i>B65D 83/00</i> | (2006.01) | (73) | České vysoké učení technické v Praze Fakulta
biomedicínského inženýrství, Kladno, CZ |
| (21) | 17121 | | (72) | Smrčka Pavel Ing. Ph.D., Praha, CZ |
| (22) | 2006-18164 | | | Hána Karel Ing. Ph.D., Říčany u Prahy, CZ |
| (22) | 14.10.2006 | | | Kašpar Jan Ing., Jičín, CZ |
| (47) | 02.01.2007 | | | Kneppo Peter Prof. Ing. DrSc., Bratislava, SK |
| (73) | Polívka František Ing., Třebíč, CZ | | | Tyšler Milan Ing. CSc., Bratislava, SK |
| (72) | Polívka František Ing., Třebíč, CZ | | (54) | Systém pro měření biologických a technických veličin v
prostředí silného a proměnlivého elektromagnetického
pole |
| (54) | Aplikační taška na repelenty | | (51) | <i>A61K 9/28</i> |
| (74) | Ing. Jiří Langhans, Krajnova 805/7, Třebíč, 67401 | | | (2006.01) |
| (51) | <i>A01M 7/00</i> | (2006.01) | | <i>A61K 9/36</i> |
| | <i>A01C 23/04</i> | (2006.01) | | (2006.01) |
| | <i>A01G 25/00</i> | (2006.01) | | <i>A61K 9/38</i> |
| (11) | 17125 | | | (2006.01) |
| (21) | 2006-18220 | | | <i>A61K 9/30</i> |
| (22) | 31.10.2006 | | (11) | 17101 |
| (47) | 02.01.2007 | | (21) | 2006-18202 |
| (73) | AKP spol. s r. o., Brno, CZ | | (22) | 26.10.2006 |
| (72) | Vacek-Veselý Pavel Ing., Brno, CZ | | (47) | 18.12.2006 |
| | Grula Daneš Ing., Brno, CZ | | (73) | Dogtor s.r.o., Střelské Hoštice, CZ |
| (54) | Rameno postřikovacího zařízení | | (72) | Suchý Pavel Prof. MVDr. Ing. CSc., Brno, CZ |
| (74) | Ing. Dobroslav Musil, patentová kancelář, Ing. Dobroslav
Musil, Cejl 38, Brno, 60200 | | | Kopenec Jiří Mgr., Praha, CZ |
| (51) | <i>A23K 1/20</i> | (2006.01) | (54) | Zařízení pro podávání farmaceutik zvířatům, zejména
psům |
| | <i>C10L 5/44</i> | (2006.01) | (74) | KUDRLIČKA a SEDLÁK, Ing. Jiří Sedlák, Husova 5,
České Budějovice, 37001 |
| (11) | 17076 | | (51) | <i>A61N 1/00</i> |
| (21) | 2006-18199 | | | (2006.01) |
| (22) | 25.10.2006 | | | <i>A61N 1/18</i> |
| (47) | 12.12.2006 | | | (2006.01) |
| (73) | Spolek pro ekologické bydlení - občanské sdružení,
Březovice, CZ | | | <i>A61N 1/32</i> |
| (72) | Marešová Hana Ing., Katusice, CZ | | (11) | 17123 |
| | Verner Lubomír Ing., Katusice, CZ | | (21) | 2006-18183 |
| (54) | Zařízení pro výrobu krmiva a/nebo paliva lisováním
rostlinných materiálů | | (22) | 20.10.2006 |
| (74) | UNIPATENT, Ing. Jiří Chludina, Jana Masaryka 43-47,
Praha 2, 12000 | | (47) | 02.01.2007 |
| (51) | <i>A23L 1/31</i> | (2006.01) | (73) | Pavlov Vladimír A. prof. MUDr., Příbram, CZ |
| | <i>A23L 1/317</i> | (2006.01) | (72) | Pavlov Vladimír A. prof. MUDr., Příbram, CZ |
| | <i>A23L 1/0522</i> | (2006.01) | (54) | Elektroenergetické zařízení |
| | <i>A23L 1/223</i> | (2006.01) | (74) | Ing. Jaroslav Novotný, Římská 45, Praha 2, 12000 |
| | <i>A23P 1/08</i> | (2006.01) | (51) | <i>A63B 63/02</i> |
| (11) | 17102 | | | (2006.01) |
| (21) | 2006-18216 | | | <i>A63B 63/00</i> |
| (22) | 27.10.2006 | | | (2006.01) |
| (47) | 18.12.2006 | | | <i>A63B 63/04</i> |
| (73) | ANTONI CZ s.r.o., Dolní Třebonín, CZ | | | (2006.01) |
| (72) | Antoni Josef, Český Krumlov, CZ | | | <i>A63B 63/08</i> |
| (54) | Potravinářský výrobek ve tvaru pizzy | | | (2006.01) |
| (74) | KUDRLIČKA a SEDLÁK, Ing. Jiří Sedlák, Husova 5,
České Budějovice, 37001 | | | <i>A63B 61/00</i> |
| (51) | <i>A45B 11/02</i> | (2006.01) | (11) | 17108 |
| | <i>A45B 11/00</i> | (2006.01) | (21) | 2006-18287 |
| (11) | 17086 | | (22) | 22.11.2006 |
| (21) | 2006-18270 | | (47) | 18.12.2006 |
| (22) | 05.08.2005 | | (73) | Cibulec Miroslav, Ostrava - Poruba, CZ |
| (47) | 12.12.2006 | | (72) | Cibulec Miroslav, Ostrava - Poruba, CZ |
| (73) | Kůrečka Radomír, Uherské Hradiště, CZ | | (54) | Závěsná branka |
| (72) | Kůrečka Radomír, Uherské Hradiště, CZ | | (74) | Ing. Iva Rylková, Polská 1525, Ostrava - Poruba, 70800 |
| (54) | Deštník nebo slunečník | | (51) | <i>A63B 69/36</i> |
| (51) | <i>A61B 5/00</i> | (2006.01) | | (2006.01) |
| | <i>A61B 5/04</i> | (2006.01) | | <i>A63B 69/00</i> |
| | <i>A61B 5/05</i> | (2006.01) | | (2006.01) |
| | <i>G06Q 50/00</i> | (2006.01) | | <i>A63B 71/04</i> |
| (11) | 17088 | | | (2006.01) |
| (21) | 2006-18077 | | | <i>A63B 71/02</i> |
| (22) | 14.09.2006 | | | (2006.01) |
| | | | (11) | 17064 |
| | | | (21) | 2006-17761 |
| | | | (22) | 23.05.2006 |
| | | | (47) | 12.12.2006 |
| | | | (73) | MK-mont illuminations s. r. o., Klášterec nad Ohří, CZ |
| | | | (72) | Kalina Miroslav, Klášterec nad Ohří, CZ |
| | | | (54) | Tréninková překážka a/nebo terč, zejména pro golf |
| | | | (74) | DANĚK & PARTNERS, Dr. Vilém Daněk, Vinohradská
45, Praha, 12000 |
| | | | (51) | <i>B09B 3/00</i> |
| | | | (11) | 17103 |
| | | | (21) | 2006-18237 |

- (22) 06.11.2006
(47) 18.12.2006
(73) Best - Business, a. s., Vyškov, CZ
(72) Holemý Stanislav Ing., Vyškov, CZ
Krejčí Jaromír Ing., Kunštát, CZ
- (54) **Mobilní zařízení na ekologickou likvidaci odpadu z gumy**
(74) Ing. Radmila Baumová, Nádražní 29, Žďár nad Sázavou, 59101
- (51) **B21J 13/08** (2006.01)
B21J 13/00 (2006.01)
B30B 15/00 (2006.01)
B21D 24/04 (2006.01)
- (11) 17079
(21) **2006-18232**
(22) 02.11.2006
(47) 12.12.2006
(73) MOLAT CS, s. r. o., Dubá, CZ
(72) Eisler Jan, Aesch, CH
(54) **Lisovací přípravek**
(74) Ing. Jiří Walter, Počernická 54, Praha 10, 10800
- (51) **B22D 11/108** (2006.01)
(11) 17077
(21) **2006-18205**
(22) 27.10.2006
(47) 12.12.2006
(73) LP-STEEL s. r. o., Brno, CZ
(72) Bárta Bohumil Ing., Brno, CZ
(54) **Licí prášek pro odlévání nízko a středně uhlíkových ocelí**
(74) HALAXOVÁ & HALAXOVÁ, TETRAPAT, RNDr. Zdeňka Halaxová, Horní náměstí 7, Olomouc, 77200
- (51) **B23K 37/04** (2006.01)
B23K 37/00 (2006.01)
- (11) 17080
(21) **2006-18233**
(22) 02.11.2006
(47) 12.12.2006
(73) MOLAT CS, s. r. o., Dubá, CZ
(72) Eisler Jan, Aesch, CH
(54) **Svařovací přípravek**
(74) Ing. Jiří Walter, Počernická 54, Praha 10, 10800
- (51) **B23Q 15/18** (2006.01)
(11) 17112
(21) **2006-18018**
(22) 22.08.2006
(47) 02.01.2007
(73) Bartoš Jaroslav Ing. CSc., Cvikov, CZ
(72) Bartoš Jaroslav Ing. CSc., Cvikov, CZ
(54) **Zařízení pro kompenzaci tepelné dilatace pinoly**
(74) BOHEMIA PATENT Patentová & známková kancelář, Ing. Jana Vandělíková, Havanská 17, Praha 7, 17000
- (51) **B25J 9/16** (2006.01)
B25J 13/06 (2006.01)
- (11) 17119
(21) **2006-18151**
(22) 11.10.2006
(47) 02.01.2007
(73) ROBOSYSTEM, s. r. o., Ostrava, CZ
Vida Julius, Havířov, CZ
Haladová Petra, Horní Bludovice, CZ
(72) Vida Julius, Havířov, CZ
Haladová Petra, Horní Bludovice, CZ
(54) **Modulární struktura servisních robotů**
- (51) **B28D 1/00** (2006.01)
B28D 1/30 (2006.01)
- (11) 17085
(21) **2006-18266**
(22) 14.11.2006
(47) 12.12.2006
(73) Tomek Zdeněk Bc., Dolní Loučky, CZ
- (72) Tomek Zdeněk Bc., Dolní Loučky, CZ
(54) **Zařízení k provádění drážek, zejména do křehkých a drolivých stavebních materiálů**
(74) Ing. Marie Jandová, Nerudova 1095, Kuřim, 66434
- (51) **B32B 38/14** (2006.01)
C03B 32/00 (2006.01)
- (11) 17062
(21) **2006-17554**
(22) 22.03.2006
(47) 12.12.2006
(73) Šilhavý Martin, Praha, CZ
(72) Šilhavý Martin, Praha, CZ
(54) **Dekorativní sklo s drátovou výztuží**
- (51) **B42D 15/00** (2006.01)
B42D 5/02 (2006.01)
- (11) 17067
(21) **2006-18031**
(22) 15.06.2006
(47) 12.12.2006
(73) Potůček Jiří Ing. CSc., Praha, CZ
(72) Potůček Jiří Ing. CSc., Praha, CZ
(54) **Elektronický lékařský předpis**
(74) Ing. Hana Dušková, patentový zástupce, Travná 1285, Praha 14 - Kyje, 19800
- (51) **B61L 5/02** (2006.01)
B61L 5/00 (2006.01)
E01B 7/00 (2006.01)
- (11) 17083
(21) **2006-18263**
(22) 14.11.2006
(47) 12.12.2006
(73) DT výhybkárna a mostárna a. s., Prostějov, CZ
(72) Puda Bohuslav Ing., Prostějov, CZ
(54) **Válečková stolička pro výměnu**
- (51) **B65B 35/58** (2006.01)
B65B 35/56 (2006.01)
B65G 47/22 (2006.01)
B65G 47/24 (2006.01)
- (11) 17090
(21) **2006-17420**
(22) 08.02.2006
(47) 18.12.2006
(73) Mašek Jan Ing., Vlašim, CZ
Mašek Lukáš Ing., Vlašim, CZ
(72) Mašek Jan Ing., Vlašim, CZ
Mašek Lukáš Ing., Vlašim, CZ
(54) **Zařízení na orientaci sáčků**
- (51) **B65D 47/04** (2006.01)
(11) 17074
(21) **2006-18156**
(22) 11.10.2006
(47) 12.12.2006
(73) Podešva Jan PhDr., Praha, CZ
(72) Podešva Jan PhDr., Praha, CZ
(54) **Dvojitý uzávěr se slámkou**
(74) PATENTFORM, Ing. Stanislav Dušek, Medinská 530, Praha 9, 19014
- (51) **B65D 88/08** (2006.01)
(11) 17075
(21) **2006-18179**
(22) 18.10.2006
(47) 12.12.2006
(73) Rajdl Jiří Ing., Praha, CZ
(72) Rajdl Jiří Ing., Praha, CZ
(54) **Dvojlášťová nádrž**
- (51) **B66C 1/44** (2006.01)
B21C 47/24 (2006.01)
- (11) 17116
(21) **2006-18135**
(22) 05.10.2006

- (47) 02.01.2007
(73) Engliš Karel Ing., Praha, CZ
(72) Engliš Karel Ing., Praha, CZ
(54) **Nosič svitků plechu**
- (51) **B67D 1/02** (2006.01)
(11) 17098
(21) **2006-18144**
(22) 09.10.2006
(47) 18.12.2006
(73) MINTAKA s.r.o., Humpolec, CZ
OPREMA UREDAJI d.d., Ludbreg, HR
(72) Svoboda Stanislav Ing., Soběslav, CZ
(54) **Skříň přenosného průtokového chladiče nápojů**
(74) KUDRLIČKA a SEDLÁK, Ing. Jiří Sedlák, Husova 5, České Budějovice, 37001
- (51) **C02F 9/08** (2006.01)
C02F 1/38 (2006.01)
B01D 21/02 (2006.01)
(11) 17106
(21) **2006-18262**
(22) 13.11.2006
(47) 18.12.2006
(32) 19.05.2006
(31) 2006/123
(33) SK
(73) Vojčec Lorant Ing., Banská Bystrica, SK
Béřeš Marek, Banská Bystrica, SK
Fučík Vladimír Ing., Bratislava, SK
(72) Vojčec Lorant Ing., Banská Bystrica, SK
Béřeš Marek, Banská Bystrica, SK
Fučík Vladimír Ing., Bratislava, SK
(54) **Systém na odstraňování sedimentů ze dna vodních nádrží a vodních ploch**
(74) DMH - patentová a známková kancelář, Mgr. Marcela Machatová, Pospíšilova 2, Praha 3, 13000
- (51) **C03B 23/043** (2006.01)
C03B 23/04 (2006.01)
(11) 17082
(21) **2006-18260**
(22) 12.11.2006
(47) 12.12.2006
(73) ALDIT s. r. o., Jablonec nad Nisou, CZ
(72) Heřman David Ing., Liberec, CZ
Heřman Václav, Jablonec nad Nisou, CZ
(54) **Skleněná trubice, zejména pro lustrová ramena, a zařízení k dotvarování skleněné trubice**
(74) Bc. Kamil Kolátor, Lučanská 5, Jablonec nad Nisou, 46602
- (51) **C03C 27/12** (2006.01)
E06B 5/16 (2006.01)
(11) 17092
(21) **2006-18017**
(22) 22.08.2006
(47) 18.12.2006
(73) Pauw Willebrordus jose, Třeboň, CZ
(72) Pauw Willebrordus jose, Třeboň, CZ
(54) **Protipožární zasklení stavebních prvků, zejména oken, dveří, fasád, stěn a podobně**
(74) KUDRLIČKA a SEDLÁK, Ing. Jiří Sedlák, Husova 16, České Budějovice, 37001
- (51) **C09H 1/04** (2006.01)
B09B 3/00 (2006.01)
B09B 5/00 (2006.01)
(11) 17071
(21) **2006-18145**
(22) 01.11.2006
(47) 12.12.2006
(73) TANEX Vladislav, a. s., Vladislav, CZ
(72) Mokrišová Miroslava, Vladislav, CZ
(54) **Linka na zpracování strojní kličovky s integrovaným energetickým zdrojem**
(74) Ing. Jana Vanděliková, Havanská 17, Praha 7, 17000
- (51) **C12G 1/00** (2006.01)
C12G 1/06 (2006.01)
(11) 17072
(21) **2006-18146**
(22) 10.10.2006
(47) 12.12.2006
(73) Voldřich Rudolf Ing., Starý Plzenec, CZ
(72) Voldřich Rudolf Ing., Starý Plzenec, CZ
(54) **Nízkoalkoholické šumivé víno**
- (51) **C12M 3/08** (2006.01)
C12M 1/33 (2006.01)
C12P 7/02 (2006.01)
B09B 3/00 (2006.01)
(11) 17066
(21) **2006-17956**
(22) 24.07.2006
(47) 12.12.2006
(73) CORAMEXEXPORT s. r. o., Moravská Třebová, CZ
(72) Šnajdr Martin Ing., Rychnov na Moravě, CZ
Šnajdr Vilém Ing., Rychnov na Moravě, CZ
(54) **Zařízení pro diskontinuální nebo kontinuální hydrolýzu organické hmoty**
(74) Ing. Jaroslav Novotný, Římská 45, Praha 2, 12000
- (51) **C21C 7/076** (2006.01)
(11) 17078
(21) **2006-18207**
(22) 27.10.2006
(47) 12.12.2006
(73) LP-STEEL s. r. o., Brno, CZ
(72) Bárta Bohumil Ing., Brno, CZ
(54) **Krycí struska pro ochranu hladiny tekuté oceli**
(74) HALAXOVÁ & HALAXOVÁ, TETRAPAT, RNDr. Zdeňka Halaxová, Horní náměstí 7, Olomouc, 77200
- (51) **C22C 19/05** (2006.01)
(11) 17081
(21) **2006-18240**
(22) 05.03.2003
(47) 12.12.2006
(73) DT výhybkárna a mostárna a. s., Prostějov, CZ
(72) Černý Petr Ing., Otaslavice, CZ
(54) **Mezikus z chromniklové oceli pro svarové spoje**
- (51) **E01B 7/14** (2006.01)
E01B 7/10 (2006.01)
E01B 7/00 (2006.01)
B61L 5/00 (2006.01)
(11) 17084
(21) **2006-18264**
(22) 14.11.2006
(47) 12.12.2006
(73) DT výhybkárna a mostárna a. s., Prostějov, CZ
(72) Puda Bohuslav Ing., Prostějov, CZ
(54) **Válečková stolička pro pohyblivý hrot srdcovky**
- (51) **E01C 13/02** (2006.01)
E01C 13/08 (2006.01)
(11) 17120
(21) **2006-18161**
(22) 13.10.2006
(47) 02.01.2007
(73) TENNIS Zlín, a. s., Zlín, CZ
(72) Viktorín Jiří Ing., Zlín, CZ
(54) **Stavební konstrukce vytápěného fotbalového hřiště s umělým trávníkem**
(74) Ing. Zdeněk Sedlák, Mendlovo nám. 1a, Brno, 60300
- (51) **E02B 11/00** (2006.01)
(11) 17097
(21) **2006-18136**
(22) 05.10.2006
(47) 18.12.2006
(73) Rec Ivan Ing., Železný Brod, CZ
Jabálek Josef, Jablonec nad Nisou, CZ

- (72) Rec Ivan Ing., Železný Brod, CZ
Jabálek Josef, Jablonec nad Nisou, CZ
- (54) **Textilní návlék pro drenážní trubky a hadice**
- (74) patentová kancelář, Ing. Dobroslav Musil, Cejl 38, Brno, 60200
- (51) *E04B 1/32* (2006.01)
E04C 1/39 (2006.01)
- (11) 17111
(21) **2006-17951**
(22) 21.07.2006
(47) 02.01.2007
- (73) Brejcha Luboš, Tišnov, CZ
(72) Brejcha Luboš, Tišnov, CZ
- (54) **Konstrukční dílec, zejména pro obloukové haly**
- (74) Martin Kořistka, patentový zástupce, Karpatská 3, Brno, 62500
- (51) *E04B 1/94* (2006.01)
E04B 1/74 (2006.01)
- (11) 17114
(21) **2006-18027**
(22) 28.08.2006
(47) 02.01.2007
- (73) Best - Business, a. s., Vyškov, CZ
(72) Holemý Stanislav Ing., Vyškov, CZ
Krejčí Jaromír Ing., Kunštát, CZ
Ochvát Juraj, Ostrava, CZ
- (54) **Výplňová protipožární a tepelně izolační hmota pro výrobu stavebních prvků**
- (74) Ing. Radmila Baumová, Nádražní 29, Žďár nad Sázavou, 59101
- (51) *E04B 2/42* (2006.01)
E04B 2/50 (2006.01)
E04C 1/00 (2006.01)
E04C 1/39 (2006.01)
- (11) 17089
(21) **2005-16576**
(22) 03.05.2005
(47) 18.12.2006
- (73) KERAMICKÝ A BETONOVÝ BLOK, s. r. o., Postoloprty, CZ
(72) Brabec Josef, Louny, CZ
- (54) **Systém zděné konstrukce s využitím betonových tvarovek, určené pro výstavbu bytových domů, rodinných domů všech kategorií a občanských staveb**
- (74) Mgr. David Krofta, advokát, Haštalská 27, Praha 1, 11000
- (51) *E04C 1/00* (2006.01)
E04B 2/18 (2006.01)
E04B 2/20 (2006.01)
E04B 2/26 (2006.01)
- (11) 17110
(21) **2006-17730**
(22) 15.05.2006
(47) 02.01.2007
- (73) HAVAX, a. s., Liberec, CZ
(72) Mudrý Valtr, Liberec, CZ
- (54) **Monolitická polystyrenová tvárnice**
- (51) *E04C 5/07* (2006.01)
E04C 5/01 (2006.01)
E04C 5/00 (2006.01)
- (11) 17126
(21) **2006-18242**
(22) 07.11.2006
(47) 02.01.2007
- (73) Odehnal Arnošt Ing., Lipůvka, CZ
(72) Odehnal Arnošt Ing., Lipůvka, CZ
- (54) **Armovací prvek**
- (74) Ing. Libor Markes, Grohova 54, Brno, 60200
- (51) *E04G 23/02* (2006.01)
E04C 3/12 (2006.01)
E04C 3/26 (2006.01)
- E04C 3/292* (2006.01)
E04C 3/293 (2006.01)
- (11) 17113
(21) **2006-18020**
(22) 24.08.2006
(47) 02.01.2007
- (73) Rojík Václav prof. Ing. DrSc., Praha, CZ
(72) Rojík Václav prof. Ing. DrSc., Praha, CZ
- (54) **Nosník se zvětšenou únosností**
- (74) Daniela Toningerová, patentový a známkový zástupce, Kamenická 3, Praha 7, 17000
- (51) *E05B 47/00* (2006.01)
E05B 49/00 (2006.01)
- (11) 17118
(21) **2006-18143**
(22) 09.10.2006
(47) 02.01.2007
- (73) Česká bezpečnostní služba Grál, s. r. o., Kralupy nad Vltavou, CZ
(72) Hájek Pavel, Kralupy nad Vltavou, CZ
- (54) **Elektronicky ovládaný zámek s elektrickým pohonem vnitřní mechaniky**
- (74) Karel Miňovský, Přímětická 1189, Praha 4, 14000
- (51) *E05B 47/00* (2006.01)
E05B 49/00 (2006.01)
E05B 63/00 (2006.01)
E05B 63/06 (2006.01)
- (11) 17068
(21) **2006-18093**
(22) 20.09.2006
(47) 12.12.2006
- (73) Česká bezpečnostní služba Grál s. r. o., Kralupy nad Vltavou, CZ
(72) Hájek Pavel, Kralupy nad Vltavou, CZ
- (54) **Kompaktní, elektronicky řízený zámkový modul s plynulým posunem závory**
- (74) Karel Miňovský, Přímětická 1189, Praha 4, 14000
- (51) *E06B 3/42* (2006.01)
E06B 3/46 (2006.01)
E06B 3/32 (2006.01)
- (11) 17094
(21) **2006-18101**
(22) 22.09.2006
(47) 18.12.2006
- (73) ARTEKO - Jeseník, s. r. o., Česká Ves, CZ
(72) Slanina Lubomír, Bělá pod Bezdězem, CZ
- (54) **Rohové posuvné dveře bez pevného sloupku**
- (74) Patentová a známková kancelář, Ing. Jaromír Příkryl, Včelín 1161, Hulín, 76824
- (51) *E21D 11/18* (2006.01)
E21D 11/20 (2006.01)
E21D 11/15 (2006.01)
- (11) 17100
(21) **2006-18170**
(22) 17.10.2006
(47) 18.12.2006
- (73) ANKRA, spol. s r. o., Petřvald u Karviné, CZ
(72) Paloncy Libor Ing., Orlová - Poruba, CZ
Hanzlík Česlav Ing., Orlová - Lutyně, CZ
- (54) **Příhradový nosník pro vyztužování podzemních prostorů**
- (74) JUDr. Helmut Prchala, patentový zástupce, Rekreační 27, Hlučín-Bobrovníky, 74801
- (51) *E21F 3/00* (2006.01)
- (11) 17095
(21) **2006-18109**
(22) 25.09.2006
(47) 18.12.2006
- (73) GASCONTROL, s. r. o., Haviřov-Suchá, CZ
(72) Molenda Mieczysław, Albrechtice, CZ
Vaško Radim Ing., Haviřov, CZ

- (54) **Chladicí zařízení především pro hlubinné doly**
(74) Ing. Josef Bocek, Dělnická 19/1168, Havířov, 73601
- (51) **E21F 3/00** (2006.01)
(11) 17096
(21) **2006-18110**
(22) 25.09.2006
(47) 18.12.2006
(73) GASCONTROL, s. r. o., Havířov-Suchá, CZ
(72) Molenda Mieczyslaw, Albrechtice, CZ
Vaško Radim Ing., Havířov, CZ
- (54) **Chladicí zařízení především pro hlubinné doly**
(74) Ing. Josef Bocek, Dělnická 19/1168, Havířov, 73601
- (51) **F01L 1/348** (2006.01)
(11) 17105
(21) **2006-18257**
(22) 10.11.2006
(47) 18.12.2006
(73) Železný Antonín Ing., Praha, CZ
(72) Železný Antonín Ing., Praha, CZ
- (54) **Zařízení pro změnu časování ventilů spalovacího pístového motoru**
- (51) **F16L 37/092** (2006.01)
F16L 37/00 (2006.01)
(11) 17063
(21) **2006-17663**
(22) 24.04.2006
(47) 12.12.2006
(32) 15.09.2005
(31) 2005/1524
(33) AT
(73) E. Hawle Armaturenwerke GmbH, Vöcklabruck, AT
(72) Führer Gerhard, Pfaffing, AT
Schlagnitweit Rupert, Puchkirchen am Trattberg, AT
- (54) **Připojovací kus pro svěrné spojení s koncem okrouhlého, obzvláště trubkovitého předmětu, a těsnicí prvek pro připojovací kus**
- (74) Společná advokátní kancelář Vsetečka Zelený Švorčík Kalenský a partneři, JUDr. Otakar Švorčík, Hálkova 2, Praha 2, 12000
- (51) **F16L 55/02** (2006.01)
(11) 17104
(21) **2006-18246**
(22) 08.11.2006
(47) 18.12.2006
(73) Bartovická Zámečnická Stavební s. r. o., Ostrava, CZ
(72) Kozák Zbyněk Ing., Ostrava, CZ
- (54) **Zařízení pro tlumení hluku**
- (74) Bc. Václav Pacl, Okrajová 4, Havířov - Podlesí, 73601
- (51) **F26B 21/00** (2006.01)
(11) 17127
(21) **2006-18261**
(22) 13.11.2006
(47) 02.01.2007
(73) KIMBEX, s. r. o., Ostrava, CZ
(72) Kubiš František, Ostrava, CZ
- (54) **Přídavné zařízení ke vzduchotechnickému agregátu, zejména pro ohřev a vysoušení vzduchu**
- (51) **F27B 7/14** (2006.01)
F27B 7/00 (2006.01)
(11) 17115
(21) **2006-18063**
(22) 08.09.2006
(47) 02.01.2007
(73) ALUHUT a. s., Dobříš, CZ
(72) Brecka Petr, Dobříš, CZ
- (54) **Rotační bubnová pec, především pro tavení hliníku**
- (74) Ing. Jiří Walter, Počernická 54, Praha 10, 10800
- (51) **F27D 1/18** (2006.01)
F27D 23/00 (2006.01)
F27B 1/10 (2006.01)
- (11) 17073
(21) **2006-18147**
(22) 10.10.2006
(47) 12.12.2006
(73) Třinecké železářny, a. s., Třinec, CZ
(72) Cieslar Roman Ing., Nýdek, CZ
- (54) **Ochrana víka elektrických pánvových pecí**
- (74) Ing. Vladimír Belfin, patentový zástupce, P.O.BOX 117, Kladno, 27280
- (51) **F42B 12/48** (2006.01)
C06D 3/00 (2006.01)
(11) 17099
(21) **2006-18168**
(22) 16.10.2006
(47) 18.12.2006
(73) VOP-026 Šternberk, s. p., Šternberk, CZ
(72) Klusáček Ladislav Ing. CSc., Brno, CZ
- (54) **Náplň zásobníku pro ochranný dýmový granát**
- (74) Ing. Petr Soukup, patentový a známkový zástupce, Vídeňská 8, Olomouc, 77200
- (51) **F42B 39/00** (2006.01)
B65D 85/00 (2006.01)
(11) 17087
(21) **2006-18275**
(22) 15.11.2006
(47) 12.12.2006
(73) Němčák Ondřej, Vsetín, CZ
Malý Miloslav, Praha, CZ
(72) Němčák Ondřej, Vsetín, CZ
Malý Miloslav, Praha, CZ
- (54) **Prostředek pro bezpečný transport a manipulaci s výbušninami**
- (51) **G01F 1/56** (2006.01)
(11) 17070
(21) **2006-18138**
(22) 05.10.2006
(47) 12.12.2006
(73) Výzkumný ústav vodohospodářský T. G. Masaryka, Praha 6, CZ
(72) Bagal Zdeněk Ing., Kralupy nad Vltavou, CZ
Huzlík Bedřich Ing., Víska u Jevíčka, CZ
- (54) **Snímač výšky hladiny kapaliny**
- (74) Ing. Jaroslav Novotný, Římská 45, Praha 2, 12000
- (51) **G01F 1/684** (2006.01)
G01F 5/00 (2006.01)
F24D 17/00 (2006.01)
G01K 17/06 (2006.01)
(11) 17107
(21) **2006-18272**
(22) 15.11.2006
(47) 18.12.2006
(73) Danfoss s. r. o., Praha, CZ
(72) Vamberský Jan Ing., Olomouc, CZ
- (54) **Zapojení rozvodů teplé vody v odběrných objektech**
- (74) Ing. Petr Soukup, patentový a známkový zástupce, Vídeňská 8, Olomouc, 77200
- (51) **G01G 9/00** (2006.01)
(11) 17069
(21) **2006-18129**
(22) 02.10.2006
(47) 12.12.2006
(73) Linet, spol. s r. o., Slaný, CZ
(72) Kolář Vladimír Ing., Slaný, CZ
- (54) **Zařízení pro vážení, zejména pro vážení pacienta na nemocničním lůžku**
- (74) ROTT, RŮŽIČKA & GUTTMANN Patentová, známková a advokátní kancelář, Ing. Jiří Andera, Nad Štolou 12, Praha 7, 17000
- (51) **G01M 19/00** (2006.01)
(11) 17122

- (21) **2006-18166**
(22) 16.10.2006
(47) 02.01.2007
(73) OPROX, a. s., Brno, CZ
(72) Vítek Roman Ing. PhD., Žďár nad Sázavou, CZ
Baláž Teodor Doc. Ing. CSc., Brno, CZ
- (54) **Kalibrační a záměrný terč**
(74) Ing. Libor Markes, Grohova 54, Brno, 60200
- (51) **G01R 1/02** (2006.01)
G01R 1/06 (2006.01)
(11) 17117
(21) **2006-18140**
(22) 06.10.2006
(47) 02.01.2007
(73) MEGA - MĚŘÍČÍ ENERGETICKÉ APARÁTY s. r. o.,
Brno, CZ
(72) Hoder Karel Ing., Blansko, CZ
Strejček Miroslav, Stařeč, CZ
- (54) **Uzávěr ohebného snímače proudu**
- (51) **G09F 15/00** (2006.01)
G09F 1/00 (2006.01)
G09F 1/10 (2006.01)
(11) 17109
(21) **2006-18350**
(22) 08.12.2006
(47) 19.12.2006
(73) Bulldog orientační systémy s. r. o., Praha, CZ
(72) Doležal Zdeněk Ing., Praha, CZ
- (54) **Nosič reklamy**
(74) Ing. Jaroslav Novotný, Římská 45, Praha 2, 12000
- (51) **G09F 7/00** (2006.01)
G09F 15/00 (2006.01)
G09F 13/04 (2006.01)
(11) 17065
(21) **2006-17949**
(22) 19.07.2006
(47) 12.12.2006
(73) NAS SYSTEM s. r. o., Praha, CZ
(72) Němcová Dana, Písek, CZ
- (54) **Informační prostředek**
- (51) **H01R 24/06** (2006.01)
(11) 17093
(21) **2006-18094**
(22) 03.10.2006
(47) 18.12.2006
(73) OBO Bettermann Praha s. r. o., Říčany u Prahy, CZ
(72) Burant Jiří, Praha, CZ
- (54) **Připojné místo silových elektrických rozvodů**
(74) HALAXOVÁ & HALAXOVÁ, TETRAPAT, RNDr.
Zdeňka Halaxová, Horní náměstí 7, Olomouc, 77200
- (51) **H02P 3/14** (2006.01)
H02P 1/00 (2006.01)
(11) 17128
(21) **2006-18293**
(22) 23.11.2006
(47) 02.01.2007
(73) First Antonín Ing., Zeleneč, CZ
(72) First Antonín Ing., Zeleneč, CZ
- (54) **Zapojení vstupního LC filtru se zapínačem napájecího
napětí a regulací rekuperovaného napětí a napětí na
trakčních motorech pro měniče s rekuperací**
- (51) **H02P 7/28** (2006.01)
H02P 7/298 (2006.01)
(11) 17129
(21) **2006-18294**
(22) 23.11.2006
(47) 02.01.2007
(73) First Antonín Ing., Zeleneč, CZ
(72) First Antonín Ing., Zeleneč, CZ
- (54) **Zařízení pro řízení kotevního i budicího proudu
stejnoseměrných trakčních motorů s čtyřkvadrantovým
měničem**
- (51) **H04N 5/64** (2006.01)
(11) 17091
(21) **2006-17960**
(22) 25.07.2006
(47) 18.12.2006
(32) 29.07.2005
(31) 2005/94212913
(33) TW
(73) Top Power Sonic Co., Ltd., Taoyuan, TW
(72) Tsai Steven, Taoyuan, TW
- (54) **Konstrukce LCD televizoru**
(74) A. Holas & partner Patentová a známková kancelář, Ing.
Mgr. Hana Holasová, Křížová 4, Brno, 60300
- (51) **H05K 5/02** (2006.01)
H05K 5/04 (2006.01)
(11) 17124
(21) **2006-18206**
(22) 27.10.2006
(47) 02.01.2007
(73) Micos spol. s r. o., Prostějov, CZ
(72) Křeček Miroslav, Kralice na Hané, CZ
- (54) **Venkovní krycí box**
(74) HALAXOVÁ & HALAXOVÁ, TETRAPAT, RNDr.
Zdeňka Halaxová, Horní náměstí 7, Olomouc, 77200

Seznam majitelů zapsaných užitečných vzorů

(73)	(11)	(51)	(73)	(11)	(51)	
AKP spol. s r. o., Brno, CZ	17125	A 01 M 7/00	(2006.01)	E. Hawle Armaturenwerke GmbH, Vöcklabruck, AT	17063 F 16 L 37/092	(2006.01)
ALDIT s. r. o., Jablonec nad Nisou, CZ	17082	C 03 B 23/043	(2006.01)	Engliš Karel Ing., Praha, CZ	17116 B 66 C 1/44	(2006.01)
ALUHUT a. s., Dobříš, CZ	17115	F 27 B 7/14	(2006.01)	First Antonín Ing., Zeleneč, CZ	17128 H 02 P 3/14	(2006.01)
ANKRA, spol. s r. o., Petřvald u Karviné, CZ	17100	E 21 D 11/18	(2006.01)	First Antonín Ing., Zeleneč, CZ	17129 H 02 P 7/28	(2006.01)
ANTONI CZ s.r.o., Dolní Třebonín, CZ	17102	A 23 L 1/31	(2006.01)	Fučík Vladimír Ing., Bratislava, SK	17106 C 02 F 9/08	(2006.01)
ARTEKO - Jeseník, s. r. o., Česká Ves, CZ	17094	E 06 B 3/42	(2006.01)	GASCONTROL, s. r. o., Havířov-Suchá, CZ	17095 E 21 F 3/00	(2006.01)
Bartoš Jaroslav Ing. CSc., Cvikov, CZ	17112	B 23 Q 15/18	(2006.01)	GASCONTROL, s. r. o., Havířov-Suchá, CZ	17096 E 21 F 3/00	(2006.01)
Bartovická Zámečnická Stavební s. r. o., Ostrava, CZ	17104	F 16 L 55/02	(2006.01)	Haladová Petra, Horní Bludovice, CZ	17119 B 25 J 9/16	(2006.01)
Béřeš Marek, Banská Bystrica, SK	17106	C 02 F 9/08	(2006.01)	HAVAX, a. s., Liberec, CZ	17110 E 04 C 1/00	(2006.01)
Best - Business, a. s., Vyškov, CZ	17103	B 09 B 3/00	(2006.01)	Jabálek Josef, Jablonec nad Nisou, CZ	17097 E 02 B 11/00	(2006.01)
Best - Business, a. s., Vyškov, CZ	17114	E 04 B 1/94	(2006.01)	KERAMICKÝ A BETONOVÝ BLOK, s. r. o., Postoloprty, CZ	17089 E 04 B 2/42	(2006.01)
Brejcha Luboš, Tišnov, CZ	17111	E 04 B 1/32	(2006.01)	KIMBEX, s. r. o., Ostrava, CZ	17127 F 26 B 21/00	(2006.01)
Bulldog orientační systémy s. r. o., Praha, CZ	17109	G 09 F 15/00	(2006.01)	Kůrečka Radomír, Uherské Hradiště, CZ	17086 A 45 B 11/02	(2006.01)
Cibulec Miroslav, Ostrava - Poruba, CZ	17108	A 63 B 63/02	(2006.01)	Linet, spol. s r. o., Slaný, CZ	17069 G 01 G 9/00	(2006.01)
CORAMEXEXPORT s. r. o., Moravská Třebová, CZ	17066	C 12 M 3/08	(2006.01)	LP-STEEL s. r. o., Brno, CZ	17077 B 22 D 11/108	(2006.01)
Česká bezpečnostní služba Grál, s. r. o., Kralupy nad Vltavou, CZ	17118	E 05 B 47/00	(2006.01)	LP-STEEL s. r. o., Brno, CZ	17078 C 21 C 7/076	(2006.01)
Česká bezpečnostní služba Grál s. r. o., Kralupy nad Vltavou, CZ	17068	E 05 B 47/00	(2006.01)	Malý Miloslav, Praha, CZ	17087 F 42 B 39/00	(2006.01)
České vysoké učení technické v Praze Fakulta biomedicínského inženýrství, Kladno, CZ	17088	A 61 B 5/00	(2006.01)	Mašek Jan Ing., Vlašim, CZ	17090 B 65 B 35/58	(2006.01)
Danfoss s. r. o., Praha, CZ	17107	G 01 F 1/684	(2006.01)	Mašek Lukáš Ing., Vlašim, CZ	17090 B 65 B 35/58	(2006.01)
Dogtor s.r.o., Střelské Hořovice, CZ	17101	A 61 K 9/28	(2006.01)	MEGA - MĚŘÍCÍ ENERGETICKÉ APARÁTY s. r. o., Brno, CZ	17117 G 01 R 1/02	(2006.01)
DT výhybkárna a mostárna a. s., Prostějov, CZ	17081	C 22 C 19/05	(2006.01)	Micos spol. s r. o., Prostějov, CZ	17124 H 05 K 5/02	(2006.01)
DT výhybkárna a mostárna a. s., Prostějov, CZ	17083	B 61 L 5/02	(2006.01)	MINTAKA s.r.o., Humpolec, CZ	17098 B 67 D 1/02	(2006.01)
DT výhybkárna a mostárna a. s., Prostějov, CZ	17084	E 01 B 7/14	(2006.01)	MK-mont illuminations s. r. o., Klášterec nad Ohří, CZ	17064 A 63 B 69/36	(2006.01)
				MOLAT CS, s. r. o., Dubá, CZ	17079 B 21 J 13/08	(2006.01)
				MOLAT CS, s. r. o., Dubá, CZ	17080 B 23 K 37/04	(2006.01)
				NAS SYSTEM s. r. o., Praha, CZ	17065 G 09 F 7/00	(2006.01)
				Němčák Ondřej, Vsetín, CZ	17087 F 42 B 39/00	(2006.01)
				OBO Bettermann Praha s. r. o., Říčany u Prahy, CZ	17093 H 01 R 24/06	(2006.01)

Odehnal Arnošt Ing., Lipůvka, CZ	17126	E 04 C 5/07	(2006.01)
OPREMA UREDAJI d.d., Ludbreg, HR	17098	B 67 D 1/02	(2006.01)
OPROX, a. s., Brno, CZ	17122	G 01 M 19/00	(2006.01)
Pauw Willebrordus jose, Třeboň, CZ	17092	C 03 C 27/12	(2006.01)
Pavlov Vladimír A. prof. MUDr., Příbram, CZ	17123	A 61 N 1/00	(2006.01)
Podešva Jan PhDr., Praha, CZ	17074	B 65 D 47/04	(2006.01)
Polívka František Ing., Třebíč, CZ	17121	A 01 G 13/10	(2006.01)
Potůček Jirí Ing. CSc., Praha, CZ	17067	B 42 D 15/00	(2006.01)
Rajdl Jirí Ing., Praha, CZ	17075	B 65 D 88/08	(2006.01)
Rec Ivan Ing., Železný Brod, CZ	17097	E 02 B 11/00	(2006.01)
ROBOSYSTEM, s. r. o., Ostrava, CZ	17119	B 25 J 9/16	(2006.01)
Rojík Václav prof. Ing. DrSc., Praha, CZ	17113	E 04 G 23/02	(2006.01)
Spolek pro ekologické bydlení - občanské sdružení, Březovice, CZ	17076	A 23 K 1/20	(2006.01)
Šilhavý Martin, Praha, CZ	17062	B 32 B 38/14	(2006.01)
TANEX Vladislav, a. s., Vladislav, CZ	17071	C 09 H 1/04	(2006.01)
TENNIS Zlín, a. s., Zlín, CZ	17120	E 01 C 13/02	(2006.01)
Tomek Zdeněk Bc., Dolní Loučky, CZ	17085	B 28 D 1/00	(2006.01)
Top Power Sonic Co., Ltd., Taoyuan, TW	17091	H 04 N 5/64	(2006.01)
Třinecké železářny, a. s., Třinec, CZ	17073	F 27 D 1/18	(2006.01)
Vida Julius, Havířov, CZ	17119	B 25 J 9/16	(2006.01)
Vojček Lorant Ing., Banská Bystrica, SK	17106	C 02 F 9/08	(2006.01)
Voldřich Rudolf Ing., Starý Plzenec, CZ	17072	C 12 G 1/00	(2006.01)
VOP-026 Šternberk, s. p., Šternberk, CZ	17099	F 42 B 12/48	(2006.01)
Výzkumný ústav vodohospodářský T. G. Masaryka, Praha 6, CZ	17070	G 01 F 1/56	(2006.01)
Železný Antonín Ing., Praha, CZ	17105	F 01 L 1/348	(2006.01)

FG4Q

Zapsané průmyslové vzory - přehled podle čísel zápisu

V období uzávěrky tohoto čísla Věstníku zapsal Úřad průmyslového vlastnictví tyto průmyslové vzory:

33767	09-03
33768	26-02
33769	25-01
33770	13-03
33771	13-03
33772	19-08
33773	15-05
33774	26-04
33775	07-01
33776	11-01
33777	19-08
33778	09-05
33779	06-04
33780	14-99
33781	21-01
33782	09-05
33783	09-01
33784	03-01
33785	02-03
33786	09-03
33787	09-05
33788	13-03
33789	23-02
33790	23-02
33791	07-99
33792	25-02
33793	25-02
33794	06-01, 06-03
33795	09-01
33796	02-02
33797	08-08
33798	09-01
33799	19-08

FG4Q

Zapsané průmyslové vzory - přehled podle tříd

- (51) 02-02
- (11) 33796
- (21) 2006-36802
- (22) 30.06.2006
- (15) 27.12.2006
- (45) 27.12.2006
- (54) Oblečení
- (28) 17
- (73) Vohryzek Martin, Praha, CZ
- (72) Vohryzek Martin, Praha, CZ
- (74) Patentová a známková kancelář, Ing. Pavel Reichel,
Lopatecká 14, Praha 4, 14700
- (55)

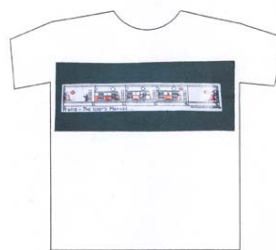

5.1



1.1



6.1



2.1



7.1



3.1



8.1



4.1



9.1



10.1



15.1



11.1



16.1



12.1



17.1



13.1



14.1

- (51) **02-03**
(11) 33785
(21) 2006-36790
(22) 19.06.2006
(15) 14.12.2006
(45) 14.12.2006
(54) Čepice
(28) 1
(73) Kříž Josef, Žďár nad Sázavou, CZ
(72) Kříž Josef, Žďár nad Sázavou, CZ
(74) Ing. Radmila Baumová, Nádražní 29, Žďár nad Sázavou, 59101
(55)



1.1

- (51) **03-01**
(11) 33784
(21) 2006-36785
(22) 13.06.2006
(15) 14.12.2006
(45) 14.12.2006
(54) Brašna
(28) 1
(73) Hrnčič Karel, Chomutice, CZ
(72) Hrnčič Karel, Chomutice, CZ
(74) Jan Brykner, Resslova 741, Hradec Králové, 50002

(55)

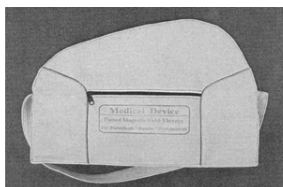

1.1



1.2



3.1



4.1

(51) **06-01, 06-03**

(11) 33794

(21) 2005-36529

(22) 29.11.2005

(15) 27.12.2006

(45) 27.12.2006

(54) Zahradní nábytek

(28) 13

(73) mmcité a. s., Zlín, CZ

(72) Del Maschio Luděk, Bohuslavice u Zlína, CZ

(74) Mgr. Dagmar Maršíková, advokátka, Štefánikova 458,
Zlín, 76001

(55)



5.1

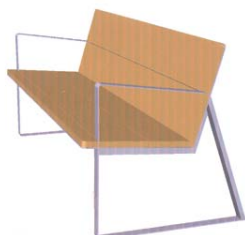

1.1



6.1



1.2

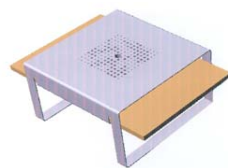

7.1



2.1

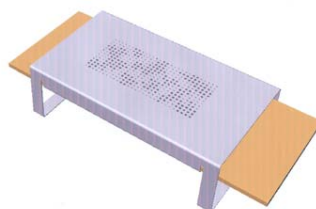

8.1

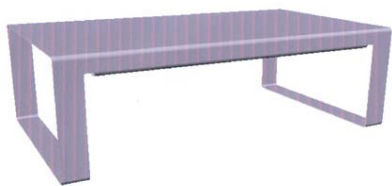

9.1



10.1

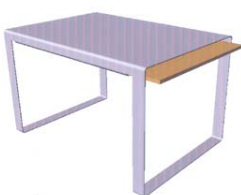

11.1



12.1



13.1



13.2

- (51) **06-04**
(11) 33779
(21) 2006-36769
(22) 01.06.2006
(15) 06.12.2006
(45) 06.12.2006
(54) Schránka pro uložení klíčů
(28) 3
(73) Marguš Miroslav, Ostrava, CZ
(72) Marguš Miroslav, Ostrava, CZ
(55)



1.1



2.1



3.1

- (51) **07-01**
(11) 33775
(21) 2006-36761
(22) 24.05.2006
(15) 06.12.2006
(45) 06.12.2006
(54) Porcelánová jídelní souprava
(28) 7
(73) G. Benedikt Karlovy Vary s. r. o., Karlovy Vary, CZ
(72) Ragni Matteo, Milano, IT
(74) TICHÝ & POLÁČEK Patentoprávní a známková kancelář,
JUDr. Jaromír Tichý, Dominikánská 6, Plzeň, 30112
(55)

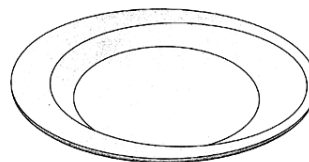

1.1



1.2

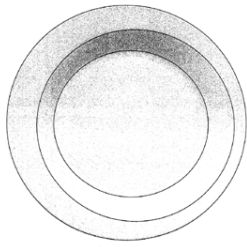

1.3

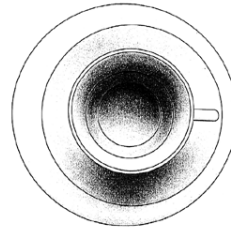

3.3

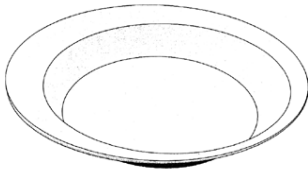

2.1

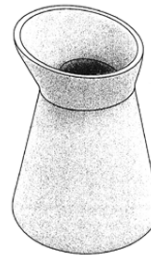

4.1

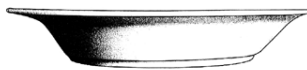

2.2



4.2

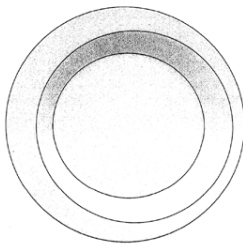

2.3



5.1

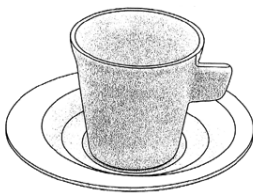

3.1

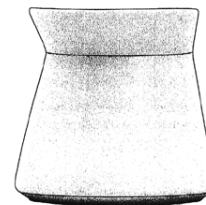

5.2

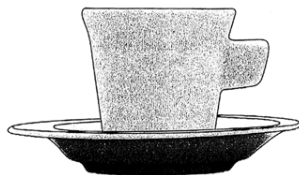

3.2



6.1



6.2

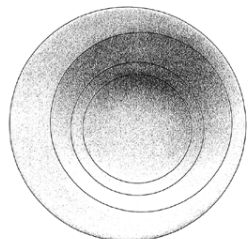

6.3

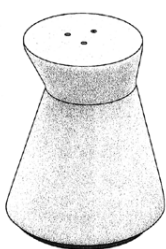

7.1

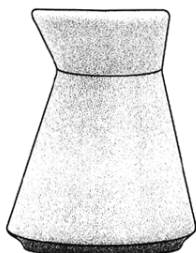

7.2

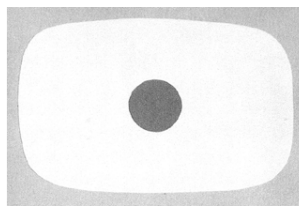

1.2

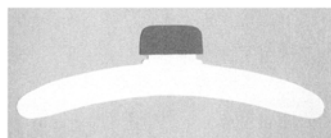

1.3

- (51) **08-08**
(11) 33797
(21) 2006-36821
(22) 24.07.2006
(15) 27.12.2006
(45) 27.12.2006
(54) Závěsný držák pro láhve
(28) 1
(73) Čadek Jiří, Jablonec nad Nisou, CZ
(72) Čadek Jiří, Jablonec nad Nisou, CZ
(74) UNIPATENT, Ing. Jiří Chlustina, Jana Masaryka 43-47,
Praha 2, 12000
(55)



1.2



1.4

- (51) **07-99**
(11) 33791
(21) 2006-36779
(22) 05.06.2006
(15) 20.12.2006
(45) 20.12.2006
(54) Ohřívátko na teplou vodu s uzávěrem
(28) 1
(73) Brožková Zita, Praha, CZ
(72) Brožková Zita, Praha, CZ
(55)

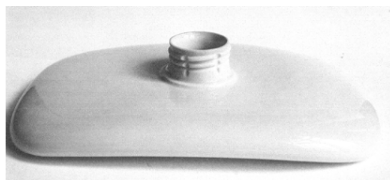

1.1

- (51) **09-01**
(11) 33783
(21) 2006-36784
(22) 12.06.2006
(15) 14.12.2006
(45) 14.12.2006
(54) Láhev s uchem
(28) 1
(73) Sznepka Marek Ing., Český Těšín, CZ
(72) Sznepka Marek Ing., Český Těšín, CZ
(74) Ing. Jan Chwistek, patentový zástupce, Náměstí ČSA 3,
Český Těšín, 73701

(55)



1.1



1.3



1.4



1.7

(55)



1.1



2.1

- (51) **09-01**
(11) 33798
(21) 2006-36825
(22) 28.07.2006
(15) 27.12.2006
(45) 27.12.2006
(54) Plastová láhev
(28) 2
(73) KIARAH, s. r. o., Hradec Králové, CZ
(72) Dubec Vojtěch, Hradec Králové, CZ
(74) JUDr. Miroslav Kupka, Levého 1532, Rakovník, 26901
(55)



1.1



1.2

- (51) **09-01**
(11) 33795
(21) 2006-36644
(22) 01.03.2006
(15) 27.12.2006
(45) 27.12.2006
(54) Láhev
(28) 2
(32) 02.09.2005
(31) 29/237,615
(33) US
(73) UNILEVER N.V., Rotterdam, NL
(72) Langbein Lisa Marie, Plainfield, IL, US
Lindberg Brent William, Saint Charles, IL, US
(74) Čermák Hořejš Myslíl a spol., JUDr. Karel Čermák,
advokát, Národní 32, Praha 1, 11000

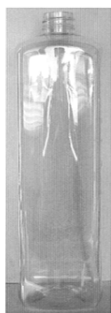

2.1

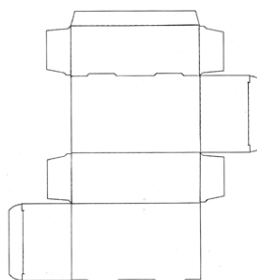

2.1

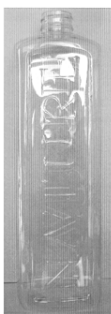

2.2

- (51) **09-03**
(11) 33786
(21) 2006-36799
(22) 26.06.2006
(15) 14.12.2006
(45) 14.12.2006
(54) Obal na žvýkačky
(28) 1
(73) ORION Corporation, Seoul, KR
(72) Lee Hwa-Kyung, Seoul, KR
(74) ROTT, RŮŽIČKA & GUTTMANN Patentová, známková
a advokátní kancelář, Ing. Jiří Andera, Nad Štolou 12,
Praha 7, 17000

(55)

- (51) **09-03**
(11) 33767
(21) 2006-36676
(22) 20.03.2006
(15) 06.12.2006
(45) 06.12.2006
(54) Krabička na nožkách a její nástřih
(28) 2
(73) Simply You, a. s., Vítkov, CZ
(72) Vzdal se práva být uveden - §35(2)(c) zák.č.207/2000 Sb.,
neuveďeno, XY
(74) Mgr. Lukáš Mokřý, Hollarova 1124/14, Ostrava, 70200

(55)

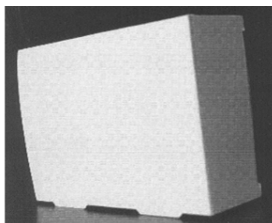

1.2

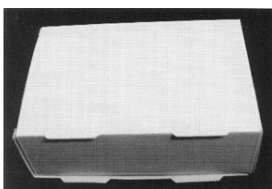

1.3



1.1



1.3



1.7

- (51) **09-05**
- (11) 33778
- (21) 2006-36765
- (22) 26.05.2006
- (15) 06.12.2006
- (45) 06.12.2006
- (54) Demontážní sáček
- (28) 1
- (73) Sitarová Eva, Praha, CZ
- (72) Sitarová Eva, Praha, CZ
- (55)

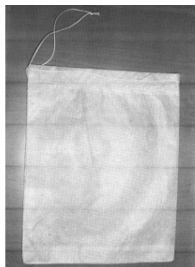

1.1

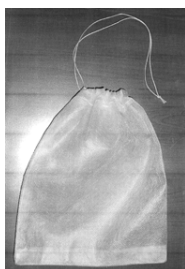

1.2

- (51) **09-05**
- (11) 33782
- (21) 2006-36759
- (22) 23.05.2006
- (15) 14.12.2006
- (45) 14.12.2006
- (54) Obal na potraviny
- (28) 1
- (73) ORION Corporation, Seoul, KR
- (72) Lee Hwa-Kyung, Seoul, KR
- (74) ROTT, RŮŽIČKA & GUTTMANN Patentová, známková a advokátní kancelář, Ing. Jiří Andera, Nad Štolou 12, Praha 7, 17000
- (55)



1.2



1.4



1.7

- (51) **09-05**
- (11) 33787
- (21) 2006-36805
- (22) 03.07.2006
- (15) 14.12.2006
- (45) 14.12.2006
- (54) Obal
- (28) 1
- (73) ASTRO SPORT, s. r. o., Třebíč, CZ
- (72) Uhlíř Petr, Třebíč, CZ
- (74) Ing. Jiří Langhans, Krajínova 805/7, Třebíč, 67401
- (55)



1.1

- (51) **11-01**
- (11) 33776
- (21) 2006-36762
- (22) 24.05.2006
- (15) 06.12.2006
- (45) 06.12.2006
- (54) Šperk
- (28) 1
- (73) Trubačová Lenka Mgr., Prostějov, CZ
- (72) Trubačová Lenka Mgr., Prostějov, CZ

(55)



1.1



1.2

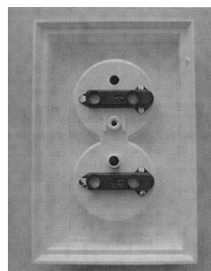

2.2

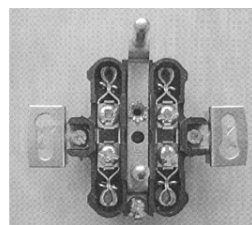

3.1

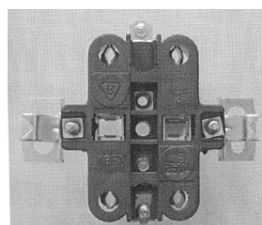

3.2

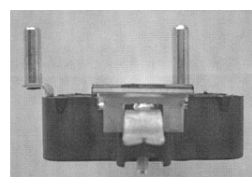

3.5

(51) 13-03

(11) 33770

(21) 2006-36711

(22) 07.04.2006

(15) 06.12.2006

(45) 06.12.2006

(54) Zásuvka a její součásti

(28) 3

(73) Klein Moritz, Palling, DE

(72) Klein Moritz, Palling, DE

(74) TRAPLOVÁ HAKR KUBÁT Advokátní a patentová kancelář, Ing. Jan Kubát, Přístavní 24, Praha 7, 17000

(55)

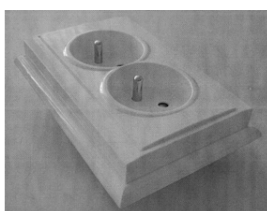

1.1

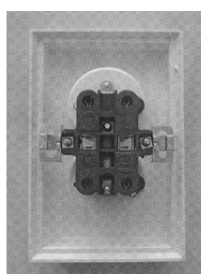

1.5

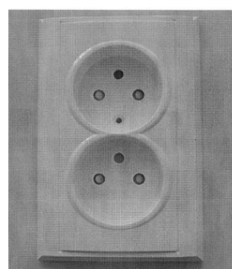

2.1

(51) 13-03

(11) 33771

(21) 2006-36712

(22) 07.04.2006

(15) 06.12.2006

(45) 06.12.2006

(54) Kryty a rámečky anténních zásuvek

(28) 6

(73) Klein Moritz, Palling, DE

(72) Klein Moritz, Palling, DE

(74) TRAPLOVÁ HAKR KUBÁT Advokátní a patentová kancelář, Ing. Jan Kubát, Přístavní 24, Praha 7, 17000

(55)

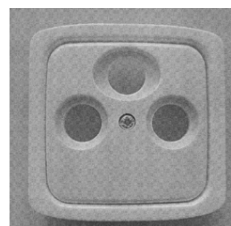

1.1

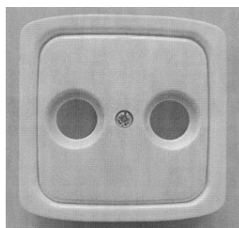

2.1

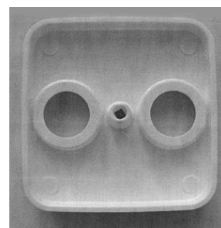

5.3

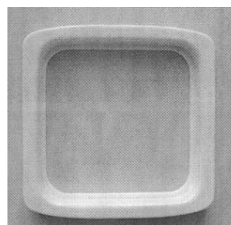

3.2

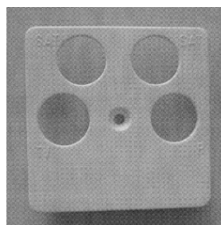

6.1

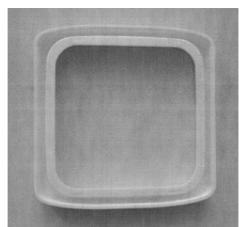

3.3

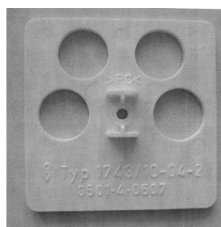

6.2



4.1

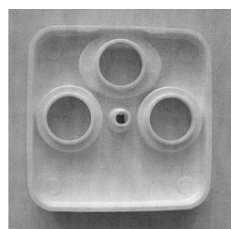

4.3

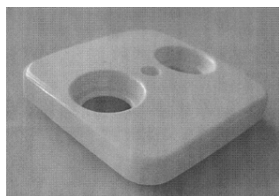

5.1

- (51) **13-03**
(11) 33788
(21) 2005-36558
(22) 19.12.2005
(15) 20.12.2006
(45) 20.12.2006
(54) Rámečky a kryty pro vypínače a zásuvky
(28) 12
(73) Klein Moritz, Palling, DE
(72) Klein Moritz, Palling, DE
(74) TRAPLOVÁ HAKR KUBÁT Advokátní a patentová kancelář, Ing. Jan Kubát, patentový zástupce, Přístavní 24, Praha 7, 17000
(55)

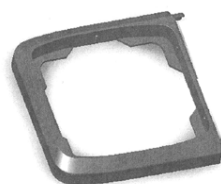

1.1

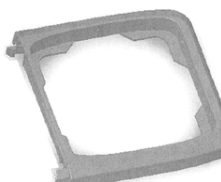

1.2

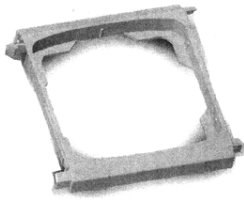

2.1

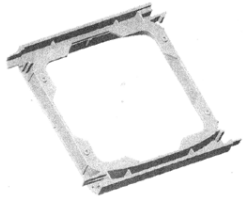

2.2



3.1

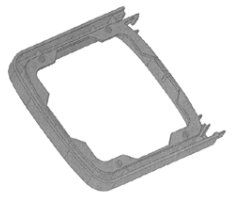

3.3

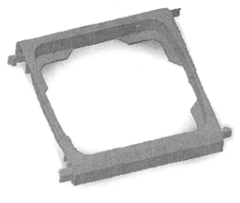

4.1



5.1

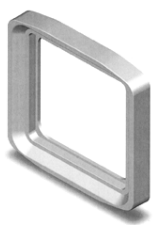

5.4

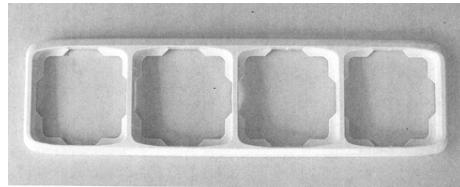

6.1

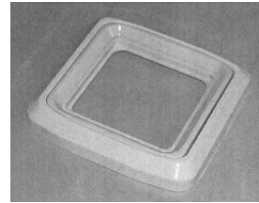

7.1

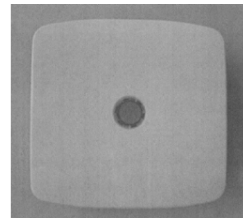

8.1

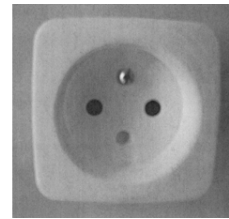

9.1

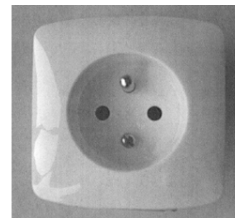

10.1

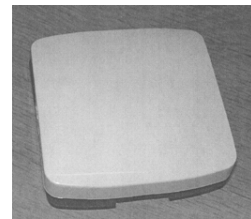

11.1

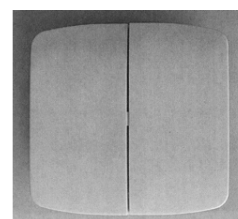

12.1

- (51) **14-99**
(11) 33780
(21) 2006-36783
(22) 09.06.2006
(15) 06.12.2006
(45) 06.12.2006
(54) Potah na počítačovou myš
(28) 1
(73) Hruša Jan, Praha, CZ
(72) Hruša Jan, Praha, CZ
(55)



1.1



1.2

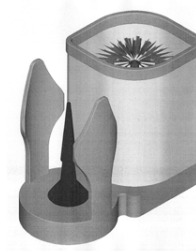

3.1

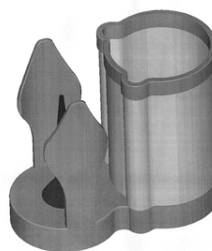

4.1

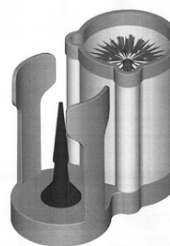

5.1

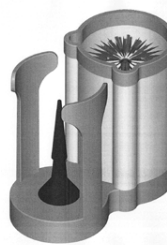

6.1

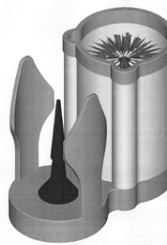

7.1

- (51) **15-05**
(11) 33773
(21) 2006-36756
(22) 22.05.2006
(15) 06.12.2006
(45) 06.12.2006
(54) Stroj na čištění sklenic
(28) 10
(32) 24.11.2005
(31) 4 05 05 957.4
(33) DE
(73) Fuchs Gastronomiebedarf GmbH, Offenbach/Main, DE
(72) Fuchs Gunther, Offenbach/Main, DE
Fuchs Thomas, Offenbach/Main, DE
(74) Ing. Václav Herman, Hlavní 43, Průhonice, 25243
(55)

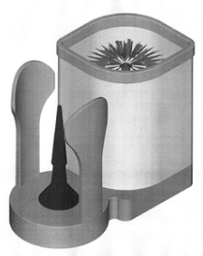

1.1



2.1

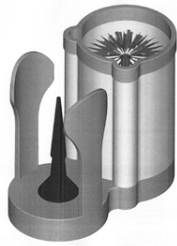

8.1

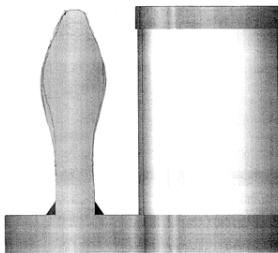

9.1

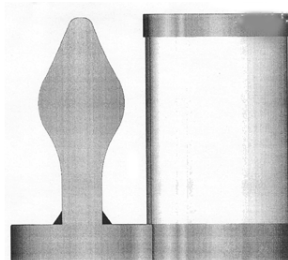

10.1

- (51) **19-08**
- (11) 33772
- (21) 2006-36751
- (22) 15.05.2006
- (15) 06.12.2006
- (45) 06.12.2006
- (54) Etiketa
- (28) 1
- (73) Skřivan Daniel, Lanškroun, CZ
- (72) Skřivan Daniel, Lanškroun, CZ
- (74) A. Holas & partner Patentová a známková kancelář, Ing. Mgr. Hana Holasová, Křížová 4, Brno, 60300
- (55)



1.1

- (51) **19-08**
- (11) 33777
- (21) 2006-36763
- (22) 25.05.2006
- (15) 06.12.2006
- (45) 06.12.2006
- (54) Etiketa
- (28) 2
- (73) Mlékárna Hlinsko, s. r. o., Hlinsko v Čechách, CZ
- (72) Komárková Lucie, Praha, CZ
- (74) Ing. Radmila Baumová, Nádražní 29, Žďár nad Sázavou, 59101

(55)



1.1



2.1

- (51) **19-08**
- (11) 33799
- (21) 2006-36829
- (22) 09.08.2006
- (15) 27.12.2006
- (45) 27.12.2006
- (54) Obtisky
- (28) 10
- (73) Suvenyry.com, s. r. o., Velké Přílepy, CZ
- (72) Žák Petr, Praha, CZ
- (55)



1.1



2.1



3.1



9.1



4.1



10.1



5.1



6.1



7.1



8.1

- (51) 21-01
- (11) 33781
- (21) 2006-36794
- (22) 21.06.2006
- (15) 06.12.2006
- (45) 06.12.2006
- (54) Herní plán
- (28) 2
- (73) Chladová Dana, Plzeň, CZ
- (72) Chladová Dana, Plzeň, CZ
- (55)

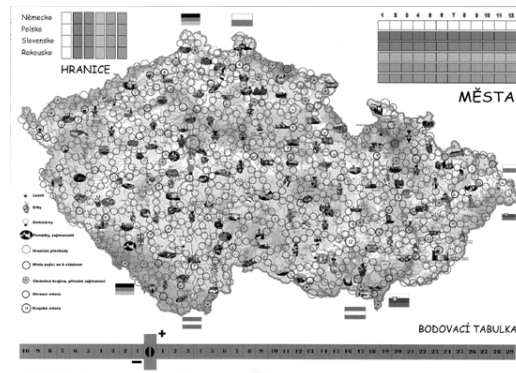

1.1

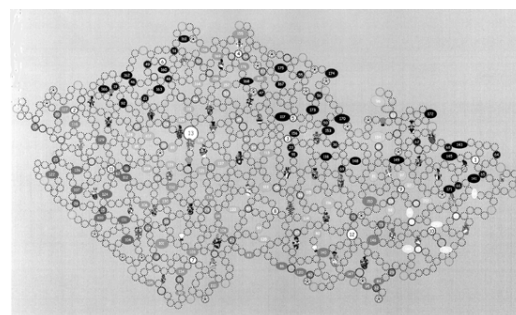

2.1

- (51) **23-02**
(11) 33789
(21) 2006-36612
(22) 09.02.2006
(15) 20.12.2006
(45) 20.12.2006
(54) Vana
(28) 1
(73) RAVAK, a. s., Příbram, CZ
(72) Storz Achim, Zell am See, AT
(74) Ing. Miroslav Karas, Strakonická 352, Příbram, 26101
(55)



1.1



1.2

- (51) **25-01**
(11) 33769
(21) 2006-36702
(22) 31.03.2006
(15) 06.12.2006
(45) 06.12.2006
(54) Oblouková odvodňovací štěrbinová trouba
(28) 1
(73) CS-BETON s. r. o., Litoměřice, CZ
(72) Matějka Josef Ing., Ústí nad Labem, CZ
(74) Ing. Jarmila Loskotová, K Závětinám 727, Praha 5, 15500
(55)

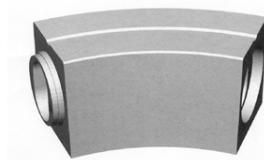

1.1

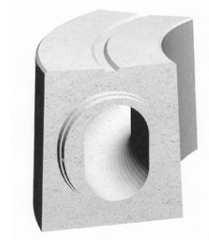

1.2

- (51) **23-02**
(11) 33790
(21) 2006-36613
(22) 09.02.2006
(15) 20.12.2006
(45) 20.12.2006
(54) Vana
(28) 1
(73) RAVAK, a. s., Příbram, CZ
(72) Storz Achim, Zell am See, AT
(74) Ing. Miroslav Karas, Strakonická 352, Příbram 5, 26101
(55)



1.1



1.2

- (51) **25-02**
(11) 33792
(21) 2006-36782
(22) 09.06.2006
(15) 20.12.2006
(45) 20.12.2006
(54) Válcová šachta
(28) 1
(73) Aquarius Invest cz, s. r. o., Říčany, CZ
(72) Miksa Zbyněk, Říčany, CZ
(55)



1.1



1.3

(51) **25-02**
(11) 33793
(21) 2006-36791
(22) 19.06.2006
(15) 20.12.2006
(45) 20.12.2006
(54) Válcová jímka s výztuhami
(28) 1
(73) Aquarius Invest cz, s. r. o., Říčany, CZ
(72) Miksa Zbyněk, Říčany, CZ
(55)



1.1

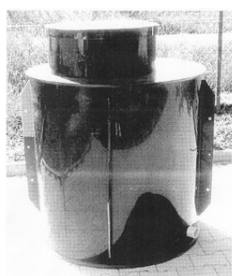

1.2

(55)



1.1



1.2

(51) **26-02**
(11) 33768
(21) 2006-36698
(22) 30.03.2006
(15) 06.12.2006
(45) 06.12.2006
(54) Osvětlovací těleso
(28) 1
(73) ELEKTRO-LUMEN, s. r. o., Hranice, CZ
(72) Nečas Martin Ing., Hostivice, CZ
(74) Ing. Jaromír Přikryl, Včelín 1161, Hulín, 76824
(55)

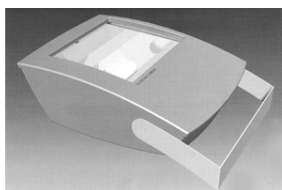

1.1

(51) **26-04**
(11) 33774
(21) 2006-36758
(22) 22.05.2006
(15) 06.12.2006
(45) 06.12.2006
(54) Světelný zdroj pro návštěvnicko
(28) 1
(73) ELTODO EG, a. s., Praha, CZ
(72) Kalous Petr Ing., Praha, CZ
(74) PROPATENT - patentová známková grafická kancelář,
Ing. Jarmila Loskotová, patentová zástupkyně, K
Závětínám 727, Praha 5, 15500

Seznam vlastníků zapsaných průmyslových vzorů

(73)	(11)	(51)	(73)	(11)	(51)
Aquarius Invest cz, s. r. o., Říčany, CZ	33792	25-02			
Aquarius Invest cz, s. r. o., Říčany, CZ	33793	25-02			
ASTRO SPORT, s. r. o., Třebíč, CZ	33787	09-05			
Brožková Zita, Praha, CZ	33791	07-99			
Chladová Dana, Plzeň, CZ	33781	21-01			
CS-BETON s. r. o., Litoměřice, CZ	33769	25-01			
Čadek Jiří, Jablonec nad Nisou, CZ	33797	08-08			
ELEKTRO-LUMEN, s. r. o., Hranice, CZ	33768	26-02			
ELTODO EG, a. s., Praha, CZ	33774	26-04			
Fuchs Gastronomiebedarf GmbH, Offenbach/Main, DE	33773	15-05			
G. Benedikt Karlovy Vary s. r. o., Karlovy Vary, CZ	33775	07-01			
Hrnčíř Karel, Chomutice, CZ	33784	03-01			
Hrůša Jan, Praha, CZ	33780	14-99			
KIARAH, s. r. o., Hradec Králové, CZ	33798	09-01			
Klein Moritz, Palling, DE	33770	13-03			
Klein Moritz, Palling, DE	33771	13-03			
Klein Moritz, Palling, DE	33788	13-03			
Kříž Josef, Žďár nad Sázavou, CZ	33785	02-03			
Marguš Miroslav, Ostrava, CZ	33779	06-04			
Mlékárna Hlinsko, s. r. o., Hlinsko v Čechách, CZ	33777	19-08			
mmcité a. s., Zlín, CZ	33794	06-01, 06-03			
ORION Corporation, Seoul, KR	33782	09-05			
ORION Corporation, Seoul, KR	33786	09-03			
RAVAK, a. s., Příbram, CZ	33789	23-02			
RAVAK, a. s., Příbram, CZ	33790	23-02			
Simply You, a. s., Vítkov, CZ	33767	09-03			
Sítarová Eva, Praha, CZ	33778	09-05			
Skřivan Daniel, Lanškroun, CZ	33772	19-08			
Suvenyry.com, s. r. o., Velké Přílepy, CZ	33799	19-08			
Sznapka Marek Ing., Český Těšín, CZ	33783	09-01			
Trubačová Lenka Mgr., Prostějov, CZ	33776	11-01			
UNILEVER N.V., Rotterdam, NL	33795	09-01			
Vohryzek Martin, Praha, CZ	33796	02-02			

Dodatková ochranná osvědčení pro léčiva a pro přípravky na ochranu rostlin

Podání žádosti o udělení osvědčení

- (22) 06.12.2006
- (21) SPC/CZ2006/100
- (73) SCHERING AKTIENGESELLSCHAFT, Berlin, DE
- (68) 297255
- (54) Způsob výroby drospirenonu - 6 β ,7 β ;15 β ,16 β -dimethylen-3-oxo-17alfa-pregn-4-en-21,17-karbolaktonu, jakož i 6 β ,7 β ;15 β ,16 β -dimethylen-5 β -hydroxy-3-oxo-17alfa-androstan-21,17-karbolakton jako meziprodukt tohoto způsobu
- (92) 17/192/06-C, 07.06.2006, Státní ústav pro kontrolu léčiv
- (95) Yasminelle 0,02 mg/3 mg-ethinylestradiol/drospirenon

Úřední rozhodnutí a oznámení

MK4A, MK4F

Zánik patentů a autorských osvědčení uplynutím doby platnosti

(11)	(21)	Int.Cl/(51)	(11)	(21)	Int.Cl/(51)
277411	1986-9386	8/C07D 471/04			
277498	1990-3634	8/C07D 471/04			

MM4A, MM4F

Zániky patentů a autorských osvědčení pro nezaplacení udržovacích poplatků

(11)	(21)	Int.Cl/(51)	(11)	(21)	Int.Cl/(51)
272238	1988-3976	5/C07C 57/30	290766	1998-1385	8/H02G 3/03
272250	1989-3142	5/C07C 49/623	290780	1997-3577	7/C07D 201/08
274329	1989-3396	5/D04B 15/08	290804	1998-3610	7/F04D 23/00
277225	1990-2722	5/C07C 15/00	290810	1996-1643	8/A61K 39/012
278756	1989-2778	8/F02B 23/00	290880	1999-1936	8/F24D 19/02
279050	1992-1381	8/A23L 2/38	290947	1993-2421	7/C22C 27/02
279091	1993-914	8/E01B 27/02	291152	2001-1945	8/B60R 22/42
279324	1991-1340	8/A45D 44/22	291268	1997-3848	7/A61K 45/06
279623	1991-1751	8/D04B 15/58	291331	1994-1349	8/A24B 3/18
279708	1989-3043	8/G05B 11/01	291412	1996-1424	8/C08F 10/02
279921	1994-1074	8/B61D 1/06	291442	2000-2129	8/B60N 3/10
279922	1994-1324	8/H04R 7/12	291469	1998-4039	7/C07D 235/08
279958	1989-3042	8/G05B 11/01	291482	1996-3575	7/F02B 71/04
281008	1990-2310	8/B60T 13/70	291550	1997-3646	7/A47G 25/32
281171	1992-1458	8/C07D 471/10	291605	2001-1802	8/C03B 5/00
281478	1992-1475	8/F16B 13/00	291735	1997-1678	8/B01D 29/15
281845	1990-2537	8/H01H 37/52	291741	1997-4210	7/B01J 37/02
282192	1993-858	8/F24F 13/18	291795	1993-2379	7/A61K 9/20
282330	1995-204	6/H04Q 11/00	291822	1998-1483	8/B62M 25/02
282372	1992-1612	8/F27B 21/02	291859	1997-3800	7/B60K 13/02
282502	1990-2518	8/D03C 3/24	291945	2000-4259	7/A61K 38/05
282654	1994-2741	6/E04G 17/06	292380	1998-1412	8/B62L 3/02
282786	1994-2951	6/C12Q 1/68	292565	1997-3243	7/A61K 31/551
282941	1993-905	8/B65F 3/02	292570	1999-1947	8/C08F 20/06
282942	1993-997	8/F16H 3/08	292622	1999-4316	7/C08B 37/08
282977	1994-3096	6/H05B 3/00	292655	1997-1725	8/C08L 9/00
282984	1995-342	6/C09D 5/00	292687	1997-1680	8/F16B 13/14
283023	1993-1080	8/H05K 7/20	292713	1995-1186	8/A23L 1/236
283772	1994-210	6/B65H 1/12	292810	1998-1433	8/F16L 5/02
284002	1994-591	6/F16B 7/04	292890	2000-2011	8/B61F 5/30
284344	1994-1246	6/F16D 23/06	292927	1998-203	7/F27B 14/14
284894	1995-1200	8/H02K 13/14	293206	1999-2043	8/H01H 3/16
284986	1993-825	8/A01D 34/64	293255	1995-239	7/F28D 9/00
285000	1994-2907	8/A61K 31/35	293398	1999-1717	8/B41F 21/10
285594	1994-2701	6/B65D 7/00	293406	1997-3866	7/F22B 37/00
285786	1998-1375	8/B24B 7/22	293413	1998-3664	7/A23J 1/06
285849	1995-1255	8/B01D 53/14	293426	1996-3713	7/C07K 5/06
285889	1998-1666	8/B24B 41/06	293457	1998-1410	8/B62L 3/02
286185	1996-372	6/F02M 51/06	293688	1998-1813	8/F24H 9/20
286547	1994-2851	7/C12P 21/08	293712	1996-3531	7/C04B 11/30
286670	1998-1615	8/E04F 11/028	293740	1999-260	7/B29C 33/44
286698	1998-1799	8/A62C 4/02	293903	2000-4661	7/B60C 17/06
287025	1992-1399	8/C03C 17/06	293970	1997-1628	8/D06C 27/00
287188	1997-125	7/B60H 1/00	293982	1997-1677	8/B01D 29/48
287217	1999-1966	8/B65D 85/00	294076	1999-2101	8/A61K 8/18
287218	1999-1968	8/B60P 3/367	294077	1999-2103	8/A61K 8/18
287343	1998-4048	7/C21B 13/14	294131	1999-2102	8/A61K 8/18
287765	1994-1368	8/G05D 17/02	294175	1999-2100	8/A61K 8/18
287785	1999-1967	8/B63B 1/12	294377	2000-4541	7/A23N 17/00
288070	1995-3121	7/B65D 73/00	294406	2000-1965	8/F16B 39/24
288136	1994-1163	8/F16H 3/093	294414	2002-1715	8/F24B 1/192
288137	1994-1226	8/F16H 3/24	294472	1997-365	7/D06M 13/224
288139	1996-1417	8/B01D 29/11	294489	1998-3647	7/G01N 33/18
288734	1995-1331	8/A47J 37/12	294550	1999-1986	8/G01R 27/00
289613	1994-2900	8/H01G 9/042	294559	1998-1443	8/B21D 51/00
289667	1996-3432	7/C08L 83/04	294577	1999-3962	7/B29C 44/52
289719	1996-1582	8/A01C 7/08	294590	2002-4097	7/C09D 157/12
289965	1995-1275	8/C08L 23/04	294599	1998-1461	8/G01N 33/72
289973	1998-3770	7/F02B 77/08	294752	2002-1756	8/A43B 5/12
290071	1997-3572	7/C05G 3/00	294961	1998-745	7/G01R 1/073
290402	1991-1521	8/G06F 3/14	295098	2002-1565	8/G01N 21/93
290407	1997-1478	8/C08G 18/10	295109	2000-4160	7/F02B 77/11

295162	2001-3937	7/B26B 21/44
295211	1999-4349	7/F23D 14/10
295267	2002-1927	8/C02F 1/78
295292	1997-1689	8/C07C 25/24
295303	2004-682	8/C09B 11/24
295321	2001-1799	8/A61K 9/06
295436	2000-4215	7/F16L 37/084
295437	1998-4180	7/C07D 277/06
295995	1997-1688	8/C07C 43/29
296268	2001-119	8/F24D 15/04
296288	1995-1442	8/A61K 31/555
296291	2001-3246	8/F16J 15/18
296320	1997-461	8/B65B 63/02
296321	2000-1193	8/G02B 27/22
296326	2000-97	8/C07H 19/01
296342	1999-1634	8/C07D 239/26
296354	2000-4253	8/B23K 26/14
296359	2001-3228	8/C07H 15/252
296361	2002-3494	8/G21F 5/14
296393	1999-1686	8/C12G 3/00
296399	2000-4208	8/C03B 23/043
296400	2000-4468	8/C03B 25/00
296453	2001-233	8/B60K 17/00
296471	1999-4297	8/E04B 9/02
296492	1998-4192	8/B21D 39/02

MK1K

Zániky užitečných vzorů uplynutím doby platnosti

(11)	(21)	Int.Cl.(51)	(11)	(21)	Int.Cl.(51)
5634	1996-6127	8/A23K 1/14	9013	1999-9492	8/E03D 9/02
5635	1996-6134	8/A23C 9/127	9036	1999-9398	8/G01N 31/22
5677	1996-6096	8/D04B 15/88	9041	1999-9477	8/B63B 35/66
5711	1996-6113	8/C03C 17/00	9066	1999-9500	8/H01H 3/16
5719	1996-6090	8/G09F 3/10	9094	1999-9439	8/B28B 7/34
5726	1996-6157	8/B29C 65/18	9198	1999-9438	8/F16K 31/12
5748	1996-6095	8/A01N 59/00	9280	1999-9507	8/B60D 1/06
5751	1996-6136	8/B09B 3/00	9316	1999-9407	8/E04B 1/74
5752	1996-6143	8/B60P 7/10	9517	1999-9424	8/C04B 28/02
5770	1996-6091	8/C02F 1/38	12306	2002-13093	8/A62B 1/16
5773	1996-6114	8/C03C 17/38	12321	2002-13113	8/F24H 1/00
5776	1996-6131	8/A61H 11/00	12322	2002-13115	8/B62J 15/02
5790	1996-6148	8/E21D 17/05	12323	2002-13118	8/A61F 13/45
5819	1996-6133	8/H04H 3/00	12324	2002-13146	8/A43B 5/12
5847	1996-6135	8/H02P 3/02	12345	2002-13099	8/A23L 1/304
6066	1996-6092	8/B22C 1/02	12346	2002-13100	8/A23L 1/304
8761	1999-9354	8/F27D 9/00	12348	2002-13105	8/G07C 9/00
8763	1999-9363	8/F24D 19/02	12349	2002-13125	8/A23L 1/29
8765	1999-9372	8/B60N 2/44	12351	2002-13131	8/F15B 21/04
8777	1999-9377	8/D03D 49/02	12352	2002-13133	8/A47C 3/02
8781	1999-9408	8/F41A 19/10	12375	2002-13116	8/A46B 5/00
8807	1999-9378	8/G08G 9/02	12376	2002-13117	8/A46B 5/00
8810	1999-9413	8/B60D 1/02	12394	2002-13107	8/A45C 11/00
8840	1999-9403	8/B67D 5/04	12395	2002-13126	8/A01G 17/04
8855	1999-9491	8/A63B 29/00	12396	2002-13130	8/B60K 7/00
8865	1999-9368	8/F16L 47/02	12397	2002-13139	8/C21B 7/14
8866	1999-9379	8/A47B 91/00	12398	2002-13153	8/D21J 3/00
8867	1999-9397	8/G01N 31/22	12399	2002-13175	8/G02B 21/06
8868	1999-9411	8/D01H 7/20	12400	2002-13194	8/C02F 1/42
8869	1999-9412	8/D01H 7/04	12420	2002-13102	8/G09B 3/00
8872	1999-9435	8/B21J 15/18	12421	2002-13129	8/G01P 5/06
8876	1999-9447	8/E05C 17/58	12422	2002-13155	8/A41D 19/00
8881	1999-9471	8/E05C 17/58	12424	2002-13163	8/G01N 31/22
8883	1999-9478	8/B65D 85/00	12435	2002-13090	8/C07D 271/12
8884	1999-9479	8/B60P 3/367	12436	2002-13097	8/E06B 3/42
8905	1999-9373	8/A47C 31/00	12439	2002-13123	8/B64C 1/14
8908	1999-9454	8/D01H 4/38	12440	2002-13137	8/F24B 1/191
8909	1999-9455	8/D01H 4/38	12441	2002-13138	8/F24B 1/185
8910	1999-9456	8/D01H 4/38	12442	2002-13142	8/F24J 2/46
8911	1999-9457	8/D01H 4/38	12443	2002-13144	8/F24B 1/191
8912	1999-9458	8/D01H 4/38	12444	2002-13145	8/F24B 1/191
8913	1999-9459	8/D01H 4/38	12446	2002-13157	8/F24D 3/12
8915	1999-9495	8/A47C 17/32	12447	2002-13182	8/F41H 11/12
8917	1999-9503	8/A63F 1/06	12448	2002-13183	8/G01M 3/02
8948	1999-9460	8/D01H 4/38	12449	2002-13187	8/F16L 51/00
8983	1999-9384	8/A01J 7/00	12450	2002-13190	8/G09F 1/00
8989	1999-9470	8/E06B 1/04	12452	2002-13201	8/A01B 49/00
8993	1999-9513	8/E04C 2/26	12464	2002-13114	8/A63B 59/14
9010	1999-9462	8/B65D 43/10	12478	2002-13149	8/B23D 15/04
9011	1999-9467	8/H04N 7/22	12490	2002-13103	8/G10D 3/18

12491	2002-13162	8/G07F 17/24
12500	2002-13143	8/A47F 1/14
12502	2002-13168	8/B65D 85/10
12522	2002-13121	8/A47G 29/00
12525	2002-13156	8/D02H 13/12
12549	2002-13094	8/F24F 13/02
12551	2002-13161	8/G07F 17/24
12552	2002-13192	8/G08G 9/00
12616	2002-13147	8/A61G 5/04
12662	2002-13134	8/A47B 46/00
12682	2002-13200	8/B32B 39/00
12748	2002-13159	8/C04B 41/48
12800	2002-13203	8/G01C 11/32
12864	2002-13171	8/A46B 9/06
12878	2002-13152	8/G01F 23/00
12932	2002-13181	8/B60K 25/00
12933	2002-13191	8/A47L 17/02
12960	2002-13140	8/E05B 27/00
12988	2002-13096	8/B09B 3/00
13047	2002-13109	8/B65D 88/10
13130	2002-13176	8/F42B 12/04
13424	2003-14300	8/B65D 88/54

MK4Q

Zániky práva ze zapsaných průmyslových vzorů uplynutím doby ochrany

(11)	(21)	Int.Cl.(51)	(11)	(21)	Int.Cl.(51)
23615	1991-24389	5/12-15			
26495	1996-29211	6/25-02			
26587	1996-29164	6/11-02			
26831	1996-29180	6/12-03			
26841	1996-29191	6/21-01			
26874	1996-29163	6/07-03			
26875	1996-29184	6/09-08			
26886	1996-29181	6/09-05			
26887	1996-29213	6/15-05			
26894	1996-29189	6/21-01			
26923	1996-29242	6/09-09			
26961	1996-29247	6/08-07			
26962	1996-29248	6/08-07			
27025	1996-29239	6/12-16			
27026	1996-29240	6/12-16			
27046	1996-29200	6/08-10			
27078	1996-29183	6/15-99			
27079	1996-29185	6/07-01			
27397	1996-29229	6/23-04			
27398	1996-29243	6/09-05			
27587	1996-29173	6/06-01			
29730	1996-29222	7/19-08			
30378	2001-33250	7/06-99			
30460	2001-33239	7/23-03			
30514	2001-33237	7/06-04			
30538	2001-33279	7/13-03			
30553	2001-33246	7/06-01			
30554	2001-33247	7/06-01			
30570	2001-33270	7/09-05			
30594	2001-33274	7/15-06			
30597	2001-33281	7/14-03			
30598	2001-33284	7/23-01			
30605	2001-33248	7/11-01			
30616	2001-33232	7/06-01			
30617	2001-33235	7/06-13			
30618	2001-33242	7/11-05			
30639	2001-33259	7/08-03			
30640	2001-33272	7/23-05			
30650	2001-33264	7/11-05			
30653	2001-33258	7/07-04			
30677	2001-33269	7/05-05			
30678	2001-33273	7/06-01, 06-04			
30679	2001-33276	7/07-06			
30724	2001-33228	7/12-16			
30744	2001-33271	7/12-16			
30760	2001-33252	7/28-03			
30833	2001-33283	7/20-03			
30956	2001-33229	7/12-16			
30957	2001-33230	7/12-16			
30958	2001-33231	7/12-16			
31011	2001-33249	7/09-05			

MC3K

Výmazy užitných vzorů

- (11) 10678
(21) 2000-11166
(22) 13.09.2000
(54) Poštovní obálka s doručenkou
04.01.2001
- (11) 11184
(21) 2001-11857
(22) 29.01.2001
(54) Zařízení pro větrání a vytápění skříně vozidla
30.04.2001
- (11) 11610
(21) 2001-12321
(22) 08.03.2001
(54) Přidržený prvek
08.03.2001
- (11) 14467
(21) 2004-15230
(22) 26.03.2004
(54) Bezpečnostní štěrbinová trouba
01.12.2006
- (11) 14676
(21) 2004-15529
(22) 09.06.2004
(54) Připojovací trn pro svorky elektrických přístrojů
13.12.2006
- (11) 15391
(21) 2005-16190
(22) 12.01.2005
(54) Mapa s věrohodnou texturou zemského povrchu
09.05.2005
- (11) 15657
(21) 2005-16379
(22) 10.03.2005
(54) Obálka s doručenkou
25.07.2005

LD3K

Částečné výmazy užitných vzorů

- (11) 8682
(21) 1999-9068
(22) 01.03.1999
(54) Ochranný obal
"1. Ochranný obal z ohebného měkkého materiálu pro přebal předmětů, jako jsou knihy, sešity, tiskoviny atp., sestávající ze základního pásu přednostně obdélníkového tvaru, jehož výška je uzpůsobena výšce stránky či tiskoviny baleného předmětu a délka celkové délce rozevřeného baleného předmětu, a je opatřen na jedné své ploše dvěma obdélníkovými záložkami, vyznačující se tím, že základní pás (3) má délku v rozmezí 380 mm až 590 mm a výšku v rozmezí 225 mm až 430 mm, a je opatřen na obou protilehlých koncích po své výšce obdélníkovými samolepicími záložkami (8), tvořenými vrstvou lepidla, překrytého odtrhávací krycí fólií s vrstvou lepidla přivrácenou k lepidlu samolepicích záložek (8) na základním pásu (3)."
Datum částečného výmazu: 06.12.2006
- (11) 15668
(21) 2005-16725
(22) 14.06.2005
(54) Zařízení k ovládání přepouštěcího ventilu výfukových plynů vznětových spalovacích motorů
„1. Zařízení k ovládání přepouštěcího ventilu výfukových plynů vznětových spalovacích motorů s vstřikovacím čerpadlem, obsahujícím vačkovou hřídel (2) k ovládání zdvihů vstřikovacích pístků a regulační tyč (5) k ovládání velikosti vstřikované dávky paliva, sestávající ze snímače (3) otáček a snímače (4) velikosti vstřikované dávky paliva, přičemž sejmuté hodnoty otáček a/nebo velikosti vstřikované dávky jsou vyhodnoceny a převedeny na elektrický signál, jehož pomocí je ovládáno sepnutí a rozepnutí proudového výkonového spínače (63, 64) vinutí (60) elektromagnetického ventilu (6) přepuštění výfukových plynů spalovacího motoru do jeho sacího traktu, vyznačené tím, že dvoustavový bezkontaktní snímač (3) otáček je připevněn na vnější stranu skříně (1) vstřikovacího čerpadla protilehle k vačce (21) vačkového hřídele (2) a regulační tyč (5) je opatřena magnetickými značkami (52), které jsou přivráceny čidlu (43) dvoustavového bezkontaktního snímače (4) posuvu regulační tyče (5), jehož pouzdro (41) prochází otvorem (13) ve stěně (12) skříně (1) a je k ní připevněno přímo nebo nepřímo, přičemž dvoustavový bezkontaktní snímač (3) otáček je

integrován s prvním výkonovým spínačem (63) a/nebo dvoustavový bezkontaktní snímač (4) posuvu regulační tyče (5) je integrován s druhým výkonovým spínačem (64).

2. Zařízení k ovládání přepouštěcího ventilu výfukových plynů podle nároku 1, vyznačené tím, že magnetické značky (52) jsou tvořeny magnetickými tělisky, která jsou uložena v odpovídajících vybraných respektive vývrtech (53) regulační tyče (5).

3. Zařízení k ovládání přepouštěcího ventilu výfukových plynů podle nároku 2, vyznačené tím, že magnetická těliska jsou válcovitého tvaru o poloměru (R) a odpovídající vývrty (53) mají rozteče (L) přičemž platí $R=L/3(20\%)$.

4. Zařízení k ovládání přepouštěcího ventilu výfukových plynů vznětových spalovacích motorů s vstřikovacím čerpadlem, obsahujícím vačkovou hřídel (2) k ovládání zdvihů vstřikovacích pístků a regulační tyč (5) k ovládání velikosti vstřikované dávky paliva, sestávající ze snímače (3) otáček a snímače (4) velikosti vstřikované dávky paliva, přičemž sejmuté hodnoty otáček a/nebo velikosti vstřikované dávky jsou vyhodnoceny a převedeny na elektrický signál, jehož pomocí je ovládáno sepnutí a rozepnutí proudového výkonového spínače (63, 64) vinutí (60) elektromagnetického ventilu (6) přepuštění výfukových plynů spalovacího motoru do jeho sacího traktu, vyznačené tím, že dvoustavový bezkontaktní snímač (3) otáček je připevněn na vnější stranu skříně (1) vstřikovacího čerpadla protilehle k vačce (21) vačkového hřídele (2), a regulační tyč (5) je opatřena magnetickými značkami (52), které jsou přivráceny čidlu (43) dvoustavového bezkontaktního snímače (4) posuvu regulační tyče (5), jehož pouzdro (41) prochází otvorem (13) ve stěně (12) skříně (1) a je k ní připevněno přímo nebo nepřímo, přičemž snímač (3) otáček je tvořen pouzdem (31), v němž je uspořádáno Hallovo čidlo (33) tak, že směr (34) jeho citlivosti je rovnoběžný s osou vačkového hřídele (2) a v bočním odstupu od Hallova čidla (33) ve směru (34) jeho citlivosti je uspořádán permanentní magnet (35) tak, že spojnice (36) jeho magnetických pólů je v podstatě kolmá na směr (34) citlivosti Hallova čidla (33).

5. Zařízení k ovládání přepouštěcího ventilu výfukových plynů podle nároku 4, vyznačené tím, že dvoustavový bezkontaktní snímač (3) otáček je integrován s prvním výkonovým spínačem (63).

6. Zařízení k ovládání přepouštěcího ventilu výfukových plynů podle jednoho z předchozích nároků, vyznačené tím, že první výkonový spínač (63), vinutí (60) elektromagnetického ventilu (6) přepouštění výfukových plynů a druhý výkonový spínač (64) jsou zapojeny v sérii v libovolném pořadí.

7. Zařízení k ovládání přepouštěcího ventilu výfukových plynů vznětových spalovacích motorů s vstřikovacím čerpadlem, obsahujícím vačkovou hřídel (2) k ovládání zdvihů vstřikovacích pístků a regulační tyč (5) k ovládání velikosti vstřikované dávky paliva, sestávající ze snímače (3) otáček a snímače (4) velikosti vstřikované dávky paliva, přičemž sejmuté hodnoty otáček a/nebo velikosti vstřikované dávky jsou vyhodnoceny a převedeny na elektrický signál, jehož pomocí je ovládáno sepnutí a rozepnutí proudového výkonového spínače (63, 64)

vinutí (60) elektromagnetického ventilu (6) přepuštění výfukových plynů spalovacího motoru do jeho sacího traktu, vyznačené tím, že dvoustavový bezkontaktní snímač (3) otáček je připevněn na vnější stranu skříně (1) vstřikovacího čerpadla protilehle k vačce (21) vačkového hřídele (2), a regulační tyč (5) je opatřena magnetickými značkami (52), které jsou přivráceny čidlu (43) dvoustavového bezkontaktního snímače (4) posuvu regulační tyče (5), jehož pouzdro (41) prochází otvorem (13) ve stěně (12) skříně (1) a je k ní připevněno přímo nebo nepřímo, přičemž první výkonový spínač (63), vinutí (60) elektromagnetického ventilu (6) přepouštění výfukových plynů a druhý výkonový spínač (64) jsou zapojeny v sérii v libovolném pořadí.“

Datum částečného výmazu: 05.12.2006

Zápis licenčních smluv do patentového rejstříku pro nabyvatele

- (11) 289550
(73) STRÍBRNÝ Petr, Praha, CZ
Nabyvatel: NATUR HAIR cz, s.r.o., Vinohradská
čp. 3216, Praha 10, 10000, CZ
Druh licence: výlučná
Datum uzavření smlouvy: 10.11.2006
Datum zápisu smlouvy: 20.12.2006
- (11) 295902
Nabyvatel: Babiččiny nudle s.r.o., Nádražní 159/21,
České Budějovice, 37001, CZ
Druh licence: výlučná
Datum uzavření smlouvy: 26.07.2006
Datum zápisu smlouvy: 29.12.2006
- (11) 296038
Nabyvatel: EGE, spol. s r.o., Novohradská 397/34,
České Budějovice, 37008, CZ
Druh licence: výlučná
Datum uzavření smlouvy: 01.09.2006
Datum zápisu smlouvy: 07.12.2006

Zápis licenčních smluv do rejstříku užitých vzorů pro nabyvatele

- (11) 13304
(73) AQUANOVA INTERNATIONAL S.R.O.,
Praha, CZ
Nabyvatel: HYDROTECH s.r.o., Kopečná 14, Brno,
60200, CZ
Druh licence: nevýlučná
Datum uzavření smlouvy: 28.11.2006
Datum zápisu smlouvy: 12.12.2006
- (11) 15884
Nabyvatel: Medicton Group s.r.o., 1.máje 603,
Polička, 57201, CZ
Druh licence: výlučná
Datum uzavření smlouvy: 19.10.2006
Datum zápisu smlouvy: 15.12.2006
- (11) 16575
Nabyvatel: HAMÉ, a.s., Babice č. 572, 68703, CZ
Druh licence: nevýlučná
Datum uzavření smlouvy: 02.11.2006
Datum zápisu smlouvy: 13.12.2006

NDIK

První prodloužení doby platnosti užitých vzorů

- | | |
|---------------------------------------------------------------------------------------------------------------------------------------------------------------------------|--------------------------------------------------------------------------------------------------|
| (51) H 02 P 3/14 | (51) G 01 R 19/00 |
| (11) 12510 | (11) 12978 |
| (21) 2002-13234 | (21) 2002-13772 |
| (22) 18.06.2002 | (22) 18.12.2002 |
| (73) FIRST Antonín ing., Zeleneč, CZ | (73) POSPÍCHAL Ladislav, Brno, CZ |
| (54) Zapojení vstupního LC filtru s omezovačem
nabíjecího proudu a regulací rekuperovaného napětí
a řízením napětí na trakčních motorech pro měniče s
rekuperací | (54) Zapojení napájecí části přenosného voltmetru
registrujícího události a statistiky napětí |
| (51) H 05 B 3/40 | (51) F 24 F 5/00, F 24 F 13/02 |
| (11) 12903 | (11) 12982 |
| (21) 2002-13696 | (21) 2002-13799 |
| (22) 21.11.2002 | (22) 23.12.2002 |
| (73) LAPÁČEK František, Turovec, CZ | (73) JEŽEK Stanislav, Jihlava, CZ |
| (54) Elektrické topné těleso | (54) Zařízení pro klimatizaci mobilních stanů |
| (51) H 02 G 3/00, F 16 B 13/00, E 04 B 1/18 | (51) C 07 K 7/06 |
| (11) 12955 | (11) 13002 |
| (21) 2002-13703 | (21) 2002-13775 |
| (22) 26.11.2002 | (22) 19.12.2002 |
| (73) BENDA Milan, Počátky, CZ | (73) ÚSTAV ORGANICKÉ CHEMIE A BIOCHEMIE
AV ČR, Praha, CZ |
| (54) Přípravek pro uchycení rozvodů, zejména
elektrických, ke zdi | (54) Oostatické peptidy obsahující dehydroprolin v C-
koncové části |

- | | |
|-----------------------------------------------------------------------|---------------------------------------------------------------------------------------------------|
| (51) E 05 F 15/00, E 05 F 15/18 | (51) E 04 C 3/20 |
| (11) 13015 | (11) 13111 |
| (21) 2002-13782 | (21) 2002-13736 |
| (22) 20.12.2002 | (22) 06.12.2002 |
| (73) KAROSA A.S., Vysoké Mýto, CZ | (73) JAN JAROLÍMEK - HANS, Praha, CZ |
| (54) Zapojení pro elektronické ovládání dveří | (54) Plnostěnný vyztužený betonový nosník s podélně proměnnou konstrukční výškou průřezu |
| (51) F 23 L 17/00, F 23 L 17/02 | (51) G 06 F 19/00, H 04 M 3/42 |
| (11) 13029 | (11) 13114 |
| (21) 2002-13768 | (21) 2002-13803 |
| (22) 18.12.2002 | (22) 23.12.2002 |
| (73) KNOB Josef ing., Praha, CZ | (73) JANKOVIČ Roman, Bratislava, SK |
| (54) Kominový dílec | (54) Zapojení systémového zařízení pro číselnou loterii Mobil Bingo |
| (51) F 23 J 13/00, F 23 L 17/00 | (51) B 21 D 19/08 |
| (11) 13030 | (11) 13145 |
| (21) 2002-13769 | (21) 2003-13865 |
| (22) 18.12.2002 | (22) 22.01.2003 |
| (73) KNOB Josef ing., Praha, CZ | (73) ŠKODA AUTO A.S., Mladá Boleslav, CZ |
| (54) Prefabrikovaná kominová pata | (54) Zařízení na lemování výlisků s extrémním úhlem stojin |
| (51) F 23 J 13/02 | (51) B 21 D 19/08 |
| (11) 13033 | (11) 13146 |
| (21) 2002-13790 | (21) 2003-13866 |
| (22) 20.12.2002 | (22) 22.01.2003 |
| (73) KNOB Josef ing., Praha, CZ | (73) ŠKODA AUTO A.S., Mladá Boleslav, CZ |
| (54) Prefabrikovaná obezdívka kominových tvárníc | (54) Zařízení na zhotovování stojatých lemů |
| (51) F 23 J 13/02 | (51) C 05 D 1/02, C 05 C 13/00 |
| (11) 13034 | (11) 13164 |
| (21) 2002-13791 | (21) 2002-13765 |
| (22) 20.12.2002 | (22) 18.12.2002 |
| (73) KNOB Josef ing., Praha, CZ | (73) KLOFÁČ Petr Ing., Brtnice, CZ |
| (54) Tepelná izolace kominu | (54) ŠPELDA Josef Ing., Moravský Žižkov, CZ |
| (51) B 65 D 45/20 | (54) Koncentrované hnojivo na bázi elementární síry |
| (11) 13059 | (51) E 05 D 5/10, E 05 D 3/00, E 05 D 5/00, E 05 D 7/00 |
| (21) 2002-13706 | (11) 13181 |
| (22) 28.11.2002 | (21) 2003-13940 |
| (73) ORPA, A.S., Lanškroun, CZ | (22) 17.02.2003 |
| (54) Obal na pasty | (73) FORIS S. R. O., Praha, CZ |
| (51) A 23 L 1/29, C 12 N 1/00, C 12 N 1/20, C 12 R 1/225, C 12 R 1/46 | (54) Spojovací prostředek pro spojení panelu sekce garážových vrat se součástí určenou k uchycení |
| (11) 13064 | (51) A 21 D 2/00, A 21 D 13/00 |
| (21) 2002-13756 | (11) 13194 |
| (22) 16.12.2002 | (21) 2002-13759 |
| (73) RANNÝ Mojmir Doc. Ing. DrSc., Praha, CZ | (22) 16.12.2002 |
| (54) SEDLÁČEK Jiří Ing. CSc., Praha, CZ | (73) ČAPEK Jaroslav, Praha, CZ |
| PETŘÍKOVÁ Dana Ing., Praha, CZ | (54) STUDENÝ Marek, Praha, CZ |
| (54) Stabilizovaná probiotika | (54) Pekařský výrobek, zejména rohlík |
| (51) A 01 N 25/08, A 01 N 31/06, A 01 N 37/02 | (51) F 24 D 19/00, F 16 L 9/00 |
| (11) 13065 | (11) 13195 |
| (21) 2002-13762 | (21) 2003-13831 |
| (22) 17.12.2002 | (22) 09.01.2003 |
| (73) KERAMOST, A.S., Most, CZ | (73) STUHLÍK Josef, Straky, CZ |
| (54) Stelivo pro zvířata, zejména pro kočky | (54) Zvětšení vnitřní teplosměnné plochy měděných trubek drátěnou spirálou |
| (51) E 05 B 27/00 | (51) B 68 G 11/02 |
| (11) 13083 | (11) 13225 |
| (21) 2002-13741 | (21) 2003-14028 |
| (22) 09.12.2002 | (22) 13.03.2003 |
| (73) MICOS SPOL. S R.O., Prostějov, CZ | (73) JAROSLAV SOUMAR MANMAT, Police nad Metují, CZ |
| (54) Dveřní zámková vložka s bubínkem | (54) Poduška |
| (51) F 23 L 17/00, F 23 L 17/02 | (51) A 24 B 15/00, A 24 D 1/18 |
| (11) 13084 | (11) 13236 |
| (21) 2002-13767 | (21) 2002-13758 |
| (22) 18.12.2002 | (22) 16.12.2002 |
| (73) KNOB Josef ing., Praha, CZ | (73) HERAJT Josef, Nýřany, CZ |
| (54) Ukončující prvek kominových vložek s krycí deskou komína | (54) Kuřivo z květů technického konopí |

- (51) B 01 D 21/24, B 01 D 21/02, C 02 F 11/00
(11) 13304
(21) 2003-13827
(22) 07.01.2003
(73) AQUANOVA INTERNATIONAL S.R.O., Praha, CZ
(54) Zařízení pro odběr vody z podélných usazovacích a dosazovacích nádrží
- (51) A 63 B 17/00, A 63 B 21/072, A 63 B 21/06, A 63 B 21/00, A 63 B 23/00
(11) 13319
(21) 2002-13709
(22) 29.11.2002
(73) RIJVERSOVÁ Anna, Hostouň, CZ
FORSTOVÁ Markéta, Praha, CZ
(54) Cvičební pomůcka na procvičování a posilování svalů
- (51) A 61 K 9/16, A 61 K 31/18
(11) 13341
(21) 2002-13764
(22) 17.12.2002
(73) SYNTHON B.V., Nijmegen, NL
(54) Farmaceutická dávkovací forma
- (51) A 01 N 33/06, A 01 N 37/10, A 01 N 25/02, A 01 N 25/12
(11) 13358
(21) 2003-13897
(22) 31.01.2003
(73) ING. JAROMÍR SOCHA, CSC. - BIOSFOR, Pardubice, CZ
(54) Prostředek ovlivňující výnosy semen obilnin, olejnin a dalších plodin
- (51) E 04 F 15/00, E 04 F 15/08, E 02 D 27/08, E 02 D 27/02
(11) 13384
(21) 2003-14139
(22) 10.04.2003
(73) BENDA TRADE S. R. O., Praha 1, CZ
(54) Podlahové podzákladí plošně založené podlahy
- (51) F 24 D 15/00
(11) 13465
(21) 2002-13823
(22) 31.12.2002
(73) NOVÁK Miloš, Praha, CZ
(54) Zařízení k teplovzdušnému vytápění prostorů
- (51) A 23 L 1/29, A 23 L 1/30, A 23 L 1/305
(11) 13470
(21) 2003-14071
(22) 25.03.2003
(73) KRAJÍČEK Milan PharmDr., Opava, CZ
ZADÁK Zdeněk Prof. M.D. Ph.D., Hradec Králové, CZ
HYŠPLER Radomír MUDr. Ph.D., Hradec Králové, CZ
(54) Nutriční přípravek
- (51) B 61 H 13/00, B 60 T 17/22, B 60 T 17/18
(11) 13581
(21) 2002-13750
(22) 13.12.2002
(73) ČESKÉ DRÁHY, STÁTNÍ ORGANIZACE DIVIZE OBCHODNĚ PROVOZNÍ, O.Z. ODBOR KOLEJOVÝCH VOZIDEL, Praha, CZ
(54) Zkušební stav pneumatických částí brzdových zařízení železničních vozidel
- (51) H 01 Q 9/18, B 60 R 11/02
(11) 13582
(21) 2002-13814
(22) 30.12.2002
(73) ASK INDUSTRIES S.P.A., Reggio Emilia, IT
(54) Spoj pro střešní anténu se zařízením proti vytažení tyče

ND1K

Druhé prodloužení doby platnosti užitečných vzorů

- (51) G 09 F 21/06
(11) 9540
(21) 1999-10180
(22) 13.12.1999
(73) GALATÍK Jan, Milotice, CZ
(54) Řiditelné vztlačové těleso
- (51) E 04 H 17/16
(11) 9554
(21) 1999-10137
(22) 02.12.1999
(73) GLUMBÍK S.R.O., Ostrava-Mariánské Hory, CZ
(54) Stavebnicové přenosné oplacení
- (51) B 62 M 3/02, B 62 M 3/00, B 62 M 3/16
(11) 9637
(21) 1999-10214
(22) 22.12.1999
(73) KREJČÍ Lubomír Mgr., Brno, CZ
(54) Jízdní kolo na ruční pohon, zejména pro vozičkáře
- (51) B 65 D 5/40, B 65 D 1/02
(11) 9759
(21) 2000-10251
(22) 03.01.2000
(73) SOLNAR Ivan, Praha, CZ
(54) Objemově variabilní konstrukce plastových lahví
- (51) H 01 R 11/01
(11) 9797
(21) 2000-10313
(22) 24.01.2000
(73) DCK HOLOUBKOV BOHEMIA A.S., Holoubkov, CZ
(54) Příložka pro připojení více elektrických vodičů
- (51) C 21 C 7/06, C 21 C 7/00
(11) 9816
(21) 1999-10145
(22) 06.12.1999
(73) KVS EKODIVIZE, A.S., Horní Benešov, CZ
(54) Desaktivací přísada pro zpracování oceli
- (51) E 06 C 1/16, E 06 C 1/22
(11) 9868
(21) 2000-10403
(22) 16.02.2000
(73) ELKO V.D. NOVÝ KNÍN, Nový Knín, CZ
(54) Víceúčelový žebřík s přestavitelnými rameny
- (51) A 61 K 8/97, A 61 Q 19/00
(11) 10111
(21) 1999-10210
(22) 22.12.1999
(73) JÍLKOVÁ Ludmila, Krásno, CZ
(54) Peloidní přípravek

ND4Q

První obnovy doby ochrany průmyslových vzorů

- | | |
|------------------------------------------|-----------------------------------------------|
| (51) 20-01 | (51) 23-03 |
| (11) 30701 | (11) 30941 |
| (21) 2001-33424 | (21) 2001-33637 |
| (22) 22.08.2001 | (22) 18.12.2001 |
| (54) Ochranný kryt pro prodejní automaty | (54) Zahradní krb |
| (51) 25-02 | (51) 31-00 |
| (11) 30912 | (11) 30946 |
| (21) 2001-33608 | (21) 2001-33631 |
| (22) 07.12.2001 | (22) 17.12.2001 |
| (54) Díly oplacení hřišť | (54) Kuchyňské strojky na zpracování potravin |
| (51) 20-01 | (51) 07-07 |
| (11) 30938 | (11) 30951 |
| (21) 2001-33612 | (21) 2001-33623 |
| (22) 10.12.2001 | (22) 12.12.2001 |
| (54) Ochranný kryt pro prodejní automaty | (54) Kontejner na potraviny |

(51)	25-03	(51)	14-03
(11)	30952	(11)	31092
(21)	2001-33627	(21)	2002-33730
(22)	14.12.2001	(22)	13.02.2002
(54)	Telefonní box	(54)	Vrchní díl mobilního telefonu
(51)	23-02	(51)	14-03
(11)	30953	(11)	31094
(21)	2001-33633	(21)	2002-33772
(22)	18.12.2001	(22)	28.02.2002
(54)	Koupelnové vany a boxy	(54)	Pouzdro mobilního telefonu
(51)	03-01	(51)	14-03
(11)	30962	(11)	31095
(21)	2001-33616	(21)	2002-33773
(22)	11.12.2001	(22)	28.02.2002
(54)	Tlumok pro osobní i vojenskou výstroj	(54)	Přední kryt mobilního telefonu
(51)	06-07	(51)	14-03
(11)	30966	(11)	31096
(21)	2001-33649	(21)	2002-33774
(22)	21.12.2001	(22)	28.02.2002
(54)	Látkový rámeček	(54)	Klávesnice mobilního telefonu
(51)	09-01	(51)	14-03
(11)	30974	(11)	31097
(21)	2001-33632	(21)	2002-33775
(22)	17.12.2001	(22)	28.02.2002
(54)	Láhev	(54)	Zadní část krytu mobilního telefonu
(51)	15-05	(51)	21-01
(11)	30994	(11)	31364
(21)	2001-33648	(21)	2002-34289
(22)	21.12.2001	(22)	11.11.2002
(54)	Adaptér	(54)	Doplňky k modelům letadel
(51)	09-01	(51)	10-02
(11)	30996	(11)	31552
(21)	2002-33702	(21)	2002-34337
(22)	28.01.2002	(22)	06.12.2002
(54)	Láhev	(54)	Náramkové hodinky
(51)	09-01		
(11)	31003		
(21)	2002-33739		
(22)	19.02.2002		
(54)	Lahev		
(51)	21-03		
(11)	31021		
(21)	2001-33657		
(22)	28.12.2001		
(54)	Skříň výherního automatu a výměnné panely		
(51)	02-01		
(11)	31031		
(21)	2002-33675		
(22)	11.01.2002		
(54)	Dětský postroj a přídržovací pás		
(51)	19-07		
(11)	31060		
(21)	2001-33634		
(22)	18.12.2001		
(54)	Didaktická pomůcka		
(51)	14-03		
(11)	31090		
(21)	2002-33722		
(22)	11.02.2002		
(54)	Mobilní telefon		
(51)	14-03		
(11)	31091		
(21)	2002-33723		
(22)	11.02.2002		
(54)	Spodní část pláště mobilního telefonu		

ND4Q

Druhé obnovy doby ochrany průmyslových vzorů

- (51) 07-05
- (11) 27370
- (21) 1996-29799
- (22) 19.12.1996
- (54) Elektrická žehlička

- (51) 25-01
- (11) 27445
- (21) 1997-29848
- (22) 23.01.1997
- (54) Plastový profil otevřený

ND4Q

Třetí obnovy doby ochrany průmyslových vzorů

- (51) 12-03
- (11) 24198
- (21) 1991-24884
- (22) 15.11.1991
- (54) Rekonstruované prvky železničního vagonu

PD4A

Převod práv a ostatní změny majitelů patentů

- | | |
|---------------------------------------------------------------------------------|-----------------------------------------------------------|
| (11) 284633 | (11) 296243 |
| (21) 1996-2541 | (21) 2004-1201 |
| (73) N.V. Organon, AB Oss, NL | (73) JACKOBY Yair, Reno, NV, US |
| (11) 285030 | (11) 296619 |
| (21) 1996-426 | (21) 1998-3960 |
| (73) ELI LILLY AND COMPANY, Indianapolis, IN, US | (73) Eisai R&D Management Co., Ltd., Bunkyo-ku, Tokyo, JP |
| (11) 286055 | (11) 296772 |
| (21) 1995-2460 | (21) 1999-472 |
| (73) Vodafone AG, Düsseldorf, DE | (73) Arcelor Profil Luxembourg S.A., Esch/Alzette, LU |
| (11) 286055 | (11) 296842 |
| (21) 1995-2460 | (21) 2001-1650 |
| (73) Vodafone Holding GmbH, Düsseldorf, DE | (73) SIGMAR ITALIA S.p.A., Alme' (Bergamo), IT |
| (11) 286978 | (11) 297471 |
| (21) 1997-501 | (21) 1998-856 |
| (73) PSP Pohony a.s., Přerov, CZ | (73) Crebocan AG, Bütschwill, CH |
| (11) 290966 | |
| (21) 1999-3279 | |
| (73) AMR AMARANTH a.s., Blansko, CZ | |
| (11) 293395 | |
| (21) 1996-664 | |
| (73) Westspreng GmbH Sprengstoffe + Sprengtechnik, 57413 Finnentrop-Fretter, DE | |
| (11) 294653 | |
| (21) 1998-2660 | |
| (73) UNI-INTERNATIONAL BAUSYSTEME GMBH & CO. KG, Bremen, DE | |
| (11) 295754 | |
| (21) 1998-3382 | |
| (73) Arcelor Profil Luxembourg S.A., Esch-sur-Alzette, LU | |
| (11) 295902 | |
| (21) 2004-191 | |
| (73) Prof. Ing. Milan Pešek - FOODCONSULT, Hrdějovice, CZ | |
| (11) 295921 | |
| (21) 2004-1082 | |
| (73) JACKOBY Yair, Remo, NV, US | |
| (11) 295922 | |
| (21) 2004-1094 | |
| (73) AGRO-EKO spol. s r. o., Ostrava, CZ | |

PD1K

Převod práv a ostatní změny majitelů užitečných vzorů

(11)	6501		
(21)	1997-6990		
(73)	PRO SANUM a.s. Praha, Praha, CZ		
(11)	6502		
(21)	1997-6991		
(73)	PRO SANUM a.s. Praha, Praha, CZ		
(11)	6527		
(21)	1997-6992		
(73)	PRO SANUM a.s. Praha, Praha 1, CZ		
(11)	9474		
(21)	1999-10074		
(73)	B e H o spol. s r.o., Ždírec nad Doubravou, CZ		
(11)	12876		
(21)	2002-13663		
(73)	RWE Transgas Net, s.r.o., Praha 10, CZ		
(11)	13898		
(21)	2003-14790		
(73)	BUSMEDIA.cz, s.r.o., Praha 8, CZ		
(11)	14978		
(21)	2004-15950		
(73)	AGRO-EKO spol. s r. o., Ostrava, CZ		
(11)	14979		
(21)	2004-15951		
(73)	AGRO-EKO spol. s r. o., Ostrava, CZ		
(11)	14980		
(21)	2004-15952		
(73)	AGRO-EKO spol. s r. o., Ostrava, CZ		
(11)	14981		
(21)	2004-15953		
(73)	AGRO-EKO spol. s r. o., Ostrava, CZ		
(11)	15061		
(21)	2004-16097		
(73)	Seco Group a. s., Praha 8, CZ		
(11)	16434		
(21)	2006-17525		
(73)	Flowserve Czech Republic, s. r. o., Olomouc, CZ		
(11)	16503		
(21)	2005-17257		
(73)	VÍTKOVICE GEARWORKS a.s., Ostrava - Vítkovice, CZ		
(11)	16535		
(21)	2006-17452		
(73)	AERO Vodochody a.s., Odolena Voda, CZ		
(11)	16671		
(21)	2006-17692		
(73)	Seco GROUP a. s., Praha 8, CZ		

PD4Q

Převod práv a ostatní změny vlastníků průmyslových vzorů

(11)	30182	(11)	31412
(21)	2000-32733	(21)	2002-34113
(73)	Avia Ashok Leyland Motors s.r.o., Praha 9, CZ	(73)	EUROSEAL a.s., Liberec 3, CZ
(11)	31176	(11)	33643
(21)	2002-33789	(21)	2005-36551
(73)	PONY AUTO trend s.r.o., Brno, CZ	(73)	Choleva Zdeněk Ing., Senohraby, CZ Skála Jiří Ing., Říčany, CZ
(11)	31411		
(21)	2002-34104		
(73)	EUROSEAL a.s., Liberec 3, CZ		

QA9A

Nabídka licence

- (73) TŮMA Jiří Ing. DrSc., Pardubice, CZ
(11) 283293
(54) Zařízení pro utěsnění mezery mezi hlavní a nábojovou komorou válce revolverových systémů
- (73) Azacycles s. r. o., Kladno, CZ
(11) 297577
(54) Způsob přípravy 1,4,7,10-tetraazacyklododekanu a jeho N-acylderivátů

MC4A, MC4F

Zrušení patentů a autorských osvědčení

Zrušení působí od počátku platnosti patentu

- (11) 293720
(21) 1998-546
(22) 25.02.1998
(54) Rozvolňovací válec bezvřetenového dopřadacího stroje
Datum nabytí právní moci: 05.12.2006

Zamítnuté a částečně zamítnuté přihlášky ochranných známek před zveřejněním

Kapitola obsahuje údaje o rozhodnutích o přihláškách ochranných známek, u kterých byly na základě provedeného věcného průzkumu shledány Úřadem důvody pro zamítnutí přihlášky ochranné známky podle ustanovení § 4 nebo 6 zákona č. 441/2003 Sb. Na základě toho Úřad vydal rozhodnutí o zamítnutí přihlášky podle ustanovení § 22 zákona č. 441/2003 Sb., a to pro celý seznam výrobků a služeb nebo pro jeho část. Údaje o výsledku rozhodnutí (zamítnutí přihlášky, částečné zamítnutí přihlášky) jsou uvedeny za datem právní moci rozhodnutí pod INID kódem (583) s názvem "Datum právní moci rozhodnutí/výsledek rozhodnutí".

(210) **O-187484**

(540)



(583) 11.12.2006 / zamítnutí přihlášky

(210) **O-197042**

(540)



(583) 28.11.2006 / zamítnutí přihlášky

(210) **O-356378**

(540)

Digital Universe

(583) 02.12.2006 / zamítnutí přihlášky

(210) **O-356584**

(540)



(583) 28.11.2006 / částečné zamítnutí přihlášky

(210) **O-359609**

(540)



(583) 27.11.2006 / zamítnutí přihlášky

(210) **O-359929**

(540)

TATAR

(583) 01.12.2006 / zamítnutí přihlášky

(210) **O-359930**

(540)

TATARÁK

(583) 01.12.2006 / zamítnutí přihlášky

(210) **O-359931**

(540)

TATARÁČEK

(583) 01.12.2006 / zamítnutí přihlášky

(210) **O-426118**

(540)

GSM RELÉ

(583) 01.12.2006 / zamítnutí přihlášky

(210) **O-426315**

(540)

WWW.PLAY.CZ

(583) 02.12.2006 / zamítnutí přihlášky

(210) **O-426335**

(540)

sledovani.cz

(583) 04.12.2006 / zamítnutí přihlášky

(210) **O-426529**

(540)

Czech Coal

(583) 12.12.2006 / částečné zamítnutí přihlášky

(210) **O-427661**

(540)

Dům realit

(583) 04.12.2006 / zamítnutí přihlášky

(210) **O-428185**

(540)

DOMENA

(583) 24.11.2006 / zamítnutí přihlášky

(210) **O-428186**

(540)

DOMENA.EU

(583) 24.11.2006 / zamítnutí přihlášky

(210) **O-428191**

(540)

SERVER

(583) 24.11.2006 / zamítnutí přihlášky

(210) **O-428343**

(540)

Franz Kafka Museum

(583) 04.12.2006 / částečné zamítnutí přihlášky

(210) **O-428344**
(540)

Franz Kafka Museum

(210) **O-433360**
(540)

OKNOmontáže

(583) 04.12.2006 / částečné zamítnutí přihlášky

(583) 27.11.2006 / zamítnutí přihlášky

(210) **O-428554**
(540)

DOMENY

(583) 24.11.2006 / zamítnutí přihlášky

(210) **O-434124**
(540)

TURF

(583) 14.12.2006 / částečné zamítnutí přihlášky

(210) **O-428972**
(540)

ready-made

(583) 13.12.2006 / zamítnutí přihlášky

(210) **O-434248**
(540)

PLASTY

(210) **O-429222**
(540)

**Evropské
noviny**

(583) 14.11.2006 / zamítnutí přihlášky

(583) 01.12.2006 / zamítnutí přihlášky

(210) **O-435170**
(540)

JE ČAS NA ZMĚNU

(583) 08.12.2006 / zamítnutí přihlášky

(210) **O-429480**
(540)

Budujeme budoucnost

(583) 01.12.2006 / zamítnutí přihlášky

(210) **O-435210**
(540)

**Slavné
vily**

(583) 02.12.2006 / zamítnutí přihlášky

(210) **O-429483**
(540)

NEW FORCE

(583) 04.12.2006 / částečné zamítnutí přihlášky

(210) **O-430047**
(540)

ŠEK DOVOLENÁ

(583) 05.12.2006 / zamítnutí přihlášky

(210) **O-435211**
(540)

**Slavné
stavby**

(210) **O-430049**
(540)

UNIŠEK

(583) 05.12.2006 / zamítnutí přihlášky

(583) 02.12.2006 / zamítnutí přihlášky

(210) **O-431403**
(540)

BEZVA KOUSKY!

(210) **O-435237**
(540)

BABIČČINA PLOTNA

(583) 15.12.2006 / částečné zamítnutí přihlášky

(583) 13.12.2006 / zamítnutí přihlášky

(210) **O-432735**
(540)

TADY & TEĎ

(583) 27.11.2006 / částečné zamítnutí přihlášky

(210) **O-435503**

(540)



(583) 21.11.2006 / zamítnutí přihlášky

(210) **O-435504**

(540)



(583) 21.11.2006 / částečné zamítnutí přihlášky

(210) **O-435505**

(540)



(583) 21.11.2006 / částečné zamítnutí přihlášky

(210) **O-435567**

(540)

Rodinný lékař

(583) 28.12.2006 / zamítnutí přihlášky

(210) **O-435625**

(540)



(583) 13.12.2006 / částečné zamítnutí přihlášky

(210) **O-436443**

(540)

AquaEco

(583) 22.11.2006 / zamítnutí přihlášky

(210) **O-436980**

(540)

BALKÓNOVÁ ZELENINA

(583) 28.12.2006 / zamítnutí přihlášky

(210) **O-437202**

(540)

GLAMOUR

(583) 27.11.2006 / zamítnutí přihlášky

(210) **O-437326**

(540)

HOMEPORT s.r.o.

(583) 04.12.2006 / částečné zamítnutí přihlášky

(210) **O-437595**

(540)

Face up freecards

(583) 28.11.2006 / částečné zamítnutí přihlášky

(210) **O-437611**

(540)

Proactiv Solution

(583) 27.11.2006 / zamítnutí přihlášky

(210) **O-437682**

(540)

**The Royal Prague Golf &
Country Club**

(583) 11.12.2006 / zamítnutí přihlášky

(210) **O-437683**

(540)

**The Royal Prague Polo & Raquets
Club**

(583) 11.12.2006 / zamítnutí přihlášky

(210) **O-437701**

(540)

EXPERT TEAM

(583) 12.12.2006 / zamítnutí přihlášky

(210) **O-438234**

(540)



(583) 21.11.2003 / zamítnutí přihlášky

(210) **O-438638**

(540)



(583) 12.12.2006 / částečné zamítnutí přihlášky

(210) **O-438639**

(540)



(583) 12.12.2006 / částečné zamítnutí přihlášky

(210) **O-438640**

(540)

The logo for 'Galaxy mosaic' features the word 'Galaxy' in a large, bold, black sans-serif font. A small blue square with a white grid pattern is positioned above the 'G'. Below 'Galaxy', the word 'mosaic' is written in a smaller, lowercase, black sans-serif font with wide letter spacing.

(583) 12.12.2006 / částečně zamítnuti přihlášky

(210) **O-439008**

(540) **Česko-slovenská golfová tour**

(583) 12.12.2006 / zamítnuti přihlášky

(210) **O-439025**

(540)

Musiczone

(583) 15.12.2006 / zamítnuti přihlášky

(210) **O-439089**

(540)

GREEN TIME

The logo for 'WAKE UP' features the words 'WAKE' and 'UP' in a stylized, bold, black font. The letters are outlined and have a jagged, hand-drawn appearance. 'WAKE' is positioned above 'UP'.

(583) 28.11.2006 / zamítnuti přihlášky

(210) **O-439404**

(540) **EDUCATING TOMORROW'S
LEADERS**

(583) 27.12.2006 / zamítnuti přihlášky

(210) **O-439441**

(540)

Citybikes

(583) 08.12.2006 / zamítnuti přihlášky

(210) **O-439664**

(540)

EIS KONFEKT

(583) 04.12.2006 / zamítnuti přihlášky

Přehled zveřejněných přihlášek ochranných známek

Přihlášky ochranných známek, které byly na základě výsledků formálního a věcného průzkumu provedeného Úřadem shledány schopné zápisu do rejstříku ochranných známek, jsou obsaženy v této kapitole. Důležitou právní skutečností je, že zveřejněním přihlášky ochranné známky v této kapitole Věstníku (§ 23 zákona č. 441/2003 Sb.) začíná běžet zákonná tříměsíční lhůta pro podání námitek podle ustanovení § 25 zákona č. 441/2003 Sb.

Číselný přehled

O-343715, O-343716, O-343717, O-356584, O-358469, O-422415, O-424466, O-426529, O-426775, O-426939, O-427508, O-428343, O-428344, O-429483, O-430669, O-430712, O-430982, O-432735, O-433444, O-433445, O-434306, O-434323, O-434327, O-434794, O-435060, O-435237, O-435251, O-435863, O-436004, O-436118, O-436226, O-436239, O-436415, O-437205, O-437222, O-437326, O-437595, O-437810, O-438245, O-438328, O-438564, O-438638, O-438639, O-438640, O-438695, O-438696, O-438697, O-438751, O-438776, O-439046, O-439195, O-439544, O-439685, O-439707, O-439769, O-439770, O-440211, O-440559, O-440560, O-440619, O-440632, O-440671, O-440730, O-440756, O-440786, O-440847, O-440848, O-440849, O-440850, O-440885, O-440907, O-440929, O-440930, O-440931, O-440932, O-440982, O-441025, O-441063, O-441104, O-441122, O-441139, O-441246, O-441247, O-441343, O-441344, O-441371, O-441403, O-441508, O-441525, O-441526, O-441550, O-441586, O-441621, O-441809, O-441817, O-441835, O-441836, O-441837, O-441853, O-441878, O-441889, O-441890, O-441902, O-441906, O-441912, O-441915, O-441916, O-441917, O-441918, O-441919, O-441920, O-441921, O-441927, O-441942, O-441943, O-441948, O-441966, O-442002, O-442046, O-442105, O-442113, O-442179, O-442180, O-442185, O-442191, O-442204, O-442213, O-442221, O-442252, O-442253, O-442257, O-442272, O-442280, O-442291, O-442294, O-442300, O-442352, O-442370, O-442371, O-442381, O-442382, O-442383, O-442426, O-442492, O-442497, O-442498, O-442499, O-442500, O-442591, O-442595, O-442597, O-442620, O-442651, O-442655, O-442657, O-442670, O-442681, O-442691, O-442694, O-442699, O-442700, O-442735, O-442736, O-442760, O-442773, O-442779, O-442780, O-442814, O-442815, O-442816, O-442817, O-442818, O-442819, O-442820, O-442821, O-442822, O-442823, O-442824, O-442825, O-442826, O-442846, O-442853, O-442859, O-442921, O-442922, O-442925, O-442963, O-442973, O-442974, O-442977, O-442992, O-442993, O-442994, O-443001, O-443003, O-443011, O-443012, O-443014, O-443033, O-443052, O-443060, O-443083, O-443092, O-443101, O-443103, O-443107, O-443108, O-443110, O-443112, O-443117, O-443121, O-443131, O-443142, O-443148, O-443151, O-443152, O-443153, O-443157, O-443193, O-443200, O-443203, O-443204, O-443208, O-443209, O-443214, O-443250, O-443252, O-443260, O-443261, O-443262, O-443263, O-443264, O-443276, O-443277, O-443280, O-443289, O-443296, O-443309, O-443310, O-443311, O-443313, O-443314, O-443315, O-443319, O-443324, O-443346, O-443348, O-443349, O-443386, O-443409, O-443415, O-443417, O-443419, O-443421, O-443432, O-443433, O-443434, O-443455, O-443459, O-443471, O-443473, O-443480, O-443485, O-443487, O-443498, O-443502, O-443510, O-443511, O-443514, O-443518, O-443540, O-443553, O-443555, O-443556, O-443557, O-443558, O-443559, O-443572, O-443662, O-443664, O-443674, O-443675, O-443709, O-443710, O-443711, O-443712, O-443713, O-443716, O-443718, O-443719, O-443720, O-443724, O-443736, O-443741, O-443777, O-443778

Zveřejněné přihlášky ochranných známek

(210) **O-343715**
(220) 03.03.2004
(320) 03.03.2004
(511) 35, 41
(540)

INTERLINGUA SERVIS

(510) (35) zjišťování obchodní administrativy, kancelářské práce, pomoc a poradenství při obchodní činnosti; (41) vzdělávání a výchovná činnost, výuka cizích jazyků, překladatelské a tlumočnické služby.
(551) Kolektivní
(730) **Berezkin Zachar**, Ukrajinská 10, Praha 10, 10000, CZ
Chadima Jan PhDr., Mezilesí 2074, Praha 9, 19000, CZ
Soukup Miloš PhDr., Poříčská 2076, Praha 9, 19000, CZ
(740) JUDr. Pavel Tuma, Na Rybníčku 16, Praha 2, 12000

(210) **O-343716**
(220) 03.03.2004
(320) 03.03.2004
(511) 35, 41
(540)



(510) (35) zajišťování obchodní administrativy, kancelářské práce; (41) vzdělávání a výchovná činnost, výuka cizích jazyků, překladatelské a tlumočnické služby.
(551) Kolektivní
(730) **Berezkin Zachar**, Ukrajinská 10, Praha 10, 10000, CZ
Chadima Jan PhDr., Mezilesí 2047, Praha 9, 19000, CZ
Soukup Miloš PhDr., Poříčská 2076, Praha 9, 19000, CZ
(740) JUDr. Pavel Tuma, Na Rybníčku 16, Praha 2, 12000

(210) **O-343717**
(220) 03.03.2004
(320) 03.03.2004
(511) 35, 41
(540)



Interlingua

(510) (35) zajišťování obchodní administrativy, kancelářské práce, pomoc a poradenství při obchodní činnosti; (41) vzdělávání a výchovná činnost, výuka cizích jazyků, překladatelské a tlumočnické služby.
(551) Kolektivní
(730) **Berezkin Zachar**, Ukrajinská 10, Praha 10, 10000, CZ
Chadima Jan PhDr., Mezilesí 2074, Praha 9, 19000, CZ
Soukup Miloš PhDr., Poříčská 2076, Praha 9, 19000, CZ
(740) JUDr. Pavel Tuma, Na Rybníčku 16, Praha 2, 12000

(210) **O-356584**
(220) 27.07.2004
(320) 27.07.2004
(511) 9, 35, 41

(540)



(510) (9) multimediální aplikace, zejména elektronické časopisy, elektronická periodika a knihy v elektronické podobě, software pro počítače; (35) obchodní služby v oboru polygrafie, průzkum trhu a marketing, obchodní zastoupení tuzemských a zahraničních firem, rozmnožovací služby; (41) nakladatelská a vydavatelská činnost v oboru zábavních, odborných, zpravodajských a vzdělávacích tiskovin, publikací, zpráv a informací, zvukových, textových a audiovizuálních nosičů, včetně multimediálních aplikací, produkční a agenturní činnost v oblasti zábavy, kultury a výchovy, pořádání zábavních soutěží, zájmových klubů a společenských akcí, pořádání společenských módních přehlídek, informační, konzultační, obstaravatelské a zprostředkovatelské služby v oboru nakladatelské a vydavatelské činnosti a produkční a agenturní činnosti v oblasti zábavy, kultury a výchovy.
(730) **EUROPEAN TRUST SERVICES, INC.**, 8407 N.E. FREMONT STREET 229, PORTLAND, OR, US
(740) Mgr. Roman Fojtášek, Vinohradská 6, Praha 2, 12000

(210) **O-358469**
(220) 13.08.2004
(320) 13.08.2004
(511) 9, 16, 35, 36, 41
(540)

Central European Models

(510) (9) nahrané zvukové a zvukově-obrazové nosiče, nahrané počítačové programy, elektronické publikace na nosičích a přenášené po síti, exponované filmy, audiovizuální díla, data, databáze a jiné informační produkty; (16) papír a výrobky z papíru, tištěné materiály, publikace, propagační materiály, fotografie, plakáty, kalendáře, inzertní listy, katalogy, prospekty, brožury, informační produkty, samolepky, obtisky, obrazy, reklamní tiskoviny; (35) analýzy nákladů, dodavatelské služby pro třetí osoby, obchodní nebo podnikatelské informace, dovozní a vývozní kancelář, marketingové studie, pomoc při řízení obchodních a průmyslových podniků a při řízení obchodní činnosti, systemizace informací do počítačové databáze, odborné obchodní poradenství, předvádění zboží, zprostředkovatelská činnost v oblasti obchodních služeb, obchodní vedení umělecké agentury, reklama, reklamní agentura, zpracování textů, pořádání výstav, veletrhů, přehlídek a obdobných akcí k reklamním a obchodním účelům, pronájem kancelářských strojů a zařízení; (36) nákup, nájem, správa a pronájem nemovitostí, zprostředkování koupě nemovitostí, realitní kancelář, pronájem bytů, směnářské služby, půjčky; (41) služby nahrávacího studia, vydávání elektronických knih a časopisů, elektronické publikování, informace o možnostech rozptýlení, zábavy a vzdělávání, organizování a provozování výuky pro modelky a manekýny, organizování a vedení konferencí a seminářů, organizování kulturních a vzdělávacích výstav, organizování sportovních soutěží, poskytování on-line elektronických publikací, zábava, pobavení, vydavatelská a nakladatelská činnost, TV produkce, tvorba a výroba televizních a audiovizuálních programů, agenturní činnost v oblasti kultury, umění a sportu, zprostředkování v oblasti kultury, zábavy a sportu, soutěže krásy, soutěžní a zábavní činnost.
(730) **Central European Models, s.r.o.**, V Celnici 10, Praha 1, 11000, CZ
(740) Mgr. Petra Fialová, Na Křtině 460, Praha 4, 14900

(210) **O-422415**
(220) 14.01.2005
(320) 14.01.2005
(511) 16, 28, 35, 41
(540)

Smile & T - shirts

- (510) (16) samolepky pro školu i dům; (28) hrací žetony, hračky, hry, kanadské žertíky (atrasy), puzzle, terče, hry s písmeny, číslicemi, grafickými znaky a symboly, zhotovenými zejména z textilu; (35) marketing, reklama, propagace, inzerce, pronájem reklamních předmětů a ploch, venkovní reklama; (41) vyučování, tvorba vyučovacích pomůcek a her s písmeny, číslicemi, grafickými znaky, symboly, zhotovenými z textilu, vydavatelská a nakladatelská činnost.
- (730) **NEUBERT marketing & Company s.r.o.**, Pražská 92, Vráž, 26711, CZ
- (740) Ing. Marie Smrčková, patentový zástupce, Velflíkova 8, Praha 6, 16000

(210) **O-424466**
(220) 22.03.2005
(320) 22.03.2005
(511) 36
(540)

REALITY 

- (510) (36) realitní kanceláře, správa nemovitostí, developerská činnost v oblasti nemovitostí.
- (730) **Beaverhead Properties, s.r.o.**, Kolářova 902/28, Praha 4, 14300, CZ

(210) **O-426529**
(220) 19.05.2005
(320) 19.05.2005
(511) 7, 9, 11, 19, 27, 35, 36, 37, 38, 39, 40, 41, 42, 43, 44, 45
(540)

Czech Coal

- (510) (7) stroje a obráběcí stroje včetně elektrických, motory (s výjimkou motorů pro pozemní vozidla), generátory elektřiny; (9) přístroje a nástroje vědecké, námořní, geodetické, elektronické - v rámci této třídy, fotografické, filmové, optické, přístroje pro vážení, měření, signalizaci, kontrolu (inspekci), záchranu a přístroje pro vyučování, přístroje a nástroje pro vedení, přepínání, přeměnu, akumulaci, regulaci nebo řízení elektrického proudu; (11) přístroje pro osvětlení, topení, výrobu páry, pro vaření, přístroje chladicí, pro sušení, ventilaci, rozvod vody a sanitární zařízení; (19) nekovové stavební materiály; (27) koberce, rohožky, rohože, linoleum a jiné obklady podlah; (35) zpracování dat, automatizované zpracování dat, pořádání výstav, veletrhů, přehlídek k obchodním účelům; (36) služby nemovitostní, obchodování s emisními limity; (37) stavebnictví, opravy, zprostředkovatelské služby v oblasti stavebnictví a opravárenství; (38) spoje (komunikace), zejména počítačová komunikace, posílání zpráv, komunikace pomocí počítačových terminálů, pronájem zařízení pro přenos informací, přenos dat; (39) doprava, rozvod energií, rozvod vody, zprostředkovatelské služby v uvedených oblastech; (40) zpracování materiálů, zejména kovů a gumy, zpracování druhotných surovin, spalování odpadu, zpracování odpadu, recyklace odpadu, zprostředkovatelské služby v uvedených oblastech; (41) výchova, vzdělávání, školení, zajišťování školení, firemních akcí a jiných podobných společenských událostí, vydavatelská a nakladatelská činnost, překladatelské služby, tlumočnické služby, zprostředkovatelské služby v uvedených oblastech; (42) správa sítí, tvorba databází; (43) služby zajišťující stravování a nápoje, dočasné ubytování, zprostředkovatelské služby v uvedených oblastech; (44) psychologové; (45) osobní a společenské služby poskytované třetími osobami k uspokojení potřeb jednotlivců, bezpečnostní služby na ochranu majetku a osob, zprostředkovatelské služby v uvedených oblastech.
- (730) **Czech Coal a.s.**, Jankovcova 1566/2b, Praha 7 - Holešovice, 17000, CZ
- (740) **KOREJZOVÁ & SPOL. v.o.s.**, JUDr. Zdeňka Korejzová, Spálená 29, Praha 1, 11000

(210) **O-426775**
(220) 27.05.2005
(320) 27.05.2005
(511) 30, 39, 43
(540)

KUNRATICKÁ CUKRÁRNA

- (510) (30) pekařské výrobky, trvanlivé pečivo, cukrářské výrobky, cukrovinky, zmrzlinové výrobky, káva, čaj, kakao; (39) rozvoz a skladování výrobků uvedených ve třídě 30; (43) provoz pekárny, cukrárny a kavárny, hostinská činnost, služby zásobovací a ubytovací.
- (730) **Jeřábková Pavlína**, V Chaloupkách 49, Lety, 25229, CZ

(210) **O-426939**
(220) 02.06.2005
(320) 02.06.2005
(511) 9, 35
(540)

GOBOARD

- (510) (9) světelné reklamní prostředky, světelné panely; (35) inzertní, reklamní a propagační činnost prostřednictvím jakéhokoliv média, pronájem reklamních, informačních a komunikačních míst v rámci této třídy.
- (730) **Šarešová Lucie**, Prokopova 339/14, Písek, Budějovické Předměstí, 39701, CZ

(210) **O-427508**
(220) 21.06.2005
(320) 21.06.2005
(511) 12, 35, 37
(540)



- (510) (12) osobní vozidla, náhradní díly a součásti k nim spadající do této třídy, příslušenství a výzbroj k nim spadající do této třídy, zejména tažná (vlečná) zařízení, spoilery, lité disky kol, vyklápěcí střechy a střešní nosiče zavazadel, spalovací motory pro osobní vozidla, lodě a čluny, malá plavidla a osobní plavidla, jejich součásti a příslušenství zařazené do třídy 12, letadla a jejich součásti zařazené do třídy 12, železniční vozový park a jeho součásti a příslušenství zařazené do třídy 12, motorová vozidla, zejména malá užitková vozidla, veškerá terénní vozidla, obojživelná vozidla, vysokozdvížeň vozíky, motocykly a jejich součásti a příslušenství zařazené do třídy 12, motory a jejich součásti a příslušenství, zejména motory s vnitřním spalováním a tryskové motory pro pozemní vozidla, turbíny pro pozemní vozidla, strojní prvky pro pozemní vozidla, zejména převody síly a hydraulické převodovky, hřídele, nápravy, hnací hřídele, tlumiče nárazů a pružiny, brzdová zařízení, přepravní zařízení zařazené do třídy 12, náhradní díly pro motocykly spadající do této třídy, podpěrky pro motocykly, disky kol pro motocykly, adaptéry držáky pro motocykly, odpružování pro motocykly, svorníky, klíny pro motocykly, brzdové systémy pro vozidla, brzdové destičky, hadice pro vozidla, ozubená kola pro vozidla, náboje kol pro vozidla, kontrolní systémy pro vozidla, škrťací klapky a ventily pro vozidla, spojky pro vozidla, stojánky pro motocykly, podpěrky nohou pro motocykly, tlumiče pro vozidla, rukojetě a řídítka pro vozidla; (35) zprostředkování obchodu s novými a ojetými vozidly; (37) provozování autoservisu se všemi službami obsaženými ve třídě 37, montáž, servis, údržba pozemních dopravních prostředků a jejich příslušenství, montáž autodoplňků podle přání zákazníka, zprostředkovatelská činnost v oblasti autoservisu, montáže a údržby pozemních vozidel, činnost autoopravy a servisu, spadající do této třídy, zejména opravy, montáž, demontáž, servis dopravních zařízení, zvláště pak pozemních motorových vozidel, motocyklů, mopedů, skútrů, tříkolek a čtyřkolek, vodních skútrů, montáž a demontáž jejich doplňků, montáž, demontáž a vyvažování kol dopravních zařízení, opravy a servis k uvedeným činnostem, pneuservis - odborné opravy všech druhů pneu a duší pneumatik, údržba a

servis elektrických akumulátorů, ošetřování vozidel antikoročním nátěrem, čištění, mytí, leštění a mazání vozidel, provádění autodiagnostiky, informace o opravách, zejména motorových vozidel.

- (730) **Dodávky.com, s.r.o.**, Krylova 571, Zeleneč, 25091, CZ
(740) Advokátní a patentová kancelář DANĚK & PARTNERS, Dr. Vilém Daněk, Vinohradská 45, Praha, 12000

organizování uměleckých pořadů a živých vystoupení, organizační zastupování umělců, pořizování zvukových i obrazových záznamů, vydavatelství a nakladatelství, vše v rámci této třídy.

- (730) **Malár Luděk**, Ševcovská 3246, Zlín, 76001, CZ
(740) David Průša, Kurzova 2199/26, Praha 5, 15500

(210) **O-428343**

- (220) 21.07.2005
(320) 21.07.2005
(511) 9, 38, 42
(540)

Franz Kafka Museum

- (510) (9) nosiče informací v rozsahu třídy 9, elektronické publikace; (38) šíření informací veřejnými datovými sítěmi, například Internetem; (42) tvorba informačních databází, periodik a knih.
(730) **COPA Management, s.r.o.**, Panská 7/890, Praha 1, 11000, CZ
(740) JUDr. Helena Chaloupková, Kladská 5/1489, Praha 2 - Vinohrady, 12000

(210) **O-428344**

- (220) 21.07.2005
(320) 21.07.2005
(511) 9, 38, 42
(540)

Franz Kafka Museum

- (510) (9) nosiče informací v rozsahu třídy 9, elektronické publikace; (38) šíření informací veřejnými datovými sítěmi, například Internetem; (42) tvorba informačních databází, periodik a knih.
(730) **COPA Management s.r.o.**, Panská 7/890, Praha 1, 11000, CZ
(740) JUDr. Helena Chaloupková, Kladská 5/1489, Praha 2 - Vinohrady, 12000

(210) **O-429483**

- (220) 01.09.2005
(320) 01.09.2005
(511) 7
(540)

NEW FORCE

- (510) (7) ložiska a jejich komponenty, součásti pro převod mechanického pohybu (valivá ložiska pro stroje, válečková ložiska, soudečková ložiska, kuličková ložiska, samomazná ložiska, kluzná ložiska), výstelky ložisek pro stroje, kroužky (klece) pro kuličková ložiska, ložiska pro hřídele, klikové hřídele, hřídele pro stroje, převodové hřídele (jiné než pro pozemní vozidla), hřídelové spojky, ložiskové čepy (části strojů), ložiskové skříně (části strojů), tělesa ložisek, pánve ložisek, ložiskové stojany a desky.
(730) **ZKL, a.s.**, Jedovnická 8/2346, Brno - Lišeň, 62800, CZ
(740) UNIPATENT, Ing. Jiří Chlustina, Jana Masaryka 43-47, Praha 2, 12000

(210) **O-430669**

- (220) 17.10.2005
(320) 17.10.2005
(511) 41
(540)

Zlíntalent

- (510) (41) zprostředkování uměleckých pořadů, pořádání a

(210) **O-430712**

- (220) 18.10.2005
(320) 18.10.2005
(511) 35, 41
(540)



- (510) (35) propagační činnost, reklama; (41) sportovní a kulturní aktivity.
(590) Barevná
(730) **Max 1 promotion s.r.o.**, Pražská 438, Kamenice - Olešovice, 25168, CZ

(210) **O-430982**

- (220) 27.10.2005
(320) 27.10.2005
(511) 30, 35, 42
(540)



V ý r o b c e p r í v á t n í c h č o k o l á d

- (510) (30) cukrářské výrobky všeho druhu, cukrovinky a jemné pečivo, koláče, sladké pečivo včetně dortů, sušenky, suchary, kekсы, biskvity, pečivo a cukrářské zboží, všechny tyto výrobky obyčejné a/nebo s polevou a/nebo plněné kupř. náplní nugátovou, čokoládovou, vanilkovou, oříškovou a/nebo kořeněnou, zejména slané a sladké vaflové výrobky - vaničky, košíčky, dortové oplatky, trubičky prázdné i plněné a další oplatkové doplňky pro cukrářskou výrobu, sladkosti, dezerty, zákusky, čokoláda, kusové výrobky z čokolády, pralinky, arašídové cukrovinky, lékořice, skořice, vanilka, mandlové cukrovinky a mandlové těsto, med a výrobky z medu, medovníky, perník, medový perník, plněné i neplněné perníky, výrobky z perníku, čokoláda, čokoládové nápoje, kakaové nápoje, karamely, káva a kávové náhražky, kávové nápoje, mentol do cukrovinek a mentolové cukroví, palačinky, lívanečky, pudinky, rýžové koláčky, zmrzlina, jogurtová zmrzlina, šerbet, zmrzlinové poháry, ovocné želé jako cukrovinka, káva, kávové směsi a náhražky, kakao, čokoláda, čaj, koření, jakož i nápoje připravené na bázi kávy, kávových náhražek, kakaa a čokolády, kávové nápoje s mlékem, kávové příchutě, obilní vločky a jiné obilní výrobky a přípravky určené k lidské výživě, müsli; (35) propagační, reklamní a inzertní činnost, reklamní materiály (aktualizace), předvádění zboží, reklamní agentura, aktualizování reklamních materiálů, rozšiřování a zaslání reklamních materiálů, především letáků, prospektů, katalogů, periodických a neperiodických publikací, tiskovin a různých vzorků, pronájem reklamní plochy, vydávání reklamních textů, rozhlasová a televizní reklama, venkovní reklama, organizace a pořádání výstav ke komerčním a reklamním účelům, prezentace uživatelů na stránkách World Wide Web v počítačové síti Internet, činnost organizačních a ekonomických poradců, ekonomické prognózy, komerční informační kancelář, systemizace informací do počítačové databáze, obchodní průzkum, průzkum trhu, zprostředkovatelská činnost v oblasti obchodu a služeb této třídy, marketingu, reklamy, inzerce, výstav s obchodním zaměřením, pomoc při řízení obchodní činnosti, obchodní služby a odborné

obchodní a podnikové poradenství v oblasti potravinářského průmyslu, obchodní nebo podnikatelské informace, marketingové studie, organizační poradenství, zprostředkovávání obchodních kontaktů, provádění obchodních operací, komerční využití Internetu v oblastech komerčních internetových médií a vyhledávacích služeb, on-line inzerce; (42) grafické práce a kresličské práce, tvorba designu.

- (590) Barevná
(730) **CHOCOGASTRO, s.r.o.**, Pustiměř 54, Pustiměř, 68321, CZ
(740) Advokátní kancelář, JUDr. Milan Kyjovský, advokát, Poštovská 8c, P.P. 225, Brno, 60100

- (210) **O-432735**
(220) 23.12.2005
(320) 23.12.2005
(511) 36
(540)

TADY & TEĎ

- (510) (36) bankovní obchody a bankovní a finanční služby a služby s těmito službami související.
(730) **Česká spořitelna, a.s.**, Olbrachtova 1929/62, Praha 4, 14000, CZ

- (210) **O-433444**
(220) 16.01.2006
(320) 16.01.2006
(511) 3
(540)

BOHEMIA CLEAN

- (510) (3) prací prostředky, mycí prostředky všeho druhu, přípravky k čištění a odmaštění.
(730) **MEDIABOX, spol. s r. o.**, Na Vavřinci 358, Slaný, 27401, CZ
(740) BOHEMIA PATENT, Ing. Jana Vanděliková, Havanská 17, Praha 7, 17000

- (210) **O-433445**
(220) 16.01.2006
(320) 16.01.2006
(511) 3
(540)

BOHEMIA NATUR

- (510) (3) kosmetické výrobky všeho druhu, výrobky voňavkářské, éterické oleje, mýdla, vlasové vody, šampony, adstringentní přípravky pro kosmetické účely.
(730) **MEDIABOX, spol. s r. o.**, Na Vavřinci 358, Slaný, 27401, CZ
(740) BOHEMIA PATENT, Ing. Jana Vanděliková, Havanská 17, Praha 7, 17000

- (210) **O-434306**
(220) 10.02.2006
(320) 10.02.2006
(511) 3
(540)



- (510) (3) kosmetické přípravky.
(590) Barevná
(730) **ORIFLAME COSMETICS S.A.**, 20, rue Philippe II, Luxembourg, LU
(740) Mgr. Robert Nešpůrek, LL.M., Týn 1049/3, Praha 1, 11000

- (210) **O-434323**
(220) 10.02.2006
(320) 10.02.2006
(511) 40, 41
(540)

DIETBOX

- (510) (40) konzervování potravin a nápojů; (41) organizování a vedení seminářů.

- (730) **Maresová Kateřina**, Bášť 184, Líbeznice, 25065, CZ

- (210) **O-434327**
(220) 10.02.2006
(320) 10.02.2006
(511) 12, 16, 35, 37, 39, 41
(540)



- (510) (12) pozemní dopravní prostředky; (16) papír, lepenka a výrobky z těchto materiálů, periodické a neperiodické publikace, letáky, brožury, tiskoviny a jiné propagační materiály, fotografie, kancelářské potřeby s výjimkou nábytku; (35) reklamní a propagační činnost, inzertní činnost, činnost zahrnující záznam, přepis, vypracování, shromažďování, aktualizování, přenášení, systematizování písemných a obrazových sdělení a záznamů, služby obsahující reklamní distribuci a propagační sdělení; (37) opravy, údržba, servis, seřizování a čištění motorových vozidel; (39) osobní a nákladní silniční motorová doprava, odtahová služba, pronájem motorových vozidel, zprostředkování dopravy a přepravy, motoristické a dopravní informace, specializovaná pomoc motoristům v nouzi, zejména asistenční služby, pronájem a půjčování motorových vozidel a jiných dopravních prostředků; (41) výuka a výcvik žadatelů o oprávnění křížení silničních motorových vozidel, zdokonalování odborné způsobilosti řidičů, školení a přezkušování řidičů a další služby autoškoly, výchovná a zábavní činnost, organizování a pořádání motoristických a sportovních akcí a soutěží, dopravní výchova, provozování sportovních zařízení, sdělování a zprostředkování informací z oblasti motorismu a motoristického a nemotorového sportu v rámci klubové a zájmové činnosti.

- (730) **ÚAMK a.s.**, Na Strži 1837/9, Praha 4, 14000, CZ
(740) JUDr. Pavel Tuma, advokát, Na Rybníčku 16, Praha 2, 12000

- (210) **O-434794**
(220) 22.02.2006
(320) 22.02.2006
(511) 6, 19
(540)

RENO MATTRESS

- (510) (6) obal z drátěné sítě určený k vyplnění kameny nebo podobným materiálem, pro vyzdívku kanálů nebo podobných přírodních či stavebních děl, gabiony z drátěné sítě (drátěné koše) pro zabránění eroze mořského pobřeží, hor, břehů řek a pro stavební konstrukce obecně, gabionové matrace (plošný prvek drátěného koše) pro zabránění eroze svahů, úbočí, strání, mořské eroze, půdní eroze a pro stavební konstrukce obecně; (19) nekovové stavební prvky tvarované pomocí obalu z drátěné sítě (gabionů - drátěných košů, gabionových matic) vyplněné zeminou, kameny nebo podobným materiálem.

- (730) **OFFICINE MACCAFERRI S.p.A.**, Via Agresti 6, Bologna, IT
(740) PATENTSERVIS Praha a.s., Jivenská 1273/1, Praha 4, 14021

- (210) **O-435060**
(220) 02.03.2006
(320) 02.03.2006
(511) 14, 16, 24, 25, 35, 41
(540)

SK Kladno

- (510) (14) klíčenky (bižuterie), přívěsky (šperky), odznaky z drahých kovů; (16) papírenské zboží, tiskoviny, časopisy a jiná periodika, knihy, fotografie, kancelářské potřeby, pohlednice a obdobné upomínkové předměty z papíru; (24) vlnky (ne z papíru), textilní ručníky, textilní utěrky, ubrusy (s výjimkou papírových); (25) oděvy, obuv, kloboučnické zboží, zejména trička, košile, svetry, halenky, kravaty, šály, saka, čepice, ponožky, bundy, sportovní dresy; (35) propagační a inzertní činnost, reklama; (41) výchovná a zábavní činnost, sportovní činnost a služby v oblasti sportu, kulturní a sportovní aktivity, organizování kulturních nebo vzdělávacích výstav, plesů, sportovních a zábavních soutěží,

- (540) kursů, prázdninových a výcvikových táborů, provozování tělovýchovných zařízení a zařízení pro regeneraci a rekondici, provozování a pronájem sportovišť.
(730) SK KLADNO občanské sdružení, Fr. Kloze 2628, Kladno, 27201, CZ
(740) Ing. Vladimír Belfín, patentový zástupce, P.O.BOX 117, Kladno, 27280

FEMME JATA
Cherchez la Femme ...

- (210) **O-435237**
(220) 07.03.2006
(320) 07.03.2006
(511) 11, 29, 35, 39, 43
(540)
BABIČČINA PLOTNA
(510) (11) přístroje pro výrobu páry, chladicí přístroje; (29) maso, ryby, drůbež a zvěřina, konzervované, chlazené a vařené, ovoce a zelenina, želé, džemy, ovocné omáčky, saláty, vejce, mléčné výrobky, oleje na vaření, nakládaná zelenina, sušené bylinky, masové výrobky, drůbeží výrobky, chlazená hotová jídla na bázi masa, ovoce, zeleniny nebo ryb; (35) zprostředkovatelské služby a marketing v oblasti obchodu, pronájem a provozování prodejních automatů, inzertní, reklamní a propagační činnost; (39) doprava, balení a skladování zboží; (43) služby zajišťující stravování a nápoje, restaurace, rychlé občerstvení (fast food), jídelny a závodní jídelny, kavárny, bufety, automaty (rychlé občerstvení), cateringové služby, zásobování.
(730) EXVIN TRADE, s.r.o., Kožešnická 52, Veselí nad Moravou, 69801, CZ
(740) JUDr. Petr Bernatzik, Dobešská 877, Praha 4, 14300

- (510) (16) reklamní propagační a informační materiály, spadající do této třídy, etikety, obaly papírové; (32) nealkoholické nápoje všeho druhu, nápoje a šťávy ovocné, sirupy a jiné přípravky k zhotovování nápojů; (33) alkoholické nápoje, vína všeho druhu, šumivá vína, sekty.
(730) SOARE SEKT a.s., Podhorská 74b, Jablonec nad Nisou, 46601, CZ
(740) Bc. Kamil Kolátor, Lučanská 5, Jablonec nad Nisou, 46602

- (210) **O-435251**
(220) 07.03.2006
(320) 07.03.2006
(511) 40, 41, 43
(540)

KABARET PRAGUE

- (510) (40) zpracování materiálů, šití oděvů na zakázku; (41) zábava, sportovní a kulturní aktivity, provozování kabaretního vystoupení; (43) služby zajišťující stravování a nápoje.
(730) Catallus Investment s.r.o., Tyršova 1834/11, Praha 2 - Nové Město, 12000, CZ

- (510) (9) magnetické karty, karty s pamětí a mikroprocesorem, optické nosiče dat, magnetická media, čtecí zařízení, snímáče čárového kódu, čipy, nosiče dat, počítačové programy, software, informace na nosičích, data a databáze a i jiné informační produkty na magnetických, elektronických i optických nosičích všeho druhu, multimediální aplikace, zejména elektronické nahrané zvukové, zvukově-obrazové a obrazové záznamy, informační katalogy a tiskoviny včetně software na CD a DVD discích, magnetických a optických nosičích, počítačové terminály; (35) reklamní a inzertní služby v oblasti cestovního ruchu, turistiky a sportu včetně jejich zprostředkování, poradenství při poskytování informačních produktů, poskytování multimediálních informací pro reklamní účely, jejich vyhledávání a systematizace do počítačových sítí, nákup výrobků a služeb pro jiné fyzické a právnické osoby (zprostředkování obchodu), organizace reklamních a propagačních akcí, obchodní zastoupení tuzemských a zahraničních firem, překlad informací do počítačových databází, poradenské služby v oblasti obchodní a podnikatelské, obchodní systematizace informací, vyhledávání v počítačových souborech, zprostředkování a organizace obchodní činnosti, poskytování slev a obchodních výhod; (37) instalace a údržba hardware; (38) počítačová komunikace, provoz počítačových terminálů umístěných v počítačových sítích, přenos zpráv, přenos dat; (39) archivace elektronicky doručených dat a dokumentů; (41) poskytování on-line elektronických publikací, organizování sportovních akcí; (42) instalace počítačového programu, programování počítačové, poradenství v oblasti hardware a software, počítačová data (regenerace, aktualizace), počítačové systémy (tvorba, tvorba a údržba software).
(730) HAGUESS, s.r.o., Na Michovkách I. 686, Průhonice, okr. Praha-západ, 25243, CZ
(740) Dr. Ondřej Mader, advokát, Dukelských hrdinů 14, Praha 7, 17000

- (210) **O-435863**
(220) 24.03.2006
(320) 24.03.2006
(511) 8, 19, 40
(540)
PINIE
(510) (8) nářadí a nástroje na zpracování dřeva, zejména pak hoblíky na zpracování dřeva a jejich části; (19) stavební materiál nekovový; (40) opracování a úprava materiálu a výrobků v rámci této třídy, zprostředkovatelská činnost v oblasti zpracování dřeva.
(730) STAVEBNINY s.r.o., Lubná 85, Lubná, 27036, CZ
(740) JUDr. Miroslav Kupka, Levého 1532, Rakovník, 26901

opencard

- (210) **O-436004**
(220) 29.03.2006
(320) 29.03.2006
(511) 16, 32, 33

- (210) **O-436226**
(220) 04.04.2006
(320) 04.04.2006
(511) 9, 16, 35, 41

(540)

VETERAN MOTOR SHOW PRAHA

- (510) (9) nosiče informací všeho druhu v rozsahu třídy 9, elektronické publikace; (16) tiskoviny a polygrafické výrobky, například informační letáky a brožury, katalogy, vstupenky a jízdenky, fotografie a plakáty; (35) veletrhy a výstavy k obchodním a propagačním účelům, inzerce, reklamní a propagační služby; (41) výchovná, vzdělávací a zábavná činnost, pořádání odborných setkání, školení, kurzů, konferencí, výstav a veletrhů nekomerčního charakteru.
- (730) **INCHEBA PRAHA spol. s r.o.**, Areál Výstaviště 67, Praha 7, 17000, CZ
- (740) Ing. Pavel Reichel, Lopatecká 14, Praha 4, 14700

(210) **O-436239**
(220) 05.04.2006
(320) 05.04.2006
(511) 35, 36, 42
(540)

CZECH POINT

- (510) (35) účetnictví, obchodní nebo podnikatelské poradenství, průzkum trhu; (36) realitní kanceláře, investování kapitálu, pronájem nemovitostí; (42) právnícké (komerční služby).
- (730) **CZECH POINT 101 s.r.o.**, Náměstí Viléma Mrštika 8, Ostrovačice, 66481, CZ
- (740) JUDr. Daniel Burget, Bartošova 3, Brno, 60200

(210) **O-436415**
(220) 10.04.2006
(320) 10.04.2006
(511) 3, 5
(540)

SEXGEL

- (510) (3) kosmetické výrobky, parfémy, mýdla, kosmetické oleje, krémy, deodoranty pro osobní potřebu, pleťové vody, kosmetické přípravky pro péči o pokožku, pomády pro kosmetické účely, toaletní přípravky, toaletní vody, tuhy pro kosmetické účely, kosmetické tužky, masážní prostředky, regenerační prostředky, masážní a regenerační krémy, masážní a regenerační emulze, masážní a regenerační gely; (5) přípravky a prostředky léčebné a profylaktické kosmetiky pro ošetřování pokožky, zejména ve formě masť, krémů, gelů, olejů, pěn, tekutých suspenzí, emulzí nebo koloidních roztoků.
- (730) **Virtshop CZ s.r.o.**, Letců 1005, Hradec Králové, 50002, CZ
- (740) **BOHEMIA PATENT** Patentová & známková kancelář, Ing. Jana Vanděliková, Havanská 17, Praha 7, 17000

(210) **O-437205**
(220) 09.05.2006
(320) 09.05.2006
(511) 36
(540)

SMARTHOUSE

- (510) (36) služby nemovitostní - činnost realitní kanceláře.
- (730) **EUROPOTRAVINY s.r.o.**, K Chýni 1250, Hostivice, 25301, CZ
- (740) Mgr. Michal Poupě, Štěpánská 27, Praha 1, 11000

(210) **O-437222**
(220) 10.05.2006
(320) 10.05.2006
(511) 41, 43
(540)

GULÁŠ MUSEUM

- (510) (41) výchova, vzdělávání, zábava, sportovní a kulturní aktivity; (43) služby zajišťující stravování a nápoje, dočasné ubytování.
- (730) **Spohr Sylvio**, Dlážděná 2, Praha 1, 11000, CZ
- (740) Ing. Jaroslav Novotný, Římská 45, Praha 2, 12000

(210) **O-437326**
(220) 12.05.2006
(320) 12.05.2006
(511) 35, 42
(540)

HOMEPORT s.r.o.

- (510) (35) zprostředkování obchodní činnosti; (42) tvorba softwaru.
- (730) **HOMEPORT s.r.o.**, Pernerova 35, Praha 8 - Karlín, 18600, CZ

(210) **O-437595**
(220) 22.05.2006
(320) 22.05.2006
(511) 16, 35, 41
(540)

Face up freecards

- (510) (16) tiskoviny, periodický a neperiodický tisk, zejména časopisy, noviny, knihy, turistické průvodce, prospekty, plakáty, fotografie, pohlednice, dopisnice, dopisní papíry, kalendáře, knihařské výrobky, letáky, brožury, obtisky, obalový materiál z papíru a plastických hmot, ozdobné a propagační předměty z papíru; (35) informační servis a poradenské služby v obchodě, zprostředkovatelské služby v oblasti obchodu, obchodní služby v oboru polygrafie, obchodní zastoupení tuzemských a zahraničních firem, rozmnožovací služby; (41) nakladatelská a vydavatelská činnost v oboru zábavních, odborných, zpravodajských a vzdělávacích tiskovin, časopisů, periodických i neperiodických publikací, zpráv a informací, zvukových, textových a audiovizuálních nosičů, včetně multimediálních aplikací, produkční a agenturní činnost v oblasti zábavy, kultury a výchovy, pořádání zábavních soutěží, zájmových klubů a společenských akcí, pořádání společenských módních přehlídek, informační, konzultační, obstaravatelské a zprostředkovatelské služby v oboru nakladatelské a vydavatelské činnosti a produkční a agenturní činnosti v oblasti zábavy, kultury a výchovy.
- (730) **FACE UP media, s. r. o.**, Bozděchova 7, Praha 5 - Smíchov, 15000, CZ

(210) **O-437810**
(220) 29.05.2006
(320) 29.05.2006
(511) 9, 16, 20, 35, 36, 41, 44
(540)

MedicaCard

- (510) (9) kreditní, čipové a magnetické karty; (16) tiskopisy, prospekty, letáky, fotografie; (20) plastové karty; (35) zprostředkování obchodní činnosti, činnost ekonomických a propagačních poradců; (36) služby finanční, peněžní a pojišťovací a jejich zprostředkování včetně poradenství; (41) školící a vzdělávací činnost; (44) organizace zdravotní péče, zdravotní péče.
- (730) **ALIGIER s. r. o.**, Brabcova 1159/2, Praha 4, 14700, CZ
- (740) **PROPATENT**, Ing. Vlasta Sedláčková, Ke Kateřinkám 1393, Praha 4, 14900

(210) **O-438245**
(220) 12.06.2006
(320) 12.06.2006
(511) 42

- (540) **ADR Center for .eu**
Arbitration Court attached to the Economic Chamber of the Czech Republic and Agricultural Chamber of the Czech Republic (Czech Arbitration Court)
- 
- Rozhodčí soud
při HK ČR a AK ČR**
- (510) (42) arbitrážní služby.
(730) **Rozhodčí soud při Hospodářské komoře České republiky a Agrární komoře České republiky**, Dlouhá 13, Praha 1, 11000, CZ
(740) prof. JUDr. Jan Kříž, advokát, Dlouhá 13, Praha 1, 11000
-
- (210) **O-438328**
(220) 14.06.2006
(320) 14.06.2006
(511) 9, 35, 38
(540)
- BUSINESS PARTY**
- (510) (9) kinematografické filmy, animované filmy, krátké filmy, magnetické záznamy, optické záznamy, magneticko-optické záznamy, polovodičové záznamy, audiovizuální zařízení pro výuku, přístroje k zábavě přizpůsobené k používání s televizními přijímači, elektronické knihy a publikace, interaktivní hry k používání s televizními přijímači, elektro a video přístroje a zařízení k zábavě, multimediální disky, záznamy a publikace, disky čtené laserem, videodisky a publikace, počítačový software, počítačové programy, digitální záznamy, nosiče pro záznam zvuku a/nebo obrazu a/nebo dat a/nebo informací, nástroje a přístroje pro záznam a/nebo reprodukci zvuku a/nebo obrazu a/nebo informací, hologramy, diskety, zvukové záznamy, předem nahrané disky, nahrané disky, kompaktní disky, gramofonové desky, audiokazety, magnetofonové kazety, videokazety, laserové disky, kompaktní disky - interaktivní CD ROM, digitální videodisky (DVD), komunikační nástroje a přístroje, telefony, mobilní telefony, nabíječky, nabíječky mobilních telefonů, hands-free zařízení pro mobilní telefony, hry a loga pro mobilní telefony, karaoke přístroje, náhradní díly a příslušenství pro všechny shora uvedené druhy výrobků; (35) reklamní, inzertní a propagační činnost, marketing, reklamní, inzertní a propagační činnost prostřednictvím jakéhokoliv média, prostřednictvím telefonní sítě nebo datové sítě nebo informační sítě nebo elektronické sítě nebo komunikační sítě nebo počítačové sítě, poskytování informací komerčního nebo reklamního charakteru, multimediálních informací komerčního charakteru, komerční využití Internetu v oblastech komerčních internetových médií a vyhledávacích služeb, on-line inzerce, činnost reklamní agentury, činnost ekonomických a/nebo organizačních poradců, zprostředkování v obchodních vztazích, merchandising, franchising, pomoc při využívání a řízení obchodního podniku, personální agentura, personální poradenství, automatizované zpracování dat, pomoc při provozování obchodů a obchodních činností průmyslového nebo obchodního podniku, služby, které zahrnují záznam, přepis, vypracování, kompilaci, přenášení nebo systematickosti písemných či datových či elektronických sdělení a záznamů, jakož i využívání nebo kompilaci matematických a statistických údajů, organizační zabezpečování televizního a rozhlasového vysílání; (38) telekomunikace, služby umožňující komunikaci jedné osoby s druhou, televizní vysílání, rozhlasové vysílání, digitální vysílání, televizní vysílání programů, televizní vysílání zábavných, vzdělávacích, výchovných, soutěžních, diskusních a informačních pořadů, telematika, šíření, výměna nebo získávání zpráv a Informací, šíření elektronických časopisů, informací, elektronických periodik, knih v elektronické podobě, audio nebo audiovizuálních děl prostřednictvím informační nebo datové nebo elektronické nebo komunikační nebo telekomunikační nebo počítačové sítě, zejména Internetu, pomocí satelitů aj., informační služby na Internetu související s televizním vysíláním, služby na Internetu související s televizním vysíláním, komunikace, poradenská činnost v oblasti sdělovacích prostředků, telekomunikací, informační služby v oblasti telekomunikací, informační kancelář, poskytování informačních služeb prostřednictvím počítačů, pronájem informačních míst, pronájem komunikačních míst, elektronický přenos dat, poskytování informací pomocí Internetu, elektronická pošta.
- (470) **Vyskočil Aleš**, Tajovského 1259, Praha 4, 14200, CZ
(740) **HALAXOVÁ & HALAXOVÁ**, TETRAPAT, RNDr. Zdeňka Halaxová, Horní náměstí 7, Olomouc, 77200
-

- (210) **O-438564**
(220) 22.06.2006
(320) 22.06.2006
(511) 7, 8, 9, 10, 11, 21
(540)



- (510) (7) mixéry, šicí stroje; (8) vlasové kulmy, vlasové žehličky; (9) žehličky elektrické; (10) masážní přístroje; (11) elektrické přístroje pro domácnost - pečicí trouby, mikrovlnné trouby, fritézy, kávovary elektrické, přístroje na espresso, varné konvice, fěny; (21) náčiní a nádoby pro domácnost či kuchyň z plastických hmot.
- (590) Barevná
(730) **PREMT CZ spol. s r.o.**, Jasenice 1593, Vsetín, 75501, CZ
(740) Advokátní kancelář, JUDr. Ilona Petruželová, advokátka, Smetanova 970, Vsetín, 75501
-

- (210) **O-438638**
(220) 26.06.2006
(320) 26.06.2006
(511) 6, 16, 19, 21, 35, 41, 42
(540)



- (510) (6) obecné kovy a jejich slitiny, kovové výrobky zámečnické a klempířské, vyjma dveřních zavíračů, jejich výměnných krytů a jejich dalších součástí zařazených v jiné třídě, kovové trubky, konstrukce z kovu, kovové spojovací materiály, vyjma šroubů, okapové kovové systémy, střešní krytiny kovové, stavební lešení kovové, fólie cínové (staniol), fólie pro balení (kovové), kovové kabely a dráty neelektrické; (16) tiskoviny, včetně reklamních a propagačních, reklamní a propagační předměty spadající do třídy 16; (19) keramické dlaždice pro stavby, obkládačky; (21) užitkové sklo a keramika; (35) inzertní, reklamní agentura, zpracování textů, automatické zpracování informací v oblasti reklamy, zprostředkovatelská a obstaravatelská činnost v oblasti obchodu, marketing, propagace a reklama, včetně propagace WWW aplikací a aplikací jim obdobných, reklama on-line na počítačových komunikačních sítích, poradenská a konzultační služby v oblasti obchodní činnosti, reklamní, inzertní a propagační činnost prostřednictvím jakéhokoliv média, prostřednictvím telefonní sítě nebo datové sítě nebo informační sítě nebo elektronické sítě nebo komunikační sítě nebo počítačové sítě, poskytování informací a jiných informačních produktů komerčního nebo reklamního charakteru,

multimediálních informací komerčního charakteru, komerční využití Internetu v oblastech komerčních internetových médií a vyhledávacích služeb, on-line inzerce, zprostředkování v obchodních vztazích, zprostředkovatelská činnost v obchodu, pomoc při využívání a řízení obchodního podniku, pomoc při provozování obchodů a obchodních činností průmyslového nebo obchodního podniku, služby, které zahrnují záznam, přepis, vypracování, kompilaci, přenášení nebo systematickosti písemných či datových či elektronických sdělení a záznamů, jakož i využívání nebo kompilaci matematických a statistických údajů, předvádění výrobků pro reklamní účely a podporu prodeje, rozšiřování reklamních materiálů a vzorků zboží; (41) vydavatelství nosičů informací, tiskopisů, časopisů, publikací, nakladatelská činnost, vydávání on-line knih a časopisů v elektronické podobě, poskytování elektronických publikací on-line, tvorba elektronických časopisů, periodik a knih, pořádání kulturních a vzdělávacích výstav a veletrhů; (42) počítačové služby, tvorba interaktivních a grafických programů, tvorba multimediálních dokumentů, prezentací, aplikací, katalogů, konstrukce WWW prezentací a řešení WWW serverů, tvorba počítačových animací a vizualizací, programových projektů, tvorba počítačových systémů pro informační databáze.

(590) Barevná
(730) **Dorint, spol. s r.o.**, Podhorská 1225/34a, Jablonec nad Nisou, 46601, CZ

(210) **O-438639**
(220) 26.06.2006
(320) 26.06.2006
(511) 6, 16, 19, 21, 35, 41, 42
(540)



The logo for Galaxy ceramic features the word "Galaxy" in a bold, black, sans-serif font. A small red square is positioned above the letter 'a'. Below "Galaxy", the word "ceramic" is written in a smaller, lowercase, black, sans-serif font.

(510) (6) obecné kovy a jejich slitiny, kovové výrobky zámečnické a klempířské, vyjma dveřních zavíračů, jejich výměnných krytů a jejich dalších součástí zařazených v jiné třídě, kovové trubky, konstrukce z kovu, kovové spojovací materiály, vyjma šroubů, okapové kovové systémy, střešní krytiny kovové, stavební lešení kovové, fólie cínové (staniol), fólie pro balení (kovové), kovové kabely a dráty neelektrické; (16) tiskoviny, včetně reklamních a propagačních, reklamní a propagační předměty spadající do třídy 16; (19) keramické dlaždice pro stavby, obkládačky; (21) užitkové sklo a keramika; (35) inzertní, reklamní agentura, zpracování textů, automatické zpracování informací v oblasti reklamy, zprostředkovatelská a obstaravatelská činnost v oblasti obchodu, marketing, propagace a reklama, včetně propagace WWW aplikací a aplikací jim obdobných, reklama on-line na počítačových komunikačních sítích, poradenské a konzultační služby v oblasti obchodní činnosti, reklamní, inzertní a propagační činnost prostřednictvím jakéhokoliv média, prostřednictvím telefonní sítě nebo datové sítě nebo informační sítě nebo elektronické sítě nebo komunikační sítě nebo počítačové sítě, poskytování informací a jiných informačních produktů komerčního nebo reklamního charakteru, multimediálních informací komerčního charakteru, komerční využití Internetu v oblastech komerčních internetových médií a vyhledávacích služeb, on-line inzerce, zprostředkování v obchodních vztazích, zprostředkovatelská činnost v obchodu, pomoc při využívání a řízení obchodního podniku, pomoc při provozování obchodů a obchodních činností průmyslového nebo obchodního podniku, služby, které zahrnují záznam, přepis, vypracování, kompilaci, přenášení nebo systematickosti písemných či datových či elektronických sdělení a záznamů, jakož i využívání nebo kompilaci matematických a statistických údajů, předvádění výrobků pro reklamní účely a podporu prodeje, rozšiřování reklamních materiálů a vzorků zboží; (41) vydavatelství nosičů informací, tiskopisů, časopisů, publikací, nakladatelská činnost, vydávání on-line knih a časopisů v elektronické podobě, poskytování elektronických publikací on-line, tvorba elektronických časopisů, periodik a knih, pořádání kulturních a vzdělávacích výstav a veletrhů; (42) počítačové

služby, tvorba interaktivních a grafických programů, tvorba multimediálních dokumentů, prezentací, aplikací, katalogů, konstrukce WWW prezentací a řešení WWW serverů, tvorba počítačových animací a vizualizací, programových projektů, tvorba počítačových systémů pro informační databáze.

(590) Barevná
(730) **Dorint, spol. s r.o.**, Podhorská 1225/34a, Jablonec nad Nisou, 46601, CZ

(210) **O-438640**
(220) 26.06.2006
(320) 26.06.2006
(511) 6, 16, 19, 21, 35, 41, 42
(540)



The logo for Galaxy mosaic features the word "Galaxy" in a bold, black, sans-serif font. A small blue square is positioned above the letter 'a'. Below "Galaxy", the word "mosaic" is written in a smaller, lowercase, black, sans-serif font.

(510) (6) obecné kovy a jejich slitiny, kovové výrobky zámečnické a klempířské, vyjma dveřních zavíračů, jejich výměnných krytů a jejich dalších součástí zařazených v jiné třídě, kovové trubky, konstrukce z kovu, kovové spojovací materiály, vyjma šroubů, okapové kovové systémy, střešní krytiny kovové, stavební lešení kovové, fólie cínové (staniol), fólie pro balení (kovové), kovové kabely a dráty neelektrické; (16) tiskoviny, včetně reklamních a propagačních, reklamní a propagační předměty spadající do třídy 16; (19) keramické dlaždice pro stavby, obkládačky; (21) užitkové sklo a keramika; (35) inzertní, reklamní agentura, zpracování textů, automatické zpracování informací v oblasti reklamy, zprostředkovatelská a obstaravatelská činnost v oblasti obchodu, marketing, propagace a reklama, včetně propagace WWW aplikací a aplikací jim obdobných, reklama on-line na počítačových komunikačních sítích, poradenské a konzultační služby v oblasti obchodní činnosti, reklamní, inzertní a propagační činnost prostřednictvím jakéhokoliv média, prostřednictvím telefonní sítě nebo datové sítě nebo informační sítě nebo elektronické sítě nebo komunikační sítě nebo počítačové sítě, poskytování informací a jiných informačních produktů komerčního nebo reklamního charakteru, multimediálních informací komerčního charakteru, komerční využití Internetu v oblastech komerčních internetových médií a vyhledávacích služeb, on-line inzerce, zprostředkování v obchodních vztazích, zprostředkovatelská činnost v obchodu, pomoc při využívání a řízení obchodního podniku, pomoc při provozování obchodů a obchodních činností průmyslového nebo obchodního podniku, služby, které zahrnují záznam, přepis, vypracování, kompilaci, přenášení nebo systematickosti písemných či datových či elektronických sdělení a záznamů, jakož i využívání nebo kompilaci matematických a statistických údajů, předvádění výrobků pro reklamní účely a podporu prodeje, rozšiřování reklamních materiálů a vzorků zboží; (41) vydavatelství nosičů informací, tiskopisů, časopisů, publikací, nakladatelská činnost, vydávání on-line knih a časopisů v elektronické podobě, poskytování elektronických publikací on-line, tvorba elektronických časopisů, periodik a knih, pořádání kulturních a vzdělávacích výstav a veletrhů; (42) počítačové služby, tvorba interaktivních a grafických programů, tvorba multimediálních dokumentů, prezentací, aplikací, katalogů, konstrukce WWW prezentací a řešení WWW serverů, tvorba počítačových animací a vizualizací, programových projektů, tvorba počítačových systémů pro informační databáze.

(590) Barevná
(730) **Dorint, spol. s r.o.**, Podhorská 1225/34a, Jablonec nad Nisou, 46601, CZ

(210) **O-438695**
(220) 27.06.2006
(320) 27.06.2006
(511) 35, 36, 37

(540)



(510) (35) propagační činnost, reklama, pomoc při řízení obchodní činnosti, obchodní administrativa, kancelářské práce, s výjimkou propagace výpočetní, měřicí, regulační, automatizační a kancelářské techniky, nosičů programů, softwaru a služeb souvisejících s programováním; (36) pojištění, služby finanční, služby peněžní, služby nemovitostní; (37) stavebnictví, opravy, instalační služby, kromě servisu a údržby výpočetní, měřicí, regulační, automatizační a kancelářské techniky a nosičů programů a kromě instalace, údržby a oprav průmyslových přístrojů včetně svařovacích přístrojů.

(730) **Vila Property s. r. o.**, Národní 973/41, Praha 1, 11000, CZ
(740) Tomáš Velemínský, Bratří Čapků 1850/22, Praha 10, 10100

(210) **O-438696**
(220) 27.06.2006
(320) 27.06.2006
(511) 35, 36, 37
(540)



(510) (35) propagační činnost, reklama, pomoc při řízení obchodní činnosti, obchodní administrativa, kancelářské práce, s výjimkou propagace výpočetní, měřicí, regulační, automatizační a kancelářské techniky, nosičů programů, softwaru a služeb souvisejících s programováním; (36) pojištění, služby finanční, služby peněžní, služby nemovitostní; (37) stavebnictví, opravy, instalační služby, kromě servisu a údržby výpočetní, měřicí, regulační, automatizační a kancelářské techniky a nosičů programů a kromě instalace, údržby a oprav průmyslových přístrojů včetně svařovacích přístrojů.

(590) Barevná
(730) **Vila Property s. r. o.**, Národní 973/41, Praha 1, 11000, CZ
(740) Tomáš Velemínský, Bratří Čapků 1850/22, Praha 10, 10100

(210) **O-438697**
(220) 27.06.2006
(320) 27.06.2006
(511) 35, 36, 37
(540)



(510) (35) propagační činnost, reklama, pomoc při řízení obchodní činnosti, obchodní administrativa, kancelářské práce, s výjimkou propagace výpočetní, měřicí, regulační, automatizační a kancelářské techniky, nosičů programů, softwaru a služeb souvisejících s programováním; (36) pojištění, služby finanční, služby peněžní, služby nemovitostní; (37) stavebnictví, opravy, instalační služby, kromě servisu a údržby výpočetní, měřicí, regulační, automatizační a kancelářské techniky a nosičů programů a kromě instalace, údržby a oprav průmyslových přístrojů včetně svařovacích přístrojů.

(590) Barevná

(730) **Vila Property s. r. o.**, Národní 973/41, Praha 1, 11000, CZ
(740) Tomáš Velemínský, Bratří Čapků 1850/22, Praha 10, 10100

(210) **O-438751**
(220) 28.06.2006
(320) 28.06.2006
(511) 9, 38, 41
(540)

www.aktualne.cz - zprávy na internetu

(510) (9) elektronické databáze a databázové produkty na internetu, mobilních platformách WAP, CD a DVD; (38) šíření informací prostřednictvím informační, datové nebo elektronické nebo komunikační sítě nebo telekomunikační sítě (zejména internet); (41) vydavatelská činnost.

(730) **NetCentrum, s. r. o.**, Drtinova 557/10, Praha 5, 15000, CZ

(210) **O-438776**
(220) 29.06.2006
(320) 29.06.2006
(511) 16, 35, 41
(540)

FIREMNÍ PARTNER

(510) (16) tiskoviny všeho druhu, zejména noviny, časopisy, periodické i neperiodické tiskoviny, knihy, zboží knihařské, fotografie, papír a výrobky z papíru, propagační materiály zařazené do třídy 16; (35) reklamní, inzertní a propagační činnost, marketing, reklamní, inzertní a propagační činnost prostřednictvím jakéhokoliv média, zejména prostřednictvím telefonní sítě, datové sítě, informační sítě, elektronické sítě, komunikační sítě, počítačové sítě nebo Internetu, poskytování informací a jiných informačních produktů komerčního nebo reklamního charakteru, informačních produktů reklamního charakteru, multimediálních informací komerčního charakteru, komerční využití Internetu v oblastech komerčních internetových médií a vyhledávacích služeb, on-line inzerce, zprostředkování v obchodních vztazích, zprostředkovatelská činnost v obchodu, veškeré informační služby a zprostředkování informací, zprostředkovatelská činnost v oblasti inzerce; (41) činnost vzdělávací a zábavná, vydavatelská a nakladatelská činnost, vydávání odborných, vzdělávacích a zábavných časopisů, zpráv a publikací, zprostředkování v oblasti vydávání tiskovin.

(730) **HEXXA komunikační agentura s.r.o.**, Pekárenská 42, Zlín, Příluky, 76001, CZ

(740) Patentová a známková kancelář, Ing. Jaromír Příkryl, Včelín 1161, Hulín, 76824

(210) **O-439046**
(220) 10.07.2006
(320) 10.07.2006
(511) 9, 16, 35
(540)

EDIT CZ

(510) (9) informace a záznamy v elektronické podobě, informace a záznamy na nosičích zařazených ve třídě 9, elektronická data a databáze, informační produkty v elektronických, datových, informačních a telekomunikačních sítích všeho druhu, software a hardware, elektronické časopisy, elektronická periodika a knihy v elektronické podobě, databázové produkty zařazené ve tř. 9, nosiče dat či záznamů nahrané i nenahrané, elektronické nebo datové nebo informační sítě, multimediální aplikace na nosičích zařazených ve tř. 9 nebo v sítích, elektronické multimediální nebo informační katalogy, interaktivní a grafické programy, software, zejména pro systém výměny dat (platební styk i jiné informace), zvláště v oblasti financí, pojišťovnictví a bankovníctví, systémy pro přenos dat, dešifrovací soustavy, platební karty nebo magnetické a či po ve karty pro použití v peněžnictví, bankovníctví, pojišťovnictví, v oblasti služeb a v obchodním styku, mezinárodní platební karty, elektronické peněžníky, čipy; (16) učební a vyučovací pomůcky s výjimkou přístrojů, lepenka a výrobky z těchto materiálů, které nejsou zařazeny do jiných tříd, tiskárenské výrobky, potřeby pro knižní vazby, fotografie, papírenské zboží, materiál pro umělce, štetce, psací stroje a kancelářské potřeby (vyjímaje nábytek), časopisy, grafiky, inkousty, kalamáře, kalendáře, knihy, komiksy, lepidla kancelářská nebo pro domácnost, manuály, litografie, papír

balicí, potištěný i nepotištěný, výrobky z papíru jako upomínkové předměty, polygrafické výrobky, periodické a neperiodické publikace, brožury, informační produkty a reklamní materiály na papírových nosičích, data a databáze na papírových nosičích, plakáty, pohledy, samolepky, obtisky, papírové a umělohmotné tašky jako upomínkové předměty, tužky, pera a pastelky jako upomínkové předměty, papírové obaly všeho druhu, ubrousky a ubrusy, tácky, papírové vlajky, štočky, umělecké nebo ozdobné předměty z papíru spadající do této třídy, historické brožury, tiskopisy, pohlednice, známky, prospekty, katalogy, periodika, průvodce, ročenky, papírové informační produkty, tiskoviny, propagační publikace, propagační materiály, reklamní materiály, výstavní katalogy, papír a výrobky z papíru, alba, bloky, těžítka, inzertní listy, psací a kancelářské potřeby, gratulace, omalovánky, mapy, obrazy, reklamní a ozdobné předměty spadající do této třídy, tiskařský materiál, štočky, lepenkové krabice, zápisníky a záznamníky jako upomínkové předměty, vystřihovánky, památníky, leporela, diplomy, rozvrhy hodin, potištěné papírenské výrobky, nože na řezání papíru potištěné, pytle a sáčky z plastických hmot pro obalovou techniku, umělecké a upomínkové předměty v rámci této třídy, malby, obrazy malované (též olejomalby), rytiny, rytiny všeho druhu (dřevorytina, hlubotisky, mědirytina, lepty, tisky napodobující rytiny) a další upomínkové předměty této třídy; (35) merchandising, služby zahrnující záznam, přenos, přepis, převod, vypracování, kompilaci, přenášeni nebo systematickosti písemných sdělení a/nebo záznamů, využívání nebo kompilaci matematických a statistických údajů, automatizované zpracování dat, pomoc při řízení obchodní činnosti, pomoc při řízení obchodních a průmyslových podniků, obchodní management a podnikové poradenství, obchodní nebo podnikatelské informace, komerční informační kanceláře, obchodní nebo podnikatelský průzkum, hospodářské (ekonomické) prognózy, služby týkající se přemísťování provozů nebo podniků, marketingové studie, analýzy nákupních a velkoobchodních cen, průzkum trhu, průzkum veřejného mínění, statistické informace, styky s veřejností, účetnictví, revize účtů (audit), analýzy nákladů, oceňování obchodních podniků, provádění výpisů z účtů, dražby, personální poradenství, posuzování efektivnosti provozu a racionalizace práce, nábor zaměstnanců, psychologické testování pro výběr zaměstnanců, příprava a vyhotovení daňových příznání, příprava mezd a výplatních listin, zprostředkovatelské práce, vylepování plakátů, aranžování výkladů, obchodní vedení uměleckých agentur, správa hotelů, dovozní a vývozní kanceláře sekretářské služby, vyřizování telefonních vzkazů a dotazů, těsnopis, stenografie, přepisování, psaní na stroji zpracování textů, překlad a systemizace informací do počítačových databází, vedení kartoték a souborů v počítači, vyhledávání dat v počítačových souborech, kopírování nebo rozmnožování (reprodukce) dokumentů, dokladů apod., fotokopírování, zajišťování předplatného novin a časopisů, pronájem fotokopírovacích a kancelářských strojů a zařízení, pronájem prodejních automatů, dodavatelské služby pro třetí osoby, nákup výrobků a služeb pro jiné podniky.

- (730) Nečas Miroslav, Pod Vilami 802/7, Praha 4, 14000, CZ
(740) DANĚK & PARTNERS Advokátní a patentová kancelář, Dr. Vilém Daněk, Vinohradská 45, Praha 2, 12000

- (210) O-439195
(220) 17.07.2006
(320) 17.07.2006
(511) 9, 16, 25, 28, 35, 38, 41, 42

(540)

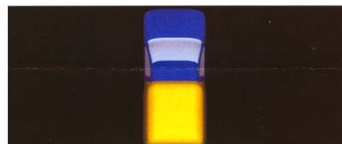

(554) Prostorová

(9) přístroje a zařízení pro reprodukci, přenos a záznam zvuku a obrazu všeho druhu, zejména televizory, videorekordéry, videopřehrávače, magnetofony, videomagnetofony, rádia, přehrávače kompaktních desek, laserových obrazových zvukových disků, autorádia s přehrávačem i bez něho, zesilovače, gramofony, satelitní systémy, kabelové televizní systémy, HIFI soupravy, reproduktory, videokamery, fotografické přístroje a kamery, přístroje a zařízení výpočetní techniky, zejména počítače, jejich části a příslušenství včetně tiskáren, programové vybavení počítačů, software, telefonní přístroje a zařízení, telefaxy, záznamníky telefonních hovorů, kopírovací přístroje, nosiče zvuku a obrazu nahrané a nenahrané všeho druhu, zejména kazety, pásky, videokazety, disky, gramofonové desky, diskety; (16) tiskoviny, časopisy, periodika, knihy; (25) oděvy pro muže, ženy a děti; (28) hry, hračky, sportovní potřeby pro děti, zejména míče, hokejky, brusle, rakety na tenis, pátky na ping-pong; (35) reklama, systemizace informací do počítačových databází; (38) elektronická pošta, počítačová komunikace, přenos zpráv a obrazových informací pomocí počítačů, bezdrátový přenos zpráv a obrazových informací; (41) agenturní činnost v oblasti kultury a vzdělávání; (42) programování počítačů, tvorba počítačových systémů, tvorba software.

(590) Barevná

(730) DATART INTERNATIONAL, a.s., Pernerova 149/35, Praha 8, 18600, CZ

(740) Advokátní kancelář Kůta Musil Vaňková & partners, Mgr. Libor Štajer, Kateřinská 7, Praha 2, 12000

(210) O-439544

(220) 31.07.2006
(320) 31.07.2006
(511) 41, 43
(540)

RIDGE BACK

(41) umělecké módní agentury, cirkusy, praktické cvičení, dabing, dálkové studium, pronájem dekorace, dětské jesle a školky, digitální zpracování obrazu, diskotéky, pronájem divadelních dekorací, divadelní představení, drezúra zvířat, elektronické publikování (DTP), služby v oblasti estrád, filmová studia, filmová tvorba, pronájem filmových promítaček a jejich příslušenství, půjčování filmů, fotografování, fotografování na mikrofilm, provozování golfových hřišť, gymnastický výcvik, provozování heren, hraní o peníze, informace o možnostech rekreace, informace o možnostech rozptýlení, informace o možnostech zábavy, informace o výchově a vzdělávání, internátní školy, poskytování služeb karaoke (hudební doprovod písní dle výběru zpěváka), provozování kasin, kempinky (služby), kinosály (provozování), klubové služby (výchovně-zábavné), kluby zdraví (služby), knihovny (půjčovny knih), knihovny (služby), služby pojízdných knihoven, knihy (vydávání), knižní servis (pojízdný), koncertní síně, sály, korespondenční kurzy, pořádání loterií, měření času při sportovních disciplínách, muzea (provozování), náboženská výchova, nahrávací studia (služby), nahrávání videopásek, noční kluby, obrazové zpravodajství, organizování a vedení kolokvií, organizování a vedení konferencí, organizování a vedení kongresů, organizování a vedení seminářů, organizování a vedení symposií, organizování kulturních nebo vzdělávacích výstav, organizování plesů, organizování představení (manažerské služby), organizování soutěží (vzdělávacích nebo zábavných),

organizování sportovních soutěží, služby poskytované orchestry, parky (zábavné), plánování a organizování večírků, pomoc při výběru povolání, poradenství pro volbu povolání, pořádání a řízení pracovních setkání (školení), pořádání loterií, pořádání soutěží krásy, poskytování on-line elektronických publikací (bez možnosti stažení), posunková řeč (tlumočení), potápěčská výstroj (půjčování), praktický výcvik, prázdninové tábory (služby), pronájem audio nahrávek, pronájem dekorací, pronájem kinematografických filmů, pronájem rozhlasových a televizních přijímačů, pronájem stadiónů, pronájem videorekordérů, pronajímání osvětlovacích zařízení pro divadla nebo televizní studia, pronajímání tenisových dvorců, provozování her on-line z počítačové sítě, provozování heren, provozování kinosálů, provozování sportovních zařízení, provozování zoologických zahrad, předprodej vstupenek, představení (organizování), výroba divadelních nebo jiných představení, překladatelské služby, psaní scénářů, půjčování audio zařízení, půjčování filmových promítaček a příslušenství, půjčování filmů, půjčování potápěčské výstroje, půjčování sportovního nářadí, s výjimkou dopravních prostředků, půjčování videokamer, půjčování videopásek, půjčovny knih (knihovny), informace o možnostech rekreace, služby pro oddech a rekreaci, reportéřské služby, rozhlasová zábava, výroba rozhlasových a televizních programů, pronájem rozhlasových a televizních přijímačů, organizování a vedení seminářů, skládání hudby, organizování sportovních soutěží, organizování vzdělávacích a zábavných soutěží, pořádání soutěží krásy, měření času při sportovních disciplínách, sportovní služby pro kempování, pronájem a provozování sportovních zařízení, pronájem stadiónů, stíh videopásků, filmová studia, studia nahrávací (služby), studium dálkové, symposia (organizování a vedení), školení (pořádání a řízení), vyučování, školky a dětské jesle, školství, školy (internátní), tělesná výchova, televizní programy, výroba rozhlasových a televizních programů, pronájem rozhlasových a televizních přijímačů, televizní zábava, zveřejňování textů, kromě reklamních, titulky (opatrování), tlumočení posunkové řeči, umělecké módní agentury, večírky (organizování a plánování), videopásky (pronájem), videopásky (nahrávání), videopásky (stříh), video-rekordéry (pronájem), vstupenky (předprodej), výcvik (instruktážní), výcvik (výchovný), vydávání elektronických knih a časopisů on-line, vydávání knih, vydávání textů, s výjimkou reklamních nebo náborových, výchova (náboženská), výroba divadelních anebo jiných představení, výroba rozhlasových a televizních programů, výroba videofilmů, výstavy (organizování kulturních nebo vzdělávacích), vyučování, vyučování (instruktážní služby), vyučování (výchovné služby), vyučování (výuka), poskytování vzdělávacích informací, vzdělávání (výchovné služby), zábava (služby), zábava (televizní), zábavné parky, zkoušení, přezkoušení, zoologické zahrady (provozování), zpravodajské služby, zpravodajství (obrazové), zvířata (evičení), pronájem zvukových nahrávacích zařízení, živá vystoupení (organizování); (43) automaty (rychlé občerstvení), bary (služby), bufety, dětské jesle, domovy důchodců, hotelové služby, hotely (rezervace), jídelny (závodní), jídelny, kavárny, Kempy (provozování), motely (služby), noclehárny (turistické), penziony, penziony (rezervace), poskytování přechodného ubytování, prázdninové tábory (ubytovací služby), pronájem přenosných staveb, pronajímání jednacích místností, provoz hotelového ubytování, provozování kempů, přechodné ubytování (rezervace), přenosné stavby (pronájem), půjčování stanů, půjčování židlí, stolů, prostírání, nápojového skla, restaurace, restaurace (samoobslužné), rezervace hotelů, rezervace penzionů, rezervace přechodného ubytování, samoobslužné restaurace, turistické noclehárny, ubytovací služby (hotely, penziony), zásobování, opatrování zvířat v penzionech.

(730) **Mavungu Mbudi**, Vršovická 33, Praha 10, 10000, CZ

(210) **O-439685**
(220) 03.08.2006
(320) 03.08.2006
(511) 16



(510) (16) periodický tisk pro sázkaře.
(590) Barevná
(730) **CHANCE, a. s.**, Radniční 13, Frýdek - Místek, 73802, CZ

(210) **O-439707**
(220) 04.08.2006
(320) 04.08.2006
(511) 35, 36, 41, 43
(540)



(510) (35) marketingová a reklamní činnost v oblasti kultury, zábavy, sázek a sportu, obchodní služby, elektronický obchod, automatizované zpracování dat a administrativní služby, zprostředkování v oblasti obchodu, provoz prodejních automatů; (36) realitní služby - pronájem a správa nemovitostí a obchodně-podnikatelských ploch, služby peněžního rázu spojené se sázkovými hrami - vyplacení, příjem a úschova peněz a žetonů nahrazujících peníze, převod a směna peněz; (41) služby a provoz sázkové kanceláře - provozování a organizování sázkových her všeho druhu, provozování rulety, karetních a kostkových her, provozování a organizování číselných sázek, provozování a organizování sportovních sázek, provozování a organizování loterií, prodej losů, sázky přes elektronické sítě - Internet, provozování heren a casin, provozování a pronájem výherních i nevýherních hracích automatů, provozování kulečnickových a bowlingových heren, provozování sportovních zařízení, vydavatelská činnost a poskytování informací v oblasti zábavy, sázení, kultury a sportu, sázkové tipy a kurzy, elektronické vydavatelství, zprostředkování v oblasti sázkových her, pronájem zábavních středisek, heren, sázkových kanceláří, sportovních zařízení; (43) pronájem barů, sportbarů, kaváren, restauračních, ubytovacích zařízení.
(730) **EL RANCHO a.s.**, Hanusova 347/16, Praha 4 - Michle, 14000, CZ
(740) Ing. Jiří Střelák, Pařížská 17, Praha 1, 11000

(210) **O-439769**
(220) 08.08.2006
(320) 08.08.2006
(511) 9
(540)

AMIGA ANYWHERE

(510) (9) počítačový software používaný pro usnadnění vývoje softwarových aplikací, které mohou běžet na více platformách a ostatních elektronických zařízeních, software operačního systému pro osobní počítače a ostatní elektronická zařízení, elektronické časopisy v oblasti počítačů a počítačové techniky, počítače, počítačová periferní zařízení včetně vybavení pro telekomunikaci a počítačovou telekomunikaci a počítačové operační systémy, diskové mechaniky počítačů, karty rozšiřující RAM a vnější paměťová zařízení, aplikační a operační software a systémy a vývojářské soupravy nástrojů pro použití v drátových i bezdrátových zařízeních pro široký okruh audiovizuálních a multimediálních technologií včetně buňkových a mobilních telekomunikací, inteligentních telefonů, osobních digitálních asistentů PDA, internetových serverů, televizní zábavy, zábavných her a hracích konzolí, práce na osobních počítačích, zpracování textu, internetových aplikací včetně webových vyhledávačů, kalkulačů a souvisejících zařízení a technologií -

vše v rámci této třídy.

- (730) **Amiga, Inc.**, 167 Madison Avenue, Suite 301, New York, NY, US
(740) ROTT, RŮŽIČKA & GUTTMANN Patentová, známková a advokátní kancelář, JUDr. Vladimír Rott, Nad Štolou 12, Praha 7, 17000

- (210) **O-439770**
(220) 08.08.2006
(320) 08.08.2006
(511) 9
(540)

AMIGA ENABLED

- (510) (9) počítačový software používaný pro usnadnění vývoje softwarových aplikací, které mohou běžet na více platformách a ostatních elektronických zařízeních, software operačního systému pro osobní počítače a ostatní elektronická zařízení, elektronické časopisy v oblasti počítačů a počítačové techniky, počítače, počítačová periferní zařízení včetně vybavení pro telekomunikaci a počítačovou telekomunikaci a počítačové operační systémy, diskové mechaniky počítačů, karty rozšiřující RAM a vnější paměťová zařízení, aplikační a operační software a systémy a vývojářské soupravy nástrojů pro použití v drátových i bezdrátových zařízeních pro široký okruh audiovizuálních a multimediálních technologií včetně buňkových a mobilních telekomunikací, inteligentních telefonů, osobních digitálních asistentů PDA, internetových serverů, televizní zábavy, zábavných her a hracích konzolí, práce na osobních počítačích, zpracování textu, internetových aplikací včetně webových vyhledávačů, kalkulačů a souvisejících zařízení a technologií - vše v rámci této třídy.
(730) **Amiga, Inc.**, 167 Madison Avenue, Suite 301, New York, NY, US
(740) ROTT, RŮŽIČKA & GUTTMANN Patentová, známková a advokátní kancelář, JUDr. Vladimír Rott, Nad Štolou 12, Praha 7, 17000

- (210) **O-440211**
(220) 17.08.2006
(320) 17.08.2006
(511) 9, 16, 35, 41, 42
(540)

Oslavy Prahy Open! Prague city

- (510) (9) nahrané a nenahrané nosiče záznamu obrazu a zvuku, obaly na zvukové nosiče a videokazety, audiovizuální programy, audioprogramy, multimediální aplikace, hudební díla na nosičích, audiovizuální díla na nosičích, audiovizuální díla v digitální podobě, filmy, hudební díla na nosičích nebo v elektronické podobě, nosiče dat, zejména CD, DVD, audiokazety, videokazety; (16) tiskoviny všeho druhu včetně propagačních materiálů, propagačních tiskovin, plakáty, katalogy, fotografie, neperiodický tisk, programy bulletinů, drobné propagační předměty zařazené v této třídě, grafické tisky; (35) reklama, reklamní a propagační činnost; (41) pořádání, vedení a organizování kulturních akcí, tvorba a režie televizních a rozhlasových pořadů, produkce a režie filmů, pořádání (divadelních) představení, hudební, muzikálová a zábavná představení, organizace, produkce a uvádění koncertů, turné, muzikálů a jiných pořadů, pořádání a organizování hudebního festivalu, pořádání veřejných produkcí, tvorba kulturních programů, organizování živých vystoupení v rámci festivalu, vydavatelská činnost, nahrávání zvukových a zvukově obrazových nosičů, agenturní činnost v oblasti kultury, produkce a koprodukce, předprodej a prodej vstupenek, tvorba elektronických časopisů a periodik; (42) tvorba informačních databází, tvorba a správa webových stránek.
(730) **Kozler Robert**, Hrusická 2510, Praha 4, 14100, CZ
(740) Mgr. Miroslav Krutina, advokát, Ostrovského 3, Praha 5, 15000

- (210) **O-440559**
(220) 29.08.2006
(320) 29.08.2006
(511) 7, 11
(540)

FLUIDPOINT

- (510) (7) hydraulické hnací stroje a motory, kompresory, kompresory pro chladicí zařízení, odlučovače oleje, odlučovače vody,

odvaděče kondenzátu, manipulační zařízení na principu vzduchového polštáře, maznice, otevírače a zavírače dveří pneumatické, písty pro válce, pneumatická ovládací zařízení pro stroje, motory a hnací stroje, pneumatické dopravníky, redukční ventily, regulátory, tlakové regulátory, tlumiče (písty) pro části strojů, písty do válců, ventily jako části strojů, ventily (kohouty), ventily redukční, zpětné a výtlačné, vzduchové kompresory, vývěvy; (11) filtry na pitnou vodu, kohoutky a kohouty na potrubí, regulačně bezpečnostní zařízení pro plynová potrubí, vzduchové sušiče.

- (730) **FLUIDPOINT, a.s.**, Třebohostická 2283/2, Praha 10, 10000, CZ
(740) JUDr. František Pavelka, advokát, Soukenická 23, Praha 1, 11000

- (210) **O-440560**
(220) 29.08.2006
(320) 29.08.2006
(511) 7, 11
(540)

FLUID-POINT

- (510) (7) hydraulické hnací stroje a motory, kompresory, kompresory pro chladicí zařízení, odlučovače oleje, odlučovače vody, odvaděče kondenzátu, manipulační zařízení na principu vzduchového polštáře, maznice, otevírače a zavírače dveří pneumatické, písty pro válce, pneumatická ovládací zařízení pro stroje, motory a hnací stroje, pneumatické dopravníky, redukční ventily, regulátory, tlakové regulátory, tlumiče (písty) pro části strojů, písty do válců, ventily jako části strojů, ventily (kohouty), ventily redukční, zpětné a výtlačné, vzduchové kompresory, vývěvy; (11) filtry na pitnou vodu, kohoutky a kohouty na potrubí, regulačně bezpečnostní zařízení pro plynová potrubí, vzduchové sušiče.
(730) **FLUIDPOINT, a.s.**, Třebohostická 2283/2, Praha 10, 10000, CZ
(740) JUDr. František Pavelka, advokát, Soukenická 23, Praha 1, 11000

- (210) **O-440619**
(220) 30.08.2006
(320) 30.08.2006
(511) 20, 35, 37, 40, 42
(540)

- (510) (20) nábytek všeho druhu, zrcadla, rámy; (35) zprostředkování obchodu; (37) montáž nábytku, montáž vybavení interiérů, malířské a natěračské práce; (40) výroba nábytku na zakázku; (42) grafický design, návrhy interiérů, projektování nábytku, konstrukce, technické výkresy.
(730) **Věntus Radim**, Vršovice 26, Raduň, 74761, CZ

- (210) **O-440632**
(220) 30.08.2006
(320) 30.08.2006
(511) 16, 35, 41, 42, 43, 44
(540)

- (510) (16) odborné publikace a učební pomůcky týkající se ochrany přírody a životního prostředí, propagační materiály z papíru zaměřené na ochranu přírody a životního prostředí; (35) práce s veřejností a médii v oblasti ekologie a ochrany životního prostředí; (41) vydávání tiskovin, odborných periodických i

neperiodických publikací, výchovná činnost, školení, příprava a vydávání metodických materiálů a učebních pomůcek týkajících se zejména ochrany přírody a životního prostředí, ekologické projekty pro školy a zájmové organizace spadající do této třídy, klubová činnost spadající do této třídy; (42) provádění průzkumů a výzkumů v oblasti přírodních věd, zpracovávání zpráv, posudků a rešerší a to zejména těch, které se týkají ochrany přírody a životního prostředí a jeho součástí, odborné a poradenské služby v oblasti ochrany přírody, životního prostředí a ochrany přírodních zdrojů a jejich využití, péče o chráněné organizmy a chráněná území; (43) poskytování ubytování a stravování v souvislosti s činnostmi uvedenými ve tř. 41, organizování a provozování turistických táborů a pobytů v zařízeních v přírodě se zajištěním souvisejících služeb k preferování ekologicky vhodného způsobu života, ochrannářských forem pobytu v přírodě a vytváření podmínek pro tuto činnost; (44) údržba a péče o chráněná území, rostlinná a živočišná společenství, dřeviny, vodní toky, odborné a poradenské služby v oblasti péče o zeleň, její zakládání, pěstování, návrhy v souvislosti s aplikací v krajinném inženýrství.

(730) **ČSOP - ZO Veronica**, Panská 9, Brno, 60200, CZ

(740) Mgr. Marie Žáková, patentový zástupce, Lidická 51, Brno, 60200

(210) **O-440671**

(220) 31.08.2006

(320) 01.03.2006

(511) 7, 11

(540)

WHISPERGEN

(510) (7) stroje, motory včetně elektrických motorů a spalovacích motorů (kromě motorů pro pozemní vozidla), kogenerační systémy pro primární účel vyrábění elektřiny, včetně zařízení na ohřev a chlazení, která spadají do této třídy, generátory, elektrické generátory pro použití se spalovacím motorem pro výrobu elektřiny, vytápění a/nebo chlazení pro domácnosti a komerční podniky spadající do této třídy, součásti a díly pro výše zmíněné zboží; (11) zařízení a systémy na ohřev a chlazení, kogenerační systémy pro primární účel vyrábění elektřiny, tepla a chlazení spadající do této třídy, elektrické generátory pro použití se spalovacím motorem pro výrobu elektřiny, vytápění a/nebo chlazení pro domácnosti a komerční podniky spadající do této třídy, součásti a díly pro výše zmíněné zboží.

(730) **Whisper Tech Limited**, 224 Armagh Street, Christchurch, NZ

(740) PATENTSERVIS Praha a.s., Jivenská 1273/1, Praha 4, 14021

(210) **O-440730**

(220) 04.09.2006

(320) 04.09.2006

(511) 41

(540)

JAZZ BEZ HRANIC

(510) (41) výchova, vzdělávání, zábava, sportovní a kulturní aktivity.

(730) **OBČANSKÉ SDRUŽENÍ "JAZZ BEZ HRANIC"**, Štěnovická 9, Plzeň, 32100, CZ

(210) **O-440756**

(220) 05.09.2006

(320) 05.09.2006

(511) 9, 11, 12, 35, 37, 39

(540)

(510) (9) hrací automaty na mince, jejich součásti, příslušenství a doplňky, hudební automaty na mince a další automatické přístroje uváděné v činnosti vložením mince nebo známky, jejich součásti, příslušenství a doplňky, autopříslušenství náležející do této třídy, autodoplňky náležející do této třídy, elektrická a elektronická zařízení a přístroje náležející do této třídy (vyjma osobních počítačů a výrobků výpočetní techniky, jejich doplňků

a komponent), jejich součástí, příslušenství a doplňky jako jsou zařízení a přístroje pro záznam času, pro průmyslovou diagnostiku, pro elektrické svařování, pro zabezpečení proti krádeži, pro navigaci, pro vyvolání poplachu, pro zpracování dat, k hašení, elektromagnetické cívky, indukční cívky, tlumivky, časové spínače, časové vypínače, dálkoměry, tachometry pro vozidla, rychloměry pro vozidla, otáčkoměry, nabíječky akumulátorů, proudové usměrňovače, přerušovače, odrušovače, dálkové ovladače, dávkovače, elektrické měniče, elektrické regulátory, elektrické stmívače, elektrické kondenzátory, elektrická relé, elektrické indikátory, ohmmetry, transformátory, jističe, pojistky, tepelné regulátory, termostaty, snímače teploty, tlakoměry, hustoměry, viskozimetry, vodoznaky, startovací kabely pro motory, svorky, konektory, spojky, přístroje a nástroje navigační, optické, fotografické, kinematografické, zvětšovací, signalizační, výstražné, kontrolní, zabezpečovací, záchranné, vyučovací, k vážení, k měření, jejich součástí, příslušenství a doplňky, přístroje pro záznam, přenos a reprodukci zvuku nebo obrazu, jejich součástí, příslušenství a doplňky; (11) elektrická a elektronická zařízení a přístroje pro osvětlování, topení, vaření, chlazení, sušení, větrání, zdravotnictví a rozvod vody náležející do této třídy, jejich součástí, příslušenství a doplňky; (12) motorová vozidla, autopříslušenství a motopříslušenství spadající do této třídy, autodoplňky a motodoplňky spadající do této třídy; (35) akviziční, marketingová, propagační, reklamní, obchodně informační a inzertní činnost v rozsahu uvedených výrobků a služeb, zprostředkování obchodní činnosti a obchodních služeb, vytváření obchodní strategie, poradenská a konzultační činnost, průzkum trhu, distribuce reklamních prospektů, katalogů a vzorků, poskytování pomoci při řízení obchodního úseku podniku, obchodní činnost, například ve sdělovacích prostředcích, v síti Internet, v periodikách, v katalogích, provoz autobazaru; (37) instalace, provoz, údržba a opravy větrných elektráren, instalace, provoz, údržba, opravy a zkoušky elektrických a elektronických zařízení a přístrojů, instalace, provoz, údržba a opravy hudebních a hracích automatů, montáž, opravy a revize plynových zařízení, montáž, údržba a opravy autopříslušenství a autodoplňků, montáž, údržba a opravy motopříslušenství a motodoplňků, servisní stanice pro vozidla, údržba a opravy motorových vozidel, seřizování a úpravy (tuning) automobilů a motocyklů, a to včetně karosérií a podvozků, pneuservis, informace o údržbě a opravách zařízení, přístrojů a vozidel; (39) nákladová doprava a přeprava, zprostředkování nákladové dopravy a přepravy, osobní doprava, rozvoz a distribuce zboží, zařízení, přístrojů, náhradních dílů, příslušenství a doplňků, skladování, pronájem skladů, balení a doručování zboží, pronájem vozidel, půjčování autopříslušenství a motopříslušenství, organizování a pořádání cest, zájezdů (doprava) a prohlídek.

(730) **A - SHIFT s.r.o.**, Roháčova 188/37, Praha 3 - Žižkov, 13000, CZ

(740) Ing. Václav Strnad, Rychtářská 375/31, Liberec 14, 46014

(210) **O-440786**

(220) 06.09.2006

(320) 06.09.2006

(511) 16, 35, 36

(540)

Českomoravská stavební spořitelna - Jednička pro bydlení a finanční jistotu

(510) (16) tiskoviny; (35) propagace, reklama, průzkum a analýza trhu; (36) bankovní, finanční a peněžní služby, stavební spoření.

(730) **Českomoravská stavební spořitelna, a. s.**, Vinohradská 3218/169, Praha 10, 10017, CZ

(210) **O-440847**

(220) 07.09.2006

(320) 07.09.2006

(511) 7, 12, 40

(540)



(320) 07.09.2006
(511) 7, 12, 40
(540)



- (510) (7) ložiska, ložiskové čepy (části strojů), kroužky pro kuličková ložiska, mechanické nástroje a nářadí, běžce pro pletací stroje, brusky (stroje), cívky (části strojů), čerpadla (stroje), hnací motory s výjimkou motorů pro pozemní vozidla, hřídelové spojky (stroje), kardanové spojky, kladky, klece pro kuličková ložiska, kloubové spojky, kroužky mazací (části strojů), obráběcí stroje, pouzdra (části strojů), suporty (části strojů), zemědělské stroje; (12) ložiskové čepy náprav; (40) úprava a zpracování kovů, galvanizace, pokovování, kalení kovů, broušení.
- (730) **ZKL-VRL Praha a. s.**, Ke Kablu 378, Praha 10, 10905, CZ
(740) Mgr. Petr Polách, advokát, Bezručova 52, Blansko, 67801

- (510) (7) ložiska, ložiskové čepy (části strojů), kroužky pro kuličková ložiska, mechanické nástroje a nářadí, běžce pro pletací stroje, brusky (stroje), cívky (části strojů), čerpadla (stroje), hnací motory s výjimkou motorů pro pozemní vozidla, hřídelové spojky (stroje), kardanové spojky, kladky, klece pro kuličková ložiska, kloubové spojky, kroužky mazací (části strojů), obráběcí stroje, pouzdra (části strojů), suporty (části strojů), zemědělské stroje; (12) ložiskové čepy náprav; (40) úprava a zpracování kovů, galvanizace, pokovování, kalení kovů, broušení.
- (730) **ZKL - VRL Praha a. s.**, Ke Kablu 378, Praha 10, 10905, CZ
(740) Mgr. Petr Polách, advokát, Bezručova 52, Blansko, 67801

(210) **O-440848**
(220) 07.09.2006
(320) 07.09.2006
(511) 7, 12, 40
(540)



(210) **O-440885**
(220) 08.09.2006
(320) 08.09.2006
(511) 16, 35, 36
(540)

Žijte fotbalem, žijeme s Vámi.

- (510) (7) ložiska, ložiskové čepy (části strojů), kroužky pro kuličková ložiska, mechanické nástroje a nářadí, běžce pro pletací stroje, brusky (stroje), cívky (části strojů), čerpadla (stroje), hnací motory s výjimkou motorů pro pozemní vozidla, hřídelové spojky (stroje), kardanové spojky, kladky, klece pro kuličková ložiska, kloubové spojky, kroužky mazací (části strojů), obráběcí stroje, pouzdra (části strojů), suporty (části strojů), zemědělské stroje; (12) ložiskové čepy náprav; (40) úprava a zpracování kovů, galvanizace, pokovování, kalení kovů, broušení.
- (730) **ZKL-VRL Praha a. s.**, Ke Kablu 378, Praha 10, 10905, CZ
(740) Mgr. Petr Polách, advokát, Bezručova 52, Blansko, 67801

- (510) (16) reklamní, inzertní a propagační materiály a tiskoviny všeho druhu - v rámci této třídy; (35) propagační, reklamní a inzertní služby prostřednictvím jakéhokoliv média; (36) bankovní obchody a bankovní a finanční služby, služby s těmito službami související.
- (730) **Česká spořitelna, a.s.**, Olbrachtova 1929/62, Praha 4, 14000, CZ

(210) **O-440849**
(220) 07.09.2006
(320) 07.09.2006
(511) 7, 12, 40
(540)



(210) **O-440907**
(220) 11.09.2006
(320) 11.09.2006
(511) 9, 16, 38
(540)



- (510) (7) ložiska, ložiskové čepy (části strojů), kroužky pro kuličková ložiska, mechanické nástroje a nářadí, běžce pro pletací stroje, brusky (stroje), cívky (části strojů), čerpadla (stroje), hnací motory s výjimkou motorů pro pozemní vozidla, hřídelové spojky (stroje), kardanové spojky, kladky, klece pro kuličková ložiska, kloubové spojky, kroužky mazací (části strojů), obráběcí stroje, pouzdra (části strojů), suporty (části strojů), zemědělské stroje; (12) ložiskové čepy náprav; (40) úprava a zpracování kovů, galvanizace, pokovování, kalení kovů, broušení.
- (730) **ZKL - VRL Praha a. s.**, Ke Kablu 378, Praha 10, 10905, CZ
(740) Mgr. Petr Polách, advokát, Bezručova 52, Blansko, 67801

- (510) (9) přístroje pro záznam, převod, reprodukci zvuku nebo obrazu Bluetooth handsfree všech typů (headsety, sluchátka, náhlavní soupravy, instalační sady, lehké sady, stolní handsfree atd.), Bluetooth produkty pro bezdrátovou datovou komunikaci, Bluetooth scanery, čtečky čárových kódů; (16) psací stroje a kancelářské potřeby spadající do této třídy; (38) služby, které dovolují jedné osobě konverzovat s druhou pomocí bezdrátové datové komunikace.
- (730) **RECALL s. r. o.**, U Stromovky 1468/25, České Budějovice, 37005, CZ
(740) Advokátní kancelář JUDr. Nádravský & syn, JUDr. Jan Nádravský, Rudolfovska 88, České Budějovice, 37001

(210) **O-440850**
(220) 07.09.2006

(210) **O-440929**
(220) 11.09.2006
(320) 11.09.2006
(511) 14, 16, 25, 28, 30, 35
(540)

Tchibo - Oficiální Partner Santa Clause

- (510) (14) vzácné kovy a jejich slitiny a výrobky z těchto látek nebo postříbeného nebo pozlaceného kovu, které jsou zahrnuty ve tř. 14, klenoty, bižuterie, drahokamy, hodinářské potřeby a chronometrické přístroje; (16) papír, lepenka a výrobky z těchto

materiálů, které jsou zahrnuty ve tř. 16, tiskárenské výrobky, potřeby pro knižní vazby, fotografie, papírenské zboží, lepidla pro papírenství nebo domácnost, materiál pro umělce, štětce, psací stroje a kancelářské potřeby (vyjímaje nábytek), učební a vyučovací pomůcky s výjimkou přístrojů, plastické obaly, které jsou zahrnuty ve tř. 16, tiskařské typy, štočky; (25) oděvy, obuv, kloboučnické zboží; (28) hry, hračky, potřeby pro gymnastiku a sport, které jsou zahrnuty ve tř. 28, vánoční ozdoby; (30) káva, čaj, kakao, cukr, rýže, tapioka, ságo, kávové náhražky, mouka a přípravky z obilnin, chléb, pečivo, cukrovinky, zmrzlina, med, sirup melasový, droždí, prášky do těsta, sůl, hořčice, ocet, nálevy (k ochucení), koření, led pro osvěžení; (35) propagační činnost, reklama, pomoc při řízení obchodní činnosti, obchodní administrativy, kancelářské práce.

- (730) **Tchibo GmbH**, Überseering 18, Hamburg, 22297, DE
(740) Společná advokátní kancelář Všečečka Zelený Švorčík Kalenský a partneři, JUDr. Miloš Všečečka, Hálkova 2, Praha 2, 12000

(210) **O-440930**

- (220) 11.09.2006
(320) 11.09.2006
(511) 14, 16, 25, 28, 30, 35
(540)

Oficiální Partner Santa Clause

(510) (14) vzácné kovy a jejich slitiny a výrobky z těchto látek nebo postříbeného nebo pozlaceného kovu, které jsou zahrnuty ve tř. 14, klenoty, bižuterie, drahokamy, hodinářské potřeby a chronometrické přístroje; (16) papír, lepenka a výrobky z těchto materiálů, které jsou zahrnuty ve tř. 16, tiskárenské výrobky, potřeby pro knižní vazby, fotografie, papírenské zboží, lepidla pro papírenství nebo domácnost, materiál pro umělce, štětce, psací stroje a kancelářské potřeby (vyjímaje nábytek), učební a vyučovací pomůcky s výjimkou přístrojů, plastické obaly, které jsou zahrnuty ve tř. 16, tiskařské typy, štočky; (25) oděvy, obuv, kloboučnické zboží; (28) hry, hračky, potřeby pro gymnastiku a sport, které jsou zahrnuty ve tř. 28, vánoční ozdoby; (30) káva, čaj, kakao, cukr, rýže, tapioka, ságo, kávové náhražky, mouka a přípravky z obilnin, chléb, pečivo, cukrovinky, zmrzlina, med, sirup melasový, droždí, prášky do těsta, sůl, hořčice, ocet, nálevy (k ochucení), koření, led pro osvěžení; (35) propagační činnost, reklama, pomoc při řízení obchodní činnosti, obchodní administrativy, kancelářské práce.

- (730) **Tchibo GmbH**, Überseering 18, Hamburg, 22297, DE
(740) Společná advokátní kancelář Všečečka Zelený Švorčík Kalenský a partneři, JUDr. Miloš Všečečka, Hálkova 2, Praha 2, 12000

(210) **O-440931**

- (220) 11.09.2006
(320) 11.09.2006
(511) 16, 25, 35
(540)

Oficiální Obchod Santa Clause

(510) (16) papír, lepenka a výrobky z těchto materiálů, které jsou zahrnuty ve tř. 16, tiskárenské výrobky, potřeby pro knižní vazby, fotografie, papírenské zboží, lepidla pro papírenství nebo domácnost, materiál pro umělce, štětce, psací stroje a kancelářské potřeby (vyjímaje nábytek), učební a vyučovací pomůcky s výjimkou přístrojů, plastické obaly, které jsou zahrnuty ve tř. 16, tiskařské typy, štočky; (25) oděvy, obuv, kloboučnické zboží; (35) propagační činnost, reklama, pomoc při řízení obchodní činnosti, obchodní administrativy, kancelářské práce.

- (730) **Tchibo GmbH**, Überseering 18, Hamburg, 22297, DE
(740) Společná advokátní kancelář Všečečka Zelený Švorčík Kalenský a partneři, JUDr. Miloš Všečečka, Hálkova 2, Praha 2, 12000

(210) **O-440932**

- (220) 11.09.2006
(320) 11.09.2006
(511) 16, 25, 30, 35
(540)

Oficiální Káva Santa Clause

(510) (16) papír, lepenka a výrobky z těchto materiálů, které jsou zahrnuty ve tř. 16, tiskárenské výrobky, potřeby pro knižní vazby, fotografie, papírenské zboží, lepidla pro papírenství nebo domácnost, materiál pro umělce, štětce, psací stroje a kancelářské potřeby (vyjímaje nábytek), učební a vyučovací pomůcky s výjimkou přístrojů, plastické obaly, které jsou zahrnuty ve tř. 16,

tiskařské typy, štočky; (25) oděvy, obuv, kloboučnické zboží; (30) káva, čaj, kakao, cukr, rýže, tapioka, ságo, kávové náhražky, mouka a přípravky z obilnin, chléb, pečivo, cukrovinky, zmrzlina, med, sirup melasový, droždí, prášky do těsta, sůl, hořčice, ocet, nálevy (k ochucení), koření, led pro osvěžení; (35) propagační činnost, reklama, pomoc při řízení obchodní činnosti, obchodní administrativy, kancelářské práce.

- (730) **Tchibo GmbH**, Überseering 18, Hamburg, 22297, DE
(740) Společná advokátní kancelář Všečečka Zelený Švorčík Kalenský a partneři, JUDr. Miloš Všečečka, Hálkova 2, Praha 2, 12000

(210) **O-440982**

- (220) 13.09.2006
(320) 13.09.2006
(511) 9, 35, 41, 42
(540)

NiceOne

(510) (9) přístroje a nástroje vědecké, námořní, geodetické, fotografické, filmové a optické, přístroje pro vážení, měření, signalizaci, kontrolu a záchranu, přístroje pro záznam, převod a reprodukci zvuku, obrazu a jiných dat, magnetické, optické a obdobné nosiče záznamů, počítače a jejich komponenty, příslušenství k počítačům, software a jiná data na nosičích nebo stažené ze vzdálené počítačové sítě, telekomunikační a radiokomunikační přístroje a jejich komponenty, paměťová média s nahraným počítačovým software včetně instalačních paměťových médií; (35) on-line nákupní a prodejní služby, elektronická koordinace a zpracovávání nabídky a poptávky mezi kupujícími a prodávajícími, služby zakázkového přístupu a informační služby pro kupující a prodávající, zprostředkovatelské a obstaravatelské služby v obchodní oblasti, monitoring tržního prostředí prostřednictvím sítě Internet, poskytování pomoci při provozu obchodu a související reklamní, informační, zprostředkovatelská a obstaravatelská činnost, jako vedení databáze účastníků, párování konkrétních poptávek s nabídkou účastnických subjektů, shromažďování, poskytování, třídění, překlad nebo jiné zpracovávání obchodních nebo podnikatelských informací včetně vytváření, zpracovávání a třídění dat v rámci databází, pomoc při řízení obchodní činnosti, průzkum trhu, šíření propagačních informací, zejména systemizace informací do počítačových databází; (41) elektronické publikování (DTP), poskytování on-line publikací, organizování soutěží, provozování her on-line z počítačové sítě, vydávání knih a časopisů on-line, informace o možnostech zábavy, informace o možnostech rekreace, informace o výchově a vzdělávání, informace o možnostech rozptýlení, publikování a vydávání knih, časopisů a magazínů, služby v oblasti vzdělávání, zábavy a sportu, digitální zpracování obrazu; (42) návrhy, strukturování a programování či jiné vytváření počítačových programů a počítačových systémů, zejména programového vybavení internetových, intranetových či jiných síťových serverů, serverových stanic a systémů, včetně jejich instalace, zavádění, aktualizace a údržby, návrhy, strukturování a programování či jiné vytváření databází, jiných datových systémů a aplikací pro jejich zpracování, včetně jejich poskytování přístupu k nim a jejich instalace, zavádění, aktualizace a údržby, návrhy, strukturování a programování či jiné vytváření internetových či intranetových počítačových stránek a nástěnek (webpages a websites) a internetových či intranetových aplikací, včetně jejich instalace, zavádění, aktualizace a údržby, hostování (poskytování volného prostoru) pro internetové či intranetové počítačové stránky a nástěnky (webpages a websites) nebo hostování (poskytování volného prostoru) v rámci těchto stránek či nástěnek, hostování (poskytování volného prostoru) pro internetové či intranetové aplikace, převod (konverze) počítačových programů, dat či jiných údajů v elektronické podobě z různých formátů do jiných formátů, převod (konverze) dokumentů, dat či jiných údajů z fyzických médií na elektronická média.

- (730) **NiceOne.cz, s. r. o.**, Na Výsluní 1061, Neratovice, 27711, CZ
(740) HALAXOVÁ & HALAXOVÁ, TETRAPAT, RNDr. Zdeňka Halaxová, Horní náměstí 7, Olomouc, 77200

(210) **O-441025**

(220) 14.09.2006

(320) 14.09.2006

(511) 38, 41

(540)

BUILDINGBRIDGES

- (510) (38) šíření informací a audiovizuálních děl prostřednictvím veřejných datových sítí jako např. prostřednictvím televize, rozhlasu a Internetu; (41) výchova, vzdělávání, zábava, sportovní a kulturní aktivity - zejména pořádání vzdělávacích programů a školení, organizace konferencí a seminářů, služby, které poskytují osoby nebo instituce pro rozvoj duševních schopností osob, jakož i služby určené k zábavě nebo k upoutání pozornosti, služby týkající se výchovy osob ve všech formách, služby, jejichž hlavním cílem jsou zábavy, rozptýlení nebo rekreace osob, prezentace vizuálního umění nebo literatury veřejnosti pro kulturní a vzdělávací účely, agenturní činnost v oblasti kultury, zábavy a sportu, tvorba a nahrávání audiovizuálních děl, nakladatelská a vydavatelská činnost, poradenství v oblasti vzdělávání a výchovy pracovníků.

- (730) **Nové Zálesí, a.s.**, Šlikova 287/20, Praha 6 - Břevnov, 16000, CZ

(210) **O-441063**

(220) 15.09.2006

(320) 15.09.2006

(511) 30, 32

(540)

BABY BELLA

- (510) (30) čajové nápoje; (32) nealkoholické nápoje sycené i nesycené, včetně nápojů minerálních, šumivých, iontových, energetických, sirupy, koncentráty a jiné přípravky na přípravu nápojů, ovocné a zeleninové šťávy, mošty, ovocné nektary a nápoje z ovocných šťáv, stolní a minerální vody, kojenecké vody, diabetické a dietetické nápoje neléčebné, práškové nealkoholické nápoje, pramenité vody, piva.

- (730) **Brabec Petr**, Luční 592, Starý Plzenec, 33202, CZ

(210) **O-441104**

(220) 18.09.2006

(320) 18.09.2006

(511) 9, 16, 35, 41

(540)

METROPOLITNÍ SYMFONICKÝ ORCHESTR PRAHA METROPOLITAN SYMPHONY ORCHESTRA PRAGUE

- (510) (9) nahrané a nenahrané nosiče informací magnetické a elektronické, zejména nosiče zvukových, zvukově-obrazových a obrazových záznamů, multimediální aplikace, elektronické informační publikace, časopisy a periodika, nahraný počítačový software, přístroje pro reprodukci zvuku a obrazu; (16) odborné a informační publikace a texty na papírových nosičích, zejména hudebniny, notový materiál, včetně partitur a zpěvníky, propagační tiskoviny a texty a fotografie, zejména z oboru hudební, hudebně-dramatické a divadelní tvorby, obaly z papíru a plastu, např. etuje, desky a tašky, propagační a upomínkové předměty z papíru a plastu; (35) marketing a propagační činnost v oblasti kulturní, obchodní poradenství v oboru nosičů informací, propagační a informační materiály (jejich zpracování, zajišťování a rozšiřování pomocí informačních sítí), inzertní a propagační služby, zprostředkovatelská a agenturní činnost v oblasti kultury a vzdělávání (obchodní vedení, včetně obchodního zastupování třetích subjektů), zprostředkovatelská činnost v oblasti mediálního průmyslu (zprostředkování reklamy, inzerce, propagace, informací spadajících do této třídy); (41) pořádání a management koncertní, divadelní, výchovné a zábavní činnosti, zejména hudebních, hudebně-dramatických a dramatických pořadů, např. orchestrálních a komorních koncertů a vystoupení, včetně festivalů, uměleckých a zábavních soutěží v

tuzemsku a v zahraničí, služby umělecké agentury, např. organizování turné umělců a uměleckých souborů, včetně hostování tuzemských a zahraničních umělců, nahrávání zvukových, zvukově-obrazových a obrazových záznamů, dabingu, tvorba rozhlasových a televizních pořadů, půjčování a pronájem zvukových a obrazových nahrávacích zařízení, nahraných zvukových nosičů a zvukově-obrazových a obrazových záznamů, hudebních nástrojů, hudebnin a notového materiálu, výchovná a vzdělávací činnost v oblasti kultury, např. pořádání výchovných koncertů a setkání s mládeží, vydávání a rozšiřování uměleckých děl, zejména hudebních, vč. zvukových, zvukově-obrazových a obrazových záznamů, organizování a vedení odborných seminářů a konferencí, odborná poradenská a konzultační činnost v oblasti kultury a vzdělávání, zejména v hudebním oboru, hudebně-dramatické a dramatické tvorbě, uměleckých soutěží, hudebnin a zvukových a/nebo zvukově-obrazových záznamů, zprostředkovatelská a agenturní činnost v oblasti kultury a vzdělávání, zprostředkovatelská činnost v oblasti mediálního průmyslu, spadající do této třídy (např. zpravodajství).

- (730) **Mareš Vlastimil**, Vondroušova 1183, Praha 6 - Řepy, 16300, CZ

- (740) DMH - patentová a známková kancelář, Mgr. Marcela Machatová, Pospíšilova 2, Praha 3, 13000

(210) **O-441122**

(220) 19.09.2006

(320) 19.09.2006

(511) 25, 26, 42

(540)



- (510) (25) oděvy, obuv, kloboučnické zboží; (26) brože (jako oděvní doplňky), ozdobné knoflíky, spony na oděvy, spony na opasky, spony na obuv, přezky (oděvní doplňky), přezky na opasky, přezky na obuv; (42) oděvní návrhářství.

- (730) **Bauer Karel**, Pražská 326, Písek, 39701, CZ

- (740) Jiří Hříděl, advokát, Fráni Šrámka 136, Písek, 39701

(210) **O-441139**

(220) 19.09.2006

(320) 19.09.2006

(511) 35, 39, 41

(540)



- (510) (35) poradenství v obchodní činnosti; (39) pronájem automobilů, služby dopravců, doručování zboží, kurýrní služby, zprostředkování dopravy; (41) zábavní služby.

- (590) Barevná

- (730) **ExclusivePrague.com, s. r. o.**, Konviktská 24, Praha 1, 11000, CZ

(210) **O-441246**

(220) 21.09.2006

(320) 21.09.2006

(511) 9, 35, 38, 42

(540)

WEBHOUSE

- (510) (9) nosiče dat a software pro výpočetní techniku, počítačové programy, software; (35) zprostředkování služeb v oblasti obchodu mimo zásilkového obchodu on-line, propagační činnost, zprostředkování prodeje software; (38) provozování elektronické pošty; (42) programování počítači, tvorba webových stránek,

webhosting, tvorba a vývoj software, konzultace a poradenství k webovým stránkám a vývoji software, registrace domén, návrh a tvorba grafiky zejména na počítači.

- (730) **WEBHOUSE, s. r. o.**, Levského 3187/6, Praha 4, 14300, CZ
(740) PROPATENT, Ing. Vlasta Sedláčková, Ke Kateřinkám 1393, Praha 4, 14900

(210) **O-441247**

- (220) 21.09.2006
(320) 21.09.2006
(511) 9, 35, 38, 42

WEBHOUSE, POJĎTE DÁL.

(510) (9) nosiče dat a software pro výpočetní techniku, počítačové programy, software; (35) zprostředkování služeb v oblasti obchodu mimo zásilkového obchodu on-line, propagační činnost, zprostředkování prodeje software; (38) provozování elektronické pošty; (42) programování počítači, tvorba webových stránek, webhosting, tvorba a vývoj software, konzultace a poradenství k webovým stránkám a vývoji software, registrace domén, návrh a tvorba grafiky zejména na počítači.

- (730) **WEBHOUSE, s. r. o.**, Levského 3187/6, Praha 4, 14300, CZ
(740) PROPATENT, Ing. Vlasta Sedláčková, Ke Kateřinkám 1393, Praha 4, 14900

(210) **O-441343**

- (220) 25.09.2006
(320) 25.09.2006
(511) 14, 35, 40



(510) (14) stříbrné a zlaté šperky; (35) zprostředkovatelská činnost v oblasti obchodu, propagační činnost; (40) povrchové úpravy šperků.

- (730) **Götz Petr**, I. Olbrachtova 20, Jablonec nad Nisou, 46604, CZ

(210) **O-441344**

- (220) 25.09.2006
(320) 25.09.2006
(511) 9, 36, 38



(510) (9) přístroje pro telekomunikaci IT, mobilní telefony a car elektronika; (36) realitní činnost; (38) telekomunikace.

- (730) **Götz Petr**, I. Olbrachtova 20, Jablonec nad Nisou, 46604, CZ

(210) **O-441371**

- (220) 26.09.2006
(320) 26.09.2006
(511) 9, 24, 25

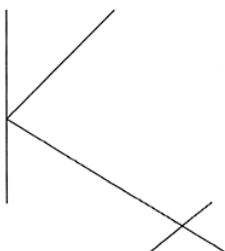

(510) (9) chrániče zubů, ochranné masky, ochranné obleky proti úrazům, ochranné rukavice; (24) filtrační materiály textilní, textilie pro obuv, plst, syntetické materiály (náhražkové tkaniny), textilie, tkaniny, úplety; (25) čelenky, pokrývky hlavy, oděvy, obuv, plavky, spodní a osobní prádlo, ponožky, potítka, punčochové výrobky, rukavice, opasky, sportovní ošacení, trička, textilní oděvní doplňky v rámci této třídy.

- (730) **VÚP Textil Development, a.s.**, Šujanovo náměstí 3, Brno, 65861, CZ

(740) Ing. Václav Kratochvíl, patentový zástupce, Tábořská 758/33, Mladá Boleslav, 29301

(210) **O-441403**

- (220) 27.09.2006
(320) 27.09.2006
(511) 19, 21, 40

KRYSTALIK

(510) (19) obkladové desky a dekorativní obkladové desky za skla nebo ze směsi se sklem; (21) sklo a skleněné výrobky strojně a ručně vyráběné zahrnuté do tř. 21; (40) zpracování skla.

- (730) **R.D.S. - CZ, s.r.o.**, Vazová 2498, Uherský Brod, 68801, CZ
(740) Ing. Zdeněk Kučera, Padělký 548, P.O.BOX 92, Slušovice, 76315

(210) **O-441508**

- (220) 29.09.2006
(320) 29.09.2006
(511) 3, 5, 30



(510) (3) výrobky kosmetické, bylinné kosmetické přípravky, rostlinná kosmetika na bázi sušených bylin; (5) bylinné čaje v nálevkových sáčcích s léčebným účinkem, balené léčivé rostliny, rostlinné extrakty a tinktury s léčebným účinkem, vitamínové přípravky, dietetické a potravinové doplňky v tuhém i tekutém stavu, např. kapky, tablety, kapsle a tobolky na posílení imunity; (30) čaj a výrobky z čaje, bylinné, ovocné čaje v nálevkových sáčcích.

- (730) **Kodítek Josef**, Hnátnice 206, Hnátnice, 56101, CZ

(210) **O-441525**

- (220) 23.01.2004
(320) 23.01.2004
(511) 25, 35, 42

PAYLESS SHOESOURCE

(510) (25) obuv; (35) maloobchodní prodej obuvi, poradenství v podnikatelském managementu, včetně pomoci a poradenství pro zřizování a management maloobchodních prodejen obuvi; (42) technická poradenská a konzultační činnost pro zřizování a management maloobchodních prodejen obuvi.

- (730) **Payless ShoeSource Worldwide, Inc.**, Jayhawk Towers, 700 S.W. Jackson Street, Suite 202, Topeka, KS, US

(740) Společná advokátní kancelář Všeťečka Zelený Švorčík Kalenský a partneři, JUDr. Miloš Všeťečka, Hálkova 2, Praha 2, 12000

(210) **O-441526**

- (220) 29.09.2006
(320) 29.09.2006
(511) 35, 36, 37

(540)

BT REALITY

... klíč k vašim nemovitostem

- (510) (35) dodavatelské služby pro třetí osoby, dražby, inzerce poštou, obchodní činnost (služby, poradenství v obchodní činnosti), obchodní reklama (pro třetí osoby-), počítačové databáze (systematizace informací-), pronájem reklamních ploch, reklama, reklama on-line v počítačové síti, reklamní materiály - rozšiřování zákazníkům (letáky, prospekty, tisky, vzorky), vedení dražeb, venkovní reklama, vydávání reklamních nebo náborových propagačních a inzertních textů, vylepování plakátů; (36) byty (pronájem), finanční informace, finanční poradenství, hypotéky (poskytování půjček), investice (kapitálové), investování kapitálu, konzultační služby (finanční), nájemné, nájemní činžovní domy (vedení), nemovitosti (obchodování s nemovitostmi), nemovitosti (oceňování a odhady), nemovitosti (pronájem), nemovitosti (zprostředkování), pronájem kanceláří, pronajímání kanceláří, realitní kanceláře, nemovitostní a realitní fondy, realitní fondy, služby finanční, služby peněžní, služby nemovitostní, realitní servery; (37) stavebnictví, stavitelství.
- (590) Barevná
(730) **Bůžek Tomáš**, Rybova 1893/7, Hradec Králové, 50009, CZ

- (210) **O-441550**
(220) 20.01.2005
(320) 20.01.2005
(511) 25, 35
(540)

**LookSmart.
Payless.**



- (510) (25) obuv; (35) maloobchodní prodej obuvi.
(730) **Payless ShoeSource Worldwide, Inc.**, Jayhawk Towers, 700 S.W. Jackson Street, Suite 202, Topeka, KS, US
(740) Společná advokátní kancelář Všetečka Zelený Švorčík Kalenský a partneři, JUDr. Miloš Všetečka, Hálkova 2, Praha 2, 12000

- (210) **O-441586**
(220) 03.10.2006
(320) 03.10.2006
(511) 11
(540)

UFO

- (510) (11) zařízení na ohřev, topení.
(730) **Alkilič Ridvan Ilyas**, Vinohradská 163, Praha 10, 10000, CZ

- (210) **O-441621**
(220) 04.10.2006
(320) 04.10.2006
(511) 19, 37, 40, 42
(540)



- (510) (19) kámen na krb, římsy, pláště a ozdoby krbů nekovové; (37) stavebnictví, opravy, instalační služby, zejména instalace teplovzdušných či teplovodních topidel, stavba a rekonstrukce krbů a kamen, restaurování kamen a krbů, montáž a rekonstrukce

sádrových a dřevěných štuků; (40) zpracování materiálů, výroba krbů; (42) technická pomoc a spolupráce při výstavbě topných těles a krbů.

- (730) **CTM tepelná technika s.r.o.**, Trávník 1117/30, Přerov I, Město, 75002, CZ
(740) Ing. Petr Soukup, patentový a známkový zástupce, Vídeňská 8, Olomouc, 77200

- (210) **O-441809**
(220) 10.10.2006
(320) 10.10.2006
(511) 5, 28, 30
(540)



- (510) (5) potraviny pro děti spadající do této třídy, léčivé cukrovinky, posilující a povzbuzující nápoje a potraviny pro léčebné účely; (28) hry, hračky, vánoční ozdoby; (30) káva, čaj, kakao, rýže, tapioka, ságo, kávové náhražky, mouka a obilné výrobky určené k lidské výživě, nápoje z kávy, kakaa, čokolády, chléb, suchary, sušenky, jemné pečivo, cukrovinky, bonbóny, dražé, zmrzlina, med, sirup z melasy, kvasnice, prášky do pečiva, sůl, pepř, ocet, chuťové omáčky, koření, led na chlazení, rýže, žvýkačky, směsi pro účely pekárenské.
- (590) Barevná
(730) **Quality Season Product s.r.o.**, Michalská 432/12, Praha 1, 11000, CZ

- (210) **O-441817**
(220) 10.10.2006
(320) 10.10.2006
(511) 35, 36, 37, 39, 43, 45
(540)



- (510) (35) propagační činnost při provozu a řízení podniku, obchodní administrativa; (36) služby nemovitostní zahrnující provozování realitní kanceláře - služby pronájmu, prodeje a pojištění nemovitostí a služby správců nemovitostí, komplexní správa objektů; (37) stavební činnost, zahrnující služby při výstavbě budov, komunikací, průmyslových a skladových provozů, inspekce a revize těchto objektů, služby opravářské, zahrnující opravy a rekonstrukce budov, komunikací a průmyslových a skladových provozů a jejich údržbu, údržba objektů; (39) doprava zboží, zahrnující vodní, leteckou, silniční a železniční dopravu, včetně služeb zajišťujících provoz uvedených druhů dopravy, balení a skladování zboží, včetně kompletace a finalizace výrobků; (43) stravovací služby zahrnující přípravu jídel a nápojů, ubytovací služby, zahrnující provoz hotelů a penzionů; (45) bezpečnostní služby na ochranu majetku a osob.
- (730) **NATIONAL TECHNOLOGICAL PARK s.r.o.**, Vinohradská 151/2828, Praha 3, 13000, CZ
(740) JUDr. Jana Vyšanská Ph.D., advokát, Korunní 810, Praha 10, 10100

- (210) **O-441835**
(220) 10.10.2006
(320) 10.10.2006
(511) 9, 16, 21, 25, 32

(540)



(210) **O-441853**

(220) 11.10.2006

(320) 11.10.2006

(511) 37, 39, 42

(540)

MIROS DOPRAVNÍ STAVBY a.s.
P A R D U B I C E

(510) (9) světelné reklamy, vývěsní štíty a tabule, fascie světelné; (16) tiskárenské výrobky, zejména publikace, brožury, periodika, výrobky z papíru a plastických hmot pro reklamní účely, zahrnuté v této třídě; (21) sklo a skleněné zboží, porcelán, zvláště poháry skleněné, sklenice, poháry keramické, džbány keramické, holby keramické, stojany na jídelní lístky keramické, porcelánové tácky, porcelánové džbány; (25) oděvy, obuv, kloboučnické zboží, zvláště trička a polokošile; (32) pivo.

(730) **Budějovický Budvar, n. p.**, Karolíny Světlé 4, České Budějovice, 37021, CZ

(740) Čermák Hořejš Myslíl a spol., JUDr. Karel Čermák, advokát, Národní 32, Praha 1, 11000

(510) (37) stavby týkající se budov, silnic, mostů, přehrad nebo přepravních linek a služby specializovaných podniků spadajících do oblasti stavebnictví, jako jsou služby malířů, instalatérů, topenářů nebo pokrývačů, služby opravářské, a to služby uvedení kteréhokoliv objektu do dobrého stavu po upotřebení, po vzniklých škodách, poškození nebo částečném zničení (restaurování budovy nebo jiného existujícího předmětu, který se stal nevyhovujícím oproti svému původnímu stavu), izolování staveb proti vlhkosti, tepelné a zvukové izolování staveb, demolice budov, klempířství a instalatérství, kominické služby, malování a natírání interiérů a exteriérů, štukování, sádrování, tapetování, montáže lešení, pokrývačské služby, zednické služby, zámečnictví, stavební dozor, informace o opravách, instalování a opravy elektrických spotřebičů, montáž, údržba a opravy klimatizačních zařízení, montáž kuchyňských zařízení, instalace a opravy poplašných a bezpečnostních systémů proti vloupání, instalace a opravy požárních hlásičů, montáž, údržba a opravy počítačového vybavení, montáž a opravy topných zařízení, montáž a opravy výtahů, instalace a opravy telefonů, čištění fasád, vnějších povrchů a ploch i interiérů budov, čištění komínů, čištění oken, čištění ulic, deratizace, dezinfekce, asfaltování, cestářství (dláždění), důlní těžba, hornictví, povrchová těžba, vrtání studní, služby prádelny a mandlů jako je čištění, praní, žehlení a mandlování šatstva, chemické čištění, údržba, čištění a opravy kožešin, kůže a oděvů z nich, opravy šatstva a obuvi, restaurování nábytku, umělecká truhlářská výroba a opravy, čalounění a čalounické opravy, lakování, glazurování, pískování, opravy fotografických přístrojů, opravy hodin, údržba a opravy trezorů, ostření a broušení nožů, opravy deštníků, provozování a služby autoopraven a autoservisů, jako jsou údržba a opravy motorových vozidel, antikoroziní nátěry pro vozidla, čištění, leštění a mytí automobilů a jiných dopravních prostředků, obnova použitých nebo částečně zničených motorů a strojů, vulkanizace a protektorování pneumatik (opravy), pronájem a půjčování stavebních, dopravních a dalších strojů, jako jsou bagry, rypadla, buldozery, jeřáby, silniční zametací stroje, čistící stroje, opravy pump a čerpadel; (39) služby týkající se pronájmu dopravních vozidel, služby dopravce, jako je autobusová doprava, automobilová doprava, doprava letecká, lodní (námořní i říční), trajektová, železniční, tramvajová, nákladní (kamionová), osobní doprava, pronájem a půjčování autokarů, automobilů, lodí, kamionů, pronájem garáží a parkovacích míst, lodivodství, pilotování, přeprava obrněnými vozy, převozy sanitkou, půjčování závodních automobilů, spediční, stěhování, taxislužba, doprava a skladování odpadu, doručovací služby, kurýrské služby, doručování novin a časopisů, přeprava cenností s doprovodem i bez, dodávka zboží poštou, balení zboží, nakládání, resp. vykládání zboží, služby nosičů, odtahování dopravních prostředků při poruchách a haváriích, vyprošťování uvíznutých lodí, vyzdvihování potopených lodí, skladování zboží, pronájem skladišť, archivace elektronicky uložených dat nebo dokumentů, rozvod elektřiny, energie, tepla, vody, doprava ropou, služby turistické kanceláře s výjimkou kanceláří poskytujících hotelové rezervace, jako je zprostředkování přepravy, organizování cest, exkurzí, prohlídek, zájezdů, doprovázení turistů, organizování okružních výletů, okružních plaveb, jízdy výletní lodí, informace o dopravě, rezervace jízd, místenek, letenek a lodních lístků; (42) inženýrské práce (expertizy), architektura, architektonické poradenství, plánování městské výstavby, projekce (stavební), projektová činnost, studie technických projektů, expertizy, analýzy a výzkum fyzikální, chemický a biologický výzkum, bakteriologický výzkum, geodézie, geologické expertizy,

(210) **O-441836**

(220) 10.10.2006

(320) 10.10.2006

(511) 9, 16, 21, 25, 32

(540)



(510) (9) světelné reklamy, vývěsní štíty a tabule, fascie světelné; (16) tiskárenské výrobky, zejména publikace, brožury, periodika, výrobky z papíru a plastických hmot pro reklamní účely, zahrnuté v této třídě; (21) sklo a skleněné zboží, porcelán, zvláště poháry skleněné, sklenice, poháry keramické, džbány keramické, holby keramické, stojany na jídelní lístky keramické, porcelánové tácky, porcelánové džbány; (25) oděvy, obuv, kloboučnické zboží, zvláště trička a polokošile; (32) pivo.

(730) **Budějovický Budvar, n. p.**, Karolíny Světlé 4, České Budějovice, 37021, CZ

(740) Čermák Hořejš Myslíl a spol., JUDr. Karel Čermák, advokát, Národní 32, Praha 1, 11000

(210) **O-441837**

(220) 10.10.2006

(320) 10.10.2006

(511) 9, 16, 21, 25, 32

(540)



(510) (9) světelné reklamy, vývěsní štíty a tabule, fascie světelné; (16) tiskárenské výrobky, zejména publikace, brožury, periodika, výrobky z papíru a plastických hmot pro reklamní účely, zahrnuté v této třídě; (21) sklo a skleněné zboží, porcelán, zvláště poháry skleněné, sklenice, poháry keramické, džbány keramické, holby keramické, stojany na jídelní lístky keramické, porcelánové tácky, porcelánové džbány; (25) oděvy, obuv, kloboučnické zboží, zvláště trička a polokošile; (32) pivo.

(730) **Budějovický Budvar, n. p.**, Karolíny Světlé 4, České Budějovice, 37021, CZ

(740) Čermák Hořejš Myslíl a spol., JUDr. Karel Čermák, advokát, Národní 32, Praha 1, 11000

geologický průzkum a výzkum, analýzy těžby ropných polí, výzkum v oblasti kosmetiky, zkoušení textilu, výzkum v oboru strojírenství, právnické (komerční služby), konzultační služby v oblasti duševního vlastnictví, jeho ochrany a licenčních smluv, správa autorských práv, arbitrážní služby, ověřování pravosti uměleckých děl, poradenství o ochraně životního prostředí, meteorologické informace, konzultační, asistenční, analytické, designérské služby, firmware, hardware a informačních technologií, firmware, hardware, informačních technologií a systému zpracování dat, právních záležitostí, informačních technologií a duševního vlastnictví, a to i prostřednictvím telekomunikačních sítí, dodávkou on-line, Internetem a sítí World Wide Web, webhosting, webdesing, výzkumné služby, poradenská činnost v oblasti informatiky, informačních technologií, navrhování a realizace automatizovaných systémů řízení, projekce počítačových sítí, převod a konverze údajů a dokumentů z fyzických médií na elektronická média, tvorba a údržba počítačových stránek WEB pro zákazníky, hostování na počítačových stránkách WEB, instalace počítačových programů, tvorba hardware, poskytování know-how pro oblast elektronického obchodování a informačních technologií, hostování (poskytování volného prostoru) pro internetové či intranetové stránky a nástěnky (webpages a websites), hosting webových stránek, převod (konverze) počítačových programů, dat či jiných údajů v elektronické podobě z různých formátů do jiných formátů, převod (konverze) dokumentů, dat či jiných údajů z fyzických médií na elektronická média, zálohování dat a informací elektronickými a počítačovými prostředky a prostřednictvím elektronické pošty, poradenství v oblasti výpočetní a informační techniky.

(730) **MIROS dopravní stavby, a.s.**, Hradecká 545, Staré Hradiště, Pardubice, Polabiny, 53352, CZ

(740) **DANĚK & PARTNERS** Advokátní a patentová kancelář, Dr. Vilém Daněk, Vinohradská 45, Praha 2, 12000

(210) **O-441878**

(220) 11.10.2006

(320) 11.10.2006

(511) 36, 39, 40

(540)



(510) (36) správa nemovitostí, realitní služby, zastupování v celním řízení; (39) skladové služby a logistika včetně služeb doprovodných spadajících do této třídy, balení a štítkování zásilek, mezinárodní a vnitrostátní zasilatelství, doprava vlastními vozidly do 3,5t; (40) zpracování odpadů

(590) Barevná

(730) **SERVANT a. s.**, Na Moráni 5, Praha 2, 12800, CZ

(210) **O-441889**

(220) 11.10.2006

(320) 11.10.2006

(511) 3, 5, 29, 30, 32

(540)

PELOIX

(510) (3) kosmetické výrobky, čističe skvrn, přípravky na čištění textilí a jiných předmětů, hygienické potřeby, jako mýdla, mýdla tekutá, šampony vlasové i tělové, pěny a sole do koupelí, čisticí prostředky pro pleť, opalovací krémy, pleťové masky, balzámy na rty, krémy, zubní pasty, prací prostředky, vody po holení, přípravky k čištění, leštění a odmašťování, brusné přípravky, voňavkářské výrobky, parfémy, éterické oleje, dekorativní kosmetika jako rtěnky, umělé řasy, makeupy, extrakty z rašeliny s kosmetickými účinky; (5) léčivé bylinné čaje, byliny na kouření pro lékařské účely, drogy farmaceutické, medicínální alkoholy, medicínální vína, medicínální sirupy, výtažky k léčebným účelům, šťávy upravené pro léčebné účely, elixíry lékárnické, povzbuzující nápoje s léčebnými účinky, posilující přípravky, cukrovinky s léčivými účinky, zvykačky k léčebným účelům,

vitaminové přípravky, vitaminové koncentráty a vitaminové nápoje k léčebným účelům, doplňky potravin minerální k léčebným účelům, minerální vody pro léčebné účely, minerální doplňky s antioxidačními účinky k léčebným účelům, farmaceutické a dietetické potraviny a přípravky pro lékařské účely, zdravotní prevenci a rekondici, potravinové doplňky pro zlepšení zdraví, pro zvýšení imunity, odolnosti organismu a jeho detoxikaci, potravinové doplňky s účinky nootropickými, nápoje s účinky nootropickými, nápoje pro podporu hubnutí, nápoje k omezení vlivu stresu a/nebo ke zlepšení nálady dietetické přípravky pro denní doplnění stravy upravené pro léčebné účely, přírodní léčivé prostředky pro zvláštní výživu, přírodní výtažky bohaté na rostlinné bílkoviny, přípravky výživové obsahující enzymy nebo biochemické katalyzátory, vtírací posilující tekuté přípravky pro sportovce, přípravky k odsunutí projevů stárání s léčebnými účinky, přípravky pro hubnutí, nootropika a přípravky na podporu paměti a mozkové činnosti, přípravky proti stresu, přípravky proti depresím - vše s léčebnými účinky, extrakty z rašeliny s léčebnými účinky; (29) potravní doplňky živočišného původu na bázi mléka, mléčných výrobků, bakterií mléčného kvašení v tuhém i tekutém stavu, ve formě práškových směsí, kapek, sirupů, gelů, past, tablet, šumivých tablet, pastilek, dražé, tobolek, kapslí, bombónů, želé, prášků, vše pro neléčebné účely, maso, ryby, drůbež, zvěřina, paštiky, ovoce a zelenina konzervované, sušené a zavařené, šťáva rajčatová na vaření, želé, džemy, kompoty, vejce, mléko a mléčné výrobky, mléčné nápoje s vysokým obsahem mléka, kefir, protein pro lidskou potřebu, syrovátka, tofu, želatina, kumys, jedlé oleje, výrobky na bázi brambor, jako bramborové lupínky spadající do tř. 29, oleje a tuky jedlé, ovocné dřeně; (30) potravní doplňky rostlinného původu obsažené ve třídě 30 (včetně fitness přípravků), přípravky rostlinného původu v rámci této třídy, kaše ovesná, ovocná, s rýží, s kukuřičnými lupínky, s ovesnými vločkami, s piškoty, s krupicí, oplatky, cukrovinky, včetně gumových a esencí pro cukrovinky, cukrářské výrobky všeho druhu, hořčice, ocet, kečup a kečupové omáčky, šťáva rajčatová, chuťové a pikantní omáčky, majonézy, omáčky v prášku, koření a kořenící směsi, káva, čaj, kakao, cukr, rýže, kávové náhražky, med, sirup melasový, droždí pro kynutí, sůl, obilné vločky, výrobky na bázi sušené bramborové kaše, pšeničné mouky, nativních a modifikovaných škrobů jako bramborové těsto v prášku, bramborová kaše v prášku, bramborové krokety v prášku, bramborové noky v prášku, směs pro přípravu knedlíků; (32) nealkoholické nápoje, minerální a šumivé nápoje, širokospektrální regenerační nápoje, iontové nápoje, izotonické nápoje, energetické nápoje, proteinové nápoje, nenávykové nápoje pro stimulaci a regeneraci organismu a/nebo ke zvýšení jeho výkonnosti, dietní nápoje neléčebné, sirupy, koncentráty a jiné přípravky pro přípravu nápojů, stolní a minerální vody, aperitivy nealkoholické, nealkoholické výtažky z ovoce, zeleninové šťávy (nápoje), prášky na přípravu šumivých nápojů, příchutě na výrobu nápojů, přípravky na výrobu nápojů, sirupy na výrobu nápojů, tablety na přípravu šumivých nápojů.

(730) **RosenPharma a. s.**, Levá 489/11, Praha 4 - Podolí, 14700, CZ
(740) Václav Müller, patentový zástupce, Filipova 2016, Praha 4, 14800

(210) **O-441890**

(220) 11.10.2006

(320) 11.10.2006

(511) 3, 5, 29, 30, 32

(540)

SEO

(510) (3) kosmetické výrobky, čističe skvrn, přípravky na čištění textilí a jiných předmětů, hygienické potřeby, jako mýdla, mýdla tekutá, šampony vlasové i tělové, pěny a sole do koupelí, čisticí prostředky pro pleť, opalovací krémy, pleťové masky, balzámy na rty, krémy, zubní pasty, prací prostředky, vody po holení, přípravky k čištění, leštění a odmašťování, brusné přípravky, voňavkářské výrobky, parfémy, éterické oleje, dekorativní kosmetika jako rtěnky, umělé řasy, makeupy, extrakty z rašeliny s kosmetickými účinky; (5) léčivé bylinné čaje, byliny na kouření pro lékařské účely, drogy farmaceutické, medicínální alkoholy, medicínální vína, medicínální sirupy, výtažky k léčebným účelům, šťávy upravené pro léčebné účely, elixíry lékárnické, povzbuzující nápoje s léčebnými účinky, posilující přípravky, cukrovinky s léčivými účinky, zvykačky k léčebným účelům, vitaminové přípravky, vitaminové koncentráty a vitaminové

nápoje k léčebným účelům, doplňky potravin minerální k léčebným účelům, minerální vody pro léčebné účely, minerální doplňky s antioxidačními účinky k léčebným účelům, farmaceutické a dietetické potraviny a přípravky pro lékařské účely, zdravotní prevenci a rekondici, potravinové doplňky pro zlepšení zdraví, pro zvýšení imunity, odolnosti organismu a jeho detoxikaci, potravinové doplňky s účinky nootropickými, nápoje s účinky nootropickými, nápoje pro podporu hubnutí, nápoje k omezení vlivu stresu a/nebo ke zlepšení nálady, dietetické přípravky pro denní doplnění stravy upravené pro léčebné účely, přírodní léčivé prostředky pro zvláštní výživu, přírodní výtažky bohaté na rostlinné bílkoviny, přípravky výživové obsahující enzymy nebo biochemické katalyzátory, vtírací posilující tekuté přípravky pro sportovce, přípravky k odsunutí projevů stáří s léčebnými účinky, přípravky pro hubnutí, nootropika a přípravky na podporu paměti a mozkové činnosti, přípravky proti stresu, přípravky proti depresím - vše s léčebnými účinky, extrakty z rašeliny s léčebnými účinky; (29) potravní doplňky živočišného původu na bázi mléka, mléčných výrobků, bakterií mléčného kvašení v tuhém i tekutém stavu, ve formě práškových směsí, kapek, sirupů, gelů, past, tablet, šumivých tablet, pastilek, dražé, tobolek, kapslí, bombónů, želé, prášků, vše pro neléčebné účely, maso, ryby, drůbež, zvěřina, paštiky, ovoce a zelenina konzervované, sušené a zavažené, šťáva rajčatová na vaření, želé, džemy, kompoty, vejce, mléko a mléčné výrobky, mléčné nápoje s vysokým obsahem mléka, kefir, protein pro lidskou potřebu, syrovátka, tofů, želatina, kumys, jedlé oleje, výrobky na bázi brambor, jako bramborové lupínky spadající do tř. 29, oleje a tuky jedlé, ovocné dřeně; (30) potravní doplňky rostlinného původu obsažené ve třídě 30 (včetně fitness přípravků), přípravky rostlinného původu v rámci této třídy, kaše ovesná, ovocná, s rýží, s kukuřičnými lupínky, s ovesnými vločkami, s piškoty, s krupicí, oplatky, cukrovinky, včetně gumových a esenci pro cukrovinky, cukrářské výrobky všeho druhu, hořčice, ocet, kečup a kečupové omáčky, šťáva rajčatová, chuťové a pikantní omáčky, majonézy, omáčky v prášku, koření a kořenící směsi, káva, čaj, kakao, cukr, rýže, kávové náhražky, med, sirup melasový, droždí pro kynutí, sůl, obilné vločky, výrobky na bázi sušené bramborové kaše, pšeničné mouky, nativních a modifikovaných škrobů jako bramborové těsto v prášku, bramborová kaše v prášku, bramborové krokety v prášku, bramborové noky v prášku, směs pro přípravu knedlíků; (32) nealkoholické nápoje, minerální a šumivé nápoje, širokospektrální regenerační nápoje, iontové nápoje, izotonické nápoje, energetické nápoje, proteinové nápoje, nenávykové nápoje pro stimulaci a regeneraci organismu a/nebo ke zvýšení jeho výkonnosti, dietní nápoje neléčebné, sirupy, koncentráty a jiné přípravky pro přípravu nápojů, stolní a minerální vody, aperitivy nealkoholické, nealkoholické výtažky z ovoce, zeleninové šťavy (nápoje), prášky na přípravu šumivých nápojů, příchutě na výrobu nápojů, přípravky na výrobu nápojů, sirupy na výrobu nápojů, tablety na přípravu šumivých nápojů.

(730) **RosenPharma a. s.**, Levá 489/11, Praha 4 - Podolí, 14700, CZ
(740) Václav Müller, patentový zástupce, Filipova 2016, Praha 4, 14800

(210) **O-441902**
(220) 12.10.2006
(320) 12.10.2006
(511) 41
(540)



(510) (41) výroba videofilmů.
(590) Barevná
(730) **REBEL Company s. r. o.**, K Dobré vodě 133, Praha 5, 15400, CZ

(210) **O-441906**
(220) 12.10.2006

(320) 12.10.2006
(511) 35, 36
(540)



(510) (35) odborné obchodní, podnikatelské, organizační a ekonomické poradenství, vedení účetnictví, reklama, marketing; (36) realitní činnost, nákup, prodej a pronájem nemovitostí a jejich zprostředkování, pronájem bytových a nebytových prostor, správa nemovitostí.
(730) **KREDIT KAPITÁL, s. r. o.**, Atriová 29, Brno, 62100, CZ

(210) **O-441912**
(220) 12.10.2006
(320) 12.10.2006
(511) 1, 5, 31
(540)

RIOMAX

(510) (1) chemické výrobky pro vědu; (5) chemické výrobky pro lékařství, hygienu a farmacii, léčiva, farmaceutické přípravky humánní a veterinární, očkovací látky a séra, desinfekční přípravky, prostředky k hubení škůdců a ničení rostlin, přípravky dietetické; (31) krmiva pro zvířata, chemické přísady do krmiv, krmné směsi, medikované krmné přípravky.
(730) **LUDWIG s. r. o.**, Bratislavská 50, Brno, 60200, CZ
(740) **DADEJ, GHEORGHU, KENDEREŠKI** Patentová a známková kancelář, Mgr. Simona Hejdová, Lidická 51, Brno, 60200

(210) **O-441915**
(220) 12.10.2006
(320) 12.10.2006
(511) 9, 16, 41
(540)

Medakta

(510) (9) magnetické a optické nosiče zvuku, obrazu a jiných dat, elektronické publikace na nosičích, software na nosičích, přístroje pro záznam, převod, reprodukci zvuku, obrazu nebo jiných dat, počítače a jejich komponenty; (16) papír, lepenka a výrobky z nich, periodické a neperiodické publikace, tiskárenské výrobky, knihařské potřeby, psací a kancelářské potřeby s výjimkou nábytku, diáře, kalendáře, reklamní předměty z papíru a lepenky, mapy; (41) výchova, vzdělávání, zábava, kulturní a sportovní aktivity, vydavatelská a publikační činnost, pořádání a organizování konferencí, kongresů, seminářů a kurzů, pořádání a organizování kulturních a vzdělávacích akcí.
(730) **Medakta s. r. o.**, Evropská 1725/57, Praha 6, 16000, CZ

(210) **O-441916**
(220) 12.10.2006
(320) 12.10.2006
(511) 1, 2, 17, 37
(540)



(510) (1) pojiva, tmely a lepidla uvedená v této třídě; (2) lepidla pro barvy, akrylátové barvy; (17) tmely těsnící, polyuretanové pěny, pásy izolační, pásy lepicí; (37) poradenské služby při aplikaci výše uvedených výrobků.
(730) **Den Braven Czech and Slovak s. r. o.**, Úvalno 353, Úvalno, 79391, CZ
(740) Ing. Jaroslav Novotný, Římská 45, Praha 2, 12000

(210) **O-441917**
(220) 12.10.2006
(320) 12.10.2006
(511) 1, 2, 17, 37
(540)



Den Braven Sealants

QUARTZ

(510) (1) pojiva, tmely a lepidla uvedená v této třídě; (2) lepidla pro barvy, akrylátové barvy; (17) tmely těsnící, polyuretanové pěny, pásy isolační, pásy lepicí; (37) poradenské služby při aplikaci výše uvedených výrobků.
(730) **Den Braven Czech and Slovak s. r. o.**, Úvalno 353, Úvalno, 79391, CZ
(740) Ing. Jaroslav Novotný, Římská 45, Praha 2, 12000

(210) **O-441918**
(220) 12.10.2006
(320) 12.10.2006
(511) 1, 2, 17, 37
(540)



Den Braven Sealants

Power kleber

(510) (1) pojiva, tmely a lepidla uvedená v této třídě; (2) lepidla pro barvy, akrylátové barvy; (17) tmely těsnící, polyuretanové pěny, pásy isolační, pásy lepicí; (37) poradenské služby při aplikaci výše uvedených výrobků.
(730) **Den Braven Czech and Slovak s. r. o.**, Úvalno 353, Úvalno, 79391, CZ
(740) Ing. Jaroslav Novotný, Římská 45, Praha 2, 12000

(210) **O-441919**
(220) 12.10.2006
(320) 12.10.2006
(511) 1, 2, 17, 37
(540)



Den Braven Sealants

Mamut glue

(510) (1) pojiva, tmely a lepidla uvedená v této třídě; (2) lepidla pro barvy, akrylátové barvy; (17) tmely těsnící, polyuretanové pěny, pásy isolační, pásy lepicí; (37) poradenské služby při aplikaci výše uvedených výrobků.
(730) **Den Braven Czech and Slovak s. r. o.**, Úvalno 353, Úvalno, 79391, CZ
(740) Ing. Jaroslav Novotný, Římská 45, Praha 2, 12000

(210) **O-441920**
(220) 12.10.2006
(320) 12.10.2006
(511) 1, 2, 17, 37

(540)



(510) (1) pojiva, tmely a lepidla uvedená v této třídě; (2) lepidla pro barvy, akrylátové barvy; (17) tmely těsnící, polyuretanové pěny, pásy isolační, pásy lepicí; (37) poradenské služby při aplikaci výše uvedených výrobků.
(730) **Den Braven Czech and Slovak s. r. o.**, Úvalno 353, Úvalno, 79391, CZ
(740) Ing. Jaroslav Novotný, Římská 45, Praha 2, 12000

(210) **O-441921**
(220) 12.10.2006
(320) 12.10.2006
(511) 1, 2, 17, 37
(540)

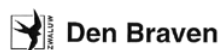

(510) (1) pojiva, tmely a lepidla uvedená v této třídě; (2) lepidla pro barvy, akrylátové barvy; (17) tmely těsnící, polyuretanové pěny, pásy isolační, pásy lepicí; (37) poradenské služby při aplikaci výše uvedených výrobků.
(730) **Den Braven Czech and Slovak s. r. o.**, Úvalno 353, Úvalno, 79391, CZ
(740) Ing. Jaroslav Novotný, Římská 45, Praha 2, 12000

(210) **O-441927**
(220) 13.10.2006
(320) 13.10.2006
(511) 20, 35, 40
(540)



(510) (20) nábytek a nábytkové díly ve třídě 20, nábytková kolečka nekovová, veškeré nábytkové kování nekovové, nábytkové pojezdy nekovové, nábytkové teleskopické pojezdy nekovové, nábytkové úchytky, nábytkové hrany, nábytkové roletky z plastu, nábytkové narážecí hrany, kluzáky pro nábytek, celoplastová kolečka k nábytku, nábytková dvířka, nábytkové hrany z umělé hmoty, podpěrky pod police nekovové, matrace, podušky, podhlavníky a ložní potřeby, nábytkové odpadní koše, nábytkové výsuvné odpadní koše, zahradní nábytek, nábytek venkovní, nábytek z náhražkových materiálů, posuvné nábytkové systémy pro dveře, šatny a uzavírání stěn prostoru; (35) zprostředkování v oblasti nákupu a prodeje zboží, především se zbožím ve třídě 20; (40) truhlářství.
(730) **MB VÝROBA NÁBYTKU, a.s.**, Starý Jičín 89, Starý Jičín, 74231, CZ
(740) Patentová a známková kancelář, Ing. Jaromír Příkryl, Včelín 1161, Hulín, 76824

(210) **O-441942**
(220) 13.10.2006
(320) 13.10.2006
(511) 10, 20, 35, 37, 40, 42

(540)



(510) (10) speciální nábytek k lékařským účelům, ergonomická sedadla se speciálními, terapeutickými vlastnostmi určená k sedavé činnosti, kancelářské práci, práci s PC, práci dispečera apod., s preventivní péčí o zdraví pohybového aparátu, spadající do této třídy; (20) nábytek, ergonomický kancelářský sedací nábytek - židle všeho druhu, nábytkové doplňky, spadající do této třídy; (35) reklamní a propagační činnost, související s ergonomickými sedadly se speciálními terapeutickými vlastnostmi, pomoc při řízení obchodní činnosti, obstaravatelská činnost v oblasti obchodu, obchodní administrativa; (37) montáž a opravy nábytku, čalounické práce, truhlářství - opravy, zámečnictví - opravy; (40) zpracování materiálů - výroba nábytku; (42) průmyslový design, projektování a navrhování nábytku a interiérů.

(730) **Havlena Petr Ing.**, Opavská 52, Krnov, 79401, CZ
(740) Ing. Jiří Král, Štěpánská 45, Praha 1, 11000

(210) **O-441943**

(220) 13.10.2006
(320) 13.10.2006
(511) 10, 20, 35, 37, 40, 42
(540)



(510) (10) speciální nábytek k lékařským účelům, ergonomická sedadla se speciálními, terapeutickými vlastnostmi určená k sedavé činnosti, kancelářské práci, práci s PC, práci dispečera apod., s preventivní péčí o zdraví pohybového aparátu, spadající do této třídy; (20) nábytek, ergonomický kancelářský sedací nábytek - židle všeho druhu, nábytkové doplňky, spadající do této třídy; (35) reklamní a propagační činnost, související s ergonomickými sedadly se speciálními terapeutickými vlastnostmi, pomoc při řízení obchodní činnosti, obstaravatelská činnost v oblasti obchodu, obchodní administrativa; (37) montáž a opravy nábytku, čalounické práce, truhlářství - opravy, zámečnictví - opravy; (40) zpracování materiálů - výroba nábytku; (42) průmyslový design, projektování a navrhování nábytku a interiérů.

(730) **Havlena Petr Ing.**, Opavská 52, Krnov, 79401, CZ
(740) Ing. Jiří Král, Štěpánská 45, Praha 1, 11000

(210) **O-441948**

(220) 13.10.2006
(320) 13.10.2006
(511) 16, 35, 39, 41, 43, 44
(540)

NORLAND

(510) (16) periodické a neperiodické publikace, knihy, časopisy, brožury, fotografie, plakáty, pohledy, kalendáře, samolepky, obtisky, papírové a umělohmotné tašky, tužky, pera a pastelky, papírové obaly všeho druhu, ubrusy a ubrusy, tácky, papírové vložky, čepice a stínítka, informační a reklamní produkty v papírové formě; (35) propagační a reklamní činnost, marketing, pomoc při řízení obchodní činnosti, činnost podnikatelských, organizačních a ekonomických poradců; (39) zprostředkovatelské služby v cestovním ruchu, služby cestovní kanceláře, organizování cest, doprava cestujících; (41) pořádání a organizování seminářů, kongresů a sympozií, pořádání a organizování vzdělávacích, kulturních, uměleckých, společenských, zábavních nebo sportovních akcí, provozování

zařízení souzřících zábavě, provozování tělovýchovných a sportovních zařízení, bobové dráhy, fit centra, pořádání kurzů aerobiku, bazénů, cycling, vydavatelská a nakladatelská činnost; (43) ubytovací a restaurační služby, rezervace ubytování, pořádání hostin a gastronomických akcí; (44) zajišťování služeb lázeňských, léčebných a rehabilitačních, provozování salónů krásy, odborné služby kosmetické, manikérské, pedikérské a masérské, solária a termária pro lázeňské, rehabilitační a rekondiční účely, zařízení sloužících k regeneraci a rekondici, provozování sauny.

(730) **První bobová, s.r.o.**, Ctiborova 407, Kladno, 27201, CZ
(740) ČERVENKA, KLEINTOVÁ, TURKOVÁ Patentová, známková a advokátní kancelář, Mgr. Jana Turková, Budečská 6/974, Praha 2, 12000

(210) **O-441966**

(220) 16.10.2006
(320) 16.10.2006
(511) 16
(540)



(510) (16) výrobky z papíru patřící do třídy 16, papírové ubrusy, ubrusky, kapesníky, toaletní papír, papírové ručníky, pleny a plenkové kalhotky, balicí papír, tiskoviny všeho druhu.

(730) **JO Tradeing, spol. s r.o.**, Kobližná 5/27, Brno, 60200, CZ
(740) Ing. Libor Markes, Grohova 54, Brno, 60200

(210) **O-442002**

(220) 17.10.2006
(320) 17.10.2006
(511) 35, 36, 37, 39, 40, 42
(540)



(510) (35) pomoc při řízení obchodní činnosti, zprostředkovatelská činnost a poradenská činnost v oblasti obchodu; (36) oceňování a odhady (daňové), finanční oceňování v oblasti pojištění, bankovníctví; (37) stavební informace, pronájem stavebních strojů a zařízení; (39) doprava nákladní; (40) likvidace, recyklace, spalování a zpracování odpadu; (42) počítačové programování, právnícké (komerční) služby, tvorba software.

(730) **Martinův Josef Ing.**, Zahradní 253, Klášterec nad Ohří, 43151, CZ

(210) **O-442046**

(220) 18.10.2006
(320) 18.10.2006
(511) 3, 5, 35, 44
(540)

PHARMSERVICE

(510) (3) kosmetika, kosmetické výrobky, parfumerie, čistící přípravky kosmetické, depilační přípravky, deodoranty pro osobní potřebu, přípravky pro holení, vlasová kosmetika, tělová kosmetika, přípravky pro péči o chrup a ústní dutinu - v rámci této třídy, zubní pasty; (5) výrobky lékárnické, veterinářské a hygienické, nápoje, potraviny a potravinové doplňky určené pro zvláštní výživu s léčebnými nebo preventivními účinky, diabetické přípravky pro léčebné účely, potraviny pro batolata, extrakty, potravinové doplňky pro zvláštní výživu - v rámci této třídy, extrakty, potravinové doplňky pro zlepšení fyzické, psychické a zdravotní kondice - v rámci této třídy, speciální potraviny pro

rekonvalescenty, sportovce a osoby se zvýšenou fyzickou a pracovní zátěží, hygienické výrobky pro léčebné účely, náplastě, materiál pro obvazy, materiály pro plombování zubů a pro zubní otisky, dezinfekční přípravky, výrobky pro hubení škodlivých zvířat, fungicidy, herbicidy, léčivé bonbóny bedrníkové, jitrocelové, proti kašli; (35) zprostředkování velkoobchodní a maloobchodní činnosti ve všech oblastech výrobních, zejména v oblasti lékárnické, veterinářské a hygienické, řízení a provozování lékáren, prodejen s hygienickými prostředky - v rámci této třídy, propagační činnost, reklama, řízení podnikové činnosti, pomoc při řízení obchodní činnosti, obchodní administrativa, kancelářské práce, propagační publikace - rozšiřování, obchodní informace, inzerce reklamní, výstavy - organizování výstav na pomoc obchodu a výstav reklamních, přeskupování různého zboží (kromě jejich přepravy) pro třetí osoby za účelem prohlídky a nákupu; (44) lékařské služby, veterinární služby, péče o hygienu a krásu osob a zvířat.

(730) **PHARMSERVICE, s.r.o.**, Ovenceká 35/79, Praha 7, 17000, CZ
(740) Bc. Kamil Kolátor, Lučanská 5, Jablonec nad Nisou, 46602

(210) **O-442105**

(220) 19.10.2006

(320) 19.10.2006

(511) 25, 26, 35

(540)

(510) (25) veškeré spodní prádlo spadající do této třídy; (26) textilní galanterie spadající do této třídy, prýmkářské zboží spadající do této třídy, krajky a výšivky, stuhy a tkaničky, knoflíky, háčky a očka, poutka - galanterie, špendlíky a jehly, cedulky na prádlo, etikety na prádlo a oděvy, cetky lesklé (ozdoby na oděvy), flitry na oděvy, gumy do prádla, korzetové kostice, kroužky na oděvy, lacetky, lemovky, lemy (pro oděvy), monogramy (značky na prádlo), obruby (pro oděvy), okruží (pro oděvy), oděvní šňůrky, uzávěry a spony na oděvy, podvazkové spony, pajetky, patentky, přezky (oděvní doplňky), zdrhovadla, zipy; (35) zprostředkování obchodu s výše uvedenými výrobky, zprostředkovatelská činnost v oblasti obchodu a služeb k obchodním účelům, odborné obchodní poradenství, obchodní nebo podnikatelské informace, zprostředkování obchodních kontaktů, provádění obchodních operací, pomoc při řízení obchodní činnosti, marketingové studie, obchodní nebo podnikatelské informace, aktualizování reklamních materiálů, dodavatelské služby pro třetí osoby, kopírování nebo rozmnožování (reprodukce) dokumentů, dokladů apod., reklama (on-line) na počítačové komunikační síti, on-line inzerce, vyhledávání informací v počítačových souborech, pronájem reklamního času ve všech komunikačních médiích, poskytování obchodních informací a služeb pomocí Internetu, zprostředkování internetového obchodu, komerční využití Internetu v oblastech komerčních internetových médií a vyhledávacích služeb, vyhledávání dat v počítačových souborech, prezentace uživatelů na stránkách World Wide Web v počítačové síti Internet, systemizace informací do počítačových databází, reklama, propagace, propagační korespondence, propagační materiál (šíření), propagační publikace (šíření), inzerce, obchodní reklama pro třetí osoby, organizování komerčních a reklamních výstav, předvádění zboží, rozšiřování vzorků (zboží), statistické informace, styky s veřejností.

Barevná

(730) **Obrusník Alois**, Pod Olšinou 312/26, Hať, 74716, CZ

(740) Ing. Pavel Nádvořík, Sokola Tůmy 1, Ostrava - Hulváky, 70900

(210) **O-442113**

(220) 19.10.2006

(320) 19.10.2006

(511) 20

(540)



LEONARDO HOME

(510) (20) nábytek, zrcadla, rámy na obrazy, výrobky (nezařazené do jiných tříd) ze dřeva, korku, titiny a proutí.

(590) Barevná

(730) **Leonardo home, s.r.o.**, Gorkého 11, Bratislava, 81101, SK

(740) Ing. Jiří Malůšek, Mendlovo nám. 1a, Brno, 60300

(210) **O-442179**

(220) 20.10.2006

(320) 20.10.2006

(511) 9, 35, 42

(540)

(510) (9) audiovizuální díla, hudební díla, počítačové animace, multimedia, reklamní přístroje na střídavé obrazy, reklama světelná, reklamní světelné přístroje, reklamní a propagační filmy a díla, reklamní a nebo propagační prezentace v elektronické podobě, videokazety nahrané i nenahrané, audiokazety nahrané i nenahrané, nosiče záznamů nahrané i nenahrané, elektronické časopisy, elektronická periodika a knihy v elektronické podobě; (35) reklamní, inzertní a propagační činnost, reklamní, inzertní a propagační činnost prostřednictvím jakéhokoliv média, propagace značek, reklamní agentura, tvorba marketingového konceptu firmy nebo výrobků, reklamní, inzertní a propagační činnost prostřednictvím telefonní sítě nebo datové sítě nebo informační sítě, poskytování informací a jiných informačních produktů komerčního a/nebo reklamního či propagačního charakteru, inzerce a marketing, zprostředkování v obchodních vztazích, zprostředkovatelská činnost v oblasti obchodu, poradenská a konzultační a zprostředkovatelská činnost v oblasti reklamy, marketingu, propagace, designu výrobků nebo obalů, tvorba image firmy, tvorba firemního stylu, tvorba vizuálního firemního nebo výrobkového stylu; (42) výtvarná a designérská činnost, průmyslový design, grafický design, technické kreslení, návrhy designu výrobků a obalů, tvorba značek a ochranných známek, příprava podkladů pro tisk, návrhy interiérů i exteriérů.

(730) **Konopásek Jakub**, Kožná 488/14, Praha 1, 11000, CZ

(740) Advokátní a patentová kancelář VYSKOČIL, KROŠLÁK a spol., Dana Lukajová, Voršilská 10, Praha 1, 11000

(210) **O-442180**

(220) 23.10.2006

(320) 01.12.2006

(511) 41

(540)

(510) (41) kulturní, sportovní, společenské, výchovné a zábavné aktivity, soutěže všeho druhu.

(590) Barevná

(730) **Svoboda Martin**, Vardasova 454/10, Havířov - Město, 73601, CZ
(740) Ing. Josef Bocek, Dělnická 19/1168, Havířov, 73601

(210) **O-442185**
(220) 23.10.2006
(320) 23.10.2006
(511) 3, 5, 20, 24
(540)



(510) (3) kosmetika, krémy, mýdla, parfémy, prací prostředky, toaletní přípravky, voňavkářské výrobky; (5) doplňky potravy minerální; (20) nábytek, matrace; (24) ložní pokrývky a příkrývky, ložní prádlo, ložní soupravy z přírodních vláken, lůžkoviny.
(590) Barevná
(730) **MACHALA s. r. o.**, Hyberská 1271/32, Praha, Nové Město, 11000, CZ

(210) **O-442191**
(220) 23.10.2006
(320) 23.10.2006
(511) 3, 9, 11, 14, 16, 18, 21, 24, 25, 26, 35, 41, 42
(540)



(510) (3) parfémy; (9) sluneční brýle a brýlové obroučky; (14) bižuterie - pravá nebo umělá, klenoty; (16) tiskoviny všeho druhu (časopisy, katalogy, knihy), fotografie, papír a výrobky z papíru, obalové materiály; (11) lustry a osvětlovací sklo; (18) deštníky, slunečníky, kabelky; (21) užitkové, ozdobné a figurální výrobky z porcelánu, porcelán malovaný a barvený, porcelánové nádoby, samostatné i v soupravách kávových, čajových, jídelních, speciálních, umělecké předměty z porcelánu, umělecké, drobnůstky z porcelánu, výrobky z užitkového a uměleckého skla hladkého a zušlechťeného; (24) tkaniny, pokrývky ložní a stolní, textilní výrobky neobsažené v jiných třídách; (25) oděvy, oděvy z kůže a imitace kůže, oděvní modely - haute couture, koupací úbory, obuv, kloboučnické zboží; (26) krajky a výšivky, stuhy, šněrovačny, knoflíky, přezky, háčky, oděvní ozdoby, umělé květiny; (35) propagační činnost, reklama módní přehlídky komerčního charakteru; (41) kulturní aktivity - prezentace vizuálního umění pro kulturní a vzdělávací účely, módní zpravodajství, oděvní galerie a módní přehlídky umělecké; (42) módní návrhářství.
(730) **Matragi Blanka**, Římská 1248/34, Praha 2, 12000, CZ
(740) JUDr. Jana Ďuricová, Pod Zemankou 3, Praha 4, 14700

(210) **O-442204**
(220) 23.10.2006
(320) 23.10.2006
(511) 3
(540)

PINK GIRL

(510) (3) mýdla, parfumerie, vonné oleje, kosmetika - vše s výjimkou vlasové kosmetiky, přípravky pro bělení a jiné prací prostředky, leštění, odmašťování a broušení, zubní pasty.
(730) **KAUFLAND ČESKÁ REPUBLIKA, v. o. s.**, Pod Višňovkou 25, Praha 4 - Krč, 14000, CZ

(210) **O-442213**
(220) 24.10.2006

(320) 24.10.2006
(511) 9, 16, 35, 36, 38, 39, 42
(540)

Nový proud v komunikaci

(510) (9) elektronické multimediální aplikace, multimediální nebo informační katalogy v elektronické podobě, elektronická periodika a knihy, informace a záznamy v elektronické podobě, data a/nebo databáze a/nebo informační produkty na nosičích a/nebo v elektronických, datových, informačních a telekomunikačních sítích, telefony (včetně mobilních) a jejich příslušenství, rádiové přenosové prostředky, počítače a jejich příslušenství (včetně všech druhů přenosných a kapesních) a počítačové periferie a terminály, kabely, sítě telekomunikační a výpočetní techniky a jejich části, sítě datové, díly i náhradní díly, zaříděné do třídy 9, počítačový software a hardware, firewall (software), firewall (hardware), paměťová média (nosiče dat a informací) nahraná i nenahraná, síťové komponenty potřebné pro připojení počítačů a telefonů k datovým, počítačovým a telekomunikačním sítím (modemy, síťové karty, routery, rozbočovače, huby, switche, bridže, koncentrátory), čipové a elektronické karty, databáze a/nebo informační produkty na nosičích a/nebo v elektronických, datových, informačních a telekomunikačních sítích, související software a hardware, přístroje pro záznam, přenos, převod a reprodukci zvuku, obrazu a/nebo dat; (16) tiskoviny, časopisy, publikace; (35) reklamní a inzertní činnost, propagace, marketing, pomoc při řízení obchodní a podnikatelské činnosti, konzultační činnost v oblasti obchodní a podnikatelské činnosti, zprostředkovatelská činnost v oblasti obchodu a podnikání, merchandising, ekonomické poradenství, poskytování informací (obchodních nebo podnikatelských), zprostředkovatelská a obstaratelská činnost v oblasti obchodu, automatické zpracování informací, systematizace informací do počítačových databází, služby pro nepřítomné (telefonní vzkazy), e-business; (36) finanční služby a poradenství, prodej na splátky; (38) telekomunikační, směrovací, spojovací a datové služby, poradenská, konzultační a zprostředkovatelská činnost v oblasti spojů, telekomunikací, radiotelekomunikací a datových služeb, IP telefonie, protokolové služby, pronájem telekomunikačních okruhů, provozování, správa a údržba mobilní radiotelefonní sítě a ostatních telekomunikačních sítí, pronájem telekomunikační a radiotelekomunikační techniky, pronájem telekomunikačních zařízení a přístrojů včetně telefonů, telematické služby, poskytování telekomunikačního a radiotelekomunikačního připojení k počítačovým sítím, zřizování a provozování veřejných, účelových a privátních telekomunikačních a radiotelefonních sítí, komunikace prostřednictvím telefonů a počítačů, služby elektronické pošty, služby multimediálních a textových zpráv, teletext a služby s ním spojené, služby hlasové schránky, provozování internetového portálu; (39) skladování a transport informací; (42) analytické a projekční práce v oblasti telekomunikací, radiotelekomunikací a informatiky, vytváření, modifikování, poskytování, instalace, aktualizace a údržba počítačových programů, instalace, služby programování počítačů, programování, administrace a monitoring serverů, pronájem výpočetní techniky, pronájem serverů, pronájem počítačů, poradenská a konzultační činnost v oblasti výpočetní techniky, zprostředkovatelská a poradenská činnost v oblasti výpočetních služeb a informatiky, návrh a tvorba www stránek, webhosting a webhousing.

(730) **Telefónica O2 Czech Republic, a.s.**, Olšanská 55/5, Praha 3, 13034, CZ

(740) **AK SODOMKA-SOUČEK-JINDRA-MOKRÝ & PARTNEŘI**, JUDr. Tomáš Jindra, U Prašné brány 3, Praha 1, 11000

(210) **O-442221**
(220) 24.10.2006
(320) 24.10.2006
(511) 35, 36, 41

(540)



(510) (35) zprostředkování obchodu, marketing; (36) pojišťovací a finanční služby; (41) výchova a vzdělávání.

(590) Barevná

(730) **Hrubý Petr**, Plzeňská cesta 568/38, Plzeň, 32600, CZ

(740) Bc. Irena Langrová, Skřetova 48, Plzeň, 30100

(210) **O-442252**

(220) 25.10.2006

(320) 25.10.2006

(511) 35, 36, 37, 39, 45

(540)

BIENA

(510) (35) zprostředkování obchodu a služeb v oblasti obchodu; (36) správa a údržba nemovitostí, pronájem nemovitostí (zejména bytů a nebytových prostor); (37) úklidové služby, opravy a údržba zařízení k ostraže objektů, montáž, provoz, údržba, záruční i pozáruční opravy elektronické zabezpečovací, protipožární techniky a kamerových systémů, revize v oblasti zabezpečovacích systémů; (39) transporty finančních hotovostí a cenin; (45) bezpečnostní služby zajišťující ostražku majetku a osob (např. fyzická ostražka objektů, ochrana osobní, dálková ostražka objektů), služby soukromých detektivů, zprostředkování služeb v oblasti zabezpečovacích systémů.

(730) **BIENA s. r. o.**, V Olšinách 2300/75, Praha 10, Strašnice, 10097, CZ

(740) Advokátní kanceláře Jaroš - Fojtíková, JUDr. Ph.D. Pavlína Fojtíková, Zelený pruh 95/97, Praha 4, 14000

(210) **O-442253**

(220) 24.10.2006

(320) 24.10.2006

(511) 9, 38, 41

(540)

To nevymyslíš

(510) (9) nosiče záznamů nahrané i nenahrané, videokazety nahrané i nenahrané, audiokazety nahrané i nenahrané, audiovizuální programy, audioprogramy, audiovizuální díla na nosičích, audiovizuální díla v digitální podobě, filmy, CD disky, multimediální aplikace, elektronické multimediální nebo elektronické informační katalogy, elektronické časopisy, elektronická periodika a knihy v elektronické podobě; (38) televizní vysílání, digitální vysílání, televizní vysílání programů, televizní vysílání zábavných, vzdělávacích, výchovných, soutěžních, diskusních a informačních pořadů, služby na Internetu související s televizním vysíláním, šíření audiovizuálních děl; (41) tvorba audiovizuálních děl, TV produkce, filmová produkce, televizní výroba programů, tvorba programů, tvorba a výroba televizních a audiovizuálních programů, výchovná, vzdělávací, soutěžní a zábavní činnost, zábavní nebo kulturní nebo vzdělávací představení.

(730) **CET 21 spol. s r. o.**, Kříženeckého nám. 322, Praha 5, 15252, CZ

(740) Advokátní a patentová kancelář VYSKOČIL, KROŠLÁK a spol., Dana Lukajová, Voršilská 10, Praha 1, 11000

(210) **O-442257**

(220) 25.10.2006

(320) 25.10.2006

(511) 12, 35, 37

(540)

LOSL

(510) (12) motorové a nemotorové dopravní prostředky, jejich součásti a náhradní díly, vše patřící do této třídy; (35) inzertní, reklamní a propagační činnost, obstaravatelská a zprostředkovatelská činnost v oblasti obchodu, poskytování pomoci při provozu obchodu, marketing, poskytování informací a jiných informačních produktů všeho druhu ve tř. 35, dodavatelské

služby pro třetí osoby, administrativní práce, obchodní poradenství, organizování výstav, veletrhů, společenských akcí a školení komerčních nebo reklamních, pronájem reklamních ploch, činnost podnikatelských, ekonomických a organizačních poradců, marketingová činnost, módní přehlídky pro reklamní nebo komerční účely; (37) opravy a údržba motorových a nemotorových vozidel.

(730) **LOSL, s.r.o.**, Dukelských hrdinů 2585, Rakovník, 36901, CZ

(740) **HALAXOVÁ & HALAXOVÁ**, TETRAPAT, RNDr. Zdeňka Halaxová, Horní náměstí 7, Olomouc, 77200

(210) **O-442272**

(220) 25.10.2006

(320) 25.10.2006

(511) 9, 16, 35, 37, 41

(540)



(510) (9) přístroje pro záznam, přenos nebo reprodukci zvuku či obrazu, hardware výpočetní a/nebo komunikační a/nebo informační techniky, software na magnetických nosičích, magnetické nebo optické nosiče zvukových a/nebo obrazových záznamů nahrané i nenahrané, videokazety nahrané i nenahrané, audiokazety nahrané i nenahrané, audiovizuální programy, audiovizuální díla, audiovizuální díla v digitální podobě, CD disky, videodiskety, audiodiskety, informace a záznamy v elektronické podobě, elektronické databáze a databázové produkty, informace a/nebo data a/nebo databáze a/nebo informační produkty na nosičích a/nebo v elektronických, datových, informačních počítačových a komunikačních sítích, elektronické časopisy, knihy v elektronické podobě, multimediální noviny a časopisy, multimediální, zejména elektronická periodika, multimediální informační katalogy; (16) papír, lepenka a výrobky z těchto materiálů, které nejsou zařazeny do jiných tříd, tiskárenské výrobky, tiskoviny, časopisy, periodika, knihy, potřeby pro knižní vazby, fotografie, papírenské zboží, fotografie, folie na balení, kalendáře, katalogy, prospekty, plakáty, pohlednice, mapy, obálky, obaly spadající do této třídy, desky spadající do této třídy, dopisní papír, držáky na psací potřeby, etikety kromě textilních, samolepky, vložky papírové, papír balící, papírové ubrousky, psací potřeby, psací podložky, psací soupravy, lepidla pro papírenství nebo domácnost, materiál pro umělce, štetce, psací stroje a kancelářské potřeby s výjimkou nábytku, kancelářské pořadače, učební a školní potřeby a pomůcky s výjimkou přístrojů, plastické obaly, které nejsou zařazeny do jiných tříd; (35) inzertní, reklamní a propagační činnost, poskytování pomoci při provozu obchodu včetně zprostředkování obchodních a souvisejících obchodně personálních záležitostí, organizování výstav a veletrhů k reklamním a obchodním účelům, organizování módních přehlídek k obchodním účelům, odborné poradenství, vztahující se k organizování výstav a veletrhů k reklamním a obchodním účelům, správa obchodních zájmů třetích osob, vypracování statistických přehledů, poradenství v oblasti organizace a ekonomiky podnikání, marketing, průzkum a analýzy trhů, činnost a služby v oblasti aranžérství výstavních ploch, výstavních expozic, jakož i výstavních exponátů k reklamním a obchodním účelům, pronájem kancelářských strojů a zařízení, distribuce zboží k reklamním účelům, rozmnožování dokumentů; (37) technické zabezpečení výstav a výstavních ploch, zejména montáž a demontáž výstavních expozic, jakož i výstavních exponátů; (41) činnost vyučovací, výchovná, vzdělávací a zábavní včetně pořádání specializačních doškolovacích kurzů, symposií a konferencí, doprovodné výstavy k výchovným a vzdělávacím účelům, provozování pracovních diskusního a zájmového klubu, organizování výstav a veletrhů ke vzdělávacím, kulturním, výchovným a zábavním účelům, organizování společensko-kulturních akcí, pořádání zábavních soutěží, organizování soutěží o oceňování nejlepších exponátů, jakož i nejlepších expozic, odborné poradenství, vztahující se k

organizování výstav a veletrhů ke vzdělávacím, kulturním, výchovným a zábavním účelům, organizování módních přehlídek pro výchovné, vzdělávací, kulturní a zábavní účely, kromě módních přehlídek pro reklamní účely, nakladatelská a vydavatelská činnost, provozování galerií.
(730) **Veletrhy Brno, a. s.**, Výstaviště 1, Brno, 64700, CZ
(740) Ing. Jiří Dohnal, Nedbalova 29, Brno, 62300

(210) **O-442280**

(220) 25.10.2006

(320) 25.10.2006

(511) 9, 37

(540)

AR

(510) (9) záložní zdroje UPS a jejich doplňky s možností komunikace s různými operačními systémy, záložní napájecí zdroje pro telekomunikace, stejnosměrné zdroje, záložní zdroje s nastavitelným výstupním napětím, zdroje pro PC, střídače, DC/DC konvektory, nabíječky, napěťová relé, impulsně regulované zdroje a moduly článkových baterií; (37) opravy elektrických strojů a zařízení, instalace a údržba záložních zdrojů napájecího napětí.

(730) **UPSTAR, s. r. o.**, Kundratice 24, Žiželice-Kundratice, pošta Týnec nad Labem, 28126, CZ

(210) **O-442291**

(220) 25.10.2006

(320) 25.10.2006

(511) 9, 16, 35, 41, 42

(540)

d.kurzy

(510) (9) software, počítačový software, počítačové programy, programy nahrané, data a databáze i jiné informace na všech druzích elektronických, magnetických i optických nosičů, včetně CD, DVD, elektronický časopis, elektronické publikace, multimediální produkty, programové vybavení, aplikační programové vybavení, programové produkty a nástroje pro vývoj aplikací, návody pro práci se software v elektronické podobě; (16) manuály a veškerá uživatelská dokumentace k výše uvedeným výrobkům, časopisy, publikace, tiskoviny periodické i neperiodické, návody pro práci se software v tištěné podobě; (35) pomoc při řízení obchodní a firemní činnosti, obchodní a firemní administrativy s využitím počítačových programů, obchodování po internetu, zprostředkování obchodní činnosti v oblasti softwarového vybavení počítačů a počítačových sítí; (41) školení pro programátory, správce systémů a sítí, školení pro práci s počítačovými informačními a řídicími systémy, školení pracovníků pro servisní služby v oblasti software a jejich aplikací; (42) tvorba software, poradenství poskytované v souvislosti se zaváděním software, počítačové programování, aktualizace počítačových programů, instalace počítačových programů, kopírování počítačových programů, tvorba počítačových systémů, počítačové systémové analýzy, vývoj programového vybavení, konzultační a poradenské služby v oblasti software, pronájem počítačového software.

(730) **DATRON, a. s.**, Vachkova 3008, Česká Lípa, 47001, CZ

(740) UNIPATENT, Ing. Jiří Chludina, Jana Masaryka 43-47, Praha 2, 12000

(210) **O-442294**

(220) 25.10.2006

(320) 25.10.2006

(511) 3, 5

(540)

WP SMILE Bělící zubní pudr

(510) (3) přípravky pro péči o ústní dutinu, zubní pasty, zubní pudry a další přípravky na čištění zubů, ústní vody a osvěžovače dechu, bělící přípravky, přípravky pro leštění zubů, přípravky pro bělení zubů, kosmetické přípravky na odstraňování skvrn a nežádoucího zabarvení zubů; (5) léčivé přípravky pro péči o ústní dutinu, léčivé přípravky pro leštění zubů, léčivé přípravky pro bělení zubů, léčivé bělící přípravky.

(730) **MR BUSINESS s. r. o.**, Kamýk 24, Kamýk, 41201, CZ

(210) **O-442300**

(220) 26.10.2006

(320) 26.10.2006

(511) 5, 28, 35

(540)

(510) (5) výrobky lékárnické, veterinářské a hygienické, potravinové doplňky s léčebnými účinky; (28) potřeby pro gymnastiku sport spadající do této třídy; (35) zprostředkování velkoobchodní a maloobchodní činnosti ve všech oblastech výrobků, zejména v oblasti sportovních potřeb, řízení a provozování obchodů se sportovním zbožím a potravinovými doplňky, propagační činnost, reklama, rozšiřování propagačních publikací, inzerce reklamní, organizování výstav na pomoc obchodu a výstav reklamních, přeskupování různého zboží (kromě jejich přepravy) pro třetí osoby za účelem prohlídky a nákupu.

(730) **Nypl Eduard**, Dlážděná 1426, Liberec, 46311, CZ

(740) Bc. Kamil Kolátor, Lučanská 5, Jablonec nad Nisou, 46602

(210) **O-442352**

(220) 27.10.2006

(320) 27.10.2006

(511) 29, 32, 40, 43

(540)

freshbar

(510) (29) mražené ovoce, ovocné saláty; (32) nealkoholické nápoje z ovocných šťáv, přípravy na výrobu nápojů, ovocné šťávy, zeleninové šťávy (nápoje), nealkoholické nápoje, koktejly nealkoholické; (40) lisování ovoce, konzervování potravin a nápojů; (43) restaurace, samoobslužné restaurace, automaty (rychlé občerstvení), bufety, bary (služby).

(730) **Mangaloo s. r. o.**, Velké Kunratické 1305/20, Praha 4, 14800, CZ

(210) **O-442370**

(220) 27.10.2006

(320) 27.10.2006

(511) 9, 16, 25, 28, 41

(540)



(510) (9) videokazety, nosiče dat, nahrané i nenabrané nosiče zvukových nebo zvukově obrazových záznamů, audiovizuální díla; (16) publikace, letáky, suvenýry a reklamní výrobky - v rámci této třídy; (25) oděvy pro muže, ženy i děti; (28) hry, hračky, tělocvičné a sportovní potřeby (s výjimkou oděvů); (41) organizování sportovních soutěží, zábavní, sportovní a kulturní akce.

(590) Barevná

(730) **Bayer Igor**, Dobrovského 18, Děčín, 40501, CZ

(210) **O-442371**

(220) 27.10.2006

(320) 27.10.2006

(511) 9, 16, 25, 28, 41

(540)



(510) (9) videokazety, nosiče dat, nahrané i nenabrané nosiče zvukových nebo zvukově obrazových záznamů, audiovizuální díla; (16) publikace, letáky, suvenýry a reklamní výrobky - v rámci této třídy; (25) oděvy pro muže, ženy i děti; (28) hry, hračky, tělocvičné a sportovní potřeby (s výjimkou oděvů); (41) organizování sportovních soutěží, zábavní, sportovní a kulturní akce.

(590) Barevná
(730) **Bayer Igor**, Dobrovského 18, Děčín, 40501, CZ

(210) **O-442381**
(220) 27.10.2006
(320) 27.10.2006
(511) 3, 35, 44
(540)

LeHáro

(510) (3) kosmetické přípravky, kosmetické přípravky pro péči o pokožku, vlasové přípravky, šampóny a vitamínové preparáty pro vlasovou kosmetiku, gely, vitamínové preparáty pro tělovou kosmetiku, voňavkářské výrobky, kosmetika a kosmetické přípravky, oleje pro kosmetické účely, tuhy pro kosmetické účely, čisticí oleje; (35) reklama a reklamní, propagační a inzertní činnost, pořádání soutěží a akcí pro komerční a reklamní účely, předvádění zboží a výrobků pro reklamní účely a podporu prodeje, prezentace uživatelů na stránkách World Wide Web v počítačové síti Internet, obchodní nebo podnikatelské informace, marketing, marketingové studie, pomoc a poradenství při řízení obchodní činnosti, obchodní management a podnikové poradenství, zprostředkovatelská činnost v oblasti obchodu a služeb v rámci této třídy; (44) kadeřnické a kosmetické služby, kadeřnictví, holičství, kadeřnický salón, vizážistika, manikúra, modeláž nehtů, pedikúra, kosmetika, péče o hygienu a krásu osob, poradenská činnost v oblasti kadeřnických a kosmetických služeb.

(730) **Kulhánková Petra**, Ke Koupališti 120, Třemošná - Záluží, 33011, CZ

(740) **BOHEMIA PATENT** Patentová & známková kancelář, Ing. Jana Vandělíková, Havanská 17, Praha 7, 17000

(210) **O-442382**
(220) 27.10.2006
(320) 27.10.2006
(511) 25
(540)

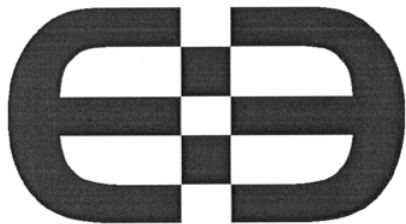

(510) (25) oděvy, obuv.

(730) **ESSENCE TRADING s.r.o.**, Pod Hliništěm 92-1, Praha 8, 18000, CZ

(210) **O-442383**
(220) 27.10.2006
(320) 27.10.2006
(511) 25
(540)



(510) (25) oděvy, obuv.

(730) **ESSENCE TRADING s.r.o.**, Pod Hliništěm 92-1, Praha 8, 18000, CZ

(210) **O-442426**
(220) 30.10.2006
(320) 30.10.2006
(511) 12, 16, 35
(540)

KALINA

(510) (12) vozidla, dopravní prostředky pozemní, vzdušné nebo vodní, motory pro pozemní vozidla, poháněcí soukolí a hnací řemeny

pro pozemní vozidla, spojky a převodové zařízení pro pozemní vozidla, vznášedla, pneumatiky; (16) papír a výrobky z papíru, spadající do této třídy, lepenka a kartonážní výrobky, tiskoviny, časopisy, periodika, knihy, výrobky knihařské, kalendáře, pohlednice, fotografie, psací potřeby, lepidla kancelářská a pro domácnost, tužky, pastely, uhly, štětce, psací stroje, kancelářské potřeby kromě nábytku, školní sešity, skicáky, pastelky, tuhy, guma na mazání, ořezávátka, ořezávátka-strojky, penály, papírové ubrousky, kapesníky a pleny, pytle a sáčky z plastických hmot pro obalovou techniku, papírové obaly, obrazy, omalovánky, obtisky, karty, razítka a razidla, písma pro tiskárny, tiskařské štočky, kopírovací zařízení (cyklostyly); (35) inzertní, reklamní a propagační služby, pomoc při řízení obchodní činnosti, obchodní administrativa, kancelářské práce, marketingové služby, zprostředkování obchodních záležitostí, zákaznický servis, tj. zajišťování odbytu, zastupování při obchodních jednáních, sjednávání obchodních podmínek, rozmožování a tisk reklamních a propagačních dokumentů.

(730) **CS AUTOLADA spol. s r. o.**, Koněvova 211/2596, Praha 3, 13000, CZ

(740) **UNIPATENT**, Ing. Jiří Chlustina, Jana Masaryka 43-47, Praha 2, 12000

(210) **O-442492**
(220) 01.11.2006
(320) 01.11.2006
(511) 1, 6, 16, 20, 29, 30, 39, 40
(540)



(510) (1) chemické látky pro konzervování potravin; (6) plechové obaly a konzervy na potraviny, zejména na masné a uzenářské výrobky zařazené v této třídě; (16) papír, papírové a kartonážní zboží, papírové a kartonážní obaly na potraviny, zejména na šunku, tiskárenské výrobky, fotografie, papírové reklamní předměty, letáky, plakáty, fólie hliníkové a viskóznové na balení potravin, zejména na šunku, papírová prostírání, papírové ubrusy, podložky na stůl papírové, pytlíky jako obaly (z papíru nebo umělých hmot), štítky (papírové nálepky); (20) obaly (krabice) z umělých hmot a nádoby z umělých hmot jako obaly na potraviny, zejména na masné a uzenářské výrobky; (29) maso a masné výrobky, jako masové krémy, pomazánky na chleba, masité přesnídávky v rámci této třídy, ryby, drůbež, zvěřina, masové výtažky, paštiky, ovoce, houby a zelenina konzervované, sušené a zavažené, šťáva rajčatová na vaření, konzervovaná hotová jídla, spadající do této třídy, konzervy masové a rybí, želé, kompoty, oleje a tuhy jedlé, přesnídávky, ovocné dřeně, marmelády, džemy, ovocná povidla, ovocné pomazánky; (30) hořčice, ocet, kečup a kečupové omáčky, chuťové a pikantní omáčky, majonézy, omáčky v prášku, koření a koření směsi, sůl, sůl pro konzervování potravin; (39) mrazárenské služby, skladovací služby, doprava; (40) řeznictví a uzenářství, zpracování masa a masných výrobků.

(730) **MASNA Studená, a.s.**, Masná ul. 480, Studená, 37856, CZ
(740) **KUDRLIČKA a SEDLÁK**, Ing. Jiří Sedlák, Husova 5, České Budějovice, 37001

(210) **O-442497**
(220) 01.11.2006
(320) 01.11.2006
(511) 41, 43, 44

(540)



TERMÁLNÍ RÁJ
VŠEŇ

- (510) (41) výchova, vzdělávání, zábava, sportovní a kulturní aktivity;
(43) služby zajišťující stravování a nápojů, dočasné ubytování;
(44) lékařské služby, veterinární služby, péče o hygienu a krásu osob a zvířat, zemědělské, zahradnické a lesnické služby.
(730) **WELLNESS CENTRUM VŠEŇ, a. s.**, Na Hřebenkách
80/1352, Praha 5, 15000, CZ

(44) lékařské služby, veterinární služby, péče o hygienu a krásu osob a zvířat, zemědělské, zahradnické a lesnické služby.

- (590) Barevná
(730) **WELLNESS CENTRUM VŠEŇ, a. s.**, Na Hřebenkách
80/1352, Praha 5, 15000, CZ

(210) **O-442498**

(220) 01.11.2006

(320) 01.11.2006

(511) 41, 43, 44

(540)



THERME WORLD
VŠEŇ

- (510) (41) výchova, vzdělávání, zábava, sportovní a kulturní aktivity;
(43) služby zajišťující stravování a nápojů, dočasné ubytování;
(44) lékařské služby, veterinární služby, péče o hygienu a krásu osob a zvířat, zemědělské, zahradnické a lesnické služby.
(590) Barevná
(730) **WELLNESS CENTRUM VŠEŇ, a. s.**, Na Hřebenkách
80/1352, Praha 5, 15000, CZ

(210) **O-442591**

(220) 03.11.2006

(320) 03.11.2006

(511) 14, 25

(540)



HeraJuno

- (510) (14) bižuterie, klenotnické zboží pravé nebo nepravé; (25) oděvy, obuv, kloboučnické zboží.
(590) Barevná
(730) **SINDIS GARMENTS CO. LTD. s.r.o.**, K novému dvoru
61/28, Praha 4, 14200, CZ

(210) **O-442595**

(220) 04.11.2006

(320) 04.11.2006

(511) 6, 12, 39

(540)



- (510) (6) přepravní kontejnery kovové, cisterny kovové, nástavbové konstrukce kovové; (12) automobily zejména nákladní a užitkové, automobilové přívěsy a návěsy, přepravníky nákladů, přepravníky vozidel, autocisterny; (39) silniční motorová doprava, zasilatelství - doručování zboží, manipulace s nákladem, skladování zboží, balení zboží.
(730) **KAREKA, spol. s r. o.**, Londýnská 13/2719, Ústí nad Labem, 40001, CZ
(740) ZEMAN - podkrušnohorská patentová a známková kancelář, Petr Zeman, Hradní 301, Lohotky, 35733

(210) **O-442499**

(220) 01.11.2006

(320) 01.11.2006

(511) 41, 43, 44

(540)



THERME WORLD
VŠEŇ

- (510) (41) výchova, vzdělávání, zábava, sportovní a kulturní aktivity;
(43) služby zajišťující stravování a nápojů, dočasné ubytování;
(44) lékařské služby, veterinární služby, péče o hygienu a krásu osob a zvířat, zemědělské, zahradnické a lesnické služby.
(730) **WELLNESS CENTRUM VŠEŇ, a. s.**, Na Hřebenkách
80/1352, Praha 5, 15000, CZ

(210) **O-442597**

(220) 04.11.2006

(320) 04.11.2006

(511) 35, 36, 39

(540)

PROMENÁDA

- (510) (35) řízení obchodních podniků, poradenství v obchodní činnosti, obchodní management; (36) pronájem nebytových prostorů, správa nemovitostí; (39) sklady (pronájem), skladování zboží, spedice.
(730) **MILLENNIUM CZ s. r. o.**, Bořivojova 2421/17, Praha 3, 13000, CZ
(740) PROPATENT - patentová známková grafická kancelář, Ing. Jarmila Loskotová, K Závětinám 727, Praha 5, 15500

(210) **O-442500**

(220) 01.11.2006

(320) 01.11.2006

(511) 41, 43, 44

(540)



TERMÁLNÍ RÁJ
VŠEŇ

- (510) (41) výchova, vzdělávání, zábava, sportovní a kulturní aktivity;
(43) služby zajišťující stravování a nápojů, dočasné ubytování;

(210) **O-442620**

(220) 06.11.2006

(320) 06.11.2006

(511) 12

(540)

UNIPART

- (510) (12) díly a součástky pro pozemní vozidla, díly a součástky pro motory pro motorová pozemní vozidla, díly a součástky pro výše uvedené zboží, vše zahrnuje ve třídě 12.
(730) **Unipart Group Limited**, Unipart House, Garsington Road, Cowley, Oxford, GB
(740) Čermák Hořejš Myslík a spol., JUDr. Karel Čermák, advokát, Národní 32, Praha 1, 11000

- (210) **O-442651**
(220) 07.11.2006
(320) 07.11.2006
(511) 33, 36, 39, 41, 43
(540)

SALLYDONI

- (510) (33) alkoholické nápoje s výjimkou pív, alkoholové esence, alkoholové extrakty, aperitivy, brandy, destilované nápoje, likéry a pálenky, gin, mošty s alkoholem, koktejly spadající do tř. 33, lihoviny, medovina, rum, saké, víno, vodka, whisky; (36) služby finanční a peněžní, finanční poradenství, finanční sponzorování, služby týkající se nemovitostí, zejména služby realitní kanceláře, jako jsou např. oceňování a odhady nemovitostí, obchodování s nemovitostmi, správa nemovitostí, pronájem a zprostředkování pronájmu nemovitostí apod., služby v pojišťovnictví, jako např. konzultační služby v oblasti pojišťovnictví, uzavírání pojistných smluv, leasing; (39) doprava, balení a skladování zboží, skladování elektronicky uložených dat nebo dokumentů, doprava a skladování odpadu, doprava osob, organizování cest, organizování zájezdů, pronájem parkovacích ploch, pronájem garáží, pronájem automobilů, pronájem skladovacích ploch, pronájem skladišť, spedice, zasilatelství; (41) služby zajišťující výchovu, vzdělávání, zábavu, sportovní a kulturní aktivity, jako např. pořádání kulturních produkcí, divadelních představení, provozování internálních škol, vedení a organizování školení, seminářů, konferencí a kongresů, vydávání knih a provozování knihoven, organizování kulturních nebo vzdělávacích výstav, organizování vzdělávacích nebo zábavných soutěží, organizování sportovních soutěží, provozování a pronájem zařízení sloužících k zábavě a rekreaci, provozování heren a kasin, pořádání loterií, filmová tvorba, poskytování on-line elektronických publikací, vydávání elektronických knih a časopisů, služby nahrávacího studia, výroba rozhlasových a televizních programů, překladatelské služby; (43) služby zajišťující stravování a nápoje, jako např. rychlé občerstvení, bary, bufety, závodní jídelny, restaurace, kavárny, apod., služby ubytovací, jako jsou např. hotely, kempy, motely, penziony, prázdninové tábory, turistické ubytovny, domovy důchodců apod., pronajímání přenosných staveb, půjčování stanů, pronajímání jednacích místností, zásobování stravovacích a ubytovacích zařízení.
(730) **Sallydoni s.r.o.**, V Chalupách 756/24, Lužice, 69618, CZ
(740) DADEJ, GHEORGHIU, KENDEREŠKI Patentová a známková kancelář, Ing. Leopold Dadej, patentový zástupce, Na Valtické 339/6, Břeclav 4, 69141

- (210) **O-442655**
(220) 07.11.2006
(320) 07.11.2006
(511) 9, 16, 29, 30, 38, 41

(540)

GURMÁNIE

- (510) (9) elektronické publikace, filmy exponované, nosiče zvukových i obrazových záznamů; (16) časopisy, tiskoviny, tištěné publikace, knihy, reklamní a propagační materiály; (29) maso, ryby, drůbež, zvěřina, masové výtahy, ovoce a zelenina konzervované, sušené a zavařené, želé, džemy, mléka a mléčné výrobky, oleje a tuky jedlé; (30) káva, čaj, kakao, cukr, rýže, tapioka, ságo, kávové náhražky, mouka a přípravky z obilovin, chléb, pečivo, cukrovinky, zmrzlina, med, sirup melasový, droždí, prášky do těsta, sůl, hořčice, ocet, nálevy k ochucení, koření, led pro osvěžení; (38) šíření elektronických publikací pomocí sítí, rozhlasové vysílání, televizní vysílání; (41) filmová a rozhlasová tvorba, rozhlasová a televizní zábava, psaní scénářů, reportérské služby, rozhlasové a televizní programy (tvorba), vydávání elektronických knih a časopisů on-line, vydávání knih, plánování a organizování večírků, vyučování a vzdělávání, kurzy vaření.
(730) **Jandová Linda**, Ke Stadionu 1717, Benešov, 25601, CZ

- (210) **O-442657**
(220) 07.11.2006
(320) 07.11.2006
(511) 5, 29, 30, 32
(540)

CALORIE BURNER

- (510) (5) farmaceutické a veterinářské přípravky, hygienické výrobky pro léčebné účely, diabetické přípravky a látky pro klinické a léčebné účely, potraviny a potravinové přípravky pro batolata, potraviny a potravinové přípravky pro léčebné účely pro děti a nemocné, potraviny a potravinové přípravky pro léčebné účely pro kojící matky, výživové a diabetické doplňky pro léčebné účely, vitamínové přípravky, přípravky vyrobené z minerálů, diabetické cukrovinky pro léčebné účely; (29) zelenina a brambory (konzervované, sušené nebo vařené), ovoce (konzervované, sušené nebo vařené), maso, drůbež, zvěřina, ryby a mořské produkty, všechny tyto výrobky ve formě výtahů, polévek, želé, pomazánek, konzervovaného nebo zavařeného jídla, vařených, mražených nebo sušených jídel, džemy, vajíčka, mléko, smetana, máslo, sýr a mléčné výrobky, mléčné náhražky, mléčné nápoje, s vysokým obsahem mléka, dezerty vyrobené s mlékem a dezerty vyrobené se smetanou, jogurty, sojové mléko (mléčné náhražky), konzervované sojové fazole k lidské výživě, jedlé oleje a tuky, proteinové přípravky k lidské výživě, bělidla pro kávu a čaj (smetanové náhražky), párky a klobásy, uzeniny, arašidové máslo, polévky, koncentrované polévky, vývar, obdoby masoxu, bujón, silné polévky; (30) nápoje čajové, kávové, kakaové, čokoládové, čaj, nápoje na bázi čaje, nápoje na bázi čaje připravené k vypití, ledový čaj, káva, nápoje na bázi kávy a nápoje na bázi kávy připravené k vypití, kávový prášek, kakaový prášek, čokoládový prášek a nápoje založené na bázi kávy/kakaa/čokolády; (32) nealkoholické nápoje, pitné vody, ochucené vody, minerální a sycené vody, mírně perlivé nápoje, energetické nápoje a sportovní nápoje, ovocné nápoje a džusy, sirupy, koncentráty a prášky pro výrobu nápojů, včetně ochucených vod, minerálních a sycených vod, nealkoholických nápojů, energetických nápojů, sportovních nápojů, ovocných nápojů a džusů.
(730) **Beverage Partners Worldwide S.A.**, In der Luberzen 42, Urdorf, CH
(740) Zeiner & Zeiner v.o.s., Mgr. Karel Šindelka, advokát, Maiselova 15, Praha 1, 11000

- (210) **O-442670**
(220) 07.11.2006
(320) 07.11.2006
(511) 9, 16, 35, 41

(540)

TRIART
management

- (510) (9) nahané a nenahané nosiče informací magnetické a elektronické, zejména zvukových, zvukově-obrazových a obrazových záznamů, multimediální aplikace, elektronické informační publikace a texty, včetně časopisů a periodik, počítačový software nahaný, přístroje pro reprodukci zvuku a obrazu; (16) odborné a informační publikace a texty na papírových nosičích, zejména notový materiál a hudebniny včetně partitur, propagační texty a publikace, zejména z oboru hudební, hudebně-dramatické a divadelní tvorby, obaly z papíru a plastu, např. etuje a desky, propagační a upomínkové předměty z papíru a plastu; (35) marketing, management a propagační činnost v oblasti kultury, obchodní poradenství v oboru nosičů informací, propagačních a nabídkových materiálů, včetně jejich zajišťování a rozšiřování, inzertní a propagační služby, obchodní zastupování třetích osob; (41) pořádání koncertů a divadelních představení, výchovné a zábavní činnosti, zejména hudebních, hudebně-dramatických a dramatických pořadů, např. komorních a orchestrálních koncertů a vystoupení, včetně uměleckých a zábavních soutěží v tuzemsku a zahraničí, agenturní činnost v oblasti kultury, nahrávání zvukových a zvukově obrazových záznamů, dabingu, tvorba rozhlasových a televizních pořadů, půjčování a pronájem zvukových a obrazových nahrávacích studií a zařízení, včetně nahaných zvukových nosičů a zvukově-obrazových a obrazových záznamů, hudebních nástrojů, hudebnin a notového materiálu, výchovná a vzdělávací činnost v oblasti kultury, zejména pořádání výchovných koncertů a setkání s mládeží, zajišťování služeb nahrávacích studií a koncertních sálů, organizování a vedení odborných seminářů, konferencí, uměleckých přehlídek a festivalů, odborná poradenská a konzultační činnost v oblasti kultury a vzdělávání, zejména v hudebním oboru, hudebně-dramatické a dramatické tvorbě, v oboru uměleckých soutěží a přehlídek, hudebnin a zvukových a zvukově-obrazových záznamů, zprostředkovatelská činnost v oblasti kultury a vzdělávání.

(730) **Páleníček Jan**, Nad Stráněmi 343, Senohraby, 25166, CZ

(740) DMH - patentová a známková kancelář, Mgr. Marcela Machatová, Pospíšilova 2, Praha 3, 13000

(210) **O-442681**

(220) 08.11.2006

(320) 08.11.2006

(511) 16, 35, 39

(540)

Czechpack

- (510) (16) papír, lepenka a zboží vyrobené z těchto materiálů (zařazené do třídy 16), tiskoviny, knihařský materiál, fotografie, papírnické výrobky, lepidla ke kancelářským účelům nebo pro domácí použití, materiály pro umělece, štetce, psací stroje a kancelářské potřeby (kromě nábytku), výukový a učební materiál (kromě přístrojů), umělohmotné balicí materiály (zařazené do třídy 16), přepravní obaly z kartonu nebo papíru, obálky, tiskařské typy, tiskařské štočky, samolepky (papírnické výrobky), skříňky na kancelářské potřeby, balicí materiál z kartonu; (35) reklama, služby v oblasti obchodního řízení, podnikové řízení, kancelářské funkce, fakturační služby pro elektronické objednávkové systémy, aktualizace reklamních materiálů, přijímání, zpracování a vyřizování objednávek (kancelářské práce), příjem objednávek, dodavatelské a fakturační služby, také v rámci internetového obchodu, počítačová správa dokumentů, fakturace, sestavování statistik, příprava účetních výkazů, statistické informace, publikace inzertních textů, získávání zákazníků a péče o zákazníky prostřednictvím zásilkové reklamy (mailing), průzkum trhu, merchandising, průzkum veřejného mínění, rešerše v počítačových souborech (pro třetí strany), péče o data v počítačových databankách, plánování a tvorba reklamních strategií, systematické řazení dat v počítačových databázích, zprostředkování adres, zprostředkování obchodních a hospodářských kontaktů, rovněž prostřednictvím internetu,

zprostředkování a uzavírání obchodů pro třetí strany, také v rámci internetového obchodu, zprostředkování smluv o nákupu a prodeji zboží pro třetí strany, zprostředkování smluv o poskytování obchodních služeb pro třetí strany, šíření reklamních prostředků, distribuce vzorků, přímá poštovní reklama (letáky, prospekty, tištěné materiály, vzorky), porovnávání dat v počítačových databázích; (39) doprava a přeprava, balení a skladování zboží, sledování zásilek v dopravě prostřednictvím elektronického určení místa zboží a nákladů, jakož i další podpůrné logistické služby v oblasti dopravy, zejména systematické propojení zboží a toku informací, dopisní a přepravní služby (zařazené do třídy 39), kurýrské služby (zpráva nebo zboží), přeprava nákladů, balíků, balíčků, zásilek s písemnými sděleními a jiných zpráv, zejména dopisů, pohlednic, tiskovin, zásilek zboží, poštovních letákových zásilek, adresovaných a neadresovaných reklamních zásilek, knižních zásilek, slepeckých zásilek, novin, časopisů, tiskovin, odvoz, přeprava a expedice zboží.

(730) **DHL Express (Czech Republic) s. r. o.**, nám. Sv. Čecha 3/516, Ostrava - Přívoz, 70200, CZ

(740) Linklaters v. o. s., Mgr. Karin Pomaizlová, advokát, Na Příkopě 19, Praha 1, 11719

(210) **O-442691**

(220) 08.11.2006

(320) 08.11.2006

(511) 5, 35, 44

(540)



- (510) (5) rekondiční, regenerační a dietetické výrobky a přípravky, zejména dietetické čaje a čajové směsi s rekondičními účinky, čaje ovocné, bylinné a z jiných přírodních produktů, např. kůry, koření apod., vitamínové preparáty pro humánní použití, vitamínové a ionizované nápoje a povzbuzující přípravky z ovoce, bylin, květin a jiných přírodních produktů s rekondičními a dietetickými účinky pro regeneraci a prevenci kůže, nehtů, vlasů a úst, např. výluhy, výtažky, šťávy, odvary a roztoky, fytotherapeutika, rekondiční bylinné koupele, soli do minerálních koupelí, masážní rekondiční krémy, emulze, gely a oleje, posilující potraviny a extrakty, prostředky podporující trávení a terapeutické výtažky bohaté na rostlinné bílkoviny, dietetické a rekondiční potravinové doplňky, vše výše uvedené s léčebnými účinky, léčivé byliny; (35) zprostředkovatelská činnost v oblasti obchodu s rekondičními, rehabilitačními a dietetickými výrobky a masážními přípravky, propagační a inzertní služby, obchodní využití sítě Internet v oblasti vyhledávacích a inzertních tiskovin, vydávání reklamních nebo náborových textů, propagačních a inzertních tiskovin, včetně jejich rozšiřování, obchodní průzkum a analýza trhu, organizování reklamních a obchodních předváděcích akcí výrobků a služeb, včetně jejich doprovodných akcí, obchodní a podnikatelský informační servis, obchodní poradenské a konzultační služby v oblasti obchodu; (44) masérské, regenerační a rekondiční služby, aromaterapeutické a fyzioterapeutické služby, rehabilitační služby, rehabilitační cvičení, kadeřnické služby, odborné informační a poradenské služby v daném oboru.

(730) **Adamcová Nina**, Na Kocínce 2139/5, Praha 6, 16000, CZ

(740) DMH - patentová a známková kancelář, Mgr. Marcela Machatová, Pospíšilova 2, Praha 3, 13000

(210) **O-442694**

(220) 08.11.2006

(320) 08.11.2006

(511) 35, 41, 42

(540)



(510) (35) propagační činnost, reklama, pomoc při řízení obchodní činnosti, obchodní administrativa, kancelářské práce; (41) výchova, vzdělávání, zábava, sportovní a kulturní aktivity; (42) vědecké a technologické služby a s nimi spojený výzkum a návrhy, průmyslové analýzy a výzkum, návrh a vývoj počítačového hardwaru a softwaru, právní služby.

(590) Barevná

(730) XAWAX personální agentura s.r.o., Mlýnská 326/13, Brno, 60200, CZ

(740) Mgr. Eva Valvodová, advokátka, Jandova 3/10, Praha 9, 19000

(210) O-442699

(220) 08.11.2006

(320) 08.11.2006

(511) 9, 35, 37

(540)

TECHFASS

(510) (9) identifikační elektronické systémy; (35) zprostředkování obchodní činnosti; (37) instalace a opravy identifikačních elektronických systémů.

(730) TECH FASS s.r.o., Pravá 1118/5, Praha 4, 14700, CZ

(740) PROPATENT, Ing. Vlasta Sedláčková, Ke Kateřinkám 1393, Praha 4, 14900

(210) O-442700

(220) 08.11.2006

(320) 08.11.2006

(511) 9, 35, 37

(540)

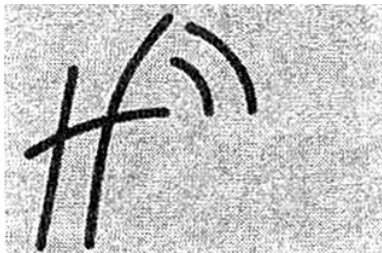

(510) (9) identifikační elektronické systémy; (35) zprostředkování obchodní činnosti; (37) instalace a opravy identifikačních elektronických systémů.

(730) TECH FASS s.r.o., Pravá 1118/5, Praha 4, 14700, CZ

(740) PROPATENT, Ing. Vlasta Sedláčková, Ke Kateřinkám 1393, Praha 4, 14900

(210) O-442735

(220) 09.11.2006

(320) 09.11.2006

(511) 45

(540)



(510) (45) bezpečnostní poradenství.

(590) Barevná

(730) F. S. C. BEZPEČNOSTNÍ PORADENSTVÍ, a. s., Vítkovická 20/1994, Ostrava - Moravská Ostrava, 70200, CZ

(210) O-442736

(220) 09.11.2006

(320) 09.11.2006

(511) 5, 32, 35

(540)

IODEX

(510) (5) výrobky a přípravky chemické, farmaceutické, veterinární, hygienické, dezinfekční, antiseptické, antibakteriální a antiparazitní, v rámci této třídy, pro léčebné účely, potravinové doplňky, zejména dietetické, farmaceutické a výživové potraviny a posilující poživatiny pro léčebné účely, včetně nápojů pro léčebné účely, jako jsou proteinové, vitaminové, multivitaminové, energetické, iontové, izotonické nápoje, též obohacené adaptogeny, minerální (včetně stopových prvků) a výživové nápoje pro léčebné účely, přírodní léčivé výtažky, posilující a antibakteriální přípravky-tonika, drogy pro léčebné účely, minerální vody pro léčebné účely, farmaceutické přípravky pro péči o pokožku, výrobky ze zředěných vod pro léčebné účely; (32) nealkoholické nápoje, zejména limonády, šumivé a jiné nealkoholické nápoje, též z ovocných šťáv a přípravky na jejich výrobu, též s ovocnou šťávou, minerální vody a přípravky na její výrobu, přírodní nebo umělé, zejména trestí, tablety a prášky, nealkoholické nápoje obsahující kyselinu uhličitou, ovocné a zeleninové šťávy a nápoje, proteinové, vitaminové, multivitaminové, energetické, iontové, izotonické, též obohacené adaptogeny a výživové nápoje, nápoje obohacené vitamíny nebo minerály, vše nikoliv pro léčebné účely, šerbety, sodovky a stolové vody, dietní, iontové a energetické nápoje, pivo, lehká piva a ležáky, též v netekuté formě, nealkoholické aperitivy, přípravky nebo příchutě na výrobu nápojů, zejména koncentráty a sirupy, ovocné nebo zeleninové šťávy a nápoje z ovocných šťáv, džusy a mošty, nealkoholické nápoje obohacené vitamíny nebo minerály, dietní nápoje, tablety a prášky na přípravu šumivých nealkoholických nápojů, nealkoholické nápoje s příchutí ovoce nebo zeleniny, pramenité vody, stolní vody perlivé i neperlivé, míchané nápoje nealkoholické, nápoje z rajčatové šťávy, aperitivy nealkoholické; (35) obchodní nebo podnikatelské informace, vytváření obchodních sítí, zprostředkování interaktivního obchodu pomocí globálních komunikačních sítí (Internet), organizování komerčních a reklamních výstav, zprostředkování obchodních záležitostí, shromažďování různého zboží pro třetí osoby (kromě jejich přepravy), v rozsahu zbožíových tříd 3, 5, 31, 32, 33, za účelem umožnění spotřebitelům, aby si tyto výrobky mohli pohodlně prohlížet a nakupovat, dovozní a vývozní agentura.

(730) SOLCA s.r.o., 28. října 2556/124, Ostrava - Moravská Ostrava, 70200, CZ

(740) Bc. Václav Pacl, Okrajová 4, Havířov - Podlesí, 73601

(210) O-442760

(220) 10.11.2006

(320) 10.11.2006

(511) 5, 32

(540)



(510) (5) dietetické a regenerační energetické sirupy s obsahem iontů, vitamínů, stopových prvků nebo antioxidantů pro léčebné účely; (32) nealkoholické nápoje, ovocné a energetické nápoje.

(590) Barevná

(730) NUTRIPRODUCT s. r. o., Martinákova 288/29, Prostějov, 79601, CZ

(740) Ing. Libor Markes, Grohova 54, Brno, 60200

(210) O-442773

(220) 10.11.2006

(320) 10.11.2006

(511) 30

- (540)  (30) pekařské a cukrářské výrobky, chléb, běžné pečivo, jemné pečivo, cukrářské výrobky, trvanlivé pečivo, mražené výrobky a polotovary, cukrovinky, cereální výrobky, perníky, mouka, mšlí, palačinky, strouhanka, suchary, sušenky.
- (730) **DELTA PEKÁRNY a.s.**, Bohunická 519/24, Brno, 61900, CZ
- (740) **ROTT, RŮŽIČKA & GUTTMANN Patentová, známková a advokátní kancelář, JUDr. Vladimír Rott, Nad Štolou 12, Praha 7, 17000**
- (730) **GLOBAL INSPIRATION, s.r.o.**, Na Příkopě 958/25, Praha 1, 11000, CZ

- (210) **O-442779**
(220) 10.11.2006
(320) 10.11.2006
(511) 35, 38, 41, 42, 45
(540)



- (510) (35) vyhledávání dat v počítačových souborech (pro třetí osoby), obchodní reklama (pro třetí osoby), reklama on-line v počítačové síti, televizní reklama, pronájem reklamní doby v komunikačních médiích, pronájem reklamních materiálů, pronájem reklamních ploch, vydávání, zveřejňování, oznámení, vyhlášení, publikování reklamních textů, reklama, propagace; (38) elektronická pošta, počítačová komunikace, přenos zpráv a obrazových informací pomocí počítače, televizní vysílání, kabelová televize, rozhlasové vysílání; (41) digitální zpracování obrazu, informace o možnostech rozptýlení, informace o možnostech zábavy, obrazové zpravodajství, organizování soutěží (vzdělávacích nebo zábavných), provozování her on-line (z počítačové sítě), výroba rozhlasových a televizních programů, filmová studia, filmová tvorba, poskytování služeb karaoke (hudební doprovod písní dle výběru zpěváka), plánování a organizování večírků, poskytování on-line elektronických publikací (bez možnosti stažení), reportéřské služby, rozhlasová zábava, televizní zábava; (42) webové služby (tvorba a správa), duševní vlastnictví (licence), grafický design, hosting webových stránek; (45) seznamovací služby.
- (730) **GLOBAL INSPIRATION, s.r.o.**, Na Příkopě 958/25, Praha 1, 11000, CZ

- (210) **O-442780**
(220) 10.11.2006
(320) 10.11.2006
(511) 35, 38, 41, 42, 45
(540)



- (510) (35) vyhledávání dat v počítačových souborech (pro třetí osoby), obchodní reklama (pro třetí osoby), reklama on-line v počítačové síti, televizní reklama, pronájem reklamní doby v komunikačních médiích, pronájem reklamních materiálů, pronájem reklamních ploch, vydávání, zveřejňování, oznámení, vyhlášení, publikování reklamních textů, reklama, propagace; (38) elektronická pošta, počítačová komunikace, přenos zpráv a obrazových informací

pomocí počítače, televizní vysílání, kabelová televize, rozhlasové vysílání; (41) digitální zpracování obrazu, informace o možnostech rozptýlení, informace o možnostech zábavy, obrazové zpravodajství, organizování soutěží (vzdělávacích nebo zábavných), provozování her on-line (z počítačové sítě), výroba rozhlasových a televizních programů, filmová studia, filmová tvorba, poskytování služeb karaoke (hudební doprovod písní dle výběru zpěváka), plánování a organizování večírků, poskytování on-line elektronických publikací (bez možnosti stažení), reportéřské služby, rozhlasová zábava, televizní zábava; (42) webové služby (tvorba a správa), duševní vlastnictví (licence), grafický design, hosting webových stránek; (45) seznamovací služby.

- (730) **GLOBAL INSPIRATION, s.r.o.**, Na Příkopě 958/25, Praha 1, 11000, CZ

- (210) **O-442814**
(220) 13.11.2006
(320) 13.11.2006
(511) 1, 35, 39, 40
(540)



- (510) (1) elektřina, elektrická energie, chemické výrobky určené pro průmysl; (35) inzertní, reklamní a propagační činnost, poskytování pomoci při provozu obchodu, obstaravatelská a zprostředkovatelská činnost v oblasti obchodu, zejména v oblasti energetiky, dovoz a vývoz elektřiny, marketing; (39) doprava a skladování, zejména distribuce a transfer elektřiny, rozvod elektřiny a tepla, doprava a skladování radioaktivních odpadů; (40) výroba elektřiny a tepla.
- (730) **ČEZ, a.s.**, Duhová 2/1444, Praha 4, 14053, CZ
- (740) **JUDr. Aleš Zábrš**, Na Beránce 2, Praha 6, 16000

- (210) **O-442815**
(220) 13.11.2006
(320) 13.11.2006
(511) 1, 35, 39, 40
(540)



- (510) (1) elektřina, elektrická energie, chemické výrobky určené pro průmysl; (35) inzertní, reklamní a propagační činnost, poskytování pomoci při provozu obchodu, obstaravatelská a zprostředkovatelská činnost v oblasti obchodu, zejména v oblasti energetiky, dovoz a vývoz elektřiny, marketing; (39) doprava a skladování, zejména distribuce a transfer elektřiny, rozvod elektřiny a tepla, doprava a skladování radioaktivních odpadů; (40) výroba elektřiny a tepla.
- (730) **ČEZ, a.s.**, Duhová 2/1444, Praha 4, 14053, CZ
- (740) **JUDr. Aleš Zábrš**, Na Beránce 2, Praha 6, 16000

- (210) **O-442816**
(220) 13.11.2006
(320) 13.11.2006
(511) 1, 35, 39, 40

(540)



ČEZ DISTRIBUČNÍ SLUŽBY

- (510) (1) elektřina, elektrická energie, chemické výrobky určené pro průmysl; (35) inzertní, reklamní a propagační činnost, poskytování pomoci při provozu obchodu, obstaravatelská a zprostředkovatelská činnost v oblasti obchodu, zejména v oblasti energetiky, dovoz a vývoz elektřiny, marketing; (39) doprava a skladování, zejména distribuce a transfer elektřiny, rozvod elektřiny a tepla, doprava a skladování radioaktivních odpadů; (40) výroba elektřiny a tepla.
(730) ČEZ, a.s., Duhová 2/1444, Praha 4, 14053, CZ
(740) JUDr. Aleš Zábrš, Na Beránce 2, Praha 6, 16000

(540)



I&C ENERGO

- (510) (1) elektřina, elektrická energie, chemické výrobky určené pro průmysl; (35) inzertní, reklamní a propagační činnost, poskytování pomoci při provozu obchodu, obstaravatelská a zprostředkovatelská činnost v oblasti obchodu, zejména v oblasti energetiky, dovoz a vývoz elektřiny, marketing; (39) doprava a skladování, zejména distribuce a transfer elektřiny, rozvod elektřiny a tepla, doprava a skladování radioaktivních odpadů; (40) výroba elektřiny a tepla.
(730) ČEZ, a.s., Duhová 2/1444, Praha 4, 14053, CZ
(740) JUDr. Aleš Zábrš, Na Beránce 2, Praha 6, 16000

(210) **O-442817**
(220) 13.11.2006
(320) 13.11.2006
(511) 1, 35, 39, 40
(540)

(210) **O-442820**
(220) 13.11.2006
(320) 13.11.2006
(511) 1, 35, 39, 40
(540)



ČEZ ENERGETICKÉ OPRAVNY

- (510) (1) elektřina, elektrická energie, chemické výrobky určené pro průmysl; (35) inzertní, reklamní a propagační činnost, poskytování pomoci při provozu obchodu, obstaravatelská a zprostředkovatelská činnost v oblasti obchodu, zejména v oblasti energetiky, dovoz a vývoz elektřiny, marketing; (39) doprava a skladování, zejména distribuce a transfer elektřiny, rozvod elektřiny a tepla, doprava a skladování radioaktivních odpadů; (40) výroba elektřiny a tepla.
(730) ČEZ, a.s., Duhová 2/1444, Praha 4, 14053, CZ
(740) JUDr. Aleš Zábrš, Na Beránce 2, Praha 6, 16000

(210) **O-442818**
(220) 13.11.2006
(320) 13.11.2006
(511) 1, 35, 39, 40
(540)

- (510) (1) elektřina, elektrická energie, chemické výrobky určené pro průmysl; (35) inzertní, reklamní a propagační činnost, poskytování pomoci při provozu obchodu, obstaravatelská a zprostředkovatelská činnost v oblasti obchodu, zejména v oblasti energetiky, dovoz a vývoz elektřiny, marketing; (39) doprava a skladování, zejména distribuce a transfer elektřiny, rozvod elektřiny a tepla, doprava a skladování radioaktivních odpadů; (40) výroba elektřiny a tepla.
(730) ČEZ, a.s., Duhová 2/1444, Praha 4, 14053, CZ
(740) JUDr. Aleš Zábrš, Na Beránce 2, Praha 6, 16000

(210) **O-442821**
(220) 13.11.2006
(320) 13.11.2006
(511) 1, 35, 39, 40
(540)



ČEZ ENERGOSERVIS

- (510) (1) elektřina, elektrická energie, chemické výrobky určené pro průmysl; (35) inzertní, reklamní a propagační činnost, poskytování pomoci při provozu obchodu, obstaravatelská a zprostředkovatelská činnost v oblasti obchodu, zejména v oblasti energetiky, dovoz a vývoz elektřiny, marketing; (39) doprava a skladování, zejména distribuce a transfer elektřiny, rozvod elektřiny a tepla, doprava a skladování radioaktivních odpadů; (40) výroba elektřiny a tepla.
(730) ČEZ, a.s., Duhová 2/1444, Praha 4, 14053, CZ
(740) JUDr. Aleš Zábrš, Na Beránce 2, Praha 6, 16000

(210) **O-442819**
(220) 13.11.2006
(320) 13.11.2006
(511) 1, 35, 39, 40



ČEZ MĚŘENÍ

- (510) (1) elektřina, elektrická energie, chemické výrobky určené pro průmysl; (35) inzertní, reklamní a propagační činnost, poskytování pomoci při provozu obchodu, obstaravatelská a zprostředkovatelská činnost v oblasti obchodu, zejména v oblasti energetiky, dovoz a vývoz elektřiny, marketing; (39) doprava a skladování, zejména distribuce a transfer elektřiny, rozvod elektřiny a tepla, doprava a skladování radioaktivních odpadů; (40) výroba elektřiny a tepla.
(730) ČEZ, a.s., Duhová 2/1444, Praha 4, 14053, CZ
(740) JUDr. Aleš Zábrš, Na Beránce 2, Praha 6, 16000

(210) **O-442822**
(220) 13.11.2006
(320) 13.11.2006
(511) 1, 35, 39, 40

(540)



ČEZ ZÁKAZNICKÉ SLUŽBY

- (510) (1) elektřina, elektrická energie, chemické výrobky určené pro průmysl; (35) inzertní, reklamní a propagační činnost, poskytování pomoci při provozu obchodu, obstaravatelská a zprostředkovatelská činnost v oblasti obchodu, zejména v oblasti energetiky, dovoz a vývoz elektřiny, marketing; (39) doprava a skladování, zejména distribuce a transfer elektřiny, rozvod elektřiny a tepla, doprava a skladování radioaktivních odpadů; (40) výroba elektřiny a tepla.
- (730) ČEZ, a.s., Duhová 2/1444, Praha 4, 14053, CZ
(740) JUDr. Aleš Zábrš, Na Beránce 2, Praha 6, 16000

(540)



ČEZ PRODEJ

- (510) (1) elektřina, elektrická energie, chemické výrobky určené pro průmysl; (35) inzertní, reklamní a propagační činnost, poskytování pomoci při provozu obchodu, obstaravatelská a zprostředkovatelská činnost v oblasti obchodu, zejména v oblasti energetiky, dovoz a vývoz elektřiny, marketing; (39) doprava a skladování, zejména distribuce a transfer elektřiny, rozvod elektřiny a tepla, doprava a skladování radioaktivních odpadů; (40) výroba elektřiny a tepla.
- (730) ČEZ, a.s., Duhová 2/1444, Praha 4, 14053, CZ
(740) JUDr. Aleš Zábrš, Na Beránce 2, Praha 6, 16000

(210) **O-442823**
(220) 13.11.2006
(320) 13.11.2006
(511) 1, 35, 39, 40
(540)



ČEZNET

- (510) (1) elektřina, elektrická energie, chemické výrobky určené pro průmysl; (35) inzertní, reklamní a propagační činnost, poskytování pomoci při provozu obchodu, obstaravatelská a zprostředkovatelská činnost v oblasti obchodu, zejména v oblasti energetiky, dovoz a vývoz elektřiny, marketing; (39) doprava a skladování, zejména distribuce a transfer elektřiny, rozvod elektřiny a tepla, doprava a skladování radioaktivních odpadů; (40) výroba elektřiny a tepla.
- (730) ČEZ, a.s., Duhová 2/1444, Praha 4, 14053, CZ
(740) JUDr. Aleš Zábrš, Na Beránce 2, Praha 6, 16000

(210) **O-442826**
(220) 13.11.2006
(320) 13.11.2006
(511) 1, 35, 39, 40
(540)



ČEZ SPRÁVA MAJETKU

- (510) (1) elektřina, elektrická energie, chemické výrobky určené pro průmysl; (35) inzertní, reklamní a propagační činnost, poskytování pomoci při provozu obchodu, obstaravatelská a zprostředkovatelská činnost v oblasti obchodu, zejména v oblasti energetiky, dovoz a vývoz elektřiny, marketing; (39) doprava a skladování, zejména distribuce a transfer elektřiny, rozvod elektřiny a tepla, doprava a skladování radioaktivních odpadů; (40) výroba elektřiny a tepla.
- (730) ČEZ, a.s., Duhová 2/1444, Praha 4, 14053, CZ
(740) JUDr. Aleš Zábrš, Na Beránce 2, Praha 6, 16000

(210) **O-442824**
(220) 13.11.2006
(320) 13.11.2006
(511) 1, 35, 39, 40
(540)



ČEZ OBNOVITELNÉ ZDROJE

- (510) (1) elektřina, elektrická energie, chemické výrobky určené pro průmysl; (35) inzertní, reklamní a propagační činnost, poskytování pomoci při provozu obchodu, obstaravatelská a zprostředkovatelská činnost v oblasti obchodu, zejména v oblasti energetiky, dovoz a vývoz elektřiny, marketing; (39) doprava a skladování, zejména distribuce a transfer elektřiny, rozvod elektřiny a tepla, doprava a skladování radioaktivních odpadů; (40) výroba elektřiny a tepla.
- (730) ČEZ, a.s., Duhová 2/1444, Praha 4, 14053, CZ
(740) JUDr. Aleš Zábrš, Na Beránce 2, Praha 6, 16000

(210) **O-442846**
(220) 14.11.2006
(320) 14.11.2006
(511) 5, 30, 32, 35
(540)



ORGANIC INDIA

- (510) (5) výrobky dietetické, pro léčebné účely, potraviny pro děti, batolata a nemocné, potravinové přípravky a posilující doplňky všeho druhu, zejména pro sportovce, jako posilující přípravky, tonika, vitamínové přípravky, minerály, čaje léčivé, poživatiny pro doplnění redukčních diet nebo přípravků pro hubnutí, vše s léčebnými účinky, přípravky s léčebnými účinky obsahující biochemické katalyzátory, zejména pro fyzicky aktivní osoby, rekonvalescenty a nemocné, desinfekční prostředky, WC deodoranty, WC osvěžovače, WC gely, přípravky pro desinfekci bytu, prostředky k ničení plevele a k hubení živočišných škůdců, přípravky zvěrolékařské, diabetické přípravky pro léčebné účely, dietetické a vitamínové preparáty pro humánní a veterinární použití, multivitaminové přípravky a nápoje, minerální doplňky, vše výše uvedené určené k léčebným účelům, extrakty z rašeliny s léčebnými účinky; (30) pastilky (cukrovinky), mentolové cukroví, čaj, glukóza pro výživu, žvýkací guma ne pro lékařské účely, příchutě do potravin (s výjimkou esencí a éterických

(210) **O-442825**
(220) 13.11.2006
(320) 13.11.2006
(511) 1, 35, 39, 40

olejů), potravinové doplňky ne pro lékařské účely (zařazené v této třídě) a obsahující látky rostlinného původu, cukrářské výrobky všeho druhu, jako dorty, koláče, marcipán, pečivo jemné, perníky, medovníky, suchary, zákusky apod., káva, čaj, kakao, cukr, rýže, kávové náhražky, těstoviny, med, sirup melasový, masové výtažky, droždí pro kynutí, sůl, hořčice, ocet, omáčky, majonéza, kečup, koření, med, zmrzlina, led pro osvěžení, obilné vločky, müsli, müsli tyčinky, corn-flakes, pšeničné mouky, nativních a modifikovaných škrobů, jako bramborové těsto v prášku, bramborová kaše v prášku, bramborové drtě, bramborové krokety v prášku, bramborové noky v prášku, směs pro přípravu knedlíků; (32) nealkoholické nápoje, přípravky nebo příchutě na výrobu nápojů, koncentráty a sirupy k výrobě nápojů, ovocné nebo zeleninové šťávy a džusy a sirupy, nealkoholické nápoje obohacené vitamíny nebo minerály, iontové a energetické nápoje nealkoholické, proteinové nealkoholické nápoje, dietní nápoje, želatinové nápoje, tablety a prášky na přípravu šumivých nealkoholických nápojů, ovocné nebo zeleninové nealkoholické nápoje, nealkoholické nápoje s příchutí ovoce a zeleniny, minerální vody, pramenité vody, sodová voda, voda, šumivé nealkoholické nápoje, míchané nápoje nealkoholické, rajčatová šťáva jako nápoj, aperitivy nealkoholické; (35) pořádání výstav k obchodním a reklamním účelům, činnost reklamní a inzertní, průzkum a analýzy trhů, kopírování dokumentů, distribuce zboží k reklamním účelům, aranžérství- aranžování výkladů, marketing.

- (730) **Ecce Vita, spol. s r.o.**, Vrbčany 102, Kolín 2, 28002, CZ
(740) Václav Müller, patentový zástupce, Filipova 2016, Praha 4, 14800

(210) **O-442853**

- (220) 14.11.2006
(320) 14.11.2006
(511) 1
(540)

LEXIN

- (510) (1) hnojiva – stimulanty růstu rostlin.
(730) **LEXICON s. r. o.**, 28. pluku 27/443, Praha 10, 10100, CZ

(210) **O-442859**

- (220) 14.11.2006
(320) 14.11.2006
(511) 21
(540)



- (510) (21) užitkový porcelán dekorovaný-nedekorovaný.
(590) Barevná
(730) **Radek Martínek MaM DEKOR**, Rolavská 1218, Nejdek, 36221, CZ

(210) **O-442921**

- (220) 15.11.2006
(320) 15.11.2006
(511) 12, 35, 36, 41
(540)

**Quatro
finance**

- (510) (12) motorová vozidla, náhradní díly a příslušenství k motorovým vozidlům zařazené do této třídy; (35) zprostředkovatelská, konzultační a poradenská činnost v oblasti obchodu, inzerce všemi druhy médií, činnost podnikatelských, organizačních a ekonomických poradců; (36) realitní a

developerská činnost, obstaravatelská a poradenská činnost v investiční výstavbě, správa nemovitostí, pojišťovací činnost, činnost finančních poradců, zejména pojišťovacích makléřů, agentů a likvidátorů, podnikání na finančním trhu, poradenská činnost v uvedených oblastech; (41) pořádání vzdělávacích akcí jako školení, odborných kurzů, seminářů, včetně lektorské činnosti, tvorba a šíření audiovizuálních děl, zprostředkovatelská a poradenská činnost v uvedených oblastech.

- (590) Barevná
(730) **QUATRO FINANCE a.s.**, Bělehradská 213/88, Praha 2, 12000, CZ
(740) Ing. Michal Jupa, patentový zástupce, Na Baních 1385, Praha 5 - Zbraslav, 15600

(210) **O-442922**

- (220) 15.11.2006
(320) 15.11.2006
(511) 30, 41, 43
(540)

DEE . A . MOND

- (510) (30) káva, kávové náhražky, čaj a nápoje z nich; (41) provozování zařízení sloužících k zábavě a vzdělávání, poskytování výchovně - zábavních, pracovních a klubových služeb (klubová činnost), pořádání recepcí a cateringových akcí v rozsahu této třídy (kulturní, vzdělávací a/nebo zábavní činnost); (43) poskytování stravovacích a ubytovacích služeb, zejména v hotelích, penzionech, restauracích, kavárnách, barech, nočních klubech, catering.

- (730) **Horák Ivan**, Ječná 28, Praha 2, 12000, CZ
(740) Ing. Francis Jupa, Měchenická 4/2554, Praha 4, 14100

(210) **O-442925**

- (220) 15.11.2006
(320) 15.11.2006
(511) 35, 38, 39
(540)

**Mediaservis - jednoduše
profesionální**

- (510) (35) aktualizování reklamních materiálů, inzerce poštou, marketingové studie, obchodní nebo podnikatelské poradenství, obchodní nebo podnikatelský průzkum, obchodní reklama (pro třetí osoby), podnikové poradenství a obchodní management, pronájem reklamní doby v komunikačních médiích, průzkum trhu, průzkum veřejného mínění, předvádění zboží, překlad informací do počítačových databází, reklama, reklama (propagace), reklama on line v počítačové síti, rozšiřování reklamních a inzertních materiálů, rozšiřování reklamních materiálů zákazníkům (letáky, prospekty, tisky, vzorky), služby (telefonní vzkazy, dotazy), služby a poradenství v obchodní činnosti, systematizace informací do počítačových databází, vydávání reklamních nebo náborových, propagačních a inzertních textů, zajišťování novinového předplatného, zaslání reklamních materiálů zákazníkům; (38) elektronická pošta, výzvy (služby poskytované rádiem, telefonem nebo jinými elektronickými komunikačními prostředky); (39) automobilová doprava, balení zboží, dodávka zboží poštou, informace o dopravě, doručovací služby, kurýřské služby, doručování balíků, doručování novin a časopisů, doručování zboží, kurýrní služby (dokumenty nebo zboží), dovoz, doprava, nákladní doprava, nakládání, resp. vykládání, pronájem automobilů, pronájem nákladních vozidel, kamionů, skladování, skladování zboží, služby v dopravě a přepravě, uskladňování, zprostředkování (doprava), zprostředkování dopravy (zasílatelství), zprostředkování přepravy.

- (730) **Mediaservis s. r. o.**, Sazečská 645/12, Praha 10, 22562, CZ
(740) Hedvika Hartmanová, Ovocný trh 8, Praha 1, 11000

(210) **O-442963**

- (220) 16.11.2006
(320) 16.11.2006
(511) 3, 5, 9, 16, 25, 28, 35, 38, 41, 44

(540)

baby online

- (510) (3) kosmetika, parfumerie, zubní pasty, hygienické přípravky; (5) farmaceutické výrobky, hygienické výrobky pro léčebné účely, dietetické přípravky pro léčebné účely, potraviny pro batolata, náplasti, obvazový materiál; (9) data, databáze a jiné informační produkty na magnetických, elektronických a optických nosičích, související software a hardware, elektronické a datové sítě, multimediální aplikace, 3D animace, multimediální informační katalogy, elektronické publikace, elektronické časopisy, elektronická periodika a knihy v elektronické podobě, software pro počítače, programové vybavení pro informační technologie a pro komunikaci, kreslené filmy, počítačové hry a programy; (16) tiskoviny, publikace, periodický a neperiodický tisk, zejména časopisy, noviny, knihy, prospekty, příručky, plakáty, fotografie, pohlednice, dopisnice, dopisní papíry, kalendáře, blahopřání, ročenky, plány, mapy a atlasy, knihařské výrobky, propagační materiály a předměty z papíru, zejména letáky, brožury, obtisky, obalový materiál z papíru a plastických hmot, tiskařské typy a štočky, ozdobné a propagační předměty z papíru, učební a vyučovací potřeby a pomůcky s výjimkou přístrojů, razítka, malby, obrazy, rytiny všeho druhu, výrobky z kartónu, komiksy; (25) oděvy, obuv; (28) hry, hračky, potřeby pro sport a hry v rozsahu této třídy; (35) reklama, reklama on-line v počítačové síti, reklamní a inzertní služby všeho druhu včetně inzerce a reklamy poskytované v počítačových, telekomunikačních a obdobných sítích, reklamní agentury, služby reklamních agentur, reklamní a inzertní texty (vydávání, zveřejňování, oznámení, vyhlášení, publikování), reklamní a inzertní materiály a jejich rozšiřování, zaslání reklamních materiálů zákazníkům, inzerce poštou, aktualizování reklamních materiálů, pronájem reklamních ploch a materiálů, pronájem reklamního času ve všech komunikačních médiích, poskytování obchodních informací pomocí Internetu, prezentace služeb na Internetu, zprostředkování internetového obchodu, komerční využití Internetu v oblastech komerčních internetových médií a vyhledávacích služeb, prezentace uživatelů na stránkách World Wide Web v počítač. síti Internet, průzkumy trhu a veřejného mínění, služby (telefonní vzkazy, dotazy), styky s veřejností, počítačové databáze (systemizace informací do -), vedení kartoték v počítači, vyhledávání dat v počítačových souborech (pro třetí osoby), zpracování textů, informace (obchodní nebo podnikatelské -), marketingové studie, obchodní činnost, provádění obchodních operací, obchodní management a podnikové poradenství, odborné poradenství, informace a průzkum v rámci této třídy, obchodní reklama (pro třetí osoby), dodavatelské služby pro třetí osoby, organizování výstav (komerčních nebo reklamních), obchodní zastoupení tuzemských a zahraničních firem, personální poradenství, fotokopírování, kopírování nebo rozmnožování (reprodukce dokumentů, dokladů apod.), kancelářské práce; (38) služby zabezpečující audiovizuální komunikaci prostřednictvím informačních sítí (Internet, satelit apod.), zveřejňování, rozšiřování a přenos informací prostřednictvím všech informačních a telekomunikačních prostředků a sítí, satelitu apod., výměna a šíření informací prostřednictvím teletextu a počítačových a telekomunikačních sítí včetně Internetu, šíření tiskovin, časopisů, periodik, knih v elektronické podobě prostřednictvím počítačové sítě včetně Internetu, prostřednictvím satelitu apod., komunikace pomocí terminálu, mobilních telekomunikačních síťových služeb s využitím drátového vedení a/nebo satelitu a/nebo mikrovlnného spojení, elektronická pošta, počítačový přenos obrazu a zvuku, komunikace a transakce v síti, služby konverze přenosového protokolu, formátu a kódu, služby zprostředkování přístupu k počítačové síti, služby hlasové schránky, služby krátkých textových zpráv; (41) vydavatelství, nakladatelství, vydávání knih, digitální zpracování obrazu, fotografování, elektronické publikování, poskytování on-line elektronických publikací (bez možnosti stažení), vydávání elektronických knih a časopisů on-line, vydávání textů s výjimkou reklamních nebo náborových,

vyučování a vzdělávání, informace o výchově a vzdělávání, organizování a vedení kulturních nebo vzdělávacích výstav, sympozií, seminářů, kolokvií, školení, kongresů, konferencí, výroba rozhlasových a televizních programů, organizování vzdělávacích a zábavných soutěží, kluby zdraví (služby), korespondenční kurzy, dálkové studium, zábava, sportovní a kulturní aktivity, fitness centrum; (44) zdravotní péče, lékařské služby, ošetrovatelské služby, služby psychologa, farmaceutické poradenství, péče o hygienu a krásu osob.

- (730) **Martincová Jana MUDr.**, Lacinova 6, Brno, 62100, CZ
(740) Ing. Jaroslav Novotný, Římská 45, Praha 2, 12000

- (210) **O-442973**
(220) 16.11.2006
(320) 16.11.2006
(511) 28, 35, 41, 42
(540)

Gumpanela

- (510) (28) hry, hračky; (35) propagační činnost, reklama; (41) zábava, sportovní a kulturní aktivity; (42) návrh a vývoj počítačového hardwaru a softwaru.

- (730) **Urban Ondřej**, Bělohorská 259/41, Praha 6, 16000, CZ

- (210) **O-442974**
(220) 16.11.2006
(320) 16.11.2006
(511) 28, 35, 41, 42
(540)

Skoroman

- (510) (28) hry, hračky; (35) propagační činnost, reklama; (41) zábava, sportovní a kulturní aktivity; (42) návrh a vývoj počítačového hardwaru a softwaru.

- (730) **Urban Ondřej**, Bělohorská 259/41, Praha 6, 16000, CZ

- (210) **O-442977**
(220) 16.11.2006
(320) 16.11.2006
(511) 14, 18, 25
(540)

GRACIA

- (510) (14) klenoty, bižuterie; (18) kůže, imitace kůže, výrobky z těchto materiálů - v rámci této třídy; (25) oděvy, obuv, kloboučnické zboží.

- (730) **AT MANAGEMENT INTERNATIONAL, s.r.o.**, Na Příkopě 988, Praha 1, 11000, CZ

- (210) **O-442992**
(220) 16.11.2006
(320) 16.11.2006
(511) 35, 38, 41
(540)



- (510) (35) propagační činnost, reklama, rozhlasová reklama, inzerce, poradenství v obchodní činnosti, obchodní průzkum, obchodní administrativní podpora prodeje zboží, informace (obchodní nebo podnikatelské) ve sdělovacích prostředcích, komerční informační kancelář, rozšiřování reklamních nebo inzertních materiálů, pronájem reklamních ploch, vydávání, zveřejňování, publikování reklamních textů, vydávání reklamních, propagačních a inzertních textů, zpracování textů, marketingové služby, služby ekonomických poradců, obchodní průzkum, průzkum trhu, kancelářské práce; (38) telekomunikace, rozhlasové vysílání; (41) výchovná, vzdělávací a zábavní činnost, organizování kulturních, vzdělávacích a zábavních akcí, agenturní činnost v oblasti kultury a vzdělávání, organizace zábavních pořadů a soutěží, obstaravatelská a zprostředkovatelská činnost v oblasti kultury a zábavy, informace o možnostech zábavy a vzdělávání, rozhlasová zábava, diskotéky, živá vystoupení, estrády, karaoke, zpravodajské služby, agentury, výroba rozhlasových a

televizních programů, vydávání elektronických knih a časopisů on-line, poskytování on-line elektronických publikací - v rámci této třídy, pořádání školení, organizování a vedení seminářů a konferencí, služby nahrávacího studia, pronájem zvukového nahrávacího studia, pronájem audio nahrávek.

- (590) Barevná
(730) SUN MEDIA, s.r.o., Koperníkova 6/794, Praha 2, 12000, CZ
(740) Mgr. Olga Sedláčková, Nad Petruskou 1, Praha 2, 12000

(210) **O-442993**

- (220) 16.11.2006
(320) 16.11.2006
(511) 35, 38, 41
(540)



- (510) (35) propagační činnost, reklama, rozhlasová reklama, inzerce, poradenství v obchodní činnosti, obchodní průzkum, obchodní administrativní, podpora prodeje zboží, informace (obchodní nebo podnikatelské) ve sdělovacích prostředcích, komerční informační kancelář, rozšiřování reklamních nebo inzertních materiálů, pronájem reklamních ploch, vydávání, zveřejňování, publikování reklamních textů, vydávání reklamních, propagačních a inzertních textů, zpracování textů, marketingové služby, služby ekonomických poradců, obchodní průzkum, průzkum trhu, kancelářské práce; (38) telekomunikace, rozhlasové vysílání; (41) výchovná, vzdělávací a zábavní činnost, organizování kulturních, vzdělávacích a zábavních akcí, agenturní činnost v oblasti kultury a vzdělávání, organizace zábavních pořadů a soutěží, obstaravatelská a zprostředkovatelská činnost v oblasti kultury a zábavy, informace o možnostech zábavy a vzdělávání, rozhlasová zábava, diskotéky, živá vystoupení, estrády, karaoke, zpravodajské služby, agentury, výroba rozhlasových a televizních programů, vydávání elektronických knih a časopisů on-line, poskytování on-line elektronických publikací - v rámci této třídy, pořádání školení, organizování a vedení seminářů a konferencí, služby nahrávacího studia, pronájem zvukového nahrávacího studia, pronájem audio nahrávek.

- (590) Barevná
(730) SUN MEDIA, s.r.o., Koperníkova 6/794, Praha 2, 12000, CZ
(740) Mgr. Olga Sedláčková, Nad Petruskou 1, Praha 2, 12000

(210) **O-442994**

- (220) 16.11.2006
(320) 16.11.2006
(511) 35, 38, 41
(540)

Meteorým Hitrádia

- (510) (35) propagační činnost, reklama, rozhlasová reklama, inzerce, poradenství v obchodní činnosti, obchodní průzkum, obchodní administrativní, podpora prodeje zboží, informace (obchodní nebo podnikatelské) ve sdělovacích prostředcích, komerční informační kancelář, rozšiřování reklamních nebo inzertních materiálů, pronájem reklamních ploch, vydávání, zveřejňování, publikování reklamních textů, vydávání reklamních, propagačních a inzertních textů, zpracování textů, marketingové služby, služby ekonomických poradců, obchodní průzkum, průzkum trhu, kancelářské práce; (38) telekomunikace, rozhlasové vysílání; (41) výchovná, vzdělávací a zábavní činnost, organizování kulturních, vzdělávacích a zábavních akcí, agenturní činnost v oblasti kultury a vzdělávání, organizace zábavních pořadů a soutěží, obstaravatelská a zprostředkovatelská činnost v oblasti kultury a zábavy, informace o možnostech zábavy a vzdělávání, rozhlasová zábava, diskotéky, živá vystoupení, estrády, karaoke, zpravodajské služby, agentury, výroba rozhlasových a televizních programů, vydávání elektronických knih a časopisů on-line, poskytování on-line elektronických publikací - v rámci této třídy, pořádání školení, organizování a vedení seminářů a konferencí, služby nahrávacího studia, pronájem zvukového nahrávacího studia, pronájem audio nahrávek.

- (730) SUN MEDIA, s.r.o., Koperníkova 6/794, Praha 2, 12000, CZ
(740) Mgr. Olga Sedláčková, Nad Petruskou 1, Praha 2, 12000

(210) **O-443001**

- (220) 20.11.2006
(320) 20.11.2006
(511) 35, 41, 43
(540)



- (510) (35) zprostředkovatelská, konzultační a poradenská činnost v oblasti obchodu všeho druhu; (41) služby provozování diskoték a hudebních klubů; (43) služby zajišťující stravování a nápoje, hostinská činnost, provoz restaurace, kavárny, vinárny apod.

- (590) Barevná
(730) Borolo s.r.o., Chrudimská 2a/2526, Praha 3, 13000, CZ
(740) Ing. Michal Jupa, patentový zástupce, Na Baních 1385, Praha 5 - Zbraslav, 15600

(210) **O-443003**

- (220) 20.11.2006
(320) 20.11.2006
(511) 16, 35, 41
(540)



- (510) (16) fotografie, kalendáře, tištěné publikace, tiskové výrobky; (35) propagační činnost; (41) parašutismus, tandemové seskoky, včetně DVD a CD záznamu, organizace pokračovacího výcviku.

- (590) Barevná
(730) Kirinovič Miroslav, Brí. Čapků 8, Brno, 60200, CZ
(740) JUDr. Hana Klusáčková, advokát, Údolní 11, Brno, 60200

(210) **O-443011**

- (220) 20.11.2006
(320) 20.11.2006
(511) 3, 5, 25, 32
(540)



- (510) (3) kosmetika, parfémy, krémy, masti, mléka, másla, pleťové masáže a koupelové oleje, vlasová kosmetika, nehtová kosmetika, dentální kosmetika, čistící prostředky určené k osobní hygieně, deodoranty pro osobní potřebu, kosmetické prostředky pro zvířata, vše zahrnuté v této třídě; (5) farmaceutické a veterinární výrobky, hygienické výrobky pro léčebné účely, dietetické přípravky pro léčebné účely, potraviny pro batolata, náplasti a obvazy, dezinfekční přípravky, léčivé čaje, vitamíny, minerální látky, deodoranty ne pro osobní potřebu, doplňky potravy s léčebnými účinky, repelenty pro zvířata, repelenty proti hmyzu, soli koupelové - léčivé, přípravky proti pocení nohou, plíseň - přípravky k ošetření s léčebnými účinky, popáleniny - přípravky pro ošetření; (25) oděvy, obuv, kloboučnické zboží a spodní prádlo; (32) stolní a minerální vody, iontové a isotonické nápoje, syrovátkové nápoje, šumivé nápoje, ovocné a zeleninové

šťávy, výtažky, džusy, sirupy a přípravky ke zhotovování nápojů.
(730) **SPORTIQUE s. r. o.**, Nováčkova 751/22, Ostrava - Výškovice, 70030, CZ

(210) **O-443012**
(220) 20.11.2006
(320) 20.11.2006
(511) 11, 21, 24
(540)



(510) (11) interiérová svítidla (lustry, lampy, lampičky); (21) uživatelské sklo a keramika; (24) textilní lůžkoviny - povlečení, ubrusy, dečky, prostírání v rozsahu této třídy, závěsy, záclony.
(590) Barevná
(730) **Pernická Kamila**, 1. máje 11, Havířov - město, 73601, CZ

(210) **O-443014**
(220) 20.11.2006
(320) 20.11.2006
(511) 5, 9, 11, 16, 30, 32, 35, 41, 42, 43, 44, 45
(540)

SLUNCE NADĚJE

(510) (5) léčivé bahno, bahno pro koupele, balzámy pro lékařské účely, bylinné čaje pro lékařské účely, léčivé byliny, byliny na kouření pro lékařské účely, cigarety netabákové pro lékařské účely, cukr pro lékařské účely, cukrovinky s léčivými přísadami, čaj astmatický, čaje léčivé, čaje odtučňovací pro lékařské účely, dietetické látky upravené pro lékařské účely, minerální doplňky potravy, doplňky výživové pro lékařské účely, drogy pro léčebné účely, přípravky pro péči o dutinu ústní, dřevo cedrové s repelentním účinkem, léčivé přípravky do koupele, mořská voda pro zdravotní koupele, koupelové soli léčebné, koupele oksylichené, kurare, kúry pro farmaceutické účely, léčiva pro humánní medicínu, léčivé cukrovinky, pastilky, přenosné lékárníčky, leukoplast, masti na popáleniny od slunce, mandlové mléko pro lékařské účely, mateří kasička pro lékařské účely, mentol, soli minerální vody, mléko sušené pro kojence, náplasti, nápoje léčivé, narkotika, náramky pro lékařské účely, přípravky proti pocení nohou, obinadla hygienická, obklady, obvazy tlakové, odvary pro farmaceutické účely, oleje pro lékařské použití, posilující přípravky, tonika, pročišťující přípravky, rebarborové kořeny pro farmaceutické přípravky, jedlá rostlinná vlákna (ne pro výživu), séra, sedativa, sladké dřevo pro lékařské účely, aldehydy pro farmaceutické účely, algicidy, alkaloidy pro lékařské účely, alkohol pro léčebné účely, zubní amalgám, analgetika, anestetika, aminokyseliny pro lékařské účely, antibakteriální a dezinfekční přípravky, antibiotika, chemické antikoncepční přípravky, antipyretika, antiseptika, bakteriální přípravky pro lékařské a zvěrolékařské účely, bakteriologické kultury, bavlna pro lékařské účely, bílkovinami obohacené mléko, bílkovinná potrava pro lékařské účely, biocidy, prostředky proti bolesti hlavy, zubní brusné přípravky, bronchodilatační přípravky, čichací soli, čípky, přípravky na čištění vzduchu, detergenty pro lékařské účely, dezinfekční přípravky pro hygienické účely, diabetický chléb, diagnostické přípravky pro lékařské účely, digitalin, přípravky na mytí dobytka, enzymy pro lékařské účely, estery pro farmaceutické účely, fenykl pro lékařské účely, fungicidy, gáza na obvazování, glycerin, glycerofosfáty, guma pro lékařské účely, gurjanský balzám, hematogen, hemoglobin, přípravky proti hemoroidům, herbicidy, repelenty, léčivé houby, hormony pro lékařské účely, hořčice pro farmaceutické účely, hygienické kalhotky, hygienické ubrousky, hygienické vložky, absorpční vata, absorpční tampóny, chemická činidla pro lékařské a zvěrolékařské účely, chemické přípravky pro lékařské a zvěrolékařské účely, chirurgická plátna, obvazy, roušky, chloroform, chirurgické implantáty, medicínální infuze, insekticidy, semeno pro umělou inseminaci, jedy, jojoba, jodová tinktura, kafrový olej, kokain, koprový výtažek, opiáty,

opodeldok, přípravky pro osvěžení vzduchu, farmaceutické přípravky pro péči o pokožku, polštářek pro kojení, pomády pro lékařské účely, projímadla, sterilizační přípravky, steroidy, strychnin, sulfoamidy, tablety vykuřovací, chemické přípravky pro určení těhotenství, mléčný tuk, ubrousky napuštěné farmaceutickými vodičkami, uhlí živočišné, utišující prostředky, vaginální výplachy, vitamínové přípravky, vody termální, žvýkácké gumy a žvýkačky pro lékařské účely; (9) elektronická data a databáze, informační produkty v elektronických, datových, informačních a telekomunikačních sítích všeho druhu, periodika a knihy v elektronické podobě, databázové produkty zařazené ve třídě 9, nosiče dat či záznamů včetně audiokazet nahraných i nenahraných, elektronické, datové nebo informační sítě, multimediální aplikace na nosičích, zařazených ve třídě 9 nebo v sítích, interaktivní a grafické programy, software, zejména pro systémy pro přenos dat, dešifrovací soustavy, platební karty nebo magnetické a čipové karty pro použití v bankovníctví, pojišťovnictví, v oblasti služeb a v obchodním styku, mezinárodní platební karty, elektronické peněženky, čipy, multimediální nebo informační katalogy, audiovizuální programy a díla, programové vybavení pro počítače, software, hardware výpočetní, komunikační nebo informační techniky, elektronické databáze a databázové produkty, informace a záznamy na nosiči s výjimkou nosičů papírových ze třídy 16, informace a data na nosičích nebo i v elektronických, datových, informačních, počítačových a komunikačních sítích, související software a hardware, elektronické, datové nebo informační nebo komunikační nebo výpočetní sítě včetně jednotlivých součástí a náhradních dílů, obsažených ve třídě 9, multimediální aplikace, počítačové hry, hlavolamy elektrické nebo elektronické - v rámci této třídy, detektory, detektory alkoholu, analyzátory plynů (přístroje na rozbor plynů), náustky na detektory spadající do třídy 9, diagnostické přístroje jiné než k lékařským účelům, promítací přístroje na diapozitivy, diaprojektory, promítací žárovky, difrakční zařízení (mikroskopie), diktovací stroje, diktafony, magnetické disky, disky kompaktní (audio-video), disky nahrané (se zvukovými nahrávkami), gramofonové desky, disky optické, disky počítací, distribuční stroje automatické, rozvaděče automatické, docházkový systém (zařízení pro evidenci docházky), dopravní značky světelné nebo mechanické, dozimetry, dráty magnetické, dráty telegrafní, dráty ze slitin kovů (pojistkové), držáky fotografických kazet, dýchací masky, filtry pro dýchací masky, dýchací přístroje pro plavání pod vodou, dýchací přístroje, respirátory, s výjimkou pro umělé dýchání, dýchací přístroje, s výjimkou přístrojů na umělé dýchání, elektrické dveřní zvonky, elektrické kabely, pláště elektrických kabelů, elektrické spojky, svorky, konektory, elektrické zařízení pro dálkové ovládání průmyslových procesů, elektrodynamická zařízení pro dálkové řízení signalizace, elektronická pera (vizuální zobrazovací jednotky), elektronické oznamovací tabule, elektronické publikace s možností stažení, elektronky a svítidla - zářivky (se žhavenou katodou), etikety elektronické pro zboží, informace a záznamy na nosičích, zařazených ve třídě 9; (11) aromalampy, elektrické topné, chladiče a větrací systémy, klimatizace, osvětlení stavebního lešení a výkopů, přístroje a zařízení pro vaření, chlazení, větrání a ohřívání vzduchu nebo zařízení pro úpravu vzduchu, zařízení pro rozvod vody, topení, výrobu páry, digestoře, přístroje pro topení a větrání sklenic, zařízení na sušení krmiva, solární tepelné akumulátory - kolektory, lampová svítidla a lampióny, zahradní lampy a lampy pro osvětlování rostlin, lampy germicidní - ničící bakterie, kapesní svítilny, krby, kamna, pece a sporáky na tuhá, kapalná a plynová paliva a na elektrický proud a jejich součásti a příslušenství, přístroje pro pečení, opékání, grilování a příslušenství, zahradní grily, mikrovlnná zařízení, přístroje a zařízení pro chlorování bazénů, na úpravu, víření a ohřívání vody, zejména zásobníky a průtokové ohříváče vody, osvětlování a svítidla všeho druhu, vanové a sprchové kabiny, vybavení koupelen, saunová zařízení, solária, sanitární zařízení včetně klimatizačních zařízení, zařízení proti oslnění, lampy, žárovky, reflektory, osvětlovací přístroje a zařízení, ventilační přístroje, zařízení na odmlžování a rozmrazování oken, tepelné výměníky, kompresory jako nedílné součásti topných a klimatizačních zařízení, lednice, mrazáky, noční lampičky; (16) tištěné jazykové učebnice, slovníky, učební pomůcky, školní potřeby, turistické příručky, mapy, atlasy, obrazy, pohlednice a jiné propagační a informační materiály a upomínkové předměty, spadající do této třídy, jako propagační publikace, ročenky, papírové propagační

samolepky, manuály, noviny, knihařské výrobky, papírnické zboží kancelářské, obalové materiály, neperiodické i periodické publikace, například brožury, časopisy, kalendáře, katalogy, ročenky, knihy, oběžníky, zpěvníky, knihy k nalepování výstřížků (alba), komiksy, umělé hmoty na modelování, modelovací hlína, dětské tvarovacie hmoty, plastelíny, modelovací vosky kromě dentálních, pastelky, popisovače, barvy - v rámci této třídy, křídly, pisky a vosky jako výtvarné potřeby, psací potřeby, skicáky, štětce, tužky, tuhy do tužek, archy papíru, papír a výrobky z papíru všeho druhu, jako papír pro kopírování, papír balící, papír voskovaný, filtrační papír, celofán (celulózové fólie) na balení, papírové podložky pod sklenice, papírové ubrousky, lepenka a kartonážní výrobky, akvarely, alba, blahopřání i hudební, pohlednice, diagramy, figurky (sošky) z papírové hmoty, fotografie, stojany na fotografie, grafické reprodukcce, grafiky, lepty, listky, litografie, olejtisky, plakáty, malby (obrazy) zarámované či nezarámované, letáky, portréty, prospekty, grafické reprodukcce, rytiny, výrobky knihařské, psací potřeby, tiskařské typy, štočky, obaly z papíru, známky, samolepky, potřeby pro umělce, jako jsou štětce, hlína modelovací, hmota papírová, malířská plátina, malířské stojany, malířské válečky pro interiéry, misky na vodové barvy, palety pro malíře, opěradla na ruce pro malíře, prkna rýsovací, modelovací vosky, kromě dentálních, kancelářské potřeby, jako jsou adresové štítky do adresovacích strojů, bloky (papírnické výrobky), číslovačky, dávkovače lepicí pásy (kancelářské potřeby), desky (papírnické výrobky), desky psací s klipsem na přidržování papíru, desky na dokumenty (šanon, pořadače), dopisní papír, držáky na psací potřeby, etikety, kromě textilních, formuláře, gumičky, gumy na mazání, houbičky navlhčovací - v rámci této třídy, hroty psacích per, inkousty, kalamáře, kancelářské sponky, kartón, kartoteční listky, karty, karty a pásy papírové na zaznamenání počítačových programů, krejóny (patentní tužky), kružítko, křída na psaní, křívítka, laminovačky (na dokumenty) pro použití v kanceláři, lepicí pásy pro kancelářské účely a použití v domácnosti, lepidla pro kancelářské účely nebo pro domácnost, materiály na pečetení, nálepky (lepicí pásy) pro kancelářské použití nebo pro domácnost, napínáčky, násadky na pera, nože na papír, obálky, oplatky na pečetení, ořezávací strojky na tužky, ořezávkta na tužky, řezačky na papír, pečete, pečecí vosk, penály, pera plnicí, podložky na stůl papírové, podložky pod pivní sklenice, poštovní známky, pouzdra s psacími potřebami, pravítka, pořadače (kancelářské potřeby), pouzdra na pera, pouzdra na razítka, připínáčky, psací stroje (elektrické i neelektrické), razítka, rýsovací nástroje, sešity, seznamy (rejstříky), sponky kancelářské, stroje kancelářské na zalepování, těžítka, tikety, tiskárničky (přenosné), účetní knihy, uhly na kreslení, zápisky (notesy), bytová akvária, dětské plenky z papíru nebo buničiny (jednorázové), filtry kávové (papírové), fólie hliníková na balení potravin, fólie z umělých hmot na balení, kornouty (papírové), krabice lepenkové nebo papírové, lepenka, lepenkové roury, másle papírové, obtisky, papír toaletní, papírové ubrousky, papírové ubrusy, pásy doutníkové, podložky (psací), podušky na razítkování, poklopy pro bytová akvária, poutače z papíru nebo z lepenky, pouzdra na doklady, pouzdra na pasy, pouzdra na stříhy, pouzdra s barvami (školní pomůcky), pytlíky jako obaly (z papíru nebo umělých hmot), ručníky papírové, štíty vývěsní z papíru nebo z lepenky, tabule reklamní z papíru nebo lepenky, terária (bytová); (30) káva, čaj, kakao, cukr, rýže, tapioka, ságo, kávové náhražky, mouka a přípravky z obilnin, chléb, pečivo, cukrovinky, zmrzlina, med, sirup melasový, droždí, prášky do těsta, sůl, hořčice, ocet, nálevky k ochucení, koření, led pro osvěžení, arašídové cukrovinky, aromatické přípravky do potravin, bonbóny, cukroví, mentolové cukroví, cukrovinky k ozdobení vánočních stromků, čokoláda, čokoládové nápoje s mlékem, dorty, fondány, karamely, kávové náhražky rostlinného původu, kávové nápoje s mlékem, koláče s náplní, krekrky, kukuřice pražená, listové těsto, lupínky, vločky obilné, makaróny, mandlové cukrovinky, mandlové těsto, marcipán, marinády, chuťové přísady, máslové, tukové těsto, masové paštiky zapečené v těstě, masové pirožky, medovníky, perníky, mentol do cukrovinek, výrobky z kukuřičné mouky, müsli, kakaové nápoje, omáčka sójová ostrá, oplatky, potraviny na bázi ovsa, jedlé ozdoby na dorty, palačinky, pastilky, pečivo s masovou náplní, pivní ocet, pizzy, popcorn, pražená kukuřice, potraviny z mouky, pralinky, prášek do pečiva, příchutě, aroma, příchutě do nápojů s výjimkou éterických olejů, přípravky do potravin

aromatické, pudinky, rýžové koláčky, přírodní sladidla, sladový výtažek jako potravina, suchary, sušenky, sušenky máslové, keksy, biskvity, suši, šerbet (zmrzlinový nápoj), škrobové výrobky jako potrava, ztužovače šlehačky, špagety, rajčatová šťáva, šťávy s výjimkou dresinků, tabletky, těstoviny, tresty do potravin, nikoliv pro lékařské účely, včelí kašička pro lidskou spotřebu, ne pro lékařské účely, kukuřičné vločky, ovesné vločky, mořská voda na vaření, výrobky z kaka, výrobky z obilovin, zahušťovací přípravky na kuchyňské použití, zákusky, koláče, zálivky na ochucení, zjemňující látky na maso pro domácnost, pojiva jako přísady do zmrzliny, zmrzlina jogurtová, zmrzlinové poháry, želé ovocné, žvýkačky ne pro lékařské účely, potraviny v rámci této třídy; (32) aperitivy nealkoholické, citronády, hroznový mošt, koktejly nealkoholické, přípravky na výrobu likérů, minerální vody (nápoje), mandlové mléko jako nápoj, mošty, nealkoholické nápoje, nápoje syrovátkové, nápoje iontové, nealkoholické výtažky z ovoce, pivo, prášky na přípravu šumivých nápojů, sladové nápoje, soda, sirupy na výrobu nápojů, šerbety (nápoje), syrovátkové nápoje, šumivá voda, pastilky na výrobu šumivých nápojů, vody (nápoje), šťávy zeleninové (nápoje), šťávy ovocné (nápoje), zázvorové pivo, nápoje v rámci této třídy; (35) reklamní a propagační činnost, pomoc při řízení obchodní činnosti, pomoc při řízení obchodních a průmyslových podniků, obchodní management a podnikové poradenství, obchodní nebo podnikatelské informace, komerční informační kanceláře, obchodní nebo podnikatelský průzkum, hospodářské (ekonomické) prognózy, služby týkající se přemísťování provozů nebo podniků, marketingové studie, analýzy nákupních a velkoobchodních cen, průzkum trhu, průzkum veřejného mínění, statistické informace, styky s veřejností, účetnictví, revize účtů (audit), analýzy nákladů, oceňování obchodních podniků, provádění výpisů z účtů, dražby, personální poradenství, posuzování efektivnosti provozu a racionalizace práce, nábor zaměstnanců, psychologické testování pro výběr zaměstnanců, příprava a vyhotovení daňových přiznání, příprava mezd a výplatních listin, zprostředkovatelný práce, služby reklamních agentur a propagace, jako je zajišťování reklamy on-line v počítačové síti Internet, rozhlasové reklamy, televizní reklamy, pronájem reklamní doby v komunikačních médiích, organizování komerčních nebo reklamních výstav a veletrhů, aktualizování a pronájem reklamních materiálů a reklamních ploch, inzerce poštou, předvádění zboží, služby modelek - předvádění pro reklamní účely a podporu prodeje, rozšiřování reklamních materiálů (letáků, prospektů, tisků, vzorků) zákazníkům, venkovní reklama, vydávání reklamních nebo náborových, propagačních a inzertních textů, vylepování plakátů, aranžování výkladů, obchodní vedení uměleckých agentur, správa hotelů, dovozní a vývozní kanceláře, sekretářské služby, vyřizování telefonních vzkazů a dotazů, těsnopis, stenografie, přepisování, psaní na stroji, zpracování textů, překlad a systemizace informací do počítačových databází, vedení kartoték a souborů v počítači, vyhledávání dat v počítačových souborech, kopírování nebo rozmnožování (reprodukce) dokumentů, dokladů apod., fotokopírování, zajišťování předplatného novin a časopisů, pronájem fotokopírovacích a kancelářských strojů a zařízení, pronájem prodejních automatů, dodavatelské služby pro třetí osoby, nákup výrobků a služeb pro jiné podniky; (41) informace a zprostředkování možností rekreace, rozptýlení, zábavy, pořádání divadelních představení, provozování kinosálů, koncertní síně, provozování muzeí, knihovny (půjčovny knih), pořádání diskoték, provozování kasin a heren, provozování her on-line (z počítačové sítě), noční kluby, karaoke, výchovně-zábavné klubové služby, kluby zdraví, cirkusy, drezúra zvířat, provozování zoologických zahrad, půjčování filmů, umělecké a módní agentury, estrády, pořádání loterií, organizování plesů, plánování a organizování večírků a oslav, organizování vzdělávacích, zábavných, sportovních soutěží nebo soutěží krásy, organizování kulturních nebo vzdělávacích výstav, organizování živých představení a vystoupení, předprodej vstupenek, filmová tvorba, filmová studia, dabing, digitální zpracování obrazu, nahrávací studia, výroba rozhlasových a televizních programů, zpravodajské služby, obrazové zpravodajství, fotografování, půjčování a pronájem divadelních a jiných dekorací včetně osvětlení, pronájem rozhlasových a televizních přijímačů, půjčování přenosných videokamer, vydávání knih, elektronické publikování (DTP), poskytování on-line elektronických publikací (bez možnosti stažení), vydávání elektronických knih a časopisů on-line, posunková řeč (tlumočení), překladatelské služby,

organizování a vedení kolokvií, konferencí, kongresů, seminářů, sympozií, informace o výchově a vzdělávání, školení, praktické cvičení, instruktážní výcvik, zkoušení, přezkoušení, dálkové studium, korespondenční kurzy, internátní školy, dětské jesle a školky, prázdninové tábory, náboženská výchova, pomoc a poradenství pro volbu povolání, pořádání a řízení pracovních setkání, tělesná výchova, provozování a pronájem sportovních zařízení - golfových hřišť, stadiónů, tenisových dvorců, plaveckých bazénů, gymnastický výcvik, půjčování sportovního nářadí, s výjimkou dopravních prostředků; (42) konzultační, asistenční, analytické, designérské, vyhodnocovací a programovací služby, týkající se počítačového software, firmware, hardware a informačních technologií, konzultace, týkající se hodnocení, výběru a zavádění počítačového software, firmware, hardware, informačních technologií a systému zpracování dat, právních záležitostí, informačních technologií a duševního vlastnictví, a to i prostřednictvím telekomunikačních sítí, dodávkou on-line, Internetem a sítí World Wide Web, webhosting, webdesing, výzkumné služby, kódování a dekódování zabezpečovacích systémů (tvorba software), poradenská činnost v oblasti aplikace výpočetní techniky, v oblasti informatiky, vytváření virtuálních/počítačových 3 D animací a modelů, informačních technologií, navrhování a realizace automatizovaných systémů řízení, programátorská činnost, projekce počítačových sítí, poskytování práva užití software a pronájem software, instalace, opravy, údržba a servis software, vytváření interaktivních aplikací umožňující předávání a tvorbu grafické podoby prostřednictvím sítí Internet, programování, software - návrhy, převod a konverze počítačových programů a údajů (kromě fyzické konverze), převod a konverze údajů a dokumentů z fyzických médií na elektronická média, tvorba a údržba počítačových stránek WEB pro zákazníky, hostování na počítačových stránkách WEB, instalace počítačových programů, návrh počítačových systémů, programování internetových databázových systémů a internetových aplikací, konstrukce WWW prezentací a řešení WWW serverů, aktualizace a údržba počítačových programů, pronájem času dat a údajů na přístup do počítačových databází, zhotovování kopií počítačových programů, technické studie v oblasti počítačů a programového vybavení, výzkum, vývoj a tvorba systémů pro elektronické obchodování, včetně příslušného software a hardware, poskytování know-how pro oblast elektronického obchodování a informačních technologií, programování multimediálních aplikací, vytváření interaktivních a grafických programů, počítačové animace a vizualizace, grafický design, zavádění, aktualizace, návrhy, strukturování a programování či jiné vytváření databází, jiných datových systémů a aplikací pro jejich zpracování, včetně jejich poskytování přístupu k nim a jejich instalace, zavádění, aktualizace a údržby, návrhy, strukturování a programování či jiné vytváření internetových či intranetových počítačových stránek a nástěnek (webpages a websites) a internetových či intranetových aplikací, hostování (poskytování volného prostoru) pro internetové či intranetové informace, stránky a nástěnky (webpages a websites), hostování (poskytování volného prostoru) pro internetové či intranetové aplikace, převod (konverze) počítačových programů, dat či jiných údajů v elektronické podobě z různých formátů do jiných formátů, převod (konverze) dokumentů, dat či jiných údajů z fyzických médií na elektronická média, zálohování dat a informací elektronickými a počítačovými prostředky a prostřednictvím elektronické pošty, poradenství v oblasti výpočetní a informační techniky; (43) gastroservis - zásobování restaurací a provozoven potravinářskými výrobky a nápoji, hromadné dodávání hotových jídel, nápojů do restaurací, jídelen, služby spojené s ubytováním, stravováním a občerstvením, provozování penzionů, hotelů, hostelů, motelů, hostinských činností, restaurace, bary, snack bary, cafeterie, motoresty, hostince, kantýny, závodní jídelny, menzy, rychlé občerstvení, catering, zajištění stravování při společenských akcích a služby spojené s nákupem a obstaráváním potravin, nápojů a občerstvení, pohostinství, příprava jídel, společné stravování, podávání jídel a nápojů, příprava jídel a nápojů ke spotřebě, zejména steaků a zeleninových a ovocných salátů a pizz, těstovin, poskytování a obstarávání jídel a nápojů, služby zajišťující stravování, automat pro občerstvení, zásobování v rámci této třídy, poskytování gastronomických služeb, příprava jídel a výrobků studené kuchyně, pořádání hostin, provozování pizzerie, bufetu,

samoobslužné restaurace, kavárny, vinárny, poradenství v oboru hotelnictví, poradenství v oboru gastronomie, zajišťování hotelových pobytů, pronájem apartmánů, sálů, salónek a jiných nebytových prostor obsažených v této třídě, poradenství v oboru provozování hotelů a gastronomických provozů, poskytování a rezervace přechodného ubytování, provozování a rezervace turistických nocleháren, penzionů pro zvířata, kempů, prázdninových táborů, dětských jeslí, domovů důchodců, pronájem přenosných staveb, pronajímání jednacích místností, půjčování stanů, půjčování židlí, stolů, prostírání, nápojového skla; (44) aromaterapeutické služby, kliniky nebo sanatoria (soukromé), zdravotnická střediska, zotavovny, útulky (domovy), nemocniční služby, ošetřovatelské služby, neurologie (chiropraktika), služby psychologa, léčba toxikomanů, stomatologie, plastická chirurgie, služby porodní asistentky, umělé oplodňování, oplodňování in-vitro, farmaceutické poradenství, služby optika, fyzioterapie, masáže, služby krevní banky, veřejné lázně pro hygienické účely, parní lázně, pronajímání zdravotních (zdravotnických) zařízení, kadeřnické salóny, salóny krásy, implantace vlasů, manikúra, pedikúra, tetování, zahradnictví, zahradnické služby, služby v oblasti zahradní architektury, zhotovování věnců, údržba trávníků, rostlinné školky, aranžování květin, léčení stromů, letecké a pozemní rozprašování hnojiv a jiných zemědělských chemických látek, ničení plevele, ničení škůdců v zemědělství, pronájem zemědělských nástrojů a zařízení, chov zvířat, veterinární pomoc, péče o čistotu domácích zvířat, úprava (česání) zvířat, lékařské služby, zdravotní péče, alternativní metody medicíny v rámci této třídy; (45) adopční agentury, manželské a předmanželské poradny, sestavování horoskopů, půjčovny oděvů včetně obleků a večerních šatů, doprovod, sestavování horoskopů, doprovod do společnosti, seznamovací služby, detektivní kanceláře, hlídací noční služba, pátrání po nezvěstných osobách, osobní strážce, strážní hlídka, poradenství v oblasti bezpečnosti, otevírání bezpečnostních zámeků, monitorování bezpečnostních a poplašných zařízení, hašení požárů, pohřby, pohřební služby, kremace, zpopelňování, organizace náboženských setkání, osobní a společenské služby poskytované třetími osobami k uspokojení potřeb jednotlivců.

(730) **Fialová Jitka**, 1. máje 20, Lužec nad Vltavou, 27706, CZ
(740) **DANĚK & PARTNERS** Advokátní a patentová kancelář, Dr. Vilém Daněk, Vinohradská 45, Praha 2, 12000

(210) **O-443033**
(220) 21.11.2006
(320) 21.11.2006
(511) 41, 43
(540)



(510) (41) zábavní činnost; (43) restaurace a ubytování, barové služby, kavárny, poskytování a rezervace přechodného ubytování.
(590) Barevná
(730) **Smejkal Miroslav**, Sidliště 1440, Lysá nad Labem, 28922, CZ

(210) **O-443052**
(220) 21.11.2006
(320) 21.11.2006
(511) 19, 27, 37
(540)



(510) (19) stavební materiály nekovové, neohebné trubky nekovové

pro stavebnictví, asfalt, smůla, přenosné konstrukce nekovové, nekovové pomníky; (27) koberce, rohožky, rohože, linoleum, jiné obklady podlah, tapety na stěny nikoliv textilní; (37) stavebnictví, opravy, instalační služby.

- (590) Barevná
(730) **ZAHRADNÍK PARKET, spol. s r.o.**, Za Oborou 1216/22, Praha 6, 16900, CZ
(740) **ABSTRAKT s.r.o.**, Tomáš Aubrecht, Liliová 3, Plzeň, 32600

(210) **O-443060**

- (220) 22.11.2006
(320) 22.11.2006
(511) 42, 45
(540)

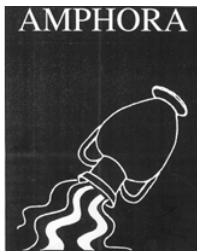

- (510) (42) vědecké služby a výzkum v oblasti astrologie a astronomie; (45) sestavování horoskopů, poradenství a konzultační služby v oblasti astrologie.

- (730) **Piša Milan**, Strašín 1, Sušice, 34201, CZ
(740) **KUDRLIČKA a SEDLÁK, Ing. Jiří Sedlák**, Husova 5, České Budějovice, 37001

(210) **O-443083**

- (220) 22.11.2006
(320) 22.11.2006
(511) 3, 18, 25
(540)

JONES

- (510) (3) krémy na obuv; (18) aktovky, batohy, brašny, diplomatky, kabelky, klíčenky, kufrý, peněženky, tašky, školní aktovky a tašky, kožená galanterie, deštníky, slunečníky a hole, vše zařazené ve třídě 18; (25) obuv, oděvní doplňky, kravaty, motýlky, šály, rukavice, klobouky, čepice, ponožky, punčochářské zboží, punčochy, šle, pásky, kožešínové ozdoby oděvní, šátky, vše zařazené ve třídě 25.

- (730) **Herzogová Irena**, Bezručova 679, Náchod, 54701, CZ
(740) **Ing. Milan Škoda**, Nahořanská 308, Nové Město nad Metují, 54901

(210) **O-443092**

- (220) 22.11.2006
(320) 22.11.2006
(511) 9, 16, 35, 37, 41
(540)

CLUTEX

- (510) (9) přístroje pro záznam, přenos nebo reprodukci zvuku či obrazu, hardware výpočetní a/nebo komunikační a/nebo informační techniky, software na magnetických nosičích, magnetické nebo optické nosiče zvukových a/nebo obrazových záznamů nahrané i nenabrané, videokazety nahrané i nenabrané, audiokazety nahrané i nenabrané, audiovizuální programy, audiovizuální díla, audiovizuální díla v digitální podobě, CD disky, videodiskety, audiodiskety, informace a záznamy v elektronické podobě, elektronické databáze a databázové produkty, informace a/nebo data a/nebo databáze a/nebo informační produkty na nosičích a/nebo v elektronických, datových, informačních počítačových a komunikačních sítích, elektronické časopisy, knihy v elektronické podobě, multimediální noviny a časopisy, multimediální, zejména elektronická periodika, multimediální informační katalogy; (16)

papír, lepenka a výrobky z těchto materiálů, které nejsou zařazeny do jiných tříd, tiskárenské výrobky, tiskoviny, časopisy, periodika, knihy, potřeby pro knižní vazby, fotografie, papírenské zboží, fotografie, folie z umělých hmot na balení, kalendáře, katalogy, prospekty, plakáty, pohlednice, mapy, obálky, obaly spadající do této třídy, desky spadající do této třídy, dopisní papír, držáky na psací potřeby, etikety (kromě textilních), samolepky, vlajky papírové, papír balicí, papírové ubrousky, psací potřeby, psací podložky, psací soupravy, lepidla pro papírenství nebo domácnost, materiál pro umělce, štetce, psací stroje a kancelářské potřeby s výjimkou nábytku, kancelářské pořadače, učební a školní potřeby a pomůcky, s výjimkou přístrojů, plastické obaly, které nejsou zařazeny do jiných tříd; (35) inzertní, reklamní a propagační činnost, poskytování pomoci při provozu obchodu, včetně zprostředkování obchodních a souvisejících obchodně personálních záležitostí, organizování výstav a veletrhů k reklamním a obchodním účelům, organizování módních přehlídek k obchodním účelům, odborné poradenství, vztahující se k organizování výstav a veletrhů k reklamním a obchodním účelům, správa obchodních zájmů třetích osob, vypracování statistických přehledů, poradenství v oblasti organizace a ekonomiky podnikání, marketing, průzkum a analýzy trhů, činnost a služby v oblasti aranžérství výstavních ploch, výstavních expozic, jakož i výstavních exponátů k reklamním a obchodním účelům, pronájem kancelářských strojů a zařízení, distribuce zboží k reklamním účelům, rozmnožování dokumentů; (37) technické zabezpečení výstav a výstavních ploch, zejména montáž a demontáž výstavních expozic, jakož i výstavních exponátů; (41) činnost vyučovací, výchovná, vzdělávací a zábavní, včetně pořádání specializačních doškolovacích kurzů, symposií a konferencí, doprovodné výstavy k výchovným a vzdělávacím účelům, provozování pracovních diskusí a zájmového klubu, organizování výstav a veletrhů ke vzdělávacím, kulturním, výchovným a zábavním účelům, organizování společensko-kulturních akcí, pořádání zábavních soutěží, organizování soutěží o oceňování nejlepších exponátů, jakož i nejlepších expozic, odborné poradenství, vztahující se k organizování výstav a veletrhů ke vzdělávacím, kulturním, výchovným a zábavním účelům, organizování módních přehlídek pro výchovné, vzdělávací, kulturní a zábavní účely, kromě módních přehlídek pro reklamní účely, nakladatelská a vydavatelská činnost, provozování galerií.

- (730) **Veletrhy Brno, a.s.**, Výstaviště 1, Brno, 64700, CZ
(740) **Ing. Jiří Dohnal**, Nedbalova 29, Brno, 62300

(210) **O-443101**

- (220) 22.11.2006
(320) 22.11.2006
(511) 16, 35, 38, 39, 41
(540)



- (510) (16) periodické a neperiodické tiskoviny všeho druhu, zejména noviny, časopisy, knihy, propagační materiály, spadající do této třídy, tiskárenské výrobky; (35) reklamní, inzertní a propagační činnosti, komerční informační servis; (38) šíření elektronických časopisů, informací, elektronických periodik, knih v elektronické podobě, prostřednictvím elektronické, telekomunikační nebo počítačové sítě, zejména Internetu; (39) distribuce tiskovin, zprostředkovatelská činnost v oblasti distribuce tiskovin; (41) vydavatelská a nakladatelská činnost, vydávání odborných, vzdělávacích a zábavních zpráv a publikací, vydávání statistických zpráv a informací, zprostředkovatelská činnost v oblasti vydávání tiskovin.

- (730) **VLTAVA - LABE - PRESS, a. s.**, nám. Přemysla Otakara II. 8/5, České Budějovice, 37021, CZ

(210) **O-443103**

- (220) 22.11.2006

(320) 22.11.2006
(511) 16, 35, 38, 39, 41
(540)

zábava & kultura deník

- (510) (16) periodické a neperiodické tiskoviny všeho druhu, zejména noviny, časopisy, knihy, propagační materiály, spadající do této třídy, tiskárenské výrobky; (35) reklamní, inzertní a propagační činnosti, komerční informační servis; (38) šíření elektronických časopisů, informací, elektronických periodik, knih v elektronické podobě, prostřednictvím elektronické, telekomunikační nebo počítačové sítě, zejména Internetu; (39) distribuce tiskovin, zprostředkovatelská činnost v oblasti distribuce tiskovin; (41) vydavatelská a nakladatelská činnost, vydávání odborných, vzdělávacích a zábavných zpráv a publikací, vydávání statistických zpráv a informací, zprostředkovatelská činnost v oblasti vydávání tiskovin.
- (730) **VLTAVA - LABE - PRESS, a. s.**, nám. Přemysla Otakara II. 8/5, České Budějovice, 37021, CZ

(210) **O-443107**
(220) 23.11.2006
(320) 23.11.2006
(511) 41
(540)



- (510) (41) produkce cirkusových vystoupení, kulturní a sportovní aktivity.
(590) Barevná
(730) **Kršek Václav**, Dřínovská 524, Praha 9, 19800, CZ

(210) **O-443108**
(220) 23.11.2006
(320) 23.11.2006
(511) 12, 39
(540)

RTExpress

- (510) (12) vozidla, dopravní prostředky pozemní; (39) doprava, balení a skladování zboží, organizování cest.
(730) **RAILTRANS s. r. o.**, Spartakiádní 1979, Sokolov, 35601, CZ
(740) JUDr. Miroslav Kupka, Levého 1532, Rakovník, 26901

(210) **O-443110**
(220) 23.11.2006
(320) 23.11.2006
(511) 5, 29, 30, 32
(540)

MAGNESLIFE

- (510) (5) výrobky parafarmaceutické, vitamíny, minerály a stopové prvky, dietní a nutriční přípravky pro léčebné účely, medicínální sirupy, kombinované přípravky vitamínů, minerálů, stopových prvků a bylinných výtažků, potravinové doplňky i obohacené vitamíny nebo minerály nebo stopovými prvky, vitamínové přípravky, multivitaminové preparáty, minerály a multiminerálové preparáty, bylinné čaje, léčivé rostliny, dietetické látky upravené pro lékařské účely, bílkovinné přípravky nebo potrava pro lékařské účely, bylinné výtažky nebo sirupy, vitamínová výživa ve formě koncentrátů, proteinové koncentráty jako výživné přísady k potravinám, léčivé cukrářské výrobky a cukrovinky s léčivými účinky, přípravky, poživatiny obsahující biologické katalyzátory pro fyzicky aktivní osoby, sportovce, rekonvalescenty, posilující poživatiny, extrakty

a potraviny pro zvláštní výživu, dietetické a diabetické poživatiny a potraviny pro zvláštní výživu, potravní doplňky pro posílení imunity organismu a zlepšení zdraví v tuhém i tekutém stavu ve formě práškových směsí, kapek, sirupů, gelů, past, tablet, šumivých tablet, pastilek, dražé, tobolek, kapslí, bonbónů, želé, prášků, vše výše uvedené pro léčebné účely, diabetické a dietetické nápoje pro léčebné účely, přírodní pramenité a kojenecké vody pro léčebné účely, obohacené vitamínové nápoje a koncentráty pro léčebné účely; (29) potravinové doplňky ne pro lékařské účely (zařazené v této třídě) a obsahující látky živočišného původu, protein pro lidskou spotřebu, proteinové výrobky a přípravky pro výživu, přípravky zvláštní výživy pro sportovce nebo osoby s vysokým energetickým výdejem, tuky, jedlé oleje, výživné přípravky pro denní doplnění stravy jako instantní strava nebo samostatná směs, skládající se hlavně z mléka v prášku nebo živočišných proteinů, také s přidavkem vitamínů nebo minerálů nebo stopových prvků nebo cukru, konzervované potraviny a poživatiny z ovoce, zeleniny, bílkovin, bylin, olejnin a mikrobiologických kultur, ovocné dřeně, výživné bylinné extrakty, texturované proteiny a jejich směsi pro humánní využití; (30) potravní doplňky neléčebné pro posílení imunity organismu a zlepšení zdraví rostlinného původu v tuhém i tekutém stavu ve formě práškových směsí, kapek, sirupů, gelů, past, tablet, šumivých tablet, pastilek, dražé, tobolek, kapslí, bonbónů, želé, prášků, vše výše uvedené pro neléčebné účely a v rámci této třídy, káva a náhražky kávy, obilní vločky a jiné obilné výrobky určené k lidské výživě, müsli, čaje, pekařské, cukrářské a cukrovinkářské výrobky, zejména oplatky, sušenky, keksy, bonbóny; (32) nealkoholické nápoje syčené i nesycené, včetně nápojů minerálních, šumivých, iontových a energetických, sirupy, koncentráty a jiné přípravky pro přípravu nápojů, ovocné a zeleninové šťávy v rámci této třídy, mošty, ovocné nektary a nápoje z ovocných šťáv, stolní a minerální vody, diabetické a dietetické nápoje neléčebné, práškové nealkoholické nápoje, práškové přípravky a příchutě pro výrobu nealkoholických nápojů a likérů, nealkoholické aperitivy.

- (730) **NUTREND D. S., a.s.**, Selské nám. 9/43, Olomouc - Chválkovice, 77200, CZ
(740) Ing. Petr Soukup, patentový a známkový zástupce, Vídeňská 8, Olomouc, 77200

(210) **O-443112**
(220) 23.11.2006
(320) 23.11.2006
(511) 7, 37
(540)



- (510) (7) zařízení na výrobu živičných směsí - obalovny živičných směsí, náhradní díly a komponenty pro zařízení na výrobu živičných směsí - obalovny živičných směsí; (37) opravy, servis a údržba zařízení na výrobu živičných směsí - obaloven živičných směsí, pronájem zařízení na výrobu živičných směsí - obaloven živičných směsí.
(730) **Šuták Pavol Ing.**, Hermannova 663/5, Brno, 62500, CZ
Dittrich Valdemar Ing., Nebovická 469/9, Moravany, 66448, CZ
(740) JUDr. Antonín Foukal, advokát, Lidická 77, Brno, 60200

(210) **O-443117**
(220) 23.11.2006
(320) 23.11.2006
(511) 18, 25, 26
(540)

BENEFIT'S

- (510) (18) aktovky, batohy, brašny, cestovní kufrы, deštníky, diplomaty, hole, chlebníky, kabelky, kožená galanterie, kožešiny (kůže zvířat), kufříky, nákupní tašky, náprsní tašky, pouzdra na navštívenky, karty, průkazy, pouzdra na klíče (kožená galanterie), obojky, peněženky, kožené potahy, ruksaky,

- řemínky, sedlářské výrobky, slunečníky, šňůry kožené, tašky na kolečkách, vodítka; (25) bačkory, baret, boty, bundy, čapky, čepice, dětské plenky textilní, galoše, holínky, kabáty, kalhotky plenkové, kalhotky, kamaše, kapuce, klobouky, kombinézy, konfekce, korzety, kostýmy, košile, koupací pláště, kožešiny (oděvy), kravaty, legíny, límce, lyžařská obuv, oblečení, obuv, sportovní obuv, oděvy, oděvy nepromokavé, sportovní oděvy, opasky, plavky, pantofle, pletené zboží, podprsenky, podvazky, ponožky, prádlo spodní, pulovry, punčochy, pyžama, rukavice, saka, sandály, spodky, saka, střevice, sukně, svetry, šály, šátky, šle, nátělníky, uniformy, vesty, výbavičky pro novorozence, zástěry, župany; (26) bambule, cedulky na prádlo, dracouny, flitry, galanterie textilní, gummy do prádla, hřebky na látání, jehelníky, jehlice pletací a háčkovací, jehly, kalouny, kanýry, knoflíky, krabice na šicí potřeby, krajky, květiny umělé, lacety, lemovky, natačky do vlasů, s výjimkou elektrických, nažehlovací záplaty, ovoce umělé, ozdobné jehlice, ozdoby (výšivky), ozdoby na obuv (ne z drahých kovů), paruky, patentky, prýmkařské zboží, přezky, sítky na vlasy, spony do vlasů, stuhy, šněrovadla, šňůry, tkanice, vázačky místo kravaty, výšivky, zdrhovadla.
- (730) **PACE JEANS s.r.o.**, Solní 19, Plzeň, 30100, CZ
(740) **TICHÝ & POLÁČEK** Patentoprávní a známková kancelář, Ing. Jiří Poláček, Dominikánská 6, Plzeň, 30112

- (210) **O-443121**
(220) 23.11.2006
(320) 23.11.2006
(511) 16, 41
(540)



- (510) (16) časopis periodický; (41) vydavatelství.
(590) Barevná
(730) **BETON TKS, s.r.o.**, Samcova 1177, Praha 1, 11000, CZ

- (210) **O-443131**
(220) 23.11.2006
(320) 23.11.2006
(511) 35, 36
(540)

M. L. Moran

- (510) (35) analýzy nákladů, marketingové studie, nábor zaměstnanců, obchodní a průmyslové podniky (pomoc při řízení -), obchodní činnost (pomoc při řízení -), obchodní management a podnikové poradenství, obchodní činnost (služby, poradenství v-), obchodní nebo podnikatelské informace, obchodní nebo podnikatelské poradenství (profesionální -), obchodní nebo podnikatelský průzkum, oceňování obchodních podniků, personální poradenství, podnikové poradenství a obchodní management, pomoc při řízení obchodní činnosti, poradenství (odborné obchodní -), poradenství (podnikové -) a obchodní management, poradenství při vedení podniků, řízení (poradenské služby obchodní nebo podnikatelské), řízení obchodních nebo průmyslových podniků (poskytování pomoci při -), služby poradenství v obchodní činnosti, marketingové studie, vedení podniků; (36) analýzy (finanční -), bankovníctví, bankovníctví finanční operace, bankovníctví finanční transakce, bankovníctví měnové operace, bankovníctví měnové služby, banky úvěrové, finanční analýzy, finanční poradenství, finanční řízení, finanční služby, investice (kapitálové -), investování kapitálu, kapitálové investice, konzultační služby (finanční -), půjčka (záruční, zástavní -), půjčky (financování), řízení (finanční), spořitelny, správa majetku, úvěrové ústavy, úvěrové banky, záruky, kauce, ručení, zúčtovací banky (provádějící bezhotovostní operace), platby na splátky, vydávání cenných papírů.
- (730) **M.L. Moran, a.s.**, V Celnici 10, Praha 1, 11000, CZ

- (210) **O-443142**
(220) 24.11.2006
(320) 24.11.2006

- (511) 41, 42
(540)

JUniversity

- (510) (41) školení, výcvik, vyučování; (42) počítačové programování, počítačové systémy (tvorba -), software (tvorba-).
(730) **CN Resources International a.s.**, Ve Smečkách 20/5951, Praha 1, 11000, CZ

- (210) **O-443148**
(220) 24.11.2006
(320) 24.11.2006
(511) 9, 16, 35, 38, 41
(540)

FACTORY BOOTLEG MONOPOL

- (510) (9) nahrané a nenahrané nosiče zvuku a obrazu, zejména audiokazety, videokazety, kompaktní disky, magnetofonové pásky, audiovizuální díla na nosičích, hudební díla na nosičích; (16) tiskoviny, časopisy, publikace, propagační tiskoviny, zejména katalogy, plakáty, kalendáře, tiskárenské výrobky, kancelářské potřeby spadající do této třídy; (35) reklamní a propagační činnost prostřednictvím jakéhokoliv druhu média, distribuce zboží k reklamním účelům, inzertní činnost, zprostředkovatelská činnost v oblasti obchodu a mediálního průmyslu, jako je zprostředkování reklamy, inzerce, propagace; (38) provozování rozhlasového vysílání, poradenská činnost v oblasti sdělovacích prostředků, šíření a výměna informací prostřednictvím počítačových a telekomunikačních sítí, včetně Internetu; (41) tvorba rozhlasových programů, výchovná a zábavná činnost, organizace, příprava a pořádání hudebních vystoupení, koncertů a zábavných pořadů, vydavatelská a nakladatelská činnost.
- (730) **EVROPA 2, spol. s r.o.**, Wenzigova 4/1872, Praha 2, 12000, CZ
(740) **JUDr. Ladislav Břeský**, advokát, Botičská 1936/4, Praha 2, 12800

- (210) **O-443151**
(220) 24.11.2006
(320) 24.11.2006
(511) 16, 35, 36
(540)

FLEXI - životní pojištění pro všechny události

- (510) (16) reklamní, inzertní a propagační materiály v rámci této třídy a tiskoviny všeho druhu; (35) propagační, reklamní a inzertní služby prostřednictvím jakéhokoliv média; (36) bankovní obchody a bankovní a finanční služby, služby s těmito službami související v rámci této třídy.
(730) **Česká spořitelna, a. s.**, Olbrachtova 1929/62, Praha 4, 14000, CZ

- (210) **O-443152**
(220) 24.11.2006
(320) 24.11.2006
(511) 35, 40
(540)



- (510) (35) dřevo (odhady lesního-); (40) dřevo (zpracování-), energie (výroba-), kácení a zpracování dřeva, odpad (spalování-), výroba energie, zpracování odpadu.
(590) Barevná
(730) **ENERGOFOREST s.r.o.**, Linecká 59, Český Krumlov, 38101, CZ

- (210) **O-443153**
(220) 24.11.2006
(320) 24.11.2006

(511) 35, 40
(540)

ENERGOFORREST

(510) (35) dřevo (odhady lesního-); (40) dřevo (zpracování-), energie (výroba-), kácení a zpracování dřeva, odpad (spalování-), výroba energie, zpracování odpadu.
(730) **ENERGOFORREST s.r.o.**, Linecká 59, Český Krumlov, 38101, CZ

(210) **O-443157**
(220) 24.11.2006
(320) 24.11.2006
(511) 16, 37, 41
(540)

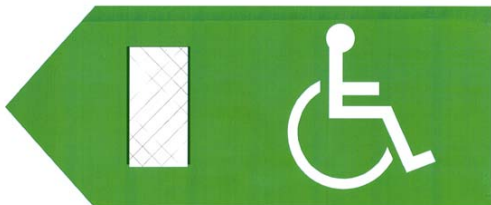

(510) (16) propagační materiály, zařazené v této třídě a kartografická díla se značením vhodných turistických cest a lokalit pro vozíčkáře; (37) provádění značení turistických cest a lokalit pro vozíčkáře v terénu; (41) sportovní a kulturní aktivity.
(590) Barevná
(730) **Mobilita, o.p.s.**, Chrástavská 188/27, Liberec 2, 46031, CZ

(210) **O-443193**
(220) 27.11.2006
(320) 27.11.2006
(511) 29
(540)

MODŘENÍN

(510) (29) mléko, sýry, mléčné výrobky, jedlé oleje a tuky.
(730) **BONGRAIN S. A.**, 42 rue Rieussec, Viroflay, 78220, FR
(740) Ing. František Kania, Mendlovo nám. 1a, Brno, 60300

(210) **O-443200**
(220) 27.11.2006
(320) 27.11.2006
(511) 14, 16, 41
(540)



(510) (14) hodiny, hodinky; (16) tiskoviny, časopisy; (41) vydavatelská činnost.
(590) Barevná
(730) **Vláhová Jasněna**, Náměstí Republiky 77, Nové Město nad Metují, 54901, CZ

(210) **O-443203**
(220) 27.11.2006
(320) 27.11.2006
(511) 19, 37
(540)



(510) (19) stavební hmoty, zejména pro stavbu komunikací, asfalt, živice, beton; (37) stavby komunikací, přípravné práce pro tyto stavby, technické služby, zimní údržba komunikací, letní údržba

komunikací, opravy komunikací, montáž a opravy svodidel, vodorovného a svislého označení.

(730) **Silnice TS s. r. o.**, Chouzavá 205, Mnišek pod Brdy, 25210, CZ
(740) Bartoloměj Kouba, patentový zástupce, Mánesova 1200, Strakonice I, 38601

(210) **O-443204**
(220) 27.11.2006
(320) 27.11.2006
(511) 17, 19, 37, 40
(540)



(510) (17) gumový granulát (polotovary); (19) stavební hmoty s využitím gumového granulátu, asfalt, modifikace asfaltu; (37) stavby komunikací; (40) recyklace ojetých pneumatik.
(730) **EKOSIL CZ, s. r. o.**, Švábova 770/22, Praha 5, Hlubočepy, 15200, CZ
(740) Bartoloměj Kouba, patentový zástupce, Mánesova 1200, Strakonice I, 38601

(210) **O-443208**
(220) 27.11.2006
(320) 27.11.2006
(511) 32, 33, 43
(540)

COMMANDARIA ALASIA

(510) (32) nealkoholické nápoje všeho druhu, pivo; (33) vína všeho druhu, lihoviny, likéry; (43) restaurace (strava).
(730) **FIXIT, spol. s r. o.**, Na Florenci 19, Praha 1, 11000, CZ

(210) **O-443209**
(220) 27.11.2006
(320) 27.11.2006
(511) 9, 11, 35, 37
(540)



(510) (9) elektrická a elektronická zařízení v rámci této třídy, rozvaděče nízkého napětí, baterie, kabely - koaxiální, elektrické, startovací pro motory aj. v rámci této třídy, vodiče kromě vodičů pro elektrody elektrokardiografu, informace a záznamy na nosičích zařazených ve třídě 9, elektronická data a databáze, informační produkty v elektronických, datových, informačních a telekomunikačních sítích všeho druhu, software a hardware, periodika a knihy v elektronické podobě, databázové produkty zařazené ve tř. 9, nosiče dat či záznamů včetně audiokazet nahrané i nenahrané, elektronické, datové nebo informační sítě, multimediální aplikace na nosičích zařazených ve tř. 9 nebo v sítích, interaktivní a grafické programy, software, zejména pro systémy pro přenos dat, dešifrovací systémy, platební karty nebo magnetické a čipové karty pro použití v bankovníctví, pojišťovnictví, v oblasti služeb a v obchodním styku, mezinárodní platební karty, elektronické peněženky, čipy, multimediální nebo informační katalogy, audiovizuální programy a díla, exponované filmy, hudební díla na nosičích, CD disky, programové vybavení pro počítače, software, hardware výpočetní, komunikační nebo informační techniky, elektronické databáze a databázové produkty, informace a záznamy na nosiči s výjimkou nosičů papírových ze tř. 16, informace a data na nosičích nebo i v elektronických, datových, informačních, počítačových a komunikačních sítích, související software a

hardware, elektronické, datové nebo informační nebo komunikační nebo výpočetní sítě včetně jednotlivých součástí a náhradních dílů obsažených ve tř. 9, multimediální aplikace, počítačové hry, hlavolamy elektrické nebo elektronické - v rámci této třídy; (11) tlaková zařízení v rámci této třídy, technické plyny (čističe - jako součástí plynových zařízení), regulační a bezpečnostní zařízení pro přístroje na plyn, plynové bojler (kotle), plynové generátory, plynové hořáky, plynové kondenzátory s výjimkou kondenzátorů jako součástí strojů, tlakové vodní zásobníky, stroje, přístroje a zařízení pro topení, vytápění a ventilaci, klimatizační a chladicí přístroje, nádoby, zařízení a komory, díly a součásti uvedeným přístrojům a zařízením, ohřívadla, elektricky vyhřívané polštáře a pokrývky, varné náčiní elektrické, přístroje pro výrobu páry, vaření, pečení, sušení, rozvod vody a sanitární zařízení, jako jsou kanna, pece, sporáky, elektrické kávovary - filtrační, fritězy, elektrické (fritovací hrnce), elektrické tlakové hrnce, dřezy, chladničky, elektrické jogurtovače, elektrické konvice, kuchyňská odsávací zařízení, mrazicí boxy, opékače chleba, pražiče kávy, rošty na opékání masa, trouby mikrovlnné, koupací vany, sprchovací kouty, vany pro sedací koupele, koupelnové armatury, toaletní (záchodové) mísy, pisoáry, mušle, záchodová sedátka, přenosné záchody, splachovací zařízení, umyvadla, krby (pro domácnost), umývárny (zařízení pro sušení rukou - sušiče), acetylenové generátory, benzinové hořáky, akumulátory tepelné a parní, akvarijní přístroje pro čištění a vytápění, svítidla pro akvária, automobilové reflektory, bezpečnostní lampy, elektrické lampy, kapesní svítilny, laboratorní lampy, lampióny, lampová stínidla, lampové a svítidlové držáky, lucerny, lustry, lampy na ultrafialové paprsky, s výjimkou lamp pro lékařské účely, lampy pouliční, vánoční světla na stromky, stropní světla, směrové žárovky pro vozidla, osvětlovací trubice, baterky, difuzéry světla - rozptylovače, baterie směšovací (pákové) pro vodovodní potrubí, bezpečnostní zařízení pro vodovodní nebo plynové zařízení a potrubí, bojler (kotle), s výjimkou boilerů (kotelů) jako součástí strojů, čističí zařízení na odpadní vodu, fontány (zřídla), hydranty, destilační přístroje a zařízení, kohoutky a kohouty pro potrubí, filtry (části zařízení pro průmysl nebo domácnost), inhalační přístroje, s výjimkou přístrojů pro lékařské účely, ionizátory (na čištění vzduchu), kolektory solární, komínové roury, kouřovody, kondenzátory, s výjimkou kondenzátorů jako součástí strojů, nádrže expanzní pro ústřední topení, nakladače pro pece, napařovací přístroje pro kosmetické účely, odmrazovače automobilů, odpařovače, odsolovací zařízení pro mořskou vodu, prostředky na odstraňování zápachu, s výjimkou prostředků pro osobní potřebu, pájecí (letovací) lampy, plynové zapalovače, polymerizační zařízení, regulačně - bezpečnostní přídavná zařízení pro plynová zařízení, rošty do peci saunovací zařízení, lázeňské vybavení (teplovzdušné lázně), solária (přístroje k opalování), spalovny, spalovací pece, spojiče paliva, sterilizátory, sušičky prádla elektrické, ventilační zařízení pro laboratoře (digestoř), vodovodní těsnění (těsnící kroužky), zařízení na odvádění kouře a par, zavlažovací zařízení, pro zemědělství, zvlhčovače vzduchu na radiátory ústředního topení, žhavicí vlákna (výhřevná); (35) zprostředkovatelská činnost v oblasti obchodu, činnost reklamní a inzertní, průzkum a analýzy trhů, aranžérství - aranžování výkladů, pronájem reklamních ploch, předvádění pro reklamní účely a podporu prodeje, předvádění zboží, pronájem a prodej reklamních produktů zahrnutých v této třídě a vyhledávací služby v oblasti propagačních textů, on-line inzerce, předvádění outlet zboží, pomoc při řízení obchodní činnosti, organizování výstav ke komerčním a reklamním účelům na Internetu, pomoc při podnikání, poradenství týkající se organizace reklamních výstav, podnikové poradenství, distribuce prospektů, podnikatelské informace, předplatné tiskovin pro třetí osoby, účetnictví, distribuce propagačních tiskovin, plánování obchodních a propagačních akcí, potvrzování uskutečnění obchodních transakcí, reklamní, inzertní a propagační činnost prostřednictvím jakéhokoliv média, prostřednictvím telefonní, datové nebo informační sítě, zprostředkovatelská činnost v oblasti obchodu, služby a poradenství v obchodní činnosti, předávání informací při reklamní činnosti, poskytování komerčních informací a informačních produktů reklamního a informačního charakteru, multimediálních informací obchodního a reklamního charakteru, komerční využití Internetu v oblastech komerčních internetových médií a vyhledávacích služeb, pronájem reklamních ploch, marketing, marketingové studie,

obchodní nebo podnikatelské informace, kopírování nebo rozmnožování dokumentů, dokladů, poradenství v obchodní činnosti, obchodní nebo podnikatelský průzkum, obchodní management, obchodní reklama, systematizace informací do počítačové databáze, překlad informací do počítačové databáze, pronájem reklamních materiálů, rozšiřování reklamních materiálů, průzkum trhu, sekretářské služby, statistické informace, zpracování textů, účetnictví, vedení kartoték v počítači, vydávání reklamních nebo náborových, propagačních a inzertních textů, aktualizování reklamních materiálů, analýzy nákladů, daňové příznání (příprava a vyhotovení), dražby, vedení dražeb, hospodářské (ekonomické) prognózy, inzerce poštou, nákupní ceny, velkoobchodní ceny (analýzy), oceňování obchodních podniků, oceňování a odhady v oblasti podnikání, personální poradenství, posuzování efektivnosti provozu a racionalizace práce, pronájem kancelářských strojů a zařízení, průzkum veřejného mínění, předvádění zboží, přepisování, styky s veřejností, vzorky zboží (distribuce), zprostředkovatelské práce, automatizované zpracování dat, elektronické zpracování dat pro třetí osoby, vedení a správa databank (zařazené ve tř. 35), poskytování pomoci při provozu obchodu; (37) služby topenářské, vodoinstalatérské a služby spočívající v montáži, opravách, revizích, rekonstrukci a periodických zkouškách a zkouškách vyhrazených tlakových a topných zařízení, provádění staveb, jejich změn a odstraňování, provádění veškerých stavebních prací při novostavbách, změnách staveb, generálních opravách, opravách, údržbě a odstraňování staveb v režimu stavebního zákona, montáž, opravy, revize a zkoušky vyhrazených topných elektrických a plynových zařízení, plnění tlakových nádob, odstraňování vodních usazenin z topných soustav a chladicích zařízení, zprostředkovatelská činnost v oblasti stavebnictví, zámečnictví, montáž a oprava elektrických zařízení, instalace a opravy elektronických strojů a přístrojů (služby spadající do této třídy), komínické služby, oprava a montáž měřidel, restaurování objektů, instalační služby polotovarů a stavebních dílců ve stavebnictví, montážně stavební práce, montování staveb a interiérů, stavební řemeslné a údržbářské práce, zejména malířské, lakýrnické a tapetářské, včetně vysoušení staveb a kladení podlah, instalace ve stavebnictví, revize zařízení, stavební dozor, stavební sanace, montáž a opravy výtahů, instalace a opravy telefonů, čištění fasád, vnějších povrchů a ploch i interiérů budov, čištění komínů, čištění oken, čištění ulic, provozování a služby autoopraven a autoservisů, jako jsou údržba a opravy motorových vozidel, antikorozi nátěry pro vozidla, čištění, leštění a mytí automobilů a jiných dopravních prostředků, obnova použitých nebo částečně zničených motorů a strojů, vulkanizace a protektorování pneumatik, pronájem a půjčování stavebních, dopravních a dalších strojů, jako jsou bagry, rypadla, buldozery, jeřáby, silniční zametací stroje, čističí stroje, opravy pump a čerpadel, deratizace, dezinfekce, hubení škůdců (ne pro zemědělské účely), asfaltování, cestářství (dláždění), důlní těžba, hornictví, povrchová těžba, vrtání studní, služby prádelny a mandlů jako je čištění, praní, žehlení a mandlování šatstva, chemické čištění, údržba, čištění a opravy kožešin, kůže a oděvů z nich, opravy šatstva a obuvi, restaurování nábytku, umělecká truhlářská výroba a opravy, čalounění a čalounické opravy, lakování, glazurování, pískování, opravy fotografických přístrojů, opravy hodin, údržba a opravy trezorů, ostření a broušení nožů, opravy deštníků.

- (590) Barevná
(730) **Energo Trading Zlín a.s.**, Záhnutí 5041 - U Majáku, Zlín, 76001, CZ
(740) **DANĚK & PARTNERS** Advokátní a patentová kancelář, Dr. Vilém Daněk, Vinohradská 45, Praha 2, 12000

- (210) **O-443214**
(220) 27.11.2006
(320) 27.11.2006
(511) 35, 38
(540)

HOTREQ

- (510) (35) veletrhy (pořádání) – pro obchodní a reklamní účely, vydávání reklamních nebo náborových, propagačních a inzertních textů, výstavy komerční a reklamní (organizování), reklama (propagace); (38) počítačová komunikace.
(730) **NOMITA s. r. o.**, Ocelářská 1/2274, Praha 9, 19000, CZ

(210) **O-443250**
(220) 28.11.2006
(320) 28.11.2006
(511) 9, 35, 38, 41, 42, 45
(540)

Virtuální dvojník

- (510) (9) přístroje a nástroje vědecké, námořní, geodetické, fotografické, filmové, optické, přístroje pro vážení, měření, signalizaci, kontrolu (inspekci), záchranu a přístroje pro vyučování, přístroje pro záznam, převod, reprodukci zvuku nebo obrazu, magnetické nosiče zvukových záznamů, gramofonové desky, přístroje pro zpracování informací a počítače, přístroje pro vědecké laboratorní výzkumy, přístroje určené k zábavě a sestavené jen pro použití s televizním přijímačem, veškeré počítačové programy a software bez ohledu na záznamová média nebo prostředky šíření, tj. software nahraný na magnetických médiích nebo stažený ze vzdálené počítačové sítě; (35) propagační činnost, reklama, pomoc při řízení obchodní činnosti, obchodní administrativa, kancelářské práce; (38) spoje (komunikace) - služby, které dovolují alespoň jedné osobě komunikovat s druhou osobou pomocí některého smyslu; takové služby jsou, které dovolují jedné osobě konverzovat s druhou, předávají vzkazy jedné osobě druhé osobě a uvádějí jednu osobu s jinou osobou do komunikace ústní nebo vizuální (rádio a televize); (41) výchova, vzdělávání, zábava, sportovní a kulturní aktivity; (42) vědecké a technologické služby a s nimi spojený výzkum a návrhy, průmyslové analýzy a výzkum, návrh a vývoj počítačového hardwaru a softwaru; (45) osobní a společenské služby poskytované třetími osobami k uspokojení potřeb jednotlivců, bezpečnostní služby na ochranu majetku a osob.
- (730) **Virtuální dvojník, s.r.o.**, Tatiná 54, Tatiná, 33011, CZ

(210) **O-443252**
(220) 28.11.2006
(320) 28.11.2006
(511) 3, 35, 41, 43
(540)

ŠARLINGROVO MUZEUM MÝDEL

- (510) (3) kosmetika, mýdla; (35) zprostředkování obchodu, maloobchod, velkoobchod; (41) činnost muzea, vzdělávací činnost, kulturní činnost, zábava; (43) pohostinská činnost.
- (730) **Šarlingr Ivo**, Pavlíkov 113, Pavlíkov, 27021, CZ

(210) **O-443260**
(220) 28.11.2006
(320) 28.11.2006
(511) 6, 11, 17
(540)

GARNIT

- (510) (6) formy na lisování plastů (kovové), obecné kovy a jejich slitiny, jako surový materiál nebo polotovary, alpaka (nové stříbro), bronz, cín, ferochrom (slitina železa a chrómu), feromolybden, ferosilicium, ferotitan, ferowolfram, hafnium (kov), germanium, glucinium, hořčík (magnesium), chrom, indium, kadmium, kobalt (surovina), limonit (železná ruda), měď, mosaz, nikl, niklová mosaz, niob, ocel, olovo, rudy kovové, rudy železné, tantal, titan, vanad, wolfram, zinek, zirkonium, železo, kovové podlahy, kovové dlažby, dláždění a obklady, kovové obložení stěn a zdí, kovové lišty a rohy pro lemování podlah, prahy dveřní kovové, kovové klenby, kovové krovky, střešní krytiny (kovové), stropní desky (kovové), stavební materiály kovové a železářské zboží, jako jsou kovové panely, desky a pláty, folie cínové (staniol), plechy, kovové trubky, roury, potrubí, lišty, latě, sloupy, trámy, traverzy, příčky, překlady, tyče a výztuhy, výplně stavební kovové, dráty železné a dráty z obecných kovů, drátěná pletiva, řetězy kovové, kovové háky, háčky, skoby, hřebíky, šrouby, matice a nýty, kabely kovové neelektrické, kroužky kovové, klíče, kovové konstrukce stavební, včetně přenosných, kovové konstrukce pro bazény, kovové konstrukce pro skleníky, dveře (kovové), dveřní kliky, dveřní kování, dveřní rámy, dveřní uzávěry, s výjimkou elektrických, dveřní zarážky a zástrčky, klepadla na dveře, kovové panty, závěsy (kovové), kovové okenní rámy, křídlová okna (vyhlídky) (kovová), okenice (kovové), okenní kování, markýzy (kovové), okapní žlaby (kovové), okapové roury (kovové), okapy - žlaby (kovové), rolety vnější (kovové), vnější i

vnitřní žaluzie (kovové), balicí fólie (kovové), barely (kovové), bedny (kovové), číslice a písmena z obecných kovů, s výjimkou tiskařského písma, domovní zvonky, s výjimkou elektrických, dopravní značky (kovové), s výjimkou světelných a mechanických, držadla (kovová), kladky (kovové), jiné než pro stroje, kolečka pro nábytek (kovová), kování pro nábytek (kovové), kovové barely, kovové nádoby na skladování a přepravu, kovové nádoby na stlačený plyn nebo zkapalněný vzduch, krabice z obecných kovů, lešení (kovová), madla (kovová), mříže kovové, nábytkové kování (kovové), pouzdra z obecných kovů, schodiště kovová, schodišťové stupně (kovové), silniční svodidla (kovová), sochy a sošky z obecných kovů, tyče pro kovové zábradlí, vrata (kovová), zábradlí (kovová), jako části schodišť, zámky (kovové), s výjimkou elektrických, žebříky (kovové); (11) zařízení pro sauny, saunová zařízení, lázeňské vybavení (tepl vzdušné lázně), infra-sauny, solária (přístroje k opalování), zařízení pro topení, vytápění a ventilaci, klimatizační zařízení a chladicí zařízení a přístroje, nádoby, zařízení, komory, díly a součásti k uvedeným zařízením a přístrojům, ohřívadla, elektricky vyhřívané polštáře a pokrývky, varné náčiní elektrické, přístroje pro výrobu páry, vaření, pečení, sušení, rozvod vody a sanitární zařízení, jako jsou kamna, pece, sporáky, elektrické kávovary - filtrační, fritézy, elektrické (fritovací hrnce), elektrické tlakové hrnce, dřezy, chladničky, elektrické jogurtovače, elektrické konvice, kuchyňská odsávací zařízení, mrazicí boxy, opékače chleba, pražiče kávy, rošty na opékání masa, trouby mikrovlnné, koupací vany, sprchovací kouty, vany pro sedací koupele, koupelnové armatury, toaletní (záchodové) mísy, pisoáry, mušle, záchodová zátka, přenosné záchody, splachovací zařízení, umyvadla, krby (pro domácnost), umývárny (zařízení pro sušení rukou - sušiče), acetylenové generátory, benzinové hořáky, akumulátory tepelné a parní, akvarijní přístroje pro čištění a vytápění, svítidla pro akvária, automobilové reflektory, bezpečnostní lampy, elektrické lampy, kapesní svítilny, laboratorní lampy, lampióny, lampová stínidla, lampové a svítidlové držáky, lucerny, lustry, lampy na ultrafialové paprsky, s výjimkou lamp pro lékařské účely, lampy pouliční, vánoční světla na stromky, stropní světla, směrové žárovky pro vozidla, osvětlovací trubice, baterky, difuzéry světla - rozptylovače, baterie směšovací (pákové) pro vodovodní potrubí, bezpečnostní zařízení pro vodovodní nebo plynové zařízení a potrubí, bojler (kotle), s výjimkou bojlerů (kotlů) jako součástí strojů, čističské zařízení na odpadní vodu, fontány (zřídla), hydranty, destilační přístroje a zařízení, kohoutky a kohouty pro potrubí, filtry (části zařízení pro průmysl nebo domácnost), inhalační přístroje, s výjimkou přístrojů pro lékařské účely, ionizátory (na čištění vzduchu), kolektory solární, komínové roury, kouřovody, kondenzátory, s výjimkou kondenzátorů jako součástí strojů, nádrže expanzní pro ústřední topení, nakladače pro pece, napařovací přístroje pro kosmetické účely, odmrazovače automobilů, odpařovače, odsolovací zařízení pro mořskou vodu, prostředky na odstraňování zápachu, s výjimkou prostředků pro osobní potřebu, pájecí (letovací) lampy, plynové zapalovače, polymerizační zařízení, regulačně-bezpečnostní přídavná zařízení pro plynová zařízení, rošty do pecí, spalovny, spalovací pece, spojiče paliva, sterilizátory, sušičky prádla elektrické, ventilační zařízení pro laboratoře (digestoř), vodovodní těsnění (těsnicí kroužky), zařízení na odvádění kouře a par, zavlažovací zařízení, pro zemědělství, zvlhčovače vzduchu na radiátory ústředního topení, žhavicí vlákna (výchvěvná); (17) plastové výlisky, acetát celulózy (jako polotovar), azbest, balata, ebonit (tvrdá pryž), guma, gutaperča, kaučuk, kůra, latex, minerální vlna, skelná vlákna, strusková vlna, vulkanfibr, pryskyřice akrylátové i syntetické, vše jako surovina nebo polotovary a výlisky z těchto hmot ve tvaru fólií, nití, desek, tyčí a podobně, pěnové materiály na bázi gumy a plastických hmot, těsnicí hmoty a tmely zařazené v této třídě, tepelné, elektrické a zvukové ucpávky a izolace, izolační nátěry, omítky, oleje, laky, izolační papír a tkaniny, osinek, slída a výrobky z osinku a slídy, hadice s výjimkou kovových, izolační materiály pro elektrické vedení, filtrační hmoty, lepicí pásy kromě pásek pro léčebné účely, pro kancelářské účely a pro použití v domácnosti, pěnové hmoty pro dilatační spoje, objímky gumové na ochranu částí strojů, objímky, spojky, těsnění a výztuže na potrubí (mekovové), materiál na podkládání z gumy nebo z umělých hmot, sáčky na balení (gumové).

- (730) **Garnit, s.r.o.**, Kratochvílova 2659, Roudnice nad Labem, 41301, (540)
CZ
(740) DANĚK & PARTNERS Advokátní a patentová kancelář, Dr.
Vilém Daněk, Vinohradská 45, Praha 2, 12000

- (210) **O-443261**
(220) 28.11.2006
(320) 28.11.2006
(511) 41
(540)



Nadace Terezy Maxové

- (510) (41) výchova, vzdělávání, zábava, sportovní a kulturní aktivity,
duševní a fyzický rozvoj, související s podporou a pomocí dětem
z dětských domovů a opuštěným dětem.
(730) **NADACE TEREZY MAXOVÉ**, Na Florenci 1020/19, Praha 1,
11000, CZ
(740) PROCHÁZKA /RANDL/ KUBR, advokátní kancelář, Mgr. Jana
Buršíková, Jáchymova 26/2, Praha 1, 11000

- (210) **O-443262**
(220) 28.11.2006
(320) 28.11.2006
(511) 41
(540)



Tereza Maxová Foundation

- (510) (41) výchova, vzdělávání, zábava, sportovní a kulturní aktivity,
duševní a fyzický rozvoj, související s podporou a pomocí dětem
z dětských domovů a opuštěným dětem.
(730) **NADACE TEREZY MAXOVÉ**, Na Florenci 1020/19, Praha 1,
11000, CZ
(740) PROCHÁZKA /RANDL/ KUBR, advokátní kancelář, Mgr. Jana
Buršíková, Jáchymova 26/2, Praha 1, 11000

- (210) **O-443263**
(220) 28.11.2006
(320) 28.11.2006
(511) 41
(540)



- (510) (41) výchova, vzdělávání, zábava, sportovní a kulturní aktivity,
duševní a fyzický rozvoj, související s podporou a pomocí dětem
z dětských domovů a opuštěným dětem.
(730) **NADACE TEREZY MAXOVÉ**, Na Florenci 1020/19, Praha 1,
11000, CZ
(740) PROCHÁZKA /RANDL/ KUBR, advokátní kancelář, Mgr. Jana
Buršíková, Jáchymova 26/2, Praha 1, 11000

- (210) **O-443264**
(220) 28.11.2006
(320) 28.11.2006
(511) 41



- (510) (41) výchova, vzdělávání, zábava, sportovní a kulturní aktivity,
duševní a fyzický rozvoj, související s podporou a pomocí dětem
z dětských domovů a opuštěným dětem.
(590) Barevná
(730) **NADACE TEREZY MAXOVÉ**, Na Florenci 1020/19, Praha 1,
11000, CZ
(740) PROCHÁZKA /RANDL/ KUBR, advokátní kancelář, Mgr. Jana
Buršíková, Jáchymova 26/2, Praha 1, 11000

- (210) **O-443276**
(220) 29.11.2006
(320) 29.11.2006
(511) 16, 18
(540)

BIG MOUTH

- (510) (16) školní potřeby, psací a kreslicí potřeby a pomůcky,
zvýrazňovače, popisovače, korekturní a mizíkovací prostředky,
učební, školní, kancelářské potřeby a pomůcky kromě přístrojů a
nábytku, papír a výrobky z papíru, papírenské zboží, potřeby pro
umělce, obaly, časopisy, periodika, formuláře, fotografie,
grafické, reprodukce, kalendáře, katalogy, knihy, komiksy,
noviny, obtisky, plakáty, pohlednice, prospekty, tiskopisy,
tiskoviny, vše spadající do této třídy; (18) školní aktovky, kufry,
kabelky, zavazadla, nákupní tašky, cestovní tašky, sportovní
tašky, peněženky, tašky a vaky pro přepravu jízdních kol a
sportovních potřeb, kempinkové tašky, ruksaky, batohy,
sportovní batohy, speciální batohy, batohy pro horolezce, batohy
turistické, ledvinky, klíčenky.
(730) **NEW WAVE 2002, a. s.**, Vodičkova 20, Praha 1, 11000, CZ
(740) JUDr. Miroslav Kupka, Levého 1532, Rakovník, 26901

- (210) **O-443277**
(220) 29.11.2006
(320) 29.11.2006
(511) 16, 18
(540)



- (510) (16) školní potřeby, psací a kreslicí potřeby a pomůcky,
zvýrazňovače, popisovače, korekturní a mizíkovací prostředky,
učební, školní, kancelářské potřeby a pomůcky kromě přístrojů a
nábytku, papír a výrobky z papíru, papírenské zboží, potřeby pro
umělce, obaly, časopisy, periodika, formuláře, fotografie,
grafické, reprodukce, kalendáře, katalogy, knihy, komiksy,
noviny, obtisky, plakáty, pohlednice, prospekty, tiskopisy,
tiskoviny, vše spadající do této třídy; (18) školní aktovky, kufry,
kabelky, zavazadla, nákupní tašky, cestovní tašky, sportovní
tašky, peněženky, tašky a vaky pro přepravu jízdních kol a
sportovních potřeb, kempinkové tašky, ruksaky, batohy,
sportovní batohy, speciální batohy, batohy pro horolezce, batohy
turistické, ledvinky, klíčenky.
(590) Barevná
(730) **NEW WAVE 2002, a. s.**, Vodičkova 20, Praha 1, 11000, CZ
(740) JUDr. Miroslav Kupka, Levého 1532, Rakovník, 26901

- (210) **O-443280**
(220) 29.11.2006
(320) 29.11.2006
(511) 28, 35, 41, 42

- (540) **Město plné lampiónů**
(510) (28) hry, hračky; (35) reklamní a propagační činnost; (41) výchovně vzdělávací aktivity, zábavní, sportovní a kulturní aktivity poskytující rozptýlení a rekreaci osob; (42) návrh a vývoj počítačového software.
(730) **Sion - Nová generace**, Na Kotli 1201, Hradec Králové, 50009, CZ

- (210) **O-443289**
(220) 29.11.2006
(320) 29.11.2006
(511) 35, 36, 42
(540)



- (510) (35) příprava a vyhotovení daňového přiznání, účetnictví, vedení účetnictví, personální poradenství, poradenství při vedení podniků, obchodní management a podnikové poradenství, ekonomické a organizační poradenství; (36) daňové poradenství, finanční analýzy, finanční poradenství; (42) právnické služby týkající se daňových zákonů.
(590) Barevná
(730) **F-CONSULT s.r.o.**, nám. T.G.Masaryka 2433, Zlín, 76001, CZ

- (210) **O-443296**
(220) 29.11.2006
(320) 29.11.2006
(511) 35, 36, 39, 43, 44
(540)

Katerina Kaltsogianni

- (510) (35) zprostředkovatelská činnost v oblasti obchodu, propagační činnost reklama, řízení podnikové činnosti, pomoc při řízení obchodní činnosti, obchodní administrativa, kancelářské práce, rozšiřování propagačních publikací, poskytování obchodních informací, inzerce reklamní, organizování výstav k obchodním a reklamním účelům, přeskupování různého zboží (kromě jejich přepravy) pro třetí osoby za účelem prohlídky a nákupu; (36) pojištění, služby finanční a peněžní, nemovitostní služby, finanční služby poskytované při koupi a prodeji zboží na splátky a při prodeji na úvěr, obstaratelská činnost v oblasti pojištění a financí; (39) doprava, provoz cestovní kanceláře, organizování cest, vč. organizování ozdravných pobytů, cestovní rezervace; (43) služby cestovní kanceláře, spojené se zajišťováním ubytování a stravování; (44) lékařské služby, přímořské lázeňské služby zaměřené na rekondici, relaxaci a léčení, rehabilitace, masáže, sanatorní rehabilitace.
(730) **Kaltsogianni Kateřina**, Dvořákova 8, Jablonec nad Nisou, 46601, CZ
(740) Bc. Kamil Kolátor, Lučanská 5, Jablonec nad Nisou, 46602

- (210) **O-443309**
(220) 29.11.2006
(320) 29.11.2006
(511) 35, 39, 43
(540)



- (510) (35) pomoc při řízení obchodní činnosti, správa hotelů, pořádání výstav k obchodním a reklamním účelům, činnost reklamní a inzertní, průzkum a analýzy trhů, kopírování dokumentů, distribuce zboží k reklamním účelům, aranžérství- aranžování výkladů, marketing; (39) rozvoz a distribuce hotových jídel a

pokrmů, balení potravin; (43) provozování hostinských činností, restaurace, bary, snack bary, cafeterie, motoresty, hostince, kantýny, závodní jídelny, menzy, rychlé občerstvení, catering, hromadné dodávání hotových jídel a nápojů do restaurací, jídelen, zajištění stravování při společenských akcích a služby spojené s nákupem a obstaráváním potravin, nápojů a občerstvení, pohostinství, příprava jídel, společné stravování, podávání jídel a nápojů, příprava jídel a nápojů ke spotřebě, zejména steaků a zeleninových a ovocných salátů a pizz, těstovin, poskytování a obstarávání jídla a nápojů, služby zajišťující stravování, automat pro občerstvení, zásobování v rámci této třídy, poskytování gastronomických služeb, příprava jídel a výrobků studené kuchyně, pořádání hostin, provozování pizzerie, bufetu, samoobslužné restaurace, kavárny, ubytovací služby, hotelové služby, služby zajišťující dočasné ubytování, pronájem jednacích, školících a prezentačních místností, provoz kempu, rezervace pobytů, půjčování a pronájem restauračního zařízení.





- (730) **Dvořáček Karel**, Pod Dálnicí 1/1282, Praha 4, 14000, CZ
(740) Václav Müller, patentový zástupce, Filipova 2016, Praha 4, 14800

- (210) **O-443310**
(220) 29.11.2006
(320) 29.11.2006
(511) 9, 11, 35
(540)

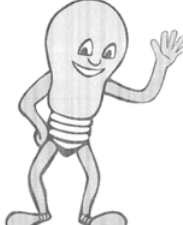

- (510) (9) elektrosoučástky a elektrické přístroje pro elektromontáže v rámci této třídy, elektrické vodiče, přístroje a nástroje navigační, fotografické, kinematografické, měřicí, optické, elektrické spadající to této třídy jako mikrometrické přístroje, přístroje pro bezdrátový přenos informací, zařízení pro záznam, přenos a reprodukci zvuku nebo obrazu, jako rádia, rádiomagnetofony, autorádia, autoreprodukory, televizory s teletextem i bez teletextu, auto kazety a video kazety, sluchátka, přístroje a nástroje pro účely učební, jako např. nástroje a přístroje na měření objemu, elektrotermické nástroje a přístroje, jako žehličky klasické i napařovací, počítače a jejich součásti, softwarové produkty; (11) žárovky, výbojky elektrické na osvětlení, objímky na elektrická světla, osvětlovací lampy, osvětlovací tělesa s reflektory, sporáky všeho druhu, jako plynové sporáky, kombinované sporáky, elektrické sporáky, sporáky se sklokeramickou deskou a jejich příslušenství, horkovzdušné trouby, mikrovlnné trouby, sendvičovače, toustovače, topinkovače, kávovary a expresa, rychlovarné konvice, fritovací hrnce, chladničky, ledničky, mrazáky, sušičky prádla, čističky a osvěžovače vzduchu, boilers, sušičky vlasů, odsavače par; (35) internetový obchod, pořádání výstav k obchodním a reklamním účelům, činnost reklamní a inzertní, průzkum a analýzy trhů, předvádění zboží, rozšiřování reklamních materiálů, kopírování dokumentů, distribuce zboží k reklamním účelům, aranžérství - aranžování výkladů, marketing.
(730) **Petr Balík - B+B Elektro**, Tábořská 538, Benešov u Prahy, 25601, CZ
(740) Václav Müller, patentový zástupce, Filipova 2016, Praha 4, 14800

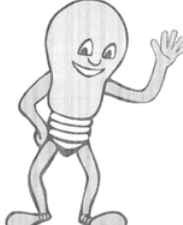
- (210) **O-443311**
(220) 29.11.2006
(320) 29.11.2006
(511) 9, 11, 35

- (540) 
- (510) (9) elektrosoučástky a elektrické přístroje pro elektromontáže v rámci této třídy, elektrické vodiče, přístroje a nástroje navigační, fotografické, kinematografické, měřicí, optické, elektrické spadající to této třídy jako mikrometrické přístroje, přístroje pro bezdrátový přenos informací, zařízení pro záznam, přenos a reprodukci zvuku nebo obrazu, jako rádia, rádiomagnetofony, autorádia, autoreproduktory, televizory s teletextem i bez teletextu, auto kazety a video kazety, sluchátka, přístroje a nástroje pro účely učební, jako např. nástroje a přístroje na měření objemu, elektrotermické nástroje a přístroje, jako žehličky klasické i napařovací, počítače a jejich součásti, softwarové produkty; (11) žárovky, výbojky elektrické na osvětlení, objímky na elektrická světla, osvětlovací lampy, osvětlovací tělesa s reflektory, sporáky všeho druhu, jako plynové sporáky, kombinované sporáky, elektrické sporáky, sporáky se sklokeramickou deskou a jejich příslušenství, horkovzdušné trouby, mikrovlnné trouby, sendvičovače, toustovače, topinkovače, kávovary a expresa, rychlovarné konvice, fritovací hrnce, chladničky, ledničky, mrazáky, sušičky prádla, čističky a osvěžovače vzduchu, boilers, sušičky vlasů, odsavače par; (35) internetový obchod, pořádání výstav k obchodním a reklamním účelům, činnost reklamní a inzertní, průzkum a analýzy trhů, předvádění zboží, rozšiřování reklamních materiálů, kopírování dokumentů, distribuce zboží k reklamním účelům, aranžerství - aranžování výkladů, marketing.
- (730) **Petr Balík - B+B Elektro**, Tábořská 538, Benešov u Prahy, 25601, CZ
- (740) Václav Müller, patentový zástupce, Filipova 2016, Praha 4, 14800
-
- (210) **O-443313**
(220) 29.11.2006
(320) 29.11.2006
(511) 36, 37, 42
(540) 
- (510) (36) činnost realitní kanceláře; (37) stavebnictví, stavitelství, provádění bytových, občanských a průmyslových staveb, stavební informace, obstaratelská a zprostředkovatelská činnost ve stavebnictví, provádění inženýrských staveb včetně technické vybavenosti sídlišť; (42) zprostředkování inženýrské činnosti ve stavebnictví, projektová činnost ve stavebnictví, včetně zprostředkování projektové činnosti v investiční výstavbě.
- (730) **Konstruktis Alfa spol. s r.o.**, Kolbenova 616/34, Praha 9, 19000, CZ
- (740) Václav Müller, patentový zástupce, Filipova 2016, Praha 4, 14800
-
- (210) **O-443314**
(220) 29.11.2006
(320) 29.11.2006
(511) 10, 25
- (540) 
- (510) (10) ortopedické výrobky jako ortopedická obuv; (25) boty všeho druhu, oděvy, saka, kalhoty, svetry, košile, obleky, sukně, pláště, kostýmy, cvičební úbory, oděvní doplňky, kravaty, motýlky, šály, rukavice, klobouky, čepice, ponožky, šle, spodní prádlo, kožešinové ozdoby oděvní - v rámci této třídy, blůzy, barety, šátky, podkolenky, turistické oděvy, pracovní oděvy, oděvy pro volný čas, zejména pro sport.
- (730) **BAŤA, akciová společnost**, Dlouhá 130, Zlín, 76002, CZ
- (740) Václav Müller, patentový zástupce, Filipova 2016, Praha 4, 14800
-
- (210) **O-443315**
(220) 29.11.2006
(320) 29.11.2006
(511) 10, 25
(540) 
FIZZBEE
- (510) (10) ortopedické výrobky jako ortopedická obuv; (25) boty všeho druhu, oděvy, saka, kalhoty, svetry, košile, obleky, sukně, pláště, kostýmy, cvičební úbory, oděvní doplňky, kravaty, motýlky, šály, rukavice, klobouky, čepice, ponožky, šle, spodní prádlo, kožešinové ozdoby oděvní - v rámci této třídy, blůzy, barety, šátky, podkolenky, turistické oděvy, pracovní oděvy, oděvy pro volný čas, zejména pro sport.
- (730) **BAŤA, akciová společnost**, Dlouhá 130, Zlín, 76002, CZ
- (740) Václav Müller, patentový zástupce, Filipova 2016, Praha 4, 14800
-
- (210) **O-443319**
(220) 30.11.2006
(320) 30.11.2006
(511) 21, 25, 30
(540) 
**KLUCI
V AKCI**
- (510) (21) boxy chladicí přenosné, s výjimkou elektrických, cedníky pro domácnost, cestovní lahve, kuchyňské formy na pečení, hluboké misky, neelektrické, chladicí nádoby, chladicí nádoby na led, chladicí, mrazicí lahve, prkénka na krájení chleba, schránky na chléb, karafy stolní na olej ne z drahých kovů, karafy, stolní lahve, kávové soupravy, s výjimkou souprav z drahých kovů, kazety na cukrovinky, s výjimkou kazet z drahých kovů, kbelíky na led, keramika na použití v domácnosti, konvice čajové, s výjimkou konvic z drahých kovů, konvice na kávu, s výjimkou elektrických a z drahých kovů, konvice na vaření vody, s výjimkou elektrických, konvice, s výjimkou konví z drahých kovů, konvičky, s výjimkou konviček z drahých kovů, soupravy kořenek, košíky na chléb (pro použití v domácnosti), kroužky na ubrousky s výjimkou kroužků z drahých kovů, formy na led, nádoby na led, lisy na česnek (kuchyňské potřeby), lisy na ovoce pro domácnost, s výjimkou elektrických, lopatka a smetáček na droby, lopatky na dorty, lopatky na pečivo, lopatky na dorty, mísy na zeleninu, mísy polévkové, s výjimkou mís z drahých kovů, mísy salátové, s výjimkou mís z drahých kovů, mísy, misky (nádobí), mixéry ruční (šejkry), mixéry, s výjimkou elektrických pro použití v domácnosti, mlýnky na pepř ruční, mlýnky ruční pro domácnost, nádobí kuchyňské s výjimkou nožů, vidliček a lžic), ne z drahých kovů, nádobí kuchyňské soupravy, nádoby na pití, nádoby na použití v domácnosti nebo v kuchyni, s výjimkou nádob z drahých kovů, nádoby na přípravu

zmrzlina a ledových nápojů, nádoby na smetí, nádoby skleněné, nádoby tepelněizolační (termosky), otvíráky na lahve, misky na ovoce, pánve na smažení, kameninové pánvičky, kastrolky, párátko, stojánky na párátko, s výjimkou stojánků z drahých kovů, podložky kromě papírových a určených k prostírání, podložky na krájení pro použití v kuchyni, podložky pro horké nádobí, podnosy kromě papírových a určených k prostírání, podnosy na použití v domácnosti, s výjimkou podnosů z drahých kovů, podnosy ozdobné na stůl, s výjimkou podnosů z drahých kovů, podnosy, tácy, s výjimkou podnosů z drahých kovů, podšálky, talířky, misky ne z drahých kovů, poháry na ovoce, poháry, s výjimkou pohárů z drahých kovů, poklice, poklice na nádobí, poklopy na máslo (víčka na máselníčky), poklopy na nádobí, poklopy na sýr, polní lahve, porcelán, potřeby kuchyňské, neelektrické, potřeby kuchyňské, s výjimkou potřeb z drahých kovů, prkénka kuchyňská na krájení, krabice na přesnídávku a jídlo, rendlíky na smažení, rohy na pití, sběračky kuchyňské, servisy (nádobí), s výjimkou nádobí z drahých kovů, schránky (kovové) na dávkování papírových ručníků, schránky na čaj, s výjimkou schránek z drahých kovů, schránky na pečivo, schránky ze skla, síta pro domácnost, sítko pro domácnost, sítko čajová (čajová vajíčka), s výjimkou sítěk z drahých kovů, skleněné zátky, uzávěry, sklenice na pití, stěrky (kuchyňské náčiní), stojánky na odkládání nožů, struhadla pro domácnost, šálky, s výjimkou šálků z drahých kovů, tácky kromě papírových a určených k prostírání, tácky papírové, tácky papírové na použití v domácnosti, talíře papírové, talíře, s výjimkou talířů z drahých kovů, termosky na jídlo, termosky na nápoje, tlakové hrnce, s výjimkou elektrických, trojnožky (kuchyňské potřeby) pod horké nádobí, trychtýře, držáky na ubrusy, ne z drahých kovů, uzávěry na poklice od hrnců, válečky na těsto pro domácnost, košťáče na víno, vykrajovátko na pečivo (kuchyňské náčiní), zásobníky (kovové) na papírové ručníky, zátky, uzávěry skleněné, zavírání na poklice od hrnců; (25) bryndáčky (ne z papíru), čelenky, čepice se štítkem, rukavice, zástěry; (30) cukroví, cukrovinky k ozdobení vánočních stromků, čaj, ledový čaj, nápoje na bázi čaje, čatni (indické směsi), čokoláda, čokoládové nápoje, čokoládové nápoje s mlékem, droždí, dorty, jedlé ozdoby na dorty, fondány (cukrovinky), žvýkací guma (ne pro lékařské účely), hořčice, housky, hřebíček (koření), chalva, chléb, chuťové přísady, jarní závitky, jemné pečivo, jogurtová zmrzlina, kakao, kakaové nápoje, kakaové nápoje s mlékem, kandys jako potrava, kapary, karamely (bonbóny), kari (koření), kaše ovesná (mléčná), káva, káva (nepražená), kávové náhražky, kávové náhražky rostlinného původu, kávové nápoje, kávové nápoje s mlékem, kečup, keksy, koláče s náplní, koláčky rýžové, koření, koření z chaluhy, mořských řas, krekrky, kroupy pro lidskou potřebu, krupice, kuchyňská sůl, mletá kukuřice, pražená kukuřice, kukuřičná mouka, kukuřičné vločky, kurkuma jako potrava, kvasnice (do těsta), kvasnice, droždí v tabletách k nelékařským účelům, led (přírodní nebo umělý), lékořice, listové těsto, lupínky, obilné (vločky), majonéza, makaróny, maltosa (sladový cukr), mandlové cukrovinky, mandlové těsto, marcipán, marinády (chuťové přísady), máslové, tukové těsto, maso pro domácnost, masové paštiky zapečené v těstě, masové pirožky, masové šťávy (omáčka), med, medovniki, perníky, melasa, melasový sirup, mentolové cukroví, travinářská mouka, výrobky z mouky, muesli, muškátové ořechy, nekynutý chléb, nové koření, nudle, ocet, omáčka sojová ostrá, oplatky, palačinky, paprika (koření), pastilky (cukrovinky), pepř, pizzy, popcorn (vločky obilní), potraviny na bázi ovsu, prášek do pečiva, výrazková pšeničná mouka, pudinky, quiche (slaný koláč), rajčatová omáčka, ravioli, rohlíky, rýže, ságo, zálivky na saláty, sendviče, skořice (koření), sladidla (přírodní), sladké pečivo, sójová mouka, strouhanka, suchary, sušenky, sušenky (máslové), suši, šafrán (koření), šerbet (zmrzlinový nápoj), šlehačka, špagety, těsta, těsto na koláče, těstoviny, tortily, vanilka (příchuť), vermicelli (vlasové nudle, svitky), zázvor, zmrzlina, zmrzlinové poháry, ovocné želé (cukrovinky), zemle (sladké).

(730) Česká televize, Kavčí Hory, Praha 4 - Kavčí Hory, 14070, CZ

(210) O-443324
(220) 30.11.2006
(320) 30.11.2006
(511) 18, 25
(540)

BEWOX

(18) kůže, imitace z kůže, výrobky z nich pokud nejsou obsaženy v jiných třídách, surové kůže, kufrý a cestovní brašny, hole, hole se sedátkem, chlebníky, kožené krabice na klobouky, biče, postroje na koně a sedlářské výrobky, cestovní tašky, batohy, zavazadla pro nošení na zádech, zavazadla s popruhy či řemeny, kufříky, diplomatky, aktovky, kabelky, peněženky, pásky, váčky, pouzdra na kreditní karty, portfolia, diáře, adresáře a pouzdra na šekové knížky, vše vyrobeno z kůže, soupravy cestovních zavazadel a toaletních kufříků z kůže, kožené šňůrky, lemovky, zástěry a příkrývky nohou jmenovky, klíčenky, kožešiny (kůže zvířat), semiš, kožené řemeny, ruksaky, cestovní obaly na oděvy, školní tašky, kožené předměty, zboží, obaly a pouzdra, vše zařazené ve tř. 18, vaky, cestovní vaky, náprsní tašky, nákupní tašky, cestovní tašky, tašky na kolečkách, tašky lovecké, tašky a vaky na nošení dětí, plážové tašky, taštičky řetízkové (kromě taštiček z drahých kovů), pouzdra (kožená), kazety (kožená galanterie), kufříky a necesery s toaletními potřebami (kožená galanterie), torny; (25) textilní výrobky zařazené do této třídy, oděvy včetně sportovních oděvů a oděvů pro volný čas, obuv, včetně sportovní obuvi, pantofle, sandály, stěvice, pokrývky hlavy, kloboučnické zboží, zejména barety, cylindry, čapky, čepice, klobouky, punčochové zboží, rukavice včetně rukavic bez prstů, palcových a dámských dlouhých, rukávničky, konfekce, zejména svrchní oblečení, např. bundy, vesty, saka, kalhoty, trička a nátělníky, flanelové košile, fleecové (počesávané) oblečení, prádlo, čepice, klobouky, šátky, stěvice, trepky, jarní, letní, podzimní a zimní oblečení dámské, pánské i dětské jako nátělníky, trička, šaty krátké i dlouhé, košile, polokošile, bundokošile, obleky, halenky, kalhoty krátké i dlouhé, sukně, bundy, kabáty a pláště, šátky a šály, uniformy, šaty, kostýmy, jeansy, kombinézy, dětské oblečení, elastické pletené zboží kožichy, kožešiny (oděvy), kravaty, oblečení z kůže a z imitace kůže, prádlo osobní, prádlo spodní všeho druhu, oděvní doplňky, nášivky na oděvy, zažehlovací obtisky na oděvy, šponovky, plavky a plážové oblečení, oblečení do deště, oblečení na tenis, na golf a na další sporty, blejzry, pláštěnky, kabátky, živůtky, smokingy a večerní oblečení, svetry, pulovry, paleta a ponča včetně kožešinových, teplákové soupravy, spodní prádlo proti pocení a pohlcující pot, oblečení na spaní a domácí oblečení, župany, spodky, slipy, negliže včetně pletených a krajkových, kombiné, korsety, bokovky, podprsenky, cvičební, baletní a sportovní trikoty, punčochy, ponožky a punčochové kalhoty, spodničky, kimona, kaftany oblečení typu kabuki, harémové oblečení, kravaty, motýlky, přezůvky, obuv určená pro jízdu na snowboardech a ostatní obuv ve tř. 25, podkolenky, turistické oděvy, pracovní oděvy, oděvnícké zboží z elastických tkanin, cyklistické oděvy, nátepníčky, sportovní čelenky, džínové oblečení pro děti i dospělé, boa (kožešinové límce), body (spodní prádlo), bryndáčky (ne z papíru), kamaše, kapuce, kostýmy (maškarní), košilová sedla, koupací pláště a pracovní pláště, leginy, límečky, livreje, manžety, noční kabátky, opasky, pásky ke kalhotám, plenky dětské textilní, pletené zboží (stávkové zboží), podpatěnky, podpatky, podrážky k obuvi, podvazky, potítka, pytle na oděvy, ramínka k dámskému prádlu, snímatelné límce, šerpy, výbavičky pro novorozeňata, zástěry, závoje, zimníky.

(730) Beňo Tomáš, Brigádníků 2557, Tábor, 39002, CZ

(210) O-443346
(220) 30.11.2006
(320) 30.11.2006
(511) 11, 37, 42
(540)



(510) (11) přístroje pro topení všeho druhu, krby vnitřní i venkovní;
(37) instalace, opravy, servis, údržby přístrojů pro topení a krbů;
(42) projektová, návrhářská a architektonická činnost v oblasti topných zařízení, rozvodů a optimalizace topení a vytápění interiérů.
(590) Barevná

- (730) **KRBEX s.r.o.**, Vlčnov 15, Vlčnov, 53701, CZ
(740) Ing. Michal Jupa, patentový zástupce, Na Baních 1385, Praha 5 - Zbraslav, 15600

- (210) **O-443348**
(220) 30.11.2006
(320) 30.11.2006
(511) 35, 41, 43
(540)



- (510) (35) zprostředkovatelská činnost v oblasti obchodu, reklama, propagace a inzerce všemi druhy médií, marketing; (41) provozování zařízení sloužících k zábavě, vzdělávání, sportu a rekondici, poskytování výchovně-zábavních, školících, pracovních a klubových služeb (vše jako klubová činnost), pořádání recepce a cateringových akcí v rámci této třídy; (43) poskytování stravovacích a ubytovacích služeb, zejména v hotelích, penzionech, restauracích, kavárnách, barech, nočních klubech, bistrech a zařízeních rychlého občerstvení, catering.
(590) Barevná
(730) **K.V.P. Gastro, a.s.**, Staroměstské nám. 479/25, Praha 1, 11000, CZ
(740) Ing. Francis Jupa, Měchenická 4/2554, Praha 4, 14100

- (210) **O-443349**
(220) 30.11.2006
(320) 30.11.2006
(511) 35, 41, 43, 44
(540)



- (510) (35) zprostředkovatelská činnost v oblasti obchodu, reklama, propagace a inzerce všemi druhy médií, marketing; (41) provozování zařízení sloužících k zábavě, vzdělávání, sportu a rekondici, poskytování výchovně-zábavních, školících, pracovních a klubových služeb (vše jako klubová činnost), pořádání recepce a cateringových akcí v rámci této třídy; (43) poskytování stravovacích a ubytovacích služeb, zejména v hotelích, penzionech, restauracích, kavárnách, barech, nočních klubech, bistrech a zařízeních rychlého občerstvení, catering; (44) poskytování péče kosmetické, hygienické, regenerační a rekondiční, služby salónu krásy, jako masáže, solária, kaděnictví, manikúra, pedikúra apod.
(590) Barevná
(730) **BOTANIC s.r.o.**, Popovičky 47, Popovičky, 25101, CZ
(740) Ing. Michal Jupa, patentový zástupce, Na Baních 1385, Praha 5 - Zbraslav, 15600

- (210) **O-443386**
(220) 01.12.2006
(320) 01.12.2006
(511) 1, 4, 6, 7, 9, 11, 19, 22, 35, 37, 39, 40, 41, 42

(540)

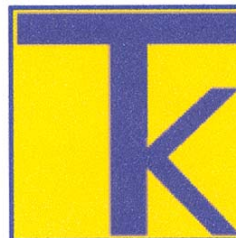

- (510) (1) hnojiva pro půdu; (4) paliva včetně benzínu pro motory a osvětlovací látky; (6) kovové potřeby zámečnické a klempířské; (7) zemědělské nástroje, kromě nástrojů poháněných ručně; (9) veškeré počítačové programy a software bez ohledu na záznamová média nebo prostředky šíření, tj. software nahraný na magnetických médiích nebo stažený ze vzdálené počítačové sítě; (11) přístroje pro osvětlení, topení, výrobu páry, pro vaření, přístroje chladicí, pro sušení, ventilaci, rozvod vody a sanitární zařízení (19) stavební materiály nekovové; (22) lana, provazy, síťky, stany, plachty, plachtoviny, pytle (neobsažené v jiných třídách); (35) obchodní administrativa; (37) stavebnictví, opravy, zámečnictví, plnění nádob plynem; (39) balení a skladování zboží; (40) zpracování kovových a plastových materiálů, opracování kovů; (41) vzdělávání; (42) služby techniků, kteří provádějí vyhodnocení, odhady, výzkum a posudky v oblasti vědy a techniky v plynárenském odvětví, aplikovaný výzkum a vývojové práce v oblasti topných plynů, projektová a technicko-inženýrská činnost ve stavebnictví, projektování plynových zařízení, odborné poradenské a konzultační služby v plynárenství.
(590) Barevná
(730) **Tomášek SERVIS s.r.o.**, Výstavní 135/107, Ostrava, Vítkovice, 70300, CZ
(740) JUDr. Stanislav Janák, advokát, Rožnovská 241, Frenštát pod Radhoštěm, 74401

- (210) **O-443409**
(220) 01.12.2006
(320) 01.12.2006
(511) 7, 42
(540)



- (510) (7) stroje, strojírenská technologická zařízení, technologické celky, dopravníky, trubkové dopravníky, skládková zařízení, třídírny odpadů, kompostárny; (42) technologické služby a s nimi spojené návrhy, projektová a inženýrská činnost ve strojírenství.
(730) **KOCH-CZECH, s. r. o.**, Brněnská 1030/6, Ústí nad Labem, 40001, CZ
(740) Ing. Stanislav Babický, Budovatelů 2407, Most, 43401

- (210) **O-443415**
(220) 01.12.2006
(320) 01.12.2006
(511) 39, 43, 44
(540)

TERMA

- (510) (39) služby cestovní agentury spojené se zajišťováním a obstaráváním dopravy pro zájezdy a výlety, pořádání lázeňských, léčebných, pobytových, poznávacích a jiných tematických zájezdů, rezervace cest, poskytování a zprostředkování cestovních služeb, prodej a rezervace letenek, autobusových a železničních jízdenek a místenek, zprostředkování přepravy, činnost touroperátora, organizování cest, zájezdů a exkurzí, obstarávání a zprostředkování ostatních služeb cestovního ruchu spadajících do této třídy v oblasti, přepravy a cestování, poradenské služby v oblasti turismu (doprava a doprovázení turistů); (43) služby cestovní agentury spojené s ubytováním a stravováním, zajišťování a rezervace ubytování, stravování a hotelových služeb v rámci této třídy, obstarávání a

zprostředkování ostatních služeb cestovního ruchu spadajících do této třídy v oblasti ubytování a stravování; (44) zajišťování balneologických procedur.

- (730) **TERMA CZECH REPUBLIC, spol. s r.o.**, Národní 138/10, Praha 1, 11000, CZ
(740) JUDr. Pavel Tomek, advokát, Polská 4, Karlovy Vary, 36020

- (210) **O-443417**
(220) 01.12.2006
(320) 01.12.2006
(511) 1, 2
(540)

NOVAPLAST

- (510) (1) chemické přípravky pro povrchovou úpravu při zpracování materiálů vstřikováním, litím, lisováním a tvarováním ve vakuu, separační prostředky na formy, chemické přípravky pro usnadnění vyjímání odlitků a výlisků z formy; (2) antikoroziční přípravky, ochranné povlaky bránící přilnutí dílů na formy a nástroje.

- (730) **NOVATO spol. s r.o.**, Uralská 770/6, Praha 6, 16000, CZ
(740) Ing. Marie Smrčková, patentový zástupce, Velflíkova 10, Praha 6, 16000

- (210) **O-443419**
(220) 01.12.2006
(320) 01.12.2006
(511) 43
(540)

MAMA CAFÉ

- (510) (43) služby zajišťující stravování - kavárny.
(730) **Agentura J.L.M., s.r.o.**, Táborská 15, Praha 4, 14000, CZ

- (210) **O-443421**
(220) 01.12.2006
(320) 01.12.2006
(511) 9, 41, 42
(540)



- (510) (9) přístroje pro zpracování informací a počítače; (41) vzdělávání; (42) návrh a vývoj počítačového hardwaru a softwaru.
(730) **Národní knihovna České republiky**, Klementinum 190, Praha 1, 11000, CZ

- (210) **O-443432**
(220) 04.12.2006
(320) 04.12.2006
(511) 29, 31, 35
(540)



- (510) (29) maso, masové konzervy, rybí konzervy, zeleninové konzervy, masové výtažky, droby, vnitřnosti, dršťky, játra, klobásy, salámy, párky; (31) veškeré krmivo pro zvířata, spadající do této třídy, krmné směsi na výkrm hospodářských zvířat, výživa pro domácí zvířata, přísady do krmiva, ne pro lékařské účely, vápno do krmiva pro zvířata, výrobky zemědělské, zahradnické, lesní a zrní neuvedené v jiných třídách; (35) zprostředkování obchodu s výše uvedenými výrobky, zprostředkovatelská činnost v oblasti obchodu a služeb k obchodním účelům, odborné obchodní poradenství, obchodní

nebo podnikatelské informace, zprostředkování obchodních kontaktů, provádění obchodních operací, pomoc při řízení obchodní činnosti, kopírování nebo rozmnožování (reprodukce) dokumentů, dokladů apod., reklama (on line) na počítačové komunikační síti, on-line inzerce, vyhledávání informací v počítačových souborech, pronájem reklamního času ve všech komunikačních médiích, poskytování obchodních informací a obchodních služeb pomocí internetu, zprostředkování internetového obchodu, komerční využití internetu v oblastech komerčních internetových médií a vyhledávacích služeb, vyhledávání dat v počítačových souborech, prezentace uživatelů na stránkách World Wide Web v počítačové síti Internet, systemizace informací do počítačových databází, reklama, propagace, propagační korespondence, propagační materiál (šíření), propagační publikace (šíření), inzerce.

- (590) Barevná
(730) **ANCE s.r.o.**, Na Kopečku 1431, Lipník nad Bečvou I - Město, 75131, CZ
(740) Ing. Pavel Nádvorník, Sokola Tůmy 1, Ostrava - Hulváky, 70900

- (210) **O-443433**
(220) 04.12.2006
(320) 04.12.2006
(511) 29, 31, 35
(540)

DELIKAN

VÝROBCE KRMIV

- (510) (29) maso, masové konzervy, rybí konzervy, zeleninové konzervy, masové výtažky, droby, vnitřnosti, dršťky, játra, klobásy, salámy, párky; (31) veškeré krmivo pro zvířata, spadající do této třídy, krmné směsi na výkrm hospodářských zvířat, výživa pro domácí zvířata, přísady do krmiva, ne pro lékařské účely, vápno do krmiva pro zvířata, výrobky zemědělské, zahradnické, lesní a zrní neuvedené v jiných třídách; (35) zprostředkování obchodu s výše uvedenými výrobky, zprostředkovatelská činnost v oblasti obchodu a služeb k obchodním účelům, odborné obchodní poradenství, obchodní nebo podnikatelské informace, zprostředkování obchodních kontaktů, provádění obchodních operací, pomoc při řízení obchodní činnosti, kopírování nebo rozmnožování (reprodukce) dokumentů, dokladů apod., reklama (on line) na počítačové komunikační síti, on-line inzerce, vyhledávání informací v počítačových souborech, pronájem reklamního času ve všech komunikačních médiích, poskytování obchodních informací a obchodních služeb pomocí internetu, zprostředkování internetového obchodu, komerční využití internetu v oblastech komerčních internetových médií a vyhledávacích služeb, vyhledávání dat v počítačových souborech, prezentace uživatelů na stránkách World Wide Web v počítačové síti Internet, systemizace informací do počítačových databází, reklama, propagace, propagační korespondence, propagační materiál (šíření), propagační publikace (šíření), inzerce.

- (590) Barevná
(730) **ANCE s.r.o.**, Na Kopečku 1431, Lipník nad Bečvou I - Město, 75131, CZ
(740) Ing. Pavel Nádvorník, Sokola Tůmy 1, Ostrava - Hulváky, 70900

- (210) **O-443434**
(220) 04.12.2006
(320) 04.12.2006
(511) 29, 31, 35

(540)



- (510) (29) maso, masové konzervy, rybí konzervy, zeleninové konzervy, masové výtažky, droby, vnitřnosti, dršťky, játra, klobásy, salámy, párky; (31) veškeré krmivo pro zvířata, spadající do této třídy, krmné směsi na výkrm hospodářských zvířat, výživa pro domácí zvířata, přísady do krmiva, ne pro lékařské účely, vápno do krmiva pro zvířata, výrobky zemědělské, zahradnické, lesní a zrní neuvedené v jiných třídách; (35) zprostředkování obchodu s výše uvedenými výrobky, zprostředkovatelská činnost v oblasti obchodu a služeb k obchodním účelům, odborné obchodní poradenství, obchodní nebo podnikatelské informace, zprostředkování obchodních kontaktů, provádění obchodních operací, pomoc při řízení obchodní činnosti, kopírování nebo rozmnožování (reprodukce) dokumentů, dokladů apod., reklama (on line) na počítačové komunikační síti, on-line inzerce, vyhledávání informací v počítačových souborech, pronájem reklamního času ve všech komunikačních médiích, poskytování obchodních informací a obchodních služeb pomocí internetu, zprostředkování internetového obchodu, komerční využití internetu v oblastech komerčních internetových médií a vyhledávacích služeb, vyhledávání dat v počítačových souborech, prezentace uživatelů na stránkách World Wide Web v počítačové síti Internet, systemizace informací do počítačových databází, reklama, propagace, propagační korespondence, propagační materiál (šíření), propagační publikace (šíření), inzerce.
- (590) Barevná
(730) ANCE s.r.o., Na Kopečku 1431, Lipník nad Bečvou I8 - Město, 75131, CZ
(740) Ing. Pavel Nádvořík, Sokola Tůmy 1, Ostrava - Hulváky, 70900

- (210) **O-443455**
(220) 04.12.2006
(320) 04.12.2006
(511) 6, 7, 8, 9, 11, 12, 21, 33, 35, 36, 37, 39
(540)

 **MarexTrade**

- (510) (6) obecné kovy a jejich slitiny, kovové stavební materiály, kovové stavební materiály přenosné, kovové materiály pro železnice, kovové kabely a dráty neelektrické, kovové potřeby zámečnické a klempířské, kovové trubky, sejfy, kovové výrobky, které nejsou uvedeny v jiných třídách, rudy; (7) stroje a obráběcí stroje, motory (s výjimkou motorů pro pozemní vozidla), spojky a transmisní zařízení mimo ty, které jsou pro pozemní vozidla, zemědělské nástroje, kromě nástrojů poháněných ručně, lihně pro vejce; (8) nářadí a nástroje s ručním pohonem, nože, vidličky a lžice, sečné zbraně, břitvy; (9) přístroje a nástroje vědecké, námořní, geodetické, fotografické, filmové, optické, přístroje pro vážení, měření, signalizaci, kontrolu (inspekci), záchranu a přístroje pro vyučování, přístroje a nástroje pro vedení, přepínání, přeměnu, akumulaci, regulaci nebo řízení elektrického proudu, přístroje pro záznam, převod, reprodukci zvuku nebo obrazu, magnetické nosiče zvukových záznamů, gramofonové desky, automatické distributory a mechanismy pro přístroje a mince, zapisovací pokladny, počítačové stroje, přístroje pro zpracování informací a počítače, hasicí přístroje; (11) přístroje pro osvětlení, topení, výrobu páry, pro vaření, přístroje chladicí, pro sušení, ventilaci, rozvod vody a sanitární zařízení; (12) vozidla, dopravní prostředky pozemní, vzdušné nebo vodní; (21) náčiní a nádoby pro domácnost nebo kuchyň (nikoliv z drahých kovů, ani postříbřených nebo pozlacených kovů), hřebeny a mycí

houby, kartáče (s výjimkou štětců), materiály pro výrobu kartáčů, čisticí potřeby, drátky na čištění parket, sklo surové nebo opracované (s výjimkou stavebního skla), sklo, porcelán a majolika neobsažené v jiných třídách; (33) alkoholické nápoje (s výjimkou pív); (35) propagační činnost, reklama, pomoc při řízení obchodní činnosti, obchodní administrativa, kancelářské práce; (36) pojištění, služby finanční, služby peněžní, služby nemovitostní; (37) stavebnictví, opravy, instalační služby; (39) doprava, balení a skladování zboží, organizování cest.

- (590) Barevná
(730) Marex Trade s.r.o., K Šeberáku 180/1, Praha 4, 14800, CZ

- (210) **O-443459**
(220) 04.12.2006
(320) 04.12.2006
(511) 1, 3, 5, 8, 9, 11, 14, 15, 16, 20, 21, 22, 25, 27, 28, 29, 30, 31, 32, 33, 35, 36, 37, 38, 39, 40, 41, 42, 43, 44, 45
(540)



- (510) (1) chemické výrobky určené pro průmysl, vědy a fotografii, jakož i pro zemědělství, zahradnictví a lesnictví, hnojiva; (3) přípravky pro bělení a jiné prací prostředky, přípravky pro čištění, leštění, odmašťování a broušení, mýdla, parfumerie, vonné oleje, kosmetika, vlasové vody (lotions), zubní pasty; (5) farmaceutické a veterinářské výrobky, hygienické výrobky pro léčebné účely, dietetické přípravky pro léčebné účely, potraviny pro batolata, náplasti, obvazový materiál, materiály pro plombování zubů a pro zubní otisky, dezinfekční přípravky, výrobky pro hubení škodlivých zvířat, fungicidy, herbicidy; (8) nářadí a nástroje s ručním pohonem, nože, vidličky a lžice, břitvy; (9) přístroje a nástroje vědecké, námořní, geodetické, fotografické, filmové, optické, přístroje pro vážení, měření, signalizaci, kontrolu (inspekci), záchranu a přístroje pro vyučování, přístroje a nástroje pro vedení, přepínání, přeměnu, akumulaci, regulaci nebo řízení elektrického proudu, přístroje pro záznam, převod, reprodukci zvuku nebo obrazu, magnetické nosiče zvukových záznamů, gramofonové desky, automatické distributory a mechanismy pro přístroje a mince, zapisovací pokladny, počítačové stroje, přístroje pro zpracování informací a počítače, hasicí přístroje; (11) přístroje pro osvětlení, topení, výrobu páry, pro vaření, přístroje chladicí, pro sušení, ventilaci, rozvod vody a sanitární zařízení, zařízení pro klimatizaci, ohřívadla, ohřívací láhve, ohřívadla do postelí, elektrická nebo neelektrická, polštáře a pokrývky elektricky vyhřívané, ne pro lékařskou potřebu, elektrické hrnce, varné náčiní elektrické; (14) vzácné kovy a jejich slitiny a výrobky z těchto látek nebo postříbřeného nebo pozlaceného kovu, klenoty, bižuterie, drahokamy, klenotnické zboží pravé nebo nepravé, knoflíky manžet, jehlice do kravat, hodinářské potřeby a chronometrické přístroje; (15) hudební nástroje a jejich příslušenství, hrací skříně; (16) papír, lepenka a výrobky z těchto materiálů, tiskárenské výrobky, potřeby pro knižní vazby, fotografie, papírenské zboží, lepidla pro papírenství nebo domácnost, materiál pro umělce, štětce, psací stroje a kancelářské potřeby (vyjímaje nábytek), učební a vyučovací pomůcky s výjimkou přístrojů, plastické obaly (nezařazené do jiných tříd), tiskařské typy, štočky, nože na řezání papíru, rozmnožovače, listy, pytle a sáčky z plastických hmot pro obalovou techniku; (20) nábytek, zrcadla, rámy, výrobky nejmenované v jiných třídách ze dřeva, korku, rákosu, vrbového proutí, z rohu, kosti, slonoviny, z koscic, želvoviny, jantaru, perleti, mořské pěny, náhražky všech těchto materiálů nebo náhražky z plastických hmot, ložní potřeby (např. matrace do postelí, podhlavníky), tabulky statní poznávací značky nekovové; (21) náčiní a nádoby pro domácnost a kuchyň, jako např. kuchyňské nádobí, vědra, džbery z plechu, hliníku, plastických hmot nebo jiných hmot, malé přístroje k sekání, mletí, lisování s ručním pohonem, hřebeny a mycí houby, kartáče (s výjimkou štětců), materiály pro výrobu kartáčů, elektrické zubní kartáčky, čisticí potřeby, drátky na čištění parket, sklo

surové nebo opracované (s výjimkou stavebního skla); (22) lana, provazy, síťky, stany, plachty, plachtoviny, pytle (neobsazené v jiných třídách), materiál na vycpávky (s výjimkou kaučuku nebo plastických hmot), textilní materiály ze surových vláken; (25) oděvy, obuv, kloboučnické zboží; (27) koberce, rohožky, rohože, linoleum a jiné obklady podlah, tapety na stěny nikoliv textilní; (28) hry, hračky, nářadí pro gymnastiku, sporty a různé hry, rybářské potřeby, vánoční ozdoby; (29) maso, ryby, drůbež a zvěřina, masové výtahy, ovoce a zelenina konzervované, sušené a zavařené, želé, džemy, vejce, mléko a mléčné výrobky, oleje a tuky jedlé; (30) káva, čaj, kakao, cukr, rýže, tapioka, ságo, kávové náhražky, mouka a přípravky z obilnin, chléb, pečivo, cukrovinky, zmrzlina, med, sirup melasový, droždí, prášky do těsta, sůl, hořčice, ocet, nálevy (k ochucení), koření; (31) výrobky zemědělské, zahradnické, lesní a zrní neuvedené v jiných třídách, živá zvířata, čerstvé ovoce a zelenina, osivo, rostliny a přírodní květiny, krmivo pro zvířata, slad; (32) piva, nápoje nealkoholické, nápoje zbavené alkoholu, minerální vody, šumivé nápoje a jiné nápoje nealkoholické, nápoje a šťávy ovocné, sirupy a jiné přípravky k zhotovení nápojů; (33) alkoholické nápoje (s výjimkou pív); (35) propagační činnost, reklama, obchodní administrativa, kancelářské práce; (36) služby finanční, peněžní, nemovitostní, pojištění; (37) stavebnictví, opravy, instalace; (38) spoje (komunikace); (39) doprava, balení a skladování zboží, organizování cest; (40) zpracování materiálů; (41) výchova, vzdělávání, zábava, sportovní a kulturní aktivity; (42) posuzování a osvědčování jakosti výrobků a služeb, nezávislá kontrola kvality výrobků a služeb, konzultační činnost v oblasti kontroly kvality, průmyslové analýzy a výzkum, vědecké a technologické služby a s nimi spojený výzkum a návrhy, právní služby; (43) služby zajišťující stravování a nápoje, dočasné ubytování; (44) lékařské služby, veterinární služby, péče o hygienu a krásu osob a zvířat, zemědělské, zahradnické a lesnické služby; (45) osobní a společenské služby poskytované třetími osobami k uspokojení potřeb jednotlivců.

(730) **Spotřebitel.cz**, Šárecká 15, Praha 6, 16000, CZ
(740) Mgr. Tomáš Pelikán, advokát, Újezd 450/40, Praha 1 - Malá Strana, 11801

(210) **O-443471**
(220) 05.12.2006
(320) 05.12.2006
(511) 16, 35, 42
(540)

 **websolutions**
JIŘÍ ŠINDELÁŘ

(510) (16) kancelářské a tiskařské výrobky, reklamní výrobky z papíru; (35) propagační činnost, reklamní činnost, rozšiřování a distribuce reklamních materiálů a vzorků zboží; (42) designerská činnost, grafické a kreslířské práce, konstrukce www prezentací, návrh a tvorba software a programů, tvorba počítačových her, počítačové programování.
(730) **Šindelář Jiří**, Krynická 496/11, Praha 8, 18100, CZ
(740) Mgr. Hana Kuncová, Pod Višňovkou 23, Praha 4, 14000

(210) **O-443473**
(220) 05.12.2006
(320) 05.12.2006
(511) 35, 37, 39, 40, 43
(540)



www.wchelp.cz

(510) (35) dodavatelské služby pro třetí osoby, obchodní činnost s

mobilními hygienickými a sociálními zařízeními, s mobilními toaletami a mobilními umývárny, zařízeními pro ukládání a manipulaci s odpady, s parkovacími zátarasy, s mobilním oplocením, s pártý stany, s mobilními kontejnery pro sanitární, kancelářské a skladovací účely, s pneumatikami; (37) pneuservis, opravy pneumatik, údržba a opravy mobilních hygienických a sociálních zařízení; (39) automobilová doprava; (40) likvidace odpadů; (43) pronájem mobilních hygienických a sociálních zařízení, pronájem mobilních toalet a mobilních umýváren, mobilních zařízení pro ukládání odpadků a manipulaci s nimi, mobilních parkovacích zátarasů, mobilních oplocení, pártý stanů, mobilních kontejnerů pro sanitární, kancelářské a skladovací účely.

(730) **Musil Miroslav**, Cvrčovice 173, Cvrčovice, 69123, CZ
(740) Dadej, Gheorghiu, Kendereški - patentová a právní kancelář, Ing. Mihnea Gheorghiu, CSc., Lidická 51, Brno, 60200

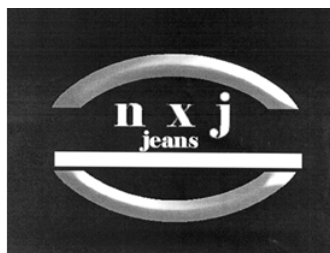
(210) **O-443480**
(220) 05.12.2006
(320) 05.12.2006
(511) 25
(540)



(510) (25) oděvy, obuv, kloboučnické zboží.
(730) **Ůlker spol. s r. o.**, Jilská 4, Praha 1, 11000, CZ
(740) Čermák Hořejš Myslil a spol., JUDr. Karel Čermák, advokát, Národní 32, Praha 1, 11000

(210) **O-443485**
(220) 06.12.2006
(320) 06.12.2006
(511) 9, 16, 41
(540)



(510) (9) nosiče informací, zejména se záznamem zvuku a obrazu, přebaly na nosiče; (16) výrobky z papíru; (41) kulturní aktivity.
(730) **MULTISONIC a.s.**, V Korytech 3234, Praha 10, 10000, CZ
(740) JUDr. Tomáš Málek, Svobodova 136/9, Praha 2, 12800

(210) **O-443487**
(220) 06.12.2006
(320) 06.12.2006
(511) 35, 37, 42
(540)

CHEPOSTAV

(510) (35) dodavatelské služby pro třetí osoby, podnikatelské a obchodní informace, kopírování a rozmnožování dokumentů, podnikové a ekonomické poradenství; (37) stavebnictví, stavba, stavby továren, montáže lešení, stavební dozor, demolice budov, klempířství a instalatérství, instalace a oprava klimatizačních zařízení, čištění a oprava kotlů, montáže, opravy, rekonstrukce, modernizace provozních souborů a celků, rekonstrukce a modernizace chemických, petrochemických, potravinářských, gumárensko-plastikářských a ekologických staveb, revize a zkoušky plynových zařízení, revize a zkoušky tlakových nádob, revize a zkoušky elektrických a zdvihacích zařízení; (42) inženýrské práce, vývoj, projektové studie technické, stavební projekce, projektování chemických, petrochemických, potravinářských, gumárensko-plastikářských a ekologických staveb, tvorba počítačových systémů, počítačové programování,

- pronájem software. (540)
(730) **Chepos Engineering spol. s r. o.**, Šumavská 35, Brno, 65856, CZ
(740) Dadej, Gheorghiu, Kendereški - patentová a právní kancelář, Ing. Mihnea Gheorghiu, CSc., Lidická 51, Brno, 60200

WOXART

- (210) **O-443498**
(220) 06.12.2006
(320) 06.12.2006
(511) 35, 36, 44
(540)



- (510) (35) reklamní a propagační činnost; (36) realitní služby; (44) pečovatelské a zdravotnické služby.
(730) **SLUNNÝ DOMOV a. s.**, Doubravínova 204/4, Praha 6, 16300, CZ

- (510) (35) organizování a provádění dražeb, poskytování a šíření informací o dražbách všemi druhy médií.
(590) Barevná
(730) **WOXART s.r.o.**, Heřmanova 35/743, Praha 7 - Holešovice, 17000, CZ
(740) Ing. Francis Jupa, Měchenická 4/2554, Praha 4, 14100

- (210) **O-443502**
(220) 06.12.2006
(320) 06.12.2006
(511) 3, 18, 28, 31
(540)

ProPet
Regos

- (510) (3) drogistické zboží pro domácí zvířata; (18) obojky a vodítka pro zvířata; (28) hračky pro domácí zvířata; (31) krmivo a pochutiny pro domácí zvířata.
(730) **Savič Goran**, U Hřiště 13, Brno, 62500, CZ

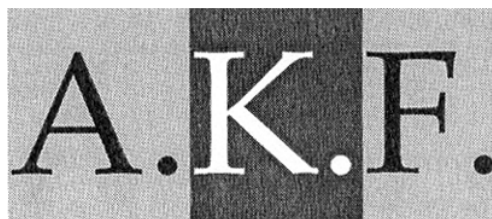

- (510) (35) zprostředkovatelská, konzultační a poradenská činnost v oblasti obchodu, reklama, propagace, inzerce a poskytování obchodních informací prostřednictvím všech druhů médií, marketing, dražební činnost; (36) činnost realitní kanceláře, koupě, prodej a pronájem nemovitostí, bytových a nebytových prostor, správa nemovitostí, inženýrská, poradenská, obstaravatelská a developerská činnost v investiční výstavbě, zprostředkovatelská činnost v uvedených oblastech; (37) provádění staveb všeho druhu a investičních celků, jejich změn a odstraňování, konstrukční a konzultační činnost, odborná pomoc a autorský dozor ve stavebnictví, údržba nemovitostí, zprostředkovatelská, poradenská a obstaravatelská činnost v uvedených oblastech.
(730) **A. K. F. Správa nemovitostí s.r.o.**, Korunní 79/1171, Praha 3, 13000, CZ

- (210) **O-443510**
(220) 06.12.2006
(320) 06.12.2006
(511) 9, 16, 35
(540)

PHARMINDEX KOMPENDIUM

- (510) (9) počítačový software; (16) knihy brožované, publikace; (35) propagační činnost, reklama, vydávání reklamních textů.
(730) **Medizinische Medien Informations GmbH**, Am Forsthaus Gravenbruch 5 - 7, Neu-Isenburg, 63263, DE
(740) Společná advokátní kancelář Všetečka Zelený Švorčík Kalenský a partneři, JUDr. Otakar Švorčík, Hálkova 2, Praha 2, 12000

- (730) **A. K. F. Správa nemovitostí s.r.o.**, Korunní 79/1171, Praha 3, 13000, CZ
(740) Ing. Michal Jupa, patentový zástupce, Na Baních 1385, Praha 5 - Zbraslav, 15600

- (210) **O-443511**
(220) 06.12.2006
(320) 06.12.2006
(511) 9, 16, 35
(540)

PHARMINDEX BREVÍŘ

- (510) (9) počítačový software; (16) knihy brožované, publikace; (35) propagační činnost, reklama, vydávání reklamních textů.
(730) **Medizinische Medien Informations GmbH**, Am Forsthaus Gravenbruch 5 - 7, Neu-Isenburg, 63263, DE
(740) Společná advokátní kancelář Všetečka Zelený Švorčík Kalenský a partneři, JUDr. Otakar Švorčík, Hálkova 2, Praha 2, 12000



- (210) **O-443540**
(220) 07.12.2006
(320) 07.12.2006
(511) 9, 41
(540)

- (510) (9) nosiče zvukových a obrazových záznamů; (41) výchovná a vzdělávací činnost v oboru sborového zpěvu, organizace a pořádání kulturních akcí, zábavních a vzdělávacích pořadů, vystoupení, koncertů a hudebních festivalů, provozování koncertů a veřejných vystoupení, pořizování záznamů na zvukové a obrazové nosiče.
(730) **KANTILÉNA o. p. s.**, Komenského náměstí 8, Brno, 60200, CZ
(740) Ing. Libor Markes, Grohova 54, Brno, 60200

- (210) **O-443514**
(220) 06.12.2006
(320) 06.12.2006
(511) 35

- (210) **O-443553**
(220) 07.12.2006
(320) 07.12.2006
(511) 16, 25, 28

- (540) **BAHNA**
- (510) (16) tiskárenské výrobky, periodické a neperiodické tiskoviny, papírenské zboží, kancelářské potřeby, spadající do této třídy; kalendáře, pohlednice, dopisní papíry a obálky, psací potřeby; (25) oděvy, obuv a kloboučnické zboží; (28) hry, spadající do této třídy, hračky.
- (730) **Nadace pozemního vojska AČR**, Nad jezerem 323, Vrané nad Vltavou, 25246, CZ

- (210) **O-443555**
(220) 07.12.2006
(320) 07.12.2006
(511) 32, 33, 35, 41, 43
(540)

Bohemia Sekt Atelier

- (510) (32) minerální vody, šumivé nápoje a jiné nealkoholické nápoje, ovocné nápoje a šťávy, sirupy a jiné přípravky ke zhotovování nápojů; (33) alkoholické nápoje (kromě pív); (35) poradenství v obchodní činnosti v oboru vinařství a sommeliérství, včetně propagace; (41) společenské, kulturní a soutěžní aktivity; (43) restaurační a hotelové služby.
- (730) **Bohemia Sekt, Českomoravská vinařská akciová společnost**, Smetanova 220, Starý Plzeňec, okres: Plzeň-jih, 33202, CZ
- (740) Advokátní kancelář Kříž a Bělina, prof. JUDr. Jan Kříž, advokát, Dlouhá 13, Praha 1, 11000

- (210) **O-443556**
(220) 07.12.2006
(320) 07.12.2006
(511) 32, 33, 35, 41, 43
(540)

Bohemia Sekt Galerie

- (510) (32) minerální vody, šumivé nápoje a jiné nealkoholické nápoje, ovocné nápoje a šťávy, sirupy a jiné přípravky ke zhotovování nápojů; (33) alkoholické nápoje (kromě pív); (35) poradenství v obchodní činnosti v oboru vinařství a sommeliérství, včetně propagace; (41) společenské, kulturní a soutěžní aktivity; (43) restaurační a hotelové služby.
- (730) **Bohemia Sekt, Českomoravská vinařská akciová společnost**, Smetanova 220, Starý Plzeňec, okres: Plzeň-jih, 33202, CZ
- (740) Advokátní kancelář Kříž a Bělina, prof. JUDr. Jan Kříž, advokát, Dlouhá 13, Praha 1, 11000

- (210) **O-443557**
(220) 07.12.2006
(320) 07.12.2006
(511) 32, 33, 35, 41, 43
(540)

Bohemia Sekt Salon

- (510) (32) minerální vody, šumivé nápoje a jiné nealkoholické nápoje, ovocné nápoje a šťávy, sirupy a jiné přípravky ke zhotovování nápojů; (33) alkoholické nápoje (kromě pív); (35) poradenství v obchodní činnosti v oboru vinařství a sommeliérství, včetně propagace; (41) společenské, kulturní a soutěžní aktivity; (43) restaurační a hotelové služby.
- (730) **Bohemia Sekt, Českomoravská vinařská akciová společnost**, Smetanova 220, Starý Plzeňec, okres: Plzeň-jih, 33202, CZ
- (740) Advokátní kancelář Kříž a Bělina, prof. JUDr. Jan Kříž, advokát, Dlouhá 13, Praha 1, 11000

- (210) **O-443558**
(220) 07.12.2006
(320) 07.12.2006
(511) 32, 33, 35, 41, 43
(540)

Bohemia Sekt Studio

- (510) (32) minerální vody, šumivé nápoje a jiné nealkoholické nápoje, ovocné nápoje a šťávy, sirupy a jiné přípravky ke zhotovování nápojů; (33) alkoholické nápoje (kromě pív); (35) poradenství v obchodní činnosti v oboru vinařství a sommeliérství, včetně propagace; (41) společenské, kulturní a soutěžní aktivity; (43) restaurační a hotelové služby.

- (730) **Bohemia Sekt, Českomoravská vinařská akciová společnost**, Smetanova 220, Starý Plzeňec, okres: Plzeň-jih, 33202, CZ
- (740) Advokátní kancelář Kříž a Bělina, prof. JUDr. Jan Kříž, advokát, Dlouhá 13, Praha 1, 11000

- (210) **O-443559**
(220) 07.12.2006
(320) 07.12.2006
(511) 3, 18, 24, 25
(540)

TEG

- (510) (3) parfumerie, kosmetika, výrobky voňavkářské; (18) výrobky a doplňky z kůže spadající do této třídy, např. tašky, kabelky, deštníky, slunečníky; (24) textilní výrobky spadající do této třídy, tkaniny; (25) oděvy, obuv, kloboučnické zboží a punčochářské zboží, oděvy a oděvní doplňky z kůže, spadající do této třídy.
- (730) **TIMOURE ET GROUP s. r. o.**, Americká 25, Praha 2, 12000, CZ

- (210) **O-443572**
(220) 08.12.2006
(320) 08.12.2006
(511) 29, 30, 31, 43
(540)



- (510) (29) maso, ryby, drůbež, zvěřina, ovoce a zelenina konzervované, sušené a zavařované, želé, džemy, mléko a mléčné výrobky, oleje a tuky jedlé; (30) mouka a přípravky z obilnin, chléb, pečivo, cukrovinky, med, koření; (31) čerstvé ovoce a zelenina, výrobky zemědělské, zahradnické, lesní, rostliny a přírodní květiny, krmivo pro zvířata; (43) služby zajišťující stravování a nápoje.
- (590) Barevná
- (730) **LOSICA s. r. o.**, Strojírenská 259, Praha 5, 15521, CZ

- (210) **O-443662**
(220) 12.12.2006
(320) 12.12.2006
(511) 29, 30, 43
(540)



- (510) (29) maso, ryby, drůbež, zvěřina; (30) stimulanty pro zlepšení chuti potravin, zákusky a masové pirožky; (43) restaurační služby.
- (590) Barevná
- (730) **INDIANA s.r.o.**, Na Lysině 25/658, Praha 4, 14700, CZ
- (740) Advokátní kancelář, Mgr. Jan Klail, advokát, Martinská 10, Plzeň, 30100

- (210) **O-443664**
(220) 12.12.2006
(320) 12.12.2006
(511) 3, 25, 43
(540)

BIERSPA

- (510) (3) kosmetika, parfumerie, vonné oleje, vlasové vody, mýdla, toaletní potřeby, vše v rámci této třídy; (25) oděvy, obuv, kloboučnické zboží; (43) služby zajišťující stravování a nápoje, jako např. provoz restaurace, kavárny, vinárny a baru, hostinská činnost, služby zajišťující dočasné ubytování v hotelu, penziónu

a podobným zařízením, vše v rámci této třídy.

- (730) **O.G. spol. s r.o.**, Na Perštýně 7, Praha 1, 11000, CZ
(740) Ing. Michal Jupa, patentový zástupce, Na Baních 1385, Praha 5 - Zbraslav, 15600

(210) **O-443674**

- (220) 13.12.2006
(320) 13.12.2006
(511) 18, 25, 28
(540)



- (510) (18) batohy turistické, batohy horolezecké, peněženky, pásky (kožené); (25) oděvy, obuv, kloboučnické zboží, jako trika, mikiny, bundy, čepice, ponožky, spodní prádlo, plavky, pásky (součást oděvů), lyžařské bundy, kalhoty a rukavice, oblečení pro snowboarding a skateboarding (28) sportovní potřeby zejména snowboardy, skateboardy, obaly na lyže, snowboardy, skateboardy, rukavice pro sportovní hry.

- (730) **DEEP SKATE s.r.o.**, Suchardova 236, Kladno, 27201, CZ
(740) JUDr. Miloslav Kuchler, Petra Bezruče 1490, Kladno, 27201

(210) **O-443675**

- (220) 13.12.2006
(320) 13.12.2006
(511) 35, 38, 41
(540)



- (510) (35) reklama, rozhlasová reklama, propagace, styky s veřejností, obchodní a podnikatelský průzkum, průzkum trhu; (38) rozhlasové vysílání; (41) rozhlasová zábava, výroba rozhlasových programů, organizování soutěží, zábava, nahrávací studia, pronájem zvukových nahrávacích zařízení.

- (590) Barevná
(730) **Radio Investments s.r.o.**, Říčanská 3, Praha 10, 10100, CZ
(740) Dr. Jan Tomsa, advokát, Laubova 8, Praha 3 - Vinohrady, 13000

(210) **O-443709**

- (220) 13.12.2006
(320) 13.12.2006
(511) 9, 18, 25, 28
(540)

ARESS

- (510) (9) brýle, ochranné helmy pro sport; (18) kůže, imitace kůže, výrobky z těchto materiálů, které nejsou zahrnuty do jiných tříd, kůže ze zvířat, kufrů a zavazadla, deštníky, slunečníky a hole, biče a sedlářské výrobky; (25) oděvy, obuv, kloboučnické zboží; (28) hry, hračky, potřeby pro gymnastiku a sport, které nejsou uvedeny v jiných třídách, vánoční ozdoby.

- (730) **SPORTISIMO s.r.o.**, Řevnická 121/1, Praha 5 - Zličín, 15500, CZ
(740) Rott, Růžička & Guttman Patentové, známkové a advokátní kanceláře, JUDr. Vladimír Rott, Nad Štolou 12, Praha 7, 17000

(210) **O-443710**

- (220) 13.12.2006
(320) 13.12.2006
(511) 9, 18, 25, 28
(540)

KENSIS

- (510) (9) brýle, ochranné helmy pro sport; (18) kůže, imitace kůže,

výrobky z těchto materiálů, které nejsou zahrnuty do jiných tříd, kůže ze zvířat, kufrů a zavazadla, deštníky, slunečníky a hole, biče a sedlářské výrobky; (25) oděvy, obuv, kloboučnické zboží; (28) hry, hračky, potřeby pro gymnastiku a sport, které nejsou uvedeny v jiných třídách, vánoční ozdoby.

- (730) **SPORTISIMO s.r.o.**, Řevnická 121/1, Praha 5 - Zličín, 15500, CZ

- (740) Rott, Růžička & Guttman Patentové, známkové a advokátní kanceláře, JUDr. Vladimír Rott, Nad Štolou 12, Praha 7, 17000

(210) **O-443711**

- (220) 13.12.2006
(320) 13.12.2006
(511) 9, 18, 25, 28
(540)

LASHEN

- (510) (9) brýle, ochranné helmy pro sport; (18) kůže, imitace kůže, výrobky z těchto materiálů, které nejsou zahrnuty do jiných tříd, kůže ze zvířat, kufrů a zavazadla, deštníky, slunečníky a hole, biče a sedlářské výrobky; (25) oděvy, obuv, kloboučnické zboží; (28) hry, hračky, potřeby pro gymnastiku a sport, které nejsou uvedeny v jiných třídách, vánoční ozdoby.

- (730) **SPORTISIMO s.r.o.**, Řevnická 121/1, Praha 5 - Zličín, 15500, CZ

- (740) Rott, Růžička & Guttman Patentové, známkové a advokátní kanceláře, JUDr. Vladimír Rott, Nad Štolou 12, Praha 7, 17000

(210) **O-443712**

- (220) 13.12.2006
(320) 13.12.2006
(511) 9, 18, 25, 28
(540)

FRANKEN

- (510) (9) brýle, ochranné helmy pro sport; (18) kůže, imitace kůže, výrobky z těchto materiálů, které nejsou zahrnuty do jiných tříd, kůže ze zvířat, kufrů a zavazadla, deštníky, slunečníky a hole, biče a sedlářské výrobky; (25) oděvy, obuv, kloboučnické zboží; (28) hry, hračky, potřeby pro gymnastiku a sport, které nejsou uvedeny v jiných třídách, vánoční ozdoby.

- (730) **SPORTISIMO s.r.o.**, Řevnická 121/1, Praha 5 - Zličín, 15500, CZ

- (740) Rott, Růžička & Guttman Patentové, známkové a advokátní kanceláře, JUDr. Vladimír Rott, Nad Štolou 12, Praha 7, 17000

(210) **O-443713**

- (220) 13.12.2006
(320) 13.12.2006
(511) 9, 18, 25, 28
(540)

D-BORD

- (510) (9) brýle, ochranné helmy pro sport; (18) kůže, imitace kůže, výrobky z těchto materiálů, které nejsou zahrnuty do jiných tříd, kůže ze zvířat, kufrů a zavazadla, deštníky, slunečníky a hole, biče a sedlářské výrobky; (25) oděvy, obuv, kloboučnické zboží; (28) hry, hračky, potřeby pro gymnastiku a sport, které nejsou uvedeny v jiných třídách, vánoční ozdoby.

- (730) **SPORTISIMO s.r.o.**, Řevnická 121/1, Praha 5 - Zličín, 15500, CZ

- (740) Rott, Růžička & Guttman Patentové, známkové a advokátní kanceláře, JUDr. Vladimír Rott, Nad Štolou 12, Praha 7, 17000

(210) **O-443716**

- (220) 13.12.2006
(320) 13.12.2006
(511) 1, 5
(540)

SUMIMAX

- (510) (1) chemikálie pro výrobu herbicidů, fungicidů a insekticidů; (5) herbicidy, fungicidy, insekticidy a přípravky na hubení plevele a škodlivých zvířat.

- (730) **SUMITOMO CHEMICAL CO., Ltd.**, 27-1, Shinkawa 2-chome, Chuo-ku, 104-8260 Tokyo, JP

- (740) Čermák Hořejš Myslíl a spol., JUDr. Jan Matějka, Národní 32, Praha 1, 11000

(210) **O-443718**

(220) 13.12.2006
(320) 13.12.2006
(511) 30, 32, 35
(540)

MAGNESIA DYNAMIC

(510) (30) hotová jídla na bázi mouky, těstovin, rýže, chuťové přísady, koření, snídaně cereálie a cereální potraviny k přímé spotřebě včetně výrobků z pšenice, žita, ječmene, kukuřice, ovsu a rýže, výrobky z obilnin obsahující čokoládu nebo čokoládovou příchut' nebo jinak ochucené, zejména medem a ovocem, mouka a obilné výrobky určené k lidské výživě, např. ovesné a kukuřičné vločky, trvanlivé pekárenské výrobky - müsli tyčinky, sypané müsli, cornfleks, popcorn, toastové pečivo, vafle, lívance a další pekařské zboží, suchary a sušenky, keksy, biskvity, oplatky, jemné pečivo a cukrovinky, zmrzliny, káva, čaj, kakao, cukr, rýže, tapioka, ságo, kávové náhražky; (32) minerální vody, stolní vody, limonády, šumivé nápoje, šťávy ovocné, sirupy, nealkoholické nápoje, výrobky z minerálních vod - v rámci této třídy; (35) propagační, reklamní a inzertní činnost.

(730) **Karlovarské minerální vody, a. s.**, Horova 3, Karlovy Vary, 36021, CZ

(740) JUDr. Josef Mrázek, Křížkova 1, Praha 8, 18600

(210) **O-443719**

(220) 13.12.2006
(320) 13.12.2006
(511) 30, 32, 35
(540)

X - CELL

(510) (30) hotová jídla na bázi mouky, těstovin, rýže, chuťové přísady, koření, snídaně cereálie a cereální potraviny k přímé spotřebě včetně výrobků z pšenice, žita, ječmene, kukuřice, ovsu a rýže, výrobky z obilnin obsahující čokoládu nebo čokoládovou příchut' nebo jinak ochucené, zejména medem a ovocem, mouka a obilné výrobky určené k lidské výživě, např. ovesné a kukuřičné vločky, trvanlivé pekárenské výrobky - müsli tyčinky, sypané müsli, cornfleks, popcorn, toastové pečivo, vafle, lívance a další pekařské zboží, suchary a sušenky, keksy, biskvity, oplatky, jemné pečivo a cukrovinky, zmrzliny, káva, čaj, kakao, cukr, rýže, tapioka, ságo, kávové náhražky; (32) minerální vody, stolní vody, limonády, šumivé nápoje, šťávy ovocné, sirupy, nealkoholické nápoje, výrobky z minerálních vod - v rámci této třídy; (35) propagační, reklamní a inzertní činnost.

(730) **Karlovarské minerální vody, a. s.**, Horova 3, Karlovy Vary, 36021, CZ

(740) JUDr. Josef Mrázek, Křížkova 1, Praha 8, 18600

(210) **O-443720**

(220) 13.12.2006
(320) 13.12.2006
(511) 30, 32, 35
(540)

MAGNETIC

(510) (30) hotová jídla na bázi mouky, těstovin, rýže, chuťové přísady, koření, snídaně cereálie a cereální potraviny k přímé spotřebě včetně výrobků z pšenice, žita, ječmene, kukuřice, ovsu a rýže, výrobky z obilnin obsahující čokoládu nebo čokoládovou příchut' nebo jinak ochucené, zejména medem a ovocem, mouka a obilné výrobky určené k lidské výživě, např. ovesné a kukuřičné vločky, trvanlivé pekárenské výrobky - müsli tyčinky, sypané müsli, cornfleks, popcorn, toastové pečivo, vafle, lívance a další pekařské zboží, suchary a sušenky, keksy, biskvity, oplatky, jemné pečivo a cukrovinky, zmrzliny, káva, čaj, kakao, cukr, rýže, tapioka, ságo, kávové náhražky; (32) minerální vody, stolní vody, limonády, šumivé nápoje, šťávy ovocné, sirupy, nealkoholické nápoje, výrobky z minerálních vod - v rámci této třídy; (35) propagační, reklamní a inzertní činnost.

(730) **Karlovarské minerální vody, a. s.**, Horova 3, Karlovy Vary, 36021, CZ

(740) JUDr. Josef Mrázek, Křížkova 1, Praha 8, 18600

(210) **O-443724**

(220) 13.12.2006
(320) 13.12.2006
(511) 33

(540)



(510) (33) alkoholické nápoje.

(730) **Vokoun Petr MVDr.**, Havlíčkova 159/2, Votice, 25901, CZ

(210) **O-443736**

(220) 14.12.2006
(320) 14.12.2006
(511) 35, 36, 42
(540)



(510) (35) pomoc při řízení obchodní činnosti, obchodní administrativní, kancelářské práce; (36) služby peněžní, služby nemovitostní; (42) expertízy, právní služby.

(730) **Procházka Petr JUDr.**, Jaselská 27, Brno, 60200, CZ

(740) JUDr. Petr Přehnil, Ph.D., Doležalova 3, Brno, 61600

(210) **O-443741**

(220) 14.12.2006
(320) 14.12.2006
(511) 3, 10, 11, 41, 44
(540)

PROVOCATIVE BEAUTY

(510) (3) opalovací přípravky, krémy na kůži; (10) aerosolové dávkovače pro lékařské účely; (11) kabiny sprchovací, sprchovací kouty; (41) provozování sportovních zařízení; (44) salóny krásy, zkrášlovací salóny.

(730) **Hipperson Gerald**, nám. Jiřího z Lobkovic 6, Praha 3 - Vinohrady, 13000, CZ

(210) **O-443777**

(220) 14.12.2006
(320) 14.12.2006
(511) 35, 41, 43
(540)



PHENIX CAFE · RESTAURANT · BAR

(510) (35) propagační činnost, reklama, pomoc při řízení obchodní

činnosti; (41) výchovně - vzdělávací a zábavní činnost, kulturní činnost; (43) služby zajišťující stravování a nápoje, dočasné ubytování.

(730) **VIRTUOSO, s.r.o.**, Rakovského 3161/6, Praha 4, 14000, CZ

(210) **O-443778**

(220) 14.12.2006

(320) 14.12.2006

(511) 11, 14, 21

(540)

ANNA TORFS

(510) (11) osvětlovací přístroje a zařízení, kryty pro svítidla, osvětlovací trubice, lampióny pro slavnostní osvětlení - dekorativní, lampová stínidla, lampové a svítidlové držáky, elektrické lampy, plynové lampy, lampy pouliční, lucerny, lustry, olejové lampy, ozdobné fontány, skleněné cylindry, stropní světla, světelné koule, baňky, elektrická světla na vánoční stromky, světlomety, reflektory, svítidla (cylindry), žárovky, žárovky; (14) amulety, brože (šperky), diamanty, drahé kameny, slitiny z drahých kovů, figurky (sošky) z drahých kovů, flakony z drahých kovů, výrobky z imitace zlata, ingot z drahých kovů, šperky z jantaru, drahé kameny, klenoty, klíčenky (bižutérie), náhrdelníky, náramky (šperky), náušnice, ozdoby (šperky), polodrahokamy, prsteny, přezky z drahých kovů, přívěsky (šperky), řetízky (šperky), schránky z drahých kovů, sklo bižuterní k napodobení drahých kovů (štras), spinely, spony do kravat, vázy z drahých kovů, zlatnické zboží (kromě příborů); (21) baňky, lahve (skleněné nádoby), křišťálové sklo, kuličky skleněné, lahve, lahve skleněné opletené, nádoby skleněné, porcelán, opálové sklo, skleněné zátky, uzávěry, sklenice na pití, sklo emailované, sklo malované, sklo opalinové, sklo surové nebo jako polotovar, s výjimkou stavebního skla, schránky ze skla.

(730) **Torfs Anna**, Fráni Šrámka 6, Praha 5, 15000, CZ

(740) **AK Heyninck & Partners**, advocaat Beatrijs Heyninck, Holečkova 9/100, Praha 5, 15000

Zamítnuté a částečně zamítnuté přihlášky ochranných známek po zveřejnění

Zjistí-li Úřad v průběhu řízení o námitkách, že přihlašovaná ochranná známka nespĺňuje podmínky pro zápis, přihlášku zamítne. Zjistí-li, že přihlašovaná ochranná známka nespĺňuje podmínky pro zápis jen pro některé výrobky nebo služby, přihlášku zamítne v rozsahu výrobků nebo služeb, pro které přihláška nespĺňuje podmínky zápisu. S ohledem na tuto skutečnost, obsahuje tato kapitola údaje o rozhodnutích o zamítnutí přihlášky ochranné známky v celém nebo částečném rozsahu na základě ustanovení § 26 zákona č. 441/2003 Sb.

Údaje o výsledku rozhodnutí (zamítnutí přihlášky, částečné zamítnutí přihlášky) jsou uvedeny za datem právní moci rozhodnutí pod INID kódem (583) s názvem "Datum právní moci rozhodnutí/výsledek rozhodnutí".

(210) **O-125626**

(540)

UPS Profile

(583) 12.12.2006 / zamítnutí přihlášky

(210) **O-125627**

(540)

UPS Prestige

(583) 12.12.2006 / zamítnutí přihlášky

(210) **O-193676**

(540)

The logo for JSC consists of the letters 'JSC' in a bold, italicized, sans-serif font. The letters are black with a white outline and a slight shadow effect, giving them a three-dimensional appearance.

(583) 06.12.2006 / částečné zamítnutí přihlášky

(210) **O-197255**

(540)



(583) 06.12.2006 / zamítnutí přihlášky

(210) **O-345753**

(540)



(583) 05.12.2006 / částečné zamítnutí přihlášky

(210) **O-346027**

(540)

The logo for Minka features the word 'Minka' in a large, bold, black, cursive script font.

(583) 13.12.2006 / zamítnutí přihlášky

(210) **O-346306**

(540)

JUICY dieta

(583) 05.12.2006 / částečné zamítnutí přihlášky

(210) **O-346809**

(540)



(583) 28.11.2006 / zamítnutí přihlášky

(210) **O-347192**

(540)

CARBONEX

(583) 29.11.2006 / částečné zamítnutí přihlášky

(210) **O-356129**

(540)

café Emporio

(583) 13.12.2006 / zamítnutí přihlášky

(210) **O-356607**

(540)

www.mirelon.cz

(583) 15.12.2006 / částečné zamítnutí přihlášky

(210) **O-356612**

(540)

MIRELON

(583) 18.12.2006 / částečné zamítnutí přihlášky

(210) **O-356721**

(540)

Budvarka

(583) 06.12.2006 / zamítnutí přihlášky

(210) **O-358610**

(540)

ULTRALON

(583) 28.11.2006 / zamítnutí přihlášky

(210) **O-358741**

(540)

YOGO

(583) 13.12.2006 / částečné zamítnutí přihlášky

(210) **O-358799**
(540)

MARELL

(583) 14.12.2006 / zamítnutí přihlášky

(210) **O-359233**
(540)

STYLUS
CELOSKLENĚNÉ DVEŘE

(583) 14.12.2006 / zamítnutí přihlášky

(210) **O-359968**
(540) **www.mirelon.com**
(583) 29.11.2006 / částečně zamítnutí přihlášky

(210) **O-421252**
(540)

STYLUS
AQUALINE

(583) 14.12.2006 / zamítnutí přihlášky

(210) **O-421696**
(540)

Relax
kosmetika

(583) 05.12.2006 / částečně zamítnutí přihlášky

(210) **O-422739**
(540)

Merlin OMD

(583) 06.12.2006 / zamítnutí přihlášky

(210) **O-424599**
(540) **AMG**

(583) 12.12.2006 / částečně zamítnutí přihlášky

(210) **O-425201**
(540)



(583) 28.11.2006 / zamítnutí přihlášky

(210) **O-425423**
(540)

Praktická
MODERNÍ
Žena

(583) 01.12.2006 / částečně zamítnutí přihlášky

(210) **O-425821**
(540)

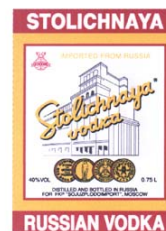

(583) 01.12.2006 / zamítnutí přihlášky

(210) **O-425822**
(540)



(583) 01.12.2006 / zamítnutí přihlášky

(210) **O-428353**
(540)

MISS WORLD

(583) 05.12.2006 / zamítnutí přihlášky

(210) **O-429092**
(540) **Mlékárna Pragolaktos, a. s.**
(583) 07.12.2006 / částečně zamítnutí přihlášky

(210) **O-429106**
(540) **IMUN - AKTI - MUN**
(583) 05.12.2006 / částečně zamítnutí přihlášky

(210) **O-429242**
(540) **NUTRION**
(583) 07.12.2006 / částečně zamítnutí přihlášky

(210) **O-430244**

(540)

TRIBLESK

(583) 12.12.2006 / zamítnuti přihlášky

(210) **O-430499**

(540)

**Office s.r.o.
Guru**

(583) 04.12.2006 / částečně zamítnuti přihlášky

(210) **O-430675**

(540)

PROPET

(583) 01.12.2006 / částečně zamítnuti přihlášky

(210) **O-430980**

(540)



(583) 05.12.2006 / zamítnuti přihlášky

(210) **O-432849**

(540)

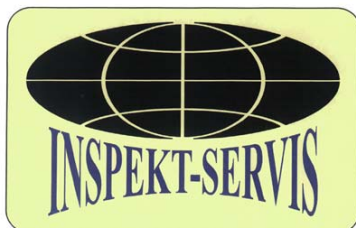

(583) 05.12.2006 / částečně zamítnuti přihlášky

Přehled zápisů ochranných známek bez změny ve vztahu ke zveřejněným přihláškám

Kapitola obsahuje údaje o ochranných známkách zapsaných na základě ustanovení § 28 odst. 1 zákona č. 441/2003 Sb., u kterých nedošlo ke změně údajů oproti zveřejněné přihlášce ochranné známky.

Číselný přehled

286048, 286049, 286050, 286051, 286052, 286053, 286054, 286055, 286056, 286057, 286059, 286060, 286063, 286064, 286065, 286066, 286067, 286068, 286070, 286071, 286072, 286073, 286074, 286077, 286078, 286079, 286080, 286081, 286082, 286083, 286084, 286085, 286086, 286087, 286088, 286089, 286090, 286091, 286092, 286096, 286097, 286098, 286099, 286100, 286101, 286102, 286103, 286104, 286105, 286106, 286108, 286110, 286111, 286112, 286113, 286114, 286115, 286116, 286117, 286118, 286119, 286120, 286121, 286122, 286123, 286124, 286125, 286126, 286127, 286128, 286130, 286131, 286132, 286133, 286134, 286135, 286136, 286137, 286138, 286139, 286140, 286141, 286142, 286143, 286144, 286145, 286146, 286147, 286148, 286149, 286150, 286151, 286152, 286153, 286154, 286155, 286156, 286157, 286158, 286159, 286160, 286161, 286162, 286163, 286164, 286165, 286166, 286167, 286168, 286169, 286170, 286171, 286172, 286173, 286174, 286175, 286176, 286177, 286178, 286179, 286180, 286181, 286182, 286183, 286184, 286185, 286186, 286187, 286188, 286189, 286190, 286191, 286192, 286193, 286194, 286195, 286196, 286197, 286198, 286199, 286200, 286201, 286202, 286203, 286204, 286205, 286206, 286207, 286208, 286209, 286210, 286211, 286212, 286213, 286214, 286215, 286216, 286217, 286218, 286219, 286220, 286221, 286222, 286223, 286224, 286225, 286226, 286227, 286228, 286229, 286230, 286231, 286232, 286233, 286234, 286235, 286236, 286237, 286238, 286239, 286240, 286241, 286242, 286243, 286244, 286245, 286246, 286247, 286248, 286249, 286250, 286251, 286252, 286253, 286254, 286255, 286256, 286257, 286258, 286259, 286260, 286261, 286262, 286263, 286264, 286265, 286266, 286267, 286268, 286269, 286270, 286271, 286272, 286273, 286274, 286275, 286276, 286277, 286278, 286279, 286280, 286281, 286282, 286283, 286284, 286285, 286286, 286287, 286288, 286289, 286290, 286291, 286292, 286293, 286294, 286295, 286296, 286297, 286298, 286299, 286300, 286301, 286302, 286303, 286304, 286305, 286306, 286307, 286308, 286309, 286310, 286311, 286312, 286313, 286314, 286315, 286316, 286317, 286318, 286319, 286320, 286321, 286322, 286323, 286324, 286325, 286326, 286327, 286328, 286329, 286330, 286331, 286332, 286333, 286334, 286335, 286336, 286337, 286338, 286339, 286340, 286341, 286342, 286343, 286344, 286345, 286346, 286347, 286348, 286349, 286350, 286351, 286352, 286353, 286354, 286355, 286356, 286357, 286358, 286359, 286360, 286361, 286362, 286363, 286364, 286365, 286366, 286367, 286368, 286369, 286370, 286371, 286372, 286373, 286374, 286375, 286376, 286377, 286378, 286379, 286380, 286381, 286382, 286383, 286384, 286385, 286386, 286387, 286388, 286389, 286390, 286391, 286392, 286393, 286394, 286395, 286396, 286397, 286398, 286399, 286400, 286401, 286402, 286403, 286404, 286405, 286406, 286407, 286408, 286409, 286410, 286411, 286412, 286413, 286414, 286415, 286416, 286417, 286418, 286419, 286420, 286421, 286422, 286423, 286424, 286425, 286426, 286427, 286428, 286429, 286430, 286431, 286432, 286433, 286434, 286435, 286436, 286437, 286438, 286439, 286440, 286441, 286442, 286443, 286444, 286445, 286446, 286447, 286448, 286449, 286450, 286451, 286452, 286453, 286454, 286455, 286456, 286457, 286458, 286459, 286460, 286461, 286462, 286463, 286464, 286465, 286466, 286467, 286468, 286469, 286470, 286471, 286472, 286473, 286474, 286475, 286476, 286477, 286478, 286479, 286480, 286481, 286482, 286483, 286484, 286485, 286486, 286487, 286488, 286489, 286490, 286491, 286492, 286493, 286494, 286495, 286496, 286497, 286498, 286499, 286500, 286501, 286502, 286503, 286504, 286505, 286506, 286507, 286508, 286509, 286510, 286511, 286512, 286513, 286514, 286515, 286516, 286517, 286518, 286519, 286520, 286521, 286522, 286523, 286524, 286525, 286526, 286527, 286528, 286529, 286530, 286531, 286532, 286533, 286534, 286535, 286536, 286537, 286538, 286539, 286540, 286541, 286542, 286543, 286544, 286545, 286546, 286547, 286548, 286549, 286550, 286551, 286552, 286553, 286554, 286555, 286556, 286557, 286558, 286559, 286560, 286561, 286562, 286563, 286564, 286565, 286566, 286567, 286568, 286569, 286570, 286571, 286572, 286573, 286574, 286575, 286576, 286577, 286578, 286579, 286580, 286581, 286582, 286583, 286584, 286585, 286586, 286587, 286588, 286589, 286590, 286591, 286592, 286593, 286594, 286595, 286596, 286597, 286598, 286599, 286600, 286601, 286602, 286603, 286604, 286605, 286606, 286607, 286608, 286609, 286610, 286611, 286612, 286613, 286614, 286615, 286616, 286617, 286618, 286619, 286620, 286621, 286622, 286623, 286624, 286625, 286626, 286627, 286628, 286629, 286630, 286631, 286632, 286633, 286634, 286635, 286636, 286637, 286638, 286639, 286640, 286641, 286642, 286643, 286644, 286645, 286646, 286647, 286648, 286649, 286650, 286651, 286652, 286653, 286654, 286655, 286656, 286657, 286658, 286659, 286660, 286661, 286662, 286663, 286664, 286665, 286666, 286667, 286668, 286669, 286670, 286671, 286672, 286673, 286674, 286675, 286676, 286677, 286678, 286679, 286680, 286681, 286682, 286683, 286684, 286685, 286686, 286687, 286688, 286689, 286690, 286691, 286692, 286693, 286694, 286695, 286696, 286697, 286698, 286699, 286700, 286701, 286702, 286703, 286704, 286705, 286706, 286707, 286708, 286709, 286710, 286711, 286713, 286715, 286716.

Zápis ochranných známek bez změny ve vztahu ke zveřejněným přihláškám

-
- (111) **286048**
(220) 16.11.2004
(320) 16.11.2004
(442) 16.02.2005
(151) 11.12.2006
(730) **ASTRID T. M., a. s.**, U Průhonu 10, Praha 7, 17004, CZ
(210) O-420497
-
- (111) **286049**
(220) 08.12.2005
(320) 08.12.2005
(442) 15.02.2006
(151) 11.12.2006
(730) **Alphaduct, a.s.**, Dusíkova 7, Brno, 63800, CZ
(210) O-432237
-
- (111) **286050**
(220) 09.12.2005
(320) 09.12.2005
(442) 16.08.2006
(151) 11.12.2006
(730) **UNIMOSERVIS, spol. s r.o.**, Krkonošská 2001/16, Praha 2, 12000, CZ
(210) O-432264
-
- (111) **286051**
(220) 16.12.2005
(320) 16.12.2005
(442) 15.03.2006
(151) 11.12.2006
(730) **Statutární město Brno**, Dominikánské náměstí 196/1, Brno, 60167, CZ
(210) O-432484
-
- (111) **286052**
(220) 15.05.2006
(320) 15.05.2006
(442) 16.08.2006
(151) 11.12.2006
(730) **Stejskal Jan Ing.**, Lesní kolonie 345, Včelná, 37382, CZ
(210) O-437350
-
- (111) **286053**
(220) 08.06.2006
(320) 02.06.2006
(442) 16.08.2006
(151) 11.12.2006
(730) **ST. NICOLAUS, a.s.**, 1. mája 113, Liptovský Mikuláš, SK
(210) O-438153
-
- (111) **286054**
(220) 28.05.1998
(320) 28.05.1998
(442)
(151) 11.12.2006
(730) **SER Solutions, Inc.**, Loudoun Tech Center, 21680 Ridgetop Circle, Dulles, VA, US
(210) O-439475
-
- (111) **286055**
(220) 20.01.1999
(320) 20.01.1999
(442)
(151) 11.12.2006
(730) **SER Solutions, Inc.**, Loudoun Tech Center, 21680 Ridgetop Circle, Dulles, VA, US
-
- (210) O-439476
-
- (111) **286056**
(220) 05.01.2001
(320) 05.01.2001
(442) 13.09.2006
(151) 21.12.2006
(730) **Galaxy Czech s.r.o.**, Jakubská 2/647, Praha 1, 11000, CZ
(210) O-162967
-
- (111) **286057**
(220) 18.07.2002
(320) 18.07.2002
(442) 16.11.2005
(151) 21.12.2006
(730) **CEE - Invest v.o.s.**, Klimentská 1216/46, Praha 1, 11002, CZ
(210) O-181947
-
- (111) **286059**
(220) 11.08.2003
(320) 11.08.2003
(442) 16.11.2005
(151) 21.12.2006
(730) **U-TURN, a.s.**, Václavské náměstí 66, Praha 1, 11000, CZ
(210) O-194829
-
- (111) **286060**
(220) 15.12.2003
(320) 15.12.2003
(442) 13.09.2006
(151) 21.12.2006
(730) **HVB Bank Czech Republic a.s.**, nám. Republiky 3a/2090, Praha 1, 11000, CZ
(210) O-199178
-
- (111) **286063**
(220) 09.07.2004
(320) 09.07.2004
(442) 13.09.2006
(151) 21.12.2006
(730) **KBC Real, spol. s r.o.**, Rybníčná 36, Bratislava, 83107, SK
(210) O-356077
-
- (111) **286064**
(220) 17.08.2004
(320) 17.08.2004
(442) 13.09.2006
(151) 21.12.2006
(730) **AUTO DISKONT s.r.o.**, Na Výsluní 201/13, Praha 10, 10000, CZ
(210) O-358518
-
- (111) **286065**
(220) 18.08.2004
(320) 18.08.2004
(442) 13.09.2006
(151) 21.12.2006
(730) **Mladá Fronta, a.s.**, Mezi Vodami 1952/9, Praha 4 - Modřany, 14300, CZ
(210) O-358532
-
- (111) **286066**
(220) 24.08.2004

(320) 24.08.2004 (442) 13.09.2006 (151) 21.12.2006 (730) První balírenská, a.s. , Zámečnická 90/2, Brno, 60200, CZ (210) O-358681	(210) O-425667
(111) 286067 (220) 08.11.2004 (320) 08.11.2004 (442) 13.09.2006 (151) 21.12.2006 (730) Huynh Vu , Dolní 3013/84, Ostrava - Zábřeh, 70030, CZ (210) O-420284	(111) 286078 (220) 27.04.2005 (320) 27.04.2005 (442) 12.10.2005 (151) 21.12.2006 (730) LIBRA Electronics, a.s. , Chelčického 149/13a, České Budějovice, 37001, CZ (210) O-425767
(111) 286068 (220) 11.11.2004 (320) 11.11.2004 (442) 13.09.2006 (151) 21.12.2006 (730) PHOTODIENST BRNO, spol. s r.o. , Kotlářská 51a, Brno, 60200, CZ (210) O-420395	(111) 286079 (220) 04.05.2005 (320) 04.05.2005 (442) 13.09.2006 (151) 21.12.2006 (730) SVUS Pharma a.s. , Smetanovo nábřeží 1238/20a, Hradec Králové, 50002, CZ (210) O-425994
(111) 286070 (220) 05.01.2005 (320) 05.01.2005 (442) 13.04.2005 (151) 21.12.2006 (730) Gunnex, s.r.o. , Pobřežní 36, Praha 8, 18600, CZ (210) O-422007	(111) 286080 (220) 09.05.2005 (320) 09.05.2005 (442) 13.09.2006 (151) 21.12.2006 (730) Prague Art Future, občanské sdružení , Janovského 23, Praha 7, 17000, CZ (210) O-426145
(111) 286071 (220) 14.01.2005 (320) 14.01.2005 (442) 13.07.2005 (151) 21.12.2006 (730) GRAND PRINC, spol. s r. o. , Toužimská 918/36a, Praha 9 - Kbely, 19700, CZ (210) O-422385	(111) 286081 (220) 03.06.2005 (320) 03.06.2005 (442) 13.09.2006 (151) 21.12.2006 (730) Česká spořitelna, a.s. centrála , Olbrachtova 1929/62, Praha 4, 14000, CZ (210) O-426961
(111) 286072 (220) 28.01.2005 (320) 28.01.2005 (442) 15.06.2005 (151) 21.12.2006 (730) Kofola Holding a.s. , Nad Porubkou 2278/31a, Ostrava, 70800, CZ (210) O-422799	(111) 286082 (220) 15.06.2005 (320) 15.06.2005 (442) 12.10.2005 (151) 21.12.2006 (730) HAMĚ, a.s. , Babice 572, Babice, 68703, CZ (210) O-427356
(111) 286073 (220) 02.02.2005 (320) 02.02.2005 (442) 13.09.2006 (151) 21.12.2006 (730) Crocodile ČR, spol. s r. o. , Poděbradská 55/88, Praha 9 - Hloubětín, 19800, CZ (210) O-422945	(111) 286083 (220) 16.06.2005 (320) 16.06.2005 (442) 13.09.2006 (151) 21.12.2006 (730) Štis Petr , Školní 1/8, Praha 4, 14700, CZ (210) O-427400
(111) 286074 (220) 24.02.2005 (320) 24.02.2005 (442) 13.09.2006 (151) 21.12.2006 (730) ZES Brno, a.s. , Sladovnická 4, Brno, 62000, CZ (210) O-423649	(111) 286084 (220) 20.06.2005 (320) 20.06.2005 (442) 12.10.2005 (151) 21.12.2006 (730) MEDSIX s.r.o. , Poštovní 2428/8, Jablonec nad Nisou, 46601, CZ (210) O-427453
(111) 286077 (220) 15.06.2005 (320) 15.06.2005 (442) 13.09.2006 (151) 21.12.2006 (730) Dorint, spol. s r.o. , Podhorská 1225/34a, Jablonec nad Nisou, 44601, CZ	(111) 286085 (220) 14.07.2005 (320) 14.07.2005 (442) 12.10.2005 (151) 21.12.2006 (730) Helsinki group s. r. o. , Hrušovská 2653/14, Ostrava, 70200, CZ (210) O-428083
	(111) 286086

(220) 18.07.2005 (320) 18.07.2005 (442) 13.09.2006 (151) 21.12.2006 (730) MULTIMA a.s. , Třtinová 660, Praha 9, 19600, CZ (210) O-428197	(151) 21.12.2006 (730) SOARE SEKT a. s. , Podhorská 74, Jablonec nad Nisou, 46601, CZ (210) O-429502
(111) 286087 (220) 20.07.2005 (320) 20.07.2005 (442) 13.09.2006 (151) 21.12.2006 (730) PĚKNÝ-UNIMEX, s. r. o. , Trojanova 16, Praha 2, 12000, CZ (210) O-428278	(111) 286098 (220) 12.09.2005 (320) 12.09.2005 (442) 13.09.2006 (151) 21.12.2006 (730) GRAND PRINC, spol. s r.o. , Toužimská 918/36a, Praha 9 - Kbely, 19700, CZ (210) O-429743
(111) 286088 (220) 22.07.2005 (320) 22.07.2005 (442) 13.09.2006 (151) 21.12.2006 (730) United Parcel Service of America, Inc. společnost existující a organizovaná dle práva státu Delaware , 55 Glenlake Parkway, NE, Atlanta, GA, US (210) O-428397	(111) 286099 (220) 14.09.2005 (320) 14.09.2005 (442) 13.09.2006 (151) 21.12.2006 (730) Suchomel Jan , Horská 1902, Varnsdorf, 40747, CZ (210) O-429822
(111) 286089 (220) 27.07.2005 (320) 27.07.2005 (442) 11.01.2006 (151) 21.12.2006 (730) Bohemians 1905, a.s. , Koněvova 2660/141, Praha 3, 13083, CZ (210) O-428516	(111) 286100 (220) 19.09.2005 (320) 19.09.2005 (442) 13.09.2006 (151) 21.12.2006 (730) UNCLE SAM a.s. , Koněvova 136, Praha 3, 13000, CZ (210) O-429905
(111) 286090 (220) 03.08.2005 (320) 03.08.2005 (442) 14.12.2005 (151) 21.12.2006 (730) LIKOV Lipůvka spol. s r. o. , Areál agrodrůžstva č. par. 923, Lipůvka, 67922, CZ (210) O-428652	(111) 286101 (220) 19.09.2005 (320) 19.09.2005 (442) 16.11.2005 (151) 21.12.2006 (730) JVS GROUP s.r.o. , Slavikova 1744/12, Ostrava - Poruba, 70800, CZ (210) O-429934
(111) 286091 (220) 03.08.2005 (320) 03.08.2005 (442) 14.12.2005 (151) 21.12.2006 (730) LIKOV Lipůvka spol. s r. o. , Areál agrodrůžstva č. par. 923, Lipůvka, 67922, CZ (210) O-428653	(111) 286102 (220) 21.09.2005 (320) 21.09.2005 (442) 13.09.2006 (151) 21.12.2006 (730) PHARMA UNITED INC. , 255 Keele St., Toronto, Ontario, M6P-2K1, CA (210) O-430006
(111) 286092 (220) 12.08.2005 (320) 12.08.2005 (442) 12.07.2006 (151) 21.12.2006 (730) Biopol GN s.r.o. , Korunní 129, Praha 3, 13000, CZ (210) O-428931	(111) 286103 (220) 26.09.2005 (320) 26.09.2005 (442) 13.09.2006 (151) 21.12.2006 (730) Car Aukce, spol. s r.o. , Jiřího z Poděbrad 1212, Uherské Hradiště, 68601, CZ (210) O-430118
(111) 286096 (220) 26.08.2005 (320) 26.08.2005 (442) 13.09.2006 (151) 21.12.2006 (730) COMPAGNIE GERVAIS DANONE , 17 Boulevard Haussmann, Paříž, FR (210) O-429327	(111) 286104 (220) 29.09.2005 (320) 29.09.2005 (442) 13.09.2006 (151) 21.12.2006 (730) STAROBRNO, a. s. , Hlinky 160/12, Brno, 66147, CZ (210) O-430157
(111) 286097 (220) 02.09.2005 (320) 02.09.2005 (442) 13.09.2006	(111) 286105 (220) 04.10.2005 (320) 04.10.2005 (442) 13.09.2006 (151) 21.12.2006 (730) WERCO spol. s r.o. , Za mlýnem 25, Praha 4, 14700, CZ (210) O-430268

(111) 286106	(320) 04.11.2005
(220) 10.10.2005	(442) 13.09.2006
(320) 10.10.2005	(151) 21.12.2006
(442) 15.03.2006	(730) DESMO a.s. , Radlická 103/2485, Praha 5, 15000, CZ
(151) 21.12.2006	(210) O-431161
(730) MEDFINCO s.r.o. , Na Výsluní 201/13, Praha 10, 10000, CZ	
(210) O-430426	
<hr/>	
(111) 286108	(111) 286117
(220) 12.10.2005	(220) 18.11.2005
(320) 12.10.2005	(320) 18.11.2005
(442) 13.09.2006	(442) 13.09.2006
(151) 21.12.2006	(151) 21.12.2006
(730) Sanoma Magazines Praha s. r. o. , Lomnického 7/1705, Praha 4, 14000, CZ	(730) ATEMI, s.r.o. , Velvarská 45, Praha 6, 16000, CZ
(210) O-430539	(210) O-431552
<hr/>	
(111) 286110	(111) 286118
(220) 19.10.2005	(220) 24.11.2005
(320) 19.10.2005	(320) 24.11.2005
(442) 13.09.2006	(442) 13.09.2006
(151) 21.12.2006	(151) 21.12.2006
(730) INTER INDUSTRY GROUP, a. s. , Štěrková 897, Praha 5 - Radotín, 15300, CZ	(730) CHEMIKO a. s. , Kokonínská 1, Rychnov u Jablonce nad Nisou, 46802, CZ
(210) O-430745	(210) O-431729
<hr/>	
(111) 286111	(111) 286119
(220) 20.10.2005	(220) 08.12.2005
(320) 20.10.2005	(320) 08.12.2005
(442) 13.09.2006	(442) 15.02.2006
(151) 21.12.2006	(151) 21.12.2006
(730) CARLA spol. s r.o. , Krkonošská 2850, Dvůr Králové nad Labem, 54400, CZ	(730) Dinh Van Hoi , Ciglerova 1075, Praha 9, 19800, CZ
(210) O-430778	(210) O-432220
<hr/>	
(111) 286112	(111) 286120
(220) 20.10.2005	(220) 09.12.2005
(320) 20.10.2005	(320) 09.12.2005
(442) 13.09.2006	(442) 13.09.2006
(151) 21.12.2006	(151) 21.12.2006
(730) Webster, spol. s r.o. , Bajkalská 18/a, Bratislava, SK	(730) Procházka Richard , Laštůvkova 12, Brno, 63500, CZ
(210) O-430779	(210) O-432262
<hr/>	
(111) 286113	(111) 286121
(220) 21.10.2005	(220) 14.12.2005
(320) 21.10.2005	(320) 14.12.2005
(442) 13.09.2006	(442) 13.09.2006
(151) 21.12.2006	(151) 21.12.2006
(730) NEW F.S.I., spol. s r.o. , Václavské nám. 799/48, Praha 1, 11000, CZ	(730) E. ON AG , Düsseldorf, 40474, DE
(210) O-430804	(210) O-432387
<hr/>	
(111) 286114	(111) 286122
(220) 01.11.2005	(220) 14.12.2005
(320) 01.11.2005	(320) 14.12.2005
(442) 13.09.2006	(442) 13.09.2006
(151) 21.12.2006	(151) 21.12.2006
(730) EKOSYSTEM, spol. s r.o. , Podkovářská 6, Praha 9, 19000, CZ	(730) Černý Jan RNDr. , náměstí T. G. Masaryka 710, Smržovka, 46851, CZ
(210) O-431071	(210) O-432389
<hr/>	
(111) 286115	(111) 286123
(220) 02.11.2005	(220) 14.12.2005
(320) 02.11.2005	(320) 14.12.2005
(442) 13.09.2006	(442) 13.09.2006
(151) 21.12.2006	(151) 21.12.2006
(730) PHARMA UNITED INC. , 255 Keele St., Toronto, Ontario, CA	(730) VULKAN Intim Brands, a. s. , U Gumovky 379, Hrádek nad Nisou, 46334, CZ
(210) O-431104	(210) O-432402
<hr/>	
(111) 286116	(111) 286124
(220) 04.11.2005	(220) 19.12.2005
	(320) 19.12.2005
	(442) 13.09.2006
	(151) 21.12.2006
	(730) Československá obchodní banka, a.s. , Na Příkopě 854/14, Praha 1 - Nové Město, 11000, CZ
	(210) O-432544

-
- | | |
|-------------------------------------------------------------------------------------------------------|-----------------------------------------------------------------------------------|
| (111) 286125 | (320) 11.01.2006 |
| (220) 19.12.2005 | (442) 15.03.2006 |
| (320) 19.12.2005 | (151) 21.12.2006 |
| (442) 13.09.2006 | (730) PLIVA - Lachema Diagnostika s.r.o. , Karásek 1/1767, Brno, 62133, CZ |
| (151) 21.12.2006 | (210) O-433274 |
| (730) Československá obchodní banka, a.s. , Na Příkopě 854/14, Praha 1 - Nové Město, 11000, CZ | |
| (210) O-432546 | |
-
- | | |
|-------------------------------------------------------------------------------------------------------|-----------------------------------------------------------------------------------|
| (111) 286126 | (320) 11.01.2006 |
| (220) 19.12.2005 | (442) 13.09.2006 |
| (320) 19.12.2005 | (151) 21.12.2006 |
| (442) 13.09.2006 | (730) AQM s. r. o. , ul. Čs. armády 133, Bohumín - Nový Bohumín, 73581, CZ |
| (151) 21.12.2006 | (210) O-433289 |
| (730) Československá obchodní banka, a.s. , Na Příkopě 854/14, Praha 1 - Nové Město, 11000, CZ | |
| (210) O-432549 | |
-
- | | |
|-------------------------------------------------------------------------------------------------------|--------------------------------------------------------------------------|
| (111) 286127 | (320) 12.01.2006 |
| (220) 19.12.2005 | (442) 13.09.2006 |
| (320) 19.12.2005 | (151) 21.12.2006 |
| (442) 13.09.2006 | (730) Voyage, voyage spol. s r.o. , V jámě 12, Praha 1, 10000, CZ |
| (151) 21.12.2006 | (210) O-433334 |
| (730) Československá obchodní banka, a.s. , Na Příkopě 854/14, Praha 1 - Nové Město, 11000, CZ | |
| (210) O-432550 | |
-
- | | |
|---------------------------------------------------------------|--------------------------------------------------------------------|
| (111) 286128 | (320) 13.01.2006 |
| (220) 21.12.2005 | (442) 13.09.2006 |
| (320) 21.12.2005 | (151) 21.12.2006 |
| (442) 13.09.2006 | (730) Ripe Comp. s.r.o. , Syrovice 143, Syrovice, 66467, CZ |
| (151) 21.12.2006 | (210) O-433386 |
| (730) Kaleta Ivo , Sadová 2733/4, Ostrava 1, 70200, CZ | |
| (210) O-432654 | |
-
- | | |
|----------------------------------------------------------------------------|------------------------------------------------------------------------------------------|
| (111) 286130 | (320) 19.01.2006 |
| (220) 06.01.2006 | (442) 13.09.2006 |
| (320) 06.01.2006 | (151) 21.12.2006 |
| (442) 13.09.2006 | (730) Josef Havlík - KARTEX , V jezerech 260, Braškov - Valdek, Unhošť, 27351, CZ |
| (151) 21.12.2006 | (210) O-433547 |
| (730) CATUS spol. s r.o. , Kyjovská 1598, Havlíčkův Brod, 58001, CZ | |
| (210) O-433143 | |
-
- | | |
|------------------------------------------------------------------------------|------------------------------------------------------------|
| (111) 286131 | (320) 20.01.2006 |
| (220) 10.01.2006 | (442) 13.09.2006 |
| (320) 10.01.2006 | (151) 21.12.2006 |
| (442) 13.09.2006 | (730) OLMA, a.s. , Pavelkova 18, Olomouc, 77211, CZ |
| (151) 21.12.2006 | (210) O-433566 |
| (730) AMBOSS EUROPE, s. r. o. , Na Vrchu 155, Karlovy Vary, 36001, CZ | |
| (210) O-433236 | |
-
- | | |
|-------------------------------------------------------------------------------------|------------------------------------------------------------------------|
| (111) 286132 | (320) 20.01.2006 |
| (220) 09.01.2006 | (442) 13.09.2006 |
| (320) 09.01.2006 | (151) 21.12.2006 |
| (442) 13.09.2006 | (730) Liquida ČR, s. r. o. , Revoluční 910/20, Krnov, 79401, CZ |
| (151) 21.12.2006 | (210) O-433598 |
| (730) Telefónica O2 Czech Republic, a.s. , Olšanská 55/5, Praha 3, 13034, CZ | |
| (210) O-433258 | |
-
- | | |
|----------------------------------------------------------------------|------------------------------------------------------------------------------------|
| (111) 286133 | (320) 25.01.2006 |
| (220) 11.01.2006 | (442) 13.09.2006 |
| (320) 11.01.2006 | (151) 21.12.2006 |
| (442) 17.05.2006 | (730) RM Corporation s.r.o. , Jablunkovská 172, Třinec - Lyžbice, 73961, CZ |
| (151) 21.12.2006 | (210) O-433719 |
| (730) AGRO Brno - TUŘANY, a.s. , Dvorecká 31, Brno, 62000, CZ | |
| (210) O-433273 | |
-
- | | |
|---------------------|----------------------------------------------------------------|
| (111) 286134 | (320) 26.01.2006 |
| (220) 11.01.2006 | (442) 13.09.2006 |
| (320) 26.01.2006 | (151) 21.12.2006 |
| (442) 13.09.2006 | (730) DACHMONT s.r.o. , V Hliníku 203, Davle, 25206, CZ |
| (151) 21.12.2006 | |

(210) O-433794	(320) 13.02.2006 (442) 13.09.2006 (151) 21.12.2006 (730) Ortopedické pomůcky s. r. o. , Jana Zajice 12, Praha 7, 17000, CZ
(111) 286143 (220) 30.01.2006 (320) 30.01.2006 (442) 13.09.2006 (151) 21.12.2006 (730) ATTACK MEDIA, s. r. o. , U Habrovky 247/11, Praha 4, 14000, CZ	(210) O-434333
(111) 286144 (220) 30.01.2006 (320) 30.01.2006 (442) 13.09.2006 (151) 21.12.2006 (730) Studený Marek , Písečná 449, Praha 8, 18200, CZ	(111) 286152 (220) 15.02.2006 (320) 15.02.2006 (442) 13.09.2006 (151) 21.12.2006 (730) Voděrová Hana , Kaznějovská 52, Plzeň, 32300, CZ
(210) O-433872	(210) O-434476
(111) 286145 (220) 02.02.2006 (320) 02.02.2006 (442) 13.09.2006 (151) 21.12.2006 (730) Dial Telecom, a.s. , Křižíkova 36a/237, Praha 8, 18600, CZ	(111) 286153 (220) 16.02.2006 (320) 16.02.2006 (442) 13.09.2006 (151) 21.12.2006 (730) CYBERVIEW TECHNOLOGY CZ s.r.o. , Na Příkopě 15/583, Praha 1, 11000, CZ
(210) O-434023	(210) O-434564
(111) 286146 (220) 02.02.2006 (320) 02.02.2006 (442) 13.09.2006 (151) 21.12.2006 (730) NEW WAVE 2002, a.s. , Vodičkova 20, Praha 1, 11000, CZ	(111) 286154 (220) 17.02.2006 (320) 17.02.2006 (442) 13.09.2006 (151) 21.12.2006 (730) SYNOT Zlín, a.s. , Jaktáře 1475, Uherské Hradiště, 68601, CZ
(210) O-434025	(210) O-434620
(111) 286147 (220) 02.02.2006 (320) 02.02.2006 (442) 13.09.2006 (151) 21.12.2006 (730) Sanoma Magazines Praha s.r.o. , Lomnického 1705/7, Praha 4, 14000, CZ	(111) 286155 (220) 17.02.2006 (320) 17.02.2006 (442) 13.09.2006 (151) 21.12.2006 (730) SYNOT Uherské Hradiště, a.s. , Jaktáře 1475, Uherské Hradiště, 68601, CZ
(210) O-434057	(210) O-434621
(111) 286148 (220) 09.02.2006 (320) 09.02.2006 (442) 13.09.2006 (151) 21.12.2006 (730) Řehoř Petr , V Horce 185, Černošice, 25228, CZ	(111) 286156 (220) 17.02.2006 (320) 17.02.2006 (442) 13.09.2006 (151) 21.12.2006 (730) SYNOT PRAHA a.s. , Sokolovská 541, Praha 8, 18100, CZ
(210) O-434262	(210) O-434622
(111) 286149 (220) 09.02.2006 (320) 09.02.2006 (442) 13.09.2006 (151) 21.12.2006 (730) e4you spol. s r.o. , Na Homolce 7/49, Praha 5, 15000, CZ	(111) 286157 (220) 17.02.2006 (320) 17.02.2006 (442) 13.09.2006 (151) 21.12.2006 (730) SYNOT PLZEŇ, a.s. , Sokolovská 541, Praha 8, 18100, CZ
(210) O-434266	(210) O-434623
(111) 286150 (220) 10.02.2006 (320) 10.02.2006 (442) 13.09.2006 (151) 21.12.2006 (730) Šlechtitelská stanice vinařská Velké Pavlovice, a.s. , Velké Pavlovice 565, Velké Pavlovice, 69106, CZ	(111) 286158 (220) 17.02.2006 (320) 17.02.2006 (442) 13.09.2006 (151) 21.12.2006 (730) SYNOT PLUS, a.s. , Sokolovská 541/198, Praha 8 - Libeň, 18000, CZ
(210) O-434314	(210) O-434624
(111) 286151 (220) 13.02.2006	(111) 286159 (220) 17.02.2006 (320) 17.02.2006 (442) 13.09.2006 (151) 21.12.2006

(730) SYNOT OSTRAVA, a.s. , Pavlova 1169, Ostrava - Zábřeh, 70030, CZ	(210) O-434635
(210) O-434625	
(111) 286160	(111) 286168
(220) 17.02.2006	(220) 17.02.2006
(320) 17.02.2006	(320) 17.02.2006
(442) 13.09.2006	(442) 13.09.2006
(151) 21.12.2006	(151) 21.12.2006
(730) SYNOT OPAVA, a.s. , Pavlova 1169, Ostrava - Zábřeh, 70030, CZ	(730) SYNOT BRNO, a.s. , Vranovská 843, Brno - Husovice, 61400, CZ
(210) O-434626	(210) O-434636
(111) 286161	(111) 286169
(220) 17.02.2006	(220) 17.02.2006
(320) 17.02.2006	(320) 17.02.2006
(442) 13.09.2006	(442) 13.09.2006
(151) 21.12.2006	(151) 21.12.2006
(730) SYNOT LOTTO, a.s. , Jaktáře 1475, Uherské Hradiště, 68601, CZ	(730) SYNOT - A a.s. , Jaktáře 1475, Uherské Hradiště, 68601, CZ
(210) O-434627	(210) O-434638
(111) 286162	(111) 286170
(220) 17.02.2006	(220) 17.02.2006
(320) 17.02.2006	(320) 17.02.2006
(442) 13.09.2006	(442) 13.09.2006
(151) 21.12.2006	(151) 21.12.2006
(730) SYNOT Leasing, a.s. , Vinohradská 907, Uherské Hradiště - Mařatice, 68605, CZ	(730) SYNOT 2000, a.s. , Jaktáře 1475, Uherské Hradiště, 68601, CZ
(210) O-434628	(210) O-434639
(111) 286163	(111) 286171
(220) 17.02.2006	(220) 17.02.2006
(320) 17.02.2006	(320) 17.02.2006
(442) 13.09.2006	(442) 13.09.2006
(151) 21.12.2006	(151) 21.12.2006
(730) Synot Jokers a.s. , Pavlova 1169, Ostrava - Zábřeh, 70030, CZ	(730) JAITEX spol. s r.o. , Perlitová 1824/9, Praha 4, 14000, CZ
(210) O-434629	(210) O-434652
(111) 286164	(111) 286172
(220) 17.02.2006	(220) 22.02.2006
(320) 17.02.2006	(320) 22.02.2006
(442) 13.09.2006	(442) 13.09.2006
(151) 21.12.2006	(151) 21.12.2006
(730) SYNOT Frýdek - Místek, a.s. , Pavlova 1169, Ostrava - Zábřeh, 70030, CZ	(730) NADACE BENEDICTUS , Černomořská 6/645, Praha 10, 10100, CZ
(210) O-434631	(210) O-434805
(111) 286165	(111) 286173
(220) 17.02.2006	(220) 23.02.2006
(320) 17.02.2006	(320) 23.02.2006
(442) 13.09.2006	(442) 13.09.2006
(151) 21.12.2006	(151) 21.12.2006
(730) SYNOT FINANCE, a.s. , Sokolovská 541, Praha 8, 18100, CZ	(730) SEVAL spol. s r.o. , Výškovická 765/161a, Ostrava - Výškovice, 70030, CZ
(210) O-434632	(210) O-434836
(111) 286166	(111) 286174
(220) 17.02.2006	(220) 23.02.2006
(320) 17.02.2006	(320) 23.02.2006
(442) 13.09.2006	(442) 13.09.2006
(151) 21.12.2006	(151) 21.12.2006
(730) SYNOT České Budějovice, a.s., koncern , Sokolovská 541/198, Praha 8 - Libeň, 18100, CZ	(730) Občanské sdružení MODERNÍ BRNO , třída Kpt. Jaroše 1979/37a, Brno, 60200, CZ
(210) O-434633	(210) O-434854
(111) 286167	(111) 286175
(220) 17.02.2006	(220) 01.03.2006
(320) 17.02.2006	(320) 01.03.2006
(442) 13.09.2006	(442) 13.09.2006
(151) 21.12.2006	(151) 21.12.2006
(730) SYNOT Břeclav, a.s. , Vranovská 843, Brno - Husovice, 61400, CZ	(730) Sedláček Milan , Pod Parkem 895, Valtice, 69142, CZ
	(210) O-435020

-
- | | |
|---------------------------------------------------------------------------|--------------------------------------------------------------------------------------|
| (111) 286176 | (320) 08.03.2006 |
| (220) 01.03.2006 | (442) 13.09.2006 |
| (320) 01.03.2006 | (151) 21.12.2006 |
| (442) 13.09.2006 | (730) AUTOBENEX, spol. s r.o. , Na Staré 37, Praha 5,
Lahovičky, 15900, CZ |
| (151) 21.12.2006 | (210) O-435260 |
| (730) Lochmann Jan Ing. , Sokolská 211, Třebestovice,
28912, CZ | |
| (210) O-435021 | |
-
- | | |
|---------------------------------------------------------------------------------------------------------|-------------------------------------------------------------|
| (111) 286177 | (320) 08.03.2006 |
| (220) 01.03.2006 | (442) 13.09.2006 |
| (320) 01.03.2006 | (151) 21.12.2006 |
| (442) 13.09.2006 | (730) NOVA s.r.o. , Palackého 440, Turnov, 51101, CZ |
| (151) 21.12.2006 | (210) O-435263 |
| (730) Dr. Johannes Heidenhain GmbH , Dr.-Johannes-
Heidenhain-Strasse 5, Traunreut, 83301, DE | |
| (210) O-435043 | |
-
- | | |
|--------------------------------------------------------------------------|-----------------------------------------------------------------|
| (111) 286178 | (320) 08.03.2006 |
| (220) 01.03.2006 | (442) 13.09.2006 |
| (320) 01.03.2006 | (151) 21.12.2006 |
| (442) 13.09.2006 | (730) KRISTOF, s.r.o. , Moskevská 28, Liberec, 46001, CZ |
| (151) 21.12.2006 | (210) O-435277 |
| (730) Prague IC, s.r.o. , V Kolkovně 910/8, Praha 1, 11000,
CZ | |
| (210) O-435054 | |
-
- | | |
|---------------------------------------------------------------------------|----------------------------------------------------------------------------------|
| (111) 286179 | (320) 10.03.2006 |
| (220) 02.03.2006 | (442) 13.09.2006 |
| (320) 02.03.2006 | (151) 21.12.2006 |
| (442) 13.09.2006 | (730) PRAGOSOJA, spol. s r. o. , U Habrovky 247/11, Praha
4, 14000, CZ |
| (151) 21.12.2006 | (210) O-435379 |
| (730) BETONCONSULT, s.r.o. , V Rovinách 123, Praha 4,
14000, CZ | |
| (210) O-435082 | |
-
- | | |
|---------------------------------------------------------------------------------------------|---------------------------------------------------------------------------------|
| (111) 286180 | (320) 15.03.2006 |
| (220) 06.03.2006 | (442) 13.09.2006 |
| (320) 06.03.2006 | (151) 21.12.2006 |
| (442) 13.09.2006 | (730) VINOPOL SANTÉ s.r.o. , Čejkovská 772, Velké
Bilovice, 69102, CZ |
| (151) 21.12.2006 | (210) O-435491 |
| (730) OKD, a.s. , Prokešovo náměstí 6/2020, Ostrava -
Moravská Ostrava, 72830, CZ | |
| (210) O-435138 | |
-
- | | |
|-------------------------------------------------------------------------------------------------------------------------|---------------------------------------------------------------------------------|
| (111) 286181 | (320) 15.03.2006 |
| (220) 06.03.2006 | (442) 13.09.2006 |
| (320) 06.03.2006 | (151) 21.12.2006 |
| (442) 13.09.2006 | (730) Radio Investments s.r.o. , Říčanská 3/2399, Praha 10,
10100, CZ |
| (151) 21.12.2006 | (210) O-435507 |
| (730) Šlechtitelská stanice vinařská Velké Pavlovice s.r.o. ,
Velké Pavlovice 565, Velké Pavlovice, 69106, CZ | |
| (210) O-435146 | |
-
- | | |
|-------------------------------------------------------------------|--------------------------------------------------------------------------|
| (111) 286182 | (320) 15.03.2006 |
| (220) 07.03.2006 | (442) 13.09.2006 |
| (320) 07.03.2006 | (151) 21.12.2006 |
| (442) 13.09.2006 | (730) PHARMA UNITED INC. , 255 Keele St., Toronto,
Ontario, CA |
| (151) 21.12.2006 | (210) O-435523 |
| (730) TACITA s.r.o. , Ke stělnici 167, Litvínov, 43601, CZ | |
| (210) O-435215 | |
-
- | | |
|-----------------------------------------------------------------------------|------------------------------------------------------------------------------------|
| (111) 286183 | (320) 16.03.2006 |
| (220) 07.03.2006 | (442) 13.09.2006 |
| (320) 07.03.2006 | (151) 21.12.2006 |
| (442) 13.09.2006 | (730) Česká televize , Na Hřebenech II., Praha 4 - Kavčí hory,
14070, CZ |
| (151) 21.12.2006 | (210) O-435543 |
| (730) STOCK PLZEŇ, a.s. , Palirenská 2, Plzeň - Božkov,
32600, CZ | |
| (210) O-435242 | |
-
- | | |
|---------------------|------------------|
| (111) 286184 | (320) 16.03.2006 |
| (220) 08.03.2006 | (442) 13.09.2006 |
| | (151) 21.12.2006 |

(730) Česká televize , Na Hřebenech II., Praha 4 - Kavčí hory, 14070, CZ	(210) O-435751
(210) O-435544	
(111) 286193	(111) 286201
(220) 16.03.2006	(220) 22.03.2006
(320) 16.03.2006	(320) 22.03.2006
(442) 13.09.2006	(442) 13.09.2006
(151) 21.12.2006	(151) 21.12.2006
(730) Česká televize , Na Hřebenech II., Praha 4 - Kavčí hory, 14070, CZ	(730) BNT Delta a.s. , Karla Engliše 3201/6, Praha 5 - Smíchov, 15000, CZ
(210) O-435545	(210) O-435752
(111) 286194	(111) 286202
(220) 16.03.2006	(220) 22.03.2006
(320) 16.03.2006	(320) 20.12.2005
(442) 13.09.2006	(442) 13.09.2006
(151) 21.12.2006	(151) 21.12.2006
(730) Česká televize , Na Hřebenech II., Praha 4 - Kavčí hory, 14070, CZ	(730) MasterCard International Incorporated , 2000 Purchase Street, 10577-2509 Purchase, NY, US
(210) O-435546	(210) O-435757
(111) 286195	(111) 286203
(220) 16.03.2006	(220) 23.03.2006
(320) 16.03.2006	(320) 23.03.2006
(442) 13.09.2006	(442) 13.09.2006
(151) 21.12.2006	(151) 21.12.2006
(730) Česká televize , Na Hřebenech II., Praha 4 - Kavčí hory, 14070, CZ	(730) ALFACHEM s.r.o. , U Koupaliště 119/6, Letovice, 67961, CZ
(210) O-435547	(210) O-435806
(111) 286196	(111) 286204
(220) 16.03.2006	(220) 24.03.2006
(320) 16.03.2006	(320) 24.03.2006
(442) 13.09.2006	(442) 14.06.2006
(151) 21.12.2006	(151) 21.12.2006
(730) Česká televize , Na Hřebenech II., Praha 4 - Kavčí hory, 14070, CZ	(730) Univerzita Palackého , Křížkovského 8, Olomouc, 77147, CZ
(210) O-435548	(210) O-435842
(111) 286197	(111) 286205
(220) 16.03.2006	(220) 30.03.2006
(320) 16.03.2006	(320) 30.03.2006
(442) 13.09.2006	(442) 13.09.2006
(151) 21.12.2006	(151) 21.12.2006
(730) Česká televize , Na Hřebenech II., Praha 4 - Kavčí hory, 14070, CZ	(730) Johnson & Johnson s.r.o. , Karla Engliše 3201/6, Praha 5, 15000, CZ
(210) O-435549	(210) O-436047
(111) 286198	(111) 286206
(220) 16.03.2006	(220) 30.03.2006
(320) 16.03.2006	(320) 30.03.2006
(442) 13.09.2006	(442) 13.09.2006
(151) 21.12.2006	(151) 21.12.2006
(730) Česká televize , Na Hřebenech II., Praha 4 - Kavčí hory, 14070, CZ	(730) Société des Produits Nestlé S. A. , Av. Nestlé 55, Vevey, 1800, CH
(210) O-435550	(210) O-436053
(111) 286199	(111) 286207
(220) 22.03.2006	(220) 30.03.2006
(320) 22.03.2006	(320) 30.03.2006
(442) 13.09.2006	(442) 13.09.2006
(151) 21.12.2006	(151) 21.12.2006
(730) Česká komora rozhodců, občanské sdružení , Jubilejní 32, Brno, 62000, CZ	(730) Čejka Petr , Poplužní 379, Budyně nad Ohří, 41118, CZ
(210) O-435734	(210) O-436060
(111) 286200	(111) 286208
(220) 22.03.2006	(220) 31.03.2006
(320) 22.03.2006	(320) 31.03.2006
(442) 13.09.2006	(442) 13.09.2006
(151) 21.12.2006	(151) 21.12.2006
(730) BNT Delta a.s. , Karla Engliše 3201/6, Praha 5 - Smíchov, 15000, CZ	(730) Kladexa s. r. o. , Nedbalova 14, Ostrava 1, 70200, CZ
	(210) O-436084
	(111) 286209

(220) 31.03.2006	(442) 13.09.2006
(320) 31.03.2006	(151) 21.12.2006
(442) 13.09.2006	(730) Operátor trhu s elektřinou, a. s. , Sokolovská 192/79, Praha 8 - Karlín, 18600, CZ
(151) 21.12.2006	(210) O-436488
(730) Key 6 Business Solutions, s.r.o. , Rybná 682/14, Praha 1, 11005, CZ	
(210) O-436091	
(111) 286210	(111) 286218
(220) 04.04.2006	(220) 12.04.2006
(320) 04.04.2006	(320) 12.04.2006
(442) 13.09.2006	(442) 13.09.2006
(151) 21.12.2006	(151) 21.12.2006
(730) TYCHO GAMES s.r.o. , Černopolní 34, Brno, 61300, CZ	(730) WALDPRESS s.r.o. , Španělská 10, Praha 2, 12000, CZ
(210) O-436206	(210) O-436508
(111) 286211	(111) 286219
(220) 05.04.2006	(220) 13.04.2006
(320) 05.04.2006	(320) 13.04.2006
(442) 13.09.2006	(442) 13.09.2006
(151) 21.12.2006	(151) 21.12.2006
(730) Katrušáková Eva Mgr. , Třanovského 80/2, Český Těšín, 73701, CZ	(730) PROMA CZ s.r.o. , Mělčany 38, Dobruška, 51801, CZ
(210) O-436228	(210) O-436544
(111) 286212	(111) 286220
(220) 06.04.2006	(220) 13.04.2006
(320) 06.04.2006	(320) 13.04.2006
(442) 13.09.2006	(442) 13.09.2006
(151) 21.12.2006	(151) 21.12.2006
(730) S & D Pharma CZ, spol. s r.o. , Pisnická 22/546, Praha 4, 14200, CZ	(730) CZ.NIC, z. s. p. o. , Americká 23/525, Praha 2, 12000, CZ
(210) O-436275	(210) O-436546
(111) 286213	(111) 286221
(220) 11.04.2006	(220) 13.04.2006
(320) 11.04.2006	(320) 13.04.2006
(442) 13.09.2006	(442) 13.09.2006
(151) 21.12.2006	(151) 21.12.2006
(730) GLOBE NET, s.r.o. , Prostorná 914, Ostrava - Mariánské Hory, 70900, CZ	(730) CZ.NIC, z. s. p. o. , Americká 23/525, Praha 2, 12000, CZ
(210) O-436423	(210) O-436547
(111) 286214	(111) 286222
(220) 08.11.2004	(220) 13.04.2006
(320) 08.11.2004	(320) 13.04.2006
(442) 13.09.2006	(442) 13.09.2006
(151) 21.12.2006	(151) 21.12.2006
(730) BANDEX Verwaltungs-GmbH , Industriezone 6, A- 6832 Sulz-Röthis, AT	(730) The Procter & Gamble Company , One Procter & Gamble Plaza, Cincinnati, OH, US
(210) O-436435	(210) O-436548
(111) 286215	(111) 286223
(220) 12.04.2006	(220) 13.04.2006
(320) 12.04.2006	(320) 13.04.2006
(442) 13.09.2006	(442) 13.09.2006
(151) 21.12.2006	(151) 21.12.2006
(730) Kotol Martin , Poříčí 50/35a, Brno, 63900, CZ Kotol Dalibor , Horácké nám. 5, Brno, 62100, CZ	(730) Landa Petr Ing. , Rabasova 21, Ústí nad Labem, 40011, CZ
(210) O-436475	(210) O-436549
(111) 286216	(111) 286224
(220) 12.04.2006	(220) 14.04.2006
(320) 12.04.2006	(320) 14.04.2006
(442) 13.09.2006	(442) 13.09.2006
(151) 21.12.2006	(151) 21.12.2006
(730) Operátor trhu s elektřinou, a. s. , Sokolovská 192/79, Praha 8 - Karlín, 18600, CZ	(730) SUPER PET a.s. , Zahraničního odboje 920/33, Třebíč, Borovina, 67402, CZ
(210) O-436487	(210) O-436560
(111) 286217	(111) 286225
(220) 12.04.2006	(220) 14.04.2006
(320) 12.04.2006	(320) 14.04.2006
	(442) 13.09.2006
	(151) 21.12.2006
	(730) MLÝNY J. VOŽENÍLEK, spol. s r. o. , Průmyslová 107, Předměřice nad Labem, 50302, CZ

(210) O-436564	(442) 13.09.2006 (151) 21.12.2006 (730) AZ bydlení s.r.o. , Kamarytova 707/3, Tábor, 39002, CZ (210) O-436657
(111) 286226 (220) 14.04.2006 (320) 14.04.2006 (442) 13.09.2006 (151) 21.12.2006 (730) DDK Bohemia s.r.o. , Petrov 448, Petrov, 69665, CZ (210) O-436574	(111) 286235 (220) 20.04.2006 (320) 20.04.2006 (442) 13.09.2006 (151) 21.12.2006 (730) Poborský Zdeněk , Tuchorazská 566, Český Brod, 28201, CZ (210) O-436695
(111) 286227 (220) 18.04.2006 (320) 18.04.2006 (442) 13.09.2006 (151) 21.12.2006 (730) Dreman Václav Ing. , Němčice 47, Kostelec u Holešova, 76843, CZ (210) O-436604	(111) 286236 (220) 20.04.2006 (320) 20.04.2006 (442) 13.09.2006 (151) 21.12.2006 (730) Pudil Tomáš Mgr. , V háji 14, Praha 7, 17000, CZ (210) O-436702
(111) 286228 (220) 18.04.2006 (320) 18.04.2006 (442) 13.09.2006 (151) 21.12.2006 (730) CENTRUM BABYLON, a.s. , Nitranská 1, Liberec, 46012, CZ (210) O-436606	(111) 286237 (220) 20.04.2006 (320) 20.04.2006 (442) 13.09.2006 (151) 21.12.2006 (730) TIPSPORT a. s. , Václavské náměstí 56/802, Praha 1, 11000, CZ (210) O-436716
(111) 286229 (220) 18.04.2006 (320) 18.04.2006 (442) 13.09.2006 (151) 21.12.2006 (730) Dreman Václav Ing. , Němčice 47, Kostelec u Holešova, 76843, CZ (210) O-436607	(111) 286238 (220) 20.04.2006 (320) 20.04.2006 (442) 13.09.2006 (151) 21.12.2006 (730) TIPSPORT a. s. , Václavské náměstí 56/802, Praha 1, 11000, CZ (210) O-436717
(111) 286230 (220) 18.04.2006 (320) 18.04.2006 (442) 13.09.2006 (151) 21.12.2006 (730) BEVITEC, s.r.o. , Kollárova 731, Písek, 39701, CZ (210) O-436630	(111) 286239 (220) 20.04.2006 (320) 20.04.2006 (442) 13.09.2006 (151) 21.12.2006 (730) Česká republika - Ministerstvo informatiky ČR , Havelkova 2, Praha 3, 13000, CZ (210) O-436721
(111) 286231 (220) 18.04.2006 (320) 18.04.2006 (442) 13.09.2006 (151) 21.12.2006 (730) Hájková Daša Mgr. , Kollárova 731, Písek, 39701, CZ (210) O-436631	(111) 286240 (220) 20.04.2006 (320) 20.04.2006 (442) 13.09.2006 (151) 21.12.2006 (730) Česká republika - Ministerstvo informatiky ČR , Havelkova 2, Praha 3, 13000, CZ (210) O-436722
(111) 286232 (220) 19.04.2006 (320) 19.04.2006 (442) 13.09.2006 (151) 21.12.2006 (730) AHRA - Ambra Human Resource Agency, s. r. o. , Zámecké náměstí 44, Frýdek Místek, 73801, CZ (210) O-436643	(111) 286241 (220) 24.04.2006 (320) 24.04.2006 (442) 13.09.2006 (151) 21.12.2006 (730) Česká spořitelna, a. s. , Olbrachtova 1929/62, Praha 4, 14000, CZ (210) O-436780
(111) 286233 (220) 19.04.2006 (320) 19.04.2006 (442) 13.09.2006 (151) 21.12.2006 (730) Groh František , Achátová 1703, Nová Paka, 50901, CZ (210) O-436644	(111) 286242 (220) 22.04.2006 (320) 22.04.2006 (442) 13.09.2006 (151) 21.12.2006 (730) MAREŠ LADISLAV, s.r.o. , Žehrov 5, Žďár u Mnichova Hradiště, 29412, CZ
(111) 286234 (220) 19.04.2006 (320) 19.04.2006	

(210) O-436782	(111) 286251
	(220) 27.04.2006
(111) 286243	(320) 27.04.2006
(220) 24.04.2006	(442) 13.09.2006
(320) 24.04.2006	(151) 21.12.2006
(442) 13.09.2006	(730) AVEC CHEM s.r.o. , Staré Jesenčany 79, Pardubice, 53002, CZ
(151) 21.12.2006	(210) O-436946
(730) Pionýr, občanské sdružení , Senovážné náměstí 977/24, Praha 1, 11647, CZ	
(210) O-436788	(111) 286252
	(220) 28.04.2006
(111) 286244	(320) 28.04.2006
(220) 24.04.2006	(442) 13.09.2006
(320) 24.04.2006	(151) 21.12.2006
(442) 13.09.2006	(730) STYL 2000 spol. s r.o. , Koliště 33, Brno, 60200, CZ
(151) 21.12.2006	(210) O-436962
(730) ST. NICOLAUS, a.s. , 1. mája 113, Liptovský Mikuláš, SK	
(210) O-436800	(111) 286253
	(220) 28.04.2006
(111) 286245	(320) 28.04.2006
(220) 25.04.2006	(442) 13.09.2006
(320) 25.04.2006	(151) 21.12.2006
(442) 13.09.2006	(730) 4LIFE PHARMA Ltd. , 15 Stopper House, Webber Street, London, GB
(151) 21.12.2006	(210) O-436989
(730) NEWTEX s. r. o. , U kabelovny 201, Praha 10, 10900, CZ	
(210) O-436843	(111) 286254
	(220) 28.04.2006
(111) 286246	(320) 28.04.2006
(220) 26.04.2006	(442) 13.09.2006
(320) 26.04.2006	(151) 21.12.2006
(442) 13.09.2006	(730) FABRIKA reklamní agentura s. r. o. , Heleny Malířové 3/472, Praha 6, 16900, CZ
(151) 21.12.2006	(210) O-437010
(730) PHAN Finances & Investment Group, spol. s r. o. , Veselá 199/5, Brno - Střed, 60200, CZ	
(210) O-436863	(111) 286255
	(220) 28.04.2006
(111) 286247	(320) 28.04.2006
(220) 26.04.2006	(442) 13.09.2006
(320) 26.04.2006	(151) 21.12.2006
(442) 13.09.2006	(730) QUENT s. r. o. , Benešovská 24, Praha 10, 10100, CZ
(151) 21.12.2006	(210) O-437011
(730) PHAN Finances & Investment Group, spol. s r. o. , Veselá 199/5, Brno - Střed, 60200, CZ	
(210) O-436864	(111) 286256
	(220) 02.05.2006
(111) 286248	(320) 02.05.2006
(220) 26.04.2006	(442) 13.09.2006
(320) 26.04.2006	(151) 21.12.2006
(442) 13.09.2006	(730) KSK BONO s. r. o. , Heřmanice, Heřmanice nad Labem, 55212, CZ
(151) 21.12.2006	(210) O-437021
(730) PHAN Finances & Investment Group, spol. s r. o. , Veselá 199/5, Brno - Střed, 60200, CZ	
(210) O-436865	(111) 286257
	(220) 03.05.2006
(111) 286249	(320) 03.05.2006
(220) 27.04.2006	(442) 13.09.2006
(320) 27.04.2006	(151) 21.12.2006
(442) 13.09.2006	(730) KOPOS KOLÍN a.s. , Havlíčkova 432, Kolín IV, 28094, CZ
(151) 21.12.2006	(210) O-437082
(730) Chadim Tomáš , Žatecká 16/8, Praha 1, 11000, CZ	
(210) O-436898	(111) 286258
	(220) 03.05.2006
(111) 286250	(320) 03.05.2006
(220) 27.04.2006	(442) 13.09.2006
(320) 27.04.2006	(151) 21.12.2006
(442) 13.09.2006	(730) KOPOS KOLÍN a.s. , Havlíčkova 432, Kolín IV, 28094, CZ
(151) 21.12.2006	(210) O-437083
(730) DRINKS UNION a.s. , Drážďanská 80, Ústí nad Labem, 40000, CZ	
(210) O-436909	(111) 286259
	(220) 03.05.2006
	(320) 03.05.2006

(442) 13.09.2006 (151) 21.12.2006 (730) RINGIER ČR a. s. , U Průhonu 800/13, Praha 7, 17000, CZ (210) O-437108	(730) AXIMA spol. s r.o. , Palackého třída 16, Brno, 61200, CZ (210) O-437236
(111) 286260 (220) 03.05.2006 (320) 03.05.2006 (442) 13.09.2006 (151) 21.12.2006 (730) Nový věk s.r.o. , Gen. Svatoně 726/IV, Vysoké Mýto, 56601, CZ (210) O-437122	(111) 286268 (220) 10.05.2006 (320) 10.05.2006 (442) 13.09.2006 (151) 21.12.2006 (730) Jiříčka Jaroslav Ing. , Na Ptákách 522, Jaroměř, 55101, CZ (210) O-437246
(111) 286261 (220) 04.05.2006 (320) 04.05.2006 (442) 13.09.2006 (151) 21.12.2006 (730) ASTELNET s. r. o. , Tiskařská 257/10, Praha 10, 10828, CZ (210) O-437151	(111) 286269 (220) 11.05.2006 (320) 11.05.2006 (442) 13.09.2006 (151) 21.12.2006 (730) PRO 8 s.r.o. , Semtín U 29, Pardubice, 53354, CZ (210) O-437286
(111) 286262 (220) 05.05.2006 (320) 05.05.2006 (442) 13.09.2006 (151) 21.12.2006 (730) MOBIL POHOTOVOST - PŘÍSLUŠENSTVÍ s.r.o. , Pod Rybníčkem 847, Praha 6, 16500, CZ (210) O-437176	(111) 286270 (220) 12.05.2006 (320) 12.05.2006 (442) 13.09.2006 (151) 21.12.2006 (730) EUROPOTRAVINY s. r. o. , K Chýni 1250, Hostivice, 25301, CZ (210) O-437331
(111) 286263 (220) 09.05.2006 (320) 09.05.2006 (442) 13.09.2006 (151) 21.12.2006 (730) AZ-TECHNIKA a.s. , Kouřimská 2347, Praha 3, 13000, CZ (210) O-437186	(111) 286271 (220) 12.05.2006 (320) 12.05.2006 (442) 13.09.2006 (151) 21.12.2006 (730) Soudcovská unie České republiky , Ovocný trh 14, Praha 1, 11001, CZ (210) O-437338
(111) 286264 (220) 09.05.2006 (320) 09.05.2006 (442) 13.09.2006 (151) 21.12.2006 (730) TOPTRADE, spol. s r.o. , Palackého 500, Holešov, 76901, CZ (210) O-437196	(111) 286272 (220) 15.05.2006 (320) 15.05.2006 (442) 13.09.2006 (151) 21.12.2006 (730) Stejskal Ivo Ing. , Čechova 669/6, České Budějovice, 37004, CZ (210) O-437349
(111) 286265 (220) 09.05.2006 (320) 09.05.2006 (442) 13.09.2006 (151) 21.12.2006 (730) Doksanský Daniel , Třeбенická 1286/8, Praha 8, 18200, CZ (210) O-437215	(111) 286273 (220) 15.05.2006 (320) 15.05.2006 (442) 13.09.2006 (151) 21.12.2006 (730) ELTODO EG, a.s. , Novodvorská 1010/14, Praha 4, 14201, CZ (210) O-437357
(111) 286266 (220) 09.05.2006 (320) 09.05.2006 (442) 13.09.2006 (151) 21.12.2006 (730) DANCO PLUS, a.s. , Baarova 66/13, Praha 4, 14100, CZ (210) O-437221	(111) 286274 (220) 15.05.2006 (320) 15.05.2006 (442) 13.09.2006 (151) 21.12.2006 (730) IDEAL TRADE, spol. s r.o. , Machová 164, Mysločovice, 76301, CZ (210) O-437359
(111) 286267 (220) 10.05.2006 (320) 10.05.2006 (442) 13.09.2006 (151) 21.12.2006	(111) 286275 (220) 15.05.2006 (320) 15.05.2006 (442) 13.09.2006 (151) 21.12.2006 (730) Bongrain S. A. , rue Rieussec 42, Viroflay, 78220, FR (210) O-437361

(111) **286276**
(220) 15.05.2006
(320) 15.05.2006
(442) 13.09.2006
(151) 21.12.2006
(730) **OMV Refining & Marketing GmbH**, Lassallestrasse 3,
A-1020 Wien, AT
(210) O-437376

(111) **286277**
(220) 16.05.2006
(320) 16.05.2006
(442) 13.09.2006
(151) 21.12.2006
(730) **STAFa security service, s. r. o.**, Štefánikova 640,
Kralupy nad Vltavou, 27801, CZ
(210) O-437393

(111) **286278**
(220) 16.05.2006
(320) 16.05.2006
(442) 13.09.2006
(151) 21.12.2006
(730) **COLORLAK, a.s.**, Tovární 1076, Staré Město, 68602,
CZ
(210) O-437413

(111) **286279**
(220) 16.05.2006
(320) 16.05.2006
(442) 13.09.2006
(151) 21.12.2006
(730) **Fast Food Servis, a.s.**, Jakubská 2, Praha 1, 11000, CZ
(210) O-437420

(111) **286280**
(220) 17.05.2006
(320) 15.02.2006
(442) 13.09.2006
(151) 21.12.2006
(730) **Disney Enterprises, Inc.**, 500 South Buena Vista Street,
Burbank, CA, US
(210) O-437453

(111) **286281**
(220) 17.05.2006
(320) 17.05.2006
(442) 13.09.2006
(151) 21.12.2006
(730) **DEMONTA Trade a. s.**, Železná 16/492, Brno, 61900,
CZ
(210) O-437461

(111) **286282**
(220) 17.05.2006
(320) 17.05.2006
(442) 13.09.2006
(151) 21.12.2006
(730) **DEMONTA Trade a. s.**, Železná 16/492, Brno, 61900,
CZ
(210) O-437462

(111) **286283**
(220) 17.05.2006
(320) 17.05.2006
(442) 13.09.2006
(151) 21.12.2006
(730) **DEVELOPMENT CENTER FOR TEACHING
CHINESE AS A FOREIGN LANGUAGE OF THE
MINISTRY OF EDUCATION P.R.C.**, 17th Floor,
Fangyuan Mansion B56, Zhongguancun South St.,
Beijing, CN
(210) O-437470

(111) **286284**
(220) 17.05.2006
(320) 17.05.2006
(442) 13.09.2006
(151) 21.12.2006
(730) **DEVELOPMENT CENTER FOR TEACHING
CHINESE AS A FOREIGN LANGUAGE OF THE
MINISTRY OF EDUCATION P.R.C.**, 17th Floor,
Fangyuan Mansion B56 Zhongguancun South St.,
Beijing, CN
(210) O-437471

(111) **286285**
(220) 17.05.2006
(320) 17.05.2006
(442) 13.09.2006
(151) 21.12.2006
(730) **Kia Motors Corporation**, 231 Yangjae-dong, Seocho-
gu, Seoul, KR
(210) O-437477

(111) **286286**
(220) 18.05.2006
(320) 18.05.2006
(442) 13.09.2006
(151) 21.12.2006
(730) **Stránský Petr**, Úslavská 47, Plzeň, 30141, CZ
(210) O-437503

(111) **286287**
(220) 18.05.2006
(320) 18.05.2006
(442) 13.09.2006
(151) 21.12.2006
(730) **Lišková Tereza**, Pouště 2, Nový Knín, 26203, CZ
Staněk Petr, Odlehlá 324, Praha 9, 19000, CZ
Podhajský Jiří, Cítov 304, Cítov, 27704, CZ
Vydra Václav, Slapy 356, Slapy, 25208, CZ
Blecha Stanislav, K Olympu 564, Praha 8, 18600, CZ
Bubalová Hana, Bellušova 5, Praha 5, 15500, CZ
(210) O-437519

(111) **286288**
(220) 19.05.2006
(320) 19.05.2006
(442) 13.09.2006
(151) 21.12.2006
(730) **Černý Miroslav Ing.**, Gerská 16, Plzeň, 32300, CZ
(210) O-437527

(111) **286289**
(220) 19.05.2006
(320) 19.05.2006
(442) 13.09.2006
(151) 21.12.2006
(730) **Ing. Petr Baštan - vydavatelství**, Na Vozovce 812/20,
Olomouc, 77900, CZ
(210) O-437537

(111) **286290**
(220) 19.05.2006
(320) 19.05.2006
(442) 13.09.2006
(151) 21.12.2006
(730) **Skřivan Daniel**, Žichlínek 240, Lanškoun, 56301, CZ
(210) O-437542

(111) **286291**
(220) 19.05.2006
(320) 19.05.2006
(442) 13.09.2006
(151) 21.12.2006
(730) **Telefónica 02 Czech Republic, a.s.**, Olšanská 55/5,
Praha 3, 13034, CZ

(210) O-437553	(111) 286300
	(220) 23.05.2006
(111) 286292	(320) 23.05.2006
(220) 22.05.2006	(442) 13.09.2006
(320) 22.05.2006	(151) 21.12.2006
(442) 13.09.2006	(730) DENMAR, s. r. o. , Šípková 2/409, Karlovy Vary, 36007, CZ
(151) 21.12.2006	(210) O-437626
(730) MORAVIATEX pletárna s.r.o. , Jasenice 1593, Vsetín, 75501, CZ	
(210) O-437561	(111) 286301
	(220) 23.05.2006
(111) 286293	(320) 23.05.2006
(220) 22.05.2006	(442) 13.09.2006
(320) 22.05.2006	(151) 21.12.2006
(442) 13.09.2006	(730) UCB s.r.o. , Thámova 13, Praha 8, 18600, CZ
(151) 21.12.2006	(210) O-437628
(730) I. Reality CZ+, s.r.o. , Hlaváčkovo nám. 217/1, Prostějov, 79601, CZ	
(210) O-437570	(111) 286302
	(220) 24.05.2006
(111) 286294	(320) 24.05.2006
(220) 23.05.2006	(442) 13.09.2006
(320) 23.05.2006	(151) 21.12.2006
(442) 13.09.2006	(730) Česká společnost ortoptistek FN Motol, Oční klinika - Ortoptika , V Úvalu 54, Praha 5, 15000, CZ
(151) 21.12.2006	(210) O-437633
(730) Šneberger Roman , Karlova 876/21, Cheb, 35002, CZ	
	(111) 286303
(210) O-437615	(220) 24.05.2006
	(320) 24.05.2006
(111) 286295	(442) 13.09.2006
(220) 23.05.2006	(151) 21.12.2006
(320) 23.05.2006	(730) NUTRIPRODUCT s. r. o. , Martinákova 288/29, Prostějov, 79601, CZ
(442) 13.09.2006	(210) O-437640
(151) 21.12.2006	
(730) East Port Invest s. r. o. , Národní obrany 936/15, Praha 6, 16000, CZ	(111) 286304
(210) O-437620	(220) 24.05.2006
	(320) 24.05.2006
(111) 286296	(442) 13.09.2006
(220) 23.05.2006	(151) 21.12.2006
(320) 09.05.2006	(730) NUTRIPRODUCT s. r. o. , Martinákova 288/29, Prostějov, 79601, CZ
(442) 13.09.2006	(210) O-437641
(151) 21.12.2006	
(730) Astellas Pharma Inc. , 3-11, Nihonbashi-Honcho 2-chome, Chuo-ku, Tokyo, JP	(111) 286305
(210) O-437622	(220) 24.05.2006
	(320) 24.05.2006
(111) 286297	(442) 13.09.2006
(220) 23.05.2006	(151) 21.12.2006
(320) 09.05.2006	(730) NUTRIPRODUCT s. r. o. , Martinákova 288/29, Prostějov, 79601, CZ
(442) 13.09.2006	(210) O-437642
(151) 21.12.2006	
(730) Astellas Pharma Inc. , 3-11, Nihonbashi-Honcho 2-chome, Chuo-ku, Tokyo, JP	(111) 286306
(210) O-437623	(220) 24.05.2006
	(320) 24.05.2006
(111) 286298	(442) 13.09.2006
(220) 23.05.2006	(151) 21.12.2006
(320) 09.05.2006	(730) NUTRIPRODUCT s. r. o. , Martinákova 288/29, Prostějov, 79601, CZ
(442) 13.09.2006	(210) O-437643
(151) 21.12.2006	
(730) Astellas Pharma Inc. , 3-11, Nihonbashi-Honcho 2-chome, Chuo-ku, Tokyo, JP	(111) 286307
(210) O-437624	(220) 24.05.2006
	(320) 24.05.2006
(111) 286299	(442) 13.09.2006
(220) 23.05.2006	(151) 21.12.2006
(320) 23.05.2006	(730) NUTRIPRODUCT s. r. o. , Martinákova 288/29, Prostějov, 79601, CZ
(442) 13.09.2006	(210) O-437644
(151) 21.12.2006	
(730) DENMAR, s. r. o. , Šípková 2/409, Karlovy Vary, 36007, CZ	(111) 286308
(210) O-437625	(220) 24.05.2006

(320) 24.05.2006 (442) 13.09.2006 (151) 21.12.2006 (730) NUTRIPRODUCT s. r. o. , Martinákova 288/29, Prostějov, 79601, CZ (210) O-437645	(210) O-437676
(111) 286309 (220) 24.05.2006 (320) 24.05.2006 (442) 13.09.2006 (151) 21.12.2006 (730) STARCON REAL ESTATE s.r.o. , Celetná 594/19, Praha 1, 11000, CZ (210) O-437648	(111) 286317 (220) 25.05.2006 (320) 25.05.2006 (442) 13.09.2006 (151) 21.12.2006 (730) MEDIA MARKETING SERVICES s. r. o. , Koperníkova 6/794, Praha 2, 12000, CZ (210) O-437697
(111) 286310 (220) 24.05.2006 (320) 24.05.2006 (442) 13.09.2006 (151) 21.12.2006 (730) NUTRIPRODUCT s. r. o. , Martinákova 288/29, Prostějov, 79601, CZ (210) O-437650	(111) 286318 (220) 25.05.2006 (320) 25.05.2006 (442) 13.09.2006 (151) 21.12.2006 (730) MEDICONET s.r.o. , Na Poříčí 1040/10, Praha 1, 11000, CZ (210) O-437706
(111) 286311 (220) 24.05.2006 (320) 24.05.2006 (442) 13.09.2006 (151) 21.12.2006 (730) Šmok Pavel , Široká 56/10, Praha 1 - Josefov, 11000, CZ (210) O-437653	(111) 286319 (220) 26.05.2006 (320) 26.05.2006 (442) 13.09.2006 (151) 21.12.2006 (730) IMPORTEX CZECH, a.s. , Slavašovská 258, Beroun, 26601, CZ (210) O-437711
(111) 286312 (220) 24.05.2006 (320) 24.05.2006 (442) 13.09.2006 (151) 21.12.2006 (730) Babický Alan Ing. , Brandejsovo nám. 1219/1, Praha 6, 16400, CZ (210) O-437667	(111) 286320 (220) 26.05.2006 (320) 26.05.2006 (442) 13.09.2006 (151) 21.12.2006 (730) SOARE - VÝROBA A PRODEJ s.r.o. , Puškinova 26, Jablonec nad Nisou, 46601, CZ (210) O-437727
(111) 286313 (220) 25.05.2006 (320) 25.05.2006 (442) 13.09.2006 (151) 21.12.2006 (730) Terinvest, spol. s r. o. , Legerova 15, Praha 2, 12000, CZ (210) O-437673	(111) 286321 (220) 26.05.2006 (320) 26.05.2006 (442) 13.09.2006 (151) 21.12.2006 (730) SOARE - VÝROBA A PRODEJ s.r.o. , Puškinova 26, Jablonec nad Nisou, 46601, CZ (210) O-437728
(111) 286314 (220) 25.05.2006 (320) 25.05.2006 (442) 13.09.2006 (151) 21.12.2006 (730) Terinvest, spol. s r. o. , Legerova 15, Praha 2, 12000, CZ (210) O-437674	(111) 286322 (220) 26.05.2006 (320) 26.05.2006 (442) 13.09.2006 (151) 21.12.2006 (730) Myška s. r. o. , Všeřdova 27, Praha 1, 11000, CZ (210) O-437739
(111) 286315 (220) 25.05.2006 (320) 25.05.2006 (442) 13.09.2006 (151) 21.12.2006 (730) Terinvest, spol. s r. o. , Legerova 15, Praha 2, 12000, CZ (210) O-437675	(111) 286323 (220) 26.05.2006 (320) 26.05.2006 (442) 13.09.2006 (151) 21.12.2006 (730) Hauska Gesellschaft m.b.H. , Templergasse 31, 2340 Mödling, AT (210) O-437748
(111) 286316 (220) 25.05.2006 (320) 25.05.2006 (442) 13.09.2006 (151) 21.12.2006 (730) Media Agency, s.r.o. , Spálená 43/104, Praha 1, 11000, CZ	(111) 286324 (220) 29.05.2006 (320) 29.05.2006 (442) 13.09.2006 (151) 21.12.2006 (730) Maranatha, občanské sdružení , Vyskočilova 1461/2a, Praha 4, 14000, CZ (210) O-437803

(111) 286325	(730) S & D Pharma CZ, spol. s r.o. , Pisnická 22/546, Praha 4, 14200, CZ
(220) 29.05.2006	(210) O-437855
(320) 29.05.2006	
(442) 13.09.2006	
(151) 21.12.2006	
(730) BAUER MEDIA v. o. s. , Viktora Huga 6, Praha 5, 15000, CZ	
(210) O-437813	
<hr/>	
(111) 286326	(730) BONNO s.r.o. , Husova 523, České Budějovice, 37021, CZ
(220) 30.05.2006	(210) O-437876
(320) 30.05.2006	
(442) 13.09.2006	
(151) 21.12.2006	
(730) LÍŠNO a. s. , Konopiště 24, Benešov, 25601, CZ	
(210) O-437822	
<hr/>	
(111) 286327	(730) IVAX Pharmaceuticals s.r.o. , Ostravská 29, Opava - Komárov, 74770, CZ
(220) 30.05.2006	(210) O-437895
(320) 30.05.2006	
(442) 13.09.2006	
(151) 21.12.2006	
(730) LÍŠNO a. s. , Konopiště 24, Benešov, 25601, CZ	
(210) O-437823	
<hr/>	
(111) 286328	(730) IVAX Pharmaceuticals s.r.o. , Ostravská 29, Opava - Komárov, 74770, CZ
(220) 30.05.2006	(210) O-437896
(320) 30.05.2006	
(442) 13.09.2006	
(151) 21.12.2006	
(730) Trojak Bogdan , Bořetice 131, Bořetice u Hustopečí, 69108, CZ	
(210) O-437826	
<hr/>	
(111) 286329	(730) Falada Jaroslav , Březové Hory 342, Příbram VI, 26101, CZ
(220) 30.05.2006	(210) O-437897
(320) 30.05.2006	
(442) 13.09.2006	
(151) 21.12.2006	
(730) Madal Bal a. s. , Lazy IV/3356, Zlín, 76001, CZ	
(210) O-437837	
<hr/>	
(111) 286330	(730) SEMAG, spol. s r.o. , Lidická 886/43, Havířov - Město, 73601, CZ
(220) 30.05.2006	(210) O-437902
(320) 30.05.2006	
(442) 13.09.2006	
(151) 21.12.2006	
(730) MEDIATEL, spol. s r.o. , Thámova 16, Praha 8, 18600, CZ	
(210) O-437848	
<hr/>	
(111) 286331	(730) OREA HOTELS a.s. , Na Pankráci 1062/58, Praha 4, 14000, CZ
(220) 30.05.2006	(210) O-437908
(320) 30.05.2006	
(442) 13.09.2006	
(151) 21.12.2006	
(730) MEDIATEL, spol. s r.o. , Thámova 16, Praha 8, 18600, CZ	
(210) O-437849	
<hr/>	
(111) 286332	(730) VALOSUN a.s. , Kytnerova 403/5, Brno, 62100, CZ
(220) 30.05.2006	(210) O-437909
(320) 30.05.2006	
(442) 13.09.2006	
(151) 21.12.2006	
(730) Milan Křivánek - RŮŽOVÁ ČAJOVNA , Růžová 8, Praha 1, 11000, CZ	
(210) O-437853	
<hr/>	
(111) 286333	(730) VALOSUN a.s. , Kytnerova 403/5, Brno, 62100, CZ
(220) 30.05.2006	(210) O-437910
(320) 30.05.2006	
(442) 13.09.2006	
(151) 21.12.2006	

-
- (111) **286342**
(220) 01.06.2006
(320) 01.06.2006
(442) 13.09.2006
(151) 21.12.2006
(730) **VALOSUN a.s.**, Kytnerova 403/5, Brno, 62100, CZ
(210) O-437912
-
- (111) **286343**
(220) 01.06.2006
(320) 01.06.2006
(442) 13.09.2006
(151) 21.12.2006
(730) **VALOSUN a.s.**, Kytnerova 403/5, Brno, 62100, CZ
(210) O-437913
-
- (111) **286344**
(220) 01.06.2006
(320) 01.06.2006
(442) 13.09.2006
(151) 21.12.2006
(730) **VALOSUN a.s.**, Kytnerova 403/5, Brno, 62100, CZ
(210) O-437915
-
- (111) **286345**
(220) 01.06.2006
(320) 01.06.2006
(442) 13.09.2006
(151) 21.12.2006
(730) **BALTAXIA a. s.**, U Nisy 604/15, Liberec, 46001, CZ
(210) O-437924
-
- (111) **286346**
(220) 01.06.2006
(320) 01.06.2006
(442) 13.09.2006
(151) 21.12.2006
(730) **ALMA Nová Bystřice, a.s.**, Videňská 136, Nová Bystřice, 37833, CZ
(210) O-437935
-
- (111) **286347**
(220) 01.06.2006
(320) 01.06.2006
(442) 13.09.2006
(151) 21.12.2006
(730) **ALMA Nová Bystřice, a.s.**, Videňská 136, Nová Bystřice, 37833, CZ
(210) O-437936
-
- (111) **286348**
(220) 01.06.2006
(320) 01.06.2006
(442) 13.09.2006
(151) 21.12.2006
(730) **Kancelář generálního komisaře účasti České republiky na Všeobecné světové výstavě EXPO 2005**, Skokanská 2311/3, Praha 6, 16900, CZ
(210) O-437945
-
- (111) **286349**
(220) 01.06.2006
(320) 01.06.2006
(442) 13.09.2006
(151) 21.12.2006
(730) **Agentura GOBI s.r.o.**, Lidická 600, Havířov, Šumbark, 73601, CZ
(210) O-437946
-
- (111) **286350**
(220) 02.06.2006
(320) 02.06.2006
(442) 13.09.2006
(151) 21.12.2006
-
- (462) 13.09.2006
(730) **Studio Moderna, s. r. o.**, U Nákladového nádraží 6, Praha 3, 13000, CZ
(210) O-437947
-
- (111) **286351**
(220) 02.06.2006
(320) 02.06.2006
(442) 13.09.2006
(151) 21.12.2006
(730) **Město Uherské Hradiště**, Masarykovo nám. 19, Uherské Hradiště, 68670, CZ
(210) O-437949
-
- (111) **286352**
(220) 02.06.2006
(320) 02.06.2006
(442) 13.09.2006
(151) 21.12.2006
(730) **EUTHYMIA s. r. o.**, Chaloupky 25, Popůvky, 66441, CZ
(210) O-437958
-
- (111) **286353**
(220) 02.06.2006
(320) 02.06.2006
(442) 13.09.2006
(151) 21.12.2006
(730) **ŠkoFIN s.r.o.**, Pekařská 6, Praha 5, 15500, CZ
(210) O-437968
-
- (111) **286354**
(220) 02.06.2006
(320) 02.06.2006
(442) 13.09.2006
(151) 21.12.2006
(730) **REALITE s.r.o.**, Michelská 18/OR 12a, Praha 4, 14000, CZ
(210) O-437970
-
- (111) **286355**
(220) 02.06.2006
(320) 02.06.2006
(442) 13.09.2006
(151) 21.12.2006
(730) **ALIGIER s. r. o.**, Brabcova 1159/2, Praha 4, 14700, CZ
(210) O-437971
-
- (111) **286356**
(220) 02.06.2006
(320) 02.06.2006
(442) 13.09.2006
(151) 21.12.2006
(730) **ALIGIER s. r. o.**, Brabcova 1159/2, Praha 4, 14700, CZ
(210) O-437972
-
- (111) **286357**
(220) 05.06.2006
(320) 05.06.2006
(442) 13.09.2006
(151) 21.12.2006
(730) **ERSICO spol. s r. o.**, Havlíčkovo nám. 9, Jemnice, 67531, CZ
(210) O-437987
-
- (111) **286358**
(220) 05.06.2006
(320) 05.06.2006
(442) 13.09.2006
(151) 21.12.2006
(730) **Valenta Lubomír Ing.**, Veleslavínova 51/20, Plzeň, 30100, CZ
(210) O-437991
-

(111) **286359**
(220) 05.06.2006
(320) 05.06.2006
(442) 13.09.2006
(151) 21.12.2006
(730) **Terbl Robert**, Na Pískách 518, Hostivice, 25301, CZ
(210) O-437993

(111) **286360**
(220) 05.06.2006
(320) 05.06.2006
(442) 13.09.2006
(151) 21.12.2006
(730) **REKLAMA CZ, s.r.o.**, Španielova 1318/51, Praha 6, 16300, CZ
(210) O-438004

(111) **286361**
(220) 05.06.2006
(320) 05.06.2006
(442) 13.09.2006
(151) 21.12.2006
(730) **ABRA Software a.s.**, Jeremiášova 1422/7b, Praha 13, 15000, CZ
(210) O-438005

(111) **286362**
(220) 06.06.2006
(320) 06.06.2006
(442) 13.09.2006
(151) 21.12.2006
(730) **Veletrhy Brno, a.s.**, Výstaviště 1, Brno, 64700, CZ
(210) O-438015

(111) **286363**
(220) 06.06.2006
(320) 06.06.2006
(442) 13.09.2006
(151) 21.12.2006
(730) **BDL CZECH, a.s.**, Jemnická 5/345, Praha 4, 14000, CZ
(210) O-438025

(111) **286364**
(220) 06.06.2006
(320) 06.06.2006
(442) 13.09.2006
(151) 21.12.2006
(730) **ICON a.s.**, Malostranské náměstí 1, Praha 1, 11800, CZ
(210) O-438029

(111) **286365**
(220) 06.06.2006
(320) 06.06.2006
(442) 13.09.2006
(151) 21.12.2006
(730) **FLEXIBILITY, s. r. o.**, Závodu míru 583/11, Karlovy Vary, 36017, CZ
(210) O-438043

(111) **286366**
(220) 06.06.2006
(320) 06.06.2006
(442) 13.09.2006
(151) 21.12.2006
(730) **FINALPACK, s. r. o.**, Prostřední Bludovice 517, Horní Bludovice, 73937, CZ
(210) O-438048

(111) **286367**
(220) 07.06.2006
(320) 07.06.2006
(442) 13.09.2006
(151) 21.12.2006

(730) **AUTOCENTRUM XXL, spol. s r.o.**, Bezděčín 90, Mladá Boleslav, 29301, CZ
(210) O-438063

(111) **286368**
(220) 07.06.2006
(320) 07.06.2006
(442) 13.09.2006
(151) 21.12.2006
(730) **Česká televize**, Kavčí hory, Praha 4, 14070, CZ
(210) O-438064

(111) **286369**
(220) 07.06.2006
(320) 07.06.2006
(442) 13.09.2006
(151) 21.12.2006
(730) **Česká televize**, Kavčí hory, Praha 4, 14070, CZ
(210) O-438065

(111) **286370**
(220) 07.06.2006
(320) 07.06.2006
(442) 13.09.2006
(151) 21.12.2006
(730) **Česká televize**, Kavčí hory, Praha 4, 14070, CZ
(210) O-438066

(111) **286371**
(220) 07.06.2006
(320) 07.06.2006
(442) 13.09.2006
(151) 21.12.2006
(730) **Česká televize**, Kavčí hory, Praha 4, 14070, CZ
(210) O-438067

(111) **286372**
(220) 07.06.2006
(320) 07.06.2006
(442) 13.09.2006
(151) 21.12.2006
(730) **Česká televize**, Kavčí hory, Praha 4, 14070, CZ
(210) O-438068

(111) **286373**
(220) 07.06.2006
(320) 07.06.2006
(442) 13.09.2006
(151) 21.12.2006
(730) **Česká televize**, Kavčí hory, Praha 4, 14070, CZ
(210) O-438069

(111) **286374**
(220) 07.06.2006
(320) 07.06.2006
(442) 13.09.2006
(151) 21.12.2006
(730) **Česká televize**, Kavčí hory, Praha 4, 14070, CZ
(210) O-438070

(111) **286375**
(220) 07.06.2006
(320) 07.06.2006
(442) 13.09.2006
(151) 21.12.2006
(730) **Česká televize**, Kavčí hory, Praha 4, 14070, CZ
(210) O-438071

(111) **286376**
(220) 07.06.2006
(320) 07.06.2006
(442) 13.09.2006
(151) 21.12.2006

(730) Česká televize , Kavčí hory, Praha 4, 14070, CZ	(442) 13.09.2006	
(210) O-438072	(151) 21.12.2006	
<hr/>		
(111) 286377	(730) Impag s. r. o. , Zámecká 865, Ždánice, 69632, CZ	
(220) 07.06.2006	(210) O-438093	
(320) 07.06.2006	<hr/>	
(442) 13.09.2006	(111) 286386	
(151) 21.12.2006	(220) 07.06.2006	
(730) Česká televize , Kavčí hory, Praha 4, 14070, CZ	(320) 07.06.2006	
(210) O-438073	(442) 13.09.2006	
<hr/>		
(111) 286378	(151) 21.12.2006	
(220) 07.06.2006	(730) Valík Alois Ing. , Mírová 21, Velké Meziříčí, 59401, CZ	
(320) 07.06.2006	(210) O-438100	
(442) 13.09.2006	<hr/>	
(151) 21.12.2006	(111) 286387	
(730) Česká televize , Kavčí hory, Praha 4, 14070, CZ	(220) 07.06.2006	
(210) O-438074	(320) 07.06.2006	
<hr/>		
(111) 286379	(442) 13.09.2006	
(220) 07.06.2006	(151) 21.12.2006	
(320) 07.06.2006	(730) TORI s.r.o. , Bellušova 1856/28, Praha 5, 15500, CZ	
(442) 13.09.2006	(210) O-438101	
(151) 21.12.2006	<hr/>	
(730) Česká televize , Kavčí hory, Praha 4, 14070, CZ	(111) 286388	
(210) O-438075	(220) 07.06.2006	
<hr/>		
(111) 286380	(320) 07.06.2006	
(220) 07.06.2006	(442) 13.09.2006	
(320) 07.06.2006	(151) 21.12.2006	
(442) 13.09.2006	(730) MANPOWER INC. , 5301 North Ironwood Road, Milwaukee, WI, US	
(151) 21.12.2006	(210) O-438105	
(730) Česká televize , Kavčí hory, Praha 4, 14070, CZ	<hr/>	
(210) O-438076	(111) 286389	
<hr/>		
(111) 286381	(220) 08.06.2006	
(220) 07.06.2006	(320) 08.06.2006	
(320) 07.06.2006	(442) 13.09.2006	
(442) 13.09.2006	(151) 21.12.2006	
(151) 21.12.2006	(730) Studený Marek , Písečná 449, Praha 8, 18200, CZ	
(730) Růžičková Karla , Hornická 2474/2, Ústí nad Labem, 40011, CZ	(210) O-438116	
(210) O-438082	<hr/>	
<hr/>		
(111) 286382	(111) 286390	
(220) 07.06.2006	(220) 08.06.2006	
(320) 07.06.2006	(320) 08.06.2006	
(442) 13.09.2006	(442) 13.09.2006	
(151) 21.12.2006	(151) 21.12.2006	
(730) PHARMA UNITED INC. , 255 Keele St., Ontario, Toronto, CA	(730) Karate klub Brno , Milady Horákové 12, Brno, 60200, CZ	
(210) O-438088	(210) O-438117	
<hr/>		
(111) 286383	(111) 286391	
(220) 07.06.2006	(220) 08.06.2006	
(320) 07.06.2006	(320) 08.06.2006	
(442) 13.09.2006	(442) 13.09.2006	
(151) 21.12.2006	(151) 21.12.2006	
(730) Naturell Polska Sp. z o.o. , ul. Sosnowiecka 81, Kraków, 31345, PL	(730) Šmejkal Jan , Purkyňova 211/33, Ústí nad Labem, 40003, CZ	
(210) O-438089	(210) O-438118	
<hr/>		
(111) 286384	(111) 286392	
(220) 07.06.2006	(220) 08.06.2006	
(320) 07.06.2006	(320) 08.06.2006	
(442) 13.09.2006	(442) 13.09.2006	
(151) 21.12.2006	(151) 21.12.2006	
(730) Impag s. r. o. , Zámecká 865, Ždánice, 69632, CZ	(730) Winter Pavel , U staré lípy 14, Jablonec nad Nisou, 46602, CZ	
(210) O-438092	(210) O-438130	
<hr/>		
(111) 286385	(111) 286393	
(220) 07.06.2006	(220) 08.06.2006	
(320) 07.06.2006	(320) 08.06.2006	

-
- (111) **286394**
(220) 08.06.2006
(320) 30.03.2006
(442) 13.09.2006
(151) 21.12.2006
(730) **Diageo North America, Inc.**, 801 Main Avenue,
Norwalk, CT, US
(210) O-438148
-
- (111) **286395**
(220) 08.06.2006
(320) 08.06.2006
(442) 13.09.2006
(151) 21.12.2006
(730) **Kalous Jan**, Nám. Míru 4, Praha 2, 12000, CZ
(210) O-438152
-
- (111) **286396**
(220) 08.06.2006
(320) 08.06.2006
(442) 13.09.2006
(151) 21.12.2006
(730) **Odstrčil Myslimír Ing.**, Zahradní 185, Řepín, 27733, CZ
(210) O-438154
-
- (111) **286397**
(220) 08.06.2006
(320) 08.06.2006
(442) 13.09.2006
(151) 21.12.2006
(730) **T - MAPY spol. s r.o.**, Nezvalova 850, Hradec Králové,
50003, CZ
(210) O-438156
-
- (111) **286398**
(220) 09.06.2006
(320) 09.06.2006
(442) 13.09.2006
(151) 21.12.2006
(730) **PONTIA, s.r.o.**, Orebitská 9, Praha 3, 13000, CZ
(210) O-438166
-
- (111) **286399**
(220) 09.06.2006
(320) 09.06.2006
(442) 13.09.2006
(151) 21.12.2006
(730) **BELOS TRADE, s.r.o.**, Průmyslová 2401/9, Jablonec
nad Nisou, 46601, CZ
(210) O-438167
-
- (111) **286400**
(220) 09.06.2006
(320) 09.06.2006
(442) 13.09.2006
(151) 21.12.2006
(730) **Česká republika - Ministerstvo zemědělství**, Těšnov
17, Praha 1, 11705, CZ
(210) O-438170
-
- (111) **286401**
(220) 09.06.2006
(320) 09.06.2006
(442) 13.09.2006
(151) 21.12.2006
(730) **Česká republika - Ministerstvo zemědělství**, Těšnov
17, Praha 1, 11705, CZ
(210) O-438171
-
- (111) **286402**
(220) 09.06.2006
(320) 09.06.2006
(442) 13.09.2006
(151) 21.12.2006
-
- (730) **HAPPY END CZ, a. s.**, Argentinská 3/772, Praha 7,
17000, CZ
(210) O-438173
-
- (111) **286403**
(220) 09.06.2006
(320) 09.06.2006
(442) 13.09.2006
(151) 21.12.2006
(730) **APEX EURO, s. r. o.**, Kaštanová 34, Brno, 62000, CZ
(210) O-438176
-
- (111) **286404**
(220) 09.06.2006
(320) 09.06.2006
(442) 13.09.2006
(151) 21.12.2006
(730) **Repková Kateřina**, Studeňská 70/1155, Ostrava - Stará
Bělá, 72400, CZ
(210) O-438178
-
- (111) **286405**
(220) 09.06.2006
(320) 09.06.2006
(442) 13.09.2006
(151) 21.12.2006
(730) **SILNETO s.r.o.**, Bilanská 1818, Kroměříž, 76701, CZ
(210) O-438198
-
- (111) **286406**
(220) 09.06.2006
(320) 09.06.2006
(442) 13.09.2006
(151) 21.12.2006
(730) **Brzobohatý Brož & Honsa, v.o.s.**, Klimentská 1207/10,
Praha 1, 11000, CZ
(210) O-438202
-
- (111) **286407**
(220) 12.06.2006
(320) 12.06.2006
(442) 13.09.2006
(151) 21.12.2006
(730) **M.J.L. spol. s r.o.**, Milady Horákové 9/1280, Praha 7,
17000, CZ
(210) O-438219
-
- (111) **286408**
(220) 12.06.2006
(320) 12.06.2006
(442) 13.09.2006
(151) 21.12.2006
(730) **MEXX Reality s.r.o.**, Palác Blaník, Václavské nám. 56,
Praha 1, 11000, CZ
(210) O-438223
-
- (111) **286409**
(220) 12.06.2006
(320) 12.06.2006
(442) 13.09.2006
(151) 21.12.2006
(730) **MEXX Reality s.r.o.**, Palác Blaník, Václavské nám. 56,
Praha 1, 11000, CZ
(210) O-438224
-
- (111) **286410**
(220) 12.06.2006
(320) 19.12.2005
(442) 13.09.2006
(151) 21.12.2006
(730) **ADVANCED MICRO DEVICES, INC. Společnost
zřízená podle zákonů státu Delaware**, One AMD Place,
Sunnyvale, CA, US

(210) O-438229	(320) 14.06.2006 (442) 13.09.2006 (151) 21.12.2006 (730) Česká spořitelna, a. s., Olbrachtova 1929/62, Praha 4, 14000, CZ
(111) 286411 (220) 12.06.2006 (320) 12.06.2006 (442) 13.09.2006 (151) 21.12.2006 (730) Profi Trader, s.r.o., Drtinova 557/8, Praha 5, 15000, CZ	(210) O-438296
(111) 286412 (220) 13.06.2006 (320) 13.06.2006 (442) 13.09.2006 (151) 21.12.2006 (730) ČEZ, a.s., Duhová 2/1444, Praha 4, 14053, CZ	(111) 286420 (220) 14.06.2006 (320) 14.06.2006 (442) 13.09.2006 (151) 21.12.2006 (730) con4PAS, s.r.o., Novodvorská 311/14C, Praha 4, Lhotka, 14200, CZ
(210) O-438246	(210) O-438305
(111) 286413 (220) 13.06.2006 (320) 13.06.2006 (442) 13.09.2006 (151) 21.12.2006 (730) EUROCAR, s.r.o., Příkop 838/6, Brno, 60466, CZ	(111) 286421 (220) 14.06.2006 (320) 14.06.2006 (442) 13.09.2006 (151) 21.12.2006 (730) con4PAS, s.r.o., Novodvorská 311/14C, Praha 4, Lhotka, 14200, CZ
(210) O-438251	(210) O-438306
(111) 286414 (220) 13.06.2006 (320) 13.06.2006 (442) 13.09.2006 (151) 21.12.2006 (730) HEFAISTOS spol.s r.o., Bělehradská 49, Praha 2, 12000, CZ	(111) 286422 (220) 14.06.2006 (320) 14.06.2006 (442) 13.09.2006 (151) 21.12.2006 (730) con4PAS, s.r.o., Novodvorská 311/14C, Praha 4, Lhotka, 14200, CZ
(210) O-438252	(210) O-438307
(111) 286415 (220) 13.06.2006 (320) 13.06.2006 (442) 13.09.2006 (151) 21.12.2006 (730) Letiště Ostrava, a. s., Letiště Ostrava 401, Mošnov, 74251, CZ	(111) 286423 (220) 14.06.2006 (320) 14.06.2006 (442) 13.09.2006 (151) 21.12.2006 (730) con4PAS, s.r.o., Novodvorská 311/14C, Praha 4, Lhotka, 14200, CZ
(210) O-438256	(210) O-438308
(111) 286416 (220) 13.06.2006 (320) 13.06.2006 (442) 13.09.2006 (151) 21.12.2006 (730) Letiště Ostrava, a. s., Letiště Ostrava 401, Mošnov, 74251, CZ	(111) 286424 (220) 14.06.2006 (320) 14.06.2006 (442) 13.09.2006 (151) 21.12.2006 (730) Fialová Milena, Bazovského 1228, Praha 6, 16300, CZ
(210) O-438257	(210) O-438309
(111) 286417 (220) 13.06.2006 (320) 13.06.2006 (442) 13.09.2006 (151) 21.12.2006 (730) KAMIS-PRZYPRAWY S.A., Stefanowo, ul. Malinowa 18/20, 05-552 Wólka Kosowska, PL	(111) 286425 (220) 14.06.2006 (320) 14.06.2006 (442) 13.09.2006 (151) 21.12.2006 (730) Kolínský Jiří ak. soch., U Štěpu 1099/16, Praha 10, 10200, CZ
(210) O-438268	(210) O-438318
(111) 286418 (220) 14.06.2006 (320) 14.06.2006 (442) 13.09.2006 (151) 21.12.2006 (730) Mlékárna Hlinsko, s. r. o., Kouty 53, Hlinsko v Čechách, 53901, CZ	(111) 286426 (220) 14.06.2006 (320) 14.06.2006 (442) 13.09.2006 (151) 21.12.2006 (730) EXE CZ s.r.o., Březenecká 4799, Chomutov, 43004, CZ
(210) O-438293	(210) O-438327
(111) 286419 (220) 14.06.2006	(111) 286427 (220) 15.06.2006 (320) 15.06.2006 (442) 13.09.2006 (151) 21.12.2006

(730) František Smrček - SMRČEK SOUVENIR SERVIS , J. Dietricha 60, České Budějovice, 37008, CZ	(111) 286436
(210) O-438335	(220) 19.06.2006
	(320) 19.06.2006
	(442) 13.09.2006
	(151) 21.12.2006
(111) 286428	(730) Česká spořitelna, a.s. , Olbrachtova 1929/62, Praha 4, 14000, CZ
(220) 14.06.2006	(210) O-438438
(320) 14.06.2006	
(442) 13.09.2006	
(151) 21.12.2006	
(730) MANEX & Co a.s. , Bořetice 445, Bořetice, 69108, CZ	(111) 286437
(210) O-438338	(220) 19.06.2006
	(320) 19.06.2006
	(442) 13.09.2006
	(151) 21.12.2006
	(730) Česká spořitelna, a.s. , Olbrachtova 1929/62, Praha 4, 14000, CZ
	(210) O-438439
(111) 286429	
(220) 15.06.2006	
(320) 15.06.2006	
(442) 13.09.2006	
(151) 21.12.2006	
(730) Pioneer investiční společnost, a.s. , Karolinská 650/1, Praha 8, 18600, CZ	(111) 286438
(210) O-438339	(220) 19.06.2006
	(320) 19.06.2006
	(442) 13.09.2006
	(151) 21.12.2006
	(730) Česká spořitelna, a.s. , Olbrachtova 1929/62, Praha 4, 14000, CZ
	(210) O-438440
(111) 286430	
(220) 15.06.2006	
(320) 15.06.2006	
(442) 13.09.2006	
(151) 21.12.2006	
(730) Skartace, s. r. o. , Zoufalka 1018, Ledec nad Sázavou, 58401, CZ	(111) 286439
(210) O-438341	(220) 19.06.2006
	(320) 19.06.2006
	(442) 13.09.2006
	(151) 21.12.2006
	(730) Česká spořitelna, a.s. , Olbrachtova 1929/62, Praha 4, 14000, CZ
	(210) O-438441
(111) 286431	
(220) 16.06.2006	
(320) 16.06.2006	
(442) 13.09.2006	
(151) 21.12.2006	
(730) ART LIVING s. r. o. , Křišťanova 13/889, Praha 3, 13000, CZ	(111) 286440
(210) O-438394	(220) 19.06.2006
	(320) 19.06.2006
	(442) 13.09.2006
	(151) 21.12.2006
	(730) LIFETECH, s.r.o. , Chládkova 24c, Brno, 61600, CZ
	(210) O-438447
(111) 286432	
(220) 16.06.2006	
(320) 16.06.2006	
(442) 13.09.2006	
(151) 21.12.2006	
(730) Art Production K./2, s.r.o. , Malá Štěpánská 3, Praha 2, 12000, CZ	(111) 286441
(210) O-438399	(220) 19.06.2006
	(320) 19.06.2006
	(442) 13.09.2006
	(151) 21.12.2006
	(730) HEJTMÁNEK Petr , Kovářská 1640, Veselí nad Moravou, 69801, CZ
	(210) O-438448
(111) 286433	
(220) 16.06.2006	
(320) 16.06.2006	
(442) 13.09.2006	
(151) 21.12.2006	
(730) Valeant Czech Pharma s. r. o. , Truhlářská 1104/13,1103/15, Praha 1, 11000, CZ	(111) 286442
(210) O-438400	(220) 19.06.2006
	(320) 11.07.2006
	(442) 13.09.2006
	(151) 21.12.2006
	(730) ZENONE, spol. s r. o. , Voříškova 12, Brno, 62300, CZ
	(210) O-438461
(111) 286434	
(220) 16.06.2006	
(320) 16.06.2006	
(442) 13.09.2006	
(151) 21.12.2006	
(730) Valeant Czech Pharma s. r. o. , Truhlářská 1104/13,1103/15, Praha 1, 11000, CZ	(111) 286443
(210) O-438402	(220) 19.06.2006
	(320) 19.06.2006
	(442) 13.09.2006
	(151) 21.12.2006
	(730) RCP DELTA, s.r.o. , Karolinská 650/1, Praha 8, 18600, CZ
	(210) O-438464
(111) 286435	
(220) 15.06.2006	
(320) 15.06.2006	
(442) 13.09.2006	
(151) 21.12.2006	
(730) ŠkoFIN, s.r.o. , Pekařská 6, Praha 5, 15500, CZ	(111) 286444
(210) O-438408	(220) 19.06.2006
	(320) 19.06.2006

(442) 13.09.2006
(151) 21.12.2006
(730) **RCP Alfa, s.r.o.**, Karolinská 650/1, Praha 8, 18600, CZ
(210) O-438466

(111) **286445**
(220) 20.06.2006
(320) 20.06.2006
(442) 13.09.2006
(151) 21.12.2006
(730) **Neofyt spol. s r. o.**, Pražská 442, Stříbrná Skalice, 28167, CZ
(210) O-438469

(111) **286446**
(220) 20.06.2006
(320) 20.06.2006
(442) 13.09.2006
(151) 21.12.2006
(730) **Neofyt spol. s r. o.**, Pražská 442, Stříbrná Skalice, 28167, CZ
(210) O-438470

(111) **286447**
(220) 20.06.2006
(320) 20.06.2006
(442) 13.09.2006
(151) 21.12.2006
(730) **Linstram, spol. s r.o.**, Švehlova 10, Praha 10, 10600, CZ
(210) O-438471

(111) **286448**
(220) 20.06.2006
(320) 20.06.2006
(442) 13.09.2006
(151) 21.12.2006
(730) **CARETEX, spol. s r.o.**, Babičkova 25, Brno, 60300, CZ
(210) O-438472

(111) **286449**
(220) 20.06.2006
(320) 20.06.2006
(442) 13.09.2006
(151) 21.12.2006
(730) **Asociace českých překladatelských agentur**, Na Dolinách 22/256, Praha 4 - Podolí, 14700, CZ
(210) O-438473

(111) **286450**
(220) 20.06.2006
(320) 20.06.2006
(442) 13.09.2006
(151) 21.12.2006
(730) **BLEDNA**, 383, rue Philippe Héron, 69400 Villefranche-sur-Saone, FR
(210) O-438493

(111) **286451**
(220) 20.06.2006
(320) 20.06.2006
(442) 13.09.2006
(151) 21.12.2006
(730) **Seznam.cz, a.s.**, Radlická 608/2, Praha 5, 15000, CZ
(210) O-438497

(111) **286452**
(220) 21.06.2006
(320) 21.06.2006
(442) 13.09.2006
(151) 21.12.2006
(730) **ZEVETA Bojkovice, a.s.**, Tovární 532, Bojkovice, 68771, CZ
(210) O-438503

(111) **286453**
(220) 21.06.2006
(320) 21.06.2006
(442) 13.09.2006
(151) 21.12.2006
(730) **Puchta Lukáš**, Prokopova 13/15, Plzeň, 30100, CZ
(210) O-438505

(111) **286454**
(220) 20.06.2006
(320) 20.06.2006
(442) 13.09.2006
(151) 21.12.2006
(730) **Bauer Václav**, Voznice 86E, Voznice, pošta Dobříš, 26301, CZ
(210) O-438506

(111) **286455**
(220) 21.06.2006
(320) 21.06.2006
(442) 13.09.2006
(151) 21.12.2006
(730) **Votruba Pavel**, Bělohorská 32, Praha 2, 12000, CZ
(210) O-438507

(111) **286456**
(220) 21.06.2006
(320) 21.06.2006
(442) 13.09.2006
(151) 21.12.2006
(730) **CZ-VISUAL IMPACT a.s.**, Sekaninova 1119/68, Praha 2, 12000, CZ
(210) O-438510

(111) **286457**
(220) 21.06.2006
(320) 21.06.2006
(442) 13.09.2006
(151) 21.12.2006
(730) **Hemelík Ctirad**, Dykova 4, Praha 10, 10100, CZ
(210) O-438511

(111) **286458**
(220) 21.06.2006
(320) 21.06.2006
(442) 13.09.2006
(151) 21.12.2006
(730) **Erwin Junker, brousící technika Mělník a.s.**, Řípská 863, Mělník, 27601, CZ
(210) O-438516

(111) **286459**
(220) 21.06.2006
(320) 21.06.2006
(442) 13.09.2006
(151) 21.12.2006
(730) **BSH Holice, a.s.**, Pardubická 332, Holice, 53413, CZ
(210) O-438517

(111) **286460**
(220) 21.06.2006
(320) 21.06.2006
(442) 13.09.2006
(151) 21.12.2006
(730) **Prof. MUDr. Petr Gál, Ph.D.**, Horská 34, Brno, 63800, CZ
(210) O-438524

(111) **286461**
(220) 21.06.2006
(320) 21.06.2006
(442) 13.09.2006
(151) 21.12.2006

(730) ARETE NETWORK LIMITED , 4 Pikioni Street, Limassol, CY	(730) BENZINA, a. s. , Dělnická 12, Praha 7, 17004, CZ
(210) O-438529	(210) O-438612
<hr/>	
(111) 286462	(111) 286470
(220) 22.06.2006	(220) 23.06.2006
(320) 22.06.2006	(320) 23.06.2006
(442) 13.09.2006	(442) 13.09.2006
(151) 21.12.2006	(151) 21.12.2006
(730) Katrušáková Eva Mgr. , Třanovského 80/2, Český Těšín, 73701, CZ	(730) BENZINA, a. s. , Dělnická 12, Praha 7, 17004, CZ
(210) O-438557	(210) O-438613
<hr/>	
(111) 286463	(111) 286471
(220) 22.06.2006	(220) 23.06.2006
(320) 22.06.2006	(320) 23.06.2006
(442) 13.09.2006	(442) 13.09.2006
(151) 21.12.2006	(151) 21.12.2006
(730) PETR DUFEK SPORT - PRESS , U Zahrádek 135, Praha 10, 10300, CZ	(730) BENZINA, a. s. , Dělnická 12, Praha 7, 17004, CZ
(210) O-438578	(210) O-438614
<hr/>	
(111) 286464	(111) 286472
(220) 22.06.2006	(220) 23.06.2006
(320) 22.06.2006	(320) 23.06.2006
(442) 13.09.2006	(442) 13.09.2006
(151) 21.12.2006	(151) 21.12.2006
(730) GRUPO BIMBO S.A. DE C.V. , Prolongación Paseo de la Reforma No. 1000 Colonia Pena Blanca Santa Fe, Delegación Alvaro Obregón, Mexico D.F., MX	(730) BENZINA, a. s. , Dělnická 12, Praha 7, 17004, CZ
(210) O-438587	(210) O-438615
<hr/>	
(111) 286465	(111) 286473
(220) 22.06.2006	(220) 23.06.2006
(320) 22.06.2006	(320) 23.06.2006
(442) 13.09.2006	(442) 13.09.2006
(151) 21.12.2006	(151) 21.12.2006
(730) GRUPO BIMBO S.A. DE C.V. , Prolongación Paseo de la Reforma No. 1000 Colonia Pena Blanca Santa Fe, Delegación Alvaro Obregón, Mexico D.F., MX	(730) BENZINA, a. s. , Dělnická 12, Praha 7, 17004, CZ
(210) O-438595	(210) O-438616
<hr/>	
(111) 286466	(111) 286474
(220) 22.06.2006	(220) 23.06.2006
(320) 22.06.2006	(320) 23.06.2006
(442) 13.09.2006	(442) 13.09.2006
(151) 21.12.2006	(151) 21.12.2006
(730) GRUPO BIMBO S.A. DE C.V. , Prolongación Paseo de la Reforma No. 1000 Colonia Pena Blanca Santa Fe, Delegación Alvaro Obregón, Mexico D.F., MX	(730) BENZINA, a. s. , Dělnická 12, Praha 7, 17004, CZ
(210) O-438596	(210) O-438617
<hr/>	
(111) 286467	(111) 286475
(220) 23.06.2006	(220) 23.06.2006
(320) 23.06.2006	(320) 23.06.2006
(442) 13.09.2006	(442) 13.09.2006
(151) 21.12.2006	(151) 21.12.2006
(730) AQUAZONA, s.r.o. , nám. bratří Čapků 9, České Budějovice, 37007, CZ	(730) Czech control, s. r. o. , Na Zábouří 36, Pardubice, 53002, CZ
(210) O-438608	(210) O-438621
<hr/>	
(111) 286468	(111) 286476
(220) 23.06.2006	(220) 23.06.2006
(320) 23.06.2006	(320) 23.06.2006
(442) 13.09.2006	(442) 13.09.2006
(151) 21.12.2006	(151) 21.12.2006
(730) BENZINA, a. s. , Dělnická 12, Praha 7, 17004, CZ	(730) FTV Prima, spol. s r.o. , Na Žertvách 24/132, Praha 8, 18000, CZ
(210) O-438611	(210) O-438625
<hr/>	
(111) 286469	(111) 286477
(220) 23.06.2006	(220) 23.06.2006
(320) 23.06.2006	(320) 23.06.2006
(442) 13.09.2006	(442) 13.09.2006
(151) 21.12.2006	(151) 21.12.2006
(730) Diageo North America, Inc. , 801 Main Avenue, Norwalk, CT, US	(730) Diageo North America, Inc. , 801 Main Avenue, Norwalk, CT, US
(210) O-438627	(210) O-438627
<hr/>	
(111) 286478	(111) 286478
(220) 23.06.2006	(220) 23.06.2006
(320) 23.06.2006	(320) 23.06.2006

(442) 13.09.2006 (151) 21.12.2006 (730) Worldwide Franchise Systems, Inc. , 1111 Westchester Avenue White Plains, New York, 10604, NY, US (210) O-438629	(210) O-438687
(111) 286479 (220) 23.06.2006 (320) 23.06.2006 (442) 13.09.2006 (151) 21.12.2006 (730) Nepolský Jiří , Mrklav 124, Jilemnice, 51401, CZ (210) O-438630	(111) 286487 (220) 27.06.2006 (320) 27.06.2006 (442) 13.09.2006 (151) 21.12.2006 (730) OFO-recycling, s.r.o. , Pavlovova 2624/29, Ostrava-Jih, 70030, CZ (210) O-438690
(111) 286480 (220) 26.06.2006 (320) 26.06.2006 (442) 13.09.2006 (151) 21.12.2006 (730) HIGH TECH COMPUTER CORPORATION , 23, Hsin Hua Rd., Taoyuan 330, TW (210) O-438644	(111) 286488 (220) 27.06.2006 (320) 27.06.2006 (442) 13.09.2006 (151) 21.12.2006 (730) STROJÍRNÝ BOHDALICE, a. s. , Bohdalice 63, Bohdalice, 68341, CZ (210) O-438691
(111) 286481 (220) 26.06.2006 (320) 26.06.2006 (442) 13.09.2006 (151) 21.12.2006 (730) Polabské mlékárny, a.s. , Dr. Kryšpina 510, Poděbrady, 29016, CZ (210) O-438648	(111) 286489 (220) 27.06.2006 (320) 27.06.2006 (442) 13.09.2006 (151) 21.12.2006 (730) TELEVISION VOYAGES LTD. a corporation organize and existing under the laws of British Cayman Islands, One Capital Places, P. O. box 874, Grand Cayman Islands, KY (210) O-438692
(111) 286482 (220) 26.06.2006 (320) 26.06.2006 (442) 13.09.2006 (151) 21.12.2006 (730) Mutínský Petr , Lamačova 910/27, Praha 5, 15200, CZ (210) O-438659	(111) 286490 (220) 27.06.2006 (320) 27.06.2006 (442) 13.09.2006 (151) 21.12.2006 (730) Medica Healthworld a. s. , Václavské nám. 19, Praha 1, 11001, CZ (210) O-438700
(111) 286483 (220) 26.06.2006 (320) 26.06.2006 (442) 13.09.2006 (151) 21.12.2006 (730) PRO-AQUA CZ, s. r. o. , Hrnčičská 56/12, Ústí nad Labem, 40001, CZ (210) O-438660	(111) 286491 (220) 27.06.2006 (320) 27.06.2006 (442) 13.09.2006 (151) 21.12.2006 (730) Diametral spol. s r. o. , Františka Kadlece 12/849, Praha 8, 18000, CZ (210) O-438702
(111) 286484 (220) 27.06.2006 (320) 27.06.2006 (442) 13.09.2006 (151) 21.12.2006 (730) MONTplast CZ, s.r.o. , Veselí 11, Přelouč, 53501, CZ (210) O-438681	(111) 286492 (220) 27.06.2006 (320) 27.06.2006 (442) 13.09.2006 (151) 21.12.2006 (730) Worldwide Franchise Systems, Inc. , 1111 Westchester Avenue White Plains, New York, 10604, NY, US (210) O-438711
(111) 286485 (220) 27.06.2006 (320) 27.06.2006 (442) 13.09.2006 (151) 21.12.2006 (730) Moder Michael , Maďarská 1461/7, Ostrava - Poruba, 70800, CZ (210) O-438684	(111) 286493 (220) 27.06.2006 (320) 27.06.2006 (442) 13.09.2006 (151) 21.12.2006 (730) Bažo Milan , Ovčičí Hájek 2160/18, Praha 5 - Stodůlky, 15800, CZ (210) O-438716
(111) 286486 (220) 27.06.2006 (320) 27.06.2006 (442) 13.09.2006 (151) 21.12.2006 (730) AIREKO PLUS s.r.o. , Nemocniční 998/14, Ostrava, 70200, CZ	(111) 286494 (220) 27.06.2006 (320) 27.06.2006 (442) 13.09.2006 (151) 21.12.2006 (730) MOD-INVEST s. r. o. , Zlatnická 10, Praha 1, 11000, CZ

(210) O-438720	(442) 13.09.2006 (151) 21.12.2006 (730) AMAGRO s.r.o. , 28. pluku 27/443, Praha 10, 10100, CZ (210) O-438760
(111) 286495 (220) 28.06.2006 (320) 28.06.2006 (442) 13.09.2006 (151) 21.12.2006 (730) ORCHARD s. r. o. , Branická 96a, Praha 4, 14700, CZ (210) O-438722	(111) 286504 (220) 29.06.2006 (320) 29.06.2006 (442) 13.09.2006 (151) 21.12.2006 (730) RADIOSPOL s.r.o. , J. Suka 2943/3, Hodonín, 69503, CZ (210) O-438762
(111) 286496 (220) 28.06.2006 (320) 28.06.2006 (442) 13.09.2006 (151) 21.12.2006 (730) Plzeňský Prazdroj, a.s. , U Prazdroje 7, Plzeň, 30497, CZ (210) O-438725	(111) 286505 (220) 29.06.2006 (320) 29.06.2006 (442) 13.09.2006 (151) 21.12.2006 (730) Poděbradka, a.s. , Nymburská 239/VII, Poděbrady, 29001, CZ (210) O-438766
(111) 286497 (220) 28.06.2006 (320) 28.06.2006 (442) 13.09.2006 (151) 21.12.2006 (730) Smišek Roman , Školní 122, Pardubice, 53354, CZ (210) O-438742	(111) 286506 (220) 29.06.2006 (320) 29.06.2006 (442) 13.09.2006 (151) 21.12.2006 (730) Poděbradka, a.s. , Nymburská 239/VII, Poděbrady, 29001, CZ (210) O-438767
(111) 286498 (220) 28.06.2006 (320) 28.06.2006 (442) 13.09.2006 (151) 21.12.2006 (730) Smetana Karel Ing. , Ostopovická 8, Brno - Bosonohy, 64200, CZ (210) O-438743	(111) 286507 (220) 29.06.2006 (320) 29.06.2006 (442) 13.09.2006 (151) 21.12.2006 (730) Sano - Moderní výživa zvířat spol. s r.o. , Npor. O. Bartošky 15, Domažlice, 34401, CZ (210) O-438769
(111) 286499 (220) 28.06.2006 (320) 28.06.2006 (442) 13.09.2006 (151) 21.12.2006 (730) Dawn Foods, Inc. , 3333 Sargent Road, Jackson, MI, US (210) O-438746	(111) 286508 (220) 29.06.2006 (320) 29.06.2006 (442) 13.09.2006 (151) 21.12.2006 (730) ETERNAL s.r.o. , nám. 14. října 1307/2, Praha 5, 15000, CZ (210) O-438771
(111) 286500 (220) 29.06.2006 (320) 29.06.2006 (442) 13.09.2006 (151) 21.12.2006 (730) Mikula Peter Mgr. , Na Struze 227/1, Praha 1, 11000, CZ (210) O-438757	(111) 286509 (220) 29.06.2006 (320) 29.06.2006 (442) 13.09.2006 (151) 21.12.2006 (730) ÚSOVSKO a.s. , Klopina 33, Úsov, 78973, CZ (210) O-438774
(111) 286501 (220) 29.06.2006 (320) 29.06.2006 (442) 13.09.2006 (151) 21.12.2006 (730) Mikula Peter Mgr. , Na Struze 227/1, Praha 1, 11000, CZ (210) O-438758	(111) 286510 (220) 29.06.2006 (320) 29.06.2006 (442) 13.09.2006 (151) 21.12.2006 (730) F + Š MARK s.r.o. , Hrušovická 7/893, Praha 9, 19700, CZ (210) O-438777
(111) 286502 (220) 29.06.2006 (320) 29.06.2006 (442) 13.09.2006 (151) 21.12.2006 (730) AMAGRO s.r.o. , 28. pluku 27/443, Praha 10, 10100, CZ (210) O-438759	(111) 286511 (220) 29.06.2006 (320) 29.06.2006 (442) 13.09.2006 (151) 21.12.2006 (730) VLTAVA-LABE-PRESS, a.s. , Nám. Přemysla Otakara II. 8/5, České Budějovice, 37021, CZ
(111) 286503 (220) 29.06.2006 (320) 29.06.2006	

-
- (210) O-438778
-
- (111) **286512**
(220) 29.06.2006
(320) 29.06.2006
(442) 13.09.2006
(151) 21.12.2006
(730) **VIRDE spol. s r.o.**, Štěplovec 10, Holasovice, p. Neplachovice, 74774, CZ
(210) O-438781
-
- (111) **286513**
(220) 29.06.2006
(320) 29.06.2006
(442) 13.09.2006
(151) 21.12.2006
(730) **VIRDE spol. s r.o.**, Štěplovec 10, Holasovice, p. Neplachovice, 74774, CZ
(210) O-438782
-
- (111) **286514**
(220) 29.06.2006
(320) 29.06.2006
(442) 13.09.2006
(151) 21.12.2006
(730) **ČESKÝ SVAZ CHOVELŮ**, Maškova 3, Praha 8, 18253, CZ
(210) O-438786
-
- (111) **286515**
(220) 29.06.2006
(320) 29.06.2006
(442) 13.09.2006
(151) 21.12.2006
(730) **PUM-PA Trade, a.s.**, Blatnice pod Svatým Antonínkem 855, Blatnice pod Svatým Antonínkem, 69671, CZ
(210) O-438787
-
- (111) **286516**
(220) 29.06.2006
(320) 29.06.2006
(442) 13.09.2006
(151) 21.12.2006
(730) **IREL, spol. s r.o.**, Brožíkova 19, Brno, 63800, CZ
(210) O-438789
-
- (111) **286517**
(220) 29.06.2006
(320) 29.06.2006
(442) 13.09.2006
(151) 21.12.2006
(730) **Seznam.cz, a.s.**, Radlická 608/2, Praha 5, 15000, CZ
(210) O-438798
-
- (111) **286518**
(220) 29.06.2006
(320) 29.06.2006
(442) 13.09.2006
(151) 21.12.2006
(730) **Seznam.cz, a.s.**, Radlická 608/2, Praha 5, 15000, CZ
(210) O-438799
-
- (111) **286519**
(220) 30.06.2006
(320) 30.06.2006
(442) 13.09.2006
(151) 21.12.2006
-
- (730) **Asociace výrobců lahůdek**, Technická 3, Praha 6, 16628, CZ
ZÁRUBA M+K a.s., Vrbenská 27, České Budějovice, 37006, CZ
Zvičinské uzeniny a lahůdky s.r.o., Dolní Brusnice 78, Dolní Brusnice, 54472, CZ
P&K Lahůdky s.r.o., Fügnerova 9783, Děčín I, 40501, CZ
RAVY CZ a.s., Norská 580/40a, Liberec 11, 46001, CZ
VÁHALA a spol. s r.o. výroba a prodej masných a lahůdkářských výrobků, Hustopeče nad Bečvou 97, Hustopeče nad Bečvou, 75366, CZ
Vlastimil Zimmermann - LASK, Mánesova 269, Bojkovice, 68771, CZ
Jan Dorant, Všebořická 603, Ústí nad Labem, 40001, CZ
Západočeské konzumní družstvo Plzeň, Poděbradova 1389/31, Plzeň, 30504, CZ
Západočeské konzumní družstvo Sušice, Nám. Svobody 135, Sušice, 34258, CZ
Anna Mynářová, Soběšická 51 b, Brno, 61400, CZ
ATLANTIK PRODUKT Třešňák s.r.o., Ellnerové 3103/2, Praha 10, 10600, CZ
Diana Fish spol. s r.o., Radim 350, Radim, 28103, CZ
GURMÁN KLUB, s.r.o., Karlovarská 532, Kamenné Žehrovice, 27301, CZ
Jednota, spotřební družstvo v Hodoníně, Národní třída 13, Hodonín, 69534, CZ
Jednota, spotřební družstvo v Jindřichově Hradci, Nežárcká 64/IV, Jindřichův Hradec, 37701, CZ
JEDNOTA, spotřební družstvo v Pardubicích, 17. listopadu 235, Pardubice, 53226, CZ
JEDNOTA, spotřební družstvo Plasy, Babinská 403, Plasy, 33115, CZ
Jednota, spotřební družstvo v Tachově, Prokopa Velikého 497, Tachov, 34738, CZ
Josef Barták, Brněnská 68, Jihlava, 58601, CZ
KORaDO v.o.s., 17. listopadu 181, Pardubice, 53002, CZ
Milan Sláma, Růžová 225, Velká Bíteš, 59501, CZ
NOVÉ LAHŮDKY SIXTA s.r.o., Římanova 27, Ostrava - Kunčice, 71900, CZ
LAHŮDKY - PALMA spol. s r.o., Litovická 27/448, Praha 6 - Liboc, 16000, CZ
Lahůdky JITŘENKA, spol. s r.o., Gagarinova 1456, Teplice, 41501, CZ
(210) O-438800
-
- (111) **286520**
(220) 30.06.2006
(320) 30.06.2006
(442) 13.09.2006
(151) 21.12.2006
(730) **BXB Group s.r.o.**, Nerudova 1179, Hulín, okres Kroměříž, 76824, CZ
(210) O-438806
-
- (111) **286521**
(220) 30.06.2006
(320) 30.06.2006
(442) 13.09.2006
(151) 21.12.2006
(730) **Kadláček Jan**, Pod Skalkou 26, Přerov, 75124, CZ
(210) O-438807
-
- (111) **286522**
(220) 30.06.2006
(320) 30.06.2006
(442) 13.09.2006
(151) 21.12.2006
(730) **EL RANCHO a.s.**, Hanusova 347/16, Praha 4 - Michle, 14000, CZ
(210) O-438812
-
- (111) **286523**

(220) 30.06.2006
(320) 30.06.2006
(442) 13.09.2006
(151) 21.12.2006
(730) **EL RANCHO a.s.**, Hanusova 347/16, Praha 4 - Michle,
14000, CZ
(210) O-438813

(111) **286524**
(220) 30.06.2006
(320) 30.06.2006
(442) 13.09.2006
(151) 21.12.2006
(730) **EL RANCHO a.s.**, Hanusova 347/16, Praha 4 - Michle,
14000, CZ
(210) O-438814

(111) **286525**
(220) 30.06.2006
(320) 30.06.2006
(442) 13.09.2006
(151) 21.12.2006
(730) **VLTAVA - LABE - PRESS, a. s.**, nám. Přemysla
Otakara II. 8/5, České Budějovice, 37021, CZ
(210) O-438815

(111) **286526**
(220) 30.06.2006
(320) 30.06.2006
(442) 13.09.2006
(151) 21.12.2006
(730) **VLTAVA - LABE - PRESS, a.s.**, nám. Přemysla
Otakara II. 8/5, České Budějovice, 37021, CZ
(210) O-438818

(111) **286527**
(220) 30.06.2006
(320) 30.06.2006
(442) 13.09.2006
(151) 21.12.2006
(730) **VLTAVA - LABE - PRESS, a.s.**, nám. Přemysla
Otakara II. 8/5, České Budějovice, 37021, CZ
(210) O-438819

(111) **286528**
(220) 30.06.2006
(320) 30.06.2006
(442) 13.09.2006
(151) 21.12.2006
(730) **VLTAVA - LABE - PRESS, a.s.**, nám. Přemysla
Otakara II. 8/5, České Budějovice, 37021, CZ
(210) O-438820

(111) **286529**
(220) 30.06.2006
(320) 30.06.2006
(442) 13.09.2006
(151) 21.12.2006
(730) **VLTAVA - LABE - PRESS, a.s.**, nám. Přemysla
Otakara II. 8/5, České Budějovice, 37021, CZ
(210) O-438822

(111) **286530**
(220) 30.06.2006
(320) 30.06.2006
(442) 13.09.2006
(151) 21.12.2006
(730) **VLTAVA - LABE - PRESS, a.s.**, nám. Přemysla
Otakara II. 8/5, České Budějovice, 37021, CZ
(210) O-438823

(111) **286531**
(220) 30.06.2006
(320) 30.06.2006

(442) 13.09.2006
(151) 21.12.2006
(730) **VLTAVA - LABE - PRESS, a.s.**, nám. Přemysla
Otakara II. 8/5, České Budějovice, 37021, CZ
(210) O-438827

(111) **286532**
(220) 30.06.2006
(320) 30.06.2006
(442) 13.09.2006
(151) 21.12.2006
(730) **VLTAVA - LABE - PRESS, a.s.**, nám. Přemysla
Otakara II. 8/5, České Budějovice, 37021, CZ
(210) O-438828

(111) **286533**
(220) 30.06.2006
(320) 30.06.2006
(442) 13.09.2006
(151) 21.12.2006
(730) **VLTAVA - LABE - PRESS, a.s.**, nám. Přemysla
Otakara II. 8/5, České Budějovice, 37021, CZ
(210) O-438829

(111) **286534**
(220) 30.06.2006
(320) 30.06.2006
(442) 13.09.2006
(151) 21.12.2006
(730) **VLTAVA - LABE - PRESS, a.s.**, nám. Přemysla
Otakara II. 8/5, České Budějovice, 37021, CZ
(210) O-438830

(111) **286535**
(220) 30.06.2006
(320) 30.06.2006
(442) 13.09.2006
(151) 21.12.2006
(730) **VLTAVA - LABE - PRESS, a.s.**, nám. Přemysla
Otakara II. 8/5, České Budějovice, 37021, CZ
(210) O-438831

(111) **286536**
(220) 30.06.2006
(320) 30.06.2006
(442) 13.09.2006
(151) 21.12.2006
(730) **VLTAVA - LABE - PRESS, a.s.**, nám. Přemysla
Otakara II. 8/5, České Budějovice, 37021, CZ
(210) O-438832

(111) **286537**
(220) 30.06.2006
(320) 30.06.2006
(442) 13.09.2006
(151) 21.12.2006
(730) **VLTAVA - LABE - PRESS, a.s.**, nám. Přemysla
Otakara II. 8/5, České Budějovice, 37021, CZ
(210) O-438833

(111) **286538**
(220) 30.06.2006
(320) 30.06.2006
(442) 13.09.2006
(151) 21.12.2006
(730) **VLTAVA - LABE - PRESS, a.s.**, nám. Přemysla
Otakara II. 8/5, České Budějovice, 37021, CZ
(210) O-438834

(111) **286539**
(220) 30.06.2006
(320) 30.06.2006
(442) 13.09.2006
(151) 21.12.2006

(730) VLTAVA - LABE - PRESS, a.s. , nám. Přemysla Otakara II. 8/5, České Budějovice, 37021, CZ	(210) O-438843
(210) O-438835	(111) 286548
(111) 286540	(220) 30.06.2006
(220) 30.06.2006	(320) 30.06.2006
(320) 30.06.2006	(442) 13.09.2006
(442) 13.09.2006	(151) 21.12.2006
(151) 21.12.2006	(730) VLTAVA - LABE - PRESS, a.s. , nám. Přemysla Otakara II. 8/5, České Budějovice, 37021, CZ
(730) VLTAVA - LABE - PRESS, a.s. , nám. Přemysla Otakara II. 8/5, České Budějovice, 37021, CZ	(210) O-438844
(210) O-438836	(111) 286549
(111) 286541	(220) 30.06.2006
(220) 30.06.2006	(320) 30.06.2006
(320) 30.06.2006	(442) 13.09.2006
(442) 13.09.2006	(151) 21.12.2006
(151) 21.12.2006	(730) VLTAVA - LABE - PRESS, a.s. , nám. Přemysla Otakara II. 8/5, České Budějovice, 37021, CZ
(730) VLTAVA - LABE - PRESS, a.s. , nám. Přemysla Otakara II. 8/5, České Budějovice, 37021, CZ	(210) O-438845
(210) O-438837	(111) 286550
(111) 286542	(220) 30.06.2006
(220) 30.06.2006	(320) 30.06.2006
(320) 30.06.2006	(442) 13.09.2006
(442) 13.09.2006	(151) 21.12.2006
(151) 21.12.2006	(730) VLTAVA - LABE - PRESS, a.s. , nám. Přemysla Otakara II. 8/5, České Budějovice, 37021, CZ
(730) VLTAVA - LABE - PRESS, a.s. , nám. Přemysla Otakara II. 8/5, České Budějovice, 37021, CZ	(210) O-438846
(210) O-438838	(111) 286551
(111) 286543	(220) 30.06.2006
(220) 30.06.2006	(320) 30.06.2006
(320) 30.06.2006	(442) 13.09.2006
(442) 13.09.2006	(151) 21.12.2006
(151) 21.12.2006	(730) VLTAVA - LABE - PRESS, a.s. , nám. Přemysla Otakara II. 8/5, České Budějovice, 37021, CZ
(730) VLTAVA - LABE - PRESS, a.s. , nám. Přemysla Otakara II. 8/5, České Budějovice, 37021, CZ	(210) O-438847
(210) O-438839	(111) 286552
(111) 286544	(220) 30.06.2006
(220) 30.06.2006	(320) 30.06.2006
(320) 30.06.2006	(442) 13.09.2006
(442) 13.09.2006	(151) 21.12.2006
(151) 21.12.2006	(730) VLTAVA - LABE - PRESS, a.s. , nám. Přemysla Otakara II. 8/5, České Budějovice, 37021, CZ
(730) VLTAVA - LABE - PRESS, a.s. , nám. Přemysla Otakara II. 8/5, České Budějovice, 37021, CZ	(210) O-438848
(210) O-438840	(111) 286553
(111) 286545	(220) 30.06.2006
(220) 30.06.2006	(320) 30.06.2006
(320) 30.06.2006	(442) 13.09.2006
(442) 13.09.2006	(151) 21.12.2006
(151) 21.12.2006	(730) VLTAVA - LABE - PRESS, a.s. , nám. Přemysla Otakara II. 8/5, České Budějovice, 37021, CZ
(730) VLTAVA - LABE - PRESS, a.s. , nám. Přemysla Otakara II. 8/5, České Budějovice, 37021, CZ	(210) O-438849
(210) O-438841	(111) 286554
(111) 286546	(220) 30.06.2006
(220) 30.06.2006	(320) 30.06.2006
(320) 30.06.2006	(442) 13.09.2006
(442) 13.09.2006	(151) 21.12.2006
(151) 21.12.2006	(730) VLTAVA - LABE - PRESS, a.s. , nám. Přemysla Otakara II. 8/5, České Budějovice, 37021, CZ
(730) VLTAVA - LABE - PRESS, a.s. , nám. Přemysla Otakara II. 8/5, České Budějovice, 37021, CZ	(210) O-438850
(210) O-438842	(111) 286555
(111) 286547	(220) 30.06.2006
(220) 30.06.2006	(320) 30.06.2006
(320) 30.06.2006	(442) 13.09.2006
(442) 13.09.2006	(151) 21.12.2006
(151) 21.12.2006	(730) VLTAVA - LABE - PRESS, a.s. , nám. Přemysla Otakara II. 8/5, České Budějovice, 37021, CZ
(730) VLTAVA - LABE - PRESS, a.s. , nám. Přemysla Otakara II. 8/5, České Budějovice, 37021, CZ	(210) O-438851

(111) **286556**
(220) 30.06.2006
(320) 30.06.2006
(442) 13.09.2006
(151) 21.12.2006
(730) **VLTAVA - LABE - PRESS, a.s.**, nám. Přemysla Otakara II. 8/5, České Budějovice, 37021, CZ
(210) O-438852

(111) **286557**
(220) 30.06.2006
(320) 30.06.2006
(442) 13.09.2006
(151) 21.12.2006
(730) **VLTAVA - LABE - PRESS, a.s.**, nám. Přemysla Otakara II. 8/5, České Budějovice, 37021, CZ
(210) O-438853

(111) **286558**
(220) 30.06.2006
(320) 30.06.2006
(442) 13.09.2006
(151) 21.12.2006
(730) **VLTAVA-LABE-PRESS, a.s.**, nám. Přemysla Otakara II. 8/5, České Budějovice, 37021, CZ
(210) O-438854

(111) **286559**
(220) 30.06.2006
(320) 30.06.2006
(442) 13.09.2006
(151) 21.12.2006
(730) **VLTAVA - LABE - PRESS, a.s.**, nám. Přemysla Otakara II. 8/5, České Budějovice, 37021, CZ
(210) O-438855

(111) **286560**
(220) 30.06.2006
(320) 30.06.2006
(442) 13.09.2006
(151) 21.12.2006
(730) **VLTAVA - LABE - PRESS, a.s.**, nám. Přemysla Otakara II. 8/5, České Budějovice, 37021, CZ
(210) O-438856

(111) **286561**
(220) 30.06.2006
(320) 30.06.2006
(442) 13.09.2006
(151) 21.12.2006
(730) **VLTAVA - LABE - PRESS, a.s.**, nám. Přemysla Otakara II. 8/5, České Budějovice, 37021, CZ
(210) O-438857

(111) **286562**
(220) 30.06.2006
(320) 30.06.2006
(442) 13.09.2006
(151) 21.12.2006
(730) **VLTAVA - LABE - PRESS, a.s.**, nám. Přemysla Otakara II. 8/5, České Budějovice, 37021, CZ
(210) O-438858

(111) **286563**
(220) 30.06.2006
(320) 30.06.2006
(442) 13.09.2006
(151) 21.12.2006
(730) **VLTAVA - LABE - PRESS, a.s.**, nám. Přemysla Otakara II. 8/5, České Budějovice, 37021, CZ
(210) O-438859

(111) **286564**

(220) 30.06.2006
(320) 30.06.2006
(442) 13.09.2006
(151) 21.12.2006
(730) **VLTAVA - LABE - PRESS, a.s.**, nám. Přemysla Otakara II. 8/5, České Budějovice, 37021, CZ
(210) O-438860

(111) **286565**
(220) 30.06.2006
(320) 30.06.2006
(442) 13.09.2006
(151) 21.12.2006
(730) **VLTAVA - LABE - PRESS, a.s.**, nám. Přemysla Otakara II. 8/5, České Budějovice, 37021, CZ
(210) O-438861

(111) **286566**
(220) 30.06.2006
(320) 30.06.2006
(442) 13.09.2006
(151) 21.12.2006
(730) **VLTAVA - LABE - PRESS, a.s.**, nám. Přemysla Otakara II. 8/5, České Budějovice, 37021, CZ
(210) O-438862

(111) **286567**
(220) 30.06.2006
(320) 30.06.2006
(442) 13.09.2006
(151) 21.12.2006
(730) **VLTAVA - LABE - PRESS, a.s.**, nám. Přemysla Otakara II. 8/5, České Budějovice, 37021, CZ
(210) O-438863

(111) **286568**
(220) 30.06.2006
(320) 30.06.2006
(442) 13.09.2006
(151) 21.12.2006
(730) **VLTAVA - LABE - PRESS, a.s.**, nám. Přemysla Otakara II. 8/5, České Budějovice, 37021, CZ
(210) O-438864

(111) **286569**
(220) 30.06.2006
(320) 30.06.2006
(442) 13.09.2006
(151) 21.12.2006
(730) **VLTAVA - LABE - PRESS, a.s.**, nám. Přemysla Otakara II. 8/5, České Budějovice, 37021, CZ
(210) O-438865

(111) **286570**
(220) 30.06.2006
(320) 30.06.2006
(442) 13.09.2006
(151) 21.12.2006
(730) **VLTAVA - LABE - PRESS, a.s.**, nám. Přemysla Otakara II. 8/5, České Budějovice, 37021, CZ
(210) O-438866

(111) **286571**
(220) 30.06.2006
(320) 30.06.2006
(442) 13.09.2006
(151) 21.12.2006
(730) **VLTAVA - LABE - PRESS, a.s.**, nám. Přemysla Otakara II. 8/5, České Budějovice, 37021, CZ
(210) O-438867

(111) **286572**
(220) 30.06.2006
(320) 30.06.2006

(442) 13.09.2006
(151) 21.12.2006
(730) **VLTAVA - LABE - PRESS, a.s.**, nám. Přemysla
Otakara II. 8/5, České Budějovice, 37021, CZ
(210) O-438868

(111) **286573**
(220) 30.06.2006
(320) 30.06.2006
(442) 13.09.2006
(151) 21.12.2006
(730) **VLTAVA - LABE - PRESS, a.s.**, nám. Přemysla
Otakara II. 8/5, České Budějovice, 37021, CZ
(210) O-438869

(111) **286574**
(220) 30.06.2006
(320) 30.06.2006
(442) 13.09.2006
(151) 21.12.2006
(730) **VLTAVA - LABE - PRESS, a.s.**, nám. Přemysla
Otakara II. 8/5, České Budějovice, 37021, CZ
(210) O-438870

(111) **286575**
(220) 30.06.2006
(320) 30.06.2006
(442) 13.09.2006
(151) 21.12.2006
(730) **VLTAVA - LABE - PRESS, a.s.**, nám. Přemysla
Otakara II. 8/5, České Budějovice, 37021, CZ
(210) O-438871

(111) **286576**
(220) 30.06.2006
(320) 30.06.2006
(442) 13.09.2006
(151) 21.12.2006
(730) **VLTAVA - LABE - PRESS, a.s.**, nám. Přemysla
Otakara II. 8/5, České Budějovice, 37021, CZ
(210) O-438872

(111) **286577**
(220) 30.06.2006
(320) 30.06.2006
(442) 13.09.2006
(151) 21.12.2006
(730) **VLTAVA - LABE - PRESS, a.s.**, nám. Přemysla
Otakara II. 8/5, České Budějovice, 37021, CZ
(210) O-438873

(111) **286578**
(220) 30.06.2006
(320) 30.06.2006
(442) 13.09.2006
(151) 21.12.2006
(730) **VLTAVA - LABE - PRESS, a.s.**, nám. Přemysla
Otakara II. 8/5, České Budějovice, 37021, CZ
(210) O-438874

(111) **286579**
(220) 30.06.2006
(320) 30.06.2006
(442) 13.09.2006
(151) 21.12.2006
(730) **VLTAVA - LABE - PRESS, a.s.**, nám. Přemysla
Otakara II. 8/5, České Budějovice, 37021, CZ
(210) O-438875

(111) **286580**
(220) 30.06.2006
(320) 30.06.2006
(442) 13.09.2006
(151) 21.12.2006

(730) **VLTAVA - LABE - PRESS, a.s.**, nám. Přemysla
Otakara II. 8/5, České Budějovice, 37021, CZ
(210) O-438876

(111) **286581**
(220) 30.06.2006
(320) 30.06.2006
(442) 13.09.2006
(151) 21.12.2006
(730) **VLTAVA - LABE - PRESS, a.s.**, nám. Přemysla
Otakara II. 8/5, České Budějovice, 37021, CZ
(210) O-438877

(111) **286582**
(220) 30.06.2006
(320) 30.06.2006
(442) 13.09.2006
(151) 21.12.2006
(730) **VLTAVA - LABE - PRESS, a.s.**, nám. Přemysla
Otakara II. 8/5, České Budějovice, 37021, CZ
(210) O-438878

(111) **286583**
(220) 30.06.2006
(320) 30.06.2006
(442) 13.09.2006
(151) 21.12.2006
(730) **VLTAVA - LABE - PRESS, a.s.**, nám. Přemysla
Otakara II. 8/5, České Budějovice, 37021, CZ
(210) O-438879

(111) **286584**
(220) 30.06.2006
(320) 30.06.2006
(442) 13.09.2006
(151) 21.12.2006
(730) **VLTAVA - LABE - PRESS, a.s.**, nám. Přemysla
Otakara II. 8/5, České Budějovice, 37021, CZ
(210) O-438880

(111) **286585**
(220) 30.06.2006
(320) 30.06.2006
(442) 13.09.2006
(151) 21.12.2006
(730) **VLTAVA - LABE - PRESS, a.s.**, nám. Přemysla
Otakara II. 8/5, České Budějovice, 37021, CZ
(210) O-438882

(111) **286586**
(220) 30.06.2006
(320) 30.06.2006
(442) 13.09.2006
(151) 21.12.2006
(730) **VLTAVA - LABE - PRESS, a.s.**, nám. Přemysla
Otakara II. 8/5, České Budějovice, 37021, CZ
(210) O-438883

(111) **286587**
(220) 30.06.2006
(320) 30.06.2006
(442) 13.09.2006
(151) 21.12.2006
(730) **VLTAVA - LABE - PRESS, a.s.**, nám. Přemysla
Otakara II. 8/5, České Budějovice, 37021, CZ
(210) O-438884

(111) **286588**
(220) 30.06.2006
(320) 30.06.2006
(442) 13.09.2006
(151) 21.12.2006
(730) **VLTAVA - LABE - PRESS, a.s.**, nám. Přemysla
Otakara II. 8/5, České Budějovice, 37021, CZ

(210) O-438885	(111) 286597
	(220) 30.06.2006
(111) 286589	(320) 30.06.2006
(220) 30.06.2006	(442) 13.09.2006
(320) 30.06.2006	(151) 21.12.2006
(442) 13.09.2006	(730) 4EVER REST, s.r.o. , Zelenkova 530/3, Praha 4, 14200, CZ
(151) 21.12.2006	(210) O-438899
(730) VLTAVA - LABE - PRESS, a.s. , nám. Přemysla Otakara II. 8/5, České Budějovice, 37021, CZ	
(210) O-438886	(111) 286598
	(220) 30.06.2006
(111) 286590	(320) 30.06.2006
(220) 30.06.2006	(442) 13.09.2006
(320) 30.06.2006	(151) 21.12.2006
(442) 13.09.2006	(730) 4EVER REST, s.r.o. , Zelenkova 530/3, Praha 4, 14200, CZ
(151) 21.12.2006	(210) O-438900
(730) VLTAVA - LABE - PRESS, a.s. , nám. Přemysla Otakara II. 8/5, České Budějovice, 37021, CZ	
(210) O-438887	(111) 286599
	(220) 30.06.2006
(111) 286591	(320) 30.06.2006
(220) 30.06.2006	(442) 13.09.2006
(320) 30.06.2006	(151) 21.12.2006
(442) 13.09.2006	(730) Voinet, s. r. o. , Popovova 1/948, Praha 4, 14300, CZ
(151) 21.12.2006	(210) O-438903
(730) VLTAVA - LABE - PRESS, a.s. , nám. Přemysla Otakara II. 8/5, České Budějovice, 37021, CZ	
(210) O-438888	(111) 286600
	(220) 03.07.2006
(111) 286592	(320) 03.07.2006
(220) 30.06.2006	(442) 13.09.2006
(320) 30.06.2006	(151) 21.12.2006
(442) 13.09.2006	(730) STATECH s.r.o. , Svatopluka Čecha 140, Dolní Beřkovice, 27701, CZ
(151) 21.12.2006	(210) O-438908
(730) VLTAVA - LABE - PRESS, a.s. , nám. Přemysla Otakara II. 8/5, České Budějovice, 37021, CZ	
(210) O-438889	(111) 286601
	(220) 03.07.2006
(111) 286593	(320) 03.07.2006
(220) 30.06.2006	(442) 13.09.2006
(320) 30.06.2006	(151) 21.12.2006
(442) 13.09.2006	(730) Šafr Daniel , Palackého 396, Trutnov, 54101, CZ
(151) 21.12.2006	(210) O-438912
(730) AHORN CZ, s.r.o. , Vlkoš 343, Vlkoš u Kyjova, 69641, CZ	
(210) O-438891	(111) 286602
	(220) 03.07.2006
(111) 286594	(320) 03.07.2006
(220) 30.06.2006	(442) 13.09.2006
(320) 30.06.2006	(151) 21.12.2006
(442) 13.09.2006	(730) Ingers Industrial Solutions s.r.o. , Jeneweinova 51a, Brno, 61700, CZ
(151) 21.12.2006	(210) O-438920
(730) Bohemia Sekt, Českomoravská vinařská akciová společnost , Smetanova 220, Starý Plzenec, 33202, CZ	
(210) O-438895	(111) 286603
	(220) 03.07.2006
(111) 286595	(320) 03.07.2006
(220) 30.06.2006	(442) 13.09.2006
(320) 30.06.2006	(151) 21.12.2006
(442) 13.09.2006	(730) BVZ Commerce, s.r.o. , Klecany 618, průmyslová zóna D8, Klecany - Zdibsko, 25067, CZ
(151) 21.12.2006	(210) O-438923
(730) Bohemia Sekt, Českomoravská vinařská akciová společnost , Smetanova 220, Starý Plzenec, 33202, CZ	
(210) O-438896	(111) 286604
	(220) 03.07.2006
(111) 286596	(320) 03.07.2006
(220) 30.06.2006	(442) 13.09.2006
(320) 30.06.2006	(151) 21.12.2006
(442) 13.09.2006	(730) United Parcel Service of America, Inc., společnost existující a organizovaná dle práva státu Delaware , 55 Glenlake Parkway, NE, Atlanta, 30328, GA, US
(151) 21.12.2006	(210) O-438925
(730) N B W, s.r.o. , Nová Ves v Horách 180, Nová Ves v Horách, 43545, CZ	
(210) O-438898	(111) 286605
	(220) 03.07.2006

-
- (320) 03.07.2006
(442) 13.09.2006
(151) 21.12.2006
(730) **LDT Panorama CZ a.s.**, Moravská 1006/42, Karlovy Vary, 36001, CZ
(210) O-438928
-
- (111) **286606**
(220) 03.07.2006
(320) 03.07.2006
(442) 13.09.2006
(151) 21.12.2006
(730) **LDT Panorama CZ a.s.**, Moravská 1006/42, Karlovy Vary, 36001, CZ
(210) O-438929
-
- (111) **286607**
(220) 03.07.2006
(320) 03.07.2006
(442) 13.09.2006
(151) 21.12.2006
(730) **LDT Panorama CZ a.s.**, Moravská 1006/42, Karlovy Vary, 36001, CZ
(210) O-438933
-
- (111) **286608**
(220) 04.07.2006
(320) 04.07.2006
(442) 13.09.2006
(151) 21.12.2006
(730) **CREDIT MANAGEMENT a.s.**, Mlýnská 326/13, Brno, 60200, CZ
(210) O-438947
-
- (111) **286609**
(220) 04.07.2006
(320) 04.07.2006
(442) 13.09.2006
(151) 21.12.2006
(730) **Divadelní spolek Jiří**, Nám. Jiřího I, Poděbrady, 29001, CZ
(210) O-438950
-
- (111) **286610**
(220) 04.07.2006
(320) 04.07.2006
(442) 13.09.2006
(151) 21.12.2006
(730) **Komerční banka, a.s.**, Na Příkopě 33 č.p. 969, Praha 1, 11407, CZ
(210) O-438951
-
- (111) **286611**
(220) 04.07.2006
(320) 04.07.2006
(442) 13.09.2006
(151) 21.12.2006
(730) **Luong Si**, Rumburská 245/20, Praha 9, 19000, CZ
(210) O-438958
-
- (111) **286612**
(220) 04.07.2006
(320) 04.07.2006
(442) 13.09.2006
(151) 21.12.2006
(730) **Barták Jaroslav Ing.**, Malátova 1/91, Praha 5, 15000, CZ
(210) O-438960
-
- (111) **286613**
(220) 04.07.2006
(320) 04.07.2006
(442) 13.09.2006
(151) 21.12.2006
-
- (730) **Žampová Hana**, Koperníkova 2281/2, Praha 2, 12000, CZ
(210) O-438978
-
- (111) **286614**
(220) 07.07.2006
(320) 07.07.2006
(442) 13.09.2006
(151) 21.12.2006
(730) **NÁSTROJE CZ, s.r.o.**, Riegrova 399, Kyjov, 69701, CZ
(210) O-438982
-
- (111) **286615**
(220) 07.07.2006
(320) 07.07.2006
(442) 13.09.2006
(151) 21.12.2006
(730) **CAR-BRUSH s.r.o.**, Postřekov 332, Postřekov, 34535, CZ
(210) O-438984
-
- (111) **286616**
(220) 07.07.2006
(320) 07.07.2006
(442) 13.09.2006
(151) 21.12.2006
(730) **Be Online, s.r.o.**, Františka Kadlece 16/572, Praha 8, 18000, CZ
(210) O-438987
-
- (111) **286617**
(220) 07.07.2006
(320) 07.07.2006
(442) 13.09.2006
(151) 21.12.2006
(730) **Be Online, s.r.o.**, Františka Kadlece 16/572, Praha 8, 18000, CZ
(210) O-438988
-
- (111) **286618**
(220) 07.07.2006
(320) 07.07.2006
(442) 13.09.2006
(151) 21.12.2006
(730) **Be Online, s.r.o.**, Františka Kadlece 16/572, Praha 8, 18000, CZ
(210) O-438989
-
- (111) **286619**
(220) 10.07.2006
(320) 10.07.2006
(442) 13.09.2006
(151) 21.12.2006
(730) **KALÁB-stavební firma, spol. s r.o.**, Videňská 15, Brno, 63900, CZ
(210) O-439015
-
- (111) **286620**
(220) 10.07.2006
(320) 10.07.2006
(442) 13.09.2006
(151) 21.12.2006
(730) **Strojírenský zkušební ústav, s. p.**, Hudcova 56b, Brno, 62100, CZ
(210) O-439026
-
- (111) **286621**
(220) 10.07.2006
(320) 10.07.2006
(442) 13.09.2006
(151) 21.12.2006
(730) **Herold Ondřej**, Jiřího z Poděbrad 281, Borohrádek, 51724, CZ

(210) O-439038	(111) 286630
	(220) 12.07.2006
	(320) 12.07.2006
	(442) 13.09.2006
	(151) 21.12.2006
	(730) The Coca-Cola Company , One Coca-Cola Plaza, Atlanta, 30313, GA, US
	(210) O-439086
(111) 286622	(111) 286631
(220) 10.07.2006	(220) 12.07.2006
(320) 10.07.2006	(320) 12.07.2006
(442) 13.09.2006	(442) 13.09.2006
(151) 21.12.2006	(151) 21.12.2006
(730) SC SENSIBLU SRL , B-dul Marasesi nr. 2 lot 1, sector 4, Bucharest, RO	(730) WALDPRESS s.r.o. , Španělská 10, Praha 2, 12000, CZ
(210) O-439041	(210) O-439090
(111) 286623	(111) 286632
(220) 11.07.2006	(220) 12.07.2006
(320) 11.07.2006	(320) 12.07.2006
(442) 13.09.2006	(442) 13.09.2006
(151) 21.12.2006	(151) 21.12.2006
(730) DIANA COMPANY, spol. s r.o. , Rumunská 8, Praha 2, 12000, CZ	(730) Fritsch Jindřich , Oldřichova 20, Praha 2, 12800, CZ
(210) O-439057	(210) O-439092
(111) 286624	(111) 286633
(220) 11.07.2006	(220) 13.07.2006
(320) 11.07.2006	(320) 13.07.2006
(442) 13.09.2006	(442) 13.09.2006
(151) 21.12.2006	(151) 21.12.2006
(730) TRUMF International s.r.o. , Kratochvilova 148/1, Přerov, 75002, CZ	(730) Nesvadba Miroslav , Bohdánkov 29, Hodkovice nad Mohelkou, 46342, CZ
(210) O-439058	(210) O-439097
(111) 286625	(111) 286634
(220) 11.07.2006	(220) 13.07.2006
(320) 11.07.2006	(320) 13.07.2006
(442) 13.09.2006	(442) 13.09.2006
(151) 21.12.2006	(151) 21.12.2006
(730) Brož Libor , Otnice 484, Otnice, 68354, CZ	(730) KIP Brno, spol. s r.o. , Cejl 101, Brno, 60200, CZ
(210) O-439059	(210) O-439104
(111) 286626	(111) 286635
(220) 11.07.2006	(220) 13.07.2006
(320) 11.07.2006	(320) 13.07.2006
(442) 13.09.2006	(442) 13.09.2006
(151) 21.12.2006	(151) 21.12.2006
(730) FremantleMedia Operations BV , Sumatralaan 45, Media Centre, 1217 GP Hilversum, NL	(730) Jelínek Milan JUDr. , Smržov 28E, Smiřice, 50303, CZ
(210) O-439061	(210) O-439107
(111) 286627	(111) 286636
(220) 11.07.2006	(220) 13.07.2006
(320) 11.07.2006	(320) 13.07.2006
(442) 13.09.2006	(442) 13.09.2006
(151) 21.12.2006	(151) 21.12.2006
(730) Zentiva, a.s. , U Kabelovny 130, Praha 10 - Dolní Měcholupy, 10237, CZ	(730) BIOFARMA , 22, rue Garnier, Neuilly-sur-Seine, FR
(210) O-439066	(210) O-439110
(111) 286628	(111) 286637
(220) 11.07.2006	(220) 13.07.2006
(320) 11.07.2006	(320) 13.07.2006
(442) 13.09.2006	(442) 13.09.2006
(151) 21.12.2006	(151) 21.12.2006
(730) INTERFOOD Ltd. spol. s r.o. , Opavská 145, Dolní Benešov - Zábřeh, 74722, CZ	(730) BIOFARMA , 22, rue Garnier, Neuilly-sur-Seine, FR
(210) O-439072	(210) O-439111
(111) 286629	(111) 286638
(220) 12.07.2006	(220) 13.07.2006
(320) 12.07.2006	(320) 13.07.2006
(442) 13.09.2006	(442) 13.09.2006
(151) 21.12.2006	(151) 21.12.2006
(730) FRESH INDUSTRIES s.r.o. , Náměstí Míru 1077/3, Plzeň, 32002, CZ	(730) BIOFARMA , 22, rue Garnier, F-92200 Neuilly-sur- Seine, FR
(210) O-439081	

(210) O-439112	(111) 286647
	(220) 13.07.2006
(111) 286639	(320) 13.07.2006
(220) 13.07.2006	(442) 13.09.2006
(320) 13.07.2006	(151) 21.12.2006
(442) 13.09.2006	(730) BIOFARMA , 22, rue Garnier, F-92200 Neuilly-sur-Seine, FR
(151) 21.12.2006	(210) O-439121
(730) BIOFARMA , 22, rue Garnier, F-92200 Neuilly-sur-Seine, FR	
(210) O-439113	(111) 286648
	(220) 13.07.2006
(111) 286640	(320) 13.07.2006
(220) 13.07.2006	(442) 13.09.2006
(320) 13.07.2006	(151) 21.12.2006
(442) 13.09.2006	(730) BIOFARMA , 22, rue Garnier, F-92200 Neuilly-sur-Seine, FR
(151) 21.12.2006	(210) O-439122
(730) BIOFARMA , 22, rue Garnier, F-92200 Neuilly-sur-Seine, FR	
(210) O-439114	(111) 286649
	(220) 13.07.2006
(111) 286641	(320) 13.07.2006
(220) 13.07.2006	(442) 13.09.2006
(320) 13.07.2006	(151) 21.12.2006
(442) 13.09.2006	(730) BIOFARMA , 22, rue Garnier, F-92200 Neuilly-sur-Seine, FR
(151) 21.12.2006	(210) O-439123
(730) BIOFARMA , 22, rue Garnier, F-92200 Neuilly-sur-Seine, FR	
(210) O-439115	(111) 286650
	(220) 13.07.2006
(111) 286642	(320) 13.07.2006
(220) 13.07.2006	(442) 13.09.2006
(320) 13.07.2006	(151) 21.12.2006
(442) 13.09.2006	(730) BIOFARMA , 22, rue Garnier, F-92200 Neuilly-sur-Seine, FR
(151) 21.12.2006	(210) O-439124
(730) BIOFARMA , 22, rue Garnier, F-92200 Neuilly-sur-Seine, FR	
(210) O-439116	(111) 286651
	(220) 13.07.2006
(111) 286643	(320) 13.07.2006
(220) 13.07.2006	(442) 13.09.2006
(320) 13.07.2006	(151) 21.12.2006
(442) 13.09.2006	(730) BIOFARMA , 22, rue Garnier, F-92200 Neuilly-sur-Seine, FR
(151) 21.12.2006	(210) O-439125
(730) BIOFARMA , 22, rue Garnier, F-92200 Neuilly-sur-Seine, FR	
(210) O-439117	(111) 286652
	(220) 13.07.2006
(111) 286644	(320) 13.07.2006
(220) 13.07.2006	(442) 13.09.2006
(320) 13.07.2006	(151) 21.12.2006
(442) 13.09.2006	(730) LES LABORATOIRES SERVIER , 22, rue Garnier, 92200 Neuilly-sur-Seine, FR
(151) 21.12.2006	(210) O-439126
(730) BIOFARMA , 22, rue Garnier, F-92200 Neuilly-sur-Seine, FR	
(210) O-439118	(111) 286653
	(220) 13.07.2006
(111) 286645	(320) 13.07.2006
(220) 13.07.2006	(442) 13.09.2006
(320) 13.07.2006	(151) 21.12.2006
(442) 13.09.2006	(730) MasterCard International Incorporated , 2000 Purchase Street, Purchase, NY, US
(151) 21.12.2006	(210) O-439127
(730) BIOFARMA , 22, rue Garnier, F-92200 Neuilly-sur-Seine, FR	
(210) O-439119	(111) 286654
	(220) 13.07.2006
(111) 286646	(320) 13.07.2006
(220) 13.07.2006	(442) 13.09.2006
(320) 13.07.2006	(151) 21.12.2006
(442) 13.09.2006	(730) MasterCard International Incorporated , 2000 Purchase Street, Purchase, NY, US
(151) 21.12.2006	(210) O-439128
(730) BIOFARMA , 22, rue Garnier, F-92200 Neuilly-sur-Seine, FR	
(210) O-439120	(111) 286655

(220) 13.07.2006 (320) 13.07.2006 (442) 13.09.2006 (151) 21.12.2006 (730) Alter-eko s.r.o. , Polní 88, Zdiby, 25066, CZ (210) O-439130	(210) O-439198
(111) 286656 (220) 13.07.2006 (320) 13.07.2006 (442) 13.09.2006 (151) 21.12.2006 (730) Trik Martin , Spolková 31, Plzeň, 31200, CZ (210) O-439134	(111) 286664 (220) 17.07.2006 (320) 17.07.2006 (442) 13.09.2006 (151) 21.12.2006 (730) Karlovarské minerální vody, a.s. , Horova 3, Karlovy Vary, 36021, CZ (210) O-439199
(111) 286657 (220) 13.07.2006 (320) 13.07.2006 (442) 13.09.2006 (151) 21.12.2006 (730) Farkašová Lucie , Holečkova 82, Praha 5, 15000, CZ (210) O-439135	(111) 286665 (220) 17.07.2006 (320) 17.07.2006 (442) 13.09.2006 (151) 21.12.2006 (730) Povondra Aleš , Jaroslava Kociána 2392, Kladno, 27201, CZ (210) O-439201
(111) 286658 (220) 14.07.2006 (320) 14.07.2006 (442) 13.09.2006 (151) 21.12.2006 (730) nadace PROMĚNY , Vinohradská 1511/230, Praha 10, 10000, CZ (210) O-439142	(111) 286666 (220) 18.07.2006 (320) 18.07.2006 (442) 13.09.2006 (151) 21.12.2006 (730) MADETA a. s. , Rudolfovská 246/83, České Budějovice, 37050, CZ (210) O-439209
(111) 286659 (220) 14.07.2006 (320) 14.07.2006 (442) 13.09.2006 (151) 21.12.2006 (730) VLTAVA - LABE - PRESS, a.s. , nám. Přemysla Otakara II. 8/5, České Budějovice, 37021, CZ (210) O-439152	(111) 286667 (220) 18.07.2006 (320) 18.07.2006 (442) 13.09.2006 (151) 21.12.2006 (730) Jirous Jan Ing. , Nad Krocinkou 46, Praha 9, 19000, CZ (210) O-439235
(111) 286660 (220) 14.07.2006 (320) 14.07.2006 (442) 13.09.2006 (151) 21.12.2006 (730) Hrdlička Jiří , Důl Libušín 616, Libušín, 27304, CZ (210) O-439155	(111) 286668 (220) 19.07.2006 (320) 19.07.2006 (442) 13.09.2006 (151) 21.12.2006 (730) ESA s. r. o. , vila Thienfeld manž. Topinkových 796, Kladno, 27203, CZ (210) O-439259
(111) 286661 (220) 14.07.2006 (320) 14.07.2006 (442) 13.09.2006 (151) 21.12.2006 (730) STROM telecom, a.s. , Michelská 60, Praha 4, 14000, CZ (210) O-439158	(111) 286669 (220) 19.07.2006 (320) 19.07.2006 (442) 13.09.2006 (151) 21.12.2006 (730) ESA s. r. o. , vila Thienfeld manž. Topinkových 796, Kladno, 27203, CZ (210) O-439260
(111) 286662 (220) 17.07.2006 (320) 17.07.2006 (442) 13.09.2006 (151) 21.12.2006 (730) Karlovarské minerální vody, a.s. , Horova 3, Karlovy Vary, 36021, CZ (210) O-439197	(111) 286670 (220) 19.07.2006 (320) 19.07.2006 (442) 13.09.2006 (151) 21.12.2006 (730) KAUFLAND ČESKÁ REPUBLIKA, v.o.s. , Pod Višňovkou 25, Praha 4 - Krč, 14000, CZ (210) O-439263
(111) 286663 (220) 17.07.2006 (320) 17.07.2006 (442) 13.09.2006 (151) 21.12.2006 (730) Karlovarské minerální vody, a.s. , Horova 3, Karlovy Vary, 36021, CZ	(111) 286671 (220) 19.07.2006 (320) 19.07.2006 (442) 13.09.2006 (151) 21.12.2006 (730) Škoda Auto a. s. , V. Klementa 869, Mladá Boleslav, 29360, CZ (210) O-439268

(111) 286672	(111) 286680
(220) 20.07.2006	(220) 23.07.2006
(320) 20.07.2006	(320) 23.07.2006
(442) 13.09.2006	(442) 13.09.2006
(151) 21.12.2006	(151) 21.12.2006
(730) Plzeňský Prazdroj, a.s. , U Prazdroje 7, Plzeň, 30497, CZ	(730) Jarošek Vladislav , Mutěnice 216, Mutěnice, 69611, CZ
(210) O-439289	(210) O-439363
<hr/>	
(111) 286673	(111) 286681
(220) 20.07.2006	(220) 23.07.2006
(320) 20.07.2006	(320) 23.07.2006
(442) 13.09.2006	(442) 13.09.2006
(151) 21.12.2006	(151) 21.12.2006
(730) Vltava Stores, a. s. , Lidická 1869/28, Brno, 60200, CZ	(730) Jarošek Vladislav , Mutěnice 216, Mutěnice, 69611, CZ
(210) O-439301	(210) O-439364
<hr/>	
(111) 286674	(111) 286682
(220) 20.07.2006	(220) 24.07.2006
(320) 20.07.2006	(320) 24.07.2006
(442) 13.09.2006	(442) 13.09.2006
(151) 21.12.2006	(151) 21.12.2006
(730) HK Jestřábi PV, s. r. o. , Ke Stadionu 1, Prostějov, 79601, CZ	(730) Škoda Auto a.s. , V. Klementa 869, Mladá Boleslav, 29360, CZ
(210) O-439303	(210) O-439393
<hr/>	
(111) 286675	(111) 286683
(220) 20.07.2006	(220) 24.07.2006
(320) 20.07.2006	(320) 24.07.2006
(442) 13.09.2006	(442) 13.09.2006
(151) 21.12.2006	(151) 21.12.2006
(730) HK Jestřábi PV, s. r. o. , Ke Stadionu 1, Prostějov, 79601, CZ	(730) Jarošek Vladislav , Mutěnice 216, Mutěnice, 69611, CZ
(210) O-439304	(210) O-439402
<hr/>	
(111) 286676	(111) 286684
(220) 20.07.2006	(220) 24.07.2006
(320) 20.07.2006	(320) 24.07.2006
(442) 13.09.2006	(442) 13.09.2006
(151) 21.12.2006	(151) 21.12.2006
(730) HK Jestřábi PV, s. r. o. , Ke Stadionu 1, Prostějov, 79601, CZ	(730) Sova Eduard , Horní Bludovice 509, Horní Bludovice, 73937, CZ
(210) O-439305	(210) O-439403
<hr/>	
(111) 286677	(111) 286685
(220) 20.07.2006	(220) 24.07.2006
(320) 20.07.2006	(320) 24.07.2006
(442) 13.09.2006	(442) 13.09.2006
(151) 21.12.2006	(151) 21.12.2006
(730) Škoda Auto a. s. , V. Klementa 869, Mladá Boleslav, 29360, CZ	(730) DACHDECKER spol. s r.o. , Dobrovského 1936, Dolní Rychnov - okres Sokolov, 35604, CZ
(210) O-439313	(210) O-439405
<hr/>	
(111) 286678	(111) 286686
(220) 20.07.2006	(220) 24.07.2006
(320) 20.07.2006	(320) 24.07.2006
(442) 13.09.2006	(442) 13.09.2006
(151) 21.12.2006	(151) 21.12.2006
(730) DEVELOPMENT CENTER FOR TEACHING CHINESE AS A FOREIGN LANGUAGE OF THE MINISTRY OF EDUCATION P.R.C. , 17th Floor, Fangyuan Mansion B56 Zhongguancun South St., Beijing, CN	(730) Sportalm.CZ s.r.o. , Husova 5, Praha 5, 11000, CZ
(210) O-439324	(210) O-439406
<hr/>	
(111) 286679	(111) 286687
(220) 21.07.2006	(220) 25.07.2006
(320) 21.07.2006	(320) 25.07.2006
(442) 13.09.2006	(442) 13.09.2006
(151) 21.12.2006	(151) 21.12.2006
(730) Rieter CZ a.s. , Čs. armády 1181, Ústí nad Orlicí, 56215, CZ	(730) Stratosféra s.r.o. , Drtinova 8, Praha 5, 15000, CZ
(210) O-439337	(210) O-439438
<hr/>	
(111) 286688	(111) 286688
(220) 26.07.2006	(220) 26.07.2006
(320) 26.07.2006	(320) 26.07.2006
(442) 13.09.2006	(442) 13.09.2006
(151) 21.12.2006	(151) 21.12.2006
(730) ARGENTINUM s.r.o. , Na Hůrce 769, Zubří, 75654, CZ	(730) ARGENTINUM s.r.o. , Na Hůrce 769, Zubří, 75654, CZ

(210) O-439440	(111) 286697
(111) 286689	(220) 28.07.2006
(220) 26.07.2006	(320) 28.07.2006
(320) 26.07.2006	(442) 13.09.2006
(442) 13.09.2006	(151) 21.12.2006
(151) 21.12.2006	(730) Jiříčková Miroslava , Npor. Loma 1399, Příbor, 74258, CZ
(730) VODOPLAST s.r.o. , Vranovská 68/21, Brno, 61400, CZ	(210) O-439512
(210) O-439443	(111) 286698
(111) 286690	(220) 28.07.2006
(220) 25.07.2006	(320) 28.07.2006
(320) 25.07.2006	(442) 13.09.2006
(442) 13.09.2006	(151) 21.12.2006
(151) 21.12.2006	(730) Jirous Jan Ing. , Nad Krocinkou 46, Praha 9, 19000, CZ
(730) Allstar Group, s.r.o. , Chelčického 9, Praha 3, 13000, CZ	(210) O-439528
(210) O-439452	(111) 286699
(111) 286691	(220) 31.07.2006
(220) 26.07.2006	(320) 31.07.2006
(320) 26.07.2006	(442) 13.09.2006
(442) 13.09.2006	(151) 21.12.2006
(151) 21.12.2006	(730) Hnilica Pavel , Kunovice 122, Kunovice, 75644, CZ
(730) KELI- PRO, spol. s r.o. , Navrátilova 9, Praha 1, 11000, CZ	(210) O-439535
(210) O-439459	(111) 286700
(111) 286692	(220) 02.08.2006
(220) 26.07.2006	(320) 02.08.2006
(320) 26.07.2006	(442) 13.09.2006
(442) 13.09.2006	(151) 21.12.2006
(151) 21.12.2006	(730) Vojta Pavel Ing. , Nedvězská 2229/14, Praha 10, 10000, CZ
(730) WORLD BUSINESS CENTER , Navrátilova 1421, Praha 1, 11000, CZ	(210) O-439632
(210) O-439460	(111) 286701
(111) 286693	(220) 02.08.2006
(220) 26.07.2006	(320) 02.08.2006
(320) 26.07.2006	(442) 13.09.2006
(442) 13.09.2006	(151) 21.12.2006
(151) 21.12.2006	(730) Vojta Pavel Ing. , Nedvězská 2229/14, Praha 10, 10000, CZ
(730) BIOCEN Laboratories s. r. o. , Korunní 108, Praha 10, 10103, CZ	(210) O-439633
(210) O-439464	(111) 286702
(111) 286694	(220) 03.08.2006
(220) 26.07.2006	(320) 03.08.2006
(320) 26.07.2006	(442) 13.09.2006
(442) 13.09.2006	(151) 21.12.2006
(151) 21.12.2006	(730) SlovZink, a.s. , Továrenská 545, Košeca, 1864, SK
(730) Seeman Milan , 17. listopadu 4615, Chomutov, 43000, CZ	(210) O-439677
(210) O-439465	(111) 286703
(111) 286695	(220) 03.08.2006
(220) 27.07.2006	(320) 03.08.2006
(320) 27.07.2006	(442) 13.09.2006
(442) 13.09.2006	(151) 21.12.2006
(151) 21.12.2006	(730) SlovZink, a.s. , Továrenská 545, Košeca, 1864, SK
(730) Wings Travel s.r.o. , Skořepka 9/423, Praha 1, 11000, CZ	(210) O-439678
(210) O-439477	(111) 286704
(111) 286696	(220) 07.08.2006
(220) 27.07.2006	(320) 07.08.2006
(320) 27.07.2006	(442) 13.09.2006
(442) 13.09.2006	(151) 21.12.2006
(151) 21.12.2006	(730) EURO logistic center s.r.o. , Plzeňská 216, Králův Dvůr, 26701, CZ
(730) Škoda Auto a.s. , V. Klementa 869, Mladá Boleslav, 29360, CZ	(210) O-439711
(210) O-439478	(111) 286705
(111) 286697	(220) 07.08.2006
(220) 28.07.2006	(320) 07.08.2006
(320) 28.07.2006	(442) 13.09.2006
(442) 13.09.2006	(151) 21.12.2006
(151) 21.12.2006	
(730) Jiříčková Miroslava , Npor. Loma 1399, Příbor, 74258, CZ	
(210) O-439512	

(730) Scarlett Delroy , Únorová 33/10, Praha 10 - Nedvězí, 10300, CZ	(210) O-422908
--------------------------------------------------------------------------------	----------------

(210) O-439733	(111) 286716
(220) 08.08.2006	(220) 01.08.2005
(320) 08.08.2006	(320) 01.08.2005
(442) 13.09.2006	(442) 16.11.2005
(151) 21.12.2006	(151) 02.01.2007
(730) Česká spořitelna, a.s. , Olbrachtova 1929/62, Praha 4, 14000, CZ	(730) Česká televize , Na Hřebenech II., Praha 4 - Kavčí hory, 14070, CZ
(210) O-439756	(210) O-428620

(111) 286707	
(220) 08.08.2006	
(320) 08.08.2006	
(442) 13.09.2006	
(151) 21.12.2006	
(730) Česká spořitelna, a.s. , Olbrachtova 1929/62, Praha 4, 14000, CZ	
(210) O-439757	

(111) 286708	
(220) 03.03.1992	
(320) 03.03.1992	
(442) 13.09.2006	
(151) 21.12.2006	
(730) Ing. Petr Janeček - ABT- Atelier bytového textilu , Krouzova 3017/6, Praha 4, 14300, CZ	
(210) O-67028	

(111) 286709	
(220) 05.10.2004	
(320) 05.10.2004	
(442) 13.09.2006	
(151) 21.12.2006	
(730) VINIUM, a.s. , Hlavní 666, Velké Pavlovice, 69106, CZ	
(210) O-359916	

(111) 286710	
(220) 03.08.2005	
(320) 03.08.2005	
(442) 14.12.2005	
(151) 21.12.2006	
(730) LIKOV Lipůvka spol. s r. o. , Areál agrodružstva č. par. 923, Lipůvka, 67922, CZ	
(210) O-428654	

(111) 286711	
(220) 27.05.2004	
(320) 27.05.2004	
(442) 15.12.2004	
(151) 02.01.2007	
(730) GRAND PRINC, spol. s r. o. , Toužimská 918/36a, Praha 9 - Kbely, 19700, CZ	
(210) O-346884	

(111) 286713	
(220) 06.10.2004	
(320) 06.10.2004	
(442) 12.01.2005	
(151) 02.01.2007	
(730) Nguyen Van Phuong , Ledvinova 1711/6, Praha 4 - Chodov, 14900, CZ	
(210) O-359959	

(111) 286715	
(220) 02.02.2005	
(320) 02.02.2005	
(442) 13.07.2005	
(151) 02.01.2007	
(730) GRAND PRINC, spol. s r. o. , Toužimská 918/36a, Praha 9 - Kbely, 19700, CZ	

Přehled zápisů ochranných známek se změnou ve vztahu ke zveřejněným přihláškám

Kapitola obsahuje údaje o ochranných známkách zapsaných na základě ustanovení § 28 odst. 1 zákona č. 441/2003 Sb., u kterých došlo ke změně údajů oproti zveřejněné přihlášce ochranné známky.

Číselný přehled

286047, 286058, 286061, 286062, 286069, 286075, 286076, 286093, 286094, 286095, 286107, 286109, 286129, 286712, 286714

Zápisy ochranných známek se změnou ve vztahu ke zveřejněným přihláškám

(111) **286047**
(220) 07.06.2004
(320) 07.06.2004
(442) 10.11.2004
(151) 11.12.2006
(540)

CARBONEX

(730) **NUTREND D.S., a.s.**, Selské nám. 9/43, Olomouc - Chválkovice, 77200, CZ
(740) Ing. Petr Soukup, patentový a známkový zástupce, Videňská 8, Olomouc, 77200
(510) (5) přípravky (poživatiny) obsahující biologické katalyzátory pro léčebné účely, extrakty a potraviny pro zvláštní výživu pro léčebné účely, dietetické a diabetické poživatiny a potraviny pro zvláštní výživu pro léčebné účely, vitamínové přípravky, potravní doplňky pro posílení imunity organismu a zlepšení zdraví v tuhém i tekutém stavu ve formě práškových směsí, kapek, sirupů, gelů, past, tablet, šumivých tablet, pastilek, dražé, tobolek, kapslí, bonbónů, želé, prášků pro léčebné účely; (32) nealkoholické nápoje syčené i nesyčené, včetně nápojů minerálních, šumivých, iontových a energetických, sirupy, koncentráty a jiné přípravky pro přípravu nápojů, ovocné a zeleninové šťávy, mošty, ovocné nektary a nápoje z ovocných šťáv, stolní a minerální vody, diabetické a dietetické nápoje neléčebné, práškové nealkoholické nápoje, práškové přípravky a příchutě pro výrobu nealkoholických nápojů a likérů, obohacené vitamínové nápoje a koncentráty, nealkoholické aperitivy.
(511) 5, 32
(210) O-347192

(220) 22.04.2004
(320) 22.04.2004
(442) 10.11.2004
(151) 21.12.2006
(540)



(730) **Seznam.cz, a.s.**, Radlická 608/2, Praha 5, 15000, CZ
(740) JUDr. Miroslav Kupka, Levého 1532, Rakovník, 26901
(510) (9) všechny sítě z oblasti výpočetní techniky a jejich jednotlivé části i náhradní díly, včetně sítí datových, informačních a telekomunikačních, přístroje a nástroje optické, přístroje a nástroje k měření a signalizování, přístroje a zařízení pro záznam, přenos, převod, zpracování a reprodukci zvuku, obrazu, textu nebo jiných dat či informací, nosiče záznamů zvuku, obrazu, textu nebo jiných dat či informací, data, databáze, databázové produkty, databázové systémy, informace a záznamy v elektronické podobě, bez ohledu na to, zda uložené na samostatných nosičích a/nebo v rámci datových, informačních či telekomunikačních sítí, elektronické časopisy, elektronická periodika a knihy v elektronické podobě, související software a hardware, včetně elektronických multimediální aplikací, multimediálních nebo informačních katalogů a aplikací pro prohlížení, zpracování nebo uchovávání dat v elektronické podobě; (16) papír, lepenka a výrobky z těchto materiálů zatříděné ve třídě 16, výrobky z papíru, plakáty, kalendáře, pohlednice, gratulace, dopisní papíry, obálky, samolepky, obtisky, poznámkové bloky, desky na spisy, pořadače, omalovánky, activity books, balicí papír, obaly všeho druhu papírové, listy, pytlíky a sáčky pro obalovou techniku spadající do této třídy, školní sešity, skicáky, tužky, pastelky, tuhy, gumy, ořezávátka, ořezávátka strojky, penály, papírové tašky, papírové kapesníky, papírové ubrusy a ubrousky, těžítka na papíry, tiskoviny, tiskopisy, časopisy, periodika, knihy, databázové produkty v papírové formě, databáze v papírové formě, tiskoviny z oblasti telekomunikací, tiskárenské výrobky, písmena pro tiskárny, losy, štočky, potřeby pro knižní vazby, psací stroje a kancelářské potřeby kromě nábytku, učební pomůcky s výjimkou přístrojů, umělecké nebo ozdobné předměty z papíru, obaly bublinové (z umělých hmot); (18) kůže a imitace kůže, jakož i zboží z nich, jsou-li obsaženy ve tř. 18, zejména příruční tašky, tašky na spisy, síťové tašky, cestovní neceséry (kožená galanterie), náprsní tašky, peněženky, pouzdra na klíče, pouzdra na fidičské průkazy, kožky a kožené, cestovní a příruční kufříky, deštníky, slunečníky, procházkové hole; (24) lůžkové povlečení a materiály k prostírání stolů, textilní zboží, není-li obsaženo v jiných třídách, zejména lůžkové prádlo, ručníky, stolní prádlo, potahový materiál na nábytek, záclony, závěsy; (25) oděvy, obuv, kloboučnické zboží, oděvní součásti, zejména šaty, košile, kalhoty, tréninkové obleky, svetry, koupací oděvy, slípy, spodní prádlo, spodničky, lyžařské větrovky, čepice, dámské kostýmy, obleky, trička, dámské boty, pánské boty, sportovní obuv, sandály, holínky, kozačky, výletní obuv, domácí obuv a dětská obuv; (28) hry, hračky, závodní a sportovní nářadí a náčiní (s výjimkou oděvních součástí), ozdoby vánočních stromků s výjimkou osvětlení a cukrovínek, pexesa, hrací karty, hry papírové, skládačky z papíru, papírové hračky, hlavolamy papírové; (34) kuřácké zboží, zejména popelníky ne z drahých kovů, zapalovače, hořlaviny pro zapalovače, čističe lulek a dýmek, nácávače lulek a dýmek, taštičky pro dýmky, kuřácké soupravy, kuřácký kapesní nožik, váčky na tabák, tabákové dýmky, tabákové dózy, misky na tabák, vodní dýmky, zařízení na odřezávání cigár, obaly na cigára a cigarety, krabičky na cigára a cigarety, cigárové a cigaretové špičky, zápalky; (38) komunikace a přenos dat prostřednictvím veřejné nebo neveřejné

(111) **286058**
(220) 09.07.2003
(320) 09.07.2003
(442) 10.11.2004
(151) 21.12.2006
(540)



(730) **Milan Svoboda J.S.C. servis tlakových hadic**, U prostředního mlýna 1996, Pelhřimov, 39301, CZ
(740) PATIS - patentové, technické, informační služby, Ing. Švejnoha Josef, Čajkovského 1282, Pelhřimov, 39301
(510) (1) chemikálie pro průmysl, hydraulické kapaliny, kapaliny pro hydraulické obvody, chemické přípravky pro dekarbonizaci motorů, přípravky proti vření chladicí kapaliny motorů, chemické přísady do motorových paliv, chemická aditiva do motorových paliv, chladicí kapaliny pro motory, prostředky pro kalení kovů, chemické přípravky pro svaření, ochranné plyny pro svaření, soli pro průmyslové účely, destilovaná voda, okyselená voda na doplnění akumulátorů, kyselina sírová, směsi pro opravu pneumatik, tmely na pneumatiky, nepracované plastické hmoty jako suroviny, pryskyřice syntetické v surovém stavu, pryskyřice umělé v surovém stavu, lepidla pro průmyslové účely; (4) olej motorový, olej jako palivo, oleje průmyslové, mazací oleje, mazací tuky, tuky průmyslové, mazadla, paliva, pohonné látky, benzin motorový, nafta motorová, tékávé pohonné směsi, nechemické přísady do motorových paliv, chladicí olejové kapaliny pro řezání; (41) organizování sportovních soutěží, provádění sportovních soutěží, provozování sportovních zařízení, pronájem reklamních ploch a mobilů; (511) 1, 4, 37, 41
(210) O-193676

(111) **286061**

telekomunikační sítě včetně Internetu pomocí telefonů, mobilních telefonů, telefaxů, satelitů, počítačů či terminálů nebo jakýmkoliv jinými prostředky, včetně přenosu elektronické pošty a přenosu dat v reálném čase (přenosu zvuku, obrazu, textu nebo jiných dat či informací) a poskytování a zprostředkovávání služeb s tím spojených včetně poskytování přístupu a připojení k těmto telekomunikačním sítím včetně Internetu, provozování veřejné nebo neveřejné telekomunikační sítě, poskytování obsahu včetně šíření a zpřístupňování elektronických tiskovin, časopisů, periodik, knih a jiných dat prostřednictvím veřejné nebo neveřejné telekomunikační sítě včetně Internetu, shromažďování, zpracovávání a poskytování informačních služeb na Internetu včetně provozování elektronických nástěnek, diskusních skupin a fór a poskytování přístupu k on-line informačním službám a databázím, tisková agentura; (39) skladování údajů a dokumentů uložených na hmotných nosičích nebo v elektronické podobě; (41) služby v oblasti vzdělávání, zábavy a sportu, elektronické publikování (DTP), digitální zpracování obrazu; (42) návrhy, strukturování a programování či jiné vytváření počítačových programů a počítačových systémů zejména programového vybavení internetových, intranetových či jiných síťových serverů, serverových stanic a systémů, včetně jejich instalace, zavádění, aktualizace a údržby, návrhy, strukturování a programování či jiné vytváření databází, jiných datových systémů a aplikací pro jejich zpracování, včetně jejich poskytování přístupu k nim a jejich instalace, zavádění, aktualizace a údržby, návrhy, strukturování a programování či jiné vytváření internetových či intranetových počítačových stránek a nástěnek (webpages a websites) a internetových či intranetových aplikací, včetně jejich instalace, zavádění, aktualizace a údržby, hostování (poskytování volného prostoru) pro internetové či intranetové počítačové stránky a nástěnky (webpages a websites) nebo hostování (poskytování volného prostoru) v rámci těchto stránek či nástěnek, hostování (poskytování volného prostoru) pro internetové či intranetové aplikace, převod (konverze) počítačových programů, dat či jiných údajů v elektronické podobě z různých formátů do jiných formátů, převod (konverze) dokumentů, dat či jiných údajů z fyzických médií na elektronická média; (45) seznamovací služby.

(511) 9, 16, 18, 24, 25, 28, 34, 38, 39, 41, 42, 45
(210) O-345753

(111) **286062**
(220) 06.05.2004
(320) 06.05.2004
(442) 15.12.2004
(151) 21.12.2006
(540)

JUICY dieta

(730) **Mladá fronta a. s.**, Mezi Vodami 1952/9, Praha 4, 14300, CZ
(510) (16) tiskařské typy a štočky; (35) rozmnožovací služby.
(511) 16, 35
(210) O-346306

(111) **286069**
(220) 22.12.2004
(320) 22.12.2004
(442) 12.10.2005
(151) 21.12.2006
(540)



(730) **Clare ČR s. r. o.**, Dlouhá třída 1320/115, Havířov - Podlesí, 73601, CZ
(510) (3) barvy (kosmetické -), kosmetické přípravky, kosmetické tužky, kosmetika, koupelové soli, nikoliv pro medicínální účely, lak na vlasy, laky na nehty, maskara (barva a stíny na oční víčka a řasy), odlakovače, přípravky na odstraňování laků, odličování (přípravky na -), opalovací přípravky (kosmetika), plet'ové vody (kosmetické ubrousky napuštěné -), pocení (přípravky proti -)

(toaletní potřeby), pomády pro kosmetické účely, prostředky na odstraňování rzi, přípravky pro péči o nehty, pudr (líčidlo), pudr na líčení, rtěnky, řasy (kosmetické přípravky na -), spreje pro osvěžení dechu, šampóny, tužky (kosmetické -), tužky na obočí, umělé nehty, vata pro kosmetické účely, vatové tyčinky pro kosmetické účely, vlasové vody, vlasy (barviva na -), vlasy (přípravky na ondulaci -); (5) čištění vzduchu (přípravky na -), dezinfekční přípravky pro hygienické účely, dezodoranty, jiné než pro osobní potřebu, hmyz (repelenty proti -), vložky (menstruační -), vložky dámské, vložky menstruační.

(511) 3, 5
(210) O-421696

(111) **286075**
(220) 25.03.2005
(320) 25.03.2005
(442) 12.10.2005
(151) 21.12.2006
(540)

AMG

(730) **VU THAI - EUROMODA**, Boloňská 308, Praha 10, 10900, CZ
(740) DANĚK & PARTNERS Advokátní a patentová kancelář, Dr. Vilém Daněk, Vinohradská 45, Praha, 12000
(510) (35) aranžérství - aranžování výkladů, zprostředkovatelská činnost v oblasti obchodu.
(511) 35
(210) O-424599

(111) **286076**
(220) 18.04.2005
(320) 18.04.2005
(442) 16.11.2005
(151) 21.12.2006
(540)



(730) **Sanoma Magazines Praha s.r.o.**, Lomnického 7, Praha 4, 14000, CZ
(740) Ladislava Jasanská Advokátní kancelář, Mgr. Ladislava Jasanská, advokátka, Lomnického 7, Praha 4, 14000
(510) (35) reklamní, inzertní a propagační činnost, organizování a provozování veřejných anket a soutěží k obchodním účelům, organizování a pořádání spotřebitelských soutěží; (38) šíření elektronických časopisů, provozování internetových informačních portálů; (41) nakladatelská a vydavatelská činnost, organizování a provozování společenských, kulturních a sportovních pořadů a akcí, společenských her, veřejných soutěží a anket, vzdělávací, výchovná a zábavní činnost, organizování a pořádání loterií a spotřebitelských soutěží.
(511) 35, 38, 41
(210) O-425423

(111) **286093**
(220) 19.08.2005
(320) 19.08.2005
(442) 14.12.2005
(151) 21.12.2006
(540)

Mlékárna Pragolaktos, a. s.

(730) **Mlékárna Pragolaktos, a. s.**, Českobrodská 1174, Praha 9, 19800, CZ
(740) FISCHER & PARTNER, Ing. Michael Fischer, Na Hrobci 5, Praha 2, 12800
(510) (16) tiskoviny, brožury, fotografie, výrobky z kartonu a lepenky, lepenkové nebo papírové obaly na lahve, balící folie z umělých hmot, obtisky, psací podložky, papírové ubrousky; (29) vejce, potraviny z masa, ryb, drůbeže a zvěřiny, paštiky, jedlé oleje a tuky, tukové pomazánky, kaviár, žampiony konzervované, zelenina konzervovaná, nakládaná, sušená a vařená, ovoce

konzervované, mražené a zavažené, ovocné saláty, kompoty a džemy, sušené nebo važené potraviny z masa, ryb, drůbeže, zvěřiny; (30) kávovinové, kakaové a čokoládové příchuti, obilniny připravené pro osobní konzumaci, těstoviny, dorty, cukroví, müsli, pudinky, sušenky, omáčky k ochucení, koření, zmrzlina, led na chlazení; (32) nealkoholické nápoje, stolní vody; (35) obchodní reklama, pomoc při řízení obchodní činnosti, podnikové poradenství, pořádání výstav pro obchodní účely; (39) silniční motorová doprava osobní i nákladní, nakládání a vykládání dopravních prostředků, pronájem dopravních vozidel, kontrola vozidel a zboží před zahájením dopravy, zasilatelství, provozování skladů a parkovišť, balení zboží před expedicí, doručování balíků a tiskovin, dopravní informace, kurýrní služby, skladování elektronicky uložených dat a dokumentů, zásobování vodou, skladování a výkup lahví; (41) organizování vzdělávacích, sportovních a zábavních soutěží a kurzů, organizování společenských setkání, pronájem společenských prostor, vydavatelství; (42) laboratoře v oblasti potravin; (43) restaurace, kavárny, jídelny, ubytovací služby.

(511) 16, 29, 30, 32, 35, 39, 41, 42, 43
(210) O-429092

(111) **286094**
(220) 22.08.2005
(320) 22.08.2005
(442) 16.11.2005
(151) 21.12.2006
(540)

IMUN - AKTI - MUN

(730) **Alreco, a.s.**, Klíncev 81, Mníšek pod Brdy, 25210, CZ
(510) (3) kosmetika; (33) všechny druhy alkoholických nápojů.
(511) 3, 33
(210) O-429106

(111) **286095**
(220) 24.08.2005
(320) 24.08.2005
(442) 11.01.2006
(151) 21.12.2006
(540)

NUTRION

(730) **CNC s.r.o.**, Dr. Milady Horákové 11/76, Liberec, 46006, CZ
(510) (25) oděvy pánské, dámské, dětské, oděvy určené pro sport a volný čas, bundy, bundy sportovní s kapucí, kombinézy sportovní, trika, polokošile, mikiny, tepláky, sportovní soupravy, šortky, legíny, oděvy pletené, oděvy nepromokavé, plavky, větrovky, sportovní dresy, tílka, pulovry, vesty, opasky, šle, prádlo (osobní spodní), ponožky, sportovní obuv, kopačky, oděvní doplňky - šály, šátky, pokrývky hlavy, rukavice, čelenky, obuv, sportovní obuv, lyžařské boty; (28) sportovní potřeby v rámci této třídy, potřeby pro sportovní hry a sportovní nářadí určené pro volný čas, rekondici a regeneraci v rámci této třídy, včetně nářadí pro letní a zimní sporty, posilovací stroje a přístroje pro tělesná cvičení, trenažéry; (32) aperitivy nealkoholické, nealkoholické výtahy z ovoce, zeleninové šťávy; (35) zprostředkování v oblasti provozování sítě obchodů, obchodních středisek, marketů, supermarketů a maloobchodního prodeje z pojiždných prodejen, řízení obchodní činnosti sítě obchodů, poskytování pomoci při provozu obchodu, zprostředkování obchodních kontaktů, provádění obchodních operací, informační a poradenská činnost v oblasti obchodu, pomoc při řízení obchodní činnosti, poradenské a konzultační služby v oblasti reklamy, reklamní služby, reklama na Internetu, zajištění a realizace reklamních kampaní, poskytování multimediálních informací obchodního a reklamního charakteru, komerční využití Internetu v oblastech komerčních internetových médií a vyhledávacích služeb, on-line inzerce, organizování výstav ke komerčním a reklamním účelům, obchodní frančizové služby, reklamní a inzertní činnost v oboru potravin a nápojů pro zvláštní výživu, zejména energetických nápojů, dietetických potravinářských výrobků a posilujících prostředků pro zdravotní prevenci a rekondici, obchodní zastupování tuzemských i zahraničních firem; (41) provozování sportovních zařízení, fit centra, posilovny; (44) provozování zařízení sloužících k regeneraci a rekondici, sauny, solária, vše v rámci této třídy.

(511) 25, 28, 32, 35, 41, 44

(210) O-429242

(111) **286107**
(220) 11.10.2005
(320) 11.10.2005
(442) 11.01.2006
(151) 21.12.2006
(540)

(730) **Office Guru s.r.o.**, Vlastina 20/482, Praha 6, 16100, CZ
(740) Mgr. Petra Fialová, Americká 15, Praha 2, 12000

(510) (2) barvy, nátěry, laky, ochranné výrobky proti korozi a proti deterioraci dřeva, barviva, mořidla; (3) přípravky pro bělení a jiné prací prostředky, přípravky pro čištění, leštění, odmašťování a broušení; (35) propagační činnost, reklama, pomoc při řízení obchodní činnosti, obchodní administrativa, kancelářské práce.

(511) 2, 3, 35
(210) O-430499

(111) **286109**
(220) 17.10.2005
(320) 17.10.2005
(442) 11.01.2006
(151) 21.12.2006
(540)

PROPET

(730) **Veletthy Brno, a.s.**, Výstaviště 1, Brno, 64700, CZ
(740) Ing. Jiří Dohnal, Nedbalova 29, Brno, 62300

(510) (9) audiovizuální díla, audiovizuální díla v digitální podobě, knihy v elektronické podobě; (16) papír, lepenka a výrobky z těchto materiálů, které nejsou zařazeny do jiných tříd, tiskárenské výrobky, tiskoviny, vše s výjimkou manuálů pro elektrické, elektromechanické, elektronické a elektrotermické přístroje, nástroje a zařízení, a s výjimkou fotografického papíru a magazínů, časopisy, periodika, knihy, potřeby pro knižní vazby, fotografie, papírenské zboží, fotografie, fólie, kalendáře, katalogy, prospekty, plakáty, pohlednice, mapy, obálky, obaly spadající do této třídy, desky spadající do této třídy, dopisní papír, držáky na psací potřeby, etikety, kromě textilních, samolepky, vlajky papírové, papír balicí, papírové brousky, psací potřeby, psací podložky, psací soupravy, lepidla pro papírenství nebo domácnost, materiál pro umělce, štětce, psací stroje a kancelářské potřeby, s výjimkou nábytku, kancelářské pořadače, učební a školní potřeby a pomůcky, s výjimkou přístrojů, plastické obaly, které nejsou zařazeny do jiných tříd; (35) inzertní, reklamní a propagační činnost, poskytování pomoci při provozu obchodu, včetně zprostředkování obchodních a souvisejících obchodně personálních záležitostí, organizování výstav a veletrhů k reklamním a obchodním účelům, organizování módních přehlídek k obchodním účelům, odborné poradenství, vztahující se k organizování výstav a veletrhů k reklamním a obchodním účelům, správa obchodních zájmů třetích osob, vypracování statistických přehledů, poradenství v oblasti organizace a ekonomiky podnikání, marketing, průzkum a analýzy trhů, činnost a služby v oblasti aranžérství výstavních ploch, výstavních expozic, jakož i výstavních exponátů k reklamním a obchodním účelům, pronájem kancelářských strojů a zařízení, distribuce zboží k reklamním účelům, rozmnožování dokumentů; (37) technické zabezpečení výstav a výstavních ploch, zejména montáž a demontáž výstavních expozic, jakož i výstavních exponátů, vše s výjimkou montáže a demontáže elektrických, elektromechanických, elektronických a elektrotermických přístrojů, nástrojů a zařízení; (41) činnost vyučovací, výchovná, vzdělávací a zábavní, včetně pořádání specializačních doškolovacích kurzů, symposií a konferencí, doprovodné výstavy k výchovným a vzdělávacím účelům, provozování pracovních diskusního a zájmového klubu, organizování výstav a veletrhů ke vzdělávacím, kulturním, výchovným a zábavním účelům, organizování společensko-kulturních akcí, pořádání

zábavních soutěží, organizování soutěží o oceňování nejlepších exponátů, jakož i nejlepších expozic, odborné poradenství, vztahující se k organizování výstav a veletrhů ke vzdělávacím, kulturním, výchovným a zábavním účelům, organizování módních přehlídek pro výchovné, vzdělávací, kulturní a zábavní účely, kromě módních přehlídek pro reklamní účely, nakladatelská a vydavatelská činnost, provozování galerií.

(511) 9, 16, 35, 37, 41
(210) O-430675

(111) **286129**
(220) 28.12.2005
(320) 28.12.2005
(442) 15.03.2006
(151) 21.12.2006
(540)



(730) **INSPEKT - SERVIS, s.r.o.**, Kateřina 7, Dolní Podluží, 40755, CZ
(510) (35) činnost ekonomických poradců a zprostředkovatelská činnost v tomto oboru, kancelářské práce.
(590) Barevná
(511) 35
(210) O-432849

(111) **286712**
(220) 28.07.2004
(320) 28.07.2004
(442) 13.04.2005
(151) 02.01.2007
(540)

www.mirelon.cz

(730) **EKOMAT, s.r.o.**, Dobrá 195, Dobrá, 73951, CZ
(740) Ing. Pavel Nádvorník, Sokola Tůmy č.1, Ostrava-Hulváky, 70900
(510) (12) vnitřní polštářování vozidel, sedadla pro vozidla, čalounění vozidel, lůžka pro dopravní prostředky, opěrky hlavy na sedadla vozidel, potahy na sedadla vozidel, brašny speciální pro jednostopá vozidla; (16) papír, lepenka a výrobky z těchto materiálů, vyjma papírové obaly a obalové materiály, laminované papírem, papírenské zboží, mimo papírové obaly a obalové materiály, laminované papírem; (17) trubky, dílce a hmoždinky z plastických hmot pro stavební účely, včetně napěněných hmot, též z napěněného polystyrenu, materiály izolační, materiály na izolace, izolační pásy, skleněná vlna jako izolační materiál, mimo izolace tepelné a zvukové, (38) elektronická pošta, posílání zpráv, provozování počítačových sítí, poskytování telekomunikačních připojení ke globální počítačové síti, poskytování uživatelského přístupu ke globální počítačové síti, pronájem přístrojů a zařízení pro přenos zpráv a informací, přenášení pomocí satelitních družic, přenášení telegramů, přenos faxem, přenos zpráv a obrázků pomocí počítače, půjčování faxů, modemů, telefonů a telekomunikačních zařízení, směrovací a spojovací služby pro telekomunikace, spojení pomocí sítí optických vláken, telefonické služby, telegrafická komunikace, telegrafní služby, počítačová komunikace, informace o telekomunikaci, komunikace a transakce v síti, telexové služby, telekonferenční služby, služby zabezpečující audiovizuální komunikaci prostřednictvím informačních a telekomunikačních sítí, např. počítačové sítě INTERNET, satelitu, poskytování přístupu k Internetu, rozšiřování, zveřejňování a přenos informací prostřednictvím informačních a telekomunikačních prostředků a sítí a satelitů, výměna a šíření informací a zpráv prostřednictvím telekomunikační sítě, datové sítě, informační nebo komunikační nebo elektronické techniky, komunikace pomocí počítačových terminálů, telegrafu, dálkopisu, telefonu, mobilních telekomunikačních síťových služeb s využitím drátového vedení a nebo satelitů a nebo mikrovlnného spojení a nebo radiového

spojení; (42) tvorba software a programů, programování, software - návrhy, převod a konverze počítačových programů a údajů (kromě fyzické konverze), převod a konverze údajů a dokumentů z fyzických médií na elektronické média, tvorba a údržba počítačových stránek (WEB) pro zákazníky, hostování na počítačových stránkách (WEB), instalace počítačových programů, návrh počítačových systémů, programování internetových databázových systémů a internetových aplikací, konstrukce WWW prezentací a řešení WWW serverů, aktualizace počítačových programů, údržba počítačových programů, pronájem času na přístup do počítačových databází, zhotovování kopií počítačových programů, technické studie v oblasti počítačů a programového vybavení, výzkum a vývoj a tvorba systémů pro elektronické obchodování a informačních technologií, programování internetových databázových systémů a internetových aplikací, programování multimediálních aplikací, vytváření a modelování 3D animací, interaktivních a grafických programů, počítačové animace a vizualizace, grafický design.

(511) 12, 16, 17, 38, 42
(210) O-356607

(111) **286714**
(220) 07.10.2004
(320) 07.10.2004
(442) 18.05.2005
(151) 02.01.2007
(540)

www.mirelon.com

(730) **EKOMAT, spol. s r.o.**, Dobrá 195, Dobrá, 73951, CZ
(740) Ing. Pavel Nádvorník, Sokola Tůmy 1, Ostrava - Hulváky, 70900
(510) (12) vnitřní polštářování vozidel, sedadla pro vozidla, čalounění vozidel, lůžka pro dopravní prostředky, opěrky hlavy na sedadla vozidel, potahy na sedadla vozidel, brašny speciální pro jednostopá vozidla; (16) papír, lepenka a výrobky z těchto materiálů, vyjma papírové obaly a obalové materiály, laminované papírem, papírenské zboží, mimo papírové obaly a obalové materiály, laminované papírem; (17) trubky, dílce a hmoždinky z plastických hmot pro stavební účely, včetně napěněných hmot, též z napěněného polystyrenu, materiály na izolace, izolační pásy, a skleněná vlna jako izolační materiál, termoizolační trubice z pěnového polyetylénu a povrchu opatřeného hliníkovou folií, (35) odborné obchodní poradenství, obchodní nebo podnikatelské informace, provádění obchodních operací, vyhledávání dat v počítačových souborech, zaslání propagační korespondence a reklamních materiálů zákazníkům, rozšiřování reklamních materiálů zákazníkům (letáky, prospekty, tisky, vzorky), aktualizování reklamních (propagačních) materiálů, vydávání, zveřejňování, oznámení, vyhlášení, publikování reklamních textů, (38) elektronická pošta, posílání zpráv, provozování počítačových sítí, poskytování telekomunikačních připojení ke globální počítačové síti, poskytování uživatelského přístupu ke globální počítačové síti, pronájem přístrojů a zařízení pro přenos zpráv a informací, přenášení pomocí satelitních družic, přenášení telegramů, přenos faxem, přenos zpráv a obrázků pomocí počítače, půjčování faxů, modemů, telefonů a telekomunikačních zařízení, směrovací a spojovací služby pro telekomunikace, spojení pomocí sítí optických vláken, telefonické služby, telegrafická komunikace, telegrafní služby, počítačová komunikace, informace o telekomunikaci, komunikace a transakce v síti, telexové služby, telekonferenční služby, služby zabezpečující audiovizuální komunikaci prostřednictvím informačních a telekomunikačních sítí, např. počítačové sítě Internet, satelitu, poskytování přístupu k Internetu, rozšiřování, zveřejňování a přenos informací prostřednictvím informačních a telekomunikačních prostředků a sítí, satelitů, výměna a šíření informací a zpráv prostřednictvím telekomunikační sítě, datové sítě, informační nebo komunikační nebo elektronické techniky, komunikace pomocí počítačových terminálů, telegrafu, dálkopisu, telefonu, mobilních telekomunikačních síťových služeb s využitím drátového vedení a nebo satelitů a nebo mikrovlnného spojení a nebo radiového spojení; (42) tvorba software a programů, programování, software-návrhy, převod a konverze počítačových programů a údajů (kromě fyzické konverze), převod a konverze údajů a dokumentů z fyzických médií na elektronické média, tvorba a údržba počítačových stránek (Web) pro zákazníky, hostování na počítačových stránkách (Web), instalace počítačových

programů, návrh počítačových systémů, programování internetových databázových systémů a internetových aplikací, konstrukce WWW prezentací a řešení WWW serverů, aktualizace počítačových programů, údržba počítačových programů, pronájem času na přístup do počítačových databází, zhotovování kopií počítačových programů, technické studie v oblasti počítačů a programového vybavení, výzkum a vývoj a tvorba systémů pro elektronické obchodování a informačních technologií, programování internetových databázových systémů a internetových aplikací, programování multimediálních aplikací, vytváření a modelování 3D animací, interaktivních a grafických programů, počítačové animace a vizualizace, grafický design.

(511) 12, 16, 17, 35, 38, 42

(210) O-359968

Zápisy licenčních smluv k ochranným známkám

V této kapitole jsou zveřejněny zápisy licenčních smluv podle ustanovení § 18 odst. 1 zákona č. 441/2003 Sb.

Číslo zápisu	Vlastník	Nabyvatel licence	Druh licence	Datum uzavření licenční smlouvy	S účinností od data
170824	ALTICOR INC., 7575 Fulton Street East, Ada, MI, US;	Access Business Group International LLC, 7575 Fulton Street East, Ada, US;	výlučná	01.03.2001	27.12.2006
170826	ALTICOR INC., 7575 Fulton Street East, Ada, MI, US;	Access Business Group International LLC, 7575 Fulton Street East, Ada, US;	výlučná	01.03.2001	27.12.2006
170827	ALTICOR INC., 7575 Fulton Street East, Ada, MI, US;	Access Business Group International LLC, 7575 Fulton Street East, Ada, US;	výlučná	01.03.2001	27.12.2006
170828	ALTICOR INC., 7575 Fulton Street East, Ada, MI, US;	Access Business Group International LLC, 7575 Fulton Street East, Ada, US;	výlučná	01.03.2001	27.12.2006
170829	ALTICOR INC., 7575 Fulton Street East, Ada, MI, US;	Access Business Group International LLC, 7575 Fulton Street East, Ada, US;	výlučná	01.03.2001	27.12.2006
172542	ALTICOR INC., 7575 East Fulton Road, Ada, MI, US;	Access Business Group International LLC, 7575 Fulton Street East, Ada, US;	výlučná	01.03.2001	27.12.2006
172547	ALTICOR INC., 7575 Fulton Street East, Ada, MI, US;	Access Business Group International LLC, 7575 Fulton Street East, Ada, US;	výlučná	01.03.2001	27.12.2006
173548	ALTICOR INC., 7575 Fulton Street East, Ada, MI, US;	Access Business Group International LLC, 7575 Fulton Street East, Ada, US;	výlučná	01.03.2001	27.12.2006
174695	ALTICOR INC., 7575 Fulton Street East, Ada, MI, US;	Access Business Group International LLC, 7575 Fulton Street East, Ada, US;	výlučná	01.03.2001	27.12.2006
174695	ALTICOR INC., 7575 Fulton Street East, Ada, MI, US;	Amway Česká republika, s.r.o., Nad Kazankou 29, Praha 7, 17100, CZ;	sublicence	01.03.2001	27.12.2006
174727	ALTICOR INC., 7575 Fulton Street East, Ada, MI, US;	Access Business Group International LLC, 7575 Fulton Street East, Ada, US;	výlučná	01.03.2001	27.12.2006
174781	ALTICOR INC., 7575 Fulton Street East, Ada, MI, US;	Access Business Group International LLC, 7575 Fulton Street East, Ada, US;	výlučná	01.03.2001	27.12.2006
179406	Alticor Inc., 7575 Fulton Street, East, Ada, MI, US;	Access Business Group International LLC, 7575 Fulton Street East, Ada, US;	výlučná	01.03.2001	27.12.2006
180284	Alticor Inc., 7575 Fulton Street East, Ada, MI, US;	Access Business Group International LLC, 7575 Fulton Street East, Ada, US;	výlučná	01.03.2001	27.12.2006
188355	Alticor Inc., 7575 Fulton Street East, Ada, MI, US;	Access Business Group International LLC, 7575 Fulton Street East, Ada, US;	výlučná	01.03.2001	27.12.2006

Číslo zápisu	Vlastník	Nabyvatel licence	Druh licence	Datum uzavření licenční smlouvy	S účinností od data
191124	SHIRA ANSTALT, Schaan, LI;	Tukový průmysl Praha, a.s., Koubova 79, Praha 9 - Třeboradice, 19621, CZ;	výlučná	10.11.2006	15.12.2006
195498	ALTICOR INC., 7575 Fulton Street East, Ada, MI, US;	Access Business Group International LLC, 7575 Fulton Street East, Ada, US;	výlučná	01.03.2001	27.12.2006
196385	ALTICOR INC., 7575 Fulton Street East, Ada, MI, US;	Access Business Group International LLC, 7575 Fulton Street East, Ada, US;	výlučná	01.03.2001	27.12.2006
204940	ALTICOR INC., 7575 Fulton Street East, Ada, MI, US;	Access Business Group International LLC, 7575 Fulton Street East, Ada, US;	výlučná	01.03.2001	27.12.2006
209923	Alticor Inc., 7575 Fulton Street East, Ada, MI, US;	Access Business Group International LLC, 7575 Fulton Street East, Ada, US;	výlučná	01.03.2001	27.12.2006
210437	Alticor Inc., 7575 Fulton Street East, Ada, MI, US;	Access Business Group International LLC, 7575 Fulton Street East, Ada, US;	výlučná	01.03.2001	27.12.2006
211702	Alticor Inc., 7575 Fulton Street East, Ada, MI, US;	Access Business Group International LLC, 7575 Fulton Street East, Ada, US;	výlučná	01.03.2001	27.12.2006
212069	Alticor Inc., 7575 Fulton Street East, Ada, MI, US;	Access Business Group International LLC, 7575 Fulton Street East, Ada, US;	výlučná	01.03.2001	27.12.2006
212070	Alticor Inc., 7575 Fulton Street East, Ada, MI, US;	Access Business Group International LLC, 7575 Fulton Street East, Ada, US;	výlučná	01.03.2001	27.12.2006
212588	PETROV, v.o.s., Jaselská 27, Brno, 60200, CZ;	PETROV group s.r.o., Sportovní 4, č.p. 486, Brno, 60200, CZ;	nevýlučná	18.12.2006	22.12.2006
214678	Alticor Inc., 7575 Fulton Street East, Ada, MI, US;	Access Business Group International LLC, 7575 Fulton Street East, Ada, US;	výlučná	01.03.2001	27.12.2006
214906	ALTICOR INC., 7575 Fulton Street East, Ada, MI, US;	Access Business Group International LLC, 7575 Fulton Street East, Ada, US;	výlučná	01.03.2001	27.12.2006
216230	Alticor Inc., 7575 Fulton Street East, Ada, MI, US;	Access Business Group International LLC, 7575 Fulton Street East, Ada, US;	výlučná	01.03.2001	27.12.2006
216231	Alticor Inc., 7575 Fulton Street East, Ada, MI, US;	Access Business Group International LLC, 7575 Fulton Street East, Ada, US;	výlučná	01.03.2001	27.12.2006
216739	Alticor Inc., 7575 Fulton Street East, Ada, MI, US;	Access Business Group International LLC, 7575 Fulton Street East, Ada, US;	výlučná	01.03.2001	27.12.2006

Číslo zápisu	Vlastník	Nabyvatel licence	Druh licence	Datum uzavření licenční smlouvy	S účinností od data
217971	Alticor Inc., 7575 Fulton Street East, Ada, MI, US;	Access Business Group International LLC, 7575 Fulton Street East, Ada, US;	výlučná	01.03.2001	27.12.2006
218652	Alticor Inc., 7575 Fulton Street East, Ada, MI, US;	Access Business Group International LLC, 7575 Fulton Street East, Ada, US;	výlučná	01.03.2001	27.12.2006
218950	Alticor Inc., 7575 Fulton Street East, Ada, MI, US;	Access Business Group International LLC, 7575 Fulton Street East, Ada, US;	výlučná	01.03.2001	27.12.2006
221351	Alticor Inc., 7575 Fulton Street East, Ada, MI, US;	Access Business Group International LLC, 7575 Fulton Street East, Ada, US;	výlučná	01.03.2001	27.12.2006
221755	NEWTON Holding, a. s., Politických vězňů 912/10, Praha 1, 11000, CZ;	NEWTON INFORMATION TECHNOLOGY, s.r.o., Politických vězňů 10, Praha 1, 11000, CZ;	nevýlučná	03.01.2006	29.12.2006
221756	NEWTON Holding, a. s., Politických vězňů 912/10, Praha 1, 11000, CZ;	NEWTON INFORMATION TECHNOLOGY, s.r.o., Politických vězňů 10, Praha 1, 11000, CZ;	nevýlučná	03.01.2006	29.12.2006
221757	NEWTON Holding, a. s., Politických vězňů 912/10, Praha 1, 11000, CZ;	NEWTON INFORMATION TECHNOLOGY, s.r.o., Politických vězňů 10, Praha 1, 11000, CZ;	nevýlučná	03.01.2006	29.12.2006
221999	Sdružení celiaků České republiky hájící zájmy lidí, kteří jsou ze zdravotních důvodů nuceni dodržovat bezlepkovou dietu, Ke Karlovu 2, Praha 2, 12808, CZ;	PRO-BIO, obchodní společnost s r.o., Lipová 40, Staré Město pod Sněžníkem, 78832, CZ;	nevýlučná	12.06.2006	19.12.2006
224230	Alticor Inc., 7575 Fulton Street East, Ada, MI, US;	Access Business Group International LLC, 7575 Fulton Street East, Ada, US;	výlučná	01.03.2001	27.12.2006
226767	PETROV, v.o.s., Jaselská 27, Brno, 60200, CZ;	PETROV group s.r.o., Sportovní 4, č.p. 486, Brno, 60200, CZ;	nevýlučná	18.12.2006	22.12.2006
227805	Alticor Inc., 7575 Fulton Street East, Ada, MI, US;	Access Business Group International LLC, 7575 Fulton Street East, Ada, US;	výlučná	01.03.2001	27.12.2006
228108	Alticor Inc., 7575 Fulton Street East, Ada, MI, US;	Access Business Group International LLC, 7575 Fulton Street East, Ada, US;	výlučná	01.03.2001	27.12.2006
228242	Alticor Inc., 7575 Fulton Street East, Ada, MI, US;	Access Business Group International LLC, 7575 Fulton Street East, Ada, US;	výlučná	01.03.2001	27.12.2006
230445	Česká lékařská komora, Dolní náměstí 38, Olomouc, 77200, CZ;	MEDICAL TRIBUNE CZ, s.r.o., Na Moráni 5, Praha 2, 12800, CZ;	nevýlučná	09.11.2006	12.12.2006
230992	ALTICOR INC., 7575 Fulton Street East, Ada, MI, US;	Access Business Group International LLC, 7575 Fulton Street East, Ada, MI, US;	výlučná	01.03.2001	27.12.2006

Číslo zápisu	Vlastník	Nabyvatel licence	Druh licence	Datum uzavření licenční smlouvy	S účinností od data
230992	ALTICOR INC., 7575 Fulton Street East, Ada, MI, US;	Amway Česká republika, s.r.o., Nad Kazankou 29, Praha 7, 17100, CZ;	sublicence	01.03.2001	27.12.2006
231443	Alticor Inc., 7575 Fulton Street East, Ada, MI, US;	Access Business Group International LLC, 7575 Fulton Street East, Ada, US;	výlučná	01.03.2001	27.12.2006
232124	APROKO s.r.o., Malostranské náměstí 264/7, Praha 1, 11800, CZ;	M 2 EVO s.r.o., Tržiště 8/264, Praha 1, 11800, CZ;	nevýlučná	01.10.2006	07.12.2006
232395	Alticor Inc., 7575 Fulton Street East, Ada, MI, US;	Access Business Group International LLC, 7575 Fulton Street East, Ada, US;	výlučná	01.03.2001	27.12.2006
233168	Alticor Inc., 7575 Fulton Street East, Ada, MI, US;	Access Business Group International LLC, 7575 Fulton Street East, Ada, US;	výlučná	01.03.2001	27.12.2006
237148	Alticor Inc., 7575 Fulton Street East, Ada, MI, US;	Access Business Group International LLC, 7575 Fulton Street East, Ada, US;	výlučná	01.03.2001	27.12.2006
238261	Alticor Inc., 7575 Fulton Street East, Ada, MI, US;	Access Business Group International LLC, 7575 Fulton Street East, Ada, US;	výlučná	01.03.2001	27.12.2006
238858	Karel Švec, Harantova 1317, Písek, 39701, CZ;	CYKLOŠVEC s.r.o., Harantova 1317/75, Písek - Budějovické Předměstí, 39701, CZ;	nevýlučná	02.01.2006	19.12.2006
239385	NEWTON Holding, a. s., Politických vězňů 912/10, Praha 1, 11000, CZ;	NEWTON INFORMATION TECHNOLOGY, s.r.o., Politických vězňů 10, Praha 1, 11000, CZ;	nevýlučná	03.01.2006	29.12.2006
243790	Alticor Inc., 7575 Fulton Street East, Ada, MI, US;	Access Business Group International LLC, 7575 Fulton Street East, Ada, US;	výlučná	01.03.2001	27.12.2006
243819	Alticor Inc., 7575 Fulton Street, East, Ada, MI, US;	Access Business Group International LLC, 7575 Fulton Street East, Ada, US;	výlučná	01.03.2001	27.12.2006
259696	Alticor Inc., 7575 Fulton Street, East, Ada, MI, US;	Access Business Group International LLC, 7575 Fulton Street East, Ada, US;	výlučná	01.03.2001	27.12.2006
260288	Alticor Inc., 7575 Fulton Street, East, Ada, MI, US;	Access Business Group International LLC, 7575 Fulton Street East, Ada, US;	výlučná	01.03.2001	27.12.2006
260351	Alticor Inc., 7575 Fulton Street East, Ada, MI, US;	Access Business Group International LLC, 7575 Fulton Street East, Ada, US;	výlučná	01.03.2001	27.12.2006
260351	Alticor Inc., 7575 Fulton Street East, Ada, MI, US;	Amway Česká republika, s.r.o., Nad Kazankou 29, Praha 7, 17100, CZ;	sublicence	01.03.2001	27.12.2006
265021	CIMEX PRAHA a. s., Na Pankráci 1062/58, Praha 4, 14000, CZ;	C - ATRIUM HOUSE s.r.o., Na Pankráci 1062/58, Praha 4, 14000, CZ;	nevýlučná	01.11.2006	13.12.2006

Číslo zápisu	Vlastník	Nabyvatel licence	Druh licence	Datum uzavření licenční smlouvy	S účinností od data
265687	Alticor Inc., Fulton Street 7575, East Ada, MI, US;	Access Business Group International LLC, 7575 Fulton Street East, Ada, US;	výlučná	01.03.2001	27.12.2006
268943	APROKO s.r.o., Malostranské náměstí 264/7, Praha 1, 11800, CZ;	M 2 EVO s.r.o., Tržiště 8/264, Praha 1, 11800, CZ;	nevýlučná	01.10.2006	07.12.2006
269023	Ing. Leo Kolečkář, Tichá 6, Držovice, 79607, CZ;	Václav Pátek - TRIOP, Tř. T. Bati 4, P.O.Box 135, Zlín, 76202, CZ;	sublicence	05.12.2006	22.12.2006
280924	Alticor Inc., 7575 Fulton Street East, Ada, MI, US;	Access Business Group International LLC, 7575 Fulton Street East, Ada, US;	výlučná	01.03.2001	27.12.2006
281120	Českomoravská vína, spol. s r.o., Průmyslová oblast 1220, Mikulov, 69211, CZ;	Bohemia Sekt, Českomoravská vinařská akciová společnost, Smetanova 220, Starý Plzenec, 33202, CZ;	výlučná	10.10.2005	07.12.2006
281165	Českomoravská vína, spol. s r.o., Průmyslová oblast 1220, Mikulov, 69211, CZ;	Bohemia Sekt, Českomoravská vinařská akciová společnost, Smetanova 220, Starý Plzenec, 33202, CZ;	výlučná	10.10.2005	07.12.2006
281595	SEAMS s. r. o., Riegrovo nám. 3767, Kroměříž, 76701, CZ;	Jiří Tesař SEAMS o.t.s., Kotojedy 56, Kroměříž, 76723, CZ;	výlučná	29.05.2006	14.12.2006
282179	MEDIS Holding a.s., Škroupova 719, Hradec Králové, 50002, CZ;	M - SILNICE a.s., Husova 1697, Pardubice, 53003, CZ;	nevýlučná	01.07.2006	22.12.2006
282193	APROKO s. r. o., Malostranské náměstí 264/7, Praha 1, 11800, CZ;	M 2 EVO s.r.o., Tržiště 8/264, Praha 1, 11800, CZ;	nevýlučná	01.10.2006	07.12.2006
283298	Vrzal Vladimír MVDr., CSc., Malinovského 767/39, Ivanovice na Hané, 68323, CZ; Bittner Libor Ing., CSc., Sídliště Osvobození 35, Vyškov - Dědice, 68202, CZ;	Bioveta, a.s., Komenského 212, Ivanovice na Hané, 68323, CZ;	výlučná	29.11.2006	13.12.2006

Zápisy licenčních smluv k mezinárodně zapsaným ochranným známkám

V této kapitole jsou zveřejněny zápisy licenčních smluv k mezinárodně zapsaným ochranným známkám platným na území České republiky.

Číslo zápisu	Vlastník	Nabyvatel licence	Druh licence	Datum uzavření licenční smlouvy	S účinností od data
554533	Dorotheum GmbH & Co KG, Dorotheergasse 17, A-1010 Wien, AT;	DOROTHEUM spol. s r.o., Ovocný trh 580/2, Praha 1, 11000, CZ;	nevýlučná	21.12.2006	29.12.2006
605722	ELK FERTIGHAUS AKTIENGESELLSCHAFT, Industriegelände 1, A-3943 SCHREMS, AT;	ELK a. s., Strkovská 297, Planá nad Lužnicí, 39111, CZ;	výlučná	19.09.2006	15.12.2006
744743	Unilever N.V., Weena 455, Rotterdam NL-3013 AL, NL;	UNILEVER ČR, spol. s r.o., Thámova 18, Praha 8 - Karlín, 18621, CZ;	nevýlučná	26.10.2004	11.12.2006
811335	John Player & Sons Limited, 56 Park West Road, Nangor Road Dublin 12, IE;	Imperial Tobacco ČR, s. r. o., Bartolomějská 11, Praha 1, 11000, CZ;	sublicence	09.06.2005	11.12.2006
811953	John Player & Sons Limited, 56 Park West Road, Nangor Road Dublin 12, IE;	Imperial Tobacco ČR, s. r. o., Bartolomějská 11, Praha 1, 11000, CZ;	sublicence	09.06.2005	11.12.2006
811992	John Player & Sons Limited, 56 Park West Road, Nangor Road Dublin 12, IE;	Imperial Tobacco ČR, s. r. o., Bartolomějská 11, Praha 1, 11000, CZ;	sublicence	09.06.2005	11.12.2006
812000	John Player & Sons Limited, 56 Park West Road, Nangor Road Dublin 12, IE;	Imperial Tobacco ČR, s. r. o., Bartolomějská 11, Praha 1, 11000, CZ;	sublicence	09.06.2005	11.12.2006
819269	Unilever N.V., Weena 455, Rotterdam NL-3013 AL, NL;	UNILEVER ČR, spol. s r.o., Thámova 18, Praha 8 - Karlín, 18621, CZ;	nevýlučná	26.07.2004	11.12.2006

Ochranné známky zrušené a prohlášené za neplatné

Tato kapitola obsahuje údaje o rozhodnutích o zrušení ochranné známky na základě ustanovení § 31 zákona č. 441/2003 Sb. nebo o prohlášení ochranné známky za neplatnou na základě ustanovení § 32 zákona č. 441/2003 Sb. Existuje-li důvod zrušení/prohlášení ochranné známky za neplatnou pouze ve vztahu k některým z výrobků nebo služeb, Úřad ochrannou známku zruší/prohlásí za neplatnou pouze pro tyto výrobky nebo služby. Údaje o výsledku rozhodnutí (zrušení ochranné známky, částečné zrušení ochranné známky, prohlášení ochranné známky za neplatnou, prohlášení ochranné známky za částečně neplatnou) jsou uvedeny za datem právní moci rozhodnutí pod INID kódem (583) s názvem "Datum právní moci rozhodnutí/výsledek rozhodnutí".

(111) 197950
(540)

PACHOLÍČEK

(583) 07.12.2006 / zrušení ochranné známky

(111) 263277
(540)

JUICY

(583) 05.12.2006 / prohlášení ochranné známky za neplatnou

(111) 191709
(540)

GALATEA

(583) 07.12.2006 / částečné zrušení ochranné známky

(111) 270175
(540)

NPPG

(583) 05.12.2006 / prohlášení ochranné známky za neplatnou

(111) 213541
(540)

MELINI

(583) 28.11.2006 / zrušení ochranné známky

(111) 280177
(540)

RESINEX

(583) 12.12.2006 / prohlášení ochranné známky za částečně neplatnou

(111) 221923
(540)



(583) 15.12.2006 / prohlášení ochranné známky za neplatnou

(111) 224081
(540)

ANĎĚL CITY

(583) 13.12.2006 / zrušení ochranné známky

(111) 228202
(540)

TTS

(583) 05.12.2006 / prohlášení ochranné známky za neplatnou

(111) 229152
(540)

RASUREL

(583) 08.12.2006 / zrušení ochranné známky

(111) 232683
(540)

VITAPACK

(583) 12.12.2006 / částečné zrušení ochranné známky

(111) 236790
(540)

CERIM

(583) 05.12.2006 / prohlášení ochranné známky za neplatnou

(111) 237791
(540)

PILATES

(583) 12.11.2006 / prohlášení ochranné známky za neplatnou

Přehled obnov zápisu ochranných známek

Kapitola obsahuje údaje o ochranných známkách, u kterých byl na žádost vlastníka obnoven zápis podle ustanovení § 28 odst. 2 zákona č. 441/2003 Sb.

Číselný přehled												
92917	92995	93156	93374	97603	109663	111382A	115904	117561	119634	153142	157207	157312
157515	157691	163198	163209	163302	163378	166658	166659	166663	166664	166665	166666	166755
166779	166780	166808	166875	166909	166932	166934	166937	166938	166969	166971	200013	200014
200749	200750	202536	202537	202539	203151	203966	204169	204180	204185	204196	204953	204973
205175	205180	205671	205896	205959	205974	205976	205977	205978	205979	205980	206432	206596
206597	206626	206657	206668	206671	207888	207905	207921	207958	207959	208017	208074	208611
208618	208619	208633	208634	208657A	208657B	208658A	208658B	208659	208662	208691	208693	208707
208716	208717	208733	208745	208817	208837	209097	209112	209122	209126	209135	209711	209787
209826	209828	209829	209834	209839	209844	209848	209853	209887	209940	209952	209953	210352
210401	210402	210403	210417	210420	210422	210463	210471	210494	210495	210568	210716	210996
210998	211019	211030	211032	211034	211038	211072	211080	211147	211162	211174	211259	211296
211415	211544	211771	211787	211791	211809	211819	211833	211835	211868	211883	211931	211941
211984	212044	212208	212309	212310	212468	212501	212517	212549	212573	212578	212579	212586
212659	212660	212661	212686	212690	212753	212768	212856	212876	212918	213010	213037	213048
213066	213187	213231	213238	213254	213322	213419	213657	213836	213969	214101	214105	214112
214217	214388	214419	214452	214454	214458	214483	214639	214695	214696	214706	214871	214894
214900	214902	214907	214913	214914	214984	214985	214986	214987	215055	215056	215057	215165
215166	215182	215183	215196	215428	215429	215430	215431	215432	215435	215449	215506	215551
215669	215745	215758	216075	216077	216092	216120	216127	216318	216487	216507	216508	216933
216937	216948	217223	217224	217225	217240	217263	217287	217654	217765	217793	218289	218813
218815	218816	218817	219457	219553	220099	220135	220142	220143	220168	220735	221190	221191
221221	221612	222121	222126	222504	223631	225285	225288	225772	226488	230563	268896	

Obnovy zápisu ochranných známek

(111) **92917**
(220) 12.12.1946
(151) 12.12.1946
(540)

VITAFILM

(730) **Pliant Corporation**, 1475 Woodfield Road, Suite 700, Schaumburg, IL, US
(740) **KOREJZOVÁ & SPOL.**, v.o.s., JUDr. Petra Korejzová, advokátka, Korunní 104/E, Praha 10, 10100
(510) (1) film na obalení a zabalení ve svítcích neb listech.
(511) 1
(210) O-8148

(111) **92995**
(220) 16.02.1917
(151) 19.02.1917
(540)

CADBURY

(730) **Cadbury Limited**, Bournville, Birmingham, GB
(740) Čermák Hořejš Myslíl a spol., JUDr. Jan Matějka, Národní 32, Praha 1, 11000
(510) (30) kakao, čokoláda, čokoládové cukrovinky, čokoládové sušenky, cukrovinky, bonbony ořechové nebo ovocné, krystalisované květiny z převařeného cukru.
(511) 30
(210) O-8855

(111) **93156**
(220) 24.12.1946
(151) 24.12.1946
(540)

LENOX

(730) **AMERICAN SAW & MFG COMPANY**, 29 E. Stephenson Street, Freeport, IL, US
(740) Společná advokátní kancelář Všetečka Zelený Švorčík Kalenský a partneři, JUDr. Otakar Švorčík, Hálkova 2, Praha 2, 12000
(510) (6) pily.
(511) 6
(210) O-7531

(111) **93374**
(220) 07.01.1947
(151) 07.01.1947
(540)

LOCKHEED

(730) **Lockheed Martin Corporation**, 6801 Rockledge Drive, Bethesda, MD, US
(740) Společná advokátní kancelář Všetečka a partneři, JUDr. Všetečka Miloš, Hálkova 2, Praha 2, 12000
(510) (12) letadla a jejich části s výjimkou hydraulických brzd nebo brzdové výzbroje.
(511) 12
(210) O-8169

(111) **97603**
(220) 09.09.1947
(151) 09.09.1947
(540)

EGACID

(730) **Synthesia, a.s.**, Pardubice č.p. 103, Pardubice, Semtín, 53217, CZ
(740) Patentservis Praha a.s., Jivenská 1273/1, Praha 4, 14021
(510) (2) dehtová barviva.
(511) 2
(210) O-5154

(111) **109663**
(220) 19.12.1927
(151) 19.12.1927
(540)

TRIMALT

(730) **SETUZA a.s.**, Žukovova 100, Ústí nad Labem, Střekov, 40129, CZ
(510) Přípravky na praní a bělení, prostředky prací, mýdlové a saponátové, mýdla, oleje a tuky průmyslové, jedlé oleje a tuky.
(511) 3, 4, 29
(210) O-13244

(111) **111382A**
(220) 28.11.1947
(151) 21.01.1992
(540)



(730) **ŠKODA AUTO a.s.**, Tr.Václava Klementa 869, Mladá Boleslav, 29360, CZ
(510) (12) osobní automobily a z nich odvozené modifikace, náhradní díly a součásti k nim; příslušenství a výzbroj k nim, zejména závěsná zařízení, spoilery, lité disky kol, vyklápěcí střechy a střešní nosiče.
(511) 12
(210) O-65589

(111) **115904**
(220) 24.10.1927
(151) 24.10.1927
(540)



(730) **KRÁLOVOPOLSKÁ, a.s.**, Křížkova 68, č.p. 188, Brno, 66090, CZ
(740) **PATENTSERVIS PRAHA a.s.**, Jivenská 1273/1, Praha 4, 14021
(510) Všechny výrobky strojího průmyslu a slévárny, dále kovy, kovové zboží, nářadí, náčiní a nástrojařské stroje.
(511) 6, 7, 8
(210) O-604

(111) **117561**
(220) 17.03.1937
(151) 17.03.1937
(540)



- (730) **MORA MORAVIA, s. r. o.**, Nádražní 50, Hlubočky - Mariánské Údolí, 78366, CZ
(740) Ing. Petr Soukup, patentový zástupce, Vídeňská 8, Olomouc, 77200
(510) Kamna, sporáky, topná tělesa, kotle, skříně, všechny ostatní přístroje a nářadí pro topení, vaření, pečení, smažení a výhřevné účely, pro kuchyňské, živnostenské a jiné účely a pro všechny druhy paliv, též plyn a elektřinu, pro součástky a příslušenosti k těmto aparátům a nářadím.
(511) 7, 8, 9, 11, 20
(210) O-8669

- (111) **119634**
(220) 06.06.1947
(151) 06.06.1947
(540)

INFLUCID

- (730) **Medicamenta a.s.**, Jankovcova 1522/53, Praha 7, 17000, CZ
(510) Výrobky chemické, farmaceutické a kosmetické, léčivé a léčivé speciality humánní a veterinární v jakékoliv formě, přípravky pro fotografii, parfumerii a hygienu těla, přípravky proti škůdcům rostlin a zvířat.
(511) 1, 2, 3, 4, 5
(210) O-9917

- (111) **153142**
(220) 21.03.1957
(151) 16.10.1957
(540)

GOODYEAR

- (730) **The Goodyear Tire & Rubber Company**, 1144 East Market Street, Akron, OH, US
(740) KOREJZOVÁ A SPOL., v.o.s. Advokátní a patentová kancelář, JUDr. Zdeňka Korejzová, advokátka, Korunní 104, Praha 10, 10100
(510) Pneumatikové pláště, plst', hadice, těsnění pro stroje, nekovové obruče.
(511) 12, 17
(210) O-10622

- (111) **157207**
(220) 02.02.1967
(151) 11.02.1967
(540)

SUPERPYRIN SPOFA

- (730) **Medicamenta a.s.**, Jankovcova 1522/53, Praha 7, 17000, CZ
(510) Léčiva, drogy, farmaceutické přípravky humánní a veterinární, organopreparáty, očkovací látky, séra a výrobky z krve, chemické výrobky pro lékařství, hygienu, farmacii a vědu, přípravky baktericidní, fungicidní, desinfekční přípravky, přípravky proti nákaze, přípravky pro konzervování, prostředky k hubení škůdců a ničení rostlin, čistící prostředky, léčebná mýdla, přípravky silící a dietetické, přípravky pro ošetřování zubů a dutiny ústní, zubní výplně a prothesy, náplastí, obvazový a šicí materiál pro chirurgii, diagnostika, jedy a strojené vody minerální.
(511) 1, 3, 5, 10, 32
(210) O-39828

- (111) **157312**
(220) 28.03.1967
(151) 17.05.1967
(540)

CARLOTHERM

- (730) **VŘÍDLO, výrobní družstvo Karlovy Vary**, Kamenického 8, Karlovy Vary, 36004, CZ
(740) ZEMAN - podkrušnohorská patentová a známková kancelář, Zeman Petr, Hradní 301, Loket, 35733
(510) (3) kosmetické výrobky a jim podobné ústní pasty čistící, vody ústní.
(511) 3
(210) O-40053

- (111) **157515**
(220) 07.12.1966
(151) 14.08.1967
(540)



- (730) **VSŽ akciová spoločnosť Košice**, Košice, 4454, SK
(740) PATENTSERVIS Praha a.s., Jivenská 1273/1, Praha 4, 14021
(510) Surové železo zejména ocelárenské, slévárenské a speciální, odličky zejména z ocelolitin, šedé litiny a neželezných kovů, ocel zejména neupokojená, tažná a hluboko tažná, vysokopevnostní tvrdá, hlubokotažná nestárnoucí, stabilizovaná hliníkem, ocelové plechy a pásy zejména černé, mořené, otryskované, lístečkové, rýhované, pocínované, pozinkované, pohlinikované, smaltované, lakované, plastované, ohýbané profily zejména otevřené, uzavřené, vlnité plechy, štetovnice, silniční svodidla, ocelové konstrukce zejména stavební, mostové a speciální, svařované roury izolované a neizolované, jiné kovové výrobky zejména ocelové palety, kabelové bubny, radiátory, dlaždice, obkladačky, náhradní díly a součástky, dehtodolomitové hmoty a staviva, vápenc a vápno, výrobky z vysokopecní strusky zejména zpěněná a granulovaná truska, vysokopecní šterk, minerální vlna, uhelný a smolný koks, koksochemické výrobky zejména surový benzol, fenolát sodný, síran amonný, lehký a směsný olej, kyselina sírová, chemické výrobky zejména síran železnatý, acetylén, kyslík, dusík a vzácné plyny.
(511) 1, 4, 6, 11, 17, 19
(210) O-38977

- (111) **157691**
(220) 09.01.1967
(151) 30.10.1967
(540)

SOLFATAN

- (730) **NeraAgro, spol. s r. o.**, ul. Práce 657, Neratovice, 27711, CZ
(510) (1) chemické výrobky pro účely lékařské, pro průmyslové a vědecké účely, chemické výrobky určené pro fotografii, zemědělství, zahradnictví a lesnictví; (5) desinfekční prostředky, prostředky na ochranu rostlin a na ničení plevele a škodlivých zvířat.
(511) 1, 5
(210) O-39464

- (111) **163198**
(220) 21.12.1976
(151) 15.03.1977
(540)

CORNUSAN

- (730) **Zentiva, a.s.**, Nitrianska 100, Hlohovec, 92027, SK
(740) ROTT, RŮŽIČKA & GUTTMANN Patentová, známková a advokátní kancelář, JUDr. Vladimír Rott, Nad Štolou 12, Praha 7, 17000
(510) (1) výrobky lučební pro zdravotnický průmysl, umělé a syntetické pryskyřice, lučebniny na konzervování potravin; (5) výrobky farmaceutické, veterinářské a zdravotnické, léčiva pro lidi a zvířata, medikované krmné přípravky, vitaminové a léčebné přísady do krmiv, výrobky dietetické pro děti a nemocné, náplastí, materiál na obvazy, hmoty na plombování zubů a na otisky zubů, desinfekční prostředky, prostředky na ničení plevele a škodlivých zvířat, medicínální nápoje, sirupy k farmaceutickým účelům; (31) chemické přísady do krmiv, krmné směsi, medikované krmné přípravky.
(511) 1, 5, 31
(210) O-49734

- (111) **163209**
(220) 08.02.1977
(151) 24.03.1977
(540)

GALLAHER

- (730) **Gallaher Limited**, Members Hill, Brooklands Road, (540)
Weybridge, Surrey, GB
(740) KOREJZOVÁ & SPOL., v.o.s., JUDr. Petra Korejzová,
advokátka, Korunní 104/E, Praha 10, 10100
(510) (34) zpracovaný tabák.
(511) 34
(210) O-49801

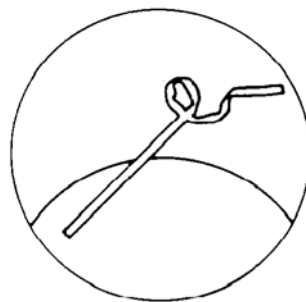

- (111) **163302**
(220) 25.11.1976
(151) 21.06.1977
(540)

SIAPTON

- (730) **Isagro S.p.A.**, Via Caldera, 21, 20153 Milan, IT
(740) ROTT, RŮŽIČKA & GUTTMANN Patentová, známková a
advokátní kancelář, JUDr. Vladimír Rott, Nad Štolou 12, Praha
7, 17000
(510) (1) hnojiva.
(511) 1
(210) O-49677

- ELEKTRA**
(730) **ELEKTRA ENTERTAINMENT GROUP INC.**, One Time
Warner Center, New York, NY, US
(740) Společná advokátní kancelář Vsetečka Zelený Švorčík
Kalenský a partneři, JUDr. Pavel Zelený, Hálkova 2, Praha 2,
12000
(510) (9) předem nahrané nosiče záznamů, zejména fonografické
záznamy a nahrané audio a audio-video pásky, desky a kazety.
(511) 9
(210) O-54763

- (111) **163378**
(220) 20.12.1976
(151) 17.10.1977
(540)

SKF

- (730) **Aktiebolaget SKF**, Göteborg, SE
(740) Patentservis Praha a.s., Jivenská 1273/1, Praha 4, 14021
(510) Mazadla a tuky, netvářené a částečně tvářené obecné kovy a
jejich slitiny zejména železo a ocel, vlnky ocelové a z bronzu,
odlítky, lanovnice a kladky, vypouštěcí zátky, přítužné matice,
hladké nátrubky, mazací hlavice, kuličková a válečková
ložiska, kluzná ložiska, hydrostatická ložiska, jejich díly a
příslušenství k nim, těsnění pro ložiska, ložisková pouzdra,
brzdové bubny a disky, kuželová soukolí, zalomené hřídele,
součásti strojního zařízení, kola, rejdovná kolečka, spojovací
válečky, tyčové odřezky, pístní čepy a pístnice, přídržné
kroužky pro pružiny, pilové listy a pera, kovo-obráběcí nástroje
zejména vrtáky všeho druhu, frézy, čelní válcové frézy,
prořezávací frézy, výstružníky, závitové destičky, montážní
nářadí totiž hydraulické vstřikovače oleje, pumpy, hydraulická
šoupátka, hydraulické vytahovačky, tlakové olejové přístroje,
přístroje na mazání olejovou mlhou, mazací systémy a
pomůcky, díly vpředu zmíněného zboží a příslušenství k tomu,
obráběcí stroje, součásti textilního strojního zařízení zejména
spřádací vřeten, naváděcí válce, válcovací stolice, hřídelové
válce, výstředníkové válce, vřetenové vložky, napínací kladky,
kladičky pojiždějící po vačce, vyvažovací ramena kyvadla,
vrchní válečky, ložiska spodních posunovacích válců, mazací
přístroje pro spřádací vřeten, přízové zásobníky, jednotky pro
bezvřetenové spřádání, ruční nástroje, závitorezné nástroje,
klíče na matice, stahovačky ložisek, stahovací nářadí,
přednapínače závěrek, mazací ruční lisy, měřicí zařízení a
přístroje zejména měřky, teploměry, nárazové pulsometry,
zkušební výstroje, zkušební přístroje na tuky, přístroje na
kontrolu teploty mazání a tuku, díly shora uvedeného zboží a
příslušenství k tomu, ohřivače ložisek, ložiska pro vozidla,
ložiskové díly a nápravové kryty pro pozemní vozidla, brzdové
bubny a disky, zalomené hřídele, spojky, převody, ozubená
kola a skříně převodové, zdvihátka a náboje kol, vše pro
pozemní vozidla, součásti kostry letadla, řídicí páky letu a
kabely, ložiska leteckých motorů, ložiska kormidla, kola a
rejdovná kolečka pro pozemní vozidla.

- (511) 4, 6, 7, 8, 9, 11, 12
(210) O-49731

- (111) **166658**
(220) 13.08.1986
(151) 10.08.1987

- (111) **166659**
(220) 13.08.1986
(151) 10.08.1987
(540)



- ASYLUM**
(730) **ELEKTRA ENTERTAINMENT GROUP INC.**, One Time
Warner Center, New York, NY, US
(740) Společná advokátní kancelář Vsetečka Zelený Švorčík
Kalenský a partneři, JUDr. Pavel Zelený, Hálkova 2, Praha 2,
12000
(510) (9) předem nahrané nosiče záznamů, zejména fonografické
záznamy a nahrané audio a audio-video pásky, desky a kazety.
(511) 9
(210) O-54764

- (111) **166663**
(220) 07.01.1987
(151) 13.08.1987
(540)

ROTADISK

- (730) **GLAXO GROUP LIMITED**, Glaxo Wellcome House,
Berkeley Avenue, Greenford, Middlesex, GB
(740) KOREJZOVÁ & SPOL., v.o.s., JUDr. Zdeňka Korejzová,
advokátka, Korunní 104/E, Praha 10, 10100
(510) Farmaceutické přípravky a veterinární substance.
(511) 5
(210) O-54972

- (111) **166664**
(220) 07.01.1987
(151) 13.08.1987
(540)

ZINNAT

- (730) **GLAXO GROUP LIMITED**, Glaxo Wellcome House,
Berkeley Avenue, Greenford, Middlesex, GB
(740) KOREJZOVÁ & SPOL., v.o.s., JUDr. Zdeňka Korejzová,
advokátka, Korunní 104/E, Praha 10, 10100
(510) Farmaceutické přípravky a veterinární substance.
(511) 5
(210) O-54973

(111) **166665**
(220) 07.01.1987
(151) 13.08.1987
(540)

DISKHALER

(730) **GLAXO GROUP LIMITED**, Glaxo Wellcome House, Berkeley Avenue, Greenford, Middlesex, GB
(740) **KOREJZOVÁ & SPOL., v.o.s., JUDr. Zdeňka Korejzová**, advokátka, Korunní 104/E, Praha 10, 10100
(510) Farmaceutické přípravky a veterinární substance.
(511) 5
(210) O-54974

(111) **166666**
(220) 07.01.1987
(151) 13.08.1987
(540)

VOLMAX

(730) **GLAXO GROUP LIMITED**, Glaxo Wellcome House, Berkeley Avenue, Greenford, Middlesex, GB
(740) **KOREJZOVÁ & SPOL., v.o.s., JUDr. Zdeňka Korejzová**, advokátka, Korunní 104/E, Praha 10, 10100
(510) (5) farmaceutické přípravky a veterinární substance.
(511) 5
(210) O-54975

(111) **166755**
(220) 07.01.1987
(151) 18.11.1987
(540)

KOSKENKORVA

(730) **Altia plc.**, Salmisaarenranta 7, 00180 Helsinki, FI
(740) **PATENTSERVIS Praha a.s.**, Jivenská 1273/1, Praha 4, 14021
(510) (33) vodka.
(511) 33
(210) O-54976

(111) **166779**
(220) 04.03.1987
(151) 16.12.1987
(540)

UNASYN

(730) **Pfizer Inc.**, 235 East 42nd Street, New York, 10017, NY, US
(740) Čermák Hořejš Myslíl a spol., JUDr. Jan Matějka, Národní 32, Praha 1, 11000
(510) (5) výrobky farmaceutické, zvěrolékařské a zdravotnické, výrobky dietetické pro děti a nemocné, náplasti, obvazový materiál, hmoty určené k plombování zubů a na otisky zubů, desinfekční prostředky, prostředky k hubení rostlinných a živočišných škůdců, antiparasitní látky.
(511) 5
(210) O-55043

(111) **166780**
(220) 04.03.1987
(151) 16.12.1987
(540)

CARDURA

(730) **Pfizer Inc.**, 235 East 42nd Street, New York, 10017, NY, US
(740) Čermák Hořejš Myslíl a spol., JUDr. Jan Matějka, Národní 32, Praha 1, 11000
(510) (5) výrobky farmaceutické, zvěrolékařské a zdravotnické, výrobky dietetické pro děti a nemocné, náplasti, obvazový materiál, hmoty určené k plombování zubů a na otisky zubů, desinfekční prostředky, prostředky k hubení rostlinných a živočišných škůdců, antiparasitní látky.
(511) 5
(210) O-55044

(111) **166808**
(220) 25.02.1987
(151) 08.02.1988
(540)



(730) **Koito Manufacturing Co., Ltd.**, 4-8-3, Takanawa, Minato-ku, Tokyo, JP
(740) Čermák, Hořejš, Vrba advokátní a patentová kancelář, Dr. Ing. Milan Hořejš, Národní 32, Praha 1, 11000

(510) (9) přístroje a nástroje k vědeckým a laboratorním účelům, přístroje a nástroje navigační, t.j. přístroje a nástroje určené k přenášení rozkazů, k měření a přístroje všeobecně užívané při řízení lodí a letadel, přístroje a nástroje geodetické a přístroje a nástroje elektrické, nezačleněné do jiných tříd, přístroje a nástroje pro bezdrátovou telegrafii, přístroje fotografické, kinematografické, optické včetně promítačů obrazů a zvětšovacíh přístrojů, přístroje a nástroje k vážení a měření, přístroje a nástroje signalizační včetně signálních píšťalek, přístroje a nástroje určené ke kontrolním účelům, přístroje a nástroje pro účely záchranné a učební, automaty uváděné v činnost vhozením mince nebo známky, přístroje pro záznam a reprodukci mluveného slova, zapisovací pokladny a počítačové stroje včetně kancelářských a děrovacích strojů, hasicí přístroje, speciální pouzdra pro přístroje a nástroje, které jsou zařazeny do této třídy, elektrická zařízení a přístroje (nezahrnuté v jiných třídách) včetně tištěných spojů a konektorů a součástí pro použití v dopravních zařízeních a optické přístroje a nástroje včetně reflexních reflektorů; (11) osvětlovací a topná zařízení na výrobu páry, zařízení pro vaření, chlazení, větrání včetně klimatizačních zařízení nebo zařízení pro úpravu vzduchu, zařízení pro rozvod vody a zařízení zdravotnická, světlomety, koncová světla, návěstní žárovky a žárovky pro automobily a jiná osvětlovací zařízení a přístroje (nezahrnuté v jiných třídách); (12) pozemní vozidla, motory pro pozemní vozidla, poháněcí soukolí a hnací řemeny pro pozemní vozidla, zařízení pro leteckou, lodní a pozemní dopravu, součásti pro samohybné použití včetně zpětných zrcátek, okenních regulátorů, čističů světlometů, displeje, součásti dopravních zařízení a montážní celky (nezahrnuté v jiných třídách).
(511) 9, 11, 12
(210) O-55033

(111) **166875**
(220) 07.01.1987
(151) 06.04.1988
(540)



(730) **Sony Kabushiki Kaisha (Sony Corporation)**, 6-7-35 Kitashinagawa, Shinagawa-ku, Tokio, JP
(740) **KOREJZOVÁ & SPOL., v.o.s., JUDr. Petra Korejzová**, advokátka, Korunní 104/E, Praha 10, 10100
(510) (9) videokamery kombinované s videonahrávači, videonahrávače, videopásky, videopřehrávače, jiné přístroje pro záznam, přenos nebo reprodukci zvuku nebo obrazu.
(511) 9
(210) O-54977

(111) **166909**
(220) 22.05.1987
(151) 10.05.1988
(540)



(730) **Visa International Service Association**, 900 Metro Center Boulevard, Foster City, CA, US
(740) **KOREJZOVÁ & SPOL., v.o.s., JUDr. Petra Korejzová**, advokátka, Korunní 104/E, Praha 10, 10100
(510) (36) bankovní služby.
(511) 36
(210) O-55197

(111) **166932**
(220) 16.12.1987
(151) 26.05.1988
(540)

CHATEAU RADYNĚ

(730) **Bohemia Sekt, Českomoravská vinařská akciová společnost**, Smetanova 220, Starý Plzenec, 33202, CZ
(740) Advokátní kancelář Kříž a Bělina, JUDr. Kříž Jan, advokát, Dlouhá 13, Praha 1, 11000
(510) (33) víno všeho druhu.
(511) 33
(210) O-55447

(111) **166934**
(220) 01.12.1987
(151) 08.06.1988
(540)

DESPON

(730) **NeraAgro, spol. s r. o.**, ul. Práce 657, Neratovice, 27711, CZ
(510) (3) přípravky pro čištění v potravinářském průmyslu; (5) přípravky pro desinfekci v potravinářském průmyslu.
(511) 3, 5
(210) O-55402

(111) **166937**
(220) 05.05.1987
(151) 08.06.1988
(540)

WEST

(730) **ION S.A., COCOA & CHOCOLATE MANUFACTURERS**, 59, El. Venizelou Str., Neo Faliro, Piraeus, 18547, GR
(740) Čermák Hořejš Myslíl a spol., JUDr. Karel Čermák, advokát, Národní 32, Praha 1, 11000
(510) (30) čokoláda, zejména v tabulkách a tyčinkách, oplatky, kakao, cukrovinky a žvýkáci guma.
(511) 30
(210) O-55112

(111) **166938**
(220) 05.05.1987
(151) 08.06.1988
(540)

ION

(730) **ION S.A., COCOA & CHOCOLATE MANUFACTURERS**, 59, El. Venizelou Str., Neo Faliro, Piraeus, 18547, GR
(740) Čermák Hořejš Myslíl a spol., JUDr. Karel Čermák, advokát, Národní 32, Praha 1, 11000
(510) (30) čokoláda, zejména v tabulkách a tyčinkách, oplatky, kakao, cukrovinky a žvýkáci guma.
(511) 30
(210) O-55113

(111) **166969**
(220) 12.11.1987
(151) 04.07.1988
(540)

DIANER

(730) **NeraAgro, spol. s r. o.**, ul. Práce 657, Neratovice, 27711, CZ
(510) (1) umělá sladidla.
(511) 1
(210) O-55372

(111) **166971**
(220) 05.11.1987
(151) 04.07.1988
(540)

oasis

(730) **Smithers-Oasis Company**, 2020 Front Street, Suite 301, Cuyahoga Falls, OH, US
(740) HALAXOVÁ & HALAXOVÁ, TETRAPAT, RNDr. Zdeňka Halaxová, Horní náměstí 7, Olomouc, 77200
(510) Fenolová pěna ve formě tvarovek pro aranžování květin.
(511) 1, 17

(210) O-55363

(111) **200013**
(220) 14.10.1996
(151) 29.04.1997
(540)



(730) **LAMA Plus s.r.o.**, Svatopluka Čecha 706, Karviná, 73506, CZ
(740) Ing. Iva Rylková, Polská 1525, Ostrava - Poruba, 70800
(510) (2) tonery pro kopírovací stroje a pro laserové tiskárny, kazety s inkoustem pro inkoustové tiskárny, tonery pro laserové tiskárny; (3) čisticí prostředky pro počítačové obrazovky a pro části počítačů z plastických hmot; (9) diskety, data cartridge, datové pásky, CD-ROM, magnetooptické disky, polohovací zařízení (myši, joystick), kabely, redukce, filtry před monitory, držáky monitorů, kopií a telefonů z kovu a plastických hmot, čisticí disky, přístroje pro čištění CD-ROM a disket, antistatické ochranné kryty, doplňky k telefonům (hands free sady, držáky, antény, nabíjecí soupravy), válce pro kopírovací stroje a pro laserové tiskárny, developery pro kopírovací stroje, podložky pod myši; (16) obaly z plastických hmot a z papíru pro diskety, kompaktní disky a data cartridges, obaly telefonů z plastických hmot, barvicí pásky k psacím strojům a počítačovým tiskárnám, papír tabulační, papír pro kopírovací stroje a pro telefaxy.
(511) 2, 3, 9, 16
(210) O-115680

(111) **200014**
(220) 14.10.1996
(151) 29.04.1997
(540)



(730) **LAMA Plus s.r.o.**, Svatopluka Čecha 706, Karviná, 73506, CZ
(740) Ing. Iva Rylková, Polská 1525, Ostrava - Poruba, 70800
(510) (2) tonery pro kopírovací stroje a pro laserové tiskárny, kazety s inkoustem pro inkoustové tiskárny, tonery pro laserové tiskárny; (3) čisticí prostředky pro počítačové obrazovky a pro části počítačů z plastických hmot; (9) diskety, data cartridge, datové pásky, CD-ROM, magnetooptické disky, polohovací zařízení (myši, joystick), kabely, redukce, filtry před monitory, držáky monitorů, kopií a telefonů z kovu a plastických hmot, čisticí disky, přístroje pro čištění CD-ROM a disket, antistatické ochranné kryty, doplňky k telefonům (hands free sady, držáky, antény, nabíjecí soupravy), válce pro kopírovací stroje a pro laserové tiskárny, developery pro kopírovací stroje, podložky pod myši; (16) obaly z plastických hmot a z papíru pro diskety, kompaktní disky a data cartridges, obaly telefonů z plastických hmot, barvicí pásky k psacím strojům a počítačovým tiskárnám, papír tabulační, papír pro kopírovací stroje a pro telefaxy.
(511) 2, 3, 9, 16
(210) O-115681

(111) **200749**
(220) 08.07.1996
(151) 26.05.1997
(540)



- (730) **TRUMF International s.r.o.**, Kratochvílova 148/1, Přerov, 75002, CZ
(740) Kania, Sedlák, Smola patentová a známková kancelář, Ing. Josef Smola, Mendlovo nám. 1a, Brno, 60300
(510) (11) mrazicí stroje.
(511) 11
(210) O-112802

- (111) **200750**
(220) 08.07.1996
(151) 26.05.1997
(540)



- (730) **TRUMF International s.r.o.**, Kratochvílova 148/1, Přerov, 75002, CZ
(740) Kania, Sedlák, Smola patentová a známková kancelář, Ing. Josef Smola, Mendlovo nám. 1a, Brno, 60300
(510) (30) koření.
(511) 30
(210) O-112803

- (111) **202536**
(220) 31.12.1996
(151) 29.07.1997
(540)



- (730) **KENVELO CZ, spol. s r.o.**, Průhonická 119, Komerční zóna Čestlice, Říčany u Prahy, 25101, CZ
(740) ROTT, RŮŽIČKA & GUTTMANN Patentová, známková a advokátní kancelář, JUDr. Vladimír Rott, Nad Štolou 12, Praha 7, 17000
(510) (25) oděvy, obuv, klobouky.
(511) 25
(210) O-118288

- (111) **202537**
(220) 31.12.1996
(151) 29.07.1997
(540)



- (730) **KENVELO CZ, spol. s r.o.**, Průhonická 119, Komerční zóna Čestlice, Říčany u Prahy, 25101, CZ
(740) ROTT, RŮŽIČKA & GUTTMANN Patentová, známková a advokátní kancelář, JUDr. Vladimír Rott, Nad Štolou 12, Praha 7, 17000
(510) (25) oděvy, obuv, klobouky.
(511) 25
(210) O-118289

- (111) **202539**
(220) 13.01.1997
(151) 29.07.1997
(540)

Mediasped

- (730) **Mediasped spol. s r.o.**, Poděbradská 186, Praha 9, 18066, CZ
(740) Ing. Hana Dušková, patentový zástupce, Travná 1285, Praha 14 - Kyje, 19800
(510) (16) papírenské zboží, sešit a bloky na psaní a kreslení, kartonážní výrobky, dekorativní materiál, lepenka, lepidla; (27) tapety, plastové fólie ve formě tapet na obklady stěn, zdi,

- příček, podlah; (36) proclívání; (39) zasilatelská činnost, přeprava zboží, doručování, dodávání a donáška zboží, skladování zboží, autodoprava.
(511) 16, 27, 36, 39
(210) O-118483

- (111) **203151**
(220) 09.07.1996
(151) 26.08.1997
(540)



- (730) **Bohemia Sekt, Českomoravská vinařská akciová společnost**, Smetanova 220, Starý Plzenec, 33202, CZ
(740) Advokátní kancelář Kříž a Bělina, JUDr. Kříž Jan, advokát, Dlouhá 13, Praha 1, 11000
(510) (32) minerální vody, šumivé nápoje a jiné nápoje nealkoholické, nápoje a šťávy ovocné, sirupy a jiné přípravky k zhotovování nápojů; (33) alkoholické nápoje (s výjimkou piv).
(511) 32, 33
(210) O-111874

- (111) **203966**
(220) 02.07.1996
(151) 23.09.1997
(540)



- (730) **Michael Horký**, Potoky 4461, Zlín, 76001, CZ
(740) Ing. Kučera Zdeněk, Padělký 548 (P.O.BOX 92), Slušovice, 76315
(510) (14) drahé kovy a jejich slitiny, předměty z drahých kovů a jejich slitin, šperky a klenoty, hodinářské výrobky, bižuterie ze syntetických a plastických hmot; (42) hostinská činnost, poskytování a zprostředkování ubytování a stravování, provoz restaurací a hotelů.
(511) 14, 42
(210) O-112716

- (111) **204169**
(220) 11.12.1996
(151) 23.09.1997
(540)



- (730) **ENPLAN s.r.o.**, Borského 667, Praha 5, 15200, CZ (540)
(740) Ing. Václav Kratochvíl, patentový zástupce, Tábořská 758/33, Mladá Boleslav, 29301
(510) (6) kovové roury, trubky, vodovodní a plynové potrubí, fitinky; (7) stroje, zejména čerpadla; (9) regulační zařízení pro topné systémy; (11) topná zařízení jako kotle, bojler, zásobníky, průtokové ohřívače vody, zařízení pro výrobu páry, pro vaření, chlazení a větrání, pro úpravu vzduchu, pro rozvod vody, sanitární keramika; (17) polotovary z plastických hmot ve tvaru rour, tyčí, trubic, folií a desek, pěnové materiály na bázi plastických hmot a gumy, těsnící hmoty a tmely, tepelné, elektrické a zvukové ucpávky a izolace, vodovodní potrubí, ucpávky, těsnění, spojky a pod.; (37) montáž, servis, opravy a revize plynových zařízení a zařízení pro odvod kouře a tepla, topenářské a instalátérské služby; (42) poradenská činnost, projekce, vývoj a výzkum v oblasti tepelné techniky.
(511) 6, 7, 9, 11, 17, 37, 42
(210) O-117844

- (111) **204180**
(220) 18.12.1996
(151) 23.09.1997
(540)
VERONIKA
(730) Ing. Jan Osička, Na řádku 889, Moravská Nová Ves, 69155, CZ
(740) Ing. Leopold Dadej, patentový zástupce, Na Valtické 6, Břeclav 4, 69141
(510) (30) rýžová pochoutka v čokoládě.
(511) 30
(210) O-118087

- (111) **204185**
(220) 20.12.1996
(151) 23.09.1997
(540)
INTEGRAL
(730) **Connex Verkehr GmbH**, Rödelheimer Bahnweg 31, Frankfurt, DE
(740) Rott, Růžička a Guttman, patentová, známková a advokátní kancelář, JUDr. Růžička Michal, CSc., Nad Štolou 12, Praha 7, 17000
(510) (12) kolejová vozidla, zejména článkové vlaky.
(511) 12
(210) O-118170

- (111) **204196**
(220) 12.03.1997
(151) 23.09.1997
(540)



- (730) **SOCIÉTÉ DES PRODUITS NESTLÉ S.A.**, 1800 Vevey, CH
(740) Advokátní kancelář Pokorný, Wagner & spol., JUDr. Richard Wagner, Karolíny Světlé 301/8, Praha 1, 11000
(510) (30) trvanlivé pečivo, čokoládové a nečokoládové cukrovinky.
(511) 30
(210) O-120269

- (111) **204953**
(220) 28.06.1996
(151) 31.10.1997

- (730) **GIANT RECORDS**, 8900 Wilshire Boulevard, Beverly Hills, CA, US
(740) Společná advokátní kancelář Všetěčka a partneři, JUDr. Švorčík Otakar, Hálkova 2, Praha 2, 12000
(510) (9) nahrané audio a audiovizuální zboží ve formě nahrávek, pásků, kazet a disků, počítačový software a CD-ROMy pro interaktivní a multimediální on-line použití, kinematografické filmy.
(511) 9
(210) O-112649

- (111) **204973**
(220) 11.07.1996
(151) 31.10.1997
(540)

NEON

- (730) **TOMIL s.r.o.**, gen. Svatoně 149/IV, Vysoké Mýto, 56601, CZ
(510) (3) výrobky drogistické a kosmetické (šampóny, mýdla, tělová kosmetika, koupelové pěny, mycí a čistící prostředky).
(511) 3
(210) O-112965

- (111) **205175**
(220) 19.12.1996
(151) 31.10.1997
(540)

STUDIO WINTER

- (730) Ing. Jiří Winter, Imrychova 981, Praha 4, 14300, CZ
(740) HALAXOVÁ & HALAXOVÁ, TETRAPAT, RNDr. Zdeňka Halaxová, Horní náměstí 7, Olomouc, 77200
(510) (16) knihy, neperiodické a periodické publikace; (35) propagační tisk; (41) nakladatelská a vydavatelská činnost; (42) tiskárna, litografický tisk.
(511) 16, 35, 41, 42
(210) O-118096

- (111) **205180**
(220) 02.01.1997
(151) 31.10.1997
(540)



- (730) **Tremco illbruck s.r.o.**, Úvalská 737/34, Praha 10, 10000, CZ
(510) (2) základní nátěry před použitím silikonových tmelů; (6) ocelové kotvy a hmoždinky; (17) těsnící pásy, lepicí pásy, těsnící provazce na bázi polyetylenu, PVC a polyuretanu, používané ve stavebnictví.
(511) 2, 6, 17
(210) O-118317

- (111) **205671**
(220) 13.06.1996
(151) 21.11.1997

(540)



(730) Miroslav Vodička, Pod zahrady 242, Uherské Hradiště, 68601, CZ

(510) (9) autobaterie.

(511) 9

(210) O-112105

(111) 205896

(220) 03.12.1996

(151) 24.11.1997

(540)



(730) Eurogran A/S, Stejlhøj 20, P.O.Box 59, Kalundborg, DK

(740) KOREJZOVÁ A SPOL., v.o.s. Advokátní a patentová kancelář, JUDr. Petra Korejzová, advokátka, Korunní 104, Praha 10, 10100

(510) (30) instantní horké a chlazené nápoje, horké nápoje s čokoládovou příchutí, káva, káva na způsob cappuccino, cappuccino-káva s čokoládovou příchutí, čaj, citronový čaj, ledová káva, ledový čaj, ledová čokoláda, bělice do čaje a kávy bez mléčného tuku.

(511) 30

(210) O-117511

(111) 205959

(220) 19.02.1997

(151) 24.11.1997

(540)

REZONANCE

(730) Pavel Turnovský, Jaselská 245/22, Praha 6 - Bubeneč, 16000, CZ

(740) PATENTSERVIS Praha a.s., Jivenská 1273/1, Praha 4, 14021

(510) (41) organizační činnost v oblasti vzdělávání, vydavatelská a publikační činnost v oblasti astrologie, filozofie a psychologie.

(511) 41

(210) O-119631

(111) 205974

(220) 03.04.1997

(151) 24.11.1997

(540)



(730) WALMARK, a.s., Oldřichovice 44, Třinec, 73961, CZ

(740) Advokátní a patentová kancelář VYSKOČIL, KROŠLÁK a spol., Dana Lukajová, Voršilská 10, Praha 1, 11000

(510) (3) pleťová tělová kosmetika, prostředky a přípravky ústní a zubní hygieny; (5) farmaceutické výrobky a parafarmaceutika,

zejména vitamíny, minerály a stopové prvky jako přídavky ke stravě, medicínální sirupy; (39) distribuce farmaceutických výrobků a parafarmaceutik, zejména vitamínů, minerálů a stopových prvků jako přídavků ke stravě, medicínálních sirupů.

(511) 3, 5, 39

(210) O-120903

(111) 205976

(220) 13.05.1997

(151) 24.11.1997

(540)

Red Dragon

(730) STAROBRNO, a.s., Hlinky 12, Brno, 66147, CZ

(740) Advokátní kancelář Kyjovský, Blažek & kolegové, JUDr. Kyjovský Milan, advokát, Poštovská 8c, Pasáž Alfa, P.O.BOX 225, Brno, 60100

(510) (32) pivo.

(511) 32

(210) O-122102

(111) 205977

(220) 13.05.1997

(151) 24.11.1997

(540)

Dragon noir

(730) STAROBRNO, a.s., Hlinky 12, Brno, 66147, CZ

(740) Advokátní kancelář Kyjovský, Blažek & kolegové, JUDr. Kyjovský Milan, advokát, Poštovská 8c, Pasáž Alfa, P.O.BOX 225, Brno, 60100

(510) (32) pivo.

(511) 32

(210) O-122104

(111) 205978

(220) 13.05.1997

(151) 24.11.1997

(540)

Dragon rouge

(730) STAROBRNO, a.s., Hlinky 12, Brno, 66147, CZ

(740) Advokátní kancelář Kyjovský, Blažek & kolegové, JUDr. Kyjovský Milan, advokát, Poštovská 8c, Pasáž Alfa, P.O.BOX 225, Brno, 60100

(510) (32) pivo.

(511) 32

(210) O-122106

(111) 205979

(220) 13.05.1997

(151) 24.11.1997

(540)

Dragon (double) (spécial)

(730) STAROBRNO, a.s., Hlinky 12, Brno, 66147, CZ

(740) Advokátní kancelář Kyjovský, Blažek & kolegové, JUDr. Kyjovský Milan, advokát, Poštovská 8c, Pasáž Alfa, P.O.BOX 225, Brno, 60100

(510) (32) pivo.

(511) 32

(210) O-122108

(111) 205980

(220) 13.05.1997

(151) 24.11.1997

(540)

Dragon blanc

(730) STAROBRNO, a.s., Hlinky 12, Brno, 66147, CZ

(740) Advokátní kancelář Kyjovský, Blažek & kolegové, JUDr. Kyjovský Milan, advokát, Poštovská 8c, Pasáž Alfa, P.O.BOX 225, Brno, 60100

(510) (32) pivo.

(511) 32

(210) O-122110

(111) 206432

(220) 28.08.1996

(151) 30.12.1997

(540)



- (730) **TECHNOCOM plus s.r.o.**, Mydlářská 105, Liberec, 46010, CZ
(740) STRNAD Patent. a známková kancelář, Ing. Václav Strnad, Rychtářská 375/31, Liberec 14, 46014
(510) (6) obecné kovy a jejich slitiny, kovové stavební materiály, kovové potřeby zámečnické a klempířské, kovové trubky; (7) stroje, motory, zemědělské nářadí; (8) nářadí a přístroje s ručním pohonem; (11) přístroje pro osvětlení, topení, výrobu páry, pro ventilaci, distribuci vody a zdravotní zařízení; (17) plastické hmoty, materiály k těsnění, ucpání koudelí a k izolaci; (19) stavební materiály nekovové; (35) propagační činnost, pomoc při řízení obchodní činnosti; (39) doprava.
(511) 6, 7, 8, 11, 17, 19, 35, 39
(210) O-114298

- (111) **206596**
(220) 17.12.1996
(151) 30.12.1997
(540)

PHARMINDEX BREVÍŘ

- (730) **Medizinische Medien Informations GmbH**, Am Forsthaus Gravenbruch 5 - 7, Neu-Isenburg, 63263, DE
(740) Společná advokátní kancelář Všetečka Zelený Švorčík Kalenský a partneři, JUDr. Otakar Švorčík, Hálkova 2, Praha 2, 12000
(510) (41) nakladatelská a vydavatelská činnost.
(511) 41
(210) O-118006

- (111) **206597**
(220) 17.12.1996
(151) 30.12.1997
(540)

PHARMINDEX KOMPENDIUM

- (730) **Medizinische Medien Informations GmbH**, Am Forsthaus Gravenbruch 5-7 5 - 7, Neu-Isenburg, 63263, DE
(740) Společná advokátní kancelář Všetečka Zelený Švorčík Kalenský a partneři, JUDr. Otakar Švorčík, Hálkova 2, Praha 2, 12000
(510) (41) nakladatelská a vydavatelská činnost.
(511) 41
(210) O-118007

- (111) **206626**
(220) 15.01.1997
(151) 30.12.1997

(540)



- (730) **Aremic s.r.o.**, U Habrovky 247/11, Praha 4, 14000, CZ
(740) Ing. Milan Škoda, Nahořanská 308, Nové Město nad Metují, 54901
(510) (9) komunikační dispečerský systém.
(511) 9
(210) O-118570

- (111) **206657**
(220) 04.02.1997
(151) 30.12.1997
(540)

BUDDYBOX

- (730) **SUMITOMO HEAVY INDUSTRIES, LTD.**, 9-11, Kitashinagawa 5-chome, Shinagawa-ku, Tokyo, JP
(740) Čermák, Hořejš, Vrba - advokátní a patentová kancelář, JUDr. Ing. Hořejš Milan, Národní 32, Praha 1, 11000
(510) (7) mechanické redukční pohony pro průmyslové využití.
(511) 7
(210) O-119165

- (111) **206668**
(220) 11.02.1997
(151) 30.12.1997
(540)

RENOMIA

- (730) **RENOMIA a. s.**, Příkop 6/838, Brno, 60200, CZ
(740) Ing. Petr Soukup, patentový a známkový zástupce, Vídeňská 8, Olomouc, 77200
(510) (35) organizační a ekonomické poradenství, poradenská činnost v oblasti risk managementu, zprostředkovatelská činnost v oblasti obchodu a služeb; (36) pojišťovnictví, finančnictví a peněžnictví, služby v oblasti peněžnictví a pojišťovnictví včetně související zprostředkovatelské a makléřské činnosti, činnosti související s pojišťovací, zábrannou a zajišťovací činností, šetření ve finančních a pojistných záležitostech, likvidace pojistných událostí, zprostředkovatelská činnost v oblasti pojišťovnictví, nájem a pronájem nemovitostí; (41) přednášková a vzdělávací činnost; (42) vývoj a tvorba software, znalecké a odborné posudky a konzultace.
(511) 35, 36, 41, 42
(210) O-119353

- (111) **206671**
(220) 12.02.1997
(151) 30.12.1997
(540)



- (730) **International Data Group, Inc.**, 5 Speen Street, Framingham, MA, US
(740) TRAPLOVÁ-HAKR-KUBÁT Advokátní a patentová kancelář, JUDr. Jarmila Traplová, Přístavní 24, Praha 7, 17000
(510) (16) publikace.
(511) 16
(210) O-119422

- (111) **207888**
(220) 24.02.1997
(151) 25.02.1998

(540)



(730) **Svaz účetních, hlavní výbor**, Štěpánská 28, Praha 1, 11000, CZ

(510) (16) papír a výrobky z papíru, tiskoviny všeho druhu, časopisy, periodika, knihy; (35) propagační a reklamní činnost; (41) organizování a pořádání školení, přednášek a kurzů, vzdělávací činnost, výuka.

(511) 16, 35, 41
(210) O-119770

(111) **207905**

(220) 03.03.1997
(151) 25.02.1998
(540)

POLARFLÍS

(730) **AES Properties Corp.**, 76 St. Paul Street, Suite 500, Burlington, VT, US

(740) Baker & McKenzie v.o.s., JUDr. Gabriela Vendlová, Ph.D., Klimentská 46, Praha 1, 11000

(510) (24) tkaniny, (25) oděvy, sportovní ošacení, kloboučnické zboží.

(511) 24, 25
(210) O-119961

(111) **207921**

(220) 07.03.1997
(151) 25.02.1998
(540)



(730) **ARSENAL, s.r.o.**, Na Zámkách 53/45, Praha 8, 18100, CZ

(740) Ing. Jiří Střelák, Pařížská 17, Praha 1, 11000

(510) (9) vědecké aparáty a přístroje, optické přístroje, mikroskopy, dalekohledy, přístroje fotografické, filmové, přístroje geodetické a námořní, přístroje pro měření, vážení a signalizaci, přístroje pro záznam, převod a reprodukci zvuku a obrazu, počítače.

(511) 9
(210) O-120096

(111) **207958**

(220) 17.03.1997
(151) 25.02.1998
(540)

SENSITAL

(730) **Barekol, spol. s r.o.**, Čejkov 9, Nový Rychnov, 39404, CZ

(740) BIC ČVUT - patentové středisko, Ing. Kubičková Květoslava, Horská 3, Praha 2, 12803

(510) (3) mýdla, kosmetika, parfumerie, vonné oleje, krémy, gely, mléka, vlasové vody.

(511) 3
(210) O-120448

(111) **207959**

(220) 17.03.1997
(151) 25.02.1998
(540)

ADOLOR

(730) **Barekol, spol. s r.o.**, Čejkov 9, Nový Rychnov, 39404, CZ

(740) BIC ČVUT - patentové středisko, Ing. Kubičková Květoslava, Horská 3, Praha 2, 12803

(510) (3) mýdla, kosmetika, parfumerie, vonné oleje, krémy, gely, mléka, vlasové vody.

(511) 3
(210) O-120449

(111) **208017**

(220) 15.04.1997
(151) 25.02.1998
(540)



(730) **Asustek Computer Incorporation**, 4F., No.150, Li-Te Rd., Pei Tou, Taipei, TW

(740) Patentservis Praha a.s., Jivenská 1273/1, Praha 4, 14021

(510) (9) počítače, kalkulačky, mikropočítače, stolní počítače, kontrolní pokladny aj. počítací stroje, dřevě štítky, diskové jednotky /pohony disků/, diskety, bubny disků, pásky, CD Romy, grafické kreslicí stoly, vstupní zařízení pro počítače tzv. myši, mikroprocesory, základní jednotka počítače.

(511) 9
(210) O-121241

(111) **208074**

(220) 25.07.1997
(151) 25.02.1998
(540)



(730) **Karlovarské minerální vody, a.s.**, Horova 3, Karlovy Vary, 36021, CZ

(740) JUDr. Josef Mrázek, advokát, Křížkova 1, Praha 8, 18600

(510) (32) minerální vody, limonády, stolní voda.

(511) 32
(210) O-124221

(111) **208611**

(220) 29.11.1996
(151) 25.03.1998
(540)

LENOX Rx

(730) **AMERICAN SAW & MFG COMPANY INC.**, 29 E. Stephenson Street, Freeport, IL, US

(740) Společná advokátní kancelář Všetěčka Zelený Švorčík Kalenský a partneři, JUDr. Otakar Švorčík, Hálkova 2, Praha 2, 12000

(510) (7) čepele pro motorové nářadí, zejména listy pro pásové pily, listy pro ruční elektrické pily s kmitavým pohonem nebo vykržovačky, listy pro pásové pily k řezání masa, dřevovací pily a čepele motorových sekaček ke zpracování masa; (8) ruční nářadí a čepele pro ruční nářadí, zejména listy pro rámové pily, obloukové pily, listy pro pily na kov, pily na kov, listy pro ruční pilky, ruční pilky, pilníky rýhovací, žlábkovací, výstružníky, listy pro ruční pily na maso a rámy pro ruční pily na maso.

(511) 7, 8
(210) O-117438

(111) **208618**

(220) 03.12.1996
(151) 25.03.1998

(540)



(730) **Temex, spol. s r.o.**, Erbenova 19, Ostrava-Vítkovice, 70300, CZ

(740) Patentová a známková kancelář, Ing. Jaromír Příkryl, Včelín 1161, Hulín, 76824

(510) (9) software, přístroje a nástroje elektrotechnické a elektronické, přístroje a nástroje navigační, přístroje a nástroje určené k přenášení rozkazů, přístroje a nástroje automatizační a řídicí, včetně komponent, přístroje a nástroje geodetické a elektrické, nezačleněné do jiných tříd, přístroje a nástroje pro bezdrátovou telegrafii, přístroje fotografické, kinematografické, optické, včetně promítačů obrazů a zvětšovacích přístrojů, přístroje a nástroje k vážení a měření, přístroje a nástroje signalizační, přístroje pro kontrolu (inspekci), záchranu, přístroje učební, přístroje pro záznam a reprodukci mluveného slova, zapisovací pokladny, počítače a počítačové stroje, včetně kancelářských a děrovacích strojů, rozvaděče nízkého napětí; (11) zařízení pro chlazení a větrání, včetně klimatizačních zařízení nebo zařízení pro úpravu vzduchu; (35) poradenství v otázkách podnikání a organizace a provozně ekonomických otázkách, technická činnost a poradenství při provozování obchodu; (37) opravy a montáž elektro-měřidel, montáž a opravy měřicí a regulační techniky, montáž a opravy vytápění, větrání a klimatizačních zařízení, opravy a montáž elektrických zařízení a rozvaděčů nízkého napětí; (42) práce a služby ve výpočetní technice, zejména poskytování software, individuální programy pro počítače a programy na zakázku, projektování elektrických zařízení, projektování v investiční výstavbě, zprostředkování prací a služeb v oblasti elektrotechniky, elektroniky, automatizace, měření a regulace, montážních prací, projekčních prací, strojní a elektro práce a údržby, montáží klimatizace a větrání, programátorských prací.

(511) 9, 11, 35, 37, 42

(210) O-117498

(111) **208619**

(220) 03.12.1996

(151) 25.03.1998

(540)

TEMEX

(730) **TEMEX, spol.s r.o.**, Erbenova 19, Ostrava - Vítkovice, 70300, CZ

(740) Patentová a známková kancelář, Ing. Jaromír Příkryl, Včelín 1161, Hulín, 76824

(510) (9) software - programy na nosičích, přístroje a nástroje elektrotechnické a elektronické, přístroje a nástroje navigační, přístroje a nástroje určené k přenášení rozkazů, přístroje a nástroje automatizační a řídicí, včetně komponent, přístroje a nástroje geodetické a elektrické, nezačleněné do jiných tříd, přístroje a nástroje pro bezdrátovou telegrafii, přístroje fotografické, kinematografické, optické, včetně promítačů obrazů a zvětšovacích přístrojů, přístroje a nástroje k vážení a měření, přístroje a nástroje signalizační, přístroje pro kontrolu, záchranu, přístroje učební, přístroje pro záznam a reprodukci mluveného slova, zapisovací pokladny, počítače a počítačové stroje, včetně kancelářských a děrovacích strojů, rozvaděče nízkého napětí; (11) zařízení pro chlazení a větrání, včetně klimatizačních zařízení nebo zařízení pro úpravu vzduchu; (35) poradenství v otázkách podnikání a organizace a provozně ekonomických otázkách, technická činnost a poradenství při provozování obchodu; (37) opravy a montáž elektro-měřidel, montáž a opravy měřicí a regulační techniky, montáž a opravy vytápění, větrání a klimatizačních zařízení, opravy a montáž elektrických zařízení a rozvaděčů nízkého napětí; (42) práce a služby ve výpočetní technice, zejména poskytování software, individuální programy pro počítače a programy na zakázku, projektování elektrických zařízení, projektování v investiční výstavbě, zprostředkování prací a služeb v oblasti elektrotechniky, elektroniky, automatizace, měření a regulace,

montážních prací, projekčních prací, strojní a elektro práce a údržby, montáží klimatizace a větrání, programátorských prací.

(511) 9, 11, 35, 37, 42

(210) O-117499

(111) **208633**

(220) 06.12.1996

(151) 25.03.1998

(540)

PERMACURE

(730) **Technical Rubber Company, Inc.**, 200 East Coshocton Street, Johnstown, OH, US

(740) Rott, Růžička a Guttman, patentová, známková a advokátní kancelář, JUDr. Rott Vladimír, Nad Štolou 12, Praha 7, 17000

(510) (8) ruční nářadí užívané při vkládání samovulkanizačního materiálu do pneumatik při jejich opravě, vyměnitelné jehly pro tyto výrobky; (12) soupravy pro opravy pneumatik obsahující samovulkanizační záplaty na opravu pneumatik.

(511) 8, 12

(210) O-117644

(111) **208634**

(220) 06.12.1996

(151) 25.03.1998

(540)

TECH

(730) **Technical Rubber Company, Inc.**, 200 East Coshoston Street, Johnstown, OH, US

(740) Rott, Růžička a Guttman, patentová, známková a advokátní kancelář, JUDr. Rott Vladimír, Nad Štolou 12, Praha 7, 17000

(510) (12) záplaty na opravu pneumatik.

(511) 12

(210) O-117645

(111) **208657A**

(220) 16.12.1996

(151) 10.02.2000

(540)

PAKTA

(730) **FTV Prima, spol. s r. o.**, Na Žertvách 24/132, Praha 8, 18000, CZ

(510) (38) spoje, komunikace-televizní vysílání.

(511) 38

(210) O-151751

(111) **208657B**

(220) 16.12.1996

(151) 29.01.2001

(540)

PAKTA

(730) **FTV Prima, spol. s r.o.**, Na Žertvách 24/132, Praha 8, 18000, CZ

(510) (9) videokazety, nosiče dat.

(511) 9

(210) O-160122

(111) **208658A**

(220) 16.12.1996

(151) 10.02.2000

(540)

TV BOMBA

(730) **FTV Prima, spol. s r. o.**, Na Žertvách 24/132, Praha 8, 18000, CZ

(510) (38) spoje, komunikace-televizní vysílání.

(511) 38

(210) O-151750

(111) **208658B**
(220) 16.12.1996
(151) 29.01.2001
(540)

TV BOMBA

(730) **FTV Prima, spol. s r.o.**, Na Žertvách 24/132, Praha 8, 18000, CZ
(510) (9) videokazety, nosiče dat.
(511) 9
(210) O-160123

(111) **208659**
(220) 16.12.1996
(151) 25.03.1998
(540)

HABIT

(730) **Dr.Ivan Petr**, Suchý vršek 2119, Praha 5, 15800, CZ
(510) (25) oděvy pánské, dámské, dětské včetně bot, střevíců a pantoflí, pánská konfekce, dámská konfekce, dětská konfekce, svetry, košile, kravaty, ponožky, šle k oděvům, trička, mikiny, sportovní oděvy, mladá móda; (26) oděvní ozdoby.
(511) 25, 26
(210) O-117999

(111) **208662**
(220) 17.12.1996
(151) 25.03.1998
(540)



(730) **Technical Rubber Company, Inc.**, 200 East Coshocton Street, Johnstown, OH, US
(740) Rott, Růžička a Guttman, patentová, známková a advokátní kancelář, JUDr. Rott Vladimír, Nad Štolou 12, Praha 7, 17000
(510) (12) záplaty na opravy pneumatik.
(511) 12
(210) O-118024

(111) **208691**
(220) 07.01.1997
(151) 25.03.1998
(540)



(730) **MERKA SPEDITION, s.r.o.**, Vážní 857, Hradec Králové, 50003, CZ
(740) Ing. Král Jiří, patentový zástupce, Štěpánská 45, Praha 1, 11000
(510) (36) celní jednatelé, celní deklarace; (39) doprava a skladování, vnitrostátní a mezinárodní zasilatelství a přeprava, překladiště nákladů a skladování.
(511) 36, 39
(210) O-118370

(111) **208693**
(220) 07.01.1997
(151) 25.03.1998
(540)

MERKA

(730) **MERKA SPEDITION, s.r.o.**, Vážní 857, Hradec Králové, 50003, CZ
(740) Ing. Král Jiří, patentový zástupce, Štěpánská 45, Praha 1, 11000
(510) (36) celní jednatelé, celní deklarace; (39) doprava a skladování, vnitrostátní a mezinárodní zasilatelství a přeprava, překladiště nákladů a skladování.
(511) 36, 39

(210) O-118373

(111) **208707**
(220) 13.01.1997
(151) 25.03.1998
(540)

truconneXion

(730) **truconneXion, a.s.**, Boleslavská 199, Kosmonosy, 29306, CZ
(740) BOHEMIA PATENT Patentová & známková kancelář, Ing. Jana Vandělíková, Havanská 17, Praha 7, 17000
(510) (9) počítačová technika, počítače, počítačové programy; (37) montáž a opravy kancelářské elektroniky, montáž a opravy reprodukcí elektroniky; (42) poskytování software, zhotovování počítačových programů na zakázku, zprostředkovatelská činnost při vývoji, výrobě a výměně počítačových programů, vývoj počítačových programů, programování počítači, konzultační a poradenská činnost v oblasti kancelářské a reprodukcí elektroniky a počítačové techniky.
(511) 9, 37, 42
(210) O-118487

(111) **208716**
(220) 21.01.1997
(151) 25.03.1998
(540)

BASSETT'S

(730) **Trebor Bassett Ltd.**, 25 Berkeley Square, London, GB
(740) Čermák Hořejš Myslíl a spol., JUDr. Jan Matějka, Národní 32, Praha 1, 11000
(510) (30) čokoláda, čokoládové bonbony a cukrovinky.
(511) 30
(210) O-118717

(111) **208717**
(220) 21.01.1997
(151) 25.03.1998
(540)

SHARPS

(730) **Trebor Bassett Ltd.**, 25 Berkeley Square, London, GB
(740) Čermák Hořejš Myslíl a spol., JUDr. Jan Matějka, Národní 32, Praha 1, 11000
(510) (30) čokoláda, čokoládové bonbony a cukrovinky.
(511) 30
(210) O-118718

(111) **208733**
(220) 12.02.1997
(151) 25.03.1998
(540)



(730) **Sdružení pro Cenu České republiky za jakost**, Drahojlova 1452/54, Praha 9, 19000, CZ
(510) (42) certifikace a ověřování kvality výrobků a služeb.
(511) 42
(210) O-119396

(111) **208745**
(220) 21.03.1997
(151) 25.03.1998

(540)



(730) **BOVI CONSULTING s.r.o.**, Přemyslova 830, Libušín, 27306, CZ

(740) **BOHEMIA PATENT** Patentová & známková kancelář, Ing. Jana Vanděliková, Havanská 17, Praha 7, 17000

(510) (20) výlisky z plastických hmot.

(511) 20

(210) O-120611

(111) **208817**

(220) 30.04.1997

(151) 25.03.1998

(540)



(730) **EUTECH a.s.**, Nádražní 1, Šternberk, 78513, CZ

(740) **JUDr. Kyjovský Milan**, advokát, Poštovská 8c, P.P.225, Brno, 60100

(510) (9) kontrolní pokladny, automatické časové spínací a řídicí přístroje jemné mechaniky všeho druhu; (14) náramkové hodinky všeho druhu, mechanické a elektrické hodiny všeho druhu zejména nástěnné, stolní, letecké palubní, autohodiny, modelářské časovače, minutky, ozdobné hodiny, budíky všeho druhu.

(511) 9, 14

(210) O-121716

(111) **208837**

(220) 25.07.1997

(151) 25.03.1998

(540)



(730) **Karlovarské minerální vody, a.s.**, Horova 3, Karlovy Vary, 36021, CZ

(740) **JUDr. Josef Mrázek**, advokát, Křížkova 1, Praha 8, 18600

(510) (32) minerální vody, limonády, stolní voda.

(511) 32

(210) O-124222

(111) **209097**

(220) 31.12.1996

(151) 28.04.1998

(540)



(730) **Centrum pro podporu počítačové grafiky ČR, s.r.o.**, Nad obcí I 1392/2, Praha 4, 14000, CZ

(740) **Loskotová & partneři** Patentová a známková kancelář, Ing. Jarmila Loskotová, K Závětinám 727, Praha 5, 15500

(510) (9) výpočetní technika, včetně příslušenství a software, zejména pro počítačovou grafiku; (35) zprostředkovatelská činnost v oblasti obchodu a služeb v oboru výpočetní techniky; (37) servis počítačové techniky včetně veškerého příslušenství a software; (41) konzultační a školicí činnost v oboru výpočetní techniky, zejména v oblasti počítačové grafiky, zajišťování i lektorská činnost; (42) poradenská činnost v oblasti výpočetní techniky, programátorská činnost.

(511) 9, 35, 37, 41, 42

(210) O-118299

(111) **209112**

(220) 09.01.1997

(151) 28.04.1998

(540)

ARET

(730) **Zbyněk Fryč**, Přední cesta 17, Plzeň, 31700, CZ

(740) **TICHÝ & POLÁČEK** Patentoprávní a známková kancelář, **JUDr. Jaromír Tichý**, Dominikánská 6, Plzeň, 30112

(510) (6) zámečnické výrobky, uzamykací systémy, trezory, mříže, bezpečnostní dveře, zámky apod.; (9) přístroje signalizační a zabezpečovací, přístroje pro bezdrátový přenos dat, stroje pro záznam, přenos a reprodukci zvuku a/nebo obrazu, sledovací a identifikační systémy; (20) nábytek včetně kovového, výrobky ze dřeva zejména truhlářské; (35) zprostředkování obchodních záležitostí; (37) služby montážní, údržbářské, opravárenské; (42) projekční činnost, služby revizní, služby k ochraně majetku a osob, sledovací a identifikační služby.

(511) 6, 9, 20, 35, 37, 42

(210) O-118422

(111) **209122**

(220) 17.01.1997

(151) 28.04.1998

(540)

EKVITA Kladno

(730) **EKVITA EURO, a.s.**, Nám. Sítňá 3105, Kladno, 27201, CZ

(740) **Ing. Vladimír Belfin**, patentový zástupce, P.O.BOX 117, Kladno, 27280

(510) (36) finanční půjčky, zápůjčky na ručení, zástavy; (39) cestovní kancelář; (42) bezpečnostní agentury, služby cestovní kanceláře.

(511) 36, 39, 42

(210) O-118609

(111) **209126**

(220) 17.01.1997

(151) 28.04.1998

(540)

ALMANZA

(730) **AstraZeneca AB**, Västra Mälarehamnen 9, Södertälje, SE

(740) **Společná advokátní kancelář Všečeka Zelený Švorčík Kalenský a partneři**, **JUDr. Pavel Zelený**, Hálkova 2, Praha 2, 12000

(510) (5) farmaceutické přípravky a látky.

(511) 5

(210) O-118635

(111) **209135**

(220) 21.01.1997
(151) 28.04.1998
(540)

SELVA

(730) **Zbyněk Bartončík**, K potoku 305/5, Kroměříž, 76701, CZ
(740) Patentová a známková kancelář, Ing. Jaromír Příkryl, Včelín 1161, Hulín, 76824
(510) (6) zámečnické výrobky; (9) přístroje a nástroje elektrické, přístroje a nástroje k vážení, měření, signalizování, pro účely kontrolní, registrační pokladny; (37) servisní, opravárenské a údržbářské služby pro elektrické přístroje a nástroje, pro přístroje a nástroje k vážení, měření, signalizování, pro účely kontrolní a registrační pokladny.
(511) 6, 9, 37
(210) O-118706

(111) **209711**
(220) 18.11.1996
(151) 27.05.1998
(540)



(730) **Martin JADRNÍČEK**, Komenského 1530, Napajedla, 76361, CZ
(740) Ing. Kučera Zdeněk, Padělky 548 (P.O.BOX 92), Slušovice, 76315
(510) (25) obuv, oděvy, sportovní oděvy, dresy, sport. rukavice, chrániče pro jednotlivé druhy sportů, kopačky a ostatní sportovní obuv, sport. tašky, kabely a kufry; (28) sportovní potřeby jako míče, chrániče, ruční sportovní nářadí.
(511) 25, 28
(210) O-116833

(111) **209787**
(220) 09.12.1996
(151) 27.05.1998
(540)

GRANDIUS

(730) **Globus ČR, k.s.**, Kostelecká 822, Praha 9, 19000, CZ
(740) Rott, Růžička a Guttman, patentová, známková a právní kancelář, Ing. Kavínková Ludmila, patentový zástupce, Nad Štolou 12, Praha 7, 17000
(510) (1) mořidla na kovy, acetylen; (2) barvy, fermeže a laky, mořidla na dřevo, antikoroziní prostředky, prostředky na konzervování dřeva, barvicí prostředky, louhy, zejména louhy na dřevo, louhy na kůži, lešticí louhy, přírodní pryskyřice, kovy v podobě plátů a kovy v práškové podobě pro malíře a dekoratéry, plátkový kov pro umělce; (3) prostředky na praní a bělení, prostředky na čištění, leštění, odstraňování tuků a na broušení, mýdla, parfumerie, éterické oleje, prostředky k péči o tělo a krásu, vlasové vody, prostředky na čištění zubů; (4) technické oleje a tuky (vyjma potravinářských olejů a potravinářských tuků a éterických olejů), maziva, prostředky na vázání prachu, paliva všeho druhu včetně motorových pohonných hmot, zejména kamenné uhlí, dřevěné uhlí, hnědé uhlí, koks, zapalovací pasty, zapalovací kostky, rašeliny, dřevo, benzin, oleje, topný olej, olej z nafty, pohonné látky pro výbušné motory, benzol, petrolej, líh, tekutý plyn, propanový plyn, butanový plyn, plyn na svícení, zemní plyn, acetylen, prostředky ke svícení, svíčky, vosková svítidla, noční svítidla a knoty; (6) tiskařské formy, kování nábytku; (7) zařízení na řezání papírů, stroje na řezání papírů, čistící stroje; (8) řemeslná nářadí (s výjimkou nástříkových zařízení a rozprašovačů pro tekutiny a prášky všeho druhu), nástroje (s výjimkou přístrojů pro etiketování, označování a nalepování cenovek), nožičské zboží, nože, vidličky a lžičky, sečné a bodné zbraně, holící přístroje; (9) cestovní rádia, rádia pro domácnost, radiomagnetofony, kompaktní audiozařízení, rádia s hodinami, tunery, reproduktory, rozhlasová zařízení, monitory, kamerové

přístroje, magnetofonové přístroje, mikrofony, mixážní pulty, pfonografické přístroje, autorádiopřístroje, televizory, fotografické, filmové, optické přístroje a nástroje, automaty ovládané vhozením mince nebo jetonů, mluvicí stroje, registrové pokladny, počítačové stroje, hasící přístroje, váhy na dopisy, posuvná počítadla, kazety na peníze; (11) osvětlovací zařízení, zařízení na topení, výrobu páry, vaření, chlazení, sušení, větrání, zařízení na vedení vody, sanitární zařízení; (14) drahé kovy a jejich slitiny jakož i předměty z nich vyráběné, poplátované předměty (s výjimkou nožičského zboží, vidliček a lžiček), zejména postříbené, pozlacené nebo platinované uměleckoprůmyslové a ozdobné předměty, náramky, hodinkové náramky, včetně ozdobných náramků, medaile a medailóny, klenotnické zboží, drahokamy, hodinky a jiné nástroje na měření času; (15) hudební nástroje; (16) papír (s výjimkou etiket), papírové ubrusy, papírové ubrusy, filtrovací papír, papírové kapesníky, toaletní papír, papírové pleny, balící sáčky z papíru, lepenka (karton), krabice a jiné, nádoby k balení z kartónu, pytle a sáčky, tiskoviny, noviny a časopisy, knihy, knihařské zboží, zejména lepidla, lněné vazby, umělé a kožené vazby, fotografie, zboží na psaní, lepidla na papír a psací potřeby, potřeby pro umělce, zejména modelovací hmoty, malířská plátna, tuše, malířské palety, malířské podstavce, štětce, psací stroje a kancelářské zboží (s výjimkou nábytku), zejména upevňovací držáky pro tužky, podstavce pro rozevřené písemnosti, pořadače a kryty na písemnosti, držáky na pera a tužky, stolní zařízení na ořezávání tužek, stolní psací soupravy, misky na držáky plnicích per, stolní psací podložky, otevírače dopisů, razítka, razítkovací podušky, držáky na razítka, barvicí pásy, kartotékové krabice, děrovačky, pultové pořadače, zařízení ke spojování písemností, zařízení na oddělování spojení písemností, odkládací zařízení pro spojky písemností, přístroje na spojování spisů (s výjimkou těch, které jsou určeny k nanášení etiket), kancelářské nůžky, kazety na peníze, opravné laky, učební pomůcky (s výjimkou zařízení) jako kroužkové bloky, konferenční složky, složky na písemnosti, složky na dokumenty s kroužkovým uzávěrem, sešity na psaní a počítání, poznámkové sešity, slovníky, úkolové sešity, hrací karty, tiskařské písmo; (18) kůže a imitace kůže, jakož i zboží z nich, jsou-li obsaženy v třídě 18, zejména příruční tašky, tašky na spisy, kosmetické tašky a kufříky, cestovní necesery, náprsní tašky, peněženky, pouzdra na klíče, pouzdra na fidičské průkazy, kožky a kožešiny, cestovní a příruční kufříky, deštníky, slunečníky, procházkové hole, biče; (19) stavební materiály a trubky pro stavební účely, v obou případech nikoliv z kovů; (20) nábytek, zrcadla, rámy, zboží ze dřeva, korku, rohožového pletiva, vrbového pletiva, rohů, kostí, slonových kostí, rybích kostí, želvoviny, jantaru, perloviny, mořské pěny, celulóidu a látek nahrazujících tyto materiály, nebo z umělých hmot, zejména uzavíratelné přepravní a skladové zásobníky, krabice, koše, nádoby, koše na odpadky, koše na papír s výjimkou kovových; (21) malé domácí a kuchyňské přístroje s výjimkou stříkacích zařízení a rozprašovačů tekutin a prášků všeho druhu, přenosné nádoby pro domácnost a kuchyň (nikoliv z ušlechtilých ocelí nebo plátovaných), hřebeny a houby, kartáče (s výjimkou štětců), materiál pro výrobu kartáčů, materiál na čištění, ocelové spony, skleněné zboží, porcelán a kameniny, zejména talíře, šálky, podšálky, konvičky, misky, teriny, pivní žejdlíky, pivní poháry, misky, nádoby na marmeládu a džemy, soupravy na sůl-pepř-olej, soupravy na cukr a smetanu, soupravy pro ocet a olej, kompotové soupravy, ovocné misky, poháry na míchané koktaily, porcelánové, skleněné a keramické zboží se stříbrnou nebo zlatou dekorací nebo platinováním; (23) vazačské nitě; (24) tkaniny, lůžkové povlečení a materiály k prostírání stolů, textilní zboží, není-li obsaženo v jiných třídách, zejména lůžkové prádlo, ručníky, stolní prádlo, potahový materiál na nábytek, záclony, závěsy, dekorativní materiály; (25) oděvní součásti, zejména šaty, košile, kalhoty, trénigové obleky, svetry, koupací oděvy, slippy, spodní prádlo, spodničky, lyžařské větrovky, čepice, dámské kostýmy, obleky, trička, dámské boty, pánské boty, sportovní obuv, sandály, holínky, kozačky, výletní obuv, domácí obuv a dětská obuv; (28) hry, hračky, závodní a sportovní nářadí a náčiní (s výjimkou oděvních součástí), ozdoby vánočních stromků.

(511) 1, 2, 3, 4, 6, 7, 8, 9, 11, 14, 15, 16, 18, 19, 20, 21, 23, 24, 25, 28
(210) O-117679

(111) **209826**
(220) 19.12.1996
(151) 27.05.1998
(540)



- (730) **MODETA STYLE s.r.o.**, Březinovy sady 2, Jihlava, 58601, CZ
(740) Doc.Ing. Špaček Jindřich, CSc. patentový zástupce, Svatopluka Čecha 106A, Brno, 61200
(510) (17) tepelně izolační materiál, izolační tkaniny z různých hmot; (18) kůže a imitace kůže, výrobky z nich neobsažené v jiných třídách, surové kůže, kufrý a cestovní brašny, deštníky, slunečníky a hole, biče, postroje na koně a sedlářské výrobky, řemeny, řemínky, opasky, cestovní brašny, brašnářské výrobky, batohy, krosny, chlebníky, lodní vaky, tašky ruční, tašky a kabely sportovní; (24) tkaniny a textilní výrobky, pokrývky ložní a stolní, ložní prádlo, prostěradla a povlečení, textilní vlajky, prapory a podobné zboží, látky jerseyové, záclonoviny, krajkoviny, ubrusy, technické úplety pro pracovní oděvy; (25) oděvy, obuv a kloboučnické zboží, sportovní oděvy, dresy, svrchní ošacení, bundy, pletené a stávkové zboží, tepláky a teplákové bundy, teplákové soupravy, rukavice pletené, pletené vesty a svetry, pletené šály, pletené čepice, pletené vložky do rukavic, dětské vrchní pletené ošacení, pulovry, twinsety, pletené a stávkové prádlo, plavky, plážové obleky, sportovní ošacení, spodní prádlo, trička a trikoty, košile, kalhoty, vrchní ošacení, halenky, sukně, šaty, dámské pracovní pláště, módní ošacení, počesávané halenky, domácí ošacení, župany, pyžama, noční košile, šátky, čepce, čepice koupací, plážové nebo toaletní, dámské osnovní punčochy, ponožky a podkolenky, barety, klobouky, lodičky, obuv turistická, obuv sportovní, obuv pletená; (26) krajky a výšivky, stuhy, pásky a šněrovadla, knoflíky, stiskací knoflíky, háčky a očka, špendlíky a jehly, umělé květiny, odznaky slavnostní, spolkové nebo společenské, krojové nášivky a výšivky; (27) papírové tapety a náhražky papírových tapet, folií ve formě tapet; (40) zpracování a úprava materiálu a výrobků ve výše uvedených třídách, apretace textilu, bělení a barvení látek, barvení obuvi, látek, textilií a tkanin, barvení oděvů, bělení tkanin, barvířství, zpracování plastických hmot, zpracování kovů, zpracování dřeva, vydělávání, barvení, příprava, zpracování a povrchové zušlechťování kůží.
- (511) 17, 18, 24, 25, 26, 27, 40
(210) O-118108

(111) **209828**
(220) 19.12.1996
(151) 27.05.1998
(540)



- (730) **PROSPEKTRUM spol. s r.o.**, U Michelského lesa 366, Praha 4, 14000, CZ
(740) ROTT, RŮŽIČKA & GUTTMANN Patentová, známková a advokátní kancelář, JUDr. Vladimír Rott, Nad Štolou 12, Praha 7, 17000
(510) (9) software, nosiče nahrané i nenahrané, CD Romy; (16) tiskoviny všeho druhu, periodický a neperiodický tisk a publikace, knihy; (41) vydavatelství a nakladatelství, školení v ekonomicko-právních oborech; (42) tvorba počítačových programů.

(511) 9, 16, 41, 42
(210) O-118124

(111) **209829**
(220) 19.12.1996
(151) 27.05.1998
(540)



- (730) **PROSPEKTRUM spol. s r.o.**, U Michelského lesa 366, Praha 4, 14000, CZ
(740) ROTT, RŮŽIČKA & GUTTMANN Patentová, známková a advokátní kancelář, JUDr. Vladimír Rott, Nad Štolou 12, Praha 7, 17000
(510) (9) software, nosiče nahrané i nenahrané, CD Romy; (16) tiskoviny všeho druhu, periodický a neperiodický tisk a publikace, knihy; (41) vydavatelství a nakladatelství, školení v ekonomicko-právních oborech; (42) tvorba počítačových programů.
- (511) 9, 16, 41, 42
(210) O-118125

(111) **209834**
(220) 23.12.1996
(151) 27.05.1998
(540)



- (730) **MERCANTA s.r.o.**, Žďárská 21/459, Praha 8, 18400, CZ
(740) Loskotová & partneři Patentová a známková kancelář, Ing. Jarmila Loskotová, K Závětínám 727, Praha 5, 15500
(510) (7) horkovzdušné a elektricky vyhřívané ruční svářečky a lepičky s elektrickým pohonem pro využití v oblasti tepelné úpravy plastů; (8) horkovzdušné a elektricky vyhřívané ruční svářečky a lepičky mechanické a pneumatické pro využití v oblasti tepelné úpravy plastů; (9) zkušební přístroje a zařízení, zejména pro měření těsnosti svarů plastových hmot; (11) ohříváče vzduchu a zařízení pro výrobu horkého vzduchu; (35) zprostředkovatelská činnost v oblasti obchodu a služeb; (37) servis veškerého ručního nářadí, zkušebních přístrojů a zařízení k ohřívání vzduchu, pro výrobu horkého vzduchu, svářeček a lepiček plastů; (42) poradenská činnost v oblasti sváření plastů.
- (511) 7, 8, 9, 11, 35, 37, 42
(210) O-118217

(111) **209839**
(220) 30.12.1996
(151) 27.05.1998
(540)



- (730) **ImGen s.r.o.**, Hřebenová 216/5, Praha 6, 16000, CZ
(740) Rott, Růžička a Guttman, patentová, známková a právní kancelář, JUDr. Rott Vladimír, Nad Štolou 12, Praha 7, 17000
(510) (42) laboratorní testování organických a anorganických materiálů.
- (511) 42
(210) O-118273

(111) **209844**
(220) 03.01.1997
(151) 27.05.1998
(540)



- (730) **NATURAL WHITE INC.**, 15449 Yonge Street, Aurora, Ontario L4G 1P3, CA
(740) PATENTSERVIS Praha a.s., Jivenská 1273/1, Praha 4, 14021
(510) (3) zubní pasty, gely, prostředky na čištění a bělení zubů.
(511) 3
(210) O-118330

- (111) **209848**
(220) 10.01.1997
(151) 27.05.1998
(540) **LA B DEL M, LA BODEGUITA DEL MEDIO**

- (730) **Grupo Empresarial Extrahotelero Palmares, S. A.**, Calle Línea No. 60, esquina a M, Vedado, Plaza, Ciudad de la Habana, CU
(740) PATENTSERVIS Praha a.s., Jivenská 1273/1, Praha 4, 14021
(510) (42) restaurace, samoobslužné restaurace, kafeterie, bary.
(511) 42
(210) O-118465

- (111) **209853**
(220) 17.01.1997
(151) 27.05.1998
(540)



- (730) **AQUAFILTER, v.o.s.**, Tobručká 710/19, Praha 6, 16000, CZ
(740) JUDr. Aleš Zábrš, advokát a patentový zástupce, Na Beránce 2, Praha 6, 16000
(510) (6) bazény kovové, kovové konstrukce; (11) filtry a filtrační zařízení k bazénům; (19) bazény nekovové a nepřenosné; (28) bazény přenosné; (37) stavby a opravy, zejména vodohospodářské, průmyslové, inženýrské, bytové a občanské stavby.
(511) 6, 11, 19, 28, 37
(210) O-118616

- (111) **209887**
(220) 31.01.1997
(151) 27.05.1998
(540)



DALE CARNEGIE TRAINING

- (730) **Dale Carnegie & Associates, Inc. a New York corporation**, 290 Motor Parkway, Hauppauge, NY, US
(740) **KOREJZOVÁ & SPOL.**, v.o.s., JUDr. Petra Korejzová, advokátka, Korunní 104, Praha 10, 10100
(510) (9) počítačové softwarové programy poskytující informace a poradenství při rozvíjení účinné komunikace, mezilidských, řídicích a prodejních schopností; (16) vzdělávací knihy, příručky, prospekty, brožury, oběžníky, časopisy a publikace, učební pomůcky a materiály; (41) výchovné a vzdělávací služby, jmenovitě kurzy k osvojení společenského chování, účinné komunikace, rozvoje řečnického projevu, zlepšení paměti, účinného sebeprosazení, řešení problémů, ovládnání stresu, hospodaření s časem, osobních vztahů a vztahů mezi prodávacem a zákazníkem, řízení, rozvoje odvahy, sebedůvěry a řídicích schopností, jakož i prodejních dovedností.
(511) 9, 16, 41
(210) O-119042

- (111) **209940**
(220) 24.02.1997
(151) 27.05.1998
(540)

GRADIENT

- (730) **JUNEK, spol. s r.o.**, Šlejnická 1759/9, Praha 6, 16000, CZ
(740) **BOHEMIA PATENT** Patentová & známková kancelář, Ing. Jana Vandělíková, Havanská 17, Praha 7, 17000
(510) (9) software, zejména software pro hlasové informační systémy; (42) vývoj, tvorba a poskytování software.

- (511) 9, 42
(210) O-119753

- (111) **209952**
(220) 28.02.1997
(151) 27.05.1998
(540)

PERIODIN

- (730) **WALMARK, a.s.**, Oldřichovice 44, Třinec, 73961, CZ
(740) Advokátní a patentová kancelář VYSKOČIL, KROŠLÁK a spol., Dana Lukajová, Voršilská 10, Praha 1, 11000
(510) (5) vitaminy, multivitaminové přípravky, minerály, multiminerálové komplexy a stopové prvky jako doplňky výživy.
(511) 5
(210) O-119926

- (111) **209953**
(220) 28.02.1997
(151) 27.05.1998
(540)

HARMONYL

- (730) **WALMARK, a.s.**, Oldřichovice 44, Třinec, 73961, CZ
(740) Advokátní a patentová kancelář VYSKOČIL, KROŠLÁK a spol., Dana Lukajová, Voršilská 10, Praha 1, 11000
(510) (5) vitaminy, multivitaminové přípravky; (30) minerály, multiminerálové komplexy a stopové prvky jako doplňky výživy.
(511) 5, 30
(210) O-119927

- (111) **210352**
(220) 13.11.1996
(151) 29.06.1998
(540)



- (730) **ALFA Mikrosystémy spol. s r.o.**, Rudná 839/90, Ostrava - Zábřeh, 70030, CZ
(740) Ing. Josef Bocek, Dělnická 19/1168, Havířov, 73601
(510) (9) elektronická zařízení na záznam o zpracování dat, software - programy na nosičích; (16) tiskařské předlohy; (42) poradenské služby ohledně elektronických zařízení na zpracování dat, software - tvorba programů, jiné služby spojené se zpracováním dat, sazba.
(511) 9, 16, 42
(210) O-116668

- (111) **210401**
(220) 04.12.1996
(151) 29.06.1998
(540)

CLEAN BOY

- (730) **Broumovské strojírny Hynčice, a.s.**, Hynčice u Broumova, 54983, CZ
(740) Loskotová & partneři Patentová a známková kancelář, Ing. Jarmila Loskotová, K Závětinám 727, Praha 5, 15500
(510) (7) průmyslové vysavače; (37) servisní služby, pronájem strojů a zařízení určených k úklidu, čištění, mytí, údržbě, zásobování a obdobným činnostem.
(511) 7, 37
(210) O-117530

- (111) **210402**
(220) 04.12.1996
(151) 29.06.1998
(540)

WASH BOY

- (730) **Broumovské strojírny Hynčice, a.s.**, Hynčice u Broumova, 54983, CZ

- (740) Loskotová & partneři Patentová a známková kancelář, Ing. Jarmila Loskotová, K Závětinám 727, Praha 5, 15500
(510) (7) mycí stroje a zařízení pro průmyslové zařízení; (37) servisní služby, pronájem strojů a zařízení určených k úklidu, čištění, mytí, údržbě, zásobování a obdobným činnostem.
(511) 7, 37
(210) O-117531

- (111) **210403**
(220) 04.12.1996
(151) 29.06.1998
(540)

AIR BOY

- (730) **Broumovské strojírny Hynčice, a.s.**, Hynčice u Broumova, 54983, CZ
(740) Loskotová & partneři Patentová a známková kancelář, Ing. Jarmila Loskotová, K Závětinám 727, Praha 5, 15500
(510) (7) průmyslové kompresory, strojní hustiče pneumatik; (37) servisní služby, pronájem strojů a zařízení určených k úklidu, čištění, mytí, údržbě, zásobování a obdobným činnostem.
(511) 7, 37
(210) O-117532

- (111) **210417**
(220) 16.12.1996
(151) 29.06.1998
(540)



- (730) **JANSPORT APPAREL CORP.**, Concord Plaza, 3411 Silverside Road, Wilmington, DE, US
(740) Společná advokátní kancelář Všečeka a partneři, JUDr. Zelený Pavel, Hálkova 2, Praha 2, 12000
(510) (18) kufry a cestovní brašny, zejména vaky, tlumoky, tomy, batohy, tašky s krátkým uchem do ruky a s dlouhým přes rameno, ledvinky, diplomátky, vaky na sportovní potřeby, kufry z měkkých materiálů i vyztužené, krosny, skládací tašky a kufry, brašny, peněženky, všechny shora uvedené výrobky též v textilním provedení, příslušenství ke shora uvedeným výrobkům.
(511) 18
(210) O-117995

- (111) **210420**
(220) 18.12.1996
(151) 29.06.1998
(540)



- (730) **J. Walter Thompson Company**, 466 Lexington Avenue, New York, NY, US
(740) Společná advokátní kancelář Všečeka a partneři, JUDr. Všečeka Miloš, Hálkova 2, Praha 2, 12000
(510) (16) papír a výrobky z papíru, lepenka a výrobky z lepenky, tištěné materiály, publikace, noviny, periodika a časopisy, knihy, propagační materiály, fotografie, plakáty, kalendáře, papírnické zboží, plastické obalové materiály; (35) inzertní, propagační, prodejní a marketingové služby, obchodní a obchodně managementové služby, poradní a konzultační služby, reklamní služby, tvorba reklamních a propagačních materiálů, služby v oblasti public relations, průzkum a analýzy trhu, průzkumové a informační služby týkající se obchodu, reklamy a marketingu, služby na úseku podpory trhu, statistické analýzy a kompilace, obchodní administrativa, kancelářské služby, průzkum a konzultační služby v oblasti médií, plánování, nákup a zprostředkování prostoru pro reklamu, zajišťování informací týkajících se shora uvedených služeb; (38) internetové informační a konzultační služby; (42) návrhářské a designerské služby, computerové služby, tvorba a

- vývoj designu, služby art studia, služby průmyslového designu, návrhářství v obalové technice, informační, průzkumové a konzultační služby týkající se shora uvedeného, zajišťování informací týkajících se uvedených služeb.
(511) 16, 35, 38, 42
(210) O-118090

- (111) **210422**
(220) 30.12.1996
(151) 29.06.1998
(540)

CONEO

- (730) **Ing. Michal Ondráček**, Brněnská 257, Nové Město na Moravě, 59231, CZ
(740) HM PARTNERS s.r.o., Ing. Zdeněk Michálek, 28.října 150, Ostrava, 70200
(510) (35) pomoc při řízení obchodní činnosti, poradenství, výběr a hodnocení pracovníků, personalistika; (41) výchova, vzdělávání, konzultace; (42) analytická a rešeršní činnost, příprava a zpracování projektů.
(511) 35, 41, 42
(210) O-118247

- (111) **210463**
(220) 31.01.1997
(151) 29.06.1998
(540)

AHD 2000

- (730) **Lysoform Desinfektion AG**, Burgstrasse 28, 8750 Glarus, CH
(740) Společná advokátní kancelář Všečeka a partneři, JUDr. Všečeka Miloš, Hálkova 2, Praha 2, 12000
(510) (5) výrobky farmaceutické, výrobky určené k péči o zdraví /nezahrnuté v jiných třídách/, desinfekční prostředky.
(511) 5
(210) O-119059

- (111) **210471**
(220) 04.02.1997
(151) 29.06.1998
(540)

Tilia

- (730) **TILIA International s.r.o.**, nám. Míru 720, Rychnov u Jablonce nad Nisou, 46841, CZ
(740) Bc. Kamil Kolátor, Lučanská 5, Jablonec nad Nisou, 46602
(510) (11) přístroje pro osvětlení, vaření, chlazení, sušení, ventilaci, distribuci vody a zdravotní zařízení a klimatizaci, varné náčiní elektrické; (20) nábytek, zrcadla, nábytek kovový, kuchyně, kuchyňské linky, sedací soupravy; (21) náčiní a nádoby pro domácnost a kuchyň.
(511) 11, 20, 21
(210) O-119154

- (111) **210494**
(220) 11.02.1997
(151) 29.06.1998
(540)

Brumla

- (730) **SOCIÉTÉ DES PRODUITS NESTLÉ S.A.**, 1800 Vevey, CH
(740) Advokátní kancelář Pokorný, Wagner & spol., JUDr. Richard Wagner, Karolíny Světlé 301/8, Praha 1, 11000
(510) (30) zmrzlina všeho druhu včetně výrobků obsahujících převážně zmrzlinu.
(511) 30
(210) O-119382

- (111) **210495**
(220) 11.02.1997
(151) 29.06.1998
(540)

Koko

- (730) **SOCIÉTÉ DES PRODUITS NESTLÉ S.A.**, 1800 Vevey, CH
(740) Advokátní kancelář Pokorný, Wagner & spol., JUDr. Richard Wagner, Karolíny Světlé 301/8, Praha 1, 11000

- (510) (30) zmrzliny všeho druhu včetně výrobků obsahujících převážně zmrzlinu.
(511) 30
(210) O-119383

- (111) **210568**
(220) 20.03.1997
(151) 29.06.1998
(540)

Fulda

- (730) **Goodyear GmbH & Co. KG**, Künzeller Str. 59-61, Fulda, DE
(740) KOREJZOVÁ & SPOL., v.o.s., JUDr. Petra Korejzová, advokátka, Korunní 104/E, Praha 10, 10100
(510) (12) plné obruče, pneumatiky, duše, pláště, protismykové pláště, surové kaučukové pásy pro protektorování pneumatik.
(511) 12
(210) O-120598

- (111) **210716**
(220) 07.07.1997
(151) 29.06.1998
(540)

JOSEFŮV LEŽÁK

- (730) **STAROBRNO, a.s.**, Hlinky 12, Brno, 66147, CZ
(740) Advokátní kancelář Kyjovský, Blažek & kolegové, JUDr. Kyjovský Milan, advokát, Poštovská 8c, Pasáž Alfa, P.O.BOX 225, Brno, 60100
(510) (32) pivo.
(511) 32
(210) O-123720

- (111) **210996**
(220) 03.12.1996
(151) 27.07.1998
(540)

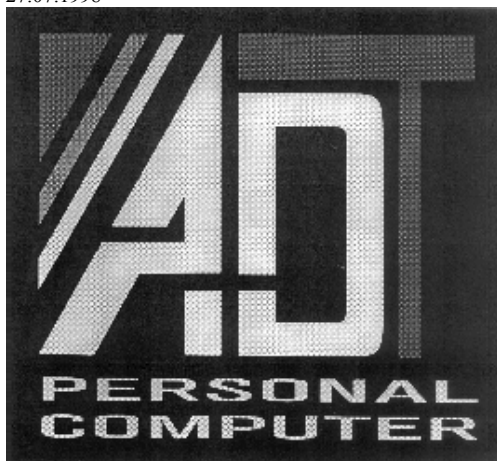

- (730) **Ing. Pavel Jarošek**, Těšínská 1083, Frýdek-Místek, 73801, CZ
(510) (9) hardware, počítače; (37) instalace a opravy počítačů.
(511) 9, 37
(210) O-117496

- (111) **210998**
(220) 03.12.1996
(151) 27.07.1998
(540)

ALUGARD

- (730) **Berol Corporation**, 29 East Stephenson St., Freeport, IL, US
(740) Společná advokátní kancelář Všetečka a partneři, JUDr. Všetečka Miloš, Hálkova 2, Praha 2, 12000
(510) (6) záclony a závěsy z lehkého kovu, markýzy a žaluzie z hliníku, okenní rámy z lehkého kovu, součástí výše uvedeného zboží; (20) kolejnice na závěsy, záclony a opony z umělé hmoty, dřeva nebo lehkého kovu, záclonová a závěsná zařízení, včetně kolejnic spolu s příslušenstvím z umělé hmoty, dřeva nebo lehkého kovu, zejména kroužky, nosiče, zajišťovače, tažná zařízení a sice v kolejnicích uložené vratné kladky, které jsou uspořádány horizontálně a/nebo vertikálně a přes ně vedené šňůry, které mohou být vedeny ve vodičích drážkách

kluzných nebo valivých závěsných těles, součástí výše uvedeného zboží; (24) záclony a závěsy z textilií nebo umělé hmoty, sprchové závěsy, sluneční rolety z textilního materiálu, žaluzie a rolety pro interiéry a exteriéry, sestávající z textilií nebo z textilií preparovaných umělou hmotou, součástí výše uvedeného zboží.

- (511) 6, 20, 24
(210) O-117518

- (111) **211019**
(220) 10.12.1996
(151) 27.07.1998
(540)

OBAO

- (730) **L'OREAL, société anonyme**, 14, Rue Royale, Paris, 75008, FR
(740) Čermák Hořejš Myslík a spol., JUDr. Jan Matějka, Národní 32, Praha 1, 11000
(510) (3) parfěmy, toaletní vody, gely, soli pro koupele a sprchy, toaletní mýdla, tělové deodoranty, kosmetické přípravky, zejména krémy, mléka, lotiony, gely a pudry na obličej, tělo a ruce, přípravky na opalování, make-upy, šampony, gely, spreje, pěny a balzámy pro úpravu vlasů a péči o vlasy, laky na vlasy, přípravky pro barvení a odbarvování vlasů, přípravky pro trvalou ondulaci a zkadeření vlasů, esenciální oleje pro osobní úžití, přípravky pro péči o zuby a ústní dutinu.
(511) 3
(210) O-117722

- (111) **211030**
(220) 16.12.1996
(151) 27.07.1998
(540)

MEŠNÍ VÍNO

- (730) **ARCIDIECÉZNÍ CHARITA PRAHA**, Londýnská 44, Praha 2, 12000, CZ
(510) (33) všechna vína vyrobená z réвовých vín a jejich směsí.
(511) 33
(210) O-117956

- (111) **211032**
(220) 16.12.1996
(151) 27.07.1998
(540)

MORDE-X

- (730) **VITAFARMA, S.L.**, Alto de los Robles, 14-B de Loyola, San Sebastian, ES
(740) Rott, Růžička a Guttman, patentová, známková a právní kancelář, JUDr. Rott Vladimír, Nad Štolou 12, Praha 7, 17000
(510) (5) farmaceutické výrobky, zejména přípravky, které zabraňují okusování nehtů.
(511) 5
(210) O-117984

- (111) **211034**
(220) 16.12.1996
(151) 27.07.1998
(540)

HATTRICK

- (730) **Bayer Aktiengesellschaft**, Leverkusen, DE
(740) Rott, Růžička a Guttman, patentová, známková a právní kancelář, JUDr. Růžička Michal, CSc., Nad Štolou 12, Praha 7, 17000
(510) (5) přípravky k ničení plevelu a k hubení živočišných škůdců, insekticidy, herbicidy, fungicidy.
(511) 5
(210) O-117986

- (111) **211038**
(220) 07.01.1997
(151) 27.07.1998

(540)



(730) **akad. arch. Václav Hodan**, Pod Kesnerkou 55, Praha 5, 15000, CZ

(740) JUDr. Aleš Zábrš, advokát a patentový zástupce, Na Beránce 2, Praha 6, 16000

(510) (6) kovové konstrukce, zejména konstrukce výstavních expozic a zařízení interiérů včetně architektonických prvků, zámečnické výrobky, systém kovových konstrukcí; (19) stavební materiály nekovové; (37) stavby a opravy, zejména realizace výstavních expozic a prvků interiérů a exteriérových staveb; (42) architektonická činnost, výstavy (zajišťování zařízení, vybavení).

(511) 6, 19, 37, 42

(210) O-118393

(111) **211072**

(220) 03.02.1997

(151) 27.07.1998

(540)



(730) **SUZUKI MOTOR CORPORATION**, 300, Takatsuka-Cho, Hamamatsu-shi, Shizuoka-ken, JP

(740) Čermák, Hořejš, Vrba advokátní a patentová kancelář, Dr. Ing. Milan Hořejš, Národní 32, Praha 1, 11000

(510) (6) obecné kovy a slitiny, kovové stavební materiály, kovové stavební materiály přenosné, kovové materiály pro železnice, kabely a kovové dráty neelektrické, kovové předměty zámečnické a klempířské, kovové trubky, safes /skříňky na klenoty/, kovové výrobky, které nejsou uvedeny v jiných třídách, rudy, zejména přívěšky na klíče; (12) vozidla, dopravní prostředky pozemní, vzdušné nebo vodní, přístroje pro pohyb na zemi, ve vzduchu nebo ve vodě, součástky a vybavení pro shora uvedené; (16) papír, lepenka a výrobky z těchto materiálů, které nejsou zařazeny do jiných tříd, tiskárenské výrobky, potřeby pro knižní vazby, fotografie, papírenské zboží, lepidla pro papírenství nebo domácnost, materiál pro umělce, štětce, psací stroje a kancelářské potřeby /vyjímaje nábytek/, učební pomůcky s výjimkou aparátů, plastické obaly /nezařazené do jiných tříd/, hrací karty, písmena pro tiskárny, štočky, zejména tištěné materiály - kalendáře, plakáty, pohlednice, obálky, dopisní papíry, brožury, knihy, štítky; (18) kůže, imitace kůže, výrobky z těchto materiálů, které nejsou zahrnuty do jiných tříd, kůže ze zvířat, kufrý, deštníky, slunečníky a hole, biče a sedlářské výrobky zejména tašky, lodní kufrý, cestovní tašky, kufrý, diplomatické kufříky, tlumoky, tobolky, náprsní tašky; (24) tkaniny a textilní výrobky, které nejsou uvedeny v jiných třídách, pokrývky ložní a ubrusy, zejména ručníky a kapesníky; (25) oděvy, obuv, kloboučnické zboží zejména trička, polokošile, košile, nátělníky, bluzóny, saka, svetry, ochranné oděvy pro motocyklové jezdce, pracovní oděvy pro údržbaře, rukavice, ochranné rukavice pro motocyklové jezdce.

(511) 6, 12, 16, 18, 24, 25

(210) O-119097

(111) **211080**

(220) 07.02.1997

(151) 27.07.1998

(540)

ZIP

(730) **STANDARD BRANDS (UK) LIMITED**, 222 Gray's Inn Road, London, GB

(740) Advokátní a patentová kancelář Čermák, Hořejš, Myslíl, JUDr. Čermák Karel, Národní 32, Praha 1, 11000

(510) (4) podpalovače, brikety, třísky, parafin, voskové svíčky, palivo pro opékání a rozdělování ohně.

(511) 4

(210) O-119284

(111) **211147**

(220) 10.03.1997

(151) 27.07.1998

(540)

akciová společnost

(730) **P & S, akciová společnost**, Na Pankráci 57, Praha 4, 14000, CZ

(740) JUDr. Aleš Zábrš, advokát a patentový zástupce, Na Beránce 2, Praha 6, 16000

(510) (35) inzertní, reklamní a propagační činnost, poskytování pomoci, zprostředkovatelská a obstaravatelská činnost v oblasti obchodu, činnost ekonomických a organizačních poradců, výstavy a výstavní činnost k reklamním a obchodním účelům; (36) činnost realitní kanceláře; (37) stavby a opravy, zejména provádění inženýrských staveb, především malých vodních elektráren, zprostředkovatelská činnost v oblasti stavebnictví, strojírenství; (39) doprava a skladování, zprostředkovatelská činnost v oblasti dopravy, zejména vodní dopravy; (42) poradenská činnost, zejména v oblasti stavebnictví, strojírenství a dopravy.

(511) 35, 36, 37, 39, 42

(210) O-120164

(111) **211162**

(220) 19.03.1997

(151) 27.07.1998

(540)

Červený drak

(730) **STAROBRNO a.s.**, Hlinky 12, Brno, 66147, CZ

(740) Advokátní kancelář Kyjovský, Blažek & kolegové, JUDr. Kyjovský Milan, advokát, Poštovská 8c, Pasáž Alfa, P.O.BOX 225, Brno, 60100

(510) (32) pivo.

(511) 32

(210) O-120521

(111) **211174**

(220) 27.03.1997

(151) 27.07.1998

(540)

MINICALOR

(730) **ZATKA s.r.o.**, Kostomlatská 684, Praha 9 - Letňany, 19000, CZ

(740) BOHEMIA PATENT Patentová & známková kancelář, Ing. Jana Vanděliková, Havanská 17, Praha 7, 17000

(510) (32) nealkoholické nápoje.

(511) 32

(210) O-120796

(111) **211259**

(220) 30.04.1997

(151) 27.07.1998

(540)



- (730) **I.R.C. spol. s r.o.**, Nádražní 1/1617, Šternberk, 78513, CZ
(740) JUDr. Kyjovský Milan, advokát, Poštovská 8c, P.P.225, Brno, 60100
(510) (9) kontrolní pokladny, modelářské časovače, automatické časové spínací a řídicí přístroje jemné mechaniky všeho druhu; (14) náramkové hodinky všeho druhu, mechanické a elektrické hodiny všeho druhu zejména nástěnné, stolní, letecké palubní, autohodiny, minutky, ozdobné hodiny, budíky všeho druhu.
(511) 9, 14
(210) O-121718

- (111) **211296**
(220) 19.05.1997
(151) 27.07.1998
(540)

Timemaster

- (730) **Kajánek Josef**, Okružní 905, Orlová - Lutyně, 73514, CZ
(510) (14) vzácné kovy a jejich slitiny a výrobky z těchto látek nebo postříbřeného nebo pozlaceného kovu, nejsou-li uvedeny v jiných třídách, klenoty, bižuterie, drahokamy, hodinářské potřeby a chronometrické přístroje.
(511) 14
(210) O-122289

- (111) **211415**
(220) 22.07.1997
(151) 27.07.1998
(540)



- (730) **SANITOP PRAHA, s. r. o.**, Na Louži 19a, Praha 10, 10000, CZ
(740) Ing. Francis Jupa, Měchenická 4/2554, Praha 4, 14100
(510) (1) chemické výrobky pro průmyslové a vědecké účely, pro fotografii, zemědělství, zahradnictví a lesnictví, umělé pryskyřice, plastické hmoty v surovém stavu, půdní hnojiva přírodní a umělá, prostředky pro hašení, kalení, svařování, prostředky pro konzervaci potravin, třísloviny, průmyslová pojidla, impregnační látky a látky k tvrzení cementu, protipožární nátěry, prostředky pro čištění sporáků, rtuť, antimon, alkalické a alkalickozemité kovy, bauxit; (2) barvy, laky, nátěry, fermeže pro průmyslové a umělecké použití, textilní barvy, přípravky pro barvení potravin a nápojů, barviva, antikorozní a impregnační nátěry, barvířské přípravky, mořidla, přírodní pryskyřice, kovové folie a kovy v prášku pro účely malířské a dekoratérské; (3) prací a bělicí přípravky, čisticí přípravky, mýdlo, leštící a odmašťovací přípravky, výrobky kosmetické a voňavkářské včetně éterických olejů, vodičky na vlasy, zubní pasty a prášky, želatina pro potravinářské účely, mořidla na prádlo, barvy na vlasy, ševcovská smola; (4) průmyslové oleje a tuky, mazadla, prostředky na vázání prachu, paliva včetně černého a hnědého uhlí, lignitu a rašeliny, palivové dřevo, oleje a pohonné hmoty, prostředky pro svícení, svíčky, svíce, noční lampičky, knoty; (5) výrobky farmaceutické, zvěrolékařské a zdravotnické, výrobky dietetické pro děti a nemocné, medicínální čaje, chemické výrobky pro lékařské účely, náplasti, obvazový materiál, hmoty určené k plombování zubů včetně amalgamů z drahých kovů a na otisky zubů, kultury mikroorganismů, lékařské pijavky, desinfekční prostředky, prostředky k hubení rostlinných a živočišných škůdců, antiparazitní látky; (6) obecné kovy v surovém a polozpracovaném stavu a jejich slitiny i s nekovovými materiály, kotvy, kovářské, zvony, stavební materiál z válcovaného a litého kovu, traverzy, kolejničky a jiný kovový materiál určený k železničním účelům, nepohyblivá železniční zařízení, řetězy, kovové kabely a dráty s výjimkou drátů k elektrotechnickým účelům, zámečnické výrobky, kovové roury a trubky, nedobytné pokladny, trezory a schránky, ocelové kuličky, podkovy, hřebíky, šrouby, vruty a jiné kovové výrobky, které nejsou obsaženy v jiných třídách, rudy; (7) stroje a obráběcí stroje s výjimkou těch, které jsou

zahrnuty ve tř. 9 a 12, motory, soukolí a hnací řemeny, zemědělské stroje a líhně, maznice, elektromechanická zařízení pro domácnost včetně drtičů, mixerů a mlýnků, nástroje poháněné elektrickým motorem nebo jiným mechanickým pohonem, elektromechanická zařízení pro domácí účely určená k čištění včetně vysavačů prachu a leštičů parket; (8) ruční nástroje zastávající funkci nářadí v příslušných oborech, nožičské výrobky včetně nožičských výrobků z drahých kovů, břitev a elektrických holicích strojků, vidličky a lžice včetně z drahých kovů, zbraně sečné a bodné, strojky na stříhání vlasů, srsti a vlny, špachtle a jiné náčiní pro umělce; (9) přístroje a nástroje k vědeckým a laboratorním nástrojům, přístroje a nástroje navigační, to jest přístroje určené k přenášení rozkazů, k měření a přístroje všeobecně používané při řízení lodí a letadel, přístroje a nástroje geodetické, přístroje pro bezdrátovou sdělovací techniku včetně telekomunikačních a dalších slaboproudých zařízení a systémů, počítačových sítí a satelitních systémů, přístroje fotografické, kinematografické, optické včetně promítačů obrazu a zvětšovací přístrojů, přístroje a nástroje k vážení a měření, přístroje a nástroje signalizační včetně signálních píšťal, přístroje a nástroje pro účely záchranné a vyučovací, automaty uváděné v činnost mincí, známkou nebo jinými prostředky, přístroje pro záznam a reprodukci mluveného slova a obrazu, zapisovací pokladny a výpočetní technika všeho druhu, hasicí přístroje, speciální pouzdra pro přístroje a nástroje zařazené v této třídě, elektrotermické nástroje a přístroje včetně ručních elektrických svářeček, elektrických žehliček a pod., elektrické zapalovače a obdobná zařízení nezařazená v jiných třídách, bezpečnostní a záchranné oděvy, dýchací přístroje; (10) přístroje a nástroje chirurgické, lékařské, zubolékařské a zvěrolékařské včetně speciálního nábytku pro tyto obory, zdravotnické přístroje a pomůcky včetně ortopedických bandáží, zdravotnických výrobků z gumy, protéz, chirurgické nástroje nožičského charakteru, inkubátory; (11) osvětlovací a topná zařízení, zařízení pro výrobu páry, zařízení pro vaření, chlazení a větrání včetně klimatizace, zařízení pro úpravu vzduchu, zařízení pro rozvod vody a zařízení zdravotnická jinde nezařazená, sanitární keramika, koupelnové vybavení, elektricky vytápěné podušky, elektrické ohřívače nohou; (12) pozemní vozidla, motory pro pozemní vozidla, poháněcí soukolí a hnací řemeny a řetězy pro pozemní vozidla, zařízení pro leteckou, lodní a pozemní dopravu, přístroje pro pozemní vozidla; (14) drahé kovy a jejich slitiny, předměty z drahých kovů, jejich slitin a plátovaných kovů, bižuterie z umělých a plastických hmot, hodiny, kontrolní hodiny, hodinářské výrobky a chronometrická zařízení včetně speciálních pouzder, umělecké předměty z bronzu; (15) hudební nástroje včetně mechanických klavírů a jejich příslušenství, struny pro hudební nástroje, hudební skříně; (16) papír a výrobky z papíru, lepenka a kartonážní výrobky, pojidla pro papírenský průmysl, tiskoviny, časopisy, periodika, knihy, knihařské výrobky, fotografie, psací potřeby včetně psacích potřeb z drahých kovů, kancelářská lepidla, nožičské výrobky pro kancelářské účely, potřeby pro umělce, štětce, psací stroje a kancelářské potřeby s výjimkou nábytku, učební a školní potřeby a pomůcky, hrací karty, tiskací písma, štočky; (17) gutaperča, guma, balata a náhražky těchto hmot, pokud nejsou obsaženy v jiných třídách, polotovary z plastických hmot ve tvaru folií, desek, tyčí a podobně, pěnové materiály na bázi gumy a plastických hmot, těsnící hmoty a tmely, tepelné, elektrické a zvukové ucpávky a izolace, izolační nátěry, osinek, slída a výrobky z osinku a slídy, hadice s výjimkou kovových; (18) kůže a její náhražky, výrobky z kůže a jejich náhražek, pokud nejsou obsaženy v jiných třídách, surové kůže a kožešiny, kufry a cestovní brašny, deštníky, slunečníky a hole, biče, postroje a pokrývky na koně a sedlářské výrobky; (19) stavební materiál včetně polozpracovaného řeziva, trámy, prkna, dřevěné panely, překližka, kompozitní stavební materiály na bázi dřeva a jiných materiálů, cihly, skleněné cihly, tvárnice, dlaždice, obkladačky, překlady, dehtová krycí lepenka, podlahové krytiny stavebního charakteru, přírodní a umělý kámen, cement, vápno, pojiva pro stavební účely, malta, sádra, šetěr, kameninové a cementové roury, stavební materiál pro stavbu cest, asfalt, smola, živec, přenosné domy, kamenné pomníky, krby; (20) nábytek včetně kovového a kempingového nábytku, broušená skla a zrcadla, rámy, výrobky ze dřeva, korku, rákosu, třtiny, vrbového proutí, rohoviny, kosti, slonoviny, kostic, želvoviny, jantaru, perleti,

mořské pěny, buničiny, pokud nejsou zařazeny v jiných třídách, výrobky z plastických hmot, pokud nejsou zařazeny v jiných třídách, ložní potřeby, matrace, žíněnky, podhlavníky a podobně; (21) drobné nářadí a přenosné nádoby k domácím a kuchyňským účelům, jako kuchyňské nádoby, vědra, plechové misky a nádoby, misky a nádoby z plastických a jiných hmot, ručně poháněné stroje na mletí, sekání, lisování, odstraňování prachu a nečistot, leštění parket a podobně, hřebeny a mycí houby, toaletní potřeby, kartáče, kartáčnický materiál, pomůcky k úklidu, čisticí látky, drátěnky včetně drátěnek z plastických hmot, zboží skleněné včetně okenního skla, výrobky z porcelánu a kameniny nezařazené v jiných třídách; (22) provazy a struny k technickým účelům, lana a motouzy z přírodních, umělých nebo plastických látek, sítě, stany včetně stanů pro táboření, lodní plachty, pytle, čalounický materiál jako žíně, kapok, peří, mořská tráva a podobně, surová textilní vlákna; (23) nitě; (24) tkaniny s výjimkou tkanin zařazených ve třídách 22 a 26, pokrývky včetně cestovních pokrývek, ložní prádlo, textilní zboží nezařazené v jiných třídách; (25) oděvy, prádlo, boty, střevice, trepky, včetně sportovních, elektricky vytápěné oděvy a součásti oděvů; (26) krajky, výšivky, stuhy, šněrovadla, knoflíky, stiskací knoflíky, háčky, špendlíky, spony, zdrhovací uzávěry, umělé květiny, sítky na vlasy, zboží leonské; (27) koberce, rohože, linoleum a jiné podlahové krytiny, čalouny včetně barevných papírových tapet, paravány, potahové voskové plátno; (28) hry, hračky, tělocvičné a sportovní nářadí včetně sítí, sportovní potřeby nezařazené v jiných třídách, rybářské potřeby včetně návnad, nářadí pro zimní sporty, nářadí pro sportovní hry, zboží plážové a koupací, šermířské sečné a bodné zbraně, ozdoby na vánoční stromky; (29) maso, drůbež, ryby včetně měkkýšů a korýšů, zvěřina, masové výtahy, konzervovaná, sušená a vařená zelenina a ovoce, rosoly, zavařeniny, vejce, mléko a jiné mlékařenské výrobky včetně mléčných nápojů, jedlé oleje a tuky, konzervované potraviny, zelenina naložená v octě; (30) káva, čaj, kakao, cukr, rýže, tapioka, ságo, čokoláda, kávové náhražky, mouka a obilné výrobky určené k lidské výživě včetně ovesných vloček a podobně, nápoje z kávy, kakaa nebo čokolády, chléb, suchary a sušenky, oplatky, koláče, jemné pečivo a cukrovinky, vánoční cukrovinky a čokoládové výrobky, zmrzlina, med, sirup z melasy, kvasnice, prášky do pečiva, sůl, hořčice, pepř, ocet, chuťové omáčky, koření, led; (31) výrobky zemědělské a zahradnické včetně surových obilnin neupravených k lidské výživě a podobně, produkty lesnické včetně neupraveného dřeva, semena nezařazená do jiných tříd, živá zvířata včetně ryb a drůbeže určených k chovu, čerstvé ovoce a zelenina, sazenice, živé rostliny a přírodní květiny, zvířecí krmiva včetně obilných krmiv, slad; (32) pivo, lehká piva i ležáky, nealkoholická piva, minerální vody, šumivé a jiné nealkoholické nápoje, sirupy a jiné přípravky k přípravě nápojů, ovocné šťávy a nápoje z ovocných šťáv; (33) vína včetně nealkoholických vín, lihoviny, likéry; (34) tabák v surovém stavu, tabákové výrobky, potřeby pro kuřáky, zápalky.

(511) 1, 2, 3, 4, 5, 6, 7, 8, 9, 10, 11, 12, 14, 15, 16, 17, 18, 19, 20, 21, 22, 23, 24, 25, 26, 27, 28, 29, 30, 31, 32, 33, 34
(210) O-124140

(111) **211544**
(220) 26.09.1997
(151) 27.07.1998
(540)

DRAHAN

(730) **Soukromá základní umělecká škola Blansko, spol. s r.o.**, Hybešova 1, Blansko, 67801, CZ
(740) HALAXOVÁ & HALAXOVÁ, TETRAPAT, RNDr. Zdeňka Halaxová, Horní náměstí 7, Olomouc, 77200
(510) (41) výchova za účelem zachování a udržení lidových tanců, hudby a tradic, pořádání, organizování a realizování tanečních, hudebních a scénických produkcí, pořádání a organizování kulturních akcí a festivalů včetně recipročních zájezdů folklorních souborů a zájezdů na festivaly, metodická pomoc v oblasti folklorní kultury pořádáním seminářů a kurzů, ediční činnost v rámci zachování kulturních odkazů, sběratelská činnost v rámci kulturních odkazů.

(511) 41
(210) O-125770

(111) **211771**
(220) 10.12.1996
(151) 25.08.1998
(540)

GIV

(730) **P.T. Wings Surya**, Jalan Kalisosok Kidul No. 2, Surabaya, ID
(740) Rott, Růžička a Guttman, patentová, známková a právní kancelář, JUDr. Rott Vladimír, Nad Štolou 12, Praha 7, 17000
(510) (3) parfumerie, kosmetika, deodoranční přípravky pro osobní hygienu, mýdla, šampony, sprchové gely a šampony, pěny do koupele, ústní vody, zubní pasty; (21) kartáčky na zuby.
(511) 3, 21
(210) O-117708

(111) **211787**
(220) 16.12.1996
(151) 25.08.1998
(540)



(730) **ALL.COM - software, s.r.o.**, Cukrovarnická č.p. 363/19, Praha 6, 16200, CZ
(510) (9) program pro evidenci a vyhodnocení telefonních hovorů na nosičích; (42) tvorba programu pro evidenci a vyhodnocení telefonních hovorů.
(511) 9, 42
(210) O-117994

(111) **211791**
(220) 17.12.1996
(151) 25.08.1998
(540)



(730) **TIMOURE ET GROUP s.r.o.**, Americká 25, Praha 2, 12000, CZ
(510) (3) parfumerie, kosmetika; (18) výrobky a doplňky z kůže spadající do této třídy, např. tašky, kabelky apod., deštníky, slunečníky; (24) textilní výrobky spadající do této třídy, tkaniny; (25) oděvy, obuv, kloboučnické a punčochářské zboží, oděvy a oděvní doplňky z kůže; (32) pivo, nealkoholické nápoje; (33) alkoholické nápoje; (35) propagační činnost, pomoc při řízení obchodní činnosti, kancelářské práce.
(511) 3, 18, 24, 25, 32, 33, 35
(210) O-118026

(111) **211809**
(220) 23.12.1996
(151) 25.08.1998
(540)



- (730) **Holiday Pigments Limited**, Morley Street, Hull, North
Humberside, GB
(740) KOREJZOVÁ A SPOL., v.o.s. Advokátní a patentová
kancelář, JUDr. Petra Korejzová, advokátka, Korunní 104,
Praha 10, 10100
(510) (2) barvy, laky, fermeže, barviva, pigmenty, stálobarevné
barvivo, mořidla, přírodní pryskyřice v surovém stavu, kovy
lístkové a/nebo práškové pro malíře, dekoratéry, tiskaře a
umělce.
(511) 2
(210) O-118196

- (111) **211819**
(220) 02.01.1997
(151) 25.08.1998
(540)

HEPTODINE

- (730) **Glaxo Group Limited**, Glaxo Wellcome House, Berkeley
Avenue, Greenford, Middlesex UB6 ONN, GB
(740) KOREJZOVÁ & SPOL., v.o.s., JUDr. Zdeňka Korejzová,
advokátka, Korunní 104/E, Praha 10, 10100
(510) (5) farmaceutické přípravky a substance.
(511) 5
(210) O-118310

- (111) **211833**
(220) 13.01.1997
(151) 25.08.1998
(540)

MediaSpeD

- (730) **Mediasped spol. s r.o.**, Poděbradská 186, Praha 9, 18066, CZ
(740) Ing. Hana Dušková, patentový zástupce, Travná 1285, Praha 14
- Kyje, 19800
(510) (16) papírenské zboží, sešity a bloky na psaní a kreslení,
kartonážní výrobky, dekorační materiál, lepenka, lepidla; (27)
tapety, plastové fólie ve formě tapet na obklady stěn, zdi,
příček, podlah; (36) proclivání; (39) zasilatelská činnost,
přeprava zboží, doručování, dodávání a donáška zboží,
autodoprava.
(511) 16, 27, 36, 39
(210) O-118484

- (111) **211835**
(220) 14.01.1997
(151) 25.08.1998
(540)

SOLDIER

- (730) **Žák Jaroslav**, Ciolkovského 858/8, Praha 6, 16100, CZ
(510) (9) brýlové obruby a brýle z běžných kovů, brýlové obruby ze
vzácných kovů nebo v kombinaci běžných a vzácných kovů
/například ze zlata, stříbra, titanu a jejich slitin, ušlechtilých
ocelí stříbřené, zlacené, rhodiované apod./, optické přístroje a
stroje, lupy a další zvětšovací pomůcky pro zvětšování obrazu;
(42) optické práce a služby oční optiky.
(511) 9, 42
(210) O-118552

- (111) **211868**
(220) 04.02.1997
(151) 25.08.1998
(540)

ELASTESSE

- (730) **The Procter & Gamble Company**, One Procter & Gamble
Plaza, Cincinnati, OH, US
(740) Čermák Hořejš Myslíl a spol., JUDr. Karel Čermák, advokát,
Národní 32, Praha 1, 11000
(510) (3) toaletní mýdla, parfumerie, esenciální oleje, kosmetika,
vlasové vody, prostředky na čištění zubů.

- (511) 3
(210) O-119167

- (111) **211883**
(220) 19.02.1997
(151) 25.08.1998
(540)

UNCIRCLE

- (730) **ESTEE LAUDER COSMETICS LTD.**, 161 Commander
Blvd., Agincourt, CA
(740) Baker & McKenzie v. o. s., JUDr. Vendlová Gabriela, Ph.D.,
Klimentská 46, Praha 1, 11000
(510) (3) kosmetické přípravky.
(511) 3
(210) O-119616

- (111) **211931**
(220) 21.03.1997
(151) 25.08.1998
(540)



- (730) **Wyeth Holdings Corporation**, Five Giralda Farms, Madison,
NJ, US
(740) KOREJZOVÁ & SPOL., v.o.s., JUDr. Petra Korejzová,
advokátka, Korunní 104, Praha 10, 10100
(510) (5) multivitaminové a multiminerální přípravky a výživovací
doplňky.
(511) 5
(210) O-120633

- (111) **211941**
(220) 26.03.1997
(151) 25.08.1998
(540)

muzo

- (730) **Global Payments Europe, s.r.o.**, V Olšinách 80/626, Praha
10, Strašnice, 10000, CZ
(740) JUDr. Miroslav Kupka, Levého 1532, Rakovník, 26901
(510) (42) automatizované zpracování dat, poskytování neveřejných
datových telekomunikačních služeb.
(511) 38, 42
(210) O-120747

- (111) **211984**
(220) 14.04.1997
(151) 25.08.1998

(540)



(730) **Rakovnické tvářecí stroje s.r.o.**, Kuštova 637, Rakovník, 26940, CZ

(510) (7) hydrogenerátory všeho druhu, zejména axiální pístové regulační a lamelové regulační, hydromotory všeho druhu, zejména přímočaré, pístové axiální, pístové bezkluzátkové, s nízkým třením, s kývavým pohybem, hydraulické lis, hydraulické výtahy, zdviže, hydraulické turbíny, hydraulické převodní mechanismy a spřáhla patřící do tř. 7, elektrohydraulické servopohony přímočaré a rotační, hydraulické agregáty pro NC stroje včetně stavebnicových a univerzálních, tvářecí stroje, lis, jakožto stroje nebo součásti strojů, rozvaděče šoupátkové přímočaré mechanické, přímočaré hydraulické, přímočaré elektromagnetické či elektrohydraulické, proporcionální rozvaděče jedno a dvoustupňové, ventily jako součásti strojů, zejména ventily sledu funkcí přímo řízené, přepouštěcí přímo řízené, nepřímou řízené jednoduché, dvojité a el. odlehčované, ventily redukční nepřímou řízené, odlehčovací, jednosměrné ventily, hydraulicky řízené jednoduché či dvojité, škrtkové dvojité, dvoucestné vestavné ventily, škrtkové ventily, proporcionální škrtkové ventily, servoventily s mechanickou, elektrickou a s mechanickou a elektrickou zpětnou vazbou, proporcionální přepouštěcí ventily, kompenzační ventily (tlakové váhy), integrovaný průmyslový robot, elektronicky řízené průmyslové automaty, NC stroje; (9) montážní desky s modulovým připojením, připojovací, převáděcí, dělicí, redukční, upevňovací, závěrné a vyváděcí desky, připojovací desky tlakového relé, tlaková relé, přepínače měřících míst, elektromagnety, zvláště elektromagnety pro rozvaděče a proporcionální ventily, proporcionální elektromagnety s nebo bez snímače polohy, elektronika pro servo a proporcionální techniku.

(511) 7, 9
(210) O-121184

(111) **212044**
(220) 21.05.1997
(151) 25.08.1998
(540)

ČEKIA

(730) **Česká kapitálová informační agentura, a.s.**, Krakovská 583/9, Praha 1, 11000, CZ

(510) (9) počítačové programy, software; (16) tiskoviny, publikace; (42) poradenská činnost v oblasti informací, kapitálového trhu a ekonomii, nákup a prodej informací a informačních systémů.

(511) 9, 16, 42
(210) O-122351

(111) **212208**
(220) 23.09.1997
(151) 25.08.1998
(540)

COVERDERM

(730) **M. Kostarellos kai Sia O.E. trading as Farmeco O.E.**, 11, Agias Glykerias Str., Galatsi, Athens, 11147, GR

(740) TRAPLOVÁ-HAKR-KUBÁT Advokátní a patentová kancelář, JUDr. Jarmila Traplová, Přístavní 24, Praha 7, 17000

(510) (3) přípravky pro bělení a jiné prací prostředky, přípravky pro čištění, leštění, odmašťování a broušení, mýdla, parfumerie, vonné oleje, kosmetika, vlasové vody /lotions/, zubní pasty; (5) farmaceutické, veterinářské a hygienické výrobky, diabetické přípravky pro léčebné účely, potraviny pro batolata, náplasti, obvazový materiál, materiál pro plombování zubů a pro zubní otisky, dezinfekční přípravky, výrobky pro hubení škodlivých zvířat, fungicidy; (16) papír, lepenka a výrobky z těchto

materiálů, které nejsou zařazeny v jiných třídách, tiskárenské výrobky, potřeby pro knižní vazby, fotografie, papírenské zboží, lepidla pro papírenství nebo domácnost, materiál pro umělce, štetce, psací stroje a kancelářské potřeby /vyjma nábytku/, učební a vyučovací pomůcky s výjimkou přístrojů, plastické obaly /nezařazené v jiných třídách/, hrací karty, tiskařské typy, štočky.

(511) 3, 5, 16
(210) O-125684

(111) **212309**
(220) 27.11.1997
(151) 25.08.1998
(540)

MAGIA VITAE
cura animarum



(730) **PhDr. Fousek Přemysl**, Jankovcova 45/864, Praha 7, 17000, CZ

(510) (42) předvídaní budoucnosti a výklad minulosti podle charakteristických projevů a reakcí klienta, prostřednictvím grafického projevu, reakce na přírodní materiály a kovy, zvláště významu čísel, barev, mincí.

(511) 42
(210) O-127707

(111) **212310**
(220) 27.11.1997
(151) 25.08.1998
(540)



(730) **PhDr. Fousek Přemysl**, Jankovcova 45/864, Praha 7, 17000, CZ

(510) (41) výchova a vzdělávání, poradenská činnost v oblasti výchovy a vzdělávání.

(511) 41
(210) O-127708

(111) **212468**
(220) 20.11.1996
(151) 28.09.1998
(540)



(730) **ZHEJIANG NATIVE PRODUCE & ANIMAL BY-PRODUCTS IMPORT & EXPORT GROUP CORPORATION**, 308, North zhongshan Road, Hangzhou, CN

(740) DANĚK & PARTNERS Advokátní a patentová kancelář, Dr. Vilém Daněk, Vinohradská 45, Praha 2, 12000

(510) (25) saka, krátké kabáty z imitace kůže, košile, jeansy, sportovní oblečení, dětské oděvy, šaty, svetry, bavlněná trička.

(511) 25
(210) O-117027

(111) **212501**
(220) 23.12.1996
(151) 28.09.1998

(540)



(730) **H - Media s.r.o.**, Řeznická 17, Praha 1, 11000, CZ
(510) (35) propagační činnost, obchodní administrativa.
(511) 35
(210) O-118192

(111) **212517**
(220) 08.01.1997
(151) 28.09.1998
(540)

CLINIQUE HAPPY

(730) **CLINIQUE LABORATORIES, LLC**, 2711 Centerville Road, Suite 400, Wilmington, DE, US
(740) Baker & McKenzie v.o.s., JUDr. Gabriela Vendlová, Ph.D., Klimentská 46, Praha, 11000
(510) (3) kosmetické, toaletní a voňavkářské výrobky.
(511) 3
(210) O-118417

(111) **212549**
(220) 03.02.1997
(151) 28.09.1998
(540)

HOŘICKÉ KVĚTY

(730) **CLAUDIA-Brádle, s. r. o.**, Riegrova 1823, Hořice v Podkrkonoší, 50801, CZ
(740) BOHEMIA PATENT, Ing. Jana Vanděliková, Havanská 17, Praha 7, 17000
(510) (30) sušenky, jemné pečivo, cukrovinky, cukrářské výrobky, zejména slané a sladké vaflové výrobky, vaničky, košíčky, dortové oplatky, trubičky prázdné i plněné a další oplatkové doplňky pro cukrárenskou výrobu.
(511) 30
(210) O-119087

(111) **212573**
(220) 11.02.1997
(151) 28.09.1998
(540)

TWISTER

(730) **ALIMPEX FOOD, a. s.**, Českokobrodská 1174, Praha 9, 19000, CZ
(740) FISCHER & PARTNER, Ing. Michael Fischer, Na Hrobci 5, Praha 2, 12800
(510) (5) nápoje léčebné; (29) mléko, mléčné nápoje, mlékařenské výrobky s výjimkou mražených; (30) káva, čaj, kakao, kávové náhražky, med, sirup z melasy; (33) alkoholické nápoje.
(511) 5, 29, 30, 33
(210) O-119389

(111) **212578**
(220) 14.02.1997
(151) 28.09.1998
(540)

VISA TRAVELMONEY

(730) **Visa International Service Association**, 900 Metro Center Boulevard, Foster City, CA, US
(740) KOREJZOVÁ & SPOL., v.o.s., JUDr. Petra Korejzová, advokátka, Korunní 104/E, Praha 10, 10100
(510) (36) finanční služby.
(511) 36
(210) O-119483

(111) **212579**
(220) 14.02.1997
(151) 28.09.1998
(540)

LOETTE

(730) **Wyeth**, Five Giralda Farms, Madison, NJ, US
(740) KOREJZOVÁ & SPOL., v.o.s., JUDr. Petra Korejzová, advokátka, Korunní 104, Praha 10, 10100

(510) (5) farmaceutické přípravky, zejména antikoncepční prostředky pro perorální podávání.
(511) 5
(210) O-119484

(111) **212586**
(220) 24.02.1997
(151) 28.09.1998
(540)

CLINIQUE ALL ABOUT LIPS

(730) **CLINIQUE LABORATORIES, LLC**, 2711 Centerville Road, Suite 400, Wilmington, DE, US
(740) Baker & McKenzie v.o.s., JUDr. Gabriela Vendlová, Ph.D., Klimentská 46, Praha, 11000
(510) (3) kosmetické přípravky, toaletní přípravky a parfumerie.
(511) 3
(210) O-119746

(111) **212659**
(220) 21.04.1997
(151) 28.09.1998
(540)

Kde to žije, tam je MATTONI.

(730) **Karlovarské minerální vody a.s.**, Horova 3, Karlovy Vary, 36021, CZ
(740) JUDr. Josef Mrázek, advokát, Křižíkova 1, Praha 8, 18600
(510) (32) minerální vody, limonády, stolní voda.
(511) 32
(210) O-121409

(111) **212660**
(220) 21.04.1997
(151) 28.09.1998
(540)

Kde je MATTONI, tam je život.

(730) **Karlovarské minerální vody a.s.**, Horova 3, Karlovy Vary, 36021, CZ
(740) JUDr. Josef Mrázek, advokát, Křižíkova 1, Praha 8, 18600
(510) (32) minerální vody, limonády, stolní voda.
(511) 32
(210) O-121410

(111) **212661**
(220) 21.04.1997
(151) 28.09.1998
(540)



(730) **Karlovarské minerální vody a.s.**, Horova 3, Karlovy Vary, 36021, CZ
(740) JUDr. Josef Mrázek, advokát, Křižíkova 1, Praha 8, 18600
(510) (32) minerální vody, limonády, stolní voda.
(511) 32
(210) O-121411

(111) **212686**
(220) 29.04.1997
(151) 28.09.1998
(540)



- (730) **ADT Services AG**, Bahnhofstrasse 29, Schaffhausen, 8200, CH (540)
- (740) Čermák Hořejš Myslíl a spol., JUDr. Jan Matějka, Národní 32, Praha 1, 11000
- (510) (9) elektrická ochranná zařízení včetně detekce ohně a vybavení alarmem, stanice pro obchůzky hlídačů, samočinná hasicí zařízení a přívod vody, vybavení alarmem proti zlodějům a narušitelům, různé druhy alarmů a zařízení pro detekci pohybu, elektrická komunikační zařízení, systémy volání ošetřovatelské služby, programovací zařízení pro zanechávání vzkazů, elektronické uzavírací systémy; (37) instalace, inspekce, údržba a servis v případě poruch pro elektrická ochranná zařízení včetně detekce ohně a vybavení alarmem, stanice pro obchůzky hlídačů, samočinná hasicí zařízení a přívod vody, vybavení alarmem proti zlodějům a narušitelům, různé druhy alarmů a zařízení pro detekci pohybu, instalace, inspekce, údržba a servis v případě poruch elektrických komunikačních zařízení, systémů volání ošetřovatelské služby, programovacího zařízení pro zanechávání vzkazů a elektronických uzavíracích systémů; (42) služby centrálních stanic elektrické ochrany včetně služeb alarmu proti zlodějům a narušitelům, služeb pro detekci ohně a alarmu, dohlížecí služby nad hlídači, služby samočinných hasicích zařízení a přívodu vody, dohlížecí služby nad průmyslovými procesy.
- (511) 9, 37, 42
(210) O-121688

- (111) **212690**
(220) 30.04.1997
(151) 28.09.1998
(540)

AXION

- (730) **ACTION ELECTRONICS CO., LTD**, No. 198 Chung-Yuan Rd., Chung-Li, Tao-Yuan Hsien, TW
- (740) Patentservis Praha a.s., Jivenská 1273/1, Praha 4, 14021
- (510) (9) počítačové monitory, počítače, počítačové periferie, počítačové příslušenství.
- (511) 9
(210) O-121758

- (111) **212753**
(220) 06.06.1997
(151) 28.09.1998
(540)



- (730) **Source Atlantique Inc.**, 140 Sylvan Ave., Englewood Cliffs, NJ, US
- (740) PATENTSERVIS Praha a.s., Jivenská 1273/1, Praha 4, 14021
- (510) (16) filtry na kávu zahrnuté v této třídě.
- (511) 16
(210) O-122905

- (111) **212768**
(220) 12.06.1997
(151) 28.09.1998

- (730) **R & A Bailey & Co**, Nangor House, Western Estate, Dublin 12, IE (540)
- (740) KOREJZOVÁ & SPOL., v.o.s., JUDr. Petra Korejzová, advokátka, Korunní 104/E, Praha 10, 10100
- (510) (33) likéry a sladké aromatické likéry.
(511) 33
(210) O-123070



- (111) **212856**
(220) 23.07.1997
(151) 28.09.1998
(540)

ZELENÝ ZDROJ

- (730) **WALMARK, a.s.**, Oldřichovice 44, Třinec, 73961, CZ
- (740) Advokátní a patentová kancelář VYSKOČIL, KROŠLÁK a spol., Dana Lukajová, Voršilská 10, Praha 1, 11000
- (510) (5) vitamíny, minerály a stopové prvky jako přísady ke stravě.
(511) 5
(210) O-124154

- (111) **212876**
(220) 14.08.1997
(151) 28.09.1998
(540)

VITAMULTÍK

- (730) **WALMARK, a.s.**, Oldřichovice 44, Třinec, 73961, CZ
- (740) Advokátní a patentová kancelář VYSKOČIL, KROŠLÁK a spol., Dana Lukajová, Voršilská 10, Praha 1, 11000
- (510) (5) vitamíny, minerály a stopové prvky jako přísady ke stravě.
(511) 5
(210) O-124652

- (111) **212918**
(220) 12.09.1997
(151) 28.09.1998
(540)

SOFTMARKET

- (730) **Softmarket, spol.s r.o.**, Jerevanská 723/6, Praha 10, 10000, CZ
- (510) (9) přístroje pro zpracování informací a počítače; (37) opravy přístrojů pro zpracování informací a počítačů; (42) programování počítači.
- (511) 9, 37, 42
(210) O-125415

- (111) **213010**
(220) 14.11.1997
(151) 29.09.1998
(540)

COBRA

- (730) **Žák Jaroslav**, Ciolkovského 858/8, Praha 6, 16100, CZ
- (510) (9) brýlové obruby a brýle.
(511) 9
(210) O-127219

(111) **213037**
(220) 21.11.1997
(151) 29.09.1998
(540)

REGUCON

(730) **REGUCON, s.r.o.**, Lopatecká č.p. 219/9, Praha 4 - Podolí, 14700, CZ
(510) (9) aparáty a přístroje vědecké, námořní, geodetické, elektrické, fotografické, filmové, optické, přístroje pro vážení, měření, signalizaci, kontrolu, ochranu a přístroje učební, aparáty pro záznam, převod, reprodukci zvuku nebo obrazu, kalkulační stroje, přístroje pro zpracování informací a počítače; (11) přístroje pro osvětlení, topení, výrobu páry, pro vaření, přístroje chladicí, pro sušení, ventilaci, distribuci vody a zdravotní zařízení; (37) opravářské služby v oblasti elektronických zařízení, zejména měřicích a regulačních systémů a výpočetní techniky; (42) služby týkající se zabezpečovacích systémů pro stavby, služby týkající se měřicích systémů pro stavby, instalace elektronických zařízení, zejména programování počítačů, tvorba měřicích a regulačních systémů, měření a řízení prostřednictvím výpočetní techniky.
(511) 9, 11, 37, 42
(210) O-127560

(111) **213048**
(220) 01.12.1997
(151) 29.09.1998
(540)

VELKÝ ZNAK



(730) **Obec Zabušany**, Zabušany 1, Zabušany, 41771, CZ
(740) **HALAXOVÁ & HALAXOVÁ, TETRAPAT, RNDr. Zdeňka** Halaxová, Horní náměstí 7, Olomouc, 77200
(510) (41) výchova, školení /formace/, zábava, sportovní a kulturní aktivity.
(511) 41
(210) O-127829

(111) **213066**
(220) 10.12.1997
(151) 29.09.1998
(540)

Coandin

(730) **HEDEL ENTERPRISES LTD.**, 726 Colinet Street, Coquitlam B.C. V3J 4X8, CA
(740) Patentservis Praha a.s., Jivenská 1273/1, Praha 4, 14021
(510) (3) mýdla, kosmetické prostředky; (10) masážní a hygienické pomůcky, pásy z materiálu LOFFAH; (18) kufry, tašky, batohy; (21) houby; (24) žínky; (25) oděvy z textilu a kůže - zejména bundy, kalhoty, vesty, kabáty, saka, mikiny, teplákové soupravy, spodní prádlo, trička, náčelníky, ponožky, rukavice, legíny, svetry, oteplováky, šály, šátky, čepice, pyžama, noční košile, košile, halenky, obuv všeho druhu, opasky z kůže a imitace; (28) hračky.
(511) 3, 10, 18, 21, 24, 25, 28
(210) O-128303

(111) **213187**

(220) 13.01.1997
(151) 29.10.1998
(540)

NAVIGATOR

(730) **The Goodyear Tire & Rubber Company**, 1144 East Market Street, Akron, OH, US
(740) **KOREJZOVÁ A SPOL.**, v.o.s. Advokátní a patentová kancelář, JUDr. Zdeňka Korejzová, advokátka, Korunní 104, Praha 10, 10100
(510) (12) pneumatiky.
(511) 12
(210) O-118512

(111) **213231**
(220) 20.02.1997
(151) 29.10.1998
(540)

RIDER

(730) **"MASPEX" Sp. z o. o.**, ul. Chopina 10, Wadowice, PL
(740) Advokátní a patentová kancelář **VYSKOČIL, KROŠLÁK a spol.**, Dana Lukajová, Voršilská 10, Praha 1, 11000
(510) (32) nealkoholické nápoje všeho druhu /s výjimkou nápojů bylinných/, včetně nápojů minerálních, šumivých a energetických, stolní a minerální vody, sirupy a jiné přípravky k přípravě nápojů, ovocné šťávy a nápoje z ovocných šťáv, nápoje v práškové formě.
(511) 32
(210) O-119639

(111) **213238**
(220) 24.02.1997
(151) 29.10.1998
(540)

Svatováclavský ležák

(730) **STAROBRNO a.s.**, Hlinky 12, Brno, 66147, CZ
(740) Advokátní kancelář **Kyjovský, Blažek & kolegové, JUDr. Kyjovský Milan**, advokát, Poštovská 8c, Pasáž Alfa, P.O.BOX 225, Brno, 60100
(510) (32) pivo.
(511) 32
(210) O-119730

(111) **213254**
(220) 21.03.1997
(151) 29.10.1998
(540)

KARLOVARSKÉ MINERÁLNÍ VODY A.S.

(730) **KARLOVARSKÉ MINERÁLNÍ VODY a.s.**, Horova 3, Karlovy Vary, 36021, CZ
(740) JUDr. Josef Mrázek, advokát, Křížkova 1, Praha 8, 18600
(510) (5) léčivé vody; (32) minerální vody, šumivé vody, slazené vody.
(511) 5, 32
(210) O-120620

(111) **213322**
(220) 14.05.1997
(151) 29.10.1998
(540)

MCQUAY

(730) **AAF-McQuay Inc.**, Industrial Park Boulevard, Minneapolis, MN, US
(740) Advokátní a patentová kancelář **Traplová, Hakr, Kubát, JUDr. Traplová Jarmila**, Přístavní 24, Praha 7, 17000
(510) (7) motory, hnací stroje, tepelná čerpadla (komponenty pro vytápění, ventilaci a klimatizaci); (11) komponenty pro vytápění průmyslových a obchodních objektů, komponenty ventilací a klimatizací, chladicí přístroje, ústřední ovládání vzduchu, klimatizační agregáty, agregáty na filtrování vzduchu, zvlhčovače, agregáty na chlazení vodou, chladničky na principu kondenzování vody nebo vzduchu, ohřívací a chladicí spirály, kompenzační spirály, agregáty na principu ventilačních spirál, topidla vyhřívající ventilátorem, horkovodní radiátory, parní radiátory, plynové radiátory, chladicí a odpařovací věže, ventilátory, regulátory jednotkových soustav a rozvodných sítí, elektrostatické čističe vzduchu a jejich části, zařízení na

osvětlování, ohřívání, vyvíjení páry, vaření, chlazení, sušení, větrání a přivádění vody, stanice na úpravu vzduchu pro klimatizaci, topné a ventilační přístroje.

(511) 7, 11
(210) O-122176

(111) **213419**
(220) 03.06.1997
(151) 29.10.1998
(540)



(730) **HABLA-CHEMIE GmbH**, Hab-Chemie-Str. 1, Mistelbach, DE

(740) Tichý a Poláček, patentoví zástupci, Ing. Poláček Jiří, Dominikánská 6, Plzeň, 30112

(510) (1) chemické výrobky pro průmysl, vědu, fotografii, zemědělství, zahradnictví a lesnictví, pryskyřice umělé a syntetické, plastické hmoty v surovém stavu, půdní hnojiva, hasební prostředky, prostředky pro kalení a přípravky pro svařování kovů, chemické prostředky pro konzervování potravin, třísloviny, průmyslová pojiva a lepidla; (3) přípravky bělicí, saponáty a jiné prací a desinfekční prostředky, přípravky k čištění, leštění, odmašťování a broušení, mýdlo, výrobky voňavkářské, eterické oleje, vodičky na vlasy, zubní pasty; (9) přístroje a soustavy měřicí, kontrolní a signalizační, zejména pro sledování stavu kapalin; (11) zařízení pro rozvod kapalin, jejich čerpání a úpravu.

(511) 1, 3, 9, 11
(210) O-122797

(111) **213657**
(220) 05.12.1997
(151) 29.10.1998
(540)



(730) **Ing. Václav Hynek**, Severní 655, Opočno, 51773, CZ
(510) (28) hry, hračky; (35) zprostředkování obchodní činnosti; (37) stavebnictví; (42) projektování ve stavebnictví.

(511) 28, 35, 37, 42
(210) O-128177

(111) **213836**
(220) 01.11.1996
(151) 23.11.1998
(540)



(730) **LEAF IRELAND LIMITED**, Kilcock, County Kildare, IE
(740) Patentservis Praha a.s., Jivenská 1273/1, Praha 4, 14021

(510) (30) cukrářské zboží, zmrzliny všeho druhu včetně ovocných, cukrovinky v tekuté nebo mražené formě, přípravky pro výrobu výše uvedeného zboží; (32) nealkoholické nápoje a přípravky pro výrobu těchto nápojů.

(511) 30, 32
(210) O-116365

(111) **213969**
(220) 10.06.1997
(151) 23.11.1998
(540)



(730) **Ing. arch. Bednář Pavel, CSc.**, Ondříčkova 1234/17, Praha 3 - Žižkov, 13000, CZ

(740) Ing. Jiří Střelák, Pařížská 17, Praha 1, 11000

(510) (6) kovové stavební konstrukce a materiály, výstavní konstrukční systémy; (17) plastové doplňky konstrukcí a výstavních systémů; (35) reklamní a inzertní činnost; (42) projektová a architektonická činnost, činnost pořádání veletrhů a výstav, architektonické návrhy interiérů.

(511) 6, 17, 35, 42
(210) O-122993

(111) **214101**
(220) 18.09.1997
(151) 23.11.1998
(540)

EDINET

(730) **Telefónica O2 Czech Republic, a.s.**, Olšanská 55/5, Praha 3, 13034, CZ

(740) **AK SODOMKA-SOUČEK-JINDRA-MOKRÝ & PARTNEŘI**, JUDr. Tomáš Jindra, U Prašné brány 3, Praha 1, 11000

(510) (9) software počítačů; (35) propagační činnost, reklama, pomoc při řízení obchodní činnosti, obchodní administrativa, zprostředkovatelská a obstaravatelská činnost v oblasti informací, informatiky a obchodu, zprostředkování přenosu dat, informace a obchodní zpravodajství, marketing, zpracování a přenos informací; (42) poskytování software.

(511) 9, 35, 42
(210) O-125552

(111) **214105**
(220) 22.09.1997
(151) 23.11.1998
(540)



(730) **Tatrachema, výrobné družstvo**, Bulharská 40, Trnava, SK
(740) **HALAXOVÁ & HALAXOVÁ, TETRAPAT, RNDr. Zdeňka Halaxová**, Horní náměstí 7, Olomouc, 77200

(510) (3) šampon na mytí psů.
(511) 3
(210) O-125616

(111) **214112**
(220) 24.09.1997
(151) 23.11.1998
(540)

MATTONI GRAND PRIX

- (730) **Karlovarské minerální vody a.s.**, Horova 3, Karlovy Vary, 36021, CZ
(740) JUDr. Josef Mrázek, advokát, Křižíkova 1, Praha 8, 18600
(510) (32) minerální vody, limonády, stolní voda.
(511) 32
(210) O-125699

- (111) **214217**
(220) 18.12.1997
(151) 23.11.1998
(540)



STAVEBNICTVÍ • INŽENÝRING • NEMOVITOSTI

- (730) **SIN spol. s r. o.**, Holušická 2253/1, Praha 4, 14800, CZ
(510) (36) služby realitní kanceláře, pronájem pozemků, budov, bytů a nebytových prostor, správa pozemků a majetků budov, zprostředkování obchodů s nemovitostmi, investorská činnost ve stavebnictví; (37) provádění staveb, včetně jejich změn, udržovacích prací na nich a jejich odstraňování, kolaudace staveb; (42) inženýrská činnost ve stavebnictví, tj. zajišťování územního řízení, stavebního řízení, technického dozoru a projektů, projektová činnost ve výstavbě.
(511) 36, 37, 42
(210) O-128579

- (111) **214388**
(220) 09.07.1996
(151) 28.12.1998
(540)

UMBRO

- (730) **Umbro International Limited**, Umbro House, Lakeside, Cheadle, Cheshire, GB
(740) Lovells sdružení advokátů, Mgr. Vladimíra Hájková, Na Příkopě 22, Praha 1, 11000
(510) (3) výrobky kosmetické a voňavkářské včetně éterických olejů, vodičky na vlasy, zubní pasty a prášky, barvy na vlasy; (18) výrobky z kůže a její náhražky, kůže a kožešiny, kufrý a cestovní brašny, deštníky, slunečníky a hole, postroje na koně, pokrývky a sedlářské výrobky, biče; (28) hry, hračky, tělocvičné a sportovní nářadí včetně sítí, sportovní potřeby nezařazené do jiných tříd, rybářské potřeby, nářadí a potřeby pro zimní sporty, nářadí pro sportovní hry, zboží plážové a koupací zahrnuté v této třídě, šermířské sečné a bodné zbraně; (32) nealkoholické nápoje všeho druhu, pivo; (33) vína všeho druhu, lihoviny, likéry; (34) tabák v surovém stavu, tabákové výrobky, potřeby pro kuřáky, zápalky; (35) reklamní a propagační činnost, zprostředkování obchodních záležitostí.
(511) 3, 18, 28, 32, 33, 34, 35
(210) O-112871

- (111) **214419**
(220) 06.12.1996
(151) 28.12.1998
(540)



- (730) **Irena Köcková**, Synkova 20, Brno, 62800, CZ
(740) Doc. Ing. Špaček Jindřich, Sv. Čecha 106a, Brno, 61200
(510) (10) rehabilitační a léčebné přístroje, rehabilitační a léčebné pomůcky; (25) oděvy, obuv a kloboučnické zboží, sportovní oděvy, dresy, svrchní ošacení-bundy, pletené a stávkové zboží jako např. tepláky a teplákové bundy, teplákové soupravy, rukavice pletené, pletené vesty a svetry, pletené šály, pletené čepice, pletené vložky do rukavic, dětské vrchní pletené ošacení, twinsety, pletené a stávkové prádlo, jako např. plavky, plážové obleky, sportovní ošacení, spodní prádlo, trička a trikoty, košile, kalhoty, vrchní ošacení, halenky, sukně, šaty,

dámské pracovní pláště, módní ošacení (počesávané halenky), domácí ošacení (župany, pyžama), šátky, čepce, čepice koupací, plážové nebo toaletní, dámské punčochy, ponožky a podkolenky, barety, klobouky, obuv turistická, obuv sportovní, obuv pletená; (28) nářadí a náčiní pro sporty a hry, potřeby pro gymnastiku a sport, nářadí a náčiní pro posilování (bodybuilding), přístroje a tělocvičné nářadí, tělocvičné náčiní (např. míče a míčky, míče a koule ku hraní, míče-puky a hole pro lední hokej, míče gumové, míče z celulóidu, míče kopací, míče potažené plstí, míčky tenisové, míčky golfové a jiné), potřeby pro stolní tenis, stoly pro stolní tenis, sítě pro stolní tenis, rakety pro stolní tenis, sportovní potřeby, náčiní pro lukostřelbu, luky, kuše; (37) instalace, montáž, servis a opravy tělocvičného nářadí; (41) sportovní aktivity, organizace a realizace sportovně cestovních akcí, provozování fitcentra, výchovná, poznávací a zábavní činnost, zábavná rekreace, agroturistika, rekreační služby, park oddechu a zábavy; (42) komplexní vybavování tělocvičen a hřišť, provozování rehabilitačního centra.

- (511) 10, 25, 28, 37, 41, 42
(210) O-117618

- (111) **214452**
(220) 21.03.1997
(151) 28.12.1998
(540)



WIMMER TREZOR SERVIS

- (730) **Pavel Wimmer**, Truhlářská 29/1489, Praha 1, 11000, CZ
(740) Ing. Čmejla Vladimír, patentový zástupce, Rašínovo nábř. 54, Praha 2, 12800
(510) (6) nedobytné pokladny, trezory a schránky; (9) elektrická vedení, vodiče, kabely, elektrické ovládací desky, elektrické přístroje kontrolní a dohledávací, elektrické krabice a další instalační materiál, elektrické spínače, elektrické a elektronické zařízení pro dozor a dálkové ovládání, elektrické relé, elektrické kolektory, elektrické přípojky; (37) služby elektroinstalační, služby opravářské, servisní u předmětů trezorové techniky.
(511) 6, 9, 37
(210) O-120624

- (111) **214454**
(220) 27.03.1997
(151) 28.12.1998
(540)

FERMENA

- (730) **COLORLAK, a.s.**, Tovární 1076, Staré Město, 68602, CZ
(740) PATIN patentová kancelář, Ing. Zdeněk Kučera, Padělký 548 (P.O.Box 92), Slušovice, 76315
(510) (2) přípravek k napouštění savých podkladů.
(511) 2
(210) O-120778

- (111) **214458**
(220) 01.04.1997
(151) 28.12.1998
(540)

ESTEE LAUDER DOUBLE WEAR

- (730) **ESTEE LAUDER COSMETICS LTD.**, 161 Commander Blvd., Agincourt, Ontario M1S 3K9, CA
(740) Baker & McKenzie v. o. s., JUDr. Vendlová Gabriela, Ph.D., Klimentská 46, Praha 1, 11000
(510) (3) kosmetické přípravky, parfumerie, šampony, přípravky pro péči o ústní dutinu.
(511) 3
(210) O-120854

- (111) **214483**
(220) 09.05.1997
(151) 28.12.1998

(540) **CONFIT**

- (730) **WALMARK, a.s.**, Oldřichovice 44, Třinec, 73961, CZ
(740) Advokátní a patentová kancelář VYSKOČIL, KROŠLÁK a spol., Dana Lukajová, Voršilská 10, Praha 1, 11000
(510) (5) výrobky farmaceutické a parafarmaceutické, vitamíny, minerály a stopové prvky jako doplňky ke stravě ve formě granulí, tobolek, kapslí, dražé, tablet, bonbonů a žvýkaček, medicínální sirupy.
(511) 5
(210) O-121997

(111) **214639**
(220) 24.09.1997
(151) 28.12.1998
(540)



- (730) **Telefónica O2 Czech Republic, a.s.**, Olšanská 55/5, Praha 3, 13034, CZ
(740) AK SODOMKA-SOUČEK-JINDRA-MOKRÝ & PARTNEŘI, JUDr. Tomáš Jindra, U Prašné brány 3, Praha 1, 11000
(510) (9) telefonní přístroje a příslušenství, telefonní automaty, telefonní ústředny, mobilní telefony, všechny telekomunikační přístroje a zařízení zařazené ve třídě 9, software, hardware zejména počítače, monitory, klávesnice terminály a všechny další jednotlivé části, součásti a náhradní díly, všechny sítě z oblasti výpočetní techniky a jejich jednotlivé části a náhradní díly, datové sítě, stroje pro záznam, přenos a reprodukci zvuku nebo obrazu, nosiče záznamů nahrané i nenahrané, zvukové disky, telefonní karty, plastové karty s el. obvodem nebo čipem nebo magnetickou páskou, vybavení pro zpracování informací a pro počítače, přístroje a nástroje elektrické, optické, přístroje a nástroje k měření, signalizování; (37) montáž a opravy telekomunikačních zařízení; (38) poskytování telekomunikační služby přenosu dat a dalších informací, provozování datové sítě, provozování veřejné mobilní radiotelefonní sítě, zprostředkovatelská činnost v oblasti telekomunikační a výpočetní techniky, výměna zpráv, výměna informací, služby hlasové schránky, telekomunikační služby.
(511) 9, 37, 38
(210) O-125696

(111) **214695**
(220) 17.11.1997
(151) 28.12.1998
(540)



spol. s r.o.

- (730) **"Z", spol. s r.o.**, Bělohorská 78, Praha 6, 16900, CZ
(740) Ing. Pavel Nádvořík, Sokola Tůmy 1, Ostrava - Hulváky, 70900
(510) (3) prací a bělicí přípravky, čistící přípravky, mýdlo, lešticí a odmašťovací přípravky, výrobky kosmetické a voňavkářské včetně éterických olejů, vodičky na vlasy, zubní pasty a prášky, želatina pro potravinářské účely, mořidla na prádlo, barvy na vlasy, ševcovská smola; (16) papír a výrobky z papíru, lepenka

a kartonážní výrobky, pojidla pro papírenský průmysl, tiskoviny, časopisy, periodika, knihy, knihařské výrobky, fotografie, psací potřeby včetně psacích potřeb z drahých kovů, kancelářská lepidla, nožířské výrobky pro kancelářské účely, potřeby pro umělce, štětce, psací stroje a kancelářské potřeby s výjimkou nábytku, učební a školní potřeby a pomůcky, hrací karty, tiskací písma, štočky; (29) maso, drůbež, ryby včetně měkkýšů a korýšů, zvěřina, masové výtazky, konzervovaná, sušená a vařená zelenina a ovoce, rosoly, zavařeniny, vejce, mléko a jiné mlékařské výrobky včetně mléčných nápojů, jedlé oleje a tuky, konzervované potraviny, zelenina naložená v octě; (30) káva, čaj, kakao, cukr, rýže, tapioka, ságo, čokoláda, kávové náhražky, mouka a obilné výrobky určené k lidské výživě včetně ovesných vloček a podobně, nápoje z kávy, kakaa nebo čokolády, chléb, suchary a sušenky, oplatky, koláče, jemné pečivo a cukrovinky, vánoční cukrovinky a čokoládové výrobky, zmrzlina, med, sirup z melasy, kvasnice, prášky do pečiva, sůl, hořčice, pepř, ocet, chuťové omáčky, koření, led; (31) výrobky zemědělské a zahradnické včetně surových obilnin neupravených k lidské výživě a podobně, produkty lesnické včetně neupraveného dřeva, semena nezařazená do jiných tříd, živá zvířata včetně ryb a drůbeže určených k chovu, čerstvé ovoce a zelenina, sazenice, živé rostliny a přírodní květiny, zvířecí krmiva včetně obilních krmiv, slad; (32) pivo, lehká piva i ležáky, nealkoholická piva, minerální vody, šumivé a jiné nealkoholické nápoje, sirupy a jiné přípravky k přípravě nápojů, ovocné šťávy a nápoje z ovocných šťáv; (33) vína včetně nealkoholických vín, lihoviny, likéry; (34) tabák v surovém stavu, tabákové výrobky, potřeby pro kuřáky, zápalky; (35) reklamní činnost, poradenské služby v oblasti obchodu a propagace výrobků; (36) pronájem bytových a nebytových prostor, obchod s cennými papíry, zprostředkování finančních operací a obchodů s nemovitostmi.
(511) 3, 16, 29, 30, 31, 32, 33, 34, 35, 36
(210) O-127263

(111) **214696**
(220) 17.11.1997
(151) 28.12.1998
(540)

Z - market, nákup od A do Z

- (730) **"Z", spol. s r.o.**, Bělohorská 78, Praha 6, 16900, CZ
(740) Ing. Pavel Nádvořík, Sokola Tůmy 1, Ostrava - Hulváky, 70900
(510) (3) prací a bělicí přípravky, čistící přípravky, mýdlo, lešticí a odmašťovací přípravky, výrobky kosmetické a voňavkářské včetně éterických olejů, vodičky na vlasy, zubní pasty a prášky, želatina pro potravinářské účely, mořidla na prádlo, barvy na vlasy, ševcovská smola; (16) papír a výrobky z papíru, lepenka a kartonážní výrobky, pojidla pro papírenský průmysl, tiskoviny, časopisy, periodika, knihy, knihařské výrobky, fotografie, psací potřeby včetně psacích potřeb z drahých kovů, kancelářská lepidla, nožířské výrobky pro kancelářské účely, potřeby pro umělce, štětce, psací stroje a kancelářské potřeby s výjimkou nábytku, učební a školní potřeby a pomůcky, hrací karty, tiskací písma, štočky; (29) maso, drůbež, ryby včetně měkkýšů a korýšů, zvěřina, masové výtazky, konzervovaná, sušená a vařená zelenina a ovoce, rosoly, zavařeniny, vejce, mléko a jiné mlékařské výrobky včetně mléčných nápojů, jedlé oleje a tuky, konzervované potraviny, zelenina naložená v octě; (30) káva, čaj, kakao, cukr, rýže, tapioka, ságo, čokoláda, kávové náhražky, mouka a obilné výrobky určené k lidské výživě včetně ovesných vloček a podobně, nápoje z kávy, kakaa nebo čokolády, chléb, suchary a sušenky, oplatky, koláče, jemné pečivo a cukrovinky, vánoční cukrovinky a čokoládové výrobky, zmrzlina, med, sirup z melasy, kvasnice, prášky do pečiva, sůl, hořčice, pepř, ocet, chuťové omáčky, koření, led; (31) výrobky zemědělské a zahradnické včetně surových obilnin neupravených k lidské výživě a podobně, produkty lesnické včetně neupraveného dřeva, semena nezařazená do jiných tříd, živá zvířata včetně ryb a drůbeže určených k chovu, čerstvé ovoce a zelenina, sazenice, živé rostliny a přírodní květiny, zvířecí krmiva včetně obilních krmiv, slad; (32) pivo, lehká piva i ležáky, nealkoholická piva, minerální vody, šumivé a jiné nealkoholické nápoje, sirupy a jiné přípravky k přípravě nápojů, ovocné šťávy a nápoje z ovocných šťáv; (33) vína včetně nealkoholických vín, lihoviny, likéry; (34) tabák v surovém stavu, tabákové výrobky, potřeby

pro kuřáky, zápalky; (35) reklamní činnost, poradenské služby v oblasti obchodu a propagace výrobků.
(511) 3, 16, 29, 30, 31, 32, 33, 34, 35
(210) O-127264

(111) **214706**
(220) 05.12.1997
(151) 28.12.1998
(540)

TOPSTAR

(730) **Dow AgroSciences LLC a Delaware limited liability company**, 9330 Zionsville Road, Indianapolis, IN, US
(740) Společná advokátní kancelář Všečečka Zelený Švorčík Kalenský a partneři, JUDr. Otakar Švorčík, Hálkova 2, Praha 2, 12000
(510) (5) přípravky na hubení hmyzu, fungicidy, herbicidy.
(511) 5
(210) O-128197

(111) **214871**
(220) 18.10.1996
(151) 25.01.1999
(540)

ROCK REPORT

(730) **Jaroslav Hudec**, Pod Chlumem 8, Plzeň, 31215, CZ
(740) JUDr. Petr Pečený & part. advokátní kancelář, JUDr. Petr Pečený, Husova 7, Praha 1, 11000
(510) (16) tiskoviny všeho druhu, periodický a neperiodický tisk, propagační předměty, zejména informační brožury, plakáty, fotografie, samolepky, publikace o hudbě a hudebniny; (35) reklamní, inzertní a propagační činnost; (39) distribuční činnost; (41) výchovná a zábavní činnost, agenturní činnost v oblasti kultury, zastupování výkonných umělců, nakladatelství a vydavatelství.
(511) 16, 35, 39, 41
(210) O-115896

(111) **214894**
(220) 06.12.1996
(151) 25.01.1999
(540)

B.B. SPORT

(730) **Irena Köcková**, Synkova 20, Brno, 62800, CZ
(740) Doc.Ing. Špaček Jindřich, Sv.Čecha 106a, Brno, 61200
(510) (10) rehabilitační a léčebné přístroje, rehabilitační a léčebné pomůcky; (25) oděvy, obuv a kloboučnické zboží, sportovní oděvy, dresy, svrchní ošacení-bundy, pletené a stávkové zboží jako např. tepláky a teplákové bundy, teplákové soupravy, rukavice pletené, pletené vesty a svetry, pletené šály, pletené čepice, pletené vložky do rukavic, dětské vrchní pletené ošacení, twinsety, pletené a stávkové prádlo, jako např. plavky, plážové obleky, sportovní ošacení, spodní prádlo, trička a trikoty, košile, kalhoty, vrchní ošacení, halenky, sukně, šaty, dámské pracovní pláště, módní ošacení (počesávané halenky), domácí ošacení (župany, pyžama), šátky, čepice, koupací, plážové nebo toaletní, dámské punčochy, ponožky a podkolenky, barety, klobouky, lodičky, obuv turistická, obuv sportovní, obuv pletená; (28) nářadí a náčiní pro sporty a hry, potřeby pro gymnastiku a sport, nářadí a náčiní pro posilování (bodybuilding), přístroje a tělocvičné nářadí, tělocvičné náčiní (např. míče a míčky, míče a koule ku hraní, míče-puky a hole pro lední hokej, míče gumové, míče z celulóidu, míče kopací, míče potažené plstí, míčky tenisové, míčky golfové a jiné), potřeby pro stolní tenis, stoly pro stolní tenis, síťky pro stolní tenis, rakety pro stolní tenis, sportovní potřeby, náčiní pro lukostřelbu, luky, kuše; (37) instalace, montáž, servis a opravy tělocvičného nářadí; (41) sportovní aktivity, organizace a realizace sportovních cestovních akcí, provozování fitcentra, výchovná, poznávací a zábavní činnost, zábavná rekreace, agroturistika, rekreační služby, park oddechu a zábavy; (42) komplexní vybavování tělocvičen a hřišť, provozování rehabilitačního centra.

(511) 10, 25, 28, 37, 41, 42
(210) O-117619

(111) **214900**
(220) 18.12.1996
(151) 25.01.1999
(540)

J. WALTER THOMPSON

(730) **J. Walter Thompson Company**, 466 Lexington Avenue, New York, NY, US
(740) Společná advokátní kancelář Všečečka a partneři, JUDr. Všečečka Miloš, Hálkova 2, Praha 2, 12000
(510) (16) papír a výrobky z papíru, lepenka a výrobky z lepenky, tištěné materiály, publikace, noviny, periodika a časopisy, knihy, propagační materiály, fotografie, plakáty, kalendáře, papírnické zboží, plastické obalové materiály; (35) inzertní, propagační, prodejní a marketingové služby, obchodní a obchodně managementové služby, poradní a konzultační služby, reklamní služby, tvorba reklamních a propagačních materiálů, služby v oblasti public relations, průzkum a analýzy trhu, průzkumové a informační služby týkající se obchodu, reklamy a marketingu, služby na úseku podpory trhu, statistické analýzy a kompilace, obchodní administrativa, kancelářské služby, průzkum a konzultační služby v oblasti médií, plánování, nákup a zprostředkování prostoru pro reklamu, zajišťování informací týkajících se shora uvedených služeb; (38) internetové informační a konzultační služby; (42) návrhářské a designerské služby, computerové služby, tvorba a vývoj designu, služby art studia, služby průmyslového designu, návrhářství v obalové technice, informační, průzkumové a konzultační služby týkající se shora uvedeného, zajišťování informací týkajících se uvedených služeb.
(511) 16, 35, 38, 42
(210) O-118091

(111) **214902**
(220) 27.12.1996
(151) 25.01.1999
(540)

CRAFT

(730) **Onesto International AB**, Leraker 2175, Dingle, SE
(740) KOREJZOVÁ & SPOL., v.o.s., JUDr. Zdeňka Korejzová, advokátka, Korunní 104/E, Praha 10, 10100
(510) (25) oděvy, obuv, kloboučnické zboží.
(511) 25
(210) O-118234

(111) **214907**
(220) 27.12.1996
(151) 25.01.1999
(540)



(730) **Mugendo-Trading, s.r.o.**, Kobližná 2, Brno, 60200, CZ
(740) UNIPATENT, Ing. Chlustina Jiří, J.Masaryka 43-47, Praha 2-Vinohrady, 12000
(510) (6) obecné kovy, v surovém a polozpracovaném stavu a jejich slitiny, kotvy, kovadliny, zvony, stavební materiál z válcovaného a litého kovu, kolejnice a jiný kovový materiál určený k železničním účelům, řetězy, kovové kabely a dráty (s výjimkou drátů k elektrotechnickým účelům), zámečnické výrobky, kovové roury, nedobytné pokladny a schránky, ocelové kuličky, podkovy, hřebíky a šrouby, jiné kovové výrobky, které nejsou obsaženy v jiných třídách, rudy; (9) přístroje a nástroje k vědeckým a laboratorním účelům, přístroje a nástroje navigační, tj. přístroje a nástroje určené k

přenášení rozkazů, k měření a přístroje všeobecně užívané při řízení lodí a letadel, přístroje a nástroje geodetické a přístroje pro bezdrátovou telegrafii, přístroje fotografické, kinematografické, optické, včetně promítačů obrazů a zvětšovacíh přístrojů, přístroje a nástroje k vážení a měření, přístroje a nástroje signalizační včetně signálních píšťal, přístroje a nástroje pro účely záchranné a učební, automaty uváděné v činnost vhozením mince nebo známky, přístroje pro záznam a reprodukci mluveného slova, rozhlasové a televizní přijímače a vysíláče, satelitní přijímače, gramofony, audiovizuální technika všeho druhu, magnetofony všeho druhu, zapisovací pokladny a počítačové stroje včetně kancelářských a děrovacích strojů, výpočetní technika všeho druhu včetně periferních zařízení, telekomunikační technika všeho druhu, hasicí přístroje, speciální pouzdra pro přístroje a nástroje, které jsou zařazeny do této třídy, elektrotermické nástroje a přístroje, jako ruční elektrické svářečky, elektrické žehličky a pod., elektrické přístroje a zařízení jako elektricky vytápěné podušky, oděvy a součásti oděvů, ohřívače nohou, elektrické zapalovače a obdobná zařízení nezařazená v jiných třídách, elektromechan. zařízení pro domácí účely určená k čištění jako vysavače prachu, leštiče parket a pod., součásti a příslušenství všech uvedených přístrojů a zařízení; (11) osvětlovací zařízení včetně osvětlovacích těles a osvětlovacích prvků všeho druhu, topná zařízení, zařízení na výrobu páry, zařízení pro vaření, chlazení, větrání včetně klimatizace nebo zařízení pro úpravu vzduchu, zařízení pro rozvod vody a zařízení zdravotnická, součásti a příslušenství uvedených zařízení, těles a prvků; (14) drahé kovy a jejich slitiny, předměty z drahých kovů, jejich slitin nebo dublovaných kovů, bižuterie z umělých a plastických hmot, hodiny a chronometrická zařízení včetně speciálních pouzder, umělecké předměty z bronzu; (19) stavební materiál včetně polozpracovaného řeziva (trámy, prkna, dřevěné panely, překližka, skleněné cihly, dlaždice apod.), přírodní a umělé kámen, cement, vápno, malta, sádra, šterk, kameninové a cementové roury, stavební materiál pro stavbu cest, asphalt, smola, živce, přenosné domy, kamenné pomníky, krby; (20) nábytek včetně kovového a kempingového nábytku, broušená skla a zrcadla, rámy, výrobky ze dřeva, korku, proutí, rákosu, třtiny, rohoviny, slonoviny, kostí, želvoviny, jantaru, perleti, mořské pěny, buničiny, výrobky z plastických hmot, ložní potřeby, matrace, zíněnky, podhlavníky; (21) drobné nářadí a přenosné nádoby k domácím a kuchyňským účelům, jako kuchyňské nádobí, vědra, plechové misky, misky z plastických hmot nebo jiných hmot, strojky na mletí, sekání a lisování a pod., hřebeny a mycí houby, toaletní potřeby, kartáče, kartáčnický materiál, pomůcky k úklidu, čisticí látky, drátěnky, zboží skleněné včetně okenního skla, výrobky z porcelánu a kameniny, které nejsou zařazeny v jiných třídách; (39) zásilková služba; (40) služby - zpracování materiálů (například pokovování, chromování, řezání, hoblování, mletí, zušlechťování).

(511) 6, 9, 11, 14, 19, 20, 21, 39, 40
(210) O-118240

(111) **214913**
(220) 21.01.1997
(151) 25.01.1999
(540)



(730) **JH TRANS s.r.o.**, Jiráskovo předměstí 935, Jindřichův Hradec III, 37701, CZ
(740) Patentová a známková kancelář, Ing. Jaromír Příkryl, Včelín 1161, Hulín, 76824
(510) (37) údržba a opravy vozidel; (39) doprava a skladování, automobilová doprava, mezinárodní doprava, spediční doprava, spediční činnost a zprostředkovatelské služby, zejména v oblasti dopravy a automobilů, zasilatelství.
(511) 37, 39
(210) O-118708

(111) **214914**
(220) 21.01.1997
(151) 25.01.1999

(540)



(730) **JH TRANS s.r.o.**, Jiráskovo předměstí 935, Jindřichův Hradec III, 37701, CZ
(740) Patentová a známková kancelář, Ing. Jaromír Příkryl, Včelín 1161, Hulín, 76824
(510) (37) údržba a opravy vozidel; (39) doprava a skladování, automobilová doprava, mezinárodní doprava, spediční doprava, spediční činnost a zprostředkovatelské služby, zejména v oblasti dopravy a automobilů, zasilatelství.
(511) 37, 39
(210) O-118709

(111) **214984**
(220) 07.05.1997
(151) 25.01.1999
(540)



(730) **PROTOTYPA a.s.**, Hudcova 533/78c, Brno, 61200, CZ
(740) Hájková Ludmila, Olbrachtovo nám. 5, Brno- Komín, 62400
(510) (2) barvy, fermeže, nátěry, laky, ochranné prostředky proti rzi a proti deteriorizaci dřeva, barviva, mořidla, přírodní pryskyřice v surovém stavu, kovy listkové a práškové pro malíře, dekoratéry a umělce; (6) obecné kovy a jejich slitiny, kovy, kovářiny, zvony, kovové stavební materiály, kolejnice a jiný kovový materiál pro železnice, kovové řetězy, kabely a kovové dráty neelektrické, kovové trubky a roury, kovové potřeby zámečnické a klempířské, zámky všeho druhu kovové, nedobytné pokladny a schránky, kovové výrobky zahrnuté ve tř. 6, rudy; (7) stroje a obráběcí stroje, motory (s výjimkou motorů pro pozemní vozidla), spojky a transmisní zařízení mimo ty, které jsou pro pozemní vozidla, zemědělské stroje a nářadí; (8) nářadí, nástroje a přístroje s ručním pohonem, nožičské výrobky, vidličky a lžice, sečné zbraně, břitvy; (9) přístroje a nástroje vědecké, navigační, geodetické, elektrické, fotografické, filmové, optické, zámky všeho druhu elektrické, přístroje a nástroje k vážení, měření, signalizování, pro účely kontrolní (inspekční), záchranné a pro výuku, automatické přístroje uváděné v činnost vhozením mince nebo známky, automaty na zboží, aparáty pro záznam, přenos a reprodukci zvuku nebo obrazu, magnetické suporty zvukových záznamů, gramofonové desky, zapisovací pokladny, kalkulační stroje, přístroje pro zpracování informací, počítače, jejich části a příslušenství, software; (11) zařízení osvětlovací, topná, na výrobu páry, zařízení pro vaření, přístroje chladicí, pro sušení, ventilací, pro rozvod vody a zařízení zdravotnická; (12) vozidla, jejich části a příslušenství, dopravní prostředky pozemní, vzdušné nebo vodní; (13) střelné zbraně, střelivo, náboje a střely, výbušniny, ohňostroje; (14) drahé kovy a jejich slitiny a předměty z těchto hmot nebo z plátovaných (dublovaných) kovů zahrnuté ve tř. 14, šperky, bižuterie, drahokamy, drahé kameny, hodinářské výrobky a potřeby, chronometrické přístroje; (16) papír a výrobky z papíru, lepenka a kartonážní výrobky, tiskoviny, časopisy, periodika, knihy, knihařské výrobky, fotografie, papírnické zboží, lepidla kancelářská a pro domácnost, potřeby pro umělce, štetce, psací stroje a kancelářské potřeby (kromě nábytku), učební a školní potřeby a pomůcky (kromě přístrojů), hrací karty, tiskařské typy, štočky, obalové materiály z plastických hmot; (17) kaučuk, gutaperča, guma, asbest, slída a výrobky z těchto materiálů zahrnuté ve tř.17, fólie, plastické hmoty a výrobky polozpracované, hmoty těsnící, ucpávkové a izolační, ohebné trubky nekovové; (19) stavební materiály nekovové, kámen

přírodní a umělý, cement, vápno, malta, sádra, štěrk, neohebné trubky nekovové pro stavebnictví, asfalt, směla a živec, přenosné konstrukce nekovové, nekovové pomníky, krby, komíny; (20) nábytek, zrcadla, rámy, zámky všeho druhu nekovové, výrobky ze dřeva, korku, třtiny, rákosu, vrbového proutí, rohoviny, kostí, kostic, želvoviny, jantaru, perleti, mořské pěny, buničiny a náhražek těchto hmot nebo z plastických hmot, zahrnuté v této třídě; (21) náčiní a nádoby pro domácnost nebo kuchyni (nikoliv z drahých kovů, ani postříbených nebo pozlacených kovů), hřebeny a mycí houby, kartáče, (s výjimkou štětců), materiály pro výrobu kartáčů, čisticí prostředky, drátěnky, sklo surové nebo opracované (s výjimkou stavebního skla), výrobky skleněné, porcelánové a kameninové obsažené v této třídě; (35) provozování stělnic pro reklamu a obchod, poskytování pomoci při provozu obchodu; (37) servis, opravy a úpravy zbraní, jejich komponentů a příslušenství; (41) provozování stělnic pro výchovu, školení, zábavu, sportovní a kulturní aktivity; (42) vývoj, půjčování, uschovávání a znehodnocování zbraní a střeliva a jejich komponentů a příslušenství, provozování stělnic pro průmysl, zkušebnictví, předvádění a testování.

(511) 2, 6, 7, 8, 9, 11, 12, 13, 14, 16, 17, 19, 20, 21, 35, 37, 41, 42
(210) O-121941

(111) **214985**
(220) 07.05.1997
(151) 25.01.1999
(540)

PROTOTYPA

(730) **PROTOTYPA a.s.**, Hudcova 533/78c, Brno, 61200, CZ
(740) Hájková Ludmila, Olbrachtovo nám. 5, Brno- Komín, 62400
(510) (2) barvy, fermeže, nátěry, laky, ochranné prostředky proti rzi a proti deteriorizaci dřeva, barvídla, přírodní pryskyřice v surovém stavu, kovy listkové a práškové pro malíře, dekoratéry a umělce; (6) obecné kovy a jejich slitiny, kovy, kovadliny, zvony, kovové stavební materiály, kolejnice a jiný kovový materiál pro železnice, kovové řetězy, kabely a kovové dráty neelektrické, kovové trubky a roury, kovové potřeby zámečnické a klempířské, zámky všeho druhu kovové, nedobytné pokladny a schránky, kovové výrobky zahrnuté ve tř. 6, rudy; (7) stroje a obráběcí stroje, motory (s výjimkou motorů pro pozemní vozidla), spojky a transmisní zařízení mimo ty, které jsou pro pozemní vozidla, zemědělské stroje a nářadí; (8) nářadí, nástroje a přístroje s ručním pohonem, nožířské výrobky, vidličky a lžíce, sečné zbraně, břitvy; (9) přístroje a nástroje vědecké, navigační, geodetické, elektrické, fotografické, filmové, optické, zámky všeho druhu elektrické, přístroje a nástroje k vážení, měření, signalizování, pro účely kontrolní (inspekční), záchranné a pro výuku, automatické přístroje uváděné v činnost vhozením mince nebo známky, automaty na zboží, aparáty pro záznam, přenos a reprodukci zvuku nebo obrazu, magnetické suporty zvukových záznamů, gramofonové desky, zapisovací pokladny, kalkulační stroje, přístroje pro zpracování informací, počítače, jejich části a příslušenství, software; (11) zařízení osvětlovací, topná, na výrobu páry, zařízení pro vaření, přístroje chladicí, pro sušení, ventilaci, pro rozvod vody a zařízení zdravotnická; (12) vozidla, jejich části a příslušenství, dopravní prostředky pozemní, vzdušné nebo vodní; (13) střelné zbraně, střelivo, náboje a střely, výbušniny, ohňostroje; (14) drahé kovy a jejich slitiny a předměty z těchto hmot nebo z plátovaných (dublovaných) kovů zahrnuté ve tř. 14, šperky, bižuterie, drahokamy, drahé kameny, hodinářské výrobky a potřeby, chronometrické přístroje; (16) papír a výrobky z papíru, lepenka a kartonážní výrobky, tiskoviny, časopisy, periodika, knihy, knihařské výrobky, fotografie, papírnické zboží, lepidla kancelářská a pro domácnost, potřeby pro umělce, štětce, psací stroje a kancelářské potřeby (kromě nábytku), učební a školní potřeby a pomůcky (kromě přístrojů), hrací karty, tiskařské typy, štočky, obalové materiály z plastických hmot; (17) kaučuk, gutaperča, guma, asbest, slída a výrobky z těchto materiálů zahrnuté ve tř. 17, fólie, plastické hmoty a výrobky polozpracované, hmoty těsnící, ucpávkové a izolační, ohebné trubky nekovové; (19) stavební materiály nekovové, kámen přírodní a umělý, cement, vápno, malta, sádra, štěrk, neohebné trubky nekovové pro stavebnictví, asfalt, směla a živec, přenosné konstrukce nekovové, nekovové pomníky, krby, komíny; (20) nábytek, zrcadla, rámy, zámky všeho druhu

nekovové, výrobky ze dřeva, korku, třtiny, rákosu, vrbového proutí, rohoviny, kostí, kostic, želvoviny, jantaru, perleti, mořské pěny, buničiny a náhražek těchto hmot nebo z plastických hmot, zahrnuté v této třídě; (21) náčiní a nádoby pro domácnost nebo kuchyni (nikoliv z drahých kovů, ani postříbených nebo pozlacených kovů), hřebeny a mycí houby, kartáče, (s výjimkou štětců), materiály pro výrobu kartáčů, čisticí prostředky, drátěnky, sklo surové nebo opracované (s výjimkou stavebního skla), výrobky skleněné, porcelánové a kameninové obsažené v této třídě; (35) provozování stělnic pro reklamu a obchod, poskytování pomoci při provozu obchodu; (37) servis, opravy a úpravy zbraní, jejich komponentů a příslušenství; (41) provozování stělnic pro výchovu, školení, zábavu, sportovní a kulturní aktivity; (42) vývoj, půjčování, uschovávání a znehodnocování zbraní a střeliva a jejich komponentů a příslušenství, provozování stělnic pro průmysl, zkušebnictví, předvádění a testování.

(511) 2, 6, 7, 8, 9, 11, 12, 13, 14, 16, 17, 19, 20, 21, 35, 37, 41, 42
(210) O-121942

(111) **214986**
(220) 07.05.1997
(151) 25.01.1999
(540)

PROTOTYPA - ZM

(730) **PROTOTYPA a.s.**, Hudcova 533/78c, Brno, 61200, CZ
(740) Hájková Ludmila, Olbrachtovo nám. 5, Brno- Komín, 62400
(510) (13) střelné zbraně, střelivo, náboje a střely, výbušniny, ohňostroje; (37) servis, opravy a úpravy zbraní, jejich komponentů a příslušenství; (42) vývoj, půjčování, uschovávání a znehodnocování zbraní a střeliva a jejich komponentů a příslušenství, provozování stělnic pro průmysl, zkušebnictví, předvádění a testování.

(511) 13, 37, 42
(210) O-121943

(111) **214987**
(220) 07.05.1997
(151) 25.01.1999
(540)

PROTOTYPA BRNO

(730) **PROTOTYPA a.s.**, Hudcova 533/78c, Brno, 61200, CZ
(740) Hájková Ludmila, Olbrachtovo nám. 5, Brno- Komín, 62400
(510) (13) střelné zbraně, střelivo, náboje a střely, výbušniny, ohňostroje; (37) servis, opravy a úpravy zbraní, jejich komponentů a příslušenství; (42) vývoj, půjčování, uschovávání a znehodnocování zbraní a střeliva a jejich komponentů a příslušenství, provozování stělnic pro průmysl, zkušebnictví, předvádění a testování.

(511) 13, 37, 42
(210) O-121944

(111) **215055**
(220) 24.09.1997
(151) 25.01.1999
(540)

linka go

(730) **Telefónica O2 Czech Republic, a.s.**, Olšanská 55/5, Praha 3, 13034, CZ
(740) **AK SODOMKA-SOUČEK-JINDRA-MOKRÝ & PARTNEŘI**, JUDr. Tomáš Jindra, U Prašné brány 3, Praha 1, 11000
(510) (38) poskytování telekomunikační služby přenosu dat a dalších informací, provozování datové sítě, provozování veřejné mobilní radiotelefonní sítě, zprostředkovatelská činnost v oblasti telekomunikační a výpočetní techniky, výměna zpráv, výměna informací, služby hlasové schránky, telekomunikační služby; (41) konzultační a školící činnost v oblasti telekomunikační a výpočetní techniky, vydavatelská a nakladatelská činnost; (42) poradenská služba v oblasti telekomunikační a výpočetní techniky.

(511) 38, 41, 42
(210) O-125693

(111) **215056**
(220) 24.09.1997
(151) 25.01.1999

- (540) **go karta**
- (730) **Telefónica O2 Czech Republic, a.s.**, Olšanská 55/5, Praha 3, 13034, CZ
- (740) AK SODOMKA-SOUČEK-JINDRA-MOKRÝ & PARTNEŘI, JUDr. Tomáš Jindra, U Prašné brány 3, Praha 1, 11000
- (510) (9) telefonní přístroje a příslušenství, telefonní automaty, telefonní ústředny, mobilní telefony, všechny telekomunikační přístroje a zařízení zařazené ve třídě 9, software, hardware zejména počítače, monitory, klávesnice terminály a všechny další jednotlivé části, součásti a náhradní díly, všechny sítě z oblasti výpočetní techniky a jejich jednotlivé části a náhradní díly, datové sítě, stroje pro záznam, přenos a reprodukci zvuku nebo obrazu, nosiče záznamů nahrané i nenahrané, zvukové disky, telefonní karty, plastové karty s el. obvodem nebo čipem nebo magnetickou páskou, vybavení pro zpracování informací a pro počítače, přístroje a nástroje elektrické, optické, přístroje a nástroje k měření, signalizování; (37) montáž a opravy telekomunikačních zařízení; (38) poskytování telekomunikační služby přenosu dat a dalších informací, provozování datové sítě, provozování veřejné mobilní radiotelefonní sítě, zprostředkovatelská činnost v oblasti telekomunikační a výpočetní techniky, výměna zpráv, výměna informací, služby hlasové schránky, telekomunikační služby.
- (511) 9, 37, 38
(210) O-125694

- (111) **215057**
(220) 24.09.1997
(151) 25.01.1999
(540)

go kupon

- (730) **Telefónica O2 Czech Republic, a.s.**, Olšanská 55/5, Praha 3, 13034, CZ
- (740) AK SODOMKA-SOUČEK-JINDRA-MOKRÝ & PARTNEŘI, JUDr. Tomáš Jindra, U Prašné brány 3, Praha 1, 11000
- (510) (9) telefonní přístroje a příslušenství, telefonní automaty, telefonní ústředny, mobilní telefony, všechny telekomunikační přístroje a zařízení zařazené ve třídě 9, software, hardware zejména počítače, monitory, klávesnice terminály a všechny další jednotlivé části, součásti a náhradní díly, všechny sítě z oblasti výpočetní techniky a jejich jednotlivé části a náhradní díly, datové sítě, stroje pro záznam, přenos a reprodukci zvuku nebo obrazu, nosiče záznamů nahrané i nenahrané, zvukové disky, telefonní karty, plastové karty s el. obvodem nebo čipem nebo magnetickou páskou, vybavení pro zpracování informací a pro počítače, přístroje a nástroje elektrické, optické, přístroje a nástroje k měření, signalizování; (37) montáž a opravy telekomunikačních zařízení; (38) poskytování telekomunikační služby přenosu dat a dalších informací, provozování datové sítě, provozování veřejné mobilní radiotelefonní sítě, zprostředkovatelská činnost v oblasti telekomunikační a výpočetní techniky, výměna zpráv, výměna informací, služby hlasové schránky, telekomunikační služby.
- (511) 9, 37, 38
(210) O-125695

- (111) **215165**
(220) 26.11.1997
(151) 25.01.1999
(540)

J. HRADECKÝ

- (730) **J. HRADECKÝ, spol. s r.o.**, Sadová 300, Pacov, 39501, CZ
- (740) Ing. Dohnal Jiří, patentový zástupce, Nedbalova 29, Brno, 62300
- (510) (6) zámečnické výrobky, kovové nádoby, nádrže a tanky stabilní všech velikostí na kapaliny a plyny, tlakové i beztlakové, kovové potrubní rozvody, kovové konstrukce, haly; (7) nádoby, nádrže a tanky všech velikostí na kapaliny a plyny, tlakové i beztlakové - součásti výrobních zařízení, stroje a zařízení pro lihovarnický, potravinářský a farmaceutický průmysl, extrakční aparáty a různé speciální aparáty, tlaková průmyslová zařízení - součásti výrobních zařízení, stroje s mechanickým pohonem, zdvihací zařízení, jeřáby a jeřábové dráhy, dopravníky, zvedací mechanismy jako vrátky a navijáky, elektrické stroje, motory a pohony; (11) přístroje, stroje a zařízení pro lihovarnický, potravinářský a farmaceutický průmysl, teplosměnné aparáty pro všechny tlaky a teploty, destilační a rafinační kolony,

separátory, odlučovače, filtry beztlakové i vakuové, zařízení pro pěstitelské pálenice; (37) montážní, servisní a opravárenská činnost v uvedených oborech; (40) zpracování kovů a jejich povrchová úprava, zámečnické práce, zpracování pěstitelských plodů, zejména v úpravě lihových destilátů.

- (511) 6, 7, 11, 37, 40
(210) O-127699

- (111) **215166**
(220) 26.11.1997
(151) 25.01.1999
(540)



- (730) **J. HRADECKÝ, spol. s r.o.**, Sadová 300, Pacov, 39501, CZ
- (740) Ing. Dohnal Jiří, patentový zástupce, Nedbalova 29, Brno, 62300
- (510) (6) zámečnické výrobky, kovové nádoby, nádrže a tanky stabilní všech velikostí na kapaliny a plyny, tlakové i beztlakové, kovové potrubní rozvody, kovové konstrukce, haly; (7) nádoby, nádrže a tanky všech velikostí na kapaliny a plyny, tlakové i beztlakové - součásti výrobních zařízení, stroje a zařízení pro lihovarnický, potravinářský a farmaceutický průmysl, extrakční aparáty a různé speciální aparáty, tlaková průmyslová zařízení - součásti výrobních zařízení, stroje s mechanickým pohonem, zdvihací zařízení, jeřáby a jeřábové dráhy, dopravníky, zvedací mechanismy jako vrátky a navijáky, elektrické stroje, motory a pohony; (11) přístroje, stroje a zařízení pro lihovarnický, potravinářský a farmaceutický průmysl, teplosměnné aparáty pro všechny tlaky a teploty, destilační a rafinační kolony, separátory, odlučovače, filtry beztlakové i vakuové, zařízení pro pěstitelské pálenice; (37) montážní, servisní a opravárenská činnost v uvedených oborech; (40) zpracování kovů a jejich povrchová úprava, zámečnické práce, zpracování pěstitelských plodů, zejména v úpravě lihových destilátů.
- (511) 6, 7, 11, 37, 40
(210) O-127700

- (111) **215182**
(220) 03.12.1997
(151) 25.01.1999
(540)

Cremissimo

- (730) **SOCIÉTÉ DES PRODUITS NESTLÉ S. A.**, 1800 Vevey, CH
- (740) Advokátní kancelář Pokorný, Wagner & spol., JUDr. Richard Wagner, Karolíny Světlé 301/8, Praha 1, 11000
- (510) (30) zmrzlina všeho druhu včetně výrobků obsahujících převážně zmrzlinu.
- (511) 30
(210) O-128055

- (111) **215183**
(220) 03.12.1997
(151) 25.01.1999

(540)



- (730) **STAROBRNO a.s.**, Hlinky 12, Brno, 66147, CZ
(740) Advokátní kancelář Kyjovský, Blažek & kolegové, JUDr. Kyjovský Milan, advokát, Poštovská 8c, Pasáž Alfa, P.O.BOX 225, Brno, 60100
(510) (32) piva.
(511) 32
(210) O-128056

(111) **215196**

(220) 05.12.1997
(151) 25.01.1999

(540) **MASTERCARD, THE FUTURE OF MONEY**

- (730) **MasterCard International Incorporated, společnost zřízená podle zákonů státu Delaware**, 2000 Purchase Street, New York, NY, US
(740) Čermák Hořejš Myslíl a spol., JUDr. Karel Čermák, advokát, Národní 32, Praha 1, 11000
(510) (36) služby finanční, zejména vydávání kreditních karet, debitních karet, platebních karet, cestovních šeků, služby při hotovém placení a při autorizaci transakcí a platbách.
(511) 36
(210) O-128199

(111) **215428**

(220) 09.12.1996
(151) 22.02.1999



- (730) **Sanoma Magazines Praha s.r.o.**, Lomnického 7, Praha 4, 14000, CZ
(740) Mgr. Ladislava Jasanská, advokátka, Lomnického 7, Praha 4, 14000
(510) (9) nahrané i nenahrané nosiče informací všeho druhu jako disky, diskety, CD ROM, pásky, nahrané i nenahrané nosiče zvuku a/nebo obrazu, software, elektronické publikace šířené pomocí počítačových a jiných obdobných sítí; (16) periodické a neperiodické tiskoviny všeho druhu, zejména časopisy, tiskárenské výrobky, zejména pohledy, obtisky, záložky, kancelářské potřeby, zejména bloky, kalendáře, fotoalba, dopisní papíry, desky, psací potřeby, drobné kancelářské potřeby z plastů a kovu, plastické obaly řazené do třídy 16, štočky; (35) inzertní, informační a propagační služby všeho druhu, včetně inzerce, propagace a poskytování informací v počítačových a obdobných sítích; (41) vydavatelská a nakladatelská činnost, šíření tiskovin pomocí počítačových a obdobných sítí, kulturní aktivity, zejména soutěže, přehlídky, estrády apod.
(511) 9, 16, 35, 41
(210) O-117675

(111) **215429**

(220) 09.12.1996

(151) 22.02.1999

(540)

FIT magazín

- (730) **Sanoma Magazines Praha s.r.o.**, Lomnického 7, Praha 4, 14000, CZ
(740) Mgr. Ladislava Jasanská, advokátka, Lomnického 7, Praha 4, 14000
(510) (9) nahrané i nenahrané nosiče informací všeho druhu jako disky, diskety, CD ROM, pásky, nahrané i nenahrané nosiče zvuku a/nebo obrazu, software, elektronické publikace šířené pomocí počítačových a jiných obdobných sítí; (16) periodické a neperiodické tiskoviny všeho druhu, zejména časopisy, tiskárenské výrobky, zejména pohledy, obtisky, záložky, kancelářské potřeby, zejména bloky, kalendáře, fotoalba, dopisní papíry, desky, psací potřeby, drobné kancelářské potřeby z plastů a kovu, plastické obaly řazené do třídy 16, štočky; (35) inzertní, informační a propagační služby všeho druhu, včetně inzerce, propagace a poskytování informací v počítačových a obdobných sítích; (41) vydavatelská a nakladatelská činnost, šíření tiskovin pomocí počítačových a obdobných sítí, kulturní aktivity, zejména soutěže, přehlídky, estrády apod.
(511) 9, 16, 35, 41
(210) O-117676

(111) **215430**

(220) 09.12.1996
(151) 22.02.1999

(540)

magazín FIT

- (730) **Sanoma Magazines Praha s.r.o.**, Lomnického 7, Praha 4, 14000, CZ
(740) Mgr. Ladislava Jasanská, advokátka, Lomnického 7, Praha 4, 14000
(510) (9) nahrané i nenahrané nosiče informací všeho druhu jako disky, diskety, CD ROM, pásky, nahrané i nenahrané nosiče zvuku a/nebo obrazu, software, elektronické publikace šířené pomocí počítačových a jiných obdobných sítí; (16) periodické a neperiodické tiskoviny všeho druhu, zejména časopisy, tiskárenské výrobky, zejména pohledy, obtisky, záložky, kancelářské potřeby, zejména bloky, kalendáře, fotoalba, dopisní papíry, desky, psací potřeby, drobné kancelářské potřeby z plastů a kovu, plastické obaly řazené do třídy 16, štočky; (35) inzertní, informační a propagační služby všeho druhu, včetně inzerce, propagace a poskytování informací v počítačových a obdobných sítích; (41) vydavatelská a nakladatelská činnost, šíření tiskovin pomocí počítačových a obdobných sítí, kulturní aktivity, zejména soutěže, přehlídky, estrády apod.
(511) 9, 16, 35, 41
(210) O-117678

(111) **215431**

(220) 10.12.1996
(151) 22.02.1999

(540)

TWISTED SPOON PRESS

- (730) **HOWARD SIDENBERG**, Mahenova 5, Praha 5, 15000, CZ
(510) (41) nakladatelství.
(511) 41
(210) O-117721

(111) **215432**

(220) 16.12.1996
(151) 22.02.1999

(540)



GERONIMO

- (730) **Jiří Kučera**, Palackého 709, Chodov, 35735, CZ
(740) ZEMAN - podkrušnohorská patentová a známková kancelář, Petr Zeman, Hradní 301, Loket, 35733
(510) (9) strojně čitelné nosiče informací (například magnetické pásky, magnetické disky, kompaktní optické disky) a informace na takovýchto nosičích; (41) vydavatelská činnost; (42)

(511) grafické práce, včetně počítačové grafiky, fotografická tvorba,
průmyslový a oděvní design, tvorba a poskytování software.
(210) 9, 41, 42
O-117998

(111) **215435**
(220) 23.12.1996
(151) 22.02.1999
(540)

PRESTO

(730) **Kurt Vogelsang GmbH**, Mörikestrasse 1a, 74855
Hassmersheim, DE
(740) Společná advokátní kancelář Vsetečka Zelený Švorčík
Kalenský a partneři, JUDr. Miloš Vsetečka, advokát, Hálkova
2, Praha 2, 12000
(510) (2) barvy, laky, laky ve formě aerosolů a rozprašovačů.
(511) 2
(210) O-118199

(111) **215449**
(220) 21.01.1997
(151) 22.02.1999
(540)

JH TRANS

(730) **JH TRANS s.r.o.**, Jiráskovo předměstí 935, Jindřichův
Hradec III, 37701, CZ
(740) Patentová a známková kancelář, Ing. Jaromír Příkryl, Včelín
1161, Hulín, 76824
(510) (37) údržba a opravy vozidel; (39) doprava a skladování,
automobilová doprava, mezinárodní doprava, spediční doprava,
spediční činnost a zprostředkovatelské služby, zejména v
oblasti dopravy a automobilů, zasilatelství.
(511) 37, 39
(210) O-118707

(111) **215506**
(220) 09.04.1997
(151) 22.02.1999
(540)



(730) **WALMARK, a.s.**, Oldřichovice 44, Třinec, 73961, CZ
(740) Advokátní a patentová kancelář VYSKOČIL, KROŠLÁK a
spol., Dana Lukajová, Voršilská 10, Praha 1, 11000
(510) (3) pleťová a tělová kosmetika, prostředky a přípravky ústní a
zubní hygieny; (5) farmaceutické výrobky a parafarmaceutika,
zejména vitamíny, minerály a stopové prvky jako přísady ke
stravě, medicínální sirupy; (39) distribuce farmaceutických
výrobků a parafarmaceutik, zejména vitamínů, minerálů a
stopových prvků jako přísad ke stravě, medicínálních sirupů.
(511) 3, 5, 39
(210) O-121056

(111) **215551**
(220) 20.05.1997
(151) 22.02.1999
(540)

PERLENCE

(730) **Columbia Laboratories, Inc.**, 354 Eisenhower Parkway,
Plaza 1, Second Floor, Livingston, NJ, US
(740) ČERVENKA, KLEINTOVÁ, TURKOVÁ Patentová,
známková a advokátní kancelář, Mgr. Jana Turková, Budečská
6/974, Praha 2, 12000
(510) (5) farmaceutika, zejména topické progesteronové přípravky.
(511) 5
(210) O-122331

(111) **215669**

(220) 31.10.1997
(151) 22.02.1999
(540)

LOBBY

(730) **Hospodářská komora České republiky**, Freyova 27, Praha
9, 19000, CZ
(740) Ing. Sedláčková Vlasta, Ke Kateřinkám 1393, Praha 4, 14900
(510) (16) tiskoviny, fotografie, plakáty, časopisy, noviny.
(511) 16
(210) O-126785

(111) **215745**
(220) 11.12.1997
(151) 22.02.1999
(540)

EMILIE

(730) **Žák Jaroslav**, Ciolkovského 858/8, Praha 6, 16100, CZ
(510) (9) brýlové obruby.
(511) 9
(210) O-128336

(111) **215758**
(220) 17.12.1997
(151) 22.02.1999
(540)

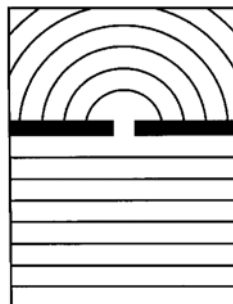

ČESKÁ AKUSTICKÁ SPOLEČNOST

(730) **Česká akustická společnost**, Technická 2, Praha 6, 16627,
CZ
(510) (41) přednášková, publikační a vzdělávací činnost v oboru
akustiky; (42) konzultační, znalecká a legislativní činnost v
oboru akustiky.
(511) 41, 42
(210) O-128487

(111) **216075**
(220) 05.12.1996
(151) 29.03.1999
(540)

OXFORD

(730) **The Chancellor Masters & Scholars of the University of
Oxford, trading as Oxford University Press**, Great
Clarendon Street, Oxford, GB
(740) Advokátní a patentová kancelář JUDr. Korejzová & spol.,
JUDr. Korejzová Zdeňka, Břehová 1, Praha 1, 11000
(510) (16) papír, výrobky z papíru, lepenka a kartonážní výrobky, to
vše zařazeno do třídy 16, noviny, periodika, časopisy a deníky,
to vše jako publikace, knihy, plakáty, mapy, tabulky, grafy,
hudební aranžmá, tiskoviny, instruktážní a učební materiály
(jiné než přístroje), fotografie.
(511) 16
(210) O-117593

(111) **216077**
(220) 09.12.1996
(151) 29.03.1999
(540)

vlasta

- (730) **Sanoma Magazines Praha s.r.o.**, Lomnického 7, Praha 4, 14000, CZ
- (740) Mgr. Ladislava Jasanská, advokátka, Lomnického 7, Praha 4, 14000
- (510) (3) přípravky k praní, mýdla, parfumerie, kosmetika, vlasové vody; (9) nahrané i nenahrané nosiče informací všeho druhu jako disky, diskety, CD ROM, pásky, nahrané i nenahrané nosiče zvuku a/nebo obrazu, software, elektronické publikace šířené pomocí počítačových a jiných obdobných sítí; (14) hodinky a hodinářské zboží, bižuterie z kůže, kovu, dřeva; (16) periodické a neperiodické tiskoviny všeho druhu, zejména časopisy, tiskárenské výrobky, zejména pohledy, obtisky, záložky, fotografie, papírenské zboží všeho druhu, kancelářské potřeby, zejména bloky, kalendáře, fotoalba, dopisní papíry, desky, psací potřeby, drobné kancelářské potřeby z plastů a kovu, plastické obaly řazené do třídy 16, hrací karty, štočky; (18) kožené zboží (nebo z imitace kůže), zejména kabelky, kufry a cestovní tašky, slunečníky a deštníky, módní doplňky z kůže; (21) náčiní a nádobí pro domácnost nebo kuchyň, hřebeny a mycí houby, sklo, porcelán a majolika řazené do třídy 21, podnosy a podložky pod karafy; (24) tkaniny a textilní výrobky řazené do třídy 24, ložní pokrývky a ubrusy; (25) oděvy, opasky, obuv, kloboučnické zboží; (35) inzertní, informační a propagační služby všeho druhu, včetně inzerce, propagace a poskytování informací v počítačových a obdobných sítích, služby reklamních agentur; (41) vydavatelská a nakladatelská činnost, šíření tiskovin pomocí počítačových a obdobných sítí.
- (511) 3, 9, 14, 16, 18, 21, 24, 25, 35, 41
(210) O-117677

- (111) **216092**
(220) 14.02.1997
(151) 29.03.1999
(540)

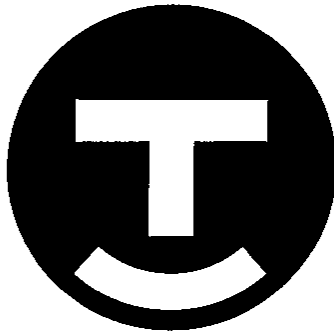

Czech Telecom

- (730) **Telefónica O2 Czech Republic, a.s.**, Olšanská 55/5, Praha 3, 13034, CZ
- (740) AK SODOMKA-SOUČEK-JINDRA-MOKRÝ & PARTNEŘI, JUDr. Tomáš Jindra, U Prašné brány 3, Praha 1, 11000
- (510) (9) elektronická a elektrická zařízení, telekomunikační přístroje a zařízení, sítě telekomunikační a výpočetní techniky a jejich částí, sítě datové, díly i náhradní díly zařazené do třídy 9, hardware, software, periferní zařízení, záznamová media, zařízení pro zpracování dat, nosiče informací, CD ROM; (16) výrobky z papíru, kancelářské potřeby, periodika, tiskoviny včetně reklamních a propagačních, formuláře, návody a příručky, průvodní dokumentace, ochranné obaly z papíru a plastu; (35) automatické zpracování dat, propagace, agenturní a polygrafické služby; (37) provádění průmyslových, inženýrských, bytových a občanských staveb, výstavba, montáž, údržba a opravy telekomunikačních zařízení, výstavba, montáž, obnova a rekonstrukce telekomunikačních, radiokomunikačních, výpočetních a datových sítí, servis pro tuzemská i zahraniční telekomunikační a jiná zařízení, servis telekomunikačních, datových a jiných sítí, instalace a opravy elektrických strojů a přístrojů, montáž, opravy měřicí a regulační techniky, opravy vozidel, montáž, údržba a revize vyhrazených elektrických zařízení, revize i údržba vyhrazených tlakových, plynových a zdvihacích zařízení; (38) telekomunikační služby, zejména telefonní, telegrafní,

dálnopisná služba, provoz rozhlasu po drátě, pronájem telekomunikačních okruhů, vedení sítí, služby telematické, zřizování a provozování veřejných, účelových a privátních sítí, radiotelefonních sítí, propojování sítí, poskytování veřejných a neveřejných služeb, služby datových sítí, provozování veřejných i privátních datových sítí, připojování zařízení a jejich začleňování do sítí, provozování veřejných telefonních automatů, služby poskytované integrovanou digitální sítí; (39) provozování osobní a nákladní dopravy včetně pronájmu dopravních a mechanizačních prostředků, garáží, odstavných ploch, skladování; (40) kovoobrábění, kovářství, truhlářství; (41) vydavatelství nosičů informací, tiskopisů, časopisů, publikací, nakladatelská činnost, služby školící a vzdělávací pro subjekty provozovatelů a veřejnosti, sportovní a kulturní činnost; (42) metrologie, výzkumné a inženýrské práce, vytváření, modifikování a poskytování softwaru, zprostředkovatelská a poradenská činnost v oblasti informací a výpočetních služeb, služby databází a zpracování databází, zámečnictví, pronájem elektrických přístrojů, ubytovací, hostinská a hygienická činnost.

- (511) 9, 16, 35, 37, 38, 39, 40, 41, 42
(210) O-119499

- (111) **216120**
(220) 22.04.1997
(151) 29.03.1999
(540) **ESTEE LAUDER MINUTE MAKEUP**
- (730) **ESTEE LAUDER COSMETICS Ltd.**, 161 Commander Blvd., Agincourt, Ontario, CA
- (740) Baker & McKenzie v. o. s., JUDr. Vendlová Gabriela, Ph.D., Klimentská 46, Praha 1, 11000
- (510) (3) kosmetické přípravky, zejména pro úpravu obličeje.
(511) 3
(210) O-121461

- (111) **216127**
(220) 29.04.1997
(151) 29.03.1999
(540)



- (730) **Telefónica O2 Czech Republic, a.s.**, Olšanská 55/5, Praha 3, 13034, CZ
- (740) AK SODOMKA-SOUČEK-JINDRA-MOKRÝ & PARTNEŘI, JUDr. Tomáš Jindra, U Prašné brány 3, Praha 1, 11000
- (510) (16) výrobky z papíru, periodika, tiskoviny, formulář, návody, příručky; (35) reklamní, inzertní a propagační služby; (38) telekomunikační služby zvláště spojené s přenosem hlasových informací.
- (511) 16, 35, 38
(210) O-121675

- (111) **216318**
(220) 24.09.1997
(151) 29.03.1999

(540)



- (730) **Telefónica O2 Czech Republic, a.s.**, Olšanská 55/5, Praha 3, 13034, CZ
(740) AK SODOMKA-SOUČEK-JINDRA-MOKRÝ & PARTNEŘI, JUDr. Tomáš Jindra, U Prašné brány 3, Praha 1, 11000
(510) (9) telefonní přístroje a příslušenství, telefonní automaty, telefonní ústředny, mobilní telefony, všechny telekomunikační přístroje a zařízení zatříděné ve třídě 9, software, hardware zejména počítače, monitory, klávesnice terminály a všechny další jednotlivé části, součásti a náhradní díly, všechny sítě z oblasti výpočetní techniky a jejich jednotlivé části a náhradní díly, datové sítě, stroje pro záznam, přenos a reprodukci zvuku nebo obrazu, nosiče záznamů nahrané i nenahrané, zvukové disky, telefonní karty, plastové karty s el. obvodem nebo čipem nebo magnetickou páskou, vybavení pro zpracování informací a pro počítače, přístroje a nástroje elektrické, optické, přístroje a nástroje k měření, signalizování; (37) montáž a opravy telekomunikačních zařízení; (38) poskytování telekomunikační služby přenosu dat a dalších informací, provozování datové sítě, provozování veřejné mobilní radiotelefonní sítě, zprostředkovatelská činnost v oblasti telekomunikační a výpočetní techniky, výměna zpráv, výměna informací, služby hlasové schránky, telekomunikační služby.
(511) 9, 37, 38
(210) O-125691

- (111) **216487**
(220) 28.11.1997
(151) 29.03.1999
(540)



- (730) **Górecki Pavel**, Jurečkova 6, Ostrava, 70200, CZ
(510) (9) modemy, počítače, programové vybavení, hardware, software; (35) reklama, propagace; (37) instalace, servis a údržba počítačů, připojení, instalace a servis sítě Internet; (38) telekomunikační služby datového přenosu, připojení k mezinárodní síti Internet; (42) tvorba vlastního software, poradenská činnost.
(511) 9, 35, 37, 38, 42
(210) O-127805

- (111) **216507**
(220) 12.12.1997
(151) 29.03.1999
(540)

SCAPA

- (730) **Allied Domecq Spirits & Wine Limited**, Bridgwater Road, Bedminster Down, Bristol, Avon, GB
(740) Advokátní a patentová kancelář Traplová, Hakr, Kubát, JUDr. Traplová Jarmila, Přístavní 24, Praha 7, 17000
(510) (33) alkoholické nápoje, whisky.
(511) 33
(210) O-128381

- (111) **216508**

- (220) 12.12.1997
(151) 29.03.1999
(540)

GLENDRONACH

- (730) **Allied Domecq Spirits & Wine Limited**, Bridgwater Road, Bedminster Down, Bristol, Avon, GB
(740) Advokátní a patentová kancelář Traplová, Hakr, Kubát, JUDr. Traplová Jarmila, Přístavní 24, Praha 7, 17000
(510) (33) alkoholické nápoje, whisky.
(511) 33
(210) O-128382

- (111) **216933**
(220) 06.12.1996
(151) 23.04.1999
(540)

NOVASTAN

- (730) **Mitsubishi Chemical Corporation**, 14-1, Shiba 4-chome, Minato - ku, Tokyo, JP
(740) Čermák Hořejš Myslíl a spol., JUDr. Jan Matějka, Národní 32, Praha 1, 11000
(510) (5) farmaceutické přípravky.
(511) 5
(210) O-117652

- (111) **216937**
(220) 17.12.1996
(151) 23.04.1999
(540)

TENSAR

- (730) **Netlon Limited**, Kelly Street, Mill Hill, Blackburn, Lancashire, GB
(740) KOREJZOVÁ & SPOL. Advokátní a patentová kancelář, JUDr. Korejzová Zdeňka, Spálená 29, Praha 1, 11000
(510) (17) plastické hmoty v extrudované formě pro použití ve výrobě, obalové, ucpávací a izolační materiály z plastických hmot, ohebné trubky s výjimkou kovových, pletivo a sítě z plastické hmoty, síťové materiály, tabule, plachty, pásy a svítky a tvarované profily zhotovené zcela nebo hlavně z plastických hmot, materiál na ohrady a ploty, pletiva vyztužující a zpevňující půdu, zhotovené z plastických hmot, plastické konstrukce proti erozi půdy, plastické pletivové materiály, plastické materiály ve formě mřížek, konstrukční materiály z plastů; (19) nekovový stavební materiál, polotovary a hmoty pro použití ve stavebním inženýrství nebo při občanské výstavbě, v zemědělství, zahradnictví, drůbežářství a průmyslu, ostatní nekovové stavební materiály, tuhé obklady a panely, plastické sítě, pletivo a konstrukce pro použití ve stavebním inženýrství, stavební pletiva z plastů, mřížky a membrány pro použití při vyztužování půdy, stabilizaci půdy, drenáží a erozivní regulaci, plastické pletivové materiály pro výztuž asfaltu a betonu, sítě, pletiva a mřížky pro použití jako stabilizační konstrukce a systémy pro úpravu růstu nekultivovaných travin a drnů v půdě a podobných vegetačních prostředích, umělé a přírodní trávníkové a drnovité povrchy, plastické síťové a pletivové materiály pro použití na ochranu řek, na pobřežní ochranu a na ochranu vodních cest, plastické sítě a pletivové materiály na komorování a ohrazení hospodářských zvířat, polí a pastvin, plastické pletivové materiály, sítě a síťové výztuže pro zahradnické a zemědělské účely, plastické pletivové materiály pro zastínění a pro použití jako zemědělské ochrany proti větru, plastické sítě a plastická pletiva pro použití při zajišťování ochrany proti úbytkům půdy a písku a při zajišťování ochrany proti půdě, písku, sněhu a větru, plastické pletivo a plastický film pro střešní krytiny, hrazení a oplocení, zákopové koše a hatové podklady zhotovené z plastických sítí, asfalt, dehet a živice, trubky pro stavební účely; (22) lana, šňůry, sítě, síťoviny a pletivo, obalové materiály zařazené do tř. 22, plastická fibrová tkanina pro textilní použití, pytle, vycpávkové a výplňové materiály.
(511) 17, 19, 22
(210) O-118020

- (111) **216948**
(220) 05.03.1997
(151) 23.04.1999

(540) **LIKOV** (540)

(730) **LICON HEAT s. r. o.**, Krajánkova 2390/11, Praha 4, 14000, CZ

(510) (6) obecné kovy a jejich slitiny, kovové stavební materiály, kovové stavební materiály přenosné, kovové materiály pro železnice, kabely a kovové dráty neelektrické, kovové potřeby zámečnické a klempířské, kovové trubky, sejfy, rudy; (11) přístroje pro osvětlení, výrobu páry, pro vaření, přístroje chladicí, pro sušení, ventilaci, rozvod vody a sanitární zařízení, otopná konvektorová tělesa; (37) práškové lakování; (40) svářečské práce; (42) zámečnické práce.

(511) 6, 11, 37, 40, 42

(210) O-120018

(111) **217223**

(220) 04.12.1997

(151) 23.04.1999

(540)



(730) **EXPERTA TRADING s.r.o.**, Tyršova 311, Jaroměř 3, 55102, CZ

(740) Ing. Pavel Nádvořík, Sokola Tůmy 1, Ostrava - Hulváky, 70900

(510) (9) informační systémy, zejména bezpečnostní a průmyslové televize; (37) montáž informačních systémů, zejména bezpečnostní a průmyslové televize.

(511) 9, 37

(210) O-128160

(111) **217224**

(220) 04.12.1997

(151) 23.04.1999

(540)

CORAM

(730) **EXPERTA TRADING s.r.o.**, Tyršova 311, Jaroměř 3, 55102, CZ

(740) Ing. Pavel Nádvořík, Sokola Tůmy 1, Ostrava - Hulváky, 70900

(510) (9) informační systémy, zejména bezpečnostní a průmyslové televize; (37) montáž informačních systémů, zejména bezpečnostní a průmyslové televize.

(511) 9, 37

(210) O-128161

(111) **217225**

(220) 04.12.1997

(151) 23.04.1999

(540)

EXPERTA

(730) **EXPERTA TRADING s.r.o.**, Tyršova 311, Jaroměř 3, 55102, CZ

(740) Ing. Pavel Nádvořík, Sokola Tůmy 1, Ostrava - Hulváky, 70900

(510) (9) informační systémy, zejména bezpečnostní a průmyslové televize; (37) montáž informačních systémů, zejména bezpečnostní a průmyslové televize.

(511) 9, 37

(210) O-128162

(111) **217240**

(220) 09.12.1997

(151) 23.04.1999

L É K Á R N A



(730) **RNDr. Vladimír Pacold**, Havlíčkova 38, Brno, 60200, CZ

(510) (3) mýdla, parfumerie, vonné oleje, kosmetika, vlasové vody, zubní pasty; (5) výrobky farmaceutické, veterinářské a hygienické, diabetické přípravky pro léčebné účely, potraviny pro batolata, náplasti, obvazový materiál, dezinfekční přípravky; (42) lékárenská péče - zejména výdejní činnost pro veřejnost, pro ambulantní zdravotnická zařízení a individuální příprava léčiv, výdej prostředků zdravotnické techniky.

(511) 3, 5, 42

(210) O-128275

(111) **217263**

(220) 15.12.1997

(151) 23.04.1999

(540)



(730) **AVEX TRADE, spol. s r.o.**, Smetanova 2401, Zlín, 76001, CZ

(740) Ing. Pavel Nádvořík, Sokola Tůmy 1, Ostrava - Hulváky, 70900

(510) (35) pomoc při řízení obchodní činnosti, obchodní administrativa, kancelářské práce; (39) doprava, balení a skladování zboží, organizování cest; (41) zábava, sportovní a kulturní aktivity.

(511) 35, 39, 41

(210) O-128412

(111) **217287**

(220) 22.12.1997

(151) 23.04.1999

(540)



(730) **Milan Dvořáček**, Petrovice 149, Rájec - Jestřebí, 67902, CZ

(740) **HALAXOVÁ & HALAXOVÁ, TETRAPAT, RNDr. Zdeňka Halaxová**, Horní náměstí 7, Olomouc, 77200

(510) (6) výrobky z kovu - kovové garnýže; (20) výrobky ze dřeva - dřevěné garnýže; (40) soustružnická práce.

(511) 6, 20, 40

(210) O-128713

(111) **217654**
(220) 09.12.1996
(151) 27.05.1999
(540)

praktická žena

- (730) **Sanoma Magazines Praha s.r.o.**, Lomnického 7, Praha 4, 14000, CZ
(740) Mgr. Ladislava Jasanská, advokátka, Lomnického 7, Praha 4, 14000
(510) (3) přípravky k praní, mýdla, parfumerie, kosmetika, vlasové vody; (9) nahrané i nenahrané nosiče informací všeho druhu jako disky, diskety, CD ROM, pásky, nahrané i nenahrané nosiče zvuku a/nebo obrazu, software, elektronické publikace šířené pomocí počítačových a jiných obdobných sítí; (14) hodinky a hodinářské zboží, bižuterie z kůže, kovu, dřeva; (16) periodické a neperiodické tiskoviny všeho druhu, zejména časopisy, tiskářenské výrobky, zejména pohledy, obtisky, záložky, fotografie, papírenské zboží všeho druhu, kancelářské potřeby, zejména bloky, kalendáře, fotoalba, dopisní papíry, desky, psací potřeby, drobné kancelářské potřeby z plastů a kovu, plastické obaly řazené do třídy 16, hrací karty, štočky; (18) kožené zboží (nebo z imitace kůže), zejména kabelky, kufrý a cestovní tašky, slunečníky a deštníky, módní doplňky z kůže; (21) náčiní a nádobí pro domácnost nebo kuchyň, hřebeny a mycí houby, sklo, porcelán a majolika řazené do třídy 21, podnosy a podložky pod karafy; (24) tkaniny a textilní výrobky řazené do třídy 24, ložní pokrývky a ubrusy; (25) oděvy, opasky, obuv, kloboučnické zboží; (26) krátké střížní zboží a prýmkařství, zejména krajky a výšivky, stuhy; (35) inzertní, informační a propagační služby všeho druhu, včetně inzerce, propagace a poskytování informací v počítačových a obdobných sítích, služby reklamních agentur; (41) vydavatelská a nakladatelská činnost, šíření tiskovin pomocí počítačových a obdobných sítí, kulturní aktivity, zejména soutěže, přehlídky, besedy apod.
(511) 3, 9, 14, 16, 18, 21, 24, 25, 26, 35, 41
(210) O-117674

(111) **217765**
(220) 03.09.1997
(151) 27.05.1999
(540)



- (730) **GALTOP, spol. s r.o.**, Lazebnická č.3/421, Opava, 74631, CZ
(740) Ing. Král Jiří, patentový zástupce, Štěpánská 45, Praha 1, 11000
(510) (22) lana, provazy, síťky, stany, plachty, plachtoviny, pytle, textilní materiály ze surových vláken, vycpávky textilní; (23) nitě k textilním účelům, příze pletací, látací, háčkovací a vyšivací; (24) tkaniny, pokrývky ložní a stolní, ručníky, utěrky, osušky, kapesníky; (25) oděvy, košile, trika, spodní a noční prádlo, punčochové zboží, obuv, kloboučnické zboží; (26) krajky a výšivky, stuhy a šněrovačla, knoflíky, stiskací knoflíky, háčky a očka, špendlíky a jehly, umělé květiny, spony a cvoky, krejčovské křídly a metry, kalhotové háky a přezky, šlové závěsy.
(511) 22, 23, 24, 25, 26
(210) O-125114

(111) **217793**
(220) 13.10.1997
(151) 27.05.1999

(540)

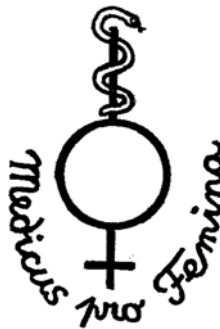

- (730) **Donath-Burson-Marsteller s.r.o.**, Václavské nám. 21, Praha 1, 11000, CZ
(510) (41) činnost výchovná, školicí, vydavatelská v oblasti lékařství; (42) činnost zprostředkovatelská v oblasti lékařské, činnost informační v oblasti lékařské.
(511) 41, 42
(210) O-126234

(111) **218289**
(220) 17.09.1997
(151) 23.06.1999
(540)

ESTEE LAUDER 100%

- (730) **Estee Lauder Cosmetics Ltd.**, 161 Commander Blvd., Agincourt, CA
(740) Baker & McKenzie v. o. s., JUDr. Vendlová Gabriela, Ph.D., Klimentská 46, Praha 1, 11000
(510) (3) kosmetické přípravky, zejména zvlhčovače rukou, obličjeje a těla.
(511) 3
(210) O-125513

(111) **218813**
(220) 03.12.1997
(151) 26.07.1999
(540)

SILVER

- (730) **Bohemia Sekt, Českomoravská vinařská akciová společnost**, Smetanova 220, Starý Plzenec, 33202, CZ
(740) Advokátní kancelář Kříž a Bělina, prof. JUDr. Jan Kříž, advokát, Dlouhá 13, Praha 1, 11000
(510) (33) alkoholické nápoje.
(511) 33
(210) O-128094

(111) **218815**
(220) 09.12.1997
(151) 26.07.1999
(540)

U RAKA

- (730) **RNDr. Vladimír Pacold**, Havlíčkova 38, Brno, 60200, CZ
(510) (3) mýdla, parfumerie, vonné oleje, kosmetika, vlasové vody, zubní pasty; (5) výrobky farmaceutické, veterinářské a hygienické, diabetické přípravky pro léčebné účely, potraviny pro batolata, náplastí, obvazový materiál, dezinfekční přípravky; (42) lékárenská péče.
(511) 3, 5, 42
(210) O-128274

(111) **218816**
(220) 09.12.1997
(151) 26.07.1999
(540)

U ČERVENÉHO RAKA

- (730) **RNDr. Vladimír Pacold**, Havlíčkova 38, Brno, 60200, CZ
(510) (3) mýdla, parfumerie, vonné oleje, kosmetika, vlasové vody, zubní pasty; (5) výrobky farmaceutické, veterinářské a hygienické, diabetické přípravky pro léčebné účely, potraviny pro batolata, náplastí, obvazový materiál, dezinfekční přípravky; (42) lékárenská péče - zejména výdejní činnost pro veřejnost, pro ambulantní zdravotnická zařízení a individuální příprava léčiv, výdej prostředků zdravotnické techniky.
(511) 3, 5, 42

(210) O-128276

(111) **218817**
(220) 10.12.1997
(151) 26.07.1999
(540)



(730) **GENEZE, spol. s r.o.**, Vršava 5204, Zlín, 76001, CZ
(510) (18) výrobky kožené galanterie; (25) obuv.
(511) 18, 25
(210) O-128305

(111) **219457**
(220) 10.03.1997
(151) 23.08.1999
(540)



(730) **P & S, akciová společnost**, Na Pankráci 57, Praha 4, 14000, CZ
(740) JUDr. Aleš Zábrš, advokát a patentový zástupce, Na Beránce 2, Praha 6, 16000
(510) (35) expozice stavebních výrobků; (36) činnost realitní kanceláře; (37) zprostředkovatelská činnost, zejména v oboru služeb ve stavebnictví; (42) poradenská činnost, zejména v oblasti stavebnictví.
(511) 35, 36, 37, 42
(210) O-120165

(111) **219553**
(220) 20.11.1997
(151) 23.08.1999
(540)

BIOTREND

(730) **Donath - Burson - Marsteller s.r.o.**, Václavské náměstí 21, Praha 1, 11000, CZ
(510) (41) nakladatelská, vydavatelská činnost, školicí činnost; (42) poradenská činnost, odborné poradenství.
(511) 41, 42
(210) O-127493

(111) **220099**
(220) 30.07.1997
(151) 24.09.1999
(540) **VŘÍDLO, výrobní družstvo, Karlovy Vary**

(730) **VŘÍDLO, výrobní družstvo Karlovy Vary**, Kamenického 8, Karlovy Vary, 36004, CZ
(740) ZEMAN - podnikatelská patentová a známková kancelář, Petr Zeman, Hradní 301, Lohotky, 35733
(510) (3) zubní pasty, ústní vody, kolínské vody, kosmetické krémy, koupelové pěny a soli, šampony, masážní prostředky, zejména krémy, gely, emulze, vody; (5) výrobky drogistické a lékárnické: přípravky na čištění vzduchu, soli vřidelní a zřídlení, soli a jiné přípravky do koupelí léčebné, zubní brusné prostředky, zubní laky, čichací soli, dietetické výrobky s léčebným účinkem, léčivé byliny, bylinné čaje, léčebné čaje,

léčebné prostředky rostlinného původu a jiné léčebné prostředky nepodléhající zvláštnímu režimu, masážní prostředky, zejména masti a roztoky pro léčebné účely; (9) respirátory (nikoliv pro umělé dýchání), filtry pro dýchací přístroje (nikoliv pro umělé dýchání), filtry pro dýchací masky, filtry pro respirátory (nikoliv pro umělé dýchání); (25) dámské, pánské a dětské oděvy a prádlo, pletené výrobky.

(511) 3, 5, 9, 25
(210) O-124346

(111) **220135**
(220) 27.11.1997
(151) 24.09.1999
(540)

U Malířů

(730) **Roman Řezníček**, Sněmovní 15, Praha 1, 11800, CZ
(510) (33) vína všeho druhu, lihoviny, likéry; (42) hostinská činnost, provozování restaurace, restaurace.
(511) 33, 42
(210) O-127716

(111) **220142**
(220) 04.12.1997
(151) 24.09.1999
(540)

VIOXX

(730) **MERCK & CO., Inc.**, One Merck Drive, P.O.Box 100, Whitehouse Station, NJ, US
(740) Čermák Hořejš Myslíl a spol., JUDr. Jan Matějka, Národní 32, Praha 1, 11000
(510) (5) výrobky farmaceutické, veterinářské a hygienické, dietetické přípravky pro léčebné účely, potraviny pro batolata, náplastě, materiál pro obvazy, materiály pro plombování zubů a pro zubní otisky, dezinfekční přípravky, výrobky pro hubení škodlivých zvířat, fungicidy, herbicidy.
(511) 5
(210) O-128124

(111) **220143**
(220) 04.12.1997
(151) 24.09.1999
(540)

CEOXX

(730) **MERCK & CO., Inc.**, One Merck Drive, P.O.Box 100, Whitehouse Station, NJ, US
(740) Čermák Hořejš Myslíl a spol., JUDr. Jan Matějka, Národní 32, Praha 1, 11000
(510) (5) výrobky farmaceutické, veterinářské a hygienické, dietetické přípravky pro léčebné účely, potraviny pro batolata, náplastě, materiál pro obvazy, materiály pro plombování zubů a pro zubní otisky, dezinfekční přípravky, výrobky pro hubení škodlivých zvířat, fungicidy, herbicidy.
(511) 5
(210) O-128125

(111) **220168**
(220) 17.12.1997
(151) 27.09.1999
(540)

NovoSeven

(730) **Novo Nordisk Health Care AG**, Andreasstrasse 15, Zürich, CH
(740) Společná advokátní kancelář Vsetečka a partneři, JUDr. Kalenský Petr, Hálkova 2, Praha 2, 12000
(510) (5) farmaceutické prostředky.
(511) 5
(210) O-128504

(111) **220735**
(220) 14.01.1997
(151) 27.10.1999
(540)

UFT

(730) **TAIHO PHARMACEUTICAL Co., LTD.**, 1-27, Kandanshiki-cho, Chiyoda-ku, Tokyo, JP

- (740) Společná advokátní kancelář Všečeka Zelený Švorčík Kalenský a partneři, JUDr. Pavel Zelený, Hálkova 2, Praha 2, 12000
(511) 5
(210) O-118550

- (111) **221190**
(220) 22.09.1997
(151) 22.11.1999
(540) **MARTÁNCI "ZDRAVÍ, KTERÉ LETÍ U DĚTÍ"**

- (730) **WALMARK, a.s.**, Oldřichovice 44, Třinec, 73961, CZ
(740) Advokátní a patentová kancelář VYSKOČIL, KROŠLÁK a spol., Dana Lukajová, Voršilská 10, Praha 1, 11000
(510) (5) vitaminy a polyvitaminové preparáty, minerály a stopové prvky jako doplňky zdravé výživy.
(511) 5
(210) O-125623

- (111) **221191**
(220) 22.09.1997
(151) 22.11.1999
(540)



- (730) **WALMARK, a.s.**, Oldřichovice 44, Třinec, 73961, CZ
(740) Advokátní a patentová kancelář VYSKOČIL, KROŠLÁK a spol., Dana Lukajová, Voršilská 10, Praha 1, 11000
(510) (5) vitaminy a polyvitaminové preparáty, minerály a stopové prvky jako doplňky zdravé výživy.
(511) 5
(210) O-125625

- (111) **221221**
(220) 08.12.1997
(151) 22.11.1999
(540) **VM MARKETING**

- (730) **Ing. Vladimír Mareček**, Nuselská 497/67, Praha 4 - Michle, 14000, CZ
(740) Ing. Pavel Nádvořník, Sokola Tůmy 1, Ostrava - Hulváky, 70900
(510) (41) školící činnost.
(511) 41
(210) O-128234

- (111) **221612**
(220) 25.11.1997
(151) 27.12.1999
(540)

OTO

- (730) **MANN + HUMMEL (CZ) s.r.o.**, Nová Ves 66, Okříšky, 67521, CZ
(740) HALAXOVÁ & HALAXOVÁ, TETRAPAT, RNDr. Zdeňka Halaxová, Horní náměstí 7, Olomouc, 77200
(510) (7) filtry jako součásti motorů /s výjimkou motorů pro pozemní

vozidla/ a strojů; (12) filtry jako součásti vozidel /pozemních, vzdušných, vodních/ a jejich motorů.

- (511) 7, 12
(210) O-127657

- (111) **222121**
(220) 11.12.1996
(151) 24.01.2000
(540)

OLD NAVY

- (730) **OLD NAVY (ITM) INC.**, 900 Cherry Avenue, San Bruno, CA, US
(740) Rott, Růžička a Guttman, patentová, známková a právní kancelář, JUDr. Rott Vladimír, Nad Štolou 12, Praha 7, 17000
(510) (25) oděvy, obuv, pokrývky hlavy.
(511) 25
(210) O-117835

- (111) **222126**
(220) 21.02.1997
(151) 24.01.2000
(540)

TULLAMORE DEW

- (730) **C & C International Ltd.**, Kylemore Park West, Dublin 10, IE
(740) Advokátní a patentová kancelář Traplová, Hakr, Kubát, JUDr. Traplová Jarmila, Přístavní 24, Praha 7, 17000
(510) (33) alkoholické nápoje.
(511) 33
(210) O-119711

- (111) **222504**
(220) 13.01.1997
(151) 28.02.2000
(540)

COM-TIP s.r.o.

- (730) **COM-TIP s.r.o.**, Družstevní 8/1395, Praha 4, 14000, CZ
(510) (37) topenářské práce, montáž, opravy a rekonstrukce vyhřazených tlakových zařízení, provádění bytových a občanských staveb; (42) organizační zajišťování správy kotelen, periodické zkoušky vyhřazených tlakových zařízení, inženýrská činnost v investiční výstavbě.
(511) 37, 42
(210) O-118532

- (111) **223631**
(220) 19.02.1997
(151) 19.04.2000
(540)

GAMBA

- (730) **Mgr. Stočes Eduard**, Těsnohlídkova 1516, Čáslav, 28601, CZ
(740) Ing. Dušková Hana, Travná 1285, Praha 14 - Kyje, 19800
(510) (33) alkoholické nápoje, bylinné likéry, likéry vyrobené studenou cestou.
(511) 33
(210) O-119590

- (111) **225285**
(220) 12.12.1996
(151) 21.07.2000
(540)

Story

- (730) **Sanoma Magazines Praha s.r.o.**, Lomnického 7, Praha 4, 14000, CZ

- (740) Mgr. Ladislava Jasanská, advokátka, Lomnického 7, Praha 4, 14000
- (510) (9) nahrané a nenahrané nosiče informací všeho druhu jako disky, diskety, CD ROM, pásky, nahrané i nenahrané nosiče zvuku a obrazu, software, elektronické publikace šířené pomocí počítačových a jiných obdobných sítí; (14) hodinky a hodinářské zboží, bižuterie z kůže, kovu, dřeva; (16) periodické a neperiodické tiskoviny všeho druhu, zejména časopisy, tiskárenské výrobky, zejména pohledy, obtisky, záložky, fotografie, papírenské zboží všeho druhu, kancelářské potřeby, zejména bloky, kalendáře, fotoalba, dopisní papíry, desky, psací potřeby, drobné kancelářské potřeby z plastů a kovu, plastické obaly ve třídě 16, hrací karty, štočky; (18) kožené zboží (nebo z imitace kůže), zejména kabelky, kufry a cestovní tašky, opasky, slunečníky a deštníky, módní doplňky z kůže; (21) sklo, porcelán a majolika ve třídě 21, podnosy a podložky pod karafy, drobnůstky z kovu a dřeva, zejména módní doplňky z kovu a dřeva ve třídě 21; (24) tkaniny a textilní výrobky ve třídě 24; (25) oděvy, obuv, kloboučnické zboží; (35) inzertní, informační a propagační služby všeho druhu, včetně inzerce, propagace a poskytování informací v počítačových a obdobných sítích, služby reklamních agentur; (41) vydavatelská a nakladatelská činnost, šíření tiskovin pomocí počítačových a obdobných sítí, kulturní aktivity, zejména soutěže, přehlídky, plesy, estrády, besedy, apod.
- (511) 9, 14, 16, 18, 21, 24, 25, 35, 41
(210) O-117889

- (111) **225288**
(220) 23.12.1996
(151) 21.07.2000
(540)

Brixio komorní orchestr Praha

- (730) Ing. Jaroslav BZIRSKÝ, Štefánikova 59, Praha 5, 15000, CZ
(510) (9) zvukové nosiče hudebních nahrávek; (41) koncertní činnost, hudební nahrávky.
- (511) 9, 41
(210) O-118191

- (111) **225772**
(220) 16.05.1997
(151) 24.08.2000
(540)

- (730) Xiamen Overseas Chinese Electronic Co., Ltd, No 22 Hu Li Da Dao Xiamen City, Fujian Province, CN
(740) Společná advokátní kancelář Všetěčka Zelený Švorčík Kalenský a partneři, JUDr. Otakar Švorčík, Hálkova 2, Praha 2, 12000
(510) (9) monitory /počítačový hardware/, indikátory /na elektřinu/, faxové přístroje, dálnopisy, radiotelefonní zařízení, telefony, audio video přijímače, rádia, stroje pro záznam, přenos a reprodukci zvuku, zvukové přehrávače, video rekordéry, televizory, video CD přehrávače, autorádia, elektrické konektory, elektrické odpory, elektrické cívky, kondenzátory.
- (511) 9
(210) O-122254

- (111) **226488**
(220) 24.09.1997
(151) 21.09.2000
(540)

go

- (730) Telefónica O2 Czech Republic, a.s., Olšanská 55/5, Praha 3, 13034, CZ
(740) AK SODOMKA-SOUČEK-JINDRA-MOKRÝ & PARTNEŘI, JUDr. Tomáš Jindra, U Prašné brány 3, Praha 1, 11000
(510) (9) telefonní přístroje a příslušenství, telefonní automaty, telefonní ústředny, mobilní telefony, všechny telekomunikační přístroje a zařízení zařazené ve třídě 9, software, hardware zejména počítače, monitory, klávesnice terminály a všechny další jednotlivé části, součásti a náhradní díly, všechny sítě z oblasti výpočetní techniky a jejich jednotlivé části a náhradní díly, datové sítě, stroje pro záznam, přenos a reprodukci zvuku nebo obrazu, nosiče záznamů nahrané i nenahrané, zvukové

disky, telefonní karty, plastové karty s el. obvody nebo čipem nebo magnetickou páskou, vybavení pro zpracování informací a pro počítače, přístroje a nástroje elektrické, optické, přístroje a nástroje k měření, signalizování; (37) montáž a opravy telekomunikačních zařízení; (38) poskytování telekomunikační služby přenosu dat a dalších informací, provozování datové sítě, provozování veřejné mobilní radiotelefonní sítě, zprostředkovatelská činnost v oblasti telekomunikační a výpočetní techniky, výměna zpráv, výměna informací, služby hlasové schránky, telekomunikační služby.

- (511) 9, 37, 38
(210) O-125692

- (111) **230563**
(220) 05.12.1997
(151) 21.02.2001
(540)



- (730) Ing. Bohumír Slunský, Ivančická 764/5, Dolní Kounice, 66464, CZ
(510) (33) réвовé víno.
(511) 33
(210) O-128170

- (111) **268896**
(220) 04.12.1996
(151) 26.01.2005
(540)

UPS ONLINE

- (730) United Parcel Service of America, Inc., 55 Glenlake Parkway, NE, Atlanta, 30328, GA, US
(740) Společná advokátní kancelář Všetěčka Zelený Švorčík Kalenský a partneři, JUDr. Petr Kalenský, Hálkova 2, Praha 2, 12000
(510) (9) počítačové programy a software, akumulátory, alternativní zdroje energie, ochranná zařízení proti nárazu, magnetické disky a pásky, tiskárny, měřítka a snímače; (39) služby v oblasti přepravy dopisů, dokumentů, sdělení, tiskovin a jiného zboží a majetku různými prostředky přepravy, a včetně souvisejících služeb ve třídě 39, jakými jsou skladování, balení a doručování s ohledem na to, co bylo uvedeno výše.
- (511) 9, 39
(210) O-117540

Zániky ochranných známek uplynutím doby platnosti

Kapitola obsahuje údaje o ochranných známkách, které zanikly uplynutím doby platnosti podle ustanovení § 29 odst. 1 zákona č. 441/2003 Sb.

Číslo zápisu	Datum zániku						
89804	05.05.2006	201474	17.05.2006	204779	09.05.2006	205610	17.05.2006
89933	20.05.2006	201480	22.05.2006	204780	09.05.2006	205613	21.05.2006
112861	18.05.2006	201482	22.05.2006	204782	09.05.2006	205616	22.05.2006
152687	03.05.2006	201483	22.05.2006	204783	09.05.2006	205617	22.05.2006
156816	31.05.2006	201484	23.05.2006	204784	09.05.2006	205618	23.05.2006
156910	27.05.2006	201485	23.05.2006	204788	10.05.2006	205619	23.05.2006
157042	24.05.2006	201486	23.05.2006	204790	10.05.2006	205620	24.05.2006
163407	20.05.2006	201487	24.05.2006	204793	13.05.2006	205621	24.05.2006
166489	05.05.2006	202342	06.05.2006	204794	14.05.2006	205622	24.05.2006
166490	05.05.2006	202343	07.05.2006	204795	14.05.2006	205623	27.05.2006
166557	21.05.2006	202344	07.05.2006	204797	15.05.2006	205624	28.05.2006
166576	14.05.2006	202345	07.05.2006	204799	16.05.2006	205625	28.05.2006
194854	17.05.2006	202346	09.05.2006	204801	17.05.2006	205626	28.05.2006
194855	21.05.2006	202352	13.05.2006	204805	21.05.2006	205627	29.05.2006
195948	06.05.2006	202353	14.05.2006	204806	21.05.2006	206203	06.05.2006
195949	13.05.2006	202354	15.05.2006	204808	21.05.2006	206204	06.05.2006
195951	16.05.2006	202355	22.05.2006	204809	22.05.2006	206205	07.05.2006
195952	17.05.2006	202357	22.05.2006	204815	22.05.2006	206207	07.05.2006
196636	28.05.2006	202358	22.05.2006	204816	22.05.2006	206210	10.05.2006
197139	14.05.2006	202360	24.05.2006	204823	23.05.2006	206211	10.05.2006
198177	09.05.2006	203122	09.05.2006	204824	23.05.2006	206212	10.05.2006
198981	07.05.2006	203124	10.05.2006	204828	27.05.2006	206213	10.05.2006
198984	09.05.2006	203125	10.05.2006	204829	27.05.2006	206214	10.05.2006
198985	09.05.2006	203128	13.05.2006	204831	28.05.2006	206217	14.05.2006
198986	10.05.2006	203130	17.05.2006	204832	28.05.2006	206220	15.05.2006
198987	10.05.2006	203131	20.05.2006	204833	28.05.2006	206221	15.05.2006
198988	10.05.2006	203132	20.05.2006	204834	28.05.2006	206222	15.05.2006
198990	14.05.2006	203864	09.05.2006	204835	29.05.2006	206223	16.05.2006
198991	14.05.2006	203865	09.05.2006	205574	07.05.2006	206226	21.05.2006
198992	14.05.2006	203869	10.05.2006	205575	07.05.2006	206227	21.05.2006
198993	14.05.2006	203870	10.05.2006	205577	07.05.2006	206228	21.05.2006
198994	14.05.2006	203871	14.05.2006	205578	07.05.2006	206229	21.05.2006
198999	16.05.2006	203872	14.05.2006	205579	07.05.2006	206230	21.05.2006
199000	17.05.2006	203873	15.05.2006	205581	09.05.2006	206231	21.05.2006
199002	20.05.2006	203875	16.05.2006	205582	09.05.2006	206233	21.05.2006
199005	21.05.2006	203876	17.05.2006	205585	10.05.2006	206234	21.05.2006
199010	24.05.2006	203877	17.05.2006	205586	10.05.2006	206236	21.05.2006
199012	29.05.2006	203878	17.05.2006	205587	10.05.2006	206241	24.05.2006
199013	29.05.2006	203879	20.05.2006	205588	10.05.2006	206243	28.05.2006
199014	29.05.2006	203880	22.05.2006	205590	13.05.2006	206244	28.05.2006
199058	13.05.2006	203885	23.05.2006	205593	14.05.2006	206245	28.05.2006
199964	16.05.2006	203886	24.05.2006	205594	14.05.2006	206246	28.05.2006
199965	17.05.2006	203887	27.05.2006	205595	14.05.2006	206248	29.05.2006
199966	22.05.2006	203889	28.05.2006	205598	15.05.2006	206822	16.05.2006
200700	06.05.2006	203890	28.05.2006	205599	15.05.2006	206877	06.05.2006
200702	09.05.2006	203891	29.05.2006	205600	16.05.2006	206879	06.05.2006
200703	09.05.2006	203892	29.05.2006	205601	16.05.2006	206880	07.05.2006
200705	14.05.2006	204697	16.05.2006	205602	16.05.2006	206882	10.05.2006
200710	21.05.2006	204771	06.05.2006	205603	16.05.2006	206888	15.05.2006
201462	10.05.2006	204774	07.05.2006	205605	17.05.2006	206893	21.05.2006
201467	14.05.2006	204775	07.05.2006	205606	17.05.2006	206896	23.05.2006
201469	16.05.2006	204776	07.05.2006	205607	17.05.2006	206897	27.05.2006

Číslo zápisu	Datum zániku
206898	27.05.2006
207558	15.05.2006
207559	15.05.2006
207560	15.05.2006
207563	21.05.2006
207565	22.05.2006
207566	29.05.2006
208223	06.05.2006
208226	06.05.2006
208228	07.05.2006
208229	09.05.2006
208230	10.05.2006
208231	13.05.2006
208232	13.05.2006
208233	13.05.2006
208234	13.05.2006
208235	14.05.2006
208237	15.05.2006
208930	16.05.2006
208931	16.05.2006
208935	24.05.2006
208936	24.05.2006
208938	27.05.2006
208939	28.05.2006
208940	29.05.2006
209467	07.05.2006
209471	28.05.2006
210235	22.05.2006
210861	09.05.2006
210862	13.05.2006
210864	15.05.2006
211645	07.05.2006
211647	09.05.2006
211650	15.05.2006
211651	15.05.2006
211652	15.05.2006
211653	15.05.2006
211654	16.05.2006
211655	16.05.2006
211656	17.05.2006
211657	17.05.2006
211660	17.05.2006
211662	17.05.2006
211663	21.05.2006
211665	24.05.2006
211669	28.05.2006
212377	23.05.2006
212378	23.05.2006
212379	28.05.2006
213111	09.05.2006
214382	09.05.2006
214383	15.05.2006
214384	29.05.2006
214846	29.05.2006
215397	07.05.2006
215400	16.05.2006
216046	14.05.2006

218109	22.04.2006
218110	22.04.2006
219421	06.05.2006
219439	07.05.2006
220057	15.05.2006
220724	06.05.2006
220725	07.05.2006
220726	27.05.2006
221545	28.05.2006
222489	10.05.2006
223073	16.05.2006
225341	30.04.2006
226477	17.05.2006
227176	16.05.2006
250614	10.05.2006
286708	03.03.2002

Vzdání se práv k ochranné známce

Vlastník ochranné známky se může podle ustanovení § 30 zákona č. 441/2003 Sb. u Úřadu písemným prohlášením vzdát práv k ochranné známce v rozsahu všech výrobků nebo služeb, pro které byla zapsána, nebo některých z nich. Účinky tohoto prohlášení nastávají dnem doručení prohlášení vlastníka ochranné známky Úřadu a nelze je vzít zpět. V této kapitole je tedy uvedeno datum účinnosti vzdání se práv k ochranné známce. Pokud se vlastník vzdal práv k ochranné známce jen v rozsahu některých výrobků a služeb, je pod příslušným INID kódem zveřejněn rovněž zbývající seznam výrobků a služeb, pro které ochranná známka zůstává zapsána.

Tato kapitola dále zahrnuje údaje o ochranných známkách, u kterých vlastník písemným prohlášením omezil rozsah ochrany ve vztahu k prvku ochranné známky.

(111) 285395

(540)

PROTHERM STEEL

(210) O-430294

s účinností ode dne 27.12.2006/vzdání se práv k ochranné známce

(111) 285931

(540)



CKD Semiconductors

(210) O-438232

s účinností ode dne 01.12.2006/vzdání se práv k ochranné známce

Změny vlastníků ochranných známek

Kapitola obsahuje údaje o ochranných známkách, které byly převedeny nebo přešly ve smyslu ustanovení § 15 odst. 1, 2 a § 16 zákona č. 441/2003 Sb. na jiného vlastníka v rozsahu všech zapsaných výrobků nebo služeb.

Číslo zápisu	Dřívější vlastník	Nynější vlastník	S účinností od
92917	HUNTSMAN FILM PRODUCTS CORPORATION společnost zřízená podle zákonů státu Utah, Salt Lake City, UT, US	Huntsman Packaging Corporation, 500 Huntsman Way, Salt Lake City, UT, US	19.12.2006
93927	FLUVAL, s.r.o., L' Štúra 5, Veľký Meder, SK	AB Cosmetics s.r.o., Senecká cesta 23, Šamorín, 93101, SK	21.12.2006
99526	Medicamenta Vysoké Mýto, a. s., Fibichova č. p. 143/II, Vysoké Mýto, 56617, CZ	Medicamenta a.s., Jankovcova 1522/53, Praha 7, 17000, CZ	21.12.2006
119247	FLUVAL, s.r.o., L' Štúra 5, Veľký Meder, SK	AB Cosmetics s.r.o., Senecká cesta 23, Šamorín, 93101, SK	21.12.2006
119634	Medicamenta Vysoké Mýto, a. s., Fibichova č. p. 143/II, Vysoké Mýto, 56617, CZ	Medicamenta a.s., Jankovcova 1522/53, Praha 7, 17000, CZ	21.12.2006
151340	FLUVAL, s.r.o., L' Štúra 5, Veľký Meder, SK	AB Cosmetics s.r.o., Senecká cesta 23, Šamorín, 93101, SK	21.12.2006
152894	FLUVAL, s.r.o., L' Štúra 5, Veľký Meder, SK	AB Cosmetics s.r.o., Senecká cesta 23, Šamorín, 93101, SK	21.12.2006
152956	FLUVAL, s.r.o., L' Štúra 5, Veľký Meder, SK	AB Cosmetics s.r.o., Senecká cesta 23, Šamorín, 93101, SK	21.12.2006
153355D	ŠKODA KLATOVY s.r.o., Domažlická 15, Klatovy, 33900, CZ	ŠKODA MACHINE TOOL s.r.o., Tylova 57, Plzeň, 31600, CZ	21.12.2006
154226	FLUVAL, s.r.o., L' Štúra 5, Veľký Meder, SK	AB Cosmetics s.r.o., Senecká cesta 23, Šamorín, 93101, SK	21.12.2006
155838	Medicamenta Vysoké Mýto, a. s., Fibichova č. p. 143/II, Vysoké Mýto, 56617, CZ	Medicamenta a.s., Jankovcova 1522/53, Praha 7, 17000, CZ	21.12.2006
156854	FLUVAL, s.r.o., L' Štúra 5, Veľký Meder, SK	AB Cosmetics s.r.o., Senecká cesta 23, Šamorín, 93101, SK	21.12.2006
157039	Kofola a.s., Za drahou 165/1, Krnov - Pod Bezručovým vrchem, 79401, CZ	Kofola Holding a.s., Nad Porubkou 2278/31a, Ostrava, 70800, CZ	14.12.2006
157207	Medicamenta Vysoké Mýto, a. s., Fibichova č. p. 143/II, Vysoké Mýto, 56617, CZ	Medicamenta a.s., Jankovcova 1522/53, Praha 7, 17000, CZ	21.12.2006
158688	FLUVAL, s.r.o., L' Štúra 5, Veľký Meder, SK	AB Cosmetics s.r.o., Senecká cesta 23, Šamorín, 93101, SK	21.12.2006
159277	Kofola a. s., Za drahou 1, Krnov, 79401, CZ	Kofola Holding a.s., Nad Porubkou 2278/31a, Ostrava, 70800, CZ	14.12.2006
161510	Kofola a. s., Za drahou 1, Krnov, 79401, CZ	Kofola Holding a.s., Nad Porubkou 2278/31a, Ostrava, 70800, CZ	14.12.2006
162714	Akzo Nobel Chemicals B.V., Stationsplein 4, 3818 LE Amersfoort, NL	Supersta LLC, 420 Saw Mill River Road, Ardsley, NY, US	02.01.2007
163302	Caffaro S.p.A., Via Borgonuovo 14, 20121 Milano, IT	Isagro S.p.A., Via Felice Casati 20, Milan, IT	02.01.2007
166460	Kofola a.s., Za drahou 165/1, Krnov - Pod Bezručovým vrchem, 79401, CZ	Kofola Holding a.s., Nad Porubkou 2278/31a, Ostrava, 70800, CZ	14.12.2006
166658	Warner Communications Inc., společnost zřízená podle zákonů státu Delaware, New York, N.Y., NY, US	ELEKTRA ENTERTAINMENT GROUP INC., 75 Rockefeller Plaza, New York, NY, US	21.12.2006
166659	Warner Communications Inc., společnost zřízená podle zákonů státu Delaware, New York, N.Y., NY, US	ELEKTRA ENTERTAINMENT GROUP INC., 75 Rockefeller Plaza, New York, NY, US	21.12.2006

Číslo zápisu	Dřívější vlastník	Nynější vlastník	S účinností od
166669	FLUVAL, s.r.o., L' Štúra 5, Veľký Meder, SK	AB Cosmetics s.r.o., Senecká cesta 23, Šamorín, 93101, SK	21.12.2006
166670	FLUVAL, s.r.o., L' Štúra 5, Veľký Meder, SK	AB Cosmetics s.r.o., Senecká cesta 23, Šamorín, 93101, SK	21.12.2006
166784	Kofola a.s., Za drahou 165/1, Krnov - Pod Bezručovým vrchem, 79401, CZ	Kofola Holding a.s., Nad Porubkou 2278/31a, Ostrava, 70800, CZ	14.12.2006
167703	Warner Communications Inc., spol. zřízená podle zákonů státu Delaware, New York, NY, US	ELEKTRA ENTERTAINMENT GROUP INC., 75 Rockefeller Plaza, New York, NY, US	21.12.2006
168243	Amiga Development LLC, společnost zřízená podle zákonů státu Delaware, 600 North Derby Lane, North Sioux City, SD, US	Amino Development Corporation, 23800 SE Kent Kangley Road, Suite 3, Maple Valley, WA, US	28.12.2006
168243	Amiga Inc., 24403 256th Avenue SE, Ravensdale, WA, US	KMOS, Inc., 225 Foster Avenue, Kentfield, CA, US	28.12.2006
177283	Ing. Tomáš Zavoral, Nové náměstí 1262/4, Praha 10 - Uhřetěves, 10400, CZ	AUTOCORA OBCHODNÍ SPOL. s.r.o., Přátelství 845/550, Praha 10 - Uhřetěves, 10400, CZ	20.12.2006
177709	SPAK - VSD Austria a.s., Nádražní 623, Sušice, 34202, CZ	Mautner Markhof AG, Stubenring 18, Wien, AT	11.12.2006
178286	VESTIN TRADE a.s., Václavské nám. 58/804, Praha 1, 11000, CZ	POTOMAC CFI s.r.o., Washingtonova 1599/17, Praha 1, 11000, CZ	20.12.2006
179303	Spak Feinkost G.m.b.H., Mautner-Markhof-Gasse 28-32, Wien, AT	Mautner Markhof AG, Stubenring 18, Wien, AT	11.12.2006
179304	Spak Feinkost G.m.b.H., Mautner-Markhof-Gasse 28-32, Wien, AT	Mautner Markhof AG, Stubenring 18, Wien, AT	11.12.2006
181151	Sunny Delight Beverages Europe SARL, 122 rue Adolphe Fischer, Luxembourg, LU	THE CONCENTRATE MANUFACTURING COMPANY OF IRELAND, ALSO TRADING AS SEVEN-UP, 20 Reid Street, Williams House, Hamilton, BM	18.12.2006
187299	CCS Česká společnost pro platební karty a.s., Chlumčanského 497/5, Praha 8 - Libeň, 18021, CZ	CCS Česká společnost pro platební karty a.s., Chlumčanského 497/5, Praha 8 - Libeň, 18000, CZ	18.12.2006
187665	Kofola a.s., Za drahou 165/1, Krnov - Pod Bezručovým vrchem, 79401, CZ	Kofola Holding a.s., Nad Porubkou 2278/31a, Ostrava, 70800, CZ	14.12.2006
190418	Kofola a. s., Za drahou 165/1, Krnov, 79401, CZ	Kofola Holding a.s., Nad Porubkou 2278/31a, Ostrava, 70800, CZ	14.12.2006
191983	INTERLOGISTICS spol. s r.o., Radlická 3/2000, Praha 5, 15000, CZ	RHENUS Logistics Praha spol. s.r.o., Nučice, skladový areál, Nučice, 25216, CZ	28.12.2006
191984	INTERLOGISTICS spol. s r.o., Radlická 3/2000, Praha 5, 15000, CZ	RHENUS Logistics Praha spol. s.r.o., Nučice, skladový areál, Nučice, 25216, CZ	28.12.2006
192489	CCS Česká společnost pro platební karty a.s., Chlumčanského 497/5, Praha 8 - Libeň, 18021, CZ	CCS Česká společnost pro platební karty a.s., Chlumčanského 497/5, Praha 8 - Libeň, 18000, CZ	18.12.2006
194053	Kofola a.s., Za drahou 165/1, Krnov - Pod Bezručovým vrchem, 79401, CZ	Kofola Holding a.s., Nad Porubkou 2278/31a, Ostrava, 70800, CZ	14.12.2006
199308	Kofola a.s., Za drahou 165/1, Krnov - Pod Bezručovým vrchem, 79401, CZ	Kofola Holding a.s., Nad Porubkou 2278/31a, Ostrava, 70800, CZ	14.12.2006
199309	Kofola a.s., Za drahou 165/1, Krnov - Pod Bezručovým vrchem, 79401, CZ	Kofola Holding a.s., Nad Porubkou 2278/31a, Ostrava, 70800, CZ	14.12.2006
202510	PANBEX s.r.o., Chudobova 29, Brno, 61500, CZ	PANBEX Region a.s., Ostrovačická 31, Brno, 64100, CZ	02.01.2007
202511	PANBEX s.r.o., Chudobova 29, Brno, 61500, CZ	PANBEX Region a.s., Ostrovačická 31, Brno, 64100, CZ	02.01.2007
203131	Kofola a. s., Za drahou 1, Krnov, 79401, CZ	Kofola Holding a.s., Nad Porubkou 2278/31a, Ostrava, 70800, CZ	14.12.2006

Číslo zápisu	Dřívější vlastník	Nynější vlastník	S účinností od
203132	Kofola a. s., Za drahou 1, Krnov, 79401, CZ	Kofola Holding a.s., Nad Porubkou 2278/31a, Ostrava, 70800, CZ	14.12.2006
203348	Kofola a.s., Za drahou 165/1, Krnov - Pod Bezručovým vrchem, 79401, CZ	Kofola Holding a.s., Nad Porubkou 2278/31a, Ostrava, 70800, CZ	14.12.2006
205175	Studio Winter, s.r.o., Legerova 22, Praha 2, 12000, CZ	Ing. Jiří Winter, Imrychova 981, Praha 4, 14300, CZ	27.12.2006
206116	CCS Česká společnost pro platební karty a.s., Chlumčanského 497/5, Praha 8 - Libeň, 18021, CZ	CCS Česká společnost pro platební karty a.s., Chlumčanského 497/5, Praha 8 - Libeň, 18000, CZ	18.12.2006
210427	SNECMA S.A., 2, Boulevard du Général Martial Valin, 75724 PARIS CEDEX 15, FR	SAGEM S.A., 2, boulevard du Général Martial Valin, Paris, FR	28.12.2006
210644	GCE, s.r.o., Žižkova 381, Chotěboř, 58381, CZ	GCE Holding AB, Skeppsbron 3, Malmö, SE	02.01.2007
210996	Ing. Slavomír Pavlíček, B.V. Kunětické 2572, Pardubice, 53002, CZ	Ing. Pavel Jarošek, Těšínská 1083, Frýdek-Místek, 73801, CZ	07.12.2006
211472	CCS Česká společnost pro platební karty a.s., Chlumčanského 497/5, Praha 8 - Libeň, 18021, CZ	CCS Česká společnost pro platební karty a.s., Chlumčanského 497/5, Praha 8 - Libeň, 18000, CZ	18.12.2006
211473	CCS Česká společnost pro platební karty a.s., Chlumčanského 497/5, Praha 8 - Libeň, 18021, CZ	CCS Česká společnost pro platební karty a.s., Chlumčanského 497/5, Praha 8 - Libeň, 18000, CZ	18.12.2006
211474	CCS Česká společnost pro platební karty a.s., Chlumčanského 497/5, Praha 8 - Libeň, 18021, CZ	CCS Česká společnost pro platební karty a.s., Chlumčanského 497/5, Praha 8 - Libeň, 18000, CZ	18.12.2006
211787	Jiří ZÍKA, Cukrovarnická 19, Praha 6, 16200, CZ	ALL.COM - software, s.r.o., Cukrovarnická č.p. 363/19, Praha 6, 16200, CZ	12.12.2006
214004	FLUVAL, s.r.o., L' Štúra 5, Veľký Meder, SK	AB Cosmetics s.r.o., Senecká cesta 23, Šamorín, 93101, SK	21.12.2006
214005	FLUVAL, s.r.o., L' Štúra 5, Veľký Meder, SK	AB Cosmetics s.r.o., Senecká cesta 23, Šamorín, 93101, SK	21.12.2006
214006	FLUVAL, s.r.o., L' Štúra 5, Veľký Meder, SK	AB Cosmetics s.r.o., Senecká cesta 23, Šamorín, 93101, SK	21.12.2006
214007	FLUVAL, s.r.o., L' Štúra 5, Veľký Meder, SK	AB Cosmetics s.r.o., Senecká cesta 23, Šamorín, 93101, SK	21.12.2006
215723	GENERAL MOTORS ACCEPTANCE CORPORATION, West Grand Boulevard and Cass Avenue, City of Detroit, MI, US	GMAC LLC, 200 Renaissance Center, Detroit, MI, US	11.12.2006
215724	GENERAL MOTORS ACCEPTANCE CORPORATION, West Grand Boulevard and Cass Avenue, City of Detroit, MI, US	GMAC LLC, 200 Renaissance Center, Detroit, MI, US	11.12.2006
215725	GENERAL MOTORS ACCEPTANCE CORPORATION, West Grand Boulevard and Cass Avenue, City of Detroit, MI, US	GMAC LLC, 200 Renaissance Center, Detroit, MI, US	11.12.2006
215726	GENERAL MOTORS ACCEPTANCE CORPRATION, West Grand Boulevard and Cass Avenue, City of Detroit, MI, US	GMAC LLC, 200 Renaissance Center, Detroit, MI, US	11.12.2006
216429	GENERAL MOTORS ACCEPTANCE CORPORATION, West Grand Boulevard and Cass Avenue, City of Detroit, MI, US	GMAC LLC, 200 Renaissance Center, Detroit, MI, US	11.12.2006
217041	Spak Feinkost G.m.b.H., Mautner Markhof-Gasse 28-32, Vídeň, AT	Mautner Markhof AG, Stubenring 18, Wien, AT	11.12.2006
217876	Bořke Martin, Čajkovského 906, Hradec Králové, 50009, CZ	ELSTAK s.r.o., Čelakovského 638, Hradec Králové, 50002, CZ	18.12.2006
217948	Výzkumný ústav pletářský, a.s., Šujanovo nám.3, Brno, 65861, CZ	VÚP Textil Development, a.s., Šujanovo nám. 3, Brno, 65861, CZ	19.12.2006

Číslo zápisu	Dřívější vlastník	Nynější vlastník	S účinností od
218183	RENUTO (OVERSEAS) LIMITED, 3 Demetri Liperti Street, Kotsapa Building, 3rd floor, Limassol, CY	Delpharnea Nutraceuticals, a.s., Novodvorská 1010/14, Praha 4, Lhotka, 14200, CZ	28.12.2006
218862	GALOP Morava s. r. o., Pavlova 3073/36, Ostrava, Zábřeh, 70030, CZ	"POL-HUN" M. Bielska sp.j., ul. 11 Listopada 65, Koluszki, PL	11.12.2006
220162	RENUTO (OVERSEAS) LIMITED, 3 Demetri Liperti Street, Kotsapa Building, 3rd floor, Limassol, CY	Delpharnea Nutraceuticals, a.s., Novodvorská 1010/14, Praha 4, Lhotka, 14200, CZ	28.12.2006
220767	Schneekoppe GmbH & Co., Am Bauhof 13-15, Seevetal, DE	Nutrisun GmbH & Co. KG, Am Bauhof 13 - 15, Seevetal, DE	18.12.2006
222115	Kofola a.s., Za drahou 165/1, Krnov, 79401, CZ	Kofola Holding a.s., Nad Porubkou 2278/31a, Ostrava, 70800, CZ	14.12.2006
222116	Kofola a.s., Za drahou 1, Krnov, 79401, CZ	Kofola Holding a.s., Nad Porubkou 2278/31a, Ostrava, 70800, CZ	14.12.2006
222195	Amiga Development LLC, 600 North Derby Lane, North Sioux City, SD, US	Amino Development Corporation, 23800 SE Kent Kangley Road, Suite 3, Maple Valley, WA, US	28.12.2006
222195	Amiga Inc., 24403 256th Avenue SE, Ravensdale, WA, US	KMOS, Inc., 225 Foster Avenue, Kentfield, CA, US	28.12.2006
224101	Kofola a.s., Za drahou 165/1, Krnov - Pod Bezručovým vrchem, 79401, CZ	Kofola Holding a.s., Nad Porubkou 2278/31a, Ostrava, 70800, CZ	14.12.2006
224102	Kofola a.s., Za drahou 165/1, Krnov - Pod Bezručovým vrchem, 79401, CZ	Kofola Holding a.s., Nad Porubkou 2278/31a, Ostrava, 70800, CZ	14.12.2006
224173	Kofola a.s., Za drahou 165/1, Krnov - Pod Bezručovým vrchem, 79401, CZ	Kofola Holding a.s., Nad Porubkou 2278/31a, Ostrava, 70800, CZ	14.12.2006
224835	VELKOOBCHOD DUHA, s.r.o., Pobřežní 78, Děčín, 40502, CZ	QIMTEX s.r.o., Purkyňova 758/1, Děčín II, 40501, CZ	21.12.2006
224872	Kofola a.s., Za drahou 165/1, Krnov - Pod Bezručovým vrchem, 79401, CZ	Kofola Holding a.s., Nad Porubkou 2278/31a, Ostrava, 70800, CZ	14.12.2006
226925	Kofola a.s., Za drahou 165/1, Krnov - Pod Bezručovým vrchem, 79401, CZ	Kofola Holding a.s., Nad Porubkou 2278/31a, Ostrava, 70800, CZ	14.12.2006
228046	Kofola a.s., Za drahou 165/1, Krnov - Pod Bezručovým vrchem, 79401, CZ	Kofola Holding a.s., Nad Porubkou 2278/31a, Ostrava, 70800, CZ	14.12.2006
228047	Kofola a.s., Za drahou 165/1, Krnov - Pod Bezručovým vrchem, 79401, CZ	Kofola Holding a.s., Nad Porubkou 2278/31a, Ostrava, 70800, CZ	14.12.2006
228048	Kofola a.s., Za drahou 165/1, Krnov - Pod Bezručovým vrchem, 79401, CZ	Kofola Holding a.s., Nad Porubkou 2278/31a, Ostrava, 70800, CZ	14.12.2006
228990	Kofola a.s., Za drahou 165/1, Krnov - Pod Bezručovým vrchem, 79401, CZ	Kofola Holding a.s., Nad Porubkou 2278/31a, Ostrava, 70800, CZ	14.12.2006
232493	RENUTO (OVERSEAS) LIMITED, 3 Demetri Liperti Street, Kotsapa Building, 3rd floor, Limassol, CY	Delpharnea Nutraceuticals, a.s., Novodvorská 1010/14, Praha 4, Lhotka, 14200, CZ	28.12.2006
232494	RENUTO (OVERSEAS) LIMITED, 3 Demetri Liperti Street, Kotsapa Building, 3rd floor, Limassol, CY	Delpharnea Nutraceuticals, a.s., Novodvorská 1010/14, Praha 4, Lhotka, 14200, CZ	28.12.2006
232574	NATUR HAIR v.o.s., Sokolská 21, Praha 2, 12000, CZ	NATUR HAIR cz, s.r.o., Vinohradská čp. 3216, Praha 10 - Strašnice, 10000, CZ	20.12.2006
233029	BIKE TECHNOLOGY & PUBLIC RELATIONS s.r.o., Na Florenci 20, Praha 1, 11000, CZ	CZECH BIKE, a.s., Palackého 82, Brno, 61200, CZ	07.12.2006
233847	SSL Products Limited, 35 New Bridge Street, London, GB	Medlock Medical Limited, Tubiton House, Oldham OL1 3HS, GB	20.12.2006
234758	United Energy, a.s., Most - Komořany čp.2, 43403, CZ	United Energy právní nástupce, a.s., Teplárenská 2, Most, Komořany, 43403, CZ	19.12.2006

Číslo zápisu	Dřívější vlastník	Nynější vlastník	S účinností od
234772	GENERAL MOTORS ACCEPTANCE CORPORATION, 200 Renaissance Center, Detroit, MI, US	GMAC LLC, 200 Renaissance Center, Detroit, MI, US	11.12.2006
234773	GENERAL MOTORS ACCEPTANCE CORPORATION, 200 Renaissance Center, Detroit, MI, US	GMAC LLC, 200 Renaissance Center, Detroit, MI, US	11.12.2006
234774	GENERAL MOTORS ACCEPTANCE CORPORATION, 200 Renaissance Center, Detroit, MI, US	GMAC LLC, 200 Renaissance Center, Detroit, MI, US	11.12.2006
234775	GENERAL MOTORS ACCEPTANCE CORPORATION, 200 Renaissance Center, Detroit, MI, US	GMAC LLC, 200 Renaissance Center, Detroit, MI, US	11.12.2006
235016	Kofola a.s., Za drahou 165/1, Krnov - Pod Bezručovým vrchem, 79401, CZ	Kofola Holding a.s., Nad Porubkou 2278/31a, Ostrava, 70800, CZ	14.12.2006
235017	Kofola a.s., Za drahou 165/1, Krnov - Pod Bezručovým vrchem, 79401, CZ	Kofola Holding a.s., Nad Porubkou 2278/31a, Ostrava, 70800, CZ	14.12.2006
236181	SSL Products Limited, 35 New Bridge Street, London, GB	Medlock Medical Limited, Tubiton House, Oldham OL1 3HS, GB	20.12.2006
236225	GENERAL MOTORS ACCEPTANCE CORPORATION, West Grand Boulevard and Cass Avenue, Detroit, MI, US	GMAC LLC, 200 Renaissance Center, Detroit, MI, US	11.12.2006
236271	SSL Products Limited, 35 New Bridge Street, London, GB	Medlock Medical Limited, Tubiton House, Oldham OL1 3HS, GB	20.12.2006
237076	Kofola a.s., Za drahou 165/1, Krnov - Pod Bezručovým vrchem, 79401, CZ	Kofola Holding a.s., Nad Porubkou 2278/31a, Ostrava, 70800, CZ	14.12.2006
237344	United Energy, a.s., Most - Komořany čp. 2, 43403, CZ	United Energy právní nástupce, a.s., Teplárenská 2, Most, Komořany, 43403, CZ	19.12.2006
237345	United Energy, a.s., Most - Komořany čp. 2, 43403, CZ	United Energy právní nástupce, a.s., Teplárenská 2, Most, Komořany, 43403, CZ	19.12.2006
238394	General Motors Acceptance Corporation, West Grand Boulevard and Cass Avenue, Detroit, MI, US	GMAC LLC, 200 Renaissance Center, Detroit, MI, US	11.12.2006
239986	ASPECT.CZ s. r. o., K Novému sídlišti 166/19, Praha 4 - Libuš, 14200, CZ	Stirpis ABZ, s.r.o., Zvonařská 887, Praha 5 - Zbraslav, 15600, CZ	02.01.2007
240078	SPAK-VSD Austria a.s., Nádražní 623/II, Sušice, 34201, CZ	Mautner Markhof AG, Stubenring 18, Wien, AT	11.12.2006
240079	SPAK-VSD Austria a.s., Nádražní 623/II, Sušice, 34201, CZ	Mautner Markhof AG, Stubenring 18, Wien, AT	11.12.2006
240413	Kofola a.s., Za drahou 165/1, Krnov - Pod Bezručovým vrchem, 79401, CZ	Kofola Holding a.s., Nad Porubkou 2278/31a, Ostrava, 70800, CZ	14.12.2006
240529	Kofola a.s., Za drahou 165/1, Krnov - Pod Bezručovým vrchem, 79401, CZ	Kofola Holding a.s., Nad Porubkou 2278/31a, Ostrava, 70800, CZ	14.12.2006
240778	Kofola a.s., Za drahou 165/1, Krnov - Pod Bezručovým vrchem, 79401, CZ	Kofola Holding a.s., Nad Porubkou 2278/31a, Ostrava, 70800, CZ	14.12.2006
240779	Kofola a.s., Za drahou 165/1, Krnov - Pod Bezručovým vrchem, 79401, CZ	Kofola Holding a.s., Nad Porubkou 2278/31a, Ostrava, 70800, CZ	14.12.2006
241929	GENERAL MOTORS ACCEPTANCE CORPORATION, West Grand Boulevard and Cass Avenue, Detroit, MI, US	GMAC LLC, 200 Renaissance Center, Detroit, MI, US	11.12.2006
242401	Kofola a.s., Za drahou 165/1, Krnov - Pod Bezručovým vrchem, 79401, CZ	Kofola Holding a.s., Nad Porubkou 2278/31a, Ostrava, 70800, CZ	14.12.2006
242402	Kofola a.s., Za drahou 165/1, Krnov - Pod Bezručovým vrchem, 79401, CZ	Kofola Holding a.s., Nad Porubkou 2278/31a, Ostrava, 70800, CZ	14.12.2006

Číslo zápisu	Dřívější vlastník	Nynější vlastník	S účinností od
242403	Kofola a.s., Za drahou 165/1, Krnov - Pod Bezručovým vrchem, 79401, CZ	Kofola Holding a.s., Nad Porubkou 2278/31a, Ostrava, 70800, CZ	14.12.2006
242404	Kofola a.s., Za drahou 165/1, Krnov - Pod Bezručovým vrchem, 79401, CZ	Kofola Holding a.s., Nad Porubkou 2278/31a, Ostrava, 70800, CZ	14.12.2006
244805	CCS Česká společnost pro platební karty a.s., Chlumčanského 497/5, Praha 8 - Libeň, 18000, CZ	CCS Česká společnost pro platební karty a.s., Chlumčanského 497/5, Praha 8, 18000, CZ	18.12.2006
244806	CCS Česká společnost pro platební karty a.s., Chlumčanského 497/5, Praha 8 - Libeň, 18000, CZ	CCS Česká společnost pro platební karty a.s., Chlumčanského 497/5, Praha 8 - Libeň, 18000, CZ	18.12.2006
244807	CCS Česká společnost pro platební karty a.s., Chlumčanského 497/5, Praha 8 - Libeň, 18000, CZ	CCS Česká společnost pro platební karty a.s., Chlumčanského 497/5, Praha 8 - Libeň, 18000, CZ	18.12.2006
245573	CCS Česká společnost pro platební karty a.s., Chlumčanského 497/5, Praha 8 - Libeň, 18000, CZ	CCS Česká společnost pro platební karty a.s., Chlumčanského 497/5, Praha 8 - Libeň, 18000, CZ	18.12.2006
245887	CCS Česká společnost pro platební karty a.s., Chlumčanského 497/5, Praha 8 - Libeň, 18000, CZ	CCS Česká společnost pro platební karty a.s., Chlumčanského 497/5, Praha 8 - Libeň, 18000, CZ	18.12.2006
245888	CCS Česká společnost pro platební karty a.s., Chlumčanského 497/5, Praha 8 - Libeň, 18000, CZ	CCS Česká společnost pro platební karty a.s., Chlumčanského 497/5, Praha 8 - Libeň, 18000, CZ	18.12.2006
245951	Jaromír Zimmermann, Rovná 274, Slušovice, 76315, CZ	Jiří Zimmermann, Na Hrázi 428, Slušovice, 76315, CZ	18.12.2006
247662	THE GILLETTE COMPANY, Prudential Tower Building, Boston, MA, US	Henkel KGaA, Henkelstrasse 67, Düsseldorf, DE	28.12.2006
248135	NH - DR. Natur, s.r.o., Koperníkova 25, Plzeň, 30122, CZ	Miloslav Dvořák, Kamenný Újezd 8, Rokycany, 33700, CZ	21.12.2006
249030	BAUER MEDIA v.o.s., Viktora Huga 6, Praha 5, 15000, CZ	Les Publications Condé Nast S.A., 56A, rue de Faubourg Saint-Honoré, Paříž, FR	28.12.2006
249331	Výzkumný ústav pletářský, a. s., Šujanovo nám. 3, Brno, 65861, CZ	VÚP Textil Development, a.s., Šujanovo nám. 3, Brno, 65861, CZ	19.12.2006
249332	Výzkumný ústav pletářský, a. s., Šujanovo nám. 3, Brno, 65861, CZ	VÚP Textil Development, a.s., Šujanovo nám. 3, Brno, 65861, CZ	19.12.2006
249555	CCS Česká společnost pro platební karty a. s., Chlumčanského 497/5, Praha 8 - Libeň, 18000, CZ	CCS Česká společnost pro platební karty a.s., Chlumčanského 497/5, Praha 8 - Libeň, 18000, CZ	18.12.2006
251654	CCS Česká společnost pro platební karty a.s., Chlumčanského 497/5, Praha 8 - Libeň, 18000, CZ	CCS Česká společnost pro platební karty a.s., Chlumčanského 497/5, Praha 8 - Libeň, 18000, CZ	18.12.2006
251655	CCS Česká společnost pro platební karty a.s., Chlumčanského 497/5, Praha 8 - Libeň, 18000, CZ	CCS Česká společnost pro platební karty a.s., Chlumčanského 497/5, Praha 8 - Libeň, 18000, CZ	18.12.2006
251656	CCS Česká společnost pro platební karty a.s., Chlumčanského 497/5, Praha 8 - Libeň, 18000, CZ	CCS Česká společnost pro platební karty a.s., Chlumčanského 497/5, Praha 8 - Libeň, 18000, CZ	18.12.2006
251657	CCS Česká společnost pro platební karty a.s., Chlumčanského 497/5, Praha 8 - Libeň, 18000, CZ	CCS Česká společnost pro platební karty a.s., Chlumčanského 497/5, Praha 8, 18000, CZ	18.12.2006
251658	CCS Česká společnost pro platební karty a.s., Chlumčanského 497/5, Praha 8 - Libeň, 18000, CZ	CCS Česká společnost pro platební karty a.s., Chlumčanského 497/5, Praha 8 - Libeň, 18000, CZ	18.12.2006
252311	SPAK - VSD Austria a. s., Nádražní 623/II, Sušice, 34201, CZ	Mautner Markhof AG, Stubenring 18, Wien, AT	11.12.2006

Číslo zápisu	Dřívější vlastník	Nynější vlastník	S účinností od
252898	CCS Česká společnost pro platební karty a.s., Chlumčanského 497/5, Praha 8 - Libeň, 18000, CZ	CCS Česká společnost pro platební karty a.s., Chlumčanského 497/5, Praha 8 - Libeň, 18000, CZ	18.12.2006
253078	CCS Česká společnost pro platební karty a. s., Chlumčanského 497/5, Praha 8 - Libeň, 18000, CZ	CCS Česká společnost pro platební karty a.s., Chlumčanského 497/5, Praha 8 - Libeň, 18000, CZ	18.12.2006
253339	Ing. Eva Procházková, Pavlovská 20, Brno, 62300, CZ	Naxtim s.r.o., Šumavská 525/33, Brno, 60200, CZ	18.12.2006
253579	DR. NATUR - ČR, s.r.o., Koperníkova 25, Plzeň, 30122, CZ	Miloslav Dvořák, Kamenný Újezd 8, Rokycany, 33700, CZ	21.12.2006
253580	DR. NATUR - ČR, s.r.o., Koperníkova 25, Plzeň, 30122, CZ	Miloslav Dvořák, Kamenný Újezd 8, Rokycany, 33200, CZ	21.12.2006
253581	DR. NATUR - ČR, s.r.o., Koperníkova 25, Plzeň, 30122, CZ	Miloslav Dvořák, Kamenný Újezd 8, Rokycany, 33200, CZ	21.12.2006
253691	PaR LAB s.r.o., Purkyňova 28, Nový Jičín, 74101, CZ	P+R LAB PLUS, a.s., Bezručova 2, Nový Jičín, 74101, CZ	20.12.2006
253692	PaR LAB s.r.o., Purkyňova 28, Nový Jičín, 74101, CZ	P+R LAB PLUS, a.s., Bezručova 2, Nový Jičín, 74101, CZ	20.12.2006
253737	Kofola a.s., Za drahou 1, Krnov, 79401, CZ	Kofola Holding a.s., Nad Porubkou 2278/31a, Ostrava, 70800, CZ	14.12.2006
253858	Kofola a.s., Za drahou 1, Krnov, 79401, CZ	Kofola Holding a.s., Nad Porubkou 2278/31a, Ostrava, 70800, CZ	14.12.2006
254506	Pavel Springer, Vrbice 357, Vrbice, 69109, CZ	Vinařství SPRINGER a.s., Bořetice 402, Bořetice, 69108, CZ	22.12.2006
254507	Pavel Springer, Vrbice 357, Vrbice, 69109, CZ	Vinařství SPRINGER a.s., Bořetice 402, Bořetice, 69108, CZ	22.12.2006
254568	Kofola a. s., Za drahou 165/1, Krnov, 79401, CZ	Kofola Holding a.s., Nad Porubkou 2278/31a, Ostrava, 70800, CZ	14.12.2006
256165	Kofola, a.s., Za drahou 1, Krnov, 79401, CZ	Kofola Holding a.s., Nad Porubkou 2278/31a, Ostrava, 70800, CZ	14.12.2006
256434	MEDESTEA INTERNAZIONALE s.r.l., via Magenta 43, Torino, IT	CHEFARO IRELAND LIMITED, Farnham Drive, Finglas Road, Dublin 11, IE	13.12.2006
256457	Ladislav Machů, Sklopné 183, 76323, CZ	Vladimír Kopřiva, Zádveřice 140, Vizovice, 76312, CZ	06.12.2006
256999	Syngenta Limited, Syngenta European Regional Centre, Priestley Road, Surrey Research Park, Guildford, Surrey, GB	E.I. du Pont de Nemours and Company, 1007 Market Street, Wilmington, DE, US	11.12.2006
257001	Syngenta Limited, Syngenta European Regional Centr, Priestley Road, Surrey Research Park, Guildford, Surrey, GB	E.I. du Pont de Nemours and Company, 1007 Market Street, Wilmington, DE, US	11.12.2006
257612	Martin Damborský - ARCHITEKTURA 89, Dálkovičká 244, Trhový Štěpánov, 25763, CZ	Václav Damborský, B. Martinů 1558, Vlašim, 25801, CZ	11.12.2006
257796	Syngenta Limited, Syngenta European Regional Centre, Priestley Road, Surrey Research Park, Guildford, Surrey, GB	E.I. du Pont de Nemours and Company, 1007 Market Street, Wilmington, DE, US	11.12.2006
258242	Virgin Islands Rum Industries, Ltd., P. O. Box 218, Frederiksted, St. Croix, VI, US	V&S VIN & SPRIT AB, Stockholm, SE	02.01.2007
258535	CCS Česká společnost pro platební karty a. s., Chlumčanského 497/5, Praha 8, 18000, CZ	CCS Česká společnost pro platební karty a.s., Chlumčanského 497/5, Praha 8 - Libeň, 18000, CZ	18.12.2006
259047	Kofola a. s., Za drahou 1, Krnov, 79401, CZ	Kofola Holding a.s., Nad Porubkou 2278/31a, Ostrava, 70800, CZ	14.12.2006
259135	Kofola a.s., Za drahou 1, Krnov, 79401, CZ	Kofola Holding a.s., Nad Porubkou 2278/31a, Ostrava, 70800, CZ	14.12.2006

Číslo zápisu	Dřívější vlastník	Nynější vlastník	S účinností od
259282	CHUO FONG TECHNOLOGIES, INC., 9F, 525 Chung-Cheng Road, Hisn-Tien, Taipei, TW	High Tech Computer Corp., 23, Hsin Hua Rd., Taoyuan 330, TW	19.12.2006
259599	Kofola a.s., Za drahou 1, Krnov, 79401, CZ	Kofola Holding a.s., Nad Porubkou 2278/31a, Ostrava, 70800, CZ	14.12.2006
259739	Kofola a.s., Za drahou 1, Krnov, 79401, CZ	Kofola Holding a.s., Nad Porubkou 2278/31a, Ostrava, 70800, CZ	14.12.2006
260289	Kofola a.s., Za drahou 1, Krnov, 79401, CZ	Kofola Holding a.s., Nad Porubkou 2278/31a, Ostrava, 70800, CZ	14.12.2006
260290	Kofola a.s., Za drahou 1, Krnov, 79401, CZ	Kofola Holding a.s., Nad Porubkou 2278/31a, Ostrava, 70800, CZ	14.12.2006
260291	Kofola a.s., Za drahou 1, Krnov, 79401, CZ	Kofola Holding a.s., Nad Porubkou 2278/31a, Ostrava, 70800, CZ	14.12.2006
260292	Kofola a.s., Za drahou 1, Krnov, 79401, CZ	Kofola Holding a.s., Nad Porubkou 2278/31a, Ostrava, 70800, CZ	14.12.2006
260293	Kofola a.s., Za drahou 1, Krnov, 79401, CZ	Kofola Holding a.s., Nad Porubkou 2278/31a, Ostrava, 70800, CZ	14.12.2006
260294	Kofola a.s., Za drahou 1, Krnov, 79401, CZ	Kofola Holding a.s., Nad Porubkou 2278/31a, Ostrava, 70800, CZ	14.12.2006
260335	Kofola a. s., Za drahou 1, Krnov, 79401, CZ	Kofola Holding a.s., Nad Porubkou 2278/31a, Ostrava, 70800, CZ	14.12.2006
260474	RENUTO (Overseas) LIMITED, Demetri Liperti Street 3, Kotsapas Building, Limassol, CY	Delpharmea Nutraceuticals, a.s., Novodvorská 1010/14, Praha 4, Lhotka, 14200, CZ	28.12.2006
260475	RENUTO (Overseas) LIMITED, Demetri Liperti Street 3, Kotsapas Building, 3. patro, Limassol, CY	Delpharmea Nutraceuticals, a.s., Novodvorská 1010/14, Praha 4, Lhotka, 14200, CZ	28.12.2006
260476	RENUTO (Overseas) LIMITED, Demetri Liperti Street 3, Kotsapas Building, 3. patro, Limassol, CY	Delpharmea Nutraceuticals, a.s., Novodvorská 1010/14, Praha 4, Lhotka, 14200, CZ	28.12.2006
262038	Kofola a.s., Za drahou 1, Krnov, 79401, CZ	Kofola Holding a.s., Nad Porubkou 2278/31a, Ostrava, 70800, CZ	14.12.2006
262425	Kofola a.s., Za drahou 1, Krnov, 79401, CZ	Kofola Holding a.s., Nad Porubkou 2278/31a, Ostrava, 70800, CZ	14.12.2006
262562	Kofola a. s., Za drahou 1, Krnov, 79401, CZ	Kofola Holding a.s., Nad Porubkou 2278/31a, Ostrava, 70800, CZ	14.12.2006
262563	Kofola a.s., Za drahou 1, Krnov, 79401, CZ	Kofola Holding a.s., Nad Porubkou 2278/31a, Ostrava, 70800, CZ	14.12.2006
262564	Kofola a.s., Za drahou 1, Krnov, 79401, CZ	Kofola Holding a.s., Nad Porubkou 2278/31a, Ostrava, 70800, CZ	14.12.2006
262565	Kofola a.s., Za drahou 1, Krnov, 79401, CZ	Kofola Holding a.s., Nad Porubkou 2278/31a, Ostrava, 70800, CZ	14.12.2006
262766	RENUTO (Overseas) LIMITED, Demetri Liperti Street 3, Kotsapas Building, Limassol, CY	Delpharmea Nutraceuticals, a.s., Novodvorská 1010/14, Praha 4, Lhotka, 14200, CZ	28.12.2006
262776	Kofola a.s., Za drahou 1, Krnov, 79401, CZ	Kofola Holding a.s., Nad Porubkou 2278/31a, Ostrava, 70800, CZ	14.12.2006
262777	Kofola a.s., Za drahou 1, Krnov, 79401, CZ	Kofola Holding a.s., Nad Porubkou 2278/31a, Ostrava, 70800, CZ	14.12.2006
262890	MOBIDO s.r.o., Obslužná 43, Praha 8 - Dolní Chabry, 18400, CZ	Vlastimil Němec, V Horní Stromce 1, Praha 3, 13000, CZ	19.12.2006
263284	Kofola a.s., Za drahou 1, Krnov, 79401, CZ	Kofola Holding a.s., Nad Porubkou 2278/31a, Ostrava, 70800, CZ	14.12.2006
263881	GENERAL MOTORS ACCEPTANCE CORPORATION, 200 Renaissance Center, Detroit, MI, US	GMAC LLC, 200 Renaissance Center, Detroit, MI, US	11.12.2006

Číslo zápisu	Dřívější vlastník	Nynější vlastník	S účinností od
264004	Kofola a.s., Za drahou 1, Krnov, 79401, CZ	Kofola Holding a.s., Nad Porubkou 2278/31a, Ostrava, 70800, CZ	14.12.2006
264188	Kofola a.s., Za drahou 1, Krnov, 79401, CZ	Kofola Holding a.s., Nad Porubkou 2278/31a, Ostrava, 70800, CZ	14.12.2006
264252	Kofola a.s., Za drahou 1, Krnov, 79401, CZ	Kofola Holding a.s., Nad Porubkou 2278/31a, Ostrava, 70800, CZ	14.12.2006
264305	Kofola a. s., Za drahou 1, Krnov, 79401, CZ	Kofola Holding a.s., Nad Porubkou 2278/31a, Ostrava, 70800, CZ	14.12.2006
264306	Kofola a. s., Za drahou 1, Krnov, 79401, CZ	Kofola Holding a.s., Nad Porubkou 2278/31a, Ostrava, 70800, CZ	14.12.2006
264307	Kofola a. s., Za drahou 1, Krnov, 79401, CZ	Kofola Holding a.s., Nad Porubkou 2278/31a, Ostrava, 70800, CZ	14.12.2006
264308	Kofola a.s., Za drahou 1, Krnov, 79401, CZ	Kofola Holding a.s., Nad Porubkou 2278/31a, Ostrava, 70800, CZ	14.12.2006
264312	Kofola a. s., Za drahou 1, Krnov, 79401, CZ	Kofola Holding a.s., Nad Porubkou 2278/31a, Ostrava, 70800, CZ	14.12.2006
264509	SPAK - VSD Austria, a.s., Nádražní 623/II, Sušice, 34201, CZ	Mautner Markhof AG, Stubenring 18, Wien, AT	11.12.2006
264872	Kofola a.s., Za drahou 1, Krnov, 79401, CZ	Kofola Holding a.s., Nad Porubkou 2278/31a, Ostrava, 70800, CZ	14.12.2006
264873	Kofola a.s., Za drahou 1, Krnov, 79401, CZ	Kofola Holding a.s., Nad Porubkou 2278/31a, Ostrava, 70800, CZ	14.12.2006
265437	PaR LAB, s.r.o., Purkyňova 1282/28, Nový Jičín, 74101, CZ	P+R LAB PLUS, a.s., Bezručova 2, Nový Jičín, 74101, CZ	20.12.2006
265662	Pavel Springer vinařství, Vrbice 357, Vrbice, 69109, CZ	Vinařství SPRINGER a.s., Bořetice 402, Bořetice, 69108, CZ	22.12.2006
265663	Pavel Springer vinařství, Vrbice 357, Vrbice, 69109, CZ	Vinařství SPRINGER a.s., Bořetice 402, Bořetice, 69108, CZ	22.12.2006
265664	Pavel Springer vinařství, Vrbice 357, Vrbice, 69109, CZ	Vinařství SPRINGER a.s., Bořetice 402, Bořetice, 69108, CZ	22.12.2006
266417	Rafaj Luděk Ing., Ke Skalce 106, Fryšták, 76316, CZ	DUKAT INC a.s., Nad Ovčírnou V/1778, Zlín, 76001, CZ	11.12.2006
266417	DUKAT INC a.s., Nad Ovčírnou V/1778, Zlín, 76001, CZ	MOKATE CZECH s.r.o., Tesařská čp. 322/2, Havířov-Město, 73601, CZ	11.12.2006
267601	Kofola a.s., Za drahou 1, Krnov, 79401, CZ	Kofola Holding a.s., Nad Porubkou 2278/31a, Ostrava, 70800, CZ	14.12.2006
267913	Kofola a. s., Za drahou 1, Krnov, 79401, CZ	Kofola Holding a.s., Nad Porubkou 2278/31a, Ostrava, 70800, CZ	14.12.2006
267914	Kofola a. s., Za drahou 1, Krnov, 79401, CZ	Kofola Holding a.s., Nad Porubkou 2278/31a, Ostrava, 70800, CZ	14.12.2006
267915	Kofola a. s., Za drahou 1, Krnov, 79401, CZ	Kofola Holding a.s., Nad Porubkou 2278/31a, Ostrava, 70800, CZ	14.12.2006
268002	Kofola a.s., Za drahou 1, Krnov, 79401, CZ	Kofola Holding a.s., Nad Porubkou 2278/31a, Ostrava, 70800, CZ	14.12.2006
268003	Kofola a.s., Za drahou 1, Krnov, 79401, CZ	Kofola Holding a.s., Nad Porubkou 2278/31a, Ostrava, 70800, CZ	14.12.2006
268243	RENUTO (Overseas) LIMITED, Demetri Liperti Street 3, Kotsapas Building, 3. patro, Limassol, CY	Delpharmea Nutraceuticals, a.s., Novodvorská 1010/14, Praha 4, Lhotka, 14200, CZ	28.12.2006
268244	RENUTO (Overseas) LIMITED, Demetri Liperti Street 3, Kotsapas Building, 3. patro, Limassol, CY	Delpharmea Nutraceuticals, a.s., Novodvorská 1010/14, Praha 4, Lhotka, 14200, CZ	28.12.2006

Číslo zápisu	Dřívější vlastník	Nynější vlastník	S účinností od
268527	Kofola a. s., Za drahou 1, Krnov, 79401, CZ	Kofola Holding a.s., Nad Porubkou 2278/31a, Ostrava, 70800, CZ	14.12.2006
268530	Kofola a. s., Za drahou 1, Krnov, 79401, CZ	Kofola Holding a.s., Nad Porubkou 2278/31a, Ostrava, 70800, CZ	14.12.2006
268531	Kofola a. s., Za drahou 1, Krnov, 79401, CZ	Kofola Holding a.s., Nad Porubkou 2278/31a, Ostrava, 70800, CZ	14.12.2006
268604	Kofola a.s., Za drahou 1, Krnov, 79401, CZ	Kofola Holding a.s., Nad Porubkou 2278/31a, Ostrava, 70800, CZ	14.12.2006
268920	ERGO International AG, Victoriaplatz 2, Düsseldorf, DE	VICTORIA Versicherung AG, Victoriaplatz 1, Düsseldorf, DE	11.12.2006
269216	Pavel Springer vinařství, Vrbice 357, Vrbice, 69109, CZ	Vinařství SPRINGER a.s., Bořetice 402, Bořetice, 69108, CZ	22.12.2006
269986	Kofola a. s., Za drahou 1, Krnov, 79401, CZ	Kofola Holding a.s., Nad Porubkou 2278/31a, Ostrava, 70800, CZ	14.12.2006
270405	Art CZ, v. o. s, Bělehradská 272, Pardubice, 53009, CZ	WOXART s.r.o., Heřmanova 35/743, Praha 7, Holešovice, 17000, CZ	11.12.2006
270622	Rafaj Luděk Ing., Ke Skalce 106, Fryšták, 76316, CZ	DUKAT INC a.s., Nad Ovčírnou V/1778, Zlín, 76001, CZ	11.12.2006
270622	DUKAT INC a.s., Nad Ovčírnou V/1778, Zlín, 76001, CZ	MOKATE CZECH s.r.o., Tesařská čp. 322/2, Havířov-Město, 73601, CZ	11.12.2006
271619	Kofola a. s., Za drahou 1, Krnov, 79401, CZ	Kofola Holding a.s., Nad Porubkou 2278/31a, Ostrava, 70800, CZ	14.12.2006
273718	WHISCONTI s.r.o., Jičínská 2285/4, Praha 3, 13000, CZ	Vít Grigartzik, Konečná 329, Jilové, 40701, CZ	21.12.2006
274284	CCS Česká společnost pro platební karty a.s., Chlumčanského 497/5, Praha 8 - Libeň, 18000, CZ	CCS Česká společnost pro platební karty a.s., Chlumčanského 497/5, Praha 8 - Libeň, 18000, CZ	18.12.2006
274577	TK Development Czech II s.r.o., Karolinská 650/1, Praha 8 - Karlín, 18600, CZ	TK Czech Development IX s.r.o., Karolinská 650/1, Praha 8, Karlín, 18600, CZ	11.12.2006
274666	Dr. Natur - ČR, s.r.o., Koperníkova 25, Plzeň-město, 30100, CZ	Miloslav Dvořák, Kamenný Újezd 8, Rokycany, 33200, CZ	21.12.2006
274874	Výzkumný ústav pletářský, a.s., Šujanovo nám. 3, Brno, 65861, CZ	VÚP Textil Development, a.s., Šujanovo nám. 3, Brno, 65861, CZ	19.12.2006
274874	VÚP Textil Development, a.s., Šujanovo nám. 3, Brno, 65861, CZ	STONETEX s.r.o., Lomnička 21, Brno - venkov, 66601, CZ	19.12.2006
275331	Pavel Springer vinařství, Vrbice 357, Vrbice, 69109, CZ	Vinařství SPRINGER a.s., Bořetice 402, Bořetice, 69108, CZ	22.12.2006
275645	KOFOLA a. s., Za drahou 1, Krnov, 79401, CZ	Kofola Holding a.s., Nad Porubkou 2278/31a, Ostrava, 70800, CZ	14.12.2006
275646	KOFOLA a. s., Za drahou 1, Krnov, 79401, CZ	Kofola Holding a.s., Nad Porubkou 2278/31a, Ostrava, 70800, CZ	14.12.2006
276933	KOFOLA a. s., Za Drahou 1, Krnov, 79401, CZ	Kofola Holding a.s., Nad Porubkou 2278/31a, Ostrava, 70800, CZ	14.12.2006
277009	Whisconti, s. r. o., Jičínská 2285/4, Praha 3, 13000, CZ	Vít Grigartzik, Konečná 329, Jilové, 40701, CZ	21.12.2006
277166	Procházková Eva ing., Pavlovská 20, Brno, 62300, CZ	Naxtim s.r.o., Šumavská 525/33, Brno, 60200, CZ	18.12.2006
277272	CCS Česká společnost pro platební karty a. s., Chlumčanského 5, Praha 8 - Libeň, 18000, CZ	CCS Česká společnost pro platební karty a.s., Chlumčanského 497/5, Praha 8 - Libeň, 18000, CZ	18.12.2006
278104	Copeland Corporation LLC, West Campbell Road 1675, Sidney, 45365, OH, US	Emerson Climate Technologies, Inc., West Campbell Road 1675, Sidney, OH, US	12.12.2006

Číslo zápisu	Dřívější vlastník	Nynější vlastník	S účinností od
278137	CCS ČESKÁ SPOLEČNOST PRO PLATEBNÍ KARTY a. s., Chlumčanského 497/5, Praha 8 - Libeň, 18000, CZ	CCS Česká společnost pro platební karty a.s., Chlumčanského 497/5, Praha 8 - Libeň, 18000, CZ	18.12.2006
279178	SHAREHOLDING, a.s., Lidická 57, Brno, 60200, CZ	E.S.G. European Software Group a.s., Bednářova 29, Brno, 61900, CZ	02.01.2007
279247	TK Development Czech II s.r.o., Karolinská 650/1, Praha 8 - Karlín, 18600, CZ	TK Czech Development IX s.r.o., Karolinská 650/1, Praha 8, Karlín, 18600, CZ	11.12.2006
280354	MIRAMAR MEDIA, s. r. o., Veverkova 1343/1, Hradec Králové, 50002, CZ	AVÍZO, a.s., Slavíkova 6142, Ostrava - Poruba, 70800, CZ	11.12.2006
280468	KOFOLA a. s., Za Drahou 1, Krnov, 79401, CZ	Kofola Holding a.s., Nad Porubkou 2278/31a, Ostrava, 70800, CZ	14.12.2006
280469	KOFOLA a. s., Za Drahou 1, Krnov, 79401, CZ	Kofola Holding a.s., Nad Porubkou 2278/31a, Ostrava, 70800, CZ	14.12.2006
280470	KOFOLA a. s., Za Drahou 1, Krnov, 79401, CZ	Kofola Holding a.s., Nad Porubkou 2278/31a, Ostrava, 70800, CZ	14.12.2006
280471	KOFOLA a. s., Za Drahou 1, Krnov, 79401, CZ	Kofola Holding a.s., Nad Porubkou 2278/31a, Ostrava, 70800, CZ	14.12.2006
280472	KOFOLA a. s., Za Drahou 1, Krnov, 79401, CZ	Kofola Holding a.s., Nad Porubkou 2278/31a, Ostrava, 70800, CZ	14.12.2006
280473	KOFOLA a. s., Za Drahou 1, Krnov, 79401, CZ	Kofola Holding a.s., Nad Porubkou 2278/31a, Ostrava, 70800, CZ	14.12.2006
280474	KOFOLA a. s., Za Drahou 1, Krnov, 79401, CZ	Kofola Holding a.s., Nad Porubkou 2278/31a, Ostrava, 70800, CZ	14.12.2006
280583	KOFOLA a. s., Za Drahou 1, Krnov, 79401, CZ	Kofola Holding a.s., Nad Porubkou 2278/31a, Ostrava, 70800, CZ	14.12.2006
280584	KOFOLA a. s., Za Drahou 1, Krnov, 79401, CZ	Kofola Holding a.s., Nad Porubkou 2278/31a, Ostrava, 70800, CZ	14.12.2006
280585	KOFOLA a. s., Za Drahou 1, Krnov, 79401, CZ	Kofola Holding a.s., Nad Porubkou 2278/31a, Ostrava, 70800, CZ	14.12.2006
280586	KOFOLA a. s., Za Drahou 1, Krnov, 79401, CZ	Kofola Holding a.s., Nad Porubkou 2278/31a, Ostrava, 70800, CZ	14.12.2006
280587	KOFOLA a. s., Za Drahou 1, Krnov, 79401, CZ	Kofola Holding a.s., Nad Porubkou 2278/31a, Ostrava, 70800, CZ	14.12.2006
281262	Plodková Hana, Pod Lipami 882, Jičín, 50601, CZ	Občanské sdružení "Dívka", Pod Lipami 882, Jičín, 50601, CZ	20.12.2006
282795	FLUVAL, s. r. o., Ľudovita Štúra 5, Veľký Meder, 93201, SK	AB Cosmetics s.r.o., Senecká cesta 23, Šamorín, 93101, SK	21.12.2006
282977	Performance Group Holding A/S, Vestvej 30, Vodskov, DK	Newline A/S, Vestvej 30, Vodskov, DK	28.12.2006
285295	Kofola a. s., Za drahou 18, Krnov, 79401, CZ	Kofola Holding a.s., Nad Porubkou 2278/31a, Ostrava, 70800, CZ	14.12.2006

Změny v údajích o vlastních ochranných známkách

Kapitola obsahuje ochranné známky, u kterých byla v rejstříku ochranných známkách vyznačena změna v údajích o vlastních ve smyslu ustanovení § 27 odst. 2 a 7 zákona č. 441/2003 Sb.

Číslo zápisu	Vlastník	S účinností od
91997A	Avia Ashok Leyland Motors s.r.o., Beranových 140, Praha 9, 19903, CZ	07.12.2006
91998A	Avia Ashok Leyland Motors s.r.o., Beranových 140, Praha 9, 19903, CZ	07.12.2006
92917	Pliant Corporation, 1475 Woodfield Road, Suite 700, Schaumburg, IL, US	19.12.2006
93156	AMERICAN SAW & MFG COMPANY, 29 E. Stephenson Street, Freeport, IL, US	27.12.2006
95774	Beecham Group plc, 980 Great West Road, Brentford, Middlesex, TW8 9GS, GB	19.12.2006
97603	Synthesia, a.s., Pardubice č.p. 103, Pardubice, Semtín, 53217, CZ	02.01.2007
117751	Meopta - optika s.r.o., Kabelikova 1, Píerov, 75002, CZ	14.12.2006
159149	Beecham Group plc, 980 Great West Road, Brentford, Middlesex, TW8 9GS, GB	20.12.2006
159248	Beecham Group plc, 980 Great West Road, Brentford, Middlesex, TW8 9GS, GB	21.12.2006
160139	Beecham Group plc, 980 Great West Road, Brentford, Middlesex, TW8 9GS, GB	18.12.2006
160244	Beecham Group plc, 980 Great West Road, Brentford, Middlesex TW8 9GS, GB	20.12.2006
160259	Smith Kline & French Laboratories Limited, 980 Great West Road, Brentford, Middlesex TW8 9GS, GB	20.12.2006
160280	Beecham Group plc, 980 Great West Road, Brentford, Middlesex, TW8 9GS, GB	18.12.2006
160576	Smith Kline & French Laboratories Limited, 980 Great West Road, Brentford, Middlesex, TW8 9GS, GB	27.12.2006
163302	Caffaro S.p.A., Via Borgonuovo 14, 20121 Milano, IT	02.01.2007
163302	Isagro S.p.A., Via Caldera, 21, 20153 Milan, IT	02.01.2007
165088	Glaxo Group Limited, Glaxo Wellcome House Berkeley Avenue, Greenford, Middlesex UB6 0NN, GB	18.12.2006
166391	Beecham Group plc, 980 Great West Road, Brentford, Middlesex, TW8 9GS, GB	21.12.2006
166588	The Wellcome Foundation Limited, Glaxo Wellcome House, Berkeley Avenue, Greenford, Middlesex UB6 0NN, GB	22.12.2006
166658	ELEKTRA ENTERTAINMENT GROUP INC., One Time Warner Center, New York, NY, US	21.12.2006
166659	ELEKTRA ENTERTAINMENT GROUP INC., One Time Warner Center, New York, NY, US	21.12.2006
166971	Smithers-Oasis Company, 2020 Front Street, Suite 301, Cuyahoga Falls, OH, US	07.12.2006
167456	The Wellcome Foundation Limited, Glaxo Wellcome House, Berkeley Avenue, Greenford, Middlesex UB6 0NN, GB	27.12.2006
167703	ELEKTRA ENTERTAINMENT GROUP INC., One Time Warner Center, New York, NY, US	21.12.2006
167968	Glaxo Group Limited, Glaxo Wellcome House Berkeley Avenue, Greenford, Middlesex UB6 0NN, GB	18.12.2006
168062	SmithKline Beecham plc, 980 Great West Road, Brentford, Middlesex, TW8 9GS, GB	27.12.2006
168243	Amiga Inc., 24403 256th Avenue SE, Ravensdale, WA, US	28.12.2006
168243	Amiga Inc., 167 Madison Avenue, Suite 301, New York, NY, US	28.12.2006
169282	SmithKline Beecham plc, 980 Great West Road, Brentford, Middlesex, TW8 9GS, GB	27.12.2006
170059	SmithKline Beecham plc, 980 Great West Road, Brentford, Middlesex TW8 9GS, GB	20.12.2006
170210	Beecham Group plc, 980 Great West Road, Brentford, Middlesex, TW8 9GS, GB	20.12.2006
170213	Beecham Group plc, 980 Great West Road, Brentford, Middlesex, TW8 9GS, GB	21.12.2006
170994	Block Drug Company Inc, 830 Bear Tavern Road, West Trenton, NJ, US	27.12.2006
172420	Smith Kline & French Laboratories Limited, 980 Great West Road, Brentford, Middlesex, TW8 9GS, GB	20.12.2006
173059	Beecham Group plc, 980 Great West Road, Brentford, Middlesex, TW8 9GS, GB	21.12.2006
175113	Beecham Group plc, 980 Great West Road, Brentford, Middlesex, TW8 9GS, GB	18.12.2006
176819	Beecham Group plc, 980 Great West Road, Brentford, Middlesex, TW8 9GS, GB	27.12.2006
178582	Beecham Group plc, 980 Great West Road, Brentford, Middlesex, TW8 9GS, GB	20.12.2006
178583	Beecham Group plc, 980 Great West Road, Brentford, Middlesex, TW8 9GS, GB	20.12.2006

Číslo zápisu	Vlastník	S účinností od
178584	Beecham Group plc, 980 Great West Road, Brentford, Middlesex, TW8 9GS, GB	19.12.2006
178727	Beecham Group plc, 980 Great West Road, Brentford, Middlesex, TW8 9GS, GB	19.12.2006
178728	Beecham Group plc, 980 Great West Road, Brentford, Middlesex, TW8 9GS, GB	20.12.2006
181671A	Avia Ashok Leyland Motors s.r.o., Beranových 140, Praha 9, 19903, CZ	07.12.2006
181672A	Avia Ashok Leyland Motors s.r.o., Beranových 140, Praha 9, 19903, CZ	07.12.2006
182571	Bílý kruh bezpečí, o.s., U Trojice 2/1042, Praha 5 - Smíchov, 15000, CZ	11.12.2006
183975	RECOC, spol. s r.o., Seydlerova 2451/8, Praha 5 - Stodůlky, 15800, CZ	08.12.2006
186453	SmithKline Beecham plc, 980 Great West Road, Brentford, Middlesex TW8 9GS, GB	22.12.2006
188531	Beecham Group plc, 980 Great West Road, Brentford, Middlesex, TW8 9GS, GB	20.12.2006
188534	Beecham Group plc, 980 Great West Road, Brentford, Middlesex, TW8 9GS, GB	21.12.2006
188535	Beecham Group plc, 980 Great West Road, Brentford, Middlesex, TW8 9GS, GB	20.12.2006
191846	AGRON servis, s.r.o., Husova čp. 2708, Louny, 44001, CZ	11.12.2006
193312	Brněnská dopravní a servisní s.r.o., Vinařská 460/3, Brno, 60300, CZ	20.12.2006
194742	Horlicks Limited, 980 Great West Road, Brentford, Middlesex, TW8 9GS, GB	27.12.2006
194971	Medicamenta, a.s., Jankovcova 1522/53, Praha 7, 17000, CZ	22.12.2006
195730	SmithKline Beecham plc, 980 Great West Road, Brentford, Middlesex TW8 9GS, GB	20.12.2006
195970	SmithKline Beecham plc, 980 Great West Road, Brentford, Middlesex TW8 9GS, GB	20.12.2006
196090	Beecham Group plc, 980 Great West Road, Brentford, Middlesex, TW8 9GS, GB	20.12.2006
196091	Beecham Group plc, 980 Great West Road, Brentford, Middlesex TW8 9GS, GB	20.12.2006
198254	POINT.X, spol. s r.o., Malátova 633/12, Praha 5-Smíchov, 15000, CZ	27.12.2006
198394	Beecham Group plc, 980 Great West Road, Brentford, Middlesex TW8 9GS, GB	20.12.2006
199290	Fink GmbH, Benzstrasse 25, Herrenberg, 71083, DE	27.12.2006
199471	Beecham Group plc, 980 Great West Road, Brentford, Middlesex, TW8 9GS, GB	21.12.2006
199472	Beecham Group plc, 980 Great West Road, Brentford, Middlesex, TW8 9GS, GB	21.12.2006
200013	LAMA Plus s.r.o., Svatopluka Čecha 706, Karviná, 73506, CZ	18.12.2006
200014	LAMA Plus s.r.o., Svatopluka Čecha 706, Karviná, 73506, CZ	18.12.2006
200749	TRUMF International s.r.o., Kratochvílova 148/1, Přerov, 75002, CZ	29.12.2006
200750	TRUMF International s.r.o., Kratochvílova 148/1, Přerov, 75002, CZ	29.12.2006
202888	SmithKline Beecham plc, 980 Great West Road, Brentford, Middlesex, TW8 9GS, GB	27.12.2006
202889	SmithKline Beecham plc, 980 Great West Road, Brentford, Middlesex TW8 9GS, GB	15.12.2006
202890	SmithKline Beecham plc, 980 Great West Road, Brentford, Middlesex, TW8 9GS, GB	27.12.2006
202891	SmithKline Beecham plc, 980 Great West Road, Brentford, Middlesex TW8 9GS, GB	20.12.2006
202892	SmithKline Beecham plc, 980 Great West Road, Brentford, Middlesex, TW8 9GS, GB	27.12.2006
202893	SmithKline Beecham plc, 980 Great West Road, Brentford, Middlesex TW8 9GS, GB	22.12.2006
203280	SmithKline Beecham plc, 980 Great West Road, Brentford, Middlesex TW8 9GS, GB	19.12.2006
203523	RTR - TRANSPORT A LOGISTIKA s.r.o., Štefánikova 13, Ústí nad Labem, 40001, CZ	08.12.2006
203966	Michael Horký, Potoky 4461, Zlín, 76001, CZ	18.12.2006
203981	Orion Corporation, 30-10, Munbae-Dong, Yongsan-Ku, Seoul, KR	29.12.2006
204161	SmithKline Beecham plc, 980 Great West Road, Brentford, Middlesex TW8 9GS, GB	15.12.2006
204421	SmithKline Beecham plc, 980 Great West Road, Brentford, Middlesex, TW8 9GS, GB	27.12.2006
205180	Tremco illbruck s.r.o., Úvalská 737/34, Praha 10, 10000, CZ	12.12.2006
205399	Beecham Group plc, 980 Great West Road, Brentford, Middlesex, TW8 9GS, GB	21.12.2006
205762	SmithKline Beecham plc, 980 Great West Road, Brentford, Middlesex TW8 9GS, GB	22.12.2006
205959	Pavel Turnovský, Jaselská 245/22, Praha 6 - Bubeneč, 16000, CZ	15.12.2006
206560	SmithKline Beecham plc, 980 Great West Road, Brentford, Middlesex TW8 9GS, GB	22.12.2006

Číslo zápisu	Vlastník	S účinností od
206626	Aremic s.r.o., U Habrovky 247/11, Praha 4, 14000, CZ	29.12.2006
207229	Selská vejce SKLADOZ, spol. s r.o., Pražská 720, Chomutov, 43001, CZ	14.12.2006
207229	Selská vejce s.r.o., Raisova čp. 5484, Chomutov, 43001, CZ	14.12.2006
208001	Riker Laboratories Inc., 3M Center, 2501 Hudson Road, St. Paul, MN, US	28.12.2006
208028	Beecham Group plc, 980 Great West Road, Brentford, Middlesex TW8 9GS, GB	20.12.2006
208611	AMERICAN SAW & MFG COMPANY INC., 29 E. Stephenson Street, Freeport, IL, US	07.12.2006
208687	J.C.BAMFORD EXCAVATORS LIMITED, Lakeside Works, Rocester, Uttoxeter, Staffs. ST14 5JP, GB	29.12.2006
208688	Korn/Ferry International, 1900 Avenue of the Stars, Suite 2600, Los Angeles, CA, US	29.12.2006
208689	Korn/Ferry International, 1900 Avenue of the Stars, Suite 2600, Los Angeles, CA, US	29.12.2006
208724	SmithKline Beecham plc, 980 Great West Road, Brentford, Middlesex TW8 9GS, GB	22.12.2006
209097	Centrum pro podporu počítačové grafiky ČR, s.r.o., Nad obcí I 1392/2, Praha 4, 14000, CZ	18.12.2006
209098	Strand, společnost s ručením omezeným, Chrustenice 161, Loděnice u Berouna, 26712, CZ	14.12.2006
209135	Zbyněk Bartončík, K potoku 305/5, Kroměříž, 76701, CZ	29.12.2006
209232	SmithKline Beecham plc, 980 Great West Road, Brentford, Middlesex, TW8 9GS, GB	27.12.2006
209711	Martin JADRNÍČEK, Komenského 1530, Napajedla, 76361, CZ	19.12.2006
209787	Globus ČR, k.s., Kostelecká 822, Praha 9, 19000, CZ	12.12.2006
209834	MERCANTA s.r.o., Žďárská 21/459, Praha 8, 18400, CZ	14.12.2006
209887	Dale Carnegie & Associates, Inc. a New York corporation, 290 Motor Parkway, Hauppauge, NY, US	14.12.2006
209940	JUNEK, spol. s r.o., Šlejnická 1759/9, Praha 6, 16000, CZ	07.12.2006
210427	SNECMA S.A., 2, Boulevard du Général Martial Valin, 75724 PARIS CEDEX 15, FR	28.12.2006
210427	SAFRAN, 2, boulevard du Général Martial Valin, Paris, FR	28.12.2006
210463	Lysoform Desinfektion AG, Burgstrasse 28, 8750 Glarus, CH	22.12.2006
210604	Riker Laboratories, Inc., 3M Center, 2501 Hudson Road, St. Paul, MN, US	28.12.2006
210880	Beecham Group plc, 980 Great West Road, Brentford, Middlesex, TW8 9GS, GB	21.12.2006
211049	SmithKline Beecham plc, 980 Great West Road, Brentford, Middlesex, TW8 9GS, GB	27.12.2006
211050	SmithKline Beecham plc, 980 Great West Road, Brentford, Middlesex TW8 9GS, GB	20.12.2006
211051	SmithKline Beecham plc, 980 Great West Road, Brentford, Middlesex TW8 9GS, GB	20.12.2006
211052	SmithKline Beecham plc, 980 Great West Road, Brentford, Middlesex TW8 9GS, GB	15.12.2006
211090	SmithKline Beecham plc, 980 Great West Road, Brentford, Middlesex TW8 9GS, GB	18.12.2006
211259	I.R.C. spol. s r.o., Nádražní 1/1617, Šternberk, 78513, CZ	12.12.2006
211544	Soukromá základní umělecká škola Blansko, spol. s r.o., Hybešova 1, Blansko, 67801, CZ	13.12.2006
211791	TIMOURE ET GROUP s.r.o., Americká 25, Praha 2, 12000, CZ	08.12.2006
211822	Ing. Miroslav Gaňa, Písečná 1339/15, Hlučín, 74801, CZ	19.12.2006
212044	Česká kapitálová informační agentura, a.s., Krakovská 583/9, Praha 1, 11000, CZ	21.12.2006
212260	Beecham Group plc, 980 Great West Road, Brentford, Middlesex, TW8 9GS, GB	21.12.2006
212507	PFIZER ENTERPRISES SARL, Rond Point du Kirchberg, 51 Avenue JFKennedy, L-1855 Luxemburg, LU	29.12.2006
212686	ADT Services AG, Bahnhofstrasse 29, Schaffhausen, 8200, CH	08.12.2006
213048	Obec Zabušany, Zabušany 1, Zabušany, 41771, CZ	19.12.2006
213184	Ing. Jiří Nekola, Čimelická 963/13, Praha 4, 14200, CZ	19.12.2006
213284	SmithKline Beecham plc, 980 Great West Road, Brentford, Middlesex TW8 9GS, GB	20.12.2006
213285	SmithKline Beecham plc, 980 Great West Road, Brentford, Middlesex TW8 9GS, GB	22.12.2006
213286	SmithKline Beecham plc, 980 Great West Road, Brentford, Middlesex TW8 9GS, GB	20.12.2006
213287	SmithKline Beecham plc, 980 Great West Road, Brentford, Middlesex, TW8 9GS, GB	27.12.2006
213288	SmithKline Beecham plc, 980 Great West Road, Brentford, Middlesex, TW8 9GS, GB	22.12.2006
213969	Ing. arch. Bednář Pavel, CSc, Ondříčkova 1234/17, Praha 3 - Žižkov, 13000, CZ	18.12.2006

Číslo zápisu	Vlastník	S účinností od
214056	Beecham Group plc, 980 Great West Road, Brentford, Middlesex, TW8 9GS, GB	19.12.2006
214145	Beecham Group plc, 980 Great West Road, Brentford, Middlesex, TW8 9GS, GB	21.12.2006
214395	Seco GROUP a.s., Šaldova 408/30, Praha 8, 18600, CZ	14.12.2006
214695	"Z", spol. s r.o., Bělohorská 78, Praha 6, 16900, CZ	18.12.2006
214696	"Z", spol. s r.o., Bělohorská 78, Praha 6, 16900, CZ	21.12.2006
214913	JH TRANS s.r.o., Jiráskovo předměstí 935, Jindřichův Hradec III, 37701, CZ	29.12.2006
214914	JH TRANS s.r.o., Jiráskovo předměstí 935, Jindřichův Hradec III, 37701, CZ	29.12.2006
215043	Vyviaľová Růžena, Řiční 1190, Příbor, 74258, CZ	20.12.2006
215165	J. HRADECKÝ, spol. s r.o., Sadová 300, Pacov, 39501, CZ	18.12.2006
215166	J. HRADECKÝ, spol. s r.o., Sadová 300, Pacov, 39501, CZ	18.12.2006
215327	SmithKline Beecham plc, 980 Great West Road, Brentford, Middlesex TW8 9GS, GB	20.12.2006
215449	JH TRANS s.r.o., Jiráskovo předměstí 935, Jindřichův Hradec III, 37701, CZ	29.12.2006
215542	Beecham Group plc, 980 Great West Road, Brentford, Middlesex, TW8 9GS, GB	21.12.2006
215551	Columbia Laboratories, Inc., 354 Eisenhower Parkway, Plaza 1, Second Floor, Livingston, NJ, US	07.12.2006
215652	Beecham Group plc, 980 Great West Road, Brentford, Middlesex, TW8 9GS, GB	19.12.2006
215674	SmithKline Beecham plc, 980 Great West Road, Brentford, Middlesex TW8 9GS, GB	20.12.2006
216066	SmithKline Beecham plc, 980 Great West Road, Brentford, Middlesex TW8 9GS, GB	22.12.2006
216075	The Chancellor Masters & Scholars of the University of Oxford, trading as Oxford University Press, Great Clarendon Street, Oxford, GB	06.12.2006
216247	Beecham Group plc, 980 Great West Road, Brentford, Middlesex, TW8 9GS, GB	20.12.2006
216286	SmithKline Beecham plc, 980 Great West Road, Brentford, Middlesex TW8 9GS, GB	19.12.2006
216287	SmithKline Beecham plc, 980 Great West Road, Brentford, Middlesex TW8 9GS, GB	20.12.2006
216324	SmithKline Beecham plc, 980 Great West Road, Brentford, Middlesex TW8 9GS, GB	20.12.2006
216532	Beecham Group plc, 980 Great West Road, Brentford, Middlesex, TW8 9GS, GB	18.12.2006
216533	Beecham Group plc, 980 Great West Road, Brentford, Middlesex, TW8 9GS, GB	21.12.2006
216933	Mitsubishi Chemical Corporation, 14-1, Shiba 4-chome, Minato - ku, Tokyo, JP	19.12.2006
217052	SmithKline Beecham plc, 980 Great West Road, Brentford, Middlesex TW8 9GS, GB	20.12.2006
217055	Beecham Group plc, 980 Great West Road, Brentford, Middlesex, TW8 9GS, GB	20.12.2006
217223	EXPERTA TRADING s.r.o., Tyršova 311, Jaroměř 3, 55102, CZ	15.12.2006
217224	EXPERTA TRADING s.r.o., Tyršova 311, Jaroměř 3, 55102, CZ	19.12.2006
217225	EXPERTA TRADING s.r.o., Tyršova 311, Jaroměř 3, 55102, CZ	19.12.2006
217263	AVEX TRADE, spol. s r.o., Smetanova 2401, Zlín, 76001, CZ	22.12.2006
218082	SmithKline Beecham plc, 980 Great West Road, Brentford, Middlesex TW8 9GS, GB	20.12.2006
218083	SmithKline Beecham plc, 980 Great West Road, Brentford, Middlesex TW8 9GS, GB	22.12.2006
218084	SmithKline Beecham plc, 980 Great West Road, Brentford, Middlesex TW8 9GS, GB	22.12.2006
218085	SmithKline Beecham plc, 980 Great West Road, Brentford, Middlesex TW8 9GS, GB	20.12.2006
218862	GALOP Morava s. r. o., Pavlovova 3073/36, Ostrava, Zábřeh, 70030, CZ	11.12.2006
219921	Medtronic Emergency Response Systems, Inc. Společnost existující podle zákonu státu Washington, 11811 Willows Road NE, Redmond, WA, US	02.01.2007
219922	Medtronic Emergency Response Systems, Inc. Společnost existující podle zákonu státu Washington, 11811 Willows Road NE, Redmond, WA, US	02.01.2007
220105	Hotelová škola s.r.o., Bosonožská 9, Brno, 62500, CZ	20.12.2006
220106	Hotelová škola s.r.o., Bosonožská 9, Brno, 62500, CZ	20.12.2006
220480	Beecham Group plc, 980 Great West Road, Brentford, Middlesex, TW8 9GS, GB	21.12.2006
220481	Beecham Group plc, 980 Great West Road, Brentford, Middlesex, TW8 9GS, GB	19.12.2006
221206	Beecham Group plc, 980 Great West Road, Brentford, Middlesex TW8 9GS, GB	20.12.2006

Číslo zápisu	Vlastník	S účinností od
221221	Ing. Vladimír Mareček, Nuselská 497/67, Praha 4 - Michle, 14000, CZ	22.12.2006
221414	Seco GROUP a.s., Šaldova 408/30, Praha 8, 18600, CZ	14.12.2006
221433	Beecham Group plc, 980 Great West Road, Brentford, Middlesex, TW8 9GS, GB	21.12.2006
221502	SmithKline Beecham plc, 980 Great West Road, Brentford, Middlesex TW8 9GS, GB	15.12.2006
221503	SmithKline Beecham plc, 980 Great West Road, Brentford, Middlesex TW8 9GS, GB	19.12.2006
221612	MANN + HUMMEL (CZ) s.r.o., Nová Ves 66, Okříšky, 67521, CZ	19.12.2006
222195	Amiga Inc., 24403 256th Avenue SE, Ravensdale, WA, US	28.12.2006
222195	Amiga Inc., 167 Madison Avenue, Suite 301, New York, NY, US	28.12.2006
222504	COM-TIP s.r.o., Družstevní 8/1395, Praha 4, 14000, CZ	28.12.2006
223010	SmithKline Beecham plc, 980 Great West Road, Brentford, Middlesex TW8 9GS, GB	20.12.2006
223011	SmithKline Beecham plc, 980 Great West Road, Brentford, Middlesex TW8 9GS, GB	20.12.2006
224481	Vyviaľová Růžena, Řiční 1190, Příbor, 74258, CZ	20.12.2006
224874	Beecham Group plc, 980 Great West Road, Brentford, Middlesex, TW8 9GS, GB	18.12.2006
224875	Beecham Group plc, 980 Great West Road, Brentford, Middlesex, TW8 9GS, GB	20.12.2006
225510	KOMA, spol. s r.o., Krakovská 1346/15, Praha 1-Nové Město, 11001, CZ	27.12.2006
225706	Beecham Group plc, 980 Great West Road, Brentford, Middlesex TW8 9GS, GB	20.12.2006
226804	SmithKline Beecham plc, 980 Great West Road, Brentford, Middlesex, TW8 9GS, GB	22.12.2006
226805	SmithKline Beecham plc, 980 Great West Road, Brentford, Middlesex TW8 9GS, GB	22.12.2006
227210	SmithKline Beecham plc, 980 Great West Road, Brentford, Middlesex TW8 9GS, GB	15.12.2006
227278	SmithKline Beecham plc, 980 Great West Road, Brentford, Middlesex TW8 9GS, GB	22.12.2006
227753	SB Pharmco Puerto Rico Inc The Prentice Hall Corp. System, c/o FGR Corporate Services, Inc. BBV Tower, 8th floor, 254 Munoz Rivera Avenue, San Juan 00918, PR	18.12.2006
227797	SmithKline Beecham plc, 980 Great West Road, Brentford, Middlesex TW8 9GS, GB	22.12.2006
227798	Beecham Group plc, 980 Great West Road, Brentford, Middlesex, TW8 9GS, GB	20.12.2006
228212	Medtronic Emergency Response Systems, Inc. Společnost existující podle zákona státu Washington, 11811 Willows Road NE, Redmond, WA, US	02.01.2007
228853	SmithKline Beecham plc, 980 Great West Road, Brentford, Middlesex TW8 9GS, GB	22.12.2006
228854	SmithKline Beecham plc, 980 Great West Road, Brentford, Middlesex TW8 9GS, GB	22.12.2006
228855	SmithKline Beecham plc, 980 Great West Road, Brentford, Middlesex TW8 9GS, GB	19.12.2006
228862	SB Pharmco Puerto Rico Inc The Prentice Hall Corp. System, c/o FGR Corporate Services, Inc BBV Tower, 8th Floor 254 Munoz Rivera Avenue, San Juan 00918, PR, US	27.12.2006
229450	SmithKline Beecham plc, 980 Great West Road, Brentford, Middlesex TW8 9GS, GB	22.12.2006
230183	Beecham Group plc, 980 Great West Road, Brentford, Middlesex, TW8 9GS, GB	21.12.2006
230184	Beecham Group plc, 980 Great West Road, Brentford, Middlesex TW8 9GS, GB	20.12.2006
230185	Beecham Group plc, 980 Great West Road, Brentford, Middlesex, TW8 9GS, GB	21.12.2006
230479	Seco GROUP a.s., Šaldova 408/30, Praha 8, 18600, CZ	14.12.2006
230480	Seco GROUP a.s., Šaldova 408/30, Praha 8, 18600, CZ	14.12.2006
230481	Seco GROUP a.s., Šaldova 408/30, Praha 8, 18600, CZ	14.12.2006
230563	Ing. Bohumír Slunský, Ivančická 764/5, Dolní Kounice, 66464, CZ	13.12.2006
230992	ALTICOR INC., 7575 Fulton Street East, Ada, MI, US	27.12.2006
231049	SB Pharmco Puerto Rico Inc The Prentice Hall Corp. System, c/o FGR Corporate Services, Inc BBV Tower, 8th Floor 254 Munoz Rivera Avenue, San Juan 00918, PR, US	27.12.2006
231050	SB Pharmco Puerto Rico Inc The Prentice Hall Corp. System, c/o FGR Corporate Services, Inc BBV Tower, 8th Floor 254 Munoz Rivera Avenue, San Juan 00918, PR, US	27.12.2006
231051	SB Pharmco Puerto Rico Inc. The Prentice Hall Corp. System, c/o FGR Corporate Services, Inc. BBV Tower, 8th floor, 254 Munoz Rivera Avenue, San Juan 00918, PR	18.12.2006
231658	Tremco illbruck s.r.o., Úvalská 737/34, Praha 10, 10000, CZ	13.12.2006
231659	Tremco illbruck s.r.o., Úvalská 737/34, Praha 10, 10000, CZ	13.12.2006

Číslo zápisu	Vlastník	S účinností od
231660	Tremco illbruck s.r.o., Úvalská 737/34, Praha 10, 10000, CZ	13.12.2006
231661	Tremco illbruck s.r.o., Úvalská 737/34, Praha 10, 10000, CZ	13.12.2006
231662	Tremco illbruck s.r.o., Úvalská 737/34, Praha 10, 10000, CZ	13.12.2006
232476	Seco GROUP a.s., Šaldova 408/30, Praha 8, 18600, CZ	14.12.2006
232477	Seco GROUP a.s., Šaldova 408/30, Praha 8, 18600, CZ	14.12.2006
232478	Seco GROUP a.s., Šaldova 408/30, Praha 8, 18600, CZ	14.12.2006
232917	SmithKline Beecham plc, 980 Great West Road, Brentford, Middlesex TW8 9GS, GB	20.12.2006
232918	SmithKline Beecham plc, 980 Great West Road, Brentford, Middlesex TW8 9GS, GB	20.12.2006
233847	SSL Products Limited, 35 New Bridge Street, London, GB	20.12.2006
234084	Global Battery Co., Ltd., 708-8 Yeok Sam-Dong, Kangnam-Ku, Seoul, KR	11.12.2006
234101	SmithKline Beecham plc, 980 Great West Road, Brentford, Middlesex TW8 9GS, GB	22.12.2006
234563	SmithKline Beecham plc, 980 Great West Road, Brentford, Middlesex TW8 9GS, GB	22.12.2006
234564	SmithKline Beecham plc, 980 Great West Road, Brentford, Middlesex, TW8 9GS, GB	27.12.2006
235038	SmithKline Beecham plc, 980 Great West Road, Brentford, Middlesex, TW8 9GS, GB	27.12.2006
236130	SmithKline Beecham plc, 980 Great West Road, Brentford, Middlesex TW8 9GS, GB	22.12.2006
236181	SSL Products Limited, 35 New Bridge Street, London, GB	20.12.2006
236271	SSL Products Limited, 35 New Bridge Street, London, GB	20.12.2006
237699	Smith Kline & French Laboratories Limited, 980 Great West Road, Brentford, Middlesex, TW8 9GS, GB	27.12.2006
237977	CHAPS spol. s r.o., Bráfova 1617/21, Brno, 61600, CZ	20.12.2006
238417	SmithKline Beecham plc, 980 Great West Road, Brentford, Middlesex, TW8 9GS, GB	22.12.2006
238564	Beecham Group plc, 980 Great West Road, Brentford, Middlesex, TW8 9GS, GB	21.12.2006
238623	Brněnská dopravní a servisní s.r.o., Vinařská 460/3, Brno, 60300, CZ	20.12.2006
238624	Brněnská dopravní a servisní s.r.o., Vinařská 460/3, Brno, 60300, CZ	20.12.2006
238649	SmithKline Beecham plc, 980 Great West Road, Brentford, Middlesex TW8 9GS, GB	22.12.2006
238858	Karel Švec, Harantova 1317, Písek, 39701, CZ	19.12.2006
240186	Brněnská dopravní a servisní s.r.o., Vinařská 460/3, Brno, 60300, CZ	20.12.2006
242272	SmithKline Beecham plc, 980 Great West Road, Brentford, Middlesex TW8 9GS, GB	22.12.2006
242295	SmithKline Beecham plc, 980 Great West Road, Brentford, Middlesex TW8 9GS, GB	15.12.2006
242929	EUROSEAL a.s., Americká 530/30, Liberec 3, 46010, CZ	14.12.2006
243674	CHAPS spol. s r.o., Bráfova 1617/21, Brno, 61600, CZ	20.12.2006
243942	SmithKline Beecham plc, 980 Great West Road, Brentford, Middlesex, TW8 9GS, GB	27.12.2006
244206	Tremco illbruck s.r.o., Úvalská 737/34, Praha 10, 10000, CZ	13.12.2006
244354	Neubauer & syn, spol. s r.o., Psáry čp. 1, 25244, CZ	06.12.2006
244355	Neubauer & syn, spol. s r.o., Psáry čp. 1, 25244, CZ	06.12.2006
244714	SmithKline Beecham plc, 980 Great West Road, Brentford, Middlesex, TW8 9GS, GB	27.12.2006
245117	Brněnská dopravní a servisní s.r.o., Vinařská 460/3, Brno, 60300, CZ	20.12.2006
245243	SB Pharmco Puerto Rico Inc The Prentice Hall Corp. System, c/o FGR Corporate Services, Inc. BBV Tower, 8th floor, 254 Munoz Rivera Avenue, San Juan 00918, PR	18.12.2006
245244	SB Pharmco Puerto Rico Inc The Prentice Hall Corp. System, c/o FGR Corporate Services, Inc. BBV Tower, 8 th floor, 254 Munoz Rivera Avenue, San Juan 00918, PR	18.12.2006
245728	PRO SANUM a.s. Praha, Štěpánská 24, Praha 1, 11000, CZ	06.12.2006
246130	SB Pharmco Puerto Rico Inc The Prentice Hall Corp. System, c/o FGR Corporate Services, Inc. BBV Tower, 8th floor, 254 Munoz Rivera Avenue, San Juan 00918, PR	18.12.2006
247261	Brněnská dopravní a servisní s.r.o., Vinařská 460/3, Brno, 60300, CZ	20.12.2006
247262	Brněnská dopravní a servisní s.r.o., Vinařská 460/3, Brno, 60300, CZ	20.12.2006
247515	Brněnská dopravní a servisní s.r.o., Vinařská 460/3, Brno, 60300, CZ	20.12.2006

Číslo zápisu	Vlastník	S účinností od
249328	SmithKline Beecham plc, 980 Great West Road, Brentford, Middlesex TW8 9GS, GB	22.12.2006
250412	Seco GROUP a.s., Šaldova 408/30, Praha 8, 18600, CZ	14.12.2006
253477	SmithKline Beecham plc, 980 Great West Road, Brentford, Middlesex TW8 9GS, GB	20.12.2006
253589	A.K.F. Správa nemovitostí s.r.o., Korunní 79/1171, Praha 3 - Vinohrady, 13000, CZ	13.12.2006
254923	FairNet, spol. s r.o., Lípová 1105/55, Ludgeřovice, 74714, CZ	07.12.2006
254924	FairNet, spol. s r.o., Lípová 1105/55, Ludgeřovice, 74714, CZ	07.12.2006
255234	Ing. Václav Viaček, Bulžnickova 932/10, Praha 8 - Ďáblice, 18200, CZ	12.12.2006
255306	SB Pharmco Puerto Rico Inc The Prentice Hall Corp. System, c/o FGR Corporate Services, Inc BBV Tower, 8th Floor 254 Munoz Rivera Avenue, San Juan 00918, PR, US	27.12.2006
255319	Brněnská dopravní a servisní s.r.o., Vinařská 460/3, Brno, 60300, CZ	20.12.2006
255320	Brněnská dopravní a servisní s.r.o., Vinařská 460/3, Brno, 60300, CZ	20.12.2006
255321	Brněnská dopravní a servisní s.r.o., Vinařská 460/3, Brno, 60300, CZ	20.12.2006
255322	Brněnská dopravní a servisní s.r.o., Vinařská 460/3, Brno, 60300, CZ	20.12.2006
256411	ZKL-VRL Praha a.s., Ke Kablu 378, Praha 10, 10905, CZ	07.12.2006
257739	RECOC, spol. s r. o., Seydlerova 2451/8, Praha 5 - Stodůlky, 15800, CZ	08.12.2006
257850	SB Pharmco Puerto Rico Inc The Prentice Hall Corp. System, c/o FGR Corporate Services, Inc BBV Tower, 8th Floor 254 Munoz Rivera Avenue, San Juan 00918, PR, US	27.12.2006
258039	Seco GROUP a.s., Šaldova 408/30, Praha 8, 18600, CZ	14.12.2006
258382	SB Pharmco Puerto Rico Inc The Prentice Hall Corp. System, c/o FGR Corporate Services, Inc BBV Tower, 8th Floor 254 Munoz Rivera Avenue, San Juan 00918, PR, US	27.12.2006
259028	SB Pharmco Puerto Rico Inc The Prentice Hall Corp. System, c/o FGR Corporate Services, Inc BBV Tower, 8th Floor 254 Munoz Rivera Avenue, San Juan 00918, PR, US	27.12.2006
259029	SB Pharmco Puerto Rico Inc The Prentice Hall Corp. System, c/o FGR Corporate Services, Inc. BBV Tower, 8th floor, 254 Munoz Rivera Avenue, San Juan 00918, PR	18.12.2006
259282	CHUO FONG TECHNOLOGIES, INC., 9F, 525 Chung-Cheng Road, Hisn-Tien, Taipei, TW	19.12.2006
259707	BRISCHOOL, s.r.o., Podolská 54/448, Praha 4, 14700, CZ	06.12.2006
260116	Brněnská dopravní a servisní s.r.o., Vinařská 460/3, Brno, 60300, CZ	20.12.2006
260117	Brněnská dopravní a servisní s.r.o., Vinařská 460/3, Brno, 60300, CZ	20.12.2006
261192	Brněnská dopravní a servisní s.r.o., Vinařská 460/3, Brno, 60300, CZ	20.12.2006
261193	Brněnská dopravní a servisní s.r.o., Vinařská 460/3, Brno, 60300, CZ	20.12.2006
261194	Brněnská dopravní a servisní s.r.o., Vinařská 460/3, Brno, 60300, CZ	20.12.2006
264254	EURO ECOMOBIL a.s., Lumíerů č.p.181,č.or.41, Praha 5, 15200, CZ	21.12.2006
264255	EURO ECOMOBIL a.s., Lumíerů č.p.181,č.or.41, Praha 5, 15200, CZ	21.12.2006
264256	EURO ECOMOBIL a.s., Lumíerů č.p.181,č.or.41, Praha 5, 15200, CZ	21.12.2006
264257	EURO ECOMOBIL a.s., Lumíerů č.p.181,č.or.41, Praha 5, 15200, CZ	21.12.2006
265903	Brněnská dopravní a servisní s.r.o., Vinařská 460/3, Brno, 60300, CZ	20.12.2006
265904	Brněnská dopravní a servisní s.r.o., Vinařská 460/3, Brno, 60300, CZ	20.12.2006
265905	Brněnská dopravní a servisní s.r.o., Vinařská 460/3, Brno, 60300, CZ	20.12.2006
268218	Montrose Fine Chemical Company Limited, Shewalton Road, Irvine, Ayresshire KA11 5AP, Scotland, GB	18.12.2006
268219	Montrose Fine Chemical Company Limited, Shewalton Road, Irvine, Ayresshire KA11 5AP, Scotland, GB	18.12.2006
268803	ZKL-VRL Praha a.s., Ke Kablu 378, Praha 10, 10905, CZ	07.12.2006
269342	e-FRACTAL, s.r.o., Vinohradská 1597/174, Praha 3 - Vinohrady, 13000, CZ	12.12.2006
271576	Montrose Fine Chemical Company Limited, Shewalton Road, Irvine, Ayresshire KA11 5AP, Scotland, GB	18.12.2006
273718	WHISCONTI s.r.o., Jičínská 2285/4, Praha 3, 13000, CZ	21.12.2006
274844	EFIOS spol. s r.o., Masarykova 671/33 Krásno nad Bečvou, Valašské Meziříčí, 75701, CZ	14.12.2006
274978	Brněnská dopravní a servisní s.r.o., Vinařská 460/3, Brno, 60300, CZ	20.12.2006
274979	Brněnská dopravní a servisní s.r.o., Vinařská 460/3, Brno, 60300, CZ	20.12.2006

Číslo zápisu	Vlastník	S účinností od
274980	Brněnská dopravní a servisní s.r.o., Vinařská 460/3, Brno, 60300, CZ	20.12.2006
276906	Avia Ashok Leyland Motors s.r.o., Beranových 140, Praha 9, 19903, CZ	07.12.2006
278104	Copeland Corporation LLC, West Campbell Road 1675, Sidney, 45365, OH, US	12.12.2006
279852	Asociace hotelů a restaurací České republiky o.s., Revoluční 13, Praha 1, 11000, CZ	27.12.2006
279853	Asociace hotelů a restaurací České republiky o.s., Revoluční 13, Praha 1, 11000, CZ	27.12.2006
280376	RTR - TRANSPORT A LOGISTIKA s.r.o., Štefánikova 13, Ústí nad Labem, 40001, CZ	08.12.2006
281025	PRO SANUM a.s. Praha, Štěpánská 24, Praha 1, 11000, CZ	06.12.2006
281912	ZKL-VRL Praha a.s., Ke Kablu 378, Praha 10, 10905, CZ	07.12.2006
281913	ZKL-VRL Praha a.s., Ke Kablu 378, Praha 10, 10905, CZ	07.12.2006
282448	ZKL-VRL Praha a.s., Ke Kablu 378, Praha 10, 10905, CZ	07.12.2006
284122	Laguna Resort s.r.o., Jundrovská 617/44, Brno, 62400, CZ	07.12.2006
285346	Brněnská dopravní a servisní s.r.o., Vinařská 460/3, Brno, 60300, CZ	20.12.2006

Prominutí zmeškané lhůty týkající se ochranných známek

Předloží-li účastník řízení důkaz o tom, že nemohl nikoli vlastní vinou dodržet lhůtu stanovenou zákonem nebo Úřadem, Úřad na jeho žádost promine zmeškání lhůty, není-li to v zákoně č. 441/2003 Sb. stanoveno jinak. Pokud Úřad vyhoví žádosti o prominutí zmeškání lhůty, údaje o tomto rozhodnutí Úřad zveřejní v této kapitole Věstníku.

(210) O-426545
(583) 05.12.2006

Ostatní rozhodné údaje a úřední opravy

Kapitola zahrnuje zejména přetřídění seznamu výrobků a služeb v návaznosti na mezinárodní zápis, opravu chyb ve formulaci, přepisů a zjevných nesprávností za účelem uvedení do souladu se skutečností. V této kapitole jsou zveřejňovány jen takové údaje, které nemohou být zveřejněny spolu se zveřejněním přihlášky nebo se zápisem ochranné známky. Dále kapitola obsahuje důležitá úřední sdělení.

(11) **280561**

(21) PV 1991-3781

Datum provedení změny: 19.12.2006

Patent č. 280561, jehož zánik byl zveřejněn ve Věstníku č. 8/2006, zůstává nadále v platnosti.

(11) **284266**

(21) PV 1993-1709

Datum provedení změny: 19.12.2006

Patent č. 284266, jehož zánik byl zveřejněn ve Věstníku č. 4/2006, zůstává nadále v platnosti.

(11) **289173**

(21) PV 1995-2398

Datum provedení změny: 19.12.2006

Patent č. 289173, jehož zánik byl zveřejněn ve Věstníku č. 3/2006, zůstává nadále v platnosti.

(111) **251490**

(210) O-175814

Datum provedení změny: 15.12.2006

V návaznosti na mezinárodní zápis byl seznam výrobků přetříděn a upřesněn takto:

(12) výstroj a zařízení pro vzduchoplavbu, větroně, kluzáky, vrtule letecké, kryty pro vrtule; (18) parakrosny všeho druhu, obaly na parakrosny; (20) nádrže na tekutá paliva (nekovové); (28) kovové konstrukce pro paragliding, výstroj a zařízení pro ultralehké létání, padáky, včetně lehkých konstrukcí určených pro ultralehké létání, sedadla pro paragliding, křídla pro paragliding a jejich příslušenství.

(111) **273177**

(210) O-358710

Datum provedení změny: 07.12.2006

V návaznosti na mezinárodní zápis byl seznam výrobků upraven.

Termín "podpěry nekovové" ve tř. 19 byl upřesněn na "stavební prvky nekovové, zejména podpěry".

Termín "žaluzie a markýzy nekovové ve tř. 19 upřesněn na "žaluzie a markýzy, nikoliv kovové a z textilních materiálů".

Termín "portály" ve tř. 19 upřesněn na "dřevěné výztuže pro použití ve stavebnictví, zejména do dveří a oken".

(111) **279872**

(210) O-430254

Datum provedení změny: 19.12.2006

V návaznosti na mezinárodní zápis se opravuje seznam výrobků a služeb a jeho zatřídění takto: termín "hostinská činnost" ve třídě 43 se upřesňuje na "hostinská činnost v hotelech, restauracích a kavárnách (klubech)".