

Číselné INID kódy pro označování bibliografických dat technických řešení

INID Codes for the identification of bibliographic data of technical solutions

(Standard WIPO ST. 9 a ST. 80)

(11)	číslo patentu/zápisu/osvědčení	(11)	Number of the patent/registration/certification
(15)	datum zápisu průmyslového vzoru	(15)	Industrial design registration date
(21)	číslo přihlášky/zálosti	(21)	Application number
(22)	datum podání přihlášky/zálosti	(22)	Date of application filing
(23)	údaje o výstavní prioritě	(23)	Exhibition priority data
(28)	počet průmyslových vzorů	(28)	Number of industrial designs included in the application
(31)	číslo prioritní přihlášky	(31)	Number of priority application
(32)	datum podání prioritní přihlášky	(32)	Filing date of priority application
(33)	země priority	(33)	Priority country
(40)	datum zveřejnění přihlášky vynálezu	(40)	Date of publication of patent application
(45)	datum zveřejnění zapsaného průmyslového vzoru	(45)	Publication date of the registered industrial design
(47)	datum zveřejnění udělení patentu a zápisu užitého vzoru, datum zápisu užitého vzoru, datum oznámení udělení evropského patentu v Evropském patentovém věstníku	(47)	Publication date of patent granting and publication date of utility model registration, registration date of utility model, publication date of European patent granting in the European patent bulletin
(51)	mezinárodní patentové třídění/Locarnské třídění průmyslových vzorů	(51)	International Patent Classification/ Locarno Classification for Industrial Designs
(54)	název	(54)	Title
(55)	vyobrazení průmyslového vzoru	(55)	Reproduction of the industrial design
(57)	anotace	(57)	Abstract
(68)	číslo základního patentu	(68)	Number of the basic patent
(71)	označení přihlašovatele/zadatele	(71)	Applicant
(72)	označení původce	(72)	Inventor
(73)	označení majitele/vlastníka	(73)	Owner
(74)	označení zástupce	(74)	Attorney's name and address
(86)	číslo mezinárodní přihlášky	(86)	International application number
(87)	číslo mezinárodního zveřejnění	(87)	International publication number
(92)	číslo, datum a orgán registrace	(92)	Registration number, date and authority
(94)	doba platnosti osvědčení	(94)	Term of certification validity
(95)	označení přípravku	(95)	Indication of preparation
(96)	datum podání a číslo evropské patentové přihlášky	(96)	European patent application filing date and number
(97)	datum zveřejnění a číslo zveřejnění evropské patentové přihlášky v Evropském patentovém věstníku	(97)	European patent application publication date and publication number in the European patent bulletin

Číselné INID kódy pro označování bibliografických dat ochranných známek

INID codes and minimum required for the identification of bibliographics data relating to marks

(Standard WIPO ST.60)

(111)	Číslo zápisu ochranné známky (registrace)	(111)	Number of registration
(151)	Datum zápisu ochranné známky	(151)	Date of the registration
(210)	Číslo přihlášky ochranné známky (spisu)	(210)	Number of the application
(220)	Datum podání přihlášky	(220)	Date of filing of the application
(320)	Datum vzniku práva přednosti	(320)	Date of the first application
(442)	Datum zveřejnění přihlášky po průzkumu	(442)	Date of the publication of the examined application
(450)	Datum zveřejnění zápisu ochranné známky ve Věstníku	(450)	Date of publication of the registration
(510)	Seznam výrobků a služeb	(510)	List of goods and/or services
(511)	Číslo třídy výrobků a služeb	(511)	Number of the class of goods and/or services
(526)	Omezení rozsahu ochrany o prvek	(526)	Disclaimer
(540)	Znění nebo vyobrazení ochranné známky	(540)	Reproduction of the mark
(551)	Kolektivní ochranná známka	(551)	Collective mark
(554)	Prostorová ochranná známka	(554)	Three-dimensional mark
(558)	Ochranná známka tvořená pouze barvou nebo kombinací barev	(558)	Mark consisting exclusively of one or several colours
(583)	Datum právní moci rozhodnutí/výsledek rozhodnutí	(583)	Date of the legal force of the decision/ result of the decision
(591)	Údaje o barevnosti ochranné známky	(591)	Information concerning colour
(730)	Přihlašovatel/vlastník ochranné známky	(730)	The applicant or the holder of the mark
(740)	Zástupce	(740)	Name and address of the representative
(811)	Mezinárodní číslo zápisu ochranné známky	(811)	Number of the international registration
(890)	Kód státu ochrany mezinárodní ochranné známky	(890)	INID code of the state of the international mark

Kódy pro kódování záhlaví oznámení publikovaných ve Věstníku

(Standard WIPO ST. 17)

BB9A	zveřejněné přihlášky vynálezů	MK4A	zánik patentů uplynutím doby platnosti
FG1K	zapsané užité vzory	MK4F	zánik autorských osvědčení uplynutím doby platnosti
FG4A	udělené patenty	MK4Q	zánik průmyslového vzoru uplynutím doby ochrany
FG4Q	zapsané průmyslové vzory	MM4A	zánik patentů pro nezaplacení ročních poplatků
LD3K	částečný výmaz užitého vzoru	MM4F	zánik autorských osvědčení pro nezaplacení ročních poplatků
LD4Q	částečný výmaz průmyslového vzoru	ND1K	prodloužení platnosti užitého vzoru
MA4A	zánik patentu vzdáním se	ND4Q	obnova doby ochrany průmyslového vzoru
MA4F	zánik autorských osvědčení vzdáním se	PA4A	změna autorského osvědčení na patent
MC3K	výmaz užitého vzoru	PC9A	změna dispozičního práva k vynálezu
MC4A	zrušení patentu	PD1K	převod práv a ostatní změny majitelů užitého vzoru
MC4F	zrušení autorského osvědčení	PD4A	převod práv a ostatní změny majitelů patentů
MC4Q	výmaz průmyslového vzoru	PD4Q	převod práv a ostatní změny vlastníků průmyslových vzorů
MH1K	zánik užitého vzoru vzdáním se	QA9A	nabídka licence
MH4A	částečné zrušení patentu	SB4A	zapsané patenty do rejstříku po odtajnění
MH4F	částečné zrušení autorského osvědčení	SB4F	zapsaná autorská osvědčení do rejstříku po odtajnění
MH4Q	zánik průmyslového vzoru vzdáním se		
MK1K	zánik užitého vzoru uplynutím doby platnosti		

Opravy Změny Různé

Opravy u přihlášek vynálezů s žádostí o udělení patentu

HA9A	jmenování vynálezce	HF9A	oprava dat
HB9A	oprava jmen	HG9A	oprava chyb v třídění
HC9A	změna jmen	HH9A	oprava nebo změna všeobecně
HD9A	oprava adres	HK9A	tiskové chyby v úřed. věstnících
HE9A	změna adres		

Opravy ochranných dokumentů

patenty	autorská osvědčení	užitné vzory	průmyslové vzory	
TA4A	TA4F	TA1K	TA4Q	jmenování vynálezce
TB4A	TB4F	TB1K	TB4Q	oprava jmen
TC4A	TC4F	TC1K	TC4Q	změna jmen
TD4A	TD4F	TD1K	TD4Q	oprava adres
TE4A	TE4F	TE1K	TE4Q	změna adres
TF4A	TF4F	TF1K	TF4Q	oprava dat
TG4A	TG4F	TG1K	TG4Q	oprava chyb v třídění
TH4A	TH4F	TH1K	TH4Q	oprava nebo změna všeobecně
TK9A	TK9F	TK1K	TK4Q	tiskové chyby v úřed. věstnících

Kódy pro označování zemí a mezinárodních organizací použité ve věstníku

AR	Argentina
AT	Rakousko
AU	Austrálie
BE	Belgie
CA	Kanada
CH	Švýcarsko
CL	Chile
CN	Čína
CY	Kypr
CZ	Česká republika
DE	Spolková republika Německo
DK	Dánsko
ES	Španělsko
FI	Finsko
FR	Francie
GB	Velká Británie
GR	Řecko
HK	Hongkong
HR	Chorvatsko
IN	Indie
IT	Itálie
JO	Jordánsko
JP	Japonsko
KR	Korejská republika
LK	Srí Lanka
MX	Mexiko
NL	Nizozemí
NO	Norsko
PL	Polsko
SE	Švédsko
SG	Singapur
SI	Slovinsko
SK	Slovensko
TR	Turecko
TW	Tajwan
US	Spojené státy americké

Kódy pro označování států USA použité ve věstníku

CA	California
CT	Connecticut
DE	Delaware
FL	Florida
GA	Georgia
IL	Illinois
IN	Indiana
MA	Massachusetts
MD	Maryland
ME	Maine
MI	Michigan
MN	Minnesota
MO	Missouri
NH	New Hampshire
NJ	New Jersey
NY	New York
OH	Ohio
OK	Oklahoma
PA	Pennsylvania
TN	Tennessee
VT	Vermont
WA	Washington

BB9A Zveřejněné přihlášky vynálezů - přehled podle čísel přihlášek

Dále uvedené přihlášky vynálezů byly zveřejněny dnem, uvedeným ve Věstníku podle zákona č. 527/1990 Sb., o vynálezech a zlepšovacích návrzích, ve znění pozdějších předpisů, a jsou k dispozici v patentové knihovně Úřadu průmyslového vlastnictví, Antonína Čermáka 2a, 160 68, Praha 6.

2005-169	<i>G 01 N 33/52</i>	(2006.01)
2005-265	<i>C 04 B 24/24</i>	(2006.01)
2005-306	<i>G 01 J 3/42</i>	(2006.01)
2005-307	<i>E 05 F 11/00</i>	(2006.01)
2005-321	<i>G 01 L 1/00</i>	(2006.01)
2005-327	<i>C 01 G 23/047</i>	(2006.01)
2005-331	<i>E 04 C 1/00</i>	(2006.01)
2005-335	<i>E 04 G 23/02</i>	(2006.01)
2005-344	<i>B 23 Q 5/20</i>	(2006.01)
2005-349	<i>G 06 F 17/00</i>	(2006.01)
2005-369	<i>C 12 N 5/02</i>	(2006.01)
2005-630	<i>G 09 F 21/10</i>	(2006.01)
2005-651	<i>C 03 B 5/18</i>	(2006.01)
2005-654	<i>C 07 D 257/02</i>	(2006.01)
2005-777	<i>C 22 C 19/07</i>	(2006.01)
2005-808	<i>C 11 D 13/14</i>	(2006.01)
2006-689	<i>B 61 G 11/16</i>	(2006.01)

Zveřejněné přihlášky vynálezů - řazené podle MPT

(51) **B23Q 5/20** (2006.01)

(21) **2005-344**

(71) TRIMILL, a. s., Zlín, CZ

(72) Chalupa Vlastimil, Zlín, CZ

Malaník Vojtěch Ing., Velký Ořechov, CZ

Jakubiček Tomáš Ing., Zlín, CZ

(54) **Polohovací a brzdící zařízení výkyvného vřetena**

(22) 31.05.2005

(57) Zařízení sestává z pevné vidlice (1) s dutinou (11), v níž je prostřednictvím otočných pouzder (5, 5') pevně spojených s nosným tělesem (10) vřetena neseno výkyvné vřeteno (4), přičemž pevná vidlice (1) a výkyvné vřeteno (4) jsou proti sobě brzděny dvěma brzdícími jednotkami (15, 15') zrcadlově umístěnými vůči ose (o) vřetena a osy brzdících jednotek (x, x') jsou kolmé na osu (o) vřetena. Brzdící jednotky (15, 15') sestávají z pohyblivých pouzder (5, 5') středěných podpěrnými ložisky (6, 6'), z brzdících elementů (2, 2'), z přírub (7, 7') spojených s pevnou vidlicí (1) a z hydraulických pístů (8, 8') a (9, 9'). Součástí jedné brzdící jednotky (15) je pohonná jednotka (12) a součástí druhé brzdící jednotky (15') je odměřovací zařízení (13).

(74) Ing. Jarmila Javoříková, U Sokolovny 121, Zlín - Prštné, 76001

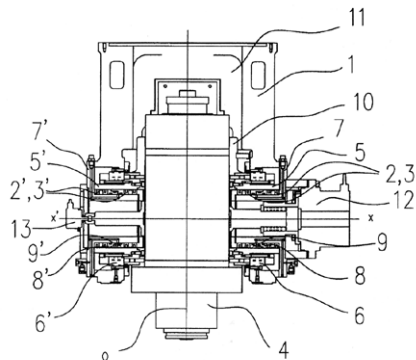

(51) **B61G 11/16** (2006.01)

B61G 11/00 (2006.01)

(21) **2006-689**

(71) Schneider Sieghard, Wangen i. Allgäu, DE

(72) Schneider Sieghard, Wangen i. Allgäu, DE

(54) **Trubkový nárazník**

(22) 27.04.2004

(86) PCT/EP2004/004439

(87) WO 2005/115818

(57) Trubkový nárazník pro pohyblivé nebo pevné nosné konstrukce (2), zejména kolejová vozidla, je opatřen prvním a druhým vodícím dílem ve tvaru trubkového pouzdra (10) a beranu (20), přičemž trubkové pouzdro (10) je nehybně připevnitelné na nosné konstrukci (2) a beran (10) je vůči trubkovému pouzdru (10) posuvný v podélném směru vozidla a je při svém posuvném pohybu trubkovým pouzdrům (10) veden, a s členem (30, 40) pro přenos sil k poddajnému spojení beranu (20) s nosnou konstrukcí (2). Nejméně jeden díl (20) z obou vodících dílů (10, 20, 50) sestává ze dvou nebo více za sebou navzájem uspořádaných podlouhlých úseků (22, 24, 52, 54), které jsou v oblasti jejich navzájem navazujících čelních stran navzájem spojeny vždy jedním nebo více lámacími spoji (23, 53) a mají různé rozměry průřezů tak, že při překročení určité nárazové síly, tedy akivační síly, na trubkový nárazník (1) se lámací spoj (23, 53) odtrhne a podlouhlé úseky (22, 24, 52, 54) se teleskopicky zasunou do sebe navzájem.

(74) UNIPATENT, Ing. Jiří Chlustina, Jana Masaryka 43-47, Praha 2, 12000

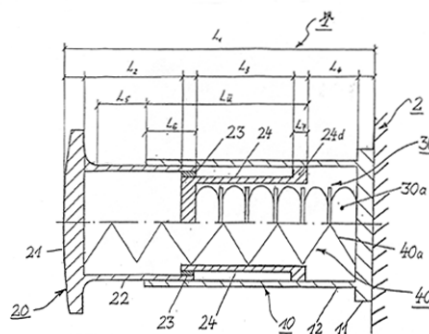

(51) **C01G 23/047** (2006.01)

C09C 1/36 (2006.01)

B01J 21/06 (2006.01)

(21) **2005-327**

(71) České technologické centrum pro anorganické pigmenty,

akciová společnost, Přerov, CZ

Ústav anorganické chemie AV ČR, Řež u Prahy, CZ

(72) Prusek František, Přerov, CZ

Vyňuchalová Hana, Přerov - Újezdec, CZ

Hynčica Pavel, Drahotuše, CZ

Kokaisl Václav, Přerov Předmostí, CZ

Štengl Václav, Řež u Prahy, CZ

Šubrt Jan, Praha, CZ

(54) **Způsob výroby nanovláken fotokatalyticky aktivního oxidu titaničitého**

(22) 25.05.2005

(57) Řešení se týká způsobu výroby fotokatalyticky aktivního TiO₂. Při výrobě se vychází z velmi levné suroviny - alkalického titanátu, který mimo jiné odpadá při výrobě titanové běloby. Na titanát se působí glykolem za současného zahřívání a následně se směs zpracuje kyselinou sírovou. Produktem je fotokatalyticky aktivní TiO₂ s vláknitou morfologií.

(51) **C03B 5/18** (2006.01)

C03B 5/26 (2006.01)

(21) **2005-651**

(71) Preciosa, a. s., Jablonec nad Nisou, CZ

(72) Koudelka Josef Ing., Jablonec nad Nisou, CZ

Horáček Jaroslav, Nový Bor, CZ

(54) **Sklářská pánvová tavicí pec**

(22) 17.10.2005

(57) Sklářská pánvová tavicí pec má ke spodnímu výtokovému otvoru (3) těsně připojen žlab (4) s vodním chlazením (6) překrytý v prostoru pece deskou (7) a procházející stěnou pece (2) opatřený chlazenou zátkou (14) spodního výtokového otvoru (3). Ve stěně pece (2) jsou vlnovody (8, 9, 10, 11) napájené z vnější strany pece (12) a směřující do místa vypouštění skloviny z pánve (1).

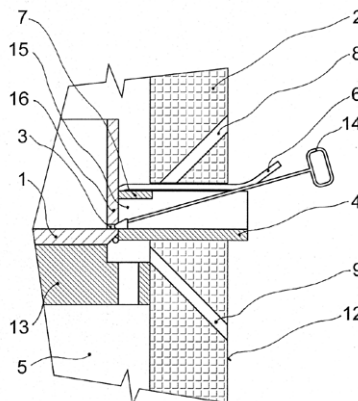

(51) **C04B 24/24** (2006.01)

(21) **2005-265**

(71) Vysoká škola chemicko - technologická v Praze, Praha 6, CZ

(72) Škvára František doc., RNDr., DrSc., Praha 7, CZ
Brandštetr Jiří prof., Ing., DrSc., Brno, CZ
Krátký Josef Ing., Ph.D., Rudice, CZ

(54) **Plastifikátor pro výrobu cementových kaší, malt a betonů**

(22) 27.04.2005

(57) Nový typ plastifikátoru pro výrobu cementových kaší, malt a betonů obsahuje alkalické hydrolyzovatelné soli a tenzid typu

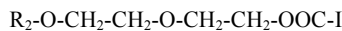
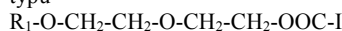

kde R_1 obsahuje 1-20 uhlíkových atomů, R_2 obsahuje 1-20 uhlíkových atomů, cykloalifatickou skupinu s 5-8 uhlíkovými atomy, nebo substituovanou arylovou skupinu s 6-14 uhlíkovými atomy, M je vodík, alkalický kov nebo amonium, a anorganickou sůl, kterou je hydrolyzovatelná alkalická sůl jako je např. uhličitán, hydrogenuhličitán, křemičitán, hydrogensíran, octan, hydrogenufosforečnan v hmotnostním poměru 0,2:1 až 1:0,2 ku tenzidu. Tato směs se vyznačuje výrazným sterickým a dispergačním efektem. Dochází ke snížení vodního součinitele směsi beze ztrát zpracovatelnosti. Lze využít při výrobě vysokopevnostních betonů ve stavebním průmyslu.

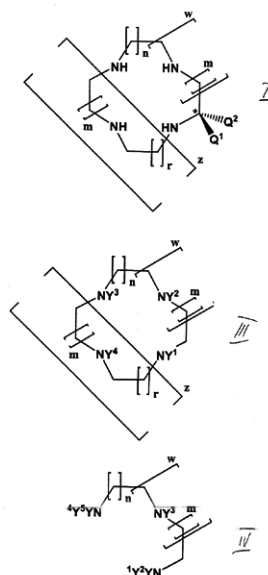

(51) **C07D 257/02** (2006.01)
C07D 295/027 (2006.01)
C07D 295/00 (2006.01)
C07D 295/03 (2006.01)
C07D 259/00 (2006.01)
C07C 209/68 (2006.01)

(21) **2005-654**

(71) Azacycles s. r. o., Kladno, CZ

(72) Cihelník Simon, Krupka, CZ

Drož Ladislav, Kladno, CZ

Šrámek Martin, Kladno, CZ

Zawada Zbygniew, Verdyně, CZ

(54) **Způsob přímé regioselektivní a enantioselektivní C-alkylace cyklenových, cyklamových a oligoalkylenoligoaminových derivátů**

(22) 17.10.2005

(57) C-alkylované cyklenové, cyklamové a oligoalkylenoligoaminové deriváty obecného vzorce I, kde Q^1 a Q^2 tvoří asymetrické centrum a kde právě a pouze jeden ze substituentů Q^1 a Q^2 značí alkyl nebo substituovaný alkyl C1- C18, benzyl nebo substituovaný benzyl, 2-fenylethyl nebo substituovaný 2-fenylethyl a kde druhý ze substituentů Q^1 a Q^2 je vodík, kde multiplikátory m, n, r mohou být nezávisle 1 nebo 2, kde multiplikátory w, z mohou být nezávisle 0, 1, 2 nebo 3, se připraví jednostupňovou chemoselektivní, regioselektivní a enantioselektivní C-alkylací cyklenových, cyklamových a oligoalkylenoligoaminových derivátů obecného vzorce III a IV. Syntéza C-alkylových cyklenových, cyklamových a oligoalkylenoligoaminových derivátů provedená tímto způsobem zkracuje počet reakčních kroků a minimalizuje reakční doby.

(51) **C11D 13/14** (2006.01)
C11D 13/16 (2006.01)
B29C 47/00 (2006.01)

(21) **2005-808**

(71) UNILEVER N. V., Rotterdam, NL

(72) Caceres Patrice Santana, Valinhos, BR

Sechi Cleverton Antonio Camargo, Valinhos, BR

da Silva Joao Carlos, Valinhos, BR

(54) **Zařízení, vybavení a způsob pro výrobu čistících předmětů a použití těchto čistících předmětů**

(22) 22.12.2005

(32) 31.12.2004

(31) 2004/406493

(33) BR

(57) Předkládané řešení popisuje nová zařízení, vybavení a způsoby pro výrobu čistících předmětů. Tato zařízení, vybavení a způsoby zahrnují systém pro vypouštění vzduchu, který umožňuje hromadnou výrobu čistících předmětů, jako jsou mýdlové kostky, majících složité tvary v běžných vysokorychlostních automatických razicích zařízeních zahrnujících prostředek pro dopravování jakéhokoliv plynu z a do dutiny.

(74) Čermák Hořejš Myslík a spol., JUDr. Karel Čermák, advokát, Národní 32, Praha 1, 11000

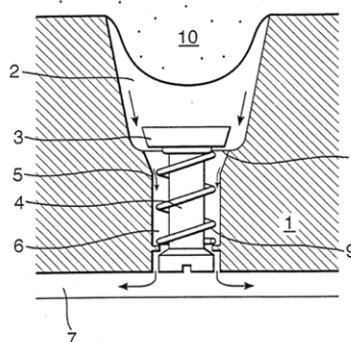

(51) **C12N 5/02** (2006.01)
C12N 5/06 (2006.01)
C12N 5/08 (2006.01)
C07D 231/54 (2006.01)

(21) **2005-369**

(71) Výzkumný ústav živočišné výroby, Praha, CZ

Česká zemědělská univerzita v Praze, Praha, CZ

(72) Petr Jaroslav prof. Ing. DrSc., Praha, CZ

Jílek František prof. MVDr. Ing. DrSc., Praha, CZ

Jeřeta Michal Ing., Chýnov, CZ

Rozinek Jiří prof. Ing. CSc., Praha, CZ

Rajmon Radko MVDr. PhD., Velké Přílepy, CZ

Sedmíková Markéta Mgr. PhD., Praha, CZ

Chmelíková Eva Ing., Praha, CZ

Lánská Vilma Ing. PhD., Praha, CZ

(54) **Použití inhibitoru MAP kinázy JNK pro přípravu kultivačního média na prodloužení životnosti savčích oocytů in vitro**

(22) 10.06.2005

(57) Řešení se týká použití inhibitoru MAP kinázy JNK pro přípravu kultivačního média na prodloužení životnosti savčích oocytů in vitro, kdy se odebrané savčí oocytů kultivují v podmínkách in vitro v kultivačním médiu s přidávkou specifického inhibitoru MAP kinázy JNK. Uchovávání odebraných savčích oocytů v podmínkách in vitro za současné inhibice MAP kinázy JNK zajišťuje zvýšenou životaschopnost oocytů a má velký význam při reprodukčních biotechnologiích u hospodářských zvířat i v asistované reprodukci v humánní medicíně.

(74) Mgr. Hana Jirkalová, Těšnov 17, Praha 1, 11705

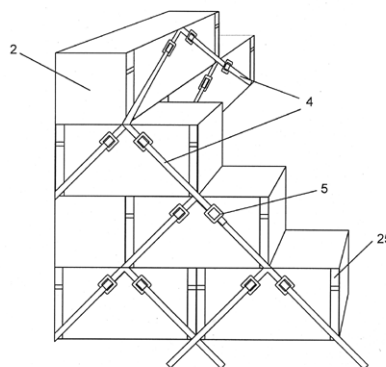

(51) **C22C 19/07** (2006.01)

C23C 14/32 (2006.01)

B22F 1/00 (2006.01)

(21) **2005-777**

(71) HERAEUS, INC., Chandler, AZ, US

(72) Ziani Abdelouahab, Chandler, AZ, US

(54) **Zlepšená formulace kompozic pro matrice kobaltový slitin**

(22) 15.12.2005

(32) 18.04.2005, 29.09.2005

(31) 2005/672602, 2005/237938

(33) CZ, CZ

(57) Způsob výroby slitinové kompozice na bázi kobaltu s jednosložkovou maticí pro zrnitá média formulovaná jako $Co_{f_1}-(M_uO_v)_{f_2}$, kde M představuje základní kov vybraný ze skupiny sestávající z hořčíku (Mg), titanu (Ti), vanadu (V), chromu (Cr), manganu (Mn), železa (Fe), niklu (Ni), mědi (Cu), zinku (Zn), hliníku (Al), křemíku (Si), yttria (Y), zirkonia (Zr), niobu (Nb), molybdenu (Mo), ruthenia (Ru), india (In), lanthanu (La), hafnia (Hf), tantalu (Ta) a wolframu (W), přičemž u představuje počet atomů základního kovu M a v počet atomů kyslíku (O), oboje ve vzorci oxidu, přičemž f_1 a f_2 jsou molární zlomky vyjádřené rovnicí $f_1 + (u+v)f_2 = 1$. Způsob zahrnuje kroky smíchání prášku předslitiny Co-M a prášku Co_uO_v do odpovídající kompozice se vzorcem $(Co_aM_{1-a})_{f_1} - (Co_uO_v)_{f_2}$ a zhutnění smíchaných prášků.

(74) Ing. Václav Herman, Hlavní 43, Průhonice, 25243

(51) **E04C 1/00** (2006.01)

E04C 1/40 (2006.01)

E04B 1/343 (2006.01)

E04B 1/14 (2006.01)

E04B 1/02 (2006.01)

(21) **2005-331**

(71) Moudrý Robert, Třebíč, CZ

(72) Moudrý Robert, Třebíč, CZ

(54) **Modul pro mobilní stavby**

(22) 25.05.2005

(57) Modul (1) pro mobilní stavby tvořený vakem (2) ve tvaru kvádrů, na jehož stěnách jsou uspořádány upínací prostředky (3) pro upevnění sousedních vaků (2), přičemž vak (2) je opatřen nejméně jedním plnicím otvorem (19). Upínací prostředek (3) je tvořen popruhem (4) a přezkou (5), které jsou spolu s vakem (2) uspořádány do prostorové příhradoviny, kde popruhy (4) s přezkami (5) tvoří na povrchu vaků (2) pletivo-síťovinu, přičemž dvojice popruhů (4) jsou upevněny ve styčnicích (17), které jsou uspořádány ve středu horní hrany lícové stěny (16) vaku (2).

(74) DADEJ, GHEORGHIU, KENDEREŠKI Patentová a známková kancelář, Ing. Dušan Kendereški, Lidická 51, Brno, 60200

(51) **E04G 23/02** (2006.01)

(21) **2005-335**

(71) Dobeš Ivan, České Budějovice, CZ

Diviš Pavel, Dubné, CZ

(72) Valnoha Jan Ing., České Budějovice, CZ

Rybák Jiří Ing., České Budějovice, CZ

(54) **Způsob opravy staticky porušených parapetních panelů**

(22) 26.05.2005

(57) Způsob spočívá v odstranění spodních rohů panelů (1, 1'), upevnění trnů (3), tvořených s výhodou závitovou tyčí, vybetonování rohových opěrek (4) a jejich dotažení pomocí matic (8), přičemž do drážek (5) vytvořených v horní a spodní podstatě panelu (1, 1') se upevní výztužné prvky (6) tvořené pásovinou příšroubovanou vruty (11). Závitové tyče (3) se upevní chemickým kotvením. Opravené panely (1, 1') se zateplí vnějším kontaktním zateplovacím a fasádním systémem.

(74) KUDRLIČKA & SEDLÁK Advokátní, patentová a známková kancelář, Ing. Jiří Sedlák, Husova 5, České Budějovice, 37001

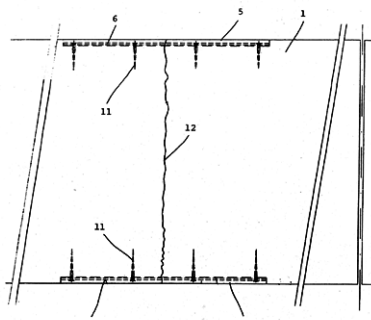

(51) **E05F 11/00** (2006.01)

E05F 11/54 (2006.01)

E05D 15/00 (2006.01)

E05D 15/56 (2006.01)

(21) **2005-307**

(71) Škoda Auto a. s., Mladá Boleslav, CZ

(72) Šolc Zdeněk Ing., Vrchlabí, CZ

(54) **Zařízení pro přemístění přestavovaného prvku vůči rámu**

(22) 13.05.2005

(57) Zařízení pro přemístění přestavovaného prvku vůči rámu (1) zahrnuje víceprvkový mechanismus (7), který má alespoň dvě ramena (2, 3). První rameno (2) je spojené jednak s rámem (1) a jednak s druhým ramenem (3), které nese přestavovaný prvek. Mezi rámem (1) a prvním ramenem (2) je uspořádán první převod (5), zatímco mezi prvním ramenem (2) a druhým ramenem (3) je uspořádán druhý převod (6). Všechny převody (5, 6) jsou propojeny. Přestavovaný prvek je s druhým ramenem (3) víceprvkového mechanismu (7) spojen volně otočně a paralelně vedle víceprvkového mechanismu (7) je mezi přestavovaným prvkem a rámem (1) uspořádán další víceprvkový mechanismus (7) stejné konstrukce.

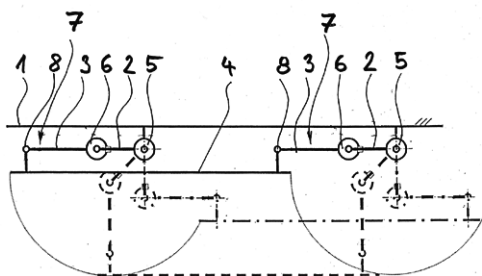

- (51) **G01J 3/42** (2006.01)
(21) **2005-306**
(71) Ústav analytické chemie AV ČR, Brno, CZ
(72) Dědina Jiří RNDr., CSc., Praha, CZ
Grossová Olga, Znojmo, CZ
(54) **Modulární konstrukce atomizátoru hydridů pro atomovou absorpční spektrometrii**
(22) 13.05.2005
(57) Zařízení pro atomizaci hydridů pro atomovou absorpční spektrometrii za účelem stanovení prvků tvořících tekavé sloučeniny využívá modulární konstrukce atomizátoru ve tvaru písmene L. Horizontální rameno atomizátoru se skládá ze dvou koncentrických trubíc (1, 2) vnitřní a vnější, spojených a utěsněných na obou koncích jen teflonovými mezikroužky (3). Vnitřní optická trubice (1) je proto snadno vyměnitelná a může být zhotovena z libovolného vhodného materiálu. Na její přívodní konec, kam ústí trubička (6) sloužící pro přívod hydridů do atomizátoru, je nasazeno křemenné okénko (5).
(74) Patentové a licenční služby SSČ AV ČR, Národní tř. 3, Praha 1, 11000

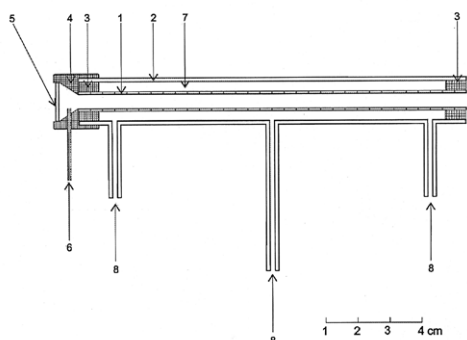

- (51) **G01L 1/00** (2006.01)
G01L 1/26 (2006.01)
G01B 7/16 (2006.01)
(21) **2005-321**
(71) Fakulta strojní ČVUT v Praze Výzkumové centrum spalovacích motorů a automobilů Josefa Božka II., Praha, CZ
(72) Vítek Karel Ing. CSc., Praha, CZ
Doubrava Karel Ing., Cerekvice nad Loučnou, CZ
Mareš Tomáš Ing. Ph.D., Praha, CZ
Španiel Miroslav Ing. CSc., Praha, CZ
Vítek Tomáš Ing., Praha, CZ
(54) **Těleso silového snímače**
(22) 23.05.2005
(57) Těleso silového snímače se vyznačuje tím, že za jeho krajními úchytnými částmi (1) následují střídavě oblasti (2) přechodové o nižší tuhosti a oblasti (3) tlumící o vyšší tuhosti až k vnitřní oblasti (4) měřící o nižší tuhosti, na které jsou umístěny tenzometrické snímače. Tato konstrukce tělesa silového snímače je v měřící oblasti (4) chráněna pro nežádoucí vlivům imperfekcí, respektive výrobních nepřesností nebo montážních předpětí a nepřesností, vznikajících v úchytných částech (1) tělesa snímače, čímž je stabilizováno cejchování silového snímače.

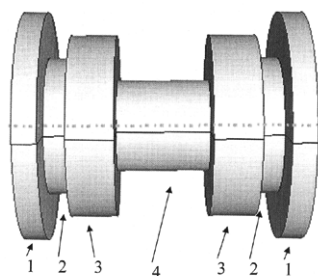

- (51) **G01N 33/52** (2006.01)
G01N 33/50 (2006.01)
(21) **2005-169**
(71) Entomologický ústav AV ČR, České Budějovice, CZ
(72) Doležal Petr Mgr., Kutná Hora, CZ
Sehnal František Prof., RNDr., CSc., České Budějovice, CZ
(54) **Biochemická detekce diapauly hmyzích škůdců**
(22) 15.03.2005
(57) Biochemická detekce diapauly hmyzích škůdců spočívá v tom, že se na křídelní svalovinu dospělého hmyzu aplikuje (vodný) roztok monotetrazoliové nebo ditetrazoliové soli, preparát se ponechá nejméně 1 hodinu v temnu a poté se vizuálně nebo fotometricky vyhodnotí změny zbarvení. Při testování v terénních podmínkách se metoda provádí tak, že se na létací svaly v otevřené dutině nebo na roz máčkou hrudní část testovaného hmyzu nakápně 0,01 až 0,1 ml 0,1 molárního vodného roztoku tetrazoliové soli tak, aby byla tkáň v roztoku ponořena, preparát se ponechá asi hodinu v temnu a pak se vizuálně vyhodnotí zbarvení. Při kvantitativním stanovení v laboratoři se svaly testovaného vzorku hmyzí populace vypreparují, zhomogenizují, a ponechají 1 hodinu ve tmě inkubovat s roztokem tetrazoliové soli. Poté se pomocí fotometrie změří množství formazanů v roztoku.
(74) Patentové a licenční služby SSČ AV ČR, Národní tř. 3, Praha 1, 11000

- (51) **G06F 17/00** (2006.01)
G06F 17/30 (2006.01)
G06Q 99/00 (2006.01)
G06F 19/00 (2006.01)
(21) **2005-349**
(71) NORDEKO, a. s., Praha, CZ
(72) Volf Tomáš, Košťany, CZ
(54) **Způsob výběru reklamních ploch**
(22) 01.06.2005
(57) Způsob výběru reklamních ploch se provádí tak, že se nejprve všechny specifikace reklamních ploch jednotlivých formátů nabízených na vybraném trhu uspořádají do primární databáze reklamních ploch. Z té se pak vytvoří ideální databáze reklamních ploch, obsahující pětinu až polovinu reklamních ploch z primární databáze reklamních ploch, a to tak, že se z primární databáze reklamních ploch vyberou reklamní plochy umístěné podél hlavních dopravních tras ve městech a podél dálnic a vybraných silnic, které jsou rozmístěné tak, že vzdálenosti mezi nimi jsou 200 m až 10 km. Pak se porovnají nabídky reklamních ploch jednotlivých provozovatelů reklamních ploch volných v zadaném období a oblasti s ideální databází reklamních ploch, přičemž se vytvoří strukturovaný seznam optimálně rozložených reklamních ploch v zadaném počtu, období a oblasti tak, že se vyberou reklamní plochy obsažené jak v nabídce tak i v ideální databázi reklamních ploch. Výhodný způsob výběru reklamních ploch spočívá v tom, že se ideální databáze reklamních ploch rozdělí do sekcí pro města, dálnice a vybrané silnice. Každé sekci se přiřadí index pokrytí, který se u měst rovná poměru počtu jeho obyvatel k počtu reklamních ploch v tom městě a u dálnic a vybraných silnic se rovná poměru počtu vozidel, které po té dálnici či vybrané silnici projedou za jednotku času, k počtu reklamních ploch podél té dálnice či vybrané silnice. Pak se strukturovaný seznam optimálně rozložených reklamních ploch v zadaném počtu, období a oblasti

rozdělí podle indexu pokrytí na dvě části. Do první části se zařadí reklamní plochy ze sekce s indexem pokrytí menším než průměrná měsíční pronajimatelnost reklamních ploch vynásobená číslem z intervalu od 800 do 5 000, tedy z míst, kde je reklamních ploch nadbytek a lze je najmout na poslední chvíli za nízké ceny. Do druhé části se zařadí reklamní plochy ze sekce s indexem pokrytí větším než průměrná měsíční pronajimatelnost reklamních ploch vynásobená číslem z intervalu od 800 do 5 000, tedy z míst, kde je reklamních ploch nedostatek a je tedy nutné je najmout s dostatečným předstihem.

(74) Ing. Stanislav Babický, Budovatelů 2407, Most, 43401

(51) **G09F 21/10** (2006.01)
G09F 21/06 (2006.01)
B44F 1/04 (2006.01)

(21) **2005-630**

(71) Vyhlás Petr, Příbram, CZ

(72) Vyhlás Petr, Příbram, CZ

(54) **Dekorační nebo reklamní předmět se světelným efektem, zejména balón nebo nafukovadlo**

(22) 10.10.2005

(57) Dekorační nebo reklamní předmět se světelným efektem, zejména balón nebo nafukovadlo je tvořen alespoň jedním trojrozměrným uzavřeným základním tělesem (Z) libovolné velikosti a tvaru z průhledného materiálu (1) opatřeného alespoň po části vnitřního a/nebo vnějšího povrchu svého pláště reflexní vrstvou (2) s vlastnostmi polopropustného zrcadla majícího reflektanci v rozmezí od 0,1% do 99,9%, zejména 70% až 99,9%. Alespoň jeden libovolný světelný zdroj (6) je umístěn v prostoru uvnitř tohoto základního tělesa (Z) a/nebo na jeho vnitřním a/nebo vnějším povrchu pláště. Základní těleso (Z) může být uloženo ve vnějším tělese (V) libovolného tvaru, které je vytvořeno z průhledného materiálu (1). Kdekoli uvnitř a/nebo na vnějším a/nebo vnitřním plášti základního tělesa (Z) lze umístit tvarově libovolné prvky, útvary či tělesa nebo jejich do sebe zakomponované skupiny a ty opět mohou být opatřeny dalšími obdobnými prvky, útvary či tělesy nebo jejich kompozicemi. Každý z opticky uzavřených vzniklých prostorů může mít uvnitř nebo na jednom ze svých povrchů opět světelný zdroj (6).

(74) Ing. Hana Dušková, patentový zástupce, Travná 1285, Praha 14 - Kyje, 19800

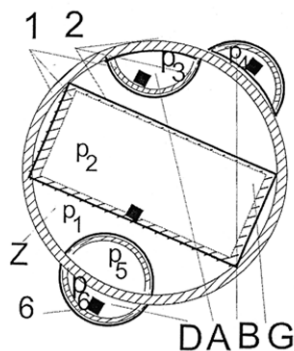

Zveřejněné přihlášky vynálezů - přehled podle třídících znaků

Tato kapitola obsahuje zveřejněné přihlášky vynálezů uspořádané podle třídících znaků mezinárodního patentové třídění, nacházejících se na druhém až x-tém místě zatřídění přihlášky vynálezu. Přihlášky vynálezu uspořádané podle třídících znaků na 1. pozici zatřídění jsou uvedeny v předchozí části.

B 01 J 21/06	(2006.01)	2005-327
B 22 F 1/00	(2006.01)	2005-777
B 29 C 47/00	(2006.01)	2005-808
B 44 F 1/04	(2006.01)	2005-630
B 61 G 11/00	(2006.01)	2006-689
C 03 B 5/26	(2006.01)	2005-651
C 07 C 209/68	(2006.01)	2005-654
C 07 D 231/54	(2006.01)	2005-369
C 07 D 259/00	(2006.01)	2005-654
C 07 D 295/00	(2006.01)	2005-654
C 07 D 295/027	(2006.01)	2005-654
C 07 D 295/03	(2006.01)	2005-654
C 09 C 1/36	(2006.01)	2005-327
C 11 D 13/16	(2006.01)	2005-808
C 12 N 5/06	(2006.01)	2005-369
C 12 N 5/08	(2006.01)	2005-369
C 23 C 14/32	(2006.01)	2005-777
E 04 B 1/02	(2006.01)	2005-331
E 04 B 1/14	(2006.01)	2005-331
E 04 B 1/343	(2006.01)	2005-331
E 04 C 1/40	(2006.01)	2005-331
E 05 D 15/00	(2006.01)	2005-307
E 05 D 15/56	(2006.01)	2005-307
E 05 F 11/54	(2006.01)	2005-307
G 01 B 7/16	(2006.01)	2005-321
G 01 L 1/26	(2006.01)	2005-321
G 01 N 33/50	(2006.01)	2005-169
G 06 F 17/30	(2006.01)	2005-349
G 06 F 19/00	(2006.01)	2005-349
G 06 Q 99/00	(2006.01)	2005-349
G 09 F 21/06	(2006.01)	2005-630

Seznam přihlašovatelů zveřejněných přihlášek vynálezů

(71)	(21)	(51)	(71)	(21)	(51)
Azacycles s. r. o., Kladno, CZ	2005-654	C 07 D 257/02	(2006.01)		
České technologické centrum pro anorganické pigmenty, akciová společnost, Přerov, CZ	2005-327	C 01 G 23/047	(2006.01)		
Dobeš Ivan, České Budějovice, CZ	2005-335	E 04 G 23/02	(2006.01)		
Entomologický ústav AV ČR, České Budějovice, CZ	2005-169	G 01 N 33/52	(2006.01)		
Fakulta strojní ČVUT v Praze Výzkumové centrum spalovacích motorů a automobilů Josefa Božka II., Praha, CZ	2005-321	G 01 L 1/00	(2006.01)		
HERAEUS, INC., Chandler, AZ, US	2005-777	C 22 C 19/07	(2006.01)		
Moudrý Robert, Třebíč, CZ	2005-331	E 04 C 1/00	(2006.01)		
NORDEKO, a. s., Praha, CZ	2005-349	G 06 F 17/00	(2006.01)		
Preciosa, a. s., Jablonec nad Nisou, CZ	2005-651	C 03 B 5/18	(2006.01)		
Schneider Sieghard, Wangen i. Allgäu, DE	2006-689	B 61 G 11/16	(2006.01)		
Škoda Auto a. s., Mladá Boleslav, CZ	2005-307	E 05 F 11/00	(2006.01)		
TRIMILL, a. s., Zlín, CZ	2005-344	B 23 Q 5/20	(2006.01)		
UNILEVER N. V., Rotterdam, NL	2005-808	C 11 D 13/14	(2006.01)		
Ústav analytické chemie AV ČR, Brno, CZ	2005-306	G 01 J 3/42	(2006.01)		
Vyhlas Petr, Příbram, CZ	2005-630	G 09 F 21/10	(2006.01)		
Vysoká škola chemicko - technologická v Praze, Praha 6, CZ	2005-265	C 04 B 24/24	(2006.01)		
Výzkumný ústav živočišné výroby, Praha, CZ	2005-369	C 12 N 5/02	(2006.01)		

FG4A

Udělené patenty - přehled podle čísel patentů

V období uzávěrky tohoto čísla Věstníku udělil Úřad průmyslového vlastnictví tyto patenty.

297491	C 03 B 7/00	(2006.01)
297492	A 61 K 39/145	(2006.01)
297493	E 05 F 15/14	(2006.01)
297494	C 03 B 7/11	(2006.01)
297495	G 11 B 27/32	(2006.01)
297496	B 23 Q 7/06	(2006.01)
297497	C 03 B 9/193	(2006.01)
297498	G 10 C 3/16	(2006.01)
297499	B 65 D 71/00	(2006.01)
297500	G 08 B 21/20	(2006.01)
297501	C 21 C 7/06	(2006.01)
297502	G 01 B 21/08	(2006.01)
297503	C 07 C 57/07	(2006.01)
297504	F 24 H 1/18	(2006.01)
297505	A 41 D 27/02	(2006.01)
297506	E 05 F 3/00	(2006.01)
297507	H 02 K 5/04	(2006.01)
297508	B 21 D 1/02	(2006.01)
297509	C 07 D 471/04	(2006.01)
297510	G 11 B 27/32	(2006.01)
297511	G 08 B 13/22	(2006.01)
297512	A 61 C 15/04	(2006.01)
297513	A 61 B 19/00	(2006.01)
297514	F 26 B 17/10	(2006.01)
297515	C 09 K 5/00	(2006.01)
297516	G 08 G 1/017	(2006.01)
297517	A 47 B 57/08	(2006.01)
297518	C 03 C 17/00	(2006.01)
297519	E 01 H 8/12	(2006.01)
297520	C 07 D 231/20	(2006.01)
297521	C 07 D 471/04	(2006.01)
297522	A 01 N 37/18	(2006.01)
297523	G 01 J 3/32	(2006.01)
297524	C 07 D 471/04	(2006.01)
297525	A 01 N 25/32	(2006.01)
297526	B 65 D 51/16	(2006.01)
297527	G 01 M 19/00	(2006.01)
297528	C 12 N 5/02	(2006.01)
297529	G 09 F 21/10	(2006.01)
297530	C 03 B 5/18	(2006.01)
297531	C 07 D 257/02	(2006.01)
297532	B 65 D 27/00	(2006.01)
297533	A 61 K 31/407	(2006.01)
297534	A 61 K 31/50	(2006.01)
297535	C 07 D 265/18	(2006.01)
297536	C 07 D 495/04	(2006.01)
297537	C 04 B 20/10	(2006.01)
297538	B 05 B 7/12	(2006.01)
297539	H 04 H 1/00	(2006.01)
297540	E 04 B 7/22	(2006.01)

FG4A

Udělené patenty - přehled podle MPT

(51) A01N 25/32 (2006.01)	(21) 2000-1093
(11) 297525	(73) MINRAD INC., Buffalo, NY, US
(40) 11.12.2002	(72) McNeirney John C., Fairburn, GA, US
(21) 2002-2369	(72) Burns William H. Jr., Orchard Park, NY, US
(73) FMC CORPORATION, Philadelphia, PA, US	(54) Systém a způsob pro nezkreslený přenos viditelného světelného paprsku
(72) Keifer David, Skillman, NJ, US	(32) 25.09.1997
(54) Způsob zabezpečení užitkových rostlin před fyto toxickými účinky herbicidu použitím esterů obsahujících fosfor	(31) 1997/060051
(32) 14.01.2000	(33) US
(31) 2000/176340	(86) PCT/US1998/020185
(33) US	(87) WO 1999/015098
(86) PCT/US2001/000219	(22) 25.09.1998
(87) WO 2001/050858	(74) JUDr. Zdeňka Korejzová, Spálená 29, Praha 1, 11000
(22) 05.01.2001	
(74) JUDr. Pavel Zelený, Hálkova 2, Praha 2, 12000	
<hr/>	
(51) A01N 37/18 (2006.01)	(51) A61C 15/04 (2006.01)
(51) A01N 47/12 (2006.01)	(11) 297512
(11) 297522	(40) 13.06.2001
(40) 12.08.1998	(21) 2001-781
(21) 1998-881	(73) DJAMCHIDI Cepand, Berlin, DE
(73) BASF AKTIENGESELLSCHAFT, Ludwigshafen, DE	(72) Jost-Brinkmann Paul-G., Berlin, DE
(72) Bayer Herbert Dr., Mannheim, DE	(72) Djamchidi Cepand, Berlin, DE
Sauter Hubert Dr., Mannheim, DE	(54) Držák dentálního vlákna
Köhle Harald Dr., Bobenheim, DE	(32) 07.09.1998
Retzlaff Günter Dr., Römerberg, DE	(31) 1998/19840773
Ammermann Eberhard Dr., Heppenheim, DE	(33) DE
Lorenz Gisela Dr., Hambach, DE	(86) PCT/EP1999/006573
Strathmann Siegfried Dr., Limburgerhof, DE	(87) WO 2000/013607
Eicken Karl Dr., Wachenheim, DE	(22) 07.09.1999
(54) Prostředek pro potírání škodlivých hub a způsob potírání škodlivých hub	(74) Ing. Eduard Hakr, Přístavní 24, Praha 7, 17000
(32) 22.09.1995	
(31) 1995/19535366	(51) A61K 31/407 (2006.01)
(33) DE	(51) C07D 209/58 (2006.01)
(86) PCT/EP1996/004151	(51) C07D 491/04 (2006.01)
(87) WO 1997/010716	(51) C07D 491/048 (2006.01)
(22) 23.09.1996	(51) A61P 25/28 (2006.01)
(74) Společná advokátní kancelář Všeťečka Zelený Švorčík Kalenský a partneři, JUDr. Otakar Švorčík, Hálkova 2, Praha 2, 12000	(11) 297533
	(40) 12.01.2000
	(21) 1999-816
	(73) AXONYX, New York, NY, US
	(73) NATIONAL INSTITUTE OF HEALTH, Rockville, MD, US
	(72) Greig Nigel H., Silver Spring, MD, US
	Yu Qian-Sheng, Baltimore, CN
	Brossi Arnold, Bethesda, MD, US
	Soncrant Timothy T., Silver Spring, MD, US
	Hausman Marvin, Stevenson, WA, US
	(54) Použití inhibitorů butyrylcholinesterázy pro léčbu a diagnostiku Alzheimerovy choroby a demence
	(32) 09.07.1997
	(31) 1997/52087
	(33) US
	(86) PCT/US1998/014063
	(87) WO 1999/002154
	(22) 09.07.1998
	(74) Ing. Jana Vanděliková, Petrská 12, Praha 1, 11000
<hr/>	
(51) A41D 27/02 (2006.01)	(51) A61K 31/50 (2006.01)
(51) A41D 27/06 (2006.01)	(51) A61K 31/502 (2006.01)
(51) D04H 1/58 (2006.01)	(51) A61K 31/4427 (2006.01)
(51) D04H 1/60 (2006.01)	(51) C07D 401/06 (2006.01)
(11) 297505	(51) C07D 401/12 (2006.01)
(40) 12.08.1998	(51) C07D 403/06 (2006.01)
(21) 1998-184	(51) C07D 413/14 (2006.01)
(73) LAINIERE DE PICARDIE BC, Peronne, FR	(51) C07D 405/14 (2006.01)
(72) Groshens Pierrot, Peronne, FR	(51) C07D 471/04 (2006.01)
Noireaux Patrick, Le Mans, FR	(51) A61P 35/00 (2006.01)
(54) Způsob výroby teplem přilepitelné vložky	(11) 297534
(32) 20.01.1997	(40) 17.11.1999
(31) 1997/9700704	(21) 1999-2853
(33) FR	(73) NOVARTIS AG, Basel, CH
(22) 20.01.1998	
(74) JUDr. Miloš Všeťečka, Hálkova 2, Praha 2, 12000	
<hr/>	
(51) A47B 57/08 (2006.01)	
(11) 297517	
(40) 14.07.2004	
(21) 2002-3813	
(73) SIWY Eduard, Střítež, CZ	
SIWY Jaroslav, Nýdek, CZ	
(72) Siwy Eduard, Střítež, CZ	
Siwy Jaroslav, Nýdek, CZ	
(54) Výškově nastavitelný nástěnný policový systém	
(22) 18.11.2002	
(74) Ing. Jan Chwistek, Náměstí ČSA č. 3, Český Těšín, 73701	
<hr/>	
(51) A61B 19/00 (2006.01)	
(11) 297513	
(40) 17.01.2001	

(72)	Bold Guido, Gipf-Oberfrick, CH Frei Jörg, Hölstein, CH Traxler Peter, Schönenbuch, CH Altmann Karl-Heinz, Reinach, CH Mett Helmut, Neuenburg, DE Stover David Raymond, Wilmington, MA, US Wood Jeanette, Biel-Benken, CH	(51)	B23Q 7/06 (2006.01) B65G 35/08 (2006.01) B65G 37/02 (2006.01) B23P 21/00 (2006.01)
(54)	Deriváty pyridazinu s inhibiční aktivitou vůči angiogenezi, způsob jejich přípravy, jejich použití a prostředky, které je obsahují	(11)	297496
(32)	13.02.1997	(40)	13.09.2000
(31)	1997/315	(21)	1999-785
(33)	CH	(73)	SIM AUTOMATION GMBH & CO. KG, Heiligenstadt, DE
(86)	PCT/EP1998/000764	(72)	Dornieden Georg, Burgwalde, DE
(87)	WO 1998/035958		Strietzel Steffen, Heiligenstadt, DE
(22)	11.02.1998	(54)	Montážní stroj
(74)	Ing. Jan Kubát, Přístavní 24, Praha 7, 17000	(32)	10.03.1998
		(31)	1998/19810224
		(33)	DE
		(22)	05.03.1999
		(74)	Dr. Karel Čermák, Národní 32, Praha 1, 11000
(51)	A61K 39/145 (2006.01) A61K 35/76 (2006.01) C12N 7/00 (2006.01) C12N 7/02 (2006.01) C12N 7/04 (2006.01) C12P 21/00 (2006.01) C07K 14/11 (2006.01)	(51)	B65D 27/00 (2006.01)
(11)	297492	(11)	297532
(40)	14.10.1998	(40)	13.12.2006
(21)	1998-1050	(21)	2005-38
(73)	DUPHAR INTERNATIONAL RESEARCH B. V., Weesp, NL	(73)	Choleva Zdeněk Ing., Senohraby, CZ Skála Jiří Ing., Říčany, CZ
(72)	Van Scharrenburg Gustaaf J. M., Weesp, NL Brands Rudi, Weesp, NL	(72)	Choleva Zdeněk Ing., Senohraby, CZ Skála Jiří Ing., Říčany, CZ
(54)	Způsob přípravy povrchových antigenních proteinů z virů chřipky a vakcína na bázi těchto proteinů	(54)	Obálka s oddělitelnými doklady
(32)	09.04.1997	(22)	19.01.2005
(31)	1997/97201007	(74)	Václav Müller, Filipova 2016, Praha 4, 14800
(33)	EP		
(22)	06.04.1998		
(74)	Ing. Eduard Hakr, Přístavní 24, Praha 7, 17000	(51)	B65D 51/16 (2006.01)
		(11)	297526
		(40)	14.04.2004
		(21)	2002-4217
		(73)	DSM IP Assets B.V., Heerlen, NL
		(72)	De Vreede Unno Adrianus, Berkel en Rodenrijs, NL Mulder Karel Hendrik, Arkel, NL Nobel Leo, Zuid-Beijerland, NL
		(54)	Obalový prostředek pro tekuté droždí a jeho použití
		(32)	30.06.2000, 06.12.2000, 15.02.2001
		(31)	2000/00202343, 2000/00204380, 2001/01200542
		(33)	EP, EP, EP
		(86)	PCT/EP2001/007314
		(87)	WO 2002/002428
		(22)	27.06.2001
		(74)	JUDr. Miloš Všetečka, Hálkova 2, Praha 2, 12000
(51)	B05B 7/12 (2006.01) B05B 7/24 (2006.01)	(51)	B65D 71/00 (2006.01)
(11)	297538	(11)	297499
(40)	15.11.2000	(40)	17.08.2005
(21)	1999-3686	(21)	2003-3104
(73)	OMS INVESTMENTS, INC., Wilmington, DE, US	(73)	SAINT-GOBAIN ISOVER AB, Billesholm, SE
(72)	Styne James J., San Ramon, CA, US	(72)	Dybro Hanne, Bjuv, SE Wahlkvist Anders, Vejbystrand, SE
(54)	Rozprašovací přístroj	(54)	Přepravní jednotka a způsob její výroby
(32)	17.04.1997	(32)	23.05.2001
(31)	1997/837352	(31)	2001/0101827
(33)	US	(33)	SE
(86)	PCT/US1998/002825	(86)	PCT/SE2002/000998
(87)	WO 1998/046366	(87)	WO 2002/094676
(22)	16.02.1998	(22)	22.05.2002
(74)	PATENTSERVIS PRAHA a.s., Jivenská 1, Praha 4, 14000	(74)	PATENTSERVIS PRAHA a.s., Jivenská 1, Praha 4, 14000
(51)	B21D 1/02 (2006.01) B21D 1/05 (2006.01)	(51)	C03B 5/18 (2006.01) C03B 5/26 (2006.01)
(11)	297508	(11)	297530
(40)	14.01.2004	(40)	03.01.2007
(21)	2003-1336	(21)	2005-651
(73)	USINOR, Puteaux, FR	(73)	Preciosa, a. s., Jablonec nad Nisou, CZ
(72)	Tondo Fabrice, Vitry sur Orne, FR Bourgon Jacques Yves, Metz, FR Vienot Pierre, Metz, FR Aussourd Christian, Indre, FR	(72)	Koudelka Josef Ing., Jablonec nad Nisou, CZ Horáček Jaroslav, Nový Bor, CZ
(54)	Způsob ověřování seřízení rovnačky pro rovnání při působení tahu a zařízení pro seřizování rovnačky	(54)	Sklářská pánvová tavičí pec
(32)	15.11.2000	(22)	17.10.2005
(31)	2000/14746		
(33)	FR		
(86)	PCT/FR2001/003398		
(87)	WO 2002/040190		
(22)	02.11.2001		
(74)	JUDr. Petr Kalenský, Hálkova 2, Praha 2, 12000		
		(51)	C03B 7/00 (2006.01) C03B 15/16 (2006.01)
		(11)	297491
		(40)	16.12.1998
		(21)	1998-1088

(73) OWENS-BROCKWAY GLASS CONTAINER INC., Toledo, OH, US	(54) Způsob zpracování betonu obsahujícího lehčené plnivo s otevřenými póry a použití tohoto plniva	
(72) Scott Garrett L., Toledo, OH, US	(32) 14.08.1996	
(54) Způsob a zařízení pro vytváření povlěkaného proudu skloviny	(31) 1996/19632711	
(32) 11.04.1997	(33) DE	
(31) 1997/837036	(86) PCT/DE1997/001720	
(33) US	(87) WO 1998/006677	
(22) 09.04.1998	(22) 13.08.1997	
(74) JUDr. Jarmila Traplová, Přístavní 24, Praha 7, 17000	(74) Ing. Jiří Andera, Nad Štolou 12, Praha 7, 17000	
<hr/>		
(51) C03B 7/11 (2006.01)	(51) C07C 57/07 (2006.01)	
C03B 7/10 (2006.01)	C07C 57/04 (2006.01)	
(11) 297494	(11) 297503	
(40) 16.12.1998	(40) 14.06.2000	
(21) 1998-1191	(21) 2000-898	
(73) OWENS-BROCKWAY GLASS CONTAINER INC., Toledo, OH, US	(73) BASF AKTIENGESELLSCHAFT, Ludwigshafen, DE	
(72) DiFrank Frank J., Toledo, OH, US	(72) Eck Bernd, Viernheim, DE	
(54) Zařízení pro odstřihování nejméně jednoho proudu roztavené skloviny	Machhammer Otto, Mannheim, DE	
(32) 18.04.1997	Proll Theo, Bad Dürkheim, DE	
(31) 1997/839894	Schliephake Volker, Schifferstadt, DE	
(33) US	Thiel Joachim, Neustadt, DE	
(22) 17.04.1998	Bröllos Klaus, Seeheim-Jugenheim, DE	
(74) JUDr. Jarmila Traplová, Přístavní 24, Praha 7, 17000	(54) Způsob frakční kondenzace směsi horkých plynů, obsahující kyselinu akrylovou nebo kyselinu metakrylovou a velký podíl nekondenzovatelných složek	
<hr/>		
(51) C03B 9/193 (2006.01)	(32) 12.09.1997	
(11) 297497	(31) 1997/19740253	
(40) 15.03.2000	(33) DE	
(21) 1999-2689	(86) PCT/EP1998/005779	
(73) OWENS-BROCKWAY GLASS CONTAINER INC., Toledo, OH, US	(87) WO 1999/014182	
(72) Perry Jack I., Maumee, OH, US	(22) 10.09.1998	
(54) Mechanismus s obraccím válcem pro sklářské tvarovací stroje a způsob vyjímání tlumiče nárazů z tohoto mechanismu	(74) JUDr. Miloš Všečeka, Hálkova 2, Praha 2, 12000	
(32) 31.07.1998	<hr/>	
(31) 1998/127381	(51) C07D 231/20 (2006.01)	
(33) US	C07D 231/22 (2006.01)	
(22) 28.07.1999	C07D 231/24 (2006.01)	
(74) Ing. Eduard Hakr, Přístavní 24, Praha 7, 17000	A01N 43/56 (2006.01)	
<hr/>		
(51) C03C 17/00 (2006.01)	(11) 297520	
C03C 8/20 (2006.01)	(40) 13.09.2000	
C04B 41/50 (2006.01)	(21) 1999-2393	
(11) 297518	(73) BASF AKTIENGESELLSCHAFT, Ludwigshafen, DE	
(40) 12.08.1998	(72) Hill Regina Luise, Speyer, DE	
(21) 1998-756	Kardorff Uwe, Mannheim, DE	
(73) RHODIA CHIMIE, Courbevoie Cédex, FR	Rack Michael, Heidelberg, DE	
SAINT-GOBAIN VITRAGE, Aubervilliers, FR	Götz Norbert, Worms, DE	
(72) Chopin Thierry, Saint-Leu-la-Forêt, FR	Baumann Ernst, Dudenhofen, DE	
Dupuis Dominique, Deuil-la-Barre, FR	von Deyn Wolfgang, Neustadt, DE	
Lehaut Corinne, Paris, FR	Engel Stefan, Idstein, DE	
Chartier Pascal, Orsay, FR	Mayer Guido, Neustadt, DE	
Talpaert Xavier, Paris, FR	Otten Martina, Ludwigshafen, DE	
(54) Podklad opatřený povlakem, majícím fotokatalytické vlastnosti, zasklívací materiál obsahující uvedený podklad, použití uvedeného podkladu, způsob výroby tohoto podkladu, disperze pro tento způsob a použití této disperze při uvedeném způsobu	Rheinheimer Joachim, Ludwigshafen, DE	
(32) 15.09.1995, 15.09.1995	Witschel Matthias, Ludwigshafen, DE	
(31) 1995/9510936, 1995/9510838	Misslitz Ulf, Neustadt, DE	
(33) FR, FR	Walter Helmut, Obrigheim, DE	
(86) PCT/FR1996/001419	Westphalen Karl-Otto, Speyer, DE	
(87) WO 1997/010185	(54) 4-benzoylpyrazoly a způsob jejich výroby a jejich použití	
(22) 13.09.1996	(32) 03.01.1997	
(74) Ing. Eduard Hakr, Přístavní 24, Praha 7, 17000	(31) 1997/19700096	
<hr/>		
(51) C04B 20/10 (2006.01)	(33) DE	
C04B 20/12 (2006.01)	(86) PCT/EP1997/007210	
(11) 297537	(87) WO 1998/029392	
(40) 14.07.1999	(22) 19.12.1997	
(21) 1999-471	(74) JUDr. Petr Kalenský, Hálkova 2, Praha 2, 12000	
(73) UNIVERSITÄT KARLSRUHE, Karlsruhe, DE	<hr/>	
(72) Garrecht Harald, Stutensee, DE	(51) C07D 257/02 (2006.01)	
Götz Joachim, Steinmauern, DE	C07D 295/027 (2006.01)	
<hr/>		
(51) C07C 209/68 (2006.01)	C07D 295/00 (2006.01)	
(11) 297531	C07D 295/03 (2006.01)	
(40) 03.01.2007	C07D 259/00 (2006.01)	
(21) 2005-654	C07C 209/68 (2006.01)	
(73) Azacycles s. r. o., Kladno, CZ	(11) 297531	
Cihelník Simon, Krupka, CZ	(40) 03.01.2007	
Drož Ladislav, Kladno, CZ	(21) 2005-654	
Šrámek Martin, Kladno, CZ	(73) Azacycles s. r. o., Kladno, CZ	
Zawada Zbygniew, Verdyně, CZ	(72) Cihelník Simon, Krupka, CZ	
	Drož Ladislav, Kladno, CZ	
	Šrámek Martin, Kladno, CZ	
	Zawada Zbygniew, Verdyně, CZ	

(54) Způsob přímé regioselektivní a enantioselektivní C-alkylace cyklenových, cyklamových a oligoalkylenoligoaminových derivátů	(72) Johnson Timothy C., Indianapolis, IN, US Ash Mary L., Zionsville, IN, US Ehr Robert J., Indianapolis, IN, US Johnston Richard D., Greenfield, IN, US Kleschick William A., Indianapolis, IN, US Martin Timothy P., Indianapolis, IN, US Mann Richard K., Franklin, IN, US Pobanz Mark A., Indianapolis, IN, US Van Heertum John C., Indianapolis, IN, US
(22) 17.10.2005	(54) N-([1,2,4]triazoloazinyl)benzensulfonamidové a pyridinsulfonamidové sloučeniny a jejich použití jako herbicidy
(51) C07D 265/18 (2006.01) B01D 9/00 (2006.01)	(32) 24.09.1996 (31) 1996/26556 (33) US (86) PCT/US1997/016867 (87) WO 1998/013367 (22) 23.09.1997 (74) PATENTSERVIS PRAHA a.s., Jivenská 1, Praha 4, 14000
(11) 297535 (40) 16.02.2000 (21) 1999-2765 (73) MERCK & CO., INC., Rahway, NJ, US (72) Clarke William, Rahway, NJ, US Crocker Louis S., Rahway, NJ, US Kukura Joseph L., Rahway, NJ, US	(51) C07D 495/04 (2006.01) A61K 31/505 (2006.01) A61P 31/00 (2006.01) A61P 11/00 (2006.01)
(54) Způsob krystalizace inhibitoru na bázi benzoxazinonu	(11) 297536 (40) 12.07.2000 (21) 1999-4201 (73) ASTRAZENECA AB, Södertälje, SE (72) Cheshire David, Loughborough, GB Cooke Andrew, Glasgow, GB Cooper Martin, Loughborough, GB Donald David, Loughborough, GB Furber Mark, Loughborough, GB Perry Matthew, Loughborough, GB Thorne Philip, Loughborough, GB
(32) 05.02.1997, 24.03.1997, 08.04.1997, 07.05.1997 (31) 1997/037385, 1997/9706046, 1997/042807, 1997/9709348 (33) US, GB, US, GB (86) PCT/US1998/001999 (87) WO 1998/033782 (22) 02.02.1998 (74) JUDr. Zdenka Korejzová, Spálená 29, Praha 1, 11000	(54) Thienopyrimidindionový derivát, jeho použití a způsoby přípravy, a farmaceutický prostředek s jeho obsahem a způsob jeho výroby
(51) C07D 471/04 (2006.01)	(32) 28.05.1997 (31) 1997/9702001 (33) SE (86) PCT/SE1998/000935 (87) WO 1998/054190 (22) 18.05.1998 (74) JUDr. Pavel Zelený, Hálkova 2, Praha 2, 12000
(11) 297509 (40) 16.01.2002 (21) 2001-978 (73) SMITHKLINE BEECHAM P.L.C., Brentford, GB (72) Hayes Jerome Francis, Tonbridge, GB Walsgrove Timothy Charles, Tonbridge, GB Wells Andrew Stephen, Tonbridge, GB	(51) C09K 5/00 (2006.01)
(54) Způsob výroby derivátu kyseliny naftyridinkarboxylové	(11) 297515 (40) 13.12.2000 (21) 2000-2518 (73) Texaco Development Corporation, San Ramon, CA, US (72) Starzmann Martin, Göteborg, SE (54) Mrazuvzdorná topná/chladicí kapalina
(32) 18.09.1998 (31) 1998/9820405 (33) GB (86) PCT/EP1999/007003 (87) WO 2000/017199 (22) 15.09.1999 (74) JUDr. Zdeňka Korejzová, Spálená 29, Praha 1, 11000	(32) 22.01.1998 (31) 1998/9800152 (33) SE (86) PCT/SE1999/000086 (87) WO 1999/037733 (22) 22.01.1999 (74) PATENTSERVIS Praha a.s., Jivenská 1273/1, Praha 4, 14021
(51) C07D 471/04 (2006.01) C07D 413/14 (2006.01) A61K 31/395 (2006.01) A61P 3/10 (2006.01)	(51) C12N 5/02 (2006.01) C12N 5/06 (2006.01) C12N 5/08 (2006.01) C07D 231/54 (2006.01)
(11) 297524 (40) 16.12.1998 (21) 1998-1502 (73) ELI LILLY AND COMPANY, Indianapolis, IN, US (72) Engel Gary Lowell, Greenwood, IN, US Farid Nagy Alphonse, Lebanon, IN, US Faul Margaret Mary, Zionsville, IN, US Jirousek Michael Robert, Indianapolis, IN, US Richardson Lori Ann, Indianapolis, IN, US Winneroski Leonard Larry Jr., Greenwood, IN, US	(11) 297528 (40) 03.01.2007 (21) 2005-369 (73) Výzkumný ústav živočišné výroby, Praha, CZ Česká zemědělská univerzita v Praze, Praha, CZ (72) Petr Jaroslav prof. Ing. DrSc., Praha, CZ Jílek František prof. MVDr. Ing. DrSc., Praha, CZ Jeřeta Michal Ing., Chýnov, CZ Rozinek Jiří prof. Ing. CSc., Praha, CZ Rajmon Radko MVDr. PhD., Velké Přílepy, CZ Sedmíková Markéta Mgr. PhD., Praha, CZ Chmelíková Eva Ing., Praha, CZ Lánská Vilma Ing. PhD., Praha, CZ
(54) Sůl bis-indolylnmaleimidu, farmaceutický prostředek s jejím obsahem a způsob její přípravy	
(32) 20.11.1995 (31) 1995/6970 (33) US (86) PCT/US1996/018512 (87) WO 1997/018809 (22) 18.11.1996 (74) JUDr. Otakar Švorčík, Hálkova 2, Praha 2, 12000	
(51) C07D 471/04 (2006.01) C07D 487/04 (2006.01) C07D 213/71 (2006.01) A01N 43/90 (2006.01)	
(11) 297521 (40) 14.10.1998 (21) 1998-1563 (73) DOW AGROSCIENCES LLC, Indianapolis, IN, US	

(54) Použití inhibitoru MAP kinázy JNK pro přípravu kultivačního média na prodloužení životnosti savčích oocytů in vitro	(11) 297506	(40) 12.09.2001	(21) 2000-1054	(73) DORMA GMBH & CO. KG, Ennepetal, DE
(22) 10.06.2005	(72) Ginzel Olaf, Dortmund, DE			
(74) Mgr. Hana Jirkalová, Těšnov 17, Praha 1, 11705				
(51) C21C 7/06 (2006.01)				
C22B 1/14 (2006.01)				
C22B 1/24 (2006.01)				
C22B 1/248 (2006.01)				
B09B 3/00 (2006.01)				
(11) 297501	(54) Samozavírací mechanismus dveří	(32) 03.08.1998, 16.12.1998		
(40) 15.11.2006	(31) 1998/19834889, 1998/29822258			
(21) 2005-164	(33) DE, DE			
(73) BXB Group s. r. o., Hulín, CZ	(86) PCT/EP1999/003113			
(72) Hánečka Ladislav, Hulín, CZ	(87) WO 2000/008285			
(54) Způsob zpracování hliníkového šrotu a výrobní linka k realizaci tohoto způsobu	(22) 06.05.1999			
(22) 14.03.2005	(74) Dr. Karel Čermák, Národní třída 32, Praha 1, 11000			
(74) Ing. Petr Soukup, patentový a známkový zástupce, Videňská 8, Olomouc, 77200				
(51) E01H 8/12 (2006.01)	(51) F24H 1/18 (2006.01)			
(11) 297519	(11) 297504			
(40) 12.01.2000	(40) 14.11.2001			
(21) 1999-2180	(21) 2000-3877			
(73) FLORIANER BAHN FORSCHUNGS- UND ERRICHTUNGSGESELLSCHAFT MBH, St. Florian, AT	(73) MERLONI TERMOSANITARI S. P. A., Fabriano, IT			
(72) Hillbrand Georg, St. Florian, AT	(72) Marchetti Ruggero, Fabriano, IT			
(54) Způsob a jednotka na čištění kolejnicových žlábků	(54) Ohříváč			
(32) 20.10.1997	(32) 09.03.1999			
(31) 1997/1775	(31) 1999MO/39			
(33) AT	(33) IT			
(86) PCT/EP1998/006643	(86) PCT/EP2000/001960			
(87) WO 1999/020843	(87) WO 2000/053981			
(22) 20.10.1998	(22) 07.03.2000			
(74) PATENTSERVIS PRAHA a.s., Jivenská 1, Praha 4, 14000	(74) Ing. Jiří Malůšek, Mendlovo nám. 1a, Brno, 60300			
(51) E04B 7/22 (2006.01)	(51) F26B 17/10 (2006.01)			
E04C 3/07 (2006.01)	F26B 3/10 (2006.01)			
E04C 3/292 (2006.01)	F26B 21/02 (2006.01)			
E04C 3/29 (2006.01)	B01D 1/00 (2006.01)			
E04C 3/04 (2006.01)	(11) 297514			
E04B 5/02 (2006.01)	(40) 13.12.2000			
E04B 5/10 (2006.01)	(21) 2000-2520			
E04D 3/30 (2006.01)	(73) ASJ HOLDING APS, Lyngby, DK			
(11) 297540	(72) Jensen Arne Sloth, Lyngby, DK			
(40) 14.06.2000	(54) Způsob a zařízení k odstranění tekutiny z částicového materiálu			
(21) 1999-3874	(32) 09.01.1998, 07.05.1998			
(73) SVENSSON Peehr Mathias Ornfeltd, Skanderborg, DK	(31) 1998/00016, 1998/623			
(72) Svensson Peehr Mathias Ornfeltd, Skanderborg, DK	(33) DK, DK			
(54) Prefabrikovaný střešní deskový prvek a jeho nosník	(86) PCT/DK1999/000007			
(32) 06.05.1997	(87) WO 1999/037374			
(31) 1997/0524	(22) 07.01.1999			
(33) DK	(74) PATENTSERVIS PRAHA a.s., Jivenská 1, Praha 4, 14000			
(86) PCT/DK1998/000170				
(87) WO 1998/050647	(51) G01B 21/08 (2006.01)			
(22) 30.04.1998	G01K 3/10 (2006.01)			
(74) PATENTSERVIS PRAHA a.s., Jivenská 1, Praha 4, 14000	G01N 25/00 (2006.01)			
(51) E05F 15/14 (2006.01)	(11) 297502			
E05D 15/06 (2006.01)	(40) 14.06.2000			
(11) 297493	(21) 2000-565			
(40) 14.02.2001	(73) BOSCHUNG MECATRONIC AG, Granges-Paccot, CH			
(21) 1999-3535	(72) Boschung Marcel Jr., Neyruz, CH			
(73) DORMA GMBH + CO. KG, Ennepetal, DE	Bornand Etienne, Autigny, CH			
(72) Finke Andreas, Gevelsberg, DE	(54) Způsob vytváření signálu v závislosti na kapalném filmu na ploše a zařízení k jeho provádění			
Althoff Andreas, Hagen, DE	(32) 09.09.1997			
(54) Kryt, zejména pro automatické dveřní pohony	(31) 1997/97115582			
(32) 09.02.1998	(33) EP			
(31) 1998/19804860	(86) PCT/IB1998/001396			
(33) DE	(87) WO 1999/013295			
(86) PCT/EP1999/000811	(22) 09.09.1998			
(87) WO 1999/040284	(74) JUDr. Jan Matějka, Národní 32, Praha 1, 11000			
(22) 08.02.1999				
(74) JUDr. Jan Matějka, Národní 32, Praha 1, 11000	(51) G01J 3/32 (2006.01)			
(51) E05F 3/00 (2006.01)	(11) 297523			
E05F 3/22 (2006.01)	(40) 12.05.2004			
	(21) 2002-3313			
	(73) VEČEŘ Jaroslav, Velké Přílepy, CZ			
	HEŘMAN Petr, Praha, CZ			
	Večeř Jaroslav, Velké Přílepy, CZ			
	Heřman Petr, Praha, CZ			
	(54) Způsob určení barvy světla			

(22)	04.10.2002		(51)	G10C 3/16	(2006.01)
(51)	G01M 19/00	(2006.01)	(11)	G10C 3/00	(2006.01)
(11)	297527		(40)	297498	
(40)	17.08.2005		(21)	14.12.2005	
(21)	2003-1470		(21)	2004-542	
(73)	ČESKÉ VYSOKÉ UČENÍ TECHNICKÉ V PRAZE		(73)	PETROF, spol. s r. o., Hradec Králové, CZ	
(72)	KLOKNERŮV ÚSTAV, Praha, CZ		(72)	Podlipný Jiří, Smiřice, CZ	
	Záruba Jan Ing. CSc., Praha, CZ		(54)	Úderový mechanismus mechanického klavíru	
	Štemberk Pavel Ing., Sedlčany, CZ		(22)	28.04.2004	
	Štěpánek Dušan, Praha, CZ		(74)	Ing. Libor Markes, Grohova 54, Brno, 60200	
	Pokorný David, Praha, CZ				
	Freylich Jiří, Praha, CZ		(51)	G11B 27/32	(2006.01)
	Švanda Josef Ing. CSc., Praha, CZ		(11)	297495	
(54)	Zkušební testovací metoda pro testování konstrukcí, zejména stavebních, a zařízení k jejímu provádění		(40)	13.02.2002	
(22)	26.05.2003		(21)	2001-4146	
(74)	Ing. Hana Dušková, Travná 1285, Praha 14 - Kyje, 16636		(73)	INTERNATIONAL BUSINESS MACHINES CORPORATION, New York, NY, US	
			(72)	Bui Nhan Xuan, Tucson, AZ, US	
(51)	G08B 13/22	(2006.01)		Jaquette Glen Alan, Tucson, AZ, US	
	G08B 21/18	(2006.01)		Koski John Alexander, Tucson, AZ, US	
	B60R 25/00	(2006.01)		Tsuruta Kazubiro, Kanagawa, JP	
	B60R 25/10	(2006.01)	(54)	Registrace a synchronizace datové skupiny na záznamové médium	
(11)	297511		(32)	19.05.1999	
(40)	16.11.2005		(31)	1999/314073	
(21)	2005-432		(33)	US	
(73)	Müller Jan Ing., Česká u Brna, CZ		(86)	PCT/GB2000/001899	
(72)	Müller Jan Ing., Česká u Brna, CZ		(87)	WO 2000/072323	
(54)	Systém zabezpečení přemístitelných předmětů fixací jejich polohy		(22)	18.05.2000	
(22)	04.07.2005		(74)	JUDr. Petr Kalenský, Hálkova 2, Praha 2, 12000	
(74)	Ing. Jiří Malůšek, Mendlovo nám. 1a, Brno, 60300				
			(51)	G11B 27/32	(2006.01)
(51)	G08B 21/20	(2006.01)		G11B 20/12	(2006.01)
	A61F 13/42	(2006.01)		G11B 27/10	(2006.01)
(11)	297500		(11)	297510	
(40)	17.08.2005		(40)	13.06.2001	
(21)	2003-1889		(21)	2001-815	
(73)	ÚSTAV MAKROMOLEKULÁRNÍ CHEMIE		(73)	DEUTSCHE THOMSON-BRANT GMBH, Villingen-Schwenningen, DE	
	AKADEMIE VĚD ČESKÉ REPUBLIKY, Praha 6, CZ		(72)	Schiller Harald, Hannover, DE	
(72)	Pientka Zbyněk RNDr. CSc., Praha, CZ			Keesen Heinz-Werner, Hannover, DE	
(54)	Zařízení pro dálkovou detekci množství vody, vodních roztoků a moči v plenkových kalhotkách a plenkách		(54)	Způsob adresování bitového toku, který má být zaznamenán nebo je zaznamenáván na paměťové médium	
(22)	07.07.2003		(32)	07.09.1998, 04.11.1998	
(74)	Patentové a licenční služby SSČ AV ČR, Národní tř. 3, Praha 1, 11000		(31)	1998/98250315, 1998/98250387	
			(33)	EP, EP	
(51)	G08G 1/017	(2006.01)	(86)	PCT/EP1999/006254	
	B60R 25/00	(2006.01)	(87)	WO 2000/014743	
	B60R 25/10	(2006.01)	(22)	26.08.1999	
(11)	297516		(74)	Ing. František Kania, Mendlovo nám. 1a, Brno, 60300	
(40)	17.12.2003				
(21)	2001-2978		(51)	H02K 5/04	(2006.01)
(73)	KOFRÁNEK Jiří MUDr. CSc., Praha, CZ			H02K 1/22	(2006.01)
	HERMOCH Pavel Dr., Praha, CZ		(11)	297507	
	EHLRICH Jiří Ing., Praha, CZ		(40)	13.08.2003	
(72)	Kofránek Jiří MUDr. CSc., Praha, CZ		(21)	2003-299	
	Hermoch Pavel Dr., Praha, CZ		(73)	ATLAS COPCO AIRPOWER, NAAMLOZE VENNOTSCHAP, Wilrijk, BE	
	Ehrlich Jiří Ing., Praha, CZ		(72)	Nilson Thord Agne Gustaf, Tyreso, SE	
(54)	Systém elektronické identifikace pohyblivých objektů		(54)	Způsob výroby permanentním magnetem buzeného rotoru pro rychloběžný elektromotor	
(22)	16.08.2001		(32)	15.01.2001	
(74)	Ing. Jarmila Loskotová, Kartouzská 4, Praha 5, 15021		(31)	2001/01200132	
			(33)	EP	
(51)	G09F 21/10	(2006.01)	(86)	PCT/BE2002/000004	
	G09F 21/06	(2006.01)	(87)	WO 2002/056442	
	B44F 1/04	(2006.01)	(22)	11.01.2002	
(11)	297529		(74)	JUDr. Jan Matějka, Národní 32, Praha, 11000	
(40)	03.01.2007				
(21)	2005-630		(51)	H04H 1/00	(2006.01)
(73)	Vyhlas Petr, Příbram, CZ		(11)	297539	
(72)	Vyhlas Petr, Příbram, CZ		(40)	14.06.2000	
(54)	Dekorační nebo reklamní předmět se světelným efektem, zejména balón nebo nafukovací		(21)	1999-4745	
(22)	10.10.2005		(73)	DEUTSCHE TELEKOM AG, Bonn, DE	
(74)	Ing. Hana Dušková, patentový zástupce, Travná 1285, Praha 14 - Kyje, 19800		(72)	Scheinert Jochen, Friedrichshof, DE	

- (54) **Způsob zpracování informací pro automatizované vyhledávání využitelných vysílacích frekvencí**
 - (32) 27.06.1997
 - (31) 1997/19727301
 - (33) DE
 - (86) PCT/EP1998/002895
 - (87) WO 1999/000920
 - (22) 16.05.1998
 - (74) Ing. Michael Fischer, Na Hrobci 5, Praha 2, 12800
-

Seznam majitelů udělených patentů

(73)	(11)	(51)	(73)	(11)	(51)
ASJ HOLDING APS, Lyngby, DK	297514	F 26 B 17/10	HERMOCH Pavel Dr., Praha, CZ	297516	G 08 G 1/017
ASTRAZENECA AB, Södertälje, SE	297536	C 07 D 495/04	HEŘMAN Petr, Praha, CZ	297523	G 01 J 3/32
ATLAS COPCO AIRPOWER, NAAMLOZE VENNOTSCHAP, Wilrijk, BE	297507	H 02 K 5/04	INTERNATIONAL BUSINESS MACHINES CORPORATION, New York, NY, US	297495	G 11 B 27/32
AXONYX, New York, NY, US	297533	A 61 K 31/407	KOFRÁNEK Jiří MUDr. CSc., Praha, CZ	297516	G 08 G 1/017
Azacycles s. r. o., Kladno, CZ	297531	C 07 D 257/02	LAINIERE DE PICARDIE BC, Peronne, FR	297505	A 41 D 27/02
BASF AKTIENGESELLSCHAFT, Ludwigshafen, DE	297503	C 07 C 57/07	MERCK & CO., INC., Rahway, NJ, US	297535	C 07 D 265/18
BASF AKTIENGESELLSCHAFT, Ludwigshafen, DE	297520	C 07 D 231/20	MERLONI TERMOSANITARI S. P. A., Fabriano, IT	297504	F 24 H 1/18
BASF AKTIENGESELLSCHAFT, Ludwigshafen, DE	297522	A 01 N 37/18	MINRAD INC., Buffalo, NY, US	297513	A 61 B 19/00
BOSCHUNG MECATRONIC AG, Granges-Paccot, CH	297502	G 01 B 21/08	Müller Jan Ing., Česká u Brna, CZ	297511	G 08 B 13/22
BXB Group s. r. o., Hulín, CZ	297501	C 21 C 7/06	NATIONAL INSTITUTE OF HEALTH, Rockville, MD, US	297533	A 61 K 31/407
Choleva Zdeněk Ing., Senohraby, CZ	297532	B 65 D 27/00	NOVARTIS AG, Basel, CH	297534	A 61 K 31/50
Česká zemědělská univerzita v Praze, Praha, CZ	297528	C 12 N 5/02	OMS INVESTMENTS, INC., Wilmington, DE, US	297538	B 05 B 7/12
ČESKÉ VYSOKÉ UČENÍ TECHNICKÉ V PRAZE KLOKNERŮV ÚSTAV, Praha, CZ	297527	G 01 M 19/00	OWENS-BROCKWAY GLASS CONTAINER INC., Toledo, OH, US	297491	C 03 B 7/00
DEUTSCHE TELEKOM AG, Bonn, DE	297539	H 04 H 1/00	OWENS-BROCKWAY GLASS CONTAINER INC., Toledo, OH, US	297494	C 03 B 7/11
DEUTSCHE THOMSON-BRANT GMBH, Villingen-Schwenningen, DE	297510	G 11 B 27/32	OWENS-BROCKWAY GLASS CONTAINER INC., Toledo, OH, US	297497	C 03 B 9/193
DJAMCHIDI Cepand, Berlin, DE	297512	A 61 C 15/04	PETROF, spol. s r. o., Hradec Králové, CZ	297498	G 10 C 3/16
DORMA GMBH & CO. KG, Ennepetal, DE	297506	E 05 F 3/00	Preciosa, a. s., Jablonec nad Nisou, CZ	297530	C 03 B 5/18
DORMA GMBH + CO. KG, Ennepetal, DE	297493	E 05 F 15/14	RHODIA CHIMIE, Courbevoie Cédex, FR	297518	C 03 C 17/00
DOW AGROSCIENCES LLC, Indianapolis, IN, US	297521	C 07 D 471/04	SAINT-GOBAIN ISOVER AB, Billesholm, SE	297499	B 65 D 71/00
DSM IP Assets B.V., Heerlen, NL	297526	B 65 D 51/16	SAINT-GOBAIN VITRAGE, Aubervilliers, FR	297518	C 03 C 17/00
DUPHAR INTERNATIONAL RESEARCH B. V., Weesp, NL	297492	A 61 K 39/145	SIM AUTOMATION GMBH & CO. KG, Heiligenstadt, DE	297496	B 23 Q 7/06
EHRlich Jiří Ing., Praha, CZ	297516	G 08 G 1/017	SIWY Eduard, Střítež, CZ	297517	A 47 B 57/08
ELI LILLY AND COMPANY, Indianapolis, IN, US	297524	C 07 D 471/04	SIWY Jaroslav, Nýdek, CZ	297517	A 47 B 57/08
FLORIANER BAHN FORSCHUNGS- UND ERRICHTUNGSGESELLSCH AFT MBH, St. Florian, AT	297519	E 01 H 8/12	Skála Jiří Ing., Říčany, CZ	297532	B 65 D 27/00
FMC CORPORATION, Philadelphia, PA, US	297525	A 01 N 25/32	SMITHKLINE BEECHAM P.L.C., Brentford, GB	297509	C 07 D 471/04
			SVENSSON Peehr Mathias, Skanderborg, DK	297540	E 04 B 7/22

Texaco Development Corporation, San Ramon, CA, US	297515	C 09 K 5/00	(2006.01)
UNIVERSITÄT KARLSRUHE, Karlsruhe, DE	297537	C 04 B 20/10	(2006.01)
USINOR, Puteaux, FR	297508	B 21 D 1/02	(2006.01)
ÚSTAV MAKROMOLEKULÁRNÍ CHEMIE AKADEMIE VĚD ČESKÉ REPUBLIKY, Praha 6, CZ	297500	G 08 B 21/20	(2006.01)
VEČEŘ Jaroslav, Velké Přílepy, CZ	297523	G 01 J 3/32	(2006.01)
Vyhlas Petr, Příbram, CZ	297529	G 09 F 21/10	(2006.01)
Výzkumný ústav živočišné výroby, Praha, CZ	297528	C 12 N 5/02	(2006.01)

Zpřístupněné překlady nároků evropských patentových přihlášek

U následujících zveřejněných evropských patentových přihlášek s účinky pro Českou republiku byl přihlašovatelem předložen překlad patentových nároků do českého jazyka (§ 35a, odst. 4 zákona č. 527/1990 Sb., v platném znění). Datum zpřístupnění překladu patentových nároků veřejnosti je datum publikace tohoto Věstníku. Údaje jsou řazeny vzestupně podle čísla zveřejnění evropské patentové přihlášky.

- (97) **EP 1694129**
(97) 23.06.2005
(51) **A22B 5/00** (2006.01)
G01N 33/12 (2006.01)
(96) 06.11.2004
(96) 04797409.2
(71) CSB-System AG, 52511 Geilenkirchen, DE
(72) SCHIMITZEK, Peter, 52511 Geilenkirchen, DE
(54) **Způsob neinvazivního stanovení třídy jakosti, obchodní hodnoty, tržní ceny a kvality těla jatečního zvířete**
(32) 13.12.2003
(31) 2003/10358487
(33) DE
(86) PCT/DE2004/002458
(87) WO 2005/055728
(74) Společná advokátní kancelář Všetečka Zelený Švorčík Kalenský a partneři, JUDr. Otakar Švorčík, Hálkova 2, Praha 2, 12000

- (97) **EP 1716114**
(97) 27.04.2006
(51) **C07D 207/34** (2006.01)
(96) 18.10.2005
(96) 05810535.4
(71) TEVA PHARMACEUTICAL INDUSTRIES LTD., 49131 Petah Tiqva, IL
(72) PINCHASOV, Michael, Rishon-Lezion, 75831, IL
MAIDAN-HANOCH, Dalia, Kfar Yona, 40300, IL
(54) **Způsob přípravy amorfního hemi-kalcium-atorvastatinu pomocí rozpouštění soli v organickém rozpouštědle, kterým je směs alkoholu a ketonu nebo/ a esteru, a odstranění rozpouštědla**
(32) 18.10.2004
(31) 2004/620022/P
(33) US
(86) PCT/US2005/037751
(87) WO 2006/045018
(74) Ing. Eduard Hakr, Přístavní 24, Praha 7, 17000

Udělené evropské patenty

Evropský patentový úřad udělil následující evropské patenty s účinky pro Českou republiku. Tyto patenty mohou být zrušeny nebo zachovány v pozměněném znění Evropským patentovým úřadem v řízení o odporu. K tomu, aby nabyl evropský patent účinnosti na území České republiky, je třeba, aby byl Úřadu předložen ve stanovené lhůtě překlad patentového spisu do českého jazyka (§ 35c odst. 2 až 4 zákona č. 527/1990 Sb., v platném znění).

- | | | | |
|-----------------|-----------------|-----------------|-----------------|
| (97) EP 1275321 | (47) 22.11.2006 | (97) EP 1296222 | (47) 22.11.2006 |
| (97) EP 1277429 | (47) 22.11.2006 | (97) EP 1297801 | (47) 22.11.2006 |
| (97) EP 1277831 | (47) 22.11.2006 | (97) EP 1297869 | (47) 29.11.2006 |
| (97) EP 1278018 | (47) 29.11.2006 | (97) EP 1298184 | (47) 22.11.2006 |
| (97) EP 1281615 | (47) 29.11.2006 | (97) EP 1298246 | (47) 29.11.2006 |
| (97) EP 1281662 | (47) 15.11.2006 | (97) EP 1298580 | (47) 15.11.2006 |
| (97) EP 1283191 | (47) 15.11.2006 | (97) EP 1300065 | (47) 22.11.2006 |
| (97) EP 1283609 | (47) 22.11.2006 | (97) EP 1303174 | (47) 15.11.2006 |
| (97) EP 1284098 | (47) 22.11.2006 | (97) EP 1304653 | (47) 15.11.2006 |
| (97) EP 1284177 | (47) 15.11.2006 | (97) EP 1308078 | (47) 22.11.2006 |
| (97) EP 1286308 | (47) 29.11.2006 | (97) EP 1308114 | (47) 29.11.2006 |
| (97) EP 1291092 | (47) 15.11.2006 | (97) EP 1308251 | (47) 29.11.2006 |
| (97) EP 1291379 | (47) 29.11.2006 | (97) EP 1308298 | (47) 29.11.2006 |
| (97) EP 1291391 | (47) 29.11.2006 | (97) EP 1308738 | (47) 22.11.2006 |
| (97) EP 1291584 | (47) 22.11.2006 | (97) EP 1310191 | (47) 29.11.2006 |
| (97) EP 1293562 | (47) 22.11.2006 | (97) EP 1310537 | (47) 29.11.2006 |
| (97) EP 1293934 | (47) 15.11.2006 | (97) EP 1312712 | (47) 22.11.2006 |
| (97) EP 1294061 | (47) 22.11.2006 | (97) EP 1313290 | (47) 22.11.2006 |

(97)	EP 1316385	(47)	22.11.2006	(97)	EP 1384496	(47)	29.11.2006
(97)	EP 1317889	(47)	22.11.2006	(97)	EP 1387138	(47)	15.11.2006
(97)	EP 1318129	(47)	22.11.2006	(97)	EP 1388287	(47)	29.11.2006
(97)	EP 1319617	(47)	22.11.2006	(97)	EP 1388699	(47)	15.11.2006
(97)	EP 1319918	(47)	29.11.2006	(97)	EP 1388964	(47)	22.11.2006
(97)	EP 1321160	(47)	15.11.2006	(97)	EP 1389560	(47)	29.11.2006
(97)	EP 1321406	(47)	15.11.2006	(97)	EP 1389858	(47)	15.11.2006
(97)	EP 1322068	(47)	22.11.2006	(97)	EP 1391225	(47)	22.11.2006
(97)	EP 1323483	(47)	29.11.2006	(97)	EP 1391389	(47)	15.11.2006
(97)	EP 1325764	(47)	22.11.2006	(97)	EP 1391615	(47)	22.11.2006
(97)	EP 1327541	(47)	22.11.2006	(97)	EP 1392090	(47)	22.11.2006
(97)	EP 1327591	(47)	29.11.2006	(97)	EP 1393663	(47)	29.11.2006
(97)	EP 1329661	(47)	15.11.2006	(97)	EP 1393779	(47)	29.11.2006
(97)	EP 1329936	(47)	29.11.2006	(97)	EP 1397965	(47)	29.11.2006
(97)	EP 1330143	(47)	22.11.2006	(97)	EP 1398005	(47)	15.11.2006
(97)	EP 1332678	(47)	29.11.2006	(97)	EP 1398103	(47)	15.11.2006
(97)	EP 1332851	(47)	22.11.2006	(97)	EP 1398185	(47)	15.11.2006
(97)	EP 1333239	(47)	15.11.2006	(97)	EP 1398288	(47)	15.11.2006
(97)	EP 1334801	(47)	15.11.2006	(97)	EP 1398416	(47)	29.11.2006
(97)	EP 1335101	(47)	22.11.2006	(97)	EP 1398713	(47)	15.11.2006
(97)	EP 1335565	(47)	15.11.2006	(97)	EP 1398929	(47)	22.11.2006
(97)	EP 1338484	(47)	29.11.2006	(97)	EP 1400267	(47)	29.11.2006
(97)	EP 1340433	(47)	22.11.2006	(97)	EP 1400312	(47)	22.11.2006
(97)	EP 1340658	(47)	29.11.2006	(97)	EP 1400321	(47)	22.11.2006
(97)	EP 1342839	(47)	22.11.2006	(97)	EP 1400609	(47)	29.11.2006
(97)	EP 1342922	(47)	29.11.2006	(97)	EP 1400646	(47)	29.11.2006
(97)	EP 1344666	(47)	15.11.2006	(97)	EP 1400741	(47)	15.11.2006
(97)	EP 1344722	(47)	15.11.2006	(97)	EP 1400791	(47)	29.11.2006
(97)	EP 1344787	(47)	29.11.2006	(97)	EP 1401050	(47)	29.11.2006
(97)	EP 1346789	(47)	29.11.2006	(97)	EP 1401066	(47)	22.11.2006
(97)	EP 1346916	(47)	15.11.2006	(97)	EP 1403022	(47)	22.11.2006
(97)	EP 1347115	(47)	22.11.2006	(97)	EP 1403242	(47)	15.11.2006
(97)	EP 1347672	(47)	15.11.2006	(97)	EP 1403452	(47)	29.11.2006
(97)	EP 1348414	(47)	29.11.2006	(97)	EP 1403549	(47)	15.11.2006
(97)	EP 1348501	(47)	29.11.2006	(97)	EP 1403590	(47)	22.11.2006
(97)	EP 1348563	(47)	29.11.2006	(97)	EP 1403649	(47)	29.11.2006
(97)	EP 1350550	(47)	29.11.2006	(97)	EP 1403726	(47)	15.11.2006
(97)	EP 1350648	(47)	22.11.2006	(97)	EP 1404074	(47)	15.11.2006
(97)	EP 1350967	(47)	15.11.2006	(97)	EP 1404576	(47)	15.11.2006
(97)	EP 1351203	(47)	29.11.2006	(97)	EP 1405743	(47)	22.11.2006
(97)	EP 1352562	(47)	15.11.2006	(97)	EP 1405800	(47)	15.11.2006
(97)	EP 1352749	(47)	22.11.2006	(97)	EP 1406054	(47)	22.11.2006
(97)	EP 1352874	(47)	29.11.2006	(97)	EP 1406444	(47)	29.11.2006
(97)	EP 1353416	(47)	22.11.2006	(97)	EP 1406899	(47)	15.11.2006
(97)	EP 1354635	(47)	22.11.2006	(97)	EP 1406920	(47)	15.11.2006
(97)	EP 1357864	(47)	22.11.2006	(97)	EP 1407968	(47)	15.11.2006
(97)	EP 1359225	(47)	15.11.2006	(97)	EP 1408096	(47)	15.11.2006
(97)	EP 1360945	(47)	29.11.2006	(97)	EP 1408284	(47)	29.11.2006
(97)	EP 1361158	(47)	29.11.2006	(97)	EP 1408804	(47)	15.11.2006
(97)	EP 1361436	(47)	15.11.2006	(97)	EP 1409146	(47)	29.11.2006
(97)	EP 1362829	(47)	22.11.2006	(97)	EP 1409431	(47)	15.11.2006
(97)	EP 1362830	(47)	29.11.2006	(97)	EP 1409448	(47)	29.11.2006
(97)	EP 1364569	(47)	15.11.2006	(97)	EP 1409878	(47)	15.11.2006
(97)	EP 1364745	(47)	29.11.2006	(97)	EP 1410152	(47)	15.11.2006
(97)	EP 1364783	(47)	22.11.2006	(97)	EP 1410877	(47)	29.11.2006
(97)	EP 1365089	(47)	22.11.2006	(97)	EP 1411011	(47)	29.11.2006
(97)	EP 1366819	(47)	29.11.2006	(97)	EP 1411259	(47)	29.11.2006
(97)	EP 1367267	(47)	29.11.2006	(97)	EP 1411286	(47)	22.11.2006
(97)	EP 1367351	(47)	15.11.2006	(97)	EP 1412006	(47)	29.11.2006
(97)	EP 1369112	(47)	29.11.2006	(97)	EP 1412266	(47)	15.11.2006
(97)	EP 1371378	(47)	29.11.2006	(97)	EP 1412383	(47)	15.11.2006
(97)	EP 1371426	(47)	15.11.2006	(97)	EP 1412617	(47)	15.11.2006
(97)	EP 1371810	(47)	29.11.2006	(97)	EP 1412634	(47)	22.11.2006
(97)	EP 1371859	(47)	29.11.2006	(97)	EP 1412950	(47)	15.11.2006
(97)	EP 1372011	(47)	15.11.2006	(97)	EP 1413686	(47)	22.11.2006
(97)	EP 1372250	(47)	22.11.2006	(97)	EP 1413690	(47)	29.11.2006
(97)	EP 1374818	(47)	29.11.2006	(97)	EP 1414106	(47)	29.11.2006
(97)	EP 1375522	(47)	22.11.2006	(97)	EP 1414419	(47)	29.11.2006
(97)	EP 1375549	(47)	29.11.2006	(97)	EP 1414638	(47)	22.11.2006
(97)	EP 1377055	(47)	22.11.2006	(97)	EP 1414957	(47)	15.11.2006
(97)	EP 1377126	(47)	29.11.2006	(97)	EP 1415470	(47)	22.11.2006
(97)	EP 1378306	(47)	15.11.2006	(97)	EP 1415638	(47)	29.11.2006
(97)	EP 1378610	(47)	29.11.2006	(97)	EP 1415648	(47)	22.11.2006
(97)	EP 1379017	(47)	15.11.2006	(97)	EP 1416514	(47)	22.11.2006
(97)	EP 1380506	(47)	22.11.2006	(97)	EP 1416927	(47)	15.11.2006
(97)	EP 1380694	(47)	29.11.2006	(97)	EP 1417039	(47)	22.11.2006
(97)	EP 1381112	(47)	29.11.2006	(97)	EP 1417066	(47)	29.11.2006
(97)	EP 1382436	(47)	29.11.2006	(97)	EP 1417099	(47)	15.11.2006

(97)	EP 1417120	(47)	29.11.2006	(97)	EP 1443821	(47)	15.11.2006
(97)	EP 1417429	(47)	29.11.2006	(97)	EP 1443872	(47)	29.11.2006
(97)	EP 1417466	(47)	29.11.2006	(97)	EP 1444111	(47)	15.11.2006
(97)	EP 1418432	(47)	29.11.2006	(97)	EP 1444305	(47)	15.11.2006
(97)	EP 1419077	(47)	22.11.2006	(97)	EP 1445054	(47)	22.11.2006
(97)	EP 1419508	(47)	15.11.2006	(97)	EP 1445292	(47)	22.11.2006
(97)	EP 1419854	(47)	22.11.2006	(97)	EP 1445385	(47)	22.11.2006
(97)	EP 1420391	(47)	15.11.2006	(97)	EP 1445495	(47)	29.11.2006
(97)	EP 1420624	(47)	22.11.2006	(97)	EP 1445873	(47)	22.11.2006
(97)	EP 1420673	(47)	29.11.2006	(97)	EP 1446520	(47)	29.11.2006
(97)	EP 1421164	(47)	22.11.2006	(97)	EP 1446580	(47)	29.11.2006
(97)	EP 1421285	(47)	29.11.2006	(97)	EP 1447138	(47)	22.11.2006
(97)	EP 1421651	(47)	15.11.2006	(97)	EP 1448472	(47)	29.11.2006
(97)	EP 1422438	(47)	29.11.2006	(97)	EP 1448549	(47)	15.11.2006
(97)	EP 1422475	(47)	29.11.2006	(97)	EP 1449028	(47)	22.11.2006
(97)	EP 1423121	(47)	15.11.2006	(97)	EP 1449499	(47)	22.11.2006
(97)	EP 1423131	(47)	22.11.2006	(97)	EP 1449678	(47)	22.11.2006
(97)	EP 1423708	(47)	29.11.2006	(97)	EP 1450799	(47)	15.11.2006
(97)	EP 1423981	(47)	29.11.2006	(97)	EP 1451141	(47)	22.11.2006
(97)	EP 1424743	(47)	22.11.2006	(97)	EP 1451750	(47)	15.11.2006
(97)	EP 1424807	(47)	15.11.2006	(97)	EP 1451820	(47)	15.11.2006
(97)	EP 1424827	(47)	29.11.2006	(97)	EP 1452289	(47)	29.11.2006
(97)	EP 1425593	(47)	15.11.2006	(97)	EP 1452639	(47)	22.11.2006
(97)	EP 1425594	(47)	29.11.2006	(97)	EP 1452641	(47)	29.11.2006
(97)	EP 1425918	(47)	15.11.2006	(97)	EP 1452758	(47)	22.11.2006
(97)	EP 1427485	(47)	22.11.2006	(97)	EP 1453511	(47)	15.11.2006
(97)	EP 1427510	(47)	29.11.2006	(97)	EP 1453714	(47)	22.11.2006
(97)	EP 1427717	(47)	22.11.2006	(97)	EP 1453748	(47)	29.11.2006
(97)	EP 1427718	(47)	15.11.2006	(97)	EP 1454602	(47)	15.11.2006
(97)	EP 1427733	(47)	15.11.2006	(97)	EP 1454711	(47)	15.11.2006
(97)	EP 1427736	(47)	15.11.2006	(97)	EP 1454734	(47)	29.11.2006
(97)	EP 1428049	(47)	22.11.2006	(97)	EP 1454746	(47)	22.11.2006
(97)	EP 1428130	(47)	22.11.2006	(97)	EP 1454975	(47)	15.11.2006
(97)	EP 1428412	(47)	29.11.2006	(97)	EP 1455612	(47)	15.11.2006
(97)	EP 1428892	(47)	22.11.2006	(97)	EP 1457363	(47)	22.11.2006
(97)	EP 1428956	(47)	29.11.2006	(97)	EP 1457409	(47)	15.11.2006
(97)	EP 1429756	(47)	22.11.2006	(97)	EP 1457457	(47)	29.11.2006
(97)	EP 1429885	(47)	22.11.2006	(97)	EP 1457476	(47)	22.11.2006
(97)	EP 1429979	(47)	22.11.2006	(97)	EP 1457753	(47)	22.11.2006
(97)	EP 1429980	(47)	15.11.2006	(97)	EP 1458351	(47)	22.11.2006
(97)	EP 1430265	(47)	15.11.2006	(97)	EP 1458644	(47)	29.11.2006
(97)	EP 1430308	(47)	22.11.2006	(97)	EP 1458683	(47)	22.11.2006
(97)	EP 1430635	(47)	29.11.2006	(97)	EP 1458721	(47)	22.11.2006
(97)	EP 1431158	(47)	29.11.2006	(97)	EP 1459147	(47)	29.11.2006
(97)	EP 1431408	(47)	22.11.2006	(97)	EP 1459884	(47)	22.11.2006
(97)	EP 1431666	(47)	29.11.2006	(97)	EP 1459939	(47)	29.11.2006
(97)	EP 1432402	(47)	22.11.2006	(97)	EP 1460102	(47)	29.11.2006
(97)	EP 1432461	(47)	15.11.2006	(97)	EP 1460347	(47)	22.11.2006
(97)	EP 1433281	(47)	22.11.2006	(97)	EP 1460352	(47)	15.11.2006
(97)	EP 1433475	(47)	29.11.2006	(97)	EP 1460392	(47)	22.11.2006
(97)	EP 1433859	(47)	29.11.2006	(97)	EP 1461034	(47)	22.11.2006
(97)	EP 1434460	(47)	22.11.2006	(97)	EP 1461284	(47)	15.11.2006
(97)	EP 1435579	(47)	29.11.2006	(97)	EP 1461381	(47)	15.11.2006
(97)	EP 1435813	(47)	22.11.2006	(97)	EP 1461537	(47)	29.11.2006
(97)	EP 1436110	(47)	29.11.2006	(97)	EP 1461866	(47)	15.11.2006
(97)	EP 1436216	(47)	15.11.2006	(97)	EP 1462200	(47)	22.11.2006
(97)	EP 1436288	(47)	29.11.2006	(97)	EP 1462249	(47)	29.11.2006
(97)	EP 1436347	(47)	29.11.2006	(97)	EP 1462281	(47)	15.11.2006
(97)	EP 1436765	(47)	15.11.2006	(97)	EP 1463918	(47)	15.11.2006
(97)	EP 1437322	(47)	29.11.2006	(97)	EP 1464239	(47)	22.11.2006
(97)	EP 1437449	(47)	29.11.2006	(97)	EP 1464670	(47)	29.11.2006
(97)	EP 1437453	(47)	29.11.2006	(97)	EP 1465507	(47)	29.11.2006
(97)	EP 1437668	(47)	15.11.2006	(97)	EP 1465813	(47)	15.11.2006
(97)	EP 1438049	(47)	22.11.2006	(97)	EP 1466398	(47)	22.11.2006
(97)	EP 1438945	(47)	22.11.2006	(97)	EP 1466546	(47)	22.11.2006
(97)	EP 1439139	(47)	29.11.2006	(97)	EP 1467345	(47)	15.11.2006
(97)	EP 1439367	(47)	26.07.2006	(97)	EP 1467982	(47)	22.11.2006
(97)	EP 1439409	(47)	15.11.2006	(97)	EP 1468101	(47)	22.11.2006
(97)	EP 1439976	(47)	29.11.2006	(97)	EP 1468195	(47)	22.11.2006
(97)	EP 1440531	(47)	22.11.2006	(97)	EP 1468601	(47)	22.11.2006
(97)	EP 1440669	(47)	22.11.2006	(97)	EP 1469231	(47)	29.11.2006
(97)	EP 1441244	(47)	22.11.2006	(97)	EP 1469366	(47)	29.11.2006
(97)	EP 1441607	(47)	29.11.2006	(97)	EP 1469723	(47)	22.11.2006
(97)	EP 1441770	(47)	29.11.2006	(97)	EP 1469826	(47)	22.11.2006
(97)	EP 1442239	(47)	15.11.2006	(97)	EP 1469928	(47)	22.11.2006
(97)	EP 1442845	(47)	15.11.2006	(97)	EP 1470183	(47)	15.11.2006
(97)	EP 1442969	(47)	15.11.2006	(97)	EP 1470316	(47)	15.11.2006
(97)	EP 1443012	(47)	15.11.2006	(97)	EP 1470765	(47)	15.11.2006

(97)	EP 1471187	(47)	29.11.2006	(97)	EP 1488724	(47)	29.11.2006
(97)	EP 1471207	(47)	22.11.2006	(97)	EP 1488766	(47)	15.11.2006
(97)	EP 1471710	(47)	22.11.2006	(97)	EP 1488783	(47)	22.11.2006
(97)	EP 1471893	(47)	22.11.2006	(97)	EP 1488828	(47)	29.11.2006
(97)	EP 1472057	(47)	15.11.2006	(97)	EP 1488885	(47)	29.11.2006
(97)	EP 1472312	(47)	15.11.2006	(97)	EP 1488900	(47)	22.11.2006
(97)	EP 1472609	(47)	29.11.2006	(97)	EP 1488965	(47)	15.11.2006
(97)	EP 1473001	(47)	15.11.2006	(97)	EP 1488995	(47)	22.11.2006
(97)	EP 1473347	(47)	29.11.2006	(97)	EP 1489680	(47)	15.11.2006
(97)	EP 1473457	(47)	22.11.2006	(97)	EP 1489830	(47)	22.11.2006
(97)	EP 1474025	(47)	29.11.2006	(97)	EP 1490332	(47)	29.11.2006
(97)	EP 1474127	(47)	15.11.2006	(97)	EP 1490546	(47)	15.11.2006
(97)	EP 1474131	(47)	22.11.2006	(97)	EP 1490598	(47)	29.11.2006
(97)	EP 1474183	(47)	29.11.2006	(97)	EP 1490724	(47)	22.11.2006
(97)	EP 1474192	(47)	22.11.2006	(97)	EP 1491302	(47)	15.11.2006
(97)	EP 1474284	(47)	22.11.2006	(97)	EP 1491497	(47)	15.11.2006
(97)	EP 1474362	(47)	22.11.2006	(97)	EP 1491724	(47)	29.11.2006
(97)	EP 1474538	(47)	15.11.2006	(97)	EP 1492312	(47)	29.11.2006
(97)	EP 1474579	(47)	15.11.2006	(97)	EP 1492417	(47)	15.11.2006
(97)	EP 1474851	(47)	15.11.2006	(97)	EP 1492519	(47)	15.11.2006
(97)	EP 1474963	(47)	15.11.2006	(97)	EP 1492553	(47)	22.11.2006
(97)	EP 1475152	(47)	22.11.2006	(97)	EP 1492930	(47)	22.11.2006
(97)	EP 1475465	(47)	15.11.2006	(97)	EP 1493313	(47)	29.11.2006
(97)	EP 1476196	(47)	22.11.2006	(97)	EP 1493338	(47)	22.11.2006
(97)	EP 1476287	(47)	22.11.2006	(97)	EP 1493358	(47)	22.11.2006
(97)	EP 1476366	(47)	15.11.2006	(97)	EP 1493533	(47)	22.11.2006
(97)	EP 1476390	(47)	29.11.2006	(97)	EP 1493600	(47)	22.11.2006
(97)	EP 1476623	(47)	22.11.2006	(97)	EP 1493681	(47)	22.11.2006
(97)	EP 1477148	(47)	15.11.2006	(97)	EP 1493890	(47)	29.11.2006
(97)	EP 1477417	(47)	22.11.2006	(97)	EP 1493899	(47)	29.11.2006
(97)	EP 1477447	(47)	22.11.2006	(97)	EP 1493926	(47)	22.11.2006
(97)	EP 1477455	(47)	22.11.2006	(97)	EP 1494626	(47)	15.11.2006
(97)	EP 1477674	(47)	15.11.2006	(97)	EP 1494853	(47)	15.11.2006
(97)	EP 1478252	(47)	15.11.2006	(97)	EP 1494967	(47)	15.11.2006
(97)	EP 1478307	(47)	22.11.2006	(97)	EP 1495518	(47)	15.11.2006
(97)	EP 1478861	(47)	15.11.2006	(97)	EP 1495698	(47)	29.11.2006
(97)	EP 1478932	(47)	22.11.2006	(97)	EP 1495729	(47)	29.11.2006
(97)	EP 1478951	(47)	29.11.2006	(97)	EP 1495986	(47)	22.11.2006
(97)	EP 1479271	(47)	22.11.2006	(97)	EP 1496181	(47)	29.11.2006
(97)	EP 1480025	(47)	22.11.2006	(97)	EP 1496357	(47)	22.11.2006
(97)	EP 1480402	(47)	29.11.2006	(97)	EP 1496619	(47)	29.11.2006
(97)	EP 1480620	(47)	22.11.2006	(97)	EP 1497291	(47)	22.11.2006
(97)	EP 1480624	(47)	29.11.2006	(97)	EP 1497301	(47)	29.11.2006
(97)	EP 1480752	(47)	15.11.2006	(97)	EP 1497369	(47)	22.11.2006
(97)	EP 1480998	(47)	22.11.2006	(97)	EP 1497516	(47)	15.11.2006
(97)	EP 1481135	(47)	29.11.2006	(97)	EP 1497524	(47)	15.11.2006
(97)	EP 1481137	(47)	29.11.2006	(97)	EP 1497656	(47)	29.11.2006
(97)	EP 1481276	(47)	29.11.2006	(97)	EP 1497885	(47)	22.11.2006
(97)	EP 1481759	(47)	29.11.2006	(97)	EP 1498119	(47)	15.11.2006
(97)	EP 1481840	(47)	22.11.2006	(97)	EP 1498220	(47)	22.11.2006
(97)	EP 1482140	(47)	22.11.2006	(97)	EP 1498294	(47)	22.11.2006
(97)	EP 1482269	(47)	29.11.2006	(97)	EP 1498305	(47)	15.11.2006
(97)	EP 1483186	(47)	15.11.2006	(97)	EP 1498636	(47)	22.11.2006
(97)	EP 1483265	(47)	22.11.2006	(97)	EP 1499392	(47)	22.11.2006
(97)	EP 1483271	(47)	22.11.2006	(97)	EP 1499511	(47)	15.11.2006
(97)	EP 1483363	(47)	29.11.2006	(97)	EP 1499784	(47)	29.11.2006
(97)	EP 1483551	(47)	15.11.2006	(97)	EP 1499819	(47)	15.11.2006
(97)	EP 1483651	(47)	15.11.2006	(97)	EP 1499850	(47)	15.11.2006
(97)	EP 1483862	(47)	29.11.2006	(97)	EP 1500398	(47)	15.11.2006
(97)	EP 1483997	(47)	29.11.2006	(97)	EP 1500611	(47)	29.11.2006
(97)	EP 1484123	(47)	29.11.2006	(97)	EP 1501347	(47)	15.11.2006
(97)	EP 1484477	(47)	22.11.2006	(97)	EP 1501640	(47)	22.11.2006
(97)	EP 1484822	(47)	22.11.2006	(97)	EP 1501815	(47)	22.11.2006
(97)	EP 1484960	(47)	22.11.2006	(97)	EP 1501968	(47)	15.11.2006
(97)	EP 1485986	(47)	29.11.2006	(97)	EP 1502660	(47)	22.11.2006
(97)	EP 1486154	(47)	29.11.2006	(97)	EP 1502709	(47)	29.11.2006
(97)	EP 1486223	(47)	15.11.2006	(97)	EP 1502900	(47)	15.11.2006
(97)	EP 1486594	(47)	29.11.2006	(97)	EP 1502931	(47)	22.11.2006
(97)	EP 1486741	(47)	29.11.2006	(97)	EP 1503033	(47)	15.11.2006
(97)	EP 1486778	(47)	22.11.2006	(97)	EP 1503104	(47)	29.11.2006
(97)	EP 1487143	(47)	15.11.2006	(97)	EP 1503189	(47)	22.11.2006
(97)	EP 1487252	(47)	29.11.2006	(97)	EP 1503987	(47)	29.11.2006
(97)	EP 1487302	(47)	29.11.2006	(97)	EP 1504113	(47)	15.11.2006
(97)	EP 1488192	(47)	15.11.2006	(97)	EP 1504198	(47)	29.11.2006
(97)	EP 1488295	(47)	15.11.2006	(97)	EP 1504436	(47)	15.11.2006
(97)	EP 1488652	(47)	29.11.2006	(97)	EP 1504646	(47)	15.11.2006
(97)	EP 1488683	(47)	29.11.2006	(97)	EP 1505014	(47)	15.11.2006
(97)	EP 1488684	(47)	29.11.2006	(97)	EP 1505223	(47)	22.11.2006

(97)	EP 1505889	(47)	22.11.2006	(97)	EP 1520150	(47)	22.11.2006
(97)	EP 1506074	(47)	29.11.2006	(97)	EP 1520261	(47)	22.11.2006
(97)	EP 1506129	(47)	15.11.2006	(97)	EP 1520494	(47)	22.11.2006
(97)	EP 1506309	(47)	22.11.2006	(97)	EP 1520662	(47)	22.11.2006
(97)	EP 1506363	(47)	15.11.2006	(97)	EP 1520764	(47)	22.11.2006
(97)	EP 1506591	(47)	29.11.2006	(97)	EP 1520777	(47)	15.11.2006
(97)	EP 1506796	(47)	22.11.2006	(97)	EP 1520825	(47)	15.11.2006
(97)	EP 1506886	(47)	29.11.2006	(97)	EP 1520827	(47)	15.11.2006
(97)	EP 1507567	(47)	29.11.2006	(97)	EP 1521040	(47)	29.11.2006
(97)	EP 1507671	(47)	15.11.2006	(97)	EP 1521528	(47)	22.11.2006
(97)	EP 1507726	(47)	15.11.2006	(97)	EP 1521651	(47)	29.11.2006
(97)	EP 1507727	(47)	22.11.2006	(97)	EP 1521903	(47)	29.11.2006
(97)	EP 1507825	(47)	22.11.2006	(97)	EP 1522049	(47)	15.11.2006
(97)	EP 1508003	(47)	29.11.2006	(97)	EP 1522511	(47)	22.11.2006
(97)	EP 1508069	(47)	29.11.2006	(97)	EP 1522554	(47)	22.11.2006
(97)	EP 1508156	(47)	15.11.2006	(97)	EP 1523127	(47)	29.11.2006
(97)	EP 1508277	(47)	15.11.2006	(97)	EP 1523265	(47)	22.11.2006
(97)	EP 1508387	(47)	15.11.2006	(97)	EP 1523876	(47)	22.11.2006
(97)	EP 1508649	(47)	29.11.2006	(97)	EP 1523911	(47)	29.11.2006
(97)	EP 1509468	(47)	22.11.2006	(97)	EP 1524039	(47)	15.11.2006
(97)	EP 1509520	(47)	22.11.2006	(97)	EP 1524273	(47)	22.11.2006
(97)	EP 1509876	(47)	29.11.2006	(97)	EP 1524738	(47)	29.11.2006
(97)	EP 1509963	(47)	29.11.2006	(97)	EP 1524745	(47)	22.11.2006
(97)	EP 1510056	(47)	29.11.2006	(97)	EP 1525021	(47)	15.11.2006
(97)	EP 1510417	(47)	29.11.2006	(97)	EP 1525421	(47)	29.11.2006
(97)	EP 1510445	(47)	15.11.2006	(97)	EP 1525814	(47)	29.11.2006
(97)	EP 1510559	(47)	29.11.2006	(97)	EP 1526049	(47)	15.11.2006
(97)	EP 1510565	(47)	15.11.2006	(97)	EP 1526795	(47)	15.11.2006
(97)	EP 1511011	(47)	29.11.2006	(97)	EP 1526924	(47)	15.11.2006
(97)	EP 1511049	(47)	22.11.2006	(97)	EP 1526925	(47)	15.11.2006
(97)	EP 1511482	(47)	15.11.2006	(97)	EP 1527065	(47)	22.11.2006
(97)	EP 1511770	(47)	22.11.2006	(97)	EP 1527132	(47)	22.11.2006
(97)	EP 1512205	(47)	29.11.2006	(97)	EP 1527283	(47)	29.11.2006
(97)	EP 1512325	(47)	29.11.2006	(97)	EP 1527526	(47)	22.11.2006
(97)	EP 1512419	(47)	15.11.2006	(97)	EP 1527681	(47)	29.11.2006
(97)	EP 1512583	(47)	15.11.2006	(97)	EP 1528107	(47)	22.11.2006
(97)	EP 1512881	(47)	22.11.2006	(97)	EP 1528686	(47)	22.11.2006
(97)	EP 1513000	(47)	29.11.2006	(97)	EP 1528819	(47)	22.11.2006
(97)	EP 1513570	(47)	15.11.2006	(97)	EP 1528854	(47)	22.11.2006
(97)	EP 1513688	(47)	29.11.2006	(97)	EP 1529101	(47)	22.11.2006
(97)	EP 1513737	(47)	22.11.2006	(97)	EP 1529281	(47)	29.11.2006
(97)	EP 1513800	(47)	15.11.2006	(97)	EP 1529661	(47)	29.11.2006
(97)	EP 1513854	(47)	29.11.2006	(97)	EP 1530270	(47)	22.11.2006
(97)	EP 1513899	(47)	29.11.2006	(97)	EP 1530574	(47)	22.11.2006
(97)	EP 1513989	(47)	22.11.2006	(97)	EP 1531345	(47)	29.11.2006
(97)	EP 1514447	(47)	15.11.2006	(97)	EP 1531692	(47)	22.11.2006
(97)	EP 1514647	(47)	22.11.2006	(97)	EP 1531898	(47)	22.11.2006
(97)	EP 1514763	(47)	22.11.2006	(97)	EP 1531954	(47)	15.11.2006
(97)	EP 1514800	(47)	15.11.2006	(97)	EP 1532129	(47)	22.11.2006
(97)	EP 1514915	(47)	29.11.2006	(97)	EP 1532191	(47)	22.11.2006
(97)	EP 1515931	(47)	22.11.2006	(97)	EP 1532210	(47)	22.11.2006
(97)	EP 1516188	(47)	15.11.2006	(97)	EP 1532236	(47)	22.11.2006
(97)	EP 1516528	(47)	29.11.2006	(97)	EP 1532314	(47)	29.11.2006
(97)	EP 1516705	(47)	22.11.2006	(97)	EP 1532594	(47)	22.11.2006
(97)	EP 1516814	(47)	15.11.2006	(97)	EP 1533197	(47)	29.11.2006
(97)	EP 1517246	(47)	15.11.2006	(97)	EP 1533490	(47)	29.11.2006
(97)	EP 1517247	(47)	15.11.2006	(97)	EP 1534164	(47)	22.11.2006
(97)	EP 1517473	(47)	29.11.2006	(97)	EP 1534265	(47)	22.11.2006
(97)	EP 1517650	(47)	29.11.2006	(97)	EP 1534320	(47)	22.11.2006
(97)	EP 1517737	(47)	22.11.2006	(97)	EP 1535139	(47)	22.11.2006
(97)	EP 1517749	(47)	15.11.2006	(97)	EP 1536735	(47)	22.11.2006
(97)	EP 1517761	(47)	22.11.2006	(97)	EP 1536755	(47)	22.11.2006
(97)	EP 1517841	(47)	15.11.2006	(97)	EP 1536881	(47)	15.11.2006
(97)	EP 1517843	(47)	29.11.2006	(97)	EP 1536895	(47)	29.11.2006
(97)	EP 1518084	(47)	29.11.2006	(97)	EP 1536979	(47)	22.11.2006
(97)	EP 1518231	(47)	29.11.2006	(97)	EP 1537021	(47)	15.11.2006
(97)	EP 1518356	(47)	22.11.2006	(97)	EP 1537569	(47)	29.11.2006
(97)	EP 1518453	(47)	22.11.2006	(97)	EP 1537699	(47)	29.11.2006
(97)	EP 1518644	(47)	29.11.2006	(97)	EP 1538339	(47)	22.11.2006
(97)	EP 1518771	(47)	15.11.2006	(97)	EP 1538452	(47)	22.11.2006
(97)	EP 1518851	(47)	22.11.2006	(97)	EP 1538892	(47)	22.11.2006
(97)	EP 1518892	(47)	22.11.2006	(97)	EP 1538961	(47)	22.11.2006
(97)	EP 1519103	(47)	15.11.2006	(97)	EP 1539184	(47)	22.11.2006
(97)	EP 1519681	(47)	29.11.2006	(97)	EP 1539388	(47)	15.11.2006
(97)	EP 1519856	(47)	22.11.2006	(97)	EP 1539391	(47)	22.11.2006
(97)	EP 1519888	(47)	15.11.2006	(97)	EP 1539520	(47)	29.11.2006
(97)	EP 1519969	(47)	29.11.2006	(97)	EP 1539537	(47)	22.11.2006
(97)	EP 1520082	(47)	29.11.2006	(97)	EP 1539588	(47)	22.11.2006

(97)	EP 1539609	(47)	22.11.2006	(97)	EP 1558486	(47)	29.11.2006
(97)	EP 1539720	(47)	22.11.2006	(97)	EP 1558697	(47)	15.11.2006
(97)	EP 1539746	(47)	15.11.2006	(97)	EP 1558852	(47)	29.11.2006
(97)	EP 1539915	(47)	29.11.2006	(97)	EP 1559925	(47)	29.11.2006
(97)	EP 1540032	(47)	22.11.2006	(97)	EP 1560483	(47)	22.11.2006
(97)	EP 1540051	(47)	29.11.2006	(97)	EP 1560770	(47)	22.11.2006
(97)	EP 1540063	(47)	29.11.2006	(97)	EP 1561393	(47)	22.11.2006
(97)	EP 1540889	(47)	29.11.2006	(97)	EP 1561618	(47)	15.11.2006
(97)	EP 1540899	(47)	15.11.2006	(97)	EP 1561697	(47)	29.11.2006
(97)	EP 1540982	(47)	15.11.2006	(97)	EP 1561708	(47)	29.11.2006
(97)	EP 1541070	(47)	15.11.2006	(97)	EP 1562722	(47)	29.11.2006
(97)	EP 1542357	(47)	29.11.2006	(97)	EP 1562827	(47)	15.11.2006
(97)	EP 1542550	(47)	15.11.2006	(97)	EP 1562907	(47)	15.11.2006
(97)	EP 1542747	(47)	29.11.2006	(97)	EP 1562945	(47)	15.11.2006
(97)	EP 1542789	(47)	29.11.2006	(97)	EP 1563401	(47)	22.11.2006
(97)	EP 1542880	(47)	22.11.2006	(97)	EP 1563466	(47)	15.11.2006
(97)	EP 1542912	(47)	22.11.2006	(97)	EP 1563469	(47)	22.11.2006
(97)	EP 1542941	(47)	29.11.2006	(97)	EP 1563828	(47)	15.11.2006
(97)	EP 1543320	(47)	15.11.2006	(97)	EP 1564015	(47)	22.11.2006
(97)	EP 1543328	(47)	22.11.2006	(97)	EP 1564188	(47)	29.11.2006
(97)	EP 1543633	(47)	15.11.2006	(97)	EP 1564975	(47)	15.11.2006
(97)	EP 1543726	(47)	15.11.2006	(97)	EP 1565054	(47)	15.11.2006
(97)	EP 1543928	(47)	29.11.2006	(97)	EP 1565221	(47)	29.11.2006
(97)	EP 1544643	(47)	22.11.2006	(97)	EP 1565324	(47)	29.11.2006
(97)	EP 1544887	(47)	29.11.2006	(97)	EP 1565358	(47)	22.11.2006
(97)	EP 1545157	(47)	22.11.2006	(97)	EP 1566131	(47)	29.11.2006
(97)	EP 1545197	(47)	15.11.2006	(97)	EP 1566351	(47)	22.11.2006
(97)	EP 1545670	(47)	15.11.2006	(97)	EP 1566356	(47)	22.11.2006
(97)	EP 1545747	(47)	22.11.2006	(97)	EP 1567598	(47)	15.11.2006
(97)	EP 1545980	(47)	22.11.2006	(97)	EP 1567628	(47)	15.11.2006
(97)	EP 1545994	(47)	15.11.2006	(97)	EP 1567779	(47)	29.11.2006
(97)	EP 1546464	(47)	29.11.2006	(97)	EP 1567865	(47)	15.11.2006
(97)	EP 1546631	(47)	29.11.2006	(97)	EP 1568272	(47)	29.11.2006
(97)	EP 1547271	(47)	29.11.2006	(97)	EP 1568337	(47)	15.11.2006
(97)	EP 1547348	(47)	15.11.2006	(97)	EP 1568585	(47)	22.11.2006
(97)	EP 1547455	(47)	22.11.2006	(97)	EP 1568629	(47)	29.11.2006
(97)	EP 1547710	(47)	22.11.2006	(97)	EP 1569570	(47)	15.11.2006
(97)	EP 1548288	(47)	29.11.2006	(97)	EP 1569625	(47)	29.11.2006
(97)	EP 1548412	(47)	15.11.2006	(97)	EP 1570150	(47)	22.11.2006
(97)	EP 1549128	(47)	22.11.2006	(97)	EP 1570323	(47)	22.11.2006
(97)	EP 1549167	(47)	15.11.2006	(97)	EP 1571390	(47)	29.11.2006
(97)	EP 1549515	(47)	29.11.2006	(97)	EP 1571827	(47)	29.11.2006
(97)	EP 1549516	(47)	29.11.2006	(97)	EP 1572175	(47)	15.11.2006
(97)	EP 1549821	(47)	22.11.2006	(97)	EP 1572283	(47)	15.11.2006
(97)	EP 1549974	(47)	29.11.2006	(97)	EP 1572372	(47)	22.11.2006
(97)	EP 1550251	(47)	29.11.2006	(97)	EP 1572487	(47)	15.11.2006
(97)	EP 1550620	(47)	29.11.2006	(97)	EP 1572715	(47)	22.11.2006
(97)	EP 1551610	(47)	29.11.2006	(97)	EP 1572793	(47)	29.11.2006
(97)	EP 1551683	(47)	29.11.2006	(97)	EP 1572989	(47)	22.11.2006
(97)	EP 1551717	(47)	15.11.2006	(97)	EP 1573109	(47)	15.11.2006
(97)	EP 1551860	(47)	22.11.2006	(97)	EP 1573407	(47)	22.11.2006
(97)	EP 1552079	(47)	15.11.2006	(97)	EP 1573646	(47)	22.11.2006
(97)	EP 1552512	(47)	29.11.2006	(97)	EP 1574068	(47)	29.11.2006
(97)	EP 1552535	(47)	22.11.2006	(97)	EP 1574584	(47)	15.11.2006
(97)	EP 1552992	(47)	29.11.2006	(97)	EP 1574623	(47)	15.11.2006
(97)	EP 1552994	(47)	15.11.2006	(97)	EP 1574768	(47)	15.11.2006
(97)	EP 1553272	(47)	22.11.2006	(97)	EP 1575367	(47)	29.11.2006
(97)	EP 1553608	(47)	29.11.2006	(97)	EP 1575603	(47)	15.11.2006
(97)	EP 1553729	(47)	29.11.2006	(97)	EP 1575665	(47)	29.11.2006
(97)	EP 1554049	(47)	29.11.2006	(97)	EP 1575907	(47)	22.11.2006
(97)	EP 1554060	(47)	29.11.2006	(97)	EP 1576191	(47)	22.11.2006
(97)	EP 1554195	(47)	22.11.2006	(97)	EP 1576200	(47)	22.11.2006
(97)	EP 1554243	(47)	22.11.2006	(97)	EP 1576484	(47)	22.11.2006
(97)	EP 1554527	(47)	29.11.2006	(97)	EP 1577040	(47)	29.11.2006
(97)	EP 1554680	(47)	29.11.2006	(97)	EP 1577080	(47)	15.11.2006
(97)	EP 1554793	(47)	22.11.2006	(97)	EP 1577185	(47)	22.11.2006
(97)	EP 1554885	(47)	22.11.2006	(97)	EP 1578813	(47)	29.11.2006
(97)	EP 1555180	(47)	15.11.2006	(97)	EP 1579175	(47)	29.11.2006
(97)	EP 1555182	(47)	15.11.2006	(97)	EP 1579229	(47)	22.11.2006
(97)	EP 1556131	(47)	22.11.2006	(97)	EP 1579612	(47)	15.11.2006
(97)	EP 1556221	(47)	22.11.2006	(97)	EP 1580066	(47)	15.11.2006
(97)	EP 1556292	(47)	22.11.2006	(97)	EP 1580117	(47)	22.11.2006
(97)	EP 1556614	(47)	15.11.2006	(97)	EP 1580152	(47)	15.11.2006
(97)	EP 1556618	(47)	22.11.2006	(97)	EP 1580573	(47)	15.11.2006
(97)	EP 1557205	(47)	22.11.2006	(97)	EP 1581417	(47)	22.11.2006
(97)	EP 1557519	(47)	22.11.2006	(97)	EP 1581426	(47)	15.11.2006
(97)	EP 1558082	(47)	15.11.2006	(97)	EP 1581434	(47)	29.11.2006
(97)	EP 1558465	(47)	22.11.2006	(97)	EP 1581506	(47)	29.11.2006

(97)	EP 1582653	(47)	22.11.2006	(97)	EP 1609529	(47)	22.11.2006
(97)	EP 1583510	(47)	22.11.2006	(97)	EP 1609942	(47)	29.11.2006
(97)	EP 1583597	(47)	22.11.2006	(97)	EP 1610882	(47)	29.11.2006
(97)	EP 1583643	(47)	29.11.2006	(97)	EP 1610902	(47)	29.11.2006
(97)	EP 1584033	(47)	29.11.2006	(97)	EP 1610994	(47)	22.11.2006
(97)	EP 1584425	(47)	29.11.2006	(97)	EP 1611998	(47)	15.11.2006
(97)	EP 1584912	(47)	15.11.2006	(97)	EP 1612031	(47)	15.11.2006
(97)	EP 1585201	(47)	22.11.2006	(97)	EP 1613680	(47)	29.11.2006
(97)	EP 1585237	(47)	29.11.2006	(97)	EP 1615501	(47)	22.11.2006
(97)	EP 1585380	(47)	29.11.2006	(97)	EP 1615869	(47)	29.11.2006
(97)	EP 1585826	(47)	22.11.2006	(97)	EP 1616069	(47)	29.11.2006
(97)	EP 1587720	(47)	22.11.2006	(97)	EP 1616218	(47)	29.11.2006
(97)	EP 1587734	(47)	29.11.2006	(97)	EP 1616785	(47)	15.11.2006
(97)	EP 1588064	(47)	29.11.2006	(97)	EP 1617522	(47)	22.11.2006
(97)	EP 1588095	(47)	15.11.2006	(97)	EP 1617576	(47)	29.11.2006
(97)	EP 1588314	(47)	29.11.2006	(97)	EP 1617878	(47)	22.11.2006
(97)	EP 1588386	(47)	15.11.2006	(97)	EP 1617971	(47)	22.11.2006
(97)	EP 1589253	(47)	15.11.2006	(97)	EP 1618491	(47)	15.11.2006
(97)	EP 1589307	(47)	22.11.2006	(97)	EP 1618496	(47)	22.11.2006
(97)	EP 1589928	(47)	29.11.2006	(97)	EP 1618622	(47)	22.11.2006
(97)	EP 1590254	(47)	15.11.2006	(97)	EP 1618908	(47)	29.11.2006
(97)	EP 1590275	(47)	22.11.2006	(97)	EP 1620208	(47)	22.11.2006
(97)	EP 1590276	(47)	22.11.2006	(97)	EP 1620854	(47)	15.11.2006
(97)	EP 1590596	(47)	15.11.2006	(97)	EP 1621135	(47)	29.11.2006
(97)	EP 1590933	(47)	22.11.2006	(97)	EP 1621427	(47)	29.11.2006
(97)	EP 1591004	(47)	22.11.2006	(97)	EP 1621431	(47)	15.11.2006
(97)	EP 1591313	(47)	15.11.2006	(97)	EP 1621432	(47)	15.11.2006
(97)	EP 1592306	(47)	15.11.2006	(97)	EP 1622461	(47)	15.11.2006
(97)	EP 1592516	(47)	22.11.2006	(97)	EP 1622480	(47)	22.11.2006
(97)	EP 1592592	(47)	29.11.2006	(97)	EP 1623030	(47)	29.11.2006
(97)	EP 1592720	(47)	22.11.2006	(97)	EP 1623362	(47)	15.11.2006
(97)	EP 1592753	(47)	22.11.2006	(97)	EP 1623673	(47)	29.11.2006
(97)	EP 1592991	(47)	22.11.2006	(97)	EP 1623950	(47)	15.11.2006
(97)	EP 1593455	(47)	15.11.2006	(97)	EP 1624807	(47)	22.11.2006
(97)	EP 1593535	(47)	15.11.2006	(97)	EP 1625061	(47)	15.11.2006
(97)	EP 1593616	(47)	29.11.2006	(97)	EP 1625322	(47)	22.11.2006
(97)	EP 1594731	(47)	22.11.2006	(97)	EP 1625375	(47)	29.11.2006
(97)	EP 1594816	(47)	22.11.2006	(97)	EP 1625577	(47)	22.11.2006
(97)	EP 1595156	(47)	29.11.2006	(97)	EP 1626639	(47)	15.11.2006
(97)	EP 1595188	(47)	22.11.2006	(97)	EP 1626829	(47)	15.11.2006
(97)	EP 1595381	(47)	22.11.2006	(97)	EP 1626905	(47)	22.11.2006
(97)	EP 1595581	(47)	29.11.2006	(97)	EP 1627130	(47)	29.11.2006
(97)	EP 1595761	(47)	29.11.2006	(97)	EP 1627159	(47)	29.11.2006
(97)	EP 1596691	(47)	15.11.2006	(97)	EP 1627555	(47)	22.11.2006
(97)	EP 1597098	(47)	29.11.2006	(97)	EP 1627607	(47)	29.11.2006
(97)	EP 1597331	(47)	15.11.2006	(97)	EP 1627882	(47)	22.11.2006
(97)	EP 1597823	(47)	15.11.2006	(97)	EP 1628856	(47)	15.11.2006
(97)	EP 1597928	(47)	29.11.2006	(97)	EP 1629036	(47)	22.11.2006
(97)	EP 1598444	(47)	15.11.2006	(97)	EP 1629499	(47)	22.11.2006
(97)	EP 1598575	(47)	15.11.2006	(97)	EP 1629666	(47)	22.11.2006
(97)	EP 1599198	(47)	15.11.2006	(97)	EP 1629697	(47)	22.11.2006
(97)	EP 1599205	(47)	22.11.2006	(97)	EP 1629699	(47)	22.11.2006
(97)	EP 1599249	(47)	29.11.2006	(97)	EP 1630411	(47)	22.11.2006
(97)	EP 1599394	(47)	22.11.2006	(97)	EP 1631160	(47)	15.11.2006
(97)	EP 1599786	(47)	29.11.2006	(97)	EP 1631182	(47)	15.11.2006
(97)	EP 1600214	(47)	15.11.2006	(97)	EP 1631493	(47)	22.11.2006
(97)	EP 1600735	(47)	29.11.2006	(97)	EP 1631511	(47)	29.11.2006
(97)	EP 1601132	(47)	15.11.2006	(97)	EP 1631603	(47)	22.11.2006
(97)	EP 1601417	(47)	22.11.2006	(97)	EP 1631749	(47)	15.11.2006
(97)	EP 1601594	(47)	22.11.2006	(97)	EP 1631809	(47)	29.11.2006
(97)	EP 1601751	(47)	29.11.2006	(97)	EP 1632076	(47)	15.11.2006
(97)	EP 1601941	(47)	29.11.2006	(97)	EP 1632627	(47)	22.11.2006
(97)	EP 1602591	(47)	15.11.2006	(97)	EP 1633219	(47)	22.11.2006
(97)	EP 1602831	(47)	15.11.2006	(97)	EP 1633261	(47)	22.11.2006
(97)	EP 1602871	(47)	22.11.2006	(97)	EP 1633334	(47)	15.11.2006
(97)	EP 1603308	(47)	22.11.2006	(97)	EP 1633603	(47)	22.11.2006
(97)	EP 1603717	(47)	29.11.2006	(97)	EP 1633608	(47)	29.11.2006
(97)	EP 1603834	(47)	22.11.2006	(97)	EP 1633639	(47)	15.11.2006
(97)	EP 1604038	(47)	29.11.2006	(97)	EP 1633667	(47)	22.11.2006
(97)	EP 1604055	(47)	15.11.2006	(97)	EP 1634123	(47)	22.11.2006
(97)	EP 1604595	(47)	15.11.2006	(97)	EP 1634484	(47)	22.11.2006
(97)	EP 1605569	(47)	15.11.2006	(97)	EP 1634504	(47)	29.11.2006
(97)	EP 1605785	(47)	22.11.2006	(97)	EP 1634833	(47)	15.11.2006
(97)	EP 1606457	(47)	29.11.2006	(97)	EP 1636014	(47)	29.11.2006
(97)	EP 1606944	(47)	22.11.2006	(97)	EP 1636097	(47)	15.11.2006
(97)	EP 1607011	(47)	29.11.2006	(97)	EP 1636124	(47)	29.11.2006
(97)	EP 1608080	(47)	15.11.2006	(97)	EP 1636493	(47)	22.11.2006
(97)	EP 1608979	(47)	22.11.2006	(97)	EP 1636600	(47)	22.11.2006

(97)	EP 1636878	(47)	15.11.2006	(97)	EP 1688219	(47)	15.11.2006
(97)	EP 1637196	(47)	29.11.2006				
(97)	EP 1638386	(47)	22.11.2006				
(97)	EP 1639281	(47)	22.11.2006				
(97)	EP 1640613	(47)	29.11.2006				
(97)	EP 1640909	(47)	15.11.2006				
(97)	EP 1641178	(47)	29.11.2006				
(97)	EP 1641340	(47)	22.11.2006				
(97)	EP 1641627	(47)	15.11.2006				
(97)	EP 1641651	(47)	29.11.2006				
(97)	EP 1641670	(47)	15.11.2006				
(97)	EP 1641862	(47)	15.11.2006				
(97)	EP 1641986	(47)	15.11.2006				
(97)	EP 1642096	(47)	22.11.2006				
(97)	EP 1642097	(47)	22.11.2006				
(97)	EP 1642212	(47)	29.11.2006				
(97)	EP 1644129	(47)	15.11.2006				
(97)	EP 1644159	(47)	22.11.2006				
(97)	EP 1644223	(47)	29.11.2006				
(97)	EP 1644236	(47)	22.11.2006				
(97)	EP 1644302	(47)	22.11.2006				
(97)	EP 1644395	(47)	22.11.2006				
(97)	EP 1644581	(47)	29.11.2006				
(97)	EP 1644627	(47)	22.11.2006				
(97)	EP 1644644	(47)	15.11.2006				
(97)	EP 1644698	(47)	29.11.2006				
(97)	EP 1644874	(47)	29.11.2006				
(97)	EP 1645018	(47)	22.11.2006				
(97)	EP 1645407	(47)	22.11.2006				
(97)	EP 1646278	(47)	22.11.2006				
(97)	EP 1646307	(47)	29.11.2006				
(97)	EP 1646308	(47)	29.11.2006				
(97)	EP 1646387	(47)	15.11.2006				
(97)	EP 1646391	(47)	15.11.2006				
(97)	EP 1646464	(47)	29.11.2006				
(97)	EP 1646495	(47)	22.11.2006				
(97)	EP 1646507	(47)	15.11.2006				
(97)	EP 1646593	(47)	29.11.2006				
(97)	EP 1646681	(47)	29.11.2006				
(97)	EP 1647018	(47)	15.11.2006				
(97)	EP 1648115	(47)	29.11.2006				
(97)	EP 1648568	(47)	22.11.2006				
(97)	EP 1648650	(47)	15.11.2006				
(97)	EP 1648737	(47)	15.11.2006				
(97)	EP 1648742	(47)	29.11.2006				
(97)	EP 1648868	(47)	15.11.2006				
(97)	EP 1648907	(47)	15.11.2006				
(97)	EP 1649409	(47)	22.11.2006				
(97)	EP 1651051	(47)	29.11.2006				
(97)	EP 1651293	(47)	29.11.2006				
(97)	EP 1651335	(47)	29.11.2006				
(97)	EP 1651547	(47)	22.11.2006				
(97)	EP 1651584	(47)	22.11.2006				
(97)	EP 1651644	(47)	22.11.2006				
(97)	EP 1651731	(47)	22.11.2006				
(97)	EP 1651746	(47)	22.11.2006				
(97)	EP 1651865	(47)	29.11.2006				
(97)	EP 1651871	(47)	22.11.2006				
(97)	EP 1653655	(47)	29.11.2006				
(97)	EP 1654246	(47)	15.11.2006				
(97)	EP 1654436	(47)	29.11.2006				
(97)	EP 1654517	(47)	22.11.2006				
(97)	EP 1654774	(47)	22.11.2006				
(97)	EP 1654830	(47)	29.11.2006				
(97)	EP 1656029	(47)	22.11.2006				
(97)	EP 1656052	(47)	29.11.2006				
(97)	EP 1656221	(47)	22.11.2006				
(97)	EP 1656385	(47)	29.11.2006				
(97)	EP 1658024	(47)	22.11.2006				
(97)	EP 1658044	(47)	29.11.2006				
(97)	EP 1658760	(47)	22.11.2006				
(97)	EP 1660223	(47)	22.11.2006				
(97)	EP 1660525	(47)	29.11.2006				
(97)	EP 1660929	(47)	29.11.2006				
(97)	EP 1663811	(47)	29.11.2006				
(97)	EP 1664531	(47)	29.11.2006				
(97)	EP 1670778	(47)	15.11.2006				
(97)	EP 1674399	(47)	22.11.2006				

Zveřejněné překlady evropských patentových spisů

U následujících udělených evropských patentů s účinky pro Českou republiku byl majitelem předložen překlad patentového spisu do českého jazyka (§ 35c odst. 2 až 4 zákona č. 527/1990 Sb., v platném znění). Údaje jsou řazeny vzestupně podle čísel evropských patentů.

- | | |
|---------------------------------------------------------------------------------------------------------------------------------------------------------------------|-------------------------------------------------------------------------------------------------------------------------------|
| (97) EP 1308259 | (72) Bögel, Andreas, Dr., 89264 Weissenhorn, DE |
| (47) 27.09.2006 | Buresch, Isabell, Dr., 89257 Illertissen, DE |
| (97) 07.05.2003 | Klöckler, Robert, 89257 Tiefenbach, DE |
| (51) B29C 45/14 (2006.01) | Koböcken, Heinz-Ulrich, 58093 Hagen, DE |
| (96) 06.11.2002 | Lepin, Eberhard, 89257 Illertissen, DE |
| (96) 02024937.1 | Stahl, Karl-Hermann, 89269 Vöhringen, DE |
| (73) Northern Engraving Corporation, Sparta, WI 54656, US | Stöckl, Hans-Jürgen, 89269 Vöhringen, DE |
| (72) Peters, Arnis S., Onalaska, WI 54650, US | (54) Polotovar z houževnatého materiálu s místy požadovaného zlomu a jeho použití |
| Weinstock, Dan, La Crescent, MN 55947, US | (32) 21.12.2001 |
| Rink, Kevin J., Onalaska, Wisconsin 54650, US | (31) 2001/10163038 |
| (54) Způsob výroby vnitřního vybavení automobilu různých úrovní | (33) DE |
| (32) 06.11.2001 | (74) Společná advokátní kancelář Všetečka Zelený Švorčík |
| (31) 2001/332769/P | Kalenský a partneři, JUDr. Pavel Zelený, Hálkova 2, Praha 2, 12000 |
| (33) US | |
| (74) Čermák Hořejš Myslíl a spol., JUDr. Karel Čermák, advokát, Národní 32, Praha 1, 11000 | |
| <hr/> | |
| (97) EP 1314366 | (97) EP 1327949 |
| (47) 09.08.2006 | (47) 21.06.2006 |
| (97) 28.05.2003 | (97) 16.07.2003 |
| (51) A41D 27/06 (2006.01) | (51) A61F 9/01 (2006.01) |
| D06M 10/00 (2006.01) | A61F 9/013 (2006.01) |
| (96) 19.11.2002 | (96) 23.12.2002 |
| (96) 02370050.3 | (96) 02028928.6 |
| (73) LAINIERE DE PICARDIE BC, 80202 Péronne, FR | (73) Alcon, Inc., 6331 Hünenberg, CH |
| (72) Mesnil, Benoît, 26320 St. Marcel les Valences, FR | (72) Sheets, John W. Jr., Texas 76109, US |
| Lefebvre, Jean, 80200 Estrees Mons, FR | Campin, John Alfred, Orlando, Florida 32828, US |
| (54) Způsob výroby tepelně adhezivního potahu s body teplem tavitelného polymeru a teplem tavitelný polymer speciálně určený pro provádění uvedeného způsobu | (54) Systém pro optimalizování receptu pro refrakční ošetřování |
| (32) 26.11.2001 | (32) 14.01.2002, 20.05.2002, 06.09.2002 |
| (31) 2001/0115272 | (31) 2002/348812/P, 2002/151404, 2002/236375 |
| (33) FR | (33) US, US, US |
| (74) Společná advokátní kancelář Všetečka Zelený Švorčík Kalenský a partneři, JUDr. Miloš Všetečka, Hálkova 2, Praha 2, 12000 | (74) PATENTSERVIS Praha a.s., Jivenská 1273/1, Praha 4, 14021 |
| <hr/> | |
| (97) EP 1319746 | (97) EP 1341069 |
| (47) 13.09.2006 | (47) 23.08.2006 |
| (97) 18.06.2003 | (97) 03.09.2003 |
| (51) D21H 13/24 (2006.01) | (51) G05D 7/01 (2006.01) |
| D21H 13/40 (2006.01) | (96) 07.02.2003 |
| (96) 10.12.2002 | (96) 03002808.8 |
| (96) 02258510.3 | (73) Honeywell Technologies Sarl, 1110 Morges, CH |
| (73) Owens-Corning Veil Netherlands B.V., 7300 AM Apeldoorn, NL | (72) Grumpe, Volker, 59757 Arnsberg, DE |
| (72) Geel, Paul A., 6865 TB Heveadorp, NL | (54) Regulátor průtoku a ventil s regulátorem průtoku |
| (54) Mokrým způsobem uložená netkaná vyztužující rohož | (32) 09.02.2002 |
| (32) 12.12.2001 | (31) 2002/10205406 |
| (31) 2001/20768 | (33) DE |
| (33) US | (74) PATENTSERVIS Praha a.s., Jivenská 1273/1, Praha 4, 14021 |
| (74) ROTT, RŮŽIČKA & GUTTMANN Patentová, známková a advokátní kancelář, Ing. Václav Krmenčík, Nad Štolou 12, Praha 7, 17000 | |
| <hr/> | |
| (97) EP 1321213 | (97) EP 1343319 |
| (47) 30.08.2006 | (47) 30.08.2006 |
| (97) 25.06.2003 | (47) 10.09.2003 |
| (51) B23D 31/00 (2006.01) | (51) H04N 7/16 (2006.01) |
| (96) 06.12.2002 | (96) 07.03.2003 |
| (96) 02027229.0 | (96) 03251397.0 |
| (73) WIELAND-WERKE AG, 89070 Ulm, DE | (73) chellomedia Programming B.V., 1062 HK Amsterdam, NL |
| | (72) van Noetsele, Robert, Middelbeers, NL |
| | (54) Časování odezvy |
| | (32) 07.03.2002 |
| | (31) 2002/0205405 |
| | (33) GB |
| | (74) Společná advokátní kancelář Všetečka Zelený Švorčík Kalenský a partneři, JUDr. Otakar Švorčík, Hálkova 2, Praha 2, 12000 |

(97) EP 1357343	(47) 09.08.2006		(97) 03.03.2004
(47) 02.08.2006	(97) 03.03.2004		(51) B60J 7/00 (2006.01)
(97) 29.10.2003	(51) B60J 7/00 (2006.01)		(96) 12.08.2003
(51) F26B 13/00 (2006.01)	(96) 03017639.0		(73) ArvinMeritor GmbH, 63128 Dietzenbach, DE
F26B 23/02 (2006.01)	(72) Ries, Annette, 63517 Rodenbach, DE		(72) Imgram, Bardo, 63500 Seligenstadt, DE
(96) 23.04.2003	(54) Posuvný kryt pro posuvnou nebo posuvnou a zvedací střechu motorového vozidla		(32) 02.09.2002
(96) 03300007.6	(31) 2002/10240390		(33) DE
(73) Nexans, 75008 Paris, FR	(74) KOREJZOVÁ & SPOL., v.o.s., JUDr. Zdeňka Korejzová, Spálená 29, Praha 1, 11000		
(72) Le Tiec, Pierre-Yves, 02700 Tergnier, FR			
Debray, Michel, 02300 Autreville, FR			
Boutte, Vincent, 02100 Saint Quentin, FR			
(54) Zařízení pro povlékání vodivého vlákna			
(32) 26.04.2002			
(31) 2002/0205817			
(33) FR			
(74) Společná advokátní kancelář Všečka Zelený Švorčík Kalenský a partneři, JUDr. Pavel Zelený, Hálkova 2, Praha 2, 12000			
(97) EP 1359652	(97) EP 1401728		(47) 06.09.2006
(47) 16.08.2006	(47) 16.01.2003		(97) 16.01.2003
(97) 05.11.2003	(51) B65D 71/42 (2006.01)		(51) B65D 71/42 (2006.01)
(51) H02G 3/04 (2006.01)	(96) 03.07.2002		(96) 02751928.9
(96) 01.04.2003	(73) Smurfit Kappa Packaging Aktiebolag, 55115 Jönköping, SE		(72) Karlsson, Kenneth, S-388 99 Paryd, SE
(96) 03007503.0	(54) Nosič na plechovky a kartonový výlisek pro nosič na plechovky		(32) 03.07.2001
(73) Tehalit GmbH, 67716 Heltersberg, DE	(31) 2001/0102379		(33) SE
(72) Nauerz, Uwe, 66851 Steinalben, DE	(86) PCT/SE2002/001317		(87) WO 2003/004376
Wittmann, Jan, 67714 Waldfischbach, DE	(74) Společná advokátní kancelář Všečka Zelený Švorčík Kalenský a partneři, JUDr. Pavel Zelený, Hálkova 2, Praha 2, 12000		
(54) Kanál pro uložení vedení			
(32) 30.04.2002			
(31) 2002/20206869/U			
(33) DE			
(74) Společná advokátní kancelář Všečka Zelený Švorčík Kalenský a partneři, JUDr. Otakar Švorčík, Hálkova 2, Praha 2, 12000			
(97) EP 1367062	(97) EP 1406139		(47) 02.11.2006
(47) 30.08.2006	(47) 07.04.2004		(97) 07.04.2004
(97) 03.12.2003	(51) G05B 19/425 (2006.01)		(51) G05B 19/425 (2006.01)
(51) C07K 5/06 (2006.01)	B25J 13/06 (2006.01)		H01H 9/02 (2006.01)
C07D 209/42 (2006.01)	(96) 19.08.2003		(96) 03018811.4
(96) 31.07.2003	(96) 03018811.4		(73) COMAU S.p.A., 10095 Grugliasco (Torino), IT
(96) 03291930.0	(72) Ferla, Davide, 10092 Beinasco (Torino), IT		(72) Lachello, Luca, 10135 Torino, IT
(73) Les Laboratoires Servier, 92415 Courbevoie Cedex, FR	Gastaldi, Gianluca, 10071 Borgaro Torinese (Torino), IT		Cantello, Giorgio, 10125 Torino, IT
(72) Fugier, Claude, 76210 Gruchet Le Valasse, FR	Calcagno, Renzo, 10091 Alpignano (Torino), IT		
Dubuffet, Thierry, 76210 Bolbec, FR			
Langlois, Pascal, 76210 Saint Jean de La Neuville, FR			
(54) Způsob syntézy perindoprilu a jeho farmaceuticky přijatelných solí	(54) Programovací zařízení robota		(32) 04.10.2002
(74) ROTT, RŮŽIČKA & GUTTMANN Patentová, známková a advokátní kancelář, Ing. Ivana Jirotková, Nad Štolou 12, Praha 7, 17000	(31) 2002/TO20020862		(33) IT
	(74) PATENTSERVIS Praha a.s., Jivenská 1273/1, Praha 4, 14021		
(97) EP 1367305	(97) EP 1406869		(47) 13.09.2006
(47) 05.07.2006	(47) 23.01.2003		(97) 23.01.2003
(97) 03.12.2003	(51) C07C 327/56 (2006.01)		(51) C07C 327/56 (2006.01)
(51) F16K 5/06 (2006.01)	A61K 31/337 (2006.01)		A61P 35/00 (2006.01)
(96) 11.11.2002	(96) 10.07.2002		(96) 02746947.7
(96) 02025196.3	(73) Synta Pharmaceuticals Corporation, Lexington, MA 02421, US		
(73) Oh, Seung-Jun, Kimpo-si, Kyungki-do, KR			
(72) Oh, Seung-Jun, Kimpo-si, Kyungki-do, KR			
(54) Polokulový ventil			
(32) 27.05.2002, 11.10.2002			
(31) 2002/2002029297, 2002/2002062108			
(33) KR, KR			
(74) KANIA, SEDLÁK, SMOLA Patentová a známková kancelář, Ing. Zdeněk Sedlák, Mendlovo nám. 1a, Brno, 60300			
(97) EP 1393943			

(72) CHEN, Shoujun, Bedford, Massachusetts 01730, US TATSUTA, Noriaki, Lexington, MA 02420, US WU, Yaming, Lexington, MA 02420, US ONO, Mitsunori, Lexington, MA 02421, US KOYA, Keizo, Brookline, Massachusetts 02467, US SUN, Lijun, Harvard, MA 01451, US	(74) BOHEMIA PATENT Patentová & známková kancelář, Ing. Jana Vandělková, Havanská 17, Praha 7, 17000
(54) Sloučeniny zvyšující aktivitu taxolu	(97) EP 1412214
(32) 10.07.2001, 06.03.2002	(47) 13.09.2006
(31) 2001/304252/P, 2002/361946/P	(97) 13.02.2003
(33) US, US	(51) B60J 10/08 (2006.01)
(86) PCT/US2002/021717	B62D 25/04 (2006.01)
(87) WO 2003/006430	B62D 27/02 (2006.01)
(74) Čermák Hořejš Myslíl a spol., JUDr. Karel Čermák, advokát, Národní 32, Praha 1, 11000	(96) 31.07.2002
	(96) 02791485.2
	(73) ThyssenKrupp Steel AG, 47166 Duisburg, DE
	(72) PATBERG, Lothar, 52074 Aachen, DE
	(54) Těsnění na uzávěru otvoru karosérie motorového vozidla, zejména v prostorové rámové konstrukci
	(32) 01.08.2001
	(31) 2001/10137699
	(33) DE
	(86) PCT/EP2002/008512
	(87) WO 2003/011624
	(74) Čermák Hořejš Myslíl a spol., JUDr. Karel Čermák, advokát, Národní 32, Praha 1, 11000
(97) EP 1407183	(97) EP 1414689
(47) 02.08.2006	(47) 13.09.2006
(97) 30.01.2003	(97) 20.02.2003
(51) F16L 59/02 (2006.01)	(51) B61D 39/00 (2006.01)
(96) 10.07.2002	B61D 19/00 (2006.01)
(96) 02764964.9	E05D 15/10 (2006.01)
(73) SAINT-GOBAIN ISOVER, 92400 Courbevoie, FR	(96) 31.07.2002
(72) RIAS, Jean-Claude, F-78670 Medan, FR	(96) 02759862.2
DELAHOCHÉ, Michel, F-60140 Mogneville, FR	(73) Siemens AG Österreich, 1210 Wien, AT
VAN LOOKEREN, Frank, Nottingham NG 12 4BU, GB	(72) SCHOBBEREGGER, Michael, A-8811 Scheifling, AT
(54) Stlačená skořepina z tepelně izolačního materiálu	BÄCK, Günter, A-8045 Graz, AT
(32) 17.07.2001, 31.10.2001	BINDER, Günter, A-8043 Lebring, AT
(31) 2001/00498, 2001/0114106	(54) Pohyblivé zajištění posuvných dveří
(33) DK, FR	(32) 07.08.2001
(86) PCT/FR2002/002416	(31) 2001/12372001
(87) WO 2003/008854	(33) AT
(74) Společná advokátní kancelář Všetečka Zelený Švorčík Kalenský a partneři, JUDr. Miloš Všetečka, Hálkova 2, Praha 2, 12000	(86) PCT/AT2002/000228
	(87) WO 2003/013934
	(74) Čermák Hořejš Myslíl a spol., JUDr. Karel Čermák, advokát, Národní 32, Praha 1, 11000
(97) EP 1407369	(97) EP 1417095
(47) 27.09.2006	(47) 30.08.2006
(97) 30.01.2003	(97) 20.02.2003
(51) G06F 13/12 (2006.01)	(51) B32B 15/08 (2006.01)
H04L 29/08 (2006.01)	B32B 27/08 (2006.01)
H04Q 7/22 (2006.01)	(96) 05.08.2002
H04L 12/28 (2006.01)	(96) 02768415.8
(96) 07.07.2002	(73) FLEXCON COMPANY INC., Spencer, Massachusetts 01562, US
(96) 02758082.8	(72) SEGALL, Daniel, P., Longemeadow, MA 01106, US
(73) ThinPrint GmbH, 10559 Berlin, DE	HILTON, Iris, E., Charlton, MA 01507, US
(72) MICKELEIT, Carsten, 12205 Berlin, DE	FALES-BOND, Sharon, A., Brookfield, MA 01506, US
(54) Způsob k nepřímému nebo přímému vytištění obsahů z Internetu	PENNACE, John, R., Paxton, MA 01612, US
(32) 16.07.2001	(54) Vodivý kompozitní materiál
(31) 2001/10133781	(32) 09.08.2001, 14.12.2001
(33) DE	(31) 2001/311187/P, 2001/17490
(86) PCT/DE2002/002491	(33) US, US
(87) WO 2003/009523	(86) PCT/US2002/024690
(74) PATENTSERVIS Praha a.s., Jivenská 1273/1, Praha 4, 14021	(87) WO 2003/013848
	(74) Společná advokátní kancelář Všetečka Zelený Švorčík Kalenský a partneři, JUDr. Otakar Švorčík, Hálkova 2, Praha 2, 12000
(97) EP 1410876	(97) EP 1420077
(47) 09.08.2006	(47) 04.10.2006
(97) 21.04.2004	(97) 19.05.2004
(51) B23Q 11/08 (2006.01)	
(96) 22.09.2003	
(96) 03021361.5	
(73) Tecnimetal International S.r.L., 26037 San Giovanni In Croce (Cremona), IT	
(72) Borrini, Matteo, 26037 San Giovanni in Croce (Cremona), IT	
(54) Teleskopický ochranný kryt, zejména pro obráběcí stroje	
(32) 17.10.2002	
(31) 2002/PR20020056	
(33) IT	

- | | |
|------------------------------------------------------------------------------------------------------------------------------------------------|---------------------------------------------------------------------------------------------------------|
| (51) C22C 38/58 (2006.01) | (72) SALAGNAD, Christophe, F-94490 Ormesson sur Marne, FR |
| C22C 38/34 (2006.01) | GOBERT, Claude, F-94240 L'Hay les Roses, FR |
| C21D 6/00 (2006.01) | DURY, Marie-Odile, F-94480 Ablon, FR |
| (96) 15.11.2002 | (54) Enzymatický způsob pro enantiomerní štěpení aminokyselin |
| (96) 02450262.7 | (32) 04.09.2001, 20.11.2001 |
| (73) BÖHLER Edelstahl GmbH, 8605 Kapfenberg, AT | (31) 2001/0111431, 2001/331613/P |
| (72) Mayerböck, Gottfried, 8605 Kapfenberg, AT | (33) FR, US |
| Sammler, Johann, 8700 Leoben, AT | (86) PCT/FR2002/002976 |
| Saller, Gabriele, 8700 Leoben, AT | (87) WO 2003/020943 |
| (54) Materiál s vysokou pasivitou a se zvýšenou tvrdostí pro tepelně namáhané dílce | (74) TRAPLOVÁ HAKR KUBÁT Advokátní a patentová kancelář, Ing. Eduard Hakr, Přístavní 24, Praha 7, 17000 |
| (32) 23.01.2002 | |
| (31) 2002/1072002 | |
| (33) AT | |
| (74) KANIA, SEDLÁK, SMOLA Patentová a známková kancelář, Veronika Zemanová, Mendlovo nám. 1a, Brno, 60300 | |
| <hr/> | |
| (97) EP 1424068 | (97) EP 1428087 |
| (47) 02.08.2006 | (47) 18.10.2006 |
| (97) 02.06.2004 | (97) 20.03.2003 |
| (51) A61K 9/16 (2006.01) | (51) G05B 19/4093 (2006.01) |
| A61K 9/50 (2006.01) | G05B 19/416 (2006.01) |
| (96) 27.11.2002 | (96) 31.08.2002 |
| (96) 02026447.9 | (96) 02767464.7 |
| (73) ORAMON-Arzneimittel GmbH & Co. KG, 88471 Laupheim, DE | (73) Dr. Johannes Heidenhain GmbH, 83292 Traunreut, DE |
| (72) Heinz, Carmen, 88471 Laupheim, DE | (72) FAUSER, Matthias, 83355 Grabenstätt, DE |
| Neuer, Klaus, 88471 Laupheim, DE | KALLENBORN, Steve, Wokingham, Berks RG41 3YT, GB |
| Walch, Hatto, Dr., 88471 Laupheim, DE | (54) Způsob číslicového řízení |
| (54) Způsob přípravy pelet obsahujících tri- nebo tetracyklické antidepresivum, jakož i farmaceutické prostředky obsahující tyto pelety | (32) 10.09.2001 |
| (74) Společná advokátní kancelář Všetečka Zelený Švorčík Kalenský a partneři, JUDr. Otakar Švorčík, Hálkova 2, Praha 2, 12000 | (31) 2001/10144487 |
| | (33) DE |
| | (86) PCT/EP2002/009757 |
| | (87) WO 2003/023535 |
| | (74) Čermák Hořejš Myslíl a spol., JUDr. Karel Čermák, advokát, Národní 32, Praha 1, 11000 |
| <hr/> | |
| (97) EP 1425280 | (97) EP 1430266 |
| (47) 30.08.2006 | (47) 28.06.2006 |
| (97) 30.01.2003 | (97) 03.04.2003 |
| (51) C07D 471/04 (2006.01) | (51) F42B 8/16 (2006.01) |
| A61K 31/4375 (2006.01) | F42B 12/34 (2006.01) |
| A61P 25/22 (2006.01) | F42B 12/74 (2006.01) |
| (96) 15.07.2002 | (96) 18.09.2002 |
| (96) 02764696.7 | (96) 02772078.8 |
| (73) GLAXO GROUP LIMITED, Greenford, Middlesex UB6 ONN, GB | (73) RUAG Ammotec GmbH, 90765 Fürth, DE |
| (72) DI FABIO, Romano, GlaxoSmithKline SpA, I-37135 Verona, IT | ZEIHER, Erich, 90765 Fürth, DE |
| MICHEL, Fabrizio, GlaxoSmithKline SpA, I-37135 Verona, IT | MUSKAT, Erich, 91154 Roth, DE |
| ST-DENIS, Yves, GlaxoSmithKline SpA, I-37135 Verona, IT | RIESS, Heinz, 90765 Fürth, DE |
| (54) Heterobicyklické antagonisty CRF | HADLER, Andreas, 90579 Langenzenn, DE |
| (32) 17.07.2001 | (54) Rozkládající se střela |
| (31) 2001/0117396 | (32) 22.09.2001, 30.08.2002 |
| (33) GB | (31) 2001/10146797, 2002/10239910 |
| (86) PCT/EP2002/007865 | (33) DE, DE |
| (87) WO 2003/008412 | (86) PCT/DE2002/003523 |
| (74) Čermák Hořejš Myslíl a spol., JUDr. Karel Čermák, advokát, Národní 32, Praha 1, 11000 | (87) WO 2003/027602 |
| | (74) Čermák Hořejš Myslíl a spol., JUDr. Karel Čermák, advokát, Národní 32, Praha 1, 11000 |
| <hr/> | |
| (97) EP 1427840 | (97) EP 1432414 |
| (47) 04.10.2006 | (47) 23.08.2006 |
| (97) 13.03.2003 | (97) 17.04.2003 |
| (51) C12P 13/04 (2006.01) | (51) A61K 31/4436 (2006.01) |
| C12P 41/00 (2006.01) | A61K 47/10 (2006.01) |
| C12N 9/80 (2006.01) | A61K 47/14 (2006.01) |
| (96) 30.08.2002 | A61K 47/30 (2006.01) |
| (96) 02774892.0 | A61P 17/06 (2006.01) |
| (73) Aventis Pharma S.A., 92160 Antony, FR | (96) 03.10.2002 |
| | (96) 02800625.2 |
| | (73) Pierre Fabre Dermo-Cosmétique, 92100 Boulogne-Billancourt, FR |

(72) LEFRANCOIS, Pascal, 81500 Lavour, FR NAVARRO, Roger Riveneuve de Crieu, F-09100 Pamiers, FR DELAUNOIS, Marlene, F-31290 Villefranche-du-Lauragais, FR	(97) EP 1443821 (47) 15.11.2006 (97) 22.05.2003 (51) A01N 43/40 (2006.01) A01N 47/12 (2006.01) (96) 13.11.2002 (96) 02790457.2 (73) Bayer CropScience S.A., 69009 Lyon, FR (72) WEGMANN, Thomas, F-69450 Saint-Cyr-Au-Mont-d'Or, FR MERCER, Richard, F-69130 Ecully, FR	
(54) Lak na nehty obsahující tazaroten a jeho použití pro léčbu a/ nebo prevenci lupénky (32) 05.10.2001 (31) 2001/0112825 (33) FR (86) PCT/FR2002/003366 (87) WO 2003/030896 (74) PATENTSERVIS Praha a.s., Jivenská 1273/1, Praha 4, 14021	(54) Fungicidní kompozice na bázi pyridylmethylbenzamidového derivátu a valinamidového derivátu (32) 14.11.2001 (31) 2001/0114692 (33) FR (86) PCT/EP2002/013490 (87) WO 2003/041501 (74) TRAPLOVÁ HAKR KUBÁT Advokátní a patentová kancelář, Ing. Eduard Hakr, Přístavní 24, Praha 7, 17000	
(97) EP 1433025 (47) 28.06.2006 (97) 27.03.2003 (51) G03C 11/14 (2006.01) (96) 20.09.2002 (96) 02774145.3 (73) Marx, Bele, 1190 Wien, AT Mussard, Gilles, 75017 Paris, FR Bernhart, Kurt, 2700 Wiener Neustadt, AT ILFORD Imaging Switzerland GmbH, 1723 Marly 1, CH	(97) EP 1444215 (47) 19.07.2006 (97) 15.05.2003 (51) C07D 285/08 (2006.01) C07D 417/12 (2006.01) A61K 31/433 (2006.01) A61P 3/00 (2006.01) A61P 17/00 (2006.01) A61P 25/00 (2006.01) (96) 05.11.2002 (96) 02778727.4 (73) Ortho-McNeil Pharmaceutical, Inc., Raritan, NJ 08869-0602, US (72) SMITH-SWINTOSKY, Virginia, L., Hatfield, PA 19440, US ZHAO, Boyu, Lansdale, PA 19446, US EISINGER, Magdalena, Demarest, NJ 07627, US FITZPATRICK, Louis, J., Souderton, PA 18964, US LEE, Daniel, H., Sudbury, MA 01776, US PAN, Kevin, Phoenixville, PA 19460, US PLATA-SALAMAN, Carlos, Ambler, PA 19002, US REITZ, Allen, B., Lansdale, PA 19466, US	
(72) MARX, Bele, A-1190 Wien, AT MUSSARD, Gilles, F- 75017 Paris, FR BERNHART, Kurt, A-2700 Wiener Neustadt, AT	(54) 1,2,4-Thiadiazol-2-iové deriváty jako modulátory receptoru melanokortinu (32) 08.11.2001 (31) 2001/337762/P (33) US (86) PCT/US2002/035365 (87) WO 2003/040118 (74) Čermák Hořejš Myslíl a spol., JUDr. Karel Čermák, advokát, Národní 32, Praha 1, 11000	
(54) Vrstvená desková jednotka (32) 21.09.2001 (31) 2001/15062001 (33) AT (86) PCT/AT2002/000273 (87) WO 2003/025671 (74) Čermák Hořejš Myslíl a spol., JUDr. Karel Čermák, advokát, Národní 32, Praha 1, 11000	(97) EP 1436530 (47) 06.09.2006 (97) 17.04.2003 (51) F16H 48/08 (2006.01) (96) 11.10.2002 (96) 02800650.0 (73) Ateliers Mecaniques et Industries Speciales, 03100 Montlucon, FR (72) BOSTBARGE, Guy, F-03410 DOMERAT, FR	(74) Čermák Hořejš Myslíl a spol., JUDr. Jan Matějka, Národní 32, Praha 1, 11000
(72) BOSTBARGE, Guy, F-03410 DOMERAT, FR	(97) EP 1448608 (47) 30.08.2006 (97) 01.05.2003 (51) C08B 37/12 (2006.01) A23L 1/0532 (2006.01) (96) 23.10.2002 (96) 02774747.6 (73) SATIA GMBH, 85354 Freising, DE (72) XIA, Huilin, 70197 Stuttgart, DE FRITZ, Hans-Gerhard, 73066 Uhingen, DE BORN, Karin, 65189 Wiesbaden, DE Skorupinski, Fabienne, F-50500 Carentan, FR	
(54) Diferenciál a způsob montáže diferenciálu (32) 12.10.2001 (31) 2001/0113205 (33) FR (86) PCT/FR2002/003486 (87) WO 2003/031843 (74) Čermák Hořejš Myslíl a spol., JUDr. Jan Matějka, Národní 32, Praha 1, 11000	(54) Kompozitum obsahující keragenan se zlepšenými gelotvornými vlastnostmi (32) 23.10.2001 (31) 2001/10152140 (33) DE (86) PCT/EP2002/011863	
(97) EP 1440977 (47) 26.07.2006 (97) 28.07.2004 (51) C07K 5/08 (2006.01) A61K 8/64 (2006.01) (96) 22.01.2004 (96) 04300039.7 (73) L'ORÉAL, 75008 Paris, FR (72) Genard, Sylvie, 94130 Nogent sur Marne, FR		
(54) Zlepšený způsob syntézy diamidových derivátů tripeptidu KPV (32) 24.01.2003 (31) 2003/0300808 (33) FR (74) Čermák Hořejš Myslíl a spol., JUDr. Jan Matějka, Národní 32, Praha 1, 11000		

(87)	WO 2003/035701	(33)	DK
(74)	PATENTSERVIS Praha a.s., Jivenská 1273/1, Praha 4, 14021	(74)	PATENTSERVIS Praha a.s., Jivenská 1273/1, Praha 4, 14021
(97)	EP 1450792	(97)	EP 1458384
(47)	27.09.2006	(47)	26.07.2006
(97)	12.06.2003	(97)	26.06.2003
(51)	A61K 31/4184 (2006.01)	(51)	A61K 31/4422 (2006.01)
	A61K 31/423 (2006.01)		A61K 9/20 (2006.01)
	A61K 31/428 (2006.01)	(96)	17.12.2002
	A61K 31/506 (2006.01)	(96)	02788262.0
	A61P 17/00 (2006.01)	(73)	EGIS Gyógyszergyár Nyrt., 1106 Budapest, HU
	A61P 9/10 (2006.01)	(72)	FEKETE, Pál, H-1147 Budapest, HU
	A61P 11/00 (2006.01)		KIRALYNE IGNACZ, Mária, H-1161 Budapest, HU
	A61P 13/12 (2006.01)		TÖMPE, Péter, H-1116 Budapest, HU
	A61P 21/00 (2006.01)		GORA, Lászlóné, H-2117 Isaszeg, HU
(96)	06.12.2002		SZENTGROTI, Pálné, H-1071 Budapest, HU
(96)	02787919.6		LEVENTISZNE HUSZAR, Magdolna, H-1125 Budapest, HU
(73)	Applied Research Systems ARS Holding N.V., Curacao, AN		THUROCZI, Pálné, H-1165 Budapest, HU
(72)	GOTTELAND, Jean-Pierre, F-74160 Beaumont, FR	(54)	LONKAINÉ MAGYAR, Olga, H-1119 Budapest, HU
	GAILLARD, Pascale, Domaine de la Prasle, F-74160 Collonges sous Salene, FR	(32)	Tablety amlodipin-besylátu se zlepšenou stabilitou
	CHVATCHKO, Yolande, CH-1232 Confignon, CH	(31)	17.12.2001
(54)	Benzazolové deriváty pro léčení sklerodermie	(31)	2001/0105345
(32)	07.12.2001	(33)	HU
(31)	2001/01000727	(86)	PCT/HU2002/000145
(33)	EP	(87)	WO 2003/051364
(86)	PCT/EP2002/013857	(74)	ROTT, RŮŽIČKA & GUTTMANN Patentová, známková a advokátní kancelář, JUDr. Ing. Michal Guttmann, Nad Štolou 12, Praha 7, 17000
(87)	WO 2003/047570		
(74)	KOREJZOVÁ & SPOL., v.o.s., Mgr. Petra Korejzová, Spálená 29, Praha 1, 11000		
(97)	EP 1456351	(97)	EP 1458666
(47)	09.08.2006	(47)	30.08.2006
(97)	10.07.2003	(97)	03.07.2003
(51)	C12N 1/20 (2006.01)	(51)	C07C 47/225 (2006.01)
(96)	19.12.2002		A61Q 13/00 (2006.01)
(96)	02805876.6		A61Q 15/00 (2006.01)
(73)	ACTIAL Farmaceutica Lda., Funchal (Madeira) 9000-082, PT		C11D 3/50 (2006.01)
(72)	DE SIMONE, Claudio, I-00040 Ardea-RM, IT		A23L 1/226 (2006.01)
(54)	Biologicky čistý kmen Streptococcus thermophilus a potravinové přípravky, léčiva a veterinární produkty, které jej obsahují		C07C 47/293 (2006.01)
(32)	21.12.2001		C07C 47/395 (2006.01)
(31)	2001/RM20010763		C07D 333/22 (2006.01)
(33)	IT	(96)	12.07.2002
(86)	PCT/IT2002/000812	(96)	02752283.8
(87)	WO 2003/055984	(73)	Flexitral, Inc., Chantilly, VA 20151, US
(74)	BOHEMIA PATENT Patentová & známková kancelář, Ing. Jana Vanděliková, Havanská 17, Praha 7, 17000	(72)	TURIN, Luca, London NW1 7NB, GB
(97)	EP 1457208	(54)	Zlepšené vonné chemikálie
(47)	16.08.2006	(32)	03.05.2002, 17.06.2002, 02.07.2002, 19.12.2001, 15.01.2002
(97)	15.09.2004	(31)	2002/389298/P, 2002/355052/P, 2002/342150/P, 2001/348580/P, 2002/377914/P
(51)	A61K 31/56 (2006.01)	(33)	US, US, US, US, US
	A61K 31/565 (2006.01)	(86)	PCT/US2002/022120
	A61K 31/568 (2006.01)	(87)	WO 2003/053902
	A61K 47/14 (2006.01)	(74)	Společná advokátní kancelář Všetečka Zelený Švorčík Kalenský a partneři, JUDr. Miloš Všetečka, Hálkova 2, Praha 2, 12000
	A61P 15/08 (2006.01)		
	A61P 5/26 (2006.01)	(97)	EP 1458673
(96)	15.03.2004	(47)	06.09.2006
(96)	04075804.7	(97)	26.06.2003
(73)	Schering Aktiengesellschaft, 13342 Berlin, DE	(51)	C07C 235/20 (2006.01)
(72)	Hübler, Doris, 07407 Schmieden, DE		A61K 31/16 (2006.01)
	Fricke, Sabine, 07749 Jena, DE		A61P 3/00 (2006.01)
	Ingwersen, Jan-Peter, 13465 Berlin, DE	(96)	18.12.2002
	Kuhn, Wilhelm, 13589 Berlin, DE	(96)	02804964.1
(54)	Způsob a farmaceutický preparát pro dosažení přijatelné hladiny testosteronu	(73)	AstraZeneca AB, 151 85, SE
(32)	14.03.2003	(72)	ALSTERMARK LINDSTEDT, Eva-Lotte, S-431 83, SE
(31)	2003/200300399		OLSSON, Anna, Christina, S-431 83, SE
			LI, Lanna, S-431 83, SE
		(54)	Substituované deriváty kyseliny propionové jako agonisté lidské PPAR
		(32)	19.12.2001

(31) 2001/0104334		(97) EP 1464890	
(33) SE		(47) 23.08.2006	
(86) PCT/GB2002/005738		(97) 06.10.2004	
(87) WO 2003/051821		(51) F21V 5/00	(2006.01)
(74) PATENTSERVIS Praha a.s., Jivenská 1273/1, Praha 4, 14021		F21W 101/10	(2006.01)
<hr/>			
(97) EP 1459906		(96) 23.03.2004	
(47) 16.08.2006		(96) 04290793.1	
(97) 22.09.2004		(73) VALEO VISION, 93012 Bobigny Cédex, FR	
(51) B60B 1/04	(2006.01)	(72) de Lamberterie, Antoine, 75019 Paris, FR	
(96) 18.03.2003		(54) Světlometné zařízení pro motorové vozidlo osvětlující portálové body	
(96) 03425166.0		(32) 03.04.2003	
(73) Campagnolo Srl, 36100 Vicenza (VI), IT		(31) 2003/0304159	
(72) Passarotto, Maurizio, 45100 Rovigo, IT		(33) FR	
Meggiolan, Mario, 36051 Creazzo (Vicenza), IT		(74) Společná advokátní kancelář Všeťečka Zelený Švorčík Kalenský a partneři, JUDr. Miloš Všeťečka, Hálkova 2, Praha 2, 12000	
(54) Paprskové kolo pro bicykl		<hr/>	
(74) ROTT, RŮŽIČKA & GUTTMANN Patentová, známková a advokátní kancelář, Ing. Jiří Andera, Nad Štolou 12, Praha 7, 17000		(97) EP 1466398	
<hr/>			
(97) EP 1461259		(47) 22.11.2006	
(47) 30.08.2006		(97) 19.06.2003	
(97) 10.07.2003		(51) H02M 1/00	(2006.01)
(51) B65D 6/18	(2006.01)	(96) 11.12.2002	
(96) 02.01.2003		(96) 02796603.5	
(96) 03702379.3		(73) Wobben, Aloys, 26607 Aurich, DE	
(73) Schoeller Wavin Systems Services GmbH, 82049 Pullach, DE		(72) Wobben, Aloys, 26607 Aurich, DE	
(72) KELLERER, Richard, D-85622 Feldkirchen, DE		(54) Měníč pro změnu stejnosměrného proudu na střídavý proud	
(54) Sklápěcí kontejner se dnem a čtyřmi sklopnými postranními stěnami		(32) 13.12.2001	
(32) 03.01.2002		(31) 2001/10161178	
(31) 2002/10200070		(33) DE	
(33) DE		(86) PCT/EP2002/014031	
(86) PCT/EP2003/000006		(87) WO 2003/050938	
(87) WO 2003/055753		(74) PATENTSERVIS Praha a.s., Jivenská 1273/1, Praha 4, 14021	
(74) Společná advokátní kancelář Všeťečka Zelený Švorčík Kalenský a partneři, JUDr. Otakar Švorčík, Hálkova 2, Praha 2, 12000		<hr/>	
<hr/>			
(97) EP 1462587		(97) EP 1467707	
(47) 23.08.2006		(47) 16.08.2006	
(97) 29.09.2004		(97) 14.08.2003	
(51) E04F 15/02	(2006.01)	(51) A61K 9/00	(2006.01)
E04F 15/04	(2006.01)	(96) 21.01.2003	
(96) 06.12.2003		(96) 03722326.0	
(96) 03028019.2		(73) HCB Happy Child Birth Holding AG, 4052 Basel, CH	
(73) Fritz Egger GmbH & Co, 3105 Unterradlberg, AT		(72) SCHAUB, Andreas, F., CH-6318 Walchwil, CH	
(72) Weber, Jürgen, 59469 Ense, DE		(54) Farmaceutický prostředek k usnadnění porodu u člověka	
(54) Panel zejména podlahový panel, jakož i způsob pokládání panelů		(32) 22.01.2002	
(32) 24.03.2003		(31) 2002/121022002	
(31) 2003/10313112		(33) CH	
(33) DE		(86) PCT/EP2003/000548	
(74) Čermák Hořejš Myslíl a spol., JUDr. Karel Čermák, advokát, Národní 32, Praha 1, 11000		(87) WO 2003/066020	
<hr/>			
(97) EP 1462695		(74) KOREJZOVÁ & SPOL., v.o.s., Mgr. Petra Korejzová, Spálená 29, Praha 1, 11000	
(47) 23.08.2006		<hr/>	
(97) 29.09.2004		(97) EP 1469248	
(51) F16K 27/02	(2006.01)	(47) 21.06.2006	
F16L 47/00	(2006.01)	(97) 20.10.2004	
(96) 27.03.2003		(51) F16L 37/60	(2006.01)
(96) 03447066.6		(96) 14.04.2004	
(73) Indigne, Mark, 2830 Willebroek, BE		(96) 04008851.0	
(72) Indigne, Mark, 2830 Willebroek, BE		(73) TRILUX-LENZE GmbH + Co. KG, 59759 Arnsberg, DE	
(54) Uzavírací kohout		(72) Hauschulte, Hermann, Dipl.-Ing., 59757 Arnsberg, DE	
(74) PATENTSERVIS Praha a.s., Jivenská 1273/1, Praha 4, 14021		(54) Průchodka vložitelná do zásobovací jednotky k umístění a polohování napojovacího prvku	
<hr/>			
		(32) 16.04.2003	
		(31) 2003/10317444	
		(33) DE	
		(74) TRAPLOVÁ HAKR KUBÁT Advokátní a patentová kancelář, Ing. Jan Kubát, Přístavní 24, Praha 7, 17000	

<p>(97) EP 1470342 (47) 02.08.2006 (97) 07.08.2003 (51) F16C 1/02 (2006.01) (96) 27.01.2003 (96) 03700413.2 (73) Valeo Klimasysteme GmbH, 96476 Rodach, DE (72) SUCK, Wolfgang, 96450 Coburg, DE (54) Zařízení pro přenos rotačních sil (32) 30.01.2002 (31) 2002/10203635 (33) DE (86) PCT/IB2003/000208 (87) WO 2003/064870 (74) Společná advokátní kancelář Všečka Zelený Švorčík Kalenský a partneři, JUDr. Miloš Všečka, Hálkova 2, Praha 2, 12000</p>	<p>(33) KR, KR (74) ROTT, RŮŽIČKA & GUTTMANN Patentová, známková a advokátní kancelář, Ing. Václav Krmenčík, Nad Štolou 12, Praha 7, 17000</p> <hr/> <p>(97) EP 1475489 (47) 20.09.2006 (97) 10.11.2004 (51) E04C 2/32 (2006.01) E04B 1/84 (2006.01) (96) 08.05.2003 (96) 03425295.7 (73) Sochima S.p.A., 10121 Torino, IT (72) Peditto, Andrea, 10141 Torino, IT (54) Izolační struktura (74) KOREJZOVÁ & SPOL., v.o.s., Mgr. Petra Korejzová, Korunní 104/E, Praha 1, 10100</p>
<p>(97) EP 1471890 (47) 27.09.2006 (97) 14.08.2003 (51) A61K 9/34 (2006.01) (96) 06.02.2003 (96) 03710927.9 (73) Pharmacia Corporation, St. Louis, MO 63141, US (72) NOACK, Robert M., Ann Arbor MI 48103, US BRITTEN, Nancy, Portage, MI 49024, US MARTINO, Alice, C., Kalamazoo, MI 49009, US PIERMAN, Steven, A., Portage, MI 49002, US (54) Farmaceutická dávkovací forma pro mukózní aplikaci (32) 07.02.2002 (31) 2002/355703/P (33) US (86) PCT/US2003/003836 (87) WO 2003/066029 (74) Společná advokátní kancelář Všečka Zelený Švorčík Kalenský a partneři, JUDr. Pavel Zelený, Hálkova 2, Praha 2, 12000</p>	<p>(97) EP 1476711 (47) 09.08.2006 (97) 14.08.2003 (51) F41H 5/04 (2006.01) (96) 04.02.2003 (96) 03706077.9 (73) Teijin Twaron GmbH, 42103 Wuppertal, DE (72) HAND, David, Snellville, GA 30039, US HARTERT, Rudiger, 42287 Wuppertal, DE BOTTIGER, Christian, 42897 Remscheid, DE (54) Proti probodnutí odolný a antibalistický materiál a způsob jeho výroby (32) 08.02.2002 (31) 2002/354498/P (33) US (86) PCT/US2003/003315 (87) WO 2003/067173 (74) KOREJZOVÁ & SPOL., v.o.s., JUDr. Zdeňka Korejzová, Spálená 29, Praha 1, 11000</p>
<p>(97) EP 1472500 (47) 02.11.2006 (97) 14.08.2003 (51) F28F 9/013 (2006.01) F28D 7/16 (2006.01) B01J 19/24 (2006.01) (96) 03.02.2003 (96) 03714725.3 (73) SHELL INTERNATIONALE RESEARCH MAATSCHAPPIJ B.V., 2596 HR Den Haag, NL (72) MULDER, Dominicus, Fredericus, NL-1031 CM Amsterdam, US (54) Trubkový svazek (32) 05.02.2002 (31) 2002/02075465 (33) EP (86) PCT/EP2003/001074 (87) WO 2003/067170 (74) Společná advokátní kancelář Všečka Zelený Švorčík Kalenský a partneři, JUDr. Pavel Zelený, Hálkova 2, Praha 2, 12000</p>	<p>(97) EP 1477166 (47) 23.08.2006 (97) 17.11.2004 (51) A61K 31/428 (2006.01) A61K 45/06 (2006.01) A61P 17/06 (2006.01) A61P 17/00 (2006.01) (96) 28.04.2003 (96) 03009559.0 (73) Biofrontera Bioscience GmbH, 51377 Leverkusen, DE (72) Sych, Michael, 81371 München, DE Goppelt, Andreas, 80636 München, DE (54) Použití riluzolu v kombinaci s vhodnými pomocnými a přídatnými látkami k ošetřování nemoci, které se vyznačují hyperproliferací keratinocytů, zejména neurodermitis a psoriasis (74) UNIPATENT, Ing. Jiří Chlustina, Jana Masaryka 43-47, Praha 2, 12000</p>
<p>(97) EP 1475013 (47) 26.07.2006 (97) 10.11.2004 (51) A46B 9/02 (2006.01) (96) 04.05.2004 (96) 04010570.2 (73) RND Group LLC, Englewood Cliffs 07631, US (72) Kim, Yoon-Hoi, Dongjak-gu, Seoul 156-012, KR (54) Kartáček pro nanášení maskary (32) 09.05.2003, 14.11.2003 (31) 2003/2003029373, 2003/2003080499</p>	<p>(97) EP 1477681 (47) 23.08.2006 (97) 17.11.2004 (51) F04C 19/00 (2006.01) F01C 21/10 (2006.01) (96) 16.05.2003 (96) 03011218.9 (73) Sterling Fluid Systems (Germany) GmbH, 25524 Itzehoe, DE (72) Wenckebach, Bernd, 25524 Itzehoe, DE Heetsch, Silke, 25524 Itzehoe, DE Jünemann, Alfons, Dr., 25524 Itzehoe, DE (54) Tekutinové oběžné čerpadlo plynů</p>

(74) PATENTSERVIS Praha a.s., Jivenská 1273/1, Praha 4, 14021	(72) BABIOLE SAUNIER, Maggy, F-68130 Jettingen, FR BIZEC, Jean-Claude, F-68440 Habsheim, FR WONG, Michelle, Pik-Han, Clifton, NJ 07013, US YEN, Shau-Fong, Atlanta, GA 30319, US
(97) EP 1478848 (47) 19.07.2006 (97) 07.08.2003 (51) F03D 3/02 (2006.01) F03D 3/06 (2006.01) F03D 3/04 (2006.01) (96) 24.01.2003 (96) 03707543.9 (73) Wind Harvest Company, Point Reyes Station, CA 94956, US (72) THOMAS, Robert Nason, Point Reyes Station, CA 94956, US (54) Spřažená vírová větrná turbína s vertikální osou (32) 25.01.2002 (31) 2002/56946 (33) US (86) PCT/US2003/002343 (87) WO 2003/064852 (74) KOREJZOVÁ & SPOL., v.o.s., Mgr. Petra Korejzová, Spálená 29, Praha 1, 11000	(54) Oftalmická kompozice obsahující ascomycin (32) 04.03.2002, 09.09.2002 (31) 2002/361515/P, 2002/409275/P (33) US, US (86) PCT/EP2003/002156 (87) WO 2003/074054 (74) TRAPLOVÁ HAKR KUBÁT Advokátní a patentová kancelář, Ing. Jan Kubát, Přístavní 24, Praha 7, 17000
(97) EP 1479284 (47) 04.10.2006 (97) 24.11.2004 (51) A01G 3/06 (2006.01) (96) 15.05.2004 (96) 04011619.6 (73) GARDENA Manufacturing GmbH, 89079 Ulm, DE (72) Kohl, Peter, 89257 Illertissen, DE Agostini, Johannes, 89257 Illertissen, DE (54) Elektromotoricky poháněné nůžky na trávu (32) 21.05.2003 (31) 2003/10324286 (33) DE (74) Čermák Hořejš Myslíl a spol., JUDr. Karel Čermák, advokát, Národní 32, Praha 1, 11000	(97) EP 1483299 (47) 16.08.2006 (97) 21.08.2003 (51) C08B 37/08 (2006.01) C08B 37/00 (2006.01) (96) 12.02.2003 (96) 03739480.6 (73) Kitozyme S.A., 4040 Herstal, BE VERSALI, Marie-France, B-4130 Tilff, BE CLERISSE, Fabienne, B-4260 Braives, BE BRUYERE, Jean-Michel, B-4000 Liege, BE GAUTIER, Sandrine, B-4000 Liege, BE (54) Deriváty buněčné stěny z biomasy a jejich příprava (32) 12.02.2002 (31) 2002/200200093 (33) BE (86) PCT/EP2003/001375 (87) WO 2003/068824 (74) HALAXOVÁ & HALAXOVÁ, TETRAPAT, RNDr. Zdeňka Halaxová, Horní náměstí 7, Olomouc, 77200
(97) EP 1479864 (47) 20.09.2006 (97) 24.11.2004 (51) E05D 15/10 (2006.01) E05F 15/10 (2006.01) E05F 15/14 (2006.01) (96) 06.05.2004 (96) 04010740.1 (73) Gebr. Bode GmbH & Co. KG, 34123 Kassel, DE (72) Horn, Manfred, 34260 Kaufungen, DE (54) Zařízení pro nouzové odblokování na výkyvných posuvných dveřích pro vozidla, obzvláště vozidla veřejné místní dopravy (32) 20.05.2003 (31) 2003/20307840/U (33) DE (74) FISCHER & PARTNER, Ing. Michael Fischer, Na Hrobci 5, Praha 2, 12800	(97) EP 1484979 (47) 09.08.2006 (97) 25.09.2003 (51) A22B 7/00 (2006.01) A22C 17/10 (2006.01) (96) 18.03.2003 (96) 03744320.7 (73) Scanvaegt International A/S, 8200 Arhus N, DK (72) NIELSEN, Ulrich, Carlin, DK-8680 Ry, DK (54) Postup pro monitorování zpracování položek (32) 18.03.2002 (31) 2002/200200423 (33) DK (86) PCT/DK2003/000183 (87) WO 2003/077662 (74) PATENTSERVIS Praha a.s., Jivenská 1273/1, Praha 4, 14021
(97) EP 1482936 (47) 04.10.2006 (97) 12.09.2003 (51) A61K 31/436 (2006.01) A61K 47/14 (2006.01) A61K 47/44 (2006.01) A61K 31/4353 (2006.01) (96) 03.03.2003 (96) 03711914.6 (73) Novartis AG, 4056 Basel, CH	(97) EP 1487424 (47) 13.09.2006 (97) 25.09.2003 (51) A61K 31/00 (2006.01) A61K 31/506 (2006.01) A61K 31/41 (2006.01) (96) 14.03.2003 (96) 03727265.5 (73) Novartis AG, 4056 Basel, CH The University of Melbourne, Victoria 3010, AU (72) GILBERT, Richard, Ernest, West St. Kilda, VIC 3182, AU KELLY, Darren, James, Wonga Park, VIC 3115, AU FELDMAN, David, Louis, Teaneck, NJ 07666, US (54) 4-(4-methylpiperazin-1-ylmethyl)-N-[4-methyl-3-(4-pyridin-3-yl)pyrimidin-2-ylamino]fenyl] benzamid pro léčení nemocí zprostředkovaných Ang II (32) 15.03.2002, 15.03.2002, 29.07.2002 (31) 2002/0206216, 2002/0206217, 2002/0217505 (33) GB, GB, GB

(86)	PCT/EP2003/002709	(32)	25.07.2003
(87)	WO 2003/077892	(31)	2003/10334923
(74)	TRAPLOVÁ HAKR KUBÁT Advokátní a patentová kancelář, Ing. Jan Kubát, Přístavní 24, Praha 7, 17000	(33)	DE
		(74)	Dadej, Gheorghiu, Kendereški - patentová a právní kancelář, Ing. Mihnea Gheorghiu, CSc., Lidická 51, Brno, 60200
(97)	EP 1487895	(97)	EP 1500570
(47)	02.08.2006	(47)	26.07.2006
(97)	25.09.2003	(97)	26.01.2005
(51)	C08G 18/40 (2006.01)	(51)	B62D 1/184 (2006.01)
	C08G 18/65 (2006.01)	(96)	27.05.2004
	C08G 18/69 (2006.01)	(96)	04012544.5
	C09J 175/14 (2006.01)	(73)	ThyssenKrupp Presta AG, 9492 Eschen, LI
(96)	13.03.2003	(72)	Klukowski, Christoph, Dr., 8880 Walenstadt, CH
(96)	03744354.6		Lutz, Christian, 6714 Nüziders, AT
(73)	BASF Aktiengesellschaft, 67056 Ludwigshafen, DE		Breuss, Hubert, 6805 Feldkirch-Gisingen, AT
(72)	ZASCHKE, Bernd, 01561 Schönfeld, DE	(54)	Zajišťovací zařízení sloupku řízení, přestavitelného v alespoň jednom směru přestavování
	HOPPE, Andreas, 02991 Lautz, DE	(32)	21.07.2003
	SCHUSTER, Marita, 32351 Stemwede-Haldem, DE	(31)	2003/10333228
	WENZEL, Marion, 32351 Stemwede-Haldem, DE	(33)	DE
	WAGNER, Klaus, 49419 Wagenfeld, DE	(74)	KOREJZOVÁ & SPOL., v.o.s., Mgr. Petra Korejzová, Spálená 29, Praha 1, 11000
(54)	Roubované polyoly s bimodálním rozdělením velikostí částic, způsob jejich přípravy a jejich použití pro přípravu polyuretanů	(97)	EP 1500869
(32)	15.03.2002	(47)	23.08.2006
(31)	2002/10211669	(97)	26.01.2005
(33)	DE	(51)	F21S 8/10 (2006.01)
(86)	PCT/EP2003/002576		F21W 101/10 (2006.01)
(87)	WO 2003/078496	(96)	13.07.2004
(74)	Společná advokátní kancelář Všeťečka Zelený Švorčík Kalenský a partneři, JUDr. Otakar Švorčík, Hálkova 2, Praha 2, 12000	(96)	04291792.2
		(73)	VALEO VISION, 93012 Bobigny Cédex, FR
(97)	EP 1493019	(72)	Albou, Pierre, 75013 Paris, FR
(47)	16.08.2006	(54)	Eliptický osvětlovací modul bez clony vytvářející osvětlovací svazek s omezením a světlomet obsahující takovýto modul
(97)	09.10.2003	(32)	24.07.2003
(51)	G01N 21/55 (2006.01)	(31)	2003/0309094
	G01N 21/35 (2006.01)	(33)	FR
(96)	03.04.2003	(74)	Společná advokátní kancelář Všeťečka Zelený Švorčík Kalenský a partneři, JUDr. Miloš Všeťečka, Hálkova 2, Praha 2, 12000
(96)	03720420.3	(97)	EP 1503933
(73)	Johann Wolfgang Goethe-Universität Frankfurt am Main, 60054 Frankfurt am Main, DE	(47)	05.07.2006
(72)	MÄNTELE, Werner, 63825 Blankenbach, DE	(97)	27.11.2003
	KLEIN, Oliver, 65933 Frankfurt am Main, DE	(51)	B62M 23/02 (2006.01)
	ZSCHERP, Christian, 61169 Friedberg-Ossenheim, DE		A61G 5/04 (2006.01)
	BARTH, Dr. Andreas, S-19140 Sollentuna, DE		B60K 1/04 (2006.01)
	VON LILIENFELD-TOAL, Hermann, 65371 Gelnhausen, DE	(96)	28.03.2003
	VON PROLLIUS, Hellmuth, 10967 Berlin, DE	(96)	03719437.0
	VON GERMAR, Frithjof, 55126 Mainz, DE	(73)	Matra Manufacturing & Services SAS, 75116 Paris, FR
	OFFERMANN, Heribert, 63457 Hanau, DE	(72)	PYNTIKOV, Alexander, V., Ashburn, VA 20147, US
(54)	Infračervené měřicí zařízení pro spektrometrii vodních a nevodných systémů		BENSON, Mark, A., Leesburg, VA 20176, US
(32)	03.04.2002, 03.04.2002	(54)	Elektricky poháněné vozidlo
(31)	2002/10214780, 2002/10214781	(32)	16.05.2002
(33)	DE, DE	(31)	2002/146024
(86)	PCT/EP2003/003496	(33)	US
(87)	WO 2003/083458	(86)	PCT/US2003/008676
(74)	ROTT, RŮŽIČKA & GUTTMANN Patentová, známková a advokátní kancelář, Ing. Jiří Andera, Nad Štolou 12, Praha 7, 17000	(87)	WO 2003/097437
		(74)	KANIA, SEDLÁK, SMOLA Patentová a známková kancelář, Ing. František Kania, Mendlovo nám. 1a, Brno, 60300
(97)	EP 1500474	(97)	EP 1504113
(47)	08.11.2006	(47)	15.11.2006
(97)	26.01.2005	(97)	27.11.2003
(51)	B25F 1/02 (2006.01)	(51)	C12Q 1/00 (2006.01)
	B25F 1/04 (2006.01)		G01N 33/543 (2006.01)
	A62B 3/00 (2006.01)	(96)	16.05.2003
(96)	23.07.2004		
(96)	04400038.8		
(73)	Uhlig Präzisions Fertigungs Gmbh, 09423 Gelenau, DE		
(72)	Uhlig, Roland, 09423 Gelenau, DE		
(54)	Univerzální nástroj, určený zejména pro zvláštní zásahové jednotky		

(96) 03730061.3	(97) EP 1509241
(73) F. HOFFMANN-LA ROCHE AG, 4070 Basel, CH	(47) 16.08.2006
(72) HORN, Carina, 64665 Alsbach-Haehnlein, DE	(97) 04.12.2003
HOENES, Joachim, 64673 Zwingenberg, DE	(51) A61K 38/10 (2006.01)
KNAPPE, Wolfgang-Reinhold, 67071 Ludwigshafen, DE	A61P 25/00 (2006.01)
(54) Způsob výroby polymerních vrstev	A61P 37/06 (2006.01)
(32) 16.05.2002, 16.05.2002, 16.05.2002	(96) 02.05.2003
(31) 2002/10221840, 2002/10221845, 2002/10221846	(96) 03722587.7
(33) DE, DE, DE	(73) Sanofi-Aventis Deutschland GmbH, 65929 Frankfurt am Main, DE
(86) PCT/EP2003/005179	(72) SCHIELL, Matthias, 65611 Brechen, DE
(87) WO 2003/097859	VERTESY, Laszlo, 65817 Eppstein-Vockenhausen, DE
(74) Čermák Hořejš Myslíl a spol., JUDr. Karel Čermák, advokát, Národní 32, Praha 1, 11000	WINK, Joachim, 63322 Rödermark, DE
	SCHLEGEL, Brigitte, 07743 Jena, DE
	HAERTL, Albert, 07749 Jena, DE
	GRAEFE, Udo, 07745 Jena, DE
	(54) Nové použití cefairolů
	(32) 23.05.2002
	(31) 2002/10222792
	(33) DE
	(86) PCT/EP2003/004592
	(87) WO 2003/099317
	(74) TRAPLOVÁ HAKR KUBÁT Advokátní a patentová kancelář, Ing. Jan Kubát, Přístavní 24, Praha 7, 17000
(97) EP 1504127	(97) EP 1509300
(47) 30.08.2006	(47) 11.10.2006
(97) 18.09.2003	(97) 11.12.2003
(51) C12Q 1/70 (2006.01)	(51) B01D 9/00 (2006.01)
(96) 10.03.2003	(96) 08.05.2003
(96) 03743932.0	(96) 03722816.0
(73) Genoid KFT, 1134 Budapest, HU	(73) Accentus plc, London SW1Y 5HF, GB
(72) TAKACS, Tibor, 2080 Pilisjaszfalu, HU	(72) McCausland, Linda Jane, Oxfordshire OX14 5PR, GB
JENEY, Csaba, 1014 Budapest, HU	(54) Výroba krystalického materiálu používáním ultrazvuku o vysoké intenzitě
(54) Amplifikace a hybridizace pro detekci a stanovení typu lidského papilomaviru	(32) 31.05.2002
(32) 14.03.2002	(31) 2002/0212626
(31) 2002/0200981	(33) GB
(33) HU	(86) PCT/GB2003/001905
(86) PCT/HU2003/000020	(87) WO 2003/101577
(87) WO 2003/076667	(74) Společná advokátní kancelář Všecka Zelený Švorčík Kalenský a partneři, JUDr. Pavel Zelený, Hálkova 2, Praha 2, 12000
(74) KOREJZOVÁ & SPOL., v.o.s., Mgr. Petra Korejzová, Spálená 29, Praha 1, 11000	
(97) EP 1508663	(97) EP 1509307
(47) 09.08.2006	(47) 16.08.2006
(97) 23.02.2005	(97) 18.12.2003
(51) E05F 1/10 (2006.01)	(51) B01D 29/27 (2006.01)
E04D 13/035 (2006.01)	B01D 35/26 (2006.01)
E05D 7/086 (2006.01)	(96) 15.05.2003
(96) 19.08.2004	(96) 03757090.0
(96) 04388056.6	(73) PISCINES DESJOYAUX SA, 42480 La Fouillouse, FR
(73) VKR Holding A/S, 2860 Soborg, DK	(72) DESJOYAUX, Jean-Louis, F-42600 Chalais le Comtal, FR
(72) Børresen, Bjarne, 2860 Søborg, DK	DESJOYAUX, Pierre-Louis, F-42480 La Fouillouse, FR
(54) Zlepšené sklopné okno s alespoň jedním pomocným otevíracím zařízením	JANDROS, Catherine, F-42580 L'Etrat, FR
(32) 20.08.2003	(54) Kompaktní jednotka pro filtraci vody plaveckého bazénu
(31) 2003/200301182	(32) 05.06.2002
(33) DK	(31) 2002/0207043
(74) KOREJZOVÁ & SPOL., v.o.s., Mgr. Petra Korejzová, Spálená 29, Praha 1, 11000	(33) FR
	(86) PCT/FR2003/001469
	(87) WO 2003/103799
	(74) PATENTSERVIS Praha a.s., Jivenská 1273/1, Praha 4, 14021
(97) EP 1509215	(97) EP 1509394
(47) 02.11.2006	(47) 30.08.2006
(97) 18.12.2003	(97) 11.12.2003
(51) A61K 31/085 (2006.01)	
A61P 15/02 (2006.01)	
(96) 14.05.2003	
(96) 03725238.4	
(73) Hormos Medical Ltd., 20520 Turku, FI	
(72) HÄRKÖNEN, Pirkko, FIN-20720 Turku, FI	
BLOM, Taru, FIN-21270 Nousiainen, FI	
GRÖNROOS, Paula, FIN-20540 Turku, FI	
HALONEN, Kaija, FIN-21290 Rusko, FI	
(54) Léčba a prevence urogenitální atrofie a jejich příznaků u žen	
(32) 06.06.2002	
(31) 2002/385904/P	
(33) US	
(86) PCT/FI2003/000369	
(87) WO 2003/103649	
(74) Mgr. Martina Dvořáková, Mendlovo nám. 1a, Brno, 60300	

(51)	B32B 27/12	(2006.01)	(72)	KLEEMANN, Heinz-Werner, 65474 Bischofsheim, DE
	B32B 37/00	(2006.01)	(54)	Pentafluorsulfanyl-benzoylguanidiny, způsob jejich přípravy, jejich použití jako léčiva nebo diagnostika, jakož i léčivo s jejich obsahem
	B60R 21/16	(2006.01)	(32)	18.05.2002
	D06N 3/00	(2006.01)	(31)	2002/10222192
(96)	30.05.2003		(33)	DE
(96)	03755961.4		(86)	PCT/EP2003/004669
(73)	BST Safety Textiles GmbH, 79689 Maulburg, DE		(87)	WO 2003/097591
(72)	BERGER, Johann, 73553 Alfdorf, DE		(74)	TRAPLOVÁ HAKR KUBÁT Advokátní a patentová kancelář, Ing. Jan Kubát, Přístavní 24, Praha 7, 17000
	SAINT-DENIS, Holger, 79618 Rheinfelden, DE			
	HUBER, Norbert, 79713 Bad Säckingen, DE			
	RUSCHULTE, Jörg, 79736 Rickenbach-Altenschwand, DE			
(54)	Plynový vak a způsob zhotovení plynového vaku		(97)	EP 1509525
(32)	04.06.2002		(47)	16.08.2006
(31)	2002/10224771		(97)	11.12.2003
(33)	DE		(51)	C07D 473/06
(86)	PCT/EP2003/005697		(96)	30.05.2003
(87)	WO 2003/101731		(96)	03734281.3
(74)	ROTT, RŮŽIČKA & GUTTMANN Patentová, známková a advokátní kancelář, Ing. Jiří Andera, Nad Štolou 12, Praha 7, 17000		(73)	SCHERING CORPORATION, Kenilworth, New Jersey 07033-0530, US
			(72)	DAHANUKAR, Vilas, H., Edison, NJ 08817, US
(97)	EP 1509426			NGUYEN, Hoa, N., Dayton, NJ 08810, US
(47)	26.07.2006			ORR, Cecilia, A., Clark, NJ 07066, US
(97)	11.12.2003			ZHANG, Fucheng, Edison, NJ 08837, US
(51)	B60R 21/26	(2006.01)	(54)	Způsob výroby xanthinů jako inhibitorů fosfodiesterázy V a jejich prekurzorů
(96)	21.05.2003		(32)	31.05.2002
(96)	03729053.3		(31)	2002/384478/P
(73)	AUTOLIV ASP, INC., Ogden, Utah 84405-1563, US		(33)	US
(72)	CHEAL, Blake, L., Perry, UT 84302, US		(86)	PCT/US2003/017042
	KEMP, John, D., Murray, UT 84123, US		(87)	WO 2003/101992
	HAMMER, Steve, North Ogden, UT 84414, US		(74)	KOREJZOVÁ & SPOL., v.o.s., Mgr. Petra Korejzová, Spálená 29, Praha 1, 11000
(54)	Filtrační sestava plyn vyvíjecího činidla, kombinace zahrnující filtr a uzávěr, a vyvíječ plynu pro bezpečnostní vak			
(32)	31.05.2002		(97)	EP 1509812
(31)	2002/159549		(47)	26.07.2006
(33)	US		(97)	04.12.2003
(86)	PCT/US2003/015963		(51)	G03B 15/00
(87)	WO 2003/101792			(2006.01)
(74)	Společná advokátní kancelář Všetečka Zelený Švorčík Kalenský a partneři, JUDr. Pavel Zelený, Hálkova 2, Praha 2, 12000		(51)	G08G 1/017
				(2006.01)
			(96)	22.05.2003
			(96)	03737906.2
(97)	EP 1509452		(73)	ROBOT Visual Systems GmbH, 40789 Monheim, DE
(47)	09.08.2006		(72)	KRÜGER, Ullrich, 07751 Milda, DE
(97)	04.12.2003			SCHALLER, Uwe, 07768 Kahla, DE
(51)	B65B 35/52	(2006.01)		SEIDEL, Wolfgang, 07749 Jena, DE
(96)	24.04.2003		(54)	Způsob a zařízení pro fotografické snímání vozidla
(96)	03721239.6		(32)	23.05.2002
(73)	Inter Ikea Systems B.V., 2616 LN Delft, NL		(31)	2002/10223923
(72)	DICKNER, Allan, S-343 35 Almhult, SE		(33)	DE
(54)	Postup pro vytvoření jednotky nákladu		(86)	PCT/DE2003/001704
(32)	28.05.2002		(87)	WO 2003/100518
(31)	2002/0201593		(74)	UNIPATENT, Ing. Jiří Chlustina, Jana Masaryka 43-47, Praha 2, 12000
(33)	SE			
(86)	PCT/SE2003/000660		(97)	EP 1512324
(87)	WO 2003/099660		(47)	16.08.2006
(74)	PATENTSERVIS Praha a.s., Jivenská 1273/1, Praha 4, 14021		(97)	09.03.2005
			(51)	A23J 3/16
				(2006.01)
				A23L 1/164
				(2006.01)
(97)	EP 1509498		(96)	01.09.2004
(47)	25.10.2006		(96)	04255267.9
(97)	27.11.2003		(73)	KRAFT FOODS HOLDINGS, INC., Northfield, Illinois 60093, US
(51)	C07C 381/00	(2006.01)	(72)	Akasha, Ahmad, Mundelein Illinois 60060, US
	A61P 9/06	(2006.01)		Meibach, Ronald Louis, Deerfield Illinois 60015, US
	A61P 9/10	(2006.01)	(54)	Způsob přípravy sojového proteinového materiálu bez aromatických látek
	A61K 31/155	(2006.01)	(32)	04.09.2003
(96)	05.05.2003		(31)	2003/655259
(96)	03752723.1		(33)	US
(73)	Sanofi-Aventis Deutschland GmbH, 65929 Frankfurt am Main, DE			

(74) PATENTSERVIS Praha a.s., Jivenská 1273/1, Praha 4, 14021	(97) EP 1515929
	(47) 23.08.2006
	(97) 31.12.2003
	(51) C07C 5/333 (2006.01)
	(96) 24.06.2003
	(96) 03761341.1
	(73) SHELL INTERNATIONALE RESEARCH MAATSCHAPPIJ B.V., 2596 HR Den Haag, NL WAMBAUGH, James, Allen, Cypress, TX 77429, US
(97) EP 1512524	(72) Způsob dehydrogenace nenasyčeného uhlovodíku
(47) 09.08.2006	(32) 25.06.2002, 15.05.2003
(97) 09.03.2005	(31) 2002/391268/P, 2003/438994
(51) B29D 30/24 (2006.01)	(33) US, US
B29D 30/20 (2006.01)	(86) PCT/US2003/020096
(96) 05.09.2003	(87) WO 2004/000769
(96) 03020141.2	(74) Společná advokátní kancelář Všecka Zelený Švorčík Kalenský a partneři, JUDr. Pavel Zelený, Hájkova 2, Praha 2, 12000
(73) Continental Aktiengesellschaft, 30165 Hannover, DE	
(72) Doering, Werner, 30823 Garbsen, DE	
Frerichs, Udo, 30669 Langenhagen, DE	
Hahn, Michael, 30659 Hannover, DE	
Winkler, Jens, Dr., 30173 Hannover, DE	
(54) Způsob sestavování kostry pláště pneumatiky	
(74) PATENTSERVIS Praha a.s., Jivenská 1273/1, Praha 4, 14021	
(97) EP 1512562	(97) EP 1517736
(47) 13.09.2006	(47) 27.09.2006
(97) 09.03.2005	(97) 08.01.2004
(51) B60H 1/00 (2006.01)	(51) B01D 39/16 (2006.01)
(96) 05.09.2003	B01D 39/18 (2006.01)
(96) 03292199.1	(96) 26.06.2003
(73) Behr France Rouffach SAS, 68250 Rouffach, FR	(96) 03761512.7
(72) Klein, Henri, 68000 Colmar, FR	(73) E. Begerow GmbH & Co., D-55450 Langenlonsheim, DE
Sehmann, Daniel, 67860 Rhinau, FR	(72) GEIGER, Günther, 76684 Östringen, DE
(54) Klimatizační zařízení pro motorové vozidlo	AMTMANN, Till, 55559 Bretzenheim, DE
(74) Čermák Hořejš Myslí a spol., JUDr. Karel Čermák, advokát, Národní 32, Praha 1, 11000	BRANDT, Sigrid, 55595 Traisen, DE
	(54) Filtrační materiál, zvláště ve formě hloubkové filtrační vrstvy
	(32) 29.06.2002
	(31) 2002/10229291
	(33) DE
	(86) PCT/EP2003/006737
	(87) WO 2004/002606
	(74) KANIA, SEDLÁK, SMOLA Patentová a známková kancelář, Veronika Zemanová, Mendlovo nám. 1a, Brno, 60300
(97) EP 1513736	(97) EP 1517749
(47) 02.08.2006	(47) 15.11.2006
(97) 31.12.2003	(97) 08.01.2004
(51) B65D 51/00 (2006.01)	(51) B01J 29/76 (2006.01)
B65D 39/00 (2006.01)	B01J 29/78 (2006.01)
(96) 05.06.2003	C10G 45/12 (2006.01)
(96) 03760554.0	C10G 45/34 (2006.01)
(73) TRW Automotive Electronics & Components GmbH & Co. KG, 78315 Radolfzell, DE	C10G 45/54 (2006.01)
(72) KRAUS, Willi, 67269 Grünstadt, DE	C10G 45/64 (2006.01)
(54) Uzavírací víčko	C10G 47/16 (2006.01)
(32) 19.06.2002	C10G 65/12 (2006.01)
(31) 2002/20209514/U	C10G 49/08 (2006.01)
(33) DE	(96) 23.06.2003
(86) PCT/DE2003/001860	(96) 03761483.1
(87) WO 2004/000677	(73) Haldor Topsoe A/S, 2800 Lyngby, DK
(74) KOREJZOVÁ & SPOL., v.o.s., Mgr. Petra Korejzová, Spálená 29, Praha 1, 11000	(72) HANSEN, Jens, Anders, DK-2840 Holte, DK
	BLOOM, Niels, Jorgen, DK-Hilerod, DK
	BYBERG, Birgitte, Raun, DK-3460 Birkerod, DK
	WARD, John, W., Yorba Linda, CA 92686-4214, US
	(54) Použití katalyzátoru obsahujícího zeolit beta při procesu konverze uhlovodíků
	(32) 28.06.2002
	(31) 2002/200201017
	(33) DK
	(86) PCT/EP2003/006585
	(87) WO 2004/002623
	(74) TRAPLOVÁ HAKR KUBÁT Advokátní a patentová kancelář, Ing. Eduard Hakr, Přístavní 24, Praha 7, 17000
(97) EP 1515812	(97) EP 1517807
(47) 09.08.2006	(47) 23.08.2006
(97) 31.12.2003	
(51) B22C 9/10 (2006.01)	
B22D 15/02 (2006.01)	
(96) 20.06.2003	
(96) 03760759.5	
(73) MONTUPET S.A., F-92110 Clichy, FR	
(72) MEYER, Philippe, F-60600 Ronquerolles, FR	
PLUMAIL, Franck, F-95520 Osny, FR	
(54) Způsob lití odlitků z kovových slitin	
(32) 21.06.2002	
(31) 2002/0207782	
(33) FR	
(86) PCT/FR2003/001899	
(87) WO 2004/000486	
(74) PATENTSERVIS Praha a.s., Jivenská 1273/1, Praha 4, 14021	

(97) 31.12.2003		(54) Způsob výroby 2-[(dimethylamino)methyl]-1-(3-methoxyfenyl)cyclohexanolu	
(51) B60H 1/00	(2006.01)	(32) 09.08.2002	
(96) 23.06.2003		(31) 2002/10236510	
(96) 03760679.5		(33) DE	
(73) Behr GmbH & Co., 70469 Stuttgart, DE		(86) PCT/EP2003/008746	
(72) LITWING, Erich, 73565 Spraitbach, DE		(87) WO 2004/020390	
SCHWEIZER, Gebhard, 71229 Leonberg, DE		(74) Společná advokátní kancelář Všečeka Zelený Švorčík Kalenský a partneři, JUDr. Miloš Všečeka, Hálkova 2, Praha 2, 12000	
HEILEMANN, Jürgen, 73240 Wendlingen, DE			
DIEKSANDER, Wolfgang, 70794 Filderstadt, DE			
(54) Modulární vytápěcí a/nebo klimatizační zařízení pro motorové vozidlo			
(32) 21.06.2002			
(31) 2002/10227926			
(33) DE			
(86) PCT/EP2003/006575			
(87) WO 2004/000589			
(74) Čermák Hořejš Myslíl a spol., JUDr. Karel Čermák, advokát, Národní 32, Praha 1, 11000			
<hr/>			
(97) EP 1521674		(97) EP 1528948	
(47) 02.11.2006		(47) 02.11.2006	
(97) 15.01.2004		(97) 17.02.2005	
(51) B32B 27/32	(2006.01)	(51) A62C 4/02	(2006.01)
A22C 13/00	(2006.01)	(96) 26.06.2004	
(96) 05.07.2002		(96) 04738801.2	
(96) 02767179.1		(73) Leinemann GmbH & Co. KG, 38110 Braunschweig, DE	
(73) Naturin GmbH & Co, 69469 Weinheim, DE		(72) HEIDERMANN, Thomas, 38530 Didderse, DE	
(72) GRUND, Hartmut, 67166 Otterstadt, DE		LEINEMANN, Christoph, 38108 Braunschweig, DE	
RAUE, Frank, 76137 Karlsruhe, DE		(54) Pojistka průniku plamene	
SCHAUER, Helmut, 68542 Hedesheim, DE		(32) 05.08.2003	
(54) Bioxiálně protažená, pětivrstvá fólie v podobě rukávu pro zabalení a obalování masa s nebo bez kostí nebo pastovitých potravin a její použití		(31) 2003/10336530	
(86) PCT/EP2002/007499		(33) DE	
(87) WO 2004/005025		(86) PCT/DE2004/001355	
(74) Společná advokátní kancelář Všečeka Zelený Švorčík Kalenský a partneři, JUDr. Petr Kalenský, Hálkova 2, Praha 2, 12000		(87) WO 2005/014112	
<hr/>			
(97) EP 1525150		(74) Společná advokátní kancelář Všečeka Zelený Švorčík Kalenský a partneři, JUDr. Otakar Švorčík, Hálkova 2, Praha 2, 12000	
(47) 30.08.2006			
(97) 12.02.2004			
(51) B65H 65/00	(2006.01)	(97) EP 1528998	
(96) 24.07.2003		(47) 09.08.2006	
(96) 03766270.7		(97) 19.02.2004	
(73) GEORG SAHM GMBH & CO. KG, D-37269 Eschwege, DE		(51) B61L 5/04	(2006.01)
(72) CARSTEN, Görke, 37290 Meissner-Germerode, DE		E01B 7/14	(2006.01)
HOLLSTEIN, Matthias, 37290 Meissner-Wellingerode, DE		(96) 16.06.2003	
(54) Zařízení pro zachycování nitě na začátku navíjení na cívku		(96) 03735142.6	
(32) 01.08.2002		(73) VAE EISENBAHNSYSTEME GMBH, 8740 Zeltweg, AT	
(31) 2002/10235209		VAE GmbH, 1010 Wien, AT	
(33) DE		(72) SCHNEDL, Karl, A-8720 Knittelfeld, AT	
(86) PCT/EP2003/008100		(54) Výhybkový pohon pro pohyblivé srdcovky	
(87) WO 2004/013028		(32) 13.08.2002	
(74) Čermák Hořejš Myslíl a spol., JUDr. Karel Čermák, advokát, Národní 32, Praha 1, 11000		(31) 2002/12282002	
<hr/>			
(97) EP 1527043		(33) AT	
(47) 04.10.2006		(86) PCT/AT2003/000169	
(97) 11.03.2004		(87) WO 2004/014709	
(51) C07C 213/02	(2006.01)	(74) PATENTSERVIS Praha a.s., Jivenská 1273/1, Praha 4, 14021	
C07C 213/10	(2006.01)		
C07B 49/00	(2006.01)		
C07C 217/74	(2006.01)		
(96) 07.08.2003			
(96) 03790873.8			
(73) Grünenthal GmbH, 52078 Aachen, DE			
(72) FINKAM, Michael, 52066 Aachen, DE			
AKTERIES, Bernhard, 52078 Aachen, DE			
<hr/>			
		(97) EP 1529469	
		(47) 27.09.2006	
		(97) 11.05.2005	
		(51) A47J 31/40	(2006.01)
		(96) 03.11.2004	
		(96) 04105502.1	
		(73) SGL Italia S.r.l., 10156 Torino, IT	
		(72) CORTESE, Virginio, 10100, TORINO, IT	
		(54) Způsob a infúzní zařízení pro přípravu kávových nápojů	
		(32) 07.11.2003	
		(31) 2003/TO20030885	
		(33) IT	
		(74) TRAPLOVÁ HAKR KUBÁT Advokátní a patentová kancelář, Ing. Eduard Hakr, Přístavní 24, Praha 7, 17000	
		(97) EP 1529806	
		(47) 16.08.2006	
		(97) 11.05.2005	

(51)	C08L 9/00	(2006.01)	(73)	TELEGÄRTNER KARL GÄRTNER GMBH, 71144 Steinenbronn, DE	
	C08L 7/00	(2006.01)			
	C08K 3/04	(2006.01)	(72)	BEERWERTH, Wolfgang, 71144 Steinenbronn, DE	
	C08K 3/36	(2006.01)		PHILIPP, Gerd, 71034 Böblingen, DE	
	C08K 5/00	(2006.01)	(54)	Elektrická zásuvka	
(96)	04.11.2003		(32)	04.09.2002	
(96)	03025180.5		(31)	2002/10242143	
(73)	Continental Aktiengesellschaft, 30165 Hannover, DE		(33)	DE	
(72)	Appel, Andrea, Dr., 30177 Hannover, DE		(86)	PCT/EP2003/008577	
	Dettmer, Fabian, Dr., 38106 Braunschweig, DE		(87)	WO 2004/023607	
	Söhnen, Dietmar, Dr., 31867 Lauenau, DE		(74)	Čermák Hořejš Myslíl a spol., JUDr. Karel Čermák, advokát, Národní 32, Praha 1, 11000	
	Wagemann, Jürgen, Dr., 31162 Bad Salzdetfurth, DE				
(54)	Kaučuková směs a pneumatiky				
(74)	PATENTSERVIS Praha a.s., Jivenská 1273/1, Praha 4, 14021				
(97)	EP 1532127		(97)	EP 1538349	
(47)	27.09.2006		(47)	16.08.2006	
(97)	08.01.2004		(97)	08.06.2005	
(51)	C07D 307/26	(2006.01)	(51)	F16B 37/04	(2006.01)
	C07D 493/04	(2006.01)	(96)	04.12.2003	
(96)	25.06.2003		(96)	03027699.2	
(96)	03762054.9		(73)	SW Stanzwerk Glarus AG, 8750 Glarus, CH	
(73)	SMITHKLINE BEECHAM CORPORATION, Philadelphia, PA 19101, US		(72)	Müller, Franz, 65205 Wiesbaden, DE	
(72)	DOAN, Brian, Daniel GlaxoSmithKline, King of Prussia, PA 19406, US			Henrich, Peter, 65830 Kriftel, DE	
	PATTERSON, Daniel, Edward GlaxoSmithKline, Research Triangle Park, NC 27709, US			Hagemann, Ludbert, 91608 Gesslau, DE	
	ROBERTS, John, C. GlaxoSmithKline, Research Triangle Park, NC 27709, US		(54)	Upevňovací prvek	
(54)	Způsob výroby stereoisomerů (3alfa, 3abeta, 6abeta) hexahydrofuro-[2,3,-b] furan-3-olu		(74)	Společná advokátní kancelář Všetečka Zelený Švorčík Kalenský a partneři, JUDr. Miloš Všetečka, Hálkova 2, Praha 2, 12000	
(32)	27.06.2002				
(31)	2002/392677/P		(97)	EP 1540904	
(33)	US		(47)	16.08.2006	
(86)	PCT/US2003/020094		(97)	01.04.2004	
(87)	WO 2004/002975		(51)	H04L 12/58	(2006.01)
(74)	Čermák Hořejš Myslíl a spol., JUDr. Karel Čermák, advokát, Národní 32, Praha 1, 11000		(96)	17.09.2003	
			(96)	03757671.7	
			(73)	T-Mobile Deutschland GmbH, 53227 Bonn, DE	
			(72)	KELLER, Walter, 40880 Ratingen, DE	
			(54)	Způsob k automatickému vyřízení nežádoucí elektronické pošty, na straně příjemce, v komunikačních sítích	
			(32)	17.09.2002	
			(31)	2002/10243243	
			(33)	DE	
			(86)	PCT/DE2003/003094	
			(87)	WO 2004/028103	
			(74)	Společná advokátní kancelář Všetečka Zelený Švorčík Kalenský a partneři, JUDr. Miloš Všetečka, Hálkova 2, Praha 2, 12000	
(97)	EP 1534705				
(47)	26.07.2006		(97)	EP 1542192	
(97)	19.02.2004		(47)	23.08.2006	
(51)	C07D 413/12	(2006.01)	(97)	15.06.2005	
	C07D 413/06	(2006.01)	(51)	G08G 1/017	(2006.01)
	C07D 491/04	(2006.01)	(96)	08.12.2004	
(96)	05.08.2003		(96)	04292920.8	
(96)	03784403.2		(73)	SAGEM Défense Sécurité, 75015 Paris, FR	
(73)	INKE, S.A., 08755 Castellbisbal (Barcelona), ES		(72)	Dufresne de Virel, Francois, 75013 Paris, FR	
(72)	DALMASES BARJOAN, Pere, E-08980 Sant Feliu de Llobregat, ES			Lavoipierre, Georges, 78630 Orgeval, FR	
	ARMENGOL ASPARO, Montserrat, E-08970 Sant Joan Despi, ES		(54)	Způsob identifikace pohyblivého se automobilu a systém k jeho provádění	
(54)	Způsob výroby zolmitriptanových sloučenin		(32)	10.12.2003	
(32)	07.08.2002		(31)	2003/0314495	
(31)	2002/200201873		(33)	FR	
(33)	ES		(74)	KANIA, SEDLÁK, SMOLA Patentová a známková kancelář, Ing. Jiří Malůšek, Mendlovo nám. 1a, Brno, 60300	
(86)	PCT/IB2003/003536				
(87)	WO 2004/014901				
(74)	Čermák Hořejš Myslíl a spol., JUDr. Karel Čermák, advokát, Národní 32, Praha 1, 11000				
(97)	EP 1535372				
(47)	18.10.2006		(97)	EP 1542881	
(97)	18.03.2004		(47)	23.08.2006	
(51)	H01R 24/00	(2006.01)	(97)	08.04.2004	
	H01R 13/66	(2006.01)	(51)	B60H 1/34	(2006.01)
	H05K 1/02	(2006.01)	(96)	19.09.2003	
(96)	02.08.2003				
(96)	03793674.7				

(96)	03798169.3		
(73)	Behr GmbH & Co. KG, 70469 Stuttgart, DE		
(72)	BURR, Reinhold, 89522 Heidenheim, DE KLINGLER, Dietrich, 73540 Heubach, DE VOIGT, Klaus, 74321 Bietigheim-Bissingen, DE		
(54)	Přiváděč vzduchu, zejména pro motorové vozidlo		
(32)	20.09.2002		
(31)	2002/10243974		
(33)	DE		
(86)	PCT/EP2003/010436		
(87)	WO 2004/029427		
(74)	Čermák Hořejš Myslíl a spol., JUDr. Karel Čermák, advokát, Národní 32, Praha 1, 11000		
(97)	EP 1543187		
(47)	19.07.2006		
(97)	22.04.2004		
(51)	D01F 8/06 (2006.01) D01F 8/14 (2006.01)		
(96)	26.07.2003		
(96)	03807760.8		
(73)	TREVIRA GMBH, 65795 Hattersheim, DE		
(72)	DAHRINGER, Jörg, 86399 Bobingen, DE KLANERT, Michael, 86830 Schwabmünchen, DE HUTH, Hartmut, 65439 Flörsheim, DE		
(54)	Excentrická polyester-polyethylenová dvousložková vlákna		
(32)	26.09.2002		
(31)	2002/10244778		
(33)	DE		
(86)	PCT/EP2003/008279		
(87)	WO 2004/033771		
(74)	Společná advokátní kancelář Všetečka Zelený Švorčík Kalenský a partneři, JUDr. Miloš Všetečka, Hálkova 2, Praha 2, 12000		
(97)	EP 1543872		
(47)	04.10.2006		
(97)	22.06.2005		
(51)	B01D 46/04 (2006.01)		
(96)	10.12.2003		
(96)	03090428.8		
(73)	Reining, Christian, 48324 Sendenhorst, DE		
(72)	Spanner, Stephan, 59227 Ahlen, DE Reining, Christian, 48324 Sendenhorst, DE		
(54)	Filtrační zařízení s filtrační hadicí a čistícím zařízením pro filtrační hadici		
(74)	Společná advokátní kancelář Všetečka Zelený Švorčík Kalenský a partneři, JUDr. Miloš Všetečka, Hálkova 2, Praha 2, 12000		
(97)	EP 1546051		
(47)	12.07.2006		
(97)	11.03.2004		
(51)	C03C 3/089 (2006.01) C03B 37/02 (2006.01)		
(96)	27.08.2003		
(96)	03791842.2		
(73)	PPG Industries Ohio, Inc., Cleveland, OH 44111, US		
(72)	LI, Hong, Sewickley, PA 15143, US RICHARDS, Cheryl A., Monroeville, PA 15146, US COX, E. Jeffrey, Cherryville, NC 28021, US		
(54)	Skelná vlákna prostá fluoridu, vyrobená při nízké teplotě a produkty, vyrobené z těchto vláken		
(32)	27.08.2002		
(31)	2002/406315/P		
(33)	US		
(86)	PCT/US2003/026825		
(87)	WO 2004/020355		
(74)	KOREJZOVÁ & SPOL., v.o.s., JUDr. Zdeňka Korejzová, Spálená 29, Praha 1, 11000		
(97)	EP 1547415		
(47)	30.08.2006		
(97)	15.04.2004		
(51)	H04Q 7/32 (2006.01)		
(96)	30.09.2003		
(96)	03773475.3		
(73)	T-Mobile Deutschland GmbH, 53227 Bonn, DE		
(72)	MÜLLER, Dietmar, 53227 Bonn, DE STEIMEL, Georg, 53227, DE		
(54)	SIM karta pro provoz s koncovým přístrojem mobilní komunikační sítě		
(32)	01.10.2002		
(31)	2002/10246124		
(33)	DE		
(86)	PCT/DE2003/003269		
(87)	WO 2004/032546		
(74)	Společná advokátní kancelář Všetečka Zelený Švorčík Kalenský a partneři, JUDr. Miloš Všetečka, Hálkova 2, Praha 2, 12000		
(97)	EP 1549173		
(47)	06.09.2006		
(97)	04.03.2004		
(51)	A46B 3/18 (2006.01) A45D 40/26 (2006.01)		
(96)	01.08.2003		
(96)	03792242.4		
(73)	Crown Packaging Technology, Inc, Alsip, IL 60803-2599, US		
(72)	MONTOLI, Antonio, Brookfield, CT 06804, US		
(54)	Kartáček řasenky s drátěným jádrem		
(32)	21.08.2002		
(31)	2002/225039		
(33)	US		
(86)	PCT/EP2003/008521		
(87)	WO 2004/017792		
(74)	Společná advokátní kancelář Všetečka Zelený Švorčík Kalenský a partneři, JUDr. Pavel Zelený, Hálkova 2, Praha 2, 12000		
(97)	EP 1552155		
(47)	16.08.2006		
(97)	04.03.2004		
(51)	F04C 28/24 (2006.01) F04C 18/16 (2006.01) F04B 49/22 (2006.01)		
(96)	24.07.2003		
(96)	03792051.9		
(73)	ATLAS COPCO AIRPOWER, NAAMLOZE VENNOOTSCHAP, 2610 Wilrijk, BE		
(72)	VAN PRAAG, Wouter, B-2950 Kapellen, BE VERBRAEKEN, Paul, Emmanuel, Philomena, B-2650 Edegem, BE		
(54)	Kompresor		
(32)	22.08.2002		
(31)	2002/200200495		
(33)	BE		
(86)	PCT/BE2003/000129		
(87)	WO 2004/018878		
(74)	PATENTSERVIS Praha a.s., Jivenská 1273/1, Praha 4, 14021		
(97)	EP 1552235		
(47)	23.08.2006		
(97)	29.04.2004		
(51)	F28D 3/00 (2006.01)		
(96)	14.10.2003		
(96)	03788952.4		
(73)	Uhde GmbH, 44141 Dortmund, DE		

(72)	KLEMM, Elias, 90408 Nürnberg, DE ALBRECHT, Johannes, 61206 Wöllstadt, DE LANGE DE OLIVEIRA, Armin, 63450 Hanau, DE MARKOWZ, Georg, 63791 Karlstein, DE GROSS, Stefan, 63505 Langenselbold, DE SCHÜTTE, Rüdiger, 63755 Alzenau, DE EHRlich, Johannes, 63755 Alzenau, DE SCHIRRMEISTER, Steffen, 45472 Mülheim an der Ruhr, DE VON MORSTEIN, Olaf, 45147 Essen, DE	(31)	2001/00498, 2001/0114106
(32)		(33)	DK, FR
(31)		(74)	Společná advokátní kancelář Všeťečka Zelený Švorčík Kalenský a partneři, JUDr. Miloš Všeťečka, Hálkova 2, Praha 2, 12000
(54)	Způsob získávání plynné fáze z kapalného média a zařízení k jeho provádění	(97)	EP 1560692
(32)	17.10.2002	(47)	30.08.2006
(31)	2002/10248599	(97)	27.05.2004
(33)	DE	(51)	B29C 45/27 (2006.01) B29C 45/17 (2006.01) H01R 4/36 (2006.01) H05B 3/42 (2006.01)
(86)	PCT/EP2003/011328	(96)	10.11.2003
(87)	WO 2004/036137	(96)	03779868.3
(74)	Čermák Hořejš Myslíl a spol., JUDr. Karel Čermák, advokát, Národní 32, Praha 1, 11000	(73)	Watlow GmbH, 76709 Kronau, DE
(97)	EP 1556290	(72)	HOFFMANN, Michael, 76297 Stutensee, DE
(47)	16.08.2006	(54)	Topný element pro nasazení na trubkové vedení
(97)	13.05.2004	(32)	12.11.2002
(51)	B65D 41/62 (2006.01) B65D 55/08 (2006.01)	(31)	2002/10252389
(96)	15.10.2003	(33)	DE
(96)	03757978.6	(86)	PCT/EP2003/012500
(73)	Enoplastic S.P.A., 20123 Milan, IT	(87)	WO 2004/043672
(72)	MACCHI, Francesco, Piero, I-21100 Varese, IT	(74)	ROTT, RŮŽIČKA & GUTTMANN Patentová, známková a advokátní kancelář, Ing. Jiří Andera, Nad Štolou 12, Praha 7, 17000
(54)	Způsob výroby bezpečnostního uzávěru - čepičky a jeho aplikace na nádoby se závitovým ústím a uzávěr - čepička tímto způsobem získaná	(97)	EP 1561050
(32)	31.10.2002	(47)	23.08.2006
(31)	2002/MI20022324	(97)	27.05.2004
(33)	IT	(51)	F16H 29/08 (2006.01) A01C 19/00 (2006.01)
(86)	PCT/EP2003/011397	(96)	11.11.2002
(87)	WO 2004/039686	(96)	02795420.5
(74)	KOREJZOVÁ & SPOL., v.o.s., JUDr. Zdeňka Korejzová, Spálená 29, Praha 1, 11000	(73)	GASPARDO SEMINATRICI S.P.A., I-33075 Morsano Al Tagliamento, IT
(97)	EP 1559503	(72)	PLEYER, Peter, 49152 Bad Essen, DE
(47)	14.06.2006	(54)	Převodovka, zejména pro převodové systémy u zařízení pro odměřování zrnitých materiálů
(97)	03.08.2005	(86)	PCT/IT2002/000716
(51)	B23Q 7/03 (2006.01) B23Q 7/05 (2006.01)	(87)	WO 2004/044460
(96)	25.01.2005	(74)	Čermák Hořejš Myslíl a spol., JUDr. Karel Čermák, advokát, Národní 32, Praha 1, 11000
(96)	05001408.3	(97)	EP 1562842
(73)	RE.M. S.r.l., 22060 Perticato di Mariano Comense (CO), IT	(47)	28.06.2006
(72)	Reguzzi, Luigi, 22060 Perticato di Mariano Comense Como, IT	(97)	22.04.2004
(54)	Přepraveník pro přepravu panelů a desek do zpracovacích jednotek	(51)	B65D 88/58 (2006.01) B65D 88/64 (2006.01)
(32)	28.01.2004	(96)	09.10.2003
(31)	2004/MI20040120	(96)	03748860.8
(33)	IT	(73)	VÄGVERKET, 781 87 Borlänge, SE
(74)	DANĚK & PARTNERS Advokátní a patentová kancelář, Dr. Vilém Daněk, Vinohradská 45, Praha 2, 12000	(72)	GLAAD, Lennart, S-352 50 Växjö, SE
(97)	EP 1559946	(54)	Kontejner na sypký náklad a dopravní systém obsahující kontejner na sypký materiál
(47)	16.08.2006	(32)	09.10.2002
(97)	03.08.2005	(31)	2002/0202973
(51)	F16L 59/02 (2006.01) B26F 1/46 (2006.01)	(33)	SE
(96)	10.07.2002	(86)	PCT/SE2003/001569
(96)	05007774.2	(87)	WO 2004/033348
(73)	SAINT-GOBAIN ISOVER, 92400 Courbevoie, FR	(74)	PATENTSERVIS Praha a.s., Jivenská 1273/1, Praha 4, 14021
(72)	Jessen, Erling, 6100 Haderslev, DK Jensen, Fleming Lund, 6580 Vamdrup, DK	(97)	EP 1565471
(54)	Vysekávání prstencových prvků z pásu vláknitého materiálu	(47)	04.10.2006
(32)	17.07.2001, 31.10.2001	(97)	10.06.2004
		(51)	C07D 487/04 (2006.01) A61K 31/4162 (2006.01) A61K 31/4709 (2006.01) A61P 35/00 (2006.01)
		(96)	10.11.2003

(96) 03768531.0	(74) Společná advokátní kancelář Všetečka Zelený Švorčík Kalenský a partneři, JUDr. Pavel Zelený, Hálkova 2, Praha 2, 12000
(73) ELI LILLY AND COMPANY, Indianapolis, Indiana 46285, US	
(72) BEIGHT, Douglas, Wade, Frankfort, IN 46041, US SAWYER, Jason, Scott, Indianapolis, IN 46220, US YINGLING, Jonathan, Michael, Fishers, IN 46038, US	
(54) Chinolinyl pyrrolopyrazoly	(97) EP 1576224
(32) 22.11.2002	(47) 20.09.2006
(31) 2002/428893/P	(97) 15.07.2004
(33) US	(51) D05B 57/26 (2006.01)
(86) PCT/US2003/032747	(96) 19.12.2003
(87) WO 2004/048382	(96) 03785896.6
(74) Společná advokátní kancelář Všetečka Zelený Švorčík Kalenský a partneři, JUDr. Otakar Švorčík, Hálkova 2, Praha 2, 12000	(73) DÜRKOPP ADLER AKTIENGESELLSCHAFT, D-33719 Bielefeld, DE
	(72) HECKNER, Christoph, 33739 Bielefeld, DE RICHTER, Markus, 32760 Detmold, DE
	(54) Šicí stroj
	(32) 28.12.2002
	(31) 2002/10261339
	(33) DE
	(86) PCT/EP2003/014626
	(87) WO 2004/059064
	(74) Čermák Hořejš Myslíl a spol., JUDr. Karel Čermák, advokát, Národní 32, Praha 1, 11000
(97) EP 1570196	
(47) 13.09.2006	
(97) 24.06.2004	
(51) F16J 15/32 (2006.01)	
(96) 28.11.2003	
(96) 03775400.9	
(73) SIEMENS AKTIENGESELLSCHAFT, 80333 München, DE	
(72) URLICHS, Karl, 90552 Röthenbach, DE RUPP, Helmut, 91154 Roth/Heubühl, DE	
(54) Kartáčové těsnění pro utěsnění mezery mezi rotorem a statorem	(97) EP 1579185
(32) 11.12.2002	(47) 16.08.2006
(31) 2002/10258096	(97) 22.07.2004
(33) DE	(51) G01M 15/00 (2006.01)
(86) PCT/EP2003/013437	(96) 16.12.2003
(87) WO 2004/053363	(96) 03814477.0
(74) Čermák Hořejš Myslíl a spol., JUDr. Karel Čermák, advokát, Národní 32, Praha 1, 11000	(73) TotalFinaElf France, 92800 Puteaux, FR DELVIGNE, Thierry, B-7503 Froyennes, BE OBIOLS, Jérôme, F-69003 Lyon, FR
	(54) Prostředek a zařízení na kontinuální měření poškození systému dodatečného zpracování výfukových plynů termických motorů
	(32) 16.12.2002
	(31) 2002/0215906
	(33) FR
	(86) PCT/FR2003/003738
	(87) WO 2004/061406
	(74) Čermák Hořejš Myslíl a spol., JUDr. Jan Matějka, Národní 32, Praha 1, 11000
(97) EP 1571358	
(47) 26.07.2006	
(97) 07.09.2005	
(51) F16D 13/02 (2006.01)	
(96) 04.03.2004	
(96) 04425143.7	
(73) Bi.Ci.Di. s.r.l, 20078 S. Colombano al Lambro MI, IT Cibien, Angelo, 20078 S. Colombano al Lambro (MI), IT	
(54) Převodové zařízení pro dva nebo více hřídelů	(97) EP 1583524
(74) Společná advokátní kancelář Všetečka Zelený Švorčík Kalenský a partneři, JUDr. Miloš Všetečka, Hálkova 2, Praha 2, 12000	(47) 23.08.2006
	(97) 05.08.2004
	(51) A61K 31/165 (2006.01)
	A61K 31/16 (2006.01)
	A61K 31/277 (2006.01)
	A61P 35/00 (2006.01)
	A61K 45/06 (2006.01)
	(96) 15.01.2004
	(96) 04702560.6
	(73) Synta Pharmaceuticals Corporation, Lexington, MA 02421, US
(97) EP 1575618	(72) KOYA, Keizo, Chestnut Hill, MA 02467, US SUN, Lijun, Harvard, MA 01451, US WU, Yaming, Lexington, MA 02420, US KORBUT, Timoty, Brighton, MA 02135, US ZHOU, Dan, Lexington, MA 02421, US DU, Zhenjian, Northborough, MA 01532, US CHEN, Shoujun, Bedford, MA 01730, US TATSUTA, Noriaki, Lexington, MA 02420, US LIANG, Guiqing, Concord, MA 01742-1922, US ONO, Mitsunori, Lexington, MA 02421, US
(47) 16.08.2006	
(97) 22.07.2004	
(51) A61K 47/44 (2006.01)	
A61K 31/545 (2006.01)	
(96) 11.12.2003	
(96) 03814728.6	
(73) Pharmacia & Upjohn Company LLC, Kalamazoo, MI 49001, US	
(72) BRITTEN, Nancy J., Pfizer Global Research & Dev., Kalamazoo, MI 49001, US WALDRON, Niki A., Pfizer Global Research & Dev., Kalamazoo, MI 49001, US BURNS, John W., Pfizer Global Research & Dev., Kalamazoo, MI 49001, US	
(54) Dispergovatelné farmaceutické kompozice	(54) Bis (thiohydrazidamidové) sloučeniny pro léčbu rakoviny odolné více léčivům
(32) 19.12.2002, 17.10.2003	(32) 15.01.2003
(31) 2002/434985/P, 2003/687986	(31) 2003/440406/P
(33) US, US	(33) US
(86) PCT/US2003/039508	(86) PCT/US2004/001089
(87) WO 2004/060345	(87) WO 2004/064826

(74) Čermák Hořejš Myslíl a spol., JUDr. Karel Čermák, advokát, Národní 32, Praha 1, 11000	(31) 2004/1020040210 (33) DE (74) PATENTSERVIS Praha a.s., Jivenská 1273/1, Praha 4, 14021
(97) EP 1586383 (47) 02.11.2006 (97) 19.10.2005 (51) B05B 9/08 (2006.01) (96) 15.04.2004 (96) 04447097.9 (73) Monsanto Europe SA, 1150 Brussels, BE (72) Engelen, Wim, 1800 Vilvoorde, BE (72) Maas, Wim, 5711 KV Someren, NL (54) Zařízení pro výdej kapaliny (74) KANIA, SEDLÁK, SMOLA Patentová a známková kancelář, Veronika Zemanová, Mendlovo nám. 1a, Brno, 60300	(97) EP 1589095 (47) 12.07.2006 (97) 26.10.2005 (51) C12M 1/107 (2006.01) C05F 17/02 (2006.01) (96) 19.04.2004 (96) 04009219.9 (73) Rückert, Claus, 91207 Lauf/Pegnitz, DE (72) Rückert, Claus, 91207 Lauf/Pegnitz, DE (54) Zařízení pro výrobu a využití bioplynu (74) Čermák Hořejš Myslíl a spol., JUDr. Karel Čermák, advokát, Národní 32, Praha 1, 11000
(97) EP 1587488 (47) 13.09.2006 (97) 05.08.2004 (51) A61K 8/64 (2006.01) A61K 8/81 (2006.01) A61K 8/44 (2006.01) A61K 8/33 (2006.01) A61Q 5/10 (2006.01) (96) 14.01.2004 (96) 04701986.4 (73) Eugene Perma France, 75009 Paris, FR (72) DUCHERON, Gérard, F-94360 BRIE SUR MARNE, FR JAUFFRET, Hélène, F-92600 ASNIERES SUR SEINE, FR (54) Kompozice pro trvalé nabarvení keratinových vláken (32) 15.01.2003 (31) 2003/0300409 (33) FR (86) PCT/FR2004/050015 (87) WO 2004/064794 (74) Čermák Hořejš Myslíl a spol., JUDr. Jan Matějka, Národní 32, Praha 1, 11000	(97) EP 1589955 (47) 02.11.2006 (97) 19.08.2004 (51) A61K 9/70 (2006.01) A61K 31/4468 (2006.01) (96) 03.02.2004 (96) 04707525.4 (73) LTS LOHMANN Therapie-Systeme AG, 56626 Andernach, DE (72) MÜLLER, Walter, 56626 Andernach, DE (54) Transdermální terapeutický systém pro použití za tepla pro urychlení permeace účinných látek a jeho použití (32) 07.02.2003, 22.01.2004 (31) 2003/10304989, 2004/1020040032 (33) DE, DE (86) PCT/EP2004/000944 (87) WO 2004/069286 (74) Společná advokátní kancelář Všečka Zelený Švorčík Kalenský a partneři, JUDr. Miloš Všečka, Hálkova 2, Praha 2, 12000
(97) EP 1588028 (47) 07.06.2006 (97) 15.07.2004 (51) F01L 13/00 (2006.01) F01L 1/26 (2006.01) (96) 17.12.2003 (96) 03782432.3 (73) HYDRAULIK-RING GMBH, 97828 Marktheidenfeld, DE enTec Consulting GmbH, 58675 Hemer, DE (72) BÖSL-FLIERL, Gerlinde, 67661 Kaiserslautern, DE FLIERL, Rudolf, 67661 Kaiserslautern, DE (54) Ovládací zařízení ventilu pro proměnlivé řízení ventilů pro výměnu plynů spalovacího motoru (32) 27.12.2002 (31) 2002/10261304 (33) DE (86) PCT/EP2003/014426 (87) WO 2004/059133 (74) Čermák Hořejš Myslíl a spol., JUDr. Karel Čermák, advokát, Národní 32, Praha 1, 11000	(97) EP 1590125 (47) 20.09.2006 (97) 19.08.2004 (51) B23Q 3/18 (2006.01) B23Q 16/00 (2006.01) B62D 65/00 (2006.01) (96) 28.01.2004 (96) 04705794.8 (73) Friatec Aktiengesellschaft, 68229 Mannheim, DE (72) SCHRAMM, Peter, 95119 Naila, DE (54) Úložný element (32) 07.02.2003 (31) 2003/10305214 (33) DE (86) PCT/EP2004/000734 (87) WO 2004/069468 (74) Čermák Hořejš Myslíl a spol., JUDr. Karel Čermák, advokát, Národní 32, Praha 1, 11000
(97) EP 1588903 (47) 30.08.2006 (97) 26.10.2005 (51) B60R 19/48 (2006.01) (96) 18.04.2005 (96) 05008387.2 (73) Decoma (Germany) GmbH, 66280 Sulzbach, DE (72) Gau, Harry, 66386 St. Ingbert, DE (54) Přidržovací zařízení pro senzor (32) 20.04.2004	(97) EP 1591284 (47) 23.08.2006 (97) 02.11.2005 (51) B60H 1/22 (2006.01) B60H 1/00 (2006.01) (96) 17.12.2004 (96) 04030039.4 (73) J. Eberspächer GmbH & Co. KG, 73730 Esslingen, DE (72) Pfister, Wolfgang, 73732 Esslingen, DE Keefer, Jörg, 71384 Weinstadt, DE Hermann, Alexander, 73666 Baltmannsweiler, DE (54) Topný systém pro vozidlo a způsob provozování topného systému pro vozidlo

(32)	28.04.2004		(47)	27.09.2006	
(31)	2004/1020040207		(97)	10.09.2004	
(33)	DE		(51)	C08G 65/26	(2006.01)
(74)	KOREJZOVÁ & SPOL., v.o.s., JUDr. Zdeňka Korejzová, Spálená 29, Praha 1, 11000			C08G 65/30	(2006.01)
				C08G 18/50	(2006.01)
			(96)	19.02.2004	
			(96)	04712857.4	
			(73)	Bayer MaterialScience LLC, Pittsburgh, PA 15205-9741, US	
(97)	EP 1592100		(72)	ANDERSON, Nathan, L., Charleston, WV 25314, US	
(47)	08.11.2006			HAIDER, Karl, W., Hurricane, WV 25526, US	
(97)	02.11.2005			HEADLEY, Keith, J., Paden City, WV 26159, US	
(51)	H01T 4/06	(2006.01)		INGOLD, Kerry, A., Pittsburgh, PA 15243, US	
	H02B 1/21	(2006.01)		DOERGE, Herman, P., Sedona, AZ 86351, US	
	H01R 9/24	(2006.01)	(54)	Způsob přípravy polyetherpolyolů iniciovaných aminem	
(96)	15.03.2005		(32)	21.02.2003	
(96)	05005590.4		(31)	2003/372361	
(73)	DEHN + SÖHNE GMBH + CO KG, D-92318 Neumarkt/Opf, DE		(33)	US	
(72)	Zahlmann, Peter, Dr.-Ing., 92318 Neumarkt, DE Ehrler Jens, 92318 Neumarkt, DE Strangfeld, Uwe, Dipl.-ing. (FH), 90471 Nürnberg, DE		(86)	PCT/US2004/004895	
(54)	Soustava svodičů přepětí s nosnou deskou proveditelnou jako součást skříně		(87)	WO 2004/076529	
(32)	27.04.2004, 30.07.2004		(74)	Společná advokátní kancelář Všetečka Zelený Švorčík Kalenský a partneři, JUDr. Miloš Všetečka, Hálkova 2, Praha 2, 12000	
(31)	2004/1020040205, 2004/1020040370				
(33)	DE, DE				
(74)	UNIPATENT, Ing. Jiří Chlustina, Jana Masaryka 43-47, Praha 2, 12000				
			(97)	EP 1599376	
			(47)	30.08.2006	
			(97)	23.09.2004	
			(51)	B62D 25/04	(2006.01)
			(96)	12.02.2004	
			(96)	04710416.1	
			(73)	Renault s.a.s., 92100 Boulogne Billancourt, FR	
			(72)	AUGUIN, Charles, F-92800 Puteaux, FR	
				BARBE, André, F-92420 Vaucresson, FR	
				DUGUET, André, F-75009 Paris, FR	
				FAYARD, Hervé, F-78280 Guyancourt, FR	
			(54)	Konstrukce paty předního sloupku automobilu	
			(32)	04.03.2003	
			(31)	2003/0302777	
			(33)	FR	
			(86)	PCT/FR2004/000317	
			(87)	WO 2004/080784	
			(74)	PATENTSERVIS Praha a.s., Jivenská 1273/1, Praha 4, 14021	
			(97)	EP 1601605	
			(47)	16.08.2006	
			(97)	19.08.2004	
			(51)	B66F 9/075	(2006.01)
				B60G 17/015	(2006.01)
				B66F 17/00	(2006.01)
			(96)	19.01.2004	
			(96)	04703218.0	
			(73)	Beckett, James Leonard, Buckinghamshire HP14 4RL, GB	
			(72)	Beckett, James Leonard, Buckinghamshire HP14 4RL, GB	
			(54)	Zdokonalení vidlicového vysokozdvížného vozíku	
			(32)	04.02.2003	
			(31)	2003/0302496	
			(33)	GB	
			(86)	PCT/GB2004/000203	
			(87)	WO 2004/069730	
			(74)	ROTT, RŮŽIČKA & GUTTMANN Patentová, známková a advokátní kancelář, Ing. Bohuslav Vobořil, Nad Štolou 12, Praha 7, 17000	
			(97)	EP 1606067	
			(47)	30.08.2006	
			(97)	30.09.2004	
			(51)	B21B 13/06	(2006.01)
				B21B 35/06	(2006.01)
			(96)	12.03.2004	
			(96)	04719941.9	
(97)	EP 1597300				

(73) SMS Demag Aktiengesellschaft, 40237 Düsseldorf, DE	(87) WO 2004/082588
(72) HABERMANN, Andreas, 52428 Jülich, DE	(74) Společná advokátní kancelář Všeťečka Zelený Švorčík Kalenský a partneři, JUDr. Pavel Zelený, Hálkova 2, Praha 2, 12000
ZIESER, Bernd, 57250 Netphen, DE	
ARTEL, Gerhard, 57399 Kirchhundem, DE	
(54) Pěchovací válcovací trať pro provoz za tepla	
(32) 22.03.2003	
(31) 2003/10312940	
(33) DE	
(86) PCT/EP2004/002573	
(87) WO 2004/082859	
(74) Dr. Miloš Všeťečka, advokát, Hálkova 2, Praha 2, 12000	
(97) EP 1606175	(97) EP 1608908
(47) 30.08.2006	(47) 02.11.2006
(97) 07.10.2004	(97) 14.10.2004
(51) B65D 5/74 (2006.01)	(51) F21S 8/10 (2006.01)
(96) 19.03.2004	(96) 03.04.2004
(96) 04721795.5	(96) 04725623.5
(73) SIG Technology Ltd., 8212 Neuhausen am Rheinfall, CH	(73) Hella KGaA Hueck & Co., 59552 Lippstadt, DE
(72) WASSUM, Markus, 78244 Gottmadingen, DE	(72) EICHHORN, Karsten, 59320 Ennigerloh, DE
WEIST, Mario, 79780 Stühlingen, DE	HAGEDORN, Susanne, 59558 Lippstadt, DE
(54) Uzávěr pro plochý, nízký vylévací otvor s laminátovým nebo fóliovým odtrhávacím prvkem pro vrstvené obaly nebo otvory nádob uzavřené těsnící fólií	LÜDER, Christian, 33729 Bielefeld, DE
(32) 26.03.2003	WÜLLER, Martin, 48231 Warendorf, DE
(31) 2003/52003	(54) Světlomet pro vozidla
(33) CH	(32) 03.04.2003
(86) PCT/CH2004/000167	(31) 2003/10315131
(87) WO 2004/085272	(33) DE
(74) A. Holas & partner Patentová a známková kancelář, Ing. Mgr. Hana Holasová, Křížová 4, Brno, 60300	(86) PCT/EP2004/003565
	(87) WO 2004/088201
	(74) ing. Karel Novotný, Žufanova 2, Praha 6, 16300
(97) EP 1606545	(97) EP 1610642
(47) 23.08.2006	(47) 02.08.2006
(97) 07.10.2004	(97) 20.10.2005
(51) F16L 37/60 (2006.01)	(51) A45D 2/10 (2006.01)
(96) 19.03.2004	(96) 17.09.2004
(96) 04721837.5	(96) 04765322.5
(73) Mertik Maxitrol GmbH & Co. KG, 06502 Thale, DE	(73) Henkel Kommanditgesellschaft auf Aktien, 40589 Düsseldorf, DE
(72) ALBRECHT, Günter, 06502 Weddersleben, DE	(72) BARTELS, Holger, 20148 Hamburg, DE
VOGT, Thomas, 06507 Bad Suderode, DE	(54) Vlasová natáčka
(54) Plynová zásuvka	(32) 10.04.2004
(32) 24.03.2003	(31) 2004/1020040176
(31) 2003/10312997	(33) DE
(33) DE	(86) PCT/EP2004/010425
(86) PCT/EP2004/002886	(87) WO 2005/096873
(87) WO 2004/085906	(74) KOREJZOVÁ & SPOL., v.o.s., Mgr. Petra Korejzová, Spálená 29, Praha 1, 11000
(74) Ing. Karel Novotný, Žufanova 2, Praha 6, 16300	
(97) EP 1608407	(97) EP 1610848
(47) 30.08.2006	(47) 04.10.2006
(97) 30.09.2004	(97) 26.05.2005
(51) A61K 47/44 (2006.01)	(51) A61M 5/315 (2006.01)
A61K 45/06 (2006.01)	(96) 28.07.2004
(96) 10.03.2004	(96) 04763548.7
(96) 04719030.1	(73) Haselmeier S.A.R.L., 1295 Mies (VD), CH
(73) Pharmacia Corporation, Chesterfield, MO 63017-1732, US	(72) GABRIEL, Jochen, 70192 Stuttgart, DE
(72) BRITTEN, Nancy, J. Pfizer Global Res. and Dev., Chesterfield, MO 63017-1732, US	KEITEL, Joachim, 73728 Esslingen, DE
BURNS, John, W. Pfizer Global Res. and Dev., Chesterfield, MO 63017-1732, US	(54) Injekční zařízení
HALLBERG, John, W. Pfizer Global Res. and Dev., Chesterfield, MO 63017-1732, US	(32) 03.11.2003
WALDRON, Niki, A. Pfizer Global Res. and Dev., Chesterfield, MO 63017-1732, US	(31) 2003/20317377/U
WATTS, Jeffrey, L. Pfizer Global Res. and Dev., Chesterfield, MO 63017-1732, US	(33) DE
(54) Dispergovatelná formulace protizáněťového činidla	(86) PCT/EP2004/008422
(32) 20.03.2003	(87) WO 2005/046770
(31) 2003/456325/P	(74) ROTT, RŮŽIČKA & GUTTMANN Patentová, známková a advokátní kancelář, Ing. Jiří Andera, Nad Štolou 12, Praha 7, 17000
(33) US	
(86) PCT/IB2004/000826	(97) EP 1614333
	(47) 04.10.2006
	(97) 03.11.2005
	(51) H05K 7/20 (2006.01)
	(96) 06.05.2004
	(96) 04731358.0
	(73) Knürr AG, 94424 Arnstorf, DE
	(72) EBERMANN, Heiko, 01109 Dresden, DE
	(54) Chladicí systém pro přístrojové a síťové skříně a způsob chlazení přístrojových a síťových skříní

(32)	26.04.2004		(51)	H03M 7/32	(2006.01)
(31)	2004/2020040065			H03M 7/36	(2006.01)
(33)	DE			H03K 7/00	(2006.01)
(86)	PCT/EP2004/004854		(96)	06.05.2004	
(87)	WO 2005/104642		(96)	04731357.2	
(74)	Čermák Hořejš Myslíl a spol., JUDr. Karel Čermák, advokát, Národní 32, Praha 1, 11000		(73)	LITEF GmbH, 79115 Freiburg, DE	
<hr/>			(72)	SPAHLINGER, Günter, 70188 Stuttgart, DE	
(97)	EP 1615790		(54)	Impulsový modulátor pro přeměnu komplexního vstupního signálu na impulsový signál a způsob impulsové modulace komplexního vstupního signálu	
(47)	02.08.2006		(32)	08.05.2003	
(97)	04.11.2004		(31)	2003/10320674	
(51)	B60H 1/00	(2006.01)	(33)	DE	
(96)	20.04.2004		(86)	PCT/EP2004/004845	
(96)	04728322.1		(87)	WO 2004/100382	
(73)	Webasto Bus GmbH, 82131 Stockdorf, DE		(74)	ŠTROS & KUSÁK advokátní a patentová kancelář, JUDr. David Štros, advokát, Národní 32, Praha 1, 11000	
(72)	SCHEID, Helmut, 86920 Denklingen, DE		<hr/>		
(54)	Zařízení přenosu tepla pro velkoobjemové vnitřní prostory vozidel		(97)	EP 1626846	
(32)	22.04.2003		(47)	30.08.2006	
(31)	2003/10318174		(97)	02.12.2004	
(33)	DE		(51)	B27D 5/00	(2006.01)
(86)	PCT/DE2004/000831			B26B 17/00	(2006.01)
(87)	WO 2004/094171			B26B 29/06	(2006.01)
(74)	ROTT, RŮŽIČKA & GUTTMANN Patentová, známková a advokátní kancelář, Ing. Jiří Andera, Nad Štolou 12, Praha 7, 17000		(96)	17.05.2004	
<hr/>			(96)	04733312.5	
(97)	EP 1618319		(73)	REHAU AG + Co, 95111 Rehau, DE	
(47)	16.08.2006		(72)	AFFELDT, Jens-Uwe, 08258 Breitenfeld, DE	
(97)	21.10.2004		(54)	Zařízení ke zkracování lemovacích pásků	
(51)	F16H 21/46	(2006.01)	(32)	26.05.2003	
	F16H 35/02	(2006.01)	(31)	2003/20308339/U	
(96)	10.04.2003		(33)	DE	
(96)	03709538.7		(86)	PCT/EP2004/005261	
(73)	Oloid AG, 4053 Basel, CH		(87)	WO 2004/103658	
(72)	FRITSCHI, Markus, CH-4452 Itingen, CH		(74)	Čermák Hořejš Myslíl a spol., JUDr. Karel Čermák, advokát, Národní 32, Praha 1, 11000	
(54)	Zařízení k vyvozování pulsujících pohybů		<hr/>		
(86)	PCT/CH2003/000235		(97)	EP 1627017	
(87)	WO 2004/090383		(47)	02.08.2006	
(74)	Čermák Hořejš Myslíl a spol., JUDr. Karel Čermák, advokát, Národní 32, Praha 1, 11000		(97)	02.12.2004	
<hr/>			(51)	C08L 71/12	(2006.01)
(97)	EP 1620249			C08K 7/04	(2006.01)
(47)	23.08.2006			C08K 3/24	(2006.01)
(97)	07.10.2004			H01B 3/30	(2006.01)
(51)	B29C 65/02	(2006.01)	(96)	14.05.2004	
	B65B 51/22	(2006.01)	(96)	04742732.3	
	B65B 57/00	(2006.01)	(73)	Nexans, Societe Anonyme, 75008 Paris, FR	
	H03H 7/40	(2006.01)	(72)	FOURNIER, Jérôme, F-69003 Lyon, FR	
	H03J 5/24	(2006.01)		PIECHACZYK, Arnaud, F-69006 Lyon, FR	
(96)	26.03.2004			PINTO, Olivier, F-69003 Lyon, FR	
(96)	04723614.6			PASCAULT, Jean-Pierre, F-69100 Villeurbanne, FR	
(73)	Tetra Laval Holdings & Finance SA, 1009 Pully, CH		(54)	Elektrický vodič potažený adhezivní vrstvou a způsob výroby takového elektrického vodiče	
(72)	FERRARI, Claudio, I-41042 Fiorano Modenese, IT		(32)	16.05.2003	
	MELANDRI, Antonio, I-42048 Rubiera, IT		(31)	2003/0305928	
	JAVED, Saquib, I-41100 Modena, IT		(33)	FR	
	GALAVOTTI, Giorgio, I-41032 Concordia, IT		(86)	PCT/FR2004/001183	
(54)	Indukční utěšňovací zařízení a způsob, které mohou být použity pro výrobu obalů pro nalévatelné potravinářské produkty		(87)	WO 2004/104101	
(32)	28.03.2003		(74)	Společná advokátní kancelář Všeťečka Zelený Švorčík Kalenský a partneři, JUDr. Pavel Zelený, Hálkova 2, Praha 2, 12000	
(31)	2003/TO20030238		<hr/>		
(33)	IT		(97)	EP 1633630	
(86)	PCT/EP2004/050385		(47)	06.09.2006	
(87)	WO 2004/085253		(97)	02.12.2004	
(74)	KOREJZOVÁ & SPOL., v.o.s., Mgr. Petra Korejzová, Spálená 29, Praha 1, 11000		(51)	B65B 25/14	(2006.01)
<hr/>				B65B 11/58	(2006.01)
(97)	EP 1620950			B65D 85/16	(2006.01)
(47)	18.10.2006			B65D 75/38	(2006.01)
(97)	18.11.2004		(96)	18.05.2004	

- (96) 04741588.0
(73) Knauf Insulation SA, 4600 Visé, BE
(72) VANTILT, Pierre, B-3700 Tongeren, BE
(54) **Balík rolí izolačního pásu vláknitého materiálu**
(32) 22.05.2003
(31) 2003/200300297
(33) BE
(86) PCT/EP2004/050835
(87) WO 2004/103821
(74) PATENTSERVIS Praha a.s., Jivenská 1273/1, Praha 4,
14021
-

Zveřejněné opravené překlady evropských patentových spisů

U následujících udělených evropských patentů s účinky pro Českou republiku byl majitelem předložen opravený překlad patentového spisu do českého jazyka (§35d odst. 2 zákona č. 527/1990 Sb., v platném znění).
Datum zveřejnění opraveného překladu evropského patentového spisu je datum publikace tohoto Věstníku.

- (97) EP 1556153

PD4A Převod práv a ostatní změny majitelů evropských patentů

- (97) **EP 1386983**
(73) ItN Nanovation AG, 66117 Saarbrücken, DE
-
- (97) **EP 1413665**
(73) Primus bvba, 8560 Gullegem, BE
-
- (97) **EP 1418610**
(73) COMET GmbH, 30827 Garbsen, DE
-
- (97) **EP 1435862**
(73) Synthes GmbH, Oberdorf, CH
-
- (97) **EP 1440578**
(73) SmarDTV S.A., 1033 Cheseaux-sur-Lausanne, CH
-
- (97) **EP 1458384**
(73) EGIS Gyógyszergyár Nyrt., 1106 Budapest, HU
-
- (97) **EP 1479958**
(73) Roxtec AB, Karlskrona, SE
-
- (97) **EP 1484541**
(73) Roxtec AB, Karlskrona, SE
-
- (97) **EP 1544201**
(73) Schwarz Pharma, S.L., 28046 Madrid, ES
-

FG1K

Zapsané užité vzory - přehled podle čísel zápisu

V období uzávěrky tohoto čísla Věstníku zapsal Úřad průmyslového vlastnictví tyto užité vzory.

17000	<i>A 41 D 27/26</i>	(2006.01)
17001	<i>E 02 D 29/14</i>	(2006.01)
17002	<i>E 05 B 73/00</i>	(2006.01)
17003	<i>E 02 F 3/26</i>	(2006.01)
17004	<i>A 01 G 9/14</i>	(2006.01)
17005	<i>G 09 F 13/00</i>	(2006.01)
17006	<i>F 24 H 4/02</i>	(2006.01)
17007	<i>F 16 P 7/00</i>	(2006.01)
17008	<i>H 02 B 1/56</i>	(2006.01)
17009	<i>B 61 L 29/28</i>	(2006.01)
17010	<i>A 47 B 57/26</i>	(2006.01)
17011	<i>C 02 F 3/32</i>	(2006.01)
17012	<i>E 06 B 3/28</i>	(2006.01)
17013	<i>H 01 T 13/06</i>	(2006.01)
17014	<i>E 05 F 5/02</i>	(2006.01)
17015	<i>A 47 C 3/18</i>	(2006.01)
17016	<i>A 47 B 91/08</i>	(2006.01)
17017	<i>F 24 D 15/04</i>	(2006.01)
17018	<i>F 24 J 2/00</i>	(2006.01)
17019	<i>E 05 B 63/08</i>	(2006.01)
17020	<i>F 23 C 10/00</i>	(2006.01)
17021	<i>F 23 C 10/00</i>	(2006.01)
17022	<i>B 62 L 5/04</i>	(2006.01)
17023	<i>G 01 M 9/06</i>	(2006.01)
17024	<i>G 01 M 9/06</i>	(2006.01)
17025	<i>C 04 B 28/00</i>	(2006.01)
17026	<i>E 05 B 27/00</i>	(2006.01)
17027	<i>F 23 D 21/00</i>	(2006.01)
17028	<i>A 63 F 9/20</i>	(2006.01)
17029	<i>B 60 N 2/433</i>	(2006.01)
17030	<i>C 02 F 1/461</i>	(2006.01)
17031	<i>A 63 C 5/06</i>	(2006.01)
17032	<i>F 23 G 7/10</i>	(2006.01)
17033	<i>B 22 D 1/00</i>	(2006.01)
17034	<i>F 24 D 3/16</i>	(2006.01)
17035	<i>A 63 C 11/02</i>	(2006.01)
17036	<i>G 01 N 31/22</i>	(2006.01)
17037	<i>F 24 J 2/04</i>	(2006.01)
17038	<i>F 24 D 19/00</i>	(2006.01)
17039	<i>A 63 B 69/36</i>	(2006.01)
17040	<i>C 11 C 5/00</i>	(2006.01)
17041	<i>B 62 K 27/12</i>	(2006.01)
17042	<i>G 09 F 23/02</i>	(2006.01)
17043	<i>F 24 J 2/24</i>	(2006.01)
17044	<i>B 44 D 5/00</i>	(2006.01)
17045	<i>B 65 D 90/18</i>	(2006.01)
17046	<i>B 42 D 15/00</i>	(2006.01)
17047	<i>C 02 F 3/02</i>	(2006.01)
17048	<i>B 62 J 7/04</i>	(2006.01)
17049	<i>E 06 B 7/30</i>	(2006.01)
17050	<i>B 65 D 37/00</i>	(2006.01)
17051	<i>B 65 D 90/50</i>	(2006.01)
17052	<i>A 47 B 53/02</i>	(2006.01)
17053	<i>F 23 J 3/04</i>	(2006.01)
17054	<i>F 16 B 12/44</i>	(2006.01)
17055	<i>A 45 D 29/00</i>	(2006.01)
17056	<i>A 47 K 10/06</i>	(2006.01)
17057	<i>F 42 C 19/02</i>	(2006.01)
17058	<i>F 42 C 19/00</i>	(2006.01)
17059	<i>F 24 J 2/24</i>	(2006.01)
17060	<i>F 16 B 2/06</i>	(2006.01)
17061	<i>F 23 G 7/10</i>	(2006.01)

FG1K Zapsané užité vzory - řazené podle MPT

- | | |
|-----------------------------------------------------------------------------------------------------------------|-------------------------------------------------------------------------------------------------------|
| (51) A01G 9/14 (2006.01) | (11) 17015 |
| (11) 17004 | (21) 2006-18203 |
| (21) 2006-17877 | (22) 27.10.2006 |
| (22) 15.06.2006 | (47) 20.11.2006 |
| (47) 20.11.2006 | (73) MEDTEC-VOP, spol. s r. o., Hradec Králové, CZ |
| (73) Limes, spol. s r. o., Litomyšl, CZ | (72) Svoboda Jaroslav Ing., Hradec Králové, CZ |
| (72) Nádvořník Oldřich, Litomyšl, CZ | (74) Ludvík Jaroslav, Hradec Králové, CZ |
| (54) Nosná stavebnicová konstrukce, zejména pro zahradní skleníky | (54) Židle s nastavitelnou polohou výšky a otočení |
| (74) DADEJ, GHEORGHIU, KENDEREŠKI Patentová a známková kancelář, Ing. Dušan Kendereški, Lidická 51, Brno, 60200 | (74) Jan Brykner, Resslerova 741, Hradec Králové, 50002 |
| (51) A41D 27/26 (2006.01) | (51) A47K 10/06 (2006.01) |
| A41D 27/10 (2006.01) | F24D 19/00 (2006.01) |
| A41D 27/00 (2006.01) | F28F 1/00 (2006.01) |
| (11) 17000 | F26B 23/00 (2006.01) |
| (21) 2006-17366 | (11) 17056 |
| (22) 13.01.2006 | (21) 2006-18193 |
| (47) 20.11.2006 | (22) 24.10.2006 |
| (73) Horňáková Mária, Kroměříž, CZ | (47) 04.12.2006 |
| (72) Horňáková Mária, Kroměříž, CZ | (73) Kuneš Radek, Strašice, CZ |
| (54) Samolepicí podpažní hygienická vložka | (72) Kuneš Radek, Strašice, CZ |
| (74) Ing. Libor Markes, Grohova 54, Brno, 60200 | (54) Sušící a topné těleso |
| (51) A45D 29/00 (2006.01) | (74) Bc. Irena Langrová, Skřetova 48, Plzeň, 30100 |
| A45D 29/04 (2006.01) | (51) A63B 69/36 (2006.01) |
| A61B 17/54 (2006.01) | A63B 69/00 (2006.01) |
| B23D 71/00 (2006.01) | (11) 17039 |
| (11) 17055 | (21) 2006-18181 |
| (21) 2006-18118 | (22) 18.10.2006 |
| (22) 27.09.2006 | (47) 27.11.2006 |
| (47) 04.12.2006 | (73) Sandera GmbH & Co.KG, Hamburg, DE |
| (73) Šindelářová Věra, Litvínov, CZ | (72) Sandera Roman, Hamburg, DE |
| (72) Šindelářová Věra, Litvínov, CZ | (54) Zařízení pro trénink a nácvik švihových golfových úderů |
| (54) Úchyt kosmetických přípravků | (74) Ing. Hana Dušková, patentový zástupce, Travná 1285, Praha 14 - Kyje, 19800 |
| (51) A47B 53/02 (2006.01) | (51) A63C 11/02 (2006.01) |
| (11) 17052 | A63C 11/00 (2006.01) |
| (21) 2006-18058 | A45F 3/14 (2006.01) |
| (22) 07.09.2006 | A45F 3/00 (2006.01) |
| (47) 04.12.2006 | (11) 17035 |
| (73) VYKONA TEPLICE spol. s r. o., Teplice, CZ | (21) 2006-18159 |
| (72) Petřík Jan Ing., Teplice, CZ | (22) 12.10.2006 |
| (54) Díleňská šatní skříň | (47) 27.11.2006 |
| (74) ZEMAN - podkrušnohorská patentová a známková kancelář, Petr Zeman, Hradní 301, Loket, 35733 | (73) Třasák Jan, Praha, CZ |
| (51) A47B 57/26 (2006.01) | (72) Třasák Jaroslav, Praha, CZ |
| (11) 17010 | (54) Pásový nosič na přenášení lyží nebo snowboardu |
| (21) 2006-18095 | (74) Karel Čálek, patentový zástupce, Nad Palatou 12, Praha 5, 15000 |
| (22) 03.10.2006 | (51) A63C 5/06 (2006.01) |
| (47) 20.11.2006 | A63C 5/00 (2006.01) |
| (73) Kobielus Jan, Dolní Lomná, CZ | A63C 9/00 (2006.01) |
| (72) Kobielus Jan, Dolní Lomná, CZ | (11) 17031 |
| (54) Variabilní policový nábytek | (21) 2006-18115 |
| (74) Ing. Jan Chwistek, patentový zástupce, Náměstí ČSA 3, Český Těšín, 73701 | (22) 26.09.2006 |
| (51) A47B 91/08 (2006.01) | (47) 27.11.2006 |
| (11) 17016 | (73) SPORTEK, a. s., Nové Město na Moravě, CZ |
| (21) 2006-18204 | (72) Hudák Jan, Nové Město na Moravě, CZ |
| (22) 27.10.2006 | (54) Soustava desky pod lyžařské vázání |
| (47) 20.11.2006 | (74) BOHEMIA PATENT Patentová & známková kancelář, Ing. Jana Vandělíková, Havanská 17, Praha 7, 17000 |
| (73) MEDTEC-VOP, spol. s r. o., Hradec Králové, CZ | (51) A63F 9/20 (2006.01) |
| (72) Svoboda Jaroslav Ing., Hradec Králové, CZ | A63F 9/00 (2006.01) |
| (74) Ludvík Jaroslav, Hradec Králové, CZ | (11) 17028 |
| (54) Zařízení pro připevnění židle k podlaze | (21) 2006-18060 |
| (74) Jan Brykner, Resslerova 741, Hradec Králové, 50002 | (22) 07.09.2006 |
| (51) A47C 3/18 (2006.01) | (47) 27.11.2006 |
| A47C 3/28 (2006.01) | (73) Halousek Jan Ing. CSc., Praha, CZ |
| | (72) Halousek Jan Ing. CSc., Praha, CZ |
| | (54) Hra domino |

- (51) **B22D 1/00** (2006.01)
(11) 17033
(21) **2006-18148**
(22) 10.10.2006
(47) 27.11.2006
(73) Mittal Steel Ostrava a. s., Ostrava, CZ
(72) Božoň David Ing., Ostrava, CZ
Marten Tomáš Ing., Ostrava, CZ
Mischinger Tomáš Ing., Markvartovice, CZ
(54) **Zařízení k optimalizaci teploty přehřátí oceli**
(74) Společná advokátní kancelář Všecka Zelený Švorčík
Kalenský a partneři, JUDr. Miloš Všecka, Hálkova 2,
Praha 2, 12000
- (51) **B42D 15/00** (2006.01)
B42D 15/02 (2006.01)
B42D 15/04 (2006.01)
(11) 17046
(21) **2006-17893**
(22) 30.06.2006
(47) 04.12.2006
(73) Rybníkář Radek, Břeclav, CZ
Navrátil Vit, Brno, CZ
(72) Rybníkář Radek, Břeclav, CZ
Navrátil Vit, Brno, CZ
(54) **Voňavé přání**
(74) DADEJ, GHEORGHU, KENDEREŠKI Patentová a
známková kancelář, Ing. Leopold Dadej, patentový
zástupce, Na Valtické 339/6, Břeclav 4, 69141
- (51) **B44D 5/00** (2006.01)
B44F 3/00 (2006.01)
C03C 27/00 (2006.01)
(11) 17044
(21) **2006-17714**
(22) 11.05.2006
(47) 04.12.2006
(73) Kabeláč Martin, Turnov, CZ
(72) Kabeláč Martin, Turnov, CZ
(54) **Skleněný obraz**
(74) Kamil Kolátor, Lučanská 5, Jablonec nad Nisou, 46602
- (51) **B60N 2/433** (2006.01)
E05B 41/00 (2006.01)
(11) 17029
(21) **2006-18068**
(22) 12.09.2006
(47) 27.11.2006
(73) BRANO a. s., Hradec nad Moravicí, CZ
(72) Thomke David, Opava, CZ
(54) **Ovládací mechanismus zámku opěradla zadních sedadel
vozidel**
(74) Ing. Karel Pospíšil, Na vinici 361, Klecany, 25067
- (51) **B61L 29/28** (2006.01)
B61L 29/24 (2006.01)
B61L 29/16 (2006.01)
B61L 29/08 (2006.01)
B61L 29/00 (2006.01)
(11) 17009
(21) **2006-18092**
(22) 20.09.2006
(47) 20.11.2006
(73) První SaZ Plzeň a. s., Plzeň, CZ
(72) Fiala František Ing., Plzeň, CZ
(54) **Zapojení reléového přejezdového zabezpečovacího
zařízení s elektronickými doplňky**
- (51) **B62J 7/04** (2006.01)
B62J 7/00 (2006.01)
B62M 7/02 (2006.01)
B62M 7/00 (2006.01)
(11) 17048
(21) **2006-17437**
(22) 15.02.2006
(47) 04.12.2006
- (73) Fábry František, Orlová - Poruba, CZ
(72) Fábry František, Orlová - Poruba, CZ
(54) **Jízdní kolo s přívěsem**
- (51) **B62K 27/12** (2006.01)
B60D 1/00 (2006.01)
F16C 11/00 (2006.01)
(11) 17041
(21) **2006-18191**
(22) 23.10.2006
(47) 27.11.2006
(73) KOBRAS, spol. s r. o., Praha, CZ
(72) Brunner Jan, Praha, CZ
(54) **Křížové spojovací zařízení**
(74) KOŇÁK - patentová a známková kancelář, Antonín Koňák,
Karla Čapka 808, Milevsko, 39901
- (51) **B62L 5/04** (2006.01)
B62L 5/02 (2006.01)
B62L 5/00 (2006.01)
(11) 17022
(21) **2006-17965**
(22) 28.07.2006
(47) 27.11.2006
(73) Kužel Pavel Ing., Nový Malín, CZ
(72) Kužel Pavel Ing., Nový Malín, CZ
(54) **Systém spojení zabírací hlavy a válečkového koše
volnoběžného náboje s protišlapací brzdou**
(74) DADEJ, GHEORGHU, KENDEREŠKI Patentová a
známková kancelář, Ing. Dušan Kendereški, Lidická 51,
Brno, 60200
- (51) **B65D 37/00** (2006.01)
B65D 30/00 (2006.01)
A45C 11/00 (2006.01)
(11) 17050
(21) **2006-18042**
(22) 30.08.2006
(47) 04.12.2006
(73) Král Milan, Praha, CZ
(72) Král Milan, Praha, CZ
(54) **Obal pro uložení a přenos vyjímatelné sedačky**
(74) Petr Trtuhlař, Komenského nám. 1517, Říčany, 25101
- (51) **B65D 90/18** (2006.01)
B65G 63/02 (2006.01)
(11) 17045
(21) **2006-17752**
(22) 22.05.2006
(47) 04.12.2006
(73) Tichý Miroslav, Lázně Bohdaneč, CZ
(72) Tichý Miroslav, Lázně Bohdaneč, CZ
(54) **Převážní podvozek pro kontejnery**
(74) Ing. Radmila Baumová, Nádražní 29, Žďár nad Sázavou,
59101
- (51) **B65D 90/50** (2006.01)
G01N 27/00 (2006.01)
(11) 17051
(21) **2006-18049**
(22) 01.09.2006
(47) 04.12.2006
(73) Mottl Jiří, Brno, CZ
(72) Mottl Jiří, Brno, CZ
(54) **Zařízení na průběžné sledování exponovaných uzlů
konstrukce na únavu pomocí skin efektu**
- (51) **C02F 1/461** (2006.01)
C02F 1/38 (2006.01)
(11) 17030
(21) **2006-18099**
(22) 21.09.2006
(47) 27.11.2006
(73) Novotný Ladislav Doc. Dr. Ing. DrSc., Praha, CZ
(72) Novotný Ladislav Doc. Dr. Ing. DrSc., Praha, CZ

- (54) **Pulzní či modulovaný elektroseparator či elektrolyzér, například pro čištění vod a roztoků**
- (51) **C02F 3/02** (2006.01)
(11) 17047
(21) **2006-17950**
(22) 19.07.2006
(47) 04.12.2006
(32) 31.01.2006
(31) 2006/102607
(33) RU
(73) Bobylev Jurij Olegovič, Odincovo, Moskva, RU
(72) Bobylev Jurij Olegovič, Odincovo, Moskva, RU
(54) **Zařízení pro samoregulační způsob čištění odpadních vod**
(74) ing. Karel Novotný, Žufanova 2, Praha 6, 16300
- (51) **C02F 3/32** (2006.01)
(11) 17011
(21) **2006-18097**
(22) 21.09.2006
(47) 20.11.2006
(73) Baier Jaroslav, Rožnov pod Radhoštěm, CZ
(72) Baier Jaroslav, Rožnov pod Radhoštěm, CZ
(54) **Biologická čistírna odpadních vod**
(74) Ing. Pavel Nádvorník, Sokola Tůmy 1, Ostrava - Hulváky, 70900
- (51) **C04B 28/00** (2006.01)
C04B 16/08 (2006.01)
C04B 18/06 (2006.01)
(11) 17025
(21) **2006-17983**
(22) 04.08.2006
(47) 27.11.2006
(73) ZEMĚDĚLSKÉ OBCHODNÍ DRUŽSTVO "Slezská Hořina" BRUMOVICE, Brumovice, CZ
(72) Daxner Jaromír, Šenov, CZ
(54) **Betonová směs, zejména pro výrobu lehkých betonů**
(74) Bc. Václav Pacl, Okrajová 4, Havířov - Podlesí, 73601
- (51) **C11C 5/00** (2006.01)
(11) 17040
(21) **2006-18182**
(22) 19.10.2006
(47) 27.11.2006
(73) Karlovský Alan, Praha, CZ
(72) Karlovský Alan, Praha, CZ
(54) **Bezpečnostní svíčka s tekutým voskem**
(74) JUDr. Aleš Zábrš, Na Beránce 2, Praha 6, 16000
- (51) **E02D 29/14** (2006.01)
E03F 5/02 (2006.01)
E03F 7/02 (2006.01)
(11) 17001
(21) **2006-17532**
(22) 16.03.2006
(47) 20.11.2006
(73) HV HOLDING a. s., Plzeň, CZ
(72) Havel Petr Ing., Třemošná, CZ
(54) **Vodotěsný poklop s automaticky uzavíratelným větracím průduchem**
- (51) **E02F 3/26** (2006.01)
E02F 9/16 (2006.01)
E02F 9/20 (2006.01)
(11) 17003
(21) **2006-17852**
(22) 19.06.2006
(47) 20.11.2006
(73) Marek Jan Ing. CSc., Uničov, CZ
(72) Marek Jan Ing. CSc., Uničov, CZ
(54) **Zavěšení strojovny kolesového rýpadla**
- (51) **E05B 27/00** (2006.01)
(11) 17026
(21) **2006-17994**
- (22) 11.08.2006
(47) 27.11.2006
(73) Liou Gaieter, Kaohsiung, TW
(72) Liou Gaieter, Kaohsiung, TW
(54) **Stavítkový zámek**
(74) TRAPLOVÁ HAKR KUBÁT Advokátní a patentová kancelář, Ing. Eduard Hakr, Přístavní 24, Praha 7, 17000
- (51) **E05B 63/08** (2006.01)
E05B 9/04 (2006.01)
E05B 9/06 (2006.01)
(11) 17019
(21) **2006-17854**
(22) 20.06.2006
(47) 27.11.2006
(73) Richter, s. r. o. KLÍČE - ZÁMKY - BEZPEČNOSTNÍ TECHNIKA, Praha, CZ
(72) Richter Jiří Ing., Praha, CZ
(54) **Dveřní bezpečnostní kování**
- (51) **E05B 73/00** (2006.01)
A63C 11/00 (2006.01)
(11) 17002
(21) **2006-17634**
(22) 13.04.2006
(47) 20.11.2006
(73) Koch Milan, Český Těšín, CZ
(72) Koch Milan, Český Těšín, CZ
(54) **Kapesní zámek lyží**
- (51) **E05F 5/02** (2006.01)
E05F 5/04 (2006.01)
E05C 17/02 (2006.01)
(11) 17014
(21) **2006-18152**
(22) 11.10.2006
(47) 20.11.2006
(73) Gabař Miroslav, Hradec Králové, CZ
(72) Gabař Miroslav, Hradec Králové, CZ
(54) **Dveřní zarážka**
(74) Jan Brykner, Resslerova 741, Hradec Králové, 50002
- (51) **E06B 3/28** (2006.01)
E06B 3/64 (2006.01)
E06B 3/54 (2006.01)
(11) 17012
(21) **2006-18098**
(22) 04.10.2006
(47) 20.11.2006
(73) NOVING s.r.o., Ostrava, CZ
(72) Novotný Ivan Ing., Frýdek Místek, CZ
(54) **Zateplení okna přídavnou tabulí**
(74) Ing. Zdeněk Janík, Bulharská 1418, Ostrava-Poruba, 70800
- (51) **E06B 7/30** (2006.01)
E06B 7/00 (2006.01)
(11) 17049
(21) **2006-17999**
(22) 15.08.2006
(47) 04.12.2006
(73) Omasta Pavel, Zábřeh na Moravě, CZ
(72) Omasta Pavel, Zábřeh na Moravě, CZ
(54) **Sestava dveřního kukátka**
(74) Ing. Blanka Brodská, patentový zástupce, Josefy Faimonové 14, Brno, 62800
- (51) **F16B 12/44** (2006.01)
A47B 47/00 (2006.01)
(11) 17054
(21) **2006-18113**
(22) 26.09.2006
(47) 04.12.2006
(73) Švéda Zdeněk Ing., Dvakačovice, CZ
(72) Švéda Zdeněk Ing., Dvakačovice, CZ
(54) **Tyčový spojovací dílec**
(74) Jan Brykner, Resslerova 741, Hradec Králové, 50002

- (51) **F16B 2/06** (2006.01)
F16B 7/04 (2006.01)
A47F 5/04 (2006.01)
- (11) 17060
(21) **2006-18238**
(22) 06.11.2006
(47) 04.12.2006
(73) Jurčík Václav, Šumperk, CZ
(72) Jurčík Václav, Šumperk, CZ
(54) **Objímka**
- (51) **F16P 7/00** (2006.01)
F16D 3/00 (2006.01)
- (11) 17007
(21) **2006-18067**
(22) 12.09.2006
(47) 20.11.2006
(73) Seitler Bohumil Ing., Blansko, CZ
(72) Seitler Bohumil Ing., Blansko, CZ
(54) **Zařízení pro ochranu strojní transmise před havarijním přetížením**
- (51) **F23C 10/00** (2006.01)
F23C 10/04 (2006.01)
- (11) 17020
(21) **2006-17914**
(22) 10.07.2006
(47) 27.11.2006
(73) Míkoda Jiří Ing. CSc., Ústí nad Labem, CZ
(72) Míkoda Jiří Ing. CSc., Ústí nad Labem, CZ
(54) **Průtočný horkovodní fluidní kotel**
- (51) **F23C 10/00** (2006.01)
F23C 10/04 (2006.01)
- (11) 17021
(21) **2006-17915**
(22) 10.07.2006
(47) 27.11.2006
(73) Míkoda Jiří Ing. CSc., Ústí nad Labem, CZ
(72) Míkoda Jiří Ing. CSc., Ústí nad Labem, CZ
(54) **Průtočný parní fluidní kotel**
- (51) **F23D 21/00** (2006.01)
F23H 17/00 (2006.01)
F23G 7/10 (2006.01)
- (11) 17027
(21) **2006-18021**
(22) 23.08.2006
(47) 27.11.2006
(73) Heršálek Miloš, Liberec, CZ
(72) Heršálek Miloš, Liberec, CZ
(54) **Hořák na spalování pelet, zvláště z biomasy**
(74) ing. Karel Novotný, Žufanova 2, Praha 6, 16300
- (51) **F23G 7/10** (2006.01)
- (11) 17032
(21) **2006-18121**
(22) 27.09.2006
(47) 27.11.2006
(73) TTS eko, s. r. o., Třebíč, CZ
(72) Suchý Petr Ing., Želetava, CZ
(54) **Teplotní kotel na spalování biomasy**
(74) Karel Čálek, patentový zástupce, Nad Palatou 12, Praha 5, 15000
- (51) **F23G 7/10** (2006.01)
F23B 10/00 (2006.01)
F23B 30/06 (2006.01)
- (11) 17061
(21) **2006-18241**
(22) 07.11.2006
(47) 04.12.2006
(73) Šámal Václav Ing., Kolín, CZ
Kašpar Tomáš Ing., Trutnov, CZ
(72) Šámal Václav Ing., Kolín, CZ
Kašpar Tomáš Ing., Trutnov, CZ
(54) **Spalovací komora na biomasu a uhlí**
- (74) Ladislav Beran, Dělnická 783, Kolín, 28002
- (51) **F23J 3/04** (2006.01)
F23J 15/00 (2006.01)
- (11) 17053
(21) **2006-18105**
(22) 25.09.2006
(47) 04.12.2006
(73) Baier Jaroslav, Rožnov pod Radhoštěm, CZ
Ilečko Vlado, Nejdek, CZ
(72) Baier Jaroslav, Rožnov pod Radhoštěm, CZ
Ilečko Vlado, Nejdek, CZ
(54) **Zařízení k likvidaci odpadních produktů z plyných médií**
(74) Ing. Pavel Nádvorník, Sokola Tůmy 1, Ostrava - Hulváky, 70900
- (51) **F24D 15/04** (2006.01)
- (11) 17017
(21) **2006-17742**
(22) 18.05.2006
(47) 27.11.2006
(73) Kaplan Mikita, Brno, CZ
(72) Kaplan Mikita, Brno, CZ
(54) **Zařízení pro využívání odpadního tepla**
(74) Ing. František Čáslava, Sabinova 6, Brno, 61600
- (51) **F24D 19/00** (2006.01)
F28D 15/00 (2006.01)
F28F 1/00 (2006.01)
- (11) 17038
(21) **2006-18180**
(22) 18.10.2006
(47) 27.11.2006
(32) 17.01.2006
(31) 2006/67
(33) AT
(73) P.M.H.-Invest & Trade s. r. o., Praha, CZ
(72) Pointinger Josef Dr., Český Krumlov, CZ
(54) **Topné těleso**
(74) Dr. Miloš Všečeka, advokát, Hálkova 2, Praha 2, 12000
- (51) **F24D 3/16** (2006.01)
- (11) 17034
(21) **2006-18157**
(22) 11.10.2006
(47) 27.11.2006
(73) MINIB, s. r. o., Praha, CZ
(72) Novák Miloš Ing., Praha, CZ
(54) **Konvektor**
(74) BOHEMIA PATENT Patentová & známková kancelář, Ing. Jana Vanděliková, Havanská 17, Praha 7, 17000
- (51) **F24H 4/02** (2006.01)
F24H 9/12 (2006.01)
F24H 9/14 (2006.01)
F24H 9/00 (2006.01)
- (11) 17006
(21) **2006-18061**
(22) 07.09.2006
(47) 20.11.2006
(73) Kostečka Group spol.s r.o., Praha, CZ
(72) Kostečka Milan Ing., České Budějovice, CZ
(54) **Bazénové tepelné čerpadlo**
(74) KUDRLIČKA a SEDLÁK, Ing. Jiří Sedlák, Husova 5, České Budějovice, 37001
- (51) **F24J 2/00** (2006.01)
F24J 3/08 (2006.01)
- (11) 17018
(21) **2006-17796**
(22) 01.06.2006
(47) 27.11.2006
(73) Šulák Jiří, Praha, CZ
(72) Vojtík Zdeněk Ing., Vidče, CZ
(54) **Zařízení k vytápění objektů a ohřevu teplé užitkové vody**

- (74) Ing. Václav Kratochvíl, patentový zástupce, Tábořská 758/33, Mladá Boleslav, 29301
- (51) **F24J 2/04** (2006.01)
F24J 2/24 (2006.01)
F24J 2/50 (2006.01)
- (11) 17037
(21) **2006-18176**
(22) 18.10.2006
(47) 27.11.2006
(73) Měkuta Petr, Nový Rychnov, CZ
(72) Měkuta Petr, Nový Rychnov, CZ
(54) **Solární panel**
- (74) Ing. Jiří Langhans, Krajínova 805/7, Třebíč, 67401
- (51) **F24J 2/24** (2006.01)
F24J 2/40 (2006.01)
- (11) 17043
(21) **2006-17577**
(22) 30.03.2006
(47) 04.12.2006
(73) Ing. Milan Tomeš, CSc. - TETOM, Prostřední Bečva, CZ
Ing. Jiří Vlk - Vermos s. r. o., Kroměříž, CZ
(72) Tomeš Milan Ing. CSc., Prostřední Bečva, CZ
Vlk Jiří Ing., Kroměříž, CZ
(54) **Systém ohřevu vody s kombinovaným trubcovým celoskleněným vakuovým fototerpicko/ fotovoltaickým kolektorem**
- (74) Ing. Milan Tomeš CSc., Prostřední Bečva 379, Prostřední Bečva č.p. 379, 75656
- (51) **F24J 2/24** (2006.01)
F24J 2/46 (2006.01)
- (11) 17059
(21) **2006-18235**
(22) 03.11.2006
(47) 04.12.2006
(73) Strojírny Bohdalice a. s., Bohdalice, CZ
(72) Ondrášek Dušan Bc., Uherský Brod, CZ
(54) **Absorbér solárního kolektoru**
- (74) Ing. Josef Smola, Mendlovo nám. 1a, Brno, 60300
- (51) **F42C 19/00** (2006.01)
F42D 3/00 (2006.01)
H01B 11/00 (2006.01)
- (11) 17058
(21) **2006-18213**
(22) 27.10.2006
(47) 04.12.2006
(73) Austin Detonator s.r.o., Vsetín, CZ
(72) Valenta Pavel Ing., Vsetín, CZ
Fiala Jaromír Ing., Jablunka, CZ
Šrank Zlatko Ing. CSc., Praha, CZ
Mastný Libor Ing. CSc., Praha, CZ
Mečíř Pavel Ing., Studenec, CZ
(54) **Izolace vodičů se zlepšenou separovatelností od zpracovávané rubaniny**
- (74) BOHEMIA PATENT Patentová & známková kancelář, Ing. Jana Vanděliková, Havanská 17, Praha 7, 17000
- (51) **F42C 19/02** (2006.01)
F42D 3/00 (2006.01)
- (11) 17057
(21) **2006-18212**
(22) 27.10.2006
(47) 04.12.2006
(73) Austin Detonator s.r.o., Vsetín, CZ
(72) Valenta Pavel Ing., Vsetín, CZ
Fiala Jaromír Ing., Jablunka, CZ
Šrank Zlatko Ing. CSc., Praha, CZ
Mastný Libor Ing. CSc., Praha, CZ
(54) **Detonační trubice se zlepšenou separovatelností od zpracovávané rubaniny**
- (74) BOHEMIA PATENT Patentová & známková kancelář, Ing. Jana Vanděliková, Havanská 17, Praha 7, 17000
- (51)
- (11) 17023
(21) **2006-17969**
(22) 31.07.2006
(47) 27.11.2006
(73) Výzkumný a zkušební letecký ústav, a. s., Praha, CZ
(72) Drbohlav Jiří RNDr., Praha, CZ
Karásek Libor Bc., Lysá nad Labem, CZ
(54) **Přípravek pro uchycení vysokorychlostní kamery při měření v aerodynamickém tunelu**
- (51) **G01M 9/06** (2006.01)
- (11) 17024
(21) **2006-17970**
(22) 31.07.2006
(47) 27.11.2006
(73) Výzkumný a zkušební letecký ústav, a. s., Praha, CZ
(72) Řízek Jindřich Ing., Mělník, CZ
(54) **Traverzovací zařízení pro anemometrické měření rychlostního profilu polokřídla**
- (51) **G01N 31/22** (2006.01)
- (11) 17036
(21) **2006-18167**
(22) 16.10.2006
(47) 27.11.2006
(73) ORITEST spol. s r. o., Praha, CZ
(72) Pitschmann Vladimír, Praha, CZ
Tušarová Ivana, Praha, CZ
(54) **Detekční trubička pro průmyslové škodliviny s redukčním účinkem**
- (51) **G09F 13/00** (2006.01)
G09F 11/00 (2006.01)
H05B 33/00 (2006.01)
- (11) 17005
(21) **2006-17995**
(22) 11.08.2006
(47) 20.11.2006
(73) EL - Patent s. r. o., Praha, CZ
(72) Čaha Milan, Dušejov, CZ
(54) **Elektroluminiscenční displej**
- (74) Ing. Milan Buršík, Plzeňská 218-220, Praha 5, 15000
- (51) **G09F 23/02** (2006.01)
G09F 23/06 (2006.01)
B65D 23/00 (2006.01)
B65D 3/02 (2006.01)
- (11) 17042
(21) **2006-18046**
(22) 31.08.2006
(47) 27.11.2006
(73) Dlouhý Pavel Ing., Dolní Benešov, Zábřeh, CZ
(72) Dlouhý Pavel Ing., Dolní Benešov, Zábřeh, CZ
(54) **Nápojová láhev s reklamním předmětem**
- (74) Ing. Pavel Nádvorník, Sokola Tůmy I, Ostrava - Hulváky, 70900
- (51) **H01T 13/06** (2006.01)
H01T 13/16 (2006.01)
- (11) 17013
(21) **2006-18133**
(22) 03.10.2006
(47) 20.11.2006
(73) BRISK Tábor a. s., Tábor, CZ
(72) Žalud Petr, Planá nad Lužnicí, CZ
(54) **Zapalovací svíčka**
- (74) Ing. Pavel Reichel, Lopatecká 14, Praha 4, 14700
- (51) **H02B 1/56** (2006.01)
H02B 7/00 (2006.01)
G01K 7/00 (2006.01)
- (11) 17008
(21) **2006-18091**
(22) 19.09.2006
(47) 20.11.2006
(32) 21.09.2005

- (31) 2005/198
- (33) SK
- (73) VUJE, a. s., Trnava, SK
- (72) Kluch Karol Doc. Ing. PhD., Košice, SK
Šitár Lubomír Ing., Košice, SK
Madanský Jozef Ing., Košice, SK
- (54) **Eliminátor kondenzace vlhkosti vzduchu**
- (74) DADEJ, GHEORGHIU, KENDEREŠKI Patentová a
známková kancelář, Ing. Dušan Kendereški, Lidická 51,
Brno, 60200

Seznam majitelů zapsaných užitéch vzorů

(73)	(11)	(51)	(2006.01)	(73)	(11)	(51)	(2006.01)
Austin Detonator s.r.o., Vsetín, CZ	17057	F 42 C 19/02	(2006.01)	Král Milan, Praha, CZ	17050	B 65 D 37/00	(2006.01)
Austin Detonator s.r.o., Vsetín, CZ	17058	F 42 C 19/00	(2006.01)	Kuneš Radek, Strašice, CZ	17056	A 47 K 10/06	(2006.01)
Baier Jaroslav, Rožnov pod Radhoštěm, CZ	17011	C 02 F 3/32	(2006.01)	Kužel Pavel Ing., Nový Malín, CZ	17022	B 62 L 5/04	(2006.01)
Baier Jaroslav, Rožnov pod Radhoštěm, CZ	17053	F 23 J 3/04	(2006.01)	Limes, spol. s r. o., Litomyšl, CZ	17004	A 01 G 9/14	(2006.01)
Bobylev Jurij Olegovič, Odincovo, Moskva, RU	17047	C 02 F 3/02	(2006.01)	Liou Gaieter, Kaohsiung, TW	17026	E 05 B 27/00	(2006.01)
BRANO a. s., Hradec nad Moravicí, CZ	17029	B 60 N 2/433	(2006.01)	Marek Jan Ing. CSc., Uničov, CZ	17003	E 02 F 3/26	(2006.01)
BRISK Tábor a. s., Tábor, CZ	17013	H 01 T 13/06	(2006.01)	MEDTEC-VOP, spol. s r. o., Hradec Králové, CZ	17015	A 47 C 3/18	(2006.01)
Dlouhý Pavel Ing., Dolní Benešov, Zábřeh, CZ	17042	G 09 F 23/02	(2006.01)	MEDTEC-VOP, spol. s r. o., Hradec Králové, CZ	17016	A 47 B 91/08	(2006.01)
EL - Patent s. r. o., Praha, CZ	17005	G 09 F 13/00	(2006.01)	Měkuta Petr, Nový Rychnov, CZ	17037	F 24 J 2/04	(2006.01)
Fábry František, Orlová - Poruba, CZ	17048	B 62 J 7/04	(2006.01)	Mikoda Jiří Ing. CSc., Ústí nad Labem, CZ	17020	F 23 C 10/00	(2006.01)
Gabal' Miroslav, Hradec Králové, CZ	17014	E 05 F 5/02	(2006.01)	Mikoda Jiří Ing. CSc., Ústí nad Labem, CZ	17021	F 23 C 10/00	(2006.01)
Halousek Jan Ing. CSc., Praha, CZ	17028	A 63 F 9/20	(2006.01)	MINIB, s. r. o., Praha, CZ	17034	F 24 D 3/16	(2006.01)
Heršálek Miloš, Liberec, CZ	17027	F 23 D 21/00	(2006.01)	Mittal Steel Ostrava a. s., Ostrava, CZ	17033	B 22 D 1/00	(2006.01)
Hornáková Mária, Kroměříž, CZ	17000	A 41 D 27/26	(2006.01)	Mottl Jiří, Brno, CZ	17051	B 65 D 90/50	(2006.01)
HV HOLDING a. s., Plzeň, CZ	17001	E 02 D 29/14	(2006.01)	Navrátil Vít, Brno, CZ	17046	B 42 D 15/00	(2006.01)
Ilečko Vlado, Nejdek, CZ	17053	F 23 J 3/04	(2006.01)	NOVING s.r.o., Ostrava, CZ	17012	E 06 B 3/28	(2006.01)
Ing. Jiří Vlk - Vermos s. r. o., Kroměříž, CZ	17043	F 24 J 2/24	(2006.01)	Novotný Ladislav Doc. Dr. Ing. DrSc., Praha, CZ	17030	C 02 F 1/461	(2006.01)
Ing. Milan Tomeš, CSc. - TETOM, Prostřední Bečva, CZ	17043	F 24 J 2/24	(2006.01)	Omasta Pavel, Zábřeh na Moravě, CZ	17049	E 06 B 7/30	(2006.01)
Jurčík Václav, Šumperk, CZ	17060	F 16 B 2/06	(2006.01)	ORITEST spol. s r. o., Praha, CZ	17036	G 01 N 31/22	(2006.01)
Kabeláč Martin, Turnov, CZ	17044	B 44 D 5/00	(2006.01)	P.M.H.-Invest & Trade s. r. o., Praha, CZ	17038	F 24 D 19/00	(2006.01)
Kaplan Mikita, Brno, CZ	17017	F 24 D 15/04	(2006.01)	První SaZ Plzeň a. s., Plzeň, CZ	17009	B 61 L 29/28	(2006.01)
Karlovský Alan, Praha, CZ	17040	C 11 C 5/00	(2006.01)	Richter, s. r. o. KLÍČE - ZÁMKY - BEZPEČNOSTNÍ TECHNIKA, Praha, CZ	17019	E 05 B 63/08	(2006.01)
Kašpar Tomáš Ing., Trutnov, CZ	17061	F 23 G 7/10	(2006.01)	Rybníkář Radek, Břeclav, CZ	17046	B 42 D 15/00	(2006.01)
Kobielusz Jan, Dolní Lomná, CZ	17010	A 47 B 57/26	(2006.01)	Sandera GmbH & Co.KG, Hamburg, DE	17039	A 63 B 69/36	(2006.01)
KOBRAS, spol. s r. o., Praha, CZ	17041	B 62 K 27/12	(2006.01)	Seitler Bohumil Ing., Blansko, CZ	17007	F 16 P 7/00	(2006.01)
Koch Milan, Český Těšín, CZ	17002	E 05 B 73/00	(2006.01)	SPORTEN, a. s., Nové Město na Moravě, CZ	17031	A 63 C 5/06	(2006.01)
Kostečka Group spol.s r.o., Praha, CZ	17006	F 24 H 4/02	(2006.01)				

Strojírny Bohdalice a. s., Bohdalice, CZ	17059	F 24 J 2/24	(2006.01)
Šámal Václav Ing., Kolín, CZ	17061	F 23 G 7/10	(2006.01)
Šindelářová Věra, Litvínov, CZ	17055	A 45 D 29/00	(2006.01)
Šulák Jiří, Praha, CZ	17018	F 24 J 2/00	(2006.01)
Švéda Zdeněk Ing., Dvakačovice, CZ	17054	F 16 B 12/44	(2006.01)
Tichý Miroslav, Lázně Bohdaneč, CZ	17045	B 65 D 90/18	(2006.01)
Třasák Jan, Praha, CZ	17035	A 63 C 11/02	(2006.01)
TTS eko, s. r. o., Třebíč, CZ	17032	F 23 G 7/10	(2006.01)
VUJE, a. s., Trnava, SK	17008	H 02 B 1/56	(2006.01)
VYKONA TEPLICE spol. s r. o., Teplice, CZ	17052	A 47 B 53/02	(2006.01)
Výzkumný a zkušební letecký ústav, a. s., Praha, CZ	17023	G 01 M 9/06	(2006.01)
Výzkumný a zkušební letecký ústav, a. s., Praha, CZ	17024	G 01 M 9/06	(2006.01)
ZEMĚDĚLSKÉ OBCHODNÍ DRUŽSTVO "Slezská Hořina" BRUMOVICE, Brumovice, CZ	17025	C 04 B 28/00	(2006.01)

FG4Q

Zapsané průmyslové vzory - přehled podle čísel zápisu

V období uzávěrky tohoto čísla Věstníku zapsal Úřad průmyslového vlastnictví tyto průmyslové vzory:

32780	28-02
32781	26-01
32881	12-07
33661	19-01
33662	19-01
33720	25-02
33721	08-08
33722	26-05
33723	25-01
33724	14-02
33725	10-06
33726	06-01, 06-03
33727	02-03
33728	25-02
33729	12-08
33730	12-08
33731	20-03
33732	25-02
33733	19-08
33734	08-06
33735	25-03
33736	06-06
33737	25-02
33738	09-03
33739	09-05
33740	09-05
33741	06-01
33742	06-01
33743	23-03
33744	11-02
33745	02-04
33746	09-01, 09-05
33747	09-01
33748	03-01
33749	06-04, 06-06
33750	25-02
33751	20-02
33752	06-04
33753	23-02
33754	23-02
33755	23-02
33756	23-02
33757	12-08
33758	25-02
33759	08-08
33760	15-99
33761	12-08
33762	25-02
33763	25-02
33764	07-01
33765	22-05
33765	22-05
33766	24-03

FG4Q

Zapsané průmyslové vzory - přehled podle tříd

- (51) **02-03**
- (11) 33727
- (21) 2006-36726
- (22) 21.04.2006
- (15) 15.11.2006
- (45) 15.11.2006
- (54) Pokrývka hlavy
- (28) 1
- (73) Nešpořik Dalibor, Komorní Lhotka, CZ
- (72) Nešpořik Dalibor, Komorní Lhotka, CZ
- (55)



1.1



1.2



1.3



1.2



1.3



2.1



2.2



2.3

- (51) **02-04**
- (11) 33745
- (21) 2006-36577
- (22) 12.01.2006
- (15) 27.11.2006
- (45) 27.11.2006
- (54) Sportovní obuv a špička hokejové obuvi
- (28) 12
- (73) BOTAS a. s., Skuteč, CZ
- (72) Sodomka Lukáš, Skuteč, CZ
Bureš Pavel, Předhradí, CZ
John David Ing., Brno, CZ
- (74) Ing. Pavel Reichel, Lopatecká 14, Praha 4, 14700
- (55)



1.1



3.1



3.2



5.2



3.3



5.3



4.1



6.1



4.2



6.2



4.3



6.3



5.1



7.1



7.2



9.2



7.3



9.3



8.1



10.1



8.2



10.2



8.3



10.3



9.1



11.1



11.2



12.1



12.2



3.1



3.2

- (51) **03-01**
(11) 33748
(21) 2006-36657
(22) 08.03.2006
(15) 27.11.2006
(45) 27.11.2006
(54) Toulec
(28) 3
(73) Šulc Zdeněk, Bystré, CZ
(72) Šulc Zdeněk, Bystré, CZ
(74) Ing. Radmila Baumová, Nádražní 29, Žďár nad Sázavou, 59101

(55)



1.1



1.2

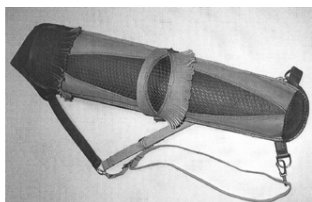

2.1

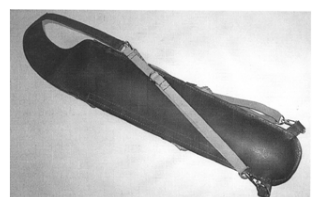

2.2

- (51) **06-01**
(11) 33741
(21) 2006-36678
(22) 21.03.2006
(15) 21.11.2006
(45) 21.11.2006
(54) Židle
(28) 1
(73) Bočan Jan Ing. arch., Praha, CZ
(72) Bočan Jan Ing. arch., Praha, CZ
(74) Daniela Bočanová, Madridská 2, Praha 10, 10100

(55)



1.2



1.3



1.4

- (51) **06-01**
(11) 33742
(21) 2006-36679
(22) 21.03.2006
(15) 21.11.2006
(45) 21.11.2006
(54) Křeslo
(28) 2
(73) Bočan Jan Ing. arch., Praha, CZ
(72) Bočan Jan Ing. arch., Praha, CZ
(74) Daniela Bočanová, Madridská 2, Praha 10, 10100
(55)

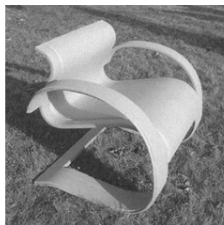

1.1



1.2



2.1

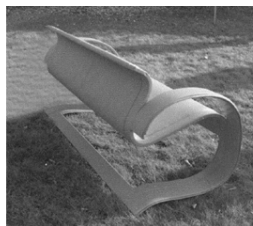

2.2

(55)



1.1

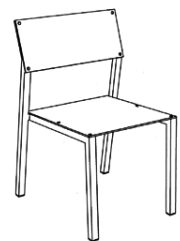

2.1

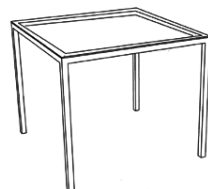

3.1

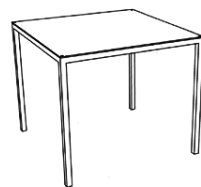

4.1



5.1

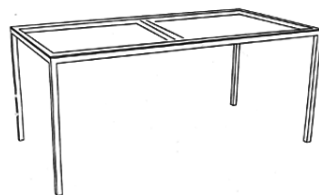

6.1

- (51) **06-01, 06-03**
(11) 33726
(21) 2006-36714
(22) 12.04.2006
(15) 15.11.2006
(45) 15.11.2006
(54) Zahradní nábytek
(28) 17
(73) dessiné, a. s., Zlín, CZ
(72) Hegmon Radek MgA., Zlín, CZ
Karásek David MgA., Brno, CZ
(74) Mgr. Dagmar Maršíková, advokátka, Štefánikova 458,
Zlín, 76001

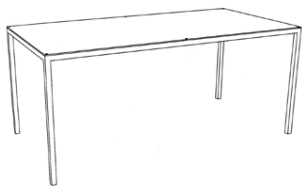

7.1

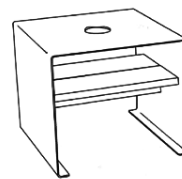

13.1



8.1



14.1



9.1



15.1

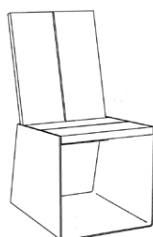

10.1



16.1

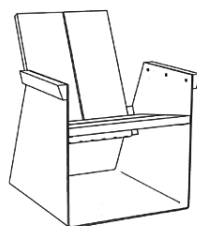

11.1

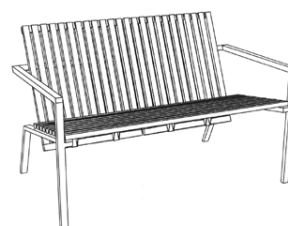

17.1

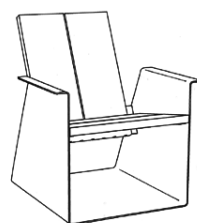

12.1

-
- (51) **06-04**
(11) 33752
(21) 2006-36725
(22) 19.04.2006
(15) 27.11.2006
(45) 27.11.2006
(54) Skříňka na čaj
(28) 1
(73) Milan Křivánek - Růžová čajovna, Praha, CZ
(72) Křivánek Milan, Praha, CZ

(55)



1.1



1.2



1.3



1.2



2.1



2.2



3.1



3.2



4.1

- (51) **06-04, 06-06**
(11) 33749
(21) 2006-36659
(22) 08.03.2006
(15) 27.11.2006
(45) 27.11.2006
(54) Stavebnicový skříňový nábytek a pracovní desky pro velkokuchyně
(28) 7
(73) JIVA - Jiráček výroba velkokuchyňského zařízení spol. s r. o., Vestec, CZ
(72) Jiráček Ladislav, Jesenice u Prahy, CZ
(74) Václav Müller, patentový zástupce, Filipova 2016, Praha 4, 14800
(55)



1.1



4.2



5.1



5.2



6.1



6.2



7.1



7.2

- (51) **06-06**
(11) 33736
(21) 2006-36646
(22) 01.03.2006
(15) 21.11.2006
(45) 21.11.2006
(54) Regálová stojina
(28) 2
(73) KOVONA, a. s., Lysá nad Labem, CZ
(72) Ormis Peter Ing., Žilina, SK
(74) Václav Müller, patentový zástupce, Filipova 2016, Praha 4, 14800
(55)

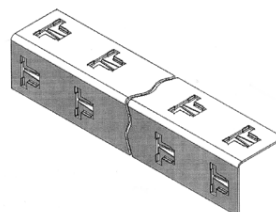

1.1

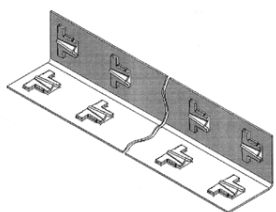

1.2

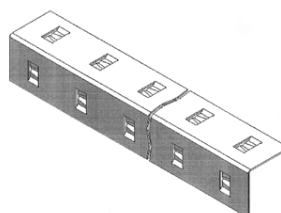

2.1

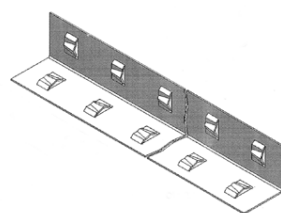

2.2

- (51) **07-01**
(11) 33764
(21) 2006-36654
(22) 06.03.2006
(15) 04.12.2006
(45) 28.08.2008
(54) Hrnek s kapsou
(28) 1
(73) Šťastný Jan, Praha, CZ
(72) Šťastná Kateřina, Praha, CZ
(74) Šťastný Jan, Praha, CZ
(75) Šťastná Kateřina, Praha, CZ
(55)

Zveřejnění průmyslového vzoru je odloženo do: 28.08.2008

- (51) **08-06**
(11) 33734
(21) 2006-36797
(22) 21.06.2006
(15) 15.11.2006
(45) 15.11.2006
(54) Držák závěsu
(28) 1
(73) TKZ Polná, spol. s r. o., Polná, CZ
(72) Horský Petr Ing., Polná, CZ
(55)

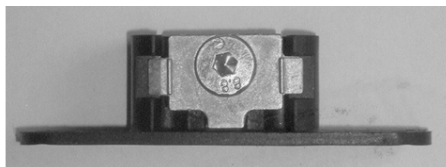

1.1

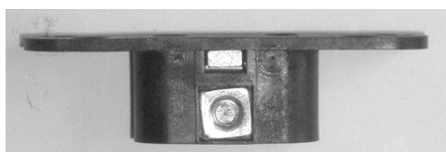

1.2

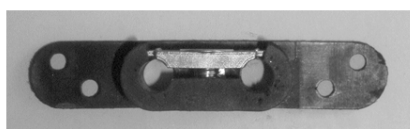

1.3

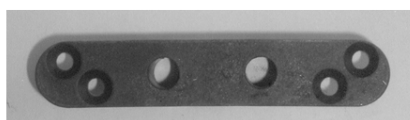

1.4

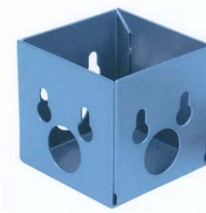

2.1

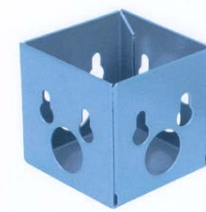

3.1



4.1



4.2

- (51) **08-08**
(11) 33721
(21) 2006-36637
(22) 27.02.2006
(15) 15.11.2006
(45) 15.11.2006
(54) Spojky svítidlových dílů
(28) 7
(73) ArchiLight s. r. o., Chomutov, CZ
(72) Butor František, Praha, CZ
(74) Bohemia Patent, Ing. Jana Vandělíková, Umělecká 6,
Praha, 17000
(55)



1.1



5.1

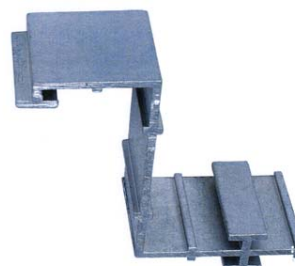

5.2

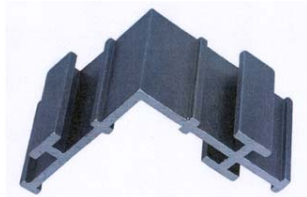

6.1

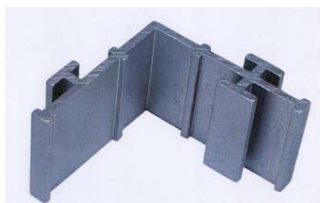

6.2



7.1

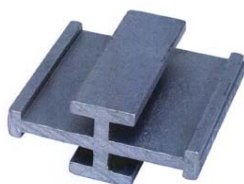

7.2

-
- (51) **08-08**
(11) 33759
(21) 2006-36753
(22) 04.07.2006
(15) 27.11.2006
(45) 27.11.2006
(54) Přestavitelná konzola
(28) 1
(73) DYNASIG, spol. s r. o., Brno, CZ
(72) Skládáný Milan, Pozořice, CZ
(55)

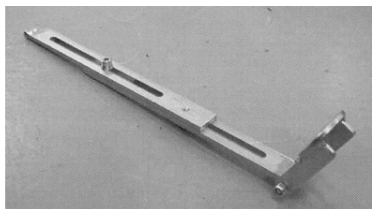

1.1

-
- (51) **09-01**
(11) 33747
(21) 2006-36649
(22) 03.03.2006
(15) 27.11.2006
(45) 27.11.2006
(54) Harmoniková láhev
(28) 8
(73) Mušálek Oto, Ludgeřovice, CZ
Kubík Zdeněk, Praha, CZ
(72) Mušálek Oto, Ludgeřovice, CZ
Kubík Zdeněk, Praha, CZ
(74) Ing. Iva Rylková, Polská 1525, Ostrava - Poruba, 70800
(55)

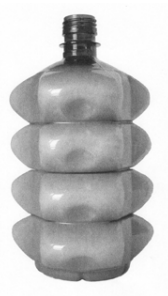

1.1



1.2



2.1



2.3



3.1



5.1



3.2



5.2



3.5



5.3



4.1



6.1



4.4



6.2



7.1



8.1

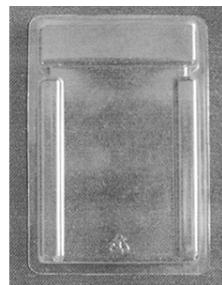

2.1

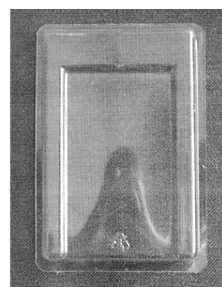

3.1

- (51) **09-01, 09-05**
(11) 33746
(21) 2006-36643
(22) 01.03.2006
(15) 27.11.2006
(45) 27.11.2006
(54) Láhev a blistrový obal
(28) 3
(73) Rataj Bronislav, Brodek u Prostějova, CZ
(72) Rataj Bronislav, Brodek u Prostějova, CZ
(55)

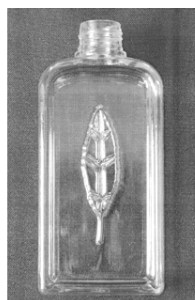

1.1



1.2

- (51) **09-03**
(11) 33738
(21) 2006-36668
(22) 14.03.2006
(15) 21.11.2006
(45) 21.11.2006
(54) Kartónová krabice s potiskem
(28) 1
(73) Křístek Emil, Aš, CZ
(72) Křístek Emil, Aš, CZ
(55)



1.1



1.2

- (51) **09-05**
(11) 33739
(21) 2006-36670
(22) 15.03.2006
(15) 21.11.2006
(45) 21.11.2006
(54) Obal a nástřih obalu na potraviny
(28) 19
(73) NOWACO CZECH REPUBLIC s. r. o., Praha, CZ
(72) Hrnčířik Jan, Praha, CZ
Pěčmanová Petra, Kralupy nad Vltavou, CZ
Kratochvíl Michal, Praha, CZ
(74) Václav Müller, patentový zástupce, Filipova 2016, Praha
4, 14800

(55)



1.1

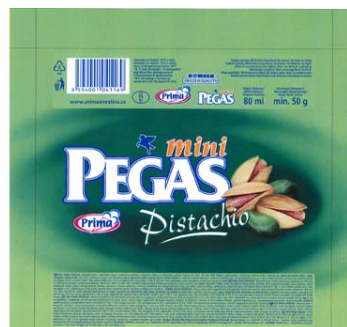

5.1



2.1



6.1

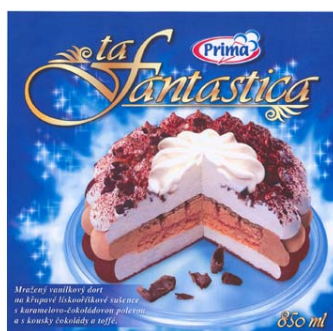

3.1



7.1



4.1

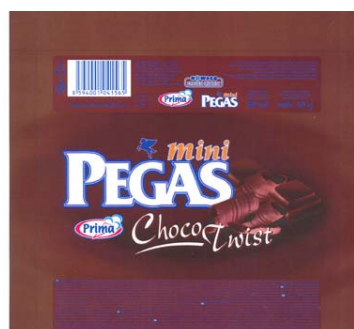

8.1

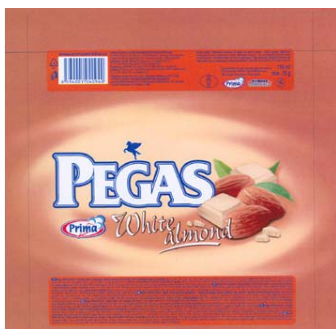

9.1



14.1



10.1



15.1



16.1



11.1



17.1



12.1



18.1



13.1



19.1

- (51) 09-05
- (11) 33740
- (21) 2006-36671
- (22) 15.03.2006
- (15) 21.11.2006
- (45) 21.11.2006
- (54) Obal a nástřih obalu na potraviny
- (28) 24
- (73) NOWACO CZECH REPUBLIC s. r. o., Praha, CZ
- (72) Hrnčířik Jan, Praha, CZ
- (74) Václav Müller, patentový zástupce, Filipova 2016, Praha 4, 14800
- (55)



1.1



4.1



2.1



5.1

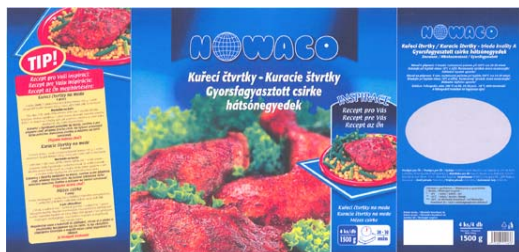

3.1



6.1



7.1



9.1



7.2



10.1



8.1



11.1



8.2



12.1



13.1



14.1



15.1



16.1



17.1



18.1



19.1



20.1



21.1



24.1



22.1



23.1

- (51) **10-06**
- (11) 33725
- (21) 2006-36708
- (22) 07.04.2006
- (15) 15.11.2006
- (45) 15.11.2006
- (54) Dopravní výstražník
- (28) 1
- (73) DYNASIG, spol. s r. o., Brno, CZ
- (72) Skládáný Milan, Pozořice, CZ
- (55)



1.1



1.2

- (51) **11-02**
- (11) 33744
- (21) 2006-36655
- (22) 06.03.2006
- (15) 23.11.2006
- (45) 28.08.2008
- (54) Květináč s kapsou
- (28) 1
- (73) Šťastný Jan, Praha, CZ
- Šťastná Kateřina, Praha, CZ
- (72) Šťastný Jan, Praha, CZ
- Šťastná Kateřina, Praha, CZ
- (55)

Zveřejnění průmyslového vzoru je odloženo do: 28.08.2008

- (51) **12-07**
(11) 32881
(21) 2005-35918
(22) 22.02.2005
(15) 20.06.2005
(45) 20.06.2005
(54) Letadlo
(28) 1
(73) KAPPA, spol. s r. o., Praha, CZ
(72) Navrátil Miroslav, Jihlava, CZ
Navrátil Tomáš, Jihlava, CZ
(55)

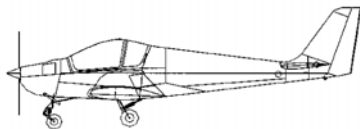

1.1

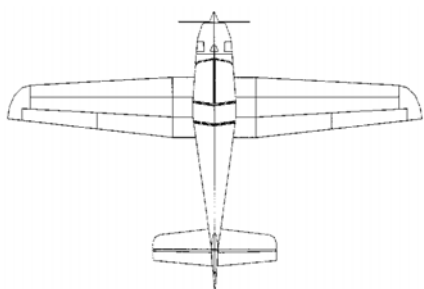

1.2

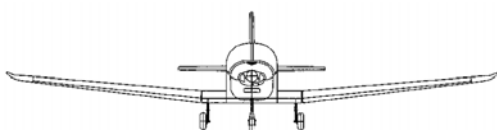

1.3

- (51) **12-08**
(11) 33729
(21) 2006-36744
(22) 05.05.2006
(15) 15.11.2006
(45) 15.11.2006
(54) Terénní autobus
(28) 1
(73) REACONT Trade, s. r. o., Ostrava, CZ
(72) Vida Julius, Havířov, CZ
Haladová Petra, Horní Bludovice, CZ
(55)

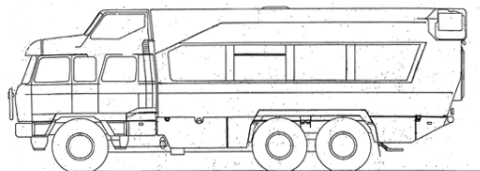

1.1

- (51) **12-08**
(11) 33730
(21) 2006-36745
(22) 05.05.2006
(15) 15.11.2006
(45) 15.11.2006
(54) Vozidlo určené pro činnost integrovaného záchranného systému
(28) 1
(73) REACONT Trade, s. r. o., Ostrava, CZ
(72) Vida Julius, Havířov, CZ
Haladová Petra, Horní Bludovice, CZ
(55)

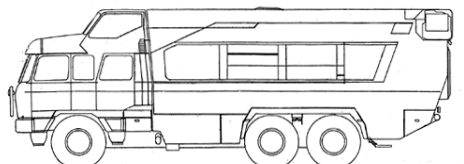

1.1

- (51) **12-08**
(11) 33757
(21) 2006-36746
(22) 05.05.2006
(15) 27.11.2006
(45) 27.11.2006
(54) Terénní obytný automobil
(28) 1
(73) REACONT Trade, s. r. o., Ostrava, CZ
(72) Vida Julius, Havířov, CZ
Haladová Petra, Horní Bludovice, CZ
(55)

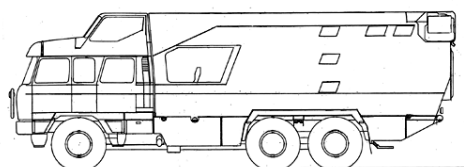

1.1

- (51) **12-08**
(11) 33761
(21) 2006-36757
(22) 22.05.2006
(15) 27.11.2006
(45) 27.11.2006
(54) Automobil
(28) 1
(73) Kolínský Jiří ak. soch., Praha, CZ
(72) Kolínský Jiří ak. soch., Praha, CZ
Svárovský Filip, neuvedeno, CZ
(74) BOHEMIA PATENT Patentová & známková kancelář,
Ing. Jana Vanděliková, Havanská 17, Praha 7, 17000
(55)



1.1



1.2



1.7



1.9



1.11

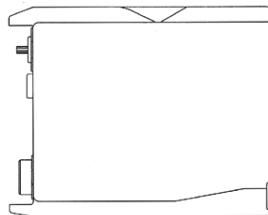

1.5

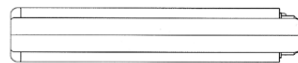

1.6

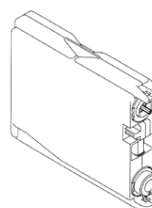

1.7



2.4

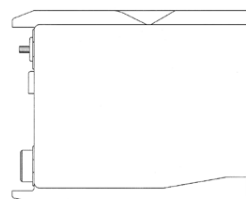

2.5

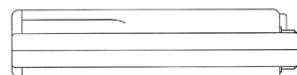

2.6

- (51) **14-02**
- (11) 33724
- (21) 2006-36686
- (22) 24.03.2006
- (15) 15.11.2006
- (45) 15.11.2006
- (54) Inkoustová náplň
- (28) 4
- (32) 18.11.2005, 18.11.2005, 18.11.2005, 18.11.2005
- (31) 2005-034113, 2005-034114, 2005-034116, 2005-034117
- (33) JP, JP, JP, JP
- (73) Brother Industries, Ltd., Nagoya-shi, JP
- (72) Hattori Shingo, Nagoya-shi, JP
Sasaki Toyonori, Nagoya-shi, JP
Kanbe Tomohiro, Nagoya-shi, JP
- (74) PATENTSERVIS Praha a. s., Jivenská 1273/1, Praha 4,
14021
- (55)



1.4

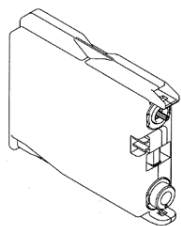

2.7

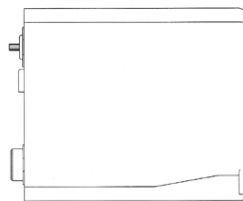

4.5

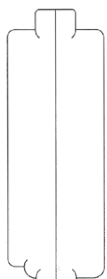

3.4



4.6

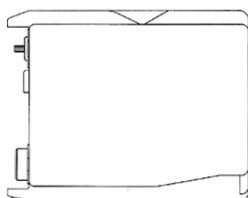

3.5

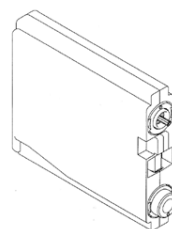

4.7

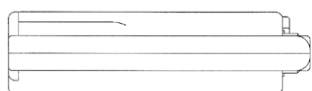

3.6

- (51) **15-99**
(11) 33760
(21) 2006-36754
(22) 17.05.2006
(15) 27.11.2006
(45) 27.11.2006
(54) Ložisková komora a víko ložiskové komory
(28) 4
(73) ZKL - Výzkum a vývoj, a. s., Brno, CZ
(72) Vansa Vladimír Ing., Brno, CZ
(74) UNIPATENT, Ing. Jiří Chlustina, Jana Masaryka 43-47,
Praha 2, 12000
(55)

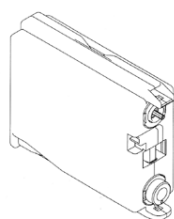

3.7

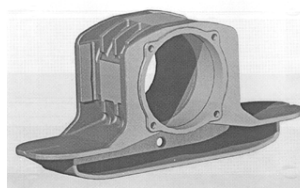

1.1

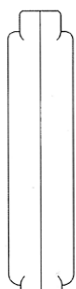

4.4

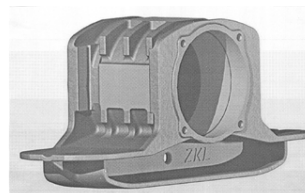

2.1

(55)

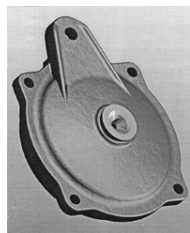

3.1



4.1



1.1



2.1

- (51) **19-01**
- (11) 33661
- (21) 2005-36548
- (22) 14.12.2005
- (15) 10.10.2006
- (45) 10.10.2006
- (54) Přední strana obálky s výřezem
- (28) 2
- (73) Novobilský Jan, Plzeň, CZ
- (72) Novobilský Jan, Plzeň, CZ
- (55)

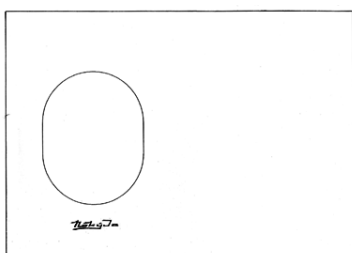

1.1

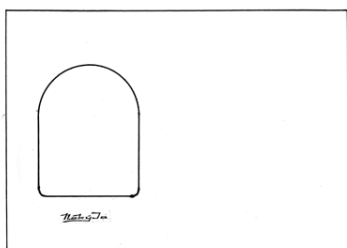

2.1

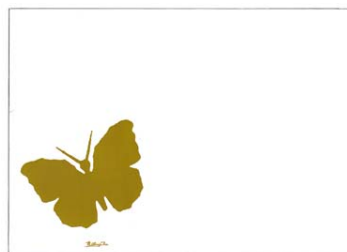

3.1



4.1

- (51) **19-01**
- (11) 33662
- (21) 2005-36549
- (22) 14.12.2005
- (15) 10.10.2006
- (45) 10.10.2006
- (54) Přední strana ozdobné obálky
- (28) 4
- (73) Novobilský Jan, Plzeň, CZ
- (72) Novobilský Jan, Plzeň, CZ

- (51) **19-08**
- (11) 33733
- (21) 2006-36792
- (22) 19.06.2006
- (15) 15.11.2006
- (45) 15.11.2006
- (54) Visačka na nálevku
- (28) 1
- (73) Hruška Stanislav, Blatnička, CZ
- (72) Hruška Stanislav, Blatnička, CZ
- (74) VYNÁLEZ, s. r. o., Vinohradská 45, Praha 2, 12000
- (55)

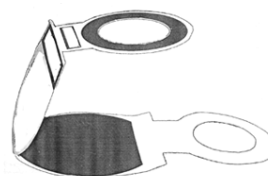

1.1

- (51) **20-02**
- (11) 33751
- (21) 2006-36669
- (22) 15.03.2006
- (15) 27.11.2006
- (45) 27.11.2006
- (54) Stohovatelný koš
- (28) 4
- (73) Crocodile ČR, spol. s r. o., Praha, CZ
- (72) Remač Jan, Pardubice, CZ
- (74) Václav Müller, patentový zástupce, Filipova 2016, Praha 4, 14800

- (55)



1.1



1.2



2.1



2.2



3.1



3.2



4.1



4.2

- (51) **20-03**
- (11) 33731
- (21) 2006-36750
- (22) 11.05.2006
- (15) 15.11.2006
- (45) 15.11.2006
- (54) Nákladní přívěs s reklamní plochou
- (28) 1
- (73) EuroBillboard.cz spol. s r. o., České Budějovice, CZ
- (72) Fischer Anton, Banská Bystrica, SK

- (55)



1.2



1.4



1.6

- (51) **22-05**
(11) 33765
(21) 2006-36703
(22) 03.04.2006
(15) 04.12.2006
(45) 31.12.2006
(54) Závěs nástrahy pro ryby
(28) 1
(73) Šustr Pavel, Uherské Hradiště, CZ
(72) Šustr Pavel, Uherské Hradiště, CZ
(55)

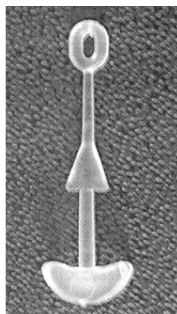

1.1



1.2



1.3

- (51) **22-05**
(11) 33765
(21) 2006-36703
(22) 03.04.2006
(15) 04.12.2006
(45) 04.12.2006
(54) Závěs nástrahy pro ryby
(28) 1
(73) Šustr Pavel, Uherské Hradiště, CZ
(72) Šustr Pavel, Uherské Hradiště, CZ
(55)

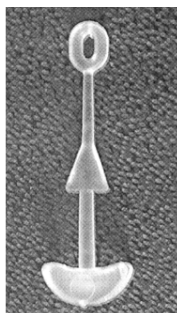

1.1

- (51) **23-02**
(11) 33754
(21) 2006-36741
(22) 03.05.2006
(15) 27.11.2006
(45) 27.11.2006
(54) Koupelnové umyvadlo
(28) 1
(73) BD CZ, s. r. o., Bechyně, CZ
(72) Smolík Jaroslav, Znojmo, CZ
(74) Ing. Roman Vithous, patentový zástupce, Pavlíkova
605/12, Praha 4 - Kamýk, 14200
(55)



1.1



1.2



1.3

- (51) **23-02**
(11) 33753
(21) 2006-36740
(22) 03.05.2006
(15) 27.11.2006
(45) 27.11.2006
(54) Koupelnové umyvadlo
(28) 1
(73) BD CZ, s. r. o., Bechyně, CZ
(72) Smolík Jaroslav, Znojmo, CZ
(74) Ing. Roman Vithous, patentový zástupce, Pavlíkova
605/12, Praha 4 - Kamýk, 14200
(55)



1.1

- (51) **23-02**
(11) 33755
(21) 2006-36742
(22) 03.05.2006
(15) 27.11.2006
(45) 27.11.2006
(54) Koupelnové umyvadlo
(28) 1
(73) BD CZ, s. r. o., Bechyně, CZ
(72) Smolík Jaroslav, Znojmo, CZ
(74) Ing. Roman Vithous, patentový zástupce, Pavlíkova
605/12, Praha 4 - Kamýk, 14200

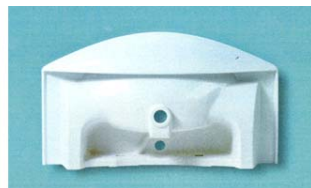

1.3

(55)



1.1

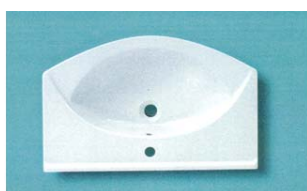

1.2



1.3

- (51) **23-03**
(11) 33743
(21) 2006-36732
(22) 24.04.2006
(15) 21.11.2006
(45) 21.11.2006
(54) Teplovodní kotel na tuhá paliva
(28) 2
(73) BENEKOVterm, s. r. o., Horní Benešov, CZ
(72) Benda Leopold, Horní Benešov, CZ
(74) Ing. Pavel Nádvorník, Sokola Tůmy 1, Ostrava - Hulváky,
70900

(55)



1.1



1.4



1.5

- (51) **23-02**
(11) 33756
(21) 2006-36743
(22) 03.05.2006
(15) 27.11.2006
(45) 27.11.2006
(54) Koupelnové umyvadlo
(28) 1
(73) BD CZ, s. r. o., Bechyně, CZ
(72) Smolík Jaroslav, Znojmo, CZ
(74) Ing. Roman Vithous, patentový zástupce, Pavlíkova
605/12, Praha 4 - Kamýk, 14200

(55)



1.1



1.2

(55)



2.1



2.2



2.3

- (51) **24-03**
(11) 33766
(21) 2006-36706
(22) 05.04.2006
(15) 04.12.2006
(45) 30.06.2008
(54) Částečná zubní náhrada
(28) 3
(73) Skála Antonín MUDr., Straškov, CZ
(72) Skála Antonín MUDr., Straškov, CZ
(55)

**Zveřejnění průmyslového vzoru je
odloženo do: 30.06.2008**

- (51) **25-01**
(11) 33723
(21) 2006-36682
(22) 23.03.2006
(15) 15.11.2006
(45) 15.11.2006
(54) Taška odvětrávací
(28) 1
(73) KM Beta a. s., Hodonín, CZ
(72) Pelka Ludvík Ing., Kyjov, CZ
(74) Ing. Pavel Nádvořník, Sokola Tůmy 1, Ostrava - Hulváky,
70900

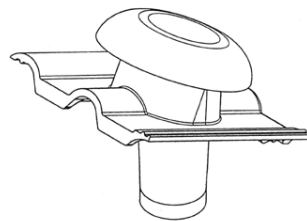

1.1

- (51) **25-02**
(11) 33720
(21) 2005-36520
(22) 29.11.2005
(15) 15.11.2006
(45) 15.11.2006
(54) Zábradlí
(28) 2
(73) Surman Martin MgA., Zlín, CZ
(72) Surman Martin MgA., Zlín, CZ
(74) JUDr. Jitka Halouzková, Široká 2282, Uherský Brod,
68601

(55)

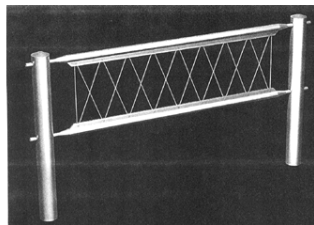

1.1

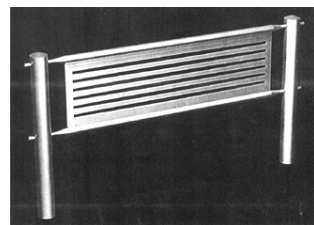

2.1

- (51) **25-02**
(11) 33728
(21) 2006-36734
(22) 25.04.2006
(15) 15.11.2006
(45) 15.11.2006
(54) Dveře kombinované
(28) 3
(73) SAPELI, a. s., Polná, CZ
(72) Bradáč Václav Ing., Jihlava, CZ
(55)



1.1

(55)



2.1



3.1

- (51) **25-02**
(11) 33732
(21) 2006-36768
(22) 01.06.2006
(15) 15.11.2006
(45) 15.11.2006
(54) Profil okenního křídla
(28) 1
(73) Kvapil Jan, Ústí nad Labem, CZ
(72) Kvapil Jan, Ústí nad Labem, CZ
(55)

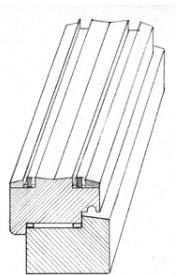

1.1

- (51) **25-02**
(11) 33737
(21) 2006-36653
(22) 06.03.2006
(15) 21.11.2006
(45) 21.11.2006
(54) Mobilní oplocení
(28) 1
(73) VOKD, a. s., Ostrava, CZ
(72) Skála Miroslav Ing., Ostrava, CZ
(74) Ing. Pavel Nádvorník, Sokola Tůmy 1, Ostrava - Hulváky, 70900

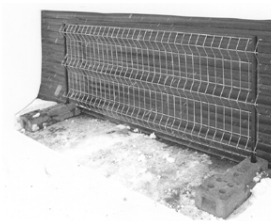

1.1

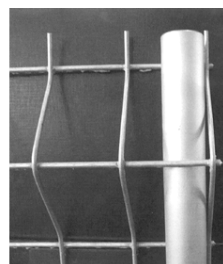

1.2

- (51) **25-02**
(11) 33750
(21) 2006-36663
(22) 10.03.2006
(15) 27.11.2006
(45) 27.11.2006
(54) Kanálová vpust' pro vnitřní i venkovní použití
(28) 1
(73) Chuděj Miroslav, Hutisko, CZ
(72) Chuděj Miroslav, Hutisko, CZ
(74) Ing. Pavel Nádvorník, Sokola Tůmy 1, Ostrava - Hulváky, 70900
(55)

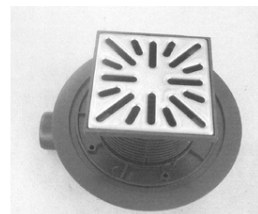

1.1

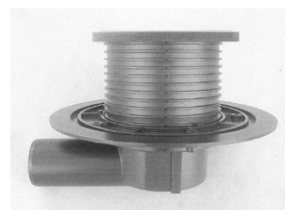

1.2

- (51) **25-02**
(11) 33758
(21) 2006-36747
(22) 05.05.2006
(15) 27.11.2006
(45) 27.11.2006
(54) Samonosná vodoměrná šachta
(28) 1
(73) Aquarius Invest cz s. r. o., Říčany, CZ
(72) Miksa Zbyněk Ing., Říčany, CZ

(55)

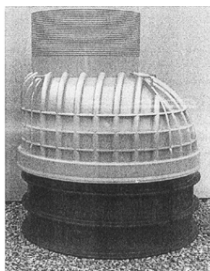

1.1



1.3

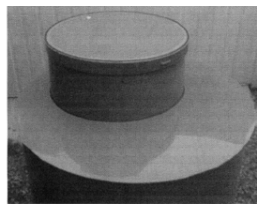

1.3

- (51) **25-03**
(11) 33735
(21) 2006-36631
(22) 27.02.2006
(15) 21.11.2006
(45) 21.11.2006
(54) Plovoucí garáž pro čluny
(28) 2
(73) Marine s. r. o., Nové Město nad Metují, CZ
Česká republika - Ministerstvo vnitra, Praha, CZ
(72) Dubský Ota, Praha, CZ
(55)

- (51) **25-02**
(11) 33762
(21) 2006-36764
(22) 25.05.2006
(15) 27.11.2006
(45) 27.11.2006
(54) Betonové svodidlo
(28) 1
(73) ŽPSV a. s., Uherský Ostroh, CZ
(72) Horehled Jiří Ing., Uherské Hradiště, CZ
Vráblík Josef Ing., Prlov, CZ
(74) JUDr. Miroslav Vítek, patentový zástupce, Neumannova
54, Brno, 60200
(55)

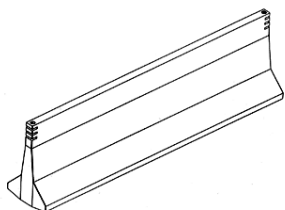

1.1



1.1



1.3



1.4

- (51) **25-02**
(11) 33763
(21) 2006-36770
(22) 02.06.2006
(15) 27.11.2006
(45) 27.11.2006
(54) Válcová jímka
(28) 1
(73) Aquarius Invest cz s. r. o., Říčany, CZ
(72) Miksa Zbyněk, Říčany, CZ
(55)

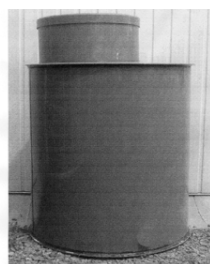

1.1

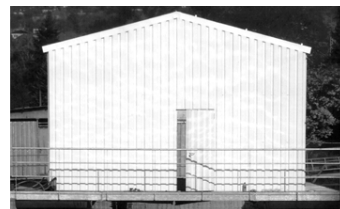

2.1

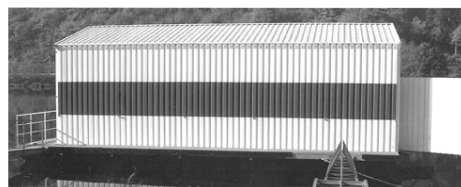

2.2



2.5



5.1

- (51) **26-01**
- (11) 32781
- (21) 2004-35599
- (22) 15.11.2004
- (15) 09.05.2005
- (45) 09.05.2005
- (54) Svícen
- (28) 18
- (73) Riegelová Monika, Snojedy, CZ
- (72) Riegelová Monika, Snojedy, CZ
- (55)



6.1



1.1



7.1



2.1



8.1



3.1

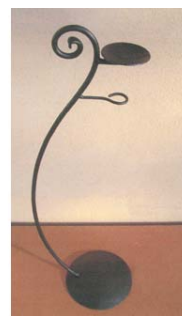

9.1

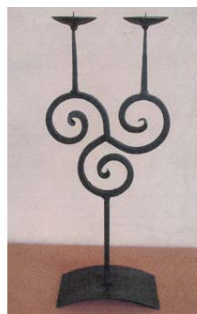

4.1

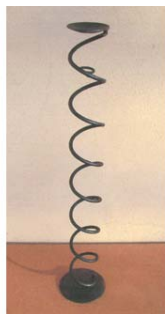

10.1



11.1



12.1



13.1



14.1

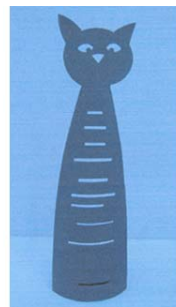

15.1



16.1

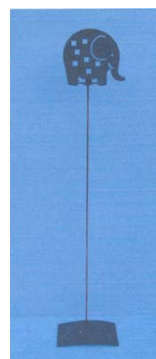

17.1

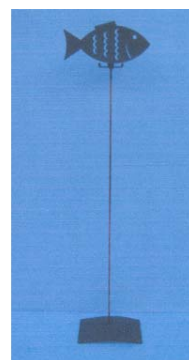

18.1

-
- (51) **26-05**
(11) 33722
(21) 2006-36642
(22) 27.02.2006
(15) 15.11.2006
(45) 15.11.2006
(54) Spojky svitidlových dílů
(28) 4
(73) ArchiLight s. r. o., Chomutov, CZ
(72) Butor František, Praha, CZ
(74) Bohemia Patent Bohemia Patent Bohemia Patent, Ing. Jana Vandělíková, Umělecká 6, Praha, 17000

(55)



1.1



2.1



3.1



4.1



3.1



4.1



5.1

- (51) **28-02**
(11) 32780
(21) 2004-35421
(22) 20.07.2004
(15) 09.05.2005
(45) 09.05.2005
(54) Mýdla
(28) 5
(73) Skyba Aleš akad. sochař, Otrokovice, CZ
Skyba David, Otrokovice, CZ
(72) Skyba Aleš akad. sochař, Otrokovice, CZ
Skyba David, Otrokovice, CZ
(55)



1.1



2.1

Seznam vlastníků zapsaných průmyslových vzorů

(73)	(11)	(51)	(73)	(11)	(51)
Aquarius Invest cz s. r. o., Říčany, CZ	33758	25-02	REACONT Trade, s. r. o., Ostrava, CZ	33730	12-08
Aquarius Invest cz s. r. o., Říčany, CZ	33763	25-02	REACONT Trade, s. r. o., Ostrava, CZ	33757	12-08
ArchiLight s. r. o., Chomutov, CZ	33721	08-08	Riegelová Monika, Srnojedy, CZ	32781	26-01
ArchiLight s. r. o., Chomutov, CZ	33722	26-05	SAPELL, a. s., Polná, CZ	33728	25-02
BD CZ, s. r. o., Bechyně, CZ	33753	23-02	Skála Antonín MUDr., Straškov, CZ	33766	24-03
BD CZ, s. r. o., Bechyně, CZ	33754	23-02	Skyba Aleš akad. sochař, Otrokovice, CZ	32780	28-02
BD CZ, s. r. o., Bechyně, CZ	33755	23-02	Skyba David, Otrokovice, CZ	32780	28-02
BD CZ, s. r. o., Bechyně, CZ	33756	23-02	Surman Martin MgA., Zlín, CZ	33720	25-02
BENEKOVterm, s. r. o., Horní Benešov, CZ	33743	23-03	Šťastná Kateřina, Praha, CZ	33744	11-02
Bočan Jan Ing. arch., Praha, CZ	33741	06-01	Šťastná Kateřina, Praha, CZ	33764	07-01
Bočan Jan Ing. arch., Praha, CZ	33742	06-01	Šťastný Jan, Praha, CZ	33744	11-02
BOTAS a. s., Skuteč, CZ	33745	02-04	Šťastný Jan, Praha, CZ	33764	07-01
Brother Industries, Ltd., Nagoya-shi, JP	33724	14-02	Šulc Zdeněk, Bystré, CZ	33748	03-01
Chuděj Miroslav, Hutisko, CZ	33750	25-02	Šustr Pavel, Uherské Hradiště, CZ	33765	22-05
Crocodile ČR, spol. s r. o., Praha, CZ	33751	20-02	Šustr Pavel, Uherské Hradiště, CZ	33765	22-05
Česká republika - Ministerstvo vnitra, Praha, CZ	33735	25-03	TKZ Polná, spol. s r. o., Polná, CZ	33734	08-06
dessiné, a. s., Zlín, CZ	33726	06-01, 06-03	VOKD, a. s., Ostrava, CZ	33737	25-02
DYNASIG, spol. s r. o., Brno, CZ	33725	10-06	ZKL - Výzkum a vývoj, a. s., Brno, CZ	33760	15-99
DYNASIG, spol. s r. o., Brno, CZ	33759	08-08	ŽPSV a. s., Uherský Ostroh, CZ	33762	25-02
EuroBillboard.cz spol. s r. o., České Budějovice, CZ	33731	20-03			
Hruška Stanislav, Blatnička, CZ	33733	19-08			
JIVA - Jiráková výroba velkokuchyňského zařízení spol. s r. o., Vestec, CZ	33749	06-04, 06-06			
KAPPA, spol. s r. o., Praha, CZ	32881	12-07			
KM Beta a. s., Hodonín, CZ	33723	25-01			
Kolínský Jiří ak. soch., Praha, CZ	33761	12-08			
KOVONA, a. s., Lysá nad Labem, CZ	33736	06-06			
Křístek Emil, Aš, CZ	33738	09-03			
Kubík Zdeněk, Praha, CZ	33747	09-01			
Kvapil Jan, Ústí nad Labem, CZ	33732	25-02			
Marine s. r. o., Nové Město nad Metují, CZ	33735	25-03			
Milan Křivánek - Růžová čajovna, Praha, CZ	33752	06-04			
Mušálek Oto, Ludgeřovice, CZ	33747	09-01			
Nešpořík Dalibor, Komorní Lhotka, CZ	33727	02-03			
Novobilský Jan, Plzeň, CZ	33661	19-01			
Novobilský Jan, Plzeň, CZ	33662	19-01			
NOWACO CZECH REPUBLIC s. r. o., Praha, CZ	33739	09-05			
NOWACO CZECH REPUBLIC s. r. o., Praha, CZ	33740	09-05			
Rataj Bronislav, Brodek u Prostějova, CZ	33746	09-01, 09-05			
REACONT Trade, s. r. o., Ostrava, CZ	33729	12-08			

Dodatková ochranná osvědčení pro léčiva a pro přípravky na ochranu rostlin

Podání žádosti o udělení osvědčení

- (22) 18.10.2006
 - (21) SPC/CZ2006/98
 - (73) SCHERING CORPORATION, Kenilworth, NJ, US
 - (68) 288891
 - (54) Farmaceutický prostředek s hypocholesterolemními účinky
 - (92) 31/286/06-C, 31/287/06-C, 31/288/06-C, 31/289/06-C,
09.08.2006, Státní ústav pro kontrolu léčiv
 - (95) INEGY-simvastatin/ ezetimib
-

Úřední rozhodnutí a oznámení

MK4A, MK4F Zánik patentů a autorských osvědčení uplynutím doby platnosti

(11)	(21)	Int.Cl/(51)	(11)	(21)	Int.Cl/(51)
277820	1986-8604	8/G01N 33/36			

MM4A, MM4F Zániky patentů a autorských osvědčení pro nezaplacení udržovacích poplatků

(11)	(21)	Int.Cl/(51)	(11)	(21)	Int.Cl/(51)
292188	1997-1370	6/F42B 10/00			

MK1K Zániky užitných vzorů uplynutím doby platnosti

(11)	(21)	Int.Cl/(51)	(11)	(21)	Int.Cl/(51)
5606	1996-5997	8/C02F 1/64			
5607	1996-5998	8/A23L 1/162			
5618	1996-6038	8/B22D 39/00			
5619	1996-6039	8/B22D 39/00			
5620	1996-6040	8/B22D 39/00			
5621	1996-6049	8/B22D 39/00			
5627	1996-6062	8/F16K 5/02			
5628	1996-6063	8/F16L 49/02			
5629	1996-6064	8/F16L 49/02			
5670	1996-6014	8/F23H 9/02			
5671	1996-6030	8/F25D 11/00			
5673	1996-6072	8/F42B 7/04			
5697	1996-6007	8/B23D 69/02			
5698	1996-6008	8/E01B 7/12			
5701	1996-6012	8/H01H 37/00			
5702	1996-6013	8/C03C 17/00			
5708	1996-6051	8/A01G 23/06			
5709	1996-6053	8/B61L 5/00			
5710	1996-6054	8/E01B 7/02			
5766	1996-5995	8/F42C 19/08			
5767	1996-5996	8/F42D 1/05			
5904	1996-6032	8/C09D 5/08			
6037	1996-6041	8/F42C 19/08			

MC4Q Výmazy průmyslových vzorů

(11)	32843
(21)	2005-36083
(22)	20.04.2005
(54)	Prezentační stojan 03.11.2006

Zápisy licenčních smluv do patentového rejstříku pro nabyvatele

(11)	294398
(73)	Biotech progress a.s., Ústí nad Labem, CZ Nabyvatel: BioRafinerie a.s., Jeseník nad Odrou 234, 74233, CZ Druh licence: výlučná Datum uzavření smlouvy: 30.11.2005 Datum zápisu smlouvy: 01.12.2006

Zápisy licenčních smluv do rejstříku užitných vzorů pro nabyvatele

(11)	6717	(11)	13304
(73)	PAUZEROVÁ Hana, Praha, CZ Nabyvatel: Modřanská potrubiň,a.s., Komořanská 326/63, Praha 4, 14314, CZ Druh licence: nevýlučná Datum uzavření smlouvy: 01.11.2006 Datum zápisu smlouvy: 23.11.2006	(73)	AQUANOVA INTERNATIONAL S.R.O., Praha, CZ Nabyvatel: KUNST, spol. s r.o., Palackého 1906, Hranice, 75301, CZ Druh licence: nevýlučná Datum uzavření smlouvy: 12.09.2006 Datum zápisu smlouvy: 05.12.2006

ND1K

První prodloužení doby platnosti užitečných vzorů

(51)	E 05 B 15/02, E 05 B 15/00	(51)	G 09 F 7/22, G 09 F 7/18
(11)	12858	(11)	13057
(21)	2002-13631	(21)	2002-13689
(22)	06.11.2002	(22)	20.11.2002
(73)	HONUS Roman, Ostrava, CZ HLOUŠEK Ivo, Ostrava, CZ	(73)	DAGO A.P.C., s.r.o., Zdice, CZ
(54)	Bezpečnostní štít dveří	(54)	Rotační reklamní poutač uzpůsobený pro pohon větrnou energií
(51)	F 01 N 1/14, F 01 N 3/05	(51)	H 02 M 3/24
(11)	12904	(11)	13112
(21)	2002-13715	(21)	2002-13785
(22)	02.12.2002	(22)	20.12.2002
(73)	SIGMA VÝZKUMNÝ A VÝVOJOVÝ ÚSTAV S.R.O., Lutín, CZ	(73)	AŽD PRAHA S.R.O., Praha, CZ
(54)	Úprava ohebného potrubí pro odvod spalin	(54)	Měnič stejnosměrného trakčního napětí na nízké napětí železničního infrastrukturního zařízení
(51)	A 47 B 57/00, A 47 B 57/04	(51)	C 09 J 7/02, C 09 J 11/04, C 09 J 153/02
(11)	12906	(11)	13139
(21)	2002-13729	(21)	2002-13779
(22)	05.12.2002	(22)	19.12.2002
(73)	FIGREMA SPOL. S R.O., Křelov, CZ	(73)	PARABIT TECHNOLOGIES, S.R.O., Rychnov nad Kněžnou, CZ
(54)	Spojovací uzel pro spojování plošných prvků, zejména stavebnicových stojanových modulů v lineárním i kolmém směru	(54)	Samolepicí asfaltový pás
(51)	B 32 B 3/06, G 09 F 21/04, C 09 J 7/02	(51)	B 65 B 43/12, B 65 B 43/20, B 65 B 43/52, B 65 B 43/42
(11)	12913	(11)	13185
(21)	2002-13678	(21)	2003-13973
(22)	18.11.2002	(22)	26.02.2003
(73)	Jech Robert, Trhové Sviny, CZ	(73)	SELLIER & BELLOT, STROJE S. R. O., Vlašim, CZ
(54)	Samolepicí nálepka na kola motocyklů nebo automobilů	(54)	Lineární zásobník prázdných obalů
(51)	E 21 D 21/00, E 21 D 20/00	(51)	E 04 C 5/10, E 04 C 5/08
(11)	12968	(11)	13199
(21)	2002-13684	(21)	2003-13859
(22)	19.11.2002	(22)	21.01.2003
(73)	MULTITEX, S.R.O., Frýdlant nad Ostravicí, CZ	(73)	NAPKO SPOL. S R.O., Olomouc, CZ
(54)	Plnicí hlavice svorníků s řízeným upínáním	(54)	Uložení předpínacích kabelů stavebních konstrukcí v deviátoru
(51)	A 61 K 31/546, A 61 K 9/00, A 61 K 9/16	(51)	E 04 G 21/12, E 01 D 21/00
(11)	12993	(11)	13218
(21)	2002-13690	(21)	2003-13891
(22)	20.11.2002	(22)	30.01.2003
(73)	GLAXO GROUP LIMITED, Greenford, GB	(73)	NAPKO SPOL. S R. O., Olomouc, CZ
(54)	Farmaceutický prostředek	(54)	Souprava pro navlékání dlouhých předpínacích kabelů, zejména mostních konstrukcí
(51)	A 23 L 1/29, A 23 L 1/305, A 23 J 3/20	(51)	B 65 G 47/90
(11)	12994	(11)	13221
(21)	2002-13691	(21)	2003-13918
(22)	20.11.2002	(22)	07.02.2003
(73)	BERAN Miloš, Praha, CZ DRAHORÁD Josef, Praha, CZ ADÁMEK Lubomír, Praha, CZ	(73)	DEUTSCHE POST AG, Bonn, DE
(54)	Kvasničná biomasa obohacená L-karnitinem nebo jeho solemi	(54)	Zařízení na nakládání a vykládání transportních nádob
(51)	G 06 F 13/12, G 06 F 7/00	(51)	A 61 F 13/15
(11)	13013	(11)	13604
(21)	2002-13712	(21)	2002-13789
(22)	29.11.2002	(22)	20.12.2002
(73)	ETARGET a.s., Praha 2, CZ	(73)	THE PROCTER & GAMBLE COMPANY, Cincinnati, OH, US
(54)	Systém centralizovaného zadávání sponzorovaných odkazů	(54)	Jednorázová plenka
(51)	E 04 G 23/02, E 04 G 23/04, E 04 B 1/00	(51)	B 24 B 9/00
(11)	13031	(11)	13615
(21)	2002-13780	(21)	2003-14402
(22)	19.12.2002	(22)	02.07.2003
(73)	RUSEK Bohumil Ing., Hradec Králové, CZ	(73)	SCHWARZ Josef, Domažlice, CZ
(54)	Balkónový úchyt	(54)	Bruska na srážení hran

- (51) G 09 F 3/08, G 09 F 3/16, G 09 F 3/06, G 09 F 7/18
(11) 14288
(21) 2002-13723
(22) 04.12.2002
(73) IN STORE MEDIA PRAHA A.S., Praha, CZ
(54) Reklamní deska
- (51) G 09 F 7/18, G 09 F 3/06, G 09 F 3/08, G 09 F 3/16
(11) 14289
(21) 2002-13724
(22) 04.12.2002
(73) IN STORE MEDIA PRAHA A.S., Praha, CZ
(54) Flexibilní reklamní nosič

ND1K

Druhé prodloužení doby platnosti užitečných vzorů

- | | |
|---------------------------------------------------------------------------------------------------------------------|-----------------------------------------------------------------------------------------|
| (51) H 02 P 3/14 | (51) B 62 B 3/00, B 62 B 3/02 |
| (11) 8880 | (11) 9811 |
| (21) 1999-9464 | (21) 2000-10441 |
| (22) 28.05.1999 | (22) 28.02.2000 |
| (73) FIRST Antonín Ing., Zeleneč, CZ | (73) JIVA - Jiráková výroba velkokuchyňského zařízení spol. s r.o., Vestec č.p. 170, CZ |
| (54) Zapojení vstupního filtru s omezovačem zkratového proudu pro měniče s rekuperací | (54) Víceúčelový bufetový vozík |
| (51) A 01 D 34/73 | (51) B 61 L 5/10, B 61 L 5/02, B 61 L 5/00 |
| (11) 9512 | (11) 9817 |
| (21) 1999-10100 | (21) 1999-10166 |
| (22) 19.11.1999 | (22) 09.12.1999 |
| (73) VARI, A.S., Libice nad Cidlinou, CZ | (73) DT výhybkárna a mostárna a.s., Prostějov, CZ |
| (54) Rotační žací ústrojí, zejména pro trávnickové žací stroje | (54) Uspořádání stavěcího rotačního zámkového mechanismu |
| (51) F 41 A 3/58, F 41 C 7/11 | (51) E 01 F 15/04 |
| (11) 9529 | (11) 9818 |
| (21) 1999-10144 | (21) 1999-10183 |
| (22) 06.12.1999 | (22) 14.12.1999 |
| (73) ZBROJOVKA BRNO A.S., Brno, CZ | (73) Mittal Steel Ostrava a.s., Ostrava, CZ |
| (54) Zařízení pro vymezení vůlí závěrových mechanismů zlomovacích střelných zbraní, zejména loveckých a sportovních | (54) Svodnicový díl, zejména pro svodidla rychlostních komunikací |
| (51) C 22 C 38/08 | (51) E 04 F 15/04 |
| (11) 9574 | (11) 9819 |
| (21) 1999-10091 | (21) 1999-10184 |
| (22) 17.11.1999 | (22) 14.12.1999 |
| (73) DT výhybkárna a mostárna a.s., Prostějov, CZ | (73) Mittal Steel Ostrava a.s., Ostrava, CZ |
| (54) Ocel pro odlitky srdcovek železničních a tramvajových výhybek | (54) Distanční díl svodidla, zejména pro střední pruh rychlostních komunikací |
| (51) B 61 L 5/00, B 61 L 5/02, B 61 L 5/10 | (51) B 61 L 5/10, B 61 L 5/02, B 61 L 5/00 |
| (11) 9585 | (11) 9853 |
| (21) 1999-10165 | (21) 2000-10477 |
| (22) 09.12.1999 | (22) 09.12.1999 |
| (73) DT výhybkárna a mostárna a.s., Prostějov, CZ | (73) DT výhybkárna a mostárna a.s., Prostějov, CZ |
| (54) Rotační zámkový mechanismus | (54) Uspořádání stavěcího rotačního zámkového mechanismu |
| (51) B 65 D 39/00 | |
| (11) 9668 | |
| (21) 1999-10119 | |
| (22) 29.11.1999 | |
| (73) ŽDÁRSKÝ Roman ing., Jablonec nad Nisou, CZ | |
| (73) SOBOTA Jindřich ing., Jablonec nad Nisou, CZ | |
| (54) Zátka lahve s úložným prostorem | |
| (51) B 60 R 7/02 | |
| (11) 9701 | |
| (21) 1999-10124 | |
| (22) 29.11.1999 | |
| (73) MILAN KRÁL - MIKRA, Praha, CZ | |
| (54) Nosič předmětů | |
| (51) E 01 C 7/18 | |
| (11) 9747 | |
| (21) 1999-10086 | |
| (22) 16.11.1999 | |
| (73) ODS - DOPRAVNÍ STAVBY OSTRAVA, A.S., Ostrava-Zábřeh, CZ | |
| (54) Konstrukční vrstva vozovek z obalovaného kameniva drenážního | |

ND4Q

První obnovy doby ochrany průmyslových vzorů

- (51) 03-99
(11) 30824
(21) 2002-33678
(22) 14.01.2002
(54) Víceúčelový vak
- (51) 25-01
(11) 30850
(21) 2001-33586
(22) 23.11.2001
(54) Profil
- (51) 23-04
(11) 30885
(21) 2001-33596
(22) 29.11.2001
(54) Požární klapka s výztuhou
- (51) 10-05
(11) 30972
(21) 2001-33587
(22) 26.11.2001
(54) Termostat
- (51) 24-04
(11) 30973
(21) 2001-33606
(22) 06.12.2001
(54) Ochranné antidekubitní podložky
- (51) 15-04
(11) 31134
(21) 2001-33583
(22) 22.11.2001
(54) Nakladač řízený prokluzem kol
- (51) 20-02
(11) 31454
(21) 2002-34112
(22) 02.08.2002
(54) Výčepní hlava

ND4Q

Druhé obnovy doby ochrany průmyslových vzorů

- | | |
|----------------------------------------------------|------------------------|
| (51) 25-01 | (51) 09-02 |
| (11) 27099 | (11) 27773 |
| (21) 1996-29700 | (21) 1997-30181 |
| (22) 15.11.1996 | (22) 10.06.1997 |
| (54) Příčkové profily | (54) Nádoba s uzávěrem |
| (51) 23-01 | (51) 09-02 |
| (11) 27561 | (11) 27775 |
| (21) 1997-30015 | (21) 1997-30183 |
| (22) 01.04.1997 | (22) 10.06.1997 |
| (54) Sanitární armatura | (54) Nádoba s uzávěrem |
| (51) 23-01 | |
| (11) 27562 | |
| (21) 1997-30018 | |
| (22) 01.04.1997 | |
| (54) Sanitární armatura | |
| (51) 23-01 | |
| (11) 27574 | |
| (21) 1997-30013 | |
| (22) 01.04.1997 | |
| (54) Sanitární armatura a části sanitární armatury | |
| (51) 23-01 | |
| (11) 27576 | |
| (21) 1997-30017 | |
| (22) 01.04.1997 | |
| (54) Sanitární armatura a část sanitární armatury | |

PD4A

Převod práv a ostatní změny majitelů patentů

- (11) 280282
(21) 1991-1246
(73) Neogen Corporation (Michigan corporation),
Lansing, MI, US
- (11) 285681
(21) 1997-407
(73) MEDA Pharma GmbH & Co. KG Patent and
Trademark Department, Bad Homburg, DE
- (11) 287592
(21) 1998-2619
(73) SECAR BOHEMIA, a.s., Praha 1, CZ
- (11) 288305
(21) 1995-3221
(73) Arcelor Profil Luxembourg S.A., Esch-sur-Alzette,
LU
- (11) 290966
(21) 1999-3279
(73) APOS-AUTO, s.r.o., Blansko, CZ
- (11) 291459
(21) 1998-3206
(73) Výzkumný ústav vodohospodářský T.G. Masaryka,
Praha 6, CZ
- (11) 294295
(21) 2003-2781
(73) SECAR BOHEMIA, a.s., Praha 1, CZ
- (11) 295774
(21) 2001-1578
(73) DuPont Performance Coatings GmbH & Co. KG,
Wuppertal, DE
- (11) 295774
(21) 2001-1578
(73) E.I. du Pont de Nemours and Company, Wilmington,
DE, US

PD1K

Převod práv a ostatní změny majitelů užitečných vzorů

- | | |
|--------------------------------------------------------------------------------|------------------------------------|
| (11) 7878 | (11) 16892 |
| (21) 1998-8386 | (21) 2006-17428 |
| (73) SECAR BOHEMIA, a.s., Praha 1, CZ | (73) IRLAVS s.r.o., Stará Turá, SK |
| (11) 13013 | |
| (21) 2002-13712 | |
| (73) ETARGET a.s., Praha 2, CZ | |
| (11) 13057 | |
| (21) 2002-13689 | |
| (73) DAGO A.P.C., s.r.o., Zdice, CZ | |
| (11) 13827 | |
| (21) 2003-14688 | |
| (73) SECAR BOHEMIA, a.s., Praha 1, CZ | |
| (11) 15006 | |
| (21) 2004-15836 | |
| (73) Zemědělské obchodní družstvo "Slezská Hořina"
Brumovice, Brumovice, CZ | |
| (11) 15255 | |
| (21) 2005-16194 | |
| (73) Šarešová Lucie, Písek, CZ | |
| (11) 16038 | |
| (21) 2005-17110 | |
| (73) Šarešová Lucie, Písek, CZ | |
| (11) 16638 | |
| (21) 2006-17483 | |
| (73) JVM Computers spol. s r.o., Praha 4, CZ | |

PD4Q

Převod práv a ostatní změny vlastníků průmyslových vzorů

- (11) 29399
- (21) 1999-32013
- (73) POSPÍŠIL Martin Mgr., Olomouc, CZ

- (11) 30552
- (21) 2001-33240
- (73) TRACO spol. s r.o., Praha 2, CZ

- (11) 30973
- (21) 2001-33606
- (73) PGI MORAVA, s.r.o., Bojkovice, CZ

QA9A

Nabídka licence

- (73) České vysoké učení technické v Praze Fakulta strojní, Praha, CZ
- (11) 296843
- (54) Proporcionální snímač napětí, zejména napětí v kosti

- (73) České vysoké učení technické v Praze, Fakulta strojní, Praha, CZ
- (11) 296844
- (54) Zařízení pro sledování stavu a změn materiálu, zejména kosti

- (73) BRANO A. S., Hradec nad Moravicí, CZ
- (11) 297408
- (54) Způsob výroby drážek v trubkách, zejména aretačních drážek v trubkách rámu opěrek hlav pro vozidlová sedadla, a zařízení k provádění tohoto způsobu

- (73) Azacycles s. r. o., Kladno, CZ
- (11) 297531
- (54) Způsob přímé regioselektivní a enantioselektivní C-alkylace cyklenových, cyklamových a oligoalkylenoligoaminových derivátů

MC4A, MC4F

Zrušení patentů a autorských osvědčení

Zrušení působí od počátku platnosti patentu

- (11) 291729
- (21) 2001-1849
- (22) 25.05.2001
- (54) Způsob likvidace upravených organických odpadů, zejména masokostních mouček, odpadových tuků a jiných zpracovaných veterinárních odpadů živočišného původu, spalováním v cementářské rotační peci
Datum nabytí právní moci: 10.11.2006

- (11) 291762
- (21) 1998-1254
- (22) 04.10.1996
- (54) Způsob výroby 1,1,1,3,3-pentafluorpropanu
Datum nabytí právní moci: 10.11.2006

Zamítnuté a částečně zamítnuté přihlášky ochranných známek před zveřejněním

Kapitola obsahuje údaje o rozhodnutích o přihláškách ochranných známek, u kterých byly na základě provedeného věcného průzkumu shledány Úřadem důvody pro zamítnutí přihlášky ochranné známky podle ustanovení § 4 nebo 6 zákona č. 441/2003 Sb. Na základě toho Úřad vydal rozhodnutí o zamítnutí přihlášky podle ustanovení § 22 zákona č. 441/2003 Sb., a to pro celý seznam výrobků a služeb nebo pro jeho část. Údaje o výsledku rozhodnutí (zamítnutí přihlášky, částečné zamítnutí přihlášky) jsou uvedeny za datem právní moci rozhodnutí pod INID kódem (583) s názvem "Datum právní moci rozhodnutí/výsledek rozhodnutí".

(210) **O-342010**

(540)

BSA

(583) 10.11.2006 / zamítnutí přihlášky

(210) **O-430053**

(540)

Radiometr

(583) 27.10.2006 / zamítnutí přihlášky

(210) **O-358449**

(540)

ASTRID Jelení lůj

(583) 06.11.2006 / zamítnutí přihlášky

(210) **O-430414**

(540)

Ad
architektura

(583) 13.11.2006 / částečné zamítnutí přihlášky

(210) **O-422577**

(540)

Nová éra telekomunikací

(583) 06.11.2006 / zamítnutí přihlášky

(210) **O-423424**

(540)

NEWTON College

(583) 24.10.2006 / částečné zamítnutí přihlášky

(210) **O-430997**

(540)

BLUE Queen

(583) 16.10.2006 / zamítnutí přihlášky

(210) **O-423426**

(540)



NEWTON COLLEGE

(583) 24.10.2006 / částečné zamítnutí přihlášky

(210) **O-431027**

(540)

BRAND MANAGER

(583) 20.11.2006 / zamítnutí přihlášky

(210) **O-431151**

(540)

HORKÁ HRUŠKA

(583) 03.11.2006 / částečné zamítnutí přihlášky

(210) **O-425247**

(540)

BRITISHOUTLET

(583) 10.11.2006 / zamítnutí přihlášky

(210) **O-431937**

(540)

Vitamin Store

(583) 13.11.2006 / zamítnutí přihlášky

(210) **O-425663**

(540)

www.obklady.eu

(583) 07.11.2006 / zamítnutí přihlášky

(210) **O-432227**

(540)

Nikde není levněji!

(210) **O-426522**

(540)

GREENCARD

(583) 03.11.2006 / zamítnutí přihlášky

(583) 13.11.2006 / zamítnutí přihlášky

(210) **O-429626**

(540)

ASTON

(583) 14.11.2006 / částečné zamítnutí přihlášky

(210) **O-432398**

(540)

(210) **O-429628**

(540)

HOTEL ASTON

(583) 14.11.2006 / částečné zamítnutí přihlášky

Tempus Medicorum

(210) **O-430052**

(540)

Radio Metr

(583) 27.10.2006 / zamítnutí přihlášky

(583) 07.11.2006 / částečné zamítnutí přihlášky

(210) **O-432719**
(540) **HIMÁLAJSKÝ AJURVÉDSKÝ
BYLINNÝ ČAJ**
(583) 19.11.2006 / zamítnutí přihlášky

(210) **O-433295**
(540)

PhotoArt

(583) 28.11.2006 / zamítnutí přihlášky

(210) **O-433296**
(540)

cason

(583) 13.11.2006 / částečně zamítnutí přihlášky

(210) **O-433330**
(540) **Internet v kapse**
(583) 01.12.2006 / zamítnutí přihlášky

(210) **O-433331**
(540) **Filmy v kapse**
(583) 01.12.2006 / zamítnutí přihlášky

(210) **O-433332**
(540) **Hudba v kapse**
(583) 01.12.2006 / zamítnutí přihlášky

(210) **O-434204**
(540) **4U**
(583) 14.11.2006 / částečně zamítnutí přihlášky

(210) **O-434853**
(540) **Poradci tiskových řešení**
(583) 23.10.2006 / zamítnutí přihlášky

(210) **O-435027**
(540)

**učíme se
lední HOKEJ**

(583) 20.11.2006 / zamítnutí přihlášky

(210) **O-435262**
(540) **Bez obav, prosím ...**
(583) 30.10.2006 / zamítnutí přihlášky

(210) **O-435475**
(540)

ROLLO s.r.o.

(583) 20.11.2006 / částečně zamítnutí přihlášky

(210) **O-435985**
(540) **BUBBLE SHOW**
(583) 28.11.2006 / zamítnutí přihlášky

(210) **O-436219**
(540) **Opatruj se**
(583) 10.11.2006 / zamítnutí přihlášky

(210) **O-436453**
(540) **ROSSINI**
(583) 23.10.2006 / částečně zamítnutí přihlášky

(210) **O-436995**
(540)

 **NGƯỜI VIỆT Ở CHÂU ÂU**
KINH DOANH & CUỘC SỐNG

(583) 10.11.2006 / zamítnutí přihlášky

(210) **O-437060**
(540) **SOKOLOVSKÉ PIVO**
(583) 20.11.2006 / zamítnutí přihlášky

(210) **O-437106**
(540) **Sport**
(583) 01.12.2006 / zamítnutí přihlášky

(210) **O-437533**
(540)



(583) 13.11.2006 / zamítnutí přihlášky

(210) **O-437781**
(540) **Sonogel**
(583) 19.11.2006 / zamítnutí přihlášky

(210) **O-437806**
(540) **PROSPER by sw4people.cz**
(583) 21.11.2006 / zamítnutí přihlášky

(210) **O-438018**

(540) **INSTA Group s.r.o.**

(583) 06.11.2006 / částečné zamítnutí přihlášky

(210) **O-438019**

(540)

(583) 06.11.2006 / částečné zamítnutí přihlášky

(210) **O-438462**

(540) **DOMY PRO VÁS s.r.o.**

(583) 21.11.2006 / zamítnutí přihlášky

(210) **O-438719**

(540) **MUZEUM PIVA
BEER MUSEUM**

(583) 21.11.2006 / částečné zamítnutí přihlášky

(210) **O-438761**

(540) **LEXICON**

(583) 20.11.2006 / zamítnutí přihlášky

(210) **O-438763**

(540) **POHODOVÉ SLOVÁCKÉ
RÁDIO**

(583) 20.11.2006 / zamítnutí přihlášky

(210) **O-439095**

(540) **Master of Networks**

(583) 13.11.2006 / zamítnutí přihlášky

(210) **O-439174**

(540) **DIVISION**

(583) 21.11.2006 / částečné zamítnutí přihlášky

Přehled zveřejněných přihlášek ochranných známek

Přihlášky ochranných známek, které byly na základě výsledků formálního a věcného průzkumu provedeného Úřadem shledány schopné zápisu do rejstříku ochranných známek, jsou obsaženy v této kapitole. Důležitou právní skutečností je, že zveřejněním přihlášky ochranné známky v této kapitole Věstníku (§ 23 zákona č. 441/2003 Sb.) začíná běžet zákonná tříměsíční lhůta pro podání námitek podle ustanovení § 25 zákona č. 441/2003 Sb.

Číselný přehled

O-195749, O-359591, O-420227, O-423424, O-423426, O-426588, O-429114, O-429626, O-429628, O-430414, O-431077, O-431151, O-432023, O-432040, O-432042, O-432047, O-432148, O-432398, O-433136, O-433296, O-433507, O-433520, O-433521, O-433522, O-434204, O-435035, O-435144, O-435325, O-435461, O-435475, O-435539, O-435568, O-435981, O-436341, O-436453, O-436543, O-436860, O-437045, O-437078, O-437079, O-437107, O-437179, O-437183, O-437684, O-437880, O-437882, O-437883, O-437884, O-437885, O-437886, O-437887, O-437926, O-437931, O-437932, O-437933, O-438018, O-438019, O-438336, O-438358, O-438446, O-438522, O-438540, O-438620, O-438719, O-438937, O-438995, O-439036, O-439048, O-439096, O-439146, O-439147, O-439148, O-439169, O-439174, O-439223, O-439240, O-439349, O-439351, O-439353, O-439388, O-439426, O-439427, O-439530, O-439595, O-439630, O-439766, O-439791, O-439794, O-439828, O-440007, O-440162, O-440206, O-440382, O-440448, O-440504, O-440505, O-440557, O-440588, O-440597, O-440601, O-440618, O-440635, O-440660, O-440683, O-440693, O-440696, O-440744, O-440755, O-440782, O-440791, O-440793, O-440883, O-440916, O-440958, O-440959, O-440966, O-440970, O-440984, O-441059, O-441071, O-441106, O-441107, O-441108, O-441123, O-441164, O-441187, O-441198, O-441204, O-441205, O-441214, O-441215, O-441230, O-441238, O-441249, O-441278, O-441309, O-441341, O-441357, O-441404, O-441405, O-441424, O-441504, O-441509, O-441529, O-441530, O-441536, O-441539, O-441563, O-441564, O-441571, O-441576, O-441577, O-441578, O-441579, O-441584, O-441603, O-441604, O-441605, O-441629, O-441638, O-441640, O-441641, O-441642, O-441643, O-441651, O-441658, O-441659, O-441663, O-441664, O-441671, O-441675, O-441676, O-441677, O-441678, O-441680, O-441682, O-441689, O-441693, O-441694, O-441698, O-441699, O-441700, O-441702, O-441703, O-441778, O-441787, O-441848, O-441857, O-441866, O-441882, O-441884, O-441899, O-441900, O-441909, O-441910, O-441924, O-441926, O-441932, O-441947, O-441959, O-441963, O-441964, O-441965, O-441976, O-441989, O-441990, O-441995, O-441996, O-441997, O-442000, O-442001, O-442005, O-442009, O-442037, O-442038, O-442045, O-442050, O-442053, O-442054, O-442056, O-442068, O-442069, O-442070, O-442081, O-442088, O-442099, O-442100, O-442108, O-442114, O-442120, O-442121, O-442126, O-442127, O-442128, O-442129, O-442131, O-442137, O-442138, O-442143, O-442144, O-442145, O-442148, O-442150, O-442151, O-442152, O-442163, O-442193, O-442194, O-442196, O-442197, O-442201, O-442202, O-442203, O-442231, O-442246, O-442248, O-442251, O-442267, O-442275, O-442281, O-442282, O-442283, O-442284, O-442285, O-442309, O-442311, O-442314, O-442320, O-442321, O-442322, O-442325, O-442326, O-442327, O-442331, O-442332, O-442333, O-442336, O-442337, O-442338, O-442340, O-442343, O-442354, O-442359, O-442360, O-442365, O-442366, O-442367, O-442368, O-442376, O-442378, O-442384, O-442391, O-442393, O-442403, O-442404, O-442407, O-442427, O-442441, O-442443, O-442444, O-442445, O-442446, O-442449, O-442452, O-442453, O-442456, O-442457, O-442458, O-442462, O-442463, O-442464, O-442465, O-442466, O-442468, O-442470, O-442471, O-442474, O-442478, O-442479, O-442480, O-442481, O-442482, O-442483, O-442484, O-442485, O-442486, O-442495, O-442496, O-442501, O-442503, O-442505, O-442506, O-442507, O-442517, O-442524, O-442525, O-442526, O-442527, O-442530, O-442532, O-442533, O-442539, O-442543, O-442544, O-442549, O-442567, O-442573, O-442574, O-442575, O-442577, O-442583, O-442584, O-442602, O-442607, O-442608, O-442610, O-442611, O-442612, O-442613, O-442614, O-442615, O-442616, O-442617, O-442618, O-442621, O-442625, O-442633, O-442634, O-442636, O-442644, O-442645, O-442647, O-442648, O-442650, O-442652, O-442654, O-442659, O-442661, O-442662, O-442671, O-442672, O-442674, O-442676, O-442678, O-442685, O-442688, O-442692, O-442698, O-442701, O-442702, O-442703, O-442704, O-442707, O-442709, O-442710, O-442713, O-442714, O-442715, O-442716, O-442719, O-442732, O-442743, O-442753, O-442754, O-442763, O-442764, O-442768, O-442771, O-442772, O-442774, O-442781, O-442783, O-442784, O-442785, O-442792, O-442795, O-442796, O-442798, O-442802, O-442803, O-442804, O-442805, O-442806, O-442838, O-442844, O-442847, O-442848, O-442851, O-442852, O-442862, O-442873, O-442874, O-442877, O-442882, O-442884, O-442885, O-442893, O-442895, O-442896, O-442899, O-442901, O-442905, O-442906, O-442915, O-442916, O-442926, O-442927, O-442928, O-442937, O-442950, O-442952, O-442956, O-442960, O-442961, O-442979, O-442980, O-442981, O-442982, O-442983, O-442984, O-442985, O-442986, O-442987, O-442988, O-442989, O-442990, O-442991, O-442998, O-443002, O-443015, O-443016, O-443017, O-443020, O-443021, O-443025, O-443035, O-443039, O-443040, O-443041, O-443042, O-443043, O-443047, O-443048, O-443053, O-443057, O-443058, O-443063, O-443066, O-443077, O-443078, O-443079, O-443081, O-443082, O-443084, O-443086, O-443099, O-443116, O-443120, O-443125, O-443132, O-443133, O-443134, O-443140, O-443141, O-443149, O-443185, O-443194, O-443197, O-443199, O-443202, O-443206, O-443211, O-443221, O-443228, O-443229, O-443230

Zveřejněné přihlášky ochranných známek

(210) **O-195749**

(220) 11.09.2003

(320) 11.09.2003

(511) 25

(540)

RAOUL & LORENZO

(510) (25) obuv.

(730) **DERMATEX, spol. s r.o.**, Rostislava 23, Praha 4 - Nusle, 14000, CZ

(740) Ing. Smrčková Marie, patentový zástupce, Velflíkova 8, Praha 6, 16000

(210) **O-359591**

(220) 22.09.2004

(320) 22.09.2004

(511) 7, 8, 11, 21, 28, 35

(540)

POWER MAX

(510) (7) elektrotechnická zařízení a přístroje pro domácnost jako kráječe, hnětače, šlehače, roboty, mixery, vysavače prachu, leštičky parket, pro jízdní kola, jako např. dynamy, motory s výjimkou motorů pro pozemní vozidla, elektrotermické nástroje a přístroje, jako elektrické svářečky, elektromechanické zařízení pro domácí účely určené k čištění, jako vysavače prachu, odsavače par, leštiče parket apod.; (8) nářadí a nástroje s ručním pohonem, holicí strojky dámské i pánské, včetně dílů k holicím strojčkům, jako čepelky do holicích přístrojů apod., nožirské výrobky všeho druhu, vidličky a lžice včetně z drahých kovů, sečné zbraně, nářadí a nástroje pro lesní a dřevařskou výrobu, kulmy na ondulování vlasů, vábníčky; (11) žárovky, výbojky elektrické na osvětlení, objímky na elektrická světla, osvětlovací lampy, osvětlovací tělesa s reflektory, sporáky všeho druhu, jako plynové sporáky, kombinované sporáky, elektrické sporáky, sporáky se sklokeramickou deskou a jejich příslušenství, horkovzdušné trouby, mikrovlnné trouby, sendvičovače, toustovače, topinkovače, kávovary a expresy, rychlovarné konvice, fritovací hrnce, chladničky, ledničky, mrazáky, sušičky prádla, čističky a osvěžovače vzduchu, boilers, sušičky vlasů, odsavače par; (21) drobné nářadí a přenosné nádoby k domácím a kuchyňským účelům, jako kuchyňské nádobí, vědra, plechové misky a nádoby, misky a nádoby z plastických a jiných hmot, ručně poháněné strojky na mletí, sekání, lisování, pomůcky k odstraňování prachu a nečistot, tlakové hrnce s výjimkou elektrických, hřebeny a mycí houby, toaletní kufříky, kartáče, kartáčnický materiál, pomůcky k úklidu, zboží skleněné, výrobky z porcelánu a kameniny nezařazené v jiných třídách; (28) vánoční stromečky umělé, ozdoby na vánoční stromečky, jako vánoční řetězy, věnce, svíčky na svíčky pro vánoční stromečky, hry, hračky mechanické, hudební, fyzikální, včetně hraček pro domácí zvířata, tělocvičné a sportovní nářadí, jako míče hrací fotbalové, volejbalové, basketbalové, tenisové, míčky na stolní tenis, squash, badmintonové, rakety a pátky tenisové, na stolní tenis, badmintonové, squashové, chrániče loketní, kolenní a holenní (jako sportovní potřeby), míčky na hraní, rybářské náčiní zařazené v této třídě, návnady pro rybáře, nářadí pro zimní sporty, nářadí pro sportovní hry, výrobky plážové a koupací, jako plavecké a potápěčské ploutve, šermířské sečné a bodné zbraně; (35) pořádání výstav k obchodním a reklamním účelům, činnost reklamní a inzertní, průzkum a analýzy trhů, kopírování dokumentů, distribuce zboží k reklamním účelům, aranžérství - aranžování výkladů, marketing, automatizované zpracování dat.

(730) **TV PRODUCTS CZ s.r.o.**, Rybná 669/4, Praha 1, 11000, CZ

(740) Václav Müller, Filipova 2016, Praha 4, 14800

(210) **O-420227**

(220) 05.11.2004

(320) 05.11.2004

(511) 6, 40, 42

(540)

The logo for TWIN consists of the word "TWIN" in a bold, sans-serif font. Above the letters, there is a thick, horizontal black bar that is slightly slanted downwards from left to right.

(510) (6) dveřní kování – mosaz, nerez, eloxovaný hliník, zavírače, madla, okenní kování, bezpečnostní kování, vše kovové a spadající do této třídy; (40) truhlářství; (42) inženýrská činnost v investiční výstavbě.

(730) **TWIN s. r. o.**, Zemědělská 571/9, Plzeň - Litice, 32100, CZ

(740) Renata Tunklová, Františská 7, Plzeň, 30100

(210) **O-423424**

(220) 16.02.2005

(320) 16.02.2005

(511) 42

(540)

NEWTON College

(510) (42) vědecký a průmyslový výzkum, poskytování odborného poradenství spadajícího do této třídy, vše výše uvedené s výjimkou v oboru počítačů.

(730) **NEWTON College, a.s.**, Politických vězňů 912/10, Praha 1, 11000, CZ

(210) **O-423426**

(220) 16.02.2005

(320) 16.02.2005

(511) 42

(540)

The logo for Newton College features a stylized, bold letter 'N' that is composed of two thick, curved lines.

NEWTON COLLEGE

(510) (42) vědecký a průmyslový výzkum, poskytování odborného poradenství spadajícího do této třídy, vše výše uvedené s výjimkou v oboru počítačů.

(730) **NEWTON College, a.s.**, Politických vězňů 912/10, Praha 1, 11000, CZ

(210) **O-426588**

(220) 20.05.2005

(320) 20.05.2005

(511) 9, 16, 35, 38, 41

(540)

The logo for Big Brother features the words "Big Brother" in a white, sans-serif font inside a blue oval. Below the oval is a red rectangular box with the words "VELKÝ BRATR" in white, uppercase letters.

(510) (9) aparáty a přístroje vědecké, geodetické, fotografické, filmové, optické, přístroje pro vážení, měření, signalizaci, kontrolu, záchranu a přístroje učební, aparáty pro záznam, uchování, převod, přenos nebo reprodukci zvuku nebo obrazu, přístroje a nástroje pro vedení, přepínání, přeměnu, akumulaci, regulaci nebo řízení elektrického proudu, hasicí přístroje, telefony, záznamníky, faxy, ústředny, magnetické nebo optické suporty zvukových nebo zvukově obrazových záznamů, automatické distributory a mechanismy na mince, zapisovací pokladny, kalkulační stroje, přístroje pro zpracování informací a počítače

včetně jejich jednotlivých součástí a náhradních dílů ze třídy 9, baterie a články elektrické, elektrické akumulátory, počítačové hry s výstupem na PC nebo na TV, pohledy ilustrované se zvukovou nahrávkou, hrací skříně uváděné v činnost vhozením mince, reklamní světelné přístroje, nosiče záznamů nahrané i nenahrané, videokazety nahrané i nenahrané, audiokazety nahrané i nenahrané, audiovizuální programy, audioprogramy, audiovizuální díla na nosičích, audiovizuální díla v digitální podobě, filmy, hudební díla na nosičích nebo v elektronické podobě, CD disky, programové vybavení pro počítače, software, hardware výpočetní techniky nebo komunikační nebo informační techniky, elektronické databáze a databázové produkty, informace a data a databáze a záznamy v elektronické podobě, elektronické nebo datové nebo informační nebo komunikační nebo výpočetní sítě včetně jednotlivých součástí a náhradních dílů obsažených ve třídě 9, multimediální aplikace, elektronické multimediální nebo elektronické informační katalogy, elektronické časopisy, elektronická periodika a knihy v elektronické podobě; (16) papír, lepenka a výrobky z těchto materiálů zařazené ve třídě 16, výrobky z papíru, plakáty, fotografie, kalendáře, pohlednice, gratulace, dopisní papíry, obálky, samolepky, obtisky, poznámkové bloky, desky na spisy, pořadače, omalovánky, activity books, balící papír, obaly všeho druhu papírové, listy, pytlíky a sáčky pro obalovou techniku, školní sešity, skicárky, tužky, pastelky, tuhy, gummy, ořezávátka, ořezávátka strojky, penály, papírové tašky, papírové kapesníky, papírové ubrusy a ubrousky, těžítka na papíry, tiskoviny, tiskopisy, časopisy, periodika, knihy, databázové produkty a databáze v papírové formě, tiskárenské výrobky, písma pro tiskárny, losy, štočky, potřeby pro knižní vazby, lepidla pro papírenství nebo domácnost, materiál pro umělce, štětce, psací stroje a kancelářské potřeby s výjimkou nábytku, učební pomůcky, umělecké nebo ozdobné předměty z papíru, obaly bublinkové (z umělých hmot), plastické obaly nezařazené do jiných tříd; (35) reklamní, inzertní a propagační činnost, marketing, reklamní, inzertní a propagační činnost prostřednictvím jakéhokoliv média, prostřednictvím telefonní sítě nebo datové sítě nebo informační sítě nebo elektronické sítě nebo komunikační sítě nebo počítačové sítě, poskytování informací komerčního nebo reklamního charakteru, multimediálních informací komerčního charakteru, komerční využití Internetu v oblastech komerčních internetových médií a vyhledávacích služeb, on-line inzerce, pronájem informačních míst v rámci této třídy, činnost reklamní agentury, činnost ekonomických a/nebo organizačních poradců, zprostředkování v obchodních vztazích, merchandising, franchising, pomoc při využívání a řízení obchodního podniku, personální agentura, personální poradenství, automatizované zpracování dat, pomoc při provozování obchodů a obchodních činností průmyslového nebo obchodního podniku, služby, které zahrnují záznam, přepis, vypracování, kompilaci, přenašení nebo systematicčnost písemných či datových či elektronických sdělení a záznamů, jakož i využívání nebo kompilaci matematických a statistických údajů; (38) organizační zabezpečování televizního vysílání, telekomunikace, služby umožňující komunikaci jedné osoby s druhou, televizní vysílání, rozhlasové vysílání, digitální vysílání, televizní vysílání programů, televizní vysílání zábavných, vzdělávacích, výchovných, soutěžních, diskusních a informačních pořadů, telematika, šíření, výměna nebo získávání zpráv a informací, šíření elektronických časopisů, informací, elektronických periodik, knih v elektronické podobě, audio nebo audiovizuálních děl prostřednictvím informační nebo datové nebo elektronické nebo komunikační nebo telekomunikační nebo počítačové sítě, zejména Internetu, pomocí satelitů, informační služby na Internetu související s televizním vysíláním, služby na Internetu související s televizním vysíláním, komunikace, poradenská činnost v oblasti sdělovacích prostředků, telekomunikací, informačních služeb v oblasti telekomunikací, informační kancelář, poskytování informačních služeb prostřednictvím počítačů, pronájem komunikačních míst; (41) nakladatelství a vydavatelství, ediční činnost, publikační činnost, nahrávání nosičů zvukových nebo obrazově zvukových, půjčování nahraných zvukových a zvukově obrazových záznamů, tvorba a šíření audiovizuálních děl, televizní zpravodajství, TV produkce, filmová produkce, televizní výroba programů, tvorba programů, tvorba a výroba televizních a audiovizuálních programů, agenturní činnost v oblasti kultury, zprostředkování v oblasti kultury, výchovy, zábavy a sportu,

výchovná, vzdělávací, soutěžní a zábavní činnost, zábavní nebo kulturní nebo vzdělávací představení, organizace společenských a kulturních akcí, organizace, provozování a provádění her a soutěží i veřejných, výstavní činnost v oblasti kultury nebo zábavy nebo výchovy nebo vzdělávání, poskytování on-line elektronických publikací (bez možnosti stažení), elektronické publikování (DTP), knihkupectví, knihovny, služby klubové (výchovné, vzdělávací, zábavné), pronájem galerií, klubů, provozování her on-line (z počítačové sítě), předprodej vstupenek, provozování tělovýchovných zařízení, pronájem a půjčování sportovních potřeb s výjimkou dopravních prostředků, půjčování knih, tiskovin, pronájem a půjčování audiopřístrojů, videopřístrojů, videorekordérů, videokamer, fotoaparátů, promítaček, rozhlasových a televizních přijímačů, filmů, kulturních a vzdělávacích potřeb a přístrojů, půjčování a pronájem obrazů, dekorací, pronájem stadiónů, tenisových dvorců, pronájem a půjčování sportovního nářadí s výjimkou dopravních prostředků, provozování a/nebo pronájem fitness centra.

- (590) Barevná
(730) ENDEMOL NEDERLAND B.V., Van Cleeffkade 15, 1431 BA Aalsmeer, NL
(740) PATENTSERVIS Praha a.s., Jivenská 1273/1, Praha 4, 14021

- (210) O-429114
(220) 19.08.2005
(320) 19.08.2005
(511) 6, 7, 11, 17, 19
(540)

IVAR COSMOFLEX

- (510) (6) kovové a ocelové konstrukce přenosné a nepřenosné, kovové stavební materiály, kovové nářadí a pomůcky, armatury do betonu, armatury pro potrubí na stlačený vzduch, armatury pro vytápění, potrubí, trubky a roury kovové, ocelové, hliníkové, niklové a mosazné, potrubí vodovodní a tlakové a tlakové, klapky pro potrubí, kolena pro potrubí, trubky pro ústřední topení, spojky na potrubí, rozdělovací kusy pro potrubí, kovové a ocelové potrubní nátrubky, přítrubky, přípojky a odbočky, svorky, svěrky, rozdělovače, kovové potrubí pro klimatizační a větrací zařízení, potrubí pro ventilační zařízení, ventily spadající do této třídy, vyztužovací materiály pro potrubí, trubky a roury, obložení, čepy, dráty, kolejnice, kolejnicové spojky, matice, šrouby a šroubení, zejména šroubovací svěrné šrouby, regulační šroubení, uzavírací šroubení, kohouty, kovové nádrže, těsnění, hadice, kovové skříně (vše spadající do této třídy); (7) filtrační zařízení, spadající do této třídy, filtrovací stroje a přístroje, filtry, čisticí filtry, čerpadla, spadající do této třídy, zejména čerpadla oběhová, suchoběžná, ponorná, odstředivá, sací, mazací, čerpadla závitová, přírubová, monobloková, čerpadla horizontální a vertikální, čerpadla na stlačený vzduch, čerpadla pro vytápěcí zařízení, čerpadla pro klimatizaci, čerpadlové membrány (vše spadající do této třídy); (11) solární systémy a systémy s netradičními zdroji tepla, solární zařízení, solární kolektory, solární zásobníky, zařízení pro ohřev, vytápění a výrobu elektrické energie pomocí sluneční energie, fídicí, regulační a rozvodné systémy těchto zařízení, zařízení pro akumulaci a uchování energií, zařízení na výrobu teplé a horké vody a páry, chlazení, sušení, větrání, průtokové a zásobníkové ohříváče, nádobý na akumulaci tepla, přístroje na měření a kontrolu průtoku, hladiny, tlaku, teploty a jiných proměnných charakteristik kapalin a plynů, automatické regulační a kontrolní přístroje a nástroje, filtry a filtrační vložky, spadající do této třídy, samočisticí filtry, odvápňovače, filtry na pitnou vodu, zařízení na filtrování vody, zařízení na úpravu vody, přístroje a zařízení na změkčování vody, zařízení na filtraci vzduchu, zařízení na přívod vody, sanitární přístroje a zařízení, zejména bojler, ventily, baterie, sprchy a vodovody, kohoutky a kohouty pro potrubí, vany, toalety, umyvadla, zásobníky vody, klimatizace a klimatizační zařízení, ventilátory, větrací zařízení, plynové přístroje, plynové generátory, plynové hořáky, plynové kondenzátory, plynové potrubí, plynové zapalovače, regulačně-bezpečnostní zařízení pro vodovodní zařízení, regulátory topení, plynové regulátory, tepelné akumulátory, tepelná čerpadla, teplovodní vytápěcí zařízení, termostatické ventily, vodovodní těsnění, topné články, vytápění a vyhřívací zařízení, podlahové vytápění, klimatizační a větrací zařízení, ventilační zařízení, ventily termostatické pojistné, dopouštěcí, odvzdušňovací, regulační, přepouštěcí, směšovací, ventily pro otopná tělesa (vše

spadající do této třídy); (17) nekovové armatury potrubní na stlačený vzduch, filtrační hmoty, gumové objímky, objímky na trubky, potrubí a roury, nekovové potrubí, trubky a roury, spojky na potrubí, rozdělovací kusy pro potrubí, potrubní nátrubky, přítrubky, přípojky a odbočky, svorky, svěrky, rozdělovače, výztuže pro potrubí (vše spadající do této třídy); (19) nekovové stavební hmoty a materiál, nekovové potrubí, trubky a roury, polyethylenové potrubí, trubky a roury, spojky na potrubí, rozdělovací kusy pro potrubí, potrubní nátrubky, přítrubky, přípojky a odbočky, svorky, svěrky, rozdělovače, výztuže pro potrubí, hadice a těsnění, ventily spadající do této třídy, zejména ventily termostatické pojistné, dopouštěcí, odvzdušňovací, regulační, přepouštěcí, směšovací, ventily pro otopná tělesa, ventily drenážních trubek, krytky potrubí, nekovové skříně, podlahy, dlaždice na podlahy, spadající do této třídy, obložení nekovové (vše spadající do této třídy).

(730) **IVAR CS, spol. s r.o.**, Vaničkova 5, Praha 6, 16017, CZ

(740) BOHEMIA PATENT, Ing. Jana Vandělková, Havanská 17, Praha 7, 17000

(210) **O-429626**

(220) 07.09.2005

(320) 07.09.2005

(511) 37, 41

(540)

ASTON

(510) (37) stavebnictví, opravy, instalační služby, poradenské služby ve stavebnictví, činnost technických poradců v oblasti stavebnictví; (41) výchova, vzdělávání, zábava, sportovní a kulturní aktivity.

(730) **SHERWIN a.s.**, Babočkova 727, Praha 4, 14900, CZ

(740) JUDr. Petr Papoušek, advokát, Dukelských hrdinů 12/976, Praha 7, 17000

(210) **O-429628**

(220) 07.09.2005

(320) 07.09.2005

(511) 37, 41

(540)

HOTEL ASTON

(510) (37) stavebnictví, opravy, instalační služby, poradenské služby ve stavebnictví, činnost technických poradců v oblasti stavebnictví; (41) výchova, vzdělávání, zábava, sportovní a kulturní aktivity.

(730) **SHERWIN a.s.**, Babočkova 727, Praha 4, 14900, CZ

(740) JUDr. Petr Papoušek, advokát, Dukelských hrdinů 12/976, Praha 7, 17000

(210) **O-430414**

(220) 07.10.2005

(320) 07.10.2005

(511) 35, 41

(540)

Ad
architektura

(510) (35) inzertní a reklamní činnost, propagační činnost; (41) agenturní činnost v kultuře, vydavatelská činnost, výchovná a zábavní činnost, organizování kulturních a zábavních akcí, informace o kultuře a zábavě.

(730) **Horský Jiří**, U Kanálky 7, Praha 2, 12000, CZ

(210) **O-431077**

(220) 02.11.2005

(320) 02.11.2005

(511) 35, 36

(540)

Happy Day Smart Projects

(510) (35) dodavatelské služby pro třetí osoby (nákup výrobků a služeb pro jiné podniky), inzerce poštou, marketingové studie, obchodní

nebo podnikatelský průzkum, pomoc při řízení obchodní činnosti, průzkum trhu; (36) pronájem nemovitostí, pronájem bytů, pronajímání kanceláří.

(730) **Happy Day Smart Projects a.s.**, Pobežní 44/362, Praha 8, 18600, CZ

(210) **O-431151**

(220) 04.11.2005

(320) 04.11.2005

(511) 35

(540)

HORKÁ HRUŠKA

(510) (35) propagační činnost, reklama, inzerce, obchodní administrativa, kancelářské práce.

(730) **JPLUS, s.r.o.**, Přátelství 550, Praha 10 - Uhřetěves, 10400, CZ

(210) **O-432023**

(220) 02.12.2005

(320) 02.12.2005

(511) 9, 16, 35, 37, 41, 42, 45

(540)

MORAVSKÁ GALERIE V BRNĚ

(510) (9) nenahrané i nahrané magnetické, optické nebo kombinované nosiče audio, video nebo audiovizuálních záznamů, edice uměleckých děl šířených na veškerých paměťových nosičích, kompaktní disky a ostatní nosiče pro lektorské a edukativní účely, to vše spadající do této třídy; (16) veškeré periodické i neperiodické tiskoviny, monografie, bibliofilie, knihy, publikace, katalogy, ročenky a kalendáře, billboardy, plakáty, reklamní, inzertní, propagační a uživatelské tiskoviny i materiály, psací potřeby a potřeby pro umělce, veškeré polygrafické výrobky, papír a výrobky z papíru, lepenka, kartonážní výrobky, fotografie, reprodukce grafických i výtvarných uměleckých děl, fotografie, pohlednice, ostatní tiskárenské výrobky a dárkové předměty, to vše spadající do této třídy; (35) reklamní, propagační, inzertní činnost, vydávání a distribuce propagačních materiálů a uživatelských publikací, činnosti k propagaci výtvarného umění, spadající do této třídy, organizace a realizace výstav k reklamním a obchodním účelům, automatizované zpracování dat a informací ke komerčním účelům, pronájem prostor k pořádání komerčních akcí; (37) restaurování a konzervování sbírkových předmětů, realizace výstavních expozic a provozování výstavních ploch, konzultační a poradenské služby v oblasti výstavnictví, to vše spadající do této třídy; (41) provozování muzeí, nákup sbírkových předmětů, budování muzejní sbírky, její správa a péče o ni, půjčování sbírkových předmětů, provozování knihovny, výchova, vzdělávání, zábava, organizování a pořádání kulturních, společenských a zábavních akcí, pořádání výstav ke kulturním a vzdělávacím účelům, realizace výstavních expozic a provozování výstavních ploch, spadající do této třídy, lektorská a edukativní činnost, zprostředkovatelské služby v oblasti vzdělávání a umění, redakční, vydavatelské a nakladatelské služby, vydávání časopisů, grafických i uměleckých děl a reprodukcí výtvarných uměleckých děl, vydávání kompaktních disků a jiných nosičů informací pro lektorské a edukační účely, agenturní činnost v oblasti výstavnictví, umění a kultury, výroba audiovizuálních pořadů včetně jejich půjčování, pořádání a zajišťování odborných kolokvií, přednášek, kurzů, seminářů a besed, ostatní služby v oblasti vzdělávání, tvorba radiových a televizních vzdělávacích spotů, pronájem prostor k pořádání společenských a kulturních akcí, překladatelské a tlumočnické služby, informační služby v oblasti umění a uměleckých děl, konzultační a poradenské služby v oblasti výstavnictví (organizování kulturních nebo vzdělávacích výstav), umění, uměleckých děl autorů z tuzemska i ze zahraničí; (42) vědecký výzkum v oblasti uměleckých děl, badatelské studium sbírek, odborná pomoc a služby vlastníkům sbírek muzejní povahy, odborné posudky, rešerše a expertízy v oblasti umění a uměleckých děl, tvorba programových projektů a multimediálních aplikací, spadající do této třídy, počítačová grafika a digitální tisk, tvorba programů na zakázku - např. počítačových programů; (45) zajišťování ochrany sbírek pomocí mechanických i elektronických zabezpečovacích a protipožárních systémů a ostrahou.

- (730) **Moravská galerie v Brně**, Husova 18, Brno, 66226, CZ
(740) Ing. Libor Markes, Grohova 54, Brno, 60200

- (210) **O-432040**
(220) 02.12.2005
(320) 02.12.2005
(511) 16, 41
(540)

DOMO

- (510) (16) tiskoviny periodické i neperiodické, fotografie, katalogy, výrobky z papíru; (41) vydavatelství a nakladatelství.
(730) **ATEMI, s.r.o.**, Velvarská 45/1626, Praha 6, 16000, CZ
(740) PROPATENT, Ing. Vlasta Sedláčková, Ke Kateřinkám 1393, Praha 4, 14900

- (210) **O-432042**
(220) 02.12.2005
(320) 02.12.2005
(511) 16, 35, 41
(540)

FotoVideo

- (510) (16) tiskoviny periodické i neperiodické, fotografie, katalogy, výrobky z papíru; (35) propagace, inzerce, reklama; (41) vydavatelství a nakladatelství.
(730) **ATEMI, s.r.o.**, Velvarská 45/1626, Praha 6, 16000, CZ
(740) PROPATENT, Ing. Vlasta Sedláčková, Ke Kateřinkám 1393, Praha 4, 14900

- (210) **O-432047**
(220) 05.12.2005
(320) 05.12.2005
(511) 25, 35, 41
(540)

ZORB

- (510) (25) oděvy, obuv; (35) propagační činnost, reklama; (41) sportovní a kulturní aktivity, zábava.
(730) **Dušek Roman**, Senegalská 637, Praha 6, 16000, CZ
(740) Mgr. Marie Šebelová, advokátka, Na Zderaze 15, Praha 2, 12000

- (210) **O-432148**
(220) 06.12.2005
(320) 06.12.2005
(511) 9, 16, 18, 25, 28, 35, 38, 39, 41
(540)

Via Nostra

- (510) (9) informace, data a databáze na elektronických, magnetických a optických nosičích všeho druhu a v elektronických, datových, informačních a telekomunikačních sítích všeho druhu, multimediální aplikace, zejména elektronické informační katalogy, časopisy, periodika a knihy v elektronické podobě, nahrané zvukové a zvukově-obrazové a obrazové záznamy, včetně software na CD a DVD discích a magnetických nosičích, software pro počítače, nosiče pro záznam, uchování, přenášení a reprodukci audio nebo video vysílání, nahrané a nenahrané; (16) tiskoviny všeho druhu, zejména periodické a neperiodické publikace na papírových nosičích, např. časopisy, noviny, knihy, prospekty, plakáty, data a databáze na papírových nosičích, kalendáře, fotografie, pohlednice, gratulace, plakáty, samolepky, obtisky, mapy, zeměpisné mapy, knihařské výrobky, informační a propagační výrobky z papíru, včetně dekoračních předmětů z

papíru v rámci této třídy, obalový materiál z papíru a balicí fólie z plastu, papírové a plastové sáčky a tašky, kancelářské potřeby (vyjma nábytku), inzertní výrobky z papíru a z imitace papíru, plakáty, billboardy, pohlednice, fotografie a časopisy včetně rubrik v časopisech uváděných; (18) batohy a sportovní tašky, vaky, brašny, tašky, pásky, peněženky, pouzdra, aktovky, chlebníky, klíčenky, slunečníky, hole; (25) trička, čepice, vesty, kalhoty, pánské, dámské a dětské oblečení, sportovní a turistické oblečení, šátky, pásky, kravaty a vázanky, obuv; (28) hrací karty, společenské stolní hry, pexeso, hračky; (35) zprostředkovatelské služby v oblasti obchodu a pomoc při řízení obchodní činnosti, zprostředkování obchodních kontaktů, reklamní a propagační činnost, poskytování obchodních informačních produktů, např. multimediálních informací pro reklamní a obchodní účely, včetně jejich vyhledávání, inzertní a propagační činnost, včetně on-line inzerce a prezentace uživatelů v počítačové síti Internet, obchodní využití sítě Internet v oblasti vyhledávacích služeb a e-businessu, vydávání reklamních a/nebo náborových textů, propagačních a inzertních tiskovin, rozšiřování reklamních a/nebo inzertních materiálů, zajišťování reklamních kampaní ve všech oblastech obchodu a služeb, obchodní průzkum a analýza trhu, marketing, organizace reklamních a obchodních předváděcích akcí výrobků a služeb, včetně obchodních výstav a jejich doprovodných akcí, např. komerčních módních přehlídek, distribuce zboží a tiskovin k reklamním účelům, obchodní zastoupení tuzemských a zahraničních firem, obchodní a podnikatelský informační servis, obchodní poradenské a konzultační služby; (38) šíření elektronických informací, zpráv textových, zvukových a zvukově-obrazových, např. elektronických časopisů, knih a děl prostřednictvím počítačové sítě Internet a satelitů, výměna elektronických zpráv a informací, služby zabezpečující audiovizuální komunikaci prostřednictvím informačních a telekomunikačních sítí, např. počítačové sítě Internet a satelitů, šíření audiovizuálních děl, zpráv a informací, anket a soutěží, odborná informační a poradenská činnost ve výše uvedených oborech; (39) organizování a rezervace cest a cestování, doprava turistů, doprovázení turistů, organizování exkurzí, zájezdů, prohlídek, turistické kanceláře, organizování výletů, všechny druhy dopravy, taxislužba; (41) nakladatelství a vydavatelství periodických a neperiodických publikací, zejména společenských, zábavních, vzdělávacích a odborných časopisů, a to tištěných na papírových nosičích i v elektronické podobě, včetně textových, zvukových a zvukově-obrazových zpráv a informací na elektronických, magnetických a optických nosičích všeho druhu, tvorba autorských děl, televizních programů i rozhlasových relací, ediční a publikační činnost, včetně nahrávání zvukových a zvukově-obrazových nosičů a pořadů pro rozhlasové a televizní vysílání, půjčování publikací a nahraných zvukových a zvukově-obrazových nosičů, šíření článků a fotografií, produkční a agenturní činnost v oblasti zábavy, vzdělávání, kultury a sportu, včetně pořádání zábavních a vzdělávacích soutěží a akcí, hobby soutěží, zájmových klubů, setkání a přednášek, včetně akcí na podporu zdravého životního stylu a společenského uplatnění a aktivity zájmových skupin, kulturních a/nebo vzdělávacích výstav, informační, konzultační, poradenské a obstaravatelské služby v oboru nakladatelské a vydavatelské činnosti, produkční a agenturní činnost v oblasti zábavy, kultury, vzdělávání, zájmové činnosti a společenských aktivit.

- (730) **Šikrha Lenka PhDr.**, Černá 3/1368, Praha 1, 11000, CZ

- (210) **O-432398**
(220) 14.12.2005
(320) 14.12.2005
(511) 35, 41
(540)

Tempus Medicorum

- (510) (35) poskytování obchodních informací v oblasti léčiv a léčivých přípravků, obchodní administrativa; (41) vydavatelství,

nakladatelství.

- (730) **Kaleta Ivo**, Sadová 16, Ostrava 1, 70200, CZ
(740) Václav Müller, patentový zástupce, Filipova 2016, Praha 4, 14800

- (210) **O-433136**
(220) 05.01.2006
(320) 05.01.2006
(511) 16, 35, 41
(540)



- (510) (16) časopisy vyjma vzdělávacích a instruktážních manuálů; (35) reklamní služby; (41) nakladatelství a vydavatelství periodických a neperiodických publikací v tištěné podobě.
(730) **Euro - Agency s.r.o.**, Mirošovická 697, Mnichovice, 25164, CZ
(740) BOHEMIA PATENT, Ing. Jana Vanděliková, Havanská 17, Praha 7, 17000

- (210) **O-433296**
(220) 11.01.2006
(320) 11.01.2006
(511) 9, 11, 14
(540)



- (510) (9) kompas, nabíječky pro elektrické baterie; (11) svítlny, kávyvary elektrické; (14) budíky, hodiny elektrické.
(730) **Páv Václav Ing.**, Pražského 610, Praha 5, 15000, CZ

- (210) **O-433507**
(220) 18.01.2006
(320) 18.01.2006
(511) 3, 9, 14, 20, 22, 25, 28, 35
(540)

THE GATE

- (510) (3) prací prostředky a prostředky na bělení, přípravky pro čištění, leštění, odmašťování a broušení, mýdla, kosmetika, parfumerie, pleťové krémy, krémy na opalování, vonné oleje, vody na vlasy, zubní pasty; (9) brýle všeho druhu, včetně brýlí pro sportovní činnost; (14) hodinky a bižuterie; (20) spací pytle pro kempování; (22) stany a plachty; (25) sportovní oděvy, sportovní obuv, lyžařské bundy, zimní bundy, rukavice, čepice, oblečení pro volný čas; (28) gymnastické a sportovní potřeby zařazené do třídy 28; (35) realizace maloobchodních sítí, obchodní a propagační činnost, reklama, obchodní zastupování, zprostředkovatelská činnost v oblasti nákupu a prodeje zboží, služby administrativní a organizačně ekonomické.
(730) **PICCOLLO spol. s r.o.**, Na Podkovce 10, Praha 4, 14000, CZ
(740) ROTT, RŮŽIČKA & GUTTMANN Patentová, známková a advokátní kancelář, JUDr. Vladimír Rott, Nad Štolou 12, Praha 7, 17000

- (210) **O-433520**
(220) 19.01.2006
(320) 19.01.2006
(511) 35, 41
(540)

GOLF CLUB BOHEMIANS

- (510) (35) propagační činnost, public relations, obchodní administrativa; (41) činnost sportovních instruktorů v oblasti golfu.

- (730) **Reichelt Ivo**, Andrštova 7, Praha 8, 18000, CZ

- (210) **O-433521**
(220) 19.01.2006
(320) 19.01.2006
(511) 16
(540)

GOLF CLUB SPARTA

- (510) (16) výrobky z papíru a nosiče informací všeho druhu v jiné třídě neuvedené, plakáty.
(730) **Reichelt Ivo**, Andrštova 7, Praha 8, 18000, CZ

- (210) **O-433522**
(220) 19.01.2006
(320) 19.01.2006
(511) 16, 35, 41
(540)

GOLF CLUB SPEKTRUM

- (510) (16) tiskárenské výrobky, nosiče informací všeho druhu v jiné třídě neuvedené, zejména tiskoviny, noviny, časopisy; (35) propagační činnost, public relations; (41) sportovní činnost, zprostředkovatelská činnost v oblasti sportu, provozování veřejných tělovýchovných škol, pořádání kurzů pro cvičitele, trenéry a rozhodčí, činnost sportovních instruktorů, pořádání sportovních utkání, soutěží a turnajů.
(730) **Reichelt Ivo**, Andrštova 7, Praha 8, 18000, CZ

- (210) **O-434204**
(220) 07.02.2006
(320) 07.02.2006
(511) 3
(540)

4U

- (510) (3) prací, lešticí a apretační prostředky a přípravky, zejména prací prášky, tablety a roztoky, namáčecí prostředky, bělicí, avivážní a apretační přípravky, přípravky pro mytí nádobí a sanitárních zařízení, detergenty a stabilizující emulze, výrobky pro osobní hygienu a výrobky kosmetické, zejména obsahující tenzidy, např. sprchové gely, koupelové pěny, soli, stabilizující pěny pro kosmetické a hygienické účely, pleťová mléka, krémy a pleťové vody.
(730) **SYNCOS LAB, a.s.**, Svátkova 2274/9, Praha 5, 15000, CZ

- (210) **O-435035**
(220) 01.03.2006
(320) 01.03.2006
(511) 36, 43
(540)



- (510) (36) služby nemovitostní; (43) služby zajišťující stravování a nápoje, dočasné ubytování.
(590) Barevná
(730) **AREAL SLATINA, a.s.**, Tuřanka 115, Brno, 62732, CZ
(740) JUDr. Věra Mádrová, Jaselská 17, Brno, 60200

- (210) **O-435144**
(220) 06.03.2006
(320) 06.03.2006
(511) 7, 9, 11, 35, 38, 41

(540)



(510) (7) pračky klasické a automatické, myčky na nádobí, vysavače a čističe koberců, kuchyňské přístroje elektromechanické, zejména kuchyňské roboty, elektrické drtiče na potraviny, šlehače a mixéry, elektrické nože, kráječe a multikráječe, elektrické odšťavňovače a lisy na ovoce, elektrické mlýnky na kávu, elektrické mlýnky na maso; (9) přístroje a nástroje elektrické spadající do této třídy, zejména radiopřijímače, tunery, magnetofony, diktafony, gramofony, CD přehrávače, Hi-Fi soupravy, včetně komponentů a reproduktorů, žehličky, včetně napařovacích, elektricky ohříváné přístroje pro kadeření vlasů; (11) chladničky, sušičky, mrazničky a výrobky ledu, elektrická, plynová a kombinovaná zařízení pro vaření, pečení, smažení a opékání, zejména sporáky, trouby elektrické, plynové i mikrovlnné, grily, elektrické pánve a pečící formy, sendvičovače, toastovače a opékače topinek, fritovací hrnce, vařiče a varné desky, sporáky na tuhá paliva, kávovary, elektrické kávovary, stroje na espresso, přístroje pro okamžitou přípravu vřelé vody, rychlovarné konvice, zařízení větrací a klimatizační, přístroje pro úpravu vzduchu v místnostech, jako jsou filtrační zařízení, zvlhčovače a odvlhčovače, odsávače par, elektrická a plynová topná zařízení, včetně kotlů, radiátorů, plynových topidel, elektrických topných těles, infrazářičů a konvektorů, elektrické a plynové ohříváče vody, vysoušeče vlasů; (35) dražby, administrativní služby; (38) telekomunikační služby; (41) vydavatelská a publikační činnost, elektronické publikování, pořádání odborných kurzů, školení a jiných vzdělávacích akcí, pořádání a řízení pracovních setkání, kongresů a symposií, vedení diskusních skupin a workshopů, pořádání a vedení odborných besed, lektorská činnost, poradenství v oblasti vzdělávání, služby v oblasti vzdělávání.

(590) Barevná

(730) K + B Progres, a.s., U Expertu 91, Klíčany, 25069, CZ

(740) HALAXOVÁ & HALAXOVÁ, TETRAPAT, RNDr. Zdeňka Halaxová, Horní náměstí 7, Olomouc, 77200

(210) O-435325

(220) 09.03.2006

(320) 09.03.2006

(511) 9, 11, 15, 35, 37, 42

(540)



(510) (9) přístroje pro záznam, převod, reprodukci zvuku nebo obrazu, instalace a kabely pro osvětlení (elektrické); (11) přístroje pro osvětlení, reflektory, zařízení pro osvětlení; (15) hudební nástroje; (35) propagační činnost, reklama, pomoc při řízení obchodní činnosti; (37) instalace zvukových zařízení a ozvučovacích systémů; (42) návrh systémů pro ozvučení a osvětlení, ozvučovacích zařízení.

(590) Barevná

(730) AUDIOMASTER s. r. o. - organizační složka se sídlem Soukenická 20, Praha 1, Andovská 1, Nové Zámky, 94053, SK

(210) O-435461

(220) 14.03.2006

(320) 14.03.2006

(511) 35, 41

(540)

MISS ROMA PRAHA

(510) (35) propagační činnost, reklama; (41) pořádání soutěží, pořádání

kulturních a společenských akcí.

(730) MĚSTSKÁ ČÁST PRAHA 7, Nábřeží kpt. Jaroše 1000, Praha 7, 17000, CZ

(210) O-435475

(220) 15.03.2006

(320) 15.03.2006

(511) 6, 19

(540)



(510) (6) rolovací mříže, venkovní rolety, žaluzie, markýzy, stínící clony, vše v rámci této třídy; (19) eurookna, dřevěná vrata, výrobky ze dřeva.

(730) ROLLO s.r.o., Zahradní 25, Břeclav, 69003, CZ

(210) O-435539

(220) 15.03.2006

(320) 15.03.2006

(511) 16, 35, 38, 41

(540)

SIMONA

(510) (16) periodické a neperiodické tiskoviny všeho druhu, zejména knihy, brožury, noviny a časopisy, tiskárenské výrobky, zejména pohledy, obtisky, záložky, fotografie, plakáty, papírenské zboží všeho druhu, kancelářské potřeby, zejména bloky, samolepky, kalendáře, fotoalba, dopisní papíry, desky, nože na papír, psací potřeby, penály, drobné kancelářské potřeby z plastů a kovu, těžítka, plastické obaly ve třídě 16, karty, štočky, učební pomůcky, obrazy a grafiky, listky; (35) poskytování komerčních, propagačních a podnikatelských informací, včetně jejich poskytování v počítačových a obdobných sítích, zajišťování předplatného periodických tiskovin, předplatné tiskovin pro třetí osoby, průzkum trhu, vydavatelství a šíření reklamních materiálů jako např. letáku, prospektů, vzorků, distribuce propagačních tiskovin, šíření reklamních předmětů, plánování obchodních a propagačních akcí, pronájem reklamních ploch, poskytování informací komerčního nebo reklamního charakteru; (38) šíření elektronických časopisů, informací, elektronických periodik a knih v elektronické podobě, šíření tiskovin pomocí počítačových a obdobných sítí, počítačová komunikace, provozování internetových informačních portálů; (41) vydavatelská a nakladatelská činnost, elektronické publikování (DTP), obrazové zpravodajství, organizování živých vystoupení a živých představení, kulturní a sportovní aktivity, zejména soutěže, přehlídky, plesy, estrády, besedy, apod., výchova, rozhlasová a televizní zábava, výroba videofilmu, nahrávání zvukových a obrazově zvukových nosičů záznamu, výroba rozhlasových a televizních programů, poskytování zábavy přes globální informační síť, kabel a satelitní systém, zprostředkování zábavy, kultury, výchovy a sportu, předprodej vstupenek, organizování a vedení večírků, konferencí apod., psaní scénářů, provozování her on-line, filmová a rozhlasová tvorba, vydávání elektronických knih a časopisů on-line, pořádání loterií, organizování kulturních a vzdělávacích výstav.

(730) Sanoma Magazines Praha s. r. o., Lomnického 1705/7, Praha 4, 14000, CZ

(740) Ladislava Jasanská Advokátní kancelář, Mgr. Ladislava Jasanská, advokátka, Lomnického 7/1705, Praha 4, 14000

(210) O-435568

(220) 16.03.2006

(320) 16.03.2006

(511) 9, 35, 38, 41

(540)

Rodinný lékař.cz

(510) (9) elektronická data a databáze; (35) prezentace obchodních služeb na internetu, průzkumy veřejného mínění, vedení kartoték v počítači; (38) výměna a šíření informací prostřednictvím počítačových sítí, včetně Internetu, komunikace pomocí

- terminálu; (41) elektronické publikování, vzdělávání, informace o vzdělávání, organizování školení, kluby zdraví (služby).
(730) **Martinová Jana MUDr.**, Lacinova 6, Brno, 62100, CZ
(740) Ing. Jaroslav Novotný, Římská 45, Praha 2, 12000

(210) **O-435981**

(220) 28.03.2006

(320) 28.03.2006

(511) 3, 4, 5, 11

(540)

JE PRIMA BÝT DOMA

- (510) (3) přípravky pro provonění vzduchu, potpourri (směsi voňavých látek), esenciální oleje, pokojové parfemizující spreje, přípravky pro parfemizaci či provonění vzduchu; (4) svíčky, vonné či parfemované svíčky; (5) parfemizující přípravky pro provonění vzduchu, přípravky pro osvěžení vzduchu, pokojové osvěžovače vzduchu, deodoranty, přípravky na omezení pachů; (11) zařízení k provonění, osvěžení a zvlhčení vzduchu, příslušenství a součásti k zařízením k provonění, osvěžení a zvlhčení vzduchu.

(730) **Reckitt Benckiser (Switzerland) AG**, Im Holderli 19, 8405 Winterthur, CH

(740) Dr. Jan Tomsa, advokát, Laubova 8, Praha 3 - Vinohrady, 13000

(210) **O-436341**

(220) 07.04.2006

(320) 07.04.2006

(511) 9, 37, 42, 45

(540)



INFORMAČNÍ A BEZPEČNOSTNÍ AGENTURA

- (510) (9) elektrické přístroje zařazené v této třídě, elektronické přístroje a zařízení k zabezpečení ochrany majetku a osob, např. monitorovací systémy se snímacími kamerami, záznamovými a přenosovými prostředky, včetně kamer, snímačů a vysílaček, požární hlásiče, detektory kouře a pohybu, signalizační a poplašná zařízení (alarmy), elektronické přístroje a zařízení pro identifikaci osob, počítače a jejich součástky, periferní zařízení počítačů, požární hlásiče, elektrické indikátory (hlásiče), akustická (zvuková) poplašná zařízení, sirény, blikače (světelná signalizace), bzučáky, detektory kouře, hasicí přístroje, požární stříkačky, automobilové požární stříkačky, hubice a trysky pro požární hadice, požárnícké hole, ochranné kryty proti ohni, protipožární oděvy, azbestové oděvy na ochranu proti ohni, ochranné obleky proti úrazům, radiaci a ohni, protipožární ochranné masky, filtry pro dýchací masky, dýchací přístroje, s výjimkou přístrojů na umělé dýchání, respirátory na filtraci vzduchu, ochranné přilby, ochranné štíty na obličej, brýle, clony (stínítka) proti oslnění, ochranné rukavice, ochranná obuv proti ozáření a ohni, požárnícké čluny a lodi, nouzové východy (požární schodiště nebo žebříky), záchranné přístroje a vybavení, záchranné pásy, bezpečnostní pásy (s výjimkou pásů na sedadla aut a sportovní vybavení), bezpečnostní sítě (ochranné), ochranné plachty, analyzátory plynů (přístroje na rozbor plynů), audiovizuální zařízení pro výuku a školení, zejména v oblasti protipožární ochrany; (37) poskytování technických služeb k ochraně majetku a osob, např. instalace, údržba, revize a opravy požárních a bezpečnostních hlásičů a detektorů, poplašných a signalizačních zařízení, montáž a údržba prostředků pasivní ochrany objektů a prostranství, např. plotů, mříží, závor a zábran, bezpečnostních a ochranných fólií na sklo, montáž, údržba a opravy telekomunikačních zařízení, montáž, opravy, revize a zkoušky vyhrazených elektrických zařízení, instalace a opravy elektronických zařízení, instalace a opravy elektrických strojů a přístrojů; (42) projektování elektrických zařízení, technicko organizační činnost v oblasti požární ochrany, poradenské, konzultační a informační služby v požární ochraně, projektování, návrh a výzkum protipožárního zabezpečení pracovišť a objektů, poradenství při zajišťování certifikace systémů řízení bezpečnosti, certifikace v oblastech systému řízení bezpečnosti,

provádění auditů systémů řízení bezpečnosti, zpracování požárních směrnic; (45) činnost bezpečnostní agentury, zejména ochrana a ostraha majetku a osob individuální i formou pultu centralizované ochrany, monitorování bezpečnostních a poplašných zařízení, komplex bezpečnostních služeb jako např. fyzická ochrana majetku, střežení vozidel, doručování cenností s ostrahou, pořádková služba, detektivní služby jako sledování osob, poskytování osobní ochrany a ozbrojeného doprovodu, činnost výjezdové skupiny, kontrola objektů na odposlechová zařízení, jejich dohledání a odstraňování, poradenská a zprostředkovatelská činnost ve výše uvedených oblastech.

(590) Barevná

(730) **Informační a bezpečnostní agentura s.r.o.**, Pražská 1219, Chomutov, 43001, CZ

(740) BOHEMIA PATENT Patentová & známková kancelář, Ing. Jana Vandlíková, Havanská 17, Praha 7, 17000

(210) **O-436453**

(220) 11.04.2006

(320) 11.04.2006

(511) 33

(540)

ROSSINI

(510) (33) alkoholické nápoje (s výjimkou pív).

(730) **UNITED BRANDS s.r.o.**, Květnové náměstí 14, Průhonice, 25243, CZ

(740) ROTT, RŮŽIČKA & GUTTMANN Patentová, známková a advokátní kancelář, JUDr. Michal Růžička, CSc., Nad Štolou 12, Praha 7, 17000

(210) **O-436543**

(220) 13.04.2006

(320) 13.04.2006

(511) 41, 43, 44

(540)



- (510) (41) organizování seminářů, vzdělávacích akcí, kongresů a sympozií, pořádání letních a zimních prázdninových táborů, provozování kasina, herních a výherních automatů (herny), organizování a pořádání kulturních, výchovných, vzdělávacích, zábavních a sportovních akcí a soutěží, organizování a pořádání festivalů, zprostředkování a organizování divadelních, hudebních a filmových představení, kluby zdraví, sportovní kluby, služby pro oddech a rekreaci, lyžařská škola, organizování pěší turistiky a cykloturistiky, provozování letních a zimních sportovních areálů a lyžařského areálu, bowling, squash, půjčování sportovních zařízení, potřeb a vybavení včetně lyžařského vybavení, jízdních kol, plavecký a relaxační bazén; (43) hotelové služby, ubytovací služby, hostinská činnost, restaurace, hromadné stravování, služby barů, služby motelů, provozování kempů, provozování prázdninových táborů v rámci této třídy, turistické noclehárny, provozování penzionů, provozování hostelů; (44) služby rehabilitační, relaxační, masážní salón, salón krásy, solárium, sauna, komplexní péče o hygienu a krásu těla.
- (730) **Pecha Jiří**, Broučkova 406, Zlín, 76001, CZ
- (740) Ing. Zdeněk Kučera, Padělky 548, P.O.BOX 92, Slušovice, 76315

(210) **O-436860**

(220) 26.04.2006

(320) 26.04.2006

(511) 1, 2, 3

(540)



- (510) (1) chemické výrobky určené pro průmysl, vědu a fotografii, jakož i pro zemědělství, zahradnictví a lesnictví, umělé pryskyřice v surovém stavu, plastické hmoty v surovém stavu, hnojiva pro půdu, prostředky pro kalení a letování kovů, chemické výrobky ke konzervování potravin, třísloviny, lepidla pro průmysl; (2) ochranné výrobky proti korozi a proti hnilobě dřeva, barviva, mořidla, přírodní pryskyřice v surovém stavu; (3) přípravky pro bělení a jiné prostředky pro praní, čističí prostředky a prostředky odmašťovací, jako např. čistič odpadů, univerzální čističí pasty pro domácnost, prášky na nádobí, přípravky pro leštění a broušení, mýdlo, parfumerie, vonné oleje, kosmetika, vlasové vody, zubní pasty a ústní desodoranty.
- (590) Barevná
(730) **Lassak Filip**, U První baterie 15, Praha 6, 16200, CZ
(740) **HALAXOVÁ & HALAXOVÁ, TETRAPAT, RNDr. Zdeňka Halaxová**, Horní náměstí 7, Olomouc, 77200

- (210) **O-437045**
(220) 02.05.2006
(320) 02.05.2006
(511) 35, 36
(540)



- (510) (35) dražby, obchodní nebo podnikatelské informace, reklama, reklamní agentury; (36) obchodování s nemovitostmi, oceňování a odhady nemovitostí, zprostředkování nemovitostí, daňové oceňování a odhady, pronájem bytů, pronájem nemovitostí, pronájem kanceláří, realitní kanceláře, správa nemovitostí, vybírání nájemného.
- (590) Barevná
(730) **Alfa Finosa s. r. o.**, Vaničkova 1112/27, Ústí nad Labem, 40001, CZ
(740) **JUDr. Pavel Mareček**, Vaničkova 1070/29, Ústí nad Labem, 40001

- (210) **O-437078**
(220) 15.04.2004
(320) 15.04.2004
(511) 5
(540)

NORMISON

- (510) (5) léčiva, chemické výrobky pro léčebné účely a hygienu, farmaceutické drogy.
- (730) **MoNo chem-pharm Produkte GmbH**, Leystrasse 129, 1204 Wien, AT
(740) **Čermák Hořejš Myslíl a spol.**, JUDr. Karel Čermák, advokát, Národní 32, Praha 1, 11000

- (210) **O-437079**
(220) 18.12.2001
(320) 18.12.2001
(511) 3, 9, 14, 18
(540)

GANG

- (510) (3) parfumerní zboží, éterické oleje, prostředky péče o tělo a zkrášlovací prostředky, vlasové vody; (9) brýle; (14) ušlechtilé kovy a jejich slitiny, jakož i z toho vyrobené nebo tím plátované

zboží obsažené ve třídě 14, šperky, bižuterie, drahokamy, hodinky a časoměrné instrumenty; (18) kůže a imitace kůže, jakož i zboží z nich, pokud je obsažené ve třídě 18, kůže a kožesiny, cestovní a příruční kufrы, deštníky, slunečníky a vycházkové hole, biče, koňské postroje a sedlářské zboží.

- (730) **Chini & Company Modeagentur + Product GmbH**, Mattinastr. 2, Kolbermoor, DE

- (210) **O-437107**
(220) 03.05.2006
(320) 03.05.2006
(511) 16, 35, 41
(540)

BLESK

- (510) (16) tiskoviny všeho druhu, noviny, časopisy, knihy, papírenské zboží; (35) inzertní a reklamní činnost; (41) výroba audiovizuálních děl.
- (730) **RINGIER ČR a.s.**, U Průhonu 800/13, Praha 7, 17000, CZ

- (210) **O-437179**
(220) 05.05.2006
(320) 05.05.2006
(511) 9, 16, 25, 35, 41, 43
(540)

HOCKEY MEMORIES PARTY

- (510) (9) magnetické nosiče zvukových a obrazových záznamů, CD-romy, VHS kazety, DVD; (16) papír a výrobky z papíru, které nejsou zařazeny do jiných tříd, tiskárenské výrobky, fotografie, letáky, propagační výrobky z papíru v rámci této třídy; (25) oděvy, obuv, kloboučnické zboží; (35) propagační činnost, reklama; (41) výchova, vzdělávání, zábava, sportovní a kulturní aktivity; (43) služby zajišťující stravování a nápoje, dočasné ubytování.
- (730) **Milan Rychtera - Quick studio**, Za Mototechnou 891, Praha 5, 15500, CZ

- (210) **O-437183**
(220) 05.05.2006
(320) 05.05.2006
(511) 5, 29, 32
(540)

SWISS NATURAL SOURCES

- (510) (5) léčiva a farmaceutické výrobky; (29) ovoce a zelenina konzervované, sušené a zavažené; (32) nápoje a šťávy ovocné, sirupy.
- (730) **BIOVIT IMPEX CO. ČR, s.r.o.**, Sinkulova 34, Praha 4, 14700, CZ

- (210) **O-437684**
(220) 25.05.2006
(320) 25.05.2006
(511) 16, 25, 35, 37, 38, 39, 41, 43
(540)



- (510) (16) papír, lepenka a výrobky z těchto materiálů zatříděné ve třídě 16, tiskárenské výrobky, to vše vyjma novin a časopisů, zabývajících se technikou a technologií obrany, plakáty, fotografie, kalendáře, pohlednice, gratulace, dopisní papíry, obálky, samolepky, obtisky, papírové ubrusy a ubrusky; (25) oděvy pro volný čas, zejména bundy, vesty, kabáty, mikiny, kalhoty, šortky, košile, svetry, trička, spodní prádlo, ponožky, obuv, kloboučnické zboží, oděvní pásy; (35) reklamní, inzertní a propagační činnost, marketing, reklamní, inzertní a propagační činnost prostřednictvím jakéhokoliv média, prostřednictvím telefonní sítě nebo datové sítě nebo informační sítě nebo elektronické sítě nebo komunikační sítě nebo počítačové sítě, poskytování informací a jiných informačních produktů komerčního nebo reklamního charakteru, informačních produktů reklamního charakteru, multimediálních informací komerčního

charakteru, komerční využití Internetu v oblastech komerčních internetových médií a vyhledávacích služeb, on-line inzerce, činnost reklamní agentury, zprostředkování v obchodních vztazích, zprostředkování v oblasti obchodu, reklamní, inzertní a propagační činnost, pořádání výstav a předváděcích akcí se zaměřením na komerční účely, služby na Internetu k obchodním a reklamním účelům; (37) opravy, servis a údržba silničních a terénních vozidel, opravy a údržba příslušenství motorových vozidel, čištění automobilů, dopravní prostředky (mytí); (38) telematika, výměna, šíření a/nebo získávání zpráv a informací včetně doprovodného zvuku, šíření elektronických časopisů, informací, elektronických periodik, knih v elektronické podobě, audio nebo audiovizuálních děl prostřednictvím informační nebo datové nebo elektronické nebo komunikační nebo telekomunikační nebo počítačové sítě, zejména Internetu, pomocí satelitů aj.; (39) doprava, automobily (pronájem), doprovázení a doprava turistů, informace (doprava), půjčování nosičů na automobily, řidiči (služby), služby v oblasti odtažení vozidel, záchranné služby v dopravě, organizování turistických jízd a zájezdů, provozování zkušebního terénního polygonu, provádění testovacích jízd se zaměřením na terénní vozidla, služby cestovní kanceláře, rezervace cest, okružních plaveb apod., informační služby v cestovním ruchu, přeprava zavazadel a nákladů, včetně jejich skladování, poskytování průvodcovských služeb, pořádání tematických zájezdů, zejména kulturních, sportovních, studijních, pobytových a ozdravných, poradenské služby v turistickém ruchu; (41) nahrávání nosičů zvukových nebo obrazově-zvukových, půjčování nahraných zvukových a zvukově-obrazových záznamů, výroba, tvorba a šíření audiovizuálních děl, tvorba programů, vzdělávací, kulturní a sportovní činnost, pořádání sportovních a zábavních akcí, zejména soutěží terénních vozidel, klubová činnost se zaměřením na vozidla off road, pořádání výstav a přehlídek vozidel off road se zaměřením na sportovní účely a zábavu, ediční činnost, publikační činnost; (43) automaty (rychlé občerstvení), bary (služby), bufety, kavárny, penziony (rezervace), poskytování přechodného ubytování, restaurace, ubytovací služby (hotely, penziony).

- (730) **Mihalíček Jan**, U Smaltovny 22a, Praha 7, 17000, CZ
(740) BOHEMIA PATENT Patentová & známková kancelář, Ing. Jana Vandéliková, Havanská 17, Praha 7, 17000

- (210) **O-437880**
(220) 31.05.2006
(320) 31.05.2006
(511) 9, 35, 38, 41, 42
(540)

Balíček extra nabito

- (510) (9) vědecké, elektronické a optické přístroje a zařízení v rámci třídy 9, přístroje a zařízení pro přenos a zpracování informací, zejména v oblasti telekomunikace, sítě telekomunikační a výpočetní techniky a jejich části, sítě datové, jejich součástí a náhradní díly v rámci třídy 9, počítače, periferní zařízení počítačů v rámci třídy 9, záznamová média a nosiče záznamů, karty s pamětí, nosiče informací, zařízení pro zpracování dat, CD disky, prodejní automaty a přístroje a mechanismy pro reklamu v rámci třídy 9, telekomunikační zařízení, zejména koncová a rádiová zařízení, telefony, záznamníky, hlasové schránky, mobilní telefony, faxy, modemy, magnetické suporty zvukových záznamů; (35) propagace, reklama, inzertní a reklamní agentura, automatické zpracování informací, zprostředkovatelské a obstaravatelské činnosti v oblasti obchodu, marketing, činnost ekonomických a organizačních poradců; (38) mobilní telekomunikační služby a ostatní telekomunikační služby, dále služby spočívající v přímém propojení lokálních pevných sítí se sítí mobilních telefonů, informační služby na Internetu, zejména úplatné či bezúplatné zpřístupňování a uveřejňování informací prostřednictvím Internetu, např. webových stránek, služby internetového portálu, služby extranetu společnosti, poskytování informačního servisu prostřednictvím telefonu, mobilní telekomunikační sítě, Internetu, poskytování přístupu na on-line informační služby a databáze, přenos, úplatné či bezúplatné poskytování informací, jehož předmětem může být jakákoli datová položka obsažená v databázích, on-line informační a databázové služby, komunikační služby prostřednictvím Internetu, vnějších a vnitřních sítí, šíření elektronických tiskovin, časopisů, periodik a knih prostřednictvím počítačové, datové, elektronické, telekomunikační nebo informační sítě, provozování

informační a datové sítě, provozování veřejné mobilní radiotelefonní sítě, pronájem telekomunikačních okruhů, vedení sítí, zřizování a provozování veřejných, soukromých i účelových sítí, provozování datových a počítačových sítí, veškeré služby elektronických komunikací poskytované integrovanou digitální sítí, zejména pronájem fyzických přenosových kapacit, zajišťování komunikačního spojení, služby videokonferencí, připojení a komunikace prostřednictvím sítí Internet, elektronický přenos dokumentů, přenos informací, zprostředkování přenosu dat, zprostředkovatelská a poradenská činnost v oblasti telekomunikací, telekomunikačních zařízení a sítí mobilních telefonů, šíření elektronických časopisů, provozování internetových informačních portálů, komunikace prostřednictvím sítí Internet, elektronický přenos dokumentů, přenos informací, zprostředkování přenosu dat, zprostředkovatelská a poradenská činnost v oblasti telekomunikací a informatiky, telekomunikačních zařízení a sítí mobilních telefonů; (41) vydavatelství nosičů informací, služby školící a vzdělávací, služby publikační a vydávání tiskovin, organizace a provádění her a soutěží, sportovní, zábavná a výchovná činnost, poskytování vizuálního, audio a audiovizuálního obsahu prostřednictvím telefonních, mobilních telekomunikačních sítí a sítí Internet; (42) analytické a inženýrské práce v oblasti telekomunikací, poradenská činnost v oblasti výpočetní techniky a jejího servisu, provozování počítačových center, zprostředkovatelská a obstaravatelská činnost v oblasti výpočetní techniky a informatiky, poradenská činnost v oblasti výpočetní techniky a elektrotechniky, hosting pro veškeré oblasti informačních technologií včetně webových stránek v rámci Internetu, extranetu, intranetu, aplikací na systémech a sítí společnosti, klientských systémů, na hardwaru a infrastruktuře společnosti.

- (730) **Vodafone Czech Republic a.s.**, Vinohradská 167, Praha 10, 10000, CZ
(740) Linklaters v.o.s., Mgr. Karin Pomaizlová, advokát, Na Příkopě 19, Praha 1, 11719

- (210) **O-437882**
(220) 31.05.2006
(320) 31.05.2006
(511) 9, 35, 38, 41, 42
(540)

Nabito 1800

- (510) (9) vědecké, elektronické a optické přístroje a zařízení v rámci třídy 9, přístroje a zařízení pro přenos a zpracování informací, zejména v oblasti telekomunikace, sítě telekomunikační a výpočetní techniky a jejich části, sítě datové, jejich součástí a náhradní díly v rámci třídy 9, počítače, periferní zařízení počítačů v rámci třídy 9, záznamová média a nosiče záznamů, karty s pamětí, nosiče informací, zařízení pro zpracování dat, CD disky, prodejní automaty a přístroje a mechanismy pro reklamu v rámci třídy 9, telekomunikační zařízení, zejména koncová a rádiová zařízení, telefony, záznamníky, hlasové schránky, mobilní telefony, faxy, modemy, magnetické suporty zvukových záznamů; (35) propagace, reklama, inzertní a reklamní agentura, automatické zpracování informací, zprostředkovatelské a obstaravatelské činnosti v oblasti obchodu, marketing, činnost ekonomických a organizačních poradců; (38) mobilní telekomunikační služby a ostatní telekomunikační služby, dále služby spočívající v přímém propojení lokálních pevných sítí se sítí mobilních telefonů, informační služby na Internetu, zejména úplatné či bezúplatné zpřístupňování a uveřejňování informací prostřednictvím Internetu, např. webových stránek, služby internetového portálu, služby extranetu společnosti, poskytování informačního servisu prostřednictvím telefonu, mobilní telekomunikační sítě, Internetu, poskytování přístupu na on-line informační služby a databáze, přenos, úplatné či bezúplatné poskytování informací, jehož předmětem může být jakákoli datová položka obsažená v databázích, on-line informační a databázové služby, komunikační služby prostřednictvím Internetu, vnějších a vnitřních sítí, šíření elektronických tiskovin, časopisů, periodik a knih prostřednictvím počítačové, datové, elektronické, telekomunikační nebo informační sítě, provozování informační a datové sítě, provozování veřejné mobilní radiotelefonní sítě, pronájem telekomunikačních okruhů, vedení sítí, zřizování a provozování veřejných, soukromých i účelových sítí, provozování datových a počítačových sítí, veškeré služby elektronických komunikací poskytované integrovanou digitální

sítí, zejména pronájem fyzických přenosových kapacit, zajišťování komunikačního spojení, služby videokonferencí, připojení a komunikace prostřednictvím sítě Internet, elektronický přenos dokumentů, přenos informací, zprostředkování přenosu dat, zprostředkovatelská a poradenská činnost v oblasti telekomunikací, telekomunikačních zařízení a sítí mobilních telefonů, šíření elektronických časopisů, provozování internetových informačních portálů, komunikace prostřednictvím sítě Internet, elektronický přenos dokumentů, přenos informací, zprostředkování přenosu dat, zprostředkovatelská a poradenská činnost v oblasti telekomunikací a informatiky, telekomunikačních zařízení a sítí mobilních telefonů; (41) vydavatelství nosičů informací, služby školicí a vzdělávací, služby publikační a vydávání tiskovin, organizace a provádění her a soutěží, sportovní, zábavná a výchovná činnost, poskytování vizuálního, audio a audiovizuálního obsahu prostřednictvím telefonních, mobilních telekomunikačních sítí a sítě Internet; (42) analytické a inženýrské práce v oblasti telekomunikací, poradenská činnost v oblasti výpočetní techniky a jejího servisu, provozování počítačových center, zprostředkovatelská a obstaravatelská činnost v oblasti výpočetní techniky a informatiky, poradenská činnost v oblasti výpočetní techniky a elektrotechniky, hosting pro veškeré oblasti informačních technologií včetně webových stránek v rámci Internetu, extranetu, intranetu, aplikací na systémech a sítí společnosti, klientských systémů, na hardwaru a infrastrukturu společnosti.

(730) **Vodafone Czech Republic a.s.**, Vinohradská 167, Praha 10, 10000, CZ

(740) Linklaters v.o.s., Mgr. Karin Pomaizlová, advokát, Na Příkopě 19, Praha 1, 11719

(210) **O-437883**

(220) 31.05.2006

(320) 31.05.2006

(511) 9, 35, 38, 41, 42

(540)

Nabito 1000

(510) (9) vědecké, elektronické a optické přístroje a zařízení v rámci třídy 9, přístroje a zařízení pro přenos a zpracování informací, zejména v oblasti telekomunikace, sítě telekomunikační a výpočetní techniky a jejich části, sítě datové, jejich součástí a náhradní díly v rámci třídy 9, počítače, periferní zařízení počítačů v rámci třídy 9, záznamová média a nosiče záznamů, karty s pamětí, nosiče informací, zařízení pro zpracování dat, CD disky, prodejní automaty a přístroje a mechanismy pro reklamu v rámci třídy 9, telekomunikační zařízení, zejména koncová a rádiová zařízení, telefony, záznamníky, hlasové schránky, mobilní telefony, faxy, modemy, magnetické superty zvukových záznamů; (35) propagace, reklama, inzertní a reklamní agentura, automatické zpracování informací, zprostředkovatelské a obstaravatelské činnosti v oblasti obchodu, marketing, činnost ekonomických a organizačních poradců; (38) mobilní telekomunikační služby a ostatní telekomunikační služby, dále služby spočívající v přímém propojení lokálních pevných sítí se sítí mobilních telefonů, informační služby na Internetu, zejména úplatné či bezúplatné zpřístupňování a uveřejňování informací prostřednictvím Internetu, např. webových stránek, služby internetového portálu, služby extranetu společnosti, poskytování informačního servisu prostřednictvím telefonu, mobilní telekomunikační sítě, Internetu, poskytování přístupu na on-line informační služby a databáze, přenos, úplatné či bezúplatné poskytování informací, jehož předmětem může být jakákoli datová položka obsažená v databázích, on-line informační a databázové služby, komunikační služby prostřednictvím Internetu, vnějších a vnitřních sítí, šíření elektronických tiskovin, časopisů, periodik a knih prostřednictvím počítačové, datové, elektronické, telekomunikační nebo informační sítě, provozování informační a datové sítě, provozování veřejné mobilní radiotelefonní sítě, pronájem telekomunikačních okruhů, vedení sítí, zřizování a provozování veřejných, soukromých i účelových sítí, provozování datových a počítačových sítí, veškeré služby elektronických komunikací poskytované integrovanou digitální sítí, zejména pronájem fyzických přenosových kapacit, zajišťování komunikačního spojení, služby videokonferencí, připojení a komunikace prostřednictvím sítě Internet, elektronický přenos dokumentů, přenos informací, zprostředkování přenosu dat, zprostředkovatelská a poradenská

činnost v oblasti telekomunikací, telekomunikačních zařízení a sítí mobilních telefonů, šíření elektronických časopisů, provozování internetových informačních portálů, komunikace prostřednictvím sítě Internet, elektronický přenos dokumentů, přenos informací, zprostředkování přenosu dat, zprostředkovatelská a poradenská činnost v oblasti telekomunikací a informatiky, telekomunikačních zařízení a sítí mobilních telefonů; (41) vydavatelství nosičů informací, služby školicí a vzdělávací, služby publikační a vydávání tiskovin, organizace a provádění her a soutěží, sportovní, zábavná a výchovná činnost, poskytování vizuálního, audio a audiovizuálního obsahu prostřednictvím telefonních, mobilních telekomunikačních sítí a sítě Internet; (42) analytické a inženýrské práce v oblasti telekomunikací, poradenská činnost v oblasti výpočetní techniky a jejího servisu, provozování počítačových center, zprostředkovatelská a obstaravatelská činnost v oblasti výpočetní techniky a informatiky, poradenská činnost v oblasti výpočetní techniky a elektrotechniky, hosting pro veškeré oblasti informačních technologií včetně webových stránek v rámci Internetu, extranetu, intranetu, aplikací na systémech a sítí společnosti, klientských systémů, na hardwaru a infrastrukturu společnosti.

(730) **Vodafone Czech Republic a.s.**, Vinohradská 167, Praha 10, 10000, CZ

(740) Linklaters v.o.s., Mgr. Karin Pomaizlová, advokát, Na Příkopě 19, Praha 1, 11719

(210) **O-437884**

(220) 31.05.2006

(320) 31.05.2006

(511) 9, 35, 38, 41, 42

(540)

Nabito 600

(510) (9) vědecké, elektronické a optické přístroje a zařízení v rámci třídy 9, přístroje a zařízení pro přenos a zpracování informací, zejména v oblasti telekomunikace, sítě telekomunikační a výpočetní techniky a jejich části, sítě datové, jejich součástí a náhradní díly v rámci třídy 9, počítače, periferní zařízení počítačů v rámci třídy 9, záznamová média a nosiče záznamů, karty s pamětí, nosiče informací, zařízení pro zpracování dat, CD disky, prodejní automaty a přístroje a mechanismy pro reklamu v rámci třídy 9, telekomunikační zařízení, zejména koncová a rádiová zařízení, telefony, záznamníky, hlasové schránky, mobilní telefony, faxy, modemy, magnetické superty zvukových záznamů; (35) propagace, reklama, inzertní a reklamní agentura, automatické zpracování informací, zprostředkovatelské a obstaravatelské činnosti v oblasti obchodu, marketing, činnost ekonomických a organizačních poradců; (38) mobilní telekomunikační služby a ostatní telekomunikační služby, dále služby spočívající v přímém propojení lokálních pevných sítí se sítí mobilních telefonů, informační služby na Internetu, zejména úplatné či bezúplatné zpřístupňování a uveřejňování informací prostřednictvím Internetu, např. webových stránek, služby internetového portálu, služby extranetu společnosti, poskytování informačního servisu prostřednictvím telefonu, mobilní telekomunikační sítě, Internetu, poskytování přístupu na on-line informační služby a databáze, přenos, úplatné či bezúplatné poskytování informací, jehož předmětem může být jakákoli datová položka obsažená v databázích, on-line informační a databázové služby, komunikační služby prostřednictvím Internetu, vnějších a vnitřních sítí, šíření elektronických tiskovin, časopisů, periodik a knih prostřednictvím počítačové, datové, elektronické, telekomunikační nebo informační sítě, provozování informační a datové sítě, provozování veřejné mobilní radiotelefonní sítě, pronájem telekomunikačních okruhů, vedení sítí, zřizování a provozování veřejných, soukromých i účelových sítí, provozování datových a počítačových sítí, veškeré služby elektronických komunikací poskytované integrovanou digitální sítí, zejména pronájem fyzických přenosových kapacit, zajišťování komunikačního spojení, služby videokonferencí, připojení a komunikace prostřednictvím sítě Internet, elektronický přenos dokumentů, přenos informací, zprostředkování přenosu dat, zprostředkovatelská a poradenská činnost v oblasti telekomunikací, telekomunikačních zařízení a sítí mobilních telefonů, šíření elektronických časopisů, provozování internetových informačních portálů, komunikace prostřednictvím sítě Internet, elektronický přenos dokumentů, přenos informací, zprostředkování přenosu dat,

zprostředkovatelská a poradenská činnost v oblasti telekomunikací a informatiky, telekomunikačních zařízení a sítí mobilních telefonů; (41) vydavatelství nosičů informací, služby školicí a vzdělávací, služby publikační a vydávání tiskovin, organizace a provádění her a soutěží, sportovní, zábavná a výchovná činnost, poskytování vizuálního, audio a audiovizuálního obsahu prostřednictvím telefonních, mobilních telekomunikačních sítí a sítě Internet; (42) analytické a inženýrské práce v oblasti telekomunikací, poradenská činnost v oblasti výpočetní techniky a jejího servisu, provozování počítačových center, zprostředkovatelská a obstaravatelská činnost v oblasti výpočetní techniky a informatiky, poradenská činnost v oblasti výpočetní techniky a elektrotechniky, hosting pro veškeré oblasti informačních technologií včetně webových stránek v rámci Internetu, extranetu, intranetu, aplikací na systémech a sítí společnosti, klientských systémů, na hardwaru a infrastrukturu společnosti.

(730) **Vodafone Czech Republic a.s.**, Vinohradská 167, Praha 10, 10000, CZ

(740) Linklaters v.o.s., Mgr. Karin Pomaizlová, advokát, Na Příkopě 19, Praha 1, 11719

(210) **O-437885**

(220) 31.05.2006

(320) 31.05.2006

(511) 9, 35, 38, 41, 42

(540)

Nabito 300

(9) vědecké, elektronické a optické přístroje a zařízení v rámci třídy 9, přístroje a zařízení pro přenos a zpracování informací, zejména v oblasti telekomunikace, sítě telekomunikační a výpočetní techniky a jejich části, sítě datové, jejich součástí a náhradní díly v rámci třídy 9, počítače, periferní zařízení počítačů v rámci třídy 9, záznamová média a nosiče záznamů, karty s pamětí, nosiče informací, zařízení pro zpracování dat, CD disky, prodejní automaty a přístroje a mechanismy pro reklamu v rámci třídy 9, telekomunikační zařízení, zejména koncová a rádiová zařízení, telefony, záznamníky, hlasové schránky, mobilní telefony, faxy, modemy, magnetické suporty zvukových záznamů; (35) propagace, reklama, inzertní a reklamní agentura, automatické zpracování informací, zprostředkovatelské a obstaravatelské činnosti v oblasti obchodu, marketing, činnost ekonomických a organizačních poradců; (38) mobilní telekomunikační služby a ostatní telekomunikační služby, dále služby spočívající v přímém propojení lokálních pevných sítí se sítí mobilních telefonů, informační služby na Internetu, zejména úplatné či bezúplatné zpřístupňování a uveřejňování informací prostřednictvím Internetu, např. webových stránek, služby internetového portálu, služby extranetu společnosti, poskytování informačního servisu prostřednictvím telefonu, mobilní telekomunikační sítě, Internetu, poskytování přístupu na on-line informační služby a databáze, přenos, úplatné či bezúplatné poskytování informací, jehož předmětem může být jakákoli datová položka obsažená v databázích, on-line informační a databázové služby, komunikační služby prostřednictvím Internetu, vnějších a vnitřních sítí, šíření elektronických tiskovin, časopisů, periodik a knih prostřednictvím počítačové, datové, elektronické, telekomunikační nebo informační sítě, provozování informační a datové sítě, provozování veřejné mobilní radiotelefonní sítě, pronájem telekomunikačních okruhů, vedení sítí, zřizování a provozování veřejných, soukromých i účelových sítí, provozování datových a počítačových sítí, veškeré služby elektronických komunikací poskytované integrovanou digitální sítí, zejména pronájem fyzických přenosových kapacit, zajišťování komunikačního spojení, služby videokonferencí, připojení a komunikace prostřednictvím sítě Internet, zprostředkování přenosu dat, zprostředkovatelská a poradenská činnost v oblasti telekomunikací, telekomunikačních zařízení a sítí mobilních telefonů, šíření elektronických časopisů, provozování internetových informačních portálů, komunikace prostřednictvím sítě Internet, elektronický přenos dokumentů, přenos informací, zprostředkování přenosu dat, zprostředkovatelská a poradenská činnost v oblasti telekomunikací a informatiky, telekomunikačních zařízení a sítí mobilních telefonů; (41) vydavatelství nosičů informací, služby školicí a vzdělávací, služby publikační a vydávání tiskovin, organizace a provádění her a soutěží, sportovní, zábavná a výchovná činnost, poskytování vizuálního, audio a audiovizuálního obsahu prostřednictvím telefonních, mobilních telekomunikačních sítí a sítě Internet; (42) analytické a inženýrské práce v oblasti telekomunikací, poradenská činnost v oblasti výpočetní techniky a jejího servisu, provozování

výchovná činnost, poskytování vizuálního, audio a audiovizuálního obsahu prostřednictvím telefonních, mobilních telekomunikačních sítí a sítě Internet; (42) analytické a inženýrské práce v oblasti telekomunikací, poradenská činnost v oblasti výpočetní techniky a jejího servisu, provozování počítačových center, zprostředkovatelská a obstaravatelská činnost v oblasti výpočetní techniky a informatiky, poradenská činnost v oblasti výpočetní techniky a elektrotechniky, hosting pro veškeré oblasti informačních technologií včetně webových stránek v rámci Internetu, extranetu, intranetu, aplikací na systémech a sítí společnosti, klientských systémů, na hardwaru a infrastrukturu společnosti.

(730) **Vodafone Czech Republic a.s.**, Vinohradská 167, Praha 10, 10000, CZ

(740) Linklaters v.o.s., Mgr. Karin Pomaizlová, advokát, Na Příkopě 19, Praha 1, 11719

(210) **O-437886**

(220) 31.05.2006

(320) 31.05.2006

(511) 9, 35, 38, 41, 42

(540)

Nabito 100

(9) vědecké, elektronické a optické přístroje a zařízení v rámci třídy 9, přístroje a zařízení pro přenos a zpracování informací, zejména v oblasti telekomunikace, sítě telekomunikační a výpočetní techniky a jejich části, sítě datové, jejich součástí a náhradní díly v rámci třídy 9, počítače, periferní zařízení počítačů v rámci třídy 9, záznamová média a nosiče záznamů, karty s pamětí, nosiče informací, zařízení pro zpracování dat, CD disky, prodejní automaty a přístroje a mechanismy pro reklamu v rámci třídy 9, telekomunikační zařízení, zejména koncová a rádiová zařízení, telefony, záznamníky, hlasové schránky, mobilní telefony, faxy, modemy, magnetické suporty zvukových záznamů; (35) propagace, reklama, inzertní a reklamní agentura, automatické zpracování informací, zprostředkovatelské a obstaravatelské činnosti v oblasti obchodu, marketing, činnost ekonomických a organizačních poradců; (38) mobilní telekomunikační služby a ostatní telekomunikační služby, dále služby spočívající v přímém propojení lokálních pevných sítí se sítí mobilních telefonů, informační služby na Internetu, zejména úplatné či bezúplatné zpřístupňování a uveřejňování informací prostřednictvím Internetu, např. webových stránek, služby internetového portálu, služby extranetu společnosti, poskytování informačního servisu prostřednictvím telefonu, mobilní telekomunikační sítě, Internetu, poskytování přístupu na on-line informační služby a databáze, přenos, úplatné či bezúplatné poskytování informací, jehož předmětem může být jakákoli datová položka obsažená v databázích, on-line informační a databázové služby, komunikační služby prostřednictvím Internetu, vnějších a vnitřních sítí, šíření elektronických tiskovin, časopisů, periodik a knih prostřednictvím počítačové, datové, elektronické, telekomunikační nebo informační sítě, provozování informační a datové sítě, provozování veřejné mobilní radiotelefonní sítě, pronájem telekomunikačních okruhů, vedení sítí, zřizování a provozování veřejných, soukromých i účelových sítí, provozování datových a počítačových sítí, veškeré služby elektronických komunikací poskytované integrovanou digitální sítí, zejména pronájem fyzických přenosových kapacit, zajišťování komunikačního spojení, služby videokonferencí, připojení a komunikace prostřednictvím sítě Internet, elektronický přenos dokumentů, přenos informací, zprostředkování přenosu dat, zprostředkovatelská a poradenská činnost v oblasti telekomunikací, telekomunikačních zařízení a sítí mobilních telefonů, šíření elektronických časopisů, provozování internetových informačních portálů, komunikace prostřednictvím sítě Internet, elektronický přenos dokumentů, přenos informací, zprostředkování přenosu dat, zprostředkovatelská a poradenská činnost v oblasti telekomunikací a informatiky, telekomunikačních zařízení a sítí mobilních telefonů; (41) vydavatelství nosičů informací, služby školicí a vzdělávací, služby publikační a vydávání tiskovin, organizace a provádění her a soutěží, sportovní, zábavná a výchovná činnost, poskytování vizuálního, audio a audiovizuálního obsahu prostřednictvím telefonních, mobilních telekomunikačních sítí a sítě Internet; (42) analytické a inženýrské práce v oblasti telekomunikací, poradenská činnost v oblasti výpočetní techniky a jejího servisu, provozování

počítačových center, zprostředkovatelská a obstaravatelská činnost v oblasti výpočetní techniky a informatiky, poradenská činnost v oblasti výpočetní techniky a elektrotechniky, hosting pro veškeré oblasti informačních technologií včetně webových stránek v rámci Internetu, extranetu, intranetu, aplikací na systémech a sítí společnosti, klientských systémů, na hardwaru a infrastrukturu společnosti.

- (730) **Vodafone Czech Republic a.s.**, Vinohradská 167, Praha 10, 11000, CZ
(740) Linklaters v.o.s., Mgr. Karin Pomaizlová, advokát, Na Příkopě 19, Praha 1, 11719

- (210) **O-437887**
(220) 31.05.2006
(320) 31.05.2006
(511) 9, 35, 38, 41, 42
(540)

Nabité tarify

- (510) (9) vědecké, elektronické a optické přístroje a zařízení v rámci třídy 9, přístroje a zařízení pro přenos a zpracování informací, zejména v oblasti telekomunikace, sítě telekomunikační a výpočetní techniky a jejich části, sítě datové, jejich součásti a náhradní díly v rámci třídy 9, počítače, periferní zařízení počítačů v rámci třídy 9, záznamová média a nosiče záznamů, karty s pamětí, nosiče informací, zařízení pro zpracování dat, CD disky, prodejní automaty a přístroje a mechanismy pro reklamu v rámci třídy 9, telekomunikační zařízení, zejména koncová a rádiová zařízení, telefony, záznamníky, hlasové schránky, mobilní telefony, faxy, modemy, magnetické suporty zvukových záznamů; (35) propagace, reklama, inzertní a reklamní agentura, automatické zpracování informací, zprostředkovatelské a obstaravatelské činnosti v oblasti obchodu, marketing, činnost ekonomických a organizačních poradců; (38) mobilní telekomunikační služby a ostatní telekomunikační služby, dále služby spočívající v přímém propojení lokálních pevných sítí se sítí mobilních telefonů, informační služby na Internetu, zejména úplatné či bezúplatné zpřístupňování a uveřejňování informací prostřednictvím Internetu, např. webových stránek, služby internetového portálu, služby extranetu společnosti, poskytování informačního servisu prostřednictvím telefonu, mobilní telekomunikační sítě, Internetu, poskytování přístupu na on-line informační služby a databáze, přenos, úplatné či bezúplatné poskytování informací, jehož předmětem může být jakákoli datová položka obsažená v databázích, on-line informační a databázové služby, komunikační služby prostřednictvím Internetu, vnějších a vnitřních sítí, šíření elektronických tiskovin, časopisů, periodik a knih prostřednictvím počítačové, datové, elektronické, telekomunikační nebo informační sítě, provozování informační a datové sítě, provozování veřejné mobilní radiotelefonní sítě, pronájem telekomunikačních okruhů, vedení sítí, zřizování a provozování veřejných, soukromých i účelových sítí, provozování datových a počítačových sítí, veškeré služby elektronických komunikací poskytované integrovanou digitální sítí, zejména pronájem fyzických přenosových kapacit, zajišťování komunikačního spojení, služby videokonferencí, připojení a komunikace prostřednictvím sítě Internet, elektronický přenos dokumentů, přenos informací, zprostředkování přenosu dat, zprostředkovatelská a poradenská činnost v oblasti telekomunikací, telekomunikačních zařízení a sítí mobilních telefonů, šíření elektronických časopisů, provozování internetových informačních portálů, komunikace prostřednictvím sítě Internet, elektronický přenos dokumentů, přenos informací, zprostředkování přenosu dat, zprostředkovatelská a poradenská činnost v oblasti telekomunikací a informatiky, telekomunikačních zařízení a sítí mobilních telefonů; (41) vydavatelství nosičů informací, služby školící a vzdělávací, služby publikační a vydávání tiskovin, organizace a provádění her a soutěží, sportovní, zábavná a výchovná činnost, poskytování vizuálního, audio a audiovizuálního obsahu prostřednictvím telefonních, mobilních telekomunikačních sítí a sítě Internet; (42) analytické a inženýrské práce v oblasti telekomunikací, poradenská činnost v oblasti výpočetní techniky a jejího servisu, provozování počítačových center, zprostředkovatelská a obstaravatelská činnost v oblasti výpočetní techniky a informatiky, poradenská činnost v oblasti výpočetní techniky a elektrotechniky, hosting pro veškeré oblasti informačních technologií včetně webových stránek v rámci Internetu, extranetu, intranetu, aplikací na

systémech a sítí společnosti, klientských systémů, na hardwaru a infrastrukturu společnosti.

- (730) **Vodafone Czech Republic a.s.**, Vinohradská 167, Praha 10, 10000, CZ
(740) Linklaters v.o.s., Mgr. Karin Pomaizlová, advokát, Na Příkopě 19, Praha 1, 11719

- (210) **O-437926**
(220) 01.06.2006
(320) 01.06.2006
(511) 11, 35, 37, 42
(540)

QTEAM

- (510) (11) zařízení na výrobu tepla a teplé užitkové vody; (35) dodavatelské služby pro třetí osoby (zprostředkování nákupu zboží za účelem jeho dalšího prodeje); (37) topenářství, izolaterství, montáž, opravy, revize a zkoušky vyhrazených plynových zařízení, revize a zkoušky vyhrazených tlakových zařízení, zprostředkovatelská činnost ve stavebnictví, zámečnictví, vodoinstalatérství, provádění staveb, jejich změn a odstraňování, montáž, opravy, revize a zkoušky vyhrazených elektrických zařízení, opravy a montáž měřidel; (42) projektová činnost ve výstavbě, inženýrská činnost v investiční výstavbě.
(730) **Šereda Jaroslav**, Pejevové 3418/2, Praha 4, 14300, CZ

- (210) **O-437931**
(220) 01.06.2006
(320) 01.06.2006
(511) 11, 35, 37, 42
(540)



- (510) (11) zařízení na výrobu tepla a teplé užitkové vody; (35) dodavatelské služby pro třetí osoby (zprostředkování nákupu zboží za účelem jeho dalšího prodeje); (37) topenářství, izolaterství, montáž, opravy, revize a zkoušky vyhrazených plynových zařízení, revize a zkoušky vyhrazených tlakových zařízení, zprostředkovatelská činnost ve stavebnictví, zámečnictví, vodoinstalatérství, provádění staveb, jejich změn a odstraňování, montáž, opravy, revize a zkoušky vyhrazených elektrických zařízení, opravy a montáž měřidel; (42) projektová činnost ve výstavbě, inženýrská činnost v investiční výstavbě.
(730) **Šereda Jaroslav**, Pejevové 3418/2, Praha 4, 14300, CZ

- (210) **O-437932**
(220) 01.06.2006
(320) 01.06.2006
(511) 11, 35, 37, 42
(540)



- (510) (11) zařízení na výrobu tepla a teplé užitkové vody; (35) dodavatelské služby pro třetí osoby (zprostředkování nákupu zboží za účelem jeho dalšího prodeje); (37) topenářství, izolaterství, montáž, opravy, revize a zkoušky vyhrazených plynových zařízení, revize a zkoušky vyhrazených tlakových zařízení, zprostředkovatelská činnost ve stavebnictví, zámečnictví, vodoinstalatérství, provádění staveb, jejich změn a odstraňování, montáž, opravy, revize a zkoušky vyhrazených elektrických zařízení, opravy a montáž měřidel; (42) projektová činnost ve výstavbě, inženýrská činnost v investiční výstavbě.
(730) **Šereda Jaroslav**, Pejevové 3418/2, Praha 4, 14300, CZ

- (210) **O-437933**
(220) 01.06.2006
(320) 01.06.2006
(511) 11, 35, 37, 42
(540)



- (510) (11) zařízení na výrobu tepla a teplé užitkové vody; (35) dodavatelské služby pro třetí osoby (zprostředkování nákupu zboží za účelem jeho dalšího prodeje); (37) topenářství, izolátérství, montáž, opravy, revize a zkoušky vyhrazených plynových zařízení, revize a zkoušky vyhrazených tlakových zařízení, zprostředkovatelská činnost ve stavebnictví, zámečnictví, vodoinstalatérství, provádění staveb, jejich změn a odstraňování, montáž, opravy, revize a zkoušky vyhrazených elektrických zařízení, opravy a montáž měřidel; (42) projektová činnost ve výstavbě, inženýrská činnost v investiční výstavbě.

(730) **Šereda Jaroslav**, Pejevové 3418/2, Praha 4, 14300, CZ

- (210) **O-438018**
(220) 14.06.2006
(320) 14.06.2006
(511) 35, 37, 39
(540)

INSTA Group s.r.o.

- (510) (35) dodavatelské služby pro třetí osoby; (37) stavební informace, stavební stroje a zařízení - pronájem, těžba-hornictví; (39) doprava nákladní.

(730) **INSTA Group s.r.o.**, Jeremenkova 42, Olomouc, 77200, CZ

- (210) **O-438019**
(220) 14.06.2006
(320) 14.06.2006
(511) 35, 37, 39
(540)



- (510) (35) dodavatelské služby pro třetí osoby; (37) stavební informace, stavební stroje a zařízení - pronájem, těžba-hornictví; (39) doprava nákladní.

(730) **INSTA Group s.r.o.**, Jeremenkova 42, Olomouc, 77200, CZ

- (210) **O-438336**
(220) 15.06.2006
(320) 15.06.2006
(511) 16, 35, 41
(540)

ZLATÁ PIRUETA

- (510) (16) papírové výrobky - ocenění z papíru; (35) pořádání anket komerčního a propagačního charakteru; (41) pořádání anket vzdělávacího, sportovního a zábavného charakteru.

(730) **Czech skating s. r. o.**, Zátokova 100/2, P. O. Box 40, Praha 6, 16017, CZ

- (210) **O-438358**
(220) 15.06.2006
(320) 15.06.2006
(511) 28, 35, 38
(540)

KING

- (510) (28) vánoční stromečky umělé, ozdoby na vánoční stromečky, jako vánoční řetězy, věnce, svíčky na svíčky pro vánoční stromečky, hry, tělocvičné a sportovní nářadí, jako míče hrací

foťbalové, volejbalové, basketbalové, tenisové, míčky na stolní tenis, squash, badmintonové, rakety a páčky tenisové, na stolní tenis, badmintonové, squashové, chrániče loketní, kolenní a holenní (jako sportovní potřeby), míčky na hrani, rybářské náčiní, návnady pro rybáře, nářadí pro zimní sporty, nářadí pro sportovní hry, výrobky plážové a koupací - v rámci této třídy, jako plavecké a potápěčské ploutve, vábníčky, potřeby pro gymnastiku a sport, zejména pak přístroje, zařízení a potřeby pro tělesnou kulturu, léčebnou gymnastiku, regeneraci a rekondici, potřeby, přístroje a nástroje pro gymnastiku, cvičení a sport, posilovací stroje a stroje pro fitness; (35) pořádání výstav k obchodním a reklamním účelům, činnost reklamní a inzertní, televizní reklama - teleshopping, zprostředkovatelská činnost v oblasti velkoobchodu a zásilkového obchodu, zprostředkovatelské obchodní služby, průzkum a analýzy trhů, kopírování dokumentů, distribuce zboží k reklamním účelům, aranžérství - aranžování výkladů, marketing, automatizované zpracování dat, pomoc při řízení obchodní činnosti, obchodní administrativní, kancelářské práce; (38) rozhlasové a televizní vysílání, doručování dopisů - v rámci této třídy, provozování spojovacích sítí, telegrafní služby, přenos zvuku a obrazu pomocí satelitu, výměna, šíření a nebo získávání zpráv a informací včetně doprovodného zvuku, šíření elektronických časopisů, informací, elektronických periodik, knih v elektronické podobě, audio nebo audiovizuálních děl prostřednictvím informační nebo datové nebo elektronické nebo komunikační nebo telekomunikační nebo počítačové sítě, zejména Internetu, pomocí satelitů, služby na Internetu, vysílání, shromažďování a předávání dat a informací elektronicky, počítačovými, kabelovými, rozhlasovými a dálkopisnými prostředky, elektronickou poštou, prostředky satelitní komunikace.

(730) **Obchodní centrum U věže s.r.o.**, U Černé věže 12, České Budějovice, 37001, CZ

(740) **ŠTROS & KUSÁK** advokátní a patentová kancelář, JUDr. David Štros, advokát, Národní 32, Praha 1, 11000

- (210) **O-438446**
(220) 19.06.2006
(320) 19.06.2006
(511) 9, 42
(540)

CARSYS

(510) (9) kancelářská, výpočetní, reprografická a telekomunikační technika všeho druhu včetně doplňků a příslušenství spadající do této třídy, informační a komunikační technologie, informační systémy, vybavení pro zpracování informací pro počítače, přístroje a stroje pro záznam, přenos a reprodukci zvuku nebo obrazu, software na nosičích, počítačový hardware, počítačový hardware a software, software zvláště pro prodejce a servisy automobilů; (42) tvorba a vývoj software, poradenství v oblasti software a hardware, instalace a servis software.

(730) **Carsys, s.r.o.**, Drahobejllova 1073/36, Praha 9, 19000, CZ

(740) Patentová a známková kancelář, Ing. Jaromír Příkryl, Včelín 1161, Hulín, 76824

- (210) **O-438522**
(220) 21.06.2006
(320) 21.06.2006
(511) 16, 36
(540)



Rentier Invest

Intelligentní portfolio pro život

- (510) (16) cenné papíry, burzovní listy; (36) správa portfolia cenných papírů za účelem akumulace a ochrany investic, obchodování s cennými papíry, činnost investičních, penzijních a dluhopisových fondů, pojištění a penzijní připojištění, obhospodařování cenných papírů klienta na jeho účet.

- (730) **Pioneer investiční společnost, a.s.**, Karolinská 650/1, Praha 8, 18600, CZ
(740) Mgr. Jitka Vejražková, patentový zástupce, Čihákova 17/872, Praha 9, 19000

(210) **O-438540**

- (220) 21.06.2006
(320) 21.06.2006
(511) 9, 35, 41
(540)

Bohemian Symphony Orchestra Prague

BSOP



- (510) (9) nosiče informací magnetické a elektronické, zejména zvukových, zvukově-obrazových a obrazových záznamů, nahrané i nenahrané, multimediální aplikace, zejména elektronické informační publikace, časopisy a periodika, počítačový software nahraný, přístroje pro reprodukci zvuku; (35) marketing a propagační činnost v oblasti kultury, obchodní poradenství v oboru nosičů informací, propagační a nabídkové materiály (tvorba, rozšiřování), inzertní a propagační služby, obchodní zastupování třetích subjektů, management koncertní a zábavní činnosti; (41) pořádání koncertní a zábavní činnosti, zejména hudebních, hudebně-dramatických a dramatických pořadů, koncertů a vystoupení, včetně uměleckých a zábavních soutěží, nahrávky zvukových a zvukově-obrazových záznamů, dabing, výroba rozhlasových a televizních pořadů, půjčování a pronájem nahrávacích studií a koncertních sálů, zvukových a obrazových nahrávacích zařízení, nahraných zvukových nosičů, zvukově-obrazových a obrazových záznamů, hudebních nástrojů, hudebnin a notového materiálu, agenturní a zprostředkovatelská činnost v oblasti kultury, výchovná činnost v oblasti kultury, služby nahrávacího studia, organizování a vedení odborných seminářů, konferencí a symposií, odborná poradenská a konzultační činnost v oblasti kultury, zejména v oboru hudební, hudebně-dramatické a dramatické tvorby, zábavních pořadů, uměleckých a zábavních soutěží a hudebnin, včetně zvukových a zvukově-obrazových záznamů.
(730) **Šanda Martin**, Vřesová 1029/3, Plzeň, 32600, CZ
(740) BOHEMIA PATENT Patentová & známková kancelář, Ing. Jana Vanděliková, Havanská 17, Praha 7, 17000

(210) **O-438620**

- (220) 23.06.2006
(320) 23.06.2006
(511) 35, 41, 42
(540)

e-biz forum

- (510) (35) propagační činnost, reklama, on-line výběrová řízení; (41) vzdělávání, organizování a vedení konferencí, kongresů, seminářů, vzdělávacích akcí, workshopů, školení; (42) návrh a vývoj počítačového hardwaru a softwaru.
(730) **NAR marketing s.r.o.**, Čs. legií 1719/5, Moravská Ostrava, 70200, CZ

(210) **O-438719**

- (220) 27.06.2006
(320) 27.06.2006
(511) 43
(540)

MUZEUM PIVA BEER MUSEUM

- (510) (43) služby zajišťující stravování a nápoje, dočasné ubytování.
(730) **Oršoš Štefan**, Sochorova 629, Řevnice, 25230, CZ

(210) **O-438937**

- (220) 03.07.2006
(320) 03.07.2006
(511) 41

(540)

TEFL WORLDWIDE

- (510) (41) vzdělávání, vyučování.
(730) **TEFL WORLDWIDE s.r.o.**, Freyova 12/1, Praha 9, 19000, CZ
(740) Hana Novotná, Zavadilova 9, Praha 6, 16000

(210) **O-438995**

- (220) 07.07.2006
(320) 07.07.2006
(511) 32
(540)

Vinařství TUROLD - vinné sklepy Mikulov, JZD Slušovice s.r.o.

- (510) (32) ovocné šťávy a nápoje.
(730) **JZD Slušovice s.r.o.**, U Vodojemu 576, Slušovice, 76315, CZ
(740) Robert Rotrekl, Hybešova 42, Brno, 60200

(210) **O-439036**

- (220) 10.07.2006
(320) 10.01.2006
(511) 36
(540)

EASY FOREX

- (510) (36) směnárenské transakce hotových peněz a výměna měny, úhrada měnovou kompenzací, zajišťování směnárenských transakcí hotových peněz a výměny měny a úhrady měnovou kompenzací prostřednictvím globální komunikační sítě, informační služby týkající se výměny měny a úhrady měnovou kompenzací, zajišťování informační služby týkající se výměny měny a úhrady měnovou kompenzací prostřednictvím globální komunikační sítě, makléřské společnosti pro obchodování s cennými papíry na zámořských trzích s cennými papíry a pro zprostředkovávání transakcí s termínovanými cennými papíry na zámořských trzích.
(730) **Easy Forex Ltd.**, 1 Griva Digenis Street, Stavros Pittas Court, Apt. 3, Limassol, CY
(740) Ing. František Kania, Mendlovo nám. 1a, Brno, 60300

(210) **O-439048**

- (220) 10.07.2006
(320) 10.07.2006
(511) 7, 12, 36
(540)

BERGER-FOCO

- (510) (7) jeřáby (zvedací a zdvihací zařízení), zejména nákladní jeřáby pro nákladní vozy a autojeřáby, samohybné jeřáby, mechanická a hydraulická zvedací zařízení, pneumatické a hydraulické zdvihací klapky, stroje a zařízení pro čištění, dřevoobráběcí stroje, drtiče pro průmyslové využití, kliky (jako části strojů), pneumatická kladiva, ložiskové štitky pro stroje, žací a sklízecí stroje, lopaty (mechanické), zdvihací zařízení, mechanické kladkostroje, odsávače prachu pro čistící účely, sací zařízení pro průmyslové využití, sněžné pluhly, radlice, kontrolní zařízení pro stroje, motory a stroje, přístroje a technologická zařízení, včetně mechanických, zejména pro modernizaci, mechanizaci a automatizaci výroby, nástroje a nářadí kromě ručních, dorovnávací zařízení (jako součásti strojů), dřevozpracující stroje a jejich součástí, mechanická zařízení a nářadí na elektrický pohon, pilové čepele (jako součásti strojů), řezací stroje, stolové cirkulární pily (jako součásti strojů), vrtací hlavy jako součásti strojů, vrtací korunky jako součásti strojů, elektrická ruční vrtací zařízení, vrtáková sklíčidla jako součásti strojů, vrtáky na kov a zdivo, průmyslové odsávače prachu a nečistot, elektrické smykové desky; (12) vozidla, pozemní dopravní prostředky a jejich části, elektrická vozidla, karosérie vozů, kola pro vozidla, osy pro vozidla, kryty kol, rychlostní skříně pro pozemní vozidla, vzduchové pumpy (doplňky pro vozidla), řadiče pro pozemní vozidla, pohlcovače nárazů (odpružení) pro vozidla, přívěsy (vozidla), zdvihací vozy, protiskluzové úpravy pro pneumatiky vozidel, protiskluzové řetězy, sněhové řetězy, sítě na zavazadla pro vozidla, signalizační systém pro zpátečku u vozidel, instalace na vozidla proti oslnění, zabezpečovací zařízení proti krádeži vozidel, bezpečnostní alarmy proti krádeži vozidel, části a součásti vozidel spadající do této třídy, vše s výjimkou bezpečnostních a ochranných prvků; (36) finanční pronájem - leasing strojů a zařízení, finanční služby - analýzy, transakce, operace, finanční informace, poradenství a řízení, daňové

- odhady, finanční odhady a oceňování v oblastech pojišťovnictví, bankovníctví, nemovitostí, burzovní makléřství, kurzovní záznamy na burze, finanční sponzorování, financování koupí na splátky, poskytování hypotečních půjček, garance, záruky, kauce, bankovníctví, úvěrové banky, bezhotovostní operace, platební převody vykonávané elektronicky, clearing (zúčtování vzájemných pohledávek a závazků), elektronický převod kapitálu, kapitálové investice, domácí bankovní služby, vydávání cenin, vydávání cestovních šeků, vydávání cenných papírů, služby a vydávání kreditních karet, měnové služby a operace, směnářenské služby, zprostředkování a poradenství v oblasti pojištění, služby pojišťoven - uzavírání pojistek a pojistných smluv, včetně životních, úrazových, proti požáru apod., nemocenské pojištění, vyplácení důchodů, důchodové fondy, pojištění-technické služby (statistika), služby realitní kanceláře - obchodování s nemovitostmi, zprostředkování pronájmu a koupě nemovitostí, pronájem nemovitostí - bytů, domů, kanceláří, pozemků, farem atd., vedení nájemních a činžovních domů, správa nemovitostí, inkasování nájemného, ubytovací kanceláře, oceňování numismatických sbírek, starožitností, uměleckých děl, známek a šperků, kanceláře pro inkasování pohledávek (faktoring), služby v oblasti likvidace podniků, celní služby, organizování dobročinných a jiných sbírek, úschovní služby, úschova v bezpečnostních schránkách, úschova ceností, provozování zastaváren.
- (730) **F. BERGER spol. s r.o.**, Nad Volyňkou 1006, Praha 10, 10400, CZ
- (740) **DANĚK & PARTNERS** Advokátní a patentová kancelář, Dr. Vilém Daněk, Vinohradská 45, Praha 2, 12000

- (210) **O-439096**
(220) 31.07.2006
(320) 31.07.2006
(511) 35, 42
(540)

Centrum Českého Švýcarska

- (510) (35) reklama, propagace; (42) projektová činnost.
(730) **Město Krásná Lípa**, Masarykova 246/6, Krásná Lípa, 40746, CZ

- (210) **O-439146**
(220) 14.07.2006
(320) 14.07.2006
(511) 41, 42
(540)



- (510) (41) odborné vzdělávání, vysokoškolské vzdělávání; (42) výzkum a návrhy na řešení v oblasti biotechnologie, výzkum a návrhy v oblasti energetiky se zaměřením na úsporné programy a obnovitelné zdroje, výzkum a návrhy v oblasti životního prostředí a vodohospodářské infrastruktury, dopravní výzkum a řízení velkých dopravních projektů včetně zbožových center - v rámci této třídy, návrhy na optimalizaci informačních technologií v dopravě a cestovním ruchu, výzkum v oblasti transferu technologií včetně návrhů na jejich optimalizace, výzkum a vývoj v oblasti přírodních a technických věd.
- (590) Barevná
(730) **STŘEDOČESKÉ INOVAČNÍ CENTRUM o.p.s.**, Návés Sv. Petra a Pavla 41, Zlatníky - Hodkovice, 25241, CZ
(740) JUDr. Zdenek Veselka, Mezilesní 569/13, Praha 4 - Lhotka, 14200

- (210) **O-439147**
(220) 14.07.2006
(320) 14.07.2006
(511) 35, 36, 42

- (540)
- (510) (35) řízení obchodních nebo podnikatelských projektů; (36) finanční řízení projektů; (42) výzkum a návrhy v oblasti informačních systémů v dopravě a ve výrobě, návrhy na nové výrobní technologie, výzkum a návrhy v oblasti energetiky a obnovitelných zdrojů, dopravní výzkum, výzkum a návrhy intermodální dopravy.
- (590) Barevná
(730) **STŘEDOČESKÉ INOVAČNÍ CENTRUM o.p.s.**, Návés Sv. Petra a Pavla 41, Zlatníky - Hodkovice, 25241, CZ
(740) JUDr. Zdenek Veselka, Mezilesní 569/13, Praha 4 - Lhotka, 14200
- (210) **O-439148**
(220) 14.07.2006
(320) 14.07.2006
(511) 35, 36, 42
(540)



- (510) (35) řízení obchodních nebo podnikatelských projektů; (36) finanční řízení projektů; (42) výzkum a návrhy v oblasti informačních systémů v dopravě a ve výrobě, návrhy na nové výrobní technologie, výzkum a návrhy v oblasti energetiky a obnovitelných zdrojů, dopravní výzkum, výzkum a návrhy intermodální dopravy.
- (590) Barevná
(730) **STŘEDOČESKÉ INOVAČNÍ CENTRUM o.p.s.**, Návés Sv. Petra a Pavla 41, Zlatníky - Hodkovice, 25241, CZ
(740) JUDr. Zdenek Veselka, Mezilesní 596/13, Praha 4 - Lhotka, 14200

- (210) **O-439169**
(220) 17.07.2006
(320) 17.07.2006
(511) 32
(540)



- (510) (32) nealkoholické nápoje.
(590) Barevná
(730) **REED drinks CZ, s.r.o.**, K Hrušovu 2/293, Praha 10, 10200, CZ
(740) **ADVOKÁTNÍ KANCELÁŘ**, JUDr. Hana Houzvičková, Dlouhá 16, Praha 1, 11000

- (210) **O-439174**
(220) 17.07.2006
(320) 17.07.2006
(511) 9
(540)

DIVISION

- (510) (9) brýle a jejich doplňky, čočky, obroučky, pouzdra, závěsy (řetízky) k brýlím, závěsy (šňůrky) k brýlím.

(730) **Alice Company s.r.o.**, Hlavní 155, Kralice na Hané, 79812, CZ

(210) **O-439223**

(220) 17.07.2006

(320) 17.07.2006

(511) 9, 16, 35, 41, 42

(540)

Art Link

(510) (9) aparáty a přístroje vědecké, geodetické, fotografické, filmové, optické, přístroje pro vážení, měření, signalizaci, kontrolu, záchranu a přístroje učební, magnetické nebo optické, suporty zvukových nebo zvukově obrazových záznamů, automatické distributory a mechanismy na mince, zapisovací pokladny, kalkulační stroje, přístroje pro zpracování informací a počítače včetně jejich jednotlivých součástí a náhradních dílů ze třídy 9, baterie, akumulátory, počítačové hry s výstupem na PC nebo na TV, pohledy ilustrované se zvukovou nahrávkou, hlavolamy elektrické nebo elektronické, hrací skříně uváděné v činnost vhozením mince, reklamní přístroje na střídavé obrazy, reklamní světelné přístroje, nosiče záznamů nahrané i nenahrané, videokazety nahrané i nenahrané, audiokazety nahrané i nenahrané, audiovizuální programy, audioprogramy, audiovizuální díla, audiovizuální díla v digitální podobě, filmy, hudební díla, CD disky, DVD disky, software, hardware výpočetní techniky, komunikační nebo informační techniky, elektronické databáze a databázové produkty, informace a záznamy v elektronické podobě, informace, data, databáze a informační produkty na nosičích nebo i v elektronických, datových, informačních, počítačových a komunikačních sítích všeho druhu, související software a hardware, elektronické, datové, informační, komunikační nebo výpočetní sítě včetně jednotlivých součástí a náhradních dílů obsažených ve třídě 9, multimediální aplikace, elektronické multimediální nebo elektronické informační katalogy, elektronické časopisy, elektronická periodika a knihy v elektronické podobě, magnety; (16) papír, lepenka a výrobky z těchto materiálů zařazené ve třídě 16, výrobky z papíru, plakáty, fotografie, kalendáře, pohlednice, gratulace, dopisní papíry, obálky, samolepky, obtisky, desky na spisy, pořadače, balicí papír, obaly všeho druhu papírové, listy, pytlíky a sáčky pro obalovou techniku, školní sešity, skicáky, tužky, pera, pastelky, tuhy, gumy, ořezávátka, ořezávátka strojky, penály, papírové tašky, papírové kapesníky, papírové ubrusy a ubrousky, těžítka na papíry, tiskoviny, tiskopisy, časopisy, periodika, knihy, databáze a databázové produkty v papírové formě, tiskárenské výrobky, písma pro tiskárny, losy, tiskářské štočky, potřeby pro knižní vazby, lepidla pro papírenství nebo domácnost, materiál pro umělce, štětce, učební pomůcky v rámci této třídy, umělecké nebo ozdobné předměty z papíru, obaly bublinkové (z umělých hmot), reklamní výrobky z papíru, dekorační předměty z papíru, reklamní a informační poutače z papíru, papírové a umělohmotné tašky jako upomínkové předměty, mapy, obrazy, reklamní a ozdobné předměty, tiskářský materiál, zápisníky a záznamníky jako upomínkové předměty, omalovánky, vystřihovánky, památníky, leporela, diplomy, rozvrhy hodin, potištěné papírenské výrobky, potištěný balicí papír všeho druhu, nože na řezání papíru potištěné, pytle a sáčky z plastických hmot pro obalovou techniku, umělecké a upomínkové předměty v rámci této třídy, malby, obrazy, obrazy malované, též olejomalby, rytiny, rytiny všeho druhu, dřevorytina, hlubotisky, mědirytiny, lepty, tisky napodobující rytiny a další upomínkové předměty nebo výtvarná díla v rámci této třídy; (35) výstavy reklamní nebo komerční, organizace reklamních nebo komerčních výstav, reklamní, inzertní a propagační činnost, marketing, reklamní, inzertní a propagační činnost prostřednictvím jakéhokoliv média, prostřednictvím telefonní sítě, datové sítě, informační sítě, elektronické sítě, komunikační sítě nebo počítačové sítě, poskytování informací a jiných informačních produktů komerčního nebo reklamního charakteru, informačních produktů reklamního charakteru, multimediálních informací komerčního charakteru, komerční využití Internetu v oblastech komerčních internetových médií a vyhledávacích služeb, on-line inzerce, činnost reklamní agentury, zprostředkování v obchodních vztazích, zprostředkovatelská činnost v obchodu, merchandising, franchising, pomoc při využívání a řízení obchodního podniku, automatizované zpracování dat, pomoc při provozování obchodů a obchodních činností průmyslového nebo obchodního podniku, služby, které zahrnují záznam, přepis, vypracování, kompilaci,

přenášení nebo systematickosti písemných, datových či elektronických sdělení a záznamů, jakož i využívání nebo kompilaci matematických a statistických údajů; (41) výchovná, vzdělávací, soutěžní, kulturní a zábavní činnost, propagace a přípravy a realizace kulturních projektů v oblasti umění, prezentace umění, vydavatelství a nakladatelství, školicí činnost, pořádání kursů, provoz galerie, výstavní činnost s výjimkou výstav obchodních a komerčních, pořádání výstav ke kulturním a vzdělávacím účelům, veškerá agenturní a produkční činnost v oblasti kultury, vzdělání a zábavy, pořádání a zajišťování audiovizuálních akcí, pořádání koncertů, výstav, setkání, přednášek, kursů, konferencí, seminářů, besed a soutěží všeho druhu, zábavné hudební produkce, vystupování výkonných umělců, podpora kulturních projektů a aktivit, ediční činnost, publikační činnost, nahrávání nosičů zvukových nebo obrazově zvukových, půjčování nahraných zvukových a zvukově obrazových záznamů, tvorba, výroba audiovizuálních děl, TV produkce, filmová produkce, televizní výroba programů, tvorba programů, tvorba a výroba televizních a audiovizuálních programů, agenturní činnost v oblasti kultury, zastupování umělců, reklamní a propagační činnost v oblasti kultury a v oblasti umění a zábavy, zprostředkování a/nebo poradenství a/nebo konzultace a/nebo informační služby v oblasti kultury, výchovy, vzdělávání, zábavy a umění, zábavní nebo kulturní nebo vzdělávací představení, organizace společenských a kulturních akcí, organizace, provozování a provádění her a soutěží i veřejných, výstavní činnost v oblasti kultury, zábavy, výchovy nebo vzdělávání, pořádání kulturních a společenských akcí, pořádání přehlídek, seminářů, symposií, designérská a výtvarná činnost v rámci této třídy, agenturní činnost v oblasti kultury, zprostředkování v oblasti kultury, zprostředkování a zajištění výměny a studijních pobytů kurátorů, manažerů a umělců v oblasti všech druhů umění s výjimkou zajišťování ubytování a stravování a dopravy, provozování galerie výtvarných umění, provozování výstav, půjčování knih, časopisů a nahraných nosičů zvukových a optických záznamů, lektorská a edukativní činnost, tvorba radiových a televizních spotů, knihovny; (42) poradenské služby spojené s uměleckými předměty, zvláště obrazy, znalecké posudky uměleckých děl, správa autorských práv, umělecký a průmyslový design, ověřování pravosti uměleckých děl, služby grafické, vědecký výzkum, tvorba programů na zakázku, tvorba WEB, služba v oblasti výpočetní techniky, doplňování a rozšiřování uměleckých sbírek, péče o fond uměleckých předmětů, např. pomníků, veřejných plastik, pamětních desek a dalších uměleckých děl, výzkumná a vývojová činnost, muzejní průzkumy, odborná pomoc vlastníkům sbírek.

(730) **Art Link, s.r.o.**, Vítovcova 32/1484, Praha 4, 14700, CZ

(740) Advokátní a patentová kancelář VYSKOČIL, KROŠLÁK a spol., Dana Lukajová, Voršílská 10, Praha 1, 11000

(210) **O-439240**

(220) 19.07.2006

(320) 19.07.2006

(511) 21

(540)



(510) (21) výrobky ze skla (s výjimkou stavebního skla).

(590) Barevná

(730) **TORINO LEDER COLLECTIONS s.r.o.**, Stará louka 348/9, Karlovy Vary, 36001, CZ

(210) **O-439349**

(220) 21.07.2006

(320) 21.07.2006

(511) 35, 36, 42

(540)



(510) (35) správa obchodních společností, správa majetkových podílů v jiných společnostech a výkon oprávnění podílníků v souvislosti se správou společností, nalézání možností součinnosti společností holdingového typu za účelem maximalizace hospodářských výsledků, administrativní činnost při řízení podniku, administrativní služby, účetnictví a audit; (36) plánování a realizace investic do vybraných podnikatelských odvětví, vyhodnocování investic a kapitalizace zisku z investic, peněžní služby poskytované fiduciárními agenty; (42) právní služby, poradenství v právní oblasti.

(590) Barevná
(730) **Danek Holdings Limited**, Kostí Palama 5, office 201, Nicosia, 1096, CY
(740) Zdeněk Kučera, Rejskova 8, Praha 2, 12000

(210) **O-439351**

(220) 21.07.2006
(320) 21.07.2006
(511) 35, 36, 42
(540)



OfficePort

(510) (35) správa obchodních společností, správa majetkových podílů v jiných společnostech a výkon oprávnění podílníků v souvislosti se správou společností, nalézání možností součinnosti společností holdingového typu za účelem maximalizace hospodářských výsledků, administrativní činnost při řízení podniku, administrativní služby, účetnictví a audit; (36) plánování a realizace investic do vybraných podnikatelských odvětví, vyhodnocování investic a kapitalizace zisku z investic, peněžní služby poskytované fiduciárními agenty; (42) právní služby, poradenství v právní oblasti.

(590) Barevná
(730) **Danek Holdings Limited**, Kostí Palama 5, office 201, Nicosia, 1096, CY
(740) Zdeněk Kučera, Rejskova 8, Praha 2, 12000

(210) **O-439353**

(220) 21.07.2006
(320) 21.07.2006
(511) 41, 42
(540)



(510) (41) odborné vzdělávání, vysokoškolské vzdělávání; (42) výzkum a návrhy na řešení v oblasti biotechnologie, výzkum a návrhy v oblasti energetiky se zaměřením na úsporné programy a obnovitelné zdroje, výzkum a návrhy v oblasti životního prostředí a vodohospodářské infrastruktury, dopravní výzkum a řízení velkých dopravních projektů včetně zbožíových center - v rámci této třídy, návrhy na optimalizaci informačních technologií v dopravě a cestovním ruchu, výzkum v oblasti transferu technologií včetně návrhů na jejich optimalizace, výzkum a vývoj v oblasti přírodních a technických věd.

(590) Barevná
(730) **STŘEDOČESKÉ INOVAČNÍ CENTRUM o.p.s.**, Náves Sv. Petra a Pavla 41, Zlatníky - Hodkovice, 25241, CZ
(740) JUDr. Zdeněk Veselka, Mezilesní 569/13, Praha 4 - Lhotka, 14200

(210) **O-439388**

(220) 24.07.2006
(320) 24.07.2006
(511) 41
(540)



(510) (41) informace o výchově a vzdělávání, organizování a vedení konferencí, kongresů, seminářů, sympozií, pořádání a řízení školení, vyučování, vzdělávání.

(590) Barevná
(730) **QUENT s. r. o.**, Benešovská 24, Praha 10, 10100, CZ

(210) **O-439426**

(220) 25.07.2006
(320) 25.07.2006
(511) 6, 17, 19
(540)



(510) (6) kovové trubky a tvarovky/spojky - potrubí a jeho součásti, kovové uliční mříže, silniční poklapy, sorpční vpusti, kovové kanalizační/odpadní jímky, šachty, nádrže, septiky, kovové armatury, kovové hydranty, kovové ventily a klapky, kovové odlučovače a lapače, spojovací materiály z kovů, klempířské kovové výrobky, kovové okapy a okapní systémy; (17) plastové trubky ohebné a tvarovky/spojky - ohebné potrubí z PVC, HDPE a LDPE a jeho součásti, izolační plastové ochrany kabelů z PVC a HDPE, izolační materiály všeho druhu, hydroizolační a elektroizolační výrobky, stavební izolace, sanační hmoty, izolační plsti, materiály těsnící - kroužky apod., těsnící/izolační pásy, těsnící/výplňové a pájecí hmoty z plastů, guma a kaučuk a výrobky z nich spadající do této třídy, gumové hadice; (19) betonové, kameninové a keramické výrobky pro kanalizaci/odpadové hospodářství a rozvod vody - betonové roury, betonové nádrže, šachty a uliční vpusti apod., plastové mříže, plastové drenáže z PVC a HDPE, plastové konstrukce a profily, plastové okapy a okapní systémy, plastové poklapy, sorpční vpusti, plastové kanalizační/odpadní jímky, šachty, nádrže, septiky, plastové armatury, plastové hydranty, plastové ventily a klapky, plastové odlučovače a lapače.

(730) **HAK velkoobchod s. r. o.**, Holandská 467, Pardubice - Černá za Bory, 53301, CZ

(740) Ing. Jiří Štřelák, Pařížská 17, Praha 1, 11000

(210) **O-439427**

(220) 25.07.2006
(320) 25.07.2006
(511) 6, 17, 19
(540)

HAK velkoobchod s. r. o.

(510) (6) kovové trubky a tvarovky/spojky - potrubí a jeho součásti, kovové uliční mříže, silniční poklapy, sorpční vpusti, kovové kanalizační/odpadní jímky, šachty, nádrže, septiky, kovové armatury, kovové hydranty, kovové ventily a klapky, kovové odlučovače a lapače, spojovací materiály z kovů, klempířské kovové výrobky, kovové okapy a okapní systémy; (17) plastové

- (540) trubky ohebné a tvarovky/spojky - ohebné potrubí z PVC, HDPE a LDPE a jeho součástí, izolační plastové ochrany kabelů z PVC a HDPE, izolační materiály všeho druhu, hydroizolační a elektroizolační výrobky, stavební izolace, sanační hmoty, izolační plstí, materiály těsnící - kroužky apod., těsnící/izolační pásy, těsnící/výplňové a pájecí hmoty z plastů, guma a kaučuk výrobky z nich spadající do této třídy, gumové hadice; (19) betonové, kameninové a keramické výrobky pro kanalizaci/odpadové hospodářství a rozvod vody - betonové roury, betonové nádrže, šachty a uliční vpusti apod., plastové mříže, plastové drenáže z PVC a HDPE, plastové konstrukce a profily, plastové okapy a okapní systémy, plastové poklapy, sorpční vpusti, plastové kanalizační/odpadní jímky, šachty, nádrže, septiky, plastové armatury, plastové hydranty, plastové ventily a klapy, plastové odlučovače a lapače.
- (730) **HAK velkoobchod s. r. o.**, Holandská 467, Pardubice - Černá za Bory, 53301, CZ
- (740) Ing. Jiří Střelák, Pařížská 17, Praha 1, 11000

- (210) **O-439530**
(220) 28.07.2006
(320) 28.07.2006
(511) 16, 35, 38, 41
(540)

Sports Executive

- (510) (16) periodické a neperiodické tiskoviny všeho druhu, zejména knihy, brožury, noviny a časopisy, tiskárenské výrobky, zejména pohlednice, obtisky, záložky, fotografie, plakáty, papírenské výrobky všeho druhu, kancelářské potřeby, zejména bloky, samolepky, kalendáře, fotoalba, dopisní papíry, desky, nože na papír, psací potřeby, penály, drobné kancelářské potřeby z plastů a kovu, těžítka, plastické obaly ve třídě 16, karty, štočky, učební pomůcky, obrazy a grafiky, lístky; (35) inzertní, informační a propagační služby všeho druhu, včetně inserce, propagace a poskytování informací v počítačových a obdobných sítích, rozhlasová, televizní a venkovní reklama, zajišťování předplatného periodických tiskovin, předplatné tiskovin pro třetí osoby, marketingové studie a průzkum trhu, služby reklamních agentur, vydavatelství a šíření reklamních materiálů, jako např. letáků, prospektů, vzorků apod., distribuce propagačních tiskovin a vzorků zboží, plánování obchodních a propagačních akcí, pronájem reklamních ploch, poskytování obchodních a podnikatelských informací, organizování výstav ke komerčním účelům, odborné obchodní poradenství; (38) šíření elektronických časopisů, informací, elektronických periodik a knih v elektronické podobě, šíření tiskovin pomocí počítačových a obdobných sítí, WAP, počítačová komunikace, poskytování informací, informační služby na Internetu, služby na Internetu v rámci této třídy; (41) vydavatelská a nakladatelská činnost, elektronické publikování (DTP), obrazové zpravodajství, organizování živých vystoupení a živých představení, organizování kulturních a sportovních aktivit, zejména soutěží, přehlídek, plesů, estrád, besed apod., výchova, rozhlasová a televizní zábava, výroba videofilmů, nahrávání zvukových a obrazově zvukových nosičů záznamu, výroba rozhlasových a televizních programů, poskytování zábavy přes globální informační sítě, kabel a satelitní systém, zprostředkování zábavy, kultury, výchovy a sportu, předprodej vstupenek, organizování a vedení večírků, konferencí apod., psaní scénářů, provozování her on-line, filmová a rozhlasová tvorba, vydávání elektronických knih a časopisů on-line, pořádání loterií, organizování kulturních a vzdělávacích výstav.
- (730) **Sanoma Magazines Praha s.r.o.**, Lomnického 1705/7, Praha 4, 14000, CZ
- (740) Ladislava Jasanská Advokátní kancelář, Mgr. Ladislava Jasanská, advokátka, Lomnického 7, Praha 4, 14000

- (210) **O-439595**
(220) 01.08.2006
(320) 01.08.2006
(511) 36, 40, 41, 42



Print Design & Production s.r.o.

- (510) (36) realitní činnost; (40) polygrafická výroba; (41) vydavatelská a nakladatelská činnost; (42) grafické a kreslířské práce.
- (730) **Print Design & Production, s. r. o.**, Libušská 319, Praha 4, 14200, CZ
- (740) PROPATENT - patentová známková grafická kancelář, Ing. Jarmila Loskotová, K Závětinám 727, Praha 5, 15500
- (210) **O-439630**
(220) 02.08.2006
(320) 02.08.2006
(511) 35, 36, 37, 39, 40, 42
(540)



- (510) (35) činnost účetních poradců, vedení účetnictví; (36) správa nemovitého majetku, poradenství v oblasti bytového hospodářství; (37) montáž, opravy, údržba a revize plynových a elektrických zařízení, vodoinstalátérství, izolátérství, topenářství, montáž měřidel, revize a zkoušky tlakových zařízení, zkoušení elektrických a plynových zařízení; (39) rozvod tepla, doprava a skladování nebezpečných odpadů, silniční doprava, provozování vodovodů a kanalizací; (40) recyklace, likvidace a zpracování nebezpečných odpadů, výroba tepla; (42) inženýrská činnost v investiční výstavbě, poradenství v oblasti tepelného hospodářství.
- (730) **Tepelné hospodářství Hradec Králové, a.s.**, Pouchovská 440, Hradec Králové, 50003, CZ
- (740) JUDr. Oldřich Kohout, advokát, tř. ČSA 300, Hradec Králové, 50003

- (210) **O-439766**
(220) 08.08.2006
(320) 08.08.2006
(511) 9, 35, 38, 41
(540)



- (510) (9) internetové a digitální médium v oblasti erotiky v elektronické podobě; (35) zprostředkování reklamy a propagace; (38) šíření internetového katalogu po sítích; (41) služby - zábava, rozptýlení, rekreace osob spadající do této třídy, zprostředkování kulturních akcí a vystoupení.
- (730) **CYPRA Roman**, Jihlavská 822/76, Praha 4 - Michle, 14000, CZ

- (210) **O-439791**
(220) 09.08.2006
(320) 09.08.2006
(511) 6, 36, 37, 42

(540)

GOODWILL

- (510) (6) ocelové konstrukce; (36) realitní kancelář, správa nemovitostí, oceňování a odhady nemovitostí, pronájem nemovitostí, obchodování s nemovitostmi, zprostředkování nemovitostí, investice do nemovitostí, investování kapitálu, finanční poradenství, finanční řízení, finanční analýzy, finanční konzultační služby, finanční oceňování a odhady; (37) stavebnictví, stavební informace, stavební dozor; (42) inženýrské práce (expertízy), architektonické poradenství.
- (730) **Goodwill International, s.r.o.**, Středova 1, Brno, 60200, CZ
- (740) Karel Voda, patentový zástupce, Bolzanova 13, Brno, 61800

(210) **O-439794**

(220) 09.08.2006
(320) 09.08.2006
(511) 12, 20, 24
(540)



- (510) (12) vozidla, dopravní prostředky pozemní, vzdušné nebo vodní, bezpečnostní zádržný systém - dětské autosedačky, kočárky; (20) nábytek, zrcadla, rámy - výrobky ze dřeva, dětské postýlky, kolébky a sedátka; (24) tkaniny a textilní výrobky, které nejsou uvedeny v jiných třídách, textilní součásti (přikrývky, nebesa, ložní soupravy).
- (590) Barevná
- (730) **INTER CONTRACT WBC s.r.o.**, Pražská 612, Česká Kamenice, 40721, CZ
- MEYSTER CZ s.r.o.**, Tovární 202, Strakonice, 38601, CZ
- (740) Růžena Mínařová Mimrová, 5. května 731, Česká Kamenice, 40721
- Růžena Mínařová Mimrová, 5. května 731, Česká Kamenice, 40721

(210) **O-439828**

(220) 09.08.2006
(320) 09.08.2006
(511) 35, 43
(540)



- (510) (35) propagační činnost, reklama, pomoc při řízení obchodní činnosti, obchodní administrativa, kancelářské práce; (43) služby zajišťující stravování a podávání nápojů, dočasné ubytování, restaurace, bar.
- (590) Barevná
- (730) **TM - Lex a.s.**, Amurská 1220/8, Praha 10, 10000, CZ

(210) **O-440007**

(220) 14.08.2006
(320) 14.08.2006
(511) 16, 35, 38, 41
(540)

Vlasta MENU

- (510) (16) periodické a neperiodické tiskoviny všeho druhu, zejména knihy, brožury, noviny a časopisy, tiskárenské výrobky, zejména pohledy, obtisky, záložky, fotografie, papírenské zboží všeho druhu, kancelářské potřeby, zejména bloky, kalendáře, fotoalba, dopisní papíry, desky, psací potřeby, drobné kancelářské potřeby z plastů a kovu, plastické obaly ve třídě 16, karty, štočky, učební pomůcky, obrazy a grafiky, listky; (35) inzertní, propagační služby všeho druhu, včetně inzerce, propagace, poskytování komerčních, propagačních a podnikatelských informací, včetně jejich poskytování v počítačových a obdobných sítích, rozhlasová, televizní a venkovní reklama, zajišťování předplatného periodických tiskovin, marketingové studie a průzkum trhu, služby reklamních agentur, vydavatelství a šíření reklamních materiálů jako např. letáků, prospektů, vzorků; (38) šíření elektronických časopisů, počítačová komunikace, provozování internetových informačních portálů, šíření tiskovin pomocí počítačových a obdobných sítí; (41) vydavatelská a nakladatelská činnost, organizování živých vystoupení a živých představení, kulturní a sportovní aktivity, zejména soutěže, přehlídky, plesy, estrády, besedy, apod., výchova, rozhlasová a televizní zábava, výroba videofilmů, nahrávání zvukových a obrazově zvukových nosičů záznamu, výroba rozhlasových a televizních programů, předprodeje vstupenek, organizování a vedení večírků, konferencí apod., psaní scénářů, provozování her on-line, filmová tvorba, vydávání elektronických knih a časopisů on-line, pořádání loterií.

- (730) **Sanoma Magazines Praha s. r. o.**, Lomnického 7, Praha 4, 14000, CZ
- (740) Mgr. Ladislava Jasanská, advokátka, Lomnického 7, Praha 4, 14000

(210) **O-440162**

(220) 15.08.2006
(320) 15.08.2006
(511) 9
(540)



- (510) (9) časopisy v elektronické podobě, videofilmy.
- (590) Barevná
- (730) **KOVO BRNO, družstvo**, Mendlovo nám. 18, Brno, 60300, CZ
- (740) **DADEJ, GHEORGHIU, KENDEREŠKI** Patentová a známková kancelář, Ing. Dušan Kendereški, Lidická 51, Brno, 60200

(210) **O-440206**

(220) 16.08.2006
(320) 16.08.2006
(511) 4, 35, 36, 37
(540)



- (510) (4) pohonné hmoty a paliva; (35) zprostředkovatelská činnost v oblasti obchodu, reklamní činnost a marketing, činnost organizačních a ekonomických poradců; (36) činnost finančních poradců, činnost zprostředkovatelská v oblasti řešení pohledávek, insolvence a krizového řízení v podnikatelské oblasti, správa nemovitostí, realitní činnost; (37) provozování čerpacích stanic s palivy a mazivy, údržba nemovitostí.
- (590) Barevná
- (730) **VERIKO spol. s r.o.**, Na honech 4898, Zlín, 76005, CZ

(210) **O-440382**

(220) 23.08.2006
(320) 23.08.2006
(511) 35, 41

(540) **Nejslušnější banka v ČR pro rok**

(510) (35) reklamní, inzertní, propagační a marketingová činnost; (41) pořádání soutěží, anket, vzdělávací informace.

(730) **Nacher Patrik**, Vysočanská 552, Praha 9, 19000, CZ

(210) **O-440448**

(220) 24.08.2006
(320) 24.08.2006
(511) 41

(540) **Skotské hry**

(510) (41) pořádání kulturních akcí a festivalů, sportovních akcí a společenských setkání a seminářů, přednášek, vydávání zvukových a obrazových záznamů, pořádání soutěží všeho druhu, agenturní služby v rámci této třídy, divadelní představení, pořádání kulturních, výchovných a vzdělávacích výstav.

(730) **Rout Václav**, Troilova 2, Praha 108, 10800, CZ

(210) **O-440504**

(220) 25.08.2006
(320) 25.08.2006
(511) 3, 5, 8, 10, 21, 35
(540)

rebi

(510) (3) přípravky bělicí, prací, avivážní, čistící, lešticí, odmašťovací a na odstraňování nátěrů a lakových povlaků, čistící prostředky na okna, na tapety, líhy a louhy, pro jiné účely - na čištění dřeva, kůže, kovů, skla, barevných papírů, parket a usní, písek jemný na drhnutí a cidění, kapaliny na mytí předních skel vozidel, a to i na odstraňování námrazy z vozidel, plavená křída, přípravky pro osobní hygienu, přípravky na mytí a do koupele, mýdla, pěny, gely, přípravky pro péči o vlasy, šampóny, vlasové vody, laky, tužidla, gely, soli v rámci této třídy, přípravky pro péči o zuby a dutinu ústní, zubní pasty a prášky, ústní vody, nikoliv pro léčebné účely, přípravky dezodoranti a toaletní pro osobní potřebu, přípravky na holení, rovněž před a po holení, přípravky depilační, přípravky pro péči a pěstění pokožky, spadající do této třídy, krémy, emulze, oleje, mléka, pleťové vody, přípravky masážní, přípravky na opalění, také před a po opalování, parfumerie a kosmetika, přípravky osvěžující, spadající do této třídy, výrobky a voňavkářské přípravky, vata pro kosmetické účely, vatové tyčinky a tampóny pro kosmetické účely; (5) výrobky a přípravky chemické, farmaceutické, veterinární, hygienické, dezinfekční, antiseptické, antibakteriální a antiparazitní, v rámci této třídy, pro léčebné účely, potravinové doplňky, zejména dietetické, farmaceutické a výživové potraviny a posilující poživatiny, včetně nápojů pro léčebné účely, jako jsou proteinové, vitamínové, multivitaminové, energetické, iontové, izotonické nápoje, též obohacené adaptogeny, minerální (včetně stopových prvků), dietetické a výživové nápoje, dietní a nutriční přípravky k léčebným účelům, proteinové, vitamínové, multivitaminové, energetické, iontové, minerální (včetně stopových prvků) a výživové preparáty, pro léčebné účely, bylinné čaje, léčivé byliny, cukrovinky nebo pastilky nebo tabletky nebo tobolky nebo kapsle nebo žvýkačky s léčivými přísadami, dietetické látky upravené pro lékařské účely, výživa pro kojence, doplňky výživové pro lékařské účely, bílkovinné přípravky nebo potrava pro lékařské účely, balzámy a krémy a masti pro lékařské účely, léčivé oleje, oleje pro lékařské účely, tuky pro lékařské účely, léčivé soli, tinktury pro lékařské účely, vitamínová a minerální výživa ve formě koncentrátů, proteinové koncentráty jako výživné přísady k potravinám, droždí pro farmaceutické účely, výživné nebo dietetické přípravky pro lékařské účely pro denní doplnění stravy (včetně fitness přípravků) jako instantní strava nebo samostatná (vlastní) směs, která se skládá hlavně z mléka v prášku nebo ze živočišných nebo zeleninových proteinů, také s přísadkou vitamínů nebo minerálů nebo stopových prvků nebo cukru, přírodní léčivé výtažky, posilující a antibakteriální přípravky-tonika, drogy pro léčebné účely, farmaceutické přípravky pro péči o pokožku, medicínální sirupy a emulze, výtažky z bylin a kombinované přípravky vitamínů, minerálů, stopových prvků a bylinných výtažků, výrobky pro prevenci nebo utišení bolesti, výrobky ze zředěných vod pro léčebné účely, léčivé minerální koupelové

(730) **Řebíček Tomáš**, Stará Riviéra 757, Frýdek - Místek, 73801, CZ
(740) **Bc. Václav Pacl**, Okrajová 4, Havířov - Podlesí, 73601

(210) **O-440505**

(220) 28.08.2006
(320) 28.08.2006
(511) 9, 16, 25, 32, 33, 35, 39, 41, 43
(540)

PÁLAVSKÁ MONARCHIE

(510) (9) software na magnetických nosičích, magnetické nebo optické nosiče zvukových a/nebo obrazových záznamů nahrané i nenahrané, videokazety nahrané i nenahrané, audiokazety nahrané i nenahrané, audiovizuální programy, audioprogramy, audiovizuální díla, audiovizuální díla v digitální podobě, CD disky, videodiskety, audiodiskety, informace a záznamy v elektronické podobě; (16) tiskárenské výrobky, tiskoviny, časopisy, periodika, knihy, knížky, fotografie, grafické reprodukce, grafiky, kalendáře, reprodukce grafické, zápisníky, propagační materiály, litografie umělecké, pohlednice, materiál pro uměle, štetce, plastické obaly, které nejsou zařazeny do jiných tříd; (25) oděvy, obuv, kloboučnické zboží, zejména pro sportovní a rekreační účely; (32) pivo, lehká piva i ležáky, minerální vody, šumivé a jiné nealkoholické nápoje, sirupy a jiné přípravky k přípravě nápojů, ovocné šťávy a nápoje z ovocných šťáv; (33) vína, lihoviny, likéry; (35) reklamní a propagační činnost, poradenství v oblasti organizace a ekonomiky podnikání, organizování výstav a veletrhů k reklamním a obchodním účelům, pořádání módních přehlídek pro reklamní a obchodní účely, pořádání módních přehlídek jako informace o módě v rámci této třídy, distribuce zboží k reklamním účelům, rozmnožování dokumentů, obstaravatelská a zprostředkovatelská

činnost ve výše uvedených oborech, včetně v oblasti nákupu a prodeje zboží; (39) doprava, přepravování a skladování zboží, doprava v rámci služeb cestovní kanceláře, organizování cest, poskytování a zprostředkování cestovních služeb, zprostředkování dopravy, poskytování průvodcovských služeb, pořádání prohlídek, zájezdů a výletů, pronájem vozidel, garáží, parkovišť a skladů, pronájem koní, obstaratelská a zprostředkovatelská činnost v této oblasti; (41) činnost vzdělávací a zábavní, včetně pořádání sympozií a konferencí a doprovodné výstavy, provozování pracovně diskusního a zájmového klubu, organizování výstav ke vzdělávacím, kulturním, výchovným a zábavním účelům, organizování módních přehlídek k výchovným, vzdělávacím a zábavním účelům, pořádání módních přehlídek jako informace o módě v rámci této třídy, pořádání zábavních pořadů, pořádání zábavních soutěží, činnost v oblasti sportovních aktivit, provozování tělovýchovných zařízení a sportovních zařízení sloužících k regeneraci a rekondici, provozování golfových a tenisových hřišť, jakož i lyžařského vleku a provozování bazénů, nakladatelská a vydavatelská činnost, půjčovni činnost spadající do této třídy, provozování galerií, obstaratelská a zprostředkovatelská činnost ve výše uvedených činnostech této třídy; (43) hostinské, restaurační, hotelové a jiné související služby pro hosty, včetně rezervace ubytování a provozování kempů, lázní a saun, obstaratelská a zprostředkovatelská činnost ve výše uvedených činnostech této třídy.

(730) **Jašek Martin Mgr.**, Vedlejší 6, Brno, 62500, CZ
Polák Jan PaedR. CSc., Mutěnická 6, Brno, 62800, CZ
Sedláček Miloš Ing., Krkoškova 13, Brno, 61300, CZ

(210) **O-440557**
(220) 28.08.2006
(320) 28.08.2006
(511) 35, 37
(540)



(510) (35) reklama a reklamní, propagační a inzertní činnost, reklamní materiály (aktualizování), obchodní reklama pro třetí osoby, reklama v rádiu, televizi, novinách a časopisech, tvorba reklamních videoklipů a spotů, pořádání soutěží a akcí pro komerční a reklamní účely, předvádění zboží a výrobků pro reklamní účely a podporu prodeje, vydávání, zveřejňování a rozšiřování reklamních textů, rozšiřování reklamních nebo inzertních materiálů zákazníkům, organizování komerčních a reklamních výstav a veletrhů, on-line inzerce a reklama, zajištění, realizace a organizování reklamních kampaní, poradenské a konzultační služby v oblasti reklamy, pronájem reklamních ploch, příprava inzertních sloupků, příprava tiskových zpráv a podkladů, zpracování informací v oblasti reklamy, komerční informační kancelář, poskytování informací, informačních produktů a multimediálních informací k obchodním účelům, uspořádání a řízení obchodních informací ze vzdálených zdrojů, vše prostřednictvím elektronických komunikačních sítí, prezentace uživatelů na stránkách World Wide Web v počítačové síti Internet, obchodní nebo podnikatelské informace, informační kancelář komerční, marketing, marketingové studie, pomoc a poradenství při řízení obchodní činnosti, obchodní management a podnikové poradenství, obchodní průzkum, průzkum a analýza trhu, průzkum veřejného mínění, zprostředkovatelská činnosti v oblasti obchodu a služeb v rámci této třídy; (37) autoopravy, autoservisy, opravy, servis, montáže a údržba silničních vozidel a jiných dopravních prostředků a služby s tím spojené spadající do této třídy, montáže, opravy a údržba příslušenství motorových vozidel, čištění automobilů, mytí dopravních prostředků, pneuservis, odborné opravy všech druhů pneumatik a duší, informace o opravách, obnova motorů (použitých nebo částečně zničených), ošetřování vozidel antikorozním nátěrem, provádění antikorozní úpravy.

(590) Barevná

(730) **ELIT CZ, spol. s r.o.**, Jeremiášova 1283/18, Praha 5, 15500, CZ
(740) **BOHEMIA PATENT** Patentová & známková kancelář, Ing. Jana Vandlíková, Havanská 17, Praha 7, 17000

(210) **O-440588**
(220) 29.08.2006
(320) 29.08.2006
(511) 9, 38, 41
(540)

LIFE IS DRIVE

(510) (9) nosiče zvukově-obrazových záznamů; (38) televizní a rozhlasové vysílání; (41) výroba a tvorba televizních programů, výroba a tvorba zábavních pořadů, výroba a tvorba dramatických pořadů.
(730) **EI NIÑO, a.s.**, Táboritská 1000/23, Praha 3, 13087, CZ

(210) **O-440597**
(220) 29.08.2006
(320) 29.08.2006
(511) 9, 16, 35, 36, 38, 39, 41
(540)

Město v kapse

(510) (9) speciální platební karty s magnetickým čipem, ovládací a přístupové karty pro provádění obchodních transakcí pomocí výpočetní techniky a Internetu, karty s pamětí, nosiče informací spadající do této třídy, zařízení pro zpracování dat; (16) výrobky z papíru, papírové nosiče informací, zejména tiskoviny, periodické a neperiodické publikace, knihy, časopisy, brožury, reklamní a propagační periodika, manuály, příručky, letáky, vstupenky, plakáty, fotografie, formuláře, papírenské zboží, speciální platební karty bez magnetického čipu; (35) inzertní, reklamní a propagační činnost, automatické zpracování informací, pomoc při řízení obchodní činnosti, obchodní administrativa, marketing, zprostředkovatelská a obstaratelská činnost v oblasti obchodu, činnost umělecké agentury v rámci tř. 35, informační kanceláře (komerční), zprostředkovatelská činnost ve styku s veřejností a zákazníky (public relations), informační servis v rámci této třídy; (36) finanční a peněžní služby, vydávání platebních prostředků jako platebních karet a cestovních šeků; (38) šíření a poskytování informací, interaktivních, grafických a multimediálních sdělení prostřednictvím globálních telekomunikačních sítí a Internetu; (39) poskytování informací ohledně cest, rezervace míst v dopravních prostředcích a zprostředkování dopravy osob a věci, informace o tarifech, jízdních řádech a přepravních způsobech, rezervace a distribuce vstupenek; (41) vydavatelství a nakladatelství periodických a neperiodických publikací, vydavatelství nosičů informací, školící a vzdělávací činnost, výchovná a zábavní činnost, sportovní, kulturní, společenské a vzdělávací aktivity, agenturní činnost ve tř. 41, včetně předprodeje vstupenek.

(730) **Liberecká IS, a.s.**, Jablonecká 41, Liberec 5, 46001, CZ

(210) **O-440601**
(220) 29.08.2006
(320) 29.08.2006
(511) 9, 16, 35, 41
(540)

ZLATÝ ÁMOS

(510) (9) magnetické nosiče zvukových záznamů (CD, DVD) elektronické nosiče zvukových záznamů a obrazových záznamů, filmy; (16) tiskařské typy; (35) propagační činnost, reklama, reklamní agentura, fotokopírování, kopírování; (41) výchova, vzdělávání, divadelní představení, estrády, fotografování, nahrávací studio, elektronické publikování, předávání cen, obrazové zpravodajství, semináře, konference, organizování soutěží, organizování plesů, psaní scénářů, reportérské služby, rozhlasové a televizní programy, udílení cen v oblasti školství, zábava, zpravodajství, živé vystoupení.
(730) **Hrzal Ladislav**, Jašíkova 1536, Praha 4, 14900, CZ

(210) **O-440618**
(220) 30.08.2006
(320) 30.08.2006
(511) 20, 27, 35, 37, 42



- (510) (20) nábytek, výrobky ze dřeva - desky (stolní), dvířka k nábytku, schody (stupně) nekovové; (27) obklady podlah; (35) organizování výstav komerčních nebo reklamních, organizační a ekonomické poradenství, zprostředkování obchodní činnosti, zprostředkování obchodu s nábytkem; (37) opravárenské služby v oboru nábytku; (42) výzkum a vývoj v oblasti inovace nábytkářských výrobků.
- (590) Barevná
(730) **Klaster českých nábytkářů, družstvo**, Kozi 26/4, Brno, 60200, CZ

- (210) **O-440635**
(220) 30.08.2006
(320) 30.08.2006
(511) 1, 19, 37, 40
(540)



- (510) (1) chemické přípravky pro údržbu a použití v bazénech, chemické výrobky pro průmyslové účely a pro vědu, umělé pryskyřice v surovém stavu, plastické hmoty v surovém stavu, plastické hmoty v prášku, pastách, ve stavu tekutém, v emulzích, disperzích a granulích pro průmysl, prostředky pro kalení a letování kovů, přípravky pro svařování kovů, lepidla pro průmysl, tmely spadající do této třídy, želatina pro průmyslové účely, nemrzoucí látky, odmašťovací přípravky pro průmysl, polotovary a odpady chemických výrob; (19) stavební materiály pro bazény, stavební materiály nekovové - surové nebo polozpracované a nekovové stavební výrobky a konstrukce obsažené ve třídě 19, neohebné trubky nekovové pro stavebnictví, přenosné konstrukce nekovové, beton, břidlice, cement a cementové desky, cihly, lepenka dehtovaná a pro stavební účely, nekovové dlaždice na podlahy, na stěny a pro stavebnictví, stavební dřevo, nekovové dveře, geotextilie, stavební kámen, kamenina pro stavebnictví, nekovové konstrukce, střešní krokve a krytiny, křemenný písek, latě, lemování střech, nekovová lešení, lišty nekovové, malta, též suché maltové směsi, malta stavební, mozaiky pro stavebnictví, mramor, nátěrové hmoty pro stavebnictví, nekovové nosníky, nekovové obklady, nekovové obklady stěn a zdí, obklady vinylové, nekovová obložení ve stavebnictví, obložení dřevěná, ohnivzdorné cementové ochranné vrstvy, nekovové okenice, nekovová dveřní okénka, nekovové rámy, nekovové okenní rámy, omítky, též sanační a strukturální omítky, omítkové směsi i hotové, zateplené omítky, opuka, nekovové stavební panely, nekovové pláště budov, papír pro stavebnictví, nekovové ploty, plst pro stavební účely, parketové podlahy, vlysy u podlah, podlahy nekovové, též lité, prkna, nekovové překlady okenní a dveřní, překližka, nekovové příčky, rákos pro stavební účely, venkovní rolety kromě kovových a textilních, řezivo, nekovové římsy a lišty pro římsy, sádra, sádrové bloky, sádrokartony, sádrovec, nekovová schodiště, nekovové schody a stupně, stavební sklo, sklo izolační pro stavby, mozaikové sklo, sklo okenní kromě skel pro automobily, tabulové sklo pro stavby, nekovové přenosné stavby, nekovové stavební hmoty, nekovové stropy, struska jako stavební hmota, šindele, škvára, štěrk i drcený, střešní nekovové tašky, nekovové trámy, nekovové drenážní trubky, kameninové trubky, nekovové trubky, tvárnice, úžlabí střech nekovová, vápenec, materiály na stavbu a pokryv či potahy vozovky, nekovové výztuže pro stavebnictví, nekovové zárubně dveří, nekovové okapní žlaby, žáruvzdorné materiály,

- vše zejména pro použití při konstrukci bazénů; (37) stavby, rekonstrukce, úpravy a opravy bazénů, servisní, údržbářské a opravárenské práce, provádění povrchových úprav bazénů, kompletní vybavení bazénových technologií, práce omítkářské a sádrovací, provádění investorských staveb, pronájem stavebních strojů, technologických a provozních zařízení, montáž technologických zařízení a ocelových konstrukcí, natěračské práce, provádění staveb, jejich změn a odstraňování, montáž a údržba konstrukcí, montáž lešení, rekonstrukce fasád, konzultační servis a poradenství ve stavebnictví, provádění zateplování fasád a střech, spárování a rekonstrukce spár panelových objektů, montáž skládaných a sendvičových obvodových plášťů zateplených i nezateplených, opravy a izolování okenních spár, klempířské práce, zednické práce, opravy, instalační služby, kompletace a instalace oken a dveří včetně zárubní a okenních ráků, vrat všech typů, zimních zahrad, zasklených lodžii, prosklených fasád a jiných kovových a nekovových konstrukcí, servisní, údržbářské a opravárenské práce, zprostředkování uvedených činností, pokrývačské služby, izolování zemní, střešní, protiradonové, izolace bazénů, zahradních jezírek, nádrží, izolování tepelné, izolování proti vodě, zateplování; (40) úprava vody, recyklace odpadu, rytí, gravitování, řezání pilou, sestavování materiálů (pro třetí osoby), střibření, svařování, třídění odpadů a recyklovatelného materiálu, úprava a zpracování kovů, vulkanizace (úprava materiálů), vypalování keramiky, broušení, cínování, čištění povrchů, fukání skla, frézování, galvanizace, pokovování, hoblování, chromování, informace o zpracování materiálů, kácení a zpracování dřeva, kalení kovů, kotlářství, kovářství, kreslení, rýsování laserem, laminování, letování, likvidace odpadu, magnetizace, montáž materiálů na objednávku (pro třetí osoby), odlévání kovů, pájení, papír (zpracování), plátování kovových výrobků, pokovování, pozlacování, rámování uměleckých děl.
- (590) Barevná
(730) **Věchet Bořivoj**, Václavská 931, Roztoky u Prahy, 25263, CZ
(740) **DANĚK & PARTNERS** Advokátní a patentová kancelář, Dr. Vilém Daněk, Vinohradská 45, Praha 2, 12000

- (210) **O-440660**
(220) 31.08.2006
(320) 31.08.2006
(511) 16, 35, 38, 39, 41
(540)



- (510) (16) tiskoviny všeho druhu, zejména noviny, časopisy, knihy, propagační materiály - v rámci této třídy; (35) reklamní, inzertní a propagační činnosti, komerční informační servis; (38) šíření elektronických časopisů, informací, elektronických periodik, knih v elektronické podobě prostřednictvím elektronické, telekomunikační nebo počítačové sítě, zejména Internetu; (39) distribuce tiskovin, zprostředkovatelská činnost v oblasti distribuce tiskovin; (41) vydavatelská a nakladatelská činnost, vydávání odborných, vzdělávacích a zábavných zpráv a publikací, vydávání statistických zpráv a informací, zprostředkovatelská činnost v oblasti vydávání tiskovin.
- (730) **VLTAVA-LABE-PRESS, a.s.**, nám. Přemysla Otakara II. 8/5, České Budějovice, 37021, CZ

- (210) **O-440683**
(220) 01.09.2006
(320) 01.09.2006
(511) 1, 2, 3
(540)

NANOSPOL

- (510) (1) agrochemikálie s výjimkou fungicidů, herbicidů, insekticidů a přípravků na hubení parazitů, antistatické přípravky s výjimkou přípravků pro domácnost, barvy (chemické přípravky pro výrobu), konzervační přípravky na cement s výjimkou barev a olejů, přípravky pro čištění plynu, přípravky pro čištění tekutin,

přípravky pro čištění vody, ochranné přípravky na cihly s výjimkou nátěrů a olejů, ochranné přípravky pro dlaždice, obkládačky s výjimkou barev a olejů, filtrační materiály (chemické přípravky), emulgátory, filtrační materiály (minerální látky), chemikálie pro průmysl, chemikálie pro vědecké účely, keramické glazury, keramika technická (směsi pro výrobu), přípravky pro konečnou úpravu oceli, konzervační přísady do farmaceutických přípravků, lithium, manganany, látky na ochranu zdíva s výjimkou nátěrů a olejů, ochranné přípravky pro beton s výjimkou barev a olejů, oxid hlinitý, oxid titaničitý (pro průmyslové účely), oxid zirkoničitý, pigmenty (chemické přípravky pro výrobu), průmyslové chemikálie, soli (chemické přípravky), soli alkalických kovů, titan dioxid pro průmyslové účely, titaničitany; (2) baktericidní nátěry, barvy, kysličník titaničitý (barvivo), kysličník zinečnatý (barvivo), nátěry (barvy), pigmenty; (3) barvy kosmetické, kosmetické přípravky, krémy, opalovací přípravky (kosmetika).

(730) **VAKOS XT a.s.**, Pernerova 28a, Praha 8 - Karlín, 18600, CZ

(210) **O-440693**

(220) 01.09.2006

(320) 01.09.2006

(511) 38, 41

(540)

CHANCE

(510) (38) šíření informací prostřednictvím sítí, poskytování informací prostřednictvím Internetu, šíření časopisů a periodik prostřednictvím sítí; (41) služby sázkové kanceláře, včetně elektronicky poskytovaných služeb v této oblasti, tvorba elektronických časopisů a vydavatelství.

(730) **CHANCE, a.s.**, Radniční 13, Frýdek - Místek, 73801, CZ

(740) Dominik Mašek, Na Štáhlavce 16, Praha 6, 16000

(210) **O-440696**

(220) 01.09.2006

(320) 01.09.2006

(511) 10, 35, 43

(540)



(510) (10) lékařské teploměry; (35) propagační služby; (43) provozování restaurace - stravování, ubytování.

(730) **Götz Petr**, I. Olbrachta 20, Jablonec nad Nisou, 46604, CZ

(210) **O-440744**

(220) 04.09.2006

(320) 04.09.2006

(511) 35, 41, 43

(540)



(510) (35) reklama a reklamní, propagační a inzertní činnost, reklamní materiály (aktualizování), obchodní reklama pro třetí osoby, reklama v rádiu, televizi, novinách a časopisech, tvorba reklamních videoklipů a spotů, pořádání soutěží a akcí pro komerční a reklamní účely, předvádění zboží a výrobků pro reklamní účely a podporu prodeje, vydávání, zveřejňování a rozšiřování reklamních textů, rozšiřování reklamních nebo inzertních materiálů zákazníkům, organizování komerčních a reklamních výstav a veletrhů, on-line inzerce a reklama, zajištění, realizace a organizování reklamních kampaní, poradenské a konzultační služby v oblasti reklamy, pronájem reklamních ploch, příprava inzertních sloupků, příprava tiskových zpráv a

podkladů, zpracování informací v oblasti reklamy, komerční informační kancelář, poskytování informací, informačních produktů a multimediálních informací k obchodním účelům, uspořádání a řízení obchodních informací ze vzdálených zdrojů, vše prostřednictvím elektronických komunikačních sítí, prezentace uživatelů na stránkách World Wide Web v počítačové síti Internet, obchodní nebo podnikatelské informace, marketing, marketingové studie, pomoc a poradenství při řízení obchodní činnosti, obchodní management a podnikové poradenství, obchodní průzkum, průzkum a analýza trhu, průzkum veřejného mínění, zprostředkovatelská činnost v oblasti obchodu a služeb v rámci této třídy, správa hotelů a restaurací, služby poskytované při provozování a franchisingu restaurací a podobných zařízení podávajících pokrmy a nápoje ke konzumaci; (41) pořádání, organizování a vedení vzdělávacích, kulturních a společenských akcí, organizační zajišťování a pořádání konferencí, symposií, seminářů a kurzů, pořádání kulturních a společenských akcí, galerie, výstavy, semináře, symposia, přednášky, zprostředkovací služby v oblasti kultury; (43) služby v oblasti stravování, restaurace, bary, kavárny, zásobování, stravovací služby, závodní stravování, restaurační a hostinské služby, služby samoobslužného stravování, služby rychlého občerstvení jako je pouliční občerstvení a stánkové občerstvení při společenských akcích, pořádání gastronomických akcí, poradenské a konzultační služby a poskytování know how v uvedených oblastech, cateringové služby, příprava a prodej pokrmů přes ulici, rezervace ubytování, ubytovací služby, hotelová činnost, pronajímání jednacích místností.

(590) Barevná

(730) **LOUDA GROUP - reality, s.r.o.**, Chotánky 166, Poděbrady, 29001, CZ

(740) **BOHEMIA PATENT** Patentová & známková kancelář, Ing. Jana Vandělíková, Havanská 17, Praha 7, 17000

(210) **O-440755**

(220) 05.09.2006

(320) 05.09.2006

(511) 3, 6, 14, 16, 18, 20, 21, 25, 28, 35, 36, 37, 39, 40, 41, 43, 44

(540)



(510) (3) parfémy; (6) kovové přívěšky; (14) stopky; (16) knihy, psací potřeby; (18) batohy, tašky; (20) podložka na sezení; (21) hrnký; (25) oděvy; (28) hračky, míčky; (35) reklamní činnost a marketing, pronájem reklamních ploch, zprostředkování obchodu, vedení účetnictví; (36) směnářská činnost, pronájem kanceláří; (37) provozování čerpacích stanic s palivy a maziv; (39) rozvod elektřiny, silniční motorová doprava, nákladní doprava, pořádání kulturních, sportovních a poznávacích zájezdů, zprostředkování služeb dopravních, rezervace letenek; (40) kovovýroba; (41) provozování tělovýchovných a sportovních zařízení a zařízení sloužících k regeneraci a rekondici - v rámci této třídy, vstupenky (předprodej), průvodcovství, vydavatelské a nakladatelské činnosti, zprostředkování sportovních soutěží, organizování sportovních soutěží; (43) provozování cestovní agentury - ubytování, stravování, hostinská činnost; (44) provozování nestátního zdravotního zařízení v rozsahu chirurgické ambulance, ambulance praktického lékaře pro dospělé, zprostředkování služeb lékařských, provozování zařízení k regeneraci a rekondici - v rámci této třídy.

(590) Barevná

(730) **Automotodrom Brno, a.s.**, Automotodrom Brno 201, Ostrovačice, 66481, CZ

(210) **O-440782**

(220) 06.09.2006

(320) 06.09.2006

(511) 19, 20, 22, 23, 24, 35

(540)

MARELL

(510) (19) stavební materiál nekovový, betonová směs, prefabrikáty, cihly, betonové prefabrikáty, kámen přírodní a umělý, cement, vápno, malta, písek, šterk, kameninové nebo cementové roury, obkladová keramika, výrobky na stavbu cest, asfalt, živec, mobilní buňky, ubytovny a kontejnery, komíny, polozpracované žezivo, stavební sklo, montované konstrukce, vrata, dveře a okna nekovová; (20) nábytek, zahradní nábytek, zrcadla; (22) provazy, struny, plachty, lana kromě kovových; (23) nitě, vlákna pro textilní účely; (24) ložní prádlo, deky, příkrývky, ubrusy, textilní látky a tkaniny; (35) tvorba reklamy, podpora obchodní činnosti, zprostředkování obchodních záležitostí, pořádání výstav a veletrhů komerční povahy, účetnictví, administrace, kancelářské práce.

(730) Jindra Marek, Podolí 213, Kunovice, 68604, CZ

(740) Ing. Zdeněk Kučera, Padělký 548, Slušovice, 76315

(210) O-440791

(220) 06.09.2006

(320) 06.09.2006

(511) 5

(540)



Hydrofiber
ConvaTec Technology

(510) (5) lékařské a chirurgické bandáže a obvazy, speciální hojivé obvazy na rány.

(730) E.R. Squibb & Sons, L.L.C., a Delaware Limited Liability Company, Lawrenceville-Princeton Road, 08540 Princeton, NJ, US

(740) Baker & McKenzie v.o.s., JUDr. Gabriela Vendlová, Ph.D., Klimentská 46, Praha, 11000

(210) O-440793

(220) 06.09.2006

(320) 06.09.2006

(511) 25, 26, 40

(540)



(510) (25) textilní výrobky spadající do této třídy, konfekce, zejména svrchní oblečení, bundy, vesty, saka, trička a nátělníky, fleecové (počesávané) oblečení, trepky, jarní, letní, podzimní a zimní oblečení dámské, pánské i dětské, jako šaty krátké i dlouhé, košile, polokošile, bundokošile, obleky, halenky, kalhoty krátké i dlouhé, kabáty a pláště, šátky a šály, uniformy, kostýmy, jeansy, kombinézy, dětské oblečení, elastické pletené zboží, kožichy, kožešiny (oděvy), oděvní zboží, oblečení z kůže a z imitace kůže, prádlo osobní, prádlo spodní všeho druhu, oděvy včetně sportovních oděvů a oděvů pro volný čas, obuv včetně sportovní obuvi, pantofle, sandály, střevice, pokrývky hlavy, kloboučnické zboží, zejména barety, cylindry, čapky, čepice, klobouky, klobouky textilní, punčochové zboží, rukavice včetně rukavic bez prstů, palcových a dámských dlouhých rukavic, rukávničky, oděvní doplňky spadající do této třídy, šponovky, plavky a

plážové oblečení, oblečení do deště, oblečení na tenis, na golf a na další sporty, blejzry, pláštěnky, kabátky, živůtky, smokinky a večerní oblečení, svetry, pulovry, paleta a ponča včetně kožešinových, teplákové soupravy, oblečení na spaní a domácí oblečení, župany, spodky, negligé, včetně pletených a krajkových, kombiné, korzety, bokovky, podprsenky, cvičební, baletní a sportovní trikoty, punčochy, ponožky a punčochové kalhoty, spodničky, kimona, kaftany, oblečení typu kabuki, harémové oblečení, kravaty, motýlky, přezůvky, obuv určená pro jízdu na snowboardech a ostatní obuv ve třídě 25, podkolenky, turistické oděvy, pracovní oděvy spadající do této třídy, oděvnícké zboží z elastických tkanin, cyklistické oděvy, nátepničky, sportovní čelenky, džínové oblečení pro děti i dospělé, boa (kožešinové límce), body (spodní prádlo), bryndáčky (ne z papíru), kamaše, kapuce, maškarní kostýmy, košilová sedla, koupací pláště, pracovní pláště spadající do této třídy, leginy, límečky, livrej, manžety, noční kabátky, opasky, pásky ke kalhotám, plenky dětské textilní, pletené zboží (stávkové zboží), podpatěnky, podpatky, podrážky k obuvi, podvazky, podvazkové pásy, potítka, pytle na oděvy, ramínka u dámského prádla, slintáčky (ne z papíru), snímatelné límce, šerpy, výbavička pro novorozence, zástěry, závoje, zimníky, nadměrné velikosti výrobků této třídy; (26) galanterie textilní pro vyšívání, jehly šicí, krajky, lemování, spony na oděvy nebo šaty, stehované obruby, zipy, stuhly, cedulky a značky na prádlo, krabice pro šicí potřeby, ozdoby na oděvy, bambule, brože, copy vlasové, čelenky, gumy do prádla, hříbky na látání, jehelníčky, jehlice, kalouny, kanýry, umělé kniry, korzetové kostice, knoflíky, kokardy, květiny umělé, náplety, náprstky, natáčky s výjimkou elektrických, obruby (pro oděvy), lemovky, oděvní šňůrky, ozdobné odznaky (knoflíky), ovoce umělé, pajetky, panenky čajové (textilní poklopy na čajové konvice), paspulky, patentky, paruky, pštrosí pera, ptačí peří, pikoty, prýmky, porta, popruhy na vodění dětí, přezky, přičesky z vlasů, rozety, sítky do vlasů, sponky do vlasů, startovní čísla, stehované obruby, střapce, šněrovadlo do bot, špendlíky, třásně, tkaničky do bot, tupé, umělé věnce, spony na šle, vlásenky, volány, umělé vousy, vrkoče, vycpávky ramenní, výšivky, výtuže limců, lemovky na záclony, zdrhovadla, zipy, žinylka (prýmkařské zboží); (40) barvení látek a obuvi, dámské krejčovství, lemování nebo obšívání látek a oděvů, úprava a přešívání oděvů, pánské krejčovství, protokolová úprava textilií, stříhání látek, úprava a zpracování textilu, vyšívání, apretace, barvení, bělení, impregnace, protimolová úprava, předsrážení textilií, barvení kůže, kožešin a obuvi, nemačková úprava šatstva, zpracování vlny, koželužství a zpracování kožešin, sedlářství, čištění povrchů, úprava a zpracování materiálů a jejich povrchů, jako broušení, cínování, elektrolytické pokovování, frézování, galvanizace, pokovování, chromování, kadmiování, laminování, letování, magnetizace, pájení, pozlacování, stříbření, rafinace, rytí, gravitování, kácení a zpracování dřeva, řezání pilou, hoblování, kalení kovů, odlévání kovů, plátování kovových výrobků, svařování, fukání skla, pálení keramiky, kotlářství, kovářství, zhotovování kopií klíčů, mletí, mlynářství, úprava a zpracování papíru, vyvolávání filmů, kopírování fotografií, fotosazba, hlubotisk, ofsetový tisk, sitotisk, tisk vzorů, litografické tisky, vazby publikací, knihařství, rámování uměleckých děl, lisování ovoce, konzervování potravin a nápojů, uzení potravin, výroba energie, zpracování ropy, úprava vody, třídění odpadů a recyklovatelného materiálu, likvidace, recyklace, spalování a zpracování odpadů, dekontaminace nebezpečných látek, porážka zvířat, preparování živočichů, služby zubních techniků, informace o zpracování materiálů, montáž materiálů na objednávku (pro třetí osoby).

(730) Rimarčík Martin, Zárubova 493, Praha 4, 14200, CZ

(740) DANĚK & PARTNERS Advokátní a patentová kancelář, Dr. Vilém Daněk, Vinohradská 45, Praha 2, 12000

(210) O-440883

(220) 08.09.2006

(320) 08.09.2006

(511) 9, 16, 35, 38, 41

(540)

DÍVKA Dance
Star

(320) 11.09.2006
(511) 3, 44
(540)

FLIRThair

(510) (9) informace, data a databáze na elektronických, magnetických a optických nosičích všeho druhu a v elektronických, datových, informačních a telekomunikačních sítích všeho druhu, multimediální aplikace, zejména elektronické informační katalogy, časopisy a periodika, knihy v elektronické podobě, nahrané zvukové a zvukově-obrazové a obrazové záznamy, vč. software na CD a DVD discích a magnetických nosičích, software pro počítače; (16) tiskoviny všeho druhu, zejména periodické a neperiodické publikace na papírových nosičích, např. časopisy, noviny, knihy, prospekty, plakáty, data a databáze na papírových nosičích, kalendáře, fotografie, pohlednice, plakáty, samolepky, knihařské výrobky, informační a propagační výrobky z papíru a plastu, vč. dekoračních předmětů z papíru, obalový materiál z papíru a balicí fólie z plastu, papírové a plastové sáčky, obálky a tašky, kancelářské potřeby (vyjma nábytku); (35) zprostředkovatelské služby v oblasti obchodu a pomoc při řízení obchodní činnosti, zprostředkování obchodních kontaktů, reklamní a propagační činnost, poskytování obchodních informačních produktů, např. multimediálních informací pro reklamní a obchodní účely, vč. jejich vyhledávání, inzertní a propagační činnost, vč. on-line inzerce a prezentace uživatelů v počítačové síti Internet, obchodní využití sítě Internet v oblasti vyhledávacích služeb a e-businessu, vydávání reklamních a/nebo náborových textů, propagačních a inzertních tiskovin, rozšiřování reklamních a/nebo inzertních materiálů, obchodní průzkum a analýza trhu, marketing, organizace reklamních a obchodních předváděcích akcí výrobků a služeb, vč. obchodních výstav a jejich doprovodných akcí, např. komerčních módních přehlídek, distribuce zboží a tiskovin k reklamním účelům, obchodní zastoupení tuzemských a zahraničních firem, obchodní a podnikatelský informační servis, obchodní poradenské a konzultační služby; (38) šíření elektronických informací, textových zpráv, vč. zvukových a zvukově-obrazových zpráv, např. elektronických časopisů, katalogů, knih a děl prostřednictvím počítačové sítě Internet a satelitů, výměna elektronických zpráv a informací, služby zabezpečující audiovizuální komunikaci prostřednictvím informačních a telekomunikačních sítí, např. počítačové sítě Internet a satelitů, šíření audiovizuálních děl, zpráv a informací, anket a soutěží, odborná informační a poradenská činnost v daných oborech; (41) nakladatelství a vydavatelství periodických a neperiodických publikací, zejména společenských, zábavních, vzdělávacích a odborných časopisů a to tištěných na papírových nosičích i v elektronické podobě, vč. textových, zvukových a zvukově-obrazových zpráv a informací na elektronických, magnetických a optických nosičích všeho druhu, ediční a publikační činnost, vč. nahrávání zvukových a zvukově-obrazových nosičů a pořadů pro rozhlasové a televizní vysílání, půjčování publikací a nahraných zvukových a zvukově-obrazových nosičů, produkční a agenturní činnost v oblasti zábavy, vzdělávání, kultury a sportu, zejména pořádání zábavních a vzdělávacích soutěží a akcí, např. pěveckých a tanečních soutěží mládeže a/nebo hobby-soutěží, zájmových klubů, fun-klubů, setkání a přednášek, vč. přednáškových a výukových akcí na podporu zdravého životního stylu, společenského uplatnění a aktivity zájmových skupin, kulturních a/nebo vzdělávacích výstav a přehlídek, informační, konzultační, poradenské a obstaravatelské služby v oboru nakladatelské a vydavatelské činnosti, produkční a agenturní činnosti v oblasti zábavy, kultury, vzdělávání, zájmové činnosti a společenských aktivit v rámci této třídy.

(730) **BAUER MEDIA v. o. s.**, Viktora Huga 6, Praha 5, 15000, CZ
(740) DMH - patentová a známková kancelář, Mgr. Marcela Machatová, Pospíšilova 2, Praha 3, 13000

(510) (3) kosmetické přípravky; (44) kadeřnické salóny.
(590) Barevná
(730) **Kučerová Eva -FLIRT**hair, Křížkova 10, Plzeň, 30100, CZ
(740) Přemek Hadrovský, Kralovická 33, Plzeň, 32300

(210) **O-440958**

(220) 12.09.2006
(320) 12.09.2006
(511) 29, 32
(540)

RELAX FRESH FRUIT

(510) (29) rosoly, jogurty, džemy, kompoty, kandované plody, marmelády, mléčné výrobky, mléčné výrobky s ovocem, nápoje založené na mléce s ovocnou šťávou, krémy, mražené plody, ovocné saláty, nápoje na bázi mléka, sýry, mražené ovoce a/nebo zelenina a/nebo směsi ovoce a zeleniny, vařené ovoce, sušené ovoce, konzervované ovoce, ovocné pyré a protlaky, máslo, máslové a smetanové krémy a pomazánky, chlazené ovoce, fruit chips, ovocné čipsy, ovocná dužina, kefíry, syrovátky, ovoce, zelenina a jiné zahradní jedlé výrobky připravené pro konzervování a konzumaci a výrobky z nich; (32) nealkoholické nápoje, šťávy, nápoje, džusy, husté džusy, džusy z ovocných směsí, ovocné a rostlinné šťávy, mrkvové nápoje, nápoje s příchutí ovoce, ovocné nápoje, mošty, ovocné nektary, ovocné a zeleninové nápoje, zeleninové nápoje, izotonické nápoje, nápoje s vitamíny, vitamínové nápoje, nápoje s minerály, instantní nápoje, prášky pro přípravu nápojů, pastilky pro přípravu nápojů, sirupy pro nápoje, šerbety (nápoje), přípravky nebo příchutě nebo esence nebo koncentráty na výrobu nápojů, ovocné extrakty, nealkoholické koktejly, nealkoholické aperitivy, nápoje s ovocnou dužninou, šťávy s matolinami, šťávy s kousky ovoce, limonády, ovocné limonády a sirupy, sirupy pro přípravu nápojů, nektary pro přípravu nápojů, syrovátkové nápoje, minerální vody, nápoje obohacené vlákninou.

(730) **MASPEX Sp. z o.o.**, ul. Chopina 10, Wadowice, 34100, PL
(740) Advokátní a patentová kancelář VYSKOČIL, KROŠLÁK a spol., Dana Lukajová, Voršílská 10, Praha 1, 11000

(210) **O-440959**

(220) 12.09.2006
(320) 12.09.2006
(511) 29, 32
(540)

RELAX FAST FRUIT

(510) (29) rosoly, jogurty, džemy, kompoty, kandované plody, marmelády, mléčné výrobky, mléčné výrobky s ovocem, nápoje založené na mléce s ovocnou šťávou, krémy, mražené plody, ovocné saláty, nápoje na bázi mléka, sýry, mražené ovoce a/nebo zelenina a/nebo směsi ovoce a zeleniny, vařené ovoce, sušené ovoce, konzervované ovoce, ovocné pyré a protlaky, máslo, máslové a smetanové krémy a pomazánky, chlazené ovoce, fruit chips, ovocné čipsy, ovocná dužina, kefíry, syrovátky, ovoce, zelenina a jiné zahradní jedlé výrobky připravené pro konzervování a konzumaci a výrobky z nich; (32) nealkoholické nápoje, šťávy, nápoje, džusy, husté džusy, džusy z ovocných směsí, ovocné a rostlinné šťávy, mrkvové nápoje, nápoje s příchutí ovoce, ovocné nápoje, mošty, ovocné nektary, ovocné a zeleninové nápoje, zeleninové nápoje, izotonické nápoje, nápoje s vitamíny, vitamínové nápoje, nápoje s minerály, instantní nápoje, prášky pro přípravu nápojů, pastilky pro přípravu nápojů, sirupy pro nápoje, šerbety (nápoje), přípravky nebo příchutě nebo esence nebo koncentráty na výrobu nápojů, ovocné extrakty, nealkoholické koktejly, nealkoholické aperitivy, nápoje s ovocnou dužninou, šťávy s matolinami, šťávy s kousky ovoce, limonády, ovocné limonády a sirupy, sirupy pro přípravu nápojů,

(210) **O-440916**

(220) 11.09.2006

nektary pro přípravu nápojů, syrovátkové nápoje, minerální vody, nápoje obohacené vlákninou. (540)

(730) **MASPEX SP. z o.o.**, Ul. Chopina 10, Wadowice, 34100, PL

(740) Advokátní a patentová kancelář VYSKOČIL, KROŠLÁK a spol., Dana Lukajová, Voršilská 10, Praha 1, 11000



(210) **O-440966**

(220) 12.09.2006

(320) 12.09.2006

(511) 30

(540) **BASSETT'S FRUITY BABIES**

(510) (30) cukrovinky bez léčivých účinků, čokoládové bonbóny, cukrovinky, mražené cukrovinky, sušenky, koláče, zvykačky.

(730) **Trebor Bassett Limited**, 25 Berkeley Square, London, GB

(740) Čermák Hořejš Myslíl a spol., JUDr. Jan Matějka, Národní 32, Praha 1, 11000

(510) (2) barvy, nátěry, laky, ochranné výrobky proti korozi a proti deteriorizaci dřeva, barviva, mořidla, přírodní pryskyřice v surovém stavu, kovy listkové a práškové pro malíře, dekorátéry a umělce; (6) obecné kovy a jejich slitiny, kovové stavební materiály, kovové stavební materiály přenosné, kovové materiály pro železnice, kovové kabely a dráty neelektrické, kovové potřeby zámečnické a klempířské, kovové trubky, sejfy, kovové výrobky, které nejsou uvedeny v jiných třídách, rudy; (8) nářadí a nástroje s ručním pohonem, nože, vidličky, lžice, břitvy; (21) náčiní a nádoby pro domácnost nebo kuchyň (nikoli z drahých, postříbřených nebo pozlacených kovů), hřebeny a mycí houby, kartáče, materiály pro výrobu kartáčů, čistící potřeby, drátky na čištění parket, sklo surové nebo opracované (s výjimkou stavebního skla), sklo, porcelán a majolika neobsažené v jiných třídách; (35) pomoc při řízení obchodní činnosti, služby a poradenství v obchodní činnosti; (36) realitní kanceláře.

(590) Barevná

(730) **Kamaryt Aleš**, U Vodojemu 1174/26, Třešť, 58901, CZ

Kamaryt Luboš, U Vodojemu 1174/26, Třešť, 58901, CZ

(210) **O-440970**

(220) 12.09.2006

(320) 12.09.2006

(511) 9, 16, 35, 40, 41, 42

(540)

HORTIFOTO

(510) (9) elektronické publikace, webové publikace, počítačové databáze; (16) alba, knihy, časopisy, fotografie, kalendáře, štítky, etikety, grafiky, katalogy, obaly, obálky, pohlednice; (35) dodavatelské služby pro třetí osoby, pomoc při řízení obchodní činnosti, obchodní poradenství, reklama, on-line reklama, propagace; (40) fotografické snímky (kopírování), tisk, laminování; (41) digitální zpracování obrazu, elektronické publikování, fotografování, organizování vzdělávacích nebo zábavných výstav a soutěží, poskytování on-line publikací, vydávání knih a časopisů; (42) správa autorských práv, fotografický design, digitalizace dat, tvorba a správa webových stránek.

(730) **Buřival Zbyněk**, Červená Řečice 229, Červená Řečice, 39446, CZ

(210) **O-441071**

(220) 15.09.2006

(320) 15.09.2006

(511) 18, 24, 25

(540)



(510) (18) kůže a imitace kůže, jakož i zboží z nich, jsou-li obsaženy v třídě 18, zejména příruční a školní tašky, tašky na spisy, kabelky, kosmetické tašky a kufříky, cestovní necesery, náprsní tašky, peněženky, pouzdra na klíče, pouzdra na řidičské průkazy, kožky a kožesiny, cestovní a příruční kufrы a kufříky, batohy, deštníky, slunečníky, procházkové hole; (24) tkaniny a textilní výrobky obsažené ve třídě 24, lůžkoviny a materiály k prostírání stolů, ručníky, spací pytle, ložní a stolní prádlo, potahový materiál a povlaky na nábytek, záclony, závěsy, přehozy, dekorační materiály - v rámci této třídy; (25) oděvní součásti, zejména šaty, košile, kalhoty, trénigové obleky, svetry, koupací oděvy, slipy, spodní prádlo, spodničky, lyžařské větrovky, dámské kostýmy, obleky, trička, dámské boty, pánské boty, sportovní obuv, sandály, holinky, kozačky, výletní obuv, domácí obuv a dětská obuv, čepice, klobouky.

(730) **Hong Hai Ngo**, Jordana Jovkova 3254/7, Praha 4- Modřany, 14300, CZ

(740) Ing. Roman Vithous, Pavlíkova 605/12, Praha 4-Kamýk, 14200

(210) **O-440984**

(220) 13.09.2006

(320) 13.09.2006

(511) 9, 16, 41

(540)

Orange Tree

(510) (9) software, počítačové systémy, hardware včetně součástí a příslušenství k nim, přístroje pro zpracování informací, nosiče dat v elektronické podobě, soubory dat, informací na elektronických nosičích, elektronické publikace, zejména spojené s výukou, překládáním a tlumočením jazyků; (16) výrobky z papíru a lepenky, tiskoviny, plakáty, fotografie, reklamní a propagační materiály, učební pomůcky, tiskoviny, periodické a neperiodické publikace, např. knihy a časopisy; (41) výchova, vzdělávání, výuka, školení, výuka jazyků, překladatelské a tlumočnické služby, služby soudních tlumočnicků, úřední překlady, ověřování překladů, vydavatelská a nakladatelská činnost, organizování a vedení konferencí, kongresů, seminářů a školení, zejména se zaměřením na výuku, tlumočení a překlady jazyků, zprostředkovatelská, poradenská, informační a konzultační činnost pro služby zde uvedené.

(730) **Orange Tree, s.r.o.**, Křižíkova 332/1, Praha 8, 18600, CZ

(740) Robert Zelenka, Jiřího z Poděbrad 583/28, Česká Lípa, 47001

(210) **O-441059**

(220) 15.09.2006

(320) 15.09.2006

(511) 2, 6, 8, 21, 35, 36

(210) **O-441106**

(220) 19.09.2006

(320) 19.09.2006

(511) 35, 36, 37

(540)

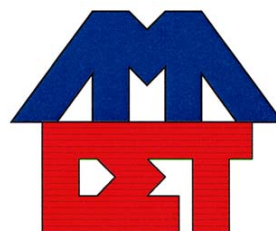

- (510) (35) činnost podnikatelských, organizačních a ekonomických poradců, zprostředkování obchodu a obchodních služeb; (36) realitní činnost, činnost finančních poradců, správa nemovitostí; (37) údržba (opravy) nemovitostí.
(590) Barevná
(730) **AMADET a.s.**, Čínská 883/14, Praha 6 - Bubeneč, 16000, CZ

- (210) **O-441107**
(220) 19.09.2006
(320) 19.09.2006
(511) 35, 36, 37
(540)

AMADET

- (510) (35) činnost podnikatelských, organizačních a ekonomických poradců, zprostředkování obchodu a obchodních služeb; (36) realitní činnost, činnost finančních poradců, správa nemovitostí; (37) údržba (opravy) nemovitostí.
(730) **AMADET a.s.**, Čínská 883/14, Praha 6 - Bubeneč, 16000, CZ

- (210) **O-441108**
(220) 19.09.2006
(320) 19.09.2006
(511) 35, 36, 37
(540)

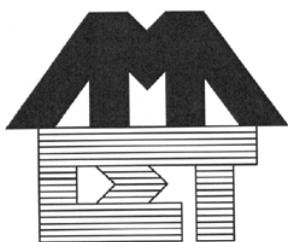

- (510) (35) činnost podnikatelských, organizačních a ekonomických poradců, zprostředkování obchodu a obchodních služeb; (36) realitní činnost, činnost finančních poradců, správa nemovitostí; (37) údržba (opravy) nemovitostí.
(730) **AMADET a.s.**, Čínská 883/14, Praha 6 - Bubeneč, 16000, CZ

- (210) **O-441123**
(220) 19.09.2006
(320) 19.09.2006
(511) 35, 36, 39
(540)



- (510) (35) pomoc při řízení obchodní činnosti, pronájem reklamních ploch; (36) služby finanční, služby peněžní, služby nemovitostní, investice, kapitálové investice, investování kapitálu, financování, finanční záležitosti, finanční analýzy, finanční sponzorování, pronájem bytů a činžovních domů, pronájem nemovitostí, pronájem kanceláří; (39) pronájem parkovacích ploch, pronájem garáží.
(590) Barevná
(730) **Shopinvest, a. s.**, Olivova 4/2096, Praha 1, 11000, CZ
(740) Jana Slaměnková, Antala Staška 2027/79, Praha 4, 14000

- (210) **O-441164**
(220) 19.09.2006
(320) 19.09.2006
(511) 9, 16, 35, 36, 37, 41, 42, 43

- (540)



MAITREA

- (510) (9) zvukové a zvukově-obrazové záznamy na nosičích; (16) knihy, časopisy, periodika a další publikace; (35) činnost účetních poradců, vedení účetnictví, činnost organizačních a ekonomických poradců, reklamní činnost a marketing, pořádání výstav, veletrhů, přehlídek, prodejních a obdobných akcí k reklamním a obchodním účelům, zprostředkování obchodu a obchodních služeb; (36) správa nemovitostí, realitní kancelář; (37) údržba nemovitostí; (41) organizační zajištění výchovně-vzdělávacích akcí, mimoškolní výchova a vzdělávání, pořádání odborných kurzů, školení a jiných vzdělávacích akcí včetně lektorské činnosti, vydavatelské a nakladatelské činnosti, nahrávání, rozmnožování, distribuce a pronájem zvukových a zvukově-obrazových záznamů; (42) poradenská činnost v oblasti společenských věd a rozvoje osobnosti, grafické a kresličské práce, tvorba a poskytování software; (43) hostinská činnost, restaurace, ubytovací služby.
(590) Barevná
(730) **MAITREA, a.s.**, Týnská ulička 6/1064, Praha 1 - Staré Město, 11000, CZ

- (210) **O-441187**
(220) 20.09.2006
(320) 20.09.2006
(511) 9, 35, 38, 41
(540)



- (510) (9) záznamy, data, databáze a jiné informační produkty na nosičích dat a v elektronických datových, informačních telekomunikačních sítích všeho druhu, spadající do třídy 9, zejména pak elektronické časopisy, elektronická periodika a knihy v elektronické podobě, multimediální aplikace, multimediální informační katalogy, internetový časopis, elektronické, zejména internetové soubory informací, webové stránky; (35) šíření a přenos inzerce a reklamy všech druhů prostřednictvím informačních, telekomunikačních a počítačových sítí včetně Internetu a sítí mobilních telefonů; (38) šíření zpráv, informací, tiskovin, časopisů, periodik a knih v elektronické podobě, poskytování komunikačních a diskusních služeb na internetu a na sítích mobilních telefonů, poskytování přístupu k on-line službám, služby webových portálů, zprostředkovatelská a obchodní služba v telekomunikačních službách a v šíření informací; (41) nakladatelské a vydavatelské služby periodických a neperiodických publikací v elektronické i tištěné podobě, zejména vydávání elektronických odborných, zpravodajských a vzdělávacích časopisů a knih, zejména z oblasti bydlení, stavebnictví, kutilství, zahrádkářství, pěstování rostlin a hobby, tvorba rozhlasových a televizních a jiných audiovizuálních programů, kulturní aktivity, zejména soutěže, pořádání her, organizování a vedení přednášek, seminářů a kursů, fotografování.
(730) **Český kutil.cz, s.r.o.**, Pecharova 498/5, Praha 4, 14000, CZ

- (210) **O-441198**
(220) 20.09.2006
(320) 20.09.2006
(511) 3
(540)

MELANI-D

- (510) (3) parfémy, toaletní vody, gely, koupelové a sprchové soli pro

- nemedicinné účely, toaletní mýdla, tělové deodoranty, kosmetické přípravky, zejména krémy, mléka, pleťové vody, gely a pudry na obličej, tělo a ruce, přípravky pro slunění (kosmetické produkty), přípravky make-up, šampóny, gely, spreje, pěny a balzámy pro stylizaci vlasů a péči o vlasy, laky na vlasy, barvy a odbarvovací přípravky na vlasy, trvalá ondulace na vlasy a přípravky pro zkedření vlasů, esenciální oleje pro osobní užití.
- (730) **LA ROCHE-POSAY LABORATOIRE PHARMACEUTIQUE** Société anonyme, Avenue René Levayer, La Roche - Posay, 86270, FR
- (740) Čermák Hořejš Myslík a spol., JUDr. Jan Matějka, Národní 32, Praha 1, 11000

- (210) **O-441204**
(220) 20.09.2006
(320) 20.09.2006
(511) 9, 16, 25, 38, 41
(540)

Láska za milion

- (510) (9) filmové přístroje pro záznam, převod, reprodukci zvuku nebo obrazu, magnetické nosiče zvukových záznamů, pohyblivé záznamy na strojně čitelných nosičích, filmy exponované, televizní filmy na strojně čitelných nosičích, nosiče dat všeho druhu, nosiče záznamů všeho druhu, CD nosiče, DVD nosiče, zvukové a audiovizuální pásy, kazety a disky s hotovými záznamy, filmy, filmový záznam, filmové klipy na kazetách, audio a video pásy, kazety, disky pro playback a záznamová zařízení, radiopřijímače, přístroje určené k zábavě a sestavené jen pro použití s televizním přijímačem, veškeré počítačové programy a software bez ohledu na záznamová média nebo prostředky k šíření, tj. software nahraný na magnetických médiích nebo stažený ze vzdálené počítačové sítě, počítačové hrací karty; (16) tiskoviny všeho druhu, zejména noviny, časopisy, humoristické nebo dobrodružné kreslené seriály v periodickém tisku, knihy, papírové zboží včetně kancelářských potřeb, psací bloky a jiné psací materiály, tužky, zvýrazňovací tužky, křídly, obtisky a nažehlovací barevné potisky, plakáty, fotografie, papírové zboží, slavnostní ozdoby spadající do této třídy; (25) oděvy včetně sportovního oblečení pro muže, ženy a děti, klobouky a jiné pokrývky hlavy, šály, opasky a jiné doplňky k oděvům zahrnutým v této třídě, pyžama, holínky, boty, domácí obuv; (38) rozhlasové a televizní vysílání, přenos zvuku a obrazu pomocí satelitu, šíření elektronických časopisů, informací, elektronických periodik, knih v elektronické podobě, audio nebo audiovizuálních děl prostřednictvím informační nebo počítačové sítě, zejména Internetu, pomocí satelitů aj., předávání dat a informací elektronicky; (41) agenturní, zprostředkovatelská a produkční činnost v oblasti vzdělávání a kultury, sportovní a kulturní aktivity, vzdělávací, výchovná a zábavní činnost, pořádání vzdělávacích a kulturních akcí, např. hudebních, seminářů a kurzů, provozování a provádění her a veřejných soutěží, nakladatelství a vydavatelství, pronájem nahraných videokazet a disků s filmy, pronájem videoher, nosičů s videohrami a softwaru pro počítačové hry, pronájem elektronického vybavení pro používání shora uvedeného zboží, nahrávání nosičů dat všeho druhu, zejména gramofonových desek, magnetických nosičů zvukových záznamů, nosičů obrazových záznamů, magnetických nosičů obrazových záznamů, CD nosičů, DVD nosičů, výroba, tvorba audiovizuálních děl, TV a filmová produkce.
- (730) **cinemania s.r.o.**, Jana Masaryka 6/252, Praha 2, 12000, CZ
(740) Mgr. David Krofta, advokát, Újezd 450/40, Praha 1 - Malá Strana, 11801

- (210) **O-441205**
(220) 20.09.2006
(320) 20.09.2006
(511) 12
(540)

MANDO

- (510) (12) hlavní brzdové válce, posilovače, třmeny kotoučové brzdy, brzdové bubny, protiblokovací brzdové systémy ABS, systémy regulace skluzu hnacích kol (systémy TCS), systémy elektronického stabilizačního programu (systémy ESP), brzdové čelisti, elektronické posilovače řízení, převodky řízení, sloupky řízení, univerzální klouby řízení, systémy pneumatického pérování, elektronicky řízené pérování, tlumiče nárazů, tlumicí

- pružiny, pružící jednotky McPherson, pneumatické pružiny, moduly pérování, airbagy, houkačky, výstražná zařízení při couvání pro vozidla.
- (730) **Mando Corporation**, 343-1, Manho-Ri, Posung-Myon, Pyungtaek-City, Kyungki-Do, KR
(740) ROTT, RŮŽIČKA & GUTTMANN Patentová, známková a advokátní kancelář, JUDr. Vladimír Rott, Nad Štolou 12, Praha 7, 17000

- (210) **O-441214**
(220) 21.09.2006
(320) 21.09.2006
(511) 5, 28, 30
(540)

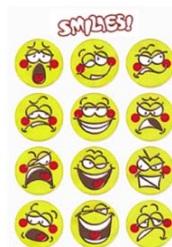

- (510) (5) potraviny pro děti, léčivé cukrovinky, posilující a povzbuzující nápoje a potraviny pro léčebné účely; (28) hry, hračky, vánoční ozdoby; (30) káva, čaj, kakao, rýže, tapioka, ságo, kávové náhražky, mouka a obilné výrobky určené k lidské výživě, nápoje z kávy, kakaa, čokolády, chléb, suchary, sušenky, jemné pečivo, cukrovinky, bonbony, dražé, zmrzlina, med, sirup z melasy, kvasnice, prášky do pečiva, sůl, pepř, ocet, chuťové omáčky, koření, led na chlazení, rýže, zvykačky, směsi pro účely pekárenské.
- (590) Barevná
(730) **Quality Season Product s.r.o.**, Michalská 432/12, Praha 1, 11000, CZ

- (210) **O-441215**
(220) 21.09.2006
(320) 21.09.2006
(511) 5, 28, 29, 30
(540)



- (510) (5) potraviny pro děti, léčivé cukrovinky, posilující a povzbuzující nápoje a potraviny pro léčebné účely; (28) hry, hračky, vánoční ozdoby; (29) mlékařské výrobky a mléčné nápoje; (30) káva, čaj, kakao, rýže, tapioka, ságo, kávové náhražky, mouka a obilné výrobky určené k lidské výživě, nápoje z kávy, kakaa, čokolády, chléb, suchary, sušenky, jemné pečivo, cukrovinky, bonbony, dražé, zmrzlina, med, sirup z melasy, kvasnice, prášky do pečiva, sůl, pepř, ocet, chuťové omáčky, koření, led na chlazení, rýže, zvykačky, směsi pro účely pekárenské.
- (590) Barevná
(730) **Quality Season Product s.r.o.**, Michalská 432/12, Praha 1, 11000, CZ

- (210) **O-441230**
(220) 21.09.2006
(320) 21.09.2006
(511) 32, 33
(540)

MARUSSYA

- (510) (32) piva, minerální a sycené vody a jiné nealkoholické nápoje, ovocné nápoje a šťávy, sirupy a jiné přípravky ke zhotovování nápojů.

- (730) **Vlaktor Trading Limited**, Arch. Makariou III, 134, Yiota Court, Flat/Office 102 P.C., 3021 Limassol, CY
(740) ČERVENKA, KLEINTOVÁ, TURKOVÁ Patentová, známková a advokátní kancelář, Mgr. Jana Turková, Budečská 6/974, Praha 2, 12000

- (210) **O-441238**
(220) 21.09.2006
(320) 21.09.2006
(511) 6, 7, 40
(540)

ACTRAD

- (510) (6) kovy a jejich slitiny, polozpracované kovy, hutní materiály všeho druhu, kovové profily, tyče, trubky a tvarovky, dráty, plechy, tahokov, železné a ocelové výrobky pro průmysl, železářské zboží, kovové výtzuže pro těžební průmysl, spojovací materiály z kovů všeho druhu, stavební materiály kovové, konstrukce kovové, armovací ocel, kolejnice, kovové stavební prvky - dveře, okna, mříže, schody, brány, vrata, zábradlí, ploty apod., průmyslové formy kovové, kovové vylisky, kovové armatury, stavební kování kovové, kovové průmyslové nádrže a nádoby; (7) motory a hnací pohony a jejich součásti (s výjimkou motorů pro pozemní vozidla), průmyslové stroje a technologické průmyslové celky, roboty (stroje), průmyslové stroje pro těžební průmysl (důlní, razicí stroje) a jejich součásti, rypadla, důlní lokomotivy (stroje), vrtací zařízení a soupravy, důlní vrtáky, brusné kameny a kotouče (části strojů), drticí, mlecí, řezací, lisovací a míchací stroje, stroje pro opracování - např. kamene, zdvihací zařízení, výtahy nákladní, jeřáby, strojní hevery, dopravníky pásové a potrubní pneumatické (stroje), průmyslové sací stroje a vysavače, dávkovače (části strojů), průmyslové stroje pro dělení materiálů a hmot, kompresory a turbokompresory (stroje), hydraulické hnací stroje, transmisní zařízení, ložiska ke strojům, obráběcí stroje, stroje pro úpravu a zpracování materiálů/hmot, stavební stroje a mechanismy všeho druhu, ruční elektrické a pneumatické stroje - vrtačky, pneumatická kladiva, řezačky, elektrické nůžky apod., generátory elektrické, průmyslové vzduchové chladiče, čerpadla (stroje), čistící vysokotlaká zařízení, součásti uvedených strojů a zařízení; (40) kovoobrábění a zámečnictví, zpracování a úprava materiálů - zejména kovu, dřeva a plastu, zpracování odpadu.
(730) **ACTRAD s. r. o.**, Potoční 1091, Frýdek-Místek, 73801, CZ
(740) Ing. Jiří Střelák, Pařížská 17, Praha 1, 11000

- (210) **O-441249**
(220) 21.09.2006
(320) 21.09.2006
(511) 11, 37
(540)

 **EMKO CZ**

- (510) (11) elektrické topení, akumulární kamna, bojler, průtokové ohřívače vody, přímotopné konvektory; (37) servis, instalace a opravy elektrického vytápění bojlerů, elektrického zařízení, akumulárních kamen, přímotopných konvektorů, průtokových ohřívačů.
(730) **EMKO CZ ELEKTRICKÉ VYTÁPĚNÍ s.r.o.**, Kotevní 7, Praha 5, 15000, CZ
(740) PROPATENT, Ing. Vlasta Sedláčková, Ke Kateřinkám 1393, Praha 4, 14900

- (210) **O-441278**
(220) 22.09.2006
(320) 22.09.2006
(511) 11
(540)

EXIS OLOMOUC

- (510) (11) příslušenství, díly a součásti z umělých hmot, zejména plastů, včetně dílů kombinovaných s kovovými součástmi jako šrouby, pro přístroje a zařízení pro osvětlování, topení, vaření a

- praní, pro přístroje pro chladicí techniku a pro sanitární zařízení.
(730) **Vyvozil Jaromír**, Ke Vsisku 315, Velký Týnec, 78372, CZ

- (210) **O-441309**
(220) 22.09.2006
(320) 22.09.2006
(511) 16, 35, 41
(540)

Mezinárodní jízda historických vozidel do vrchu Zbraslav-Jíloviště

- (510) (16) papír a výrobky z papíru, tiskoviny, plakáty, fotografie, knihy, pohlednice, propagační materiály, obtisky, samolepky, reklamní tiskoviny, letáky, plakáty, papírové vlajky, vlaječky, papírové reklamní předměty; (35) reklamní služby; (41) organizování sportovních akcí a soutěží, organizování soutěží motorových vozidel, vydavatelství periodických a neperiodických tiskovin.
(730) **Veteran Car Club Praha**, Záběhlická 125/27, Praha 10 - Záběhlice, 10600, CZ
(740) UNIPATENT, Ing. Jiří Chlustina, Jana Masaryka 43-47, Praha 2, 12000

- (210) **O-441341**
(220) 25.09.2006
(320) 25.09.2006
(511) 16, 41, 44
(540)



Praktický průvodce diabetem - Lázně Luhačovice, a.s.

- (510) (16) tiskárenské výrobky, fotografie, učební a vyučovací pomůcky s výjimkou přístrojů, štočky; (41) výchova, vzdělávání; (44) lékařské, zdravotnické a ošetrovatelské služby.
(730) **Lázně Luhačovice, a.s.**, Lázeňské náměstí 436, Luhačovice, 76326, CZ

- (210) **O-441357**
(220) 26.09.2006
(320) 26.09.2006
(511) 6, 11, 20, 40
(540)



- (510) (6) kovové odlitky; (11) krby; (20) zahradní nábytek obsahující kovové díly; (40) opracování strojírenských výrobků, provádění povrchových úprav, lakování, nátěry, zhotovení odlitků železných a neželezných kovů.
(590) Barevná
(730) **Malý Antonín**, Dnešice 194, Dnešice, 33443, CZ
(740) Bc. Irena Langrová, Skrétova 48, Plzeň, 30100

- (210) **O-441404**
(220) 13.04.2000
(320) 13.04.2000
(511) 12, 18, 25
(540)

POLARIS

- (510) (12) cyklistické tašky, včetně brašen k sedlu, košů a brašen na řídítka; (18) cestovní tašky a zavazadla, včetně batohů, vaky pro horolezce, kufrы, tlumoky, brašny, náprsní tašky, ruksaky, tašky přes rameno, sportovní brašny, ledvinky; (25) oblečení, obuv,

- (730) pokrývky hlavy.
Dillon Roger Dillon, Christmastree Cottage Stubblely Hollow, Dronfield, Sheffield, GB
- (740) KANIA, SEDLÁK, SMOLA Patentová a známková kancelář, Ing. František Kania, Mendlovo nám. 1a, Brno, 60300

- (210) **O-441405**
(220) 26.09.2006
(320) 26.09.2006
(511) 5, 9, 35, 44
(540)



- (510) (5) přípravky pro čištění kontaktních čoček; (9) brýle, brýle (pouzdra na -), brýle proti slunci, brýle sluneční, brýlová skla, brýlové obroučky, brýlové řetízky, clony (stínítka) proti oslnění, clony na oči, cvikrové (lorňonové) řetízky, cvikry (lorňony, skřípce), cvikry, skřípce (pouzdra na -), čočky kontaktní, čočky optické, čtecí zařízení (v televizi), dalekohledy, fotoaparáty, hvězdařské dalekohledy, kompas, kontaktní čočky (pouzdra na), objektivy, čočky (optika), obroučky brýlové, obroučky cvikrů, ochranné brýle pro sportovní účely, ochranné štíty na obličej, okulary (k optickým přístrojům), okulary (nástroje vybavené -), optické čočky, optické výrobky, osobní ochranné prostředky proti nehodám, pouzdra na brýle, pouzdra na cvikry, pouzdra na kontaktní čočky, pouzdra na skřípce, cvikry, skla do brýlí, sport (ochranné brýle pro -), šňůrky na cvikry, šňůrky na skřípce, zrcadla (optika), zvětšovací skla, lupy; (35) aktualizování reklamních materiálů, analýzy nákupů, dodavatelské služby pro třetí osoby (nákup výrobků a služeb pro jiné podniky), hospodářské (ekonomické) prognózy, informace (obchodní nebo podnikatelské -), inzerce poštou, kanceláře dovozní a vývozní, marketingové studie, nákupní ceny, velkoobchodní ceny (analýzy -), obchodní a průmyslové podniky (pomoc při řízení -), obchodní činnost (pomoc při řízení -), obchodní činnost (služby, poradenství v -), obchodní management a podnikové poradenství, obchodní nebo podnikatelské informace (poskytování -), obchodní nebo podnikatelské poradenství (profesionální -), obchodní nebo podnikatelský průzkum, obchodní reklama (pro třetí osoby), organizování výstav (komerčních nebo reklamních), podnikové poradenství a obchodní management, podniky (služby poskytované v souvislosti se stěhováním -), pomoc při řízení obchodní činnosti, poradenství (odborné obchodní -), poradenství (podnikové -) a obchodní management, poradenství při vedení podniků, poradenství v obchodní činnosti, pořádání veletrhů pro obchodní a reklamní účely, prognózy (hospodářské nebo ekonomické -), pronájem reklamních materiálů, pronájem reklamních ploch, průzkum (obchodní -), průzkum (obchodní -) průzkum trhu, průzkum veřejného mínění, předvádění zboží, příprava inzertních sloupků, reklama, reklama (propagace), reklama on line v počítačové síti, reklamní agentury, reklamní materiály (aktualizování -), reklamní materiály (pronájem -), materiály (rozšiřování -) zákazníkům, (letáky, prospekty, tisky, vzorky), reklamní materiály (zasílání zákazníkům -), reklamní nebo inzertní materiály (rozšiřování -), reklamní plochy (pronájem -), reklamní texty (vydávání, zveřejňování, oznámení, vyhlášení, publikování -), revize účtů (audit), rozhlasová reklama, rozšiřování reklamních materiálů zákazníkům (letáky, prospekty, tisky, vzorky), rozšiřování reklamních nebo inzertních materiálů, rozšiřování vzorků (zboží), řízení (poradenské služby obchodní nebo podnikatelské), řízení obchodních nebo průmyslových podniků (poskytování pomoci při -), řízení průmyslových nebo obchodních podniků, služby, poradenství v obchodní činnosti, statistické informace, studie (marketingové -), styky s veřejností, televizní reklama, vedení kartoték v počítači, vedení kartoték v počítači (řízení souboru), venkovní reklama, veřejné mínění (průzkum -), veřejnost (styky s -), vydávání reklamních nebo náborových, propagačních a inzertních textů, vyhledávání dat v počítačových souborech (pro třetí osoby), výstavy komerční a reklamní (organizování -), vzorky zboží

(distribuce -), zasílání reklamních materiálů zákazníkům, zboží (předvádění -), zpracování textů, zprostředkovatelské práce; (44) optici (služby-), lékařské služby, pronajímání zdravotních (zdravotnických) zařízení.

- (590) Barevná
(730) **OPTIA, a. s.**, Fialova 416/3, Šumperk, 78701, CZ
(740) JUDr. Bohdana Žáková, advokátka, Gen. Svobody 6, Šumperk, 78701

- (210) **O-441424**
(220) 27.09.2006
(320) 27.09.2006
(511) 9, 16, 32, 33
(540)

JOSEFÍNA

- (510) (9) zvukové a obrazové záznamy, nosiče dat magnetické - hudební díla, časopisy, knihy, filmy včetně kreslených, hudební automaty, kompaktní disky, gramofonové desky, televizní a počítačové hry, elektronické oznamovací tabule; (16) alba, brožury, časopisy, fotografie, grafiky, kalendáře, karty, katalogy, knihy, noviny, obrazy, obtisky, papírenské výrobky, plakáty, pohlednice, psací potřeby, publikace, samolepky, tiskoviny, zpěvníky, papírové a umělohmotné tašky v rámci této třídy, umělecké a ozdobné předměty z papíru - vše v rámci této třídy; (32) pivo, pivo nejen pro ženy; (33) alkoholické nápoje, aperitivy, koktejly na alkoholovém základě, vino
- (730) **Devátý Josef**, U Drachtinky 1315, Hlinsko, 53901, CZ
Táborská Eva, Terasovitá 1, Praha 4, 14700, CZ

- (210) **O-441504**
(220) 27.09.2006
(320) 27.09.2006
(511) 9, 16, 41
(540)

Trojská karta

- (510) (9) elektronická periodika a knihy v elektronické podobě, audiovizuální díla, nahané i nenahané nosiče optických a zvukových záznamů, zvláště audiokazety, videokazety, magnetofonové pásky, gramofonové desky, kompaktní disky, videodisky, edice uměleckých děl na nosičích, data, databáze a jiné informační produkty na nosičích, multimedialní aplikace, třídimenzionální aplikace; (16) tiskoviny, zejména knihy, časopisy, katalogy, monografie, bibliofilie, billboardy, reklamní, inzertní, propagační a uživatelské tiskoviny i materiály, prospekty, mapy, modely, plakáty, periodické a neperiodické publikace, reprodukce uměleckých děl, fotografie, drobné papírové výrobky, zejména obtisky, omalovánky, vystřihovánky, obalové materiály, herní plány z kartónu, pohlednice, psací potřeby a potřeby pro umělce, veškeré polygrafické výrobky, reprodukce výtvarných děl; (41) vydavatelská a nakladatelská činnost, pořádání kulturních a společenských akcí, galerie, pořádání výstav, soutěží a přehlídek v rámci této třídy, semináře, symposia, přednášky, besedy, designérská a výtvarná činnost v rámci této třídy, agenturní činnost v oblasti kultury, zprostředkování v oblasti kultury, provozování galerie výtvarných umění, provozování výstav v rámci této třídy, výchovná, vzdělávací a zábavná činnost, půjčování knih, časopisů a nahaných nosičů zvukových a optických záznamů, lektorská a edukativní činnost, tvorba rádiových a televizních spotů, služby překladatelské, módní umělecká agentura, prodej vstupenek, pořádání loterií, organizování soutěží, cvičení zvířat, průvodcovské služby v rámci této třídy.
- (551) Kolektivní
(730) **Galerie hlavního města Prahy**, Mickiewiczova 3, Praha 6, 16000, CZ
Botanická zahrada hlavního města Prahy, Nádvoří 134, Praha 7, 17100, CZ
Zoologická zahrada hlavního města Prahy, U Trojského zámku 120/3, Praha 7, 17100, CZ
- (740) Miroslav Petr Ziegrosser, Topolová 807, Prachovice, 38301

- (210) **O-441509**
(220) 29.09.2006
(320) 29.09.2006
(511) 5, 33

(540) **MANAŽERSKÁ MEDOVINA
G+Z**

(510) (5) speciální medovina k léčebným účelům, potraviny pro zvláštní výživu pro lékařské účely, léčiva, doplněk výživy, bylinné doplňky, dietní doplňky, dietní doplňky stravy, doplňky stravy, vše pro léčebné účely, vitamínové doplňky, minerální doplňky, vitamínové a minerální doplňky; (33) alkoholické nápoje (s výjimkou pív).

(730) **Grulich Václav**, Sedloňov 149, Deštné v Orlických horách, 51791, CZ
Zelený Miroslav, Příbyslav 60, Nové Město nad Metují, 54901, CZ

(210) **O-441529**

(220) 29.09.2006

(320) 29.09.2006

(511) 9, 41

(540)

Instinkt zabijáka

(510) (9) nosiče zvukových a obrazových záznamů (CD, DVD); (41) vydávání elektronických školicích a výukových pomůcek, záznamů ze školení ve formě instruktážních filmů, školicí činnost v oblasti přístupu k podnikatelské činnosti a osobního rozvoje jednotlivců.

(730) **Toman Ivo Ing.**, Milevská 835/8, Praha 4, 14000, CZ

(740) **KOREJZOVÁ & SPOL.**, v.o.s., Mgr. Petra Korejzová, Spálená 29, Praha 1, 11000

(210) **O-441530**

(220) 29.09.2006

(320) 29.09.2006

(511) 9, 16, 35, 36, 37, 38, 39, 41, 42, 44

(540)



(510) (9) počítače a periferní zařízení k nim, kancelářská technika obsažená v této třídě, seznamy adres, telefonů, faxů, e-mailů, internetových adres, log a dalších kontaktních údajů na multimediálních a datových nosičích, nahraný software, nosiče dat a multimediálních informací, elektronický katalog a databáze; (16) papírenské výrobky a školní potřeby, tiskoviny, časopisy, noviny, knihy, katalogy, reklamní a propagační předměty, informační brožury, seznamy adres, telefonů, faxů, e-mailů, internetových adres, log a dalších kontaktních údajů; (35) reklama, inzerce, propagace, marketing, aktualizování reklamních a propagačních materiálů, poskytování vzorků výrobků, publikování a rozšiřování propagačních, reklamních a marketingových informací v tištěných médiích, hromadných sdělovacích prostředcích a na Internetu, venkovní reklama, organizování komerčních a reklamních výstav, pronájem reklamních ploch, prostorů a médií, předvádění zboží, ekonomické prognózy, marketingové studie, zprostředkování obchodních informací o firmách, podnikové poradenství a obchodní management, účetnictví, fotokopírování, dodavatelské služby pro třetí osoby (nákup výrobků a služeb pro jiné podniky), zprostředkování prodeje zboží a služeb po Internetu, zprostředkování obchodu s výrobky a službami, včetně použitých výrobků, provozování bazaru, provozování elektronické burzy; (36) finanční analýzy a informace, informace o pojištění a investičních možnostech, zprostředkování pojištění, developerství, správa nemovitostí a péče o nemovitosti, odhady a oceňování nemovitostí, zprostředkování prodeje a pronájem nemovitostí, bytů a nebytových prostor pro třetí osoby; (37) stavebnictví, poradenství v oblasti stavebnictví, stavební informace, demolice budov, stavební dozor, izolování staveb a jejich zateplování, instalace a opravy klimatizačních zařízení a zařízení pro vytápění, instalace a opravy výtahů, montáž lešení, asfaltování, cestářství (oprava vozovek), zednické práce, štukování, sádrování, tapetování, pronájem a zprostředkování

pronájem stavebních strojů, zprostředkování oprav pro třetí osoby; (38) počítačová komunikace, pronájem přístrojů pro přenos zpráv a dat, internetová telefonie, telekonference; (39) automobilová doprava, pronájem osobních a nákladních automobilů, doprava a skladování odpadu, nákladní kamiónová doprava, doručování zboží, rozvod elektřiny, vody, plynu a dalších médií, informace o skladování, pronájem parkovacích ploch, skladování, spedice, zprostředkování dopravy, archivace elektronicky uložených dat nebo dokumentů; (41) vydavatelská a nakladatelská činnost, elektronické publikování včetně publikování na Internetu, internetové noviny (vydávání), informace o výchově a vzdělávání, knihovny (půjčovny knih), organizování a vedení kongresů, sympozií, konferencí, seminářů, školení a kolokvií, dálkové studium, pomoc při výběru povolání, zprostředkování na trhu práce, poskytování on-line elektronických publikací, překladatelské služby, školení, zkoušení, přezkušování; (42) tvorba, vývoj, aktualizace a údržba počítačových programů, pronájem počítačů a periferních zařízení k nim, poradenství v oblasti výpočetní a kancelářské techniky, počítačové systémové analýzy, vývoj, aktualizace, údržba a obnova webových stránek včetně služeb pro třetí osoby, webhosting, provozování datového skladu pro třetí osoby, stavební projekce, projektová činnost včetně studií technických projektů, bytová architektura, design a návrhářství, architektonické a urbanistické poradenství, územní plánování, geodézie, geologický a geotechnický výzkum a průzkum, chemické analýzy, zkoušky materiálů, vývoj a výzkum nových výrobků a služeb, poradenství v oblasti architektury, urbanismu, územního plánování a designu; (44) zahradnictví, zahradnické služby, zahradní architektura.

(590) Barevná

(730) **Stavbaserver s.r.o.**, U Družstva práce 60, Praha 4, 14000, CZ

(740) Ing. Marie Smrčková, patentový zástupce, Velflíkova 10, Praha 6, 16000

(210) **O-441536**

(220) 29.09.2006

(320) 29.09.2006

(511) 34

(540)

SER JACOPO

(510) (34) tabák surový nebo zpracovaný, tabák pro ruční balení, dýmkový tabák, cigarety, cigára, doutníky, dýmky, potřeby pro kuřáky, včetně papírků a dutinek, cigaretové a dýmkové filtry, humidory, pouzdra na cigarety, pouzdra na doutníky, pouzdra na tabák, pouzdra na papírky, pouzdra na dýmky, popelníky, zapalovače, zápalky.

(730) **Dr. Josef Stanislav - MOSTEX import - export**, Hlavní 53, Moravany u Brna, 66448, CZ

(740) Dadej, Gheorghiu, Kendereški - patentová a právní kancelář, Ing. Mihnea Gheorghiu, CSc., Lidická 51, Brno, 60200

(210) **O-441539**

(220) 30.09.2006

(320) 30.09.2006

(511) 37, 40, 42

(540)



(510) (37) montáže, demontáže, opravy a údržba kovových konstrukcí, potrubí a nádob, kompletace a montáže technologických celků, práce zámečnické opravárenského charakteru, drobné stavební a stavebně montážní práce, práce zemní, betonářské, zednické, práce natěračské, instalace, údržba, opravy a rekonstrukce přístrojů, nástrojů, strojů a zařízení (strojní údržba), renovace kovů, renovace betonů, čištění materiálů, stavební dozor, zajišťování technických prohlídek a revizí zařízení včetně zařízení dozorovaných, stavba a demontáž lešení; (40) práce zámečnické výrobního charakteru (opracování kovů), práce svářečské, práce kovářské, obrábění materiálů, zejména kovů,

zpracování materiálů, dělení materiálů, pokovování, moření, galvanizace a jiná povrchová úprava materiálů, lisařské práce, splétání lan; (42) inženýrská činnost v investiční výstavbě, práce konstruktérů a projektantů, práce kresličské, technologické činnosti ve strojírenství, činnost technických poradců ve strojírenství, zajišťování a provádění defektoskopických kontrol a jiných zkoušek materiálů.

(590) Barevná

(730) **STROJCONSULT Litvínov, s.r.o.**, Žižkova 492, Litvínov, 43601, CZ

(740) ZEMAN - podkrušnohorská patentová a známková kancelář, Petr Zeman, Hradní 301, Loket, 35733

(210) **O-441563**

(220) 03.10.2006

(320) 03.10.2006

(511) 5, 29, 30, 32

(540)

CALIBER

(510) (5) výrobky parafarmaceutické, vitamíny, minerály a stopové prvky, dietní a nutriční přípravky pro léčebné účely, medicínální sirupy, kombinované přípravky vitamínů, minerálů, stopových prvků a bylinných výtažků, potravinové doplňky i obohacené vitamíny nebo minerály nebo stopovými prvky, vitamínové přípravky, multivitaminové preparáty, minerály a multiminerálové preparáty, bylinné čaje, léčivé rostliny, dietetické látky upravené pro lékařské účely, bílkovinné přípravky nebo potrava pro lékařské účely, bylinné výtažky nebo sirupy, vitamínová výživa ve formě koncentrátů, proteinové koncentráty jako výživné přísady k potravinám, léčivé cukrářské výrobky a cukrovinky s léčivými účinky, přípravky, poživatiny obsahující biologické katalyzátory pro fyzicky aktivní osoby, sportovce, rekonvalescenty, posilující poživatiny, extrakty a potraviny pro zvláštní výživu, dietetické a diabetické poživatiny a potraviny pro zvláštní výživu, potravní doplňky pro posílení imunity organismu a zlepšení zdraví v tuhém i tekutém stavu ve formě práškových směsí, kapek, sirupů, gelů, past, tablet, šumivých tablet, pastilek, dražé, tobolek, kapslí, bonbónů, želé, prášků, vše výše uvedené pro léčebné účely, diabetické a dietetické nápoje pro léčebné účely, přírodní pramenité a kojenecké vody pro léčebné účely, obohacené vitamínové nápoje a koncentráty pro léčebné účely; (29) potravinové doplňky ne pro lékařské účely (zařazené v této třídě) a obsahující látky živočišného původu, protein pro lidskou spotřebu, proteinové výrobky a přípravky pro výživu, přípravky zvláštní výživy pro sportovce nebo osoby s vysokým energetickým výdejem, tuky, jedlé oleje, výživné přípravky pro denní doplnění stravy jako instantní strava nebo samostatná směs, skládající se hlavně z mléka v prášku nebo živočišných proteinů, také s přísadkou vitamínů nebo minerálů nebo stopových prvků nebo cukru, konzervované potraviny a poživatiny z ovoce, zeleniny, bílkovin, bylin, olejnin a mikrobiologických kultur, ovocné dřeně, výživné bylinné extrakty, texturované proteiny a jejich směsi pro humánní využití; (30) potravní doplňky neléčebné pro posílení imunity organismu a zlepšení zdraví rostlinného původu v tuhém i tekutém stavu ve formě práškových směsí, kapek, sirupů, gelů, past, tablet, šumivých tablet, pastilek, dražé, tobolek, kapslí, bonbónů, želé, prášků, vše výše uvedené pro neléčebné účely a v rámci této třídy, káva a náhražky kávy, obilní vločky a jiné obilné výrobky určené k lidské výživě, müsli, čaje, pekařské, cukrářské a cukrovinkářské výrobky, zejména oplatky, sušenky, keksy, bonbóny; (32) nealkoholické nápoje sycené i nesycené, včetně nápojů minerálních, šumivých, iontových a energetických, sirupy, koncentráty a jiné přípravky pro přípravu nápojů, ovocné a zeleninové šťávy v rámci této třídy, mošty, ovocné nektary a nápoje z ovocných šťáv, stolní a minerální vody, diabetické a dietetické nápoje neléčebné, práškové nealkoholické nápoje, práškové přípravky a příchutě pro výrobu nealkoholických nápojů a likérů, nealkoholické aperitivy.

(730) **NUTREND D.S., a. s.**, Selské nám. 9/43, Olomouc - Chválkovice, 77200, CZ

(740) Ing. Petr Soukup, patentový a známkový zástupce, Vídeňská 8, Olomouc, 77200

(210) **O-441564**

(220) 03.10.2006

(320) 03.10.2006

(511) 5, 29, 30, 32

(540)

ProFigur

(510) (5) výrobky parafarmaceutické, vitamíny, minerály a stopové prvky, dietní a nutriční přípravky pro léčebné účely, medicínální sirupy, kombinované přípravky vitamínů, minerálů, stopových prvků a bylinných výtažků, potravinové doplňky i obohacené vitamíny nebo minerály nebo stopovými prvky, vitamínové přípravky, multivitaminové preparáty, minerály a multiminerálové preparáty, bylinné čaje, léčivé rostliny, dietetické látky upravené pro lékařské účely, bílkovinné přípravky nebo potrava pro lékařské účely, bylinné výtažky nebo sirupy, vitamínová výživa ve formě koncentrátů, proteinové koncentráty jako výživné přísady k potravinám, léčivé cukrářské výrobky a cukrovinky s léčivými účinky, přípravky, poživatiny obsahující biologické katalyzátory pro fyzicky aktivní osoby, sportovce, rekonvalescenty, posilující poživatiny, extrakty a potraviny pro zvláštní výživu, dietetické a diabetické poživatiny a potraviny pro zvláštní výživu, potravní doplňky pro posílení imunity organismu a zlepšení zdraví v tuhém i tekutém stavu ve formě práškových směsí, kapek, sirupů, gelů, past, tablet, šumivých tablet, pastilek, dražé, tobolek, kapslí, bonbónů, želé, prášků, vše výše uvedené pro léčebné účely, diabetické a dietetické nápoje pro léčebné účely, přírodní pramenité a kojenecké vody pro léčebné účely, obohacené vitamínové nápoje a koncentráty pro léčebné účely; (29) potravinové doplňky ne pro lékařské účely (zařazené v této třídě) a obsahující látky živočišného původu, protein pro lidskou spotřebu, proteinové výrobky a přípravky pro výživu, přípravky zvláštní výživy pro sportovce nebo osoby s vysokým energetickým výdejem, tuky, jedlé oleje, výživné přípravky pro denní doplnění stravy jako instantní strava nebo samostatná směs, skládající se hlavně z mléka v prášku nebo živočišných proteinů, také s přísadkou vitamínů nebo minerálů nebo stopových prvků nebo cukru, konzervované potraviny a poživatiny z ovoce, zeleniny, bílkovin, bylin, olejnin a mikrobiologických kultur, ovocné dřeně, výživné bylinné extrakty, texturované proteiny a jejich směsi pro humánní využití; (30) potravní doplňky neléčebné pro posílení imunity organismu a zlepšení zdraví rostlinného původu v tuhém i tekutém stavu ve formě práškových směsí, kapek, sirupů, gelů, past, tablet, šumivých tablet, pastilek, dražé, tobolek, kapslí, bonbónů, želé, prášků, vše výše uvedené pro neléčebné účely a v rámci této třídy, káva a náhražky kávy, obilní vločky a jiné obilné výrobky určené k lidské výživě, müsli, čaje, pekařské, cukrářské a cukrovinkářské výrobky, zejména oplatky, sušenky, keksy, bonbóny; (32) nealkoholické nápoje sycené i nesycené, včetně nápojů minerálních, šumivých, iontových a energetických, sirupy, koncentráty a jiné přípravky pro přípravu nápojů, ovocné a zeleninové šťávy v rámci této třídy, mošty, ovocné nektary a nápoje z ovocných šťáv, stolní a minerální vody, diabetické a dietetické nápoje neléčebné, práškové nealkoholické nápoje, práškové přípravky a příchutě pro výrobu nealkoholických nápojů a likérů, nealkoholické aperitivy.

(730) **NUTREND D.S., a. s.**, Selské nám. 9/43, Olomouc - Chválkovice, 77200, CZ

(740) Ing. Petr Soukup, patentový a známkový zástupce, Vídeňská 8, Olomouc, 77200

(210) **O-441571**

(220) 03.10.2006

(320) 03.10.2006

(511) 1, 37, 40

(540)

Green Profit

(510) (1) drť a kaše ze dřeva, hnojiva; (37) dozor nad stavbami, stavebnictví, stavitelství, stavební informace, montáž, údržba a opravy strojů; (40) zpracování dřeva, informace o zpracování dřeva, zpracování, recyklace, likvidace a spalování odpadu.

(730) **Dufek Dalibor**, Osevní 324, Litomyšl, 57001, CZ

(740) JUDr. Ph.D. Petr Přehnil, Doležalova 3, Brno, 61600

(210) **O-441576**

(220) 03.10.2006

(320) 03.10.2006

(511) 35

(540)



**OPERAČNÍ PROGRAM
PODNIKÁNÍ
A INOVACE**

(510) (35) pomoc podnikatelskému prostředí, činnosti spojené s pomocí - součinností podnikatelského prostředí.

(730) **MINISTERSTVO PRŮMYSLU A OBCHODUODBOR
STRUKTURÁLNÍCH FONDŮ**, Na Františku 32, Praha 1,
11015, CZ

(210) **O-441577**

(220) 03.10.2006

(320) 03.10.2006

(511) 35

(540)



**OPERAČNÍ PROGRAM
PODNIKÁNÍ
A INOVACE**

(510) (35) pomoc podnikatelskému prostředí, činnosti spojené s pomocí - součinností podnikatelského prostředí.

(590) Barevná

(730) **MINISTERSTVO PRŮMYSLU A OBCHODUODBOR
STRUKTURÁLNÍCH FONDŮ**, Na Františku 32, Praha 1,
11015, CZ

(210) **O-441578**

(220) 03.10.2006

(320) 03.10.2006

(511) 35

(540)



(510) (35) pomoc podnikatelskému prostředí, činnosti spojené s pomocí - součinností podnikatelského prostředí.

(730) **MINISTERSTVO PRŮMYSLU A OBCHODUODBOR
STRUKTURÁLNÍCH FONDŮ**, Na Františku 32, Praha 1,
11015, CZ

(210) **O-441579**

(220) 03.10.2006

(320) 03.10.2006

(511) 35

(540)



(510) (35) pomoc podnikatelskému prostředí, činnosti spojené s pomocí - součinností podnikatelského prostředí.

(590) Barevná

(730) **MINISTERSTVO PRŮMYSLU A OBCHODUODBOR
STRUKTURÁLNÍCH FONDŮ**, Na Františku 32, Praha 1,
11015, CZ

(210) **O-441584**

(220) 03.10.2006

(320) 03.10.2006

(511) 35, 38, 41

(540)



(510) (35) reklamní, inzertní a propagační činnost, marketing, reklamní, inzertní a propagační činnost prostřednictvím médií, prostřednictvím telefonní sítě, datové sítě, informační sítě, elektronické sítě, komunikační sítě nebo počítačové sítě, zejména prostřednictvím Internetu, poskytování informačních produktů reklamního charakteru, poskytování multimediálních informací komerčního charakteru, on-line inzerce, marketing, zprostředkování obchodní činnosti, individuální poradenská činnost spojená s povoláním a společenským uplatněním osob v souvislosti se soutěžemi vzdělávacími a zábavnými a příbuznými aktivitami v rámci této třídy; (38) šíření produktů zábavného, vzdělávacího, výchovného a soutěžního charakteru prostřednictvím médií, prostřednictvím televizního vysílání, prostřednictvím sítí, prostřednictvím informační sítě, datové sítě, elektronické sítě, komunikační sítě, počítačové sítě, zejména prostřednictvím Internetu, pomocí satelitů; (41) pořádání přehlídek, výstav kulturních nebo vzdělávacích, veletrhů, přehlídek a soutěží vzdělávacích a zábavných, slavností a jině kulturní, zábavné, vzdělávací a výchovné aktivity spojené s vyhodnocením účastníků, tvorba zvukových a zvukově obrazových záznamů z těchto aktivit, tvorba audiovizuálních děl, nakladatelství a vydavatelství, fotografování účastníků soutěží, reportáže, fotoreportáže, filmové reportáže, zprostředkovatelská a agenturní činnost ve výše uvedených oblastech v rámci této třídy.

(730) **Grossová Šárka**, Voskocvcova 1075/41, Praha 5, 15000, CZ

(740) **FISCHER & PARTNER**, Michael Fischer, Na Hrobcí 5, Praha 2,
12800

(210) **O-441603**

(220) 03.10.2006

(320) 03.10.2006

(511) 1, 9, 11, 19, 37, 41, 45

(540)



(510) (1) hasicí látky, hasicí výrobky, hasicí směsi a hasební sloučeniny, hasicí prostředky protipožární a impregnační, přípravky, hmoty a materiály, zejména nástřiky, nátěry, omítky (především pro snížení hořlavosti), vše v rámci této třídy; (9) hasicí přístroje a jiná požární technika, ochranné požární obleky, obuv, rukavice, zástěry, přilby a štíty, dýchací přístroje, masky a respirátory, požární hlásiče, akustická a jiná signalizační výstražná a varovná zařízení (např. zvuková, světelná), analyzátory plynů, detektory kouře, záchranné přístroje a vybavení, záchranné a bezpečnostní pásy, bezpečnostní (ochranné) sítě, záchranné plachty, požárnícké hole, požární stříkačky, požární hadice, požární hadice, trysky požárních hadic, požární schodiště a žebříky; (11) hydranty, vodovodní trubici, potrubní armatury uzavírací, regulační a zpětné, sprchy, skrápěcí zařízení, požární klapky; (19) protipožární nekovové konstrukce, např. dveře, okna, přičky, stěny, výplně, panely, nekovové

stavební obklady (zejména protipožární), protipožární omítky, nátěrové hmoty, speciální protipožární a bezpečnostní sklo; (37) montáž, servis, opravy a kontroly hasicích přístrojů, hasicích zařízení, hydrantů, hydrantových systémů, požárních vodovodů, montáž, servis, opravy elektrické požární signalizace (požárních hlásičů), montáž, opravy a demontáž protipožárních a bezpečnostních systémů a výrobků, např. oken, okenic, dveří, vrat, závor, příčných stěn, montáž, opravy a demontáž izolací staveb, protipožárních ucpávek, uzávěrů, klapek, manžet, provádění protipožárních nátěrů, nástřiků a obkladů, plnění hasicích přístrojů, plnění nádob na plyn, tlakové zkoušky hasicích přístrojů a nádob na plyn, revize kovových nádob, včetně tlakových, zajišťování odborných revizí, stavební dozor, servis pultů centralizované ochrany, provádění jednoduchých a drobných staveb, jejich změn a odstraňování, přípravné práce pro stavbu, včetně prací zemních a výkopových, provádění terénních úprav, stavba a demontáž lešení a bezpečnostních lávek; (41) organizování a pořádání seminářů, školení a instruktaží, zejména v oboru protipožární ochrany, bezpečnosti, protipožárních výrobků, materiálů, hmot, protipožární techniky, lektorská a publikační činnost v tomto oboru; (45) služby hasičského sboru včetně všech služeb protipožární ochrany, zajišťování a provozování služeb spojených s bezpečností osob a majetku, monitorování bezpečnostních a poplašných zařízení, provozování pultů centralizované ochrany, provozování pracovišť centralizované ochrany, poradenství v oblasti prevence požárů.

- (730) **H-Komplet s.r.o.**, K. H. Máchy 2132, Sokolov, 35601, CZ
(740) ZEMAN - podkrušnohorská patentová a známková kancelář, Mgr. Dita Fialová, Hradní 301, Loket, 35733

(210) **O-441604**

- (220) 04.10.2006
(320) 04.10.2006
(511) 5, 28, 30
(540)

POLICEJNÍ AKADEMIE

- (510) (5) dietní potraviny pro děti pro léčebné účely, léčivé cukrovinky, posilující a povzbuzující nápoje a potraviny pro léčebné účely; (28) hry, hračky, vánoční ozdoby; (30) káva, čaj, kakao, rýže, tapioka, ságo, kávové náhražky, mouka a obilné výrobky určené k lidské výživě, nápoje z kávy, kakaa, čokolády, chléb, suchary, sušenky, jemné pečivo, cukrovinky, bonbóny, dražé, zmrzlina, med, sirup z melasy, kvasnice, prášky do pečiva, sůl, pepř, ocet, chuťové omáčky, koření, led na chlazení, rýže, žvýkačky, směsi pro účely pekárenské.

- (730) **Quality Season Product s.r.o.**, Michalská 432/12, Praha 1, 11000, CZ

(210) **O-441605**

- (220) 04.10.2006
(320) 04.10.2006
(511) 5, 28, 30
(540)



- (510) (5) dietní potraviny pro děti pro léčebné účely, léčivé cukrovinky, posilující a povzbuzující nápoje a potraviny pro léčebné účely; (28) hry, hračky, vánoční ozdoby; (30) káva, čaj, kakao, rýže, tapioka, ságo, kávové náhražky, mouka a obilné výrobky určené k lidské výživě, nápoje z kávy, kakaa, čokolády, chléb, suchary, sušenky, jemné pečivo, cukrovinky, bonbóny, dražé, zmrzlina, med, sirup z melasy, kvasnice, prášky do pečiva, sůl, pepř, ocet, chuťové omáčky, koření, led na chlazení, rýže, žvýkačky, směsi pro účely pekárenské.

- (590) Barevná
(730) **Quality Season Product s.r.o.**, Michalská 432/12, Praha 1, 11000, CZ

(210) **O-441629**

- (220) 04.10.2006
(320) 04.10.2006
(511) 16, 35, 36, 39, 41, 43
(540)



- (510) (16) cestovní a propagační brožury a knihy, časopisy, katalogy služeb cestovní kanceláře, cestovní manuály, prospekty, plakáty, pouzdra na doklady a pasy, reklamní tabule zařazené v této třídě; (35) propagační činnost, reklama, zasílání reklamních a propagačních materiálů zákazníkům, vydávání reklamních, propagačních a inzertních textů, pomoc při řízení obchodní činnosti, poradenství v obchodní činnosti, obchodní administrativa, kancelářské práce, organizování výstav a veletrhů k obchodním a reklamním účelům; (36) obstarávání akreditivů a cestovních šeků, obstarávání a zprostředkování cestovního pojištění osob a zavazadel, obstarávání výměny platidel; (39) obstarávání přepravy zahraničních návštěvníků i tuzemských zákazníků a jejich zavazadel, prodej a rezervace jízdenek, místenek a jiných cenin pro železniční, automobilové, letecké, lodní cesty v České republice i v zahraničí, prodej a rezervace lůžkových poukázek pro mezinárodní a místní přepravu, organizování i zprostředkování zájezdů a cest dopravními prostředky, zprostředkování přepravy turistů a jejich zavazadel, zajišťování i zprostředkování autobusové a automobilové dopravy, poskytování informací ohledně cest a autobusové, železniční, letecké a lodní dopravy, zprostředkování doprovázení turistů, organizování a zprostředkování výletů, zprostředkování turistických prohlídek, okružních plaveb, obstarávání ostatních služeb v oblasti dopravy souvisejících s cestováním, zajišťování rekreačních pobytů v ČR i v zahraničí v oblasti přepravy turistů, zprostředkování a poskytování pronájmu automobilů a autobusů, zprostředkování pronájmu lodí, autobusů, automobilů, zprostředkování víz, obstarávání poukázek (voucherů) na služby zařazené ve tř. 39; (41) organizování prohlídek muzeí, kulturních sbírek, knihoven, zámků, hradů a kulturních ústavů, návštěv divadel, koncertů, kin, všech kulturních, zábavných a sportovních podniků, organizování konferencí, kongresů, sympozií, seminářů, předprodej vstupenek na kulturní a sportovní akce, obstarávání tlumočnicků a překladatelů, organizování výstav a veletrhů ke kulturním účelům; (43) služby cestovní kanceláře, zejména obstarávání poukázek (voucherů) na služby zařazené ve tř. 43, obstarávání poukázek na stravování, zajišťování ubytování a stravování, poskytování hotelových služeb, poskytování přechodného ubytování, rezervace ubytování v hotelích, penzionech a jiných ubytovacích zařízeních v ČR i v zahraničí, obstarávání ostatních služeb v oblasti ubytování a stravování souvisejících s cestováním, zajišťování rekreačních pobytů v ČR a v zahraničí v oblasti ubytování a stravování turistů.

- (730) **Čedok a. s.**, Na Příkopě 18, Praha 1, 11135, CZ
(740) PATENTSERVIS Praha a.s., Jivenská 1273/1, Praha 4, 14021

(210) **O-441638**

- (220) 04.10.2006
(320) 04.10.2006
(511) 12, 37
(540)

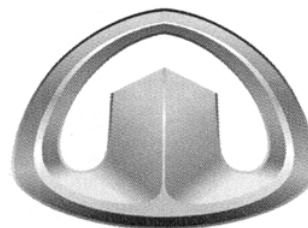

- (510) (12) automobily, osobní vozidla, kamióny, nákladní vozidla, nákladní vozy, dodávky, sportovní auta, autobusy, reaktivní (propulzní) mechanismy pro pozemní vozidla, karavany (obytné přívěsy), čalounění automobilů, sanitky; (37) údržba a opravy

- motorových vozidel, autoservisy, čerpací stanice, čištění automobilů, mazání automobilů, ošetřování vozidel protikorozními nátěry, leštění automobilů, mytí automobilů, protektorování pneumatik.
- (730) **Great Wall Motor Company Limited**A corporation organized and existing under the law of China, 2266 Chaoyang South Street, Baoding, Hebei 71000, CN
- (740) Ing. Václav Kratochvíl, patentový zástupce, Tábořská 758/33, Mladá Boleslav, 29301

(210) **O-441640**
(220) 04.10.2006
(320) 04.10.2006
(511) 1, 17
(540)

NPU

- (510) (1) průmyslové chemikálie, zvláště plasty v surovém stavu, umělé pryskyřice v surovém stavu, polyuretanové pryskyřice v surovém stavu, chemikálie pro nátěry a lepidla pro průmyslové účely, zesíťovací pro nátěry, lepidla a pryskyřice; (17) polozpracované výrobky z plastů pro užití jako polotovary, zvláště desky a tabule (z plastů), plastové pásky a pruhy (jako materiály), plastové roury a trubice spadající do této třídy, plastové fólie, plastové tyče a pruhy.
- (730) **NIPPON POLYURETHANE INDUSTRY CO., LTD.**, 1-23, Shiba 4-chome, Minato-ku, Tokyo, JP
- (740) ROTT, RŮŽIČKA & GUTTMANN Patentová, známková a advokátní kancelář, JUDr. Vladimír Rott, Nad Štolou 12, Praha 7, 17000

(210) **O-441641**
(220) 04.10.2006
(320) 04.10.2006
(511) 1, 17
(540)



- (510) (1) průmyslové chemikálie, zvláště plasty v surovém stavu, umělé pryskyřice v surovém stavu, polyuretanové pryskyřice v surovém stavu, chemikálie pro nátěry a lepidla pro průmyslové účely, zesíťovací pro nátěry, lepidla a pryskyřice; (17) polozpracované výrobky z plastů pro užití jako polotovary, zvláště desky a tabule (z plastů), plastové pásky a pruhy (jako materiály), plastové roury a trubice spadající do této třídy, plastové fólie, plastové tyče a pruhy.
- (730) **NIPPON POLYURETHANE INDUSTRY CO., LTD.**, 1-23, Shiba 4-chome, Minato-ku, Tokyo, JP
- (740) ROTT, RŮŽIČKA & GUTTMANN Patentová, známková a advokátní kancelář, JUDr. Vladimír Rott, Nad Štolou 12, Praha 7, 17000

(210) **O-441642**
(220) 04.10.2006
(320) 04.10.2006
(511) 1
(540)

NIPPOLLAN

- (510) (1) průmyslové chemikálie, zvláště plasty v surovém stavu, umělé pryskyřice v surovém stavu, polyuretanové pryskyřice v surovém stavu, chemikálie pro nátěry a lepidla pro průmyslové účely, zesíťovací pro nátěry, lepidla a pryskyřice.
- (730) **NIPPON POLYURETHANE INDUSTRY CO., LTD.**, 1-23, Shiba 4-chome, Minato-ku, Tokyo, JP
- (740) ROTT, RŮŽIČKA & GUTTMANN Patentová, známková a advokátní kancelář, JUDr. Vladimír Rott, Nad Štolou 12, Praha 7, 17000

(210) **O-441643**
(220) 04.10.2006

(320) 04.10.2006
(511) 1
(540)

CORONATE

- (510) (1) průmyslové chemikálie, zvláště plasty v surovém stavu, umělé pryskyřice v surovém stavu, polyuretanové pryskyřice v surovém stavu, chemikálie pro nátěry a lepidla pro průmyslové účely, zesíťovací pro nátěry, lepidla a pryskyřice.
- (730) **NIPPON POLYURETHANE INDUSTRY CO., LTD.**, 1-23, Shiba 4-chome, Minato-ku, Tokyo, JP
- (740) ROTT, RŮŽIČKA & GUTTMANN Patentová, známková a advokátní kancelář, JUDr. Vladimír Rott, Nad Štolou 12, Praha 7, 17000

(210) **O-441651**
(220) 04.10.2006
(320) 04.10.2006
(511) 29, 30, 43
(540)



- (510) (29) ovoce a zelenina konzervované, sušené, zavažené, mléčné výrobky, mléčné nápoje; (30) káva, čaj, kávové náhražky, pečivo, cukrovinky, zmrzlina, čokoláda, dorty; (43) kavárny, snack-bary, restaurace, automaty (rychlé občerstvení), bary.
- (590) Barevná
- (730) **Nejedlý Pavel**, Na Kozačce 4, Praha 2, 12000, CZ

(210) **O-441658**
(220) 04.10.2006
(320) 04.10.2006
(511) 25
(540)



- (510) (25) oblečení a oděvy textilní i kožené, tkané i netkané, pletené, oděvy z kožešin, pláště, svetry, kalhoty, sukně, saka, vesty, kloboučnické zboží, čepice, obuv všeho druhu včetně sportovní spadající do této třídy.
- (590) Barevná
- (730) **Ůlker spol. s r. o.**, Jilská 3, Praha 1, 11000, CZ
- (740) Čermák Hořejš Myslíl a spol., JUDr. Karel Čermák, advokát, Národní 32, Praha 1, 11000

(210) **O-441659**
(220) 04.10.2006
(320) 04.10.2006
(511) 25
(540)



- (510) (25) oblečení a oděvy textilní i kožené, tkané i netkané, pletené, oděvy z kožešin, pláště, svetry, kalhoty, sukně, saka, vesty, kloboučnické zboží, čepice, obuv všeho druhu včetně sportovní spadající do této třídy.
- (590) Barevná

- (730) **Ůlker spol. s r. o.**, Jilská 3, Praha 1, 11000, CZ
(740) Čermák Hořejš Myslík a spol., JUDr. Karel Čermák, advokát,
Národní 32, Praha 1, 11000

- (210) **O-441663**
(220) 30.10.2006
(320) 30.10.2006
(511) 9, 35, 36, 38, 41
(540)



- (510) (9) přístroje pro záznam, převod, reprodukci zvuku nebo obrazu, magnetické nosiče zvukových záznamů, gramofonové desky; (35) propagační činnost, reklama, pomoc při řízení obchodní činnosti; (36) služby finanční, služby peněžní, služby nemovitostní; (38) spoje (komunikace); (41) výchova, vzdělávání, zábava, sportovní a kulturní aktivity.
(730) **ILEXA a.s.**, Plzeňská 2562/166, Praha 5, 15000, CZ
(740) AK Glatzová & Co., JUDr. Vít Horáček, advokát, Husova 5, Praha, 11000

- (210) **O-441664**
(220) 30.10.2006
(320) 30.10.2006
(511) 9, 35, 36, 38, 41
(540)



- (510) (9) přístroje pro záznam, převod, reprodukci zvuku nebo obrazu, magnetické nosiče zvukových záznamů, gramofonové desky; (35) propagační činnost, reklama, pomoc při řízení obchodní činnosti; (36) služby finanční, služby peněžní, služby nemovitostní; (38) spoje (komunikace); (41) výchova, vzdělávání, zábava, sportovní a kulturní aktivity.
(590) Barevná
(730) **ILEXA a.s.**, Plzeňská 2562/166, Praha 5, 15000, CZ
(740) AK Glatzová & Co., JUDr. Vít Horáček, advokát, Husova 5, Praha, 11000

- (210) **O-441671**
(220) 05.10.2006
(320) 05.10.2006
(511) 5, 32, 33
(540)

ANGIN

- (510) (5) farmaceutické a veterinářské výrobky, dietetické přípravky pro léčebné účely; (32) piva, minerální vody, šumivé nápoje a jiné nápoje nealkoholické, nápoje a šťávy ovocné, sirupy a jiné přípravky k zhotovování nápojů; (33) alkoholické nápoje.
(730) **BYLINÁŘ s. r. o.**, Na Lužci 706, Lázně Bohdaneč, 53341, CZ

- (210) **O-441675**
(220) 05.10.2006
(320) 05.10.2006
(511) 5, 32, 33
(540)

DIABAN

- (510) (5) farmaceutické a veterinářské výrobky, dietetické přípravky pro léčebné účely; (32) piva, minerální vody, šumivé nápoje a jiné nápoje nealkoholické, nápoje a šťávy ovocné, sirupy a jiné přípravky k zhotovování nápojů; (33) alkoholické nápoje.
(730) **BYLINÁŘ s. r. o.**, Na Lužci 706, Lázně Bohdaneč, 53341, CZ

- (210) **O-441676**
(220) 05.10.2006
(320) 05.10.2006
(511) 5, 32, 33
(540)

MIGRAN

- (510) (5) farmaceutické a veterinářské výrobky, dietetické přípravky pro léčebné účely; (32) piva, minerální vody, šumivé nápoje a jiné nápoje nealkoholické, nápoje a šťávy ovocné, sirupy a jiné přípravky k zhotovování nápojů; (33) alkoholické nápoje.
(730) **BYLINÁŘ s. r. o.**, Na Lužci 706, Lázně Bohdaneč, 53341, CZ

- (210) **O-441677**
(220) 05.10.2006
(320) 05.10.2006
(511) 5, 32, 33
(540)

HEMORAN

- (510) (5) farmaceutické a veterinářské výrobky, dietetické přípravky pro léčebné účely; (32) piva, minerální vody, šumivé nápoje a jiné nápoje nealkoholické, nápoje a šťávy ovocné, sirupy a jiné přípravky k zhotovování nápojů; (33) alkoholické nápoje.
(730) **BYLINÁŘ s. r. o.**, Na Lužci 706, Lázně Bohdaneč, 53341, CZ

- (210) **O-441678**
(220) 05.10.2006
(320) 05.10.2006
(511) 5, 32, 33
(540)

GASTRAN

- (510) (5) farmaceutické a veterinářské výrobky, dietetické přípravky pro léčebné účely; (32) piva, minerální vody, šumivé nápoje a jiné nápoje nealkoholické, nápoje a šťávy ovocné, sirupy a jiné přípravky k zhotovování nápojů; (33) alkoholické nápoje.
(730) **BYLINÁŘ s. r. o.**, Na Lužci 706, Lázně Bohdaneč, 53341, CZ

- (210) **O-441680**
(220) 05.10.2006
(320) 05.10.2006
(511) 5, 32, 33
(540)

VARIXAN

- (510) (5) farmaceutické a veterinářské výrobky, dietetické přípravky pro léčebné účely; (32) piva, minerální vody, šumivé nápoje a jiné nápoje nealkoholické, nápoje a šťávy ovocné, sirupy a jiné přípravky k zhotovování nápojů; (33) alkoholické nápoje.
(730) **BYLINÁŘ s. r. o.**, Na Lužci 706, Lázně Bohdaneč, 53341, CZ

- (210) **O-441682**
(220) 05.10.2006
(320) 05.10.2006
(511) 1, 5
(540)

FORTESTIM

- (510) (1) chemické přípravky pro zemědělství, lesnictví a zahradnictví, hnojiva, přípravky na regulaci růstu rostlin; (5) akaricidy, fungicidy, herbicidy, insekticidy, pesticidy, přípravky proti parazitům.
(730) **AGRA GROUP a. s.**, Tovární 9, Střelské Hoštice, 38715, CZ
(740) Inventia s. r. o., Ing. Marta Gabrielová, Politických vězňů 7, Praha 1, 11000

- (210) **O-441689**
(220) 05.10.2006
(320) 05.10.2006
(511) 35, 41, 42
(540)



(510) (35) propagační činnost; (41) dekorace (pronájem); (42)

interiérová výzdoba.

(730) **ROMANA JELÍNKOVÁ - ALLPHOTO IMAGES, V**
Domově 2380/52, Praha 3, 13000, CZ

(210) **O-441693**

(220) 05.10.2006

(320) 05.10.2006

(511) 6, 11, 17

(540)

KTO international

V E L K O O B C H O D

(510) (6) armatury pro stlačený vzduch, fitinky pro potrubí na stlačený vzduch, potrubí a roury pro klimatizační zařízení, ústřední topení a ventilační zařízení, kolena pro potrubí, komínové nástavce, komíny, kouřové roury, kouřovody, ocelové trubky, odvodňovací roury, ochranné zástěny ke kamnům, přípojky a odbočky potrubní, rošty, rozdělovací potrubí, spojky pro potrubí, spojovací kroužky pro trubky, trubky, ventily pro vodovodní potrubí, vyztužovací materiály pro potrubí, vše kovové a spadající do této třídy; (11) baterie směšovací (pákové) pro vodovodní potrubí, bezpečnostní zařízení pro vodovodní nebo plynové zařízení a potrubí, bojler (kotle) plynové, filtry klimatizační, klimatizační zařízení, kohoutky a kohouty pro potrubí, kotle (výchřevně), kotlové trouby do vytápěcích zařízení, koupací vany, koupel (ohříváče pro), koupelňové armatury, krby, nádrže expanzní pro ústřední topení, napájecí zařízení k vytápěcím a teplotně výměnným kotlům, ohříváče vody, radiátorové uzávěry, radiátory (topení), regulátory pro vodní a plynové zařízení a potrubí, sedátka (záchodová), splachovací zařízení, sprchové kouty, sprchy, teplovodní vytápěcí zařízení, termostatické ventily (části topných zařízení), těsnění (vodovodní), tlakové zásobníky, toaletní (záchodové) mísy, toalety (záchody splachovací), topná zařízení pro topení tuhými, tekutými nebo plynovými palivy, trubky pro kotle k vytápěcím zařízením, trubky pro vytápěcí kotle, umyvadla, vanové příslušenství (armatury), vanové zařízení, vodovodní těsnění, vodovodní zařízení, výměníky tepla, vytápěcí zařízení, zařízení na dodávku vody (zásobníky vody), zařízení pro odvádění kouře a par; (17) izolační materiály, objímky na trubky, potrubí, tepelné izolační prostředky, těsnění na potrubí, tlakovzdušné potrubní armatury, trubky ohebné, výtuzky pro potrubí, zvukově izolační materiály, vše nekovové a spadající do této třídy.

(730) **K.T.O. International spol. s r.o.**, Orlická 245, Třebechovice pod Orebem, 50346, CZ

(210) **O-441694**

(220) 05.10.2006

(320) 05.10.2006

(511) 18, 25, 40

(540)

C - IN - C

(510) (18) batohy, deštníky, hole, kufrы, pásy z kůže, tašky, peněženky, slunečníky, kabely, kožené zboží neobsažené v jiných třídách; (25) svrchní ošacení, spodní ošacení, prádlo, punčochové výrobky, pokrývky hlavy, sportovní ošacení, plavky, trička, textilní oděvní doplňky zařazené v této třídě, obuv všeho druhu, oděvy, rukavice; (40) apretace textilií, barvení textilií, krejčovství, úprava oděvů, stříhová služba, úprava a zpracování textilu, vyšívání.

(730) **ZHENG FAN s.r.o.**, Manželů Lyčkových 27, Praha 9, 19000, CZ

(740) Ing. Václav Kratochvíl, patentový zástupce, Táborská 758/33, Mladá Boleslav, 29301

(210) **O-441698**

(220) 05.10.2006

(320) 05.10.2006

(511) 1, 4, 5, 6, 7, 9, 11, 19, 35, 37, 39, 40, 42

(540)



(510) (1) elektřina, plyny hnací do aerosolů, plyny ochranné pro sváření, plyny ztužené pro průmyslové účely, přípravky a látky pro čištění plynu, neutralizační přípravky pro toxické plyny, pohlčovače plynu; (4) plyn, spadající do této třídy, palivové a pohonné plyny, plyn pro osvětlení, generátorový plyn, olejový plyn, plyn ztužený (palivo), paliva, kapalná a tuhá paliva, motorová paliva, minerální paliva, maziva; (5) plyn pro lékařské účely; (6) nádoby (kovové) na stlačený plyn nebo zkapalněný vzduch, lahve na stlačený plyn a zkapalněný vzduch, tlakové potrubí (kovové); (7) dmychadla pro stlačování, odsávání a dopravu plynů, elektrody pro svařování plynem, hořáky na řezání plynové, hořáky svařovací plynové, plynové přístroje pro pájení, plynové přístroje pro svařování, zplynovače, regulátory (části strojů), regulátory tlaku (části strojů), čerpadla; (9) přístroje na rozbor plynu, analyzátoři plynu, plynoměry, měřicí přístroje, monitorovací přístroje, odorizační stanice plynů; (11) bezpečnostní zařízení pro plynová zařízení a potrubí, plynové kotle, plynové generátory, plynové kahany, plynové kondenzátory spadající do této třídy, plynové hořáky, plynové lampy, plynové zapalovače, čističe plynu jako součásti plynových zařízení, přístroje na čištění plynu, regulační a bezpečnostní zařízení pro přístroje na plyn, regulační a bezpečnostní příslušenství pro plynová potrubí, regulačně-bezpečnostní přídavná zařízení pro plynová zařízení, regulátory pro plynová zařízení a potrubí, potrubní kohouty; (19) tlakové potrubí nekovové, neohebné trubky nekovové; (35) marketingové studie zejména v oblasti plynárenství, obchodní management a podnikové poradenství zejména v oblasti plynárenství, odborné obchodní poradenství zejména v oblasti plynárenství, zprostředkování při prodeji plynu a tepla; (37) montáž, údržba, opravy, revize a zkoušky plynových zařízení, zajišťování odborného dozoru nad touto činností, instalace rozvodných sítí, zajišťování nepřetržité havarijní služby, montáž měřidel, výstavba inženýrských sítí, výstavba plynárenských zařízení s příslušenstvím a potrubních systémů, výstavba plynovodů, plynoinstalatérství; (39) skladování, přenos a rozvod plynu, doprava plynu potrubními systémy a jeho distribuce, zprostředkování dopravy, pozemní automobilová doprava vozidly poháněnými plynem, plnění nádob plyny, dodávání plynu a tepla; (40) výroba a úprava plynu, výroba energie, provoz zařízení na výrobu plynu, provoz zařízení na výrobu tepla a elektrické energie ve vztahu k využití plynu, zprostředkování při výrobě plynu, tepla a elektrické energie, výroba elektřiny, tepla a chladu z kombinovaných systémů na bázi zemního plynu, systémy absorpčního chlazení na bázi zemního plynu, odborné poradenské a konzultační služby v plynárenském průmyslu; (42) inženýrská a projektová činnost, technicko inženýrská činnost v investiční výstavbě, fyzikální a chemický výzkum, analýzy chemické, kontrola kvality, zkoušky materiálu, výzkum v oboru plynárenství, průzkumy geodetický, geologický a ropný, testování těžebních věží, zpracování studií vlivu na životní prostředí, rozptylových imisních studií, energetických auditů, využití a čištění bioplynu, tvorba aplikací a údržba zákaznických informačních systémů, pořizování objemových dat, spadající do této třídy.

(590) Barevná

(730) **RWE Transgas, a.s.**, Limuzská 12/3135, Praha 10 - Strašnice, 10098, CZ

(740) Advokátní kancelář Kříž a Bělina, prof. JUDr. Jan Kříž, advokát, Dlouhá 13, Praha 1, 11000

(210) **O-441699**

(220) 05.10.2006

(320) 05.10.2006

(511) 1, 4, 5, 6, 7, 9, 11, 19, 35, 37, 39, 40, 42

(540)



- (510) (1) elektřina, plyny hnací do aerosolů, plyny ochranné pro sváření, plyny ztužené pro průmyslové účely, přípravky a látky pro čištění plynu, neutralizační přípravky pro toxické plyny, pohlčovače plynu; (4) plyn, spadající do této třídy, palivové a pohonné plyny, plyn pro osvětlení, generátorový plyn, olejový plyn, plyn ztužený (palivo), paliva, kapalná a tuhá paliva, motorová paliva, minerální paliva, maziva; (5) plyn pro lékařské účely; (6) nádoby (kovové) na stlačený plyn nebo zkvapalněný vzduch, lahve na stlačený plyn a zkvapalněný vzduch, tlakové potrubí (kovové); (7) dmychadla pro stlačování, odsávání a dopravu plynů, elektrody pro svařování plynem, hořáky na řezání plynové, hořáky svařovací plynové, plynové přístroje pro pájení, plynové přístroje pro svařování, zplynovače, regulátory (části strojů), regulátory tlaku (části strojů), čerpadla; (9) přístroje na rozbor plynu, analyzátoři plynu, plynoměry, měřicí přístroje, monitorovací přístroje, odorizační stanice plynů; (11) bezpečnostní zařízení pro plynová zařízení a potrubí, plynové kotle, plynové generátory, plynové kahany, plynové kondenzátory spadající do této třídy, plynové hořáky, plynové lampy, plynové zapalovače, čističe plynu jako součásti plynových zařízení, přístroje na čištění plynu, regulační a bezpečnostní zařízení pro přístroje na plyn, regulační a bezpečnostní příslušenství pro plynová potrubí, regulačně-bezpečnostní přídavná zařízení pro plynová zařízení, regulátory pro plynová zařízení a potrubí, potrubní kohouty; (19) tlakové potrubí nekovové, neohebné trubky nekovové; (35) marketingové studie zejména v oblasti plynárenství, obchodní management a podnikové poradenství zejména v oblasti plynárenství, odborné obchodní poradenství zejména v oblasti plynárenství, zprostředkování při prodeji plynu a tepla; (37) montáž, údržba, opravy, revize a zkoušky plynových zařízení, zajišťování odborného dozoru nad touto činností, instalace rozvodných sítí, zajišťování nepřetržité havarijní služby, montáž měřidel, výstavba inženýrských sítí, výstavba plynárenských zařízení s příslušenstvím a potrubních systémů, výstavba plynovodů, plynoinstalatérství; (39) skladování, přenos a rozvod plynu, doprava plynu potrubními systémy a jeho distribuce, zprostředkování dopravy, pozemní automobilová doprava vozidly poháněnými plynem, plnění nádob plyny, dodávání plynu a tepla; (40) výroba a úprava plynu, výroba energie, provoz zařízení na výrobu plynu, provoz zařízení na výrobu tepla a elektrické energie ve vztahu k využití plynu, zprostředkování při výrobě plynu, tepla a elektrické energie, výroba elektřiny, tepla a chladu z kombinovaných systémů na bázi zemního plynu, systémy absorpčního chlazení na bázi zemního plynu, odborné poradenské a konzultační služby v plynárenském průmyslu; (42) inženýrská a projektová činnost, technicko inženýrská činnost v investiční výstavbě, fyzikální a chemický výzkum, analýzy chemické, kontrola kvality, zkoušky materiálu, výzkum v oboru plynárenství, průzkumy geodetický, geologický a ropný, testování těžebních věží, zpracování studií vlivu na životní prostředí, rozptylových imisních studií, energetických auditů, využití a čištění bioplynu, tvorba aplikací a údržba zákaznických informačních systémů, pořizování objemových dat, spadající do této třídy.
- (730) **RWE Transgas, a.s.**, Limuzská 12/3135, Praha 10 - Strašnice, 10098, CZ
- (740) Advokátní kancelář Kříž a Bělina, prof. JUDr. Jan Kříž, advokát, Dlouhá 13, Praha 1, 11000

(540)



- (510) (1) elektřina, plyny hnací do aerosolů, plyny ochranné pro sváření, plyny ztužené pro průmyslové účely, přípravky a látky pro čištění plynu, neutralizační přípravky pro toxické plyny, pohlčovače plynu; (4) plyn, spadající do této třídy, palivové a pohonné plyny, plyn pro osvětlení, generátorový plyn, olejový plyn, plyn ztužený (palivo), paliva, kapalná a tuhá paliva, motorová paliva, minerální paliva, maziva; (5) plyn pro lékařské účely; (6) nádoby (kovové) na stlačený plyn nebo zkvapalněný vzduch, lahve na stlačený plyn a zkvapalněný vzduch, tlakové potrubí (kovové); (7) dmychadla pro stlačování, odsávání a dopravu plynů, elektrody pro svařování plynem, hořáky na řezání plynové, hořáky svařovací plynové, plynové přístroje pro pájení, plynové přístroje pro svařování, zplynovače, regulátory (části strojů), regulátory tlaku (části strojů), čerpadla; (9) přístroje na rozbor plynu, analyzátoři plynu, plynoměry, měřicí přístroje, monitorovací přístroje, odorizační stanice plynů; (11) bezpečnostní zařízení pro plynová zařízení a potrubí, plynové kotle, plynové generátory, plynové kahany, plynové kondenzátory spadající do této třídy, plynové hořáky, plynové lampy, plynové zapalovače, čističe plynu jako součásti plynových zařízení, přístroje na čištění plynu, regulační a bezpečnostní zařízení pro přístroje na plyn, regulační a bezpečnostní příslušenství pro plynová potrubí, regulačně-bezpečnostní přídavná zařízení pro plynová zařízení, regulátory pro plynová zařízení a potrubí, potrubní kohouty; (19) tlakové potrubí nekovové, neohebné trubky nekovové; (35) marketingové studie zejména v oblasti plynárenství, obchodní management a podnikové poradenství zejména v oblasti plynárenství, odborné obchodní poradenství zejména v oblasti plynárenství, zprostředkování při prodeji plynu a tepla; (37) montáž, údržba, opravy, revize a zkoušky plynových zařízení, zajišťování odborného dozoru nad touto činností, instalace rozvodných sítí, zajišťování nepřetržité havarijní služby, montáž měřidel, výstavba inženýrských sítí, výstavba plynárenských zařízení s příslušenstvím a potrubních systémů, výstavba plynovodů, plynoinstalatérství; (39) skladování, přenos a rozvod plynu, doprava plynu potrubními systémy a jeho distribuce, zprostředkování dopravy, pozemní automobilová doprava vozidly poháněnými plynem, plnění nádob plyny, dodávání plynu a tepla; (40) výroba a úprava plynu, výroba energie, provoz zařízení na výrobu plynu, provoz zařízení na výrobu tepla a elektrické energie ve vztahu k využití plynu, zprostředkování při výrobě plynu, tepla a elektrické energie, výroba elektřiny, tepla a chladu z kombinovaných systémů na bázi zemního plynu, systémy absorpčního chlazení na bázi zemního plynu, odborné poradenské a konzultační služby v plynárenském průmyslu; (42) inženýrská a projektová činnost, technicko inženýrská činnost v investiční výstavbě, fyzikální a chemický výzkum, analýzy chemické, kontrola kvality, zkoušky materiálu, výzkum v oboru plynárenství, průzkumy geodetický, geologický a ropný, testování těžebních věží, zpracování studií vlivu na životní prostředí, rozptylových imisních studií, energetických auditů, využití a čištění bioplynu, tvorba aplikací a údržba zákaznických informačních systémů, pořizování objemových dat, spadající do této třídy.
- (730) **RWE Transgas, a.s.**, Limuzská 12/3135, Praha 10 - Strašnice, 10098, CZ
- (740) Advokátní kancelář Kříž a Bělina, prof. JUDr. Jan Kříž, advokát, Dlouhá 13, Praha 1, 11000

(210) **O-441700**

(220) 05.10.2006

(320) 05.10.2006

(511) 1, 4, 5, 6, 7, 9, 11, 19, 35, 37, 39, 40, 42

(210) **O-441702**

(220) 05.10.2006

(320) 05.10.2006

(511) 3

(540)

- (510) (3) dekorativní kosmetika, kosmetické a voňavkářské výrobky, včetně éterických olejů, aroma, deodoranty pro osobní potřebu,

Cesta rájem

- éterické esence, kolínská voda, kosmetické přípravky, koupelové soli, výtažky z květin, parfémy, květinové parfémy, vonné sáčky do prádla, růžový olej.
(730) **Mořovský Jan**, Václavské náměstí 821/39, Praha 1, 11000, CZ
(740) **BOHEMIA PATENT** Patentová & známková kancelář, Ing. Jana Vanděliková, Havanská 17, Praha 7, 17000

- (220) 11.10.2006
(320) 11.10.2006
(511) 1, 2, 4, 5, 6, 7, 9, 11, 13, 17, 19, 20, 35, 37, 40, 42, 43
(540)

BYDOZA

- (210) **O-441703**
(220) 05.10.2006
(320) 05.10.2006
(511) 3
(540)

Lady Karneval

- (510) (3) dekorativní kosmetika, kosmetické a voňavkářské výrobky, včetně éterických olejů, aroma, deodoranty pro osobní potřebu, éterické esence, kolínská voda, kosmetické přípravky, koupelové soli, výtažky z květin, parfémy, květinové parfémy, vonné sáčky do prádla, růžový olej.
(730) **Mořovský Jan**, Václavské náměstí 821/39, Praha 1, 11000, CZ
(740) **BOHEMIA PATENT** Patentová & známková kancelář, Ing. Jana Vanděliková, Havanská 17, Praha 7, 17000

- (510) (1) chemické suroviny, výrobky a přípravky pro průmysl, plyny ztužené pro průmyslové účely, karbonský plyn, umělé pryskyřice, plastické hmoty v surovém stavu pro průmysl, jodové a bromové soli, alkohol (líh), alkohol čistý, hasicí prostředky, hasicí směsi, jodová a kamenná sůl, kapalina pro hydraulický okruh, kyslík, též kapalný, průmyslová lepidla a pojidla, konzervační prostředky na zdivo, s výjimkou barev a olejů; (2) barvy, nátěry, laky, fermeže a mořidla pro průmyslové, řemeslnické a umělecké účely, antikorozní a impregnační nátěry, ochranné antikorozní přípravky, zejména tuky a oleje, přírodní pryskyřice v surovém stavu; (4) průmyslové oleje a tuky, maziva, strojní olej, mazut, paliva, zejména černá a hnědá uhlí, uhelný prach, antracit, rašelina, palivové dřevo, peletky, oleje pro vytápění, palivové směsi, petrolej, pohonné hmoty a oleje, látky pro osvětlování a svícení, prostředky na vázání, kropení, odsávání a pohlcování prachu, též dezinfekční, hmoty pro asanaci, impregnaci a údržbu zdiva, uhelný zrnitý filtrační materiál; (5) výrobky a přípravky chemické, farmaceutické v rámci této třídy, pro léčebné účely, potravinové doplňky, včetně nápojů pro léčebné účely, minerální (včetně stopových prvků) a výživové nápoje pro léčebné účely, přírodní léčivé výtažky, drogy pro léčebné účely, minerální vody pro léčebné účely, farmaceutické přípravky pro péči o pokožku, výrobky ze zředěných vod pro léčebné účely, čichací soli, léčivé minerální koupelové soli, minerální vody pro léčebné účely, též pro obklady, hygienické a dezinfekční přípravky a potřeby pro léčebné účely; (6) obecné kovy v surovém a polozpracovaném stavu a jejich slitiny, kovový stavební materiál a stavební kování, kovové stavební konstrukce a stavební dílce, též lešení, kolejnice a jiný kovový materiál určený k železničním účelům, též pro tramvajovou dopravu, ocelové konstrukce a konstrukční dílce, kovové nádoby a nádrže na veškeré tekutiny a všech forem z kovu, též kovové nádrže plovoucí, kovová lana a dráty, řetězy, tyče ocelové, profilová ocel, plech a plechové výrobky, šrot, ocelové výrobky (neobsažené v jiných třídách), např. ocelové rolety svinovací, ohrady, ploty kovové, rozpinky, nedobytné pokladny a schránky, pletivo, mřížoví, schody, schodnice (součást schodů), síla, stojky, rudy, zámečnické výrobky kovové a železářské zboží; (7) stroje a zařízení v rámci této třídy, zejména čerpadla a jejich části, vysokotlaká čistící zařízení, filtrovací stroje, zařízení pro stlačování, odsávání a dopravu plynů, důlní stroje a zařízení, hydraulická zařízení pro stroje, motory a hnací stroje, kalolisy, kompresory, manipulační zařízení pro vykládku a nakládku, zařízení na výrobu minerální vody, kultivátory v rámci této třídy, mechanické ruční nástroje a nářadí, zařízení na třídění a zpracování odpadu, odsávací stroje pro průmyslové účely; (9) přístroje, nástroje a zařízení pro vedení, přepínání, přeměnu, akumulaci, regulaci a řízení elektrického proudu, hasicí přístroje, osobní ochranné prostředky, požární hlásiče a detektory kouře; (11) přístroje a zařízení pro osvětlení, topení, výrobu páry, pro vaření, přístroje chladicí, pro sušení, ventilaci, klimatizaci, odsávání, rozvod vody, včetně tlakových vodních zásobníků, sanitární zařízení; (13) pyrotechnické výrobky, zejména výbušniny k důlní činnosti; (17) polotovary z plastických hmot ve fóliích, blocích, tyčích a trubkách ke zpracování, materiály a prostředky těsnící, ucpávací a izolační, ucpávky a izolace (tepelné, elektrické nebo zvukové), desky izolační, materiály a prostředky pro tepelnou izolaci, izolační nátěry, materiál na podkládání z umělých hmot, polotovary ze syntetických pryskyřic, izolační látky proti vlhkosti staveb, tmely (těsnící prostředky), tmely na spárování, samolepicí fólie z plastických hmot (kromě fólií na balení a tapet na stěny), svařovací polypropylenový drát, ohebné trubky nekovové, kaučuk, guma, azbest, slída a výrobky z těchto materiálů spadající do této třídy; (19) stavební materiály a hmoty nekovové, nekovové stavební konstrukce, polozpracované dřevo, nekovové bazény, nekovové nádrže a zásobníky v rámci této třídy, nekovové dlaždice, sklo na izolace pro stavy, nekovové střešní krytiny, nekovové lemování střech, lepenka pro stavební účely, nekovová lešení, nátěrové hmoty pro stavebnictví, nekovové obklady ve stavebnictví, obklady stěn a stropů, nekovové pláště budov, též tepelné izolační, nekovové příčky, nekovové rámy pro skleníky, nekovová schodiště a schodnice,

- (210) **O-441778**
(220) 09.10.2006
(320) 09.10.2006
(511) 35, 39, 42
(540)

PANSPED

- (510) (35) vyhledávání umístění nákladních vozů pomocí počítače, vyhledávání dat v počítačových souborech (pro třetí osoby), překlad informací do počítačových databází, dodavatelské služby pro třetí osoby (nákup výrobků a služeb pro jiné podniky), kanceláře dovozní a vývozní, reklama, propagace, inzerce, marketingové studie, obchodní a podnikatelské informace, obchodní nebo podnikatelský průzkum, pomoc při řízení obchodní činnosti; (39) služby v oblasti dopravy a přepravy zahrnuté v této třídě, doprava, kamiónová nákladní doprava, přeprava, spedice, zasilatelství, skladování zboží, balení zboží, nakládání, vykládání, informace o dopravě, informace o skladování zboží, zprostředkování výše uvedených služeb; (42) aktualizace počítačových programů, hosting webových stránek, instalace počítačových programů, inženýrské práce, obnova počítačových dat, počítačové programování, počítačové systémové analýzy, tvorba software, tvorba a správa webových stránek.
(730) **PANSPED spol. s r.o.**, Vratimovská 624/11, Ostrava-Kunčičky, 71800, CZ
(740) Ing. Iva Rylková, Polská 1525, Ostrava - Poruba, 70800

- (210) **O-441787**
(220) 09.10.2006
(320) 09.10.2006
(511) 35, 36, 37, 44
(540)



- (510) (35) dodavatelské služby pro třetí osoby; (36) nájemní a činžovní domy (vedení -), správa nemovitostí, vybírání nájemného, pronájem nemovitostí; (37) čištění budov (fasád, vnějších povrchů a ploch), čištění budov (interiérů), stavebnictví, stavitelství, zednické služby, štukování, sádrování, tapetování, poradenská činnost v oblasti stavebnictví; (44) zahradní architektura (služby v oblasti -), zahradnické služby, ničení plevele, ničení škůdců v zemědělství, pronájem zemědělských nástrojů a zařízení, rostlinné školky, údržba trávníků.
(730) **ISCO spol. s r.o.**, Stěševická 906/66, Praha 6, 16000, CZ
(740) JUDr. Luboš Kuna, advokát, Tábořská 29, Praha 4, 14000

- (210) **O-441848**

stavební sklo, izolační sklo pro stavby, tabulové sklo, panely pro stavby nekovové, žáruvzdorné materiály, nekovové okapní žlaby; (20) nádoby v rámci této třídy, nádrže, kromě nádrží kovových a zděných; (35) zprostředkování obchodu, předvádění zboží k obchodním účelům, obchodní nebo podnikatelské informace, pomoc, poradenství a poskytování konzultací v obchodní činnosti, činnost podnikatelských, organizačních, ekonomických a účetních poradců, vedení účetnictví a daňové evidence, zprostředkování interaktivního obchodu pomocí globálních komunikačních sítí (Internet), služby v oblasti administrativní správy a služby organizačně hospodářské povahy spadající do této třídy, referenční servis, marketing, zprostředkování reklamní činnosti, zejména pomocí globálních komunikačních sítí, styky s veřejností, služby v oblasti získávání obchodních kontrakčních partnerů, organizování komerčních a reklamních výstav, vytváření obchodních a obchodně-informačních sítí, shromažďování různého zboží pro třetí osoby (kromě jejich přepravy), v rozsahu zboží tříd 1 až 34, za účelem umožnění spotřebitelům, aby si tyto výrobky mohli pohodlně prohlížet a nakupovat, dovozní a vývozní agentura, personální agentura a zprostředkovatelská práce; (37) stavby a opravy, stavební, stavebně-vybovovací a údržbařsko-opravárenská činnost, zprostředkování stavební činnosti, provádění staveb včetně jejich změn a udržovacích prací na nich, budování staveb občanských, průmyslových a energetických, opláštění a zateplování budov, demolice budov, čištění budov a staveb, odborné poradenství ve stavebnictví, služby v oblasti stavebnictví, zprostředkovatelská činnost ve stavebnictví, technické poradenství a zajišťování stavebního dozoru, zvláštní zásahy do zemské kůry, důlní hornictví, těžba uhlí, důlní průzkum, otvírka, příprava a dobývání ložisek, hloubení důlních jam a studní, ražení štol a tunelů, zřizování, zajišťování a likvidace důlních děl a lomů, podzemní sanační práce, práce na zpřístupnění starých důlních děl nebo trvale opuštěných důlních děl a práce na jejich udržování v bezpečném stavu, montáže, demontáže, opravy, revize a zkoušky v souvislosti s prováděním hornické činnosti a hornickým způsobem, nadzemní asanační práce, asanace olejových lagun a území zamořených nebezpečnými odpady, geomechanická prevence, těžba karbonského plynu, úpravnictví, úprava a zušlechťování nerostů prováděné v souvislosti s jejich dobýváním, zřizování a provozování odvalů, výsypek a odkališť z důlní hornické činnosti, zemní práce prováděné za použití strojů a výbušnin, montáže, demontáže, instalace důlních strojů a zařízení, jejich údržba a servis, instalace, montáž a demontáž průmyslových a strojních zařízení, zejména důlních strojů, hydraulického a pneumatického nářadí, těžké pneumatické vrtací a sbíjecí techniky, zvedacích a manipulačních zařízení, opravy, údržba a servisní činnost k uvedeným strojům a zařízením, montáž a údržba konstrukcí, montáž a demontáž lešení, instalace, oprava a údržba výrobků, zejména důlních strojů a zařízení, čerpadel, potrubí, vozidel, hospodářského zařízení, instalování, montáž, demontáž, údržba a opravy elektrospotřebičů, revize a zkoušky vyhrazených elektrických zařízení, montáž, pronájem dílenských strojů, pronájem strojů a zařízení, zařizování a opravování rozvodu vzduchu, klimatizace, demolice budov, zámečnictví, provozování čerpacích stanic s palivy a mazivy, montáž, opravy, rekonstrukce, revize a zkoušky vyhrazených tlakových zařízení a periodické zkoušky na plyny, malířské a natěračské práce, měření okamžitého mechanického napětí, odborné poradenství ve stavebnictví, rekonstrukce stávajících technologických linek na vyšší technické parametry, odborné poradenství ve stavebnictví; (40) zpracování materiálů, zejména mechanickou či chemickou transformací, nakládání s odpady, mimo odpady nebezpečné v rozsahu třídy 40, jejich zpracováním, recyklací, likvidací a spalováním, úprava užitkové vody; (42) technologické služby a s nimi spojený výzkum a vývoj, inženýrská činnost v investiční výstavbě, odborné poradenství v energetice a ve strojírenství, vypracovávání posudků, dozor a technická inspekce, znalecké posudky a expertizy, konstruktérská a projekční činnost, zejména ve výstavbě a v asanaci, tvorba programového vybavení, poskytování informací týkajících se programového vybavení a jeho tvorby; (43) služby zajišťující dočasné ubytování, stravování a pitný režim, zejména pro hotely a ubytovny, poskytování stravovacích služeb zvířatům.

(730) **BYDOZA CZ s.r.o.**, Frýdecká 819/44, Vratimov, 73932, CZ
(740) Bc. Václav Pacl, Okrajová 4, Havířov - Podlesí, 73601

(210) **O-441857**
(220) 11.10.2006
(320) 11.10.2006
(511) 9, 16, 21, 24, 35, 36, 39, 41, 42, 43
(540)



Zábřeh

(510) (9) nahanané i nenahanané nosiče pro přenos záznamů, informací, obrazu a zvuku, zejména videokazety, CD-ROOM, DVD, software; (16) papír a výrobky z papíru a lepenky, reklamní, propagační a užitkové výrobky z papíru, např. etikety, kelímky, podnosy pro rychlé občerstvení, utěrky, ubrusy, ubrousky, ručníky, tiskoviny, periodické i neperiodické publikace, informační, reklamní a propagační letáky, plakáty, prospekty, pohlednice, mapy, průvodce, dopisní obálky, přání, kalendáře, samolepky, obtisky, vystřihovánky, omalovánky, kartičky, balicí papír, papírové tašky, sešity, skicáky, tužky, tiskárenské a kartonážní výrobky, data a databáze na papírových nosičích, těžítka, vše spadající do této třídy; (21) reklamní a upomínkové výrobky a předměty ze skla, keramiky a porcelánu, např. poháry, sklenice, talíře, popelníky, vázy a vázičky, sošky, figurky; (24) textilní upomínkové a reklamní výrobky, např. stolní pokrývky, ručníky, osušky, ubrusy, utěrky, kapesníky, vlajky a vlaječky, vše spadající do této třídy; (35) pomoc při řízení velkoobchodní a maloobchodní činnosti firem, obchodní administrativa, kancelářské práce, obchodně zastupitelská činnost v oblasti obchodu, propagace, reklama, inzerce a služby spojené s provozováním obchodní činnosti a v rámci pořádaných sportovních, kulturních a společenských akcí, poskytování informací a informačních produktů z oblasti propagace města, organizace a pořádání obchodních nebo reklamních výstav, kontrakčních salónů a veletrhů, pronajímání reklamních a obchodních ploch, poradenské a konzultační služby v oblasti vypisování a vyhodnocování grantového řízení, poradenské a konzultační služby v oblasti zprostředkovatelské práce a v oblasti výběru povolání; (36) organizace a pořádání nevýdělečných akcí a akcí humanitárního charakteru, zejména organizování sbírek; (39) pronájem dopravních prostředků a parkovacích ploch, organizace a zajišťování dopravy osob, cest a prohlídek kulturních a přírodních památek; (41) organizace a pořádání sportovních, kulturních, společenských a výchovně-vzdělávacích akcí a soutěží, odborných kursů, seminářů a konferencí, provozování muzeí, výstavních síní a galerií, nakladatelská, vydavatelská a publikační činnost, pořizování a tvorba informačních a propagačních videozáznamů, výuka jazyků, provozování tělovýchovných a sportovních zařízení a zařízení sloužících k regeneraci a rekondici lidí, spadající do této třídy, zpravodajské služby, pořádání akcí na podporu zdravého způsobu života - sportovní a zábavné akce, výchovné akce a přednášky; (42) poradenské a konzultační služby v oblasti inženýrských expertiz, grafické návrhy reklamních předmětů a tiskovin, poradenská činnost v oblasti výpočetní techniky pro přenos informací, např. v oblasti Internetu, programátorská činnost, tvorba a vývoj software, tvorba a správa informačních médií, např. elektronických databází, tvorba www stránek, interaktivních a grafických programů, tvorba multimediálních aplikací, tvorba programových projektů, tvorba informačních databází, elektronických časopisů, periodik, knih v elektronické podobě; (43) hostinská a ubytovací činnost, provozování restaurací, snack-barů, kaváren, vináren, jídelen a zařízení rychlého občerstvení, služby spojené s rezervací a poskytováním přechodného ubytování v hotelech, motelech a penzionech, poradenské a konzultační služby v oblasti provozování domovů důchodců a péče o bezdomovce (zajišťování stravování a ubytování).

(730) **Město Zábřeh**, Masarykovo náměstí 510/6, Zábřeh, 78901, CZ
(740) Ing. Petr Soukup, patentový a známkový zástupce, Vídeňská 8, Olomouc, 77200

(210) **O-441866**

(220) 11.10.2006
(320) 11.10.2006
(511) 25, 35, 40
(540)

WINDSTAR

(510) (25) oděvy a oděvní doplňky zařazené v této třídě, především oděvy těhotenské, kojenecké a dětské oděvy, dětské oděvní doplňky zařazené v této třídě, obuv a pokrývky hlavy pro kojence a děti, výbavičky pro novorozeňata, dětské textilní pleny, plenkové kalhotky pro děti; (35) marketing, marketingové studie, pomoc a poradenství při řízení obchodní činnosti, obchodní management a podnikové poradenství, obchodní průzkum, průzkum a analýza trhu, průzkum veřejného mínění, zprostředkovatelská činnost v oblasti obchodu, reklamní agentura, poskytování informací, informačních produktů a multimediálních informací k obchodním účelům, uspořádání a řízení obchodních informací ze vzdálených zdrojů, vše prostřednictvím elektronických komunikačních sítí, prezentace uživatelů na stránkách World Wide Web v počítačové síti Internet, internetové obchodní nabídky a obchod, reklama a reklamní, propagační a inzertní činnost, obchodní reklama pro třetí osoby, pořádání soutěží a akcí pro komerční a reklamní účely, předvádění zboží a výrobků pro reklamní účely a podporu prodeje, vydávání, zveřejňování a rozšiřování reklamních textů, rozšiřování reklamních nebo inzertních materiálů zákazníkům, organizování komerčních a reklamních výstav a přehlídek, on-line inzerce a reklama, zajištění, realizace a organizování reklamních kampaní, poradenské a konzultační služby v oblasti reklamy, pronájem reklamních ploch, příprava inzertních sloupců, příprava tiskových zpráv a podkladů, zpracování informací v oblasti reklamy, public relation, jiné obchodní služby ve vztahu k výrobkům zařazeným ve tř. 25; (40) šití oděvů, prádla, jejich úpravy, stříhová služba, zpracování textilního materiálu.

(730) **Kotlár Jiří**, Krčmarských 50, Ostrava, 72400, CZ
(740) Karel Voda, patentový zástupce, Bolzanova 13, Brno, 61800

(210) **O-441882**
(220) 11.10.2006
(320) 11.10.2006
(511) 5
(540)

Taflosin

(510) (5) farmaceutické výrobky, dietetické látky upravené pro lékařské účely.
(730) **BERLIN-CHEMIE AG**, Glienicke Weg 125, Berlin, 12489, DE
(740) Společná advokátní kancelář Všetečka Zelený Švorčík Kalenský a partneři, JUDr. Miloš Všetečka, Hálkova 2, Praha 2, 12000

(210) **O-441884**
(220) 11.10.2006
(320) 11.10.2006
(511) 5, 29, 30, 31, 32, 35, 39
(540)



(510) (5) potrava pro kojence, dietické přípravky a potraviny pro děti a nemocné, vitamínové a multivitaminové přípravky, bylinkové čaje, vše pro léčivé účely; (29) maso, ryby drůbež, zvěřina a výrobky z nich obsažené ve tř. 29, masové výtazky, konzervované výrobky z masa, ryb, drůbeže a zvěřiny, konzervované, sušené a tepelně zpracované ovoce a zelenina, konzervované potraviny, rosoly, džemy, marmelády, ovocné a zeleninové zavařeniny, ovocné a zeleninové protlaky, ovocné a zeleninové pyré, nálevy na saláty, vejce, mléko a mléčné výrobky, jedlé oleje a tuky; (30) káva, čaj, kakao, čokoláda, cukr, rýže, tapioka, ságo, kávové náhražky, mouka a výrobky z obilovin, sója a výrobky ze sójy obsažené ve tř. 30, chléb, pečárské a cukrářské výrobky, těstoviny, sušenky, suchary,

koláče, jemné pečivo, cukrovinky, sladkosti, med, melasový sirup, kvasnice, prášky do pečiva, aromatické přípravky do potravin, sůl, hořčice, ocet, omáčky jako chuťové přísady, kečup, koření, kukuřice a výrobky z kukuřice obsažené ve tř. 30, kořenící směsi, čokoládové, kakaové a kávové nápoje; (31) výrobky zemědělské, zahradnické a lesní produkty a obilniny obsažené ve tř. 31, živá zvířata, čerstvé ovoce a zelenina, semena, rostliny a květiny (mimo umělé), krmiva pro zvířata a slad; (32) pivo, minerální a sycené vody a jiné nealkoholické nápoje, ovocné a zeleninové nápoje a šťávy, sirupy a jiné přípravky na výrobu nápojů, voda pro kojence; (35) zprostředkování obchodu se zbožím; (39) balení a skladování zboží, překládka nákladů.

(590) Barevná
(730) **NOVOFRUCT SK, s.r.o.**, Komářiňanská cesta 13, Nové Zámky, 94043, SK
(740) Bc. Irena Langrová, Skrétova 48, Plzeň, 30100

(210) **O-441899**
(220) 24.10.2006
(320) 24.10.2006
(511) 41
(540)



(510) (41) pořádání koncertů a komponovaných pořadů.
(730) **Janáčkova konzervatoř v Ostravě, příspěvková organizace**, Českosobrátská 40, Ostrava - Moravská Ostrava, 70162, CZ

(210) **O-441900**
(220) 12.10.2006
(320) 12.10.2006
(511) 36, 42
(540)

Horák & Chvosta

(510) (36) daňové poradenství; (42) advokátní kancelář, právní služby a konzultace, právní poradenství v oblasti podnikání a obchodu.
(590) Barevná
(730) **Horák Jiří JUDr.**, Radlická 14, Praha 5, 15000, CZ
Chvosta Luděk JUDr., Radlická 14, Praha 5, 15000, CZ
Ilczyszyn David Mgr., Radlická 14, Praha 5, 15000, CZ
Padyšák David Mgr., Radlická 14, Praha 5, 15000, CZ
Rovenská Barbora Mgr., Radlická 14, Praha 5, 15000, CZ
(740) Mgr. Barbora Rovenská, advokátka, Radlická 14, Praha 5, 15000

(210) **O-441909**
(220) 12.10.2006
(320) 12.10.2006
(511) 9, 16, 35, 38, 41
(540)



(510) (9) informace data a databáze na elektronických, magnetických a optických nosičích všeho druhu a v elektronických, datových,

informačních a telekomunikačních sítích všeho druhu, multimediální aplikace, zejména elektronické informační katalogy, časopisy a periodika, knihy v elektronické podobě, nahrané zvukové a zvukově-obrazové a obrazové záznamy, včetně software na CD a DVD discích a magnetických nosičích, software pro počítače; (16) tiskoviny všeho druhu, zejména periodické a neperiodické publikace na papírových nosičích, např. časopisy, noviny, knihy, prospekty, plakáty, data a databáze na papírových nosičích, kalendáře, fotografie, pohlednice, plakáty, samolepky, knihařské výrobky, informační a propagační výrobky z papíru, včetně dekorativních předmětů z papíru, obalový materiál z papíru a balicí fólie z plastu, papírové a plastové sáčky a tašky, kancelářské potřeby (vyjma nábytku); (35) zprostředkovatelské služby v oblasti obchodu a pomoc při řízení obchodní činnosti, zprostředkování obchodních kontaktů, reklamní a propagační činnost, poskytování obchodních informačních produktů, např. multimediálních informací pro reklamní a obchodní účely, včetně jejich vyhledávání, inzertní a propagační činnost, včetně on-line inzerce a prezentace uživatelů v počítačové síti Internet, obchodní využití sítě Internet v oblasti vyhledávacích služeb a e-businessu, vydávání reklamních a/nebo náborových textů, propagačních a inzertních tiskovin, rozšiřování reklamních a/nebo inzertních materiálů, obchodní průzkum a analýza trhu, marketing, organizace reklamních a obchodních předváděcích akcí výrobků a služeb, včetně obchodních výstav a jejich doprovodných akcí, např. komerčních módních přehlídek, distribuce zboží a tiskovin k reklamním účelům, obchodní zastoupení tuzemských a zahraničních firem, obchodní a podnikatelský informační servis, obchodní poradenské a konzultační služby; (38) šíření elektronických informací, zpráv textových, zvukových a zvukově-obrazových, např. elektronických časopisů, knih a děl prostřednictvím počítačové sítě Internet a satelitů, výměna elektronických zpráv a informací, služby zabezpečující audiovizuální komunikaci prostřednictvím informačních a telekomunikačních sítí, např. počítačové sítě Internet a satelitů, šíření audiovizuálních děl, zpráv a informací, anket a soutěží, odborná informační a poradenská činnost v daných oborech; (41) nakladatelství a vydavatelství periodických a neperiodických publikací, zejména společenských, zábavních, vzdělávacích a odborných časopisů, a to tištěných na papírových nosičích i v elektronické podobě, včetně textových, zvukových a zvukově-obrazových zpráv a informací na elektronických, magnetických a optických nosičích všeho druhu, ediční a publikační činnost, včetně nahrávání z zvukových a zvukově-obrazových nosičů a pořadů pro rozhlasové a televizní vysílání, půjčování publikací a nahraných zvukových a zvukově-obrazových nosičů, produkční a agenturní činnost v oblasti zábavy, vzdělávání, kultury a sportu, včetně pořádání zábavních a vzdělávacích soutěží a akcí, hobby soutěží, zájmových klubů, setkání a přednášek, včetně přednáškových a výukových akcí na podporu zdravého životního stylu, společenského uplatnění a aktivity zájmových skupin, kulturních a/nebo vzdělávacích výstav, informační, konzultační, poradenské a obstaravatelské služby v oboru nakladatelské a vydavatelské činnosti, produkční a agenturní činnost v oblasti zábavy, kultury, vzdělávání, zájmové činnosti a společenských aktivit v rámci této třídy.

- (730) **BAUER MEDIA v.o.s.**, Viktora Huga 6, Praha 5, 15000, CZ
(740) DMH - patentová a známková kancelář, Mgr. Marcela Machatová, Pospíšilova 2, Praha 3, 13000

- (210) **O-441910**
(220) 12.10.2006
(320) 12.10.2006
(511) 9, 16, 35, 38, 41
(540)

HEZKÝ TÝDEN

- (510) (9) informace, data a databáze na elektronických, magnetických a optických nosičích všeho druhu a v elektronických, datových, informačních a telekomunikačních sítích všeho druhu, multimediální aplikace, zejména elektronické informační katalogy, časopisy a periodika, knihy v elektronické podobě, nahrané zvukové a zvukově-obrazové a obrazové záznamy, včetně software na CD a DVD discích a magnetických nosičích, software pro počítače; (16) tiskoviny všeho druhu, zejména periodické a neperiodické publikace na papírových nosičích, např. časopisy, noviny, knihy, prospekty, plakáty, data a databáze na papírových nosičích, kalendáře, fotografie, pohlednice,

plakáty, samolepky, knihařské výrobky, informační a propagační výrobky z papíru, včetně dekorativních předmětů z papíru, obalový materiál z papíru a balicí fólie z plastu, papírové a plastové sáčky a tašky, kancelářské potřeby (vyjma nábytku); (35) zprostředkovatelské služby v oblasti obchodu a pomoc při řízení obchodní činnosti, zprostředkování obchodních kontaktů, reklamní a propagační činnost, poskytování obchodních informačních produktů, např. multimediálních informací pro reklamní a obchodní účely, včetně jejich vyhledávání, inzertní a propagační činnost, včetně on-line inzerce a prezentace uživatelů v počítačové síti Internet, obchodní využití sítě Internet v oblasti vyhledávacích služeb a e-businessu, vydávání reklamních a/nebo náborových textů, propagačních a inzertních tiskovin, rozšiřování reklamních a/nebo inzertních materiálů, obchodní průzkum a analýza trhu, marketing, organizace reklamních a obchodních předváděcích akcí výrobků a služeb, včetně obchodních výstav a jejich doprovodných akcí, např. komerčních módních přehlídek, distribuce zboží a tiskovin k reklamním účelům, obchodní zastoupení tuzemských a zahraničních firem, obchodní a podnikatelský informační servis, obchodní poradenské a konzultační služby; (38) šíření elektronických informací, zpráv textových, zvukových a zvukově-obrazových, např. elektronických časopisů, knih a děl prostřednictvím počítačové sítě Internet a satelitů, výměna elektronických zpráv a informací, služby zabezpečující audiovizuální komunikaci prostřednictvím informačních a telekomunikačních sítí, např. počítačové sítě Internet a satelitů, šíření audiovizuálních děl, zpráv a informací, anket a soutěží, odborná informační a poradenská činnost v daných oborech; (41) nakladatelství a vydavatelství periodických a neperiodických publikací, zejména společenských, zábavních, vzdělávacích a odborných časopisů, a to tištěných na papírových nosičích i v elektronické podobě, včetně textových, zvukových a zvukově-obrazových zpráv a informací na elektronických, magnetických a optických nosičích všeho druhu, ediční a publikační činnost, včetně nahrávání zvukových a zvukově-obrazových nosičů a pořadů pro rozhlasové a televizní vysílání, půjčování publikací a nahraných zvukových a zvukově-obrazových nosičů, produkční a agenturní činnost v oblasti zábavy, vzdělávání, kultury a sportu, včetně pořádání zábavních a vzdělávacích soutěží a akcí, hobby soutěží, zájmových klubů, setkání a přednášek, včetně přednáškových a výukových akcí na podporu zdravého životního stylu, společenského uplatnění a aktivity zájmových skupin, kulturních a/nebo vzdělávacích výstav, informační, konzultační, poradenské a obstaravatelské služby v oboru nakladatelské a vydavatelské činnosti, produkční a agenturní činnost v oblasti zábavy, kultury, vzdělávání, zájmové činnosti a společenských aktivit v rámci této třídy.

- (730) **BAUER MEDIA v.o.s.**, Viktora Huga 6, Praha 5, 15000, CZ
(740) DMH - patentová a známková kancelář, Mgr. Marcela Machatová, Pospíšilova 2, Praha 3, 13000

- (210) **O-441924**
(220) 13.10.2006
(320) 13.10.2006
(511) 29, 30, 31, 35, 36, 39, 40, 43
(540)



- (510) (29) maso a masné výrobky, droby, vnitřnosti, dršťky, drůbež neživá, uzeniny jako klobásy, salámy, párky, šunka, huspeniny, paštiky, pomazánky, masové výtazky, přípravky na výrobu bujónů a polévek, polévky, bujóny, konzervy masové, ryby, ryby a potraviny z ryb, zařazené do této třídy, korýši, sumýši a měkčíši, zařazení do této třídy, výtazky a vývary masové, zvěřina, mléčné a mlékařské výrobky jako sýr, jogurt, kefir, máslo, smetana, šlehačka apod., solené a mražené potraviny ve třídě 29, polotovary výrobků ve třídě 29, saláty zařazené do tř. 29 včetně zeleninových a ovocných; (30) potraviny z mouky, cukrovinky a cukroví, dorty, zákusky, suchary, sušenky, perník, oplatky a

ostatní cukrárenské výrobky, čokoláda, čokoládové, kakaové a kávové nápoje, chléb, pečivo, koláče, perník, jemné pečivo a další pekárenské výrobky, sendviče, hamburgry, zmrzlina a zmrzlinové poháry a nápoje; (31) živá zvířata včetně drůbeže, živé ryby, živí měkčíši, sumšiši a korýši včetně ústřic; (35) pomoc při řízení obchodních a průmyslových podniků, organizační a ekonomické poradenství, zprostředkování obchodních záležitostí a služeb v této třídě uvedených, zprostředkování interaktivní obchodní činnosti, předvádění zboží; (36) realitní kancelář; (39) balení, doprava a skladování v souvislosti s uvedenými výrobky a službami; (40) konzervování potravin, uzení potravin, zejména masa, porážka zvířat; (43) služby spojené se stravováním, provozování bufetů a provozoven rychlého občerstvení, kavárny, cukrárny, zásobování (catering), ubytovací služby (hotely, penziony).

(730) **LOGITRON AG**, Alpenstrasse 9, 6300 - CH Zug, CH

(740) **TICHÝ & POLÁČEK** Patentoprávní a známková kancelář, JUDr. Jaromír Tichý, Dominikánská 6, Plzeň, 30112

(210) **O-441926**

(220) 13.10.2006

(320) 13.10.2006

(511) 6, 14, 40, 42

(540)

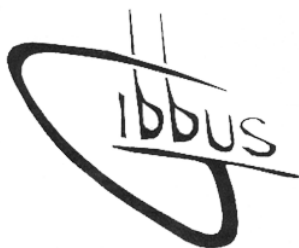

(510) (6) umělecká díla z obecných kovů, obecné kovy a jejich slitiny, kovové mříže, kovové kování pro nábytek, drobné kovové zboží, kovové výrobky, které nejsou uvedeny v jiných třídách; (14) umělecká díla z drahých kovů, ozdobné a umělecké kovářské, zámečnické a klempířské výrobky z drahých kovů, spadající do této třídy; (40) kovářské a zámečnické, zejména ozdobné a umělecké práce, spadající do této třídy, kovovýroba, zpracování a úprava kovů, obrábění, lisování, tváření, svařování, pájení, frézování, řezání, dělení, broušení, kalení, pokovování a povrchové úpravy kovů; (42) umělecký design.

(730) **Kmoch Lukáš**, Pražská 1188, Pelhřimov, 39301, CZ

(740) **PATIS** - známkové, technické a informační služby, Ing. Josef Švejnoha, Čajkovského 1282, Pelhřimov, 39301

(210) **O-441932**

(220) 13.10.2006

(320) 13.10.2006

(511) 6, 19, 37

(540)



(510) (6) stavební materiály kovové, kovové konstrukce a profily, okenní a dveřní profily, výrobky z kovu jako okna, dveře, vrata, dveřní a vratové rámy, dveřní klepadla, dveřní zarážky, dveřní zástrčky, křídlová okna, okenní a dveřní uzávěry (s výjimkou elektrických), panty, závěsy a držadla, dveřní, vratové a okenní kování, úchyty, madla, kliky všeho druhu kovové, zárubně a okenice kovové, upínací technika kovová, výlisky z kovů pro různé použití, kovové okenní a dveřní prvky pro zimní zahrady, sítě proti hmyzu z různých materiálů s kovovým rámem, veškeré stínící výrobky a zařízení, žaluzie a rolety kovové, žaluzie kovové horizontální, zejména meziokenní a interiérové, venkovní navíjecí rolety s kovovými lamelami, rolety navíjecí v kombinaci se sítí ovládané ručně, elektricky i dálkově; (19) stavební nekovové prvky a konstrukce, nekovové dveře a okna, včetně výtuzí a těsnění, dveřní zárubně a dveřní okénka nekovová, dveřní prahy a rámy

na okna nekovové, parapety a římsy nekovové, vrata nekovová, profily a výplně vitrín a výloh nekovové, nekovové okenní a dveřní profily, okenice nekovové, okenní sklo, nekovové okenní a dveřní prvky pro zimní zahrady, nekovové lišty na fasády, stavební sklo, sklo bezpečnostní, stavební kování pro okna a dveře z plastu a dřeva, úchyty, madla a kliky všeho druhu nekovové, doplňkové profily a univerzální panely pro stavby z nekovových materiálů, stínící a zatemňovací zařízení nekovová, vnější a venkovní rolety, žaluzie a markýzy, vše spadající do této třídy, sítě proti hmyzu nekovové; (37) montáž, servis a opravy oken, dveří, výloh, zimních zahrad, parapetů, obkladů, žaluzií a rolet, opravy, servis a údržba výrobků ve stavebnictví, drobné stavební práce.

(730) **KOLOMAZNÍK GROUP spol. s r.o.**, Březecká 407/34, Štěpánov, 78313, CZ

(210) **O-441947**

(220) 13.10.2006

(320) 13.10.2006

(511) 16, 35, 39, 41, 43, 44

(540)



(510) (16) periodické a neperiodické publikace, knihy, časopisy, brožury, fotografie, plakáty, pohledy, kalendáře, samolepky, obtisky, papírové a umělohmotné tašky, tužky, pera a pastelky, papírové obaly všeho druhu, ubrousky a ubrusy, tácky, papírové vialky, čepice a stínítka, informační a reklamní produkty v papírové formě; (35) propagační a reklamní činnost, marketing, pomoc při řízení obchodní činnosti, činnost podnikatelských, organizačních a ekonomických poradců; (39) zprostředkovatelské služby v cestovním ruchu, služby cestovní kanceláře, organizování cest, doprava cestujících; (41) pořádání a organizování seminářů, kongresů a symposií, pořádání a organizování vzdělávacích, kulturních, uměleckých, společenských, zábavních nebo sportovních akcí, provozování zařízení souvisejících zábav, provozování tělovýchovných a sportovních zařízení a zařízení sloužících k regeneraci a rekondici, včetně bobové dráhy, fit centra, pořádání kurzů aerobiku, cycling, provozování sauny, bazénů apod., vydavatelská a nakladatelská činnost; (43) ubytovací a restaurační služby, rezervace ubytování, pořádání hostin a gastronomických akcí; (44) zajišťování služeb lázeňských, léčebných a rehabilitačních, provozování salónů krásy, odborné služby kosmetické, manikéřské, pedikéřské a maséřské, provozování sauny, solária a termária pro lázeňské, rehabilitační a rekondiční účely.

(730) **První bobová, s.r.o.**, Ctiborova 407, Kladno, 27201, CZ

(740) **ČERVENKA, KLEINTOVÁ, TURKOVÁ** Patentová, známková a advokátní kancelář, Mgr. Jana Turková, Budečská 6/974, Praha 2, 12000

(210) **O-441959**

(220) 16.10.2006

(320) 16.10.2006

(511) 2, 17, 19

(540)



(510) (2) antikoroziční přípravky, barviva, barvy, emaily (barvy), emaily (laky), laky, mořidla, mořidla na dřevo, nátěry (barvy), nátěry, ochranný nátěr na dřevo (barvy), ochranné přípravky na kovy, na beton, ochranné přípravky na dřevo, základní nátěrové barvy,

barvy, nátěry, antikoroziční přípravky; (17) izolace proti vlhkosti, izolace (materiály), izolace (nátěry), izolační nátěry (omítky), izolační tmely, izolační omítky; (19) nátěrové hmoty pro stavebnictví, omítky.

(730) **Paděrová Helena**, Karolíny Světlé 1, Brno, 62800, CZ

(210) **O-441963**

(220) 16.10.2006
(320) 16.10.2006
(511) 29, 30
(540)



(510) (29) mražené potraviny zařazené do této třídy, mražené mléčné výrobky, mražené krémy ovocné, ovocné dřeně; (30) zmrzlina ovocná, mražené potraviny zařazené do této třídy, zmrzlina, mražené krémy, led na osvěžení.

(730) **MIPL, spol. s r. o.**, Šumická 2325, Uherský Brod, 68801, CZ

(740) Ing. Zdeněk Kučera, Padělký 548, P.O.BOX 92, Slušovice, 76315

(210) **O-441964**

(220) 16.10.2006
(320) 16.10.2006
(511) 29, 30
(540)



(510) (29) mražené potraviny zařazené do této třídy, mražené mléčné výrobky, mražené krémy ovocné, ovocné dřeně; (30) zmrzlina ovocná, mražené potraviny zařazené do této třídy, zmrzlina, mražené krémy, led na osvěžení.

(730) **MIPL, spol. s r. o.**, Šumická 2325, Uherský Brod, 68801, CZ

(740) Ing. Zdeněk Kučera, Padělký 548, P.O.BOX 92, Slušovice, 76315

(210) **O-441965**

(220) 16.10.2006
(320) 16.10.2006
(511) 1, 2, 19
(540)

CHEMOPUR

(510) (1) chemické výrobky určené pro průmysl, umělé a syntetické živice, plastické hmoty v surovém stavu, prostředky k odmašťování, ohnivzdorné hmoty, průmyslová pojiva a lepidla, lepidla na tapety; (2) barvy, laky, emaily (laky), fermeže, nátěrové látky, ředidla, sušidla (sikativa) a pojiva do nátěrových látek, barev a laků, zlatolaky, tmely na vyrovnávání nerovných povrchů při povrchových úpravách (nátěrové tmely), barviva, mořidla, ochranné prostředky proti rzi a hnilobě dřeva, ohnivzdorné nátěry, práškové látky, práškové barvy, tiskárenské barvy, impregnační prostředky na dřevo a na beton ve formě barev, mořidla na dřevo, elektroforézní nátěrové látky, nástřikové hmoty na bázi organických pojiv a organických plnidel jako nátěrové látky; (19) stavební a omítkové směsi, příměsi stavebních směsí, nátěrové hmoty pro stavebnictví, lepidla a tmely pro stavebnictví zařazená do této třídy 19.

(730) **CHEMOLAK, a. s.**, Továrnská 7, Smolenice, 91904, SK

(740) Ing. Zdeněk Kučera, Padělký 548, P.O.BOX 92, Slušovice, 76315

(210) **O-441976**

(220) 16.10.2006
(320) 16.10.2006
(511) 3, 5
(540)

K2 Turbo

(510) (3) přípravky pro čištění, leštění, odmašťování a broušení, auto kosmetika, přípravky pro čištění a údržbu motorových vozidel, přípravky pro renovaci auto laků, včetně vosků, silikonové pryskyřice, abrazivní pasty pro odstraňování škrábanců, abrazivní pasty s přísadkou vosku; (5) osvěžovače vzduchu pro vozidla.

(730) **INTER-GLOBAL Sp. z o.o.(a Polish limited liability company)**, Stary Staw 9, PL-63-400 Ostrów Wielkopolski, PL

(740) **KOREJZOVA & SPOL.**, v.o.s., Mgr. Petra Korejzová, Spálená 29, Praha 1, 11000

(210) **O-441989**

(220) 17.10.2006
(320) 17.10.2006
(511) 12, 16, 35, 37
(540)



(510) (12) vozidla i dopravní prostředky pozemní; (16) tiskárenské výrobky, fotografie, papírenské a kancelářské výrobky - v rámci této třídy; (35) pomoc při řízení obchodní činnosti a zprostředkovatelská činnost v oblasti obchodu, obchodní administrativy, propagační činnost, reklama; (37) autoservis, autoopravny, čištění a mytí vozidel, stavebnictví.

(730) **Šťastný Pavel**, Josefa Hory 947, Roudnice nad Labem, 41301, CZ

(210) **O-441990**

(220) 17.10.2006
(320) 17.10.2006
(511) 12, 16, 35, 37
(540)



(510) (12) vozidla i dopravní prostředky pozemní; (16) tiskárenské výrobky, fotografie, papírenské a kancelářské výrobky - v rámci této třídy; (35) pomoc při řízení obchodní činnosti a zprostředkovatelská činnost v oblasti obchodu, obchodní administrativy, propagační činnost, reklama; (37) autoservis, autoopravny, čištění a mytí vozidel, stavebnictví.

(730) **Šťastný Pavel**, Josefa Hory 947, Roudnice nad Labem, 41301, CZ

(210) **O-441995**

(220) 17.10.2006
(320) 17.10.2006
(511) 16, 41
(540)

SVĚT ŽENY - VAŘÍME DOMA

(510) (16) časopisy a noviny, periodické a neperiodické tiskoviny; (41) nakladatelství, vydavatelství.

(730) **BURDA PRAHA, spol. s r.o.**, Přemyslovská 43, Praha 3, 13000, CZ

(210) **O-441996**

(220) 17.10.2006
(320) 17.10.2006

- (511) 16, 41
(540) **SVĚT ŽENY - VAŘÍME RÁDI**
(510) (16) časopisy a noviny, periodické a neperiodické tiskoviny; (41) nakladatelství, vydavatelství.
(730) **BURDA PRAHA, spol. s r.o.**, Přemyslovská 43, Praha 3, 13000, CZ

- (210) **O-441997**
(220) 17.10.2006
(320) 17.10.2006
(511) 1, 3, 5, 9, 16, 18, 25, 28, 29, 30, 32, 33, 34, 35, 43
(540)



- (510) (1) chemické výrobky určené pro průmysl, vědy a fotografii, pro zemědělství, zahradnictví a lesnictví, umělé pryskyřice v surovém stavu, plastické hmoty v surovém stavu, hasicí látky, hasicí prostředky, hasební sloučeniny, hasicí směsi, chemické výrobky určené ke konzervování potravin, lepidla pro průmysl; (3) přípravky pro bělení a jiné prostředky k praní, přípravky pro čištění, leštění, odmašťování a broušení, mýdla, parfumerie, vonné oleje, kosmetika, vlasové vody (lotions), šampony, laky na vlasy, gely na vlasy, vlasová kosmetika typu blanch, oxidy pro vlasovou kosmetiku, přípravky pro trvalou ondulaci, balzámy na vlasy, ošetřující masky na vlasy, modelační přípravky na vlasy, krémy pro ošetření a regeneraci pokožky rukou, barvy pro vlasovou kosmetiku, vzorník barevné škály pro výběr a/nebo ověření odstínu barev pro vlasovou kosmetiku, zubní pasty a prášky; (5) výrobky dietetické k léčebným účelům, potraviny pro děti k léčebným účelům, potraviny pro batolata, vitamínové a multivitaminové přípravky a nápoje, vitamíny a minerály a stopové prvky, výtažky z bylin a kombinované přípravky z vitamínů, minerálů a bylinných výtažků, potravinové doplňky obohacené vitamíny a/nebo minerály a/nebo stopovými prvky, vše na bázi přírodních produktů pro regeneraci a rekondici k léčebným účelům; (9) přístroje pro záznam, přenos nebo reprodukci zvuku či obrazu, software na magnetických nosičích, magnetické nebo optické nosiče zvukových a/nebo obrazových záznamů nahrané i nenabrané, videokazety nahrané i nenabrané, audiokazety nahrané i nenabrané, audiovizuální programy, audioprogramy, audiovizuální díla, audiovizuální díla v digitální podobě, CD disky, videodiskety, audiodiskety, informace a záznamy v elektronické podobě; (16) papír, lepenka a výrobky z těchto materiálů, které nejsou zařazeny do jiných tříd, tiskárenské výrobky, tiskoviny, časopisy, periodika, knihy, potřeby pro knižní vazby, fotografie, papírenské zboží, fotografie, folie papírové, kalendáře, katalogy, prospekty, plakáty, pohlednice, mapy, obálky, obaly papírové, obaly na spisy, desky papírové, desky na dokumenty, dopisní papír, držáky na psací potřeby, etikety kromě textilních, samolepky, papírové vlajky, papír balící, papírové ubrousky, psací potřeby, psací podložky, psací soupravy, lepidla pro papírenství nebo domácnost, materiál pro umělce, štětce, psací stroje a kancelářské potřeby s výjimkou nábytku, kancelářské pořadače, učební a školní potřeby a pomůcky s výjimkou přístrojů, plastické obaly, které nejsou zařazeny do jiných tříd; (18) kůže, imitace kůže, výrobky z těchto materiálů, pokud nejsou obsaženy v jiných třídách, surové kůže a kožešiny, kožená lepenka, kabelky, krabice kožené nebo z kožené lepenky, kufry, kufříky, nákupní tašky, peněženky, pouzdra na deštníky, pouzdra na klíče (kožená galanterie), pouzdra na navštívenky a průkazy, příkrývky na koně, kožené pytle jako obaly, ruksaky, cestovní brašny, školní tašky, lovecké torby, schránky kožené nebo z kožené lepenky, nákupní sítky, kožené odstrižky, deštníky, slunečníky a hole, šněrovačla do bot, biče, postroje na koně a sedlářské výrobky; (25) oděvy, obuv, kloboučnické zboží, jakož i pro sportovní a rekreační účely; (28) hry, hračky, tělocvičné a sportovní potřeby, s výjimkou oděvů, sportovní potřeby, pokud nejsou zařazeny do jiných tříd, například rybářské potřeby, nářadí pro zimní sport, nářadí pro sportovní hry, jakož i koloběžky, ozdoby na vánoční stromky;

(29) potraviny a potravinářské výrobky, spadající do této třídy, jako jsou potraviny z ryb a potraviny konzervované soli, maso, maso v jateční úpravě, masové výtažky, masné a uzenářské výrobky, ryby, měkkýši, korýši, drůbež, zvěřina, konzervované, sušené a vařené ovoce a zelenina, rosoly, zavařeniny, vejce, mléko a jiné mlékařenské výrobky, včetně mléčných nápojů s vysokým obsahem mléka, čokoládové máslo, jedlé oleje a tuky, masové, rybí a zeleninové konzervy, rajský protlak; (30) káva, čaj, kakao, cukr, rýže, tapioka, ságo, kávové náhražky, mouka a obilní přípravky, chléb, sušenky, suchary, koláče, jemné pečivo a cukrovinky, čokoláda, čokoládové pasty, čokoládové pomazánky, čokoládové náplně do pečiva, zmrzlina, med, sirup z melasy, kvasnice, prášky do pečiva, sůl, hořčice, ocet, chuťové omáčky, majonézy, kečupy, koření, led na chlazení; (32) pivo, lehká piva i ležáky, minerální vody, šumivé a jiné nealkoholické nápoje, sirupy a jiné přípravky k přípravě nápojů, ovocné šťávy a nápoje z ovocných šťáv; (33) alkoholické nápoje (s výjimkou pív), vína, lihoviny, likéry; (34) tabák, tabákové náhražky, cigarety, cigarety s obsahem tabákových náhražek (bez léčebného účelu), cigarillos, cigaretové filtry, doutníky, krátké doutníky, cigaretový papír, bloky cigaretových papírků, papíry do dýmek, cigaretové špičky s výjimkou špiček z drahých kovů, náustky na cigaretové špičky, strojky na plnění cigaret, čističe dýmek, kuřácké soupravy, dýmky, stojany na dýmky, popelníky, s výjimkou popelníků z drahých kovů, odřezávače doutníků, dózy na tabák, s výjimkou dóz z drahých kovů, pouzdra na tabák, tabatěrky s výjimkou tabatěrek z drahých kovů, zápalky, zápalkové krabičky, s výjimkou krabiček z drahých kovů, zapalovače; (35) inzertní, reklamní a propagační činnost, poskytování pomoci při provozu obchodu, včetně zprostředkování obchodních a souvisejících obchodně personálních záležitostí, správa obchodních zájmů třetích osob, vypracování statistických přehledů, poradenství v oblasti organizace a ekonomiky podnikání, provádění aukcí a dražeb, marketing, průzkum a analýzy trhů, aranžerství, pronájem kancelářských strojů a zařízení, distribuce zboží k reklamním účelům, rozmnožování dokumentů, zprostředkovatelská a poradenská činnost v oblasti výše uvedených služeb; (43) hostinské, restaurační, hotelové a jiné související služby pro hosty, včetně rezervace ubytování, zprostředkovatelská činnost v oblasti výše uvedených služeb.

- (730) **VALMONT CR, spol. s r.o.**, Nové sady 34, Brno, 60200, CZ
(740) A. Holas & partner Patentová a známková kancelář, Ing. Mgr. Hana Holasová, Křížová 4, Brno, 60300

- (210) **O-442000**
(220) 17.10.2006
(320) 17.10.2006
(511) 6, 19, 35, 36, 37, 39, 40, 42
(540)

ARMABETON

- (510) (6) bednění (kovová) pro betonování, lešení (kovová), ocelová výztuž do betonu, kovové části pro výrobu betonových a železobetonových konstrukčních stavebních dílců, kovové stavební konstrukce, prefabrikáty stavební (kovové), železobetonové konstrukční (stavební) dílce (prefabrikáty); (19) beton, bednění a šalování do betonu nekovová, stavební prvky z betonu, betonové směsi, živичné směsi, zdící materiály, betonové a železobetonové prefabrikáty; (35) pomoc při řízení obchodní činnosti, zprostředkovatelská činnost a poradenská činnost v oblasti obchodu; (36) pronájem nemovitostí, realitní kanceláře, oceňování a odhady (daňové), oceňování nemovitostí, finanční oceňování v oblasti pojištění, bankovníctví a v oblasti nemovitostí; (37) stavební informace, pronájem stavebních strojů a zařízení, stavebnictví, stavitelství, dozor nad stavbami, provádění staveb bytových, občanských, průmyslových a vodohospodářských, stavba inženýrských sítí; (39) doprava nákladní; (40) likvidace, recyklace, spalování a zpracování odpadu; (42) geodézie, geologický průzkum, inženýrské práce,

inženýrská činnost ve výstavbě, počítačové programování, právnícké (komerční) služby, projektová činnost ve výstavbě, tvorba software, výzkum a vývoj v oblasti stavebnictví.

(730) **Martinů Josef Ing.**, Zahradní 253, Klášterec nad Ohří, 43151, CZ

(210) **O-442001**

(220) 17.10.2006

(320) 17.10.2006

(511) 6, 19, 35, 36, 37, 39, 40, 42

(540)

ARMABETON

(510) (6) bednění (kovová) pro betonování, lešení (kovová), ocelová výztuž do betonu, kovové části pro výrobu betonových a železobetonových konstrukčních stavebních dílců, kovové stavební konstrukce, prefabrikáty stavební (kovové), železobetonové konstrukční (stavební) dílce (prefabrikáty); (19) beton, bednění a šalování do betonu nekovová, stavební prvky z betonu, betonové směsi, živичné směsi, zdící materiály, betonové a železobetonové prefabrikáty; (35) pomoc při řízení obchodní činnosti, zprostředkovatelská činnost a poradenská činnost v oblasti obchodu; (36) pronájem nemovitostí, realitní kanceláře, oceňování a odhady (daňové), oceňování nemovitostí, finanční oceňování v oblasti pojištění, bankovníctví a v oblasti nemovitostí; (37) stavební informace, pronájem stavebních strojů a zařízení, stavebnictví, stavitelství, dozor nad stavbami, provádění staveb bytových, občanských, průmyslových a vodohospodářských, stavba inženýrských sítí; (39) doprava nákladní; (40) likvidace, recyklace, spalování a zpracování odpadu; (42) geodézie, geologický průzkum, inženýrské práce, inženýrská činnost ve výstavbě, počítačové programování, právnícké (komerční) služby, projektová činnost ve výstavbě, tvorba software, výzkum a vývoj v oblasti stavebnictví.

(730) **Martinů Josef Ing.**, Zahradní 253, Klášterec nad Ohří, 43151, CZ

(210) **O-442005**

(220) 17.10.2006

(320) 17.10.2006

(511) 11, 35, 37

(540)



(510) (11) tepelná čerpadla, teplovzdušná zařízení, klimatizační zařízení, chladicí přístroje a zařízení; (35) zprostředkování prodeje tepelných čerpadel; (37) montáž tepelných čerpadel.

(590) Barevná

(730) **Frček Tomáš**, Školní 226/5, Nová Role, 36225, CZ

(210) **O-442009**

(220) 17.10.2006

(320) 17.10.2006

(511) 35, 41

(540)



INTERNATIONAL TOURISM EXPO OF THE PILSEN REGION

(510) (35) aktualizování reklamních materiálů, kopírování nebo rozmnožování (reprodukce) dokumentů, dokladů apod., obchodní nebo podnikatelské informace, reklama, organizování výstav (komerčních nebo reklamních), pořádání veletrhů pro obchodní a reklamní účely, pronájem reklamních materiálů, pronájem reklamních ploch, předvádění pro reklamní účely a podporu prodeje, reklama (propagace), reklama on-line v

počítačové síti, rozšiřování reklamních materiálů; (41) informace o možnostech rekreace, informace o možnostech rozptýlení, informace o možnostech zábavy, informace o vzdělávání, organizování konferencí, organizování kulturních nebo vzdělávacích výstav a veletrhů, rekreace (informace o možnostech), organizování a vedení seminářů v oblasti cestovního ruchu, organizování vzdělávacích a zábavných soutěží, organizování kulturních výstav.

(590) Barevná

(730) **Plzeňský kraj**, Škroupova 18, Plzeň, 30613, CZ

(210) **O-442037**

(220) 17.10.2006

(320) 17.10.2006

(511) 35, 38, 41

(540)



(510) (35) reklama a propagace, reklamní materiály (pronájem, aktualizování a rozšiřování), pronájem reklamní doby v komunikačních médiích, rozhlasová reklama, televizní reklama; (38) kabelová televize (vysílání), přenášení pomocí satelitních družic, rozhlasové vysílání, spoje (komunikace), spojení pomocí sítí optických vláken, telekomunikace, televizní vysílání, vysílání (rádiové); (41) dabing, digitální zpracování obrazu (služby), estrády (služby v oblasti), filmová tvorba, informace o možnostech zábavy, obrazové zpravodajství, pořádání společenských a sportovních akcí, rozhlasové a televizní programy (výroba), rozhlasová zábava, televizní zábava, titulky (opatrování), večírky (organizování a plánování), videopásky (nahrávání a střih), výroba videofilmů, zábava (služby), zábava, pobavení, zpravodajské služby.

(730) **Media Vision s.r.o.**, Královská 1081/16, Praha 1, 11000, CZ

(740) Advokátní kancelář Hartmann, Jelínek, Fráňa a partneři, Mgr. Jan Maršál, advokát, Sokolovská 49/5, Praha 8, 18600

(210) **O-442038**

(220) 17.10.2006

(320) 17.10.2006

(511) 35, 38, 41

(540)



(510) (35) reklama a propagace, reklamní materiály (pronájem, aktualizování a rozšiřování), pronájem reklamní doby v komunikačních médiích, rozhlasová reklama, televizní reklama; (38) kabelová televize (vysílání), přenášení pomocí satelitních družic, rozhlasové vysílání, spoje (komunikace), spojení pomocí sítí optických vláken, telekomunikace, televizní vysílání, vysílání (rádiové); (41) dabing, digitální zpracování obrazu (služby), estrády (služby v oblasti), filmová tvorba, informace o možnostech zábavy, obrazové zpravodajství, pořádání společenských a sportovních akcí, rozhlasové a televizní programy (výroba), rozhlasová zábava, televizní zábava, titulky (opatrování), večírky (organizování a plánování), videopásky (nahrávání a střih), výroba videofilmů, zábava (služby), zábava, pobavení, zpravodajské služby.

(730) **Media Vision s.r.o.**, Královská 1081/16, Praha 1, 11000, CZ

(740) Advokátní kancelář Hartmann, Jelínek, Fráňa a partneři, Mgr. Jan Maršál, advokát, Sokolovská 49/5, Praha 8, 18600

(210) **O-442045**

(220) 17.10.2006
(320) 17.10.2006
(511) 3, 5, 21, 37
(540)

PULIER

- (510) (3) přípravky pro bělení a jiné prací prostředky, přípravky pro čištění, leštění, odmašťování a broušení, mýdla, dezinfekční mýdla, antistatické přípravky pro použití v domácnosti, čisticí roztoky, čističe upsaných odpadů, detergenty (s výjimkou pro použití při průmyslových procesech a lékařství), přípravky na odstraňování vodního kamene pro užití v domácnosti, přípravky pro namáčení prádla, prací prášky, roztoky a koncentráty, aviváže, přípravky pro chemické čištění, prostředky na odstraňování rzi, soda a louhy na praní a čištění, bělicí soli, vosky na podlahy a na leštění, dezodoranty pro osobní potřeby, hygienické toaletní přípravky; (5) dezinfekční přípravky pro hygienické účely, hygienické výrobky pro léčebné účely, hygienické výrobky pro osobní hygienu (nikoli toaletní potřeby), dezinfekční přípravky pro chemická WC, dezodoranty a deodoranty jiné než pro osobní potřebu, herbicidy, repelenty proti hmyzu, výrobky pro hubení škodlivých zvířat, fungicidy; (21) náčiní a nádoby pro domácnost, úklidové předměty, jako např. kartáče, smetáky, stěrky, kbelíky, vědra, džbery z plechu, hliníku, plastických hmot nebo jiných hmot, mycí houby, čisticí potřeby spadající do této třídy, čisticí nástroje, zvony na čištění odpadu, dávkovače mýdla, papírových ručníků a toaletního papíru, drátěnky na čištění, utěrky, prachovky, aerosolové dávkovače čisticích a úklidových prostředků, smetáčky a lopatky na drobty, držáky na mýdlo, hadry na čištění, koše na odpadky, kůže na leštění, lešticí stroje a zařízení pro domácnost neelektrické, misky na mýdlo, mopy, tampóny na čištění, výlevky; (37) úklidové služby, čištění interiérů budov, úklid interiérů budov, povrchové čištění fasád a vnějších ploch budov, údržba a čištění nábytku a koberců, údržba nemovitostí.
- (730) **BONNO s. r. o.**, Husova 523, České Budějovice, 37021, CZ
(740) Ing. Jiří Sedlák, Husova 5, České Budějovice, 37001

(210) **O-442050**
(220) 18.10.2006
(320) 18.10.2006
(511) 9, 41, 44
(540)

Ag-plus

- (510) (9) přístroje a nástroje pro vedení, přepínání, přeměnu, akumulaci, regulaci nebo řízení elektrického proudu; (41) výchova, vzdělávání, zábava, sportovní a kulturní aktivity, služby, jejichž hlavním cílem jsou zábavy, rozptýlení nebo rekreace osob; (44) péče o hygienu a krásu osob a zvířat, péči o hygienu a krásu poskytovanou jednotlivci, nebo organizacemi lidem.
- (730) **Svobodová Jaroslava**, Jiřická 162/18, Praha 9, 19000, CZ

(210) **O-442053**
(220) 18.10.2006
(320) 18.10.2006
(511) 25
(540)

TEXHAL

- (510) (25) oděvy, obuv, kloboučnické zboží.
- (730) **Rasocho Jan**, Boženy Antonínové 78/4, Brno, 62100, CZ
(740) Karel Voda, patentový zástupce, Bolzanova 13, Brno, 61800

(210) **O-442054**
(220) 18.10.2006
(320) 18.10.2006
(511) 41, 43, 45
(540)

V NEBI

- (510) (41) výchova, školení (formace), zábava, sportovní a kulturní aktivity, wellness - klubové služby, organizování sportovních soutěží, služby pro oddech a rekreaci, výstavy - organizování kulturních výstav; (43) služby zajišťující stravování a nápoje, kavárny, dočasné ubytování, penziony, provoz hotelového ubytování; (45) osobní a společenské služby poskytované třetími osobami k uspokojení potřeb jednotlivců.

(730) **Malá Alena**, Příchovice 627, Příchovice, 46848, CZ
Malý Martin, Příchovice 627, Příchovice, 46848, CZ
(740) Bc. Kamil Kolátor, Lučanská 5, Jablonec nad Nisou, 46602

(210) **O-442056**
(220) 18.10.2006
(320) 18.10.2006
(511) 5, 29, 30, 32
(540)



- (510) (5) potrava pro kojenec, dietické přípravky a potraviny pro děti a nemocné, vitamínové a multivitaminové přípravky, bylinkové čaje; (29) maso, ryby, drůbež, zvěřina a výrobky z nich obsažené ve třídě 29, masové výtahy, konzervované výrobky z masa, ryb, drůbeže a zvěřiny, hotová jídla termosterilizovaná, převážně na bázi masa (vepřové, hovězí, drůbež) a zeleniny, cestovní občerstvení termosterilizovaná, převážně na bázi masa (vepřové, hovězí, drůbež) a zeleniny konzervované, sušené a tepelně zpracované ovoce a zelenina, konzervované potraviny, rosoly, džemy, marmelády, ovocné a zeleninové zavařeniny, ovocné a zeleninové protlaky, ovocné a zeleninové pyré, nálevy na saláty, vejce, mléko a mléčné výrobky, jedlé oleje a tuky; (30) káva, čaj, kakao, čokoláda, cukr, rýže, tapioka, ságo, kávové náhražky, mouka a výrobky z obilí, sója a výrobky ze sóji obsažené ve třídě 30, chléb, pečárenské a cukrářské výrobky, těstoviny, sušenky, suchary, koláče, jemné pečivo, cukrovinky, bonbóny, med, melasový sirup, kvasnice, prášky do pečiva, aromatické přípravky do potravin, sůl, ocet, hořčice, omáčky jako chuťové přísady, kečup, koření, kukuřice a výrobky z kukuřice obsažené ve třídě 30, kořenící paprika, kořenící směsi, čokoládové, kakaové a kávové nápoje; (32) pivo, minerální a sycené vody a jiné nealkoholické nápoje, ovocné a zeleninové nápoje a šťávy, sirupy a jiné přípravky na výrobu nápojů, voda pro kojenec.
- (590) Barevná
(730) **NOVOFRUCT SK, s.r.o.**, Komárňanská cesta 13, Nové Zámky, 94043, SK
(740) Bc. Irena Langrová, Skrétova 48, Plzeň, 30100

(210) **O-442068**
(220) 18.10.2006
(320) 18.10.2006
(511) 5, 29, 30
(540)

Formia

- (510) (5) přípravky a prostředky léčebné a profylaktické kosmetiky pro ošetřování pokožky a vlasů, zejména ve formě tablet, dražé, kapslí, mastí, krémů, gelů, olejů, pěn, tekutých suspenzí, emulzí nebo koloidních roztoků, vodiček, zásypů a práškových směsí, roztoků, medicínálních čajových směsí, vitaminových přípravků, farmaceutické výrobky mimo veterinárních, potraviny pro zvláštní výživu pro lékařské účely, léčiva, doplňky výživy, bylinné doplňky, dietní doplňky, vše pro léčebné účely, hygienické výrobky spadající do této třídy, potraviny pro kojenec a batolata, diabetické přípravky pro léčebné účely, dietní potraviny upravené pro lékařské účely, doplňky výživové pro lékařské účely; (29) potravinové doplňky a doplňky stravy v rámci této třídy, doplňky výživové ne pro lékařské účely, bylinné doplňky stravy, dietní doplňky, dietní doplňky stravy, potravinové doplňky obsahující enzymy, doplňky výživy, potraviny živočišného původu, maso ryby, drůbež, zvěřina, masové výtahy, ovoce a zelenina konzervované, sušené a zavařené, želé, džemy, vejce, mléko a mléčné výrobky, oleje a tuky jedlé, vše v rámci této třídy; (30) potravinové doplňky a doplňky stravy, výživové doplňky a potraviny pro zvláštní výživu obsahující látky rostlinného původu, dietní doplňky, dietní doplňky stravy, potravinové doplňky obsahující enzymy, doplňky výživy, vše náležející do této třídy.

- (730) **Soigner s. r. o.**, Vilová 6, Praha 10, 10000, CZ
(740) Mgr. Lenka Radoňová, advokátka, Noutonická 520/23, Praha 5, 15200



- (210) **O-442069**
(220) 18.10.2006
(320) 18.10.2006
(511) 5, 29, 30
(540)

Formia 4

- (510) (5) přípravky a prostředky léčebné a profylaktické kosmetiky pro ošetřování pokožky a vlasů, zejména ve formě tablet, dražé, kapslí, mastí, krémů, gelů, olejů, pěn, tekutých suspenzí, emulzí nebo koloidních roztoků, vodiček, zásypů a práškových směsí, roztoků, medicínálních čajových směsí, vitamínových přípravků, farmaceutické výrobky mimo veterinárních, potraviny pro zvláštní výživu pro lékařské účely, léčiva, doplňky výživy, bylinné doplňky, dietní doplňky, vše pro lékařské účely, hygienické výrobky, spadající do této třídy, potraviny pro kojence a batolata, diabetické přípravky pro léčebné účely, dietní potraviny upravené pro lékařské účely, doplňky výživové pro lékařské účely; (29) potravinové doplňky a doplňky stravy v rámci této třídy, doplňky výživové ne pro lékařské účely, bylinné doplňky stravy, dietní doplňky, dietní doplňky stravy, potravinové doplňky obsahující enzymy, doplňky výživy, potraviny živočišného původu, maso ryby, drůbež, zvěřina, masové výtažky, ovoce a zelenina konzervované, sušené a zavařené, želé, džemy, vejce, mléko a mléčné výrobky, oleje a tuky jedlé, vše v rámci této třídy; (30) potravinové doplňky a doplňky stravy, výživové doplňky a potraviny pro zvláštní výživu obsahující látky rostlinného původu, dietní doplňky, dietní doplňky stravy, potravinové doplňky obsahující enzymy, doplňky výživy, vše náležející do této třídy.

- (730) **Soigner s. r. o.**, Vilová 6, Praha 10, 10000, CZ
(740) Mgr. Lenka Radoňová, advokátka, Noutonická 520/23, Praha 5, 15200

- (210) **O-442070**
(220) 18.10.2006
(320) 18.10.2006
(511) 5, 29, 30
(540)

Soigner Formia

- (510) (5) přípravky a prostředky léčebné a profylaktické kosmetiky pro ošetřování pokožky a vlasů, zejména ve formě tablet, dražé, kapslí, mastí, krémů, gelů, olejů, pěn, tekutých suspenzí, emulzí nebo koloidních roztoků, vodiček, zásypů a práškových směsí, roztoků, medicínálních čajových směsí, vitamínových přípravků, farmaceutické výrobky mimo veterinárních, potraviny pro zvláštní výživu pro lékařské účely, léčiva, doplňky výživy, bylinné doplňky, dietní doplňky, vše pro léčebné účely, hygienické výrobky, spadající do této třídy, potraviny pro kojence a batolata, diabetické přípravky pro léčebné účely, dietní potraviny upravené pro lékařské účely, doplňky výživové pro lékařské účely; (29) potravinové doplňky a doplňky stravy v rámci této třídy, doplňky výživové ne pro lékařské účely, bylinné doplňky stravy, dietní doplňky, dietní doplňky stravy, potravinové doplňky obsahující enzymy, doplňky výživy, potraviny živočišného původu, maso ryby, drůbež, zvěřina, masové výtažky, ovoce a zelenina konzervované, sušené a zavařené, želé, džemy, vejce, mléko a mléčné výrobky, oleje a tuky jedlé, vše v rámci této třídy; (30) potravinové doplňky a doplňky stravy, výživové doplňky a potraviny pro zvláštní výživu obsahující látky rostlinného původu, dietní doplňky, dietní doplňky stravy, potravinové doplňky obsahující enzymy, doplňky výživy, vše náležející do této třídy.

- (730) **Soigner s. r. o.**, Vilová 6, Praha 10, 10000, CZ
(740) Mgr. Lenka Radoňová, advokátka, Noutonická 520/23, Praha 5, 15200

- (210) **O-442081**
(220) 18.10.2006
(320) 18.10.2006
(511) 35, 36, 37, 39

- (510) (35) analýzy nákladů, příprava a vyhotovení daňových příznání, vyhledávání dat v počítačových souborech, systematizace informací do počítačových databází, dodavatelské služby pro třetí osoby (nákup výrobků a služeb), poskytování obchodních a podnikatelských informací, kopírování a rozmnožování dokumentů a dokladů, marketingové studie, příprava mezd a výplatních listin, služby v obchodní a podnikatelské činnosti, podnikové a obchodní poradenství, poradenství při vedení a řízení podniků, obchodní reklama pro třetí osoby, posuzování efektivnosti provozu a racionalizace práce, pronájem reklamní doby v komunikačních médiích, pronájem reklamních materiálů, průzkum trhu, příprava a vyhotovení příznání daní, reklama a propagace, reklama on-line v počítačové síti, aktualizování reklamních materiálů, rozšiřování a zasílání reklamních materiálů zákazníkům, pronájem reklamních ploch, vydávání, zveřejňování, oznámení, vyhlášení a publikování reklamních, náborových a propagačních textů a inzertních materiálů, statistické studie, styk s veřejností, systematizace informací do počítačových databází, účetnictví, vedení kartoték v počítači, vedení účetních knih, předvádění zboží; (36) celní odbavení zboží a zásilek, včetně zajištění celních deklarací, celní odbavení mezinárodní kamionové dopravy v režimu tranzit; (37) opravy, servis, údržba a montáž dopravních prostředků, motorových vozidel, stavebních strojů, karosérií, pneumatik, provoz čerpacích stanic s palivou a mazivou, mycí služby pro vozidla, čištění vozidel; (39) služby v dopravě a přepravě, informace o skladování, silniční automobilová doprava, zejména nákladní a kamionová, doprava a skladování odpadu, automobilová doprava, zprostředkování přepravy, dodávání zboží, pronájem parkovacích ploch, pronájem garáží a parkovišť, pronájem skladišť, pronájem vozidel, provozování a pronájem překládacích zařízení, tranzitní skladiště (překladiště), skladování zboží, záchranné služby v dopravě, přeprava obrněných vozů, pronájem skladovacích kontejnerů, odtahování dopravních prostředků při poruchách, doprava nebezpečných látek a věcí, balení zboží, celní sklad a distribuce zboží, dopravní a přepravní služby, jejich organizování, zajištění a zprostředkování, logistika dopravy, organizace průběhu logistických operací v dopravě, překládání zboží, skladování zboží, vnitrostátní a mezinárodní expedice, vnitrostátní a mezinárodní zasilatelství, zprostředkování expedičních služeb leteckou a námořní dopravou, uložení zboží pod celním dozorem ve veřejných celních skladech s využitím vlastní manipulační techniky a obsluhy.

- (730) **DÍTĚ SPEDITION s.r.o.**, Bražecká 97, Náchod, 54701, CZ
(740) BOHEMIA PATENT Patentová & známková kancelář, Ing. Jana Vandělková, Havanská 17, Praha 7, 17000

- (210) **O-442088**
(220) 18.10.2006
(320) 18.10.2006
(511) 39, 43, 44
(540)



Projekt Velika

- (510) (39) doprava, provoz cestovní kanceláře, organizování cest, cestování - rezervace; (43) služby cestovní kanceláře spojené se zajišťováním ubytování a stravování; (44) lékařské služby, přímošské lázeňské služby zaměřené na rekondici, relaxaci, léčení, rehabilitace, masáže, sanatorní rehabilitace, ozdravné pobyty.

- (730) **CK Egey Travel International Services s.r.o.**, Saskova 52, Jablonec nad Nisou, 46601, CZ
(740) Bc. Kamil Kolátor, Lučanská 5, Jablonec nad Nisou, 46602

(210) **O-442099**
(220) 19.10.2006
(320) 19.10.2006
(511) 9, 25
(540)

HAMANI

- (510) (9) brýlové obroučky, brýle sluneční; (25) oděv svrchní.
(730) **Haman Viktor**, Cyrila Boudy 278, Slaný, 27401, CZ

(210) **O-442100**
(220) 19.10.2006
(320) 19.10.2006
(511) 9, 16, 25, 41
(540)

Krucipůsk

- (510) (9) veškeré obrazové a zvukové nosiče; (16) veškeré tiskárenské výrobky, plakáty, fotografie, reklamní výrobky na papírových nosičích; (25) osobní prádlo, pánské, dámské a dětské oděvy, pánská, dámská a dětská obuv, pokrývky hlavy, šátky, šály, kravaty, opasky; (41) umělecká činnost, kulturní tvorba včetně veřejných vystoupení, zprostředkovatelská činnost v oblasti kultury, nakladatelská a vydavatelská činnost.
(730) **Hájíček Tomáš**, Jarpice 63, Jarpice, okres Kladno, 27372, CZ
(740) JUDr. Petr Pečený & part. advokátní kancelář, JUDr. Petr Pečený, Husova 7, Praha 1, 11000

(210) **O-442108**
(220) 19.10.2006
(320) 19.10.2006
(511) 7, 9, 11, 35, 36, 37, 39, 40, 41, 42
(540)

**PLZEŇSKÉ
SLUŽBY**

- (510) (7) energetická zařízení, pohonné mechanismy (nikoli pro dopravní prostředky), výměníky tepla (části strojů), čerpadla pro energetická zařízení; (9) vodiče, kabely nn a vn a jejich soubory, spínací, jističí a ochranná zařízení, transformátory napětí a proudu, elektrická vedení, elektrické přístroje zahrnuté do třídy 9, elektrohydraulické přístroje, zejména pohony, detektory a požární hlásiče, přístroje pro kontrolu, vážení a signalizaci, přístroje bezpečnostní, zabezpečovací a poplašné, technické prostředky pro měření (měřidla), řídicí zařízení pro provoz energetických děl, rozvaděče nn, trafostanice, rozpojovací a jističí domovní skříně, elektroměry; (11) přístroje pro osvětlení, topení, výrobu páry, přístroje chladicí, pro sušení, ventilaci, rozvod vody a páry, filtry, elektrická svítidla, tepelná čerpadla, výměníky tepla (nikoli jako součásti strojů), spalovací pece, spalovny odpadu; (35) poradenství a pomoc v obchodní činnosti, obchodní činnost zejména v oblasti energetiky, zpracování dat, propagační a reklamní činnost, marketing, kancelářské práce, kopírování nebo rozmnožování dokumentů a dokladů, obchodní administrativní, dovoz a vývoz elektřiny, řešení obchodních otázek spojených se stanovováním podmínek dodávek energií a medií, analýzy nákladů, odbytu a měření objemu energií, poradenství při podnikání v oblasti ekologie, obstaravatelská a zprostředkovatelská činnost v těchto službách; (36) finanční analýzy, oceňování a odhady nemovitostí, zprostředkování koupě, prodeje a pronájmu nemovitostí, správa majetku,

pozemků a budov, inkaso plateb a vymáhání pohledávek, realitní kancelář, obstaravatelská a zprostředkovatelská činnost v těchto službách; (37) stavebnictví, provádění inženýrských staveb, příprava a provádění staveb, jejich změny a jejich odstraňování, výstavba, montáž, opravy a provoz energetických děl, rozvodů a zařízení potřebných pro jejich provoz, opravy, údržba a rekonstrukce tepelných zařízení, opravy, revize a zkoušky tlakových nádob, revize energetických zařízení, instalace a opravy elektrických strojů a přístrojů a vodoměrů, opravy, montáž a úřední ověřování měřidel, zámečnictví, opravy a údržby pozemních vozidel a jejich příslušenství, instalace, montáž, revize, údržba a opravy zařízení a vybavení pro nakládání s odpady a pro jejich likvidaci, zajišťování nepřetržité a havarijní služby ve vztahu k rozvodným sítím, tepelným a sanitárním zařízením, obstaravatelská a zprostředkovatelská činnost v těchto službách; (39) rozvod a distribuce elektřiny, tepla, teplé vody, páry nebo jiných látek, např. demineralizované vody, skladování těchto látek, silniční motorová doprava, drážní doprava (provoz vlečky), provozování vodovodu a kanalizace, zásobování vodou, nakládání a skládání nákladu, manipulace s břemeny, obstaravatelská a zprostředkovatelská činnost v těchto službách; (40) výroba energie (elektřiny, tepla, teplé vody, páry), výroba chladu, demineralizované vody, zpracování těchto látek, zpracování substrátu, třídění, recyklace, zpracování a likvidace odpadu, spalování odpadu, kovářství, kotlářství, kovoobráběčství, čištění vzduchu, čištění a úprava vody, zásobování vodou (jako služba pro třetí osoby), obstaravatelská a zprostředkovatelská činnost v těchto službách; (41) organizování a pořádání školení, kurzů, seminářů a konferencí v oblasti energetiky, zkoušení způsobilosti pracovníků pro vykonávání činností, obstaravatelská a zprostředkovatelská činnost v těchto službách; (42) projektová činnost ve výstavbě, včetně investiční, zvláště projektování tepelných sítí, správa sítí, projektování elektrických zařízení, zkoušení a ověřování kvality výrobků, zkoušení kvality technických prostředků pro měření, ověřování kvality transformátových olejů, úřední měření, měření emisí, podpora rozvoje centralizovaného zásobování teplem (CZT), zpracovávání analýz rozvoje CZT, řešení otázek konkurence ve vztahu k jiným druhům energií, hospodárnosti a ekologie CZT, rozvoj, provoz, údržba a řízení CZT a racionalizace jeho provozu, poradenská činnost technická a v oblasti hospodárného využívání energie, autorský a technický dozor nad realizací staveb, smluvní zajišťování dodávek služeb a medií, obstaravatelská a zprostředkovatelská činnost v těchto službách.
(730) **Plzeňská distribuce tepla, a.s.**, Edvarda Beneše 430/23, Plzeň, 30100, CZ
(740) **TICHÝ & POLÁČEK** Patentoprávní a známková kancelář, JUDr. Jaromír Tichý, Dominikánská 6, Plzeň, 30112

(210) **O-442114**
(220) 19.10.2006
(320) 19.10.2006
(511) 39, 41, 43
(540)



- (510) (39) přeprava osob za účelem turistiky, přeprava osob při speciálních akcích; (41) organizování programu pro turisty; (43) zajišťování přechodného ubytování.
(590) Barevná
(730) **Souček Radek**, Podjavorinské 1601, Praha 4, 14900, CZ

(210) **O-442120**
(220) 19.10.2006
(320) 19.10.2006
(511) 41
(540)

ROTOR

- (510) (41) služby hudební skupiny, pořádání koncertů, vydávání hudebních nosičů.

(730) **Všetečka Jindřich**, U Školy 242, Poříčí nad Sázavou, 25721, CZ

(210) **O-442121**
(220) 19.10.2006
(320) 19.10.2006
(511) 9, 16, 35, 41
(540)



(510) (9) elektronické časopisy, elektronická periodika a knihy v elektronické podobě; (16) periodické a neperiodické publikace, časopisy, brožury, fotografie, letáky, plakáty, reklamní, propagační a užitkové, umělecké nebo obdobné předměty z papíru; (35) reklamní, inzertní a propagační činnost prostřednictvím jakéhokoli média (tištěného, datové sítě, informační sítě, elektronické sítě, počítačové sítě), marketing; (41) nakladatelská a vydavatelská činnost.

(730) **Letiště Praha, s.p.**, K letišti 6/1019, Praha 6, 16008, CZ

(210) **O-442126**
(220) 19.10.2006
(320) 19.10.2006
(511) 39
(540)

NHN

(510) (39) služby v dopravě a přepravě, spedice, zprostředkování dopravy a přepravy, balení zboží, skladování zboží.

(730) **Kühne & Nagel, spol. s r.o.**, Zelený pruh 1560/99, Praha 4, 14000, CZ

(740) JUDr. Vladimír Chýský, Hnězdenská 767/4c, Praha 8, 18100

(210) **O-442127**
(220) 19.10.2006
(320) 19.10.2006
(511) 5, 10, 12, 37, 40
(540)

PATRON

(510) (5) výrobky farmaceutické a zdravotnické, a to antiseptické prostředky, vata, antirevmatické a léčebné kroužky i náramky, dezinfekční prostředky, lékárníčky, medicínální přípravky, tampóny, rozpustidla k odstraňování náplastí, obklady, organoterapeutické přípravky, samolepicí pásy na obvazy, pouzdra na obvazy, povijnice, nasýpací prášky na rány, prostředky antiseptické a antikoncepční, utišující prášky, léčebné vytírací tekuté přípravky pro sportovce; (10) zdravotnické prostředky zahrnuté do této třídy, zejména lékařské nástroje, přístroje, prostředky pro masážní účely, fyzioterapeutická a rehabilitační zařízení a přístroje, ortopedické a rehabilitační prostředky, zdravotní pomůcky, injekční stříkačky, elastické kroužky, chrániče prstů, úst, břicha, hygienické pásy a podpěrné popruhy, chirurgické hedvábní, hydrostatická lůžka, inhalátory, irigátory, kanyly, kapátka a kapací lahvičky, břišní konsery, masážní přístroje, hygienické mísy, nádoby na podávání léků, nosítka pojízdná, křesla pro lékařské účely, nemocniční i ortopedická obuv, ohřívací lahve a podušky, přímidla (zdravotní pomůcky pro napřimění), ortopedické přístroje, oživovací přístroje, elektrické pásy pro léčebné účely, kýlní pásy, pásy na držení těla, plivátka pro lékařské účely, protézy, přístroje na fixaci různých částí těla, přístroje na výplach tělních dutin, přístroje terapeutické a vibrační, elastické punčochy a návleky, sfýgmometry, aparáty na ochranu sluchu, sluchadla, sondy léčebné a medicínální, stetoskopy, ortopedické šněrovačky, berle, chodítka, termoelektrické obklady, masážní a třecí přístroje, umělé údy, urinály, masírovací rukavice, zdravotnické výrobky z kaučuku; (12) pozemní vozidla, agregáty a motory pro pozemní vozidla, podvozky, křesla pojízdná pro nemocné a invalidy s pohonem ručním nebo motorovým, dětské kočárky a vozidla, ochranné kočárky, zvedací vozíky, vozíky ruční, motorové, přívěsné, pojízdné plošiny, tahače vozíků, schodolez, díly vozidel; (37) opravy výše uvedených výrobků, zejména opravy

prostředků zdravotnické techniky; (40) výroba a úpravy prostředků zdravotnické techniky, výroba a úpravy dětských vozidel a pojízdných křesel pro nemocné a invalidy.

(730) **Patron Bohemia, s.r.o.**, Českolipská 3419, Mělník, 27601, CZ
(740) DADEJ, GHEORGHIU, KENDEREŠKI Patentová a známková kancelář, Ing. Dušan Kendereški, Lidická 51, Brno, 60200

(210) **O-442128**
(220) 19.10.2006
(320) 19.10.2006
(511) 16, 35, 41
(540)



(510) (16) časopisy, neperiodické publikace; (35) inzertní a reklamní činnost; (41) nakladatelství a vydavatelství, pořádání zábavných soutěží.

(730) **Slawinski Piotr**, Potebni 35/3, Wroclaw, PL

(210) **O-442129**
(220) 19.10.2006
(320) 19.10.2006
(511) 43
(540)

JIN YING

(510) (43) restaurace, fast-food.

(730) **Zhou En Rong**, Újezd 5/598, Praha 5, 15000, CZ

(210) **O-442131**
(220) 19.10.2006
(320) 19.10.2006
(511) 16, 35, 41
(540)



Smíšená obchodní komora „Východ“

(510) (16) publikace; (35) služby, poradenství v obchodní činnosti; (41) organizování a vedení seminářů a sympozií, vydávání textů s výjimkou reklamních nebo náborových.

(590) Barevná

(730) **Smíšená obchodní komora "Východ"**, Evropská 487/257, Praha 6, 16200, CZ

(740) JUDr. Libuše Svobodová, advokátka, Nad Štolou 18, Praha 7, 17000

(210) **O-442137**
(220) 20.10.2006
(320) 20.10.2006
(511) 42
(540)



(510) (42) právní služby (advokacie).

(730) **Lebeda Vít**, Dr. Davida Bechera 23, Karlovy Vary, 36001, CZ

(210) **O-442138**
(220) 19.10.2006
(320) 19.10.2006
(511) 9, 37, 38
(540)



(510) (9) přístroje a zařízení pro záznam, zpracování a přenos informací, včetně software, zejména telekomunikační technika, včetně příslušenství, např. telefony, faxy, modemy, satelity, servery, telefonní ústředny, nosiče informací, obrazu a/nebo zvuku, např. kompaktní disky, diskety, elektronické karty, audiokazety, videokazety; (37) montáž, opravy a servis telekomunikačních přístrojů a zařízení; (38) telekomunikační služby, např. správa a provozování komunikačních a datových sítí, pronájem telekomunikačních zařízení, výměna a šíření informací prostřednictvím datových sítí, např. internetová telefonie, přenos informací kabelovými, bezdrátovými a satelitními sítěmi.

(730) **ISC Communication Czech a.s.**, Tusarova 1564/57, Praha 7, 17000, CZ

(740) Ing. Pavel Reichel, Lopatecká 14, Praha 4, 14700

(210) **O-442143**
(220) 20.10.2006
(320) 20.10.2006
(511) 40, 42
(540)

MEDIAMARKT

(510) (40) polygrafické služby, poskytování poradenských služeb v oblasti předtiskové přípravy; (42) grafické studio, grafické práce, grafický, průmyslový, umělecký a obalový desing, poradenská činnost v oblasti grafických prací a designu, poskytování poradenských služeb v oblasti grafiky, návrhy tiskoviny.

(730) **Hlaveš Karel**, Americká 21, Praha 2 - Vinohrady, 12000, CZ
(740) HALAXOVÁ & HALAXOVÁ, TETRAPAT, RNDr. Zdeňka Halaxová, Horní náměstí 7, Olomouc, 77200

(210) **O-442144**
(220) 20.10.2006
(320) 20.10.2006
(511) 16, 41
(540)



(510) (16) periodický a neperiodický tisk a publikace, informační produkty na papírových nosičích, tiskoviny, časopisy; (41) vydavatelská a publikační činnost, elektronické publikování, ediční činnost, pořádání sportovních kurzů a jiných sportovních akcí, pořádání a řízení sportovních setkání, organizování a pořádání sportovních akcí.

(590) Barevná
(730) **SLIM media, s.r.o.**, Husitská 117/90, Praha 3, 13000, CZ
(740) HALAXOVÁ & HALAXOVÁ, TETRAPAT, RNDr. Zdeňka Halaxová, Horní náměstí 7, Olomouc, 77200

(210) **O-442145**
(220) 20.10.2006
(320) 20.10.2006
(511) 35, 38, 41

(540)



artotéka města Plzně

(510) (35) agentury umělecké, aktualizování reklamních materiálů, kopírování nebo rozmnožování (reprodukce) dokumentů, dokladů apod., organizování výstav (komerčních nebo reklamních), reklama (propagace), reklama on-line v počítačové síti, reklamní materiály (aktualizování), reklamní materiály (rozšiřování), reklamní nebo inzertní materiály (rozšiřování), reklamní texty (vydávání, zveřejňování, oznámení, vyhlášení, publikování), styky s veřejností, venkovní reklama; (38) přenos zpráv a obrazových informací pomocí počítače; (41) elektronické publikování, informace o možnostech zábavy, informace o výchově a vzdělávání, organizování a vedení kolokvií, organizování a vedení konferencí, organizování a vedení kongresů, organizování a vedení seminářů, organizování a vedení sympozií, organizování kulturních nebo vzdělávacích výstav, poskytování on-line elektronických publikací, školení, školení (pořádání a řízení), texty (zveřejňování) - kromě reklamních, vydávání elektronických knih a časopisů on-line, zábava, živé vystoupení (organizování).

(730) **Statutární město Plzeň**, Náměstí Republiky 1, Plzeň, 30632, CZ
(740) MgA. Mgr. Roman Černík, Ves Touškov 16, Ves Touškov, 33301

(210) **O-442148**
(220) 20.10.2006
(320) 20.10.2006
(511) 9, 16, 35, 42
(540)



(510) (9) počítačové programy, elektronické publikace, počítače; (16) časopisy, periodika, tiskoviny, tiskové publikace, formuláře, fotografie, katalogy, příručky, knihy, grafiky, grafické znaky; (35) propagační činnost, reklama, pomoc při řízení obchodní činnosti, obchodní administrativa, kancelářské práce, kopírování; (42) vědecké a technologické služby a s nimi spojený výzkum a návrhy, průmyslové analýzy a výzkum, návrh a vývoj počítačového hardwaru a softwaru, právní služby.

(590) Barevná
(730) **HORTINFOS, s.r.o.**, Osvobození 272, Chuchelná, 74724, CZ

(210) **O-442150**
(220) 20.10.2006
(320) 20.10.2006
(511) 19
(540)

CIDLIT

(510) (19) přírodní a umělý kámen, cementové zboží, dlažební prvky včetně tvarovaných dlaždic, dlažebních kamenů, dlažebních panelů, tvarovky, stavební prvky nekovové, betonové a kamenné prvky pro veřejná prostranství, komunikace, průmyslovou, občanskou, inženýrskou, zahradní a venkovní architekturu.

(730) **PRESBETON Nova, s. r. o.**, Olomouc - Bystrovany, 77200, CZ
(740) Ing. Petr Soukup, patentový a známkový zástupce, Vídeňská 8, Olomouc, 77200

(210) **O-442151**
(220) 20.10.2006
(320) 20.10.2006
(511) 19

(540)

VEKTORIT

- (510) (19) přírodní a umělý kámen, cementové zboží, dlažební prvky včetně tvarovaných dlaždic, dlažebních kamenů, dlažebních panelů, tvarovky, stavební prvky nekovové, betonové a kamenné prvky pro veřejná prostranství, komunikace, průmyslovou, občanskou, inženýrskou, zahradní a venkovní architekturu.
(730) **PRESBETON Nova, s. r. o.**, Olomouc - Bystrovany, 77200, CZ
(740) Ing. Petr Soukup, patentový a známkový zástupce, Vídeňská 8, Olomouc, 77200

(210) **O-442152**

- (220) 20.10.2006
(320) 20.10.2006
(511) 19
(540)

PANTEA

- (510) (19) přírodní a umělý kámen, cementové zboží, dlažební prvky včetně tvarovaných dlaždic, dlažebních kamenů, dlažebních panelů, tvarovky, stavební prvky nekovové, betonové a kamenné prvky pro veřejná prostranství, komunikace, průmyslovou, občanskou, inženýrskou, zahradní a venkovní architekturu.
(730) **PRESBETON Nova, s. r. o.**, Olomouc - Bystrovany, 77200, CZ
(740) Ing. Petr Soukup, patentový a známkový zástupce, Vídeňská 8, Olomouc, 77200

(210) **O-442163**

- (220) 20.10.2006
(320) 20.10.2006
(511) 30
(540)

BASSETT' S PARTY BABIES

- (510) (30) cukrovinky bez léčivých účinků, čokoládové bonbóny, cukrovinky, mražené cukrovinky, sušenky, koláče a žvýkačky.
(730) **Trebor Bassett Limited**, 25 Berkeley Square, London, GB
(740) Čermák Hořejš Myslíl a spol., JUDr. Jan Matějka, Národní 32, Praha 1, 11000

(210) **O-442193**

- (220) 23.10.2006
(320) 23.10.2006
(511) 9, 35, 41, 42
(540)

TEREX

- (510) (9) počítače, výpočetní technika; (35) služby v informačních technologiích pro pomoc při provozování obchodů, obchodních činností a věrnostních programů zahrnující zejména záznam, přepis, vypracování, kompilaci (shromažďování dokumentů), přenášení nebo systemizaci písemných sdělení a záznamů, jakož i využívání nebo kompilaci matematických a statistických údajů; (41) školení v oboru výpočetní techniky; (42) konzultace a poradenství v oboru výpočetní techniky, programátorské služby, tvorba software pro analýzy rizik či bezpečnostní projekty.
(730) **T-SOFT spol. s r.o.**, Novodvorská 1010/14, Praha 4, 14201, CZ
ISATech, s.r.o., S. K. Neumanna 1316, Pardubice, 53207, CZ

(210) **O-442194**

- (220) 23.10.2006
(320) 23.10.2006
(511) 6, 16, 17, 19, 37, 41, 42
(540)

DEKGROUP

- (510) (6) kovové stavební materiály, zvláště kovové konstrukce, kovové střešní krytiny, zvláště ocelové desky a tašky, kovové obklady pro stavby, kovové folie, kovové kliky pro dveře a okna, kovové výztuže pro stavby, kovové komíny, kovové sloupky a stojany pro stavby, prefabrikované kovové stavební materiály, výztužné kovové materiály pro stavby, kovové trubky pro větrání a klimatizační zařízení, pevné a přenosné kovové prvky (stavby), kovové přístřešky, kovové římsy, kovová střešní okna, kovové žlaby pro střešní okapy; (16) papír a zboží vyrobené z papíru, periodické a neperiodické publikace, časopisy, brožury, fotografie, tištěné informace (papírové zboží), letáky, postery, tištěná data (papírové zboží), tištěné příručky (návody), tištěné reklamní a propagační materiály vyrobené z papíru, papírnické zboží, včetně pohlednic, dopisního papíru, obálek, blahopřejných pohlednic, kalendářů, samolepek, obtisků (obtisky na keramiku),

tištěné vystřihované vzory, karty, balicí papír, papírové sáčky, sešity, náčrtníky; (17) voděodolné hmoty zařazené v této třídě, izolační materiály, včetně izolačních laků, olejů, nátěrů, omítek, tkanin, plstí a pásek, vlny pro izolační účely, materiály pro tepelnou a zvukovou izolaci, hydroizolace, kovové folie pro izolační účely, materiály pro izolaci staveb proti vlhkosti, izolátory pro kabely, minerální vlna použitá jako izolační materiál, izolační papír, skelná vlna jako izolační materiál, izolační materiály použité pro zábranu tepelného záření, tkaniny ze skelných vláken, užití k izolaci, chemické sloučeniny pro izolační účely, částečně zpracované plastické materiály, pryž, kaučuk gutaperča, guma a výrobky, vyrobené z těchto materiálů, částečně zpracované plastické materiály, včetně polyurethanu, polypropylenu, polyesteru a polyamidu, zvláště ve formě folií, desek a pásků, nitě a vlákna z plastických materiálů s výjimkou textilních účelů, polystyren, polystyrénová pěna a polystyrénové desky pro izolační účely, pěnové materiály z gumy a plastů, těsnicí a izolační materiály, azbestová břidlice, celulóza jako částečně zpracovaná látka; (19) nekovové stavební materiály, zvláště střešní krytiny, střešní tašky, břidlice a břidlicové tašky jako střešní krytiny, šindele, nekovové lemování pro stavby, nekovové komíny a komínové nástavce, nekovové obložení pro stavby, obložení stěn (nekovové), ohnivzdorné cementové vrstvy, nekovové nosníky pro stavby, přenosné konstrukce nekovové, nekovové okenní žaluzie, rámy oken, omítky, plst pro stavební účely, nekovové pevné trubky pro stavební účely, římsy, okapové žlaby, překlady, dřevotřískové desky, částečně zpracované dřevo pro stavební účely, nekovové vedení pro ventilaci, dřevěné mříže, dřevěné obložení pro stavby, částečně zpracované dřevo ve formě trámů, desek, latí, panelů, dých, dřevěného obložení, parapetových desek, nekovových a netextilních vnějších žaluzií a přístřešků, dveře a dveřní rámy, sklo pro stavební účely, výrobky z cementu, cementové desky, nekovové stavební panely, sádra, malta, suché směsi pro přípravu malty, cement, cihly, lité cihly, stropy, sádrové desky, beton, stavební materiály vyrobené z betonu, asfalt, výrobky s asfaltu pro stavby, asfaltové pásy pro izolaci proti vodě, dehet pro stavebnictví, dehtové desky; (37) poskytování poradenství a informace ve stavebnictví, dozor a řízení staveb; (41) vydavatelská činnost, vydávání textů a novinových článků, včetně redakčních; (42) inženýrská činnost ve stavebnictví, projektování v oboru stavebnictví.

- (730) **DEKTRADE a.s.**, Tiskařská 10/257, Praha 10 - Malešice, 10828, CZ

(210) **O-442196**

- (220) 23.10.2006
(320) 23.10.2006
(511) 8, 12, 35, 37
(540)

PEDALSPORT

- (510) (8) nářadí a nástroje s ručním pohonem na opravy jízdních kol; (12) jízdní kola, příslušenství k jízdním kolům zařazené této třídě, stojany a držáky na jízdní kola; (35) zprostředkovatelská činnost v oblasti obchodu s jízdními koly, příslušenství k nim, stojany a držáky na jízdní kola; (37) opravy jízdních kol.
(730) **Petr Kuba - PEDALSPORT**, Kuželova 571, Praha 9, 19900, CZ

(210) **O-442197**

- (220) 23.10.2006
(320) 27.04.2006
(511) 5, 29
(540)

INCREDIMILK

- (510) (5) nutričně obohacené mléko pro farmaceutické účely; (29) mléko a výrobky na bázi mléka nutričně obohacené.
(730) **Mead Johnson & Company**, 2400 West Lloyd Expressway, Evansville, IN, US
(740) Baker & McKenzie v.o.s., JUDr. Gabriela Vendlová, Ph.D., Klimentská 46, Praha, 11000

(210) **O-442201**

- (220) 23.10.2006
(320) 23.10.2006
(511) 31, 44

(540)

Na farmě ve formě

(510) (31) potrava pro zvířata, krmné směsi na výkrm zvířat, krmiva přírodní nebo umělá pro výživu zvířat, doplňkové krmné a minerální směsi na výkrm zvířat, suché krmivo pro zvířata, přísady do krmiv určené pro výkrm zvířat, posilující přípravky pro zvířata, bílkovinné a energetické koncentráty, minerální vitamínové směsi a premixy, biofaktory a speciální premixy pro výživu zvířat, sůl pro zvířata, výživa pro zvířata, pochoutky a odměny ke žvýkání pro zvířata, nápoje pro domácí zvířata obohacené o minerály a vitamíny, suchary pro zvířata, moučka pro zvířata; (44) poskytování informací o výrobě krmných směsí, doplňkových krmných směsí a minerálních směsí a výživy pro zvířata, poradenská činnost v oblasti zemědělské prvovýroby pro krmné směsi, doplňkové krmné směsi, minerální směsi a výživy pro zvířata.

(730) **VVS Verměřovice s. r. o.**, Verměřovice 159, Verměřovice, 56152, CZ

(740) **BOHEMIA PATENT** Patentová & známková kancelář, Ing. Jana Vandělíková, Havanská 17, Praha 7, 17000

(210) **O-442202**

(220) 23.10.2006

(320) 23.10.2006

(511) 18, 24, 25

(540)

SELIN

(510) (18) aktovky (kožená galanterie), batohy, kabelky, kufry, kůže (pásky), peněženky, tašky cestovní (kožená galanterie), pokrývky z kožešin; (24) hedvábí, manšestry (látky), ložní prádlo, ručníky, samet; (25) oděvy (kožené), kožené kabáty, kožené bundy, kožené boty, klobouky, klobouky textilní, barety, body (spodní prádlo), bundy sportovní, bundy s kapucí, kabáty krátké, kabáty dlouhé, kalhoty, manšestrové kalhoty, kabáty, bundy a sukně, klobouky, konfekce, kostýmy, obleky, košile, kožešiny (oděvy), kravaty, kšilty, oděvy z kůže berana, oblečení, obuv, oděvy, oděvy z kůže, pláště, pláštěnky, pláštěnky dámské, plavky, pletené zboží, podprsenky, ponožky, prádlo (spodní), pulovry, punčochy, pyžama, rukavice, saka, sportovní obuv, sukně, svetry, svetry bundy sportovní, svrchní kabáty, šály, šátky (šály), šaty dámské, tílka, košilky, trička, vesty, župany, mikiny, mikiny dámské, halenky, košile pánské, košile dámské, džínové kalhoty.

(730) **MAXIMUM STYLE, s.r.o.**, Děkanská 6, Praha 4, 14000, CZ

(210) **O-442203**

(220) 23.10.2006

(320) 23.10.2006

(511) 3

(540)

JEANETTE

(510) (3) přípravky pro bělení a jiné práci prostředky, přípravky pro čištění, leštění, odmašťování a broušení, mýdla, parfumerie, vonné oleje, kosmetika, vlasové vody (lotions), zubní pasty.

(730) **KAUFLAND ČESKÁ REPUBLIKA, v. o. s.**, Pod Višňovkou 25, Praha 4 - Krč, 14000, CZ

(210) **O-442231**

(220) 24.10.2006

(320) 24.10.2006

(511) 17, 37, 42

(540)

AKO
servis a.s.

(510) (17) materiály těsnící, ucpávací a izolační, kaučuk, gutaperča, guma, azbest, slída a výrobky z těchto materiálů, které nejsou zahrnuty do jiných tříd, polotovary z plastických hmot, ohebné trubky nekovové, trubkové rozvody z plastických hmot, trubkové fitinky a armatury z plastických hmot, armatury nekovové, azbest (obklady), fólie, izolace, kabely, potrubí, těsnění, tmel, vše spadající do této třídy; (37) provádění staveb, opravy, zejména

provádění jednoduchých a drobných staveb včetně jejich změn a udržovacích prací na nich, zvláště pak střešních oken, vikýřů, výlezu a doplňků k nim, montáže sádkokartonů, izolování staveb, zejména proti vlhkosti, utěšňování budov, provádění dozoru nad stavbami, instalace, montáž a údržba konstrukcí, klempířské práce, zednické, pokrývačské, sklenářské práce, stavba komínů, stavba a montáž lešení, tesařské a stavební dřevařské práce, rekonstrukce střech, drobné údržbářské práce, poradenské a konzultační služby ve stavebnictví, provádění nátěrů, výškové práce na budovách pomocí horolezecké techniky; (42) projektová činnost, projektování staveb, expertizy, inženýrská činnost v investiční výstavbě.

(730) **AKO servis a.s.**, Strojírenská 260, Praha 5 - Zličín, 15521, CZ

(740) **KUDRLIČKA a SEDLÁK, Ing. Jiří Sedlák, Husova 5, České Budějovice, 37001**

(210) **O-442246**

(220) 24.10.2006

(320) 24.10.2006

(511) 25

(540)



(510) (25) oděvy, obuv, kloboučnické zboží.

(730) **Hanke Michal, Pod Stanicí 21, Praha 10, 10200, CZ**

(210) **O-442248**

(220) 24.10.2006

(320) 24.10.2006

(511) 6, 16, 20, 29, 39, 40, 43

(540)



(510) (6) plechové obaly a konzervy na potraviny, zejména na masné a uzenářské výrobky zařazené v této třídě; (16) papír, papírové a kartonážní zboží, papírové a kartonážní obaly na potraviny, zejména na masné a uzenářské výrobky, tiskárenské výrobky, fotografie, papírové reklamní předměty, letáky, plakáty, fólie hliníkové a viskóznové na balení potravin, papírová prostírání, papírové ubrusy, podložky na stůl papírové, pytlíky jako obaly (z papíru nebo umělých hmot), štítky (papírové nálepky); (20) obaly (krabice) z umělých hmot a nádoby z umělých hmot jako obaly na potraviny, zejména na masné a uzenářské výrobky; (29) maso, ryby, drůbež a zvířina, sádlo, krev a vnitřnosti važené, uzené, konzervované nebo jinak zpracované, polotovary z masa, výrobky masné a uzenářské, šunka a šunkové výrobky, veškeré zabijačkové výrobky, masové huspeniny, paštiky, salámy všech druhů, párky, klobásy, masné a drůbeží speciality a trvanlivé výrobky, masové výtažky, masové konzervy; (39) mrazírenské služby, skladovací služby, vnitrostátní a mezinárodní silniční motorová doprava; (40) řeznictví, zpracování masa a drůbeže fermentací a uzením; (43) stravovací a ubytovací služby, hostinská činnost.

(590) Barevná

(730) **Maso Planá, a.s.**, Průmyslová 499, Planá nad Lužnicí, 39111, CZ

(740) **KUDRLIČKA a SEDLÁK, Ing. Jiří Sedlák, Husova 5, České Budějovice, 37001**

(210) **O-442251**

(220) 25.10.2006

(320) 25.10.2006

(511) 35, 36, 41
(540)



(510) (35) reklamní, marketingová a propagační činnost, poradenství v podnikatelské, organizační a ekonomické oblasti, personální poradenství, zprostředkování v oblasti obchodu a obchodních služeb; (36) realitní činnost, obchodování s nemovitostmi, finanční poradenství; (41) pořádání odborných kurzů, školení a dalších vzdělávacích akcí včetně lektorské činnosti, poradenská činnost v oblasti společenských věd a rozvoje osobnosti, vydavatelská a nakladatelská činnost.

(730) **VŠUDYBUDI s.r.o.**, Černokostelecká 938/8, Praha 10, 10000, CZ

(740) Mgr. Marie Šebelová, advokátka, Na Zderaze 15, Praha 2, 12000

(210) **O-442267**
(220) 25.10.2006
(320) 25.10.2006
(511) 30, 32, 33, 34, 39
(540)



(510) (30) káva, čaj, kakao; (32) piva, minerální vody, nápoje; (33) alkoholické nápoje; (34) tabák, potřeby pro kuřáky, zápalky; (39) doprava, balení a skladování zboží.

(590) Barevná
(730) **FINOSA, s.r.o.**, Hrbovická 445/54, Ústí nad Labem, 40001, CZ
(740) ADVOKÁTNÍ KANCELÁŘ, JUDr. Pavel Mareček, advokát, Vaničkova 1070/29, Ústí nad Labem, 40001

(210) **O-442275**
(220) 25.10.2006
(320) 25.10.2006
(511) 9, 16, 35, 38, 41
(540)

developerské projekty

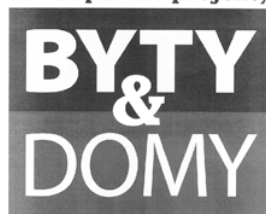

(510) (9) magnetické, optické a jiné nosiče dat, informací, zvukových, obrazových a zvukově-obrazových záznamů spadající do tř. 9, publikace v elektronické podobě, on-line dostupné publikace v síti Internet, software na nosičích; (16) papír a výrobky z papíru, tiskoviny a polygrafické výrobky všeho druhu, např. časopisy, knihy, periodika, brožury, plakáty, fotografie, programy, vstupenky, letáky, katalogy, studijní a konferenční materiály, např. sborníky a sylaby, periodické a neperiodické tiskoviny; (35) reklamní, propagační a inzertní činnost a služby, elektronická inzerce, on-line inzerce, výstavy pro obchodní, reklamní a propagační účely, marketing, poradenské a zprostředkovatelské služby související s reklamním tiskem, propagací, reklamou, inzercí a marketingem, distribuce reklamních tiskovin a reklamních nosičů informací; (38) šíření tiskovin, časopisů, periodik v elektronické podobě, také prostřednictvím počítačové sítě včetně Internetu; (41) výchovná a zábavná činnost, pořádání odborných seminářů a konferencí, vydavatelská a nakladatelská činnost, zejména vydávání novin,

časopisů, knih, včetně vydávání tiskovin prostřednictvím počítačových sítí.

(730) **Springer Media CZ, s.r.o.**, Nádražní 32, Praha 5, 15000, CZ
(740) KUDRLIČKA a SEDLÁK, Ing. Jiří Sedlák, Husova 5, České Budějovice, 37001

(210) **O-442281**
(220) 25.10.2006
(320) 25.10.2006
(511) 6, 9, 11, 16, 19, 20, 37
(540)



(510) (6) kovové výrobky v rámci této třídy, jako např. zámky kovové, západky k zámkům, kování, kovové lišty, panty a madla, obklady kovové, zábradlí kovové, věšáky a háčky kovové, kovové nohy ke skříňkám, kovové štítky, kabiny převlékací a kabiny pro WC kovové, dveře kovové, turnikety všeho druhu kromě automatických; (9) elektrické, elektronické a mincovní zámky, elektronické platební systémy, čipové karty, automatické turnikety; (11) sanitární zařízení, jako např. umyvadla, sprchy, sprchové kabiny; (16) etikety a nálepky v rámci této třídy; (19) nekovové výrobky v rámci této třídy, jako např. kabiny převlékací a kabiny pro WC nekovové, dveře nekovové, obkladové materiály nekovové; (20) nábytek, zrcadla a rámy v rámci této třídy, jako např. šatní skříňky všeho druhu, skříňky na cennosti, poličky, lehátka, lavičky, věšáky, ramínka na oděvy, barové a recepční pulty, pulty pro plavčíky, umyvadlové desky; (37) instalace, opravy, údržba a servis výrobků uvedených ve tř. 6, 9, 11, 16, 19 a 20.

(590) Barevná
(730) **Frajit s.r.o.**, Chropyňská 2848, Kroměříž, 76701, CZ
(740) Ing. Michal Jupa, patentový zástupce, Na Baních 1385, Praha 5 - Zbraslav, 15600

(210) **O-442282**
(220) 25.10.2006
(320) 25.10.2006
(511) 9, 16, 25, 35, 38, 41
(540)

ADÉLA JEŠTĚ NEVEČĚŘELA

(510) (9) nosiče dat všeho druhu, zejména magnetické nosiče zvukových záznamů, nosiče obrazových záznamů, magnetické nosiče obrazových záznamů, CD nosiče, DVD nosiče; (16) tiskoviny všeho druhu, zejména plakáty, fotografie, kalendáře, papírové propagační materiály; (25) oděvy, zejména trička, kšiltky, bundy; (35) merchandising, reklamní, inzertní a propagační činnost prostřednictvím jakéhokoliv média; (38) šíření elektronických periodik, zejména novin a časopisů, šíření elektronických informací, knih v elektronické podobě, audio nebo audiovizuálních děl prostřednictvím informační nebo počítačové sítě, zejména Internetu, pomocí satelitů aj., služby na Internetu; (41) televizní produkce, filmová produkce, nahrávání nosičů dat všeho druhu, zejména magnetických nosičů zvukových záznamů, nosičů obrazových záznamů, magnetických nosičů obrazových záznamů, CD nosičů, DVD nosičů.

(730) **ČESKÁ PRODUKCE, s.r.o.**, Janáčkovo nábřeží 36/51, Praha 5, 15000, CZ

(210) **O-442283**
(220) 25.10.2006
(320) 25.10.2006
(511) 9, 16, 25, 35, 38, 41
(540)

Kamarád do deště

(510) (9) nosiče dat všeho druhu, zejména magnetické nosiče zvukových záznamů, nosiče obrazových záznamů, magnetické nosiče obrazových záznamů, CD nosiče, DVD nosiče; (16) tiskoviny všeho druhu, zejména plakáty, fotografie, kalendáře, papírové propagační materiály; (25) oděvy, zejména trička,

kšilty, bundy; (35) merchandising, reklamní, inzertní a propagační činnost prostřednictvím jakéhokoliv média; (38) šíření elektronických periodik, zejména novin a časopisů, šíření elektronických informací, knih v elektronické podobě, audio nebo audiovizuálních děl prostřednictvím informační nebo počítačové sítě, zejména Internetu, pomocí satelitů aj., služby na Internetu; (41) televizní produkce, filmová produkce, nahrávání nosičů dat všeho druhu, zejména magnetických nosičů zvukových záznamů, nosičů obrazových záznamů, magnetických nosičů obrazových záznamů, CD nosičů, DVD nosičů.

(730) **ČESKÁ PRODUKCE, s.r.o.**, Janačkovo nábřeží 36/51, Praha 5, 15000, CZ

(210) **O-442284**

(220) 25.10.2006

(320) 25.10.2006

(511) 9, 16, 25, 35, 38, 41

(540)

SVATOUŠCI

(9) nosiče dat všeho druhu, zejména magnetické nosiče zvukových záznamů, nosiče obrazových záznamů, magnetické nosiče obrazových záznamů, CD nosiče, DVD nosiče; (16) tiskoviny všeho druhu, zejména plakáty, fotografie, kalendáře, papírové propagační materiály; (25) oděvy, zejména trička, kšilty, bundy; (35) merchandising, reklamní, inzertní a propagační činnost prostřednictvím jakéhokoliv média; (38) šíření elektronických periodik, zejména novin a časopisů, šíření elektronických informací, knih v elektronické podobě, audio nebo audiovizuálních děl prostřednictvím informační nebo počítačové sítě, zejména Internetu, pomocí satelitů aj., služby na Internetu; (41) televizní produkce, filmová produkce, nahrávání nosičů dat všeho druhu, zejména magnetických nosičů zvukových záznamů, nosičů obrazových záznamů, magnetických nosičů obrazových záznamů, CD nosičů, DVD nosičů.

(730) **ČESKÁ PRODUKCE, s.r.o.**, Janačkovo nábřeží 36/51, Praha 5, 15000, CZ

(210) **O-442285**

(220) 25.10.2006

(320) 25.10.2006

(511) 9, 16, 25, 35, 38, 41

(540)

Duše jako červený kaviár

(9) nosiče dat všeho druhu, zejména magnetické nosiče zvukových záznamů, nosiče obrazových záznamů, magnetické nosiče obrazových záznamů, CD nosiče, DVD nosiče; (16) tiskoviny všeho druhu, zejména plakáty, fotografie, kalendáře, papírové propagační materiály; (25) oděvy, zejména trička, kšilty, bundy; (35) merchandising, reklamní, inzertní a propagační činnost prostřednictvím jakéhokoliv média; (38) šíření elektronických periodik, zejména novin a časopisů, šíření elektronických informací, knih v elektronické podobě, audio nebo audiovizuálních děl prostřednictvím informační nebo počítačové sítě, zejména Internetu, pomocí satelitů aj., služby na Internetu; (41) televizní produkce, filmová produkce, nahrávání nosičů dat všeho druhu, zejména magnetických nosičů zvukových záznamů, nosičů obrazových záznamů, magnetických nosičů obrazových záznamů, CD nosičů, DVD nosičů.

(730) **ČESKÁ PRODUKCE, s.r.o.**, Janačkovo nábřeží 36/51, Praha 5, 15000, CZ

(210) **O-442309**

(220) 26.10.2006

(320) 26.10.2006

(511) 5, 30, 32

(540)



(510) (5) výrobky dietetické pro léčebné účely, potravinové přípravky a doplňky všeho druhu pro lékařské i zvěrolékařské účely,

zejména na bázi jednodruhových hub jako hlívy ústříčné, Shii-Take v prášku, i směsi hub s léčebnými účinky, posilující poživatiny k léčebným účelům, vitamínové přípravky, nápoje iontové, vše výše uvedené určené k léčebným účelům, výrobky veterinářské, farmaceutické a zdravotnické, spadající do této třídy, diabetické přípravky pro léčebné účely, nápoje dietetické upravené pro lékařské účely, čaje léčivé, enzymatické přípravky pro lékařské i zvěrolékařské účely, léky a léčiva pro humánní medicínu i pro zvěrolékařské účely, léčivé rostliny, masti na popáleniny, mikroorganismy pro lékařské a zvěrolékařské účely, pastilky pro farmaceutické účely, pesticidy; (30) potravinářské přípravky, spadající do této třídy, zejména koření a koření směsi, potravinové doplňky ne pro lékařské účely (zařazené v této třídě) a obsahující látky rostlinného původu, zejména na bázi jednodruhových hub jako hlívy ústříčné, Shii-Take v prášku, i směsi hub; (32) nealkoholické nápoje.

(730) **Svátová Terézia Ing.**, Na Veselí 26, Praha 4, 14000, CZ

(740) Václav Müller, patentový zástupce, Filipova 2016, Praha 4, 14800

(210) **O-442311**

(220) 26.10.2006

(320) 26.10.2006

(511) 1, 17, 19, 27, 37

(540)

KERAMIKA SOUKUP

(510) (1) chemikálie pro stavební průmysl, směsi pro výrobu keramiky, lepidla pro průmyslové účely, lepidla, tmely a pojiva pro obkládačky, lepidla jiná než kancelářská a pro domácnost, silikáty, zejména pro povrchovou úpravu, ochranné přípravky pro cihly, zdivo, dlaždice, beton (s výjimkou barev a olejů); (17) těsnicí a výplňové tmely; (19) stavební materiál, včetně polozpracovaného řeziva (trámy, prkna, dřevěné panely, překližky, skleněné cihly, dlaždice apod.), přírodní a umělý kámen, cement, vápno, malta, sádra, šterk, kameninové a cementové roury, stavební materiál pro stavbu cest, glazované a neglazované keramické dlažby, univerzální keramické obkladové materiály, asfalt, živec, smola, přenosné domy, kamenné pomníky, krby a všechny další výrobky zařazené do třídy 19; (27) koberce, rohože, linoleum a jiné podlahové krytiny, čalouny, včetně barevných papírových tapet, paravány, voskované plátno potahové; (37) stavby a opravy, pokládání a opravy keramických obkladů a dlažeb, informace stavebního charakteru o dlažbách a obkladech a o jejich pokládání, informace o opravách dlažeb a obkladů.

(730) **Soukup Jiří**, Vochov 171, Vochov, 33032, CZ

(740) TICHÝ & POLÁČEK Patentoprávní a známková kancelář, JUDr. Jaromír Tichý, Dominikánská 6, Plzeň, 30112

(210) **O-442314**

(220) 26.10.2006

(320) 26.10.2006

(511) 17, 19, 40

(540)



(510) (17) polotovary z plastických hmot, ohebné trubky nekovové; (19) stavební materiály nekovové, neohebné trubky nekovové pro stavebnictví; (40) zpracování materiálů.

(730) **MATEICIUC a.s.**, Ke Koupališti 370/15, Odry, 74235, CZ

(210) **O-442320**

(220) 26.10.2006

(320) 26.10.2006

(511) 35, 36, 41

(540)

KONFUCIUS

(510) (35) pomoc při řízení obchodní činnosti; (36) služby finanční; (41) vzdělávání.

(730) **KONFUCIUS s.r.o.**, Průběžná 6178/2, Ostrava - Poruba, 70800, CZ

(740) Jaroslav Marek, Lumírova 522/26, Ostrava - Výškovice, 70030

(210) **O-442321**

(220) 26.10.2006

(320) 26.10.2006

(511) 35, 36, 41

(540)



(510) (35) pomoc při řízení obchodní činnosti; (36) služby finanční; (41) vzdělávání.

(590) Barevná

(730) **KONFUCIUS s.r.o.**, Průběžná 6178/2, Ostrava - Poruba, 70800, CZ

(740) Jaroslav Marek, Lumírova 522/26, Ostrava - Výškovice, 70030

(210) **O-442322**

(220) 26.10.2006

(320) 26.10.2006

(511) 9, 16, 35, 38, 41

(540)

TĚŽKÁ SOCKA

(510) (9) data, databáze a jiné informační produkty na elektronických, magnetických a optických nosičích všeho druhu a v elektronických, datových, informačních a telekomunikačních sítích všeho druhu, související software a hardware, nosiče dat všeho druhu, zejména diskety, CD romy, magnetické disky, optické disky, DVD, videokazety, nahrané videopásky, diapozitivy apod., elektronické sítě, multimediální aplikace, multimediální informační katalogy, elektronické časopisy, elektronická periodika a knihy v elektronické podobě, nahraný software na CD a DVD discích a magnetických médiích, audiovizuální programy, audio programy, hudební díla, pohledy ilustrované se zvukovou nahrávkou, nahrané zvukové a zvukové obrazové záznamy, obaly na zvukové nosiče a videokazety; (16) papír, výrobky z papíru, periodické a neperiodické publikace, knihy, časopisy, brožury, fotografie, fotoalba, plakáty, pohledy, kalendáře, samolepky, obtisky, nažehlovací obtisky, papírové a umělohmotné tašky, tužky, pera a pastelky, papírové obaly všeho druhu, ubrusy a ubrusy, tácky, papírové vlajky, čepice a stínítka, informační a reklamní produkty v papírové formě, data a databáze obecně na papírových nosičích, písmena pro tiskárny, štočky, umělecké nebo ozdobné předměty z papíru; (35) poradenské a konzultační služby v oblasti reklamy, reklamní služby, reklama na Internetu, zajištění a realizace reklamních kampaní, poskytování obchodních informací souvisejícími s produkty, multimediálních informací obchodního a reklamního charakteru, komerční využití Internetu v oblastech komerčních internetových médií a vyhledávacích služeb, on-line inzerce, organizování výstav ke komerčním a reklamním účelům; (38) šíření elektronických časopisů, elektronických periodik a knih v elektronické podobě prostřednictvím počítačové sítě, Internetu, pomocí satelitů, výměna a šíření zpráv a informací, služby zabezpečující audiovizuální komunikaci, služby zabezpečující audiovizuální komunikaci prostřednictvím informačních a telekomunikačních sítí, kupř. počítačové sítě Internet, satelitu, rozšiřování, zveřejňování a přenos informací prostřednictvím informačních a telekomunikačních prostředků a sítí, satelitů; (41) nakladatelství a vydavatelství periodických a neperiodických publikací v tištěné i elektronické podobě, zprostředkování kulturních a uměleckých akcí, setkání, výstav, soutěží, přednášek, ediční činnost, publikační činnost včetně nahrávání nosičů zvukových nebo obrazově zvukových, půjčování nahraných zvukových a nebo obrazově zvukových záznamů, výroba, tvorba a šíření audiovizuálních děl v rámci této třídy, fotografování, umělecká agentura.

(730) **Fine Tech s.r.o.**, Branická 514/140, Praha 4, 14700, CZ

(210) **O-442325**

(220) 26.10.2006

(320) 26.10.2006

(511) 3

(540)

Dermacol Touch Touch

(510) (3) kosmetické výrobky.

(730) **ALPHADUCT, a.s.**, Dusíkova 7/795, Brno, 63800, CZ

(740) JEHNE, VODÁK a partneři, JUDr. Robert Jehne, advokát, Školská 32, Praha 1, 11000

(210) **O-442326**

(220) 26.10.2006

(320) 26.10.2006

(511) 35, 41

(540)



(510) (35) reklamní a propagační činnost a marketing; (41) organizování sportovních soutěží, organizování zábavných či vzdělávacích soutěží.

(590) Barevná

(730) **Lobby Česká republika s.r.o.**, Amforová 1885, Praha 5, 15500, CZ

(210) **O-442327**

(220) 26.10.2006

(320) 26.10.2006

(511) 35, 41

(540)



(510) (35) reklamní a propagační činnost a marketing; (41) organizování sportovních soutěží, organizování zábavných či vzdělávacích soutěží.

(590) Barevná

(730) **Lobby Česká republika s.r.o.**, Amforová 1885, Praha 5, 15500, CZ

(210) **O-442331**

(220) 26.10.2006

(320) 26.10.2006

(511) 16, 35, 38, 42

(540)

MOTION REVUE

(510) (16) tiskárenské výrobky; (35) propagační činnost, reklama; (38) šíření a poskytování informací, interaktivních, grafických a multimediálních sdělení prostřednictvím globálních telekomunikačních sítí a Internetu; (42) návrh a vývoj počítačového hardware a software.

(730) **České dráhy, a.s.**, Nábřeží L. Svobody 1222, Praha 1, 11015, CZ

(210) **O-442332**

(220) 26.10.2006

(320) 26.10.2006

(511) 16, 35, 38, 42

(540)

IN MOTION REVUE

(510) (16) tiskárenské výrobky; (35) propagační činnost, reklama; (38) šíření a poskytování informací, interaktivních, grafických a multimediálních sdělení prostřednictvím globálních telekomunikačních sítí a Internetu; (42) návrh a vývoj

počítačového hardware a software.
(730) **České dráhy, a.s.**, Nábřeží L. Svobody 1222, Praha 1, 11015, CZ

(210) **O-442333**
(220) 26.10.2006
(320) 26.10.2006
(511) 16, 35, 38, 42
(540)

IN MOTION

(510) (16) tiskárenské výrobky; (35) propagační činnost, reklama; (38) šíření a poskytování informací, interaktivních, grafických a multimediálních sdělení prostřednictvím globálních telekomunikačních sítí a Internetu; (42) návrh a vývoj počítačového hardware a software.
(730) **České dráhy, a.s.**, Nábřeží L. Svobody 1222, Praha 1, 11015, CZ

(210) **O-442336**
(220) 26.10.2006
(320) 26.10.2006
(511) 16, 35, 38, 42
(540)

E-MOTION REVUE

(510) (16) tiskárenské výrobky; (35) propagační činnost, reklama; (38) šíření a poskytování informací, interaktivních, grafických a multimediálních sdělení prostřednictvím globálních telekomunikačních sítí a Internetu; (42) návrh a vývoj počítačového hardware a software.
(730) **České dráhy, a.s.**, Nábřeží L. Svobody 1222, Praha 1, 11015, CZ

(210) **O-442337**
(220) 26.10.2006
(320) 26.10.2006
(511) 16, 41, 43
(540)

Jan Bosko

(510) (16) tiskoviny, časopisy, periodika, knihy, pohlednice; (41) výchovná činnost, výchovné a vzdělávací akce pro mládež, včetně jejich pořádání a organizačního zajištění, poskytování duchovní pomoci a duchovních služeb, náboženská výchova, pastorační činnost, provozování výchovných a vzdělávacích ústavů, zprostředkovatelská a poradenská činnost v oblasti výchovy a osvěty, pořádání kulturních akcí a přednášek, nakladatelství a vydavatelství publikací v tištěné i elektronické formě, půjčování publikací v tištěné i elektronické formě, pořizování zvukových a obrazových záznamů, misijní a sociální služby, podpora a pomoc v duševním fyzickém rozvoji dětí z dětských domovů a sociálně slabších rodin v internátních školách, tělovýchovná a sportovní činnost, zábavná činnost, zejména volnočasové programy a aktivity pro děti a mládež, hledání a zprostředkovávání náhradních rodičů; (43) ubytování, hostinská činnost, občerstvení, sociální ústavy, sociální útluky.
(730) **Salesiánská provincie Praha**, Kobylišké nám. 1, Praha 8 - Kobyličky, 18200, CZ

(210) **O-442338**
(220) 26.10.2006
(320) 26.10.2006
(511) 16, 41, 43
(540)

Don Bosco

(510) (16) tiskoviny, časopisy, periodika, knihy, pohlednice; (41) výchovná činnost, výchovné a vzdělávací akce pro mládež, včetně jejich pořádání a organizačního zajištění, poskytování duchovní pomoci a duchovních služeb, náboženská výchova, pastorační činnost, provozování výchovných a vzdělávacích ústavů, zprostředkovatelská a poradenská činnost v oblasti výchovy a osvěty, pořádání kulturních akcí a přednášek, nakladatelství a vydavatelství publikací v tištěné i elektronické formě, půjčování publikací v tištěné i elektronické formě, pořizování zvukových a obrazových záznamů, misijní a sociální služby, podpora a pomoc v duševním fyzickém rozvoji dětí z dětských domovů a sociálně slabších rodin v internátních školách, tělovýchovná a sportovní činnost, zábavná činnost, zejména volnočasové programy a aktivity pro děti a mládež,

hledání a zprostředkovávání náhradních rodičů; (43) ubytování, hostinská činnost, občerstvení, sociální ústavy, sociální útluky.
(730) **Salesiánská provincie Praha**, Kobylišké nám. 1, Praha 8 - Kobyličky, 18200, CZ

(210) **O-442340**
(220) 26.10.2006
(320) 26.10.2006
(511) 9, 16, 35, 38, 41
(540)



(510) (9) aparáty a přístroje vědecké, geodetické, fotografické, filmové, optické, přístroje pro vážení, měření, signalizaci, kontrolu, záchranu a přístroje učební, aparáty pro záznam, uchování, převod, přenos nebo reprodukci zvuku nebo obrazu, přístroje a nástroje pro vedení, přepínání, přeměnu, akumulaci, regulaci nebo řízení elektrického proudu, hasicí přístroje, telefony, záznamníky, faxy, ústředny, magnetické nebo optické suporty zvukových nebo zvukově obrazových záznamů, automatické distributory a mechanismy na mince, zapisovací pokladny, kalkulační stroje, přístroje pro zpracování informací a počítače, včetně jejich jednotlivých součástí a náhradních dílů ze třídy 9, baterie a články elektrické, elektrické akumulátory, počítačové hry s výstupem na PC nebo na TV, pohledy ilustrované se zvukovou nahrávkou, hrací skříně uváděné v činnost vhozením mince, reklamní světelné přístroje, nosiče záznamů nahrané i nenahrané, videokazety nahrané i nenahrané, audiokazety nahrané i nenahrané, audiovizuální programy, audioprogramy, audiovizuální díla na nosičích, audiovizuální díla v digitální podobě, filmy, hudební díla na nosičích nebo v elektronické podobě, CD disky, programové vybavení pro počítače, software, hardware výpočetní techniky nebo komunikační nebo informační techniky, elektronické databáze a databázové produkty, informace a data a databáze a záznamy v elektronické podobě, elektronické nebo datové nebo informační nebo komunikační nebo výpočetní sítě, včetně jednotlivých součástí a náhradních dílů obsažených ve třídě 9, multimediální aplikace, elektronické multimediální nebo elektronické informační katalogy, elektronické časopisy, elektronická periodika a knihy v elektronické podobě; (16) papír, lepenka a výrobky z těchto materiálů zařazené ve třídě 16, výrobky z papíru, plakáty, fotografie, kalendáře, pohlednice, gratulace, dopisní papíry, obálky, samolepky, obtisky, poznámkové bloky, desky na spisy, pořadače, omalovánky, activity books, balící papír, obaly všeho druhu papírové, listy, pytlíky a sáčky pro obalovou techniku, školní sešity, skicáky, tužky, pastelky, tuhy, gumy, ořezávátka, ořezávátka strojky, penály, papírové tašky, papírové kapesníky, papírové ubrusy a ubrousky, těžítka na papíry, tiskoviny, tiskopisy, časopisy, periodika, knihy, databázové produkty a databáze v papírové formě, tiskárenské výrobky, písma pro tiskárny, losy, štočky, potřeby pro knižní vazby, lepidla pro papírenství nebo domácnost, materiál pro umělce, štetce, psací stroje a kancelářské potřeby s výjimkou nábytku, učební pomůcky, umělecké nebo ozdobné předměty z papíru, obaly bublinkové (z umělých hmot), plastické obaly nezařazené do jiných tříd; (35) reklamní, inzertní a propagační činnost, marketing, reklamní, inzertní a propagační činnost prostřednictvím jakéhokoliv média, prostřednictvím telefonní sítě nebo datové sítě nebo informační sítě nebo elektronické sítě nebo komunikační sítě nebo počítačové sítě, poskytování informací komerčního nebo reklamního charakteru, multimediálních informací komerčního charakteru, komerční využití Internetu v oblastech komerčních internetových médií a vyhledávacích služeb, on-line inzerce, pronájem informačních míst v rámci této třídy, činnost reklamní agentury, činnost ekonomických a/nebo organizačních poradců, zprostředkování v obchodních vztazích, merchandising, franchising, pomoc při využívání a řízení obchodního podniku, personální agentura, personální poradenství, automatizované zpracování dat, pomoc při

provozování obchodů a obchodních činností průmyslového nebo obchodního podniku, služby, které zahrnují záznam, přepis, vypracování, kompilaci, přenášeni nebo systematickosti písemných či datových či elektronických sdělení a záznamů, jakož i využívání nebo kompilaci matematických a statistických údajů, organizační zabezpečování televizního vysílání, systém na podporu a intenzifikaci obchodních služeb založený na zvýhodňování klíčových spolupracovníků a klientů, věrnostní a bonusové systémy jako například poskytování slev a odměn, přednostní a nadstandardní poskytování služeb, vše zejména v prodeji výrobků a služeb; (38) telekomunikace, služby umožňující komunikaci jedné osoby s druhou, televizní vysílání, rozhlasové vysílání, digitální vysílání, televizní vysílání programů, televizní vysílání zábavných, vzdělávacích, výchovných, soutěžních, diskusních a informačních pořadů, telematika, šíření, výměna nebo získávání zpráv a informací, šíření elektronických časopisů, informací, elektronických periodik, knih v elektronické podobě, audio nebo audiovizuálních děl prostřednictvím informační nebo datové nebo elektronické nebo komunikační nebo telekomunikační nebo počítačové sítě, zejména Internetu, pomocí satelitů aj., informační služby na Internetu související s televizním vysíláním, služby na Internetu související s televizním vysíláním, komunikace, poradenská činnost v oblasti sdělovacích prostředků, telekomunikací, informační služby v oblasti telekomunikací, informační kancelář, poskytování informačních služeb prostřednictvím počítačů, pronájem komunikačních míst; (41) nakladatelství a vydavatelství, ediční činnost, publikační činnost, nahrávání nosičů zvukových nebo obrazově zvukových, půjčování nahraných zvukových a zvukově obrazových záznamů, tvorba a šíření audiovizuálních děl, televizní zpravodajství, TV produkce, filmová produkce, televizní výroba programů, tvorba programů, tvorba a výroba televizních a audiovizuálních programů, agenturní činnost v oblasti kultury, zprostředkování v oblasti kultury, výchovy, zábavy a sportu, výchovná, vzdělávací, soutěžní a zábavní činnost, zábavní nebo kulturní nebo vzdělávací představení, organizace společenských a kulturních akcí, organizace, provozování a provádění her a soutěží i veřejných, výstavní činnost v oblasti kultury nebo zábavy nebo výchovy nebo vzdělávání, provozování tělovýchovných zařízení, pronájem a půjčování sportovních potřeb s výjimkou dopravních prostředků, půjčování knih, tiskovin, pronájem a půjčování audiopřístrojů, videopřístrojů, videorekordérů, videokamer, fotoaparátů, promítaček, rozhlasových a televizních přijímačů, filmů, kulturních a vzdělávacích potřeb a přístrojů, půjčování a pronájem obrazů, dekorací, pronájem stadiónů, tenisových dvorců, pronájem a půjčování potápěčské výstroje, pronájem a půjčování sportovního nářadí s výjimkou dopravních prostředků, provozování a/nebo pronájem fitness centra.

(590) Barevná

(730) **CET 21 spol. s r.o.**, Křiženeckého nám. 322, Praha 5, 15252, CZ

(740) Advokátní a patentová kancelář VYSKOČIL, KROŠLÁK a spol., Dana Lukajová, Voršilská 10, Praha 1, 11000

(210) **O-442343**

(220) 27.10.2006

(320) 27.10.2006

(511) 9, 14, 16, 21, 24, 25, 26, 35, 38, 41, 42

(540) **Czech University of Life Sciences
Prague (CULS)**

(510) (9) počítačový software; (14) pamětní medaile, odznaky z drahých kovů; (16) odborné periodické a neperiodické publikace zveřejňované v tištěné podobě, mapy, pohlednice, kalendáře, diáře a další propagační materiály, administrativní a informativní tiskoviny, skripta; (21) propagační předměty - hrníčky, sklenice, poháry; (24) propagační předměty - vlaječky, nikoliv papírové; (25) propagační předměty - trička, kravaty, čepice; (26) propagační předměty - odznaky, nikoliv z drahých kovů; (35) automatizované zpracování dat, poradenská činnost pro průmysl a obchod, propagace a reklama; (38) přenos dat, šíření videozáznamů, fotografií; (41) vydavatelská činnost, vydávání odborných periodik, monografií, odborných referátů, skript, vědecké kongresy, konference, pořizování videozáznamů, fotografií, sportovní akce; (42) vědecká činnost, počítačové programování, vývoj a výzkum v oblasti přírodních věd a

technických věd.

(730) **Česká zemědělská univerzita v Praze**, Kamýčká 6, Praha 6, 16000, CZ

(740) JUDr. Pavel Berger, advokát, Nám. Míru 9, Praha 2, 12053

(210) **O-442354**

(220) 27.10.2006

(320) 27.10.2006

(511) 39, 41, 43

(540)



(510) (39) distribuce vinných výrobků, skladování potravin a nápojů - zejména ve vinných sklípcích, přeprava zboží, expedice, zasilatelské služby, služby dopravce, jako je autobusová doprava, automobilová doprava, doprava letecká, lodní (námořní i říční), trajektová, železniční, tramvajová, nákladní (kamiónová), osobní doprava i přeprava zboží a nákladů, pronájem a půjčování autokarů, automobilů, lodí, kamiónů, koní, pronájem garáží a parkovacích míst, lodivodství, pilotování, přeprava obrněnými vozy, převozy sanitkou, půjčování závodních automobilů, expedice, stěhování, taxislužba, doprava a skladování odpadu, doručovací služby, kurýrské služby, doručování novin a časopisů, přeprava cenností s doprovodem i bez, dodávka zboží poštou, balení zboží, nakládání, resp. vykládání zboží, služby nosičů, odtahování dopravních prostředků při poruchách a haváriích, vyprošťování uvíznutých lodí, vyzdvihování potopených lodí, skladování zboží, pronájem skladišť, archivace elektronicky uložených dat nebo dokumentů, rozvod elektřiny, energie, tepla, vody, doprava ropou, služby turistické kanceláře, s výjimkou kancelářů poskytujících hotelové rezervace, jako je zprostředkování přepravy, organizování cest, exkurzí, prohlídek, zájezdů, doprovázení turistů, organizování okružních výletů, okružních plaveb, jízdy výletní lodí, informace o dopravě, rezervace jízdenek, místenek, letenek a lodních lístků; (41) organizování kulturních nebo vzdělávacích akcí a výstav, organizování kulturních nebo vzdělávacích akcí a výstav ve vinných sklípcích - spadajících do tř. 41, zejména na téma vinařství, prezentace vín, pořádání výchovně-vzdělávacích programů s tematikou vinařství, poskytování informací o zpracování vína, informace a zprostředkování možností rekreace, rozptýlení, zábavy, pořádání divadelních představení, provozování kinosálů, koncertní síně, provozování muzeí, knihovny (půjčovny knih), pořádání diskoték, provozování kasin a heren, provozování her on-line (z počítačové sítě), noční kluby, karaoke, výchovně-zábavné klubové služby, kluby zdraví, cirkusy, drezúra zvířat, provozování zoologických zahrad, půjčování filmů, umělecké a módní agentury, estrády, pořádání loterií, organizování plesů, plánování a organizování večírků a oslav, organizování vzdělávacích, zábavných, sportovních soutěží nebo soutěží krásy, organizování kulturních nebo vzdělávacích výstav, organizování živých představení a vystoupení, předprodej vstupenek, filmová tvorba, filmová studia, dabing, digitální zpracování obrazu, nahrávací studia, výroba rozhlasových a televizních programů, zpravodajské služby, obrazové zpravodajství, fotografování, půjčování a pronájem divadelních a jiných dekorací včetně osvětlení, pronájem rozhlasových a televizních přijímačů, půjčování přenosných videokamer, vydávání knih, elektronické publikování (DTP), poskytování on-line elektronických publikací (bez možnosti stažení), vydávání elektronických knih a časopisů on-line, posunková řeč (tlumočení), překladatelské služby, organizování a vedení kolokvií, konferencí, kongresů, seminářů, sympozií, informace o výchově a vzdělávání, školení, praktické cvičení, instruktážní výcvik, zkoušení, přezkoušení, dálkové studium, korespondenční kurzy, internátní školy, dětské jesle a školky, prázdninové tábory, náboženská výchova, pomoc a poradenství pro volbu povolání, pořádání a řízení pracovních setkání, tělesná výchova, provozování a pronájem sportovních zařízení - golfových hřišť, stadiónů, tenisových dvorců,

plaveckých bazénů, gymnastický výcvik, půjčování sportovního nářadí, s výjimkou dopravních prostředků; (43) hostinská činnost, provozování vinných sklípků - v rámci služeb spadajících do tř. 43, provozování penzionů, hotelů, hostelů, motelů, restaurace, bary, snack bary, cafeterie, motoresty, hostince, kantýny, závodní jídelny, menzy, rychlé občerstvení, hromadné dodávání hotových jídel, catering, zajištění stravování při společenských akcích a služby spojené s nákupem a obstaráváním potravin, nápojů, zejména vín a občerstvení, pohostinství, příprava jídel, společné stravování, podávání jídel a nápojů, příprava jídel a nápojů ke spotřebě, služby spojené s ubytováním, stravováním a občerstvením, poskytování a obstarávání jídla a nápojů, služby zajišťující stravování, gastroservis - zásobování restaurací a provozoven potravinářskými výrobky a nápoji, hromadné dodávání hotových jídel, nápojů do restaurací, jídelen, automat pro občerstvení, zásobování v rámci této třídy, poskytování gastronomických služeb, příprava jídel a výrobků studené kuchyně, pořádání hostin, provozování pizzerie, bufetu, samoobslužné restaurace, kavárny, vinárny, poradenství v oboru hotelnictví, poradenství v oboru gastronomie, zajišťování hotelových pobytů, pronájem apartmánů, sálů, salónek a jiných nebytových prostor obsažených v této třídě, poradenství v oboru provozování hotelů a gastronomických provozů, služby zajišťující dočasné ubytování, pronájem jednacích, školicích a prezentačních místností, provoz kempu, rezervace pobytů, půjčování a pronájem restauračního zařízení, zásobování v rámci této třídy, provozování a rezervace turistických nocleháren, penzionů, včetně penzionů pro zvířata, kempů, prázdninových táborů, dětských jeslí, domovů důchodců, půjčování stanů, půjčování židlí, stolů, prostírání, nápojového skla, poskytování stravování pro zvířata.

(730) Ševčík Josef Ing., Brněnská 5, Velké Pavlovice, 69106, CZ
(740) DANĚK & PARTNERS Advokátní a patentová kancelář, Dr. Vilém Daněk, Vinohradská 45, Praha 2, 12000



(510) (29) sušené, konzervované a vařené ovoce a zelenina, včetně jejich směsí, sušené a vařené byliny a jiné přírodní produkty, včetně jejich směsí, kompoty, polévky, polévkové směsi, mražené polotovary - v rámci této třídy, zejména protlaky zeleninové, mražená zelenina a ovoce, konzervované potraviny na bázi ovoce, zeleniny, ryb, lesních plodů, zahradních plodů, hub a bylin, zmrazené ryby, zmrazená drůbež, zmrazené maso, zmrazená zvěřina, zmrazená a chlazená hotová jídla a polotovary na bázi masa, zeleniny, ovoce, masové výrobky, zeleninové a ovocné saláty; (30) mražené těstoviny, zmrazené knedlíky, zmrazená pizza, koření, obilné vločky, müsli, listové těsto, těsta a těstoviny, nudle, špagety, popcorn, polotovary a hotová jídla (včetně mražených a chlazených) vyráběná z potravin uvedených v této třídě; (39) balení a skladování, expedice a doprava potravinářských produktů tuzemská i zahraniční.

(730) ARDO Mochov s.r.o., Mochov 70, Mochov, 25087, CZ
(740) Ing. Petr Soukup, patentový a známkový zástupce, Vídeňská 8, Olomouc, 77200

(210) O-442365
(220) 27.10.2006
(320) 27.10.2006
(511) 12, 36, 37, 39
(540)

(210) O-442359
(220) 27.10.2006
(320) 27.10.2006
(511) 29, 30, 39
(540)



(510) (29) sušené, konzervované a vařené ovoce a zelenina, včetně jejich směsí, sušené a vařené byliny a jiné přírodní produkty, včetně jejich směsí, kompoty, polévky, polévkové směsi, mražené polotovary - v rámci této třídy, zejména protlaky zeleninové, mražená zelenina a ovoce, konzervované potraviny na bázi ovoce, zeleniny, ryb, lesních plodů, zahradních plodů, hub a bylin, zmrazené ryby, zmrazená drůbež, zmrazené maso, zmrazená zvěřina, zmrazená a chlazená hotová jídla a polotovary na bázi masa, zeleniny, ovoce, masové výrobky, zeleninové a ovocné saláty; (30) led pro osvěžení, zmrazené těstoviny, zmrazené knedlíky, zmrazená pizza, koření, obilné vločky, müsli, listové těsto, těsta a těstoviny, nudle, špagety, popcorn, polotovary a hotová jídla (včetně mražených a chlazených) vyráběná z potravin uvedených v této třídě; (39) balení a skladování, expedice a doprava potravinářských produktů tuzemská i zahraniční.

(730) ARDO Mochov s.r.o., Mochov 70, Mochov, 25087, CZ
(740) Ing. Petr Soukup, patentový a známkový zástupce, Vídeňská 8, Olomouc, 77200

motomorava

(510) (12) automobily a jiná motorová vozidla, motocykly, jízdní kola, ojeté automobily, náhradní díly, duše, pneumatiky, autopříslušenství a autodoplňky, vnitřní vybavení automobilů - vše v rámci této třídy; (36) finanční služby, leasingové služby; (37) oprava motorových vozidel, motorárna, karosárna, lakovna, pneuservis, autoumývárna, provozování čerpacích stanic pohonných hmot; (39) autopůjčovna a pronájem motorových vozidel.

(590) Barevná
(730) Moto Morava s.r.o., Brněnská 57, Olomouc, 78301, CZ
(740) HALAXOVÁ & HALAXOVÁ, TETRAPAT, RNDr. Zdeňka Halaxová, Horní náměstí 7, Olomouc, 77200

(210) O-442366
(220) 27.10.2006
(320) 27.10.2006
(511) 5
(540)

OncoPlatin

(510) (5) lékařské, lékárnické, farmaceutické a parafarmaceutické výrobky a přípravky, zejména přípravek pro léčbu onkologických onemocnění, potravinové doplňky s léčebnými účinky.

(730) Helvetia Pharma a.s., Slezská 949/32, Praha 2, 12000, CZ
(740) Ing. Petr Soukup, patentový a známkový zástupce, Vídeňská 8, Olomouc, 77200

(210) O-442360
(220) 27.10.2006
(320) 27.10.2006
(511) 29, 30, 39

(210) O-442367
(220) 27.10.2006
(320) 27.10.2006
(511) 5
(540)

OncoTecan

(510) (5) lékařské, lékárnické, farmaceutické a parafarmaceutické

výrobky a přípravky, zejména přípravek pro léčbu onkologických onemocnění, potravinové doplňky s léčebnými účinky.

- (730) **Helvetia Pharma a.s.**, Slezská 949/32, Praha 2, 12000, CZ
(740) Ing. Petr Soukup, patentový a známkový zástupce, Vídeňská 8, Olomouc, 77200

(320) 27.10.2006
(511) 29, 30, 32
(540)



- (210) **O-442368**
(220) 27.10.2006
(320) 27.10.2006
(511) 9, 35, 41, 42
(540)



První multimediální

- (510) (9) přístroje a nástroje vědecké, námořní, geodetické, fotografické, filmové, optické, přístroje pro vážení, měření, signalizaci, kontrolu (inspekci), záchranu a přístroje pro vyučování, přístroje a nástroje pro vedení, přepínání, přeměnu, akumulaci, regulaci nebo řízení elektrického proudu, přístroje pro záznam, převod, reprodukci zvuku nebo obrazu, magnetické nosiče zvukových záznamů, gramofonové desky, automatické distributory a mechanismy pro přístroje a mince, zapisovací pokladny, počítači stroje, přístroje pro zpracování informací a počítače, hasicí přístroje; (35) propagační činnost, reklama, pomoc při řízení obchodní činnosti, obchodní administrativa, kancelářské práce; (41) výchova, vzdělávání, zábava, sportovní a kulturní aktivity; (42) vědecké a technologické služby a s nimi spojený výzkum a návrhy, průmyslové analýzy a výzkum, návrh a vývoj počítačového hardwaru a softwaru, právní služby.
- (590) Barevná
(730) **PRVNÍ MULTIMEDIÁLNÍ s.r.o.**, Zdiměřická 1454, Praha 4, 14900, CZ
(740) JUDr. Helena Šnajdrová, advokátka, Fügnerovo nám. 1808/3, Praha 2, 12000

- (510) (29) mléko, mléko v prášku, ochucené mléko, šlehané mléko, mléčné nápoje obohacené vitamíny, minerálními látkami, stopovými prvky, mléčné nápoje obsahující kousky ovoce, mléko srážené sýřidlem, koktejly mléčné, kvašené mléčné výrobky obyčejné nebo s příchutí, mléčné výrobky, zejména máslo, máslo kakaové, kokosové a mandlové, jedlé tuky, sýry, tavené sýry, zrající sýry, plišňové zrající sýry, nezrající čerstvé sýry, sýrové a tvarohové hmoty, sýry v solném nálevu, čerstvé sýry tekuté nebo ve formě pasty, sýry s obsahem konzervovaných bylinek zahradních, smetana, jogurty, dietní jogurty, ne pro léčebné použití, jogurtové nápoje, pěny, krémy - šlehačky, dezerty, dezertní krémy, mléčné deserty s obsahem želatiny nebo škrobu, mléčné zákusky, tvaroh, podmáslí, kefir, želatina jedlá, maso, ryby, drůbež a zvěřina, masové výtahy, ovoce a zelenina konzervované, sušené a zavažené, želé, džemy, kompoty, vejce; (30) zmrzlina, pojliva jako přísady do zmrzliny, zmrzlina jogurtová, zmrzlinové poháry, zmrzliny v prášku, pudinky, cukrovinky a potravinové doplňky ve formě práškových směsí, pastilek, bombónů, prášků nebo žvýkaček, obiloviny a obilné výrobky pro lidskou výživu, rýže, těstoviny, čaj, káva, kávové náhražky, kakao, čokoláda na pití, uvedené výrobky také ve formě extraktů (tekutých nebo sušených), náplně pro pečivo a cukrářské zboží a náplně do dortů, vše zhotovené především z uvedených produktů, sirup z melasy, cukr, med, omáčky, vše v rámci této třídy; (32) koktejly nealkoholické, mandlové mléko (jako nápoj), mléko arašídové (jako nápoj), nápoje syrovátkové, přípravek a příchutě na přípravu nápojů, nealkoholické nápoje.
- (730) **Jaroměřická mlékárna, a.s.**, Kaunicova 198, Jaroměřice nad Rokytou, 67551, CZ
(740) BOHEMIA PATENT, Ing. Jana Vandělíková, Havanská 17, Praha 7, 17000

- (210) **O-442376**
(220) 27.10.2006
(320) 27.10.2006
(511) 35, 36
(540)

BROKER TEAM a.s.

- (510) (35) propagační činnost, reklama, pomoc při řízení obchodní činnosti, obchodní administrativa, kancelářské práce, zejména obchodní management a podnikové poradenství, obchodní a podnikatelské informace a poskytování těchto informací jiným subjektům, obchodní nebo podnikatelský průzkum, marketingové služby; (36) pojištění, finanční, peněžní a nemovitostní služby, zejména služby pojišťovacího agenta a makléře, uzavírání pojistných smluv, zprostředkování pojištění, konzultační služby v pojišťovnictví, finanční konzultační služby zahrnující elektronické finanční služby, elektronické analýzy a informace, elektronické odhady a oceňování, zprostředkovatelské nemovitostní služby, služby realitní kanceláře, správa nemovitostí, pronájem nemovitostí, bytů, domů a nebytových prostor, spadající do této třídy.
- (590) Barevná
(730) **Broker Team a. s.**, Ovocný trh 572/11, Praha 1, 11000, CZ
(740) PATENTSERVIS Praha a.s., Jivenská 1273/1, Praha 4, 14021

- (210) **O-442384**
(220) 27.10.2006
(320) 27.10.2006
(511) 34
(540)



- (510) (34) tabák, surový nebo zpracovaný, tabákové výrobky, včetně doutníků, cigaret, cigarillos, tabák pro balení cigaret, dýmkový tabák, žvýkací tabák, šňupací tabák, kretek (hřebíčkové cigarety), tabákové náhražky (ne pro lékařské účely), kuřácké potřeby, včetně cigaretového papíru a dutinek, cigaretové filtry, tabákové plechovky, cigaretové krabičky a popelníky, ne z vzácných kovů, jejich slitin nebo jimi potaženými, dýmky, kapesní nástroje pro balení cigaret, zapalovače, zápalky.
- (730) **Philip Morris ČR, a.s.**, Vítězná 1, Kutná Hora, 28403, CZ
(740) Zeiner & Zeiner v.o.s., Mgr. Karel Šindelka, Maiselova 15, Praha 1, 11000

- (210) **O-442378**
(220) 27.10.2006

- (210) **O-442391**
(220) 27.10.2006
(320) 27.10.2006
(511) 3, 9, 16, 18, 21, 24, 25, 35, 38, 41
(540)

KVĚTY

- (510) (3) kosmetika, mýdla, toaletní vody, parfémy, éterické oleje; (9)

brýle, pouzdra na brýle, sluneční brýle, hologramy, software, CD, CD-ROM, zvukové a zvukově-obrazové záznamy na nosičích všeho druhu, podložky pod myš, mobilní telefony a jejich příslušenství, čipové a magnetické karty, elektronická data nebo databáze nebo informační produkty v elektronických, datových, informačních a telekomunikačních sítích; (16) periodické a neperiodické tiskoviny všeho druhu, zejména knihy, brožury, noviny a časopisy, tiskárenské výrobky, zejména pohlednice, obtisky, záložky, fotografie, plakáty, papírenské výrobky všeho druhu, kancelářské potřeby, zejména bloky, samolepky, kalendáře, fotoalba, dopisní papíry, desky, nože na papír, psací potřeby, penály, drobné kancelářské potřeby z plastů a kovu, těžítka, plastické obaly ve třídě 16, karty, štočky, učební pomůcky, obrazy a grafiky, lístky; (18) tašky cestovní, náprsní, plážové, kabelky, diplomatky, deštníky, batohy, klíčenky; (21) cedníky pro domácnost, cukřenky, s výjimkou cukřenek z drahých kovů, čajové soupravy, s výjimkou soupravy z drahých kovů, lisy na česnek, utěrky na čištění, dózy na čaj, s výjimkou dóz z drahých kovů, drátěnka na čištění, drátěnky na použití v kuchyni, smetáček a lopatka na drobtý, drtiče kuchyňské, s výjimkou elektrických, držáky na ubrousky, s výjimkou držáků z drahých kovů, džbány, s výjimkou džbánů z drahých kovů, espresa (kávovary) neelektrické, filtry kávové, s výjimkou elektrických, kuchyňské formičky, tvořítka na pečení, formy kuchyňské, formy na koláče, formy na led, kuchyňské formy na pečení, formy na pečení oplatek (vaflí), s výjimkou elektrických, hluboké misky, hrnce, hrnce kuchyňské, hrnce na vaření a dušení neelektrické, hrnce tlakové, s výjimkou elektrických, hůlky, tyčinky jídelní (kuchyňské náčiní), chladičí nádoby na led, prkénka na krájení chleba, schránky na chléb, kalíšky na vajíčka, s výjimkou kalíšků z drahých kovů, kartáče na umývání nádobí, kastrolky, kávovary neelektrické, kávové soupravy, s výjimkou souprav z drahých kovů, konvice na vaření vody, s výjimkou elektrických, konvice, s výjimkou konvic z drahých kovů, konvičky, s výjimkou konviček z drahých kovů, košťáče na víno, kotlíky, kráječe těsta, kroužky na ubrousky, s výjimkou kroužků z drahých kovů, kuchyňské nádoby (soupravy), kuchyňské nádoby, náčiní (s výjimkou nožů, vidliček a lžic) ne z drahých kovů, lahve skleněné opletené (demižóny), lahvičky (karafinky) stolní na olej a vinný ocet, s výjimkou lahviček z drahých kovů, lisy na ovoce pro domácnost, s výjimkou elektrických, lopatky na pečivo, lžice na míchání (kuchyňské potřeby), máselníčky, misky hluboké, misky na cukr, s výjimkou misek z drahých kovů, misky na ovoce, misky na uchovávání másla, mísy na zeleninu, mísy polévkové, s výjimkou mís z drahých kovů, mísy, misky (nádobí), mixéry ruční (šejkry), mixéry, s výjimkou elektrických pro použití v domácnosti, mlýnky na kávu ruční, mlýnky na pepř ruční, mlýnky ruční pro domácnost, naběračky kuchyňské, náčiní kuchyňské, neelektrické, nádoby na použití v domácnosti nebo v kuchyni, s výjimkovou nádob z drahých kovů, nádoby na přípravu zmrzliny a ledových nápojů, strojek na výrobu nudlí, oplatkové formy na pečení, s výjimkou elektrických, otvíráky na lahve, pánve na smažení, kameninové pánvičky, kastrolky, párátko, stojánky na párátko, s výjimkou stojánků z drahých kovů, schránky na pečivo, pepřenky kromě pepřenek z drahých kovů, podložky na krájení pro použití v kuchyni, podložky pod horké nádobí, podnosy na použití v domácnosti, s výjimkou podnosů z drahých kovů, podnosy, tácy, s výjimkou podnosů z drahých kovů, podšálky, talířky, misky ne z drahých kovů, poháry na ovoce, poklice, poklice na nádobí, pokličky, poklopy na nádobí, poklopy na sýr, potřeby kuchyňské, s výjimkou potřeb z drahých kovů, prkénka kuchyňská na krájení, překapávače kávy neelektrické, rendlíky na smažení, sběračky kuchyňské, solníčky, s výjimkou solniček z drahých kovů, stojánky na odkládání nožů, struhadla pro domácnost, šálky s výjimkou šálků z drahých kovů, šejkry, šlehače kuchyňské s výjimkou elektrických, šrotovniky kuchyňské, s výjimkou elektrických, tácky papírové na použití v domácnosti, talíře s výjimkou talířů z drahých kovů, tlakové hrnce s výjimkou elektrických, trojnožky (kuchyňské potřeby) pod horké nádoby, uzávěry na poklice od hrnců, válečky na těsto (pro domácnost), vývrtky, žejdlíky na pivo; (24) stolní ubrousky (ne z papíru), ubrousky textilní pod talíře, ubrusy, s výjimkou papírových, utěrky; (25) oděvy, obuv, pokrývky hlavy (sportovní bundy, čepice, čelenky, kabáty, kalhoty, svetry, šály, trička, župany); (35) inzertní, informační a propagační služby všeho druhu, včetně inzercí, propagace a poskytování informací v počítačových a obdobných sítích, rozhlasová, televizní a

venkovní reklama, zajišťování předplatného periodických tiskovin, předplatné tiskovin pro třetí osoby, marketingové studie a průzkum trhu, služby reklamních agentur, vydavatelství a šíření reklamních materiálů jako např. letáků, prospektů, vzorků apod., distribuce propagačních tiskovin a vzorků zboží, plánování obchodních a propagačních akcí, pronájem reklamních ploch, poskytování obchodních a podnikatelských informací, organizování kulturních a vzdělávacích výstav, organizování výstav ke komerčním účelům, odborné obchodní poradenství; (38) šíření elektronických časopisů, informací, elektronických periodik a knih v elektronické podobě, šíření tiskovin pomocí počítačových a obdobných sítí, počítačová komunikace, poskytování informací, včetně poskytování informací pomocí WAP technologie, informační služby na Internetu, služby na Internetu (provozování internetových informačních portálů); (41) vydavatelství a nakladatelství, elektronické publikování (DTP), obrazové zpravodajství, organizování živých vystoupení a živých představení, organizování kulturních a sportovních aktivit, zejména soutěží, přehlídek, plesů, estrád, besed apod., výroba, rozhlasová a televizní zábava, výroba videofilmů, nahrávání zvukových a obrazově zvukových nosičů záznamu, výroba rozhlasových a televizních programů, poskytování zábavy přes globální informační sítě, kabel a satelitní systém, zprostředkování zábavy, kultury, výchovy a sportu, předprodej vstupenek, organizování a vedení večírků, konferencí apod., psaní scénářů, provozování her on-line, filmová a rozhlasová tvorba, vydávání elektronických knih a časopisů on-line, pořádání loterií, organizování kulturních a vzdělávacích výstav.

(730) **Sanoma Magazines Praha s.r.o.**, Lomnického 1705/7, Praha 4, 14000, CZ

(740) Mgr. Ladislava Jasanská, advokátka, Lomnického 1705/7, Praha 4, 14000

(210) **O-442393**

(220) 27.10.2006

(320) 27.10.2006

(511) 3, 9, 16, 18, 21, 24, 25, 35, 38, 41

(540)

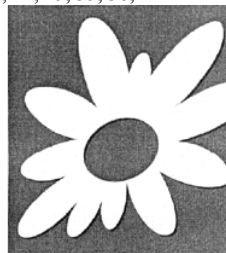

(510) (3) kosmetika, mýdla, toaletní vody, parfémy, éterické oleje; (9) brýle, pouzdra na brýle, sluneční brýle, hologramy, software, CD, CD-ROM, zvukové a zvukově-obrazové záznamy na nosičích všeho druhu, podložky pod myš, mobilní telefony a jejich příslušenství, čipové a magnetické karty, elektronická data nebo databáze nebo informační produkty v elektronických, datových, informačních a telekomunikačních sítích; (16) periodické a neperiodické tiskoviny všeho druhu, zejména knihy, brožury, noviny a časopisy, tiskárenské výrobky, zejména pohlednice, obtisky, záložky, fotografie, plakáty, papírenské výrobky všeho druhu, kancelářské potřeby, zejména bloky, samolepky, kalendáře, fotoalba, dopisní papíry, desky, nože na papír, psací potřeby, penály, drobné kancelářské potřeby z plastů a kovu, těžítka, plastické obaly ve třídě 16, karty, štočky, učební pomůcky, obrazy a grafiky, lístky; (18) tašky cestovní, náprsní, plážové, kabelky, diplomatky, deštníky, batohy, klíčenky; (21) cedníky pro domácnost, cukřenky, s výjimkou cukřenek z drahých kovů, čajové soupravy, s výjimkou soupravy z drahých kovů, lisy na česnek, utěrky na čištění, dózy na čaj, s výjimkou dóz z drahých kovů, drátěnka na čištění, drátěnky na použití v kuchyni, smetáček a lopatka na drobtý, drtiče kuchyňské, s výjimkou elektrických, držáky na ubrousky, s výjimkou držáků z drahých kovů, džbány, s výjimkou džbánů z drahých kovů, espresa (kávovary) neelektrické, filtry kávové, s výjimkou elektrických, kuchyňské formičky, tvořítka na pečení, formy kuchyňské, formy na koláče, formy na led, kuchyňské formy na pečení, formy na pečení oplatek (vaflí), s výjimkou elektrických, hluboké misky, hrnce, hrnce kuchyňské, hrnce na vaření a dušení neelektrické, hrnce tlakové, s výjimkou elektrických, hůlky, tyčinky jídelní (kuchyňské náčiní), chladičí nádoby na led,

prkénka na krájení chleba, schránky na chléb, kalíšky na vajíčka, s výjimkou kalíšků z drahých kovů, kartáče na umývání nádobí, kastrolky, kávovary neelektrické, kávové soupravy, s výjimkou souprav z drahých kovů, konvice na vaření vody, s výjimkou elektrických, konvice, s výjimkou konvic z drahých kovů, konvičky, s výjimkou konviček z drahých kovů, košťýče na víno, kotlíky, kráječe těsta, kroužky na ubrousky, s výjimkou kroužků z drahých kovů, kuchyňské nádobí (soupravy), kuchyňské nádobí, náčiní (s výjimkou nožů, vidliček a lžic) ne z drahých kovů, lahve skleněné opletené (demižóny), lahvičky (karafinky) stolní na olej a vinný ocet, s výjimkou lahviček z drahých kovů, lisy na ovoce pro domácnost, s výjimkou elektrických, lopatky na pečivo, lžice na míchání (kuchyňské potřeby), mäseličky, misky hluboké, misky na cukr, s výjimkou misek z drahých kovů, misky na ovoce, misky na uchovávání másla, misky na zeleninu, misky polévkové, s výjimkou mís z drahých kovů, misky, misky (nádobí), mixéry ruční (šejkry), mixéry, s výjimkou elektrických pro použití v domácnosti, mlýnky na kávu ruční, mlýnky na pepř ruční, mlýnky ruční pro domácnost, naběračky kuchyňské, náčiní kuchyňské, neelektrické, nádoby na použití v domácnosti nebo v kuchyni, s výjimkovou nádob z drahých kovů, nádoby na přípravu zmrzliny a ledových nápojů, strojky na výrobu nudlí, oplatkové formy na pečení, s výjimkou elektrických, otvíráky na lahve, pánve na smažení, kameninové pánvičky, kastrolky, párátko, stojánky na párátko, s výjimkou stojánků z drahých kovů, schránky na pečivo, pepřenky kromě pepřenek z drahých kovů, podložky na krájení pro použití v kuchyni, podložky pod horké nádobí, podnosy na použití v domácnosti, s výjimkou podnosů z drahých kovů, podnosy, tácy, s výjimkou podnosů z drahých kovů, podšálky, talířky, misky ne z drahých kovů, poháry na ovoce, poklice, poklice na nádobí, pokličky, poklopy na nádobí, poklopy na sýr, potřeby kuchyňské, s výjimkou potřeb z drahých kovů, prkénka kuchyňská na krájení, překapávače kávy neelektrické, rendlíky na smažení, sběračky kuchyňské, solničky, s výjimkou solniček z drahých kovů, stojánky na odkládání nožů, struhadla pro domácnost, šálky s výjimkou šálků z drahých kovů, šejkry, šlehače kuchyňské s výjimkou elektrických, šrotovníky kuchyňské, s výjimkou elektrických, tácky papírové na použití v domácnosti, talíře s výjimkou talířů z drahých kovů, tlakové hrnce s výjimkou elektrických, trojnožky (kuchyňské potřeby) pod horké nádobí, uzávěry na poklice od hrnců, válečky na těsto (pro domácnost), vývrtky, žejdlíky na pivo; (24) stolní ubrousky (ne z papíru), ubrousky textilní pod talíře, ubrusy, s výjimkou papírových, utěrky; (25) oděvy, obuv, pokrývky hlavy (sportovní bundy, čepice, čelenky, kabáty, kalhoty, svetry, šály, trička, župany); (35) inzertní, informační a propagační služby všeho druhu, včetně inzerce, propagace a poskytování informací v počítačových a obdobných sítích, rozhlasová, televizní a venkovní reklama, zajišťování předplatného periodických tiskovin, předplatné tiskovin pro třetí osoby, marketingové studie a průzkum trhu, služby reklamních agentur, vydavatelství a šíření reklamních materiálů jako např. letáků, prospektů, vzorků apod., distribuce propagačních tiskovin a vzorků zboží, plánování obchodních a propagačních akcí, pronájem reklamních ploch, poskytování obchodních a podnikatelských informací, organizování kulturních a vzdělávacích výstav, organizování výstav ke komerčním účelům, odborné obchodní poradenství; (38) šíření elektronických časopisů, informací, elektronických periodik a knih v elektronické podobě, šíření tiskovin pomocí počítačových a obdobných sítí, počítačová komunikace, poskytování informací, včetně poskytování informací pomocí WAP technologie, informační služby na Internetu, služby na Internetu (provozování internetových informačních portálů); (41) vydavatelská a nakladatelská činnost, elektronické publikování (DTP), obrazové zpravodajství, organizování živých vystoupení a živých představení, organizování kulturních a sportovních aktivit, zejména soutěží, přehlídek, plesů, estrád, besed apod., výchova, rozhlasová a televizní zábava, výroba videofilmů, nahrávání zvukových a obrazově zvukových nosičů záznamu, výroba rozhlasových a televizních programů, poskytování zábavy přes globální informační sítě, kabel a satelitní systém, zprostředkování zábavy, kultury, výchovy a sportu, předprodej vstupenek, organizování a vedení večírků, konferencí apod., psaní scénářů, provozování her on-line, filmová a rozhlasová tvorba, vydávání elektronických knih a časopisů on-line, pořádání loterií, organizování kulturních a vzdělávacích výstav.

- (730) **Sanoma Magazines Praha s.r.o.**, Lomnického 1705/7, Praha 4, 14000, CZ
(740) Mgr. Ladislava Jasanská, advokátka, Lomnického 1705/7, Praha 4, 14000

(210) **O-442403**

- (220) 30.10.2006
(320) 30.10.2006
(511) 28, 33, 35, 41
(540)



- (510) (28) hry, hračky; (33) alkoholické nápoje (s výjimkou pív); (35) aktualizování reklamních materiálů, dodavatelské služby pro třetí osoby (nákup výrobků a služeb pro jiné podniky), obchodní činnost (pomoc při řízení), obchodní reklama pro třetí osoby, pomoc při řízení obchodní činnosti, poradenství (odborné obchodní), prodejní automaty (pronájem), pronájem reklamních materiálů, pronájem reklamních ploch, reklama, reklama (propagace), reklamní materiály (rozšiřování zákazníkům - letáky, prospekty, tisky, vzorky), vzorky zboží (distribuce), zboží (předvádění); (41) soutěže (organizování vzdělávacích a zábavných), zábava (služby), zábava, pobavení, estrády (služby v oblasti), informace o možnostech rozptýlení, informace o možnostech zábavy, klubové služby (výchovně-zábavné), noční kluby, plánování a organizování večírků, provozování heren, soutěže (organizování vzdělávacích a zábavných), večírky (organizování a plánování).

(590) Barevná

- (730) **ASTR Zdeněk**, Chvalova 1097/11, Praha 3, 13000, CZ
(740) JUDr. Ph.D. Ondřej Hanák advokát, Radlická 3, Praha 5, 15000

(210) **O-442404**

- (220) 30.10.2006
(320) 30.10.2006
(511) 28, 33, 35, 41
(540)

Drink'em VYPÍJENÁ

- (510) (28) hry, hračky; (33) alkoholické nápoje (s výjimkou pív); (35) aktualizování reklamních materiálů, dodavatelské služby pro třetí osoby (nákup výrobků a služeb pro jiné podniky), obchodní činnost (pomoc při řízení), obchodní reklama pro třetí osoby, pomoc při řízení obchodní činnosti, poradenství (odborné obchodní), prodejní automaty (pronájem), pronájem reklamních materiálů, pronájem reklamních ploch, reklama, reklama (propagace), reklamní materiály (rozšiřování zákazníkům - letáky, prospekty, tisky, vzorky), vzorky zboží (distribuce), zboží (předvádění); (41) soutěže (organizování vzdělávacích a zábavných), zábava (služby), zábava, pobavení, estrády (služby v oblasti), informace o možnostech rozptýlení, informace o možnostech zábavy, klubové služby (výchovně-zábavné), noční kluby, plánování a organizování večírků, provozování heren, soutěže (organizování vzdělávacích a zábavných), večírky (organizování a plánování).

(730) **ASTR Zdeněk**, Chvalova 1097/11, Praha 3, 13000, CZ

- (740) JUDr. Ph.D. Ondřej Hanák advokát, Radlická 3, Praha 5, 15000

(210) **O-442407**

- (220) 30.10.2006
(320) 30.10.2006
(511) 19, 36, 37, 39

(540)



- (510) (19) nekovové stavební výrobky a nekovové stavební hmoty a materiály, dřevo stavební, okna nekovová a jejich rámy, parapety, okenice, sklo stavební, schodiště nekovová, dlažba, lišty, parkety a obklady nekovové, dveře nekovové a jejich zárubně a dveřní prahy, dřevěné a sádkartonové stavební konstrukce včetně střešních konstrukcí; (36) správa nemovitostí; (37) stavebnictví, poradenství v oblasti stavebnictví, zprostředkování v oblasti stavebnictví, zprostředkování služeb ve stavebnictví, realizace stavebních zakázek, stavební práce v oborech inženýrského, průmyslového a pozemního stavitelství, dodávky staveb a jejich částí v uvedených oborech, včetně bezvýkopových technologií, půjčování stavebních strojů a zařízení, montáže konstrukcí, servisní, dílenské a opravárenské služby, provádění staveb včetně jejich změn, udržovacích a dokončovacích prací na nich a jejich odstraňování, zednictví, obkladačství, pokrývačství, štukatérství, podlahářství, izolatérství, instalatérství, zámečnictví, topenářství, kominictví, malířství a natěračství, klempířství, montáž, údržba, opravy a servis nábytku a bytových doplňků, úklidové práce všeho druhu, kompletní úklidový servis bytů, domů, administrativních budov, provozních hal, obchodů, čištění a mytí oken a výloh, čištění kobereců a čalouněného nábytku, tlakové a strojové čištění, servis sanitární techniky, údržba nemovitostí; (39) doprava materiálu, sběr a doprava odpadů a druhotných surovin, balení a skladování zboží.

(730) UMLÁŠEK, s.r.o., Bedřichovická 21, Brno, 62717, CZ

(740) JUDr. Hana Klimová, Tišnovská 6, Brno, 61300

(210) O-442427

(220) 30.10.2006

(320) 30.10.2006

(511) 37, 43

(540)



- (510) (37) provádění inženýrských staveb včetně technické vybavenosti sídlištních celků, stavby občanských, obchodních a průmyslových objektů, včetně provádění jejich změn a odstraňování staveb; (43) ubytovací služby v ubytovacích zařízeních, provozování hostinských činností.

(730) RAVEL spol. s r.o., Textilní 191/1, Ústí nad Labem, 40001, CZ

(740) UNIPATENT, Ing. Jiří Chlustina, Jana Masaryka 43-47, Praha 2, 12000

(210) O-442441

(220) 30.10.2006

(320) 30.10.2006

(511) 3, 9, 14, 16, 18, 21, 24, 25, 26, 35, 38, 41

(540)

PRAKTICKÁ ŽENA

- (510) (3) přípravky k praní, mýdla, parfumerie, kosmetika, vlasové vody, toaletní vody, éterické oleje; (9) nahrané i nenahrané nosiče informací všeho druhu jako disky, diskety, CD ROM, pásky, nahrané i nenahrané nosiče zvuku a/nebo obrazu, software, elektronické publikace šířené pomocí počítačových a jiných obdobných sítí, brýle, pouzdra na brýle, sluneční brýle, hologramy, CD, podložky pod myš, mobilní telefony a jejich příslušenství, čipové a magnetické karty, elektronická data nebo databáze nebo informační produkty v elektronických, datových, informačních a telekomunikačních sítích; (14) hodinky a

hodinařské zboží, bižuterie z kůže, kovu, dřeva; (16) periodické a neperiodické tiskoviny všeho druhu, zejména knihy, brožury, noviny a časopisy, tiskárenské výrobky, zejména pohledy, obtisky, záložky, fotografie, plakáty, papírenské zboží všeho druhu, kancelářské potřeby, zejména bloky, samolepky, kalendáře, fotoalba, dopisní papíry, desky, nože na papír, psací potřeby, penály, drobné kancelářské potřeby z plastů a kovu, těžítka, plastické obaly řazené do třídy 16, karty, štočky, učební pomůcky (s výjimkou přístrojů), obrazy a grafiky, listky; (18) kožené zboží (nebo z imitace kůže), zejména kabelky, kufrý, slunečníky a deštníky, módní doplňky z kůže, tašky cestovní, náprsní, plážové, kabelky, diplomatky, deštníky, batohy, klíčenky; (21) náčiní a nádobí pro domácnost nebo kuchyň, hřebeny a mycí houby, sklo, porcelán a majolika řazené do třídy 21, podnosy a podložky pod karafy, cedníky pro domácnost, cukřenky, s výjimkou cukřenek z drahých kovů, čajové soupravy, s výjimkou soupravy z drahých kovů, lisy na česnek, utěrky na čištění, dózy na čaj, s výjimkou dóz z drahých kovů, drátěnka na čištění, drátěnky na použití v kuchyni, smetáček a lopatka na drobty, drtiče kuchyňské, s výjimkou elektrických, držáky na ubrousky, s výjimkou držáků z drahých kovů, džbánů, s výjimkou džbánů z drahých kovů, espresa (kávovary) neelektrické, filtry kávové, s výjimkou elektrických, kuchyňské formičky, tvořítka na pečení, formy kuchyňské, formy na koláče, formy na led, kuchyňské formy na pečení, formy na pečení oplatek (vafli), s výjimkou elektrických, hluboké misky, hrnce, hrnce kuchyňské, hrnce na vaření a dušení neelektrické, hrnce tlakové, s výjimkou elektrických, hůlky, tyčinky jídelní (kuchyňské náčiní), chladičí nádoby na led, prkénka na krájení chleba, schránky na chléb, kalíšky na vajíčka, s výjimkou kalíšků z drahých kovů, kartáče na umývání nádobí, kastroly, kávovary neelektrické, kávové soupravy, s výjimkou souprav z drahých kovů, konvice na vaření vody, s výjimkou elektrických, konvice, s výjimkou konvic z drahých kovů, konvičky, s výjimkou konviček z drahých kovů, košťáče na víno, kotlíky, kráječe těsta, kroužky na ubrousky, s výjimkou kroužků z drahých kovů, kuchyňské nádobí (soupravy), kuchyňské nádobí, náčiní (s výjimkou nožů, vidliček a lžic) ne z drahých kovů, láhve skleněné opletené (demižóny), lahvičky (karafinky) stolní na olej a vinný ocet, s výjimkou lahviček z drahých kovů, lisy na ovoce pro domácnost, s výjimkou elektrických, lopatky na pečivo, lžice na míchání (kuchyňské potřeby), máselníčky, misky hluboké, misky na cukr, s výjimkou misek z drahých kovů, misky na ovoce, misky na uchovávání másla, mísy na zeleninu, mísy polévkové, s výjimkou mís z drahých kovů, mísy, misky (nádobí), mixéry ruční (šejkry), mixéry, s výjimkou elektrických pro použití v domácnosti, mlýnky na kávu ruční, mlýnky na pepř ruční, mlýnky ruční pro domácnost, naběračky kuchyňské, náčiní kuchyňské neelektrické, nádoby na použití v domácnosti nebo v kuchyni, s výjimkovou nádob z drahých kovů, nádoby na přípravu zmrzliny a ledových nápojů, strojky na výrobu nudlí, oplatkové formy na pečení, s výjimkou elektrických, otvíráky na láhve, pánve na smažení, kameninové pánvičky, kastroly, párátko, stojánky na párátko, s výjimkou stojánek z drahých kovů, schránky na pečivo, pepřenky kromě pepřenek z drahých kovů, podložky na krájení pro použití v kuchyni, podložky pod horké nádobí, podnosy na použití v domácnosti, s výjimkou podnosů z drahých kovů, podnosy, tácy, s výjimkou podnosů z drahých kovů, podšálky, talířky, misky ne z drahých kovů, poháry na ovoce, poklice, poklice na nádobí, pokličky, poklopy na nádobí, poklopy na sýr, potřeby kuchyňské, s výjimkou potřeb z drahých kovů, prkénka kuchyňská na krájení, překapávače kávy neelektrické, rendlíky na smažení, sběračky kuchyňské, solníčky, s výjimkou solniček z drahých kovů, stojánky na odkládání nožů, struhadla pro domácnost, šálky s výjimkou šálků z drahých kovů, šejkry, šlehače kuchyňské s výjimkou elektrických, šrotovníky kuchyňské, s výjimkou elektrických, tácky papírové na použití v domácnosti, talíře s výjimkou talířů z drahých kovů, tlakové hrnce s výjimkou elektrických, trojnožky (kuchyňské potřeby) pod horké nádobí, uzávěry na poklice od hrnců, válečky na těsto (pro domácnost), vývrtky, žejdlíky na pivo; (24) tkaniny a textilní výrobky řazené do třídy 24, ložní pokrývky a ubrusy, ubrousky textilní pod talíře atd., utěrky; (25) oděvy, obuv, pokrývky hlavy (sportovní bundy, čepice, čelenky, kabáty, kalhoty, svetry, šály, trička, župany), opasky; (26) krátké střížní zboží a prýmkařství, zejména krajky a výšivky, stuhy, čelenky, elastické stuhy, galanterie textilní pro vyšívání, brože (jako oděvní doplňky), jehly, jehelníčky, jehelníky, kloboukové

- ozdoby (ne z drahých kovů), knoflíky, zipy, krabice na šicí potřeby, krabičky na jehly (ne z drahých kovů), kuffíky na šicí potřeby, pletací jehlice, látačí hříbky, náprstky na šití, natáčky do vlasů, s výjimkou elektrických, natáčky na vlasy papírové, nažehlovací záplaty na opravu textilu, obuvnické jehly, odznaky ozdobné (knoflíky), flitry, ozdoby blýskavé (pro oděvy), paruky, podvazkové spony, poklopy textilní na čajové konvice nebo kalíšky s vajíčky, polštářky na špendlíky, pouzdra na jehly (ne z drahých kovů), sponky do vlasů, třásně, umělé vlasy, vlasové copy, ozdoby do vlasů, umělé květiny, umělé ovoce; (35) inzertní, informační a propagační služby všeho druhu, včetně inzerce, propagace a poskytování informací v počítačových a obdobných sítích, rozhlasová, televizní a venkovní reklama, zajišťování předplatného periodických tiskovin, předplatné tiskovin pro třetí osoby, marketingové studie a průzkum trhu, služby reklamních agentur, vydavatelství a šíření reklamních materiálů jako např. letáků, prospektů, vzorků apod., distribuce propagačních tiskovin a vzorků zboží, plánování obchodních a propagačních akcí, pronájem reklamních ploch, poskytování obchodních a podnikatelských informací, organizování kulturních a vzdělávacích výstav v rámci této třídy, organizování výstav ke komerčním účelům, odborné obchodní poradenství; (38) šíření elektronických časopisů, informací, elektronických periodik a knih v elektronické podobě, šíření tiskovin pomocí počítačových a obdobných sítí, WAP, počítačová komunikace, poskytování informací, informační služby na Internetu, služby na Internetu (provozování internetových informačních portálů); (41) vydavatelská a nakladatelská činnost, elektronické publikování (DTP), obrazové zpravodajství, organizování živých vystoupení a živých představení, organizování kulturních a sportovních aktivit, zejména soutěží, přehlídek, plesů, estrád, besed apod., výchova, rozhlasová a televizní zábava, výroba videofilmů, nahrávání zvukových a obrazových zvukových nosičů záznamu, výroba rozhlasových a televizních programů, poskytování zábavy přes globální informační sítě, kabel a satelitní systém, zprostředkování zábavy, kultury, výchovy a sportu, předprodej vstupenek, organizování a vedení večírků, konferencí apod., psaní scénářů, provozování her on-line, filmová a rozhlasová tvorba, vydávání elektronických knih a časopisů on-line, pořádání loterií, organizování kulturních a vzdělávacích výstav.
- (730) **Sanoma Magazines Praha s.r.o.**, Lomnického 1705/7, Praha 4, 14000, CZ
- (740) Ladislava Jasanská Advokátní kancelář, Mgr. Ladislava Jasanská, advokátka, Lomnického 7, Praha 4, 14000

- (210) **O-442443**
(220) 30.10.2006
(320) 30.10.2006
(511) 3, 9, 14, 16, 18, 21, 24, 25, 26, 35, 38, 41
(540)

VLASTA

- (3) přípravky k praní, mýdla, parfumerie, kosmetika, vlasové vody, toaletní vody, éterické oleje; (9) nahrané i nenahrané nosiče informací všeho druhu jako disky, diskety, CD ROM, pásky, nahrané i nenahrané nosiče zvuku a/nebo obrazu, software, elektronické publikace šířené pomocí počítačových a jiných obdobných sítí, brýle, pouzdra na brýle, sluneční brýle, hologramy, CD, podložky pod myš, mobilní telefony a jejich příslušenství, čipové a magnetické karty, elektronická data nebo databáze nebo informační produkty v elektronických, datových, informačních a telekomunikačních sítích; (14) hodinky a hodinářské zboží, bižuterie z kůže, kovu, dřeva; (16) periodické a neperiodické tiskoviny všeho druhu, zejména knihy, brožury, noviny a časopisy, tiskárenské výrobky, zejména pohledy, obtisky, záložky, fotografie, plakáty, papírenské zboží všeho druhu, kancelářské potřeby, zejména bloky, samolepky, kalendáře, fotoalba, dopisní papíry, desky, desky, nože na papír, psací potřeby, penály, drobné kancelářské potřeby z plastů a kovu, těžítka, plastické obaly řazené do třídy 16, karty, štočky, učební pomůcky (s výjimkou přístrojů), obrazy a grafiky, lístky; (18) kožené zboží (nebo z imitace kůže), zejména kabelky, kufry, slunečníky a deštníky, módní doplňky z kůže, tašky cestovní, náprsní, plážové, kabelky, diplomaty, deštníky, batohy, klíčenky; (21) náčiní a nádobí pro domácnost nebo kuchyň, hřebeny a mycí houby, sklo, porcelán a majolika řazené do třídy 21, podnosy a podložky pod karafy, cedníky pro domácnost, cukřenky, s výjimkou cukřenek z drahých kovů, čajové soupravy, s výjimkou soupravy z drahých kovů, lisy na česnek,

utěrky na čištění, dózy na čaj, s výjimkou dóz z drahých kovů, drátěnka na čištění, drátěnky na použití v kuchyni, smetáček a lopatka na drobty, drtiče kuchyňské, s výjimkou elektrických, držáky na ubrousky, s výjimkou držáků z drahých kovů, džbány, s výjimkou džbánů z drahých kovů, espressa (kávovary) neelektrické, filtry kávéové, s výjimkou elektrických, kuchyňské formičky, tvořítka na pečení, formy kuchyňské, formy na koláče, formy na led, kuchyňské formy na pečení, formy na pečení oplatek (vaflí), s výjimkou elektrických, hluboké misky, hrnce, hrnce kuchyňské, hrnce na vaření a dušení neelektrické, hrnce tlakové, s výjimkou elektrických, hůlky, tyčinky jídelní (kuchyňské náčiní), chladicí nádoby na led, prkénka na krájení chleba, schránky na chléb, kalíšky na vajíčka, s výjimkou kalíšků z drahých kovů, kartáče na umývání nádobí, kastroly, kávovary neelektrické, kávéové soupravy, s výjimkou souprav z drahých kovů, konvice na vaření vody, s výjimkou elektrických, konvice, s výjimkou konvic z drahých kovů, konvičky, s výjimkou konviček z drahých kovů, košťáče na víno, kotlíky, kráječe těsta, kroužky na ubrousky, s výjimkou kroužků z drahých kovů, kuchyňské nádobí (soupravy), kuchyňské nádobí, náčiní (s výjimkou nožů, vidliček a lžic) ne z drahých kovů, láhve skleněné opletené (demižony), lahvičky (karafínky) stolní na olej a vinný ocet, s výjimkou lahviček z drahých kovů, lisy na ovoce pro domácnost, s výjimkou elektrických, lopatky na pečivo, lžice na míchání (kuchyňské potřeby), máselníčky, misky hluboké, misky na cukr, s výjimkou misek z drahých kovů, misky na ovoce, misky na uchovávání másla, mísy na zeleninu, mísy polévkové, s výjimkou mís z drahých kovů, mísy, misky (nádobí), mixéry ruční (šejkry), mixéry, s výjimkou elektrických pro použití v domácnosti, mlýnky na kávu ruční, mlýnky na pepř ruční, mlýnky ruční pro domácnost, naběračky kuchyňské, náčiní kuchyňské neelektrické, nádoby na použití v domácnosti nebo v kuchyni, s výjimkovou nádob z drahých kovů, nádoby na přípravu zmrzliny a ledových nápojů, strojky na výrobu nudlí, oplatkové formy na pečení, s výjimkou elektrických, otvíráky na láhve, pánve na smažení, kameninové pánvičky, kastroly, párátko, stojánky na párátko, s výjimkou stojánků z drahých kovů, schránky na pečivo, pepřenky kromě pepřenek z drahých kovů, podložky na krájení pro použití v kuchyni, podložky pod horké nádobí, podnosy na použití v domácnosti, s výjimkou podnosů z drahých kovů, podnosy, tácy, s výjimkou podnosů z drahých kovů, podšálky, talířky, misky ne z drahých kovů, poháry na ovoce, poklice, poklice na nádobí, pokličky, poklopy na nádobí, poklopy na sýr, potřeby kuchyňské, s výjimkou potřeb z drahých kovů, prkénka kuchyňská na krájení, překapávače kávy neelektrické, rendlíky na smažení, sběračky kuchyňské, solníčky, s výjimkou solníček z drahých kovů, stojánky na odkládání nožů, struhadla pro domácnost, šálky s výjimkou šálků z drahých kovů, šejkry, šlehače kuchyňské s výjimkou elektrických, šrotovníky kuchyňské, s výjimkou elektrických, tácky papírové na použití v domácnosti, talíře s výjimkou talířů z drahých kovů, tlakové hrnce s výjimkou elektrických, trojnožky (kuchyňské potřeby) pod horké nádobí, uzávěry na poklice od hrnců, válečky na těsto (pro domácnost), vývrtky, žejdlíky na pivo; (24) tkaniny a textilní výrobky řazené do třídy 24, ložní pokrývky a ubrusy, ubrousky textilní pod talíře atd., utěrky; (25) oděvy, obuv, pokrývky hlavy (sportovní bundy, čepice, čelenky, kabáty, kalhoty, svetry, šály, trička, župany), opasky; (26) krátké střížní zboží a prýmkářství, zejména krajky a výšivky, stuhy, čelenky, elastické stuhy, galanterie textilní pro vyšívaní, brože (jako oděvní doplňky), jehly, jehelníčky, jehelníky, kloboukové ozdoby (ne z drahých kovů), knoflíky, zipy, krabice na šicí potřeby, krabičky na jehly (ne z drahých kovů), kuffíky na šicí potřeby, pletací jehlice, látačí hříbky, náprstky na šití, natáčky do vlasů, s výjimkou elektrických, natáčky na vlasy papírové, nažehlovací záplaty na opravu textilu, obuvnické jehly, odznaky ozdobné (knoflíky), flitry, ozdoby blýskavé (pro oděvy), paruky, podvazkové spony, poklopy textilní na čajové konvice nebo kalíšky s vajíčky, polštářky na špendlíky, pouzdra na jehly (ne z drahých kovů), sponky do vlasů, třásně, umělé vlasy, vlasové copy, ozdoby do vlasů, umělé květiny, umělé ovoce; (35) inzertní, informační a propagační služby všeho druhu, včetně inzerce, propagace a poskytování informací v počítačových a obdobných sítích, rozhlasová, televizní a venkovní reklama, zajišťování předplatného periodických tiskovin, předplatné tiskovin pro třetí osoby, marketingové studie a průzkum trhu, služby reklamních agentur, vydavatelství a šíření reklamních materiálů jako např. letáků, prospektů, vzorků apod., distribuce

propagačních tiskovin a vzorků zboží, plánování obchodních a propagačních akcí, pronájem reklamních ploch, poskytování obchodních a podnikatelských informací, organizování kulturních a vzdělávacích výstav v rámci této třídy, organizování výstav ke komerčním účelům, odborné obchodní poradenství; (38) šíření elektronických časopisů, informací, elektronických periodik a knih v elektronické podobě, šíření tiskovin pomocí počítačových a obdobných sítí, WAP, počítačová komunikace, poskytování informací, informační služby na Internetu, služby na Internetu (provozování internetových informačních portálů); (41) vydavatelská a nakladatelská činnost, elektronické publikování (DTP), obrazové zpravodajství, organizování živých vystoupení a živých představení, organizování kulturních a sportovních aktivit, zejména soutěží, přehlídek, plesů, estrád, besed apod., výchova, rozhlasová a televizní zábava, výroba videofilmů, nahrávání zvukových a obrazově zvukových nosičů záznamu, výroba rozhlasových a televizních programů, poskytování zábavy přes globální informační síť, kabel a satelitní systém, zprostředkování zábavy, kultury, výchovy a sportu, předprodej vstupenek, organizování a vedení večírků, konferencí apod., psaní scénářů, provozování her on-line, filmová a rozhlasová tvorba, vydávání elektronických knih a časopisů on-line, pořádání loterií, organizování kulturních a vzdělávacích výstav.

(730) **Sanoma Magazines Praha, s.r.o.**, Lomnického 1705/7, Praha, 14000, CZ

(740) Ladislava Jasanská Advokátní kancelář, Mgr. Ladislava Jasanská, advokátka, Lomnického 7, Praha 4, 14000

(210) **O-442444**

(220) 30.10.2006

(320) 30.10.2006

(511) 13

(540)

SABRE RED

(510) (13) osobní obranné spreje, zejména aerosolové obaly s náplní pálivé papírky.

(730) **Security Equipment Corporation, společnost zřízená podle zákonů státu Missouri**, 330 Sun Valley Circle, Fenton, 63026, MO, US

(740) Čermák Hořejš Myslík a spol., JUDr. Karel Čermák, advokát, Národní 32, Praha 1, 11000

(210) **O-442445**

(220) 30.10.2006

(320) 30.10.2006

(511) 9, 16, 28, 35, 38, 39, 41, 42, 45

(540)

JUSTINA

(510) (9) přístroje a zařízení pro záznam, přenos, převod, zpracování a reprodukci zvuku, obrazu, textu nebo jiných dat či informací, nosiče záznamů zvuku, obrazu, textu nebo jiných dat či informací, data, databáze, databázové produkty, databázové systémy, informace a záznamy v elektronické podobě, bez ohledu na to, zda uložené na samostatných nosičích a/nebo v rámci datových, informačních či telekomunikačních sítí, elektronické časopisy, elektronická periodika a knihy v elektronické podobě, související software a hardware, včetně elektronických multimediálních aplikací, multimediálních nebo informačních katalogů a aplikací pro prohlížení, zpracovávání nebo uchovávání dat v elektronické podobě; (16) papír, lepenka a výrobky z těchto materiálů zařazené ve třídě 16, výrobky z papíru, plakáty, kalendáře, pohlednice, gratulace, dopisní papíry, obálky, samolepky, obtisky, poznámkové bloky, desky na spisy, pořadače, omalovánky, activity books, balící papír, obaly všeho druhu papírové, listy, pytlíky a sáčky pro obalovou techniku spadající do této třídy, školní sešity, skicáky, tužky, pastelky, tuhy, gumy, ořezávátka, ořezávátka strojky, penály, papírové tašky, papírové kapesníky, papírové ubrusy a ubrusy, těžítka na papíry, tiskoviny, tiskopisy, časopisy, periodika, knihy, databázové produkty v papírové formě, databáze v papírové formě, tiskoviny z oblasti telekomunikací, tiskárenské výrobky, písma pro tiskárny, losy, štočky, potřeby pro knižní vazby, psací stroje a kancelářské potřeby kromě nábytku, učební pomůcky s výjimkou přístrojů, umělecké nebo ozdobné předměty z papíru, obaly bublinové (z umělých hmot); (28) hry, hračky, závodní a sportovní nářadí a náčiní, ozdoby vánočních stromků, pexesa, hrací karty, hry papírové, skládačky z papíru, papírové

hračky, hlavolamy papírové; (35) shromažďování, poskytování, třídění, překlad nebo jiné zpracovávání obchodních nebo podnikatelských informací, včetně vytváření, zpracovávání a třídění dat v rámci databází, pomoc při řízení obchodní činnosti, průzkum trhu, šíření propagačních informací, zejména systemizace informací do počítačových databází, zpracovávání specializovaných podnikových evidencí, reklamní a propagační činnost, rozšiřování a poskytování reklamních a inzertních materiálů, periodických a neperiodických tiskovin, zejména novin, časopisů určených pro reklamu a propagaci, prospektů, letáků, katalogů, reklamní literatury, brožur v tištěné podobě, na jiných nosných médiích či prostřednictvím sítě Internet nebo jiné obdobné veřejné či neveřejné telekomunikační sítě; (38) komunikace a přenos dat prostřednictvím veřejné nebo neveřejné telekomunikační sítě včetně Internetu, pomocí telefonů, mobilních telefonů, telefaxů, satelitů, počítačů či terminálů nebo jakýmkoliv jinými prostředky, včetně přenosu elektronické pošty a přenosu dat v reálném čase (přenosu zvuku, obrazu, textu nebo jiných dat či informací) a poskytování a zprostředkovávání služeb s tím spojených, včetně poskytování přístupu a připojení k těmto telekomunikačním sítím, včetně Internetu, provozování veřejné nebo neveřejné telekomunikační sítě, poskytování obsahu, včetně šíření a zpřístupňování elektronických tiskovin, časopisů, periodik, knih a jiných dat prostřednictvím veřejné nebo neveřejné telekomunikační sítě, včetně Internetu, shromažďování, zpracovávání a poskytování informačních služeb na Internetu včetně provozování elektronických nástěnek, diskusních skupin a fór a poskytování přístupu k on-line informačním službám a databázím, tisková agentura; (39) skladování údajů a dokumentů uložených na hmotných nosičích nebo v elektronické podobě; (41) elektronické publikování (DTP), poskytování on-line publikací, organizování soutěží, provozování her on-line z počítačové sítě, vydávání knih a časopisů on-line, informace o možnostech zábavy, informace o možnostech rekreace, informace o výchově a vzdělávání, informace o možnostech rozptýlení, publikování a vydávání knih, časopisů a magazínů, služby v oblasti vzdělávání, zábavy a sportu, digitální zpracování obrazu; (42) návrhy, strukturování a programování či jiné vytváření počítačových programů a počítačových systémů, zejména programového vybavení internetových, intranetových či jiných síťových serverů, serverových stanic a systémů, včetně jejich instalace, zavádění, aktualizace a údržby, návrhy, strukturování a programování či jiné vytváření databází, jiných datových systémů a aplikací pro jejich zpracování, včetně jejich poskytování přístupu k nim a jejich instalace, zavádění, aktualizace a údržby, návrhy, strukturování a programování či jiné vytváření internetových či intranetových počítačových stránek a nástěnek (webpages a websites) a internetových či intranetových aplikací, včetně jejich instalace, zavádění, aktualizace a údržby, hostování (poskytování volného prostoru) pro internetové či intranetové počítačové stránky a nástěnky (webpages a websites) nebo hostování (poskytování volného prostoru) v rámci těchto stránek či nástěnek, hostování (poskytování volného prostoru) pro internetové či intranetové aplikace, převod (konverze) počítačových programů, dat či jiných údajů v elektronické podobě z různých formátů do jiných formátů, převod (konverze) dokumentů, dat či jiných údajů z fyzických médií na elektronická média; (45) osobní a společenské služby poskytované třetími osobami k uspokojení potřeb jednotlivců, zejména seznamovací služby.

(730) **RAZAT STYLE CZ, spol. s r.o.**, Kaštanova 467/125, Brno, 62000, CZ

(740) Ing. Dobroslav Musil, patentová kancelář, Ing. Dobroslav Musil, Cejl 38, Brno, 60200

(210) **O-442446**

(220) 30.10.2006

(320) 30.10.2006

(511) 3, 35, 44

(540)

AFRODITA

(510) (3) kosmetické a toaletní výrobky a přípravky, parfumerie a přípravky pro osobní hygienu, zejména kosmetické přípravky pro péči o pokožku, např. dekorativní kosmetika jako kosmetické krémy, balzámy a gely, rtěnky, laky na nehty, včetně odlakovačů, umělé nehty, líčidla, pudry a maskara, pleťové masky čistící a kosmetické, odličovací prostředky, např. čistící mléka a vody pro

kosmetické a toaletní účely, deodoranty, éterické kosmetické esence, aroma a kolínské vody, výtahy a výluhy z květin a bylin pro kosmetické a voňavkářské účely, krémy na ruce, parfémů všeho druhu, kosmetické přípravky pro zesteňlení, přípravky na/po opalování, vlasové přípravky, např. šampóny a vitamínové preparáty pro vlasovou kosmetiku, vlasové balzámy a tunika, laky na vlasy, kondicionéry, přelivy a barvy na vlasy, mýdla, včetně tekutých a práškových, tělové šampóny a pěny do koupele, sprchové gely a olejové lázně, masážní emulze, mentolové a kafrové gely, vitamínové preparáty pro tělovou kosmetiku, čisticí oleje a preparáty, koupelové soli, spreje a pudry, zubní pasty a spreje, kosmetické ubrusky a tampóny;

- (730) **Vitoušová Jaroslava**, Dlouhá 5, Praha 1, 11000, CZ
(740) DMH - patentová a známková kancelář, Mgr. Marcela Machatová, Pospíšilova 2, Praha 3, 13000

- (210) **O-442449**
(220) 31.10.2006
(320) 31.10.2006
(511) 3
(540)

Dermacol Summer Dream

- (510) (3) kosmetické přípravky a výrobky.
(730) **ALPHADUCT, a. s.**, Dusíkova 7/795, Brno, 63800, CZ
(740) JEHNE, VODÁK a partneři, JUDr. Robert Jehne, advokát, Školská 32, Praha 1, 11000

- (210) **O-442452**
(220) 31.10.2006
(320) 31.10.2006
(511) 30
(540)



- (510) (30) pečivo, trvanlivé pečivo, pečivo se sezamem, koktejlové trvanlivé pečivo, pečivo se slanými příchutěmi, snacky, tyčinky, crackery.
(590) Barevná
(730) **Jana Večerková - VEST**, Nad Vývozem 4869, Zlín, 76005, CZ
(740) Ing. Zdeněk Kučera, Padělký 548, P. O. Box 92, Slušovice, 76315

- (210) **O-442453**
(220) 31.10.2006
(320) 31.10.2006
(511) 9, 16, 41

(540)



- (510) (9) filmy natočené a zpracované pro komerční, propagační a vzdělávací účely, nenahrané a nahrané nosiče zvuku nebo zvukové obrazových záznamů - CD, MC, DVD, videokazety nahrané i nenahrané, minidisky; (16) časopisy, tiskoviny, periodika, knihy, knihařské výrobky, fotografie, kalendáře, tapety, pohlednice, učební a školní potřeby a pomůcky (s výjimkou přístrojů); (41) pořádání a zprostředkování společenských, kulturních, sportovních, zábavných, soutěžních akcí, zejména výstav a uměleckých pořadů a vystoupení, vydavatelská a nakladatelská činnost v oblasti fotografií, pohlednic, filmů, DVD, videokazet, knih, časopisů a dalších tiskových a audiovizuálních výstupů.
(590) Barevná
(730) **Čížmař Zbyšek Ing.**, Havličkova 356, Zlín - Malenovice, 76302, CZ
(740) Ing. Zdeněk Kučera, Padělký 548, P. O. Box 92, Slušovice, 76315

- (210) **O-442456**
(220) 31.10.2006
(320) 31.10.2006
(511) 35, 36, 39
(540)

FREE ZONE OSTRAVA, a. s. – „Hřiště pro vaše obchodní hry s neobyčejnými pravidly.“

- (510) (35) propagační činnost, reklama, pomoc při řízení obchodní činnosti, obchodní administrativa, kancelářské práce v rámci této třídy, obchodní nebo podnikatelské poradenství (profesionální), služby poradenství v obchodní činnosti; (36) pojištění, služby finanční, služby peněžní, služby nemovitosti v rámci této třídy, celní služby, konzultační služby - finanční, finanční poradenství; (39) doprava, balení a skladování zboží v rámci této třídy, logistika a skladování, skladování zboží, sklady - pronájem, zprostředkování přepravy.
(730) **FREE ZONE OSTRAVA, a.s.**, Nádražní 142/20, Ostrava, 70200, CZ

- (210) **O-442457**
(220) 31.10.2006
(320) 31.10.2006
(511) 35, 36, 39
(540)



- (510) (35) propagační činnost, reklama, pomoc při řízení obchodní činnosti, obchodní administrativa, kancelářské práce v rámci této třídy, obchodní nebo podnikatelské poradenství (profesionální), služby poradenství v obchodní činnosti; (36) pojištění, služby finanční, služby peněžní, služby nemovitosti v rámci této třídy, celní služby, konzultační služby - finanční, finanční poradenství; (39) doprava, balení a skladování zboží v rámci této třídy, logistika a skladování, skladování zboží, sklady - pronájem, zprostředkování přepravy.

- (590) Barevná
(730) **FREE ZONE OSTRAVA, a.s.**, Nádražní 142/20, Ostrava, 70200, CZ

- (210) **O-442458**
(220) 31.10.2006
(320) 31.10.2006
(511) 35, 36, 39
(540)

free zone ostrava a. s.

- (510) (35) propagační činnost, reklama, pomoc při řízení obchodní činnosti, obchodní administrativa, kancelářské práce v rámci této třídy, obchodní nebo podnikatelské poradenství (profesionální), služby poradenství v obchodní činnosti; (36) pojištění, služby finanční, služby peněžní, služby nemovitosti v rámci této třídy, celní služby, konzultační služby - finanční, finanční poradenství; (39) doprava, balení a skladování zboží v rámci této třídy, logistika a skladování, skladování zboží, sklady - pronájem, zprostředkování přepravy.
- (730) **FREE ZONE OSTRAVA, a.s.**, Nádražní 142/20, Ostrava, 70200, CZ

- (210) **O-442462**
(220) 31.10.2006
(320) 31.10.2006
(511) 35, 38
(540)



- (510) (35) propagační činnost, reklama; (38) služby v oblasti spojů (komunikací).
- (590) Barevná
(730) **Vágnr Roman**, Karáskovo náměstí 8, Brno, 61500, CZ

- (210) **O-442463**
(220) 31.10.2006
(320) 31.10.2006
(511) 16, 20, 24, 37
(540)



- (510) (16) informační, reklamní a propagační tiskoviny, letáky, plakáty, prospekty, katalogy, papírové billboardy, fotografie, kalendáře, pohlednice, samolepky, periodické i neperiodické publikace, papír a výrobky z papíru a lepenky, reklamní, propagační a užitkové výrobky z papíru; (20) nábytek všeho druhu (dřevěný, ratanový, proutěný, kovový, čalouněný, plastový, skleněný), nábytkové díly a sestavy, poličky, sedací soupravy, křesla a židle, stoly a stolky, obývací stěny, ložnice, čalouněné soupravy, nábytek lůžkový, nábytek skříňkový, kancelářský nábytek, dětský nábytek, kuchyňské linky, díly pro kuchyňské linky, zrcadla, rámy, stojany, košíkářské zboží, bytové doplňky nebo okrasné předměty ze dřeva, korku, proutí, rákosu, třtiny, rohoviny, slonoviny, kostic, želvoviny, jantaru, perleti, mošské pěny, buničiny a z náhražek těchto hmot nebo z

plastických hmot, nábytek zahradní a kempingový, nábytek skládací a přenosný, spací pytle pro kempování, matrace do postelí, podušky, podhlavníky, rošty pod matrace, žiněnky, ložní potřeby; (24) ložní prádlo, potahy na matrace, potahy na nábytek, potahy na postele, polštáře, potahy na polštáře, příkrývky a pokrývky ložní i cestovní, přehozy přes postele, ubrusy; (37) montáž, údržba, opravy a servis nábytku a bytových doplňků, čalounické práce.

- (730) **DŘEVOČAL s.r.o.**, Sušilova 1137/51, Přerov I - Město, 75002, CZ
(740) Ing. Petr Soukup, patentový a známkový zástupce, Vídeňská 8, Olomouc, 77200

- (210) **O-442464**
(220) 31.10.2006
(320) 31.10.2006
(511) 16, 20, 24, 37
(540)



- (510) (16) informační, reklamní a propagační tiskoviny, letáky, plakáty, prospekty, katalogy, papírové billboardy, fotografie, kalendáře, pohlednice, samolepky, periodické i neperiodické publikace, papír a výrobky z papíru a lepenky, reklamní, propagační a užitkové výrobky z papíru; (20) nábytek všeho druhu (dřevěný, ratanový, proutěný, kovový, čalouněný, plastový, skleněný), nábytkové díly a sestavy, poličky, sedací soupravy, křesla a židle, stoly a stolky, obývací stěny, ložnice, čalouněné soupravy, nábytek lůžkový, nábytek skříňkový, kancelářský nábytek, dětský nábytek, kuchyňské linky, díly pro kuchyňské linky, zrcadla, rámy, stojany, košíkářské zboží, bytové doplňky nebo okrasné předměty ze dřeva, korku, proutí, rákosu, třtiny, rohoviny, slonoviny, kostic, želvoviny, jantaru, perleti, mošské pěny, buničiny a z náhražek těchto hmot nebo z plastických hmot, nábytek zahradní a kempingový, nábytek skládací a přenosný, spací pytle pro kempování, matrace do postelí, podušky, podhlavníky, rošty pod matrace, žiněnky, ložní potřeby; (24) ložní prádlo, potahy na matrace, potahy na nábytek, potahy na postele, polštáře, potahy na polštáře, příkrývky a pokrývky ložní i cestovní, přehozy přes postele, ubrusy; (37) montáž, údržba, opravy a servis nábytku a bytových doplňků, čalounické práce.
- (730) **DŘEVOČAL s.r.o.**, Sušilova 1137/51, Přerov I - Město, 75002, CZ
(740) Ing. Petr Soukup, patentový a známkový zástupce, Vídeňská 8, Olomouc, 77200

- (210) **O-442465**
(220) 31.10.2006
(320) 31.10.2006
(511) 12, 25, 35
(540)



- (510) (12) dopravní prostředky pozemní, zejména motocykly, motorová kola, mopedy, skútry, motorové tříkolky, čtyřkolky a jejich části a příslušenství; (25) ochranné oděvy pro motocyklové jezdce, ochranné rukavice pro motocyklové jezdce; (35) poradenství v obchodní činnosti, zprostředkovatelská činnost v obchodu s výše uvedenými výrobky, export, import, inzertní a reklamní činnost, obchodní administrativa.

- (730) **OLPRAN spol. s r.o.**, Libušina 101, Olomouc, 77200, CZ
(740) Ing. Petr Soukup, patentový a známkový zástupce, Vídeňská 8, Olomouc, 77200

- (210) **O-442466**
(220) 31.10.2006
(320) 31.10.2006
(511) 12, 25, 35
(540)

Jmstar

- (510) (12) dopravní prostředky pozemní, zejména motocykly, motorová kola, mopedy, skútry, motorové tříkolky, čtyřkolky a jejich části a příslušenství; (25) ochranné oděvy pro motocyklové jezdce, ochranné rukavice pro motocyklové jezdce; (35) poradenství v obchodní činnosti, zprostředkovatelská činnost v obchodu s výše uvedenými výrobky, export, import, inzertní a reklamní činnost, obchodní administrativní.
(730) **OLPRAN spol. s r.o.**, Libušina 101, Olomouc, 77200, CZ
(740) Ing. Petr Soukup, patentový a známkový zástupce, Vídeňská 8, Olomouc, 77200

- (210) **O-442468**
(220) 31.10.2006
(320) 31.10.2006
(511) 29, 30, 39, 43
(540)

RADITSCH

- (510) (29) výrobky studené kuchyně z potravin zahrnutých v této třídě, zejména saláty, aspiky; (30) výrobky studené kuchyně z potravin zahrnutých v této třídě, zejména bagety, obložené chleby, chlebičky, výrobky z těsta a těstovin, chléb, pečivo, housky, rohlíky, cukrárenské výrobky, hotová jídla z potravin zahrnutých v této třídě, polotovary, moučné výrobky a výrobky a přípravky z obilnin; (39) rozvoz a distribuce zboží a výrobků, zejména potravin; (43) hostinská a restaurační činnost, provozování bufetů, stánků a jídelen rychlého občerstvení.
(730) **BIKOS CZ s. r. o.**, Na zákopě 561, Olomouc, 77200, CZ
(740) Ing. Petr Soukup, patentový a známkový zástupce, Vídeňská 8, Olomouc, 77200

- (210) **O-442470**
(220) 31.10.2006
(320) 31.10.2006
(511) 3, 44
(540)



- (510) (3) vlasová kosmetika; (44) kadeřnický salón, vlasové studio.
(730) **Koršňáková Renáta**, Jihovýchodní IV. 1937/6, Praha 4 - Záběhlice, 14100, CZ

- (210) **O-442471**
(220) 31.10.2006
(320) 31.10.2006
(511) 9, 37, 42
(540)

SIGNAMAX

- (510) (9) vědecké, měřicí a kontrolní přístroje, zařízení a nástroje, počítače a zařízení ke zpracování dat a jejich periferní zařízení a příslušenství, elektronické platební terminály, zařízení ke kontrole vstupu, elektronické bezpečnostní a platební karty, čtečky karet, magnetické a optické nosiče dat, vysílače a přijímače elektronických signálů, vysokofrekvenční přístroje, telekomunikační zařízení, díly a části všech uvedených výrobků, software pro užití s uvedenými výrobky, zařízení lokálních sítí (LAN), elektrické, optické mikrovlnné a datové kabely, vypínače, spínače, rozdělovače, konektory, spojky a spojovací skříně, elektronické panely, terminály pro napojení na síť a počítače, optická vlákna; (37) instalace, údržba a opravy

přístrojů, zařízení a nástrojů uvedených ve třídě 9; (42) vývoj hardware, tvorba a vývoj software, navrhování sítí, služby pro aktualizaci software, konzultace v oblasti počítačového hardware a software a lokálních sítí a internetu, zřizování a aktualizace webových stránek.

- (730) **AESP Inc.**, 16295 N.W. 13th Avenue / A, Miami, FL, US
(740) Čermák Hořejš Myslíl a spol., JUDr. Karel Čermák jr., Ph.D., advokát, Národní 32, Praha 1, 11000

- (210) **O-442474**
(220) 31.10.2006
(320) 31.10.2006
(511) 38, 39, 45
(540)



- (510) (38) komunikace, například prostřednictvím Internetu, kabelových, bezdrátových a satelitních sítí; (39) služby v oblasti dopravy osob nebo zboží, informace o vozidlech, služby týkající se pronájmu dopravních vozidel, vyhledávání a kontrola polohy vozidel pomocí komunikačních prostředků (radiové nebo satelitní vyhledávání polohy vozidel), záchranné práce při kolizích vozidel a ztrátě nákladu; (45) bezpečnostní služby na ochranu majetku a osob.
(590) Barevná
(730) **ALTEA Czech, a.s.**, Pod Průsekem 12/1348, Praha 10, 10200, CZ
(740) Ing. Pavel Reichel, Lopatecká 14, Praha 4, 14700

- (210) **O-442478**
(220) 01.11.2006
(320) 01.11.2006
(511) 9, 38, 42
(540)

ARCHIWIN^{TS}

- (510) (9) software; (38) poskytování internetových služeb; (42) návrh a vývoj počítačového hardwaru a softwaru, správa dat a databází.
(590) Barevná
(730) **TurboSoft spol. s r.o.**, Trávnícká 17b, Prostějov, 79601, CZ

- (210) **O-442479**
(220) 01.11.2006
(320) 01.11.2006
(511) 9, 38, 42
(540)

TURBOSOFT^{TS}

- (510) (9) software; (38) poskytování internetových služeb; (42) návrh a vývoj počítačového hardwaru a softwaru, správa dat a databází.
(590) Barevná
(730) **TurboSoft spol. s r.o.**, Trávnícká 17b, Prostějov, 79601, CZ

- (210) **O-442480**
(220) 01.11.2006

(320) 01.11.2006
(511) 36
(540)

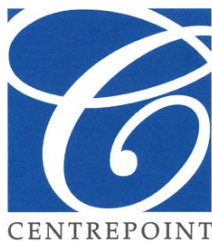

(510) (36) nemovitosti - pronájem, nemovitosti - obchodování s nimi, nájemní, činžovní domy - vedení.
(590) Barevná
(730) **CENTREPOINT, s.r.o.**, Vlastina 23/889, Praha 6, 16100, CZ

(210) **O-442481**
(220) 01.11.2006
(320) 01.11.2006
(511) 6, 8, 12, 13, 28, 40, 41, 42
(540)

ZEVETA

(510) (6) stavební materiály kovové, spojovací kovový materiál, kovové stavební prvky v rámci této třídy, kovové výrobky pro stavebnictví v rámci této třídy, příruby (nákrůžky) kovové, kovové součástky pro vozidla spadající do této třídy, odpalovací rampy (kovové); (8) ruční nástroje v rámci této třídy, ruční nářadí v rámci této třídy; (12) součástky pro automobilový průmysl v rámci této třídy, spojky pro pozemní vozidla, nápravy pro pozemní vozidla, závitové příruby pro pozemní vozidla, výlisky pro brzdové válce vozidel, dávkovací ventily pro vozidla; (13) bengálské ohně, pyrotechnické výrobky, munice pro střelné zbraně, munice (střelivo), granáty, střely, střely signální (výstražné do mlhy), miny (výbušniny), rozbušky (s výjimkou kapslí pro hračky), roznětky, nábojnice, náboje, nálože, petardy (výbušniny), ohňostroje, odpalovací zařízení (raketometry), rampy palebné, rakety (zbraně), signální rakety, signální prskavky, signální rachejtle, slzotvorné zbraně, pouzdra na uvedené výrobky; (28) výrobky zábavné pyrotechniky, petardy (zábavná pyrotechnika), rakety (zábavná pyrotechnika), prskavky, rachejtle, kapsle pro hračky, rozbušky (pyrotechnika) jako hračky; (40) likvidace munice, dekontaminace nebezpečných látek na objednávku, informace o zpracování nebo likvidaci pyrotechnických materiálů; (41) školení v oblasti pyrotechniky, pořádání a organizace školicích a vzdělávacích akcí, semináře, konference, instruktážní služby, vyučování, lektorská činnost, praktický výcvik, vydávání odborných a vzdělávacích publikací, odpalování zábavné pyrotechniky (jako zábavné akce), pořádání zábavných akcí; (42) vývoj a výzkum v oblasti pyrotechniky, zkoušky materiálů, odborné posudky a technické poradenství v oblasti pyrotechniky, vytváření umělého dýmu, vývoj a výzkum nových výrobků.
(730) **ZEVETA Bojkovice, a.s.**, Tovární 532, Bojkovice, 68771, CZ
(740) Ing. Iva Rylková, Polská 1525, Ostrava - Poruba, 70800

(210) **O-442482**
(220) 01.11.2006
(320) 01.11.2006
(511) 1, 2, 17
(540)



(510) (1) umělé pryskyřice v surovém stavu; (2) barvy, nátěry, laky; (17) izolační laky.
(590) Barevná
(730) **mako color, s.r.o.**, Ledce 289, Třemošná, 33011, CZ
(740) Bc. Irena Langrová, Skřetova 48, Plzeň, 30100

(210) **O-442483**

(220) 01.11.2006
(320) 01.11.2006
(511) 18, 25, 26
(540)

MARTIN JEANS

(510) (18) aktovky, batohy, brašny, cestovní kufrы, deštníky, diplomatky, hole, chlebníky, kabelky, kožená galanterie, kožešiny, kufříky, nákupní tašky, náprsní tašky, pouzdra, obojky, peněženky, kožené potahy, ruksaky, femínky, sedlářské výrobky, slunečníky, šňůry kožené, tašky na kolečkách, vodítka; (25) bačkory, barety, boty, bundy, čapky, čepice, dětské plenky textilní, galoše, holínky, kabáty, kalhotky plenkové, kalhotky, kamaše, kapuce, klobouky, kombinézy, konfekce, korzety, kostýmy, košile, koupací pláště, kožešiny, kravaty, legíny, límce, lyžařská obuv, oblečení, obuv, sportovní obuv, oděvy, oděvy nepromokavé, sportovní oděvy, opasky, plavky, pantofle, pletené zboží, podprsenky, podvazky, ponožky, prádlo spodní, pulovry, punčochy, pyžama, rukavice, saka, sandály, spodky, saka, střevice, sukně, svetry, šály, šátky, šle, nátělníky, uniformy, vesty, výbavičky pro novorozence, zástěry, župany; (26) bambule, cedulky na prádlo, dracouny, flitry, galanterie textilní, gumy do prádla, hříbky na látání, jehelníky, jehlice pletací a háčkovací, jehly, kalouny, kanýry, knoflíky, krabice na šicí potřeby, krajky, květiny umělé, lacety, lemovky, natáčky do vlasů, nažehlovací záplaty, ovoce umělé, ozdobné jehlice, ozdoby, paruky, patentky, prýmkařské zboží, přezky, sítky na vlasy, spony, stuhy, šněrovadla, šňůry, tkanice, vázačky, výšivky, zdrhovadla.
(730) **JEANS & MORE, s.r.o.**, Solní 19, Plzeň, 30100, CZ
(740) TICHÝ & POLÁČEK Patentoprávní a známková kancelář, Ing. Jiří Poláček, Dominikánská 6, Plzeň, 30112

(210) **O-442484**
(220) 01.11.2006
(320) 01.11.2006
(511) 18, 25, 26
(540)

DEEPNESS

(510) (18) aktovky, batohy, brašny, cestovní kufrы, deštníky, diplomatky, hole, chlebníky, kabelky, kožená galanterie, kožešiny, kufříky, nákupní tašky, náprsní tašky, pouzdra, obojky, peněženky, kožené potahy, ruksaky, femínky, sedlářské výrobky, slunečníky, šňůry kožené, tašky na kolečkách, vodítka; (25) bačkory, barety, boty, bundy, čapky, čepice, dětské plenky textilní, galoše, holínky, kabáty, kalhotky plenkové, kalhotky, kamaše, kapuce, klobouky, kombinézy, konfekce, korzety, kostýmy, košile, koupací pláště, kožešiny, kravaty, legíny, límce, lyžařská obuv, oblečení, obuv, sportovní obuv, oděvy, oděvy nepromokavé, sportovní oděvy, opasky, plavky, pantofle, pletené zboží, podprsenky, podvazky, ponožky, prádlo spodní, pulovry, punčochy, pyžama, rukavice, saka, sandály, spodky, saka, střevice, sukně, svetry, šály, šátky, šle, nátělníky, uniformy, vesty, výbavičky pro novorozence, zástěry, župany; (26) bambule, cedulky na prádlo, dracouny, flitry, galanterie textilní, gumy do prádla, hříbky na látání, jehelníky, jehlice pletací a háčkovací, jehly, kalouny, kanýry, knoflíky, krabice na šicí potřeby, krajky, květiny umělé, lacety, lemovky, natáčky do vlasů, nažehlovací záplaty, ovoce umělé, ozdobné jehlice, ozdoby, paruky, patentky, prýmkařské zboží, přezky, sítky na vlasy, spony, stuhy, šněrovadla, šňůry, tkanice, vázačky, výšivky, zdrhovadla.
(730) **JEANS & MORE, s.r.o.**, Solní 19, Plzeň, 30100, CZ
(740) TICHÝ & POLÁČEK Patentoprávní a známková kancelář, Ing. Jiří Poláček, Dominikánská 6, Plzeň, 30112

(210) **O-442485**
(220) 01.11.2006
(320) 01.11.2006
(511) 16, 23, 24, 25, 35, 39, 40
(540)



- (510) (16) karty perforované papírové pro žakárové stroje; (23) přize bavlněné; (24) bavlněné látky, textilie, damašek (tkanina), koupelnové textilie (s výjimkou oblečení), lůžkoviny, prostěradla, povlečení, textilní ručníky, stolní ubrusky látkové, stolní ubrusy (ne z papíru), ubrusky textilní pod talíře; (25) župany; (35) služby - poradenství v obchodní činnosti, pomoc při řízení obchodní činnosti, dodavatelské služby pro třetí osoby; (39) silniční motorová doprava nákladní; (40) zpracování a úprava textilních materiálů.

(730) **VEBA, textilní závody, a. s.**, Přádlácká 89, Broumov, 55017, CZ

- (210) **O-442486**
(220) 01.11.2006
(320) 01.11.2006
(511) 16, 23, 24, 25, 35, 39, 40
(540)

- (510) (16) karty perforované papírové pro žakárové stroje; (23) přize bavlněné; (24) bavlněné látky, textilie, damašek (tkanina), koupelnové textilie (s výjimkou oblečení), lůžkoviny, prostěradla, povlečení, textilní ručníky, stolní ubrusky látkové, stolní ubrusy (ne z papíru), ubrusky textilní pod talíře; (25) župany; (35) služby - poradenství v obchodní činnosti, pomoc při řízení obchodní činnosti, dodavatelské služby pro třetí osoby; (39) silniční motorová doprava nákladní; (40) zpracování a úprava textilních materiálů.

(730) **VEBA, textilní závody, a. s.**, Přádlácká 89, Broumov, 55017, CZ

- (210) **O-442495**
(220) 01.11.2006
(320) 01.11.2006
(511) 35, 36, 39
(540)

Nové Semilasso

- (510) (35) inzertní, reklamní a propagační činnost, pomoc při řízení obchodní činnosti, pronájem reklamních ploch, obstaravatelská činnost v této oblasti, marketing, kopírování a rozmnožování (reprodukce) dokumentů, dokladů apod., administrativní práce, poradenská činnost v oblasti ekonomiky staveb; (36) investorská činnost ve stavebnictví, poradenská činnost v oblasti financování staveb, zpracování investičních záměrů, pronájem kanceláří a vlastních nemovitostí, služby správců nemovitostí, odhad nemovitostí, služby informační, poradenské a konzultační v této oblasti; (39) pronájem parkovacích ploch.

(730) **LORDS a.s.**, Kabátníkova 18, Brno, 60200, CZ

(740) Mgr. Marie Žáková, patentový zástupce, Lidická 51, Brno, 60200

- (210) **O-442496**
(220) 01.11.2006
(320) 01.11.2006
(511) 36
(540)

RENOVACE PLUS

- (510) (36) poskytování úvěrů, služby v oblasti finančnictví.

(730) **GE Money Bank, a.s.**, Vyskočilova 1422/1a, Praha 4, 14028, CZ

(740) Společná advokátní kancelář Všetečka Zelený Švorčík Kalenský a partneři, JUDr. Otakar Švorčík, Hájkova 2, Praha 2, 12000

- (210) **O-442501**
(220) 01.11.2006
(320) 01.11.2006
(511) 35, 40, 41

(540)

- (510) (35) propagační činnost; (40) kovářské práce, kožedělné práce, zpracování látek; (41) kulturní a sportovní aktivity, historický, scénický šerm, divadelní představení, realizace historických kulturních akcí, výcvik historického a scénického šermu.

(730) **Burdýři - občanské sdružení**, Zlatníky 27, Dolní Břežany, 25241, CZ

- (210) **O-442503**
(220) 01.11.2006
(320) 01.11.2006
(511) 28, 41, 42
(540)

SIXMASTER

- (510) (28) společenské hry, hry elektronické, s výjimkou her, které jsou používány výhradně ve spojení s televizním přijímačem; (41) provozování her on-line (z počítačové sítě); (42) tvorba software.

(730) **Horník Jan**, Stroupežnického 30, Praha 5, 15000, CZ

(740) Ing. Květoslava Kubičková, Doubravčická 2201, Praha 10, 10000

- (210) **O-442505**
(220) 01.11.2006
(320) 01.11.2006
(511) 29, 31, 40, 43, 44
(540)



- (510) (29) maso, ryby, drůbež, zvěřina a výrobky z nich, masové potraviny v konzervách, smažené potraviny, jako smažené řízky, karbanátky, kaviár, klobásy, konzervy masové, konzervy rybí, konzervy zeleninové, koryši (s výjimkou živých), krevety (neživé), langusty neživé, lanýže konzervované, losos konzervovaný, masové šťávy (omáčky), měkkýši (neživí), mušle (neživé), nakládaná zelenina, nasolené potraviny, maso-zeleninové saláty, ovocné saláty, zeleninové saláty, rybí plátky, polévky, přípravky pro výrobu polévek, potraviny z ryb, ryby solené, ryby ve slaném nálevu, ryby s výjimkou živých, sardinky, slanečci, sledi, tuňák, ústřice s výjimkou živých, zvěřina, žampiony konzervované, želatina, mražená zelenina, zelenina sušená; (31) ryby živé i jako návnady, rybí jikry, koryši živí, krmiva pro zvířata i ryby, langusty živé, měkkýši živí, raci živí, řasy pro lidskou nebo živočišnou potřebu, zvířata hospodářská; (40) zpracování masa, sladkovodních i mořských ryb, včetně následných konzervačních úprav, jako např. uzení, marinování, nasolování apod.; (43) restaurace, zejména s rybími specialitami, restaurace samoobslužné, restaurace podávající pokrmy přes ulici, příprava lahůdek, služby poskytované v restauracích a jiných zařízeních podávající pokrmy a nápoje připravené ke konzumaci, jakož i při prodeji nabízení pokrmových specialit; (44) služby zemědělské, zahradnické a lesnické, chov násadových, tržních a generačních ryb.

(730) **ACT s.r.o.**, Březinova 2005, Náchod, 54701, CZ

(740) Václav Müller, patentový zástupce, Filipova 2016, Praha 4, 14800

- (210) **O-442506**
(220) 01.11.2006
(320) 01.11.2006
(511) 5, 29, 32

(540)



(320) 02.11.2006
(511) 6
(540)



(554) Prostorová

(510) (5) mléčné výrobky všeho druhu k léčebným účelům, mléčné nápoje s léčebnými účinky, potraviny pro děti a batolata s léčebnými účinky; (29) mléčné výrobky všeho druhu, zejména mléčné nápoje; (32) nealkoholické nápoje.

(510) (6) kovové výrobky, které nejsou uvedeny v jiných třídách.
(730) **OČVeD s. r. o.**, Černá cesta 3191, Frýdek-Místek, 73801, CZ

(730) **Mlékárna Valašské Meziříčí, spol. s r.o.**, Zámecká 2/57, Krásno nad Bečvou, 75701, CZ

(740) Václav Müller, patentový zástupce, Filipova 2016, Praha 4, 14800

(210) **O-442525**
(220) 02.11.2006
(320) 02.11.2006
(511) 43
(540)

HAPPY SHARK

(510) (43) poskytování služeb v restauracích, kavárnách, barech, bufetech, bistrech a v zařízeních rychlého občerstvení, catering.
(730) **HAPPY SHARK, spol. s r.o.**, Lípová 1105/55, Ludgeřovice, 74714, CZ
(740) Ing. Zdeněk Janík, Bulharská 1418/9, Ostrava-Poruba, 70800

(210) **O-442507**

(220) 01.11.2006
(320) 01.11.2006
(511) 5, 29, 32
(540)



(510) (5) mléčné výrobky všeho druhu k léčebným účelům, mléčné nápoje s léčebnými účinky, potraviny pro děti a batolata s léčebnými účinky; (29) mléčné výrobky všeho druhu, zejména mléčné nápoje; (32) nealkoholické nápoje.

(730) **Mlékárna Valašské Meziříčí, spol. s r.o.**, Zámecká 2/57, Krásno nad Bečvou, 75701, CZ

(740) Václav Müller, patentový zástupce, Filipova 2016, Praha 4, 14800

(210) **O-442526**
(220) 02.11.2006
(320) 02.11.2006
(511) 43
(540)



(510) (43) poskytování služeb v restauracích, kavárnách, barech, bufetech, bistrech a v zařízeních rychlého občerstvení, catering.
(590) Barevná
(730) **HAPPY SHARK, spol. s r.o.**, Lípová 1105/55, Ludgeřovice, 74714, CZ
(740) Ing. Zdeněk Janík, Bulharská 1418/9, Ostrava-Poruba, 70800

(210) **O-442517**

(220) 02.11.2006
(320) 02.11.2006
(511) 20, 36, 37, 41, 42
(540)



(510) (20) nábytek všeho druhu, zrcadla, rámy - v rámci této třídy; (36) činnost realitní kanceláře, zprostředkovatelská činnost v oblasti koupě, prodeje a pronájmu nemovitostí, správa nemovitostí; (37) truhlářství - v rámci této třídy, stavba a výroba filmových a televizních dekorací, provádění staveb včetně jejich změn, udržovacích prací na nich a jejich odstraňování, údržba budov, instalace a realizace interiérů bytů, budov, kanceláří, administrativních prostor, obchodů, restaurací, úklidové služby v oblasti interiérů budov; (41) výroba audiovizuálních programů, produkční činnost; (42) architektonická a projektová činnost, design, vývoj, konstrukce, návrhářství a inženýrská činnost v oblasti stavebnictví, interiérů, exteriérů a nábytku.

(730) **ARVA a.s.**, Poděbradská 52, Praha 9, 19000, CZ

(740) Ing. Michal Jupa, patentový zástupce, Na Baních 1385, Praha 5 - Zbraslav, 15600

(210) **O-442527**
(220) 02.11.2006
(320) 02.11.2006
(511) 35, 36, 41
(540)



(510) (35) činnost podnikatelských, ekonomických a organizačních poradců, poradenství v oblasti efektivity prodeje, průzkumy efektivity prodeje, marketing, zprostředkovatelské služby a marketing v oblasti obchodu, obchodní nebo podnikatelské informace, pomoc a poradenství při řízení obchodní činnosti, průzkum trhu, správa obchodních zájmů třetích osob, organizování komerčních akcí, pořádání výstav k obchodním účelům, merchandising, franchising, personální poradenství, poradenství v oblasti lidských zdrojů, poradenství v oblasti systému výběru, vzdělávání, motivace a hodnocení zaměstnanců, poradenství v oblasti poskytování zaměstnaneckých výhod, průzkumy motivace zaměstnanců, poradenství v oblasti personálního auditu a tvorby příznivého sociálního klimatu na pracovišti, vyhledávání, výběr a odborné posouzení nově přijímaných pracovníků, služby v oblasti odborného posouzení

(210) **O-442524**

(220) 02.11.2006

potenciálu osobností, poradenská činnost v oblasti rozvoje osobností a koučování, reklamní a propagační činnost, činnost personální agentury, poradenství při výběru managerů, recruitment; (36) služby nemovitostí, realitní činnost, oceňování movitých a nemovitých věcí, daňové poradenství, finanční konzultační služby, správa majetku a nemovitostí, zastavárenská činnost, finanční analýzy, clearing, daňové odhady, finanční služby, kapitálové investice, finanční informace a finanční poradenství, leasing, bankovníctví, banky úvěrové, makléřství, homebanking - domácí bankovní služby, elektronický převod kapitálu, finanční odhady a oceňování (pojišťovnictví, bankovníctví, nemovitosti), finanční řízení, hypotéky (poskytování půjček), služby kreditní karty, vydávání kreditních karet, kurzovní záznamy na burze, služby likvidace podniků (finanční záležitosti), konzultační služby v oblasti pojišťovnictví, směnárenské služby, vydávání cenných papírů, činnost obchodníka s cennými papíry, činnost investiční společnosti, činnost investičního fondu (kolektivní investování), poskytování investičních služeb, ověřování šeků, úvěrové ústavy, záruky, pojišťovací činnost, zajišťovací činnost, činnosti související s pojišťovací a zajišťovací činností, půjčky, služby v oblasti penzijního připojištění, služby v oblasti stavebního spoření; (41) vydavatelská a publikační činnost, elektronické publikování, pořádání odborných kurzů, školení a jiných vzdělávacích akcí, pořádání a řízení pracovních setkání, kongresů a sympozií, organizování a pořádání kulturních akcí, předprodej vstupenek, služby pro oddech a rekreaci, zábava, zábavní a společenské akce, zábava prostřednictvím Internetu, herny, kasina, služby nahrávacích studií, filmová tvorba, pronájem video nahrávek, digitální zpracování obrazu, fotografování.

- (590) Barevná
(730) **Optimal Finance, s.r.o.**, Wolkerova 1596, Frýdek - Místek, 73802, CZ
(740) HALAXOVÁ & HALAXOVÁ, TETRAPAT, RNDr. Zdeňka Halaxová, Horní náměstí 7, Olomouc, 77200

- (210) **O-442530**
(220) 02.11.2006
(320) 02.11.2006
(511) 7, 32, 41
(540)

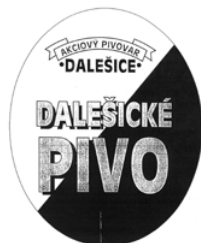

- (510) (7) pivovary; (32) pivo; (41) zábava.
(730) **AKCIOVÝ PIVOVAR DALEŠICE, a.s.**, Dalešice 71, Dalešice, 67554, CZ
(740) Mgr. Soňa Bernardová, Koliště 55, Brno, 60200

- (210) **O-442532**
(220) 02.11.2006
(320) 02.11.2006
(511) 1, 35, 37, 39, 40, 42, 44
(540)

Marius Pedersen



- (510) (1) chemické výrobky pro zemědělství, zahradnictví a lesnictví (kompost); (35) pomoc při řízení obchodní činnosti, obchodní administrativa, činnost účetních poradců, vedení účetnictví a daňové evidence, dodavatelské služby pro třetí osoby; (37) čištění ulic, stavebnictví, elektrická zařízení (instalování, opravy, revize a zkoušky), provozování čerpacích stanic s pohonnými hmotami; (39) doprava a skladování odpadu; (40) recyklace odpadu, zpracování odpadu, likvidace odpadu, recyklace odpadu,

třídění odpadů a recyklovatelného materiálu; (42) poradenství o ochraně životního prostředí, projektová činnost, studie technických projektů; (44) zahradnické služby, údržba trávníků.
Barevná
(590) **Marius Pedersen a. s.**, Malé náměstí 124, Hradec Králové, 50002, CZ

- (210) **O-442533**
(220) 02.11.2006
(320) 02.11.2006
(511) 36, 41, 43
(540)

HOTEL SKALNÍ MLÝN

- (510) (36) obchodování s nemovitostmi, pronájem nemovitostí, správa majetku, správa nemovitostí; (41) kempinky (služby), konference, klubové služby, muzea (provozování), organizování kulturních nebo vzdělávacích výstav, organizování představení, služby poskytované prázdninovými tábory (zábava), provozování sportovních zařízení, organizování představení, rekreace (služby), informace o možnostech rekreace, pronájem sportovního zařízení, školení, organizování večírků, zábava; (43) ubytování, ubytovací služby, hotely (rezervace), hotelové služby, penziony, poskytování přechodného ubytování, provoz hotelového ubytování, pronajímání jednacích místností, provozování kempů, turistické noclehárny, restaurace, kavárny, zásobování.
(730) **SKALNÍ MLÝN a.s.**, U Zeměpisného ústavu 508/12, Praha 6, 16000, CZ

- (210) **O-442539**
(220) 02.11.2006
(320) 02.11.2006
(511) 16, 41
(540)

ORBIS MEDICORUM

- (510) (16) tiskoviny, časopisy, knihy, periodické i neperiodické publikace, uživatelské příručky, databázové produkty v papírové formě; (41) vydávání knih a časopisů, nakladatelská činnost.
(730) **CZEHOPRESS AGENCY, s.r.o.**, Brodského 1669/14, Praha 4, 14900, CZ
(740) Mgr. Ludvík Mühlberger, advokát, Dukelských hrdinů 19, Praha 7, 17000

- (210) **O-442543**
(220) 02.11.2006
(320) 02.11.2006
(511) 32, 33, 43
(540)

WINSTAR

- (510) (32) nealkonápoje šumivé a ovocné; (33) vína všeho druhu; (43) služby restaurací, barů, bufetů a kaváren, ubytovací služby.
(730) **Bohemia Sekt, Českomoravská vinařská akciová společnost**, Smetanova 220, Starý Plzenec, 33202, CZ
(740) Bc. Irena Langrová, Skrétova 48, Plzeň, 30100

- (210) **O-442544**
(220) 02.11.2006
(320) 02.11.2006
(511) 33, 41, 43
(540)

WINESTAR

- (510) (33) vína všeho druhu; (41) organizování společenských akcí, výstav a soutěží, výchovně-zábavné klubové služby a ostatní společenské aktivity; (43) služby restaurací, barů, bufetů, kaváren, klubů a heren, ubytovací služby.
(730) **Bohemia Sekt, Českomoravská vinařská akciová společnost**, Smetanova 220, Starý Plzenec, 33202, CZ
(740) Bc. Irena Langrová, Skrétova 48, Plzeň, 30100

- (210) **O-442549**
(220) 02.11.2006
(320) 02.11.2006
(511) 35, 36, 39



- (510) (35) zprostředkování obchodních smluv, propagační činnost; (36) celní služby, celní odbavování, celní deklarace, průvodkové řízení při exportu, importu a tranzitu zboží a nákladů, zprostředkovatelská a poradenská činnost v oblasti celních služeb; (39) spedice, vnitrostátní a mezinárodní zasilatelství a činnosti s tím související, zprostředkování dopravy a přepravy všemi druhy dopravních prostředků, provozování skladů, skladování zboží, silniční motorová doprava veřejná, nákladní, vnitrostátní i mezinárodní.
- (730) **ERGAS TRANS s.r.o.**, Tovární 1197/42A, Olomouc-Hodolany, 77900, CZ
- (740) Ing. Petr Soukup, patentový a známkový zástupce, Videňská 8, Olomouc, 77200

- (210) **O-442567**
(220) 03.11.2006
(320) 03.11.2006
(511) 35, 41
(540)



- (510) (35) propagační činnost, reklama, pomoc při řízení obchodní činnosti, obchodní administrativa, kancelářské práce, výchova, vzdělávání, zábava, sportovní a kulturní aktivity.
- (590) Barevná
- (730) **W&P, reklamní agentura, spol. s r.o.**, Prokopova 26, Plzeň, 30100, CZ
- (740) Mgr. Milada Škvainová, Kopernikova 21, Plzeň, 30122

- (210) **O-442573**
(220) 03.11.2006
(320) 03.11.2006
(511) 17, 22, 24
(540)



- (510) (17) izolační materiály, izolace tepelné, zvukové a proti vlhkosti, stavební tepelné izolace z ovčí vlny nebo s podílem ovčí vlny; (22) textilní materiály z přírodních vláken; (24) textilie s podílem ovčí vlny, netkané textilie s podílem ovčí vlny, velkoobjemné netkané textilie s podílem ovčí vlny s kolmo orientovanými vlákny, s tepelně spojenými vlákny, jakož i vícevrstvé textilie vytvořené kombinací těchto textilií.
- (730) **INSOWOOL, s.r.o.**, U Starého mlýna 311/23, Praha 10, 10400, CZ

- (210) **O-442574**
(220) 03.11.2006
(320) 03.11.2006
(511) 6, 19



- (510) (6) stavební panely kovové; (19) stavební dílce nekovové, stavební panely nekovové, zejména tepelné a zvukově izolační stavební panely s využitím zdraví nezávadných a k přírodě šetrných materiálů, stavební panely složené z více vrstev materiálů a hmot, zejména tepelné a zvukově izolačních a vlhkost propustných materiálů a hmot.
- (730) **INSOWOOL, s.r.o.**, U Starého mlýna 311/23, Praha 10, 10400, CZ

- (210) **O-442575**
(220) 03.11.2006
(320) 03.11.2006
(511) 5, 30, 32
(540)

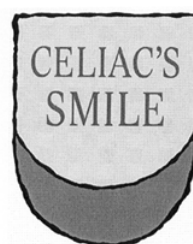

- (510) (5) výrobky dietetické k léčebným účelům, potraviny pro děti k léčebným účelům, potraviny pro batolata, vitamínové a multivitaminové přípravky a nápoje, vitamíny a minerály a stopové prvky, výtažky z bylin a kombinované přípravky z vitamínů, minerálů a bylinných výtažků, potravinové doplňky obohacené vitamíny a/nebo minerály a/nebo stopovými prvky, vše na bázi přírodních produktů pro regeneraci a rekondici k léčebným účelům; (30) káva, čaj, kakao, cukr, rýže, tapioka, ságo, kávové náhražky, mouka a obilní přípravky, chléb, sušenky, suchary, koláče, jemné pečivo a cukrovinky, čokoláda, čokoládové pasty, čokoládové pomazánky, čokoládové náplně do pečiva, zmrzlina, med, sirup z melasy, kvasnice, prášky do pečiva, sůl, hořčice, ocet, chuťové omáčky, majonézy, kečupy, koření, led na chlazení, potravinové doplňky na bázi přírodních produktů, spadající do této třídy, obohacené vitamíny a/nebo minerály a/nebo stopovými prvky, jako doplňky výživy pro regeneraci a rekondici, jakož i pro zvláštní výživu pro sportovce, nikoliv pro lékařské účely; (32) pivo, lehká piva i ležáky, minerální vody, šumivé a jiné nealkoholické nápoje, sirupy a jiné přípravky k přípravě nápojů, ovocné šťávy a nápoje z ovocných šťáv, vitamínové a multivitaminové přípravky a nápoje, nápoje obsahující vitamíny, minerály, stopové prvky a výtažky z bylin jako doplňky výživy pro regeneraci a rekondici, jakož i pro zvláštní výživu pro sportovce, nikoliv pro lékařské účely.
- (730) **Poradenské centrum pro celiakii a bezlepkovou dietu VITAL, o.s.**, 9. května 1, Vyškov, 68201, CZ
- (740) Ing. Jiří Dohnal, Nedbalova 29, Brno, 62300

- (210) **O-442577**
(220) 03.11.2006
(320) 03.11.2006
(511) 33
(540)

KADOVÁNEK

- (510) (33) alkoholické nápoje s výjimkou pív, zejména likéry.
- (730) **Štěrba Miroslav**, Kadov 15, Sněžné, 59203, CZ
- (740) **KANIA, SEDLÁK, SMOLA** Patentová a známková kancelář, Ing. František Kania, Mendlovo nám. 1a, Brno, 60300

- (210) **O-442583**
(220) 03.11.2006
(320) 03.11.2006
(511) 25, 28, 41

- (540) **KARATE VISION**
- (510) (25) oděvy, včetně sportovních oděvů a oděvů pro volný čas, obuv, včetně sportovní obuvi, kimona, sportovní čelenky, potítka, ponožky, pantofle, sandály, střevíce, kaftany, oblečení typu kabuki, cvičební, baletní a sportovní trikoty, konfekce, zejména svrchní oblečení, např. bundy, vesty, saka, trička a nátělníky, vaky na oděvy, fleecové (počesávané) oblečení, trepky, jarní, letní, podzimní a zimní oblečení dámské, pánské i dětské, jako šaty krátké i dlouhé, košile, polokošile, bundokošile, obleky, halenky, kalhoty krátké i dlouhé, kabáty a pláště, šátky a šály, uniformy, kostýmy, jeansy, kombinézy, dětské oblečení, elastické pletené zboží, kožichy, kožešiny (oděvy), oděvní zboží, oblečení z kůže a z imitace kůže, prádlo osobní, prádlo spodní všeho druhu, oděvní doplňky spadající do této třídy, pokrývky hlavy, šponovky, plavky a plážové oblečení, oblečení do deště, oblečení na tenis, na golf a na další sporty, blejzry, pláštěnky, kabátky, živůtky, smokinky a večerní oblečení, svetry, pulovry, paleta a ponča, včetně kožešinových, teplákové soupravy, oblečení na spaní a domácí oblečení, župany, negligé, včetně pletených a krajkových, kombiné, korzety, bokovky, podprsenky, punčochy, ponožky a punčochové kalhoty, spodničky, kravaty, motýlky, přezávky, obuv určená pro jízdu na snowboardech a ostatní obuv ve třídě 25, podkolenky, turistické oděvy, pracovní oděvy spadající do této třídy, oděvnícké zboží z elastických tkanin, cyklistické oděvy, nátepníčky, harémové oblečení, džínové oblečení pro děti i dospělé, boa (kožešinové límce), body (spodní prádlo), bryndáčky (ne z papíru), kamaše, kapuce, kloboučnické zboží, zejména barety, cylindry, čapky, čepice, klobouky, klobouky textilní, punčochové zboží, rukavice, včetně rukavic bez prstů, palcových a dámských dlouhých rukavic, rukávničky, maskarní kostýmy, košilová sedla, koupací pláště, pracovní pláště spadající do této třídy, legíny, límečky, livrej, manžety, noční kabátky, opasky, pásky ke kalhotám, plenky dětské textilní, pletené zboží (stávkové zboží), podpatěnky, podpatky, podrážky k obuvi, podvazky, potítka, pytle na oděvy, ramínka u dámského prádla, snimatelné límce, šerpy, výbavička pro novorozence, zástěry, závoje, zimníky, nadměrné velikosti výrobků této třídy, textilní výrobky spadající do této třídy; (28) sportovní náčiní a nástroje jako jsou rukavice pro baseball, šerm, golf, box, a další sporty, činky, chrániče kolen, chrániče na holeně, ochranné vycpávky jako části sportovní výstroje, chrániče loktů, sportovní potřeby, lyže, lyže vodní, obaly na lyže, snowboardy, skateboardy, prkna na surfing a windsurfing, brusle lední, kolečkové i in-line, boby, sáně, disky, golfové hole, gymnastické zařízení, hokejky, hráčské páčky, hůlky pro mažoretky, kulečnicková tága, kuželky, lukostřelecké náčiní, náboje a pistole na paintball, ploutve na plavání, potápění, puky hokejové, rakety s pružným výpletem a výplety pro tyto rakety, stoly pro stolní tenis a stolní fotbal, šipky, talíře létající, tenisové a podobné sítě, terče, hračky, nafukovací hračky, plavecké bazény (potřeby pro hru), kruhy, lehátka, nafukovací zvířátka, dětské hrmčířské kruhy (hračky), loutky, maňásci, marionety, loutková divadla a divadelka, společenské, deskové a stolní hry jako dáma, šachy, mah-jong, puzzle, vrhcáby, hra v kostky, domino, dostihy, šachovnice, hrací karty, žetony, koule, kuličky a další příslušenství her, hračky pro děti jako autíčka na hraní, automobilové modely zmenšené, balonky na hraní, bublířůk, panenky, domečky, šatičky, pokojíčky, postýlky, sací láhve pro panenky, draci létající, houpáčky, hračky plyšové, hračky pohyblivé, chrastítka, káča, vlček, koloběžky, koně houpací, stavebnice a stavebnicové kostky, míče a míčky na hraní, pistole a pistolky jako hračky, hračky pro domácí zvířata, hry automatické, s výjimkou těch, které se uvádějí do chodu vhozením mince nebo těch, které jsou užívány výhradně s televizním přijímačem, hry elektronické, s výjimkou her, které jsou používány výhradně ve spojení s televizním přijímačem, zábavné stroje, automatické a automaty, výrobky zábavné pyrotechniky jako rachejtla, petardy, rozbušky a kapsle, divadelní a karnevalové masky, kaleidoskopy, kanadské žertíky (atrapy), žertovné předměty pro oklamání, konfety, girlandy, kouzelnické potřeby, vosky na lyže, billiardové (kulečnickové) koule, horolezecká výstroj, sítě na motýly, rybářské náčiní, umělé vánoční stromečky, ozdoby a stojany na vánoční stromečky (s výjimkou osvětlení a cukrovinek); (41) provozování sportovních zařízení, pronájem sportovních zařízení, s výjimkou dopravních prostředků, klubové služby (výchovné, zábavné), gymnastický výcvik, výchovné služby, školení, vyučování, tělesná výchova, výcvik výchovný, výcvik instruktážní, organizování a vedení seminářů, organizování sportovních soutěží, organizování kulturních nebo vzdělávacích výstav představení, plesů, soutěží, dětské školky, půjčování sportovního nářadí, s výjimkou dopravních prostředků, nahrávání videopásek, pořádání loterií, poskytování zábavných služeb na prázdninových táborech, praktické cvičení, vydávání knih, vydávání elektronických knih a časopisů on-line, živá představení, vystoupení, obrazové zpravodajství, informace o výchově a vzdělávání, informace o možnostech zábavy, rozptýlení, informace o možnostech rekreace, elektronické publikování.
- (730) **KARATE VISION, o.s.**, Severní I. 2914, Praha 4, 14100, CZ
(740) **DANĚK & PARTNERS** Advokátní a patentová kancelář, Dr. Vilém Daněk, Vinohradská 45, Praha 2, 12000
-
- (210) **O-442584**
(220) 03.11.2006
(320) 03.11.2006
(511) 7, 8, 16
(540)
- KAI**
- (510) (7) diamantově řezné kotouče (části strojů), řezné kotouče (části strojů), brusné kotouče (části strojů), brusky (stroje), brusky nástrojové (ostříčky), brusné kameny (části strojů), řezné nože (části strojů), čerpadla, dělicí stroje, drtiče, důlní stroje, elektrické generátory, hořáky na řezání, hřídele, jeřáby, kartáče (části strojů), kladiva (části strojů), lisy, ložiska (části strojů), pohonné mechanismy jiné než pro pozemní vozidla, mycí zařízení, nože (části strojů), pily, stroje pro pivovary, rypadla, řezací stroje, sekáče (strojní), obráběcí stroje, vrtací hlavy a korunky (části strojů), vrtací stroje, výtahová zařízení, diamantově řezné kotouče (části strojů), řezné kotouče (části strojů), brusné kotouče (části strojů), brusky (stroje), brusky nástrojové (ostříčky), brusné kameny (části strojů), řezné nože (části strojů), čerpadla, dělicí stroje, drtiče, důlní stroje, elektrické generátory, hořáky na řezání, hřídele, jeřáby, kartáče (části strojů), kladiva (části strojů), lisy, ložiska (části strojů), pohonné mechanismy jiné než pro pozemní vozidla, mycí zařízení, nože (části strojů), pily, stroje pro pivovary, rypadla, řezací stroje, sekáče (strojní), obráběcí stroje, vrtací hlavy a korunky (části strojů), vrtací stroje, výtahová zařízení, čisticí zařízení na stroje, řemeny pro řemenice, čerpadla, alternátory, armatury, stroje na asfaltování, automatické kotvy pro námořní účely, balící stroje, barvicí stroje, barvicí zařízení pro tiskařské stroje, stříkací pistole barvy, beranidla (stroje), brusky, brusné kotouče, brzdová obložení s výjimkou brzdových obložení pro vozidla brzdové čelisti s výjimkou brzdových čelisti pro vozidla, bubny (části strojů), buldozery, buchary, čerpadla, čisticí přístroje, člunky (části strojů), dávkovače lepicí pásky, dělicí stroje, děrovačky, desky pro plochý tisk, dmychadla, dojící stroje, drážkovače, dynamy, ejektory, elektrická zařízení k ovládní, dopravníky, důlní stroje, elektricky poháněné kartáče, etiketovací stroje, filtrovací stroje, elektrické generátory, elevátory, eskalátory, pohyblivá schodiště, filtry, fukary, hadice pružné, hnací stroje, hrabací stroje, hřídele, hněací stroje, hoblovky, hladicí lisy, hřídele, hydraulická ovládací zařízení pro stroje, motory a hnací stroje, hydraulické otvírače a zavírače dveří, hydraulické turbíny, chladičské zařízení, jeřáby, kalolisy, karburátory, kardanové spojky, katalyzátory pro motory a stroje (nikoliv pro motorová vozidla), kladkostroje 7, klepací stroje, klikové skříně pro stroje, motory a hnací stroje, kloubové spojky, kompresory, kondenzační zařízení, konvertory pro ocelárny, konzoly, kotvy (automatické) pro námořní účely, kotlové trubky, kovací stroje, kroužky (klece), kuchyňské stroje elektrické, látací stroje, stroje na zpracování kůže, elektrické lešticí stroje, letecké motory, mandly, matrice, maznice, měchy, membrány pro čerpadla, mlecí stroje, motory, s výjimkou motorů pro pozemní vozidla, mycí linky na automobily, nádrže expanzní, nápravy pro stroje, navijáky, natěračské stroje, nýtovací stroje, nožní pohony, obráběcí stroje, obtahovací brusky, obrubovací - lemovací stroje, obrázeční stroje, odlučovače, odmašťovací zařízení, odsávací stroje pro průmyslové účely, odstředivky, odvzdušňovače, ohýbací stroje, oplachovací stroje, ochranné kryty, oplétací stroje, otvírače a zavírače dveří, ovládací kabely pro stroje, motory a hnací stroje, ovládací mechanismy pro stroje, motory a hnací stroje, ozubená kola, jiná než pro pozemní vozidla, pákové buchary, papírenské stroje, generátory, pýchovací stroje, píсты,

pivní čerpadla, plečky, pneumatická kladiva, podavače papíru, pohonné mechanismy, jiné než pro pozemní vozidla, prací stroje, proudové motory, s výjimkou motorů pro pozemní vozidla, přehříváče, přepravňky, redukční převody, jiné než pro pozemní vozidla, regulátory, převodové skříně, s výjimkou převodovek pro pozemní vozidla, rozprašovače vůni nebo dezinfekčních prostředků, rozstřikovače odpadních vod, řemeny, hnací stroje, secí stroje, sekačky, separátory, skříně klikové pro stroje, motory a hnací stroje, slévárny, směšovací zařízení (palivová) pro spalovací motory, soukolí, zapalovací zařízení pro spalovací motory, spojky, s výjimkou spojek pro pozemní vozidla, spojovací části, statory, stojany strojů, stříhači stroje elektrické, suportové skříně, suporty, sušící stroje, šamponovací stroje a přístroje na koberce, elektrické, šicí stroje, tažení kovů, šrotovniky, stroje pro textilní průmysl, stroje na odlévání tiskařská písmena, tiskařské lisy pro tisk na plech, tiskařské stroje, tkalcovské stavy, tlumiče, tlouk y, třídící a loupací stroje, turbíny, s výjimkou turbín pro pozemní vozidla, tvářecí stroje, typografické lisy, uhlíkové kartáče, upínací desky (stoly) pro stroje, ústrojí převodová, jiná než pro pozemní vozidla, válečkové motory a hnací stroje, válečková ložiska, větráky pro motory a hnací stroje, vložky pro filtrační zařízení, vnitřní závitovou, vodní napáječe, volnoběžky, s výjimkou volnoběžek pro pozemní vozidla, vrtací stroje, vrtáky, vrtná zařízení, včetně plovoucích, výměníky tepla, vřtáky pro motory a hnací stroje, vypouštěcí kohouty, vyorávače, výsypky mechanické, vývěvy, vzduchové pistole na vytlačování tmelů, vzduchové polštáře, vznášedla, zachytávače a sběrače bláta, zapalovací induktoři, zápusťkové lisovací stroje, zatavovací stroje pro průmyslové účely, zásobníky s mechanickým výsypem, zatavovací stroje pro průmyslové účely, zdvihací zařízení, zdviháky, zdvihací zařízení, zemědělské dopravníky, zemědělské stroje, zplynovače, žací a vázací stroje, ždímačky pro prádelny, žehličky, žehličky, stroje na stavbu železnice, žhavicí svíčky pro naftové motory; (8) nože, nůžky, krejčovské, řemeslnické a kované nůžky, ruční nástroje a nářadí, řezné nástroje, zalamovací nože, řezací kolečka, čepele, nožičské zboží, řezací podložky, strojky na stříhání (ruční), železné nářadí, břitvy, sekačky, sekery, pilky, pilníky, dřevače, rašple, razidla, srpy, smirkové brusné kotouče, svěráky, svěrky, šavle, tesařské sekery, štěpařské nože, zahradnické nůžky, brousny, brousny ocelové na nože, brusné kameny, brusné kotouče, kameny brusné, kapesní nože, žiletky, nebozezy, lovecké nože, opasky na nářadí, ostření, pouzdra na břitvy, žiletky, holicí strojky,., obtahovací řemeny na břitvy, nástroje na ostření, obtahovací řemeny na břitvy, nástroje na ostření, břitvy, hroty (části ručních nástrojů a nářadí), čepelky (zbraně), česáčky (ruční nářadí), číslovací kleště, dlabací nástroje, dláta, držáky vrtáků (ruční nářadí), důlkovače (ruční nástroje), frézy (nástroje), harpuny, hoblíky, hevery (ruční), hřebíkové zásobníky (elektrické nebo neelektrické), hustilky pneumatik (pumpičky ruční), kleštiny (upínací nářadí), klíče maticové (ruční nástroje), kolovrátky truhlářské (vrtací nástroje), kosa, kráječe, křbová dmychadla (ruční nástroje), křbové náčiní, lisovací nástroje, lopatky sázecí (pro zahradnické práce), lopaty (ruční nářadí), lupénkové pily, mačety, malířské špachtle, manikúrové soupravy, meče, motyčky (na okopávání), motyky, naběračky, napínače drátů a kovových pásků (ruční nářadí), nástavce pro závitnice, navlékače jehel, přibory, nůžky zahradnické, nýtovačky (ruční nástroje), očílky, obušky, nástroje na ohýbání trubek, nástroje na ostření, palice, (ruční nářadí), pěchovačky (ruční nástroje), pěchovadla na zeminu (ruční nářadí), perlíky, pilky (ruční nářadí), pinzety, pistole ruční na vytlačování tmelu, pistole stříkací (ruční nářadí), plecí motyčky (ruční nářadí), podkovařské nože na kopyta, pokosnice (ruční nářadí), pouzdra na břitvy, žiletky, holicí strojky, prostřihovadla (ruční nástroje), průbojníky, rámy pro pily, rozprašovače na insekticidy (ruční), rozprašovače přípravků proti hmyzu (ruční nářadí), rozstřikovače insekticidů (ruční), ruční nástroje a nářadí, rýče, rýhovací nástroje (rádla), řezačky (ruční nástroje), řezné nástroje, sečné a bodné zbraně, sbíjecí kladiva, skot (nástroje na značkování), sochory, ruční zařízení na stáčení tekutin, stahovány (pro tesaře a bednáře), strojky (mechanické) na stříhání vousů, strojky na stříhání (ruční), strojky na stříhání vlasů (elektrické a neelektrické), šidla, škrabáky, špachtle, škrabky (ruční nástroje), štěpařské nástroje, šroubováky, tesařské sekery (teslice), temovadla, tužlíky, tlouky pro rozmělnování, trubky (nástroje na řezání, tvářecí nástroje), vrtáčky (ruční nástroje), vrtáčky ruční (nářadí), vrtáky (ruční nástroje), výhrubníky, vyorávače (nářadí),

výstružníky, vytahovány hřebíků, zařízení na hubení rostlinných škůdců, západky, zápusťky (ruční nářadí), zařízení na propichování ušních boltců, závitnice, závitníky, závitofezné hlavy, zednické nástroje, zemědělské nástroje a nářadí (ruční), zvedáky (ruční), žehličky neelektrické, železné nářadí a řezné nástroje ruční; (16) krejčovská křída, stříhy na šití, vzory pro výšivky, podložky na stůl papírové, šablony, grafické reprodukce, krabice na klobouky, nože na papír, pravítka, připínáčky, řezačky na papír, sešivačky, tisky (rytiny), balící papír, číslovačky, alba, desky, fólie viskózní nebo z umělých hmot na balení, fotografie, gumičky, papírová hmota, modelovací hlína, modelovací pasty a vosky, kreslicí pomůcky, krabice lepenkové nebo papírové, výrobky z lepenky tištěné jazykové učebnice, slovníky, učební pomůcky, školní potřeby, turistické příručky, mapy, atlasy, obrazy, pohlednice a jiné propagační a informační materiály a upomínkové předměty spadající do této třídy jako propagační publikace, ročenky, papírové propagační samolepky, manuály, noviny, knihařské výrobky, papírnické zboží kancelářské, obalové materiály v rámci této třídy, neperiodické i periodické publikace, například brožury, časopisy, kalendáře, katalogy, ročenky, knihy, oběžníky, zpěvníky, komiksy, modelovací hlína, dětské tvarovací hmoty, plastelíny, pastelky, popisovače, barvy - v rámci této třídy, křídly, písky a vosky jako výtvarné potřeby, psací potřeby, skicáky, štětce, tužky, tuhy do tužek, archy papíru, papír a výrobky z papíru všeho druhu jako papír pro kopírování, filtrační papír, papírové ubrousky, akvarely, blahopřání i hudební, pohlednice, diagramy, figurky (sošky) z papírové hmoty, stojany na fotografie, grafiky, lepty, listky, litografie, olejotisky, plakáty, malby (obrazy) zarámované či nezarámované, letáky, portréty, prospekty, výrobky knihařské, tiskařské typy, štočky, obaly z papíru, potřeby pro umělce, jako jsou štětce, malířská plátna, malířské stojany, malířské válečky pro interiéry, misky na vodové barvy, palety pro malíře, opěradla na ruce pro malíře, prkna rýsovací, kancelářské potřeby jako jsou adresové štítky do adresovacích strojů, bloky (papírnické výrobky), číslovačky, dávkovače lepicí pásky (kancelářské potřeby), desky psací s klipsem na přidržování papíru, desky na dokumenty (šanon, pořadače), dopisní papír, držáky na psací potřeby, etikety, kromě textilních, gumy na mazání, houbičky navlhčovací - v rámci této třídy, hroty psacích per, inkousty, kalamáře, kancelářské sponky, kartón, kartotéční listky, karty a pásky papírové na zaznamenání počítačových programů, krejčony (patentní tužky), kružítko, křivítka, laminovačky (na dokumenty) pro použití v kanceláři, lepidla pro kancelářské účely nebo pro domácnost, materiály na pečetění, násadky na pera, nože na papír, obálky, oplatky na pečetění, ořezávací strojky na tužky, ořezávátka na tužky, řezačky na papír, pečete, pečeti vosk, penály, pera plnicí, pouzdra s psacími potřebami, pořadače, pouzdra na razítka, psací stroje (elektrické i neelektrické), razítka, rýsovací nástroje, sešity, seznamy (rejstříky), stroje kancelářské na zalepování, těžítka, tikety, tiskárničky (přenosné), účetní knihy, úhly na kreslení, zápisníky (notesy), bytová akvária, dětské plenky z papíru nebo buničiny (jednorázové), filtry kávové (papírové), fólie z umělých hmot na balení, kormouty (papírové), lepenkové roury, mašle papírové, obtisky, papír toaletní, papírové ubrusy, pásky doutníkové, podložky (psací), podušky na razítkování, poklopy pro bytová akvária, poutače z papíru nebo z lepenky, pouzdra na doklady, pouzdra na pasy, pouzdra na stříhy, pouzdra s barvami (školní pomůcky), pytlíky jako obaly (z papíru nebo umělých hmot), ručníky papírové, štíty vývěsní z papíru nebo z lepenky, tabule reklamní z papíru nebo lepenky, terária (bytová).

(730) **Ragos, s.r.o.**, Skácelova 15, Brno, 61200, CZ

(740) **DANĚK & PARTNERS** Advokátní a patentová kancelář, Dr. Vilém Daněk, Vinohradská 45, Praha 2, 12000

(210) **O-442602**

(220) 06.11.2006

(320) 06.11.2006

(511) 35, 36, 41

(540)



- (510) (35) zprostředkovatelská činnost v oblasti nákupu a prodeje zboží; (36) splátkový prodej, zvláště domácích spotřebičů a spotřební elektroniky, poskytování spotřebitelských úvěrů; (41) pronájem televizních a rozhlasových přijímačů, videorekordérů.
(730) **Bedřich Drahomír Ing.**, Výholec 31, Brno, 62400, CZ
(740) KANIA, SEDLÁK, SMOLA Patentová a známková kancelář, Ing. Jiří Malůšek, Mendlovo nám. 1a, Brno, 60300

(210) **O-442607**

(220) 06.11.2006
(320) 06.11.2006
(511) 37, 39, 41, 45

(540) **BESY - CZ SECURITY**

- (510) (37) opravy a údržba telekomunikačních zařízení a zařízení sloužících k ostraze objektů, stavební práce spojené se zajištěním bezpečnostních systémů, montáže a opravy optických a bezpečnostních fólií, montáž poplašných systémů a telekomunikačních zařízení sloužících k ostraze objektů, revize v oblasti zabezpečovacích systémů, úklidové práce; (39) vnitrostátní a mezinárodní zasilatelství, převoz finančních hotovostí nebo cenin bezpečnostními vozidly a zajištění doprovozu; (41) vzdělávací činnost v oblasti bezpečnosti, zabezpečovací techniky, zabezpečování objektů, převozů cenin, výcviku ostrahy, poradenská a zprostředkovatelská činnost v oblasti výcviku ostrahy, sportovní výcvik zabezpečovací služby pro ochranu a ostrahu; (45) poradenství v oblasti bezpečnosti, zabezpečovací techniky, zabezpečování objektů, převozů cenin, výcviku ostrahy, ochrana a ostraha majetku a osob individuální i formou pultů centralizované ochrany, doručování cenností s ostrahou, komplex bezpečnostních služeb, detektivní služby jako sledování osob, poskytování osobní ochrany a doprovozu, shromažďování důkazů v oblasti obchodního, občanského i pracovního práva, například k přípravě soudních sporů, speciální práce se psy, projektové práce v oblasti zabezpečovacích systémů, kontrola objektů na odposlechy a zařízení, jejich dohledání a odstraňování, poplachová požární služba, zprostředkování služeb požární ochrany.
(730) **BESY - CZ SECURITY, s.r.o.**, areál VÚ Běchovice, Praha 9, 19011, CZ
(740) Ing. Radmila Baumová, Nádražní 29, Žďár nad Sázavou, 59101

(210) **O-442608**

(220) 06.11.2006
(320) 06.11.2006
(511) 43

(540) **HOTEL PRATOL**

- (510) (43) hotely a restaurace.
(730) **PRATOLSTAV s. r. o.**, Černokostelecká 422, Říčany, 25101, CZ

(210) **O-442610**

(220) 06.11.2006
(320) 06.11.2006
(511) 3, 25, 35

(540)
PARFUMS

- (510) (3) kosmetika, parfumerie; (25) oděvy, obuv, kloboučnické

zboží; (35) zprostředkování obchodu.

(730) **Do Van Toan**, Kpt. Stránského 991/10, Praha 9, 19800, CZ

(210) **O-442611**

(220) 06.11.2006
(320) 06.11.2006
(511) 3, 25, 35

(540)

- (510) (3) kosmetika, parfumerie; (25) oděvy, obuv, kloboučnické zboží; (35) zprostředkování obchodu.

(590) Barevná

(730) **Do Van Toan**, Kpt. Stránského 991/10, Praha 9, 19800, CZ

(210) **O-442612**

(220) 06.11.2006
(320) 06.11.2006
(511) 3, 25, 35

(540)



LAROTSET
FOR MEN

- (510) (3) kosmetika, parfumerie; (25) oděvy, obuv, kloboučnické zboží; (35) zprostředkování obchodu.

(730) **Do Van Toan**, Kpt. Stránského 991/10, Praha 9, 19800, CZ

(210) **O-442613**

(220) 06.11.2006
(320) 06.11.2006
(511) 3, 25, 35

(540)

BOOSI
UMBERTOT

- (510) (3) kosmetika, parfumerie; (25) oděvy, obuv, kloboučnické zboží; (35) zprostředkování obchodu.

(730) **Do Van Toan**, Kpt. Stránského 991/10, Praha 9, 19800, CZ

(210) **O-442614**

(220) 06.11.2006
(320) 06.11.2006
(511) 3, 25, 35

(540)



- (510) (3) kosmetika, parfumerie; (25) oděvy, obuv, kloboučnické zboží; (35) zprostředkování obchodu.

(730) **Do Van Toan**, Kpt. Stránského 991/10, Praha 9, 19800, CZ

(210) **O-442615**
(220) 06.11.2006
(320) 06.11.2006
(511) 3, 25, 35
(540)



(510) (3) kosmetika, parfumerie; (25) oděvy, obuv, kloboučnické zboží; (35) zprostředkování obchodu.
(730) **Do Van Toan**, Kpt. Stránského 991/10, Praha 9, 19800, CZ

(210) **O-442616**
(220) 06.11.2006
(320) 06.11.2006
(511) 35, 41, 43
(540)

KLUB STODOLA

(510) (35) propagační činnost, zprostředkování obchodu; (41) organizování kulturních, zábavních a sportovních programů, klubové služby, diskotéky; (43) dočasné ubytování, služby zajišťující stravování a podávání nápojů.
(730) **Matějka Marek**, Náměstí Starosty Pavla 44, Kladno, 27201, CZ

(210) **O-442617**
(220) 06.11.2006
(320) 06.11.2006
(511) 35, 41, 43
(540)



(510) (35) propagační činnost, zprostředkování obchodu; (41) organizování kulturních, zábavních a sportovních programů, klubové služby, diskotéky; (43) dočasné ubytování, služby zajišťující stravování a podávání nápojů.
(730) **Matějka Marek**, Náměstí Starosty Pavla 44, Kladno, 27201, CZ

(210) **O-442618**
(220) 06.11.2006
(320) 06.11.2006
(511) 43
(540)

SHOCK

(510) (43) restaurace, zásobování jídlem a nápoji (catering).
(730) **Doubek Zdeněk**, Václavské náměstí 821/39, Praha 1, 11000, CZ

(210) **O-442621**
(220) 06.11.2006
(320) 06.11.2006
(511) 33
(540)



(510) (33) alkoholické nápoje, lihoviny pocházející ze Spojeného království Velké Británie a Severního Irsku, zejména whisky pocházející ze Skotska.

(730) **Přehnal Tomáš**, Ondříčkovovo nám. 10, Brno, 63600, CZ
(740) DADEJ, GHEORGHIU, KENDEREŠKI Patentová a známková kancelář, Ing. Dušan Kendereški, Lidická 51, Brno, 60200

(210) **O-442625**
(220) 06.11.2006
(320) 06.11.2006
(511) 9, 16, 25, 26, 34, 35, 41
(540)



(510) (9) nosiče informací, zejména se záznamem zvuku a obrazu, zvláště záznamová a přenosová média, jako jsou audiokazety, videokazety, magnetofonové pásky, gramofonové desky, kompaktní disky, zejména se záznamem zvuku a obrazu, software; (16) předměty z papíru, jako kalendáře, pohledy, kancelářské potřeby, jako jsou tužky, pera a jiné, spadající do této třídy, zejména pro účely dárkové, upomínkové a reklamní, tiskoviny a polygrafické výrobky všeho druhu, například časopisy, periodika a knihy, brožury, plakáty, programy, vstupenky, letáky, katalogy, fotografie, studijní a konferenční materiály, například sborníky a sylaby, periodické tiskoviny; (25) oděvy, zejména čepice se štítkem, čelenky, bundy sportovní, barety, kombinézy, košile, kravaty, sluneční kšiltky, pokrývky hlavy a jiné, spadající do této třídy; (26) galanterie, zejména ozdoby na oděvy, monogramy, odznaky, zažehlovací obtisky a ozdoby textilních výrobků, spadající do této třídy, zejména pro účely dárkové, upomínkové a reklamní; (34) potřeby pro kuřáky, zejména zapalovače cigaret, zápalky, popelníky; (35) reklamní, propagační a inzertní činnost a služby, výstavy a veletrhy k reklamním, propagačním a obchodním účelům, marketing, obchodní poradenské a zprostředkovatelské služby, související s tiskem, reklamou, propagací, inzercí a marketingem; (41) výchovná, vzdělávací a zábavná činnost, pořádání odborných seminářů, konferencí a sympozií, vydávání tiskovin, nosičů informací a publikací, vydavatelská a nakladatelská činnost.
(730) **BESICO Media, s.r.o.**, Žirovnická 3133/6, Praha 10, 10600, CZ
(740) Mgr. Daniel Musil, advokát, Mezibranská 1579/4, Praha 1, 11000

(210) **O-442633**
(220) 07.11.2006
(320) 07.11.2006
(511) 35, 38, 42
(540)



(510) (35) systematizace informací do databází, reklamní, inzertní a propagační činnost, marketing, zprostředkování obchodu, automatizované zpracování dat, poskytování informací v oblasti obchodu, propagace, reklamy v dalších oblastech obsažených v této třídě, marketingová činnost, průzkumy trhu, šíření obchodních informací prostřednictvím informačních a telekomunikačních sítí; (38) provozování internetového serveru, provozování internetového portálu, přenos zpráv a informací, zprostředkování elektronického či telekomunikačního spojení, poskytování přístupů k počítačovým serverům, informační služby na Internetu, zejména úplatné či bezúplatné zpřístupňování a uveřejňování informací prostřednictvím Internetu, poskytování informačního servisu prostřednictvím telefonu, mobilní telekomunikační sítí, Internetu, poskytování přístupu na on-line informační služby a databáze, přenos, úplatné či bezúplatné poskytování informací, jehož předmětem může být

jakákoli datová položka obsažená v databázích, on-line informační a databázové služby, komunikační služby prostřednictvím Internetu, vnějších a vnitřních sítí, šíření elektronických tiskovin, časopisů, periodik a knih prostřednictvím počítačové, datové, elektronické, telekomunikační nebo informační sítě, provozování informační a datové sítě; (42) tvorba software, tvorba počítačové databáze, vývoj, úpravy, pronájem programového vybavení, poskytování přístupů k počítačovým databázím, vývoj programů, programování pro počítače, řešerše technických dat a vypracování technických zpráv, tvorba a údržba webových stránek, výzkum a vývoj software, poradenství v oblasti software a výpočetní techniky, grafické služby, počítačová grafika, webový design.

- (590) Barevná
(730) **FCD s.r.o.**, Vinecká 114, Mladá Boleslav, 29301, CZ
(740) HALAXOVÁ & HALAXOVÁ, TETRAPAT, RNDr. Zdeňka Halaxová, Horní náměstí 7, Olomouc, 77200

grafických prací, tvorba a správa webových stránek, umístování webových stránek, přenos dat nebo dokumentů z fyzických nosičů na elektronické nosiče, tvorba software, pronájem počítačového software, odborné poradenství v oblasti počítačového software.

- (590) Barevná
(730) **INCOME, spol. s r.o.**, Mukařovského 1985/8, Praha 5, 15500, CZ
(740) JUDr. Miroslav Kupka, Levého 1532, Rakovník, 26901

- (210) **O-442644**
(220) 07.11.2006
(320) 07.11.2006
(511) 30
(540)



- (510) (30) oplatky.
(730) **ŠMÍRA - PRINT, s.r.o.**, Rudná 977/98, Ostrava - Zábřeh, 70030, CZ

- (210) **O-442634**
(220) 07.11.2006
(320) 07.11.2006
(511) 35, 42
(540)



- (510) (35) poradenská činnost v oblasti podnikání a řízení, reklamní a propagační činnost, poskytování obchodních nebo podnikatelských informací, poradenské služby v obchodní činnosti, pomoc při řízení obchodní činnosti, marketingové studie, řízení projektů, obchodněprávní služby, audit, účetnictví, činnost podnikatelských, ekonomických a organizačních poradců; (42) právnícké služby, zprostředkovatelská a poradenská činnost v oblasti práva, arbitrážní služby, správa autorských práv, expertizy, konzultační služby v oblasti práva.
- (590) Barevná
(730) **Koutná & Slušná, advokátní kancelář, v.o.s.**, Na Poříčí 1041/12, Praha 1, 11000, CZ
(740) HALAXOVÁ & HALAXOVÁ, TETRAPAT, RNDr. Zdeňka Halaxová, Horní náměstí 7, Olomouc, 77200

- (210) **O-442645**
(220) 07.11.2006
(320) 07.11.2006
(511) 16, 25, 35, 41, 42, 43
(540)



- (510) (16) papír, lepenka a výrobky z těchto materiálů, které nejsou zařazeny do jiných tříd, tiskárenské výrobky, potřeby pro knižní vazby, fotografie, papírenské zboží, lepidla pro papírenství nebo domácího, materiál pro umělce, štětce, psací stroje a kancelářské potřeby (vyjímaje nábytek), učební a vyučovací pomůcky s výjimkou přístrojů, plastické obaly (nezařazené do jiných tříd), tiskářské typy, štočky, obzvláště dopisní papír, formuláře, obálky, obaly, potřeby na psaní, razítka a tiskopisy; (25) oděvy, obuv, kloboučnické zboží obzvláště uniformy, pracovní oděvy a obuv; (35) propagační činnost, reklama, pomoc při řízení obchodní činnosti, obchodní administrativa, kancelářské práce, obzvláště všechny dodavatelské služby pro třetí osoby v rámci této třídy, posuzování efektivnosti a racionalizace práce a poskytování doporučení, mzdová agenda, včetně zpracování mezd, vyhotovování výplatních listin a další činnost související se mzdovou agendou, příprava a vyhotovování příznání k dani, nábor zaměstnanců, včetně pracovníků na dobu určitou, včetně nabízení či inzercí volných pracovních míst a inzercí osob hledajících zaměstnání, vedení účetnictví, obchodní management a podnikové poradenství, personální poradenství, vytváření, vedení a zpřístupňování databází, pořádání a účast na veletrzích a jiných prezenčních akcích pro reklamní a obchodní účely, zprostředkování zaměstnání, testování zaměstnanců, inzerce; (41) výchova, vzdělávání, zábava, sportovní a kulturní aktivity, obzvláště pomoc při výběru povolání (poradenství), školení, semináře a jiné vzdělávání, zkoušení v rámci výuky, mimopracovní aktivity, tréninky a jiné služby související s rozvojem duševních a tělesných schopností osob nebo zvířat, jakož i jiné služby určené k zábavě nebo k upoutání pozornosti; (42) vědecké a technologické služby a s nimi spojený výzkum a návrhy, průmyslové analýzy a výzkum, návrh a vývoj počítačového hardwaru a softwaru, právní služby, obzvláště služby poskytované ve vztahu k teoretickým a praktickým aspektům trhu práce; (43) služby zajišťující stravování a nápoje a dočasné ubytování.

- (210) **O-442636**
(220) 07.11.2006
(320) 07.11.2006
(511) 35, 41, 42
(540)



- (510) (35) reklamní a propagační činnost, rozšiřování reklamních nebo inzertních materiálů, reprografie, kopírování nebo rozmnožování (reprodukce) dokumentů, automatizované zpracování dat, překlad informací do počítačových databází, systemizace informací do počítačových databází, statistické informace, vedení kartoték v počítači, zpracování textů, příprava inzertních sloupců, pronájem reklamních materiálů, pronájem reklamních ploch, vylepování plakátů, vydávání reklamních nebo náborových, propagačních a inzertních textů, marketingové studie, obchodní nebo podnikatelské informace, obchodní nebo podnikatelský průzkum, organizování výstav (komerčních nebo reklamních), aranžérská činnost (kromě aranžování květin); (41) fotografování, digitální zpracování obrazu; (42) grafický design a průmyslový design, odborné poradenství v oblasti grafických návrhů včetně jejich realizace, ostatní užitá grafika, realizace

(730) **AA-JOB PROFESSIONAL, s.r.o.**, U Chaloupek 13/14, Praha 8, 18200, CZ

(210) **O-442647**
(220) 07.11.2006
(320) 07.11.2006
(511) 9, 11, 35
(540)



(510) (9) přístroje fotografické, filmové, optické, přístroje pro záznam, převod, reprodukci zvuku nebo obrazu, přístroje pro zpracování informací a počítače; (11) přístroje pro osvětlení, topení, výrobu páry, chlazení, sušení, ventilaci; (35) propagační činnost, reklama, pomoc při řízení obchodní činnosti, obchodní administrativa.
(590) Barevná
(730) **ELEKTROMEDIA s.r.o.**, Prokopa Velikého 1799, Tachov, 34701, CZ

(210) **O-442648**
(220) 07.11.2006
(320) 07.11.2006
(511) 35, 37, 39
(540)



(510) (35) obchodní činnost (služby autobazaru nákladních vozidel, prodej nových a použitých náhradních dílů, prodej pneu); (37) automobily - autoservisy, pneu - opravy, údržba vozidel; (39) automobily- pronájem nákladních automobilů.
(590) Barevná
(730) **Oberfalcer Martin**, Lečkova 1518/7, Praha 4, 14900, CZ

(210) **O-442650**
(220) 07.11.2006
(320) 07.11.2006
(511) 37, 40, 42
(540)



(510) (37) klempířství a instalatérství; (40) kotle (výroba-); (42) projektování.
(590) Barevná
(730) **MICo, spol. s r.o.**, Sucheniova 270/6, Třebíč, 67401, CZ

(210) **O-442652**
(220) 07.11.2006
(320) 07.11.2006
(511) 35, 41

TextMasters
jazykové stavby a renovace

(510) (35) reklamní činnost; (41) nakladatelská a vydavatelská činnost, ediční činnost, překladatelské a tlumočnické služby.
(590) Barevná
(730) **Otakar Stephan van Gemund**, Žitavského 490/3, Praha 5, 15600, CZ
(740) Mgr. Vladimír Mráz, advokát, Konviktská 12, Praha 1, 11000

(210) **O-442654**
(220) 07.11.2006
(320) 07.11.2006
(511) 16, 35, 36
(540)

Svoboda bydlení

(510) (16) reklamní, inzertní, propagační, uživatelské a instruktážní materiály i tiskoviny, databázové produkty v papírové formě, plakáty, billboardy, tiskoviny všeho druhu a ostatní polygrafické výrobky zařazené v této třídě, výrobky z papíru, papírnické zboží, obálky, dopisní papíry, kalendáře, fotografie; (35) propagační činnost, reklama, pomoc při řízení obchodní činnosti, obchodní administrativa, kancelářské práce; (36) pojištění, služby finanční, služby peněžní, služby nemovitostní.
(730) **Svoboda bydlení s.r.o.**, Stochovská 786/53, Praha 6, 16100, CZ
(740) Houdková Ohneiser advokátní kancelář, JUDr. Jan Ohneiser, Máchova 21, Praha 2, 12000

(210) **O-442659**
(220) 07.11.2006
(320) 07.11.2006
(511) 16, 21, 28, 35, 40, 41, 42, 43
(540)

GLASS CENTRUM



(510) (16) papírenské výrobky a výrobky z kartónu, jako např. alba, archy papíru, včetně hlavičkového, dopisní papíry balící papír, bloky (papírnické výrobky), celofán na balení, diagramy, etikety, kromě textilních, formuláře, papírové ubrusky, paragony, tikety, razítka, časopisy (periodika), atlasy, plány, kalendáře, knihy, záložky do knih, tištěné manuály, noviny, ročenky, příručky, učebnice, školní potřeby obsažené v této třídě, blahopřání, včetně hudebních, pohlednice; psací desky s klipsem, stojany na fotografie, grafiky, litografie, modelovací hlína a pasta, plakáty, rytiny, malířské šablony, lepenkové a papírové obaly na láhve, papírové podložky pod sklenice; (21) výrobky ze skla, křišťálu, porcelánu a keramiky obsažené v této třídě, zvláště poháry, vázy, svícní, misky, tuleny, soupravy skleniček, umělecké sklo hutní, umělecké sklo malované, umělecké sklo broušené a umělecké sklo ryté, skleněné suvenýry, skleněné figurky; (28) vánoční ozdoby; (35) reklama, marketing, propagace; aktualizování reklamních materiálů, pořádání komerčních a reklamních výstav, pronájem reklamních ploch, venkovní reklama, reklama on-line v počítačové síti, marketingové studie aranžování výkladů, distribuce vzorků zboží, poradenství v oblasti obchodní činnosti a vedení podniku, personální poradenství, účetnictví, kopírovací služby; (40) fukání skla, pískování, rytí skla, leptání skla, fusing, zdobení skla, vč. nápisů podle návrhu pro třetí osoby, galvanizace, pokovování, pozlacování, leštění optických skel, informace o zpracování materiálů, keramika (pálení), recyklace a likvidace odpadů; (41) školství, vyučování, provozování odborné a umělecké střední školy, praktická cvičení a odborný výcvik, provoz školní sklářské pece, knihovny (půjčovány knih),

- pořádání odborných kurzů, školení a jiných vzdělávacích akcí, včetně lektorské činnosti, a to především organizování kongresů, konferencí, seminářů a kolokvií, školení (pořádání a řízení), organizování odborných, kulturních a sportovních soutěží, pořádání uměleckých a kulturních výstav, pronájem učeben, organizování plesů, vydavatelská a nakladatelská činnost, vytváření studijních programů, rekvalifikace; (42) umělecký, grafický a průmyslový design, konzultační a poradenské služby v oblasti uměleckého, grafického a průmyslového designu, navrhování obalů (obalový design), výzdoba interiérů, chemický výzkum a chemické analýzy, expertízy, kalibrování (měření), zkoušky materiálů, programování, vývoj a aplikace metod matematického modelování ve sklářství, technické testování a analýzy, výzkum a vývoj ve sklářství, vědecké a technologické služby v oblasti sklářského průmyslu, poradenská činnost v oblasti sklářského průmyslu, studie technických projektů a technický průzkum; (43) dočasné ubytování, poskytování ubytování a stravování v domovech mládeže a internátech.
- (730) **Střední uměleckoprůmyslová škola sklářská Valašské Meziříčí**, Zašovská 100, Valašské Meziříčí, 75701, CZ
- (740) Ing. Marie Smrčková, patentový zástupce, Velflíkova 10, Praha 6, 16000

- (210) **O-442661**
(220) 07.11.2006
(320) 07.11.2006
(511) 16, 21, 28, 35, 40, 41, 42, 43
(540)



- (510) (16) papírenské výrobky a výrobky z kartónu, jako např. alba, archy papíru, včetně hlavičkového, dopisní papíry balicí papír, bloky (papírnické výrobky), celofán na balení, diagramy, etikety, kromě textilních, formuláře, papírové ubrousky, paragony, tikety, razítka, časopisy (periodika), atlasy, plány, kalendáře, knihy, záložky do knih, tištěné manuály, noviny, ročenky, příručky, učebnice, školní potřeby obsažené v této třídě, blahopřání, včetně hudebních, pohlednice; psací desky s klipsem, stojany na fotografie, grafiky, litografie, modelovací hlína a pasta, plakáty, rytiny, malířské šablony, lepenkové a papírové obaly na láhve, papírové podložky pod sklenice; (21) výrobky ze skla, křišťálu, porcelánu a keramiky obsažené v této třídě, zvláště poháry, vázy, svícny, misky, tuleny, soupravy skleniček, umělecké sklo hutní, umělecké sklo malované, umělecké sklo broušené a umělecké sklo ryté, skleněné suvenýry, skleněné figurky; (28) vánoční ozdoby; (35) reklama, marketing, propagace; aktualizování reklamních materiálů, pořádání komerčních a reklamních výstav, pronájem reklamních ploch, venkovní reklama, reklama on-line v počítačové síti, marketingové studie aranžování výkladů, distribuce vzorků zboží, poradenství v oblasti obchodní činnosti a vedení podniku, personální poradenství, účetnictví, kopírovací služby; (40) foukání skla, pískování, rytí skla, leptání skla, fusing, zdobení skla, vč. nápisů podle návrhu pro třetí osoby, galvanizace, pokovování, pozlacování, leštění optických skel, informace o zpracování materiálů, keramika (pálení), recyklace a likvidace odpadů; (41) školství, vyučování, provozování odborné a umělecké střední školy, praktická cvičení a odborný výcvik, provoz školní sklářské pece, knihovny (půjčování knih), pořádání odborných kurzů, školení a jiných vzdělávacích akcí, včetně lektorské činnosti, a to především organizování kongresů, konferencí, seminářů a kolokvií, školení (pořádání a řízení), organizování odborných, kulturních a sportovních soutěží, pořádání uměleckých a kulturních výstav, pronájem učeben, organizování plesů, vydavatelská a nakladatelská činnost, vytváření studijních programů, rekvalifikace; (42) umělecký, grafický a průmyslový design, konzultační a poradenské služby v oblasti uměleckého, grafického a průmyslového designu, navrhování obalů (obalový design), výzdoba interiérů, chemický výzkum a chemické analýzy, expertízy, kalibrování (měření), zkoušky materiálů, programování, vývoj a aplikace metod

- matematického modelování ve sklářství, technické testování a analýzy, výzkum a vývoj ve sklářství, vědecké a technologické služby v oblasti sklářského průmyslu, poradenská činnost v oblasti sklářského průmyslu, studie technických projektů a technický průzkum; (43) dočasné ubytování, poskytování ubytování a stravování v domovech mládeže a internátech.
- (730) **Střední uměleckoprůmyslová škola sklářská Valašské Meziříčí**, Zašovská 100, Valašské Meziříčí, 75701, CZ
- (740) Ing. Marie Smrčková, patentový zástupce, Velflíkova 10, Praha 6, 16000

- (210) **O-442662**
(220) 07.11.2006
(320) 07.11.2006
(511) 36, 41, 43
(540)

PRADO

- (510) (36) úschova cenností pro ubytované; (41) organizování sportovních soutěží, předprodej vstupenek na sportovní akce; (43) hotelové služby, ubytovací služby, hostinská činnost, restaurace, služby barů, služby motelů, provozování kempů, poskytování ubytování a stravování v prázdninových táborech, turistické noclehárny, provozování penzionů, provozování hostelů.
- (730) **H & Hotels s.r.o.**, Václavské náměstí 7/839, Praha 1, 11000, CZ
- (740) Ing. Marie Smrčková, patentový zástupce, Velflíkova 10, Praha 6, 16000

- (210) **O-442671**
(220) 08.11.2006
(320) 08.11.2006
(511) 5, 29, 30
(540)

VALOSUN MINASTIM

- (510) (5) přípravky a prostředky léčebné a profylaktické kosmetiky pro ošetřování pokožky a vlasů, zejména ve formě tablet, dražé, kapslí, mastí, krémů, gelů, olejů, pěn, tekutých suspenzí, emulzí nebo koloidních roztoků, vodiček, zásypů a práškových směsí, roztoků, medicínálních čajových směsí, vitamínových přípravků, farmaceutické výrobky mimo veterinárních, potraviny pro zvláštní výživu pro lékařské účely, léčiva, doplněk výživy, bylinné doplňky, dietní doplňky, dietní doplňky stravy, doplňky stravy, vše pro léčebné účely, vitamínové doplňky, minerální doplňky, vitamínové a minerální doplňky, hygienické výrobky pro léčebné účely, potraviny pro kojence a batolata, diabetické přípravky pro léčebné účely, dietní potraviny upravené pro lékařské účely, doplňky výživové pro lékařské účely, vše v rámci této třídy; (29) potravinové doplňky a doplňky stravy v rámci této třídy, doplňky výživové ne pro lékařské účely, bylinné doplňky stravy, dietní doplňky, dietní doplňky stravy, potravinové doplňky obsahující enzymy, doplňky výživy, potraviny živočišného původu, maso, ryby, drůbež a zvěřina, masové výtažky, ovoce a zelenina konzervované, sušené a zavařené, želé, džemy, vejce, mléko a mléčné výrobky, oleje a tuky jedlé, vše v rámci této třídy; (30) potravinové doplňky a doplňky stravy, výživové doplňky a potraviny pro zvláštní výživu, obsahující látky rostlinného původu, dietní doplňky, dietní doplňky stravy, potravinové doplňky obsahující enzymy, doplňky výživy, vše v rámci této třídy.
- (730) **VALOSUN a.s.**, Kytnerova 403/5, Brno, 62100, CZ

- (210) **O-442672**
(220) 08.11.2006
(320) 08.11.2006
(511) 5, 29, 30
(540)

VALOSUN SILUETAN

- (510) (5) přípravky a prostředky léčebné a profylaktické kosmetiky pro ošetřování pokožky a vlasů, zejména ve formě tablet, dražé, kapslí, mastí, krémů, gelů, olejů, pěn, tekutých suspenzí, emulzí nebo koloidních roztoků, vodiček, zásypů a práškových směsí, roztoků, medicínálních čajových směsí, vitamínových přípravků, farmaceutické výrobky mimo veterinárních, potraviny pro zvláštní výživu pro lékařské účely, léčiva, doplněk výživy, bylinné doplňky, dietní doplňky, dietní doplňky stravy, doplňky stravy, vše pro léčebné účely, vitamínové doplňky, minerální doplňky, vitamínové a minerální doplňky, hygienické výrobky

pro léčebné účely, potraviny pro kojence a batolata, diabetické přípravky pro léčebné účely, dietní potraviny upravené pro lékařské účely, doplňky výživové pro lékařské účely, vše v rámci této třídy; (29) potravinové doplňky a doplňky stravy v rámci této třídy, doplňky výživové ne pro lékařské účely, bylinné doplňky stravy, dietní doplňky, dietní doplňky stravy, potravinové doplňky obsahující enzymy, doplňky výživy, potraviny živočišného původu, maso, ryby, drůbež a zvěřina, masové výtažky, ovoce a zelenina konzervované, sušené a zavažené, želé, džemy, vejce, mléko a mléčné výrobky, oleje a tuky jedlé, vše v rámci této třídy; (30) potravinové doplňky a doplňky stravy, výživové doplňky a potraviny pro zvláštní výživu, obsahující látky rostlinného původu, dietní doplňky, dietní doplňky stravy, potravinové doplňky obsahující enzymy, doplňky výživy, vše v rámci této třídy.

(730) VALOSUN a.s., Kytnerova 403/5, Brno, 62100, CZ

(210) O-442674

(220) 08.11.2006

(320) 08.11.2006

(511) 16, 35, 36

(540)

ČS Hypotéka na počkání

(510) (16) reklamní, inzertní a propagační materiály a tiskoviny všeho druhu; (35) propagační, reklamní a inzertní služby prostřednictvím jakéhokoliv média; (36) bankovní obchody a bankovní a finanční služby, služby s těmito službami související, vše v rámci této třídy.

(730) Česká spořitelna, a.s., Olbrachtova 1929/62, Praha 4, 14000, CZ

(210) O-442676

(220) 08.11.2006

(320) 08.11.2006

(511) 16, 18, 25, 39, 41, 43

(540)



(510) (16) prospekty a tištěný propagační materiál; (18) propagační předměty - zavazadla, deštníky, slunečníky, hole; (25) propagační a reklamní předměty - trička, čepice, klobouky; (39) služby týkající se cestování a dopravy; (41) rekreace; (43) služby, které se týkají ubytování.

(590) Barevná

(730) Weco-Travel (CZ) s.r.o., Thámova 13, Praha 8, 18600, CZ

(210) O-442678

(220) 08.11.2006

(320) 08.11.2006

(511) 29, 30, 32

(540)



(510) (29) maso, ryby, drůbež a zvěřina, masové výtažky, ovoce, zelenina konzervované, sušené a zavažené, želé, džemy, vejce, mléko a mléčné výrobky, oleje a tuky jedlé, polévky, polévkové základy, bujóny a masové vývary všeho druhu, omáčky, omáčkové základy, omáčky v prášku, šťávy k masům a minutkám, potravinové polotovary, zápražky do omáček a polévek, potravinové minutky, instantní potraviny a tekuté omáčky, tekuté polévky, vše v rámci této třídy; (30) káva, čaj, kakao, cukr, rýže, tapioka, ságo, kávové náhražky, mouka a přípravky z obilnin, chléb, pečivo, cukrovinky, zmrzlina, med,

sirup melasový, droždí, prášky do pečiva, sůl, hořčice, koření, kořenící směsi, moučnický, moučnický v prášku, přípravky k pečení, ocet, nálevy k (ochucení), led pro osvěžení, rýžové burizony, vločkové kaše, dresinky, těstoviny, pizzy, potravinové polotovary, instantní potraviny, (trvanlivé) pekárenské výrobky, vše v rámci této třídy; (32) piva, minerální vody, šumivé nápoje a jiné nápoje nealkoholické, nápoje a šťávy ovocné, sirupy a jiné přípravky ke zhotovování nápojů.

(730) VITANA, a.s., Mělnická 133, Byšice, 27732, CZ

(210) O-442685

(220) 08.11.2006

(320) 08.11.2006

(511) 25

(540)



(510) (25) oděvy, obuv, kloboučnické zboží, konfekce, punčochové zboží, oděvní doplňky spadající do této třídy.

(730) EF INVEST, s.r.o., Boženy Němcové 1881/5, Praha 2 - Nové Město, 12000, CZ

(210) O-442688

(220) 08.11.2006

(320) 08.11.2006

(511) 41

(540)

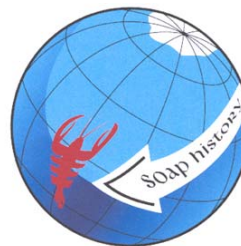

(510) (41) činnost muzea.

(590) Barevná

(730) Šarlíngr Ivo, Pavlíkov 113, Pavlíkov, 27021, CZ

(210) O-442692

(220) 08.11.2006

(320) 08.11.2006

(511) 41, 43

(540)



(510) (41) výchova, vzdělávání, zábava, sportovní a kulturní aktivity; (43) služby zajišťující stravování a nápoje, dočasné ubytování.

(730) Starwood Hotels & Resorts Worldwide, Inc., 1111

Westchester Avenue White Plains, New York, 10604, NY, US

(740) Čermák Hořejš Myslíl a spol., JUDr. Karel Čermák, advokát, Národní 32, Praha 1, 11000

(210) O-442698

(220) 08.11.2006

(320) 08.11.2006

(511) 9

(540)

asset

- (510) (9) čtečka bezkontaktních karet (elektronický přístroj se systémem kontroly přístupu).
(730) **TRADE FIDES, a.s.**, Dornych 67, Brno, 61700, CZ
(740) PROPATENT, Ing. Vlasta Sedláčková, Ke Kateřinkám 1393, Praha 4, 14900

(210) **O-442701**

(220) 08.11.2006
(320) 08.11.2006
(511) 35, 38, 41

(540) **Rádio BLANÍK, zprávy z našeho kraje.**

- (510) (35) propagační činnost, reklama; (38) spoje (komunikace), vysílání vědeckých, vzdělávacích, výchovných, zábavných, hudebních, sportovních, kulturních a jiných rozhlasových programů; (41) zábava, kulturní aktivity.
(730) **CITY MULTIMEDIA s.r.o.**, Korunní 98, Praha 10, 10100, CZ

(210) **O-442702**

(220) 08.11.2006
(320) 08.11.2006
(511) 35, 38, 41

(540) **Rádio BLANÍK, písničky Vašeho života.**

- (510) (35) propagační činnost, reklama; (38) spoje (komunikace), vysílání vědeckých, vzdělávacích, výchovných, zábavných, hudebních, sportovních, kulturních a jiných rozhlasových programů; (41) zábava, kulturní aktivity.
(730) **CITY MULTIMEDIA s.r.o.**, Korunní 98, Praha 10, 10100, CZ

(210) **O-442703**

(220) 08.11.2006
(320) 08.11.2006
(511) 35, 38, 41

(540) **Rádio BLANÍK, rádio našeho kraje.**

- (510) (35) propagační činnost, reklama; (38) spoje (komunikace), vysílání vědeckých, vzdělávacích, výchovných, zábavných, hudebních, sportovních, kulturních a jiných rozhlasových programů; (41) zábava, kulturní aktivity.
(730) **CITY MULTIMEDIA s.r.o.**, Korunní 98, Praha 10, 10100, CZ

(210) **O-442704**

(220) 08.11.2006
(320) 08.11.2006
(511) 35, 38, 41

(540) **Radio City, více hudby, méně slov**

- (510) (35) propagační činnost, reklama; (38) spoje (komunikace), vysílání vědeckých, vzdělávacích, výchovných, zábavných, hudebních, sportovních, kulturních a jiných rozhlasových programů; (41) zábava, kulturní aktivity.
(730) **CITY MULTIMEDIA s.r.o.**, Korunní 98, Praha 10, 10100, CZ

(210) **O-442707**

(220) 09.11.2006
(320) 09.11.2006
(511) 6, 12, 35

(540)



- (510) (6) obecné kovy a jejich slitiny, jakož i polotovary a výrobky z nich v rámci této třídy; (12) vozidla, dopravní prostředky pozemní, vzdušné nebo vodní; (35) propagační činnost, reklama, marketing.
(730) **LYVL s. r. o.**, Revoluční 762/13, Praha 1, 11000, CZ

(210) **O-442709**

(220) 08.11.2006
(320) 08.11.2006
(511) 29

(540) **MILFORT**

- (510) (29) máslo, tvarohy, sýry, tvarohové a sýrové pomazánky.
(730) **Mlékárna Olešnice, RMD**, Tržní 376, Olešnice na Moravě, 67974, CZ
(740) Ing. Pavel Reichel, Lopatecká 14, Praha 4, 14700

(210) **O-442710**

(220) 09.11.2006
(320) 09.11.2006
(511) 3
(540)

(510) **GARNIER Pečuje o sebe**

- (510) (3) parfémy, toaletní vody, gely, koupelové a sprchové gely, které nejsou určeny pro zdravotní účely, toaletní mýdla, tělové deodoranty, kosmetické přípravky, zejména krémy, mléka, pleťové vody, gely a pudry na obličej, tělo a ruce, přípravky sluneční péče (kosmetické přípravky), líčidla, šampony, gely, spreje, pěny a balzámy pro vlasový styling a vlasovou péči, laky na vlasy, přípravky na barvení a odbarvování vlasů, přípravky na ztrvalení a zvlnění vlasů, esenciální oleje pro osobní použití.
(730) **Laboratoire Garnier & CIE**, 281, Rue Saint-Honoré, Paris, 75008, FR
(740) Baker & McKenzie v.o.s., JUDr. Gabriela Vendlová, Ph.D., Klimentská 46, Praha, 11000

(210) **O-442713**

(220) 09.11.2006
(320) 09.11.2006
(511) 19, 37, 40
(540)



- (510) (19) stavební materiály nekovové, neohebné trubky nekovové pro stavebnictví, plastová okna a dveře, dřevěná okna a dveře; (37) stavebnictví, opravy; (40) zpracování materiálů.
(590) Barevná
(730) **NOTTON s. r. o.**, Bohatcova 130/31, Brno, 62100, CZ
(740) Mgr. Petra Pospíšilová, Cihlářská 19, Brno, 60200

(210) **O-442714**

(220) 09.11.2006
(320) 09.11.2006
(511) 31
(540)

(510) **Ovimilk**

- (510) (31) krmiva pro zvířata, zejména suchá.

(730) **Sano - Moderní výživa zvířat spol. s r.o.**, Npor. O. Bartoška 15, Domažlice, 34401, CZ
(740) Mgr. Marie Šebelová, advokátka, Na Zderaze 15, Praha 2, 12000

(210) **O-442715**
(220) 09.11.2006
(320) 09.11.2006
(511) 31
(540)

Ovilac

(510) (31) krmiva pro zvířata, zejména suchá.
(730) **Sano - Moderní výživa zvířat spol. s r.o.**, Npor. O. Bartoška 15, Domažlice, 34401, CZ
(740) Mgr. Marie Šebelová, advokátka, Na Zderaze 15, Praha 2, 12000

(210) **O-442716**
(220) 09.11.2006
(320) 09.11.2006
(511) 31
(540)

Ovilacsan

(510) (31) krmiva pro zvířata, zejména suchá.
(730) **Sano - Moderní výživa zvířat spol. s r.o.**, Npor. O. Bartoška 15, Domažlice, 34401, CZ
(740) Mgr. Marie Šebelová, advokátka, Na Zderaze 15, Praha 2, 12000

(210) **O-442719**
(220) 16.11.2006
(320) 16.11.2006
(511) 20, 31, 35
(540)



BENGAL SHOP

(510) (20) potřeby pro zvířata - pelíšky; (31) krmivo pro zvířata, dom. zvířata (stelivo), krmiva suchá pro zvířata, krmivo (přísady pro-) ne pro lék. potřeby, krmivo suché, kukuřice (nezpracovaná), chov. pěstitecké produkty, ječmen (nezpracovaný), mandle (ovoce), matoliny (výlisky z ovoce), obilná zrna v nezpracovaném stavu, obilninové zbytkové produkty pro živočiš. spotřebu, obilniny (zbyt. produkty), ořechy, ořechy kokosové, ořišky lískové vše nezpracované), oves setý, pískový papír pro dom. zvířata (stelivo), podestýlka (výrobky pro zvířata), pochoutky a odměny ke žvýkání pro zvířata, potrava pro dom. zvířata, potrava pro ptactvo, potrava pro zvířata, proteiny pro živočišnou spotřebu, přípravky posilující pro zvířata, přísady do krmiv, ne pro lék. účely, psí suchary, pšenice (nezpracovaná), rohovník (lusky) svat. chléb, stelivo (výrobky pro zvířata), suchary psí, suché krmivo, vonný písek pro dom. zvířata (stelivo), výživa pro dom. zvířata, zrní pro živočišnou spotřebu, zvířata (krmivo pro), zvířata (pochoutky a odměny ke žvýkání pro -), zvířata dom. (nápoje pro -), žito (nezpracované); (35) propagační činnost, reklama, pomoc při řízení obchodní činnosti, obchodní administrativní, kancelářské práce.
(730) **Holubová Lenka**, Staříč 359, Staříč, 73943, CZ

(210) **O-442732**
(220) 09.11.2006
(320) 09.11.2006
(511) 5
(540)

SIMERA

(510) (5) farmaceutické kardiiovaskulární výrobky.
(730) **BELUPO - Lijekovi i kozmetika d.d.**, Danica 5, Koprivnica, 48000, HR
(740) **KOREJZOVÁ & SPOL., v.o.s.**, JUDr. Zdeňka Korejzová, Spálená 29, Praha 1, 11000

(210) **O-442743**
(220) 10.11.2006

(320) 10.11.2006
(511) 25
(540)

REMAKE

(510) (25) bundy, bundy sportovní, kabátky, kabáty, kalhoty, kombinézy, konfekce, kostýmy, obleky, košile, oděvy plážové, oděvy pletené, oděvy pro sport, pláště, pulovry, saka, sukně, trička, vesty.
(730) **Do Kien Thiet**, Vazovova 3228/3, Praha 412, 14300, CZ

(210) **O-442753**
(220) 10.11.2006
(320) 10.11.2006
(511) 36
(540)



(510) (36) služby nemovitostní, služby peněžní, služby finanční.
(730) **Dolfin Real Estate, s. r. o.**, Veveří 44, Brno, 60200, CZ
(740) JUDr. Libor Konečný, advokát, Ptašinského 4, Brno, 60200

(210) **O-442754**
(220) 10.11.2006
(320) 10.11.2006
(511) 36
(540)

DOLFIN

(510) (36) služby nemovitostní, služby peněžní, služby finanční.
(730) **Dolfin Real Estate, s. r. o.**, Veveří 44, Brno, 60200, CZ
(740) JUDr. Libor Konečný, advokát, Ptašinského 4, Brno, 60200

(210) **O-442763**
(220) 10.11.2006
(320) 10.11.2006
(511) 35, 36, 38
(540)



(510) (35) organizování elektronických aukcí, včetně pro dobročinné účely, organizování výstav (komerčních nebo reklamních), reklama (propagace), rozšiřování reklamních materiálů zákazníkům (letáky, prospekty, tisky, vzorky), styky s veřejností, vydávání reklamních, propagačních a inzertních textů; (36) organizování dobročinných sbírek, shromažďování finančních prostředků na dobročinné účely, sponzorování (finanční); (38) šíření informací prostřednictvím komunikačních sítí např. Internetu, poskytování přístupu k on-line databázím, komunikace prostřednictvím počítačů, provozování internetového portálu.
(590) Barevná
(730) **Reuters Czech Republic s. r. o.**, Václavské náměstí 832/19, Praha 1, 11000, CZ
(740) Advokátní kancelář PETERKA & PARTNERS v. o. s., Mgr. Ondřej Peterka, advokát, Na Příkopě 15/583, Praha 1, 11000

(210) **O-442764**
(220) 10.11.2006
(320) 10.11.2006
(511) 35, 36, 38

(540)



(510) (35) organizování elektronických aukcí, včetně pro dobročinné účely, organizování výstav (komerčních nebo reklamních), reklama (propagace), rozšiřování reklamních materiálů zákazníkům (letáky, prospekty, tisky, vzorky), styky s veřejností, vydávání reklamních, propagačních a inzertních textů; (36) organizování dobročinných sbírek, shromažďování finančních prostředků na dobročinné účely, sponzorování (finanční); (38) šíření informací prostřednictvím komunikačních sítí např. Internetu, poskytování přístupu k on-line databázím, komunikace prostřednictvím počítačů, provozování internetového portálu.

(590) Barevná

(730) Reuters Czech Republic s. r. o., Václavské náměstí 832/19, Praha 1, 11000, CZ

(740) Advokátní kancelář PETERKA & PARTNERS v. o. s., Mgr. Ondřej Peterka, Na Příkopě 15/583, Praha 1, 11000

(210) **O-442768**

(220) 10.11.2006

(320) 10.11.2006

(511) 5, 16, 30, 41, 44

(540)

nefdésanté

(510) (5) vitamínové a multivitamínové přípravky, dietetické a diabetické poživatiny a potraviny, energeticko-výživné poživatiny, potravinové výrobky a doplňky stravy, specifické polykompozitní bioinformační přípravky na bázi biologicky aktivních látek rostlinného původu se širokospektrálními regeneračními účinky, s protizánětlivými účinky, s antistresovými účinky a/nebo k posílení imunity ve všech formách, specifické doplňky pro výživu lidí na bázi přírodních pryskyřic, fortifikované vitamíny a s přísadkou stopových prvků, bylinné sirupy a čaje, rostlinné odvary, přírodní výživové doplňky, vše v rámci této třídy k léčebným účelům; (16) reklamní, inzertní, propagační, uživatelské a instruktážní materiály i tiskoviny, databázové produkty v papírové formě, plakáty, billboardy (z papíru), tiskoviny všeho druhu a ostatní polygrafické výrobky zařazené v této třídě, výrobky z papíru, papírnické zboží, obálky, dopisní papíry, kalendáře, plánovací záznamníky, gratulace, psací potřeby včetně psacích potřeb ze vzácných kovů a jejich slitin, kancelářské výrobky (s výjimkou nábytku), papírové obaly (skládačky), příbalové letáky, lepenka a kartonážní výrobky, papírové etikety, upomínkové propagační předměty z papíru, zejména papírové vlajky a vlajky z plastů spadající do této třídy, obaly a propagační výrobky z plastů nezařazené do jiných tříd; (30) potravní doplňky s obsahem esenciálních mastných kyselin, rostlinné potravní polykompozitní přípravky se širokospektrálními, s antioxidačními, s regeneračními, s harmonizujícími a s výživnými účinky a/nebo k posílení imunity nebo k doplnění energie lidskému organismu, fortifikované vitamíny, posilující poživatiny bohaté na bílkoviny, specifické nemedicínální doplňky pro výživu lidí na bázi přírodních pryskyřic s obsahem vitamínů ve formě sirupů, tobolek, prášků, práškových směsí, tabletek, kapslí, dražé, bonbónů, pastilek, cukrovinek, žvýkaček nebo jiných forem, potravní polykompozitní přírodní extrakty s obsahem minerálních látek, fortifikované vitamíny a/nebo stopovými prvky, čaje, rostlinné extrakty a odvary z listů, ze semen a z plodů, nenávykové potravní doplňky k překonání zvýšené fyzické zátěže lidského organismu; (41) lektorské a

edukativní služby v oblasti vzdělávání, organizování a vedení odborných konferencí, kolokvií, přednášek, kurzů, seminářů, setkání a společenských akcí, vydavatelské a nakladatelské služby, vydávání elektronických knih a časopisů on-line, poskytování on-line elektronických publikací a audiovizuálních záznamů i informací; (44) péče o posílení zdraví, odolnosti i imunity organismu, fyzické zdatnosti, hygieny a krásy osob s celkovým harmonizačním vlivem na energetiku těla, služby v oblasti péče o regeneraci a detoxikaci lidského organismu.

(730) Nef de Santé, a.s., Liliová 250, Praha 1 - Staré Město, 11000, CZ

(740) MIRA, Blanka Fišerová, V Kapslovně 11, Praha 3, 13000

(210) **O-442771**

(220) 10.11.2006

(320) 10.11.2006

(511) 9, 28, 37, 41

(540)



(510) (9) hrací skříně a hudební automaty, počítače, elektronické terminály, tipovací zařízení; (28) výherní hrací přístroje, elektronická herní zařízení; (37) instalace, údržba a opravy výherních hracích přístrojů, hracích skříní, hudebních automatů a telekomunikačních zařízení; (41) provozování loterií, sázkových her, tipovacích soutěží a her, provozování her on-line, provoz heren, provozování kasin.

(590) Barevná

(730) Synot W, a.s., Vinohradská 907, Uherské Hradiště - Mařatice, 68605, CZ

(740) ROTT, RŮŽIČKA & GUTTMANN Patentová, známková a advokátní kancelář, JUDr. Michal Růžička, CSc., Nad Štolou 12, Praha 7, 17000

(210) **O-442772**

(220) 10.11.2006

(320) 10.11.2006

(511) 9, 16, 41

(540)

Český slavíček

(510) (9) magnetické nosiče zvukových a zvukově obrazových záznamů, gramofonové desky, nahrané i nenahrané videokazety a audiokazety, audiovizuální díla, CD disky, nahrané zvukové a zvukově obrazové záznamy, DVD; (16) papír a výrobky z papíru, tiskárenské výrobky, periodický a neperiodický tisk, knihy, brožury, prospekty, plakáty, fotografie; (41) zábavní činnost, sportovní a kulturní aktivity, zejména pořádání anket, organizace a provádění her, soutěží a estrád, vydavatelská a nakladatelská činnost, zpravodajství a publicistika, půjčování a prodej nahraných nosičů zvukových a zvukově obrazových záznamů, agenturní činnost.

(730) Musica Bohemica, s.r.o., Křížkova 226/16, Praha 8, 18600, CZ
(740) ROTT, RŮŽIČKA & GUTTMANN Patentová, známková a advokátní kancelář, JUDr. Michal Růžička, CSc., Nad Štolou 12, Praha 7, 17000

(210) **O-442774**

(220) 10.11.2006

(320) 10.11.2006

(511) 19, 27, 37

(540)



(220) 12.11.2006
(320) 12.11.2006
(511) 35, 36, 38, 42
(540)



(510) (19) prkna, trámy, podlahy a podlahové krytiny všeho druhu v rámci této třídy, jako např. parkety, plovoucí podlahy, podlahové mozaiky, laminátové podlahy, dřevěné a bambusové podlahy, korkové podlahy a obklady, lišty a podlahové profily, dlažby a obklady; (27) koberce, rohožky, rohože, linoleum a jiné obklady podlah v rámci této třídy; (37) instalace, pokládky, opravy, renovace a servis výrobků ve tř. 19 a 27.

(510) (35) automatizované zpracování dat, činnost organizačních a ekonomických poradců; (36) zprostředkování služeb v oblasti bezhotovostního platebního styku, pronájem / leasing/ bankomatů; (38) poskytování neveřejných datových telekomunikačních služeb; (42) programování, tvorba software, poradenská činnost v oboru řídicích a informačních systémů.

(590) Barevná
(730) **PARKET ATELIER s.r.o.**, V Mokřinách 8, Praha 4 -
Hodkovičky, 14700, CZ
(740) Ing. Michal Jupa, patentový zástupce, Na Baních 1385, Praha 5 -
Zbraslav, 15600

(590) Barevná
(730) **Global Payments Europe, s.r.o.**, V Olšinách 80/626, Praha 10,
Strašnice, 10000, CZ
(740) JUDr. Miroslav Kupka, Levého 1532, Rakovník, 26901

(210) **O-442781**

(220) 10.11.2006
(320) 10.11.2006
(511) 5, 29, 30
(540)

Walmart Betabronz

(510) (5) výrobky farmaceutické a parafarmaceutické, vitamíny a minerály a stopové prvky, dietní a nutriční přípravky a léčiva, medicínální sirupy, výtažky z léčivých bylin a kombinované přípravky vitamínů, minerálů, stopových prvků a bylinných výtažků, potravinové doplňky obohacené vitamíny nebo minerály nebo stopovými prvky, vitamínové přípravky, vitamíny a multivitaminové preparáty, minerály a multiminerálové preparáty, bylinné čaje, léčivé byliny, cukrovinky nebo pastilky nebo tabletky nebo tobolky nebo kapsle nebo žvýkačky s léčivými přísadami, dietetické látky upravené pro lékařské účely, minerální vody a dietetické nápoje upravené pro lékařské účely, dietní potraviny upravené pro lékařské účely, doplňky výživové pro lékařské účely, bílkovinné přípravky nebo potravina pro lékařské účely, balzámy a krémy a masti pro lékařské účely, chemické přípravky pro lékařské účely, léčivé oleje, oleje pro lékařské účely, tuky pro lékařské účely, léčivé soli, tinktury pro lékařské účely, bylinné výtažky nebo sirupy, vitamínová a minerální výživa ve formě koncentrátů, proteinové koncentráty jako výživné přísady k potravinám, droždí pro farmaceutické účely, potravinové doplňky s léčebnými účinky, výživné nebo dietetické přípravky pro lékařské účely pro denní doplnění stravy jako instantní strava nebo samostatná směs, která se skládá hlavně z mléka v prášku nebo ze živočišných nebo zeleninových proteinů, také s přísadkami vitamínů nebo minerálů nebo stopových prvků nebo cukru; (29) potravinové doplňky ne pro lékařské účely (zařazené v této třídě) a obsahující látky živočišného původu, protein pro lidskou spotřebu, proteinové výrobky a přípravky pro výživu, přípravky zvláštní výživy pro sportovce nebo osoby s vysokým energetickým výdejem, jedlá želatina, želatinové výrobky a přípravky pro výživu, tuky jedlé, oleje jedlé, extrakty z chaluh jako výživa, výživné přípravky pro denní doplnění stravy, která se skládá hlavně z mléka v prášku nebo ze živočišných nebo zeleninových proteinů, také s přísadkami vitamínů nebo minerálů nebo stopových prvků nebo cukru, mléko, mléčné výrobky, jogurty, konzervované, sušené, vařené nebo nakládané ovoce nebo zelenina, polévky, vývary, bujóny; (30) potravinové doplňky ne pro lékařské účely (zařazené v této třídě) a obsahující látky rostlinného původu, cukrovinky, žvýkačky, bonbóny, zmrzliny, pekařské výrobky, cukrářské výrobky, kakao, káva, čaj, čokoláda, nápoje čokoládové, čajové, kakaové nebo kávové, potraviny a pokrmy z obilovin pro lidskou spotřebu, těstoviny, muesli, med, propolis pro lidskou potřebu.

(730) **WALMARK, a.s.**, Oldřichovice 44, Trinec, 73961, CZ
(740) Advokátní a patentová kancelář VYSKOČIL, KROŠLÁK a spol., Dana Lukajová, Voršilská 10, Praha 1, 11000

(210) **O-442784**

(220) 12.11.2006
(320) 12.11.2006
(511) 35, 36, 38, 42
(540)



(510) (35) automatizované zpracování dat, činnost organizačních a ekonomických poradců; (36) zprostředkování služeb v oblasti bezhotovostního platebního styku, pronájem / leasing/ bankomatů; (38) poskytování neveřejných datových telekomunikačních služeb; (42) programování, tvorba software, poradenská činnost v oboru řídicích a informačních systémů.

(590) Barevná
(730) **Global Payments Europe, s.r.o.**, V Olšinách 80/626, Praha 10,
Strašnice, 10000, CZ
(740) JUDr. Miroslav Kupka, Levého 1532, Rakovník, 26901

(210) **O-442785**

(220) 12.11.2006
(320) 12.11.2006
(511) 35, 36, 38, 42
(540)



(510) (35) automatizované zpracování dat, činnost organizačních a ekonomických poradců; (36) zprostředkování služeb v oblasti bezhotovostního platebního styku, pronájem / leasing/ bankomatů; (38) poskytování neveřejných datových telekomunikačních služeb; (42) programování, tvorba software, poradenská činnost v oboru řídicích a informačních systémů.

(590) Barevná
(730) **Global Payments Europe, s.r.o.**, V Olšinách 80/626, Praha 10 -
Strašnice, 10000, CZ
(740) JUDr. Miroslav Kupka, Levého 1532, Rakovník, 26901

(210) **O-442792**

(220) 13.11.2006

(210) **O-442783**

(320) 13.11.2006
(511) 40
(540)



(510) (40) zpracování materiálů.
(730) VRANA KOMAXIT, spol. s r.o., Hovorany 237, Hovorany, 69612, CZ

(210) O-442795
(220) 13.11.2006
(320) 13.11.2006
(511) 30
(540)



(510) (30) koření, kořenící směsi.
(590) Barevná
(730) VITANA, a. s., Mělnická 133, Byšice, 27732, CZ

(210) O-442796
(220) 13.11.2006
(320) 13.11.2006
(511) 30
(540)



(510) (30) koření, kořenící směsi.
(590) Barevná
(730) VITANA, a. s., Mělnická 133, Byšice, 27732, CZ

(210) O-442798
(220) 13.11.2006
(320) 13.11.2006
(511) 35, 39, 41, 42
(540)



(510) (35) analýzy nákladů, daňové příznání (příprava a vyhotovení-), dražby, data (vyhledávání-) v počítačových souborech (pro třetí osoby), efektivnost provozu a racionalizace práce (posuzování-), hospodářské (ekonomické) prognózy, informace (obchodní nebo podnikatelské-), komerční informační kanceláře, marketingové studie, kopírování nebo rozmnožování (reprodukce) dokumentů, dokladů apod., průzkum (obchodní-), průzkum trhu, průzkum veřejného mínění, předplatné pro třetí osoby (obstarávání-), předvádění zboží, služby, poradenství v obchodní činnosti, účetnictví, vedení knih (účetních), vedení podniků (poradenství), venkovní reklama, veletrhy (pořádání-) pro obchodní a reklamní

účely, vydávání reklamních nebo náborových propagačních a inzertních textů, řízení (poradenské služby obchodní nebo podnikatelské), sekretářské služby, služby (telefonní vzkazy, dotazy), reklamní texty (vydávání, zveřejňování, oznámení, vyhlášení, publikování-), organizování výstav (komerčních nebo reklamních), podnikové poradenství a obchodní management, pomoc při řízení obchodní činnosti, poradenství (odborné obchodní-), poradenství při vedení podniku, poradenství (personální-), obchodní činnost (služby, poradenství v -), obchodní management a podnikové poradenství, obchodní nebo podnikatelské informace, obchodní nebo podnikatelský průzkum; (39) skladování (informace), výlety (organizování-), přeprava turistů, rezervace (cestování-), doprovázení turistů, informace (doprava-), organizování cest, organizování exkurzí, organizování okružních výletů, organizování prohlídek, organizování zájezdů; (41) studium dálkové, symposia (organizování a vedení-), školení (pořádání a řízení), školení, vyučování, školství, večírky (organizování a plánování), výcvik (instruktážní), výcvik (výchovný), vydávání elektronických knih a časopisů on line, vydávání knih, vydávání textů, s výjimkou reklamních nebo náborových, informace o výchově a vzdělávání, klubové služby (výchovně-zábavné-), kluby zdraví (služby), kolokvium (organizování a vedení-), konference (organizování a vedení-), kongresy (organizování a vedení-), korespondenční kurzy, obrazové zpravodajství, organizování a vedení seminářů, organizování kulturních nebo vzdělávacích výstav, organizování plesů, organizování představení (manažerské služby), vyučování (instruktážní služby), vyučování (výchovné služby), vyučování (výuka), vyučování, vzdělávání, vzdělávací informace, zkoušení, přezkoušení, arbitrážní služby, překladatelské služby, psaní scénářů, rekreace (informace o možnostech-), reportérské služby, rozhlasová zábava, služby klubové (výchovně-zábavné-), soutěže (organizování vzdělávacích a zábavných-), pojízdné knihovny, pomoc při výběru povolání, poradenství pro volbu povolání, pořádání a řízení pracovních setkání (školení), poskytování on-line elektronických publikací (bez možnosti stažení), praktický výcvik, prázdninové tábory (služby, zábava), provozování kinosálů, cvičení (praktické-), elektronické publikování (DTP), filmové studium, filmová tvorba, fotografování, fotografování na mikrofilm, informace o možnostech rekreace, informace o možnostech rozptýlení, informace o možnostech zábavy; (42) inženýrské práce (expertizy), expertizy, počítače (pronájem-), poradenství o ochraně životního prostředí, poradenství v oblasti duševního vlastnictví, právnícké (komerční služby), projektování.

(730) AGT CONSULTING občanské sdružení, Horní Branná 117, Horní Branná, 51236, CZ

(210) O-442802
(220) 13.11.2006
(320) 13.11.2006
(511) 14, 21, 41
(540)

Studio Stehlík

(510) (14) amulety (šperky), brože (šperky), náhrdelníky, náramky (šperky), náušnice, ozdoby (šperky), přívěsky (šperky), sklo bižuterní k napodobení drahých kamenů (štras); (21) ampule skleněné (nádobky, baňky), baňky, lahve (skleněné nádoby), bonboniéry (ozdobné krabice na cukroví), cukřenky, s výjimkou cukřenek z drahých kovů, demižony, džbány, s výjimkou džbánů z drahých kovů, figurky (sošky) z porcelánu, terakoty nebo skla, flakóny, ne z drahých kovů, hluboké misky, karafy stolní na olej, ne z drahých kovů, karafy, stolní lahve, konvice čajové, s výjimkou konvic z drahých kovů, konvice na kávu s výjimkou elektrických a z drahých kovů, konvice na vaření vody s výjimkou elektrických, konvičky s výjimkou konviček z drahých kovů, korbele s výjimkou korbělů z drahých kovů, koule skleněné, křemenné sklo (polotovary) jiné než pro stavebnictví, křišťálové sklo (výrobky z-), kuchyňské nádobí (soupravy), kuchyňské nádobí, náčiní (s výjimkou nožů, vidliček a lžic) ne z drahých kovů, kuličky skleněné, lahve, lahve skleněné opletené (demižony), lahvičky (karafinky) stolní na olej a vinný ocet, s výjimkou lahviček z drahých kovů, likérové soupravy, misky hluboké, misky na cukr s výjimkou misek z drahých kovů, misky na ovoce, misky na uchování másla, misky na zeleninu, misky salátové (s výjimkou mís z drahých kovů), misky, misky (nádobí), mozaiky skleněné, s výjimkou mozaik pro použití ve stavebnictví, nádobí, s výjimkou nádobí z drahých kovů, nádoby

kuchyňské s výjimkou nádob z drahých kovů, nádoby na pití, nádoby na použití v domácnosti nebo v kuchyni, s výjimkou nádob z drahých kovů, nádoby skleněné, opálové sklo, podnosy na použití v domácnosti s výjimkou podnosů z drahých kovů, podnosy ozdobné na stůl, s výjimkou podnosů z drahých kovů, podnosy, tácy, s výjimkou podnosů z drahých kovů, podšálky, talířky, misky ne z drahých kovů, poklopy na máslo (víčka na máselníčky), poklopy na sýr, práškové sklo pro dekoraci, předměty umělecké z porcelánu, terakoty nebo skla, servisy (nádobí) s výjimkou nádob z drahých kovů, schránky ze skla, skleněná vlákna, jiná než na izolaci a textilní účely, skleněná vlna, jiná než na izolaci, skleněné nitě, ne na textilní účely, skleněné zátky, uzávěry, sklenice na pití, sklo emailové, sklo malované, sklo opalinové, sklo smaltované, sklo surové nebo jako polotovar, s výjimkou stavebního skla, sklo tabulové (surovina), sošky (figurky) z porcelánu, terakoty nebo skla, sošky z porcelánu, terakoty nebo skla, svícny víceramenné s výjimkou svícnu z drahých kovů, svícny, kromě svícnu z drahých kovů, šálky s výjimkou šálků z drahých kovů, talíře s výjimkou talířů z drahých kovů, vázy s výjimkou váz z drahých kovů; (41) muzea (provozování-), organizování a vedení seminářů, organizování a vedení sympozií, organizování kulturních nebo vzdělávacích výstav.

(730) **Stehlík Radek MgA.**, Nad Trojou 528/2a, Praha 8, 18200, CZ
(740) Mgr. Michael Dub, Náprstkova 7/214, Praha 1, 11000

(210) **O-442803**

(220) 13.11.2006

(320) 13.11.2006

(511) 6, 19, 37

(540)



(510) (6) dveřní kování, dveřní rámy (kovové), dveře (kovové), kliky dveřní, konstrukce (stavební kovové), ocelové konstrukce, okenní kování, okenní rámy, kování na okna, okna (kovová); (19) dveře (nekovové), výplně pro dveře (nekovové), zárubně pro dveře (nekovové), okénka dveřní nekovová, rámy na okna (nekovová), okna nekovová; (37) stavebnictví, zednické služby.

(590) Barevná

(730) **ALUMONT MORAVIA, s.r.o.**, Bohumínská 1553, Rychvald, 73532, CZ

(210) **O-442804**

(220) 13.11.2006

(320) 13.11.2006

(511) 16, 41

(540)

SVĚT ŽENY BIOGRAFIE
LIDÉ * OSUDY * PŘÍBĚHY

(510) (16) časopisy a noviny, periodické i neperiodické tiskoviny; (41) nakladatelství, vydavatelství.

(590) Barevná

(730) **Burda Praha spol. s r.o.**, Přemyslovská 2845/43, Praha 3, 13000, CZ

(210) **O-442805**

(220) 13.11.2006

(320) 13.11.2006

(511) 16, 41

(540)

SVĚT ČESKÉ ŽENY VÁNOCE
• vaříme • pečeme • zdobíme

(510) (16) časopisy a noviny, periodické i neperiodické tiskoviny; (41) nakladatelství, vydavatelství.

(590) Barevná

(730) **Burda Praha spol. s r.o.**, Přemyslovská 2845/43, Praha 3, 13000, CZ

(210) **O-442806**

(220) 13.11.2006

(320) 13.11.2006

(511) 16, 41

(540)

SVĚT ČESKÉ ŽENY VELIKONOCE
• vaříme • pečeme • zdobíme

(510) (16) časopisy a noviny, periodické i neperiodické tiskoviny; (41) nakladatelství, vydavatelství.

(590) Barevná

(730) **Burda Praha spol. s r.o.**, Přemyslovská 2845/43, Praha 3, 13000, CZ

(210) **O-442838**

(220) 13.11.2006

(320) 13.11.2006

(511) 9, 16, 36

(540)

SLAVIA
POJIŠŤOVNA

(510) (9) informace a data v elektronické podobě na nosičích zařazených ve třídě 9; (16) tiskoviny, publikace, letáky, formuláře, kalendáře, informační brožury; (36) pojišťovací služby, zajišťovací činnost, poradenství v oblasti pojišťovnictví, zprostředkovatelská činnost v oblasti pojišťovnictví, finanční služby, zprostředkovatelská činnost v oblasti finančnictví, bankovní služby, poskytování informací z oblasti pojišťovnictví prostřednictvím informačních a datových médií všeho druhu.

(730) **Pojišťovna Slavia, a.s.**, Ve Struhách 27/1076, Praha 6, 16000, CZ

(740) **ROTT, RŮŽIČKA & GUTTMANN** Patentová, známková a advokátní kancelář, JUDr. Vladimír Rott, Nad Štolou 12, Praha 7, 17000

(210) **O-442844**

(220) 13.11.2006

(320) 13.11.2006

(511) 41

(540)

Slan - fest

(510) (41) filmový festival.

(730) **PATRO X, o.s.**, Smečenská 17/43, Slaný, 27401, CZ

(210) **O-442847**

(220) 14.11.2006

(320) 14.11.2006

(511) 9, 10, 11, 14, 20, 21, 25, 28, 35
(540)

HÜGNER

(510) (9) spotřební elektronika s příslušenstvím, sporttestery; (10) ortopedické a zdravotní pomůcky v rámci této třídy; (11) zvlhčovače, čističky vzduchu, ionizátory vzduchu; (14) hodinky a příslušenství k nim; (20) nábytek, zejména židle; (21) náčiní a nádoby pro domácnost nebo kuchyň (nikoliv z drahých kovů ani postříbřených a pozlacených kovů); (25) oblečení a obuv; (28) hračky, sportovní potřeby; (35) obchodní zastoupení, zprostředkování obchodu, reklamní a propagační činnost, obchodní poradenství.

(730) **HÜGNER s. r. o.**, Veverkova 1343, Hradec Králové, 50002, CZ

(210) **O-442848**
(220) 14.11.2006
(320) 14.11.2006
(511) 9, 14, 25, 28
(540)

Codiac

(510) (9) spotřební elektronika s příslušenstvím, satelitní navigátory, kompasů a buzoly, sporttestery; (14) hodinky a příslušenství k nim; (25) oblečení a obuv; (28) hračky a sportovní potřeby.

(730) **HÜGNER s. r. o.**, Veverkova 1343, Hradec Králové, 50002, CZ

(210) **O-442851**
(220) 14.11.2006
(320) 14.11.2006
(511) 16, 20, 24, 37
(540)



(510) (16) informační, reklamní a propagační tiskoviny, letáky, plakáty, prospekty, katalogy, papírové billboardy, fotografie, kalendáře, pohlednice, samolepky, periodické i neperiodické publikace, papír a výrobky z papíru a lepenky, reklamní, propagační a užitkové výrobky z papíru; (20) nábytek všeho druhu (dřevěný, ratanový, proutěný, kovový, čalouněný, plastový, skleněný), nábytkové díly a sestavy, poličky, sedací soupravy, křesla a židle, stoly a stolky, obývací stěny, ložnice, čalouněné soupravy, nábytek lůžkový, nábytek skříňkový, kancelářský nábytek, dětský nábytek, kuchyňské linky, díly pro kuchyňské linky, zrcadla, rámy, stojany, košíkářské zboží, bytové doplňky nebo okrasné předměty ze dřeva, korku, proutí, rákosu, třtiny, rohoviny, slonoviny, kostic, želvoviny, jantaru, perleti, mořské pěny, buničiny a z náhražek těchto hmot nebo z plastických hmot, nábytek zahradní a kempinkový, nábytek skládací a přenosný, spací pytle pro kempování, matrace do postelí, podušky, polštáře, podhlavníky, rošty pod matrace, žíněnky a ložní potřeby v rámci této třídy; (24) ložní prádlo, potahy na matrace, potahy na nábytek, potahy na postele, potahy na polštáře, příkrývky a pokrývky ložní i cestovní, přehozy přes postele, ubrusy; (37) montáž, údržba, opravy a servis nábytku a bytových doplňků, čalounické práce.

(730) **DŘEVOČAL s.r.o.**, Sušilova 1137/51, Přerov I - Město, 75002, CZ

(740) Ing. Petr Soukup, patentový a známkový zástupce, Vídeňská 8, Olomouc, 77200

(210) **O-442852**
(220) 14.11.2006
(320) 14.11.2006
(511) 16, 20, 24, 37
(540)



(510) (16) informační, reklamní a propagační tiskoviny, letáky, plakáty, prospekty, katalogy, papírové billboardy, fotografie, kalendáře, pohlednice, samolepky, periodické i neperiodické publikace, papír a výrobky z papíru a lepenky, reklamní, propagační a užitkové výrobky z papíru; (20) nábytek všeho druhu (dřevěný, ratanový, proutěný, kovový, čalouněný, plastový, skleněný), nábytkové díly a sestavy, poličky, sedací soupravy, křesla a židle, stoly a stolky, obývací stěny, ložnice, čalouněné soupravy, nábytek lůžkový, nábytek skříňkový, kancelářský nábytek, dětský nábytek, kuchyňské linky, díly pro kuchyňské linky, zrcadla, rámy, stojany, košíkářské zboží, bytové doplňky nebo okrasné předměty ze dřeva, korku, proutí, rákosu, třtiny, rohoviny, slonoviny, kostic, želvoviny, jantaru, perleti, mořské pěny, buničiny a z náhražek těchto hmot nebo z plastických hmot, nábytek zahradní a kempinkový, nábytek skládací a přenosný, spací pytle pro kempování, matrace do postelí, podušky, polštáře, podhlavníky, rošty pod matrace, žíněnky a ložní potřeby v rámci této třídy; (24) ložní prádlo, potahy na matrace, potahy na nábytek, potahy na postele, potahy na polštáře, příkrývky a pokrývky ložní i cestovní, přehozy přes postele, ubrusy; (37) montáž, údržba, opravy a servis nábytku a bytových doplňků, čalounické práce.

(730) **DŘEVOČAL s.r.o.**, Sušilova 1137/51, Přerov I - Město, 75002, CZ

(740) Ing. Petr Soukup, patentový a známkový zástupce, Vídeňská 8, Olomouc, 77200

(210) **O-442862**
(220) 14.11.2006
(320) 14.11.2006
(511) 45
(540)



(510) (45) bezpečnostní služby na ochranu majetku a osob, monitorování bezpečnostních a poplašných zařízení, noční hlídací služby, osobní strážce, poradenství v oblasti bezpečnosti, strážní hlídka.

(590) Barevná

(730) **Majerčík Milan**, Březenecká 4750, Chomutov, 43004, CZ

(210) **O-442873**
(220) 14.11.2006
(320) 14.11.2006
(511) 35, 36, 38
(540)

MANUM

(510) (35) pomoc při řízení obchodní činnosti, komerční informační kanceláře, marketing, podnikatelské informace, computerizovaná pomoc při podnikání, internetový obchod ve třídě 35; (36) služby finanční, služby peněžní; (38) poskytování přístupu k Internetu,

datová komunikace prostřednictvím Internetu.

- (730) **Kalfus Jan**, Americká 31, Praha 2, 12000, CZ
(740) Čermák Hořejš Myslíl a spol., JUDr. Jan Matějka, Národní 32, Praha 1, 11000

(210) **O-442874**

- (220) 14.11.2006
(320) 14.11.2006
(511) 9, 36, 38
(540)

MAESTRO. VAŠE NOVÉ PENÍZE

- (510) (9) vědecké přístroje a nástroje, magnetické nosiče dat, záznamové disky, prodejní automaty a mechanismy na mince, registrační pokladny, zařízení pro zpracování dat, počítače, počítačové hardware, počítačové software a programy pro počítače, telekomunikační a elektrické přístroje a nástroje, účtovací stroje, přístroje pro registraci, přenos, reprodukci dat včetně zvuku a obrazu, magnetické záznamové nosiče, přístroje pro vyhledávání, správu a analýzu finančních kont prostřednictvím globální počítačové sítě, počítačové hardware a software, zejména pro vývoj, správu a použití lokálních a dálkových počítačových sítí, systémy pro čtení paměťových karet a systémy pro čtení dat v pamětech včetně pamětí s integrovanými obvody a pamětí bankovních karet, elektronické publikace schopné uložení do paměti, přístroje pro tisk včetně přístrojů pro tisk systémů na zpracování dat a systémů finančních transakcí, stroje pro bankovní ústavy, kodéry a dekodéry, modemy, počítačové hardware a software pro usnadnění platebních transakcí elektronickými prostředky, počítačové hardware a šifrovací software, šifrovací klíče, digitální certifikáty, digitální podpisy, software pro zajištění, uchování, vyhledání a přenos zákaznických důvěrných informací jednotlivci, bankovními a finančními institucemi, magnetické kódované karty s čipem integrovaného obvodu (smart cards), jižštěné kódované karty, kódované karty s bezpečnostními prvky pro účely autentifikace, karty s vtištěným hologramem, úvěrové karty, bankovní karty, kreditní karty, debetní karty, čipové karty, karty s nastavenou hodnotou, karty s nosičem elektronických dat, platební karty a kódované platební karty, bankovní karty včetně tištěných bankovních karet a bankovních karet s magnetickou pamětí a pamětí s integrovaným obvodem, čtečky karet, čtečky kódovaných magnetických karet, čtečky karet s nosičem elektronických dat, elektronické šifrovací jednotky, počítačové hardware, počítačové terminály, počítačové software pro užití ve finančních službách, bankovním a telekomunikačním průmyslu, počítačové software umožňující interakci tzv. smart cards s terminály a čtečkami, počítačové čipy zabudované do telefonů a jiných komunikačních zařízení, telekomunikační vybavení, terminály pro transakce z prodejních míst a počítačové software pro přenos, zobrazení a uchování transakce, identifikace a finanční informace pro použití ve finančních službách, bankovním a telekomunikačním průmyslu, identifikační zařízení pomocí radiových frekvencí (transpondéry), elektronické ověřovací přístroje pro ověření autenticity úvěrových karet, bankovních karet, kreditních karet, debetních karet a platebních karet, zařízení pro karty s výkou, zařízení pro výdej hotovosti, prodejní stroje, periferní počítačová zařízení a elektronické zboží, zejména výpočetní stroje, kapesní plánovací záznamník, osobní digitální asistenti (pdas), alarmy a signalizační světla; (36) finanční služby, bankovní a kreditní služby, služby v souvislosti s debetními kartami, úvěrovými kartami a předplacenými kartami s nastavenou hodnotou, služby pro elektronické debetní karty, úvěrové karty, provádění služeb pro elektronické fondy a přenos měny, služby elektronických plateb, služby pro předplacené telefonní karty, pokladní služby s výplatou v hotovosti, služby v souvislosti se zmocněním ke transakci a finančnímu vyrovnání, provádění debetních a kreditních služeb prostřednictvím identifikačních zařízení pomocí radiových frekvencí (transpondéry), služby ověřování šeků, veškeré služby pro vydávání a proplacení cestovních šeků a cestovních poukázek, rozšiřování finančních informací pomocí počítačové sítě, konzultační služby pro všechny výše uváděné služby; (38) telekomunikační služby, telekomunikační služby na bázi Internetu, služby předávání dat, elektrický přenos dat globální dálkovou zpracovatelskou sítí včetně Internetu, služby v souvislosti s přenosem, opatřením nebo zobrazením informace z

databanky uložené v počítači nebo z Internetu, přenos dat elektronickým obrazem pomocí telefonního spojení, elektronická pošta, služby zaslání a přijímání vzkazů, služby rozhlasového vysílání, opatření přístupu pro vícečetné uživatele k zajištěné, počítačem řízené síti pro přenos a rozšiřování řady informací v oblasti finančních služeb, pronájem přístupového času do počítačové databáze.

- (730) **Maestro International Incorporated**, 2000 Purchase Street, Purchase, 10577, NY, US
(740) Čermák Hořejš Myslíl a spol., JUDr. Karel Čermák, advokát, Národní 32, Praha 1, 11000

(210) **O-442877**

- (220) 14.11.2006
(320) 14.11.2006
(511) 16, 41
(540)



- (510) (16) brožura, mapa, tištěné publikace, papír, lepenka a výrobky z těchto materiálů, které nejsou zařazeny do jiných tříd; (41) informace o možnostech zábavy, zábava - služby.
(730) **PROFIVISION company, s. r. o.**, Josefská 579/8, Rumburk, 40801, CZ

(210) **O-442882**

- (220) 14.11.2006
(320) 14.11.2006
(511) 35, 41, 44
(540)



- (510) (35) propagační a reklamní činnost, pomoc při řízení a provozu podniku; (41) příprava, organizace a realizace vzdělávacích, sportovních a kulturních akcí (konzultace, koučink, kurzy, konference, kongresy); (44) organizování a provozování péče o krásu osob (masážní, kosmetické, kadeřnické služby), zemědělské a zahradnické služby (navrhování a realizace zahrad a květinových výzdob).
(590) Barevná
(730) **Křemenáková Blanka**, Kladenská 23, Praha 6, 16000, CZ

(210) **O-442884**

- (220) 14.11.2006
(320) 14.11.2006
(511) 9, 11, 15, 35, 41
(540)



- (510) (9) přístroje pro záznam, převod, reprodukci zvuku nebo obrazu, software, instalace a kabely pro osvětlení; (11) přístroje pro osvětlení, reflektory, zařízení pro osvětlení; (15) hudební nástroje; (35) propagační činnost, reklama, pomoc při řízení obchodní činnosti; (41) výchova, vzdělávání, zábava, sportovní a kulturní aktivity, organizace hudební produkce, konference,

výuka hry na hudební nástroje, klubové služby, knihovny,
nahrávací studia. (540)

(730) **PRAHA MUSIC CENTER s.r.o.**, Soukenická 20, Praha 1,
11000, CZ



ČESKOMORAVSKÁ KOMORA PRO POZEMKOVÉ ÚPRAVY

(210) **O-442885**
(220) 14.11.2006
(320) 14.11.2006
(511) 35, 38, 39
(540)

DAROVÁNEK

(510) (35) přeskupování výrobků pro třetí osoby za účelem umožnit spotřebiteli si tyto výrobky prohlížet a nakupovat, předvádění zboží, rozšiřování reklamních materiálů zákazníkům; (38) přenos zpráv, dat a obrazových informací pomocí počítače prostřednictvím globální počítačové sítě Internet; (39) balení a skladování zboží, doručování balíků.

(730) **Nováčková Kateřina**, Na Švihance 1519/11, Praha 2, 12000, CZ
(740) JUDr. Jan David, Štěpánská 37, Praha 1, 11000

(510) (9) nosiče informací všeho druhu (obrazu i zvuku), CD disky, DVD disky, audio a video kazety, elektronické publikace; (16) tiskárenské výrobky, periodické i neperiodické tiskoviny, brožury, katalogy, knihy, manuály, fotografie, papírenské zboží, kancelářské potřeby a učební pomůcky v rozsahu této třídy; (35) činnost propagační, reklamní a inzertní, organizačně - ekonomická a obchodní zprostředkovatelská činnost, obchodní poradenství; (39) organizování tuzemských a zahraničních cest; (41) výchovná, zábavní, školicí a kulturní činnost jako je organizování odborných, společenských, ekologických, kulturních akcí a slavností, organizování kolokvií, konferencí, kongresů, seminářů, symposií, pořádání a řízení pracovních setkání a školení, nakladatelská a vydavatelská činnost.

(730) **Českomoravská komora pro pozemkové úpravy**, Novotného lávka 5, Praha 1, 11668, CZ

(210) **O-442893**
(220) 15.11.2006
(320) 15.11.2006
(511) 20, 37, 42
(540)

polstrin  design

(510) (20) čalouněný nábytek; (37) opravy čalouněného nábytku; (42) designové návrhy.

(590) Barevná
(730) **POLSTRIN DESIGN, s.r.o.**, Pražská 685, Hradec Králové,
50004, CZ



(210) **O-442901**
(220) 15.11.2006
(320) 15.11.2006
(511) 29, 30, 43
(540)

(510) (29) konzervované maso, ovoce, zelenina, ryby, krevety, dále sušené, mražené a zavažené; (30) rýže, mouka, přípravky z obilnin, pečivo, cukrovinky, zmrzlina, droždí, prášky do těsta, koření; (43) ubytovací služby, stravovací služby, restaurace, bary, rychlá občerstvení, bistra, bufety.

(590) Barevná
(730) **Le Thi Hoai Mi**, Opavská 818/71, Ostrava - Poruba, 70800, CZ

(210) **O-442895**
(220) 15.11.2006
(320) 15.11.2006
(511) 18
(540)

GIOSSARDI

(510) (18) kůže, imitace kůže - výrobky z těchto materiálů, diplomaty, cestovní kufrы, zavazadla, kabelky, peněženky, klíčenky, batohy, deštníky, kožená galanterie, obaly na oděvy, tašky cestovní, tašky na kolečkách.

(730) **Kříž Roman - CROSS**, Náměstí Míru 600/20, Praha 2, 12000, CZ

(210) **O-442905**
(220) 15.11.2006
(320) 15.11.2006
(511) 16, 25, 26, 35, 41, 45
(540)

(210) **O-442896**
(220) 15.11.2006
(320) 15.11.2006
(511) 18
(540)

S. FIORENTINO

(510) (18) kůže, imitace kůže - výrobky z těchto materiálů, diplomaty, cestovní kufrы, zavazadla, kabelky, peněženky, klíčenky, batohy, deštníky, kožená galanterie, obaly na oděvy, tašky cestovní, tašky na kolečkách.

(730) **Kříž Roman - CROSS**, Náměstí Míru 600/20, Praha 2, 12000, CZ



(510) (16) papír, lepenka a výrobky z těchto materiálů patřící do třídy 16, plakáty, kalendáře (zejména nástěnné a stolní), samolepky, obtisky, poznámkové bloky, desky na spisy, tužky, kancelářské potřeby (kromě nábytku); (25) trička, čepice; (26) zažehlovací obtisky, nášivky na oděvy; (35) reklamní a propagační činnost; (41) výchova, vzdělávání; (45) bezpečnostní poradenství v oblasti odhalování nelegálních výnosů a daňové kriminality, včetně boje proti financování terorismu.

(730) **Česká republika - Ministerstvo vnitra**, Nad Štolou 936/3, Praha 7, 17034, CZ

(210) **O-442899**
(220) 15.11.2006
(320) 15.11.2006
(511) 9, 16, 35, 39, 41

(210) **O-442906**
(220) 15.11.2006
(320) 15.11.2006
(511) 3, 25, 35

(540)



(510) (3) kosmetika, parfumerie; (25) oděvy, obuv, kloboučnické zboží; (35) zprostředkování obchodu.

(730) **Do Van Toan**, Kpt. Stránského 991, Praha 9, 19800, CZ

(210) **O-442915**

(220) 15.11.2006

(320) 15.11.2006

(511) 31

(540) **AGIL. ZÁŽITEK Z KRMENÍ.**

(510) (31) krmivo pro zvířata.

(730) **Horáčková Milada**, Hlavní 143/112, Velké Pavlovice, 69106, CZ

(210) **O-442916**

(220) 15.11.2006

(320) 15.11.2006

(511) 31

(540) **AGIL. A PEJSEK JE VÁM BLÍŽ**

(510) (31) krmivo pro zvířata.

(730) **Horáčková Milada**, Hlavní 143/112, Velké Pavlovice, 69106, CZ

(210) **O-442926**

(220) 15.11.2006

(320) 15.11.2006

(511) 5

(540)



(510) (5) léčiva, farmaceutické přípravky humánní.

(590) Barevná

(730) **Zentiva, a.s.**, U Kabelovny 130, Praha 10 - Dolní Měcholupy, 10237, CZ

(740) ČERVENKA, KLEINTOVÁ, TURKOVÁ Patentová, známková a advokátní kancelář, Ing. Eva Kleintová, Budečská 6, Praha 2, 12000

(210) **O-442927**

(220) 15.11.2006

(320) 15.11.2006

(511) 5

(540)

Coxtral je řešením

(510) (5) léčiva, farmaceutické přípravky humánní.

(730) **Zentiva, a.s.**, U Kabelovny 130, Praha 10 - Dolní Měcholupy, 10237, CZ

(740) ČERVENKA, KLEINTOVÁ, TURKOVÁ Patentová, známková a advokátní kancelář, Ing. Eva Kleintová, Budečská 6, Praha 2, 12000

(210) **O-442928**

(220) 15.11.2006

(320) 15.11.2006

(511) 5

(540)

Coxtral take it

(510) (5) léčiva, farmaceutické přípravky humánní.

(730) **Zentiva, a.s.**, U Kabelovny 130, Praha 10 - Dolní Měcholupy, 10237, CZ

(740) ČERVENKA, KLEINTOVÁ, TURKOVÁ Patentová, známková a advokátní kancelář, Ing. Eva Kleintová, Budečská 6, Praha 2, 12000

(210) **O-442937**

(220) 16.11.2006

(320) 16.11.2006

(511) 1, 4, 35

(540)



(510) (1) chemické výrobky určené pro průmysl; (4) průmyslové oleje a tuhy, mazadla; (35) propagační a reklamní činnost.

(730) **Maliariková Lenka**, Boženy Němcové 3014, Česká Lípa, 47001, CZ

(210) **O-442950**

(220) 16.11.2006

(320) 16.11.2006

(511) 6, 7, 37, 40, 42

(540)



(510) (6) alobal, armatury kovové do betonu, armatury pro potrubí, kovové potrubí, barely kovové, bazény kovové, bedny na nářadí kovové, řetězy, dráty, drátěné pletivo, kokily, konstrukce kovové, kovové dveře, kování dveří a oken, kovové rámy dveří a oken, železářské zboží, hřebíky, lana kovová, lišty vodicí kovové, klíče, dveřní kliky a klepadla, kovářiny, kování pro nábytek, kovové zboží, kovová střešní krytina, šrouby, matice, násypky kovové, nýty, objímky, plechy, okapní žlaby a roury, pájky, skoby, sloupky kovové, kramle, zámky, vrata, vruty, podložky, výztuže, žebříky, vše kovové; (7) alternátory, stříkací pistole, brusky, čerpadla, dělicí stroje, desintegrátory, dopravníky (stroje), drtící zařízení, elevátory, formy jako části strojů, generátory elektrické, elektromotory, el. mlýnky, třtinové mlýnice a zařízení pro zpracování třtiny, frézky, jeřáby, vysavače prachu, hevery (stroje), hnětací stroje, hřídele pro stroje, hydraulické stroje, spojky pro stroje, hoblovky, kompresory, dynamo, kalandry, kalolisy, kola strojů, kovací stroje, kryty jako části strojů, karburátory, kladkostroje, obráběcí stroje, kuchyňské stroje elektrické, lisovací stroje pro průmyslové účely, vulkanizační lisy pro výrobu pneumatik, tvářecí lisy, zejména kovací a vytlačovací, ložiska, mandly, manipulační zařízení pro nakládání a vykládání, mechanické ruční nástroje a nářadí, míchačky, myčky na nádobí, nástroje jako části strojů, nástroje a nářadí ruční neelektrické, ohýbací a rovnací stroje, pily, pluhy, pračky, soukolí jako části strojů, sekačky na trávu, svařovací stroje, šicí stroje, šrotovníky, strojní nůžky, tvářecí stroje, válcovací tratě, válce pro válcovací stolice, vrtačky elektrické ruční, zařízení pro třídění a zpracování odpadu; (37) opravy strojů a zařízení; (40) kovoobrábění, montáž strojů a zařízení na objednávku; (42) strojírenský výzkum v oboru, projektové studie technické.

(730) **ŠKODA TS, a. s.**, Tylova 1/57, Plzeň, 31600, CZ

(740) TICHÝ & POLÁČEK Patentoprávní a známková kancelář, Ing. Jiří Poláček, Dominikánská 6, Plzeň, 30112

(210) **O-442952**

(220) 16.11.2006

(320) 16.11.2006
(511) 35, 36
(540)

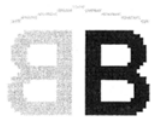

B.S.O. spol. s r.o.

(510) (35) činnost organizačních a ekonomických poradců, poradenská činnost v oblasti přeměn společností podle obchodního zákoníku, znalecká činnost v oboru ekonomika, odvětví ceny a odhady v rámci této třídy; (36) finanční analýzy, finanční oceňování a odhady.

(730) B. S. O. spol. s r. o., Strážní 1420/13, Praha, 13000, CZ

(210) O-442956
(220) 16.11.2006
(320) 16.11.2006
(511) 16, 35, 39, 40, 41
(540)



(510) (16) papír a výrobky z papíru, fotografie, přístroje na lepení fotografií, stojany na fotografie; (35) reklamní a propagační činnost, inzerce, fotokopírování; (39) distribuce v oblasti foto, distribuce - doručování fotografií; (40) fotografické služby, zejména zhotovování fotografií, vyvolávání a kopírování filmů, fotosazba, kopírování fotografických snímků; (41) digitální zpracování obrazu (služby), fotografování, fotografování na mikrofilm.

(730) FotoStar s.r.o., Masarykova 30/95, Teplice, 41680, CZ

(210) O-442960
(220) 16.11.2006
(320) 16.11.2006
(511) 29
(540)



(510) (29) smažené bramborové lupínky.

(730) GOLDEN SNACK s. r. o., Záhostice 40, Chýnov, 39155, CZ

(210) O-442961
(220) 16.11.2006
(320) 16.11.2006
(511) 9, 35, 37, 42
(540)



(510) (9) software, elektronická zařízení; (35) obchodní činnost v rámci této třídy a zprostředkování obchodu, zpracování dat, služby databank; (37) montáž, údržba a servis telekomunikačních

zařízení, instalace a opravy elektronických zařízení; (42) příprava a zpracování technických návrhů, výzkum a vývoj v oblasti přírodních a technických věd, správa sítí, odborné poradenství v oblasti hardware a software.

(590) Barevná
(730) ALGOTECH, s. r. o., Sokolovská 192/79, Praha 8, 18600, CZ

(210) O-442979
(220) 16.11.2006
(320) 16.11.2006
(511) 39, 41, 43
(540)



(510) (39) služby cestovní kanceláře, zejména organizování a zařizování cest; (41) organizování sportovních a rekreačních akcí a soutěží, vzdělávání a zábavní činnost a služby; (43) služby pro cestující v rámci této třídy, zejména rezervace ubytování.

(590) Barevná
(730) Kohoutek Zdeněk, B. Němcové 1118, Otrokovice, 76502, CZ

(210) O-442980
(220) 16.11.2006
(320) 16.11.2006
(511) 3, 9, 25, 30, 32, 35, 38, 39, 41, 42
(540)

MATTO

(510) (3) mýdla, parfumerie, vonné oleje, kosmetika, vlasové vody, zubní pasty; (9) všechny sítě z oblasti výpočetní techniky a jejich jednotlivé části i náhradní díly, včetně sítí datových, informačních a telekomunikačních, přístroje a nástroje optické, přístroje a nástroje k měření a signalizování, přístroje a zařízení pro záznam, přenos, převod, zpracování a reprodukci zvuku, obrazu, textu nebo jiných dat či informací, nosiče záznamů zvuku, obrazu, textu nebo jiných dat či informací, data, databáze, databázové produkty, databázové systémy, informace a záznamy v elektronické podobě, bez ohledu na to, zda uložené na samostatných nosičích a/nebo v rámci datových, informačních či telekomunikačních sítí, elektronické časopisy, elektronická periodika a knihy v elektronické podobě, související software a hardware, včetně elektronických multimediálních aplikací, multimediálních nebo informačních katalogů a aplikací pro prohlížení, zpracovávání nebo uchovávání dat v elektronické podobě; (25) oděvy pro volný čas, zejména pro sport, plavky; (30) hotová jídla na bázi mouky, těstovin, rýže, chuťové přísady, koření, snídaně cereálie a cereální potraviny k přímé spotřebě včetně výrobků z pšenice, žita, ječmene, kukuřice, ovesa a rýže, výrobky z obilnin obsahující čokoládu nebo čokoládovou příchut' nebo jinak ochucené, zejména medem a ovocem, mouka a obilné výrobky určené k lidské výživě, např. ovesné a kukuřičné vločky, trvanlivé pekárenské výrobky - müsli tyčinky, sypané müsli, cornfleks, popcorn, toastové pečivo, vafle, lívance a další pekařské zboží, suchary a sušenky, keksy, biskvity, oplatky, jemné pečivo a cukrovinky, zmrzliny, káva, čaj, kakao, cukr, rýže, tapioka, ságo, kávové náhražky; (32) minerální vody, stolní vody, limonády, šumivé nápoje, šťávy ovocné, sirupy, nealkoholické nápoje, výrobky z minerálních vod - v rámci této třídy; (35) propagační, reklamní a inzertní činnost; (38) komunikace a přenos dat prostřednictvím veřejné nebo neveřejné telekomunikační sítě včetně Internetu pomocí telefonů, mobilních telefonů, telefaxů, satelitů, počítačů či terminálů nebo jakýmkoliv jinými prostředky, včetně přenosu elektronické pošty a přenosu dat v reálném čase (přenosu zvuku, obrazu, textu nebo jiných dat či informací) a poskytování a zprostředkovávání služeb s tím spojených včetně poskytování přístupu a připojení k těmto telekomunikačním sítím včetně Internetu, provozování veřejné nebo neveřejné telekomunikační sítě, šíření a zpřístupňování elektronických tiskovin, časopisů, periodik, knih a jiných dat prostřednictvím veřejné nebo neveřejné telekomunikační sítě včetně Internetu, informační služby na

Internetu včetně provozování elektronických nástěnek, diskusních skupin a fór a poskytování přístupu k on-line informačním službám a databázím, tisková agentura; (39) skladování údajů a dokumentů uložených na hmotných nosičích nebo v elektronické podobě; (41) nakladatelství a vydavatelství, agenturní činnost v oblasti kultury, natáčení a šíření audiovizuálních děl, půjčování nahraných zvukových a zvukově obrazových záznamů, výchovná a zábavní činnost, sportovní a kulturní aktivity, zejména pořádání ankety, organizace a provádění her, soutěží a estrád; (42) návrhy, strukturování a programování či jiné vytváření počítačových programů a počítačových systémů, zejména programového vybavení internetových, intranetových či jiných síťových serverů, serverových stanic a systémů, včetně jeho instalace, zavádění, aktualizace a údržby, návrhy, strukturování a programování či jiné vytváření databází, jiných datových systémů a aplikací pro jejich zpracování, včetně jejich poskytování přístupu k nim a jejich instalace, zavádění, aktualizace a údržby, návrhy, strukturování a programování či jiné vytváření internetových či intranetových počítačových stránek a nástěnek (webpages a websites) a internetových či intranetových aplikací, včetně jejich instalace, zavádění, aktualizace a údržby, hostování (poskytování volného prostoru) pro internetové či intranetové počítačové stránky a nástěnky (webpages a websites) nebo hostování (poskytování volného prostoru) v rámci těchto stránek či nástěnek, hostování (poskytování volného prostoru) pro internetové či intranetové aplikace, převod (konverze) počítačových programů, dat či jiných údajů v elektronické podobě z různých formátů do jiných formátů, převod (konverze) dokumentů, dat či jiných údajů z fyzických médií na elektronická média.

(730) **Karlovarské minerální vody, a.s.**, Horova 3, Karlovy Vary, 36021, CZ

(740) JUDr. Josef Mrázek, Křižíkova 1, Praha 8, 18600

(210) **O-442981**

(220) 16.11.2006

(320) 16.11.2006

(511) 5

(540)



(510) (5) léčiva, farmaceutické přípravky humánní.

(590) Barevná

(730) **ZENTIVA, a.s.**, Nitrianska 100, Hlohovec, SK

(740) ROTT, RŮŽIČKA & GUTTMANN Patentová, známková a advokátní kancelář, JUDr. Vladimír Rott, Nad Štolou 12, Praha 7, 17000

(210) **O-442982**

(220) 16.11.2006

(320) 16.11.2006

(511) 5

(540)

Recoxa chytrá volba

(510) (5) léčiva, farmaceutické přípravky humánní.

(730) **ZENTIVA, a.s.**, Nitrianska 100, Hlohovec, SK

(740) ROTT, RŮŽIČKA & GUTTMANN Patentová, známková a advokátní kancelář, JUDr. Vladimír Rott, Nad Štolou 12, Praha 7, 17000

(210) **O-442983**

(220) 16.11.2006

(320) 16.11.2006

(511) 5

(540)

Recoxa denní dávka pohybu

(510) (5) léčiva, farmaceutické přípravky humánní.

(730) **ZENTIVA, a.s.**, Nitrianska 100, Hlohovec, SK

(740) ROTT, RŮŽIČKA & GUTTMANN Patentová, známková a advokátní kancelář, JUDr. Vladimír Rott, Nad Štolou 12, Praha 7, 17000

(210) **O-442984**

(220) 16.11.2006

(320) 16.11.2006

(511) 5

(540)



(510) (5) léčiva, farmaceutické přípravky humánní.

(590) Barevná

(730) **ZENTIVA, a.s.**, Nitrianska 100, Hlohovec, SK

(740) ROTT, RŮŽIČKA & GUTTMANN Patentová, známková a advokátní kancelář, JUDr. Vladimír Rott, Nad Štolou 12, Praha 7, 17000

(210) **O-442985**

(220) 16.11.2006

(320) 16.11.2006

(511) 5

(540)

Tralgit životem bez bolesti

(510) (5) léčiva, farmaceutické přípravky humánní.

(730) **ZENTIVA, a.s.**, Nitrianska 100, Hlohovec, SK

(740) ROTT, RŮŽIČKA & GUTTMANN Patentová, známková a advokátní kancelář, JUDr. Vladimír Rott, Nad Štolou 12, Praha 7, 17000

(210) **O-442986**

(220) 16.11.2006

(320) 16.11.2006

(511) 5

(540)

Tralgit silnější než bolest

(510) (5) léčiva, farmaceutické přípravky humánní.

(730) **ZENTIVA, a.s.**, Nitrianska 100, Hlohovec, SK

(740) ROTT, RŮŽIČKA & GUTTMANN Patentová, známková a advokátní kancelář, JUDr. Vladimír Rott, Nad Štolou 12, Praha 7, 17000

(210) **O-442987**

(220) 16.11.2006

(320) 16.11.2006

(511) 5

(540)

Tralgit dokáže zabrat

(510) (5) léčiva, farmaceutické přípravky humánní.

(730) **ZENTIVA, a.s.**, Nitrianska 100, Hlohovec, SK

(740) ROTT, RŮŽIČKA & GUTTMANN Patentová, známková a advokátní kancelář, JUDr. Vladimír Rott, Nad Štolou 12, Praha 7, 17000

(210) **O-442988**

(220) 16.11.2006

(320) 16.11.2006

(511) 5

(540)



- (510) (5) léčiva, farmaceutické přípravky humánní.
(590) Barevná
(730) **ZENTIVA, a.s.**, Nitrianska 100, Hlohovec, SK
(740) ROTT, RŮŽIČKA & GUTTMANN Patentová, známková a advokátní kancelář, JUDr. Vladimír Rott, Nad Štolou 12, Praha 7, 17000



- (210) **O-442989**
(220) 16.11.2006
(320) 16.11.2006
(511) 5
(540)

Cinie back in life

- (510) (5) léčiva, farmaceutické přípravky humánní.
(730) **ZENTIVA, a.s.**, Nitrianska 100, Hlohovec, SK
(740) ROTT, RŮŽIČKA & GUTTMANN Patentová, známková a advokátní kancelář, JUDr. Vladimír Rott, Nad Štolou 12, Praha 7, 17000

- (510) (9) speciální platební karty s magnetickým čipem, speciální platební karty bez magnetického čipu, ovládací a přístupové karty pro provádění obchodních transakcí pomocí výpočetní techniky a internetu, počítačové programy a softwarové vybavení počítačů pro internetové bankovníctví; (16) papírové nosiče informací zejména tiskoviny, letáky, propagační materiály, plakáty, fotografie, psací a kancelářské potřeby, papírenské zboží; (35) inzertní, reklamní a propagační činnost, pomoc při řízení obchodní činnosti, obchodní administrativa, kancelářské práce, marketing; (36) služba finanční, peněžní, nemovitostní a pojišťovací, zejména přijímání vkladů od veřejnosti, poskytování úvěrů, investování do cenných papírů na vlastní účet, finanční pronájem (leasing), platební styk a zúčtování, vydávání platebních prostředků jako platebních karet, cestovních šeků, poskytování záruk, otevírání akreditivů, obstarávání inkasa, poskytování investičních služeb, obchodování na vlastní účet nebo na účet klienta s devizovými hodnotami a se zlatem, finanční makléřství, směnárenské činnosti (nákup devizových prostředků), výkon funkce depozitáře, poskytování bankovních informací, pronájem bezpečnostních schránek, vydávání hypotečních zástavních listů a činnosti, které přímo souvisejí s činnostmi výše uvedenými; (38) komunikační služby, zejména zveřejňování a přenos zpráv a informací prostřednictvím počítačových a telekomunikačních prostředků a sítí, šíření informací prostřednictvím počítačových sítí a telekomunikačních sítí včetně Internetu, poskytování přístupu k on-line službám, služby webových portálů, komunikace a obchodní transakce v síti, služby datové sítě.

- (210) **O-442990**
(220) 16.11.2006
(320) 16.11.2006
(511) 5
(540)

Cinie zase mě baví svět

- (510) (5) léčiva, farmaceutické přípravky humánní.
(730) **ZENTIVA, a.s.**, Nitrianska 100, Hlohovec, SK
(740) ROTT, RŮŽIČKA & GUTTMANN Patentová, známková a advokátní kancelář, JUDr. Vladimír Rott, Nad Štolou 12, Praha 7, 17000

- (590) Barevná
(730) **Komerční banka, a. s.**, Na Příkopě 33/969, Praha 1, 11407, CZ

- (210) **O-442991**
(220) 16.11.2006
(320) 16.11.2006
(511) 5
(540)

Cinie docela jiný život

- (510) (5) léčiva, farmaceutické přípravky humánní.
(730) **ZENTIVA, a.s.**, Nitrianska 100, Hlohovec, SK
(740) ROTT, RŮŽIČKA & GUTTMANN Patentová, známková a advokátní kancelář, JUDr. Vladimír Rott, Nad Štolou 12, Praha 7, 17000

- (210) **O-443015**
(220) 20.11.2006
(320) 20.11.2006
(511) 2
(540)



- (210) **O-442998**
(220) 20.11.2006
(320) 20.11.2006
(511) 32, 33, 41, 43
(540)



- (510) (32) nealkoholické nápoje; (33) alkoholické nápoje; (41) galerijní činnost, nakladatelství a vydavatelství, divadelní a koncertní činnost, konference, kongresy, vzdělávací přednášky, kulturní pořady, semináře, kino sál, klubové služby, plánování a organizování večírků, pronájem sálů, pronájem filmové techniky; (43) restaurace, stravovací služby, café bar, raauty, podávání jídel.
(730) **Svoboda Vratislav**, Taussigova 1168/9, Praha 8, 18200, CZ

- (510) (2) nátěrové hmoty, laky, lazury, antikorozní přípravky a přípravky proti deteriorizaci dřeva.
(730) **TRIGA COLOR, a. s.**, Janáčkova 333, Tišnov, 66601, CZ
(740) Čermák Hořejš Myslí a spol., JUDr. Jan Matějka, Národní 32, Praha 1, 11000

- (210) **O-443002**
(220) 20.11.2006
(320) 20.11.2006
(511) 9, 16, 35, 36, 38

- (210) **O-443016**
(220) 20.11.2006
(320) 20.11.2006
(511) 18, 25, 35
(540)

FRESHLABELS

- (510) (18) kufry a zavazadla, batohy, brašny, cestovní tašky, ruksaky, peněženky, pásky, kabelky; (25) oděvy, obuv, pokrývky hlavy; (35) služby týkající se zboží prodávaného ve specializovaných obchodech a na internetu, zahrnující distribuci a prodej pánských a dámských oděvů, obuvi, módních doplňků, širokého sortimentu potřeb pro domácnost, knih a uměleckých předmětů.
(730) **Bouška Jan**, Palackého 1524, Teplice, 41501, CZ
Veselský Jakub, Zámecké nám. 69/3, Teplice, 41501, CZ

- (210) **O-443017**

(220) 20.11.2006
(320) 20.11.2006
(511) 29, 30, 32
(540)



(510) (29) mléko, mléko v prášku, krystalizované, ochucené a šlehané mléko, mléčné výrobky, zejména: mléčné dezerty, jogurtové nápoje, pěny, krémy a šlehačky, šlehačky a krémy na dezerty, sladká smetana a čerstvá šlehačka, máslo, přírodní nebo ochucené nápoje složené hlavně z mléka nebo z mléčných výrobků, mléčné nápoje připravené hlavně z mléka, mléčné nápoje obsahující ovoce, kvašené přírodní či ochucené mléčné výrobky, přesnídávky, zejména mléčné přesnídávky, mimo zmrzliny, ledového mléka a mražených jogurtů, sýrové přesnídávky, sýry, sýrové pomazánky, zrající sýry, zrající sýry s plísní, nezralé čerstvé sýry a sýry naložené v solném láku, tvarohové sýry, čerstvé sýry prodávané buď v tekutém nebo v pastovém stavu, jogurtové sýry, jogurty; (30) káva, čaj, kakao, čokoláda, kávové nápoje, kakaové nápoje, čokoládové nápoje, cukr, rýže, burisony, tapioka a mouka, dorty a koláče (sladké či slané), pizzy, přírodní či ochucená a/nebo plněná těsta, přípravky vyrobené z obilnin, snídaňové obilniny, hotová jídla, obsahující převážně těsto, jídla vyrobená převážně z dortového těsta, chléb, suchary, sušenky (sladké či pikantní), oplatky, vafle, koláče, cukrářské výrobky, všechny tyto výrobky buď jako přírodní a/nebo obalované a/nebo plněné a/nebo ochucené, sladké nebo slané předkrmky obsahující chléb, sušenky nebo cukrářské těsto, cukrovinky, jedlé cukrové polevy, jedlé cukrové polevy vyrobené převážně z jogurtu, zmrzliny, ledu (led do potravin), mražených jogurtů (jedlé cukrové polevy), ochucený led, med, sůl, hořčice, ocet, omáčky (chuťové přísady), sladké omáčky, těstové omáčky, koření; (32) přírodní či perlivé vody (minerální nebo neminerální), ovocné nebo zeleninové šťávy, ovocné nebo zeleninové nápoje, limonády, sodovky, zázvorové limonády, šerbety, nápojové přípravky, sirupy do nápojů, nealkoholické ovocné nebo zeleninové výtažky, nealkoholické nápoje obsahující činidla pro mléčné kvašení.

(590) Barevná
(730) **COMPAGNIE GERVAIS DANONE**, 17 Boulevard Haussmann, 75009 Paříž, FR
(740) **ROTT, RŮŽIČKA & GUTTMANN** Patentová, známková a advokátní kancelář, JUDr. Vladimír Rott, Nad Štolou 12, Praha 7, 17000

(210) **O-443020**
(220) 20.11.2006
(320) 20.11.2006
(511) 9, 35
(540)

SecurityNet.cz

(510) (9) přístroje a nástroje pro vedení, přepínání, přeměnu, akumulaci, regulaci nebo řízení elektrického proudu, počítačací stroje, přístroje pro zpracování informací a počítače, počítačové programy a software; (35) propagační činnost, reklama, pomoc při řízení obchodní činnosti, obchodní administrativa, kancelářské práce.

(730) **Pomajbík Petr**, U Velorexu 1301, Žamberk, 56401, CZ
(740) **Sudík Ladislav**, Polní 293, Letohrad, 56151

(210) **O-443021**
(220) 20.11.2006

(320) 20.11.2006
(511) 37
(540)



(510) (37) stavebnictví, opravy, instalační služby.
(730) **Richtr Miloš**, U Velorexu 1306, Žamberk, 56401, CZ
(740) **Ladislav Sudík**, Polní 293, Letohrad, 56151

(210) **O-443025**
(220) 20.11.2006
(320) 20.11.2006
(511) 9, 16, 30, 33, 35
(540)

MEDOLÁDA

(510) (9) nosiče informací všeho druhu v rozsahu třídy 9, elektronické publikace; (16) nosiče informací všeho druhu v rozsahu třídy 16, tiskoviny, prospekty, fotografie, letáky, vstupenky, jízdenky; (30) med, pomazánky a pasty s obsahem medu a dalšími přísadami, např. s příměsí koření, bylin, ovoce a zeleniny, semen rostlin, sušeného ovoce a zeleniny, rostlinného oleje, čokolády, obsahující ořechy, švestky, jablka, hrušky, borůvky, brusinky, mandle, mák, kakao, kávu, slunečnicová semena; (33) medovina; (35) zprostředkování v oblasti obchodu a obchodních služeb, reklama, propagace, pomoc při řízení obchodní činnosti, marketing, obchodní poradenství, organizování a uzavírání obchodních transakcí pro jiné, organizování kontraktů pro nákup a prodej zboží, reklama a marketing prostřednictvím Internetu, provozování virtuálních obchodních středisek na Internetu, zejména elektronické přijímání objednávek zboží, organizování prodeje a zpracovávání příslušných plateb.

(730) **VAVÁKY - společnost pro oživení venkova**, Těchonice 33, Těchonice, 34101, CZ
(740) **Ing. Pavel Reichel**, Lopatecká 14, Praha 4, 14700

(210) **O-443035**
(220) 21.11.2006
(320) 21.11.2006
(511) 25, 35
(540)

PARISIAN

(510) (25) oděvy, boty, kloboučnické zboží; (35) zprostředkování obchodní činnosti.
(730) **Nguyen Son**, Česká, Most, 43401, CZ

(210) **O-443039**
(220) 21.11.2006
(320) 21.11.2006
(511) 29, 30, 31
(540)



(510) (29) smažené bramborové lupínky a tyčinky; (30) výrobky z bramborového a obilného těsta, slané tyčinky, slané pečivo; (31) ořechy a jejich směsi.

(590) Barevná
(730) **INTERSNACK a.s.**, Choustník 164, Choustník, okr. Tábor, 39118, CZ
(740) **ČERVENKA, KLEINTOVÁ, TURKOVÁ** Patentová, známková a advokátní kancelář, Mgr. Jana Turková, Budečská 6, Praha 2, 12000

(210) **O-443040**
(220) 21.11.2006
(320) 21.11.2006
(511) 29, 30, 31
(540)



(510) (29) smažené bramborové lupínky a tyčinky; (30) výrobky z bramborového a obilného těsta, slané tyčinky, slané pečivo; (31) ořechy a jejich směsi.

(590) Barevná
(730) **INTERSNACK a.s.**, Choustník 164, Choustník, okr. Tábor, 39118, CZ

(740) ČERVENKA, KLEINTOVÁ, TURKOVÁ Patentová, známková a advokátní kancelář, Mgr. Jana Turková, Budečská 6, Praha 2, 12000

(210) **O-443041**
(220) 21.11.2006
(320) 21.11.2006
(511) 29, 30, 31
(540)



(510) (29) smažené bramborové lupínky a tyčinky; (30) výrobky z bramborového a obilného těsta, slané tyčinky, slané pečivo; (31) ořechy a jejich směsi.

(590) Barevná
(730) **INTERSNACK a.s.**, Choustník 164, Choustník, okr. Tábor, 39118, CZ

(740) ČERVENKA, KLEINTOVÁ, TURKOVÁ Patentová, známková a advokátní kancelář, Mgr. Jana Turková, Budečská 6, Praha 2, 12000

(210) **O-443042**
(220) 21.11.2006
(320) 21.11.2006
(511) 29, 30, 31
(540)



(510) (29) smažené bramborové lupínky a tyčinky; (30) výrobky z bramborového a obilného těsta, slané tyčinky, slané pečivo; (31) ořechy a jejich směsi.

(590) Barevná
(730) **INTERSNACK a.s.**, Choustník 164, Choustník, okr. Tábor, 39118, CZ

(740) ČERVENKA, KLEINTOVÁ, TURKOVÁ Patentová, známková a advokátní kancelář, Mgr. Jana Turková, Budečská 6, Praha 2, 12000

(210) **O-443043**
(220) 21.11.2006
(320) 21.11.2006
(511) 25, 35

(540) **KLTT & APEC**
(510) (25) oděvy, boty, kloboučnické zboží; (35) zprostředkování obchodní činnosti.
(730) **Nguyen Ngoc Khiem**, Vestecká 12, Vestec, Jesenice, 25242, CZ

(210) **O-443047**
(220) 21.11.2006
(320) 21.11.2006
(511) 35, 36, 37
(540)



(510) (35) propagační činnost, reklama, pomoc při řízení obchodní činnosti; (36) služby finanční, služby peněžní, služby nemovitostní; (37) stavebnictví, opravy.

(590) Barevná
(730) **MS REAL - reality s.r.o.**, Plzeňská 226/189, Praha 5 - Košíře, 15000, CZ

(210) **O-443048**
(220) 21.11.2006
(320) 21.11.2006
(511) 30
(540)



(510) (30) čaj.
(590) Barevná
(730) **Regency Teas (Pvt) Limited**, 55-74 Vauxhall Lane, Colombo 02, LK
(740) Mgr. Jiří Fiala, Jungmannova 24, Praha 1, 11000

(210) **O-443053**
(220) 22.11.2006
(320) 22.11.2006
(511) 16, 35, 41
(540)



(510) (16) tiskoviny všeho druhu, zejména noviny a časopisy, propagační materiály; (35) pořádání trhů, veletrhů a výstav pro obchodní a reklamní účely, zprostředkování obchodních akcí pořádaných mimo řádné provozovny, zprostředkování obchodu a obchodních služeb, zprostředkování obchodu s použitým zbožím, autobazar, zprostředkování nákupu a prodeje nových i ojetých vozidel, provádění aukcí a dražeb, pořádání módních přehlídek - v rámci této třídy, předvádění zboží, aranžérství, inzertní, reklamní a propagační činnost, organizování a zajištění trhů, veletrhů a výstav k reklamním a obchodním účelům, poskytování obchodních informací a jiných obchodních informačních produktů, např. multimediálních informací pro reklamní a obchodní účely, distribuce zboží k reklamním účelům, obchodní a obchodně informační služby na Internetu, příprava elektronických pozvánek, komerční využití internetu v oblastech komerčních internetových médií a vyhledávacích služeb,

aktualizování reklamních materiálů, reklama on-line v počítačových sítích, rozšiřování a zaslání reklamních materiálů, distribuce zboží k reklamním účelům, poskytování informací komerčního charakteru a informačních produktů k reklamním účelům, marketing, průzkum a analýzy trhů, pomoc při řízení provozu obchodu, správa obchodních zájmů třetích osob, pronájem kancelářských strojů a zařízení, rozmnožování dokumentů, obstaratelská a zprostředkovatelská činnost v této oblasti; (41) nakladatelská a vydavatelská činnost, pořádání výstav a veletrhů pro kulturní nebo vzdělávací účely, pořádání kulturních, výchovných a sportovních akcí, publikování a vydávání knih, časopisů a magazinů, služby v oblasti vzdělávání, kultury, zábavy a sportu, elektronické publikování, pořádání zábavních soutěží, nakladatelská, vydavatelská, distribuční a půjčovná činnost spadající do této třídy, obstaratelská a zprostředkovatelská činnost v této oblasti, výchovná, zábavní, školicí, sportovní a kulturní činnost, jako organizace společenských, sportovních, turistických, ekologických a kulturních akcí a slavností, zejména výstavy, semináře, symposia, přednášky.

(590) Barevná

(730) FLOHMARKT s.r.o., Pujmanov 885/19, Praha 4, 14000, CZ

(210) **O-443057**

(220) 22.11.2006

(320) 22.11.2006

(511) 5, 30

(540)

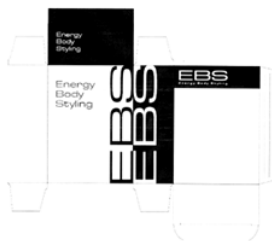

(554) Prostorová

(510) (5) výrobky dietetické pro děti s léčebnými účinky, výrobky dietetické pro nemocné, chemické výrobky pro účely lékařské, léčebná kosmetika na bázi přírodních látek, léčebné výrobky lázeňské, léčebné přípravky pro lázně, léčivé rostliny a výrobky z nich, vitamínové přípravky, vína medicínální, rostlinné směsi a extrakty určené k dietetickým účelům s léčebnými účinky a směsi uvedených látek a přípravků, přísady do jídla dietetické s léčebnými účinky, posilující a povzbuzující potraviny s léčebnými účinky, energeticko-výživné poživatiny pro léčebné účely; (30) posilující a povzbuzující potraviny, výrobky s obsahem zeleného čaje a výrobky s obsahem bylin (určené pro lidskou spotřebu), poživatiny a přísady do jídla vyrobené za účelem doplnění běžné stravy konzumenta, které mohou příznivě ovlivnit zdraví konzumenta, vše spadající do této třídy.

(730) RENUTO (Overseas) LIMITED, Demetri Liperti Street 3, Kotsapas Building, 3090 Limassol, CY

(740) Advokátní kanceláře Jaroš - Fojtíková, Mgr. Zbyšek Jaroš, advokát, Zelený pruh 95/97, Praha 4, 14000

(210) **O-443058**

(220) 22.11.2006

(320) 22.11.2006

(511) 5, 30

(540)

CEM-M

(510) (5) farmaceutické a vitamínové přípravky s léčivým účinkem, vitamíny, multivitaminové komplexy, minerály a multiminerálové přípravky, doplňky zdravé výživy pro léčebné účely, vitamínové a multivitaminové preparáty, minerály a stopové prvky jako potravinové doplňky s léčebnými účinky, chemické výrobky pro účely lékařské, výrobky dietetické pro

nemocné, léčivé rostliny a výrobky z nich, rostlinné směsi, výtažky ze zeleniny a ovoce a extrakty určené k dietetickým účelům s léčebnými účinky a směsi uvedených látek a přípravků, přísady do jídla dietetické s léčebnými účinky, posilující a povzbuzující potraviny s léčebnými účinky, energeticko-výživné poživatiny pro léčebné účely, potravinové doplňky s léčebnými účinky pro denní doplnění stravy, vše v rámci této třídy; (30) potraviny a potravní doplňky s vysokým obsahem vitamínů, minerálů, bylinných výtažků a výtažků ze zeleniny a ovoce vyrobené za účelem doplnění běžné stravy konzumenta, posilující a povzbuzující potraviny, výrobky s obsahem vitamínů, minerálů a bylin (určené pro lidskou spotřebu), veškeré poživatiny a přísady do jídla vyrobené za účelem doplnění běžné stravy konzumenta, které mohou příznivě ovlivnit zdraví konzumenta, vše spadající do této třídy.

(730) RENUTO (Overseas) LIMITED, Demetri Liperti Street 3, Kotsapas Building, 3090 Limassol, CY

(740) Advokátní kanceláře Jaroš - Fojtíková, Mgr. Zbyšek Jaroš, advokát, Zelený pruh 95/97, Praha 4, 14000

(210) **O-443063**

(220) 22.11.2006

(320) 22.11.2006

(511) 3

(540)

AVIGOLD

(510) (3) avivážní prostředek.

(730) Zenit, spol. s r.o., Pražská 162, Čáslav, 28601, CZ

(740) JUDr. Marcela Kislingerová, Sladkovského 767, Pardubice, 53002

(210) **O-443066**

(220) 22.11.2006

(320) 22.11.2006

(511) 31

(540)

Sanmulin

(510) (31) krmiva pro zvířata, zejména suchá.

(730) Sano - Moderní výživa zvířat spol. s r. o., Npor. O. Bartoška 15, Domažlice, 34401, CZ

(740) Mgr. Marie Šebelová, advokátka, Na Zderaze 15, Praha 2, 12000

(210) **O-443077**

(220) 22.11.2006

(320) 22.11.2006

(511) 37, 39

(540)



(510) (37) stavebnictví, opravy, instalační služby; (39) doprava, balení a skladování zboží.

(730) Olomoucké stavebniny s.r.o., Na zákopě 589/15B, Olomouc - Chválkovice, 77300, CZ

(210) **O-443078**

(220) 22.11.2006

(320) 22.11.2006

(511) 5, 29, 30

(540)

PargaVit. A jste fit!

(510) (5) přípravky a prostředky léčebné a profylaktické kosmetiky pro ošetřování pokožky a vlasů, zejména ve formě tablet, dražé, kapslí mastí, krémů, gelů, olejů, pěn, tekutých suspenzí, emulzí nebo koloïdních roztoků, vodiček, záspů a práškových směsí, roztoků, medicínálních čajových směsí, vitamínových přípravků a pod., farmaceutické a veterinářské výrobky, potraviny pro zvláštní výživu pro lékařské účely, léčiva, doplněk výživy, bylinné doplňky, dietní doplňky, dietní doplňky stravy, doplňky stravy, vše pro léčebné účely, vitamínové doplňky, minerální

doplňky, vitamínové a minerální doplňky, hygienické výrobky pro léčebné účely, potraviny pro kojence a batolata, diabetické přípravky pro léčebné účely, dietní potraviny upravené pro lékařské účely, doplňky výživové pro lékařské účely; (29) doplňky výživové pro účely nikoli lékařské, doplňky stravy, dietní doplňky, dietní doplňky stravy, potraviny živočišného původu, maso, ryby, drůbež a zvěřina, masové výtažky, ovoce a zelenina konzervované, sušené a zavažené, želé, džemy, vejce, mléko a mléčné výrobky, oleje a tuky jedlé, vše v rámci této třídy; (30) potravinové doplňky a doplňky stravy, výživové doplňky a potraviny pro zvláštní výživu obsahující látky rostlinného původu, vše v rámci této třídy.

- (730) **Simply You a. s.**, Skřivánčí pole 918, Vítkov, 74901, CZ
(740) Mgr. Lukáš Jansa, Sokola Tůmy 743/16, Ostrava - Mariánské Hory, 70900

- (210) **O-443079**
(220) 22.11.2006
(320) 22.11.2006
(511) 5, 29, 30
(540)

PargaVit. Zdravě žít.

- (510) (5) přípravky a prostředky léčebné a profylaktické kosmetiky pro ošetřování pokožky a vlasů, zejména ve formě tablet, dražé, kapslí mastí, krémů, gelů, olejů, pěn, tekutých suspenzí, emulzí nebo koloïdních roztoků, vodiček, zásypů a práškových směsí, roztoků, medicínálních čajových směsí, vitamínových přípravků a pod., farmaceutické a veterinářské výrobky, potraviny pro zvláštní výživu pro lékařské účely, léčiva, doplněk výživy, bylinné doplňky, dietní doplňky, dietní doplňky stravy, doplňky stravy, vše pro léčebné účely, vitamínové doplňky, minerální doplňky, vitamínové a minerální doplňky, hygienické výrobky pro léčebné účely, potraviny pro kojence a batolata, diabetické přípravky pro léčebné účely, dietní potraviny upravené pro lékařské účely, doplňky výživové pro lékařské účely; (29) doplňky výživové pro účely nikoli lékařské, doplňky stravy, dietní doplňky, dietní doplňky stravy, potraviny živočišného původu, maso, ryby, drůbež a zvěřina, masové výtažky, ovoce a zelenina konzervované, sušené a zavažené, želé, džemy, vejce, mléko a mléčné výrobky, oleje a tuky jedlé, vše v rámci této třídy; (30) potravinové doplňky a doplňky stravy, výživové doplňky a potraviny pro zvláštní výživu obsahující látky rostlinného původu, vše v rámci této třídy.

- (730) **Simply You a. s.**, Skřivánčí pole 918, Vítkov, 74901, CZ
(740) Mgr. Lukáš Jansa, Sokola Tůmy 743/16, Ostrava - Mariánské Hory, 70900

- (210) **O-443081**
(220) 22.11.2006
(320) 22.11.2006
(511) 5, 29, 30
(540)

PargaVit

- (510) (5) přípravky a prostředky léčebné a profylaktické kosmetiky pro ošetřování pokožky a vlasů, zejména ve formě tablet, dražé, kapslí mastí, krémů, gelů, olejů, pěn, tekutých suspenzí, emulzí nebo koloïdních roztoků, vodiček, zásypů a práškových směsí, roztoků, medicínálních čajových směsí, vitamínových přípravků a pod., farmaceutické a veterinářské výrobky, potraviny pro zvláštní výživu pro lékařské účely, léčiva, doplněk výživy, bylinné doplňky, dietní doplňky, dietní doplňky stravy, doplňky stravy, vše pro léčebné účely, vitamínové doplňky, minerální doplňky, vitamínové a minerální doplňky, hygienické výrobky pro léčebné účely, potraviny pro kojence a batolata, diabetické přípravky pro léčebné účely, dietní potraviny upravené pro lékařské účely, doplňky výživové pro lékařské účely; (29) doplňky výživové pro účely nikoli lékařské, doplňky stravy, dietní doplňky, dietní doplňky stravy, potraviny živočišného původu, maso, ryby, drůbež a zvěřina, masové výtažky, ovoce a

zelenina konzervované, sušené a zavažené, želé, džemy, vejce, mléko a mléčné výrobky, oleje a tuky jedlé, vše v rámci této třídy; (30) potravinové doplňky a doplňky stravy, výživové doplňky a potraviny pro zvláštní výživu obsahující látky rostlinného původu, vše v rámci této třídy.

- (730) **Simply You a. s.**, Skřivánčí pole 918, Vítkov, 74901, CZ
(740) Mgr. Lukáš Jansa, Sokola Tůmy 743/16, Ostrava - Mariánské Hory, 70900

- (210) **O-443082**
(220) 22.11.2006
(320) 22.11.2006
(511) 5, 29, 30
(540)

PargaVit

- (510) (5) přípravky a prostředky léčebné a profylaktické kosmetiky pro ošetřování pokožky a vlasů, zejména ve formě tablet, dražé, kapslí mastí, krémů, gelů, olejů, pěn, tekutých suspenzí, emulzí nebo koloïdních roztoků, vodiček, zásypů a práškových směsí, roztoků, medicínálních čajových směsí, vitamínových přípravků a pod., farmaceutické a veterinářské výrobky, potraviny pro zvláštní výživu pro lékařské účely, léčiva, doplněk výživy, bylinné doplňky, dietní doplňky, dietní doplňky stravy, doplňky stravy, vše pro léčebné účely, vitamínové doplňky, minerální doplňky, vitamínové a minerální doplňky, hygienické výrobky pro léčebné účely, potraviny pro kojence a batolata, diabetické přípravky pro léčebné účely, dietní potraviny upravené pro lékařské účely, doplňky výživové pro lékařské účely; (29) doplňky výživové pro účely nikoli lékařské, doplňky stravy, dietní doplňky, dietní doplňky stravy, potraviny živočišného původu, maso, ryby, drůbež a zvěřina, masové výtažky, ovoce a zelenina konzervované, sušené a zavažené, želé, džemy, vejce, mléko a mléčné výrobky, oleje a tuky jedlé, vše v rámci této třídy; (30) potravinové doplňky a doplňky stravy, výživové doplňky a potraviny pro zvláštní výživu obsahující látky rostlinného původu, vše v rámci této třídy.

- (730) **Simply You a. s.**, Skřivánčí pole 918, Vítkov, 74901, CZ
(740) Mgr. Lukáš Jansa, Sokola Tůmy 743/16, Ostrava - Mariánské Hory, 70900

- (210) **O-443084**
(220) 22.11.2006
(320) 22.11.2006
(511) 12, 18, 40
(540)



- (510) (12) čalouněné součásti vozidel jako hlavové opěrky, sedáky a područky, potahy na hlavové opěrky, sedáky a područky; (18) kůže a výrobky z ní, imitace kůže a výrobky z těchto materiálů, aktovky, batohy, brašny, diplomatky, kabelky, klíčenky, kufry, peněženky, potahy kožené na nábytek, tašky, školní aktovky a tašky, kožená galanterie, brašnářské výrobky ze syntetických materiálů, vše spadající do třídy 18; (40) zakázková výroba výše uvedených výrobků zařazených ve třídách 12 a 18, barvení kůže a látek, vyšívání.

- (730) **Sněžka, výrobní družstvo Náchod**, Jugoslávská 260, Náchod, 54748, CZ
(740) Ing. Milan Škoda, Nahořanská 308, Nové Město nad Metují, 54901

- (210) **O-443086**
(220) 22.11.2006
(320) 22.11.2006
(511) 35, 38, 41, 42

(540)



(510) (35) obchodní reklama (pro třetí osoby), dodavatelské služby (pro třetí osoby), data (vyhledávání) v počítačových souborech (pro třetí osoby); (38) přenos zpráv a obrázků pomocí počítačů; (41) obrazové zpravodajství, fotografování; (42) autorská práva (správa).

(730) **ADITOS, s.r.o.**, Poděbradská 582/148, Praha 9, 19800, CZ

(210) **O-443099**

(220) 22.11.2006

(320) 22.11.2006

(511) 39

(540)

АВТОЕВРОПА

(510) (39) automobily (pronájem -), pronájem automobilů, pronájem nákladních vozidel, kamiónů, informace (doprava -), organizování cest, organizování exkurzí, organizování zájezdů, prohlídky (turistické), přeprava turistů, půjčování nosičů na automobily, rezervace (cestování -), rezervace (v dopravě), turisté (doprava -), turistické kanceláře s výjimkou kanceláří poskytujících hotelové rezervace.

(730) **Auto Europe, LLC**, 39 Commercial Street, 04101 Portland, ME, US

(740) Mgr. Juraj Lipka, advokát, Krakovská 9, Praha 1, 11000

(210) **O-443116**

(220) 23.11.2006

(320) 23.11.2006

(511) 30

(540)



(510) (30) koření, kořenící směsi.

(590) Barevná

(730) **VITANA, a. s.**, Mělnická 133, Byšice, 27714, CZ

(210) **O-443120**

(220) 23.11.2006

(320) 23.11.2006

(511) 9, 11, 37, 41, 42

(540)

Chytrí lidé staví chytré domy

(510) (9) elektrické a elektronické spínací a řídicí přístroje včetně elektronických konstrukčních prvků a přístrojů pro průmyslovou a výkonovou elektroniku, automatizační přístroje, aparáty k

přenosu informací při automatizaci procesů, přístroje k elektronickému přenosu dat, elektrické a elektronické spínací a regulační přístroje, spínače výkonové, motorové a pro ochranu zařízení, spínače a pojistky nadproudové ochrany, teplotní, časová a ochranná relé, rozvodné skříně, rozvaděče, kryty proudových rozvaděčů z plechu nebo izolačních materiálů, proudové sběrníkové rozvaděče, transformátory, startovací přístroje, měniče proudu a frekvence, díly a součásti uvedených výrobků, programy pro počítače; (11) přístroje pro regulaci osvětlení, topení, chlazení a ventilace; (37) stavba a instalace elektrických a elektronických zařízení; (41) školení a výuka v oblasti automatizační techniky a rozvodu energie; (42) plánování a projekce elektrických a elektronických zařízení, tvorba počítačových programů.

(730) **Moeller Elektrotechnika s.r.o.**, Komárovská 2406, Praha 9 - Horní Počernice, 19300, CZ

(740) JUDr. Iva Tycová, Spálená 17, Praha 1, 11000

(210) **O-443125**

(220) 23.11.2006

(320) 23.11.2006

(511) 35, 39, 41

(540)



(510) (35) obchodní nebo podnikatelské poradenství (profesionální); (39) organizování zájezdů; (41) školení - pořádání a řízení, vyučování (vzdělávání), filmová tvorba.

(590) Barevná

(730) **Nikodem Michal**, Sázavská 1, Praha 2, 12000, CZ

(210) **O-443132**

(220) 23.11.2006

(320) 23.11.2006

(511) 35, 36, 42, 43

(540)

CIMEX

(510) (35) automatizované zpracování dat, dodavatelské služby pro třetí osoby (nákup výrobků i pro jiné podniky), ekonomické prognózy, ekonomické poradenství, správa hotelů, obchodní nebo podnikatelský průzkum, obchodní management a podnikové poradenství, pomoc při řízení obchodního nebo průmyslového podniku, pomoc při řízení obchodní činnosti, personální poradenství, administrativní služby, služby organizačních poradců, zprostředkování v obchodních vztazích, zprostředkovatelská činnost v oblasti obchodu, franchising, merchandising, činnost účetních poradců, vedení účetnictví; (36) konzultační a poradenská činnost v rámci této třídy, služby realitní kanceláře, správa majetku, správa nemovitostí, zprostředkování při správě nemovitostí, finanční poradenství, zprostředkování finančních nebo peněžních služeb, obchodování s nemovitostmi, oceňování nemovitostí, pronájem bytů, pronájem nájemních činžovních domů, pronájem nemovitostí, pronajímání kanceláří (nemovitostí); (42) půjčování a pronájem software, tvorba software, programování, poradenství, konzultace a zprostředkování v oblasti informačních technologií a výpočetní techniky, projektové studie technické, projektování, inženýrská činnost (expertizy) ve stavebnictví, projektování ve stavebnictví; (43) ubytovací služby, hotely, kempy, ubytovací zařízení, pronájem ubytovacích zařízení, stravovací služby, pronajímání jednacích místností.

(730) **CIMEX PRAHA a.s.**, Na Pankráci 1062/58, Praha 4, 14000, CZ

(210) **O-443133**

(220) 23.11.2006

(320) 23.11.2006

(511) 25

- (540)
- 
- (510) (25) obuv, oděvy, kloboučnické zboží.
(730) **Ji Bin**, Bohumínská 447/64, Ostrava - Slezská Ostrava, 71000, CZ
- (590) Barevná
(730) **Zahradnictví Květ s. r. o.**, Stračov 3, Stračov, 50314, CZ
(740) Ing. Milan Škoda, Nahořanská 308, Nové Město nad Metují, 54901

- (210) **O-443134**
(220) 23.11.2006
(320) 23.11.2006
(511) 25
(540)



- (510) (25) obuv, oděvy, kloboučnické zboží.
(730) **Hu Yilai**, Mašovická 208/15, Praha 4 - Libuš, 14000, CZ

- (210) **O-443140**
(220) 24.11.2006
(320) 24.11.2006
(511) 11
(540)



- (510) (11) acetylenové reflektory (světlomety), bezpečnostní lampy, cylindry do svítidel, chrániče osvětlovacích těles, elektrické lampy, kryty pro svítidla, difuzéry světla - rozptylovače, lampy na čištění vzduchu, lampová stínidla, lampové a svítidlové držáky, lampy elektrické, lucerny na svícení, lustry, objímky na elektrická světla, objímky na lampy, objímky na svítidla, osvětlovací přístroje a zařízení, osvětlovací trubice, osvětlovací zařízení pro dopravní prostředky, osvětlovací zařízení pro vzdušné prostředky, pouliční lampy, reflektory (světlomety) acetylenové, stropní světla, světelné lampy, světelné reflektory (světla), světlomety, reflektory, svítidla, zářivky pro osvětlení, žhavicí vlákna, žhavicí vlákna do elektrických lamp.
(590) Barevná
(730) **APIN s.r.o.**, Letňanská 68/11, Praha 9, 19000, CZ

- (210) **O-443141**
(220) 24.11.2006
(320) 24.11.2006
(511) 31, 37, 44
(540)



- (510) (31) výrobky zemědělské a zahradnické, rostlinná semena, sadba, sazenice, výpěstky, keře, křoví, stromy (jako rostliny), živé rostliny a přírodní květiny; (37) instalace a opravy zavlažovacích

- (210) **O-443149**
(220) 24.11.2006
(320) 24.11.2006
(511) 35, 41, 42
(540)



- (510) (35) pomoc při řízení podniku a obchodních činností; (41) vzdělávání v oblasti řízení firem a projektového managementu; (42) výzkum, analýzy a návrhy v oblasti informačních technologií, projektové řízení.
(590) Barevná
(730) **Conceptica s.r.o.**, Jaromírova 531/9, Praha 2, 12800, CZ

- (210) **O-443185**
(220) 24.11.2006
(320) 24.11.2006
(511) 3, 24, 25, 35, 43
(540)



- (510) (3) laky na vlasy, lesky na rty, mýdla, laky na nehty, vlasové vody, barvy na vlasy, kolínské vody, kosmetické taštičky, kosmetické potřeby, kosmetické přípravky, kosmetické tužky, kosmetické krémy, přípravky na čištění zubů, éterické esence, líčidla, oleje ke kosmetickým účelům, oleje k toaletním účelům, toaletní přípravky, šampóny, voňavky, voňavkářské výrobky, holicí přípravky, obočenky, kosmetické barvy, kosmetické opalovací přípravky, deodoranty pro osobní potřebu, bělicí přípravky ke kosmetickým účelům; (24) tkaniny, látky k textilnímu využití, čalounické látky, vlnky, textilie, konopné plátno, běhouny na stůl, hadry, bavlněné textilie, ubrusy s výjimkou papírových, příkrývky, potahy na nábytek, vlněné látky, ložní a stolní prádlo, textilní ubrusky, pleteniny, záclonky, netkané textilie, lůžkoviny, spací pytle, textilní tapety; (25) punčochy, barety, pracovní pláště, čepice, korzety, límce, pánské spodky, prádlo, opasky, župany, pulovry, ponožky, podvazky, košile, klobouky, kožešiny (oděvy), punčochové kalhoty, kombinézy (obleky), kostýmy (obleky), konfekce, dětské kalhotky, kravaty, kamaše, kalhoty, cyklistická oblečení, rukavice, šátky, šály, obuv na kopanou, galoše, vesty, závoje, gymnastické cvičky, pláště, sukně, dětské vybavičky, tílka, trička, papuče, plážová obuv, pyžama, šaty, dřeváky, sandály, podprsenky, kabáty, uniformy, saka, bundy, plavky, sportovní obuv, čelenky, spodničky, lyžařská obuv; (35) administrativní správa budov, bytů a nebytových prostorů, reklamní agentury, komerčně informační kanceláře, kopírování nebo rozmnožování

dokumentů, dokladů atp., vylepování plakátů, marketingové studie, nábor zaměstnanců, obchodní nebo podnikatelské informace, organizování výstav ke komerčním nebo reklamním účelům, pomoc při řízení obchodní činnosti, poradenství v obchodní činnosti, pronájem kancelářských strojů a zařízení, pronájem kopírovacích strojů, pronájem prodejních automatů, pronájem reklamních materiálů, pronájem reklamních prostor a ploch, reklama, správa hotelů a obchodních domů, vydávání a aktualizování reklamních materiálů, vydávání reklamních nebo náborových textů, účetnictví; (43) motelové služby, kavárny, jídelny a závodní jídelny, restaurace, bufety.

- (730) **pro Vista, s. r. o.**, Bajkalská 25, Bratislava, 81499, SK
(740) APT, spol. s r.o., JUDr. Vratislav Jeništa, V Potočkách 1537/8, Praha 4, 14300

- (210) **O-443194**
(220) 27.11.2006
(320) 27.11.2006
(511) 20
(540)

ALFA 5

- (510) (20) nábytek, stavebnicový nábytkový systém.
(730) **Interier Říčany a.s.**, Čermokostelecká 1623, Říčany, 25101, CZ
(740) JUDr. Pavel Tomek, advokát, Polská 4, Karlovy Vary, 36020

- (210) **O-443197**
(220) 27.11.2006
(320) 27.11.2006
(511) 5
(540)

ARTHROACTIV

- (510) (5) farmaceutické výrobky.
(730) **HERBITA s.r.o.**, K Sádkám 137, Praha 5 - Lahovice, 15900, CZ

- (210) **O-443199**
(220) 27.11.2006
(320) 27.11.2006
(511) 5
(540)

KARDINOL

- (510) (5) farmaceutické výrobky.
(730) **HERBITA s.r.o.**, K Sádkám 137, Praha 5 - Lahovice, 15900, CZ

- (210) **O-443202**
(220) 27.11.2006
(320) 27.11.2006
(511) 19, 37, 40
(540)

REIMO

- (510) (19) stavební hmoty, zejména živice a beton, betonové konstrukce; (37) stavba komunikací, zemní práce, dlaždičské práce, demolice staveb a stavby občanské vybavenosti; (40) recyklace stavebních hmot.
(730) **REIMO a. s.**, Švábova 770/22, Praha 5, 15250, CZ
(740) Bartoloměj Kouba, patentový zástupce, Mánesova 1200, Strakonice I, 38601

- (210) **O-443206**
(220) 27.11.2006
(320) 27.11.2006
(511) 19
(540)

klimatherm ZIEGEL

- (510) (19) cihly pro obvodové a vnitřní zdivo, cihly superizolační, akustické, cihelné keramické překlady a tvarovky, broušené cihly, doplňkové cihly, vč. věncovek.
(730) **WINKLMANN spol. s r.o.**, Spálená 165, Domažlice, 34401, CZ
(740) JUDr. Jana Kopáčková, advokátka, Prokopa Velikého 572, Domažlice, 34401

- (210) **O-443211**
(220) 27.11.2006
(320) 27.11.2006
(511) 25, 35

(540)

marjet
paris

- (510) (25) oděvy, obuv, kloboučnické zboží; (35) propagační činnost, reklama.
(590) Barevná
(730) **Halahija Emil**, Cejl 59, Brno, 60200, CZ

- (210) **O-443221**
(220) 27.11.2006
(320) 27.11.2006
(511) 31, 39, 44
(540)



- (510) (31) rybí násady; (39) distribuce rybích násad; (44) chov, ochrana a lov ryb a jiných vodních živočichů v rybářských revírech a rybochovných zařízeních.
(590) Barevná
(730) **Český rybářský svaz**, Nad Olšinami 31, Praha 10, 10000, CZ

- (210) **O-443228**
(220) 27.11.2006
(320) 27.11.2006
(511) 35, 36
(540)

EXPRES
hypotéka

- (510) (35) reklamní nebo inzertní materiály (rozšiřování-); (36) banky úvěrové, domácí bankovní služby (homebanking), finanční odhady a oceňování (pojišťovnictví, bankovníctví, nemovitosti), finanční služby, hypotéky (poskytování půjček), leasing, půjčka (záruční, zástavní).
(730) **EXPRES HYPOTÉKA s. r. o.**, Chvalšinská 231, Český Krumlov, 38101, CZ

- (210) **O-443229**
(220) 27.11.2006
(320) 27.11.2006
(511) 35, 36
(540)

domy
z exekuce

- (510) (35) dražby, vedení dražeb; (36) byty (pronájem-), investice (kapitálové-), investování kapitálu, kanceláře realitní, kapitálové investice, konzultační služby (finanční-), nájemné (inkasování-), nájemní, činžovní domy (vedení-), nemovitosti (obchodování s-), nemovitosti (oceňování a odhady-), nemovitosti (pronájem-), nemovitosti (správa-), nemovitosti (zprostředkování-), oceňování

nemovitostí, pronájem bytů, správa majetku.

(730) **EXPRES HYPOTÉKA s. r. o.**, Chvalšinská 231, Český
Krumlov, 38101, CZ

(210) **O-443230**

(220) 27.11.2006

(320) 27.11.2006

(511) 35, 36, 42

(540)



(510) (35) dražby, vedení dražeb; (36) kanceláře pro inkasování
pohledávek, vybírání nájemného; (42) právnické (komerční
služby).

(730) **EXPRES HYPOTÉKA s. r. o.**, Chvalšinská 231, Český
Krumlov, 38101, CZ

Zamítnuté a částečně zamítnuté přihlášky ochranných známek po zveřejnění

Zjistí-li Úřad v průběhu řízení o námitkách, že přihlašovaná ochranná známka nespĺňuje podmínky pro zápis, přihlášku zamítne. Zjistí-li, že přihlašovaná ochranná známka nespĺňuje podmínky pro zápis jen pro některé výrobky nebo služby, přihlášku zamítne v rozsahu výrobků nebo služeb, pro které přihláška nespĺňuje podmínky zápisu. S ohledem na tuto skutečnost, obsahuje tato kapitola údaje o rozhodnutích o zamítnutí přihlášky ochranné známky v celém nebo částečném rozsahu na základě ustanovení § 26 zákona č. 441/2003 Sb.

Údaje o výsledku rozhodnutí (zamítnutí přihlášky, částečné zamítnutí přihlášky) jsou uvedeny za datem právní moci rozhodnutí pod INID kódem (583) s názvem "Datum právní moci rozhodnutí/výsledek rozhodnutí".

(210) **O-188099**

(540)

...beton, který hřeje

(583) 21.11.2006 / zamítnutí přihlášky

(210) **O-420164**

(540)

FLIRT BOX

(583) 21.11.2006 / částečné zamítnutí přihlášky

(210) **O-188136**

(540)

Multi Casino

(583) 06.11.2006 / částečné zamítnutí přihlášky

(210) **O-420364**

(540)

STAT / MARK

(583) 15.11.2006 / zamítnutí přihlášky

(210) **O-198181**

(540)



(583) 14.11.2006 / zamítnutí přihlášky

(210) **O-421415**

(540)

EXEL

(583) 02.11.2006 / částečné zamítnutí přihlášky

(210) **O-199052**

(540)



(583) 15.11.2006 / zamítnutí přihlášky

(210) **O-421583**

(540)



(583) 14.11.2006 / zamítnutí přihlášky

(210) **O-421811**

(540)

KUBA - TOP

(583) 14.11.2006 / částečné zamítnutí přihlášky

(210) **O-343579**

(540)

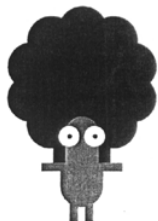

POMERANĚ

(583) 21.11.2006 / zamítnutí přihlášky

(210) **O-424795**

(540)



(583) 14.11.2006 / zamítnutí přihlášky

(210) **O-345249**

(540)

Superstory

(583) 14.11.2006 / zamítnutí přihlášky

(210) **O-425588**

(540)

cyklop

(583) 14.11.2006 / částečné zamítnutí přihlášky

(210) **O-347038**

(540)



(583) 14.11.2006 / částečné zamítnutí přihlášky

(210) **O-425823**

(540)

s print

(583) 21.11.2006 / částečné zamítnutí přihlášky

(210) **O-425824**
(540)

The logo for 'sprint' features the word 'sprint' in a lowercase, italicized, sans-serif font. A curved line starts above the 's', arches over the 'p', and ends above the 't', resembling a signal or a swoosh.

(583) 21.11.2006 / částečné zamítnutí přihlášky

(210) **O-426539**
(540)

TV REAL

(583) 14.11.2006 / částečné zamítnutí přihlášky

(210) **O-426882**
(540)

RED HOT

(583) 09.11.2006 / částečné zamítnutí přihlášky

(210) **O-427035**
(540)

The logo for 'expPro MOBIL' features the word 'expPro' in a stylized, lowercase font with a swoosh above it, followed by 'MOBIL' in a bold, uppercase, sans-serif font.

(583) 13.11.2006 / zamítnutí přihlášky

(210) **O-427216**
(540)

DOMINANT
lingerie

(583) 21.11.2006 / částečné zamítnutí přihlášky

(210) **O-427792**
(540)

mediakombi

(583) 20.11.2006 / částečné zamítnutí přihlášky

(210) **O-428778**
(540)

15 MINUT

(583) 03.11.2006 / zamítnutí přihlášky

(210) **O-428799**
(540)

The logo for 'always' features the word 'always' in a bold, lowercase, sans-serif font. The letters are filled with a gradient from red to blue, and there is a white outline around the letters.

(583) 21.11.2006 / zamítnutí přihlášky

(210) **O-429286**
(540)

The logo for 'prestige' features the word 'prestige' in a lowercase, sans-serif font, enclosed within a dark, rounded rectangular border.

(583) 21.11.2006 / zamítnutí přihlášky

(210) **O-430243**
(540)

⊕ TOUGH Jeansmith

(583) 14.11.2006 / částečné zamítnutí přihlášky

(210) **O-430509**
(540)

ČS SNADNÁ PŮJČKA

(583) 21.11.2006 / zamítnutí přihlášky

(210) **O-430604**
(540)

MULTI7

(583) 21.11.2006 / částečné zamítnutí přihlášky

(210) **O-431089**
(540)

The logo for 'BIBO' features the word 'BIBO' in a bold, uppercase, sans-serif font. Each letter has a pair of eyes above it, and a flower is positioned above the first 'B'.

(583) 14.11.2006 / částečné zamítnutí přihlášky

Přehled zápisů ochranných známek bez změny ve vztahu ke zveřejněným přihláškám

Kapitola obsahuje údaje o ochranných známkách zapsaných na základě ustanovení § 28 odst. 1 zákona č. 441/2003 Sb., u kterých nedošlo ke změně údajů oproti zveřejněné přihlášce ochranné známky.

Číselný přehled

285322, 285323, 285325, 285326, 285327, 285328, 285329, 285330, 285333, 285335, 285337, 285339, 285340, 285342, 285344, 285345, 285346, 285347, 285348, 285349, 285351, 285352, 285355, 285356, 285357, 285359, 285360, 285361, 285362, 285363, 285364, 285365, 285367, 285368, 285369, 285370, 285372, 285374, 285375, 285377, 285378, 285379, 285380, 285381, 285382, 285383, 285384, 285385, 285386, 285387, 285388, 285389, 285390, 285391, 285392, 285393, 285395, 285396, 285397, 285398, 285399, 285401, 285402, 285403, 285405, 285406, 285407, 285408, 285409, 285410, 285411, 285412, 285413, 285414, 285415, 285416, 285417, 285418, 285419, 285420, 285421, 285422, 285423, 285424, 285425, 285426, 285427, 285428, 285429, 285430, 285431, 285432, 285433, 285434, 285435, 285436, 285437, 285438, 285439, 285440, 285441, 285442, 285443, 285444, 285445, 285446, 285447, 285448, 285449, 285450, 285451, 285452, 285453, 285454, 285455, 285456, 285457, 285458, 285459, 285460, 285461, 285462, 285463, 285464, 285465, 285466, 285467, 285468, 285469, 285470, 285471, 285472, 285473, 285474, 285475, 285476, 285477, 285478, 285479, 285480, 285481, 285482, 285483, 285484, 285485, 285486, 285487, 285488, 285489, 285490, 285491, 285492, 285493, 285494, 285495, 285496, 285497, 285498, 285499, 285500, 285501, 285502, 285503, 285504, 285505, 285506, 285507, 285508, 285509, 285510, 285511, 285512, 285513, 285514, 285515, 285516, 285517, 285518, 285519, 285520, 285521, 285522, 285523, 285524, 285525, 285526, 285527, 285528, 285529, 285530, 285531, 285532, 285533, 285534, 285535, 285536, 285537, 285538, 285539, 285540, 285541, 285542, 285543, 285544, 285545, 285546, 285547, 285548, 285549, 285550, 285551, 285552, 285553, 285554, 285555, 285556, 285557, 285558, 285559, 285560, 285561, 285562, 285563, 285564, 285565, 285566, 285567, 285568, 285569, 285570, 285571, 285572, 285573, 285574, 285575, 285576, 285577, 285578, 285579, 285580, 285581, 285582, 285583, 285584, 285585, 285586, 285587, 285588, 285589, 285590, 285591, 285592, 285593, 285594, 285595, 285596, 285597, 285598, 285599, 285600, 285601, 285602, 285603, 285604, 285605, 285606, 285607, 285608, 285609, 285610, 285611, 285612, 285613, 285614, 285615, 285616, 285617, 285618, 285619, 285620, 285621, 285622, 285623, 285624, 285625, 285626, 285627, 285628, 285629, 285630, 285631, 285632, 285633, 285634, 285635, 285636, 285637, 285638, 285639, 285640, 285641, 285642, 285643, 285644, 285645, 285646, 285647, 285648, 285649, 285650, 285651, 285652, 285653, 285654, 285655, 285656, 285657, 285658, 285659, 285660, 285661, 285662, 285663, 285664, 285665, 285666, 285667, 285668, 285669, 285670, 285671, 285672, 285673, 285674, 285675, 285676, 285677, 285678, 285679, 285680, 285681, 285682, 285683, 285684, 285685, 285686, 285687, 285688, 285689, 285690, 285691, 285692, 285693, 285694, 285695, 285696, 285697, 285698, 285699, 285700, 285701, 285702, 285703, 285704, 285705, 285706, 285707, 285708, 285709, 285710, 285711, 285712, 285713, 285714, 285715, 285716, 285717, 285718, 285719, 285720, 285721, 285722, 285723, 285724, 285725, 285726, 285727, 285728, 285729, 285730, 285731, 285732, 285733, 285734, 285735, 285736, 285737, 285738, 285739, 285740, 285741, 285742, 285743, 285744, 285745, 285746, 285747, 285748, 285749, 285750, 285751, 285752, 285753, 285754, 285755, 285756, 285757, 285758, 285759, 285760, 285761, 285762, 285763, 285764, 285765, 285766, 285767, 285768, 285769, 285770, 285771, 285772, 285773, 285774, 285775, 285776, 285777, 285778, 285779, 285780, 285781, 285782, 285783, 285784, 285785, 285786, 285787, 285788, 285789, 285790, 285791, 285792, 285793, 285794, 285795, 285796, 285797, 285798, 285799, 285800, 285801, 285802, 285803, 285804, 285805, 285806, 285807, 285808, 285809, 285810, 285811, 285812, 285813, 285814, 285815, 285816, 285817, 285818, 285819, 285820, 285821, 285822, 285823, 285824, 285825, 285826, 285827, 285828, 285829, 285830, 285831, 285832, 285833, 285834, 285835, 285836, 285837, 285838, 285839, 285840, 285841, 285842, 285843, 285844, 285845, 285846, 285847, 285848, 285849, 285850, 285851, 285852, 285853, 285854, 285855, 285856, 285857, 285858, 285859, 285860, 285861, 285862, 285863, 285864, 285865, 285866, 285867, 285868, 285869, 285870, 285871, 285872, 285873, 285874, 285875, 285876, 285877, 285878, 285879, 285880, 285881, 285882, 285883, 285884, 285885, 285886, 285887, 285888, 285889, 285890, 285891, 285892, 285893, 285894, 285895, 285896, 285897, 285898, 285899, 285900, 285901, 285902, 285903, 285904, 285905, 285906, 285907, 285908, 285909, 285910, 285911, 285912, 285913, 285914, 285915, 285916, 285917, 285918, 285919, 285920, 285921, 285922, 285923, 285924, 285925, 285926, 285927, 285928, 285929, 285930, 285931, 285932, 285933, 285934, 285935, 285936, 285937, 285938, 285939, 285940, 285941, 285942, 285943, 285944, 285945, 285946, 285947, 285948, 285949, 285950, 285951, 285952, 285953, 285954, 285955, 285956, 285957, 285958, 285959, 285960, 285961, 285962, 285963, 285964, 285965, 285966, 285967, 285968, 285969, 285970, 285971, 285972, 285973, 285974, 285975, 285976, 285977, 285978, 285979, 285980, 285981, 285982, 285983, 285984, 285985, 285986, 285987, 285988, 285989, 285990, 285991, 285992, 285993, 285994, 285995, 285996, 285997, 285998, 285999, 286000, 286001, 286002, 286003, 286004, 286005, 286006, 286007, 286008, 286009, 286010, 286011, 286012, 286013, 286014, 286015, 286016, 286017, 286018, 286019, 286020, 286021, 286022, 286023, 286024, 286025, 286026, 286027, 286028, 286029, 286030, 286031, 286032, 286033, 286034, 286035, 286036, 286037, 286038, 286039, 286040, 286041, 286042, 286043, 286044, 286045, 286046.

Zápis ochranných známek bez změny ve vztahu ke zveřejněným přihláškám

-
- | | |
|----------------------------------------------------------------------------------------------------------------|----------------|
| (111) 285322 | (210) O-344631 |
| (220) 25.04.2001 | |
| (320) 25.04.2001 | |
| (442) 16.08.2006 | |
| (151) 27.11.2006 | |
| (730) Místní automotoklub AK ŠKODA MLADÁ BOLESLAV , tř. Václava Klementa 839, Mladá Boleslav, 29301, CZ | |
| (210) O-166816 | |
-
- | | |
|---------------------------------------------------------------------|------------------------------------------------------------------|
| (111) 285323 | (111) 285333 |
| (220) 08.01.2002 | (220) 27.05.2004 |
| (320) 08.01.2002 | (320) 27.05.2004 |
| (442) 16.08.2006 | (442) 16.08.2006 |
| (151) 27.11.2006 | (151) 27.11.2006 |
| (730) Brzobohatý Radek , Blažovice 191, Blažovice, 66408, CZ | (730) Veletrhy Brno, a.s. , Výstaviště 1, Brno, 64700, CZ |
| (210) O-175343 | (210) O-346892 |
-
- | | |
|------------------------------------------------------------------------|----------------------------------------------------------------|
| (111) 285325 | (111) 285335 |
| (220) 02.05.2003 | (220) 01.06.2004 |
| (320) 02.05.2003 | (320) 01.06.2004 |
| (442) 16.06.2004 | (442) 16.08.2006 |
| (151) 27.11.2006 | (151) 27.11.2006 |
| (730) Hanel Global Toys s.r.o. , Razov 472, Vizovice, 76312, CZ | (730) AUROX s.r.o. , J. Fučíka 193, Holasice, 66461, CZ |
| (210) O-191260 | (210) O-347053 |
-
- | | |
|--------------------------------------------------------------------|------------------------------------------------------------------|
| (111) 285326 | (111) 285337 |
| (220) 13.06.2003 | (220) 26.10.2004 |
| (320) 13.06.2003 | (320) 26.10.2004 |
| (442) 16.08.2006 | (442) 16.08.2006 |
| (151) 27.11.2006 | (151) 27.11.2006 |
| (730) Zdeněk Papoušek , Radlická 66/621, Praha 5, 15000, CZ | (730) GLANS, s.r.o. , Blatného 2338/5, Praha 5, 15800, CZ |
| (210) O-192773 | (210) O-419901 |
-
- | | |
|-------------------------------------------------------------------|-------------------------------------------------------------------------|
| (111) 285327 | (111) 285339 |
| (220) 16.12.2003 | (220) 09.12.2004 |
| (320) 16.12.2003 | (320) 09.12.2004 |
| (442) 18.08.2004 | (442) 16.08.2006 |
| (151) 27.11.2006 | (151) 27.11.2006 |
| (730) Tomáš Karpíšek , U Krbu 3091/37, Praha 10, 10100, CZ | (730) PIVOVAR ROHOZEC, a.s. , Malý Rohozec 29, Turnov, 51101, CZ |
| (210) O-199186 | (210) O-421235 |
-
- | | |
|-------------------------------------------------------------------------|----------------------------------------------------------|
| (111) 285328 | (111) 285340 |
| (220) 27.01.2004 | (220) 09.12.2004 |
| (320) 27.01.2004 | (320) 09.12.2004 |
| (442) 16.08.2006 | (442) 16.08.2006 |
| (151) 27.11.2006 | (151) 27.11.2006 |
| (730) Profit, spol. s r.o. , Zelenářská 28/19, Znojmo, 66901, CZ | (730) ETA a.s. , Poličská 444, Hlinsko, 53916, CZ |
| (210) O-342544 | (210) O-421289 |
-
- | | |
|-------------------------------------------------------------------|----------------------------------------------------------------------|
| (111) 285329 | (111) 285342 |
| (220) 26.02.2004 | (220) 20.12.2004 |
| (320) 26.02.2004 | (320) 20.12.2004 |
| (442) 18.08.2004 | (442) 16.08.2006 |
| (151) 27.11.2006 | (151) 27.11.2006 |
| (730) Florián Martin , Holoubkov 290, Holoubkov, 33801, CZ | (730) TV Products CZ s.r.o. , Rybná 669/4, Praha 1, 11000, CZ |
| (210) O-343576 | (210) O-421569 |
-
- | | |
|---------------------------------------------------------------------------------------------------------------|-------------------------------------------------------------------------|
| (111) 285330 | (111) 285344 |
| (220) 22.03.2004 | (220) 09.02.2005 |
| (320) 22.09.2003 | (320) 09.02.2005 |
| (442) 16.08.2006 | (442) 16.08.2006 |
| (151) 27.11.2006 | (151) 27.11.2006 |
| (730) MIP METRO Group Intellectual Property GmbH & Co. KG , Metro-Strasse 1, Düsseldorf, 40235, DE | (730) Gala Jaromír Ing. , Kobyly 61, Kobyly na Moravě, 69110, CZ |
| | (210) O-423181 |
-
- | | |
|---------------------------------------------------------------------------------------------------------------|---------------------------------------------------------------------|
| (111) 285333 | (111) 285345 |
| (220) 22.03.2004 | (220) 09.03.2005 |
| (320) 22.09.2003 | (320) 09.03.2005 |
| (442) 16.08.2006 | (442) 16.08.2006 |
| (151) 27.11.2006 | (151) 27.11.2006 |
| (730) MIP METRO Group Intellectual Property GmbH & Co. KG , Metro-Strasse 1, Düsseldorf, 40235, DE | (730) WS International a.s. , Perunská 2, Hodonín, 69501, CZ |

(210) O-424063	(220) 29.04.2005
(320) 29.04.2005	(442) 16.08.2006
(111) 285346	(151) 27.11.2006
(220) 16.03.2005	(730) Česká televize , Na Hřebenech II., Praha 4 - Kavčí Hory, 14070, CZ
(320) 16.03.2005	(210) O-425879
(442) 16.11.2005	
(151) 27.11.2006	
(730) Brněnská dopravní a servisní s.r.o. , Vinařská 460/3, Brno, 60300, CZ	
(210) O-424275	
(111) 285347	(111) 285359
(220) 16.03.2005	(220) 05.05.2005
(320) 16.03.2005	(320) 05.05.2005
(442) 17.08.2005	(442) 14.09.2005
(151) 27.11.2006	(151) 27.11.2006
(730) NOWACO Czech Republic s. r. o. , Růžové údolí 553, Kralupy nad Vltavou, 27801, CZ	(730) JOCKEY CLUB ČESKÉ REPUBLIKY , Radotínská 69, Praha 5, 15900, CZ
(210) O-424303	(210) O-426086
(111) 285348	(111) 285360
(220) 18.04.2005	(220) 11.05.2005
(320) 18.04.2005	(320) 11.05.2005
(442) 16.08.2006	(442) 16.08.2006
(151) 27.11.2006	(151) 27.11.2006
(730) Bongrain S.A. , 42 rue Rieussec, Viroflay, 78220, FR	(730) RF HOBBY, s.r.o. , Bohdalecká 6/1420, Praha 10, 10100, CZ
(210) O-425395	(210) O-426287
(111) 285349	(111) 285361
(220) 21.04.2005	(220) 13.05.2005
(320) 21.04.2005	(320) 13.05.2005
(442) 17.08.2005	(442) 16.08.2006
(151) 27.11.2006	(151) 27.11.2006
(730) BEST, a. s. , Rybnice 148, Kaznějov, 33151, CZ	(730) Dřevo Trust - prodej, a.s. , Jaromírova 51, Praha 2, 12800, CZ
(210) O-425564	(210) O-426361
(111) 285351	(111) 285362
(220) 27.04.2005	(220) 16.05.2005
(320) 27.04.2005	(320) 16.05.2005
(442) 12.10.2005	(442) 14.09.2005
(151) 27.11.2006	(151) 27.11.2006
(730) TV PRODUCTS CZ s.r.o. , Rybná 669/4, Praha 1, 11000, CZ	(730) Plzeňský Prazdroj, a.s. , U Prazdroje 7, Plzeň, 30497, CZ
(210) O-425761	(210) O-426393
(111) 285352	(111) 285363
(220) 27.04.2005	(220) 16.05.2005
(320) 27.04.2005	(320) 16.05.2005
(442) 12.10.2005	(442) 14.09.2005
(151) 27.11.2006	(151) 27.11.2006
(730) TV PRODUCTS CZ s.r.o. , Rybná 669/4, Praha 1, 11000, CZ	(730) Plzeňský Prazdroj, a.s. , U Prazdroje 7, Plzeň, 30497, CZ
(210) O-425762	(210) O-426395
(111) 285355	(111) 285364
(220) 29.04.2005	(220) 16.05.2005
(320) 29.04.2005	(320) 16.05.2005
(442) 17.08.2005	(442) 14.09.2005
(151) 27.11.2006	(151) 27.11.2006
(730) NAMRON, a.s. , Velké Karlovice 466, Velké Karlovice, 75606, CZ	(730) Plzeňský Prazdroj, a.s. , U Prazdroje 7, Plzeň, 30497, CZ
(210) O-425857	(210) O-426396
(111) 285356	(111) 285365
(220) 29.04.2005	(220) 08.01.2004
(320) 29.04.2005	(320) 11.07.2003
(442) 14.12.2005	(442) 16.08.2006
(151) 27.11.2006	(151) 27.11.2006
(730) Albrecht Jiří Ing., CSc. , Na vrcholu 30, Praha 3, 13000, CZ	(730) DrugTech Corporation , 300 Delaware Avenue, Suite 1270, Wilmington, DE, US
(210) O-425870	(210) O-426474
(111) 285357	(111) 285367
	(220) 23.05.2005
	(320) 23.05.2005

(442) 16.08.2006 (151) 27.11.2006 (730) Z.L.D. s.r.o. , Vánková 796/6, Praha 8 - Čimice, 18000, CZ (210) O-426590	(210) O-428037
(111) 285368 (220) 23.05.2005 (320) 23.05.2005 (442) 16.08.2006 (151) 27.11.2006 (730) TAI - COM, s.r.o. , nám. Slobody 1656/23, Púchov, SK (210) O-426647	(111) 285379 (220) 22.07.2005 (320) 22.07.2005 (442) 14.12.2005 (151) 27.11.2006 (730) SANOFL-AVENTIS , 174, avenue de France, Paris, FR (210) O-428400
(111) 285369 (220) 25.05.2005 (320) 25.05.2005 (442) 14.09.2005 (151) 27.11.2006 (730) NEW TEA CO. LTD. , Hindustan Buildings, 4 Chittaranjan Avenue, Calcutta, IN (210) O-426708	(111) 285380 (220) 01.08.2005 (320) 01.08.2005 (442) 16.08.2006 (151) 27.11.2006 (730) SVUS Pharma a.s. , Smetanovo nábřeží 1238/20a, Hradec Králové, 50002, CZ (210) O-428601
(111) 285370 (220) 27.05.2005 (320) 27.05.2005 (442) 14.12.2005 (151) 27.11.2006 (730) KM Beta a.s. , Dolní Valy 2, Hodonín, 69501, CZ (210) O-426779	(111) 285381 (220) 03.08.2005 (320) 03.08.2005 (442) 16.08.2006 (151) 27.11.2006 (730) BroadNet Czech, a.s. , Koněvova 2747/99, Praha 3, 13000, CZ (210) O-428669
(111) 285372 (220) 06.06.2005 (320) 06.06.2005 (442) 17.08.2005 (151) 27.11.2006 (730) IVACHEM plus CZ, s.r.o. , Nádražní 92, Židlochovice, 66701, CZ (210) O-427087	(111) 285382 (220) 03.08.2005 (320) 03.08.2005 (442) 16.08.2006 (151) 27.11.2006 (730) BroadNet Czech, a.s. , Koněvova 2747/99, Praha 3, 13000, CZ (210) O-428670
(111) 285374 (220) 13.06.2005 (320) 13.06.2005 (442) 12.10.2005 (151) 27.11.2006 (730) Ivan Mertl SPORT TOME , Lednická 649/4, České Budějovice, 37006, CZ (210) O-427240	(111) 285383 (220) 05.08.2005 (320) 05.08.2005 (442) 16.08.2006 (151) 27.11.2006 (730) Sláma Petr , Vysoká 70, Jablonec nad Nisou, 46602, CZ (210) O-428746
(111) 285375 (220) 27.06.2005 (320) 27.06.2005 (442) 12.10.2005 (151) 27.11.2006 (730) VINIUM a.s. , Hlavní 666, Velké Pavlovice, okres Břeclav, 69106, CZ (210) O-427689	(111) 285384 (220) 05.08.2005 (320) 05.08.2005 (442) 15.03.2006 (151) 27.11.2006 (730) GLOBAL DIRECT s.r.o. , Lucemburská 1496/8, Praha 3, 13000, CZ (210) O-428767
(111) 285377 (220) 11.07.2005 (320) 11.07.2005 (442) 16.08.2006 (151) 27.11.2006 (730) CATUS spol. s r.o. , Kyjovská 1598, Havlíčkův Brod, 58001, CZ (210) O-427992	(111) 285385 (220) 09.08.2005 (320) 09.08.2005 (442) 16.11.2005 (151) 27.11.2006 (730) OREA HOTELS a.s. , Na Pankráci 1062/58, Praha 4, 14000, CZ (210) O-428857
(111) 285378 (220) 13.07.2005 (320) 13.07.2005 (442) 16.11.2005 (151) 27.11.2006 (730) AGRA GROUP a.s. , Tovární 9, Střelské Hoštice, 38715, CZ	(111) 285386 (220) 31.08.2005 (320) 31.08.2005 (442) 16.08.2006 (151) 27.11.2006 (730) LOBODON, s.r.o. , Ratajova 1113/8, Praha 4 - Kunratice, 14900, CZ (210) O-429413
	(111) 285387

(220) 05.09.2005
(320) 05.09.2005
(442) 16.08.2006
(151) 27.11.2006
(730) **Madal Bal a.s.**, Lazy IV/3356, Zlín, 76001, CZ
(210) O-429537

(111) **285388**
(220) 06.09.2005
(320) 06.09.2005
(442) 11.01.2006
(151) 27.11.2006
(730) **VINIUM a.s.**, Hlavní 666, Velké Pavlovice, 69106, CZ
(210) O-429586

(111) **285389**
(220) 12.09.2005
(320) 12.09.2005
(442) 16.08.2006
(151) 27.11.2006
(730) **Akinyemi Yemi Dele**, Starý Dvůr 731/53, Hrádek nad Nisou, 46313, CZ
(210) O-429733

(111) **285390**
(220) 15.09.2005
(320) 15.09.2005
(442) 16.08.2006
(151) 27.11.2006
(730) **LIBEREC 2009, s.r.o.**, Pražská 132/4, Liberec 1, 46001, CZ
(210) O-429842

(111) **285391**
(220) 29.09.2005
(320) 29.09.2005
(442) 16.08.2006
(151) 27.11.2006
(730) **Kubénová Gabriela Mgr.**, U Byniny 634, Valašské Meziříčí, 75701, CZ
(210) O-430175

(111) **285392**
(220) 29.09.2005
(320) 29.09.2005
(442) 16.08.2006
(151) 27.11.2006
(730) **Arcor S.A.I.C.**, Avda. Fulvio Pagani 487, Arroyito, Provincie Córdoba, AR
(210) O-430182

(111) **285393**
(220) 29.09.2005
(320) 29.09.2005
(442) 16.08.2006
(151) 27.11.2006
(730) **HVB Bank Czech Republic a.s.**, Nám. Republiky 3A/2090, Praha 1, 11000, CZ
(210) O-430183

(111) **285395**
(220) 05.10.2005
(320) 05.10.2005
(442) 16.08.2006
(151) 27.11.2006
(730) **Kocáb Jiří**, Husova čtvrt' 959, Rosice, 66501, CZ
(210) O-430294

(111) **285396**
(220) 10.10.2005
(320) 10.10.2005
(442) 16.08.2006
(151) 27.11.2006

(730) **SKLO EXPRES SLOVAKIA, s.r.o.**, Galvaniho 14, Bratislava, 82104, SK
(210) O-430437

(111) **285397**
(220) 10.10.2005
(320) 10.10.2005
(442) 16.08.2006
(151) 27.11.2006
(730) **SKLO EXPRES SLOVAKIA, s.r.o.**, Galvaniho 14, Bratislava, 82104, SK
(210) O-430438

(111) **285398**
(220) 10.10.2005
(320) 10.10.2005
(442) 16.08.2006
(151) 27.11.2006
(730) **SKLO EXPRES SLOVAKIA, s.r.o.**, Galvaniho 14, Bratislava, 82104, SK
(210) O-430439

(111) **285399**
(220) 12.10.2005
(320) 12.10.2005
(442) 16.08.2006
(151) 27.11.2006
(730) **ENDY'S RESTAURANT, s.r.o.**, nám. 14. října 642/17, Praha 5 - Smíchov, 15000, CZ
(210) O-430536

(111) **285401**
(220) 21.10.2005
(320) 21.10.2005
(442) 11.01.2006
(151) 27.11.2006
(730) **Jarošek Vladislav**, Mutěnice 216, Mutěnice, 69611, CZ
(210) O-430831

(111) **285402**
(220) 24.10.2005
(320) 24.10.2005
(442) 16.08.2006
(151) 27.11.2006
(730) **PREMIERE Sp. z o.o.**, ul. Kluczborska 29, Chorzów, PL
(210) O-430873

(111) **285403**
(220) 27.10.2005
(320) 27.10.2005
(442) 16.08.2006
(151) 27.11.2006
(730) **HELIOS-OKNA, spol. s r.o.**, Jiráskova 1508, Černošice - Vráž, 25228, CZ
(210) O-430975

(111) **285405**
(220) 03.11.2005
(320) 03.11.2005
(442) 16.08.2006
(151) 27.11.2006
(730) **FMP - SERVIS, s.r.o.**, Revoluční 3/1003, Praha 1, 11000, CZ
(210) O-431138

(111) **285406**
(220) 04.11.2005
(320) 04.11.2005
(442) 16.08.2006
(151) 27.11.2006
(730) **JPLUS, s.r.o.**, Práteleství 550, Praha 10 - Uhřetěves, 10400, CZ

(210) O-431152	(220) 21.11.2005
(111) 285407	(320) 21.11.2005
(220) 04.11.2005	(442) 16.08.2006
(320) 04.11.2005	(151) 27.11.2006
(442) 12.04.2006	(730) KOMETA GROUP, a.s. , Křídlovická 34, Brno, 60300, CZ
(151) 27.11.2006	(210) O-431571
(730) Vodafone Czech Republic a.s. , Vinohradská 167, Praha 10, 10000, CZ	
(210) O-431165	(111) 285416
(111) 285408	(220) 22.11.2005
(220) 04.11.2005	(320) 22.11.2005
(320) 04.11.2005	(442) 16.08.2006
(442) 12.04.2006	(151) 27.11.2006
(151) 27.11.2006	(730) T-MOBILE CZECH REPUBLIC a.s. , Tomičkova 2144/1, Praha 4, 14900, CZ
(730) Vodafone Czech Republic a.s. , Vinohradská 167, Praha 10, 10000, CZ	(210) O-431608
(210) O-431166	(111) 285417
(111) 285409	(220) 24.11.2005
(220) 04.11.2005	(320) 24.11.2005
(320) 04.11.2005	(442) 16.08.2006
(442) 12.04.2006	(151) 27.11.2006
(151) 27.11.2006	(730) EUROZONA s.r.o. , Petýrkova 1952, Praha 11, 14800, CZ
(730) Vodafone Czech Republic a.s. , Vinohradská 167, Praha 10, 10000, CZ	(210) O-431739
(210) O-431167	(111) 285418
(111) 285410	(220) 25.11.2005
(220) 04.11.2005	(320) 25.11.2005
(320) 04.11.2005	(442) 16.08.2006
(442) 16.08.2006	(151) 27.11.2006
(151) 27.11.2006	(730) BONGRAIN S.A. , rue Rieussec 42, Viroflay, FR
(730) Česká televize , Na Hřebenech II., Praha 4, 14070, CZ	(210) O-431759
(210) O-431181	(111) 285419
(111) 285411	(220) 01.12.2005
(220) 11.11.2005	(320) 01.12.2005
(320) 11.11.2005	(442) 16.08.2006
(442) 15.02.2006	(151) 27.11.2006
(151) 27.11.2006	(730) FILMFEST, s.r.o. , Filmová 174, Zlín, 76179, CZ
(730) Málek Jaromír , K Lesíku 814, Valtice, 69142, CZ	(210) O-431986
(210) O-431373	(111) 285420
(111) 285412	(220) 01.12.2005
(220) 14.11.2005	(320) 01.12.2005
(320) 14.11.2005	(442) 16.08.2006
(442) 16.08.2006	(151) 27.11.2006
(151) 27.11.2006	(730) FILMFEST, s.r.o. , Filmová 174, Zlín, 76179, CZ
(730) Anexis s.r.o. , Velká Hradební 3121/50, Ústí nad Labem, 40001, CZ	(210) O-431987
(210) O-431451	(111) 285421
(111) 285413	(220) 12.12.2005
(220) 16.11.2005	(320) 12.12.2005
(320) 16.11.2005	(442) 16.08.2006
(442) 16.08.2006	(151) 27.11.2006
(151) 27.11.2006	(730) Barták Jaroslav Ing. , Malátova 1/91, Praha 5 - Smíchov, 15000, CZ
(730) Šulc Štěpán , Voskovecova 1130/30, Praha 5 - Hlubočepy, 15200, CZ	(210) O-432322
(210) O-431526	(111) 285422
(111) 285414	(220) 14.12.2005
(220) 21.11.2005	(320) 14.12.2005
(320) 21.11.2005	(442) 12.04.2006
(442) 16.08.2006	(151) 27.11.2006
(151) 27.11.2006	(730) PRAGUE LIONS s.r.o. , Apolinářská 6, Praha 2, 12800, CZ
(730) KOMETA GROUP, a.s. , Křídlovická 34, Brno, 60300, CZ	(210) O-432382
(210) O-431570	(111) 285423
(111) 285415	(220) 16.12.2005
	(320) 16.12.2005
	(442) 16.08.2006
	(151) 27.11.2006

(730) Hikma Pharmaceuticals , Industrial Area, Bayder Wadi Alseer, Amman, JO	(210) O-433054
(210) O-432475	(111) 285432
(111) 285424	(220) 05.01.2006
(220) 19.12.2005	(320) 05.01.2006
(320) 19.12.2005	(442) 16.08.2006
(442) 16.08.2006	(151) 27.11.2006
(151) 27.11.2006	(730) Hanák Ladislav Pharm. Dr. , Jablunka 319, Jablunka nad Bečvou, 75623, CZ
(730) Sportovní klub REDPOINT - MARMOT , Horní 13, Teplice nad Metují, 54957, CZ	(210) O-433104
(210) O-432535	(111) 285433
(111) 285425	(220) 06.01.2006
(220) 22.12.2005	(320) 06.01.2006
(320) 22.12.2005	(442) 16.08.2006
(442) 16.08.2006	(151) 27.11.2006
(151) 27.11.2006	(730) Springer Media CZ s.r.o. , Nádražní 32, Praha 5, 15000, CZ
(730) MAFRA, a.s. , Karla Engliše 519/11, Praha 5, 15000, CZ	(210) O-433147
(210) O-432708	(111) 285434
(111) 285426	(220) 12.01.2006
(220) 22.12.2005	(320) 12.01.2006
(320) 22.12.2005	(442) 16.08.2006
(442) 16.08.2006	(151) 27.11.2006
(151) 27.11.2006	(730) Bison & Rose public relations s.r.o. , Bělohorská 33, Praha 6, 16900, CZ
(730) INTERSOFT-Automation, s.r.o. , Teslova 1115/4, Plzeň, 30100, CZ	(210) O-433303
(210) O-432711	(111) 285435
(111) 285427	(220) 12.01.2006
(220) 27.12.2005	(320) 12.01.2006
(320) 27.12.2005	(442) 16.08.2006
(442) 16.08.2006	(151) 27.11.2006
(151) 27.11.2006	(730) FIRMA A. TVRDÍK - ZALOŽENO 1885 a.s. , Pařížská 18, Praha 1, 11000, CZ
(730) VERTIGO.CZ, a.s. , Rostislavovo náměstí 12, Brno, 61200, CZ	(210) O-433341
(210) O-432806	(111) 285436
(111) 285428	(220) 16.01.2006
(220) 27.12.2005	(320) 16.01.2006
(320) 27.12.2005	(442) 16.08.2006
(442) 16.08.2006	(151) 27.11.2006
(151) 27.11.2006	(730) Ratajová Alice MUDr. , Císařská 35, Brodek u Prostějova, 79807, CZ
(730) EuroNet Media s.r.o. , Samota 197, Olomouc - Slavonín, 78301, CZ	(210) O-433406
(210) O-432821	(111) 285437
(111) 285429	(220) 16.01.2006
(220) 28.12.2005	(320) 16.01.2006
(320) 28.12.2005	(442) 16.08.2006
(442) 16.08.2006	(151) 27.11.2006
(151) 27.11.2006	(730) Výzkumný ústav vodohospodářský TGM , Podbabská 30, Praha 6, 16200, CZ
(730) CZECH RADAR a.s. , Václavské náměstí 33, Praha 1, 11000, CZ	(210) O-433436
(210) O-432850	(111) 285438
(111) 285430	(220) 23.01.2006
(220) 29.12.2005	(320) 23.01.2006
(320) 29.12.2005	(442) 16.08.2006
(442) 16.08.2006	(151) 27.11.2006
(151) 27.11.2006	(730) RWE Transgas Net, s.r.o. , V Olšínách 75/2300, Praha 10 - Strašnice, 10000, CZ
(730) BAUSCH & LOMB INCORPORATED, Společnost zřízena podle zákonů státu New York , One Bausch and Lomb Place, Rochester, NY, US	(210) O-433640
(210) O-432902	(111) 285439
(111) 285431	(220) 23.01.2006
(220) 04.01.2006	(320) 23.01.2006
(320) 04.01.2006	(442) 16.08.2006
(442) 16.08.2006	(151) 27.11.2006
(151) 27.11.2006	(730) RWE Transgas Net, s.r.o. , V Olšínách 75/2300, Praha 10 - Strašnice, 10000, CZ
(730) Potěšil Tomáš , Nádražní 1062, Třeboň, 37901, CZ	(210) O-433641

(111) **285440**
(220) 23.01.2006
(320) 23.01.2006
(442) 16.08.2006
(151) 27.11.2006
(730) **RWE Transgas Net, s.r.o.**, V Olšinách 75/2300, Praha
10 - Strašnice, 10000, CZ
(210) O-433642

(111) **285441**
(220) 23.01.2006
(320) 23.01.2006
(442) 16.08.2006
(151) 27.11.2006
(730) **RWE Transgas Net, s.r.o.**, V Olšinách 75/2300, Praha
10 - Strašnice, 10000, CZ
(210) O-433643

(111) **285442**
(220) 23.01.2006
(320) 23.01.2006
(442) 16.08.2006
(151) 27.11.2006
(730) **RWE Transgas Net, s.r.o.**, V Olšinách 75/2300, Praha
10 - Strašnice, 10000, CZ
(210) O-433644

(111) **285443**
(220) 23.01.2006
(320) 23.01.2006
(442) 16.08.2006
(151) 27.11.2006
(730) **RWE Transgas Net, s.r.o.**, V Olšinách 75/2300, Praha
10 - Strašnice, 10000, CZ
(210) O-433645

(111) **285444**
(220) 23.01.2006
(320) 23.01.2006
(442) 16.08.2006
(151) 27.11.2006
(730) **RWE Transgas Net, s.r.o.**, V Olšinách 75/2300, Praha
10 - Strašnice, 10000, CZ
(210) O-433646

(111) **285445**
(220) 23.01.2006
(320) 23.01.2006
(442) 16.08.2006
(151) 27.11.2006
(730) **RWE Transgas Net, s.r.o.**, V Olšinách 75/2300, Praha
10 - Strašnice, 10000, CZ
(210) O-433647

(111) **285446**
(220) 25.01.2006
(320) 25.01.2006
(442) 16.08.2006
(151) 27.11.2006
(730) **OSPAP VELKOOBCHOD PAPIREM, a.s.**, K
Hrušovu 292/4, Praha 10, 10223, CZ
(210) O-433752

(111) **285447**
(220) 26.01.2006
(320) 26.01.2006
(442) 16.08.2006
(151) 27.11.2006
(730) **NADAČNÍ FOND MANŽELŮ LIVIE A VÁCLAVA
KLAUSOVÝCH**, Hrad, Praha 1, 11908, CZ
(210) O-433769

(111) **285448**

(220) 31.01.2006
(320) 31.01.2006
(442) 16.08.2006
(151) 27.11.2006
(730) **FINÁLE PLZEŇ, o.p.s.**, Nám. Republiky 1, Plzeň,
30116, CZ
(210) O-433951

(111) **285449**
(220) 01.02.2006
(320) 01.02.2006
(442) 16.08.2006
(151) 27.11.2006
(730) **Česká pojišťovna a.s.**, Spálená 75/16, Praha 1, 11304,
CZ
(210) O-433955

(111) **285450**
(220) 01.02.2006
(320) 01.02.2006
(442) 12.04.2006
(151) 27.11.2006
(730) **Alkilič Ridvan Ilyas**, Vinohradská 163, Praha 2, 12000,
CZ
(210) O-433987

(111) **285451**
(220) 02.02.2006
(320) 02.02.2006
(442) 16.08.2006
(151) 27.11.2006
(730) **Mladá fronta a.s.**, Mezi Vodami 1952/9, Praha 4 -
Modřany, 14300, CZ
(210) O-434037

(111) **285452**
(220) 03.02.2006
(320) 03.02.2006
(442) 16.08.2006
(151) 27.11.2006
(730) **Domov důchodců Hodonín, příspěvková organizace
Ing. Jana Matušinová**, Na Pískách 4037/11, Hodonín,
69501, CZ
(210) O-434074

(111) **285453**
(220) 03.02.2006
(320) 03.02.2006
(442) 16.08.2006
(151) 27.11.2006
(730) **MEDIA LABORATORY, s.r.o.**, Vinohradská
2133/138, Praha 3, 13000, CZ
(210) O-434098

(111) **285454**
(220) 10.02.2006
(320) 10.02.2006
(442) 16.08.2006
(151) 27.11.2006
(730) **Ostravské Nemovitosti, s.r.o.**, Tyršova 1761/14, Ostrava
- Moravská Ostrava, 70200, CZ
(210) O-434319

(111) **285455**
(220) 13.02.2006
(320) 13.02.2006
(442) 16.08.2006
(151) 27.11.2006
(730) **LIBEREC 2009, s.r.o.**, Pražská 132/4, Liberec 1, 46001,
CZ
(210) O-434348

(111) **285456**
(220) 15.02.2006

(320) 15.02.2006 (442) 16.08.2006 (151) 27.11.2006 (730) Páv Ondřej , Kynická 854, Praha 9 - Újezd nad Lesy, 19016, CZ (210) O-434519	(730) JNT MEDIA s.r.o. , U Zvonařky 1D, Praha 2, 12000, CZ (210) O-434731
(111) 285457 (220) 16.02.2006 (320) 16.02.2006 (442) 16.08.2006 (151) 27.11.2006 (730) MRB Sazovice, spol. s r.o. , Sazovice 191, Mysločovice, 76301, CZ (210) O-434532	(111) 285465 (220) 22.02.2006 (320) 22.02.2006 (442) 16.08.2006 (151) 27.11.2006 (730) Chudoba Marek , Kaňovice 83, Kaňovice, 73936, CZ (210) O-434765
(111) 285458 (220) 18.02.2006 (320) 18.02.2006 (442) 16.08.2006 (151) 27.11.2006 (730) TEiKO spol. s r.o. , Spytihněv 576, Spytihněv, 76364, CZ (210) O-434692	(111) 285466 (220) 22.02.2006 (320) 22.02.2006 (442) 16.08.2006 (151) 27.11.2006 (730) Pinc Tomáš , U Rybníka 32, Most, 43401, CZ (210) O-434792
(111) 285459 (220) 18.02.2006 (320) 18.02.2006 (442) 16.08.2006 (151) 27.11.2006 (730) TEiKO spol. s r.o. , Spytihněv 576, Spytihněv, 76364, CZ (210) O-434693	(111) 285467 (220) 22.02.2006 (320) 22.02.2006 (442) 16.08.2006 (151) 27.11.2006 (730) PINC, s.r.o. , J. Opletala 1634, Most, 43401, CZ (210) O-434793
(111) 285460 (220) 19.02.2006 (320) 19.02.2006 (442) 16.08.2006 (151) 27.11.2006 (730) TERM, spol. s r.o. , Hájecká 12, Brno, 61800, CZ (210) O-434694	(111) 285468 (220) 23.02.2006 (320) 23.02.2006 (442) 16.08.2006 (151) 27.11.2006 (730) Mareš Petr , Na Ovčíně 311, Středokluky, 25268, CZ (210) O-434845
(111) 285461 (220) 20.02.2006 (320) 20.02.2006 (442) 16.08.2006 (151) 27.11.2006 (730) Disney Enterprises, Inc. , 500 South Buena Vista Street, Burbank, 91521, CA, US (210) O-434711	(111) 285469 (220) 27.02.2006 (320) 27.02.2006 (442) 16.08.2006 (151) 27.11.2006 (730) ASP CZECH s.r.o. , Březová 155, Slušovice, 76315, CZ (210) O-434928
(111) 285462 (220) 21.02.2006 (320) 21.02.2006 (442) 16.08.2006 (151) 27.11.2006 (730) KERAMOPROJEKT PRAHA, a.s. , Podbabská 1014/20, Praha 6, 16046, CZ (210) O-434725	(111) 285470 (220) 27.02.2006 (320) 27.02.2006 (442) 16.08.2006 (151) 27.11.2006 (730) ECOPROGRESS, a.s. , Žatecká 1899, Most, 43401, CZ (210) O-434954
(111) 285463 (220) 21.02.2006 (320) 21.02.2006 (442) 16.08.2006 (151) 27.11.2006 (730) KERAMOPROJEKT PRAHA, a.s. , Podbabská 1014/20, Praha 6, 16046, CZ (210) O-434726	(111) 285471 (220) 27.02.2006 (320) 27.02.2006 (442) 16.08.2006 (151) 27.11.2006 (730) Janečková Renáta Mgr. , Životická 1429/8A, Havířov, 73564, CZ (210) O-434972
(111) 285464 (220) 21.02.2006 (320) 21.02.2006 (442) 16.08.2006 (151) 27.11.2006 (730) KERAMOPROJEKT PRAHA, a.s. , Podbabská 1014/20, Praha 6, 16046, CZ (210) O-434726	(111) 285472 (220) 01.03.2006 (320) 01.03.2006 (442) 16.08.2006 (151) 27.11.2006 (730) Bohemia Business Group s.r.o. , Pod vrchem 59, Plzeň, 31207, CZ (210) O-435017
(111) 285464 (220) 21.02.2006 (320) 21.02.2006 (442) 16.08.2006 (151) 27.11.2006	(111) 285473 (220) 01.03.2006 (320) 01.03.2006 (442) 16.08.2006

(151) 27.11.2006 (730) MY DVA, s.r.o. , Karolíny Světlé 664, Tachov, 34701, CZ (210) O-435057	(151) 27.11.2006 (730) ŠTUKO družstvo umělecké výroby pro obnovu památek , Fibichova 2, Praha 3, 13000, CZ (210) O-435113
(111) 285474 (220) 02.03.2006 (320) 02.03.2006 (442) 16.08.2006 (151) 27.11.2006 (730) Seznam.cz, a.s. , Radlická 608/2, Praha 5, 15000, CZ (210) O-435064	(111) 285482 (220) 06.03.2006 (320) 06.03.2006 (442) 16.08.2006 (151) 27.11.2006 (730) F&N dodavatelé s.r.o. , Jiříce 128, Kostelec nad Labem, 27713, CZ (210) O-435142
(111) 285475 (220) 02.03.2006 (320) 02.03.2006 (442) 16.08.2006 (151) 27.11.2006 (730) RAVAK, a.s. , Obecnická 285, Příbram I, 26101, CZ (210) O-435071	(111) 285483 (220) 06.03.2006 (320) 06.03.2006 (442) 16.08.2006 (151) 27.11.2006 (730) CEGEDIM CZ s.r.o. , Zbuzkova 47/141, Praha 9, 19000, CZ (210) O-435143
(111) 285476 (220) 02.03.2006 (320) 02.03.2006 (442) 16.08.2006 (151) 27.11.2006 (730) Slezák Petr , Němčičky 102, Němčičky, 69107, CZ (210) O-435073	(111) 285484 (220) 09.03.2006 (320) 09.03.2006 (442) 16.08.2006 (151) 27.11.2006 (730) SYPKOM Spedition s.r.o. , Seifertova 399, Ústí nad Labem, 40331, CZ (210) O-435302
(111) 285477 (220) 02.03.2006 (320) 02.03.2006 (442) 16.08.2006 (151) 27.11.2006 (730) DEVELOPMENT CENTER FOR TEACHING CHINESE AS A FOREIGN LANGUAGE OF THE MINISTRY OF EDUCATION P.R.C. , 17th Floor, Fangyuan Mansion B56, Zhongguancun South St., Beijing, CN (210) O-435079	(111) 285485 (220) 09.03.2006 (320) 09.03.2006 (442) 16.08.2006 (151) 27.11.2006 (730) AGRO Logistic s.r.o. , Seifertova 399, Ústí nad Labem, 40331, CZ (210) O-435303
(111) 285478 (220) 02.03.2006 (320) 02.03.2006 (442) 16.08.2006 (151) 27.11.2006 (730) DEVELOPMENT CENTER FOR TEACHING CHINESE AS A FOREIGN LANGUAGE OF THE MINISTRY OF EDUCATION P.R.C. , 17th Floor, Fangyuan Mansion B56, Zhongguancun South St., Beijing, CN (210) O-435080	(111) 285486 (220) 09.03.2006 (320) 09.03.2006 (442) 16.08.2006 (151) 27.11.2006 (730) Dlask Jiří , Lipová 7/306, Ústí nad Labem, 40010, CZ (210) O-435320
(111) 285479 (220) 02.03.2006 (320) 02.03.2006 (442) 16.08.2006 (151) 27.11.2006 (730) THUS spol. s r.o. , U Průhonu 2, Praha 7, 17000, CZ (210) O-435081	(111) 285487 (220) 10.03.2006 (320) 10.03.2006 (442) 16.08.2006 (151) 27.11.2006 (730) TRE'D, spol. s r.o. , Klicperova 393/10, Teplice, 41501, CZ (210) O-435347
(111) 285480 (220) 03.03.2006 (320) 03.03.2006 (442) 16.08.2006 (151) 27.11.2006 (730) METALLPLAST-RECYKLING, s.r.o. , Pod Stadionem, Krupka, 41742, CZ (210) O-435090	(111) 285488 (220) 10.03.2006 (320) 10.03.2006 (442) 16.08.2006 (151) 27.11.2006 (730) Machala Roman , Na Zastávce 339, Slavičín, 76321, CZ (210) O-435363
(111) 285481 (220) 03.03.2006 (320) 03.03.2006 (442) 16.08.2006	(111) 285489 (220) 10.03.2006 (320) 10.03.2006 (442) 16.08.2006 (151) 27.11.2006 (730) Lybar, akciová společnost , Velvěty 33, Rtyně nad Bilinou, 41762, CZ

(210) O-435380	(111) 285498
	(220) 22.03.2006
	(320) 22.03.2006
	(442) 16.08.2006
	(151) 27.11.2006
	(730) VILLA HOLDING, LLC , 25 Washington Street, 07960 Morristown, NJ, US
	(210) O-435760
(111) 285490	(111) 285499
(220) 13.03.2006	(220) 22.03.2006
(320) 13.03.2006	(320) 22.03.2006
(442) 16.08.2006	(442) 16.08.2006
(151) 27.11.2006	(151) 27.11.2006
(730) SRUBY PACÁK, s.r.o. , Jiráskova 2493, Frýdek - Místek, 73801, CZ	(730) VILLA HOLDING, LLC , 25 Washington Street, 07960 Morristown, NJ, US
(210) O-435408	(210) O-435761
(111) 285491	(111) 285500
(220) 13.03.2006	(220) 22.03.2006
(320) 13.03.2006	(320) 22.03.2006
(442) 16.08.2006	(442) 16.08.2006
(151) 27.11.2006	(151) 27.11.2006
(730) Základní umělecká škola , Na Popelce 1, Praha 5 - Košíře, 15000, CZ	(730) VILLA HOLDING, LLC , 25 Washington Street, 07960 Morristown, NJ, US
(210) O-435418	(210) O-435762
(111) 285492	(111) 285501
(220) 14.03.2006	(220) 23.03.2006
(320) 14.03.2006	(320) 23.03.2006
(442) 16.08.2006	(442) 16.08.2006
(151) 27.11.2006	(151) 27.11.2006
(730) FARMA Bolka Polivky, spol. s r.o. , Údolní 222/5, Brno, 60200, CZ	(730) Přikryl Oskar , Malenovice 126, Frýdlant nad Ostravicí, 73911, CZ
(210) O-435448	(210) O-435803
(111) 285493	(111) 285502
(220) 16.03.2006	(220) 23.03.2006
(320) 16.03.2006	(320) 23.03.2006
(442) 16.08.2006	(442) 16.08.2006
(151) 27.11.2006	(151) 27.11.2006
(730) INSTITUT Bazální stimulace s.r.o. , J. Opletala 680, Frýdek - Místek, 73802, CZ	(730) MASNA Příbram, spol. s r.o. , Jinecká 315, Příbram I, 26180, CZ
(210) O-435571	(210) O-435808
(111) 285494	(111) 285503
(220) 21.03.2006	(220) 23.03.2006
(320) 21.03.2006	(320) 23.03.2006
(442) 16.08.2006	(442) 16.08.2006
(151) 27.11.2006	(151) 27.11.2006
(730) LIMEMEDIA a.s. , Senovážné nám. 1463/5, Praha 1, 11000, CZ	(730) de Miclén Trading, s.r.o. , Milady Horákové 2725, Kladno, 27201, CZ
(210) O-435710	(210) O-435814
(111) 285495	(111) 285504
(220) 22.03.2006	(220) 23.03.2006
(320) 22.03.2006	(320) 23.03.2006
(442) 16.08.2006	(442) 16.08.2006
(151) 27.11.2006	(442) 16.08.2006
(730) Čapoun Karel , Topolová 932, Kamenice - Těptín, Praha - východ, 65168, CZ	(151) 27.11.2006
(210) O-435728	(730) Klásterský Adam , Revoluční 767/25, Praha 1 - Staré Město, 11000, CZ
(111) 285496	(210) O-435820
(220) 22.03.2006	(111) 285505
(320) 22.03.2006	(220) 23.03.2006
(442) 16.08.2006	(320) 23.03.2006
(151) 27.11.2006	(442) 16.08.2006
(730) Haman Pavel , Vajdova 1035, Praha 10, 10200, CZ	(151) 27.11.2006
(210) O-435750	(730) NATURAL TEX CZ s. r. o. , Kolbenova 159/7, Praha 9, 19000, CZ
(111) 285497	(210) O-435821
(220) 22.03.2006	(111) 285506
(320) 22.03.2006	
(442) 16.08.2006	
(151) 27.11.2006	
(730) VILLA HOLDING, LLC , 25 Washington Street, 07960 Morristown, NJ, US	
(210) O-435759	

(220) 23.03.2006 (320) 23.03.2006 (442) 16.08.2006 (151) 27.11.2006 (730) Infonia spol. s r. o. , Na Truhlářce 4, Praha 8, 18000, CZ (210) O-435822	(210) O-435993
(111) 285507 (220) 24.03.2006 (320) 24.03.2006 (442) 16.08.2006 (151) 27.11.2006 (730) KOMA system s. r. o. , Žernovice 76, Prachatice, 38301, CZ (210) O-435844	(111) 285515 (220) 29.03.2006 (320) 29.03.2006 (442) 16.08.2006 (151) 27.11.2006 (730) INDUSTRIAL SKATEBOARDS MFG. s.r.o. , Klimentská 24, Praha 1, 11000, CZ (210) O-436037
(111) 285508 (220) 24.03.2006 (320) 24.03.2006 (442) 16.08.2006 (151) 27.11.2006 (730) TIBEX s.r.o. , U Čtyř Chalup 504, Včelná, 37382, CZ (210) O-435846	(111) 285516 (220) 29.03.2006 (320) 29.03.2006 (442) 16.08.2006 (151) 27.11.2006 (730) INDUSTRIAL SKATEBOARDS MFG. s.r.o. , Klimentská 24, Praha 1, 11000, CZ (210) O-436038
(111) 285509 (220) 24.03.2006 (320) 24.03.2006 (442) 16.08.2006 (151) 27.11.2006 (730) INFORM CZ, s.r.o. , Kaštanová 141a, Brno, 61700, CZ (210) O-435859	(111) 285517 (220) 30.03.2006 (320) 30.03.2006 (442) 16.08.2006 (151) 27.11.2006 (730) ICE (group) s.r.o. , Koubkova 262/11, Praha 2, 12000, CZ (210) O-436041
(111) 285510 (220) 24.03.2006 (320) 24.03.2006 (442) 16.08.2006 (151) 27.11.2006 (730) Sedláček Tomáš , Elišky Krásnohorské 28b, Brno, 61800, CZ (210) O-435862	(111) 285518 (220) 30.03.2006 (320) 30.03.2006 (442) 16.08.2006 (151) 27.11.2006 (730) ICE (group) s.r.o. , Koubkova 262/11, Praha 2, 12000, CZ (210) O-436042
(111) 285511 (220) 24.03.2006 (320) 24.03.2006 (442) 16.08.2006 (151) 27.11.2006 (730) DAP. a.s. , Sarajevská 17/1498, Praha 2, 12000, CZ (210) O-435865	(111) 285519 (220) 30.03.2006 (320) 30.03.2006 (442) 16.08.2006 (151) 27.11.2006 (730) Rodinný pivovar BERNARD a.s. , 5. května 1, Humpolec, 39601, CZ (210) O-436043
(111) 285512 (220) 24.03.2006 (320) 24.03.2006 (442) 16.08.2006 (151) 27.11.2006 (730) The Acred Group, s.r.o. , Náměstí 14. října 642/17, Praha 5, 15000, CZ (210) O-435870	(111) 285520 (220) 30.03.2006 (320) 30.03.2006 (442) 16.08.2006 (151) 27.11.2006 (730) Rodinný pivovar BERNARD a.s. , 5. května 1, Humpolec, 39601, CZ (210) O-436044
(111) 285513 (220) 28.03.2006 (320) 28.03.2006 (442) 16.08.2006 (151) 27.11.2006 (730) LOGICON Partner, s.r.o. , Sokolovská 1195/23, Ostrava - Poruba, 70800, CZ (210) O-435966	(111) 285521 (220) 30.03.2006 (320) 30.03.2006 (442) 16.08.2006 (151) 27.11.2006 (730) Linh Bui Thuy , Hlavní 41, Veleň, 25063, CZ (210) O-436072
(111) 285514 (220) 28.03.2006 (320) 28.03.2006 (442) 16.08.2006 (151) 27.11.2006 (730) Build Prag s.r.o. , Mírotická 448/13, Praha 4, 14200, CZ	(111) 285522 (220) 31.03.2006 (320) 31.03.2006 (442) 16.08.2006 (151) 27.11.2006 (730) TANZBERG MIKULOV, a. s. , Bavorsy 132, Mikulov, 69201, CZ (210) O-436095

(111) 285523	(442) 16.08.2006
(220) 31.03.2006	(151) 27.11.2006
(320) 31.03.2006	(730) VITANA, a. s. , Mělnická 133, Byšice, 27714, CZ
(442) 16.08.2006	(210) O-436193
(151) 27.11.2006	
(730) VB LEASING CZ, spol. s r.o. , Heršpická 5, Brno, 63900, CZ	
(210) O-436110	
(111) 285524	(442) 16.08.2006
(220) 31.03.2006	(151) 27.11.2006
(320) 31.03.2006	(730) VITANA, a. s. , Mělnická 133, Byšice, 27714, CZ
(442) 16.08.2006	(210) O-436195
(151) 27.11.2006	
(730) Pražská komorní filharmonie o.p.s. , Krocínova 1, Praha 1, 11000, CZ	
(210) O-436130	
(111) 285525	(442) 16.08.2006
(220) 03.04.2006	(151) 27.11.2006
(320) 03.04.2006	(730) Lauryn Ladislav , Sokolovská 872, Mnichovo Hradiště, 29501, CZ
(442) 16.08.2006	(210) O-436200
(151) 27.11.2006	
(730) IM Parket s. r. o. , Dvořákova 917, Kyjov, 69701, CZ	
(210) O-436156	
(111) 285526	(442) 16.08.2006
(220) 03.04.2006	(151) 27.11.2006
(320) 03.04.2006	(730) Ptáček Petr , Pod Výrovem 1045, Nové Město nad Metují, 54901, CZ
(442) 16.08.2006	(210) O-436201
(151) 27.11.2006	
(730) Müller Rostislav , Letohradská 52, Praha 7, 17000, CZ	
(210) O-436159	
(111) 285527	(442) 16.08.2006
(220) 03.04.2006	(151) 27.11.2006
(320) 03.04.2006	(730) Matuška Miroslav , Doly 417, Dobruška, 51801, CZ
(442) 16.08.2006	(210) O-436203
(151) 27.11.2006	
(730) Letecké přístroje Praha, s.r.o. , Pod Hájkem 406/1, Praha 8, 18000, CZ	
(210) O-436163	
(111) 285528	(442) 16.08.2006
(220) 03.04.2006	(151) 27.11.2006
(320) 03.04.2006	(730) Veseko, a.s. , Mikulášovická 552, Velký Šenov, 40778, CZ
(442) 16.08.2006	(210) O-436205
(151) 27.11.2006	
(730) RINGIER ČR a.s. , U Průhonu 800/13, Praha 7, 17000, CZ	
(210) O-436167	
(111) 285529	(442) 16.08.2006
(220) 04.04.2006	(151) 27.11.2006
(320) 04.04.2006	(730) Křížek Miroslav , U Družstva Život 865/23, Praha 4, 14000, CZ
(442) 16.08.2006	(210) O-436207
(151) 27.11.2006	
(730) S. A. B. Technology s.r.o. , Vodní 342/5, Český Těšín, 73701, CZ	
(210) O-436181	
(111) 285530	(442) 16.08.2006
(220) 04.04.2006	(151) 27.11.2006
(320) 04.04.2006	(730) Křížek Miroslav , U Družstva Život 865/23, Praha 4, 14000, CZ
(442) 16.08.2006	(210) O-436208
(151) 27.11.2006	
(730) Klinické laboratoře Tábor, a. s. , Sudoměřice u Tábora 125, Sudoměřice u Tábora, 39136, CZ	
(210) O-436192	
(111) 285531	(442) 16.08.2006
(220) 04.04.2006	(151) 27.11.2006
(320) 04.04.2006	(730) Křížek Miroslav , U Družstva Život 865/23, Praha 4, 14000, CZ

(210) O-436209	(151) 27.11.2006 (730) Česká asociace LPG, Bezová 1658, Praha 4, 14714, CZ (210) O-436269
(111) 285540 (220) 04.04.2006 (320) 04.04.2006 (442) 16.08.2006 (151) 27.11.2006 (730) UNILEVER N. V., Weena 455, Rotterdam, NL (210) O-436216	(111) 285549 (220) 06.04.2006 (320) 06.04.2006 (442) 16.08.2006 (151) 27.11.2006 (730) Česká asociace LPG, Bezová 1658, Praha 4, 14714, CZ (210) O-436270
(111) 285541 (220) 05.04.2006 (320) 05.04.2006 (442) 16.08.2006 (151) 27.11.2006 (730) DIMICO, s.r.o., Zelný trh 21, Brno, 60200, CZ (210) O-436230	(111) 285550 (220) 06.04.2006 (320) 06.04.2006 (442) 16.08.2006 (151) 27.11.2006 (730) S & D Pharma CZ, spol. s r.o., Písnická 22/546, Praha 4, 14200, CZ (210) O-436274
(111) 285542 (220) 05.04.2006 (320) 05.04.2006 (442) 16.08.2006 (151) 27.11.2006 (730) FINANČNÍ SEVIS PRAHA, s.r.o., Freyova 27/82, Praha 9, 19000, CZ (210) O-436231	(111) 285551 (220) 06.04.2006 (320) 06.04.2006 (442) 16.08.2006 (151) 27.11.2006 (730) S & D Pharma CZ, spol. s r.o., Písnická 22/546, Praha 4, 14200, CZ (210) O-436276
(111) 285543 (220) 26.04.2006 (320) 26.04.2006 (442) 16.08.2006 (151) 27.11.2006 (730) Lázně Aurora s. r. o., Lázeňská 1001, Třeboň, 37913, CZ (210) O-436232	(111) 285552 (220) 06.04.2006 (320) 06.04.2006 (442) 16.08.2006 (151) 27.11.2006 (730) S & D Pharma CZ, spol. s r.o., Písnická 22/546, Praha 4, 14200, CZ (210) O-436277
(111) 285544 (220) 05.04.2006 (320) 05.04.2006 (442) 16.08.2006 (151) 27.11.2006 (730) Soukup Roman, Strmá 526, Trutnov, 54103, CZ (210) O-436233	(111) 285553 (220) 06.04.2006 (320) 06.04.2006 (442) 16.08.2006 (151) 27.11.2006 (730) IVAX Pharmaceuticals s.r.o., Ostravská 29, Opava - Komárov, 74770, CZ (210) O-436280
(111) 285545 (220) 05.04.2006 (320) 05.04.2006 (442) 16.08.2006 (151) 27.11.2006 (730) Kalábová Hana, Slavíkovice 54, Jemnice, 67531, CZ (210) O-436238	(111) 285554 (220) 06.04.2006 (320) 06.04.2006 (442) 16.08.2006 (151) 27.11.2006 (730) IVAX Pharmaceuticals s.r.o., Ostravská 29, Opava - Komárov, 74770, CZ (210) O-436281
(111) 285546 (220) 05.04.2006 (320) 05.04.2006 (442) 16.08.2006 (151) 27.11.2006 (730) INTER-TRADE PRAHA, spol. s r.o., Národní 10, Praha 1, 11000, CZ (210) O-436244	(111) 285555 (220) 06.04.2006 (320) 06.04.2006 (442) 16.08.2006 (151) 27.11.2006 (730) IVAX Pharmaceuticals s.r.o., Ostravská 29, Opava - Komárov, 74770, CZ (210) O-436282
(111) 285547 (220) 06.04.2006 (320) 06.04.2006 (442) 16.08.2006 (151) 27.11.2006 (730) Sýkorová Jana, Jižní 62, České Budějovice, 37010, CZ (210) O-436268	(111) 285556 (220) 06.04.2006 (320) 06.04.2006 (442) 16.08.2006 (151) 27.11.2006 (730) IVAX Pharmaceuticals s.r.o., Ostravská 29, Opava - Komárov, 74770, CZ
(111) 285548 (220) 06.04.2006 (320) 06.04.2006 (442) 16.08.2006	

(210) O-436283	(111) 285565
	(220) 07.04.2006
(111) 285557	(320) 07.04.2006
(220) 06.04.2006	(442) 16.08.2006
(320) 06.04.2006	(151) 27.11.2006
(442) 16.08.2006	(730) Binder Petr , Zenklova 173, Praha 8, 18200, CZ
(151) 27.11.2006	(210) O-436339
(730) IVAX Pharmaceuticals s.r.o. , Ostravská 29, Opava - Komárov, 74770, CZ	
(210) O-436284	(111) 285566
	(220) 07.04.2006
(111) 285558	(320) 07.04.2006
(220) 06.04.2006	(442) 16.08.2006
(320) 06.04.2006	(151) 27.11.2006
(442) 16.08.2006	(730) H - Komplet, s.r.o. , K. H. Máchy 2132, Sokolov, 35601, CZ
(151) 27.11.2006	(210) O-436350
(730) IVAX Pharmaceuticals s.r.o. , Ostravská 29, Opava - Komárov, 74770, CZ	
(210) O-436285	(111) 285567
	(220) 07.04.2006
(111) 285559	(320) 07.04.2006
(220) 06.04.2006	(442) 16.08.2006
(320) 06.04.2006	(151) 27.11.2006
(442) 16.08.2006	(730) H - Komplet, s.r.o. , K. H. Máchy 2132, Sokolov, 35601, CZ
(151) 27.11.2006	(210) O-436351
(730) IVAX Pharmaceuticals s.r.o. , Ostravská 29, Opava - Komárov, 74770, CZ	
(210) O-436288	(111) 285568
	(220) 10.04.2006
(111) 285560	(320) 10.04.2006
(220) 06.04.2006	(442) 16.08.2006
(320) 06.04.2006	(151) 27.11.2006
(442) 16.08.2006	(730) CZ.NIC, z.s.p.o. , Americká 23/525, Praha 2, 12000, CZ
(151) 27.11.2006	(210) O-436377
(730) IVAX Pharmaceuticals s.r.o. , Ostravská 29, Opava - Komárov, 74770, CZ	
(210) O-436289	(111) 285569
	(220) 10.04.2006
(111) 285561	(320) 10.04.2006
(220) 06.04.2006	(442) 16.08.2006
(320) 06.04.2006	(151) 27.11.2006
(442) 16.08.2006	(730) ALDEMON TECHNOLOGIES LIMITED , 29A, Annis Komninis Street, P.C. 1061, Nicosia, CY
(151) 27.11.2006	(210) O-436387
(730) IVAX Pharmaceuticals s.r.o. , Ostravská 29, Opava - Komárov, 74770, CZ	
(210) O-436290	(111) 285570
	(220) 11.04.2006
(111) 285562	(320) 11.04.2006
(220) 06.04.2006	(442) 16.08.2006
(320) 06.04.2006	(151) 27.11.2006
(442) 16.08.2006	(730) Centrum pro zjišťování výsledků vzdělávání , Jeruzalémská 957/12, Praha 1, 11000, CZ
(151) 27.11.2006	(210) O-436398
(730) IVAX Pharmaceuticals s.r.o. , Ostravská 29, Opava - Komárov, 74770, CZ	
(210) O-436291	(111) 285571
	(220) 11.04.2006
(111) 285563	(320) 11.04.2006
(220) 06.04.2006	(442) 16.08.2006
(320) 06.04.2006	(151) 27.11.2006
(442) 16.08.2006	(730) WAKE spol. s r.o. , Arbesova 797/III, Rokycany, 33701, CZ
(151) 27.11.2006	(210) O-436409
(730) Slovácká Fruta, a.s. , Na drahách 841, Kunovice, 68604, CZ	
(210) O-436295	(111) 285572
	(220) 11.04.2006
(111) 285564	(320) 11.04.2006
(220) 07.04.2006	(442) 16.08.2006
(320) 07.04.2006	(151) 27.11.2006
(442) 16.08.2006	(730) KVART INVEST s.r.o. , Tuřanka 44a, Brno, 62700, CZ
(151) 27.11.2006	(210) O-436439
(730) Luděk Petraš - EVRO - FOTO - VIDEO , Nádražní 42, Česká Třebová, 56002, CZ	
(210) O-436318	(111) 285573
	(220) 11.04.2006
(111) 285565	(320) 11.04.2006
(220) 07.04.2006	(442) 16.08.2006
(320) 07.04.2006	(151) 27.11.2006
(442) 16.08.2006	

(730) Lazorová Mária , A. Stodolu 5320/56, Martin, SK (210) O-436465	(730) Société des Produits Nestlé S. A. , Av. Nestlé 55, 1800 Vevey, CH (210) O-436519
(111) 285574 (220) 11.04.2006 (320) 11.04.2006 (442) 16.08.2006 (151) 27.11.2006 (730) Lazorová Mária , A. Stodolu 5320/56, Martin, SK (210) O-436466	(111) 285583 (220) 13.04.2006 (320) 13.04.2006 (442) 16.08.2006 (151) 27.11.2006 (730) Fond ohrožených dětí , Na Pořící 6, Praha 1, 11000, CZ (210) O-436523
(111) 285575 (220) 11.04.2006 (320) 11.04.2006 (442) 16.08.2006 (151) 27.11.2006 (730) Lazorová Mária , A. Stodolu 5320/56, Martin, SK (210) O-436467	(111) 285584 (220) 13.04.2006 (320) 13.04.2006 (442) 16.08.2006 (151) 27.11.2006 (730) ST CONSULT, s. r. o. , Nádražní 1248/16, Ostrava, 70200, CZ (210) O-436534
(111) 285576 (220) 12.04.2006 (320) 12.04.2006 (442) 16.08.2006 (151) 27.11.2006 (730) EuroFinal s.r.o. , U Nadraží 716, Teplice, 41501, CZ (210) O-436480	(111) 285585 (220) 13.04.2006 (320) 13.04.2006 (442) 16.08.2006 (151) 27.11.2006 (730) Kalousek Jiří , Červená 42, Letohrad, 56151, CZ (210) O-436540
(111) 285577 (220) 12.04.2006 (320) 12.04.2006 (442) 16.08.2006 (151) 27.11.2006 (730) INTERSNACK a.s. , Choustník 164, Tábor, 39118, CZ (210) O-436504	(111) 285586 (220) 14.04.2006 (320) 14.04.2006 (442) 16.08.2006 (151) 27.11.2006 (730) ABONENT reality, spol. s r.o. , Pražská 40, Plaňany, 28104, CZ (210) O-436556
(111) 285578 (220) 12.04.2006 (320) 12.04.2006 (442) 16.08.2006 (151) 27.11.2006 (730) INTERSNACK a.s. , Choustník 164, Tábor, 39118, CZ (210) O-436505	(111) 285587 (220) 14.04.2006 (320) 14.04.2006 (442) 16.08.2006 (151) 27.11.2006 (730) Zlatá vejce a.s. , Tyršova 2075, Benešov, 25601, CZ (210) O-436559
(111) 285579 (220) 12.04.2006 (320) 12.04.2006 (442) 16.08.2006 (151) 27.11.2006 (730) INTERSNACK a.s. , Choustník 164, Tábor, 39118, CZ (210) O-436506	(111) 285588 (220) 14.04.2006 (320) 14.04.2006 (442) 16.08.2006 (151) 27.11.2006 (730) Pohanka Aleš , Ve Vilkách 41, Brno, 64400, CZ (210) O-436572
(111) 285580 (220) 12.04.2006 (320) 12.04.2006 (442) 16.08.2006 (151) 27.11.2006 (730) INTERSNACK a.s. , Choustník 164, Tábor, 39118, CZ (210) O-436507	(111) 285589 (220) 14.04.2006 (320) 14.04.2006 (442) 16.08.2006 (151) 27.11.2006 (730) RIKIMOTO s.r.o. , Nade Mží 15, Plzeň, 31805, CZ (210) O-436599
(111) 285581 (220) 12.04.2006 (320) 12.04.2006 (442) 16.08.2006 (151) 27.11.2006 (730) HDT impex s.r.o. , Botanická 238/3, Dalovice, 36263, CZ (210) O-436518	(111) 285590 (220) 18.04.2006 (320) 18.04.2006 (442) 16.08.2006 (151) 27.11.2006 (730) Lignit Hodonín, s.r.o. , Důl Mír, Mikulčice 687, Mikulčice, 69619, CZ (210) O-436628
(111) 285582 (220) 13.04.2006 (320) 13.04.2006 (442) 16.08.2006 (151) 27.11.2006	(111) 285591 (220) 19.04.2006

(320) 19.04.2006 (442) 16.08.2006 (151) 27.11.2006 (730) Amity International spol. s r.o. , Vstavačová 760, Praha 5, 15500, CZ (210) O-436641	(151) 27.11.2006 (730) Pelikánová Alena , U Lesa 734, Karviná - Ráj, 73401, CZ (210) O-436686
(111) 285592 (220) 19.04.2006 (320) 19.04.2006 (442) 16.08.2006 (151) 27.11.2006 (730) Zentiva, a.s. , U Kabelovny 130, Praha 10 - Dolní Měcholupy, 10237, CZ (210) O-436678	(111) 285600 (220) 20.04.2006 (320) 20.04.2006 (442) 16.08.2006 (151) 27.11.2006 (730) Pelikánová Alena , U Lesa 734, Karviná - Ráj, 73401, CZ (210) O-436687
(111) 285593 (220) 19.04.2006 (320) 19.04.2006 (442) 16.08.2006 (151) 27.11.2006 (730) Golf Club Karlovy Vary , Pražská 125, Karlovy Vary, 36001, CZ (210) O-436679	(111) 285601 (220) 20.04.2006 (320) 17.03.2006 (442) 16.08.2006 (151) 27.11.2006 (730) SevenEleven s.r.o. , Brestová 1, 04014 Košice, SK (210) O-436688
(111) 285594 (220) 19.04.2006 (320) 19.04.2006 (442) 16.08.2006 (151) 27.11.2006 (730) Golf Club Karlovy Vary , Pražská 125, Karlovy Vary, 36001, CZ (210) O-436680	(111) 285602 (220) 20.04.2006 (320) 20.04.2006 (442) 16.08.2006 (151) 27.11.2006 (730) Chmelenský Václav , Radotínská 385/4, Praha 5, 15900, CZ (210) O-436706
(111) 285595 (220) 19.04.2006 (320) 19.04.2006 (442) 16.08.2006 (151) 27.11.2006 (730) Golf Club Karlovy Vary , Pražská 125, Karlovy Vary, 36001, CZ (210) O-436681	(111) 285603 (220) 20.04.2006 (320) 20.04.2006 (442) 16.08.2006 (151) 27.11.2006 (730) CASTANEA, s.r.o. , Pražská 9, Nehvizdy, 25081, CZ (210) O-436718
(111) 285596 (220) 19.04.2006 (320) 19.04.2006 (442) 16.08.2006 (151) 27.11.2006 (730) GOLF RESORT Karlovy Vary a.s. , Pražská 125, Karlovy Vary, 36001, CZ (210) O-436682	(111) 285604 (220) 20.04.2006 (320) 20.04.2006 (442) 16.08.2006 (151) 27.11.2006 (730) Národní komora pro bezpečnost provozovaných technických zařízení , U Balabenky 1906/6, Praha 8, 18000, CZ (210) O-436719
(111) 285597 (220) 19.04.2006 (320) 19.04.2006 (442) 16.08.2006 (151) 27.11.2006 (730) GOLF RESORT Karlovy Vary a.s. , Pražská 125, Karlovy Vary, 36001, CZ (210) O-436683	(111) 285605 (220) 21.04.2006 (320) 21.04.2006 (442) 16.08.2006 (151) 27.11.2006 (730) ASTRID T.M., a.s. , U průhonu 10, Praha 7, 17004, CZ (210) O-436728
(111) 285598 (220) 20.04.2006 (320) 20.04.2006 (442) 16.08.2006 (151) 27.11.2006 (730) Naturprodukt CZ spol. s r.o. , Na Viničkách 638, Šestajovice, Praha - Východ, 25092, CZ (210) O-436685	(111) 285606 (220) 21.04.2006 (320) 21.04.2006 (442) 16.08.2006 (151) 27.11.2006 (730) H & Hotels, s.r.o. , Václavské náměstí 7/839, Praha 1, 11000, CZ (210) O-436759
(111) 285599 (220) 20.04.2006 (320) 20.04.2006 (442) 16.08.2006	(111) 285607 (220) 24.04.2006 (320) 24.04.2006 (442) 16.08.2006 (151) 27.11.2006 (730) ABE UMWELTECHNIK Bokan KEG , Steinäckerstrasse 13, A-8063 Eggersdorf, DE

(210) O-436769	(320) 25.04.2006 (442) 16.08.2006 (151) 27.11.2006 (730) Baron Philippe De Rothschild Maipo Chile S. A., Santiago, CL
(111) 285608 (220) 24.04.2006 (320) 24.04.2006 (442) 16.08.2006 (151) 27.11.2006 (730) EFE cz, s.r.o., Blanická 834/40, Ostrava - Stará Bělá, 72400, CZ	(210) O-436832
(210) O-436770	(111) 285617 (220) 25.04.2006 (320) 25.04.2006 (442) 16.08.2006 (151) 27.11.2006 (730) Aleš Petr, Malá Hraštica 161, Malá Hraštica, 26203, CZ
(111) 285609 (220) 24.04.2006 (320) 24.04.2006 (442) 16.08.2006 (151) 27.11.2006 (730) EFE cz, s.r.o., Blanická 834/40, Ostrava - Stará Bělá, 72400, CZ	(210) O-436834
(210) O-436771	(111) 285618 (220) 25.04.2006 (320) 25.04.2006 (442) 16.08.2006 (151) 27.11.2006 (730) NEWTEX s.r.o., U kabelovny 201, Praha 10, 10900, CZ
(111) 285610 (220) 24.04.2006 (320) 24.04.2006 (442) 16.08.2006 (151) 27.11.2006 (730) AUTO 3000 s.r.o., Nádražní 153/18, Loket, 35733, CZ	(210) O-436844
(210) O-436781	(111) 285619 (220) 26.04.2006 (320) 09.03.2006 (442) 16.08.2006 (151) 27.11.2006 (730) JEMA Components, s.r.o., Vetrárska ulica 25, Bratislava, 82106, SK
(111) 285611 (220) 24.04.2006 (320) 24.04.2006 (442) 16.08.2006 (151) 27.11.2006 (730) Nacházel, s.r.o., Přátelství 681, Praha 10, 10400, CZ	(210) O-436861
(210) O-436801	(111) 285620 (220) 26.04.2006 (320) 26.04.2006 (442) 16.08.2006 (151) 27.11.2006 (730) Nguyen Quoc Toan, U Stadionu 1502, Jirkov, 43111, CZ
(111) 285612 (220) 24.04.2006 (320) 24.04.2006 (442) 16.08.2006 (151) 27.11.2006 (730) Boehringer Ingelheim, spol. s r.o., Olivova 2096/4, Praha 1, 11000, CZ	(210) O-436870
(210) O-436804	(111) 285621 (220) 26.04.2006 (320) 26.04.2006 (442) 16.08.2006 (151) 27.11.2006 (730) VALTECH TORS, a.s., Na Dole 397/1, Hodonín, 69501, CZ
(111) 285613 (220) 25.04.2006 (320) 25.04.2006 (442) 16.08.2006 (151) 27.11.2006 (730) Litvinová Šárka PhDr., Terronská 68, Praha 6, 16000, CZ	(210) O-436891
(210) O-436812	(111) 285622 (220) 27.04.2006 (320) 27.04.2006 (442) 16.08.2006 (151) 27.11.2006 (730) Kolár Martin, A. Roškotové 1346, Vlašim, 25801, CZ
(111) 285614 (220) 25.04.2006 (320) 25.04.2006 (442) 16.08.2006 (151) 27.11.2006 (730) Buchtová Renáta Mgr., Herčíkova 16, Brno, 61200, CZ	(210) O-436943
(210) O-436817	(111) 285623 (220) 27.04.2006 (320) 27.04.2006 (442) 16.08.2006 (151) 27.11.2006 (730) Kolár Martin, A. Roškotové 1346, Vlašim, 25801, CZ
(111) 285615 (220) 25.04.2006 (320) 25.04.2006 (442) 16.08.2006 (151) 27.11.2006 (730) AGB, s.r.o., Dolnočernošická 421, Praha 5 - Dolní Černošice, 25228, CZ	(210) O-436944
(210) O-436819	(111) 285624 (220) 27.04.2006 (320) 27.04.2006 (442) 16.08.2006 (151) 27.11.2006 (730) Kolár Martin, A. Roškotové 1346, Vlašim, 25801, CZ
(111) 285616 (220) 25.04.2006	(210) O-436945

(111) **285625**
(220) 27.04.2006
(320) 27.04.2006
(442) 16.08.2006
(151) 27.11.2006
(730) **ACTIVA spol. s r.o.**, Veselská 686, Praha 9, 19900, CZ
(210) O-436958

(111) **285626**
(220) 28.04.2006
(320) 28.04.2006
(442) 16.08.2006
(151) 27.11.2006
(730) **Madeta a.s.**, Rudolfovská 246/83, České Budějovice, 37050, CZ
(210) O-436966

(111) **285627**
(220) 28.04.2006
(320) 28.04.2006
(442) 16.08.2006
(151) 27.11.2006
(730) **KIMEX NOVA s.r.o.**, Mitrovická 37, Paskov, 73921, CZ
(210) O-436970

(111) **285628**
(220) 28.04.2006
(320) 28.04.2006
(442) 16.08.2006
(151) 27.11.2006
(730) **KIMEX NOVA s.r.o.**, Mitrovická 37, Paskov, 73921, CZ
(210) O-436971

(111) **285629**
(220) 28.04.2006
(320) 28.04.2006
(442) 16.08.2006
(151) 27.11.2006
(730) **Eduard Rojiček**, Volgogradská 67, Ostrava - Zábřeh, 73000, CZ
(210) O-436977

(111) **285630**
(220) 28.04.2006
(320) 28.04.2006
(442) 16.08.2006
(151) 27.11.2006
(730) **Dzikos Michalis**, Masarykova 522/12, Liberec, 46001, CZ
(210) O-436996

(111) **285631**
(220) 28.04.2006
(320) 28.04.2006
(442) 16.08.2006
(151) 27.11.2006
(730) **EKOLOGIE s.r.o.**, Školní 418, Lány, 27061, CZ
(210) O-436998

(111) **285632**
(220) 28.04.2006
(320) 28.04.2006
(442) 16.08.2006
(151) 27.11.2006
(730) **CZECH PRESS GROUP a.s.**, Klišská 1432/18, Ústí nad Labem, 40001, CZ
(210) O-437000

(111) **285633**
(220) 28.04.2006
(320) 28.04.2006

(442) 16.08.2006
(151) 27.11.2006
(730) **PLUS - DISCOUNT spol. s r.o.**, Počernická 257, Radonice, Praha - východ, 25073, CZ
(210) O-437001

(111) **285634**
(220) 28.04.2006
(320) 28.04.2006
(442) 16.08.2006
(151) 27.11.2006
(730) **PLUS - DISCOUNT spol. s r.o.**, Počernická 257, Radonice, Praha - východ, 25073, CZ
(210) O-437002

(111) **285635**
(220) 28.04.2006
(320) 28.04.2006
(442) 16.08.2006
(151) 27.11.2006
(730) **FABRIKA reklamní agentura s.r.o.**, Heleny Malířové 3/472, Praha 6, 16900, CZ
(210) O-437009

(111) **285636**
(220) 28.04.2006
(320) 28.04.2006
(442) 16.08.2006
(151) 27.11.2006
(730) **MITSUBISHI FUSO TRUCK AND BUS CORPORATION**, 16-4, Konan 2-chome, Minato-ku, Tokyo, JP
(210) O-437012

(111) **285637**
(220) 30.04.2006
(320) 30.04.2006
(442) 16.08.2006
(151) 27.11.2006
(730) **Mayer Günther**, Na Ressler 1388/9, Most, 43401, CZ
(210) O-437013

(111) **285638**
(220) 01.05.2006
(320) 01.05.2006
(442) 16.08.2006
(151) 27.11.2006
(730) **VŘÍDELNÍ SŮL, spol. s r.o.**, I. P. Pavlova 71/9, Karlovy Vary, 36001, CZ
(210) O-437014

(111) **285639**
(220) 01.05.2006
(320) 01.05.2006
(442) 16.08.2006
(151) 27.11.2006
(730) **SillentA s.r.o.**, Záluží 4, Litvínov, 43601, CZ
(210) O-437016

(111) **285640**
(220) 02.05.2006
(320) 02.05.2006
(442) 16.08.2006
(151) 27.11.2006
(730) **Buřival Miloslav**, B. Martinů 97, Brno, 60200, CZ
(210) O-437026

(111) **285641**
(220) 28.04.2006
(320) 28.04.2006
(442) 16.08.2006
(151) 27.11.2006
(730) **Medicom International s.r.o.**, Páteřní 1216/7, Brno, 63500, CZ

(210) O-437027	(220) 03.05.2006 (320) 03.05.2006 (442) 16.08.2006 (151) 27.11.2006 (730) Schmid Lubomír, Dukelská 1350, Stará Boleslav, 25002, CZ (210) O-437069
(111) 285642 (220) 01.05.2006 (320) 01.05.2006 (442) 16.08.2006 (151) 27.11.2006 (730) STAVEBNINY Čajka, s.r.o., Vítězství 1064, Kunovice, 68604, CZ (210) O-437030	(111) 285651 (220) 03.05.2006 (320) 03.05.2006 (442) 16.08.2006 (151) 27.11.2006 (730) Medicom International s.r.o., Páteční 1216/7, Brno, 63500, CZ (210) O-437077
(111) 285643 (220) 02.05.2006 (320) 02.05.2006 (442) 16.08.2006 (151) 27.11.2006 (730) CEI Building, a. s., Želetavská 1449/9, Praha 4, 14000, CZ (210) O-437032	(111) 285652 (220) 03.05.2006 (320) 11.11.2005 (442) 16.08.2006 (151) 27.11.2006 (730) Nintendo Co., Ltd., 11-1, Hokotate-cho, Kamitoba, Minami-ku, Kyoto-shi, Kyoto, JP (210) O-437084
(111) 285644 (220) 02.05.2006 (320) 02.05.2006 (442) 16.08.2006 (151) 27.11.2006 (730) CEI Building, a. s., Želetavská 1449/9, Praha 4, 14000, CZ (210) O-437033	(111) 285653 (220) 03.05.2006 (320) 11.11.2005 (442) 16.08.2006 (151) 27.11.2006 (730) Nintendo Co., Ltd., 11-1, Hokotate-cho, Kamitoba, Minami-ku, Kyoto-shi, Kyoto, JP (210) O-437085
(111) 285645 (220) 26.05.2006 (320) 26.05.2006 (442) 16.08.2006 (151) 27.11.2006 (730) Obec Bělá pod Pradědem, Domašov 381, Bělá pod Pradědem, 79085, CZ (210) O-437034	(111) 285654 (220) 03.05.2006 (320) 03.05.2006 (442) 16.08.2006 (151) 27.11.2006 (730) Danielson s. r. o., Keramická 201/4, Praha 7, 17000, CZ (210) O-437089
(111) 285646 (220) 02.05.2006 (320) 02.05.2006 (442) 16.08.2006 (151) 27.11.2006 (730) Profigreen s.r.o., Trávník 30, Přerov, 75000, CZ (210) O-437037	(111) 285655 (220) 03.05.2006 (320) 03.05.2006 (442) 16.08.2006 (151) 27.11.2006 (730) Danielson s.r.o., Keramická 201/4, Praha 7, 17000, CZ (210) O-437095
(111) 285647 (220) 02.05.2006 (320) 02.05.2006 (442) 16.08.2006 (151) 27.11.2006 (730) VINOP a. s., Polešovice 446, Polešovice, 68737, CZ (210) O-437038	(111) 285656 (220) 03.05.2006 (320) 03.05.2006 (442) 16.08.2006 (151) 27.11.2006 (730) Danielson s. r. o., Keramická 201/4, Praha 7, 17000, CZ (210) O-437096
(111) 285648 (220) 02.05.2006 (320) 02.05.2006 (442) 16.08.2006 (151) 27.11.2006 (730) Karel Peltsarszký - Fa STÍN, Bratří Hlaviců 122, Vsetín, 75501, CZ (210) O-437051	(111) 285657 (220) 03.05.2006 (320) 03.05.2006 (442) 16.08.2006 (151) 27.11.2006 (730) SIEZA s.r.o., Štúrova 1282, Praha 4, 14000, CZ (210) O-437098
(111) 285649 (220) 02.05.2006 (320) 10.04.2006 (442) 16.08.2006 (151) 27.11.2006 (730) GENERAL BISCUITS BELGIË, De Beukelaer-Pareinlaan 1, Herentals, BE (210) O-437055	(111) 285658 (220) 03.05.2006 (320) 03.05.2006 (442) 16.08.2006 (151) 27.11.2006 (730) GOTECH s.r.o., Štefánikova 129/59, Brno, 61200, CZ
(111) 285650	

(210) O-437100	(111) 285667
(111) 285659	(220) 04.05.2006
(220) 03.05.2006	(320) 04.05.2006
(320) 03.05.2006	(442) 16.08.2006
(442) 16.08.2006	(151) 27.11.2006
(151) 27.11.2006	(730) Trenz Radka , Skupova 37, Plzeň, 30100, CZ
(730) Kontová Helena , Korunní 127, Praha 3, 13000, CZ	(210) O-437134
(210) O-437104	(111) 285668
(111) 285660	(220) 04.05.2006
(220) 03.05.2006	(320) 04.05.2006
(320) 03.05.2006	(442) 16.08.2006
(442) 16.08.2006	(151) 27.11.2006
(151) 27.11.2006	(730) Gryspeck, spol. s r.o. , Skupova 37, Plzeň, 30100, CZ
(730) viaCentrum s.r.o. , Ztracená 268/34, Olomouc, 77200, CZ	(210) O-437135
(210) O-437117	(111) 285669
(111) 285661	(220) 04.05.2006
(220) 04.05.2006	(320) 04.05.2006
(320) 04.05.2006	(442) 16.08.2006
(442) 16.08.2006	(151) 27.11.2006
(151) 27.11.2006	(730) Kontová Helena , Korunní 127, Praha 3, 13000, CZ
(730) Richter Svatopluk , Lidická 7/173, Mariánské Lázně, 35301, CZ	(210) O-437145
(210) O-437126	(111) 285670
(111) 285662	(220) 04.05.2006
(220) 04.05.2006	(320) 04.05.2006
(320) 04.05.2006	(442) 16.08.2006
(442) 16.08.2006	(151) 27.11.2006
(151) 27.11.2006	(730) Martin Trnka FASA - TRADE , Zrenjaninská 298, Teplice, 41503, CZ
(730) Kalová Michaela , Za Cihelnou 109, Březnice, 26272, CZ	(210) O-437153
(210) O-437128	(111) 285671
(111) 285663	(220) 05.05.2006
(220) 04.05.2006	(320) 05.05.2006
(320) 04.05.2006	(442) 16.08.2006
(442) 16.08.2006	(151) 27.11.2006
(151) 27.11.2006	(730) Město Šumperk , nám. Míru 1, Šumperk, 78793, CZ
(730) Institút průmyslového managementu, spol. s r.o. , Univerzitní 22, Plzeň, 32000, CZ	(210) O-437165
(210) O-437129	(111) 285672
(111) 285664	(220) 05.05.2006
(220) 04.05.2006	(320) 05.05.2006
(320) 04.05.2006	(442) 16.08.2006
(442) 16.08.2006	(151) 27.11.2006
(151) 27.11.2006	(730) REIN Holding, a.s. , bří. Jaroňků 4079, Zlín, 76001, CZ
(730) Institút průmyslového managementu, spol. s r.o. , Univerzitní 22, Plzeň, 32000, CZ	(210) O-437166
(210) O-437130	(111) 285673
(111) 285665	(220) 05.05.2006
(220) 04.05.2006	(320) 05.05.2006
(320) 04.05.2006	(442) 16.08.2006
(442) 16.08.2006	(151) 27.11.2006
(151) 27.11.2006	(730) Povrchová důlní s.r.o. , Argentinská 286/38, Praha 7, 17005, CZ
(730) Institút průmyslového managementu, spol. s r.o. , Univerzitní 22, Plzeň, 32000, CZ	(210) O-437170
(210) O-437131	(111) 285674
(111) 285666	(220) 05.05.2006
(220) 04.05.2006	(320) 05.05.2006
(320) 04.05.2006	(442) 16.08.2006
(442) 16.08.2006	(151) 27.11.2006
(151) 27.11.2006	(730) Kuželka František , Třebízského 238, Roztoky u Prahy, 25263, CZ
(730) Křesťanská akademie mladých, občanské sdružení , Emila Pajurka 142, Frýdlant nad Ostravicí, 73911, CZ	(210) O-437185
(210) O-437133	(111) 285675
(111) 285667	(220) 09.05.2006
(220) 04.05.2006	(320) 09.05.2006
(320) 04.05.2006	(442) 16.08.2006
(442) 16.08.2006	(151) 27.11.2006
(151) 27.11.2006	
(730) Křesťanská akademie mladých, občanské sdružení , Emila Pajurka 142, Frýdlant nad Ostravicí, 73911, CZ	
(210) O-437133	

(730) Kappenberger + Braun Expert, s.r.o. , U Expertu 91, Klíčany, okr. Praha - východ, 25069, CZ	(111) 285684
(210) O-437189	(220) 10.05.2006
	(320) 10.05.2006
	(442) 16.08.2006
	(151) 27.11.2006
	(730) Klastr technické plasty, družstvo , Husova 114, Jaroměř, 55101, CZ
	(210) O-437235
(111) 285676	
(220) 09.05.2006	
(320) 09.05.2006	
(442) 16.08.2006	
(151) 27.11.2006	
(730) Kappenberger + Braun Expert, s. r. o. , U Expertu 91, Klíčany, okr. Praha - východ, 25069, CZ	(111) 285685
(210) O-437190	(220) 10.05.2006
	(320) 10.05.2006
	(442) 16.08.2006
	(151) 27.11.2006
	(730) QANTO CZ s.r.o. , 5. máje 660/8, Praha 5, 15500, CZ
	(210) O-437244
(111) 285677	
(220) 09.05.2006	
(320) 09.05.2006	
(442) 16.08.2006	
(151) 27.11.2006	
(730) K+B Progres, a.s. , U Expertu 91, Klíčany, okr. Praha- východ, 25069, CZ	(111) 285686
(210) O-437191	(220) 11.05.2006
	(320) 11.05.2006
	(442) 16.08.2006
	(151) 27.11.2006
	(730) SDRUŽENÍ LINKA BEZPEČÍ , Ústavní 91/95, Praha 8 - Bohnice, 18121, CZ
	(210) O-437254
(111) 285678	
(220) 09.05.2006	
(320) 09.05.2006	
(442) 16.08.2006	
(151) 27.11.2006	
(730) EUROKAPITALs.r.o. , Soboňky 1197/4197/4, Rohatec, 69601, CZ	(111) 285687
(210) O-437193	(220) 11.05.2006
	(320) 11.05.2006
	(442) 16.08.2006
	(151) 27.11.2006
	(730) GENVIA, s. r. o. , Na Slupi 6, Praha 2, 12800, CZ
	(210) O-437257
(111) 285679	
(220) 09.05.2006	
(320) 09.05.2006	
(442) 16.08.2006	
(151) 27.11.2006	
(730) OBALPRO, s.r.o. , Brněnská 3497, Hodonín, 69501, CZ	(111) 285688
(210) O-437195	(220) 11.05.2006
	(320) 11.05.2006
	(442) 16.08.2006
	(151) 27.11.2006
	(730) RUBING s.r.o. , Starobělská 826/55, Ostrava - Zábřeh, 70030, CZ
	(210) O-437265
(111) 285680	
(220) 09.05.2006	
(320) 09.05.2006	
(442) 16.08.2006	
(151) 27.11.2006	
(730) Česká spořitelna, a.s. , Olbrachtova 1929/62, Praha 4, 14000, CZ	(111) 285689
(210) O-437200	(220) 10.05.2006
	(320) 10.05.2006
	(442) 16.08.2006
	(151) 27.11.2006
	(730) Halaburda Jakub , Palouček 1709, Beroun, 26601, CZ
	(210) O-437266
(111) 285681	
(220) 09.05.2006	
(320) 09.05.2006	
(442) 16.08.2006	
(151) 27.11.2006	
(730) Voženílek pracovní ochranné pomůcky s.r.o. , Kojetinská 3109/73a, Píerov, 75002, CZ	(111) 285690
(210) O-437204	(220) 12.05.2006
	(320) 12.05.2006
	(442) 16.08.2006
	(151) 27.11.2006
	(730) ELMICH ART - TOYS s.r.o. , U Hrubků 1570, Ostrava, 70900, CZ
	(210) O-437302
(111) 285682	
(220) 10.05.2006	
(320) 10.05.2006	
(442) 16.08.2006	
(151) 27.11.2006	
(730) Vávrová Ivana Mgr. , Železniční 581, Libiš, 27711, CZ	(111) 285691
(210) O-437223	(220) 12.05.2006
	(320) 12.05.2006
	(442) 16.08.2006
	(151) 27.11.2006
	(730) Vimperská masna, a. s. , Špidrova 84, Vimperk, 38501, CZ
	(210) O-437304
(111) 285683	
(220) 10.05.2006	
(320) 10.05.2006	
(442) 16.08.2006	
(151) 27.11.2006	
(730) COFFEE COMPANY s. r. o. , Olšany 21, Olšany, p. Strmilov, 37853, CZ	(111) 285692
(210) O-437231	(220) 12.05.2006
	(320) 12.05.2006
	(442) 16.08.2006
	(151) 27.11.2006

(730) Vimperská masna, a. s. , Špidrova 84, Vimperk, 38501, CZ	(210) O-437339
(210) O-437305	(111) 285701
(111) 285693	(220) 12.05.2006
(220) 12.05.2006	(320) 12.05.2006
(320) 12.05.2006	(442) 16.08.2006
(442) 16.08.2006	(151) 27.11.2006
(151) 27.11.2006	(730) High Tech Computer Corporation , 23, Hsin Hua Rd., 330 Taoyuan, TW
(730) Vimperská masna, a. s. , Špidrova 84, Vimperk, 38501, CZ	(210) O-437340
(210) O-437306	(111) 285702
(111) 285694	(220) 12.05.2006
(220) 12.05.2006	(320) 12.05.2006
(320) 12.05.2006	(442) 16.08.2006
(442) 16.08.2006	(151) 27.11.2006
(151) 27.11.2006	(730) Skopal Roman , Měšická 246, Mratín, Praha - východ, 25063, CZ
(730) Čumpelík Robin , Příběnická 10, Praha 3, 13000, CZ	(210) O-437345
(210) O-437309	(111) 285703
(111) 285695	(220) 15.05.2006
(220) 12.05.2006	(320) 15.05.2006
(320) 12.05.2006	(442) 16.08.2006
(442) 16.08.2006	(151) 27.11.2006
(151) 27.11.2006	(730) Plzeňský Prazdroj, a.s. , U Prazdroje 7, Plzeň, 30497, CZ
(730) ELMICH ART - TOYS s.r.o. , U Hrůbků 1570, Ostrava, 70900, CZ	(210) O-437352
(210) O-437311	(111) 285704
(111) 285696	(220) 15.05.2006
(220) 12.05.2006	(320) 15.05.2006
(320) 12.05.2006	(442) 16.08.2006
(442) 16.08.2006	(151) 27.11.2006
(151) 27.11.2006	(730) Plzeňský Prazdroj, a.s. , U Prazdroje 7, Plzeň, 30497, CZ
(730) Net Travel.cz, s.r.o. , Milady Horákové 101/64, Praha 6, 16000, CZ	(210) O-437353
(210) O-437324	(111) 285705
(111) 285697	(220) 15.05.2006
(220) 12.05.2006	(320) 15.05.2006
(320) 12.05.2006	(442) 16.08.2006
(442) 16.08.2006	(151) 27.11.2006
(151) 27.11.2006	(730) Plzeňský Prazdroj, a.s. , U Prazdroje 7, Plzeň, 30497, CZ
(730) Net Travel.cz, s.r.o. , Milady Horákové 101/64, Praha 6, 16000, CZ	(210) O-437354
(210) O-437325	(111) 285706
(111) 285698	(220) 15.05.2006
(220) 12.05.2006	(320) 15.05.2006
(320) 12.05.2006	(442) 16.08.2006
(442) 16.08.2006	(151) 27.11.2006
(151) 27.11.2006	(730) Plzeňský Prazdroj, a.s. , U Prazdroje 7, Plzeň, 30497, CZ
(730) PYROCOM a.s. , Novodvorská 1010/14, Praha 4, 14201, CZ	(210) O-437355
(210) O-437336	(111) 285707
(111) 285699	(220) 15.05.2006
(220) 12.05.2006	(320) 15.05.2006
(320) 12.05.2006	(442) 16.08.2006
(442) 16.08.2006	(151) 27.11.2006
(151) 27.11.2006	(730) Krátký Pavel Ing. , Na Labišti 525, Pardubice, 53009, CZ
(730) PYROCOM a.s. , Novodvorská 1010/14, Praha 4, 14201, CZ	(210) O-437365
(210) O-437337	(111) 285708
(111) 285700	(220) 15.05.2006
(220) 12.05.2006	(320) 15.05.2006
(320) 12.05.2006	(442) 16.08.2006
(442) 16.08.2006	(151) 27.11.2006
(151) 27.11.2006	(730) MK-mont illuminations s.r.o. , Průmyslová 6, Klášterec nad Ohří, 43151, CZ
(730) High Tech Computer Corporation , 23, Hsin Hua Rd., 330 Taoyuan, TW	(210) O-437380

(111) 285709	(320) 17.05.2006
(220) 15.05.2006	(442) 16.08.2006
(320) 15.05.2006	(151) 27.11.2006
(442) 16.08.2006	(730) KUTA, a. s. , Zelený pruh 95/97, Praha 4, 14000, CZ
(151) 27.11.2006	(210) O-437456
(730) MK-mont illuminations s.r.o. , Průmyslová 6, Klášterec nad Ohří, 43151, CZ	
(210) O-437381	
<hr/>	
(111) 285710	(111) 285718
(220) 16.05.2006	(220) 17.05.2006
(320) 16.05.2006	(320) 17.05.2006
(442) 16.08.2006	(442) 16.08.2006
(151) 27.11.2006	(151) 27.11.2006
(730) Tóth Pavel , Nová Ves 23, Hradečno, 27304, CZ	(730) KUTA, a. s. , Zelený pruh 95/97, Praha 4, 14000, CZ
(210) O-437390	(210) O-437457
<hr/>	
(111) 285711	(111) 285719
(220) 16.05.2006	(220) 17.05.2006
(320) 16.05.2006	(320) 17.05.2006
(442) 16.08.2006	(442) 16.08.2006
(151) 27.11.2006	(151) 27.11.2006
(730) G3 s.r.o. , Zdounky 1, Zdounky, 76802, CZ	(730) Franz KAFKA s.r.o. , Jungmannova 300, Hořovice, 26801, CZ
(210) O-437398	(210) O-437463
<hr/>	
(111) 285712	(111) 285720
(220) 16.05.2006	(220) 17.05.2006
(320) 16.05.2006	(320) 17.05.2006
(442) 16.08.2006	(442) 16.08.2006
(151) 27.11.2006	(151) 27.11.2006
(730) MD logistika, a.s. , Křičensského 451, Dašice v Čechách, 53303, CZ	(730) PHARMA UNITED INC. , 255 Keele St., Toronto, Ontario, CA
(210) O-437402	(210) O-437464
<hr/>	
(111) 285713	(111) 285721
(220) 16.05.2006	(220) 16.05.2006
(320) 16.05.2006	(320) 16.05.2006
(442) 16.08.2006	(442) 16.08.2006
(151) 27.11.2006	(151) 27.11.2006
(730) SOUTH CHINA TIRE & RUBBER CO., LTD. A corporation organized and existing under the laws of China , 116# Donghuan Road, Panyu, Guangzhou, CN	(730) Crossroad Credit, a. s. , Na Rovni 386/22, Praha 6, 16200, CZ
(210) O-437405	(210) O-437468
<hr/>	
(111) 285714	(111) 285722
(220) 16.05.2006	(220) 17.05.2006
(320) 16.05.2006	(320) 17.05.2006
(442) 16.08.2006	(442) 16.08.2006
(151) 27.11.2006	(151) 27.11.2006
(730) J.A.M. Film 1999, s.r.o. , Gallayova 19, Bratislava, 84102, CZ	(730) AURA Medical, s.r.o. , K Verneráku 4, Praha 4, 14800, CZ
(210) O-437421	(210) O-437475
<hr/>	
(111) 285715	(111) 285723
(220) 17.05.2006	(220) 17.05.2006
(320) 17.05.2006	(320) 17.05.2006
(442) 16.08.2006	(442) 16.08.2006
(151) 27.11.2006	(151) 27.11.2006
(730) ČS MTB Team, s.r.o. , Bořivojova 1780, Roztoky u Prahy, 25263, CZ	(730) AGRO - BEST spol. s r.o. , Běstovice 115, Běstovice, 56501, CZ
(210) O-437428	(210) O-437476
<hr/>	
(111) 285716	(111) 285724
(220) 17.05.2006	(220) 18.05.2006
(320) 17.05.2006	(320) 18.05.2006
(442) 16.08.2006	(442) 16.08.2006
(151) 27.11.2006	(151) 27.11.2006
(730) ČS MTB Team, s.r.o. , Bořivojova 1780, Roztoky u Prahy, 25263, CZ	(730) REKLAMNÍ KLINIKA s.r.o. , Dolní náměstí 342, Vsetín, 75501, CZ
(210) O-437432	(210) O-437482
<hr/>	
(111) 285717	(111) 285725
(220) 17.05.2006	(220) 18.05.2006
	(320) 18.05.2006
	(442) 16.08.2006
	(151) 27.11.2006

(730) Helvetia Pharma,a.s. , Slezská 949/32, Praha 2, 12000, CZ	(210) O-437507
(210) O-437486	
(111) 285726	(111) 285734
(220) 18.05.2006	(220) 18.05.2006
(320) 18.05.2006	(320) 18.05.2006
(442) 16.08.2006	(442) 16.08.2006
(151) 27.11.2006	(151) 27.11.2006
(730) Helvetia Pharma,a.s. , Slezská 949/32, Praha 2, 12000, CZ	(730) SAXO CONSULTING a.s. , Olivova 4/2096, Praha 1, 11000, CZ
(210) O-437487	(210) O-437508
(111) 285727	(111) 285735
(220) 18.05.2006	(220) 18.05.2006
(320) 18.05.2006	(320) 18.05.2006
(442) 16.08.2006	(442) 16.08.2006
(151) 27.11.2006	(151) 27.11.2006
(730) Helvetia Pharma,a.s. , Slezská 949/32, Praha 2, 1200, CZ	(730) RM Gastro s.r.o. , Kladenská 154, Jeneč, 25261, CZ
(210) O-437488	(210) O-437509
(111) 285728	(111) 285736
(220) 18.05.2006	(220) 19.05.2006
(320) 18.05.2006	(320) 19.05.2006
(442) 16.08.2006	(442) 16.08.2006
(151) 27.11.2006	(151) 27.11.2006
(730) Helvetia Pharma,a.s. , Slezská 949/32, Praha 2, 12000, CZ	(730) VALTECH TORS, a.s. , Na Dole 3973/1, Hodonín, 69501, CZ
(210) O-437490	(210) O-437520
(111) 285729	(111) 285737
(220) 18.05.2006	(220) 19.05.2006
(320) 18.05.2006	(320) 19.05.2006
(442) 16.08.2006	(442) 16.08.2006
(151) 27.11.2006	(151) 27.11.2006
(730) Helvetia Pharma,a.s. , Slezská 949/32, Praha 2, 12000, CZ	(730) Menšík Jan , Ctiborova 1839/8, Chomutov, 43001, CZ
(210) O-437491	(210) O-437521
(111) 285730	(111) 285738
(220) 18.05.2006	(220) 19.05.2006
(320) 18.05.2006	(320) 19.05.2006
(442) 16.08.2006	(442) 16.08.2006
(151) 27.11.2006	(151) 27.11.2006
(730) Helvetia Pharma,a.s. , Slezská 949/32, Praha 2, 12000, CZ	(730) Burian Daniel , Nedrahovice 64, Sedlčany, 26401, CZ
(210) O-437492	(210) O-437535
(111) 285731	(111) 285739
(220) 18.05.2006	(220) 19.05.2006
(320) 18.05.2006	(320) 19.05.2006
(442) 16.08.2006	(442) 16.08.2006
(151) 27.11.2006	(151) 27.11.2006
(730) Talanda Lubomír JUDr. , U Nadjezdu 393, Kutná Hora, 28403, CZ	(730) IGB spol. s r. o. , Brumovice 410, Brumovice, 69111, CZ
(210) O-437498	(210) O-437548
(111) 285732	(111) 285740
(220) 18.05.2006	(220) 19.05.2006
(320) 18.05.2006	(320) 19.05.2006
(442) 16.08.2006	(442) 16.08.2006
(151) 27.11.2006	(151) 27.11.2006
(730) THYMOS ČR, s.r.o. , Moskevská 24a/1440, Havířov, 73601, CZ	(730) Stewartová Michaela , Vinohradská 90, Praha 3, 13000, CZ
(210) O-437499	(210) Ryšavá Kateřina , Čestice 9, Čestice, 38719, CZ
(111) 285733	(111) 285741
(220) 18.05.2006	(220) 22.05.2006
(320) 18.05.2006	(320) 22.05.2006
(442) 16.08.2006	(442) 16.08.2006
(151) 27.11.2006	(151) 27.11.2006
(730) OXXO PIPE s.r.o. , Pobřežní 3, Praha 8 - Karlín, 18600, CZ	(730) Žižka Jaroslav , Verdek 9, Dvůr Králové nad Labem, 54401, CZ
	(210) O-437563
	(111) 285742
	(220) 22.05.2006

(320) 22.05.2006 (442) 16.08.2006 (151) 27.11.2006 (730) FRESCA CZECHIA, s.r.o. , V Jámě 699/1, Praha 1, 11000, CZ (210) O-437574	(210) O-437604
(111) 285743 (220) 22.05.2006 (320) 22.05.2006 (442) 16.08.2006 (151) 27.11.2006 (730) Millennium & Cophorne International Limited, 36 Robinson Road No. 04-01 City House, Singapore 068877, SG (210) O-437579	(111) 285751 (220) 23.05.2006 (320) 23.05.2006 (442) 16.08.2006 (151) 27.11.2006 (730) Moravské vinařské závody Bzenec s.r.o. , Zámecká 1508, Bzenec, 69681, CZ (210) O-437605
(111) 285744 (220) 22.05.2006 (320) 22.05.2006 (442) 16.08.2006 (151) 27.11.2006 (730) Lazorová Mária, A. Stodolu 5320/56, Martin, SK (210) O-437583	(111) 285752 (220) 23.05.2006 (320) 23.05.2006 (442) 16.08.2006 (151) 27.11.2006 (730) Moravské vinařské závody Bzenec s.r.o. , Zámecká 1508, Bzenec, 69681, CZ (210) O-437606
(111) 285745 (220) 22.05.2006 (320) 22.05.2006 (442) 16.08.2006 (151) 27.11.2006 (730) ELPLAST - KPZ Rokycany, spol. s r.o. , Mlečice 45, Zbiroh, okr. Rokycany, 33808, CZ (210) O-437585	(111) 285753 (220) 23.05.2006 (320) 23.05.2006 (442) 16.08.2006 (151) 27.11.2006 (730) SKAREA s.r.o. , V Závětří 861/24, Ostrava - Svinov, 72100, CZ (210) O-437609
(111) 285746 (220) 22.05.2006 (320) 22.05.2006 (442) 16.08.2006 (151) 27.11.2006 (730) ELPLAST - KPZ Rokycany, spol. s r.o. , Mlečice 45, Zbiroh, okr. Rokycany, 33808, CZ (210) O-437586	(111) 285754 (220) 23.05.2006 (320) 23.05.2006 (442) 16.08.2006 (151) 27.11.2006 (730) HDT impex s.r.o. , Botanická 238/3, Dalovice, 36263, CZ (210) O-437632
(111) 285747 (220) 23.05.2006 (320) 23.05.2006 (442) 16.08.2006 (151) 27.11.2006 (730) DM ALFA, s.r.o. , 1. pluku 8-10/621, Praha 8, 18600, CZ (210) O-437598	(111) 285755 (220) 24.05.2006 (320) 24.05.2006 (442) 16.08.2006 (151) 27.11.2006 (730) KREINER, spol. s r.o. , Tylova 49, Plzeň, 30100, CZ (210) O-437634
(111) 285748 (220) 23.05.2006 (320) 23.05.2006 (442) 16.08.2006 (151) 27.11.2006 (730) DM ALFA, s.r.o. , 1. pluku 8-10/621, Praha 8, 18600, CZ (210) O-437599	(111) 285756 (220) 24.05.2006 (320) 24.05.2006 (442) 16.08.2006 (151) 27.11.2006 (730) KREINER, spol. s r.o. , Tylova 49, Plzeň, 30100, CZ (210) O-437635
(111) 285749 (220) 23.05.2006 (320) 23.05.2006 (442) 16.08.2006 (151) 27.11.2006 (730) DM ALFA, s.r.o. , 1. pluku 8-10/621, Praha 8, 18600, CZ (210) O-437600	(111) 285757 (220) 24.05.2006 (320) 24.05.2006 (442) 16.08.2006 (151) 27.11.2006 (730) Texmerkur s.r.o. , Bieblova 38, Hradec Králové 3, 50003, CZ (210) O-437646
(111) 285750 (220) 23.05.2006 (320) 23.05.2006 (442) 16.08.2006 (151) 27.11.2006 (730) Moravské vinařské závody Bzenec s.r.o. , Zámecká 1508, Bzenec, 69681, CZ	(111) 285758 (220) 01.06.2006 (320) 01.06.2006 (442) 16.08.2006 (151) 27.11.2006 (730) Sdružení volejbalu Příbram , V Lukách 330, Příbram, 26101, CZ (210) O-437649
	(111) 285759

-
- (220) 24.05.2006
(320) 24.05.2006
(442) 16.08.2006
(151) 27.11.2006
(730) **TEKRO spol. s r.o.**, Višňová 2/484, Praha 4, 14000, CZ
(210) O-437651
-
- (111) **285760**
(220) 24.05.2006
(320) 24.05.2006
(442) 16.08.2006
(151) 27.11.2006
(730) **Nacházelová Daniela**, Přídolská 909, Praha 5 - Řeporyje, 15500, CZ
(210) O-437661
-
- (111) **285761**
(220) 24.05.2006
(320) 24.05.2006
(442) 16.08.2006
(151) 27.11.2006
(730) **APOSTAV spol. s r.o.**, Plzeňská 159/1, Mariánské Lázně, 35301, CZ
(210) O-437664
-
- (111) **285762**
(220) 24.05.2006
(320) 24.05.2006
(442) 16.08.2006
(151) 27.11.2006
(730) **EASTERN SEA TRADERS s.r.o.**, Vinohradská 48/2165, Praha 2, 12000, CZ
(210) O-437666
-
- (111) **285763**
(220) 24.05.2006
(320) 24.05.2006
(442) 16.08.2006
(151) 27.11.2006
(730) **Lebiš Zdeněk**, Palackého 307, Jedovnice, 67906, CZ
(210) O-437669
-
- (111) **285764**
(220) 24.05.2006
(320) 24.05.2006
(442) 16.08.2006
(151) 27.11.2006
(730) **Votípka Zdeněk Ing.**, Příkrá 15, Plzeň, 32600, CZ
(210) O-437670
-
- (111) **285765**
(220) 25.05.2006
(320) 25.05.2006
(442) 16.08.2006
(151) 27.11.2006
(730) **Technický a zkušební ústav stavební Praha, s.p., Odštěpný závod Zkušební ústav lehkého průmyslu**, Čechova 59, České Budějovice, 37065, CZ
(210) O-437680
-
- (111) **285766**
(220) 25.05.2006
(320) 25.05.2006
(442) 16.08.2006
(151) 27.11.2006
(730) **Bučan Štefan**, Na Terasě 1890, Tachov, 34701, CZ
(210) O-437687
-
- (111) **285767**
(220) 25.05.2006
(320) 25.05.2006
(442) 16.08.2006
(151) 27.11.2006
-
- (460) **285768**
(220) 25.05.2006
(320) 25.05.2006
(442) 16.08.2006
(151) 27.11.2006
(730) **Svaz českých a moravských výrobních družstev**, Václavské nám. 21, Praha 1, 11360, CZ
(210) O-437703
-
- (111) **285769**
(220) 25.05.2006
(320) 25.05.2006
(442) 16.08.2006
(151) 27.11.2006
(730) **Svaz českých a moravských výrobních družstev**, Václavské nám. 21, Praha 1, 11360, CZ
(210) O-437704
-
- (111) **285770**
(220) 26.05.2006
(320) 26.05.2006
(442) 16.08.2006
(151) 27.11.2006
(730) **NOVABRIK CZECH, s.r.o.**, Lezník 133, Polička, 57201, CZ
(210) O-437712
-
- (111) **285771**
(220) 26.05.2006
(320) 26.05.2006
(442) 16.08.2006
(151) 27.11.2006
(730) **MP Krásno, a.s.**, Hranická 430, Valašské Meziříčí, 75761, CZ
(210) O-437718
-
- (111) **285772**
(220) 26.05.2006
(320) 26.05.2006
(442) 16.08.2006
(151) 27.11.2006
(730) **MP Krásno, a.s.**, Hranická 430, Valašské Meziříčí, 75761, CZ
(210) O-437719
-
- (111) **285773**
(220) 26.05.2006
(320) 26.05.2006
(442) 16.08.2006
(151) 27.11.2006
(730) **MP Krásno, a.s.**, Hranická 430, Valašské Meziříčí, 75761, CZ
(210) O-437720
-
- (111) **285774**
(220) 26.05.2006
(320) 26.05.2006
(442) 16.08.2006
(151) 27.11.2006
(730) **MP Krásno, a.s.**, Hranická 430, Valašské Meziříčí, 75761, CZ
(210) O-437721
-
- (111) **285775**
(220) 26.05.2006
(320) 26.05.2006
(442) 16.08.2006
(151) 27.11.2006
(730) **Námořní akademie České republiky s.r.o.**, Ve Žlíbku 2483/73, Praha 9 - Horní Počernice, 19300, CZ

(210) O-437724	(111) 285784
	(220) 26.05.2006
(111) 285776	(320) 26.05.2006
(220) 26.05.2006	(442) 16.08.2006
(320) 26.05.2006	(151) 27.11.2006
(442) 16.08.2006	(730) SAZKA, a.s. , K Žižkovu 851/4, Praha 9, 19093, CZ
(151) 27.11.2006	(210) O-437745
(730) SOARE - VÝROBA A PRODEJ s.r.o. , Puškinova 26, Jablonec nad Nisou, 46601, CZ	
(210) O-437725	(111) 285785
	(220) 26.05.2006
(111) 285777	(320) 26.05.2006
(220) 26.05.2006	(442) 16.08.2006
(320) 26.05.2006	(151) 27.11.2006
(442) 16.08.2006	(730) SAZKA, a.s. , K Žižkovu 851/4, Praha 9, 19093, CZ
(151) 27.11.2006	(210) O-437746
(730) SOARE - VÝROBA A PRODEJ s.r.o. , Puškinova 26, Jablonec nad Nisou, 46601, CZ	
(210) O-437726	(111) 285786
	(220) 26.05.2006
(111) 285778	(320) 26.05.2006
(220) 26.05.2006	(442) 16.08.2006
(320) 26.05.2006	(151) 27.11.2006
(442) 16.08.2006	(730) Podolinský Peter Ing. , Pod Klaudiánkou 1019/9, Praha 4, 14700, CZ
(151) 27.11.2006	(210) O-437757
(730) EURO INTERNET CLUB , Josefská 4/43, Praha 1 - Malá Strana, 11800, CZ	
(210) O-437729	(111) 285787
	(220) 26.05.2006
(111) 285779	(320) 26.05.2006
(220) 26.05.2006	(442) 16.08.2006
(320) 26.05.2006	(151) 27.11.2006
(442) 16.08.2006	(730) Vědecko-technologický park Ostrava, a.s. , Technologická 372/2, Ostrava - Pustkovec, 70800, CZ
(151) 27.11.2006	(210) O-437758
(730) NUTREND D. S., a.s. , Selské nám. 9/43, Olomouc - Chválkovice, 77200, CZ	
(210) O-437732	(111) 285788
	(220) 26.05.2006
(111) 285780	(320) 26.05.2006
(220) 26.05.2006	(442) 16.08.2006
(320) 26.05.2006	(151) 27.11.2006
(442) 16.08.2006	(730) Texla a.s. , T.G. Masaryka 303, Ostroměř, 50752, CZ
(151) 27.11.2006	(210) O-437759
(730) RENOKAR - CNC s.r.o. , Pražská 257, Mimoň, 47124, CZ	
(210) O-437733	(111) 285789
	(220) 29.05.2006
(111) 285781	(320) 29.05.2006
(220) 26.05.2006	(442) 16.08.2006
(320) 26.05.2006	(151) 27.11.2006
(442) 16.08.2006	(730) ARGO GROUP, a.s. , U vlečky 2, Brno, 61700, CZ
(151) 27.11.2006	(210) O-437768
(730) KOVONA SYSTEM, a.s. , Závodní 540, Karviná - Nové Město, 73506, CZ	
(210) O-437736	(111) 285790
	(220) 29.05.2006
(111) 285782	(320) 29.05.2006
(220) 26.05.2006	(442) 16.08.2006
(320) 26.05.2006	(151) 27.11.2006
(442) 16.08.2006	(730) ARGO GROUP, a.s. , U vlečky 2, Brno, 61700, CZ
(151) 27.11.2006	(210) O-437769
(730) L'OREAL ČESKÁ REPUBLIKA s.r.o. , Plzeňská 213/11, Praha 5, 15000, CZ	
(210) O-437738	(111) 285791
	(220) 29.05.2006
(111) 285783	(320) 29.05.2006
(220) 26.05.2006	(442) 16.08.2006
(320) 26.05.2006	(151) 27.11.2006
(442) 16.08.2006	(730) ARGO GROUP, a.s. , U vlečky 2, Brno, 61700, CZ
(151) 27.11.2006	(210) O-437770
(730) SAZKA, a.s. , K Žižkovu 851/4, Praha 9, 19093, CZ	
(210) O-437744	(111) 285792
	(220) 29.05.2006
(111) 285784	(320) 29.05.2006
(220) 26.05.2006	(442) 16.08.2006
(320) 26.05.2006	(151) 27.11.2006
(442) 16.08.2006	(730) ARGO GROUP, a.s. , U vlečky 2, Brno, 61700, CZ
(151) 27.11.2006	(210) O-437771
(730) SAZKA, a.s. , K Žižkovu 851/4, Praha 9, 19093, CZ	
(210) O-437745	

(111) **285793**
(220) 29.05.2006
(320) 29.05.2006
(442) 16.08.2006
(151) 27.11.2006
(730) **ARGO GROUP, a.s.**, U vlečky 2, Brno, 61700, CZ
(210) O-437772

(111) **285794**
(220) 29.05.2006
(320) 29.05.2006
(442) 16.08.2006
(151) 27.11.2006
(730) **ARGO GROUP, a.s.**, U vlečky 2, Brno, 61700, CZ
(210) O-437773

(111) **285795**
(220) 29.05.2006
(320) 29.05.2006
(442) 16.08.2006
(151) 27.11.2006
(730) **ARGO GROUP, a.s.**, U vlečky 2, Brno, 61700, CZ
(210) O-437774

(111) **285796**
(220) 29.05.2006
(320) 29.05.2006
(442) 16.08.2006
(151) 27.11.2006
(730) **ARGO GROUP, a.s.**, U vlečky 2, Brno, 61700, CZ
(210) O-437775

(111) **285797**
(220) 29.05.2006
(320) 29.05.2006
(442) 16.08.2006
(151) 27.11.2006
(730) **ARGO GROUP, a.s.**, U vlečky 2, Brno, 61700, CZ
(210) O-437776

(111) **285798**
(220) 29.05.2006
(320) 29.05.2006
(442) 16.08.2006
(151) 27.11.2006
(730) **Mlékárna Kunín a.s.**, Kunín 291, Kunín, 74253, CZ
(210) O-437777

(111) **285799**
(220) 29.05.2006
(320) 29.05.2006
(442) 16.08.2006
(151) 27.11.2006
(730) **Mlékárna Kunín a.s.**, Kunín 291, Kunín, 74253, CZ
(210) O-437778

(111) **285800**
(220) 29.05.2006
(320) 29.05.2006
(442) 16.08.2006
(151) 27.11.2006
(730) **Herba Drug Int., s. r. o.**, Želetavská 1053, Jemnice, 67531, CZ
(210) O-437780

(111) **285801**
(220) 29.05.2006
(320) 29.05.2006
(442) 16.08.2006
(151) 27.11.2006

(730) **Šimková Růžena**, Do kopečka 23, Praha 10 - Lipany, 10300, CZ
FIRMA spol. s r. o., Na pěšinách 247/5, Praha 8 - Kobylisy, 18000, CZ
(210) O-437782

(111) **285802**
(220) 29.05.2006
(320) 29.05.2006
(442) 16.08.2006
(151) 27.11.2006
(730) **Springer Media CZ s. r. o.**, Nádražní 32, Praha 5 - Smíchov, 15000, CZ
(210) O-437783

(111) **285803**
(220) 29.05.2006
(320) 29.05.2006
(442) 16.08.2006
(151) 27.11.2006
(730) **KALAS Sportswear, s. r. o.**, Družstevní 245, Tábor - Čekanice, 39002, CZ
(210) O-437784

(111) **285804**
(220) 29.05.2006
(320) 29.05.2006
(442) 16.08.2006
(151) 27.11.2006
(730) **Koutník Bohumil JUDr.**, Nová Ves 107, Nová Ves u Českých Budějovic, 37315, CZ
(210) O-437788

(111) **285805**
(220) 29.05.2006
(320) 29.05.2006
(442) 16.08.2006
(151) 27.11.2006
(730) **ČEZ, a. s.**, Duhová 2/1444, Praha 4, 14053, CZ
(210) O-437790

(111) **285806**
(220) 29.05.2006
(320) 29.05.2006
(442) 16.08.2006
(151) 27.11.2006
(730) **ČEZ, a.s.**, Duhová 2/1444, Praha 4, 14053, CZ
(210) O-437792

(111) **285807**
(220) 29.05.2006
(320) 29.05.2006
(442) 16.08.2006
(151) 27.11.2006
(730) **UNILEVER ČR s.r.o.**, Thámova 18, Praha 8, 18600, CZ
(210) O-437796

(111) **285808**
(220) 29.05.2006
(320) 29.05.2006
(442) 16.08.2006
(151) 27.11.2006
(730) **RKA SW Systems s.r.o.**, Branov 124, 27023, CZ
(210) O-437805

(111) **285809**
(220) 29.05.2006
(320) 29.05.2006
(442) 16.08.2006
(151) 27.11.2006
(730) **Paraklub Olymp Praha**, Hůlkova 683, Praha 9- Kbely, 19700, CZ
(210) O-437814

(111) **285810**
(220) 29.05.2006
(320) 29.05.2006
(442) 16.08.2006
(151) 27.11.2006
(730) **Terinvest, spol. s r.o.**, Legerova 15, Praha 2, 12000, CZ
(210) O-437817

(111) **285811**
(220) 30.05.2006
(320) 30.05.2006
(442) 16.08.2006
(151) 27.11.2006
(730) **Krainová Simona**, Adamovská 1, Praha 4, 14000, CZ
(210) O-437825

(111) **285812**
(220) 30.05.2006
(320) 30.05.2006
(442) 16.08.2006
(151) 27.11.2006
(730) **Madal Bal a. s.**, Lazy IV/3356, Zlín, 76001, CZ
(210) O-437838

(111) **285813**
(220) 30.05.2006
(320) 30.05.2006
(442) 16.08.2006
(151) 27.11.2006
(730) **Madal Bal a. s.**, Lazy IV/3356, Zlín, 76001, CZ
(210) O-437839

(111) **285814**
(220) 30.05.2006
(320) 30.05.2006
(442) 16.08.2006
(151) 27.11.2006
(730) **Drábová Světlana**, Chrást nad Sázavou 185, Týnec nad Sázavou, 25741, CZ
(210) O-437840

(111) **285815**
(220) 30.05.2006
(320) 30.05.2006
(442) 16.08.2006
(151) 27.11.2006
(730) **Pech Václav**, Kyjevská 50, Plzeň, 32600, CZ
(210) O-437841

(111) **285816**
(220) 30.05.2006
(320) 30.05.2006
(442) 16.08.2006
(151) 27.11.2006
(730) **Nguyen Dinh Thinh**, Borová 5159, Chomutov, 43005, CZ
(210) O-437842

(111) **285817**
(220) 30.05.2006
(320) 30.05.2006
(442) 16.08.2006
(151) 27.11.2006
(730) **Color travel s.r.o.**, Kamenická 123/49, Praha 7, 17000, CZ
(210) O-437847

(111) **285818**
(220) 30.05.2006
(320) 30.05.2006
(442) 16.08.2006
(151) 27.11.2006

(730) **Gotcha-spielfeld s. r. o.**, nám. Republiky 751, Tachov, 34701, CZ
(210) O-437850

(111) **285819**
(220) 30.05.2006
(320) 30.05.2006
(442) 16.08.2006
(151) 27.11.2006
(730) **Gotcha-spielfeld s. r. o.**, nám. Republiky 751, Tachov, 34701, CZ
(210) O-437851

(111) **285820**
(220) 31.05.2006
(320) 31.05.2006
(442) 16.08.2006
(151) 27.11.2006
(730) **FORZA, a.s.**, Skuteckého 23, Banská Bystrica, SK
(210) O-437858

(111) **285821**
(220) 31.05.2006
(320) 31.05.2006
(442) 16.08.2006
(151) 27.11.2006
(730) **Schirmerová Renata**, Voršilská 142/6, Praha 1 - Nové Město, 11000, CZ
(210) O-437859

(111) **285822**
(220) 31.05.2006
(320) 31.05.2006
(442) 16.08.2006
(151) 27.11.2006
(730) **VMS TRADING s.r.o.**, Přimětice 532/6, Znojmo, 66904, CZ
(210) O-437860

(111) **285823**
(220) 31.05.2006
(320) 31.05.2006
(442) 16.08.2006
(151) 27.11.2006
(730) **PRO.MED.CS Praha, a.s.**, Telčská 1, Praha 4, 14000, CZ
(210) O-437863

(111) **285824**
(220) 31.05.2006
(320) 31.05.2006
(442) 16.08.2006
(151) 27.11.2006
(730) **Kalasová Marta**, Jevíčská 68, Letovice, 67961, CZ
(210) O-437865

(111) **285825**
(220) 31.05.2006
(320) 31.05.2006
(442) 16.08.2006
(151) 27.11.2006
(730) **Kalas Bohuslav**, Jevíčská 68, Letovice, 67961, CZ
(210) O-437866

(111) **285826**
(220) 31.05.2006
(320) 31.05.2006
(442) 16.08.2006
(151) 27.11.2006
(730) **C.P.A. CZECH s.r.o.**, Pichlova 2711, Pardubice, 53002, CZ
(210) O-437875

(111) 285827	(730) FARM CZ s. r. o. , Hloubětínská 1, Praha 9, 19800, CZ
(220) 31.05.2006	(210) O-437923
(320) 31.05.2006	
(442) 16.08.2006	
(151) 27.11.2006	(111) 285836
(730) OSTROVY, s. r. o. , Švédská 1156/25, Praha 5, 15000, CZ	(220) 01.06.2006
(210) O-437893	(320) 24.05.2006
	(442) 16.08.2006
	(151) 27.11.2006
	(730) Astellas Pharma Inc. , 3-11, Nihonbashi-Honcho 2-chome, Chuo-ku, Tokyo, JP
	(210) O-437937
(111) 285828	(111) 285837
(220) 31.05.2006	(220) 02.06.2006
(320) 31.05.2006	(320) 02.06.2006
(442) 16.08.2006	(442) 16.08.2006
(151) 27.11.2006	(151) 27.11.2006
(730) N.V. Organon , Kloosterstraat 6, Oss 5349 AB, NL	(730) ArsPress, s.r.o. , Kpt. Jaroše 333/7, Olomouc, Povel, 77900, CZ
(210) O-437894	(210) O-437959
(111) 285829	(111) 285838
(220) 31.05.2006	(220) 02.06.2006
(320) 31.05.2006	(320) 02.06.2006
(442) 16.08.2006	(442) 16.08.2006
(151) 27.11.2006	(151) 27.11.2006
(730) BRICK, realizace interiérů spol. s r.o. , Libocká 635/43A, Praha 6, 16200, CZ	(730) KAUFLAND ČESKÁ REPUBLIKA, v.o.s. , Pod Višňovkou 25, Praha 4, 14000, CZ
(210) O-437898	(210) O-437960
	(526) Omezení rozsahu ochrany o prvek: COMPLETE Care
(111) 285830	(111) 285839
(220) 01.06.2006	(220) 02.06.2006
(320) 01.06.2006	(320) 02.06.2006
(442) 16.08.2006	(442) 16.08.2006
(151) 27.11.2006	(151) 27.11.2006
(730) Základní škola J. Š. Baara , Jírovcova 967/9/a, České Budějovice, 37001, CZ	(730) RAVAK a.s. , Obecnická 285, Příbram I, 26101, CZ
(210) O-437903	(210) O-437961
(111) 285831	(111) 285840
(220) 01.06.2006	(220) 02.06.2006
(320) 01.06.2006	(320) 02.06.2006
(442) 16.08.2006	(442) 16.08.2006
(151) 27.11.2006	(151) 27.11.2006
(730) Štefanová Klára , Španielova 1257, Praha 6, 16300, CZ	(730) RAVAK a.s. , Obecnická 285, Příbram I, 26101, CZ
(210) O-437904	(210) O-437962
(111) 285832	(111) 285841
(220) 01.06.2006	(220) 02.06.2006
(320) 01.06.2006	(320) 02.06.2006
(442) 16.08.2006	(442) 16.08.2006
(151) 27.11.2006	(151) 27.11.2006
(730) PLIVA HRVATSKA d.o.o. , Ulica grada Vukovara 49, Zagreb, 10000, HR	(730) Chudý Filip , Teplická 873, Hranice, 75301, CZ
(210) O-437918	(210) O-437964
(111) 285833	(111) 285842
(220) 01.06.2006	(220) 02.06.2006
(320) 01.06.2006	(320) 02.06.2006
(442) 16.08.2006	(442) 16.08.2006
(151) 27.11.2006	(151) 27.11.2006
(730) CAUTIO, s.r.o. , Husova 13, Plzeň, 30100, CZ	(730) ZOOM FILMS s.r.o. , Zakouřilova 124, Praha 4, 14900, CZ
(210) O-437921	(210) O-437965
(111) 285834	(111) 285843
(220) 01.06.2006	(220) 02.06.2006
(320) 01.06.2006	(320) 02.06.2006
(442) 16.08.2006	(442) 16.08.2006
(151) 27.11.2006	(151) 27.11.2006
(730) Gregorovič Patrik , Mírová 1169/22, Karviná - Nové Město, 73506, CZ	(730) suvenyry.com s.r.o. , Pod hajnicí 205, Velké Přílepy, 25264, CZ
(210) O-437922	(210) O-437966
(111) 285835	
(220) 01.06.2006	
(320) 01.06.2006	
(442) 16.08.2006	
(151) 27.11.2006	

(111) **285844**
(220) 02.06.2006
(320) 02.06.2006
(442) 16.08.2006
(151) 27.11.2006
(730) **GRUPO BIMBO S.A. DE C.V.**, Prolongación Paseo de la Reforma No. 1000 Colonia Pena Blanca Santa Fe, Delegación Alvaro Obregón, Mexico D.F., MX
(210) O-437976

(111) **285845**
(220) 02.06.2006
(320) 02.06.2006
(442) 16.08.2006
(151) 27.11.2006
(730) **GRUPO BIMBO S.A. DE C.V.**, Prolongación Paseo de la Reforma No. 1000 Colonia Pena Blanca Santa Fe, Delegación Alvaro Obregón, Mexico D.F., MX
(210) O-437977

(111) **285846**
(220) 02.06.2006
(320) 02.06.2006
(442) 16.08.2006
(151) 27.11.2006
(730) **GRUPO BIMBO S.A. DE C.V.**, Prolongación Paseo de la Reforma No. 1000 Colonia Pena Blanca Santa Fe, Delegación Alvaro Obregón, Mexico D.F., MX
(210) O-437980

(111) **285847**
(220) 02.06.2006
(320) 02.06.2006
(442) 16.08.2006
(151) 27.11.2006
(730) **SUMA spol. s r.o.**, Antala Staška 1074/53a, Praha 4, 14000, CZ
(210) O-437981

(111) **285848**
(220) 02.06.2006
(320) 02.06.2006
(442) 16.08.2006
(151) 27.11.2006
(730) **BOHEMIA CRYSTALEX TRADING a.s.**, Štěpánská 7, Praha 2, 12000, CZ
(210) O-437985

(111) **285849**
(220) 05.06.2006
(320) 05.06.2006
(442) 16.08.2006
(151) 27.11.2006
(730) **POPPO s.r.o.**, Prosiměřice 67, 67161, CZ
(210) O-437990

(111) **285850**
(220) 05.06.2006
(320) 05.06.2006
(442) 16.08.2006
(151) 27.11.2006
(730) **Jacques & partner, s. r. o.**, Žerotínova 1851/62, Praha 3, 13000, CZ
(210) O-437996

(111) **285851**
(220) 05.06.2006
(320) 05.06.2006
(442) 16.08.2006
(151) 27.11.2006
(730) **Western Touch, spol. s r. o.**, Na Zderaze 10/267, Praha 2, 12000, CZ
(210) O-437997

(111) **285852**
(220) 05.06.2006
(320) 05.06.2006
(442) 16.08.2006
(151) 27.11.2006
(730) **Western Touch, spol. s r. o.**, Na Zderaze 10/267, Praha 2, 12000, CZ
(210) O-437998

(111) **285853**
(220) 05.06.2006
(320) 05.06.2006
(442) 16.08.2006
(151) 27.11.2006
(730) **VIXEN Czech Republic s.r.o.**, Senovážné nám. 992/8, Praha 1, 11000, CZ
(210) O-437999

(111) **285854**
(220) 05.06.2006
(320) 05.06.2006
(442) 16.08.2006
(151) 27.11.2006
(730) **Imperial Chemical Industries PLC**, 20 Manchester Square, London, GB
(210) O-438001

(111) **285855**
(220) 05.06.2006
(320) 05.06.2006
(442) 16.08.2006
(151) 27.11.2006
(730) **Porybný Zdeněk Ing.**, Nad Úpadem 198, Praha 4, 14900, CZ
(210) O-438003

(111) **285856**
(220) 05.06.2006
(320) 05.06.2006
(442) 16.08.2006
(151) 27.11.2006
(730) **Mavungu Mbudi**, Vršovická 33, Praha 10- Vršovice, 10000, CZ
(210) O-438006

(111) **285857**
(220) 06.06.2006
(320) 06.06.2006
(442) 16.08.2006
(151) 27.11.2006
(730) **unipap plus s.r.o.**, Komenského 585/7, Cheb, 35002, CZ
(210) O-438008

(111) **285858**
(220) 06.06.2006
(320) 06.06.2006
(442) 16.08.2006
(151) 27.11.2006
(730) **RINGIER ČR a.s.**, U Průhonu 800/13, Praha 7, 17000, CZ
(210) O-438009

(111) **285859**
(220) 06.06.2006
(320) 06.06.2006
(442) 16.08.2006
(151) 27.11.2006
(730) **F. W. TANDOORI, spol. s r.o.**, Vonoklasy 155, Černošice, 25228, CZ
(210) O-438011

(111) **285860**
(220) 06.06.2006

(320) 06.06.2006
(442) 16.08.2006
(151) 27.11.2006
(730) **VERMOS s.r.o.**, gen. Svobody 1197/3, Kroměříž,
76701, CZ
(210) O-438014

(111) **285861**
(220) 06.06.2006
(320) 06.06.2006
(442) 16.08.2006
(151) 27.11.2006
(730) **Veletřhy Brno, a.s.**, Výstaviště 1, Brno, 64700, CZ
(210) O-438016

(111) **285862**
(220) 06.06.2006
(320) 06.06.2006
(442) 16.08.2006
(151) 27.11.2006
(730) **RENUTO (Overseas) LIMITED**, Demetri Liperti Street
3, Kotsapas Building, 3. patro, 3090 Limassol, CY
(210) O-438020

(111) **285863**
(220) 06.06.2006
(320) 06.06.2006
(442) 16.08.2006
(151) 27.11.2006
(730) **VELKOOBCHOD BRANDY s.r.o.**, Komenského 21,
Sedlec - Prácheň, 25791, CZ
(210) O-438022

(111) **285864**
(220) 06.06.2006
(320) 06.06.2006
(442) 16.08.2006
(151) 27.11.2006
(730) **Anima Publishers, s.r.o.**, Přilucká 360, Zlín, 76001, CZ
(210) O-438023

(111) **285865**
(220) 06.06.2006
(320) 06.06.2006
(442) 16.08.2006
(151) 27.11.2006
(730) **PATRIOT, spol. s r.o.**, Hybešova 437/46, Brno, 60200,
CZ
(210) O-438024

(111) **285866**
(220) 06.06.2006
(320) 06.06.2006
(442) 16.08.2006
(151) 27.11.2006
(730) **TEKRO, spol. s r.o.**, Višňová 2/484, Praha 4, 14000, CZ
(210) O-438030

(111) **285867**
(220) 06.06.2006
(320) 06.06.2006
(442) 16.08.2006
(151) 27.11.2006
(730) **TEKRO, spol. s r.o.**, Višňová 2/484, Praha 4, 14000, CZ
(210) O-438031

(111) **285868**
(220) 06.06.2006
(320) 06.06.2006
(442) 16.08.2006
(151) 27.11.2006
(730) **TEKRO, spol. s r.o.**, Višňová 2/484, Praha 4, 14000, CZ
(210) O-438032

(111) **285869**
(220) 06.06.2006
(320) 06.06.2006
(442) 16.08.2006
(151) 27.11.2006
(730) **TEKRO, spol. s r.o.**, Višňová 2/484, Praha 4, 14000, CZ
(210) O-438033

(111) **285870**
(220) 06.06.2006
(320) 06.06.2006
(442) 16.08.2006
(151) 27.11.2006
(730) **Stündlová Hana, Jana Růžičky 1143, Praha 4, 14800,
CZ**
(210) O-438034

(111) **285871**
(220) 06.06.2006
(320) 06.06.2006
(442) 16.08.2006
(151) 27.11.2006
(730) **Havránek Petr**, Sadová 940/51, Karlovy Vary, 36001,
CZ
(210) O-438038

(111) **285872**
(220) 06.06.2006
(320) 06.06.2006
(442) 16.08.2006
(151) 27.11.2006
(730) **Havránek Petr**, Sadová 940/51, Karlovy Vary, 36001,
CZ
(210) O-438041

(111) **285873**
(220) 06.06.2006
(320) 06.06.2006
(442) 16.08.2006
(151) 27.11.2006
(730) **BINGO S.A.**, 131 - 139 New Spaton Ave., 15344
Gerakas, Athens, GR
(210) O-438045

(111) **285874**
(220) 06.06.2006
(320) 06.06.2006
(442) 16.08.2006
(151) 27.11.2006
(730) **BINGO S.A.**, 131 - 139 New Spaton Ave., 15344
Gerakas, Athens, GR
(210) O-438046

(111) **285875**
(220) 06.06.2006
(320) 06.06.2006
(442) 16.08.2006
(151) 27.11.2006
(730) **Castrol Limited**, Wakefield House, Pipers Way,
Swindon SN3 1RE, Wiltshire, GB
(210) O-438047

(111) **285876**
(220) 06.06.2006
(320) 06.06.2006
(442) 16.08.2006
(151) 27.11.2006
(730) **Dr. Müller Pharma s.r.o.**, Pouchov 182, Hradec
Králové, 50341, CZ
(210) O-438052

(111) **285877**
(220) 06.06.2006

(320) 06.06.2006
(442) 16.08.2006
(151) 27.11.2006
(730) **Beneš Svatopluk**, Hausmannova 3001/13, Praha 4,
14300, CZ
(210) O-438054

(111) **285878**
(220) 06.06.2006
(320) 06.06.2006
(442) 16.08.2006
(151) 27.11.2006
(730) **Stratosféra s.r.o.**, Drtinova 8, Praha 5, 15000, CZ
(210) O-438062

(111) **285879**
(220) 07.06.2006
(320) 07.06.2006
(442) 16.08.2006
(151) 27.11.2006
(730) **Klor Jiří**, Doudleby 22, České Budějovice, 37007, CZ
(210) O-438077

(111) **285880**
(220) 07.06.2006
(320) 07.06.2006
(442) 16.08.2006
(151) 27.11.2006
(730) **WINE CLUB, s.r.o.**, Pštrossova 1924/8, Praha 1, 11000,
CZ
(210) O-438081

(111) **285881**
(220) 07.06.2006
(320) 07.06.2006
(442) 16.08.2006
(151) 27.11.2006
(730) **Pastorek Libor**, Hodoňovice 193, p. Baška, 73901, CZ
(210) O-438085

(111) **285882**
(220) 07.06.2006
(320) 07.06.2006
(442) 16.08.2006
(151) 27.11.2006
(730) **Doležal Michal**, Wolkerova 1538, Benešov, 25601, CZ
(210) O-438090

(111) **285883**
(220) 07.06.2006
(320) 07.06.2006
(442) 16.08.2006
(151) 27.11.2006
(730) **Fidea Consulting, a.s.**, Královská 16, Praha 1, 11000,
CZ
(210) O-438091

(111) **285884**
(220) 07.06.2006
(320) 07.06.2006
(442) 16.08.2006
(151) 27.11.2006
(730) **Sucomel Jan**, Horská 1902, Varnsdorf, 40747, CZ
(210) O-438094

(111) **285885**
(220) 07.06.2006
(320) 07.06.2006
(442) 16.08.2006
(151) 27.11.2006
(730) **BINGO S. A.**, 131 - 139 New Spaton Ave., Gerakas,
Athens, 15344, GR
(210) O-438103

(111) **285886**
(220) 07.06.2006
(320) 07.06.2006
(442) 16.08.2006
(151) 27.11.2006
(730) **MATTHES gastro, s.r.o.**, Antala Staška 1075/41a,
Praha 4, 14000, CZ
(210) O-438107

(111) **285887**
(220) 07.06.2006
(320) 07.06.2006
(442) 16.08.2006
(151) 27.11.2006
(730) **Wieganelová Helena**, U Průhonu 477/16, Praha 7,
17000, CZ
(210) O-438109

(111) **285888**
(220) 07.06.2006
(320) 07.06.2006
(442) 16.08.2006
(151) 27.11.2006
(730) **Ladislav Koumar - MIRO**, Borová 275, Borová, 56982,
CZ
(210) O-438111

(111) **285889**
(220) 08.06.2006
(320) 08.06.2006
(442) 16.08.2006
(151) 27.11.2006
(730) **TOMORROW SYSTEMS s.r.o.**, Radlická 33, Praha 5,
15000, CZ
(210) O-438120

(111) **285890**
(220) 08.06.2006
(320) 08.06.2006
(442) 16.08.2006
(151) 27.11.2006
(730) **Hanácká kyselka s.r.o.**, Horní Moštěnice 547, Horní
Moštěnice, 75117, CZ
(210) O-438123

(111) **285891**
(220) 08.06.2006
(320) 08.06.2006
(442) 16.08.2006
(151) 27.11.2006
(730) **OLPRAN spol. s r.o.**, Libušina 101, Olomouc, 77200,
CZ
(210) O-438125

(111) **285892**
(220) 08.06.2006
(320) 08.06.2006
(442) 16.08.2006
(151) 27.11.2006
(730) **MAYA, spol. s r.o.**, Čajakova ulica 13, Bratislava,
81105, SK
(210) O-438126

(111) **285893**
(220) 08.06.2006
(320) 08.06.2006
(442) 16.08.2006
(151) 27.11.2006
(730) **OLPRAN spol. s r.o.**, Libušina 101, Olomouc, 77200,
CZ
(210) O-438127

(111) **285894**

(220) 08.06.2006	(442) 16.08.2006
(320) 08.06.2006	(151) 27.11.2006
(442) 16.08.2006	(730) HELIUM s.r.o. , Mazovská 478, Praha 8, 18100, CZ
(151) 27.11.2006	(210) O-438150
(730) OLPRAN spol. s r.o. , Libušina 101, Olomouc, 77200, CZ	
(210) O-438128	
(111) 285895	(111) 285903
(220) 08.06.2006	(220) 08.06.2006
(320) 08.06.2006	(320) 08.06.2006
(442) 16.08.2006	(442) 16.08.2006
(151) 27.11.2006	(151) 27.11.2006
(730) OLPRAN spol. s r.o. , Libušina 101, Olomouc, 77200, CZ	(730) Občanské sdružení Život dětem , Lindnerova 6, Praha 8, 18000, CZ
(210) O-438129	(210) O-438151
(111) 285896	(111) 285904
(220) 08.06.2006	(220) 08.06.2006
(320) 08.06.2006	(320) 08.06.2006
(442) 16.08.2006	(442) 16.08.2006
(151) 27.11.2006	(151) 27.11.2006
(730) RYTMUS s.r.o. , Marie Cibulkové 24, Praha 4 - Nusle, 14000, CZ	(730) Sdružení bytových družstev a společenství vlastníků , Těšnov 5, Praha 1, 11000, CZ
(210) O-438133	(210) O-438160
(111) 285897	(111) 285905
(220) 08.06.2006	(220) 08.06.2006
(320) 08.06.2006	(320) 08.06.2006
(442) 16.08.2006	(442) 16.08.2006
(151) 27.11.2006	(151) 27.11.2006
(730) RYTMUS s.r.o. , Marie Cibulkové 24, Praha 4 - Nusle, 14000, CZ	(730) BAIT CZ, s.r.o. , Petýrkova 1996/36, Praha 4 - Chodov, 14800, CZ
(210) O-438134	(210) O-438161
(111) 285898	(111) 285906
(220) 08.06.2006	(220) 08.06.2006
(320) 08.06.2006	(320) 08.06.2006
(442) 16.08.2006	(442) 16.08.2006
(151) 27.11.2006	(151) 27.11.2006
(730) GOLDIM, spol. s r.o. , V Zápolí 1163/32, Praha 4, 14100, CZ	(730) Volný Antonín Ing. , Krnovská 11, Opava, 74601, CZ
(210) O-438135	(210) O-438163
(111) 285899	(111) 285907
(220) 08.06.2006	(220) 09.06.2006
(320) 08.06.2006	(320) 09.06.2006
(442) 16.08.2006	(442) 16.08.2006
(151) 27.11.2006	(151) 27.11.2006
(730) Pohorský Radek , Korunovační 2/310, Praha 7, 17000, CZ	(730) RAKAS, spol. s r.o. , Krapkova 439/34, Olomouc, 77900, CZ
(210) O-438145	(210) O-438180
(111) 285900	(111) 285908
(220) 08.06.2006	(220) 09.06.2006
(320) 08.06.2006	(320) 09.06.2006
(442) 16.08.2006	(442) 16.08.2006
(151) 27.11.2006	(151) 27.11.2006
(730) Pohorský Radek , Korunovační 2/310, Praha 7, 17000, CZ	(730) NEMO tour s.r.o. , V rohu 434/1, Praha 4, 14200, CZ
(210) O-438146	(210) O-438186
(111) 285901	(111) 285909
(220) 08.06.2006	(220) 09.06.2006
(320) 08.06.2006	(320) 09.06.2006
(442) 16.08.2006	(442) 16.08.2006
(151) 27.11.2006	(151) 27.11.2006
(730) PRIVEST s.r.o. , Hlavní 2, Panenské Břežany, 25070, CZ	(730) Univerzita obrany , Kounicova 65, Brno, 61200, CZ
(210) O-438147	(210) O-438195
(111) 285902	(111) 285910
(220) 08.06.2006	(220) 09.06.2006
(320) 08.06.2006	(320) 09.06.2006
	(442) 16.08.2006
	(151) 27.11.2006
	(730) Univerzita obrany , Kounicova 65, Brno, 61200, CZ
	(210) O-438196

(111) 285911	(220) 09.06.2006	(220) 09.06.2006
(320) 09.06.2006	(320) 09.06.2006	(320) 09.06.2006
(442) 16.08.2006	(442) 16.08.2006	(442) 16.08.2006
(151) 27.11.2006	(151) 27.11.2006	(151) 27.11.2006
(730) PHARMA UNITED INC. , 255 Keele St., Ontario, Toronto, CA	(730) CET 21, s. r. o. , Kříženeckého náměstí 322, Praha 5, 15252, CZ	(730) CET 21, s. r. o. , Kříženeckého náměstí 322, Praha 5, 15252, CZ
(210) O-438197	(210) O-438209	(210) O-438209
(111) 285912	(220) 09.06.2006	(220) 09.06.2006
(320) 09.06.2006	(320) 09.06.2006	(320) 09.06.2006
(442) 16.08.2006	(442) 16.08.2006	(442) 16.08.2006
(151) 27.11.2006	(151) 27.11.2006	(151) 27.11.2006
(730) Brzobohatý Brož & Honsa, v.o.s. , Klimentská 1207/10, Praha 1, 11000, CZ	(730) CET 21, s. r. o. , Kříženeckého náměstí 322, Praha 5, 15252, CZ	(730) CET 21, s. r. o. , Kříženeckého náměstí 322, Praha 5, 15252, CZ
(210) O-438201	(210) O-438210	(210) O-438210
(111) 285913	(220) 09.06.2006	(220) 09.06.2006
(320) 09.06.2006	(320) 09.06.2006	(320) 09.06.2006
(442) 16.08.2006	(442) 16.08.2006	(442) 16.08.2006
(151) 27.11.2006	(151) 27.11.2006	(151) 27.11.2006
(730) Penny Market s.r.o. , Jirny 353, Praha - východ, 25090, CZ	(730) CET 21, s. r. o. , Kříženeckého náměstí 322, Praha 5, 15252, CZ	(730) CET 21, s. r. o. , Kříženeckého náměstí 322, Praha 5, 15252, CZ
(210) O-438203	(210) O-438211	(210) O-438211
(111) 285914	(220) 09.06.2006	(220) 09.06.2006
(320) 09.06.2006	(320) 09.06.2006	(320) 09.06.2006
(442) 16.08.2006	(442) 16.08.2006	(442) 16.08.2006
(151) 27.11.2006	(151) 27.11.2006	(151) 27.11.2006
(730) Penny Market s.r.o. , Jirny 353, Praha - východ, 25090, CZ	(730) CET 21, s. r. o. , Kříženeckého náměstí 322, Praha 5, 15252, CZ	(730) CET 21, s. r. o. , Kříženeckého náměstí 322, Praha 5, 15252, CZ
(210) O-438204	(210) O-438213	(210) O-438213
(111) 285915	(220) 09.06.2006	(220) 09.06.2006
(320) 09.06.2006	(320) 09.06.2006	(320) 09.06.2006
(442) 16.08.2006	(442) 16.08.2006	(442) 16.08.2006
(151) 27.11.2006	(151) 27.11.2006	(151) 27.11.2006
(730) Penny Market s.r.o. , Jirny 353, Praha - východ, 25090, CZ	(730) CET 21, s. r. o. , Kříženeckého náměstí 322, Praha 5, 15252, CZ	(730) CET 21, s. r. o. , Kříženeckého náměstí 322, Praha 5, 15252, CZ
(210) O-438205	(210) O-438214	(210) O-438214
(111) 285916	(220) 09.06.2006	(220) 09.06.2006
(320) 09.06.2006	(320) 09.06.2006	(320) 09.06.2006
(442) 16.08.2006	(442) 16.08.2006	(442) 16.08.2006
(151) 27.11.2006	(151) 27.11.2006	(151) 27.11.2006
(730) CET 21, s. r. o. , Kříženeckého náměstí 322, Praha 5, 15252, CZ	(730) CET 21, s. r. o. , Kříženeckého náměstí 322, Praha 5, 15252, CZ	(730) CET 21, s. r. o. , Kříženeckého náměstí 322, Praha 5, 15252, CZ
(210) O-438206	(210) O-438215	(210) O-438215
(111) 285917	(220) 09.06.2006	(220) 09.06.2006
(320) 09.06.2006	(320) 09.06.2006	(320) 09.06.2006
(442) 16.08.2006	(442) 16.08.2006	(442) 16.08.2006
(151) 27.11.2006	(151) 27.11.2006	(151) 27.11.2006
(730) CET 21, s. r. o. , Kříženeckého náměstí 322, Praha 5, 15252, CZ	(730) CET 21, s. r. o. , Kříženeckého náměstí 322, Praha 5, 15252, CZ	(730) CET 21, s. r. o. , Kříženeckého náměstí 322, Praha 5, 15252, CZ
(210) O-438207	(210) O-438216	(210) O-438216
(111) 285918	(220) 09.06.2006	(220) 09.06.2006
(320) 09.06.2006	(320) 09.06.2006	(320) 09.06.2006
(442) 16.08.2006	(442) 16.08.2006	(442) 16.08.2006
(151) 27.11.2006	(151) 27.11.2006	(151) 27.11.2006
(730) CET 21, s. r. o. , Kříženeckého náměstí 322, Praha 5, 15252, CZ	(730) CET 21, s. r. o. , Kříženeckého náměstí 322, Praha 5, 15252, CZ	(730) CET 21, s. r. o. , Kříženeckého náměstí 322, Praha 5, 15252, CZ
(210) O-438208	(210) O-438217	(210) O-438217
(111) 285919	(220) 09.06.2006	(220) 09.06.2006
	(320) 09.06.2006	(320) 09.06.2006

(442) 16.08.2006 (151) 27.11.2006 (730) CET 21, s. r. o. , Křiženeckého náměstí 322, Praha 5, 15252, CZ (210) O-438218	(730) 3A.CZ s.r.o. , Hábova 2345/7, Praha 5 - Stodůlky, 15500, CZ (210) O-438239
(111) 285928 (220) 12.06.2006 (320) 12.06.2006 (442) 16.08.2006 (151) 27.11.2006 (730) SAZKA, a.s. , K Žižkovu 851/4, Praha 9, 19093, CZ (210) O-438227	(111) 285936 (220) 13.06.2006 (320) 13.06.2006 (442) 16.08.2006 (151) 27.11.2006 (730) GUMOTEX, akciová společnost , Mládežnická 3A/3062, Břeclav, 69075, CZ (210) O-438255
(111) 285929 (220) 12.06.2006 (320) 12.06.2006 (442) 16.08.2006 (151) 27.11.2006 (730) PEAL a.s. , U plynárny 412/101, Praha 10 - Bohdalec, 10100, CZ (210) O-438228	(111) 285937 (220) 13.06.2006 (320) 13.06.2006 (442) 16.08.2006 (151) 27.11.2006 (730) NUMBERO, s.r.o. , Kolbenova 29, Praha 9, 19800, CZ (210) O-438258
(111) 285930 (220) 12.06.2006 (320) 12.06.2006 (442) 16.08.2006 (151) 27.11.2006 (730) Rosetta Inpharmatics LLC , 401 Terry Avenue North, Seattle, WA, US (210) O-438231	(111) 285938 (220) 13.06.2006 (320) 13.06.2006 (442) 16.08.2006 (151) 27.11.2006 (730) Vojtěch MARTIN - Martin Tour , Hoškova 1092/2, Praha 5, 15800, CZ (210) O-438264
(111) 285931 (220) 12.06.2006 (320) 12.06.2006 (442) 16.08.2006 (151) 27.11.2006 (730) Polovodiče, a.s. , Novodvorská 1768/138a, Praha 4, 14221, CZ (210) O-438232	(111) 285939 (220) 13.06.2006 (320) 13.06.2006 (442) 16.08.2006 (151) 27.11.2006 (730) Vojtěch MARTIN - Martin Tour , Hoškova 1092/2, Praha 5 - Košíře, 15800, CZ (210) O-438265
(111) 285932 (220) 12.06.2006 (320) 12.06.2006 (442) 16.08.2006 (151) 27.11.2006 (730) Imperial Karlovy Vary a.s. , U Imperialu 31, Karlovy Vary, 36121, CZ (210) O-438236	(111) 285940 (220) 13.06.2006 (320) 13.06.2006 (442) 16.08.2006 (151) 27.11.2006 (730) Avefarm, spol. s r.o. , 5. května 159, Jirny, 25090, CZ (210) O-438266
(111) 285933 (220) 12.06.2006 (320) 12.06.2006 (442) 16.08.2006 (151) 27.11.2006 (730) Imperial Karlovy Vary a.s. , U Imperialu 31, Karlovy Vary, 36121, CZ (210) O-438237	(111) 285941 (220) 13.06.2006 (320) 13.06.2006 (442) 16.08.2006 (151) 27.11.2006 (730) GREAT UNITED TRADING, s.r.o. , Čermákova 1314/7, Praha 2, 12000, CZ (210) O-438270
(111) 285934 (220) 12.06.2006 (320) 12.06.2006 (442) 16.08.2006 (151) 27.11.2006 (730) Imperial Karlovy Vary a.s. , U Imperialu 31, Karlovy Vary, 36121, CZ (210) O-438238	(111) 285942 (220) 13.06.2006 (320) 13.06.2006 (442) 16.08.2006 (151) 27.11.2006 (730) SVUS Pharma a.s. , Smetanovo nábřeží 20a/1238, Hradec Králové, 50002, CZ (210) O-438276
(111) 285935 (220) 12.06.2006 (320) 12.06.2006 (442) 16.08.2006 (151) 27.11.2006	(111) 285943 (220) 14.06.2006 (320) 14.06.2006 (442) 16.08.2006 (151) 27.11.2006 (730) Kubišta Jiří , Raisova 1826, Hořice, 50801, CZ (210) O-438326

(111) **285944**
(220) 14.06.2006
(320) 14.06.2006
(442) 16.08.2006
(151) 27.11.2006
(730) **AM development Czech Republic a.s.**, Olivova 4/2096,
Praha 1, 11000, CZ
(210) O-438329

(111) **285945**
(220) 14.06.2006
(320) 14.06.2006
(442) 16.08.2006
(151) 27.11.2006
(730) **AM development Czech Republic a.s.**, Olivova 4/2096,
Praha 1, 11000, CZ
(210) O-438330

(111) **285946**
(220) 14.06.2006
(320) 14.06.2006
(442) 16.08.2006
(151) 27.11.2006
(730) **BAUER MEDIA v.o.s.**, Viktora Huga 6, Praha 5, 15000,
CZ
(210) O-438332

(111) **285947**
(220) 15.06.2006
(320) 15.06.2006
(442) 16.08.2006
(151) 27.11.2006
(730) **MH Consulting, s.r.o.**, Narcisová 2850/2, Praha 10,
10000, CZ
(210) O-438340

(111) **285948**
(220) 15.06.2006
(320) 15.06.2006
(442) 16.08.2006
(151) 27.11.2006
(730) **ANALYTIKA, spol. s r.o.**, Na Višňovce 3, Praha 6,
16100, CZ
(210) O-438342

(111) **285949**
(220) 15.06.2006
(320) 15.06.2006
(442) 16.08.2006
(151) 27.11.2006
(730) **ANALYTIKA, spol. s r.o.**, Na Višňovce 3, Praha 6,
16100, CZ
(210) O-438343

(111) **285950**
(220) 15.06.2006
(320) 15.06.2006
(442) 16.08.2006
(151) 27.11.2006
(730) **Rauschertová Karolina**, Jaselská 33/268, Praha 6,
16000, CZ
(210) O-438353

(111) **285951**
(220) 16.06.2006
(320) 16.06.2006
(442) 16.08.2006
(151) 27.11.2006
(730) **ČESKÝ PARALYMPIJSKÝ VÝBOR**, Zátokova
100/2, Praha 6, 16017, CZ
(210) O-438360

(111) **285952**

(220) 16.06.2006
(320) 16.06.2006
(442) 16.08.2006
(151) 27.11.2006
(730) **ČESKÝ PARALYMPIJSKÝ VÝBOR**, Zátokova
100/2, Praha 6, 16017, CZ
(210) O-438361

(111) **285953**
(220) 16.06.2006
(320) 16.06.2006
(442) 16.08.2006
(151) 27.11.2006
(730) **ČESKÝ PARALYMPIJSKÝ VÝBOR**, Zátokova
100/2, Praha 6, 16017, CZ
(210) O-438362

(111) **285954**
(220) 16.06.2006
(320) 16.06.2006
(442) 16.08.2006
(151) 27.11.2006
(730) **ČESKÝ PARALYMPIJSKÝ VÝBOR**, Zátokova
100/2, Praha 6, 16017, CZ
(210) O-438363

(111) **285955**
(220) 16.06.2006
(320) 16.06.2006
(442) 16.08.2006
(151) 27.11.2006
(730) **Komenda Rostislav**, Dukovanská 845, Třebíč, 67401,
CZ
(210) O-438368

(111) **285956**
(220) 16.06.2006
(320) 16.06.2006
(442) 16.08.2006
(151) 27.11.2006
(730) **ECM Real Estate Investments, k.s.**, Na Strži 65/1702,
Praha 4, 14062, CZ
(210) O-438382

(111) **285957**
(220) 16.06.2006
(320) 16.06.2006
(442) 16.08.2006
(151) 27.11.2006
(730) **ECM Real Estate Investments, k.s.**, Na Strži 65/1702,
Praha 4, 14062, CZ
(210) O-438383

(111) **285958**
(220) 16.06.2006
(320) 16.06.2006
(442) 16.08.2006
(151) 27.11.2006
(730) **ECM Real Estate Investments, k.s.**, Na Strži 65/1702,
Praha 4, 14062, CZ
(210) O-438384

(111) **285959**
(220) 16.06.2006
(320) 16.06.2006
(442) 16.08.2006
(151) 27.11.2006
(730) **ECM Real Estate Investments, k.s.**, Na Strži 65/1702,
Praha 4, 14062, CZ
(210) O-438386

(111) **285960**
(220) 16.06.2006
(320) 16.06.2006

(442) 16.08.2006 (151) 27.11.2006 (730) ECM Real Estate Investments, k.s. , Na Strži 65/1702, Praha 4, 14062, CZ (210) O-438387	(730) Tech Data Distribution, s.r.o. , Na Radosti 414, Praha 5 - Zličín, 15521, CZ (210) O-438415
(111) 285961 (220) 16.06.2006 (320) 16.06.2006 (442) 16.08.2006 (151) 27.11.2006 (730) ECM Real Estate Investments, k.s. , Na Strži 65/1702, Praha 4, 14062, CZ (210) O-438388	(111) 285969 (220) 16.06.2006 (320) 16.06.2006 (442) 16.08.2006 (151) 27.11.2006 (730) HANSEATIC TRANSPORT, s.r.o. , Vršovická 9, Praha 10, 10100, CZ (210) O-438417
(111) 285962 (220) 16.06.2006 (320) 16.06.2006 (442) 16.08.2006 (151) 27.11.2006 (730) VYDAVATELSTVÍ PRAŽAN spol. s r.o. , Ohradní 1087, Praha 4, 14000, CZ (210) O-438398	(111) 285970 (220) 16.06.2006 (320) 16.06.2006 (442) 16.08.2006 (151) 27.11.2006 (730) HANSEATIC TRANSPORT, s.r.o. , Vršovická 9, Praha 10, 10100, CZ (210) O-438418
(111) 285963 (220) 16.06.2006 (320) 16.06.2006 (442) 16.08.2006 (151) 27.11.2006 (730) Valeant Czech Pharma s.r.o. , Truhlářská 1104/13, 1103/15, Praha 1, 11000, CZ (210) O-438403	(111) 285971 (220) 16.06.2006 (320) 16.06.2006 (442) 16.08.2006 (151) 27.11.2006 (730) Silix Chemical Technologies, s.r.o. , Na Pomezí 1228/15, Praha 5, 15800, CZ (210) O-438419
(111) 285964 (220) 16.06.2006 (320) 16.06.2006 (442) 16.08.2006 (151) 27.11.2006 (730) Valeant Czech Pharma s.r.o. , Truhlářská 1104/13, 1103/15, Praha 1, 11000, CZ (210) O-438404	(111) 285972 (220) 16.06.2006 (320) 16.06.2006 (442) 16.08.2006 (151) 27.11.2006 (730) Daniel Tomeš TRAFICON , Kubelíkova 150/4, Liberec, 46007, CZ (210) O-438420
(111) 285965 (220) 16.06.2006 (320) 16.06.2006 (442) 16.08.2006 (151) 27.11.2006 (730) Valeant Czech Pharma s.r.o. , Truhlářská 1104/13, 1103/15, Praha 1, 11000, CZ (210) O-438405	(111) 285973 (220) 19.06.2006 (320) 19.06.2006 (442) 16.08.2006 (151) 27.11.2006 (730) Invelt holding, a.s. , U Školky 357/14, Plzeň, 32600, CZ (210) O-438443
(111) 285966 (220) 16.06.2006 (320) 16.06.2006 (442) 16.08.2006 (151) 27.11.2006 (730) Arete Institute s.r.o. , V Nových domcích 78/23, Praha 10, 10200, CZ (210) O-438410	(111) 285974 (220) 19.06.2006 (320) 19.06.2006 (442) 16.08.2006 (151) 27.11.2006 (730) PPRoi Development, s.r.o. , Pod Beránkou 13, Praha 6, 16000, CZ (210) O-438449
(111) 285967 (220) 16.06.2006 (320) 16.06.2006 (442) 16.08.2006 (151) 27.11.2006 (730) MAGIC BOX, a.s. , Kunětická 2534/2, Praha 2, 12000, CZ (210) O-438414	(111) 285975 (220) 16.06.2006 (320) 16.06.2006 (442) 16.08.2006 (151) 27.11.2006 (730) KL - TRADE, s.r.o. , Křenová 52, Brno, 60200, CZ (210) O-438456
(111) 285968 (220) 16.06.2006 (320) 16.06.2006 (442) 16.08.2006 (151) 27.11.2006	(111) 285976 (220) 19.06.2006 (320) 19.06.2006 (442) 16.08.2006 (151) 27.11.2006 (730) SAZKA, a.s. , K Žižkovu 851/4, Praha 9, 19093, CZ (210) O-438458

(111) **285977**
(220) 20.06.2006
(320) 20.06.2006
(442) 16.08.2006
(151) 27.11.2006
(730) **Sázavan obuv, s.r.o.**, Špírkova 526, Praha 4, 14000, CZ
(210) O-438467

(111) **285978**
(220) 20.06.2006
(320) 20.06.2006
(442) 16.08.2006
(151) 27.11.2006
(730) **ING Real Estate Development CR, s.r.o.**, Jiráskovo náměstí 1981/6, Praha 2, 12000, CZ
(210) O-438474

(111) **285979**
(220) 20.06.2006
(320) 20.06.2006
(442) 16.08.2006
(151) 27.11.2006
(730) **GREP design, s.r.o.**, Pekařská 431/58, Brno, 60300, CZ
(210) O-438477

(111) **285980**
(220) 20.06.2006
(320) 20.06.2006
(442) 16.08.2006
(151) 27.11.2006
(730) **GREP design, s.r.o.**, Pekařská 431/58, Brno, 60300, CZ
(210) O-438478

(111) **285981**
(220) 20.06.2006
(320) 20.06.2006
(442) 16.08.2006
(151) 27.11.2006
(730) **Grossmann Dagmar**, Draugasse 7/130, Vídeň, 1210, AT
(210) O-438495

(111) **285982**
(220) 20.06.2006
(320) 20.06.2006
(442) 16.08.2006
(151) 27.11.2006
(730) **Grossmann Dagmar**, Draugasse 7/130, Vídeň, 1210, AT
(210) O-438496

(111) **285983**
(220) 21.06.2006
(320) 21.06.2006
(442) 16.08.2006
(151) 27.11.2006
(730) **STADA Arzneimittel AG**, Stadastrasse 2-18, 61118 Bad Vilbel, DE
(210) O-438515

(111) **285984**
(220) 21.06.2006
(320) 21.06.2006
(442) 16.08.2006
(151) 27.11.2006
(730) **Klváň Bohumil**, Sýpka 695/26, Brno, 61300, CZ
(210) O-438518

(111) **285985**
(220) 21.06.2006
(320) 21.06.2006
(442) 16.08.2006
(151) 27.11.2006
(730) **GOTECH s.r.o.**, Štefánikova 129/59, Brno, 61200, CZ
(210) O-438527

(111) **285986**
(220) 21.06.2006
(320) 21.06.2006
(442) 16.08.2006
(151) 27.11.2006
(730) **Ústav jaderného výzkumu Řež, a.s.**, Řež 130, Řež, 25068, CZ
(210) O-438533

(111) **285987**
(220) 22.06.2006
(320) 22.06.2006
(442) 16.08.2006
(151) 27.11.2006
(730) **Simply You, a.s.**, Skřivánčí pole 918, Vítkov, 74901, CZ
(210) O-438559

(111) **285988**
(220) 22.06.2006
(320) 22.06.2006
(442) 16.08.2006
(151) 27.11.2006
(730) **Simply You, a.s.**, Skřivánčí pole 918, Vítkov, 74901, CZ
(210) O-438560

(111) **285989**
(220) 22.06.2006
(320) 22.06.2006
(442) 16.08.2006
(151) 27.11.2006
(730) **Simply You, a.s.**, Skřivánčí pole 918, Vítkov, 74901, CZ
(210) O-438561

(111) **285990**
(220) 22.06.2006
(320) 22.06.2006
(442) 16.08.2006
(151) 27.11.2006
(730) **VOCHOC, s.r.o.**, Plzeňská 297, Zbůch, 33022, CZ
(210) O-438562

(111) **285991**
(220) 22.06.2006
(320) 22.06.2006
(442) 16.08.2006
(151) 27.11.2006
(730) **NIKAL s.r.o.**, Lesná 102, 67102, CZ
(210) O-438570

(111) **285992**
(220) 22.06.2006
(320) 22.06.2006
(442) 16.08.2006
(151) 27.11.2006
(730) **Sara Lee / DE N.V.**, Vleutensevaart 100, 3532 AD Utrecht, NL
(210) O-438582

(111) **285993**
(220) 22.06.2006
(320) 22.06.2006
(442) 16.08.2006
(151) 27.11.2006
(730) **Sara Lee / DE N.V.**, Vleutensevaart 100, 3532 AD Utrecht, NL
(210) O-438583

(111) **285994**
(220) 22.06.2006
(320) 22.06.2006
(442) 16.08.2006
(151) 27.11.2006

(730) Sara Lee / DE N.V. , Vleutensevaart 100, 3532 AD Utrecht, NL (210) O-438584	(151) 27.11.2006 (730) Kraft Foods Schweiz Holding AG , Bellerivestrasse 203, Zürich, CH (210) O-438628
(111) 285995 (220) 23.06.2006 (320) 23.06.2006 (442) 16.08.2006 (151) 27.11.2006 (730) ALPHADUCT, a.s. , Dusíkova 7, Brno, 63800, CZ (210) O-438600	(111) 286004 (220) 26.06.2006 (320) 26.06.2006 (442) 16.08.2006 (151) 27.11.2006 (730) Bohemia Sekt, Českomoravská vinařská akciová společnost , Smetanova 220, Starý Plzenec, 33202, CZ (210) O-438642
(111) 285996 (220) 23.06.2006 (320) 23.06.2006 (442) 16.08.2006 (151) 27.11.2006 (730) ALPHADUCT, a.s. , Dusíkova 7, Brno, 63800, CZ (210) O-438601	(111) 286005 (220) 26.06.2006 (320) 26.06.2006 (442) 16.08.2006 (151) 27.11.2006 (730) Milesson Jana , Puškinova 756, Kosmonosy, 29306, CZ (210) O-438650
(111) 285997 (220) 23.06.2006 (320) 23.06.2006 (442) 16.08.2006 (151) 27.11.2006 (730) ALPHADUCT, a.s. , Dusíkova 7, Brno, 63800, CZ (210) O-438602	(111) 286006 (220) 26.06.2006 (320) 26.06.2006 (442) 16.08.2006 (151) 27.11.2006 (730) Veselý Pavel , Klíčanská 10/1631, Praha 8, 18200, CZ (210) O-438651
(111) 285998 (220) 23.06.2006 (320) 23.06.2006 (442) 16.08.2006 (151) 27.11.2006 (730) ALPHADUCT, a.s. , Dusíkova 7, Brno, 63800, CZ (210) O-438603	(111) 286007 (220) 26.06.2006 (320) 26.06.2006 (442) 16.08.2006 (151) 27.11.2006 (730) SVUS Pharma a.s. , Smetanovo nábřeží 1238/20a, Hradec Králové, 50002, CZ (210) O-438652
(111) 285999 (220) 23.06.2006 (320) 23.06.2006 (442) 16.08.2006 (151) 27.11.2006 (730) ALPHADUCT, a.s. , Dusíkova 7, Brno, 63800, CZ (210) O-438604	(111) 286008 (220) 26.06.2006 (320) 26.06.2006 (442) 16.08.2006 (151) 27.11.2006 (730) SVUS Pharma a.s. , Smetanovo nábřeží 1238/20a, Hradec Králové, 50002, CZ (210) O-438653
(111) 286000 (220) 23.06.2006 (320) 23.06.2006 (442) 16.08.2006 (151) 27.11.2006 (730) ALPHADUCT, a.s. , Dusíkova 7, Brno, 63800, CZ (210) O-438605	(111) 286009 (220) 26.06.2006 (320) 26.06.2006 (442) 16.08.2006 (151) 27.11.2006 (730) CZECH AUSTRALIAN NEW ZEALAND , Šmeralova 8/2B, Praha 7, 17000, CZ (210) O-438655
(111) 286001 (220) 23.06.2006 (320) 23.06.2006 (442) 16.08.2006 (151) 27.11.2006 (730) ALPHADUCT, a.s. , Dusíkova 7, Brno, 63800, CZ (210) O-438606	(111) 286010 (220) 27.06.2006 (320) 27.06.2006 (442) 16.08.2006 (151) 27.11.2006 (730) VINIUM a.s. , Hlavní 666, Velké Pavlovice, 69106, CZ (210) O-438664
(111) 286002 (220) 22.06.2006 (320) 22.06.2006 (442) 16.08.2006 (151) 27.11.2006 (730) IMOGEST spol. s r.o. , Dr. Zikmunda Wintra 5, Praha 6, 16000, CZ (210) O-438618	(111) 286011 (220) 27.06.2006 (320) 27.06.2006 (442) 16.08.2006 (151) 27.11.2006 (730) VINIUM a.s. , Hlavní 666, Velké Pavlovice, 69106, CZ (210) O-438665
(111) 286003 (220) 23.06.2006 (320) 23.06.2006 (442) 16.08.2006	

(111) **286012**
(220) 27.06.2006
(320) 27.06.2006
(442) 16.08.2006
(151) 27.11.2006
(730) **VINIUM a.s.**, Hlavní 666, Velké Pavlovice, 69106, CZ
(210) O-438666

(210) O-438714

(111) **286013**
(220) 27.06.2006
(320) 27.06.2006
(442) 16.08.2006
(151) 27.11.2006
(730) **VINIUM a.s.**, Hlavní 666, Velké Pavlovice, 69106, CZ
(210) O-438667

(111) **286021**
(220) 28.06.2006
(320) 28.06.2006
(442) 16.08.2006
(151) 27.11.2006
(730) **SAZKA, a.s.**, K Žižkovu 851/4, Praha 9, 19093, CZ
(210) O-438731

(111) **286014**
(220) 27.06.2006
(320) 27.06.2006
(442) 16.08.2006
(151) 27.11.2006
(730) **VINIUM a.s.**, Hlavní 666, Velké Pavlovice, 69106, CZ
(210) O-438668

(111) **286022**
(220) 28.06.2006
(320) 28.06.2006
(442) 16.08.2006
(151) 27.11.2006
(730) **SAZKA, a.s.**, K Žižkovu 851/4, Praha 9, 19093, CZ
(210) O-438732

(111) **286015**
(220) 27.06.2006
(320) 27.06.2006
(442) 16.08.2006
(151) 27.11.2006
(730) **VINIUM a.s.**, Hlavní 666, Velké Pavlovice, 69106, CZ
(210) O-438669

(111) **286023**
(220) 28.06.2006
(320) 28.06.2006
(442) 16.08.2006
(151) 27.11.2006
(730) **SAZKA, a.s.**, K Žižkovu 851/4, Praha 9, 19093, CZ
(210) O-438733

(111) **286016**
(220) 27.06.2006
(320) 27.06.2006
(442) 16.08.2006
(151) 27.11.2006
(730) **VINIUM a.s.**, Hlavní 666, Velké Pavlovice, 69106, CZ
(210) O-438670

(111) **286024**
(220) 28.06.2006
(320) 28.06.2006
(442) 16.08.2006
(151) 27.11.2006
(730) **SAZKA, a.s.**, K Žižkovu 851/4, Praha 9, 19093, CZ
(210) O-438734

(111) **286017**
(220) 27.06.2006
(320) 27.06.2006
(442) 16.08.2006
(151) 27.11.2006
(730) **ART CZ GROUP, s.r.o.**, Na Strži 1702/65, Praha 4, 14062, CZ
(210) O-438682

(111) **286025**
(220) 28.06.2006
(320) 28.06.2006
(442) 16.08.2006
(151) 27.11.2006
(730) **SAZKA, a.s.**, K Žižkovu 851/4, Praha 9, 19093, CZ
(210) O-438735

(111) **286018**
(220) 27.06.2006
(320) 27.06.2006
(442) 16.08.2006
(151) 27.11.2006
(730) **Poledno Vítězslav**, Harrachov 535, Harrachov, 51246, CZ
(210) O-438683

(111) **286026**
(220) 28.06.2006
(320) 28.06.2006
(442) 16.08.2006
(151) 27.11.2006
(730) **SAZKA, a.s.**, K Žižkovu 851/4, Praha 9, 19093, CZ
(210) O-438736

(111) **286019**
(220) 27.06.2006
(320) 27.06.2006
(442) 16.08.2006
(151) 27.11.2006
(730) **KAKTUS SOFTWARE, spol. s r.o.**, Semilská 181/2, Praha 9, 19700, CZ
(210) O-438712

(111) **286027**
(220) 28.06.2006
(320) 28.06.2006
(442) 16.08.2006
(151) 27.11.2006
(730) **SAZKA, a.s.**, K Žižkovu 851/4, Praha 9, 19093, CZ
(210) O-438737

(111) **286020**
(220) 27.06.2006
(320) 27.06.2006
(442) 16.08.2006
(151) 27.11.2006
(730) **WALMARK, a.s.**, Oldřichovice 44, Třinec, 73961, CZ

(111) **286028**
(220) 28.06.2006
(320) 28.06.2006
(442) 16.08.2006
(151) 27.11.2006
(730) **SAZKA, a.s.**, K Žižkovu 851/4, Praha 9, 19093, CZ
(210) O-438738

(111) **286020**
(220) 27.06.2006
(320) 27.06.2006
(442) 16.08.2006
(151) 27.11.2006
(730) **WALMARK, a.s.**, Oldřichovice 44, Třinec, 73961, CZ

(111) **286029**
(220) 28.06.2006
(320) 28.06.2006
(442) 16.08.2006
(151) 27.11.2006
(730) **SAZKA, a.s.**, K Žižkovu 851/4, Praha 9, 19093, CZ

(210) O-438739	(111) 286038
	(220) 30.06.2006
	(320) 30.06.2006
	(442) 16.08.2006
	(151) 27.11.2006
	(730) Výzkumný ústav pro hnědé uhlí, a. s. , Budovatelů 2830, Most, 43437, CZ
	(210) O-438901
(111) 286030	(111) 286039
(220) 28.06.2006	(220) 30.06.2006
(320) 28.06.2006	(320) 30.06.2006
(442) 16.08.2006	(442) 16.08.2006
(151) 27.11.2006	(151) 27.11.2006
(730) Šlechta František Ing. CSc. , Děkanská vinice II. 4/1534, Praha 4, 14000, CZ	(730) Výzkumný ústav pro hnědé uhlí, a. s. , Budovatelů 2830, Most, 43437, CZ
	(210) O-438902
(210) O-438747	
(111) 286031	(111) 286040
(220) 28.06.2006	(220) 03.07.2006
(320) 28.06.2006	(320) 03.07.2006
(442) 16.08.2006	(442) 16.08.2006
(151) 27.11.2006	(151) 27.11.2006
(730) GOLF KLUB ČERTOVO BŘEMENO , Alenina Lhota 5, Jistebnice, 39133, CZ	(730) FAMICO, s. r. o. , Bezručova 593, Říčany, 25101, CZ
	(210) O-438905
(210) O-438753	
(111) 286032	(111) 286041
(220) 29.06.2006	(220) 03.07.2006
(320) 29.06.2006	(320) 03.07.2006
(442) 16.08.2006	(442) 16.08.2006
(151) 27.11.2006	(151) 27.11.2006
(730) Radio Zlín Media, s.r.o. , Mladcová 400, Zlín, 76001, CZ	(730) Benda Jan , Nám. Svobody 42/5, Teplice, 41501, CZ
	(210) O-438916
(210) O-438765	
(111) 286033	(111) 286042
(220) 29.06.2006	(220) 04.07.2006
(320) 29.06.2006	(320) 04.07.2006
(442) 16.08.2006	(442) 16.08.2006
(151) 27.11.2006	(151) 27.11.2006
(730) NIKALs.r.o. , Lesná 102, 67102, CZ	(730) MaFiPo, s. r. o. , Škroupova 891/19, Říčany, 25101, CZ
	(210) O-438961
(210) O-438779	
(111) 286034	(111) 286043
(220) 30.06.2006	(220) 04.07.2006
(320) 30.06.2006	(320) 04.07.2006
(442) 16.08.2006	(442) 16.08.2006
(151) 27.11.2006	(151) 27.11.2006
(730) EUROMEDIA GROUP k.s. , Nádražní 896/32, Praha 5, 15000, CZ	(730) NIKODEM A PARTNER, s. r. o. , Staropramenná 3117/17, Praha 5, 15000, CZ
	(210) O-438972
(210) O-438803	
(111) 286035	(111) 286044
(220) 30.06.2006	(220) 04.07.2006
(320) 30.06.2006	(320) 04.07.2006
(442) 16.08.2006	(442) 16.08.2006
(151) 27.11.2006	(151) 27.11.2006
(730) Plzeňské městské dopravní podniky, a.s. , Denisovo nábřeží 920/12, Plzeň, 30323, CZ	(730) NIKODEM A PARTNER, s. r. o. , Staropramenná 3117/17, Praha 5, 15000, CZ
	(210) O-438973
(210) O-438809	
(111) 286036	(111) 286045
(220) 30.06.2006	(220) 07.07.2006
(320) 30.06.2006	(320) 07.07.2006
(442) 16.08.2006	(442) 16.08.2006
(151) 27.11.2006	(151) 27.11.2006
(730) Smrčková Lenka , K Rovinám 538/17, Praha 5, 15800, CZ	(730) STADA Arzneimittel AG , Stadastrasse 2-18, Bad Vilbel, 61118, DE
	(210) O-438991
(210) O-438890	
(111) 286037	(111) 286046
(220) 30.06.2006	(220) 07.07.2006
(320) 30.06.2006	(320) 07.07.2006
(442) 16.08.2006	(442) 16.08.2006
(151) 27.11.2006	(151) 27.11.2006
(730) Palaba a.s. , Netovická 875, Slaný, 27444, CZ	
(210) O-438894	

(730) **STADA Arzneimittel AG**, Stadastrasse 2-18, Bad

Vilbel, 61118, DE

(210) O-438992

Přehled zápisů ochranných známek se změnou ve vztahu ke zveřejněným přihláškám

Kapitola obsahuje údaje o ochranných známkách zapsaných na základě ustanovení § 28 odst. 1 zákona č. 441/2003 Sb., u kterých došlo ke změně údajů oproti zveřejněné přihlášce ochranné známky.

Číselný přehled

285324, 285331, 285332, 285334, 285336, 285338, 285341, 285343, 285350, 285353, 285354, 285358, 285366, 285371, 285373, 285376,
285394, 285400, 285404

Zápisy ochranných známek se změnou ve vztahu ke zveřejněným přihláškám

- (111) **285324**
(220) 31.01.2003
(320) 31.01.2003
(442) 17.09.2003
(151) 27.11.2006
(540)
- (320) 31.05.2004
(442) 15.12.2004
(151) 27.11.2006
(540)

Multi Casino

- (730) **DELIS SERVIS s.r.o.**, Na Valech 5519, Ostrava-Třebovice, 72200, CZ
(740) Pacl Václav, patentový zástupce, Okrajová 4a, Havířov - Podlesí, 73601
(510) (9) přístroje a zařízení určené k zábavě, zejména automaty prodejní a hudební, jejich součásti a příslušenství, spadající do této třídy; (41) informace o možnostech zábavy, provozování nočních klubů.
(511) 9, 41
(210) O-188136

- (111) **285331**
(220) 20.04.2004
(320) 20.04.2004
(442) 10.11.2004
(151) 27.11.2006
(540)
- (730) **COMPEX, spol. s r.o.**, Palackého 105/924, Brno, 61200, CZ
(740) Ing. Pavel Reichel, Lopatecká 14, Praha 4, 14700
(510) (10) masážní přístroje, zejména pro perličkové masáže do vany, teploměry pro lékařské účely, tukoměry, váhy s tukoměrem, glukometry, měřiče krevního tlaku, omezovače chrápaní, teploměry (včetně infrateploměru) pro měření tělesné teploty, elektronické alkoholtestery pro orientační měření obsahu alkoholu v krvi, přístroje pro akupunkturu léčbu (akupunkturu pera); (11) přístroje pro osvětlení, topení, vaření, přístroje na pečení chleba, přístroje na přípravu cukrové vaty a na výrobu zmrzliny, přístroje chladicí, pro sušení, ventilaci, klimatizaci, rozvod vody a sanitární zařízení, zahrnující ultrazvukové zvlhčovače, ventilátory, halogenová topidla, parní čističe, halogenové dobíjecí přenosné svítlny, LED náhlavní svítlny; (14) přístroje zaznamenávající čas a elektrické hodinky.
(511) 10, 11, 14
(210) O-347038

- (111) **285336**
(220) 09.08.2004
(320) 09.08.2004
(442) 12.01.2005
(151) 27.11.2006
(540)
- (730) **TENET Europe s.r.o.**, Československé armády 1769, Tábor, 39003, CZ
(740) Dr. Mgr. LL.M., advokát Daniel Mališ, Na Rybníčku 5, Praha 2, 12000
(510) (28) posilovací stroje, přístroje pro tělesná cvičení, sportovní тренаžéry, sportovní potřeby, potřeby pro sportovní hry a sportovní nářadí určené pro volný čas, rekondici a regeneraci v rámci této třídy, hry v rámci této třídy, zejména hry společenské, hry stolní, hry plážové, bazény plavecké (potřeby pro hru), hračky, kulečnickové (biliardové) stoly, rybářské potřeby, lukostřelecké náčiní, ploutve pro plavání, brusle, hokejové puky, sportovní hole, míče, lyže, lyže vodní, surfovací prkna, potřeby pro míčové sporty, tenisové rakety, křídla padáková, snowboardy, skateboardy, sánky.
(511) 28
(210) O-345640

- (111) **285332**
(220) 20.05.2004
(320) 20.05.2004
(442) 10.11.2004
(151) 27.11.2006
(540)
- (730) **HP TRONIC Zlín, spol. s r.o.**, Prštné-Kútiky 637, Zlín, 76001, CZ
(740) Ing. Jarmila Javoříková, U Sokolovny č.p. 121, Zlín - Prštné, 76001
(510) (7) otvárače konzerv elektrické; (8) holicí strojky a epilátory, zastříhovače vlasů a vousů, kulmy a ondulační zařízení, otvárače konzerv neelektrické; (9) výpočetní technika, videosystémy, kancelářská technika jako telefonní přístroje, faxy, kopírky, kamery, fotografické přístroje, přístroje a nástroje elektrické v rámci této třídy, zejména radiopřijímače, tunery, video technika, magnetofony, diktafony, gramofony, CD přehrávače, Hi-Fi soupravy, včetně komponent, jako jsou reproduktory, mikrofony, sluchátka, měniče a zesilovače, televizní přijímače, včetně antén a satelitů, dálkové ovládače, přenosné přijímače a přehrávače, autorádia a autoreproduktory, záznamová média jako jsou audio a video kazety, kompaktní disky a floppy disky, žehličky elektrické včetně napařovačích, váhy; (11) rošty, sendvičovače, toastovače a opékače topinek, elektrické fritovací hrnce, instantní dávkovače horké vody, rychlovarné konvice, elektrická a plynová topná zařízení, včetně kotlů radiátorů, plynových topidel, elektrických topných těles, infrazářičů a konvektorů, elektrické a plynové ohřivače vody, vodovodní baterie, boilers, (21) přenosné nádoby pro domácnost a kuchyni, grilovací jehly a rozně užívané při vaření, elektrické zubní kartáčky; (35) průzkum a analýza trhu, zprostředkování
- (111) **BUN & THIGH MAX**
(730) **TV PRODUCTS CZ s.r.o.**, Rybná 669/4, Praha 1, 11000, CZ
(740) ŠTROS & KUSÁK advokátní a patentová kancelář, JUDr. David Štros, advokát, Národní 32, Praha 1, 11000
(510) (3) kosmetika, parfumerie, krémy, gely, emulze, oleje, mléka, roztoky a kosmetické přípravky určené k masáží těla a obličejí, k zestříhnutí postavy, ke zpevnění těla; (35) propagační činnost a reklama s výjimkou propagační činnosti a reklamy týkající se přístrojů, zařízení, nástrojů a potřeb pro tělesnou kulturu, cvičení a sport.
(511) 3, 35
(210) O-346701
- (111) **285334**
(220) 31.05.2004

- (151) 27.11.2006
(540)
(730) obchodních záležitostí v oboru výroby, prodeje a propagace
(740) elektrospotřebičů a souvisejícího zboží, poradenství v otázkách
organizování obchodní činnosti, vytváření a provozování
obchodních sítí, pořádání komerčních výstav a veletrhů.
(511) 7, 8, 9, 11, 21, 35
(210) O-358099

- (111) **285338**
(220) 03.11.2004
(320) 03.11.2004
(442) 12.10.2005
(151) 27.11.2006
(540)

FLIRT BOX

- (730) **BAUER MEDIA v. o. s.**, Viktora Huga 6, Praha 5, 15000, CZ
(740) DMH - Machatová Marcela patentová a známková kancelář,
Mgr. Marcela Machatová, Pospíšilova 2, Praha 3, 13000
(510) (35) zprostředkovatelské služby v oblasti obchodu a pomoc při
řízení obchodní činnosti, zprostředkování obchodních kontaktů,
obchodní průzkum a analýza trhu, marketing, obchodní
zastoupení tuzemských a zahraničních firem.
(511) 35
(210) O-420164

- (111) **285341**
(220) 15.12.2004
(320) 15.12.2004
(442) 18.05.2005
(151) 27.11.2006
(540)

EXEL

- (730) **EXEL, s.r.o.**, Cihelní 67, Ostrava, 70200, CZ
(740) Patentová a známková kancelář, Ing. Jaromír Příkryl, Včelín
1161, Hulín, 76824
(510) (35) zprostředkování obchodních záležitostí.
(511) 35
(210) O-421415

- (111) **285343**
(220) 27.12.2004
(320) 27.12.2004
(442) 14.09.2005
(151) 27.11.2006
(540)

KUBA - TOP

- (730) **BIOPLANT s.r.o.**, Zbožská 2172, Nymburk, 28802, CZ
(510) (3) ambra, barviva na vlasy, toaletní barviva, barvy na vousy,
bělicí soda, čistící oleje, přípravky na čištění odpadních rour,
depilační přípravky, dezodoranty pro osobní potřebu, přípravky
na holení, kolínská voda, kosmetické přípravky, krémy na kůži,
lak na vlasy a na nehty, leštidla na obuv, mléko pro kosmetické
účely, mýdla, obtisky pro kosmetické použití, odlakovače,
přípravky na odstraňování barev, opalovací přípravky, toaletní
potřeby, parfémy, prací prostředky, pudr na líčení, koupelové a
bělicí soli, šampony, toaletní vody, éterické oleje, vazelína z
ropy pro kosmetické účely, vlasové vody, voda pro holení,
voňavkářské výrobky, vosky, přípravky pro péči o pleť; (30)
kukuřice mletá, pražená, kukuřičná moučka, přísady do nápojů
kromě esencí, příchutě do potravin a nápojů s výjimkou esencí a
éterických olejů, špagety, těstoviny, škrob, těsto, strouhanka,
zálivky na saláty; (32) nealkoholické aperitivy, mošty,
nealkoholické koktejly, výtažky z chmele na výrobu piva, pivo,
minerální voda, arašídové a mandlové mléko (jako nápoj),
ovocné šťávy, nealkoholické ovocné výtažky, rajčatová šťáva,
přípravky na výrobu likérů, šumivá voda, pastilky, prášky a
tablety na výrobu šumivých nápojů, stolní vody; (33) destilované
nápoje, rum, likéry, koktejly, lihoviny, digestiva, aperitivy,
alkoholické nápoje, michané nápoje s alkoholem, alkoholické
limonády, brandy, vína, alkoholické výtažky z ovoce, alkoholové
extrakty, medovina, saké, vodka, whisky, třtinové destiláty.
(511) 3, 30, 32, 33
(210) O-421811

- (111) **285350**
(220) 21.04.2005
(320) 21.04.2005
(442) 12.10.2005

cyklop

- (730) **COMET OBALY s.r.o.**, Karafiátova 5, Olomouc, 77900, CZ
(740) DANĚK & PARTNERS Advokátní a patentová kancelář, Dr.
Vilém Daněk, Vinohradská 45, Praha, 12000
(510) (38) telekomunikace, komunikace a transakce v síti, tisková
agentura, provozování veřejné mobilní radiotelefonní sítě,
poradenství v oblasti telekomunikační techniky,
zprostředkovatelská činnost v oblasti telekomunikací, výměna,
získávání a šíření informací a zpráv prostřednictvím
telekomunikační sítě nebo datové sítě nebo sítě výpočetní,
informační, komunikační nebo elektronické techniky nebo
satelitů nebo kabelu, šíření tiskovin a knih prostřednictvím
počítačové, datové, elektronické, telekomunikační nebo
informační sítě, informační a telekomunikační služby na
Internetu uvedené v této třídě, včetně provozování
elektronických nástěnek, diskusních skupin a fór a poskytování
přístupu k on-line informačním službám a databázím, služby
hlasové schránky, telekomunikační služby, včetně přímého
propojení lokální zákaznické pevné sítě se sítí mobilních
telefonů, služby krátkých textových zpráv, teletext a služby s
ním spojené, poskytování informací (informační kancelář),
komunikace spočívající ve výměně, šíření, získávání a
poskytování informací a zpráv prostřednictvím
telekomunikačních sítí, telekomunikační technologie (Voice
over IP, bezdrátové technologie); (42) konzultační, asistenční,
analytické, designéřské, vyhodnocovací a programovací služby
týkající se počítačového software, firmware, hardware a
informačních technologií, konzultace týkající se hodnocení,
výběru a zavádění počítačového software, firmware, hardware
informačních technologií a systému zpracování dat, právních
záležitostí, informačních technologií a duševního vlastnictví, a to
i prostřednictvím telekomunikačních sítí, dodávkou on-line,
Internetem a sítí World Wide Web, webhosting, webdesing,
výzkumné služby, kódování a dekodování zabezpečovacích
systémů (tvorba software), poradenská činnost v oblasti aplikace
výpočetní techniky, v oblasti informatiky, vytváření
virtuálních/počítačových 3 D animací a modelů, informačních
technologií, navrhování a realizace automatizovaných systémů
řízení, programátorská činnost, projekce počítačových sítí,
poskytování práva užití software a pronájem software, instalace,
opravy, údržba a servis software, vytváření interaktivních
aplikací umožňující předávání a tvorbu grafické podoby
prostřednictvím sítě Internet, programování, software - návrh,
převod a konverze počítačových programů a údajů (kromě
fyzické konverze), převod a konverze údajů a dokumentů z
fyzických médií na elektronická média, tvorba a údržba
počítačových stránek WEB pro zákazníky, hostování a
počítačových stránkách WEB, instalace počítačových programů,
návrh počítačových systémů, programování internetových
databázových systémů a internetových aplikací, konstrukce
WWW prezentací a řešení WWW serverů, aktualizace a údržba
počítačových programů, pronájem času dat a údajů na přístup do
počítačových databází, zhotovování kopií počítačových
programů, technické studie v oblasti počítačů a programového
vybavení, výzkum, vývoj a tvorba systému pro elektronické
obchodování, včetně příslušného software a hardware,
poskytování know-how pro oblast elektronického obchodování a
informačních technologií, programování multimediálních
aplikací, vytváření interaktivních a grafických programů,
počítačové animace a vizualizace, grafický design, zavádění,
aktualizace, návrhy, strukturování a programování či jiné
vytváření databází, jiných datových systémů a aplikací pro jejich
zpracování, včetně poskytování přístupu k nim a jejich instalace,
zavádění, aktualizace a údržby, návrhy, strukturování a
programování či jiné vytváření internetových či intranetových
počítačových stránek a nástěnek (websites a websites) a
intranetových či intranetových aplikací, hostování (poskytování
volného prostoru) pro internetové či intranetové informace,
hostování (poskytování volného prostoru) pro internetové či
intranetové aplikace, převod (konverze) počítačových programů,
dat či jiných údajů v elektronické podobě z různých formátů do
jiných formátů, převod (konverze) dokumentů, dat či jiných
údajů z fyzických médií na elektronická média, zálohování dat a
informací elektronickými a počítačovými prostředky a
prostřednictvím elektronické pošty, poradenství v oblasti
výpočetní a informační techniky.

- (511) 38, 42

(210) O-425588

(111) **285353**
(220) 28.04.2005
(320) 28.04.2005
(442) 14.12.2005
(151) 27.11.2006
(540)

s print

(730) **ANTALIS s.r.o. Office Park Nové Butovice**, Bucharova
1314/8, Praha 5, 15800, CZ

(740) Ing. Marie Smrčková, patentový zástupce, Velflíkova 8, Praha 6,
16000

(510) (16) papír a papírenské zboží obsažené v této třídě, obaly a fólie
z umělých hmot na balení, též pro potisk, obsažené v této třídě;
(17) filmy, fólie z umělých hmot obsažené v této třídě, též pro
potisk, ofsetové a sitotiskové fólie a desky - v rámci této třídy;
(35) reklama, inzerce, propagace, marketing, zprostředkování
obchodní činnosti, obchodní pomoc a poradenství v oblasti
polygrafie a obalového průmyslu.

(511) 16, 17, 35
(210) O-425823

(111) **285354**
(220) 28.04.2005
(320) 28.04.2005
(442) 12.10.2005
(151) 27.11.2006
(540)



(730) **ANTALIS s.r.o. Office Park Nové Butovice**, Bucharova
1314/8, Praha 5, 15800, CZ

(740) Ing. Marie Smrčková, patentový zástupce, Velflíkova 8, Praha 6,
16000

(510) (16) papír a papírenské zboží obsažené v této třídě, obaly a fólie
z umělých hmot na balení, též pro potisk, obsažené v této třídě;
(17) filmy, fólie z umělých hmot obsažené v této třídě, též pro
potisk, ofsetové a sitotiskové fólie a desky - v rámci této třídy;
(35) reklama, inzerce, propagace, marketing, zprostředkování
obchodní činnosti, obchodní pomoc a poradenství v oblasti
polygrafie a obalového průmyslu.

(511) 16, 17, 35
(210) O-425824

(111) **285358**
(220) 04.05.2005
(320) 04.05.2005
(442) 14.09.2005
(151) 27.11.2006
(540)

ELASTIQ

(730) **Chemtura Corporation**, Benson Road, Middlebury, CT, US

(740) Společná advokátní kancelář Vsetečka Zelený Švorčík Kalenský
a partneři, JUDr. Miloš Vsetečka, Hálkova 2, Praha, 12000

(510) (1) přípravky na regulaci růstu rostlin, povrchově aktivní
chemické látky (surfaktanty), chemikálie pro použití v
zahradnictví a zemědělství; (5) herbicidy, fungicidy, insekticidy,
přípravky na ničení roztočů (miticidy), lepicí přípravky na
chytání hmyzu, pesticidy.

(511) 1, 5
(210) O-426026

(111) **285366**
(220) 20.05.2005
(320) 20.05.2005
(442) 14.09.2005
(151) 27.11.2006
(540)

TV REAL

(730) **OMNICOM Praha, spol. s r. o.**, Bryksova 818/48, Praha 9 -
Černý Most, 19800, CZ

(510) (35) aktualizování reklamních materiálů, dodavatelské služby
pro třetí osoby, pořádání veletrhů pro reklamní a obchodní účely,
reklama a propagace, reklama on line v počítačové síti, reklamní
texty, televizní reklama; (38) kabelová televize (vysílání),
počítačové komunikace, přenos zpráv a obrazových informací
pomocí počítače, vysílání televizní, vysílání kabelové televize.

(511) 35, 38
(210) O-426539

(111) **285371**
(220) 01.06.2005
(320) 01.06.2005
(442) 16.11.2005
(151) 27.11.2006
(540)

RED HOT

(730) **Styl import s.r.o.**, 28. října 1013/13, Teplice, 41501, CZ

(510) (24) tkaniny a textilie pro výrobu kusového textilu a oděvů.
(511) 24
(210) O-426882

(111) **285373**
(220) 09.06.2005
(320) 09.06.2005
(442) 12.10.2005
(151) 27.11.2006
(540)



(730) **Tomáš Hnátek - I.T.H.**, Evžena Rošického 1081/20, Ostrava -
Svinov, 72100, CZ

(740) Václav Pacl, Okrajová 4, Havířov - Podlesí, 73601

(510) (24) tkaniny a textilní výrobky, bavlněné tkaniny, např. samety,
bavlněné zboží, potištěné či nikoliv, též barvené, tkané nebo
bělené, záclonovina, košilové látky, stolní a ložní prádlo,
zejména pokrývky, ubrusy a ubrousky, přikrývky a přehozy,
ručníky; (25) zástěry.

(511) 24, 25
(210) O-427216

(111) **285376**
(220) 29.06.2005
(320) 29.06.2005
(442) 16.11.2005
(151) 27.11.2006
(540)

mediakombi

(730) **MAFRA, a. s.**, Karla Engliše 519/11, Praha 5, 15000, CZ

(740) **ROTT, RŮŽIČKA & GUTTMANN** Patentová, známková a
advokátní kancelář, JUDr. Michal Růžička, CSc., Nad Štolou 12,
Praha 7, 17000

(510) (9) elektronická média; (16) tiskoviny všech druhů zejména
noviny, časopisy, knihy, fotografie; (41) nakladatelské a
vydavatelské služby.

(511) 9, 16, 41
(210) O-427792

(111) **285394**
(220) 03.10.2005
(320) 03.10.2005
(442) 11.01.2006
(151) 27.11.2006
(540)

jesle a školky, výchova, vzdělání, zábava.

(511) 37, 41
(210) O-431089

⊕ TOUGH Jeansmith

- (730) **Tough Jeans Limited**, Room 501, 5/F., Sino Industrial Plaza,
9 Kai Cheung Road, Kowloon Bay, Kowloon, HK
- (740) Čermák Hořejš Myslíl a spol., JUDr. Karel Čermák, advokát,
Národní 32, Praha 1, 11000
- (510) (18) kůže a imitace kůže, zvířecí kůže, surové kůže, tašky,
kabelky, kufry, nákupní tašky, sportovní tašky, peněženky,
aktovky (kožená galanterie), diplomatky, pásy na nošení zavěsné
kožené, pouzdra na navštívenky, desky, kosmetické kufříky,
aktovky, batohy, ruksaky, tašky přes rameno, kabely, látkové
tašky, ledvinky, bokové tašky, klíčenky, lodní kufry, cestovní
tašky, zavazadla, řemínky na zavazadla, visačky na zavazadla,
batohy turistické a batohy pro horolezce, deštníky, slunečníky a
hůlky (vycházkové), biče, jezdecké stroje a sedlářské výrobky;
(35) obstarávání tašek, kabelek, dámských a pánských
peněženek, klíčenek, pouzder na navštívenky, diplomatek, kufřů,
lodních kufřů, batohů, ledvinek, bokových tašek, krosen,
deštníků, hodinek, bižuterie a vlasových doplňků ve prospěch
ostatních, umožňující zákazníkům pohodlně shlédnout a
nakoupit zboží ve velkoobchodech anebo v maloobchodech.
- (511) 18, 35
(210) O-430243

- (111) **285400**
(220) 14.10.2005
(320) 14.10.2005
(442) 11.01.2006
(151) 27.11.2006
(540)

MULTI7

- (730) **JABLOTRON spol. s r.o.**, Pod Skalkou 4567/33, Jablonec
nad Nisou, 46601, CZ
- (740) Kamil Kolátor, Lučanská 5, Jablonec nad Nisou, 46602
- (510) (9) aparáty a přístroje optické, pro záznam a reprodukci zvuku,
obrazu, tištěné obvody, tištěné obvodové desky, tištěné spoje,
přístroje pro zpracování informací, stroje a přístroje na
automatické zpracování dat a jiné kancelářské stroje a přístroje
spadající do této třídy, registrační pokladny, součásti a
příslušenství k výše uvedeným strojům a přístrojům s výjimkou
strojů elektrických, signalizačních a kontrolních, elektronické
integrovane obvody, mikrosoustavy; (16) tiskoviny, reklamní,
propagační a informační materiály, obaly papírové a z plastů
jinde neuvedené, obaly a tašky z papíru a plastů; (37) instalační
služby, montážní činnost v rámci této třídy s výjimkou služeb
souvisejících s instalací a montáží strojů a přístrojů elektrických,
kontrolních a signalizačních.
- (511) 9, 16, 37
(210) O-430604

- (111) **285404**
(220) 02.11.2005
(320) 02.11.2005
(442) 15.02.2006
(151) 27.11.2006
(540)



- (730) **Míčková Sladká Jana Ing.**, Na Volánové 750/1, Praha 6,
16000, CZ
- (740) A. Holas & partner Patentová a známková kancelář, Ing. Antonín
Holas, Křížová 4, Brno, 60300
- (510) (37) úklidové služby pro domácnost; (41) hlídání dětí, dětské

Zápisy licenčních smluv k ochranným známkám

V této kapitole jsou zveřejněny zápisy licenčních smluv podle ustanovení § 18 odst. 1 zákona č. 441/2003 Sb.

Číslo zápisu	Vlastník	Nabyvatel licence	Druh licence	Datum uzavření licenční smlouvy	S účinností od data
200140	dimax, spol. s.r.o., Bernoláková 1, 028 01 Trstená, SK;	FKH electronic, a.s., Bernoláková 1, 028 01 Trstená, SK;	nevýlučná	01.11.2006	22.11.2006
217505	GÜLOM TEKSTİL VE KUYUMCULUK SANAYI TICARET LIMITED SIRKETI, Mithatpasa Caddesi, Buyuk Haydar Efendi Sokak, Beyazit-Istanbul, TR;	Sedat Kosova, Okružní 399, Vestec, 25242, CZ;	nevýlučná	01.10.2006	21.11.2006
221145	Ing. Zdenka Vostrovská, Kunderatka 1911/4, Praha 8, 18000, CZ;	1. VOX a.s., Senovážné náměstí 978/23, Praha 1, 11000, CZ;	nevýlučná	15.10.2006	23.11.2006
221146	Ing. Zdenka Vostrovská, Kunderatka 1911/4, Praha 8, 18000, CZ;	1. VOX a.s., Senovážné náměstí 978/23, Praha 1, 11000, CZ;	nevýlučná	15.10.2006	23.11.2006
222526	Ing. Vostrovská Zdenka, CSc., Kunderatka 1911/4, Praha 8, 18000, CZ;	1. VOX a.s., Senovážné náměstí 978/23, Praha 1, 11000, CZ;	nevýlučná	15.10.2006	23.11.2006
222769A	CIMEX PRAHA a. s., Na Pankráci 1062/58, Praha 4, 14000, CZ;	OREA HOTELS Tábor s.r.o., Hradební 3037, Tábor, 39001, CZ;	sublicence	01.06.2006	27.11.2006
222769A	CIMEX PRAHA a. s., Na Pankráci 1062/58, Praha 4, 14000, CZ;	OREA HOTELS Třeboň s.r.o., Svobody 1109/II, Třeboň, 37901, CZ;	sublicence	01.03.2006	27.11.2006
224769	Ing. Zdenka Vostrovská, Kunderatka 1911/4, Praha 8, 18000, CZ;	1. VOX a.s., Senovážné náměstí 978/23, Praha 1, 11000, CZ;	nevýlučná	15.10.2006	23.11.2006
233948	Ing. Vostrovská Zdenka, CSc., Kunderatka 1911/4, Praha 8, 18000, CZ;	1. VOX a.s., Senovážné náměstí 978/23, Praha 1, 11000, CZ;	nevýlučná	15.10.2006	23.11.2006
239910	Ing. Vostrovská Zdenka, CSc., Kunderatka 1911/4, Praha 8, 18000, CZ;	1. VOX a.s., Senovážné náměstí 978/23, Praha 1, 11000, CZ;	nevýlučná	15.10.2006	23.11.2006
240060	Ing. Vostrovská Zdenka CSc., Kunderatka 1911/4, Praha 8, 18000, CZ;	1. VOX a.s., Senovážné náměstí 978/23, Praha 1, 11000, CZ;	nevýlučná	15.10.2006	23.11.2006
242707	MK KODRETA s.r.o., Javorinská 1092/2, Myjava, 90715, SK;	KODRETA furniture, s.r.o., ul. 1. mája č.p. 1363, 023 02 Krásno nad Kysucou, SK;	výlučná	21.06.2006	30.11.2006
242708	MK KODRETA, s.r.o., Javorinská 1092/2, Myjava, 90715, SK;	KODRETA furniture, s.r.o., ul. 1. mája č.p. 1363, 023 02 Krásno nad Kysucou, SK;	výlučná	21.06.2006	30.11.2006
245525	Ing. Vostrovská Zdenka CSc., Kunderatka 1911/4, Praha 8, 18000, CZ;	1. VOX a.s., Senovážné náměstí 978/23, Praha 1, 11000, CZ;	nevýlučná	15.10.2006	21.11.2006
256176	KETTNER CONSULTANTS LIMITED, 1 Lambousa Street, 1095 Nicosia, P.O.BOX 22119, 1517 Nicosia, CY;	SATPO Pod Slovany, s.r.o., Ječná 243/39a, Praha 2, 12000, CZ;	nevýlučná	10.08.2006	15.11.2006
269023	Ing. Leo Kolečkář, Tichá 6, Držovice, 79607, CZ;	BARVY A LAKY HOSTIVAŘ, a.s., Průmyslová 1472/11, Praha 10 - Hostivař, 10219, CZ;	sublicence	20.11.2006	23.11.2006

Číslo zápisu	Vlastník	Nabyvatel licence	Druh licence	Datum uzavření licenční smlouvy	S účinností od data
269023	Ing. Leo Kolečkář, Tichá 6, Držovice, 79607, CZ;	TELURIA, spol. s r.o., Skrchov 1, Letovice, 67961, CZ;	sublicence	20.11.2006	23.11.2006
273750	Marcela Bošková - AGENTURA ČESKÁ CITLIVOST, Dubné 168, Dubné, 37384, CZ;	Mgr. Zlataše Adolfová, Úlibice 79, 50707, CZ;	nevýlučná	01.11.2006	05.12.2006
273750	Marcela Bošková - AGENTURA ČESKÁ CITLIVOST, Dubné 168, Dubné, 37384, CZ;	Mgr. Vlasta Salášková, Očovská 18 - B, Hodonín, 69501, CZ;	nevýlučná	01.11.2006	05.12.2006
273750	Marcela Bošková - AGENTURA ČESKÁ CITLIVOST, Dubné 168, Dubné, 37384, CZ;	Mgr. Jaroslava Zmítková, Pod Lipou 1647, Hořice, 50801, CZ;	nevýlučná	01.11.2006	05.12.2006
273750	Marcela Bošková - AGENTURA ČESKÁ CITLIVOST, Dubné 168, Dubné, 37384, CZ;	Ing. Helena Seifertová, Nučice 131, Kostelec nad Černými lesy, 28163, CZ;	nevýlučná	01.11.2006	05.12.2006
273750	Marcela Bošková - AGENTURA ČESKÁ CITLIVOST, Dubné 168, Dubné, 37384, CZ;	Věra Likérová, Vacínova 1848/2, Praha 8, 18000, CZ;	nevýlučná	01.11.2006	05.12.2006
273750	Marcela Bošková - AGENTURA ČESKÁ CITLIVOST, Dubné 168, Dubné, 37384, CZ;	Stanislava Burešová, Okružní 2049, Nymburk, 28803, CZ;	nevýlučná	01.11.2006	05.12.2006
273750	Marcela Bošková - AGENTURA ČESKÁ CITLIVOST, Dubné 168, Dubné, 37384, CZ;	Blanka Bobotová, Sídlištní 49, Hodonín, 69501, CZ;	nevýlučná	01.11.2006	05.12.2006
273750	Marcela Bošková - AGENTURA ČESKÁ CITLIVOST, Dubné 168, Dubné, 37384, CZ;	Alena Honegrová, nám. J. z Poděbrad 163, Hořice, 50801, CZ;	nevýlučná	01.11.2006	05.12.2006
273750	Marcela Bošková - AGENTURA ČESKÁ CITLIVOST, Dubné 168, Dubné, 37384, CZ;	Mgr. Dagmar Jarolímová, U Špýcharu 30, Tábor - Měšice, 39156, CZ;	nevýlučná	01.11.2006	05.12.2006
282514	Ing. Martin Deml, Moldavská 1363, Praha 9 - Čakovice, 19600, CZ;	BAPA - Papáčkovy bagety s.r.o., Živnostenská 858, Letohrad, 56151, CZ;	výlučná	19.10.2006	23.11.2006
283229	Dostalík Jaroslav Ing., Čechova 1604, Otrokovice, 76502, CZ;	TECFOOD, s.r.o., Pozdeňská 3, Praha 6, 16900, CZ;	výlučná	14.06.2005	16.11.2006
283457	Dostalík Jaroslav Ing., Čechova 1604, Otrokovice, 76502, CZ;	TECFOOD, s.r.o., Pozdeňská 3, Praha 6, 16900, CZ;	výlučná	14.06.2005	16.11.2006
284193	Vondráčková Helena, Sportovní 122, Řitka, 25203, CZ;	Darus, s.r.o., Slepá 246, Řitka, 25203, CZ;	nevýlučná	25.10.2006	28.11.2006
284193	Vondráčková Helena, Sportovní 122, Řitka, 25203, CZ;	Agentura MM Praha, s.r.o., Sportovní 122, Řitka, 25203, CZ;	nevýlučná	31.10.2006	28.11.2006
284194	Vondráčková Helena, Sportovní 122, Řitka, 25203, CZ;	Agentura MM Praha, s.r.o., Sportovní 122, Řitka, 25203, CZ;	nevýlučná	31.10.2006	16.11.2006
284194	Vondráčková Helena, Sportovní 122, Řitka, 25203, CZ;	Darus, s.r.o., Slepá 246, Řitka, 25203, CZ;	nevýlučná	25.10.2006	16.11.2006

Číslo zápisu	Vlastník	Nabyvatel licence	Druh licence	Datum uzavření licenční smlouvy	S účinností od data
284195	Vondráčková Helena, Sportovní 122, Řitka, 25203, CZ;	Agentura MM Praha, s.r.o., Sportovní 122, Řitka, 25203, CZ;	nevýlučná	31.10.2006	28.11.2006

Ochranné známky zrušené a prohlášené za neplatné

Tato kapitola obsahuje údaje o rozhodnutích o zrušení ochranné známky na základě ustanovení § 31 zákona č. 441/2003 Sb. nebo o prohlášení ochranné známky za neplatnou na základě ustanovení § 32 zákona č. 441/2003 Sb. Existuje-li důvod zrušení/prohlášení ochranné známky za neplatnou pouze ve vztahu k některým z výrobků nebo služeb, Úřad ochrannou známku zruší/prohlásí za neplatnou pouze pro tyto výrobky nebo služby. Údaje o výsledku rozhodnutí (zrušení ochranné známky, částečné zrušení ochranné známky, prohlášení ochranné známky za neplatnou, prohlášení ochranné známky za částečně neplatnou) jsou uvedeny za datem právní moci rozhodnutí pod INID kódem (583) s názvem "Datum právní moci rozhodnutí/výsledek rozhodnutí".

(111) 170878
(540)

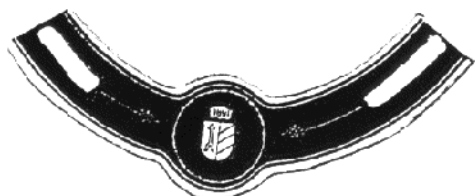

(583) 21.11.2006 / zrušení ochranné známky

(111) 187535
(540)

PATRON

(583) 20.11.2006 / částečné zrušení ochranné známky

(111) 201975
(540)

Zdravotnické noviny

(583) 04.10.2006 / prohlášení ochranné známky za neplatnou

(111) 208723
(540)

SKY

(583) 20.11.2006 / částečné zrušení ochranné známky

(111) 212015
(540)

§ Kongresový list

(583) 04.10.2006 / prohlášení ochranné známky za neplatnou

(111) 222669
(540)



(583) 13.11.2006 / zrušení ochranné známky

(111) 225028
(540)

B&M electric

(583) 21.11.2006 / zrušení ochranné známky

(111) 225029
(540)



(583) 21.11.2006 / zrušení ochranné známky

(111) 229315
(540)



(583) 04.10.2006 / prohlášení ochranné známky za neplatnou

(111) 229401
(540)

PARTYZÁNKY

(583) 21.11.2006 / zrušení ochranné známky

(111) 229402
(540)

PARTYZÁNKA

(583) 21.11.2006 / zrušení ochranné známky

(111) 228828
(540)

ALTINBAS

(583) 20.11.2006 / prohlášení ochranné známky za neplatnou

(111) 243845
(540)

PS 23

(583) 14.09.2006 / prohlášení ochranné známky za neplatnou

(111) 259336
(540)

★ ★ ★ ●
TRISTAR

(583) 21.11.2006 / prohlášení ochranné známky za neplatnou

(111) 267618
(540)

Velkopavlovická PERLA

(583) 20.11.2006 / prohlášení ochranné známky za neplatnou

(111) 275156
(540)

WoodStone

(583) 14.11.2006 / prohlášení ochranné známky za částečně
neplatnou

(111) 277829
(540)

MIKÁDO

(583) 20.11.2006 / prohlášení ochranné známky za částečně
neplatnou

Přehled obnov zápisu ochranných známek

Kapitola obsahuje údaje o ochranných známkách, u kterých byl na žádost vlastníka obnoven zápis podle ustanovení § 28 odst. 2 zákona č. 441/2003 Sb.

Číselný přehled												
91120	92009	97828	112388	116907	117453	117721	152841	157360	157511	157844	157868	157984
157985	158058	158059	158320	163304	163364	163411	163426	163591	166740	167282	198995	198996
201555	202463	202535	203241	203323	203325	203326	203327	203328	203329	203330	203331	203332
203333	203334	203335	203336	203337	203338	203339	203340	203341	203342	204079	204080	204093
204152	204153	204167	204188	205129	205147	205151	205163	205164	205174	205204	205212	205216
205218	205221	205615	205885	205905	205916	205928	205936	205952	205973	206215	206440	206507
206509	206587	206588	206589	206619	206620	206621	206622	206623	206627	206645	207162	207183
207184	207198	207210	207296	207699	207734	207896	208311	208555	208565	208566	208571	208574
208602	208623	208675	208676	208690	208726	209027	209028	209070	209071	209121	209554	209703
209736	209749	209750	209798	209805	209865	209899	209912	209913	209914	209915	210007	210021
210138	210139	210379	210404	210967	210970	210976	210988	210989	210997	211022	211083	211110
211113	211114	211137	211160	211161	211181	211192	211195	211196	211197	211243	211421	211539
211571	211754	211755	211790	211808	211822	211827	211841	211856	211887	212197	212236	212237
212297	212298	212454	212455	212457	212474	212515	212538	212922	212936	212937	212938	212939
212945	212985	212995	213013	213174	213203	213222	213233	213295	213378	213467	213624	213850
213853	213858	213861	214052	214094	214095	214096	214100	214131	214140	214168	214171	214184
214203	214516	214517	214593	214908	214909	215099	215108	215109	215110	215111	215112	215113
215114	215115	215121	215122	215421	215504A	215526	215655	215656	215660	215695	215696	215710
215711	216300	216370	216934	216989	217029	217068	217098	217099	217117	217650	217785	218201
218202	218203	218332	218663	218664	218787	219461	220763	221177	221603	221604	222158	222497
222498	222553	223625	223653	224349	224795	224797	225766	229862	239004	241828	268898	

Obnovy zápisu ochranných známek

(111) **91120**
(220) 05.06.1936
(151) 05.06.1936
(540)

SICTO

(730) **Calderys Nordic AB**, Box 8714, 402 75 Göteborg, SE
(740) Čermák Hořejš Myslíl a spol., JUDr. Karel Čermák, advokát, Národní 32, Praha 1, 11000
(510) Ohnivzdorná cihla, ohnivzdorná malta, ohnivzdorné těry a nátěrové hmoty, ohnivzdorné tvarové lité kusy /jako např. desky, trubky nebo jiné předměty z ohnivzdorného materiálu/hmoty na broušení ve tvaru prášku, kusů, desek nebo brusů.
(511) 1, 2, 19
(210) O-6645

(111) **92009**
(220) 30.11.1936
(151) 30.11.1936
(540)

YELLON

(730) **Zentiva, a.s.**, Nitrianska 100, Hlohovec, 92027, SK
(740) ROTT, RŮŽIČKA & GUTTMANN Patentová, známková a advokátní kancelář, JUDr. Vladimír Rott, Nad Štolou 12, Praha 7, 17000
(510) (5) lékárnické výrobky.
(511) 5
(210) O-4137

(111) **97828**
(220) 25.11.1937
(151) 25.11.1937
(540)

KAPILAVAL

(730) **SETUZA a.s.**, Žukovova 100, Ústí nad Labem, 40129, CZ
(510) Lučební, lékárnické a kosmetické zboží.
(511) 1, 3, 5
(210) O-12642

(111) **112388**
(220) 03.10.1947
(151) 03.10.1947
(540)



(730) **TIBA, a.s.**, Podnikatelská 552, Praha 9, 19011, CZ
(510) Potisknuté nebo barevné tkaniny bavlněné, vlněné, umělohedvábné, hedvábné, jakož i potisknuté bavlněné, vlněné, umělohedvábné a hedvábné šátky na hlavu.
(511) 24, 25
(210) O-9057

(111) **116907**
(220) 08.06.1936
(151) 08.06.1936
(540)

URDIAMANT

(730) **Urdiamant, s.r.o.**, Dolnostudénská 715/3, Šumperk, 78701, CZ
(510) Nářadí a nástroje všeho druhu.
(511) 8, 9, 10
(210) O-3984

(111) **117453**
(220) 27.02.1947
(151) 27.02.1947
(540)

SILON

(730) **SILON s.r.o.**, Průmyslová 451, Planá nad Lužnicí, 39102, CZ

(740) PATENTSERVIS Praha a.s., Jivenská 1273/1, Praha 4, 14021
(510) Umělá vlákna, punčochy, ponožky a jiné stávkové zboží a zboží textilní.
(511) 22, 24, 25, 26
(210) O-567

(111) **117721**
(220) 21.11.1936
(151) 21.11.1936
(540)

LAVANDIX

(730) **ALPA, a.s.**, Hornoměstská 378, Velké Meziříčí, 59425, CZ
(510) (3) prostředek na praní, zejména mýdlová vlna, mýdlové vločky, jakož i veškeré druhy mýdel a voňavkářského zboží.
(511) 3
(210) O-8250

(111) **152841**
(220) 29.11.1956
(151) 15.01.1957
(540)

HARDY SPICER

(730) **GKN HARDY SPICER LIMITED**, Chester Road, Erdington, Birmingham 24, GB
(740) Rott, Růžička a Guttman, patentová, známková a advokátní kancelář, JUDr. Rott Vladimír, Nad Štolou 12, Praha 7, 17000
(510) (6) kardanové hřídele, hnací hřídele a universální klouby jako součásti strojů.
(511) 6
(210) O-8551

(111) **157360**
(220) 17.11.1966
(151) 08.06.1967
(540)

NOPCO

(730) **Nopco Paper Technology Holding AS**, Graterudveien 19, Drammen, NO
(740) KOREJZOVÁ & SPOL., v.o.s., JUDr. Zdeňka Korejzová, Spálená 29, Praha 1, 11000
(510) (1) chemické výrobky pro průmysl, vědu, fotografii, zemědělství, zahradnictví a lesnictví, hasící sloučeniny, sloučeniny izolující proti vodě, apertury, konzervační prostředky pro kovy a dřevo, napouštěcí látky, leptadla, chlorid cholinu, pantotheanan vápníku.
(511) 1
(210) O-38941

(111) **157511**
(220) 23.05.1967
(151) 14.08.1967
(540)

FRUTA

(730) **HAMÉ, a.s.**, Babice 572, 68703, CZ
(740) Müller Václav, patentový zástupce, Filipova 2016, Praha 4, 14800
(510) (29) výrobky z ovoce a zeleniny čerstvé i konzervované.
(511) 29
(210) O-40199

(111) **157844**
(220) 16.11.1967
(151) 07.02.1968



- (730) ČZ a.s., Sluneční náměstí č. p. 2540/5, Praha 5, 15800, CZ
(510) Vysokozdvizné motorové i akumulátorové vozíky čelní i boční, plošinové vozíky motorové i akumulátorové, motorové i akumulátorové traktory pro vnitropodnikovou přepravu materiálu, motorové vysokozdvizné terénní vozíky, pojízdné tepelné agregáty na vytápění velkých hal, hangárů a staveb.
(511) 11, 12
(210) O-41029

- (111) **157868**
(220) 25.11.1966
(151) 19.02.1968
(540)

RYVITA

- (730) The Ryvita Co. Ltd., Weston Centre 68, Knightsbridge, London, GB
(740) ROTT, RŮŽIČKA & GUTTMANN Patentová, známková a advokátní kancelář, JUDr. Vladimír Rott, Nad Štolou 12, Praha 7, 17000
(510) (30) chléb, chřupavý chléb a sušenky.
(511) 30
(210) O-38957

- (111) **157984**
(220) 20.07.1967
(151) 09.04.1968
(540)

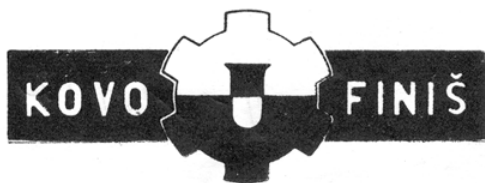

- (730) KOVOFINIŠ KF, s.r.o., Podolí 600, Ledec nad Sázavou, 58401, CZ
(740) BOHEMIA PATENT, Ing. Jana Vanděliková, Havanská 17, Praha 7, 17000
(510) - ruční a přenosná zařízení pro mechanické úpravy povrchu - skříňová a komorová zařízení pro mechanické úpravy povrchu - zařízení pro chemické a elektrochemické úpravy povrchu - vanová, bubnová a zvonová zařízení - skříňová a komorová zařízení pro chemické a elektrochemické úpravy povrchu - agregáty pro chemické a povrchové úpravy vývalků - doplňková zařízení pro chemické a elektrochemické úpravy povrchu - ruční a přenosná zařízení pro vytváření organických povlaků - stroje pro nanášení nátěrových hmot - skříňová a komorová zařízení pro vytváření organických povlaků - agregáty pro povrchovou úpravu vývalků organickými povlaky - doplňková zařízení pro organické povrchové úpravy - ruční a přenosná zařízení pro vytváření keramických smaltů - nanášecí stroje pro keramické smalty - skříňová a komorová zařízení pro nanášení keramických smaltů - agregáty pro povrchovou úpravu vývalků keramickými smalty - doplňková zařízení pro vytváření keramických povlaků - ruční a přenosná zařízení pro žárové stříkání - metalizační stroje - komorová a skříňová zařízení pro metalizaci - agregáty pro kontinuální metalizaci vývalků - doplňková zařízení pro metalizaci
(511) 6, 7, 8, 9, 11
(210) O-40442

- (111) **157985**
(220) 20.07.1967
(151) 09.04.1968

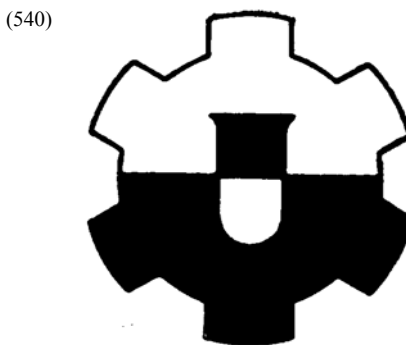

- (730) KOVOFINIŠ KF, s.r.o., Podolí 600, Ledec nad Sázavou, 58401, CZ
(740) BOHEMIA PATENT, Ing. Jana Vanděliková, Havanská 17, Praha 7, 17000
(510) - ruční a přenosná zařízení pro mechanické úpravy povrchu - skříňová a komorová zařízení pro mechanické úpravy povrchu - zařízení pro chemické a elektrochemické úpravy povrchu - vanová, bubnová a zvonová zařízení - skříňová a komorová zařízení pro chemické a elektrochemické úpravy povrchu - agregáty pro chemické a povrchové úpravy vývalků - doplňková zařízení pro chemické a elektrochemické úpravy povrchu - ruční a přenosná zařízení pro vytváření organických povlaků - stroje pro nanášení nátěrových hmot - skříňová a komorová zařízení pro vytváření organických povlaků - agregáty pro povrchovou úpravu vývalků organickými povlaky - doplňková zařízení pro organické povrchové úpravy - ruční a přenosná zařízení pro vytváření keramických smaltů - nanášecí stroje pro keramické smalty - skříňová a komorová zařízení pro nanášení keramických smaltů - agregáty pro povrchovou úpravu vývalků keramickými smalty - doplňková zařízení pro vytváření keramických povlaků - ruční a přenosná zařízení pro žárové stříkání - metalizační stroje - komorová a skříňová zařízení pro metalizaci - agregáty pro kontinuální metalizaci vývalků - doplňková zařízení pro metalizaci
(511) 6, 7, 8, 9, 11
(210) O-40443

- (111) **158058**
(220) 08.11.1967
(151) 19.04.1968
(540)

MODITEN

- (730) E.R.SQUIBB & SONS, L.L.C. Společnost zřízena podle zákonů státu Delaware, Lawrenceville-Princeton Road, Princeton, NJ, US
(740) Baker & McKenzie v.o.s., JUDr., Ph.D. Gabriela Vendlová, Klimentská 46, Praha 1, 11000
(510) Přípravek snižující dráždivost centrálního nervového systému.
(511) 5
(210) O-40823

- (111) **158059**
(220) 08.11.1967
(151) 19.04.1968
(540)

KENACORT

- (730) E.R.SQUIBB & SONS, L.L.C. Společnost zřízena podle zákonů státu Delaware, Lawrenceville-Princeton Road, Princeton, NJ, US
(740) Baker & McKenzie v.o.s., JUDr., Ph.D. Gabriela Vendlová, Klimentská 46, Praha 1, 11000
(510) Glukokortikální steroidové přípravky.
(511) 5
(210) O-40824

- (111) **158320**
(220) 07.06.1967
(151) 09.08.1968
(540)



- (730) MITSUBISHI RAYON CO., LTD., 6-41, Konan 1-chome, Minato-ku, Tokyo, JP

(740) Čermák Hořejš Myslíl a spol., JUDr. Jan Matějka, Národní 32, Praha 1, 11000
(510) (24) textilní výrobky a pletené výrobky pokud spadají do tř. 24.
(511) 24
(210) O-40268

(740) Baker & McKenzie v.o.s., JUDr., Ph.D. Gabriela Vendlová, Klimentská 46, Praha 1, 11000
(510) (5) chirurgický obvazový materiál.
(511) 5
(210) O-49988

(111) **163304**
(220) 02.12.1976
(151) 21.06.1977
(540)



(730) **T.D.Williamson, Inc., společnost zřízená podle zákonů státu Oklahoma**, Tulsa, OK, US
(740) Lovells, JUDr. Trojan Oldřich, Slovanský dům, Na Příkopě 22, Praha 1, 11000
(510) Obecné kovy v surovém a polozpracovaném stavu a jejich slitiny, kotvy, kovadliny, zvony, stavební materiál z válcovaného a litého kovu, zejména kovové ventily, zátky, uzávěry, fitinky, objímky, přesuvky, spojky, T-profil, kohouty, škrabáky, těsnění, příruby, pouzdra, vsuvky a podkladníky pro potrubí a jiné průtokové kanály, kolejnice a jiný kovový materiál určený k železničním účelům, řetězy, kovové kabely a dráty, zámečnické výrobky, kovové roury, nedobytné pokladny a schránky, ocelové kuličky, podkovy, hřebíky a šrouby, rudy, stroje a obráběcí stroje, zejména stroje a zařízení pro inspekci, opravy, čištění, škrabání, vrtání, uzavírání, řezání závitů a vytváření obtoků v potrubích a jiných průtokových kanálech, motory, soukolí a hnací řemeny, zemědělské stroje a lihně, maznice, ruční nástroje, přístroje a nářadí pro inspekci, opravy, čištění, škrabání, vrtání, uzavírání, řezání závitů a vytváření obtoků u potrubí a jiných obtokových kanálů, nožičské výrobky, zbraně sečné a bodné, přístroje a nástroje k vědeckým a laboratorním účelům, přístroje a nástroje navigační, k přenášení rozkazů a k měření, přístroje užívané při řízení lodí a letadel, přístroje a nástroje geodetické a přístroje a nástroje elektrické, zejména také přístroje a nástroje pro kontrolu, inspekci, opravy, čištění, oškrabávání, vrtání, uzavírání, vyřezávání závitů a provádění obtoků, zejména v potrubí a jiných průtokových kanálech, indikátory průchodu potrubních škrabáků, isolační přístroje pro podpírání a elektrické izolování jedné trubky uvnitř druhé trubky, přístroje a nástroje pro bezdrátovou telegrafii, přístroje fotografické, kinematografické, optické, včetně promítačů obrazů a zvětšovacího přístrojů, přístroje a nástroje k vážení a měření, přístroje a nástroje signalizační, přístroje a nástroje pro účely záchranné a učešní, automaty uváděné v činnost vhozením mince nebo známky, přístroje pro záznam a reprodukci mluveného slova, zapisovací pokladny a počítačové stroje včetně kancelářských a děrovacích strojů, hasicí přístroje, speciální pouzdra pro přístroje a nástroje výše uvedené, gutaperča, guma, balata a náhražky těchto hmot, polotovary z plastických hmot, trubky a jejich příslušenství, jako např. pouzdra, zátky, těsnění, příruby, ucpávky, lůžka a izolace z umělých hmot, elastomerní podložky a výrobky z litého uretanu, těsnící hmoty, ucpávky a izolace, osinek, slída a výrobky z nich, hadice, služby ve stavebnictví, při provádění oprav a údržbě, zejména služby při stavbě, opravách, inspekci a kontrole potrubí, systémů pro rozvod plynu a potrubních systémů průmyslových, rafinačních, chemických a služebních pro zpracování rostlin a inženýring v těchto oborech.
(511) 6, 7, 8, 9, 17, 37, 42
(210) O-49687

(111) **163364**
(220) 17.05.1977
(151) 17.10.1977
(540)

STOMAHESIVE

(730) **E.R.SQUIBB & SONS, L.L.C., společnost zřízená podle zákonů státu Delaware**, Lawrenceville-Princeton Road, Princeton, NJ, US

(111) **163411**
(220) 03.05.1977
(151) 18.11.1977
(540)

DELORO

(730) **Deloro Stellite Holdings Corporation**, 900 South Highway Drive, Suite 104, Fenton, MO, US
(740) KOREJZOVÁ & SPOL., v.o.s., Mgr. Petra Korejzová, Spálená 29, Praha 1, 11000
(510) Obecné kovy v surovém a polozpracovaném stavu a jejich slitiny a výrobky z nich vyrobené, zahrnuté do tř. 6, dráty (s výjimkou drátů k elektrotechnickým účelům), svařovací tyčinky, stroje pro použití v průmyslu textilním a papírenském, v lomech, v důlním a strojírenském průmyslu, obráběcí stroje a nástroje pro použití v obráběcích strojích a součásti všech uvedených výrobků zahrnuté do tř. 7, ruční nástroje nožičské, nožičské výrobky včetně nožičských výrobků z drahých kovů, včetně břitev a holicích strojků, vidličky a lžice včetně drahých kovů, zbraně sečné a bodné, elektrody pro svařování v elektrickém oblouku.
(511) 6, 7, 8, 9
(210) O-49933

(111) **163426**
(220) 24.09.1977
(151) 08.12.1977
(540)



(730) **MTX spol. s r.o.**, Jateční 35, Praha 7, 17000, CZ
(740) Patentservis Praha a.s., Jivenská 1273/1, Praha 4, 14021
(510) (12) soutěžní a závodní automobily, soutěžní a závodní motocykly, součásti a díly ke všem uvedeným výrobkům.
(511) 12
(210) O-50218

(111) **163591**
(220) 17.05.1977
(151) 17.03.1978
(540)

STOMAHESIVE

(730) **E.R.SQUIBB & SONS, L.L.C., společnost zřízená podle zákonů státu Delaware**, Lawrenceville-Princeton Road, Princeton, NJ, US
(740) Baker & McKenzie v.o.s., JUDr., Ph.D. Gabriela Vendlová, Klimentská 46, Praha 1, 11000
(510) (5) přípravky ve formě prášků nebo past k užití v besprostřední okolí kolostomií, ileostomií nebo ilegálních měchýřů.
(511) 5
(210) O-49989

(111) **166740**
(220) 13.02.1987
(151) 10.11.1987
(540)

GRANUFLEX

(730) **E.R.SQUIBB & SONS, L.L.C. Společnost zřízená podle zákonů státu Delaware**, Lawrenceville-Princeton Road, Princeton, NJ, US
(740) Baker & McKenzie v.o.s., JUDr., Ph.D. Gabriela Vendlová, Klimentská 46, Praha 1, 11000
(510) Léčebné a chirurgické bandáže a obvazy.
(511) 5
(210) O-55022

(111) **167282**

(220) 28.10.1987

(151) 02.06.1989

(540)

POLYFLON

(730) **DAIKIN INDUSTRIES, Ltd.**, 4-12, Nakazaki-Nishi 2-chome, Kita-ku, Osaka, JP

(740) Čermák Hořejš Myslíl a spol., JUDr. Jan Matějka, Národní 32, Praha 1, 11000

(510) (1) syntetické pryskyřice a plastické hmoty v prášku, v pastách nebo v tekutém stavu, pro průmyslové účely.

(511) 1

(210) O-55350

(540)

FINTEC

(730) **FINTEC, s.r.o.**, Bezručova 1156, Starý Plzeňec, 33202, CZ

(740) JUDr. Jaroslav Svejkovský - advokát, Kamenická č. 1, Plzeň, 30112

(510) (1) chemikálie pro průmysl, zemědělství, zahradnictví a lesnictví, včetně hnojiv, konzervační prostředky, průmyslová pojidla a lepidla, plastické hmoty v surovém stavu; (4) průmyslové oleje, tuky a mazadla, svíčky; (5) výrobky farmaceutické, zdravotnické a dietetické, dětská výživa, náplasti a obvazy, desinfekční prostředky, prostředky pro ničení plevelu a k hubení škůdců a parazitů; (6) kovy v surovém a polozpracovaném stavu, kovový odpad, kovové konstrukce, armatury a výtzuže, zámečnické výrobky, kování stavební a nábytkové, hřebíky, šrouby a spojovací materiál; (7) stroje pro zpracování surovin, substrátů, druhotných surovin a odpadu, zemědělské stroje, soukolí strojů; (8) ruční nářadí pro řemeslníky i volný čas, přístroje, výrobky nožičské a kuchyňské; (9) váhy, hasicí přístroje, svářecí přístroje, stroje pro záznam zvuku či obrazu a jejich nosiče; (11) zařízení pro otop, klimatizaci a chlazení, zařízení pro rozvod kapaliny a plynů; (12) dopravníky pro dopravu substrátů a kusovou, technologické vozíky, kontejnery a manipulační zařízení; (16) papír, lepenka a kartonážní výrobky, tiskoviny, časopisy, periodika, knížky a knihařské výrobky, papírenské zboží, obalové materiály z plastických hmot; (17) izolační, ucpávkové a těsnicí materiály volné i tvarované do desek, tyčí apod.; (19) stavební materiál, stavební kování a výtzuže, konstrukce; (20) nábytek dřevěný, kovový a plastový nebo kombinovaný z uvedených materiálů, rámy a kostry; (21) drobné nářadí pro domácnost, kartáčeknické výrobky, pomůcky a látky k čištění, skleněné porcelánové a kameninové zboží; (22) plachty, provazy a šňůry, vycpávkový materiál; (24) tkaniny, pokrývky ložní a stolní, záclony a závěsy; (26) krajky, vyšívky, stuhy; (27) rohože, podlahové krytiny, rohože z recyklovaného textilu; (28) hry, hračky, tělocvičné a sportovní potřeby; (37) stavby, opravy staveb a technologických celků; (39) doprava zboží a jeho skladování; (40) povrchové úpravy materiálu, zejména nátěry, zpracování kovového, papírového a textilního odpadu.

(511) 1, 4, 5, 6, 7, 8, 9, 11, 12, 16, 17, 19, 20, 21, 22, 24, 26, 27, 28, 37, 39, 40

(210) O-111295

(111) **201555**

(220) 29.11.1996

(151) 26.06.1997

(540)



(730) **SOCIÉTÉ DES PRODUITS NESTLÉ S.A.**, Vevey, CH

(740) Advokátní kancelář Pokorný, Wagner & spol., JUDr. Richard Wagner, Karolíny Světlé 301/8, Praha 1, 11000

(510) (30) trvanlivé pečivo, čokoládové a nečokoládové cukrovinky; (32) nápojové směsi a prášky.

(511) 30, 32

(210) O-117415

(111) **198995**

(220) 15.05.1996

(151) 28.03.1997

(540)

FINTEC

(730) **FINTEC, s.r.o.**, Bezručova 1156, Starý Plzeňec, 33202, CZ

(740) JUDr. Jaroslav Svejkovský - advokát, Kamenická č. 1, Plzeň, 30112

(510) (1) chemikálie pro průmysl, zemědělství, zahradnictví a lesnictví, včetně hnojiv, konzervační prostředky, průmyslová pojidla a lepidla, plastické hmoty v surovém stavu; (2) barvy, laky, antikoroziční a impregnační nátěry; (3) prací, bělicí, odmašťovací a čistící prostředky, mýdla a výrobky kosmetické; (4) průmyslové oleje, tuky a mazadla, svíčky; (5) výrobky farmaceutické, zdravotnické a dietetické, dětská výživa, náplasti a obvazy, desinfekční prostředky, prostředky pro ničení plevelu a k hubení škůdců a parazitů; (6) kovy v surovém a polozpracovaném stavu, kovový odpad, kovové konstrukce, armatury a výtzuže, zámečnické výrobky, kování stavební a nábytkové, hřebíky, šrouby a spojovací materiál; (7) stroje pro zpracování surovin, substrátů, druhotných surovin a odpadu, zemědělské stroje, soukolí strojů; (8) ruční nářadí pro řemeslníky i volný čas, přístroje, výrobky nožičské a kuchyňské; (9) váhy, hasicí přístroje, svářecí přístroje, stroje pro záznam zvuku či obrazu a jejich nosiče; (11) zařízení pro otop, klimatizaci a chlazení, zařízení pro rozvod kapaliny a plynů; (12) dopravníky pro dopravu substrátů a kusovou, technologické vozíky, kontejnery a manipulační zařízení; (16) papír, lepenka a kartonážní výrobky, tiskoviny, časopisy, periodika, knížky a knihařské výrobky, papírenské zboží, obalové materiály z plastických hmot; (17) izolační, ucpávkové a těsnicí materiály volné i tvarované do desek, tyčí apod.; (19) stavební materiál, stavební kování a výtzuže, konstrukce; (20) nábytek dřevěný, kovový a plastový nebo kombinovaný z uvedených materiálů, rámy a kostry; (21) drobné nářadí pro domácnost, kartáčeknické výrobky, pomůcky a látky k čištění, skleněné porcelánové a kameninové zboží; (22) plachty, provazy a šňůry, vycpávkový materiál; (24) tkaniny, pokrývky ložní a stolní, záclony a závěsy; (26) krajky, vyšívky, stuhy; (27) rohože, podlahové krytiny, rohože z recyklovaného textilu; (28) hry, hračky, tělocvičné a sportovní potřeby; (35) reklamní činnost a poskytování pomoci při uvádění výrobků na trh, předávání instrukcí, poradenství a distribuce prospektů v souvislosti s těmito výrobky; (37) stavby, opravy staveb a technologických celků; (39) doprava zboží a jeho skladování; (40) povrchové úpravy materiálu, zejména nátěry, zpracování kovového, papírového a textilního odpadu.

(511) 1, 2, 3, 4, 5, 6, 7, 8, 9, 11, 12, 16, 17, 19, 20, 21, 22, 24, 26, 27, 28, 35, 37, 39, 40

(210) O-111294

(111) **198996**

(220) 15.05.1996

(151) 28.03.1997

(111) **202463**
(220) 02.09.1996
(151) 29.07.1997
(540)

MOHAIRA

(730) **František Černý**, Husova 316, Nové Město nad Metují, 54901, CZ
(510) (1) chemické výrobky určené pro průmysl, vědu a fotografii, jakož i pro zemědělství, zahradnictví a lesnictví; (3) přípravky pro bělení a jiné prostředky ku praní, přípravky pro čištění, leštění, odmašťování a broušení, mýdla, kosmetika, šampóny, pěny, zubní pasty.
(511) 1, 3
(210) O-114424

(111) **202535**
(220) 23.12.1996
(151) 29.07.1997
(540)

AGROFERT

(730) **AGROFERT HOLDING, a.s.**, Roháčova 83/1099, Praha 3, 13000, CZ
(740) Šachta, Zmeškal & partneři, Ing. Václav Kratochvíl, patentový zástupce, Radlická 28/663, Praha 5, 15000
(510) (1) průmyslová hnojiva, agrochemikálie, zejména ledek amonný s vápencem, dusičnan amonný, dusičnan amonný s močovinou, močovina, amofos, NPK, síran amonný, superfosfát granulovaný jednoduchý, draselná sůl 60% granulovaná; (4) průmyslové oleje a tuky, mazadla, paliva a maziva; (35) zprostředkování obchodních záležitostí v oblasti chemického průmyslu a zemědělství; (36) pronájem nemovitostí, odkup pohledávek ve formě factoringu a forfeitingu.
(511) 1, 4, 35, 36
(210) O-118202

(111) **203241**
(220) 17.07.1996
(151) 26.08.1997
(540)

Dymo

(730) **Dymo AB**, Sundbybergsvägen 1, Solna, SE
(740) KANIA, SEDLÁK, SMOLA Patentová a známková kancelář, Ing. František Kania, Mendlovo nám. 1a, Brno, 60300
(510) (7) razicí stroje, stroje pro tisk etiket, razicí pásy vyrobené z plastu, kazety s pásy a zásobníky; (8) ruční razicí nástroje a ruční etiketovací nástroje; (9) elektronické razicí stroje, elektronické etiketovací stroje, elektronické etiketovací a razicí systémy a jejich části, počítačové programy a další software, disky, kompaktní disky a další elektronické, magnetické a optické nosiče dat, počítače a periferní zařízení, tiskárny; (16) papír, lepenka a zboží vyrobené z těchto materiálů, etikety (rovněž samolepicí), tiskoviny, materiál pro vázání knih, fotografie, papírnické zboží, lepidla pro kancelářské a domácí účely, umělecký materiál, štětce, pisařské a kancelářské potřeby, razicí pásy, instruktážní a výukový materiál (vyjma zařízení), plastové materiály pro balení (nezahrnuté v jiných třídách), hrací karty, tiskařské typy, tiskařské vzory, tiskařské modely, písmena, štočky; (20) nábytek, zvláště kancelářský nábytek, jmenovky, kancelářské příslušenství vyrobené z plastu.
(511) 7, 8, 9, 16, 20
(210) O-113102

(111) **203323**
(220) 29.11.1996
(151) 26.08.1997
(540)

ASPIRIN

(730) **Bayer Aktiengesellschaft**, D-51368, Leverkusen, DE
(740) Rott, Růžička a Guttman, patentová, známková a právní kancelář, JUDr. Růžička Michal, CSc., Nad Štolou 12, Praha 7, 17000
(510) (31) živé rostliny, přírodní květiny zejména růže a růžové keře, rostlinný rozmnožovací materiál.
(511) 31

(210) O-117431

(111) **203325**
(220) 05.12.1996
(151) 26.08.1997
(540)



(730) **Noana, výrobní družstvo**, V Chotejně 1267/1, Praha 10, 10200, CZ
(510) (2) přírodní pryskyřice v surovém stavu, pryskyřičné roztoky (přírodní pryskyřice) v lehce těkavých rozpustidlech, barvy minerální, barvy rostlinné, barvy z mízy, barviva všeho druhu a pro všechny účely zejména barviva a tinktury potravinářské, barviva pro tekutiny, též pro alkoholické likéry; (3) čistící vodička, oleje, pasty, prášky, mycí prostředky pro toaletní účely, mýdla všeho druhu a všech tvarů, mýdlové náhražky, mýdlové směsi, šampony tekuté nebo v prášku, parfumerie, voňavkářské zboží, jakož i základní látky přírodní nebo syntetické pro květinové parfěmy, vonné oleje, čistící oleje, éterické oleje, éterické tresty, éterické esence, kosmetické přípravky všeho druhu, pro koupele, na opalování, krémy, masky, esence, přísady do koupelí, pomády, pudry, barviva, vlasové vody (lotions), tonika na vlasy, prostředky na regeneraci a vzrůst vlasů, výrobky na péči o vlasy, přípravky na odstraňování lupů, toaletní barviva vůbec, na vlasy, vousy, pro kosmetiku, ústní vody, zubní pasty, pilulky a přípravky pro ošetřování, čištění a dezinfekci úst (nikoliv medicínální), mycí prostředky pro toaletní účely, rostliny a rostlinné výtažky pro kosmetické účely např. máta, mátová silice; (5) výrobky lékárnické, veterinářské a hygienické, chemicko-farmaceutické výrobky všeho druhu, preventivní preparáty pro humánní a veterinární použití, drogy farmaceutické, ženšenové léčivé přípravky a potravinové doplňky s léčivými účinky, kůra, kořeny, květy a okvětní listy medicínální, odvary (farm.), medicínální a bylinné oleje, výtažky a šťávy, elixiry (léky), masti lékárnické, medicínální emulze, medicínální tinktury, éterické roztoky (farm.), léčivé kapsle a kapky, nosní substance, hojivé náplasti, poly-opoterapeutické přípravky k odsunutí projevů stáří, přípravky pro tvorbu krve (farm.), výrobky z pramenitých vod (ze zřídelných vod) (farm.), výrobky z vřídelných vod pro farmacii, prostředky pro koupele (farm.), lázeňské léčebné výrobky, léčebné přípravky pro lázně, lázně z přírodních minerálních vod, medicínální minerální bahno a rašelinový výluh pro koupele, léčebné přísady do koupelí, medicínální minerální vody upravené pro léčebné účely, medicínální soli, minerální soli pro léčebné účely, diabetické přípravky pro léčebné účely, posilující potraviny a extrakty s léčebným účinkem pro děti a nemocné, posilující sůl pro žaludek nebo pro nervy, povzbuzující prostředky (farm.), prostředky podporující trávení (farm.), potravinové doplňky s léčebnými účinky, terapeutické výtažky bohaté na rostlinné bílkoviny pro výživu dětí a nemocných, farmaceutické potraviny a farmaceutické potravinové doplňky, dietetické potraviny s terapeutickými účinky, dietetické potravinové doplňky s terapeutickými účinky, nápoje a jiné výrobky pro léčebné účely, biologické potraviny a silící potraviny pro děti, nemocné a rekonvalescenty, léčebná výživa a speciální potraviny s terapeutickým účinkem pro nemocné a rekonvalescenty, přípravky výživné obsahující enzymy nebo biochemické katalyzátory pro děti a nemocné, výživa pro děti s terapeutickým posilujícím účinkem, potraviny pro děti s terapeutickým dietním účinkem, kojenecká výživa, potraviny pro batolata, biologické výrobky pro lékárnické účely, pastilky farmaceutické (též minerální), bonbony, oplatky a karamely pro medicínální účely, léčivé byliny, medicínální čaje, medicínální alkoholy, medicínální vína, medicínální sirupy, žvýkačka léčebná, vitamínové přípravky, balzámy včetně balzámu na spaleny, balzamické vody, čichací soli, barviva a tinktury medicínální, dezinfekční prostředky (lékárnické nebo veterinární), pícní přísady léčebné, hygienické potřeby pro lékařství a pro osobní hygienu, kosmetické přípravky pro účely

léčebné, drogistické a kosmetické výrobky pro zdraví a hygienu člověka s léčebným účinkem, zdravotní mýdla s terapeutickým účinkem, zdravotní šampony s terapeutickým účinkem, zdravotní zubní pasty s terapeutickým účinkem, medicínální přípravky pro ošetřování a dezinfekci úst, medicínální pomády, dezodoranty jiné než pro osobní hygienu, prášek na pokožku (farm.), prostředky proti lupům (farm.), prostředky proti mozolům, prostředky proti omrzlinám (farm.), vtírací posilující tekuté přípravky pro sportovce s terapeutickým účinkem, výrobky pro zmírňování bolestí; (16) tiskoviny vůbec (též reklamní a propagační), tiskárenské výrobky, časopisy vůbec, knihy všeho druhu, brožury, obaly na láhve z vlnité lepenky, lepenkové ražené zboží, inzertní listy, obrázky, obrazy všeho druhu, reklamní tiskopisy, reklamní tiskoviny a papír, balící papír všeho druhu, papír reklamní, papíry obchodní; (29) konzervované, sušené a zavažené, zmrazené nebo přemrazené ovoce a zelenina, ovoce a zelenina v sirupu, ovoce a zelenina vařené, zeleninové slupky a zeleninové plátky, jedlé oleje, rostlinné oleje potravinářské, rostlinné tuky jedlé, šťávy a rostlinné výtažky do poživatin, jedlé rostlinné výtažky, potravinové doplňky a výživné extrakty obsažené ve tř. 29 a používané pro výživu nebo jako přísada ve výživě, ženšen používaný jako přísada ve výživě, protein jakožto přísada do pokrmů (proteinové přípravky), proteiny pro výživu humánní, kulturistické potraviny a přípravky; (30) káva, čaj, kakao, kávové náhražky, nápoje připravené z kávy, kakaa nebo čokolády, med pravý nebo umělý, sirup melasový, koření všeho druhu, potravinové doplňky obsažené ve tř. 30, přípravky aromatické (potravinářské), aromáty nebo aromy pro nápoje jiné než éterické oleje, aromáty do pečiva, bonbony všeobecně (kromě farmaceutických), cukrářské výrobky, žvýkací guma a žvýkací tablety neléčebné, tablety cukrářské, lékořicové výrobky cukrářské, trestí do potravin (kromě trestí éterických nebo éterických olejů), pastilky (cukrovinky), soli živné, aroma do pečiva s éterickými oleji; (31) čerstvé ovoce a zelenina, kořeny a hlízy pro potravinářství, čerstvá semena upravená k lidské výživě, čerstvé byliny neléčebné, krmiva pro zvířata včetně výživných potravinových doplňků, výživné a posilující látky a krmné výtažky pro zvířata, píče všeho druhu, pícní přísady neléčebné, potravinářské přípravky pro domácí zvířata, soli minerální pro zvířata, výrobky lesnické a zemědělské s posilujícím účinkem, živé rostliny; (32) šumivé a jiné nealkoholické nápoje, sirupy a jiné přípravky k přípravě nápojů, extrakty pro výrobu lihuprostých nápojů, minerální vody přírodní nebo umělé, nápoje osvěžující, nápoje s malým obsahem alkoholu, šťávy a výtažky rostlinné jako nápoj, dietetické nápoje neléčebné; (33) alkoholické nápoje, alkoholické esence a extrakty, bylinná pálenka, bylinný likér, destiláty (nápoje), elixíry (alkoholické nápoje), esence do kořalek, lihoviny, šumivé nápoje, vína kromě vín medicínálních, tonická vína, posilující vína, vína a likéry pro trávení, žaludeční vína, žaludeční likér, trestí a výtažky alkoholické, kapsle a trestí pro výrobu likérů.

(511) 2, 3, 5, 16, 29, 30, 31, 32, 33
(210) O-117572

(111) **203326**
(220) 05.12.1996
(151) 26.08.1997
(540)



(730) **Noana, výrobní družstvo, V Chotejně 1267/1, Praha 10, 10200, CZ**

(510) (2) přírodní pryskyřice v surovém stavu, pryskyřičné roztoky (přírodní pryskyřice) v lehce tekavých rozpustidlech, barvy minerální, barvy rostlinné, barvy z mízy, barviva všeho druhu a pro všechny účely zejména barviva a tinktury potravinářské, barviva pro tekutiny, též pro alkoholické likéry; (3) čistící vodička, oleje, pasty, prášky, mycí prostředky pro toaletní

účely, mýdla všeho druhu a všech tvarů, mýdlové náhražky, mýdlové směsi, šampony tekuté nebo v prášku, parfumerie, voňavkářské zboží, jakož i základní látky přírodní nebo syntetické pro květinové parfěmy, vonné oleje, čistící oleje, éterické oleje, éterické trestí, éterické esence, kosmetické přípravky všeho druhu, pro koupele, na opalování, krémy, masky, esence, přísady do koupelí, pomády, pudry, barviva, vlasové vody (lotions), tonika na vlasy, prostředky na regeneraci a vzrůst vlasů, výrobky na pěstění vlasů, přípravky na odstraňování lupů, toaletní barviva vůbec, na vlasy, vousy, pro kosmetiku, ústní vody, zubní pasty, pilulky a přípravky pro ošetřování, čištění a dezinfekci úst (nikoliv medicínální), mycí prostředky pro toaletní účely, rostliny a rostlinné výtažky pro kosmetické účely např. máta, mátová silice; (5) výrobky lékárnické, veterinářské a hygienické, chemicko-farmaceutické výrobky všeho druhu, preventivní preparáty pro humánní a veterinární použití, drogy farmaceutické, ženšenové léčivé přípravky a potravinové doplňky s léčivými účinky, kůra, kořeny, květy a okvětní listy medicínální, odvary (farm.), medicínální a bylinné oleje, výtažky a šťávy, elixíry (léky), masti lékárnické, medicínální emulze, medicínální tinktury, éterické roztoky (farm.), léčivé kapsle a kapky, nosní substance, hojivé náplasti, poly-opoterapeutické přípravky k odsunutí projevů stáří, přípravky pro tvorbu krve (farm.), výrobky z pramenitých vod (ze zřídelních vod) (farm.), výrobky z vřídelních vod pro farmacii, prostředky pro koupele (farm.), lázeňské léčebné výrobky, léčebné přípravky pro lázně, lázně z přírodních minerálních vod, medicínální minerální bahno a rašelinový výluh pro koupele, léčebné přísady do koupelí, medicínální minerální vody upravené pro léčebné účely, medicínální soli, minerální soli pro léčebné účely, diabetické přípravky pro léčebné účely, posilující potraviny a extrakty s léčebným účinkem pro děti a nemocné, posilující sůl pro žaludek nebo pro nervy, povzbuzující prostředky (farm.), prostředky podporující trávení (farm.), potravinové doplňky s léčebnými účinky, terapeutické výtažky bohaté na rostlinné bílkoviny pro výživu dětí a nemocných, farmaceutické potraviny a farmaceutické potravinové doplňky, dietetické potraviny s terapeutickými účinky, dietetické potravinové doplňky s terapeutickými účinky, nápoje a jiné výrobky pro léčebné účely, biologické potraviny a silící potraviny pro děti, nemocné a rekonvalescenty, léčebná výživa a speciální potraviny s terapeutickým účinkem pro nemocné a rekonvalescenty, přípravky výživné obsahující enzymy nebo biochemické katalyzátory pro děti a nemocné, výživa pro děti s terapeutickým posilujícím účinkem, potraviny pro děti s terapeutickým dietním účinkem, kojenecká výživa, potraviny pro batolata, biologické výrobky pro lékárnické účely, pastilky farmaceutické (též minerální), bonbony, oplatky a karamely pro medicínální účely, léčivé byliny, medicínální čaje, medicínální alkoholy, medicínální vína, medicínální sirupy, žvýkačka léčebná, vitamínové přípravky, balzámy včetně balzámu na spaleny, balzamické vody, čichací soli, barviva a tinktury medicínální, dezinfekční prostředky (lékárnické nebo veterinární), pícní přísady léčebné, hygienické potřeby pro lékařství a pro osobní hygienu, kosmetické přípravky pro účely léčebné, drogistické a kosmetické výrobky pro zdraví a hygienu člověka s léčebným účinkem, zdravotní mýdla s terapeutickým účinkem, zdravotní šampony s terapeutickým účinkem, zdravotní zubní pasty s terapeutickým účinkem, medicínální přípravky pro ošetřování a dezinfekci úst, medicínální pomády, dezodoranty jiné než pro osobní hygienu, prášek na pokožku (farm.), prostředky proti lupům (farm.), prostředky proti mozolům, prostředky proti omrzlinám (farm.), vtírací posilující tekuté přípravky pro sportovce s terapeutickým účinkem, výrobky pro zmírňování bolestí; (16) tiskoviny vůbec (též reklamní a propagační), tiskárenské výrobky, časopisy vůbec, knihy všeho druhu, brožury, obaly na láhve z vlnité lepenky, lepenkové ražené zboží, inzertní listy, obrázky, obrazy všeho druhu, reklamní tiskopisy, reklamní tiskoviny a papír, balící papír všeho druhu, papír reklamní, papíry obchodní; (29) konzervované, sušené a zavažené, zmrazené nebo přemrazené ovoce a zelenina, ovoce a zelenina v sirupu, ovoce a zelenina vařené, zeleninové slupky a zeleninové plátky, jedlé oleje, rostlinné oleje potravinářské, rostlinné tuky jedlé, šťávy a rostlinné výtažky do poživatin, jedlé rostlinné výtažky, potravinové doplňky a výživné extrakty obsažené ve tř. 29 a

používané pro výživu nebo jako přísada ve výživě, ženšen používaný jako přísada ve výživě, protein jakožto přísada do pokrmů (proteinové přípravky), proteiny pro výživu humánní, kulturistické potraviny a přípravky; (30) káva, čaj, kakao, kávové náhražky, nápoje připravené z kávy, kakaa nebo čokolády, med pravý nebo umělý, sirup melasový, koření všeho druhu, potravinové doplňky obsažené ve tř. 30, přípravky aromatické (potravinářské), aromáty nebo aromy pro nápoje jiné než éterické oleje, aromáty do pečiva, bonbony všeobecně (kromě farmaceutických), cukrářské výrobky, žvýkací guma a žvýkací tablety neléčebné, tablety cukrářské, lékočivové výrobky cukrářské, trestí do potravin (kromě trestí éterických nebo éterických olejů), pastilky (cukrovinky), soli živné, aroma do pečiva s éterickými oleji; (31) čerstvé ovoce a zelenina, kořeny a hlízy pro potravinářství, čerstvá semena upravená k lidské výživě, čerstvé byliny neléčebné, krmiva pro zvířata včetně výživných potravinových doplňků, výživné a posilující látky a krmné výtažky pro zvířata, píče všeho druhu, pícní přísady neléčebné, potravinářské přípravky pro domácí zvířata, soli minerální pro zvířata, výrobky lesnické a zemědělské s posilujícím účinkem, živé rostliny; (32) šumivé a jiné nealkoholické nápoje, sirupy a jiné přípravky k přípravě nápojů, extrakty pro výrobu lihuprostých nápojů, minerální vody přírodní nebo umělé, nápoje osvěžující, nápoje s malým obsahem alkoholu, šťávy a výtažky rostlinné jako nápoj, dietetické nápoje neléčebné; (33) alkoholické nápoje, alkoholické esence a extrakty, bylinná pálenka, bylinný likér, destiláty (nápoje), elixíry (alkoholické nápoje), esence do kořalek, lihoviny, šumivé nápoje, vína kromě vín medicijnálních, tonická vína, posilující vína, vína a likéry pro trávení, žaludeční vína, žaludeční likér, trestí a výtažky alkoholické, kapsle a trestí pro výrobu likérů.

(511) 2, 3, 5, 16, 29, 30, 31, 32, 33
(210) O-117573

(111) **203327**

(220) 05.12.1996

(151) 26.08.1997

(540)



(730) **Noana, výrobní družstvo, V Chotejně 1267/1, Praha 10, 10200, CZ**

(510) (2) přírodní pryskyřice v surovém stavu, pryskyřičné roztoky (přírodní pryskyřice) v lehce tekavých rozpustidlech, barvy minerální, barvy rostlinné, barvy z mízy, barviva všeho druhu a pro všechny účely zejména barviva a tinktury potravinářské, barviva pro tekutiny, též pro alkoholické likéry; (3) čistící vodička, oleje, pasty, prášky, mycí prostředky pro toaletní účely, mýdla všeho druhu a všech tvarů, mýdlové náhražky, mýdlové směsi, šampony tekuté nebo v prášku, parfumerie, voňavkářské zboží, jakož i základní látky přírodní nebo syntetické pro květinové parfěmy, vonné oleje, čistící oleje, éterické oleje, éterické trestí, éterické esence, kosmetické přípravky všeho druhu, pro koupele, na opalování, krémy, masky, esence, přísady do koupelí, pomády, pudry, barviva, vlasové vody (lotions), tonika na vlasy, prostředky na regeneraci a vzrůst vlasů, výrobky na péči o vlasy, přípravky na odstraňování lupů, toaletní barviva vůbec, na vlasy, vousy, pro kosmetiku, ústní vody, zubní pasty, pilulky a přípravky pro ošetřování, čištění a dezinfekci úst (nikoliv medicijnální), mycí prostředky pro toaletní účely, rostliny a rostlinné výtažky pro kosmetické účely např. máta, máťová silice; (5) výrobky lékárnické, veterinářské a hygienické, chemicko-farmaceutické výrobky všeho druhu, preventivní preparáty pro humánní a veterinární použití, drogy farmaceutické, ženšenové léčivé přípravky a potravinové doplňky s léčivými účinky, kůra, kořeny, květy a okvětní lístky medicijnální, odvary (farm.), medicijnální a bylinné oleje, výtažky a šťávy, elixíry (léky), masti lékárnické, medicijnální emulze, medicijnální tinktury, éterické roztoky (farm.), léčivé kapsle a kapky, nosní substance, hojivé náplastí, poly-opoterapeutické přípravky k

odsunutí projevů stáří, přípravky pro tvorbu krve (farm.), výrobky z pramenitých vod (ze zřídelných vod) (farm.), výrobky z vřídelných vod pro farmacii, prostředky pro koupele (farm.), lázeňské léčebné výrobky, léčebné přípravky pro lázně, lázně z přírodních minerálních vod, medicijnální minerální bahno a rašelínový výluh pro koupele, léčebné přísady do koupelí, medicijnální minerální vody upravené pro léčebné účely, medicijnální soli, minerální soli pro léčebné účely, diabetické přípravky pro léčebné účely, posilující potraviny a extrakty s léčebným účinkem pro děti a nemocné, posilující sůl pro žaludek nebo pro nervy, povzbuzující prostředky (farm.), prostředky podporující trávení (farm.), potravinové doplňky s léčebnými účinky, terapeutické výtažky bohaté na rostlinné bílkoviny pro výživu dětí a nemocných, farmaceutické potraviny a farmaceutické potravinové doplňky, dietetické potraviny s terapeutickými účinky, dietetické potravinové doplňky s terapeutickými účinky, nápoje a jiné výrobky pro léčebné účely, biologické potraviny a silící potraviny pro děti, nemocné a rekonvalescenty, léčebná výživa a speciální potraviny s terapeutickým účinkem pro nemocné a rekonvalescenty, přípravky výživné obsahující enzymy nebo biochemické katalyzátory pro děti a nemocné, výživa pro děti s terapeutickým posilujícím účinkem, potraviny pro děti s terapeutickým dietním účinkem, kojenecká výživa, potraviny pro batolata, biologické výrobky pro lékárnické účely, pastilky farmaceutické (též minerální), bonbony, oplatky a karamely pro medicijnální účely, léčivé byliny, medicijnální čaje, medicijnální alkoholy, medicijnální vína, medicijnální sirupy, žvýkačka léčebná, vitamínové přípravky, balzámy včetně balzámů na spaleny, balzamické vody, čichací soli, barviva a tinktury medicijnální, dezinfekční prostředky (lékárnické nebo veterinární), pícní přísady léčebné, hygienické potřeby pro lékařství a pro osobní hygienu, kosmetické přípravky pro účely léčebné, drogistické a kosmetické výrobky pro zdraví a hygienu člověka s léčebným účinkem, zdravotní mýdla s terapeutickým účinkem, zdravotní šampony s terapeutickým účinkem, zdravotní zubní pasty s terapeutickým účinkem, medicijnální přípravky pro ošetřování a dezinfekci úst, medicijnální pomády, dezodoranty jiné než pro osobní hygienu, prášek na pokožku (farm.), prostředky proti lupům (farm.), prostředky proti mozolům, prostředky proti omrzlinám (farm.), vtírací posilující tekuté přípravky pro sportovce s terapeutickým účinkem, výrobky pro zmírňování bolesti; (16) tiskoviny vůbec (též reklamní a propagační), tiskárenské výrobky, časopisy vůbec, knihy všeho druhu, brožury, obaly na láhve z vlnité lepenky, papír na balení lahví, lékařské receptáře, lepenkové krabice, lepenkové ražené zboží, inzertní listy, obrázky, obrazy všeho druhu, reklamní tiskoviny, reklamní tiskoviny a papír, balící papír všeho druhu, papír reklamní, papíry obchodní; (29) konzervované, sušené a zavažené, zmrazené nebo přemrazené ovoce a zelenina, ovoce a zelenina v sirupu, ovoce a zelenina vařené, zeleninové slupky a zeleninové plátky, jedlé oleje, rostlinné oleje potravinářské, rostlinné tuky jedlé, šťávy a rostlinné výtažky do poživatin, jedlé rostlinné výtažky, potravinové doplňky a výživné extrakty obsažené ve tř. 29 a používané pro výživu nebo jako přísada ve výživě, ženšen používaný jako přísada ve výživě, protein jakožto přísada do pokrmů (proteinové přípravky), proteiny pro výživu humánní, kulturistické potraviny a přípravky; (30) káva, čaj, kakao, kávové náhražky, nápoje připravené z kávy, kakaa nebo čokolády, med pravý nebo umělý, sirup melasový, koření všeho druhu, potravinové doplňky obsažené ve tř. 30, přípravky aromatické (potravinářské), aromáty nebo aromy pro nápoje jiné než éterické oleje, aromáty do pečiva, bonbony všeobecně (kromě farmaceutických), cukrářské výrobky, žvýkací guma a žvýkací tablety neléčebné, tablety cukrářské, lékočivové výrobky cukrářské, trestí do potravin (kromě trestí éterických nebo éterických olejů), pastilky (cukrovinky), soli živné, aroma do pečiva s éterickými oleji; (31) čerstvé ovoce a zelenina, kořeny a hlízy pro potravinářství, čerstvá semena upravená k lidské výživě, čerstvé byliny neléčebné, krmiva pro zvířata včetně výživných potravinových doplňků, výživné a posilující látky a krmné výtažky pro zvířata, píče všeho druhu, pícní přísady neléčebné, potravinářské přípravky pro domácí zvířata, soli minerální pro zvířata, výrobky lesnické a zemědělské s posilujícím účinkem, živé rostliny; (32) šumivé a jiné nealkoholické nápoje, sirupy a jiné přípravky k přípravě nápojů, extrakty pro výrobu lihuprostých nápojů, minerální

vody přírodní nebo umělé, nápoje osvěžující, nápoje s malým obsahem alkoholu, šťávy a výtažky rostlinné jako nápoj, dietetické nápoje neléčebné; (33) alkoholické nápoje, alkoholické esence a extrakty, bylinná pálenka, bylinný likér, destiláty (nápoje), elixíry (alkoholické nápoje), esence do kořalek, lihoviny, šumivé nápoje, vína kromě vín medicínálních, tonická vína, posilující vína, vína a likéry pro trávení, žaludeční vína, žaludeční likér, trestí a výtažky alkoholické, kapsle a trestí pro výrobu likérů.

- (511) 2, 3, 5, 16, 29, 30, 31, 32, 33
(210) O-117574

- (111) **203328**
(220) 05.12.1996
(151) 26.08.1997
(540)



- (730) **Noana, výrobní družstvo**, V Chotejně 1267/1, Praha 10, 10200, CZ
- (510) (2) přírodní pryskyřice v surovém stavu, pryskyřičné roztoky (přírodní pryskyřice) v lehce těkavých rozpustidlech, barvy minerální, barvy rostlinné, barvy z mízy, barviva všeho druhu a pro všechny účely zejména barviva a tinktury potravinářské, barviva pro tekutiny, též pro alkoholické likéry; (3) čističí vodička, oleje, pasty, prášky, mycí prostředky pro toaletní účely, mýdla všeho druhu a všech tvarů, mýdlové náhražky, mýdlové směsi, šampony tekuté nebo v prášku, parfumerie, voňavkářské zboží, jakož i základní látky přírodní nebo syntetické pro květinové parfémy, vonné oleje, čističí oleje, éterické oleje, éterické trestí, éterické esence, kosmetické přípravky všeho druhu, pro koupele, na opalování, krémy, masky, esence, přísady do koupelí, pomády, pudry, barviva, vlasové vody (lotions), tonika na vlasy, prostředky na regeneraci a vzrůst vlasů, výrobky na péči o vlasy, přípravky na odstraňování lupů, toaletní barviva vůbec, na vlasy, vousy, pro kosmetiku, ústní vody, zubní pasty, pilulky a přípravky pro ošetřování, čištění a dezinfekci úst (nikoliv medicínální), mycí prostředky pro toaletní účely, rostliny a rostlinné výtažky pro kosmetické účely např. máta, mátová silice; (5) výrobky lékárnické, veterinářské a hygienické, chemicko-farmaceutické výrobky všeho druhu, preventivní preparáty pro humánní a veterinární použití, drogy farmaceutické, ženšenové léčivé přípravky a potravinové doplňky s léčivými účinky, kůra, kořeny, květy a okvětní lístky medicínální, odvary (farm.), medicínální a bylinné oleje, výtažky a šťávy, elixíry (léky), masti lékárnické, medicínální emulze, medicínální tinktury, éterické roztoky (farm.), léčivé kapsle a kapky, nosní substance, hojivé náplasti, poly-opoterapeutické přípravky k odsunutí projevů stáří, přípravky pro tvorbu krve (farm.), výrobky z pramenitých vod (ze zřídelných vod) (farm.), výrobky z vřídelných vod pro farmacii, prostředky pro koupele (farm.), lázeňské léčebné výrobky, léčebné přípravky pro lázně, lázně z přírodních minerálních vod, medicínální minerální bahno a rašelinový výluh pro koupele, léčebné přísady do koupelí, medicínální minerální vody upravené pro léčebné účely, medicínální soli, minerální soli pro léčebné účely, diabetické přípravky pro léčebné účely, posilující potraviny a extrakty s léčebným účinkem pro děti a nemocné, posilující sůl pro žaludek nebo pro nervy, povzbuzující prostředky (farm.), prostředky podporující trávení (farm.), potravinové doplňky s léčebnými účinky, terapeutické výtažky bohaté na rostlinné bílkoviny pro výživu dětí a nemocných, farmaceutické potraviny a farmaceutické potravinové doplňky, dietetické potraviny s terapeutickými účinky, dietetické potravinové doplňky s terapeutickými účinky, nápoje a jiné výrobky pro

léčebné účely, biologické potraviny a sílicí potraviny pro děti, nemocné a rekonvalescenty, léčebná výživa a speciální potraviny s terapeutickým účinkem pro nemocné a rekonvalescenty, přípravky výživné obsahující enzymy nebo biochemické katalyzátory pro děti a nemocné, výživa pro děti s terapeutickým posilujícím účinkem, potraviny pro děti s terapeutickým dietním účinkem, kojenecká výživa, potraviny pro batolata, biologické výrobky pro lékárnické účely, pastilky farmaceutické (též minerální), bombony, oplatky a karamely pro medicínální účely, léčivé byliny, medicínální čaje, medicínální alkoholy, medicínální vína, medicínální sirupy, žvýkačka léčebná, vitamínové přípravky, balzámy včetně balzámu na spaleniny, balzamické vody, čichací soli, barviva a tinktury medicínální, dezinfekční prostředky (lékárnické nebo veterinární), pícní přísady léčebné, hygienické potřeby pro lékařství a pro osobní hygienu, kosmetické přípravky pro účely léčebné, drogistické a kosmetické výrobky pro zdraví a hygienu člověka s léčebným účinkem, zdravotní mýdla s terapeutickým účinkem, zdravotní šampony s terapeutickým účinkem, zdravotní zubní pasty s terapeutickým účinkem, medicínální přípravky pro ošetřování a dezinfekci úst, medicínální pomády, dezodoranty jiné než pro osobní hygienu, prášek na pokožku (farm.), prostředky proti lupům (farm.), prostředky proti mazolům, prostředky proti omrzlinám (farm.), vtírací posilující tekuté přípravky pro sportovce s terapeutickým účinkem, výrobky pro zmírňování bolesti; (16) tiskoviny vůbec (též reklamní a propagační), tiskárenské výrobky, časopisy vůbec, knihy všeho druhu, brožury, obaly na láhve z vlnité lepenky, papír na balení lahví, lékařské receptáře, lepenkové krabice, lepenkové ražené zboží, inzertní listy, obrázky, obrazy všeho druhu, reklamní tiskopisy, reklamní tiskoviny a papír, balící papír všeho druhu, papír reklamní, papíry obchodní; (29) konzervované, sušené a zavažené, zmrazené nebo přemrazené ovoce a zelenina, ovoce a zelenina v sirupu, ovoce a zelenina vařené, zeleninové slupky a zeleninové plátky, jedlé oleje, rostlinné oleje potravinářské, rostlinné tuky jedlé, šťávy a rostlinné výtažky do poživatín, jedlé rostlinné výtažky, potravinové doplňky a výživné extrakty obsažené ve tř. 29 a používané pro výživu nebo jako přísada ve výživě, ženšen používaný jako přísada ve výživě, protein jakožto přísada do pokrmů (proteinové přípravky), proteiny pro výživu humánní, kulturistické potraviny a přípravky; (30) káva, čaj, kakao, kávové náhražky, nápoje připravené z kávy, kakaa nebo čokolády, med pravý nebo umělý, sirup melasový, koření všeho druhu, potravinové doplňky obsažené ve tř. 30, přípravky aromatické (potravinářské), aromáty nebo aromy pro nápoje jiné než éterické oleje, aromáty do pečiva, bombony všeobecně (kromě farmaceutických), cukrářské výrobky, žvýkací guma a žvýkací tablety neléčebné, tablety cukrářské, lékořičkové výrobky cukrářské, trestí do potravin (kromě trestí éterických nebo éterických olejů), pastilky (cukrovinky), soli živné, aroma do pečiva s éterickými oleji; (31) čerstvé ovoce a zelenina, kořeny a hlízy pro potravinářství, čerstvá semena upravená k lidské výživě, čerstvé byliny neléčebné, krmiva pro zvířata včetně výživných potravinových doplňků, výživné a posilující látky a krmné výtažky pro zvířata, píce všeho druhu, pícní přísady neléčebné, potravinářské přípravky pro domácí zvířata, soli minerální pro zvířata, výrobky lesnické a zemědělské s posilujícím účinkem, živé rostliny; (32) šumivé a jiné nealkoholické nápoje, sirupy a jiné přípravky k přípravě nápojů, extrakty pro výrobu lihuprostých nápojů, minerální vody přírodní nebo umělé, nápoje osvěžující, nápoje s malým obsahem alkoholu, šťávy a výtažky rostlinné jako nápoj, dietetické nápoje neléčebné; (33) alkoholické nápoje, alkoholické esence a extrakty, bylinná pálenka, bylinný likér, destiláty (nápoje), elixíry (alkoholické nápoje), esence do kořalek, lihoviny, šumivé nápoje, vína kromě vín medicínálních, tonická vína, posilující vína, vína a likéry pro trávení, žaludeční vína, žaludeční likér, trestí a výtažky alkoholické, kapsle a trestí pro výrobu likérů.

- (511) 2, 3, 5, 16, 29, 30, 31, 32, 33
(210) O-117575

- (111) **203329**
(220) 05.12.1996
(151) 26.08.1997

(540)



(730) **Noana, výrobní družstvo, V Chotejně 1267/1, Praha 10, 10200, CZ**

(510) (2) přírodní pryskyřice v surovém stavu, pryskyřičné roztoky (přírodní pryskyřice) v lehce tekavých rozpustidlech, barvy minerální, barvy rostlinné, barvy z mízy, barviva všeho druhu a pro všechny účely zejména barviva a tinktury potravinářské, barviva pro tekutiny, též pro alkoholické likéry; (3) čistící vodička, oleje, pasty, prášky, mycí prostředky pro toaletní účely, mýdla všeho druhu a všech tvarů, mýdlové náhražky, mýdlové směsi, šampony tekuté nebo v prášku, parfumerie, voňavkářské zboží, jakož i základní látky přírodní nebo syntetické pro květinové parfémy, vonné oleje, čistící oleje, éterické oleje, éterické trestí, éterické esence, kosmetické přípravky všeho druhu, pro koupele, na opalování, krémy, masky, esence, přísady do koupelí, pomády, pudry, barviva, vlasové vody (lotions), tonika na vlasy, prostředky na regeneraci a vzrůst vlasů, výrobky na péči o vlasy, přípravky na odstraňování lupů, toaletní barviva vůbec, na vlasy, vousy, pro kosmetiku, ústní vody, zubní pasty, pilulky a přípravky pro ošetřování, čištění a dezinfekci úst (nikoliv medicínální), mycí prostředky pro toaletní účely, rostliny a rostlinné výtažky pro kosmetické účely např. máta, mátová silice; (5) výrobky lékárnické, veterinářské a hygienické, chemicko-farmaceutické výrobky všeho druhu, preventivní preparáty pro humánní a veterinární použití, drogy farmaceutické, ženšenové léčivé přípravky a potravinové doplňky s léčivými účinky, kůra, kořeny, květy a okvětní lístky medicínální, odvary (farm.), medicínální a bylinné oleje, výtažky a šťávy, elixíry (léky), masti lékárnické, medicínální emulze, medicínální tinktury, éterické roztoky (farm.), léčivé kapsle a kapky, nosní substance, hojivé náplasti, poly-opoterapeutické přípravky k odsunutí projevů stáří, přípravky pro tvorbu krve (farm.), výrobky z pramenitých vod (ze zřídelných vod) (farm.), výrobky z vřídelných vod pro farmacii, prostředky pro koupele (farm.), lázeňské léčebné výrobky, léčebné přípravky pro lázně, lázně z přírodních minerálních vod, medicínální minerální bahno a rašelinový výluh pro koupele, léčebné přísady do koupelí, medicínální minerální vody upravené pro léčebné účely, medicínální soli, minerální soli pro léčebné účely, diabetické přípravky pro léčebné účely, posilující potraviny a extrakty s léčebným účinkem pro děti a nemocné, posilující sůl pro žaludek nebo pro nervy, povzbuzující prostředky (farm.), prostředky podporující trávení (farm.), potravinové doplňky s léčebnými účinky, terapeutické výtažky bohaté na rostlinné bílkoviny pro výživu dětí a nemocných, farmaceutické potraviny a farmaceutické potravinové doplňky, dietetické potraviny s terapeutickými účinky, dietetické potravinové doplňky s terapeutickými účinky, nápoje a jiné výrobky pro léčebné účely, biologické potraviny a silící potraviny pro děti, nemocné a rekonvalescenty, léčebná výživa a speciální potraviny s terapeutickým účinkem pro nemocné a rekonvalescenty, přípravky výživné obsahující enzymy nebo biochemické katalyzátory pro děti a nemocné, výživa pro děti s terapeutickým posilujícím účinkem, potraviny pro děti s terapeutickým dietním účinkem, kojenecká výživa, potraviny pro batolata, biologické výrobky pro lékárnické účely, pastilky farmaceutické (též minerální), bonbony, oplatky a karamely pro medicínální účely, léčivé byliny, medicínální čaje, medicínální alkoholy, medicínální vína, medicínální sirupy, žvýkačka léčebná, vitamínové přípravky, balzámy včetně balzámu na spalenininy, balzamičké vody, čichací soli, barviva a tinktury medicínální, dezinfekční prostředky (lékárnické nebo veterinární), pícní přísady léčebné, hygienické potřeby pro lékařství a pro osobní hygienu, kosmetické přípravky pro účely

léčebné, drogistické a kosmetické výrobky pro zdraví a hygienu člověka s léčebným účinkem, zdravotní mýdla s terapeutickým účinkem, zdravotní šampony s terapeutickým účinkem, zdravotní zubní pasty s terapeutickým účinkem, medicínální přípravky pro ošetřování a dezinfekci úst, medicínální pomády, dezodoranty jiné než pro osobní hygienu, prášek na pokožku (farm.), prostředky proti lupům (farm.), prostředky proti mozolům, prostředky proti omrzlinám (farm.), vtírací posilující tekuté přípravky pro sportovce s terapeutickým účinkem, výrobky pro zmírňování bolesti; (16) tiskoviny vůbec (též reklamní a propagační), tiskárenské výrobky, časopisy vůbec, knihy všeho druhu, brožury, obaly na láhve z vlnité lepenky, papír na balení lahví, lékařské receptáře, lepenkové krabice, lepenkové ražené zboží, inzertní listy, obrázky, obrazy všeho druhu, reklamní tiskopisy, reklamní tiskoviny a papír, balící papír všeho druhu, papír reklamní, papíry obchodní; (29) konzervované, sušené a zavažené, zmrazené nebo přemrazené ovoce a zelenina, ovoce a zelenina v sirupu, ovoce a zelenina vařené, zeleninové slupky a zeleninové plátky, jedlé oleje, rostlinné oleje potravinářské, rostlinné tuky jedlé, šťávy a rostlinné výtažky do požívatin, jedlé rostlinné výtažky, potravinové doplňky a výživné extrakty obsažené ve tř. 29 a používané pro výživu nebo jako přísada ve výživě, ženšen používaný jako přísada ve výživě, protein jakožto přísada do pokrmů (proteinové přípravky), proteiny pro výživu humánní, kulturistické potraviny a přípravky; (30) káva, čaj, kakao, kávové náhražky, nápoje připravené z kávy, kakaa nebo čokolády, med pravý nebo umělý, sirup melasový, koření všeho druhu, potravinové doplňky obsažené ve tř. 30, přípravky aromatické (potravinářské), aromáty nebo aromy pro nápoje jiné než éterické oleje, aromáty do pečiva, bonbony všeobecně (kromě farmaceutických), cukrářské výrobky, žvýkací guma a žvýkací tablety neléčebné, tablety cukrářské, lékočivové výrobky cukrářské, trestí do potravin (kromě trestí éterických nebo éterických olejů), pastilky (cukrovinky), soli živné, aroma do pečiva s éterickými oleji; (31) čerstvé ovoce a zelenina, kořeny a hlízy pro potravinářství, čerstvá semena upravená k lidské výživě, čerstvé byliny neléčebné, krmiva pro zvířata včetně výživných potravinových doplňků, výživné a posilující látky a krmné výtažky pro zvířata, píče všeho druhu, pícní přísady neléčebné, potravinářské přípravky pro domácí zvířata, soli minerální pro zvířata, výrobky lesnické a zemědělské s posilujícím účinkem, živé rostliny; (32) šumivé a jiné nealkoholické nápoje, sirupy a jiné přípravky k přípravě nápojů, extrakty pro výrobu lihuprostých nápojů, minerální vody přírodní nebo umělé, nápoje osvěžující, nápoje s malým obsahem alkoholu, šťávy a výtažky rostlinné jako nápoje, dietetické nápoje neléčebné; (33) alkoholické nápoje, alkoholické esence a extrakty, bylinná pálenka, bylinný likér, destiláty (nápoje), elixíry (alkoholické nápoje), esence do kořalek, lihoviny, šumivé nápoje, vína kromě vín medicínálních, tonická vína, posilující vína, vína a likéry pro trávení, žaludeční vína, žaludeční likér, trestí a výtažky alkoholické, kapsle a trestí pro výrobu likérů.

(511) 2, 3, 5, 16, 29, 30, 31, 32, 33
(210) O-117576

(411) **203330**

(220) 05.12.1996

(151) 26.08.1997

(540)



(730) **Noana, výrobní družstvo**, V Chotejně 1267/1, Praha 10, 10200, CZ

(510) (2) přírodní pryskyřice v surovém stavu, pryskyřičné roztoky (přírodní pryskyřice) v lehce těkavých rozpustidlech, barvy minerální, barvy rostlinné, barvy z mízy, barviva všeho druhu a pro všechny účely zejména barviva a tinktury potravinářské, barviva pro tekutiny, též pro alkoholické likéry; (3) čistící vodička, oleje, pasty, prášky, mycí prostředky pro toaletní účely, mýdla všeho druhu a všech tvarů, mýdlové náhražky, mýdlové směsi, šampony tekuté nebo v prášku, parfumerie, voňavkářské zboží, jakož i základní látky přírodní nebo syntetické pro květinové parfémy, vonné oleje, čistící oleje, éterické oleje, éterické tresty, éterické esence, kosmetické přípravky všeho druhu, pro koupele, na opalování, krémy, masky, esence, přísady do koupelí, pomády, pudry, barviva, vlasové vody (lotions), tonika na vlasy, prostředky na regeneraci a vzrůst vlasů, výrobky na péči o vlasy, přípravky na odstraňování lupů, toaletní barviva vůbec, na vlasy, vousy, pro kosmetiku, ústní vody, zubní pasty, pilulky a přípravky pro ošetřování, čištění a dezinfekci úst (nikoliv medicínální), mycí prostředky pro toaletní účely, rostliny a rostlinné výtažky pro kosmetické účely např. máta, mátová silice; (5) výrobky lékárnické, veterinářské a hygienické, chemicko-farmaceutické výrobky všeho druhu, preventivní preparáty pro humánní a veterinární použití, drogy farmaceutické, ženšenové léčivé přípravky a potravinové doplňky s léčivými účinky, kůra, kořeny, květy a okvětní lístky medicínální, odvary (farm.), medicínální a bylinné oleje, výtažky a šťávy, elixíry (léky), masti lékárnické, medicínální emulze, medicínální tinktury, éterické roztoky (farm.), léčivé kapsle a kapky, nosní substance, hojivé náplasti, poly-opoterapeutické přípravky k odsunutí projevů stáří, přípravky pro tvorbu krve (farm.), výrobky z pramenitých vod (ze žřidelních vod) (farm.), výrobky z vídelních vod pro farmácii, prostředky pro koupele (farm.), lázeňské léčebné výrobky, léčebné přípravky pro lázně, lázně z přírodních minerálních vod, medicínální minerální bahno a rašelínový výluh pro koupele, léčebné přísady do koupelí, medicínální minerální vody upravené pro léčebné účely, medicínální soli, minerální soli pro léčebné účely, diabetické přípravky pro léčebné účely, posilující potraviny a extrakty s léčebným účinkem pro děti a nemocné, posilující sůl pro žaludek nebo pro nervy, povzbuzující prostředky (farm.), prostředky podporující trávení (farm.), potravinové doplňky s léčebnými účinky, terapeutické výtažky bohaté na rostlinné bílkoviny pro výživu dětí a nemocných, farmaceutické potraviny a farmaceutické potravinové doplňky, dietetické potraviny s terapeutickými účinky, dietetické potravinové doplňky s terapeutickými účinky, nápoje a jiné výrobky pro léčebné účely, biologické potraviny a silící potraviny pro děti, nemocné a rekonvalescenty, léčebná výživa a speciální potraviny s terapeutickým účinkem pro nemocné a rekonvalescenty, přípravky výživné obsahující enzymy nebo biochemické katalyzátory pro děti a nemocné, výživa pro děti s terapeutickým posilujícím účinkem, potraviny pro děti s terapeutickým dietním účinkem, kojenecká výživa, potraviny pro batolata, biologické výrobky pro lékárnické účely, pastilky farmaceutické (též minerální), bombony, oplátky a karamely pro medicínální účely, léčivé byliny, medicínální čaje, medicínální alkoholy, medicínální vína, medicínální sirupy, žvýkačka

léčebná, vitamínové přípravky, balzámy včetně balzámu na spaleny, balzamické vody, čichací soli, barviva a tinktury medicínální, dezinfekční prostředky (lékárnické nebo veterinární), picní přísady léčebné, hygienické potřeby pro lékařství a pro osobní hygienu, kosmetické přípravky pro účely léčebné, drogistické a kosmetické výrobky pro zdraví a hygienu člověka s léčebným účinkem, zdravotní mýdla s terapeutickým účinkem, zdravotní šampony s terapeutickým účinkem, zdravotní zubní pasty s terapeutickým účinkem, medicínální přípravky pro ošetřování a dezinfekci úst, medicínální pomády, dezodoranty jiné než pro osobní hygienu, prášek na pokožku (farm.), prostředky proti lupům (farm.), prostředky proti mozolům, prostředky proti omrzlinám (farm.), vtírací posilující tekuté přípravky pro sportovce s terapeutickým účinkem, výrobky pro zmírňování bolesti; (16) tiskoviny vůbec (též reklamní a propagační), tiskárenské výrobky, časopisy vůbec, knihy všeho druhu, brožury, obaly na láhve z vlnité lepenky, papír na balení lahví, lékařské receptáře, lepenkové krabice, lepenkové ražené zboží, inzertní listy, obrázky, obrazy všeho druhu, reklamní tiskopisy, reklamní tiskoviny a papír, balící papír všeho druhu, papír reklamní, papíry obchodní; (29) konzervované, sušené a zavažené, zmrazené nebo přemrazené ovoce a zelenina, ovoce a zelenina v sirupu, ovoce a zelenina vařené, zeleninové slupky a zeleninové plátky, jedlé oleje, rostlinné oleje potravinářské, rostlinné tuky jedlé, šťávy a rostlinné výtažky do požívatín, jedlé rostlinné výtažky, potravinové doplňky a výživné extrakty obsažené ve tř. 29 a používané pro výživu nebo jako přísada ve výživě, ženšen používaný jako přísada ve výživě, protein jakožto přísada do pokrmů (proteinové přípravky), proteiny pro výživu humánní, kulturistické potraviny a přípravky; (30) káva, čaj, kakao, kávové náhražky, nápoje připravené z kávy, kakaa nebo čokolády, med pravý nebo umělý, sirup melasový, kořeni všeho druhu, potravinové doplňky obsažené ve tř. 30, přípravky aromatické (potravinářské), aromáty nebo aromy pro nápoje jiné než éterické oleje, aromáty do pečiva, bombony všeobecně (kromě farmaceutických), cukrářské výrobky, žvýkáci guma a žvýkáci tablety neléčebné, tablety cukrářské, lékoficové výrobky cukrářské, tresty do potravin (kromě trestí éterických nebo éterických olejů), pastilky (cukrovinky), soli živné, aroma do pečiva s éterickými oleji; (31) čerstvé ovoce a zelenina, kořeny a hlízy pro potravinářství, čerstvá semena upravená k lidské výživě, čerstvé byliny neléčebné, krmiva pro zvířata včetně výživných potravinových doplňků, výživné a posilující látky a krmné výtažky pro zvířata, píče všeho druhu, picní přísady neléčebné, potravinářské přípravky pro domácí zvířata, soli minerální pro zvířata, výrobky lesnické a zemědělské s posilujícím účinkem, živé rostliny; (32) šumivé a jiné nealkoholické nápoje, sirupy a jiné přípravky k přípravě nápojů, extrakty pro výrobu lihuprostých nápojů, minerální vody přírodní nebo umělé, nápoje osvěžující, nápoje s malým obsahem alkoholu, šťávy a výtažky rostlinné jako nápoj, dietetické nápoje neléčebné; (33) alkoholické nápoje, alkoholické esence a extrakty, bylinná pálenka, bylinný likér, destiláty (nápoje), elixíry (alkoholické nápoje), esence do kořalek, lihoviny, šumivé nápoje, vína kromě vín medicínálních, tonická vína, posilující vína, vína a likéry pro trávení, žaludeční vína, žaludeční likér, tresty a výtažky alkoholické, kapsle a tresty pro výrobu likérů.

(511) 2, 3, 5, 16, 29, 30, 31, 32, 33
(210) O-117577

(111) **203331**
(220) 05.12.1996
(151) 26.08.1997
(540)

MYONGSUNG

(730) **Noana, výrobní družstvo**, V Chotejně 1267/1, Praha 10, 10200, CZ

(510) (2) přírodní pryskyřice v surovém stavu, pryskyřičné roztoky (přírodní pryskyřice) v lehce těkavých rozpustidlech, barvy minerální, barvy rostlinné, barvy z mízy, barviva všeho druhu a pro všechny účely zejména barviva a tinktury potravinářské, barviva pro tekutiny, též pro alkoholické likéry; (3) čistící vodička, oleje, pasty, prášky, mycí prostředky pro toaletní účely, mýdla všeho druhu a všech tvarů, mýdlové náhražky, mýdlové směsi, šampony tekuté nebo v prášku, parfumerie, voňavkářské zboží, jakož i základní látky přírodní nebo

syntetické pro květinové parfémy, vonné oleje, čistící oleje, éterické oleje, éterické trestí, éterické esence, kosmetické přípravky všeho druhu, pro koupele, na opalování, krémy, masky, esence, přísady do koupelí, pomády, pudry, barviva, vlasové vody (lotions), tonika na vlasy, prostředky na regeneraci a vzrůst vlasů, výrobky na pěstění vlasů, přípravky na odstraňování lupů, toaletní barviva vůbec, na vlasy, vousy, pro kosmetiku, ústní vody, zubní pasty, pilulky a přípravky pro ošetřování, čištění a dezinfekci úst (nikoliv medicínální), mycí prostředky pro toaletní účely, rostliny a rostlinné výtažky pro kosmetické účely např. máta, mátová silice; (5) výrobky lékárnické, veterinářské a hygienické, chemicko-farmaceutické výrobky všeho druhu, preventivní preparáty pro humánní a veterinární použití, drogy farmaceutické, ženšenové léčivé přípravky a potravinové doplňky s léčivými účinky, kůra, kořeny, květy a okvětní lístky medicínální, odvary (farm.), medicínální a bylinné oleje, výtažky a šťávy, elixiry (léky), masti lékárnické, medicínální emulze, medicínální tinktury, éterické roztoky (farm.), léčivé kapsle a kapky, nosní substance, hojivé náplasti, poly-opoteraeutické přípravky k odsunutí projevů stáří, přípravky pro tvorbu krve (farm.), výrobky z pramenitých vod (ze zřídelných vod) (farm.), výrobky z vřídelných vod pro farmácii, prostředky pro koupele (farm.), lázeňské léčebné výrobky, léčebné přípravky pro lázně, lázně z přírodních minerálních vod, medicínální minerální bahno a rašelinový výluh pro koupele, léčebné přísady do koupelí, medicínální minerální vody upravené pro léčebné účely, medicínální soli, minerální soli pro léčebné účely, diabetické přípravky pro léčebné účely, posilující potraviny a extrakty s léčebným účinkem pro děti a nemocné, posilující sůl pro žaludek nebo pro nervy, povzbuzující prostředky (farm.), prostředky podporující trávení (farm.), potravinové doplňky s léčebnými účinky, terapeutické výtažky bohaté na rostlinné bílkoviny pro výživu dětí a nemocných, farmaceutické potraviny a farmaceutické potravinové doplňky, dietetické potraviny s terapeutickými účinky, dietetické potravinové doplňky s terapeutickými účinky, nápoje a jiné výrobky pro léčebné účely, biologické potraviny a silící potraviny pro děti, nemocné a rekonvalescenty, léčebná výživa a speciální potraviny s terapeutickým účinkem pro nemocné a rekonvalescenty, přípravky výživné obsahující enzymy nebo biochemické katalyzátory pro děti a nemocné, výživa pro děti s terapeutickým posilujícím účinkem, potraviny pro děti s terapeutickým dietním účinkem, kojenecká výživa, potraviny pro batolata, biologické výrobky pro lékárnické účely, pastilky farmaceutické (též minerální), bonbony, oplatky a karamely pro medicínální účely, léčivé byliny, medicínální čaje, medicínální alkoholy, medicínální vína, medicínální sirupy, žvýkačka léčebná, vitamínové přípravky, balzámy včetně balzámu na spaleninny, balzamicke vody, čichací soli, barviva a tinktury medicínální, dezinfekční prostředky (lékárnické nebo veterinární), pícní přísady léčebné, hygienické potřeby pro lékařství a pro osobní hygienu, kosmetické přípravky pro účely léčebné, drogistické a kosmetické výrobky pro zdraví a hygienu člověka s léčebným účinkem, zdravotní mýdla s terapeutickým účinkem, zdravotní šampony s terapeutickým účinkem, zdravotní zubní pasty s terapeutickým účinkem, medicínální přípravky pro ošetřování a dezinfekci úst, medicínální pomády, dezodoranty jiné než pro osobní hygienu, prášek na pokožku (farm.), prostředky proti lupům (farm.), prostředky proti mozolům, prostředky proti omrzlinám (farm.), vtírací posilující tekuté přípravky pro sportovce s terapeutickým účinkem, výrobky pro zmírňování bolestí; (16) tiskoviny vůbec (též reklamní a propagační), tiskárenské výrobky, časopisy vůbec, knihy všeho druhu, brožury, obaly na láhve z vlnité lepenky, papír na balení lahví, lékařské receptáře, lepenkové krabice, lepenkové ražené zboží, inzertní listy, obrázky, obrazy všeho druhu, reklamní tiskopisy, reklamní tiskoviny a papír, balící papír všeho druhu, papír reklamní, papíry obchodní; (29) konzervované, sušené a zavařené, zmrazené nebo přemrazené ovoce a zelenina, ovoce a zelenina v sirupu, ovoce a zelenina vařené, zeleninové slupky a zeleninové plátky, jedlé oleje, rostlinné oleje potravinářské, rostlinné tuky jedlé, šťávy a rostlinné výtažky do požívatin, jedlé rostlinné výtažky, potravinové doplňky a výživné extrakty obsažené ve tř. 29 a používané pro výživu nebo jako přísada ve výživě, ženšen používaný jako přísada ve výživě, protein jakožto přísada do pokrmů (proteinové přípravky), proteiny pro výživu humánní,

kulturnícké potraviny a přípravky; (30) káva, čaj, kakao, kávové náhražky, nápoje připravené z kávy, kakaa nebo čokolády, med pravý nebo umělý, sirup melasový, koření všeho druhu, potravinové doplňky obsažené ve tř. 30, přípravky aromatické (potravinářské), aromáty nebo aromy pro nápoje jiné než éterické oleje, aromáty do pečiva, bonbony všeobecně (kromě farmaceutických), cukrářské výrobky, žvýkačí guma a žvýkačí tablety neléčebné, tablety cukrářské, lékočicové výrobky cukrářské, trestí do potravin (kromě trestí éterických nebo éterických olejů), pastilky (cukrovinky), soli živné, aroma do pečiva s éterickými oleji; (31) čerstvé ovoce a zelenina, kořeny a hlízy pro potravinářství, čerstvá semena upravená k lidské výživě, čerstvé byliny neléčebné, krmiva pro zvířata včetně výživných potravinových doplňků, výživné a posilující látky a krmné výtažky pro zvířata, píce všeho druhu, pícní přísady neléčebné, potravinářské přípravky pro domácí zvířata, soli minerální pro zvířata, výrobky lesnické a zemědělské s posilujícím účinkem, živé rostliny; (32) šumivé a jiné nealkoholické nápoje, sirupy a jiné přípravky k přípravě nápojů, extrakty pro výrobu lihuprostých nápojů, minerální vody přírodní nebo umělé, nápoje osvěžující, nápoje s malým obsahem alkoholu, šťávy a výtažky rostlinné jako nápoj, dietetické nápoje neléčebné; (33) alkoholické nápoje, alkoholické esence a extrakty, bylinná pálenka, bylinný likér, destiláty (nápoje), elixiry (alkoholické nápoje), esence do kořalek, lihoviny, šumivé nápoje, vína kromě vín medicínálních, tonická vína, posilující vína, vína a likéry pro trávení, žaludeční vína, žaludeční likér, trestí a výtažky alkoholické, kapsle a trestí pro výrobu likérů.

(511) 2, 3, 5, 16, 29, 30, 31, 32, 33
(210) O-117583

(111) **203332**
(220) 09.12.1996
(151) 26.08.1997
(540)

Insam Pearls

(730) **Noana, výrobní družstvo**, V Chotejně 1267/1, Praha 10, 10200, CZ
(510) (2) přírodní pryskyřice v surovém stavu, pryskyřičné roztoky (přírodní pryskyřice) v lehce těkavých rozpustidlech, barvy minerální, barvy rostlinné, barvy z mízy, barviva všeho druhu a pro všechny účely zejména barviva a tinktury potravinářské, barviva pro tekutiny, též pro alkoholické likéry; (3) čistící vodička, oleje, pasty, prášky, mycí prostředky pro toaletní účely, mýdla všeho druhu a všech tvarů, mýdlové náhražky, mýdlové směsi, šampony tekuté nebo v prášku, parfumerie, voňavkářské zboží, jakož i základní látky přírodní nebo syntetické pro květinové parfémy, vonné oleje, čistící oleje, éterické oleje, éterické trestí, éterické esence, kosmetické přípravky všeho druhu, pro koupele, na opalování, krémy, masky, esence, přísady do koupelí, pomády, pudry, barviva, vlasové vody (lotions), tonika na vlasy, prostředky na regeneraci a vzrůst vlasů, výrobky na pěstění vlasů, přípravky na odstraňování lupů, toaletní barviva vůbec, na vlasy, vousy, pro kosmetiku, ústní vody, zubní pasty, pilulky a přípravky pro ošetřování, čištění a dezinfekci úst (nikoliv medicínální), mycí prostředky pro toaletní účely, rostliny a rostlinné výtažky pro kosmetické účely (např. máta, mátová silice); (5) výrobky lékárnické, veterinářské a hygienické, chemicko-farmaceutické výrobky všeho druhu, preventivní preparáty pro humánní a veterinární použití, drogy farmaceutické, přírodní léčivé přípravky a potravinové doplňky s léčivými účinky, kůra, kořeny, květy a okvětní lístky medicínální, odvary (farm.), medicínální a bylinné oleje, výtažky a šťávy, elixiry (léky), masti lékárnické, medicínální emulze, medicínální tinktury, éterické roztoky (farm.), léčivé kapsle a kapky, nosní substance, hojivé náplasti, poly-opoteraeutické přípravky k odsunutí projevů stáří, přípravky pro tvorbu krve (farm.), výrobky z pramenitých vod (ze zřídelných vod) (farm.), výrobky z vřídelných vod pro farmácii, prostředky pro koupele (farm.), lázeňské léčebné výrobky, léčebné přípravky pro lázně, lázně z přírodních minerálních vod, medicínální minerální bahno a rašelinový výluh pro koupele, léčebné přísady do koupelí, medicínální minerální vody upravené pro léčebné účely, medicínální soli, minerální soli pro léčebné účely, diabetické přípravky pro léčebné účely, posilující potraviny a extrakty s léčebným účinkem pro děti a nemocné, posilující sůl

- pro žaludek nebo pro nervy, povzbuzující prostředky (farm.), prostředky podporující trávení (farm.), potravinové doplňky s léčebnými účinky, terapeutické výtažky bohaté na rostlinné bílkoviny pro výživu dětí a nemocných, farmaceutické potraviny a farmaceutické potravinové doplňky, dietetické potraviny s terapeutickými účinky, dietetické potravinové doplňky s terapeutickými účinky, nápoje a jiné výrobky pro léčebné účely, biologické potraviny a silící potraviny pro děti, nemocné a rekonvalescenty, léčebná výživa a speciální potraviny s terapeutickým účinkem pro nemocné a rekonvalescenty, přípravky výživné obsahující enzymy nebo biochemické katalyzátory pro děti a nemocné, výživa pro děti s terapeutickým posilujícím účinkem, potraviny pro děti s terapeutickým dietním účinkem, kojenecká výživa, potraviny pro batolata, biologické výrobky pro lékárnické účely, pastilky farmaceutické (též minerální), bonbony, oplatky a karamely pro medicínální účely, léčivé byliny, medicínální čaje, medicínální alkoholy, medicínální vína, medicínální sirupy, žvýkačka léčebná, vitamínové přípravky, balzámy včetně balzámu na spaleninny, balzamicke vody, čichací soli, barviva a tinktury medicínální, dezinfekční prostředky (lékárnické nebo veterinární), pícní přísady léčebné, hygienické potřeby pro lékařství a pro osobní hygienu, kosmetické přípravky pro účely léčebné, drogistické a kosmetické výrobky pro zdraví a hygienu člověka s léčebným účelem, zdravotní mýdla s terapeutickým účinkem, zdravotní šampony s terapeutickým účinkem, medicínální přípravky pro ošetřování a dezinfekci úst, medicínální pomády, dezodoranty jiné než pro osobní hygienu, prášek na pokožku (farm.), prostředky proti lupům (farm.), prostředky proti mozolům, prostředky proti omrzlinám (farm.), vtírací posilující tekuté přípravky pro sportovce s terapeutickým účinkem, výrobky pro zmírňování bolestí; (16) tiskoviny vůbec (též reklamní a propagační), tiskárenské výrobky, časopisy vůbec, knihy všeho druhu, brožury, obaly na láhve z vlnité lepenky, papír na balení lahví, lékařské receptáře, lepenkové krabice, lepenkové ražené zboží, inzertní listy, obrázky, obrazy všeho druhu, reklamní tiskopisy, reklamní tiskoviny a papír, balící papír všeho druhu, papír reklamní, papíry obchodní; (29) konzervované, sušené a zavažené, zmrazené nebo přemrazené ovoce a zelenina, ovoce a zelenina v sirupu, ovoce a zelenina važené, zeleninové slupky a zeleninové plátky, jedlé oleje, rostlinné oleje potravinářské, rostlinné tuky jedlé, šťávy a rostlinné výtažky do požívatín, jedlé rostlinné výtažky, potravinové doplňky a výživné extrakty obsažené ve tř. 29 a používané pro výživu nebo jako přísada ve výživě, ženšen používaný jako přísada ve výživě, protein jakožto přísada do pokrmů (proteinové přípravky), proteiny pro výživu humánní, kulturistické potraviny a přípravky; (30) káva, čaj, kakao, kávové náhražky, nápoje připravené z kávy, kakaa nebo čokolády, med pravý nebo umělý, sirup melasový, koření všeho druhu, potravinové doplňky obsažené ve tř. 30, přípravky aromatické (potravinářské), aromáty nebo arody pro nápoje jiné než éterické oleje, aromáty do pečiva, bonbony všeobecně (kromě farmaceutických), cukrářské výrobky, žvýkací guma a žvýkací tablety neléčebné, tablety cukrářské, lékořicové výrobky cukrářské, trestí do potravin (kromě trestí éterických nebo éterických olejů), pastilky (cukrovinky), soli živné, aroma do pečiva s éterickými oleji; (31) čerstvé ovoce a zelenina, kořeny a hlízy pro potravinářství, čerstvá semena upravená k lidské výživě, čerstvé byliny neléčebné, krmiva pro zvířata včetně výživných potravinových doplňků, výživné a posilující látky a krmné výtažky pro zvířata, píče všeho druhu, pícní přísady neléčebné, potravinářské přípravky pro domácí zvířata, soli minerální pro zvířata, výrobky lesnické a zemědělské s posilujícím účinkem, živé rostliny; (32) šumivé a jiné nealkoholické nápoje, sirupy a jiné přípravky k přípravě nápojů, extrakty pro výrobu lihuprostých nápojů, minerální vody přírodní nebo umělé, nápoje osvěžující, nápoje s malým obsahem alkoholu, šťávy a výtažky rostlinné jako nápoj, dietetické nápoje neléčebné; (33) alkoholické nápoje, alkoholické esence a extrakty, bylinná pálenka, bylinný likér, destiláty (nápoje), elixíry (alkoholické nápoje), esence do kořalek, lihoviny, šumivé nápoje, vína kromě vín medicínálních, tonická vína, posilující vína, vína a likéry pro trávení, žaludeční vína, žaludeční likér, trestí a výtažky alkoholické, kapsle a trestí pro výrobu likérů.
- (111) **203333**
(220) 09.12.1996
(151) 26.08.1997
(540)
- KUNDUZ**
- (730) **Noana, výrobní družstvo, V Chotejně 1267/1, Praha 10, 10200, CZ**
- (510) (3) čisticí vodička, oleje, pasty, prášky, mycí prostředky pro toaletní účely, mýdla všeho druhu a všech tvarů, mýdlové náhražky, mýdlové směsi, šampony tekuté nebo v prášku, parfumerie, voňavkářské zboží, jakož i základní látky přírodní nebo syntetické pro květinové parfěmy, vonné oleje, čisticí oleje, éterické oleje, éterické trestí, éterické esence, kosmetické přípravky všeho druhu, pro koupele, na opalování, krémy, masky, esence, přísady do koupelí, pomády, pudry, barviva, vlasové vody (lotions), tonika na vlasy, prostředky na regeneraci a vzrůst vlasů, výrobky na pěstění vlasů, přípravky na odstraňování lupů, toaletní barviva vůbec, na vlasy, vousy, pro kosmetiku, ústní vody, zubní pasty, pilulky a přípravky pro ošetřování, čištění a dezinfekci úst (nikoliv medicínální), mycí prostředky pro toaletní účely, rostliny a rostlinné výtažky pro kosmetické účely (např. máta, mátová silice); (5) výrobky lékárnické, veterinářské a hygienické, chemicko-farmaceutické výrobky všeho druhu, preventivní preparáty pro humánní a veterinární použití, drogy farmaceutické, přírodní léčivé přípravky a potravinové doplňky s léčivými účinky, kůra, kořeny, květy a okvětní lístky medicínální, odvary (farm.), medicínální a bylinné oleje, výtažky a šťávy, elixíry (léky), masti lékárnické, medicínální emulze, medicínální tinktury, éterické roztoky (farm.), léčivé kapsle a kapky, nosní substance, hojivé náplasti, poly-opoterapeutické přípravky k odsunutí projevů stárí, přípravky pro tvorbu krve (farm.), výrobky z pramenitých vod (ze zřídelních vod) (farm.), výrobky z vřídelních vod pro farmacii, prostředky pro koupele (farm.), lázeňské léčebné výrobky, léčebné přípravky pro lázně, lázně z přírodních minerálních vod, medicínální minerální bahno a rašelinový výluh pro koupele, léčebné přísady do koupelí, medicínální minerální vody upravené pro léčebné účely, medicínální soli, minerální soli pro léčebné účely, diabetické přípravky pro léčebné účely, posilující potraviny a extrakty s léčebným účinkem pro děti a nemocné, posilující sůl pro žaludek nebo pro nervy, povzbuzující prostředky (farm.), prostředky podporující trávení (farm.), potravinové doplňky s léčebnými účinky, terapeutické výtažky bohaté na rostlinné bílkoviny pro výživu dětí a nemocných, farmaceutické potraviny a farmaceutické potravinové doplňky, dietetické potraviny s terapeutickými účinky, dietetické potravinové doplňky s terapeutickými účinky, nápoje a jiné výrobky pro léčebné účely, biologické potraviny a silící potraviny pro děti, nemocné a rekonvalescenty, léčebná výživa a speciální potraviny s terapeutickým účinkem pro nemocné a rekonvalescenty, přípravky výživné obsahující enzymy nebo biochemické katalyzátory pro děti a nemocné, výživa pro děti s terapeutickým posilujícím účinkem, potraviny pro děti s terapeutickým dietním účinkem, kojenecká výživa, potraviny pro batolata, biologické výrobky pro lékárnické účely, pastilky farmaceutické (též minerální), bonbony, oplatky a karamely pro medicínální účely, léčivé byliny, medicínální čaje, medicínální alkoholy, medicínální vína, medicínální sirupy, žvýkačka léčebná, vitamínové přípravky, balzámy včetně balzámu na spaleninny, balzamicke vody, čichací soli, barviva a tinktury medicínální, dezinfekční prostředky (lékárnické nebo veterinární), pícní přísady léčebné, hygienické potřeby pro lékařství a pro osobní hygienu, kosmetické přípravky pro účely léčebné, drogistické a kosmetické výrobky pro zdraví a hygienu člověka s léčebným účelem, zdravotní mýdla s terapeutickým účinkem, zdravotní šampony s terapeutickým účinkem, medicínální přípravky pro ošetřování a dezinfekci úst, medicínální pomády, dezodoranty jiné než pro osobní hygienu, prášek na pokožku (farm.), prostředky proti lupům (farm.), prostředky proti mozolům, prostředky proti omrzlinám (farm.), vtírací posilující tekuté přípravky pro sportovce s terapeutickým účinkem, výrobky pro zmírňování bolestí; (16) tiskoviny vůbec (též reklamní a propagační), tiskárenské výrobky, časopisy vůbec, knihy všeho druhu, brožury, obaly na láhve z vlnité lepenky,
- (511) 2, 3, 5, 16, 29, 30, 31, 32, 33

papír na balení lahví, lékařské receptáře, lepenkové krabice, lepenkové ražené zboží, inzertní listy, obrázky, obrazy všeho druhu, reklamní tiskopisy, reklamní tiskoviny a papír, balící papír všeho druhu, papír reklamní, papíry obchodní.

(511) 3, 5, 16
(210) O-117682

(111) **203334**
(220) 09.12.1996
(151) 26.08.1997
(540)

KARA-KOL

(730) **Noana, výrobní družstvo, V Chotejně 1267/1, Praha 10, 10200, CZ**

(510) (3) čistící vodička, oleje, pasty, prášky, mycí prostředky pro toaletní účely, mýdla všeho druhu a všech tvarů, mýdlové náhražky, mýdlové směsi, šampony tekuté nebo v prášku, parfumerie, voňavkářské zboží, jakož i základní látky přírodní nebo syntetické pro květinové parfémy, vonné oleje, čistící oleje, éterické oleje, éterické trestí, éterické esence, kosmetické přípravky všeho druhu, pro koupele, na opalování, krémy, masky, esence, přísady do koupelí, pomády, pudry, barviva, vlasové vody (lotions), tonika na vlasy, prostředky na regeneraci a vzrůst vlasů, výrobky na péči o vlasy, přípravky na odstraňování lupů, toaletní barviva vůbec, na vlasy, vousy, pro kosmetiku, ústní vody, zubní pasty, pilulky a přípravky pro ošetřování, čištění a dezinfekci úst (nikoliv medicínální), mycí prostředky pro toaletní účely, rostliny a rostlinné výtažky pro kosmetické účely (např. máta, mátová silice); (5) výrobky lékárnické, veterinářské a hygienické, chemicko-farmaceutické výrobky všeho druhu, preventivní preparáty pro humánní a veterinární použití, drogy farmaceutické, přírodní léčivé přípravky a potravinové doplňky s léčivými účinky, kůra, kořeny, květy a okvětní listy medicínální, odvary (farm.), medicínální a bylinné oleje, výtažky a šťávy, elixíry (léky), masti lékárnické, medicínální emulze, medicínální tinktury, éterické roztoky (farm.), léčivé kapsle a kapky, nosní substance, hojivé náplasti, poly-opoterapeutické přípravky k odsunutí projevů stáří, přípravky pro tvorbu krve (farm.), výrobky z pramenitých vod (ze zřídelných vod) (farm.), výrobky z vřídelných vod pro farmacii, prostředky pro koupele (farm.), lázeňské léčebné výrobky, léčebné přípravky pro lázně, lázně z přírodních minerálních vod, medicínální minerální bahno a rašelinový výluh pro koupele, léčebné přísady do koupelí, medicínální minerální vody upravené pro léčebné účely, medicínální soli, minerální soli pro léčebné účely, diabetické přípravky pro léčebné účely, posilující potraviny a extrakty s léčebným účinkem pro děti a nemocné, posilující sůl pro žaludek nebo pro nervy, povzbuzující prostředky (farm.), prostředky podporující trávení (farm.), potravinové doplňky s léčebnými účinky, terapeutické výtažky bohaté na rostlinné bílkoviny pro výživu dětí a nemocných, farmaceutické potraviny a farmaceutické potravinové doplňky, dietetické potraviny s terapeutickými účinky, dietetické potravinové doplňky s terapeutickými účinky, nápoje a jiné výrobky pro léčebné účely, biologické potraviny a sílicí potraviny pro děti, nemocné a rekonvalescenty, léčebná výživa a speciální potraviny s terapeutickým účinkem pro nemocné a rekonvalescenty, přípravky výživné obsahující enzymy nebo biochemické katalyzátory pro děti a nemocné, výživa pro děti s terapeutickým posilujícím účinkem, potraviny pro děti s terapeutickým dietním účinkem, kojenecká výživa, potraviny pro batolata, biologické výrobky pro lékárnické účely, pastilky farmaceutické (též minerální), bonbony, oplatky a karamely pro medicínální účely, léčivé byliny, medicínální čaje, medicínální alkoholy, medicínální vína, medicínální sirupy, žvýkačka léčebná, vitamínové přípravky, balzámy včetně balzámu na spaleny, balzamické vody, čichací soli, barviva a tinktury medicínální, dezinfekční prostředky (lékárnické nebo veterinární), pícní přísady léčebné, hygienické potřeby pro lékařství a pro osobní hygienu, kosmetické přípravky pro účely léčebné, drogistické a kosmetické výrobky pro zdraví a hygienu člověka s léčebným účelem, zdravotní mýdla s terapeutickým účinkem, zdravotní šampony s terapeutickým účinkem, zdravotní zubní pasty s terapeutickým účinkem, medicínální přípravky pro ošetřování a dezinfekci úst, medicínální pomády, dezodoranty jiné než pro osobní hygienu, prášek na pokožku (farm.), prostředky proti lupům (farm.), prostředky proti

mozolům, prostředky proti omrzlinám (farm.), vtírací posilující tekuté přípravky pro sportovce s terapeutickým účinkem, výrobky pro zmírňování bolesti; (16) tiskoviny vůbec (též reklamní a propagační), tiskárenské výrobky, časopisy vůbec, knihy všeho druhu, brožury, obaly na láhve z vlnité lepenky, papír na balení lahví, lékařské receptáře, lepenkové krabice, lepenkové ražené zboží, inzertní listy, obrázky, obrazy všeho druhu, reklamní tiskopisy, reklamní tiskoviny a papír, balící papír všeho druhu, papír reklamní, papíry obchodní.

(511) 3, 5, 16
(210) O-117683

(111) **203335**
(220) 09.12.1996
(151) 26.08.1997
(540)

Žaštyk

(730) **Noana, výrobní družstvo, V Chotejně 1267/1, Praha 10, 10200, CZ**

(510) (3) čistící vodička, oleje, pasty, prášky, mycí prostředky pro toaletní účely, mýdla všeho druhu a všech tvarů, mýdlové náhražky, mýdlové směsi, šampony tekuté nebo v prášku, parfumerie, voňavkářské zboží, jakož i základní látky přírodní nebo syntetické pro květinové parfémy, vonné oleje, čistící oleje, éterické oleje, éterické trestí, éterické esence, kosmetické přípravky všeho druhu, pro koupele, na opalování, krémy, masky, esence, přísady do koupelí, pomády, pudry, barviva, vlasové vody (lotions), tonika na vlasy, prostředky na regeneraci a vzrůst vlasů, výrobky na péči o vlasy, přípravky na odstraňování lupů, toaletní barviva vůbec, na vlasy, vousy, pro kosmetiku, ústní vody, zubní pasty, pilulky a přípravky pro ošetřování, čištění a dezinfekci úst (nikoliv medicínální), mycí prostředky pro toaletní účely, rostliny a rostlinné výtažky pro kosmetické účely (např. máta, mátová silice); (5) výrobky lékárnické, veterinářské a hygienické, chemicko-farmaceutické výrobky všeho druhu, preventivní preparáty pro humánní a veterinární použití, drogy farmaceutické, přírodní léčivé přípravky a potravinové doplňky s léčivými účinky, kůra, kořeny, květy a okvětní listy medicínální, odvary (farm.), medicínální a bylinné oleje, výtažky a šťávy, elixíry (léky), masti lékárnické, medicínální emulze, medicínální tinktury, éterické roztoky (farm.), léčivé kapsle a kapky, nosní substance, hojivé náplasti, poly-opoterapeutické přípravky k odsunutí projevů stáří, přípravky pro tvorbu krve (farm.), výrobky z pramenitých vod (ze zřídelných vod) (farm.), výrobky z vřídelných vod pro farmacii, prostředky pro koupele (farm.), lázeňské léčebné výrobky, léčebné přípravky pro lázně, lázně z přírodních minerálních vod, medicínální minerální bahno a rašelinový výluh pro koupele, léčebné přísady do koupelí, medicínální minerální vody upravené pro léčebné účely, medicínální soli, minerální soli pro léčebné účely, diabetické přípravky pro léčebné účely, posilující potraviny a extrakty s léčebným účinkem pro děti a nemocné, posilující sůl pro žaludek nebo pro nervy, povzbuzující prostředky (farm.), prostředky podporující trávení (farm.), potravinové doplňky s léčebnými účinky, terapeutické výtažky bohaté na rostlinné bílkoviny pro výživu dětí a nemocných, farmaceutické potraviny a farmaceutické potravinové doplňky, dietetické potraviny s terapeutickými účinky, dietetické potravinové doplňky s terapeutickými účinky, nápoje a jiné výrobky pro léčebné účely, biologické potraviny a sílicí potraviny pro děti, nemocné a rekonvalescenty, léčebná výživa a speciální potraviny s terapeutickým účinkem pro nemocné a rekonvalescenty, přípravky výživné obsahující enzymy nebo biochemické katalyzátory pro děti a nemocné, výživa pro děti s terapeutickým posilujícím účinkem, potraviny pro děti s terapeutickým dietním účinkem, kojenecká výživa, potraviny pro batolata, biologické výrobky pro lékárnické účely, pastilky farmaceutické (též minerální), bonbony, oplatky a karamely pro medicínální účely, léčivé byliny, medicínální čaje, medicínální alkoholy, medicínální vína, medicínální sirupy, žvýkačka léčebná, vitamínové přípravky, balzámy včetně balzámu na spaleny, balzamické vody, čichací soli, barviva a tinktury medicínální, dezinfekční prostředky (lékárnické nebo veterinární), pícní přísady léčebné, hygienické potřeby pro lékařství a pro osobní hygienu, kosmetické přípravky pro účely léčebné, drogistické a kosmetické výrobky pro zdraví a hygienu člověka s léčebným účelem, zdravotní mýdla s terapeutickým

účinkem, zdravotní šampony s terapeutickým účinkem, zdravotní zubní pasty s terapeutickým účinkem, medicínální přípravky pro ošetřování a dezinfekci úst, medicínální pomády, dezodoranty jiné než pro osobní hygienu, prášek na pokožku (farm.), prostředky proti lupům (farm.), prostředky proti mozolům, prostředky proti omrzlinám (farm.), vtírací posilující tekuté přípravky pro sportovce s terapeutickým účinkem, výrobky pro zmírňování bolestí; (16) tiskoviny vůbec (též reklamní a propagační), tiskárenské výrobky, časopisy vůbec, knihy všeho druhu, brožury, obaly na láhve z vlnité lepenky, papír na balení lahví, lékařské receptáře, lepenkové krabice, lepenkové ražené zboží, inzertní listy, obrázky, obrazy všeho druhu, reklamní tiskopisy, reklamní tiskoviny a papír, balící papír všeho druhu, papír reklamní, papíry obchodní.

(511) 3, 5, 16

(210) O-117684

(111) **203336**

(220) 09.12.1996

(151) 26.08.1997

(540)

SEN ŽEN

(730) **Noana, výrobní družstvo**, V Chotejně 1267/1, Praha 10, 10200, CZ

(510) (2) přírodní pryskyřice v surovém stavu, pryskyřičné roztoky (přírodní pryskyřice) v lehce těkavých rozpustidlech, barvy minerální, barvy rostlinné, barvy z mízy, barviva všeho druhu a pro všechny účely zejména barviva a tinktury potravinářské, barviva pro tekutiny, též pro alkoholické likéry; (3) čistící vodička, oleje, pasty, prášky, mycí prostředky pro toaletní účely, mýdla všeho druhu a všech tvarů, mýdlové náhražky, mýdlové směsi, šampony tekuté nebo v prášku, parfumerie, voňavkářské zboží, jakož i základní látky přírodní nebo syntetické pro květinové parfěmy, vonné oleje, čistící oleje, éterické oleje, éterické tresti, éterické esence, kosmetické přípravky všeho druhu, pro koupele, na opalování, krémy, masky, esence, přísady do koupelí, pomády, pudry, barviva, vlasové vody (lotions), tonika na vlasy, prostředky na regeneraci a vzrůst vlasů, výrobky na pěstění vlasů, přípravky na odstraňování lupů, toaletní barviva vůbec, na vlasy, vousy, pro kosmetiku, ústní vody, zubní pasty, pilulky a přípravky pro ošetřování, čištění a dezinfekci úst (nikoliv medicínální), mycí prostředky pro toaletní účely, rostliny a rostlinné výtažky pro kosmetické účely (např. máta, mátová silice); (5) výrobky lékárnické, veterinářské a hygienické, chemicko-farmaceutické výrobky všeho druhu, preventivní preparáty pro humánní a veterinární použití, drogy farmaceutické, přírodní léčivé přípravky a potravinové doplňky s léčivými účinky, kůra, kořeny, květy a okvětní lístky medicínální, odvary (farm.), medicínální a bylinné oleje, výtažky a šťávy, elixíry (léky), masti lékárnické, medicínální emulze, medicínální tinktury, éterické roztoky (farm.), léčivé kapsle a kapky, nosní substance, hojivé náplasti, poly-opoterapeutické přípravky k odsunutí projevů stáří, přípravky pro tvorbu krve (farm.), výrobky z pramenitých vod (ze žřeldních vod) (farm.), výrobky z vřeldních vod pro farmaci, prostředky pro koupele (farm.), lázeňské léčebné výrobky, léčebné přípravky pro lázně, lázně z přírodních minerálních vod, medicínální minerální bahno a rašelinový výluh pro koupele, léčebné přísady do koupelí, medicínální minerální vody upravené pro léčebné účely, medicínální soli, minerální soli pro léčebné účely, diabetické přípravky pro léčebné účely, posilující potraviny a extrakty s léčebným účinkem pro děti a nemocné, posilující sůl pro žaludek nebo pro nervy, povzbuzující prostředky (farm.), prostředky podporující trávení (farm.), potravinové doplňky s léčebnými účinky, terapeutické výtažky bohaté na rostlinné bílkoviny pro výživu dětí a nemocných, farmaceutické potraviny a farmaceutické potravinové doplňky, dietetické potraviny s terapeutickými účinky, dietetické potravinové doplňky s terapeutickými účinky, nápoje a jiné výrobky pro léčebné účely, biologické potraviny a silící potraviny pro děti, nemocné a rekonvalescenty, léčebná výživa a speciální potraviny s terapeutickým účinkem pro nemocné a rekonvalescenty, přípravky výživné obsahující enzymy nebo biochemické katalyzátory pro děti a nemocné, výživa pro děti s terapeutickým posilujícím účinkem, kojenecká výživa, potraviny pro batolata, biologické výrobky pro lékárnické účely, pastilky

farmaceutické (též minerální), bonbony, oplatky a karamely pro medicínální účely, léčivé byliny, medicínální čaje, medicínální alkoholy, medicínální vína, medicínální sirupy, žvýkačka léčebná, vitamínové přípravky, balzámy včetně balzámu na spaleny, balzamicke vody, čichací soli, barviva a tinktury medicínální, dezinfekční prostředky (lékárnické nebo veterinární), pící přísady léčebné, hygienické potřeby pro lékařství a pro osobní hygienu, kosmetické přípravky pro účely léčebné, drogistické a kosmetické výrobky pro zdraví a hygienu člověka s léčebným účelem, zdravotní mýdla s terapeutickým účinkem, zdravotní šampony s terapeutickým účinkem, zdravotní zubní pasty s terapeutickým účinkem, medicínální přípravky pro ošetřování a dezinfekci úst, medicínální pomády, dezodoranty jiné než pro osobní hygienu, prášek na pokožku (farm.), prostředky proti lupům (farm.), prostředky proti mozolům, prostředky proti omrzlinám (farm.), vtírací posilující tekuté přípravky pro sportovce s terapeutickým účinkem, výrobky pro zmírňování bolestí; (16) tiskoviny vůbec (též reklamní a propagační), tiskárenské výrobky, časopisy vůbec, knihy všeho druhu, brožury, obaly na láhve z vlnité lepenky, papír na balení lahví, lékařské receptáře, lepenkové krabice, lepenkové ražené zboží, inzertní listy, obrázky, obrazy všeho druhu, reklamní tiskopisy, reklamní tiskoviny a papír, balící papír všeho druhu, papír reklamní, papíry obchodní; (29) konzervované, sušené a zavažené, zmrazené nebo přemrazené ovoce a zelenina, ovoce a zelenina v sirupu, ovoce a zelenina vařené, zeleninové slupky a zeleninové plátky, jedlé oleje, rostlinné oleje potravinářské, rostlinné tuky jedlé, šťávy a rostlinné výtažky do požívatin, jedlé rostlinné výtažky, potravinové doplňky a výživné extrakty obsažené ve tř. 29 a používané pro výživu nebo jako přísada ve výživě, ženšen používaný jako přísada ve výživě, protein jakožto přísada do pokrmů (proteinové přípravky), proteiny pro výživu humánní, kulturnistické potraviny a přípravky; (30) káva, čaj, kakao, kávové náhražky, nápoje připravené z kávy, kakaa nebo čokolády, med pravý nebo umělý, sirup melasový, koření všeho druhu, potravinové doplňky obsažené ve tř. 30, přípravky aromatické (potravinářské), aromáty nebo aromy pro nápoje jiné než éterické oleje, aromáty do pečiva, bonbony všeobecně (kromě farmaceutických), cukrářské výrobky, žvýkací guma a žvýkací tablety neléčebné, tablety cukrářské, lékořičové výrobky cukrářské, tresti do potravin (kromě trestí éterických nebo éterických olejů), pastilky (cukrovinky), soli živné, aroma do pečiva s éterickými oleji; (31) čerstvé ovoce a zelenina, kořeny a hlízy pro potravinářství, čerstvá semena upravená k lidské výživě, čerstvé byliny neléčebné, krmiva pro zvířata včetně výživných potravinových doplňků, výživné a posilující látky a krmné výtažky pro zvířata, píče všeho druhu, pící přísady neléčebné, potravinářské přípravky pro domácí zvířata, soli minerální pro zvířata, výrobky lesnické a zemědělské s posilujícím účinkem, živé rostliny; (32) šumivé a jiné nealkoholické nápoje, sirupy a jiné přípravky k přípravě nápojů, extrakty pro výrobu lihuprostých nápojů, minerální vody přírodní nebo umělé, nápoje osvěžující, nápoje s malým obsahem alkoholu, šťávy a výtažky rostlinné jako nápoj, dietetické nápoje neléčebné; (33) alkoholické nápoje, alkoholické esence a extrakty, bylinná pálenka, bylinný likér, destiláty (nápoje), elixíry (alkoholické nápoje), esence do kořalek, lihoviny, šumivé nápoje, vína kromě vín medicínálních, tonická vína, posilující vína, vína a likéry pro trávení, žaludeční vína, žaludeční likér, tresti a výtažky alkoholické, kapsle a tresti pro výrobu likérů.

(511) 2, 3, 5, 16, 29, 30, 31, 32, 33

(210) O-117685

(111) **203337**

(220) 09.12.1996

(151) 26.08.1997

(540)

Pan-ACOS

(730) **Noana, výrobní družstvo**, V Chotejně 1267/1, Praha 10, 10200, CZ

(510) (2) přírodní pryskyřice v surovém stavu, pryskyřičné roztoky (přírodní pryskyřice) v lehce těkavých rozpustidlech, barvy minerální, barvy rostlinné, barvy z mízy, barviva všeho druhu a pro všechny účely zejména barviva a tinktury potravinářské, barviva pro tekutiny, též pro alkoholické likéry; (3) čistící vodička, oleje, pasty, prášky, mycí prostředky pro toaletní

účely, mýdla všeho druhu a všech tvarů, mýdlové náhražky, mýdlové směsi, šampony tekuté nebo v prášku, parfumerie, voňavkářské zboží, jakož i základní látky přírodní nebo syntetické pro květinové parfémy, vonné oleje, čisticí oleje, éterické oleje, éterické tresti, éterické esence, kosmetické přípravky všeho druhu, pro koupel, na opalování, krémy, masky, esence, přísady do koupelí, pomády, pudry, barviva, vlasové vody (lotions), tonika na vlasy, prostředky na regeneraci a vzrůst vlasů, výrobky na péči o vlasy, přípravky na odstraňování lupů, toaletní barviva vůbec, na vlasy, vousy, pro kosmetiku, ústní vody, zubní pasty, pilulky a přípravky pro ošetřování, čištění a dezinfekci úst (nikoliv medicínální), mycí prostředky pro toaletní účely, rostliny a rostlinné výtažky pro kosmetické účely (např. máta, mátová silice); (5) výrobky lékárnické, veterinářské a hygienické, chemicko-farmaceutické výrobky všeho druhu, preventivní preparáty pro humánní a veterinární použití, drogy farmaceutické, přírodní léčivé přípravky a potravinové doplňky s léčivými účinky, kůra, kořeny, květy a okvětní lístky medicínální, odvary (farm.), medicínální a bylinné oleje, výtažky a šťávy, elixíry (léky), masti lékárnické, medicínální emulze, medicínální tinktury, éterické roztoky (farm.), léčivé kapsle a kapky, nosní substance, hojivé náplasti, poly-opoterapeutické přípravky k odsunutí projevů stáří, přípravky pro tvorbu krve (farm.), výrobky z pramenitých vod (ze zřídelných vod) (farm.), výrobky z vřídelných vod pro farmacii, prostředky pro koupele (farm.), lázeňské léčebné výrobky, léčebné přípravky pro lázně, lázně z přírodních minerálních vod, medicínální minerální bahno a rašelinový výluh pro koupele, léčebné přísady do koupelí, medicínální minerální vody upravené pro léčebné účely, medicínální soli, minerální soli pro léčebné účely, diabetické přípravky pro léčebné účely, posilující potraviny a extrakty s léčebným účinkem pro děti a nemocné, posilující sůl pro žaludek nebo pro nervy, povzbuzující prostředky (farm.), prostředky podporující trávení (farm.), potravinové doplňky s léčebnými účinky, terapeutické výtažky bohaté na rostlinné bílkoviny pro výživu dětí a nemocných, farmaceutické potraviny a farmaceutické potravinové doplňky, dietetické potraviny s terapeutickými účinky, dietetické potravinové doplňky s terapeutickými účinky, nápoje a jiné výrobky pro léčebné účely, biologické potraviny a silící potraviny pro děti, nemocné a rekonvalescenty, léčebná výživa a speciální potraviny s terapeutickým účinkem pro nemocné a rekonvalescenty, přípravky výživné obsahující enzymy nebo biochemické katalyzátory pro děti a nemocné, výživa pro děti s terapeutickým posilujícím účinkem, potraviny pro děti s terapeutickým dietním účinkem, kojenecká výživa, potraviny pro batolata, biologické výrobky pro lékárnické účely, pastilky farmaceutické (též minerální), bonbony, oplatky a karamely pro medicínální účely, léčivé byliny, medicínální čaje, medicínální alkoholy, medicínální vína, medicínální sirupy, žvýkačka léčebná, vitamínové přípravky, balzámy včetně balzámu na spaleny, balzamicke vody, čichací soli, barviva a tinktury medicínální, dezinfekční prostředky (lékárnické nebo veterinární), pícní přísady léčebné, hygienické potřeby pro lékařství a pro osobní hygienu, kosmetické přípravky pro účely léčebné, drogistické a kosmetické výrobky pro zdraví a hygienu člověka s léčebným účelem, zdravotní mýdla s terapeutickým účinkem, zdravotní šampony s terapeutickým účinkem, zdravotní zubní pasty s terapeutickým účinkem, medicínální přípravky pro ošetřování a dezinfekci úst, medicínální pomády, dezodoranty jiné než pro osobní hygienu, prášek na pokožku (farm.), prostředky proti lupům (farm.), prostředky proti mozolům, prostředky proti omrzlinám (farm.), vtírací posilující tekuté přípravky pro sportovce s terapeutickým účinkem, výrobky pro zmiřování bolesti; (16) tiskoviny vůbec (též reklamní a propagační), tiskárenské výrobky, časopisy vůbec, knihy všeho druhu, brožury, obaly na láhve z vlnité lepenky, papír na balení lahví, lékařské receptáře, lepenkové krabice, lepenkové ražené zboží, inzertní listy, obrázky, obrazy všeho druhu, reklamní tiskopisy, reklamní tiskoviny a papír, balící papír všeho druhu, papír reklamní, papíry obchodní; (29) konzervované, sušené a zavařené, zmrazené nebo přemrazené ovoce a zelenina, ovoce a zelenina v sirupu, ovoce a zelenina vařené, zeleninové slupky a zeleninové plátky, jedlé oleje, rostlinné oleje potravinářské, rostlinné tuky jedlé, šťávy a rostlinné výtažky do požívatín, jedlé rostlinné výtažky, potravinové doplňky a výživné extrakty obsažené ve tř. 29 a

používané pro výživu nebo jako přísada ve výživě, ženšen používaný jako přísada ve výživě, protein jakožto přísada do pokrmů (proteinové přípravky), proteiny pro výživu humánní, kulturistické potraviny a přípravky; (30) káva, čaj, kakao, kávové náhražky, nápoje připravené z kávy, kakaa nebo čokolády, med pravý nebo umělý, sirup melasový, koření všeho druhu, potravinové doplňky obsažené ve tř. 30, přípravky aromatické (potravinářské), aromáty nebo aromy pro nápoje jiné než éterické oleje, aromáty do pečiva, bonbony všeobecně (kromě farmaceutických), cukrářské výrobky, žvýkací guma a žvýkací tablety neléčebné, tablety cukrářské, lékoficové výrobky cukrářské, trestí do potravin (kromě trestí éterických nebo éterických olejů), pastilky (cukrovinky), soli živné, aroma do pečiva s éterickými oleji; (31) čerstvé ovoce a zelenina, kořeny a hlízy pro potravinářství, čerstvá semena upravená k lidské výživě, čerstvé byliny neléčebné, krみや pro zvířata včetně výživných potravinových doplňků, výživné a posilující látky a krmné výtažky pro zvířata, píce všeho druhu, pícní přísady neléčebné, potravinářské přípravky pro domácí zvířata, soli minerální pro zvířata, výrobky lesnické a zemědělské s posilujícím účinkem, živé rostliny; (32) šumivé a jiné nealkoholické nápoje, sirupy a jiné přípravky k přípravě nápojů, extrakty pro výrobu lihuprostých nápojů, minerální vody přírodní nebo umělé, nápoje osvěžující, nápoje s malým obsahem alkoholu, šťávy a výtažky rostlinné jako nápoj, dietetické nápoje neléčebné; (33) alkoholické nápoje, alkoholické esence a extrakty, bylinná pálenka, bylinný likér, destiláty (nápoje), elixíry (alkoholické nápoje), esence do kořalek, lihoviny, šumivé nápoje, vína kromě vín medicínálních, tonická vína, posilující vína, vína a likéry pro trávení, žaludeční vína, žaludeční likér, trestí a výtažky alkoholické, kapsle a trestí pro výrobu likérů.

(511) 2, 3, 5, 16, 29, 30, 31, 32, 33
(210) O-117686

(111) **203338**

(220) 09.12.1996

(151) 26.08.1997

(540)

FELSENBLUT

(730) **Noana, výrobní družstvo**, V Chotejně 1267/1, Praha 10, 10200, CZ

(510) (2) přírodní pryskyřice v surovém stavu, pryskyřičné roztoky (přírodní pryskyřice) v lehce těkavých rozpustidlech, barvy minerální, barvy rostlinné, barvy z mízy, barviva všeho druhu a pro všechny účely zejména barviva a tinktury potravinářské, barviva pro tekutiny, též pro alkoholické likéry; (3) čisticí vodička, oleje, pasty, prášky, mycí prostředky pro toaletní účely, mýdla všeho druhu a všech tvarů, mýdlové náhražky, mýdlové směsi, šampony tekuté nebo v prášku, parfumerie, voňavkářské zboží, jakož i základní látky přírodní nebo syntetické pro květinové parfémy, vonné oleje, čisticí oleje, éterické oleje, éterické tresti, éterické esence, kosmetické přípravky všeho druhu, pro koupel, na opalování, krémy, masky, esence, přísady do koupelí, pomády, pudry, barviva, vlasové vody (lotions), tonika na vlasy, prostředky na regeneraci a vzrůst vlasů, výrobky na péči o vlasy, přípravky na odstraňování lupů, toaletní barviva vůbec, na vlasy, vousy, pro kosmetiku, ústní vody, zubní pasty, pilulky a přípravky pro ošetřování, čištění a dezinfekci úst (nikoliv medicínální), mycí prostředky pro toaletní účely, rostliny a rostlinné výtažky pro kosmetické účely (např. máta, mátová silice); (5) výrobky lékárnické, veterinářské a hygienické, chemicko-farmaceutické výrobky všeho druhu, preventivní preparáty pro humánní a veterinární použití, drogy farmaceutické, přírodní léčivé přípravky a potravinové doplňky s léčivými účinky, kůra, kořeny, květy a okvětní lístky medicínální, odvary (farm.), medicínální a bylinné oleje, výtažky a šťávy, elixíry (léky), masti lékárnické, medicínální emulze, medicínální tinktury, éterické roztoky (farm.), léčivé kapsle a kapky, nosní substance, hojivé náplasti, poly-opoterapeutické přípravky k odsunutí projevů stáří, přípravky pro tvorbu krve (farm.), výrobky z pramenitých vod (ze zřídelných vod) (farm.), výrobky z vřídelných vod pro farmacii, prostředky pro koupele (farm.), lázeňské léčebné výrobky, léčebné přípravky pro lázně, lázně z přírodních minerálních vod, medicínální minerální bahno a rašelinový výluh pro koupele, léčebné přísady do koupelí, medicínální minerální vody upravené pro léčebné

účely, medicínální soli, minerální soli pro léčebné účely, diabetické přípravky pro léčebné účely, posilující potraviny a extrakty s léčebným účinkem pro děti a nemocné, posilující sůl pro žaludek nebo pro nervy, povzbuzující prostředky (farm.), prostředky podporující trávení (farm.), potravinové doplňky s léčebnými účinky, terapeutické výtažky bohaté na rostlinné bílkoviny pro výživu dětí a nemocných, farmaceutické potraviny a farmaceutické potravinové doplňky, dietetické potraviny s terapeutickými účinky, dietetické potravinové doplňky s terapeutickými účinky, nápoje a jiné výrobky pro léčebné účely, biologické potraviny a silící potraviny pro děti, nemocné a rekonvalescenty, léčebná výživa a speciální potraviny s terapeutickým účinkem pro nemocné a rekonvalescenty, přípravky výživné obsahující enzymy nebo biochemické katalyzátory pro děti a nemocné, výživa pro děti s terapeutickým posilujícím účinkem, potraviny pro děti s terapeutickým dietním účinkem, kojenecká výživa, potraviny pro batolata, biologické výrobky pro lékárnické účely, pastilky farmaceutické (též minerální), bonbony, oplatky a karamely pro medicínální účely, léčivé byliny, medicínální čaje, medicínální alkoholy, medicínální vína, medicínální sirupy, žvýkačka léčebná, vitamínové přípravky, balzámy včetně balzámu na spaleny, balzamické vody, čichací soli, barviva a tinktury medicínální, dezinfekční prostředky (lékárnické nebo veterinární), pícní přísady léčebné, hygienické potřeby pro lékařství a pro osobní hygienu, kosmetické přípravky pro účely léčebné, drogistické a kosmetické výrobky pro zdraví a hygienu člověka s léčebným účelem, zdravotní mýdla s terapeutickým účinkem, zdravotní šampony s terapeutickým účinkem, zdravotní zubní pasty s terapeutickým účinkem, medicínální přípravky pro ošetřování a dezinfekci úst, medicínální pomády, dezodoranty jiné než pro osobní hygienu, prášek na pokožku (farm.), prostředky proti lupům (farm.), prostředky proti mozolům, prostředky proti omrzlinám (farm.), vtírací posilující tekuté přípravky pro sportovce s terapeutickým účinkem, výrobky pro zmiřování bolesti; (16) tiskoviny vůbec (též reklamní a propagační), tiskárenské výrobky, časopisy vůbec, knihy všeho druhu, brožury, obaly na láhve z vlnité lepenky, papír na balení lahví, lékařské receptáře, lepenkové krabice, lepenkové ražené zboží, inzertní listy, obrázky, obrazy všeho druhu, reklamní tiskopisy, reklamní tiskoviny a papír, balící papír všeho druhu, papír reklamní, papíry obchodní; (29) konzervované, sušené a zavařené, zmrazené nebo přemrazené ovoce a zelenina, ovoce a zelenina v sirupu, ovoce a zelenina vařené, zeleninové slupky a zeleninové plátky, jedlé oleje, rostlinné oleje potravinářské, rostlinné tuky jedlé, šťávy a rostlinné výtažky do požívání, jedlé rostlinné výtažky, potravinové doplňky a výživné extrakty obsažené ve tř. 29 a používané pro výživu nebo jako přísada ve výživě, protein jakožto přísada do pokrmů (proteinové přípravky), proteiny pro výživu humánní, kulturistické potraviny a přípravky; (30) káva, čaj, kakao, kávové náhražky, nápoje připravené z kávy, kakaa nebo čokolády, med pravý nebo umělý, sirup melasový, koření všeho druhu, potravinové doplňky obsažené ve tř. 30, přípravky aromatické (potravinářské), aromáty nebo aromy pro nápoje jiné než éterické oleje, aromáty do pečiva, bonbony všeobecné (kromě farmaceutických), cukrářské výrobky, žvýkací guma a žvýkací tablety neléčebné, tablety cukrářské, lékořičové výrobky cukrářské, trestí do potravin (kromě trestí éterických nebo éterických olejů), pastilky (cukrovinky), soli živné, aroma do pečiva s éterickými oleji; (31) čerstvé ovoce a zelenina, kořeny a hlízy pro potravinářství, čerstvá semena upravená k lidské výživě, čerstvé byliny neléčebné, krmiva pro zvířata včetně výživných potravinových doplňků, výživné a posilující látky a krmné výtažky pro zvířata, píce všeho druhu, pícní přísady neléčebné, potravinářské přípravky pro domácí zvířata, soli minerální pro zvířata, výrobky lesnické a zemědělské s posilujícím účinkem, živé rostliny; (32) šumivé a jiné nealkoholické nápoje, sirupy a jiné přípravky k přípravě nápojů, extrakty pro výrobu lihuprostých nápojů, minerální vody přírodní nebo umělé, nápoje osvěžující, nápoje s malým obsahem alkoholu, šťávy a výtažky rostlinné jako nápoj, dietetické nápoje neléčebné; (33) alkoholické nápoje, alkoholické esence a extrakty, bylinná pálenka, bylinný likér, destiláty (nápoje), elixíry (alkoholické nápoje), esence do kořalek, lihoviny, šumivé nápoje, vína kromě vín medicínálních, tonická vína, posilující vína, vína a likéry pro trávení, žaludeční vína, žaludeční likér, trestí a výtažky

alkoholické, kapsle a trestí pro výrobu likérů.

(511) 2, 3, 5, 16, 29, 30, 31, 32, 33
(210) O-117687

(111) **203339**
(220) 09.12.1996
(151) 26.08.1997
(540)

INSAM-PERLEN

(730) **Noana, výrobní družstvo**, V Chotejně 1267/1, Praha 10, 10200, CZ
(510) (2) přírodní pryskyřice v surovém stavu, pryskyřičné roztoky (přírodní pryskyřice) v lehce těkavých rozpustidlech, barvy minerální, barvy rostlinné, barvy z mízy, barviva všeho druhu a pro všechny účely zejména barviva a tinktury potravinářské, barviva pro tekutiny, též pro alkoholické likéry; (3) čisticí vodička, oleje, pasty, prášky, mycí prostředky pro toaletní účely, mýdla všeho druhu a všech tvarů, mýdlové náhražky, mýdlové směsi, šampony tekuté nebo v prášku, parfumerie, voňavkářské zboží, jakož i základní látky přírodní nebo syntetické pro květinové parfěmy, vonné oleje, čisticí oleje, éterické oleje, éterické trestí, éterické esence, kosmetické přípravky všeho druhu, pro koupele, na opalování, krémy, masky, esence, přísady do koupelí, pomády, pudry, barviva, vlasové vody (lotions), tonika na vlasy, prostředky na regeneraci a vzrůst vlasů, výrobky na péči o vlasy, přípravky na odstraňování lupů, toaletní barviva vůbec, na vlasy, vousy, pro kosmetiku, ústní vody, zubní pasty, pilulky a přípravky pro ošetřování, čištění a dezinfekci úst (nikoliv medicínální), mycí prostředky pro toaletní účely, rostliny a rostlinné výtažky pro kosmetické účely (např. máta, mátová silice); (5) výrobky lékárnické, veterinářské a hygienické, chemicko-farmaceutické výrobky všeho druhu, preventivní preparáty pro humánní a veterinární použití, drogy farmaceutické, přírodní léčivé přípravky a potravinové doplňky s léčivými účinky, kůra, kořeny, květy a okvětní lístky medicínální, odvary (farm.), medicínální a bylinné oleje, výtažky a šťávy, elixíry (léky), masti lékárnické, medicínální emulze, medicínální tinktury, éterické roztoky (farm.), léčivé kapsle a kapky, nosní substance, hojivé náplasti, poly-opoterapeutické přípravky k odsunutí projevů stáří, přípravky pro tvorbu krve (farm.), výrobky z pramenitých vod (ze zřídelených vod) (farm.), výrobky z vřídelených vod pro farmacii, prostředky pro koupele (farm.), lázeňské léčebné výrobky, léčebné přípravky pro lázně, lázně z přírodních minerálních vod, medicínální minerální bahno a rašelinový výluh pro koupele, léčebné přísady do koupelí, medicínální minerální vody upravené pro léčebné účely, medicínální soli, minerální soli pro léčebné účely, diabetické přípravky pro léčebné účely, posilující potraviny a extrakty s léčebným účinkem pro děti a nemocné, posilující sůl pro žaludek nebo pro nervy, povzbuzující prostředky (farm.), prostředky podporující trávení (farm.), potravinové doplňky s léčebnými účinky, terapeutické výtažky bohaté na rostlinné bílkoviny pro výživu dětí a nemocných, farmaceutické potraviny a farmaceutické potravinové doplňky, dietetické potraviny s terapeutickými účinky, dietetické potravinové doplňky s terapeutickými účinky, nápoje a jiné výrobky pro léčebné účely, biologické potraviny a silící potraviny pro děti, nemocné a rekonvalescenty, léčebná výživa a speciální potraviny s terapeutickým účinkem pro nemocné a rekonvalescenty, přípravky výživné obsahující enzymy nebo biochemické katalyzátory pro děti a nemocné, výživa pro děti s terapeutickým posilujícím účinkem, potraviny pro děti s terapeutickým dietním účinkem, kojenecká výživa, potraviny pro batolata, biologické výrobky pro lékárnické účely, pastilky farmaceutické (též minerální), bonbony, oplatky a karamely pro medicínální účely, léčivé byliny, medicínální čaje, medicínální alkoholy, medicínální vína, medicínální sirupy, žvýkačka léčebná, vitamínové přípravky, balzámy včetně balzámu na spaleny, balzamické vody, čichací soli, barviva a tinktury medicínální, dezinfekční prostředky (lékárnické nebo veterinární), pícní přísady léčebné, hygienické potřeby pro lékařství a pro osobní hygienu, kosmetické přípravky pro účely léčebné, drogistické a kosmetické výrobky pro zdraví a hygienu člověka s léčebným účelem, zdravotní mýdla s terapeutickým účinkem, zdravotní šampony s terapeutickým účinkem, zdravotní zubní pasty s terapeutickým účinkem, medicínální přípravky pro ošetřování a dezinfekci úst, medicínální pomády,

dezodoranty jiné než pro osobní hygienu, prášek na pokožku (farm.), prostředky proti lupům (farm.), prostředky proti mozolům, prostředky proti omrzlinám (farm.), vtírací posilující tekuté přípravky pro sportovce s terapeutickým účinkem, výrobky pro zmírňování bolesti; (16) tiskoviny vůbec (též reklamní a propagační), tiskárenské výrobky, časopisy vůbec, knihy všeho druhu, brožury, obaly na láhve z vlnité lepenky, papír na balení lahví, lékařské receptáře, lepenkové krabice, lepenkové ražené zboží, inzertní listy, obrázky, obrazy všeho druhu, reklamní tiskopisy, reklamní tiskoviny a papír, balící papír všeho druhu, papír reklamní, papíry obchodní; (29) konzervované, sušené a zavažené, zmrazené nebo přemrazené ovoce a zelenina, ovoce a zelenina v sirupu, ovoce a zelenina vařené, zeleninové slupky a zeleninové plátky, jedlé oleje, rostlinné oleje potravinářské, rostlinné tuky jedlé, šťávy a rostlinné výtažky do požívatin, jedlé rostlinné výtažky, potravinové doplňky a výživné extrakty obsažené ve tř. 29 a používané pro výživu nebo jako přísada ve výživě, ženshén používaný jako přísada ve výživě, protein jakožto přísada do pokrmů (proteinové přípravky), proteiny pro výživu humánní, kulturistické potraviny a přípravky; (30) káva, čaj, kakao, kávové náhražky, nápoje připravené z kávy, kakaa nebo čokolády, med pravý nebo umělý, sirup melasový, koření všeho druhu, potravinové doplňky obsažené ve tř. 30, přípravky aromatické (potravinářské), aromáty nebo aromy pro nápoje jiné než éterické oleje, aromáty do pečiva, bonbony všeobecně (kromě farmaceutických), cukrářské výrobky, žvýkací guma a žvýkací tablety neléčebné, tablety cukrářské, lékořicové výrobky cukrářské, trestí do potravin (kromě trestí éterických nebo éterických olejů), pastilky (cukrovinky), soli živné, aroma do pečiva s éterickými oleji; (31) čerstvé ovoce a zelenina, kořeny a hlízy pro potravinářství, čerstvá semena upravená k lidské výživě, čerstvé byliny neléčebné, krmiva pro zvířata včetně výživných potravinových doplňků, výživné a posilující látky a krmné výtažky pro zvířata, píce všeho druhu, pícní přísady neléčebné, potravinářské přípravky pro domácí zvířata, soli minerální pro zvířata, výrobky lesnické a zemědělské s posilujícím účinkem, živé rostliny; (32) šumivé a jiné nealkoholické nápoje, sirupy a jiné přípravky k přípravě nápojů, extrakty pro výrobu lihuprostých nápojů, minerální vody přírodní nebo umělé, nápoje osvěžující, nápoje s malým obsahem alkoholu, šťávy a výtažky rostlinné jako nápoj, dietetické nápoje neléčebné; (33) alkoholické nápoje, alkoholické esence a extrakty, bylinná pálenka, bylinný likér, destiláty (nápoje), elixíry (alkoholické nápoje), esence do kořalek, lihoviny, šumivé nápoje, vína kromě vín medicínálních, tonická vína, posilující vína, vína a likéry pro trávení, žaludeční vína, žaludeční likér, trestí a výtažky alkoholické, kapsle a trestí pro výrobu likérů.

(511) 2, 3, 5, 16, 29, 30, 31, 32, 33
(210) O-117688

(111) **203340**
(220) 09.12.1996
(151) 26.08.1997
(540)



(730) **Noana, výrobní družstvo, V Chotejně 1267/1, Praha 10, 10200, CZ**
(510) (2) přírodní pryskyřice v surovém stavu, pryskyřičné roztoky (přírodní pryskyřice) v lehce tekavých rozpustidlech, barvy minerální, barvy rostlinné, barvy z mízy, barviva všeho druhu a pro všechny účely zejména barviva a tinktury potravinářské, barviva pro tekutiny, též pro alkoholické likéry; (3) čistící vodička, oleje, pasty, prášky, mycí prostředky pro toaletní účely, mýdla všeho druhu a všech tvarů, mýdlové náhražky, mýdlové směsi, šampony tekuté nebo v prášku, parfumerie,

voňavkářské zboží, jakož i základní látky přírodní nebo syntetické pro květinové parfěmy, vonné oleje, čistící oleje, éterické oleje, éterické trestí, éterické esence, kosmetické přípravky všeho druhu, pro koupele, na opalování, krémy, masky, esence, přísady do koupelí, pomády, pudry, barviva, vlasové vody (lotions), tonika na vlasy, prostředky na regeneraci a vzrůst vlasů, výrobky na pěstění vlasů, přípravky na odstraňování lupů, toaletní barviva vůbec, na vlasy, vousy, pro kosmetiku, ústní vody, zubní pasty, pilulky a přípravky pro ošetřování, čištění a dezinfekci úst (nikoliv medicínální), mycí prostředky pro toaletní účely, rostliny a rostlinné výtažky pro kosmetické účely (např. máta, mátová silice); (5) výrobky lékárnické, veterinářské a hygienické, chemicko-farmaceutické výrobky všeho druhu, preventivní preparáty pro humánní a veterinární použití, drogy farmaceutické, přírodní léčivé přípravky a potravinové doplňky s léčivými účinky, kůra, kořeny, květy a okvětní listy medicínální, odvary (farm.), medicínální a bylinné oleje, výtažky a šťávy, elixíry (léky), masti lékárnické, medicínální emulze, medicínální tinktury, éterické roztoky (farm.), léčivé kapsle a kapky, nosní substance, hojivé náplasti, poly-opoterapeutické přípravky k odsunutí projevů stáří, přípravky pro tvorbu krve (farm.), výrobky z pramenitých vod (ze zřídelných vod) (farm.), výrobky z vřídelných vod pro farmácii, prostředky pro koupele (farm.), lázeňské léčebné výrobky, léčebné přípravky pro lázně, lázně z přírodních minerálních vod, medicínální minerální bahno a rašelinový výluh pro koupele, léčebné přísady do koupelí, medicínální minerální vody upravené pro léčebné účely, medicínální soli, minerální soli pro léčebné účely, diabetické přípravky pro léčebné účely, posilující potraviny a extrakty s léčebným účinkem pro děti a nemocné, posilující sůl pro žaludek nebo pro nervy, povzbuzující prostředky (farm.), prostředky podporující trávení (farm.), potravinové doplňky s léčebnými účinky, terapeutické výtažky bohaté na rostlinné bílkoviny pro výživu dětí a nemocných, farmaceutické potraviny a farmaceutické potravinové doplňky, dietetické potraviny s terapeutickými účinky, dietetické potravinové doplňky s terapeutickými účinky, nápoje a jiné výrobky pro léčebné účely, biologické potraviny a sílicí potraviny pro děti, nemocné a rekonvalescenty, léčebná výživa a speciální potraviny s terapeutickým účinkem pro nemocné a rekonvalescenty, přípravky výživné obsahující enzymy nebo biochemické katalyzátory pro děti a nemocné, výživa pro děti s terapeutickým posilujícím účinkem, potraviny pro děti s terapeutickým dietním účinkem, kojenecká výživa, potraviny pro batolata, biologické výrobky pro lékárnické účely, pastilky farmaceutické (též minerální), bonbony, oplatky a karamely pro medicínální účely, léčivé byliny, medicínální čaje, medicínální alkoholy, medicínální vína, medicínální sirupy, žvýkačka léčebná, vitamínové přípravky, balzámy včetně balzámu na spaleny, balzamické vody, čichací soli, barviva a tinktury medicínální, dezinfekční prostředky (lékárnické nebo veterinární), pícní přísady léčebné, hygienické potřeby pro lékařství a pro osobní hygienu, kosmetické přípravky pro účely léčebné, drogistické a kosmetické výrobky pro zdraví a hygienu člověka s léčebným účelem, zdravotní mýdla s terapeutickým účinkem, zdravotní šampony s terapeutickým účinkem, zdravotní zubní pasty s terapeutickým účinkem, medicínální přípravky pro ošetřování a dezinfekci úst, medicínální pomády, dezodoranty jiné než pro osobní hygienu, prášek na pokožku (farm.), prostředky proti lupům (farm.), prostředky proti mozolům, prostředky proti omrzlinám (farm.), vtírací posilující tekuté přípravky pro sportovce s terapeutickým účinkem, výrobky pro zmírňování bolesti; (16) tiskoviny vůbec (též reklamní a propagační), tiskárenské výrobky, časopisy vůbec, knihy všeho druhu, brožury, obaly na láhve z vlnité lepenky, papír na balení lahví, lékařské receptáře, lepenkové krabice, lepenkové ražené zboží, inzertní listy, obrázky, obrazy všeho druhu, reklamní tiskopisy, reklamní tiskoviny a papír, balící papír všeho druhu, papír reklamní, papíry obchodní; (29) konzervované, sušené a zavažené, zmrazené nebo přemrazené ovoce a zelenina, ovoce a zelenina v sirupu, ovoce a zelenina vařené, zeleninové slupky a zeleninové plátky, jedlé oleje, rostlinné oleje potravinářské, rostlinné tuky jedlé, šťávy a rostlinné výtažky do požívatin, jedlé rostlinné výtažky, potravinové doplňky a výživné extrakty obsažené ve tř. 29 a používané pro výživu nebo jako přísada ve výživě, protein jakožto přísada do pokrmů (proteinové přípravky), proteiny pro

výživu humánní, kulturistické potraviny a přípravky; (30) káva, čaj, kakao, kávové náhražky, nápoje připravené z kávy, kakaa nebo čokolády, med pravý nebo umělý, sirup melasový, koření všeho druhu, potravinové doplňky obsažené ve tř. 30, přípravky aromatické (potravinářské), aromáty nebo aromy pro nápoje jiné než éterické oleje, aromáty do pečiva, bonbony všeobecné (kromě farmaceutických), cukrářské výrobky, žvýkáci guma a žvýkáci tablety neléčebné, tablety cukrářské, lékořičové výrobky cukrářské, trestí do potravin (kromě trestí éterických nebo éterických olejů), pastilky (cukrovinky), soli živné, aroma do pečiva s éterickými oleji; (31) čerstvé ovoce a zelenina, kořeny a hlízy pro potravinářství, čerstvá semena upravená k lidské výživě, čerstvé byliny neléčebné, krmiva pro zvířata včetně výživných potravinových doplňků, výživné a posilující látky a krmné výtažky pro zvířata, píče všeho druhu, pícní přísady neléčebné, potravinářské přípravky pro domácí zvířata, soli minerální pro zvířata, výrobky lesnické a zemědělské s posilujícím účinkem, živé rostliny; (32) šumivé a jiné nealkoholické nápoje, sirupy a jiné přípravky k přípravě nápojů, extrakty pro výrobu lihuprostých nápojů, minerální vody přírodní nebo umělé, nápoje osvěžující, nápoje s malým obsahem alkoholu, šťávy a výtažky rostlinné jako nápoj, dietetické nápoje neléčebné; (33) alkoholické nápoje, alkoholické esence a extrakty, bylinná pálenka, bylinný likér, destiláty (nápoje), elixíry (alkoholické nápoje), esence do kořalek, lihoviny, šumivé nápoje, vína kromě vín medicijních, tonická vína, posilující vína, vína a likéry pro trávení, žaludeční vína, žaludeční likér, trestí a výtažky alkoholické, kapsle a trestí pro výrobu likérů.

(511) 2, 3, 5, 16, 29, 30, 31, 32, 33
(210) O-117689

(111) **203341**
(220) 09.12.1996
(151) 26.08.1997
(540)



(730) **Noana, výrobní družstvo, V Chotejně 1267/1, Praha 10, 10200, CZ**
(510) (2) přírodní pryskyřice v surovém stavu, pryskyřičné roztoky (přírodní pryskyřice) v lehce těkavých rozpustidlech, barvy minerální, barvy rostlinné, barvy z mízy, barviva všeho druhu a pro všechny účely zejména barviva a tinktury potravinářské, barviva pro tekutiny, též pro alkoholické likéry; (3) čistící vodička, oleje, pasty, prášky, mycí prostředky pro toaletní účely, mýdla všeho druhu a všech tvarů, mýdlové náhražky, mýdlové směsi, šampony tekuté nebo v prášku, parfumerie, vonavkářské zboží, jakož i základní látky přírodní nebo syntetické pro květinové parfémy, vonné oleje, čistící oleje, éterické oleje, éterické trestí, éterické esence, kosmetické přípravky všeho druhu, pro koupele, na opalování, krémy, masky, esence, přísady do koupelí, pomády, pudry, barviva, vlasové vody (lotions), tonika na vlasy, prostředky na regeneraci a vzrůst vlasů, výrobky na péči o vlasy, přípravky na odstraňování lupů, toaletní barviva vůbec, na vlasy, vousy, pro kosmetiku, ústní vody, zubní pasty, pilulky a přípravky pro ošetřování, čištění a dezinfekci úst (nikoliv medicijní), mycí prostředky pro toaletní účely, rostliny a rostlinné výtažky pro kosmetické účely (např. máta, mátová silice); (5) výrobky lékárnické, veterinářské a hygienické, chemicko-farmaceutické výrobky všeho druhu, preventivní preparáty pro humánní a veterinární použití, drogy farmaceutické, přírodní léčivé přípravky a potravinové doplňky s léčivými účinky, kůra, kořeny, květy a okvětní lístky medicijní, odvary (farm.), medicijní a bylinné oleje, výtažky a šťávy, elixíry (léky), masti lékárnické, medicijní emulze, medicijní tinktury, éterické roztoky (farm.), léčivé kapsle a kapky, nosní substance, hojivé náplasti, poly-opoterapeutické přípravky k odsunutí projevů stáří, přípravky pro tvorbu krve (farm.), výrobky z pramenitých vod (ze zřídelných vod) (farm.),

výrobky z vřídelných vod pro farmacii, prostředky pro koupele (farm.), lázeňské léčebné výrobky, léčebné přípravky pro lázně, lázně z přírodních minerálních vod, medicijní minerální bahno a rašelinový výluh pro koupele, léčebné přísady do koupelí, medicijní minerální vody upravené pro léčebné účely, medicijní soli, minerální soli pro léčebné účely, diabetické přípravky pro léčebné účely, posilující potraviny a extrakty s léčebným účinkem pro děti a nemocné, posilující sůl pro žaludek nebo pro nervy, povzbuzující prostředky (farm.), prostředky podporující trávení (farm.), potravinové doplňky s léčebnými účinky, terapeutické výtažky bohaté na rostlinné bílkoviny pro výživu dětí a nemocných, farmaceutické potraviny a farmaceutické potravinové doplňky, dietetické potraviny s terapeutickými účinky, dietetické potravinové doplňky s terapeutickými účinky, nápoje a jiné výrobky pro léčebné účely, biologické potraviny a silící potraviny pro děti, nemocné a rekonvalescenty, léčebná výživa a speciální potraviny s terapeutickým účinkem pro nemocné a rekonvalescenty, přípravky výživné obsahující enzymy nebo biochemické katalyzátory pro děti a nemocné, výživa pro děti s terapeutickým posilujícím účinkem, potraviny pro děti s terapeutickým dietním účinkem, kojenecká výživa, potraviny pro batolata, biologické výrobky pro lékárnické účely, pastilky farmaceutické (též minerální), bonbony, oplatky a karamely pro medicijní účely, léčivé byliny, medicijní čaje, medicijní alkoholy, medicijní vína, medicijní sirupy, žvýkačka léčebná, vitamínové přípravky, balzámy včetně balzámu na spaléniny, balzamické vody, čichací soli, barviva a tinktury medicijní, dezinfekční prostředky (lékárnické nebo veterinární), pícní přísady léčebné, hygienické potřeby pro lékařství a pro osobní hygienu, kosmetické přípravky pro účely léčebné, drogistické a kosmetické výrobky pro zdraví a hygienu člověka s léčebným účelem, zdravotní mýdla s terapeutickým účinkem, zdravotní šampony s terapeutickým účinkem, zdravotní zubní pasty s terapeutickým účinkem, medicijní přípravky pro ošetřování a dezinfekci úst, medicijní pomády, dezodoranty jiné než pro osobní hygienu, prášek na pokožku (farm.), prostředky proti lupům (farm.), prostředky proti mozořím, prostředky proti omrzlinám (farm.), vtírací posilující tekuté přípravky pro sportovce s terapeutickým účinkem, výrobky pro zmírňování bolesti; (16) tiskoviny vůbec (též reklamní a propagační), tiskárenské výrobky, časopisy vůbec, knihy všeho druhu, brožury, obaly na láhve z vlnité lepenky, papír na balení lahví, lékařské receptáře, lepenkové krabice, lepenkové ražené zboží, inzertní listy, obrázky, obrazy všeho druhu, reklamní tiskopisy, reklamní tiskoviny a papír, balící papír všeho druhu, papír reklamní, papíry obchodní; (29) konzervované, sušené a zavařené, zmrazené nebo přemrazené ovoce a zelenina, ovoce a zelenina v sirupu, ovoce a zelenina vařené, zeleninové slupky a zeleninové plátky, jedlé oleje, rostlinné oleje potravinářské, rostlinné tuky jedlé, šťávy a rostlinné výtažky do požívání, jedlé rostlinné výtažky, potravinové doplňky a výživné extrakty obsažené ve tř. 29 a používané pro výživu nebo jako přísada ve výživě, protein jakožto přísada do pokrmů (proteinové přípravky), proteiny pro výživu humánní, kulturistické potraviny a přípravky; (30) káva, čaj, kakao, kávové náhražky, nápoje připravené z kávy, kakaa nebo čokolády, med pravý nebo umělý, sirup melasový, koření všeho druhu, potravinové doplňky obsažené ve tř. 30, přípravky aromatické (potravinářské), aromáty nebo aromy pro nápoje jiné než éterické oleje, aromáty do pečiva, bonbony všeobecné (kromě farmaceutických), cukrářské výrobky, žvýkáci guma a žvýkáci tablety neléčebné, tablety cukrářské, lékořičové výrobky cukrářské, trestí do potravin (kromě trestí éterických nebo éterických olejů), pastilky (cukrovinky), soli živné, aroma do pečiva s éterickými oleji; (31) čerstvé ovoce a zelenina, kořeny a hlízy pro potravinářství, čerstvá semena upravená k lidské výživě, čerstvé byliny neléčebné, krmiva pro zvířata včetně výživných potravinových doplňků, výživné a posilující látky a krmné výtažky pro zvířata, píče všeho druhu, pícní přísady neléčebné, potravinářské přípravky pro domácí zvířata, soli minerální pro zvířata, výrobky lesnické a zemědělské s posilujícím účinkem, živé rostliny; (32) šumivé a jiné nealkoholické nápoje, sirupy a jiné přípravky k přípravě nápojů, extrakty pro výrobu lihuprostých nápojů, minerální vody přírodní nebo umělé, nápoje osvěžující, nápoje s malým obsahem alkoholu, šťávy a výtažky rostlinné jako nápoj, dietetické nápoje neléčebné; (33) alkoholické nápoje,

alkoholické esence a extrakty, bylinná pálenka, bylinný likér, destiláty (nápoje), elixíry (alkoholické nápoje), esence do kořalek, lihoviny, šumivé nápoje, vína kromě vín medicínálních, tonická vína, posilující vína, vína a likéry pro trávení, žaludeční vína, žaludeční likér, trestí a výtažky alkoholické, kapsle a trestí pro výrobu likérů.

(511) 2, 3, 5, 16, 29, 30, 31, 32, 33
(210) O-117690

(111) **203342**
(220) 09.12.1996
(151) 26.08.1997

MOUNTAIN BLOOD

(730) **Noana, výrobní družstvo**, V Chotejně 1267/1, Praha 10, 10200, CZ
(510) (2) přírodní pryskyřice v surovém stavu, pryskyřičné roztoky (přírodní pryskyřice) v lehce těkavých rozpustidlech, barvy minerální, barvy rostlinné, barvy z mízy, barviva všeho druhu a pro všechny účely zejména barviva a tinktury potravinářské, barviva pro tekutiny, též pro alkoholické likéry; (3) čistící vodička, oleje, pasty, prášky, mycí prostředky pro toaletní účely, mýdla všeho druhu a všech tvarů, mýdlové náhražky, mýdlové směsi, šampony tekuté nebo v prášku, parfumerie, voňavkářské zboží, jakož i základní látky přírodní nebo syntetické pro květinové parfémy, vonné oleje, čistící oleje, éterické oleje, éterické trestí, éterické esence, kosmetické přípravky všeho druhu, pro koupele, na opalování, krémy, masky, esence, přísady do koupelí, pomády, pudry, barviva, vlasové vody (lotions), tonika na vlasy, prostředky na regeneraci a vzrůst vlasů, výrobky na péči vlasů, přípravky na odstraňování lupů, toaletní barviva vůbec, na vlasy, vousy, pro kosmetiku, ústní vody, zubní pasty, pilulky a přípravky pro ošetřování, čištění a dezinfekci úst (nikoliv medicínální), mycí prostředky pro toaletní účely, rostliny a rostlinné výtažky pro kosmetické účely (např. máta, mátová silice); (5) výrobky lékárnické, veterinářské a hygienické, chemicko-farmaceutické výrobky všeho druhu, preventivní preparáty pro humánní a veterinární použití, drogy farmaceutické, přírodní léčivé přípravky a potravinové doplňky s léčivými účinky, kúra, kořeny, květy a okvětní lístky medicínální, odvary (farm.), medicínální a bylinné oleje, výtažky a šťávy, elixíry (léky), masti lékárnické, medicínální emulze, medicínální tinktury, éterické roztoky (farm.), léčivé kapsle a kapky, nosní substance, hojivé náplasti, poly-opoteraeutické přípravky k odsunutí projevů stáří, přípravky pro tvorbu krve (farm.), výrobky z pramenitých vod (ze zřídelných vod) (farm.), výrobky z vřídelných vod pro farmacii, prostředky pro koupele (farm.), lázeňské léčebné výrobky, léčebné přípravky pro lázně, lázně z přírodních minerálních vod, medicínální minerální bahno a rašelinový výluh pro koupele, léčebné přísady do koupelí, medicínální minerální vody upravené pro léčebné účely, medicínální soli, minerální soli pro léčebné účely, diabetické přípravky pro léčebné účely, posilující potraviny a extrakty s léčebným účinkem pro děti a nemocné, posilující sůl pro žaludek nebo pro nervy, povzbuzující prostředky (farm.), prostředky podporující trávení (farm.), potravinové doplňky s léčebnými účinky, terapeutické výtažky bohaté na rostlinné bílkoviny pro výživu dětí a nemocných, farmaceutické potraviny a farmaceutické potravinové doplňky, dietetické potraviny s terapeutickými účinky, dietetické potravinové doplňky s terapeutickými účinky, nápoje a jiné výrobky pro léčebné účely, biologické potraviny a silící potraviny pro děti, nemocné a rekonvalescenty, léčebná výživa a speciální potraviny s terapeutickým účinkem pro nemocné a rekonvalescenty, přípravky výživné obsahující enzymy nebo biochemické katalyzátory pro děti a nemocné, výživa pro děti s terapeutickým posilujícím účinkem, potraviny pro děti s terapeutickým dietním účinkem, kojenecká výživa, potraviny pro batolata, biologické výrobky pro lékárnické účely, pastilky farmaceutické (též minerální), bonbony, oplatky a karamely pro medicínální účely, léčivé byliny, medicínální čaje, medicínální alkoholy, medicínální vína, medicínální sirupy, žvýkačka léčebná, vitamínové přípravky, balzámy včetně balzámu na spaleny, balzamicke vody, čichací soli, barviva a tinktury medicínální, dezinfekční prostředky (lékárnické nebo veterinární), pící přísady léčebné, hygienické potřeby pro lékařství a pro osobní hygienu, kosmetické přípravky pro účely

léčebné, drogistické a kosmetické výrobky pro zdraví a hygienu člověka s léčebným účelem, zdravotní mýdla s terapeutickým účinkem, zdravotní šampony s terapeutickým účinkem, medicínální přípravky pro ošetřování a dezinfekci úst, medicínální pomády, dezodoranty jiné než pro osobní hygienu, prášek na pokožku (farm.), prostředky proti lupům (farm.), prostředky proti mozolům, prostředky proti omrzlinám (farm.), vtírací posilující tekuté přípravky pro sportovce s terapeutickým účinkem, výrobky pro zmírňování bolesti; (16) tiskoviny vůbec (též reklamní a propagační), tiskárenské výrobky, časopisy vůbec, knihy všeho druhu, brožury, obaly na láhve z vlnité lepenky, papír na balení lahví, lékařské receptáře, lepenkové krabice, lepenkové ražené zboží, inzertní listy, obrázky, obrazy všeho druhu, reklamní tiskopisy, reklamní tiskoviny a papír, balící papír všeho druhu, papír reklamní, papíry obchodní; (29) konzervované, sušené a zavažené, zmrazené nebo přemrazené ovoce a zelenina, ovoce a zelenina v sirupu, ovoce a zelenina vařené, zeleninové slupky a zeleninové plátky, jedlé oleje, rostlinné oleje potravinářské, rostlinné tuky jedlé, šťávy a rostlinné výtažky do poživatin, jedlé rostlinné výtažky, potravinové doplňky a výživné extrakty obsažené ve tř. 29 a používané pro výživu nebo jako přísada ve výživě, protein jakožto přísada do pokrmů (proteinové přípravky), proteiny pro výživu humánní, kulturistické potraviny a přípravky; (30) káva, čaj, kakao, kávové náhražky, nápoje připravené z kávy, kakaa nebo čokolády, med pravý nebo umělý, sirup melasový, koření všeho druhu, potravinové doplňky obsažené ve tř. 30, přípravky aromatické (potravinářské), aromáty nebo aromy pro nápoje jiné než éterické oleje, aromáty do pečiva, bonbony všeobecně (kromě farmaceutických), cukrářské výrobky, žvýkáci guma a žvýkáci tablety neléčebné, tablety cukrářské, lékočicové výrobky cukrářské, trestí do potravin (kromě trestí éterických nebo éterických olejů), pastilky (cukrovinky), soli živné, aroma do pečiva s éterickými oleji; (31) čerstvé ovoce a zelenina, kořeny a hlízy pro potravinářství, čerstvá semena upravená k lidské výživě, čerstvé byliny neléčebné, krmiva pro zvířata včetně výživných potravinových doplňků, výživné a posilující látky a krmné výtažky pro zvířata, píce všeho druhu, pící přísady neléčebné, potravinářské přípravky pro domácí zvířata, soli minerální pro zvířata, výrobky lesnické a zemědělské s posilujícím účinkem, živé rostliny; (32) šumivé a jiné nealkoholické nápoje, sirupy a jiné přípravky k přípravě nápojů, extrakty pro výrobu lihuprostých nápojů, minerální vody přírodní nebo umělé, nápoje osvěžující, nápoje s malým obsahem alkoholu, šťávy a výtažky rostlinné jako nápoj, dietetické nápoje neléčebné; (33) alkoholické nápoje, alkoholické esence a extrakty, bylinná pálenka, bylinný likér, destiláty (nápoje), elixíry (alkoholické nápoje), esence do kořalek, lihoviny, šumivé nápoje, vína kromě vín medicínálních, tonická vína, posilující vína, vína a likéry pro trávení, žaludeční vína, žaludeční likér, trestí a výtažky alkoholické, kapsle a trestí pro výrobu likérů.

(511) 2, 3, 5, 16, 29, 30, 31, 32, 33
(210) O-117691

(111) **204079**
(220) 02.10.1996
(151) 23.09.1997
(540)

AMIA

(730) **HELLADA s.r.o.**, U Hellady 1, Praha 4, 14000, CZ
(740) JUDr. Kotek Petr, advokát, Tyršova 7, Praha 2, 12000
(510) (3) čistící přípravky, lešticí přípravky, výrobky kosmetické, výrobky voňavkářské včetně éterických olejů, odmašťovací přípravky, vodičky na vlasy, zubní pasty.
(511) 3
(210) O-115361

(111) **204080**
(220) 02.10.1996
(151) 23.09.1997
(540)

HELLVINA

(730) **HELLADA s.r.o.**, U Hellady 1, Praha 4, 14000, CZ
(740) JUDr. Kotek Petr, advokát, Tyršova 7, Praha 2, 12000
(510) (3) čistící přípravky, lešticí přípravky, výrobky kosmetické,

- výrobky voňavkářské včetně éterických olejů, odmašťovací přípravky, vodičky na vlasy, zubní pasty.
(511) 3
(210) O-115362

- (111) **204093**
(220) 25.10.1996
(151) 23.09.1997
(540)

BELZER

- (730) **Kapman AB**, Sandviken, SE
(740) Společná advokátní kancelář Vsetečka Zelený Švorčík Kalenský a partneri, JUDr. Miloš Vsetečka, Hálkova 2, Praha 2, 12000
(510) (8) šroubovák, kleště na drát, klíče na matce, klíč na matice, nástrčné klíče, příslušenství, stahováky kol, krabice a skřínky na nástroje.
(511) 8
(210) O-116156

- (111) **204152**
(220) 27.11.1996
(151) 23.09.1997
(540)



- (730) **VERAX Sp. z o.o.**, Plac Defilad 1, Warszawa, PL
(740) Patentservis Praha a.s., Jivenská 1273/1, Praha 4, 14021
(510) (6) obecné kovy a jejich slitiny, výrobky z obecných kovů.
(511) 6
(210) O-117322

- (111) **204153**
(220) 27.11.1996
(151) 23.09.1997
(540)

Fastum Gel

- (730) **A. MENARINI Industrie Farmaceutiche Riunite s.r.l.**, Via Sette Santi 3, Firenze, IT
(740) Společná advokátní kancelář Vsetečka Zelený Švorčík Kalenský a partneri, JUDr. Miloš Vsetečka, Hálkova 2, Praha 2, 12000
(510) (5) farmaceutické výrobky a léčiva.
(511) 5
(210) O-117329

- (111) **204167**
(220) 09.12.1996
(151) 23.09.1997
(540)



- (730) **Noana, výrobní družstvo**, V Chotejně 1267/1, Praha 10, 10200, CZ
(510) (2) přírodní pryskyřice v surovém stavu, pryskyřičné roztoky (přírodní pryskyřice) v lehce těkavých rozpustidlech, barvy minerální, barvy rostlinné, barvy z mízy, barviva všeho druhu a pro všechny účely zejména barviva a tinktury potravinářské, barviva pro tekutiny, též pro alkoholické likéry; (3) čistící vodička, oleje, pasty, prášky, mycí prostředky pro toaletní účely, mýdla všeho druhu a všech tvarů, mýdlové náhražky, mýdlové směsi, šampony tekuté nebo v prášku, parfumerie, voňavkářské zboží, jakož i základní látky přírodní nebo syntetické pro květinové parfémy, vonné oleje, čistící oleje, éterické oleje, éterické trestí, éterické esence, kosmetické přípravky všeho druhu, pro koupele, na opalování, krémy, masky, esence, přísady do koupelí, pomády, pudry, barviva, vlasové vody (lotions), tonika na vlasy, prostředky na

regeneraci a vzrůst vlasů, výrobky na pěstění vlasů, přípravky na odstraňování lupů, toaletní barviva vůbec, na vlasy, vousy, pro kosmetiku, ústní vody, zubní pasty, pilulky a přípravky pro ošetřování, čištění a dezinfekci úst (nikoliv medicínální), mycí prostředky pro toaletní účely, rostliny a rostlinné výtažky pro kosmetické účely (např. máta, mátová silice); (5) výrobky lékárnické, veterinářské a hygienické, chemicko-farmaceutické výrobky všeho druhu, preventivní preparáty pro humánní a veterinární použití, drogy farmaceutické, přírodní léčivé přípravky a potravinové doplňky s léčivými účinky, kůra, kořeny, květy a okvětní listy medicínální, odvary (farm.), medicínální a bylinné oleje, výtažky a šťávy, elixiry (léky), masti lékárnické, medicínální emulze, medicínální tinktury, éterické roztoky (farm.), léčivé kapsle a kapky, nosní substance, hojivé náplasti, poly-opoterapeutické přípravky k odsunutí projevů stáří, přípravky pro tvorbu krve (farm.), výrobky z pramenitých vod (ze zřídelných vod) (farm.), výrobky z vřídelných vod pro farmacii, prostředky pro koupele (farm.), lázeňské léčebné výrobky, léčebné přípravky pro lázně, lázně z přírodních minerálních vod, medicínální minerální bahno a rašelinový výluh pro koupele, léčebné přísady do koupelí, medicínální minerální vody upravené pro léčebné účely, medicínální soli, minerální soli pro léčebné účely, diabetické přípravky pro léčebné účely, posilující potraviny a extrakty s léčebným účinkem pro děti a nemocné, posilující sůl pro žaludek nebo pro nervy, povzbuzující prostředky (farm.), prostředky podporující trávení (farm.), potravinové doplňky s léčebnými účinky, terapeutické výtažky bohaté na rostlinné bílkoviny pro výživu dětí a nemocných, farmaceutické potraviny a farmaceutické potravinové doplňky, dietetické potraviny s terapeutickými účinky, dietetické potravinové doplňky s terapeutickými účinky, nápoje a jiné výrobky pro léčebné účely, biologické potraviny a silící potraviny pro děti, nemocné a rekonvalescenty, léčebná výživa a speciální potraviny s terapeutickým účinkem pro nemocné a rekonvalescenty, přípravky výživné obsahující enzymy nebo biochemické katalyzátory pro děti a nemocné, výživa pro děti s terapeutickým posilujícím účinkem, potraviny pro děti s terapeutickým dietním účinkem, kojenecká výživa, potraviny pro batolata, biologické výrobky pro lékárnické účely, pastilky farmaceutické (též minerální), bonbony, oplatky a karamely pro medicínální účely, léčivé byliny, medicínální čaje, medicínální alkoholy, medicínální vína, medicínální sirupy, žvýkačka léčebná, vitamínové přípravky, balzámy včetně balzámu na spaléniny, balzamické vody, čichací soli, barviva a tinktury medicínální, dezinfekční prostředky (lékárnické nebo veterinární), pícní přísady léčebné, hygienické potřeby pro lékařství a pro osobní hygienu, kosmetické přípravky pro účely léčebné, drogistické a kosmetické výrobky pro zdraví a hygienu člověka s léčebným účelem, zdravotní mýdla s terapeutickým účinkem, zdravotní šampony s terapeutickým účinkem, zdravotní zubní pasty s terapeutickým účinkem, medicínální přípravky pro ošetřování a dezinfekci úst, medicínální pomády, dezodoranty jiné než pro osobní hygienu, prášek na pokožku (farm.), prostředky proti lupům (farm.), prostředky proti mizolům, prostředky proti omrzlinám (farm.), vtírací posilující tekuté přípravky pro sportovce s terapeutickým účinkem, výrobky pro zmírňování bolesti; (16) tiskoviny vůbec (též reklamní a propagační), tiskárenské výrobky, časopisy vůbec, knihy všeho druhu, brožury, obaly na láhve z vlnité lepenky, papír na balení lahví, lékařské receptáře, lepenkové krabice, lepenkové ražené zboží, inzertní listy, obrázky, obrazy všeho druhu, reklamní tiskopisy, reklamní tiskoviny a papír, balící papír všeho druhu, papír reklamní, papíry obchodní; (29) konzervované, sušené a zavažené, zmrazené nebo přemrazené ovoce a zelenina, ovoce a zelenina v sirupu, ovoce a zelenina vařené, zeleninové slupky a zeleninové plátky, jedlé oleje, rostlinné oleje potravinářské, rostlinné tuky jedlé, šťávy a rostlinné výtažky do požívatin, jedlé rostlinné výtažky, potravinové doplňky a výživné extrakty obsažené ve tř. 29 a používané pro výživu nebo jako přísada ve výživě, protein jakožto přísada do pokrmů (proteinové přípravky), proteiny pro výživu humánní, kulturistické potraviny a přípravky; (30) káva, čaj, kakao, kávové náhražky, nápoje připravené z kávy, kakaa nebo čokolády, med pravý nebo umělý, sirup melasový, koření všeho druhu, potravinové doplňky obsažené ve tř. 30, přípravky aromatické (potravinářské), aromáty nebo aromy pro nápoje jiné než éterické oleje, aromáty do pečiva, bonbony všeobecné

(kromě farmaceutických), cukrářské výrobky, žvýkací guma a žvýkací tablety neléčebné, tablety cukrářské, lékočivové výrobky cukrářské, resti do potravin (kromě resti éterických nebo éterických olejů), pastilky (cukrovinky), soli živné, aroma do pečiva s éterickými oleji; (31) čerstvé ovoce a zelenina, kořeny a hlízy pro potravinářství, čerstvá semena upravená k lidské výživě, čerstvé byliny neléčebné, krmiva pro zvířata včetně výživných potravinových doplňků, výživné a posilující látky a krmné výtahy pro zvířata, píce všeho druhu, pícní přísady neléčebné, potravinářské přípravky pro domácí zvířata, soli minerální pro zvířata, výrobky lesnické a zemědělské s posilujícím účinkem, živé rostliny; (32) šumivé a jiné nealkoholické nápoje, sirupy a jiné přípravky k přípravě nápojů, extrakty pro výrobu lihuprostých nápojů, minerální vody přírodní nebo umělé, nápoje osvěžující, nápoje s malým obsahem alkoholu, šťávy a výtahy rostlinné jako nápoj, dietetické nápoje neléčebné; (33) alkoholické nápoje, alkoholické esence a extrakty, bylinná pálenka, bylinný likér, destiláty (nápoje), elixíry (alkoholické nápoje), esence do kořalek, lihoviny, šumivé nápoje, vína kromě vín medicijnálních, tonická vína, posilující vína, vína a likéry pro trávení, žaludeční vína, žaludeční likér, resti a výtahy alkoholické, kapsle a resti pro výrobu likérů.

(511) 2, 3, 5, 16, 29, 30, 31, 32, 33
(210) O-117692

(111) **204188**
(220) 20.02.1997
(151) 23.09.1997
(540)



(730) **GITY, a.s.**, Mariánské náměstí 1, Brno, 61700, CZ
(740) Egon Kühnel, patentový zástupce, Oblá 56, Brno, 63400
(510) (37) montáž a opravy sítí pro přenos dat, obrazu a zvuku; (38) poskytování neveřejných telekomunikačních služeb; (42) pronájem času na přístup do počítačových sítí.
(511) 37, 38, 42
(210) O-119677

(111) **205129**
(220) 07.11.1996
(151) 31.10.1997
(540)



(730) **DaimlerChrysler Corporation**, 1000 Chrysler Drive, Auburn Hills, MI, US
(740) Společná advokátní kancelář Všetečka Zelený Švorčík Kalenský a Partneři, JUDr. Petr Kalenský, Hálkova 2, Praha 2, 12000
(510) (7) motory (ne pro pozemní vozidla), turbíny, ložiska, rozprašovače, hnací řemeny, kartáče dynam, karburátory, chladicí radiátory pro spalovací motory, chladicí ventilátory, elektrické generátory, hlavy válců, hnací kola, hnací řetězy, řemeny dynam, dynam, zapalovací přístroje, zapalovací časovače, injektory, tlumiče, řemeny ventilátorů, motorové písty, ovladače rychlosti motorů, kohouty jako části motorů, zapalovací svíčky, olejové filtry, filtry pro motory a pro čištění

a chlazení vzduchu, motorové setrvačnický, palivová čerpadla, generátory proudu, magneta, pístní kroužky, zařízení pro snížení spotřeby paliva, transmise, převodové skříně s ozubenými koly, spřáhla, spojky, hydraulické ventily; (9) elektrické baterie a akumulátory, radiové a televizní přístroje, kazety a páskové záznamní přístroje, zvukové přehrávače disků, ampérmetry, poplašné soupravy proti krádežím, spojovací krabice pro osvětlení, elektrické kabely a dráty, přerušovače okruhů, měřidla rychlosti, elektrické otevírače dveří, elektrické cívky, elektrické terminály a spínače, měřidla vody a paliva, indikátory a měřidla gradientu, počítadla otáček, elektrické bezpečnostní tavné pojistky, elektrické zapalovače doutníků a cigaret, regulátory teploty, transformátory elektrického proudu, vinutí kotev, izolovaný drát, rovná přerušovací zařízení, termostaty, počítáče, nástroje pro měření a záznam stavu vozidla, ovladače a kontroléry rychlosti; (11) instalace pro úpravu vzduchu, chladicí zařízení vzduchu, ohřívací zařízení vzduchu, zařízení proti oslnění, lampy, žárovky, reflektory, elektrická ohřívací zařízení, zařízení a instalace pro osvětlení, ventilátory, větrací zařízení, vytápěcí instalace, ohřívací zařízení pro odstranění zamžení a zamrzání oken; (12) motorová vozidla, tělesa motorů pro vozidla, motory, hydraulické turbíny, zrychlovací pedály, ložiska, kapoty, nárazníky, válce válcové bloky, šasi, spojky pro propulsní systémy, hydraulické pohony, náhradní kola a kryty obručí, ukazatele směru, ložiska, hnací řetězy a řemeny, armované přívodní trubky, brzdové bloky, obložení a gumy, ozubené páky, rámy krytů, textilní kryty, balonky houkaček, elektrické houkačky, okruhy pro hydraulické a pneumatické systémy, řemeny ventilátorů pro motory, řetězy vačkových hřídelů, měniče momentu, hydraulické spojky, nápravy, kola, náboje kol, věnce kol, trubkové spojky z přírodního kaučuku, vnitřní trubky a jejich spojky z přírodního kaučuku, železná zboží pro osobní vozy, držáky a nosiče zavazadel, zpětná zrcadla, blatníky, podpěry blatníků, pastorky pro startéry, ochranné kryty pružin, masky a ochranné mříže chladičů, otáčivé desky, tlumiče rázů, tlumiče z přírodního kaučuku, zařízení proti znečištění, vyvažovací kusy pro kola, zařízení proti hluku, nosiče rezervních kol, závěsy pružin, skříně řídicích ozubených kol, řídicí kola, převodové řetězy a kryty, pneumatické obruče a čerpadla obručí, volnoběžkové spojky, torzní tyče, univerzální spoje pro propulsní systémy, ventily pro pneumatické obruče, zpětné poplašné soupravy, ochranné štíty, kryty pro palivové a olejové nádrže, tělesa, brzdy, vyložení spojek, elektrická startovací zařízení, převodové skříně s ozubenými koly, ozubená kola, pružiny, ventilátory, propulsní převodové mechanismy, válce, přístrojové panely, odlitky z plastů, stírače ochranných štítů a řídicí ozubená kola a části těchto výrobků, opravovací materiál pro pneumatické obruče, ochranné štíty a tvarované okenní sklo, opěry hlavy pro sedadla, sedadla a dětská bezpečnostní sedadla, tvarované kryty sedadel, držáky pro zavazadla, všechny výše uvedené výrobky jako části příslušenství pozemních, vzdušných nebo vodních dopravních prostředků; (37) konstrukce, opravy a údržba motorových vozidel a jejich součástí.

(511) 7, 9, 11, 12, 37
(210) O-116516

(111) **205147**
(220) 22.11.1996
(151) 31.10.1997
(540)

HOPSINKY

(730) **OLIMPEX, spol. s r.o.**, Wellnerova 134/7, Olomouc, 77900, CZ
(740) Ing. Petr Soukup, patentový a známkový zástupce, Vídeňská 8, Olomouc, 77200
(510) (33) alkoholické nápoje s výjimkou vodky.
(511) 33
(210) O-117074

(111) **205151**
(220) 26.11.1996
(151) 31.10.1997



- (540)
- (730) **Ing. Jiří Grund**, č.p. 327, Mladé Buky, 52423, CZ
(740) Miroslav Petr Ziegrosser, patentový zástupce, Topolová 807, Prachatice, 38301
- (510) (20) polštáře a podušky, záclonové a závěsové tyče, kroužky, háčky, rozety a držáky, dekorativní záclony, patřící do této třídy; (24) textilie všeho druhu, zejména závěsy, záclony, deky, pokrývky, metrový textil, ručníky, osušky, mycí rukavice, vše také z froté materiálu, ložní prádlo; (25) koupací pláště, župany, plavky, zejména z froté materiálu; (27) koberce, rohože, rohožky, předložky všeho druhu, zejména do koupelen, ostatní podlahové krytiny z pryže, plastických hmot nebo textilu.
- (511) 20, 24, 25, 27
(210) O-117216

- (111) **205163**
(220) 02.12.1996
(151) 31.10.1997
(540)



- (730) **Intermedium Trade Marks B.V.**, Schelphoek 78, Hoofddorp, NL
(740) ROTT, RŮŽIČKA & GUTTMANN Patentová, známková a advokátní kancelář, JUDr. Vladimír Rott, Nad Štolou 12, Praha 7, 17000
- (510) (25) obuv.
(511) 25
(210) O-117466

- (111) **205164**
(220) 03.12.1996
(151) 31.10.1997
(540)

BELLEXX

- (730) **Bellex, s. r. o.**, Klášterského 689/19, Brno, 61700, CZ
(740) A.Holas & D.Kendereški patentová a známková kancelář, Křížová 4, Brno, 60300
- (510) (6) konstrukce kovové, spojky, fólie hliníkové; (9) promítací plochy; (16) propagační letáky, prospekty, tiskopisy, propagační publikace; (17) fólie nebo desky z umělé hmoty; (18) tašky (ruční) na panely, konstrukci, příslušenství (police, lampy atd.); (19) panely z napodobeného dřeva, dřevěné, vláknité, z aglomerovaného materiálu (nekovové), plastové rámy, konstrukce nekovové; (20) police všeho druhu pro knihovny, výklady, na knihy, nástěnné, regály, přihrádky, police, stolky na knihy, stěny montované a přihrádkové, závěsy, stojany, zástěny (paravany), pulty; (35) automatizované zpracování dat, reklamní inzercie-vysílání, reklamní kanceláře, reklamní korespondence, reklamní materiál-rozšiřování, reklamní tabule, reklamní plochy, propagační korespondence, propagační materiál - vzorky, stánky, expozice, pronájem propagačního materiálu, pronájem kancelářských strojů a zařízení.
- (511) 6, 9, 16, 17, 18, 19, 20, 35
(210) O-117520

- (111) **205174**
(220) 18.12.1996
(151) 31.10.1997



- (540)
- (730) **MILLBA - CZECH a.s.**, Janáčkova 792/11, Ústí nad Labem, 40007, CZ
- (510) (35) manažerská činnost, činnost organizačních a ekonomických poradců, poradenská činnost v oblasti zahraničního obchodu, poskytování personálních služeb; (36) zprostředkování finančních transakcí, zprostředkování v oblasti obchodu a služeb; (42) výzkum a vývoj v oblasti mlynářství, pekařství a potravinářství.
- (511) 35, 36, 42
(210) O-118089

- (111) **205204**
(220) 23.01.1997
(151) 31.10.1997
(540)



- (730) **STAMOZA, s.r.o.**, Vrázova 17, Cheb, 35002, CZ
(740) JUDr. Aleš Zábrš, advokát a patentový zástupce, Na Beránce 2, Praha 6, 16000
- (510) (37) stavby a opravy, zejména provádění bytových, občanských, inženýrských a průmyslových staveb včetně technické vybavenosti sídlištních celků, opravy a montáž vyhrazených plynových zařízení; (42) projektová činnost v investiční výstavbě.
- (511) 37, 42
(210) O-118788

- (111) **205212**
(220) 27.01.1997
(151) 31.10.1997
(540)

JEANSER

- (730) **František Černý**, Husova 316, Nové Město nad Metují, 54901, CZ
(740) Čermák, Hořejš, Vrba - advokátní a patentová kancelář, JUDr. Matějka Jan, Národní 32, Praha 1, 11000
- (510) (1) chemické výrobky určené pro průmysl, vědu a fotografii, jakož i pro zemědělství, zahradnictví a lesnictví; (3) přípravky pro bělení a jiné prostředky ke praní, přípravky pro čištění, leštění, odmašťování a broušení, mýdla, kosmetika, šampóny, pěny, zubní pasty.
- (511) 1, 3
(210) O-118831

- (111) **205216**
(220) 20.02.1997
(151) 31.10.1997
(540)

Klubíčko

- (730) **Černý František**, Husova 316, Nové Město nad Metují, 54901, CZ

- (740) Čermák, Hořejš, Vrba - advokátní a patentová kancelář, JUDr. Matějka Jan, Národní 32, Praha 1, 11000
(510) (1) chemické výrobky určené pro průmysl, vědu a fotografii, jakož i pro zemědělství, zahradnictví a lesnictví; (3) přípravky pro bělení a jiné prostředky ke praní, přípravky pro čištění, leštění, odmašťování a broušení, mýdla, kosmetika, šampóny, pěny, zubní pasty.
(511) 1, 3
(210) O-119643

- (111) **205218**
(220) 18.03.1997
(151) 31.10.1997
(540)

MONTY

- (730) Černý František, Husova 316, Nové Město nad Metují, 54901, CZ
(740) Čermák, Hořejš, Vrba - advokátní a patentová kancelář, JUDr. Matějka Jan, Národní 32, Praha 1, 11000
(510) (1) chemické výrobky určené pro průmysl, vědu a fotografii, jakož i pro zemědělství, zahradnictví a lesnictví; (3) přípravky pro bělení a jiné prostředky ke praní, přípravky pro čištění, leštění, odmašťování a broušení, mýdla, kosmetika, šampóny, pěny, zubní pasty.
(511) 1, 3
(210) O-120481

- (111) **205221**
(220) 28.03.1997
(151) 31.10.1997
(540)

KAMEŇOŽRÚT

- (730) Černý František, Husova 316, Nové Město nad Metují, 54901, CZ
(740) Čermák, Hořejš, Vrba - advokátní a patentová kancelář, JUDr. Matějka Jan, Národní 32, Praha 1, 11000
(510) (1) chemické výrobky určené pro průmysl, vědu a fotografii i pro zemědělství, zahradnictví a lesnictví; (3) přípravky pro bělení a jiné prostředky ke praní, přípravky pro čištění, leštění, odmašťování a broušení, mýdla.
(511) 1, 3
(210) O-120812

- (111) **205615**
(220) 22.05.1996
(151) 21.11.1997
(540)

AQUA ORIONA

- (730) Pavel Pražan, Palackého 2627, Pardubice, 53002, CZ
(510) (32) minerální vody.
(511) 32
(210) O-111503

- (111) **205885**
(220) 25.11.1996
(151) 24.11.1997
(540)

OVERDRIVE

- (730) INTEL CORPORATION, 2200 Mission College Boulevard, Santa Clara, CA, US
(740) Čermák Hořejš Myslíl a spol., JUDr. Jan Matějka, Národní 32, Praha 1, 11000
(510) (9) nosiče magnetických záznamů nahanané i nenahané, hardware s výjimkou zařízení pro ochranu výpočetní techniky před účinky všech druhů přepětí, software, hardware pro práci v síti a pro síť s výjimkou zařízení pro ochranu výpočetní techniky před účinky všech druhů přepětí, software pro práci a pro síť, hardware v síti s výjimkou zařízení pro ochranu výpočetní techniky před účinky všech druhů přepětí, software v síti, technické a programové vybavení počítačů v souvislosti s provozem v síťových systémech, technické vybavení počítačů zejména polovodiče, mikroprocesory, upgrade mikroprocesory a příslušné zástrčky, síťová komunikační rozhraní, programové a technické prostředky pro správu (činnosti) ukládání a zálohování dat v síti a pro ukládání a zálohování dat v síti, všechny druhy počítačů, desky s plošnými obvody pro video-procesor, mikroprocesory, desky s plošnými obvody pro

elektronické obvody, paměti s integrovaným obvodem, programy operačních systémů, mikrořadiče, procesory, (ISO) základní jednotka, počítačové díly s výjimkou zařízení pro ochranu výpočetní techniky před účinky všech druhů přepětí, polovodičové čipy, zařízení pro počítačové vstupy a výstupy, pracovní stanice, datové paměti, paměti, programy zaznamenané do počítače, programy zaznamenané napevno do čipu, registry, vybavení pro zkoušení a programování integrovaných obvodů, systémy periferní paměti, mikropočítače, minipočítače, počítačové systémy, modulátory-demodulátory (modemy), paměťové desky s plošnými spoji, vyvolávací vybavení a nulové sítě, všechny výrobky, části, součásti i náhradní díly výpočetní techniky a/nebo informační techniky uvedené ve třídě 9 s výjimkou zařízení pro ochranu výpočetní techniky před účinky všech druhů přepětí; (16) uživatelské příručky zejména k hardware i software, tiskoviny; (37) servisní služby v oblasti výpočetní techniky; (41) školicí činnost zejména v oblasti výpočetní techniky; (42) poradenská a konzultační činnost v oblasti výpočetní techniky, programátorská činnost.

- (511) 9, 16, 37, 41, 42
(210) O-117175

- (111) **205905**
(220) 12.12.1996
(151) 24.11.1997
(540)



- (730) Martin Chábera, Mimoňská 40, Liberec 35-Karlov pod Ještědem, 46001, CZ
(740) BOHEMIA PATENT Patentová & známková kancelář, Ing. Jana Vandělíková, Havanská 17, Praha 7, 17000
(510) (20) nábytek a jeho části.
(511) 20
(210) O-117871

- (111) **205916**
(220) 31.12.1996
(151) 24.11.1997
(540)

PIVRNCOVY PIVNÍ POCHOUTKY

- (730) PIVRNCOVA JEDENÁCTKA, s.r.o., Komenského 984, Smržovka, 46851, CZ
(740) Ing. Janko Vladimír, Národní 348, Liberec 8, 46008
(510) (29) uzeniny, ryby, zavináče, utopenci, brambůrky, slané arašidy, oříšky, mandle; (30) slané pečivo, tyčinky, pečivo.
(511) 29, 30
(210) O-118294

- (111) **205928**
(220) 29.01.1997
(151) 24.11.1997
(540)



- (730) **Ing. Leopold Podmolík**, Doloplazy 77, 78356, CZ (540)
(740) Ing. Petr Soukup, patentový a známkový zástupce, Vídeňská 8, Olomouc, 77200
(510) (9) software včetně operačních systémů, počítačové programy pro použití v počítačových sítích, výpočetní technika, její díly a příslušenství, reprodukční elektronika, vybavení pro počítačové sítě a přenos dat, média pro záznam počítačových dat, kancelářská a projekční technika, kopírovací stroje, promítačky, psací stroje, modemy; (16) neperiodické publikace a tištěné materiály k výpočetní technice a software, manuály, příručky, učebnice, učební pomůcky, ceníky; (42) vývoj a tvorba software, projekční práce v oblasti software a zpracování dat.
(511) 9, 16, 42
(210) O-118961

- (111) **205936**
(220) 31.01.1997
(151) 24.11.1997
(540)



- (730) **Smithers-Oasis Company**, 2020 Front Street, Suite 301, Cuyahoga Falls, OH, US
(740) HALAXOVÁ & HALAXOVÁ, TETRAPAT, RNDr. Zdeňka Halaxová, Horní náměstí 7, Olomouc, 77200
(510) (21) nádoby, podstavné desky a nádoby různých tvarů z porézní nebo pěnové umělé hmoty k připevňování přírodních nebo umělých rostlin a květin.
(511) 21
(210) O-119026

- (111) **205952**
(220) 14.02.1997
(151) 24.11.1997
(540)

GAUDEAMUS

- (730) **Komerční banka, a.s.**, Na příkopě 33/969, Praha 1, 11407, CZ
(740) Rott, Růžička a Guttman, patentová, známková a advokátní kancelář, JUDr. Rott Vladimír, Nad Štolou 12, Praha 7, 17000
(510) (36) služby peněžní, přijímání vkladů od veřejnosti, poskytování úvěrů, investování do cenných papírů na vlastní účet, financování pronájmu, platební styk a zúčtování, vydávání platebních prostředků jako platebních karet, cestovních šeků, poskytování záruk, otevírání akreditivů, obstarávání inkasa, obchodování s devizovými hodnotami v oblasti termínovaných obchodů a opcí včetně kursových a úrokových obchodů, s převoditelnými cennými papíry a to na vlastní účet nebo na účet klienta, účast na vydávání akcií a poskytování souvisejících služeb, finanční makléřství, poskytování porad ve věcech podnikání, obhospodařování cenných papírů klienta na jeho účet, uložení a správa cenných papírů nebo jiných hodnot, výkon funkce depozitáře investičního fondu, směnárenská činnost, poskytování bankovních informací, pronájem bezpečnostních schránek.
(511) 36
(210) O-119501

- (111) **205973**
(220) 19.03.1997
(151) 24.11.1997



- (730) **MASO - PROFIT, spol s r.o.**, Bubenské nábřeží 306, Praha 7, 17000, CZ
(740) Ing. Král Jiří, patentový zástupce, Štěpánská 45, Praha 1, 11000
(510) (1) prostředky pro konzervování potravin; (7) elektrické potravinářské stroje; (8) nožířské výrobky, ruční nářadí a nástroje; (11) chladicí zařízení a zařízení pro tepelné zpracování potravin; (13) jateční pistole; (18) přírodní a umělá střeiva; (20) špalky na sekání masa; (21) nádoby z různých kovů - mimo z drahých nebo plátovaných kovů; (29) potravinářské želatiny; (30) koření, tekuté kouřové aroma pro uzení.
(511) 1, 7, 8, 11, 13, 18, 20, 21, 29, 30
(210) O-120520

- (111) **206215**
(220) 23.07.1996
(151) 30.12.1997
(540)

PAGAZ

- (730) **KENVELO CZ, spol. s r.o.**, Průhonická 119, Komerční zóna Čestlice, Říčany u Prahy, 25101, CZ
(740) ROTT, RŮŽIČKA & GUTTMANN Patentová, známková a advokátní kancelář, JUDr. Vladimír Rott, Nad Štolou 12, Praha 7, 17000
(510) (25) oděvy, obuv, kloboučnické zboží.
(511) 25
(210) O-111169

- (111) **206440**
(220) 02.09.1996
(151) 30.12.1997
(540)

Exportér roku

- (730) **Hospodářská komora České republiky**, Freyova 27, Praha 9, 19000, CZ
(740) PROPATENT, Ing. Vlasta Sedláčková, Ke Kateřinkám 1393, Praha 4, 14900
(510) (41) organizace soutěže pro podporu exportu.
(511) 41
(210) O-114397

- (111) **206507**
(220) 08.10.1996
(151) 30.12.1997
(540)



- (730) **BaumitBayosan GmbH & Co. KG**, Reckenberg 12, 87539 Hindelang, DE
(740) Společná advokátní kancelář Všetečka Zelený Švorčík Kalenský a partneři, JUDr. Miloš Všetečka, Hálkova 2, Praha 2, 12000
(510) (1) stavební lepidla zejména lepidla na obkládačky; (7) stroje

na zpracování sádry a strojní omítačky, míchačky malty, stroje na míchání a nanášení mazaniny, čerpadla na maltu, stroje na míchání a nanášení pěnových stavebních hmot; (17) těsnicí hmoty pro stavební účely, tepelné izolační prvky, prvky pro vyplňování spár, hrázdění a dutin nikoliv z kovu; (19) hotová malta vyrobená s použitím vápna a/nebo sádry a/nebo cementu a/nebo písku a/nebo organických pojiv s nebo bez barevných pigmentů, stavební vápno, mazanina, základní nátěrové prostředky pro stavební účely (nikoliv barvy), vnitřní a vnější omítky, stěrkové hmoty, stavební prvky pro stěny a mezistěny.

(511) 1, 7, 17, 19
(210) O-115531

(111) **206509**
(220) 09.10.1996
(151) 30.12.1997
(540)



(730) **Anna Skládalová**, Nad ovčírnou 344/509, Zlín, 76001, CZ
(740) Ing. Kučera Zdeněk, Padělký 548 (P.O.BOX 92), Slušovice, 76315
(510) (41) soukromá sportovní škola, trénérství, sportovní aktivity jako boj zblízka, JUDO, JIU-JITSU.
(511) 41
(210) O-115555

(111) **206587**
(220) 26.11.1996
(151) 30.12.1997
(540)

SILVER SERVICE

(730) **VANGUARD TRADEMARK HOLDINGS USA LLC**, 6929 North Lakewood Avenue, Suite 100, Tulsa, OK, US
(740) Kania, Sedlák, Smola patentová a známková kancelář, Ing. Josef Smola, Mendlovo nám. 1a, Brno, 60300
(510) (39) služby spojené s půjčováním vozidel.
(511) 39
(210) O-117218

(111) **206588**
(220) 28.11.1996
(151) 30.12.1997
(540)



(730) **Beneš Jiří**, U Josefa 112, Pardubice, 53009, CZ
(740) Ing. Walter Jiří, Počernická 54, Praha 10, 10800
(510) (5) nápoje dietetické i jiné k lékařským účelům; (25) oděvy, obuv, kloboučnické zboží; (28) hry, hračky, tělocvičné a sportovní potřeby; (30) káva, čaj, kakao, kávové náhražky, jemné pečivo, sušenky, cukrovinky, zmrzlina; (32) pivo, lehká piva a ležáky, vody minerální a šumivé a jiné nealkoholické nápoje, sirupy a jiné přípravky k přípravě nápojů; (33) alkoholické nápoje; (34) tabák v surovém i zpracovaném stavu, tabákové výrobky, kuřácké potřeby, zápalky, zapalovače; (41) výchovná činnost především pořádání sportovních podniků a provoz posiloven, zábavní činnost především hudební a taneční akce; (42) služby spojené s opatřováním ubytování, ubytovací

stravovací služby včetně léčebných a rehabilitačních zařízení.
(511) 5, 25, 28, 30, 32, 33, 34, 41, 42
(210) O-117366

(111) **206589**
(220) 28.11.1996
(151) 30.12.1997
(540)



(730) **Beneš Jiří**, U Josefa 112, Pardubice, 53009, CZ
(740) Ing. Walter Jiří, Počernická 54, Praha 10, 10800
(510) (5) nápoje dietetické i jiné k lékařským účelům; (25) oděvy, obuv, kloboučnické zboží; (28) hry, hračky, tělocvičné a sportovní potřeby; (30) káva, čaj, kakao, kávové náhražky, jemné pečivo, sušenky, cukrovinky, zmrzlina; (32) pivo, lehká piva a ležáky, vody minerální a šumivé a jiné nealkoholické nápoje, sirupy a jiné přípravky k přípravě nápojů; (33) alkoholické nápoje; (34) tabák v surovém i zpracovaném stavu, tabákové výrobky, kuřácké potřeby, zápalky, zapalovače; (41) výchovná činnost především pořádání sportovních podniků a provoz posiloven, zábavní činnost především hudební a taneční akce; (42) služby spojené s opatřováním ubytování, ubytovací a stravovací služby včetně léčebných a rehabilitačních zařízení.
(511) 5, 25, 28, 30, 32, 33, 34, 41, 42
(210) O-117367

(111) **206619**
(220) 13.01.1997
(151) 30.12.1997
(540)



(730) **KEBEK s.r.o.**, Pražská 5382, Chomutov, 43301, CZ
(740) BOHEMIA PATENT Patentová & známková kancelář, Ing. Jana Vandělková, Havanská 17, Praha 7, 17000
(510) (6) zámečnické výrobky, spojovací materiál např. šrouby, matice, podložky, klíny, těsnění kovová, vzduchotechnické potrubí a příruby, zavěšovací systémy pro vzduchotechniku; (11) klimatizace a vzduchotechnika zejména klimatizační jednotky, ventilátory, tlumiče hluku; (37) servisní činnost, instalace a opravy ústředního vytápění a větrání.
(511) 6, 11, 37
(210) O-118506

(111) **206620**
(220) 13.01.1997
(151) 30.12.1997
(540)



(730) **KEBEK s.r.o.**, Pražská 5382, Chomutov, 43301, CZ
(740) BOHEMIA PATENT Patentová & známková kancelář, Ing. Jana Vandělková, Havanská 17, Praha 7, 17000
(510) (6) zámečnické výrobky, spojovací materiál např. šrouby, matice, podložky, klíny, těsnění kovová, vzduchotechnické potrubí a příruby, zavěšovací systémy pro vzduchotechniku; (11) klimatizace a vzduchotechnika zejména klimatizační jednotky, ventilátory, tlumiče hluku; (37) servisní činnost, instalace a opravy ústředního vytápění a větrání.

(511) 6, 11, 37
(210) O-118507

(540)



(111) **206621**
(220) 13.01.1997
(151) 30.12.1997
(540)

KEBEK

(730) **KEBEK s.r.o.**, Pražská 5382, Chomutov, 43301, CZ
(740) BOHEMIA PATENT Patentová & známková kancelář, Ing. Jana Vanděliková, Havanská 17, Praha 7, 17000
(510) (6) zámečnické výrobky, spojovací materiál např. šrouby, matice, podložky, klíny, těsnění kovová, vzduchotechnické potrubí a příruby, zavěšovací systémy pro vzduchotechniku; (11) klimatizace a vzduchotechnika zejména klimatizační jednotky, ventilátory, tlumiče hluku; (37) servisní činnost, instalace a opravy ústředního vytápění a větrání.

(511) 6, 11, 37
(210) O-118508

(111) **206622**
(220) 13.01.1997
(151) 30.12.1997
(540)

KEBEK

(730) **KEBEK s.r.o.**, Pražská 5382, Chomutov, 43301, CZ
(740) BOHEMIA PATENT Patentová & známková kancelář, Ing. Jana Vanděliková, Havanská 17, Praha 7, 17000
(510) (6) zámečnické výrobky, spojovací materiál např. šrouby, matice, podložky, klíny, těsnění kovová, vzduchotechnické potrubí a příruby, zavěšovací systémy pro vzduchotechniku; (11) klimatizace a vzduchotechnika zejména klimatizační jednotky, ventilátory, tlumiče hluku; (37) servisní činnost, instalace a opravy ústředního vytápění a větrání.

(511) 6, 11, 37
(210) O-118509

(111) **206623**
(220) 13.01.1997
(151) 30.12.1997
(540)



(730) **KEBEK s.r.o.**, Pražská 5382, Chomutov, 43301, CZ
(740) BOHEMIA PATENT Patentová & známková kancelář, Ing. Jana Vanděliková, Havanská 17, Praha 7, 17000
(510) (6) zámečnické výrobky, spojovací materiál např. šrouby, matice, podložky, klíny, těsnění kovová, vzduchotechnické potrubí a příruby, zavěšovací systémy pro vzduchotechniku; (11) klimatizace a vzduchotechnika zejména klimatizační jednotky, ventilátory, tlumiče hluku; (37) servisní činnost, instalace a opravy ústředního vytápění a větrání.

(511) 6, 11, 37
(210) O-118510

(111) **206627**
(220) 16.01.1997
(151) 30.12.1997

(730) **ADONIA v.o.s.**, Palackého 90, Brno, 61200, CZ
(740) Doc. Ing. Jindřich Špaček, CSc., Sv. Čecha 106A, Brno, 61200
(510) (3) mýdla, parfumerie, kosmetika, výrobky voňavkářské, éterické oleje, vlasová kosmetika, vodičky na vlasy, zubní pasty, kartáčky na zuby, neceséry s kosmetickými potřebami, kosmetické pomády, kosmetické přípravky na řasy a k barvení řas a obočí /maskara/, kosmetické přípravky pro pěstění pokožky, kosmetické přípravky všeho druhu, pro koupele, krémy, esence, přísady do koupelí, pomády, pudry, barviva, šampony na tělo i na vlasy, ostatní kosmetické zboží; (5) farmaceutické výrobky, čaje z léčivých bylin, dietetické, vitamínové a kosmetické přípravky pro léčebné účely; (10) prostředky zdravotnické techniky, hygienické a ortopedické pomůcky včetně bandáží; (42) lékařská péče jako výdejní činnost pro veřejnost, pro ambulantní zdravotnická zařízení, individuální příprava léčiv /kromě infúzních roztoků/, příprava očních a nosních kapek, příprava tablet, tobolek, čípků, mastí a čajových směsí, adjustace lékových forem do obalů pro malospotřebitele, výdej prostředků zdravotnické techniky, hygienických a ortopedických pomůcek, vstupní kontrola léčiv, poradenská činnost k provozování lékáren.

(511) 3, 5, 10, 42
(210) O-118596

(111) **206645**
(220) 30.01.1997
(151) 30.12.1997
(540)

CHRONOS JAROSLAV JIRÁSEK

(730) **Jaroslav Jirásek - CHRONOS**, V Jámě 699/5, Praha 1, 11000, CZ
(740) Jiří Effmert, Halasova 314/7, Říčany - Radošovice, 25101
(510) (14) klenoty, bižuterie, drahokamy, hodinářské potřeby a chronometrické přístroje, vyjma hodin i věžních hodin; (16) psací stroje, kancelářské potřeby, zejména psací potřeby; (34) potřeby pro kuřáky.

(511) 14, 16, 34
(210) O-119001

(111) **207162**
(220) 25.11.1996
(151) 29.01.1998
(540)

ORIANA TOURS

(730) **ORIANA Tours spol. s r.o.**, Italská 11, Praha 2, 12000, CZ
(740) ROTT, RŮŽIČKA & GUTTMANN Patentová, známková a advokátní kancelář, JUDr. Vladimír Rott, Nad Štolou 12, Praha 7, 17000
(510) (35) zprostředkovatelská činnost v oblasti reklamy; (39) služby cestovního ruchu a s tím spojené zprostředkovatelské služby; (41) zprostředkovatelská činnost v oblasti kultury; (42) zprostředkovatelská činnost v oblasti výstavnictví a modelingu, služby cestovního ruchu, ubytovací a stravovací služby a s tím spojené zprostředkovatelské služby.

(511) 35, 39, 41, 42
(210) O-117184

(111) **207183**
(220) 03.12.1996
(151) 29.01.1998

(540)

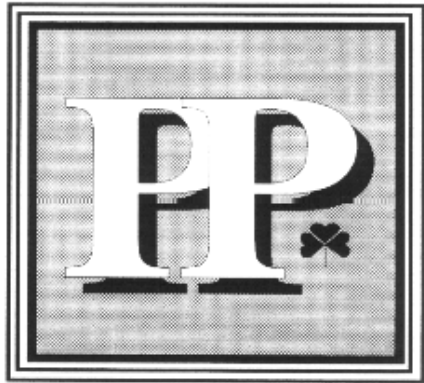

- (730) **PP projekt s.r.o.**, Na průhonu 654, Praha 8, 18100, CZ
(510) (6) kovové stavební materiály zejména roury, válcované profily, plechy, armovací ocel, dráty, spojovací elementy; (19) nekovové stavební materiály zejména zdící materiály, polozpracované řezivo (trámy, prkna, dřevěné panely, překližka), stavební sklo, obklady a dlažby, přírodní a umělé kámen, písek, štěrky, cement, vápno, sádra, malty, kameninové, cementové a plastové roury, železobetonové prefabrikáty, střešní krytiny; (42) zprostředkovatelská činnost ve výstavbě zejména v oblasti projektování.
- (511) 6, 19, 42
(210) O-117508

- (111) **207184**
(220) 04.12.1996
(151) 29.01.1998
(540)

FERNET CHAMPION

- (730) **KB Likér a.s.**, Drážďanská 14, Ústí nad Labem, 40007, CZ
(510) (33) alkoholické nápoje.
(511) 33
(210) O-117529

- (111) **207198**
(220) 18.12.1996
(151) 29.01.1998
(540)

Pangrol

- (730) **Berlin - Chemie AG**, Glienicke Weg 125/127, Berlin, DE
(740) Společná advokátní kancelář Všetěčka a partneři, JUDr. Všetěčka Miloš, Hálkova 2, Praha 2, 12000
(510) (5) farmaceutické přípravky.
(511) 5
(210) O-118092

- (111) **207210**
(220) 20.01.1997
(151) 29.01.1998
(540)

CURAD

- (730) **Beiersdorf AG**, Unnastrasse 48, Hamburg, DE
(740) ŠTROS & KUSÁK advokátní a patentová kancelář, JUDr. David Štros, advokát, Národní 32, Praha 1, 11000
(510) (5) náplastí, obvazový materiál, obinadla, dezinfekční prostředky, fungicidy.
(511) 5
(210) O-118666

- (111) **207296**
(220) 03.03.1997
(151) 29.01.1998
(540)

SEMAFOR

- (730) **HAMÉ, a.s.**, Babice č. 572, 68703, CZ
(740) Müller Václav, patentový zástupce, Filipova 2016, Praha 4, 14800
(510) (29) konzervované potraviny na bázi ovoce, zeleniny a lesních plodů, zelenina sterilovaná, zeleninové saláty, zeleninové konzervy, zavařeniny, rosoly, povidla.
(511) 29

(210) O-119965

- (111) **207699**
(220) 04.09.1996
(151) 25.02.1998
(540)

INGENIA

- (730) **Ing. Roman Václavík**, Bezručova 15, Město Albrechtice, 79395, CZ
(740) Ing. Rylková Iva, Polská 1525, Ostrava-Poruba, 70800
(510) (19) střešní konstrukce ze dřeva, stavební materiál včetně polozpracovaného řeziva, trámů, prken, dřevěných panelů, překližky, cihel, přírodního a umělého kamene, cementu, vápna, malty, sádry, štěrku; (37) rekonstrukce, opravy a výstavba stavebních objektů, včetně oprav a instalací elektrických a topných zařízení a zdravotnických; (42) poradenství a inženýrské a technické posudky ve stavebnictví, včetně zajišťování revizních zpráv.
- (511) 19, 37, 42
(210) O-114506

- (111) **207734**
(220) 20.09.1996
(151) 25.02.1998
(540)

LEGANZA

- (730) **GM DAEWOO AUTO & TECHNOLOGY COMPANY**, 199-1 Cheongcheon-2 Dong Bupung-Gu, Incheon, KR
(740) Zeiner & Zeiner v.o.s., Mgr. Karel Šindelka, Maiselova 15, Praha 1, 11000
(510) (12) vozidla, dopravní prostředky pozemní, letecké nebo vodní.
(511) 12
(210) O-115081

- (111) **207896**
(220) 27.02.1997
(151) 25.02.1998
(540)

BILIKUK

- (730) **Jaroslava Statečná - BRAVE & BRAVE**, Havanská 2812, Tábor, 39005, CZ
(740) KUDRLIČKA & SEDLÁK Advokátní, patentová a známková kancelář, Ing. Jiří Sedlák, Husova 5, České Budějovice, 37001
(510) (1) enzymatické chemické výrobky pro průmyslové účely; (3) přípravky pro bělení a jiné prostředky ku praní, přípravky pro čištění, leštění, odmašťování a broušení, mýdla, parfumerie, vonné oleje, kosmetika, vlasové vody (lotions), zubní pasty; (5) výrobky lékárnické, veterinářské a hygienické, diabetické přípravky pro léčebné účely, potraviny pro batolata, náplastě, materiál na obvazy, materiály pro plombování zubů a pro zubní otisky, dezinfekční přípravky, výrobky pro hubení škodlivých zvířat, fungicidy, herbicidy, bakteriologické a enzymatické čisticí prostředky s dezinfekčním účinkem, prostředky k ničení plevele.
- (511) 1, 3, 5
(210) O-119853

- (111) **208311**
(220) 28.08.1996
(151) 25.03.1998
(540)

EMPORI

- (730) **EMPORI s.r.o.**, Vážní ulice 456, Hradec Králové, 50341, CZ
(740) Jiří Effmert, Halasova 314a, Říčany u Prahy, 25101
(510) (6) kovové stavební konstrukce, kovové armatury do betonu, kovové stavební dílce, stavební kování, vazba stavební kovová; (36) pronájem nemovitostí; (39) pronájem motorových vozidel, doprava věcí.
- (511) 6, 36, 39
(210) O-114281

- (111) **208555**
(220) 21.11.1996
(151) 25.03.1998

(540) **KRONEN**

(730) **KRONEN Praha, spol. s r.o.**, Šafaříkova 6, Praha 2, 12000, CZ

(740) Rott, Růžička a Guttman, patentová, známková a advokátní kancelář, Ing. Kavínková Ludmila, patentový zástupce, Nad Štolou 12, Praha 7, 17000

(510) (9) přístroje pro vážení a měření; (11) velkokuchyňské přístroje pro vaření, přístroje chladicí; (20) kuchyňský nábytek; (21) prostředky na čištění spadající do třídy 21, náčiní a nádoby pro velkokuchyně; (37) inspekce stavebních projektů, instalace, montáže, opravy; (39) silniční doprava zboží a s tím související služby zejména balení zboží před odesláním, kontrola vozidel a zboží před dopravou; (41) služby poskytované osobami nebo institucemi pro rozvoj duševních schopností osob, zejména školení.

(511) 9, 11, 20, 21, 37, 39, 41
(210) O-117064

(111) **208565**

(220) 22.11.1996

(151) 25.03.1998

(540) **PIVRNCOVA JEDENÁCTKA**

(730) **PIVRNCOVA JEDENÁCTKA, s.r.o.**, Komenského 984, Smržovka, 46851, CZ

(740) Ing. Janko Vladimír, Národní 348, Liberec 8, 46008

(510) (35) propagační a reklamní činnost; (41) pořádání společenských a soutěžních televizních a jiných podobných pořadů.

(511) 35, 41
(210) O-117133

(111) **208566**

(220) 25.11.1996

(151) 25.03.1998

(540) **QUICKSILVER**

(730) **VANGUARD TRADEMARK HOLDINGS USA LLC**, 6929 North Lakewood Avenue, Suite 100, Tulsa, OK, US

(740) Kania, Sedlák, Smola patentová a známková kancelář, Ing. Josef Smola, Mendlovo nám. 1a, Brno, 60300

(510) (39) služby spojené s půjčováním vozidel.

(511) 39
(210) O-117179

(111) **208571**

(220) 26.11.1996

(151) 25.03.1998

(540)



(730) **SAUNATOP spol. s r.o.**, Malín 328, Kutná Hora, 28405, CZ

(740) JUDr. Aleš Zábrš, advokát a patentový zástupce, Na Beránce 2, Praha 6, 16000

(510) (9) solaria; (11) topná zařízení, zejména saunová topidla všeho druhu; (19) sauny všeho druhu, zejména finské sauny a jejich příslušenství; (28) sportovní potřeby a zařízení zejména bazény, whirlpools; (37) stavby a opravy, zejména výstavba saun; (41) provozování solárií, saun a fitness center.

(511) 9, 11, 19, 28, 37, 41
(210) O-117223

(111) **208574**

(220) 26.11.1996

(151) 25.03.1998

(540)



(730) **BONTONland, a. s., BONTON holding**, Palackého 1, Praha 1, 11000, CZ

(510) (3) kosmetické výrobky; (8) nože; (9) nosiče informací, zvláště nahraných zvukových záznamů a děl, elektrické a elektronické přístroje, zvláště audio a videotechnika, výpočetní a spojovací technika; (14) výrobky z drahých kovů a jejich slitin, např. popelníky a zapalovače z těchto materiálů; (15) hudební nástroje; (16) tiskoviny a polygrafické výrobky, např. knihy a hudebniny, kalendáře, diáře, časopisy, lístky, vstupenky, kancelářské a psací potřeby, např. tužky; (18) výrobky z kůže, např. pouzdra a klíčenky, deštníky; (20) výrobky z plastu, ze dřeva a dalších přírodních materiálů, např. sáčky a tašky, pouzdra a kazety, nábytek pro uložení audio a videotechniky, jakož i nosičů informací; (25) oděvy, např. trička, čepice; (28) hry a hračky, zvláště počítačové hry; (34) potřeby pro kuřáky, zapalovače a popelníky; (35) reklamní a propagační služby, organizační poradenství; (39) doprava a skladování, dodávky zboží; (41) výchovná a zábavní činnost, např. pořádání kulturních, sportovních a poznávacích akcí, koncertů, provozování galerie, předprodej a rezervace vstupenek, nahrávání a distribuce zvukových, obrazových a datových záznamů; (42) výstavy.

(511) 3, 8, 9, 14, 15, 16, 18, 20, 25, 28, 34, 35, 39, 41, 42
(210) O-117234

(111) **208602**

(220) 28.11.1996

(151) 25.03.1998

(540)

INREKA

(730) **Ing. Libuše Šroubová**, Nevanova 1069, Praha 6, 16300, CZ

(740) Ing. Sedláčková Vlasta, Ke Kateřinkám 1393, Praha 4, 14900

(510) (42) inženýrská činnost v oblasti stavebnictví.

(511) 42
(210) O-117397

(111) **208623**

(220) 05.12.1996

(151) 25.03.1998

(540)



(730) **Noana, výrobní družstvo**, V Chotejně 1267/1, Praha 10, 10200, CZ

(510) (2) přírodní pryskyřice v surovém stavu, pryskyřičné roztoky (přírodní pryskyřice) v lehce těžkavých rozpustidlech s výjimkou barviv a derivátů uhlovodíku sloužícího k výrobě barev; (3) čisticí vodička, oleje, pasty, prášky, mycí prostředky pro toaletní účely, mýdla všeho druhu a všech tvarů, mýdlové náhražky, mýdlové směsi, šampony tekuté nebo v prášku, parfumerie, voňavkářské zboží, jakož i základní látky přírodní nebo syntetické pro květinové parfěmy, vonné oleje, čisticí oleje, éterické oleje, éterické tresty, éterické esence, kosmetické přípravky všeho druhu, pro koupele, na opalování, krémy,

masky, esence, přísady do koupelí, pomády, pudry, barviva, vlasové vody (lotions), tonika na vlasy, prostředky na regeneraci a vzrůst vlasů, výrobky na péči o vlasy, přípravky na odstraňování lupů, toaletní barviva vůbec, na vlasy, vousy, pro kosmetiku, ústní vody, zubní pasty, pilulky a přípravky pro ošetřování, čištění a dezinfekci úst (nikoliv medicínální), mycí prostředky pro toaletní účely, rostliny a rostlinné výtažky pro kosmetické účely např. máta, mátová silice; (16) tiskoviny vůbec (též reklamní a propagační), tiskárenské výrobky, časopisy vůbec, knihy všeho druhu, brožury, obaly na láhve z vlnité lepenky, papír na balení lahví, lékařské receptáře, lepenkové krabice, lepenkové ražené zboží, inzertní listy, obrázky, obrazy všeho druhu, reklamní tiskopisy, reklamní tiskoviny a papír, balící papír všeho druhu, papír reklamní, papíry obchodní; (29) konzervované, sušené a zavažené, zmrazené nebo přemrazené ovoce a zelenina, ovoce a zelenina v sirupu, ovoce a zelenina vařené, zeleninové slupky a zeleninové plátky, jedlé oleje, rostlinné oleje potravinářské, rostlinné tuky jedlé, šťávy a rostlinné výtažky do poživatin, jedlé rostlinné výtažky, potravinové doplňky a výživné extrakty obsažené ve tř. 29 a používané pro výživu nebo jako přísada ve výživě, ženšen používaný jako přísada ve výživě, protein jakožto přísada do pokrmů (proteinové přípravky), proteiny pro výživu humánní, kulturistické potraviny a přípravky; (30) káva, čaj, kakao, kávové náhražky, nápoje připravené z kávy, kakaa nebo čokolády, med pravý nebo umělý, sirup melasový, koření všeho druhu, potravinové doplňky obsažené ve tř. 30, přípravky aromatické (potravinářské), aromáty nebo aromy pro nápoje jiné než éterické oleje, aromáty do pečiva, bonbony všeobecné (kromě farmaceutických), cukrářské výrobky, žvýkácká guma a žvýkácké tablety neléčebné, tablety cukrářské, lékořičové výrobky cukrářské, trestí do potravin (kromě trestí éterických nebo éterických olejů), pastilky (cukrovinky), soli živné, aroma do pečiva s éterickými oleji; (31) čerstvé ovoce a zelenina, kořeny a hlízy pro potravinářství, čerstvá semena upravená k lidské výživě, čerstvé byliny neléčebné, krmiva pro zvířata včetně výživných potravinových doplňků, výživné a posilující látky a krmné výtažky pro zvířata, píče všeho druhu, pícní přísady neléčebné, potravinářské přípravky pro domácí zvířata, soli minerální pro zvířata, výrobky lesnické a zemědělské s posilujícím účinkem, živé rostliny; (32) šumivé a jiné nealkoholické nápoje, sirupy a jiné přípravky k přípravě nápojů, extrakty pro výrobu lihuprostých nápojů, minerální vody přírodní nebo umělé, nápoje osvěžující, nápoje s malým obsahem alkoholu, šťávy a výtažky rostlinné jako nápoj, dietetické nápoje neléčebné; (33) alkoholické nápoje, alkoholické esence a extrakty, bylinná pálenka, bylinný likér, destiláty (nápoje), elixíry (alkoholické nápoje), esence do kořalek, lihoviny, šumivé nápoje, vína kromě vín medicínálních, tonická vína, posilující vína, vína a likéry pro trávení, žaludeční vína, žaludeční likér, trestí a výtažky alkoholické, kapsle a trestí pro výrobu likérů.

(511) 2, 3, 16, 29, 30, 31, 32, 33
(210) O-117580

(111) **208675**
(220) 19.12.1996
(151) 25.03.1998
(540)

CYPLES

(730) **Ing. Peter Černý**, Školská 4, Ivanka pri Dunaji, 90028, SK
(740) Ing. Dohnal Jiří, patentový zástupce, Nedbalova 29, Brno, 62300

(510) (1) chemické výrobky určené pro průmysl, vědu a fotografii, jakož i pro zemědělství, zahradnictví a lesnictví, vyjma kyanidů v jakýchkoli formách; (5) dezinfekční prostředky, insekticidy, zejména pro ničení škodlivého hmyzu v lesnictví, přípravky pro komunální hygienu, zejména pro hubení hmyzu, hlodavců a jiných škodlivých zvířat, fungicidy, herbicidy.

(511) 1, 5
(210) O-118110

(111) **208676**
(220) 19.12.1996
(151) 25.03.1998
(540)

OLEOEKOL

(730) **Ing. Peter Černý**, Školská 4, Ivanka pri Dunaji, 90028, SK
(740) Ing. Dohnal Jiří, patentový zástupce, Nedbalova 29, Brno, 62300

(510) (1) chemické výrobky určené pro průmysl, vědu a fotografii, jakož i pro zemědělství, zahradnictví a lesnictví; (5) dezinfekční prostředky, insekticidy, zejména pro ničení přezimujících stadií škůdců, přípravky pro komunální hygienu, zejména pro hubení hmyzu, hlodavců a jiných škodlivých zvířat, fungicidy, herbicidy.

(511) 1, 5
(210) O-118111

(111) **208690**
(220) 06.01.1997
(151) 25.03.1998
(540)

Fifties

(730) **VF Germany Services GmbH**, Otto-Hahn Strasse 36, Dreieich, DE

(740) JUDr. Jaroslav Večeřa, advokát, Na Příkopě 15, Praha 1, 11000
(510) (18) opasky a řemeny; (24) textilní zboží, úplety, kapesníky; (25) pánské a chlapecké oděvy, dámské a dívčí oděvy, různé druhy kalhot, šortky, pláště, kabátky, bundy, obleky, sukně, košile, halenky, prádlo, trička, vesty, svetry, čepice, čapky, klobouky, úplety, šály, kravaty, ponožky; (26) výšivky, stuhy, šněrovadla, knoflíky, stiskací knoflíky, háčky, zdrhovací uzávěry, spony.

(511) 18, 24, 25, 26
(210) O-118346

(111) **208726**
(220) 29.01.1997
(151) 25.03.1998
(540)

REINEX
spol. s r.o.

(730) **REINEX spol. s r.o.**, Kolmá 4, Praha 9, 19000, CZ
(740) Ing. Král Jiří, patentový zástupce, Štěpánská 45, Praha 1, 11000

(510) (37) štukatéřství, malířské práce, stavba a konstrukce trvalých budov a průmyslových staveb; (40) truhlářství, pozlacovačství; (42) návrhy staveb.

(511) 37, 40, 42
(210) O-118951

(111) **209027**
(220) 24.10.1996
(151) 28.04.1998
(540)

PROFIT

(730) **Mlékárna Klatovy a.s.**, Za tratí 640, Klatovy, 33901, CZ
(740) TICHÝ & POLÁČEK Patentoprávní a známková kancelář, JUDr. Jaromír Tichý, Dominikánská 6, Plzeň, 30112

(510) (29) mléko a jiné mlékařské výrobky včetně mražených, mléčné nápoje; (30) chuťové omáčky.

(511) 29, 30
(210) O-116084

(111) **209028**
(220) 24.10.1996
(151) 28.04.1998
(540)

REGION

(730) **Mlékárna Klatovy a.s.**, Za tratí 640, Klatovy, 33901, CZ
(740) TICHÝ & POLÁČEK Patentoprávní a známková kancelář, JUDr. Jaromír Tichý, Dominikánská 6, Plzeň, 30112

(510) (29) mléko a jiné mlékařské výrobky včetně mražených, mléčné nápoje; (30) chuťové omáčky.

(511) 29, 30
(210) O-116085

(111) **209070**

(220) 21.11.1996
(151) 28.04.1998
(540)

ARTECOR

(730) **MEDICOL SCIENCES spol. s r.o.**, Švermova 268, Liberec 10, 46010, CZ
(510) (5) výrobky ze živočišných bílkovin pro lékařské a veterinární použití; (10) umělá cévní náhrada, výrobky kombinované z textilní a biologické složky pro lékařské a veterinární použití; (24) výrobky kombinované z textilní a biologické složky pro lékařské a veterinární použití.
(511) 5, 10, 24
(210) O-117048

(111) **209071**
(220) 21.11.1996
(151) 28.04.1998
(540)

(730) **Chmelík Václav**, Komenského 298, Odolena Voda, 25070, CZ
(740) Ing. Čmejla Vladimír, patentový zástupce, Rašínovo náměstí 54, Praha 2, 12800
(510) (11) chladicí skříně, zařízení, stroje; (37) služby v oblasti chladírenských zařízení, služby v oblasti topenářství, služby v oblasti instalatérských prací.
(511) 11, 37
(210) O-117068

(111) **209121**
(220) 16.01.1997
(151) 28.04.1998
(540)

DEXIA

(730) **DEXIA CREDIT LOCAL**, 7-11 quai André Citroen, Paris Cedex 15, 75901, FR
(740) Čermák Hořejš Myslil a spol., JUDr. Jan Matějka, Národní 32, Praha 1, 11000
(510) (35) kancelářské práce, rozesílání prospektů, pořizování informačních tiskovin, účetní služby, poradenské komerční služby; (36) pomoc při finančních záležitostech a operacích, kreditní a bankovní služby; (42) právní služby, právní služby v souvislosti s financemi, zpracovávání programů pro počítače.
(511) 35, 36, 42
(210) O-118602

(111) **209554**
(220) 12.08.1996
(151) 27.05.1998
(540)

SWISH

(730) **Newell Investments, Inc.**, 10B Glenlake PKwy Suite 600, Atlanta, GA, US
(740) Společná advokátní kancelář Všečeka a partneři, JUDr. Všečeka Miloš, Hálkova 2, Praha 2, 12000
(510) (17) extrudované a lisované plastické materiály ve formě prutů, tyčí, sloupů, desek, pásů, profilovaných tvarů, hadice a trubky; (19) nekovové zpracované stavební materiály, obkládačky, dlaždice, tašky, obkladový materiál pro stěny a střechy, lemovací díly střech, zejména štítové lemovací díly, obkladové dílce říms, lemování atik, pohledové desky, okenní rámy, okenní parapetové desky, obklady ostění, dveře a dveřní rámy, soklové lišty, krycí obklady, obložení a lišty, zimní zahrady - skleníky, okapové žlaby, odvodňovací sítě.
(511) 17, 19
(210) O-113811

(111) **209703**

(220) 13.11.1996
(151) 27.05.1998
(540)

LESANA

(730) **ALPA, a.s.**, Hornoměstská 378, Velké Meziříčí, 59425, CZ
(510) (5) farmaceutické výrobky.
(511) 5
(210) O-116674

(111) **209736**
(220) 22.11.1996
(151) 27.05.1998
(540)

(730) **Erika Petrová**, Povstania českého ľudu 12, 040 22 Košice, SK
(740) Jiří Effmert, Halasova 314a, Říčany u Prahy, 25101
(510) (25) prádlo spodní, osobní, pyžama, tílka, trička, koupací pláště, plavky, plážové oblečení, oděvy zhotovené z pleteniny; (40) úprava a zpracování textilií.
(511) 25, 40
(210) O-117096

(111) **209749**
(220) 16.12.1996
(151) 27.05.1998
(540)



(730) **ALPA, a.s.**, Hornoměstská 378, Velké Meziříčí, 59425, CZ
(510) (3) kosmetické výrobky; (5) výrobky farmaceutické.
(511) 3, 5
(210) O-117339

(111) **209750**
(220) 28.11.1996
(151) 27.05.1998
(540)



(730) **ALPA, a.s.**, Hornoměstská 378, Velké Meziříčí, 59425, CZ
(510) (3) kosmetické výrobky; (5) výrobky farmaceutické.
(511) 3, 5

(210) O-117340

(111) **209798**
(220) 11.12.1996
(151) 27.05.1998
(540)

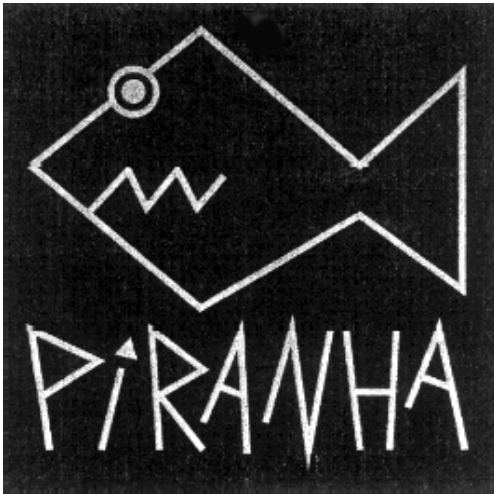

(730) Rhodos International, spol. s r.o., Jilská 9, Praha 1, 11000, CZ

(740) ČERVENKA, KLEINTOVÁ, TURKOVÁ Patentová, známková a advokátní kancelář, Mgr. Jana Turková, Budečská 6/974, Praha 2, 12000

(510) (14) šperky a bižuterie pravá i umělá; (18) výrobky z kůže a kožené zboží neobsažené v jiných třídách, zejména kabelky, kabely, kufříky, cestovní tašky a brašny, batohy; (25) oděvy všeho druhu, zejména kabáty, čepice, rukavice, šály, ponča, sukně, kalhoty, košile, trička, mikiny, obuv všeho druhu, kloboučnické zboží.

(511) 14, 18, 25

(210) O-117852

(111) **209805**
(220) 13.12.1996
(151) 27.05.1998
(540)



(730) Shop'n Chek, Inc., 6025 The Corners Parkway, Suite 200, Norcross, GA, US

(740) Čermák Hořejš Myslíl a spol., JUDr. Karel Čermák, advokát, Národní 32, Praha 1, 11000

(510) (35) poskytování kvantitativních informací založených na analýze a hodnocení všech způsobů nabídky, prezentace, prodeje a zavádění výrobků a služeb.

(511) 35

(210) O-117913

(111) **209865**
(220) 22.01.1997
(151) 27.05.1998
(540)



(730) Ladislav Šírl - SUN STOP, Čáslavská 15, Praha 3, 13000, CZ

(740) Müller Václav, patentový zástupce, Filipova 2016, Praha 4, 14800

(510) (1) bezpečnostní fólie; (19) stavební materiály všeho druhu, zejména tepelné a protivodní izolace, tepelné fólie a izolace proti ropným produktům.

(511) 1, 19

(210) O-118765

(111) **209899**
(220) 06.02.1997
(151) 27.05.1998
(540)

MORAVANKA MIX

(730) HAMÉ, a. s., Babice 572, 68703, CZ

(740) Václav Müller, patentový zástupce, Filipova 2016, Praha 4, 14800

(510) (29) konzervovaná zelenina.

(511) 29

(210) O-119261

(111) **209912**
(220) 13.02.1997
(151) 27.05.1998
(540)



ME ZHIGAN J. FROG

(730) Warner Bros. Entertainment Inc., 4000 Warner Blvd., Burbank, CA, US

(740) Čermák Hořejš Myslíl a spol., JUDr. Jan Matějka, Národní 32, Praha 1, 11000

(510) (9) pohyblivé obrázky a televizní filmy s živým dějem a/nebo grotesky, předznačené /předformátované/ zboží, zejména předformátované záznamy a předformátované audio a audio-video pásky, kazety a disky, stereo sluchátka, baterie, bezdrátové telefony, ruční kalkulačky, audio kazety, a CD přehrávače, ruční karaoke přehrávače, signální přivolávače /pagers/, filmové sestřihy v rozsahu kazet používaných s ručními prohlížečkami nebo projektory, audio, video, audio a video pásky, kazety, reprodukční disky a nahrávací zařízení, programy pro video a počítačové hry, vložky a kazety, přístroje pro video hry pracující po vhození mince a nebo bez vhození mince, rádia, brýle, sluneční brýle a jejich obaly /pouzdra/; (16) tištěné materiály a papírenské zboží - zejména knihy, kreslené knihy, knihy pro děti, magazíny, omalovánky, knihy s návodem pro různé činnosti, papírnické zboží, dopisní papír, obálky, zápisníky, diáře, záznamové karty, blahopřání, obchodní karty, kamenotisky, pera, tužky, pouzdra /penály/, gummy, pastelky, fixy, barevné tužky, malovací sady, křídly a tabule, stolní kalkulačky, převodníky tepla, plakáty, fotografie, obaly knih, knižní záložky, kalendáře, dárkový balící papír, papírové drobnosti a ozdoby pro párty - zejména papírové ubrusky, papírové ubrusky pod zákusky, papírové podložky, krepový papír, papírové klobouky, pozvánky, papírové ubrusy, papírové ozdoby na dorty, předtištěné vzory pro vyšívání nebo tkané aplikace, tištěné vzory pro kostýmy, pyžama, trička a polokošile; (25) oděvy pro muže, ženy a děti - zejména košile, polokošile, trička, tepláky, kalhoty, džíny, šortky, uzavěry kanystrů, oblečení do deště, bryndáčky, sukně, bluzy, šaty, šle, svetry, saka, kabáty, pláště do deště, oděvy do sněhu /kombinězy/, včanky, dámské šaty, klobouky, čepice, sluneční stínítka, pásky, šály, noční oblečení, pyžama, luxusní dámské prádlo, spodní prádlo, holínky, boty, tenisky, sandály, dětské botičky, domácí střevíce, plavky, maškarní kostýmy včetně obleků a masek; (28) hračky, sportovní zboží, hry a věci na hraní - zejména pohyblivé symboly a jejich doplňky, plyšové hračky, balóny, hračky do vany, hračky na kterých se dá jezdit,

zařízení pro karetní hry, dětská vozidla, elektronicky řízená dětská motorová vozidla, panenky, létající disky, elektronické ruční hrací jednotky, stolní hry, karetní hry, salónní hry všeho druhu, akční hry se střelbou do terče, dětské nábojnice, skládačky a dovednost podporující skládačky, papírové masky na obličej, kostýmy, oděvy-masky, skateboardy, brusle, vodní stříkací hračky, míče-zejména míče na hřiště, fotbalové míče, sportovní míče, míče na baseball, míče na košíkovou, rukavice na baseball, rekreační plavidla, rekreační nafukovací bazény, prkna pro surfink, rekreační plovací prkna, plovací ploutve a ozdoby vánočních stromků, hry podporující dovednost, zařízení pro spuštění do vody /plovoucí deska/.

(511) 9, 16, 25, 28
(210) O-119448

(111) **209913**
(220) 13.02.1997
(151) 27.05.1998
(540)



MARVIN THE MARTIAN

- (730) Warner Bros. Entertainment Inc., 4000 Warner Blvd., Burbank, CA, US
(740) Čermák Hořejš Myslil a spol., JUDr. Jan Matějka, Národní 32, Praha 1, 11000
(510) (9) pohyblivé obrázky a televizní filmy s živým dějem a/nebo grotesky, předznačené /předformátované/ zboží, zejména předformátované záznamy a předformátované audio a audio-video pásky, kazety a disky, stereo sluchátka, baterie, bezdrátové telefony, ruční kalkulačky, audio kazety, a CD přehrávače, ruční karoke přehrávače, signální přivolávače /pagery/, filmové sestřihy v rozsahu kazet používaných s ručními prohlížečkami nebo projektory, audio, video, audio a video pásky, kazety, reproduční disky a nahrávací zařízení, programy pro video a počítačové hry, vložky a kazety, přístroje pro video hry pracující po vhození mince a nebo bez vhození mince, rádia, brýle, sluneční brýle a jejich obaly /pouzdra/; (16) tištěné materiály a papírenské zboží - zejména knihy, kreslené knihy, knihy pro děti, magazíny, omalovánky, knihy s návodem pro různé činnosti, papírnické zboží, dopisní papír, obálky, zápisníky, diáře, záznamové karty, blahopřání, obchodní karty, kamenotisky, pera, tužky, pouzdra /penály/, gumy, pastelky, fixy, barevné tužky, malovací sady, křídla a tabule, stolní kalkulačky, převodníky tepla, plakáty, fotografie, obaly knih, knižní záložky, kalendáře, dárkový balící papír, papírové drobnosti a ozdoby pro párty - zejména papírové ubrusky, papírové ubrusky pod zákusky, papírové podložky, krepový papír, papírové klobouky, pozvánky, papírové ubrusy, papírové ozdoby na dorty, předtištěné vzory pro vyšívané nebo tkané aplikace, tištěné vzory pro kostýmy, pyžama, trička a polokošile; (25) oděvy pro muže, ženy a děti - zejména košile, polokošile, trička, tepláky, kalhoty, džíny, šortky, uzávěry kanystrů, oblečení do deště, bryndáčky, sukně, bluzy, šaty, šle, svetry, saka, kabáty, pláště do deště, oděvy do sněhu /kombinězy/, vázanky, dámské šaty, klobouky, čepice, sluneční stínítka, pásky, šály, noční oblečení, pyžama, luxusní dámské prádlo, spodní prádlo, holínky, boty, tenisky, sandály, dětské botičky, domácí stěvícice, plavky, maškarní kostýmy včetně obleků a masek; (28) hračky, sportovní zboží, hry a věci na hraní - zejména pohyblivé symboly a jejich doplňky, plyšové hračky, balóny, hračky do vany, hračky na kterých se dá jezdit, zařízení pro karetní hry, dětská vozidla, elektronicky řízená ruční hrací jednotky, stolní hry, karetní hry, salónní hry všeho druhu, akční hry se střelbou do terče, dětské nábojnice, skládačky a dovednost podporující skládačky, papírové masky na obličej, kostýmy, oděvy-masky, skateboardy, brusle, vodní

stříkací hračky, míče-zejména míče na hřiště, fotbalové míče, sportovní míče, míče na baseball, míče na košíkovou, rukavice na baseball, rekreační plavidla, rekreační nafukovací bazény, prkna pro surfink, rekreační plovací prkna, plovací ploutve a ozdoby vánočních stromků, hry podporující dovednost, zařízení pro spuštění do vody /plovoucí deska/.

(511) 9, 16, 25, 28
(210) O-119449

(111) **209914**
(220) 13.02.1997
(151) 27.05.1998
(540)



FOGHORN LEGHORN

- (730) Warner Bros. Entertainment Inc., 4000 Warner Blvd., Burbank, CA, US
(740) Čermák Hořejš Myslil a spol., JUDr. Jan Matějka, Národní 32, Praha 1, 11000
(510) (9) pohyblivé obrázky a televizní filmy s živým dějem a/nebo grotesky, předznačené /předformátované/ zboží, zejména předformátované záznamy a předformátované audio a audio-video pásky, kazety a disky, stereo sluchátka, baterie, bezdrátové telefony, ruční kalkulačky, audio kazety, a CD přehrávače, ruční karoke přehrávače, signální přivolávače /pagery/, filmové sestřihy v rozsahu kazet používaných s ručními prohlížečkami nebo projektory, audio, video, audio a video pásky, kazety, reproduční disky a nahrávací zařízení, programy pro video a počítačové hry, vložky a kazety, přístroje pro video hry pracující po vhození mince a nebo bez vhození mince, rádia, brýle, sluneční brýle a jejich obaly /pouzdra/; (16) tištěné materiály a papírenské zboží - zejména knihy, kreslené knihy, knihy pro děti, magazíny, omalovánky, knihy s návodem pro různé činnosti, papírnické zboží, dopisní papír, obálky, zápisníky, diáře, záznamové karty, blahopřání, obchodní karty, kamenotisky, pera, tužky, pouzdra /penály/, gumy, pastelky, fixy, barevné tužky, malovací sady, křídla a tabule, stolní kalkulačky, převodníky tepla, plakáty, fotografie, obaly knih, knižní záložky, kalendáře, dárkový balící papír, papírové drobnosti a ozdoby pro párty - zejména papírové ubrusky, papírové ubrusky pod zákusky, papírové podložky, krepový papír, papírové klobouky, pozvánky, papírové ubrusy, papírové ozdoby na dorty, předtištěné vzory pro vyšívané nebo tkané aplikace, tištěné vzory pro kostýmy, pyžama, trička a polokošile; (25) oděvy pro muže, ženy a děti - zejména košile, polokošile, trička, tepláky, kalhoty, džíny, šortky, uzávěry kanystrů, oblečení do deště, bryndáčky, sukně, bluzy, šaty, šle, svetry, saka, kabáty, pláště do deště, oděvy do sněhu /kombinězy/, vázanky, dámské šaty, klobouky, čepice, sluneční stínítka, pásky, šály, noční oblečení, pyžama, luxusní dámské prádlo, spodní prádlo, holínky, boty, tenisky, sandály, dětské botičky, domácí stěvícice, plavky, maškarní kostýmy včetně obleků a masek; (28) hračky, sportovní zboží, hry a věci na hraní - zejména pohyblivé symboly a jejich doplňky, plyšové hračky, balóny, hračky do vany, hračky na kterých se dá jezdit, zařízení pro karetní hry, dětská vozidla, elektronicky řízená ruční hrací jednotky, stolní hry, karetní hry, salónní hry všeho druhu, akční hry se střelbou do terče, dětské nábojnice, skládačky a dovednost podporující skládačky, papírové masky na obličej, kostýmy, oděvy-masky, skateboardy, brusle, vodní stříkací hračky, míče-zejména míče na hřiště, fotbalové míče, sportovní míče, míče na baseball, míče na košíkovou, rukavice na baseball, rekreační plavidla, rekreační nafukovací bazény, prkna pro surfink, rekreační plovací prkna, plovací ploutve a ozdoby vánočních stromků, hry podporující dovednost, zařízení pro spuštění do vody /plovoucí deska/.

(511) 9, 16, 25, 28
(210) O-119450

(111) **209915**
(220) 13.02.1997
(151) 27.05.1998
(540)



LOLA BUNNY

- (730) **Warner Bros. Entertainment Inc.**, 4000 Warner Blvd., Burbank, CA, US
- (740) Čermák Hořejš Myslí a spol., JUDr. Jan Matějka, Národní 32, Praha 1, 11000
- (510) (9) pohyblivé obrázky a televizní filmy s živým dějem a/nebo grotesky, předznačené /předformátované/ zboží, zejména předformátované záznamy a předformátované audio a audio-video pásy, kazety a disky, stereo sluchátka, baterie, bezdrátové telefony, ruční kalkulačky, audio kazety, a CD přehrávače, ruční karoke přehrávače, signální přivolávače /pagery/, filmové sestřihy v rozsahu kazet používaných s ručními prohlížečkami nebo projektory, audio, video, audio a video pásy, kazety, reprodukcční disky a nahrávací zařízení, programy pro video a počítačové hry, vložky a kazety, přístroje pro video hry pracující po vhození mince a nebo bez vhození mince, rádia, brýle, sluneční brýle a jejich obaly /pouzdra/; (16) tištěné materiály a papírenské zboží - zejména knihy, kreslené knihy, knihy pro děti, magazíny, omalovánky, knihy s návodem pro různé činnosti, papírnické zboží, dopisní papír, obálky, zápisníky, diáře, záznamové karty, blahopřání, obchodní karty, kamenotisky, pera, tužky, pouzdra /penály/, gummy, pastelky, fixy, barevné tužky, malovací sady, křídly a tabule, stolní kalkulačky, převodníky tepla, plakáty, fotografie, obaly knih, knižní záložky, kalendáře, dárkový balící papír, papírové drobnosti a ozdoby pro párty - zejména papírové ubrousky, papírové ubrousky pod zákusky, papírové podložky, krepový papír, papírové klobouky, pozvánky, papírové ubrusy, papírové ozdoby na dorty, předtištěné vzory pro vyšívání nebo tkané aplikace, tištěné vzory pro kostýmy, pyžama, trička a polokošile; (25) oděvy pro muže, ženy a děti - zejména košile, polokošile, trička, tepláky, kalhoty, džíny, šortky, uzávěry kanystrů, oblečení do deště, bryndáčky, sukně, bluzy, šaty, šle, svetry, saka, kabáty, pláště do deště, oděvy do sněhu /kombinězy/, vázanky, dámské šaty, klobouky, čepice, sluneční stínítka, pásy, šály, noční oblečení, pyžama, luxusní dámské

prádlo, spodní prádlo, holínky, boty, tenisky, sandály, dětské botičky, domácí stěevíce, plavky, maškarní kostýmy včetně obleků a masek; (28) hračky, sportovní zboží, hry a věci na hraní - zejména pohyblivé symboly a jejich doplňky, plyšové hračky, balóny, hračky do vany, hračky na kterých se dá jezdit, zařízení pro karetní hry, dětská vozidla, elektronicky řízená dětská motorová vozidla, panenky, létající disky, elektronické ruční hrací jednotky, stolní hry, karetní hry, salónní hry všeho druhu, akční hry se střelbou do terče, dětské nábojnice, skládačky a dovednost podporující skládačky, papírové masky na obličej, kostýmy, oděvy-masky, skateboardy, brusle, vodní stříkací hračky, míče-zejména míče na hřiště, fotbalové míče, sportovní míče, míče na baseball, míče na košíkovou, rukavice na baseball, rekreační plavidla, rekreační nafukovací bazény, prkna pro surfink, rekreační plovací prkna, plovací ploutve a ozdoby vánočních stromků, hry podporující dovednost, zařízení pro spuštění do vody /plovoucí deska/.

(511) 9, 16, 25, 28
(210) O-119451

(111) **210007**
(220) 16.04.1997
(151) 27.05.1998
(540)

HAKO

- (730) **HAKO spol. s r.o.**, Masarykovo náměstí 60, Jeseník, 79001, CZ
- (740) Ing. Král Jiří, patentový zástupce, Štěpánská 45, Praha 1, 11000
- (510) (1) fotografické filmy, papíry, desky a emulze, vývojky, ustalovače, zeslabovače; (7) kuchyňské strojky, nářadí a nástroje poháněné elektrickým pohonem, kuchyňské strojky elektromechanické jako drtiče a míchačky na ovoce a pro přípravu pokrmů, lisy, kávomlýnky, pračky a ždímačky; (8) ruční nářadí a nástroje, nožířské výrobky, vidličky a lžíce; (9) ruční elektrické svářečky, žehličky, televizní a rozhlasové přijímače, audio a video recordery a přehrávače, nosiče zvukového a obrazového záznamu; (11) zařízení osvětlovací, topná, ohřívací, na výrobu páry, zařízení pro vaření, chlazení, sušení, větrání a rozvod vody; (21) drobné nářadí a nádoby pro domácnost, kuchyňské nádoby porcelánové, kameninové, hliníkové a z plastických hmot.
- (511) 1, 7, 8, 9, 11, 21
(210) O-121247

(111) **210021**
(220) 05.05.1997
(151) 27.05.1998
(540)

SIAL

- (730) **Šotola Josef**, Krivice 57, Týniště nad Orlicí, 51721, CZ
- (510) (9) podvodní kamery včetně ochranných pouzder pro potápěče; (11) podvodní lampy včetně ochranných pouzder pro potápěče; (12) podvodní skutry.
- (511) 9, 11, 12
(210) O-121857

(111) **210138**
(220) 07.10.1997
(151) 27.05.1998
(540)



- (730) **Ing. Lubor Kracík**, Za Zahradami 329/7, Praha 10, 10900, CZ
- (740) Ing. Jupa Francis, patentový zástupce, Měchenická 4, Praha 4, 14100

(510) (7) nástroje poháněné elektrickým pohonem nebo jiným mechanickým pohonem jako vrtačky elektrické ruční, pily motorové, rozdrůžovačky, zahradní technika jako zahradní čerpadla, stříkačky, travní sekačky, kompresory, čisticí stroje zejména tlakové a vodní, čerpadla; (8) ruční nářadí a nástroje, zahradní nářadí a nástroje; (12) dopravní prostředky pozemní, letecké, vodní, zahradní traktory, motory, poháněcí a hnací řemeny, přístroje pro pozemní vozidla, zařízení pro pozemní, leteckou a vodní dopravu; (25) oděvy, prádlo, boty včetně sportovních; (28) potřeby a nářadí pro zimní sporty, zboží plážové a koupací, tělocvičné a sportovní nářadí a náčiní, hry, hračky; (36) dlouhodobý a krátkodobý leasing výše uvedených technických a dopravních zařízení, prostředků a potřeb; (37) servis, opravy a údržba zejména strojů, nástrojů a nářadí výše uvedených, provozování činností čerpací stanice.

(511) 7, 8, 12, 25, 28, 36, 37
(210) O-126028

(111) **210139**
(220) 07.10.1997
(151) 27.05.1998
(540)



(730) **Ing. Lubor Kracik**, Za Zahradami 329/7, Praha 10, 10900, CZ

(740) Ing. Jupa Francis, patentový zástupce, Měchenická 4, Praha 4, 14100

(510) (7) nástroje poháněné elektrickým pohonem nebo jiným mechanickým pohonem jako vrtačky elektrické ruční, pily motorové, rozdrůžovačky, zahradní technika jako zahradní čerpadla, stříkačky, travní sekačky, kompresory, čisticí stroje zejména tlakové a vodní, čerpadla; (8) ruční nářadí a nástroje, zahradní nářadí a nástroje; (12) dopravní prostředky pozemní, letecké, vodní, zahradní traktory, motory, poháněcí a hnací řemeny, přístroje pro pozemní vozidla, zařízení pro pozemní, leteckou a vodní dopravu; (25) oděvy, prádlo, boty včetně sportovních; (28) potřeby a nářadí pro zimní sporty, zboží plážové a koupací, tělocvičné a sportovní nářadí a náčiní, hry, hračky; (36) dlouhodobý a krátkodobý leasing výše uvedených technických a dopravních zařízení, prostředků a potřeb; (37) servis, opravy a údržba zejména strojů, nástrojů a nářadí výše uvedených, provozování činností čerpací stanice.

(511) 7, 8, 12, 25, 28, 36, 37
(210) O-126029

(111) **210379**
(220) 20.11.1996
(151) 29.06.1998
(540)

MILADA

(730) **T DOMINANT s.r.o.**, Suchovršíce čp. 113, Úpice, 54232, CZ

(510) (3) přípravky prací a bělicí, čistící, lešticí, odmašťovací, prostředky k čištění sporáků, mýdlo, výrobky kosmetické, voňavkářské včetně éterických olejů, vodičky a barvy na vlasy, zubní pasty a prášky na zuby; (5) výrobky dietetické pro děti a nemocné, chemické výrobky pro účely lékařské, náplastí, obvazový materiál, prostředky dezinfekční, prostředky k hubení rostlinných a živočišných škůdců, antiparazitní látky, léčebná kosmetika na bázi přírodních látek, léčebné výrobky lázeňské, léčebné přípravky pro lázně, léčebné rostliny a přípravky z nich, potravinové doplňky k dietetickým a regeneračním účelům, vitaminové přípravky, vína medicínální; (16) papír a výrobky z papíru, lepenka a kartonážní výrobky, tiskoviny, časopisy, periodika, knihy, výrobky knihařské, fotografie, psací potřeby, kancelářská lepidla, potřeby pro umělce, štetce, psací stroje a kancelářské potřeby s výjimkou nábytku, učební a školní potřeby a pomůcky, hrací karty, tiskací písma, štočky; (25) oděvy, prádlo, boty, střevíce, plavky; (26) krajky, výšivky,

stuhy, šněrovadla, druky, háčky, zipy, umělé květiny, zboží leonské; (28) hry, hračky, tělocvičné a sportovní nářadí a náčiní, rybářské potřeby, ozdoby na vánoční stromky; (41) vydavatelství a nakladatelství.

(511) 3, 5, 16, 25, 26, 28, 41
(210) O-117022

(111) **210404**
(220) 04.12.1996
(151) 29.06.1998
(540)

HYDRONET

(730) **HYDROPROJEKT CZ a.s.**, Tábořská 31, Praha 4, 14016, CZ

(740) Rott, Růžička a Guttman, patentová, známková a právní kancelář, Ing. Kavinková Ludmila, patentový zástupce, Nad Štolou 12, Praha 7, 17000

(510) (9) softwarové produkty; (42) software - tvorba počítačových programů.

(511) 9, 42
(210) O-117544

(111) **210967**
(220) 07.11.1996
(151) 27.07.1998
(540)



(730) **greiner packaging slušovice s.r.o.**, Greinerova 54, Slušovice, 76315, CZ

(740) Ing. Kučera Zdeněk, Padělky 548 (P.O.BOX 92), Slušovice, 76315

(510) (2) chemické přípravky na ochranu laku automobilů, podvozku vozidel proti korozi, konzervační krémy a pasty; (3) kosmetické přípravky, autokosmetika zejména chemické přípravky k čištění karoserie vozidel od nečistot, autošampony a leštěnky, bytová chemie, čistící prostředky; (29) mléko, mléčné výrobky, jedlé oleje; (30) káva, čaj, kakao, čokoláda a nápoje z nich připravené, hořčice, kečup, ocet; (32) nealkoholické nápoje, sirupy, ovocné šťávy a koncentráty.

(511) 2, 3, 29, 30, 32
(210) O-116501

(111) **210970**
(220) 11.11.1996
(151) 27.07.1998
(540)



(730) **ČEPOS - Česká potravinářská obchodní a.s.**, U Prioru č.p. 804/1, Praha 6 - Ruzyně, 16100, CZ

- (740) Ing. Václav Kratochvíl, patentový zástupce, Tábořská 758/33, Mladá Boleslav, 29301
(510) (29) maso, ryby, drůbež a zvěřina, masové výtažky, ovoce a zelenina konzervované, sušené a zavažené, želé, džemy, kompoty, vejce, mléko a mléčné výrobky, oleje a tuky jedlé; (30) káva, čaj, kakao, cukr, rýže, tapioka, kávové náhražky, med, sirup melasový, droždí pro kynutí, sůl, hořčice, ocet, omáčky (k ochucení), koření; (31) výrobky zemědělské, zahradnické, lesní, čerstvé ovoce a zelenina; (32) piva, minerální vody, šumivé nápoje a jiné nápoje nealkoholické, nápoje a šťávy ovocné, sirupy a jiné přípravky k zhotovování nápojů; (33) alkoholické nápoje (s výjimkou pív); (34) tabák, potřeby pro kuřáky, zápalky; (35) propagační činnost, pomoc při řízení obchodní činnosti, obchodní administrativa, kancelářské práce.
(511) 29, 30, 31, 32, 33, 34, 35
(210) O-116574

- (111) **210976**
(220) 20.11.1996
(151) 27.07.1998
(540)

- (730) **ISPA, spol. s r.o.**, Cejl 99, Brno, 60200, CZ
(740) Rott, Růžička a Guttman, patentová, známková a advokátní kancelář, JUDr. Rott Vladimír, Nad Štolou 12, Praha 7, 17000
(510) (16) výrobky z papíru, lepenky a kartonážní výrobky, tiskoviny, časopisy, periodika, knihy, plakáty, fotografie, obrazy, papírové obaly, kancelářské potřeby, propagační a reklamní materiály zahrnuté do třídy 16; (35) obchodní poradenství, organizační služby, vedení obchodních záležitostí a obchodní agendy, inzertní, propagační a reklamní činnost a služby, provozování reklamních ploch, poskytování pomoci při výkonu hospodářské činnosti, marketingové a manažerské služby, jednání pro dovoz a vývoz, organizování, zabezpečování a pořádání výstav, propagačních a reklamních akcí, zprostředkovatelské služby v oblasti obchodu; (36) obstaravatelské služby; (39) dopravní a přepravní služby; (42) polygrafická činnost.
(511) 16, 35, 36, 39, 42
(210) O-117017

- (111) **210988**
(220) 28.11.1996
(151) 27.07.1998
(540)

AUTOWAX

- (730) **Velvana, a.s.**, Velvary, 27324, CZ
(510) (1) chemické výrobky určené pro průmysl; (2) ochranné výrobky proti korozi; (3) přípravky pro čištění, leštění, odmašťování a broušení.
(511) 1, 2, 3
(210) O-117358

- (111) **210989**
(220) 28.11.1996
(151) 27.07.1998
(540)

AUTOCLEANER

- (730) **Velvana, a.s.**, Velvary, 27324, CZ
(510) (1) chemické výrobky určené pro průmysl; (2) ochranné výrobky proti korozi; (3) přípravky pro čištění, leštění, odmašťování a broušení.
(511) 1, 2, 3
(210) O-117359

- (111) **210997**
(220) 03.12.1996
(151) 27.07.1998

- (540) 
(730) **Colgate-Palmolive Company**, 300 Park Avenue, New York, NY, US
(740) Společná advokátní kancelář Všeček a partneři, JUDr. Všeček Miloš, Hálkova 2, Praha 2, 12000
(510) (3) zubní pasty a ústní vody.
(511) 3
(210) O-117516

- (111) **211022**
(220) 11.12.1996
(151) 27.07.1998
(540)



- (730) **VLADIMÍR PĚNKAVA**, Na Žertvách 40, Praha 8, 18000, CZ
(510) (40) zpracování materiálů historickými technologiemi /řemesla/; (41) agenturní činnost v oblasti kultury a vzdělávání, tj. tvorba programů didakticko-divadelních a jejich prezentace, zejména rekonstrukce řemesel a života historické společnosti.
(511) 40, 41
(210) O-117853

- (111) **211083**
(220) 11.02.1997
(151) 27.07.1998
(540)



- (730) **Jiří Reisner**, Srubecká 2246/17, Dobrá Voda u Českých Budějovic, 37316, CZ
(740) Ing. Jiří Střelák, Pařížská 17, Praha 1, 11000
(510) (16) papír, lepenka a výrobky z těchto materiálů; (19) stavební materiál nekovový, polorozpracované dřevo, trámy, prkna, překližky; (35) dovoz a vývoz papíru, lepenky a výrobků z těchto materiálů.
(511) 16, 19, 35
(210) O-119376

- (111) **211110**
(220) 21.02.1997
(151) 27.07.1998
(540)

DREAMWORKS

- (730) **DreamWorks Animation L.L.C.**, 1000 Flower Street, Glendale, CA, US
(740) Společná advokátní kancelář Všeček a partneři, JUDr. Otakar Švorčík, Hálkova 2, Praha 2, 12000
(510) (16) tisky a publikace, zejména knihy, romány, knížky pro děti, obrázkové knížky, omalovánky, časopisy, dekorativní papír, papírové ozdoby pro společenskou zábavu, kupř.klobouky, ubrousky, papírové prostírání, ozdobný papír na dárky a stužky na dárky, papírové mašle na zabalení dárků, papírové ubrusy,

papírové tašky, knižní záložky, vazače s volnými listy, papírenská portfolia, poznámkové bloky se spirálovou vazbou, poznámkové bloky a podložky na psaní, diáře, bloky pro plánování dnů, kalendáře, alba pro nalepování výstřihků, skicáře, alba na fotografie, samolepící alba, lepící pásky, obtisky, zásobníky na známky, razítkovací polštářky, gumová razítka, zažehlovací papírové aplikace, dočasné tetování, bídlíkové tabulky, pera, tužky, vymazávací gumy, dekorativní ornamenty na pera, pouzdra na pera, penály, ořezávátka na tužky, křídly na psaní, značkovače, plakáty, karty na hraní, pohlednice, obchodní karty, pohlednice s pozdravy k různým příležitostem, papírové vlaječky, soubory malířských potřeb pro děti, sady malířských potřeb pro umělce a řemeslníky, sady pro studenty obsahující mazací gumy, pravítka, ořezávátka na tužky a penál, papírenské balíčky obsahující dopisní papír, obálky, označovače a šablony, sady nálepek a razítek.

(511) 16
(210) O-119701

(111) **211113**
(220) 24.02.1997
(151) 27.07.1998
(540)

MÁJKA PLUS

(730) **HAMÉ, a.s.**, Babice 572, 68703, CZ
(740) Müller Václav, patentový zástupce, Filipova 2016, Praha 4, 14800
(510) (29) paštiky všeho druhu, masové krémy.
(511) 29
(210) O-119764

(111) **211114**
(220) 24.02.1997
(151) 27.07.1998
(540)

MÁJKA NEO

(730) **HAMÉ, a.s.**, Babice 572, 68703, CZ
(740) Müller Václav, patentový zástupce, Filipova 2016, Praha 4, 14800
(510) (29) paštiky všeho druhu, masové krémy.
(511) 29
(210) O-119765

(111) **211137**
(220) 05.03.1997
(151) 27.07.1998
(540)



(730) **Hrozová Zuzana**, Příbíkova 136/6, Praha 10 - Hostivař, 11000, CZ
(510) (36) činnost celní agentury.
(511) 36
(210) O-120055

(111) **211160**
(220) 18.03.1997
(151) 27.07.1998
(540)

Kostka bílá

(730) **NOWACO mrazírny a.s.**, Palhanecká 15, Opava - Jaktař, 74707, CZ
(740) Müller Václav, patentový zástupce, Filipova 2016, Praha 4, 14800
(510) (30) mražený krém s rostlinným tukem, mražený smetanový krém.
(511) 30
(210) O-120496

(111) **211161**
(220) 18.03.1997
(151) 27.07.1998

(540)

Kostka hnědá

(730) **NOWACO mrazírny a.s.**, Palhanecká 15, Opava - Jaktař, 74707, CZ
(740) Müller Václav, patentový zástupce, Filipova 2016, Praha 4, 14800
(510) (30) mražený krém s rostlinným tukem, mražený smetanový krém.
(511) 30
(210) O-120497

(111) **211181**
(220) 03.04.1997
(151) 27.07.1998
(540)

DALMATIN

(730) **NOWACO mrazírny a.s.**, Palhanecká 15, Opava - Jaktař, 74707, CZ
(740) Müller Václav, patentový zástupce, Filipova 2016, Praha 4, 14800
(510) (29) ovoce a zelenina konzervované, sušené, zavažené, zmrazené želé, džemy, kompoty, vejce, mléko a mléčné výrobky včetně mražených, mléčné, smetanové mražené krémy i s rostl. tukem, jogurtové, tvarohové mražené krémy, ovocné mražené krémy včetně kombinací s mléčnými produkty, oleje, tuky jedlé; (30) káva, čaj, kakao, cukr, med, sirup melasový, cukrovinky, led pro osvěžení, vodové zmrzliny.
(511) 29, 30
(210) O-120930

(111) **211192**
(220) 09.04.1997
(151) 27.07.1998
(540)

LAMBADA

(730) **NOWACO mrazírny a.s.**, Palhanecká 15, Opava - Jaktař, 74707, CZ
(740) Müller Václav, patentový zástupce, Filipova 2016, Praha 4, 14800
(510) (29) ovoce a zelenina konzervovaná, sušená, zavažená, zmrazená, želé, džemy, kompoty, vejce, mléko a mléčné výrobky včetně mražených, mléčné, smetanové, jogurtové, tvarohové mražené krémy i s rostlinným tukem, ovocné mražené krémy, včetně kombinací s mléčnými produkty, oleje, tuky jedlé; (30) káva, čaj, kakao, cukr, med, sirup melasový, cukrovinky, led pro osvěžení, ovocné mražené krémy, včetně kombinací s mléčnými produkty, vodové zmrzliny.
(511) 29, 30
(210) O-121068

(111) **211195**
(220) 09.04.1997
(151) 27.07.1998
(540)

ALADIN

(730) **NOWACO mrazírny a.s.**, Palhanecká 15, Opava - Jaktař, 74707, CZ
(740) Müller Václav, patentový zástupce, Filipova 2016, Praha 4, 14800
(510) (29) ovoce a zelenina konzervovaná, sušená, zavažená, zmrazená, želé, džemy, kompoty, vejce, mléko a mléčné výrobky včetně mražených, mléčné, smetanové, jogurtové, tvarohové mražené krémy i s rostlinným tukem, ovocné mražené krémy, včetně kombinací s mléčnými produkty, oleje, tuky jedlé; (30) káva, čaj, kakao, cukr, med, sirup melasový, cukrovinky, led pro osvěžení, ovocné mražené krémy, včetně kombinací s mléčnými produkty, vodové zmrzliny.
(511) 29, 30
(210) O-121073

(111) **211196**
(220) 09.04.1997
(151) 27.07.1998
(540)

VODNÍK

(730) **NOWACO mrazírny a.s.**, Palhanecká 15, Opava - Jaktař, 74707, CZ

- (740) Müller Václav, patentový zástupce, Filipova 2016, Praha 4, 14800
(510) (29) ovoce a zelenina konzervovaná, sušená, zavařená, zmrazená, želé, džemy, kompoty, vejce, mléko a mléčné výrobky včetně mražených, mléčné, smetanové, jogurtové, tvarohové mražené krémy i s rostlinným tukem, ovocné mražené krémy, včetně kombinací s mléčnými produkty, oleje, tuky jedlé; (30) káva, čaj, kakao, cukr, med, sirup melasový, cukrovinky, led pro osvěžení, ovocné mražené krémy, včetně kombinací s mléčnými produkty, vodové zmrzliny.
(511) 29, 30
(210) O-121074

- (111) **211197**
(220) 09.04.1997
(151) 27.07.1998
(540)

ŽOLÍK

- (730) **NOWACO mrazírny a.s.**, Palhanecká 15, Opava - Jaktář, 74707, CZ
(740) Müller Václav, patentový zástupce, Filipova 2016, Praha 4, 14800
(510) (29) ovoce a zelenina konzervovaná, sušená, zavařená, zmrazená, želé, džemy, kompoty, vejce, mléko a mléčné výrobky včetně mražených, mléčné, smetanové, jogurtové, tvarohové mražené krémy i s rostlinným tukem, ovocné mražené krémy, včetně kombinací s mléčnými produkty, oleje, tuky jedlé; (30) káva, čaj, kakao, cukr, med, sirup melasový, cukrovinky, led pro osvěžení, ovocné mražené krémy, včetně kombinací s mléčnými produkty, vodové zmrzliny.
(511) 29, 30
(210) O-121076

- (111) **211243**
(220) 25.04.1997
(151) 27.07.1998
(540)

 **DINA-HITEX**

- (730) **DINA-HITEX s.r.o.**, Ždanská 987, Bučovice, 68501, CZ
(740) Patentová kancelář Kania, Sedlák, Smola, Ing. Malůšek Jiří, Mendlovo nám. 1a, Brno, 60300
(510) (24) ochranné pomůcky z netkaných textilií.
(511) 24
(210) O-121578

- (111) **211421**
(220) 28.07.1997
(151) 27.07.1998
(540)

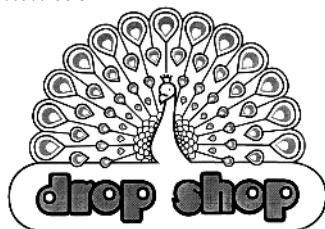

- (730) **WS International a.s.**, Perunská 2, Hodonin, 69501, CZ
(740) HALAXOVÁ & HALAXOVÁ, TETRAPAT, RNDr. Zdeňka Halaxová, Horní náměstí 7, Olomouc, 77200
(510) (7) stroje a přístroje na výrobu a zpracování potravinářských výrobků, náležících do třídy 30; (9) přístroje na distribuci a automatický výdej potravinářských výrobků uvedených ve tř. 30, např. mincovní automaty na žvýkačky nebo bonbony; (30) trvanlivé pečivo, čokoláda, čokoládové a nečokoládové cukrovinky, bonbony, žvýkačky; (32) nápojové směsi a prášky.
(511) 7, 9, 30, 32

- (210) O-124252

- (111) **211539**
(220) 24.09.1997
(151) 27.07.1998
(540)

DONORMYL

- (730) **Bristol-Myers Squibb SARL**, 3, rue Joseph Monier, Rueil Malmaison, FR
(740) Baker & McKenzie v. o. s., JUDr. Vendlová Gabriela, Ph.D., Klimentská 46, Praha 1, 11000
(510) (5) farmaceutické přípravky.
(511) 5
(210) O-125724

- (111) **211571**
(220) 27.11.1997
(151) 27.07.1998
(540)

MASTERCARD, BUDOUCNOST PENĚZ

- (730) **MasterCard International Incorporated, společnost zřízená podle zákonů státu Delaware**, 2000 Purchase Street, New York, NY, US
(740) Čermák Hořejš Myslíl a spol., JUDr. Karel Čermák, advokát, Národní 32, Praha 1, 11000
(510) (36) služby finanční, zejména vydávání kreditních karet, debitních karet, platebních karet, cestovních šeků, služby při hotovém placení a při autorizaci transakcí a platbách.
(511) 36
(210) O-127728

- (111) **211754**
(220) 29.11.1996
(151) 25.08.1998
(540)

 **PREFA BRNO**

- (730) **PREFA BRNO, a.s.**, Kulkova 10/4231, Brno, 61500, CZ
(740) Kořistka Martin, patentový zástupce, Karpatská 3, Brno, 62500
(510) (6) stavební materiál z válcovaného a litého kovu, ocelové výztuže do betonu, konstrukce příhradové kovové, zámečnické výrobky, stavební kování, kovové roury, kovová síla, kovová lešení; (7) stroje s mechanickým pohonem, formovací stroje, stroje na tvarování betonářské výztuže, stroje na řezání a stříhání ocelových profilů a betonářské výztuže, stroje vrtací, stroje míchací, stroje na stlačený vzduch, stroje na drcení kamene, stroje na drcení stavebního odpadu všeho druhu, stroje na zkoušení stavebních materiálů; (17) výlisky z plastických hmot, plastické hmoty ve foliích, blocích, tyčích a trubkách, lamináty a sklolamináty, včetně profilů tažených a válcovaných, kompozitní plastické hmoty - profily, desky, izolátory všeho druhu, izolace tepelné a zvukové, ucpávkové a izolační hmoty, výplně otvorů (okna, dveře aj.) z plastů a plastových profilů; (19) stavební materiály nekovové, kameninové a cementové roury, dlažby nekovové všeho druhu, betonové a železobetonové dílce všeho druhu, včetně prostorových a nádrží, zdící materiály, kámen přírodní a umělý, cement, vápno, sádra, šterk, asfalt, přenosné konstrukce nekovové (přenosné domy), nekovové pomníky, komíny, dřevo stavební a dřevěné tesařské výrobky, řezivo, asfaltové izolační lepenky a izolační pásy pro stavebnictví, bezvložkové asfaltové folie; (35) organizační a ekonomické poradenství ve stavebnictví; (36) pronájem nemovitostí, bytů a nebytových prostor a poskytování služeb s pronájmem souvisejících, zprostředkování nákupu, prodeje a pronájmu nemovitostí, bytů a nebytových prostor; (37) provádění inženýrských, bytových a občanských staveb, dlaždičské práce, izolačnické práce, kladení potrubí, tesařské a stavební práce, stavba krovů ze dřeva,

zprostředkování obchodu s dřevem a stavebními materiály; (40) nakládání s odpady, služby spojené s nakládáním s odpady, likvidace a recyklace odpadů; (42) projektová činnost v investiční výstavbě, konstruktérské práce v oblasti stavebnictví a strojírenství.
(511) 6, 7, 17, 19, 35, 36, 37, 40, 42
(210) O-117398

(111) **211755**
(220) 29.11.1996
(151) 25.08.1998
(540)

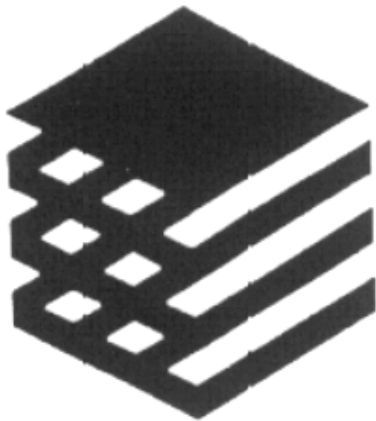

(730) **PREFA BRNO, a.s.**, Kulkova 10/4231, Brno, 61500, CZ
(740) Kofistka Martin, patentový zástupce, Karpatská 3, Brno, 62500
(510) (6) stavební materiál z válcovaného a litého kovu, ocelové výztuže do betonu, konstrukce příhradové kovové, zámečnické výrobky, stavební kování, kovové roury, kovová síla, kovová lešení; (7) stroje s mechanickým pohonem, formovací stroje, stroje na tvarování betonářské výztuže, stroje na řezání a stříhání ocelových profilů a betonářské výztuže, stroje vrtací, stroje míchací, stroje na stlačený vzduch, stroje na drcení kamene, stroje na drcení stavebního odpadu všeho druhu, stroje na zkoušení stavebních materiálů; (17) výlisky z plastických hmot, plastické hmoty ve foliích, blocích, tyčích a trubkách, lamináty a sklolamináty, včetně profilů tažených a válcovaných, kompozitní plastické hmoty - profily, desky, izolátory všeho druhu, izolace tepelné a zvukové, ucpávkové a izolační hmoty, výplně otvorů (okna, dveře aj.) z plastů a plastových profilů; (19) stavební materiály nekovové, kameninové a cementové roury, dlažby nekovové všeho druhu, betonové a železobetonové dílce všeho druhu, včetně prostorových a nádrží, zdící materiály, kámen přírodní a umělý, cement, vápno, sádra, šterk, asfalt, přenosné konstrukce nekovové (přenosné domy), nekovové pomníky, komíny, dřevo stavební a dřevěné tesařské výrobky, řezivo, asfaltové isolační lepenky a izolační pásy pro stavebnictví, bezvločkové asfaltové folie; (35) organizační a ekonomické poradenství ve stavebnictví; (36) pronájem nemovitostí, bytů a nebytových prostor a poskytování služeb s pronájmem souvisejících, zprostředkování nákupu, prodeje a pronájmu nemovitostí, bytů a nebytových prostor; (37) provádění inženýrských, bytových a občanských staveb, dlaždičské práce, izolačnické práce, kladení potrubí, tesařské a stavební práce, stavba krovů ze dřeva, zprostředkování obchodu s dřevem a stavebními materiály; (40) nakládání s odpady, služby spojené s nakládáním s odpady, likvidace a recyklace odpadů; (42) projektová činnost v investiční výstavbě, konstruktérské práce v oblasti stavebnictví a strojírenství.
(511) 6, 7, 17, 19, 35, 36, 37, 40, 42
(210) O-117399

(111) **211790**
(220) 17.12.1996
(151) 25.08.1998
(540)

ASCO

(730) **AUTOMATIC SWITCH COMPANY**, 50-60 Hanover Road, Florham Park, NJ, US

(740) Společná advokátní kancelář Všeťečka a partneři, Dr. Petr Kalenský, Hálkova 2, Praha 2, 12000
(510) (9) automatické elektrické spínače a relé, ventily, magnetické a solenoidové spínače a relé, elektrické a elektromagnetické regulátory a elektronické regulátory (ovladače).
(511) 9
(210) O-118025

(111) **211808**
(220) 23.12.1996
(151) 25.08.1998
(540)

VIGOSS

(730) **Bulur Giyim Sanayi ve Ticaret Ltd. Sti.**, Laleli Mesihpasa Mah. Aksaray Cad., No:26 K: 5 Eminönü-Istanbul, TR
(740) Čermák Hořejš Myslíl a spol., JUDr. Karel Čermák, advokát, Národní 32, Praha 1, 11000
(510) (25) veškeré druhy oděvů, obuvi a kloboučnického zboží, košile, svetry, vesty s rukávy, krátké kabáty, saka, kalhoty, lehké převlečníky, pláště do deště, kožené bundy s páskem, pláštěnky, dámské pláště, krátké kabáty s kapucí, teplé pláště, nepromokavé kabáty, večerní šaty, obleky, dlouhé fraky, halenky, kostýmy šité na míru, sukně, sportovní bundy s kapucí s kožešinou nebo plyšovou vložkou, kostýmy, šaty, košile bermudy, trička, šortky, džíny, vázanky, kravaty, motýlky, pánské šály a šátky, klobouky, štoly, velké šátky, šátky, rukavice, tenké teplákové soupravy, ponožky, spodní bavlněná trička, flanelové obleky, dámské plavky, dámské a dětské spodní kalhotky, krátké spodky, podprsenky, korzety, živůtky, noční košile dámské a dětské, dámské domácí šaty, dopolední společenské obleky a veškeré druhy obuvi, boty, domácí střevice, trepky, bačkory.
(511) 25
(210) O-118194

(111) **211822**
(220) 07.01.1997
(151) 25.08.1998
(540)

MGL

(730) **Ing. Miroslav Gaňa**, Písečná 1339/15, Hlučín, 74801, CZ
(740) Ing. Rylková Iva, Polská 1525, Ostrava-Poruba, 70800
(510) (6) kovy a kovové výrobky zahrnuté v této třídě včetně plechů, zámečnické výrobky, nedobytné pokladny a schránky, klempířské výrobky z plechu; (19) stavební materiály, střešní krytiny včetně šindelů, asfaltové pásy, komíny; (37) klempířské a pokrývačské práce, provádění hydroizolací a tepelných izolací, tesařské práce.
(511) 6, 19, 37
(210) O-118380

(111) **211827**
(220) 07.01.1997
(151) 25.08.1998
(540)

TIMBERLAND

(730) **THE TIMBERLAND COMPANY**, 200 Domain Drive, Stratham, NH, US
(740) Společná advokátní kancelář Všeťečka Zelený Švorčík Kalenský a partneři, JUDr. Petr Kalenský, Hálkova 2, Praha 2, 12000
(510) (3) leštidla, krémy, čisticí přípravky a jiné přípravky pro péči o obuv, voňavky, kosmetika, toaletní potřeby, mýdla, lotiony; (9) obruby, brýle, sluneční brýle, pouzdra na brýle, stínítka, řetízky na brýle, šňůrky k brýlím, ochranné pomůcky pro oči, chrániče očí, ochranné rukavice; (14) hodiny, hodinky a chronometrická zařízení včetně speciálních pouzder, klenoty patřící do tř. 14, včetně předmětů z drahých kovů, jejich slitin nebo z plátovaných kovů; (18) kufrý, brašny, cestovní tašky, batohy, zavazadla pro nošení na zádech, zavazadla s popruhy či řemeny, kufříky, diplomatky, aktovky, kabelky, peněženky, pásky, váčky, pouzdra na kreditní karty, portfolia, diáře, adresáře a pouzdra na šekové knížky, vše vyrobeno z kůže, soupravy cestovních zavazadel a toaletních kufříků z kůže,

- (511) kožené šňůrky, lemovky, zástěry a příkrývky nohou, jmenovky, klíčenky, deštníky; (35) zprostředkovatelské služby obchodu.
(511) 3, 9, 14, 18, 35
(210) O-118390

- (111) **211841**
(220) 17.01.1997
(151) 25.08.1998
(540)

SALEBRA
safe wear

- (730) **Schröderová Gabriela**, nám. Chuchelských bojovníků 19/3, Praha 5 - Velká Chuchle, 15900, CZ
(740) JUDr. Aleš Zábřeh, advokát a patentový zástupce, Na Beránce 2, Praha 6, 16000
(510) (18) kůže a imitace kůže a výrobky z nich, zejména peněženky, pásky, přívěsky, ozdoby, tašky, brašny, kufrы, batohy, spací pytle; (25) oděvy všeho druhu, zejména oděvy sportovní, obuv, kloboučnické zboží; (40) zpracování a úprava materiálů, zejména šití a úprava oděvů a módních doplňků.
(511) 18, 25, 40
(210) O-118611

- (111) **211856**
(220) 28.01.1997
(151) 25.08.1998
(540)

FEBREZE

- (730) **The Procter & Gamble Company**, One Procter & Gamble Plaza, Cincinnati, OH, US
(740) Čermák Hořejš Myslíl a spol., JUDr. Karel Čermák, advokát, Národní 32, Praha 1, 11000
(510) (3) přípravky pro bělení a jiné prostředky ke praní, čistící, lešticí, odmašťovací a brousící přípravky, mýdla; (5) dezodoranty pro látky, čalounění a koberce.
(511) 3, 5
(210) O-118938

- (111) **211887**
(220) 20.02.1997
(151) 25.08.1998
(540)



- (730) **KT&G Corporation**, 100, Pyungchon-Dong, Taedeog-Ku, Taejeon, KR
(740) Patentová kancelář Kania, Sedlák, Smola, Ing. Kania František, Mendlovo nám. 1a, Brno, 60300
(510) (34) tabák, cigarety, doutníky, šňupavý tabák, cigaretový papír, dýmky, cigaretové filtry, tabatěrky, pytlíky na tabák, zapalovače pro kuřáky, zápalky, čistící prostředky pro dýmky, popelníky /vyjma ze vzácných kovů/ pro kuřáky, přístroje na odřezávání špiček doutníků.
(511) 34
(210) O-119652

- (111) **212197**
(220) 18.09.1997
(151) 25.08.1998
(540)



QUAESTUS

- (730) **KVADOS, a.s.**, Pivovarská 4/10, Ostrava, Moravská Ostrava, 70200, CZ
(740) Ing. Pavel Nádvorník, Sokola Tůmy 1, Ostrava - Hulváky, 70900
(510) (9) programy nahrané pro počítače, programovací zařízení pro automatické přístroje, počítačové přístroje na zpracování informací, přístroje na dálkové ovládání; (16) papírové karty nebo pásky pro záznamy počítačových programů; (35) půjčování kancelářských strojů a zařízení, rozesílání propagačního materiálu, publikace reklamních textů, porady organizační a vedení záležitostí, nájem kancelářských strojů a zařízení, obchodní rešerše /obchodní informace/; (42) studie projektů, pronájem prodejních automatů, odborné konzultace /neobchodní/, programování pro samočinné počítače.
(511) 9, 16, 35, 42
(210) O-125573

- (111) **212236**
(220) 08.10.1997
(151) 25.08.1998
(540)



- (730) **HAMÉ, a.s.**, Babice 572, 68703, CZ
(740) Müller Václav, patentový zástupce, Filipova 2016, Praha 4, 14800
(510) (29) paštiky, masové krémy.
(511) 29
(210) O-126081

- (111) **212237**
(220) 08.10.1997
(151) 25.08.1998
(540)



- (730) **HAMÉ, a.s.**, Babice 572, 68703, CZ
(740) Müller Václav, patentový zástupce, Filipova 2016, Praha 4, 14800
(510) (5) výrobky dietetické, zejména pro léčebné účely, potraviny pro děti, batolata a nemocné, jako dětská a kojenecká výživa, potravinové přípravky a doplňky všeho druhu, jako posilující poživatiny, vitaminové přípravky, poživatiny pro doplnění redukčních diet nebo přípravků pro hubnutí, přípravky obsahující biochemické katalyzátory, zejména pro fyzicky aktivní osoby, rekonvalescenty a nemocné, desinfekční prostředky, výrobky zvěrolékařské, farmaceutické a zdravotnické; (29) maso a masové výrobky, jako masové pasty, pomazánky na chléb, paštiky, ryby, drůbež, zvěřina, masové výtažky, ovoce, zelenina, houby konzervované a sterilované, konzervovaná a hotová jídla, sušené ovoce, želé, marmelády, džemy, kompoty, vejce, mléko a mléčné výrobky, výrobky na bázi brambor a škrobu, oleje a tuky jedlé, ovocné dřeně; (30) oplatky, cukrovinky, včetně gumových a esenci pro cukrovinky, cukrářské výrobky všeho druhu, káva, čaj, kakao, cukr, rýže, kávové náhražky, med, sirup melasový, droždí pro kynutí, sůl, hořčice, ocet, kečupy, kečupové omáčky, omáčky, koření, led pro osvěžení, obilné vločky; (32) piva všeho druhu, vody minerální a šumivé a jiné nealkoholické nápoje, sirupy a jiné přípravky k přípravě nápojů, ovocné a zeleninové šťávy a nápoje z ovocných šťáv; (33) alkoholické nápoje všeho druhu, jako destiláty, lihoviny, likéry a fermentační produkty, ovocná

a sladová vína, vína perlivá, šumivá; (35) pořádání výstav, činnost reklamní a inzertní, průzkum a analýzy trhů, zprostředkování obchodu s movitými věcmi, distribuce zboží k reklamním účelům, aranžerství, reprografické služby; (36) činnost realitní kanceláře všeho druhu, zprostředkovávání obchodů s nemovitostmi, hypotékami a nemovitými věcmi, leasing, investiční činnost, obchodování s cennými papíry, úvěrové poradenství, správa pozemků a budov; (37) provádění, opravy a údržba a s tím spojené zednické práce, izolační práce, pokrývačské práce, elektroinstalace, pokládání podlah, lešnářské práce, zemní úpravy, stavby pozemní a inženýrské; (39) silniční motorová doprava nákladní a osobní; (40) nakládání s odpady, zejména nebezpečnými, včetně jejich likvidace; (41) výchovná, zábavní, školící, sportovní a kulturní činnost, jako organizace společenských, sportovních, turistických, ekologických a kulturních akcí a slavností, pořádání táborů pro děti a mládež, pořádání školení, nakladatelská a vydavatelská činnost; (42) hostinská činnost, ubytovací a stravovací služby, konstruktérské a projekční práce v oblasti stavebnictví a strojírenství, včetně poradenských služeb.

(511) 5, 29, 30, 32, 33, 35, 36, 37, 39, 40, 41, 42
(210) O-126082

(111) **212297**
(220) 11.11.1997
(151) 25.08.1998
(540)

Random
s.r.o.

(730) **RANDOM, s.r.o.**, Zbraslavská 11, Praha 5 - Malá Chuchle, 15900, CZ
(740) Mgr. Jitka Vejražková, patentový zástupce, Čihákova 17/872, Praha 9, 19000
(510) (11) přístroje pro osvětlení, topení, výrobu páry, pro vaření, přístroje chladicí, pro sušení, ventilaci, rozvod vody a sanitární zařízení; (27) koberce, rohožky, rohože, linoleum a jiné obklady podlah, tapety na stěny nikoliv textilní; (35) propagační činnost, reklama, pomoc při řízení obchodní činnosti, obchodní administrativa, kancelářské práce; (37) stavebnictví, opravy, instalační služby.
(511) 11, 27, 35, 37
(210) O-127059

(111) **212298**
(220) 11.11.1997
(151) 25.08.1998
(540)

RANDOM

(730) **RANDOM, s.r.o.**, Zbraslavská 11, Praha 5 - Malá Chuchle, 15900, CZ
(740) Mgr. Jitka Vejražková, patentový zástupce, Čihákova 17/872, Praha 9, 19000
(510) (11) přístroje pro osvětlení, topení, výrobu páry, pro vaření, přístroje chladicí, pro sušení, ventilaci, rozvod vody a sanitární zařízení; (27) koberce, rohožky, rohože, linoleum a jiné obklady podlah, tapety na stěny nikoliv textilní; (35) propagační činnost, reklama, pomoc při řízení obchodní činnosti, obchodní administrativa, kancelářské práce; (37) stavebnictví, opravy, instalační služby.
(511) 11, 27, 35, 37
(210) O-127060

(111) **212454**
(220) 14.11.1996
(151) 28.09.1998

(540)



(730) **Město Špindlerův Mlýn**, Špindlerův Mlýn č. p. 173, Špindlerův Mlýn, 54351, CZ
(740) Mgr. Jitka Vejražková, patentový zástupce, Čihákova 17/872, Praha 9, 19000
(510) (35) reklamní služby - reprezentace města; (39) provozování vleků a lanovek, městská autobusová doprava; (41) pořádání kulturních a sportovních aktivit; (42) zprostředkování ubytování, informační služby v oblasti turistického ruchu.
(511) 35, 39, 41, 42
(210) O-116741

(111) **212455**
(220) 14.11.1996
(151) 28.09.1998
(540)



(730) **Město Špindlerův Mlýn**, Špindlerův Mlýn č. p. 173, Špindlerův Mlýn, 54351, CZ
(740) Mgr. Jitka Vejražková, patentový zástupce, Čihákova 17/872, Praha 9, 19000
(510) (35) reklamní služby - reprezentace města; (39) provozování vleků a lanovek, městská autobusová doprava; (41) pořádání kulturních a sportovních aktivit; (42) zprostředkování ubytování, informační služby v oblasti turistického ruchu.
(511) 35, 39, 41, 42
(210) O-116742

(111) **212457**
(220) 14.11.1996
(151) 28.09.1998
(540)

HIT

(730) **PROMPT SERVIS, spol. s r.o.**, Oskol 311, Kroměříž, 76701, CZ
(740) Patentová a známková kancelář, Ing. Jaromír Příkryl, Včelín 1161, Hulín, 76824
(510) (16) tiskoviny, časopisy, periodika; (41) vydavatelská a nakladatelská činnost.
(511) 16, 41
(210) O-116751

(111) **212474**
(220) 28.11.1996
(151) 28.09.1998
(540)

TGI

(730) **BMRB International Limited**, Hadley House, 79-81 Uxbridge Road, Ealing, London, GB
(740) Advokátní a patentová kancelář Traplová, Hakr, Kubát, JUDr. Traplová Jarmila, Přístavní 24, Praha 7, 17000
(510) (35) průzkum a analýza trhu, průzkumové, znalecké a auditorské služby v obchodní oblasti.
(511) 35
(210) O-117379

(111) **212515**
(220) 07.01.1997
(151) 28.09.1998

(540)



- (730) **THE TIMBERLAND COMPANY**, 200 Domain Drive, Stratham, NH, US
- (740) Společná advokátní kancelář Vsetečka Zelený Švorčík Kalenský a partneři, JUDr. Petr Kalenský, Hálkova 2, Praha 2, 12000
- (510) (3) leštidla, krémy, čistící přípravky a jiné přípravky pro péči o obuv, voňavky, kosmetika, toaletní potřeby, mýdla, lotiony; (9) obruby, brýle, sluneční brýle, pouzdra na brýle, stínítka, řetízky na brýle, šňůrky k brýlím, ochranné pomůcky pro oči, chrániče očí, ochranné rukavice; (14) hodiny, hodinky a chronometrická zařízení včetně speciálních pouzder, klenoty patřící do tř. 14, včetně předmětů z drahých kovů, jejich slitin nebo z platovaných kovů; (18) kufry, brašny, cestovní tašky, batohy, zavazadla pro nošení na zádech, zavazadla s popruhy či řemeny, kufříky, diplomatky, aktovky, kabelky, peněženky, pásky, váčky, pouzdra na kreditní karty, portfolia, diáře, adresáře a pouzdra na šekové knížky, vše vyrobeno z kůže, soupravy cestovních zavazadel a toaletních kufříků z kůže, kožené šňůrky, lemovky, zástěry a příkrývky nohou, jmenovky, klíčenky, deštníky; (35) zprostředkovatelské služby obchodu.
- (511) 3, 9, 14, 18, 35
(210) O-118391

(111) **212538**
(220) 24.01.1997
(151) 28.09.1998
(540)

I.N. GLOBAL a.s.

- (730) **Euro - Agency s.r.o.**, Mírošovičká 697, Mnichovice, 25164, CZ
- (740) BOHEMIA PATENT, Ing. Jana Vandělíková, Havanská 17, Praha 7, 17000
- (510) (35) činnost organizačních a ekonomických poradců, reklamní činnost; (41) produkce filmů a videopořadů.
- (511) 35, 41
(210) O-118795

(111) **212922**
(220) 18.09.1997
(151) 28.09.1998
(540)

FARAO

- (730) **ELIWAY I.T., s.r.o.**, Věšínova 4, Praha 10, 10000, CZ
- (740) Mgr. Jitka Vejražková, patentový zástupce, Čihákova 17/872, Praha 9, 19000
- (510) (9) přístroje pro zpracování informací a počítače, počítačové programy na nosičích; (42) vývoj programů pro počítače, programování pro počítače.
- (511) 9, 42
(210) O-125571

(111) **212936**
(220) 08.10.1997
(151) 28.09.1998

(540)



- (730) **ACTIV PARTNER S.A.R.L.**, Rue Gustave Eiffel, Albi, FR
- (740) Müller Václav, patentový zástupce, Filipova 2016, Praha 4, 14800
- (510) (14) drahé kovy a jejich slitiny, předměty z drahých kovů a jejich slitin, šperky a klenoty, hodinářské výrobky, bižuterie ze syntetických a plastických hmot; (16) zlatá psací pera; (26) oděvní doplňky neobsahující drahé kovy, jako spony do kravat, opasková spínadla, pouzdra, brože, jehlice apod.
- (511) 14, 16, 26
(210) O-126083

(111) **212937**
(220) 08.10.1997
(151) 28.09.1998
(540)



Plaqué d'Or

- (730) **ACTIV PARTNER S.A.R.L.**, Rue Gustave Eiffel, Albi, FR
- (740) Müller Václav, patentový zástupce, Filipova 2016, Praha 4, 14800
- (510) (14) drahé kovy a jejich slitiny, předměty z drahých kovů a jejich slitin, šperky a klenoty, hodinářské výrobky, bižuterie ze syntetických a plastických hmot; (16) zlatá psací pera; (26) oděvní doplňky neobsahující drahé kovy, jako spony do kravat, opasková spínadla, pouzdra, brože, jehlice apod.
- (511) 14, 16, 26
(210) O-126084

(111) **212938**
(220) 08.10.1997
(151) 28.09.1998
(540)



Plaqué

- (730) **ACTIV PARTNER S.A.R.L.**, Rue Gustave Eiffel, Albi, FR
- (740) Müller Václav, patentový zástupce, Filipova 2016, Praha 4, 14800
- (510) (14) drahé kovy a jejich slitiny, předměty z drahých kovů a jejich slitin, šperky a klenoty, hodinářské výrobky, bižuterie ze syntetických a plastických hmot; (16) zlatá psací pera; (26) oděvní doplňky neobsahující drahé kovy, jako spony do kravat, opasková spínadla, pouzdra, brože, jehlice apod.

(511) 14, 16, 26
(210) O-126085

(111) **212939**
(220) 08.10.1997
(151) 28.09.1998
(540)



Plaké

(730) **ACTIV PARTNER S.A.R.L.**, Rue Gustave Eiffel, Albi, FR
(740) Müller Václav, patentový zástupce, Filipova 2016, Praha 4, 14800
(510) (14) drahé kovy a jejich slitiny, předměty z drahých kovů a jejich slitin, šperky a klenoty, hodinářské výrobky, bižuterie ze syntetických a plastických hmot; (16) zlatá psací pera; (26) oděvní doplňky neobsahující drahé kovy, jako spony do kravat, opasková spinadla, pouzdra, brože, jehlice apod.
(511) 14, 16, 26
(210) O-126086

(111) **212945**
(220) 15.10.1997
(151) 28.09.1998
(540)

Champs-Élysées



(730) **ACTIV PARTNER S.A.R.L.**, Rue Gustave Eiffel, Albi, FR
(740) Müller Václav, patentový zástupce, Filipova 2016, Praha 4, 14800
(510) (14) drahé kovy a jejich slitiny, předměty z drahých kovů a jejich slitin, šperky a klenoty, hodinářské výrobky, bižuterie ze syntetických a plastických hmot; (16) zlatá psací pera; (26) oděvní doplňky neobsahující drahé kovy, jako spony do kravat, opasková spinadla, pouzdra, brože, jehlice a pod..
(511) 14, 16, 26
(210) O-126282

(111) **212985**
(220) 03.11.1997
(151) 29.09.1998
(540)



(730) **Kadlec Karel**, Nedvědovo nám. 7/527, Praha 4, 14700, CZ
(740) Mgr. Petr Mucha, Dykova 15, Praha 10, 10100

(510) (41) fitness centrum; (42) kadeřnictví, kosmetické služby, pedikura, manikura, solarium, sauna, baby sitting, masáže.
(511) 41, 42
(210) O-126824

(111) **212995**
(220) 10.11.1997
(151) 29.09.1998
(540)



(730) **AUGUR spol. s r.o.**, Hlubočepská 1137/18, Praha 5 - Hlubočep, 15200, CZ
(740) Ing. Pavel Nádvořík, Sokola Tůmy 1, Ostrava - Hulváky, 70900
(510) (9) elektrická a elektronická zařízení pro měření a regulaci tepelných systémů, rozváděče elektrického proudu, elektrické rozvodné panely a krabice, rozvodový systém pro elektrické kabely, elektrické ovládací a rozvodové desky, elektrické vodiče, elektrické vedení, přístroje na zjišťování a lokalizaci izolačních závad, elektrické ochrany v rozvodových soustavách; (11) elektrická tepelná zařízení, jako jsou kotle, sušáky, infrazářiče, zařízení pro vytápění, pro sušení, ventilaci, klimatizaci, tepelné vratové clony, tepelná technika akumulační, přímotopná a infra; (29) maso, ryby, drůbež, ovoce a zelenina konzervovaná, vejce, mléčné výrobky, jako jsou majonézy, jogurty, sýry, oleje a tuky jedlé; (37) instalace, servis, opravy a údržba tepelných zařízení a zařízení pro měření a regulaci tepelných systémů; (42) inženýrské, projekční a dodavatelské služby, inženýrské expertisy a odborné technické konzultace v oblasti týkající se tepelných zařízení a zařízení pro měření a regulaci tepelných systémů, zámečnictví.
(511) 9, 11, 29, 37, 42
(210) O-127022

(111) **213013**
(220) 17.11.1997
(151) 29.09.1998
(540)



(730) **Marta Slánská - MAXIMA**, Washingtonova 5, Praha 1, 11000, CZ
(510) (16) propagační tiskoviny; (35) reklama, inzerce; (36) činnost realitní kanceláře.
(511) 16, 35, 36
(210) O-127241

(111) **213174**
(220) 20.11.1996
(151) 29.10.1998
(540)



(730) **CAE Inc.**, 8585 Cote de Liesse, St. Laurent, Quebec H4T 1G6, CA

(740) Patentová kancelář Kania, Sedlák, Smola, Ing. Kania František, Mendlovo nám. 1a, Brno, 60300

(510) (7) ovládací mechanismy pro strojní zařízení, stroje a motory, hydraulické pneumatické ovládací prvky pro strojní zařízení, stroje a motory, dopravníky, řezačí stroje, filtrační lisy, filtrační stroje, frézy, hoblovky, lisy, odlučovače, trhací stroje pro průmyslové použití, stroje a obráběcí stroje, filtrační výrobky a materiály, průmyslové roboty, lesnické strojní zařízení, sekačky, třídiče štěpků, odkorňovače, roztrískovače, bubnové míchačky, řemenová upínadla, klínové nože pro roztrískovače, splétací stroje, části letadel, ovládací systémy letadel, konkrétně pneumatické systémy, hydraulické systémy, letecké elektronické systémy, ovládací mechanismy letadel, mechaniky pro odstranění nátěrů, průmyslové čisticí stroje, filtry, filtrační prvky a odlučovače pro odvětví zpracovatelského průmyslu, třídící desky; (9) vědecké, námořní, zaměřovací, elektrické, fotografické, kinematografické, optické, vážicí, měřicí, signalizační, kontrolní (dohlížecí), záchranné a výukové přístroje a zařízení, přístroje pro záznam, vysílání nebo reprodukci zvuku nebo obrazů, magnetické nosiče dat, záznamové disky, zařízení na zpracování dat a počítače, videokamery, videoprojektory, řídicí jednotky, čipy integrovaných obvodů, počítačové klávesnice, počítačové paměti, řídicí počítačové programy, periferní zařízení počítačů, počítačové programy, počítačový software, počítače, propojovací jednotky pro zařízení na zpracování dat, magnetická datová média, optická datová média, přístroje pro zpracování dat, detektory pro průmyslové nebo vojenské účely, kompaktní disky, optické disky, magnetické disky, přístroje pro měření vzdálenosti, přístroje pro záznam vzdálenosti, elektrické rozvodné desky, elektrické rozvodné krabice, elektrické rozvodné řídicí panely, elektrodynamecké přístroje pro dálkové ovládání signálů, integrované obvody, interkomunikační přístroje, rozhraní pro počítače, elektrické spojovací krabice, optické čočky, magnetické páskové jednotky pro počítače, zařízení a stroje pro zkoušení materiálů, měřicí přístroje, elektrické měřicí přístroje, měřicí zařízení, mikroprocesory, optická zrcadla, elektrické monitorovací přístroje, monitory technického vybavení počítačů, monitory programového vybavení počítačů, námořní přístroje a zařízení, navigační zařízení, pozorovací zařízení, optické přístroje a zařízení, optická datová média, optické pomůcky, optické čočky, periferní zařízení počítačů, přístroje pro přesné měření, promítací přístroje, promítací obrazovky, radiolokační přístroje, bezpečnostní zařízení pro železniční dopravu, elektrické regulační přístroje, elektrická relé, přístroje pro dálkové ovládání, elektrické a elektronické instalace pro dálkové ovládání průmyslových procesů, simulátory pro modelování provozu, řízení a ovládání vozidel, simulátory pro modelování provozu, řízení, údržby a opravy průmyslových systémů a procesů, simulátory pro modelování provozu, řízení, údržby a opravy zbrojních systémů, software, ozvučovací přístroje a stroje, elektrické přepínací krabice, elektrické přepínače, magnetické páskové jednotky, telefonní přístroje, telefonní vysílače, telefonní přijímače, telefonní vedení, terminály, zkušební přístroje pro lékařské účely, telekomunikační vysílače, vysílače elektronických signálů, telekomunikační vysílací moduly, zařízení pro detekci magnetických anomálií, simulační obrazové zařízení, simulátory všech druhů, konkrétně počítačového hardwaru, počítačového softwaru, mechanických přístrojů, zobrazovacích a promítacích zařízení, optických obrazových generátorů, snímacích systémů používaných pro modelování výrobků všech možných druhů, včetně letadlových simulátorů, simulátorů pozemních vozidel, simulátorů námořních plavidel, simulátorů lokomotiv a železničních vozů, simulátorů zařízení na zpracování uhlíkového, vrtulníkových simulátorů, simulátorů námořní a lodní dopravy, taktických simulátorů, simulátorů řízení leteckého provozu, letových simulátorů, simulátorů bojových úkolů, simulátorů kosmických lodí, simulátorů námořní taktiky a námořních operací pro protiponorkovou válku, protiponorková letadla, hladinová plavidla a ponorky, radiolokační simulátory, simulátory leteckých elektronických zařízení, simulace použití programů počítačového softwaru, simulační počítačové databáze pro simulaci letadel, vrtulníků, vesmírných lodí, ponorek, hladinových plavidel, námořních systémů, digitálních

radiolokátorů, protiponorkových bojových systémů, zbraní, elektrických a atomových elektráren, lokomotiv a železniční dopravy a fyziologických systémů v lidském těle, elektronické počítačové roboty, speciální počítačové programy a s nimi dodávaná uživatelská dokumentace pro potřeby lékařského personálu, analyzátory zhoršení stavu zaměstnanců, konkrétně počítačový hardware a příslušný počítačový software pro zkoušení zhoršení stavu jednotlivců, interakční optické systémy pro práci v reálném čase zahrnující počítačový hardware, počítačový software, přístroje pro obrazovou projekci a obrazovky, hardware a software pro generování obrazu, konkrétně počítačový hardware a počítačový software používaný pro generování obrazů, hardware a software pro generování dat, pohybové systémy, konkrétně přístroje a zařízení používaná pro modelaci pohybu pro simulační přístroje, zařízení pro řízení procesů, konkrétně elektrické řídicí systémy, elektrické a elektronické průmyslové ovládací prvky používané pro řízení výroby strojů a zařízení, elektrické zařízení, počítačový hardware a software pro ovládání mechanického, tepelného a chemického zpracování materiálů včetně zpracování celulósy a papíru, zpracování oceli, petrochemických výrobků, plastů, drčení a natírání uhlíku, počítačově orientované výukové přístroje používané pro výcvik jednotlivců pro elektronické systémy a zařízení, elektronické dohlížecí a řídicí zařízení, konkrétně elektrické řídicí systémy, elektrické a elektronické průmyslové ovládací prvky, výrobky a systémy pro kontrolní řízení a sběr dat, konkrétně vzdálené terminálové jednotky, spojovací rozhraní, zařízení pro zpracování dat, elektronické zobrazovací zařízení a příslušné počítačové programy, kontrolní zařízení pro regulaci elektrické energie, konkrétně vzdálené terminálové jednotky, spojovací rozhraní, zařízení pro zpracování dat, elektronické zobrazovací zařízení a příslušné počítačové programy, simulační přístroje, konkrétně kombinace počítačového hardwaru, počítačového softwaru, mechanických přístrojů, zobrazovacích a promítacích zařízení, generátorů optických obrazů a pohybové systémy používané pro simulaci provozu průmyslových procesů, vozidel, strojních a vojenských zařízení, simulační přístroje pro elektrárny, elektrické sítě a průmyslové procesy, konkrétně kombinace počítačového hardwaru, počítačového softwaru, mechanických přístrojů, zobrazovacích a promítacích zařízení, generátorů optických obrazů a pohybových systémů používaných pro simulaci provozu elektráren, elektrických sítí a průmyslových procesů, a příslušné počítačové programy, zařízení pro řízení rozvodu elektrické energie, počítačový software pro simulace, počítačový software pro simulaci bojové situace, počítačový software pro simulaci činnosti lidského srdce, systémy pro výběr pilotů, software virtuální reality, hardware virtuální reality, systémy virtuální reality, software pro zbraně, datové procesory, elektromechanické ovládací prvky, lasery pro průmyslové účely, signální procesory, počítačová pracoviště, bojové trenažéry, výukové simulační trenažéry, trenažéry přímého ohně, trenažéry vyšších formací, trenažéry systému pro rozlišení cíle, dělostřelecké trenažéry, vesmírné systémy, konkrétně řídicí a zobrazovací zařízení pro vesmírná vozidla, trenažéry pro nouzovou evakuaci letadla, zařízení pro řízení leteckého provozu, zařízení pro kontrolu leteckého provozu, námořní řídicí zařízení, železniční signalizační kontrolní systémy pro řízení a provoz pohybu vlaků, systémy pro řízení a monitorování provozu námořních plavidel, včetně spínačů, ovládacích prvků, vzdálených terminálových jednotek, řídicích panelů pro zpracování dat a příkazů v reálném čase, sdělovací hardware a software, zařízení pro digitální zvukovou komunikaci propojené v síti, komunikační zařízení řízené mikroprocesorem, telekomunikační hardware a software, elektronické systémy pro letadla, systémy pro zkoušení radiolokátorů, produkty pro simulaci integrovaných snímačů, moduly všech leteckých elektronických zařízení, elektrické součástky pro letadla a moduly soustav vodičů, moduly leteckých elektronických zařízení, elektrických součástek pro letadla a moduly soustav vodičů, konstrukční a strojní součásti pro lesnický průmysl; (10) lékařské přístroje, lékařské simulační systémy, virtuální systémy pro simulaci pacienta, umělé srdce; (12) ráfky pro kola vozidel, hlavy kol vozidel, přístroje pro pohyb po zemi, ve vzduchu nebo ve vodě, automaticky řízená vozidla, nápravy pro vozidla, železniční nápravy, vozový park pro železnice, konstrukční části letadel, konstrukční systémy letadel, letadla,

letadlové moduly a součástky, průmyslová zařízení a rádiová elektrická zařízení pro letecký průmysl, letecké elektronické přístroje a letadlová rozhraní; (16) papír, lepenka a zboží vyrobené z těchto materiálů, tiskoviny, návodný a výukový materiál, technické knihy a příručky, publikace, tištěné materiály, časopisy, návodný a výukový materiál, technické knihy a příručky; (21) tlakové nádoby pro lesnický průmysl; (37) údržba a oprava letadel, údržba a oprava průmyslového zařízení, čištění vozidel, instalace strojního zařízení, údržba a oprava, údržba a oprava vozidel, služby spojené s konstrukcí a opravou instalací, údržba, oprava, generální prohlídka všech typů simulátorů na zakázku, aktualizace technické dokumentace na zakázku, údržba a oprava a generální prohlídka tlakových nádob používaných v lesnictví, montáž odlišků a vyrobených kovových součástí, oprava a renovace součástí kontinuálních digestoří a autoklávů, čističky, šroubové podavače, ventily a další podobné zařízení pro celulózky, přestavba náprav železničního vozového parku, obrábění náprav železničního vozového parku, údržba tažných motorů a kolových souprav lokomotiv, údržba a oprava letadel, oprava, inspekce, úpravy a generální prohlídky letadel a údržbařské služby, údržba, opravy a generální prohlídky letadel, letadlových modulů a součástek, letadlových a průmyslových zařízení, rádiových elektronických zařízení a leteckých elektronických systémů a letadlových rozhraní podle požadavků zákazníka, oprava a generální prohlídka letadlových přístrojů a elektronických součástek, generální prohlídky hydraulických součástek letadla, údržba, opravy a generální prohlídky modulů všech leteckých elektronických zařízení, elektrických součástek pro letadla a modulů soustav vodičů, oprava součástí koster letadla, odstraňování nátěrů letadla, čištění povrchu letadla a služby spojené s nátěrem letadla, údržba, opravy a generální prohlídky konstrukčních a mechanických součástek, údržba, opravy a generální prohlídky konstrukčních součástek a součástek pro lesnický průmysl, údržba, opravy a generální prohlídky tlakových nádob pro lesnický průmysl, údržba, opravy a generální prohlídky železničních náprav, údržba, opravy a generální prohlídky průmyslových čisticích strojů, filtrů, filtračních prvků a odlučovačů pro odvětví zpracovatelského průmyslu, údržba, opravy a generální prohlídky třídících desek; (40) úprava kovů, úprava materiálů, řezání kovů na zakázku, orýsování a řezání kovů laserem, elektrolytické pokovování, obrábění součástek na zakázku, svařování, tvrzení povrchu průmyslových součástí, úpravy, modifikace konstrukčních a mechanických součástek, předehřívání a dodatečný ohřev materiálů, obrábění součástek používaných v zařízení pro lesnický průmysl, tvrzení povrchu součástek používaných v zařízení pro lesnický průmysl, úpravy, modifikace konstrukčních součástek a součástek pro lesnický průmysl, úpravy, modifikace tlakových nádob pro lesnický průmysl, úpravy, modifikace železničních náprav, úpravy, modifikace letadel, letadlových modulů a součástek, letadlových a průmyslových zařízení, rádiových elektronických zařízení a leteckých elektronických přístrojů a letadlových rozhraní podle požadavků zákazníka, pomocné služby pro výrobu spojené se zpracováním ocelových a hliníkových slitin, úpravy, modifikace průmyslových čisticích strojů, filtrů, filtračních prvků a odlučovačů pro odvětví zpracovatelského průmyslu, úpravy, modifikace třídících desek, úpravy všech typů simulátorů na zakázku, služby spojené s úpravou povrchu letadel, úprava kol, náprav a ložisek, služby spojené s úpravou železničních náprav, úpravy, modifikace modulů všech leteckých elektronických zařízení, elektrických součástek pro letadla a modulů soustav vodičů, zakázková úprava součástí koster letadla; (41) vzdělávací služby, publikace knih, publikace textů, výukové služby, výukové služby, simulační výcvik v oblasti vojenských, komerčních letů a řízených letů a vesmírných letů, vzdělávací služby, konkrétně výcvik v systému zavádění, řízení, provozu, návodu a logistické podpory vojenské služby, výukové kurzy pro elektronická zařízení a jiná zařízení, konkrétně zařízení pro řízení leteckého provozu, zařízení pro vojenské lety, námořní přístroje, zařízení pro letadla, zařízení pro výrobu jaderné energie, zařízení pro výrobu hydroelektrické energie, železniční zařízení, lékařské přístroje a pomůcky zdravotní péče, vzdělávací služby, konkrétně výcvik v systémech zavádění, řízení, provozu, návodu a logistické podpory vojenské služby vzdělávací služby, konkrétně výukové lekce při školení členů posádky pro

piloty, navigátory, letecké důstojníky a další členy letecké posádky, vzdělávací služby, konkrétně rozbor, projekt, vývoj a realizace učebních osnov a výcviku letecké posádky včetně tvorby vzdělávacích materiálů v oblasti výcviku letecké posádky, simulační výcvik v oblasti vojenských, komerčních a řízených letů a vesmírných letů, programy obsluhy roztržiskovače dlouhých kmenů pro obsluhu strojního zařízení v lesnickém průmyslu, služby související s technickými publikacemi knih, textů, časopisů a jiných tištěných publikací; (42) konzultace v oblasti počítačového hardwaru, tvorba počítačových programů, modernizace počítačového softwaru, vývoj počítačového softwaru, vývoj zařízení pro řízení leteckého provozu na zakázku, vývoj zařízení pro regulaci energie na zakázku, technická a softwarová podpora zbrojních zařízení na zakázku, vývoj simulátorů pro zpracování uhlodivíku na zakázku, vývoj simulátorů civilních letadel, bojových trenažérů, trenažérů pro simulaci bojových situací, trenažéry přímého ohně, trenažéry vyšších formací, systémy pro detekci magnetické anomálie, námořní řídicí systémy, vojenské simulátory, simulátory atomové elektrárny, systémy pro ovládání železniční signalizace, optické simulační systémy, vesmírné systémy, trenažéry systému pro rozlišení cíle na zakázku, technická podpora plošinového systému na zakázku, pomocné technické služby na zakázku, vývoj počítačového softwaru na zakázku, vývoj systémů pro výběr leteckých posádek na zakázku, vývoj letadel, letadlových modulů a součástek, zařízení pro letadla a průmysl, rádiových elektronických zařízení a leteckých elektronických zařízení a letadlových rozhraní podle požadavků zákazníka, zkoušení zařízení a elektronických součástek letadel, funkční zkoušky hydraulických součástek, zkoušení všech leteckých elektronických zařízení, elektrických součástek letadel a modulů soustav vodičů, nedestruktivní zkoušení konstrukcí letadel, elektrárna a součástek, překladatelské služby.

(511) 7, 9, 10, 12, 16, 21, 37, 40, 41, 42
(210) O-116990

(111) **213203**
(220) 24.01.1997
(151) 29.10.1998
(540)

ASPI

(730) **ASPI, a. s.**, U Nákladového nádraží 6, Praha 3, 13000, CZ
(740) UNIPATENT, Ing. Chludina Jiří, J.Masaryka 43-47, Praha 2-Vinohrady, 12000
(510) (9) přístroje a nástroje k vědeckým a laboratorním účelům, přístroje a nástroje navigační, tj. přístroje a nástroje určené k přenášení rozkazů, k měření a přístroje všeobecně užívané při řízení lodí a letadel, přístroje a nástroje geodetické a přístroje pro bezdrátovou telegrafii, přístroje fotografické, kinematografické, optické, včetně promítačů obrazů a zvětšovačích přístrojů, přístroje a nástroje k vážení a měření, přístroje a nástroje signalizační včetně signálních píšťal, přístroje a nástroje pro účely záchranné a učební, automaty uváděné v činnost vhozením mince nebo známky, přístroje pro záznam a reprodukci mluveného slova, rozhlasové a televizní přijímače a vysílače, satelitní přijímače, gramofony, audiovizuální technika všeho druhu, magnetofony všeho druhu, zapisovací pokladny a počítací stroje včetně kancelářských a děrovacích strojů, výpočetní technika všeho druhu včetně periferních zařízení, programy všeho druhu pro počítače a programové vybavení pro počítače, software všeho druhu, elektronické telefonní seznamy, elektronické seznamy adres, elektronická periodika, elektronické publikace, soubory dat a informací všeho druhu na všech druzích nosičů, telekomunikační technika všeho druhu včetně interface pro spojení s výpočetní technikou, hasící přístroje, speciální pouzdra pro přístroje a nástroje, které jsou zařazeny do této třídy, elektrotermické nástroje a přístroje, jako: ruční elektrické svářečky, elektrické žehličky a pod., elektrické přístroje a zařízení jako: elektricky vytápěné: podušky, oděvy a součásti oděvů, ohříváče nohou, elektrické zapalovače a obdobná zařízení nezařazená v jiných třídách, elektromechanická zařízení pro domácí účely určená k čištění jako: vysavače prachu, leštiče parket a pod., součásti a příslušenství všech uvedených přístrojů, zařízení a produktů; (16) papír a obdobky z papíru, lepenky a kartonážní výrobky, tiskoviny, časopisy, periodika, knihy, telefonní seznamy, seznamy adres, periodika,

průvodce, kalendáře, ročenky, manuály, katalogy, sobory dat a informací v tištěné formě, výrobky knihařské, fotografie, psací potřeby, kancelářská lepidla, potřeby pro umělce, štětce, psací stroje, kancelářské potřeby kromě nábytku, učební a školní potřeby a pomůcky, hrací karty, tiskací písma, štočky; (35) reklamní činnost všeho druhu, přímý marketing, komercializace a publicita v uvedených publikacích a na uvedených nosičích, automatizované zpracování dat; (38) telematika včetně telefaxu, postfaxu, teletextu, videotextu, audiotextové služby, elektronické datové sítě, pagingové sítě; (39) rozesílání výrobků všeho druhu včetně tiskařských výrobků reklamního charakteru a souborů dat a informací na všech druzích nosičů; (41) nakladatelská a vydavatelská činnost s uvedenými tiskovinami, publikacemi a soubory dat a informací; (42) programování a poradenství v oblasti výpočetní techniky, projektování, instalace a provozování počítačových sítí.

(511) 9, 16, 35, 38, 39, 41, 42
(210) O-118811

(111) **213222**
(220) 17.02.1997
(151) 29.10.1998
(540)

OLEOPET

(730) Ing. Škoda Miloslav, Hrachovice 16, Turnov, 51101, CZ
(740) Ing. Reichel Pavel, Lopatecká 14, Praha 4, 14700
(510) (16) obaly z plastických hmot; (29) jedlé oleje; (30) majonézy, ocet, chuťové omáčky, hořčice aj. pochutiny, med, sirupy, zejm. melasový a škrobový; (32) sirupy do nápojů.

(511) 16, 29, 30, 32
(210) O-119529

(111) **213233**
(220) 20.02.1997
(151) 29.10.1998
(540)

Paráda

(730) PARÁDA-PRODEJ TKANIN PRO INTERIÉRY, S.R.O., K Červenému Vrchu 239/9, Praha 6 - Vokovice, 16000, CZ
(510) (24) dekorační látky a tkaniny; (42) návrhy na zařízení interiérů.
(511) 24, 42
(210) O-119653

(111) **213295**
(220) 09.05.1997
(151) 29.10.1998
(540)

CARMEN

(730) OBH NORDICA HOLDING AS, Dybendalsvaenget 4, Taastrup, DK
(740) TRAPLOVÁ-HAKR-KUBÁT Advokátní a patentová kancelář, JUDr. Jarmila Traplová, Přístavní 24, Praha 7, 17000
(510) (21) elektrické zubní kartáčky.
(511) 21
(210) O-122031

(111) **213378**
(220) 26.05.1997
(151) 29.10.1998
(540)

Charmant

(730) Charmant Inc., 6-1, Kawasari-cho, Sabae-shi, Fukui-ken, JP
(740) Společná advokátní kancelář Všeťečka a partneři, JUDr. Všeťečka Miloš, Hálkova 2, Praha 2, 12000
(510) (9) brýle, jejich části a doplňky, zejména obroučky, stranice brýlí, skřípce, pouzdra na kontaktní čočky a pouzdra na brýle.
(511) 9

(210) O-122490

(111) **213467**
(220) 02.07.1997
(151) 29.10.1998
(540)



(730) MĚSTSKÉ DIVADLO BRNO, Lidická 16, Brno, 60200, CZ
(740) HALAXOVÁ & HALAXOVÁ, TETRAPAT, RNDr. Zdeňka Halaxová, Horní náměstí 7, Olomouc, 77200
(510) (16) časopis.
(511) 16
(210) O-123633

(111) **213624**
(220) 12.11.1997
(151) 29.10.1998
(540)



(730) MEDIAN s.r.o., Národních hrdinů 73, Praha 9, 19012, CZ
(740) Ing. Král Jiří, patentový zástupce, Štěpánská 45, Praha 1, 11000
(510) (9) počítače a související výpočetní technika, zvuková a audiovizuální technika, kancelářská technika, elektronické součásti a zařízení pro počítačovou, sdělovací a přenosovou techniku včetně audiovizuální, software; (16) tiskárenské výrobky; (35) inzertní a reklamní činnost, reklama, propagace, obchodní administrativa, kancelářské práce, průzkum trhu a reklamy, marketing; (41) vydavatelská a nakladatelská činnost, výchova, vzdělávání, zábava, sportovní a kulturní aktivity; (42) průzkum veřejného mínění, vědecký a průmyslový výzkum, programování pro počítače.
(511) 9, 16, 35, 41, 42
(210) O-127088

(111) **213850**
(220) 26.11.1996
(151) 23.11.1998
(540)



(730) PRAGOKONCERT BOHEMIA, a.s., Celetná 17, Praha 1, 11000, CZ
(740) Rott, Růžička a Guttman, patentová, známková a právní kancelář, JUDr. Růžička Michal, CSc., Nad Štolou 12, Praha 7, 17000
(510) (35) propagační činnost; (41) sportovní a kulturní aktivity, zábava.
(511) 35, 41

(210) O-117241

(511) 21, 41, 42
(210) O-118246

(111) **213853**
(220) 11.12.1996
(151) 23.11.1998
(540)



(730) **CDV Centrum dopravního výzkumu**, Líšeňská 33a, Brno, 63600, CZ
(740) Patentová kancelář Kania, Sedlák, Smola, Ing. Malušek Jiří, Mendlovo nám. 1a, Brno, 60300
(510) (35) reklama; (41) publikační činnost, školení; (42) znalecké posudky, odborné poradenství a projekty v oblasti dopravy a řízení dopravy, zkoušení materiálů, normalizace, výzkum a vývoj nových výrobků.
(511) 35, 41, 42
(210) O-117819

(111) **213858**
(220) 20.12.1996
(151) 23.11.1998
(540)



(730) **FAETHON spol. s r.o.**, Hádecká 10, Brno, 61400, CZ
(740) Ing. Jandová Marie, Nerudova 1095, Kuřim, 66434
(510) (11) zařízení pro rozvod vody a plynu; (30) káva, čaj, kakao, cukr, rýže, tapioka, ságo, kávové náhražky, mouka a obilné výrobky určené k lidské výživě, např. ovesné vločky apod., nápoje z kávy, kakaa nebo čokolády, chléb, suchary a sušenky, koláče, jemné pečivo a cukrovinky, zmrzlina, med, sirup z melasy, kvasnice, prášky do pečiva, sůl, hořčice, pepř, ocet, chuťové omáčky, koření, potravinářské zboží obdobného charakteru; (35) poskytování pomoci při výkonu hospodářské činnosti, zejména vedení účetnictví; (42) hostinská činnost, revize a zkoušky vyhrazených plynových zařízení.
(511) 11, 30, 35, 42
(210) O-118146

(111) **213861**
(220) 30.12.1996
(151) 23.11.1998
(540)



(730) **Střední uměleckoprůmyslová škola sklářská Valašské Meziříčí**, Zašovská 100, Valašské Meziříčí, 75701, CZ
(740) Ing. Marie Smrčková, patentový zástupce, Velflíkova 10, Praha 6, 16000
(510) (21) sklo a výrobky ze skla; (41) výchova a vzdělávání; (42) ubytovací služby.

(111) **214052**
(220) 15.08.1997
(151) 23.11.1998
(540)



(730) **HAMÉ, a.s.**, Babice 572, 68703, CZ
(740) Václav Müller, patentový zástupce, Filipova 2016, Praha 4, 14800
(510) (5) ovocné, zeleninové a masozeleninové kojenecké a dětské přesnídávky; (29) hotová jídla, paštiky, sterilovaná zelenina a sterilované zeleninové výrobky, masové konzervy, cestovní občerstvení, džemy, marmelády; (30) kečupy a kečupové omáčky, hořčice, majonézy a dresinky.
(511) 5, 29, 30
(210) O-124703

(111) **214094**
(220) 15.09.1997
(151) 23.11.1998
(540)

MEDPLAN

(730) **MEDIAN, s.r.o.**, Národních hrdinů 73, Praha 9, 19012, CZ
(740) Ing. Král Jiří, patentový zástupce, Štěpánská 45, Praha 1, 11000
(510) (9) počítače a související výpočetní technika, zvuková a audiovizuální technika, kancelářská technika, elektronické součásti a zařízení pro počítačovou, sdělovací a přenosovou techniku včetně audiovizuální, software; (42) průzkum veřejného mínění, vědecký a průmyslový výzkum, programování počítači.
(511) 9, 42
(210) O-125445

(111) **214095**
(220) 15.09.1997
(151) 23.11.1998
(540)

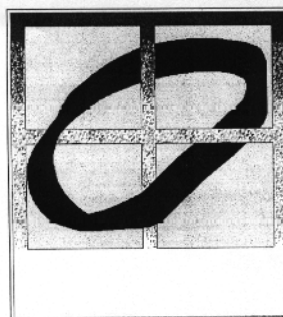

(730) **MEDIAN, s.r.o.**, Národních hrdinů 73, Praha 9, 19012, CZ
(740) Ing. Král Jiří, patentový zástupce, Štěpánská 45, Praha 1, 11000
(510) (9) počítače a související výpočetní technika, zvuková a audiovizuální technika, kancelářská technika, elektronické součásti a zařízení pro počítačovou, sdělovací a přenosovou techniku včetně audiovizuální, software; (16) tiskárenské výrobky; (35) inzertní a reklamní činnost, reklama, propagace, obchodní administrativa, kancelářské práce, průzkum trhu a reklamy, marketing; (41) vydavatelská a nakladatelská činnost, výchova, vzdělávání, zábava, sportovní a kulturní aktivity; (42) průzkum veřejného mínění, vědecký a průmyslový výzkum, programování počítači.
(511) 9, 16, 35, 41, 42
(210) O-125446

(111) **214096**
(220) 15.09.1997
(151) 23.11.1998
(540)

PREPLAN

(730) **MEDIAN, s.r.o.**, Národních hrdinů 73, Praha 9, 19012, CZ
(740) Ing. Král Jiří, patentový zástupce, Štěpánská 45, Praha 1, 11000
(510) (9) počítače a související výpočetní technika, zvuková a audiovizuální technika, kancelářská technika, elektronické součásti a zařízení pro počítačovou, sdělovací a přenosovou techniku včetně audiovizuální, software; (42) průzkum veřejného mínění, vědecký a průmyslový výzkum, programování pro počítače.
(511) 9, 42
(210) O-125451

(111) **214100**
(220) 17.09.1997
(151) 23.11.1998
(540)

VESELÁ PASTÝŘKA

(730) **HAMÉ, a.s.**, Babice 572, 68703, CZ
(740) Müller Václav, patentový zástupce, Filipova 2016, Praha 4, 14800
(510) (32) nápoje a šťávy ovocné, sirupy a jiné přípravky; (33) alkoholické nápoje; (42) restaurace (strava).
(511) 32, 33, 42
(210) O-125522

(111) **214131**
(220) 01.10.1997
(151) 23.11.1998
(540)

KŘÍŽ

(730) **KŘÍŽ, spol. s r.o.**, Jiráskova 26, Letovice, 67961, CZ
(740) Ing. Dohnal Jiří, patentový zástupce, Nedbalova 29, Brno, 62300
(510) (18) kůže, imitace kůže, výrobky z těchto materiálů, surové kůže a kožešiny, kufry a cestovní brašny, deštníky, slunečníky a hole, biče, postroje na koně a sedlářské výrobky; (24) tkaniny včetně textilu metrového, textilní výrobky, které nejsou uvedeny v jiných třídách, například potahové látky, závěsy, dekorační látky, pokrývky ložní včetně pokrývek cestovních, ubrusy; (25) oděvy, obuv, kloboučnické zboží včetně pro sportovní a rekreační účely; (26) krajky, výšivky, stuhy a tkaničky, knoflíky včetně stiskacích, háčky, poutka, zdrhovací uzávěry, špendlíky a jehly, umělé květiny, zboží leonské; (28) hry, hračky, tělocvičné a sportovní potřeby, rybářské potřeby, nářadí pro zimní sport, nářadí pro sportovní hry, zboží plážové a koupací, ozdoby na vánoční stromky; (35) inzertní, reklamní a propagační činnost, poskytování pomoci při provozu obchodu včetně zprostředkování obchodních a souvisejících obchodně personálních záležitostí, správa obchodních zájmů třetích osob, kontrola, vedení, ochrana, vypracování statistických přehledů, poradenství v oblasti organizace a ekonomiky podnikání, distribuce zboží k reklamním účelům, rozmnožování dokumentů, obstaravatelská a zprostředkovatelská činnost ve výše uvedených oborech včetně v oblasti nákupu a prodeje zboží; (40) zpracování a úprava materiálů v souvisejících uvedených oborech, zejména zhotovování oblečení, zpracování kožešin a srstí a výroba z nich, vydělávání, barvení, příprava, zpracování a povrchové zušlechťování kůží, zušlechťování a zpracování nebo apretace textilu, obstaravatelská a zprostředkovatelská činnost v této oblasti.
(511) 18, 24, 25, 26, 28, 35, 40
(210) O-125871

(111) **214140**
(220) 03.10.1997
(151) 23.11.1998
(540)

fatra

(730) **Fatra a.s.**, tř. T. Bati č.p. 1541, Napajedla, 76361, CZ
(510) (1) lepidla na materiály PVC, granulát PVC; (2) ochranné nátěry; (6) formy kovové pro plastikářské stroje; (7) dopravní pásy, stroje, zařízení, náhradní díly pro plastikářské stroje; (10) výrobky z plastů určené pro zdravotnictví; (16) kancelářská galanterie, zejména obaly na spisy a pořadače, obaloviny z polyolefinů; (17) fólie, izolační fólie, hadice, hadičky a desky z plastů; (20) nafukovací reklamní předměty /malé série nafukovacích napodobenin různých předmětů/; (25) oděvy z plastů; (27) podlahoviny z plastických hmot; (28) nafukovací hračky; (37) investiční výstavba v těchto výrobních oborech; (42) projekce, výzkum a vývoj v těchto výrobních oborech.
(511) 1, 2, 6, 7, 10, 16, 17, 20, 25, 27, 28, 37, 42
(210) O-125960

(111) **214168**
(220) 16.10.1997
(151) 23.11.1998
(540)

CARBOFLEX

(730) **E.R.SQUIBB & SONS, L.L.C., společnost zřízená podle zákonů státu Delaware**, Lawrenceville-Princeton Road, Princeton, NJ, US
(740) Baker & McKenzie v.o.s., JUDr., Ph.D. Gabriela Vendlová, Klimentská 46, Praha 1, 11000
(510) (5) lékařské a chirurgické bandáže a obvazy.
(511) 5
(210) O-126359

(111) **214171**
(220) 16.10.1997
(151) 23.11.1998
(540)

SUREPRESS

(730) **E.R.SQUIBB & SONS, L.L.C., společnost zřízená podle zákonů státu Delaware**, Lawrenceville-Princeton Road, Princeton, NJ, US
(740) Baker & McKenzie v.o.s., JUDr., Ph.D. Gabriela Vendlová, Klimentská 46, Praha 1, 11000
(510) (5) tlaková obinadla, obvazy.
(511) 5
(210) O-126362

(111) **214184**
(220) 23.10.1997
(151) 23.11.1998
(540)

(730) **HAMÉ, a.s.**, Babice 572, 68703, CZ
(740) Müller Václav, patentový zástupce, Filipova 2016, Praha 4, 14800
(510) (29) maso, ryby, drůbež a zvěřina, masové výtažky, ovoce a zelenina konzervované, sušené a zavažené, želé, džemy, kompoty, vejce, mléko a mléčné výrobky, oleje a tuky jedlé, masné výrobky, paštiky, masové krémy, hotová jídla; (30) hořčice, ocet, omáčka /k ochucení/, koření; (32) nápoje a šťávy ovocné, sirupy a jiné přípravky; (33) alkoholické nápoje; (42) restaurace /strava/.
(511) 29, 30, 32, 33, 42
(210) O-126597

(111) **214203**
(220) 18.11.1997
(151) 23.11.1998
(540)

SERIFA

(730) **SERIFA, s.r.o.**, Jinonická 80, Praha 5, 15000, CZ



VESELÁ PASTÝŘKA

- (740) Ing. Jiří Střelák, Pařížská 17, Praha 1, 11000
(510) (16) papír, lepenka a výrobky z těchto materiálů, tiskárenské výrobky, potřeby pro knižní vazby, fotografie, papírenské zboží, lepidla pro papírenství, písma pro tiskárny, štočky; (35) reklamní, propagační a grafické služby, rozmnožování dokumentů; (41) vydavatelská a nakladatelská činnost, polygrafické služby - vydávání veškerých propagačních materiálů, novin, knih, časopisů, letáků apod..
(511) 16, 35, 41
(210) O-127366

- (111) **214908**
(220) 27.12.1996
(151) 25.01.1999
(540)



- (111) **214516**
(220) 20.06.1997
(151) 28.12.1998
(540)
- PLANET AUDIO**
- (730) **Melody Audio International**, 3451 Lunar Court, Oxnard, CA, US
(740) Společná advokátní kancelář Všetečka a partneři, JUDr. Kalenský Petr, Hálkova 2, Praha 2, 12000
(510) (9) automobilové zvukové komponenty zejména AM/FM stereo přijímače, kazetové přehrávače, přehrávače kompaktních disků, zesilovače, equalizéry, elektrické přechody a reproduktory.
(511) 9
(210) O-123329

- (730) **Mugendo-Trading, s.r.o.**, Kobližná 2, Brno, 60200, CZ
(740) UNIPATENT, Ing. Chludstina Jiří, J.Masaryka 43-47, Praha 2-Vinohrady, 12000
(510) (6) obecné kovy, v surovém a polozpracovaném stavu a jejich slitiny, kotvy, kovadliny, zvony, stavební materiál z válcovaného a litého kovu, kolejnice a jiný kovový materiál určený k železničním účelům, řetězy, kovové kabely a dráty (s výjimkou drátů k elektrotechnickým účelům), zámečnické výrobky, kovové roury, nedobytné pokladny a schránky, ocelové kuličky, podkovy, hřebíky a šrouby, jiné kovové výrobky, které nejsou obsaženy v jiných třídách, rudy; (9) přístroje a nástroje k vědeckým a laboratorním účelům, přístroje a nástroje navigační, tj. přístroje a nástroje určené k přenášení rozkazů, k měření a přístroje všeobecně užívané při řízení lodí a letadel, přístroje a nástroje geodetické a přístroje pro bezdrátovou telegrafii, přístroje fotografické, kinematografické, optické, včetně promítačů obrazů a zvětšovacích přístrojů, přístroje a nástroje k vážení a měření, přístroje a nástroje signalizační včetně signálních píšťal, přístroje a nástroje pro účely záchranné a učební, automaty uváděné v činnost vhozením mince nebo známky, přístroje pro záznam a reprodukci mluveného slova, rozhlasové a televizní přijímače a vysílače, satelitní přijímače, gramofony, audiovizuální technika všeho druhu, magnetofony všeho druhu, zapsovací pokladny a počítačové stroje včetně kancelářských a dřevovacích strojů, výpočetní technika všeho druhu včetně periferních zařízení, telekomunikační technika všeho druhu, hasicí přístroje, speciální pouzdra pro přístroje a nástroje, které jsou zařazeny do této třídy, elektrotermické nástroje a přístroje, jako ruční elektrické svářečky, elektrické žehličky a pod., elektrické přístroje a zařízení jako elektricky vytápěné podušky, oděvy a součásti oděvů, ohřívače nohou, elektrické zapalovače a obdobná zařízení nezařazená v jiných třídách, elektromechan. zařízení pro domácí účely určená k čištění jako vysavače prachu, leštiče parket a pod., součásti a příslušenství všech uvedených přístrojů a zařízení; (11) osvětlovací zařízení včetně osvětlovacích těles a osvětlovacích prvků všeho druhu, topná zařízení, zařízení na výrobu páry, zařízení pro vaření, chlazení, větrání včetně klimatizace nebo zařízení pro úpravu vzduchu, zařízení pro rozvod vody a zařízení zdravotnická, součásti a příslušenství uvedených zařízení, těles a prvků; (14) drahé kovy a jejich slitiny, předměty z drahých kovů, jejich slitin nebo dublovaných kovů, bižuterie z umělých a plastických hmot, hodiny a chronometrická zařízení včetně speciálních pouzder, umělecké předměty z bronzu; (19) stavební materiál včetně polozpracovaného řeziva (trámy, prkna, dřevěné panely, překližka, skleněné cihly, dlaždice apod.), přírodní a umělý kámen, cement, vápno, malta, sádra, štěrk, kameninové a cementové roury, stavební materiál pro stavbu cest, asfalt, smola, živec, přenosné domy, kamenné pomníky, krby; (20) nábytek včetně kovového a kempingového nábytku, broušená skla a zrcadla, rámy, výrobky ze dřeva, korku, proutí, rákosu, třtiny, rohoviny, slonoviny, kostí, želvoviny, jantaru, perleti, mořské pěny, buničiny, výrobky z plastických hmot, ložní potřeby, matrace, zíněnky, podhlavníky; (21) drobné nářadí a přenosné nádoby k domácím a kuchyňským účelům, jako kuchyňské nádobí, vědra, plechové misky, misky z plastických hmot nebo jiných hmot, strojky na mletí, sekání a lisování a pod., hřebeny a mycí houby, toaletní potřeby, kartáče, kartáčnický materiál, pomůcky k úklidu, čisticí látky, drátěnky, zboží skleněné včetně okenního skla, výrobky z porcelánu a kameniny, které nejsou zařazeny v jiných třídách; (39) zásilková služba; (40) služby - zpracování materiálů (například pokovování, chromování, řezání, hoblování, mletí, zušlechťování).

- (111) **214517**
(220) 20.06.1997
(151) 28.12.1998
(540)
- 
- Planet Audio**
- (730) **Melody Audio International**, 3451 Lunar Court, Oxnard, CA, US
(740) Společná advokátní kancelář Všetečka a partneři, JUDr. Kalenský Petr, Hálkova 2, Praha 2, 12000
(510) (9) automobilové zvukové komponenty zejména AM/FM stereo přijímače, kazetové přehrávače, přehrávače kompaktních disků, zesilovače, equalizéry, elektrické přechody a reproduktory.
(511) 9
(210) O-123330

- (111) **214593**
(220) 26.08.1997
(151) 28.12.1998
(540)
- 
- VINOHRADSKÝ PAVILON**
- (730) **PAVILON a.s.**, Karlova 21, Praha 1, 11000, CZ
(740) HALAXOVÁ & HALAXOVÁ, TETRAPAT, RNDr. Zdeňka Halaxová, Horní náměstí 7, Olomouc, 77200
(510) (16) reklamní tiskoviny; (35) reklama a propagace; (36) realitní kancelář včetně investiční činnosti, nákupu, prodeje, nájmu, pronájmu, leasingu, správy pozemků, bytového fondu a jiných nemovitostí všeho druhu; (37) údržba nemovitostí, bytového fondu.
(511) 16, 35, 36, 37
(210) O-124936

(511) 6, 9, 11, 14, 19, 20, 21, 39, 40
(210) O-118241

(111) **214909**
(220) 27.12.1996
(151) 25.01.1999
(540)

ZIKRON

(730) **Mugendo-Trading, s.r.o.**, Koblížná 2, Brno, 60200, CZ
(740) UNIPATENT, Ing. Chludina Jirí, J.Masaryka 43-47, Praha 2-Vinohrady, 12000

(510) (6) obecné kovy, v surovém a polozpracovaném stavu a jejich slitiny, kotvy, kovadliny, zvony, stavební materiál z válcovaného a litého kovu, kolejnice a jiný kovový materiál určený k železničním účelům, řetězy, kovové kabely a dráty (s výjimkou drátů k elektrotechnickým účelům), zámečnické výrobky, kovové roury, nedobytné pokladny a schránky, ocelové kuličky, podkovy, hřebíky a šrouby, jiné kovové výrobky, které nejsou obsaženy v jiných třídách, rudy; (9) přístroje a nástroje k vědeckým a laboratorním účelům, přístroje a nástroje navigační, tj. přístroje a nástroje určené k přenášení rozkazů, k měření a přístroje všeobecně užívané při řízení lodí a letadel, přístroje a nástroje geodetické a přístroje pro bezdrátovou telegrafii, přístroje fotografické, kinematografické, optické, včetně promítačů obrazů a zvětšovacích přístrojů, přístroje a nástroje k vážení a měření, přístroje a nástroje signalizační včetně signálních píšťal, přístroje a nástroje pro účely záchranné a učební, automaty uváděné v činnost vhozením mince nebo známky, přístroje pro záznam a reprodukci mluveného slova, rozhlasové a televizní přijímače a vysílače, satelitní přijímače, gramofony, audiovizuální technika všeho druhu, magnetofony všeho druhu, zapisovací pokladny a počítačové stroje včetně kancelářských a děrovacích strojů, výpočetní technika všeho druhu včetně periferních zařízení, telekomunikační technika všeho druhu, hasící přístroje, speciální pouzdra pro přístroje a nástroje, které jsou zařazeny do této třídy, elektrotermické nástroje a přístroje, jako ruční elektrické svářečky, elektrické žehličky a pod., elektrické přístroje a zařízení jako elektricky vytápěné podušky, oděvy a součásti oděvů, ohřívače nohou, elektrické zapalovače a obdobná zařízení nezařazená v jiných třídách, elektromechanická zařízení pro domácí účely určená k čištění jako vysavače prachu, leštiče parket a pod., součásti a příslušenství všech uvedených přístrojů a zařízení; (11) osvětlovací zařízení včetně osvětlovacích těles a osvětlovacích prvků všeho druhu, topná zařízení, zařízení na výrobu páry, zařízení pro vaření, chlazení, větrání včetně klimatizace nebo zařízení pro úpravu vzduchu, zařízení pro rozvod vody a zařízení zdravotnická, součásti a příslušenství uvedených zařízení, těles a prvků; (14) drahé kovy a jejich slitiny, předměty z drahých kovů, jejich slitin nebo dublovaných kovů, bižuterie z umělých a plastických hmot, hodiny a chronometrická zařízení včetně speciálních pouzder, umělecké předměty z bronzu; (19) stavební materiál včetně polozpracovaného řeziva (trámy, prkna, dřevěné panely, překližka, skleněné cihly, dlaždice apod.), přírodní a umělé kámen, cement, vápno, malta, sádra, štěrka, kameninové a cementové roury, stavební materiál pro stavbu cest, asfalt, smola, živec, přenosné domy, kamenné pomníky, krby; (20) nábytek včetně kovového a kempingového nábytku, broušená skla a zrcadla, rámy, výrobky ze dřeva, korku, proutí, rákosu, třtiny, rohoviny, slonoviny, kostí, želvoviny, jantaru, perleti, mořské pěny, buničiny, výrobky z plastických hmot, ložní potřeby, matrace, žiněnky, podhlavníky; (21) drobné nářadí a přenosné nádoby k domácím a kuchyňským účelům, jako kuchyňské nádoby, vědra, plechové misky, misky z plastických hmot nebo jiných hmot, strojky na mletí, sekání a lisování a pod., hřebeny a mycí houby, toaletní potřeby, kartáče, kartáčnický materiál, pomůcky k úklidu, čisticí látky, drátěnky, zboží skleněné včetně okenního skla, výrobky z porcelánu a kameniny, které nejsou zařazeny v jiných třídách; (39) zásilková služba; (40) služby - zpracování materiálů (například pokovování, chromování, řezání, hoblování, mletí, zušlechťování).

(511) 6, 9, 11, 14, 19, 20, 21, 39, 40
(210) O-118242

(111) **215099**
(220) 20.10.1997
(151) 25.01.1999
(540)

CONSULTA

(730) **CONSULTA BŮROTECHNIK, s.r.o.**, Pustiměř 117, 68321, CZ
(740) HALAXOVÁ & HALAXOVÁ, TETRAPAT, RNDr. Zdeňka Halaxová, Horní náměstí 7, Olomouc, 77200
(510) (16) psací stroje elektronické a mechanické.
(511) 16
(210) O-126431

(111) **215108**
(220) 22.10.1997
(151) 25.01.1999
(540)



(730) **SAZKA, a.s.**, K Žižkovu 4, Praha 9 - Vysočany, 19093, CZ
(740) PATENTSERVIS Praha a.s., Jivenská 1273/1, Praha 4, 14021
(510) (41) veřejné provozování sázkových her a loterií.
(511) 41
(210) O-126518

(111) **215109**
(220) 22.10.1997
(151) 25.01.1999
(540)



(730) **SAZKA, a.s.**, K Žižkovu 4, Praha 9 - Vysočany, 19093, CZ
(740) PATENTSERVIS Praha a.s., Jivenská 1273/1, Praha 4, 14021
(510) (41) veřejné provozování sázkových her a loterií.
(511) 41
(210) O-126519

(111) **215110**
(220) 22.10.1997
(151) 25.01.1999
(540)

POKLAD BUDDHY

(730) **SAZKA, a.s.**, K Žižkovu 4, Praha 9 - Vysočany, 19093, CZ
(740) PATENTSERVIS Praha a.s., Jivenská 1273/1, Praha 4, 14021
(510) (41) veřejné provozování sázkových her a loterií.
(511) 41
(210) O-126522

(111) **215111**
(220) 22.10.1997
(151) 25.01.1999
(540)



(730) **SAZKA, a.s.**, K Žižkovu 4, Praha 9 - Vysočany, 19093, CZ
(740) PATENTSERVIS Praha a.s., Jivenská 1273/1, Praha 4, 14021
(510) (41) veřejné provozování sázkových her a loterií.
(511) 41
(210) O-126523

(111) **215112**
(220) 22.10.1997
(151) 25.01.1999
(540)

POKLAD KAPITÁNA NEMA

(730) **SAZKA, a.s.**, K Žižkovu 4, Praha 9 - Vysočany, 19093, CZ
(740) PATENTSERVIS Praha a.s., Jivenská 1273/1, Praha 4, 14021
(510) (41) veřejné provozování sázkových her a loterií.
(511) 41

(210) O-126524

(111) **215113**

(220) 22.10.1997

(151) 25.01.1999

(540) **POKLAD FARAONŮ**

(730) SAZKA, a.s., K Žižkovu 4, Praha 9 - Vysočany, 19093, CZ

(740) PATENTSERVIS Praha a.s., Jivenská 1273/1, Praha 4, 14021

(510) (41) veřejné provozování sázkových her a loterií.

(511) 41

(210) O-126525

(111) **215114**

(220) 22.10.1997

(151) 25.01.1999

(540)

POKLAD AZTÉKŮ

(730) SAZKA, a.s., K Žižkovu 4, Praha 9 - Vysočany, 19093, CZ

(740) PATENTSERVIS Praha a.s., Jivenská 1273/1, Praha 4, 14021

(510) (41) veřejné provozování sázkových her a loterií.

(511) 41

(210) O-126526

(111) **215115**

(220) 22.10.1997

(151) 25.01.1999

(540)

**POKLAD
KAPITÁNA NEMA**

(730) SAZKA, a.s., K Žižkovu 4, Praha 9 - Vysočany, 19093, CZ

(740) PATENTSERVIS Praha a.s., Jivenská 1273/1, Praha 4, 14021

(510) (41) veřejné provozování sázkových her a loterií.

(511) 41

(210) O-126528

(111) **215121**

(220) 04.11.1997

(151) 25.01.1999

(540)

PORTA

(730) PORTA s.r.o., Zelený pruh 99, Praha 4, 14050, CZ

(740) Mgr. Jitka Vejražková, patentový zástupce, Čihákova 17/872, Praha 9, 19000

(510) (1) chemické výrobky určené pro průmysl, vědy a fotografii, jakož i pro zemědělství, zahradnictví a lesnictví, např: umělé pryskyřice, plastické hmoty a folie, hnojiva, chemické výrobky určené ke konzervování potravin, lepidla pro průmysl, silikony, organické peroxidy, estery organických kyselin, aromatické sloučeniny, organické sloučeniny síry, hydroxidy, potaš, fenolické pryskyřice, komplexotvorné látky, mastné kyseliny, oleje pro průmysl a kosmetiku, minerální oleje, bílé parafinické oleje, aminy, tenzidy, ředidla, chloramin, chlorované isokyanuráty, jód a sloučeniny jodu, sloučeniny antimonu, cínu, kobaltu, manganu, molybdenu, titanu, vizmutu a zirkonia, kadmium a sloučeniny kadmia, selen a sloučeniny selenu, kožní a kostní kliš, želatina, čisté a speciální chemikálie, farmaceutické a kosmetické suroviny, suroviny pro výživu zvířat, oxid titaničitý a zinečnatý, parfémové koncentráty, organická barviva a polotovary na jejich výrobu atd.; (3) přípravky pro bělení a jiné ku praní, parfumerie, kosmetika, mýdla, vonné oleje, přípravky pro čištění, leštění, odmašťování a broušení; (5) výrobky lékárnické, veterinářské a hygienické, diabetické přípravky, dezinfekční přípravky, fungicidy, herbicidy.

(511) 1, 3, 5

(210) O-126844

(111) **215122**

(220) 04.11.1997

(151) 25.01.1999

(540)



(730) PORTA s.r.o., Zelený pruh 99, Praha 4, 14050, CZ

(740) Mgr. Jitka Vejražková, patentový zástupce, Čihákova 17/872, Praha 9, 19000

(510) (1) chemické výrobky určené pro průmysl, vědy a fotografii, jakož i pro zemědělství, zahradnictví a lesnictví, např: umělé pryskyřice, plastické hmoty a folie, hnojiva, chemické výrobky určené ke konzervování potravin, lepidla pro průmysl, silikony, organické peroxidy, estery organických kyselin, aromatické sloučeniny, organické sloučeniny síry, hydroxidy, potaš, fenolické pryskyřice, komplexotvorné látky, mastné kyseliny, oleje pro průmysl a kosmetiku, minerální oleje, bílé parafinické oleje, aminy, tenzidy, ředidla, chloramin, chlorované isokyanuráty, jód a sloučeniny jodu, sloučeniny antimonu, cínu, kobaltu, manganu, molybdenu, titanu, vizmutu a zirkonia, kadmium a sloučeniny kadmia, selen a sloučeniny selenu, kožní a kostní kliš, želatina, čisté a speciální chemikálie, farmaceutické a kosmetické suroviny, suroviny pro výživu zvířat, oxid titaničitý a zinečnatý, parfémové koncentráty, organická barviva a polotovary na jejich výrobu atd.; (3) přípravky pro bělení a jiné ku praní, parfumerie, kosmetika, mýdla, vonné oleje, přípravky pro čištění, leštění, odmašťování a broušení; (5) výrobky lékárnické, veterinářské a hygienické, diabetické přípravky, dezinfekční přípravky, fungicidy, herbicidy.

(511) 1, 3, 5

(210) O-126845

(111) **215421**

(220) 25.11.1996

(151) 22.02.1999

(540)



(730) ORIANA Tours spol. s r.o., Italská 11, Praha 2, 12000, CZ

(740) ROTT, RŮŽIČKA & GUTTMANN Patentová, známková a advokátní kancelář, JUDr. Vladimír Rott, Nad Štolou 12, Praha 7, 17000

(510) (35) zprostředkovatelská činnost v oblasti reklamy; (39) služby cestovního ruchu a s tím spojené zprostředkovatelské služby; (41) zprostředkovatelská činnost v oblasti kultury; (42) zprostředkovatelská činnost v oblasti výstavnictví a modelingu, služby cestovního ruchu, ubytovací a stravovací služby a s tím spojené zprostředkovatelské služby.

(511) 35, 39, 41, 42

(210) O-117185

(111) **215504A**

(220) 07.04.1997

(151) 16.11.2001

(540)

DUNA

(730) Reh Kendermann GmbH Weinkellerei, 35, Am Ockenheimer Graben, Bingen, DE

(740) Čermák Hořejš Myslíl a spol., JUDr. Jan Matějka, Národní 32, Praha 1, 11000

(510) (33) vína, lihoviny, likéry, nealkoholická vína.

(511) 33
(210) O-173818

(111) **215526**
(220) 05.05.1997
(151) 22.02.1999
(540)

QLINE

(730) **Hoffman Enclosures Inc.**, 2100 Hoffman Way, Anoka, Minnesota, 55303, MN, US

(740) JUDr. Němečková Ela, advokátka, Azalková 27, Praha 10, 10200

(510) (9) ochranná pouzdra a kryty, spojovací krabice kovové, z kompozitu, pro domácí elektrické spotřebiče a elektronické a počítačové komponenty a zařízení; (11) rozvody pro vytápění, ventilaci a osvětlení, zejména ventilátory, tepelné výměníky a klimatizační jednotky.

(511) 9, 11
(210) O-121866

(111) **215655**
(220) 22.10.1997
(151) 22.02.1999
(540)

**POKLAD
ZLATÉHO
BUDDHY**

(730) **SAZKA, a.s.**, K Žižkovu 4, Praha 9 - Vysočany, 19093, CZ
(740) PATENTSERVIS Praha a.s., Jivenská 1273/1, Praha 4, 14021
(510) (41) veřejné provozování sázkových her a loterií.
(511) 41
(210) O-126520

(111) **215656**
(220) 22.10.1997
(151) 22.02.1999
(540)

POKLAD NA OSTROVĚ

(730) **SAZKA, a.s.**, K Žižkovu 4, Praha 9 - Vysočany, 19093, CZ
(740) PATENTSERVIS Praha a.s., Jivenská 1273/1, Praha 4, 14021
(510) (41) veřejné provozování sázkových her a loterií.
(511) 41
(210) O-126521

(111) **215660**
(220) 23.10.1997
(151) 22.02.1999
(540)

KUBA

(730) **NOWACO mrazírny a.s.**, Palhanecká 15, Opava - Jaktář, 74707, CZ

(740) Müller Václav, patentový zástupce, Filipova 2016, Praha 4, 14800

(510) (5) výrobky dietetické zejména pro léčebné účely, potraviny pro děti, batolata a nemocné, potravinové přípravky a doplňky všeho druhu, jako posilující potraviny, vitamínové přípravky, potraviny pro doplnění redukčních diet nebo přípravků pro hubnutí, přípravky obsahující biochemické katalyzátory, zejména pro fyzicky aktivní osoby, rekonvalescenty a nemocné, desinfekční prostředky, prostředky k ničení plevele a k hubení živočišných škůdců, výrobky zvěrolékařské, farmaceutické a zdravotnické; (29) maso, ryby, drůbež, zvěřina, masové

výtažky, ovoce a zelenina konzervované, sušené, mražené a zavažené, želé, džemy, kompoty, vejce, mléko a mléčné výrobky, výrobky na bázi brambor a škrobu, oleje a tuky jedlé, zmrzliny, mražené krémy, smetanové mražené dřeně; (30) oplatky, cukrovinky, včetně gumových a esencí pro cukrovinky, cukrářské výrobky všeho druhu, káva, čaj, kakao, cukr, rýže, kávové náhražky, med, sirup melasový, droždí pro kynutí, sůl, hořčice, ocet, omáčky, koření, led pro osvětlení, zmrzliny a zmrzlinové výrobky všeho druhu, puding, obilné vločky.

(511) 5, 29, 30
(210) O-126604

(111) **215695**
(220) 14.11.1997
(151) 22.02.1999
(540)



(730) **BESY, v.o.s.**, Kvapilova 9/958, Praha 5, 15000, CZ
(510) (9) zabezpečovací zařízení sloužící k automatickému nebo manuálnímu sledování chráněných prostorů; (37) montáž, servis a opravy zabezpečovacích zařízení.

(511) 9, 37
(210) O-127209

(111) **215696**
(220) 14.11.1997
(151) 22.02.1999
(540)

BEFIS

(730) **BESY CO spol. s r.o.**, Kvapilova 9/958, Praha 5, 15000, CZ
(510) (9) elektrický přístroj - automat BEFIS (kontrolní a spouštěcí zařízení, konstruované jako systém jednoúčelových mikropočítačů a výkonových spínacích zařízení, doplněný sítí kabelů pro přenos informací a spouštěcích impulsů).

(511) 9
(210) O-127210

(111) **215710**
(220) 20.11.1997
(151) 22.02.1999
(540)



(730) **Česká agentura na podporu obchodu CzechTrade**, Dittrichova 21, Praha 2, 12801, CZ
(740) JUDr. Lucie Kociánová, Ph.D., Sněmovní 165/10, Praha 1, 11800
(510) (35) propagační činnost, pomoc při řízení obchodní činnosti.
(511) 35
(210) O-127489

(111) **215711**
(220) 20.11.1997
(151) 22.02.1999

(540)



- (730) **CZECHTRADE - Česká agentura na podporu obchodu**, Dittrichova 21, pošt. příhr. 76, Praha 2, 12801, CZ
(740) JUDr. Lucie Kociánová, Ph.D., Sněmovní 165/10, Praha 1, 11800
(510) (35) propagační činnost, pomoc při řízení obchodní činnosti.
(511) 35
(210) O-127492

(111) **216300**

- (220) 15.09.1997
(151) 29.03.1999
(540)

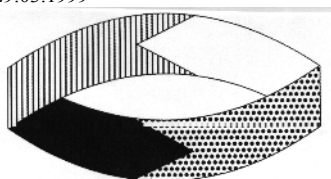

- (730) **MEDIAN, s.r.o.**, Národních hrdinů 73, Praha 9, 19012, CZ
(740) Ing. Král Jiří, patentový zástupce, Štěpánská 45, Praha 1, 11000
(510) (9) počítače a související výpočetní technika, zvuková a audiovizuální technika, kancelářská technika, elektronické součásti a zařízení pro počítačovou, sdělovací a přenosovou techniku včetně audiovizuální, software; (16) tiskárenské výrobky; (35) inzertní a reklamní činnost, reklama, propagace, obchodní administrativa, kancelářské práce, průzkum trhu a reklamy, marketing; (41) vydavatelská a nakladatelská činnost, výchova, vzdělávání, zábava, sportovní a kulturní aktivity; (42) průzkum veřejného mínění, vědecký a průmyslový výzkum, programování pro počítače.
(511) 9, 16, 35, 41, 42
(210) O-125447

(111) **216370**

- (220) 16.10.1997
(151) 29.03.1999
(540)

DataSOFT

- (730) **DataSOFT, s.r.o.**, Kadaňská 2226, Chomutov, 43001, CZ
(740) ZEMAN - podkrušnohorská patentová a známková kancelář, Petr Zeman, Hradní 301, Locket, 35733
(510) (9) elektronická zařízení jako např. kabelážní systémy počítačových sítí, aktivní prvky pro počítačové sítě, mikrovlnné a satelitní spoje, kancelářská a telekomunikační technika a zařízení, výpočetní technika, software, přístroje pro záznam a reprodukci zvuku a obrazu, strojně čitelné nosiče informací a informace na takovýchto nosičích, měřicí přístroje; (35) zprostředkování obchodu uvedenými výrobky zařazenými ve třídě 9, automatizované zpracování dat; (37) montáž, opravy, rekonstrukce a servis elektronických zařízení, kancelářské, telekomunikační a výpočetní techniky a měřicích přístrojů, včetně zprostředkování těchto služeb; (42) poradenská činnost v oborech výpočetní techniky, kancelářské techniky, telekomunikační techniky a zařízení, elektronických zařízení, měřicích přístrojů a zařízení pro bezdrátový přenos dat, zvuku a obrazu, projekční a technologické služby v uvedených oborech, měření a vypracování analýzy počítačových sítí, tvorba a poskytování software.
(511) 9, 35, 37, 42
(210) O-126356

(111) **216934**

(220) 10.12.1996

(151) 23.04.1999

(540)



Jičín - město pohádky

- (730) **Nadační fond Jičín - město pohádky**, Okresní úřad Havlíčkova 56, Jičín, 50601, CZ
(510) (14) bižuterie; (16) kancelářské potřeby, plastické obaly; (18) imitace kůže; (24) tkaniny a textilní výrobky; (25) kloboučnické zboží; (28) hračky; (35) propagační činnost; (41) zábava.
(511) 14, 16, 18, 24, 25, 28, 35, 41
(210) O-117706

(111) **216989**

(220) 30.04.1997

(151) 23.04.1999

(540)

HUFFY SPORTS

- (730) **HUFFY CORPORATION**, 225 Byers Road, Miamisburg, 45342, OH, US
(740) Patentová kancelář Kania, Sedlák, Smola, Ing. Kania František, Mendlovo nám. 1a, Brno, 60300
(510) (28) koš s odrazovou deskou pro košíkovou a jejich konstrukční části (deska, obroučka, síťka), míč pro košíkovou.
(511) 28
(210) O-121707

(111) **217029**

(220) 27.06.1997

(151) 23.04.1999

(540)

AMISTAR

- (730) **Syngenta Limited**, Syngenta European Regional Centre, Priestley Road, Surrey Research Park, Guildford, Surrey, GB
(740) TRAPLOVÁ-HAKR-KUBÁT Advokátní a patentová kancelář, JUDr. Jarmila Traplová, Přístavní 24, Praha 7, 17000
(510) (1) chemické látky pro použití v zemědělství, v zahradnictví a v lesnictví, přírodní a průmyslová hnojiva, regulátory růstu rostlin, přípravky k ošetřování semen; (5) pesticidy, herbicidy, fungicidy, insekticidy, přípravky na hubení škůdců.
(511) 1, 5
(210) O-123508

(111) **217068**

(220) 25.07.1997

(151) 23.04.1999

(540)



(730) **Oldřich Sedlák**, Brodská 10, Žďár nad Sázavou, 59101, CZ

(740) Ing. Žák Vítězslav, Lidická 51, Brno, 60200

- (510) (1) chemické výrobky pro průmyslové a vědecké účely, pro fotografii, zemědělství, zahradnictví a lesnictví, pryskyřice umělé, plastické hmoty v surovém stavu / v prášku, pastách nebo tekutém stavu/, půdní hnojiva přírodní a umělá, prostředky pro hašení, kalení, svařování, chemické prostředky pro konzervaci potravin, třísloviny, průmyslová pojidla; (2) barvy, laky, fermeže pro průmyslové a umělecké použití, textilní barvy, barviva, antikorozní a impregnační nátěry, barvířské přípravky, mořidla, přírodní pryskyřice, kovové folie a kovy v prášku pro účely malířské a dekoratérské; (3) prací a bělicí přípravky, čistící přípravky, mýdla, lešticí a odmašťovací přípravky, výrobky kosmetické všeho druhu, voňavkářské, včetně éterických olejů, vodičky na vlasy, zubní pasty a prášky, veškeré druhy autokosmetiky; (4) průmyslové oleje a tuky, mazadla, paliva, oleje a pohonné látky, prostředky na vázání prachu, prostředky pro svícení, svíčky, noční lampičky, knoty; (5) výrobky farmaceutické, zejména vitamínové preparáty, medicínální čaje a vína, výrobky dietetické pro děti a nemocné, zvěrolékařské a zdravotnické, náplasti, obvazový materiál, desodorační prostředky, desinfekční prostředky, prostředky k hubení rostlinných a živočišných škůdců; (6) obecné kovy v

surovém a polozpracovaném stavu a jejich slitiny, stavební materiál z válcovaného a litého kovu, kovové kabely a dráty, zámečnické výrobky, kovové roury, kabely, řetězy, drátěné zboží a pletivo, plechové zboží, kovové rámy a dveře, klempířské zboží, zámečnické výrobky, kování a zámky všeho druhu, petlice, kovové mříže, nedobytné pokladny a schránky, ocelové kuličky, hřebíky a šrouby; (7) stroje a obráběcí stroje spadající do této třídy pro profesionály i pro použití v domácnosti, např. pračky, ždímačky, mandly, myčky nádobí, šicí stroje a jejich součásti, pletací stroje, mixery, roboty, hnětače, elektrické mlýnky, kávomlýnky, kráječe chleba, elektrické nože, elektrické vrtačky, brusky, pily, frézky, žací stroje, sekačky, drtiče a jiné zahrádkářské a zemědělské stroje, svářečské přístroje, čerpadla a soukolí a hnací řemeny; (8) ruční nástroje a nástroje spadající do této třídy, např. nože, škrabky, sekáčky, hoblíky, brusky, pilníky, ruční pily, dláta, kleště, kladiva, vrtáky, nebozezy, francouzské klíče, žací nástroje a vidle a jiné drobné zemědělské a zahrádkářské nářadí, nožičské výrobky, včetně nožičských výrobků z drahých kovů, břitvy a elektrické holicí stroje, epilátory, elektrické natáčky; (9) přístroje a nástroje k vědeckým a laboratorním nástrojům, přístroje a nástroje navigační, přístroje určené k měření, přístroje a nástroje geodetické a elektrické, přístroje a nástroje pro bezdrátovou telegrafii, přístroje fotografické, kinematografické, optické včetně promítačů obrazu a zvětšovacího přístrojů, přístroje a nástroje k vážení a měření, přístroje a nástroje signální přístroje a nástroje pro účely záchranné a učební, přístroje a nástroje určené ke kontrolním účelům, automaty uváděné v činnost vhozením mince nebo známky, přístroje pro záznam a reprodukci mluveného slova, zapisovací pokladny a počítačové stroje, včetně kancelářských strojů, hasicí přístroje; (11) topná zařízení a zařízení pro výrobu páry, zařízení pro vaření, chlazení, větrání, včetně klimatizačních zařízení nebo zařízení pro úpravu vzduchu, zařízení pro rozvod vody a zařízení zdravotnická; (12) pozemní vozidla, jejich náhradní díly a příslušenství, motory pro pozemní vozidla, poháněcí soukolí a hnací řemeny pro pozemní vozidla, zařízení pro pozemní dopravu a jejich náhradní díly, jízdní kola, jejich náhradní díly a příslušenství, dětské kočárky, tříkolky, nafukovací čluny včetně vesel a pádel, přívěsy, pojízdná kola pro invalidy, nákupní vozíčky; (14) drahé kovy a jejich slitiny, předměty z drahých kovů, jejich slitin a plátovaných kovů, bižuterie z umělých a plastických hmot, hodiny a chronometrická zařízení včetně speciálních pouzder, umělecké předměty z bronzu; (15) hudební nástroje včetně mechanických klavírů a jejich příslušenství, hudební skříně s výjimkou gramofonů a magnetofonů; (16) papír a výrobky z papíru, lepenka a kartonážní výrobky, tiskoviny, časopisy, periodika, knihy, zboží knihářské, fotografie, kalendáře, pohlednice, předtištěná práni a oznámení, atlasy, globusy, mapy, alba, plakáty, psací potřeby, kancelářská lepidla, potřeby pro umělce, štětce, psací stroje a kancelářské potřeby s výjimkou nábytku, učební a školní potřeby a pomůcky, hrací karty, tiskací písma, štočky; (17) gutaperča, guma, balata a náhražky těchto hmot, výrobky z těchto hmot, polotovary z plastických hmot, folie, desky, tyče, těsnící hmoty, ucpávky a izolace, osinek, slída a výrobky z osinku a slídy, hadice s výjimkou kovových; (18) kůže a náhražky, výrobky z kůže a náhražek, pokud nejsou obsaženy v jiných třídách, surové kůže a kožešiny, kufry a cestovní brašny, deštníky, slunečníky a hole, sedlářské výrobky; (19) stavební materiál, včetně polozpracovaného řeziva, /trámy, prkna, dřevěné panely, překližka, skleněné cihly a dlaždice/, přírodní kámen, umělý kámen, cement, vápno, malta, sádra, šterk, kameninové a cementové roury, asfalt, smola, živice, kamenné pomníky, krby, stavební sklo; (20) nábytek dřevěný, kovový, kancelářský, kempingový, broušená skla, zrcadla, rámy, výrobky ze dřeva, korku, třtiny, vrbového proutí, kostí, slonoviny, kotic, želoviny, jantaru, perleti, mořské pěny, buničiny, výrobky z náhražek těchto materiálů, včetně výrobků z plastických hmot, ložní potřeby, matrace, žíněnky, podhlavníky; (21) drobné nářadí a přenosné nádoby pro domácnost a kuchyni, např. vědra, dřezy, kuchyňské nádobí všeho druhu, včetně forem na pečení, pánví, pekáčů, hrnců, kastrolů, tácu žehlicí prkna, květináče, kropící konve, hřebeny a mycí houby, toaletní potřeby, kartáče, kartáčnický materiál, pomůcky k úklidu, včetně košťat, mopů, utěrek, neelektrických přístrojů k

vysávání, leštění, čisticí látky, drátěnky, zboží skleněné, porcelánové, keramické a kameninové neobsažené v jiných třídách; (22) lana a motouzy z přírodních, umělých nebo plastických látek, sítě, stany včetně stanů pro táboření, lodní plachty, plachtovina, pytle, vycpávkový materiál jako je kapok, peří, mořská tráva, textilní vlákna přírodní a umělá; (23) nitě všeho druhu k textilním účelům; (24) látky a tkaniny všeho druhu, plst', pokrývky ložní a stolní, lůžkoviny, záclony všeho druhu, cestovní pokrývky, vlajky, prapory, textilní zboží nezařazené v jiných třídách; (25) oděvy všeho druhu včetně spodního prádla, boty, střevíce, trepky, kloboučnické zboží, pokrývky hlavy; (26) krajky, výšivky, stuhy, šněrovadla, prýmařské zboží, knoflíky, stiskací knoflíky, háčky, zdrhovací uzávěry, jehly k šití, pletací jehlice všeho druhu a jiné galanterní zboží, oděvní ozdoby a drobné ozdobné předměty, umělé květiny, vlasové paruky a přičesky; (27) koberce, rohože, linoleum a jiné podlahové krytiny, čalouny včetně barevných papírových tapet, paravány, potahové voskovaná plátna; (28) hry a hračky všeho druhu včetně zmenšených modelů vozidel, tělocvičné a sportovní potřeby všeho druhu, např. tělocvičné nářadí, gymnastické nástroje a náčiní, kulečnické stoly, golfové hole a míčky, hrací míče, rakety, pálky, rybářské potřeby, náčiní pro zimní sporty, nářadí pro různé hry, kolečkové brusle, přenosné bazény, zboží plážové a koupací, umělé vánoční stromky, ozdoby na vánoční stromky; (29) uzeniny a masové konzervy, masové výtažky, vejce, konzervované, sušené či vařené ovoce a zelenina, rosoly, zavařeniny, mléko včetně mléčných nápojů, mlékárenské výrobky všeho druhu, jedlé oleje, tuky, potraviny v konzervách; (30) káva a kávové náhražky, kakao, čokolády, bonbony, žvýkačky, cukr, rýže, tapioka, ságo, mouka a mlynářské výrobky, obilní přípravky včetně vloček, těstoviny, chléb, pečivo, suchary a sušenky, koláče, jemné pečivo a cukrovinky, kvasnice, prášky do pečiva, aroma do potravin, sůl, koření, hořčice, kečupy a chuťové omáčky; (31) výrobky zemědělské, zahradnické, lesnické a semena neobsažené v jiných třídách jako je např. čerstvé ovoce a zelenina včetně brambor, živá zvířata, živé rostliny, semena, přírodní květiny, ovocné stromy a ozdobné stromy a keře, přírodní vánoční stromy, kmeny stromů a nezpracované dřevo, píce a krmiva pro zvířata, podhoubi žampionů a jiných hub; (32) pivo, lehká piva i ležáky, nealkoholické nápoje všeho druhu včetně pramenité vody, vody minerální přírodní a stromené, šumivé nápojem limonády, ovocné šťávy a koncentráty, sirupy a jiné přípravky k výrobě nápojů; (33) vína, aperitivy, lihoviny, likéry včetně žaludečních likérů, destiláty včetně ovocných destilátů, alkoholové esence a extrakty; (34) tabák v surovém nebo zpracovaném stavu, cigarety, doutníky, kuřácké potřeby, kuřácké soupravy, zápalky, zapalovače; (35) inzertní, propagační a reklamní činnost, poskytování pomoci při provozu obchodu, včetně marketingu, zprostředkování obchodních kontaktů, provádění obchodních operací včetně dovozu a vývozu, informační a poradenská činnost organizačních a ekonomických poradců.

(511) 1, 2, 3, 4, 5, 6, 7, 8, 9, 11, 12, 14, 15, 16, 17, 18, 19, 20, 21, 22, 23, 24, 25, 26, 27, 28, 29, 30, 31, 32, 33, 34, 35

(210) O-124217

(111) **217098**

(220) 15.09.1997

(151) 23.04.1999

(540)

DATA ANALYSER

(730) **MEDIAN, s.r.o.**, Národních hrdinů 73, Praha 9, 19012, CZ

(740) Ing. Král Jiří, patentový zástupce, Štěpánská 45, Praha 1, 11000

(510) (9) počítače a související výpočetní technika, zvuková a audiovizuální technika, kancelářská technika, elektronické součásti a zařízení pro počítačovou, sdělovací a přenosovou techniku včetně audiovizuální, software; (42) průzkum veřejného mínění, vědecký a průmyslový výzkum, programování pro počítače.

(511) 9, 42

(210) O-125449

(111) **217099**

(220) 15.09.1997

(151) 23.04.1999
(540)

MEDIA OFFICE

(730) **MEDIAN, s.r.o.**, Národních hrdinů 73, Praha 9, 19012, CZ
(740) Ing. Král Jiří, patentový zástupce, Štěpánská 45, Praha 1, 11000
(510) (9) počítače a související výpočetní technika, zvuková a audiovizuální technika, kancelářská technika, elektronické součásti a zařízení pro počítačovou, sdělovací a přenosovou techniku včetně audiovizuální, software; (42) průzkum veřejného mínění, vědecký a průmyslový výzkum, programování pro počítače.
(511) 9, 42
(210) O-125450

(111) **217117**
(220) 01.10.1997
(151) 23.04.1999
(540)

VIKING

(730) **NOWACO Czech Republic s. r. o.**, Růžové údolí 553, Kralupy nad Vltavou, 27801, CZ
(740) Václav Müller, patentový zástupce, Filipova 2016, Praha 4, 14800
(510) (29) maso, ryby, drůbež, zvěřina, korýši, měkkýši, vše čerstvé, konzervované i mražené nebo sušené, masové výtažky, jedlé oleje a tuky.
(511) 29
(210) O-125890

(111) **217650**
(220) 18.11.1996
(151) 27.05.1999
(540)

ANIMAL PLANET

(730) **DISCOVERY COMMUNICATIONS, INC.**, One Discovery Place, Silver Spring, MD, US
(740) Společná advokátní kancelář Všetečka Zelený Švorčík Kalenský a partneři, JUDr. Pavel Zelený, Hálkova 2, Praha 2, 12000
(510) (9) zařízení pro ukládání do paměti, zaznamenávání, přenášení a reprodukování zvuku a/nebo obrazu, filmy, videopásky, kompaktní disky, videodisky a audio a audio-vizuální záznamy, magnetické pásky se záznamem zvuku a/nebo obrazu, CD-ROMy, zvukové záznamy, gramofonové záznamy a desky, zařízení pro zábavu k použití spolu s televizními přijímači, počítače, interakční počítačové systémy, magnetické nosiče dat a nosiče dat na bázi optických vláken, telekomunikační zařízení a zařízení pro převádění filmu a video na interakční a digitálně zhuštěné programování, počítačový hardware a software, počítačové programy, zařízení pro dálkové ovládání televize, televizní převodníky a související zařízení v oblasti interakčního a digitálně zhuštěného televizního programování, a pro použití ve spojení s kabelovým a satelitním televizním vysíláním a televizním vysíláním na bázi optických vláken; (38) komunikační služby, zejména služby rozhlasového, kabelového a televizního vysílání, vysílání a přenášení televizních a rozhlasových programů, televizní přenosy, rozhlasové přenosy a rozhlasové difúzní služby, služby zakódování dat a přenosu dat, telekomunikační služby, služby televizního přenosu na bázi optických vláken, kabelu či satelitu, satelitní a on-line komunikační služby, interakční komunikační služby, abonentní služby televizního vysílání, abonentní služby přenosu dat; (41) vzdělávací, vyučovací a zábavní služby, zejména příprava rozhlasových a televizních programů, služby při výrobě filmů, videa, rozhlasových programů a živých zábavních programů, služby při výrobě animovaných filmů a televizních programů, služby týkající se filmové zábavy, televizní zábavy, vzdělávání a vyučování a živých zábavních představení a show, počítačové on-line služby týkající se vzdělávání a zábavy, služby týkající se vydávání knih, časopisů, tiskovin a periodik, zábavní služby myšlené jako interakční a digitálně zhuštěné televizní programování skrze kabelové nebo satelitní vysílání, či vysílání na bázi optických vláken, vzdělávací, výukové a instruktážní služby v oblasti interakčního a digitálně zhuštěného televizního programování a kabelového a satelitního vysílání, či vysílání na bázi optických vláken, pronájem interakčního a digitálního

televizního zařízení, služby týkající se obstarávání videonosičů a audiovizuálních nosičů pro příjem a přenos televizního programování a informačních dat, zpracování zhuštěného digitálního televizního programování.

(511) 9, 38, 41
(210) O-116901

(111) **217785**
(220) 02.10.1997
(151) 27.05.1999
(540)



(730) **FLAGA PLYN spol. s r.o.**, Plnírna PB, Nádražní 47, Hustopeče u Brna, 69382, CZ
(740) JUDr. Ing. Ivan Rott, Křížová 18, Brno, 60200
(510) (4) zkapalněné plyny a jejich směsi; (37) instalace zásobníků; (42) pronájem zásobníků.
(511) 4, 37, 42
(210) O-125908

(111) **218201**
(220) 08.01.1997
(151) 23.06.1999
(540)

DELVITA PLUS

(730) **DELVITA a.s.**, Za Panskou zahradou 1018, Rudná, 25219, CZ
(740) ČERVENKA, KLEINTOVÁ, TURKOVÁ Patentová, známková a advokátní kancelář, Mgr. Jana Turková, Budečská 6/974, Praha 2, 12000
(510) (2) barvy, fermeže, laky, ochranné prostředky proti rezu a proti hnilobě dřeva, barviva, mořidla, pryskyřice přírodní v surovém stavu, kovy listkové a práškové pro malíře a dekoratéry, tiskaře a umělce; (3) přípravky bělicí a jiné prací prostředky, přípravky k čištění, leštění, odmašťování a broušení, mýdlo, výrobky voňavkářské, éterické oleje, vodičky na vlasy, zubní pasty; (5) výrobky dietetické k lékařským účelům, potraviny pro děti, náplasti, obzavový materiál, desinfekční prostředky, prostředky k ničení plevele a k hubení živočišných škůdců; (8) ruční nářadí a nástroje, nožířské výrobky, vidličky a lžice; (16) papír a výrobky z papíru, lepenka a kartonážní výrobky, tiskoviny, časopisy, periodika, knihy, knihařské výrobky, fotografie, papírnické zboží, lepidla, potřeby pro umělce, štětce, psací stroje a kancelářské potřeby (kromě nábytku), učební a školní potřeby a pomůcky (kromě přístrojů), hrací karty, obalové materiály z plastických hmot; (21) drobné nářadí a přenosné nádoby pro domácnost a kuchyni, hřebeny a mycí houby, kartáče, kartáčnický materiál, pomůcky a látky k čištění, drátěnky, zboží skleněné, porcelánové a kameninové neobsažené v jiných třídách, keramické miniatury; (28) hry, hračky, tělocvičné a sportovní potřeby, ozdoby na vánoční stromky; (29) maso, ryby, drůbež, zvěřina, masové výtažky, konzervované, sušené a vařené ovoce a zelenina, rosoly, zavařeniny, vejce, mléko a jiné mlékařenské výrobky, jedlé oleje a tuky, potraviny v konzervách; (30) káva, čaj, kakao, cukr, rýže, tapioka, ságo, kávové náhražky, mouka a obilní přípravky, chléb, sušenky, suchary, koláče, jemné pečivo a cukrovinky, zmrzlina, med, sirup z melasy, kvasnice, prášky do pečiva, sůl, hořčice, pepř, ocet, chuťové omáčky, koření, led na chlazení; (31) výrobky zemědělské, zahradnické, lesnické a semena neobsažené v jiných třídách, čerstvé ovoce a zelenina, semena, živé rostliny a přírodní květiny, krmiva pro dobytek, slad, pokrm pro psy, kočky a jiná zvířata; (32) pivo, lehká

piva a ležáky, vody minerální a šumivé a jiné nealkoholické nápoje, sirupy a jiné přípravky k přípravě nápojů; (33) alkoholické nápoje (kromě pív); (34) tabák v surovém nebo zpracovaném stavu, kuřácké potřeby, zápalky; (35) inzertní a reklamní činnost a poskytování pomoci při provozu supermarketů, inzertní a reklamní činnost a poskytování pomoci při prodeji potravin, kosmetiky, drogistického zboží, hraček, nábytku, potřeb pro domácnost, průmyslového zboží, elektrospotřebičů, textilu.

(511) 2, 3, 5, 8, 16, 21, 28, 29, 30, 31, 32, 33, 34, 35
(210) O-118410

(111) **218202**
(220) 22.01.1997
(151) 23.06.1999
(540)



- (730) **DELVITA a.s.**, Za Panskou zahradou 1018, Rudná, 25219, CZ
(740) ČERVENKA, KLEINTOVÁ, TURKOVÁ Patentová, známková a advokátní kancelář, Mgr. Jana Turková, Budečská 6/974, Praha 2, 12000
(510) (2) barvy, fermeže, laky, ochranné prostředky proti rezu a proti hnilobě dřeva, barviva, mořidla, pryskyřice přírodní v surovém stavu, kovy listkové a práškové pro malíře a dekoratéry, tiskaře a umělce; (3) přípravky bělicí a jiné prací prostředky, přípravky k čištění, leštění, odmašťování a broušení, mýdlo, výrobky voňavkářské, éterické oleje, vodičky na vlasy, zubní pasty; (5) výrobky dietetické k lékařským účelům, potraviny pro děti, náplasti, obvazový materiál, dezinfekční prostředky, prostředky k ničení plevele a k hubení živočišných škůdců; (8) ruční nářadí a nástroje, nožičské výrobky, vidličky a lžice; (16) papír a výrobky z papíru, lepenka a kartonážní výrobky, tiskoviny, časopisy, periodika, knihy, knihařské výrobky, fotografie, papírnické zboží, lepidla, potřeby pro umělce, štětce, psací stroje a kancelářské potřeby /kromě nábytku/, učební a školní potřeby a pomůcky /kromě přístrojů/, hrací karty, obalové materiály z plastických hmot; (21) drobné nářadí a přenosné nádoby pro domácnost a kuchyni, hřebeny a mycí houby, kartáče, kartáčnický materiál, pomůcky a látky k čištění, drátěnky, zboží skleněné, porcelánové a kameninové neobsažené v jiných třídách, keramické miniatury; (28) hry, hračky, tělocvičné a sportovní potřeby, ozdoby na vánoční stromky; (29) maso, ryby, drůbež, zvěřina, masové výtažky, konzervované, sušené a vařené ovoce a zelenina, rosoly, zavařeniny, vejce, mléko a jiné mlékařské výrobky, jedlé oleje a tuky, potraviny v konzervách; (30) káva, čaj, kakao, cukr, rýže, tapioka, ságo, kávové náhražky, mouka a obilní přípravky, chléb, sušenky, suchary, koláče, jemné pečivo a cukrovinky, zmrzlina, med, sirup z melasy, kvasnice, prášky do pečiva, sůl, hořčice, pepř, ocet, chuťové omáčky, koření, led na chlazení; (31) výrobky zemědělské, zahradnické, lesnické a semena neobsažené v jiných třídách, čerstvé ovoce a zelenina, semena, živé rostliny a přírodní květiny, krmiva pro dobytek, slad, pokrm pro psy, kočky a jiná zvířata; (32) pivo, lehká piva a ležáky, vody minerální a šumivé a jiné nealkoholické nápoje, sirupy a jiné přípravky k přípravě nápojů; (33) alkoholické nápoje /kromě pív/; (34) tabák v surovém nebo zpracovaném stavu, kuřácké potřeby, zápalky; (35) inzertní a reklamní činnost a poskytování pomoci při provozu supermarketů, inzertní a reklamní činnost a poskytování

pomoci při prodeji potravin, kosmetiky, drogistického zboží, hraček, nábytku, potřeb pro domácnost, průmyslového zboží, elektrospotřebičů, textilu.

(511) 2, 3, 5, 8, 16, 21, 28, 29, 30, 31, 32, 33, 34, 35
(210) O-118741

(111) **218203**
(220) 22.01.1997
(151) 23.06.1999
(540)



- (730) **DELVITA a.s.**, Za Panskou zahradou 1018, Rudná, 25219, CZ
(740) ČERVENKA, KLEINTOVÁ, TURKOVÁ Patentová, známková a advokátní kancelář, Mgr. Jana Turková, Budečská 6/974, Praha 2, 12000
(510) (2) barvy, fermeže, laky, ochranné prostředky proti rezu a proti hnilobě dřeva, barviva, mořidla, pryskyřice přírodní v surovém stavu, kovy listkové a práškové pro malíře a dekoratéry, tiskaře a umělce; (3) přípravky bělicí a jiné prací prostředky, přípravky k čištění, leštění, odmašťování a broušení, mýdlo, výrobky voňavkářské, éterické oleje, vodičky na vlasy, zubní pasty; (5) výrobky dietetické k lékařským účelům, potraviny pro děti, náplasti, obvazový materiál, dezinfekční prostředky, prostředky k ničení plevele a k hubení živočišných škůdců; (8) ruční nářadí a nástroje, nožičské výrobky, vidličky a lžice; (16) papír a výrobky z papíru, lepenka a kartonážní výrobky, tiskoviny, časopisy, periodika, knihy, knihařské výrobky, fotografie, papírnické zboží, lepidla, potřeby pro umělce, štětce, psací stroje a kancelářské potřeby /kromě nábytku/, učební a školní potřeby a pomůcky /kromě přístrojů/, hrací karty, obalové materiály z plastických hmot; (21) drobné nářadí a přenosné nádoby pro domácnost a kuchyni, hřebeny a mycí houby, kartáče, kartáčnický materiál, pomůcky a látky k čištění, drátěnky, zboží skleněné, porcelánové a kameninové neobsažené v jiných třídách, keramické miniatury; (28) hry, hračky, tělocvičné a sportovní potřeby, ozdoby na vánoční stromky; (29) maso, ryby, drůbež, zvěřina, masové výtažky, konzervované, sušené a vařené ovoce a zelenina, rosoly, zavařeniny, vejce, mléko a jiné mlékařské výrobky, jedlé oleje a tuky, potraviny v konzervách; (30) káva, čaj, kakao, cukr, rýže, tapioka, ságo, kávové náhražky, mouka a obilní přípravky, chléb, sušenky, suchary, koláče, jemné pečivo a cukrovinky, zmrzlina, med, sirup z melasy, kvasnice, prášky do pečiva, sůl, hořčice, pepř, ocet, chuťové omáčky, koření, led na chlazení; (31) výrobky zemědělské, zahradnické, lesnické a semena neobsažené v jiných třídách, čerstvé ovoce a zelenina, semena, živé rostliny a přírodní květiny, krmiva pro dobytek, slad, pokrm pro psy, kočky a jiná zvířata; (32) pivo, lehká piva a ležáky, vody minerální a šumivé a jiné nealkoholické nápoje, sirupy a jiné přípravky k přípravě nápojů; (33) alkoholické nápoje /kromě pív/; (34) tabák v surovém nebo zpracovaném stavu, kuřácké potřeby, zápalky; (35) inzertní a reklamní činnost a poskytování pomoci při provozu supermarketů, inzertní a reklamní činnost a poskytování pomoci při prodeji potravin, kosmetiky, drogistického zboží, hraček, nábytku, potřeb pro domácnost, průmyslového zboží, elektrospotřebičů, textilu.
- (511) 2, 3, 5, 8, 16, 21, 28, 29, 30, 31, 32, 33, 34, 35
(210) O-118742

(111) **218332**
(220) 14.11.1997
(151) 23.06.1999
(540)

Rimex

(730) **Šlancar Zbyněk**, Dlouhá 18, Hustopeče u Brna, 69301, CZ
(510) (6) zámečnické výrobky kovové, zámečnické a klempířské potřeby kovové, kovové stavební materiály, zařízení prodejen z kovu, vrata kovová, regály kovové; (9) reklama světelná, reklamní světelné přístroje; (37) instalace a montáž technického vybavení obchodů a kanceláří, instalace a montáž průmyslových zařízení, opravy a udržování technického vybavení obchodů a kanceláří, opravy a udržování průmyslových zařízení, opravy a udržování polního nářadí.
(511) 6, 9, 37
(210) O-127211

(111) **218663**
(220) 11.11.1996
(151) 26.07.1999
(540)

... líp už to nejde

(730) **TRIANGL s.r.o.**, areál Výzkumných ústavů, Praha 9, 19011, CZ
(740) JUDr. Oldřich Studený, Komunardů 36, Praha 7, 17000
(510) (16) kalendáře; (42) tisk ofsetový, služby tiskárny.
(511) 16, 42
(210) O-116589

(111) **218664**
(220) 11.11.1996
(151) 26.07.1999
(540)

S námi plakat nebudete...

(730) **TRIANGL s.r.o.**, areál Výzkumných ústavů, Praha 9, 19011, CZ
(740) JUDr. Oldřich Studený, Komunardů 36, Praha 7, 17000
(510) (16) kalendáře; (42) tisk ofsetový, služby tiskárny.
(511) 16, 42
(210) O-116590

(111) **218787**
(220) 23.10.1997
(151) 26.07.1999
(540)

RUNNER

(730) **Dow AgroSciences LLC**, 9330 Zionsville Road, Indianapolis, IN, US
(740) Společná advokátní kancelář Vsetečka Zelený Švorčík Kalenský a partneři, JUDr. Otakar Švorčík, Hálkova 2, Praha 2, 12000
(510) (5) insekticidy pro užití v zemědělství, lesnictví a zahradnictví, insekticidy pro užití v zařízení pro pohodlí veřejnosti, veřejných parcích a zahradách a na veřejných komunikacích.
(511) 5
(210) O-126602

(111) **219461**
(220) 09.04.1997
(151) 23.08.1999
(540)

OCEÁN

(730) **NOWACO mrazírny a.s.**, Palhanecká 15, Opava - Jaktář, 74707, CZ
(740) Müller Václav, patentový zástupce, Filipova 2016, Praha 4, 14800
(510) (30) káva, čaj, kakao, cukr, med, sirup melasový, cukrovinky, led pro osvěžení, vodové zmrzliny.
(511) 30
(210) O-121067

(111) **220763**

(220) 23.07.1997
(151) 27.10.1999
(540)

 **modex**

(730) **MODEX, a.s.**, Revolučná 16, 011 35 Žilina, SK
(740) HALAXOVÁ & HALAXOVÁ, TETRAPAT, RNDr. Zdeňka Halaxová, Horní náměstí 7, Olomouc, 77200
(510) (24) lůžkové a stolní prádlo; (25) oděvy včetně sportovních oděvů, kalhoty, obleky, saka, vesty, šaty, kostýmy, sukně, bundy, pláště, kabáty, župany, spodní prádlo, halenky, košile, svetry, pulovry, klobouky, čepice, závoje včetně svatebních, pásky, šátky, vázanky, motýlky, šály, textilní kusové výrobky; (40) šití oděvů, módní krejčovství, šití modelů a módních doplňků, šití svatebních doplňků, vyšívání vzorů, stříhová služba.
(511) 24, 25, 40
(210) O-124155

(111) **221177**
(220) 09.04.1997
(151) 22.11.1999
(540)

KOKOSÁK

(730) **NOWACO mrazírny a.s.**, Palhanecká 15, Opava - Jaktář, 74707, CZ
(740) Müller Václav, patentový zástupce, Filipova 2016, Praha 4, 14800
(510) (29) ovoce a zelenina konzervovaná, sušená, zavařená, želé, džemy, kompoty, vejce, mléko a mléčné výrobky, oleje, tuky jedlé; (30) káva, čaj, kakao, cukr, med, sirup melasový, cukrovinky.
(511) 29, 30
(210) O-121069

(111) **221603**
(220) 17.11.1997
(151) 27.12.1999
(540)



(730) **INTERPAP Office, s. r. o.**, Libštát 272, Bechyně, 51203, CZ
(740) Ing. Pavel Nádvořík, Sokola Tůmy 1, Ostrava - Hulváky, 70900
(510) (9) výpočetní technika /počítače, monitory, diskety, kalkulačky/, software; (16) kancelářské a papírenské zboží /školní potřeby, kancelářské potřeby, ostatní papírenské zboží, pákové a kroužkové mechaniky, pořadače, příslušenství pro pořadače, závěsné mechaniky, zakládací desky a díly zakládacích desek/.
(511) 9, 16
(210) O-127235

(111) **221604**
(220) 17.11.1997
(151) 27.12.1999
(540)



(730) **INTERPAP Office, s. r. o.**, Libštát 272, Bechyně, 51203, CZ
(740) Ing. Pavel Nádvořík, Sokola Tůmy 1, Ostrava - Hulváky, 70900
(510) (9) výpočetní technika /počítače, monitory, diskety, kalkulačky/, software; (16) kancelářské a papírenské zboží

/školní potřeby, kancelářské potřeby, ostatní papírenské zboží, pákové a kroužkové mechaniky, pořadače, příslušenství pro pořadače, závěsné mechaniky, zakládací desky a díly zakládacích desek/.

(511) 9, 16
(210) O-127236



KOVOSLUŽBA

(111) **222158**
(220) 26.11.1997
(151) 24.01.2000
(540)

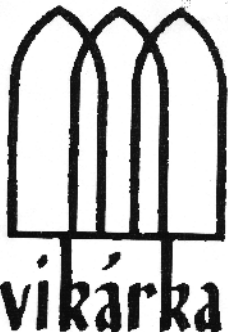

(730) **RAOLA, a.s.**, Václavské náměstí 17, Praha 1, 11150, CZ
(740) **BOHEMIA PATENT** Patentová & známková kancelář, Ing. Jana Vanděliková, Havanská 17, Praha 7, 17000
(510) (42) služby veřejného stravování.
(511) 42
(210) O-127676

(111) **222497**
(220) 25.09.1996
(151) 28.02.2000
(540)



(730) **KOVOSLUŽBA PRAHA, a.s.**, Týnská 21, Praha 1, 11000, CZ
(740) Ing. Sedláčková Vlasta, Ke Kateřinkám 1393, Praha 4, 14900
(510) (1) chemické výrobky určené pro průmysl, vědu, fotografii, zemědělství, zahradnictví, lesnictví, prostředky pro kalení a letování kovů, lepidla pro průmysl; (2) barvy, nátěry, laky, kovy listkové a práškové pro malíře, mořidla, barviva; (3) přípravky pro bělení, praní, čištění, leštění, odmašťování, broušení, parfumerie, kosmetika, mýdla, zubní pasty, dezodorační a hygienické přípravky; (5) výrobky hygienické, dezinfekční přípravky; (7) domácí elektrické spotřebiče jako např. roboty, mixéry aj.; (9) aparáty vědecké, námořní, geodetické, elektrické, fotografické, filmové, optické, vážící, měřicí, signalizační, kontrolní, pro reprodukci zvuku a obrazu, mechanismy na mince a na karty, počítače, kalkulační stroje, hasící přístroje; (11) přístroje pro osvětlení, topení, výrobu páry, pro vaření, sušení, ventilaci, praní, distribuci vody, zdravotní zařízení, klimatizační zařízení, plynospotřebiče, topidla, karmy, mikrovlnné trouby, elektrické hrnce, varné elektrické náčiní, fěny, kávovary; (16) papírenské zboží, kancelářské potřeby, tiskárenské výrobky, psací stroje, učební pomůcky, fotografie, hrací karty; (21) náčiní a nádoby pro domácnost a kuchyně, sklo, porcelán, kartáče, mycí houby, hřebeny, čisticí náčiní, majolika; (28) hry, hračky, potřeby pro sport, vánoční ozdoby; (37) servis (opravy, úpravy, montáž) elektrických a plynových spotřebičů, prádelního a čistírenského zařízení, zařízení pro společné stravování, montáže a kompletace výrobků v kooperaci s tuzemskými i zahraničními výrobci.

(511) 1, 2, 3, 5, 7, 9, 11, 16, 21, 28, 37
(210) O-115187

(111) **222498**
(220) 25.09.1996
(151) 28.02.2000

(730) **KOVOSLUŽBA PRAHA, a.s.**, Týnská 21, Praha 1, 11000, CZ
(740) Ing. Sedláčková Vlasta, Ke Kateřinkám 1393, Praha 4, 14900
(510) (1) chemické výrobky určené pro průmysl, vědu, fotografii, zemědělství, zahradnictví, lesnictví, prostředky pro kalení a letování kovů, lepidla pro průmysl; (2) barvy, nátěry, laky, kovy listkové a práškové pro malíře, mořidla, barviva; (3) přípravky pro bělení, praní, čištění, leštění, odmašťování, broušení, parfumerie, kosmetika, mýdla, zubní pasty, dezodorační a hygienické přípravky; (5) výrobky hygienické, dezinfekční přípravky; (7) domácí elektrické spotřebiče jako např. roboty, mixéry aj.; (9) aparáty vědecké, námořní, geodetické, elektrické, fotografické, filmové, optické, vážící, měřicí, signalizační, kontrolní, pro reprodukci zvuku a obrazu, mechanismy na mince a na karty, počítače, kalkulační stroje, hasící přístroje; (11) přístroje pro osvětlení, topení, výrobu páry, pro vaření, sušení, ventilaci, praní, distribuci vody, zdravotní zařízení, klimatizační zařízení, plynospotřebiče, topidla, karmy, mikrovlnné trouby, elektrické hrnce, varné elektrické náčiní, fěny, kávovary; (16) papírenské zboží, kancelářské potřeby, tiskárenské výrobky, psací stroje, učební pomůcky, fotografie, hrací karty; (21) náčiní a nádoby pro domácnost a kuchyně, sklo, porcelán, kartáče, mycí houby, hřebeny, čisticí náčiní, majolika; (28) hry, hračky, potřeby pro sport, vánoční ozdoby; (37) servis (opravy, úpravy, montáž) elektrických a plynových spotřebičů, prádelního a čistírenského zařízení, zařízení pro společné stravování, montáže a kompletace výrobků v kooperaci s tuzemskými i zahraničními výrobci.

(511) 1, 2, 3, 5, 7, 9, 11, 16, 21, 28, 37
(210) O-115189

(111) **222553**
(220) 20.11.1997
(151) 28.02.2000
(540)



(730) **Živnostenská banka, a.s.**, Na Příkopě 20, Praha 1, 11000, CZ
(740) Advokátní a patentová kancelář VYSKOČIL, KROŠLÁK a spol., Dana Lukajová, Voršilská 10, Praha 1, 11000
(510) (9) počítačový software, data a databáze v elektronické podobě, databázové produkty na nosičích informací jiných než papírových (např. v sítích elektronických nebo datových nebo informačních nebo komunikačních, na magnetických nosičích, na optických nosičích), hardware, nosiče dat nahanané i nenahané, elektronické sítě, multimediální aplikace, elektronické multimediální informační katalogy, elektronická periodika, interaktivní a grafické programy, systémy pro přenos dat, dešifrovací soustavy; (16) manuály k software, reklamní materiály, tiskoviny, časopisy, knihy, periodika, brožury, obálky, tiskopisy, informační produkty na papírovém nosiči, data a databáze v papírové formě, databázové produkty v papírové formě; (35) služby zahrnující záznam, přenos, přepis, vypracování, kompilaci, přenášení nebo systematickosti písemných sdělení a záznamů, využívání nebo kompilaci matematických a statistických údajů, automatizované zpracování dat v oblasti bankovníctví, řízení, obsluha a provozování systému výměny dat zejména v platebním styku a bankovních informací; (36) provádění bankovních obchodů a

(511) jakýchkoliv operací s tím spojených, bankovní služby, služby týkající se financí a peněžnictví; (42) kódování a dekodování zabezpečovacích systémů, tvorba informačních databází, tvorba multimediálních aplikací, programování.
(210) 9, 16, 35, 36, 42
O-127523

(111) **223625**
(220) 11.11.1996
(151) 19.04.2000
(540)

SILVESTR

(730) **Mlékárna Klatovy a.s.**, Za tratí 640, Klatovy, 33901, CZ
(740) TICHÝ & POLÁČEK Patentoprávní a známková kancelář, JUDr. Jaromír Tichý, Dominikánská 6, Plzeň, 30112
(510) (29) mléko a jiné mlékařenské výrobky včetně mražených, mléčné nápoje; (30) chuťové omáčky.
(511) 29, 30
(210) O-116570

(111) **223653**
(220) 22.09.1997
(151) 19.04.2000
(540)



(730) **NOWACO mrazírny a.s.**, Palhanecká 15, Opava - Jaktář, 74707, CZ
(740) Müller Václav, patentový zástupce, Filipova 2016, Praha 4, 14800
(510) (29) ovoce a zelenina konzervovaná, sušená, zmrazená, vejce, mléko a mléčné výrobky včetně mražených, želé, džemy, kompoty, mražené smetanové krémy i s rostlinným tukem, jogurtové, tvarohové krémy i s přísadkou ovoce, ovocné krémy mražené samostatně; (30) káva, čaj, cukr, kakao, cukrovinky, med, led pro osvěžení, vodové zmrzliny.
(511) 29, 30
(210) O-125634

(111) **224349**
(220) 14.11.1997
(151) 23.05.2000
(540)

FIRE JACK

(730) **BESY CO spol. s r.o.**, Kvapilova 9/958, Praha 5, 15000, CZ
(510) (1) chemické směsi pro hasící zařízení; (9) hasící přístroje.
(511) 1, 9
(210) O-127208

(111) **224795**
(220) 20.01.1997
(151) 26.06.2000
(540)

(730) **IP HOLDINGS LLC**, 103 Foulk Road, Wilmington, DE, US
(740) NÖRR STIEFENHOFER & LUTZ, JUDr. Večeřa Jaroslav, Na Příkopě 15, Praha 1, 11000
(510) (18) kožené zboží.
(511) 18
(210) O-118665

(111) **224797**

(220) 24.02.1997
(151) 26.06.2000
(540)

MÁJKA NOVA

(730) **HAMÉ, a.s.**, Babice 572, 68703, CZ
(740) Müller Václav, patentový zástupce, Filipova 2016, Praha 4, 14800
(510) (29) paštiky všeho druhu, masové krémy.
(511) 29
(210) O-119763

(111) **225766**
(220) 17.02.1997
(151) 24.08.2000
(540)



(730) **Jirka Ladislav**, Zábrodí-Končiny 132, Horní Radechová, 54946, CZ
(740) JUDr. Aleš Zábrš, advokát a patentový zástupce, Na Beránce 2, Praha 6, 16000
(510) (6) kovy, stavební materiály z kovu, kovové výrobky, zámečnické výrobky; (7) stroje vč. obráběcích strojů, elektrické ruční nářadí; (8) ruční nářadí a nástroje, sekery všeho druhu; (19) stavební materiály nekovové, cementové a betonové výrobky, přenosné domy a krby; (35) poskytování pomoci při provozu obchodu, obstaravatelská činnost v oblasti obchodu.
(511) 6, 7, 8, 19, 35
(210) O-119531

(111) **229862**
(220) 15.10.1997
(151) 22.01.2001
(540)

RUM-KOKO

(730) **NOWACO mrazírny a.s.**, Palhanecká 15, Opava - Jaktář, 74707, CZ
(740) Müller Václav, patentový zástupce, Filipova 2016, Praha 4, 14800
(510) (5) výrobky dietetické, potraviny pro děti, batolata a nemocné, potravinové přípravky a doplňky všeho druhu, jako posilující poživatiny, vitamínové přípravky, poživatiny pro doplnění redukčních diet nebo přípravků pro hubnutí, přípravky obsahující biochemické katalyzátory, zejména pro fyzicky aktivní osoby, rekonvalescenty a nemocné, vše výše uvedené určené k léčebným účelům; (29) mléko a mléčné výrobky, jako smetanové krémy, krémy s rostlinným tukem, jogurtové krémy, ovocné krémy, ovocné tvarohové dřeně, želé, džemy, kompoty, ovoce a zelenina konzervovaná; (30) káva, čaj, kakao, led pro osvěžení.
(511) 5, 29, 30
(210) O-126329

(111) **239004**
(220) 22.11.1996
(151) 19.12.2001
(540)

AUTOTECH

(730) **AUTO-Tech VINOŘ, s.r.o.**, Lohenická 112, Praha 9 - VINOŘ, 19017, CZ
(740) Ing. Václav Kratochvíl, patentový zástupce, Táborská 758/33, Mladá Boleslav, 29301
(510) (2) barvy, nátěry, laky, ochranné prostředky proti korozi a deteriorizaci dřeva, barviva, mořidla, přírodní pryskyřice v surovém stavu, kovy listkové a práškové pro malíře, dekorativy a umělce; (4) průmyslové oleje a tuky, mazadla, výrobky pro pohlcování, polévání prachu, paliva včetně benzínu pro motory,

prostředky pro svícení, svíčky, svíce, noční lampičky a knoty; (12) vozidla pro leteckou, lodní a pozemní dopravu, zejména dvoustopá motorová vozidla, motory a hnací ústrojí pro jejich pohon, zejména poháněcí soukolí a hnací řemeny, doplňkové zařízení, příslušenství a náhradní díly pro leteckou, lodní a pozemní dopravu vyjma nástavb pro užitková vozidla; (35) inzertní, reklamní a propagační činnost, poskytování pomoci při provozu obchodu včetně zprostředkování obchodních a souvisejících obchodně personálních záležitostí, organizování výstav a veletrhů k reklamním a obchodním účelům, správa obchodních zájmů třetích osob, jejich movitého majetku, kontrola, vedení ochrana, vypracování statistických přehledů, poradenství v oblasti organizace a ekonomiky podnikání, provádění aukcí a dražeb, uschovatelské služby, marketing, průzkum a analýzy trhů, aranžerství, pronájem kancelářských strojů a zařízení, distribuce zboží k reklamním účelům, rozmnožování dokumentů, obstaravatelská a zprostředkovatelská činnost v této oblasti; (36) pojišťovnictví a peněžnictví, finanční služby, zejména poskytování ručení, výkonů věřitelských práv, leasingové služby finanční, financování odbytu a pojištění úvěrových rizik - faktoring, úvěrování zbožových nákupů, zprostředkování finančních operací, investiční činnost, poradenství v oblasti úvěrové politiky, zprostředkování úvěrů, šetření ve finančních záležitostech, správa nemovitého majetku, správa budov a bytů, bytových i nebytových prostor, zprostředkování obchodů s nemovitostmi a hypotékami, správa majetku, nákup, prodej a pronájem pozemků, budov a bytů, bytových i nebytových prostor, zastavárenské služby, zprostředkovatelská a obstaravatelská činnost v souvisejících výše i níže uvedených oborech včetně v oblasti nákupu a prodeje zboží; (39) doprava, přepravování a skladování, zprostředkování dopravy, pronájem leasing vozidel, pronájem garáží, parkovišť a skladů, obstaravatelská a zprostředkovatelská činnost v této oblasti; (41) činnost vyučovací, výchovná, vzdělávací, zábavní, sportovní a kulturní aktivity, včetně pořádání specializačních doškolovacích kurzů, sympozií a konferencí, doprovodné výstavy, provozování pracovních diskusího a zájmového klubu, pořádání módních přehlídek a zábavních soutěží, nakladatelská, vydavatelská, distribuční a půjčovná činnost, obstaravatelská a zprostředkovatelská činnost v této oblasti; (42) projektová činnost v investiční výstavbě v oblasti stavebnictví, strojírenství a elektrotechniky, zejména pro chemické, farmaceutické, biotechnické a potravinářské výrobní jednotky a pro ekologická zařízení a stavby, poradenské služby v této oblasti, hostinské, restaurační, hotelové a jiné služby pro hosty včetně rezervace ubytování, provozování kempů, provozování bazénů, lázní a saun, osobní ostražba osob, stavebních nebo cenných objektů, služby pečovatelské, domovy pro staré lidi, služby architektské, služby ozdravení a sanatorií, služby kadeřnické, holičské, obuvnických salonů a salonů krásy, inženýrsko - technická činnost v oblasti tvorby a poskytování software, překladatelské služby, pátrání po osobách, pátrání v právních záležitostech, inženýrsko - technické a právní průzkumy v otázkách ochranných práv, technické poradenství a vypracování posudků, pořádání výstav a veletrhů, pronájem zařízení pro zpracování dat, pronájem prodejních automatů, správa a zhodnocování nehmotného vlastnictví a původcovských práv, obchodování s průmyslovými právy, zkušebníctví zboží, zejména výpočetní, kancelářské a reprodukční techniky, obstaravatelská a zprostředkovatelská činnost v této oblasti.

(511) 2, 4, 12, 35, 36, 39, 41, 42
(210) O-117111

desinfekční prostředky, prostředky k ničení plevelu a k hubení živočišných škůdců, výrobky zvěrolékařské, farmaceutické a zdravotnické; (29) maso, ryby, drůbež, zvěřina, masové výtažky, ovoce a zelenina konzervované, sušené, mražené a zavařené, želé, džemy, kompoty, vejce, mléko a mléčné výrobky, výrobky na bázi brambor a škrobu, oleje a tuky jedlé; (30) oplatky, cukrovinky, včetně gumových a esencí pro cukrovinky, cukrářské výrobky všeho druhu, káva, čaj, kakao, cukr, rýže, kávové náhražky, med, sirup melasový, droždí pro kynutí, sůl, hořčice, ocet, omáčky, koření, led pro osvětlení, pudink, obilné vločky.

(511) 5, 29, 30
(210) O-126328

(111) **268898**
(220) 04.12.1996
(151) 26.01.2005
(540)



(730) **United Parcel Service of America, Inc.**, 55 Glenlake Parkway, NE, Atlanta, 30328, GA, US
(740) Společná advokátní kancelář Všetěčka Zelený Švorčák Kalenský a partneři, JUDr. Petr Kalenský, Hálkova 2, Praha 2, 12000
(510) (9) počítačové programy a software, akumulátory, alternativní zdroje energie, ochranná zařízení proti nárazu, magnetické disky a pásky, tiskárny, měřítka a snímače; (35) propagační služby, služby řízené podnikové činnosti, služby správy podnikové činnosti, služby kancelářských funkcí, počítačové sledování kontejnerů v transitu, distribuce vzorků, služby na pomoc řízení, poradní služby pro management; (36) pojišťovací služby, služby v oblasti finančních záležitostí, měnových záležitostí, služby v oblasti nemovitostí, makléřské služby, služby v oblasti finančního zprostředkování, služby v oblasti hodnocení rizik; (42) poskytování jídel a nápojů, služby přechodného ubytování, služby v oblasti zdravotnictví a hygieny a péče o krásu, veterinární a zemědělské služby, právní služby, služby vědeckého a průmyslového výzkumu, služby v oblasti počítačového programování.
(511) 9, 35, 36, 42
(210) O-117543

(111) **241828**
(220) 15.10.1997
(151) 22.03.2002
(540)

ESKYKO

(730) **NOWACO mrazírny, a. s.**, Nábřeží 4, Praha 5, 15000, CZ
(740) Václav Müller, Filipova 2016, Praha 4, 14800
(510) (5) výrobky dietetické, zejména pro léčebné účely, potraviny pro děti, batolata a nemocné, potravinové přípravky a doplňky všeho druhu, jako posilující poživatiny, vitamínové přípravky, poživatiny pro doplnění redukčních diet nebo přípravků pro hubnutí, přípravky obsahující biochemické katalyzátory, zejména pro fyzicky aktivní osoby, rekonvalescenty a nemocné,

Zániky ochranných známek uplynutím doby platnosti

Kapitola obsahuje údaje o ochranných známkách, které zanikly uplynutím doby platnosti podle ustanovení § 29 odst. 1 zákona č. 441/2003 Sb.

Číslo zápisu	Datum zániku						
89580	17.04.2006	201423	18.04.2006	203815	19.04.2006	205568	03.05.2006
89748	23.04.2006	201424	19.04.2006	203816	19.04.2006	205570	03.05.2006
152609	19.04.2006	201425	19.04.2006	203818	22.04.2006	205571	03.05.2006
152667	19.04.2006	201426	19.04.2006	203819	22.04.2006	205572	03.05.2006
152736	23.04.2006	201427	19.04.2006	203820	22.04.2006	205573	03.05.2006
156971	22.04.2006	201428	19.04.2006	203822	23.04.2006	206164	16.04.2006
157368	19.04.2006	201429	19.04.2006	203829	24.04.2006	206165	16.04.2006
163041	28.04.2006	201445	26.04.2006	203830	24.04.2006	206166	16.04.2006
163134	27.04.2006	201451	30.04.2006	203831	24.04.2006	206167	16.04.2006
163316	23.04.2006	201460	03.05.2006	203833	24.04.2006	206168	16.04.2006
163318	27.04.2006	202325	18.04.2006	203836	24.04.2006	206169	16.04.2006
163605	22.04.2006	202336	29.04.2006	203837	24.04.2006	206170	16.04.2006
166584	29.04.2006	202337	30.04.2006	203839	24.04.2006	206171	16.04.2006
166999	18.04.2006	202339	03.05.2006	203840	24.04.2006	206172	16.04.2006
194027	18.04.2006	203097	15.04.2006	203841	24.04.2006	206174	17.04.2006
195945	26.04.2006	203098	16.04.2006	203842	25.04.2006	206175	17.04.2006
195946	26.04.2006	203099	17.04.2006	203846	26.04.2006	206180	22.04.2006
196633	26.04.2006	203100	17.04.2006	203847	26.04.2006	206182	23.04.2006
196634	29.04.2006	203101	17.04.2006	203856	02.05.2006	206184	24.04.2006
198134	30.04.2006	203102	17.04.2006	203857	02.05.2006	206186	24.04.2006
198155	16.04.2006	203104	18.04.2006	203858	02.05.2006	206187	26.04.2006
198157	16.04.2006	203105	18.04.2006	203860	03.05.2006	206191	29.04.2006
198160	18.04.2006	203108	24.04.2006	204739	15.04.2006	206194	30.04.2006
198162	18.04.2006	203109	24.04.2006	204745	22.04.2006	206198	03.05.2006
198168	23.04.2006	203112	26.04.2006	204747	24.04.2006	206201	03.05.2006
198172	26.04.2006	203113	26.04.2006	204749	25.04.2006	206848	15.04.2006
198173	26.04.2006	203116	02.05.2006	204754	30.04.2006	206850	16.04.2006
198175	03.05.2006	203117	02.05.2006	204756	30.04.2006	206856	19.04.2006
198961	17.04.2006	203119	02.05.2006	204757	30.04.2006	206857	24.04.2006
198962	18.04.2006	203785	15.04.2006	204758	03.05.2006	206858	26.04.2006
198964	18.04.2006	203786	15.04.2006	204759	03.05.2006	206859	29.04.2006
198966	22.04.2006	203787	16.04.2006	204760	03.05.2006	206860	29.04.2006
198967	22.04.2006	203788	16.04.2006	204762	03.05.2006	206862	30.04.2006
198968	22.04.2006	203789	16.04.2006	204764	03.05.2006	206863	30.04.2006
198969	22.04.2006	203790	16.04.2006	204765	03.05.2006	206864	03.05.2006
198970	23.04.2006	203791	16.04.2006	204766	03.05.2006	206865	03.05.2006
198971	24.04.2006	203792	16.04.2006	204767	03.05.2006	206866	03.05.2006
198975	25.04.2006	203793	16.04.2006	205537	15.04.2006	206867	03.05.2006
198976	25.04.2006	203794	16.04.2006	205538	15.04.2006	206868	03.05.2006
198977	26.04.2006	203795	16.04.2006	205539	16.04.2006	206869	03.05.2006
198978	30.04.2006	203796	16.04.2006	205540	16.04.2006	206870	03.05.2006
198979	02.05.2006	203797	16.04.2006	205543	16.04.2006	206871	03.05.2006
199057	03.05.2006	203798	16.04.2006	205545	17.04.2006	206872	03.05.2006
200671	17.04.2006	203799	16.04.2006	205558	29.04.2006	206873	03.05.2006
200675	18.04.2006	203801	16.04.2006	205559	29.04.2006	206874	03.05.2006
200676	23.04.2006	203802	17.04.2006	205560	02.05.2006	206875	03.05.2006
200687	26.04.2006	203803	17.04.2006	205561	03.05.2006	206876	03.05.2006
200690	30.04.2006	203804	17.04.2006	205563	03.05.2006	207525	17.04.2006
201414	15.04.2006	203805	17.04.2006	205564	03.05.2006	207527	17.04.2006
201417	15.04.2006	203807	18.04.2006	205565	03.05.2006	207537	22.04.2006
201419	17.04.2006	203808	18.04.2006	205566	03.05.2006	207538	22.04.2006
201421	18.04.2006	203809	18.04.2006	205567	03.05.2006	207539	22.04.2006

Číslo zápisu	Datum zániku
207542	24.04.2006
207544	24.04.2006
207546	24.04.2006
207547	25.04.2006
207550	29.04.2006
208211	19.04.2006
208212	25.04.2006
208217	29.04.2006
208218	30.04.2006
208219	30.04.2006
208221	03.05.2006
208222	03.05.2006
209456	15.04.2006
209457	16.04.2006
209458	16.04.2006
209459	16.04.2006
209460	16.04.2006
209461	17.04.2006
209462	18.04.2006
209463	19.04.2006
209464	19.04.2006
209466	24.04.2006
210200	08.03.2006
210212	16.04.2006
210213	17.04.2006
210214	17.04.2006
210215	19.04.2006
210216	22.04.2006
210217	24.04.2006
210218	24.04.2006
210219	25.04.2006
210220	25.04.2006
210223	26.04.2006
210224	26.04.2006
210227	29.04.2006
210230	03.05.2006
210851	16.04.2006
210852	16.04.2006
210857	29.04.2006
210858	30.04.2006
210859	30.04.2006
210860	30.04.2006
211637	15.04.2006
211640	23.04.2006
211642	03.05.2006
211643	03.05.2006
211644	03.05.2006
212371	18.04.2006
212372	18.04.2006
213109	02.05.2006
213110	03.05.2006
214379	16.04.2006
214606	30.04.2006
214842	30.04.2006
214843	03.05.2006
216045	19.04.2006
216912	03.05.2006

217639	30.04.2006
218657	16.04.2006
218658	25.04.2006
219437	03.05.2006
222485	16.04.2006
222486	26.04.2006
222487	26.04.2006
224323	03.05.2006
224783	22.04.2006
225267	22.04.2006
225268	22.04.2006
234630	22.04.2006
234631	22.04.2006
237102	17.04.2006
237103	17.04.2006

Vzdání se práv k ochranné známce

Vlastník ochranné známky se může podle ustanovení § 30 zákona č. 441/2003 Sb. u Úřadu písemným prohlášením vzdát práv k ochranné známce v rozsahu všech výrobků nebo služeb, pro které byla zapsána, nebo některých z nich. Účinky tohoto prohlášení nastávají dnem doručení prohlášení vlastníka ochranné známky Úřadu a nelze je vzít zpět. V této kapitole je tedy uvedeno datum účinnosti vzdání se práv k ochranné známce. Pokud se vlastník vzdal práv k ochranné známce jen v rozsahu některých výrobků a služeb, je pod příslušným INID kódem zveřejněn rovněž zbývající seznam výrobků a služeb, pro které ochranná známka zůstává zapsána.

Tato kapitola dále zahrnuje údaje o ochranných známkách, u kterých vlastník písemným prohlášením omezil rozsah ochrany ve vztahu k prvku ochranné známky.

(111) 235868
(540)



(210) O-155506
s účinností ode dne 28.11.2006/vzdání se práv k ochranné známce

(111) 244370
(540)

FIDARIS

(510) (5) farmaceutické přípravky pro léčení a prevenci aterosklerózy.
(511) 5
(210) O-167835
s účinností ode dne 24.11.2006/částečné vzdání se práv k ochranné známce

(111) 244371
(540)

ZIRCARIS

(510) (5) farmaceutické přípravky pro léčení a prevenci aterosklerózy.
(511) 5
(210) O-167836
s účinností ode dne 24.11.2006/částečné vzdání se práv k ochranné známce

(111) 247554
(540)

PERDIX

(210) O-173877
s účinností ode dne 15.11.2006/vzdání se práv k ochranné známce

(111) 267913
(540)



(510) (30) šťávy zeleninové na vaření, nálevy k ochucení, led pro osvěžení, nápoje na bázi čaje, přísady do nápojů s výjimkou esencí, příchutě do nápojů s výjimkou éterických olejů, sirup melasový, šerbet, šťávy s výjimkou dresinků; (32) minerální vody, šumivé nápoje a jiné nápoje nealkoholické, nápoje a šťávy ovocné, šerbet (nápoje), sirupy a jiné přípravky k zhotovování nápojů, piva; (33) alkoholické nápoje (s výjimkou pív).

(511) 30, 32, 33
(210) O-344553

s účinností ode dne 30.11.2006/částečné vzdání se práv k ochranné známce

(111) 267914
(540)



(510) (30) šťávy zeleninové na vaření, nálevy k ochucení, led pro osvěžení, nápoje na bázi čaje, přísady do nápojů s výjimkou esencí, příchutě do nápojů s výjimkou éterických olejů, sirup melasový, šerbet, šťávy s výjimkou dresinků; (32) minerální vody, šumivé nápoje a jiné nápoje nealkoholické, nápoje a šťávy ovocné, šerbet, sirupy a jiné přípravky k zhotovování nápojů, piva; (33) alkoholické nápoje (s výjimkou pív).

(511) 30, 32, 33
(210) O-344554

s účinností ode dne 30.11.2006/částečné vzdání se práv k ochranné známce

(111) 267915
(540)



(510) (30) šťávy zeleninové na vaření, nálevy k ochucení, led pro osvěžení, nápoje na bázi čaje, přísady do nápojů s výjimkou esencí, příchutě do nápojů s výjimkou éterických olejů, sirup melasový, šerbet, šťávy s výjimkou dresinků; (32) minerální vody, šumivé nápoje a jiné nápoje nealkoholické, nápoje a šťávy ovocné, šerbet (nápoje), sirupy a jiné přípravky k zhotovování nápojů, piva; (33) alkoholické nápoje (s výjimkou pív).

(511) 30, 32, 33
(210) O-344555

s účinností ode dne 27.11.2006/částečné vzdání se práv k ochranné známce

(111) 268531

(540) **Kofola citrus, láska s novou šťávou**

(510) (30) šťávy zeleninové na vaření, nálevy k ochucení, led pro osvěžení, nápoje na bázi čaje, přísady do nápojů s výjimkou esencí, příchutě do nápojů s výjimkou éterických olejů, sirup melasový, šerbet, šťávy s výjimkou dresinků; (32) minerální vody, šumivé nápoje a jiné nápoje nealkoholické, nápoje a šťávy ovocné, šerbet, sirupy a jiné přípravky k zhotovování nápojů, piva; (33) alkoholické nápoje (s výjimkou pív).

(511) 30, 32, 33
(210) O-344587

s účinností ode dne 27.11.2006/částečné vzdání se práv k
ochranné známce

Úpravy znění/vyobrazení ochranných známek a seznamu výrobků a služeb

Kapitola obsahuje údaje o ochranných známkách, u kterých na žádost vlastníka ochranné známky došlo v souladu s ustanovením § 27 zákona č.441/2003 Sb. k úpravě ve znění, vyobrazení nebo seznamu výrobků a služeb, pokud tato změna uvádí údaje v ochranné známce do souladu se skutečností, aniž by se tím ochranná známka zásadně změnila. Kapitola dále obsahuje údaje o ochranných známkách, jejichž zápis byl obnoven pouze pro některé z výrobků a služeb v souladu s ustanovením §29 zákona č. 441/2003 Sb.

(111)	157360	(111)	213174
(510)	(1) chemické výrobky pro průmysl, vědu, fotografii, zemědělství, zahradnictví a lesnictví, hasicí sloučeniny, sloučeniny izolující proti vodě, apretury, konzervační prostředky pro kovy a dřevo, napouštěcí látky, leptadla, chlorid cholinu, pantothean vápníku.	(510)	(7) ovládací mechanismy pro strojní zařízení, stroje a motory, hydraulické pneumatické ovládací prvky pro strojní zařízení, stroje a motory, dopravníky, řezací stroje, filtrační lisy, filtrační stroje, frézy, hoblovky, lisy, odlučovače, trhací stroje pro průmyslové použití, stroje a obráběcí stroje, filtrační výrobky a materiály, průmyslové roboty, lesnické strojní zařízení, sekačky, třídiče štěpků, odkorňovače, roztřískovače, bubnové míchačky, řemenová upínadla, klínové nože pro roztřískovače, splétací stroje, části letadel, ovládací systémy letadel, konkrétné pneumatické systémy, hydraulické systémy, letecké elektronické systémy, ovládací mechanismy letadel, mechaniky pro odstranění nátěrů, průmyslové čisticí stroje, filtry, filtrační prvky a odlučovače pro odvětví zpracovatelského průmyslu, třídící desky; (9) vědecké, námořní, zaměřovací, elektrické, fotografické, kinematografické, optické, vážicí, měřicí, signalizační, kontrolní (dohlížecí), záchranné a výukové přístroje a zařízení, přístroje pro záznam, vysílání nebo reprodukci zvuku nebo obrazů, magnetické nosiče dat, záznamové disky, zařízení na zpracování dat a počítače, videokamery, videoprojektory, řídicí jednotky, čipy integrovaných obvodů, počítačové klávesnice, počítačové paměti, řídicí počítačové programy, periferní zařízení počítačů, počítačové programy, počítačový software, počítače, propojovací jednotky pro zařízení na zpracování dat, magnetická datová média, optická datová média, přístroje pro zpracování dat, detektory pro průmyslové nebo vojenské účely, kompaktní disky, optické disky, magnetické disky, přístroje pro měření vzdálenosti, přístroje pro záznam vzdálenosti, elektrické rozvodné desky, elektrické rozvodné krabice, elektrické rozvodné řídicí panely, elektrodynamické přístroje pro dálkové ovládání signálů, integrované obvody, interkomunikační přístroje, rozhraní pro počítače, elektrické spojovací krabice, optické čočky, magnetické páskové jednotky pro počítače, zařízení a stroje pro zkoušení materiálů, měřicí přístroje, elektrické měřicí přístroje, měřicí zařízení, mikroprocesory, optická zrcadla, elektrické monitorovací přístroje, monitory technického vybavení počítačů, monitory programového vybavení počítačů, námořní přístroje a zařízení, navigační zařízení, pozorovací zařízení, optické přístroje a zařízení, optická datová média, optické pomůcky, optické čočky, periferní zařízení počítačů, přístroje pro přesné měření, promítací přístroje, promítací obrazovky, radiolokační přístroje, bezpečnostní zařízení pro železniční dopravu, elektrické regulační přístroje, elektrická relé, přístroje pro dálkové ovládání, elektrické a elektronické instalace pro dálkové ovládání průmyslových procesů, simulátory pro modelování provozu, řízení a ovládání vozidel, simulátory pro modelování provozu, řízení, údržby a opravy průmyslových systémů a procesů, simulátory pro modelování provozu, řízení, údržby a opravy zbrojních systémů, software, ozvučovací přístroje a stroje, elektrické přepínací krabice, elektrické přepínače, magnetické páskové jednotky, telefonní přístroje, telefonní vysílače, telefonní přijímače, telefonní vedení, terminály, zkušební přístroje pro lékařské účely, telekomunikační vysílače, vysílače elektronických signálů, telekomunikační vysílací
(511)	1		
(111)	212474		
(510)	(35) průzkum a analýza trhu, průzkumové, znalecké a auditorské služby v obchodní oblasti.		
(511)	35		

moduly, zařízení pro detekci magnetických anomálií, simulační obrazové zařízení, simulátory všech druhů, konkrétně počítačového hardwaru, počítačového softwaru, mechanických přístrojů, zobrazovacích a promítacích zařízení, optických obrazových generátorů, snímacích systémů používaných pro modelování výrobků všech možných druhů, včetně letadlových simulátorů, simulátorů pozemních vozidel, simulátorů námořních plavidel, simulátorů lokomotiv a železničních vozů, simulátorů zařízení na zpracování uhlivodíku, vrtulníkových simulátorů, simulátorů námořní a lodní dopravy, taktických simulátorů, simulátorů řízení leteckého provozu, letových simulátorů, simulátorů bojových úkolů, simulátorů kosmických lodí, simulátorů námořní taktiky a námořních operací pro protiponorkovou válku, protiponorková letadla, hladinová plavidla a ponorky, radiolokační simulátory, simulátory leteckých elektronických zařízení, simulace použití programů počítačového softwaru, simulační počítačové databáze pro simulaci letadel, vrtulníků, vesmírných lodí, ponorek, hladinových plavidel, námořních systémů, digitálních radiolokátorů, protiponorkových bojových systémů, zbraní, elektrických a atomových elektráren, lokomotiv a železniční dopravy a fyziologických systémů v lidském těle, elektronické počítačové roboty, speciální počítačové programy a s nimi dodávaná uživatelská dokumentace pro potřeby lékařského personálu, analyzátoře zhoršení stavu zaměstnanců, konkrétně počítačový hardware a příslušný počítačový software pro zkoušení zhoršení stavu jednotlivců, interakční optické systémy pro práci v reálném čase zahrnující počítačový hardware, počítačový software, přístroje pro obrazovou projekci a obrazovky, hardware a software pro generování obrazu, konkrétně počítačový hardware a počítačový software používaný pro generování obrazů, hardware a software pro generování dat, pohybové systémy, konkrétně přístroje a zařízení používaná pro modelaci pohybu pro simulační přístroje, zařízení pro řízení procesů, konkrétně elektrické řídicí systémy, elektrické a elektronické průmyslové ovládací prvky používané pro řízení výroby strojů a zařízení, elektrické zařízení, počítačový hardware a software pro ovládnání mechanického, tepelného a chemického zpracování materiálů včetně zpracování celulósy a papíru, zpracování oceli, petrochemických výrobků, plastů, drcení a natírání uhlíku, počítačově orientované výukové přístroje používané pro výcvik jednotlivců pro elektronické systémy a zařízení, elektronické dohlížecí a řídicí zařízení, konkrétně elektrické řídicí systémy, elektrické a elektronické průmyslové ovládací prvky, výrobky a systémy pro kontrolní řízení a sběr dat, konkrétně vzdálené terminálové jednotky, spojovací rozhraní, zařízení pro zpracování dat, elektronické zobrazovací zařízení a příslušné počítačové programy, kontrolní zařízení pro regulaci elektrické energie, konkrétně vzdálené terminálové jednotky, spojovací rozhraní, zařízení pro zpracování dat, elektronické zobrazovací zařízení a příslušné počítačové programy, simulační přístroje, konkrétně kombinace počítačového hardwaru, počítačového softwaru, mechanických přístrojů, zobrazovacích a promítacích zařízení, generátorů optických obrazů a pohybové systémy používané pro simulaci provozu průmyslových procesů, vozidel, strojních a vojenských zařízení, simulační přístroje pro elektrárny, elektrické sítě a průmyslové procesy, konkrétně kombinace počítačového hardwaru, počítačového softwaru, mechanických přístrojů, zobrazovacích a promítacích zařízení, generátorů optických obrazů a pohybových systémů používaných pro simulaci provozu elektráren, elektrických sítí a průmyslových procesů, a příslušné počítačové programy, zařízení pro řízení rozvodu elektrické energie, počítačový software pro simulace,

počítačový software pro simulaci bojové situace, počítačový software pro simulaci činnosti lidského srdce, systémy pro výběr pilotů, software virtuální reality, hardware virtuální reality, systémy virtuální reality, software pro zbraně, datové procesory, elektromechanické ovládací prvky, lasery pro průmyslové účely, signální procesory, počítačová pracoviště, bojové trenažéry, bojové simulační trenažéry, trenažéry přímého ohně, trenažéry vyšších formací, trenažéry systému pro rozlišení cíle, dělostřelecké trenažéry, vesmírné systémy, konkrétně řídicí a zobrazovací zařízení pro vesmírná vozidla, trenažéry pro nouzovou evakuaci letadla, zařízení pro řízení leteckého provozu, zařízení pro kontrolu leteckého provozu, námořní řídicí zařízení, železniční signalizační kontrolní systémy pro řízení a provoz pohybu vlaků, systémy pro řízení a monitorování provozu námořních plavidel, včetně spínačů, ovládacích prvků, vzdálených terminálových jednotek, řídicích panelů pro zpracování dat a příkazů v reálném čase, sdělovací hardware a software, zařízení pro digitální zvukovou komunikaci propojené v síti, komunikační zařízení řízené mikroprocesorem, telekomunikační hardware a software, elektronické systémy pro letadla, systémy pro zkoušení radiolokátorů, produkty pro simulaci integrovaných snímačů, moduly všech leteckých elektronických zařízení, elektrické součástky pro letadla a moduly soustav vodičů, moduly leteckých elektronických zařízení, elektrických součástek pro letadla a moduly soustav vodičů, konstrukční a strojní součásti pro lesnický průmysl; (10) lékařské přístroje, lékařské simulační systémy, virtuální systémy pro simulaci pacienta, umělá srdce; (12) ráfky pro kola vozidel, hlavy kol vozidel, přístroje pro pohyb po zemi, ve vzduchu nebo ve vodě, automaticky řízená vozidla, nápravy pro vozidla, železniční nápravy, vozový park pro železnice, konstrukční části letadel, konstrukční systémy letadel, letadla, letadlové moduly a součástky, průmyslová zařízení a rádiová elektrická zařízení pro letecký průmysl, letecké elektronické přístroje a letadlová rozhraní; (16) papír, lepenka a zboží vyrobené z těchto materiálů, tiskoviny, návodný a výukový materiál, technické knihy a příručky, publikace, tištěné materiály, časopisy, návodný a výukový materiál, technické knihy a příručky; (21) tlakové nádoby pro lesnický průmysl; (37) údržba a oprava letadel, údržba a oprava průmyslového zařízení, čištění vozidel, instalace strojního zařízení, údržba a oprava, údržba a oprava vozidel, služby spojené s konstrukcí, opravou instalací, údržba, oprava, generální prohlídka všech typů simulátorů na zakázku, aktualizace technické dokumentace na zakázku, údržba a oprava a generální prohlídky tlakových nádob používaných v lesnictví, montáž odlítků a vyrobených kovových součástí, oprava a renovace součástí kontinuálních digestoří a autoklávů, čističky, šroubové podavače, ventily a další podobné zařízení pro celulósky, přestavba náprav železničního vozového parku, obrábění náprav železničního vozového parku, údržba tažných motorů a kolových souprav lokomotiv, údržba a oprava letadel, oprava, inspekce, úpravy a generální prohlídky letadel a údržbářské služby, údržba, opravy a generální prohlídky letadel, letadlových modulů a součástek, letadlových a průmyslových zařízení, rádiových elektronických zařízení a leteckých elektronických systémů a letadlových rozhraní podle požadavků zákazníka, oprava a generální prohlídky letadlových přístrojů a elektronických součástek, generální prohlídky hydraulických součástek letadla, údržba, opravy a generální prohlídky modulů všech leteckých elektronických zařízení, elektrických součástek pro letadla a modulů soustav vodičů, oprava součástí koster letadla, odstraňování nátěrů letadla, čištění povrchu letadla a služby spojené s nátěrem letadla,

údržba, opravy a generální prohlídky konstrukčních a mechanických součástí, údržba, opravy a generální prohlídky konstrukčních součástí a součástí pro lesnický průmysl, údržba, opravy a generální prohlídky tlakových nádob pro lesnický průmysl, údržba, opravy a generální prohlídky železničních náprav, údržba, opravy a generální prohlídky průmyslových čistících strojů, filtrů, filtračních prvků a odlučovačů pro odvětví zpracovatelského průmyslu, údržba, opravy a generální prohlídky třídících desek; (40) úprava kovů, úprava materiálů, řezání kovů na zakázku, orýsování a řezání kovů laserem, elektrolytické pokovování, obrábění součástí na zakázku, svařování, tvrzení povrchu průmyslových součástí, úpravy, modifikace konstrukčních a mechanických součástí, předehřívání a dodatečný ohřev materiálů, obrábění součástí používaných v zařízení pro lesnický průmysl, tvrzení povrchu součástí používaných v zařízení pro lesnický průmysl, úpravy, modifikace konstrukčních součástí a součástí pro lesnický průmysl, úpravy, modifikace tlakových nádob pro lesnický průmysl, úpravy, modifikace železničních náprav, úpravy, modifikace letadel, letadlových modulů a součástí, letadlových a průmyslových zařízení, rádiových elektronických zařízení a leteckých elektronických přístrojů a letadlových rozhraní podle požadavků zákazníka, pomocné služby pro výrobu spojené se zpracováním ocelových a hliníkových slitin, úpravy, modifikace průmyslových čistících strojů, filtrů, filtračních prvků a odlučovačů pro odvětví zpracovatelského průmyslu, úpravy, modifikace třídících desek, úpravy všech typů simulátorů na zakázku, služby spojené s úpravou povrchu letadel, úprava kol, náprav a ložisek, služby spojené s úpravou železničních náprav, úpravy, modifikace modulů všech leteckých elektronických zařízení, elektrických součástí pro letadla a modulů soustav vodičů, zakázková úprava součástí koster letadla; (41) vzdělávací služby, publikace knih, publikace textů, výukové služby, výcvikové služby, simulační výcvik v oblasti vojenských, komerčních letů a řízených letů a vesmírných letů, vzdělávací služby, konkrétně výcvik v systému zavádění, řízení, provozu, návodu a logistické podpory vojenské služby, výcvikové kurzy pro elektronická zařízení a jiná zařízení, konkrétně zařízení pro řízení leteckého provozu, zařízení pro vojenské lety, námořní přístroje, zařízení pro letadla, zařízení pro výrobu jaderné energie, zařízení pro výrobu hydroelektrické energie, železniční zařízení, lékařské přístroje a pomůcky zdravotní péče, vzdělávací služby, konkrétně výcvik v systémech zavádění, řízení, provozu, návodu a logistické podpory vojenské služby vzdělávací služby, konkrétně výukové lekce při školení členů posádky pro piloty, navigátory, letecké důstojníky a další členy letecké posádky, vzdělávací služby, konkrétně rozbor, projekt, vývoj a realizace učebních osnov a výcviku letecké posádky včetně tvorby vzdělávacích materiálů v oblasti výcviku letecké posádky, simulační výcvik v oblasti vojenských, komerčních a řízených letů a vesmírných letů, programy obsluhy rozřezávacího dlouhých kmenů pro obsluhu strojního zařízení v lesnickém průmyslu, služby související s technickými publikacemi knih, textů, časopisů a jiných tištěných publikací; (42) konzultace v oblasti počítačového hardwaru, tvorba počítačových programů, modernizace počítačového softwaru, vývoj počítačového softwaru, vývoj zařízení pro řízení leteckého provozu na zakázku, vývoj zařízení pro regulaci energie na zakázku, technická a softwarová podpora zbrojních zařízení na zakázku, vývoj simulátorů pro zpracování uhlovodíku na zakázku, vývoj simulátorů civilních letadel, bojových trenažérů, trenažérů pro simulaci bojových situací, trenažéry přímého ohně, trenažéry vyšších formací, systémy pro detekci magnetické

(511)

anomálie, námořní řídicí systémy, vojenské simulátory, simulátory atomové elektrárny, systémy pro ovládání železniční signalizace, optické simulační systémy, vesmírné systémy, trenažéry systému pro rozlišení cíle na zakázku, technická podpora plošinového systému na zakázku, pomocné technické služby na zakázku, vývoj počítačového softwaru na zakázku, vývoj systémů pro výběr leteckých posádek na zakázku, vývoj letadel, letadlových modulů a součástí, zařízení pro letadla a průmysl, rádiových elektronických zařízení a leteckých elektronických zařízení a letadlových rozhraní podle požadavků zákazníka, zkoušení zařízení a elektronických součástí letadel, funkční zkoušky hydraulických součástí, zkoušení všech leteckých elektronických zařízení, elektrických součástí letadel a modulů soustav vodičů, nedestruktivní zkoušení konstrukcí letadel, elektrárny a součástí, překladatelské služby.
7, 9, 10, 12, 16, 21, 37, 40, 41, 42

Změny vlastníků ochranných známek

Kapitola obsahuje údaje o ochranných známkách, které byly převedeny nebo přešly ve smyslu ustanovení § 15 odst. 1, 2 a § 16 zákona č. 441/2003 Sb. na jiného vlastníka v rozsahu všech zapsaných výrobků nebo služeb.

Číslo zápisu	Dřívější vlastník	Nynější vlastník	S účinností od
150118	ZPS Prefix a.s., Ratiboř č.p. 551, Ratiboř, 75621, CZ	SVIT Machinery s.r.o., tř. T. Bati 5263, Zlín, 76202, CZ	05.12.2006
158227	Instron Corporation, 825 University Avenue, Norwood, MA, US	ILLINOIS TOOL WORKS INC., 3600 West Lake Avenue, Glenview, IL, US	20.11.2006
158345	Instron Corporation, 825 University Avenue, Norwood, MA, US	ILLINOIS TOOL WORKS INC., 3600 West Lake Avenue, Glenview, IL, US	20.11.2006
166924	BOPO, a.s., Koželužská 292, Třebíč, 67483, CZ	Master Tool s.r.o., Fibichova 1025, Třebíč, 67401, CZ	05.12.2006
166925	BOPO, a.s., Koželužská 292, Třebíč, 67483, CZ	Master Tool s.r.o., Fibichova 1025, Třebíč, 67401, CZ	05.12.2006
166926	BOPO a.s., Koželužská 292, Třebíč, 67483, CZ	Master Tool s.r.o., Fibichova 1025, Třebíč, 67401, CZ	05.12.2006
166927	BOPO a.s., Koželužská 292, Třebíč, 67483, CZ	Master Tool s.r.o., Fibichova 1025, Třebíč, 67401, CZ	05.12.2006
166928	BOPO, a.s., Koželužská 292, Třebíč, 67483, CZ	Master Tool s.r.o., Fibichova 1025, Třebíč, 67401, CZ	05.12.2006
169967	SmithKline Beecham (SWG) Limited, Four New Horizons Court, Harlequin Avenue, Brentford, Middlesex, GB	Glaxo Group Limited, Glaxo Wellcome House, Berkeley Avenue, Greenford, Middlesex UB6 0NN, GB	23.11.2006
169970	SmithKline Beecham (SWG) Limited, Four New Horizons Court, Harlequin Avenue, Brentford, Middlesex, GB	Glaxo Group Limited, Glaxo Wellcome House, Berkeley Avenue, Greenford, Middlesex UB6 0NN, GB	23.11.2006
169996	SmithKline Beecham (SWG) Limited, Four New Horizons Court, Harlequin Avenue, Brentford, Middlesex, GB	Glaxo Group Limited, Glaxo Wellcome House, Berkeley Avenue, Greenford, Middlesex UB6 0NN, GB	23.11.2006
169998	SmithKline Beecham (SWG) Limited, Four New Horizons Court, Harlequin Avenue, Brentford, Middlesex, GB	Glaxo Group Limited, Glaxo Wellcome House, Berkeley Avenue, Greenford, Middlesex UB6 0NN, GB	23.11.2006
169999	SmithKline Beecham (SWG) Limited, Four New Horizons Court, Harlequin Avenue, Brentford, Middlesex, GB	Glaxo Group Limited, Glaxo Wellcome House, Berkeley Avenue, Greenford, Middlesex UB6 0NN, GB	23.11.2006
170000	SmithKline Beecham (SWG) Limited, Four New Horizons Court, Harlequin Avenue, Brentford, Middlesex, GB	Glaxo Group Limited, Glaxo Wellcome House, Berkeley Avenue, Greenford, Middlesex UB6 0NN, GB	23.11.2006
170292	SmithKline Beecham (SWG) Limited, Four New Horizons Court, Harlequin Avenue, Brentford, Middlesex, GB	Glaxo Group Limited, Glaxo Wellcome House, Berkeley Avenue, Greenford, Middlesex UB6 0NN, GB	23.11.2006
172230	COPE & LLOYD (OVERSEAS) Limited, Members Hill, Brooklands Road, Weybridge, GB	Gallaher Limited, Members Hill, Brooklands Road, Weybridge, Surrey, GB	16.11.2006
174094	Tekona a.s., Pod Labuťkou 1468/24, Praha 8, 18000, CZ	Časopisy pro volný čas s.r.o., Šaldova 7, Praha 8, 18600, CZ	29.11.2006
185567	MUZO, a.s., V Olšínách 80/626, Praha 10, 10000, CZ	Global Payments Europe, s.r.o., V Olšínách 80/626, Praha 10, Strašnice, 10000, CZ	15.11.2006
185568	MUZO, a.s., V Olšínách 80/626, Praha 10, 10000, CZ	Global Payments Europe, s.r.o., V Olšínách 80/626, Praha 10, Strašnice, 10000, CZ	15.11.2006
185575	MUZO, a.s., V Olšínách 80/626, Praha 10, 10000, CZ	Global Payments Europe, s.r.o., V Olšínách 80/626, Praha 10, Strašnice, 10000, CZ	15.11.2006
190158	Tekona a.s., Pod Labuťkou 1468/24, Praha 8, 18000, CZ	Časopisy pro volný čas s.r.o., Šaldova 7, Praha 8, 18600, CZ	29.11.2006

Číslo zápisu	Dřívější vlastník	Nynější vlastník	S účinností od
197376	SmithKline Beecham (SWG) Limited, 980 Great West Road, Brentford, Middlesex, GB	Glaxo Group Limited, Glaxo Wellcome House, Berkeley Avenue, Greenford, Middlesex UB6 0NN, GB	23.11.2006
197804	C & V Engineering Plzeň, spol. s r.o., Kyjevská 13, Plzeň, 30156, CZ	PLASTIC & TOOLS s.r.o., Kyjevská 13, Plzeň, 32600, CZ	16.11.2006
197806	Roof spol. s r. o., Malá Štěpánská 13/č.p. 556, Praha 2, 12000, CZ	PINELAND a.s., Vlastina 889/23, Praha 6, 16100, CZ	16.11.2006
201146	Roof spol. s r. o., Malá Štěpánská 13/č.p. 556, Praha 2, 12000, CZ	PINELAND a.s., Vlastina 889/23, Praha 6, 16100, CZ	16.11.2006
203289	PhDr. Jan Tureček, Kobylá 140, Kobylá - Žulová 4, 79056, CZ	Jan Tureček, Horní 121, Žulová, 79065, CZ	16.11.2006
203290	PhDr. Jan Tureček, Kobylá 140, Kobylá-Žulová, 79056, CZ	Jan Tureček, Horní 121, Žulová, 79065, CZ	16.11.2006
204387	Roof spol. s r. o., Malá Štěpánská 13/č.p. 556, Praha 2, 12000, CZ	PINELAND a.s., Vlastina 889/23, Praha 6, 16100, CZ	16.11.2006
207734	DAEWOO MOTOR CO., LTD, 199 Cheongcheon-dong, Bupyung-Gu, Incheon, KR	GM DAEWOO AUTO & TECHNOLOGY COMPANY, 199-1 Cheongcheon-2 Dong Bupyung-Gu, Incheon, KR	20.11.2006
207867	Tekona a.s., Pod Labuťkou 1468/24, Praha 8, 18000, CZ	Časopisy pro volný čas s.r.o., Šaldova 7, Praha 8, 18600, CZ	29.11.2006
208132	PELTON, spol. s r.o., Vlastina 889/23, Praha 6, 16100, CZ	PINELAND a.s., Vlastina 889/23, Praha 6, 16100, CZ	16.11.2006
209213	TRUL holding a. s., U Továren 770, Praha 10, 10200, CZ	MERLE BLANC a.s., U Továren 770, Praha 10, 10200, CZ	16.11.2006
209946	TRUL holding a. s., U Továren 770, Praha 10, 10200, CZ	MERLE BLANC a.s., U Továren 770, Praha 10, 10200, CZ	16.11.2006
210196	TRUL holding a. s., U Továren 770, Praha 10, 10200, CZ	MERLE BLANC a.s., U Továren 770, Praha 10, 10200, CZ	16.11.2006
210200	TRUL holding a. s., U Továren 770, Praha 10, 10200, CZ	MERLE BLANC a.s., U Továren 770, Praha 10, 10200, CZ	16.11.2006
211941	MUZO, a.s., V Olšínách 80/626, Praha 10 - Strašnice, 10000, CZ	Global Payments Europe, s.r.o., V Olšínách 80/626, Praha 10, Strašnice, 10000, CZ	15.11.2006
212623	Glaxo Group Limited, Glaxo Wellcome House, Berkeley Avenue, Greenford, Middlesex, GB	Centocor, Inc., 200 Great Valley Parkway, Malvern, PA, US	27.11.2006
212624	Glaxo Group Limited, Glaxo Wellcome House, Berkeley Avenue, Greenford, Middlesex, GB	Centocor, Inc., 200 Great Valley Parkway, Malvern, PA, US	27.11.2006
216672	TRUL holding a. s., U Továren 770, Praha 10, 10200, CZ	MERLE BLANC a.s., U Továren 770, Praha 10, 10200, CZ	16.11.2006
217919	TRUL holding a. s., U Továren 770, Praha 10, 10200, CZ	MERLE BLANC a.s., U Továren 770, Praha 10, 10200, CZ	16.11.2006
218006	OTTO Industrie, spol. s r.o., Letná ul. 851/36, Kostelec nad Labem, 27713, CZ	HN Logistic Systems s.r.o., Letná 851/36, Kostelec nad Labem, 27713, CZ	04.12.2006
218007	OTTO Industrie, spol. s r.o., Letná ul. 851/36, Kostelec nad Labem, 27713, CZ	HN Logistic Systems s.r.o., Letná 851/36, Kostelec nad Labem, 27713, CZ	04.12.2006
218008	OTTO Industrie, spol. s r.o., Letná ul. 851/36, Kostelec nad Labem, 27713, CZ	HN Logistic Systems s.r.o., Letná 851/36, Kostelec nad Labem, 27713, CZ	04.12.2006
218380	CZ Airlines, a.s., Táborská 940/31, Praha 4, 14016, CZ	Ing. Miloslav Tutter, Drtikolova 510/20, Praha 10, Horní Měcholupy, 10900, CZ	28.11.2006
219571	PELTON, spol. s r.o., Vlastina 889/23, Praha 6, 16100, CZ	PINELAND a.s., Vlastina 889/23, Praha 6, 16100, CZ	16.11.2006
221017	Pavel PRADE, Podhorská 32, Jablonec nad Nisou, 46601, CZ	BUTTERFLY Trading, s.r.o., Koněvova 2153, Praha 3 - Žižkov, 13000, CZ	27.11.2006

Číslo zápisu	Dřívější vlastník	Nynější vlastník	S účinností od
221018	Pavel PRADE, Podhorská 32, Jablonec nad Nisou, 46601, CZ	BUTTERFLY Trading, s.r.o., Koněvova 2153, Praha 3 - Žižkov, 13000, CZ	27.11.2006
221019	Pavel PRADE, Podhorská 32, Jablonec nad Nisou, 46601, CZ	BUTTERFLY Trading, s.r.o., Koněvova 2153, Praha 3 - Žižkov, 13000, CZ	27.11.2006
222459	TRUL holding a. s., U Továren 770, Praha 10, 10200, CZ	MERLE BLANC a.s., U Továren 770, Praha 10, 10200, CZ	16.11.2006
224486	Jiří Mašata - SFB, Elišky Přemyslovny 390, Praha - Zbraslav, 15600, CZ	Bikes Publishing, s.r.o., Starochuchelská 1/14, Praha 5, 15900, CZ	21.11.2006
225922	Garnit Group a.s., Kratochvílova 2659, Roudnice nad Labem, 41301, CZ	Nástrojárna S + H s.r.o., Vrutice čp. 84, Polepy, 41147, CZ	04.12.2006
228137	Garnit Group a.s., Kratochvílova 2659, Roudnice nad Labem, 41301, CZ	Nástrojárna S + H s.r.o., Vrutice čp. 84, Polepy, 41147, CZ	04.12.2006
228430	Tekona a.s., Pod Labuřkou 1468/24, Praha 8, 18000, CZ	Časopisy pro volný čas s.r.o., Šaldova 7, Praha 8, 18600, CZ	29.11.2006
229285	Tekona a.s., Pod Labuřkou 1468/24, Praha 8, 18000, CZ	Časopisy pro volný čas s.r.o., Šaldova 7, Praha 8, 18600, CZ	29.11.2006
229535	Roof spol. s r. o., Malá Štěpánská 13/č. p. 556, Praha 2, 12000, CZ	PINELAND a.s., Vlastina 889/23, Praha 6, 16100, CZ	16.11.2006
229603	Roof spol. s r. o., Malá Štěpánská 13/č. p. 556, Praha 2, 12000, CZ	PINELAND a.s., Vlastina 889/23, Praha 6, 16100, CZ	16.11.2006
230331	TRADIX COLOR spol. s r.o., Herink 10, okr. Praha-východ, 25170, CZ	MOTIP DUPLI s.r.o., Popůvky, Troubsko, 66441, CZ	23.11.2006
230332	TRADIX COLOR spol. s r.o., Herink 10, okr. Praha-východ, 25170, CZ	MOTIP DUPLI s.r.o., Popůvky, Troubsko, 66441, CZ	23.11.2006
230333	TRADIX COLOR spol. s r.o., Herink 10, okr. Praha-východ, 25170, CZ	MOTIP DUPLI s.r.o., Popůvky, Troubsko, 66441, CZ	23.11.2006
230721	Tekona a.s., Pod Labuřkou 1468/24, Praha 8, 18000, CZ	Časopisy pro volný čas s.r.o., Šaldova 7, Praha 8, 18600, CZ	29.11.2006
230722	Tekona a.s., Pod Labuřkou 1468/24, Praha 8, 18000, CZ	Časopisy pro volný čas s.r.o., Šaldova 7, Praha 8, 18600, CZ	29.11.2006
230723	Tekona a.s., Pod Labuřkou 1468/24, Praha 8, 18000, CZ	Časopisy pro volný čas s.r.o., Šaldova 7, Praha 8, 18600, CZ	29.11.2006
232322	Pavel PRADE, Podhorská 32, Jablonec nad Nisou, 46601, CZ	BUTTERFLY Trading, s.r.o., Koněvova 2153, Praha 3 - Žižkov, 13000, CZ	27.11.2006
232323	Pavel PRADE, Podhorská 32, Jablonec nad Nisou, 46601, CZ	BUTTERFLY Trading, s.r.o., Koněvova 2153, Praha 3 - Žižkov, 13000, CZ	27.11.2006
232567	TRUL holding a. s., U Továren 770, Praha 10, 10200, CZ	MERLE BLANC a.s., U Továren 770, Praha 10, 10200, CZ	16.11.2006
234558	Tekona a.s., Pod Labuřkou 1468/24, Praha 8, 18000, CZ	Časopisy pro volný čas s.r.o., Šaldova 7, Praha 8, 18600, CZ	29.11.2006
235151	Roof spol. s r. o., Malá Štěpánská 13/č. p. 556, Praha 2, 12000, CZ	PINELAND a.s., Vlastina 889/23, Praha 6, 16100, CZ	16.11.2006
235152	Roof spol. s r. o., Malá Štěpánská 13/č. p. 556, Praha 2, 12000, CZ	PINELAND a.s., Vlastina 889/23, Praha 6, 16100, CZ	16.11.2006
235206	Marek Roleski Zakłady Produkcji Spozywczej Firma Roleski, ul. Spacerowa 181A, Zbylitowska Góra, Zglobice, PL	Firma Roleski Marek Roleski Spółka Jawna, ul. Spacerowa 181A, Zbylitowska Góra, PL-33-113 Zglobice, PL	23.11.2006
235867	NADACE TEREZY MAXOVÉ, Budova KOVO, Jankovcova 2, Praha 7, 17088, CZ	Tereza Maxová, Jarníkova 1880/4, Praha 4 - Chodov, 14800, CZ	30.11.2006
237761	Two Dogs International Pty Ltd., 33 Exeter Terrace, Devon Park SA 5008, AU	Kirin Beer Kabushiki Kaisha (also trading as Kirin Brewery Co., Ltd.), 10-1, Shinkawa 2-Chome, Chuo-ku, Tokyo, JP	16.11.2006

Číslo zápisu	Dřívější vlastník	Nynější vlastník	S účinností od
237986	Ing. arch. Příkryl Pavel, Smetanovo nábřeží 19, Břeclav, 69002, CZ	REALITY DOMUS s.r.o., J. Palacha 121/8, Břeclav, 69002, CZ	28.11.2006
238351	Radim Staněk, Opavská 17, Vítkov, 74901, CZ	BIKOS CZ s.r.o., Na Zákopě 561, Olomouc, 77200, CZ	27.11.2006
239823	Robert Białobrzęski - LORIN CZ, Zelená 3065/24, Ostrava - Moravská Ostrava, 70200, CZ	P.P.H.U. LORIN Jerzy Luczak, ul. Legionów 3A, 34-120 Andrychów, PL	23.11.2006
240041	TRUL holding a. s., U Továren 770, Praha 10, 10200, CZ	MERLE BLANC a.s., U Továren 770, Praha 10, 10200, CZ	16.11.2006
240042	TRUL holding a. s., U Továren 770, Praha 10, 10200, CZ	MERLE BLANC a.s., U Továren 770, Praha 10, 10200, CZ	16.11.2006
240561	Akademie J.A. Komenského, Brožíkova 40, Frýdek Místek, 73802, CZ	Vysoká škola Jana Amose Komenského s.r.o., Roháčova 1148/63, Praha 3 - Žižkov, 13000, CZ	04.12.2006
241423	Eastman Chemical Company, 100 North Eastman Road, Kingsport, TN, US	Hexion Specialty Chemicals, Inc., 180 East Broad Street, Columbus, OH, US	16.11.2006
242146	TRUL holding a. s., U Továren 770, Praha 10, 10200, CZ	MERLE BLANC a.s., U Továren 770, Praha 10, 10200, CZ	16.11.2006
242148	TRUL holding a. s., U Továren 770, Praha 10, 10200, CZ	MERLE BLANC a.s., U Továren 770, Praha 10, 10200, CZ	16.11.2006
243563	TRUL holding a. s., U Továren 770, Praha 10, 10200, CZ	MERLE BLANC a.s., U Továren 770, Praha 10, 10200, CZ	16.11.2006
245195	TRUL holding a. s., U Továren 770, Praha 10, 10200, CZ	MERLE BLANC a.s., U Továren 770, Praha 10, 10200, CZ	16.11.2006
245237	TRUL holding a. s., U Továren 770, Praha 10, 10200, CZ	MERLE BLANC a.s., U Továren 770, Praha 10, 10200, CZ	16.11.2006
246794	TRUL holding a. s., U Továren 770, Praha 10, 10200, CZ	MERLE BLANC a.s., U Továren 770, Praha 10, 10200, CZ	16.11.2006
250383	TRUL holding a. s., U Továren 770, Praha 10, 10200, CZ	MERLE BLANC a.s., U Továren 770, Praha 10, 10200, CZ	16.11.2006
251887	ASP CZECH s.r.o., Březová čp. 155, Slušovice, 76315, CZ	Peter George Jackson, 98 Kineton Green Rosd, Solihull, West Midlands, GB	16.11.2006
252067	TRUL holding a. s., U Továren 770, Praha 10, 10200, CZ	MERLE BLANC a.s., U Továren 770, Praha 10, 10200, CZ	16.11.2006
252330	TRUL holding a. s., U Továren 770, Praha 10, 10200, CZ	MERLE BLANC a.s., U Továren 770, Praha 10, 10200, CZ	16.11.2006
255152	TRUL holding a. s., U Továren 770, Praha 10, 10200, CZ	MERLE BLANC a.s., U Továren 770, Praha 10, 10200, CZ	16.11.2006
255157	FAVESS CO. LTD., 1-18, Fukayama, Shinpukuji-cho, Okazaki, Aichi, JP	JTEKT Corporation, 5-8, Minamisemba 3-chome, Chuo-ku, Osaka-shi, JP	27.11.2006
255665	NIVELCO CZ s.r.o., Cukrovarnická 21, Praha 6, 16200, CZ	Miroslav Fokt, Jana Kubelíka 1537/11, Most, 43401, CZ	04.12.2006
256625	Michal Medvecký, Sedláčkova 53/17, Čelákovice, 25088, CZ	STUDENTSKÁ UNIE ČVUT, Zikova 4, Praha 6, 16636, CZ	27.11.2006
257454	Vápenka Čertovy schody, a.s., Tmaň, okres Beroun, 26721, CZ	LHOIST s.r.o., Tmaň, 26721, CZ	27.11.2006
257572	FAVESS CO. LTD., 1-18, Fukayama, Shinpukuji-cho, Okazaki, 444-2106 Aichi, JP	JTEKT Corporation, 5-8, Minamisemba 3-chome, Chuo-ku, Osaka-shi, JP	27.11.2006
257574	FAVESS CO. LTD., 1-18, Fukayama, Shinpukuji-cho, Okazaki, 444-2106 Aichi, JP	JTEKT Corporation, 5-8, Minamisemba 3-chome, Chuo-ku, Osaka-shi, JP	27.11.2006
258649	METEORA s.r.o., Na Zátorách 8/613, Praha 7, 17000, CZ	Magdaléna Mikulková, Obránců míru 1257, Strakonice, 38601, CZ	20.11.2006
259018	ILA, s. r. o., Drtinova 8, Praha 5, 15000, CZ	RNDr. Ondřej Dvořák, CSc., Högerova 1098/15, Praha 5, 15200, CZ	29.11.2006

Číslo zápisu	Dřívější vlastník	Nynější vlastník	S účinností od
259019	ILA, s. r. o., Drtinova 8, Praha 5, 15000, CZ	RNDr. Ondřej Dvořák, CSc., Högerova 1098/15, Praha 5, 15200, CZ	29.11.2006
259102	Eastman Chemical Company, 100 North Eastman Road, Kingsport, Tennessee, TN, US	Hexion Specialty Chemicals, Inc., 180 East Broad Street, Columbus, OH, US	16.11.2006
261092	TRUL holding a. s., U Továren 770, Praha 10, 10200, CZ	MERLE BLANC a.s., U Továren 770, Praha 10, 10200, CZ	16.11.2006
261093	TRUL holding a. s., U Továren 770, Praha 10, 10200, CZ	MERLE BLANC a.s., U Továren 770, Praha 10, 10200, CZ	16.11.2006
261094	TRUL holding a. s., U Továren 770, Praha 10, 10200, CZ	MERLE BLANC a.s., U Továren 770, Praha 10, 10200, CZ	16.11.2006
261489	František Černý, Husova 316, Nové Město nad Metují, 54901, CZ	Veronika Zaňková, Lično 132, Lično, 51735, CZ	04.12.2006
263768	Eastman Chemical Company, 100 North Eastman Road, Kingsport, TN, US	Hexion Specialty Chemicals, Inc., 180 East Broad Street, Columbus, OH, US	16.11.2006
263769	Eastman Chemical Company, 100 North Eastman Road, Kingsport, TN, US	Hexion Specialty Chemicals, Inc., 180 East Broad Street, Columbus, OH, US	16.11.2006
264366	eXtraPoint a.s. " v likvidaci", Novoveská 1262/95, Ostrava - Mariánské Hory, 70900, CZ	E LINKX a.s., Novoveská 1262/95, Ostrava - Mariánské Hory, 70900, CZ	04.12.2006
266148	TRADIX COLOR s.r.o., Herink 10, Dobřejuvice, 25170, CZ	MOTIP DUPLI s.r.o., Popůvky, Troubsko, 66441, CZ	23.11.2006
266681	eXtraPoint a.s. " v likvidaci", Novoveská 1262/95, Ostrava - Mar. Hory, 70900, CZ	E LINKX a.s., Novoveská 1262/95, Ostrava - Mariánské Hory, 70900, CZ	04.12.2006
267864	4 promo, s.r.o., Na Pořící 17/1071, Praha 1, 11000, CZ	Miroslava Matoušková, Viktora Huga 499/8, Praha 5, 15000, CZ	28.11.2006
268128	TRUL holding a. s., U Továren 770, Praha 10, 10200, CZ	MERLE BLANC a.s., U Továren 770, Praha 10, 10200, CZ	16.11.2006
268544	Švankmajerová Eva, Černínská 5, Praha 1, 11000, CZ	Jan Švankmajer, Černínská 5, Praha 1, 11000, CZ	22.11.2006
268544	Jan Švankmajer, Černínská 5, Praha 1, 11000, CZ	Sdružení Analogonu, Mezivřší 31, Praha 4, 14700, CZ	22.11.2006
268545	Švankmajerová Eva, Černínská 5, Praha 1, 11000, CZ	Jan Švankmajer, Černínská 5, Praha 1, 11000, CZ	22.11.2006
268545	Jan Švankmajer, Černínská 5, Praha 1, 11000, CZ	Sdružení Analogonu, Mezivřší 31, Praha 4, 14700, CZ	22.11.2006
268750	Piskač Petr, Na severním sídlišti 648, Sedlčany, 26401, CZ	Jan Matíášek, Nad Královskou oborou 278/15, Praha 7, 17000, CZ	23.11.2006
268930	The brand s. r. o., Perunova 15/798, Praha 3, 13000, CZ	MEDIA LABORATORY, s.r.o., Vinohradská 2133/138, Praha 3, 13000, CZ	04.12.2006
269631	The brand s. r. o., Perunova 15/798, Praha 3, 13000, CZ	MEDIA LABORATORY, s.r.o., Vinohradská 2133/138, Praha 3, 13000, CZ	04.12.2006
269737	TRUL holding a. s., U Továren 770, Praha 10, 10200, CZ	MERLE BLANC a.s., U Továren 770, Praha 10, 10200, CZ	16.11.2006
274258	Stabenfeldt AS, P. O. Box 8054, Stavanger, 4068, NO	Cydonia Development AB, Angbatsbron 1, Malmö, SE	15.11.2006
275373	TRUL holding a.s., U Továren 770, Praha 10, 10200, CZ	MERLE BLANC a.s., U Továren 770, Praha 10, 10200, CZ	16.11.2006
275919	Konečná & Šafář, v.o.s., Široká 36/5, Praha 1, 11000, CZ	JUDr. Pavel Šafář, Platněnská 88/9, Praha 1, 11000, CZ JUDr. Radka Konečná, Kardinála Berana 2040/9, Plzeň, 30125, CZ	22.11.2006

Číslo zápisu	Dřívější vlastník	Nynější vlastník	S účinností od
275920	Konečná & Šafář, v.o.s., Široká 36/5, Praha 1, 11000, CZ	JUDr. Pavel Šafář, Platněřská 88/9, Praha 1, 11000, CZ JUDr. Radka Konečná, Kardinála Berana 2040/9, Plzeň, 30125, CZ	22.11.2006
275921	Konečná & Šafář, v.o.s., Široká 36/5, Praha 1, 11000, CZ	JUDr. Pavel Šafář, Platněřská 88/9, Praha 1, 11000, CZ JUDr. Radka Konečná, Kardinála Berana 2040/9, Plzeň, 30125, CZ	22.11.2006
275922	Konečná & Šafář, v.o.s., Široká 36/5, Praha 1, 11000, CZ	JUDr. Pavel Šafář, Platněřská 88/9, Praha 1, 11000, CZ JUDr. Radka Konečná, Kardinála Berana 2040/9, Plzeň, 30125, CZ	22.11.2006
276940	THE BRAND s.r.o., Perunova 15/798, Praha 3, 13000, CZ	MEDIA LABORATORY, s.r.o., Vinohradská 2133/138, Praha 3, 13000, CZ	04.12.2006
277772	Zavřel Petr, Modřínová 1404/19, Praha 8, 18200, CZ	SDRUŽENÍ ČESKÝCH SOUND SYSTÉMŮ ALIANCE 23, Všenorská 1011, Dobříchovice, 25229, CZ	23.11.2006
278637	Hachette Filipacchi 2000, spol. s r.o., Na Zátorce 3, Praha 6, 16000, CZ	SOCIETE DE CONCEPTION DE PRESSE ET D'EDITION, 149 rue Anatole France, Levallois-Perret, FR	16.11.2006
280369	Vápenka Čertovy schody, a.s., Tmaň, Tmaň, okres Beroun, 26721, CZ	LHOIST s.r.o., Tmaň, 26721, CZ	27.11.2006
281121	Šubrt Eduard, Polabská 325, Praha 9, 19600, CZ	CEDAZ, spol. s.r.o., Polabská 325, Praha 9, 19600, CZ	16.11.2006
281828	Zamaco, s.r.o., Vysoká 1018, Zlín, 76001, CZ	CHOCOSTAR, obchodní družstvo, Malenovice 1147, Zlín, 76302, CZ	27.11.2006
282753	THE BRAND s.r.o., Perunova 15/798, Praha 3, 13000, CZ	MEDIA LABORATORY, s.r.o., Vinohradská 2133/138, Praha 3, 13000, CZ	04.12.2006
285219	Ilík Michal, Slezská 127/2292, Praha 3, 13000, CZ	Renata Škodová, Mahenova 616/6, Jeseník, 79001, CZ	23.11.2006
285453	THE BRAND s.r.o., Perunova 15/798, Praha 3, 13000, CZ	MEDIA LABORATORY, s.r.o., Vinohradská 2133/138, Praha 3, 13000, CZ	04.12.2006

Změny vlastníků ochranných známek pro část výrobků nebo služeb

Kapitola obsahuje údaje o ochranných známkách, které byly převedeny nebo přešly ve smyslu ustanovení § 15 odst. 1, 2 a § 16 zákona č. 441/2003 Sb. na jiného vlastníka pro některé zapsané výrobky nebo služby.

(111) **150118**
(730) SVIT Machinery s.r.o., tř. T. Bati 5263, Zlín, 76202, CZ
(510) (7) stroje pletací, obuvnické, gumárenské, koželužské, kožedělné, šicí a kartonážní.

byla ke dni 05.12.2006 převedena na:

(111) **150118**
(730) SVIT Machinery s.r.o., tř. T. Bati 5263, Zlín, 76202, CZ
(510) (7) stroje pletací, obuvnické, gumárenské, kožedělné, šicí a kartonážní.

a

(111) **150118A**
(730) RABING, spol. s r.o., Dr. M. Horákové č.p. 430, Lomnice nad Popelkou, 51251, CZ
(510) (7) stroje koželužské.

Změny v údajích o vlastních ochranných známkách

Kapitola obsahuje ochranné známky, u kterých byla v rejstříku ochranných známkách vyznačena změna v údajích o vlastních ve smyslu ustanovení § 27 odst. 2 a 7 zákona č. 441/2003 Sb.

Číslo zápisu	Vlastník	S účinností od
91120	Calderys Nordic AB, Box 8714, 402 75 Göteborg, SE	01.12.2006
112388	TIBA, a.s., Podnikatelská 552, Praha 9, 19011, CZ	22.11.2006
150118	ZPS Prefix a.s., Ratiboř č.p. 551, Ratiboř, 75621, CZ	04.12.2006
158058	E.R.SQUIBB & SONS, L.L.C. Společnost zřízena podle zákonů státu Delaware, Lawrenceville-Princeton Road, Princeton, NJ, US	27.11.2006
158059	E.R.SQUIBB & SONS, L.L.C. Společnost zřízená podle zákonů státu Delaware, Lawrenceville-Princeton Road, Princeton, NJ, US	27.11.2006
158227	Instron Corporation, 100 Royal Street, Canton, MA, US	20.11.2006
158227	Instron Corporation, 825 University Avenue, Norwood, MA, US	20.11.2006
158320	MITSUBISHI RAYON CO., LTD., 6-41, Konan 1-chome, Minato-ku, Tokyo, JP	30.11.2006
158345	Instron Corporation, 100 Royal Street, Canton, MA, US	20.11.2006
158345	Instron Corporation, 825 University Avenue, Norwood, MA, US	20.11.2006
160418	PROTOTYPA a.s., Hudcova 533/78c, Brno, 61200, CZ	04.12.2006
163364	E.R.SQUIBB & SONS, L.L.C., společnost zřízená podle zákonů státu Delaware, Lawrenceville-Princeton Road, Princeton, NJ, US	27.11.2006
163411	Deloro Stellite Holdings Corporation, 900 South Highway Drive, Suite 104, Fenton, MO, US	27.11.2006
163591	E.R.SQUIBB & SONS, L.L.C., společnost zřízená podle zákonů státu Delaware, Lawrenceville-Princeton Road, Princeton, NJ, US	27.11.2006
166668	SKI Holdings Inc., společnost zřízená podle zákonů státu Ohio, Cincinnati, OH, US	30.11.2006
166740	E.R.SQUIBB & SONS, L.L.C. Společnost zřízena podle zákonů státu Delaware, Lawrenceville-Princeton Road, Princeton, NJ, US	27.11.2006
166755	Altia plc., Salmisaarenranta 7, 00180 Helsinki, FI	30.11.2006
170181	BLOOMSBURY PACIFIC SLOVAKIA a.s., Zvolenská cesta 2740, Lučenec, 98401, SK	27.11.2006
182696	Novozymes Delta Limited, Castle Court 59 Castle Boulevard, Nottingham NG7 1FD, GB	30.11.2006
192398	AGRIMEX Vestec a.s., Hlavní 199, Panenské Břežany, 25070, CZ	15.11.2006
203289	Jan Tureček, Hlavní 123, Žulová, 73065, CZ	28.11.2006
203290	Jan Tureček, Hlavní 123, Žulová, 73065, CZ	28.11.2006
204040	Ing. Miroslav Barnet, Bělčická 8/2823, Praha 4, 14100, CZ	24.11.2006
205880	MEDI-AP, spol.s r.o., Dostihová 678, Slušovice, 76315, CZ	01.12.2006
205881	MEDI-AP, spol. s r.o., Dostihová 678, Slušovice, 76315, CZ	01.12.2006
205905	Martin Chábera, Mimoňská 40, Liberec 35-Karlov pod Ještědem, 46001, CZ	27.11.2006
206507	BaumitBayosan GmbH & Co. KG, Reckenberg 12, 87539 Hindelang, DE	27.11.2006
207905	AES Properties Corp., 76 St. Paul Street, Suite 500, Burlington, VT, US	05.12.2006
208311	EMPORI s.r.o., Vážní ulice 456, Hradec Králové, 50341, CZ	27.11.2006
208707	truconneXion, a.s., Boleslavská 199, Kosmonosy, 29306, CZ	21.11.2006
209070	MEDICOL SCIENCES spol. s r.o., Švermova 268, Liberec 10, 46010, CZ	15.11.2006
209554	Newell Investments, Inc., 10B Glenlake PKwy Suite 600, Atlanta, GA, US	23.11.2006
209805	Shop'n Chek, Inc., 6025 The Corners Parkway, Suite 200, Norcross, GA, US	23.11.2006
210138	Ing. Lubor Kracík, Za Zahradami 329/7, Praha 10, 10900, CZ	01.12.2006
210139	Ing. Lubor Kracík, Za Zahradami 329/7, Praha 10, 10900, CZ	01.12.2006
210471	TILIA International s.r.o., nám. Míru 720, Rychnov u Jablonce nad Nisou, 46841, CZ	05.12.2006
210472	TILIA International s.r.o., nám. Míru 720, Rychnov u Jablonce nad Nisou, 46841, CZ	05.12.2006

Číslo zápisu	Vlastník	S účinností od
210536	AGRIMEX Vestec a.s., Hlavní 199, Panenské Břežany, 25070, CZ	15.11.2006
210771	MONDO, s.r.o., Vážní 899, Hradec Králové, 50003, CZ	27.11.2006
210967	greiner packaging slušovice s.r.o., Greinerova 54, Slušovice, 76315, CZ	22.11.2006
210970	ČEPOS - Česká potravinářská obchodní a.s., U Prioru č.p. 804/1, Praha 6 - Ruzyně, 16100, CZ	15.11.2006
211083	Jiří Reisner, Srubecká 2246/17, Dobrá Voda u Českých Budějovic, 37316, CZ	28.11.2006
211137	Hrozová Zuzana, Přebíkova 136/6, Praha 10 - Hostivař, 11000, CZ	23.11.2006
211808	Bulur Giyim Sanayi ve Ticaret Ltd. Sti., Laleli Mesihpasa Mah. Aksaray Cad., No:26 K: 5 Eminönü-Istanbul, TR	16.11.2006
211822	Ing. Miroslav Gaňa, U Bašty 1793/2, Hlučín, 74801, CZ	04.12.2006
211841	Schröderová Gabriela, nám. Chuchelských bojovníků 19/3, Praha 5 - Velká Chuchle, 15900, CZ	22.11.2006
212297	RANDOM, s.r.o., Zbraslavská 11, Praha 5 - Malá Chuchle, 15900, CZ	15.11.2006
212298	RANDOM, s.r.o., Zbraslavská 11, Praha 5 - Malá Chuchle, 15900, CZ	15.11.2006
212457	PROMPT SERVIS, spol. s r.o., Oskol 311, Kroměříž, 76701, CZ	27.11.2006
212468	ZHEJIANG NATIVE PRODUCE & ANIMAL BY-PRODUCTS IMPORT & EXPORT GROUP CORPORATION, 308, North zhongshan Road, Hangzhou, CN	23.11.2006
212995	AUGUR spol. s r.o., Hlubočepská 1137/18, Praha 5 - Hlubočep, 15200, CZ	28.11.2006
213174	CAE Inc., 8585 Cote de Liesse, St. Laurent, Quebec H4T 1G6, CA	20.11.2006
213345	CORFIX DISTRIBUTION s.r.o., Komárovské nábřeží 401/1, Brno, 61700, CZ	23.11.2006
213346	CORFIX DISTRIBUTION s.r.o., Komárovské nábřeží 401/1, Brno, 61700, CZ	23.11.2006
213378	Charmant Inc., 6-1, Kawasari-cho, Sabae-shi, Fukui-ken, JP	01.12.2006
213861	Střední uměleckoprůmyslová škola sklářská Valašské Meziříčí, Zašovská 100, Valašské Meziříčí, 75701, CZ	04.12.2006
214168	E.R.SQUIBB & SONS, L.L.C., společnost zřízená podle zákonů státu Delaware, Lawrenceville-Princeton Road, Princeton, NJ, US	27.11.2006
214171	E.R.SQUIBB & SONS, L.L.C., společnost zřízená podle zákonů státu Delaware, Lawrenceville-Princeton Road, Princeton, NJ, US	27.11.2006
214516	Melody Audio International, 3451 Lunar Court, Oxnard, CA, US	30.11.2006
214517	Melody Audio International, 3451 Lunar Court, Oxnard, CA, US	30.11.2006
214984	PROTOTYPA a.s., Hudcova 533/78c, Brno, 61200, CZ	04.12.2006
214985	PROTOTYPA a.s., Hudcova 533/78c, Brno, 61200, CZ	04.12.2006
214986	PROTOTYPA a.s., Hudcova 533/78c, Brno, 61200, CZ	04.12.2006
214987	PROTOTYPA a.s., Hudcova 533/78c, Brno, 61200, CZ	04.12.2006
215526	Hoffman Enclosures Inc., 2100 Hoffman Way, Anoka, Minnesota, 55303, MN, US	27.11.2006
215695	BESY, v.o.s., Kvapilova 9/958, Praha 5, 15000, CZ	16.11.2006
217650	DISCOVERY COMMUNICATIONS, INC., One Discovery Place, Silver Spring, MD, US	20.11.2006
219682	Česká kapitálová informační agentura, a.s., Krakovská 583/9, Praha 1, 11000, CZ	22.11.2006
221603	INTERPAP Office, s. r. o., Libštát 272, Bechyně, 51203, CZ	04.12.2006
221604	INTERPAP Office, s. r. o., Libštát 272, Bechyně, 51203, CZ	04.12.2006
222158	RAOLA, a.s., Václavské náměstí 17, Praha 1, 11150, CZ	15.11.2006
224328	MEDI-AP, spol. s r.o., Dostihová 678, Slušovice, 76315, CZ	01.12.2006
231677	Utopená s.r.o. - v likvidaci, Pobřežní 78/34, Praha 8, 18600, CZ	30.11.2006
240354	BLOOMSBURY PACIFIC SLOVAKIA a.s., Zvolenská cesta 2740, Lučenec, 98401, SK	27.11.2006
240561	Akademie J.A. Komenského, Brožikova 40, Frýdek Místek, 73802, CZ	04.12.2006
245975	CORFIX DISTRIBUTION s.r.o., Komárovské nábřeží 401/1, Brno, 61700, CZ	23.11.2006
246278	Litovelská cukrovarna, a.s., Loštická 131, Litovel, 78401, CZ	27.11.2006
250040	CORFIX DISTRIBUTION s.r.o., Komárovské nábřeží 401/1, Brno, 61700, CZ	23.11.2006
252191	AGRIMEX Vestec a.s., Hlavní 199, Panenské Břežany, 25070, CZ	15.11.2006

Číslo zápisu	Vlastník	S účinností od
252192	AGRIMEX Vestec a.s., Hlavní 199, Panenské Břežany, 25070, CZ	15.11.2006
253212	CGI Metropole, s.r.o., Řevnická 1 / č.p. 121, Praha 5, 15521, CZ	30.11.2006
254447	AUTOTREID spol. s r. o., Pobřežní 95/74, Praha 8, 18600, CZ	23.11.2006
254768	Lek farmacevtska družba d.d., Verovškova 57, 1526 Ljubljana, SI	16.11.2006
254909	GENERAL AUTOMOBIL ZLÍN s.r.o., Zlínská 260, Otrokovice-Kvítkovice, 76502, CZ	23.11.2006
257269	AGRIMEX Vestec a.s., Hlavní 199, Panenské Břežany, 25070, CZ	15.11.2006
257428	CZ. NIC, z.s.p.o., Americká 23/525, Praha 2, 12000, CZ	30.11.2006
257454	Vápenka Čertovy schody, s.r.o., Tmaň č.p. 200, Tmaň, 26721, CZ	27.11.2006
258757	truconneXion, a.s., Boleslavská 199, Kosmonosy, 29306, CZ	21.11.2006
260974	UNICORNO s.r.o., Poličná 18, Valašské Meziříčí, 75701, CZ	04.12.2006
263206	Město Špindlerův Mlýn, Špindlerův Mlýn č.p. 173, 54351, CZ	24.11.2006
263990	FASTAV DEVELOPMENT - AOC, s.r.o., Jasenická 296, Vsetín, 75501, CZ	27.11.2006
264366	eXtraPoint a.s. " v likvidaci", Novoveská 1262/95, Ostrava - Mariánské Hory, 70900, CZ	04.12.2006
266406	COMPAGNIE GERVAIS DANONE, 17 Boulevard Haussmann, Paris, 75009, FR	23.11.2006
266681	eXtraPoint a.s. " v likvidaci", Novoveská 1262/95, Ostrava - Mar. Hory, 70900, CZ	04.12.2006
267708	LUBSTAR, a.s., Zlosyň č.p.166, 27744, CZ	04.12.2006
267790	SENSIT s.r.o., Školní 2610, Rožnov pod Radhoštěm, 75661, CZ	27.11.2006
268114	Česká kapitálová informační agentura, a. s., Krakovská 583/9, Praha 1, 11000, CZ	22.11.2006
268115	Česká kapitálová informační agentura, a. s., Krakovská 583/9, Praha 1, 11000, CZ	22.11.2006
274908	AGRIMEX Vestec a.s., Hlavní 199, Panenské Břežany, 25070, CZ	15.11.2006
277667	FOXTROT 2000 spol. s r.o., Kadaňská 839/22, Praha 8, 18400, CZ	04.12.2006
279666	COMPAGNIE GERVAIS DANONE, 17 Boulevard Haussmann, Paris, 75009, FR	23.11.2006
280369	Vápenka Čertovy schody, s.r.o., Tmaň č.p. 200, Tmaň, 26721, CZ	27.11.2006
281616	Asociace hotelů a restaurací České republiky o.s., Revoluční 13, Praha 1, 11000, CZ	20.11.2006
281617	Asociace hotelů a restaurací České republiky o.s., Revoluční 13, Praha 1, 11000, CZ	20.11.2006
282803	All Dent, s.r.o., Štěchovická 2266/2, Praha 10 - Strašnice, 10000, CZ	16.11.2006
282804	All Dent, s.r.o., Štěchovická 2266/2, Praha 10 - Strašnice, 10000, CZ	16.11.2006
284555	CORFIX DISTRIBUTION s.r.o., Komárovské nábřeží 401/1, Brno, 61700, CZ	23.11.2006
284785	DEONA MEDI s.r.o., 6. května 1, Bystřice pod Hostýnem, 76861, CZ	04.12.2006
284952	Běřák Jan, Staré Mitrovce 2, Sedlec - Prčice 1, 25791, CZ	21.11.2006
285186	CZ.NIC, z.s.p.o., Americká 23/525, Praha 2, 12000, CZ	30.11.2006
285568	CZ.NIC, z.s.p.o., Americká 23/525, Praha 2, 12000, CZ	30.11.2006

Ostatní rozhodné údaje a úřední opravy

Kapitola zahrnuje zejména přetřídění seznamu výrobků a služeb v návaznosti na mezinárodní zápis, opravu chyb ve formulaci, přepisů a zjevných nesprávností za účelem uvedení do souladu se skutečností. V této kapitole jsou zveřejňovány jen takové údaje, které nemohou být zveřejněny spolu se zveřejněním přihlášky nebo se zápisem ochranné známky. Dále kapitola obsahuje důležitá úřední sdělení.

(111) **274336**
(210) O-422640

Datum provedení změny: 23.11.2006

V návaznosti na mezinárodní zápis se opravuje seznam výrobků a služeb a jeho zařídění takto:

termín "vaky, vakové jezy, těsnící a zvedací vaky" ve třídě 17 se upřesňuje následovně:

do třídy 7: "Pryžové vaky pro lisování různých materiálů, jakými jsou například vinné hrozny nebo mléčné meziprodukty při výrobě tvrdých sýrů, jakož i plasty při výrobě lisováním dílů určených například pro automobilový průmysl (uvedené vaky jsou plněny stlačeným vzduchem), pryžové vaky při vyrovnávání tlaku v topných systémech a ve vodárnách, pryžové vaky určené k uložení pod předmět, který má být zvednut, a k nafouknutí stlačeným vzduchem, až předmět dosáhne požadované polohy".

Do třídy 12: "Pryžové vaky sloužící jako palivové nádrže letadel".

Ve třídě 17: termín "vaky, vakové jezy, těsnící a zvedací vaky" se vypouští a nahrazuje se těmito termíny: "Pryžové vaky určené k přehrazení toku řeky, zejména pro zvednutí hladiny řeky za účelem vybudování umělé přehrady poskytující vodu, pryžové vaky pro utěšňovací aplikace, zejména pro hermetické uzavření potrubí.

Ve třídě 37: termín "montáž a servis vakových jezů" se nahrazuje termínem "montáž a servis vaků určených pro přehrazení toku řeky".

(111) **279759**
(210) O-429727

Datum provedení změny: 15.11.2006

V návaznosti na mezinárodní zápis se opravuje seznam výrobků a služeb a jeho zařídění takto: termín "potraviny pro zvláštní účely, zvláště pro léčebné účely" ve tř. 5 se upravuje na: "potraviny pro léčebné účely"; termín "doplňky stravy a potraviny pro zvláštní účely, ne pro léčebné účely, obsažené v této třídě" ve tř. 29 se upravuje na: "doplňky stravy a potraviny pro zvláštní účely, ne pro léčebné účely, sestávající především z výtažků živočišného původu na bázi aminokyselin a nukleových kyselin, obsažené v této třídě".

(111) **284108**
(210) O-435163

Datum provedení změny: 16.11.2006

Na žádost zástupce přihlašovatele opraven název majitele ochranné známky na znění HÜTERMANN EASTERN EUROPE DIVISION a.s..