

## **OBSAH**

Zveřejněné přihlášky vynálezů	3
Udělené patenty ( č. 297203 - 297292 )	19
Evropské patentové přihlášky a evropské patenty s účinky pro Českou republiku	34
Zapsané užité vzory (č. 16786 - 16861)	73
Zapsané průmyslové vzory (č. 33569 - 33606)	83
Zapsané topografie (č. )	
Dodatková ochranná osvědčení pro léčiva a pro přípravky na ochranu rostlin	101
Úřední rozhodnutí a oznámení	102

## **CONTENTS**

Published Patent Application	3
Granted Patents (Nr. 297203 - 297292)	19
European patent applications and European patents with effects for the Czech Republic	34
Registered Utility Models (Nr. 16786 - 16861)	73
Registered Industrial Designs (Nr. 33569 - 33606)	83
Registered Topographies (Nr. )	
Supplementary Protection Certificates for Medicaments and Plant Protection Products	101
Official decisions and announcements	102

### Kódy pro označování jednotlivých druhů dokumentů

Příhlášky vynálezů zveřejněné podle zákona č. 527/1990 Sb.	- kód A3	Zapsaná autorská osvědčení po odtajnění	- kód B1
Udělené patenty podle zákona č. 527/1990 Sb.	- kód B6	Zapsané užité vzory podle zákona č. 478/1992 Sb.	- kód U1

### Číselné INID kódy pro označování bibliografických dat

(11) - číslo patentu/zápisu/osvědčení	(54) - název
(15) - datum zápisu průmyslového vzoru	(55) - vyobrazení průmyslového vzoru
(21) - číslo přihlášky/žádosti	(57) - anotace
(22) - datum podání přihlášky/žádosti	(68) - číslo základního patentu
(23) - údaje o výstavní prioritě	(71) - označení přihlašovatele/žadatele
(28) - počet průmyslových vzorů	(72) - označení původce
(31) - číslo prioritní přihlášky	(73) - označení majitele/vlastníka
(32) - datum podání prioritní přihlášky	(74) - označení zástupce
(33) - země priority	(86) - číslo mezinárodní přihlášky
(40) - datum zveřejnění přihlášky vynálezu	(87) - číslo mezinárodního zveřejnění
(45) - datum zveřejnění zapsaného průmyslového vzoru	(92) - číslo, datum a orgán registrace
(47) - datum zveřejnění udělení patentu a zápisu užitého vzoru, datum zápisu užitého vzoru, datum oznámení udělení evropského patentu v Evropském patentovém věstníku	(94) - doba platnosti osvědčení
(51) - mezinárodní patentové třídění / Locarnské třídění průmyslových vzorů	(95) - označení přípravku
	(96) - datum podání a číslo evropské patentové přihlášky
	(97) - datum zveřejnění a číslo zveřejnění evropské patentové přihlášky v Evropském patentovém věstníku, číslo evropského patentu

### Kódy pro kódování záhlaví oznámení publikovaných ve Věstníku (Standard WIPO ST 17)

BB9A	zveřejněné přihlášky vynálezů	MK4A	zánik patentů uplynutím doby platnosti
FG1K	zapsané užité vzory	MK4F	zánik autorských osvědčení uplynutím doby platnosti
FG4A	udělené patenty	MK4Q	zánik průmyslového vzoru uplynutím doby ochrany
FG4Q	zapsané průmyslové vzory	MM4A	zánik patentů pro nezaplacení ročních poplatků
LD3K	částečný výmaz užitého vzoru	MM4F	zánik autorských osvědčení pro nezaplacení ročních poplatků
LD4Q	částečný výmaz průmyslového vzoru	ND1K	prodloužení platnosti užitého vzoru
MA4A	zánik patentu vzdáním se	ND4Q	obnova doby ochrany průmyslového vzoru
MA4F	zánik autorských osvědčení vzdáním se	PA4A	změna autorského osvědčení na patent
MC3K	výmaz užitého vzoru	PC9A	změna dispozičního práva k vynálezu
MC4A	zrušení patentu	PD1K	převod práv a ostatní změny majitelů užitého vzoru
MC4F	zrušení autorského osvědčení	PD4A	převod práv a ostatní změny majitelů patentů
MC4Q	výmaz průmyslového vzoru	PD4Q	převod práv a ostatní změny vlastníků průmyslových vzorů
MH1K	zánik užitého vzoru vzdáním se	QA9A	nabídka licence
MH4A	částečné zrušení patentu	SB4A	zapsané patenty do rejstříku po odtajnění
MH4F	částečné zrušení autorského osvědčení	SB4F	zapsaná autorská osvědčení do rejstříku po odtajnění
MH4Q	zánik průmyslového vzoru vzdáním se		
MK1K	zánik užitého vzoru uplynutím doby platnosti		

### Opravy Změny Různé

#### Opravy u přihlášek vynálezů s žádostí o udělení patentu

HA9A	jmenování vynálezce	HF9A	oprava dat
HB9A	oprava jmen	HG9A	oprava chyb v třídění
HC9A	změna jmen	HH9A	oprava nebo změna všeobecně
HD9A	oprava adres	HK9A	tiskové chyby v úřed. věstnících
HE9A	změna adres		

#### Opravy ochranných dokumentů

patenty	autorská osvědčení	užité vzory	průmyslové vzory	
TA4A	TA4F	TA1K	TA4Q	jmenování vynálezce
TB4A	TB4F	TB1K	TB4Q	oprava jmen
TC4A	TC4F	TC1K	TC4Q	změna jmen
TD4A	TD4F	TD1K	TD4Q	oprava adres
TE4A	TE4F	TE1K	TE4Q	změna adres
TF4A	TF4F	TF1K	TF4Q	oprava dat
TG4A	TG4F	TG1K	TG4Q	oprava chyb v třídění
TH4A	TH4F	TH1K	TH4Q	oprava nebo změna všeobecně
TK9A	TK9F	TK1K	TK4Q	tiskové chyby v úřed. věstnících

**Dvoupísmenné kódy pro označování zemí a mezinárodních organizací použité ve věstníku**

AT	Rakousko
BE	Belgie
BS	Bahamy
CA	Kanada
CH	Švýcarsko
CZ	Česká republika
DE	Spolková republika Německo
DK	Dánsko
EP	Evropský patent
ES	Španělsko
FR	Francie
GB	Velká Británie
HU	Maďarsko
IL	Izrael
IT	Itálie
JP	Japonsko
NL	Nizozemí
NO	Norsko
PL	Polsko
RU	Ruská federace
SC	Seychely
SE	Švédsko
SK	Slovensko
TW	Tajwan
US	Spojené státy americké
VG	Panenské ostrovy (Britské)
WO	WIPO
ZA	Jižní Afrika

**Dvoupísmenné kódy pro označování států USA použité ve věstníku**

AZ	Arizona
CA	California
DE	Delaware
FL	Florida
IL	Illinois
MA	Massachusetts
MI	Michigan
NJ	New Jersey
NY	New York
OH	Ohio
PA	Pennsylvania
TX	Texas

**BB9A Zveřejněné přihlášky vynálezů - přehled podle čísel přihlášek**

Dále uvedené přihlášky vynálezů byly zveřejněny dnem, uvedeným ve Věstníku podle zákona č. 527/1990 Sb., o vynálezech a zlepšovacích návrzích, ve znění pozdějších předpisů, a jsou k dispozici v patentové knihovně Úřadu průmyslového vlastnictví, Antonína Čermáka 2a, 160 68, Praha 6.

2005-52	<i>E 05 F 3/02</i>	(2006.01)
2005-63	<i>A 61 K 31/551</i>	(2006.01)
2005-86	<i>F 01 C 1/34</i>	(2006.01)
2005-92	<i>C 07 D 403/12</i>	(2006.01)
2005-93	<i>C 07 D 403/12</i>	(2006.01)
2005-94	<i>C 07 D 207/34</i>	(2006.01)
2005-95	<i>G 01 B 3/06</i>	(2006.01)
2005-96	<i>G 02 B 3/00</i>	(2006.01)
2005-97	<i>F 21 S 8/10</i>	(2006.01)
2005-99	<i>H 02 P 1/04</i>	(2006.01)
2005-101	<i>B 62 M 1/02</i>	(2006.01)
2005-102	<i>C 03 C 15/00</i>	(2006.01)
2005-107	<i>F 01 B 3/02</i>	(2006.01)
2005-109	<i>H 01 B 7/28</i>	(2006.01)
2005-113	<i>D 06 F 37/22</i>	(2006.01)
2005-115	<i>F 01 C 1/34</i>	(2006.01)
2005-119	<i>A 47 B 57/20</i>	(2006.01)
2005-120	<i>H 04 R 1/20</i>	(2006.01)
2005-121	<i>B 60 L 11/12</i>	(2006.01)
2005-122	<i>B 62 B 1/18</i>	(2006.01)
2005-123	<i>G 01 B 7/30</i>	(2006.01)
2005-127	<i>A 23 J 1/08</i>	(2006.01)
2005-130	<i>H 01 H 85/40</i>	(2006.01)
2005-135	<i>B 60 K 3/02</i>	(2006.01)
2005-137	<i>A 22 C 13/00</i>	(2006.01)
2005-138	<i>B 66 F 3/02</i>	(2006.01)
2005-139	<i>G 08 G 1/07</i>	(2006.01)
2005-143	<i>B 62 M 1/04</i>	(2006.01)
2005-144	<i>B 60 R 21/02</i>	(2006.01)
2005-150	<i>C 07 D 495/04</i>	(2006.01)
2005-152	<i>B 60 N 2/72</i>	(2006.01)
2005-154	<i>B 60 N 2/58</i>	(2006.01)
2005-155	<i>C 07 C 31/22</i>	(2006.01)
2005-157	<i>F 16 F 15/00</i>	(2006.01)
2005-171	<i>A 61 K 31/155</i>	(2006.01)
2005-214	<i>A 61 K 31/18</i>	(2006.01)
2005-436	<i>B 61 D 13/00</i>	(2006.01)
2005-502	<i>B 28 B 7/28</i>	(2006.01)
2005-511	<i>D 06 L 3/06</i>	(2006.01)
2006-45	<i>C 09 K 3/32</i>	(2006.01)
2006-73	<i>B 65 H 75/02</i>	(2006.01)
2006-82	<i>E 21 C 35/06</i>	(2006.01)
2006-195	<i>C 12 C 12/04</i>	(2006.01)
2006-251	<i>B 01 F 3/04</i>	(2006.01)
2006-279	<i>C 12 C 11/02</i>	(2006.01)
2006-290	<i>C 07 C 209/48</i>	(2006.01)
2006-315	<i>A 61 K 9/12</i>	(2006.01)
2006-347	<i>A 61 K 31/4545</i>	(2006.01)
2006-376	<i>A 61 K 31/343</i>	(2006.01)
2006-426	<i>C 07 D 261/20</i>	(2006.01)



## Zveřejněné přihlášky vynálezů - řazené podle MPT

- (51) **A22C 13/00** (2006.01)  
 (21) **2005-137**  
 (71) Cutisin, s. r. o., Jilemnice, CZ  
 (72) Schmalz Richard Ing., Podivín, CZ  
 (54) **Bezešvá trubcová fólie, způsob její výroby a zařízení k provádění tohoto způsobu**  
 (22) 04.03.2005  
 (57) Bezešvá trubcová fólie (2) má pro zlepšení vzhledu a dalších sensorických vlastností potravinu vnitřní povrch opatřen nejméně jedním barevným pokryvem z jedlé hmoty, který se během tepelného zpracování potravin rozpouští vlhkostí a tuky obsaženými v potravíně, a vstřebává se do povrchu potravin, který barevně upravuje. Při výrobě se na vnější povrch čisté a zcela zploštělé bezešvé trubcové fólie (2) nejprve nanáší oboustranným potiskem, který může být celoplošný nebo se jedná o tisk písma a/nebo obrázků, nejméně jeden barevný povrch jedlé hmoty ve formě tekuté viskózní směsi, který se následně proudem vzduchu usuší, načež se takto upravená bezešvá trubcová fólie (2) obrátí lícovou stranou s jedlým pokryvem dovnitř a holou rubovou stranou ven. Zařízení obsahuje obrábecí jednotku (1) bezešvé trubcové fólie (2) s barevným jedlým pokryvem, která sestává z trubky (3) mající vnitřní průměr větší než je vnější průměr obrácené trubcové fólie (2), a opatřené na jednom svém konci odnímatelně uspořádaným kalíškovým uzávěrem (4), který je ve svém dnu opatřen podélnou průchozí štěrbinou (6) pro průchod zploštělé a na svém vnějším povrchu suchým pokryvem z jedlé hmoty opatřené bezešvé trubcové fólie (2), a který je na svém obvodu opatřen alespoň jedním průchozím otvorem (5) pro přívod stlačeného vzduchu, přičemž kalíškový uzávěr (4) a trubka (3) mají své protilehle uspořádané stykové plochy upraveny pro zachycení do kruhu roztaženého konce obrácené bezešvé trubcové fólie (2).
- (74) PATENTSERVIS Praha, a.s., Jivenská 1273/1, Praha 4, 14021

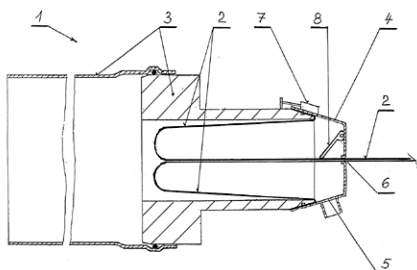

- (51) **A23J 1/08** (2006.01)  
**A23J 3/04** (2006.01)  
 (21) **2005-127**  
 (71) Výzkumný ústav potravinářský, Praha, Praha, CZ  
 (72) Kýhos Karel, Praha, CZ  
 Houška Milan Ing. CSc., Praha, CZ  
 Strohaln Jan, Praha, CZ  
 Landfeld Aleš Ing., Praha, CZ  
 (54) **Způsob výroby suchého žloutku**  
 (22) 28.02.2005  
 (57) Řešení se týká jednoduchého a úsporného způsobu výroby suchých žloutků, který spočívá v současném míchání čistých čerstvých žloutků při teplotě 5 až 20 °C s přidaným větším množstvím acetonu, vzniklá směs se zfiltruje a získaná sraženina se několikrát promyje acetonem a vždy zfiltruje za získání odtučněného práškovitého žloutku a takto získaný odtučněný žloutek se dosuší destilací. Oddestilovaný aceton se v uzavřeném systému vrací do výrobního procesu.
- (74) Mgr. Hana Jirkalová, Těšnov 17, Praha 1, 11705

- (51) **A47B 57/20** (2006.01)  
 (21) **2005-119**  
 (71) TRESTLES, a. s., Karviná, CZ

- (72) Maďa Zdeněk Ing., Karviná, CZ  
 (54) **Regálový systém**  
 (22) 25.02.2005  
 (57) Regálový systém je proveden se stojinami, s nosníky (3) a s alespoň jednou nosnou deskou (20). Pro přidavné vyztužení regálového systému je horní rameno nosníků (3) přetvořeno do alespoň dvojitého nosného a vyztužného přehybu (7), v němž je vytvořena nahoru otevřená drážka (8), do níž je vložen další vyztužný prvek.
- (74) Čermák Hořejš Myslík a spol., JUDr. Karel Čermák, advokát, Národní 32, Praha 1, 11000

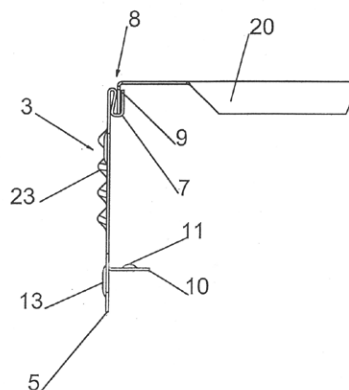

- (51) **A61K 9/12** (2006.01)  
**A61J 3/00** (2006.01)  
**A61P 9/14** (2006.01)  
 (21) **2006-315**  
 (71) BTG INTERNATIONAL LIMITED, London, GB  
 (72) Wright David, Dakin, Iorweth, High Wycombe, Buckinghamshire, GB  
 Harman Anthony, David, Henley on Thames, Oxfordshire, GB  
 Robinson Nikki, Cowley, Uxbridge, GB  
 Hodges Garry, South Harefield, Middx, GB  
 Kadar Adil, South Harefield, Middx, GB  
 Moggridge Geoffrey, D., Cambridge, GB  
 Van Liew Hugh, Barnstable, MA, US
- (54) **Terapeutická pěna**  
 (22) 17.11.2004  
 (32) 17.11.2003, 10.02.2004, 10.02.2004, 07.10.2004  
 (31) 2003/326768, 2004/542867, 2004/542866, 2004/422307  
 (33) GB, US, US, GB  
 (86) PCT/GB2004/004848  
 (87) WO 2005/048977  
 (57) Terapeutická pěna, pro léčbu mezi jiným varikózních žil obsahuje sklerotizační roztok zpěněný fyziologickým plynem, jako je oxid uhličitý, kyslík nebo jejich směs. Pěna obsahuje méně než 0,8 % dusíku. Může být generována za použití natlakovaného nádobkového systému, který obsahuje jemné síto mikronových rozměrů, přes které prochází plyn a sklerotizační kapalina za vzniku pěny. Alternativně může být pěna generována průchodem plynu a sklerotizačního roztoku mezi dvěma injekčními stříkačkami přes jemné síto. Jsou popsány techniky pro minimalizaci množství dusíku v produktu, používajícím nádobku nebo injekční stříkačku. Je rovněž popsána technika pro generování a dodávání pěny současně používající zařízení založené na injekční stříkačce. Obrázek znázorňuje válec (1) takové injekční stříkačky ve skladovacím stavu.
- (74) PATENTSERVIS Praha a.s., Jivenská 1273/1, Praha 4, 14021

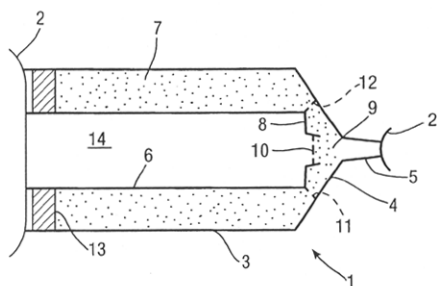

- (51) **A61K 31/155** (2006.01)  
**A61K 31/51** (2006.01)  
**A61K 31/4415** (2006.01)  
**A61K 9/46** (2006.01)  
**A61P 3/10** (2006.01)
- (21) **2005-171**  
(71) Lunaria, spol. s r. o., Brno, CZ  
(72) Častulíková Hana, Brno, CZ  
Häring Adam, Brno, CZ  
Matusík Jakub, Střelice, CZ  
Šalamoun Jaroslav, Jevišovice, okr. Znojmo, CZ  
Vosynková Dita, Brno, CZ  
Rabišková Miloslava, Brno, CZ
- (54) **Farmaceutický přípravek obsahující metformin**  
(22) 15.03.2005  
(57) Farmaceutický přípravek obsahující antidiabetikum metformin, který je ve formě šumivé tablety, obsahuje 16 až 34 % hmotn. metforminu nebo jeho farmaceuticky přijatelné soli, s výhodou hydrochlorid, 1 až 5 % hmotn. vitamínů skupiny B, 10 až 30 % hmotn. kyselých šumivých složek ve formě kyseliny farmaceutické kvality v pevném skupenství, 10 až 30 % hmotn. zásaditých šumivých složek, 10 až 60 % hmotn. plniva obsahujícího hydrofilní polymer a pomocných látek pro přímé lisování, a další přísady obvykle používané v šumivých přípravcích v množství doplňujícím celkové množství tablety do 100% hmotn., zejména 0,25 až 10 % hmotn. kluzných a antiadhezivních látek, 0,5 až 8 % hmotn. desintegrčního činidla, 0,5 až 5 % hmotn. chuťových korigencí, 0,1 až 1,0 % hmotn. barviva.
- (74) ROTT, RŮŽIČKA & GUTTMANN Patentová, známková a advokátní kancelář, Ing., Dr. Michal Guttman, Nad Štolou 12, Praha 7, 17000

- (51) **A61K 31/18** (2006.01)  
**A61K 47/00** (2006.01)  
**A61K 47/10** (2006.01)  
**A61K 47/30** (2006.01)  
**A61K 9/14** (2006.01)  
**A61P 29/00** (2006.01)
- (21) **2005-214**  
(71) ZENTIVA, a. s., Dolní Měcholupy, CZ  
(72) Fořtová Jitka Ing., Praha, CZ  
Mrvová Zdenka Ing., Praha, CZ  
Kristenová Pavlína MUDr., Praha, CZ
- (54) **Topická léková forma s obsahem nimesulidu**  
(22) 06.04.2005  
(57) Topická léková forma s obsahem nesteroidní protizánětlivé látky nimesulidu který se používá jako analgetikum, antirevmatikum, nebo proti dalším zánětům a která obsahuje hydratační činidlo, zejména propylenglykol, neionogenní povrchově aktivní látku a případně další farmaceuticky akceptovatelná aditiva.
- (74) ROTT, RŮŽIČKA & GUTTMANN Patentová, známková a advokátní kancelář, Ing. Ivana Jirotková, Nad Štolou 12, Praha 7, 17000

- (51) **A61K 31/343** (2006.01)  
**A61K 9/20** (2006.01)
- (21) **2006-376**  
(71) EGIS GYÓGYSZERGYÁR RT., Budapešť, HU  
(72) Fekete Pál, Budapešť, HU  
Feikus Szilvia, Budapešť, HU  
Szlávyne Széll Zsuzsa, Budapešť, HU
- (54) **Tablety hydrobromidu citalopramu**

- (22) 24.11.2004  
(32) 25.11.2003  
(31) 2003/0303790  
(33) HU  
(86) PCT/HU2004/000110  
(87) WO 2005/051374  
(57) Předložené řešení se týká tablet a tenkou vrstvou potažených tablet, které obsahují jako aktivní složku hydrobromid citalopramu, mající střední velikost částic menší než 40 µm ve směsi s mikrokrytalickou celulózu, mající střední velikost částic v rozmezí 90-250 µm a další excipienty standardně používané pro přípravu tablet. Předložené řešení také poskytuje způsob jejich přípravy.
- (74) ROTT, RŮŽIČKA & GUTTMANN Patentová, známková a advokátní kancelář, JUDr. Ing. Michal Guttman, Nad Štolou 12, Praha 7, 17000

- (51) **A61K 31/4545** (2006.01)  
**A61P 25/28** (2006.01)
- (21) **2006-347**  
(71) CytRx Corporation, Los Angeles, CA, US  
(72) Greensmith Linda, London, GB  
Burnstock Geoffrey, London, GB  
Urbanics Rudolf, Budapest, HU
- (54) **Použití derivátů halogenidu kyseliny hydroximové pro léčbu neurodegenerativních chorob**  
(22) 25.10.2004  
(32) 30.10.2003  
(31) HU/0303584  
(33) HU  
(86) PCT/HU2004/000098  
(87) WO 2005/041965  
(57) Řešení se týká použití chemické látky vybrané ze skupiny skládající se z N- [2-hydroxy-3-(1-piperidinyl) -proxy]-pyridin-1-oxid-3-karboximidoylchloridu, jeho opticky aktivních enantiomerů a směsi enantiomerů a farmaceuticky přijatelných solí racemických a opticky aktivních sloučenin, pro přípravu farmaceutického přípravku pro léčbu nebo prevenci neurodegenerativních chorob.
- (74) PATENTSERVIS Praha a.s., Jivenská 1273/1, Praha 4, 14021

- (51) **A61K 31/551** (2006.01)  
**A61K 9/20** (2006.01)  
**A61K 9/32** (2006.01)  
**A61K 47/00** (2006.01)  
**A61K 47/38** (2006.01)  
**A61P 25/18** (2006.01)
- (21) **2005-63**  
(71) ZENTIVA, a. s., Praha, CZ  
(72) Vladovičová Beáta PharmDr., Hlohovec, SK  
Lehocký Mikuláš PharmDr., Hlohovec, SK  
Kormanová Viera Ing., Hlohovec, SK  
Hubinová Viera Mgr., Hlohovec, SK
- (54) **Léčivý přípravek obsahující jako účinnou složku olanzapin a způsob jeho výroby**  
(22) 02.02.2005  
(57) Léčivý přípravek obsahující jako účinnou složku antipsychotikum vhodné pro léčbu schizofrenie, olanzapin a dále plnivo a pomocné látky, ve formě tablety, kde směs pro jeho výrobu umožňuje přímé tabletování, přičemž jádro tablety obsahuje olanzapin v množství 0,5 až 20 % hmotnostních a farmaceuticky použitelné plnivo, kterým je mikrokrytalická celulóza v množství 35 až 99% hmotn. o velikosti části 90 až 360 µm, popřípadě je jádro potaženo, přičemž potah po vysušení obsahuje 1 až 10 % hmotn. polyethylenglykolu. Je uveden i způsob výroby tablety.
- (74) ROTT, RŮŽIČKA & GUTTMANN Patentová, známková a advokátní kancelář, JUDr. Ing. Michal Guttman, Nad Štolou 12, Praha 7, 17000

- (51) **B01F 3/04** (2006.01)  
**B01F 5/00** (2006.01)
- (21) **2006-251**  
(71) Černý Václav, Velký Týnec, CZ  
(72) Černý Václav, Velký Týnec, CZ
- (54) **Způsob průběžného energetického obohacování vody a zařízení k provádění tohoto způsobu**

- (22) 14.04.2006  
 (57) Způsob průběžného energetického obohacování vody spočívá v tom, že protékající voda o rychlosti nejméně 0,03 m.s.<sup>-1</sup> a vodorovném směru proudění je z vodorovného směru proudění trvale usměrněna do proudění po vřetové nebo kónické prostorové křivce - šroubovici - se svislou osou křivky proudění pod vlivem setrvačnosti a odstředivé síly, přičemž molekuly vody v sousedících prouděch této šroubovice jsou navzájem v bezprostředním kontaktu, načež je směřována vodorovně po ploše v dostředivé spirále, na níž plynule navazuje proudění po vnitřní šroubovici se svislou osou, avšak opačně orientované, a po jednom nebo více takových cyklech s plynule navazujícím prouděním je voda průběžně odváděna ke spotřebě. Výhodné je, jestliže voda při svém pohybu proudí mezi prostory trvale naplněnými vodou s vysokou absolutní hodnotou entropie systému vodních molekul a vymezeními ve svislém nebo vodorovném směru dráhu jejího pohybu. Zařízení k provádění způsobu sestává s výhodou ze čtyř sousých komor, jejichž svislé stěny jsou u tří komor tvořena vždy dvěma válcovými plochami, umístěnými postupně jedna uvnitř druhé, kdy největší z válcových ploch (1) je nahoře uzavřena víkem (2) s plnicím otvorem (3) a dole je uzavřena dnem (4), s výhodou opatřeným vypouštěcím otvorem (5), a omezuje tak zvenčí první komoru (6), na níž navazuje směrem k ose zařízení druhá komora (7), na ní pak třetí komora (8) a na tuto pak čtvrtá komora (9) ve tvaru válce vyplňujícího zbývající prostor zařízení, přičemž prostor pod víkem (2) je propojen s první komorou (6) a třetí komorou (8), zatímco prostor nad dnem (4) je propojen s druhou komorou (7) a čtvrtou komorou (9), a dále druhá komora (7) ústí v horní boční části mimo největší válcovou plochu (1) a je opatřena vpustí (10), zatímco čtvrtá komora (9) v horní části zasahuje nad prostor víka (2) výpustí (11).
- (74) SPUR, a.s., Ing. Dana Kreizlová, tř. T. Bati 299, Zlín, 76422

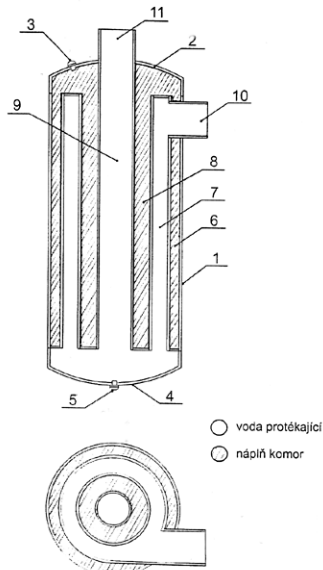

- plášť jádra (6). Držák (1) jádra obsahuje na své horní straně (4) alespoň jedno prohloubení (5), v němž je držák (1) jádra svařen s nosnou deskou (8, 8a, 8b).
- (74) Čermák Hořejš Myslí a spol., JUDr. Karel Čermák, advokát, Národní 32, Praha 1, 11000

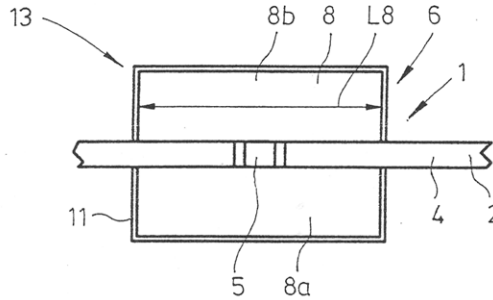

- (51) **B60K 3/02** (2006.01)  
**B60K 6/00** (2006.01)  
**F01B 23/02** (2006.01)  
**F01K 25/00** (2006.01)  
**F01B 29/08** (2006.01)
- (21) **2005-135**  
 (71) Fábry František, Orlová - Poruba, CZ  
 (72) Fábry František, Orlová - Poruba, CZ  
 (54) **Hydrotlakové pohonné systémy**  
 (22) 04.03.2005  
 (57) Hydrotlakový dopravní pohonný systém je tvořený válci /1/, ve kterých působí současně stlačený vzduch /4/ i hydraulická síla /3,6,7/. Jeho další součásti jsou zastávkové troleje /10/ a obří setrvačnickové generátory /11/ roztáčené mimo dopravní špičku pomocí hydrogenerátorů /12/.

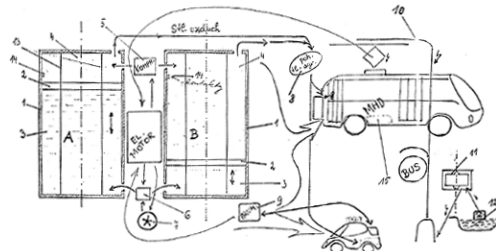

- (51) **B60L 11/12** (2006.01)  
**B60K 1/04** (2006.01)  
**H02J 7/00** (2006.01)
- (21) **2005-121**  
 (71) Siemens Kolejová vozidla, s. r. o., Praha, CZ  
 (72) Pohl Jiří Ing., Praha, CZ  
 (54) **Způsob dodávání elektrické energie do dopravního prostředku veřejné dopravy a zařízení k provádění tohoto způsobu**  
 (22) 25.02.2005  
 (57) Stacionární zásobníky (3) energie, uspořádané alespoň v některých stanicích dopravního systému, se trvale dobíjejí, přičemž svou energii, potřebnou pro dojetí dopravního prostředku do příští nabíjecí stanice, předávají dopravnímu prostředku vždy během jeho zastavení ve stanici. Energie ze stacionárního zásobníku (3) energie do zásobníku (7) energie dopravního prostředku se dodává v časovém rozmezí od 10 do 30 sekund. Při zastavování dopravního prostředku ve stanici se snímá jeho poloha, načež se při dosažení předem určené polohy dopravní prostředek uvede do mechanického kontaktu s vývodem stacionárního zásobníku (3) energie, který se po detekci tohoto kontaktu elektricky připojí k zásobníku (7) energie dopravního prostředku a ke konci zastavení se od něj nejdříve elektricky a následně mechanicky odpojí. Zařízení k provádění uvedeného způsobu zahrnuje stacionární zásobník (3) energie, který je prostřednictvím statického měniče (2) typu AC/DC svými vstupy připojen k rozvodné síti (1) střídavého elektrického proudu, a svými výstupy je

- (51) **B28B 7/28** (2006.01)  
 (21) **2005-502**  
 (71) Rampf Formen GmbH, Allmendingen, DE  
 (72) Keller Gottfried, Allmendingen, DE  
 Krebsz Pal, Palotabozsok, HU  
 (54) **Jádrový element**  
 (22) 08.08.2005  
 (32) 19.08.2004  
 (31) 2004/10040365  
 (33) DE  
 (57) Jádrový element (13) je určen pro použití ve formě na výrobu tvarových těles ve formě dutých tvárnic, zejména z betonu. Jádrový element (13) sestává z držáku (1) jádra a alespoň jednoho jádra (6), přičemž toto jádro (6) obsahuje nosnou desku (8, 8a, 8b) a plech (11), který tvoří vnější

připojen přes statický měnič (4) typu DC/DC ke stacionární části (5) dvoupólového kontaktního ústrojí, ke které je ve funkčním stavu dodáván elektrické energie do dopravního prostředku prostřednictvím mobilní části (6) dvoupólového kontaktního ústrojí připojen zásobník (7) energie dopravního prostředku, k jehož výstupům je připojen přes statický trakční měnič (8) alespoň jeden trakční motor (9) dopravního prostředku. Stacionární zásobník (3) energie a/nebo zásobník (7) energie dopravního prostředku může být tvořen kondenzátorovým zásobníkem elektrické energie, zahrnujícím vysokokapacitní dvoustvrstvé kondenzátory s intrinzicky nízkou ekvivalentní sériovou rezistancí. Stacionární část (5) dvoupólového kontaktního ústrojí může být tvořena kontaktní plochou na výložníku stožáru na nabíjecí stanici dopravního systému a mobilní část (6) tohoto dvoupólového kontaktního ústrojí je tvořena přívodními kontaktními prvky, uspořádanými na střeše dopravního prostředku.

(74) Ing. Pavel Reichel, Lopatecká 14, Praha 4, 14700

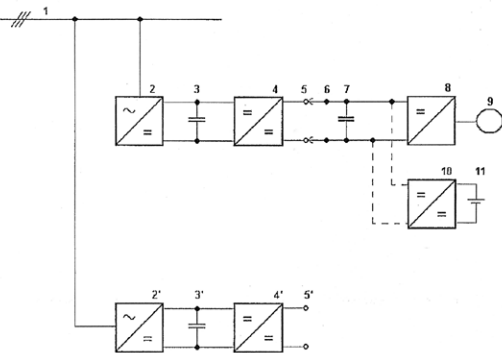

(51) **B60N 2/58** (2006.01)

(21) **2005-154**

(71) Škoda Auto a. s., Mladá Boleslav, CZ

(72) Blažek Jaromír Ing., Zábřeh, CZ

(54) **Potah sedadla a jeho povlak**

(22) 10.03.2005

(57) Potah opěradla nebo sedáku sedadla vybaveného bočním airbagem, je opatřen na obvodu své vnější boční části (2A)(3A) přivrácené ke dveřím vozidla, první polovinou zdrhovadla (5A)(6A), vloženou do švu spojujícího tuto vnější boční část (2A)(3A) potahu se sousedícími částmi potahu (2)(3). Povlak (4) pro sedadlo vybavené takovýmto potahem je v podstatě tvaru spojených potahů opěradla a sedáku, na boční straně přivrácené ke dveřím vozidla omezeného první polovinu (5A)(6A) zdrhovadla, nezakrývá tedy vnější boční část (2A)(3A) potahu. K takto určenému vnějšímu bočnímu okraji povlaku (4) je připevněna druhá polovina (5B)(6B) zdrhovadla, korespondující s první polovinou (5A)(6A) zdrhovadla připevněnou k potahu. Sepnutím obou polovin zdrhovadla dojde k pevnému spojení povlaku (4) s potahem resp. sedadlem, čímž je zajištěno volné rozvinutí airbagu při jeho aktivaci.

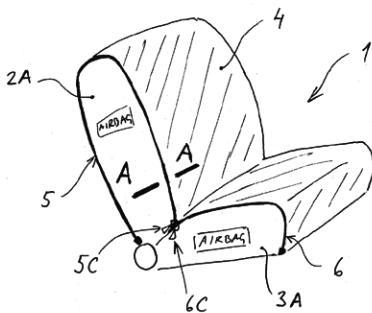

(51) **B60N 2/72** (2006.01)

(21) **2005-152**

(71) Alba - Metal, spol. s r. o., Břeclav - Ladná, CZ

(72) Vintřlík Jan, Břeclav, CZ

(54) **Spojka pro drátěné výztuhy**

(22) 09.03.2005

(57) Spojka tvořená tvarovaným plastovým a/nebo kovovým dílem, sestává z plochého dílu (1), k němuž jsou na jeho horní ploše připojeny alespoň dva spojovací prvky (2), uspořádané za sebou v podélné ose (5) plochého dílu a/nebo uspořádané v ose orientované šikmo k podélné ose (5) tohoto plochého dílu (1). Současně na spodní ploše tohoto plochého dílu (1) jsou k tomuto plochému dílu (1) připojeny alespoň dva spojovací prvky (2) téhož provedení, umístěné za sebou v ose (9) kolmé a/nebo v ose orientované šikmo k hlavní, podélné ose (5) plochého dílu (1). Spojovací prvky (2) jsou tvořeny dvojicí podélných úchytů (4) o průřezu ve tvaru obráceného písmene „L“, otočeného kratšími tvarovými částmi proti sobě a tvořících tak podélnou šterbinu (3) pro zasunutí jednotlivých drátěných prvků.

(74) DADEJ, GHEORGHIU, KENDEREŠKI Patentová a známková kancelář, Ing. Leopold Dadej, patentový zástupce, Na Valtické 339/6, Břeclav 4, 69141

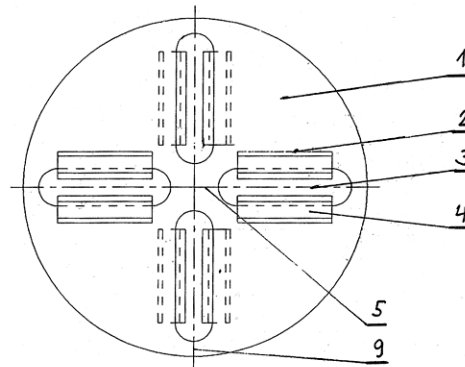

(51) **B60R 21/02** (2006.01)

**B60R 27/00** (2006.01)

**A62B 37/00** (2006.01)

(21) **2005-144**

(71) Molnár Arpád, Pardubice, CZ

(72) Molnár Arpád, Pardubice, CZ

(54) **Systém nouzového uvolnění automobilových dveří**

(22) 08.03.2005

(57) Systém slouží k uvolnění zámku a závěsů dveří při vzniku automobilové nehody. Přes elektrický kabel (1) je přiveden elektrický impuls na pyropatronu (15), která je uložena v lůžku (14) a společně jsou uloženy v těle pyroválce (2). Po iniciaci pyropatrony působením tlaku plynů dochází k unášení pyropistů (4), který se pohybuje v upevňovací základně (3). Pyropist pomocí výtahných lan (9), které jsou uloženy v lanovodech (13) vytáhnou zajišťovací kolíky závěsu dveří a pojistky zámku. Automobilové dveře jsou uvolněny a přístup k osobám zabezpečen.

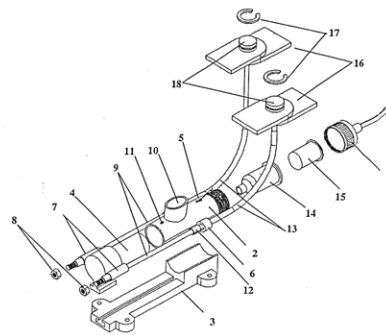

(51) **B61D 13/00** (2006.01)

**B61D 17/20** (2006.01)

**B61F 3/12** (2006.01)

**B61F 5/52** (2006.01)

(21) **2005-436**

(71) VÚKV a.s., Praha, CZ

ŠKODA TRANSPORTATION s.r.o., Plzeň, CZ

- (72) Zelingr Miloš Ing., Praha, CZ  
 Šrámek Milan Ing., Plzeň, CZ  
 Heptner Tomáš Ing., Praha, CZ  
 Špalek Petr Ing., Plzeň, CZ  
 Zapletal Jan Ing., Plzeň, CZ  
 Mašek Jan Ing., Praha, CZ
- (54) **Nízkopodlažní článkové kolejové vozidlo, zejména tramvajové**
- (22) 04.07.2005
- (57) Nízkopodlažní článkové kolejové vozidlo, zejména tramvajové, uspořádané jako dvoučlánkové a třípodvozkové, případně prodloužené o alespoň jeden střední článek a alespoň jeden podvozek, je vybaveno vždy jedním otočným krajním podvozkem /1/ pod čelní a zadní partií vozidla a vždy jedním středním podvozkem /2/ pod každým kloubem, to je spojením článků vozidla, přičemž na každém středním podvozku /2/ spočívají otočně vždy obě sousední skříně vozidla, každá v samostatném úložném bodě /3/, přičemž v prostoru mezi dvojicemi samostatně uložených kol podvozku jsou umístěny prvky primárního i sekundárního vypružení /5/ a na vnější straně kol podvozku, vzhledem k podélné ose vozidla, jsou umístěny pohony a brzdy, zejména motory, převodovky, kotoučové a kolejnicové brzdy /6/, čímž je i nad podvozky zachována podlaha vozidla v nízké standardní úrovni, která je pouze mírně zvýšená oproti ostatnímu prostoru pro cestující, přičemž obě tyto části podlahy jsou spojené bezbariérovým přechodem prostřednictvím pozvolně stoupajících ramp, při zachování standardní šířky průchodu vozidlem.
- (74) Ing. Jarmila Loskotová, K Závětinám 727, Praha 5, 15500

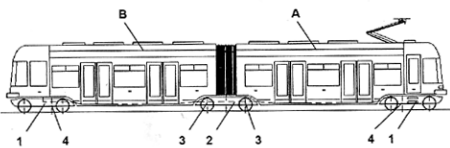
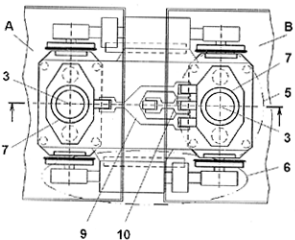
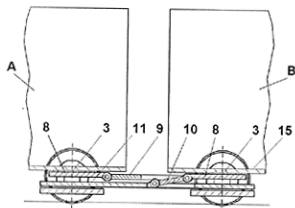

/18/ a matkami /19/, vpředu z vnějšku v úchytech /8/ předních nohou, se zasunutou hřídelí /11/ předních nohou, s krátkým táhlem /12/, spojeným otočným čepem /14/ s dlouhým táhlem /13/, procházejícím vzadu vodící zarážkou /15/. U druhé varianty provedení kolečka je jeho korbička se zapuštěným kolem /20/ s rovným dnem, s uzavřeným vyklenutím /28/ vzhůru nad rovným dnem nad kolem /17/, s odkrajovači /26/ bláta v jeho dolní části před a za kolem /17/ s šikmo vzhůru rozevřenými stranami a zaoblenou vzhůru se rozevřící přední stěnou, se všemi zaoblenými rohy, vyšší vpředu než vzadu s lemem /27/, kolem horního obvodu, podepřená nosnými trubkami /24/ zaoblenými, rovnými pod korbičkou se zapuštěným kolem /20/, za ní přecházející v držadla s madly, vpředu shodným zaoblením s přední stěnou, nahoře pod lemem spojenými s příčnou výztuhou /6/ a vpředu a vzadu rovných částí s příčnými dlouhými nosníky /21/, v podélném tíhovém těžišti krátkými nosníky s podpěrami hřídele /22/, spojených podélnými výztuhami /23/ korbičky, vzadu ze spodu se zadníma nohama /4/, v podélné tíhově ose zdola v úchytech /7/ hřídele kola, s hřídelem /16/ kola, s kolem /17/ a vymešovými trubkami /25/, z vnější strany s podložkami /18/ a matkami /19/, vpředu z vnějších stran v úchytech /8/ předních nohou je zasunuta hřídel /11/ předních nohou s krátkým táhlem /12/, spojeným otočným čepem /14/ s dlouhým táhlem /13/ procházejícím vzadu vodící zarážkou /15/.

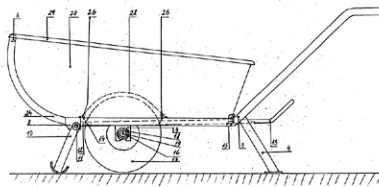
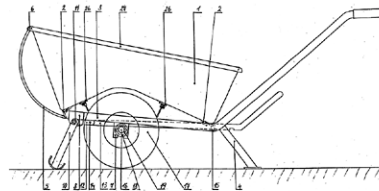

- (51) **B62B 1/18** (2006.01)  
**B62B 1/20** (2006.01)  
**B62B 1/04** (2006.01)  
**B62B 1/00** (2006.01)

(21) **2005-122**

(71) Ziegler Jiří Dr., Plzeň, CZ

(72) Ziegler Jiří Dr., Plzeň, CZ

(54) **Kolečko**

(22) 28.02.2005

- (57) U první varianty provedení kolečka je jeho korbička /1/ s 2x dolů lomeným dnem, s lemem /27/ nahoře a s odkrajovači /26/ bláta pod dnem, připevňovaná k příčným nosníkům /2/, spojeným s nosnými trubkami /3/ se zadníma nohama /4/ vzadu, vpředu s výklopnými zaoblenými pásy /5/ s příčnou výztuhou /6/ korbičky pod lemem /27/ a v podélné tíhově ose, zdola v úchytech /7/, hřídele kola s hřídelem /16/ kola, s kolem /17/ a vymešovými trubkami /25/, z vnější strany s podložkami

- (51) **B62M 1/02** (2006.01)  
**B62M 1/00** (2006.01)  
**B62M 3/00** (2006.01)

(21) **2005-101**

(71) Kalivoda Petr, Dolní Břežany, CZ

(72) Kalivoda Petr, Dolní Břežany, CZ

(54) **Uchycení klik u šlapacích zařízení umožňující jejich snadnou výměnu**

(22) 17.02.2005

- (57) Uchycení klik u šlapacích zařízení umožňující jejich snadnou výměnu sestává z hřídele (3), na němž je upevněn náboj (2), ke kterému je uchycena klika (1).

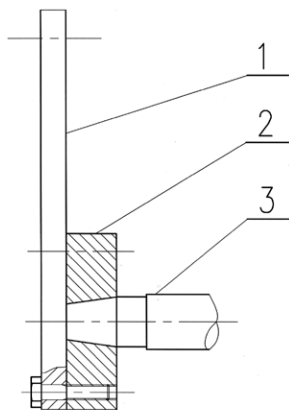

- (51) **B62M 1/04** (2006.01)  
**B62M 1/02** (2006.01)  
**B62M 1/00** (2006.01)  
**B62M 3/00** (2006.01)

(21) **2005-143**

(71) Vacek Miroslav, Tábor, CZ

(72) Vacek Miroslav, Tábor, CZ

(54) **Pákový šlapací mechanismus s rotačním středem k pohonu jízdního kola**

(22) 08.03.2005

(57) U pákového šlapacího mechanismu s rotačním středem k pohonu jízdního kola jsou šlapací páky (2a, 2b) navzájem mechanicky propojeny dvěma klikami (3a, 3b) a osou rotačního středu (4), přičemž válečková ložiska (9a, 9b) na osičkách klik (3a, 3b) zapadají do podélných vodičích drážek (10a, 10b) šlapacích pák (2a, 2b) a vymezují jejich vzájemnou polohu.

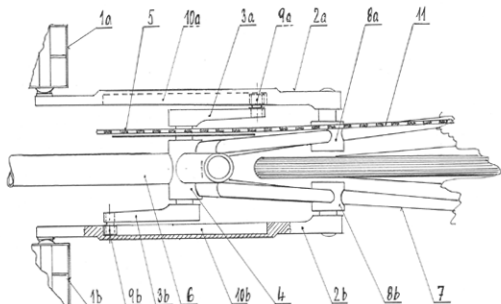

- (51) **B65H 75/02** (2006.01)

(21) **2006-73**

(71) Illinois Tool Works, Inc., Glenview, IL, US

(72) Oettershagen Bodo, Wiehl, DE

(54) **Odvíjecí zařízení**

(22) 01.02.2006

(32) 12.02.2005

(31) 2005/002248

(33) DE

(57) Odvíjecí pomocná zařízení (10) slouží pro uchycení bezjádrových cívek (12) s fólií. Odvíjecí pomocné zařízení (10) má dva, do cívky (12) s fólií bočně zasunutelné úchyty (14, 15), a spojovací prvek (16), axiálně spojující úchyty (14, 15). Každý úchyt (14, 15) má ložisko (24) cívky s fólií, pomocí kterého je cívka (12) s fólií otočně uložena. Úchyty (14, 15) mají vždy ložisko (30) spojovacího prvku, pomocí kterého je spojovací prvek (16) otočně uložen vůči úchyťům (14, 15).

(74) PATENTSERVIS Praha a.s., Jivenská 1273/1, Praha 4, 14021

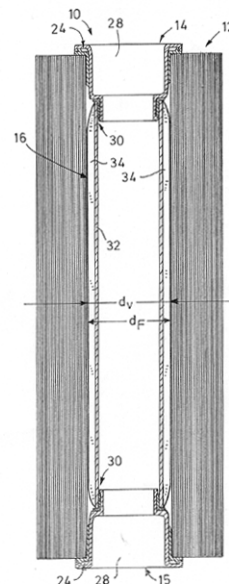

- (51) **B66F 3/02** (2006.01)

(21) **2005-138**

(71) BRANO a. s., Hradec nad Moravicí, CZ

(72) Gajdoš Vojtěch, Opava, CZ

(54) **Klika pro ručně ovládaný zvedák**

(22) 04.03.2005

(57) Klika (1) má rameno (2), které je na jednom konci spojeno přes volnoběžnou spojku s hnacím hřídelem zvedáku a na druhém konci je opatřeno rukojetí (3). Rukojeť (3) je na ramenu (2) uspořádána sklopně mezi třemi polohami (A,B,C). V první pracovní poloze (A) tvoří rukojeť (3) s ramenem (2) kliku (1), ve druhé pracovní poloze (B) páku o délce (L) rovné součtu délky (L1) ramena (2) a délky (L2) rukojeti (3) a v transportní poloze (C) přiléhá rukojeť (3) k ramenu (2). Na ramenu (2) je uspořádáno aretační ústrojí (11) rukojeti (3) v jednotlivých polohách (A,B,C). Rukojeť (3) je tvořena čepem (5) a na něm nasazeným trubkovým pouzdrem (6) axiálně dotlačovaným pružinou (7) do zhloubení (12) v aretačním ústrojí (11). Každé ze tří poloh (A,B,C) rukojeti (3) odpovídá jedno zhloubení (12). Aretační ústrojí (11) je vytvořeno v podobě segmentu pevně spojeného s ramenem (2) a opatřeného úložným otvorem pro kolík (13), který tvoří osu (4) sklápění rukojeti (3) a tato osa (4) je rovnoběžná s rovinou (10) otáčení ramena (2).

(74) Ing. Karel Pospíšil, Plzeňská 218, Praha 5, 15000

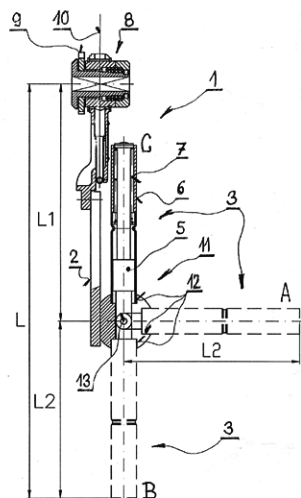

- (51) **C03C 15/00** (2006.01)

**C03C 19/00** (2006.01)

(21) **2005-102**

(71) Šorm Michal, Praha 6, CZ

- (72) Šorm Michal, Praha 6, CZ  
 (54) **Oboustranně barevně dekorovaná skleněná deska s úpravou umožňující další tepelné zpracování**  
 (22) 17.02.2005  
 (57) Výrobek - skleněná oboustranně barevně dekorovaná deska využívá optických jevů při průchodu světla ( lom světla, difúze apod.), které jsou nastaveny speciálním uspořádáním elementů dekoru, z nichž na jedné straně desky je barevný dekor tvořen soustavou elementů (element má kratší stranu nebo průměr v rozměru od 0,05 mm až do 2mm) s pokrytím max. do 95% původní plochy, a na druhé straně je deska dekorována obdobnými elementy max. do 95% původní plochy vytvořenými chemickou cestou (např. leptání), nebo abrazivní cestou (např. pískování), které jsou sestaveny tak, aby opticky spolupracovaly s první stranou desky a dle ní se zabarvily. Tímto se docílí stejného vizuálního vjemu, s možností odstranit rozdíl mezi lícovou a rubovou stranou. Zároveň tato druhá strana desky je schopná být v kontaktu s válci tepelných zařízení bez poškození i při teplotách nad 600°C.

- (51) **C07C 31/22** (2006.01)  
**C11B 13/00** (2006.01)  
**2005-155**  
 (71) Koropecský Igor Doc. Ing. CSc., Pardubice, CZ  
 (72) Skopal František Doc. Ing. CSc., Pardubice, CZ  
 Komers Karel Doc. Ing. CSc., Pardubice, CZ  
 Machek Jaroslav Doc. Ing. CSc., Pardubice, CZ  
 Koropecský Igor Doc. Ing. CSc., Pardubice, CZ  
 (54) **Způsob získávání koncentrovaného glycerolu a směsi vyšších mastných kyselin z glycerinové fáze, vznikající při výrobě bionafty**  
 (22) 10.03.2005  
 (57) Glycerinová fáze, vznikající při výrobě bionafty, se zbaví nadbytečného alkoholu a při zvýšené teplotě se za intenzivního míchání přidá potřebné množství hydroxidu alkalického kovu buď v tuhé fázi nebo ve vodném roztoku. Tím se převedou alkylestery, rozpuštěné v glycerinové fázi, na mýdla příslušného alkalického kovu. Při tom vzniká hustá reakční směs, obsahující jako hlavní složky glycerol, vodu a mýdla. K této směsi se přidá potřebné množství kyseliny sírové nebo fosforečné. Tím dojde k uvolnění vyšších mastných kyselin, dosud vázaných v mýdlech, za vzniku suspenze krystalické málo rozpustné alkalické soli použité kyseliny v kapalně fázi, tvořené emulzí vyšších mastných kyselin, glycerolu a vody. Po přidání malého množství demineralizované vody se alkalické soli z reakční směsi odstraní mechanickou separací. Získaný filtrát se po skončení separace rozdělí sedimentací na dvě nemísitelné kapalně fáze. Horní lehčí, obsahující směs vyšších mastných kyselin, a spodní těžší, obsahující hlavně glycerol a vodu. V obou vrstvách mohou být ještě v malých množstvích látky, obsažené ve zpracovávaných surovinách, jako jsou organická barviva, steroly apod., a dále soli vzniklé při rozkladu mýdel.  
 (74) ing. Marie Smrčková, patentový zástupce, Velflíkova 8, Praha 6, 16000

- (51) **C07C 209/48** (2006.01)  
**C07C 255/04** (2006.01)  
**C07C 211/12** (2006.01)  
**2006-290**  
 (71) INVISTA TECHNOLOGIES S. A. R. L., Zürich, CH  
 (72) Allgeier Alan M., Oak Park, CA, US  
 (54) **Použití modifikátorů při hydrogenaci dinitrilu**  
 (22) 07.12.2004  
 (32) 03.11.2004  
 (31) 2004/036662  
 (33) US  
 (86) PCT/US2004/036662  
 (87) WO 2006/062496  
 (57) Katalytický způsob hydrogenace dinitrilu za vzniku jak aminokapronitrilu, tak hexamethylendiaminu, při kterém se dinitril uvede do kontaktu s vodíkem v přítomnosti katalyzátoru a modifikátoru zvoleného ze skupiny sestávající z kvarterních amoniových hydroxidů, kyanidů,

- fluoridů a thiokyanidů; kvarterního fosfoniového hydroxidu; oxidu uhelnatého; a kyanovodíku.  
 (74) Čermák Hořejš Myslil a spol., JUDr. Karel Čermák, advokát, Národní 32, Praha 1, 11000

- (51) **C07D 207/34** (2006.01)  
**2005-94**  
 (71) Zentiva, a. s., Praha 10 - Dolní Měcholupy, CZ  
 (72) Rádl Stanislav Ing. CSc., Praha 4, CZ  
 Stach Jan Ing., Praha 9 - Újezd nad Lesy, CZ  
 Šimek Stanislav Ing., Praha 10, CZ  
 Jirman Josef Ing. CSc., Praha 10, CZ  
 (54) **Způsob výroby amorfni formy atorvastatinu**  
 (22) 15.02.2005  
 (57) Způsob výroby amorfni formy hemivápenaté soli (3R,5R) 7-[3-fenyl-4-fenylkarbamoyl-2-(4-fluorfenyl)-5-isopropylpyrrol-1-yl]-3,5-dihydroxyheptanové kyseliny vzorce I, při němž se roztok látky I v esteru kyseliny C1 až C5 a alkoholem C1 až C5 nastříkuje do horkého proudu inertního plynu, načež jsou vzniklé amorfni částice sedimentovány a izolovány a popřípadě dosušeny standardním postupem.  
 (74) ROTT, RŮŽIČKA & GUTTMANN Patentová, známková a advokátní kancelář, Ing. Ivana Jirotková, Nad Štolou 12, Praha 7, 17000

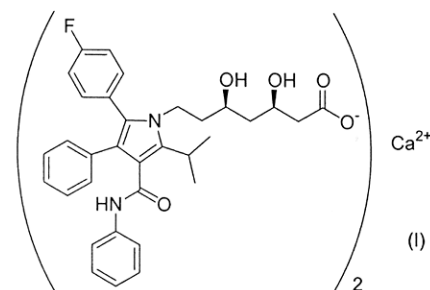

- (51) **C07D 261/20** (2006.01)  
**C07D 275/04** (2006.01)  
**C07D 498/04** (2006.01)  
**C07D 513/04** (2006.01)  
**A61K 31/42** (2006.01)  
**A61K 31/425** (2006.01)  
**A61P 25/00** (2006.01)  
 (21) **2006-426**  
 (71) Sepracor Inc., Marlborough, MA, US  
 (72) Fang Q. Kevin, Wellesly, MA, US  
 Hopkins Seth, Clinton, MA, US  
 Jones Steven, Miford, MA, US  
 (54) **Benzo [d]isoxazol-3-olové inhibitory DAAO**  
 (22) 28.12.2004  
 (32) 29.12.2003  
 (31) 2003/532978  
 (33) US  
 (86) PCT/US2004/043547  
 (87) WO 2005/066143  
 (57) Benzo [d] isoxazol-3-olové inhibitory DAAO, enzymu oxidázy D-aminokyselin, skupiny sloučenin obecného vzorce I, ve kterém Z<sup>1</sup> je N nebo CR<sup>3</sup>; Z<sup>2</sup> je N nebo CR<sup>4</sup>; Z<sup>3</sup> je O nebo S; A je atom vodíku, alkylová skupiny nebo M<sup>n</sup>; M je atom hliníku, vápníku, lithia, hořčíku, draslíku, sodíku, zinku nebo jejich směs; R<sup>1</sup>, R<sup>2</sup>, R<sup>3</sup> a R<sup>4</sup> jsou nezávisle vybrány ze skupiny zahrnující atom vodíku, alkylovou, hydroxylovou, alkoxylovou, arylovou, acylovou skupinu, atom halogenu, kyanoskupinu, halogenalkylovou skupinu, skupinu NHCOOR<sup>5</sup> a SO<sub>2</sub>NH<sub>2</sub>; R<sup>5</sup> je arylová, arylalkylová, heteroarylová nebo heteroarylalkylová skupina; a alespoň jeden ze Z<sup>1</sup> a Z<sup>2</sup> má jiný význam než N; nebo jejich farmaceuticky přijatelné soli nebo solváty, a farmaceutické prostředky s jejich obsahem. Tyto se mohou použít pro zvyšování koncentrace D-serinu a snižování koncentrace toxických produktů oxidace D-serinu, zlepšování učení, paměti nebo/i kognitivních funkcí, nebo léčení schizofrenie, Alzheimerovy choroby, ataxie nebo neuropatické bolesti,

nebo prevenci ztráty charakteristik neuronálních funkcí u neurodegenerativních onemocnění.

(74) Ing. Eduard Hakr, Přístavní 24, Praha 7, 17000

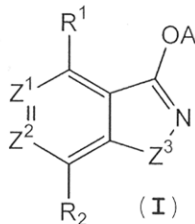

(51) **C07D 403/12** (2006.01)

(21) **2005-92**

(71) Zentiva, a. s., Praha 10 - Dolní Měcholupy, CZ

(72) Hejtmánková Ludmila MVDr., Přelouč, CZ

Dostálová Jana Ing., Hradec Králové, CZ

(54) **Nové soli aripiprazolu a způsob jejich přípravy**

(22) 15.02.2005

(57) Sůl kyseliny vinné s 7-{4-[4-(2,3-dichlorfenyl)-1-piperazinyl]butoxy}-1,2,3,4-tetrahydrochinolin-2-onem vzorce III, včetně jejich tautomerů a solvátů, způsob její přípravy, krystalové modifikace a použití.

(74) ROTT, RŮŽIČKA & GUTTMANN Patentová, známková a advokátní kancelář, Ing. Ivana Jirotková, Nad Štolou 12, Praha 7, 17000

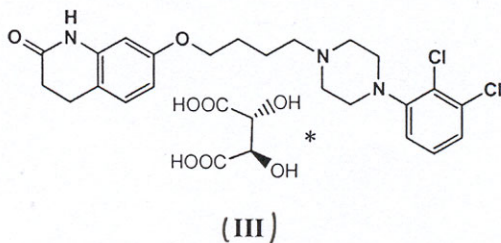

(51) **C07D 403/12** (2006.01)

(21) **2005-93**

(71) Zentiva, a. s., Praha 10 - Dolní Měcholupy, CZ

(72) Hejtmánková Ludmila MVDr., Přelouč, CZ

Dostálová Jana Ing., Hradec Králové, CZ

(54) **Fosforečnan aripiprazolu a způsob jeho přípravy**

(22) 15.02.2005

(57) Sůl kyseliny fosforečné s 7-{4-[4-(2,3-dichlorfenyl)-1-piperazinyl]butoxy}-1,2,3,4-tetrahydrochinolin-2-onem vzorce II včetně jejich tautomerů a solvátů, způsob její přípravy a použití.

(74) ROTT, RŮŽIČKA & GUTTMANN Patentová, známková a advokátní kancelář, Ing. Ivana Jirotková, Nad Štolou 12, Praha 7, 17000

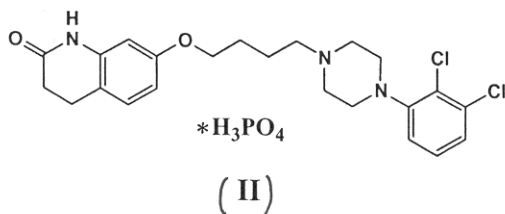

(51) **C07D 495/04** (2006.01)

(21) **2005-150**

(71) Zentiva, a. s., Praha 10 - Dolní Měchlupy, CZ

(72) Hájiček Josef, Praha 2, CZ

Štěpánková Hana, Český Brod, CZ

Kalivoda Jan, Praha 4, CZ

(54) **Způsob racemizace R(-) isomeru methylesteru kyseliny (2-chlorfenyl)-6,7-dihydrothieno[3,2-c]pyridin-5(4H)-octové**

(22) 08.03.2005

(57) Racemizace R(-) isomeru methylesteru kyseliny (2-chlorfenyl)-6,7-dihydro-thieno[3,2-c]pyridin-5(4H)-octové (II), (nazývaného též R klopidogrel) se provádí převedením jeho části na S(+) isomer methylesteru kyseliny (2-chlorfenyl)-6,7-dihydro-thieno[3,2-c]pyridin-

5(4H)-octové (I) (nazývaný též (S)-klopidogrel) a probíhá v organickém rozpouštědle zvoleném z alkoholů RaOH, esterů typu Ra(O)ORb, ketonů typu RA(O)Rb nebo etherů vzorce RaORb, popřípadě v jejich směsi, kde Ra a Rb nezávisle představují alifatický substituent C1 až C5 nebo aromatický substituent C5 až C8, za přítomnosti báze zvolené z látek vzorce R<sup>1</sup>R<sup>2</sup>R<sup>3</sup>R<sup>4</sup>N<sup>+</sup>OH<sup>-</sup> kde R<sup>1</sup>, R<sup>2</sup>, R<sup>3</sup> a R<sup>4</sup> jsou shodné nebo různé substituenty zvolené z C1 až C5 alkylů nebo C5, C6 cykloalkylů nebo arylů, C7 až C9 alkyl-cykloalkylů nebo alkyl-arylů, přičemž molární poměr báze k výchozí látce je 1:1 až 1:10.

(74) ROTT, RŮŽIČKA & GUTTMANN Patentová, známková a advokátní kancelář, Ing. Ivana Jirotková, Nad Štolou 12, Praha 7, 17000

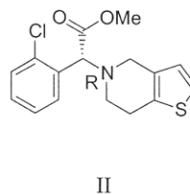
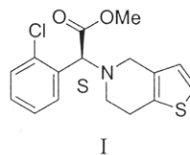

(51) **C09K 3/32** (2006.01)

(21) **2006-45**

(71) Friedl František Ing., Pardubice, CZ

(72) Friedl František Ing., Pardubice, CZ

(54) **Posypový materiál k sorpci kapalin a důslednému očištění pevného povrchu**

(22) 23.01.2006

(57) Posypový materiál k sorpci kapalin a důslednému očištění pevného povrchu je tvořen materiálem na bázi křemeliny obsahujícím 60 až 80 % hmotnostních SiO<sub>2</sub>, 13 až 30 % hmotnostních Al<sub>2</sub>O<sub>3</sub> a 1 až 5 % hmotnostních Fe<sub>2</sub>O<sub>3</sub>, přičemž částice posypového materiálu o velikosti do 0,15 mm jsou v rozmezí 10 až 40 % hmotnostních, o velikosti od 0,15 do 0,25 mm jsou v rozmezí 10 až 40 % hmotnostních a částice od 0,25 do 1,00 mm jsou v rozmezí od 40 do 80 % hmotnostních.

(51) **C12C 11/02** (2006.01)

**C12N 1/18** (2006.01)

(21) **2006-279**

(71) Výzkumný ústav pivovarský a sladařský, a. s., Praha, CZ

(72) Míkyška Alexandr Ing., Praha, CZ

Kosař Karel RNDr. CSc., Brno, CZ

Škach Josef Ing. CSc., Čerčany, CZ

(54) **Zařízení na propagaci a lisování násadních kvasnic pro výrobu piva**

(22) 28.04.2006

(57) Zařízení na propagaci a lisování násadních kvasnic pro výrobu piva sestává ze vzdušně termostatované Carlsbergské nádoby (A), ve které je umístěna násadní kultura pivovarských kvasnic, která je dávkovaná do vzdušného temperovaného propagátoru umístěného v propagační stanici (B), kde se za sterilních podmínek pomnožují kvasnice ve zchlazené mladině a takto získaná kvasící mladina přechází do rozkvasného tanku (C), získaná suspenze kvasnic tzv. nulté generace dokvašuje, kvasnice se dále propírají v pračce (D) a lisují se v komorovém lisu (E) na 20 až 30 % hmotn. sušiny.

(74) Ing. Ludvík Koldovský, Horáčkova 9, Praha, 14000



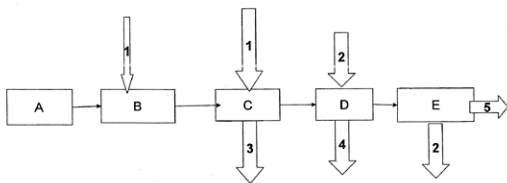

- (51) **C12C 12/04** (2006.01)  
**C12C 12/00** (2006.01)  
**C12C 7/20** (2006.01)
- (21) **2006-195**  
 (71) Výzkumný ústav pivovarský a sladařský a. s., Praha, CZ  
 (72) Míkyška Alexandr Ing., Praha, CZ  
 Kosař Karel RNDr. CSc., Brno, CZ
- (54) **Způsob výroby speciálního lehkého piva se sníženým obsahem alkoholu a se zvýšeným obsahem fytoestrogenů**  
 (22) 23.03.2006  
 (57) Způsob spočívá v tom, že pivo se vyrábí ze sladiny z tmavého nebo světlého sladu jednormutovým či dvourmutovým dekokčním postupem a chmele, jehož poslední dávka je aplikována do 15 minut před koncem chmelovaru, kdy přechází do mladiny fytoestrogenní látky jako diadzein, genistein, formononethin, biochanin-A a 8-prenylnaringenin v množství vyšším než 50 nmol/l piva.
- (74) Ing. Ludvík Koldovský, Horáčkova 9, Praha 4, 14000

- (51) **D06F 37/22** (2006.01)  
**D06F 37/20** (2006.01)  
**D06F 37/00** (2006.01)
- (21) **2005-113**  
 (71) Jeřábek Josef Ing., Praha 4, CZ  
 (72) Jeřábek Josef Ing., Praha 4, CZ
- (54) **Konstrukce mechanické části mēlké verze automatické pračky**  
 (22) 23.02.2005  
 (57) Vnitřní prací soustava mēlké verze automatické pračky obsahující přední litinové závaží (13), držáky (18) předních stabilizačních pružin, držáky (20) motoru a zadních stabilizačních pružin, držák (26) horních stabilizačních pružin, řemenici (11) bubnu, zajišťovací šroub (12) řemenice bubnu, dno (9) nerezové vany, pružné nárazové tlumiče (32) a nerezový bubn (37) s dlouhou hřídelí (1) a s obsahem na 4,5 nebo 5 kg suchého prádla pro bavlnu a len, je uložena do vnějšího bílého pláště (40) mēlké verze vnější prací soustavy, doplněné o přední stabilizační pružiny (19), zadní stabilizační pružiny (22), horní stabilizační pružiny (27), otvory (30) v bílém plášti a zadní stěnu (33). Pomocí stabilizačních pružin (19, 22, 27) je vystředěna tak, že maximální čistá hloubka (a) pračky nepřesahuje 480 mm, přičemž vzájemná vzdálenost (b) os ložisek (2, 3), uložených na hřídeli (1) nerezového bubnu (37) je minimálně 45 mm a maximálně 75 mm, nezávisle na použitém materiálu kříže (5), hřídele (1), typu a rozměru ložisek (2, 3).

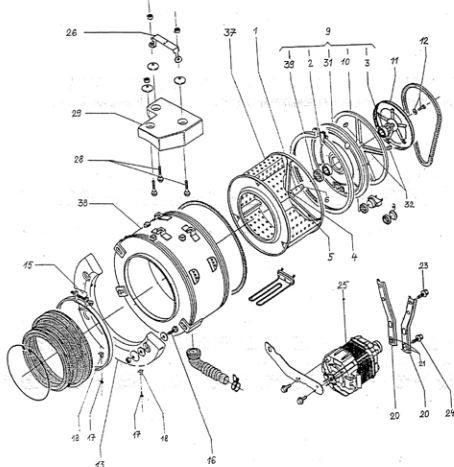

- (51) **D06L 3/06** (2006.01)  
 (21) **2005-511**  
 (71) Marakov Vladimír, Praha, CZ  
 Vyšín Michal, Kladno, CZ  
 Statsenko Sergej, Vladivostok, RU
- (72) Marakov Vladimír, Praha, CZ  
 (54) **Způsob bělení textilií se sníženou ztrátou jejich pevnosti**  
 (22) 11.08.2005  
 (57) Způsob bělení textilií se sníženou ztrátou jejich pevnosti působením peroxohydrátu fluoridu draselného obecného vzorce  $KF \cdot nH_2O_2$ , kde n je 1, 2 nebo 3, kdy se použije peroxohydrát fluoridu draselného s obsahem aktivního kyslíku v minimálním množství  $33 \% \pm 1 \%$  hmotn., vztaženo na peroxid vodíku v peroxohydrátu fluoridu draselného. Peroxohydrát fluoridu draselného je sušeným produktem pracovního roztoku, zahrnujícího peroxid vodíku, fluorid draselný a stabilizátory, například  $KHF_2$ , kde velikost frakcí tohoto sušeného produktu je v rozsahu 500 až 1000  $\mu m$ . Textilie nebo textilní výrobky jsou vybrány ze skupiny, zahrnující tkaniny z přírodních vláken, syntetických vláken a směšové tkaniny, případně netkané textilie.
- (74) Ing. Pavel Reichel, Lopatecká 14, Praha 4, 14700

- (51) **E05F 3/02** (2006.01)  
**E05F 5/00** (2006.01)
- (21) **2005-52**  
 (71) Škoda Auto a. s., Mladá Boleslav, CZ  
 (72) Šolc Zdeněk Ing., Vrchlabí, CZ  
 Keil Vladimír, Dubenec, CZ  
 Svoboda David, Hořice, CZ
- (54) **Zařízení k vyvážení výklopného víka vozidla**  
 (22) 24.02.2005  
 (57) Zařízení k vyvážení výklopného víka (1) vozidla zahrnuje alespoň jeden vyvažovací mechanismus (10) a alespoň jednu plynovou pružinu (5), která je spojena jednak s rámem (1) vozidla a jednak s vyvažovacím mechanismem (10). Vyvažovací mechanismus (10), zprostředkovávající přenos vyvažovacího momentu ( $M_F$ ), je pevně spojen s víkem (1). Vyvažovací mechanismus (10) může být tvořen hřídelem (3) hřídelem (3) a přídavnou zkrotnou vyvažovací pružinou (6), hřídelem (3) a kloubovým hřídelem (7) a nebo hřídelem (3) a ozubeným kuželovým soukolím, které je tvořeno kuželovými ozubenými koly (8, 9).

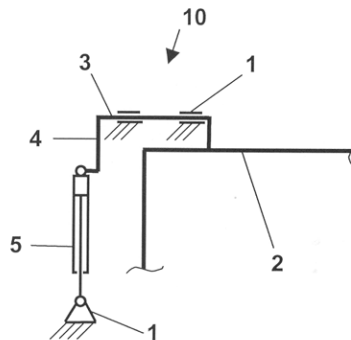

- (51) **E21C 35/06** (2006.01)  
 (21) **2006-82**  
 (71) DBT GmbH, Lünen, DE  
 Siepenkort Gerhard, Lünen, DE  
 Klabisch Adam, Dortmund, DE  
 Hesse Norbert, Bochum, DE  
 Duhnke Klaus, Bochum, DE  
 Meya Hans, Werne, DE
- (54) **Připojovací konzola pro dobývací zařízení**  
 (22) 03.02.2006  
 (32) 14.02.2005  
 (31) 2005/002429  
 (33) DE  
 (57) Řešení se týká připojovací konzoly (10) pro dobývací zařízení s řídicími jednotkami výložníku k řízení režného horizontu dobývacího stroje, zejména pluhu pro dobývání uhlí, s místem připojení pánve klouby, pro uložení hlavy

kloubu válce výložníku, a s vidlicovým místem připojení výložníku uspořádaným přesazeně vůči místu připojení pánve kloubu, pro připojení hlavového dílu (3) nosníku (1) výložníku prostřednictvím kloubového čepu (5). Vidlicové místo připojení výložníku obsahuje dvě ramena (12) uspořádaná navzájem rovnoběžně a obsahující otvory (13) pro uložení kloubového čepu (5), jejichž vnitřní strany (16) leží navzájem v odstupech proti sobě. Ramena (12) jsou navzájem spojena na základně (11) a vnitřní strany (16) ramen (12) vyběhají k okrajům (18) ramen (12) vždy úkosem (17).

- (74) Čermák Hořejš Myslík a spol., JUDr. Karel Čermák, advokát, Národní 32, Praha 1, 11000

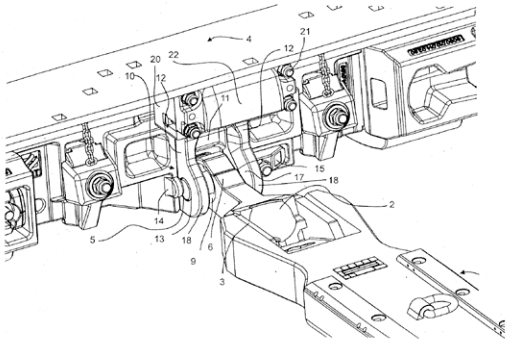

klikového čepu (17), kopírovací páky pro náklon lopatky (14), kopírovacích kladek pro náklon lopatky (13) a statorových vodících ploch pro náklon lopatky (12). Lopatka (7) je spojena s mechanismem sestávajícím z ojnice (6), převáděcí páky (5), klikového čepu (17), kopírovací páky (4), kopírovacích kladek (3) a statorových vodících ploch pro vysunutí a zasunutí lopatky (2).

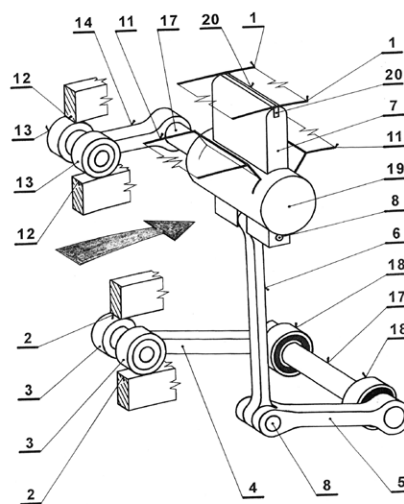

- (51) **F01B 3/02** (2006.01)

(21) **2005-107**

(71) Ludvík Petr, Velký Vřešťov, CZ

(72) Ludvík Petr, Velký Vřešťov, CZ

(54) **Rotační spalovací motor**

(22) 18.02.2005

- (57) Rotační spalovací motor je tvořený tělesem motoru (1) otočně uloženým ve skříni motoru (3) do kterého v ose vstupuje zkrze ložisko ve skříni motoru a ložisko v tělese motoru, hřídel s axiálním výstředníkem (2). Ten je osazen talířem (4), zajištěným k tělesu motoru (1) kamenem (8) uspořádaným v kulise (9), s kulovitými uloženími pro táhla (5) spojující ho s písty (6) v komorách a opatřeného planetovým převodem. Kola (10, 11, 12), zajišťující souběžné otáčení hřídele s výstředníkem (2) a tělesa motoru (1), což umožňuje plnění a vyprazdňování komor.

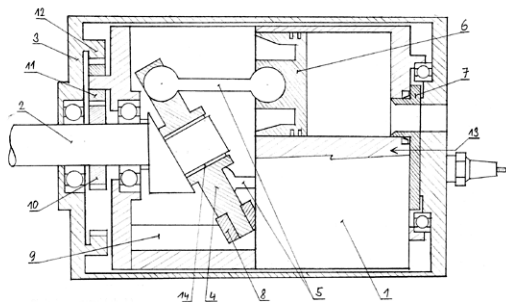

- (51) **F01C 1/34** (2006.01)

**F01C 17/06** (2006.01)

**F01C 19/00** (2006.01)

(21) **2005-86**

(71) Zajíček Kamil, Chlum u Třeboně, CZ

(72) Zajíček Kamil, Chlum u Třeboně, CZ

(54) **Mechanismus pro přesné vedení lopatek rotačního stroje**

(22) 14.02.2005

- (57) Vynález řeší pomocí pákového a vodícího mechanismu přesný a nucený přímočarý vratný pohyb lopatky. Pohyb je kombinován s naklápěním lopatky a zabezpečuje minimální styčné třecí plochy lopatky v rotoru a ve statoru rotačního stroje, které jsou minimalizovány na plochy těsnících lišt (21), (22). Těsnící lišta vrcholu lopatky (20), v důsledku naklápění lopatky, stále dosedá svou celou plochou na vnitřní zakřivený tvar vybrání ve statoru (1). Lopatka (7) je suvně uložena ve výkyvném členu (19), který je spojen s mechanismem sestávajícím z

- (51) **F01C 1/34** (2006.01)

**F01C 17/06** (2006.01)

**F01C 19/00** (2006.01)

(21) **2005-115**

(71) Zajíček Kamil, Chlum u Třeboně, CZ

(72) Zajíček Kamil, Chlum u Třeboně, CZ

(54) **Mechanismus pro přesné vedení lopatek rotačního stroje**

(22) 25.02.2005

- (57) Vynález řeší pomocí pákového a vodícího mechanismu přesný a nucený pohyb lopatky rotačního stroje, zabezpečující minimální styčné třecí plochy lopatky, které jsou minimalizovány na plochy těsnících lišt (26), (27) lopatky (7) v rotoru a ve statoru. S vnitřním zakřiveným tvarem vybrání (1) ve statoru jsou sladěny dvě statorové vodící plochy (2), se kterými jsou v dotyku kopírovací kladky (3) umístěné na konci kopírovací páky (4), která je v rotoru uložena pomocí vyrovnávací kyvadlové páky (16). Kopírovací páka (4) tvoří pevný celek s převáděcí pákou (5), která je spojena s lopatkou (7), jejíž vrchol udržuje od vnitřního zakřiveného tvaru vybrání (1) ve statoru konstantní vzdálenost, která je utěsněna těsnící lištou (25).

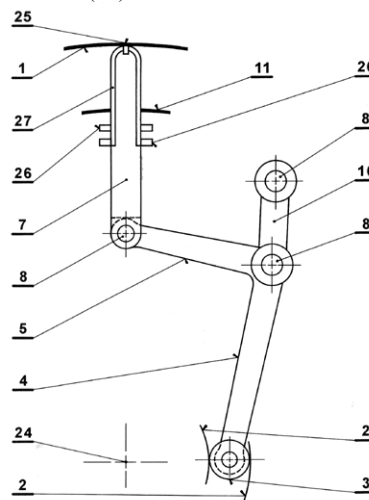

- (51) **F16F 15/00** (2006.01)

(21) **2005-157**

(71) Škoda Auto a. s., Mladá Boleslav, CZ

(72) Babák Jan Ing. CSc., Mladá Boleslav, CZ

(54) **Elastické lůžko**

- (22) 11.03.2005  
 (57) Elastické lůžko, zejména ke spojení hnacího agregátu s karoserií vozidla, odolné vůči ohybovým momentům s vektorem kolmým k ose lůžka, vykazuje vnitřní jádro (7) s vyčnívající stopkou (10), přičemž jádro (7) je na vnějším průměru své stopky (10) opatřeno trubkovou výztuží (9), jejíž čelo (16) tvoří společně s čelem stopky (10) jádra (7) rovinnou mezikruhovou dosedací plochu (11). Trubková výztuž (9) je z tvrdšího materiálu než jádro (7), čímž dojde ke zpevnění dosedací plochy (11) v oblastech kritických dotykových tlaků, a tím ke značnému zvýšení odolnosti proti otlacení. Výztuž (9) je perforovaná a zalitá do jádra (7), což zaručuje jednoduchou výrobu a provozní spolehlivost spojení.

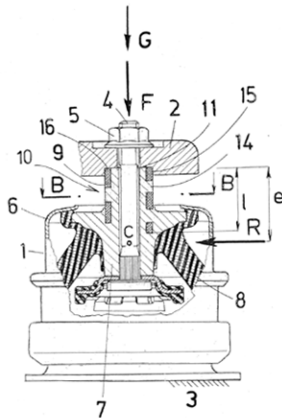

- (51) **F2IS 8/10** (2006.01)  
 (21) **2005-97**  
 (71) Visteon Global Technologies, Inc., Van Buren Township, MI, US  
 (72) Cejnek Milan Ing. CSc., Nový Jičín, CZ  
 Čačala Jaromír Ing., Šenov u Nového Jičína, CZ  
 Geryk Zdeněk Ing., Kopřivnice, CZ  
 (54) **Adaptivní systém předního osvětlení motorových vozidel**  
 (22) 16.02.2005  
 (57) Adaptivní systém předního osvětlení motorových vozidel sestává z reflektoru (1), clony (2) v rámu (10), světelného zdroje (4) a kondenzoru (3), které tvoří projektorovou jednotku (PU), tělesa (5), akčních členů (6, 7) pro vertikální pohyb clony a vertikální a horizontální pohyb projektorové jednotky (PU), krycího skla (9) a krytky (11), kde clona (2), je tvořena alespoň dvěma díly přičemž jeden z nich je pevný a druhý adaptivní pro malé vertikální úhlové nastavení, projektorová jednotka (PU) je pohyblivá vertikálně a horizontálně tak, že její poloha se mění plynule nebo v diskrétních krocích v závislosti na rychlosti vozidla, a rozhraní potkávacího svazku je symetrické, asymetrické pro pravosměrný nebo levosměrný provoz nebo rozhraní se posouvá nahoru o více než dva stupně a vytváří dálkový svazek.  
 (74) Čermák Hořejš Myslík a spol., Dr. Karel Čermák, advokát, Národní 32, Praha 1, 11000

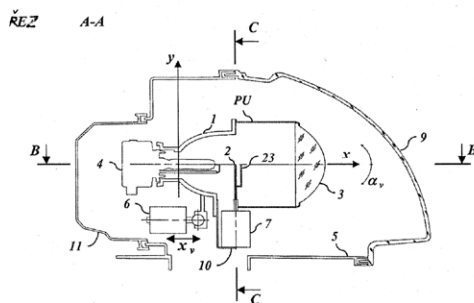

- (51) **G01B 3/06** (2006.01)  
 (21) **2005-95**  
 (71) Metrie spol. s r. o., Loštice, CZ  
 (72) John Petr sen., Loštice, CZ

- (54) **Sklapka pro skládací měřidla**  
 (22) 16.02.2005  
 (57) Sklapka pro skládací měřidla, zejména s viditelným nýtem, jejíž jednotlivé prvky jsou vzájemně otočně uloženy a jsou zakotveny v koncových částech sousedních dílků (4) měřidla. Podstatou vynálezu je, že sklápka je tvořena dvěma plochými profilovanými disky (1, 2) kruhového obrysu opatřenými středovými otvory (12, 22) pro nýt (3), kde průměr obou disků (1, 2) je menší než je šířka dílků (4), přičemž základna (11) pevného disku (1) a těleso (21) polohovacího disku (2) jsou upraveny jednak pro umožnění jejich vzájemné aretace ve zvolených polohách a jednak pro jejich pevné zakotvení v dílcích (4) měřidla.  
 (74) Ing. Petr Soukup, patentový a známkový zástupce, Videňská 8, Olomouc, 77200

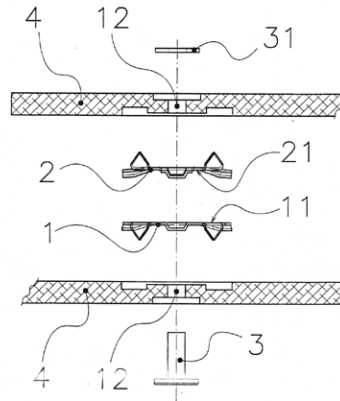

- (51) **G01B 7/30** (2006.01)  
**G01P 13/00** (2006.01)  
 (21) **2005-123**  
 (71) IQI s. r. o., Jičín, CZ  
 (72) Špička Jaroslav Ing. CSc., Nové Město nad Metují, CZ  
 (54) **Zařízení pro bezkontaktní měření vzájemné polohy dvou částí otočného mechanismu**  
 (22) 25.02.2005  
 (57) Zařízení pro měření vzájemné polohy dvou částí otočného mechanismu, zahrnuje permanentní magnet (1) a snímač (2) intenzity magnetického pole, mezi nimiž je vzduchová mezera, kde výstupní signál tohoto snímače (2) je úměrný úhlové poloze otáčející se části mechanismu, přičemž permanentní magnet (1) je upevněn na otočné části mechanismu a snímač (2) na části pevné. Permanentní magnet (1) je na otočné části mechanismu upevněn tak, že alespoň část jeho magnetického toku, s výhodou celý magnetický tok, je orientována kolmo k ose jejího otáčení. Jinými slovy, permanentní magnet (1) je magneticky orientován kolmo nebo šikmo směrem k ose jejího otáčení, s výhodou kolmo k této ose. Otáčející se částí mechanismu je šnekové kolo, upevněné kolmo ke konci výstupního hřídele stěračového motoru, kde permanentní magnet (1) je uspořádán na jeho vnější čelní ploše tak, že z ní vyčnívá nebo je do ní zapuštěn, a kde snímač (2) je upevněn na desce řídicí elektroniky, přivrácené k této čelní ploše šnekového kola. Permanentní magnet (1) může být ve tvaru podkova, jejíž oba konce dosahují alespoň do roviny, procházející osou otáčení šnekového kola, kde snímač (2) je situován v prostoru uvnitř této podkova. Podkova permanentního magnetu (1) s výhodou oběma svými konci osu otáčení šnekového kola přesahuje. Permanentní magnet (1) může být ve tvaru toroidu, kde snímač (2) je situován v prostoru uvnitř nebo vně tohoto toroidu. Snímač (2) může být s výhodou situován v oblasti uprostřed výšky permanentního magnetu (1).  
 (74) Ing. Pavel Reichel, Lopatecká 14, Praha 4, 14700

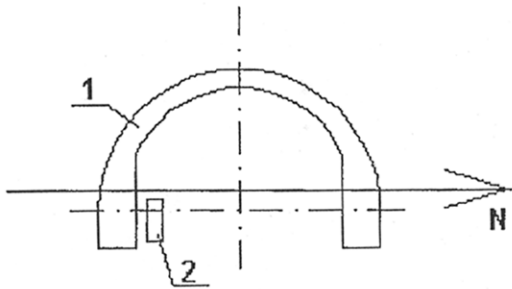

- (51) **G02B 3/00** (2006.01)  
 (21) **2005-96**  
 (71) Visteon Global Technologies, Inc., Van Buren Township, MI, US  
 (72) Popelek Jan Dr. RNDr., Ostrava-Pustkovec, CZ  
 (54) **Čočka s totálním odrazem světla na čelní ploše**  
 (22) 16.02.2005  
 (57) Čočka, využívající totální odraz na své čelní ploše, má vyšší geometrickou účinnost a lepší kolimační vlastnosti v porovnání s běžnými čočkami. Paprsek (8) dopadající na čelní plochu (3) čočky pod úhlem větším, než je úhel kritický, je touto čelní plochou (3) a následně zadní plochou (2) odrazena tak, že jeho následný úhel dopadu na čelní plochu (3) čočky je menší, než úhel kritický a proto je touto čelní plochou (3) v bodě (6) vyvázan ven z čočky.  
 (74) Čermák Hořejš Myslík a spol., Dr. Karel Čermák, advokát, Národní 32, Praha 1, 11000

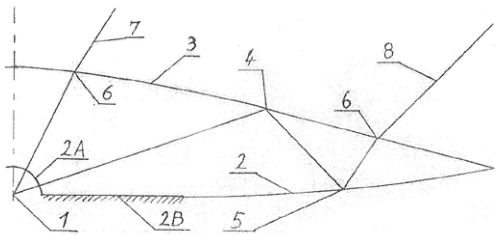

- (51) **G08G 1/07** (2006.01)  
**G08G 1/087** (2006.01)  
**G08G 1/09** (2006.01)  
 (21) **2005-139**  
 (71) ELTODO DOPRAVNÍ SYSTÉMY, Praha 4, CZ  
 (72) Pelzl Rudolf, Praha, CZ  
 Bubák Milan Ing., Praha, CZ  
 Hulík Luboš Ing., Praha, CZ  
 Eckert Martin, Kamenice, CZ  
 (54) **Autonomní systém preference, zejména pro vozidla při průjezdu křižovatkou řízenou světelným signalizačním zařízením**  
 (22) 04.03.2005  
 (57) Autonomní systém preference využívá komunikaci mezi zařízením vozidla /1/, žádajícím preferenci a zařízením světelně řízené křižovatky (ZSS). Systém sestává z nejméně jednoho stacionárního modulu /2/ jednosměrné komunikace na dálku směrem na přijíždějící vozidlo /1/, realizovaného například IR, který je instalován v blízkosti světelně řízené křižovatky, z modulu /3/ pro příjem informací ze stacionárního modulu, uspořádaného ve vozidle /1/, řídicí jednotky /4/ nebo počítače, uspořádané ve vozidle /1/. Dále systém sestává z modulu /5/ pro snímání ujeté vzdálenosti vozidla z modulu /6/ obousměrné komunikace se SSZ, uspořádaných na vozidle /1/ a modulu /8/ SSZ pro příjem, vyhodnocení a zajištění preference pro vozidlo /1/, uspořádaného uvnitř či vně řídicí jednotky SSZ v prostoru křižovatky.  
 (74) Ing. Jarmila Loskotová, K Závětínám 727, Praha 5, 15500

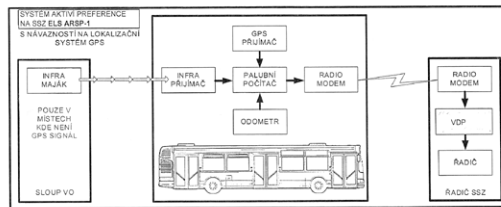

- (51) **H01B 7/28** (2006.01)  
**H01B 7/02** (2006.01)  
 (21) **2005-109**  
 (71) Elcond HHK, a. s., Trstená, SK  
 (72) Pallo Jozef Ing., Trstená, SK  
 Markovič Nenad, Trstená, SK  
 (54) **Telekomunikační kabel s ochrannou proti podélnému a příčnému šíření či pronikání vlhkosti**  
 (22) 18.02.2005  
 (57) Telekomunikační kabel sestává z žil (1) tvořených vodiči (8) obklopenými elektroizolací (9) z plného polyethylenu nebo pěnového polyethylenu obklopeného vrstvou plného polyethylenu typu foam-skin, které jsou stočené do kabelových prvků (7), jenž tvoří kabelové skupiny (2) nebo duše kabelu (12). Kabel má v kabelové skupině (2) uspořádan alespoň jeden vlhkost blokující prvek (6) obsahující materiál nabývající na objemu působením vlhkosti. Ten je uložen souose s jednotlivými kabelovými prvky (7) kabelové skupiny (2), nad kterou je uložena obvodová izolace (3) tvořená alespoň jednou páskou, obsahující materiály nabývající na objemu působením vlhkosti. Nad ní je uspořádána stínící kovová vrstva (4) spojená s vnějším ochranným pláštěm (5).  
 (74) DADEJ, GHEORGHIU, KENDEREŠKI Patentová a známková kancelář, Ing. Dušan Kendereški, Lidická 51, Brno, 60200

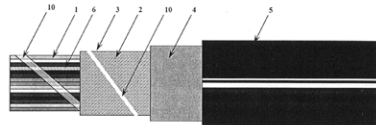

Obr. 1a

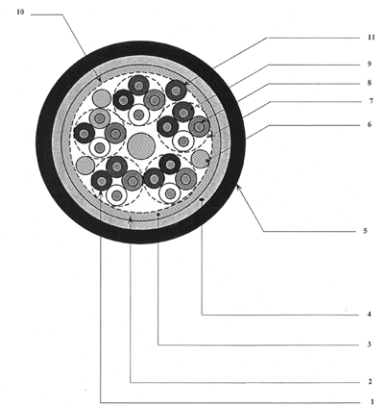

- (51) **H01H 85/40** (2006.01)  
**H01H 85/08** (2006.01)  
**H01H 85/044** (2006.01)  
 (21) **2005-130**  
 (71) Fojtík Vincenc, Brumov, CZ  
 Veselka František Doc. Ing. CSc., Brno, CZ  
 (72) Fojtík Vincenc, Brumov, CZ  
 Veselka František Doc. Ing. CSc., Brno, CZ  
 (54) **Tavná pojistka nízkého napětí**  
 (22) 01.03.2005  
 (57) Vynález se týká tavné pojistky nízkého napětí sestávající z pouzdra ve kterém je umístěn tavný vodič (1) obklopený zhášecím prostředím. Tavný vodič (1) je umístěn v pouzdru (2), které je alespoň na (5) procentech svého povrchu průhledné a je zaplněné zhášecím prostředím (3) v podobě kapaliny s měrným teplem blízkým hodnotě H<sub>2</sub>O.

- (74) Ing. Václav Kratochvíl, patentový zástupce, Husníkova  
2086/22, Praha 5, 15800

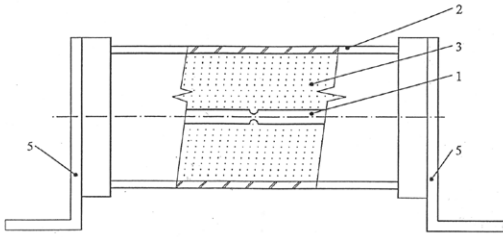

- (51) **H02P 1/04** (2006.01)  
(21) **2005-99**  
(71) Neptun Presskan s. r. o., Prostějov, CZ  
(72) Zapletal Miroslav, Kostelec na Hané, CZ  
Krul Martin Ing., Ptení, CZ  
(54) **Zapojení rozběhového zařízení pro jednofázové elektromotory**  
(22) 17.02.2005  
(57) Zapojení rozběhového zařízení pro jednofázové elektromotory sestávající z proudového chrániče (PCH) připojeného přes pojistku na hladinový hlídač s dolním hladinovým snímačem (D), středním hladinovým snímačem (S), horním hladinovým snímačem (H), a propojeným na ochranný motorový spouštěč (FA). Nulová svorka (N) proudového chrániče (PCH) je připojena na nulovou svorku (N) hladinového hlídače (HV) a ochranného motorového spouštěče (FA). Fázová svorka (U) proudového chrániče (PCH) je spojena s pojistkou (FU), která je připojena na třetí svorku (3) a přes druhý motorový spouštěč (2FA) na první svorku (1) hladinového hlídače (HV). Třetí svorka (3) hladinového hlídače (HV) je spojena přes síťový spínač (SS), první motorový spouštěč (1FA) a první pomocné relé (S1) na nulovou svorku (N) ochranného motorového spouštěče (FA), která je spojena přes druhé pomocné relé (S2), spínací kontakt (1PR) přednostní relé (PR), jednak přes první pomocný kontakt (1S1) prvního pomocného relé (S1) na fázovou svorku (U) proudového chrániče (PCH) a jednak přes přednostní relé (PR) s paralelně připojeným regulačním bočnickem (RB) na druhou svorku (2) ochranného motorového spouštěče (FA). Čtvrtá svorka (4) ochranného motorového spouštěče (FA) je připojena přes běhový kondenzátor (CB) na spínací kontakt (1PR) přednostního relé (PR) a zároveň je připojena přes rozběhový kondenzátor (CR) a druhý pomocný kontakt (2S2) druhého pomocného relé (S2) na spínací kontakt (1PR) přednostního relé (PR).
- (74) Ing. Stanislav Dušek, patentový zástupce, Medinská 530, Praha 9 - Klánovice, 19014

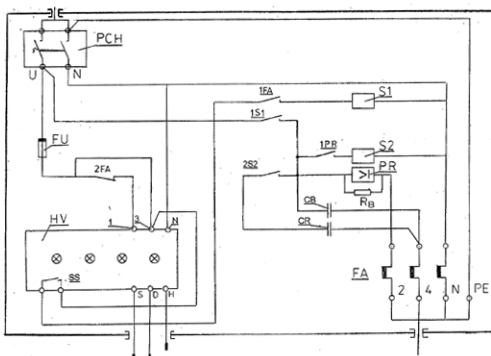

- (51) **H04R 1/20** (2006.01)  
**H04R 1/32** (2006.01)  
**H04R 5/02** (2006.01)  
(21) **2005-120**  
(71) Šroll Luděk, Velké Poříčí, CZ  
(72) Šroll Luděk, Velké Poříčí, CZ  
(54) **Reproduktorová soustava vyzářující válcovou akustickou vlnu**  
(22) 25.02.2005  
(57) Reproduktorová soustava zahrnuje ozvučnici, první řadu

(A) reproduktorů, vytvořenou alespoň ze tří reproduktorů (1 až  $1_n$ ), umístěných ve vertikálním směru nad sebou a líniový zářič (4). Ke každému reproduktoru (1 až  $1_n$ ) z první řady (A), je k jeho nekmitající zadní části (3), přiřazen svojí nekmitající zadní částí (3) jeden reproduktor (2 až  $2_n$ ) z druhé řady (B) tak, že je pootočen o  $180^\circ$ , čímž jsou vytvořeny horizontálně orientované dvojice reproduktorů (1-2 až  $1_n - 2_n$ ), přičemž mezi první řadou (A) a druhou řadou (B) reproduktorů (1-2 až  $1_n - 2_n$ ) je, v podstatě s nimi rovnoběžně, umístěn líniový zářič (4). Nekmitající zadní části (3) každé dvojice reproduktorů (1-2 až  $1_n - 2_n$ ) jsou propojeny mechanicky tuhou vazbou (5) pro odstranění inerciálních reakcí nekmitajících zadních částí (3) reproduktorů (1-2 až  $1_n - 2_n$ ) a tím odstranění resonancí, které rozkmitávají magnetický obvod reproduktoru, jeho koš a čelní stranu ozvučnice. Reproduktorová soustava takto vytvořená se vyznačuje symetrickou vyzářovací charakteristikou.

- (74) ROTT, RŮŽIČKA & GUTTMANN Patentová, známková a advokátní kancelář, Ing. Bohuslav Vobořil, Nad Štolou 12, Praha 7, 17000

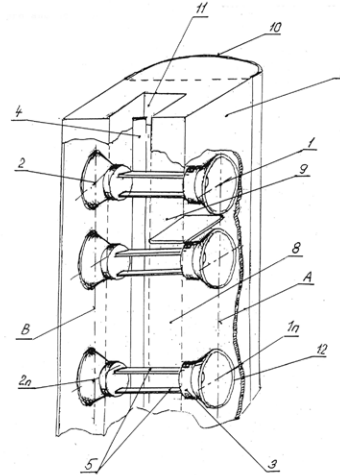

## Zveřejněné přihlášky vynálezů - přehled podle odkazových tříd

Obsahuje zveřejněné přihlášky vynálezů uspořádané podle znaků hlavního zatřídění (t.j. znaků do šikmé dvojčárky) nacházejících se na druhém až x-tém místě přihlášky vynálezu. Přihlášky vynálezů uspořádané podle 1. zatřídění jsou uvedeny v předchozí části.

<i>A 23 J 3/04</i>	(2006.01)	2005-127
<i>A 61 J 3/00</i>	(2006.01)	2006-315
<i>A 61 K 31/42</i>	(2006.01)	2006-426
<i>A 61 K 31/425</i>	(2006.01)	2006-426
<i>A 61 K 31/4415</i>	(2006.01)	2005-171
<i>A 61 K 31/51</i>	(2006.01)	2005-171
<i>A 61 K 47/00</i>	(2006.01)	2005-63
		2005-214
<i>A 61 K 47/10</i>	(2006.01)	2005-214
<i>A 61 K 47/30</i>	(2006.01)	2005-214
<i>A 61 K 47/38</i>	(2006.01)	2005-63
<i>A 61 K 9/14</i>	(2006.01)	2005-214
<i>A 61 K 9/20</i>	(2006.01)	2005-63
		2006-376
<i>A 61 K 9/32</i>	(2006.01)	2005-63
<i>A 61 K 9/46</i>	(2006.01)	2005-171
<i>A 61 P 25/00</i>	(2006.01)	2006-426
<i>A 61 P 25/18</i>	(2006.01)	2005-63
<i>A 61 P 25/28</i>	(2006.01)	2006-347
<i>A 61 P 29/00</i>	(2006.01)	2005-214
<i>A 61 P 3/10</i>	(2006.01)	2005-171
<i>A 61 P 9/14</i>	(2006.01)	2006-315
<i>A 62 B 37/00</i>	(2006.01)	2005-144
<i>B 01 F 5/00</i>	(2006.01)	2006-251
<i>B 60 K 1/04</i>	(2006.01)	2005-121
<i>B 60 K 6/00</i>	(2006.01)	2005-135
<i>B 60 R 27/00</i>	(2006.01)	2005-144
<i>B 61 D 17/20</i>	(2006.01)	2005-436
<i>B 61 F 3/12</i>	(2006.01)	2005-436
<i>B 61 F 5/52</i>	(2006.01)	2005-436
<i>B 62 B 1/00</i>	(2006.01)	2005-122
<i>B 62 B 1/04</i>	(2006.01)	2005-122
<i>B 62 B 1/20</i>	(2006.01)	2005-122
<i>B 62 M 1/00</i>	(2006.01)	2005-101
		2005-143
<i>B 62 M 1/02</i>	(2006.01)	2005-143
<i>B 62 M 3/00</i>	(2006.01)	2005-101
		2005-143
<i>C 03 C 19/00</i>	(2006.01)	2005-102
<i>C 07 C 211/12</i>	(2006.01)	2006-290
<i>C 07 C 255/04</i>	(2006.01)	2006-290
<i>C 07 D 275/04</i>	(2006.01)	2006-426
<i>C 07 D 498/04</i>	(2006.01)	2006-426
<i>C 07 D 513/04</i>	(2006.01)	2006-426
<i>C 11 B 13/00</i>	(2006.01)	2005-155
<i>C 12 C 12/00</i>	(2006.01)	2006-195
<i>C 12 C 7/20</i>	(2006.01)	2006-195
<i>C 12 N 1/18</i>	(2006.01)	2006-279
<i>D 06 F 37/00</i>	(2006.01)	2005-113
<i>D 06 F 37/20</i>	(2006.01)	2005-113
<i>E 05 F 5/00</i>	(2006.01)	2005-52
<i>F 01 B 23/02</i>	(2006.01)	2005-135
<i>F 01 B 29/08</i>	(2006.01)	2005-135
<i>F 01 C 17/06</i>	(2006.01)	2005-86
		2005-115
<i>F 01 C 19/00</i>	(2006.01)	2005-86
		2005-115
<i>F 01 K 25/00</i>	(2006.01)	2005-135
<i>G 01 P 13/00</i>	(2006.01)	2005-123
<i>G 08 G 1/087</i>	(2006.01)	2005-139
<i>G 08 G 1/09</i>	(2006.01)	2005-139
<i>H 01 B 7/02</i>	(2006.01)	2005-109
<i>H 01 H 85/044</i>	(2006.01)	2005-130
<i>H 01 H 85/08</i>	(2006.01)	2005-130
<i>H 02 J 7/00</i>	(2006.01)	2005-121
<i>H 04 R 1/32</i>	(2006.01)	2005-120
<i>H 04 R 5/02</i>	(2006.01)	2005-120

## Seznam přihlašovatelů zveřejněných přihlášek vynálezů

(71)	(21)	(51)	(71)	(21)	(51)	
Alba - Metal, spol. s r. o., Břeclav - Ladná, CZ	2005-152	<b>B 60 N 2/72</b>	(2006.01)	Visteon Global Technologies, Inc., Van Buren Township, MI, US	2005-96 <b>G 02 B 3/00</b>	(2006.01)
BRANO a. s., Hradec nad Moravicí, CZ	2005-138	<b>B 66 F 3/02</b>	(2006.01)	Visteon Global Technologies, Inc., Van Buren Township, MI, US	2005-97 <b>F 21 S 8/10</b>	(2006.01)
BTG INTERNATIONAL LIMITED, London, GB	2006-315	<b>A 61 K 9/12</b>	(2006.01)	VÚKV a.s., Praha, CZ	2005-436 <b>B 61 D 13/00</b>	(2006.01)
Cutisin, s. r. o., Jilemnice, CZ	2005-137	<b>A 22 C 13/00</b>	(2006.01)	Výzkumný ústav pivovarský a sladařský, a. s., Praha, CZ	2006-279 <b>C 12 C 11/02</b>	(2006.01)
CytRx Corporation, Los Angeles, CA, US	2006-347	<b>A 61 K 31/4545</b>	(2006.01)	Výzkumný ústav pivovarský a sladařský a. s., Praha, CZ	2006-195 <b>C 12 C 12/04</b>	(2006.01)
Černý Václav, Velký Týnec, CZ	2006-251	<b>B 01 F 3/04</b>	(2006.01)	Výzkumný ústav potravinářský, Praha, Praha, CZ	2005-127 <b>A 23 J 1/08</b>	(2006.01)
DBT GmbH, Lünen, DE	2006-82	<b>E 21 C 35/06</b>	(2006.01)	Zajiček Kamil, Chlum u Třeboně, CZ	2005-86 <b>F 01 C 1/34</b>	(2006.01)
EGIS GYÓGYSZERGYÁR RT., Budapest, HU	2006-376	<b>A 61 K 31/343</b>	(2006.01)	Zajiček Kamil, Chlum u Třeboně, CZ	2005-115 <b>F 01 C 1/34</b>	(2006.01)
Elkond HHK, a. s., Trstená, SK	2005-109	<b>H 01 B 7/28</b>	(2006.01)	Zentiva, a. s., Praha 10 - Dolní Měchlupy, CZ	2005-150 <b>C 07 D 495/04</b>	(2006.01)
ELTODO DOPRAVNÍ SYSTÉMY, Praha 4, CZ	2005-139	<b>G 08 G 1/07</b>	(2006.01)	Zentiva, a. s., Praha 10 - Dolní Měchlupy, CZ	2005-92 <b>C 07 D 403/12</b>	(2006.01)
Fábry František, Orlová - Poruba, CZ	2005-135	<b>B 60 K 3/02</b>	(2006.01)	Zentiva, a. s., Praha 10 - Dolní Měchlupy, CZ	2005-93 <b>C 07 D 403/12</b>	(2006.01)
Fojtík Vincenc, Brumov, CZ	2005-130	<b>H 01 H 85/40</b>	(2006.01)	Zentiva, a. s., Praha 10 - Dolní Měchlupy, CZ	2005-94 <b>C 07 D 207/34</b>	(2006.01)
Friedl František Ing., Pardubice, CZ	2006-45	<b>C 09 K 3/32</b>	(2006.01)	ZENTIVA, a. s., Praha, CZ	2005-63 <b>A 61 K 31/551</b>	(2006.01)
Illinois Tool Works, Inc., Glenview, IL, US	2006-73	<b>B 65 H 75/02</b>	(2006.01)	ZENTIVA, a. s., Dolní Měchlupy, CZ	2005-214 <b>A 61 K 31/18</b>	(2006.01)
INVISTA TECHNOLOGIES S. A. R. L., Zürich, CH	2006-290	<b>C 07 C 209/48</b>	(2006.01)	Ziegler Jiří Dr., Plzeň, CZ	2005-122 <b>B 62 B 1/18</b>	(2006.01)
IQI s. r. o., Jičín, CZ	2005-123	<b>G 01 B 7/30</b>	(2006.01)			
Jeřábek Josef Ing., Praha 4, CZ	2005-113	<b>D 06 F 37/22</b>	(2006.01)			
Kalivoda Petr, Dolní Břežany, CZ	2005-101	<b>B 62 M 1/02</b>	(2006.01)			
Koropečký Igor Doc. Ing. CSc., Pardubice, CZ	2005-155	<b>C 07 C 31/22</b>	(2006.01)			
Ludvík Petr, Velký Vřešťov, CZ	2005-107	<b>F 01 B 3/02</b>	(2006.01)			
Lunaria, spol. s r. o., Brno, CZ	2005-171	<b>A 61 K 31/155</b>	(2006.01)			
Marakov Vladimír, Praha, CZ	2005-511	<b>D 06 L 3/06</b>	(2006.01)			
Metrie spol. s r. o., Loštice, CZ	2005-95	<b>G 01 B 3/06</b>	(2006.01)			
Molnár Arpád, Pardubice, CZ	2005-144	<b>B 60 R 21/02</b>	(2006.01)			
Neptun Presskan s. r. o., Prostějov, CZ	2005-99	<b>H 02 P 1/04</b>	(2006.01)			
Rampf Formen GmbH, Allmendingen, DE	2005-502	<b>B 28 B 7/28</b>	(2006.01)			
Sepracor Inc., Marlborough, MA, US	2006-426	<b>C 07 D 261/20</b>	(2006.01)			
Siemens Kolejová vozidla, s. r. o., Praha, CZ	2005-121	<b>B 60 L 11/12</b>	(2006.01)			
Škoda Auto a. s., Mladá Boleslav, CZ	2005-52	<b>E 05 F 3/02</b>	(2006.01)			
Škoda Auto a. s., Mladá Boleslav, CZ	2005-154	<b>B 60 N 2/58</b>	(2006.01)			
Škoda Auto a. s., Mladá Boleslav, CZ	2005-157	<b>F 16 F 15/00</b>	(2006.01)			
Šorm Michal, Praha 6, CZ	2005-102	<b>C 03 C 15/00</b>	(2006.01)			
Šroll Luděk, Velké Poříčí, CZ	2005-120	<b>H 04 R 1/20</b>	(2006.01)			
TRESTLES, a. s., Karviná, CZ	2005-119	<b>A 47 B 57/20</b>	(2006.01)			
Vacek Miroslav, Tábor, CZ	2005-143	<b>B 62 M 1/04</b>	(2006.01)			

## FG4A

## Udělené patenty - přehled podle čísel patentů

V období uzávěrky tohoto čísla Věstníku udělil Úřad průmyslového vlastnictví tyto patenty.

297203	<b>B 65 D 47/08</b>	(2006.01)	297277	<b>E 04 F 10/02</b>	(2006.01)
297204	<b>F 23 K 5/00</b>	(2006.01)	297278	<b>C 07 C 317/44</b>	(2006.01)
297205	<b>A 61 L 31/00</b>	(2006.01)	297279	<b>D 06 M 13/224</b>	(2006.01)
297206	<b>A 61 K 9/107</b>	(2006.01)	297280	<b>G 07 D 7/00</b>	(2006.01)
297207	<b>G 01 R 19/00</b>	(2006.01)	297281	<b>C 07 K 5/10</b>	(2006.01)
297208	<b>C 22 C 38/18</b>	(2006.01)	297282	<b>H 01 H 71/16</b>	(2006.01)
297209	<b>C 07 D 417/12</b>	(2006.01)	297283	<b>A 61 M 39/02</b>	(2006.01)
297210	<b>D 06 L 3/06</b>	(2006.01)	297284	<b>A 61 K 31/48</b>	(2006.01)
297211	<b>B 22 F 3/11</b>	(2006.01)	297285	<b>G 02 B 6/44</b>	(2006.01)
297212	<b>C 07 D 215/56</b>	(2006.01)	297286	<b>B 05 B 11/00</b>	(2006.01)
297213	<b>B 61 D 13/00</b>	(2006.01)	297287	<b>F 04 D 29/18</b>	(2006.01)
297214	<b>A 61 K 31/551</b>	(2006.01)	297288	<b>C 04 B 41/50</b>	(2006.01)
297215	<b>A 61 K 31/18</b>	(2006.01)	297289	<b>C 12 N 5/08</b>	(2006.01)
297216	<b>C 07 K 16/00</b>	(2006.01)	297290	<b>B 01 J 8/06</b>	(2006.01)
297217	<b>G 06 F 13/00</b>	(2006.01)	297291	<b>F 23 L 9/02</b>	(2006.01)
297218	<b>E 06 B 7/10</b>	(2006.01)	297292	<b>G 06 K 15/12</b>	(2006.01)
297219	<b>E 04 D 3/08</b>	(2006.01)			
297220	<b>C 07 D 471/04</b>	(2006.01)			
297221	<b>F 16 L 37/084</b>	(2006.01)			
297222	<b>G 06 F 17/30</b>	(2006.01)			
297223	<b>E 04 C 5/01</b>	(2006.01)			
297224	<b>F 24 H 1/18</b>	(2006.01)			
297225	<b>A 01 G 23/08</b>	(2006.01)			
297226	<b>B 60 K 26/02</b>	(2006.01)			
297227	<b>B 05 D 5/10</b>	(2006.01)			
297228	<b>F 16 K 24/04</b>	(2006.01)			
297229	<b>E 04 D 3/14</b>	(2006.01)			
297230	<b>H 01 F 27/25</b>	(2006.01)			
297231	<b>F 02 M 33/00</b>	(2006.01)			
297232	<b>E 06 B 9/40</b>	(2006.01)			
297233	<b>B 60 H 1/22</b>	(2006.01)			
297234	<b>B 66 C 23/34</b>	(2006.01)			
297235	<b>C 07 C 67/22</b>	(2006.01)			
297236	<b>A 01 N 47/36</b>	(2006.01)			
297237	<b>B 23 C 5/08</b>	(2006.01)			
297238	<b>B 60 S 1/34</b>	(2006.01)			
297239	<b>B 65 D 83/14</b>	(2006.01)			
297240	<b>B 21 C 23/21</b>	(2006.01)			
297241	<b>F 41 A 19/21</b>	(2006.01)			
297242	<b>A 61 K 38/18</b>	(2006.01)			
297243	<b>C 07 C 237/46</b>	(2006.01)			
297244	<b>C 07 D 498/18</b>	(2006.01)			
297245	<b>F 21 V 14/00</b>	(2006.01)			
297246	<b>C 09 K 3/32</b>	(2006.01)			
297247	<b>A 61 K 31/155</b>	(2006.01)			
297248	<b>A 61 F 2/28</b>	(2006.01)			
297249	<b>H 01 H 71/26</b>	(2006.01)			
297250	<b>C 08 J 5/04</b>	(2006.01)			
297251	<b>A 61 K 31/215</b>	(2006.01)			
297252	<b>C 07 C 257/18</b>	(2006.01)			
297253	<b>C 07 D 333/68</b>	(2006.01)			
297254	<b>H 04 R 1/02</b>	(2006.01)			
297255	<b>C 07 J 53/00</b>	(2006.01)			
297256	<b>C 07 C 17/278</b>	(2006.01)			
297257	<b>C 07 D 307/58</b>	(2006.01)			
297258	<b>F 27 B 1/24</b>	(2006.01)			
297259	<b>B 65 D 8/02</b>	(2006.01)			
297260	<b>F 28 F 3/00</b>	(2006.01)			
297261	<b>A 61 K 9/20</b>	(2006.01)			
297262	<b>C 07 F 9/38</b>	(2006.01)			
297263	<b>D 03 J 1/00</b>	(2006.01)			
297264	<b>C 07 F 9/6558</b>	(2006.01)			
297265	<b>C 07 C 51/47</b>	(2006.01)			
297266	<b>C 07 D 417/12</b>	(2006.01)			
297267	<b>C 07 F 9/6512</b>	(2006.01)			
297268	<b>B 29 B 13/08</b>	(2006.01)			
297269	<b>B 60 S 1/34</b>	(2006.01)			
297270	<b>H 02 G 15/013</b>	(2006.01)			
297271	<b>C 08 L 89/00</b>	(2006.01)			
297272	<b>H 04 N 1/32</b>	(2006.01)			
297273	<b>F 16 L 23/14</b>	(2006.01)			
297274	<b>G 06 F 17/30</b>	(2006.01)			
297275	<b>G 01 N 24/08</b>	(2006.01)			
297276	<b>C 07 D 255/02</b>	(2006.01)			



## FG4A

## Udělené patenty - přehled podle MPT

(51) <b>A01G 23/08</b> (2006.01)	(72) Častulíková Hana, Brno, CZ
(11) 297225	Häring Adam, Brno, CZ
(40) 13.09.2000	Matušík Jakub, Střelice, CZ
(21) <b>2000-1409</b>	Šalamoun Jaroslav, Jevišovice, okr. Znojmo, CZ
(73) SÖRVIK Bengt, Uppsala, SE	Vosynková Dita, Brno, CZ
(72) Sörvik Bengt, Uppsala, SE	Rabišková Miloslava, Brno, CZ
(54) <b>Způsob lesní těžby a zařízení k jejímu provádění</b>	(54) <b>Farmaceutický přípravek obsahující metformin</b>
(32) 23.10.1997	(22) 15.03.2005
(31) 1997SE/9701782	(74) ROTT, RŮŽIČKA & GUTTMANN Patentová, známková
(33) WO	a advokátní kancelář, Ing., Dr. Michal Guttmann, Nad
(86) PCT/SE1998/000788	Štolou 12, Praha 7, 17000
(87) WO 1999/023873	
(22) 28.04.1998	
(74) Ing. Eduard Hakr, Přístavní 24, Praha 7, 17000	
(51) <b>A01N 47/36</b> (2006.01)	(51) <b>A61K 31/18</b> (2006.01)
(11) 297236	<b>A61K 47/00</b> (2006.01)
(40) 16.09.1998	<b>A61K 47/10</b> (2006.01)
(21) <b>1998-792</b>	<b>A61K 47/30</b> (2006.01)
(73) BASF AKTIENGESELLSCHAFT, Ludwigshafen, DE	<b>A61K 9/14</b> (2006.01)
(72) Landes Max Dr., Gönheim, DE	<b>A61P 29/00</b> (2006.01)
Sievernich Bernd, Böhl-Iggelheim, DE	(11) 297215
Kibler Elmar Dr., Hassloch, DE	(40) 11.10.2006
Nuyken Wessel Dr., Otterstadt, DE	(21) <b>2005-214</b>
Walter Helmut Dr., Obrigheim, DE	(73) ZENTIVA, a. s., Dolní Měcholupy, CZ
Westphalen Karl-Otto Dr., Speyer, DE	(72) Fořtová Jitka Ing., Praha, CZ
Mayer Horst Dr., Ludwigshafen, DE	Mrvová Zdenka Ing., Praha, CZ
Haden Egon Dr., Harthausen, DE	Kristenová Pavlína MUDr., Praha, CZ
Mulder Gristiaan, Nelspruit, ZA	(54) <b>Topická léková forma s obsahem nimesulidu</b>
Schönhammer Alfons, Mertenheim, DE	(22) 06.04.2005
Hamprecht Gerhard, Weinheim, DE	(74) ROTT, RŮŽIČKA & GUTTMANN Patentová, známková
(54) <b>Herbicidní směsi se synergickým účinkem</b>	a advokátní kancelář, Ing. Ivana Jirotková, Nad Štolou 12,
(32) 20.09.1995	Praha 7, 17000
(31) 1995/19534910	
(33) DE	
(86) PCT/EP1996/003996	
(87) WO 1997/010714	
(22) 12.09.1996	
(74) JUDr. Otakar Švorčík, Hálkova 2, Praha 2, 12000	
(51) <b>A61F 2/28</b> (2006.01)	(51) <b>A61K 31/215</b> (2006.01)
<b>A61F 2/30</b> (2006.01)	<b>A61K 31/22</b> (2006.01)
<b>A61B 17/00</b> (2006.01)	<b>A61K 9/20</b> (2006.01)
<b>A61B 17/32</b> (2006.01)	<b>A61K 9/16</b> (2006.01)
(11) 297248	(11) 297251
(40) 17.05.2000	(40) 17.11.1999
(21) <b>1999-587</b>	(21) <b>1999-2535</b>
(73) VERIGEN TRANSPLANTATION SERVICES	(73) LABORATOIRES FOURNIER S. A., Dijon, FR
INTERNATIONAL AG, Leverkusen, DE	Stamm André, Griesheim, FR
(72) Vide-Hansen Henrik, Lyngby, DK	Seth Pawan, Irvine, CA, US
Lundsgaard Charlotte, Champenborg, DK	(54) <b>Fenofibrátový prostředek s okamžitým uvolňováním,</b>
Idouraine Ahmed, Chandler, AZ, US	<b>způsob přípravy farmaceutického prostředku a</b>
Osther Kurt B., Scottsdale, AZ, US	<b>suspenze fenofibrátu v mikronizované formě</b>
(54) <b>Implantovatelný člen pro opravu defektů kloubní</b>	(32) 17.01.1997
<b>chrupavky</b>	(31) 1997/9700479
(32) 30.08.1996, 15.05.1997	(33) FR
(31) 1996/704891, 1997/857090	(86) PCT/IB1998/000065
(33) US, US	(87) WO 1998/031361
(86) PCT/US1997/015258	(22) 16.01.1998
(87) WO 1998/008469	(74) JUDr. Miloš Všečetka, Hálkova 2, Praha 2, 12000
(22) 29.08.1997	
(74) Dr. Karel Čermák, Národní 32, Praha 1, 11000	
(51) <b>A61K 31/155</b> (2006.01)	(51) <b>A61K 31/48</b> (2006.01)
<b>A61K 31/51</b> (2006.01)	<b>A61P 25/00</b> (2006.01)
<b>A61K 31/4415</b> (2006.01)	<b>A61P 25/14</b> (2006.01)
<b>A61K 9/46</b> (2006.01)	(11) 297284
<b>A61P 3/10</b> (2006.01)	(40) 16.01.2002
(11) 297247	(21) <b>2000-3419</b>
(40) 11.10.2006	(73) PHARMACIA & UPJOHN COMPANY, Kalamazoo, MI,
(21) <b>2005-171</b>	US
(73) Lunaria, spol. s r. o., Brno, CZ	(72) Schueler Peter, Erlangen, DE
	(54) <b>Farmaceutický prostředek pro léčbu syndromu</b>
	<b>neklidných nohou</b>
	(32) 27.03.1998
	(31) 1998/79639
	(33) US
	(86) PCT/US1999/004269
	(87) WO 1999/048484
	(22) 24.03.1999
	(74) Ing. František Kania, Mendlovo nám. 1a, Brno, 60300

(51) <b>A61K 31/551</b> (2006.01)	(51) <b>A61L 31/00</b> (2006.01)
<b>A61K 9/20</b> (2006.01)	<b>A61L 27/00</b> (2006.01)
<b>A61K 9/32</b> (2006.01)	<b>A61L 15/32</b> (2006.01)
<b>A61K 47/00</b> (2006.01)	<b>A61L 15/40</b> (2006.01)
<b>A61K 47/38</b> (2006.01)	(11) 297205
<b>A61P 25/18</b> (2006.01)	(40) 11.10.2000
(11) 297214	(21) <b>2000-1295</b>
(40) 11.10.2006	(73) ED GEISTLICH SÖHNE AG FÜR CHEMISCHE
(21) <b>2005-63</b>	INDUSTRIE, Wolhusen, CH
(73) ZENTIVA, a. s., Praha, CZ	(72) Geistlich Petr, Stansstad, CH
(72) Vladovičová Beáta PharmDr., Hlohovec, SK	Eckmayer Zdenek, Weinheim, DE
Lehocký Mikuláš PharmDr., Hlohovec, SK	Schlosser Lothar, Darmstadt, DE
Kormanová Viera Ing., Hlohovec, SK	(54) <b>Způsob výroby vícevrstevné membrány, vícevrstevná</b>
Hubinová Viera Mgr., Hlohovec, SK	<b>membrána a její použití</b>
(54) <b>Léčivý přípravek obsahující jako účinnou složku</b>	(32) 10.10.1997
<b>olanzapin a způsob jeho výroby</b>	(31) 1997/9721585
(22) 02.02.2005	(33) GB
(74) ROTT, RŮŽIČKA & GUTTMANN Patentová, známková	(86) PCT/GB1998/002976
a advokátní kancelář, JUDr. Ing. Michal Guttmann, Nad	(87) WO 1999/019005
Štolou 12, Praha 7, 17000	(22) 05.10.1998
	(74) JUDr. Zdeňka Korejzová, Spálená 29, Praha 1, 11000
(51) <b>A61K 38/18</b> (2006.01)	(51) <b>A61M 39/02</b> (2006.01)
<b>A61P 37/00</b> (2006.01)	<b>A61M 39/00</b> (2006.01)
(11) 297242	<b>A61M 1/00</b> (2006.01)
(40) 17.09.2003	(11) 297283
(21) <b>2003-1043</b>	(40) 15.11.2000
(73) SIGMA-TAU INDUSTRIE FARMACEUTICHE RIUNITE	(21) <b>2000-1499</b>
S. P. A., Rome, IT	(73) HEMAPURE AB, Uppsala, SE
(72) Mantovani Alberto, Milan, IT	(72) Danielson Bo G., Uppsala, SE
Bottazzi Barbara, Milan, IT	Persson Dick, Los, SE
Peri Giuseppe, Milan, IT	(54) <b>Spojovací zařízení</b>
Manfredi Angelo, Milan, IT	(32) 21.10.1997
(54) <b>Použití pentraxinu s dlouhým řetězcem PTX3 k</b>	(31) 1997/9703839
<b>přípravě léčiva pro prevenci a léčbu autoimunních</b>	(33) SE
<b>patologických projevů</b>	(86) PCT/SE1998/001880
(32) 03.11.2000	(87) WO 1999/020338
(31) 2000RM/571	(22) 20.10.1998
(33) IT	(74) JUDr. Zdeňka Korejzová, Spálená 29, Praha 1, 11000
(86) PCT/IT2001/000530	
(87) WO 2002/036151	(51) <b>B01J 8/06</b> (2006.01)
(22) 18.10.2001	<b>C07C 51/25</b> (2006.01)
(74) Ing. Jana Vandělková, Hradební 3, Praha 1, 11000	(11) 297290
(51) <b>A61K 9/107</b> (2006.01)	(40) 11.07.2001
<b>A61K 9/48</b> (2006.01)	(21) <b>2001-524</b>
(11) 297206	(73) BASF AKTIENGESELLSCHAFT, Ludwigshafen, DE
(40) 17.05.2000	(72) Corr Franz, Ludwigshafen, DE
(21) <b>2000-157</b>	Olbert Gerhard, Dossenheim, DE
(73) PHARMACIA & UPJOHN COMPANY, Kalamazoo, MI,	(54) <b>Reaktor se svazkem teplosměnných trubek a jeho</b>
US	<b>použití</b>
(72) Morozowich Walter, Kalamazoo, MI, US	(32) 13.08.1998
Gao Ping, Portage, MI, US	(31) 1998/19836792
(54) <b>Farmaceutická kompozice a samoemulgující formulace</b>	(33) DE
<b>pro lipofilní sloučeniny</b>	(86) PCT/EP1999/005701
(32) 29.07.1997, 29.07.1997	(87) WO 2000/009253
(31) 1997/054012, 1997/54078	(22) 06.08.1999
(33) US, US	(74) JUDr. Miloš Všečetka, Hálkova 2, Praha 2, 12000
(86) PCT/US1998/014818	
(87) WO 1999/006024	(51) <b>B05B 11/00</b> (2006.01)
(22) 27.07.1998	(11) 297286
(74) Ing. František Kania, Mendlovo nám. 1a, Brno, 60300	(40) 13.06.2001
(51) <b>A61K 9/20</b> (2006.01)	(21) <b>2000-956</b>
(11) 297261	(73) GAPLAST GMBH, Altenau, DE
(40) 12.05.1999	(72) Kneer Roland, Farchant, DE
(21) <b>1998-4124</b>	(54) <b>Nádobka s čerpacími prostředky</b>
(73) JANSSEN PHARMACEUTICA N. V., Beerse, BE	(32) 26.09.1997, 14.03.1998
Lawrence Janice, Ann Arbor, MI, US	(31) 1997/19742559, 1998/98104631
Posage Gary W., Ann Arbor, MI, US	(33) DE, EP
(54) <b>Bikonvexní, rychle se rozpadající dávková forma</b>	(86) PCT/DE1998/002444
(32) 17.06.1996	(87) WO 1999/016552
(31) 1996/20259	(22) 21.08.1998
(33) US	(74) Dr. Karel Čermák, Národní třída 32, Praha 1, 11000
(86) PCT/EP1997/003065	
(87) WO 1997/048383	(51) <b>B05D 5/10</b> (2006.01)
(22) 10.06.1997	(11) 297227
(74) Dr. Karel Čermák, Národní 32, Praha 1, 11000	(40) 12.06.2002
	(21) <b>2001-3595</b>

(73) THE PROCTER & GAMBLE COMPANY, Cincinnati, OH, US	(21) <b>2004-859</b>	(21) Dvořák Zdeněk Ing. CSc., Zlín, CZ
(72) McGuire Kenneth Stephen, Wyoming, OH, US	(73) Maňas Miroslav Doc. Ing. CSc., Zlín, CZ	(73) Svoboda Ivan Ing., Napajedla, CZ
(72) Bush Stephan Gary, Cincinnati, OH, US	(72) Dvořák Zdeněk Ing. CSc., Zlín, CZ	(72) Maňas Miroslav Doc. Ing. CSc., Zlín, CZ
(54) <b>Způsob formování trojrozměrného plošného materiálu vytlačováním a nanášení adheziva ve vysoké rychlosti</b>	(73) Svoboda Ivan Ing., Napajedla, CZ	(54) <b>Energeticky úsporný způsob přípravy gumárenských směsí, polotovarů nebo výrobků a zařízení k provádění tohoto způsobu</b>
(32) 09.04.1999	(42) 04.08.2004	(74) Ing. Dana Kreizlová, tř. T. Bati 299, Zlín, 76422
(31) 1999/289222		
(33) US		
(86) PCT/US2000/009099		
(87) WO 2000/061299		
(22) 06.04.2000		
(74) PATENTSERVIS PRAHA a.s., Jivenská 1, Praha 4, 14000		
(51) <b>B21C 23/21</b> (2006.01)	(51) <b>B60H 1/22</b> (2006.01)	(11) 297233
<b>B21J 5/02</b> (2006.01)	(11) 297233	(40) 12.02.2003
<b>B21J 9/00</b> (2006.01)	(40) 12.02.2003	(21) <b>2002-2191</b>
<b>B21J 13/00</b> (2006.01)	(21) <b>2002-2191</b>	(73) J. EBERSPÄCHER GMBH & CO. KG, Esslingen, DE
(11) 297240	(73) J. EBERSPÄCHER GMBH & CO. KG, Esslingen, DE	(72) Alber Andreas, Stuttgart, DE
(40) 18.08.2004	(72) Alber Andreas, Stuttgart, DE	Haber Peter, Göppingen, DE
(21) <b>2003-3322</b>	(72) Collmer Andreas, Ostfildern, DE	
(73) HATEBUR UMFORMMASCHINEN AG, Reinach, CH	(54) <b>Topné zařízení pro uspořádání ve vytápěném prostoru pro cestující nebo v kabině řidiče vozidla</b>	
(72) Siegert Klaus, Sindelfingen, DE	(32) 26.06.2001	
Schwager Aribert, Asperg, DE	(31) 2001/10130743	
Kammerer Manfred, Asperg, DE	(33) DE	
(54) <b>Hydraulicko-mechanické formové zařízení, zejména k příčnému protlačování</b>	(22) 21.06.2002	
(32) 11.05.2001	(74) JUDr. Jan Matějka, Národní 32, Praha, 11000	
(31) 2001/10123745		
(33) DE		
(86) PCT/CH2002/000237		
(87) WO 2002/092258		
(22) 30.04.2002		
(74) JUDr. Karel Čermák jr. Ph. D., Národní 32, Praha 1, 11000		
(51) <b>B22F 3/11</b> (2006.01)	(51) <b>B60K 26/02</b> (2006.01)	(11) 297226
(11) 297211	(11) 297226	(40) 12.03.2003
(40) 12.02.2003	(40) 12.03.2003	(21) <b>2001-4483</b>
(21) <b>2002-904</b>	(21) <b>2001-4483</b>	(73) ROBERT BOSCH GMBH, Stuttgart, DE
(73) STRATEC MEDICAL AG, Oberdorf, CH	(73) ROBERT BOSCH GMBH, Stuttgart, DE	(72) Steindl Sandra, Buehlertal, DE
(72) Feichtinger Heinrich, Zürich, CH	(72) Steindl Sandra, Buehlertal, DE	Meyer Dirk, Weinstadt, DE
(54) <b>Směs dvou částicových fází pro výrobu polotovarů sintrovatelného při vyšších teplotách, způsob výroby polotovaru sintrovatelného při vyšších teplotách a způsob výroby kovových tvarových těles</b>	(72) Meyer Dirk, Weinstadt, DE	Huesges Mario, Buehlertal, DE
(32) 14.09.1999	(72) Huesges Mario, Buehlertal, DE	Caba Radek, České Budějovice, CZ
(31) 1999/00434	(54) <b>Modul plynového pedálu</b>	
(33) CH	(32) 26.04.2000	
(86) PCT/CH1999/000434	(31) 2000/10020486	
(87) WO 2001/019556	(33) DE	
(22) 14.09.1999	(86) PCT/DE2001/001575	
(74) Dr. Karel Čermák, Národní třída 32, Praha 1, 11000	(87) WO 2001/081110	
	(22) 25.04.2001	
	(74) JUDr. Jan Matějka, Národní 32, Praha, 11000	
(51) <b>B23C 5/08</b> (2006.01)	(51) <b>B60S 1/34</b> (2006.01)	(11) 297238
<b>B23C 3/06</b> (2006.01)	(11) 297238	(40) 14.08.2002
(11) 297237	(40) 14.08.2002	(21) <b>2002-1230</b>
(40) 16.06.2004	(21) <b>2002-1230</b>	(73) ROBERT BOSCH GMBH, Stuttgart, DE
(21) <b>2002-3728</b>	(73) ROBERT BOSCH GMBH, Stuttgart, DE	(72) Zimmer Joachim, Sasbach, DE
(73) WIDIA GMBH, Essen, DE	(72) Zimmer Joachim, Sasbach, DE	
(72) Gesell Reinold, Weihenzell, DE	(54) <b>Upevňovací díl stěrače a způsob jeho výroby</b>	
Bär Jürgen, Fürth, DE	(32) 10.08.2000	
(54) <b>Kotoučová fréza pro obrábění s odváděním třísek</b>	(31) 2000/10039053	
(32) 08.06.2000	(33) DE	
(31) 2000/10027945	(86) PCT/DE2001/002593	
(33) DE	(87) WO 2002/012034	
(86) PCT/DE2001/002121	(22) 11.07.2001	
(87) WO 2001/094065	(74) JUDr. Jan Matějka, Národní 32, Praha, 11000	
(22) 06.06.2001		
(74) Ing. Michael Fischer, Na Hrobcí 5, Praha 2, 12800		
(51) <b>B29B 13/08</b> (2006.01)	(51) <b>B60S 1/34</b> (2006.01)	(11) 297269
<b>B29B 13/00</b> (2006.01)	(11) 297269	(40) 13.03.2002
<b>B29C 35/08</b> (2006.01)	(40) 13.03.2002	(21) <b>2001-3809</b>
<b>C08J 3/28</b> (2006.01)	(21) <b>2001-3809</b>	(73) ROBERT BOSCH GMBH, Stuttgart, DE
<b>B29B 13/02</b> (2006.01)	(73) ROBERT BOSCH GMBH, Stuttgart, DE	(72) Heinrich Laurent, Illkirch-Graffenstaden, FR
(11) 297268	(72) Heinrich Laurent, Illkirch-Graffenstaden, FR	Kuehbauch Gerd, Buehlertal, DE
(40) 15.03.2006	(72) Kuehbauch Gerd, Buehlertal, DE	Lorenz Karlheinz, Baden-Baden, DE
	(54) <b>Raménko stěrače</b>	
	(32) 24.02.2000	
	(31) 2000/10008644	
	(33) DE	
	(86) PCT/DE2001/000392	
	(87) WO 2001/062560	
	(22) 02.02.2001	
	(74) JUDr. Jan Matějka, Národní 32, Praha, 11000	

(51) <b>B61D 13/00</b> (2006.01)	(40) 12.11.2003
<b>B61D 17/20</b> (2006.01)	(21) <b>2002-1951</b>
<b>B61F 3/12</b> (2006.01)	(73) KÖCK Elke, Kassel, DE
<b>B61F 5/52</b> (2006.01)	(72) Mojzís Karel, Neufahrn, DE
(11) 297213	(54) <b>Pojezdové ústrojí, na kterém je uspořádáno pracovní zařízení</b>
(40) 11.10.2006	(32) 06.12.1999
(21) <b>2005-436</b>	(31) 1999/19958691
(73) VÚKV a.s., Praha, CZ	(33) DE
ŠKODA TRANSPORTATION s.r.o., Plzeň, CZ	(86) PCT/EP2000/012054
(72) Zelinger Miloš Ing., Praha, CZ	(87) WO 2001/044097
Šrámek Milan Ing., Plzeň, CZ	(22) 30.11.2000
Heptner Tomáš Ing., Praha, CZ	(74) JUDr. Miloš Všetečka, advokát, Hálkova 2, Praha 2, 12000
Špalek Petr Ing., Plzeň, CZ	
Zapletal Jan Ing., Plzeň, CZ	
Mašek Jan Ing., Praha, CZ	
(54) <b>Nízkopodlažní článkové kolejové vozidlo, zejména tramvajové</b>	(51) <b>C04B 41/50</b> (2006.01)
(22) 04.07.2005	<b>C04B 41/45</b> (2006.01)
(74) Ing. Jarmila Loskotová, K Závětínám 727, Praha 5, 15500	<b>C04B 41/46</b> (2006.01)
	(11) 297288
(51) <b>B65D 47/08</b> (2006.01)	(40) 17.02.1999
<b>B65D 47/04</b> (2006.01)	(21) <b>1998-3078</b>
(11) 297203	(73) VIGNALI Graziano, Sasso Marconi, IT
(40) 16.03.2005	(72) Vignali Graziano, Sasso Marconi, IT
(21) <b>2004-387</b>	(54) <b>Způsob získání zbarvených keramických výrobků a slinuté kameninové dlaždice</b>
(73) SEAQUIST-LÖFFLER KUNSTSTOFFWERK GMBH, Freyung-Linden, DE	(32) 12.04.1996
(72) Jäckel Gerhard F. K., Freyung, DE	(31) 1996MI/706
Lenz Franz, Hinterschmidung, DE	(33) IT
Schaffner Eldon, München-Freimann, DE	(86) PCT/EP1997/001731
(54) <b>Vypouštěcí uzávěr nádoby s tekutým obsahem</b>	(87) WO 1997/038952
(32) 20.09.2001	(22) 08.04.1997
(31) 2001/20115488	(74) Ing. Jiří Andera, Nad Štolou 12, Praha 7, 17000
(33) DE	
(86) PCT/EP2002/003124	(51) <b>C07C 17/278</b> (2006.01)
(87) WO 2003/026981	<b>C07C 19/01</b> (2006.01)
(22) 20.03.2002	(11) 297256
(74) Advokátní a patentová kancelář Čermák Hořejš Myslí, JUDr. Karel Čermák jr. Ph.D., Národní 32, Praha 1, 11000	(40) 12.04.2000
	(21) <b>1999-3936</b>
(51) <b>B65D 8/02</b> (2006.01)	(73) SOLVAY (SOCIETE ANONYME), Bruxelles, BE
<b>B65D 47/26</b> (2006.01)	(72) Schoebrechts Jean-Paul, Grez-Doiceau, BE
<b>B65D 39/10</b> (2006.01)	Mathieu Véronique, Wavre, BE
(11) 297259	Janssens Francine, Vilvoorde, BE
(40) 17.05.2000	(54) <b>Způsob výroby 1,1,1,3,3-pentachlorbutanu</b>
(21) <b>1998-3028</b>	(32) 05.05.1997, 08.08.1997, 24.02.1998
(73) Ball Packaging Europe GmbH, Ratingen, DE	(31) 1997/9700399, 1997/9700669, 1998/9800140
(72) Strube Lutz, Cremlingen, DE	(33) BE, BE, BE
(54) <b>Víko pro nápojové plechovky</b>	(86) PCT/EP1998/002585
(32) 02.04.1996	(87) WO 1998/050329
(31) 1996/19613256	(22) 28.04.1998
(33) DE	(74) Čermák Hořejš Myslí a spol., JUDr. Karel Čermák, advokát, Národní 32, Praha 1, 11000
(86) PCT/DE1997/000673	
(87) WO 1997/036793	(51) <b>C07C 237/46</b> (2006.01)
(22) 02.04.1997	<b>A61K 49/04</b> (2006.01)
(74) PATENTSERVIS Praha a.s., Jivenská 1273/1, Praha 4, 14021	(11) 297243
	(40) 17.05.2000
(51) <b>B65D 83/14</b> (2006.01)	(21) <b>1999-4171</b>
(11) 297239	(73) GE HEALTHCARE AS, Oslo, NO
(40) 16.02.2005	(72) Malthe-Sorensen Dick, Spangereid, NO
(21) <b>2003-2562</b>	Aukrust Audun, Oslo, NO
(73) PETER KWASNY GMBH, Gundelsheim, DE	(54) <b>Žlutý polymorf 5-amino-2,4,6-trijod-N,N'-bis(2,3-dihydroxypropyl)izoftalamidu</b>
(72) Kwasny Peter, Schaffhausen, CH	(32) 23.05.1997
Maras Christian, Öhringen, DE	(31) 1997/9710726
(54) <b>Tlaková nádoba ke směšování a produkci dvousložkových materiálů</b>	(33) GB
(32) 23.03.2001	(86) PCT/GB1998/001492
(31) 2001/10114624	(87) WO 1998/052911
(33) DE	(22) 22.05.1998
(86) PCT/EP2002/002885	(74) JUDr. Zdeňka Korejzová, Spálená 29, Praha 1, 11000
(87) WO 2002/076852	
(22) 15.03.2002	
(74) JUDr. Karel Čermák jr. Ph.D., Národní 32, Praha 1, 11000	
(51) <b>B66C 23/34</b> (2006.01)	
(11) 297234	

- |      |  |           |      |   |
|------|--|-----------|------|---|
| (51) | <i>C07C 257/18</i>   | (2006.01) | (33) | US  |
|      | <i>C07C 257/20</i>   | (2006.01) | (86) | PCT/US1996/016516   |
|      | <i>C07C 271/64</i>   | (2006.01) | (87) | WO 1997/015544  |
|      | <i>A61K 31/155</i>   | (2006.01) | (22) | 16.10.1996  |
|      | <i>A61P 19/02</i>  | (2006.01) | (74) | JUDr. Zdeňka Korejzová, Spálená 29, Praha 1, 11000  |
|      | <i>A61P 11/06</i>  | (2006.01) |      |   |
|      | <i>A61P 11/00</i>  | (2006.01) |      |   |
|      | <i>A61P 11/08</i>  | (2006.01) | (51) | <i>C07C 67/22</i> (2006.01)   |
|      | <i>A61P 17/06</i>  | (2006.01) |      | <i>C07C 249/08</i> (2006.01)  |
|      | <i>A61P 1/04</i>   | (2006.01) |      | <i>C07C 249/12</i> (2006.01)  |
|      | <i>A61P 1/06</i>   | (2006.01) |      | <i>C07C 251/48</i> (2006.01)  |
|      | <i>A61P 1/00</i>   | (2006.01) |      | <i>C07C 69/738</i> (2006.01)  |
|      | <i>A61P 25/28</i>  | (2006.01) |      | <i>C07C 251/60</i> (2006.01)  |
|      | <i>A61P 9/10</i>   | (2006.01) |      | <i>C07C 235/78</i> (2006.01)  |
|      |  |           |      | <i>C07D 249/12</i> (2006.01)  |
| (11) | 297252   |           | (11) | 297235  |
| (40) | 15.09.1999   |           | (40) | 18.02.1998  |
| (21) | <b>1999-822</b>  |           | (21) | <b>1996-3578</b>  |
| (73) | BOEHRINGER INGELHEIM PHARMA GMBH & CO. KG., Ingelheim am Rhein, DE   |           | (73) | BASF AKTIENGESELLSCHAFT, Ludwigshafen, DE   |
| (72) | Schromm Kurt, Ingelheim am Rhein, DE<br>Anderskewitz Ralf, Bingen, DE<br>Renth Ernst-Otto, Kiel, DE<br>Birke Franz, Ingelheim am Rhein, DE<br>Jennewein Hans Michael, Wiesbaden, DE<br>Meade Christopher John Montague, Bingen, DE |           | (72) | Bayer Herbert Dr., Mannheim, DE<br>Isak Heinz Dr., Böhl-Iggelheim, DE<br>Wingert Horst Dr., Mannheim, DE<br>Sauter Hubert Dr., Mannheim, DE<br>Keil Michael Dr., Freinsheim, DE<br>Nett Markus, Schifferstadt, DE<br>Benoit Remy Dr., Neustadt, DE<br>Müller Ruth Dr., Friedelsheim, DE |
| (54) | <b>Benzamidinové deriváty, způsob výroby a farmaceutický prostředek</b>  |           | (54) | <b>Způsob přípravy derivátu methyramidu alfa-methoxyiminokarboxylové kyseliny a meziprodukty pro tento způsob</b>   |
| (32) | 10.09.1996   |           | (32) | 10.06.1994  |
| (31) | 1996/19636689  |           | (31) | 1994/4420416  |
| (33) | DE   |           | (33) | DE  |
| (86) | PCT/EP1997/004921  |           | (86) | PCT/EP1995/002013   |
| (87) | WO 1998/011062   |           | (87) | WO 1995/034526  |
| (22) | 09.09.1997   |           | (22) | 26.05.1995  |
| (74) | JUDr. Zdenka Korejzová, Spálená 29, Praha 1, 11000   |           | (74) | JUDr. Ivan Koreček, Na baště sv. Jiří 9, Praha 6, 16000   |
| (51) | <i>C07C 317/44</i>   | (2006.01) |      |   |
|      | <i>C07D 209/48</i>   | (2006.01) |      |   |
|      | <i>C07D 277/36</i>   | (2006.01) | (51) | <i>C07D 215/56</i> (2006.01)  |
|      | <i>C07D 307/38</i>   | (2006.01) |      | <i>C07D 401/04</i> (2006.01)  |
|      | <i>A61K 31/19</i>  | (2006.01) |      | <i>C07D 471/04</i> (2006.01)  |
|      | <i>A61K 31/215</i>   | (2006.01) |      | <i>C07D 498/04</i> (2006.01)  |
|      | <i>A61K 31/16</i>  | (2006.01) | (11) | 297212  |
|      | <i>A61P 19/04</i>  | (2006.01) | (40) | 15.11.2000  |
|      | <i>A61P 29/00</i>  | (2006.01) | (21) | <b>2000-1926</b>  |
|      | <i>A61P 35/00</i>  | (2006.01) | (73) | Bayer HealthCare AG, Leverkusen, DE   |
| (11) | 297278   |           | (72) | Gehring Reinhold, Wuppertal, DE<br>Mohrs Klaus, Wuppertal, DE<br>Heilmann Werner, Wuppertal, DE<br>Diehl Herbert, Leverkusen, DE  |
| (40) | 14.07.1999   |           | (54) | <b>Způsob výroby derivátů kyselin 3-chinolonkarboxylových</b>   |
| (21) | <b>1999-368</b>  |           | (32) | 24.11.1997  |
| (73) | DARWIN DISCOVERY LIMITED, Cambridge, GB  |           | (31) | 1997/19751948   |
| (72) | Owen David Alan, Cambridge, GB<br>Montana John Gary, Cambridge, GB<br>Keily John Fraser, Cambridge, GB<br>Watson Robert John, Cambridge, GB<br>Baxter Andrew Douglas, Cambridge, GB  |           | (33) | DE  |
| (54) | <b>Deriváty hydroxamové a karboxylové kyseliny a jejich použití</b>  |           | (86) | PCT/EP1998/007237   |
| (32) | 07.08.1996, 11.04.1997   |           | (87) | WO 1999/026940  |
| (31) | 1996/9616599, 1997/9707427   |           | (22) | 12.11.1998  |
| (33) | GB, GB   |           | (74) | Společná advokátní kancelář Vsetečka a partneři Vsetečka Miloš JUDr., Hálkova 2, Praha 2, 12000   |
| (86) | PCT/GB1997/002129  |           |      |   |
| (87) | WO 1998/005635   |           | (51) | <i>C07D 255/02</i> (2006.01)  |
| (22) | 07.08.1997   |           |      | <i>A61K 31/55</i> (2006.01)   |
| (74) | PATENTSERVIS PRAHA a.s., Jivenská 1, Praha 4, 14000  |           | (11) | 297276  |
| (51) | <i>C07C 51/47</i>  | (2006.01) | (40) | 11.10.2000  |
|      | <i>C07C 53/08</i>  | (2006.01) | (21) | <b>2000-2593</b>  |
|      | <i>B01J 31/40</i>  | (2006.01) | (73) | MERCK PATENT GMBH, Darmstadt, DE  |
| (11) | 297265   |           | (72) | Ruggiero Daniel, Sainte Concorce, FR<br>Wiernsperger Nicolas, Orlenas, FR<br>Patereau Gérard, Maurepas, FR<br>Moinet Gérard, Orsay, FR  |
| (40) | 11.11.1998   |           | (54) | <b>Derivát triazepinonu, způsob jeho přípravy a farmaceutický prostředek, který ho obsahuje</b>   |
| (21) | <b>1998-1279</b>   |           | (32) | 14.01.1998  |
| (73) | HOECHST CELANESE CORPORATION, Sommerville, NJ, US  |           | (31) | 1998/9800321  |
| (72) | Warner R. Jay, Corpus Christi, TX, US<br>Broussard Jerry A., Corpus Christi, TX, US  |           | (33) | FR  |
| (54) | <b>Způsob zvýšení produktivity roztoku karbonylačního katalyzátoru</b>   |           | (86) | PCT/EP1999/000100   |
| (32) | 27.10.1995   |           | (87) | WO 1999/036396  |
| (31) | 1995/549609  |           | (22) | 11.01.1999  |

(74) JUDr. Jan Matějka, Národní 32, Praha 1, 11000	(22) 10.09.2004	(74) Ing. Ivana Jirotková, Nad Štolou 12, Praha 7, 17000
(51) <b>C07D 307/58</b> (2006.01)	(51) <b>C07D 471/04</b> (2006.01)	(51) <b>C07D 519/00</b> (2006.01)
(11) 297257	(11) <b>A61K 31/435</b> (2006.01)	(11) 297220
(40) 16.06.1999	(40) 12.07.2000	(40) 12.07.2000
(21) <b>1998-4368</b>	(21) <b>2000-726</b>	(21) <b>2000-726</b>
(73) MERCK AND CO., INC., Rahway, NJ, US	(73) JANSSEN PHARMACEUTICA N. V., Beerse, BE	(73) JANSSEN PHARMACEUTICA N. V., Beerse, BE
(72) Desmond Richard, Rahway, NJ, US	(72) Kennis Ludo Edmond Josephine, Beerse, BE	(72) Kennis Ludo Edmond Josephine, Beerse, BE
Dolling Ulf H., Rahway, NJ, US	Mertens Josephus Carolus, Beerse, BE	Mertens Josephus Carolus, Beerse, BE
Frey Lisa F., Rahway, NJ, US	(54) <b>Tetrahydrogama-karbolin, způsob jeho přípravy a použití, farmaceutická kompozice s jeho obsahem a způsob její přípravy</b>	(54) <b>Tetrahydrogama-karbolin, způsob jeho přípravy a použití, farmaceutická kompozice s jeho obsahem a způsob její přípravy</b>
Tillyer Richard D., Rahway, NJ, US	(32) 08.09.1997	(32) 08.09.1997
Tschaen David M., Rahway, NJ, US	(31) 1997/97202761	(31) 1997/97202761
(54) <b>Způsob výroby fenyheterocyklických derivátů</b>	(33) EP	(33) EP
(32) 03.07.1996, 29.07.1996	(86) PCT/EP1998/005710	(86) PCT/EP1998/005710
(31) 1996/021200, 1996/9615867	(87) WO 1999/012926	(87) WO 1999/012926
(33) US, GB	(22) 01.09.1998	(22) 01.09.1998
(86) PCT/US1997/011466	(74) Dr. Karel Čermák, Národní třída 32, Praha 1, 11000	(74) Dr. Karel Čermák, Národní třída 32, Praha 1, 11000
(87) WO 1998/000416		
(22) 27.06.1997		
(74) JUDr. Zdeňka Korejzová, Spálená 29, Praha 1, 11000		
(51) <b>C07D 333/68</b> (2006.01)	(51) <b>C07D 498/18</b> (2006.01)	(51) <b>C07D 498/18</b> (2006.01)
<b>C07D 333/38</b> (2006.01)	<b>A61K 31/55</b> (2006.01)	<b>A61K 31/55</b> (2006.01)
<b>C07D 409/12</b> (2006.01)	<b>A61P 37/06</b> (2006.01)	<b>A61P 37/06</b> (2006.01)
<b>C07D 333/80</b> (2006.01)	(11) 297244	(11) 297244
<b>A61K 31/38</b> (2006.01)	(40) 12.04.2000	(40) 12.04.2000
<b>A61P 9/00</b> (2006.01)	(21) <b>1999-4740</b>	(21) <b>1999-4740</b>
<b>A61P 15/00</b> (2006.01)	(73) NOVARTIS AG, Basel, CH	(73) NOVARTIS AG, Basel, CH
(11) 297253	(72) Dosenbach Cornelia, Efringen-Kirchen, DE	(72) Dosenbach Cornelia, Efringen-Kirchen, DE
(40) 14.07.1999	Grassberger Maximilian, Wien, AT	Grassberger Maximilian, Wien, AT
(21) <b>1999-1240</b>	Hartmann Otto, Basel, CH	Hartmann Otto, Basel, CH
(73) MERCK PATENT GMBH, Darmstadt, DE	Horvath Amarylla, Wien, AT	Horvath Amarylla, Wien, AT
(72) Jonas Rochus, Darmstadt, DE	Mutz Jean-Paul, Blotzheim, FR	Mutz Jean-Paul, Blotzheim, FR
Schelling Pierre, Mühlthal, DE	Penn Gerhard, Oberwil, CH	Penn Gerhard, Oberwil, CH
Kluxen Franz-Werner, Darmstadt, DE	Pfeffer Sabine, Weil, DE	Pfeffer Sabine, Weil, DE
Christadler Maria, Rödermark, DE	Wieckhusen Dierk, Binzen, DE	Wieckhusen Dierk, Binzen, DE
(54) <b>Derivát amidu aminothiofenkarboxylové kyseliny, způsob jeho přípravy a farmaceutický prostředek, který ho obsahuje</b>	(54) <b>Krystalické formy 33-epichlor-33-desoxyaskomycinu, způsob jejich přípravy a farmaceutické prostředky s jejich obsahem</b>	(54) <b>Krystalické formy 33-epichlor-33-desoxyaskomycinu, způsob jejich přípravy a farmaceutické prostředky s jejich obsahem</b>
(32) 15.10.1996	(32) 30.06.1997	(32) 30.06.1997
(31) 1996/19642451	(31) 1997/9713730	(31) 1997/9713730
(33) DE	(33) GB	(33) GB
(86) PCT/EP1997/005531	(86) PCT/EP1998/003929	(86) PCT/EP1998/003929
(87) WO 1998/016521	(87) WO 1999/001458	(87) WO 1999/001458
(22) 08.10.1997	(22) 26.06.1998	(22) 26.06.1998
(74) JUDr. Jan Matějka, Národní 32, Praha 1, 11000	(74) Ing. Jan Kubát, Přístavní 24, Praha 7, 17000	(74) Ing. Jan Kubát, Přístavní 24, Praha 7, 17000
(51) <b>C07D 417/12</b> (2006.01)	(51) <b>C07F 9/38</b> (2006.01)	(51) <b>C07F 9/38</b> (2006.01)
(11) 297209	<b>A61K 31/663</b> (2006.01)	<b>A61K 31/663</b> (2006.01)
(40) 11.10.2000	<b>A61P 19/08</b> (2006.01)	<b>A61P 19/08</b> (2006.01)
(21) <b>2000-1633</b>	(11) 297262	(11) 297262
(73) SMITHKLINE BEECHAM PLC, Brentford, GB	(40) 16.08.2006	(40) 16.08.2006
(72) Giles Robert Gordon, Tonbridge, GB	(21) <b>2004-1249</b>	(21) <b>2004-1249</b>
Lewis Norman John, Tonbridge, GB	(73) ZENTIVA, a. s., Praha, CZ	(73) ZENTIVA, a. s., Praha, CZ
Quick John Kirby, Tonbridge, GB	(72) Dostálová Jana, Hradec Králové, CZ	(72) Dostálová Jana, Hradec Králové, CZ
(54) <b>Způsob výroby thiazolidindionového derivátu</b>	Halama Aleš, Pardubice, CZ	Halama Aleš, Pardubice, CZ
(32) 04.11.1997	Jirman Josef, Praha, CZ	Jirman Josef, Praha, CZ
(31) 1997/9723295	Petříčková Hana, Praha, CZ	Petříčková Hana, Praha, CZ
(33) GB	(54) <b>Trisodná sůl kyseliny 4-amino-1-hydroxybutyliden-1,1-bisfosfonové</b>	(54) <b>Trisodná sůl kyseliny 4-amino-1-hydroxybutyliden-1,1-bisfosfonové</b>
(86) PCT/EP1998/006997	(22) 28.12.2004	(22) 28.12.2004
(87) WO 1999/023095	(74) ROTT, RŮŽIČKA & GUTTMANN Patentová, známková a advokátní kancelář, Ing. Ivana Jirotková, Nad Štolou 12, Praha 7, 17000	(74) ROTT, RŮŽIČKA & GUTTMANN Patentová, známková a advokátní kancelář, Ing. Ivana Jirotková, Nad Štolou 12, Praha 7, 17000
(22) 27.10.1998		
(74) JUDr. Pavel Zelený, Hálkova 2, Praha 2, 12000		
(51) <b>C07D 417/12</b> (2006.01)	(51) <b>C07F 9/6512</b> (2006.01)	(51) <b>C07F 9/6512</b> (2006.01)
<b>C07D 277/34</b> (2006.01)	<b>A61K 31/505</b> (2006.01)	<b>A61K 31/505</b> (2006.01)
<b>C07D 213/74</b> (2006.01)	<b>A61P 31/12</b> (2006.01)	<b>A61P 31/12</b> (2006.01)
<b>A61K 31/427</b> (2006.01)	<b>A61P 35/00</b> (2006.01)	<b>A61P 35/00</b> (2006.01)
<b>A61K 31/4427</b> (2006.01)	(11) 297267	(11) 297267
<b>A61P 3/10</b> (2006.01)	(40) 12.05.2004	(40) 12.05.2004
(11) 297266	(21) <b>2004-142</b>	(21) <b>2004-142</b>
(40) 12.04.2006	(73) Ústav organické chemie a biochemie AV ČR, Praha, CZ	(73) Ústav organické chemie a biochemie AV ČR, Praha, CZ
(21) <b>2004-956</b>	Rega Stichting V. Z. W., Leuven, BE	Rega Stichting V. Z. W., Leuven, BE
(73) Zentiva, a. s., Praha, CZ		
(72) Halama Aleš, Pardubice, CZ		
Lustig Petr, Pardubice, CZ		
Jirman Josef, Praha, CZ		
(54) <b>Způsob přípravy rosiglitazonu</b>		

- (72) Balzarini Jan M. R. prof., Heverlee, BE  
De Clercq Erik Desire Alice prof., Loevenjoel, BE  
Holý Antonín prof., Horní Počernice, CZ
- (54) **Deriváty pyrimidinu nesoucí fosfonátovou skupinu, způsob jejich přípravy, jejich použití pro léčbu a farmaceutické přípravky tyto látky obsahující**
- (32) 29.06.2001  
(31) 2001/302212  
(33) US  
(86) PCT/CZ2002/000038  
(87) WO 2003/002580  
(22) 28.06.2002  
(74) Ing. Marta Gabrielová, Třída Politických vězňů 7, Praha 1, 11000
- 
- (51) **C07F 9/6558** (2006.01)  
**A61K 31/675** (2006.01)  
**A61P 3/10** (2006.01)  
**C07F 9/655** (2006.01)  
**C07F 9/6553** (2006.01)  
**C07F 9/6509** (2006.01)  
**C07F 9/6512** (2006.01)  
**C07F 9/58** (2006.01)  
**C07F 9/6539** (2006.01)  
**C07F 9/653** (2006.01)  
**C07F 9/6541** (2006.01)  
**C07F 9/6571** (2006.01)  
**C07F 9/6578** (2006.01)
- (11) 297264  
(40) 12.09.2001  
(21) **2001-840**  
(73) METABASIS THERAPEUTICS, INC., San Diego, CA, US
- (72) Dang Qun, San Diego, CA, US  
Kasibhatla Srinivas Rao, San Diego, CA, US  
Reddy K. Raja, San Diego, CA, US  
Erion Mark D., Del Mar, CA, US  
Reddy M. Rami, San Diego, CA, US  
Agarwal Atul, San Diego, CA, US
- (54) **Nové heteroaromatické inhibitory fruktóza-1,6-bisfosfatázy**
- (32) 09.09.1998, 07.12.1998  
(31) 1998/135504, 1998/111077  
(33) US, US  
(86) PCT/US1999/020346  
(87) WO 2000/014095  
(22) 03.09.1999  
(74) Ing. Eduard Hakr, Přístavní 24, Praha 7, 17000
- 
- (51) **C07J 53/00** (2006.01)
- (11) 297255  
(40) 12.05.1999  
(21) **1999-470**  
(73) SCHERING AKTIENGESELLSCHAFT, Berlin, DE  
Mohr Jörg-Thorsten, Berlin, DE  
Nickisch Klaus, Berlin, DE
- (54) **Způsob výroby drospirenonu -6 $\beta$ ,7 $\beta$ ;15 $\beta$ ,16 $\beta$ -dimethylen-3-oxo-17 $\alpha$ -pregn-4-en-21,17-karbolaktonu, jakož i 6 $\beta$ ,7 $\beta$ ;15 $\beta$ ,16 $\beta$ -dimethylen-5 $\beta$ -hydroxy-3-oxo-17 $\alpha$ -androstan-21,17-karbolakton jako meziprodukt tohoto způsobu**
- (32) 12.08.1996  
(31) 1996/19633685  
(33) DE  
(86) PCT/EP1997/004342  
(87) WO 1998/006738  
(22) 11.08.1997  
(74) JUDr. Miloš Všečetka, Hálkova 2, Praha 2, 12000
- 
- (51) **C07K 16/00** (2006.01)  
**A61P 7/02** (2006.01)
- (11) 297216  
(40) 17.05.2000  
(21) **2000-57**  
(73) ABBOTT GMBH & CO. KG, Wiesbaden, DE  
(72) Subkowski Thomas, Mutterstadt, DE  
Hornberger Wilfried, Neustadt, DE
- (54) **Monoklonální protilátky, fragmenty protilátek, jejich směsi nebo deriváty a jejich použití a buňky, které je exprimují**
- (32) 10.07.1997  
(31) 1997/19729544  
(33) DE  
(86) PCT/EP1998/003834  
(87) WO 1999/002564  
(22) 23.06.1998  
(74) JUDr. Petr Kalenský, Hálkova 2, Praha 2, 12000
- 
- (51) **C07K 5/10** (2006.01)  
**A61K 38/07** (2006.01)  
**A61P 25/04** (2006.01)
- (11) 297281  
(40) 13.12.2000  
(21) **2000-2382**  
(73) Cara Therapeutics, Inc., Tarrytown, NY, US  
(72) Junien Jean Louis, Sevres, FR  
Riviere Pierre J. M., San Diego, CA, US  
Scheingart Claudio D., La Jolla, CA, US  
Diaz Javier Sueiras, La Jolla, CA, US  
Trojnar Jerzy A., Solana Beach, CA, US  
Vanderah Todd W., Tucson, AZ, US
- (54) **Syntetický amid opioidního peptidu a farmaceutický prostředek**
- (32) 23.12.1997  
(31) 1997/997208  
(33) US  
(86) PCT/US1998/027282  
(87) WO 1999/032510  
(22) 22.12.1998  
(74) KOREJZOVÁ & SPOL., v.o.s., JUDr. Zdeňka Korejzová, Spálená 29, Praha 1, 11000
- 
- (51) **C08J 5/04** (2006.01)  
**C08L 27/12** (2006.01)  
**C08L 27/18** (2006.01)  
**F16C 33/20** (2006.01)
- (11) 297250  
(40) 17.01.2001  
(21) **1999-4591**  
(73) GLACIER GARLOCK BEARINGS, INC., Wilmington, DE, US  
(72) McDonald Julie Ann, Rugby, GB  
Wheatley John Edward, Rugby, GB  
Latkowski Anthony, Rugby, GB  
Hall David Geoffrey, Rugby, GB
- (54) **Způsob výroby materiálu pro kluzná ložiska**
- (32) 21.06.1997  
(31) 1997/9713079  
(33) GB  
(86) PCT/GB1998/001740  
(87) WO 1998/058986  
(22) 15.06.1998  
(74) JUDr. Pavel Zelený, Hálkova 2, Praha 2, 12000
- 
- (51) **C08L 89/00** (2006.01)  
**C08L 5/04** (2006.01)  
**C08L 1/26** (2006.01)  
**C08K 5/15** (2006.01)  
**C08K 3/34** (2006.01)  
**A61K 9/28** (2006.01)  
**A61K 9/30** (2006.01)  
**A61K 9/42** (2006.01)  
**A61K 9/34** (2006.01)  
**A61K 9/36** (2006.01)
- (11) 297271  
(40) 13.08.1997  
(21) **1997-85**  
(73) BPSI HOLDINGS, INC., West Point, PA, US  
(72) Jordan Martin Philip, Orpington, GB  
(54) **Suchá povlaková hmota pro výrobu filmu zabraňujícímu přístupu vlhkosti, způsob a tvorba povlaku**
- (32) 12.07.1994, 06.06.1995  
(31) 1994/9414045, 1995/466939  
(33) GB, US

(86) PCT/US1995/008690	(73) Marakov Vladimír, Praha, CZ
(87) WO 1996/001874	Vyšín Michal, Kladno, CZ
(22) 12.07.1995	Statsenko Sergej, Vladivostok, RU
(74) Dr. Karel Čermák, Národní 32, Praha 1, 11000	(72) Marakov Vladimír, Praha, CZ
(51) <b>C09K 3/32</b> (2006.01)	(54) <b>Způsob bělení textilií se sníženou ztrátou jejich pevnosti</b>
(11) 297246	(22) 11.08.2005
(40) 11.10.2006	(74) Ing. Pavel Reichel, Lopatecká 14, Praha 4, 14700
(21) <b>2006-45</b>	(51) <b>D06M 13/224</b> (2006.01)
(73) Friedl František Ing., Pardubice, CZ	(11) 297279
(72) Friedl František Ing., Pardubice, CZ	(40) 13.06.2001
(54) <b>Posypový materiál k sorpci kapalin a důslednému očištění pevného povrchu</b>	(21) <b>1999-3745</b>
(22) 23.01.2006	(73) INDUSTRIAL TECHNOLOGY RESEARCH INSTITUTE, Hsinchu, TW
(51) <b>C12N 5/08</b> (2006.01)	(72) Chen Erh-Ning, Hsinchu, TW
<b>C12N 5/00</b> (2006.01)	Tang Jing-Wen, Hsinchu, TW
<b>C12N 5/22</b> (2006.01)	Lin Wen-Tain, Tainan Hsien, TW
(11) 297289	Huang Li-Chuan, Hsinchu, TW
(40) 11.11.1998	Chien Shu-Hua, Nantou Hsien, TW
(21) <b>1998-1945</b>	(54) <b>Biologicky degradovatelný vřetenový olej</b>
(73) SOCIETE DES PRODUITS NESTLE S. A., Vevey, CH	(33) CZ
(72) Baur Markus, Lausanne, CH	(22) 22.10.1999
Mace Catherine, Lutry, CH	(74) JUDr. Zdeňka Korejzová, Spálená 29, Praha 1, 11000
Malnoe Armand, Dommartin, CH	(51) <b>E04C 5/01</b> (2006.01)
Pfeifer Andrea M. A., St-Légier, CH	<b>E04C 5/06</b> (2006.01)
Regnier Marcelle, Paris, FR	<b>E04B 5/43</b> (2006.01)
(54) <b>Immortalizované buněčné linie a živné médium</b>	(11) 297223
(32) 21.12.1995	(40) 17.01.2001
(31) 1995/576483	(21) <b>2000-2216</b>
(33) US	(73) DEHA ANKERSYSTEME GMBH & CO. KG, Gross-Gerau, DE
(86) PCT/EP1996/005812	(72) Ernst Peter, Hattersheim, DE
(87) WO 1997/023602	Schrader Gerhard, Frankfurt am Main, DE
(22) 19.12.1996	(54) <b>Smyková výztuž pro ploché stropy a lišta pro kolíky</b>
(74) JUDr. Zdeňka Korejzová, Spálená 29, Praha 1, 11000	(32) 18.12.1997
(51) <b>C22C 38/18</b> (2006.01)	(31) 1997/19756358
<b>C22C 38/22</b> (2006.01)	(33) DE
<b>B21G 1/00</b> (2006.01)	(86) PCT/EP1998/008031
(11) 297208	(87) WO 1999/032737
(40) 14.05.2003	(22) 10.12.1998
(21) <b>2002-2399</b>	(74) JUDr. Jan Matějka, Národní 32, Praha 1, 11000
(73) STAHLWERK ERGSTE WESTIG GMBH, Schwerte, DE	(51) <b>E04D 3/08</b> (2006.01)
(72) Kloss-Ulitzka Gisbert, Neuenrade, DE	<b>E04B 7/04</b> (2006.01)
Schnabel Günter, Hagen, DE	(11) 297219
Pacher Oskar, Graz, AT	(40) 17.01.2001
(54) <b>Ocel legovaná chromem</b>	(21) <b>2000-2405</b>
(32) 17.01.2000, 02.06.2000	(73) ULTRAFRAME (UK) LIMITED, Clitheroe, GB
(31) 2000/10001725, 2000/10027049	(72) Richardson Christopher, Clitheroe, GB
(33) DE, DE	(54) <b>Okapní nosník pro střešní konstrukci</b>
(86) PCT/EP2001/000100	(32) 29.12.1997
(87) WO 2001/053555	(31) 1997/9727334
(22) 08.01.2001	(33) GB
(74) Ing. Jiří Malůšek, Mendlovo nám. 1a, Brno, 60300	(86) PCT/GB1998/002563
(51) <b>D03J 1/00</b> (2006.01)	(87) WO 1999/034074
<b>D03C 3/26</b> (2006.01)	(22) 26.08.1998
(11) 297263	(74) Ing. Tomáš Hakr, Přístavní 24, Praha 7, 17000
(40) 11.11.1998	(51) <b>E04D 3/14</b> (2006.01)
(21) <b>1998-868</b>	(11) 297229
(73) DEUTSCHE INSTITUTE FÜR TEXTIL-UND FASERFORSCHUNG STIFTUNG DES ÖFFENTLICHEN RECHTS, Denkendorf, DE	(40) 12.12.2001
(72) Guse Rolf Dr., Reutlingen, DE	(21) <b>2001-1041</b>
Horter Hansjürgen, Deizisau, DE	(73) ULTRAFRAME (UK) LIMITED, Clitheroe, GB
(54) <b>Způsob a zařízení k rychlé přípravě nebo převybavení tkacích stroje</b>	(72) Richardson Christopher, Clitheroe, GB
(32) 21.03.1997	(54) <b>Zasklívací nosné systémy</b>
(31) 1997/19712037	(32) 22.09.1998
(33) DE	(31) 1998GB/9802805
(22) 20.03.1998	(33) WO
(74) Dr. Ing. Milan Hořejš, Národní 32, Praha 1, 11000	(86) PCT/GB1998/002805
(51) <b>D06L 3/06</b> (2006.01)	(87) WO 2000/017466
(11) 297210	(22) 22.09.1998
(40) 11.10.2006	(74) Ing. Tomáš Hakr, Přístavní 24, Praha 7, 17000
(21) <b>2005-511</b>	



(51) <b>E04F 10/02</b> (2006.01)	(40) 16.10.2002	(40) 16.10.2002	(40) 16.10.2002
<b>E04F 10/06</b> (2006.01)	(21) <b>2001-3215</b>	(21) <b>2001-3215</b>	(21) <b>2001-3215</b>
<b>E06B 9/42</b> (2006.01)	(73) RAVAL-AGRICULTURE COOPERATIVE SOCIETIES LTD., Halutza, IL	(73) RAVAL-AGRICULTURE COOPERATIVE SOCIETIES LTD., Halutza, IL	(73) RAVAL-AGRICULTURE COOPERATIVE SOCIETIES LTD., Halutza, IL
<b>A01G 9/22</b> (2006.01)	(72) Orenstein Ehud, Halutza, IL	(72) Orenstein Ehud, Halutza, IL	(72) Orenstein Ehud, Halutza, IL
(11) 297277	(72) Moalem Zohar, Halutza, IL	(72) Moalem Zohar, Halutza, IL	(72) Moalem Zohar, Halutza, IL
(40) 16.08.2000	(72) Livne Yoav, Halutza, IL	(72) Livne Yoav, Halutza, IL	(72) Livne Yoav, Halutza, IL
(21) <b>1999-3668</b>	(72) Olchinski Vladimir, Beer Sheva, IL	(72) Olchinski Vladimir, Beer Sheva, IL	(72) Olchinski Vladimir, Beer Sheva, IL
(73) WEINOR DIETER WEIERMANN GMBH & CO., Köln, DE	(54) <b>Multifunkční ventil</b>	(54) <b>Multifunkční ventil</b>	(54) <b>Multifunkční ventil</b>
(72) Stawski Karl-Heinz, Köln, DE	(32) 11.03.1999	(32) 11.03.1999	(32) 11.03.1999
(54) <b>Zastínění vnější strany skleněné střechy</b>	(31) 1999/128937	(31) 1999/128937	(31) 1999/128937
(32) 16.10.1998, 24.08.1999	(33) IL	(33) IL	(33) IL
(31) 1998/19847728, 1999/19940106	(86) PCT/IL2000/000067	(86) PCT/IL2000/000067	(86) PCT/IL2000/000067
(33) DE, DE	(87) WO 2000/053960	(87) WO 2000/053960	(87) WO 2000/053960
(22) 15.10.1999	(22) 03.02.2000	(22) 03.02.2000	(22) 03.02.2000
(74) Dr. Karel Čermák, Národní třída 32, Praha 1, 11000	(74) Dr. Karel Čermák, Národní třída 32, Praha 1, 11000	(74) Dr. Karel Čermák, Národní třída 32, Praha 1, 11000	(74) Dr. Karel Čermák, Národní třída 32, Praha 1, 11000
(51) <b>E06B 7/10</b> (2006.01)	(51) <b>F16L 23/14</b> (2006.01)	(51) <b>F16L 23/14</b> (2006.01)	(51) <b>F16L 23/14</b> (2006.01)
<b>E06B 7/00</b> (2006.01)	(11) <b>F16L 51/02</b> (2006.01)	(11) <b>F16L 51/02</b> (2006.01)	(11) <b>F16L 51/02</b> (2006.01)
(11) 297218	(40) 16.01.2002	(40) 16.01.2002	(40) 16.01.2002
(40) 13.02.2002	(21) <b>2001-3114</b>	(21) <b>2001-3114</b>	(21) <b>2001-3114</b>
(21) <b>2000-2383</b>	(73) GELDNER Siegfried, Kolbermoor, DE	(73) GELDNER Siegfried, Kolbermoor, DE	(73) GELDNER Siegfried, Kolbermoor, DE
(73) THYSSEN POLYMER GMBH, Bogen, DE	(72) Geldner Siegfried, Kolbermoor, DE	(72) Geldner Siegfried, Kolbermoor, DE	(72) Geldner Siegfried, Kolbermoor, DE
(72) Hofmann Jörg, Ascha, DE	(54) <b>Měch pro kompenzátor, příslušný kompenzátor a způsob výroby tohoto měchu</b>	(54) <b>Měch pro kompenzátor, příslušný kompenzátor a způsob výroby tohoto měchu</b>	(54) <b>Měch pro kompenzátor, příslušný kompenzátor a způsob výroby tohoto měchu</b>
(72) Stöger Michael Dr., Ascha, DE	(32) 23.03.1999	(32) 23.03.1999	(32) 23.03.1999
(54) <b>Nuceně provětrávané okno</b>	(31) 1999EP/9901983	(31) 1999EP/9901983	(31) 1999EP/9901983
(22) 23.06.2000	(33) WO	(33) WO	(33) WO
(74) Dr. Karel Čermák, Národní 32, Praha 1, 11000	(86) PCT/EP1999/001983	(86) PCT/EP1999/001983	(86) PCT/EP1999/001983
(51) <b>E06B 9/40</b> (2006.01)	(87) WO 2000/057094	(87) WO 2000/057094	(87) WO 2000/057094
<b>E06B 9/56</b> (2006.01)	(22) 23.03.1999	(22) 23.03.1999	(22) 23.03.1999
<b>E06B 9/42</b> (2006.01)	(74) Ing. Jiří Chlustina, Jana Masaryka 43-47, Praha 2, 12000	(74) Ing. Jiří Chlustina, Jana Masaryka 43-47, Praha 2, 12000	(74) Ing. Jiří Chlustina, Jana Masaryka 43-47, Praha 2, 12000
(11) 297232	(51) <b>F16L 37/084</b> (2006.01)	(51) <b>F16L 37/084</b> (2006.01)	(51) <b>F16L 37/084</b> (2006.01)
(40) 12.05.2004	(11) 297221	(11) 297221	(11) 297221
(21) <b>2002-3221</b>	(40) 17.01.2001	(40) 17.01.2001	(40) 17.01.2001
(73) ISOTRA s.r.o., Opava, CZ	(21) <b>2000-1210</b>	(21) <b>2000-1210</b>	(21) <b>2000-1210</b>
(72) Blachut Bohumír Ing., Bolatice, CZ	(73) ABA OF SWEDEN AB, Anderstorp, SE	(73) ABA OF SWEDEN AB, Anderstorp, SE	(73) ABA OF SWEDEN AB, Anderstorp, SE
(72) Stavař Erich Ing., Bolatice, CZ	(72) Ryhman Morgan, Anderstorp, SE	(72) Ryhman Morgan, Anderstorp, SE	(72) Ryhman Morgan, Anderstorp, SE
(54) <b>Ovládací mechanismus, zejména pohonného ústrojí roletek</b>	(54) <b>Spojovací ústrojí</b>	(54) <b>Spojovací ústrojí</b>	(54) <b>Spojovací ústrojí</b>
(22) 26.09.2002	(32) 11.08.1998	(32) 11.08.1998	(32) 11.08.1998
(74) Ing. Petr Soukup, patentový a známkový zástupce, Vídeňská 8, Olomouc, 77200	(31) 1998/9802711	(31) 1998/9802711	(31) 1998/9802711
(51) <b>F02M 33/00</b> (2006.01)	(33) SE	(33) SE	(33) SE
(11) 297231	(86) PCT/SE1999/001165	(86) PCT/SE1999/001165	(86) PCT/SE1999/001165
(40) 14.07.2004	(87) WO 2000/009934	(87) WO 2000/009934	(87) WO 2000/009934
(21) <b>2002-2817</b>	(22) 29.06.1999	(22) 29.06.1999	(22) 29.06.1999
(73) ROYCE WALKER & CO., LTD, Nassau, BS	(74) Dr. Karel Čermák, Národní třída 32, Praha 1, 11000	(74) Dr. Karel Čermák, Národní třída 32, Praha 1, 11000	(74) Dr. Karel Čermák, Národní třída 32, Praha 1, 11000
(72) Ratner Lee, Boca Raton, FL, US	(51) <b>F21V 14/00</b> (2006.01)	(51) <b>F21V 14/00</b> (2006.01)	(51) <b>F21V 14/00</b> (2006.01)
(54) <b>Zařízení pro úpravu paliva</b>	<b>F21V 17/00</b> (2006.01)	<b>F21V 17/00</b> (2006.01)	<b>F21V 17/00</b> (2006.01)
(32) 21.08.2001	<b>F21S 8/00</b> (2006.01)	<b>F21S 8/00</b> (2006.01)	<b>F21S 8/00</b> (2006.01)
(31) 2001US/0126116	(11) 297245	(11) 297245	(11) 297245
(33) WO	(40) 11.10.2000	(40) 11.10.2000	(40) 11.10.2000
(86) PCT/US2001/026116	(21) <b>1999-3616</b>	(21) <b>1999-3616</b>	(21) <b>1999-3616</b>
(87) WO 412901	(73) BEGHELLI S. P. A., Monteveglio, IT	(73) BEGHELLI S. P. A., Monteveglio, IT	(73) BEGHELLI S. P. A., Monteveglio, IT
(22) 21.08.2001	(72) Beghelli Gian Pietro, Monteveglio, IT	(72) Beghelli Gian Pietro, Monteveglio, IT	(72) Beghelli Gian Pietro, Monteveglio, IT
(74) Ing. František Kania, Mendlovo nám. 1a, Brno, 60300	(54) <b>Bezpečnostní svítidlo</b>	(54) <b>Bezpečnostní svítidlo</b>	(54) <b>Bezpečnostní svítidlo</b>
(51) <b>F04D 29/18</b> (2006.01)	(32) 14.10.1998	(32) 14.10.1998	(32) 14.10.1998
<b>F04D 7/00</b> (2006.01)	(31) 1998MI/002207	(31) 1998MI/002207	(31) 1998MI/002207
<b>F04D 7/04</b> (2006.01)	(33) IT	(33) IT	(33) IT
(11) 297287	(22) 13.10.1999	(22) 13.10.1999	(22) 13.10.1999
(40) 11.08.1999	(74) Dr. Karel Čermák, Národní třída 32, Praha 1, 11000	(74) Dr. Karel Čermák, Národní třída 32, Praha 1, 11000	(74) Dr. Karel Čermák, Národní třída 32, Praha 1, 11000
(21) <b>1998-4141</b>	(51) <b>F23K 5/00</b> (2006.01)	(51) <b>F23K 5/00</b> (2006.01)	(51) <b>F23K 5/00</b> (2006.01)
(73) ITT MANUFACTURING ENTERPRISES INC., Wilmington, DE, US	<b>F23N 1/00</b> (2006.01)	<b>F23N 1/00</b> (2006.01)	<b>F23N 1/00</b> (2006.01)
(72) Arbéus Ulf, Lidingö, SE	(11) 297204	(11) 297204	(11) 297204
(54) <b>Čerpadlo</b>	(40) 11.10.2000	(40) 11.10.2000	(40) 11.10.2000
(32) 18.12.1997	(21) <b>2000-247</b>	(21) <b>2000-247</b>	(21) <b>2000-247</b>
(31) 1997/9704729	(73) SAINT-GOBAIN VITRAGE, Courbevoie, FR	(73) SAINT-GOBAIN VITRAGE, Courbevoie, FR	(73) SAINT-GOBAIN VITRAGE, Courbevoie, FR
(33) SE	GAZ DE FRANCE, Paris, FR	GAZ DE FRANCE, Paris, FR	GAZ DE FRANCE, Paris, FR
(22) 15.12.1998	(72) Cordier Rémy, Sceaux, FR	(72) Cordier Rémy, Sceaux, FR	(72) Cordier Rémy, Sceaux, FR
(74) Dr. Karel Čermák, Národní 32, Praha 1, 11000	Ferlin Thierry, Tinquieux, FR	Ferlin Thierry, Tinquieux, FR	Ferlin Thierry, Tinquieux, FR
(51) <b>F16K 24/04</b> (2006.01)	Tackels Guy, Nanterre, FR	Tackels Guy, Nanterre, FR	Tackels Guy, Nanterre, FR
<b>F16K 17/36</b> (2006.01)	Mine Thierry, St Cyr les Annonay, FR	Mine Thierry, St Cyr les Annonay, FR	Mine Thierry, St Cyr les Annonay, FR
(11) 297228	(54) <b>Způsob a zařízení pro regulaci proudu plynného paliva a sklářská pec využívající tento způsob a/nebo toto zařízení</b>	(54) <b>Způsob a zařízení pro regulaci proudu plynného paliva a sklářská pec využívající tento způsob a/nebo toto zařízení</b>	(54) <b>Způsob a zařízení pro regulaci proudu plynného paliva a sklářská pec využívající tento způsob a/nebo toto zařízení</b>

(32) 22.01.1999		(73) S. A. T. SWISS ARMS TECHNOLOGY AG, Neuhausen, CH
(31) 1999/9900680		(72) Popikow Sergej, Weitau, DE
(33) FR		(54) <b>Systém zámku pro vícehlavňové zbraně</b>
(22) 21.01.2000		(32) 11.04.2001
(74) JUDr. Miloš Všečka, Hálkova 2, Praha 2, 12000		(31) 2001/10118046
(51) <b>F23L 9/02</b> (2006.01)		(33) DE
<b>F23J 15/00</b> (2006.01)		(86) PCT/EP2002/003788
(11) 297291		(87) WO 2002/084199
(40) 15.08.2001		(22) 05.04.2002
(21) <b>2000-3153</b>		(74) Ing. Jiří Andera, Nad Štolou 12, Praha 7, 17000
(73) VON ROLL UMWELTECHNIK AG, Zürich, CH		(51) <b>G01N 24/08</b> (2006.01)
(72) Vogler Erich, Zürich, CH		<b>G01N 33/53</b> (2006.01)
Straub Peter, Stallikon, CH		<b>G01N 33/68</b> (2006.01)
Capitaine Gérard, Genthod, CH		<b>C12Q 1/68</b> (2006.01)
Budliger Jean-Pierre, Plan-les-Ouates, CH		(11) 297275
(54) <b>Zařízení pro vytváření rotačního toku</b>		(40) 14.02.2001
(32) 30.08.1999		(21) <b>1999-3683</b>
(31) 1999/1585		(73) ABBOTT LABORATORIES, Abbott Park, IL, US
(33) CH		Fesik Stephen W., Gurnee, IL, US
(22) 30.08.2000		Hajduk Philip J., Palatine, IL, US
(74) JUDr. Zdeňka Korejzová, Spálená 29, Praha 1, 11000		Olejniczak Edward T., Grayslake, IL, US
(51) <b>F24H 1/18</b> (2006.01)		(54) <b>Použití jednodimensionální nukleární magnetické resonance pro identifikaci ligandů na cílové biomolekuly</b>
<b>F24H 1/20</b> (2006.01)		(32) 18.04.1997
(11) 297224		(31) 1997/844124
(40) 15.08.2001		(33) US
(21) <b>2000-2352</b>		(86) PCT/US1998/007907
(73) MERLONI TERMOSANITARI S. P. A., Fabriano, IT		(87) WO 1998/048264
(72) Marchetti Ruggero, Fabriano, IT		(22) 17.04.1998
(54) <b>Ohřívač vody z plastového materiálu odolného proti tlaku</b>		(74) Ing. Ivana Jirotková, Nad Štolou 12, Praha 7, 17000
(32) 29.12.1997		(51) <b>G01R 19/00</b> (2006.01)
(31) 1997MO/240		(11) 297207
(33) IT		(40) 17.10.2001
(86) PCT/EP1998/007982		(21) <b>2000-911</b>
(87) WO 1999/034153		(73) MÍČKO František, Ostrava, CZ
(22) 08.12.1998		PLISKA Vladimír, Ostrava, CZ
(74) Ing. Jiří Malůšek, Mendlovo nám. 1a, Brno, 60300		(72) Míčko František, Ostrava, CZ
(51) <b>F27B 1/24</b> (2006.01)		Pliska Vladimír, Ostrava, CZ
<b>C21B 7/10</b> (2006.01)		(54) <b>Způsob vyhledávání vad v izolaci kovových úložných zařízení a zařízení k provádění tohoto způsobu</b>
(11) 297258		(22) 13.03.2000
(40) 11.10.2000		(74) Ing. Pavel Nádvorník, Sokola Tůmy I, Ostrava - Hulváky, 70900
(21) <b>1999-139</b>		(51) <b>G02B 6/44</b> (2006.01)
(73) SMS SCHLOEMANN-SIEMAG		<b>G02B 6/38</b> (2006.01)
AKTIENGESELLSCHAFT, Düsseldorf, DE		(11) 297285
(72) Smialek Karl-Heinz, Hilchenbach, DE		(40) 13.12.2000
Hille Hartmut, Moers, DE		(21) <b>2000-2374</b>
Otremba Werner, Oberhausen, DE		(73) TYCO ELECTRONICS RAYCHEM N.V., Kessel-lo, BE
Heinrich Peter Dr., Geldern, DE		Wambeke Alain, Zoutleeuw, BE
(54) <b>Chladicí deska pro šachtové pece</b>		Peeters Erik, Heverlee, BE
(32) 16.01.1998		(54) <b>Sestava dílů pro vytvoření spoje optického kabelu a způsob jeho vytvoření</b>
(31) 1998/19801425		(32) 21.01.1998
(33) DE		(31) 1998/9801198
(22) 15.01.1999		(33) GB
(74) JUDr. Miloš Všečka, Hálkova 2, Praha 2, 12000		(86) PCT/GB1999/000023
(51) <b>F28F 3/00</b> (2006.01)		(87) WO 1999/038042
<b>F28F 3/12</b> (2006.01)		(22) 05.01.1999
<b>F28D 1/03</b> (2006.01)		(74) PATENTSERVIS PRAHA a.s., Jivenská 1, Praha 4, 14000
(11) 297260		(51) <b>G06F 13/00</b> (2006.01)
(40) 17.12.1997		(11) 297217
(21) <b>1997-1797</b>		(40) 16.08.2000
(73) CARADON HEATING EUROPE B. V., Nuth, NL		(21) <b>2000-1515</b>
(72) Wojcik Guy, Zaventem, BE		(73) ROBERT BOSCH GMBH, Stuttgart, DE
(54) <b>Deskové topné těleso</b>		Stelzig Wolfgang, Ludwigsburg, DE
(32) 14.06.1996		Karl Matthias, Ettlingen, DE
(31) 1996/9612436		(54) <b>Sběrníková stanice</b>
(33) GB		(32) 27.10.1997
(22) 11.06.1997		(31) 1997/19747322
(74) KOREJZOVÁ & SPOL. v.o.s., JUDr. Zdeňka Korejzová, Spálená 29, Praha 1, 11000		(33) DE
(51) <b>F41A 19/21</b> (2006.01)		(86) PCT/DE1998/003074
(11) 297241		
(40) 14.01.2004		
(21) <b>2003-2738</b>		

(87) WO 1999/022299	(51) <b>H01F 27/25</b>	(2006.01)
(22) 21.10.1998	(11) 297230	
(74) JUDr. Jan Matějka, Národní 32, Praha 1, 11000	(40) 12.09.2001	
<hr/>		
(51) <b>G06F 17/30</b>	(2006.01)	
(11) 297222	(73) HÖGLUND Lennart, Linköping, SE	
(40) 16.08.2000	(72) Höglund Lennart, Linköping, SE	
(21) <b>2000-1552</b>	(54) <b>Jádro transformátoru</b>	
(73) INTERNATIONAL BUSINESS MACHINES CORPORATION, Armonk, NY, US	(32) 02.09.1998	
(72) Castelli Vittorio, White Plains, NY, US	(31) 1998/146501	
Li Chung-Sheng, Ossining, NY, US	(33) US	
Thamasian Alexander, Pleasantville, NY, US	(86) PCT/SE1999/001518	
(54) <b>Počítačový způsob reprezentace vícerozměrných dat, zařízení pro uložení programu a počítačový program</b>	(87) WO 2000/014753	
(32) 31.10.1997	(22) 02.09.1999	
(31) 1997/960540	(74) JUDr. Zdeňka Korejzová, Spálená 29, Praha 1, 11000	
(33) US	<hr/>	
(86) PCT/GB1998/003196	(51) <b>H01H 71/16</b>	(2006.01)
(87) WO 1999/023578	(11) 297282	
(22) 27.10.1998	(40) 18.02.2004	
(74) JUDr. Petr Kalenský, Hálkova 2, Praha 2, 12000	(21) <b>2003-2510</b>	
<hr/>		
(51) <b>G06F 17/30</b>	(2006.01)	
(11) 297274	(73) ELLENBERGER & POENSGEN GMBH, Altdorf, DE	
(40) 16.02.2000	(72) Liebe Jürgen, Neumark/Opf., DE	
(21) <b>1999-2876</b>	(54) <b>Tepelně vypnutelný ochranný vypínač</b>	
(73) SIEMENS AKTIENGESELLSCHAFT, München, DE	(32) 29.01.2001	
(72) Crusius Friedbert, München, DE	(31) 2001/10103788	
(54) <b>Způsob generování strukturované soustavy stránkových souborů formátovaných pomocí popisného jazyka</b>	(33) DE	
(32) 13.02.1997	(86) PCT/EP2002/000701	
(31) 1997/19705526	(87) WO 2002/061782	
(33) DE	(22) 24.01.2002	
(86) PCT/DE1998/000380	(74) JUDr. Karel Čermák jr. Ph. D., Národní 32, Praha 1, 11000	
(87) WO 1998/036367	<hr/>	
(22) 11.02.1998	(51) <b>H01H 71/26</b>	(2006.01)
(74) Dr. Karel Čermák, Národní třída 32, Praha 1, 11000	(11) 297249	
<hr/>		
(51) <b>G06K 15/12</b>	(2006.01)	
<b>B41C 1/10</b>	(11) 297249	
<b>G02B 7/28</b>	(40) 15.03.2000	
<b>B41J 2/455</b>	(21) <b>1999-4531</b>	
<b>B41J 2/475</b>	(2006.01)	
(11) 297292	(73) FELTEN & GUILLEAUME AUSTRIA AG, Schrems, AT	
(40) 13.03.2002	(72) Polgar Tibor Dr., Maria Enzersdorf, AT	
(21) <b>2001-2612</b>	Kadan Paul Dipl. Ing., Wien, AT	
(73) HEIDELBERGER DRUCKMASCHINEN AG, Heidelberg, DE	(54) <b>Spouštěcí ústrojí pro nadproudové vypínací zařízení</b>	
(72) Vosseler Bernd, Heidelberg, DE	(32) 20.06.1997	
Beier Bernard Dr., Ladenburg, DE	(31) 1997/1075	
Ernst Uwe, Mannheim, DE	(33) AT	
(54) <b>Zařízení a způsob k bodovému ilustrování tiskových ploch</b>	(86) PCT/AT1998/000154	
(32) 24.07.2000	(87) WO 1998/059354	
(31) 2000/10035848	(22) 19.06.1998	
(33) DE	(74) Dr. Ing. Milan Hořejš, Národní 32, Praha 1, 11000	
(22) 18.07.2001	<hr/>	
(74) PATENTSERVIS PRAHA a.s., Jivenská 1, Praha 4, 14000	(51) <b>H02G 15/013</b>	(2006.01)
<hr/>		
(51) <b>G07D 7/00</b>	(2006.01)	
(11) 297280	<b>H02G 3/18</b>	(2006.01)
(40) 12.11.1997	<b>H02G 9/04</b>	(2006.01)
(21) <b>1997-2670</b>	<b>H02G 9/06</b>	(2006.01)
(73) WHD ELEKTRONISCHE PRÜFTECHNIK GMBH, Dresden, DE	<b>F16J 15/00</b>	(2006.01)
(72) Puttkammer Frank, Coswig, DE	<b>F16J 15/02</b>	(2006.01)
Wolf Torsten, Coswig, DE	(11) 297270	
(54) <b>Způsob a zařízení pro kontrolu chráněných dokumentů</b>	(40) 17.07.2002	
(32) 30.03.1995, 30.03.1995, 29.02.1996	(21) <b>2001-3098</b>	
(31) 1995/19512926, 1995/19512921, 1996/19609405	(73) GABO SYSTEMTECHNIK GMBH, Niederwinkling, DE	
(33) DE, DE, DE	(72) Bauer Peter, Konzell, DE	
(86) PCT/DE1996/000598	Karl Markus, Bogen, DE	
(87) WO 1996/030879	Lederer Roland, Regensburg, DE	
(22) 29.03.1996	(54) <b>Dělitelné jednoníkové těsnění</b>	
(74) Ing. Jiří Chlustina, Jana Masaryka 43-47, Praha 2, 12000	(32) 31.08.2000	
<hr/>		
(51) <b>H04N 1/32</b>	(2006.01)	
<b>H04N 1/44</b>	(11) 297272	
<b>G09C 5/00</b>	(40) 16.05.2001	
(2006.01)	(21) <b>2000-2590</b>	
(11) 297272	(73) JURA-TRADE KERESKEDELMI KFT., Budapest, HU	
(40) 16.05.2001	(72) Koltai Ferenc, Budapest, HU	
(21) <b>2000-2590</b>	Ádám Bence, Budapest, HU	
(73) JURA-TRADE KERESKEDELMI KFT., Budapest, HU	Takács Ferenc, Budapest, HU	
(72) Koltai Ferenc, Budapest, HU	Baros László, Székesfehérvár, HU	
Ádám Bence, Budapest, HU		
Takács Ferenc, Budapest, HU		
Baros László, Székesfehérvár, HU		

---

(54) **Způsob kódování primárního obrazce sekundárním obrazcem**

(32) 12.01.1998

(31) 1998/005529

(33) US

(86) PCT/HU1999/000002

(87) WO 1999/035819

(22) 12.01.1999

(74) Ing. Václav Herman, Hlavní 43, Průhonice, 25243

---

(51) **H04R 1/02** (2006.01)

(11) 297254

(40) 13.10.1999

(21) **1999-2053**

(73) QINETIQ LIMITED, London, GB

(72) Heron Kenneth Harry, Farnborough, GB

(54) **Rezonanční mnohovidový radiační prvek a reproduktor ve tvaru panelu**

(32) 11.12.1996

(31) 1996/9625731

(33) GB

(86) PCT/GB1997/003383

(87) WO 1998/026630

(22) 08.12.1997

(74) Dr. Karel Čermák, Národní 32, Praha 1, 11000

---

## Seznam majitelů udělených patentů

(73)	(11)	(51)	(73)	(11)	(51)
ABA OF SWEDEN AB, Anderstorp, SE	297221	<b>F 16 L 37/084</b> (2006.01)	GAPLAST GMBH, Altenau, DE	297286	<b>B 05 B 11/00</b> (2006.01)
ABBOTT GMBH & CO. KG, Wiesbaden, DE	297216	<b>C 07 K 16/00</b> (2006.01)	GAZ DE FRANCE, Paris, FR	297204	<b>F 23 K 5/00</b> (2006.01)
ABBOTT LABORATORIES, Abbott Park, IL, US	297275	<b>G 01 N 24/08</b> (2006.01)	GE HEALTHCARE AS, Oslo, NO	297243	<b>C 07 C 237/46</b> (2006.01)
Ball Packaging Europe GmbH, Ratingen, DE	297259	<b>B 65 D 8/02</b> (2006.01)	GELDNER Siegfried, Kolbermoor, DE	297273	<b>F 16 L 23/14</b> (2006.01)
BASF AKTIENGESELLSCHAFT, Ludwigshafen, DE	297235	<b>C 07 C 67/22</b> (2006.01)	GLACIER GARLOCK BEARINGS, INC., Wilmington, DE, US	297250	<b>C 08 J 5/04</b> (2006.01)
BASF AKTIENGESELLSCHAFT, Ludwigshafen, DE	297236	<b>A 01 N 47/36</b> (2006.01)	HATEBUR UMFORMMASCHINEN AG, Reinach, CH	297240	<b>B 21 C 23/21</b> (2006.01)
BASF AKTIENGESELLSCHAFT, Ludwigshafen, DE	297290	<b>B 01 J 8/06</b> (2006.01)	HEIDELBERGER DRUCKMASCHINEN AG, Heidelberg, DE	297292	<b>G 06 K 15/12</b> (2006.01)
Bayer HealthCare AG, Leverkusen, DE	297212	<b>C 07 D 215/56</b> (2006.01)	HEMAPURE AB, Uppsala, SE	297283	<b>A 61 M 39/02</b> (2006.01)
BEGHELLI S. P. A., Monteveglia, IT	297245	<b>F 21 V 14/00</b> (2006.01)	HOECHST CELANESE CORPORATION, Sommerville, NJ, US	297265	<b>C 07 C 51/47</b> (2006.01)
BOEHRINGER INGELHEIM PHARMA GMBH & CO. KG., Ingelheim am Rhein, DE	297252	<b>C 07 C 257/18</b> (2006.01)	HÖGLUND Lennart, Linköping, SE	297230	<b>H 01 F 27/25</b> (2006.01)
BPSI HOLDINGS, INC., West Point, PA, US	297271	<b>C 08 L 89/00</b> (2006.01)	INDUSTRIAL TECHNOLOGY RESEARCH INSTITUTE, Hsinchu, TW	297279	<b>D 06 M 13/224</b> (2006.01)
Cara Therapeutics, Inc., Tarrytown, NY, US	297281	<b>C 07 K 5/10</b> (2006.01)	INTERNATIONAL BUSINESS MACHINES CORPORATION, Armonk, NY, US	297222	<b>G 06 F 17/30</b> (2006.01)
CARADON HEATING EUROPE B. V., Nuth, NL	297260	<b>F 28 F 3/00</b> (2006.01)	ISOTRA s.r.o., Opava, CZ	297232	<b>E 06 B 9/40</b> (2006.01)
DARWIN DISCOVERY LIMITED, Cambridge, GB	297278	<b>C 07 C 317/44</b> (2006.01)	ITT MANUFACTURING ENTERPRISES INC., Wilmington, DE, US	297287	<b>F 04 D 29/18</b> (2006.01)
DEHA ANKERSYSTEME GMBH & CO. KG, Gross- Gerau, DE	297223	<b>E 04 C 5/01</b> (2006.01)	J. EBERSPÄCHER GMBH & CO. KG, Esslingen, DE	297233	<b>B 60 H 1/22</b> (2006.01)
DEUTSCHE INSTITUTE FÜR TEXTIL-UND FASERFORSCHUNG STIFTUNG DES ÖFFENTLICHEN RECHTS, Denkendorf, DE	297263	<b>D 03 J 1/00</b> (2006.01)	JANSSEN PHARMACEUTICA N. V., Beerse, BE	297220	<b>C 07 D 471/04</b> (2006.01)
Dvořák Zdeněk Ing. CSc., Zlín, CZ	297268	<b>B 29 B 13/08</b> (2006.01)	JANSSEN PHARMACEUTICA N. V., Beerse, BE	297261	<b>A 61 K 9/20</b> (2006.01)
ED GEISTLICH SÖHNE AG FÜR CHEMISCHE INDUSTRIE, Wollhusen, CH	297205	<b>A 61 L 31/00</b> (2006.01)	JURA-TRADE KERESKEDELMI KFT., Budapest, HU	297272	<b>H 04 N 1/32</b> (2006.01)
ELLENBERGER & POENSGEN GMBH, Altdorf, DE	297282	<b>H 01 H 71/16</b> (2006.01)	KÖCK Elke, Kassel, DE	297234	<b>B 66 C 23/34</b> (2006.01)
FELTEN & GUILLEAUME AUSTRIA AG, Schrems, AT	297249	<b>H 01 H 71/26</b> (2006.01)	LABORATOIRES FOURNIER S. A., Dijon, FR	297251	<b>A 61 K 31/215</b> (2006.01)
Friedl František Ing., Pardubice, CZ	297246	<b>C 09 K 3/32</b> (2006.01)	Lunaria, spol. s r. o., Brno, CZ	297247	<b>A 61 K 31/155</b> (2006.01)
GABO SYSTEMTECHNIK GMBH, Niederwinkling, DE	297270	<b>H 02 G 15/013</b> (2006.01)	Maňas Miroslav Doc. Ing. CSc., Zlín, CZ	297268	<b>B 29 B 13/08</b> (2006.01)
			Marakov Vladimír, Praha, CZ	297210	<b>D 06 L 3/06</b> (2006.01)
			MERCK AND CO., INC., Rahway, NJ, US	297257	<b>C 07 D 307/58</b> (2006.01)
			MERCK PATENT GMBH, Darmstadt, DE	297253	<b>C 07 D 333/68</b> (2006.01)

MERCK PATENT GMBH, Darmstadt, DE	297276	<b>C 07 D 255/02</b>	(2006.01)	SOLVAY (SOCIETE ANONYME), Bruxelles, BE	297256	<b>C 07 C 17/278</b>	(2006.01)
MERLONI TERMOSANITARI S. P. A., Fabriano, IT	297224	<b>F 24 H 1/18</b>	(2006.01)	SÖRVIK Bengt, Uppsala, SE	297225	<b>A 01 G 23/08</b>	(2006.01)
METABASIS THERAPEUTICS, INC., San Diego, CA, US	297264	<b>C 07 F 9/6558</b>	(2006.01)	STAHLWERK ERGSTE WESTIG GMBH, Schwerte, DE	297208	<b>C 22 C 38/18</b>	(2006.01)
MÍČKO František, Ostrava, CZ	297207	<b>G 01 R 19/00</b>	(2006.01)	Statsenko Sergej, Vladivostok, RU	297210	<b>D 06 L 3/06</b>	(2006.01)
NOVARTIS AG, Basel, CH	297244	<b>C 07 D 498/18</b>	(2006.01)	STRATEC MEDICAL AG, Oberdorf, CH	297211	<b>B 22 F 3/11</b>	(2006.01)
PETER KWASNY GMBH, Gundelsheim, DE	297239	<b>B 65 D 83/14</b>	(2006.01)	Svoboda Ivan Ing., Napajedla, CZ	297268	<b>B 29 B 13/08</b>	(2006.01)
PHARMACIA & UPJOHN COMPANY, Kalamazoo, MI, US	297206	<b>A 61 K 9/107</b>	(2006.01)	ŠKODA TRANSPORTATION s.r.o., Plzeň, CZ	297213	<b>B 61 D 13/00</b>	(2006.01)
PHARMACIA & UPJOHN COMPANY, Kalamazoo, MI, US	297284	<b>A 61 K 31/48</b>	(2006.01)	THE PROCTER & GAMBLE COMPANY, Cincinnati, OH, US	297227	<b>B 05 D 5/10</b>	(2006.01)
PLISKA Vladimír, Ostrava, CZ	297207	<b>G 01 R 19/00</b>	(2006.01)	THYSSEN POLYMER GMBH, Bogen, DE	297218	<b>E 06 B 7/10</b>	(2006.01)
QINETIQ LIMITED, London, GB	297254	<b>H 04 R 1/02</b>	(2006.01)	TYCO ELECTRONICS RAYCHEM N.V., Kessel-lo, BE	297285	<b>G 02 B 6/44</b>	(2006.01)
RAVAL-AGRICULTURE COOPERATIVE SOCIETIES LTD., Halutza, IL	297228	<b>F 16 K 24/04</b>	(2006.01)	ULTRAFRAME (UK) LIMITED, Clitheroe, GB	297219	<b>E 04 D 3/08</b>	(2006.01)
Rega Stichting V. Z. W., Leuven, BE	297267	<b>C 07 F 9/6512</b>	(2006.01)	ULTRAFRAME (UK) LIMITED, Clitheroe, GB	297229	<b>E 04 D 3/14</b>	(2006.01)
ROBERT BOSCH GMBH, Stuttgart, DE	297217	<b>G 06 F 13/00</b>	(2006.01)	Ústav organické chemie a biochemie AV ČR, Praha, CZ	297267	<b>C 07 F 9/6512</b>	(2006.01)
ROBERT BOSCH GMBH, Stuttgart, DE	297226	<b>B 60 K 26/02</b>	(2006.01)	VERIGEN TRANSPLANTATION SERVICES INTERNATIONAL AG, Leverkusen, DE	297248	<b>A 61 F 2/28</b>	(2006.01)
ROBERT BOSCH GMBH, Stuttgart, DE	297238	<b>B 60 S 1/34</b>	(2006.01)	VIGNALI Graziano, Sasso Marconi, IT	297288	<b>C 04 B 41/50</b>	(2006.01)
ROBERT BOSCH GMBH, Stuttgart, DE	297269	<b>B 60 S 1/34</b>	(2006.01)	VON ROLL UMWELTECHNIK AG, Zürich, CH	297291	<b>F 23 L 9/02</b>	(2006.01)
ROYCE WALKER & CO., LTD, Nassau, BS	297231	<b>F 02 M 33/00</b>	(2006.01)	VÚKV a.s., Praha, CZ	297213	<b>B 61 D 13/00</b>	(2006.01)
S. A. T. SWISS ARMS TECHNOLOGY AG, Neuhausen, CH	297241	<b>F 41 A 19/21</b>	(2006.01)	Vyšín Michal, Kladno, CZ	297210	<b>D 06 L 3/06</b>	(2006.01)
SAINT-GOBAIN VITRAGE, Courbevoie, FR	297204	<b>F 23 K 5/00</b>	(2006.01)	WEINOR DIETER WEIERMANN GMBH & CO., Köln, DE	297277	<b>E 04 F 10/02</b>	(2006.01)
SCHERING AKTIENGESELLSCHAFT, Berlin, DE	297255	<b>C 07 J 53/00</b>	(2006.01)	WHD ELEKTRONISCHE PRÜFTECHNIK GMBH, Dresden, DE	297280	<b>G 07 D 7/00</b>	(2006.01)
SEAQUIST-LÖFFLER KUNSTSTOFFWERK GMBH, Freyung-Linden, DE	297203	<b>B 65 D 47/08</b>	(2006.01)	WIDIA GMBH, Essen, DE	297237	<b>B 23 C 5/08</b>	(2006.01)
SIEMENS AKTIENGESELLSCHAFT, München, DE	297274	<b>G 06 F 17/30</b>	(2006.01)	Zentiva, a. s., Praha, CZ	297266	<b>C 07 D 417/12</b>	(2006.01)
SIGMA-TAU INDUSTRIE FARMACEUTICHE RIUNITE S. P. A., Rome, IT	297242	<b>A 61 K 38/18</b>	(2006.01)	ZENTIVA, a. s., Praha, CZ	297214	<b>A 61 K 31/551</b>	(2006.01)
SMITHKLINE BEECHAM PLC, Brentford, GB	297209	<b>C 07 D 417/12</b>	(2006.01)	ZENTIVA, a. s., Dolní Měcholupy, CZ	297215	<b>A 61 K 31/18</b>	(2006.01)
SMS SCHLOEMANN- SIEMAG AKTIENGESELLSCHAFT, Düsseldorf, DE	297258	<b>F 27 B 1/24</b>	(2006.01)	ZENTIVA, a. s., Praha, CZ	297262	<b>C 07 F 9/38</b>	(2006.01)
SOCIETE DES PRODUITS NESTLE S. A., Vevey, CH	297289	<b>C 12 N 5/08</b>	(2006.01)				

## Udělené evropské patenty

Evropský patentový úřad udělil následující evropské patenty s účinky pro Českou republiku. Tyto patenty mohou být zrušeny nebo zachovány v pozmeněném znění Evropským patentovým úřadem v řízení o odporu. K tomu, aby nabyl evropský patent účinnosti na území České republiky, je třeba, aby byl Úřadu předložen ve stanovené lhůtě překlad patentového spisu do českého jazyka (§ 35c odst. 2 až 4 zákona č. 527/1990 Sb., v platném znění).

(97) EP 1273301	(47) 06.09.2006	(97) EP 1335258	(47) 30.08.2006
(97) EP 1273357	(47) 06.09.2006	(97) EP 1335344	(47) 23.08.2006
(97) EP 1273879	(47) 30.08.2006	(97) EP 1336337	(47) 23.08.2006
(97) EP 1275346	(47) 30.08.2006	(97) EP 1336807	(47) 06.09.2006
(97) EP 1275462	(47) 30.08.2006	(97) EP 1338237	(47) 06.09.2006
(97) EP 1275892	(47) 30.08.2006	(97) EP 1338263	(47) 16.08.2006
(97) EP 1276273	(47) 06.09.2006	(97) EP 1338434	(47) 06.09.2006
(97) EP 1278346	(47) 23.08.2006	(97) EP 1338698	(47) 23.08.2006
(97) EP 1279754	(47) 30.08.2006	(97) EP 1340561	(47) 23.08.2006
(97) EP 1279910	(47) 30.08.2006	(97) EP 1341069	(47) 23.08.2006
(97) EP 1281336	(47) 06.09.2006	(97) EP 1343319	(47) 30.08.2006
(97) EP 1283029	(47) 30.08.2006	(97) EP 1344513	(47) 23.08.2006
(97) EP 1283170	(47) 30.08.2006	(97) EP 1344533	(47) 23.08.2006
(97) EP 1284330	(47) 23.08.2006	(97) EP 1345504	(47) 06.09.2006
(97) EP 1284386	(47) 30.08.2006	(97) EP 1346940	(47) 23.08.2006
(97) EP 1285819	(47) 06.09.2006	(97) EP 1347084	(47) 06.09.2006
(97) EP 1288402	(47) 23.08.2006	(97) EP 1347603	(47) 23.08.2006
(97) EP 1290935	(47) 06.09.2006	(97) EP 1348468	(47) 30.08.2006
(97) EP 1290992	(47) 30.08.2006	(97) EP 1348617	(47) 06.09.2006
(97) EP 1291256	(47) 06.09.2006	(97) EP 1348618	(47) 06.09.2006
(97) EP 1291497	(47) 23.08.2006	(97) EP 1348655	(47) 06.09.2006
(97) EP 1291607	(47) 30.08.2006	(97) EP 1348726	(47) 06.09.2006
(97) EP 1298135	(47) 16.08.2006	(97) EP 1349128	(47) 30.08.2006
(97) EP 1298574	(47) 16.08.2006	(97) EP 1350720	(47) 23.08.2006
(97) EP 1298664	(47) 06.09.2006	(97) EP 1350765	(47) 23.08.2006
(97) EP 1300348	(47) 23.08.2006	(97) EP 1352612	(47) 06.09.2006
(97) EP 1302127	(47) 06.09.2006	(97) EP 1352614	(47) 30.08.2006
(97) EP 1304035	(47) 23.08.2006	(97) EP 1352834	(47) 30.08.2006
(97) EP 1306078	(47) 06.09.2006	(97) EP 1353538	(47) 30.08.2006
(97) EP 1306347	(47) 16.08.2006	(97) EP 1354806	(47) 16.08.2006
(97) EP 1308077	(47) 23.08.2006	(97) EP 1354997	(47) 16.08.2006
(97) EP 1308118	(47) 23.08.2006	(97) EP 1355128	(47) 23.08.2006
(97) EP 1308590	(47) 30.08.2006	(97) EP 1357004	(47) 06.09.2006
(97) EP 1311020	(47) 23.08.2006	(97) EP 1357732	(47) 06.09.2006
(97) EP 1312545	(47) 30.08.2006	(97) EP 1358818	(47) 23.08.2006
(97) EP 1312637	(47) 23.08.2006	(97) EP 1359052	(47) 23.08.2006
(97) EP 1312721	(47) 23.08.2006	(97) EP 1359652	(47) 16.08.2006
(97) EP 1313251	(47) 30.08.2006	(97) EP 1359730	(47) 30.08.2006
(97) EP 1314584	(47) 06.09.2006	(97) EP 1361039	(47) 16.08.2006
(97) EP 1316264	(47) 16.08.2006	(97) EP 1361628	(47) 06.09.2006
(97) EP 1318342	(47) 16.08.2006	(97) EP 1362669	(47) 06.09.2006
(97) EP 1319511	(47) 30.08.2006	(97) EP 1362689	(47) 06.09.2006
(97) EP 1321170	(47) 30.08.2006	(97) EP 1362691	(47) 23.08.2006
(97) EP 1321179	(47) 23.08.2006	(97) EP 1362772	(47) 23.08.2006
(97) EP 1321213	(47) 30.08.2006	(97) EP 1362847	(47) 06.09.2006
(97) EP 1321401	(47) 30.08.2006	(97) EP 1364893	(47) 23.08.2006
(97) EP 1321410	(47) 30.08.2006	(97) EP 1364900	(47) 30.08.2006
(97) EP 1321429	(47) 06.09.2006	(97) EP 1365131	(47) 16.08.2006
(97) EP 1321589	(47) 16.08.2006	(97) EP 1365168	(47) 30.08.2006
(97) EP 1321761	(47) 23.08.2006	(97) EP 1366668	(47) 06.09.2006
(97) EP 1323754	(47) 30.08.2006	(97) EP 1366793	(47) 23.08.2006
(97) EP 1324480	(47) 30.08.2006	(97) EP 1366827	(47) 06.09.2006
(97) EP 1325708	(47) 16.08.2006	(97) EP 1366866	(47) 16.08.2006
(97) EP 1325827	(47) 30.08.2006	(97) EP 1366935	(47) 06.09.2006
(97) EP 1326551	(47) 30.08.2006	(97) EP 1367062	(47) 30.08.2006
(97) EP 1327501	(47) 16.08.2006	(97) EP 1367063	(47) 23.08.2006
(97) EP 1329253	(47) 23.08.2006	(97) EP 1367201	(47) 30.08.2006
(97) EP 1329405	(47) 06.09.2006	(97) EP 1367633	(47) 06.09.2006
(97) EP 1329442	(47) 30.08.2006	(97) EP 1369626	(47) 30.08.2006
(97) EP 1329446	(47) 23.08.2006	(97) EP 1369670	(47) 30.08.2006
(97) EP 1329563	(47) 23.08.2006	(97) EP 1371655	(47) 23.08.2006
(97) EP 1329684	(47) 16.08.2006	(97) EP 1371929	(47) 30.08.2006
(97) EP 1329867	(47) 23.08.2006	(97) EP 1371931	(47) 23.08.2006
(97) EP 1331192	(47) 06.09.2006	(97) EP 1372292	(47) 06.09.2006
(97) EP 1331254	(47) 30.08.2006	(97) EP 1374912	(47) 16.08.2006
(97) EP 1332691	(47) 23.08.2006	(97) EP 1374923	(47) 30.08.2006
(97) EP 1332750	(47) 06.09.2006	(97) EP 1374942	(47) 23.08.2006
(97) EP 1334780	(47) 23.08.2006	(97) EP 1375205	(47) 16.08.2006
(97) EP 1335163	(47) 06.09.2006	(97) EP 1375244	(47) 06.09.2006

(97)	EP 1375370	(47)	16.08.2006	(97)	EP 1411345	(47)	06.09.2006
(97)	EP 1375397	(47)	30.08.2006	(97)	EP 1412343	(47)	30.08.2006
(97)	EP 1376000	(47)	23.08.2006	(97)	EP 1412614	(47)	06.09.2006
(97)	EP 1376026	(47)	16.08.2006	(97)	EP 1412777	(47)	30.08.2006
(97)	EP 1376468	(47)	30.08.2006	(97)	EP 1413017	(47)	23.08.2006
(97)	EP 1376737	(47)	06.09.2006	(97)	EP 1413234	(47)	23.08.2006
(97)	EP 1376743	(47)	23.08.2006	(97)	EP 1413418	(47)	23.08.2006
(97)	EP 1376744	(47)	23.08.2006	(97)	EP 1413571	(47)	23.08.2006
(97)	EP 1376745	(47)	23.08.2006	(97)	EP 1413612	(47)	23.08.2006
(97)	EP 1376746	(47)	23.08.2006	(97)	EP 1413858	(47)	23.08.2006
(97)	EP 1376750	(47)	23.08.2006	(97)	EP 1414075	(47)	23.08.2006
(97)	EP 1376773	(47)	16.08.2006	(97)	EP 1414227	(47)	30.08.2006
(97)	EP 1376846	(47)	16.08.2006	(97)	EP 1414503	(47)	06.09.2006
(97)	EP 1376980	(47)	23.08.2006	(97)	EP 1414507	(47)	30.08.2006
(97)	EP 1378322	(47)	06.09.2006	(97)	EP 1414821	(47)	16.08.2006
(97)	EP 1378671	(47)	30.08.2006	(97)	EP 1414890	(47)	30.08.2006
(97)	EP 1380395	(47)	16.08.2006	(97)	EP 1415130	(47)	30.08.2006
(97)	EP 1380590	(47)	06.09.2006	(97)	EP 1415210	(47)	30.08.2006
(97)	EP 1380803	(47)	16.08.2006	(97)	EP 1415847	(47)	06.09.2006
(97)	EP 1382362	(47)	23.08.2006	(97)	EP 1415871	(47)	30.08.2006
(97)	EP 1382380	(47)	23.08.2006	(97)	EP 1417095	(47)	30.08.2006
(97)	EP 1382415	(47)	16.08.2006	(97)	EP 1417420	(47)	30.08.2006
(97)	EP 1382476	(47)	30.08.2006	(97)	EP 1417884	(47)	06.09.2006
(97)	EP 1382793	(47)	06.09.2006	(97)	EP 1417969	(47)	06.09.2006
(97)	EP 1382878	(47)	30.08.2006	(97)	EP 1418085	(47)	06.09.2006
(97)	EP 1382916	(47)	23.08.2006	(97)	EP 1418113	(47)	16.08.2006
(97)	EP 1383002	(47)	23.08.2006	(97)	EP 1418780	(47)	16.08.2006
(97)	EP 1383147	(47)	23.08.2006	(97)	EP 1419023	(47)	30.08.2006
(97)	EP 1383205	(47)	06.09.2006	(97)	EP 1420611	(47)	16.08.2006
(97)	EP 1385044	(47)	06.09.2006	(97)	EP 1420668	(47)	16.08.2006
(97)	EP 1386944	(47)	06.09.2006	(97)	EP 1420771	(47)	06.09.2006
(97)	EP 1387024	(47)	30.08.2006	(97)	EP 1421086	(47)	30.08.2006
(97)	EP 1387229	(47)	06.09.2006	(97)	EP 1421165	(47)	06.09.2006
(97)	EP 1387313	(47)	06.09.2006	(97)	EP 1421560	(47)	30.08.2006
(97)	EP 1388289	(47)	06.09.2006	(97)	EP 1421759	(47)	30.08.2006
(97)	EP 1388399	(47)	30.08.2006	(97)	EP 1422053	(47)	16.08.2006
(97)	EP 1389436	(47)	30.08.2006	(97)	EP 1422272	(47)	23.08.2006
(97)	EP 1389471	(47)	16.08.2006	(97)	EP 1422980	(47)	06.09.2006
(97)	EP 1389490	(47)	06.09.2006	(97)	EP 1423096	(47)	16.08.2006
(97)	EP 1393512	(47)	16.08.2006	(97)	EP 1423474	(47)	16.08.2006
(97)	EP 1393733	(47)	23.08.2006	(97)	EP 1423524	(47)	30.08.2006
(97)	EP 1393883	(47)	06.09.2006	(97)	EP 1423549	(47)	16.08.2006
(97)	EP 1396241	(47)	30.08.2006	(97)	EP 1424224	(47)	06.09.2006
(97)	EP 1396429	(47)	06.09.2006	(97)	EP 1424247	(47)	30.08.2006
(97)	EP 1396431	(47)	30.08.2006	(97)	EP 1424881	(47)	23.08.2006
(97)	EP 1397969	(47)	06.09.2006	(97)	EP 1425280	(47)	30.08.2006
(97)	EP 1398055	(47)	23.08.2006	(97)	EP 1425636	(47)	23.08.2006
(97)	EP 1400194	(47)	23.08.2006	(97)	EP 1425992	(47)	30.08.2006
(97)	EP 1400290	(47)	06.09.2006	(97)	EP 1425996	(47)	16.08.2006
(97)	EP 1400472	(47)	23.08.2006	(97)	EP 1426726	(47)	23.08.2006
(97)	EP 1400923	(47)	30.08.2006	(97)	EP 1427210	(47)	16.08.2006
(97)	EP 1400936	(47)	30.08.2006	(97)	EP 1427613	(47)	06.09.2006
(97)	EP 1400940	(47)	16.08.2006	(97)	EP 1427772	(47)	30.08.2006
(97)	EP 1401425	(47)	16.08.2006	(97)	EP 1427883	(47)	23.08.2006
(97)	EP 1401464	(47)	06.09.2006	(97)	EP 1428423	(47)	06.09.2006
(97)	EP 1401728	(47)	06.09.2006	(97)	EP 1428446	(47)	23.08.2006
(97)	EP 1402972	(47)	06.09.2006	(97)	EP 1428650	(47)	16.08.2006
(97)	EP 1403101	(47)	30.08.2006	(97)	EP 1428664	(47)	30.08.2006
(97)	EP 1403161	(47)	16.08.2006	(97)	EP 1430007	(47)	06.09.2006
(97)	EP 1403390	(47)	23.08.2006	(97)	EP 1430199	(47)	16.08.2006
(97)	EP 1404919	(47)	30.08.2006	(97)	EP 1430447	(47)	16.08.2006
(97)	EP 1405831	(47)	23.08.2006	(97)	EP 1430621	(47)	06.09.2006
(97)	EP 1405869	(47)	16.08.2006	(97)	EP 1430940	(47)	23.08.2006
(97)	EP 1406480	(47)	06.09.2006	(97)	EP 1430992	(47)	23.08.2006
(97)	EP 1406710	(47)	30.08.2006	(97)	EP 1430993	(47)	23.08.2006
(97)	EP 1407652	(47)	06.09.2006	(97)	EP 1431198	(47)	16.08.2006
(97)	EP 1408339	(47)	06.09.2006	(97)	EP 1431799	(47)	23.08.2006
(97)	EP 1408634	(47)	23.08.2006	(97)	EP 1432171	(47)	23.08.2006
(97)	EP 1408805	(47)	30.08.2006	(97)	EP 1432212	(47)	23.08.2006
(97)	EP 1409191	(47)	23.08.2006	(97)	EP 1432414	(47)	23.08.2006
(97)	EP 1409245	(47)	23.08.2006	(97)	EP 1432493	(47)	30.08.2006
(97)	EP 1409490	(47)	06.09.2006	(97)	EP 1432557	(47)	23.08.2006
(97)	EP 1409561	(47)	23.08.2006	(97)	EP 1432562	(47)	23.08.2006
(97)	EP 1409594	(47)	06.09.2006	(97)	EP 1432702	(47)	16.08.2006
(97)	EP 1410455	(47)	30.08.2006	(97)	EP 1432869	(47)	30.08.2006
(97)	EP 1410582	(47)	30.08.2006	(97)	EP 1433115	(47)	16.08.2006
(97)	EP 1410614	(47)	23.08.2006	(97)	EP 1433182	(47)	16.08.2006
(97)	EP 1411258	(47)	30.08.2006	(97)	EP 1433553	(47)	16.08.2006



(97)	EP 1433593	(47)	16.08.2006	(97)	EP 1453378	(47)	23.08.2006
(97)	EP 1433603	(47)	06.09.2006	(97)	EP 1453427	(47)	30.08.2006
(97)	EP 1434675	(47)	16.08.2006	(97)	EP 1453929	(47)	23.08.2006
(97)	EP 1435384	(47)	06.09.2006	(97)	EP 1454008	(47)	30.08.2006
(97)	EP 1435402	(47)	23.08.2006	(97)	EP 1454018	(47)	23.08.2006
(97)	EP 1435522	(47)	06.09.2006	(97)	EP 1454286	(47)	16.08.2006
(97)	EP 1436136	(47)	23.08.2006	(97)	EP 1454547	(47)	30.08.2006
(97)	EP 1436217	(47)	06.09.2006	(97)	EP 1454566	(47)	06.09.2006
(97)	EP 1436292	(47)	30.08.2006	(97)	EP 1454728	(47)	23.08.2006
(97)	EP 1436303	(47)	06.09.2006	(97)	EP 1454840	(47)	06.09.2006
(97)	EP 1436524	(47)	23.08.2006	(97)	EP 1455046	(47)	16.08.2006
(97)	EP 1436530	(47)	06.09.2006	(97)	EP 1455108	(47)	30.08.2006
(97)	EP 1436805	(47)	30.08.2006	(97)	EP 1455579	(47)	06.09.2006
(97)	EP 1437175	(47)	23.08.2006	(97)	EP 1456029	(47)	16.08.2006
(97)	EP 1437209	(47)	16.08.2006	(97)	EP 1456052	(47)	06.09.2006
(97)	EP 1437268	(47)	23.08.2006	(97)	EP 1456088	(47)	23.08.2006
(97)	EP 1437304	(47)	23.08.2006	(97)	EP 1456109	(47)	23.08.2006
(97)	EP 1437957	(47)	23.08.2006	(97)	EP 1456489	(47)	23.08.2006
(97)	EP 1437985	(47)	30.08.2006	(97)	EP 1456574	(47)	06.09.2006
(97)	EP 1438042	(47)	06.09.2006	(97)	EP 1456703	(47)	06.09.2006
(97)	EP 1438245	(47)	30.08.2006	(97)	EP 1457208	(47)	16.08.2006
(97)	EP 1438349	(47)	23.08.2006	(97)	EP 1457299	(47)	23.08.2006
(97)	EP 1438912	(47)	23.08.2006	(97)	EP 1457386	(47)	06.09.2006
(97)	EP 1439143	(47)	30.08.2006	(97)	EP 1457647	(47)	23.08.2006
(97)	EP 1439885	(47)	30.08.2006	(97)	EP 1458053	(47)	23.08.2006
(97)	EP 1440030	(47)	23.08.2006	(97)	EP 1458512	(47)	30.08.2006
(97)	EP 1440049	(47)	06.09.2006	(97)	EP 1458584	(47)	30.08.2006
(97)	EP 1440171	(47)	06.09.2006	(97)	EP 1458639	(47)	23.08.2006
(97)	EP 1440245	(47)	06.09.2006	(97)	EP 1458666	(47)	30.08.2006
(97)	EP 1440828	(47)	30.08.2006	(97)	EP 1458673	(47)	06.09.2006
(97)	EP 1440908	(47)	16.08.2006	(97)	EP 1458697	(47)	06.09.2006
(97)	EP 1440929	(47)	30.08.2006	(97)	EP 1458773	(47)	16.08.2006
(97)	EP 1441840	(47)	23.08.2006	(97)	EP 1458947	(47)	30.08.2006
(97)	EP 1441901	(47)	06.09.2006	(97)	EP 1458976	(47)	16.08.2006
(97)	EP 1441955	(47)	06.09.2006	(97)	EP 1459139	(47)	06.09.2006
(97)	EP 1442030	(47)	30.08.2006	(97)	EP 1459487	(47)	23.08.2006
(97)	EP 1442169	(47)	06.09.2006	(97)	EP 1459638	(47)	06.09.2006
(97)	EP 1442453	(47)	06.09.2006	(97)	EP 1459669	(47)	16.08.2006
(97)	EP 1442546	(47)	16.08.2006	(97)	EP 1459678	(47)	30.08.2006
(97)	EP 1442684	(47)	23.08.2006	(97)	EP 1459841	(47)	30.08.2006
(97)	EP 1442894	(47)	16.08.2006	(97)	EP 1459842	(47)	30.08.2006
(97)	EP 1443219	(47)	23.08.2006	(97)	EP 1459906	(47)	16.08.2006
(97)	EP 1444269	(47)	16.08.2006	(97)	EP 1460013	(47)	30.08.2006
(97)	EP 1444313	(47)	23.08.2006	(97)	EP 1460028	(47)	06.09.2006
(97)	EP 1444753	(47)	06.09.2006	(97)	EP 1460232	(47)	23.08.2006
(97)	EP 1445078	(47)	16.08.2006	(97)	EP 1460422	(47)	23.08.2006
(97)	EP 1445145	(47)	16.08.2006	(97)	EP 1460864	(47)	23.08.2006
(97)	EP 1445262	(47)	30.08.2006	(97)	EP 1460977	(47)	30.08.2006
(97)	EP 1445584	(47)	06.09.2006	(97)	EP 1461186	(47)	06.09.2006
(97)	EP 1446346	(47)	23.08.2006	(97)	EP 1461188	(47)	23.08.2006
(97)	EP 1446934	(47)	16.08.2006	(97)	EP 1461209	(47)	23.08.2006
(97)	EP 1447029	(47)	16.08.2006	(97)	EP 1461259	(47)	30.08.2006
(97)	EP 1447076	(47)	16.08.2006	(97)	EP 1461275	(47)	30.08.2006
(97)	EP 1447317	(47)	23.08.2006	(97)	EP 1461293	(47)	30.08.2006
(97)	EP 1447367	(47)	23.08.2006	(97)	EP 1461368	(47)	16.08.2006
(97)	EP 1448048	(47)	16.08.2006	(97)	EP 1461507	(47)	16.08.2006
(97)	EP 1448133	(47)	23.08.2006	(97)	EP 1461513	(47)	30.08.2006
(97)	EP 1448307	(47)	16.08.2006	(97)	EP 1461514	(47)	23.08.2006
(97)	EP 1448439	(47)	30.08.2006	(97)	EP 1461922	(47)	23.08.2006
(97)	EP 1448608	(47)	30.08.2006	(97)	EP 1462174	(47)	30.08.2006
(97)	EP 1449404	(47)	30.08.2006	(97)	EP 1462214	(47)	06.09.2006
(97)	EP 1449460	(47)	06.09.2006	(97)	EP 1462261	(47)	23.08.2006
(97)	EP 1449852	(47)	30.08.2006	(97)	EP 1462587	(47)	23.08.2006
(97)	EP 1449910	(47)	06.09.2006	(97)	EP 1462695	(47)	23.08.2006
(97)	EP 1450431	(47)	30.08.2006	(97)	EP 1462706	(47)	06.09.2006
(97)	EP 1450577	(47)	16.08.2006	(97)	EP 1463202	(47)	16.08.2006
(97)	EP 1450832	(47)	16.08.2006	(97)	EP 1463462	(47)	23.08.2006
(97)	EP 1450972	(47)	16.08.2006	(97)	EP 1463573	(47)	23.08.2006
(97)	EP 1451010	(47)	16.08.2006	(97)	EP 1463588	(47)	23.08.2006
(97)	EP 1451012	(47)	23.08.2006	(97)	EP 1463675	(47)	16.08.2006
(97)	EP 1451208	(47)	06.09.2006	(97)	EP 1463871	(47)	16.08.2006
(97)	EP 1451451	(47)	30.08.2006	(97)	EP 1463979	(47)	06.09.2006
(97)	EP 1451623	(47)	06.09.2006	(97)	EP 1464098	(47)	30.08.2006
(97)	EP 1451932	(47)	23.08.2006	(97)	EP 1464890	(47)	23.08.2006
(97)	EP 1451984	(47)	06.09.2006	(97)	EP 1465759	(47)	06.09.2006
(97)	EP 1452393	(47)	16.08.2006	(97)	EP 1465959	(47)	06.09.2006
(97)	EP 1452650	(47)	30.08.2006	(97)	EP 1466048	(47)	23.08.2006
(97)	EP 1452767	(47)	30.08.2006	(97)	EP 1466571	(47)	23.08.2006

(97)	EP 1466735	(47)	23.08.2006	(97)	EP 1480038	(47)	06.09.2006
(97)	EP 1466882	(47)	23.08.2006	(97)	EP 1480369	(47)	23.08.2006
(97)	EP 1467266	(47)	06.09.2006	(97)	EP 1480704	(47)	30.08.2006
(97)	EP 1467332	(47)	30.08.2006	(97)	EP 1480782	(47)	30.08.2006
(97)	EP 1467394	(47)	16.08.2006	(97)	EP 1480904	(47)	06.09.2006
(97)	EP 1467707	(47)	16.08.2006	(97)	EP 1480956	(47)	23.08.2006
(97)	EP 1467837	(47)	23.08.2006	(97)	EP 1481026	(47)	23.08.2006
(97)	EP 1467909	(47)	23.08.2006	(97)	EP 1481140	(47)	30.08.2006
(97)	EP 1467911	(47)	16.08.2006	(97)	EP 1481199	(47)	16.08.2006
(97)	EP 1467943	(47)	06.09.2006	(97)	EP 1481358	(47)	16.08.2006
(97)	EP 1468002	(47)	30.08.2006	(97)	EP 1481479	(47)	06.09.2006
(97)	EP 1468197	(47)	30.08.2006	(97)	EP 1481839	(47)	30.08.2006
(97)	EP 1468272	(47)	16.08.2006	(97)	EP 1482020	(47)	06.09.2006
(97)	EP 1468346	(47)	16.08.2006	(97)	EP 1482663	(47)	16.08.2006
(97)	EP 1468464	(47)	16.08.2006	(97)	EP 1482948	(47)	16.08.2006
(97)	EP 1468631	(47)	23.08.2006	(97)	EP 1483091	(47)	30.08.2006
(97)	EP 1468923	(47)	06.09.2006	(97)	EP 1483103	(47)	06.09.2006
(97)	EP 1469005	(47)	30.08.2006	(97)	EP 1483249	(47)	06.09.2006
(97)	EP 1469731	(47)	16.08.2006	(97)	EP 1483299	(47)	16.08.2006
(97)	EP 1469901	(47)	06.09.2006	(97)	EP 1483790	(47)	30.08.2006
(97)	EP 1469935	(47)	23.08.2006	(97)	EP 1483932	(47)	16.08.2006
(97)	EP 1470588	(47)	06.09.2006	(97)	EP 1484206	(47)	16.08.2006
(97)	EP 1470627	(47)	16.08.2006	(97)	EP 1484261	(47)	16.08.2006
(97)	EP 1470660	(47)	23.08.2006	(97)	EP 1484279	(47)	16.08.2006
(97)	EP 1470663	(47)	30.08.2006	(97)	EP 1485170	(47)	30.08.2006
(97)	EP 1470856	(47)	23.08.2006	(97)	EP 1485177	(47)	30.08.2006
(97)	EP 1470891	(47)	23.08.2006	(97)	EP 1485391	(47)	23.08.2006
(97)	EP 1470924	(47)	16.08.2006	(97)	EP 1485424	(47)	16.08.2006
(97)	EP 1470968	(47)	06.09.2006	(97)	EP 1486108	(47)	16.08.2006
(97)	EP 1471268	(47)	16.08.2006	(97)	EP 1486181	(47)	23.08.2006
(97)	EP 1471539	(47)	23.08.2006	(97)	EP 1486635	(47)	30.08.2006
(97)	EP 1471805	(47)	23.08.2006	(97)	EP 1487271	(47)	30.08.2006
(97)	EP 1471985	(47)	23.08.2006	(97)	EP 1487437	(47)	16.08.2006
(97)	EP 1472096	(47)	16.08.2006	(97)	EP 1487679	(47)	30.08.2006
(97)	EP 1472102	(47)	16.08.2006	(97)	EP 1487725	(47)	06.09.2006
(97)	EP 1472263	(47)	30.08.2006	(97)	EP 1487741	(47)	23.08.2006
(97)	EP 1472754	(47)	16.08.2006	(97)	EP 1487813	(47)	30.08.2006
(97)	EP 1472791	(47)	06.09.2006	(97)	EP 1487836	(47)	06.09.2006
(97)	EP 1472912	(47)	06.09.2006	(97)	EP 1488139	(47)	16.08.2006
(97)	EP 1473054	(47)	30.08.2006	(97)	EP 1488160	(47)	23.08.2006
(97)	EP 1473252	(47)	30.08.2006	(97)	EP 1488298	(47)	06.09.2006
(97)	EP 1473869	(47)	30.08.2006	(97)	EP 1488443	(47)	16.08.2006
(97)	EP 1473915	(47)	23.08.2006	(97)	EP 1488692	(47)	06.09.2006
(97)	EP 1474181	(47)	23.08.2006	(97)	EP 1488967	(47)	23.08.2006
(97)	EP 1474303	(47)	30.08.2006	(97)	EP 1488999	(47)	16.08.2006
(97)	EP 1474317	(47)	16.08.2006	(97)	EP 1489004	(47)	16.08.2006
(97)	EP 1474429	(47)	23.08.2006	(97)	EP 1489194	(47)	16.08.2006
(97)	EP 1474747	(47)	06.09.2006	(97)	EP 1489387	(47)	06.09.2006
(97)	EP 1475159	(47)	30.08.2006	(97)	EP 1490056	(47)	30.08.2006
(97)	EP 1475175	(47)	06.09.2006	(97)	EP 1490123	(47)	06.09.2006
(97)	EP 1475268	(47)	16.08.2006	(97)	EP 1490350	(47)	23.08.2006
(97)	EP 1475310	(47)	16.08.2006	(97)	EP 1490408	(47)	30.08.2006
(97)	EP 1475323	(47)	06.09.2006	(97)	EP 1490450	(47)	30.08.2006
(97)	EP 1476092	(47)	30.08.2006	(97)	EP 1490451	(47)	30.08.2006
(97)	EP 1476213	(47)	16.08.2006	(97)	EP 1490577	(47)	06.09.2006
(97)	EP 1476243	(47)	30.08.2006	(97)	EP 1490606	(47)	06.09.2006
(97)	EP 1476249	(47)	30.08.2006	(97)	EP 1491275	(47)	23.08.2006
(97)	EP 1476252	(47)	23.08.2006	(97)	EP 1491387	(47)	30.08.2006
(97)	EP 1476426	(47)	23.08.2006	(97)	EP 1491621	(47)	06.09.2006
(97)	EP 1476522	(47)	16.08.2006	(97)	EP 1491644	(47)	16.08.2006
(97)	EP 1477166	(47)	23.08.2006	(97)	EP 1491657	(47)	30.08.2006
(97)	EP 1477248	(47)	23.08.2006	(97)	EP 1491723	(47)	23.08.2006
(97)	EP 1477367	(47)	30.08.2006	(97)	EP 1491807	(47)	16.08.2006
(97)	EP 1477450	(47)	06.09.2006	(97)	EP 1491818	(47)	23.08.2006
(97)	EP 1477612	(47)	30.08.2006	(97)	EP 1492360	(47)	16.08.2006
(97)	EP 1477681	(47)	23.08.2006	(97)	EP 1492647	(47)	30.08.2006
(97)	EP 1477763	(47)	23.08.2006	(97)	EP 1492660	(47)	23.08.2006
(97)	EP 1478231	(47)	30.08.2006	(97)	EP 1492662	(47)	16.08.2006
(97)	EP 1478352	(47)	16.08.2006	(97)	EP 1492722	(47)	16.08.2006
(97)	EP 1478447	(47)	16.08.2006	(97)	EP 1492848	(47)	23.08.2006
(97)	EP 1479282	(47)	23.08.2006	(97)	EP 1493019	(47)	16.08.2006
(97)	EP 1479478	(47)	23.08.2006	(97)	EP 1493205	(47)	23.08.2006
(97)	EP 1479614	(47)	06.09.2006	(97)	EP 1493401	(47)	23.08.2006
(97)	EP 1479616	(47)	06.09.2006	(97)	EP 1493429	(47)	06.09.2006
(97)	EP 1479737	(47)	16.08.2006	(97)	EP 1493603	(47)	06.09.2006
(97)	EP 1479773	(47)	30.08.2006	(97)	EP 1493641	(47)	06.09.2006
(97)	EP 1479911	(47)	23.08.2006	(97)	EP 1493830	(47)	23.08.2006
(97)	EP 1479932	(47)	30.08.2006	(97)	EP 1493872	(47)	06.09.2006

(97)	EP 1494044	(47)	16.08.2006	(97)	EP 1507639	(47)	23.08.2006
(97)	EP 1494412	(47)	30.08.2006	(97)	EP 1507646	(47)	23.08.2006
(97)	EP 1494625	(47)	23.08.2006	(97)	EP 1507701	(47)	16.08.2006
(97)	EP 1494647	(47)	06.09.2006	(97)	EP 1507716	(47)	23.08.2006
(97)	EP 1494759	(47)	30.08.2006	(97)	EP 1507792	(47)	06.09.2006
(97)	EP 1494935	(47)	30.08.2006	(97)	EP 1507962	(47)	23.08.2006
(97)	EP 1495112	(47)	16.08.2006	(97)	EP 1508767	(47)	30.08.2006
(97)	EP 1495385	(47)	23.08.2006	(97)	EP 1508984	(47)	30.08.2006
(97)	EP 1495544	(47)	30.08.2006	(97)	EP 1509077	(47)	30.08.2006
(97)	EP 1495742	(47)	30.08.2006	(97)	EP 1509176	(47)	23.08.2006
(97)	EP 1495851	(47)	23.08.2006	(97)	EP 1509241	(47)	16.08.2006
(97)	EP 1495917	(47)	16.08.2006	(97)	EP 1509307	(47)	16.08.2006
(97)	EP 1495965	(47)	06.09.2006	(97)	EP 1509349	(47)	23.08.2006
(97)	EP 1495970	(47)	30.08.2006	(97)	EP 1509371	(47)	06.09.2006
(97)	EP 1496175	(47)	30.08.2006	(97)	EP 1509394	(47)	30.08.2006
(97)	EP 1496215	(47)	23.08.2006	(97)	EP 1509443	(47)	16.08.2006
(97)	EP 1496333	(47)	16.08.2006	(97)	EP 1509478	(47)	06.09.2006
(97)	EP 1496342	(47)	06.09.2006	(97)	EP 1509525	(47)	16.08.2006
(97)	EP 1496534	(47)	30.08.2006	(97)	EP 1509671	(47)	16.08.2006
(97)	EP 1496735	(47)	23.08.2006	(97)	EP 1509674	(47)	06.09.2006
(97)	EP 1496773	(47)	30.08.2006	(97)	EP 1509728	(47)	23.08.2006
(97)	EP 1496774	(47)	23.08.2006	(97)	EP 1509979	(47)	30.08.2006
(97)	EP 1496778	(47)	30.08.2006	(97)	EP 1510391	(47)	30.08.2006
(97)	EP 1496998	(47)	23.08.2006	(97)	EP 1510479	(47)	06.09.2006
(97)	EP 1497047	(47)	06.09.2006	(97)	EP 1511273	(47)	30.08.2006
(97)	EP 1497071	(47)	23.08.2006	(97)	EP 1511400	(47)	23.08.2006
(97)	EP 1497295	(47)	16.08.2006	(97)	EP 1511556	(47)	23.08.2006
(97)	EP 1497317	(47)	06.09.2006	(97)	EP 1511634	(47)	16.08.2006
(97)	EP 1497439	(47)	06.09.2006	(97)	EP 1511830	(47)	16.08.2006
(97)	EP 1497473	(47)	16.08.2006	(97)	EP 1511849	(47)	23.08.2006
(97)	EP 1497474	(47)	16.08.2006	(97)	EP 1511977	(47)	06.09.2006
(97)	EP 1497518	(47)	16.08.2006	(97)	EP 1512195	(47)	23.08.2006
(97)	EP 1498293	(47)	16.08.2006	(97)	EP 1512324	(47)	16.08.2006
(97)	EP 1498364	(47)	06.09.2006	(97)	EP 1512432	(47)	06.09.2006
(97)	EP 1498543	(47)	23.08.2006	(97)	EP 1512518	(47)	23.08.2006
(97)	EP 1498678	(47)	06.09.2006	(97)	EP 1512580	(47)	23.08.2006
(97)	EP 1499042	(47)	16.08.2006	(97)	EP 1512594	(47)	23.08.2006
(97)	EP 1499127	(47)	30.08.2006	(97)	EP 1512639	(47)	06.09.2006
(97)	EP 1499264	(47)	23.08.2006	(97)	EP 1513445	(47)	06.09.2006
(97)	EP 1499465	(47)	30.08.2006	(97)	EP 1513632	(47)	06.09.2006
(97)	EP 1499477	(47)	06.09.2006	(97)	EP 1513643	(47)	30.08.2006
(97)	EP 1499896	(47)	23.08.2006	(97)	EP 1513761	(47)	16.08.2006
(97)	EP 1499959	(47)	06.09.2006	(97)	EP 1513835	(47)	16.08.2006
(97)	EP 1500869	(47)	23.08.2006	(97)	EP 1513837	(47)	30.08.2006
(97)	EP 1500870	(47)	30.08.2006	(97)	EP 1513903	(47)	06.09.2006
(97)	EP 1501270	(47)	16.08.2006	(97)	EP 1514112	(47)	06.09.2006
(97)	EP 1501344	(47)	16.08.2006	(97)	EP 1514133	(47)	23.08.2006
(97)	EP 1501636	(47)	30.08.2006	(97)	EP 1514258	(47)	16.08.2006
(97)	EP 1501664	(47)	23.08.2006	(97)	EP 1514262	(47)	16.08.2006
(97)	EP 1501802	(47)	06.09.2006	(97)	EP 1514622	(47)	23.08.2006
(97)	EP 1501951	(47)	30.08.2006	(97)	EP 1515184	(47)	16.08.2006
(97)	EP 1502064	(47)	23.08.2006	(97)	EP 1515567	(47)	23.08.2006
(97)	EP 1502143	(47)	30.08.2006	(97)	EP 1515740	(47)	23.08.2006
(97)	EP 1502415	(47)	06.09.2006	(97)	EP 1515892	(47)	16.08.2006
(97)	EP 1502587	(47)	23.08.2006	(97)	EP 1515907	(47)	23.08.2006
(97)	EP 1502727	(47)	16.08.2006	(97)	EP 1515929	(47)	23.08.2006
(97)	EP 1502842	(47)	16.08.2006	(97)	EP 1515943	(47)	30.08.2006
(97)	EP 1503008	(47)	23.08.2006	(97)	EP 1516194	(47)	16.08.2006
(97)	EP 1503102	(47)	23.08.2006	(97)	EP 1516337	(47)	16.08.2006
(97)	EP 1503683	(47)	23.08.2006	(97)	EP 1516339	(47)	06.09.2006
(97)	EP 1503721	(47)	06.09.2006	(97)	EP 1516407	(47)	23.08.2006
(97)	EP 1503878	(47)	23.08.2006	(97)	EP 1516466	(47)	23.08.2006
(97)	EP 1503894	(47)	23.08.2006	(97)	EP 1516610	(47)	23.08.2006
(97)	EP 1503939	(47)	30.08.2006	(97)	EP 1516646	(47)	23.08.2006
(97)	EP 1503959	(47)	23.08.2006	(97)	EP 1516813	(47)	30.08.2006
(97)	EP 1504127	(47)	30.08.2006	(97)	EP 1516989	(47)	06.09.2006
(97)	EP 1504130	(47)	06.09.2006	(97)	EP 1516997	(47)	23.08.2006
(97)	EP 1504226	(47)	06.09.2006	(97)	EP 1517478	(47)	16.08.2006
(97)	EP 1504330	(47)	30.08.2006	(97)	EP 1517631	(47)	06.09.2006
(97)	EP 1504655	(47)	16.08.2006	(97)	EP 1517722	(47)	16.08.2006
(97)	EP 1504731	(47)	30.08.2006	(97)	EP 1517731	(47)	30.08.2006
(97)	EP 1504736	(47)	06.09.2006	(97)	EP 1517807	(47)	23.08.2006
(97)	EP 1505239	(47)	30.08.2006	(97)	EP 1517836	(47)	16.08.2006
(97)	EP 1506246	(47)	06.09.2006	(97)	EP 1517851	(47)	06.09.2006
(97)	EP 1506557	(47)	23.08.2006	(97)	EP 1517894	(47)	06.09.2006
(97)	EP 1506904	(47)	06.09.2006	(97)	EP 1517955	(47)	30.08.2006
(97)	EP 1507098	(47)	06.09.2006	(97)	EP 1518024	(47)	30.08.2006
(97)	EP 1507594	(47)	23.08.2006	(97)	EP 1518296	(47)	23.08.2006

(97)	EP 1518573	(47)	23.08.2006	(97)	EP 1534271	(47)	23.08.2006
(97)	EP 1518656	(47)	23.08.2006	(97)	EP 1534394	(47)	30.08.2006
(97)	EP 1519038	(47)	23.08.2006	(97)	EP 1534481	(47)	23.08.2006
(97)	EP 1519777	(47)	30.08.2006	(97)	EP 1534607	(47)	30.08.2006
(97)	EP 1519796	(47)	30.08.2006	(97)	EP 1534637	(47)	16.08.2006
(97)	EP 1519798	(47)	16.08.2006	(97)	EP 1536016	(47)	23.08.2006
(97)	EP 1519806	(47)	30.08.2006	(97)	EP 1536042	(47)	16.08.2006
(97)	EP 1519878	(47)	06.09.2006	(97)	EP 1536448	(47)	06.09.2006
(97)	EP 1519900	(47)	06.09.2006	(97)	EP 1536455	(47)	16.08.2006
(97)	EP 1520064	(47)	23.08.2006	(97)	EP 1536916	(47)	06.09.2006
(97)	EP 1520534	(47)	06.09.2006	(97)	EP 1537034	(47)	23.08.2006
(97)	EP 1520669	(47)	16.08.2006	(97)	EP 1537049	(47)	16.08.2006
(97)	EP 1520806	(47)	16.08.2006	(97)	EP 1537177	(47)	16.08.2006
(97)	EP 1521021	(47)	16.08.2006	(97)	EP 1537981	(47)	06.09.2006
(97)	EP 1521373	(47)	23.08.2006	(97)	EP 1538120	(47)	06.09.2006
(97)	EP 1521709	(47)	30.08.2006	(97)	EP 1538125	(47)	30.08.2006
(97)	EP 1521992	(47)	06.09.2006	(97)	EP 1538182	(47)	06.09.2006
(97)	EP 1522392	(47)	30.08.2006	(97)	EP 1538253	(47)	06.09.2006
(97)	EP 1522467	(47)	06.09.2006	(97)	EP 1538349	(47)	16.08.2006
(97)	EP 1522470	(47)	30.08.2006	(97)	EP 1538916	(47)	23.08.2006
(97)	EP 1522626	(47)	30.08.2006	(97)	EP 1539133	(47)	23.08.2006
(97)	EP 1522658	(47)	16.08.2006	(97)	EP 1539375	(47)	23.08.2006
(97)	EP 1523208	(47)	30.08.2006	(97)	EP 1539390	(47)	16.08.2006
(97)	EP 1523616	(47)	06.09.2006	(97)	EP 1539457	(47)	30.08.2006
(97)	EP 1523691	(47)	06.09.2006	(97)	EP 1540077	(47)	30.08.2006
(97)	EP 1523827	(47)	23.08.2006	(97)	EP 1540435	(47)	06.09.2006
(97)	EP 1524103	(47)	06.09.2006	(97)	EP 1540904	(47)	16.08.2006
(97)	EP 1524152	(47)	30.08.2006	(97)	EP 1541069	(47)	16.08.2006
(97)	EP 1524168	(47)	30.08.2006	(97)	EP 1541254	(47)	06.09.2006
(97)	EP 1524370	(47)	16.08.2006	(97)	EP 1541484	(47)	23.08.2006
(97)	EP 1525060	(47)	30.08.2006	(97)	EP 1542192	(47)	23.08.2006
(97)	EP 1525150	(47)	30.08.2006	(97)	EP 1542827	(47)	23.08.2006
(97)	EP 1525215	(47)	06.09.2006	(97)	EP 1542847	(47)	23.08.2006
(97)	EP 1525252	(47)	16.08.2006	(97)	EP 1542881	(47)	23.08.2006
(97)	EP 1525293	(47)	23.08.2006	(97)	EP 1543002	(47)	30.08.2006
(97)	EP 1525469	(47)	16.08.2006	(97)	EP 1543031	(47)	16.08.2006
(97)	EP 1525581	(47)	06.09.2006	(97)	EP 1543061	(47)	30.08.2006
(97)	EP 1525677	(47)	06.09.2006	(97)	EP 1543393	(47)	06.09.2006
(97)	EP 1525903	(47)	23.08.2006	(97)	EP 1543523	(47)	06.09.2006
(97)	EP 1526097	(47)	16.08.2006	(97)	EP 1543856	(47)	16.08.2006
(97)	EP 1526118	(47)	23.08.2006	(97)	EP 1543893	(47)	23.08.2006
(97)	EP 1526289	(47)	06.09.2006	(97)	EP 1543911	(47)	23.08.2006
(97)	EP 1526329	(47)	30.08.2006	(97)	EP 1543919	(47)	16.08.2006
(97)	EP 1527142	(47)	16.08.2006	(97)	EP 1544035	(47)	23.08.2006
(97)	EP 1527143	(47)	23.08.2006	(97)	EP 1544100	(47)	30.08.2006
(97)	EP 1527339	(47)	16.08.2006	(97)	EP 1544235	(47)	06.09.2006
(97)	EP 1527448	(47)	16.08.2006	(97)	EP 1544483	(47)	23.08.2006
(97)	EP 1527519	(47)	23.08.2006	(97)	EP 1544489	(47)	16.08.2006
(97)	EP 1527630	(47)	06.09.2006	(97)	EP 1544531	(47)	06.09.2006
(97)	EP 1527715	(47)	23.08.2006	(97)	EP 1545356	(47)	23.08.2006
(97)	EP 1527716	(47)	06.09.2006	(97)	EP 1545663	(47)	30.08.2006
(97)	EP 1527718	(47)	23.08.2006	(97)	EP 1546096	(47)	06.09.2006
(97)	EP 1527965	(47)	16.08.2006	(97)	EP 1547415	(47)	30.08.2006
(97)	EP 1528202	(47)	30.08.2006	(97)	EP 1547538	(47)	06.09.2006
(97)	EP 1528671	(47)	30.08.2006	(97)	EP 1547662	(47)	30.08.2006
(97)	EP 1529187	(47)	06.09.2006	(97)	EP 1547925	(47)	23.08.2006
(97)	EP 1529251	(47)	06.09.2006	(97)	EP 1547984	(47)	16.08.2006
(97)	EP 1529471	(47)	23.08.2006	(97)	EP 1548067	(47)	30.08.2006
(97)	EP 1529523	(47)	16.08.2006	(97)	EP 1548273	(47)	30.08.2006
(97)	EP 1529584	(47)	30.08.2006	(97)	EP 1548336	(47)	30.08.2006
(97)	EP 1529806	(47)	16.08.2006	(97)	EP 1548941	(47)	06.09.2006
(97)	EP 1529957	(47)	16.08.2006	(97)	EP 1549173	(47)	06.09.2006
(97)	EP 1530150	(47)	16.08.2006	(97)	EP 1549480	(47)	06.09.2006
(97)	EP 1530268	(47)	23.08.2006	(97)	EP 1549579	(47)	30.08.2006
(97)	EP 1530337	(47)	06.09.2006	(97)	EP 1550117	(47)	16.08.2006
(97)	EP 1530786	(47)	16.08.2006	(97)	EP 1550363	(47)	06.09.2006
(97)	EP 1530928	(47)	23.08.2006	(97)	EP 1550386	(47)	16.08.2006
(97)	EP 1531172	(47)	16.08.2006	(97)	EP 1550586	(47)	23.08.2006
(97)	EP 1531255	(47)	16.08.2006	(97)	EP 1550593	(47)	16.08.2006
(97)	EP 1532062	(47)	06.09.2006	(97)	EP 1550777	(47)	23.08.2006
(97)	EP 1532203	(47)	30.08.2006	(97)	EP 1551191	(47)	30.08.2006
(97)	EP 1533222	(47)	23.08.2006	(97)	EP 1551528	(47)	23.08.2006
(97)	EP 1533229	(47)	06.09.2006	(97)	EP 1551892	(47)	16.08.2006
(97)	EP 1533234	(47)	16.08.2006	(97)	EP 1552045	(47)	30.08.2006
(97)	EP 1533267	(47)	30.08.2006	(97)	EP 1552155	(47)	16.08.2006
(97)	EP 1533957	(47)	16.08.2006	(97)	EP 1552193	(47)	30.08.2006
(97)	EP 1533970	(47)	16.08.2006	(97)	EP 1552210	(47)	16.08.2006
(97)	EP 1534077	(47)	23.08.2006	(97)	EP 1552221	(47)	06.09.2006

(97)	EP 1552235	(47)	23.08.2006	(97)	EP 1567616	(47)	23.08.2006
(97)	EP 1552261	(47)	30.08.2006	(97)	EP 1567757	(47)	16.08.2006
(97)	EP 1552265	(47)	23.08.2006	(97)	EP 1568021	(47)	23.08.2006
(97)	EP 1552776	(47)	06.09.2006	(97)	EP 1568091	(47)	30.08.2006
(97)	EP 1553246	(47)	06.09.2006	(97)	EP 1568562	(47)	16.08.2006
(97)	EP 1553340	(47)	23.08.2006	(97)	EP 1568625	(47)	23.08.2006
(97)	EP 1553557	(47)	30.08.2006	(97)	EP 1568811	(47)	23.08.2006
(97)	EP 1554048	(47)	30.08.2006	(97)	EP 1568930	(47)	06.09.2006
(97)	EP 1554055	(47)	23.08.2006	(97)	EP 1569147	(47)	23.08.2006
(97)	EP 1554182	(47)	06.09.2006	(97)	EP 1569256	(47)	23.08.2006
(97)	EP 1554188	(47)	30.08.2006	(97)	EP 1569377	(47)	23.08.2006
(97)	EP 1554207	(47)	23.08.2006	(97)	EP 1569519	(47)	06.09.2006
(97)	EP 1554208	(47)	23.08.2006	(97)	EP 1569701	(47)	23.08.2006
(97)	EP 1554230	(47)	06.09.2006	(97)	EP 1569947	(47)	30.08.2006
(97)	EP 1554319	(47)	16.08.2006	(97)	EP 1570163	(47)	16.08.2006
(97)	EP 1554873	(47)	06.09.2006	(97)	EP 1570606	(47)	16.08.2006
(97)	EP 1555039	(47)	30.08.2006	(97)	EP 1571079	(47)	23.08.2006
(97)	EP 1555473	(47)	23.08.2006	(97)	EP 1571287	(47)	23.08.2006
(97)	EP 1555530	(47)	23.08.2006	(97)	EP 1571948	(47)	30.08.2006
(97)	EP 1555987	(47)	16.08.2006	(97)	EP 1572368	(47)	30.08.2006
(97)	EP 1556125	(47)	23.08.2006	(97)	EP 1572398	(47)	06.09.2006
(97)	EP 1556126	(47)	16.08.2006	(97)	EP 1572521	(47)	23.08.2006
(97)	EP 1556152	(47)	30.08.2006	(97)	EP 1572613	(47)	16.08.2006
(97)	EP 1556224	(47)	16.08.2006	(97)	EP 1572772	(47)	06.09.2006
(97)	EP 1556290	(47)	16.08.2006	(97)	EP 1573077	(47)	30.08.2006
(97)	EP 1556365	(47)	30.08.2006	(97)	EP 1573155	(47)	16.08.2006
(97)	EP 1556713	(47)	23.08.2006	(97)	EP 1573209	(47)	16.08.2006
(97)	EP 1556875	(47)	23.08.2006	(97)	EP 1574104	(47)	06.09.2006
(97)	EP 1558509	(47)	23.08.2006	(97)	EP 1574315	(47)	30.08.2006
(97)	EP 1558612	(47)	23.08.2006	(97)	EP 1574366	(47)	30.08.2006
(97)	EP 1558656	(47)	06.09.2006	(97)	EP 1574742	(47)	30.08.2006
(97)	EP 1558670	(47)	30.08.2006	(97)	EP 1574880	(47)	23.08.2006
(97)	EP 1558853	(47)	23.08.2006	(97)	EP 1575362	(47)	23.08.2006
(97)	EP 1559235	(47)	23.08.2006	(97)	EP 1575618	(47)	16.08.2006
(97)	EP 1559292	(47)	30.08.2006	(97)	EP 1575706	(47)	23.08.2006
(97)	EP 1559672	(47)	23.08.2006	(97)	EP 1575738	(47)	06.09.2006
(97)	EP 1559946	(47)	16.08.2006	(97)	EP 1575758	(47)	06.09.2006
(97)	EP 1560425	(47)	30.08.2006	(97)	EP 1576023	(47)	23.08.2006
(97)	EP 1560485	(47)	30.08.2006	(97)	EP 1576246	(47)	30.08.2006
(97)	EP 1560509	(47)	30.08.2006	(97)	EP 1576280	(47)	16.08.2006
(97)	EP 1560518	(47)	06.09.2006	(97)	EP 1576550	(47)	23.08.2006
(97)	EP 1560635	(47)	23.08.2006	(97)	EP 1577063	(47)	30.08.2006
(97)	EP 1560662	(47)	16.08.2006	(97)	EP 1577428	(47)	16.08.2006
(97)	EP 1560692	(47)	30.08.2006	(97)	EP 1578255	(47)	06.09.2006
(97)	EP 1560745	(47)	23.08.2006	(97)	EP 1578557	(47)	30.08.2006
(97)	EP 1561029	(47)	23.08.2006	(97)	EP 1578636	(47)	23.08.2006
(97)	EP 1561050	(47)	23.08.2006	(97)	EP 1578641	(47)	30.08.2006
(97)	EP 1561389	(47)	06.09.2006	(97)	EP 1578702	(47)	16.08.2006
(97)	EP 1561837	(47)	16.08.2006	(97)	EP 1578817	(47)	06.09.2006
(97)	EP 1561849	(47)	23.08.2006	(97)	EP 1578838	(47)	23.08.2006
(97)	EP 1562033	(47)	06.09.2006	(97)	EP 1579126	(47)	16.08.2006
(97)	EP 1562458	(47)	16.08.2006	(97)	EP 1579154	(47)	23.08.2006
(97)	EP 1562540	(47)	30.08.2006	(97)	EP 1579185	(47)	16.08.2006
(97)	EP 1562562	(47)	06.09.2006	(97)	EP 1579336	(47)	06.09.2006
(97)	EP 1562596	(47)	30.08.2006	(97)	EP 1579731	(47)	16.08.2006
(97)	EP 1562634	(47)	23.08.2006	(97)	EP 1580009	(47)	16.08.2006
(97)	EP 1562675	(47)	23.08.2006	(97)	EP 1580077	(47)	06.09.2006
(97)	EP 1562867	(47)	06.09.2006	(97)	EP 1580119	(47)	06.09.2006
(97)	EP 1563172	(47)	06.09.2006	(97)	EP 1581298	(47)	23.08.2006
(97)	EP 1563751	(47)	06.09.2006	(97)	EP 1581355	(47)	23.08.2006
(97)	EP 1563949	(47)	16.08.2006	(97)	EP 1581362	(47)	16.08.2006
(97)	EP 1564308	(47)	30.08.2006	(97)	EP 1581424	(47)	16.08.2006
(97)	EP 1564366	(47)	30.08.2006	(97)	EP 1581425	(47)	16.08.2006
(97)	EP 1564367	(47)	30.08.2006	(97)	EP 1581446	(47)	16.08.2006
(97)	EP 1564717	(47)	30.08.2006	(97)	EP 1581480	(47)	23.08.2006
(97)	EP 1565081	(47)	16.08.2006	(97)	EP 1581767	(47)	16.08.2006
(97)	EP 1565278	(47)	23.08.2006	(97)	EP 1581942	(47)	06.09.2006
(97)	EP 1565281	(47)	30.08.2006	(97)	EP 1581957	(47)	30.08.2006
(97)	EP 1565922	(47)	16.08.2006	(97)	EP 1582318	(47)	16.08.2006
(97)	EP 1565963	(47)	16.08.2006	(97)	EP 1582424	(47)	30.08.2006
(97)	EP 1566068	(47)	16.08.2006	(97)	EP 1582720	(47)	23.08.2006
(97)	EP 1566129	(47)	06.09.2006	(97)	EP 1583041	(47)	06.09.2006
(97)	EP 1566173	(47)	16.08.2006	(97)	EP 1583498	(47)	16.08.2006
(97)	EP 1567200	(47)	30.08.2006	(97)	EP 1583524	(47)	23.08.2006
(97)	EP 1567293	(47)	16.08.2006	(97)	EP 1583563	(47)	30.08.2006
(97)	EP 1567359	(47)	30.08.2006	(97)	EP 1583621	(47)	30.08.2006
(97)	EP 1567437	(47)	23.08.2006	(97)	EP 1583687	(47)	06.09.2006
(97)	EP 1567455	(47)	06.09.2006	(97)	EP 1583752	(47)	16.08.2006

(97)	EP 1583830	(47)	06.09.2006	(97)	EP 1604533	(47)	23.08.2006
(97)	EP 1585045	(47)	16.08.2006	(97)	EP 1604549	(47)	30.08.2006
(97)	EP 1585401	(47)	23.08.2006	(97)	EP 1604605	(47)	06.09.2006
(97)	EP 1585669	(47)	06.09.2006	(97)	EP 1604776	(47)	06.09.2006
(97)	EP 1585776	(47)	30.08.2006	(97)	EP 1604803	(47)	06.09.2006
(97)	EP 1586027	(47)	30.08.2006	(97)	EP 1605661	(47)	30.08.2006
(97)	EP 1586080	(47)	06.09.2006	(97)	EP 1605711	(47)	06.09.2006
(97)	EP 1586081	(47)	06.09.2006	(97)	EP 1605730	(47)	23.08.2006
(97)	EP 1586223	(47)	16.08.2006	(97)	EP 1605759	(47)	23.08.2006
(97)	EP 1586518	(47)	16.08.2006	(97)	EP 1605762	(47)	23.08.2006
(97)	EP 1586726	(47)	06.09.2006	(97)	EP 1605769	(47)	06.09.2006
(97)	EP 1586727	(47)	06.09.2006	(97)	EP 1605801	(47)	23.08.2006
(97)	EP 1587179	(47)	30.08.2006	(97)	EP 1606067	(47)	30.08.2006
(97)	EP 1587668	(47)	30.08.2006	(97)	EP 1606175	(47)	30.08.2006
(97)	EP 1587683	(47)	23.08.2006	(97)	EP 1606193	(47)	16.08.2006
(97)	EP 1587724	(47)	16.08.2006	(97)	EP 1606298	(47)	30.08.2006
(97)	EP 1588010	(47)	23.08.2006	(97)	EP 1606442	(47)	06.09.2006
(97)	EP 1588813	(47)	30.08.2006	(97)	EP 1606545	(47)	23.08.2006
(97)	EP 1588903	(47)	30.08.2006	(97)	EP 1606615	(47)	23.08.2006
(97)	EP 1589157	(47)	06.09.2006	(97)	EP 1606853	(47)	23.08.2006
(97)	EP 1589283	(47)	16.08.2006	(97)	EP 1606891	(47)	23.08.2006
(97)	EP 1590104	(47)	16.08.2006	(97)	EP 1607452	(47)	30.08.2006
(97)	EP 1590852	(47)	06.09.2006	(97)	EP 1608221	(47)	16.08.2006
(97)	EP 1591284	(47)	23.08.2006	(97)	EP 1608351	(47)	06.09.2006
(97)	EP 1591465	(47)	23.08.2006	(97)	EP 1608407	(47)	30.08.2006
(97)	EP 1591854	(47)	30.08.2006	(97)	EP 1608469	(47)	16.08.2006
(97)	EP 1592463	(47)	16.08.2006	(97)	EP 1608543	(47)	23.08.2006
(97)	EP 1592617	(47)	30.08.2006	(97)	EP 1608573	(47)	06.09.2006
(97)	EP 1592628	(47)	23.08.2006	(97)	EP 1608896	(47)	06.09.2006
(97)	EP 1592664	(47)	23.08.2006	(97)	EP 1608902	(47)	16.08.2006
(97)	EP 1593093	(47)	16.08.2006	(97)	EP 1609299	(47)	16.08.2006
(97)	EP 1593599	(47)	16.08.2006	(97)	EP 1609326	(47)	06.09.2006
(97)	EP 1593610	(47)	23.08.2006	(97)	EP 1609737	(47)	23.08.2006
(97)	EP 1594327	(47)	16.08.2006	(97)	EP 1609831	(47)	16.08.2006
(97)	EP 1594359	(47)	16.08.2006	(97)	EP 1610831	(47)	30.08.2006
(97)	EP 1594376	(47)	06.09.2006	(97)	EP 1610971	(47)	06.09.2006
(97)	EP 1594741	(47)	06.09.2006	(97)	EP 1611286	(47)	30.08.2006
(97)	EP 1595271	(47)	16.08.2006	(97)	EP 1611384	(47)	16.08.2006
(97)	EP 1595630	(47)	30.08.2006	(97)	EP 1611651	(47)	16.08.2006
(97)	EP 1595991	(47)	06.09.2006	(97)	EP 1611652	(47)	16.08.2006
(97)	EP 1596657	(47)	23.08.2006	(97)	EP 1611742	(47)	23.08.2006
(97)	EP 1596674	(47)	23.08.2006	(97)	EP 1611832	(47)	06.09.2006
(97)	EP 1596728	(47)	23.08.2006	(97)	EP 1612160	(47)	23.08.2006
(97)	EP 1596736	(47)	30.08.2006	(97)	EP 1612250	(47)	30.08.2006
(97)	EP 1597017	(47)	06.09.2006	(97)	EP 1612402	(47)	23.08.2006
(97)	EP 1597073	(47)	30.08.2006	(97)	EP 1612407	(47)	23.08.2006
(97)	EP 1597127	(47)	23.08.2006	(97)	EP 1612628	(47)	23.08.2006
(97)	EP 1597346	(47)	06.09.2006	(97)	EP 1613539	(47)	16.08.2006
(97)	EP 1597498	(47)	30.08.2006	(97)	EP 1613703	(47)	23.08.2006
(97)	EP 1597778	(47)	16.08.2006	(97)	EP 1613710	(47)	06.09.2006
(97)	EP 1597940	(47)	06.09.2006	(97)	EP 1613875	(47)	30.08.2006
(97)	EP 1598285	(47)	30.08.2006	(97)	EP 1613884	(47)	16.08.2006
(97)	EP 1598674	(47)	23.08.2006	(97)	EP 1613988	(47)	06.09.2006
(97)	EP 1599055	(47)	16.08.2006	(97)	EP 1614134	(47)	16.08.2006
(97)	EP 1599376	(47)	30.08.2006	(97)	EP 1614240	(47)	30.08.2006
(97)	EP 1600290	(47)	23.08.2006	(97)	EP 1614524	(47)	30.08.2006
(97)	EP 1600588	(47)	06.09.2006	(97)	EP 1614623	(47)	06.09.2006
(97)	EP 1601278	(47)	30.08.2006	(97)	EP 1614632	(47)	30.08.2006
(97)	EP 1601605	(47)	16.08.2006	(97)	EP 1615832	(47)	16.08.2006
(97)	EP 1601749	(47)	23.08.2006	(97)	EP 1615960	(47)	16.08.2006
(97)	EP 1601849	(47)	06.09.2006	(97)	EP 1616077	(47)	16.08.2006
(97)	EP 1601897	(47)	30.08.2006	(97)	EP 1616397	(47)	30.08.2006
(97)	EP 1602208	(47)	06.09.2006	(97)	EP 1616789	(47)	16.08.2006
(97)	EP 1602547	(47)	23.08.2006	(97)	EP 1616822	(47)	23.08.2006
(97)	EP 1602593	(47)	16.08.2006	(97)	EP 1617264	(47)	30.08.2006
(97)	EP 1602885	(47)	06.09.2006	(97)	EP 1617883	(47)	16.08.2006
(97)	EP 1603418	(47)	06.09.2006	(97)	EP 1617969	(47)	23.08.2006
(97)	EP 1603685	(47)	16.08.2006	(97)	EP 1618068	(47)	16.08.2006
(97)	EP 1603697	(47)	16.08.2006	(97)	EP 1618139	(47)	16.08.2006
(97)	EP 1603770	(47)	23.08.2006	(97)	EP 1618147	(47)	06.09.2006
(97)	EP 1603778	(47)	16.08.2006	(97)	EP 1618252	(47)	16.08.2006
(97)	EP 1603907	(47)	30.08.2006	(97)	EP 1618319	(47)	16.08.2006
(97)	EP 1604047	(47)	16.08.2006	(97)	EP 1618633	(47)	23.08.2006
(97)	EP 1604071	(47)	23.08.2006	(97)	EP 1618650	(47)	06.09.2006
(97)	EP 1604085	(47)	30.08.2006	(97)	EP 1618984	(47)	06.09.2006
(97)	EP 1604091	(47)	30.08.2006	(97)	EP 1619124	(47)	30.08.2006
(97)	EP 1604166	(47)	06.09.2006	(97)	EP 1620136	(47)	30.08.2006
(97)	EP 1604424	(47)	23.08.2006	(97)	EP 1620249	(47)	23.08.2006

(97)	EP 1620614	(47)	06.09.2006
(97)	EP 1620649	(47)	23.08.2006
(97)	EP 1620904	(47)	06.09.2006
(97)	EP 1621316	(47)	06.09.2006
(97)	EP 1621499	(47)	23.08.2006
(97)	EP 1622196	(47)	30.08.2006
(97)	EP 1622331	(47)	30.08.2006
(97)	EP 1622920	(47)	23.08.2006
(97)	EP 1623099	(47)	23.08.2006
(97)	EP 1623276	(47)	30.08.2006
(97)	EP 1623360	(47)	23.08.2006
(97)	EP 1623364	(47)	30.08.2006
(97)	EP 1624852	(47)	23.08.2006
(97)	EP 1624989	(47)	16.08.2006
(97)	EP 1625172	(47)	06.09.2006
(97)	EP 1625175	(47)	16.08.2006
(97)	EP 1625644	(47)	23.08.2006
(97)	EP 1626133	(47)	30.08.2006
(97)	EP 1626846	(47)	30.08.2006
(97)	EP 1627009	(47)	23.08.2006
(97)	EP 1628868	(47)	06.09.2006
(97)	EP 1629026	(47)	06.09.2006
(97)	EP 1629042	(47)	23.08.2006
(97)	EP 1629159	(47)	30.08.2006
(97)	EP 1629167	(47)	30.08.2006
(97)	EP 1629182	(47)	30.08.2006
(97)	EP 1629217	(47)	23.08.2006
(97)	EP 1629436	(47)	16.08.2006
(97)	EP 1631148	(47)	30.08.2006
(97)	EP 1631207	(47)	30.08.2006
(97)	EP 1631324	(47)	23.08.2006
(97)	EP 1631470	(47)	23.08.2006
(97)	EP 1631489	(47)	06.09.2006
(97)	EP 1631826	(47)	16.08.2006
(97)	EP 1632055	(47)	30.08.2006
(97)	EP 1632111	(47)	06.09.2006
(97)	EP 1633346	(47)	23.08.2006
(97)	EP 1633511	(47)	23.08.2006
(97)	EP 1633630	(47)	06.09.2006
(97)	EP 1633938	(47)	30.08.2006
(97)	EP 1634027	(47)	23.08.2006
(97)	EP 1634173	(47)	30.08.2006
(97)	EP 1636162	(47)	06.09.2006
(97)	EP 1639225	(47)	06.09.2006
(97)	EP 1639274	(47)	23.08.2006
(97)	EP 1644106	(47)	06.09.2006
(97)	EP 1661828	(47)	06.09.2006
(97)	EP 1677445	(47)	06.09.2006

### Zveřejněné překlady evropských patentových spisů

U následujících udělených evropských patentů s účinky pro Českou republiku byl majitelem předložen překlad patentového spisu do českého jazyka (§ 35c odst. 2 až 4 zákona č. 527/1990 Sb., v platném znění). Údaje jsou řazeny vzestupně podle čísel evropských patentů.

(97)	<b>EP 1278028</b>	(74)	FISCHER & PARTNER, Ing. Michael Fischer, Na Hrobci 5, Praha 2, 12800
(47)	31.05.2006		
(97)	22.01.2003		
(51)	<b>F25B 30/04</b> (2006.01)		
	<b>F25B 17/08</b> (2006.01)	(97)	<b>EP 1285573</b>
(96)	18.07.2002	(47)	03.05.2006
(96)	02015696.4	(97)	26.02.2003
(73)	Vaillant GmbH, 42859 Remscheid, DE	(51)	<b>A01G 9/10</b> (2006.01)
(72)	Hocker, Thomas, Dr., 42857 Remscheid, DE		<b>A01G 9/08</b> (2006.01)
	Lang, Rainer, Dr., 51067 Köln, DE	(96)	05.08.2002
	Marth, Frank, 56581 Melsbach, DE	(96)	02291963.3
	Marx, Uwe, 51375 Leverkusen, DE	(73)	Robin, Pepinieres, 05500 Saint Laurent du Cros, FR
	Prescha, Ralph, 42659 Solingen, DE	(72)	Robin, Maximin, 05500 Saint Laurent du Cros, FR
	Wienen, Johann, 46359 Heiden, DE	(54)	<b>Zařízení pro přesazování sazenic</b>
	Dawoud, Belal, Dr., 52066 Aachen, DE	(32)	06.08.2001
	Gasper, Ralf, 52156 Monschau, DE	(31)	2001/0110506
	Miltkau, Thorsten, 52066 Aachen, DE	(33)	FR
(54)	<b>Modul tepelného čerpadla pro adsorpční tepelné čerpadlo</b>	(74)	PATENTSERVIS Praha a.s., Jivenská 1273/1, Praha 4, 14021
(32)	21.07.2001, 20.09.2001		
(31)	2001/10136835, 2001/14962001		
(33)	DE, AT	(97)	<b>EP 1285997</b>

- (47) 28.06.2006  
(97) 26.02.2003  
(51) **E01C 13/06** (2006.01)  
(96) 23.08.2002  
(96) 02018891.8  
(73) Schmidt, Solveig, 07774 Camburg, DE  
(72) Klopsch, Bodo, 07774 Camburg, DE  
(54) **Náslapná vrstva pro každé počasí, zejména pro jezdecká cvičiště**  
(32) 23.08.2001, 27.09.2001  
(31) 2001/10141436, 2001/10147676  
(33) DE, DE  
(74) UNIPATENT, Ing. Jiří Chlustina, Jana Masaryka 43-47, Praha 2, 12000
- 
- (97) **EP 1288208**  
(47) 12.07.2006  
(97) 05.03.2003  
(51) **C07D 295/10** (2006.01)  
**C07D 279/12** (2006.01)  
(96) 15.08.2002  
(96) 02255713.6  
(73) Pfizer Products Inc., Groton, CT 06340-5146, US  
(72) Rainville, Joseph Philip, Pfizer Global Res & Dev, Groton, Connecticut 06340, US  
Sinay Jr., Terry Gene, Pfizer Global Res & Dev, Groton, Connecticut 06340, US  
Walinsky, Stanley Walter, Pfizer Global Res & Dev, Groton, Connecticut 06340, US  
(54) **Způsob přípravy 2-(4-alkyl-1-piperazinyl)-benzaldehydových a benzylidenových sloučenin nukleofilní aromatickou substitucí 2-fluorbenzaldehydu 4-alkyl-1-piperazinem ve vodě jako rozpouštědlo**  
(32) 30.08.2001  
(31) 2001/316010/P  
(33) US  
(74) Společná advokátní kancelář Všečka Zelený Švorčík Kalenský a partneři, JUDr. Pavel Zelený, Hálkova 2, Praha 2, 12000
- 
- (97) **EP 1288605**  
(47) 31.05.2006  
(97) 05.03.2003  
(51) **F28D 20/00** (2006.01)  
(96) 30.08.2002  
(96) 02425543.2  
(73) Tacchi, Vittorio, 51016 Montecatini Terme (PT), IT  
(72) Tacchi, Vittorio, 51016 Montecatini Terme (PT), IT  
(54) **Zařízení na uchování tepla v termovektorové kapalině**  
(32) 04.09.2001, 26.06.2002, 24.07.2002  
(31) 2001/PT20010010, 2002/PT20020014, 2002/PT20020015  
(33) IT, IT, IT  
(74) Ing. Eduard Hakr, Přístavní 24, Praha 7, 17000
- 
- (97) **EP 1291097**  
(47) 07.06.2006  
(97) 12.03.2003  
(51) **B22C 19/04** (2006.01)  
**G01N 15/08** (2006.01)  
(96) 10.09.2002  
(96) 02020226.3  
(73) Hydro Aluminium Deutschland GmbH, 51149 Köln, DE  
(72) Bender, Wilfried, Dr., 50674 Köln, DE  
(54) **Způsob a zařízení k určování schopnosti propouštět plyny, zejména u jader zhotovených z písku**  
(32) 10.09.2001  
(31) 2001/10144392  
(33) DE
- 
- (74) KOREJZOVÁ & SPOL., v.o.s., JUDr. Zdeňka Korejzová, Spálená 29, Praha 1, 11000
- 
- (97) **EP 1293245**  
(47) 09.08.2006  
(97) 19.03.2003  
(51) **B01F 9/00** (2006.01)  
**B01F 9/22** (2006.01)  
(96) 27.08.2002  
(96) 02019058.3  
(73) Hauschild & Co. KG, 59075 Hamm, DE  
(72) Schmidt, Gerd Ulrich, 59065 Hamm, DE  
(54) **Mísicí zařízení pro směšování kapalných, tekutých nebo práškových materiálů**  
(32) 05.09.2001  
(31) 2001/10143439  
(33) DE  
(74) Společná advokátní kancelář Všečka Zelený Švorčík Kalenský a partneři, JUDr. Miloš Všečka, Hálkova 2, Praha 2, 12000
- 
- (97) **EP 1293368**  
(47) 31.05.2006  
(97) 19.03.2003  
(51) **B60J 5/06** (2006.01)  
(96) 17.07.2002  
(96) 02015900.0  
(73) O.C.L.A.P. S.R.L., 10060 Piscina (TO), IT  
(72) Losito, Pietro, 10060 Frossasco (TO), IT  
(54) **Zařízení pro otevírání a zavírání otáčivých posuvných dveří**  
(32) 31.07.2001  
(31) 2001/TO20010757  
(33) IT  
(74) PATENTSERVIS Praha a.s., Jivenská 1273/1, Praha 4, 14021
- 
- (97) **EP 1295600**  
(47) 05.04.2006  
(97) 26.03.2003  
(51) **A61K 31/56** (2006.01)  
**A61K 31/375** (2006.01)  
**A61K 47/22** (2006.01)  
**A61K 47/10** (2006.01)  
**A61K 47/32** (2006.01)  
(96) 20.09.2002  
(96) 02021058.9  
(73) Dr. Kade Pharmazeutische Fabrik GmbH, 12277 Berlin, DE  
(72) Franke, Christian, 78476 Allensbach, DE  
Beckmann, Karsten, 78333 Stockach, DE  
(54) **Léčivo na bázi gestagenu pro dermální použití, obsahující askorbovou kyselinu, stejně jako její soli**  
(32) 21.09.2001  
(31) 2001/10146541  
(33) DE  
(74) Společná advokátní kancelář Všečka Zelený Švorčík Kalenský a partneři, JUDr. Otakar Švorčík, Hálkova 2, Praha 2, 12000
- 
- (97) **EP 1295849**  
(47) 12.07.2006  
(97) 26.03.2003  
(51) **C01B 17/76** (2006.01)  
**F23J 7/00** (2006.01)  
(96) 22.08.2002  
(96) 02018250.7  
(73) LANXESS Deutschland GmbH, 51369 Leverkusen, DE



- (72) Eichenhofer, Kurt-Wilhelm, 51375 Leverkusen, DE  
Grabowski, Klaus-Peter, 42929 Wermelskirchen, DE  
Dräger, Günter, 51381 Leverkusen, DE  
Kürten, Martin, 51465 Bergisch Gladbach, DE  
Schweitzer, Martin, 51381 Leverkusen, DE
- (54) **Způsob nízkoteplotního spalování síry pro výrobu olea a kyseliny sírové**
- (32) 04.09.2001  
(31) 2001/10143176  
(33) DE  
(74) Společná advokátní kancelář Vsetečka Zelený Švorčík Kalenský a partneři, JUDr. Miloš Vsetečka, Hálkova 2, Praha 2, 12000
- 
- (97) **EP 1296107**  
(47) 19.04.2006  
(97) 26.03.2003  
(51) **F28D 9/00** (2006.01)  
**F28F 3/04** (2006.01)  
(96) 19.09.2002  
(96) 02020924.3  
(73) Blum, Theodor, 79241 Ihringen, DE  
(72) Blum, Theodor, 79241 Ihringen, DE  
(54) **Protiproudý výměník tepla**  
(32) 21.09.2001  
(31) 2001/20115568/U  
(33) DE  
(74) Čermák Hořejš Myslíl a spol., JUDr. Karel Čermák, advokát, Národní 32, Praha 1, 11000
- 
- (97) **EP 1306481**  
(47) 10.05.2006  
(97) 02.05.2003  
(51) **D06F 67/00** (2006.01)  
(96) 23.10.2002  
(96) 02292626.5  
(73) Electrolux Systemes de Blanchisserie, 10430 Rosieres, FR  
(72) Viger, Arnaud, 10000 Troyes, FR  
Maziere, Andre, 10260 Saint Parres les Vaudes, FR  
(54) **Způsob kontroly stupně vlhkosti prádla vystupujícího ze sušicího a žehličího zařízení a sušící a žehličí zařízení pro provádění tohoto způsobu**  
(32) 25.10.2001  
(31) 2001/0113794  
(33) FR  
(74) Čermák Hořejš Myslíl a spol., JUDr. Jan Matějka, Národní 32, Praha 1, 11000
- 
- (97) **EP 1310249**  
(47) 28.06.2006  
(97) 14.05.2003  
(51) **A61K 31/232** (2006.01)  
**A61K 31/202** (2006.01)  
**A61P 9/00** (2006.01)  
**A61P 9/04** (2006.01)  
**A61P 9/10** (2006.01)  
(96) 15.10.2002  
(96) 02023126.2  
(73) PRO APARTS - INVESTIMENTOS E CONSULTORIA LDA, 9000-060 Funchal, Madeira, PT  
(72) Shibuya, Hajime, Komae-City, Tokyo 201-0004, JP  
(54) **Použití polynenasycených mastných kyselin pro prevenci závažných kardiovaskulárních příhod**  
(32) 12.11.2001  
(31) 2001/MI20012384  
(33) IT  
(74) KOREJZOVÁ & SPOL., v.o.s., JUDr. Zdeňka Korejzová, Spálená 29, Praha 1, 11000
- 
- (97) 21.05.2003  
(51) G01N 21/45  
B60S 1/08  
(96) 13.11.2002  
(96) 02025308.4  
(73) Hella KGaA Hueck & Co., 59552 Lippstadt, DE  
(72) Schulte, Michael, 33106 Paderborn, DE  
(54) **Snímací zařízení**  
(32) 15.11.2001  
(31) 2001/10156241  
(33) DE  
(74) ing. Karel Novotný, Žufanova 2, Praha 6, 16300
- 
- (97) **EP 1312608**  
(47) 02.08.2006  
(97) 21.05.2003  
(51) **C07D 309/30** (2006.01)  
**A61K 31/351** (2006.01)  
**A61P 35/00** (2006.01)  
(96) 15.11.2002  
(96) 02025728.3  
(73) Novartis AG, 4056 Basel, CH  
(72) Bair, Kenneth Walter, Mountain Lakes, NJ 07046, US  
Kinder jr., Frederick Ray, Morristown, NJ 07960, US  
Ramsey, Timothy Michael, Sparta, NJ 07871, US  
Sabio, Michael Lloyd, Randolph, NJ 07869, US  
(54) **Analogy discodermolidu a jejich farmaceutické použití**  
(32) 16.11.2001, 21.12.2001  
(31) 2001/332399/P, 2001/343394/P  
(33) US, US  
(74) TRAPLOVÁ HAKR KUBÁT Advokátní a patentová kancelář, Ing. Jan Kubát, Přístavní 24, Praha 7, 17000
- 
- (97) **EP 1312922**  
(47) 26.04.2006  
(97) 21.05.2003  
(51) **G01N 33/52** (2006.01)  
**C12Q 1/00** (2006.01)  
**G01N 33/543** (2006.01)  
**C12N 9/00** (2006.01)  
(96) 19.11.2002  
(96) 02257965.0  
(73) LifeScan, Inc., Milpitas, CA 95035, US  
(72) Ouyang, Tianmei, Fremont, California 94539, US  
Huang, Paing, San Francisco, California 94122, US  
(54) **Stabilizované tetrazolové reakční přípravky a jejich použití**  
(32) 20.11.2001  
(31) 2001/988812  
(33) US  
(74) Čermák Hořejš Myslíl a spol., JUDr. Karel Čermák, advokát, Národní 32, Praha 1, 11000
- 
- (97) **EP 1317895**  
(47) 14.06.2006  
(97) 11.06.2003  
(51) **A47C 17/36** (2006.01)  
(96) 08.11.2002  
(96) 02024867.0  
(73) Rolf Benz AG & Co. KG, 72202 Nagold, DE  
(72) Wetzel, Petra, 72145 Hirrlingen, DE  
(54) **Naklápěcí mechanika pro pohovku**  
(32) 05.12.2001  
(31) 2001/20119684/U  
(33) DE  
(74) ROTT, RŮŽIČKA & GUTTMANN Patentová, známková a advokátní kancelář, Ing. Jiří Andera, Nad Štolou 12, Praha 7, 17000
- 
- (97) **EP 1312521**  
(47) 21.06.2006
- (97) **EP 1318342**  
(47) 16.08.2006

- |   |           |  |           |
|---|-----------|--|-----------|
| (97) 11.06.2003   |           | (47) 17.05.2006  |           |
| (51) <b>F16L 5/04</b>   | (2006.01) | (97) 16.07.2003  |           |
| (96) 26.11.2002   |           | (51) <b>E04C 3/07</b>  | (2006.01) |
| (96) 02406021.2   |           | <b>E04B 7/02</b>   | (2006.01) |
| (73) HILTI Aktiengesellschaft, 9494 Schaan, LI  |           | <b>E04D 12/00</b>  | (2006.01) |
| (72) Hoffmann, Armin, 86899 Landsberg, DE   |           | (96) 10.01.2003  |           |
| Förg, Christian, 86807 Buchloe, DE  |           | (96) 03360004.0  |           |
| Monden, Thomas, 87778 Stetten, DE   |           | (73) Profil du Futur (Société Anonyme), 68180 Horbourg-Wihr, FR  |           |
| Leibhard, Erich, 81476 München, DE  |           | (72) Munier, Francis, 68000 Colmar, FR   |           |
| Münzenberger, Herbert, 65191 Wiesbaden, DE  |           | (54) <b>Nosná konstrukce z profilovaných prvků</b>   |           |
| (54) <b>Uspořádání a způsob průchodu elektrických vedení a potrubí průchozím otvorem ve stěně</b>                           |           | (32) 15.01.2002  |           |
| (32) 05.12.2001   |           | (31) 2002/0200431  |           |
| (31) 2001/10159575  |           | (33) FR  |           |
| (33) DE   |           | (74) Čermák Hořejš Myslíl a spol., JUDr. Jan Matějka, Národní 32, Praha 1, 11000                             |           |
| (74) PATENTSERVIS Praha a.s., Jivenská 1273/1, Praha 4, 14021   |           |  |           |
| <hr/>   |           |  |           |
| (97) <b>EP 1323518</b>  |           | (97) <b>EP 1329563</b>   |           |
| (47) 24.05.2006   |           | (47) 23.08.2006  |           |
| (97) 02.07.2003   |           | (97) 23.07.2003  |           |
| (51) <b>B30B 9/32</b>   | (2006.01) | (51) <b>E04B 1/48</b>  | (2006.01) |
| (96) 12.12.2002   |           | <b>E01C 11/14</b>  | (2006.01) |
| (96) 02027673.9   |           | (96) 05.12.2002  |           |
| (73) Wetzel, Gertrud, 76770 Hatzenbühl, DE  |           | (96) 02027173.0  |           |
| (72) Wetzel, Klaus, 68219 Mannheim, DE  |           | (73) Industrieberatung Maier AG, 4450 Sissach, CH  |           |
| (54) <b>Hydraulický lis</b>   |           | (72) XY  |           |
| (32) 17.12.2001   |           | (54) <b>Těleso na rozložení zatížení pro uchycení čepů</b>   |           |
| (31) 2001/20120375/U  |           | (32) 21.01.2002, 23.01.2002  |           |
| (33) DE   |           | (31) 2002/982002, 2002/1202002   |           |
| (74) Společná advokátní kancelář Všečeka Zelený Švorčík Kalenský a partneři, JUDr. Miloš Všečeka, Hálkova 2, Praha 2, 12000 |           | (33) CH, CH  |           |
|   |           | (74) PATENTSERVIS Praha a.s., Jivenská 1273/1, Praha 4, 14021  |           |
| <hr/>   |           |  |           |
| (97) <b>EP 1323523</b>  |           | (97) <b>EP 1329660</b>   |           |
| (47) 10.05.2006   |           | (47) 03.05.2006  |           |
| (97) 02.07.2003   |           | (97) 23.07.2003  |           |
| (51) <b>B32B 15/04</b>  | (2006.01) | (51) <b>F16L 11/12</b>   | (2006.01) |
| <b>G10K 11/168</b>  | (2006.01) | (96) 15.11.2002  |           |
| <b>B60R 13/08</b>   | (2006.01) | (96) 02025459.5  |           |
| (96) 17.12.2002   |           | (73) ContiTech Schlauch GmbH, 30165 Hannover, DE   |           |
| (96) 02028067.3   |           | (72) Besche, Anton, 34497 Korbach, DE  |           |
| (73) Stankiewicz GmbH, D-29352 Adelheidsdorf, DE  |           | Schmelter, Klaus, 59929 Brilon, DE   |           |
| (72) Rust, Torsten, 30826 Garbsen, DE   |           | (54) <b>Ohebná, vicevrstvá, ohřívateľná hadice</b>   |           |
| Cunliffe, Ray, Norton, Worcester WR5 2SA, GB  |           | (32) 19.01.2002  |           |
| (54) <b>Tlumič obložení pro zvukové tlumení plechů</b>  |           | (31) 2002/10201920   |           |
| (32) 20.12.2001   |           | (33) DE  |           |
| (31) 2001/10163035  |           | (74) PATENTSERVIS Praha a.s., Jivenská 1273/1, Praha 4, 14021  |           |
| (33) DE   |           |  |           |
| (74) KOREJZOVÁ & SPOL., v.o.s., JUDr. Zdeňka Korejzová, Spálená 29, Praha 1, 11000  |           |  |           |
| <hr/>   |           |  |           |
| (97) <b>EP 1327707</b>  |           | (97) <b>EP 1331299</b>   |           |
| (47) 24.05.2006   |           | (47) 24.05.2006  |           |
| (97) 16.07.2003   |           | (97) 30.07.2003  |           |
| (51) <b>D01H 4/12</b>   | (2006.01) | (51) <b>D06F 37/22</b>   | (2006.01) |
| (96) 15.11.2002   |           | (96) 23.11.2002  |           |
| (96) 02025442.1   |           | (96) 02026115.2  |           |
| (73) Rieter Ingolstadt Spinnereimaschinenbau AG, 85055 Ingolstadt, DE   |           | (73) Electrolux Home Products Corporation N.V., 1930 Zaventem, BE  |           |
| (72) Schuller, Edmund, 85055 Ingolstadt, DE   |           | (72) Burello, Giampaolo, 33170 Pordenone, IT   |           |
| Knabel, Manfred, 85055 Ingolstadt, DE   |           | (54) <b>Pružící vzpěra s tlumičem pérování v pračkách</b>  |           |
| (54) <b>Způsob výroby základního tělesa opěrného kotouče k uložení bezvřetenového rotoru a základní těleso</b>              |           | (32) 28.01.2002  |           |
| (32) 10.01.2002   |           | (31) 2002/PN20020004   |           |
| (31) 2002/10200743  |           | (33) IT  |           |
| (33) DE   |           | (74) KANIA, SEDLÁK, SMOLA Patentová a známková kancelář, Ing. František Kania, Mendlovo nám. 1a, Brno, 60300 |           |
| (74) patentová kancelář, Ing. Dobroslav Musil, Cejl 38, Brno, 60200   |           |  |           |
| <hr/>   |           |  |           |
| (97) <b>EP 1327728</b>  |           | (97) <b>EP 1331407</b>   |           |
|   |           | (47) 24.05.2006  |           |
|   |           | (97) 30.07.2003  |           |

- |   |           |   |           |
|---|-----------|---|-----------|
| (51) <b>F16B 15/00</b>  | (2006.01) | (51) <b>B60D 1/173</b>  | (2006.01) |
| (96) <b>F16B 15/04</b>  | (2006.01) | (96) <b>B60D 1/32</b>   | (2006.01) |
| (96) 14.01.2003   |           | (96) 28.02.2003   |           |
| (96) 03000785.0   |           | (96) 03004504.1   |           |
| (73) Joh. Friedrich Behrens AG, 22926 Ahrensburg, DE  |           | (73) HÜBNER GmbH, 34123 Kassel, DE  |           |
| (72) Krohn, Burghardt, 22949 Ammersbek, DE  |           | (72) Zolotov, Roman, 34128 Kassel, DE   |           |
| (54) <b>Upevňovací prostředek a způsob jeho výroby</b>  |           | (54) <b>Kloub mezi dvěma díly kloubového vozidla</b>  |           |
| (32) 29.01.2002   |           | (32) 02.03.2002   |           |
| (31) 2002/10203282  |           | (31) 2002/10209354  |           |
| (33) DE   |           | (33) DE   |           |
| (74) Společná advokátní kancelář Všetečka Zelený Švorčík Kalenský a partneři, JUDr. Miloš Všetečka, Hálkova 2, Praha 2, 12000 |           | (74) Čermák Hořejš Myslíl a spol., JUDr. Karel Čermák, advokát, Národní 32, Praha 1, 11000                    |           |
| <hr/>   |           |   |           |
| (97) <b>EP 1331443</b>  |           | (97) <b>EP 1348581</b>  |           |
| (47) 26.07.2006   |           | (47) 21.06.2006   |           |
| (97) 30.07.2003   |           | (97) 01.10.2003   |           |
| (51) <b>F23G 5/44</b>   | (2006.01) | (51) <b>B60H 1/00</b>   | (2006.01) |
| (96) 19.11.2002   |           | (96) 19.03.2003   |           |
| (96) 02025622.8   |           | (96) 03006035.4   |           |
| (73) SHW Storage & Handling Solutions GmbH, 73433 Aalen-Wasserralfingen, DE   |           | (73) Behr France Rouffach SAS, 68250 Rouffach, FR   |           |
| (72) Starzinsky, Johannes, Dipl.-Ing., 73457 Essingen, DE   |           | (72) Klein, Henri, 68000 Colmar, FR   |           |
| (54) <b>Zařízení pro zavádění sekundárních paliv do spalovacího zařízení</b>  |           | (54) <b>Vícekanálové topné a/ nebo klimtizační zařízení pro motorové vozidlo</b>                              |           |
| (32) 23.01.2002   |           | (32) 27.03.2002   |           |
| (31) 2002/10202490  |           | (31) 2002/10213607  |           |
| (33) DE   |           | (33) DE   |           |
| (74) Společná advokátní kancelář Všetečka Zelený Švorčík Kalenský a partneři, JUDr. Otakar Švorčík, Hálkova 2, Praha 2, 12000 |           | (74) Čermák Hořejš Myslíl a spol., JUDr. Jan Matějka, Národní 32, Praha 1, 11000                              |           |
| <hr/>   |           |   |           |
| (97) <b>EP 1331464</b>  |           | (97) <b>EP 1348597</b>  |           |
| (47) 24.05.2006   |           | (47) 28.06.2006   |           |
| (97) 30.07.2003   |           | (97) 01.10.2003   |           |
| (51) <b>F28F 1/12</b>   | (2006.01) | (51) <b>B60R 9/04</b>   | (2006.01) |
| (96) <b>F28D 1/053</b>  | (2006.01) | (96) 13.03.2003   |           |
| (96) 17.01.2003   |           | (96) 03005652.7   |           |
| (96) 03000982.3   |           | (73) Süddeutsche Aluminium Manufaktur GmbH, 89558 Böhmenkirch, DE   |           |
| (73) Behr GmbH & Co. KG, 70469 Stuttgart, DE  |           | (72) Binder, Hans, 89558 Böhmenkirch, DE  |           |
| (72) Burk, Roland, 70469 Stuttgart, DE  |           | (72) Schabel, Wolfgang, 73113 Ottenbach, DE   |           |
| (54) <b>Výměník tepla</b>   |           | (54) <b>Střešní nosný systém pro motorové vozidlo</b>   |           |
| (32) 25.01.2002   |           | (32) 25.03.2002   |           |
| (31) 2002/10202768  |           | (31) 2002/20205087/U  |           |
| (33) DE   |           | (33) DE   |           |
| (74) Čermák Hořejš Myslíl a spol., JUDr. Karel Čermák, advokát, Národní 32, Praha 1, 11000                                    |           | (74) Čermák Hořejš Myslíl a spol., JUDr. Jan Matějka, Národní 32, Praha 1, 11000                              |           |
| <hr/>   |           |   |           |
| (97) <b>EP 1338713</b>  |           | (97) <b>EP 1359261</b>  |           |
| (47) 28.06.2006   |           | (47) 14.06.2006   |           |
| (97) 27.08.2003   |           | (97) 05.11.2003   |           |
| (51) <b>E04B 2/96</b>   | (2006.01) | (51) <b>E03D 1/34</b>   | (2006.01) |
| (96) <b>E04D 3/08</b>   | (2006.01) | (96) 22.04.2003   |           |
| (96) 19.02.2003   |           | (96) 03009191.2   |           |
| (96) 03003735.2   |           | (73) Oliveira & Irmao S.A., 3800 Aveiro, PT   |           |
| (73) SCHÜCO International KG, 33609 Bielefeld, DE   |           | (72) Figueiredo, Noé, 3800-716 Aveiro, PT   |           |
| (72) Pecher, Hendrik, 32765 Detmold, DE   |           | (72) Antunes, Rogerio, 3840-346 Sosa, PT  |           |
| (54) <b>Fasádní nebo průhledná střešní konstrukce a úchytný profil</b>  |           | (72) Oliveira, Antonio, 3800-25 Aveiro, PT  |           |
| (32) 21.02.2002   |           | (54) <b>Ventilová sestava splachovací nádržky a způsob připojení ventilové sestavy ke splachovací nádržce</b> |           |
| (31) 2002/20202714/U  |           | (32) 23.04.2002   |           |
| (33) DE   |           | (31) 2002/MI20020883  |           |
| (74) Společná advokátní kancelář Všetečka Zelený Švorčík Kalenský a partneři, JUDr. Otakar Švorčík, Hálkova 2, Praha 2, 12000 |           | (33) IT   |           |
| <hr/>   |           |   |           |
| (97) <b>EP 1342594</b>  |           | (97) <b>EP 1359369</b>  |           |
| (47) 07.06.2006   |           | (47) 10.05.2006   |           |
| (97) 10.09.2003   |           | (97) 05.11.2003   |           |
|   |           | (51) <b>F21S 8/10</b>   | (2006.01) |
|   |           | (96) <b>B60Q 1/00</b>   | (2006.01) |
|   |           | (96) 11.04.2003   |           |

(96) 03290917.8  
 (73) VALEO Beleuchtung Deutschland GmbH, 74321 Bietigheim-Bissingen, DE  
 (72) Purz, Matthias, Valeo Wischersysteme GmbH, 74321 Bietigheim-Bissingen, DE  
 (54) **Osvětlovací a/nebo signalizační zařízení pro motorová vozidla**  
 (32) 02.05.2002  
 (31) 2002/10219738  
 (33) DE  
 (74) Společná advokátní kancelář Všetečka Zelený Švorčík Kalenský a partneři, JUDr. Miloš Všetečka, Hálkova 2, Praha 2, 12000

(97) **EP 1361255**  
 (47) 12.04.2006  
 (97) 12.11.2003  
 (51) **C08L 95/00** (2006.01)  
**C04B 28/02** (2006.01)  
**C04B 40/06** (2006.01)  
**C09D 195/00** (2006.01)  
**C04B 28/02** (2006.01)  
**C04B 24/36** (2006.01)  
 (96) 27.02.2003  
 (96) 03004183.4  
 (73) ÖSTERREICHISCHE VIALIT GESELLSCHAFT mbH, 5280 Braunau/Inn, AT  
 (72) Bruckbauer, Alexander, 5280 St. Peter am Hart, AT  
 (54) **Nanášecí materiál, jeho použití a způsob nanášení**  
 (32) 06.05.2002  
 (31) 2002/7032002  
 (33) AT  
 (74) Kania, Sedlák, Smola patentová a známková kancelář, Ing. Josef Smola, Mendlovo nám. 1a, Brno, 60300

(97) **EP 1364881**  
 (47) 12.07.2006  
 (97) 26.11.2003  
 (51) **B65D 6/14** (2006.01)  
**B65D 25/20** (2006.01)  
 (96) 15.05.2003  
 (96) 03010928.4  
 (73) Rahning GmbH & Co. KG, 32257 Bünde, DE  
 (72) Homann, Hans Christoph, 49143 Bissendorf/Nemden, DE  
 Christoffer, Ralf, 32257 Bünde, DE  
 (54) **Přepravní prostředek z plastu, zejména přepravní bedna nebo bedna na lahve**  
 (32) 21.05.2002  
 (31) 2002/10222614  
 (33) DE  
 (74) Čermák Hořejš Myslíl a spol., JUDr. Jan Matějka, Národní 32, Praha 1, 11000

(97) **EP 1386630**  
 (47) 17.05.2006  
 (97) 04.02.2004  
 (51) **A61M 15/00** (2006.01)  
 (96) 31.07.2002  
 (96) 02016908.2  
 (73) CHIESI FARMACEUTICI S.p.A., I-43100 Parma, IT  
 (72) Pinon, John, 54210 Tonnoy, FR  
 Shirgaonkar, Sameer, London SW12 9NU, GB  
 Smith, Christopher James, Cambridge CB5 0JS, GB  
 Burge, Simon, Suffolk CB9 7FH, GB  
 Middleton, Max William, Cambridge CB4 3ER, GB  
 Ahern, David, Cambridge CB5 9HT, GB  
 Sarkar, Matthew Neil, Cambridge CB4 3JU, GB  
 Arlett, Ben, Cambridge CB1 2NU, GB  
 Lye, Emma Lesley, Cambridge CB4 1FG, GB  
 Smith, Simon, Hertford SG14 2BS, GB  
 (54) **Práškový inhalátor**

(74) PATENTSERVIS Praha a.s., Jivenská 1273/1, Praha 4, 14021

(97) **EP 1388710**  
 (47) 24.05.2006  
 (97) 11.02.2004  
 (51) **F21V 19/00** (2006.01)  
**F21V 15/06** (2006.01)  
 (96) 21.07.2003  
 (96) 03292000.1  
 (73) VALEO VISION, 93012 Bobigny Cédex, FR  
 (72) Delourme, Jean-François, 59150 Wattrelos, FR  
 (54) **Reflektorová jednotka pro světlomet motorového vozidla**

(32) 08.08.2002  
 (31) 2002/0210126  
 (33) FR  
 (74) Společná advokátní kancelář Všetečka Zelený Švorčík Kalenský a partneři, JUDr. Miloš Všetečka, Hálkova 2, Praha 2, 12000

(97) **EP 1388751**  
 (47) 11.01.2006  
 (97) 11.02.2004  
 (51) G03B 9/06  
 F21V 11/10  
 (96) 01.07.2003  
 (96) 03254195.5  
 (73) Wilkes Iris Limited, Burgess Hill, West Sussex, GB  
 (72) Woods, Keith, Storrington West Sussex, RH20 3HS, GB  
 (54) **Irisová clona**  
 (32) 06.08.2002  
 (31) 2002/0218224  
 (33) GB  
 (74) PATENTSERVIS Praha a.s., Jivenská 1273/1, Praha 4, 14021

(97) **EP 1391671**  
 (47) 17.05.2006  
 (97) 25.02.2004  
 (51) **F27B 7/33** (2006.01)  
**F27B 7/38** (2006.01)  
**F27D 15/02** (2006.01)  
 (96) 07.08.2003  
 (96) 03018000.4  
 (73) KHD Humboldt Wedag GmbH, 51170 Köln, DE  
 (72) Filges, Ralf, 51427 Bergisch Gladbach, DE  
 (54) **Zařízení na výrobu cementového slínku**  
 (32) 21.08.2002  
 (31) 2002/10238130  
 (33) DE  
 (74) PATENTSERVIS Praha a.s., Jivenská 1273/1, Praha 4, 14021

(97) **EP 1394329**  
 (47) 14.06.2006  
 (97) 03.03.2004  
 (51) **E03F 9/00** (2006.01)  
**E03F 7/10** (2006.01)  
 (96) 14.08.2003  
 (96) 03018448.5  
 (73) Wiedemann, Karl, D-86465 Welden, DE  
 (72) Wiedemann, Karl, D-86465 Welden, DE  
 (54) **Čistící vozidlo**  
 (32) 24.08.2002  
 (31) 2002/10238863  
 (33) DE  
 (74) Čermák Hořejš Myslíl a spol., JUDr. Jan Matějka, Národní 32, Praha 1, 11000

(97) **EP 1398248**  
 (47) 14.06.2006  
 (97) 17.03.2004  
 (51) **B62D 25/06** (2006.01)  
**B62D 27/02** (2006.01)  
 (96) 05.09.2003  
 (96) 03020137.0  
 (73) Bayerische Motoren Werke Aktiengesellschaft, 80809 München, DE  
 (72) Hoppe, Gerhard, 81541 München, DE  
 Rill, Roland, 80807 München, DE  
 Essebier, Stefan, Dr., 86517 Augsburg, DE  
 Selesi, Roland, 82140 Olching, DE  
 (54) **Karoserie motorového vozidla s alespoň jedním příčným nosníkem, zejména střešním příčným nosníkem**  
 (32) 11.09.2002  
 (31) 2002/10242063  
 (33) DE  
 (74) FISCHER & PARTNER, Ing. Michael Fischer, Na Hrobci 5, Praha 2, 12800

(97) **EP 1398550**  
 (47) 24.05.2006  
 (97) 17.03.2004  
 (51) **F16K 5/06** (2006.01)  
**F16K 41/10** (2006.01)  
 (96) 11.09.2002  
 (96) 02020302.2  
 (73) Voest-Alpine Industrieanlagenbau GmbH & Co, 4031 Linz, AT  
 (72) Dreier, Rainer, 3335 Weyer, AT  
 Silberagl, Herbert, 3300 Amstetten, AT  
 (54) **Uzavírací zařízení k uzavírání a/ nebo utěšňování potrubí**  
 (74) Společná advokátní kancelář Všeťečka Zelený Švorčík Kalenský a partneři, JUDr. Miloš Všeťečka, Hálkova 2, Praha 2, 12000

(97) **EP 1400297**  
 (47) 28.06.2006  
 (97) 24.03.2004  
 (51) **B23D 45/04** (2006.01)  
**B27B 5/29** (2006.01)  
 (96) 05.09.2003  
 (96) 03020166.9  
 (73) Black & Decker Inc., Newark, DE 19711, DE, US  
 (72) Parks, James R., White Hall Maryland 21161, US  
 Shull, Steve A., Parkville Maryland 21234, US  
 (54) **Posuvná pokosová pila**  
 (32) 19.09.2002  
 (31) 2002/411977/P  
 (33) US  
 (74) Společná advokátní kancelář Všeťečka Zelený Švorčík Kalenský a partneři, JUDr. Miloš Všeťečka, Hálkova 2, Praha 2, 12000

(97) **EP 1400477**  
 (47) 17.05.2006  
 (97) 24.03.2004  
 (51) **B66B 11/00** (2006.01)  
 (96) 28.08.2003  
 (96) 03019433.6  
 (73) INVENTIO AG, CH-6052 Hergiswil, CH  
 (72) Kocher, Johannes, 6044 Udligenswill, CH  
 Hoerler, Marco, 6596 Gordola, CH  
 Schmid, Michael, 6370 Stans, CH  
 (54) **Uspořádání hnacího stroje výtahového zařízení**  
 (32) 05.09.2002  
 (31) 2002/02405768  
 (33) EP

(74) Čermák Hořejš Myslíl a spol., JUDr. Karel Čermák, advokát, Národní 32, Praha 1, 11000

(97) **EP 1403682**  
 (47) 14.06.2006  
 (97) 31.03.2004  
 (51) **G02C 5/22** (2006.01)  
**G02C 1/02** (2006.01)  
 (96) 29.07.2003  
 (96) 03291886.4  
 (73) Minima, 91310 Linas, FR  
 (72) Perie, Jean-Claude, 82000 Montauban, FR  
 Tiberghien, Hervé, 06500 Menton, FR  
 Dalex, Robert, 91660 Merville, FR  
 (54) **Bezobroučkové brýle**  
 (32) 28.08.2002  
 (31) 2002/0210680  
 (33) FR  
 (74) PATENTSERVIS Praha a.s., Jivenská 1273/1, Praha 4, 14021

(97) **EP 1406888**  
 (47) 24.05.2006  
 (97) 16.01.2003  
 (51) **C07D 307/32** (2006.01)  
**C07D 405/12** (2006.01)  
**A61K 31/341** (2006.01)  
**A61P 23/00** (2006.01)  
 (96) 03.07.2002  
 (96) 02743260.8  
 (73) Grünenthal GmbH, 52078 Aachen, DE  
 (72) MAUL, Corinna, 52066 Aachen, DE  
 PRZEWOSNY, Michael, 52062 Aachen, DE  
 ENGLBERGER, Werner, 52223 Stolberg, DE  
 (54) **Substituované y-laktanové sloučeniny jakožto antagonisté NMDA**  
 (32) 05.07.2001  
 (31) 2001/10132725  
 (33) DE  
 (86) PCT/EP2002/007380  
 (87) WO 2003/004483  
 (74) Společná advokátní kancelář Všeťečka Zelený Švorčík Kalenský a partneři, JUDr. Petr Kalenský, Hálkova 2, Praha 2, 12000

(97) **EP 1408260**  
 (47) 03.05.2006  
 (97) 14.04.2004  
 (51) **F16H 63/48** (2006.01)  
**F16H 63/38** (2006.01)  
 (96) 09.10.2003  
 (96) 03022732.6  
 (73) SVM Schultz Verwaltungs-GmbH & Co. KG, 87700 Memmingen, DE  
 (72) Kleinert, Dieter, Dipl.-Ing., 87700 Memmingen, DE  
 Scheer, Georg, Dipl.-Ing., 87757 Kirchheim, DE  
 Willburger, Winfried, Dipl.-Ing., 88457 Oberopfingen, DE  
 Müller, Robert, Dipl.-Ing., 87719 Mindelheim, DE  
 (54) **Blokovací mechanismus pro zablokování pohybu**  
 (32) 11.10.2002  
 (31) 2002/10247588  
 (33) DE  
 (74) Společná advokátní kancelář Všeťečka Zelený Švorčík Kalenský a partneři, JUDr. Miloš Všeťečka, Hálkova 2, Praha 2, 12000

(97) **EP 1410721**  
 (47) 24.05.2006  
 (97) 21.04.2004

(51)	<b>A23L 1/236</b>	(2006.01)	(31)	2001/0102754
(96)	<b>A23L 1/29</b>	(2006.01)	(33)	SE
(96)	04.09.2003		(86)	PCT/SE2002/001464
(96)	03020046.3		(87)	WO 2003/016647
(73)	Südzucker Aktiengesellschaft Mannheim/Ochsenfurt, 68165 Mannheim, DE		(74)	KOREJZOVÁ & SPOL., v.o.s., JUDr. Zdeňka Korejzová, Spálená 29, Praha 1, 11000
(72)	Kowalczyk, Jörg, Dr., 67304 Eisenberg/Steinborn, DE Kozianowski, Gunhild, Dr., 67269 Grünstadt, DE Kunz, Markwart, Prof. Dr., 67550 Worms, DE Moser, Matthias, Dr., 67269 Grünstadt, DE		(97)	<b>EP 1418782</b>
(54)	<b>Způsob výroby enterální výživy obsahující isomaltulosu</b>		(47)	12.04.2006
(32)	17.10.2002, 30.10.2002, 12.03.2003		(97)	12.05.2004
(31)	2002/10248515, 2002/10251648, 2003/10310648		(51)	<b>H04Q 7/38</b> (2006.01)
(33)	DE, DE, DE		(96)	06.11.2002
(74)	Čermák Hořejš Myslíl a spol., JUDr. Karel Čermák, advokát, Národní 32, Praha 1, 11000		(96)	02425675.2
(73)			(73)	Siemens S.p.A., 20126 Milano, IT
			(72)	Meago, Francesco, 23100 Sondrio, IT
			(54)	<b>Způsob řízení provozního zatížení založený na kvalitě služby (QoS), v mobilní komunikační síti s větším počtem technologií rádiového přístupu</b>
(97)	<b>EP 1410944</b>		(74)	Čermák Hořejš Myslíl a spol., JUDr. Karel Čermák, advokát, Národní 32, Praha 1, 11000
(47)	21.06.2006			
(97)	21.04.2004			
(51)	<b>B60M 1/28</b>	(2006.01)		
(96)	17.09.2003		(97)	<b>EP 1420824</b>
(96)	03450209.6		(47)	31.05.2006
(73)	Franz Plasser Bahnbaumaschinen-Industriegesellschaft m.b.H., 1010 Wien, AT		(97)	13.03.2003
(72)	Theurer, Josef, 1010 Wien, AT Gruber, Leopold, 3270 Scheibbs, AT		(51)	<b>A61K 41/00</b> (2006.01)
(54)	<b>Způsob pokládání lana trolejového vedení</b>			<b>A61P 17/00</b> (2006.01)
(32)	17.10.2002			<b>A61P 31/12</b> (2006.01)
(31)	2002/6892002			<b>A61P 35/00</b> (2006.01)
(33)	AT		(96)	30.08.2002
(74)	PATENTSERVIS Praha a.s., Jivenská 1273/1, Praha 4, 14021		(96)	02753157.3
			(73)	PCI Biotech AS, 0377 Oslo, NO
			(72)	BERG, Kristian, N-1389 Heggedal, NO TRAN, Diem, N-0594 Oslo, NO SELBO, P I, Kristian, N-0172 Oslo, NO RIMINGTON, Claude DI, deceased, US
(97)	<b>EP 1413305</b>		(54)	<b>Sloučenina</b>
(47)	31.05.2006		(32)	30.08.2001
(97)	16.01.2003		(31)	2001/0121023
(51)	<b>A61K 31/415</b>	(2006.01)	(33)	GB
	<b>A61K 31/4155</b>	(2006.01)	(86)	PCT/GB2002/003973
	<b>A61P 13/10</b>	(2006.01)	(87)	WO 2003/020309
(96)	01.07.2002		(74)	KOREJZOVÁ & SPOL., v.o.s., JUDr. Zdeňka Korejzová, Spálená 29, Praha 1, 11000
(96)	02745440.4			
(73)	LABORATORIOS DEL DR. ESTEVE, S.A., 08041 Barcelona, ES		(97)	<b>EP 1420908</b>
(72)	FRIGOLA-CONSTANSA, Jordi, E-08041 Barcelona, ES MERCÉ-VIDAL, Ramon, E-08041 Barcelona, ES ANDALUZ-MATARO, Blas, E-08041 Barcelona, ES		(47)	07.06.2006
(54)	<b>Deriváty aryl (nebo heteroaryl) azolykarbionolu k léčení inkontinence moči</b>		(97)	27.03.2003
(32)	06.07.2001		(51)	<b>B21D 39/02</b> (2006.01)
(31)	2001/200101587		(96)	29.08.2002
(33)	ES		(96)	02798687.6
(86)	PCT/ES2002/000326		(73)	EDAG Engineering + Design Aktiengesellschaft, 36039 Fulda, DE
(87)	WO 2003/004022		(72)	QUELL, Ewald, 36041 Fulda/Sickels, DE HOHMANN, Manfred, 36088 Hünfeld, DE BURZLAFF, Marc, 36145 Hofbieber-Dipperz, DE
(74)	Čermák Hořejš Myslíl a spol., JUDr. Jan Matějka, Národní 32, Praha 1, 11000		(54)	<b>Kladková přehýbací hlava a způsob přehýbání příruby</b>
			(32)	31.08.2001
			(31)	2001/10142698
			(33)	DE
			(86)	PCT/DE2002/003217
			(87)	WO 2003/024641
			(74)	Společná advokátní kancelář Všetěčka Zelený Švorčík Kalenský a partneři, JUDr. Otakar Švorčík, Hálkova 2, Praha 2, 12000
(97)	<b>EP 1417384</b>			
(47)	24.05.2006			
(97)	27.02.2003			
(51)	<b>E04B 1/70</b>	(2006.01)		
	<b>F26B 21/06</b>	(2006.01)		
(96)	16.08.2002			
(96)	02794841.3			
(73)	CORROVENTA AVFUKTNING AB, 564 35 Bankeryd, SE		(97)	<b>EP 1422045</b>
(72)	CLAESSON, Knut, S-563 94 Gränna, SE		(47)	21.06.2006
(54)	<b>Způsob a zařízení pro vysoušení vodou poškozené budovy</b>		(97)	26.05.2004
(32)	17.08.2001		(51)	<b>B29C 65/12</b> (2006.01)
			(96)	11.02.2003
			(96)	03002670.2

(73) Martinez, Leo, Buena Park, CA 90621-2832, US  
 (72) Martinez, Leo, Buena Park, CA 90621-2832, US  
 (54) **Tepelná tryska pro svařování švů na podlaze**  
 (32) 20.11.2002  
 (31) 2002/300949  
 (33) US  
 (74) ROTT, RŮŽIČKA & GUTTMANN Patentová, známková a advokátní kancelář, Ing. Jiří Andera, Nad Štolou 12, Praha 7, 17000

(97) **EP 1422995**  
 (47) 24.05.2006  
 (97) 27.03.2003  
 (51) **A01G 23/093** (2006.01)  
 (96) 30.08.2002  
 (96) 02798680.1  
 (73) Jordan, Petra, 31535 Neustadt, DE  
 (72) JORDAN, Ernst, 31535 Neustadt, DE  
 (54) **Pojízdné, zejména na vozidle upevnitelné zařízení pro úplné odstranění a rozdrčení dřevin rostoucích v řadě**  
 (32) 04.09.2001  
 (31) 2001/10143225  
 (33) DE  
 (86) PCT/DE2002/003187  
 (87) WO 2003/024197  
 (74) ROTT, RŮŽIČKA & GUTTMANN Patentová, známková a advokátní kancelář, Ing. Jiří Andera, Nad Štolou 12, Praha 7, 17000

(97) **EP 1423429**  
 (47) 09.08.2006  
 (97) 13.03.2003  
 (51) **C07K 16/40** (2006.01)  
 (96) 04.09.2002  
 (96) 02762749.6  
 (73) YEDA RESEARCH AND DEVELOPMENT CO., LTD., 76100 Rehovot, IL  
 (72) WALLACH, David, 76100 Rehovot, IL  
 GONCHAROV, Tanya, 76281 Rehovot, IL  
 KOLUMAM, Ganesh, Seattle, WA 98105, US  
 (54) **Protílátky pro specifickou oblast v kaspáze-8 a jejich použití**  
 (32) 04.09.2001  
 (31) 2001/14527901  
 (33) IL  
 (86) PCT/IL2002/000734  
 (87) WO 2003/020767  
 (74) KOREJZOVÁ & SPOL., v.o.s., JUDr. Zdeňka Korejzová, Spálená 29, Praha 1, 11000

(97) **EP 1425141**  
 (47) 10.05.2006  
 (97) 19.02.2004  
 (51) **B21K 1/50** (2006.01)  
**B21K 1/56** (2006.01)  
**B26F 1/14** (2006.01)  
 (96) 18.03.2003  
 (96) 03784731.6  
 (73) Pem Management, Inc., Wilmington, Delaware 19801, US  
 (72) FRANCO, James, S., Wind Gap, PA 18091, US  
 LITZENBERGER, Thomas, K., Coopersburg, PA 18036, US  
 (54) **Distanční držák lisovaný zastudena**  
 (86) PCT/US2003/007832  
 (87) WO 2004/014620  
 (74) A. Holas & partner Patentová a známková kancelář, Ing. Mgr. Hana Holasová, Křížová 4, Brno, 60300

(97) **EP 1427730**  
 (47) 12.07.2006  
 (97) 13.03.2003

(51) **C07D 487/04** (2006.01)  
**A61K 31/505** (2006.01)  
**A61P 35/00** (2006.01)  
**A61P 31/18** (2006.01)  
 (96) 30.08.2002  
 (96) 02772249.5  
 (73) Boehringer Ingelheim Pharma GmbH & Co.KG, 55216 Ingelheim am Rhein, DE  
 (72) HOFFMANN, Matthias, 88441 MITTELBIERACH, DE  
 GRAUERT, Matthias, 88400 BIBERACH, DE  
 BREITFELDER, Steffen, 88433 ASSMANNSHARDT, DE  
 EICKMEIER, Christian, 88441 MITTELBIERACH, DE  
 POHL, Gerald, 88400 BIBERACH, DE  
 LEHMANN-LINTZ, Thorsten, 88416 OCHSENHAUSEN, DE  
 REDEMANN, Norbert, 88400 BIBERACH, DE  
 SCHNAPP, Gisela, 88400 BIBERACH-RINDENMOOS, DE  
 STEEGMAIER, Martin, A-1120 WIEN, AT  
 BAUER, Eckhart, 88400 BIBERACH, DE  
 QUANT, Jens, Jürgen, A-2353 GUNTRAMSDORF, AT  
 (54) **Nové dihydropteridinony, způsob jejich výroby a použití jako léčiva**  
 (32) 04.09.2001  
 (31) 2001/10143272  
 (33) DE  
 (86) PCT/EP2002/009728  
 (87) WO 2003/020722  
 (74) KOREJZOVÁ & SPOL., v.o.s., JUDr. Zdeňka Korejzová, Spálená 29, Praha 1, 11000

(97) **EP 1427732**  
 (47) 12.07.2006  
 (97) 27.03.2003  
 (51) **C07D 491/20** (2006.01)  
**A61K 31/506** (2006.01)  
**A61P 29/00** (2006.01)  
 (96) 20.09.2002  
 (96) 02799017.5  
 (73) THE PROCTER & GAMBLE COMPANY, Cincinnati, Ohio 45202, US  
 (72) LAUFERSWEILER, Matthew, John, Cincinnati, OH 45249, US  
 CLARK, Michael, Phillip, Loveland, OH 45140, US  
 DJUNG, Jane, Far-Jine, Mason, OH 45040, US  
 GOLEBIEWSKI, Adam, Loveland, OH 45141, US  
 DE, Biswanath, Cincinnati, OH 45241, US  
 BRUGEL, Todd, Andrew, West Chester, OH 45069, US  
 (54) **Spirocyclické -6,7-dihydro-5H-pyrazolo[1,2-a]pyrazol-1-ony kontrolující zánětlivé cytokiny**  
 (32) 20.09.2001  
 (31) 2001/323625/P  
 (33) US  
 (86) PCT/US2002/030133  
 (87) WO 2003/024973  
 (74) PATENTSERVIS Praha a.s., Jivenská 1273/1, Praha 4, 14021

(97) **EP 1428626**  
 (47) 24.05.2006  
 (97) 16.06.2004  
 (51) **B25B 27/00** (2006.01)  
**B21J 15/06** (2006.01)  
**B21J 15/22** (2006.01)  
 (96) 04.12.2003  
 (96) 03027904.6  
 (73) Newfrey LLC, Newark, Delaware 19711, US  
 Yamada, Hiroyuki c/o Pop Rivet Fastener K.K., Toyohashi-shi, Aichi-ken, JP  
 (54) **Nástroj pro nasazování upevňovacích prvků maticového typu jako jsou například slepé matice**  
 (32) 13.12.2002

- (31) 2002/2002361899  
(33) JP  
(74) Společná advokátní kancelář Všeťečka Zelený Švorčík Kalenský a partneři, JUDr. Otakar Švorčík, Hálkova 2, Praha 2, 12000
- 
- (97) **EP 1429085**  
(47) 17.05.2006  
(97) 16.06.2004  
(51) **F24H 3/08** (2006.01)  
(96) 07.03.2003  
(96) 03005182.5  
(73) Apen Group S.p.A., 20060 Pessano con Bornago (Milano), IT  
(72) Rigamonti, Angelo, 20060 Pessano con Bornago (Milano), IT  
(54) **Sestava výměníku tepla a spalovací komory s vysokou účinností, pro kotel nebo ohříváč vzduchu**  
(32) 10.12.2002  
(31) 2002/MI20020573  
(33) IT  
(74) Společná advokátní kancelář Všeťečka Zelený Švorčík Kalenský a partneři, JUDr. Pavel Zelený, Hálkova 2, Praha 2, 12000
- 
- (97) **EP 1434960**  
(47) 31.05.2006  
(97) 24.04.2003  
(51) **F16L 3/04** (2006.01)  
(96) 11.10.2002  
(96) 02774935.7  
(73) Arbuckle, Wesley, Glasgow G4 0LF, GB  
(72) Arbuckle, Wesley, Glasgow G4 0LF, GB  
(54) **Upevňovač**  
(32) 11.10.2001, 09.11.2001  
(31) 2001/0124425, 2001/0126962  
(33) GB, GB  
(86) PCT/GB2002/004610  
(87) WO 2003/033954  
(74) Ing. Eduard Hakr, Přístavní 24, Praha 7, 17000
- 
- (97) **EP 1435671**  
(47) 28.06.2006  
(97) 07.07.2004  
(51) **H01M 8/02** (2006.01)  
**H01M 8/24** (2006.01)  
(96) 08.10.2003  
(96) 03022454.7  
(73) Behr GmbH & Co. KG, 70469 Stuttgart, DE  
(72) Damsohn, Herbert, Dr.-Ing., 73773 Aichwald, DE  
Kaiser, Wolfram, 79848 Bonndorf, DE  
(54) **Konfigurace tekutinových kanálů sestavy palivových článků**  
(32) 22.10.2002  
(31) 2002/10249298  
(33) DE  
(74) Čermák Hořejš Myslík a spol., JUDr. Karel Čermák, advokát, Národní 32, Praha 1, 11000
- 
- (97) **EP 1437151**  
(47) 14.06.2006  
(97) 14.07.2004  
(51) **A61M 5/50** (2006.01)  
**A61M 5/32** (2006.01)  
(96) 13.01.2003  
(96) 03000746.2  
(73) Medicalchain International CORP., Taipei, Taiwan 104, TW  
(72) Medicalchain International CORP., Taipei, Taiwan 104, TW
- 
- (54) **Automaticky zatahovací bezpečnostní injekční stříkačka**  
(74) FISCHER & PARTNER, Ing. Michael Fischer, Na Hrobci 5, Praha 2, 12800
- 
- (97) **EP 1441052**  
(47) 26.07.2006  
(97) 28.07.2004  
(51) **F16L 11/10** (2006.01)  
**D03D 15/00** (2006.01)  
**F16L 58/16** (2006.01)  
(96) 14.01.2004  
(96) 04100103.3  
(73) CHOMARAT COMPOSITES, 75002 Paris, FR  
(72) BAUDONNEL, Jacques, 07160, LE CHEYLARD, FR  
(54) **Jednosměrná textilní výztuž pro ovinutí mechanické konstrukce, kterou je třeba vyztužit**  
(32) 21.01.2003  
(31) 2003/0300614  
(33) FR  
(74) Kania, Sedlák, Smola patentová a známková kancelář, Ing. Josef Smola, Mendlovo nám. 1a, Brno, 60300
- 
- (97) **EP 1441433**  
(47) 28.06.2006  
(97) 28.07.2004  
(51) **H02K 5/22** (2006.01)  
(96) 19.01.2004  
(96) 04001006.8  
(73) INARCA S.p.A., 35010 Vigodarzere PD, IT  
(72) Boischio, Ido, 35100 Padova, IT  
(54) **Spojovací sestava pro vinutí statoru elektrického motoru**  
(32) 24.01.2003  
(31) 2003/PD20030013  
(33) IT  
(74) FISCHER & PARTNER, Ing. Michael Fischer, Na Hrobci 5, Praha 2, 12800
- 
- (97) **EP 1441890**  
(47) 10.05.2006  
(97) 15.05.2003  
(51) **B29C 45/14** (2006.01)  
(96) 07.11.2002  
(96) 02785593.1  
(73) SAINT-GOBAIN GLASS FRANCE, 92400 Courbevoie, FR  
(72) ORTEN, Thomas, 52159 Roetgen, DE  
BISCHOF, Thomas, 52074 Aachen, DE  
CORNILS GERD, 52399 Merzenich, DE  
(54) **Způsob a zařízení pro výrobu profilovaného lemu na součásti**  
(32) 07.11.2001  
(31) 2001/10154553  
(33) DE  
(86) PCT/FR2002/003814  
(87) WO 2003/039836  
(74) Společná advokátní kancelář Všeťečka Zelený Švorčík Kalenský a partneři, JUDr. Miloš Všeťečka, Hálkova 2, Praha 2, 12000
- 
- (97) **EP 1445395**  
(47) 05.04.2006  
(97) 11.08.2004  
(51) **E04D 13/16** (2006.01)  
**E04D 3/361** (2006.01)  
(96) 22.01.2003  
(96) 04010173.5  
(73) Pröckl GmbH, 94424 Arnstorf, DE



- (72) Pröckl, Thomas, Dr., 94424 Arnstorf, DE  
Pröckl, Gert, Dipl.-Ing., 94424 Arnstorf, DE  
(54) **Střešní systém a způsobu pokrývání střechy**  
(32) 20.03.2002  
(31) 2002/10212448  
(33) DE  
(74) KANIA, SEDLÁK, SMOLA Patentová a známková kancelář, Veronika Zemanová, Mendlovo nám. 1a, Brno, 60300
- 
- (97) **EP 1446404**  
(47) 14.06.2006  
(97) 05.06.2003  
(51) **C07D 417/12** (2006.01)  
**A61K 31/4439** (2006.01)  
**A61P 3/10** (2006.01)  
(96) 21.11.2002  
(96) 02779713.3  
(73) SMITHKLINE BEECHAM PLC, Brentford, Middlesex TW8 9GS, GB  
(72) HO, Tim, Chien, Ting, GlaxoSmithKline, Tonbridge, Kent TN11 9AN, GB  
MILLAN, Michael, John, GlaxoSmithKline, Tonbridge, Kent TN11 9AN, GB  
(54) **Rosiglitazon-edisyláty a jejich použití jako antidiabetik**  
(32) 21.11.2001, 21.11.2001, 21.11.2001  
(31) 2001/0127931, 2001/0127932, 2001/0127933  
(33) GB, GB, GB  
(86) PCT/GB2002/005239  
(87) WO 2003/045947  
(74) Čermák Hořejš Myslíl a spol., JUDr. Karel Čermák, advokát, Národní 32, Praha 1, 11000
- 
- (97) **EP 1447350**  
(47) 02.08.2006  
(97) 18.08.2004  
(51) **B65D 85/46** (2006.01)  
**B65D 71/00** (2006.01)  
(96) 18.11.2003  
(96) 03026537.5  
(73) URSA Insulation, S.A., 28004 Madrid, ES  
(72) Berenguer, Francisco, 46007 Valencia, ES  
(54) **Paletizační systém pro stohování a transport desek**  
(32) 14.02.2003  
(31) 2003/20302426/U  
(33) DE  
(74) PATENTSERVIS Praha a.s., Jivenská 1273/1, Praha 4, 14021
- 
- (97) **EP 1448181**  
(47) 31.05.2006  
(97) 05.06.2003  
(51) **A61K 31/19** (2006.01)  
**A61K 31/33** (2006.01)  
**A61P 3/00** (2006.01)  
**A61P 9/10** (2006.01)  
**A61P 25/02** (2006.01)  
(96) 06.11.2002  
(96) 02787576.4  
(73) Merck Patent GmbH, 64293 Darmstadt, DE  
(72) MOINET, Gérard, F-91400 Orsay, FR  
MARAIS, Dominique, F-78250 Meulan, FR  
(54) **Farmaceutická kompozice obsahující kombinaci metforminu a 4-oxobutanové kyseliny a její použití k léčení diabetes**  
(32) 28.11.2001  
(31) 2001/0115398  
(33) FR  
(86) PCT/EP2002/012355  
(87) WO 2003/045368
- 
- (74) Čermák Hořejš Myslíl a spol., JUDr. Jan Matějka, Národní 32, Praha 1, 11000
- 
- (97) **EP 1451080**  
(47) 08.03.2006  
(97) 19.06.2003  
(51) **B65D 75/52** (2006.01)  
**A61F 13/15** (2006.01)  
**A61F 15/00** (2006.01)  
**B65D 75/38** (2006.01)  
**B65D 85/16** (2006.01)  
(96) 27.11.2002  
(96) 02784625.2  
(73) THE PROCTER & GAMBLE COMPANY, Cincinnati, Ohio 45202, US  
(72) MOLINA, Lilkar, Z., Mason, OH 45040, US  
MILBY, John, T., Harrison, OH 45030, US  
(54) **Balík obsahující okénko a indikátor funkční charakteristiky**  
(32) 07.12.2001  
(31) 2001/11192  
(33) US  
(86) PCT/US2002/038016  
(87) WO 2003/050011  
(74) PATENTSERVIS Praha a.s., Jivenská 1273/1, Praha 4, 14021
- 
- (97) **EP 1451243**  
(47) 10.05.2006  
(97) 30.05.2003  
(51) **C08J 3/12** (2006.01)  
**C11D 17/00** (2006.01)  
**C11D 3/50** (2006.01)  
**C08L 3/02** (2006.01)  
**C08L 5/16** (2006.01)  
(96) 20.11.2002  
(96) 02803446.0  
(73) Roquette Freres, 62136 Lestrem, FR  
(72) MENTINK, Léon, F-59100 Roubaix, FR  
BERNAERTS, Joel, F-62122 Labeuvriere, FR  
(54) **Granulovaná sloučenina na bázi škrobové látky a její použití pro nepotravinářské a nefarmaceutické výrobky**  
(32) 23.11.2001  
(31) 2001/0115235  
(33) FR  
(86) PCT/FR2002/003969  
(87) WO 2003/044081  
(74) KANIA, SEDLÁK, SMOLA Patentová a známková kancelář, Ing. Jiří Malůšek, Mendlovo nám. 1a, Brno, 60300
- 
- (97) **EP 1453517**  
(47) 08.02.2006  
(97) 12.06.2003  
(51) A61K 31/519  
A61K 47/12  
A61P 35/00  
(96) 22.11.2002  
(96) 02787779.4  
(73) Pfizer Italia S.r.l., 04010 Latina, IT  
(72) LAURIA, Sara, I-20052 Monza, IT  
MARTINI, Alessandro, I-20149 Milano, IT  
CIOCCA, Cristina, I-20086 Motta Visconti, IT  
(54) **Farmaceutické formulace derivátu platiny**  
(32) 06.12.2001  
(31) 2001/10122  
(33) US  
(86) PCT/EP2002/013146  
(87) WO 2003/047587  
(74) Čermák Hořejš Myslíl a spol., JUDr. Jan Matějka, Národní 32, Praha 1, 11000

- (97) **EP 1454320**  
 (47) 31.05.2006  
 (97) 19.06.2003  
 (51) **G11B 33/04** (2006.01)  
 (96) 10.12.2002  
 (96) 02804795.9  
 (73) MeadWestvaco Corporation, Stamford, CT 06905, US  
 (72) GELARDI, John, A, Kennebunkport, ME 04046, US  
 THIBAUT, Richard, C, Bromall, PA 19008, US  
 GIDION, Peter, L, New York, NY 10023, US  
 SIN, Kaman, Brooklyn, NY 11206, US  
 (54) **Obal pro uložení kotoučových nosičů a způsoby jeho výroby**  
 (32) 27.09.2002, 11.12.2001  
 (31) 2002/259341, 2001/339510/P  
 (33) US, US  
 (86) PCT/US2002/041448  
 (87) WO 2003/050812  
 (74) Čermák Hořejš Myslíl a spol., JUDr. Jan Matějka, Národní 32, Praha 1, 11000
- 
- (97) **EP 1455019**  
 (47) 03.05.2006  
 (97) 08.09.2004  
 (51) **E01F 9/013** (2006.01)  
**E01F 9/011** (2006.01)  
 (96) 04.03.2004  
 (96) 04450045.2  
 (73) Bauer, Wolfgang, 8321 St. Margarethen/Raab, AT  
 (72) Bauer, Wolfgang, 8321 St. Margarethen/Raab, AT  
 (54) **Značkovací zařízení pro komunikace**  
 (32) 04.03.2003  
 (31) 2003/3192003  
 (33) AT  
 (74) Čermák Hořejš Myslíl a spol., JUDr. Karel Čermák, advokát, Národní 32, Praha 1, 11000
- 
- (97) **EP 1456543**  
 (47) 17.05.2006  
 (97) 05.06.2003  
 (51) **F16B 11/00** (2006.01)  
**B29C 65/48** (2006.01)  
**B29C 65/40** (2006.01)  
 (96) 06.11.2002  
 (96) 02779531.9  
 (73) A. Raymond & Cie, 38028 Grenoble, FR  
 (72) HÄNSEL, Mathias, 79595 Rümplingen, DE  
 (54) **Přidržený nebo upevňovací prvek s lepicí plochou k nalepení na nosnou plochu**  
 (32) 30.11.2001  
 (31) 2001/20119422/U  
 (33) DE  
 (86) PCT/EP2002/012354  
 (87) WO 2003/046394  
 (74) Čermák Hořejš Myslíl a spol., JUDr. Karel Čermák, advokát, Národní 32, Praha 1, 11000
- 
- (97) **EP 1457453**  
 (47) 07.06.2006  
 (97) 15.09.2004  
 (51) **B66B 5/12** (2006.01)  
**B66B 7/10** (2006.01)  
 (96) 13.01.2004  
 (96) 04000486.3  
 (73) INVENTIO AG, CH-6052 Hergiswil, CH  
 (72) Attinger, Adrian, Dipl. Masch.-Ing., 6314 Unterägeri, CH  
 (54) **Zařízení pro monitorování lan výtahu**  
 (32) 29.01.2003  
 (31) 2003/03405041  
 (33) EP
- 
- (74) Čermák Hořejš Myslíl a spol., JUDr. Karel Čermák, advokát, Národní 32, Praha 1, 11000
- 
- (97) **EP 1460186**  
 (47) 21.06.2006  
 (97) 22.09.2004  
 (51) **E03C 1/22** (2006.01)  
 (96) 18.03.2004  
 (96) 04075888.0  
 (73) Easy Sanitary Solutions B.V., 7581 EZ Losser, NL  
 (72) Keizers, Jurgen Hendrik Peter Joseph, 7581 AL Losser, NL  
 (54) **Způsob umístění a konečná úprava výpusti pro vypouštění kapaliny**  
 (32) 18.03.2003  
 (31) 2003/1022957  
 (33) NL  
 (74) PATENTSERVIS Praha a.s., Jivenská 1273/1, Praha 4, 14021
- 
- (97) **EP 1460285**  
 (47) 03.05.2006  
 (97) 22.09.2004  
 (51) **F16C 1/14** (2006.01)  
**F16C 11/04** (2006.01)  
 (96) 18.03.2003  
 (96) 03290698.4  
 (73) Behr France Rouffach SAS, 68250 Rouffach, FR  
 (72) Beringer, Hervé, 68127 Oberhergheim, FR  
 Ludmann, Eric, 68000 Colmar, FR  
 (54) **Bovden**  
 (74) Čermák Hořejš Myslíl a spol., JUDr. Karel Čermák, advokát, Národní 32, Praha 1, 11000
- 
- (97) **EP 1464592**  
 (47) 21.06.2006  
 (97) 06.10.2004  
 (51) **B65G 1/127** (2006.01)  
**B65G 39/06** (2006.01)  
**B65G 1/04** (2006.01)  
 (96) 23.03.2004  
 (96) 04006987.4  
 (73) HÄNEL & CO., CH-9450 Altstätten SG, CH  
 (72) Wurm, Hermann, 74223 Flein, DE  
 (54) **Skladový regál s hlukově tlumenými opěrnými válečky**  
 (32) 01.04.2003  
 (31) 2003/20305240/U  
 (33) DE  
 (74) Čermák Hořejš Myslíl a spol., JUDr. Karel Čermák, advokát, Národní 32, Praha 1, 11000
- 
- (97) **EP 1465930**  
 (47) 03.05.2006  
 (97) 24.07.2003  
 (51) **C08F 8/30** (2006.01)  
**C08F 8/34** (2006.01)  
**C08K 5/00** (2006.01)  
 (96) 15.01.2003  
 (96) 03712245.4  
 (73) Arkema France, 92800 Puteaux, FR  
 (72) TOURNILHAC, François-Genes, F-75011 Paris, FR  
 SOULIE-ZIAKOVIC, Corinne, F-75013 Paris, FR  
 LEIBLER, Ludwik, F-75016 Paris, FR  
 LACHAIZE, Laurent, F-94210 La Varenne Saint Hilaire, FR  
 (54) **Supramolekulární polymery**  
 (32) 17.01.2002  
 (31) 2002/0200596  
 (33) FR  
 (86) PCT/FR2003/000114  
 (87) WO 2003/059964

- (74) PATENTSERVIS Praha a.s., Jivenská 1273/1, Praha 4, 14021
- 
- (97) **EP 1467737**  
 (47) 31.05.2006  
 (97) 31.07.2003  
 (51) **A61K 31/506** (2006.01)  
**A61K 9/20** (2006.01)  
 (96) 21.01.2003  
 (96) 03709892.8  
 (73) Les Laboratoires Servier, 92415 Courbevoie Cédex, FR  
 (72) WUTHRICH, Patrick, F-45000 Orleans, FR  
 ROLLAND, Hervé, F-45160 Olivet, FR  
 JULIEN, Marc, F-45110 Sigloy, FR  
 (54) **Farmaceutická kompozice s obsahem piribedilu, dispergovatelná v ústní dutině**  
 (32) 21.01.2002  
 (31) 2002/0200671  
 (33) FR  
 (86) PCT/FR2003/000179  
 (87) WO 2003/061661  
 (74) ROTT, RŮŽIČKA & GUTTMANN Patentová, známková a advokátní kancelář, Ing. Ivana Jirotková, Nad Štolou 12, Praha 7, 17000
- 
- (97) **EP 1468096**  
 (47) 26.04.2006  
 (97) 24.07.2003  
 (51) **C12N 15/82** (2006.01)  
**C12N 15/53** (2006.01)  
**C12N 15/60** (2006.01)  
**C12N 15/61** (2006.01)  
**C12N 9/06** (2006.01)  
**C12N 9/88** (2006.01)  
**C12N 9/90** (2006.01)  
**A01H 5/00** (2006.01)  
**A01N 37/44** (2006.01)  
 (96) 13.01.2003  
 (96) 03729443.6  
 (73) SWETREE TECHNOLOGIES AB, S-90719 Ume, SE  
 BASF Plant Science GmbH, 67056 Ludwigshafen, DE  
 (72) NÄSHOLM, Torgny, S-91331 Holmsund, SE  
 ERIKSON, Oskar, S-90655 Ume, SE  
 HERTZBERG, Magnus, S-90655 Umea, SE  
 (54) **Selektivní růst rostlin za použití D-aminokyselin**  
 (32) 17.01.2002  
 (31) 2002/0201043  
 (33) GB  
 (86) PCT/EP2003/000222  
 (87) WO 2003/060133  
 (74) Společná advokátní kancelář Všeťečka Zelený Švorčík Kalenský a partneři, JUDr. Petr Kalenský, Hálkova 2, Praha 2, 12000
- 
- (97) **EP 1470178**  
 (47) 24.05.2006  
 (97) 07.08.2003  
 (51) **C08G 63/48** (2006.01)  
**C08G 63/668** (2006.01)  
**C09D 167/08** (2006.01)  
 (96) 28.01.2003  
 (96) 03702547.5  
 (73) SIGMA COATINGS B.V., 1422 AD Uithoorn, NL  
 (72) OOSTVEEN, E. A., Ato Business Unit Ren. Res. Dept., Bornsesteeg 59, NL-670, NL  
 WEIJNEN, John, NL-2408 NT Alphen aan den Rijn, NL  
 VAN HAVEREN, J., Ato Business Unit Ren. Res. Dept., Bornsesteeg 59, NL-6700 AA Wageningen, NL  
 GILLARD, Michel, B-1348 Louvain-La-Neuve, BE  
 (54) **Na vzduchu vysychané nátěrové směsi obsahující polyestery na bázi uhlohydrátů**  
 (32) 30.01.2002
- 
- (31) 2002/02447015  
 (33) EP  
 (86) PCT/EP2003/000846  
 (87) WO 2003/064498  
 (74) HALAXOVÁ & HALAXOVÁ, TETRAPAT, RNDr. Zdeňka Halaxová, Horní náměstí 7, Olomouc, 77200
- 
- (97) **EP 1473088**  
 (47) 17.05.2006  
 (97) 03.11.2004  
 (51) **B05B 5/04** (2006.01)  
**B05B 3/00** (2006.01)  
**B05B 7/04** (2006.01)  
 (96) 26.04.2004  
 (96) 04009795.8  
 (73) E. I. du Pont de Nemours and Company, Wilmington, Delaware 19898, US  
 (72) Becker, Michael, 42899 Remscheid, DE  
 Holfter, Dirk, 58093 Hagen, DE  
 Doessel, Karl-Friedrich, 42109 Wuppertal, DE  
 (54) **Proces vysokorychlostní rotační aplikace tekutého nátěrového prostředku**  
 (32) 01.05.2003  
 (31) 2003/427420  
 (33) US  
 (74) Patentová kancelář Pavlica & Pavlica, Ing. Tomáš Pavlica, Branická 416/237, Praha, 14000
- 
- (97) **EP 1473485**  
 (47) 14.06.2006  
 (97) 03.11.2004  
 (51) **F16F 15/20** (2006.01)  
 (96) 02.04.2004  
 (96) 04252011.4  
 (73) Bombardier Transportation GmbH, 13627 Berlin, DE  
 Haese, Peter Dr. Ing., 8610 Uster, CH  
 (54) **Redukování kmitání v protifázi**  
 (32) 04.04.2003  
 (31) 2003/0307819  
 (33) GB  
 (74) ROTT, RŮŽIČKA & GUTTMANN Patentová, známková a advokátní kancelář, Ing. Jiří Andera, Nad Štolou 12, Praha 7, 17000
- 
- (97) **EP 1475015**  
 (47) 21.06.2006  
 (97) 10.11.2004  
 (51) **A47C 17/22** (2006.01)  
 (96) 16.04.2004  
 (96) 04450090.8  
 (73) Hodry Metallwarenfabrik R.Hoppe Ges.m.b.H & Co. KG, 1130 Wien, AT  
 (72) Moldovan, Adrian, 1190 Wien, AT  
 (54) **Kování pro sedací nábytek**  
 (32) 08.05.2003  
 (31) 2003/6942003  
 (33) AT  
 (74) Čermák Hořejš Myslík a spol., JUDr. Jan Matějka, Národní 32, Praha 1, 11000
- 
- (97) **EP 1475143**  
 (47) 21.06.2006  
 (97) 10.11.2004  
 (51) **B01F 3/12** (2006.01)  
**B01F 7/16** (2006.01)  
**B01F 5/10** (2006.01)  
**B01F 15/02** (2006.01)  
 (96) 26.03.2004  
 (96) 04007370.2  
 (73) IKA - Werke GmbH & Co. KG, 79219 Staufen, DE

- (72) Gassenschmidt, Jörg, 79189 Bad Krozingen, DE  
 (54) **Zařízení k dispergování a/ nebo homogenizaci**  
 (32) 09.05.2003  
 (31) 2003/10320739  
 (33) DE  
 (74) PATENTSERVIS Praha a.s., Jivenská 1273/1, Praha 4, 14021
- 
- (97) **EP 1476136**  
 (47) 14.06.2006  
 (97) 21.08.2003  
 (51) **A61K 9/16** (2006.01)  
**A61K 9/20** (2006.01)  
**A61K 31/535** (2006.01)  
 (96) 22.01.2003  
 (96) 03700915.6  
 (73) GLAXO GROUP LIMITED, Greenford, Middlesex UB6 ONN, GB  
 (72) BUXTON, Philip C., GlaxoSmithKline, Harlow, Essex CM19 5AW, GB  
 GROVES, Sharon E., GlaxoSmithKline, Harlow, Essex CM19 5AW, GB  
 THOMSON, Seona, GlaxoSmithKline, Ware, Hertfordshire SG12 0DP, GB  
 VAN SCHIE, Dirk M.J., GlaxoSmithKline, Harlow, Essex CM19 5AW, GB  
 YEATES, Kenneth T., GlaxoSmithKline, Harlow, Essex CM19 5AW, GB
- (54) **Farmaceutická kompozice, která obsahuje N-[(1-nbutyl-4-piperidinyl)methyl]-3,4-dihydro-2H-[1,3]oxazino[3,2-a]indol-10-karboxamid nebo jeho sůl a způsob výroby této kompozice, který zahrnuje suchou granulaci**  
 (32) 14.02.2002, 14.02.2002  
 (31) 2002/0203528, 2002/0203526  
 (33) GB, GB  
 (86) PCT/GB2003/000217  
 (87) WO 2003/068193  
 (74) Čermák Hořejš Myslíl a spol., JUDr. Karel Čermák, advokát, Národní 32, Praha 1, 11000
- 
- (97) **EP 1476434**  
 (47) 14.06.2006  
 (97) 21.08.2003  
 (51) **C07D 237/04** (2006.01)  
**A61K 31/50** (2006.01)  
**A61P 35/00** (2006.01)  
 (96) 07.02.2003  
 (96) 03717380.4  
 (73) Aventis Pharma S.A., 92160 Antony, FR  
 (72) BHATNAGAR, Neerja, F-91600 Savigny sur Orge, FR  
 BENARD, Didier, Attainville, 9557 0 Bouffemont, FR  
 GOURVEST, Jean-François, F-77410 Claye Souilly, FR  
 MAUGER, Jacques, Tucson, AZ 85704, US  
 BROTO, Pierre, F-75019 Paris, FR
- (54) **Nové deriváty pyridazinu, jejich použití jako léčiv, farmaceutické kompozice a jejich způsob přípravy**  
 (32) 11.02.2002  
 (31) 2002/0201632  
 (33) FR  
 (86) PCT/FR2003/000381  
 (87) WO 2003/068140  
 (74) Ing. Eduard Hakr, Přístavní 24, Praha 7, 17000
- 
- (97) **EP 1476467**  
 (47) 07.06.2006  
 (97) 21.08.2003
- (51) **C07K 16/06** (2006.01)  
**C07K 16/08** (2006.01)  
**C07K 16/10** (2006.01)  
**A61K 39/42** (2006.01)  
**G01N 33/68** (2006.01)  
**A61K 47/48** (2006.01)  
**A61K 51/10** (2006.01)  
**G01N 33/567** (2006.01)  
**G01N 33/569** (2006.01)  
**A61P 31/00** (2006.01)  
**A61P 31/18** (2006.01)
- (96) 13.02.2003  
 (96) 03739532.4  
 (73) URRMA R & D, 13400 Aubagne, FR  
 URRMA BIOPHARMA, Montréal, Quebec H3A 2L1, CA  
 (72) CHERMANN, Jean-Claude, F-13260 Cassis, FR  
 HASLIN, Camille, F-13009 Marseille, FR  
 DE OLIVEIRA Ricardo, AP-42-04532-03 S o Paulo, SP, BR
- (54) **Imonoglobulin IgG3, ochranný marker a jeho použití**  
 (32) 15.02.2002  
 (31) 2002/0201960  
 (33) FR  
 (86) PCT/FR2003/000463  
 (87) WO 2003/068820  
 (74) PATENTSERVIS Praha a.s., Jivenská 1273/1, Praha 4, 14021
- 
- (97) **EP 1476627**  
 (47) 31.05.2006  
 (97) 28.08.2003  
 (51) **E05F 15/00** (2006.01)  
**H02H 7/085** (2006.01)  
 (96) 19.02.2003  
 (96) 03704649.7  
 (73) Leopold Kostal GmbH & Co. KG, 58507 Lüdenscheid, DE  
 (72) KÖNIGSHAUS, Markus, 59174 Kamen, DE
- (54) **Způsob rozpoznávání situace s překážkou motoricky poháněného pohyblivého se elementu**  
 (32) 21.02.2002  
 (31) 2002/10207234  
 (33) DE  
 (86) PCT/EP2003/001643  
 (87) WO 2003/071072  
 (74) Čermák Hořejš Myslíl a spol., JUDr. Karel Čermák, advokát, Národní 32, Praha 1, 11000
- 
- (97) **EP 1478877**  
 (47) 19.04.2006  
 (97) 04.09.2003  
 (51) **F21S 8/00** (2006.01)  
 (96) 25.02.2003  
 (96) 03713748.6  
 (73) STERIS INC., Temecula, California 92590, US  
 JERUSUN, David, S. Euclid, OH 44121, US  
 GRESZLER, Allan, J., Westford, Vermont 05494, US  
 KESELMAN, Yury, Beachwood, OH 44122, US
- (54) **Okolní osvětlovací systém pro chirurgická světla**  
 (32) 25.02.2002  
 (31) 2002/359516/P  
 (33) US  
 (86) PCT/US2003/006017  
 (87) WO 2003/072994  
 (74) Čermák Hořejš Myslíl a spol., JUDr. Karel Čermák, advokát, Národní 32, Praha 1, 11000
- 
- (97) **EP 1479909**  
 (47) 14.06.2006  
 (97) 24.11.2004  
 (51) **F04B 39/00** (2006.01)  
**F04B 53/00** (2006.01)  
**F04B 53/14** (2006.01)

(96) 03.04.2004  
 (96) 04008174.7  
 (73) AMK Arnold Müller GmbH & Co.KG, 73230 Kirchheim / Teck, DE  
 (72) Müller, Arnold, 73230 Kirchheim/Teck, DE  
 (54) **Ojnice pro píst kompresoru**  
 (32) 22.05.2003  
 (31) 2003/10323125  
 (33) DE  
 (74) KANIA, SEDLÁK, SMOLA Patentová a známková kancelář, Ing. Jiří Malůšek, Mendlovo nám. 1a, Brno, 60300

(97) **EP 1480774**  
 (47) 07.06.2006  
 (97) 12.09.2003  
 (51) **B23B 27/16** (2006.01)  
**B23B 27/08** (2006.01)

(96) 10.02.2003  
 (96) 03706875.6  
 (73) ISCAR LTD., Tefen 24959, IL  
 (72) HECHT, Gil, 22443 Nahariya, IL  
 (54) **Tangenciální řezná vložka a držák řezné vložky**  
 (32) 06.03.2002  
 (31) 2002/14853502  
 (33) IL  
 (86) PCT/IL2003/000099  
 (87) WO 2003/074218  
 (74) Čermák Hořejš Myslíl a spol., JUDr. Karel Čermák, advokát, Národní 32, Praha 1, 11000

(97) **EP 1481925**  
 (47) 26.07.2006  
 (97) 01.12.2004  
 (51) **B65G 25/06** (2006.01)

(96) 28.05.2004  
 (96) 04076584.4  
 (73) Keith Investments LLC, Madras, OR 97741, US  
 (72) Foster, Raymond Keith, Madras, OR 97741, US  
 (54) **Lat'kový dopravník s vratným pohybem**  
 (32) 30.05.2003  
 (31) 2003/449933  
 (33) US  
 (74) PATENTSERVIS Praha a.s., Jivenská 1273/1, Praha 4, 14021

(97) **EP 1484995**  
 (47) 31.05.2006  
 (97) 12.09.2003  
 (51) **A45B 17/00** (2006.01)  
**A45B 25/06** (2006.01)

(96) 06.03.2003  
 (96) 03743437.0  
 (73) Hoyland Fox Limited, Penistone, Sheffield S36 9NR, GB  
 (72) VARDY, Daniel, Mexborough, Rotherham S64 8EX, GB  
 BLY, Michael Harold, New Mill, Huddersfield HD7 7ND, GB

(54) **Naklápací deštník**  
 (32) 07.03.2002  
 (31) 2002/0205424  
 (33) GB  
 (86) PCT/GB2003/000940  
 (87) WO 2003/073884  
 (74) KANIA, SEDLÁK, SMOLA Patentová a známková kancelář, Veronika Zemanová, Mendlovo nám. 1a, Brno, 60300

(97) **EP 1485207**  
 (47) 14.06.2006  
 (97) 25.09.2003

(51) **B05B 1/00** (2006.01)  
**F27D 7/04** (2006.01)  
**C21D 1/767** (2006.01)  
**F26B 21/00** (2006.01)

(96) 14.02.2003  
 (96) 03709615.3  
 (73) Otto Junker GmbH, 52147 Simmerath, DE  
 (72) MENZLER, Dirk, 52072 Aachen, DE  
 (54) **Zařízení k rovnoměrnému působení na rovinnou plochu obrobku zahřátým plynem**  
 (32) 19.03.2002  
 (31) 2002/10212234  
 (33) DE  
 (86) PCT/DE2003/000454  
 (87) WO 2003/078072  
 (74) Čermák Hořejš Myslíl a spol., JUDr. Karel Čermák, advokát, Národní 32, Praha 1, 11000

(97) **EP 1485424**  
 (47) 16.08.2006  
 (97) 18.09.2003  
 (51) **C08G 65/26** (2006.01)  
**C10L 1/18** (2006.01)

(96) 10.03.2003  
 (96) 03743859.5  
 (73) BASF Aktiengesellschaft, 67056 Ludwigshafen, DE  
 (72) STÖSSER, Michael, 67141 Neuhofen, DE  
 BOHRES, Edward, 68161 Mannheim, DE  
 GROSCHE, Georg, Heinrich, 67098 Bad Dürkheim, DE  
 SAGER, Wilfried, 67112 Mutterstadt, DE  
 WALTER, Marc, 67227 Frankenthal, DE  
 (54) **Polyethery a jejich použití jako nosných olejů**  
 (32) 11.03.2002  
 (31) 2002/10210596  
 (33) DE  
 (86) PCT/EP2003/002411  
 (87) WO 2003/076492  
 (74) Společná advokátní kancelář Všečeka Zelený Švorčík Kalenský a partneři, JUDr. Miloš Všečeka, Hálkova 2, Praha 2, 12000

(97) **EP 1486221**  
 (47) 12.04.2006  
 (97) 15.12.2004  
 (51) **A61M 5/168** (2006.01)  
**A61M 5/142** (2006.01)

(96) 04.06.2004  
 (96) 04253356.2  
 (73) Cordis Corporation, Miami Lakes, Florida 33014, US  
 (72) Russell, Scott M., San Jose, Ca 95125, US  
 (54) **Lékařské zařízení pro dopravování tekutin při nízkém průtoku**  
 (32) 12.06.2003  
 (31) 2003/459959  
 (33) US  
 (74) Čermák Hořejš Myslíl a spol., JUDr. Karel Čermák, advokát, Národní 32, Praha 1, 11000

(97) **EP 1487468**  
 (47) 31.05.2006  
 (97) 02.10.2003  
 (51) **A61K 36/15** (2006.01)

(96) 25.03.2003  
 (96) 03712092.0  
 (73) Lichtwer Healthcare GmbH & Co. KG, 13435 Berlin, DE  
 PLOCH, Michael, 10965 Berlin, DE  
 MURCK, Harald, 10435 Berlin, DE  
 HAFFNER, Thomas, 13187 Berlin, DE

(54) **Rostlinný extrakt a jeho použití**  
 (32) 26.03.2002  
 (31) 2002/10213571

(33) DE  
 (86) PCT/EP2003/003097  
 (87) WO 2003/080085  
 (74) PATENTSERVIS Praha a.s., Jivenská 1273/1, Praha 4, 14021

(97) **EP 1487846**  
 (47) 18.01.2006  
 (97) 18.09.2003  
 (51) C07H 13/08  
 C07H 5/02  
 (96) 06.03.2003  
 (96) 03744178.9  
 (73) TATE & LYLE PUBLIC LIMITED COMPANY, London EC3R 6DQ, GB  
 (72) CATANI, Steven, J., Athens, GA 30606, US  
 WILEY, James, Edwin, Daphne, AL 36527, US  
 VERNON, Nicholas, M., Daphne, AL 36526, US  
 MERKEL, Carolyn, North Haledon, NJ 07508, US  
 MICINSKI, Edward, Martinez, GA 30907, US  
 (54) **Způsob čištění sukralózy a zvýšení výtěžnosti**  
 (32) 08.03.2002  
 (31) 2002/92730  
 (33) US  
 (86) PCT/US2003/006628  
 (87) WO 2003/076454  
 (74) Patentová kancelář Pavlica & Pavlica, Ing. Tomáš Pavlica, Pecharova 10, Praha, 14000

(97) **EP 1487942**  
 (47) 03.05.2006  
 (97) 28.08.2003  
 (51) **C10G 45/58** (2006.01)  
**C10G 65/04** (2006.01)  
**C10G 65/12** (2006.01)  
 (96) 25.02.2003  
 (96) 03742578.2  
 (73) SHELL INTERNATIONALE RESEARCH MAATSCHAPPIJ B.V., 2596 HR Den Haag, NL  
 (72) CLARK, Richard, Hugh, Pool Lane, Ince, Cheshire CH2 4NU, GB  
 (54) **Způsob přípravy katalyticky odparafinovaného plynového oleje nebo katalyticky odparafinované míscí složky plynového oleje**  
 (32) 25.02.2002, 22.08.2002  
 (31) 2002/02251279, 2002/02078476  
 (33) EP, EP  
 (86) PCT/EP2003/001911  
 (87) WO 2003/070857  
 (74) Společná advokátní kancelář Všeťečka Zelený Švorčík Kalenský a partneři, JUDr. Pavel Zelený, Hálkova 2, Praha 2, 12000

(97) **EP 1488116**  
 (47) 31.05.2006  
 (97) 02.10.2003  
 (51) **F16B 23/00** (2006.01)  
**B60B 7/06** (2006.01)  
 (96) 27.03.2003  
 (96) 03738207.4  
 (73) Sociétés des Forges de Froncles S.A., 52320 Froncles, FR  
 (72) PICARD, Frédéric, F-53320 Froncles, FR  
 (54) **Zařízení proti odcizení, zejména kol automobilů**  
 (32) 27.03.2002  
 (31) 2002/0203818  
 (33) FR  
 (86) PCT/FR2003/000978  
 (87) WO 2003/081057  
 (74) PATENTSERVIS Praha a.s., Jivenská 1273/1, Praha 4, 14021

(97) **EP 1492517**  
 (47) 03.05.2006  
 (97) 12.02.2004  
 (51) **A61K 9/70** (2006.01)  
**A61K 31/381** (2006.01)  
 (96) 29.07.2003  
 (96) 03750403.2  
 (73) SCHWARZ PHARMA AG, 40789 Monheim, DE  
 BREITENBACH, Armin, 51371 Leverkusen, DE  
 WOLFF, Hans-Michael, 40789 Monheim, DE  
 (54) **Za tepla tavený TTS pro podávání rotigotinu**  
 (32) 30.07.2002  
 (31) 2002/10234673  
 (33) DE  
 (86) PCT/EP2003/008348  
 (87) WO 2004/012721  
 (74) Čermák Hořejš Myslík a spol., JUDr. Karel Čermák, advokát, Národní 32, Praha 1, 11000

(97) **EP 1492653**  
 (47) 31.05.2006  
 (97) 16.10.2003  
 (51) **B27K 1/00** (2006.01)  
 (96) 09.04.2003  
 (96) 03738219.9  
 (73) Lapeyre, 92400 Courbevoie, FR  
 (72) MAGNE, Michel, F-51530 Moussy, FR  
 EL KASMI, Silham, F-51460 L Epine, FR  
 DUPIRE, Maxime, F-31400 Toulouse, FR  
 MORARD, Marie, F-31100 Toulouse, FR  
 VACA-GARCIA, Carlos, F-31500 Toulouse, FR  
 THIEBAUD-ROUX, Sophie, F-31240 L'Union, FR  
 PEYDECASTAING, Jérôme, F-31200 Toulouse, FR  
 BORREDON, Elisabeth, F-31170 Tournefeuille, FR  
 GASET, Antoine, F-31000 Toulouse, FR  
 (54) **Způsob zpracování lignocelulóзовých látek, zejména dřeva**  
 (32) 10.04.2002  
 (31) 2002/0204448  
 (33) FR  
 (86) PCT/FR2003/001110  
 (87) WO 2003/084723  
 (74) Společná advokátní kancelář Všeťečka Zelený Švorčík Kalenský a partneři, JUDr. Miloš Všeťečka, Hálkova 2, Praha 2, 12000

(97) **EP 1493527**  
 (47) 05.07.2006  
 (97) 05.01.2005  
 (51) **B23K 26/30** (2006.01)  
**B21C 37/12** (2006.01)  
**G01N 23/04** (2006.01)  
**G01N 29/00** (2006.01)  
**B23K 31/12** (2006.01)  
 (96) 06.05.2004  
 (96) 04090181.1  
 (73) Salzgitter Mannesmann GmbH, 38239 Salzgitter, DE  
 (72) Titze, Eberhard, 06804 Muldenstein, DE  
 Werner, Klaus, 06804 Muldenstein, DE  
 Keitel, Steffen, 06120 Halle, DE  
 (54) **Způsob a zařízení k výrobě svařovaných trub se spirálovým švem z pásové oceli válcované za tepla**  
 (32) 03.07.2003  
 (31) 2003/10331000  
 (33) DE  
 (74) Společná advokátní kancelář Všeťečka Zelený Švorčík Kalenský a partneři, JUDr. Miloš Všeťečka, Hálkova 2, Praha 2, 12000

(97) **EP 1493532**  
 (47) 07.06.2006  
 (97) 05.01.2005

- (51) **B23Q 17/22** (2006.01)  
**B23G 1/16** (2006.01)  
**H01H 1/00** (2006.01)
- (96) 21.06.2004  
(96) 04356107.5
- (73) PRONIC, 74970 Marignier, FR  
(72) Pecastaing, Matthieu, 74570 Groisy, FR
- (54) **Senzor polohy nástroje s detekcí na dálku**
- (32) 01.07.2003  
(31) 2003/0308241  
(33) FR  
(74) Společná advokátní kancelář Všeťečka Zelený Švorčík Kalenský a partneři, JUDr. Otakar Švorčík, Hálkova 2, Praha 2, 12000
- 
- (97) **EP 1493958**  
(47) 24.05.2006  
(97) 05.01.2005
- (51) **F16L 21/02** (2006.01)  
(96) 22.06.2004  
(96) 04291569.4
- (73) LE JOINT FRANCAIS, 75008 Paris, FR  
(72) Travers, Thierry, 53200 St Fort, FR
- (54) **Prstencové těsnění pro spojku přenosu tekutiny a spojka vybavená takovýmto těsněním**
- (32) 01.07.2003  
(31) 2003/0307970  
(33) FR  
(74) KOREJZOVÁ & SPOL., v.o.s., JUDr. Zdeňka Korejzová, Spálená 29, Praha 1, 11000
- 
- (97) **EP 1494880**  
(47) 24.05.2006  
(97) 23.10.2003
- (51) **B60H 3/06** (2006.01)  
(96) 09.04.2003  
(96) 03746328.8
- (73) VALEO SYSTEMES THERMIQUES, 78320 Le Mesnil Saint-Denis, FR  
(72) PAUMIER, Carine, F-78000 Versailles, FR  
FEUILLARD, Vincent, F-78320 Le Mesnil Saint Denis, FR
- (54) **Čištění vzduchu v kabině vozidla adsorpcí a fotokatalýzou**
- (32) 12.04.2002  
(31) 2002/0204647  
(33) FR  
(86) PCT/FR2003/001126  
(87) WO 2003/086792  
(74) Společná advokátní kancelář Všeťečka Zelený Švorčík Kalenský a partneři, JUDr. Miloš Všeťečka, Hálkova 2, Praha 2, 12000
- 
- (97) **EP 1496884**  
(47) 14.06.2006  
(97) 16.10.2003
- (51) **A61K 31/196** (2006.01)  
**A61K 31/616** (2006.01)  
**A61P 7/02** (2006.01)
- (96) 04.04.2003  
(96) 03745819.7
- (73) Les Laboratoires Servier, 92415 Courbevoie Cedex, FR  
(72) VERBEUREN, Tony, F-78540 Vernouillet, FR  
LAVIELLE, Gilbert, F-78170 La Celle Saint Cloud, FR  
CIMETIERE, Bernard, F-75020 Paris, FR  
VALLEZ, Marie-Odile, 93100 Montreuil, FR
- (54) **Kombinace antitrombotika s aspirinem a její použití pro léčbu aterosklerotických onemocnění**
- (32) 05.04.2002  
(31) 2002/0204222  
(33) FR
- (86) PCT/FR2003/001054  
(87) WO 2003/084525  
(74) ROTT, RŮŽIČKA & GUTTMANN Patentová, známková a advokátní kancelář, Ing. Ivana Jirotková, Nad Štolou 12, Praha 7, 17000
- 
- (97) **EP 1497014**  
(47) 07.06.2006  
(97) 16.10.2003
- (51) **B01D 53/86** (2006.01)  
(96) 21.03.2003  
(96) 03712069.8
- (73) Uhde GmbH, 44141 Dortmund, DE  
(72) SCHWEFER, Meinhard, 59872 Meschede, DE  
GROVES, Michael, 45529 Hattingen, DE
- (54) **Způsob denitrifikace**
- (32) 09.04.2002  
(31) 2002/10215605  
(33) DE  
(86) PCT/EP2003/002958  
(87) WO 2003/084646  
(74) Společná advokátní kancelář Všeťečka Zelený Švorčík Kalenský a partneři, JUDr. Miloš Všeťečka, Hálkova 2, Praha 2, 12000
- 
- (97) **EP 1497108**  
(47) 28.06.2006  
(97) 06.11.2003
- (51) **B31B 17/00** (2006.01)  
**B65D 5/12** (2006.01)
- (96) 15.04.2003  
(96) 03717303.6
- (73) Grabher, Werner, 9436 Balgach, CH  
(72) Grabher, Werner, 9436 Balgach, CH
- (54) **Dóza s liniemi ohybu a způsob její výroby**
- (32) 24.04.2002  
(31) 2002/706022002  
(33) CH  
(86) PCT/EP2003/003921  
(87) WO 2003/091013  
(74) TRAPLOVÁ HAKR KUBÁT Advokátní a patentová kancelář, Ing. Eduard Hakr, Přístavní 24, Praha 7, 17000
- 
- (97) **EP 1497175**  
(47) 24.05.2006  
(97) 30.10.2003
- (51) **B65B 9/04** (2006.01)  
**A61J 3/07** (2006.01)
- (96) 01.04.2003  
(96) 03710045.0
- (73) InGel Technologies Ltd, Southampton, Hampshire SO40 45BL, GB  
(72) DRAISEY, Allan, West Sussex PO22 6QQ, GB  
GRIMES, Ryan, Southampton Hampshire SO32 2BE, GB  
SMITH, David, John, Romsey Hampshire SO51 6BS, GB  
TIDY, George, Bernard, Swindon Wiltshire SN6 7PH, GB
- (54) **Způsob a zařízení pro výrobu kapslí**
- (32) 13.04.2002  
(31) 2002/0208587  
(33) GB  
(86) PCT/GB2003/001417  
(87) WO 2003/089302  
(74) Společná advokátní kancelář Všeťečka Zelený Švorčík Kalenský a partneři, JUDr. Pavel Zelený, Hálkova 2, Praha 2, 12000
- 
- (97) **EP 1497292**  
(47) 14.06.2006  
(97) 09.10.2003

- (51) **C07D 471/04** (2006.01)  
**C07D 487/04** (2006.01)  
**A61K 31/437** (2006.01)  
**A61K 31/498** (2006.01)  
**A61K 31/5025** (2006.01)  
**A61K 31/519** (2006.01)  
**A61K 31/53** (2006.01)  
**A61P 11/06** (2006.01)  
**A61P 37/08** (2006.01)  
**A61P 17/00** (2006.01)  
**C07D 471/04** (2006.01)  
**C07D 221/00** (2006.01)  
**C07D 209/00** (2006.01)
- (96) 01.04.2003  
(96) 03745302.4
- (73) Almirall Prodesfarma, S.A., 08022 Barcelona, ES  
(72) FONQUERNA POU, Silvia, E-08025 Barcelona, ES  
PAGES SANTACANA, Luis, Miguel, E-8029 Barcelona, ES  
PUIG DURAN, Carlos, E-08024 Barcelona, ES  
CARDUS FIGUERAS, Aranzazu, E-08780 Pallejá, ES  
PRIETO SOTO, José Manuel, 08024 Barcelona, ES
- (54) **Azaindolypiperidinové deriváty jako antihistaminika a antialergika**
- (32) 01.04.2002  
(31) 2002/200200753  
(33) ES  
(86) PCT/EP2003/003377  
(87) WO 2003/082867  
(74) ROTT, RŮŽIČKA & GUTTMANN Patentová, známková a advokátní kancelář, JUDr. Ing. Michal Guttman, Nad Štolou 12, Praha 7, 17000
- 
- (97) **EP 1497409**  
(47) 24.05.2006  
(97) 30.10.2003  
(51) **C12N 1/20** (2006.01)  
(96) 17.04.2003  
(96) 03746864.2
- (73) Norferm DA, 4068 Stavanger, NO  
(72) JOHANNESSEN, Arild, c/o Norferm DA, N-4068 Stavanger, NO  
MOEN, Einar, c/o Norferm DA, N-4068 Stavanger, NO  
JORGENSEN, Jeanette M., c/o Norferm Danmark A/S, DK-5230 Odense, DK  
JENSEN, Karen M., c/o Norferm Danmark A/S, DK-5230 Odense, DK
- (54) **Růstové médium pro mikroorganismy obsahující biomasu metanotrofních a heterotrofních bakterií**
- (32) 19.04.2002  
(31) 2002/0209007  
(33) GB  
(86) PCT/GB2003/001689  
(87) WO 2003/089625  
(74) KOREJZOVÁ & SPOL., v.o.s., JUDr. Zdeňka Korejzová, Spálená 29, Praha 1, 11000
- 
- (97) **EP 1499846**  
(47) 17.05.2006  
(97) 23.09.2004  
(51) **F41H 5/013** (2006.01)  
**F41H 7/04** (2006.01)  
(96) 28.02.2004  
(96) 04715820.9
- (73) Krauss-Maffei Wegmann GmbH & Co. KG, 80997 München, DE  
(72) PFENNIG, Michael, 34128 Kassel, DE  
KELLNER, Gerd, 78713 Schramberg, DE
- (54) **Ochranné zařízení pro pancéřová vozidla**
- (32) 11.03.2003  
(31) 2003/10310952  
(33) DE  
(86) PCT/DE2004/000373
- (87) WO 2004/081486  
(74) FISCHER & PARTNER, Ing. Michael Fischer, Na Hrobci 5, Praha 2, 12800
- 
- (97) **EP 1502589**  
(47) 31.05.2006  
(97) 02.02.2005  
(51) **A61K 31/165** (2006.01)  
**A61K 47/32** (2006.01)  
**A61K 47/38** (2006.01)  
(96) 31.07.2003  
(96) 03017323.1
- (73) Emdoka bvba, Drug registration and Marketing, 2321 Hoogstraten, BE  
(72) Embrechts, Erwin, 2321 Hoogstraten, BE  
Embrechts, Jan, 2320 Hoogstraten, BE
- (54) **Veterinární injektovatelné suspenze obsahující florfenikol**
- (74) KANIA, SEDLÁK, SMOLA Patentová a známková kancelář, Veronika Zemanová, Mendlovo nám. 1a, Brno, 60300
- 
- (97) **EP 1505187**  
(47) 19.07.2006  
(97) 09.02.2005  
(51) **D04H 3/14** (2006.01)  
**D01F 8/06** (2006.01)  
**D01F 8/10** (2006.01)  
(96) 08.08.2003  
(96) 03018108.5
- (73) Reifenhäuser GmbH & Co. KG Maschinenfabrik, 53839 Troisdorf, DE  
(72) Sommer, Sebastian, 53844 Troisdorf, DE  
Schomer, Udo, 56317 Urbach, DE  
Willinger, Jörg, 53844 Troisdorf, DE  
Block, Michael, 50679 Köln, DE
- (54) **Netkané rouno a způsob jeho výroby**
- (74) Čermák Hořejš Myslíl a spol., JUDr. Karel Čermák, advokát, Národní 32, Praha 1, 11000
- 
- (97) **EP 1505965**  
(47) 02.08.2006  
(97) 20.11.2003  
(51) **A61K 31/41** (2006.01)  
**A61P 7/02** (2006.01)  
(96) 13.05.2003  
(96) 03749892.0
- (73) Novartis AG, 4056 Basel, CH  
(72) MALININ, Alex, Cockeysville, MD 21030, US  
SEREBRUANY, Victor, L., West Friendship, MD 21794, US  
WEBB, Randy, Lee, Flemington, NJ 08822, US
- (54) **Použití metabolitu valsartanu pro inhibování agregace krevních destiček**
- (32) 14.05.2002, 11.07.2002  
(31) 2002/380373/P, 2002/395014/P  
(33) US, US  
(86) PCT/EP2003/004997  
(87) WO 2003/094915  
(74) TRAPLOVÁ HAKR KUBÁT Advokátní a patentová kancelář, Ing. Jan Kubát, Přístavní 24, Praha 7, 17000
- 
- (97) **EP 1506185**  
(47) 24.05.2006  
(97) 27.11.2003



- (51) **C07D 401/04** (2006.01)  
**C07D 401/14** (2006.01)  
**C07D 213/72** (2006.01)  
**A61K 31/496** (2006.01)  
**A61K 31/444** (2006.01)  
**A61P 25/00** (2006.01)  
**A61P 3/04** (2006.01)  
**A61P 15/12** (2006.01)  
**A61P 13/02** (2006.01)
- (96) 16.05.2003  
(96) 03725958.7
- (73) BIOVITRUM AB, 112 76 Stockholm, SE  
(72) NILSSON, Björn, S-112 76 Stockholm, SE  
RINGBERG, Erik, SE-75327 Uppsala, SE
- (54) **Sloučeniny a jejich použití jako inhibitorů 5-HT**
- (32) 17.05.2002, 12.09.2002  
(31) 2002/0201544, 2002/410038/P  
(33) SE, US  
(86) PCT/SE2003/000795  
(87) WO 2003/097636  
(74) Společná advokátní kancelář Všečeka Zelený Švorčík Kalenský a partneři, JUDr. Pavel Zelený, Hálkova 2, Praha 2, 12000
- 
- (97) **EP 1507684**  
(47) 07.06.2006  
(97) 04.12.2003  
(51) **B60R 7/00** (2006.01)  
**F16B 9/02** (2006.01)  
(96) 09.04.2003  
(96) 03722421.9  
(73) Nölle-Pepin GmbH & Betriebs KG, 58332 Schwelm, DE  
(72) NÖLLE, Hans, 58332 Schwelm, DE  
(54) **Přidržený díl k upevnění kovových rámových sítí, zejména bočních sítí zavazadlového prostoru**  
(32) 27.05.2002  
(31) 2002/20208280/U  
(33) DE  
(86) PCT/EP2003/003648  
(87) WO 2003/099615  
(74) Čermák Hořejš Myslíl a spol., JUDr. Karel Čermák, advokát, Národní 32, Praha 1, 11000
- 
- (97) **EP 1507904**  
(47) 31.05.2006  
(97) 20.11.2003  
(51) **D02G 3/12** (2006.01)  
**D02G 3/44** (2006.01)  
(96) 06.05.2003  
(96) 03730193.4  
(73) N.V. BEKAERT S.A., 8550 Zvevegem, BE  
(72) WATSON, Douglas, Dunwoody, GA 30338, US  
SPELEERS, Pol, B-8790 Waregem, BE  
VERBRUGGE, Wim, B-8740 Pittem, BE  
(54) **Kovová vodivá příze a způsob výroby**  
(32) 13.05.2002  
(31) 2002/02100479  
(33) EP  
(86) PCT/EP2003/050141  
(87) WO 2003/095724  
(74) PATENTSERVIS Praha a.s., Jivenská 1273/1, Praha 4, 14021
- 
- (97) **EP 1507950**  
(47) 19.07.2006  
(97) 27.11.2003  
(51) **E06B 1/62** (2006.01)  
(96) 23.09.2002  
(96) 02805688.5  
(73) Schmid Baukunststoffe GmbH, 73333 Gingen/Fils, DE  
(72) SCHMID, Oliver, 73333 Gingen a.d. Fils, DE  
(54) **Těsnicí pás**
- (32) 17.05.2002  
(31) 2002/10222069  
(33) DE  
(86) PCT/EP2002/010657  
(87) WO 2003/097983  
(74) UNIPATENT, Ing. Jiří Chlustina, Jana Masaryka 43-47, Praha 2, 12000
- 
- (97) **EP 1507980**  
(47) 17.05.2006  
(97) 04.12.2003  
(51) **F15B 13/04** (2006.01)  
**F15B 11/044** (2006.01)  
**F15B 11/024** (2006.01)  
**F15B 11/028** (2006.01)  
**F15B 21/14** (2006.01)  
**F15B 21/10** (2006.01)  
**B21D 28/20** (2006.01)  
**B23D 15/14** (2006.01)  
**B30B 15/00** (2006.01)  
(96) 27.03.2003  
(96) 03720248.8  
(73) Metso Lindemann GmbH, 40231 Düsseldorf, DE  
(72) KLOTHER, Andreas, 41564 Kaarst, DE  
POST, Karl-Heinz, 41564 Kaarst, DE  
(54) **Hydraulické řízení v hydraulickém systému, zejména pro provoz nůžek na odpad**  
(32) 24.05.2002  
(31) 2002/10223267  
(33) DE  
(86) PCT/DE2003/001022  
(87) WO 2003/100264  
(74) Čermák Hořejš Myslíl a spol., JUDr. Karel Čermák, advokát, Národní 32, Praha 1, 11000
- 
- (97) **EP 1508286**  
(47) 23.11.2005  
(97) 23.02.2005  
(51) A47B 96/20  
E04C 2/40  
(96) 28.07.2004  
(96) 04017853.5  
(73) Egger Beschichtungswerk Marienmünster GmbH & Co. KG, 37696 Marienmünster, DE  
(72) Buch, Martin, 37639 Bevern, DE  
(54) **Skládací konstrukční element, zejména díl nábytku**  
(32) 22.08.2003, 28.04.2004  
(31) 2003/20313131/U, 2004/2020040068  
(33) DE, DE  
(74) Čermák Hořejš Myslíl a spol., JUDr. Karel Čermák, advokát, Národní 32, Praha 1, 11000
- 
- (97) **EP 1508333**  
(47) 24.05.2006  
(97) 02.10.2003  
(51) **A61K 31/7056** (2006.01)  
**A61P 35/00** (2006.01)  
(96) 20.03.2003  
(96) 03709839.9  
(73) Advanced in Vitro Cell Technologies, S.L., 08028 Barcelona, ES  
(72) L PEZ BLANCO, José M., Centro de Patentes de la UB, 08028 BARCELONA, ES  
CAMP S MOYA, Clara, Centro de Patentes de la UB, 08028 Barcelona, ES  
GIL SANTANO, Juan, Centro de Patentes de la UB, 08028 Barcelona, ES  
(54) **Nové terapeutické použití 5-aminoidazolu-4-carboxamidu ribosidu (acadesinu)**  
(32) 21.03.2002  
(31) 2002/200200760  
(33) ES

(86) PCT/ES2003/000130  
 (87) WO 2003/080076  
 (74) A. Holas & partner Patentová a známková kancelář, Ing. Mgr. Hana Holasová, Křížová 4, Brno, 60300

(97) **EP 1509360**  
 (47) 12.07.2006  
 (97) 11.12.2003  
 (51) **B23Q 1/48** (2006.01)  
**B23Q 1/54** (2006.01)  
**B23Q 1/01** (2006.01)  
 (96) 21.05.2003  
 (96) 03755933.3  
 (73) Alfing Kessler Sondermaschinen GmbH, 73433 Aalen, DE  
 (72) HANSCH, Stefan, 73434 Aalen, DE  
 BIELITZA, Peter, 73431 Aalen, DE  
 (54) **Zařízení k obrábění obrobku**  
 (32) 03.06.2002  
 (31) 2002/10224577  
 (33) DE  
 (86) PCT/EP2003/005327  
 (87) WO 2003/101663  
 (74) PATENTSERVIS Praha a.s., Jivenská 1273/1, Praha 4, 14021

(97) **EP 1509938**  
 (47) 03.05.2006  
 (97) 04.12.2003  
 (51) **H01H 13/70** (2006.01)  
 (96) 23.05.2003  
 (96) 03736713.3  
 (73) Digit Wireless, Llc, Cambridge, MA 02140, US  
 (72) LEYY, David, H., Cambridge, MA 02140, US  
 (54) **Klávesnice a klávesová tlačítka**  
 (32) 23.05.2002, 21.10.2002, 09.12.2002, 03.02.2003  
 (31) 2002/382906/P, 2002/419843/P, 2002/431796/P, 2003/444227/P  
 (33) US, US, US, US  
 (86) PCT/US2003/016490  
 (87) WO 2003/100804  
 (74) Čermák Hořejš Myslíl a spol., JUDr. Karel Čermák, advokát, Národní 32, Praha 1, 11000

(97) **EP 1512805**  
 (47) 28.06.2006  
 (97) 09.03.2005  
 (51) **E04C 5/03** (2006.01)  
 (96) 18.02.2003  
 (96) 04028479.6  
 (73) Aicher, Max, 83395 Freilassing, DE  
 (72) Aicher, Max, 83395 Freilassing, DE  
 (54) **Trubkovitá žebrovaná armovací ocel, způsob výroby trubkovité žebrované armovací oceli a použití trubkovité armovací oceli**  
 (32) 18.02.2002  
 (31) 2002/10206819  
 (33) DE  
 (74) ROTT, RŮŽIČKA & GUTTMANN Patentová, známková a advokátní kancelář, Ing. Jiří Andera, Nad Štolou 12, Praha 7, 17000

(97) **EP 1513863**  
 (47) 26.07.2006  
 (97) 20.11.2003  
 (51) **C07J 51/00** (2006.01)  
**A61K 31/58** (2006.01)  
**A61P 35/00** (2006.01)  
 (96) 08.05.2003  
 (96) 03727454.5  
 (73) Ice s.r.l., 42100 Reggio Emilia, IT

(72) BARTOLI, Enzo, I-42100 Reggio Emilia, IT  
 PALMIERI, Beniamino, I-41100 Modena, IT  
 MEDICI, Alessandro, I-40138 Bologna, IT  
 (54) **Komplex platiny obsahující chemicky modifikované žlučové kyseliny s antitumorovou aktivitou**  
 (32) 10.05.2002  
 (31) 2002/MI20020992  
 (33) IT  
 (86) PCT/EP2003/004829  
 (87) WO 2003/095462  
 (74) KOREJZOVÁ & SPOL., v.o.s., JUDr. Zdeňka Korejzová, Spálená 29, Praha 1, 11000

(97) **EP 1516720**  
 (47) 09.08.2006  
 (97) 23.03.2005  
 (51) **B32B 5/18** (2006.01)  
**B32B 27/40** (2006.01)  
 (96) 07.08.2004  
 (96) 04018805.4  
 (73) BASF Aktiengesellschaft, 67056 Ludwigshafen, DE  
 Calgua, Erwin, 67480 Edenkoben, DE  
 (54) **Pojený prvek obsahující polyuretanový adhezivní prostředek**  
 (32) 19.09.2003  
 (31) 2003/10343902  
 (33) DE  
 (74) Společná advokátní kancelář Všetečka Zelený Švorčík Kalenský a partneři, JUDr. Petr Kalenský, Hálkova 2, Praha 2, 12000

(97) **EP 1518770**  
 (47) 14.06.2006  
 (97) 30.03.2005  
 (51) **B60T 11/16** (2006.01)  
 (96) 15.09.2004  
 (96) 04021912.3  
 (73) ROBERT BOSCH GMBH, 70442 Stuttgart, DE  
 (72) Pujol, Hervé, 93310 Le Pre St Gervais, FR  
 Aquino, Serge, 93110 Rosny Sous Bois, FR  
 Noblet, Marc, 75014 Paris, FR  
 Anderson, Chris, 75002 Paris, FR  
 Fausten, Thierry, 93290 Tremblay en France, FR  
 (54) **Hlavní válec se zvýšenou spolehlivostí**  
 (32) 23.09.2003  
 (31) 2003/0311167  
 (33) FR  
 (74) Společná advokátní kancelář Všetečka Zelený Švorčík Kalenský a partneři, JUDr. Miloš Všetečka, Hálkova 2, Praha 2, 12000

(97) **EP 1520326**  
 (47) 17.05.2006  
 (97) 15.01.2004  
 (51) **H01S 3/0941** (2006.01)  
 (96) 09.07.2003  
 (96) 03762813.8  
 (73) IMPERIAL COLLEGE INNOVATIONS LIMITED, London SW7 2AZ, GB  
 (72) DAMZEN, Michael, John, London W5 3NH, GB  
 (54) **Zařízení pro optické zesílení**  
 (32) 09.07.2002  
 (31) 2002/0215847  
 (33) GB  
 (86) PCT/GB2003/002956  
 (87) WO 2004/006395  
 (74) Korejzová a spol., v. o. s., JUDr. Zdeňka Korejzová, Spálená 29, Praha 1, 11000

(97) **EP 1525469**  
 (47) 16.08.2006

- |   |           |   |
|---|-----------|---|
| (97) 05.02.2004   |           | (74) Společná advokátní kancelář Všečka Zelený Švorčík    |
| (51) <b>G01N 33/38</b>  | (2006.01) | Kalenský a partneři, JUDr. Miloš Všečka, Hálkova 2,       |
| (96) 30.07.2003   |           | Praha 2, 12000  |
| (96) 03771499.5   |           |   |
| (73) Centrum voor Technische Informatica B.V., 9711 EK          |           |   |
| Groningen, NL   |           |   |
| (72) DALSTRA, Joop, NL-9753 KH Haren, NL                        |           |   |
| (54) <b>Analytický systém pro analýzu a sledování výrobního</b> |           |   |
| <b>procesu skleněných výrobků a způsob analyzování a</b>        |           |   |
| <b>sledování procesu</b>  |           |   |
| (32) 30.07.2002   |           |   |
| (31) 2002/1021182   |           |   |
| (33) NL   |           |   |
| (86) PCT/NL2003/000547  |           |   |
| (87) WO 2004/011935   |           |   |
| (74) PATENTSERVIS Praha a.s., Jivenská 1273/1, Praha 4,         |           |   |
| 14021   |           |   |
| <hr/>   |           |   |
| (97) <b>EP 1525591</b>  |           | (97) <b>EP 1528352</b>                                    |
| (47) 31.05.2006   |           | (47) 10.05.2006   |
| (97) 21.08.2003   |           | (97) 04.05.2005   |
| (51) <b>G21F 5/08</b>   | (2006.01) | (51) <b>F41H 5/22</b>                                     |
| (96) 07.02.2003   |           | (2006.01)   |
| (96) 03712295.9   |           | (51) <b>B60J 9/02</b>                                     |
| (73) COGEMA LOGISTICS, 78182 Montigny le Bretonneux,            |           | (2006.01)   |
| FR  |           | (96) 20.10.2004   |
| (72) CHANZY, Yves, F-75016 PARIS, FR                            |           | (96) 04024904.7   |
| (54) <b>Ochranná stěna s neprůrazným oplechováním pro</b>       |           | (73) Krauss-Maffei Wegmann GmbH & Co. KG, 34127 Kassel,   |
| <b>kontejner a kontejner, který sestává alespoň z jedné</b>     |           | DE  |
| <b>takové stěny</b>   |           | (72) Fehr, Michael, 34590 Wabern, DE                      |
| (32) 11.02.2002   |           | Sprafke, Uwe, 34270 Schauenburg, DE                       |
| (31) 2002/0201621   |           | (54) <b>Nástupní a výstupní průlez pro bojové vozidlo</b> |
| (33) FR   |           | (32) 03.11.2003   |
| (86) PCT/FR2003/000396  |           | (31) 2003/20316836/U                                      |
| (87) WO 2003/069633   |           | (33) DE   |
| (74) Čermák Hořejš Myslíl a spol., JUDr. Karel Čermák,          |           | (74) FISCHER & PARTNER, Ing. Michael Fischer, Na Hrobcí   |
| advokát, Národní 32, Praha 1, 11000                             |           | 5, Praha 2, 12800   |
| <hr/>   |           |   |
| (97) <b>EP 1527918</b>  |           | (97) <b>EP 1528773</b>                                    |
| (47) 14.06.2006   |           | (47) 19.07.2006   |
| (97) 04.05.2005   |           | (97) 04.05.2005   |
| (51) <b>B60H 1/32</b>   | (2006.01) | (51) <b>H04M 3/00</b>                                     |
| (96) 13.09.2004   |           | (2006.01)   |
| (96) 04021732.5   |           | (96) 28.10.2004   |
| (73) Behr GmbH & Co. KG, 70469 Stuttgart, DE                    |           | (96) 04025687.7   |
| (72) Baruschke, Wilhelm, 73117 Wangen, DE                       |           | (73) LG ELECTRONICS INC., Seoul, KR                       |
| Britsch-Laudwein, Armin, 71272 Renningen, DE                    |           | (72) Kim, Chan-Woo, Ilsan-Gu, Goyang, Gyeonggi-Do, KR     |
| Lochmahr, Karl, 71665 Vaihingen, DE                             |           | (54) <b>Způsob zobrazení a/nebo uložení rozpoznánoho</b>  |
| (54) <b>Způsob regulace klimatizačního zařízení motorového</b>  |           | <b>telefonního čísla</b>                                  |
| <b>vozidla</b>  |           | (32) 29.10.2003   |
| (32) 29.10.2003   |           | (31) 2003/2003076089                                      |
| (31) 2003/10350803  |           | (33) KR   |
| (33) DE   |           | (74) FISCHER & PARTNER, Ing. Michael Fischer, Na Hrobcí   |
| (74) Čermák Hořejš Myslíl a spol., JUDr. Karel Čermák,          |           | 5, Praha 2, 12800   |
| advokát, Národní 32, Praha 1, 11000                             |           |   |
| <hr/>   |           |   |
| (97) <b>EP 1527918</b>  |           | (97) <b>EP 1532591</b>                                    |
| (47) 14.06.2006   |           | (47) 05.07.2006   |
| (97) 04.05.2005   |           | (97) 26.02.2004   |
| (51) <b>B60H 1/32</b>   | (2006.01) | (51) <b>G07F 1/04</b>                                     |
| (96) 13.09.2004   |           | (2006.01)   |
| (96) 04021732.5   |           | (96) 12.08.2003   |
| (73) Behr GmbH & Co. KG, 70469 Stuttgart, DE                    |           | (96) 03787779.2   |
| (72) Baruschke, Wilhelm, 73117 Wangen, DE                       |           | (73) Walter Hanke Mechanische Werkstätten GmbH & Co. KG,  |
| Britsch-Laudwein, Armin, 71272 Renningen, DE                    |           | 14167 Berlin, DE  |
| Lochmahr, Karl, 71665 Vaihingen, DE                             |           | (72) GRIESE, Roland, 12203 Berlin, DE                     |
| (54) <b>Způsob regulace klimatizačního zařízení motorového</b>  |           | Trenner, Dietmar, 14167 Berlin, DE                        |
| <b>vozidla</b>  |           | (54) <b>Zkoušeč mincí se senzorem vlákná</b>              |
| (32) 29.10.2003   |           | (32) 13.08.2002   |
| (31) 2003/10350803  |           | (31) 2002/10237568  |
| (33) DE   |           | (33) DE   |
| (74) Čermák Hořejš Myslíl a spol., JUDr. Karel Čermák,          |           | (86) PCT/EP2003/008960                                    |
| advokát, Národní 32, Praha 1, 11000                             |           | (87) WO 2004/017267                                       |
|   |           | (74) ROTT, RŮŽIČKA & GUTTMANN Patentová, známková         |
|   |           | a advokátní kancelář, Ing. Jiří Andera, Nad Štolou 12,    |
|   |           | Praha 7, 17000  |
| <hr/>   |           |   |
| (97) <b>EP 1527950</b>  |           | (97) <b>EP 1533822</b>                                    |
| (47) 31.05.2006   |           | (47) 07.06.2006   |
| (97) 04.05.2005   |           | (97) 25.05.2005   |
| (51) <b>B60Q 1/115</b>  | (2006.01) | (51) <b>H01H 11/00</b>                                    |
| (96) 25.10.2004   |           | (2006.01)   |
| (96) 04292523.0   |           | (96) 06.09.2004   |
| (73) VALEO VISION, 93012 Bobigny Cédex, FR                      |           | (96) 04354030.1   |
| (72) Goncalves, Manuel, 75020 Paris, FR                         |           | (73) Crouzet Automatismes, 26000 Valence, FR              |
| Ba, Sidy, 92310 Sevres, FR                                      |           |   |
| (54) <b>Způsob korekce výškového úhlu světlometu</b>            |           |   |
| <b>motorového vozidla</b>                                       |           |   |
| (32) 31.10.2003, 31.10.2003                                     |           |   |
| (31) 2003/0312830, 2003/0312831                                 |           |   |
| (33) FR, FR   |           |   |

- (72) Collot, Stéphane Schneider Electric Ind. SAS, 38050 Grenoble Cedex 9, FR  
Truchet, Bernard Schneider Electric Ind. SAS, 38050 Grenoble cedex 9, FR  
Roux, Christian Schneider Electric Ind. SAS, 38050 Grenoble cedex 9, FR
- (54) **Mikrospínač s funkčním rozlišením pomocí destičky**
- (32) 20.11.2003  
(31) 2003/0313599  
(33) FR  
(74) Společná advokátní kancelář Všeťečka Zelený Švorčík Kalenský a partneři, JUDr. Miloš Všeťečka, Hálkova 2, Praha 2, 12000
- 
- (97) **EP 1537264**  
(47) 17.05.2006  
(97) 01.04.2004  
(51) **D02G 3/44** (2006.01)  
**D02G 3/32** (2006.01)  
**D02G 3/12** (2006.01)  
(96) 15.09.2003  
(96) 03756439.0  
(73) W. Zimmermann GmbH & Co.KG, 88171 Weiler-Simmerberg, DE  
(72) NUSKO, Robert, 93109 Wiesent, DE  
PARZL, Adi, 93059 Regensburg, DE  
MAIER, Georg, 93177 Altentann, DE  
(54) **Elektricky vodivá příze**  
(32) 14.09.2002, 13.02.2003  
(31) 2002/10242785, 2003/10305872  
(33) DE, DE  
(86) PCT/DE2003/003059  
(87) WO 2004/027132  
(74) A. Holas & partner Patentová a známková kancelář, Ing. Mgr. Hana Holasová, Křížová 4, Brno, 60300
- 
- (97) **EP 1538289**  
(47) 24.05.2006  
(97) 08.06.2005  
(51) **E05C 1/06** (2006.01)  
**E05B 47/02** (2006.01)  
(96) 27.11.2004  
(96) 04028186.7  
(73) Gebr. Bode GmbH & Co. KG, 34123 Kassel, DE  
(72) Sprenger, Thorsten, 34253 Lohfelden, DE  
(54) **Centrální blokovací zařízení pro dveře vozidel veřejné osobní místní a dálkové dopravy**  
(32) 05.12.2003  
(31) 2003/20318898/U  
(33) DE  
(74) FISCHER & PARTNER, Ing. Michael Fischer, Na Hrobci 5, Praha 2, 12800
- 
- (97) **EP 1538920**  
(47) 31.05.2006  
(97) 18.03.2004  
(51) **A23C 9/146** (2006.01)  
(96) 25.08.2003  
(96) 03758271.5  
(73) APPLIXION, F-78680 Epone, FR  
(72) THEOLEYRE, Marc-André, F-75020 Paris, FR  
(54) **Způsob dekalifikace vodného roztoku, zejména laktoséra nebo permeátu ultrafikace laktoséra**  
(32) 06.09.2002  
(31) 2002/0211039  
(33) FR  
(86) PCT/FR2003/002573  
(87) WO 2004/021795  
(74) Kania, Sedlák, Smola patentová a známková kancelář, Ing. Josef Smola, Mendlovo nám. 1a, Brno, 60300
- 
- (97) **EP 1541429**  
(47) 21.06.2006  
(97) 12.02.2004  
(51) **B60R 21/26** (2006.01)  
**B60R 22/46** (2006.01)  
**F42B 3/12** (2006.01)  
(96) 18.07.2003  
(96) 03766628.6  
(73) NIPPON KAYAKU KABUSHIKI KAISHA, Tokyo 102-8172, JP  
(72) MARUYAMA, Junya; c/o Himeji Factory, Toyotomi-cho Himeji-shi, Hyogo 679-2123, JP  
KURITA, Kazumasa; c/o Himeji Factory, Toyotomi-cho Himeji-shi, Hyogo 679-2123, JP  
TANAKA, Akihiko; c/o Himeji Factory, Toyotomi-cho Himeji-shi, Hyogo 679-2123, JP  
KISHINO, Yoshiyuki; c/o Himeji Factory, Toyotomi-cho Himeji-shi, Hyogo 679-2123, JP  
(54) **Vyvíječ plynu**  
(32) 19.07.2002  
(31) 2002/2002210864  
(33) JP  
(86) PCT/JP2003/009143  
(87) WO 2004/012965  
(74) Společná advokátní kancelář Všeťečka Zelený Švorčík Kalenský a partneři, JUDr. Miloš Všeťečka, Hálkova 2, Praha 2, 12000
- 
- (97) **EP 1543471**  
(47) 03.05.2006  
(97) 08.04.2004  
(51) **G06K 9/20** (2006.01)  
(96) 18.09.2003  
(96) 03757868.9  
(73) Tropf, Hermann, Dr.-Ing., 68789 St.Leon-Rot, DE  
(72) Tropf, Hermann, Dr.-Ing., 68789 St.Leon-Rot, DE  
(54) **Způsob vytváření souboru dat za pomoci obraz poskytujícího a osvětlovacího zařízení**  
(32) 23.09.2002, 21.08.2003  
(31) 2002/10244275, 2003/10338323  
(33) DE, DE  
(86) PCT/EP2003/010411  
(87) WO 2004/029864  
(74) PATENTSERVIS Praha a.s., Jivenská 1273/1, Praha 4, 14021
- 
- (97) **EP 1550519**  
(47) 02.08.2006  
(97) 06.07.2005  
(51) **B09C 1/00** (2006.01)  
(96) 21.12.2004  
(96) 04090498.9  
(73) Berliner Wasserbetriebe Anstalt des öffentlichen Rechts, 10179 Berlin, DE  
(72) Ehbrecht, Hartmut, Dipl.-Ing., 13051 Berlin, DE  
Giese, Ronald, Dr., 01217 Dresden, DE  
Luckner, Ludwig, Prof.-Dr., 01217 Dresden, DE  
Engelmann, Frank Ingolf, Dr., 16833 Fehrbellin, DE  
Roscher, Carola, Dipl.-Ing., 12459 Berlin, DE  
(54) **Způsob a zařízení pro podzemní čištění kontaminovaných proudů podzemní vody**  
(32) 05.01.2004  
(31) 2004/1020040018  
(33) DE  
(74) Společná advokátní kancelář Všeťečka Zelený Švorčík Kalenský a partneři, JUDr. Otakar Švorčík, Hálkova 2, Praha 2, 12000
- 
- (97) **EP 1551821**  
(47) 17.05.2006  
(97) 29.04.2004

- |      |  |           |      |   |
|------|--|-----------|------|---|
| (51) | <b>C07D 307/86</b>   | (2006.01) | (73) | Schaeffler KG, 91074 Herzogenaurach, DE   |
|      | <b>C07D 307/94</b>   | (2006.01) | (72) | HOFMANN, Georg, 97437 Hassfurt, DE  |
|      | <b>C07D 405/12</b>   | (2006.01) | (54) | <b>Zdvíhátko ventilu ventilového rozvodu spalovacího motoru</b>   |
|      | <b>C07D 213/48</b>   | (2006.01) | (32) | 25.10.2002  |
|      | <b>C07C 47/548</b>   | (2006.01) | (31) | 2002/10249761   |
|      | <b>C07C 47/55</b>  | (2006.01) | (33) | DE  |
|      | <b>A61K 31/343</b>   | (2006.01) | (86) | PCT/EP2003/011469   |
|      | <b>A61P 25/18</b>  | (2006.01) | (87) | WO 2004/038184  |
| (96) | 16.10.2003   |           | (74) | Společná advokátní kancelář Všeťečka Zelený Švorčík Kalenský a partneři, JUDr. Petr Kalenský, Hálkova 2, Praha 2, 12000 |
| (96) | 03808761.5   |           |      |   |
| (73) | PIERRE FABRE MEDICAMENT, 92100 Boulogne-Billancourt, FR  |           |      |   |
| (72) | VACHER, Bernard, F-81100 Castres, FR<br>CUISIAT, Stéphane, 81100 Castres, FR<br>KOEK, Wouter, San Antonio, TX 78255, US<br>COLPAERT, Francis, F-81700 Puylaurens, FR |           |      |   |
| (54) | <b>Deriváty 3-cyklopenten-1-yl/heteroarylmethyl/aminu a jejich použití</b>   |           | (97) | <b>EP 1554544</b>   |
| (32) | 16.10.2002   |           | (47) | 28.06.2006  |
| (31) | 2002/0212854   |           | (97) | 06.05.2004  |
| (33) | FR   |           | (51) | <b>G01C 19/56</b> (2006.01)   |
| (86) | PCT/FR2003/003053  |           | (96) | 07.10.2003  |
| (87) | WO 2004/035561   |           | (96) | 03809270.6  |
| (74) | PATENTSERVIS Praha a.s., Jivenská 1273/1, Praha 4, 14021   |           | (73) | LITEF GmbH, 79115 Freiburg, DE  |
|      |  |           | (72) | SCHRÖDER, Werner, 77955 Ettenheim, DE   |
|      |  |           | (54) | <b>Způsob elektronického ladění frekvence vyčtených kmitů na frekvenci budících kmitů Coriolisova setrvačnicku</b>      |
|      |  |           | (32) | 18.10.2002  |
|      |  |           | (31) | 2002/10248735   |
|      |  |           | (33) | DE  |
| (97) | <b>EP 1552154</b>  |           | (86) | PCT/EP2003/011090   |
| (47) | 31.05.2006   |           | (87) | WO 2004/038333  |
| (97) | 11.03.2004   |           | (74) | ŠTROS & KUSÁK advokátní a patentová kancelář, JUDr. David Štros, advokát, Národní 32, Praha 1, 11000                    |
| (51) | <b>F04C 29/12</b>  | (2006.01) |      |   |
| (96) | 24.07.2003   |           |      |   |
| (96) | 03790571.8   |           |      |   |
| (73) | ATLAS COPCO AIRPOWER N.V., 2610 Wilrijk, BE  |           |      |   |
| (72) | VANDEVOORDE, Manuel, Paula, Albert, B-2880 Bornem, BE<br>BLOCK, Tom, Paul, Maria, B-2610 Antwerp, BE   |           | (97) | <b>EP 1556377</b>   |
| (54) | <b>Vstupní díl pro těleso kompresoru se vstříkovaním kapaliny</b>  |           | (47) | 28.06.2006  |
| (32) | 29.08.2002   |           | (97) | 13.05.2004  |
| (31) | 2002/200200505   |           | (51) | <b>C07D 409/12</b> (2006.01)  |
| (33) | BE   |           |      | <b>C07D 411/12</b> (2006.01)  |
| (86) | PCT/BE2003/000128  |           |      | <b>C07D 417/12</b> (2006.01)  |
| (87) | WO 2004/020833   |           |      | <b>C07D 333/36</b> (2006.01)  |
| (74) | Čermák Hořejš Myslíl a spol., JUDr. Jan Matějka, Národní 32, Praha 1, 11000  |           |      | <b>A01N 43/56</b> (2006.01)   |
|      |  |           |      | <b>A01N 43/36</b> (2006.01)   |
|      |  |           |      | <b>A01N 43/78</b> (2006.01)   |
|      |  |           |      | <b>A01N 43/40</b> (2006.01)   |
|      |  |           |      | <b>A01N 43/32</b> (2006.01)   |
|      |  |           | (96) | 24.10.2003  |
|      |  |           | (96) | 03776869.4  |
|      |  |           | (73) | Syngenta Participations AG, 4058 Basel, CH  |
| (97) | <b>EP 1552161</b>  |           | (72) | EHRENFREUND, Josef, CH-4058 Basel, CH   |
| (47) | 21.06.2006   |           |      | TOBLER, Hans, CH-4058 Basel, CH   |
| (97) | 29.04.2004   |           |      | WALTER, Harald, CH-4058 Basel, CH   |
| (51) | <b>F04D 29/22</b>  | (2006.01) | (54) | <b>Chemické sloučeniny</b>  |
| (96) | 06.10.2003   |           | (32) | 01.11.2002  |
| (96) | 03750145.9   |           | (31) | 2002/0225554  |
| (73) | Bitter Engineering & Systemtechnik GmbH, 4523 Neuzeug, AT  |           | (33) | GB  |
| (72) | SCHOBER, Martin, A-4591 Molln, AT<br>FEICHTINGER, Gerald, A-4552 Wartberg, AT  |           | (86) | PCT/EP2003/011805   |
| (54) | <b>Oběžné kolo pro čerpadlo</b>  |           | (87) | WO 2004/039799  |
| (32) | 17.10.2002   |           | (74) | TRAPLOVÁ HAKR KUBÁT Advokátní a patentová kancelář, Ing. Jan Kubát, Přístavní 24, Praha 7, 17000                        |
| (31) | 2002/15782002  |           |      |   |
| (33) | AT   |           |      |   |
| (86) | PCT/AT2003/000312  |           | (97) | <b>EP 1558191</b>   |
| (87) | WO 2004/036054   |           | (47) | 03.05.2006  |
| (74) | Egon Kühnel, patentový zástupce, Oblá 56, Brno, 63400  |           | (97) | 21.05.2004  |
|      |  |           | (51) | <b>A61F 13/15</b> (2006.01)   |
|      |  |           |      | <b>B32B 5/18</b> (2006.01)  |
|      |  |           |      | <b>G10K 11/168</b> (2006.01)  |
|      |  |           |      | <b>B29B 15/12</b> (2006.01)   |
|      |  |           |      | <b>F02B 77/13</b> (2006.01)   |
|      |  |           |      | <b>B32B 27/06</b> (2006.01)   |
| (97) | <b>EP 1554469</b>  |           | (96) | 31.10.2003  |
| (47) | 26.07.2006   |           | (96) | 03775276.3  |
| (97) | 06.05.2004   |           | (73) | HP-Chemie Pelzer Research and Development Ltd., Waterford, IE   |
| (51) | <b>F01L 1/16</b>   | (2006.01) |      |   |
|      | <b>F16C 33/10</b>  | (2006.01) |      |   |
|      | <b>F01L 1/25</b>   | (2006.01) |      |   |
| (96) | 16.10.2003   |           |      |   |
| (96) | 03769402.3   |           |      |   |

- (72) SCHULZE, Volkmar, 84069 Schierling, DE  
SPITZER, David, 58453 Witten, DE  
TSCHUNGMELL, Stefan, 93049 Regensburg, DE  
BOPP, Michael, 58455 Witten, DE  
MANTEI, Carsten, 58313 Herdecke, DE
- (54) **Způsob přímého vypěnění absorpčních systémů**
- (32) 05.11.2002  
(31) 2002/10251327  
(33) DE  
(86) PCT/EP2003/012145  
(87) WO 2004/041138  
(74) Čermák Hořejš Myslíl a spol., JUDr. Jan Matějka, Národní 32, Praha 1, 11000
- 
- (97) **EP 1560578**  
(47) 07.06.2006  
(97) 27.05.2004  
(51) **A61K 31/381** (2006.01)  
**A61P 1/04** (2006.01)  
(96) 04.11.2003  
(96) 03767891.9  
(73) Les Laboratoires Servier, 92415 Courbevoie Cédex, FR  
(72) TSOUDEROS, Yannis, F-75014 Paris, FR  
(54) **Použití distronatné soli kyseliny 2-[N,N-di(karboxymethyl)amino]-9-kyano-4-karboxymethylthiofen-5-karboxylové k výrobě léčiva pro ošetřování gastro-duodenálních bolestí**
- (32) 05.11.2002  
(31) 2002/0213805  
(33) FR  
(86) PCT/FR2003/003279  
(87) WO 2004/043455  
(74) ROTT, RŮŽIČKA & GUTTMANN Patentová, známková a advokátní kancelář, Ing. Ivana Jirotková, Nad Štolou 12, Praha 7, 17000
- 
- (97) **EP 1560662**  
(47) 16.08.2006  
(97) 27.05.2004  
(51) **B05B 13/04** (2006.01)  
**A01K 45/00** (2006.01)  
**A61D 7/00** (2006.01)  
**A61D 1/02** (2006.01)  
(96) 10.11.2003  
(96) 03768827.2  
(73) Merial Limited, Duluth, GA 30096, US  
(72) JOHNSTON, Joseph, H., JR., Gainesville, GA 30507, US  
(54) **Systém pro rozstříkávání očkovací látky**
- (32) 13.11.2002, 24.01.2003  
(31) 2002/425987/P, 2003/350557  
(33) US, US  
(86) PCT/US2003/035732  
(87) WO 2004/043612  
(74) Ing. Eduard Hakr, Přístavní 24, Praha 7, 17000
- 
- (97) **EP 1560855**  
(47) 09.08.2006  
(97) 19.02.2004  
(51) **C08B 37/00** (2006.01)  
**C08B 37/18** (2006.01)  
**A61K 31/715** (2006.01)  
(96) 26.06.2003  
(96) 03783988.3  
(73) INDENA S.p.A., 20139 Milano, IT  
(72) GIORI, Andrea, 20139 Milano, IT  
ANELLI, Alessandro, I-20139 Milano, IT  
MORAZZONI, Paolo, I-20139 Milano, IT  
DI PIERRO, Francesco, I-20139 Milano, IT  
(54) **Polysacharid Echinacea angustifolia**
- (32) 30.07.2002  
(31) 2002/MI20021692  
(33) IT
- (86) PCT/EP2003/006717  
(87) WO 2004/014958  
(74) KOREJZOVÁ & SPOL., v.o.s., JUDr. Zdeňka Korejzová, Spálená 29, Praha 1, 11000
- 
- (97) **EP 1560879**  
(47) 07.06.2006  
(97) 23.12.2004  
(51) **C08K 9/04** (2006.01)  
**C08K 3/34** (2006.01)  
(96) 14.06.2004  
(96) 04739875.5  
(73) SÜD-CHEMIE AG, 80333 München, DE  
(72) SEELING, Rainer, 50189 Elsdorf-Grouven, DE  
METZEMACHER, Heinz-Dieter, 50737 Köln, DE  
SCHALL, Norbert, 85659 Forstern, DE  
LÜBBE, Günther, 76135 Karlsruhe, DE  
(54) **Způsob výroby nanokompozitních aditiv se zlepšenou delaminací v polymerech**
- (32) 12.06.2003  
(31) 2003/10326977  
(33) DE  
(86) PCT/EP2004/006397  
(87) WO 2004/111122  
(74) Čermák Hořejš Myslíl a spol., JUDr. Karel Čermák, advokát, Národní 32, Praha 1, 11000
- 
- (97) **EP 1564164**  
(47) 24.05.2006  
(97) 17.08.2005  
(51) **B65G 21/20** (2006.01)  
**B65G 15/62** (2006.01)  
**B65G 21/08** (2006.01)  
(96) 10.02.2004  
(96) 04350002.4  
(73) SOCIETE FINANCIERE DE GESTION, 59100 Roubaix, FR  
(72) Simons, Herve, 59700 Marcq en Baroeul, FR  
Lacroix, Olivier, 76540 Limpiville, FR  
(54) **Korýtkový pásový dopravník**
- (74) ROTT, RŮŽIČKA & GUTTMANN Patentová, známková a advokátní kancelář, Ing. Bohuslav Vobořil, Nad Štolou 12, Praha 7, 17000
- 
- (97) **EP 1564166**  
(47) 14.06.2006  
(97) 17.08.2005  
(51) **B65G 39/14** (2006.01)  
(96) 10.02.2004  
(96) 04350001.6  
(73) SOCIETE FINANCIERE DE GESTION, 59100 Roubaix, FR  
(72) Lacroix, Olivier, 76540 Limpiville, FR  
Simoens, Herve, 59300 Marcq en Baroeul, FR  
(54) **Podpěra válečku pásového dopravníku**
- (74) ROTT, RŮŽIČKA & GUTTMANN Patentová, známková a advokátní kancelář, Ing. Bohuslav Vobořil, Nad Štolou 12, Praha 7, 17000
- 
- (97) **EP 1565408**  
(47) 17.05.2006  
(97) 10.06.2004  
(51) **C02F 1/14** (2006.01)  
**F28D 20/00** (2006.01)  
(96) 26.11.2003  
(96) 03777485.8  
(73) Van Els, Hans Josef, 40474 Düsseldorf, DE  
(72) Van Els, Hans Josef, 40474 Düsseldorf, DE  
(54) **Způsob a zařízení pro odsolování slané vody**
- (32) 28.11.2002  
(31) 2002/1022059

- (33) NL  
(86) PCT/NL2003/000834  
(87) WO 2004/048273  
(74) Společná advokátní kancelář Všečeka Zelený Švorčík Kalenský a partneři, JUDr. Otakar Švorčík, Hálkova 2, Praha 2, 12000
- 
- (97) **EP 1565640**  
(47) 17.05.2006  
(97) 10.06.2004  
(51) **E06B 9/36** (2006.01)  
(96) 19.11.2003  
(96) 03811711.5  
(73) Hinno AG, 6045 Meggen, CH  
(72) JANACH, Walter E., CH-6045 Meggen, CH  
(54) **Závěšový systém s několika plochými panely**  
(32) 25.11.2002  
(31) 2002/197602  
(33) CH  
(86) PCT/CH2003/000764  
(87) WO 2004/048738  
(74) A. Holas & partner Patentová a známková kancelář, Ing. Mgr. Hana Holasová, Křížová 4, Brno, 60300
- 
- (97) **EP 1566618**  
(47) 12.07.2006  
(97) 24.08.2005  
(51) **G01M 3/16** (2006.01)  
**F17D 5/06** (2006.01)  
(96) 20.01.2005  
(96) 05001110.5  
(73) Brandes, Bernd, 23701 Eutin, DE  
(72) Brandes, Bernd, 23701 Eutin, DE  
Kamkalow, Fritz, 23714 Malente-Benz, DE  
(54) **Systém monitorování pro rozvodnou síť dálkového vytápění**  
(32) 17.02.2004  
(31) 2004/1020040075  
(33) DE  
(74) A. Holas & partner Patentová a známková kancelář, Ing. Mgr. Hana Holasová, Křížová 4, Brno, 60300
- 
- (97) **EP 1567294**  
(47) 10.05.2006  
(97) 09.06.2005  
(51) **B22C 9/08** (2006.01)  
(96) 21.10.2004  
(96) 04785804.8  
(73) FOSECO INTERNATIONAL LIMITED, Tamworth, Staffordshire B78 3TL, GB  
(72) POWELL, Colin, Birmingham B29 7BX, GB  
SÄLLSTRÖM, Jan, 67035 Gunnarskog, SE  
PEHRSSON, Jan Eric, 668 31 Ed, SE  
(54) **Dosazovací prvek pro odlévání kovů**  
(32) 28.10.2003  
(31) 2003/0325134  
(33) GB  
(86) PCT/GB2004/004451  
(87) WO 2005/051568  
(74) Patentová kancelář Pavlica & Pavlica, Ing. Tomáš Pavlica, Branická 416/237, Praha, 14000
- 
- (97) **EP 1567318**  
(47) 03.05.2006  
(97) 25.03.2004  
(51) **B29C 45/73** (2006.01)  
**B29C 49/64** (2006.01)  
**B29C 49/06** (2006.01)  
(96) 01.09.2003  
(96) 03794746.2
- (73) Polymold Ag, 8247 Flurlingen, CH  
(72) ITEN, Beat, CH-8226 Schleithelm, CH  
(54) **Vstříkovací zařízení pro vyfukování dutých plastových těles, s temperovatelnými vytlačovacími trny vloženými do držáku vytlačovacích trnů**  
(32) 13.09.2002  
(31) 2002/156002  
(33) CH  
(86) PCT/CH2003/000593  
(87) WO 2004/024418  
(74) KOREJZOVÁ & SPOL., v.o.s., JUDr. Zdeňka Korejzová, Spálená 29, Praha 1, 11000
- 
- (97) **EP 1567336**  
(47) 14.06.2006  
(97) 17.06.2004  
(51) **B32B 27/32** (2006.01)  
**B60N 3/04** (2006.01)  
(96) 01.10.2003  
(96) 03775405.8  
(73) Tarkett SAS, 92748 Nanterre Cédex, FR  
(72) FORGET, Luc, L-9761 Lentzweiler, LU  
SICHE, Alexandre, L-9540 Wiltz, LU  
(54) **Vícevrstvé produkty, způsob jejich výroby a použití těchto vícevrstevných produktů**  
(32) 02.12.2002  
(31) 2002/02292967  
(33) EP  
(86) PCT/EP2003/050676  
(87) WO 2004/050360  
(74) TRAPLOVÁ HAKR KUBÁT Advokátní a patentová kancelář, Ing. Jan Kubát, Přístavní 24, Praha 7, 17000
- 
- (97) **EP 1567386**  
(47) 07.06.2006  
(97) 17.06.2004  
(51) **B60K 26/04** (2006.01)  
(96) 13.10.2003  
(96) 03772652.8  
(73) GUIDOSIMPLEX s.n.c. di Giancarlo Venturini e C., I-00166 Roma, IT  
(72) VENTURINI, Sandro, 00166 Roma, IT  
(54) **Zařízení pro ruční akceleraci, skládající se z otočného kola**  
(32) 02.12.2002  
(31) 2002/RM20020193  
(33) IT  
(86) PCT/IT2003/000619  
(87) WO 2004/050412  
(74) FISCHER & PARTNER, Ing. Michael Fischer, Na Hrobci 5, Praha 2, 12800
- 
- (97) **EP 1567683**  
(47) 28.06.2006  
(97) 10.06.2004  
(51) **C22B 43/00** (2006.01)  
(96) 17.11.2003  
(96) 03779947.5  
(73) BASF Aktiengesellschaft, 67056 Ludwigshafen, DE  
(72) BENDER, Hans-Jürgen, 67251 Freinsheim, DE  
FRIEDRICH, Holger, 67240 Bobenheim-Roxheim, DE  
GUTH, Josef, 67251 Freinsheim, DE  
(54) **Způsob odstraňování rtuti z roztoků znečištěných rtutí**  
(32) 26.11.2002  
(31) 2002/10255240  
(33) DE  
(86) PCT/EP2003/012817  
(87) WO 2004/048624  
(74) Společná advokátní kancelář Všečeka Zelený Švorčík Kalenský a partneři, JUDr. Petr Kalenský, Hálkova 2, Praha 2, 12000

(97) <b>EP 1567684</b>	(72) QUERTELET, Stéphane, F-60190 Remy, FR
(47) 31.05.2006	DECIRY, James, F-60200 Compiègne, FR
(97) 10.06.2004	(54) <b>Způsob výroby přípeňovacího deskového držáku, odpovídající výstřížek plechu a přípeňovací deskový držák</b>
(51) <b>C22B 43/00</b> (2006.01)	(32) 27.11.2002
<b>B01D 3/00</b> (2006.01)	(31) 2002/0214873
(96) 17.11.2003	(33) FR
(96) 03811759.4	(86) PCT/FR2003/003401
(73) BASF Aktiengesellschaft, 67056 Ludwigshafen, DE	(87) WO 2004/050273
(72) GUTH, Josef, 67251 Freinsheim, DE	(74) Inventia s. r. o., Ing. Marta Gabrielová, Politických vězňů 7, Praha 1, 11000
FRIEDRICH, Holger, 67240 Bobenheim-Roxheim, DE	
BENDER, Hans-Jürgen, 67251 Freinsheim, DE	
SCHLÄFER, Dieter, 67071 Ludwigshafen, DE	
(54) <b>Způsob odstraňování rtuti z roztoků znečištěných rtuť</b>	(97) <b>EP 1572613</b>
(32) 26.11.2002	(47) 16.08.2006
(31) 2002/10255239	(97) 01.07.2004
(33) DE	(51) <b>C07C 45/46</b> (2006.01)
(86) PCT/EP2003/012818	<b>C07C 45/81</b> (2006.01)
(87) WO 2004/048625	<b>C07C 49/84</b> (2006.01)
(74) Společná advokátní kancelář Všeťečka Zelený Švorčík Kalenský a partneři, JUDr. Otakar Švorčík, Hálkova 2, Praha 2, 12000	<b>C07C 51/60</b> (2006.01)
	<b>C07C 51/363</b> (2006.01)
	(96) 01.12.2003
	(96) 03785691.1
	(73) BASF Aktiengesellschaft, 67056 Ludwigshafen, DE
	(72) MAYWALD, Volker, 67071 Ludwigshafen, DE
	HOFFMANN, Nico, 67227 Frankenthal, DE
	KEIL, Michael, 67251 Freinsheim, DE
	VOGELBACHER, Uwe, Josef, 67071 Ludwigshafen, DE
	WEVERS, Jan, Hendrik, 67591 Hohen-Suelzen, DE
	(54) <b>Způsob výroby benzofenonů</b>
	(32) 13.12.2002
	(31) 2002/10258669
	(33) DE
	(86) PCT/EP2003/013483
	(87) WO 2004/054953
	(74) Společná advokátní kancelář Všeťečka Zelený Švorčík Kalenský a partneři, JUDr. Petr Kalenský, Hálkova 2, Praha 2, 12000
(97) <b>EP 1567802</b>	(97) <b>EP 1572839</b>
(47) 05.07.2006	(47) 21.06.2006
(97) 17.06.2004	(97) 08.07.2004
(51) <b>F16N 25/02</b> (2006.01)	(51) <b>C10G 67/04</b> (2006.01)
(96) 22.08.2003	(96) 12.12.2003
(96) 03812135.6	(96) 03789342.7
(73) Lincoln GmbH & Co. KG, 69190 Walldorf, DE	(73) ENI S.p.A., 00144 Roma, IT
(72) PALUNCIC, Zdravko, 67067 Ludwigshafen, DE	SNAMPROGETTI S.p.A., 20097 San Donato Milanese (MI), IT
(54) <b>Postupový rozdělovač s posuvnými píсты</b>	ENITECNOLOGIE S.p.A., 20097 S. Donato Milanese (Milano), IT
(32) 02.12.2002	(72) MONTANARI, Romolo, I-20097 San Donato Milanese, IT
(31) 2002/20218625/U	MARCHIONNA, Mario, I-20131 Milan, IT
(33) DE	PANARITI, Nicoletta, I-23900 Lecco, IT
(86) PCT/EP2003/009337	DELBIANCO, Alberto, I-20013 Magenta, IT
(87) WO 2004/051136	ROSI, Sergio, I-20097 San Donato Milanese, IT
(74) Společná advokátní kancelář Všeťečka Zelený Švorčík Kalenský a partneři, JUDr. Otakar Švorčík, Hálkova 2, Praha 2, 12000	(54) <b>Způsob konverze těžkých surovin, jakými jsou například viskózní ropa a destilační zbytky</b>
	(32) 20.12.2002, 08.04.2003
	(31) 2002/MI20022713, 2003/MI20030692
	(33) IT, IT
	(86) PCT/EP2003/014545
	(87) WO 2004/056947
	(74) Čermák Hořejš Myslíl a spol., JUDr. Karel Čermák, advokát, Národní 32, Praha 1, 11000
(97) <b>EP 1567829</b>	(97) <b>EP 1573155</b>
(47) 28.06.2006	(47) 16.08.2006
(97) 10.06.2004	(97) 08.07.2004
(51) <b>G01C 21/26</b> (2006.01)	(51) <b>E05B 17/04</b> (2006.01)
(96) 22.11.2003	<b>E05B 53/00</b> (2006.01)
(96) 03788813.8	<b>F16C 1/02</b> (2006.01)
(73) ROBERT BOSCH GMBH, 70442 Stuttgart, DE	
(72) HAHNWEG, Cornelius, 22147 Hamburg, DE	
KERSKEN, Ulrich, 31199 Diekholzen, DE	
(54) <b>Navigační systém a způsob provozování navigačního systému</b>	
(32) 27.11.2002	
(31) 2002/10255329	
(33) DE	
(86) PCT/DE2003/003878	
(87) WO 2004/048894	
(74) Čermák Hořejš Myslíl a spol., JUDr. Jan Matějka, Národní 32, Praha 1, 11000	
(97) <b>EP 1572390</b>	
(47) 19.07.2006	
(97) 17.06.2004	
(51) <b>B21D 39/02</b> (2006.01)	
<b>F16S 5/00</b> (2006.01)	
<b>E04F 13/00</b> (2006.01)	
<b>B21D 53/40</b> (2006.01)	
<b>E04B 1/26</b> (2006.01)	
<b>E04B 1/38</b> (2006.01)	
(96) 17.11.2003	
(96) 03786008.7	
(73) I.C.M. Group, 21500 Montbard, FR	



(96) 25.10.2003  
 (96) 03788969.8  
 (73) Huf Hülsbeck & Fürst GmbH & Co. KG, 42551 Velbert, DE  
 (72) VELICANIN, Mensur, 42555 Velbert, DE  
 (54) **Ovládací zařízení pro zámky na dveřích nebo kapotách vozidel**  
 (32) 19.12.2002  
 (31) 2002/10260076  
 (33) DE  
 (86) PCT/EP2003/011888  
 (87) WO 2004/057136  
 (74) Společná advokátní kancelář Všeťečka Zelený Švorčík Kalenský a partneři, JUDr. Petr Kalenský, Hálkova 2, Praha 2, 12000

(97) **EP 1574858**  
 (47) 24.05.2006  
 (97) 14.09.2005  
 (51) **G01N 33/52** (2006.01)  
**G01N 33/487** (2006.01)  
**B01L 3/00** (2006.01)  
**CI2Q 1/54** (2006.01)  
 (96) 16.02.2005  
 (96) 05003296.0  
 (73) Egomedical Swiss AG, 9242 Oberuzwil, CH  
 (72) Stiene, Matthias, Dr., 82205 Gilching, DE  
 (54) **Testovací systém pro analyty pro stanovení koncentrace analytu ve fyziologické nebo vodní tekutině**  
 (32) 05.03.2004  
 (31) 2004/04002284  
 (33) EP  
 (74) RNDr. Naděžda Nowaková, CSc., Nad Ohradou 3, Praha 3, 13000

(97) **EP 1576069**  
 (47) 21.06.2006  
 (97) 29.07.2004  
 (51) **C09K 3/14** (2006.01)  
**C04B 35/111** (2006.01)  
**B24D 3/14** (2006.01)  
**C04B 35/117** (2006.01)  
**C04B 35/107** (2006.01)  
**C04B 35/109** (2006.01)  
**C04B 35/581** (2006.01)  
**C04B 35/653** (2006.01)  
**C01B 21/082** (2006.01)  
 (96) 18.12.2003  
 (96) 03799621.2  
 (73) Alcan Abrasifs Réfractaires Céramiques, 13120 Gardanne, FR  
 (72) BOURLIER, Florent, F-92130 Issy Les Moulineaux, FR  
 PEILLON, Florence, F-74190 Chedde, FR  
 (54) **Abrazivní zrna na bázi oxynitridu hliníku a zirkonia**  
 (32) 23.12.2002  
 (31) 2002/0216498  
 (33) FR  
 (86) PCT/FR2003/003787  
 (87) WO 2004/063306  
 (74) Společná advokátní kancelář Všeťečka Zelený Švorčík Kalenský a partneři, JUDr. Miloš Všeťečka, Hálkova 2, Praha 2, 12000

(97) **EP 1576679**  
 (47) 19.07.2006  
 (97) 15.07.2004  
 (51) **H01M 4/20** (2006.01)  
**H01M 4/62** (2006.01)  
 (96) 19.12.2003  
 (96) 03813900.2

(73) Penox GmbH, 51063 Köln, DE  
 Nitsche, Werner, 59558 Lippstadt, DE  
 (72) NITSCHKE, Werner, 59558 Lippstadt, DE  
 KLEIN, Ian, 38667 Bad Harzburg, DE  
 (54) **Přísada pro výrobu pozitivní aktivní hmoty pro olovené akumulátory, způsob její výroby a její použití**  
 (32) 24.12.2002, 06.03.2003  
 (31) 2002/10261049, 2003/10309842  
 (33) DE, DE  
 (86) PCT/EP2003/014590  
 (87) WO 2004/059772  
 (74) TRAPLOVÁ HAKR KUBÁT Advokátní a patentová kancelář, Ing. Eduard Hakr, Přístavní 24, Praha 7, 17000

(97) **EP 1576886**  
 (47) 14.06.2006  
 (97) 21.09.2005  
 (51) **A23C 19/068** (2006.01)  
 (96) 17.03.2004  
 (96) 04006331.5  
 (73) Kraft Foods R & D, Inc. Zweigniederlassung München, 81737 München, DE  
 (72) Schröder, Angela, 83714 Miesbach, DE  
 Schmid, Thomas, 27321 Thedinghausen, DE  
 Cortes Martinez, Eduardo, 81667 München, DE  
 Wolfschoon-Pombo, Alan, 85354 Freising, DE  
 Mehnert, David, Lake Villa, IL 60046, US  
 (54) **Způsob výroby provázkových sýrových produktů druhu Mozzarella a sýrové produkty vyráběné tímto způsobem**  
 (74) PATENTSERVIS Praha a.s., Jivenská 1273/1, Praha 4, 14021

(97) **EP 1576980**  
 (47) 09.08.2006  
 (97) 21.09.2005  
 (51) **A61M 25/01** (2006.01)  
 (96) 17.08.2004  
 (96) 04254941.0  
 (73) ASAHI INTECC CO., LTD., Nagoya-shi, Aichi-ken, JP  
 (72) Kato, Tomihisa, Nagoya-shi, Aichi-ken, JP  
 (54) **Lékařský vodící drát**  
 (32) 15.03.2004  
 (31) 2004/2004071846  
 (33) JP  
 (74) Společná advokátní kancelář Všeťečka Zelený Švorčík Kalenský a partneři, JUDr. Petr Kalenský, Hálkova 2, Praha 2, 12000

(97) **EP 1577130**  
 (47) 28.06.2006  
 (97) 21.09.2005  
 (51) **B60H 1/00** (2006.01)  
**B60H 1/22** (2006.01)  
 (96) 18.02.2005  
 (96) 05003564.1  
 (73) GM Global Technology Operations, Inc., Detroit, MI 48265-3000, US  
 (72) Berenz, Thomas, 65428 Rüsselheim, DE  
 (54) **Bezpečnostní zařízení pro pomocné topení**  
 (32) 19.03.2004  
 (31) 2004/102004013610  
 (33) DE  
 (74) Čermák Hořejš Myslíl a spol., JUDr. Karel Čermák, advokát, Národní 32, Praha 1, 11000

(97) **EP 1580382**  
 (47) 12.07.2006  
 (97) 28.09.2005  
 (51) **E05F 15/12** (2006.01)  
 (96) 26.03.2004

(96) 04007424.7  
 (73) HÜBNER GmbH, 34123 Kassel, DE  
 (72) Dietmar Dilcher, 34246 Vellmar, DE  
 (54) **Hnací zařízení pro dvoukřídlé dveře vozidla**  
 (74) Čermák Hořejš Myslíl a spol., JUDr. Karel Čermák, advokát, Národní 32, Praha 1, 11000

(87) WO 2004/030856  
 (74) Společná advokátní kancelář Všečeka Zelený Švorčík Kalenský a partneři, JUDr. Miloš Všečeka, Hálkova 2, Praha 2, 12000

(97) **EP 1581272**  
 (47) 14.06.2006  
 (97) 29.07.2004  
 (51) **A61L 27/14** (2006.01)  
**G02B 1/04** (2006.01)  
**B29D 11/02** (2006.01)  
**A61F 2/16** (2006.01)  
**C08K 5/00** (2006.01)  
 (96) 15.12.2003  
 (96) 03815211.2  
 (73) Alcon, Inc., 6331 Hünenberg, CH  
 (72) SCHLUETER, Douglas, C., Azle, TX 76020, US  
 (54) **UV absorbéry s duální funkcí pro materiály optických čoček**  
 (32) 09.01.2003  
 (31) 2003/438978/P  
 (33) US  
 (86) PCT/US2003/039846  
 (87) WO 2004/062371  
 (74) Čermák Hořejš Myslíl a spol., JUDr. Karel Čermák, advokát, Národní 32, Praha 1, 11000

(97) **EP 1585711**  
 (47) 03.05.2006  
 (97) 29.07.2004  
 (51) **C05B 7/00** (2006.01)  
**C05B 9/00** (2006.01)  
**C05B 21/00** (2006.01)  
 (96) 15.01.2004  
 (96) 04702404.7  
 (73) Rotem Amfert Negev Ltd., 86800 M.P. Arava, IL  
 (72) JOSEF, Alexander, IL-89022 Arad, IL  
 TUBOV, Shula, IL-89064 Arad, IL  
 ZUKERMAN, Itshak, 89063 Arad, IL  
 (54) **Směs rozpustného hnojiva obsahujícího fosforečnan vápenatý a/nebo hořečnatý**  
 (32) 16.01.2003  
 (31) 2003/154007  
 (33) IL  
 (86) PCT/IL2004/000041  
 (87) WO 2004/063126  
 (74) BOHEMIA PATENT Patentová & známková kancelář, Ing. Jana Vandělková, Havanská 17, Praha 7, 17000

(97) **EP 1584206**  
 (47) 21.06.2006  
 (97) 29.07.2004  
 (51) **H04Q 7/22** (2006.01)  
**H04Q 7/38** (2006.01)  
 (96) 19.12.2003  
 (96) 03815064.5  
 (73) SIEMENS AKTIENGESELLSCHAFT, 80333 München, DE  
 (72) KROTH, Norbert, 14471 Potsdam, DE  
 SCHNIEDENHARN, Jörg, 53225 Bonn, DE  
 VESELY, Alexander, A-1170 Wien, AT  
 (54) **Řízení stavu konfigurace mobilního rádiového přístroje pro službu multicast**  
 (32) 13.01.2003  
 (31) 2003/03000749  
 (33) EP  
 (86) PCT/EP2003/014638  
 (87) WO 2004/064421  
 (74) Čermák Hořejš Myslíl a spol., JUDr. Karel Čermák, advokát, Národní 32, Praha 1, 11000

(97) **EP 1585753**  
 (47) 31.05.2006  
 (97) 24.06.2004  
 (51) **C07H 17/00** (2006.01)  
 (96) 10.12.2003  
 (96) 03778598.7  
 (73) GlaxoSmithKline istrazivacki centar Zagreb d.o.o., 10000 Zagreb, HR  
 (72) KUJUNDZIC, Nedjeljko, 10000 Zagreb, HR  
 BUKVIC KRAJACIC, Mirjana, 10000 Zagreb, HR  
 BRAJSA, Karmen, 10000 Zagreb, HR  
 (54) **Nové semisyntetické makrolidové antibiotika azalidové řady**  
 (32) 12.12.2002  
 (31) 2002/20020991  
 (33) HR  
 (86) PCT/HR2003/000062  
 (87) WO 2004/052904  
 (74) ROTT, RŮŽIČKA & GUTTMANN Patentová, známková a advokátní kancelář, JUDr. Ing. Michal Guttmann, Nad Štolou 12, Praha 7, 17000

(97) **EP 1585612**  
 (47) 17.05.2006  
 (97) 15.04.2004  
 (51) **B23K 9/23** (2006.01)  
**B23K 1/19** (2006.01)  
 (96) 06.10.2003  
 (96) 03750140.0  
 (73) Voestalpine Stahl GmbH, 4020 Linz, AT  
 (72) SCHMARANZER, Christian, A-4072 Alkoven, AT  
 STELLNBERGER, Karl-Heinz, A-4491 Niederneukirchen, AT  
 LEITNER, Alois, A-4852 Weyregg am Attersee, AT  
 (54) **Způsob spojování dvou plechů na jedné straně z aluminiového materiálu a na druhé straně z železného nebo titanového materiálu pomocí spojování pájením natvrdo**  
 (32) 07.10.2002, 19.05.2003  
 (31) 2002/15142002, 2003/7732003  
 (33) AT, AT  
 (86) PCT/AT2003/000298

(97) **EP 1587967**  
 (47) 10.05.2006  
 (97) 22.07.2004  
 (51) **C23C 18/30** (2006.01)  
 (96) 24.12.2003  
 (96) 03782026.3  
 (73) Semika S.A., 1724 Luxembourg, LU  
 (72) DELVAUX, Mary-Helene, B-1435 Hevillers, BE  
 DUPUIS, Olivier, B-1435 Hevillers, BE  
 (54) **Na světlo citlivá disperze s regulovanou viskozitou pro nanášení kovu na izolační substrát a jejího použití**  
 (32) 03.01.2003  
 (31) 2003/200300007  
 (33) BE  
 (86) PCT/BE2003/000229  
 (87) WO 2004/061157  
 (74) PATENTSERVIS Praha a.s., Jivenská 1273/1, Praha 4, 14021

(97) **EP 1587992**  
 (47) 17.05.2006  
 (97) 12.08.2004

- (51) **E03D 9/03** (2006.01)  
 (96) 03.12.2003  
 (96) 03775402.5  
 (73) Henkel Kommanditgesellschaft auf Aktien, 40589 Düsseldorf, DE
- (72) JOSA, Jaume, 40699 Erkrath, DE  
 LEUSCH, Gottlieb, 40549 Düsseldorf, DE  
 MENKE, Ronald, 40822 Mettmann, DE  
 PESSEL, Frank, 40215 Düsseldorf, DE  
 BUTTER-JENTSCH, Ralf, 40764 Langenfeld, DE  
 PATON, Michael, Hertfordshire SG8 7DB, GB
- (54) **Vydávací zařízení pro vydávání aktivní tekutiny do splachovací kapaliny v toaletní míse**  
 (32) 27.01.2003  
 (31) 2003/10303155  
 (33) DE  
 (86) PCT/EP2003/013492  
 (87) WO 2004/067862  
 (74) KOREJZOVÁ & SPOL., v.o.s., JUDr. Zdeňka Korejzová, Spálená 29, Praha 1, 11000
- 
- (97) **EP 1588006**  
 (47) 07.06.2006  
 (97) 05.08.2004  
 (51) **E05C 17/20** (2006.01)  
 (96) 20.01.2004  
 (96) 04703341.0  
 (73) Edscha AG, 42855 Remscheid, DE  
 (72) HEINRICHS, Gundolf, 42897 Remscheid, DE  
 HOFFMANN, Peter, 51491 Overath, DE  
 KRÜGER, Ute, 42855 Remscheid, DE
- (54) **Držák dveří**  
 (32) 22.01.2003  
 (31) 2003/10302552  
 (33) DE  
 (86) PCT/DE2004/000074  
 (87) WO 2004/065736  
 (74) ROTT, RŮŽIČKA & GUTTMANN Patentová, známková a advokátní kancelář, Ing. Jiří Andera, Nad Štolou 12, Praha 7, 17000
- 
- (97) **EP 1588029**  
 (47) 17.05.2006  
 (97) 05.08.2004  
 (51) **F01L 13/00** (2006.01)  
 (96) 07.01.2004  
 (96) 04700455.1  
 (73) ThyssenKrupp Automotive AG, 44793 Bochum, DE  
 (72) SCHÖN, Helmut, A-6820 Frastanz, AT  
 KELLER, Kai-Uwe, CH-9470 Buchs, CH
- (54) **Zařízení pro ovládání ventilů ve zdvihových pístových motorech**  
 (32) 22.01.2003  
 (31) 2003/10302260  
 (33) DE  
 (86) PCT/EP2004/000035  
 (87) WO 2004/065764  
 (74) KOREJZOVÁ & SPOL., v.o.s., JUDr. Zdeňka Korejzová, Spálená 29, Praha 1, 11000
- 
- (97) **EP 1588464**  
 (47) 10.05.2006  
 (97) 29.07.2004  
 (51) **H02G 7/00** (2006.01)  
 (96) 19.12.2003  
 (96) 03815226.0  
 (73) TYCO Electronics Corporation, Middletown, PA 17057-3163, US
- (72) PUIGSERVER, Luis, Orlando, Raleigh, NC 27606, US  
 BOWLING, David, Edwin, Fuquay Varina, NC 27526, US  
 HILLER, Laura, Jackson, Cary, NC 27511, US  
 FRYE, Terry, Edward, Cary, NC 27513, US  
 STINE, Carl, Michael, Tracy, CA 95376, US
- (54) **Kryt pro rozvodná vedení a způsob jeho instalace**  
 (32) 03.01.2003  
 (31) 2003/336272  
 (33) US  
 (86) PCT/US2003/040496  
 (87) WO 2004/064216  
 (74) Patentová kancelář Pavlica & Pavlica, Ing. Tomáš Pavlica, Branická 416/237, Praha, 14000
- 
- (97) **EP 1594643**  
 (47) 07.06.2006  
 (97) 19.08.2004  
 (51) **B22D 41/58** (2006.01)  
**B22D 41/50** (2006.01)  
**F16B 13/08** (2006.01)  
**F16B 13/06** (2006.01)  
 (96) 03.02.2004  
 (96) 04707472.9  
 (73) VESUVIUS CRUCIBLE COMPANY, Wilmington, Delaware 19803, US  
 (72) RICHARD, François-Noël, F-88170 Chatenois, FR  
 RUFFALDI, Aldo, B-1950 Kraainem, BE
- (54) **Zařízení pro připojení potrubí cirkulace tekutiny k žáruvzdornému prvku**  
 (32) 07.02.2003  
 (31) 2003/03447021  
 (33) EP  
 (86) PCT/BE2004/000018  
 (87) WO 2004/069451  
 (74) Čermák Hořejš Myslíl a spol., JUDr. Karel Čermák, advokát, Národní 32, Praha 1, 11000
- 
- (97) **EP 1597498**  
 (47) 30.08.2006  
 (97) 10.09.2004  
 (51) **F16J 15/08** (2006.01)  
 (96) 27.02.2004  
 (96) 04715303.6  
 (73) REINZ-Dichtungs-GmbH, 89233 Neu-Ulm, DE  
 DUCKEK, Uwe, 89134 Markbronn, DE  
 UNSELD, Günther, 89189 Neenstetten, DE  
 WALDVOGEL, Johann, 86381 Krumbach, DE
- (54) **Těsnění hlavy válce**  
 (32) 28.02.2003  
 (31) 2003/10310014  
 (33) DE  
 (86) PCT/EP2004/001963  
 (87) WO 2004/076893  
 (74) PATENTSERVIS Praha a.s., Jivenská 1273/1, Praha 4, 14021
- 
- (97) **EP 1603417**  
 (47) 05.07.2006  
 (97) 16.09.2004  
 (51) **A24C 5/39** (2006.01)  
 (96) 20.08.2003  
 (96) 03750722.5  
 (73) G.D SOCIETA PER AZIONI, 40133 Bologna (BO), IT  
 DRAGHETTI, Fiorenzo, I-40059 Medicina, IT
- (54) **Způsob výroby cigaret a zařízení k provádění tohoto způsobu**  
 (32) 06.03.2003  
 (31) 2003/BO20030124  
 (33) IT  
 (86) PCT/EP2003/050383

(87) WO 2004/077970  
 (74) TRAPLOVÁ HAKR KUBÁT Advokátní a patentová kancelář, Ing. Eduard Hakr, Přístavní 24, Praha 7, 17000

(97) **EP 1606233**  
 (47) 31.05.2006  
 (97) 30.09.2004  
 (51) **C07H 19/20** (2006.01)  
**A61K 31/70** (2006.01)  
 (96) 18.03.2004  
 (96) 04721537.1  
 (73) Heidelberg Pharma GmbH, 69115 Heidelberg, DE  
 (72) HERRMANN, Dieter, 69126 Heidelberg, DE  
 HECKL-ÖSTREICHER, Birgit, 69177 Heidelberg, DE  
 LUTZ, Christian, 69469 Weinheim-Ritschweiler, DE  
 VOIGT, Robert, 69121 Heidelberg, DE  
 BAUTA, William E., San Antonio, TX 78259, US  
 MÜLLER, Christoph, 69488 Birkenau, DE  
 (54) **Fosfolipidestery Clofarabinu**  
 (32) 19.03.2003, 19.03.2003  
 (31) 2003/03006059, 2003/456003/P  
 (33) EP, US  
 (86) PCT/EP2004/002810  
 (87) WO 2004/083155  
 (74) PATENTSERVIS Praha a.s., Jivenská 1273/1, Praha 4, 14021

(97) **EP 1608696**  
 (47) 21.06.2006  
 (97) 19.05.2005  
 (51) **C08J 3/12** (2006.01)  
**C08G 63/88** (2006.01)  
**B29B 9/06** (2006.01)  
 (96) 07.08.2004  
 (96) 04762623.9  
 (73) BKG Bruckmann & Kreyenberg Granuliertechnik GmbH, 48157 Münster, DE  
 (72) BRUCKMANN, Theodor, 46509 Xanten, DE  
 (54) **Způsob tepelného zpracování polyesterových pelet**  
 (32) 17.10.2003, 03.05.2004  
 (31) 2003/10349016, 2004/1020040215  
 (33) DE, DE  
 (86) PCT/DE2004/001778  
 (87) WO 2005/044901  
 (74) Čermák Hořejš Myslíl a spol., JUDr. Karel Čermák, advokát, Národní 32, Praha 1, 11000

(97) **EP 1609747**  
 (47) 14.06.2006  
 (97) 28.12.2005  
 (51) **B65G 47/71** (2006.01)  
 (96) 16.06.2004  
 (96) 04014085.7  
 (73) Recop Electronic GmbH, 34123 Kassel-Waldau, DE  
 (72) Oppermann, Knut, 34260 Kaufungen, DE  
 (54) **Zařízení k vysunování nápojových přepravků, přicházejících na příváděcí přepravné dráze**  
 (74) Čermák Hořejš Myslíl a spol., JUDr. Karel Čermák, advokát, Národní 32, Praha 1, 11000

(97) **EP 1613684**  
 (47) 28.06.2006  
 (97) 14.10.2004  
 (51) **C08G 65/20** (2006.01)  
 (96) 30.03.2004  
 (96) 04724282.1  
 (73) BASF Aktiengesellschaft, 67056 Ludwigshafen, DE  
 (72) HAUBNER, Martin, 69124 Eppelheim, DE  
 PINKOS, Rolf, 67098 Bad Dürkheim, DE  
 (54) **Způsob výroby tetrahydrofuranových kopolymerů**  
 (32) 01.04.2003

(31) 2003/10314648  
 (33) DE  
 (86) PCT/EP2004/003336  
 (87) WO 2004/087786  
 (74) Společná advokátní kancelář Všeťečka Zelený Švorčík Kalenský a partneři, JUDr. Petr Kalenský, Hálkova 2, Praha 2, 12000

(97) **EP 1613696**  
 (47) 14.06.2006  
 (97) 03.11.2005  
 (51) **C08L 57/08** (2006.01)  
**C08K 5/3492** (2006.01)  
**C08K 3/22** (2006.01)  
**C08K 5/07** (2006.01)  
 (96) 22.04.2005  
 (96) 05734025.9  
 (73) Baerlocher GmbH, 85716 Unterschleissheim, DE  
 (72) REITH, Walter, 82281 Egenhofen, DE  
 (54) **Stabilizační složení pro termoplastická pryskyřičná složení se zlepšenou skladovatelností**  
 (32) 23.04.2004  
 (31) 2004/1020040199  
 (33) DE  
 (86) PCT/EP2005/004379  
 (87) WO 2005/103148  
 (74) Společná advokátní kancelář Všeťečka Zelený Švorčík Kalenský a partneři, JUDr. Petr Kalenský, Hálkova 2, Praha 2, 12000

(97) **EP 1618158**  
 (47) 02.08.2006  
 (97) 18.11.2004  
 (51) **C09D 7/12** (2006.01)  
**C09D 5/02** (2006.01)  
**C10M 161/00** (2006.01)  
**C09D 183/04** (2006.01)  
**C04B 35/634** (2006.01)  
 (96) 13.04.2004  
 (96) 04760537.3  
 (73) National Starch and Chemical Investment Holding Corporation, Wilmington, Delaware 19803-7663, US  
 (72) PINTER, Michael, W., Chesterfield Township, MI 48051-2746, US  
 RAHIM, Marufur, Fort Gratiot, MI 48059, US  
 (54) **Povlak na bázi vody s vysokou odolností proti abrazi**  
 (32) 30.04.2003, 20.02.2004  
 (31) 2003/427074, 2004/783315  
 (33) US, US  
 (86) PCT/US2004/011319  
 (87) WO 2004/099327  
 (74) TRAPLOVÁ HAKR KUBÁT Advokátní a patentová kancelář, Ing. Eduard Hakr, Přístavní 24, Praha 7, 17000

(97) **EP 1622729**  
 (47) 12.07.2006  
 (97) 18.11.2004  
 (51) **B05D 7/00** (2006.01)  
**C23C 22/48** (2006.01)  
**C23C 22/52** (2006.01)  
**C23C 22/56** (2006.01)  
**C09D 4/00** (2006.01)  
 (96) 23.09.2003  
 (96) 03816860.5  
 (73) Degussa AG, 40474 Düsseldorf, DE  
 (72) ALBERT, Philipp, 79539 Lörrach, DE  
 MÜH, Ekkehard, 79618 Rheinfelden, DE  
 JUST, Eckhard, 79618 Rheinfelden, DE  
 (54) **Korozivní ochrana kovů**  
 (32) 09.05.2003  
 (31) 2003/10320779  
 (33) DE

- (86) PCT/EP2003/010560  
 (87) WO 2004/098795  
 (74) Čermák Hořejš Myslíl a spol., JUDr. Karel Čermák,  
 advokát, Národní 32, Praha 1, 11000

### Zveřejněné opravené překlady evropských patentových spisů

U následujících udělených evropských patentů s účinky pro Českou republiku byl majitelem předložen opravený překlad patentového spisu do českého jazyka (§35d odst. 2 zákona č. 527/1990 Sb., v platném znění).

Datem zveřejnění opraveného překladu evropského patentového spisu je datum publikace tohoto Věstníku.

- (97) EP 1485057

### Evropské patenty zrušené Evropským patentovým úřadem

Následující evropské patenty udělené Evropským patentovým úřadem s účinky pro Českou republiku byly zrušeny Evropským patentovým úřadem podle článku 102 Úmluvy o udělování evropských patentů (§35f odst 2 zákona č. 527/1990 Sb., v platném znění).

- (97) EP 1278001  
 (97) EP 1298196  
 (97) EP 1400460

### MM4A Zánik evropských patentů nezaplacením poplatků za udržování platnosti patentu

Následující evropské patenty udělené Evropským patentovým úřadem s účinky pro Českou republiku zanikly pro nezaplacení poplatků za udržování platnosti patentu (§22 písm. b) zákona č. 527/1990 Sb., v platném znění).

- (97) EP 1336516  
 (97) EP 1413430  
 (97) EP 1431468  
 (97) EP 1452268  
 (97) EP 1476401

### PD4A Převod práv a ostatní změny majitelů evropských patentů

- |   |  |
|---|--|
| (97) <b>EP 1388751</b>                                  | (73) GlaxoSmithKline istrazivacki centar Zagreb d.o.o., 10000 Zagreb, HR |
| (73) Wilkes Iris Limited, Burgess Hill, West Sussex, GB |  |

- |                              |
|------------------------------|
| (97) <b>EP 1411764</b>       |
| (73) Mikkel SA, Lausanne, CH |

- |                                       |
|---------------------------------------|
| (97) <b>EP 1418782</b>                |
| (73) Siemens S.p.A., 20126 Milano, IT |

- |   |
|---|
| (97) <b>EP 1441959</b>                                  |
| (73) Ineos Manufacturing Belgium NV, 2040 Antwerpen, BE |

- |   |
|---|
| (97) <b>EP 1453517</b>                      |
| (73) Pfizer Italia S.r.l., 04010 Latina, IT |

- |   |
|---|
| (97) <b>EP 1478707</b>                                      |
| (73) Construction Research & Technology GmbH, Trostberg, DE |

- |                          |
|--------------------------|
| (97) <b>EP 1496895</b>   |
| (73) Tas, Sinan, Bor, TR |

- |   |
|---|
| (97) <b>EP 1508286</b>  |
| (73) Egger Beschichtungswerk Marienmünster GmbH & Co. KG, 37696 Marienmünster, DE |

- (97) **EP 1585753**

## FG1K

## Zapsané užité vzory - přehled podle čísel zápisu

V období uzávěrky tohoto čísla Věstníku zapsal Úřad průmyslového vlastnictví tyto užité vzory.

16786	<b>E 04 H 1/00</b>	(2006.01)	16859	<b>G 09 F 23/02</b>	(2006.01)
16787	<b>G 01 F 1/00</b>	(2006.01)	16860	<b>B 30 B 15/16</b>	(2006.01)
16788	<b>E 03 F 5/04</b>	(2006.01)	16861	<b>C 09 K 3/32</b>	(2006.01)
16789	<b>E 04 H 17/16</b>	(2006.01)			
16790	<b>E 04 G 11/06</b>	(2006.01)			
16791	<b>B 65 G 15/40</b>	(2006.01)			
16792	<b>E 01 F 13/12</b>	(2006.01)			
16793	<b>E 04 G 9/00</b>	(2006.01)			
16794	<b>E 04 G 9/00</b>	(2006.01)			
16795	<b>B 28 B 23/04</b>	(2006.01)			
16796	<b>A 41 D 13/005</b>	(2006.01)			
16797	<b>F 41 C 33/02</b>	(2006.01)			
16798	<b>G 01 B 11/02</b>	(2006.01)			
16799	<b>C 02 F 3/28</b>	(2006.01)			
16800	<b>F 27 D 3/00</b>	(2006.01)			
16801	<b>A 23 L 1/06</b>	(2006.01)			
16802	<b>E 03 B 9/08</b>	(2006.01)			
16803	<b>E 04 C 1/39</b>	(2006.01)			
16804	<b>B 42 D 15/00</b>	(2006.01)			
16805	<b>A 61 G 7/018</b>	(2006.01)			
16806	<b>G 01 H 13/00</b>	(2006.01)			
16807	<b>E 01 D 19/06</b>	(2006.01)			
16808	<b>B 21 B 45/08</b>	(2006.01)			
16809	<b>A 61 K 31/18</b>	(2006.01)			
16810	<b>A 61 K 31/415</b>	(2006.01)			
16811	<b>B 01 D 21/02</b>	(2006.01)			
16812	<b>C 04 B 28/00</b>	(2006.01)			
16813	<b>A 61 K 31/18</b>	(2006.01)			
16814	<b>A 61 K 31/18</b>	(2006.01)			
16815	<b>B 67 D 1/00</b>	(2006.01)			
16816	<b>C 05 F 5/00</b>	(2006.01)			
16817	<b>A 61 K 45/06</b>	(2006.01)			
16818	<b>B 67 D 1/00</b>	(2006.01)			
16819	<b>A 45 C 11/32</b>	(2006.01)			
16820	<b>F 23 J 13/00</b>	(2006.01)			
16821	<b>D 01 H 4/32</b>	(2006.01)			
16822	<b>A 21 D 13/04</b>	(2006.01)			
16823	<b>C 08 J 3/20</b>	(2006.01)			
16824	<b>A 21 D 13/04</b>	(2006.01)			
16825	<b>A 23 L 1/29</b>	(2006.01)			
16826	<b>B 09 B 3/00</b>	(2006.01)			
16827	<b>D 01 H 4/50</b>	(2006.01)			
16828	<b>C 08 J 11/04</b>	(2006.01)			
16829	<b>A 47 J 19/02</b>	(2006.01)			
16830	<b>D 01 H 4/50</b>	(2006.01)			
16831	<b>A 23 K 1/18</b>	(2006.01)			
16832	<b>F 01 P 3/18</b>	(2006.01)			
16833	<b>F 01 P 3/18</b>	(2006.01)			
16834	<b>F 16 B 1/00</b>	(2006.01)			
16835	<b>F 16 B 1/00</b>	(2006.01)			
16836	<b>F 16 B 5/00</b>	(2006.01)			
16837	<b>E 04 B 1/58</b>	(2006.01)			
16838	<b>F 23 C 10/10</b>	(2006.01)			
16839	<b>F 23 C 10/10</b>	(2006.01)			
16840	<b>B 29 C 33/02</b>	(2006.01)			
16841	<b>A 61 K 47/26</b>	(2006.01)			
16842	<b>G 09 F 23/02</b>	(2006.01)			
16843	<b>F 16 K 11/00</b>	(2006.01)			
16844	<b>A 01 K 95/02</b>	(2006.01)			
16845	<b>F 24 D 15/00</b>	(2006.01)			
16846	<b>F 41 A 3/00</b>	(2006.01)			
16847	<b>E 06 B 7/08</b>	(2006.01)			
16848	<b>E 05 B 47/00</b>	(2006.01)			
16849	<b>F 04 D 29/00</b>	(2006.01)			
16850	<b>B 42 D 5/04</b>	(2006.01)			
16851	<b>F 16 B 41/00</b>	(2006.01)			
16852	<b>F 24 D 15/00</b>	(2006.01)			
16853	<b>F 24 D 15/00</b>	(2006.01)			
16854	<b>G 09 F 17/00</b>	(2006.01)			
16855	<b>E 02 B 15/04</b>	(2006.01)			
16856	<b>A 01 K 95/02</b>	(2006.01)			
16857	<b>E 04 H 4/08</b>	(2006.01)			
16858	<b>E 02 D 29/14</b>	(2006.01)			

## FG1K

## Zapsané užité vzory - řazené podle MPT

- (51) *A01K 95/02* (2006.01)  
*A01K 97/00* (2006.01)  
(11) 16844  
(21) **2006-17732**  
(22) 16.05.2006  
(47) 12.09.2006  
(73) Bubeník Zdeněk, Rychnov u Jablonce nad Nisou, CZ  
(72) Bubeník Zdeněk, Rychnov u Jablonce nad Nisou, CZ  
(54) **Rybářská bójka k chytání dravých ryb**  
(74) Ing. Dana Bublíková, Turistická 28, Jablonec nad Nisou, 46606
- (51) *A01K 95/02* (2006.01)  
*A01K 97/00* (2006.01)  
(11) 16856  
(21) **2006-17904**  
(22) 04.07.2006  
(47) 12.09.2006  
(73) Bubeník Zdeněk, Rychnov u Jablonce nad Nisou, CZ  
(72) Bubeník Zdeněk, Rychnov u Jablonce nad Nisou, CZ  
(54) **Rybářská bójka k chytání dravých ryb**  
(74) Ing. Dana Bublíková, Turistická 28, Jablonec nad Nisou, 46606
- (51) *A21D 13/04* (2006.01)  
(11) 16822  
(21) **2006-17748**  
(22) 19.05.2006  
(47) 31.08.2006  
(73) Hepek, s. r. o., Brno, CZ  
(72) Hebký Ladislav, Brno, CZ  
Prchal Milan, Brno, CZ  
(54) **Pekařský výrobek**  
(74) JUDr. Miroslav Vítek, patentový zástupce, Neumannova 54, Brno, 60200
- (51) *A21D 13/04* (2006.01)  
(11) 16824  
(21) **2006-17781**  
(22) 31.05.2006  
(47) 31.08.2006  
(73) Pelikánová Alena, Karviná - Ráj, CZ  
(72) Pelikánová Alena, Karviná - Ráj, CZ  
(54) **Pekařský potravinový výrobek chlebového typu**  
(74) Ing. Pavel Nádvořík, Sokola Tůmy 1, Ostrava - Hulváky, 70900
- (51) *A23K 1/18* (2006.01)  
*A01K 97/04* (2006.01)  
*A23P 1/02* (2006.01)  
*A23P 1/10* (2006.01)  
*B21H 1/14* (2006.01)  
*C03B 19/10* (2006.01)  
(11) 16831  
(21) **2006-17936**  
(22) 17.07.2006  
(47) 31.08.2006  
(73) Růžička Leoš, Živanice, CZ  
(72) Růžička Leoš, Živanice, CZ  
(54) **Zařízení na výrobu kuliček**  
(74) Jan Brykner, Resslova 741, Hradec Králové, 50002
- (51) *A23L 1/06* (2006.01)  
*A23L 1/064* (2006.01)  
*A23L 3/40* (2006.01)  
*A23G 3/36* (2006.01)  
*A23G 3/54* (2006.01)  
(11) 16801  
(21) **2006-17840**  
(22) 14.06.2006  
(47) 21.08.2006
- (73) Trutna Jan, Velké Meziříčí, CZ  
(72) Trutna Jan, Velké Meziříčí, CZ  
(54) **Tyčinka z ovocné dřevě sušená bez použití chemických aditiv**  
(74) Kateřina Voňavková, Jasmínová 2137, Nymburk, 28802
- (51) *A23L 1/29* (2006.01)  
*A23L 1/302* (2006.01)  
*A23L 1/304* (2006.01)  
(11) 16825  
(21) **2006-17860**  
(22) 22.06.2006  
(47) 31.08.2006  
(73) Radvan Zlatko, Praha, CZ  
Bauer Václav, Příbram, CZ  
(72) Radvan Zlatko, Praha, CZ  
Bauer Václav, Příbram, CZ  
(54) **Komplexní multivitaminový a multiminerální přípravek**  
(74) PROPATENT - patentová známková grafická kancelář, Ing. Jarmila Loskotová, K Závětinám 727, Praha 5, 15500
- (51) *A41D 13/005* (2006.01)  
(11) 16796  
(21) **2006-17784**  
(22) 31.05.2006  
(47) 21.08.2006  
(32) 05.12.2003  
(31) 2003/0300296  
(33) HU  
(73) Székely Sándor, Mogyoród, HU  
Pusztay Gábor, Budapest, HU  
(72) Székely Sándor, Mogyoród, HU  
Pusztay Gábor, Budapest, HU  
(54) **Zařízení na úpravu teploty**  
(74) PATENTSERVIS Praha a.s., Jivenská 1273/1, Praha 4, 14021
- (51) *A45C 11/32* (2006.01)  
*A45C 11/00* (2006.01)  
(11) 16819  
(21) **2006-17980**  
(22) 04.08.2006  
(47) 28.08.2006  
(73) ADAFI, s. r. o., Ostrava, CZ  
(72) Cholewa Leszek, Ustroń, PL  
(54) **Klíčenka**  
(74) Ing. Iva Rylková, Polská 1525, Ostrava - Poruba, 70800
- (51) *A47J 19/02* (2006.01)  
(11) 16829  
(21) **2006-17918**  
(22) 10.07.2006  
(47) 31.08.2006  
(73) FRAJMANplast s. r. o., Lanškroun, CZ  
(72) Frajman Oleg, Lanškroun, CZ  
(54) **Lis na citrusy**  
(74) DADEJ, GHEORGHIU, KENDEREŠKI Patentová a známková kancelář, Ing. Leopold Dadej, patentový zástupce, Na Valtické 339/6, Břeclav 4, 69141
- (51) *A61G 7/018* (2006.01)  
(11) 16805  
(21) **2006-17879**  
(22) 27.06.2006  
(47) 21.08.2006  
(32) 27.12.2005  
(31) 2005/094222711  
(33) TW  
(73) JAEGER INDUSTRIAL CO., LTD., Taipei Country, TW  
AB SKF, Gothenburg, SE

- (72) Wu Chou-Hsin, Taipei Country, TW  
Ducourant Francois, Taipei Country, TW  
Besnouin Guillaume, Taipei Country, TW
- (54) **Rychle uvolňovatelný lineární ovladač**
- (74) Společná advokátní kancelář Všeťečka Zelený Švorčík  
Kalenský a partneři, JUDr. Pavel Zelený, Hálkova 2, Praha 2, 12000
- (51) *A61K 31/18* (2006.01)  
(11) 16814  
(21) **2006-17867**  
(22) 06.11.2002  
(47) 28.08.2006  
(32) 07.11.2001  
(31) 2001/331055  
(33) US  
(73) SYNTHON B. V., Nijmegen, NL
- (72) Lemmens Jacobus, Maria, Mook, NL  
Platteeuw Johannes, Jan, 's-Hertongenbosch, NL  
Van Dalen Frans, Nijmegen, NL  
Ortega Arturo, Siles, San Boi de Llobregat, ES  
Escoi Juan, Cucala, San Boi de Llobregat, ES
- (54) **Farmaceutická tableta zahrnující matrici tablety a tamsulosin**
- (74) PATENTSERVIS Praha a.s., Jivenská 1273/1, Praha 4, 14021
- (51) *A61K 31/18* (2006.01)  
*A61P 13/08* (2006.01)  
(11) 16809  
(21) **2006-17349**  
(22) 06.11.2002  
(47) 28.08.2006  
(32) 07.11.2001  
(31) 2001/331055  
(33) US  
(73) SYNTHON B. V., Nijmegen, NL
- (72) Lemmens Jacobus, Maria, Mook, NL  
Platteeuw Johannes, Jan, 's-Hertongenbosch, NL  
Van Dalen Frans, Nijmegen, NL  
Ortega Arturo, Siles, San Boi de Llobregat, ES  
Escoi Juan, Cucala, San Boi de Llobregat, ES
- (54) **Farmaceutická tableta zahrnující matrici tablety a tamsulosin**
- (74) PATENTSERVIS Praha a.s., Jivenská 1273/1, Praha 4, 14021
- (51) *A61K 31/18* (2006.01)  
*A61P 13/08* (2006.01)  
(11) 16813  
(21) **2006-17866**  
(22) 06.11.2002  
(47) 28.08.2006  
(32) 07.11.2001  
(31) 2001/331055  
(33) US  
(73) SYNTHON B. V., Nijmegen, NL
- (72) Lemmens Jacobus, Maria, Mook, NL  
Platteeuw Johannes, Jan, 's-Hertongenbosch, NL  
Van Dalen Frans, Nijmegen, NL  
Ortega Arturo, Siles, San Boi de Llobregat, ES  
Escoi Juan, Cucala, San Boi de Llobregat, ES
- (54) **Jednotlivá farmaceutická tableta obsahující tamsulosin**
- (74) PATENTSERVIS Praha a.s., Jivenská 1273/1, Praha 4, 14021
- (51) *A61K 31/415* (2006.01)  
*A61K 9/00* (2006.01)  
*A61K 9/20* (2006.01)  
(11) 16810  
(21) **2006-17711**  
(22) 09.05.2006  
(47) 28.08.2006  
(73) Zentiva, a. s., Praha, CZ
- (72) Železník Juraj RNDr., Hlohovec, SK  
Vladovičová Beáta PharmDr., Hlohovec, SK  
Lehocký Mikuláš PharmDr., Praha, CZ  
Kormanová Viera Ing., Hlohovec, SK  
Hubinová Viera Mgr., Hlohovec, SK
- (54) **Farmaceutická kompozice k orálnímu podání obsahující aktivní látku irbesartan, prostá surfaktantu**
- (74) ROTT, RŮŽIČKA & GUTTMANN Patentová, známková a advokátní kancelář, Ing. Ivana Jirotková, Nad Štolou 12, Praha 7, 17000
- (51) *A61K 45/06* (2006.01)  
*A61K 36/886* (2006.01)  
*A61K 36/61* (2006.01)  
*A61P 1/00* (2006.01)  
(11) 16817  
(21) **2006-17907**  
(22) 05.07.2006  
(47) 28.08.2006  
(73) Bilák Jiří, Horní Slavkov, CZ  
(72) Bilák Jiří, Horní Slavkov, CZ
- (54) **Balíček léčebných přípravků k dokončení léčby zejména zažívacího ústrojí**
- (74) ZEMAN - podnikatelská patentová a známková kancelář, Petr Zeman, Hradní 301, Loket, 35733
- (51) *A61K 47/26* (2006.01)  
*A61K 47/36* (2006.01)  
*A61P 3/12* (2006.01)  
(11) 16841  
(21) **2006-17492**  
(22) 06.03.2006  
(47) 12.09.2006  
(73) Vaňurová Vilma MUDr., Praha, CZ  
(72) Vaňurová Vilma MUDr., Praha, CZ
- (54) **Průmyslově vyráběná směs pro přípravu perorálního rehydratačního roztoku**
- (51) *B01D 21/02* (2006.01)  
*C02F 1/38* (2006.01)  
(11) 16811  
(21) **2006-17819**  
(22) 12.06.2006  
(47) 28.08.2006  
(73) Zehle Ivan, Modřice, CZ  
Zehleová Eva, Modřice, CZ  
(72) Zehle Ivan, Modřice, CZ  
Zehleová Eva, Modřice, CZ
- (54) **Průtočné zařízení pro separaci pevných částic z vody a vodných roztoků**
- (51) *B09B 3/00* (2006.01)  
*B09C 1/00* (2006.01)  
*F23G 7/00* (2006.01)  
*F23G 5/00* (2006.01)  
(11) 16826  
(21) **2006-17873**  
(22) 26.06.2006  
(47) 31.08.2006  
(73) Kašťánek František, Praha, CZ  
Petr Jiří, Praha, CZ  
Adamík Libor, Praha, CZ  
Brázdil Jiří, Praha, CZ  
(72) Kašťánek František, Praha, CZ  
Petr Jiří, Praha, CZ  
Adamík Libor, Praha, CZ  
Brázdil Jiří, Praha, CZ
- (54) **Statické i mobilní zařízení pro provádění dekontaminace pevných, plynných a kapalných substancí s jištěním proti únikům nebezpečných látek při dekontaminaci**
- (74) DANĚK & PARTNERS Advokátní a patentová kancelář, Dr. Vilém Daněk, Vinohradská 45, Praha 2, 12000
- (51) *B21B 45/08* (2006.01)



- F04B 39/10** (2006.01)  
**F04B 39/00** (2006.01)  
**F04B 49/03** (2006.01)
- (11) 16808  
(21) **2006-17955**  
(22) 24.07.2006  
(47) 21.08.2006  
(73) Třinecké železářny, a. s., Třinec, CZ  
(72) Lipowski Vlastimil, Střítež, CZ  
(54) **Zapojení hydraulického pístového čerpadla**  
(74) Ing. Vladimír Belfin, patentový zástupce, P. O. Box 117, Kladno, 27280
- (51) **B28B 23/04** (2006.01)  
(11) 16795  
(21) **2006-17769**  
(22) 24.05.2006  
(47) 21.08.2006  
(73) TEKAZ s.r.o., Cheb, CZ  
(72) Joza Jiří Ing., Praha, CZ  
Křivský Aleš Ing., Veleň, CZ  
(54) **Zařízení pro předpínání a popouštění napjaté ocelové výztuže při výrobě předem předpínaných stavebních betonových dílců ve formě**  
(74) Ing. Pavel Reichel, Lopatecká 14, Praha 4, 14700
- (51) **B29C 33/02** (2006.01)  
(11) 16840  
(21) **2006-17972**  
(22) 01.08.2006  
(47) 31.08.2006  
(73) ELAP výrobní družstvo, Světlá Hora, CZ  
(72) Klíma Josef Ing., Světlá Hora, CZ  
(54) **Zařízení k regulaci chlazení licích forem**  
(74) Ing. Pavel Nádvořík, Sokola Tůmy 1, Ostrava - Hulváky, 70900
- (51) **B30B 15/16** (2006.01)  
(11) 16860  
(21) **2006-17946**  
(22) 19.07.2006  
(47) 12.09.2006  
(73) Pitřík Václav Ing., Zlín, CZ  
(72) Pitřík Václav Ing., Zlín, CZ  
(54) **Zařízení pro ovládání hydraulického lisu**
- (51) **B42D 15/00** (2006.01)  
**G09F 7/02** (2006.01)  
**A61G 7/05** (2006.01)
- (11) 16804  
(21) **2006-17865**  
(22) 23.06.2006  
(47) 21.08.2006  
(73) Tellerová Olga, Brno, CZ  
(72) Tellerová Olga, Brno, CZ  
(54) **Zdravotnická pomůcka, zejména ke snadnému zjištění aktuálního stavu imobilního pacienta**  
(74) Ing. Marie Jandová, Nerudova 1095, Kuřim, 66434
- (51) **B42D 5/04** (2006.01)  
(11) 16850  
(21) **2006-17847**  
(22) 19.06.2006  
(47) 12.09.2006  
(73) Tomanová Jaroslava, Ratiškovice, CZ  
(72) Tomanová Jaroslava, Ratiškovice, CZ  
(54) **Stolní kalendář oddělený**
- (51) **B65G 15/40** (2006.01)  
**B65G 15/42** (2006.01)
- (11) 16791  
(21) **2006-17739**  
(22) 17.05.2006  
(47) 21.08.2006  
(73) Bonap - ICCZ s. r. o., Hnojník, CZ
- (72) Křístek Petr Ing., Orlová - Lazy, CZ  
Bogdanovič Břetislav, Hnojník, CZ  
(54) **Sestava žlabového segmentu hřeblového dopravníku**  
(74) Ing. Jan Chwistek, patentový zástupce, Náměstí ČSA 3, Český Těšín, 73701
- (51) **B67D 1/00** (2006.01)  
**B67D 1/04** (2006.01)  
**F25D 3/08** (2006.01)  
**F25D 19/02** (2006.01)
- (11) 16815  
(21) **2006-17881**  
(22) 28.06.2006  
(47) 28.08.2006  
(73) Hršel Karel Mgr. CSc., Praha, CZ  
Wenzel Aleš Ing., Prostějov, CZ  
Hršel Karel Mgr. CSc., Praha, CZ  
Wenzel Aleš Ing., Prostějov, CZ  
(54) **Přenosné chladicí výčepní zařízení pro nápoje**  
(74) Ing. Pavel Reichel, Lopatecká 14, Praha 4, 14700
- (51) **B67D 1/00** (2006.01)  
**B67D 1/04** (2006.01)  
**F25D 3/08** (2006.01)  
**F25D 19/02** (2006.01)
- (11) 16818  
(21) **2006-17957**  
(22) 24.07.2006  
(47) 28.08.2006  
(73) Hršel Karel Mgr. CSc., Praha, CZ  
Wenzel Aleš Ing., Prostějov, CZ  
Hršel Karel Mgr. CSc., Praha, CZ  
Wenzel Aleš Ing., Prostějov, CZ  
(54) **Přenosné chladicí výčepní zařízení pro nápoje**  
(74) Ing. Pavel Reichel, Lopatecká 14, Praha 4, 14700
- (51) **C02F 3/28** (2006.01)  
**C02F 11/04** (2006.01)
- (11) 16799  
(21) **2006-17828**  
(22) 12.06.2006  
(47) 21.08.2006  
(73) Ust'ak Sergej, Jirkov, CZ  
Váňa Jaroslav, Praha, CZ  
(72) Ust'ak Sergej, Jirkov, CZ  
Váňa Jaroslav, Praha, CZ  
(54) **Vnořený horizontální dvoustupňový reaktor pro biologickou anaerobně-fermentativní produkci bioplynu**
- (51) **C04B 28/00** (2006.01)  
**C04B 16/06** (2006.01)  
**C04B 18/24** (2006.01)  
**B09B 3/00** (2006.01)
- (11) 16812  
(21) **2006-17862**  
(22) 22.06.2006  
(47) 28.08.2006  
(73) Daxner Jaromír, Šenov, CZ  
(72) Daxner Jaromír, Šenov, CZ  
(54) **Hmota pro výrobu stavebních prvků**  
(74) Ing. Josef Bocek, Dělnická 19/1168, Havířov, 73601
- (51) **C05F 5/00** (2006.01)  
**C05F 1/00** (2006.01)  
**C05F 15/00** (2006.01)
- (11) 16816  
(21) **2006-17902**  
(22) 04.07.2006  
(47) 28.08.2006  
(73) Výzkumný ústav rostlinné výroby, Praha, CZ  
(72) Váňa Jaroslav Ing. CSc., Praha, CZ  
Ust'ak Sergej Ing. CSc., Jirkov, CZ  
(54) **Urychlovač aerobních fermentačních procesů**  
(74) Mgr. Hana Jirkalová, Těšnov 17, Praha 1, 11705

- (51) **C08J 11/04** (2006.01)  
**C08J 11/18** (2006.01)  
**C08L 17/00** (2006.01)
- (11) 16828  
(21) **2006-17906**  
(22) 05.07.2006  
(47) 31.08.2006  
(73) RENOGUM - NILOS a. s., Most, CZ  
(72) Městka Petr Ing., Lom u Mostu, CZ  
Zemek Vladimír Ing., Jirkov, CZ
- (54) **Pryžový kompozit pro výrobu antivibračních a zvuk pohltivých prvků**
- (74) ZEMAN - podkrušnohorská patentová a známková kancelář, Petr Zeman, Hradní 301, Loket, 35733
- (51) **C08J 3/20** (2006.01)  
**C08K 3/10** (2006.01)  
**C08K 3/08** (2006.01)  
**A61K 33/38** (2006.01)  
**A61L 15/00** (2006.01)  
**A61L 29/00** (2006.01)  
**A61L 31/00** (2006.01)
- (11) 16823  
(21) **2006-17780**  
(22) 31.05.2006  
(47) 31.08.2006  
(73) Favea, spol. s r. o., Kopřivnice, CZ  
Lakomý Miroslav Ing., Ostrava, CZ  
(72) Lakomý Miroslav Ing., Ostrava, CZ  
Krajčíček Milan PharmDr., Kopřivnice, CZ
- (54) **Neinvazivní a invazivní zdravotnické, chirurgické a implantabilní prostředky na bázi polymerů a silikonu a textilie na bázi polyesteru a hygienické prostředky na bázi polymerů**
- (74) HALAXOVÁ & HALAXOVÁ, TETRAPAT, RNDr. Zdeňka Halaxová, Horní náměstí 7, Olomouc, 77200
- (51) **C09K 3/32** (2006.01)
- (11) 16861  
(21) **2006-17974**  
(22) 01.08.2006  
(47) 12.09.2006  
(73) Friedl František, Pardubice, CZ  
(72) Friedl František, Pardubice, CZ
- (54) **Materiál k odstranění prosákových kapalin a nesmačivých efektů**
- (51) **D01H 4/32** (2006.01)  
**D01H 4/30** (2006.01)
- (11) 16821  
(21) **2006-17643**  
(22) 18.04.2006  
(47) 31.08.2006  
(73) Rieter CZ a. s., Ústí nad Orlicí, CZ  
(72) Kubeš Vítězslav Ing., Hnátnice, CZ  
Jirges Zdeněk, Ústí nad Orlicí, CZ  
Kubeš Miroslav Ing., Vysoké Mýto, CZ
- (54) **Vyčesávací váleček s hnacím hřídelem zejména pro ojednocovací ústrojí doprřadacího stroje**
- (74) Ing. Dobroslav Musil, patentová kancelář, Ing. Dobroslav Musil, Cejl 38, Brno, 60200
- (51) **D01H 4/50** (2006.01)  
**D01H 4/48** (2006.01)
- (11) 16827  
(21) **2006-17894**  
(22) 30.06.2006  
(47) 31.08.2006  
(73) Rieter CZ a. s., Ústí nad Orlicí, CZ  
(72) Tesař Tomáš Ing., Ústí nad Orlicí, CZ  
Halamka Petr Ing., Ústí nad Orlicí, CZ  
Brožek Tomáš, Ústí nad Orlicí, CZ  
Semrád Petr Ing., Ústí nad Orlicí, CZ
- (54) **Obslužné zařízení zvláště pro bezvřetenové doprřadací stroje**
- (74) Ing. Dobroslav Musil, patentová kancelář, Ing. Dobroslav Musil, Cejl 38, Brno, 60200
- (51) **D01H 4/50** (2006.01)  
**D01H 4/48** (2006.01)
- (11) 16830  
(21) **2006-17931**  
(22) 13.07.2006  
(47) 31.08.2006  
(73) Rieter CZ a. s., Ústí nad Orlicí, CZ  
Semrád Petr Ing., Ústí nad Orlicí, CZ  
Halamka Petr Ing., Ústí nad Orlicí, CZ  
Tesař Tomáš Ing., Ústí nad Orlicí, CZ
- (54) **Podtlakový dočasný zásobník přize**
- (74) Ing. Dobroslav Musil, patentová kancelář, Ing. Dobroslav Musil, Cejl 38, Brno, 60200
- (51) **E01D 19/06** (2006.01)
- (11) 16807  
(21) **2006-17925**  
(22) 12.07.2006  
(47) 21.08.2006  
(32) 15.07.2005  
(31) 2005/163  
(33) SK  
(73) AQUA-VITA spol. s r. o., Bratislava, SK  
(72) Vozár Rudolf, Šenkvice, SK  
Špaček Róbert, Bratislava, SK  
Ivan Pavol, Bratislava, SK
- (54) **Dilatační modul**
- (74) HALAXOVÁ & HALAXOVÁ, TETRAPAT, RNDr. Zdeňka Halaxová, Horní náměstí 7, Olomouc, 77200
- (51) **E01F 13/12** (2006.01)  
**E01F 13/04** (2006.01)
- (11) 16792  
(21) **2006-17753**  
(22) 22.05.2006  
(47) 21.08.2006  
(73) REKUPER SYCHROV s. r. o., Sychrov, CZ  
(72) Potužák Ivan Ing., Liberec, CZ
- (54) **Zařízení pro regulaci průtoku vody**
- (74) Bc. Kamil Kolátor, Lučanská 5, Jablonec nad Nisou, 46602
- (51) **E02B 15/04** (2006.01)  
**E02B 15/08** (2006.01)  
**E02B 15/06** (2006.01)
- (11) 16855  
(21) **2006-17896**  
(22) 03.07.2006  
(47) 12.09.2006  
(73) REO AMOS, spol. s r. o., Ostrava, CZ  
(72) Chleboun Tomáš Ing., Ostrava, CZ
- (54) **Norná stěna pro zachycování látek unášených na hladině vodního toku**
- (74) Ing. Zdeněk Janík, Bulharská 1418, Ostrava-Poruba, 70800
- (51) **E02D 29/14** (2006.01)
- (11) 16858  
(21) **2006-17934**  
(22) 14.07.2006  
(47) 12.09.2006  
(73) Subterra a. s., Praha, CZ  
(72) Sedlář Lubomír Ing., Praha, CZ
- (54) **Závěs únikového poklopu**
- (74) PROPATENT - patentová známková grafická kancelář, Ing. Jarmila Loskotová, K Závětínám 727, Praha 5, 15500
- (51) **E03B 9/08** (2006.01)
- (11) 16802  
(21) **2006-17843**  
(22) 16.06.2006  
(47) 21.08.2006  
(32) 30.06.2005

- (31) 2005/441  
(33) AT  
(73) E. Hawle Armaturenwerke GmbH, Vöcklabruck, AT  
(72) Hauser Andreas, Pfaffing, AT  
Lehner Franz, Puehret, AT  
(54) **Ovládací zařízení, zejména zemní souprava**  
(74) Společná advokátní kancelář Všečeka Zelený Švorčík Kalenský a partneři, JUDr. Otakar Švorčík, Hálkova 2, Praha 2, 12000
- (51) **E03F 5/04** (2006.01)  
(11) 16788  
(21) **2006-17613**  
(22) 07.04.2006  
(47) 21.08.2006  
(73) Chuděj Miroslav, Hutisko, CZ  
(72) Chuděj Miroslav, Hutisko, CZ  
(54) **Kanálová vpust' pro vnitřní i venkovní použití**  
(74) Ing. Pavel Nádvořník, Sokola Tůmy 1, Ostrava - Hulváky, 70900
- (51) **E04B 1/58** (2006.01)  
**E04B 1/38** (2006.01)  
(11) 16837  
(21) **2006-17962**  
(22) 28.07.2006  
(47) 31.08.2006  
(73) Bušta Roman, Horní Stropnice, CZ  
Soukup Josef, Kamenný Újezd, CZ  
Pupava Lukáš, Nové Hradky, CZ  
(72) Bušta Roman, Horní Stropnice, CZ  
Soukup Josef, Kamenný Újezd, CZ  
Pupava Lukáš, Nové Hradky, CZ  
(54) **Přeplátovaný rohový srubový spoj**  
(74) KUDRLIČKA & SEDLÁK Advokátní, patentová a známková kancelář, Ing. Jiří Sedlák, Husova 5, České Budějovice, 37001
- (51) **E04C 1/39** (2006.01)  
(11) 16803  
(21) **2006-17856**  
(22) 21.06.2006  
(47) 21.08.2006  
(73) Fousek Pavel, Praha, CZ  
(72) Fousek Pavel, Praha, CZ  
(54) **Zdíci prvek s drážkou na boční straně nebo polodrážkou na hraně**
- (51) **E04G 11/06** (2006.01)  
**E04G 11/08** (2006.01)  
**E04G 17/00** (2006.01)  
(11) 16790  
(21) **2006-17629**  
(22) 12.04.2006  
(47) 21.08.2006  
(73) Dostál Martin Ing., Prachatice, CZ  
(72) Dostál Martin Ing., Prachatice, CZ  
(54) **Bednicí soustava**  
(74) Miroslav Petr Ziegrosser, Topolová 807, Prachatice, 38301
- (51) **E04G 9/00** (2006.01)  
**E01D 19/02** (2006.01)  
(11) 16794  
(21) **2006-17764**  
(22) 24.05.2006  
(47) 21.08.2006  
(73) ORTODUM, spol. s r. o., Humpolec, CZ  
(72) Polyak Konstantin, Pacov, CZ  
(54) **Tvarové ztracené bednění pilířů**
- (51) **E04G 9/00** (2006.01)  
**E01D 19/10** (2006.01)  
**E01D 19/00** (2006.01)  
(11) 16793  
(21) **2006-17763**  
(22) 24.05.2006
- (47) 21.08.2006  
(73) ORTODUM, spol. s r. o., Humpolec, CZ  
(72) Polyak Konstantin, Pacov, CZ  
(54) **Mostní římsa**
- (51) **E04H 1/00** (2006.01)  
(11) 16786  
(21) **2006-17579**  
(22) 31.03.2006  
(47) 21.08.2006  
(73) Šenkýř Jan, Brno, CZ  
(72) Šenkýř Jan, Brno, CZ  
(54) **Modulový dům**  
(74) Dadej, Gheorghiu, Kendereški - patentová a právní kancelář, Ing. Mihnea Gheorghiu, CSc., Lidická 51, Brno, 60200
- (51) **E04H 17/16** (2006.01)  
**E04H 17/14** (2006.01)  
**E04H 17/18** (2006.01)  
**E04H 17/20** (2006.01)  
**E04H 17/22** (2006.01)  
(11) 16789  
(21) **2006-17614**  
(22) 07.04.2006  
(47) 21.08.2006  
(73) VOKD, a. s., Ostrava, CZ  
(72) Skála Miroslav Ing., Ostrava, CZ  
(54) **Mobilní vertikální plot, sestavený z plotových dílců**  
(74) Ing. Pavel Nádvořník, Sokola Tůmy 1, Ostrava - Hulváky, 70900
- (51) **E04H 4/08** (2006.01)  
(11) 16857  
(21) **2006-17929**  
(22) 13.07.2006  
(47) 12.09.2006  
(73) Deutscher Vladimír Ing., Český Těšín, CZ  
(72) Deutscher Vladimír Ing., Český Těšín, CZ  
(54) **Modulový systém zastřešení obdélníkových ploch**  
(74) HALAXOVÁ & HALAXOVÁ, TETRAPAT, RNDr. Zdeňka Halaxová, Horní náměstí 7, Olomouc, 77200
- (51) **E05B 47/00** (2006.01)  
**E05B 49/00** (2006.01)  
(11) 16848  
(21) **2006-17798**  
(22) 02.06.2006  
(47) 12.09.2006  
(73) Matušek Oldřich Ing., Velké Přílepy, CZ  
(72) Matušek Oldřich Ing., Velké Přílepy, CZ  
(54) **Kompaktní zámek s elektronickými řídicími a ochrannými prvky a motorickým posuvem zámkového mechanismu**
- (51) **E06B 7/08** (2006.01)  
**E06B 7/082** (2006.01)  
(11) 16847  
(21) **2006-17797**  
(22) 01.06.2006  
(47) 12.09.2006  
(73) ADEGA, s. r. o., Zákolany, CZ  
(72) Táborský Oldřich, Praha, CZ  
(54) **Profil pro výrobu výrobků se žaluziovým efektem**  
(74) Ing. Hana Dušková, patentový zástupce, Travná 1285, Praha 14 - Kyje, 19800
- (51) **F01P 3/18** (2006.01)  
**F01P 3/20** (2006.01)  
**B60K 11/04** (2006.01)  
(11) 16832  
(21) **2006-17937**  
(22) 17.07.2006  
(47) 31.08.2006  
(73) MONDO s. r. o., Hradec Králové, CZ

- (72) Ondráček Jan Ing., Hradec Králové, CZ  
Dočkal Miloslav Ing., Hradec Králové, CZ
- (54) **Chladicí jednotka vodního chladicího okruhu**
- (74) Jan Brykner, Resslova 741, Hradec Králové, 50002
- (51) **F01P 3/18** (2006.01)  
**F01P 3/20** (2006.01)  
**B60K 11/04** (2006.01)
- (11) 16833
- (21) **2006-17938**
- (22) 17.07.2006
- (47) 31.08.2006
- (73) MONDO s. r. o., Hradec Králové, CZ
- (72) Ondráček Jan Ing., Hradec Králové, CZ  
Dočkal Miloslav Ing., Hradec Králové, CZ
- (54) **Jednotka pro chlazení vodního chladicího okruhu motoru**
- (74) Jan Brykner, Resslova 741, Hradec Králové, 50002
- (51) **F04D 29/00** (2006.01)  
**F24F 7/013** (2006.01)
- (11) 16849
- (21) **2006-17836**
- (22) 14.06.2006
- (47) 12.09.2006
- (73) Hlišnikowski Tadeáš Ing., Třinec, CZ
- (72) Hlišnikowski Tadeáš Ing., Třinec, CZ
- (54) **Ventilátor poháněný větrem nebo elektrickým motorem**
- (51) **F16B 1/00** (2006.01)  
**F16B 12/00** (2006.01)  
**A47B 96/00** (2006.01)
- (11) 16834
- (21) **2006-17939**
- (22) 17.07.2006
- (47) 31.08.2006
- (73) Švéda Zdeněk Ing., Dvakačovice, CZ
- (72) Švéda Zdeněk Ing., Dvakačovice, CZ
- (54) **Spojovací mezičlánek**
- (74) Jan Brykner, Resslova 741, Hradec Králové, 50002
- (51) **F16B 1/00** (2006.01)  
**F16B 7/00** (2006.01)  
**F16B 12/00** (2006.01)  
**A47B 96/00** (2006.01)
- (11) 16835
- (21) **2006-17940**
- (22) 17.07.2006
- (47) 31.08.2006
- (73) Švéda Zdeněk Ing., Dvakačovice, CZ
- (72) Švéda Zdeněk Ing., Dvakačovice, CZ
- (54) **Spojovací dílec**
- (74) Jan Brykner, Resslova 741, Hradec Králové, 50002
- (51) **F16B 41/00** (2006.01)  
**B65D 59/00** (2006.01)  
**B65D 51/00** (2006.01)  
**A47B 96/00** (2006.01)
- (11) 16851
- (21) **2006-17880**
- (22) 28.06.2006
- (47) 12.09.2006
- (73) Kamil Buchta - DIKA výroba drobných výrobků ze dřeva, Višňové, CZ
- (72) Buchta Kamil, Višňové, CZ
- (54) **Krytka otvorů**
- (74) Ing. Jiří Malůšek, Mendlovo nám. 1a, Brno, 60300
- (51) **F16B 5/00** (2006.01)  
**F16B 12/00** (2006.01)  
**A47B 96/00** (2006.01)
- (11) 16836
- (21) **2006-17941**
- (22) 17.07.2006
- (47) 31.08.2006
- (73) Švéda Zdeněk Ing., Dvakačovice, CZ
- (72) Švéda Zdeněk Ing., Dvakačovice, CZ
- (54) **Upevňovací prostředek**
- (74) Jan Brykner, Resslova 741, Hradec Králové, 50002
- (51) **F16K 11/00** (2006.01)  
**F16K 31/60** (2006.01)
- (11) 16843
- (21) **2006-17659**
- (22) 24.04.2006
- (47) 12.09.2006
- (73) Beer Jiří, Jablonec nad Nisou, CZ
- (72) Beer Jiří, Jablonec nad Nisou, CZ
- (54) **Vodovodní páková baterie s korekcí maximálního dodávaného množství vody**
- (74) STRNAD Patent. a známková kancelář, Ing. Václav Strnad, Rychtářská 375/31, Liberec 14, 46014
- (51) **F23C 10/10** (2006.01)
- (11) 16838
- (21) **2006-17963**
- (22) 11.04.2006
- (47) 31.08.2006
- (73) Ptáček Milan Ing., Hranice, CZ
- (72) Ptáček Milan Ing., Hranice, CZ
- (54) **Kotel s fluidním spalováním**
- (74) KANIA, SEDLÁK, SMOLA Patentová a známková kancelář, Ing. František Kania, Mendlovo nám. 1a, Brno, 60300
- (51) **F23C 10/10** (2006.01)
- (11) 16839
- (21) **2006-17964**
- (22) 11.04.2006
- (47) 31.08.2006
- (73) Ptáček Milan Ing., Hranice, CZ
- (72) Ptáček Milan Ing., Hranice, CZ
- (54) **Kotel s fluidním spalováním**
- (74) KANIA, SEDLÁK, SMOLA Patentová a známková kancelář, Ing. František Kania, Mendlovo nám. 1a, Brno, 60300
- (51) **F23J 13/00** (2006.01)
- (11) 16820
- (21) **2006-17422**
- (22) 19.03.2003
- (47) 31.08.2006
- (73) Heršálek Miloš, Liberec, CZ
- (72) Heršálek Miloš, Liberec, CZ
- (54) **Akumulační komín**
- (74) ing. Karel Novotný, Žufanova 2, Praha 6, 16300
- (51) **F24D 15/00** (2006.01)  
**F24D 19/06** (2006.01)
- (11) 16845
- (21) **2006-17738**
- (22) 16.05.2006
- (47) 12.09.2006
- (73) Mösner Jaromír, Louny, CZ
- (72) Mösner Jaromír, Louny, CZ
- (54) **Uzavřená kazeta infračerveného celoplošného topného panelu**
- (51) **F24D 15/00** (2006.01)  
**F24D 19/06** (2006.01)
- (11) 16852
- (21) **2006-17882**
- (22) 29.06.2006
- (47) 12.09.2006
- (73) Mösner Jaromír, Louny, CZ
- (72) Mösner Jaromír, Louny, CZ
- (54) **Sloupová konstrukce infračervených celoplošných topných panelů**
- (51) **F24D 15/00** (2006.01)  
**F24D 19/06** (2006.01)
- (11) 16853

- (21) **2006-17883**  
(22) 29.06.2006  
(47) 12.09.2006  
(73) Mösner Jaromír, Louny, CZ  
(72) Mösner Jaromír, Louny, CZ  
(54) **Sestava infračerveného celoplošného topného panelu**
- (51) **F27D 3/00** (2006.01)  
**B65G 49/00** (2006.01)  
**B65G 17/00** (2006.01)  
**F27B 9/14** (2006.01)
- (11) 16800  
(21) **2006-17839**  
(22) 14.06.2006  
(47) 21.08.2006  
(73) Vrba Pavel Ing., Praha, CZ  
(72) Vrba Pavel Ing., Praha, CZ  
(54) **Dopravník pro průmyslové pece**
- (74) Václav Müller, patentový zástupce, Filipova 2016, Praha 4, 14800
- (51) **F41A 3/00** (2006.01)  
**F41A 3/30** (2006.01)
- (11) 16846  
(21) **2006-17782**  
(22) 25.05.2006  
(47) 12.09.2006  
(73) CZECH WEAPONS s. r. o., Slavičín, CZ  
(72) Findorák Ladislav Ing., Rokytnice, CZ  
(54) **Uzamykací mechanismus ruční palné zbraně**
- (74) Ing. Zdeněk Sedlák, Mendlovo nám. 1a, Brno, 60300
- (51) **F41C 33/02** (2006.01)
- (11) 16797  
(21) **2006-17794**  
(22) 01.06.2006  
(47) 21.08.2006  
(73) Milec Jiří, Příbram, CZ  
(72) Milec Jiří, Příbram, CZ  
Mílcová Stanislava, Příbram, CZ  
(54) **Pouzdro, zejména krátké střelné zbraně, otočně umístěné na nosiči pouzdra**
- (74) Ing. Václav Kratochvíl, patentový zástupce, Táborská 758/33, Mladá Boleslav, 29301
- (51) **G01B 11/02** (2006.01)  
**G01B 11/245** (2006.01)  
**G06Q 99/00** (2006.01)
- (11) 16798  
(21) **2006-17809**  
(22) 07.06.2006  
(47) 21.08.2006  
(73) KERI, spol. s r. o., Turnov, CZ  
(72) Hlinovský Pavel, Turnov, CZ  
Havel Jan, Přepeře, CZ  
Tůma Jaroslav, Turnov, CZ  
(54) **Zařízení pro kontrolu kritických rozměrů a/nebo tvarů zejména automobilových karosářských dílů**
- (74) STRNAD Patent. a známková kancelář, Ing. Václav Strnad, Rychtářská 375/31, Liberec 14, 46014
- (51) **G01F 1/00** (2006.01)  
**G01F 1/68** (2006.01)  
**G01F 1/684** (2006.01)
- (11) 16787  
(21) **2006-17591**  
(22) 03.04.2006  
(47) 21.08.2006  
(32) 19.09.2005  
(31) 2005/196  
(33) SK  
(73) JUSTUR, spol. s r. o., Stará Turá, SK  
(72) Bublavý Jozef Ing., Stará Turá, SK  
Lacika Ernest Ing., Vrbové, SK  
(54) **Zařízení na měření spotřeby teplé užitkové vody**
- (74) Jan Brykner, Resslerova 741, Hradec Králové, 50002
- (51) **G01H 13/00** (2006.01)  
**G01L 1/10** (2006.01)  
**G01L 1/14** (2006.01)  
**G01B 21/32** (2006.01)
- (11) 16806  
(21) **2006-17900**  
(22) 03.07.2006  
(47) 21.08.2006  
(73) České vysoké učení technické v Praze Fakulta elektrotechnická, Praha, CZ  
(72) Hospodka Jiří Dr. Ing., Brandýsek, CZ  
(54) **Zařízení pro kontinuální měření kmitů strunových tenzometrických snímačů s dvou vodičovým připojením**
- (74) Ing. Hana Dušková, patentový zástupce, Travná 1285, Praha 14 - Kyje, 19800
- (51) **G09F 17/00** (2006.01)  
**G09F 23/02** (2006.01)
- (11) 16854  
(21) **2006-17886**  
(22) 29.06.2006  
(47) 12.09.2006  
(73) SKŘÍČKA SPORTEX s. r. o., Prostějov, CZ  
(72) Skříčka Jan, Prostějov, CZ  
(54) **Textilní reklamní a propagační výrobek**
- (74) HALAXOVÁ & HALAXOVÁ, TETRAPAT, RNDr. Zdeňka Halaxová, Horní náměstí 7, Olomouc, 77200
- (51) **G09F 23/02** (2006.01)  
**A47K 10/02** (2006.01)
- (11) 16842  
(21) **2006-17610**  
(22) 06.04.2006  
(47) 12.09.2006  
(73) Hána Martin, Příbram, CZ  
(72) Hána Martin, Příbram, CZ  
(54) **Výrobek k hygienickým potřebám**
- (51) **G09F 23/02** (2006.01)  
**G09F 23/06** (2006.01)  
**B65D 3/02** (2006.01)  
**B65D 85/20** (2006.01)
- (11) 16859  
(21) **2006-17945**  
(22) 19.07.2006  
(47) 12.09.2006  
(73) TIFA spol. s r. o., Kroměříž, CZ  
(72) Kemény Tibor Ing., Kroměříž, CZ  
(54) **Obal na láhev**
- (74) HALAXOVÁ & HALAXOVÁ, TETRAPAT, RNDr. Zdeňka Halaxová, Horní náměstí 7, Olomouc, 77200

## Seznam majitelů zapsaných užitéch vzorů

(73)	(11)	(51)	(73)	(11)	(51)	
AB SKF, Gothenburg, SE	16805	<b>A 61 G 7/018</b>	(2006.01)	Hlišnikowski Tadeáš Ing., Třinec, CZ	16849 <b>F 04 D 29/00</b>	(2006.01)
ADAFI, s. r. o., Ostrava, CZ	16819	<b>A 45 C 11/32</b>	(2006.01)	Hršel Karel Mgr. CSc., Praha, CZ	16815 <b>B 67 D 1/00</b>	(2006.01)
Adamík Libor, Praha, CZ	16826	<b>B 09 B 3/00</b>	(2006.01)	Hršel Karel Mgr. CSc., Praha, CZ	16818 <b>B 67 D 1/00</b>	(2006.01)
ADEGA, s. r. o., Zákolany, CZ	16847	<b>E 06 B 7/08</b>	(2006.01)	JAEGER INDUSTRIAL CO., LTD., Taipei Country, TW	16805 <b>A 61 G 7/018</b>	(2006.01)
AQUA-VITA spol. s r. o., Bratislava, SK	16807	<b>E 01 D 19/06</b>	(2006.01)	JUSTUR, spol. s r. o., Stará Turá, SK	16787 <b>G 01 F 1/00</b>	(2006.01)
Bauer Václav, Příbram, CZ	16825	<b>A 23 L 1/29</b>	(2006.01)	Kamil Buchta - DIKA výroba drobných výrobků ze dřeva, Višňové, CZ	16851 <b>F 16 B 41/00</b>	(2006.01)
Beer Jiří, Jablonec nad Nisou, CZ	16843	<b>F 16 K 11/00</b>	(2006.01)	Kašánek František, Praha, CZ	16826 <b>B 09 B 3/00</b>	(2006.01)
Bilák Jiří, Horní Slavkov, CZ	16817	<b>A 61 K 45/06</b>	(2006.01)	KERI, spol. s r. o., Turnov, CZ	16798 <b>G 01 B 11/02</b>	(2006.01)
Bonap - ICCZ s. r. o., Hnojník, CZ	16791	<b>B 65 G 15/40</b>	(2006.01)	Lakomý Miroslav Ing., Ostrava, CZ	16823 <b>C 08 J 3/20</b>	(2006.01)
Brázdil Jiří, Praha, CZ	16826	<b>B 09 B 3/00</b>	(2006.01)	Matušek Oldřich Ing., Velké Přílepy, CZ	16848 <b>E 05 B 47/00</b>	(2006.01)
Bubeník Zdeněk, Rychnov u Jablonce nad Nisou, CZ	16844	<b>A 01 K 95/02</b>	(2006.01)	Mílec Jiří, Příbram, CZ	16797 <b>F 41 C 33/02</b>	(2006.01)
Bubeník Zdeněk, Rychnov u Jablonce nad Nisou, CZ	16856	<b>A 01 K 95/02</b>	(2006.01)	MONDO s. r. o., Hradec Králové, CZ	16832 <b>F 01 P 3/18</b>	(2006.01)
Bušta Roman, Horní Stropnice, CZ	16837	<b>E 04 B 1/58</b>	(2006.01)	MONDO s. r. o., Hradec Králové, CZ	16833 <b>F 01 P 3/18</b>	(2006.01)
Chuděj Miroslav, Hutisko, CZ	16788	<b>E 03 F 5/04</b>	(2006.01)	Mösner Jaromír, Louny, CZ	16845 <b>F 24 D 15/00</b>	(2006.01)
CZECH WEAPONS s. r. o., Slavičín, CZ	16846	<b>F 41 A 3/00</b>	(2006.01)	Mösner Jaromír, Louny, CZ	16852 <b>F 24 D 15/00</b>	(2006.01)
České vysoké učení technické v Praze Fakulta elektrotechnická, Praha, CZ	16806	<b>G 01 H 13/00</b>	(2006.01)	Mösner Jaromír, Louny, CZ	16853 <b>F 24 D 15/00</b>	(2006.01)
Daxner Jaromír, Šenov, CZ	16812	<b>C 04 B 28/00</b>	(2006.01)	ORTODUM, spol. s r. o., Humpolec, CZ	16793 <b>E 04 G 9/00</b>	(2006.01)
Deutscher Vladimír Ing., Český Těšín, CZ	16857	<b>E 04 H 4/08</b>	(2006.01)	ORTODUM, spol. s r. o., Humpolec, CZ	16794 <b>E 04 G 9/00</b>	(2006.01)
Dostál Martin Ing., Prachatice, CZ	16790	<b>E 04 G 11/06</b>	(2006.01)	Pelikánová Alena, Karviná - Ráj, CZ	16824 <b>A 21 D 13/04</b>	(2006.01)
E. Hawle Armaturenwerke GmbH, Vöcklabruck, AT	16802	<b>E 03 B 9/08</b>	(2006.01)	Petr Jiří, Praha, CZ	16826 <b>B 09 B 3/00</b>	(2006.01)
ELAP výrobní družstvo, Světlá Hora, CZ	16840	<b>B 29 C 33/02</b>	(2006.01)	Pitřík Václav Ing., Zlín, CZ	16860 <b>B 30 B 15/16</b>	(2006.01)
Favea, spol. s r. o., Kopřivnice, CZ	16823	<b>C 08 J 3/20</b>	(2006.01)	Ptáček Milan Ing., Hranice, CZ	16838 <b>F 23 C 10/10</b>	(2006.01)
Fousek Pavel, Praha, CZ	16803	<b>E 04 C 1/39</b>	(2006.01)	Ptáček Milan Ing., Hranice, CZ	16839 <b>F 23 C 10/10</b>	(2006.01)
FRAJMANplast s. r. o., Lanškroun, CZ	16829	<b>A 47 J 19/02</b>	(2006.01)	Pupava Lukáš, Nové Hradky, CZ	16837 <b>E 04 B 1/58</b>	(2006.01)
Friedl František, Pardubice, CZ	16861	<b>C 09 K 3/32</b>	(2006.01)	Pusztay Gábor, Budapest, HU	16796 <b>A 41 D 13/005</b>	(2006.01)
Hána Martin, Příbram, CZ	16842	<b>G 09 F 23/02</b>	(2006.01)	Radvan Zlatko, Praha, CZ	16825 <b>A 23 L 1/29</b>	(2006.01)
Hepek, s. r. o., Brno, CZ	16822	<b>A 21 D 13/04</b>	(2006.01)	REKUPER SYCHROV s. r. o., Sychrov, CZ	16792 <b>E 01 F 13/12</b>	(2006.01)
Heršálek Miloš, Liberec, CZ	16820	<b>F 23 J 13/00</b>	(2006.01)			

RENOGUM - NILOS a. s., Most, CZ	16828	<b>C 08 J 11/04</b>	(2006.01)	Wenzel Aleš Ing., Prostějov, CZ	16815	<b>B 67 D 1/00</b>	(2006.01)
REO AMOS, spol. s r. o., Ostrava, CZ	16855	<b>E 02 B 15/04</b>	(2006.01)	Wenzel Aleš Ing., Prostějov, CZ	16818	<b>B 67 D 1/00</b>	(2006.01)
Rieter CZ a. s., Ústí nad Orlicí, CZ	16821	<b>D 01 H 4/32</b>	(2006.01)	Zehle Ivan, Modřice, CZ	16811	<b>B 01 D 21/02</b>	(2006.01)
Rieter CZ a. s., Ústí nad Orlicí, CZ	16827	<b>D 01 H 4/50</b>	(2006.01)	Zehleová Eva, Modřice, CZ	16811	<b>B 01 D 21/02</b>	(2006.01)
Rieter CZ a. s., Ústí nad Orlicí, CZ	16830	<b>D 01 H 4/50</b>	(2006.01)	Zentiva, a. s., Praha, CZ	16810	<b>A 61 K 31/415</b>	(2006.01)
Růžička Leoš, Živanice, CZ	16831	<b>A 23 K 1/18</b>	(2006.01)				
SKŘIČKA SPORTEX s. r. o., Prostějov, CZ	16854	<b>G 09 F 17/00</b>	(2006.01)				
Soukup Josef, Kamenný Újezd, CZ	16837	<b>E 04 B 1/58</b>	(2006.01)				
Subterra a. s., Praha, CZ	16858	<b>E 02 D 29/14</b>	(2006.01)				
SYNTHON B. V., Nijmegen, NL	16809	<b>A 61 K 31/18</b>	(2006.01)				
SYNTHON B. V., Nijmegen, NL	16813	<b>A 61 K 31/18</b>	(2006.01)				
SYNTHON B. V., Nijmegen, NL	16814	<b>A 61 K 31/18</b>	(2006.01)				
Székely Sándor, Mogyoród, HU	16796	<b>A 41 D 13/005</b>	(2006.01)				
Šenkýř Jan, Brno, CZ	16786	<b>E 04 H 1/00</b>	(2006.01)				
Švéda Zdeněk Ing., Dvakačovice, CZ	16834	<b>F 16 B 1/00</b>	(2006.01)				
Švéda Zdeněk Ing., Dvakačovice, CZ	16835	<b>F 16 B 1/00</b>	(2006.01)				
Švéda Zdeněk Ing., Dvakačovice, CZ	16836	<b>F 16 B 5/00</b>	(2006.01)				
TEKAZ s.r.o., Cheb, CZ	16795	<b>B 28 B 23/04</b>	(2006.01)				
Tellerová Olga, Brno, CZ	16804	<b>B 42 D 15/00</b>	(2006.01)				
TIFA spol. s r. o., Kroměříž, CZ	16859	<b>G 09 F 23/02</b>	(2006.01)				
Tomanová Jaroslava, Ratiškovice, CZ	16850	<b>B 42 D 5/04</b>	(2006.01)				
Trutna Jan, Velké Meziříčí, CZ	16801	<b>A 23 L 1/06</b>	(2006.01)				
Třinecké železářny, a. s., Třinec, CZ	16808	<b>B 21 B 45/08</b>	(2006.01)				
Ušťak Sergej, Jirkov, CZ	16799	<b>C 02 F 3/28</b>	(2006.01)				
Váňa Jaroslav, Praha, CZ	16799	<b>C 02 F 3/28</b>	(2006.01)				
Vaňurová Vilma MUDr., Praha, CZ	16841	<b>A 61 K 47/26</b>	(2006.01)				
VOKD, a. s., Ostrava, CZ	16789	<b>E 04 H 17/16</b>	(2006.01)				
Vrba Pavel Ing., Praha, CZ	16800	<b>F 27 D 3/00</b>	(2006.01)				
Výzkumný ústav rostlinné výroby, Praha, CZ	16816	<b>C 05 F 5/00</b>	(2006.01)				

**FG4Q****Zapsané průmyslové vzory - přehled podle čísel zápisu**

33569	03-01
33570	26-05
33571	20-02
33572	27-03
33573	06-11
33574	06-11
33575	06-11
33576	06-11
33577	23-03
33578	20-02
33579	06-11
33580	06-11
33581	31-00
33582	21-01
33583	25-01
33584	21-01
33585	21-03
33586	22-01
33587	14-02
33588	06-01
33589	24-01
33590	24-01
33591	15-02
33592	08-10
33593	25-03
33594	06-11
33595	19-04
33596	02-02
33597	06-01, 06-03
33598	21-02
33599	25-01
33600	99-00
33601	25-02
33602	15-99
33603	06-11
33604	06-11
33605	06-11
33606	06-11



## FG4Q

## Zapsané průmyslové vzory - přehled podle tříd

Pro zapsané průmyslové vzory v návaznosti na přihlášky průmyslových vzorů podané v době účinnosti zákona č 207/2000 Sb., o ochraně průmyslových vzorů, tj od 1.10.2000 včetně, platí že pokud není uveden INID kód (72) a jméno původce, znamená to, že původce se vzdal svého práva být uveden v přihlášce a zapsán do rejstříku průmyslových vzorů.

- (51) **02-02**
- (11) 33596
- (21) 2006-36581
- (22) 17.01.2006
- (15) 04.09.2006
- (45) 04.09.2006
- (54) Uniformy - sako, kalhoty, svetr
- (28) 6
- (73) Honzíkova Alexandra Ing., Praha, CZ
- (72) Honzíkova Alexandra Ing., Praha, CZ
- (55)



1.1



1.2



2.1



2.2



3.1



3.2



4.1



4.2



5.1



5.2



6.1



6.2



1.3



1.5

- (51) **03-01**  
 (11) 33569  
 (21) 2005-36103  
 (22) 02.05.2005  
 (15) 22.08.2006  
 (45) 22.08.2006  
 (54) Pistolové pouzdro  
 (28) 1  
 (73) Hanuš Martin, Nový Knín, CZ  
 (72) Hanuš Martin, Nový Knín, CZ  
 (74) BOHEMIA PATENT, Ing. Jana Vanděliková, Hradební 3,  
 Praha 1, 11000  
 (55)



1.2

- (51) **06-01**  
 (11) 33588  
 (21) 2005-36516  
 (22) 28.11.2005  
 (15) 04.09.2006  
 (45) 04.09.2006  
 (54) Kancelářská židle otočná  
 (28) 1  
 (73) RIM - CZ, spol. s r. o., Otrokovice, CZ  
 (72) Kolář Petr MgA., Praha, CZ  
 Lapka Aleš MgA., Praha, CZ  
 (55)



1.1



1.2



1.3



1.4



1.5



2.1



3.1



4.1



5.1

- (51) **06-01, 06-03**  
 (11) 33597  
 (21) 2005-36436  
 (22) 19.10.2005  
 (15) 11.09.2006  
 (45) 11.09.2006  
 (54) Zahradní nábytek  
 (28) 17  
 (73) Hegmon Radek MgA., Zlín, CZ  
 Karásek David MgA., Brno, CZ  
 (72) Hegmon Radek MgA., Zlín, CZ  
 Karásek David MgA., Brno, CZ  
 (74) Mgr. Dagmar Maršíková, advokátka, Štefánikova 458,  
 Zlín, 76001  
 (55)

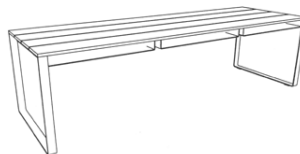

6.1

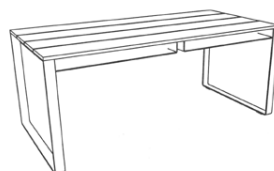

7.1

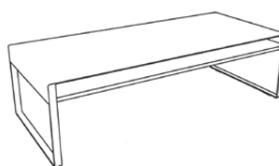

8.1

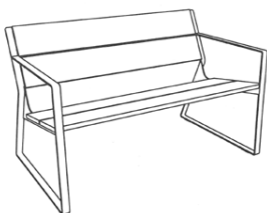

1.1

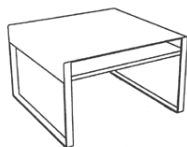

9.1

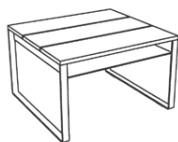

10.1

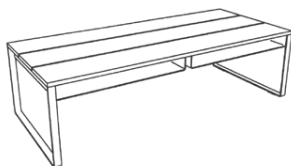

11.1



12.1

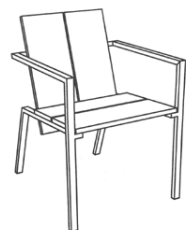

13.1

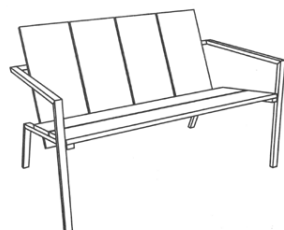

14.1

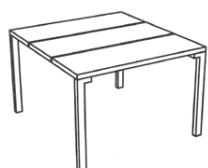

15.1

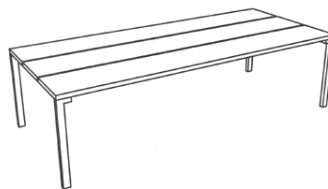

16.1

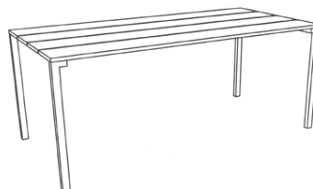

17.1

- 
- (51) **06-11**
  - (11) 33573
  - (21) 2005-36480
  - (22) 09.11.2005
  - (15) 22.08.2006
  - (45) 22.08.2006
  - (54) Předložka
  - (28) 1
  - (73) Grund Jiří Ing., Mladé Buky, CZ
  - (72) Grund Jiří Ing., Mladé Buky, CZ
  - (74) Miroslav Petr Ziegrosser, Topolová 807, Prachatice, 38301
  - (55)

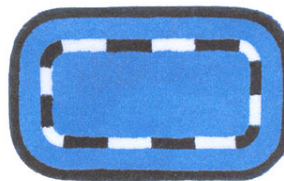

1.1

- 
- (51) **06-11**
  - (11) 33574
  - (21) 2005-36481
  - (22) 09.11.2005
  - (15) 22.08.2006
  - (45) 22.08.2006
  - (54) Předložka
  - (28) 1
  - (73) Grund Jiří Ing., Mladé Buky, CZ
  - (72) Grund Jiří Ing., Mladé Buky, CZ
  - (74) Miroslav Petr Ziegrosser, Topolová 807, Prachatice, 38301
  - (55)

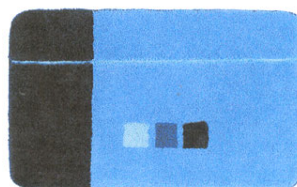

1.1

- (51) **06-11**  
 (11) 33575  
 (21) 2005-36482  
 (22) 09.11.2005  
 (15) 22.08.2006  
 (45) 22.08.2006  
 (54) Předložka  
 (28) 1  
 (73) Grund Jiří Ing., Mladé Buky, CZ  
 (72) Grund Jiří Ing., Mladé Buky, CZ  
 (74) Miroslav Petr Ziegrosser, Topolová 807, Prachatice, 38301

(55)

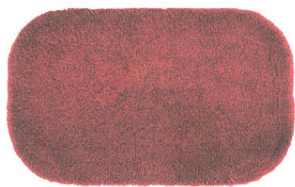

1.1

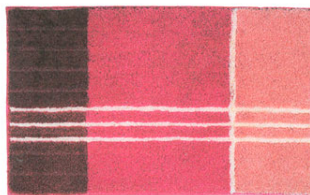

2.1

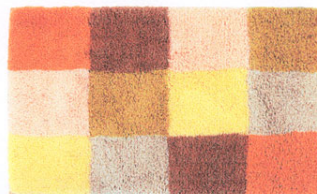

3.1

- (51) **06-11**  
 (11) 33576  
 (21) 2005-36483  
 (22) 09.11.2005  
 (15) 22.08.2006  
 (45) 22.08.2006  
 (54) Předložka  
 (28) 1  
 (73) Grund Jiří Ing., Mladé Buky, CZ  
 (72) Grund Jiří Ing., Mladé Buky, CZ  
 (74) Miroslav Petr Ziegrosser, Topolová 807, Prachatice, 38301

(55)



1.1



4.1



5.1

- (51) **06-11**  
 (11) 33579  
 (21) 2005-36497  
 (22) 16.11.2005  
 (15) 22.08.2006  
 (45) 22.08.2006  
 (54) Koupelnová předložka  
 (28) 13  
 (73) Grund Jiří Ing., Mladé Buky, CZ  
 (72) Grund Jiří Ing., Mladé Buky, CZ  
 (74) Miroslav Petr Ziegrosser, Topolová 807, Prachatice, 38301

(55)



1.1



6.1



7.1



8.1





9.1

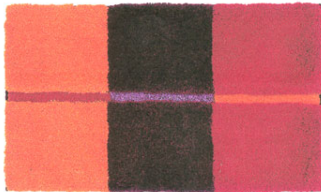

10.1

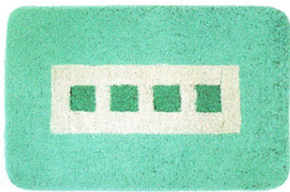

11.1



12.1

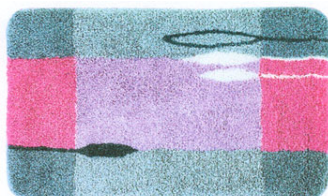

13.1

- (51) **06-11**  
 (11) 33580  
 (21) 2005-36500  
 (22) 16.11.2005  
 (15) 22.08.2006  
 (45) 22.08.2006  
 (54) Předložka  
 (28) 1  
 (73) Grund Jiří Ing., Mladé Buky, CZ  
 (72) Grund Jiří Ing., Mladé Buky, CZ  
 (74) Miroslav Petr Ziegrosser, Topolová 807, Prachatice, 38301

(55)



1.1

- (51) **06-11**  
 (11) 33594  
 (21) 2005-36555  
 (22) 16.12.2005  
 (15) 04.09.2006  
 (45) 04.09.2006  
 (54) Lavička  
 (28) 2  
 (73) Němeček Antonín, České Budějovice, CZ  
 (72) Němeček Antonín, České Budějovice, CZ  
 (74) Miroslav Petr Ziegrosser, Topolová 807, Prachatice, 38301  
 (55)

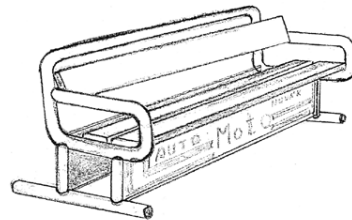

1.1

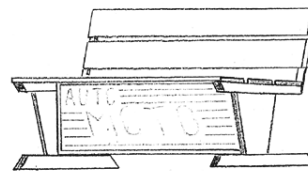

2.1

- (51) **06-11**  
 (11) 33603  
 (21) 2005-36542  
 (22) 08.12.2005  
 (15) 11.09.2006  
 (45) 11.09.2006  
 (54) Předložka  
 (28) 1  
 (73) Grund Jiří Ing., Mladé Buky, CZ  
 (72) Grund Jiří Ing., Mladé Buky, CZ  
 (74) Miroslav Petr Ziegrosser, Topolová 807, Prachatice, 38301  
 (55)



1.1

- (51) **06-11**  
 (11) 33604  
 (21) 2005-36543  
 (22) 08.12.2005  
 (15) 11.09.2006  
 (45) 11.09.2006  
 (54) Předložka  
 (28) 1  
 (73) Grund Jiří Ing., Mladé Buky, CZ  
 (72) Grund Jiří Ing., Mladé Buky, CZ  
 (74) Miroslav Petr Ziegrosser, Topolová 807, Prachatice, 38301

(55)



1.1

- (51) **08-10**  
 (11) 33592  
 (21) 2005-36545  
 (22) 08.12.2005  
 (15) 04.09.2006  
 (45) 04.09.2006  
 (54) Držák na stojan jízdního kola  
 (28) 1  
 (73) Hloušek Aleš, Semily, CZ  
 (72) Hloušek Aleš, Semily, CZ  
 (55)

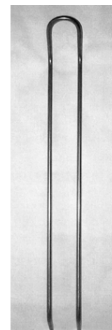

1.1

- (51) **06-11**  
 (11) 33605  
 (21) 2005-36544  
 (22) 08.12.2005  
 (15) 11.09.2006  
 (45) 11.09.2006  
 (54) Předložka  
 (28) 1  
 (73) Grund Jiří Ing., Mladé Buky, CZ  
 (72) Grund Jiří Ing., Mladé Buky, CZ  
 (74) Miroslav Petr Ziegrosser, Topolová 807, Prachatice, 38301

(55)



1.1

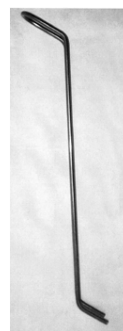

1.2

- (51) **06-11**  
 (11) 33606  
 (21) 2005-36554  
 (22) 16.12.2005  
 (15) 11.09.2006  
 (45) 11.09.2006  
 (54) Předložka  
 (28) 1  
 (73) Grund Jiří Ing., Mladé Buky, CZ  
 (72) Grund Jiří Ing., Mladé Buky, CZ  
 (74) Miroslav Petr Ziegrosser, Topolová 807, Prachatice, 38301

(55)



1.1

- (51) **14-02**  
 (11) 33587  
 (21) 2005-36515  
 (22) 25.11.2005  
 (15) 04.09.2006  
 (45) 04.09.2006  
 (54) Periferní zařízení  
 (28) 1  
 (73) TERRA computer systems, s. r. o., Brno, CZ  
 (72) Křenek Ladislav ak. soch., ArtD., Blansko, CZ  
 (74) DADEJ, GHEORGHIU, KENDEREŠKI Patentová a známková kancelář, Ing. Dušan Kendereški, Lidická 51, Brno, 60200  
 (55)

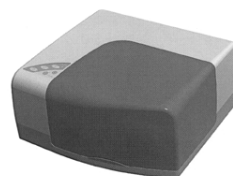

1.3



1.5

- (51) **15-02**  
 (11) 33591  
 (21) 2005-36536  
 (22) 05.12.2005  
 (15) 04.09.2006  
 (45) 04.09.2006  
 (54) Vibrační čerpadlo  
 (28) 1  
 (73) AQUA - THERMO spol. s r.o., Praha, CZ  
 (72) Šťastný Antonín, Praha, CZ  
 (55)



1.1

- (51) **15-99**  
 (11) 33602  
 (21) 2005-36511  
 (22) 24.11.2005  
 (15) 11.09.2006  
 (45) 11.09.2006  
 (54) Balicí stroje  
 (28) 6  
 (73) NOVO-CZ, s. r. o., Bruntál, CZ  
 (72) John David Ing., Brno, CZ  
 (74) A. Holas & partner Patentová a známková kancelář, Ing. Antonín Holas, Křížová 4, Brno, 60300  
 (55)

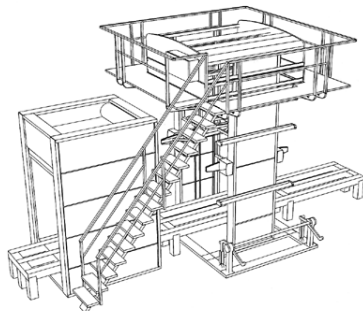

1.1

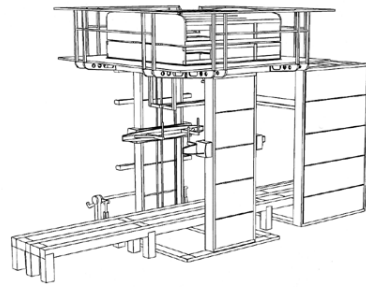

1.2

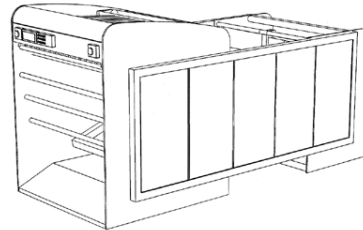

2.1

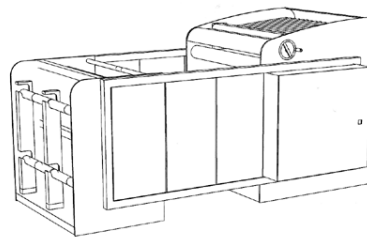

2.2

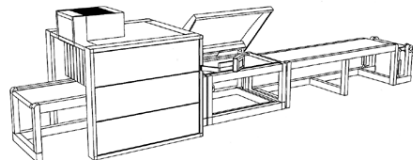

3.1

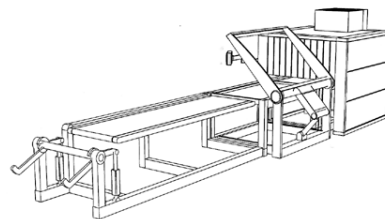

3.2



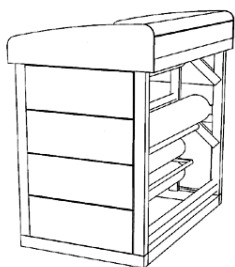

4.1

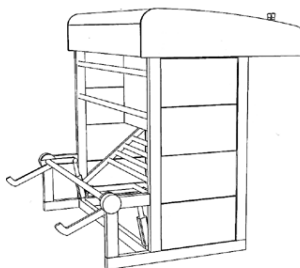

6.2



4.2

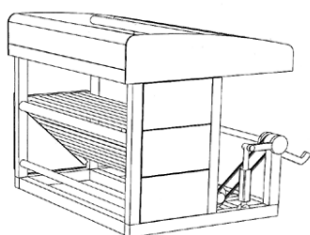

5.1

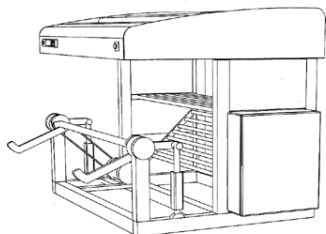

5.2

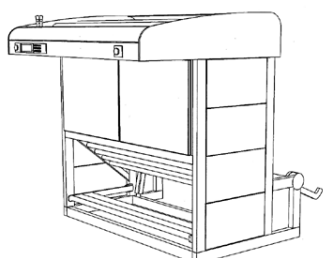

6.1

- (51) **19-04**  
 (11) 33595  
 (21) 2005-36556  
 (22) 16.12.2005  
 (15) 04.09.2006  
 (45) 04.09.2006  
 (54) Speciální blok  
 (28) 2  
 (73) BOBO BLOK, spol. s r. o., Vrchotovy Janovice, CZ  
 (72) Kabát Václav, Krásná Hora nad Vltavou, CZ  
 (74) UNIPATENT, Ing. Jiří Chlustina, Jana Masaryka 43-47, Praha 2, 12000

(55)

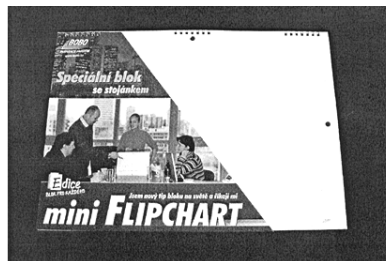

1.1

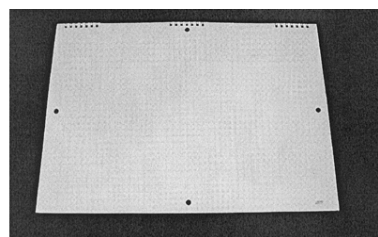

2.1

- (51) **20-02**  
 (11) 33571  
 (21) 2005-36464  
 (22) 04.11.2005  
 (15) 22.08.2006  
 (45) 22.08.2006  
 (54) Závěsný držák  
 (28) 1  
 (73) Grund Jiří Ing., Mladé Buky, CZ  
 (72) Grund Jiří Ing., Mladé Buky, CZ  
 (74) Miroslav Petr Ziegrosser, Topolová 807, Prachatice, 38301

(55)



1.1

- (51) **20-02**  
 (11) 33578  
 (21) 2005-36488  
 (22) 14.11.2005  
 (15) 22.08.2006  
 (45) 22.08.2006  
 (54) Prodejní krabice pro bloky  
 (28) 3  
 (73) BOBO BLOK, spol. s r. o., Vrchotovy Janovice, CZ  
 (72) Večerka Alojz, Praha, CZ  
 (74) UNIPATENT, Ing. Jiří Chlustina, Jana Masaryka 43-47,  
 Praha 2, 12000

(55)

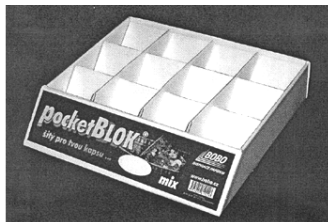

1.1

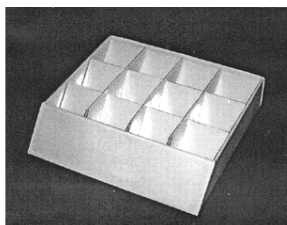

2.1



3.1



2.1

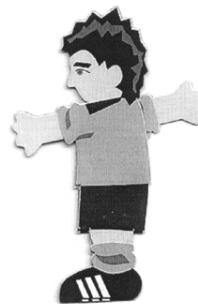

3.1



4.1

- (51) **21-01**  
 (11) 33582  
 (21) 2005-36550  
 (22) 15.12.2005  
 (15) 22.08.2006  
 (45) 22.08.2006  
 (54) Stolní hra - minifotbal  
 (28) 6  
 (73) Vrána Miroslav Ing., Ostrava, CZ  
 (72) Vrána Miroslav Ing., Ostrava, CZ  
 (74) Ing. Pavel Nádvořník, Sokola Tůmy 1, Ostrava - Hulváky,  
 70900

(55)



1.1

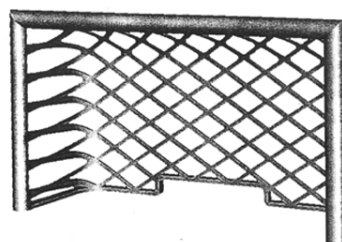

5.1

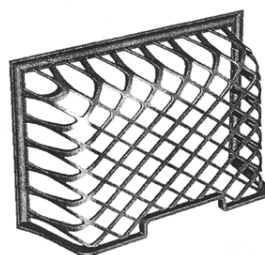

5.2

(55)

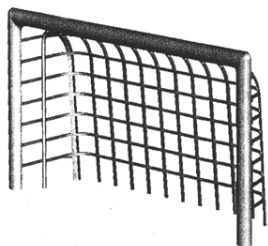

6.1

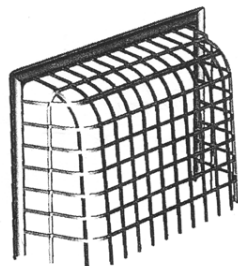

6.2

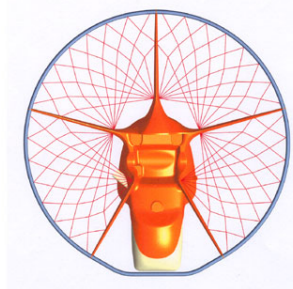

1.1

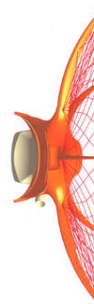

1.2

- (51) **21-01**  
 (11) 33584  
 (21) 2005-36470  
 (22) 04.11.2005  
 (15) 04.09.2006  
 (45) 04.09.2006  
 (54) Herní deska - kolo slev  
 (28) 1  
 (73) Spáčil Josef, Újezd u Brna, CZ  
 (72) Spáčil Josef, Újezd u Brna, CZ  
 (74) Martin Kořistka, patentový zástupce, Karpatská 3, Brno, 62500

(55)



1.1

- (51) **21-02**  
 (11) 33598  
 (21) 2005-36457  
 (22) 01.11.2005  
 (15) 11.09.2006  
 (45) 11.09.2006  
 (54) Krosna pro motorový paragliding  
 (28) 1  
 (73) Březina Pavel Ing., Zlín, CZ  
 (72) Simeonov Stefan ak. soch., Zlín, CZ  
 (74) SPUR, a. s., Ing. Jan Görig, Třída T. Bati 299, Zlín, 76422

- (51) **21-03**  
 (11) 33585  
 (21) 2005-36503  
 (22) 21.11.2005  
 (15) 04.09.2006  
 (45) 04.09.2006  
 (54) Multifunkční konstrukce pro rozvoj obratnosti dětí  
 (28) 1  
 (73) Mynář Jan Ing., Brno, CZ  
 (72) Mynář Jan Ing., Brno, CZ  
 (74) doc. Ing. CSc. Jindřich Špaček, Svatopluka Čecha 106a, Brno, 61200

(55)

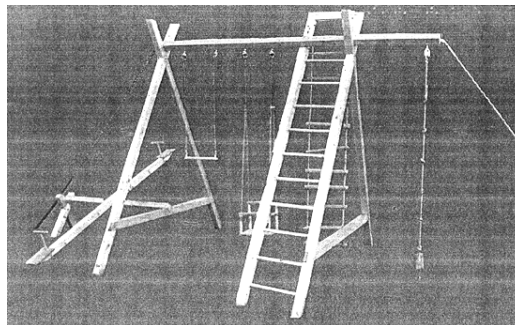

1.1

- (51) **22-01**  
 (11) 33586  
 (21) 2005-36512  
 (22) 25.11.2005  
 (15) 04.09.2006  
 (45) 04.09.2006  
 (54) Malorážový revolver  
 (28) 1  
 (73) Dressler Jiří, Křtiny, CZ  
 (72) Dressler Jiří, Křtiny, CZ

(55)

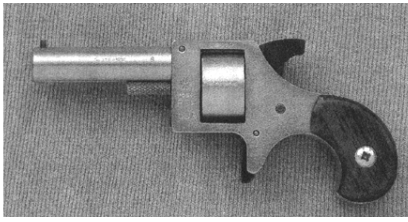

1.1

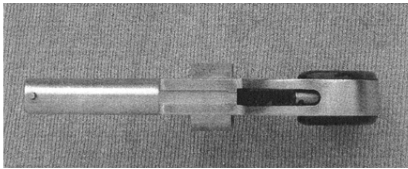

1.2



1.5

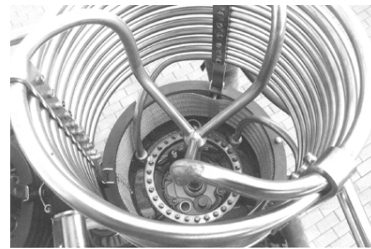

1.8

(51) **23-03**

(11) 33577

(21) 2005-36486

(22) 14.11.2005

(15) 22.08.2006

(45) 22.08.2006

(54) Hořák pro horkovzdušný balón

(28) 1

(73) BALÓNY KUBÍČEK spol. s r. o., Brno, CZ

(72) Křenek Ladislav ak. soch., Blansko, CZ

(74) patentová kancelář, Ing. Dobroslav Musil, Cejl 38, Brno, 60200

(55)

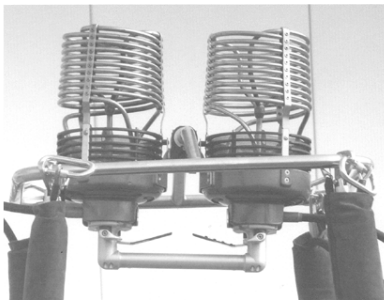

1.1

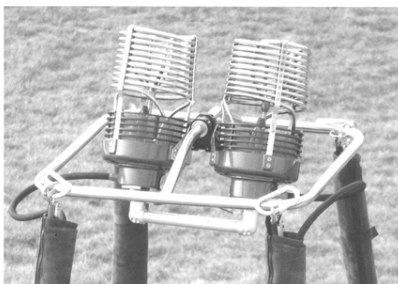

1.2



1.4

(51) **24-01**

(11) 33589

(21) 2005-36527

(22) 29.11.2005

(15) 04.09.2006

(45) 04.09.2006

(54) Laboratorní přístroj

(28) 1

(73) WATREX PRAHA s. r. o., Praha, CZ

(72) Kožucharov Martin MgA., Zlín, CZ

(55)



1.1



1.2

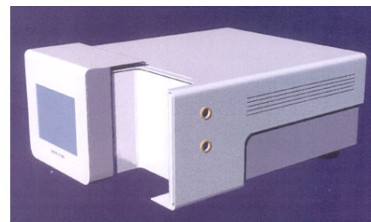

1.3

- (51) **24-01**  
 (11) 33590  
 (21) 2005-36528  
 (22) 29.11.2005  
 (15) 04.09.2006  
 (45) 04.09.2006  
 (54) Reklamní nosič  
 (28) 1  
 (73) BIGBOARD PRAHA, s. r. o., Praha, CZ  
 (72) Kisugite George, Nehvizdy, CZ  
 (55)

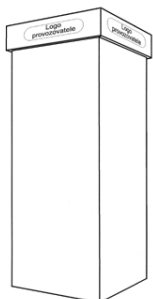

1.1

- (51) **25-01**  
 (11) 33599  
 (21) 2005-36462  
 (22) 04.11.2005  
 (15) 11.09.2006  
 (45) 11.09.2006  
 (54) Zdicí tvarovka  
 (28) 6  
 (73) HELUZ cihlářský průmysl v. o. s., Dolní Bukovsko, CZ  
 (72) Krampl Jan, Dolní Bukovsko, CZ  
 (74) KUDRLIČKA & SEDLÁK Advokátní, patentová a  
 známková kancelář, Ing. Jiří Sedlák, Husova 5, České  
 Budějovice, 37001  
 (55)

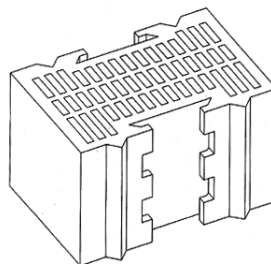

1.1

- (51) **25-01**  
 (11) 33583  
 (21) 2006-36594  
 (22) 26.01.2006  
 (15) 22.08.2006  
 (45) 22.08.2006  
 (54) Hřebenový prvek  
 (28) 1  
 (73) Vladimír Tesař - Montáž střešních krytin, Jesenný, CZ  
 (72) Tesař Vladimír, Jesenný, CZ  
 (55)

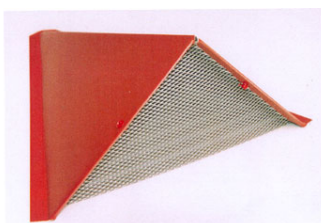

1.1

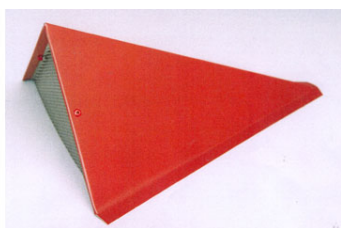

1.2

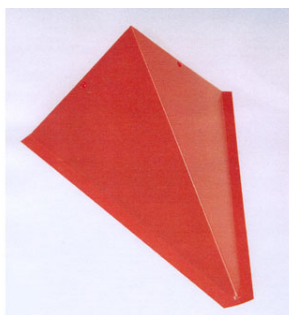

1.3

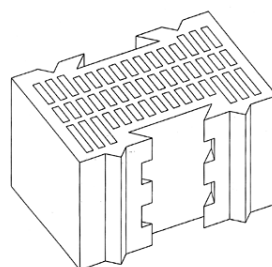

2.1

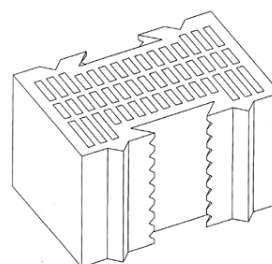

3.1

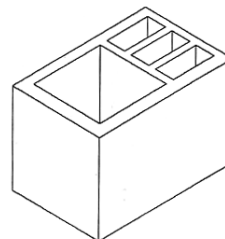

4.1



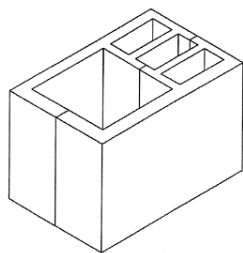

5.1

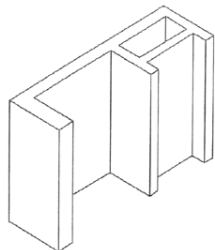

6.1

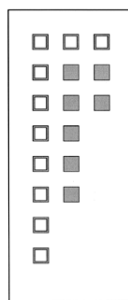

3.1

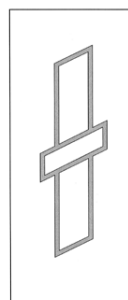

4.1

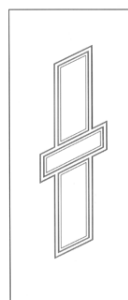

5.1

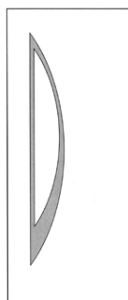

6.1

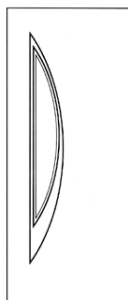

7.1

- (51) **25-02**  
 (11) 33601  
 (21) 2005-36508  
 (22) 22.11.2005  
 (15) 11.09.2006  
 (45) 11.09.2006  
 (54) Výplně dveří  
 (28) 7  
 (73) PERITO, s. r. o., Znojmo, CZ  
 (72) Sitar Tomáš Ing. arch., Brno, CZ  
 (74) A. Holas & partner Patentová a známková kancelář, Ing. Antonín Holas, Křížová 4, Brno, 60300  
 (55)

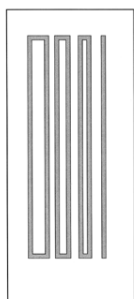

1.1

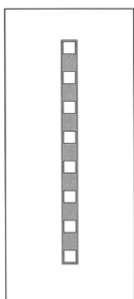

2.1

- (51) **25-03**  
 (11) 33593  
 (21) 2005-36546  
 (22) 09.12.2005  
 (15) 04.09.2006  
 (45) 04.09.2006  
 (54) Zkrácená mobilní buňka  
 (28) 1  
 (73) Švec Jiří, Praha, CZ  
 Klíma Ladislav Ing., CSc., Praha, CZ  
 NH Zábřeh, a. s., Zábřeh, CZ  
 (72) Švec Jiří, Praha, CZ  
 Klíma Ladislav Ing., CSc., Praha, CZ  
 Jašek Jaroslav Ing., MBA., Zábřeh, CZ  
 Mindl Karel Ing., Postřelmov, CZ  
 (74) Ing. Jaroslav Novotný, Římská 45, Praha 2, 12000  
 (55)

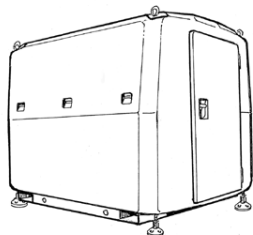

1.1

- (51) **26-05**  
 (11) 33570  
 (21) 2005-36382  
 (22) 30.09.2005  
 (15) 22.08.2006  
 (45) 22.08.2006  
 (54) Skleněné rameno osvětlovacích těles nebo lustrů  
 (28) 1  
 (73) TECHNOSKLO, s. r. o., Držkov, CZ  
 Bouček Josef Ing., Železný Brod, CZ  
 Brůna Miroslav, Smržovka, CZ  
 (74) STRNAD Patent. a známková kancelář, Ing. Václav Strnad, Rychtářská 375/31, Liberec 14, 46014  
 (55)

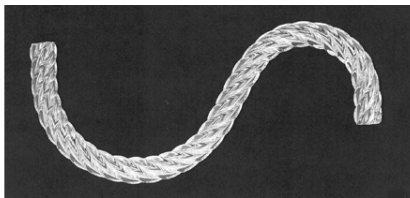

1.1



1.2

- (51) **27-03**  
 (11) 33572  
 (21) 2005-36473  
 (22) 08.11.2005  
 (15) 22.08.2006  
 (45) 22.08.2006  
 (54) Popelník  
 (28) 1  
 (73) Lalák Vladimír, Jablonec nad Nisou, CZ  
 Barenčíková Lucie, Kutná Hora, CZ  
 Lalák Vladimír, Jablonec nad Nisou, CZ  
 Barenčíková Lucie, Kutná Hora, CZ  
 (74) Ing. Radmila Baumová, Nádražní 29, Žďár nad Sázavou, 59101  
 (55)



1.1

- (51) **31-00**  
 (11) 33581  
 (21) 2005-36513  
 (22) 25.11.2005  
 (15) 22.08.2006  
 (45) 22.08.2006  
 (54) Souprava pro vystavení polévky  
 (28) 1  
 (32) 28.05.2005  
 (31) 3021423  
 (33) GB  
 (73) Unilever N.V., Rotterdam, NL  
 (72) De Gooijer Hans, Amsterdam, NL  
 (74) Čermák Hofeješ Myslíl a spol., JUDr. Karel Čermák, advokát, Národní 32, Praha 1, 11000  
 (55)

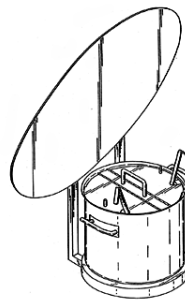

1.1

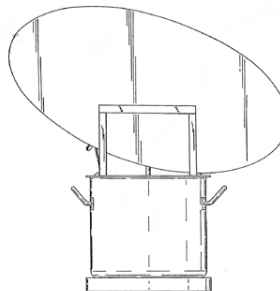

1.3

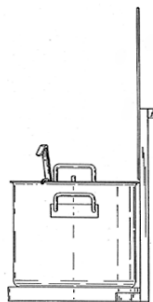

1.4

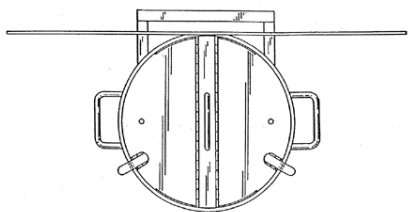

1.5

- (51) **99-00**  
(11) 33600  
(21) 2005-36496  
(22) 15.11.2005  
(15) 11.09.2006  
(45) 11.09.2006  
(54) Grafický symbol pro obal, zejména na potraviny  
(28) 1  
(73) COMPAGNIE GERVAIS DANONE, Levallois-Perret, FR  
(72) Podolinský Petr, Praha, CZ  
(74) ROTT, RŮŽIČKA & GUTTMANN Patentová, známková  
a advokátní kancelář, Ing. Jiří Andera, Nad Štolou 12,  
Praha 7, 17000  
(55)



1.1



## Seznam vlastníků zapsaných průmyslových vzorů

(73)	(11)	(51)	(73)	(11)	(51)
AQUA - THERMO spol. s r. o., Praha, CZ	33591	15-02	TERRA computer systems, s. r. o., Brno, CZ	33587	14-02
BALÓNY KUBÍČEK spol. s r. o., Brno, CZ	33577	23-03	Unilever N.V., Rotterdam, NL	33581	31-00
Barenčíková Lucie, Kutná Hora, CZ	33572	27-03	Vladimír Tesař - Montáž střešních krytin, Jesenný, CZ	33583	25-01
BIGBOARD PRAHA, s. r. o., Praha, CZ	33590	24-01	Vrána Miroslav Ing., Ostrava, CZ	33582	21-01
BOBO BLOK, spol. s r. o., Vrchotovy Janovice, CZ	33578	20-02	WATREX PRAHA s. r. o., Praha, CZ	33589	24-01
BOBO BLOK, spol. s r. o., Vrchotovy Janovice, CZ	33595	19-04			
Březina Pavel Ing., Zlín, CZ	33598	21-02			
COMPAGNIE GERVAIS DANONE, Levallois-Perret, FR	33600	99-00			
Dressler Jiří, Křtiny, CZ	33586	22-01			
Grund Jiří Ing., Mladé Buky, CZ	33571	20-02			
Grund Jiří Ing., Mladé Buky, CZ	33573	06-11			
Grund Jiří Ing., Mladé Buky, CZ	33574	06-11			
Grund Jiří Ing., Mladé Buky, CZ	33575	06-11			
Grund Jiří Ing., Mladé Buky, CZ	33576	06-11			
Grund Jiří Ing., Mladé Buky, CZ	33579	06-11			
Grund Jiří Ing., Mladé Buky, CZ	33580	06-11			
Grund Jiří Ing., Mladé Buky, CZ	33603	06-11			
Grund Jiří Ing., Mladé Buky, CZ	33604	06-11			
Grund Jiří Ing., Mladé Buky, CZ	33605	06-11			
Grund Jiří Ing., Mladé Buky, CZ	33606	06-11			
Hanuš Martin, Nový Knín, CZ	33569	03-01			
Hegmon Radek MgA., Zlín, CZ	33597	06-01, 06-03			
HELUZ cihlářský průmysl v. o. s., Dolní Bukovsko, CZ	33599	25-01			
Hloušek Aleš, Semily, CZ	33592	08-10			
Honzíková Alexandra Ing., Praha, CZ	33596	02-02			
Karásek David MgA., Brno, CZ	33597	06-01, 06-03			
Klíma Ladislav Ing., CSc., Praha, CZ	33593	25-03			
Lalák Vladimír, Jablonec nad Nisou, CZ	33572	27-03			
Mynář Jan Ing., Brno, CZ	33585	21-03			
Němeček Antonín, České Budějovice, CZ	33594	06-11			
NH Zábřeh, a. s., Zábřeh, CZ	33593	25-03			
NOVO-CZ, s. r. o., Bruntál, CZ	33602	15-99			
PERITO, s. r. o., Znojmo, CZ	33601	25-02			
RIM - CZ, spol. s r. o., Otrokovice, CZ	33588	06-01			
Spáčil Josef, Újezd u Brna, CZ	33584	21-01			
Švec Jiří, Praha, CZ	33593	25-03			
TECHNOSKLO, s. r. o., Držkov, CZ	33570	26-05			

## Dodatková ochranná osvědčení pro léčiva a pro přípravky na ochranu rostlin

### Udělení osvědčení

- (73) NOVO NORDISK A/S, Bagsvaerd, DK  
(68) 287945  
(11) 287945/54  
(54) Inzulínový derivát a farmaceutický prostředek s jeho obsahem pro léčení diabetu  
(92) EU/1/04/278/001-009, 01.06.2004, Komise Evropských společenství, rozhodnutí C(2004)2012; Rozhodnutí o registraci v rámci Společenství: 56370, 56371, 56372, 10.11.2003, Swissmedic, Bern, CH  
(95) Levemir -insulin detemir  
(94) 10.11.2018
- 
- (73) SCHERING CORPORATION, Kenilworth, NJ, US  
(68) 294823  
(11) 294823/91  
(54) Fungicidní tetrahydrofurany  
(92) EU/1/05/320/001, EU/1/05/321/001, 25.10.2005, Komise Evropských Společenství  
(95) NOXAFIL - posakonazol a POSACONAZOLE SP - posakonazol  
(94) 20.12.2019
- 
- (73) THE WELLCOME FOUNDATION LIMITED, Greenford, GB  
(68) 295940  
(11) 295940/94  
(54) Kombinace pro léčení a/nebo profylaxi infekce HIV, farmaceutický prostředek a lékové balení  
(92) EU/1/04/298/001-002, 17.12.2004, Komise Evropských Společenství  
(95) KIVEXA - abakavir-sulfát/ lamivudin  
(94) 17.12.2019

### Zastavení řízení a zamítnutí žádosti

- (21) SPC/CZ2000/20  
(73) SANOFI-SYNTHELABO, Paris, FR  
(68) 287064  
(54) N-substituované heterocyklické deriváty, způsob jejich přípravy a farmaceutické kompozice obsahující tyto deriváty  
(92) 58/130/00-C, 01.03.2000, Státní ústav pro kontrolu léčiv  
(95) COAPROVEL 150/12,5 mg
- 
- (21) SPC/CZ2000/21  
(73) PHARMACIA ITALIA S.P.A., Milano, IT  
(68) 277561  
(54) Injektovatelný, sterilní, apyrogenní roztok antracyklinového glykosidu a způsob jeho výroby  
(92) 44/374/00-C, 21.06.2000, Státní Ústav pro kontrolu léčiv  
(95) Farmorubicin CS

### Zánik dodatkového osvědčení na patent

- (11) 257794/22

## Úřední rozhodnutí a oznámení

### MM4A, MM4F Zániky patentů a autorských osvědčení pro nezaplacení udržovacích poplatků

(11)

	(21)	Int.Cl/(51)	(11)	(21)	Int.Cl/(51)
276391	1987-840	5/G01R 15/00	291995	1993-122	7/B29C 51/00
278173	1991-447	5/E01B 27/02	292040	1997-618	8/C09J 7/04
278264	1987-669	8/B21D 13/04	292096	1996-657	8/E03C 1/01
279273	1990-984	6/A61K 37/02	292293	1996-659	8/E03C 1/01
279397	1991-198	6/F23C 11/02	292352	2001-801	8/F41A 5/06
279726	1991-225	6/B65D 21/02	292770	2001-708	8/C07C 209/28
280251	1992-351	8/C10L 1/14	292872	2000-3127	7/C08G 69/04
280401	1994-334	8/A63F 5/02	292892	2000-3102	7/C08G 69/08
280920	1991-417	6/C07C 231/16	292935	2001-634	8/B60R 9/10
281203	1991-418	6/C07C 231/16	293081	1999-444	8/B60L 5/19
281932	1993-2349	6/A47J 31/06	293133	1997-2432	7/G21F 9/18
282120	1992-284	6/F23C 11/02	293144	1997-654	8/C07C 279/22
282250	1992-551	6/B61F 5/00	293356	1999-2715	7/E04H 4/12
282609	1993-1755	6/A61K 31/66	293868	1997-2431	7/C07D 487/08
282633	1994-2131	6/A61F 13/15	293899	2001-2927	7/A61K 7/027
282652	1994-2125	6/C07D 417/14	293980	1997-306	8/C07D 239/94
282653	1994-2477	6/C07D 403/06	293998	1998-2190	7/D21B 1/02
282744	1992-499	6/C12N 15/62	294193	2000-443	8/F04D 15/00
283594	1996-3422	6/D03D 47/34	294196	2000-774	8/F16K 31/64
283778	1996-354	8/E01C 19/28	294201	1999-530	8/G09F 9/37
283803	1993-111	8/C07C 15/107	294224	2000-1263	7/A01G 9/00
284117	1996-2557	6/C12P 17/18	294316	2000-3237	7/C07C 209/48
284296	1997-525	8/D04H 1/70	294338	1997-2554	7/C12N 15/86
284838	1994-2273	6/B01D 47/06	294367	2000-484	8/C07D 243/10
284939	1997-512	6/B24B 53/04	294439	1998-277	8/E21C 47/02
285161	1992-438	6/B65D 65/38	294573	1999-2958	7/C01G 49/14
285239	1990-1039	8/C12N 15/81	294594	1997-462	8/E05D 15/26
285247	1997-286	6/D03D 47/48	294748	2001-3745	7/B65D 1/18
285667	1994-3179	6/E01C 5/00	294905	2002-2949	7/A24D 3/02
285842	1990-956	8/C07D 231/28	295055	2001-676	8/F16B 17/00
286164	1998-324	7/B24B 9/08	295182	2000-495	8/B01F 7/18
286256	1997-2694	7/C09K 5/00	295857	1997-3076	7/F16F 9/00
286499	1996-536	8/H01T 1/12	295924	2000-3205	8/F23G 5/00
287004	1997-573	8/B02C 19/00	295925	2002-1452	7/A61K 31/4164
287166	1997-472	8/F28F 3/02	295944	1999-4554	7/B23K 9/16
287170	1996-2432	7/B05C 13/02	295975	1999-357	8/A23K 1/10
287313	1995-2088	7/C07D 471/04	295976	1999-3817	7/F23D 14/10
287328	1994-234	8/C08J 7/04	295982	2002-3322	7/A61K 31/55
287523	1997-615	8/H01R 13/42	295990	2003-1870	8/G07F 19/00
287748	1996-371	8/D04B 15/94	295994	1997-1501	8/C12N 9/90
287852	1996-453	8/A61G 13/02	296065	2000-401	8/C07K 14/62
287985	1995-502	8/B25B 27/14	296066	2000-1662	8/A61K 31/7048
288038	1993-106	8/C07D 213/65			
288067	1992-332	8/C07D 261/08			
288107	1996-294	8/C02F 3/00			
288196	1995-2953	7/C03C 13/00			
288354	1995-572	8/B65D 5/52			
288389	1998-2645	7/C03C 13/00			
288475	1993-310	8/C21D 9/52			
288558	1996-473	8/E04C 2/38			
288692	1998-3012	7/F02D 41/22			
289227	1998-332	8/C12N 15/85			
289355	2001-517	8/B61D 3/16			
289393	1996-448	8/A47J 41/00			
289753	1999-3027	7/C08B 9/00			
289856	1998-2342	7/A61K 47/30			
289889	1995-304	8/E05B 9/10			
290124	1996-567	8/B65H 45/101			
290179	1995-448	8/B05B 17/00			
290689	1996-2427	7/G10C 3/10			
290791	2000-536	8/H03K 17/62			
290847	1996-2559	7/C07C 237/30			
290928	1995-2950	7/C08L 1/02			
291279	1997-2875	7/C07C 303/02			
291319	1999-342	8/B60J 1/00			
291547	1997-2755	7/C12P 41/00			
291681	1999-3014	7/C07D 471/04			
291767	1997-2741	7/F16K 31/385			

## MK1K

## Zániky užitečných vzorů uplynutím doby platnosti

(11)	(21)	Int.Cl.(51)	(11)	(21)	Int.Cl.(51)
5222	1996-5660	8/A23L 1/325	12143	2002-12803	8/A47L 9/00
5223	1996-5670	8/B61B 11/00	12145	2002-12846	8/A01K 15/02
5225	1996-5679	8/A23L 1/06	12147	2002-12852	8/B65B 51/14
5245	1996-5667	8/F16L 23/00	12161	2002-12791	8/A47K 3/16
5272	1996-5669	8/F16H 55/36	12164	2002-12804	8/G06F 1/16
5312	1996-5700	6/A01D 34/70	12166	2002-12813	8/E06B 7/16
5325	1996-5656	8/A23L 2/52	12167	2002-12832	8/F27B 7/38
5327	1996-5681	8/H02K 39/00	12168	2002-12845	8/F26B 9/06
5369	1996-5737	8/A01G 9/12	12170	2002-12866	8/F23J 13/02
5370	1996-5742	8/C02F 1/52	12172	2002-12876	8/H02G 7/00
5422	1996-5730	8/A61K 35/74	12173	2002-12887	8/B28D 1/26
5423	1996-5743	8/F16B 5/12	12183	2002-12830	8/E04B 5/04
5448	1996-5657	8/B01F 15/04	12184	2002-12831	8/E04H 1/04
5449	1996-5698	8/B60Q 1/26	12185	2002-12849	8/A61C 13/07
5530	1996-5672	8/A47B 46/00	12187	2002-12856	8/A47B 57/10
5561	1996-5724	8/B65D 85/76	12188	2002-12859	8/F04B 45/08
5564	1996-5736	8/A23N 1/02	12189	2002-12865	8/E04C 3/20
5591	1996-5705	8/D04B 9/46	12193	2002-12879	8/B28C 9/02
5652	1996-5729	8/B61B 5/00	12206	2002-12878	8/A63J 5/12
6096	1996-5738	8/F41A 31/00	12211	2002-12893	8/E06B 9/24
8404	1999-8951	8/A23L 1/05	12218	2002-12801	8/B60Q 1/44
8408	1999-8958	8/B01D 45/14	12220	2002-12874	8/A01G 27/02
8409	1999-8966	8/F41A 3/00	12235	2002-12892	8/H02B 1/26
8411	1999-8971	8/A01J 5/007	12262	2002-12809	8/B62B 1/26
8412	1999-8972	8/A01B 3/46	12263	2002-12827	8/G08B 13/196
8414	1999-8979	8/B62D 1/10	12264	2002-12834	8/C02F 1/461
8416	1999-8986	8/E01B 35/00	12265	2002-12868	8/G02B 1/10
8440	1999-8973	8/D04H 1/70	12268	2002-12883	8/G08B 25/10
8441	1999-8996	8/A61F 6/04	12281	2002-12864	8/F16B 13/04
8492	1999-9067	8/A01K 23/00	12282	2002-12891	8/E04H 4/00
8523	1999-9070	8/B25B 27/02	12308	2002-12880	8/H04M 11/04
8524	1999-9071	8/B25B 27/02	12331	2002-12835	8/G01F 23/30
8535	1999-8943	8/A63C 7/10	12332	2002-12889	8/B65D 19/08
8536	1999-8959	8/A23L 1/325	12356	2002-12772	7/B65D 5/16
8541	1999-9038	8/A47B 47/00	12357	2002-12828	8/B65D 5/00
8545	1999-9072	8/A63B 23/035	12358	2002-12863	8/B63H 16/04
8562	1999-8954	8/B01F 7/04	12381	2002-12851	8/A01B 23/04
8563	1999-8969	8/C10B 53/02	12404	2002-12799	8/B60P 1/02
8593	1999-8990	8/B61F 5/16	12429	2002-12782	7/E02F 3/96
8647	1999-9002	8/G01D 5/26			
8648	1999-9009	8/G09F 19/00			
8673	1999-8975	8/B65D 1/04			
8743	1999-9011	8/G09F 15/00			
8766	1999-9015	8/H02P 3/14			
8786	1999-9033	8/C02F 3/10			
8943	1999-9020	8/F17B 1/00			
8962	1999-9076	8/E05B 65/20			
12021	2002-12771	7/G01W 1/10			
12022	2002-12776	7/A44C 17/00			
12048	2002-12793	8/A45C 11/18			
12050	2002-12810	8/A63F 3/08			
12051	2002-12812	8/A01G 25/00			
12067	2002-12773	7/G01S 3/02			
12068	2002-12788	8/F21S 8/00			
12072	2002-12798	7/E04G 3/16			
12073	2002-12807	8/F28D 19/04			
12092	2002-12777	7/A01B 21/08			
12093	2002-12784	7/B66F 15/00			
12095	2002-12805	8/F16C 1/04			
12096	2002-12806	8/A47F 5/08			
12097	2002-12818	8/A47L 9/28			
12099	2002-12829	8/A44C 17/02			
12100	2002-12837	8/G06F 19/00			
12101	2002-12838	8/G06F 19/00			
12118	2002-12787	8/A01K 97/02			
12119	2002-12796	8/E04G 17/00			
12120	2002-12814	8/H04Q 7/38			
12122	2002-12816	8/B60Q 1/02			
12124	2002-12820	8/B23B 29/03			
12128	2002-12850	8/F23J 1/04			
12129	2002-12870	8/B60R 13/10			
12130	2002-12871	8/G06K 5/00			
12131	2002-12884	8/A23G 3/00			
12132	2002-12890	8/A63C 19/12			
12142	2002-12774	7/A23G 3/00			

**MK4Q****Zániky práva ze zapsaných průmyslových vzorů uplynutím doby ochrany**

(11)	(21)	Int.Cl/(51)	(11)	(21)	Int.Cl/(51)
26201	1996-29000	6/07-01			
26234	1996-29012	6/20-03			
26659	1996-28989	6/06-04			
26661	1996-28996	6/28-01			
26679	1996-29003	6/15-05			
26702	1996-28949	6/06-07			
26755	1996-29002	6/15-05			
26794	1996-28947	6/11-02			
26795	1996-28948	6/11-02			
26800	1996-29015	6/09-03			
26837	1996-29011	6/09-01			
26838	1996-29017	6/09-01			
26867	1996-29021	6/06-13			
27018	1996-28979	6/15-05			
27975	1996-29001	6/14-03			
30283	2001-33041	7/23-03			
30294	2001-33053	7/19-08			
30304	2001-33068	7/99-00			
30305	2001-33069	7/10-01			
30306	2001-33070	7/11-02			
30307	2001-33098	7/07-01			
30322	2001-33047	7/09-03			
30326	2001-33025	7/09-01, 09-03			
30330	2001-33034	7/26-05			
30347	2001-33061	7/07-01, 23-02, 26-04			
30348	2001-33062	7/07-01, 23-02			
30371	2001-33032	7/17-03			
30372	2001-33035	7/25-01			
30374	2001-33052	7/19-08			
30375	2001-33066	7/07-99			
30376	2001-33096	7/08-08			
30377	2001-33100	7/30-99			
30379	2001-33092	7/12-13			
30382	2001-33046	7/19-08			
30408	2001-33038	7/21-01, 21-03			
30452	2001-33097	7/20-03			
30453	2001-33099	7/21-01			
30467	2001-33064	7/12-16			
30468	2001-33082	7/09-01			
30470	2001-33026	7/23-03			
30472	2001-33088	7/26-99			
30475	2001-33027	7/15-07			
30482	2001-33085	7/20-03			
30502	2001-33030	7/23-02			
30503	2001-33060	7/07-01, 23-02			
30585	2001-33086	7/09-01			
30683	2001-33024	7/26-05			
30837	2001-33095	7/25-01			

**MC3K****Výmazy užitečných vzorů**

(11)	8975
(21)	1999-9249
(22)	13.04.1999
(54)	Varovný a vyrozumivací systém 13.04.1999

**Zápisy licenčních smluv do patentového rejstříku pro nabyvatele**

(11)	293717
(73)	ÚSTAV MAKROMOLEKULÁRNÍ CHEMIE AV ČR, Praha, CZ Nabyvatel: TEMPLAST, s.r.o., Kloknerova 2249/9, Praha 4, 14800, CZ Druh licence: výlučná Datum uzavření smlouvy: 10.07.2006 Datum zápisu smlouvy: 28.08.2006

## Zápisy licenčních smluv do rejstříku užitečných vzorů pro nabyvatele

(11) 15297  
 (73) DIZ Bohemia s.r.o., Praha 10, CZ  
 Nabyvatel: ČEZ, a.s., Duhová 2/1444, Praha 4,  
 14053, CZ  
 Druh licence: nevýlučná  
 Datum uzavření smlouvy: 15.08.2006  
 Datum zápisu smlouvy: 22.08.2006

## ND1K

## První prodloužení doby platnosti užitečných vzorů

(51) C 06 C 9/00, B 23 K 35/00	(51) B 23 B 23/00
(11) 12609	(11) 12721
(21) 2002-13403	(21) 2002-13430
(22) 21.08.2002	(22) 30.08.2002
(73) Avalcom, a.s., Ostrava, CZ	(73) KOVOSVIT MAS A.S., Sezimovo Ústí, CZ
(54) Termický zažehovač	(54) Koník, zvláště pro obráběcí stroje
(51) H 02 P 3/14	(51) F 16 D 13/00, F 16 D 13/70, A 01 D 69/08, B 60 K
(11) 12655	(11) 12726
(21) 2002-13393	(21) 2002-13475
(22) 13.08.2002	(22) 12.09.2002
(73) SIEMENS KOLEJOVÁ VOZIDLA S.R.O., Praha, CZ	(73) OLMR Jaroslav Jiří Ing. Ph.D., Praha, CZ
(54) Zapojení pulsního měniče pro trakční vozidla se sériovými stejnosměrnými motory	(54) Výsuvná třecí kotoučová spojka
(51) B 62 M 9/04, B 62 M 9/02, B 62 M 9/00, B 62 M 7/00, B 62 K 3/00, F 16 H 55/30	(51) 12731
(11) 12678	(11) 12735
(21) 2002-13417	(21) 2002-13363
(22) 26.08.2002	(22) 01.08.2002
(73) SUPERSPROX, A.S., Praha, CZ	(73) GAF V.O.S., Žamberk, CZ
(54) Odlehčené řetězové kolo	(54) Mulčovací zařízení trávnickového žacího stroje
(51) B 61 L 5/18, B 61 L 5/12, B 61 L 5/00	(51) A 23 K 1/00, A 23 K 1/14
(11) 12689	(11) 12735
(21) 2002-13461	(21) 2002-13409
(22) 09.09.2002	(22) 21.08.2002
(73) AŽD PRAHA S.R.O., Praha, CZ	(73) AMR AMARANTH, A.S., Hradec Králové, CZ
(54) Návěstní svítidla s optikou	(54) Energetický nápoj pro zvířata
(51) H 01 H 71/00	(51) H 04 M 1/02, H 04 M 1/23
(11) 12691	(11) 12736
(21) 2002-13472	(21) 2002-13413
(22) 12.09.2002	(22) 22.08.2002
(73) OEZ S.R.O., Letohrad, CZ	(73) DURDÁK Otto Ing., Pitín, CZ
(54) Zařízení pro zajištění polohy mechanismu pohonu dálkového ovládání spínacího přístroje	(54) SLÁMEČKA Petr Ing., Slavičín, CZ
(51) H 01 H 71/00	(54) Mobilní telefon
(11) 12692	(51) E 05 B 27/00, E 05 B 15/00
(21) 2002-13473	(11) 12786
(22) 12.09.2002	(21) 2002-13434
(73) OEZ S.R.O., Letohrad, CZ	(22) 02.09.2002
(54) Upevnění mechanismu pohonu dálkového ovládání spínacích přístrojů	(73) GUARD-MUDROCH, SPOL. S R.O., Tišnov, CZ
(51) H 01 H 73/12, H 01 H 71/00	(54) Uspořádání blokovacích kolíků v cylindrické vložce
(11) 12693	(51) E 01 B 13/00
(21) 2002-13474	(11) 12836
(22) 12.09.2002	(21) 2002-13587
(73) OEZ S.R.O., Letohrad, CZ	(22) 18.10.2002
(54) Zařízení pro signalizaci polohy hlavních kontaktů spínacích přístrojů, zejména výkonových jističů u jejich pohonů dálkového ovládání	(73) LONGIN Pavel Ing., Havlíčkův Brod, CZ
(51) B 02 C 19/00	(73) KOUDELKA Milan Ing., Praha, CZ
(11) 12713	(54) Pražcová kotva a železniční pražec s kotvou
(21) 2002-13398	(51) A 23 L 1/172
(22) 19.08.2002	(11) 12866
(73) PSP ENGINEERING A.S., Přešov, CZ	(21) 2002-13408
(54) Nárazová deska odrazového drtiče	(22) 21.08.2002
	(73) AMR AMARANTH, A.S., Hradec Králové, CZ
	(54) Potravinový doplněk
	(51) H 01 R 13/62, H 01 R 13/627, H 01 R 13/629, H 01 R 13/428, H 01 R 13/432, H 01 R 13/426
	(11) 12936
	(21) 2002-13418
	(22) 27.08.2002
	(73) K.T.-KALTTECH, S.R.O., Chropyně, CZ
	(54) Univerzální zásuvka

- (51) F 24 H 1/22, F 24 H 9/00  
 (11) 12940  
 (21) 2002-13499  
 (22) 19.09.2002  
 (73) TOMÁŠEK Albert Ing., Brno, CZ  
 (54) Teplovodní kotel na tuhá paliva
- (51) B 42 D 5/00, B 42 D 15/00  
 (11) 12961  
 (21) 2002-13465  
 (22) 10.09.2002  
 (73) EICOM MARKETING, SPOL. S R.O., Brno, CZ  
 (54) Formulář pro preskripci léčiv a současný sběr dat o preskripci léčiv
- (51) A 01 D 42/06  
 (11) 13302  
 (21) 2002-13566  
 (22) 15.10.2002  
 (73) OLMR Jaroslav Jiří Ing. Ph.D., Praha, CZ  
 (54) Mezinápravové zametací zařízení na trávnikovém žacím stroji
- (51) 13496  
 (11) 13496  
 (21) 2003-14277  
 (22) 23.05.2003  
 (73) JIHOČESKÁ UNIVERZITA V ČESKÝCH BUDĚJOVICÍCH ÚSTAV FYZIKÁLNÍ BIOLOGIE, Nové Hrady, CZ  
 ENKI O.P.S., Třeboň, CZ  
 ENVI S.R.O., Třeboň, CZ  
 (54) Zařízení pro kultivaci řas
- (51) G 09 B 5/06, G 09 B 5/14  
 (11) 13888  
 (21) 2002-13470  
 (22) 11.09.2002  
 (73) ČERMÁK František, Dobřichovice, CZ  
 (54) Zapojení kontrolního, komunikačního a výukového systému pro počítačovou učebnu
- (51) A 61 K 9/20, A 61 K 9/16, A 61 K 47/10, A 61 K 47/26, A 61 K 47/30, A 61 K 47/38, A 61 K 31/18  
 (11) 14921  
 (21) 2003-14578  
 (22) 29.08.2003  
 (73) Astellas Pharma Inc., Tokyo, JP  
 (54) Přípravek obsahující postupně se uvolňující jemné částice pro tablety rychle se rozpadající v dutině ústní

**ND1K****Druhé prodloužení doby platnosti užitečných vzorů**

- |  |   |
|--|---|
| (51) B 43 L 1/04, B 43 L 1/06  | (51) G 08 G 1/095, G 08 G 1/09, G 08 G 1/07   |
| (11) 8843  | (11) 9136   |
| (21) 1999-9421   | (21) 1999-9821  |
| (22) 21.05.1999  | (22) 27.08.1999   |
| (73) KOVO, VÝROBNÍ DRUŽSTVO, Brno, CZ  | (73) ELTODO EG, A.S., Praha, CZ   |
| (54) Školní nástěnná tabule  | (54) Tramvajové návěstidlo  |
| (51) B 02 C 4/00, B 02 C 4/02, B 02 C 4/20   | (51) C 10 L 1/08  |
| (11) 9130  | (11) 9156   |
| (21) 1999-9761   | (21) 1999-9793  |
| (22) 16.08.1999  | (22) 23.08.1999   |
| (73) GUTFREUND Eduard, Plzeň, CZ   | (73) AGROCHEM A.S., Lanškroun, CZ   |
| JENÍČEK Jan, Plzeň, CZ   | (54) Směsné ekologické palivo pro vznětové motory   |
| REJČ Ota, Plzeň, CZ  |   |
| ŘÍHA Jiří, Plzeň, CZ   | (51) G 01 N 27/00   |
| ŠŮS Jaroslav, Plzeň, CZ  | (11) 9163   |
| LUKESCH Petr, Mnichov, DE  | (21) 1999-9008  |
| (54) Spodní válce zařízení pro zpracování průmyslového pryžového a plastového odpadu | (22) 11.02.1999   |
|  | (73) NOVOTNÝ Ladislav, Praha, CZ  |
|  | (54) Detektor nemisitelných fází na principu elektrochemické, elektromagnetické či magnetické detekce |

- |      |  |      |   |
|------|--|------|---|
| (51) | A 23 L 1/36, A 23 L 1/10, A 21 D 13/00, A 23 G 3/00                  | (51) | C 02 F 3/00, C 02 F 3/12, C 02 F 3/14   |
| (11) | 9182   | (11) | 9440  |
| (21) | 1999-9832  | (21) | 1999-9997   |
| (22) | 01.09.1999   | (22) | 19.10.1999  |
| (73) | OPATŘILOVÁ Hana, Praha, CZ   | (73) | ENVI-PUR, S.R.O., Tábor, CZ   |
| (54) | Směs pro výrobu pekárenských a cukrárenských výrobků                 | (54) | Zařízení pro biologické čištění odpadních vod   |
| (51) | B 65 D 85/10   | (51) | B 62 D 33/07  |
| (11) | 9257   | (11) | 9545  |
| (21) | 1999-9778  | (21) | 1999-9704   |
| (22) | 18.08.1999   | (22) | 30.07.1999  |
| (73) | TABAKUS GROUP a.s., Karviná 1, CZ                                    | (73) | BRANO A.S., Hradec nad Moravicí, CZ   |
| (54) | Ochranný obal, zejména pro tabákové výrobky                          | (54) | Pojistný hák zámku kapoty motorového vozidla  |
| (51) | E 06 B 9/01  | (51) | F 25 D 11/00  |
| (11) | 9261   | (11) | 9584  |
| (21) | 1999-9843  | (21) | 1999-10162  |
| (22) | 03.09.1999   | (22) | 08.12.1999  |
| (73) | DLOUHÝ Pavel, Praha, CZ  | (73) | JIVA - Jiráková výroba velkokuchyňského zařízení spol. s r.o., Vestec č.p. 170, CZ                |
| (54) | Prvek pro vytvoření mříže  | (54) | Chladicí vitrina  |
| (51) | B 28 B 15/00, B 28 B 17/02   | (51) | A 23 L 1/30, A 23 L 1/305, A 23 L 1/0562, A 61 K 38/00, A 61 P 19/02, A 61 P 19/10                |
| (11) | 9343   | (11) | 9586  |
| (21) | 1999-9796  | (21) | 1999-10191  |
| (22) | 23.08.1999   | (22) | 16.12.1999  |
| (73) | RICHTER Eugen Dipl. Ing. SIA, Luzern, CH                             | (73) | RANNÝ Mojmir Doc. Ing. DrCs., Praha, CZ   |
| (54) | Zařízení na výrobu umělého kameniva                                  |      | SEDLÁČEK Jiří Ing. CSc., Praha, CZ  |
| (51) | G 11 B 7/24  |      | KOCOURKOVÁ Zuzana Ing., Praha, CZ   |
| (11) | 9351   | (54) | PETŘÍKOVÁ Dana Ing., Praha, CZ  |
| (21) | 1999-9926  |      | Nutriční doplněk proti artróze a osteoporóze  |
| (22) | 01.10.1999   | (51) | B 42 D 15/00  |
| (73) | FERMATA, A.S., Čelákovice, CZ  | (11) | 9613  |
| (54) | Kompaktní disk nekruhového tvaru                                     | (21) | 1999-9749   |
| (51) | E 04 B 2/70, E 04 B 2/56   | (22) | 12.08.1999  |
| (11) | 9371   | (73) | ROUPEC František Ing., Znojmo, CZ   |
| (21) | 1999-9738  | (54) | Doručenka   |
| (22) | 06.08.1999   | (51) | H 04 M 3/08, H 04 M 3/10, H 04 M 3/22   |
| (73) | SATTLBERGER Hans, Samerberg-Grainbach, DE                            | (11) | 9838  |
| (54) | Svislá roubená stěna   | (21) | 2000-10389  |
| (51) | E 01 F 15/04, E 01 F 15/08   | (22) | 15.02.2000  |
| (11) | 9372   | (73) | TSE SPOL. S R.O., České Budějovice, CZ  |
| (21) | 1999-9747  | (54) | Proudový snímač poruchových proudů v zemním ochranném vodiči hlavního rozvodu telefonních ústředí |
| (22) | 12.08.1999   | (51) | E 04 H 17/00, E 04 H 17/16, E 04 H 17/14, E 01 F 13/00, E 01 F 15/02                              |
| (73) | STAVBY SILNIC A ŽELEZNIC, A.S., Praha, CZ                            | (11) | 9922  |
| (54) | Prefabrikované silniční svodidlo podélně stykované průběžnou tyčí    | (21) | 2000-10252  |
| (51) | E 01 C 23/088, E 01 C 23/09  | (22) | 03.01.2000  |
| (11) | 9380   | (73) | ROZÍNEK Roman, Hradec Králové, CZ   |
| (21) | 1999-9834  | (54) | Bariéra proti vstupu obojživelníků  |
| (22) | 01.09.1999   | (51) | E 04 C 2/36, E 04 C 2/34, E 04 C 2/00   |
| (73) | PQ SYS S.R.O., Nová Paka, CZ   | (11) | 10490   |
| (54) | Nástavba silniční frézy na výtluky                                   | (21) | 2000-10923  |
| (51) | E 02 D 29/12, E 02 D 29/14   | (22) | 26.06.2000  |
| (11) | 9413   | (73) | MRÁZ Milan, Vlachovo Březí, CZ  |
| (21) | 1999-9892  | (54) | Stěnový panel pro vnitřní použití   |
| (22) | 20.09.1999   | (51) | A 23 L 1/31, A 23 L 1/317, A 23 C 19/09, A 23 C 21/08   |
| (73) | TEKAZ S.R.O., Cheb, CZ   | (11) | 10912   |
| (54) | Zařízení pro vstup do podzemních staveb                              | (21) | 2000-11076  |
| (51) | B 65 G 17/12, B 65 G 41/00   | (22) | 11.08.2000  |
| (11) | 9417   | (73) | BERNARD MATTHEWS PLC, Norwich, GB   |
| (21) | 1999-9966  | (54) | Vařená uzenina, obsahující směs masové emulze a fermentovaného mléčného výrobku                   |
| (22) | 13.10.1999   |      |   |
| (73) | JIVA-JIRÁK VÝROBA VELKOKUCHYŇSKÉHO ZAŘÍZENÍ SPOL. S R.O., Vestec, CZ |      |   |
| (54) | Dopravník použitého nádobí   |      |   |



- (51) A 23 L 1/318, A 23 L 1/314  
 (11) 11215  
 (21) 2000-11077  
 (22) 11.08.2000  
 (73) BERNARD MATTHEWS PLC, Norwich, GB  
 (54) Masový výrobek, obsahující fermentovaný mléčný produkt
- (51) G 01 F 11/00, G 01 F 9/00  
 (11) 12789  
 (21) 2002-13480  
 (22) 22.12.1999  
 (73) BUSE S.R.O., Blansko, CZ  
 (54) Zobrazovací buňka maticového displeje

**ND4Q****První obnovy doby ochrany průmyslových vzorů**

- |                                   |   |
|-----------------------------------|---|
| (51) 15-05                        | (51) 14-03  |
| (11) 30630                        | (11) 30872  |
| (21) 2001-33392                   | (21) 2001-33617   |
| (22) 10.08.2001                   | (22) 11.12.2001   |
| (54) Vysavač a jeho příslušenství | (54) Zadní kryt pro mobilní telefon/hudební přehrávač/radiopřijímač     |
| (51) 09-07                        | (51) 20-03  |
| (11) 30776                        | (11) 30878  |
| (21) 2001-33419                   | (21) 2001-33470   |
| (22) 21.08.2001                   | (22) 13.09.2001   |
| (54) Uzávěr potravinářské láhve   | (54) Informační sloup   |
| (51) 15-03                        | (51) 20-03  |
| (11) 30778                        | (11) 30879  |
| (21) 2001-33449                   | (21) 2001-33471   |
| (22) 04.09.2001                   | (22) 13.09.2001   |
| (54) Trávníkový žací stroj        | (54) Informační sloup   |
| (51) 15-03                        | (51) 20-03  |
| (11) 30779                        | (11) 30881  |
| (21) 2001-33450                   | (21) 2001-33469   |
| (22) 04.09.2001                   | (22) 13.09.2001   |
| (54) Trávníkový žací stroj        | (54) Informační sloup   |
| (51) 21-03                        | (51) 99-00  |
| (11) 30826                        | (11) 30900  |
| (21) 2001-33434                   | (21) 2001-33559   |
| (22) 28.08.2001                   | (22) 30.10.2001   |
| (54) Karnevalová maska            | (54) Ozdobná pohřební urna  |
| (51) 21-03                        | (51) 02-01  |
| (11) 30827                        | (11) 30919  |
| (21) 2001-33435                   | (21) 2001-33574   |
| (22) 28.08.2001                   | (22) 12.11.2001   |
| (54) Karnevalová maska            | (54) Košilový límec s légou - kravatou                                  |
| (51) 25-01                        | (51) 06-06  |
| (11) 30829                        | (11) 30928  |
| (21) 2001-33447                   | (21) 2001-33408   |
| (22) 03.09.2001                   | (22) 15.08.2001   |
| (54) Střešní odvětrávací tvarovka | (54) Kovová noha nábytku a nábytkových doplňků                          |
| (51) 21-03                        | (51) 14-03  |
| (11) 30842                        | (11) 31058  |
| (21) 2001-33444                   | (21) 2001-33618   |
| (22) 30.08.2001                   | (22) 11.12.2001   |
| (54) Polezná věž                  | (54) Mobilní telefon/hudební přehrávač/radiopřijímač                    |
| (51) 07-02                        | (51) 14-03  |
| (11) 30855                        | (11) 31059  |
| (21) 2001-33485                   | (21) 2001-33619   |
| (22) 26.09.2001                   | (22) 11.12.2001   |
| (54) Fritéza                      | (54) Přední kryt mobilního telefonu/hudebního přehrávače/radiopřijímače |
| (51) 07-01                        | (51) 06-01  |
| (11) 30863                        | (11) 31140  |
| (21) 2001-33542                   | (21) 2002-33724   |
| (22) 24.10.2001                   | (22) 12.02.2002   |
| (54) Pivní pohár                  | (54) Otočné křeslo  |

(51) 09-01  
 (11) 31289  
 (21) 2001-33467  
 (22) 14.09.2001  
 (54) Polopřehledná tvarovaná láhev

**ND4Q****Druhé obnovy doby ochrany průmyslových vzorů**

(51) 08-08  
 (11) 26986  
 (21) 1996-29464  
 (22) 03.09.1996  
 (54) Hlavice upínacího elementu

(51) 19-08  
 (11) 27951  
 (21) 1996-29445  
 (22) 28.08.1996  
 (54) Hospodářské tiskopisy

(51) 13-03  
 (11) 27094  
 (21) 1996-29424  
 (22) 22.08.1996  
 (54) Elektrické instalační prvky

(51) 23-03  
 (11) 27215  
 (21) 1996-29573  
 (22) 25.09.1996  
 (54) Krbová kamna

(51) 06-03  
 (11) 27887  
 (21) 1997-30003  
 (22) 26.03.1997  
 (54) Stůl

(51) 19-08  
 (11) 27943  
 (21) 1996-29436  
 (22) 28.08.1996  
 (54) Hospodářské tiskopisy

(51) 19-08  
 (11) 27944  
 (21) 1996-29437  
 (22) 28.08.1996  
 (54) Hospodářské tiskopisy

(51) 19-08  
 (11) 27945  
 (21) 1996-29438  
 (22) 28.08.1996  
 (54) Hospodářské tiskopisy

(51) 19-08  
 (11) 27946  
 (21) 1996-29440  
 (22) 28.08.1996  
 (54) Hospodářské tiskopisy

(51) 19-08  
 (11) 27947  
 (21) 1996-29441  
 (22) 28.08.1996  
 (54) Hospodářské tiskopisy

(51) 19-08  
 (11) 27948  
 (21) 1996-29442  
 (22) 28.08.1996  
 (54) Hospodářské tiskopisy

(51) 19-08  
 (11) 27949  
 (21) 1996-29443  
 (22) 28.08.1996  
 (54) Hospodářské tiskopisy

(51) 19-08  
 (11) 27950  
 (21) 1996-29444  
 (22) 28.08.1996  
 (54) Hospodářské tiskopisy

**ND4Q****Třetí obnovy doby ochrany průmyslových vzorů**

- (51) 13-01  
 (11) 23628  
 (21) 1991-24670  
 (22) 06.09.1991  
 (54) Spouštěč s reduktorem \* startér \*
- (51) 08-08  
 (11) 23659  
 (21) 1992-25433  
 (22) 24.04.1992  
 (54) Závěs UNIVERSAL

**PD4A****Převod práv a ostatní změny majitelů patentů**

- |   |  |
|---|--|
| (11) 279766                                       | (11) 295433  |
| (21) 1993-2820                                    | (21) 2004-219  |
| (73) SILVER SUNBEAM LIMITED, Tortola, VG          | (73) Cadence Innovation k.s., Liberec, CZ              |
| (11) 285906                                       | (11) 295550  |
| (21) 1993-1997                                    | (21) 2004-702  |
| (73) Reimelt GmbH, Rödemark, DE                   | (73) Cadence Innovation k.s., Liberec, CZ              |
| (11) 288175                                       | (11) 295764  |
| (21) 1995-3146                                    | (21) 1998-1101   |
| (73) MERCK FROSST COMPANY, Kirkland, CA           | (73) MERCK FROSST CANADA LTD., Kirkland, CA            |
| (11) 288396                                       | (11) 295904  |
| (21) 1996-1194                                    | (21) 2004-703  |
| (73) Fresenius Kabi s.r.o., Praha 5, CZ           | (73) Cadence Innovation k.s., Liberec, CZ              |
| (11) 291160                                       | (11) 295906  |
| (21) 2001-1447                                    | (21) 2004-871  |
| (73) FieldTurf Tarkett Inc., Montreal, Quebec, CA | (73) Cadence Innovation k.s., Liberec, CZ              |
| (11) 291161                                       | (11) 295907  |
| (21) 2001-1449                                    | (21) 2004-872  |
| (73) FieldTurf Tarkett Inc., Montreal, Quebec, CA | (73) Cadence Innovation k.s., Liberec, CZ              |
| (11) 291175                                       | (11) 295909  |
| (21) 1999-3224                                    | (21) 2004-1051   |
| (73) FieldTurf Tarkett Inc., Montreal, Quebec, CA | (73) Cadence Innovation k.s., Liberec, CZ              |
| (11) 291183                                       | (11) 296417  |
| (21) 2001-1445                                    | (21) 2003-137  |
| (73) FieldTurf Tarkett Inc., Montreal, Quebec, CA | (73) BEKAERT HANDLING A/S, Middelfart, DK              |
| (11) 291184                                       | (11) 296515  |
| (21) 2001-1446                                    | (21) 1996-3172   |
| (73) FieldTurf Tarkett Inc., Montreal, Quebec, CA | (73) PHARMACIA & UPJOHN COMPANY, Kalamazoo, MI, US     |
| (11) 292592                                       | (11) 296515  |
| (21) 2001-1448                                    | (21) 1996-3172   |
| (73) FieldTurf Tarkett Inc., Montreal, Quebec, CA | (73) PHARMACIA & UPJOHN COMPANY LLC, Kalamazoo, MI, US |
| (11) 292843                                       | (11) 296824  |
| (21) 1999-130                                     | (21) 1998-2484   |
| (73) MERCK FROSST CANADA LTD., Kirkland, CA       | (73) Finnforest Merk GmbH, Aichach, DE                 |
| (11) 293625                                       | (11) 297213  |
| (21) 1997-3725                                    | (21) 2005-436  |
| (73) ECOGLASS, s.r.o., Jablonec nad Nisou, CZ     | (73) ŠKODA TRANSPORTATION s.r.o., Plzeň, CZ            |
| (11) 294230                                       |  |
| (21) 2003-2055                                    |  |
| (73) Cadence Innovation k.s., Liberec, CZ         |  |
| (11) 294429                                       |  |
| (21) 2001-3182                                    |  |
| (73) PEGUFORM BOHEMIA k.s., Liberec, CZ           |  |
| (11) 294429                                       |  |
| (21) 2001-3182                                    |  |
| (73) Cadence Innovation k.s., Liberec, CZ         |  |

**PD1K****Převod práv a ostatní změny majitelů užitečných vzorů**

- (11) 7016  
 (21) 1997-7412  
 (73) ECOGLASS, s.r.o., Jablonec nad Nisou, CZ
- (11) 7207  
 (21) 1998-7620  
 (73) Brněnská podílová, a.s., Brno, CZ
- (11) 9092  
 (21) 1999-9386  
 (73) Telefónica O2 Czech Republic, a.s., Praha 3, CZ
- (11) 10914  
 (21) 2000-11153  
 (73) HART-PIPE S.R.O., Praha 7, CZ
- (11) 14069  
 (21) 2004-15003  
 (73) Mušálek Oto, Ludgeřovice, SC
- (11) 14164  
 (21) 2003-14906  
 (73) Mušálek Oto, Ludgeřovice, CZ  
 Kinyo Holding Inc., Mahe, SC
- (11) 16537  
 (21) 2006-17481  
 (73) DURAMON s.r.o., Kroměříž, CZ

**PD4Q****Převod práv a ostatní změny vlastníků průmyslových vzorů**

- |   |   |
|---|---|
| (11) 23659  | (11) 27951                                    |
| (21) 1992-25433                                   | (21) 1996-29445                               |
| (73) MILOŠ POKORNÝ - D.I.P., České Budějovice, CZ | (73) Král Jaroslav, Neplachovice, CZ          |
| (11) 27120  | (11) 30776                                    |
| (21) 1996-29356                                   | (21) 2001-33419                               |
| (73) REDA a.s., Brno, CZ                          | (73) Salaba Radek, Turnov, CZ                 |
| (11) 27537  | (11) 30829                                    |
| (21) 1997-29944                                   | (21) 2001-33447                               |
| (73) KRÝSL Lubomír ing., Plzeň, CZ                | (73) NOVÁK Vladimír Ing., Vir, CZ             |
| (11) 27943  | (11) 32244                                    |
| (21) 1996-29436                                   | (21) 2003-35017                               |
| (73) Král Jaroslav, Neplachovice, CZ              | (73) ECOGLASS, s.r.o., Jablonec nad Nisou, CZ |
| (11) 27944  | (11) 32438                                    |
| (21) 1996-29437                                   | (21) 2004-35456                               |
| (73) Král Jaroslav, Neplachovice, CZ              | (73) Straňák Jan Ing. arch., Praha 5, CZ      |
| (11) 27945  | (11) 32439                                    |
| (21) 1996-29438                                   | (21) 2004-35460                               |
| (73) Král Jaroslav, Neplachovice, CZ              | (73) Straňák Jan Ing. arch., Praha 5, CZ      |
| (11) 27946  | (11) 32492                                    |
| (21) 1996-29440                                   | (21) 2004-35452                               |
| (73) Král Jaroslav, Neplachovice, CZ              | (73) Straňák Jan Ing. arch., Praha 5, CZ      |
| (11) 27947  | (11) 32493                                    |
| (21) 1996-29441                                   | (21) 2004-35453                               |
| (73) Král Jaroslav, Neplachovice, CZ              | (73) Straňák Jan Ing. arch., Praha 5, CZ      |
| (11) 27948  | (11) 32532                                    |
| (21) 1996-29442                                   | (21) 2004-35540                               |
| (73) Král Jaroslav, Neplachovice, CZ              | (73) Straňák Jan Ing. arch., Praha 5, CZ      |
| (11) 27949  | (11) 33026                                    |
| (21) 1996-29443                                   | (21) 2005-35830                               |
| (73) Král Jaroslav, Neplachovice, CZ              | (73) Straňák Jan Ing.arch., Praha, CZ         |
| (11) 27950  |   |
| (21) 1996-29444                                   |   |
| (73) Král Jaroslav, Neplachovice, CZ              |   |

**LD4Q****Částečný výmaz průmyslového vzoru**

(11) 32266  
(21) 2003-35008  
(22) 27.11.2003  
(54) Modulové elektronické přístroje

Zůstává v platnosti zápis průmyslových vzorů: č. 1 až 8 a 11 až 15

Datum částečného výmazu: 19.06.2006

Výmaz průmyslových vzorů č. 9 a 10 hromadně zapsaných po číslem zápisu 32266 má účinky, jako by tyto průmyslové vzory nebyly do rejstříku zapsány.

(11) 32267  
(21) 2003-35009  
(22) 27.11.2003  
(54) Modulové elektronické přístroje

Zůstává v platnosti zápis průmyslových vzorů: č. 1 až 5, 8 a 11 až 15

Datum částečného výmazu: 19.06.2006

Výmaz průmyslových vzorů č. 6,7,9 a 10 hromadně zapsaných po číslem zápisu 32267 má účinky, jako by tyto průmyslové vzory nebyly do rejstříku zapsány.

**LD3K****Částečný výmaz užitého vzoru**

(11) 12694  
(21) 2002-13476  
(22) 2.9.2002  
(54) Reklamní prostředek

Nároky na ochranu se stanovují takto:

1. Reklamní prostředek zejména pro obalovou techniku, tvořený podkladovým prvkem o tloušťce v rozsahu od 0,0001 mm do 10 mm, případně opatřeným zvukovým reprodukcčním zařízením, má tvar některého ze základních geometrických obrazců, trojúhelníka, čtverce, kosočtverce, obdélníka, kruhu, mezikruží, elipsy nebo pravidelného či nepravidelného mnohoúhelníka, či mnohotvaru, přičemž jeho lící strana a/nebo rubová strana obsahuje nejméně jednu plochu, na níž je vytvořen alespoň jeden reklamní, plochý či reliéfní, obrazový a/nebo textový výjev, vyznačující se tím, že podkladový prvek (1) je uspořádán prstencově.

Datum částečného výmazu: 8.9.2006

Částečný výmaz působí od počátku platnosti užitého vzoru

## **Obsah kapitol ve věstníku č. 10 - 2006**

Přehled číselných INID kódů pro označování bibliografických dat	2
Přehled kapitol	3
Kódy pro označování zemí	6
Zamítnuté a částečně zamítnuté přihlášky ochranných známek	7
Přehled zveřejněných přihlášek ochranných známek	11
Zveřejněné přihlášky ochranných známek	12
Zamítnuté a částečně zamítnuté přihlášky ochranných známek po zveřejnění	150
Zamítnuté námitky	151
Přehled zápisů ochranných známek bez změny ve vztahu ke zveřejněným přihláškám	152
Zápisy ochranných známek bez změny ve vztahu ke zveřejněným přihláškám	153
Přehled zápisů ochranných známek se změnou ve vztahu ke zveřejněným přihláškám	201
Zápisy ochranných známek se změnou ve vztahu ke zveřejněným přihláškám	202
Zápisy licenčních smluv k ochranným známkám	206
Zápisy licenčních smluv k mezinárodně zapsaným ochranným známkám	
Ochranné známky zrušené a prohlášené za neplatné	208
Přehled obnov zápisů ochranných známek	209
Obnovy zápisů ochranných známek	210
Zániky ochranných známek uplynutím doby platnosti	251
Vzdání se práv k ochranné známce	253
Úpravy ve znění/vyobrazení ochranných známek a seznamu výrobků a služeb	254
Změny vlastníků ochranných známek	255
Změny vlastníků ochranných známek pro část výrobků nebo služeb	
Změny v údajích o vlastnicích chranných známek	266
Prominutí zmeškané lhůty	273
Ostatní rozhodné údaje a úřední opravy	274
Označení původu/zeměpisná označení	
Přehled zveřejněných přihlášek barevných ochranných známek	I
Zveřejněné přihlášky ochranných známek - barevná vyobrazení	II

## **CONTENTS**

Survey of the INID codes for identification of bibliographic data	2
Survey of the chapters	3
Codes of the states	6
Refused or partially refused trademark applications before publication	7
Survey of the published trademark applications	11
Published trademark applications	12
Refused or partially refused trademark applications after publication	150
Rejected oppositions	151
Survey of the trademark registrations without change in relation to published applications	152
Registrations of trademarks without change in relation to published applications	153
Survey of the trademark registrations with change in relation to published applications	201
Registrations of trademarks with change in relation to published applications	202
Recording of licence contracts concerning trademarks	206
Recording of licence contracts concerning internationally registered trademarks	273
Trademarks cancelled and declared invalid	208
Survey of the renewals of trademark registrations	209
Renewals of trademark registrations	210
Laps of trademarks due to expiration of the period of protection	251
Surrender of the right to the trademark	253
Changes in the wording/reproduction of the trademarks and the list of goods and services	254
Changes in the ownership of the trademarks	255
Changes in the ownership of the trademarks for a part of goods and services	
Amendments in the data concerning trademark holders	266
Excuse of failure to comply with a time limit	273
Other relevant data and official rectifications	274
Appellations of origin/geographical indications	
Survey of the published applications of the coloured trademarks	I
Published trademark applications - coloured reproductions	II

### Číselné INID kódy pro označování bibliografických dat

#### Číselné INID kódy pro označování bibliografických dat ochranných známek

- (111) Číslo zápisu ochranné známky (registrace)
- (151) Datum zápisu ochranné známky
- (210) Číslo přihlášky ochranné známky (spisu)
- (220) Datum podání přihlášky
- (320) Datum vzniku práva přednosti
- (442) Datum zveřejnění přihlášky po průzkumu
- (450) Datum zveřejnění zápisu ochranné známky ve Věstníku
- (510) Seznam výrobků a služeb
- (511) Číslo třídy výrobků a služeb
- (526) Omezení rozsahu ochrany o prvek
- (540) Znění nebo vyobrazení ochranné známky
- (551) Kolektivní ochranná známka
- (554) Prostorová ochranná známka
- (558) Ochranná známka tvořená pouze barvou nebo kombinací barev
- (583) Datum právní moci rozhodnutí/výsledek rozhodnutí
- (591) Údaje o barevnosti ochranné známky
- (730) Přihlašovatel/vlastník ochranné známky
- (740) Zástupce
- (811) Mezinárodní číslo zápisu ochranné známky
- (890) Kód státu ochrany mezinárodní ochranné známky

#### INID codes and minimum required for the identification of bibliographics data relating to marks

- (111) Number of registration
- (151) Date of the registration
- (210) Number of the application
- (220) Date of filing of the application
- (320) Date of the first application
- (442) Date of the publication of the examined application
- (450) Date of publication of the registration
- (510) List of goods and/or services
- (511) Number of the class of goods and/or services
- (526) Disclaimer
- (540) Reproduction of the mark
- (551) Collective mark
- (554) Three-dimensional mark
- (558) Mark consisting exclusively of one or several colours
- (583) Date of the legal force of the decision/ result of the decision
- (591) Information concerning colour
- (730) The applicant or the holder of the mark
- (740) Name and address of the representative
- (811) Number of the international registration
- (890) INID code of the state of the international mark

### **Úvod ke všem kapitolám**

Věstník Úřadu část B se týká ochranných známek, označení původů a zeměpisných označení. Pro větší pohodlí uživatelů tohoto Věstníku je obsah jednotlivých kapitol níže stručně vysvětlen. Pro lepší orientaci je před kapitolami (zveřejněné přihlášky ochranných známek, zápisy ochranných známek, obnovy zápisu ochranných známek a zveřejněné přihlášky ochranných známek - barevná vyobrazení) Věstníku uveden přehled příslušné kapitoly, který obsahuje číselný přehled čísel spisů přihlášek ochranných známek nebo čísel zápisů ochranných známek řazených vzestupně. Údaje v jednotlivých kapitolách jsou zveřejňovány pod číselnými kódy, tzv. INID kódy, v souladu s normou WIPO ST. 60 (Doporučení týkající se bibliografických údajů ve vztahu k ochranným známkám). Pozornosti si zaslouží skutečnost, že z technických důvodů může mít tento číselný kód u některých údajů odlišný význam než standardní vymezení, které mu dalo WIPO.

### **Zamítnuté a částečně zamítnuté přihlášky ochranných známek před zveřejněním**

Kapitola obsahuje údaje o rozhodnutích o přihláškách ochranných známek, u kterých byly na základě provedeného věcného průzkumu shledány Úřadem důvody pro zamítnutí přihlášky ochranné známky podle ustanovení § 4 nebo 6 zákona č. 441/2003 Sb. Na základě toho Úřad vydal rozhodnutí o zamítnutí přihlášky podle ustanovení § 22 zákona č. 441/2003 Sb., a to pro celý seznam výrobků a služeb nebo pro jeho část. Údaje o výsledku rozhodnutí (zamítnutí přihlášky, částečné zamítnutí přihlášky) jsou uvedeny za datem právní moci rozhodnutí pod INID kódem (583) s názvem "Datum právní moci rozhodnutí/výsledek rozhodnutí".

### **Zveřejněné přihlášky ochranných známek**

Přihlášky ochranných známek, které byly na základě výsledků formálního a věcného průzkumu provedeného Úřadem shledány schopné zápisu do rejstříku ochranných známek, jsou obsaženy v této kapitole. Důležitou právní skutečností je, že zveřejněním přihlášky ochranné známky v této kapitole Věstníku (§ 23 zákona č. 441/2003 Sb.) začíná běžet zákonná tříměsíční lhůta pro podání námitek podle ustanovení § 25 zákona č. 441/2003 Sb.

### **Zamítnuté a částečně zamítnuté přihlášky ochranných známek po zveřejnění**

Zjistí-li Úřad v průběhu řízení o námitkách, že přihlašovaná ochranná známka nesplňuje podmínky pro zápis, přihlášku zamítne. Zjistí-li, že přihlašovaná ochranná známka nesplňuje podmínky pro zápis jen pro některé výrobky nebo služby, přihlášku zamítne v rozsahu výrobků nebo služeb, pro které přihláška nesplňuje podmínky zápisu. S ohledem na tuto skutečnost, obsahuje tato kapitola údaje o rozhodnutích o zamítnutí přihlášky ochranné známky v celém nebo částečném rozsahu na základě ustanovení § 26 zákona č. 441/2003 Sb.

Údaje o výsledku rozhodnutí (zamítnutí přihlášky, částečné zamítnutí přihlášky) jsou uvedeny za datem právní moci rozhodnutí pod INID kódem (583) s názvem "Datum právní moci rozhodnutí/výsledek rozhodnutí".

### **Zamítnuté námítky**

V průběhu řízení o námitkách může být Úřadem zjištěno, že přihlašovaná ochranná známka, která byla zveřejněna ve Věstníku, nezasahuje do zákonem chráněných starších práv třetích osob, tzv. namítajících, uvedených v ustanovení § 7 zákona č. 441/2003 Sb., a proto Úřad námítky zamítne. Údaje o rozhodnutích o zamítnutí námitek na základě ustanovení § 26 zákona č. 441/2003 Sb. jsou obsaženy v této kapitole.

### **Zápisy ochranných známek bez změny ve vztahu ke zveřejněným přihláškám**

Kapitola obsahuje údaje o ochranných známkách zapsaných na základě ustanovení § 28 odst. 1 zákona č. 441/2003 Sb., u kterých nedošlo ke změně údajů oproti zveřejněné přihlášce ochranné známky.

### **Zápisy ochranných známek se změnou ve vztahu ke zveřejněným přihláškám**

Kapitola obsahuje údaje o ochranných známkách zapsaných na základě ustanovení § 28 odst. 1 zákona č. 441/2003 Sb., u kterých došlo ke změně údajů oproti zveřejněné přihlášce ochranné známky.



### **Mezinárodní zápisy ochranných známek**

V této kapitole jsou zveřejněny zápisy mezinárodních ochranných známek platné v členských stranách Madridské dohody a Protokolu k Madridské dohodě, podané osobami, které mají českou státní příslušnost nebo mají na území České republiky podnik, místo trvalého pobytu nebo sídlo a osobami jim na roveň postavenými (§ 46 odst. 1 zákona č. 441/2003 Sb.)

### **Zápisy licenčních smluv k ochranným známkám**

V této kapitole jsou zveřejněny zápisy licenčních smluv podle ustanovení § 18 odst. 1 zákona č. 441/2003 Sb. řazené vzestupně podle čísel zápisů ochranných známek.

### **Zápisy licenčních smluv k mezinárodně zapsaným ochranným známkám**

V této kapitole jsou zveřejněny zápisy licenčních smluv k mezinárodně zapsaným ochranným známkám platným na území České republiky.

### **Ochranné známky zrušené a prohlášené za neplatné**

Tato kapitola obsahuje údaje o rozhodnutích o zrušení ochranné známky na základě ustanovení § 31 zákona č. 441/2003 Sb. nebo o prohlášení ochranné známky za neplatnou na základě ustanovení § 32 zákona č. 441/2003 Sb. Existuje-li důvod zrušení/prohlášení ochranné známky za neplatnou pouze ve vztahu k některým z výrobků nebo služeb, Úřad ochrannou známku zruší/prohlásí za neplatnou pouze pro tyto výrobky nebo služby. Údaje o výsledku rozhodnutí (zrušení ochranné známky, částečné zrušení ochranné známky, prohlášení ochranné známky za neplatnou, prohlášení ochranné známky za částečně neplatnou) jsou uvedeny za datem právní moci rozhodnutí pod INID kódem (583) s názvem "Datum právní moci rozhodnutí/výsledek rozhodnutí.

### **Obnovy zápisu ochranných známek**

Kapitola obsahuje údaje o ochranných známkách, u kterých byl na žádost vlastníka obnoven zápis podle ustanovení § 28 odst. 2 zákona č. 441/2003 Sb.

### **Zániky ochranných známek uplynutím doby platnosti**

Kapitola obsahuje údaje o ochranných známkách, které zanikly uplynutím doby platnosti podle ustanovení § 29 odst. 1 zákona č. 441/2003 Sb.

### **Vzdání se práv k ochranné známce**

Vlastník ochranné známky se může podle ustanovení § 30 zákona č. 441/2003 Sb. u Úřadu písemným prohlášením vzdát práv k ochranné známce v rozsahu všech výrobků nebo služeb, pro které byla zapsána, nebo některých z nich. Účinky tohoto prohlášení nastávají dnem doručení prohlášení vlastníka ochranné známky Úřadu a nelze je vzít zpět. V této kapitole je tedy uvedeno datum účinnosti vzdání se práv k ochranné známce. Pokud se vlastník vzdal práv k ochranné známce jen v rozsahu některých výrobků a služeb, je pod příslušným INID kódem zveřejněn rovněž zbývající seznam výrobků a služeb, pro které ochranná známka zůstává zapsána.

Tato kapitola dále zahrnuje údaje o ochranných známkách, u kterých vlastník písemným prohlášením omezil rozsah ochrany ve vztahu k prvku ochranné známky.

### **Úpravy znění/vyobrazení ochranných známek a seznamu výrobků a služeb**

Kapitola obsahuje údaje o ochranných známkách, u kterých na žádost vlastníka ochranné známky došlo v souladu s ustanovením § 27 zákona č. 441/2003 Sb. k úpravě ve znění, vyobrazení nebo seznamu výrobků a služeb, pokud tato změna uvádí údaje v ochranné známce do souladu se skutečností, aniž by se tím ochranná známka zásadně změnila.

**Změny vlastníků ochranných známek**

Kapitola obsahuje údaje o ochranných známkách, které byly převedeny nebo přešly ve smyslu ustanovení § 15 odst. 1, 2 a § 16 zákona č. 441/2003 Sb. na jiného vlastníka v rozsahu všech zapsaných výrobků nebo služeb.

**Změny vlastníků ochranných známek pro část výrobků nebo služeb**

Kapitola obsahuje údaje o ochranných známkách, které byly převedeny nebo přešly ve smyslu ustanovení § 15 odst. 1, 2 a § 16 zákona č. 441/2003 Sb. na jiného vlastníka pro některé zapsané výrobky nebo služby.

**Změny v údajích o vlastnících ochranných známek**

Kapitola obsahuje ochranné známky, u kterých byla v rejstříku ochranných známek vyznačena změna v údajích o vlastnících ve smyslu ustanovení § 27 odst. 2 a 7 zákona č. 441/2003 Sb. s uvedením změněných údajů o vlastnících.

**Prominutí zmeškání lhůty**

Předloží-li účastník řízení důkaz o tom, že nemohl nikoli vlastní vinou dodržet lhůtu stanovenou zákonem nebo Úřadem, Úřad na jeho žádost promine zmeškání lhůty, není-li to v zákoně č. 441/2003 Sb. stanoveno jinak. Pokud Úřad vyhověje žádosti o prominutí zmeškání lhůty, údaje o tomto rozhodnutí Úřad zveřejní v této kapitole Věstníku.

**Ostatní rozhodné údaje a úřední opravy**

Kapitola zahrnuje zejména přetřídění seznamu výrobků a služeb v návaznosti na mezinárodní zápis, opravu chyb ve formulaci, přepisů a zjevných nesprávností za účelem uvedení do souladu se skutečností. V této kapitole jsou zveřejňovány jen takové údaje, které nemohou být zveřejněny spolu se zveřejněním přihlášky nebo se zápisem ochranné známky. Dále kapitola obsahuje důležitá úřední sdělení.

**Označení původu/zeměpisná označení**

V kapitole se zveřejňují podle ustanovení § 15 odst. 4 zákona č. 452/2001 Sb., o ochranně označení původu a zeměpisných označení, zápisy označení původu/zeměpisných označení, jejich zrušení a jiné důležité skutečnosti.

**Zveřejněné přihlášky ochranných známek - barevná vyobrazení**

Kapitola obsahuje čísla spisů a vyobrazení přihlášek barevných ochranných známek, které byly podle ustanovení § 23 zákona č. 441/2003 Sb. zveřejněny.

### Kódy pro označování zemí a mezinárodních organizací použité ve věstníku

AN	Nizozemské Antily
AT	Rakousko
AU	Austrálie
BB	Barbados
BM	Bermudy
BS	Bahamy
CA	Kanada
CH	Švýcarsko
CN	Čína
CY	Kypr
CZ	Česká republika
DE	Spolková republika Německo
DK	Dánsko
ES	Španělsko
FI	Finsko
FR	Francie
GB	Velká Británie
HK	Hongkong
HR	Chorvatsko
IE	Irsko
IT	Itálie
JP	Japonsko
KP	Korejská lid. demo. republika
KR	Korejská republika
LU	Lucembursko
MX	Mexiko
NL	Nizozemí
NO	Norsko
PA	Panama
PL	Polsko
RO	Rumunsko
RU	Ruská federace
SE	Švédsko
SG	Singapur
SI	Slovinsko
SK	Slovensko
TR	Turecko
TT	Trinidad a Tobago
TW	Tajwan
UA	Ukrajina
US	Spojené státy americké
VN	Vietnam

### Kódy pro označování států USA použité ve věstníku

CA	California
CT	Connecticut
DC	District of Columbia
DE	Delaware
FL	Florida
GA	Georgia
IA	Iowa
IL	Illinois
IN	Indiana
KY	Kentucky
MA	Massachusetts
MD	Maryland
MI	Michigan
MO	Missouri
NC	North Carolina
ND	North Dakota
NJ	New Jersey
NY	New York
OH	Ohio
PA	Pennsylvania
TX	Texas
VA	Virginia
WI	Wisconsin

Zamítnuté a částečně zamítnuté přihlášky ochranných známek před zveřejněním

(210) **O-345164**  
(540)  
(583) 21.08.2006 / částečně zamítnutí přihlášky

**Hard Core International**

(210) **O-345561**  
(540)  
(583) 25.08.2006 / částečně zamítnutí přihlášky

**PRAŽSKÝ GURMÁN**

(210) **O-345711**  
(540)

**zemníplyn**

(583) 31.08.2006 / zamítnutí přihlášky

(210) **O-347184**  
(540)  
(583) 29.08.2006 / zamítnutí přihlášky

**NÁRODNÍ PROGRAM  
POČÍTAČOVÉ  
GRAMOTNOSTI**

(210) **O-360431**  
(540)  
(583) 25.08.2006 / zamítnutí přihlášky

**CZECH FLOATS**

(210) **O-422176**  
(540)  
(583) 25.08.2006 / částečně zamítnutí přihlášky

**www.horoskopy.cz**

(210) **O-424399**  
(540)

**T A R I F   E X T R A**

(583) 21.08.2006 / zamítnutí přihlášky

(210) **O-424608**  
(540)  
(583) 05.06.2006 / zamítnutí přihlášky

**PIZZA NUOVA**

(210) **O-424645**  
(540)



**FARMAKOTERAPIE PRO PRAXI**

(583) 15.08.2006 / částečně zamítnutí přihlášky

(210) **O-425286**  
(540)



(583) 12.09.2006 / zamítnutí přihlášky

(210) **O-426962**  
(540)



(583) 27.03.2006 / částečně zamítnutí přihlášky

(210) **O-427219**  
(540)  
(583) 15.09.2006 / částečně zamítnutí přihlášky

**RENO - ty již nevyzuji**

(210) **O-427460**  
(540)



(583) 14.08.2006 / zamítnutí přihlášky

(210) **O-427587**  
(540)  
(583) 22.08.2006 / zamítnutí přihlášky

**Jednotný systém čerpání PHM**

(210) **O-428184**  
(540)  
(583) 11.08.2006 / zamítnutí přihlášky

**SERVERHOUSING**

(210) **O-428318**(540) **PICNIC**

(583) 31.07.2006 / částečně zamítnutí přihlášky

(210) **O-428927**(540) **MUZEUM KARLŮV MOST**

(583) 29.08.2006 / zamítnutí přihlášky

(210) **O-428928**(540) **MUZEUM KARLOVA MOSTU**

(583) 29.08.2006 / zamítnutí přihlášky

(210) **O-428929**(540) **CHARLES BRIDGE MUSEUM**

(583) 29.08.2006 / zamítnutí přihlášky

(210) **O-429235**(540) **České restaurace**

(583) 01.09.2006 / zamítnutí přihlášky

(210) **O-429340**(540) **EXTRA POWER**

(583) 05.09.2006 / zamítnutí přihlášky

(210) **O-429748**

(540)



(583) 12.09.2006 / zamítnutí přihlášky

(210) **O-429754**

(540)

# Náctiletý

(583) 15.08.2006 / zamítnutí přihlášky

(210) **O-429756**

(540)

# RODINNÁ

VÝCHOVA

(583) 15.08.2006 / zamítnutí přihlášky

(210) **O-430131**(540) **ZDRAVÍ PŘÍMOU CESTOU**

(583) 18.08.2006 / zamítnutí přihlášky

(210) **O-430132**(540) **HEALTHY DIRECT**

(583) 18.08.2006 / zamítnutí přihlášky

(210) **O-430465**

(540)

## LLOGO DESIGNERS

(583) 14.08.2006 / zamítnutí přihlášky

(210) **O-431457**

(540)

### Welcome to Prague Czech Republic Business & Tourist Guide

(583) 15.08.2006 / zamítnutí přihlášky

(210) **O-431925**

(540)



(583) 04.09.2006 / zamítnutí přihlášky

(210) **O-431926**

(540)



(583) 04.09.2006 / zamítnutí přihlášky

(210) **O-432226**

(540)

**Levnější nehledejte!**

(583) 18.08.2006 / zamítnutí přihlášky

(210) **O-432250**

(540)

## HUMPOLEC

(583) 29.08.2006 / zamítnutí přihlášky

(210) **O-432334**

(540)

**OBCHODNIDENÍK.CZ**

(583) 26.06.2006 / zamítnutí přihlášky

(210) **O-432511**

(540)

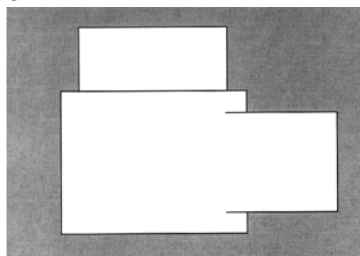

(583) 22.08.2006 / zamítnutí přihlášky

(210) **O-432362**

(540)



(583) 05.09.2006 / zamítnutí přihlášky

(210) **O-432512**

(540)

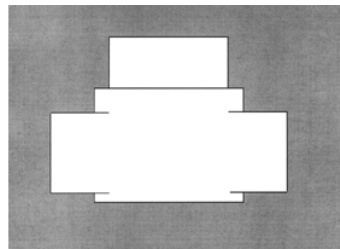

(583) 22.08.2006 / zamítnutí přihlášky

(210) **O-432363**

(540)



(583) 05.09.2006 / zamítnutí přihlášky

(210) **O-432609**

(540)

**ORGANIK**

(583) 31.07.2006 / zamítnutí přihlášky

(210) **O-432731**

(540)

**lahodný svařák**

(583) 05.09.2006 / zamítnutí přihlášky

(210) **O-432506**

(540)

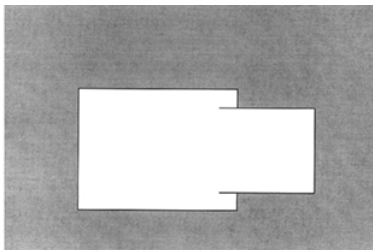

(583) 22.08.2006 / zamítnutí přihlášky

(210) **O-432923**

(540)

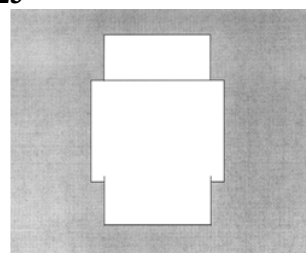

(583) 22.08.2006 / zamítnutí přihlášky

(210) **O-432510**

(540)

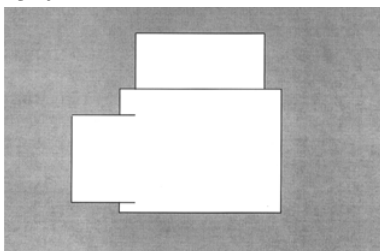

(583) 22.08.2006 / zamítnutí přihlášky

(210) **O-433052**

(540)

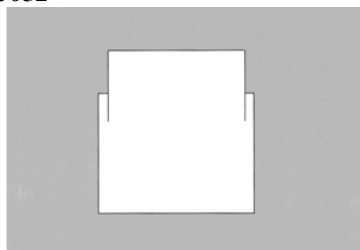

(583) 22.08.2006 / zamítnutí přihlášky

(210) **O-433235**

(540)

**Saturn**

(583) 05.09.2006 / zamítnutí přihlášky

(210) **O-433893**

(540)

**Online TV**

(583) 26.06.2006 / zamítnutí přihlášky

(210) **O-433973**

(540)

**VÁNOČNÍ MĚSTEČKO**

(583) 14.08.2006 / částečně zamítnutí přihlášky

(210) **O-434035**

(540)

**beauty salon**

(583) 15.08.2006 / zamítnutí přihlášky

(210) **O-434231**

(540)

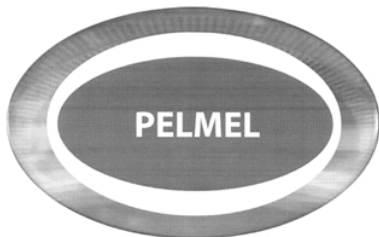

(583) 16.08.2006 / částečně zamítnutí přihlášky

(210) **O-434483**

(540)

**JEDNO**

(583) 26.08.2006 / zamítnutí přihlášky

(210) **O-434512**

(540)

**PLUM**

(583) 22.08.2006 / částečně zamítnutí přihlášky

(210) **O-434588**

(540)

**Bydlení, Stavby, Reality**

(583) 28.08.2006 / částečně zamítnutí přihlášky

(210) **O-434595**

(540)

**ELFISTOR**

(583) 14.08.2006 / zamítnutí přihlášky

(210) **O-434891**

(540)

**Prague International Golf Club**

(583) 29.08.2006 / zamítnutí přihlášky

(210) **O-435100**

(540)

**LANDMARK**

(583) 28.08.2006 / částečně zamítnutí přihlášky

(210) **O-435115**

(540)



(583) 01.08.2006 / částečně zamítnutí přihlášky

(210) **O-435153**

(540)

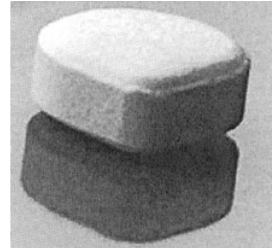

(583) 28.08.2006 / zamítnutí přihlášky

(210) **O-435555**

(540)

**DYN**

(583) 29.08.2006 / částečně zamítnutí přihlášky

(210) **O-435855**

(540)



(583) 15.08.2006 / zamítnutí přihlášky

(210) **O-436029**

(540)

**PRINCE**

(583) 15.08.2006 / zamítnutí přihlášky

(210) **O-436074**

(540)

**GHOST BUBBLE**

(583) 18.08.2006 / částečně zamítnutí přihlášky

(210) **O-436242**

(540)

**MOBO**

(583) 22.08.2006 / částečně zamítnutí přihlášky

(210) **O-436485**

(540)

**CHEMIA SERVIS TUNELY**

(583) 29.08.2006 / zamítnutí přihlášky

## Přehled zveřejněných přihlášek ochranných známek

Přihlášky ochranných známek, které byly na základě výsledků formálního a věcného průzkumu provedeného Úřadem shledány schopné zápisu do rejstříku ochranných známek, jsou obsaženy v této kapitole. Důležitou právní skutečností je, že zveřejněním přihlášky ochranné známky v této kapitole Věstníku (§ 23 zákona č. 441/2003 Sb.) začíná běžet zákonná tříměsíční lhůta pro podání námitek podle ustanovení § 25 zákona č. 441/2003 Sb.

### Číselný přehled

O-139596, O-164504, O-184761, O-184764, O-192197, O-345164, O-345561, O-346863, O-356119, O-360027, O-420557, O-421473, O-422176, O-423505, O-424339, O-424645, O-425494, O-426322, O-426360, O-426362, O-426363, O-426962, O-427219, O-427454, O-428091, O-428151, O-429005, O-429206, O-429255, O-429293, O-430276, O-430717, O-430825, O-430888, O-430951, O-430954, O-430956, O-430972, O-431892, O-432191, O-432294, O-432312, O-432342, O-432378, O-432409, O-432886, O-433068, O-433772, O-433851, O-433929, O-433973, O-434095, O-434231, O-434347, O-434410, O-434411, O-434434, O-434435, O-434499, O-434500, O-434512, O-434576, O-434588, O-434630, O-434631, O-434634, O-434651, O-434787, O-434832, O-434880, O-434894, O-434936, O-434953, O-435013, O-435014, O-435069, O-435078, O-435100, O-435108, O-435115, O-435255, O-435328, O-435423, O-435524, O-435555, O-435617, O-435666, O-435834, O-435837, O-435879, O-435896, O-435897, O-435898, O-435964, O-436006, O-436036, O-436055, O-436074, O-436086, O-436132, O-436133, O-436182, O-436204, O-436235, O-436242, O-436256, O-436359, O-436389, O-436408, O-436422, O-436552, O-436585, O-436602, O-436609, O-436710, O-436712, O-436713, O-436714, O-436726, O-436736, O-436737, O-436778, O-436779, O-436829, O-436847, O-436849, O-436867, O-436890, O-436978, O-436981, O-437040, O-437046, O-437047, O-437048, O-437094, O-437123, O-437138, O-437197, O-437198, O-437229, O-437237, O-437356, O-437385, O-437410, O-437411, O-437412, O-437441, O-437512, O-437512, O-437525, O-437554, O-437568, O-437575, O-437597, O-437636, O-437655, O-437656, O-437668, O-437671, O-437672, O-437740, O-437741, O-437750, O-437751, O-437752, O-437755, O-437766, O-437785, O-437791, O-437794, O-437798, O-437821, O-437827, O-437828, O-437829, O-437867, O-437892, O-437907, O-437916, O-437917, O-437948, O-437955, O-437963, O-438026, O-438028, O-438036, O-438049, O-438050, O-438051, O-438078, O-438080, O-438095, O-438096, O-438104, O-438106, O-438137, O-438138, O-438139, O-438162, O-438164, O-438169, O-438174, O-438175, O-438179, O-438222, O-438230, O-438250, O-438254, O-438262, O-438263, O-438271, O-438273, O-438274, O-438278, O-438286, O-438287, O-438294, O-438310, O-438311, O-438312, O-438315, O-438316, O-438323, O-438331, O-438333, O-438334, O-438348, O-438349, O-438351, O-438352, O-438371, O-438374, O-438409, O-438416, O-438421, O-438429, O-438433, O-438434, O-438435, O-438436, O-438437, O-438445, O-438450, O-438451, O-438457, O-438459, O-438476, O-438479, O-438480, O-438482, O-438483, O-438486, O-438487, O-438490, O-438499, O-438502, O-438508, O-438512, O-438513, O-438519, O-438520, O-438525, O-438534, O-438535, O-438536, O-438543, O-438544, O-438545, O-438546, O-438547, O-438548, O-438551, O-438552, O-438555, O-438556, O-438558, O-438563, O-438566, O-438567, O-438568, O-438569, O-438571, O-438572, O-438574, O-438575, O-438579, O-438590, O-438591, O-438592, O-438593, O-438610, O-438654, O-438674, O-438675, O-438677, O-438688, O-438694, O-438699, O-438713, O-438717, O-438724, O-438726, O-438741, O-438748, O-438756, O-438764, O-438780, O-438785, O-438793, O-438794, O-438797, O-438805, O-438816, O-438821, O-438824, O-438825, O-438826, O-438909, O-438910, O-438911, O-438917, O-438930, O-438934, O-438942, O-438946, O-438956, O-438957, O-438959, O-438962, O-438963, O-438964, O-438965, O-438967, O-438968, O-438969, O-438970, O-438975, O-438976, O-439002, O-439004, O-439006, O-439009, O-439012, O-439019, O-439021, O-439032, O-439033, O-439034, O-439035, O-439040, O-439042, O-439060, O-439063, O-439067, O-439070, O-439071, O-439080, O-439083, O-439085, O-439103, O-439132, O-439143, O-439153, O-439154, O-439159, O-439161, O-439162, O-439165, O-439166, O-439168, O-439177, O-439183, O-439188, O-439192, O-439194, O-439200, O-439204, O-439207, O-439215, O-439217, O-439218, O-439219, O-439220, O-439221, O-439233, O-439244, O-439245, O-439246, O-439247, O-439248, O-439250, O-439251, O-439252, O-439253, O-439256, O-439257, O-439258, O-439262, O-439269, O-439270, O-439271, O-439273, O-439274, O-439278, O-439279, O-439283, O-439284, O-439286, O-439287, O-439291, O-439293, O-439294, O-439295, O-439296, O-439297, O-439298, O-439299, O-439300, O-439339, O-439354, O-439356, O-439358, O-439360, O-439368, O-439369, O-439370, O-439371, O-439372, O-439373, O-439376, O-439380, O-439382, O-439386, O-439407, O-439410, O-439412, O-439413, O-439414, O-439417, O-439418, O-439419, O-439420, O-439421, O-439423, O-439424, O-439425, O-439429, O-439430, O-439431, O-439435, O-439439, O-439445, O-439451, O-439453, O-439456, O-439458, O-439463, O-439467, O-439468, O-439470, O-439471, O-439474, O-439493, O-439500, O-439504, O-439507, O-439509, O-439510, O-439515, O-439518, O-439522, O-439523, O-439527, O-439529, O-439533, O-439534, O-439543, O-439547, O-439555, O-439568, O-439570, O-439571, O-439575, O-439576, O-439577, O-439580, O-439586, O-439587, O-439611, O-439612, O-439616, O-439625, O-439626, O-439627, O-439628, O-439629, O-439634, O-439635, O-439636, O-439637, O-439639, O-439641, O-439643, O-439646, O-439658, O-439661, O-439662, O-439667, O-439670, O-439672, O-439673, O-439675, O-439676, O-439690, O-439692, O-439696, O-439699, O-439700, O-439701, O-439719, O-439720, O-439738, O-439739, O-439740, O-439741, O-439742, O-439748, O-439774, O-439779, O-439780, O-439781, O-439782, O-439783, O-439784, O-439785, O-439787, O-439795, O-439802, O-439806, O-439807, O-439808, O-439815, O-439816, O-439823, O-439824, O-439829, O-439830, O-439831, O-439832, O-439834, O-439835, O-439838, O-439840, O-439841, O-439842, O-439846, O-439847, O-439852, O-439853, O-439854, O-439946, O-439947, O-439948, O-439950, O-439951, O-439955, O-439956, O-439975, O-439979, O-439985, O-439986, O-439987, O-439997, O-439998, O-440001, O-440002, O-440005, O-440085, O-440087, O-440090, O-440091, O-440092, O-440172, O-440177, O-440178, O-440184, O-440185, O-440186, O-440188, O-440192, O-440193, O-440214, O-440229, O-440230, O-440231, O-440235, O-440236, O-440238, O-440239, O-440241, O-440244, O-440257, O-440258, O-440259, O-440260, O-440269, O-440270, O-440271, O-440272, O-440273, O-440286, O-440287, O-440288, O-440289, O-440290, O-440291, O-440292, O-440293, O-440294, O-440296, O-440298, O-440299, O-440306, O-440307, O-440309, O-440310, O-440311, O-440313, O-440315, O-440318, O-440319, O-440320, O-440321, O-440340, O-440347, O-440381, O-440383, O-440393, O-440399, O-440426, O-440432, O-440433, O-440437, O-440438, O-440439, O-440440, O-440441, O-440442, O-440443, O-440449, O-440450, O-440456, O-440458, O-440478, O-440491, O-440492, O-440493, O-440494, O-440495, O-440496, O-440497, O-440563, O-440564, O-440565, O-440566, O-440595, O-440625, O-440633, O-440641, O-440658, O-440663, O-440665, O-440699, O-440705, O-440714, O-440715, O-440729, O-440735, O-440736, O-440745, O-440746, O-440750, O-440761, O-440771, O-440860



## Zveřejněné přihlášky ochranných známek

(210) **O-139596**

(220) 01.02.1999

(320) 01.02.1999

(511) 21

(540)

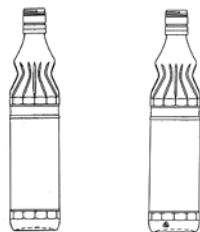

(554) Prostorová

(510) (21) obalové sklo, láhve.

(730) **AVIRUNION, a.s.**, Ruská 84, Dubí 3, 41703, CZ

(740) Ing. Reichel Pavel, Lopatecká 14, Praha 4, 14700

(210) **O-164504**

(220) 20.02.2001

(320) 20.02.2001

(511) 16, 18, 21, 24, 27, 29, 30, 32, 33, 35, 42

(510) (16) papír a výrobky z papíru, lepenka a kartonážní výrobky, časopisy, tiskoviny, periodika, knihy, knihařské výrobky, fotografie, papírnické zboží, lepidla, potřeby pro umělce, štětce, psací stroje a kancelářské potřeby, učební a školní potřeby a pomůcky, hrací karty, tiskařské typy, štočky, obalové materiály z plastických hmot; (18) kožené oděvy, kožená galanterie, předměty z kůže a jejich imitací, tašky, opasky, kufrы, doplňky z kůže, sedlářské a brašnářské výrobky; (21) sklo, dekorativní a upomínkové předměty ze skla, užité a další předměty ze skla a keramiky jako láhve, hrnky, talíře, misky, sklenice, džbány, vázy; (24) tkaniny, textilie v rolích, deky, pokrývky, ložní prádlo, prostírání; (27) koberce, rohože, podlahové krytiny z textilu, papíru, dřeva, korku a umělých hmot; (29) maso a uzeniny, ryby, drůbež, zavařeniny, mléko a jiné mlékařské výrobky, včetně mléčných nápojů, zejména smetana, šlehačka, sýry všeho druhu, měkké i tvrdé, jedlé oleje a tuky, též majonézy a margarín, konzervované potraviny, hotová jídla s převahou masa, masové paštiky; (30) mlynářské výrobky, zvláště mouka, cukr, též hroznový a vanilkový, moučné a pečivářské výrobky, zvláště chléb všeho druhu, čokoláda, káva, též nápoje z nich, kávové náhražky a přísady, zmrzlina; (32) pivo, lehká piva a ležáky, minerální vody přírodní nebo umělé, nealkoholické nápoje, zejména limonády, též šumivé s ovocnou šťávou, jiné přípravky k přípravě nápojů, ovocné nápoje a nápoje z ovocných šťáv; (33) vína, též nealkoholická, lihoviny, likéry; (35) kopírování a rozmnožování dokumentů, zprostředkování obchodních záležitostí, předvádění zboží, poradenství v obchodní činnosti; (42) pronájem průmyslového zboží zařazeného do tříd 9 a 11 včetně výpočetní techniky, půjčování oděvů, stanů, uniforem, židlí, stolů, prostírání, nápojového skla.

(730) **Društvo ŠIPKA**, Lidická 43, Havířov - Šumbark, 73601, CZ

(740) Ing. Kučera Zdeněk, Padělký 548 (P.O.Box 92), Slušovice, 76315

(210) **O-184761**

(220) 17.10.2002

(320) 17.10.2002

(511) 41

(540)



(510) (41) agenturní činnost v kultuře.

(730) **Martin Otava**, K Chabům 9/151, Praha 13 - Třebonice, 15500, CZ

(210) **O-184764**

(220) 17.10.2002

(320) 17.10.2002

(511) 41

(540)



(510) (41) agenturní činnost v kultuře.

(730) **Martin Otava**, K Chabům 9/151, Praha 13 - Třebonice, 15500, CZ

(210) **O-192197**

(220) 02.06.2003

(320) 02.06.2003

(511) 9, 16, 35, 37, 38, 42

(540)

### BIT POWER

(510) (9) přístroje a zařízení pro výpočetní techniku, samočinné počítače, hardware a software, příslušenství, součásti a náhradní díly pro samočinné počítače, přístroje pro audiovizuální techniku, přístroje pro záznam, uchování, převod, přenos nebo reprodukci zvuku a obrazu, přístroje pro záznam, uchování, převod, přenos nebo reprodukci dat, nosiče informací nahrané i nenahrané spadající do této třídy, pro výpočetní a audiovizuální techniku, počítačové soubory a záznamy v elektronické podobě, elektronické datové, informační, počítačové, komunikační přenosové sítě pro výpočetní a audiovizuální techniku, elektronické informační soubory, zejména katalogy, časopisy, periodika a knihy v elektronické podobě, elektrické a elektronické reklamní přístroje a panely; (16) výrobky z papíru a papírové obaly všeho druhu spadající do této třídy, informační a reklamní podklady zhotovené z papíru, zejména tiskopisy, knihy, časopisy a periodika, katalogy, plakáty a prospekty; (35) propagační činnost a reklama, pomoc při řízení obchodní činnosti, obchodní administrativa, kancelářské práce, vyhledávání dat v počítačových souborech; (37) montáž, servis, údržba a opravy technických prostředků výpočetní techniky, komunikačních a telekomunikačních výrobků a systémů, systémů pro přenos dat; (38) výměna zpráv, šíření a výměna informací a zpráv, získávání zpráv a informací, poskytování a šíření informací prostřednictvím počítačové sítě, kupř. Internetu, pomocí satelitu, elektronických časopisů, elektronických periodik a knih v elektronické podobě, multimediálních aplikací a katalogů, přenos zvuku a obrazu apod.; (42) návrh programového vybavení, vývoj programového vybavení, programování, aktualizace programového vybavení, údržba programového vybavení, instalace počítačových programů, programování počítačů, pronájem doby přístupu k databázi, tvorba počítačových systémů, počítačové systémové analýzy, regenerace počítačových dat, technické studie v oblasti počítačů a programového vybavení, pronájem programového vybavení a počítačů, základní a aplikovaný výzkum a vývoj a odhady a

vyhodnocení a posudky v oblasti výpočetní techniky, informačních systémů a datové komunikace, hosting webových stránek, tvorba a správa WEB pro třetí osoby, odborné poradenské a konzultační služby v oblasti vývoje software a Informačních systémů, technické projektové studie, odborné poradenské a konzultační služby v oblasti počítačů, softwaru, informatiky a datové komunikace.

- (730) **Roman Putner**, Nad Stadionem 576, Vrbno pod Pradědem, 79326, CZ  
(740) Karel Čálek, Nad Palatou 12, Praha 6, 1500

- (210) **O-345164**  
(220) 05.04.2004  
(320) 05.04.2004  
(511) 16, 41  
(540)

### Hard Core International

- (510) (16) periodický a neperiodický tisk; (41) nakladatelská a vydavatelská činnost, vydávání časopisů.  
(730) **PK 62, a.s.**, Bohdalecká 6/1420, Praha 10, 10100, CZ  
(740) Ing. Václav Kratochvíl, Radlická 28/663, Praha 5, 15000

- (210) **O-345561**  
(220) 16.04.2004  
(320) 16.04.2004  
(511) 35, 43  
(540)

### PRAŽSKÝ GURMÁN

- (510) (35) obchodní zprostředkovatelská činnost v oboru potravinářských výrobků, např. hotových jídel a nápojů, odborné informační, poradenské a konzultační služby v oboru obchodu s potravinářskými výrobky, správa restauračních a hotelových služeb v rámci této třídy; (43) zásobovací služby a rozvoz jídla v rámci této třídy, pronajímání společenských, jednacích a herních místností a salóneků, ubytovací a hotelové služby.  
(730) **PRAŽSKÝ GURMÁN s.r.o.**, Pod Krocínkou 850, Praha 9, 19000, CZ  
(740) Mgr. Marcela Machatová, patentový zástupce, Pospíšilova 2, Praha 3, 13000

- (210) **O-346863**  
(220) 26.05.2004  
(320) 26.05.2004  
(511) 17, 19, 37  
(540)



- (510) (17) hydroizolační materiály; (19) střešní krytiny nekovové, asfaltové pásy.  
(730) **ZA O "TechnoNICOL" (a Russian joint stock company)**, Krymsky Val. d. 8, Moscow, RU  
(740) PATENTSERVIS PRAHA a.s., Jivenská 1273/1, Praha 4, 14021

- (210) **O-356119**  
(220) 12.07.2004  
(320) 12.07.2004  
(511) 3, 30, 35  
(540)

### Rabštejská apatyka

- (510) (3) kosmetické výrobky; (30) potraviny rostlinného původu určené pro zvláštní výživu (doplňky stravy) v rámci třídy 30; (35) zprostředkovatelská činnost v oblasti obchodu s výše uvedenými produkty, reklama, propagace, inzertní činnost.  
(730) **Rabštejská apatyka, s.r.o.**, Cehnice 78, Cehnice, 38752, CZ

- (210) **O-360027**  
(220) 08.10.2004  
(320) 08.10.2004  
(511) 9, 16, 35, 38, 41

(540)

### Radio SUPERSTAR

- (510) (9) radiopřijímače, magnetické suporty zvukových záznamů, gramofonové desky, automatické distributory a mechanismy na mince; (16) papír, výrobky z papíru, tiskárenské výrobky, fotografie, kancelářské potřeby, tiskoviny; (35) public relations, reklamní akce a rozhlasová propagace, zprostředkování obchodů a obchodních záležitostí prostřednictvím rádia; (38) spoje (komunikace), vysílání vědeckých, vzdělávacích, výchovných, zábavných, hudebních, sportovních, kulturních a jiných rozhlasových programů; (41) výchova, vzdělávání, školení, kurzy, semináře (formace), sportovní a kulturní aktivity, tvorba a výroba audiovizuálních programů, agenturní umělecká činnost, poradenská a konzultační činnost v oblasti multimediální a masmediální tvorby.  
(730) **LONDA spol. s r.o.**, Václavské náměstí 8, Praha 1, 11000, CZ  
(740) JUDr. Jirí Bedrna, Puškinovo nám. 14, Praha 6, 16000

- (210) **O-420557**  
(220) 18.11.2004  
(320) 18.11.2004  
(511) 4, 35, 36, 37, 41, 43  
(540)



- (510) (4) pohonné hmoty paliva a maziva, zkapalněné uhlovodíkové plyny v tlakových nádobách; (35) zprostředkování obchodních služeb; (36) realitní činnost, správa a pronájem nemovitostí, směnárenské služby; (37) půjčování movitých věcí - strojů spadajících do tř. 37, provozování čerpacích stanic s palivou a mazivy; (41) provozování kulturních a zábavných akcí, provozování zařízení k zábavě; (43) služba restaurací a bister, ubytovací služby.  
(590) Barevná  
(730) **Holota Jan**, Školní 470, Kaznějov, 33151, CZ  
(740) Irena Langrová, Skřetova 48, Plzeň, 30100

- (210) **O-421473**  
(220) 16.12.2004  
(320) 16.12.2004  
(511) 9, 16, 35, 36, 38, 41, 42  
(540)

### Moji blízcí

- (510) (9) telefony, telefonní přístroje, záznamníky, hlasové schránky, mobilní telefony, komunikační výrobky, ostatní komunikační výrobky, technika a zařízení, komunikátory, faxy, modemy, operátory, aparáty a přístroje vědecké, geodetické, elektrické, elektronické, fotografické, filmové, optické, přístroje pro vážení, měření, signalizaci, kontrolu, záchranu a přístroje učební, automatické distributory a mechanismy na mince, zapisovací pokladny, kalkulační stroje, přístroje pro zpracování informací a počítače včetně jejich jednotlivých součástí a náhradních dílů ze třídy 9, audiovizuální programy, audioprogramy, videokazety nahané i nenahané, audiokazety nahané i nenahané, informace a záznamy i v elektronické podobě s výjimkou počítačových programů, elektronické sítě, multimediální aplikace, multimediální informační katalogy, elektronické časopisy, elektronická periodika a knihy v elektronické podobě, pohledy ilustrované se zvukovou nahrávkou, hlavolamy elektrické nebo elektronické, hrací skříně uváděné v činnost vhozením mince, reklamní přístroje na stídané obrazy, reklama světelná, magnetické suporty zvukových záznamů, software, hardware, nosiče záznamů nahané i nenahané, CD disky, automaty prodejn, reklamní světelné přístroje, aparáty pro záznam, převod, reprodukci zvuku, obrazu nebo dat včetně jejich jednotlivých součástí, příslušenství a náhradních dílů ze třídy 9, zařízení, pro vysílání, přenos, směřování, spojování a příjem informací pomocí elektromagnetických vln včetně vedení, počítačové programy, nosiče dat, zvuku i obrazu nahané i nenahané, data, databáze, databázové produkty a jiné informace,

záznamy a informační produkty samy o sobě a v elektronických, datových, informačních a telekomunikačních sítích všeho druhu a na nosičích dat všeho druhu, s výjimkou papírových nosičů ze třídy 16, radiotelefonní zařízení, telefonní sluchátka, telefonní mikrofony, telekomunikační vysílací zařízení, vysílačky, telekomunikační vysílače, telefonní záznamníky, faxovací přístroje, nabíječky pro elektrické baterie, akumulátorové nabíječky, mikrofony, telefonní dráty, paměti počítačové, počítače, počítačové periferie, periferní zařízení počítačů, procesory, (centrální procesorové jednotky), počítačové programy (nahrané), počítačový software (nahráný), nosiče dat magnetické, nosiče dat optické, čipy, karty s pamětí nebo s mikroprocesorem, kompaktní optické disky, CD ROM, magnetické disky, přístroje pro nahrávání zvuku, přístroje pro reprodukci zvuku, kompaktní disky (audio, video), nahrané zvukové a obrazové nosiče (pro účely reklamy, marketingu a propagace), automaty hudební; (16) výrobky z papíru, lepenky a z plastických hmot zařazené ve třídě 16 pro reklamní, marketingové a propagační účely, kancelářské potřeby pro reklamní, marketingové a propagační účely, výrobky z papíru s výjimkou toaletního papíru, plakáty, fotografie, pohlednice, gratulace, dopisní papíry, obálky, kalendáře zejména nástěnné a stolní, samolepky, obtisky, poznámkové bloky, desky na spisy, pořadače, omalovánky, activity books, balicí papír, školní sešity, skicáky, tužky, pastelky, tuhy, gumy, ořezávátka, ořezávátka strojky, penály, papírové tašky, umělohmotné tašky, papírové kapesníky, obaly papírové, těžítka, tiskoviny, časopisy, periodika, knihy, databázové produkty v papírové formě, databáze v papírové formě, informační produkty v papírové formě, tiskárenské výrobky, písmena pro tiskárny, losy, štočky, potřeby pro knižní vazby, lepidla kancelářská a pro domácnost, materiál pro umělce, štetce, psací stroje a kancelářské potřeby, učební pomůcky, papírové obaly obecné, pytlíky a sáčky pro obalovou techniku, umělecké nebo ozdobné předměty z papíru, obalové materiály z plastických hmot, náležící do této třídy; (35) reklama, propagace, pronájem reklamních materiálů, informace obchodní nebo podnikatelské, systematizace informací do počítačových databází, odborné obchodní poradenství, obchodní konzultační a zprostředkovatelské služby, vzkazy, reklamní materiály (rozšiřování zákazníkům - letáky, prospekty, tisky vzorky), reklamní nebo inzertní materiály (jejich rozšiřování), reklamní texty (vydávání, zveřejňování, oznámení, vyhlášení, publikování), telefonní služby (telefonní vzkazy, dotazy) pro nepřítomné; (36) leasing, nákup na splátky; (38) telekomunikační služby, spoje, komunikace, provozování telekomunikační sítě, služby mobilní telekomunikační sítě, výměna, přenos a šíření informací, dat a zpráv, služby veřejnosti spojené s provozováním mobilní radiotelefonní sítě, provoz veřejné mobilní telekomunikační a datové sítě, telekomunikační informace, půjčování telekomunikačních zařízení, komunikace (telefonní), telefonické služby, počítačová komunikace, elektronická pošta, služby připojení k mezinárodní síti Internet, služby na Internetu zahrnuté v této třídě, zejména přístup k síti Internet, včetně vysokorychlostního a přenos hlasové služby přes internetový protokol, posílání (výměna) informací a zpráv, pronájem přístrojů pro přenos zpráv, pronájem zařízení pro přenos informací, telekomunikace, poradenství v oblasti telekomunikací, zprostředkovatelská činnost v oblasti telekomunikací, šíření elektronických časopisů, informací, elektronických periodik a knih v elektronické podobě prostřednictvím počítačové sítě, zejm. Internetu, pomoci satelitů; (41) vydávání knih a časopisů, informace o možnostech vzdělání, výchovy, zábavy, sportovních a kulturních aktivit, organizování soutěží (zábavných, vzdělávacích), organizování sportovních soutěží, vzdělávací informace; (42) pronájem počítačového software, pronájem počítačů, poradenství v oblasti počítačového hardware, poradenství v oblasti informační technologie.

(730) **T-Mobile Czech Republic a.s.**, Tomičkova 2144/1, Praha 4, 14900, CZ

(210) **O-422176**  
(220) 12.01.2005  
(320) 12.01.2005  
(511) 16, 18, 24, 25, 28, 32, 33, 34, 39, 45  
(540)

**www.horoskopy.cz**

(510) (16) papír, lepenka a výrobky z těchto materiálů zařazené ve třídě 16, výrobky z papíru, plakáty, kalendáře, pohlednice,

gratulace, dopisní papíry, obálky, samolepky, obtisky, poznámkové bloky, desky na spisy, pořadače, omalovánky, activity books, balicí papír, obaly všeho druhu papírové, listy, pytlíky a sáčky pro obalovou techniku spadající do této třídy, školní sešity, skicáky, tužky, pastelky, tuhy, gumy, ořezávátka, ořezávátka strojky, penály, papírové tašky, papírové kapesníky, papírové ubrusy a ubrousky, těžítka na papíry, tiskoviny, tiskopisy, časopisy, periodika, knihy, databázové produkty v papírové formě, databáze v papírové formě, tiskoviny z oblasti telekomunikací, tiskárenské výrobky, písmena pro tiskárny, losy, štočky, potřeby pro knižní vazby, psací stroje a kancelářské potřeby kromě nábytku, učební pomůcky s výjimkou přístrojů, umělecké nebo ozdobné předměty z papíru, obaly bublinové (z umělých hmot); (18) kůže a imitace kůže, jakož i zboží z nich, jsou-li obsaženy ve tř. 18, zejména příruční tašky, tašky na spisy, síťové tašky, cestovní neceséry (kožená galanterie), náprsní tašky, peněženky, pouzdra na klíče, pouzdra na řidičské průkazy, kožky a kožešiny, cestovní a příruční kufříky, deštníky, slunečníky, procházkové hole; (24) lůžkové povlečení a materiály k prostírání stolů, textilní zboží, není-li obsaženo v jiných třídách, zejména lůžkové prádlo, ručníky, stolní prádlo, potahový materiál na nábytek, záclony, závěsy; (25) oděvy, obuv, kloboučnické zboží, oděvní součásti, zejména šaty, košile, kalhoty, tréninkové obleky, svetry, koupací oděvy, slippy, spodní prádlo, spodničky, lyžařské větrovky, čepice, dámské kostýmy, obleky, trička, dámské boty, pánské boty, sportovní obuv, sandály, holinky, kozačky, výletní obuv, domácí obuv a dětská obuv; (28) hry, hračky, závodní a sportovní nářadí a náčiní (s výjimkou oděvních součástí), ozdoby vánočních stromků s výjimkou osvětlení a cukrovinek, pexesa, hrací karty, hry papírové, skládačky z papíru, papírové hračky, hlavolamy papírové; (32) pivo, minerální vody a vody obsahující uhlovlodíky a jiné nealkoholické nápoje, sirupy a jiné preparáty k přípravě nápojů, zejména ovocné sirupy, ovocné koncentráty, limonádové prášky k přípravě nealkoholických nápojů; (33) vína, lihoviny a likéry; (34) kuřácké zboží, zejména popelníky, ne z drahých kovů, zapalovače, hořlaviny pro zapalovače, čističe lulek a dýmek, nacpávače lulek a dýmek, taštičky pro dýmky, kuřácké soupravy, kuřácký kapesní nožič, váčky na tabák, tabákové dýmky, tabákové dózy, misky na tabák, vodní dýmky, zařízení na odřezávání cigár, obaly na cigára a cigarety, krabičky na cigára a cigarety, cigárové a cigaretové špičky, zápalky; (39) archivace elektronicky uložených dat nebo dokumentů, informace (skladování), skladování; (45) služby seznamovací kanceláře.

(730) **Seznam.cz, a.s.**, Naskové 1, Praha 5, 15000, CZ

(740) JUDr. Miroslav Kupka, Levého 1532, Rakovník, 26901

(210) **O-423505**  
(220) 21.02.2005  
(320) 21.02.2005  
(511) 16  
(540)

## HR forum

(510) (16) tiskárenské výrobky - odborný měsíčník pro personalisty a všechny, kdo se zajímají o řízení lidských zdrojů.  
(730) **HR FORUM, s.r.o. František Mika Ing.**, Sarajevská 25, Praha 2, 12004, CZ

(210) **O-424339**  
(220) 17.03.2005  
(320) 17.03.2005  
(511) 35, 39, 41  
(540)

## CzechTrade

(510) (35) propagační a reklamní činnost, pomoc při řízení obchodní činnosti, obchodní poradenské služby, vedení databází a jiných záznamů o obchodních kontaktech, konzultace v oblasti obchodu a ekonomiky, zprostředkování obchodu, akviziční činnost, vyhledávání partnerských firem zejména pro zahraniční zájemce v tuzemsku a pro tuzemské zájemce v zahraničí, pořádání a zajištění veletrhů a výstav ke komerčním a reklamním účelům, zřizování a organizačně-ekonomické zajišťování výstavních stánků v tuzemsku i v zahraničí, obchodní administrativa, kancelářské práce; (39) organizování cest; (41) školící a vzdělávací činnost, vydavatelská a nakladatelská činnost především v oblasti komerčních publikací, brožur a příruček pro

- české i zahraniční investory v různých jazykových verzích. (540)  
(730) **Česká agentura na podporu obchodu CzechTrade**,  
Dittrichova 21, Praha 2, 12801, CZ  
(740) JUDr. Lucie Kociánová, Ph.D., Sněmovní 165/10, Praha 1,  
11800



- (210) **O-424645**  
(220) 29.03.2005  
(320) 29.03.2005  
(511) 9, 16, 41  
(540)



#### FARMAKOTERAPIE PRO PRAXI

- (510) (9) publikace na CD, DVD a dalších elektronických nosičích;  
(16) knihy, časopisy, knižní edice; (41) vydavatelská činnost,  
nakladatelství, digitální zpracování obrazu, elektronické  
publikování, fotografování, poskytování on-line elektronických  
publikací, překladatelské služby, vyučování, vzdělání.  
(730) **Hugo Jan**, U Krčského nádraží 86/38, Praha 4, 14000, CZ

- (210) **O-425494**  
(220) 20.04.2005  
(320) 20.04.2005  
(511) 24  
(540)

#### Rolla

- (510) (24) textilní vertikální žaluzie, zejména interiérové, šikmé a  
obloukové s ovládáním ručním, elektrickým či dálkovým, sítě  
proti hmyzu do oken či dveří, pevné, odnímatelné či otevíratelné  
s magnetickým jištěním, rolety textilní interiérové, rolety do  
střešních oken, rolety ovládané pružinou, rolety ovládané  
kuličkovým řetízem.  
(730) **ISOTRA s. r. o.**, Bílovecká 241 I/1, Opava, 74601, CZ  
(740) Ing. Petr Soukup, patentový a známkový zástupce, Vídeňská 8,  
Olomouc, 77200

- (210) **O-426322**  
(220) 12.05.2005  
(320) 12.05.2005  
(511) 32  
(540)



- (510) (32) nealkoholické nápoje, iontové a energetické nápoje,  
proteinové nápoje, želatinové nápoje, minerální a stolové vody,  
sodová voda, lithná voda, citronády, ovocné šťávy, zeleninové  
šťávy, rajčatová šťáva, nektar ovocný (nealkoholický), mošty,  
nealkoholické výtažky z ovoce, koktejly nealkoholické, aperitivy  
nealkoholické, šerbety, sirupy pro limonády, koncentráty a sirupy  
na výrobu nápojů, přípravky a příchutě na výrobu nápojů,  
nealkoholické nápoje obohacené vitamíny nebo minerály,  
nealkoholické nápoje obohacené vitamíny a/nebo minerály.  
(590) Barevná  
(730) **Ustronianka Sp. z o.o.**, 3 Maja 48, 43-450 Ustroń, PL  
(740) Ing. Iva Rylková, Polská 1525, Ostrava - Poruba, 70800

- (210) **O-426360**  
(220) 13.05.2005  
(320) 13.05.2005  
(511) 6, 7, 8, 9, 11, 17, 19, 21, 35, 39, 40

- (510) (6) kovové stavební materiály, kovové stavební materiály  
přenosné, kovové kabely a dráty neelektrické, kovové potřeby  
zámečnické a klempířské, kovové trubky, kovové výrobky, které  
nejsou uvedeny v jiných třídách, nábytkové kování; (7) stroje a  
obráběcí stroje, motory (kromě motorů pro pozemní vozidla) a  
jejich součástky, zemědělské stroje, čerpadla pro ústřední topení,  
kotle parní, soustruhy, obrážečky, jeřáby nákladní, stroje  
elektrické (generátory), stroje na postřik (malbu) zdi, čerpadla  
(stroje), čisticí elektrické stroje a přístroje, alternátory, stříkací  
pistole, brusky (stroje), generátory, frézky (stroje), hoblovky,  
kompresory, dynamo, kladkostroje, lisy - v rámci této třídy,  
ložiska, pily (stroje), kuchyňské stroje elektrické, kuchyňské  
elektrické roboty, masové mlýnky (stroje), míšící kuchyňské  
stroje elektrické, mixéry (stroje), šlehače elektrické pro  
domácnost, mlýnky elektrické pro domácnost, mechanické ruční  
nástroje a nářadí, myčky na nádobí, pračky na praní a barvení,  
sekačky na trávu, svařovací stroje elektrické, šicí stroje, ruční  
elektrické vrtačky, vysavače prachu, hadice k vysavačům prachu,  
příslušenství pro rozptylování vůně a dezinfekčních přípravků  
pro vysávání prachu; (8) nářadí a nástroje s ručním pohonem,  
sekery, polní lopatky, brousny, diamanty pro sklenářské (části  
ručních strojů), dláta, frézy (nástroje), hoblíky, vrtáky, řezné  
nástroje, ruční vrtáčky (nářadí), čepelky holicí, depilační  
přístroje, pouzdra na holicí stroje a břitvy, kapesní nože, nože,  
nožičské zboží, přibory, nůžky, nože pro nůžky, nůžky na nehty  
(elektrické nebo neelektrické), nůžky na stříhání vousů, nůžky na  
větve, nůžky zahradnické, pilníky (nástroje), pilníky na nehty,  
zahradnické nářadí (ruční); (9) elektrody pro elektrické sváření,  
kinematografické, optické přístroje, fotografické náčiní a  
příslušenství, hledáčky a objektivy (fotografické), fotografické  
stativy, osvětlovací stativy, nástroje pro účely kontrolní  
(inspekční), automatické přístroje uváděné v činnost zhozením  
mince nebo známky, zapisovací pokladny a počítací stroje, hasicí  
přístroje, automaty na zboží, baterie pro kapesní svítilny, busoly,  
přístroje a nástroje vědecké, přístroje a nástroje navigační,  
přístroje a nástroje geodetické, fotoaparáty, digitální fotoaparáty,  
fotoelektrické buňky, fotobuňky, speciální pouzdra na  
fotografické aparáty, sušičky na fotografické snímky (pozitivy),  
lešticí zařízení na fotografické snímky (pozitivy), fotokomory,  
fotolampy do temných komor, fotometry, paměťová média pro  
digitální fotoaparáty, fotografické filtry, odkapávače k  
fotografickým účelům, spouště uzávěrek fotografické,  
stabilizátory pro osvětlovací přístroje, stativy na fotoaparáty, UV  
filtry pro fotografické účely, zvětšovací přístroje, přístroje a  
nástroje k měření a vážení, přístroje a nástroje signální,  
přístroje a nástroje pro účely záchranné a učešní, kancelářské  
stroje děrovací, měřicí přístroje a nástroje, měřicí přístroje se  
záznamovými prvky, měřiče elektřiny a elektrické měřicí  
přístroje; (11) přístroje pro osvětlení, topení, pro vaření, přístroje  
chladicí, přístroje pro sušení, ventilaci, rozvod vody a sanitární  
zařízení, dřezy, fritézy, grily na opékání, elektrické hrnce  
tlakové, koupelňové obklady a vyzdívky, krby (pro domácnost),  
kryty pro svítidla, kuchyňská odsávací zařízení, kuchyňské  
potřeby elektrické, pece, píčky, radiátory (topení), radiátory  
elektrické, regulátory topení, regulátory pro vodní nebo plynové  
zařízení a potrubí, rošty do pecí, rošty na opékání masa, zařízení  
pro sauny, saunová zařízení, sušičky prádla elektrické, trouby  
mikrovlnné, trouby s výjimkou trub pro experimentální účely,  
elektrické sporáky pro domácnost; (17) polotovary z plastických  
hmot, materiály těsnící, ucpávací a izolační, ohebné trubky  
nekovové; (19) stavební materiál nekovový, neohebné trubky  
nekovové pro stavebnictví, stavební dřevěné polotovary, dřevěné  
montované stavby zejména pro táboření (podsady pod stany,  
jídelny, umývárny, WC), obklady stěn (nekovové), dřevěné  
obložení, okna nekovová, řezivo, řezivo neopracované, stavební  
dřevo neopracované, zárubně dveří (nekovové), vrata nekovová,  
žaluzie (nekovové), dřevo na bedny, dřevo na dýhy, dýhy, lišty  
nekovové, dřevo překližkové, formovatelné dřevo, dřevo

stavební, dřevo tvarované, dřevo způsobilé k lití (směs dřevěného prachu), lepenka a dřevolepenka pro stavebnictví, dříví důlní, dřevěné podlahy, nekovové podlahy a stropy pro stavby, materiály pro jednolitou podlahu, podlahovina z korkové drti, nekovové potřeby pro stavbu podlah, parkety, parketové podlahy, prkna (stavební dřevo), překližky, schody, vlysy podlahové, dlaždice nekovové, střešní krytiny a tašky nekovové, břidlice na střechy, břidlice přírodní nebo umělá, břidlice (krytina), břidlicové desky broušené, hlazené, leštěné nebo opracované jinak, akvária (stavby), altány, bazény plavecké (nekovové), trubky pro drenáže (nekovové), nátěrové hmoty pro stavebnictví, skleníky a vrata nekovové, fitinky nekovové - vše v rámci této třídy; (21) náčiní, nádobí, nádoby a potřeby pro domácnost nebo kuchyni, drobné náčiní a přenosné nádoby pro domácnost a kuchyni (nikoliv z drahých kovů nebo z kovů platových-dublé), hrnce, kastrolы, hřebeny a mycí houby, kartáče (s výjimkou štětců), kartáčnický materiál, pomůcky a látky k čištění, drátěnky, sklo surové nebo polozpracované (s výjimkou stavebního skla), zboží skleněné, porcelánové a kameninové neobsažené v jiných třídách, neelektrické nádoby pro domácnost tlakové a tlakové hrnce, nádoby pro domácnost vakuové, papírové utěrky napuštěné čisticím nebo pracím prostředkem k čištění nádobí, láhve polní, láhve cestovní, láhve vakuové, lahvové podložky, láhve ochlazovací, dávkovače mýdla, koše na odpadky, mixéry ruční, mixéry s výjimkou elektrických pro použití v domácnosti, mlýnky ruční pro domácnost, prádelní sušáky, prkna žehlicí, rukavice pro domácnost, sklo tabulové (surovina), výrobky z křišťálového skla; (35) vyhledávání informací v počítačových souborech, pronájem reklamního času ve všech komunikačních médiích, poskytování obchodních informací pomocí Internetu, komerční využití Internetu v oblastech komerčních internetových médií a vyhledávacích služeb; (39) zprostředkování dopravy, organizování cest; (40) zpracování a úprava materiálu a výrobků v rámci této třídy, zpracování plastických hmot, zpracování kovů, řezání pilou, zpracování dřeva, kácení dřeva, hoblování, barvení, příprava, zpracování a povrchové zušlechťování kůží, povrchová úprava kovů, emailování, galvanizace, fosfátování, chromování, zinkování, zámečnictví - v rámci této třídy, tiskárny, tisk ofsetový, tisky litografické.

- (590) Barevná  
(730) **TRUST Dřevo**by, a.s., T. G. Masaryka 602, Frýdek - Místek, 73801, CZ  
(740) Ing. Pavel Nádvořník, Sokola Tůmy 1, Ostrava - Hulváky, 70900

- (210) **O-426362**  
(220) 13.05.2005  
(320) 13.05.2005  
(511) 6, 7, 8, 9, 11, 17, 19, 21, 35, 39, 40  
(540)

 **dřevo trust**

- (510) (6) kovové stavební materiály, kovové stavební materiály přenosné, kovové kabely a dráty neelektrické, kovové potřeby zámečnické a klempířské, kovové trubky, kovové výrobky, které nejsou uvedeny v jiných třídách, nábytkové kování; (7) stroje a obráběcí stroje, motory (kromě motorů pro pozemní vozidla) a jejich součástky, zemědělské stroje, čerpadla pro ústřední topení, kotle parní, soustruhy, obrážecí, jeřáby nákladní, stroje elektrické (generátory), stroje na postřik (malbu) zdi, čerpadla (stroje), čisticí elektrické stroje a přístroje, alternátory, stříkací pistole, brusky (stroje), generátory, frézky (stroje), hoblovky, kompresory, dynamo, kladkostroje, lisy - v rámci této třídy, ložiska, pily (stroje), kuchyňské stroje elektrické, kuchyňské elektrické roboty, masové mlýnky (stroje), mísící kuchyňské stroje elektrické, mixéry (stroje), šlehače elektrické pro domácnost, mlýnky elektrické pro domácnost, mechanické ruční nástroje a nářadí, myčky na nádobí, pračky na práni a barvení, sekačky na trávu, svařovací stroje elektrické, šicí stroje, ruční elektrické vrtačky, vysavače prachu, hadice k vysavačům prachu,

příslušenství pro rozptylování vůni a dezinfekčních přípravků pro vysávání prachu; (8) nářadí a nástroje s ručním pohonem, sekery, polní lopatky, brousky, diamanty pro sklenáře (části ručních strojů), dláta, frézy (nástroje), hoblíky, vrtáky, řezné nástroje, ruční vrtáčky (nářadí), čepelky holicí, depilační přístroje, pouzdra na holicí stroje a břitvy, kapesní nože, nože, nožičské zboží, přibory, nůžky, nože pro nůžky, nůžky na nehty (elektrické nebo neelektrické), nůžky na stříhání vousů, nůžky na větve, nůžky zahradnické, pilníky (nástroje), pilníky na nehty, zahradnické nářadí (ruční); (9) elektrody pro elektrické sváření, kinematografické, optické přístroje, fotografické náčiní a příslušenství, hledáčky a objektivy (fotografické), fotografické stativy, osvětlovací stativy, nástroje pro účely kontrolní (inspekční), automatické přístroje uváděné v činnost zhozením mince nebo známky, zapisovací pokladny a počítačové stroje, hasicí přístroje, automaty na zboží, baterie pro kapesní svítilny, busoly, přístroje a nástroje vědecké, přístroje a nástroje navigační, přístroje a nástroje geodetické, fotoaparáty, digitální fotoaparáty, fotoelektrické buňky, fotobuňky, speciální pouzdra na fotografické aparáty, sušičky na fotografické snímky (pozitiv), lešticí zařízení na fotografické snímky (pozitiv), fotokomory, fotolampy do temných komor, fotometry, paměťová média pro digitální fotoaparáty, fotografické filtry, odkapávače k fotografickým účelům, spouště uzávěrek fotografické, stabilizátory pro osvětlovací přístroje, stativy na fotoaparáty, UV filtry pro fotografické účely, zvětšovací přístroje, přístroje a nástroje k měření a vážení, přístroje a nástroje signální, přístroje a nástroje pro účely záchranné a učební, kancelářské stroje děrovací, měřicí přístroje a nástroje, měřicí přístroje se záznamovými prvky, měřiče elektřiny a elektrické měřicí přístroje; (11) přístroje pro osvětlení, topení, pro vaření, přístroje chladič, přístroje pro sušení, ventilaci, rozvod vody a sanitární zařízení, dřezy, fritézy, grily na opékání, elektrické hrnce tlakové, koupelnové obklady a vyzdívky, krby (pro domácnost), kryty pro svítidla, kuchyňská odsávací zařízení, kuchyňské potřeby elektrické, pece, píčky, radiátory (topení), radiátory elektrické, regulátory topení, regulátory pro vodní nebo plynové zařízení a potrubí, rošty do pecí, rošty na opékání masa, zařízení pro sauny, saunová zařízení, sušičky prádla elektrické, trouby mikrovlnné, trouby s výjimkou trub pro experimentální účely, elektrické sporáky pro domácnost; (17) polotovary z plastických hmot, materiály těsnící, ucpávací a izolační, ohebné trubky nekovové; (19) stavební materiál nekovový, neohébné trubky nekovové pro stavebnictví, stavební dřevěné polotovary, dřevěné montované stavby zejména pro táboření (podsady pod stany, jídelny, umývárny, WC), obklady stěn (nekovové), dřevěné obložení, okna nekovová, řezivo, řezivo neopracované, stavební dřevo neopracované, zárubně dveří (nekovové), vrata nekovová, žaluzie (nekovové), dřevo na bedny, dřevo na dýhy, dýhy, lišty nekovové, dřevo překližkové, formovatelné dřevo, dřevo stavební, dřevo tvarované, dřevo způsobilé k lití (směs dřevěného prachu), lepenka a dřevolepenka pro stavebnictví, dříví důlní, dřevěné podlahy, nekovové podlahy a stropy pro stavby, materiály pro jednolitou podlahu, podlahovina z korkové drti, nekovové potřeby pro stavbu podlah, parkety, parketové podlahy, prkna (stavební dřevo), překližky, schody, vlysy podlahové, dlaždice nekovové, střešní krytiny a tašky nekovové, břidlice na střechy, břidlice přírodní nebo umělá, břidlice (krytina), břidlicové desky broušené, hlazené, leštěné nebo opracované jinak, akvária (stavby), altány, bazény plavecké (nekovové), trubky pro drenáže (nekovové), nátěrové hmoty pro stavebnictví, skleníky a vrata nekovové, fitinky nekovové - vše v rámci této třídy; (21) náčiní, nádobí, nádoby a potřeby pro domácnost nebo kuchyni, drobné náčiní a přenosné nádoby pro domácnost a kuchyni (nikoliv z drahých kovů nebo z kovů platových-dublé), hrnce, kastrolы, hřebeny a mycí houby, kartáče (s výjimkou štětců), kartáčnický materiál, pomůcky a látky k čištění, drátěnky, sklo surové nebo polozpracované (s výjimkou stavebního skla), zboží skleněné, porcelánové a kameninové neobsažené v jiných třídách, neelektrické nádoby pro domácnost tlakové a tlakové hrnce, nádoby pro domácnost vakuové, papírové utěrky napuštěné čisticím nebo pracím prostředkem k čištění nádobí, láhve polní, láhve cestovní, láhve vakuové, lahvové podložky, láhve ochlazovací, dávkovače mýdla, koše na odpadky, mixéry ruční, mixéry s výjimkou elektrických pro použití v domácnosti, mlýnky ruční pro domácnost, prádelní sušáky, prkna žehlicí, rukavice pro domácnost, sklo tabulové (surovina), výrobky z křišťálového skla; (35) vyhledávání



informací v počítačových souborech, pronájem reklamního času ve všech komunikačních médiích, poskytování obchodních informací pomocí Internetu, komerční využití Internetu v oblastech komerčních internetových médií a vyhledávacích služeb; (39) zprostředkování dopravy, organizování cest; (40) zpracování a úprava materiálu a výrobků v rámci této třídy, zpracování plastických hmot, zpracování kovů, řezání pilou, zpracování dřeva, kácení dřeva, hoblování, barvení, příprava, zpracování a povrchové zušlechťování kůží, povrchová úprava kovů, emailování, galvanizace, fosfátování, chromování, zinkování, zámečnictví - v rámci této třídy, tiskárny, tisk ofsetový, tisky litografické.

(730) **Dřevo Trust - prodej, a.s.**, Jaromírova 51, Praha 2, 12800, CZ  
(740) Ing. Pavel Nádvorník, Sokola Tůmy 1, Ostrava - Hulváky, 70900

(210) **O-426363**  
(220) 13.05.2005  
(320) 13.05.2005  
(511) 6, 7, 8, 9, 11, 17, 19, 21, 35, 39, 40  
(540)

(510) (6) kovové stavební materiály, kovové stavební materiály přenosné, kovové kabely a dráty neelektrické, kovové potřeby zámečnické a klempířské, kovové trubky, kovové výrobky, které nejsou uvedeny v jiných třídách, nábytkové kování; (7) stroje a obráběcí stroje, motory (kromě motorů pro pozemní vozidla) a jejich součástky, zemědělské stroje, čerpadla pro ústřední topení, kotle parní, soustruhy, obráběčky, jeřáby nákladní, stroje elektrické (generátory), stroje na postřik (malbu) zdi, čerpadla (stroje), čisticí elektrické stroje a přístroje, alternátory, stříkácí pistole, brusky (stroje), generátory, frézky (stroje), hoblovky, kompresory, dynamy, kladkostroje, lisy - v rámci této třídy, ložiska, pily (stroje), kuchyňské stroje elektrické, kuchyňské elektrické roboty, masové mlýnky (stroje), mísící kuchyňské stroje elektrické, mixéry (stroje), šlehače elektrické pro domácnost, mlýnky elektrické pro domácnost, mechanické ruční nástroje a nářadí, myčky na nádobí, pračky na praní a barvení, sekačky na trávu, svařovací stroje elektrické, šicí stroje, ruční elektrické vrtačky, vysavače prachu, hadice k vysavačům prachu, příslušenství pro rozptylování vůní a dezinfekčních přípravků pro vysávání prachu; (8) nářadí a nástroje s ručním pohonem, sekery, polní lopatky, brousky, diamanty pro sklenáře (části ručních strojů), dláta, frézy (nástroje), hoblíky, vrtáky, řezné nástroje, ruční vrtáčky (nářadí), čepelky holicí, depilační přístroje, pouzdra na holicí strojky a břitvy, kapesní nože, nože, nožičské zboží, přibory, nůžky, nože pro nůžky, nůžky na nehty (elektrické nebo neelektrické), nůžky na stříhání vousů, nůžky na větve, nůžky zahradnické, pilníky (nástroje), pilníky na nehty, zahradnické nářadí (ruční); (9) elektrody pro elektrické sváření, kinematografické, optické přístroje, fotografické náčiní a příslušenství, hledáčky a objektivy (fotografické), fotografické stativy, osvětlovací stativy, nástroje pro účely kontrolní (inspekční), automatické přístroje uváděné v činnost vhozením mince nebo známky, zapisovací pokladny a počítací stroje, hasicí přístroje, automaty na zboží, baterie pro kapesní svítilny, busoly, přístroje a nástroje vědecké, přístroje a nástroje navigační, přístroje a nástroje geodetické, fotoaparáty, digitální fotoaparáty, fotoelektrické buňky, fotobuňky, speciální pouzdra na fotografické aparáty, sušičky na fotografické snímky (pozitivy), leštící zařízení na fotografické snímky (pozitivy), fotokomory, fotolampy do temných komor, fotometry, paměťová média pro digitální fotoaparáty, fotografické filtry, odkapávače k fotografickým účelům, spouště uzávěrek fotografické, stabilizátory pro osvětlovací přístroje, stativy na fotoaparáty, UV filtry pro fotografické účely, zvětšovací přístroje, přístroje a nástroje k měření a vážení, přístroje a nástroje signalizační, přístroje a nástroje pro účely záchranné a učební, kancelářské stroje děrovací, měřicí přístroje a nástroje, měřicí přístroje se záznamovými prvky, měřiče elektřiny a elektrické měřicí

přístroje; (11) přístroje pro osvětlení, topení, pro vaření, přístroje chladicí, přístroje pro sušení, ventilaci, rozvod vody a sanitární zařízení, dřezy, fritézy, grily na opékání, elektrické hrnce tlakové, koupelnové obklady a vyzdívky, krby (pro domácnost), kryty pro svítidla, kuchyňská odsávací zařízení, kuchyňské potřeby elektrické, pece, pisky, radiátory (topení), radiátory elektrické, regulátory topení, regulátory pro vodní nebo plynové zařízení a potrubí, rošty do pecí, rošty na opékání masa, zařízení pro sauny, saunová zařízení, sušičky prádla elektrické, trouby mikrovlnné, trouby s výjimkou trub pro experimentální účely, elektrické sporáky pro domácnost; (17) polotovary z plastických hmot, materiály těsnicí, ucpávací a izolační, ohebné trubky nekovové; (19) stavební materiál nekovový, neohébné trubky nekovové pro stavebnictví, stavební dřevěné polotovary, dřevěné montované stavby zejména pro táboření (podšaty pod stany, jídelny, umývárny, WC), obklady stěn (nekovové), dřevěné obložení, okna nekovová, řezivo, řezivo neopracované, stavební dřevo neopracované, zárubně dveří (nekovové), vrata nekovová, žaluzie (nekovové), dřevo na bedny, dřevo na dýhy, dýhy, lišty nekovové, dřevo překližkové, formovatelné dřevo, dřevo stavební, dřevo tvarované, dřevo způsobilé k lití (směs dřevěného prachu), lepenka a dřevolepenka pro stavebnictví, dříví důlní, dřevěné podlahy, nekovové podlahy a stropy pro stavby, materiály pro jednotlivou podlahu, podlahovina z korkové drti, nekovové potřeby pro stavbu podlah, parkety, parketové podlahy, prkna (stavební dřevo), překližky, schody, vlysý podlahové, dlaždice nekovové, střešní krytiny a tašky nekovové, břidlice na střechy, břidlice přírodní nebo umělé, břidlice (krytina), břidlicové desky broušené, hlazené, leštěné nebo opracované jinak, akvária (stavby), altány, bazény plavecké (nekovové), trubky pro drenáže (nekovové), nátěrové hmoty pro stavebnictví, skleníky a vrata nekovové, fitinky nekovové - vše v rámci této třídy; (21) náčiní, nádobí, nádoby a potřeby pro domácnost nebo kuchyni, drobné náčiní a přenosné nádoby pro domácnost a kuchyni (nikoliv z drahých kovů nebo z kovů platových-dublé), hrnce, kastrolы, hřebeny a mycí houby, kartáče (s výjimkou štětců), kartáčnický materiál, pomůcky a látky k čištění, drátěnky, sklo surové nebo polozpracované (s výjimkou stavebního skla), zboží skleněné, porcelánové a kameninové neobsažené v jiných třídách, neelektrické nádoby pro domácnost tlakové a tlakové hrnce, nádoby pro domácnost vakuové, papírové utěrky napuštěné čisticím nebo pracím prostředkem k čištění nádobí, láhve polní, láhve cestovní, láhve vakuové, lahvové podložky, láhve ochlazovací, dávkovače mýdla, koše na odpadky, mixéry ruční, mixéry s výjimkou elektrických pro použití v domácnosti, mlýnky ruční pro domácnost, prádelní (surovina), výrobky z křišťálového skla; (35) vyhledávání informací v počítačových souborech, pronájem reklamního času ve všech komunikačních médiích, poskytování obchodních informací pomocí Internetu, komerční využití Internetu v oblastech komerčních internetových médií a vyhledávacích služeb; (39) zprostředkování dopravy, organizování cest; (40) zpracování a úprava materiálu a výrobků v rámci této třídy, zpracování plastických hmot, zpracování kovů, řezání pilou, zpracování dřeva, kácení dřeva, hoblování, barvení, příprava, zpracování a povrchové zušlechťování kůží, povrchová úprava kovů, emailování, galvanizace, fosfátování, chromování, zinkování, zámečnictví - v rámci této třídy, tiskárny, tisk ofsetový, tisky litografické.

(590) Barevná  
(730) **Dřevo Trust - prodej, a.s.**, Jaromírova 51, Praha 2, 12800, CZ  
(740) Ing. Pavel Nádvorník, Sokola Tůmy 1, Ostrava - Hulváky, 70900

(210) **O-426962**  
(220) 03.06.2005  
(320) 03.06.2005  
(511) 16, 35

(540)



(510) (16) reklamní, inzertní a propagační tiskoviny všeho druhu; (35) propagační, reklamní a inzertní služby prostřednictvím jakéhokoli média.

(590) Barevná

(730) Česká spořitelna, a.s. centrála, Olbrachtova 1929/62, Praha 4, 14000, CZ

(210) **O-427219**

(220) 10.06.2005

(320) 10.06.2005

(511) 3, 9, 14, 18, 25, 28

(540)

## RENO - ty již nevyzují

(510) (3) prací a bělicí prostředky, čistící, lešticí, odmašťovací a brusné prostředky, mýdla, voňavkářské výrobky, éterické oleje, prostředky pro péči o tělo a krásu, vlasové vody, prostředky pro čištění zubů; (9) vědecké, plavební, vyměřovací, fotografické, filmové, optické, vázící, měřicí, signalizační, kontrolní, záchranné a vyučovací přístroje a nástroje, přístroje a nástroje pro vedení, spínání, přeměnu, akumulaci, řízení a kontrolu elektřiny, přístroje pro záznam, přenos a reprodukci zvuku a obrazu, magnetické záznamové nosiče, desky, prodejní automaty a mechaniky pro peněžně ovládané aparáty, registrační pokladny, kalkulačky a počítací stroje, přístroje pro zpracování dat a počítače, hasicí přístroje; (14) vzácné kovy a jejich slitiny a z nich vyrobené nebo jimi pokryté zboží, pokud není uvedeno v jiných třídách, klenoty, šperky, drahokamy, hodinky a nástroje pro měření času; (18) kůže a imitace kůže a zboží z nich vyrobené, pokud není obsaženo v jiných třídách, kůže a kožené šiny, cestovní a příruční kufry, deštníky, slunečníky a vycházkové hole, biče, koňské postroje a sedla; (25) oděvy, boty, pokrývky hlavy; (28) hry, hračky, ozdoby na vánoční stromky.

(730) **Reno Schuhcenter GmbH**, Thaleischweiler-Fröschen, DE  
(740) Ing. František Kania, Mendlovo nám. 1a, Brno, 60300

(210) **O-427454**

(220) 21.12.2000

(320) 28.08.2000

(511) 16

(540)

## NEW BABY

(510) (16) jednorázové plenky zhotovené z papíru a/nebo z celulózy.

(730) **The Procter & Gamble Company**, One Procter & Gamble Plaza, Cincinnati, US

(740) Čermák Hořejš Myslíl a spol., JUDr. Karel Čermák, advokát, Národní 32, Praha 1, 11000

(210) **O-428091**

(220) 14.07.2005

(320) 14.07.2005

(511) 14, 16, 24, 25, 41

(540)



(510) (14) vzácné kovy a jejich slitiny a výrobky z těchto látek, ozdobné přívěsky, odznaky a medaile; (16) církevní tiskoviny a publikace, např. noviny, knihy, časopisy, dopisní papíry, oběžníky, smuteční oznámení; (24) tkaniny a textilní výrobky, vlajky; (25) oděvy, obuv, oděvy; (41) výchova, vzdělávání (šíření křesťanských hodnot, náboženské a křesťanské

snášenlivosti, charitativních myšlenek a charitativních praktik vyjádřených zejména v pomoci potřebným, působení náboženských myšlenek na rodinná soužití, výchovu dětí a dorostu), nakladatelská a vydavatelská činnost.

(730) **Církev československá husitská**, Wuchterlova 523/5, Praha 6-Dejvice, 16000, CZ

(210) **O-428151**

(220) 15.07.2005

(320) 15.07.2005

(511) 16, 25, 35, 41, 43

(540)

## GOLF CLUB SOKOLOV

(510) (16) periodické a neperiodické tiskoviny, jako například noviny, časopisy, katalogy, prospekty, plakáty, letáky a jiné propagační, reklamní a informační materiály, tiskopisy, vstupenky, jídelní lístky, šatní lístky, školní knihy, sešity, diáře, poznámkové bloky, zápisníky, kalendáře, dopisní papír, dopisní obálky, kancelářský papír všeho druhu, obaly na knihy, sešity, tiskopisy a jiné papírenské a polygrafické výrobky, pořadače, rychlovazače, zakládací desky, podložky, upomínkové předměty z papíru, sáčky všeho druhu jako obaly z papíru a umělých hmot v jiné třídě neobsažené, psací a kancelářské potřeby všeho druhu zařazené v této třídě včetně úchytů, stojánek, pouzder a jiných obalů na ně, stojánky na fotografie, mapy, atlasy a jiná kartografická díla, pohlednice, fotografie, grafická díla, grafické reprodukce a jiná vyobrazení, figurky a jiné dekorativní předměty z papírové hmoty, úložné krabice papírové, jiné výrobky z papíru, jako například utěrky, ubrousky, ubrusy, ručníky, kapesníky, záclony, záclonky, banketní sukně, boxy a příhrádky, zejména z papíru a plastů na spisy a kancelářské potřeby zařazené v této třídě; (25) prádlo a oděvy, zejména společenské, sportovní, pracovní, pro volný čas, jako například košile, halenky, polokošile, trička, nátělníky, kalhoty, bermudy, šortky, sukně, šaty, saka, obleky a kostýmy, bundy, kabáty, vesty, svetry, plavky, tepláky, sportovní dresy, mikyny, obuv společenská, sportovní, pracovní, domácí i pro volný čas, pokrývky hlavy, jako například klobouky, čepice, šátky, oděvní doplňky jako kravaty, motýlky, opasky, šle, rukavice, ponožkové a punčochové zboží, vše v rámci této třídy; (35) zprostředkování obchodu, reklama a propagace, vydávání a šíření reklamních a propagačních materiálů, shromažďování dat, administrativní činnosti, vedení účetnictví, manažerská činnost, poradenství organizační podnikatelské, ekonomické a obchodní, pronájem reklamních ploch, provozování prodejních automatů v rámci této třídy; (41) provozování golfových hřišť a jiných sportovišť, vedení a provozování sportovních škol, kurzů a jiných výukových a vzdělávacích akcí, trenérská činnost, výuková činnost, organizování a pořádání sportovních soutěží, společenských, kulturních a zábavních akcí, pořádání uměleckých a jiných výstav a přehlídek nekomerčního charakteru a zprostředkování těchto služeb, nakladatelská a vydavatelská činnost, zejména vydávání periodických a neperiodických tiskovin, knižních publikací, plošných výtvarných prvků, tvorba zvukových a audiovizuálních děl, pronájem sportovišť, pronájem a půjčování sportovního vybavení a sportovního nářadí; (43) služby spojené s ubytováním a stravováním, provozování hotelů, penzionů, ubytoven a jiných podobných ubytovacích zařízení, provozování restaurací, barů, kaváren, vináren, cukráren, bufetů a jiných provozoven rychlého občerstvení, pronajímání jednacích místností, provozování automatů na nápoje a jiné občerstvení.

(730) **Golf Club Sokolov**, ul. Jednoty 1628, Sokolov, 35645, CZ

(740) **ZEMAN** - podkrušnohorská patentová a známková kancelář, Petr Zeman, Hradní 301, Locket, 35733

(210) **O-429005**

(220) 16.08.2005

(320) 16.08.2005

(511) 29, 30, 32, 33, 39, 42, 43

(540)



- (510) (29) masné výrobky jako klobásy, salámy, párky, konzervy masové, rybí, výtažky a vývary masové, saláty ovocné a zeleninové, polévky spadající do této třídy, ovoce a zelenina konzervované, sušené a zavažené, mléčné výrobky, rostlinné oleje a uvedené výrobky této třídy i ve formě bio potravin; (30) hotová jídla a jejich polotovary spadající do této třídy, pokrmy pro rychlé občerstvení, studené předkrmky spadající do této třídy, pečivo, potravinářské produkty na bázi škrobu, těsta a těstové výrobky, pomazánky spadající do této třídy, majonézy, cukrářské výrobky všeho druhu, cukrovinky, slané a sladké zákusky, žvýkačky, bonbony, zmrzliny, práškové produkty na přípravu zmrzlin, káva, čaj, kakao, čokoláda, kávové náhražky, nápoje čokoládové, čajové, kakaové, kávové, čokoládové a kávové nápoje s mlékem, nápoje v sáčcích a pro prodej v automatech, práškové produkty na přípravu nápojů, vše na bázi kakaa, čaje nebo kávy, všechny uvedené produkty i ve formě bio potravin a bio nápojů; (32) nealkoholické nápoje syčené i nesyčené, včetně nápojů minerálních, šumivých, iontových a energetických, sirupy, koncentráty a jiné přípravky pro přípravu nápojů, ovocné a zeleninové šťávy a džusy, mošty, ovocné nektary a nápoje z ovocných šťáv, stolní a minerální vody, diabetické a dietetické nápoje neléčebné, práškové nealkoholické nápoje, práškové přípravky a příchutě pro výrobu nealkoholických nápojů a likérů, obohacené vitamínové nápoje a koncentráty, nealkoholické aperitivy a nealkoholické nápoje této třídy provedené jako bio nápoje; (33) alkoholické nápoje, zejména likéry, destiláty, lihoviny, vinné nápoje, aperitivy, vína, vína a likéry pro trávení, nízko alkoholické míchané nápoje, bowle a jiné alkoholické nápoje obsahující ovoce, alkoholické nápoje této třídy v provedení jako bio nápoje; (39) doprava a skladování i chladiřenské v souvislosti s uvedenými výrobky a službami; (42) vývojová a projekční činnost v oboru potravinářských zařízení a gastronomických služeb, prodej a nákup licencí k systémům potravinářských zařízení a s tím spojených gastronomických služeb, odborná technická, poradenská a konzultační činnost v oblasti potravinářského zařízení; (43) odborná technická, poradenská a konzultační činnost v oblasti gastronomických služeb, provozování bufetů, provozování rychlého občerstvení se zaměřením provozování bio potravin, hostinská činnost, gastronomické služby a všechny služby spojené se stravováním.
- (730) **PROEURO s.r.o.**, Teplická 492, Praha 9, 19000, CZ  
(740) Ing. Vladimír Čmejla - LEGR PATENT, Ing. Vladimír Čmejla, patentový zástupce a soudní znalec, Rašínovo nábřeží 54, Praha 2, 12800

- (210) **O-429206**  
(220) 23.08.2005  
(320) 23.08.2005  
(511) 16, 38, 41  
(540)

## 21. Století JUNIOR

- (510) (16) atlasy, časopisy, fotografie, kalendáře, kancelářské potřeby, katalogy, knihy, noviny, papírenské výrobky, prospekty, mapy, obtisky, pohlednice, reprodukce, samolepky, tiskoviny; (38) elektronická pošta, počítačová komunikace, přenos zpráv a obrazových informací pomocí počítače, přenos informací po Internetu, šíření informací prostřednictvím datových sítí; (41) nakladatelská a vydavatelská činnost, vydávání knih, publikací, časopisů, CD-ROM titulů, tvorba audiovizuálních děl, datových souborů včetně jejich elektronické podoby, korespondenční kurzy, výroba zvukových a zvukově obrazových záznamů, organizování a vedení seminářů, přednášek a soutěží, zábava, vzdělávací informace, informace o možnostech zábavy a rekreace, klubové služby, organizování kulturních výstav.
- (730) **RF HOBBY, s.r.o.**, Bohdalecká 6/1420, Praha 10, 10100, CZ  
(740) Šachta, Zmeškal & partneři, Ing. Václav Kratochvíl, patentový zástupce, Radlická 28/663, Praha 5, 15000

- (210) **O-429255**  
(220) 24.08.2005  
(320) 24.08.2005  
(511) 35, 36, 37, 42  
(540)

## IMPACT

- (510) (35) marketing, účetnictví, zpracování počítačových dat a spravování databází, marketingové služby v oblasti správy nemovitostí, logistiky, obchodní administrativa a kancelářské práce, aranžerství a průzkum trhu v souvislosti s uvedenými výrobky a službami pro jiné firmy a zákazníky, rozesílání prospektů, pořizování informačních tiskovin, účetní služby, poradenské komerční služby, kontrola, vedení, vypracování statistických přehledů, poradenství v oblasti organizace a ekonomiky podnikání, poradenské služby při výběru zaměstnání, organizování výstav a veletrhů k reklamním a obchodním účelům, provádění aukcí a dražeb, pronájem kancelářských strojů a zařízení, distribuce zboží k reklamním účelům, vykonávání administrativních prací pomocí výpočetní techniky, zprostředkování nákupu a prodeje v oblasti výpočetní techniky (hardware i software), kopírování nebo rozmnožování dokumentů, dokladů apod., příprava a vyhotovení daňových přiznání, pronájem reklamních ploch, půjčování fotokopírovacích strojů, revize účtů (audit), zajištění reklamy za účelem prezentace podnikatelů v oblasti vnitrostátní a mezinárodní dopravy, přepravy, zaslátelství a skladěních zařízení, pronájem prodejních automatů, pronájem kancelářských strojů a zařízení; (36) leasing zařízení pro zpracování dat, zastavárenské a uschovatelské služby, úvěrování zbožových nákupů, úvěrové poradenství, pomoc při celním řízení, služby týkající se sdělování informací ohledně proclení zboží, celního tarifu a tarifu zaručení celního dluhu, pronájem nemovitostí, pozemků a kanceláří, realitní kancelář, realitní činnost, zejména pronájem bytových a nebytových prostor, zprostředkování nákupu a prodeje nemovitostí, oceňování a odhady nemovitostí, zprostředkování nemovitostí, pronájem bytů, pronájem nájemních a činžovních domů, pronajímání kanceláří, ubytovací kanceláře, správa a údržba nemovitostí, investorská činnost ve stavebnictví; (37) zprostředkovatelská činnost v oblasti investiční výstavby, modernizace a rekonstrukce v oblasti nemovitostí, instalace, údržba, servis a opravy bytů, nebytových prostor a jiných objektů, servisní služby nemovitostní (opravy), informace o opravách elektrických zařízení, stavební informace, instalace, údržba a opravy kancelářských strojů a zařízení, stavebnictví, stavební činnost - provádění staveb včetně jejich změn, udržovacích prací na nich a jejich odstraňování, opravy, restaurování objektů, montážně stavební práce, speciální úpravy interiéru, instalace ve stavebnictví, zprostředkovatelská činnost ve stavebnictví, průmyslové, bytové, občanské a inženýrské stavby, topenářství a vodoinstalatérství, montáž, opravy a revize vyhrazených plynových zařízení, montáž a opravy vyhrazených elektrických zařízení, truhlářství, opravy stavebních strojů s mechanickým pohonem, půjčování stavebního materiálu a mechanismů, poradenská činnost ve stavebnictví a údržbě nemovitostí, zednictví, tesařství, obkladačství, pokrývačství, štukatérství, podlahářství, izolatérství, instalatérství, truhlářství, zámečnictví, topenářství, kominictví, malířství a natěračství, klempířství, montáž, údržba a servis zařízení jednotné telekomunikační sítě, montáž, údržba a servis telekomunikačních zařízení, montáž údržba a servis bezpečnostních a signalizačních zařízení, montáž, izolování staveb, montáž, opravy a údržba ocelových konstrukcí, montáž, opravy, údržba a revize zdvihacích strojů a zatížení, dozor nad stavbami, stavební informace, poradenství v oblasti stavebnictví, revize a zkoušky tlakových zařízení a elektrických zařízení, údržba bytů a objektů, provádění staveb, včetně jejich změn, udržovacích prací na nich a jejich odstraňování, kolaudace staveb, instalační služby polotovarů a stavebních dílců ve stavebnictví, montážně stavební práce, stavební dozor, stavební sanace; (42) konzultace týkající se právních záležitostí, webhosting, webdesing, tvorba a údržba počítačových stránek WEB pro zákazníky, hostování na počítačových stránkách WEB, řešení WWW serverů, pronájem času dat a údajů na přístup do počítačových databází, poskytování know-how pro oblast elektronického obchodování a informačních technologií, hostování (poskytování volného prostoru) pro internetové či intranetové aplikace, zálohování dat a informací elektronickými a počítačovými prostředky a



- (730) prostřednictvím elektronické pošty, zkoušky materiálů, inženýrská činnost ve výstavbě, projektová činnost v investiční výstavbě, technické dozory, grafické práce související se stavebnictvím, geologické a kartografické práce, posudky stavebních prací, architektonické poradenství, aranžérství, architektura, interiérová výzdoba, navrhování interiérů.  
(740) **IMPACT-CORTI, s. r. o.**, Jankovcova 1569/2c, Praha 7, 17000, CZ  
(740) **DANĚK & PARTNERS** Advokátní a patentová kancelář, Dr. Vilém Daněk, Vinohradská 45, Praha 2, 12000

- (210) **O-429293**  
(220) 25.08.2005  
(320) 25.08.2005  
(511) 9, 35, 41, 42, 44  
(540)

### Four Elements

- (510) (9) počítačový software, počítačové programy, videokazety, audio kazety, počítačové programy používané pro personální testování; (35) psychologické testy pro výběr zaměstnanců, poskytování informací prostřednictvím globální počítačové sítě týkající se pracovních příležitostí a managementu lidských zdrojů, poskytování informací prostřednictvím globální počítačové sítě týkající se poradenských služeb v oblasti pracovních příležitostí a managementu lidských zdrojů, elektronické maloobchodní služby uskutečňované prostřednictvím globální počítačové sítě zahrnující knihy z oboru řešení konfliktů, volby profese, volby pracovního místa, managementu profesního růstu a managementu lidských zdrojů, elektronické maloobchodní služby uskutečňované prostřednictvím globální počítačové sítě zahrnující prostředky testování a materiály pro vyhodnocování testů, v oboru řešení konfliktů, výběru povolání, managementu pracovního růstu, managementu lidských zdrojů, povahové typologie a osobnostních typů, poskytování informací prostřednictvím globální počítačové sítě ohledně poradenských služeb v oblasti pracovního uplatnění a managementu lidských zdrojů, provádění psychologických testů a jejich vyhodnocování pro zaměstnance a management, management poradenství (lidské zdroje); (41) pořádání a vedení seminářů, vzdělávání, vzdělávací semináře v oblasti psychologického testování a jeho vyhodnocování, vzdělávání a školení zaměstnanců administrativy; (42) vizualizace psychologických informací, psychologický výzkum, hodnotící studie, výzkum v oblasti psychologie včetně shromažďování a vyhodnocování informací týkajících se povahové typologie a osobnostních typů; (44) poskytování služeb v oblasti psychologického testování (příprava, organizace, administrativní, provádění psychotestů, odborný dohled nad psychotesty, odborný výklad psychotestů, vyhodnocení psychotestů, zpracování zprávy o výsledcích), psychometrická analýza, umožnění dočasného přístupu k on-line nestažitelnému softwaru pro psychologické testování, vyhodnocování psychotestů prostřednictvím Internetu, poskytování informací o psychotestech a jejich administraci, provádění a vyhodnocování, poskytování informací z oboru povahové typologie a osobnostních typů, poskytování informací ohledně poradenských služeb v oboru povahové typologie a osobnostních typů, poskytování služeb v oblasti psychologického testování oboru povahové typologie a osobnostních typů (příprava, organizace, administrativní, provádění psychotestů, odborný dohled nad psychotesty, provádění psychotestů, odborný výklad psychotestů, zpracování zprávy o výsledcích), poskytování informací prostřednictvím Internetu o osobnostních typech, poskytování informací prostřednictvím Internetu ohledně psychotestů z oblasti povahové typologie a osobnostních typů, jejich administraci, provádění a vyhodnocování, vedení zkušebních testů.  
(730) **QED & QUOD, s.r.o.**, Haštalská 760/27, Praha 1, 11000, CZ  
(740) **ROWAN LEGAL, JUDr. Martin Maisner, advokát, V Jámě 1, Praha 1, 11000**

- (210) **O-430276**  
(220) 04.10.2005  
(320) 04.10.2005  
(511) 9, 16, 35, 38, 41  
(540)

### BYDLENÍ A STYL

- (510) (9) informace, data a databáze na elektronických, magnetických a optických nosičích všeho druhu a v elektronických, datových, informačních a telekomunikačních sítích všeho druhu, multimediální aplikace, zejména elektronické informační katalogy, časopisy a periodika, knihy v elektronické podobě, nahrané zvukové a zvukově-obrazové a obrazové záznamy, včetně software na CD a DVD discích a magnetických nosičích, software pro počítače; (16) tiskoviny všeho druhu, zejména periodické a neperiodické publikace na papírových nosičích, např. časopisy, noviny, knihy, prospekty, plakáty, data a databáze na papírových nosičích, kalendáře, fotografie, pohlednice, plakáty, samolepky, knihařské výrobky, informační a propagační výrobky z papíru, včetně dekoračních předmětů z papíru, obalový materiál z papíru a balicí fólie z plastu, papírové a plastové sáčky a tašky, kancelářské potřeby (vyjma nábytku); (35) zprostředkovatelské služby v oblasti obchodu a pomoc při řízení obchodní činnosti, zprostředkování obchodních kontaktů, reklamní a propagační činnost, poskytování obchodních informačních produktů, např. multimediálních informací pro reklamní a obchodní účely, včetně jejich vyhledávání, inzertní a propagační činnost, včetně on-line inzerce a prezentace uživatelů v počítačové síti Internet, obchodní využití sítě Internet v oblasti vyhledávacích služeb a e-businessu, vydávání reklamních a/nebo náborových textů, propagačních a inzertních tiskovin, rozšiřování reklamních a/nebo inzertních materiálů, obchodní průzkum a analýza trhu, marketing, organizace reklamních a obchodních předváděcích akcí výrobků a služeb, včetně obchodních výstav a jejich doprovodných akcí, např. komerčních módních přehlídek, distribuce zboží a tiskovin k reklamním účelům, obchodní zastoupení tuzemských a zahraničních firem, obchodní a podnikatelský informační servis, obchodní poradenské a konzultační služby; (38) šíření elektronických informací, zpráv textových, zvukových a zvukově-obrazových, např. elektronických časopisů, knih a děl prostřednictvím počítačové sítě Internet a satelitů, výměna elektronických zpráv a informací, služby zabezpečující audiovizuální komunikaci prostřednictvím informačních a telekomunikačních sítí, např. počítačové sítě Internet a satelitů, šíření audiovizuálních děl, zpráv a informací, anket a soutěží, odborná informační a poradenská činnost v daných oborech; (41) nakladatelství a vydavatelství periodických a neperiodických publikací, zejména společenských, zábavních, vzdělávacích a odborných časopisů a to tištěných na papírových nosičích i v elektronické podobě, včetně textových, zvukových a zvukově-obrazových zpráv a informací na elektronických, magnetických a optických nosičích všeho druhu, ediční a publikační činnost, včetně nahrávání zvukových a zvukově-obrazových nosičů a pořadů pro rozhlasové a televizní vysílání, půjčování publikací a nahraných zvukových a zvukově-obrazových nosičů, produkční a agenturní činnost v oblasti zábavy, vzdělávání, kultury a sportu, včetně pořádání zábavních a vzdělávacích soutěží a akcí, hobby-soutěží, zájmových klubů, setkání a přednášek, včetně akcí na podporu zdravého životního stylu a společenského uplatnění a aktivity zájmových skupin, kulturních a/nebo vzdělávacích výstav, informační, konzultační, poradenské a obstaravatelské služby v oboru nakladatelské a vydavatelské činnosti, produkční a agenturní činnost v oblasti zábavy, kultury, vzdělávání, zájmové činnosti a společenských aktivit.  
(730) **BAUER MEDIA v.o.s.**, Viktora Huga 6, Praha 5, 15000, CZ  
(740) **DMH - patentová a známková kancelář, Mgr. Marcela Machatová, Pospíšilova 2, Praha 3, 13000**

- (210) **O-430717**  
(220) 18.10.2005  
(320) 18.10.2005  
(511) 16, 35, 39, 41  
(540)

- (510) (16) periodické a neperiodické tiskoviny všeho druhu, zejména

noviny, časopisy, knihy, propagační materiály, tiskárenské výrobky; (35) reklamní, inzertní a propagační činnosti, informační servis spadající do této třídy; (39) distribuce tiskovin, zprostředkovatelská činnost v oblasti distribuce tiskovin; (41) nakladatelská a vydavatelská činnost, vydávání statistických zpráv a informací, vydávání odborných, vzdělávacích a zábavních zpráv a publikací, zprostředkovatelská činnost v oblasti vydávání tiskovin.

- (590) Barevná  
(730) **ASTROSAT, spol. s r.o.**, Přátelství 986, Praha 10 - Uhřetěves, 10401, CZ  
(740) Libor Prokeš, advokát, Na Příkopě 15, Praha 1, 11000

(210) **O-430825**

- (220) 21.10.2005  
(320) 21.10.2005  
(511) 3, 8, 9, 16, 18, 25, 30, 32, 33, 35, 39, 40, 42

**KANCELÁŘSKÉ POTŘEBY S  
ÚSMĚVEM**

- (510) (3) čisticí a úklidové prostředky; (8) kancelářské nůžky; (9) počítače a přídatná zařízení k počítačům, notebooky, počítačové tiskárny, dataprojektory, zpětné projektory, promítací plátna, laserové ukazovátko, spojovací kabely a konektory, myši, vypalovací a zálohovací zařízení, grafické a zvukové karty, přenosné paměti, nabíječky pro elektrické baterie, elektrické baterie, kazety, DVD disky, CD disky, diaprojektory, školní mikroskopy a příslušenství k nim obsažené v této třídě, diáře a organizéry elektronické, palmtopy, kalkulačky, nahraný software pro organizaci a time - management, tonery, cartridge, monočlánky, prodlužovací kabely elektrické; (16) papír a papírenské výrobky, zvláště tabulační papír, tabulační papír samopropisovací, fotopapír, faxový papír, psací do kalkulaček, pokladen a fiskálních pokladen, kopírovací a plotterový papír, fólie do zpětných projektorů, toaletní papír, obálky, kartónové obálky, obálky s dodejkou, protinázarové obálky, obchodní tašky, etikety, samolepicí bločky a záložky včetně zásobníků na ně, obchodní tiskoviny, daňové doklady, tiskopisy pro spisovnu a archivní evidenci, sešity, bloky, záznamní knihy, záznamníky, kroužkové záznamníky včetně náhradních vložek do záznamníků, pořadače závěsné i pákové, archivní pořadače s kapsou, kartónové pořadače na spisy a časopisy, archivační krabice a boxy, prezentační pořadače, katalogové knihy, třídící knihy, třídící desky a rozduřovače, rozlišovače, podpisová kniha, závěsné vazby, závěsné pásky, vizitníky, plastové kapsy, archivační spona, vázací mechanika pro tabulační papír, úchytky do rychlovazačů a pořadačů, kartotéky, ne nábytek, popisovací štítky na pořadače, prospektové obaly všech formátů a tvarů, pouzdra na písemnosti, spisové desky, závěsné desky, zásobníky na závěsné desky, spisové desky, rychlovazače, odkládací mapy, odkládací mapy závěsné, krabice na spisy, psací podložky, telefoníky, vizitkáře, rotacard, diáře a organizéry, obsažené v této třídě, pomůcky pro time - management obsažené v této třídě, kuličková pera, plnicí pera, keramická pera, psací soupavy, náplně do kuličkových per, inkousty a inkoustové zásobníky do plnicích per, tužky, mikrotužky a náplně do mikrotužek, verzatilk a náplně do verzatilek, pastelky, pryže, umělecké uhly, popisovače, značkovače, zvýrazňovače, sešíváčky, děrovačky, rozešíváče a sponkovače (kancelářské potřeby), spojovače, dopisní spony, připínáčky, špendlíky, aktové spony, nýty na obálky, kancelářské klipy, gumičky, navlhčovače, nože na rozřezávání papíru (kancelářské potřeby), ořezávátko, ořezávací strojky na tužky, trojúhelníky a pravítka, rýsovací potřeby, řezačky na papír (kancelářské potřeby), korekční lak, korekční papírky, korekční roller včetně příslušenství, korekční pero, lepidla, lepicí tyčinky a rollery, lepicí guma a sprej pro kancelářské účely, lepicí páska na balení, papírová samolepicí páska na balení, montážní páska, odvíječe lepicí pásky (kancelářská potřeba), balicí páska, bankovní páska, kobercová páska, fixační fólie, bublinková fólie pro balení, pořadače písemností, stojany na razítka a kancelářské potřeby, razítka, datumky, číslačky, razítkovací podušky, inkousty a náhradní polštářky do razítek, štítkovačky, přístroje pro laminované a termo vazby, skartovací stroje, flipcharty včetně příslušenství obsaženého v této třídě, magnetické, magneticko-keramické, plstěné a korkové tabule (kancelářské potřeby), prezentační stěny; (18) aktovky kožené, aktovky diplomatky, diplomatické

kufříky, kufříky na doklady, desky na noty, obaly na diáře kožené nebo imitující kůži, peněženky, pouzdra na navštívenky, karty a průkazy; (25) oblečení a obuv; (30) káva, čaj, sušenky, chipsy, cukr; (32) nealkoholické nápoje, jako stolní vody, minerálky, džusy, colové nápoje, pivo; (33) alkoholické nápoje (mimo piva), lihoviny, likéry, aperitivy, víno, whisky; (35) propagace, inzerce, marketing, zprostředkování reklamy na internetu, především banerů a linku, reklamní materiály, předvádění zboží, venkovní reklama, pronájem billboardů, zprostředkování obchodu s kancelářským zbožím, zprostředkování obchodu s kancelářskými potřebami po internetu, provozování informační a zákaznické linky; (39) balení zboží, dodávka zboží poštou, doručování zboží; (40) polygrafická výroba, zvláště tisk a potisk reklamních materiálů; (42) programování počítačových programů, síťových a webových aplikací, poradenství v oblasti hardware a software, poradenství v oblasti kancelářské techniky a jejího příslušenství, instalace, aktualizace a údržba počítačových programů pro obchod a e-bussines, pronájem počítačového software, tvorba a správa webovských stránek včetně hostingu webovských stránek, grafický a obalový design, dárkové balení.

- (730) **TRIBAND, spol. s r.o.**, Tupolevova 504, Praha 9, 19900, CZ  
(740) ing. Marie Smrčková, patentový zástupce, Velflíkova 10, Praha 6, 16000

(210) **O-430888**

- (220) 24.10.2005  
(320) 24.10.2005  
(511) 5, 6, 9, 25, 28  
(540)

**CETERIS**

- (510) (5) dietetické látky upravené pro lékařské účely, minerální vody a dietetické nápoje upravené pro lékařské účely, dietní přípravky upravené pro lékařské účely, doplňky výživové pro lékařské účely, bílkovinné přípravky nebo potravina pro lékařské účely, chemické přípravky pro lékařské účely, bylinné výtažky nebo sirupy, proteinové a energetické koncentráty a nápoje jako výživové přídatky k potravinám, potravinové doplňky s léčebnými účinky, výživné nebo dietetické přípravky pro lékařské účely pro denní doplnění stravy jako instantní strava nebo samostatná směs, která se skládá hlavně z mléka v prášku nebo ze živočišných nebo zeleninových proteinů, také s přidávkou vitamínů nebo minerálů nebo stopových prvků nebo cukru; (6) hutní a spojovací materiál, kování pro stavebnictví a nábytek, kovové kontejnery, kovový nábytek, kovové žaluzie a žebříky; (9) výpočetní technika, videosystémy, kancelářská technika jako telefonní přístroje, faxy, kopírky, kamery, fotografické přístroje, přístroje a nástroje elektrické v rámci této třídy, zejména radiopřijímače, tunery, video technika, magnetofony, diktafony, gramofony, CD přehrávače, Hi-Fi soupavy, včetně komponent, jako jsou reproduktory, mikrofony, sluchátka, měniče a zesilovače, televizní přijímače, včetně antén a satelitů, dálkové ovládače, přenosné přijímače a přehrávače, autorádia a autoreproduktory, záznamová média jako jsou audio a video kazety, kompaktní disky a floppy disky; (25) pánské, dámské a dětské oděvy jako kalhoty, košile, trička, mikiny, svetry, pulovry, kabáty, prádlo, spodní prádlo, sportovní oblečení, dětské a kojenecké textilní zboží, pláště, kostýmy, zakázkové oděvy, kožené oděvy a rukavice, kožené opasky, textilní pásy a opasky, obuv všeho druhu; (28) sportovní potřeby a nářadí, hry, hračky, dětské a společenské hry, rybářské potřeby, vánoční ozdoby.

- (730) **CETERIS s.r.o.**, Štefánikova 2198, Zlín, 76001, CZ  
(740) Ing. Zdeněk Kučera, Padělký 548, P.O.BOX 92, Slušovice, 76315

(210) **O-430951**

- (220) 26.10.2005  
(320) 26.10.2005  
(511) 12  
(540)

**TRAFIC GENERATION**

- (510) (12) samohybná vozidla, pozemní automobily (pro přepravu osob), jejich součásti a příslušenství.  
(730) **RENAULT s.a.s.**, Boulogne- Billancourt 92100, Boulogne - Billancourt, FR  
(740) PATENTSERVIS Praha a.s., Jivenská 1273/1, Praha 4, 14021

(210) **O-430954**  
(220) 26.10.2005  
(320) 26.10.2005  
(511) 9, 38, 41  
(540)

### aktualne.cz

(510) (9) elektronické databáze a databázové produkty na Internetu, mobilních platformách WAP, CD a DVD; (38) šíření informací prostřednictvím informační, datové nebo elektronické nebo komunikační sítě nebo telekomunikační sítě (zejména internet), služby na internetu (komunikační a vyhledávací služby, zpravodajské a informační služby, služby internetových síťových her, zprostředkování připojení na internet, zajištění prostoru pro osobní webové stránky); (41) vydavatelská činnost.  
(730) **NetCentrum, s. r. o.**, Drtinova 557/10, Praha 5, 15000, CZ

(210) **O-430956**  
(220) 26.10.2005  
(320) 26.10.2005  
(511) 39  
(540)



(510) (39) automobilová doprava, doručovací, kurýrské a kurýrní služby, přeprava, nošení, zasilatelství, organizování cest, zprostředkování doručování.  
(590) Barevná  
(730) **Horyna Michal**, Milady Horákové 46/816, Praha 7, 17000, CZ  
(740) JUDr. Svatopluk Herzán, Pod Klaudiánkou 4a, Praha 4, 14700

(210) **O-430972**  
(220) 27.10.2005  
(320) 27.10.2005  
(511) 41  
(540)

### Gerontologické dny Karlovy Vary

(510) (41) organizování a vedení seminářů, organizování a vedení sympozií, organizování a vedení konferencí, organizování a vedení kongresů, pořádání a řízení pracovních setkání (školení), školení (pořádání a řízení), vzdělávání (výchovné služby).  
(730) **Dům techniky Ostrava, spol. s r. o.**, Mariánské náměstí 480/5, Ostrava - Mariánské Hory, 70928, CZ

(210) **O-431892**  
(220) 30.11.2005  
(320) 30.11.2005  
(511) 37, 39  
(540)

### AUTOKLUB SPORT RESCUE

(510) (37) opravy motorových vozidel, zprostředkování oprav motorových vozidel; (39) asistenční a technické služby v oblasti motorismu, provoz technických zásahových vozidel při sportovních motoristických a nemotorových podnicích, pronájem a zprostředkování pronájmu motorových a technických zásahových vozidel, zprostředkování zásahu vyprošťovací a odtahové služby v oblasti motorismu, poskytování informací a zprostředkovatelské služby v oblasti dopravy a organizování cest, motoristické dopravní informace všeho druhu, specializovaná pomoc motoristům.  
(730) **Autoklub České republiky /AČR/**, Opletalova 29, Praha 1, 11000, CZ

(210) **O-432191**  
(220) 07.12.2005  
(320) 07.12.2005  
(511) 37, 39

(540)



(510) (37) čištění automobilů, leštění vozidel, mytí automobilů, opravy automobilů, autoservisy, mytí dopravních prostředků, informace o opravách, mazání vozidel, motorová vozidla (údržba a opravy), obnova motorů (použitých nebo částečně zničených), pneumatiky (opravy), údržba vozidel; (39) dopravní prostředky (odtahování), pronájem garáží, parkovací plochy (pronájem), parkování automobilů (služby), půjčování závodních automobilů.  
(730) **Žabka Zdeněk**, Anny Drabíkové 534/3, Praha 4, 14900, CZ

(210) **O-432294**  
(220) 12.12.2005  
(320) 12.12.2005  
(511) 6, 12, 19, 20, 37, 40, 42  
(540)

### cité

(510) (6) konstrukce (kovové stavební), ocelové konstrukce, sloupy (kovové), mříže kovové, kování pro nábytek, konstrukce (kovové přenosné), konstrukce (kovové), koše (kovové), lamely (kovové), lana (kovová), madla (kovová), markýzy (kovové), obložení stavební (kovová), obložení vnitřní lamelové (kovové), oplocení (kovové), parkovací konstrukce (kovové) pro jízdní kola, pletivo (kovové), pletivo drátěné, poštovní schránky (kovové), prefabrikáty stavební (kovové), převlékácké kabiny (kovové), příčky kovových zábradlí, příčky stavební (kovové), reklamní sloupy (kovové), rolety ocelové, rolety vnější (kovové), schodiště (kovové stupně), schody (kovové), schodiště kovová, schody pojízdné (mobilní) pro odbavování cestujících (kovové), schránky bezpečnostní, schránky (kovové), schránky (kovové na ručníky), skleníkové konstrukce (kovové), skříňky (kovové), sloupy reklamní (kovové), stavební konstrukce (kovové), svodidla silniční (kovová), telefonní budky (kovové), zábradlí kovová, žaluzie (kovové), odpadkové koše (kovové), zastávkové přístřešky (kovové), informační skříň (kovové), mříže ke stromům (kovové), zastávkové označníky (kovové), zahrazovací sloupky (kovové), prodejní stánky (kovové), popelníky určené k umístění ve veřejných prostorách (kovové), pamětní desky (kovové), prvky městského mobiliáře (kovové); (12) stojany jízdních kol, stojany motocyklů; (19) konstrukce stavební (nekovové), konstrukce (nekovové), nástupiště nekovová, sloupy (nekovové), ploty (nekovové), budky telefonní (nekovové), kabiny lázeňské (nekovové), nekovová zařízení pro parkování jízdních kol, mříže (nekovové), mřížoví (nekovové), pamětní tabule (nekovové), schodiště (nekovová), schody (nekovové), sloupy na inzerci (nekovové), sloupy reklamní (nekovové), stavby přenosné (nekovové), svodidla silniční (nekovová), zábradlí (nekovové), žaluzie (nekovové), odpadkové koše (nekovové), zastávkové přístřešky (nekovové), informační skříň (nekovové), mříže ke stromům (nekovové), zastávkové označníky (nekovové), zahrazovací sloupky (nekovové), prodejní stánky (nekovové), prvky městského mobiliáře (nekovové); (20) nábytek, kovový nábytek, části nábytku ze dřeva, obložení nábytku (nekovové), stoly (kovové), stoly, židle, lavičky, stoličky, koše, koše (nekovové), dekorální předměty (přenosné), poutače ze dřeva nebo z umělých hmot, sedadla kovová, schránky ze dřeva nebo umělých hmot, vývěsní tabule, kontejnery (nekovové), kontejnery přepravní (nekovové), lehátka skládací, schůdky pohyblivé pro nastupování cestujících (nekovové), stupně schodové (nekovové), vývěsní (návěštní) tabule, závory (nekovové), zahradní nábytek; (37) údržba nábytku; (40) montáže materiálů na objednávku (pro 3. osoby); (42) design průmyslový, design grafický, navrhování prvků městského mobiliáře.

(730) **mmcité, a. s.**, tř. T. Bati 4342, Zlín, 76001, CZ  
(740) Mgr. Dagmar Maršíková, advokátka, Štefánikova 458, Zlín, 76001

(210) **O-432312**

(220) 12.12.2005  
(320) 12.12.2005  
(511) 9, 16, 21, 41  
(540)



(510) (9) nosiče zvukových a obrazových záznamů; (16) tiskárenské výrobky, reklamní a propagační tiskoviny, materiály, obrazy, kresby, hlavičkový papír, dopisnice, materiály pro umělece, fotografie, knihy, pohlednice, pečeti, pečtní vosky, kancelářské potřeby, plastické a papírové obaly v rámci tř. 16; (21) skleněné a keramické výrobky v rámci tř. 21, obrazy malované na skle, skleněné a keramické sošky; (41) provozování galerie, organizování výstav ke kulturním a výchovným účelům, vydavatelská a nakladatelská činnost, přednášky.  
(730) **Špitálská Kateřina**, nám. Interbrigády 948/4, Praha 6, 16000, CZ

(210) **O-432342**

(220) 13.12.2005  
(320) 13.12.2005  
(511) 20, 21, 42  
(540)

## RESIDENCE FURNITURE

(510) (20) nábytek, zrcadla, rámy, výrobky nejmenované v jiných třídách ze dřeva, korku, rákosu, vrbového proutí, z rohu, kosti, slonoviny, z kotic, želvoviny, jantaru, perleti, mořské pěny, náhražky všech těchto materiálů nebo náhražky z plastických hmot; (21) náčiní a nádoby pro domácnost nebo kuchyň, sklo, porcelán, majolika; (42) služby - poradenské služby ve věcech navrhování a vybavování interiérů.  
(730) **Matějka Milan Ing.**, Husova 143, Kutná Hora, 28401, CZ

(210) **O-432378**

(220) 14.12.2005  
(320) 14.12.2005  
(511) 3, 5, 9, 10, 12, 16, 17, 18, 20, 21, 22, 24, 25, 35, 36, 37, 39, 41, 42  
(540)

(510) (3) čisticí prostředky, prací prostředky, mycí, bělicí, lešticí prostředky, brusný papír, brusné plátno, přípravky na broušení, toaletní mýdla, mýdla, škroby na prádlo, aviváže na prádlo, čističe oken (přípravky), kapalina do ostříkovačů (čisticí), výrobky autokosmetiky zahrnuté v této třídě, krémy na ruce a jiné krémy na ošetřování pokožky, šampóny, přípravky vlasové kosmetiky, tužidla na vlasy, koupelové přípravky, zubní pasty, holicí krémy a jiné přípravky k holení nebo po holení; (5) dezinfekční prostředky, antibakteriální prostředky, osvěžovače vzduchu, dezodoranty (nikoliv pro osobní použití), hygienické potřeby a pomůcky zahrnuté v této třídě, obzavový materiál; (9) počítače a jejich součásti zahrnuté v této třídě, kopírky, notebooky, skenery, karty s pamětí, nosiče dat nahrané i nenahrané, reproduktory, sluchátka, zařízení ozvučovací techniky zahrnuté v této třídě, řídicí jednotky, monitory, stojany na monitory, vysílače, přijímače, přehrávače, zařízení pro ukládání dat, myši a jiná periferní zařízení k počítačům, podložky pod myši, tiskárny k počítačům, baterie, nabíječky, konektory, kabely (elektrické), prodlužovačky, speciální nábytek pro laboratoře, bezpečnostní ochranné štíty, bezpečnostní ochranné rukavice, ochranné vesty (proti ohni nebo radiaci), svářečské ochranné oděvy, ochranná obuv proti ohni nebo radiaci,

ochranné přilby, tlumiče hluku (k ochraně sluchu), respirátory na filtraci vzduchu, respirační masky (jiné než pro umělé dýchání), ochranné kukly proti ohni nebo radiaci, ochranné brýle a jiné ochranné pomůcky zahrnuté v této třídě, měřidla, teploměry, kalkulačky, pravítka (měřicí nástroje), telefonní přístroje, telefonní ústředny (přístroje), faxy; (10) ortopedická obuv, ortopedické pomůcky, ortézy, potřeby a pomůcky pro invalidy zahrnuté v této třídě, speciální nábytek pro zdravotnictví, zařízení pro lékařské účely zahrnuté v této třídě, potřeby a pomůcky pro lékařské účely zahrnuté v této třídě; (12) podvozky pro nákladní automobily, vozidla, příslušenství vozidel zahrnuté v této třídě, vozíky; (16) papír, lepenka, kancelářské papíry a papírenské výrobky zahrnuté v této třídě, tiskoviny periodické i neperiodické, papírové ručníky, papírové utěrky, toaletní papír, papírové kapesníky, papírové ubrusy, kancelářské potřeby a pomůcky zahrnuté v této třídě, nůžky (kancelářské potřeby), učební a školní potřeby a pomůcky zahrnuté v této třídě, psací potřeby, ořezávátka, kancelářská lepidla, korektory (opravné laky kancelářské), štětce, etikety na zboží (nikoliv textilní), kalendáře, fotografie, razítka, sešivačky, děrovačky na papír, fólie z umělých hmot na balení; (17) rukavice izolační, rukavice z kůže (pracovní); (18) brašny (nikoliv speciální obaly), brašnářské a sedlářské zboží zahrnuté v této třídě, tašky, kufrý a jiná zavazadla; (20) nábytek, kovový nábytek, kancelářský nábytek, židle, křesla, skříně, násady na smetáky nekovové; (21) hadry na čištění, hadry na mytí podlah, hadry a hadříky na utírání prachu, rukavice na leštění, rukavice pro domácnost nebo pro práce na zahradě apod., mycí houby, štětky na čištění záchodů, štětky holicí, koše na odpadky, plastové nádoby a plastové nádoby zahrnuté v této třídě, plastové nádoby na úklid, kartáče na úklid, kartáče na umývání nádobí, kartáčnické zboží, zubní kartáčky, hřebeny, kartáče na vlasy, košťata, smetáky, smetáčky a lopatky na smet, nádoby pro domácnost, vázy, květináče, výrobky z porcelánu, skla nebo keramiky zahrnuté v této třídě, zásobníky na mýdlo, zásobníky (nikoliv z papíru) na papírové ručníky; (22) motouzy, provazy na balení, šňůry; (24) rukavice na umývání, rukavice toaletní, utěrky na sklo, utěrky na nádoby, ubrusy, záclony, textilní závěsy, potahy na nábytek, lůžkoviny; (25) oděvy, pracovní oděvy, pracovní kombinézy, uniformy, rukavice, čepice, pracovní čepice a jiné pokrývky hlavy, prádlo, reflexní a výstražné oděvy, obuv, pracovní obuv, trepky, holínky (obuv), protiskluzové pomůcky pro obuv; (35) nákup výrobků a služeb pro jiné podniky, zprostředkovatelská činnost v oblasti obchodu a služeb, vedení účetnictví, účetní poradenství, ekonomické a organizační poradenství zahrnuté v této třídě, analýzy nákupních a velkoobchodních cen, kancelářská administrativa, kopírování, pomoc při provozu obchodu, marketing, pronájem reklamních ploch, reklama a propagace, reklama on line v počítačové síti, předvádění zboží, služby importní a exportní kanceláře, dodavatelské služby pro jiné osoby, vyhledávání nákladních vozů v počítači, vyhledávání dat v počítačových souborech, všechny uvedené služby poskytované výhradně tělesně postiženými a invalidními osobami; (36) pronájem nemovitosti (nikoliv pro dočasné ubytování), pronájem kancelářských a podnikatelských prostor, finanční poradenství, finanční řízení, zprostředkování pojištění, inkasování nájemného, služby realitní agentury, správa majetku, leasing, všechny uvedené služby poskytované výhradně tělesně postiženými a invalidními osobami; (37) montáže a opravy počítačové techniky, instalace a opravy elektronických zařízení, montáže a opravy měřidel, provádění staveb, odstraňování staveb, služby ve stavebnictví zahrnuté v této třídě, instalace a opravy nábytku včetně speciálního nábytku a zařízení pro zdravotnictví a laboratoře, všechny uvedené služby poskytované výhradně tělesně postiženými a invalidními osobami; (39) služby dopravy a přepravy, zprostředkování dopravy a přepravy, skladování zboží, spedice, pronájem parkovacích ploch, pronájem skladovacích ploch, pronájem skladišť, všechny uvedené služby poskytované výhradně tělesně postiženými a invalidními osobami; (41) pořádání odborných kurzů, školení a jiných vzdělávacích akcí včetně lektorské činnosti, všechny uvedené služby poskytované výhradně tělesně postiženými a invalidními osobami; (42) aktualizace počítačových programů, instalace počítačových programů, kopírování počítačových programů, obnova počítačových dat (regenerace), pronájem počítačů, počítačové programování, poradenské služby v oblasti počítačového software a hardware, údržba počítačových programů, správa počítačových sítí, hosting webových stránek, pronájem

- počítačového software, průmyslový design, služby stavebních inženýrů, projektová činnost ve výstavbě, čištění a vyklizení odpadů, všechny uvedené služby poskytované výhradně tělesně postiženými a invalidními osobami.
- (730) **VDI Meta - výrobní družstvo invalidů**, 1. máje 670/128, Ostrava - Vítkovice, 70300, CZ
- (740) Ing. Iva Rylková, Polská 1525, Ostrava - Poruba, 70800

- (210) **O-432409**  
(220) 14.12.2005  
(320) 14.12.2005  
(511) 9, 35, 38  
(540)

## Edukace.cz

- (510) (9) data, databáze a jiné informační produkty na magnetických, elektronických a optických nosičích, související software a hardware, elektronické a datové sítě, multimediální aplikace, 3D animace, multimediální informační katalogy, elektronické časopisy, elektronická periodika a knihy v elektronické podobě, software pro počítače, programové vybavení pro informační technologie a pro komunikaci; (35) pomoc při řízení obchodní činnosti, zprostředkovatelství v oblasti obchodu, reklamní a propagační činnost, pořádání komerčních výstav se zaměřením na výrobky a služby poskytované k péči o zdraví, včetně léčebných, výživových a kosmetických výrobků ke komerčním, reklamním a informačním účelům, propagační, reklamní a inzertní činnost, reklamní materiály (aktualizace), předvádění zboží, reklamní agentura, aktualizování reklamních materiálů, rozšiřování a zasílání reklamních materiálů, především letáků, prospektů, katalogů, periodických a neperiodických publikací, tiskovin a různých vzorků, vydávání reklamních textů, rozhlasová a televizní reklama, prezentace uživatelů na stránkách World Wide Web v počítačové síti Internet, zprostředkovávání obchodních kontaktů, provádění obchodních operací, komerční využití Internetu v oblastech komerčních internetových médií a vyhledávacích služeb, on-line inzerce; (38) služby zabezpečující audiovizuální komunikaci prostřednictvím informačních sítí, kupř. počítačové sítě Internet, satelitu, rozšiřování, zveřejňování a přenos informací prostřednictvím informačních sítí, satelitů, výměna a šíření informací a zpráv prostřednictvím datové sítě, informační nebo komunikační nebo elektronické techniky, šíření elektronických časopisů, elektronických periodik a knih v elektronické podobě prostřednictvím počítačové sítě, pomocí satelitů, komunikace pomocí terminálů, mobilních telekomunikačních síťových služeb s využitím drátového vedení a/nebo satelitů a/nebo mikrovlnného spojení, elektronická pošta, počítačový přenos obrazu a zvuku, komunikace a transakce v síti, služby konverze přenosového protokolu, formátu a kódu, služby zprostředkování přístupu k počítačové síti, služby hlasové schránky, služby krátkých textových zpráv.
- (730) **PEARS HEALTH CYBER, s.r.o.**, Soběslavská 23, Praha 3, 13000, CZ
- (740) **BOHEMIA PATENT**, Ing. Jana Vanděliková, Havanská 17, Praha 7, 17000

- (210) **O-432886**  
(220) 29.12.2005  
(320) 29.12.2005  
(511) 35, 37  
(540)



- (510) (35) zprostředkování obchodu, nabízení a předvádění zboží, prezentace služeb, poradenství v rámci této třídy v oboru zařízení zabezpečovacích, ovládacích, regulačních, kontrolních, signalizačních, výstražných, poplašných a zařízení telekomunikačních z hlediska jejich výběru, vlastností, užití a cen; (37) montáže, instalace, servis, revize, opravy a rekonstrukce zařízení zabezpečovacích, ovládacích, regulačních, kontrolních, signalizačních, výstražných, poplašných a jiných

- elektrických a elektronických a telekomunikačních zařízení.
- (730) **Fokt Miroslav**, Jana Kubelka 1537/505, Most, 43401, CZ
- (740) **ZEMAN** - podkrušnohorská patentová a známková kancelář, Petr Zeman, Hradní 301, Lohet, 35733

- (210) **O-433068**  
(220) 04.01.2006  
(320) 04.01.2006  
(511) 5, 29, 30, 32  
(540)

## THERMO FAT ATTACK

- (510) (5) výrobky parafarmaceutické, vitamíny, minerály a stopové prvky, dietní a nutriční přípravky pro léčebné účely, medicínální sirupy, kombinované přípravky vitamínů, minerálů, stopových prvků a bylinných výtažků, potravinové doplňky i obohacené vitamíny nebo minerály nebo stopovými prvky, vitamínové přípravky, multivitaminové preparáty, minerály a multiminerálové preparáty, bylinné čaje, léčivé rostliny, dietetické látky upravené pro lékařské účely, bilkovinné přípravky nebo potrava pro lékařské účely, bylinné výtažky nebo sirupy, vitamínová výživa ve formě koncentrátů, proteinové koncentráty jako výživné přísady k potravinám, přípravky, poživatiny obsahující biologické katalyzátory pro fyzicky aktivní osoby, sportovce, rekonvalescenty, posilující poživatiny, extrakty a potraviny pro zvláštní výživu, diabetické poživatiny a potraviny pro zvláštní výživu, potravní doplňky pro posílení imunity organismu a zlepšení zdraví v tuhém i tekutém stavu ve formě práškových směsí, kapek, sirupů, gelů, past, tablet, šumivých tablet, tobolek, kapslí, prášků, vše výše uvedené pro léčebné účely, diabetické a dietetické nápoje pro léčebné účely, přírodní pramenité a kojenecké vody pro léčebné účely, obohacené vitamínové nápoje a koncentráty pro léčebné účely; (29) potravinové doplňky ne pro lékařské účely (zařazené v této třídě) a obsahující látky živočišného původu, protein pro lidskou spotřebu, proteinové výrobky a přípravky pro výživu, přípravky zvláštní výživy pro sportovce nebo osoby s vysokým energetickým výdejem, tuky, jedlé oleje, výživné přípravky pro denní doplnění stravy jako instantní strava nebo samostatná směs, skládající se hlavně z mléka v prášku nebo živočišných proteinů, také s přísadkou vitamínů nebo minerálů nebo stopových prvků nebo cukru, konzervované potraviny a poživatiny z bylin, olejnin a mikrobiologických kultur, výživné bylinné extrakty, texturované proteiny a jejich směsi pro humánní využití; (30) potravní doplňky neléčebné pro posílení imunity organismu a zlepšení zdraví rostlinného původu v tuhém i tekutém stavu ve formě práškových směsí, kapek, sirupů, gelů, past, tablet, šumivých tablet, tobolek, kapslí, prášků, vše výše uvedené pro neléčebné účely a v rámci této třídy, káva a náhražky kávy, čaje; (32) nealkoholické nápoje syčené i nesycené, včetně nápojů minerálních, šumivých, iontových a energetických, sirupy, koncentráty a jiné přípravky pro přípravu nápojů, ovocné a zeleninové šťávy v rámci této třídy, mošty, ovocné nektary a nápoje z ovocných šťáv, stolní a minerální vody, diabetické a dietetické nápoje neléčebné, práškové nealkoholické nápoje, práškové přípravky a příchutě pro výrobu nealkoholických nápojů a likérů, nealkoholické aperitivy.
- (730) **NUTREND D. S., a. s.**, Selské nám. 9/43, Olomouc - Chválkovice, 77200, CZ
- (740) Ing. Petr Soukup, patentový a známkový zástupce, Vídeňská 8, Olomouc, 77200

- (210) **O-433772**  
(220) 26.01.2006  
(320) 26.01.2006  
(511) 1, 35, 42, 44  
(540)

## PLANTaGLOBE

- (510) (1) výrobky určené pro zemědělství, zahradnictví a lesnictví, mykorrhizní očkovací látky, přírodní hnojiva, vlhkost zadržující hydrogely; (35) pomoc při provozu a řízení obchodního podniku; (42) vědecký a průmyslový výzkum v oblasti biotechnologií; (44) služby a konzultace v oboru aplikací bioproduktů pro zemědělství, zahradnictví a lesnictví.
- (730) **Matoušek Jan**, Úsobrno 13, Úsobrno, 67939, CZ
- (210) **O-433851**  
(220) 27.01.2006



(320) 27.01.2006  
(511) 37, 39, 42  
(540)

## NAFTA GBELY

- (510) (37) těžba uhlovodíků; (39) přeprava, balení a skladování zboží, uskladňování zemního plynu; (42) služby vědecké a technologické, jakož i výzkum v oblasti vědy a průmyslu, průmyslové analýzy a průmyslový výzkum, analýzy výtěžitelnosti ropných polí, expertízy, geodézie, geologické expertízy, geologický průzkum, zejména vyhledávání a průzkum uhlovodíků, geologický výzkum, chemické analýzy a výzkum, podmořský výzkum, posuzování ropných polí, průzkum ropných polí, vyhledávání ropy či ropný průzkum.
- (730) **NAFTA a.s.**, Naftárska 965, Gbely, 90845, SK  
(740) Baker & McKenzie v.o.s., JUDr. Gabriela Vendlová, Ph.D., Klimentská 46, Praha 1, 11000

- (510) (5) dietetické přípravky, doplňky výživy, zejména dietetický margarín pro lékařské účely; (29) klobásy, paštiky a masové pomazánky, margarín, máslo, tuk na vaření a smažení, sýr a sýrové výrobky, tvaroh, mléko a mléčné výrobky, odstředěné mléko, mléko vyrobené ze sóji, mléčné výrobky, jogurt, smetana, umělá smetana a sýr, vejce, džemy, želé, sušená vejce, jedlé oleje a tuky, nealkoholické nápoje obsahující ovocnou šťávu a mléko, podmáslí nebo jogurt; (30) káva, čaj, kakao, cukr, rýže, tapioka, ságo, náhražky kávy, mouka a výrobky z obilí, chléb, sušenky, pečivo a cukrovinky, ledy, med, sirup, droždí, prášek do pečiva, sůl, hořčice, ocet, sójová omáčka, salátové dresinky, majonéza, omáčky (koření), koření, led.
- (590) Barevná  
(730) **UNILEVER N. V.**, Weena 455, AL Rotterdam, NL  
(740) **KOREJZOVÁ & SPOL.**, v.o.s., Mgr. Petra Korejzová, Spálená 29, Praha 1, 11000

(210) **O-433929**  
(220) 31.01.2006  
(320) 31.01.2006  
(511) 35  
(540)



- (510) (35) velkoobchodní a maloobchodní činnost ve všech oblastech výrobků, zejména v oblasti potravin, alkoholických a nealkoholických nápojů, domácích potřeb, drogerie, zahradnického zboží, potřeb pro táboření, elektrických spotřebičů, hraček, oblečení, papírenského zboží, řízení a provozování hypermarketů, supermarketů, maloobchodních prodejen s potravinami a obchodních domů, reklama, řízení podnikové činnosti, obchodní administrativa, kancelářské práce, přeskupování různého zboží (kromě jejich přepravy) pro třetí osoby za účelem umožnit spotřebiteli, aby si tyto výrobky mohl pohodlně prohlížet a nakupovat.
- (590) Barevná  
(730) **MIP METRO Group Intellectual Property GmbH & Co. KG**, Metro-Strasse 1, Düsseldorf, 40235, DE  
(740) **TRAPLOVÁ-HAKR-KUBÁT** Advokátní a patentová kancelář, JUDr. Jarmila Traplová, Přístavní 24, Praha 7, 17000

(210) **O-434231**  
(220) 08.02.2006  
(320) 08.02.2006  
(511) 9, 16, 35, 41  
(540)

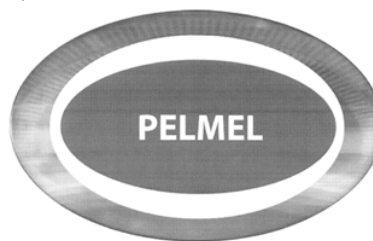

- (510) (9) automatické distributory; (16) tiskoviny všeho druhu zařazené do této třídy, periodické a neperiodické publikace, např. noviny, časopisy, periodika, knihy, katalogy, plakáty, fotografie, kalendáře, samolepky, propagační tiskoviny, papír, lepenka a výrobky z těchto materiálů; (35) reklamní, inzertní a propagační činnost všemi druhy médií, pronájem reklamního času inzerentům, zprostředkovatelská činnost v oblasti obchodu; (41) tvorba televizních pořadů, nakladatelská a vydavatelská činnost, výchovná a zábavní činnost, kulturní a sportovní aktivity, soutěže pro veřejnost, nahrávání nosičů zvukových a/nebo obrazových, agenturní činnost v oblasti kultury, výroba a šíření (půjčování) audiovizuálních programů a děl, půjčování nahraných a nenahraných nosičů, zvukových a/nebo zvukově obrazových záznamů, nosičů dat, výchovná a zábavní činnost, pořádání společenských, zábavních a soutěžních akcí, pořádání výstav ke kulturním a zábavním účelům, zprostředkovatelská činnost v oblastech uvedených ve třídě 41.
- (730) **United Teleshop, s.r.o.**, Jankovcova 53, Praha 7, 17000, CZ

(210) **O-433973**  
(220) 01.02.2006  
(320) 01.02.2006  
(511) 43  
(540)

## VÁNOČNÍ MĚSTEČKO

- (510) (43) bary, bufety, kavárny, restaurace, hostinská činnost, automaty (rychlé občerstvení), ubytovací služby (hotely, motely, penziony), hotelové služby, poskytování a rezervace přechodného ubytování, zprostředkovatelská a obstaravatelská činnost v uvedených oblastech této třídy.
- (730) **Pivovar Černá Hora, a.s.**, Černá Hora 3/5, Černá Hora, 67921, CZ  
(740) Ing. Marie Jandová, Nerudova 1095, Kuřim, 66434

(210) **O-434347**  
(220) 13.02.2006  
(320) 13.02.2006  
(511) 6, 16, 24, 25, 26, 35, 38, 41  
(540)

## TEAM LIBEREC 2009

(210) **O-434095**  
(220) 03.02.2006  
(320) 03.02.2006  
(511) 5, 29, 30  
(540)



- (510) (6) odznaky kovové; (16) reklamní, propagační a informační materiály na bázi papíru, tiskoviny, zejména prezentační a firemní, časopisy, publikace, periodika, soubory dat v tištěné podobě, databáze v tištěné podobě, knihy, letáky, plakáty, fotografie, reklamní tabule na bázi papíru, reklamní katalogy, pozvánky, orientační plány a mapy, průvodce, učební pomůcky a potřeby, inzertní noviny, vývěsky, stojany náležející do této třídy, reklamní štíty, visačky, pohlednice, přání, kalendáře, poštovní známky, ubrousky, kancelářské potřeby, vše v rámci této třídy; (24) ručníky, vlajky textilní, ubrusy a ubrusy textilní, kalendáře textilní, pokrývky, textilní plošné výrobky v jiné třídě neuvedené; (25) vrchní ošacení, pokrývky hlavy, klobouky, trička, šátky, čelenky (oděvní), šály, ponožky, spodní

prádlo, oděvní doplňky v jiné třídě neuvedené, obuv; (26) odznaky textilní, čelenky spadající do této třídy, startovní čísla, textilní etikety na oděvy a prádlo, oděvní ozdoby náležející do této třídy; (35) zprostředkování obchodní činnosti a obchodních služeb, marketing, akvizice, propagace sportovních aktivit všeho druhu, tělovýchovy a dalších forem tělesné kultury, akvizice a propagace soutěžních, závodních, turnajových, herních, propagačních, kulturních, společenských a slavnostních akcí všeho druhu, propagační, informační a nabídkové akce a aktivity všeho druhu, zejména v lyžařských sportech, v jízdě na kolech, v běžeckých a chodeckých disciplínách, v turistice, zprostředkování propagačních, informačních a nabídkových akcí a aktivit všeho druhu, zejména v lyžařských sportech, v jízdě na kolech, v běžeckých a chodeckých disciplínách, v turistice, propagační, informační a nabídkové akce a aktivity v rámci přípravy a v průběhu konání mistrovství světa v klasickém lyžování, poskytování pomoci při propagačních, informačních a nabídkových akcích a aktivitách v rámci přípravy a v průběhu konání mistrovství světa v klasickém lyžování, zprostředkování pomoci při propagačních, informačních a nabídkových akcích a aktivitách v rámci přípravy a v průběhu konání mistrovství světa v klasickém lyžování, propagace školení, vzdělávacích, výchovných, odborných a zábavných akcí, poskytování pomoci sportovním organizacím, společenským organizacím, klubům, sdružením, jednotám, družstvům, fyzickým a právnickým subjektům při pořádání, organizování a zabezpečování propagačních, informačních, nabídkových, obchodních a podobných akcí všeho druhu, reklamní, inzertní, informační a obchodní činnost například ve sdělovacích prostředcích, v síti internet, v novinách, v periodikách, v katalogích apod., rozšiřování propagačních, reklamních, informačních a inzertních materiálů, sestavování a vydávání reklam, distribuce programů, pozvánek, prospektů, katalogů, vstupenek apod., podpora prodeje, poradenská a konzultační činnost v rozsahu uvedených činností a služeb, pořádání a organizování výstav a veletrhů s komerčním a reklamním zaměřením, poskytování pomoci při provozu obchodu a obchodních služeb, vytváření firemní strategie, public relations, vše v rámci této třídy; (38) počítačové komunikace, elektronická pošta, přenos zpráv a obrazových informací pomocí počítačů, komunikace pomocí terminálů, telefonní a faxové komunikace pomocí telekomunikačních síťových služeb s využitím drátového vedení a/nebo satelitů a/nebo mikrovlnného spojení, posílání zpráv a informací s využitím různých druhů přenosové techniky a elektronických komunikačních prostředků, informační činnost ve sdělovacích prostředcích, rozhlasové a televizní vysílání; (41) sportovní, závodní, soutěžní, turnajové, herní, kulturní, společenské, slavnostní aktivity všeho druhu, pořádání, organizování a zabezpečování sportovních, pohárových, závodních, soutěžních, tělovýchovných a kulturních akcí všeho druhu, zejména v lyžařských sportech, v jízdě na kolech, v běžeckých a chodeckých disciplínách, v turistice, pořádání, organizování a zabezpečování mistrovství světa v klasickém lyžování, poskytování pomoci při pořádání, organizování a zabezpečování mistrovství světa v klasickém lyžování, zprostředkování pomoci při pořádání, organizování a zabezpečování mistrovství světa v klasickém lyžování, pořádání a organizačně technické zabezpečení seminářů, soustředění, školení, vzdělávacích, výchovných, odborných a zábavních akcí, zprostředkování sportovních aktivit všeho druhu, tělovýchovy a dalších forem tělesné kultury, zprostředkování soutěžních, závodních, turnajových, herních, kulturních, společenských a slavnostních akcí všeho druhu, zprostředkování školení, vzdělávacích, výchovných, odborných a zábavních akcí, poskytování pomoci sportovním, společenským a jiným organizacím a sdružením při pořádání, organizování a zabezpečování sportovních, závodních, pohárových, soutěžních, kulturních, slavnostních a podobných akcí všeho druhu, vydávání tiskovin, například letáků, informačních a výsledkových listin, prospektů, periodik, katalogů, plakátů, inzerátů, novin, orientačních plánů, map, průvodců, školících a učebních pomůcek a potřeb, knih apod., nakladatelská činnost, provoz sportovních areálů, tělovýchovných zařízení a sportovišť, pronájem sportovních zařízení, potřeb a nářadí v rámci této třídy, provozování zařízení sloužících regeneraci a rekondici v rámci tělovýchovy a tělocviku, pořádání a organizování výstav a veletrhů se zaměřením na kulturu, sport, vzdělání, služby pro oddech a rekreaci bez lékařských služeb a lékařské péče, vše v rámci této

třídy.

(730) **LIBEREC 2009, s. r. o.**, Pražská 132/4, Liberec 1, 46001, CZ  
(740) Ing. Václav Strnad, Rychtářská 375/31, Liberec 14, 46014

(210) **O-434410**  
(220) 13.02.2006  
(320) 13.02.2006  
(511) 16, 35, 41  
(540)

## DOANH NGHIET VIET

(510) (16) časopisy (periodika), komiksy, knihy, fotografie, blahopřání, obrazy, papírové výrobky; (35) reklama, předvádění zboží, překlad informací do PC, služby reklamní agentury, zajišťování předplatného časopisů; (41) vydávání časopisů a knih, vydávání textů, vydávání elektronických textů a časopisů on-line, poskytování on-line elektronických publikací.  
(730) **Dinh Van Hoi Ing.**, Ciglerova 1075, Praha 9, 19800, CZ

(210) **O-434411**  
(220) 13.02.2006  
(320) 13.02.2006  
(511) 16, 35, 41  
(540)

## VIET MEDIA

(510) (16) časopisy (periodika), komiksy, knihy, fotografie, blahopřání, papírové výrobky; (35) reklama, předvádění zboží, překlad informací do PC, služby reklamní agentury, zajišťování předplatného časopisů, zprostředkování práce; (41) vydávání časopisů a knih, vydávání textů, vydávání elektronických textů a časopisů on-line, poskytování on-line elektronických publikací.  
(730) **Dinh Van Hoi Ing.**, Ciglerova 1075, Praha 9, 19800, CZ

(210) **O-434434**  
(220) 14.02.2006  
(320) 14.02.2006  
(511) 37  
(540)



(510) (37) provádění staveb, rekonstrukce staveb, opravy a údržba staveb, odstraňování staveb.  
(730) **Pražský FINAP s. r. o.**, Starochodovská 1359, Praha 4, 14900, CZ  
(740) JUDr. Oldřich Studený, Komunardů 36, Praha 7, 17000

(210) **O-434435**  
(220) 14.02.2006  
(320) 14.02.2006  
(511) 37  
(540)



(510) (37) provádění staveb, rekonstrukce staveb, opravy a údržba staveb, odstraňování staveb.  
(590) Barevná  
(730) **Pražský FINAP s. r. o.**, Starochodovská 1359, Praha 4, 14900, CZ  
(740) JUDr. Oldřich Studený, Komunardů 36, Praha 7, 17000

(210) **O-434499**  
(220) 15.02.2006  
(320) 15.02.2006

(511) 41  
(540)

## THE TAKEOVER

(510) (41) zábavní služby, výroba, příprava, prezentace, distribuce a pronájem televizních a rozhlasových pořadů a filmů, animovaných filmů a zvukových a obrazových nahrávek, tvorba zábavných pořadů vysílaných v přímém přenosu, tvorba zábavných televizních pořadů, příprava hudebních televizních pořadů, vydávání knih, časopisů a periodik, výroba a pronájem filmových a televizních vzdělávacích a výukových materiálů, organizování, tvorba a prezentace událostí pro účely vzdělávání, kultury nebo zábavy, organizování a prezentace výstav kulturních a vzdělávacích, sportovních událostí, přehlídek, organizování, tvorba a prezentace soutěží, her, zájezdních představení, inscenovaných představení, divadelních představení, koncertů, živě vysílaných představení a událostí s účastí diváků, organizování interaktivních her, zábava a vzdělávání, všechny výše uvedené služby poskytované i prostřednictvím celosvětové počítačové sítě a jiných (interaktivních) komunikačních sítí, včetně internetu.

(730) **Viacom Internacional Inc.**, Broadway 1515, New York, NY, US  
(740) Společná advokátní kancelář Všečeka Zelený Švorčík Kalenský a partneři, JUDr. Otakar Švorčík, Hálkova 2, Praha 2, 12000

(210) **O-434500**  
(220) 15.02.2006  
(320) 15.02.2006  
(511) 41  
(540)

## PACKFORUM

(510) (41) instruktážní služby, zejména semináře pro technický personál a personál výstavních center, vedení odborných seminářů, organizování vzdělávacích výstav, předvádění a zaškolování v oblasti potravinářského marketingu a obalové techniky.  
(730) **Cryovac, Inc.**, 200 Riverfront Boulevard, Elmwood Park, NJ, US  
(740) Čermák Hořejš Myslíl a spol., JUDr. Karel Čermák, advokát, Národní 32, Praha 1, 11000

(210) **O-434512**  
(220) 15.02.2006  
(320) 15.02.2006  
(511) 18, 28  
(540)

## PLUM

(510) (18) kůže, imitace kůže, kufry, zavazadla, deštníky, sluneční brýle, hole, sedlářské výrobky; (28) hry, hračky, potřeby pro gymnastiku a sport, vánoční ozdoby, nářadí pro hry a sport v rámci této třídy.  
(730) **HELIUM s. r. o.**, Mazovská 478, Praha 8, 18000, CZ

(210) **O-434576**  
(220) 16.02.2006  
(320) 16.02.2006  
(511) 9, 28, 35, 41  
(540)

## VIVA KENO

(510) (9) hrací přístroje, nahrané zvukové a zvukově obrazové záznamy, nahrané nosiče zvukových a zvukově obrazových záznamů, počítačové programy, software, elektronické publikace na nosičích a přenášené po síti, počítač, programy operačních systémů (nahrané -), hrací skříně (pro počítače), hrací přístroje fungující po připojení na televizní přijímače, televizní hry, elektronické sítě; (28) hry, jejich součásti a příslušenství spadající do této třídy; (35) průzkum trhu, marketingové studie; (41) zábava, pobavení, vzdělávání (výchovné služby), nahrávání

nosičů zvukových nebo obrazově zvukových.  
(730) **CYBERVIEW TECHNOLOGY CZ s.r.o.**, Na Příkopě 15/583, Praha 1, 11000, CZ  
(740) Antonín Kazda, advokát, CMS, Karolíny Světlé 25, Praha 1, 11000

(210) **O-434588**  
(220) 16.02.2006  
(320) 16.02.2006  
(511) 16, 35, 41  
(540)

## Bydlení, Stavby, Reality

(510) (16) periodický a neperiodický tisk, zejména časopisy; (35) reklamní a inzertní služby; (41) nakladatelská a vydavatelská činnost v oboru periodických i neperiodických tiskovin, zejména časopisů.  
(730) **Mladá fronta a. s.**, Mezi Vodami 1952/9, Praha 4, 14300, CZ

(210) **O-434630**  
(220) 17.02.2006  
(320) 17.02.2006  
(511) 9, 16, 35, 37, 41  
(540)



(510) (9) výherní hrací přístroje, hrací i hudební automaty, elektronická herní a tipovací zařízení, počítače a elektronické terminály, elektrické stroje a zařízení a telekomunikační zařízení; (16) časopisy, knihy, publikace, reklamní prospekty, informační letáky; (35) propagační a inzertní činnost, reklama; (37) instalační, opravárenské a servisní služby pro poplašné systémy a alarmy proti vloupání; (41) provozování a organizování sportovních sázek, loterií, tipovacích soutěží a her a jiných podobných her v souladu s obecně závaznými právními předpisy, prodej losů a příjem sázek ve sběrných nebo prostřednictvím mobilních telefonů, provoz heren a kasin, organizování sportovních, kulturních a společenských akcí.  
(730) **SYNOT GAME, a. s.**, Sokolovská 541, Praha 8, 18100, CZ  
(740) Ing. Zdeněk Kučera, Padělky 548, P.O.BOX 92, Slušovice, 76315

(210) **O-434634**  
(220) 17.02.2006  
(320) 17.02.2006  
(511) 9, 16, 35, 37, 41  
(540)



(510) (9) výherní hrací přístroje, hrací i hudební automaty, elektronická herní a tipovací zařízení, počítače a elektronické terminály, elektrické stroje a zařízení a telekomunikační zařízení; (16) časopisy, knihy, publikace, reklamní prospekty, informační letáky; (35) propagační a inzertní činnost, reklama; (37) instalační, opravárenské a servisní služby pro poplašné systémy a alarmy proti vloupání; (41) provozování a organizování sportovních sázek, loterií, tipovacích soutěží a her a jiných podobných her v souladu s obecně závaznými právními předpisy, prodej losů a příjem sázek ve sběrných nebo prostřednictvím mobilních telefonů, provoz heren a kasin, organizování sportovních, kulturních a společenských akcí.



(730) **SYNOT Česká Lípa, a. s.**, Sokolovská 541, Praha 8, 18100, CZ  
(740) Ing. Zdeněk Kučera, Padělký 548, P.O.BOX 92, Slušovice, 76315

(320) 23.02.2006  
(511) 1  
(540)

(210) **O-434651**  
(220) 17.02.2006  
(320) 17.02.2006  
(511) 9, 16, 35, 38, 41  
(540)

## LIDÉ A ZEMĚ

(510) (9) nahrané i nenahrané nosiče informací všeho druhu jako disky, diskety, CD ROM, pásky, nahrané i nenahrané nosiče zvuku a/nebo obrazu, software; (16) tiskoviny, periodický a neperiodický tisk, zejména časopisy, noviny, knihy, turistické průvodce, prospekty, plakáty, fotografie, pohlednice, dopisnice, dopisní papíry, kalendáře, knihařské výrobky, propagační materiály a předměty z papíru, zejména letáky, brožury, obtisky, obalový materiál z papíru a plastických hmot, tiskařské typy a štočky, ozdobné a propagační předměty z papíru; (35) reklamní, inzertní služby všeho druhu včetně inzerce a reklamy poskytované v počítačových, telekomunikačních a obdobných sítích, informační servis a poradenské služby v obchodě, pořádání reklamních a obchodních výstav a předváděcích akcí zboží a služeb, včetně distribuce zboží k reklamním účelům, zprostředkovatelské služby v oblasti obchodu, obchodní služby v oboru polygrafie, průzkum trhu a marketing, obchodní zastoupení tuzemských a zahraničních firem, rozmnožovací služby; (38) zveřejňování, rozšiřování a přenos informací prostřednictvím všech informačních a telekomunikačních prostředků a sítí, satelitů, televizní vysílání, šíření informací prostřednictvím teletextu a počítačových a telekomunikačních sítí včetně Internetu, šíření tiskovin, časopisů, periodik, knih v elektronické podobě prostřednictvím počítačové sítě včetně Internetu, prostřednictvím satelitů, šíření a přenos inzerce a reklamy prostřednictvím telefonních sítí; (41) nakladatelská a vydavatelská činnost v oboru zábavních, odborných, zpravodajských a vzdělávacích tiskovin, časopisů, periodických i neperiodických publikací, zpráv a informací, zvukových, textových a audiovizuálních nosičů, včetně multimediálních aplikací, produkční a agenturní činnost v oblasti zábavy, kultury a výchovy, pořádání zábavních soutěží, zájmových klubů a společenských akcí; pořádání společenských módních přehlídek, informační, konzultační, obstaravatelské a zprostředkovatelské služby v oboru nakladatelské a vydavatelské činnosti a produkční a agenturní činnosti v oblasti zábavy, kultury a výchovy, výroba televizních pořadů, televizní zábava, filmová tvorba, tvorba videoprogramů, televizních, a publicistických programů a hudebních a audiovizuálních děl, televizní a filmová produkce, tvorba a výroba dokumentárních programů a pořadů, televizní a filmové soutěže, přehlídky filmů a televizní tvorby.

(730) **Mladá fronta a. s.**, Mezi Vodami 1952/9, Praha 4 - Modřany, 14300, CZ  
(740) Mgr. Michal Bureš, Mezi Vodami 1952/9, Praha 4-Modřany, 14300

(210) **O-434787**  
(220) 22.02.2006  
(320) 22.02.2006  
(511) 16, 35, 41  
(540)



(510) (16) periodické a neperiodické tiskoviny; (35) propagační a reklamní činnost; (41) vydavatelská a nakladatelská činnost.  
(730) **Průcha Michal**, Puklicova 18, České Budějovice, 37004, CZ  
**Šíma Milan**, Staroměstská 6, České Budějovice, 37004, CZ

(210) **O-434832**  
(220) 23.02.2006

(510) (1) souprava chemikálií – chemické přípravky pro dezinfekci a konzervaci vody, souprava chemikálií – chemické přípravky pro přípravu mikrobiálně nezávadné vody.  
(730) **AQUA PLUS s. r. o.**, Papírenská 199/6, Praha 6, 16000, CZ

## AQUASTERIL

(210) **O-434880**  
(220) 24.02.2006  
(320) 24.02.2006  
(511) 3, 5, 32, 33  
(540)

## SLUNEČNÍ VODA

(510) (3) voda pro použití ke kosmetickým účelům; (5) voda pro použití ve zdravotnictví, voda pro použití ve farmakologii, nápoje určené pro zvláštní výživu s léčebnými nebo preventivními účinky, dietetické nápoje v rámci této třídy, nápoje pro kojenec a batolata, nápoje pro osoby se zvýšenou zdravotní, fyzickou a pracovní zátěží, nápoje obohacené o vitamíny, minerály a proteiny; (32) piva, minerální vody, nealkoholické nápoje, nápoje a šťávy ovocné, přípravky ke zhotovování nápojů; (33) alkoholické nápoje s výjimkou pív.

(730) **KGW Trade s.r.o.**, Tř. Kosmonautů 6, Olomouc, 77231, CZ  
(740) **HALAXOVÁ & HALAXOVÁ, TETRAPAT, RNDr. Zdeňka Halaxová**, Horní náměstí 7, Olomouc, 77200

(210) **O-434894**  
(220) 24.02.2006  
(320) 24.02.2006  
(511) 12, 25, 35  
(540)

## HANDYCAR

(510) (12) vozidla, pozemní dopravní prostředky, zejména automobily, elektromobily, osobní automobily, sportovní automobily, dopravní vozidla a automobily pro zdravotně postižené; (25) oděvy, zejména trička, košile, nátlélníky, mikiny, bundy, sportovní bundy, pracovní oděvy, ochranné oděvy, pláštěnky, pokrývky hlavy, zejména čepice, čepice se štítkem, klobouky, obuv, zejména obuv plátěná, obuv sportovní, obuv pracovní; (35) propagační činnost, reklama, pomoc při řízení obchodní činnosti, zejména uměleckých agentur, reklamních agentur, komerčních informačních kanceláří, obchodní činnost (poradenství, pomoc při řízení), obchodní administrativa, marketingová činnost, kancelářské práce.

(730) **Berkovec Stanislav**, Štefánikova 1106, Slaný, 27401, CZ

(210) **O-434936**  
(220) 27.02.2006  
(320) 27.02.2006  
(511) 38  
(540)

## Pevná mimo špičku

(510) (38) služby mobilní telekomunikační sítě.  
(730) **T-Mobile Czech Republic a.s.**, Tomíčkova 2144/1, Praha 4, 14900, CZ

(210) **O-434953**  
(220) 27.02.2006  
(320) 27.02.2006  
(511) 42  
(540)

## ECOPROGRESS

(510) (42) vědecké a technologické služby, průmyslové analýzy a výzkum, analýzy chemické, expertízy, chemický výzkum, chemie (služby v oblasti životního a pracovního prostředí), inženýrské práce (expertízy), kalibrování (měření), kontrola kvality, poradenství o ochraně životního prostředí.  
(730) **ECOPROGRESS, a.s.**, Žatecká 1899, Most, 43401, CZ

(210) **O-435013**  
(220) 01.03.2006  
(320) 01.03.2006  
(511) 6, 19, 20

(540)

# THERMOFLEX

- (510) (6) kovové prvky a výrobky pro výrobu plastových lamelových závěsů, plastových výkyvných dveří a plastových brán včetně rychlobrán; (19) výkyvné dveře, brány včetně rychlobrán a prvky k jejich výrobě; (20) plastové výrobky oddělení prostory, jako jsou např. přechodné lamelové závěsy a prvky k jejich výrobě.
- (730) **Stenger Josef**, Šustekova 1, Bratislava, 85104, SK
- (740) Patentová a známková kancelář, Ing. Jaromír Příkryl, Včelín 1161, Hulín, 76824

- (210) **O-435014**  
(220) 01.03.2006  
(320) 01.03.2006  
(511) 6, 19, 20  
(540)



- (510) (6) kovové prvky a výrobky pro výrobu plastových lamelových závěsů, plastových výkyvných dveří a plastových brán včetně rychlobrán; (19) výkyvné dveře, brány včetně rychlobrán a prvky k jejich výrobě; (20) plastové výrobky oddělení prostory, jako jsou např. přechodné lamelové závěsy a prvky k jejich výrobě.
- (730) **Stenger Josef**, Šustekova 1, Bratislava, 85104, SK
- (740) Patentová a známková kancelář, Ing. Jaromír Příkryl, Včelín 1161, Hulín, 76824

- (210) **O-435069**  
(220) 02.03.2006  
(320) 02.03.2006  
(511) 11  
(540)

## WARM FLOW

- (510) (11) sanitární a hygienická zařízení a technika, výrobky sanitární techniky z akrylátu, koupací vany, sprchové vaničky, kouty a boxy, zařízení koupelen - přístroje pro topení a sušení, vanové zástěny, hydromasážní vany, hydromasážní systém.
- (730) **RAVAK, a.s.**, Obecnická 285, Příbram I, 26101, CZ

- (210) **O-435078**  
(220) 02.03.2006  
(320) 02.03.2006  
(511) 35, 38, 42  
(540)



- (510) (35) reklama (propagace), rozšiřování reklamních materiálů zákazníkům (letáky, prospekty, tisky, vzorky), vydávání reklamních nebo náborových, propagačních a inzertních textů; (38) tisková agentura; (42) tvorba a správa webových stránek.
- (590) Barevná
- (730) **NADACE BENEDICTUS**, Černomořská 6/645, Praha 10, 10100, CZ

- (210) **O-435100**  
(220) 03.03.2006  
(320) 03.03.2006  
(511) 41  
(540)

## LANDMARK

- (510) (41) dálkové studium, elektronické publikování (DTP), informace o výchově a vzdělávání, internátní školy, knihy (vydávání), konference (organizování a vedení), kongresy (organizování a vedení), korespondenční kurzy, organizování a vedení seminářů, organizování kulturních nebo vzdělávacích výstav, pořádání a řízení pracovních setkání (školení), praktický výcvik, školení, školení (pořádání a řízení), večírky (organizování a plánování), vyučování, vzdělávání, zábava (služby), zkoušení, přezkoušení.
- (730) **LANDMARK CZ, spol. s r. o.**, U Habrovky 247/11, Praha 4, 14000, CZ

- (210) **O-435108**  
(220) 30.10.2003  
(320) 30.10.2003  
(511) 5  
(540)

## ACTIVIR

- (510) (5) farmaceutické přípravky, zejména antivirové přípravky pro místní použití, které jsou výhradně prodávány pod dozorem lékárníka.
- (730) **The Wellcome Foundation Limited**, Glaxo Wellcome House Berkeley Avenue, Greenford, GB
- (740) **KOREJZOVÁ & SPOL.**, v.o.s., JUDr. Zdeňka Korejzová, Spálená 29, Praha 1, 11000

- (210) **O-435115**  
(220) 03.03.2006  
(320) 03.03.2006  
(511) 39  
(540)



- (510) (39) doprava, balení a skladování zboží.
- (730) **IMPORTEX CZECH, a.s.**, Slavašovská 258, Beroun, 26601, CZ

- (210) **O-435255**  
(220) 08.03.2006  
(320) 08.03.2006  
(511) 9, 16, 35, 39, 41, 43, 44  
(540)

## EXTOL INN

- (510) (9) elektronické katalogy, jiné informace šířené elektronickou cestou (např. nabídkové listy a elektronické objednávky); (16) polygrafické výrobky - periodické a neperiodické tiskoviny, jako například noviny, časopisy, katalogy, prospekty, plakáty, letáky a jiné propagační, reklamní a informační materiály s výjimkou papírenského zboží, kartografické výrobky, mapy, fotografie a grafická díla, obaly na jídelní a nápojové listky, tašky a sáčky z plastů v jiné třídě neobsažené; (35) reklamní, propagační a inzertní činnost včetně reklamy, propagace a inzerce šířené rozhlasem, televizí a elektronickými médii, vydávání a šíření reklamních, propagačních a informačních materiálů, zprostředkování obchodu, pořádání komerčních výstav a jiných přehlídek zboží a služeb komerčního charakteru, správa hotelů, správa lázeňských i léčebných zařízení, poradenství v oboru ekonomiky provozu hotelů a gastronomických provozů a ekonomiky provozů léčebných a rekondičních zařízení, pronajímání reklamních ploch a jiných ploch pro komerční využití, pronájem a půjčování kancelářské techniky, zprostředkování obchodních záležitostí, sekretářské a asistentké služby, vedení účetnictví; (39) služby cestovní kanceláře v rámci

teto třídy, pořádání poznávacích a vzdělávacích zájezdů včetně zájezdů s kulturní a sportovní tematikou, průvodcovské služby, doprovázení turistů, zajišťování jízdnek, místenek, letenek a lodních lístků, poradenství v oboru cestovního ruchu, zajištění a zprostředkování přepravy osob, zavazadel a nákladů, půjčování automobilů, motocyklů, lodí a jízdních kol, taxislužba, provozování autodopravy, posílkové služby, donáška novin a časopisů, donášky nákupů, provozování parkovišť a garáží, provozování skladů, pronajímání garáží, skladových prostor, parkovacích ploch a skladových ploch; (41) organizování a pořádání společenských, kulturních, sportovních a jiných zábavních produkcí, pořádání uměleckých a jiných přehlídek nekomerčního charakteru, zajišťování vstupenek na sportovní, kulturní, společenské a jiné zábavní akce, vydavatelská činnost, půjčování knih a časopisů, půjčování a pronájem televizních, rozhlasových a jiných přístrojů pro přenos a reprodukci zvuku a obrazu, půjčování nosičů zvuku a obrazu, půjčování přístrojů pro pořizování zvukových, obrazových a audiovizuálních záznamů, pořádání výstav, uměleckých a jiných přehlídek nekomerčního charakteru, provozování kinosálů a společenských sálů, pronájem dekorací, provozování fitness centra, provozování sauny, termária, tělocvičny, bazénů, areálu miniatur, minigolfu, tenisových kurtů a jiných sportovišť, vedení kondičního tělocviku, půjčování sportovního nářadí a sportovních potřeb, služby tlumočnické a překladatelské, pořádání a organizování vzdělávacích akcí; (43) služby spojené s ubytováním, stravováním a občerstvením, provozování hotelů, penzionů, motelů, restaurací, hostinců, kaváren, vináren, cukráren, barů, bufetů apod., poradenství v oboru hotelnictví, zajišťování hotelových pobytů, pronájem apartmánů, sálů, salonků, jednacích místností a jiných nebytových prostor obsažených v této třídě, poradenství v oboru provozování hotelů a gastronomických provozů; (44) zprostředkování zdravotnických a lázeňských služeb, poradenství v oboru lázeňských služeb, provozování služby lázeňské, léčebné a rehabilitační, rovněž s využitím přírodních léčivých zdrojů minerálních vod, kyslíčků, solí a výrobků z nich, zajišťování léčebných pobytů, odborné služby - salony krásy, kadeřnictví, kosmetické služby, manikúra a pedikúra, masáže, poradenství v oboru provozu léčebných a rekondičních zařízení v rámci této třídy.

(730) **EXTOL s. r. o.**, Michelská 300/60, Praha 4, 14100, CZ

(740) **ZEMAN** - podkrušnohorská patentová a známková kancelář, Petr Zeman, Hradní 301, Loket, 35733

(210) **O-435328**

(220) 09.03.2006

(320) 09.03.2006

(511) 35, 41, 42

(540)



(510) (35) reklamní, inzertní a propagační činnost, poskytování informací komerčního nebo reklamního charakteru, reklamní a propagační činnost multimediálních formátů a systémů, zprostředkovatelská činnost v odvětví reklamy a propagace multimediálních formátů a systémů; (41) služby při výrobě televizní reklamy, filmů, videonahrávek a ostatních audiovizuálních děl, střih videa, ozvučování, animace, kreslená animace, vizualizace, vydavatelská činnost v oblasti multimedií, videa, filmu apod., zprostředkovatelská činnost v oblasti multimedií, videa, filmu; (42) konzultační a poradenské služby v oboru grafiky, vizualizace a informačních systémů, tvorba aplikací v oboru grafiky, elektronického zpracování signálu, tvorba triků a speciálních efektů, produkce multimediálních formátů a systémů, zhotovování fotokoláží, programování multimediálních aplikací, vytváření a modelování 3D animací, interaktivní a grafické programy (tvorba), tvorba multimediálních dokumentů, prezentací, aplikací, katalogů apod., technické kreslení, příprava podkladů pro tisk, tvorba databázových systémů a aplikací, výtvarná a designérská činnost.

(730) **Čihák Miloš**, Sulova 1249, Praha 5 - Zbraslav, 15600, CZ  
(740) **Mgr. David Krofta**, Újezd 450/40, Praha 1, 11801

(210) **O-435423**

(220) 13.03.2006

(320) 13.03.2006

(511) 25, 35, 41

(540)



(510) (25) oděvy, obuv, pokrývky hlavy, prádlo; (35) propagační činnost, reklama; (41) kulturní aktivity, zábava, diskotéky, noční kluby, organizování vystoupení, představení.

(730) **Čapek Michal**, Dušní 8, Praha 1, 11000, CZ

(210) **O-435524**

(220) 15.03.2006

(320) 15.03.2006

(511) 5, 29, 30, 32

(540)



(510) (5) přípravky - poživatiny, obsahující biologické katalyzátory pro fyzicky aktivní osoby, sportovce, rekonvalescenty, posilující poživatiny, extrakty a potraviny pro zvláštní výživu, dietetické, diabetické poživatiny a potraviny pro zvláštní výživu, vitamínové přípravky, potravní doplňky pro posílení imunity organismu a zlepšení zdraví v tuhém a tekutém stavu, ve formě kapek, sirupů, gelů, past, tablet, pastilek, tobolek, kapslí, prášků, obilní klíčky, kultury mikroorganismů pro diety, vše pro léčebné účely, diabetické a dietetické nápoje pro léčebné účely, přírodní pramenité a kojenecké vody pro léčebné účely, obohacené vitamínové nápoje a koncentráty, vše k léčebným účelům; (29) veškeré potraviny v konzervách na bázi masa, ryb, drůbeže a zeleniny, ovocné dřeně, poživatiny z ovoce v rámci této třídy; (30) káva a náhražky kávy, obilní vločky a jiné obilné výrobky určené k výživě lidí, müsli, čaje, přípravky - poživatiny, obsahující biologické katalyzátory pro fyzicky aktivní osoby, sportovce, rekonvalescenty, posilující poživatiny, extrakty a potraviny pro zvláštní výživu v rámci této třídy a pro neléčebné účely, dietetické a diabetické poživatiny a potraviny pro zvláštní výživu v rámci této třídy, potravní doplňky pro posílení imunity organismu a zlepšení zdraví v tuhém a tekutém stavu, ve formě kapek, sirupů, gelů, past, tablet, pastilek, tobolek, kapslí, prášků v rámci této třídy pro neléčebné účely, vše v rámci této třídy a pro neléčebné účely; (32) nealkoholické nápoje syčené i nesycené, včetně nápojů minerálních, šumivých a energetických, sirupy a jiné přípravky a koncentráty pro přípravu nápojů, včetně nápojů diabetických a dietetických nikoliv pro léčebné účely, ovocné šťávy a nápoje z ovocných šťáv, stolní a minerální vody, nápojové směsi a prášky, nízkokalorické mícháné nápoje, energetické nápoje, iontové nápoje.

(730) **Sport Wave, s.r.o.**, Kuchař 4, Vysoký Újezd, 26718, CZ

(210) **O-435555**

(220) 16.03.2006

(320) 16.03.2006

(511) 9, 35, 38, 39, 41, 42, 45

(540)

**DYN**

(510) (9) všechny sítě z oblasti výpočetní techniky a jejich jednotlivé části, náhradní díly, včetně sítí datových, informačních a telekomunikačních, přístroje a nástroje optické, nosiče záznamu

zvuku, obrazu, textu nebo jiných dat či informací, data, databáze, (540) databázové produkty, databázové systémy, informace a záznamy v elektronické podobě, bez ohledu na to, zda uložené na samostatných nosičích a/nebo v rámci datových, informačních či telekomunikačních sítí, elektronické časopisy, elektronická periodika a knihy v elektronické podobě, související software a hardware, včetně elektronických multimediálních aplikací, multimediálních nebo informační katalogu a aplikací pro prohlížení, zpracovávání nebo uchovávání dat v elektronické podobě; (35) shromažďování, poskytování, třídění, překlad nebo jiné zpracovávání obchodních nebo podnikatelských informací, včetně vytváření, zpracovávání a třídění dat v rámci databází, pomoc při řízení obchodní činnosti, průzkum trhu, šíření propagačních informací, zejména systemizace informací do počítačových databází, zpracovávání specializovaných podnikových evidencí, reklamní a propagační činnost, rozšiřování a poskytování reklamních a inzertních materiálu, periodických a neperiodických tiskovin, zejména novin, časopisů určených pro reklamu a propagaci, prospektů, letáků, katalogů, reklamní literatury, brožur v tištěné podobě, na jiných nosných médiích či prostřednictvím sítě Internet nebo jiné obdobné veřejné či neveřejné telekomunikační sítě; (38) komunikace a přenos dat prostřednictvím veřejné nebo neveřejné telekomunikační sítě, včetně Internetu, pomocí telefonu, mobilních telefonů, telefaxu, satelitu, počítačů či terminálů nebo jakýmkoliv jinými prostředky, včetně přenosu elektronické pošty a přenosu dat v reálném čase (přenosu zvuku, obrazu, textu nebo jiných dat či informací) a poskytování a zprostředkovávání služeb s tím spojených, včetně poskytování přístupu a připojení k těmto telekomunikačním sítím včetně Internetu, provozování veřejné nebo neveřejné telekomunikační sítě, poskytování obsahu, včetně šíření a zpřístupňování elektronických tiskovin, časopisů, periodik, knih a jiných dat prostřednictvím veřejné nebo neveřejné telekomunikační sítě, včetně Internetu, shromažďování, zpracovávání a poskytování informačních služeb na Internetu, včetně provozování elektronických nástěnek, diskusních skupin a fór a poskytování přístupu k on-line informačním službám a databázím, tisková agentura; (39) skladování údajů a dokumentu uložených na hmotných nosičích nebo v elektronické podobě; (41) služby v oblasti vzdělávání, zábavy a sportu, elektronické publikování (DTP), digitální zpracování obrazu; (42) návrhy, strukturování a programování či jiné vytváření počítačových programů a počítačových systémů, zejména programového vybavení internetových, intranetových či jiných síťových serverů, serverových stanic a systému, včetně jejich instalace, zavádění, aktualizace a údržby, návrhy, strukturování a programování či jiné vytváření databází, jiných datových systémů a aplikací pro jejich zpracování, včetně jejich poskytování přístupu k nim a jejich instalace, zavádění, aktualizace a údržby, návrhy, strukturování a programování či jiné vytváření internetových či intranetových počítačových stránek a nástěnek (webpages a websites) a internetových či intranetových aplikací, včetně jejich instalace, zavádění, aktualizace a údržby, hostování (poskytování volného prostoru) pro internetové či intranetové počítačové stránky a nástěnky (webpages a websites) nebo hostování (poskytování volného prostoru) v rámci těchto stránek či nástěnek, hostování (poskytování volného prostoru) pro internetové či intranetové aplikace, převod (konverze) počítačových programů, dat či jiných údajů v elektronické podobě z různých formátů do jiných formátů, převod (konverze) dokumentu, dat či jiných údajů z fyzických médií na elektronická média; (45) seznamovací služby.

(730) CASIOPEIA s.r.o., Sídlištní 245/18g, Praha 6, 16500, CZ

(210) O-435617

(220) 17.03.2006

(320) 17.03.2006

(511) 5, 16, 30, 32, 33, 35, 41

**2in1**  
**ENERGY**  
**2x více energie**

(510) (5) léčivé cukrářské výrobky a cukrovinky s léčivými účinky, přípravky (poživatiny) obsahující biologické katalyzátory pro fyzicky aktivní osoby, sportovce, rekonvalescenty, posilující poživatiny, extrakty a potraviny pro zvláštní výživu, dietetické a diabetické poživatiny a potraviny pro zvláštní výživu, vitamínové přípravky, potravní doplňky pro posílení imunity organismu a zlepšení zdraví v tuhém i tekutém stavu ve formě práškových směsí, kapek, sirupů, gelů, past, tablet, šumivých tablet, pastilek, dražé, tobolek, kapslí, bonbónů, želé, prášků, vše výše uvedené pro léčebné účely, diabetické a dietetické nápoje pro léčebné účely, přírodní pramenité a kojenecké vody pro léčebné účely, obohacené vitamínové nápoje a koncentráty pro léčebné účely; (16) papír a výrobky z papíru a lepenky, reklamní, propagační a užitkové výrobky z papíru, například etikety, kelímky, podnosy pro rychlé občerstvení, utěrky, ubrusy, ubrousky, ručníky, tiskoviny, periodické i neperiodické publikace, informační, reklamní a propagační letáky, plakáty, billboardy, prospekty, pohlednice, mapy, průvodce, dopisní obálky, přání, kalendáře, samolepky, obtisky, vystřihovánky, omalovánky, kartičky, papírové tácky, balicí papír, papírové tašky, sešity, skicáky, tužky, tiskárenské a kartonážní výrobky, data a databáze na papírových nosičích, papírové reklamní stojánky, těžítka; (30) potravní doplňky neléčebné pro posílení imunity organismu a zlepšení zdraví rostlinného původu v tuhém i tekutém stavu ve formě práškových směsí, kapek, sirupů, gelů, past, tablet, šumivých tablet, pastilek, dražé, tobolek, kapslí, bonbónů, želé, prášků, vše výše uvedené pro neléčebné účely a v rámci této třídy, káva a náhražky kávy, obilní vločky a jiné obilné výrobky určené k lidské výživě, müsli, čaje; (32) nealkoholické nápoje sycené i nesycené, včetně nápojů minerálních, šumivých, iontových a energetických, sirupy, koncentráty a jiné přípravky pro přípravu nápojů, ovocné a zeleninové šťávy, mošty, ovocné nektary a nápoje z ovocných šťáv, stolní a minerální vody, diabetické a dietetické nápoje neléčebné, práškové nealkoholické nápoje, práškové přípravky a příchutě pro výrobu nealkoholických nápojů a likérů, nealkoholické aperitivy; (33) alkoholické nápoje, zejména likéry, destiláty, lihoviny, vinné nápoje, aperitivy, vína, vína a likéry pro trávení, nízkoalkoholické míchané nápoje, bowle a jiné alkoholické nápoje; (35) organizace a pořádání reklamních a propagačních akcí, promotion akcí, reklamní prezentace firem, výrobků a služeb, činnost reklamní a marketingové agentury; (41) organizace a pořádání společenských, kulturních, zábavních a sportovních akcí, soutěží a vystoupení, exhibicí a závodů, tanečních párty, diskoték, technopárty, plesů, hudebních produkcí, koncertů, zábav, open air party, módních přehlídek pro výchovné, vzdělávací, kulturní, zábavní účely a k informacím o módě, erotických vystoupení, vydávání periodických a neperiodických publikací a tiskovin, zejména v souvislosti s uvedenými činnostmi.

(730) TECFOOD, s. r. o., Pozdeňská 3, Praha 6, 16900, CZ  
WELLNESS FOOD s. r. o., U Ryšánky 1707/4, Praha 4, 14700, CZ

(210) O-435666

(220) 20.03.2006

(320) 20.03.2006

(511) 16, 35, 40, 41

(540)

**SPIRITOR**

(510) (16) tiskoviny, časopisy; (35) marketingové studie, pořádání veletrhů pro obchodní a reklamní účely, průzkum trhu, vydávání reklamních a inzertních materiálů, zpracování textů, informace obchodní nebo podnikatelské; (40) tiskařské služby; (41) vydavatelská činnost, organizace konferencí.

(730) ATOZ Marketing Services spol. s r.o., Holečkova 29, Praha 5, 15095, CZ

(210) **O-435834**

(220) 23.03.2006

(320) 23.03.2006

(511) 9, 35, 41

(540) **FILHARMONICI města Prahy**

(510) (9) data, databáze a jiné informační produkty na magnetických, elektronických a optických nosičích, multimediální aplikace, 3D animace, multimediální informační katalogy, elektronické časopisy, elektronická periodika a knihy v elektronické podobě, audio, video a DTP studia; (35) provádění reklamní činnosti a propagace v oblasti hudby; (41) interpretace hudebního umění a rozvíjení hudební kultury v rámci republiky i v zahraničí zabezpečením veřejné koncertní činnosti, soustavná péče o hudební vzdělávání občanů, provozování komorní hudby, organizace tuzemských a zahraničních koncertních zájezdů, spolupráce při organizování hostování umělců a souborů v rámci koncertních produkcí, výkon agenturní činnosti v oblasti hudby v tuzemsku, vydávání propagačních materiálů a publikací ve vztahu k její činnosti, pořizování zvukových záznamů.

(730) **FILHARMONICI města Prahy, kom. spol.,** Ke Kladvěm 1135, Praha 6, 16500, CZ

(740) Ing. Jana Vandělková, Havanská 17, Praha 7, 17000

(210) **O-435837**

(220) 24.03.2006

(320) 24.03.2006

(511) 35, 36, 42

(540)

## TREBERG

(510) (35) dodavatelské služby pro třetí osoby, včetně obstarání a distribuce výrobků a služeb pro jiné podnikatelské subjekty, reklama, propagace a inzerce prostřednictvím všech druhů médií, poradenská činnost, činnost podnikatelských, ekonomických a organizačních poradců, účetnictví, administrativní činnost, zprostředkovatelská činnost v oblasti obchodu a služeb spadajících do této třídy, ekonomické informace a poradenství; (36) činnost realitních kancelářů, pronájem a prodej nemovitostí a pozemků, developerská činnost, konzultace a poradenství v oblasti obchodu s nemovitostmi, oceňování a odhady nemovitostí, zprostředkovatelská činnost v oblasti nemovitostí, správa nemovitostí, finanční analýzy, zprostředkování půjček a hypoték, zprostředkování finančních úvěrů, finanční informace a poradenství, investiční poradenství spojené s investováním do nemovitostí; (42) inženýrská činnost, právní pomoc v oblasti sjednávání smluv a tvorby objednávek, zajišťování studií domů a bytů, zajišťování projektové dokumentace domů a bytů a jejího zpracování, expertní činnost ve výstavbě, vytváření kolekcí domů, architektonické poradenství, projektová činnost, služby bytového architekta, výtvarné návrhy interiérů-designérská činnost, návrhářství bytové a kancelářské, architektonické poradenství.

(730) **TREBERG s. r. o.,** Fišova 28, Brno, 60200, CZ

(740) **HALAXOVÁ & HALAXOVÁ, TETRAPAT, RNDr.** Zdeňka Halaxová, Horní náměstí 7, Olomouc, 77200

(210) **O-435879**

(220) 24.03.2006

(320) 24.03.2006

(511) 22, 24, 40

(540)

# CzechFibre

(510) (22) textilní suroviny vláknité, odpad vlněný, textilní vlákna, bavlněný odpad jako vycpávkový materiál, cupanina; (24) tkaniny k textilnímu užití, vlněné textilie; (40) textil - úprava a zpracování, odpad - recyklace, odpad - zpracování, sběr, výkup, třídění a zpracování textilního odpadu, výroba regenerovaných textilních vláken trhaním a sekáním, míchání vláken a výroba směsí s různým materiálovým složením.

(730) **CzechFibre, spol. s r. o.,** Randova 3167/7, Praha 5, 15003, CZ

(210) **O-435896**

(220) 24.03.2006

(320) 24.03.2006

(511) 5, 29, 30

(540)

## Super ACIDOPHILUS KLAS

(510) (5) přípravky farmaceutické, dietetické doplňky potravy minerální, výživové a vitamínové přípravky, přípravky pro hubnutí, přípravky obsahující stopové prvky (vše pro léčebné účely); (29) konzervované a solené potraviny zahrnuté do tř. 29, extrakty z chaluh pro potravinářské účely, jedlá želatina, mléčné výrobky; (30) příchutě a přísady do potravin a nápojů s výjimkou esencí a éterických olejů, glukóza pro výživu, vše v rámci této třídy.

(730) **UNIOS Pharma s. r. o.,** Valdštejská 41, Jilemnice, 51401, CZ

(740) Šachta, Zmeškal & partneři, Ing. Václav Kratochvíl, patentový zástupce, Radlická 28/663, Praha 5, 15000

(210) **O-435897**

(220) 24.03.2006

(320) 24.03.2006

(511) 5, 29, 30

(540)

## GRAVI KLAS

(510) (5) přípravky farmaceutické, dietetické doplňky potravy minerální, výživové a vitamínové přípravky, přípravky pro hubnutí, přípravky obsahující stopové prvky (vše pro léčebné účely); (29) konzervované a solené potraviny zahrnuté do tř. 29, extrakty z chaluh pro potravinářské účely, jedlá želatina, mléčné výrobky; (30) příchutě a přísady do potravin a nápojů s výjimkou esencí a éterických olejů, glukóza pro výživu, vše v rámci této třídy.

(730) **UNIOS Pharma s. r. o.,** Valdštejská 41, Jilemnice, 51401, CZ

(740) Šachta, Zmeškal & partneři, Ing. Václav Kratochvíl, patentový zástupce, Radlická 28/663, Praha 5, 15000

(210) **O-435898**

(220) 24.03.2006

(320) 24.03.2006

(511) 5, 29, 30

(540)

## LKVB6 KLAS

(510) (5) přípravky farmaceutické, dietetické doplňky potravy minerální, výživové a vitamínové přípravky, přípravky pro hubnutí, přípravky obsahující stopové prvky (vše pro léčebné účely); (29) konzervované a solené potraviny zahrnuté do tř. 29, extrakty z chaluh pro potravinářské účely, jedlá želatina, mléčné výrobky; (30) příchutě a přísady do potravin a nápojů s výjimkou esencí a éterických olejů, glukóza pro výživu, vše v rámci této třídy.

(730) **UNIOS Pharma s. r. o.,** Valdštejská 41, Jilemnice, 51401, CZ

(740) Šachta, Zmeškal & partneři, Ing. Václav Kratochvíl, patentový zástupce, Radlická 28/663, Praha 5, 15000

(210) **O-435964**

(220) 28.03.2006

(320) 28.03.2006

(511) 36, 37

(540)

# Snemovitosti

(510) (36) pojištění, služby finanční, služby peněžní, služby nemovitostí; (37) stavebnictví, opravy, instalační služby.

(730) **PV STAV s.r.o.,** Sofijské náměstí 3401, Praha 4 - Modřany, 14300, CZ

(210) **O-436006**

(220) 29.03.2006  
(320) 29.03.2006  
(511) 29, 30  
(540)

Mr. Max

(510) (29) maso, ryby, drůbež a zvěřina, masové výtázky, ovoce a zelenina konzervované, sušené a zavažené, želé, džemy, vejce, mléko a mléčné výrobky, oleje a tuky jedlé; (30) káva, čaj, kakao, cukr, rýže, tapioka, ságo, kávové náhražky, mouka a přípravky z obilnin, chléb, pečivo, cukrovinky, zmrzlina, med, sirup melasový, droždí, prášky do těsta, sůl, hořčice, ocet, nálevy (k ochucení), koření, led pro osvěžení.

(730) **Vít Richard**, Žitná 818, Liberec 6, 46006, CZ  
(740) Mgr. Martin Heplík, Botičská 1936/4, Praha 2, 12000

(210) **O-436036**  
(220) 29.03.2006  
(320) 29.03.2006  
(511) 41, 43  
(540)

## JATKA

(510) (41) diskotéky, estrády, golfová hřiště, výchovně-zábavné klubové služby, koncertní síně, sály, konference, noční kluby, zábavné parky, provozování heren, zábava, pobavení; (43) automaty (rychlé občerstvení), bary, bufety, hotelové služby, hotely, jídelny a závodní jídelny, kavárny, motely, penziony, restaurace, ubytovací služby.

(730) **Hanuš Bohuslav**, Pod Lipami 74, Praha 3, 13000, CZ

(210) **O-436055**  
(220) 30.03.2006  
(320) 30.03.2006  
(511) 9, 13, 45  
(540)

## OPCH

(510) (9) přístroje, nástroje a zařízení pro ochranu, ochranné oděvy, rukavice a obuv k protichemické, protibiologické, protiradiační a protipožární ochraně, ochranné masky a filtry pro ně, dýchací přístroje, ochranné přilby a obličejové štíty, respirátory, osobní ochranné prostředky proti nehodám, ochranná zařízení proti biologickému, chemickému, radiačnímu a požárnímu ohrožení, záchranné přístroje a vybavení, monitorovací přístroje elektrické; (13) obranné prostředky proti napadení radiačními, chemickými či bakteriologickými zbraněmi a prostředky civilní obrany; (45) likvidace ekologických havárií a odstraňování škod vzniklých v důsledku přírodních nebo válečných katastrof, práce v dýchacích přístrojích a v prostředcích protipožární, protichemické, protibiologické a protiradiační ochrany, monitorování bezpečnostních a poplašných zařízení, poradenství v oblasti obrany a bezpečnosti.

(730) **ECOPROTECT, spol. s r.o.**, tř. T. Bati 299, Zlín, 76422, CZ  
(740) SPUR, a.s., Ing. Dana Kreizlová, tř. T. Bati 299, Zlín - Louky, 76422

(210) **O-436074**  
(220) 30.03.2006  
(320) 30.03.2006  
(511) 16, 28  
(540)

## GHOST BUBBLE

(510) (16) papír, lepenka a výrobky z těchto materiálů, které nejsou zařazeny do jiných tříd, tiskárenské výrobky, potřeby pro knižní vazby, fotografie, papírenské zboží, papírové obaly, plastické obaly v rámci této třídy, tiskařské typy, štočky; (28) hry, hračky, potřeby pro gymnastiku a sport, které nejsou uvedeny v jiných třídách, hračky plyšové, společenské hry, hračky pohyblivé, soupravy na rozvíjení umělecké, technické a řemeslné zručnosti a tvořivosti, elektronické hry a elektronické hrací systémy s výjimkou těch, které jsou používány výhradně s televizním

přijímačem, stavebnice (hračky), zábavné stroje, automatické a automaty, panenky, domečky pro panenky, postýlky pro panenky, šatičky pro panenky, figurky zvířátek, bublifuk (hračka).

(730) **EPEE CZ a. s.**, V oblouku 114, Dobřejovice, 25243, CZ

(210) **O-436086**  
(220) 31.03.2006  
(320) 31.03.2006  
(511) 9, 37, 42  
(540)



(510) (9) plošné a tištěné spoje; (37) montáž, instalace a opravy elektrických a elektronických zařízení, montáž, instalace a opravy plošných a tištěných spojů, osazování, oživování a testování desek plošných a tištěných spojů; (42) vývoj v oblasti elektrických a elektronických zařízení, vývoj v oblasti výrobků uvedených ve třídě 9, výzkum a vývoj v oblasti plošných a tištěných spojů, návrhy a realizace plošných a tištěných spojů, grafický a průmyslový design, konstruování (návrhy) elektrických a elektronických zařízení, konstruování (návrhy) plošných a tištěných spojů.

(730) **AJ Technology, s.r.o.**, Fanderlíkova 78, Brno 16, 61600, CZ  
(740) HALAXOVÁ & HALAXOVÁ, TETRAPAT, RNDr. Zdeňka Halaxová, Horní náměstí 7, Olomouc, 77200

(210) **O-436132**  
(220) 31.03.2006  
(320) 31.03.2006  
(511) 4, 6, 12, 35, 37, 39, 40, 42  
(540)



(510) (4) pohonné hmoty, jiná paliva zejména kapalná a plynná, průmyslové oleje a tuky; (6) stavební konstrukční materiály kovové, zejména ocelové nosníky, sloupy a kůly, jiné profilové materiály kovové, tyčový materiál kovový, pásová ocel, plechy, trouby, trubky, příruby, přírubové lemy, kompenzátory, potrubní a jiné úchyty kovové, fitinky, potrubní armatury všeho druhu obsažené v této třídě, pororošty, tahokovy, nádoby a nádrže kovové zejména pro průmyslové užití, ocelové a jiné kovové konstrukce a jejich prvky, příhradové konstrukce kovové, zábradlí, lávky a schodiště kovové, žebříky kovové, kovové závory, kovové plotové pletivo, plotové dílce kovové a jiné kovové součásti oplocení, kovové žlaby včetně okapních, střešní krytina kovová, kovové okenní rámy a zárubně, kovová okna, kovová vrata a dveře, rolety kovové, žaluzie kovové, kovový podlahový materiál, svářecí dráty, svařovací elektrody, kovový spojovací materiál všeho druhu, drobné strojní součásti kovové, kovový drát a kovové pásky, drátěné pletivo, kovové kování dveřní, okenní i nábytkové, kovová lana, kovové kabely neelektrické, kovové řetězy, kovové popruhy, kovové kladky, kovová kola a kolečka, kovové čepy, klíny, tmy, jiné kovové strojní součásti zařazené v této třídě, kovové schránky, skříňky, skříně, bedny, sudy, zámky kovové včetně visacích, kolejniče, výhybky a jejich kovové součásti, kovové pražce železniční, montážní buňky a kůlny kovové, kovové kontejnery, prodejní pulty a regály kovové; (12) kontejnery přepravní, korby a nástavby motorových a nemotorových vozidel; (35) zprostředkování obchodu, prezentace služeb, propagační činnost, činnost účetních poradců, vedení účetnictví, činnosti podnikatelských, organizačních a ekonomických poradců, služby



v oblasti administrativní správy a služby organizačně hospodářské povahy, práce kopírovací; (37) provádění staveb včetně jejich změn, udržovacích prací na nich a jejich odstraňování, montáž průmyslových objektů, montáž a servis čerpacích stanic paliv a maziv, montáž a servis mycích linek, dodávky a opravy potrubních rozvodů, práce zemní, betonářské, zednické, stavebně montážní, obkladačské, štukatéřské, izolačské, pokrývačské, klempířské, truhlářské, tesařské, zámečnické (spadající do této třídy), topenářské, potrubářské, vodoinstalačské, práce malířské, natěračské, tapetářské, pokládání podlah, jiné úpravy povrchů, dokončovací terénní úpravy, zprostředkování služeb v oblasti stavebnictví, opravárenských prací a úklidových prací, stavba a demontáž lešení, montáž a demontáž stavebních bednění, opravy motorových a nemotorových vozidel, opravy stavebních strojů a jiné stavební techniky, půjčování a pronájem stavebních mechanismů a jiné stavební techniky, stavební dozor, montáže, údržba, opravy a revize vyhrazených plynových a tlakových zařízení, kotlů a tlakových nádob, provádění periodických zkoušek nádob na plyny, montáže, údržba, opravy a revize zdvihacích zařízení, provádění terénních úprav po stavbách, úklid budov, práce demontážní a demoliční, provozování čerpacích stanic s palivy a mazivy, provozování myček vozidel; (39) silniční motorová doprava, přeprava materiálů na stavbách, vzdušná přeprava břemen, skladování hmot a materiálů, provozování skladů, skladišť, skladových ploch a deponií, provozování garáží a parkovišť; (40) zámečnické práce výrobního charakteru, práce svářečské, práce kovářské, kovoobrábění, dělení materiálů, montáže a zaplétání lan, práškové lakování a jiné povrchové úpravy materiálů, zejména kovů, moření dřeva, jiná impregnace dřeva, nakládání s odpady; (42) inženýrská činnost ve stavebnictví, technologické činnosti ve stavebnictví, technická příprava staveb, defektoskopie.

(590) Barevná

(730) **AMP Chomutov a.s.**, Pražská 720, Chomutov, 43001, CZ

(740) ZEMAN - podkrušnohorská patentová a známková kancelář, Petr Zeman, Hradní 301, Loket, 35733

(210) **O-436133**

(220) 31.03.2006

(320) 31.03.2006

(511) 4, 6, 12, 35, 37, 39, 40, 42

(540)



(510) (4) pohonné hmoty, jiná paliva zejména kapalná a plyná, průmyslové oleje a tuky; (6) stavební konstrukční materiály kovové, zejména ocelové nosníky, sloupy a kůly, jiné profilové materiály kovové, tyčový materiál kovový, pásová ocel, plechy, trouby, trubky, příruby, přírubové lemy, kompenzátory, potrubní a jiné úchyty kovové, fitinky, potrubní armatury všeho druhu obsažené v této třídě, pororošty, tahokovy, nádoby a nádrže kovové zejména pro průmyslové užití, ocelové a jiné kovové konstrukce a jejich prvky, příhradové konstrukce kovové, zábradlí, lávky a schodiště kovové, žebříky kovové, kovové závory, kovové plotové pletivo, plotové dílce kovové a jiné kovové součásti oplocení, kovové žlaby včetně okapních, střešní krytina kovová, kovové okenní rámy a zárubně, kovová okna, kovová vrata a dveře, rolety kovové, žaluzie kovové, kovový podlahový materiál, svářeči dráty, svařovací elektrody, kovový spojovací materiál všeho druhu, drobné strojní součásti kovové, kovový drát a kovové pásky, drátěné pletivo, kovové kování dveřní, okenní i nábytkové, kovová lana, kovové kabely neelektrické, kovové řetězy, kovové popruhy, kovové kladky, kovová kola a kolečka, kovové čepy, klíny, trny, jiné kovové strojní součásti zařazené v této třídě, kovové schránky, skříňky, skříně, bedny, sudy, zámky kovové včetně visacích, kolejniče, výhybky a jejich kovové součásti, kovové pražce železniční, montážní buňky a kůlny kovové, kovové kontejnery, prodejní pulty a regály kovové; (12) kontejnery přepravní, korby a

nástavby motorových a nemotorových vozidel; (35) zprostředkování obchodu, prezentace služeb, propagační činnost, činnost účetních poradců, vedení účetnictví, činnosti podnikatelských, organizačních a ekonomických poradců, služby v oblasti administrativní správy a služby organizačně hospodářské povahy, práce kopírovací; (37) provádění staveb včetně jejich změn, udržovacích prací na nich a jejich odstraňování, montáž průmyslových objektů, montáž a servis čerpacích stanic paliv a maziv, montáž a servis mycích linek, dodávky a opravy potrubních rozvodů, práce zemní, betonářské, zednické, stavebně montážní, obkladačské, štukatéřské, izolačské, pokrývačské, klempířské, truhlářské, tesařské, zámečnické (spadající do této třídy), topenářské, potrubářské, vodoinstalačské, práce malířské, natěračské, tapetářské, pokládání podlah, jiné úpravy povrchů, dokončovací terénní úpravy, zprostředkování služeb v oblasti stavebnictví, opravárenských prací a úklidových prací, stavba a demontáž lešení, montáž a demontáž stavebních bednění, opravy motorových a nemotorových vozidel, opravy stavebních strojů a jiné stavební techniky, půjčování a pronájem stavebních mechanismů a jiné stavební techniky, stavební dozor, montáže, údržba, opravy a revize vyhrazených plynových a tlakových zařízení, kotlů a tlakových nádob, provádění periodických zkoušek nádob na plyny, montáže, údržba, opravy a revize zdvihacích zařízení, provádění terénních úprav po stavbách, úklid budov, práce demontážní a demoliční, provozování čerpacích stanic s palivy a mazivy, provozování myček vozidel; (39) silniční motorová doprava, přeprava materiálů na stavbách, vzdušná přeprava břemen, skladování hmot a materiálů, provozování skladů, skladišť, skladových ploch a deponií, provozování garáží a parkovišť; (40) zámečnické práce výrobního charakteru, práce svářečské, práce kovářské, kovoobrábění, dělení materiálů, montáže a zaplétání lan, práškové lakování a jiné povrchové úpravy materiálů, zejména kovů, moření dřeva, jiná impregnace dřeva, nakládání s odpady; (42) inženýrská činnost ve stavebnictví, technologické činnosti ve stavebnictví, technická příprava staveb, defektoskopie.

(730) **AMP Chomutov a.s.**, Pražská 720, Chomutov, 43001, CZ

(740) ZEMAN - podkrušnohorská patentová a známková kancelář, Petr Zeman, Hradní 301, Loket, 35733

(210) **O-436182**

(220) 04.04.2006

(320) 18.11.2005

(511) 3

(540)

## FABIO VERSO

(510) (3) parfémové a toaletní výrobky, parfémy, toaletní vody, parfémované vody, kolínská voda, dezodorační a antiperspirační přípravky, antiperspiranty, éterické oleje, koupelové oleje, kosmetické koupelové soli, mýdla a mycí roztoky, koupelové přípravky, kosmetika, kosmetické přípravky, krémy, emulze, roztoky, gely, oleje, pěny a balzámy pro ošetřování pokožky, tělové přípravky, přípravky pro mytí vlasů a péči o vlasy, vlasové vody a roztoky, vlasové kondicionéry, pěny a spreje na vlasy, kráslicí přípravky, přípravky pro make-up a přípravky pro jeho odstraňování, přípravky pro péči o rty a přípravky pro make-up rtů, přípravky pro péči o nehty a malování nehtů, laky na nehty, odstraňovače laků na nehty, holicí přípravky a přípravky pro holení, depilační přípravky, přípravky pro intimní hygienu, přípravky pro opalování a pro ochranu před ultrafialovým zářením, samoopalovací přípravky, pudry pro make-up, pudry pro koupeli, hygienické pudry, přípravky pro péči o zuby a ústní dutinu, přípravky pro čištění zubů, toaletní potřeby, toaletní hygienické přípravky, chemikálie pro použití domácnosti, mycí přípravky, prostředky používané pro mytí a praní, mycí a prací prášky, detergenty, tekuté přípravky pro máchání, prací koncentráty, tekuté koncentráty pro máchání, čistící přípravky, lešticí přípravky, přípravky pro drhnutí, abraziva, čistící a lešticí mléka, antistatické přípravky pro použití v domácnosti, leštidla na nábytek a podlahy, přípravky pro čištění, leštění, renovaci a konzervaci nábytku ze dřeva, napodobenin dřeva a z plastu, přípravky pro namáčení prádla, přípravky pro čištění a moření, přípravky pro odstraňování usazenin, povlaků a vodního kamene pro použití v domácnosti, mýdla pro praní, mýdla pro zjasňování barev na textilních, bělicí přípravky pro prací účely, přípravky pro praní kůže, přípravky pro čištění skla, odstraňovače skvrn.

(730) **Przedsiębiorstwo Produkcyjne BI-ES COSMETIC, Beata Piotrowska, Sławomir Piotrowski, Jarosław Drozd, Spółka jawna**, Kamień Duży 4D, 14-200 Ilawa, PL

(740) Ing. Josef Smola, Mendlovo nám. 1a, Brno, 60300

(210) **O-436204**

(220) 04.04.2006

(320) 04.04.2006

(511) 1, 3, 5

(540)

## Dr. Ostrozub

(510) (1) chemické výrobky spadající do této třídy; (3) přípravky pro bělení, kosmetika; (5) farmaceutické a veterinářské výrobky, hygienické výrobky spadající do této třídy, dietetické přípravky upravené pro léčebné účely.

(730) **Bouzek Jan**, Chelčického 306, Prachatice, 38301, CZ

**Bouzek Adam**, Chelčického 306, Prachatice, 38301, CZ

(210) **O-436235**

(220) 05.04.2006

(320) 05.04.2006

(511) 9, 35

(540)



(510) (9) elektronické články, baterie a nabíječky pro elektronické články a baterie, čtecí zařízení a čtečky, periferie pro počítače, čtecí a psací přístroje pro optické/magnetické karty, paměťová média, přehrávače kompaktních disků, zvuk (přístroje pro reprodukci -), přehrávače, přijímače audio/video, televizní přijímače, zařízení pro přehrávání a reprodukci zvuku a videa; (35) pomoc při řízení obchodní činnosti u výrobků tř. 9.

(590) Barevná

(730) **AG MEMORY-IN s.r.o.**, Dukelská tř. 3, Hradec Králové, 50002, CZ

(210) **O-436242**

(220) 05.04.2006

(320) 05.04.2006

(511) 9

(540)

## MOBO

(510) (9) pouzdra pro kapesní počítače, pouzdra pro fotoaparáty, pouzdra pro videokamery.

(730) **AVACOM, s.r.o.**, Hrdliovská 238, Smečno, 27305, CZ

(210) **O-436256**

(220) 06.04.2006

(320) 06.04.2006

(511) 8, 37, 42

(540)



(510) (8) nářadí a nástroje pro třískové obrábění kovů, zejména vrtáky, frézy, výhrubníky, výstružníky, záhlubníky, speciální tvarované nástroje ze slinutých karbidů nebo nástrojové oceli; (37) ostření speciálních tvarovaných nástrojů ze slinutých karbidů nebo nástrojové oceli; (42) vývoj nástrojů pro třískové obrábění kovů a technické poradenství.

(590) Barevná

(730) **ANAJ Czech, s.r.o. Vavřinec Pečinka**, Dr. Polívky 31, Frýdlant nad Ostravicí, 73911, CZ

(210) **O-436359**

(220) 10.04.2006

(320) 10.04.2006

(511) 36, 39, 41, 42

(540)



(510) (36) oceňování majetku pro věci movité, poradenství v oblasti pojišťovnictví a makléřství; (39) zprostředkovatelská a poradenská činnost v oblasti motorismu; (41) školení znalců, pojišťovacích zprostředkovatelů, samostatných likvidátorů pojistných událostí, vydavatelská činnost; (42) expertízy, poradenství a služby poskytované znalci z oboru oceňování majetku, silniční dopravy, silničních vozidel, tvorba softwaru a databanky v oboru silniční dopravy a vozidel.

(590) Barevná

(730) **Hosák Milan Ing.**, Plk. Sochora 9/1387, Praha 7, 17000, CZ

(210) **O-436389**

(220) 10.04.2006

(320) 10.04.2006

(511) 18, 22, 24, 27, 35

(540)

## The Original T-Box from Istanbul

(510) (18) jezdecké brašny z textilu; (22) pytle na prádlo z textilu; (24) tkaniny pro textilní použití, netkané textilní tkaniny, tkaniny ze skleněných vláken pro textilní použití, textilie, textilie nepropouštějící plyny, textilie pro vzdušné balony, textilie imitující (zvřecí) kůži, podšívky textilní, plátno knihařské nebo krejčovské hrubé ztužené, filtrační materiály textilní, záclony a závěsy, sprchové závěsy z textilu nebo umělé hmoty, prádlo/plátěné zboží pro domácnost, stolní látky/přehozy (s výjimkou papírových), ubrusy stolní z textilu, přehozy na postele, prostěradla a povlečení (textilní), povlaky na polštáře, povlaky na podušky a polštářky, povlaky na prošívané pokrývky na postel, povlaky na nábytek z textilu, ubrusy textilní, povlaky na postel z papíru, prošívané pokrývky na postel, deky, koupelnové textilie (s výjimkou oblečení), ručníky textilní, závěsy na stěnu textilní, kapesníky textilní, ubrusy textilní odličovací, vlajky (ne z papíru), štítky textilní; (27) modlitební koberečky z textilu; (35) propagační činnost, reklama, pomoc při řízení obchodní činnosti, obchodní administrativa, kancelářské práce, služby maloobchodního prodeje, totiž přeskupování různých výrobků (kromě jejich přepravy) pro třetí osoby za účelem umožnit spotřebiteli, aby si tyto výrobky mohl pohodlně prohlížet a nakupovat.

(730) **Boyner Holding Anonim Sirketi**, Eski Büyükdere Caddesi 22, Maslak İstanbul, TR

(740) **PATENTSERVIS Praha a.s.**, Jivenská 1273/1, Praha 4, 14021

(210) **O-436408**

(220) 11.04.2006

(320) 11.04.2006

(511) 29, 39, 40

(540)



(510) (29) maso a masné výrobky, droby, vnitřnosti, dršťky, drůbež neživá, uzeniny jako klobásy, salámy, párky, konzervy masové, rybí, ryby a potraviny z ryb, zařazené do této třídy, koryši, sumýši a měkkýši, zařazení do této třídy, výtažky a vývary masové, zvěřina; (39) doprava a skladování v souvislosti s



- uvedení výrobky a služby; (40) konzervování potravin, uzení potravin, zejména masa, porážka zvířat.  
(730) **SCHNEIDER -GROUP a.s.**, Americká 68, Plzeň, 30150, CZ  
(740) **TICHÝ & POLÁČEK** Patentoprávní a známková kancelář, JUDr. Jaromír Tichý, Dominikánská 6, Plzeň, 30112

- (210) **O-436422**  
(220) 11.04.2006  
(320) 11.04.2006  
(511) 35, 38, 39, 42, 43  
(540)

**www.nasehory.cz**

- (510) (35) reklama, propagace, inzerce, aktualizování reklamních materiálů, dodavatelské služby pro třetí osoby (nákup výrobků a služeb pro jiné podniky), fotokopírování, správa hotelů, obchodní nebo podnikatelské informace, komerční informační kanceláře, kopírování nebo rozmnožování (reprodukce) dokumentů, dokladů apod., marketing, marketingové studie, pomoc při řízení obchodní činnosti, služby a poradenství v obchodní činnosti, obchodní management a podnikové poradenství, obchodní nebo podnikatelský průzkum, překládání informací do počítačové databáze, systemizace informací do počítačové databáze, pronájem reklamních materiálů, pronájem reklamních ploch, zajišťování předplatného novin a časopisů, předvádění zboží, přepisování, příprava inzertních sloupků, psaní na stroji, rozšiřování reklamních materiálů zákazníkům (letáky, prospekty, tisky, vzorky), rozšiřování inzertních materiálů, vydávání, zveřejňování, oznámení, vyhlášení, publikování reklamních textů, sekretářské služby, služby (telefonní vzkazy, dotazy), statistické informace, styky s veřejností, zpracování textů, zpracování dat, účetnictví, vedení kartoték v počítači, venkovní reklama, vylepování plakátů, zprostředkovatelské práce, zprostředkovatelská činnost v oblasti obchodu a služeb k obchodním účelům, zprostředkování obchodních kontaktů, provádění obchodních operací, obchodní administrativa, kancelářské práce, reklamní agentury, služby reklamních agentur, jakož i služby, jako jsou distribuce reklamních prospektů přímo nebo poštou nebo distribuce reklamních vzorků, jiné služby týkající se reklamy, reklama (on-line) v počítačové komunikační síti, on-line inzerce, vyhledávání informací v počítačových souborech, pronájem reklamního času ve všech komunikačních médiích, poskytování obchodních informací a služeb v oblasti obchodu pomocí Internetu, prezentace služeb na Internetu, zprostředkování internetového obchodu, komerční využití Internetu v oblastech komerčních internetových médií a vyhledávacích služeb, prezentace uživatelů na stránkách World Wide Web v počítačové síti Internet, služby databank; (38) spoje (komunikace), elektronická pošta, posílání zpráv, provozování počítačových sítí, telekomunikační služby, poskytování telekomunikačního připojení do světové počítačové sítě, služby zabezpečující vstup do telekomunikačních sítí, telekonferenční služby, poskytování uživatelského přístupu do světové počítačové sítě, počítačová komunikace, komunikace pomocí počítačových terminálů, telegrafu, dálnopisu, telefonu, mobilních telekomunikačních síťových služeb s využitím drátového vedení a nebo satelitů a nebo mikrovlnného spojení a nebo radiového spojení, pronájem přístrojů a zařízení pro přenos zpráv a informací, přenášení pomocí satelitních družic, přenášení telegramů, přenos faxem, přenos zpráv a obrázků pomocí počítače, spojení pomocí sítí optických vláken, služby zabezpečující audiovizuální komunikaci prostřednictvím informačních a telekomunikačních sítí, např. počítačové sítě Internet, satelitu, poskytování přístupu k Internetu; (39) rezervace služeb v cestovním ruchu, patřících do této třídy, doprava, provozování cestovní kanceláře, turistické kanceláře, s výjimkou kancelářů poskytujících hotelové rezervace, služby vztahující se k cestování a dopravě, doprovázení turistů, rezervace cestovní a letecké dopravy, cestovní programy pro skupiny a poradenství týkající se cestování, organizování cest, organizování okružních plaveb, organizování exkurzí, organizování okružních výletů, organizování zájezdů, organizování prohlídek, informace o dopravě, automobilová, autobusová, lodní a letecká doprava, zprostředkování dopravy; (42) tvorba software a programů, programování, software - návrhy, převod a konverze počítačových programů a údajů (kromě fyzické konverze), převod a konverze údajů a dokumentů z fyzických médií na elektronická média, tvorba a údržba počítačových stránek (WEB) pro zákazníky, hostování na

počítačových stránkách (WEB), instalace počítačových programů, návrh počítačových systémů, programování internetových databázových systémů a internetových aplikací, konstrukce WWW prezentací a řešení WWW serverů, aktualizace počítačových programů, údržba počítačových programů, pronájem času na přístup do počítačových databází, zhotovování kopií počítačových programů, technické studie v oblasti počítačů a programového vybavení, výzkum a vývoj a tvorba systémů pro elektronické obchodování a informačních technologií, programování internetových databázových systémů a internetových aplikací, programování multimediálních aplikací, vytváření a modelování 3D animací, interaktivních a grafických programů, počítačové animace a vizualizace, grafický design, správa sítí; (43) dočasné ubytování, rezervace hotelů a penzionů, rezervace, pronajímání a poskytování přechodného ubytování v prázdninových táborech, hotelech, penzionech a rekreačních chatách, provoz hotelového ubytování, hotelové služby, rezervace ubytování pro cestující, zejména prostřednictvím cestovních kancelářů a zprostředkovatelů, všechny služby, spadající do této třídy.

- (730) **GLOBE NET, s.r.o.**, Prostorná 914, Ostrava - Mariánské Hory, 70900, CZ  
(740) Ing. Pavel Nádvorník, Sokola Tůmy 1, Ostrava - Hulváky, 70900

- (210) **O-436552**  
(220) 13.04.2006  
(320) 13.04.2006  
(511) 9, 38, 42  
(540)



- (510) (9) přístroje telekomunikační techniky - telefony, mobilní telefony, telefonní ústředny, telefonní a komunikační centra, komunikační panely, satelitní a radiová zařízení všeho druhu, vysílače signálu, přístroje pro zpracování informací, počítače a jejich součásti (hardware), počítačové programy (software), software a hardware pro oblast telekomunikací, zejména telefonní mobilní operátory a operátory pevných telefonních linek, elektronické počítačové informační a řídicí systémy, servery, modemy, čipy, procesory, tiskárny pro počítače, nosiče dat v elektronické/magnetické podobě, elektrické vodiče (kabely, optické kabely), součásti elektroinstalací spadající do této třídy, přístroje pro záznam, převod a reprodukci zvuku/obrazu, audio/video přístroje, přístroje pro vedení, výrobu, přepínání, přeměnu, akumulaci, regulaci nebo řízení elektrického proudu, přístroje pro měření a regulaci, vážení, kontrolu a signalizaci, optické přístroje, přístroje bezpečnostní - alarmy, ochranné prostředky a pomůcky spadající do této třídy, elektrosoučástky všeho druhu, příslušenství k výpočetní, telekomunikační a kancelářské technice spadající do této třídy; (38) telefonní komunikace, počítačová komunikace, elektronická pošta, radiové vysílání, komunikace přes optická vlákna, zprostředkování telekomunikačních služeb, poskytování a zprostředkování připojení k telekomunikačním sítím, pronájem telekomunikační techniky, informační kancelář, poskytování informací z oblasti telekomunikací, odborné poradenství a konzultační služby v oblasti telekomunikací; (42) počítačové programování - tvorba software na zakázku, výzkum, vývoj, instalace a pronájem software, projektování v oblasti telekomunikací a výpočetní techniky, odborné poradenství a konzultační služby v oblasti výpočetní techniky, zkušební, testovací a kontrolní služby, provádění měření, průmyslový design, certifikace výrobků v oblasti telekomunikací a výpočetní techniky.  
(730) **MOBITEL, s.r.o.**, K Brance 1173/15, Praha 5 - Stodůlky, 15500, CZ  
(740) Ing. Jiří Střelák, Pařížská 17, Praha 1, 11000

- (210) **O-436585**  
(220) 14.04.2006  
(320) 14.04.2006

(511) 5, 30, 35

(540) **"Čajová zahrada, ....když chcete  
OPRAVDOVÝ čaj!"**

(510) (5) farmaceutické, dietetické a diabetické přípravky pro léčebné účely, medicínální, léčebné a posilující nápoje, zejména čaje a čajové směsi; (30) čaje všeho druhu, zejména čaje černé, zelené, ovocné a bylinné, čajové směsi a to i bylinné a ovocné, káva, kakao, pečivo, cukrovinky, koření a nálevy k ochucení; (35) inzertní, reklamní a propagační činnost, obstaravatelská a zprostředkovatelská činnost v oblasti obchodu, poskytování pomoci při provozu obchodu, obchodní administrativa, marketing, nabízení a vystavování zboží za účelem jeho prodeje.

(730) **Great Tea Garden s. r. o.**, Škábova 3057/1, Praha 10, 10600, CZ

(740) JUDr. Aleš Zábrš, Na Beránce 2, Praha 6, 16000

(210) **O-436602**

(220) 18.04.2006

(320) 18.04.2006

(511) 4, 29, 30, 31, 43, 44

(540)



(510) (4) průmyslové oleje a tuky, mazadla, pohonné hmoty; (29) maso, vejce, mléko a mléčné výrobky; (30) mouka a přípravky z obilnin; (31) výrobky zemědělské, živá zvířata, osivo, krmivo pro zvířata; (43) příprava jídel a nápojů, ubytování a stravování; (44) zemědělské, zahradnické a lesnické služby.

(590) Barevná

(730) **FARMA MILNÁ, s. r. o.**, Milná 7, Frymburk, 38279, CZ

(740) JUDr. Pavel Krček, advokát, U Černé věže 304/9, České Budějovice, 37001

(210) **O-436609**

(220) 18.04.2006

(320) 18.04.2006

(511) 16, 36, 41, 43, 44

(540)



(510) (16) tiskoviny, časopisy, periodika, knihy, výrobky knihařské, pohlednice; (36) organizování a pořádání sbírek, shromažďování, zhodnocování a poskytování finančních prostředků pro oblasti zdravotní, sociální a další humanitární pomoc, pomoc fyzickým osobám v životní a sociální tísní, zejména při začleňování dětí z dětských domovů do běžného života; (41) nakladatelství a vydavatelství publikací v tištěné i elektronické formě, výchovná činnost, pořádání kulturních akcí a přednášek, zprostředkovatelská a poradenská činnost v oblasti výchovy a osvěty, půjčování publikací v tištěné i elektronické formě, pořizování zvukových a obrazových záznamů, provozování výchovných a vzdělávacích ústavů, misijní a sociální služby v rámci této třídy, poskytování duchovní pomoci a duchovních služeb, podpora a pomoc v duševním fyzickým rozvoji dětí z dětských domovů a sociálně slabších rodin v internátních školách, tělovýchovná a sportovní činnost, hledání a zprostředkovávání náhradních rodičů; (43) ubytování, hostinská činnost, občerstvení, sociální ústavy, sociální útulky; (44) lékařské poradenství, léčebné a zdravotnické ústavy.

(730) **Salesiánský klub mládeže - Na cestě do života**, Zborovské náměstí 2018, Pardubice, 53002, CZ

(740) Ing. Radmila Baumová, Nádražní 29, Žďár nad Sázavou, 59101

(210) **O-436710**

(220) 20.04.2006

(320) 20.04.2006

(511) 29, 30, 35

(540)



(510) (29) konzervované zahradní bylinky, koncentrované vývary, zeleninové konzervy, ovocné kůry, nakládaná a sušená zelenina, zeleninové směsi, kandované ovoce, kompoty, ovoce naložené v alkoholu, přípravky na bujóny, vývary; (30) aromatické přípravky do potravin, chuťové přísady, koření, sůl na konzervování potravin, zjemňující látky na maso pro domácnost, extrakty k dochucování potravin; (35) reklamní, inzertní a propagační činnost všemi druhy médií, reklamní materiály (aktualizace), aktualizování reklamních materiálů, rozšiřování a zasilání reklamních materiálů, především letáků, prospektů, katalogů, periodických a neperiodických publikací, tiskovin a různých vzorků, pronájem reklamní plochy, vydávání a zveřejňování reklamních textů, rozhlasová a televizní reklama, venkovní reklama, rozšiřování reklamních materiálů, organizace a pořádání výstav ke komerčním a reklamním účelům, prezentace (předvádění zboží).

(590) Barevná

(730) **PĚKNÝ-UNIMEX, s.r.o.**, Trojanova 16, Praha 2, 12000, CZ

(740) Čermák Hořejš Myslíl a spol., JUDr. Jan Matějka, Národní 32, Praha 1, 11000

(210) **O-436712**

(220) 20.04.2006

(320) 20.04.2006

(511) 6, 9, 11, 37, 42

(540)

**VZDUCH S PŘIDANOU  
HODNOTOU**

(510) (6) kovové potrubí pro ventilační zařízení; (9) elektrické regulátory, tepelné regulátory; (11) vzduchotechnická zařízení, topení, regulátory topení, regulačně bezpečnostní zařízení, tlumiče hluku ve ventilaci, klimatizační filtry, klimatizační zařízení, chladicí stroje a zařízení, ohřivače vzduchu a vody, rekuperační jednotky, kondenzační jednotky a příslušenství ventilátory a jejich příslušenství, odsavače olejové mlhy a aerosolů; (37) montáž, servis vzduchotechnických, chladících, topných a klimatizačních zařízení, montáž, opravy a údržba elektrických a elektronických zařízení, instalace a opravy vytápění a větrání; (42) projektování elektrických a elektronických zařízení, projekce a hodnocení parametrů vzduchotechnických zařízení.

(730) **ALTEKO, s r.o.**, Pod Cihelnou 454, Hostomice pod Brdy, 26724, CZ

(740) Ing. Václav Kratochvíl, patentový zástupce, Táborská 758/33, Mladá Boleslav, 29301

(210) **O-436713**

(220) 20.04.2006

(320) 20.04.2006

(511) 6, 9, 11, 37, 42

(540)

**ALTEKO**

(510) (6) kovové potrubí pro ventilační zařízení; (9) elektrické regulátory, tepelné regulátory; (11) vzduchotechnická zařízení, topení, regulátory topení, regulačně bezpečnostní zařízení, tlumiče hluku ve ventilaci, klimatizační filtry, klimatizační zařízení, chladicí stroje a zařízení, ohřivače vzduchu a vody, rekuperační jednotky, kondenzační jednotky a příslušenství

ventilátory a jejich příslušenství, odsavače olejové mlhy a aerosolů; (37) montáž, servis vzduchotechnických, chladících, topných a klimatizačních zařízení, montáž, opravy a údržba elektrických a elektronických zařízení, instalace a opravy vytápění a větrání; (42) projektování elektrických a elektronických zařízení, projekce a hodnocení parametrů vzduchotechnických zařízení.

- (730) **ALTEKO, s r.o.**, Pod Cihelnou 454, Hostomice pod Brdy, 26724, CZ  
(740) Ing. Václav Kratochvíl, patentový zástupce, Tábořská 758/33, Mladá Boleslav, 29301

- (210) **O-436714**  
(220) 20.04.2006  
(320) 20.04.2006  
(511) 6, 9, 11, 37, 42  
(540)



- (510) (6) kovové potrubí pro ventilační zařízení; (9) elektrické regulátory, tepelné regulátory; (11) vzduchotechnická zařízení, topení, regulátory topení, regulačně bezpečnostní zařízení, tlumiče hluku ve ventilaci, klimatizační filtry, klimatizační zařízení, chladicí stroje a zařízení, ohřivače vzduchu a vody, rekuperační jednotky, kondenzační jednotky a příslušenství ventilátory a jejich příslušenství, odsavače olejové mlhy a aerosolů; (37) montáž, servis vzduchotechnických, chladících, topných a klimatizačních zařízení, montáž, opravy a údržba elektrických a elektronických zařízení, instalace a opravy vytápění a větrání; (42) projektování elektrických a elektronických zařízení, projekce a hodnocení parametrů vzduchotechnických zařízení.

- (590) Barevná  
(730) **ALTEKO, s r.o.**, Pod Cihelnou 454, Hostomice pod Brdy, 26724, CZ  
(740) Ing. Václav Kratochvíl, patentový zástupce, Tábořská 758/33, Mladá Boleslav, 29301

- (210) **O-436726**  
(220) 20.04.2006  
(320) 20.04.2006  
(511) 9, 12, 16, 35, 37, 38, 39, 42  
(540)



- (510) (9) nosiče informací, obrazu a zvuku všeho druhu v rozsahu třídy 9, elektronické publikace, software, elektrické stroje a přístroje v rozsahu třídy 9, zahrnující rozvaděče, měniče, odpojovače, pantografy, řadiče, spínače, jističe, přístroje pro měření elektrických a neelektrických veličin; (12) dopravní prostředky, zejména kolejová a motorová vozidla, jejich díly a příslušenství, spadající do této třídy, trakční motory pro kolejová vozidla, drážní hnací vozidla a drážní vozidla na dráze tramvajové, trolejbusové a lanové, železniční vozidla, včetně oprav, údržby a instalačních služeb, opravy a servis dopravních prostředků, jejich dílů a příslušenství, technologické služby zahrnující opravy a údržbu vozidel včetně jejich částí, zprostředkování v oblasti montážních a servisních prací; (38) šíření informací pomocí komunikačních sítí, například internetu, kabelových,

bezdrátových a satelitních sítí; (39) zprostředkovatelské služby v dopravě; (42) projektování elektrických zařízení, vědecké služby a s nimi spojený výzkum a návrhy, průmyslové analýzy a výzkum, technologické služby zahrnující diagnostiku vozidel a jejich částí, zkoušení vozidel a jejich částí, poradenská činnost v oblasti technologického zpracování projektů v oblasti dopravních prostředků, zprostředkování v oblasti inženýrských a projektových prací.

- (590) Barevná  
(730) **PRAGOIMEX a.s.**, Pod Náspem 795/12, Praha 9, 19005, CZ  
(740) Ing. Pavel Reichel, Lopatecká 14, Praha 4, 14700

- (210) **O-436736**  
(220) 21.04.2006  
(320) 21.04.2006  
(511) 35, 36, 37, 39, 41, 42, 44  
(540)

## Stavoprojekt

- (510) (35) pomoc při řízení obchodní činnosti, marketing, obchodní zprostředkovatelství, činnost podnikatelských a organizačních poradců, marketingové studie, kopírování a rozmnožování (reprodukce) dokumentů, dokladů apod., administrativní práce; (36) investorská činnost ve stavebnictví, poradenská činnost v oblasti financování a ekonomiky staveb, zpracování investičních záměrů, pronájem kanceláří a vlastních nemovitostí; (37) zajišťování dodávek staveb, dozor nad stavbami (stavební dozor), stavební informace, informace ve stavebnictví a stavitelství, konzultační a poradenská činnost ve stavebnictví; (39) pronájem parkovacích ploch; (41) pořádání a řízení pracovních setkání (školení), výroba animací a vizualizací; (42) projektová činnost v investiční výstavbě, technické studie, architektonické a urbanistické návrhy a studie, plánování městské výstavby, komplexní urbanistické a architektonické řešení, architektonické návrhy interiérů, konzultační a poradenská činnost v oboru projektování staveb, volby stavebních materiálů, stavebně technické výpočty, expertizní činnost, zpracování expertiz a znaleckých posudků ve stavebnictví, zajišťování dokumentace k územnímu řízení a ke stavebnímu povolení, zajišťování dodavatelské dokumentace ke stavbám, inženýrská činnost ve stavebnictví, zastupování ve správních řízeních v oboru stavebnictví, výkon autorského dozoru, výkon technického dozoru investora, zajištění kolaudace staveb, inženýrská geologie, zejména provádění geologických a geotechnických průzkumů, geodetické práce a zeměměřičství, geofyzikální měření, statické průzkumy; (44) zahradní a krajinařská projektová činnost (projekty zahrad, parků apod.).

- (730) **Stavoprojekt Olomouc a.s.**, Holická 31/568, Olomouc, 77200, CZ  
(740) Ing. Petr Soukup, patentový a známkový zástupce, Vídeňská 8, Olomouc, 77200

- (210) **O-436737**  
(220) 21.04.2006  
(320) 21.04.2006  
(511) 35, 36, 37, 39, 41, 42, 44  
(540)

## STAVOPROJEKT

- (510) (35) pomoc při řízení obchodní činnosti, marketing, obchodní zprostředkovatelství, činnost podnikatelských a organizačních poradců, marketinkové studie, kopírování a rozmnožování (reprodukce) dokumentů, dokladů apod., administrativní práce; (36) investorská činnost ve stavebnictví, poradenská činnost v oblasti financování a ekonomiky staveb, zpracování investičních záměrů, pronájem kanceláří a vlastních nemovitostí; (37) zajišťování dodávek staveb, dozor nad stavbami (stavební dozor), stavební informace, informace ve stavebnictví a stavitelství, konzultační a poradenská činnost ve stavebnictví; (39) pronájem parkovacích ploch; (41) pořádání a řízení pracovních setkání (školení), výroba animací a vizualizací; (42) projektová činnost v investiční výstavbě, technické studie, architektonické a urbanistické návrhy a studie, plánování městské výstavby, komplexní urbanistické a architektonické řešení, architektonické návrhy interiérů, konzultační a poradenská činnost v oboru projektování staveb, volby stavebních materiálů, stavebně technické výpočty, expertizní činnost, zpracování expertiz a znaleckých posudků ve stavebnictví, zajišťování dokumentace k územnímu řízení a ke stavebnímu povolení,

zajišťování dodavatelské dokumentace ke stavbám, inženýrská činnost ve stavebnictví, zastupování ve správních řízeních v oboru stavebnictví, výkon autorského dozoru, výkon technického dozoru investora, zajištění kolaudace staveb, inženýrská geologie, zejména provádění geologických a geotechnických průzkumů, geodetické práce a zeměměřičství, geofyzikální měření, statické průzkumy; (44) zahradní a krajinářská projektová činnost (projekty zahrad, parků, apod.).

- (730) **Stavoprojekt Olomouc a.s.**, Holická 31/568, Olomouc, 77200, CZ  
(740) Ing. Petr Soukup, patentový a známkový zástupce, Vídeňská 8, Olomouc, 77200

- (210) **O-436778**  
(220) 24.04.2006  
(320) 24.04.2006  
(511) 16, 35, 38, 39, 41  
(540)



- (510) (16) nosiče informací (v rozsahu třídy 16), tiskoviny všeho druhu, zejména noviny, časopisy, knihy, propagační materiály; (35) reklamní, inzertní a propagační činnost a služby; (38) šíření informací prostřednictvím veřejných datových sítí, zejména Internetu; (39) distribuce tiskovin, zprostředkovatelská činnost v oblasti distribuce tiskovin; (41) nakladatelská a vydavatelská činnost, vydávání odborných, vzdělávacích a zábavných zpráv a publikací, vydávání statistických zpráv, informací, zprostředkovatelská činnost v oblasti vydávání tiskovin.  
(590) Barevná  
(730) **imprimé s.r.o.**, Bořivojova 885/50, Praha 3, 13000, CZ  
(740) Mgr. Josef Hlaváč, Martinská 8, Plzeň, 30135

- (210) **O-436779**  
(220) 24.04.2006  
(320) 24.04.2006  
(511) 6, 19, 37  
(540)

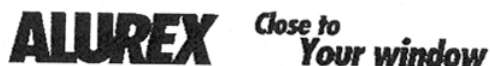

- (510) (6) kovové konstrukční materiály, kovové profily, kovové rámové konstrukce oken, okna, okenice, parapetní desky, dveře, zárubně, brány a vrata z kovu, kovové ploty, kovové kování oken a dveří; (19) nekovové stavební konstrukce, dřevěné lišty, profily z plastických hmot, okenní rámy, dveře, brány, vrata a ploty ze dřeva nebo plastických hmot, sítě proti hmyzu nekovové; (37) instalace, servis a opravy výrobků uvedených ve třídách 6 a 19.  
(730) **Jevický Roman Ing.**, Svatopluka Čecha 6, Hustopeče, 69301, CZ  
(740) Ing. Libor Markes, Grohova 54, Brno, 60200

- (210) **O-436829**  
(220) 25.04.2006  
(320) 25.04.2006  
(511) 7, 9  
(540)

## ODIN

- (510) (7) ruční a stolní elektrické náčiní, zejména brusky, el. mlýnky, kuchyňské el. roboty, kuchyňské el. stroje, mandly, el. stroje na mletí kávy a koření, el. pračky na prádlo, sekačky na trávu, vysavače prachu; (9) spotřební a přístrojové baterie, nabíječky baterií, přístroje pro záznam, převod a reprodukci zvuku, obrazu a

dat (zejména televizory, systémy domácího kina, systémy pro záznam, převod a reprodukci magnetických, optických a elektronických médií, radiopřijímače a jejich kombinace se systémy pro záznam, převod a reprodukci magnetických, elektronických a optických médií), magnetické, optické a elektronické nosiče zvukových, obrazových a zvukové obrazových záznamů a dat (zejména audio kazety, videokazety, CD-R, CD-R Audio, CD-RW, DVD+R, DVD-R, DVD+RW, DWD-RW, DVD RAM), paměťové karty, obaly na magnetické a optické a elektronické nosiče zvukových, obrazových a zvukové obrazových záznamů a dat (zejména MP3 a MP4 přehrávače), karty s pamětí, mikroprocesorem, nebo čipem.

- (730) **CPS EUROPE, a. s.**, Kojetínská 71, Přerov I - Město, 75053, CZ

- (210) **O-436847**  
(220) 25.04.2006  
(320) 25.04.2006  
(511) 36  
(540)

## FAJNREALITY

- (510) (36) realitní činnost.  
(730) **Burian Pavel**, Steinerova 735, Praha 4, 14900, CZ

- (210) **O-436849**  
(220) 25.04.2006  
(320) 25.04.2006  
(511) 35, 38, 41, 42  
(540)



- (510) (35) shromažďování, poskytování, třídění, překlad nebo jiné zpracování obchodních nebo podnikatelských informací včetně vytváření, zpracování a třídění dat v rámci databází, pomoc při řízení obchodní činnosti, průzkum trhu, šíření propagačních informací, zejména systemizace informací do počítačových databází, zpracování specializovaných podnikových evidencí, reklamní a propagační činnost, rozšiřování a poskytování reklamních a inzertních materiálů - periodických a neperiodických tiskovin, zejména novin, časopisů určených pro reklamu a propagaci, prospektů, letáků, katalogů, reklamní literatury, brožur v tištěné podobě, na jiných nosných médiích, či prostřednictvím sítě Internet nebo jiné obdobné veřejné či neveřejné telekomunikační sítě; (38) informační kancelář, samostatný přenos dat nebo informací prostřednictvím telekomunikačních zařízení, počítačů, mobilních telefonů, služby zabezpečující audiovizuální komunikaci prostřednictvím informačních telekomunikačních sítí, například počítačové sítě Internet, mobilních telefonů, satelitu, rozšiřování a přenos informací prostřednictvím informačních a telekomunikačních zařízení a sítí, mobilních telefonů, satelitů, výměna a šíření informací a zpráv pomocí telekomunikačních sítí, datových sítí, informační nebo komunikační nebo elektronické techniky, on-line chat, room/diskusní skupiny na Internetu a na síti mobilních telefonů, elektronické nástěnky (služby), telekomunikační služby, poskytování přístupu k on-line službám, služby webových portálů, komunikace mobilními telefony a počítačová komunikace, posílání zpráv, pošta (elektronická), přenos zpráv a obrazových informací pomocí počítačů, šíření elektronických publikací v elektronické podobě pomocí počítačových a telekomunikačních sítí, pomocí mobilních telefonů, satelitu apod., komunikace a transakce v síti, služby datové sítě, pronájem informačních a komunikačních míst, služby krátkých textových zpráv a mobilních multimediálních zpráv MMS; (41) elektronické publikování (DTP), poskytování on-line publikací, organizování soutěží, provozování her on-line z počítačové sítě, vydávání knih a časopisů on-line, informace o možnostech zábavy, informace o možnostech rekreace, informace o výchově a vzdělávání, informace o možnostech rozptýlení, publikování a vydávání



knih, časopisů a magazínů, služby v oblasti vzdělávání, zábavy a sportu, digitální zpracování obrazu; (42) návrhy, strukturování a programování či jiné vytváření počítačových programů a počítačových systémů, zejména programového vybavení internetových, intranetových či jiných síťových serverů, serverových stanic a systémů, včetně jejich instalace, zavádění, aktualizace a údržby, návrhy, strukturování a programování či jiné vytváření databází, jiných datových systémů a aplikací pro jejich zpracování, včetně jejich poskytování přístupu k nim a jejich instalace, zavádění, aktualizace a údržby, návrhy, strukturování a programování či jiné vytváření internetových či intranetových počítačových stránek a nástěnek (webpages a websites) a internetových či intranetových aplikací, včetně jejich instalace, zavádění, aktualizace a údržby, hostování (poskytování volného prostoru) pro internetové či intranetové počítačové stránky a nástěnky (webpages a websites) nebo hostování (poskytování volného prostoru) v rámci těchto stránek či nástěnek, hostování (poskytování volného prostoru) pro internetové či intranetové aplikace, převod (konverze) počítačových programů, dat či jiných údajů v elektronické podobě z různých formátů do jiných formátů, převod (konverze) dokumentů, dat či jiných údajů z fyzických médií na elektronická média.

(730) **Seznam.cz, a.s.**, Naskové 1, Praha 5, 15000, CZ

(740) JUDr. Miroslav Kupka, Levého 1532, Rakovník, 26901

(210) **O-436867**

(220) 26.04.2006

(320) 26.04.2006

(511) 35, 41, 44

(540)

## REKLAMNÍ DŮM

(510) (35) inzertní, reklamní a propagační činnost, obstaravatelská a zprostředkovatelská činnost v oblasti obchodu, poskytování pomoci při provozu obchodu, marketing, poskytování informací a jiných informačních produktů všeho druhu ve tř. 35, dodavatelské služby pro třetí osoby, administrativní práce, obchodní poradenství, organizování výstav, veletrhů, společenských akcí a školení komerčních nebo reklamních, pronájem reklamních ploch, činnost podnikatelských, ekonomických a organizačních poradců, marketingová činnost, módní přehlídky pro reklamní nebo komerční účely; (41) zprostředkovatelská činnost v oblasti výchovy, vzdělávání, kultury, zábavy a sportu, organizování a pořádání kulturních, výchovných, vzdělávacích, zábavních a sportovních akcí, slavností a přehlídek, organizování a pořádání festivalů, zprostředkování a organizování divadelních a hudebních a filmových představení, pořádání soutěží a festivalů včetně soutěží krásy, služby v oblasti estrády, kino, vedení a organizování seminářů, kongresů, konferencí a sympozií, organizování, zprostředkování a pořádání výstav, soutěží a kulturních a společenských akcí, předprodej vstupenek, divadelně-šermířská představení, pořádání městských a hradních slavností, hudební a taneční představení, zprostředkování předvádění dobových řemesel, pořádání kulturně-historických programů na hradech, zámcích a v centrech obcí, agenturní činnost v oblasti kultury, umění, zábavy a sportu, provozování fitness center, organizování kvalifikačních kurzů pro modelky a manekýnky, agenturní činnost v oblasti modelingu, umělecké fotografování, agenturní činnost v zastupování výkonných umělců, poradenská a konzultační činnost v oblasti kultury, módní přehlídky; (44) péče o hygienu a krásu osob a zvířat, aromaterapeutické služby, farmaceutické poradenství, fyzioterapie, kadeřnictví a kosmetické salóny, kliniky a sanatoria, lékařské služby, manikúra, masáže, psychologické služby, salóny krásy, zdravotní péče.

(730) **Mario Wiedermann Mgr.**, Letců 13, Olomouc, 77900, CZ

(740) HALAXOVÁ & HALAXOVÁ, TETRAPAT, RNDr. Zdeňka Halaxová, Horní náměstí 7, Olomouc, 77200

(210) **O-436890**

(220) 26.04.2006

(320) 26.04.2006

(511) 9, 16, 35, 41

(540)

## FILHARMONIE BRNO

(510) (9) nahanané a nenahanané nosiče informací magnetické a

elektronické, zejména zvukových, zvukově-obrazových a obrazových záznamů, multimediální aplikace, elektronické informační publikace, časopisy a periodika, počítačový software nahraný, přístroje pro reprodukci zvuku; (16) odborné a informační publikace a texty na papírových nosičích, zejména notový materiál a hudebniny, včetně partitur, propagační texty a publikace z oboru hudební a hudebně-dramatické tvorby, obaly z papíru a plastu, např. etuje a desky, propagační a upomínkové výrobky z papíru a plastu; (35) marketing a propagační činnost v oblasti kultury, obchodní poradenství v oboru nosičů informací, propagačních a nabídkových materiálů, včetně jejich rozšiřování, inzertní a propagační služby, pomoc při obchodním zastupování třetích subjektů; (41) pořádání a management koncertní, výchovné a zábavní činnosti, zejména hudebních, hudebně-dramatických a dramatických pořadů, např. orchestrálních a komorních koncertů a vystoupení a muzikálů, včetně uměleckých a zábavních soutěží v tuzemsku a zahraničí, agenturní činnost v oblasti kultury, nahrávání zvukových a zvukově-obrazových záznamů, dabingu, tvorba rozhlasových a televizních pořadů, půjčování a pronájem nahrávacích studií a koncertních sálů, zvukových a obrazových nahrávacích zařízení, nahraných zvukových nosičů, zvukově-obrazových a obrazových záznamů, hudebních nástrojů, hudebnin a notového materiálu, zprostředkovatelská činnost v oblasti kultury a vzdělávání, výchovná a vzdělávací činnost v oblasti kultury, např. pořádání výchovných koncertů a setkání s mládeží, služby nahrávacího studia, organizování a vedení odborných seminářů, konferencí, sympozií a festivalů, odborná poradenská a konzultační činnost v oblasti kultury a vzdělávání, zejména v hudebním oboru, hudebně-dramatické a dramatické tvorbě, zábavních pořadů, uměleckých soutěží a festivalů, hudebnin a zvukových a zvukově-obrazových záznamů.

(730) **FILHARMONIE BRNO**, Komenského nám. 534/8, Brno, 60200, CZ

(740) DMH - patentová a známková kancelář, Mgr. Marcela Machatová, Pospíšilova 2, Praha 3, 13000

(210) **O-436978**

(220) 28.04.2006

(320) 28.04.2006

(511) 31, 44

(540)



(510) (31) osiva; (44) šlechtění rostlin.

(590) Barevná

(730) **SEMO s.r.o.**, Smržice 414, Smržice, 79817, CZ

(210) **O-436981**

(220) 28.04.2006

(320) 28.04.2006

(511) 31, 44

(540)



(510) (31) osiva; (44) šlechtění rostlin.

(590) Barevná

(730) **SEMO s.r.o.**, Smržice 414, Smržice, 79817, CZ

(210) **O-437040**

(220) 02.05.2006

(320) 02.05.2006

(511) 12, 17, 42  
(540)

**PRO-CARBON**

- (510) (12) motorová vozidla, jejich díly, doplňky a příslušenství, zejména karbonové díly, doplňky a příslušenství automobilů a motocyklů, jako části interiéru vozidel, vše uvedené spadající do této třídy; (17) uhlíkovým vláknem vyztužené plastové polotovary; (42) výzkum, vývoj a navrhování uhlíkovým vláknem vyztužených plastových dílců, zejména dílů, doplňků a příslušenství dopravních prostředků.
- (730) **PRO-CARBON, s. r. o.**, Loučská 503, Lipník nad Bečvou I - Město, 75131, CZ
- (740) SPUR, a.s., Ing. Jan Görig, Třída T. Bati 299, Zlín, 76422

(210) **O-437046**  
(220) 02.05.2006  
(320) 02.05.2006  
(511) 9, 16, 35, 36, 37, 38, 39, 41, 42, 43, 44, 45  
(540)



- (510) (9) přístroje a nástroje vědecké, námořní, geodetické, fotografické, filmové, optické, přístroje a nástroje pro vážení, měření, signalizaci, kontrolu (inspekci), záchranu a přístroje a nástroje pro vyučování, přístroje a nástroje pro vedení, přepínání, přeměnu, akumulaci, regulaci nebo řízení elektrického proudu, přístroje pro záznam, převod nebo reprodukci zvuku nebo obrazu, magnetické nosiče dat, gramofonové desky, automatické distributory a mechanismy pro přístroje na mince, zapisovací pokladny, počítačací stroje, přístroje pro zpracování dat a počítače, hasicí přístroje, přístroje pro přenos zvuku a obrazu, telekomunikační přístroje, mobilní telekomunikační přístroje, mobilní telekomunikační handsety, počítačový hardware, počítačový software, počítačový software stažitelný z Internetu, PDA (osobní digitální asistent), kapesní PC, mobilní telefony, laptopy, telekomunikační síťové přístroje, řídicí software pro telekomunikační sítě a pro telekomunikační přístroje, ochranné oděvy, ochranné přilby, počítačový software na CD-ROMech, SD kartách, části a příslušenství pro všechny výše uvedené výrobky; (16) papír, lepenka a výrobky z těchto materiálů, které nejsou zařazeny do jiných tříd, tiskárenské výrobky, potřeby pro knižní vazby, fotografie, papírenské zboží, lepidla pro papírenství nebo domácnost, materiál pro umělce, štětce, psací stroje a kancelářské potřeby (vyjímaje nábytek), učební a vyučovací pomůcky (s výjimkou přístrojů), plastové materiály pro balení (nezahrnuté do jiných tříd), tiskařské typy, štočky; (35) propagační činnost, reklama, pomoc při řízení obchodní činnosti, obchodní administrativa, kancelářské práce, maloobchodní a velkoobchodní služby v oblasti výrobků ve tř. 9 a 16, řízení obchodní činnosti týkající se vysílacích stanic a telekomunikačních zařízení, poskytování informací týkajících se výše uvedených služeb; (36) pojištění, finanční služby, peněžní služby, realitní služby, zpracování plateb, zpracování plateb online, informační služby týkající se finančních, peněžních a realitních záležitostí, informační a poradenské služby týkající se výše uvedených služeb; (37) stavebnictví, opravy, instalační služby, instalační a údržbářské služby týkající se telekomunikačního hardwaru a sítí, instalační a údržbářské služby týkající se set top boxů pro širokopásmové spojení, informační a poradenské služby týkající se výše uvedených služeb; (38) spoje (telekomunikace), telekomunikační služby, mobilní telekomunikační služby, telekomunikační portálové

služby, internetové portálové služby, mobilní telekomunikační síťové služby, telekomunikační služby pevných linek, poskytování širokopásmového telekomunikačního přístupu, širokopásmové služby, služby vysílání, služby televizního vysílání, vysílací služby vztahující se k IP/TV, poskytování přístupu k IP/TV, služby internetového přístupu, služby e-mailových a textových zpráv, monitorovací služby vztahující se k telekomunikačním sítím a přístrojům, informační a poradenské služby týkající se výše uvedených služeb, informační a poradenské služby týkající se telekomunikací, přenos televizních programů prostřednictvím Internet Protocol technologie; (39) doprava, balení a skladování zboží, organizování cest, informační a poradenské služby týkající se výše uvedených služeb; (41) výchova, vzdělávání, školicí služby, zábava, sportovní a kulturní aktivity, interaktivní zábavní služby, služby elektronických her poskytované prostřednictvím jakýchkoli komunikačních sítí, zábavní a informační služby poskytované prostřednictvím telekomunikačních sítí týkající se zábavy, sportovní a kulturní aktivity, poskytování zpravodajských informací, televizní služby (tvorba programů), poskytování zábavy prostřednictvím televize a IP/TV, informační a poradenské služby týkající se výše uvedených služeb; (42) vědecké a technologické služby a výzkum a návrhy vztahující se k nim, průmyslové analýzy a výzkum, návrh a vývoj počítačového hardwaru a softwaru, právní služby, IT služby (sbírání informací týkajících se informačních technologií, konzultace týkající se informačních technologií, inženýrské služby týkající se informačních technologií, informační služby týkající se informačních technologií, technické konzultační služby týkající se informačních technologií), počítačové programování, informační a poradenské služby týkající se výše uvedených služeb; (43) poskytování jídla a pití (stravování), dočasné ubytování, informační a poradenské služby týkající se výše uvedených služeb; (44) lékařské služby, veterinární služby, péče o hygienu a krásu osob nebo zvířat, zemědělské, zahradnické a lesnické služby, informační a poradenské služby týkající se výše uvedených služeb; (45) osobní a společenské služby poskytované třetími osobami k uspokojení potřeb jednotlivců, bezpečnostní služby na ochranu majetku a osob, informační služby týkající se módy a astrologie, informační a poradenské služby týkající se výše uvedených služeb.

(590) Barevná  
(730) **O2 Holdings Limited**, Wellington Street, Slough, Berkshire, GB  
(740) **KOREJZOVÁ & SPOL.**, v.o.s., JUDr. Zdeňka Korejzová, Spálená 29, Praha 1, 11000

(210) **O-437047**  
(220) 02.05.2006  
(320) 02.05.2006  
(511) 9, 16, 35, 36, 37, 38, 39, 41, 42, 43, 44, 45  
(540)



- (510) (9) přístroje a nástroje vědecké, námořní, geodetické, fotografické, filmové, optické, přístroje a nástroje pro vážení, měření, signalizaci, kontrolu (inspekci), záchranu a přístroje a nástroje pro vyučování, přístroje a nástroje pro vedení, přepínání, přeměnu, akumulaci, regulaci nebo řízení elektrického proudu, přístroje pro záznam, převod nebo reprodukci zvuku nebo obrazu, magnetické nosiče dat, gramofonové desky, automatické distributory a mechanismy pro přístroje na mince, zapisovací pokladny, počítačací stroje, přístroje pro zpracování dat a počítače, hasicí přístroje, přístroje pro přenos zvuku a obrazu, telekomunikační přístroje, mobilní telekomunikační přístroje, mobilní telekomunikační handsety, počítačový hardware, počítačový software, počítačový software stažitelný z Internetu, PDA (osobní digitální asistent), kapesní PC, mobilní telefony, laptopy, telekomunikační síťové přístroje, řídicí software pro telekomunikační sítě a pro telekomunikační přístroje, ochranné oděvy, ochranné přilby, počítačový software na CD-ROMech,

SD kartách, části a příslušenství pro všechny výše uvedené výrobky; (16) papír, lepenka a výrobky z těchto materiálů, které nejsou zařazeny do jiných tříd, tiskárenské výrobky, potřeby pro knižní vazby, fotografie, papírenské zboží, lepidla pro papírenství nebo domácnost, materiál pro umělce, štetce, psací stroje a kancelářské potřeby (vyjímaje nábytek), učební a vyučovací pomůcky (s výjimkou přístrojů), plastové materiály pro balení (nezahrnuté do jiných tříd), tiskařské typy, štočky; (35) propagační činnost, reklama, pomoc při řízení obchodní činnosti, obchodní administrativa, kancelářské práce, maloobchodní a velkoobchodní služby v oblasti výrobků ve tř. 9 a 16, řízení obchodní činnosti týkající se vysílacích stanic a telekomunikačních zařízení, poskytování informací týkajících se výše uvedených služeb; (36) pojištění, finanční služby, peněžní služby, realitní služby, zpracování plateb, zpracování plateb on-line, informační služby týkající se finančních, peněžních a realitních záležitostí, informační a poradenské služby týkající se výše uvedených služeb; (37) stavebnictví, opravy, instalační služby, instalační a údržbářské služby týkající se telekomunikačního hardwaru a sítí, instalační a údržbářské služby týkající se set top boxů pro širokopásmové spojení, informační a poradenské služby týkající se výše uvedených služeb; (38) spoje (telekomunikace), telekomunikační služby, mobilní telekomunikační služby, telekomunikační portálové služby, internetové portálové služby, mobilní telekomunikační síťové služby, telekomunikační služby pevných linek, poskytování širokopásmového telekomunikačního přístupu, širokopásmové služby, služby vysílání, služby televizního vysílání, vysílací služby vztahující se k IP/TV, poskytování přístupu k IP/TV, služby internetového přístupu, služby e-mailových a textových zpráv, monitorovací služby vztahující se k telekomunikačním sítím a přístrojům, informační a poradenské služby týkající se výše uvedených služeb, informační a poradenské služby týkající se telekomunikací, přenos televizních programů prostřednictvím Internet Protocol technologie; (39) doprava, balení a skladování zboží, organizování cest, informační a poradenské služby týkající se výše uvedených služeb; (41) výchova, vzdělávání, školicí služby, zábava, sportovní a kulturní aktivity, interaktivní zábavní služby, služby elektronických her poskytované prostřednictvím jakýchkoli komunikačních sítí, zábavní a informační služby poskytované prostřednictvím telekomunikačních sítí týkající se zábavy, sportovní a kulturní aktivity, poskytování zpravodajských informací, televizní služby (tvorba programů), poskytování zábavy prostřednictvím televize a IP/TV, informační a poradenské služby týkající se výše uvedených služeb; (42) vědecké a technologické služby a výzkum a návrhy vztahující se k nim, průmyslové analýzy a výzkum, návrh a vývoj počítačového hardwaru a softwaru, právní služby, IT služby (sbírání informací týkajících se informačních technologií, konzultace týkající se informačních technologií, inženýrské služby týkající se informačních technologií, informační služby týkající se informačních technologií, technické konzultační služby týkající se informačních technologií), počítačové programování, informační a poradenské služby týkající se výše uvedených služeb; (43) poskytování jídla a pití (stravování), dočasné ubytování, informační a poradenské služby týkající se výše uvedených služeb; (44) lékařské služby, veterinární služby, péče o hygienu a krásu osob nebo zvířat, zemědělské, zahradnické a lesnické služby, informační a poradenské služby týkající se výše uvedených služeb; (45) osobní a společenské služby poskytované třetími osobami k uspokojení potřeb jednotlivců, bezpečnostní služby na ochranu majetku a osob, informační služby týkající se módy a astrologie, informační a poradenské služby týkající se výše uvedených služeb.

(590) Barevná

(730) **O2 Holdings Limited**, Wellington Street, Slough, Berkshire, GB

(740) **KOREJZOVÁ & SPOL.**, v.o.s., JUDr. Zdeňka Korejzová, Spálená 29, Praha 1, 11000

(210) **O-437048**

(220) 02.05.2006

(320) 02.05.2006

(511) 9, 16, 35, 36, 37, 38, 39, 41, 42, 43, 44, 45

(540)



(510)

(9) přístroje a nástroje vědecké, námořní, geodetické, fotografické, filmové, optické, přístroje a nástroje pro vážení, měření, signalizaci, kontrolu (inspekci), záchranu a přístroje a nástroje pro vyučování, přístroje a nástroje pro vedení, přepínání, přeměnu, akumulaci, regulaci nebo řízení elektrického proudu, přístroje pro záznam, převod nebo reprodukci zvuku nebo obrazu, magnetické nosiče dat, gramofonové desky, automatické distributory a mechanismy pro přístroje na mince, zapisovací pokladny, počítačové stroje, přístroje pro zpracování dat a počítače, hasicí přístroje, přístroje pro přenos zvuku a obrazu, telekomunikační přístroje, mobilní telekomunikační přístroje, mobilní telekomunikační handsety, počítačový hardware, počítačový software, počítačový software stažitelný z Internetu, PDA (osobní digitální asistent), kapesní PC, mobilní telefony, laptopy, telekomunikační síťové přístroje, řídicí software pro telekomunikační sítě a pro telekomunikační přístroje, ochranné oděvy, ochranné přilby, počítačový software na CD-ROMech, SD kartách, části a příslušenství pro všechny výše uvedené výrobky; (16) papír, lepenka a výrobky z těchto materiálů, které nejsou zařazeny do jiných tříd, tiskárenské výrobky, potřeby pro knižní vazby, fotografie, papírenské zboží, lepidla pro papírenství nebo domácnost, materiál pro umělce, štetce, psací stroje a kancelářské potřeby (vyjímaje nábytek), učební a vyučovací pomůcky (s výjimkou přístrojů), plastové materiály pro balení (nezahrnuté do jiných tříd), tiskařské typy, štočky; (35) propagační činnost, reklama, pomoc při řízení obchodní činnosti, obchodní administrativa, kancelářské práce, maloobchodní a velkoobchodní služby v oblasti výrobků ve tř. 9 a 16, řízení obchodní činnosti týkající se vysílacích stanic a telekomunikačních zařízení, poskytování informací týkajících se výše uvedených služeb; (36) pojištění, finanční služby, peněžní služby, realitní služby, zpracování plateb, zpracování plateb on-line, informační služby týkající se finančních, peněžních a realitních záležitostí, informační a poradenské služby týkající se výše uvedených služeb; (37) stavebnictví, opravy, instalační služby, instalační a údržbářské služby týkající se telekomunikačního hardwaru a sítí, instalační a údržbářské služby týkající se set top boxů pro širokopásmové spojení, informační a poradenské služby týkající se výše uvedených služeb; (38) spoje (telekomunikace), telekomunikační služby, mobilní telekomunikační služby, telekomunikační portálové služby, internetové portálové služby, mobilní telekomunikační síťové služby, telekomunikační služby pevných linek, poskytování širokopásmového telekomunikačního přístupu, širokopásmové služby, služby vysílání, služby televizního vysílání, vysílací služby vztahující se k IP/TV, poskytování přístupu k IP/TV, služby internetového přístupu, služby e-mailových a textových zpráv, monitorovací služby vztahující se k telekomunikačním sítím a přístrojům, informační a poradenské služby týkající se výše uvedených služeb, informační a poradenské služby týkající se telekomunikací, přenos televizních programů prostřednictvím Internet Protocol technologie; (39) doprava, balení a skladování zboží, organizování cest, informační a poradenské služby týkající se výše uvedených služeb; (41) výchova, vzdělávání, školicí služby, zábava, sportovní a kulturní aktivity, interaktivní zábavní služby, služby elektronických her poskytované prostřednictvím jakýchkoli komunikačních sítí, zábavní a informační služby poskytované prostřednictvím telekomunikačních sítí týkající se zábavy, sportovní a kulturní aktivity, poskytování zpravodajských informací, televizní služby (tvorba programů), poskytování zábavy prostřednictvím televize a IP/TV, informační a poradenské služby týkající se výše uvedených služeb; (42) vědecké a technologické služby a výzkum a návrhy vztahující se k nim, průmyslové analýzy a výzkum, návrh a vývoj počítačového hardwaru a softwaru, právní služby, IT služby (sbírání informací týkajících se informačních technologií, konzultace týkající se informačních technologií, inženýrské



služby týkající se informačních technologií, informační služby týkající se informačních technologií, technické konzultační služby týkající se informačních technologií), počítačové programování, informační a poradenské služby týkající se výše uvedených služeb; (43) poskytování jídla a pití (stravování), dočasné ubytování, informační a poradenské služby týkající se výše uvedených služeb; (44) lékařské služby, veterinární služby, péče o hygienu a krásu osob nebo zvířat, zemědělské, zahradnické a lesnické služby, informační a poradenské služby týkající se výše uvedených služeb; (45) osobní a společenské služby poskytované třetími osobami k uspokojení potřeb jednotlivců, bezpečnostní služby na ochranu majetku a osob, informační služby týkající se módy a astrologie, informační a poradenské služby týkající se výše uvedených služeb.

(590) Barevná

(730) **O2 Holdings Limited**, Wellington Street, Slough, Berkshire, GB

(740) **KOREJZOVÁ & SPOL.**, v.o.s., JUDr. Zdeňka Korejzová, Spálená 29, Praha 1, 11000

(210) **O-437094**

(220) 03.05.2006

(320) 03.05.2006

(511) 16

(540)

## Hemo-Roll

(510) (16) výrobky z papíru zejména toaletní papír, hygienické kapesníčky, ubrousky, papírové kuchyňské utěrky, papírové ručníky.

(730) **Tento, a. s.**, Celulózka 3494, 01161 Žilina, SK

(740) **ROTT, RŮŽIČKA & GUTTMANN** Patentová, známková a advokátní kancelář, JUDr. Vladimír Rott, Nad Štolou 12, Praha 7, 17000

(210) **O-437123**

(220) 03.05.2006

(320) 03.05.2006

(511) 29, 30, 31

(540)

## SEA SIDE

(510) (29) maso, ryby, drůbež, zvěřina uzpůsobené prodeji i chlazené, mražené a konzervované, masové výtažky konzervované, sušené, vařené a konzervované ovoce a zelenina, rosoly a zavařenina, vejce, mléko a jiné mlékařenské výrobky, jedlé oleje a tuky, potraviny a hotová jídla s obsahem masa, ryb nebo zeleniny v konzervách, saláty ovocné a zeleninové balené nebo v konzervách; (30) káva, čaj, kakao, čokoláda, cukr, rýže, tapioka, ságo, kávové náhražky, mouka a obilnářské výrobky, chléb, sušenky, suchary, koláče, jemné pečivo a cukrovinky, zmrzlina, med, sirup, melasy, kvasnice, prášky do pečiva, sůl, hořčice, ocet, chuťové omáčky, koření, led na chlazení, nálevy na saláty ovocné a zeleninové; (31) výrobky zemědělské prvovýroby, krmiva pro zvířata, pro dobytek, pro koně, psy a kočky, výrobky zahradnické, lesnické, živá zvířata, čerstvé ovoce a zelenina, semena, živé rostliny a přírodní květiny, umělé a sušené květiny, slad, dřevo surové, nezpracované a neloupané.

(730) **GASTON, spol. s r.o.**, Hluboká 5254, Zlín, 76001, CZ

(740) Ing. Zdeněk Kučera, Padělký 548, P.O.BOX 92, Slušovice, 76315

(210) **O-437138**

(220) 04.05.2006

(320) 04.05.2006

(511) 16, 35, 41, 44, 45

(540)



## MINISTRY OF MODELS

(510) (16) časopisy, alba, reklamní materiály, plakáty, fotografie, kalendáře; (35) módní přehlídky k obchodní činnosti, reklamní činnost, obchodní reklama; (41) umělecká a módní agentura, fotografování, módní přehlídky, výuka manekýnek, modelek a

hostesek, pořádání soutěží krásy, diskotéky, pořádání kulturních akcí, filmová tvorba, casting, konkurzy pro manekýnky a modelky; (44) salóny krásy, služby manikúry a pedikúry, masáže, kadeřnictví; (45) zprostředkování hostesek a modelek pro jiné osoby.

(730) **Hodánková Romana**, Ve Smečkách 32, Praha 1, 11000, CZ

(210) **O-437197**

(220) 09.05.2006

(320) 09.05.2006

(511) 1, 17, 19, 37

(540)



(510) (1) průmyslová pojídla a lepidla pro účely výstavby a rekonstrukce sportovních drah (například drah atletických, volejbalových, tenisových kurtů apod.), vše v rámci této třídy; (17) kaučuk, gutaperča, guma, slída, výrobky a polotovary z těchto materiálů v rámci této třídy, výrobky a polotovary z umělých hmot, zejména na bázi polyuretanu, jako například fyzikálně a/nebo chemicky upravitelný sypký zrnitý materiál, jeho drtě a granuláty volitelného tvaru a velikostí, zejména pro účely výstavby a rekonstrukce sportovních drah (drah atletických, volejbalových, tenisových kurtů apod.), výrobky a polotovary z termoplastických nebo termosetických hmot (například fólie, bloky, tabule, válce a tyče), termoplastické nebo termosetické spojovací prostředky rozebíratelného spojení (šrouby, vruty, aretační kolíky, pera pro zaklesnutí do drážek, zámkové západky, závlačky apod.), termoplastické nebo termosetické spojovací prostředky nerozebíratelného spojení (hřebky, nýty, čepy, klíny, vlisy, lemy, spoje provedené natavením, spoje provedené svařováním, spoje provedené letováním apod.), těsnicí materiály, ucpávky a izolace tepelné, elektrické nebo zvukové, ohebné nekovové trubky a hadice, bezpečnostní nárazové tlumiče, vyrobené z umělých hmot, jejich součásti a příslušenství, vše v rámci této třídy; (19) stavební materiály nekovové, včetně polozpracovaného řeziva (například na trámy, prkna, dřevěné panely, překližky), panely betonové, cihly, tvárnice a dlaždice, střešní krytina, střešní tašky, skleněné cihly, přírodní kámen, umělý kámen, cement, vápno, malta, suché maltové a omítkové směsi, sádra, šterk, drtě, antuka, kameninové a cementové roury, stavební materiál pro stavbu cest, zejména sportovních drah, asfalt, směla, živice, neohebné trubky nekovové pro stavebnictví, přenosné konstrukce nekovové, přenosné domy, stavební sklo, skleněné kostky a dlaždice, vše v rámci této třídy; (37) stavby a opravy, montážní, servisní a opravárenská činnost v uvedených oborech, jakož i technický dozor, zejména výkonná činnost při výstavbě a rekonstrukci sportovních drah a areálů pro sportovní a zábavní účely.

(590) Barevná

(730) **EKKL sportovní povrchy s.r.o.**, Altýře 582, Kroměříž, 76701, CZ

(740) Ing. Jiří Dohnal, Nedbalova 29, Brno, 62300

(210) **O-437198**

(220) 09.05.2006

(320) 09.05.2006

(511) 1, 17, 19, 37

(540)

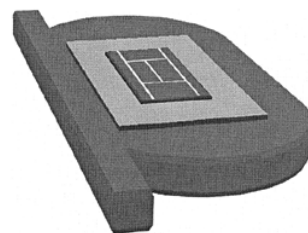

(510) (1) průmyslová pojídla a lepidla pro účely výstavby a



rekonstrukce sportovních drah (například drah atletických, volejbalových, tenisových kurtů apod.), vše v rámci této třídy; (17) kaučuk, gutaperča, guma, slída, výrobky a polotovary z těchto materiálů v rámci této třídy, výrobky a polotovary z umělých hmot, zejména na bázi polyuretanu, jako například fyzikálně a/nebo chemicky upravený sypký zrnitý materiál, jeho drtě a granuláty volitelného tvaru a velikostí, zejména pro účely výstavby a rekonstrukce sportovních drah (drah atletických, volejbalových, tenisových kurtů apod.), výrobky a polotovary z termoplastických nebo termosetických hmot (například fólie, bloky, tabule, válce a tyče), termoplastické nebo termosetické spojovací prostředky rozebíratelného spojení (šrouby, vruty, aretační kolíky, pera pro zaklesnutí do drážek, zámkové západky, závlačky, apod.), termoplastické nebo termosetické spojovací prostředky nerozebíratelného spojení (hřeby, nýty, čepy, klíny, vlisy, lemy, spoje provedené natavením, spoje provedené svařováním, spoje provedené letováním apod.), těsnicí materiály, ucpávky a izolace tepelné, elektrické nebo zvukové, ohebné nekovové trubky a hadice, bezpečnostní nárazové tlumiče, vyrobené z umělých hmot, jejich součásti a příslušenství, vše v rámci této třídy; (19) stavební materiály nekovové, včetně polozpracovaného řeziva (například na trámy, prkna, dřevěné panely, překližky), panely betonové, cihly, tvárnice a dlaždice, střešní krytina, střešní tašky, skleněné cihly, přírodní kámen, umělý kámen, cement, vápno, malta, suché maltové a omítkové směsi, sádra, štěrk, drtě, antuka, kameninové a cementové roury, stavební materiál pro stavbu cest, zejména sportovních drah, asphalt, směla, živice, neohebné trubky nekovové pro stavebnictví, přenosné konstrukce nekovové, přenosné domy, stavební sklo, skleněné kostky a dlaždice, vše v rámci této třídy; (37) stavby a opravy, montážní, servisní a opravárenská činnost v uvedených oborech, jakož i technický dozor, zejména výkonná činnost při výstavbě a rekonstrukci sportovních drah a areálů pro sportovní a zábavní účely.

(730) **EKKL sportovní povrchy s.r.o.**, Altýře 582, Kroměříž, 76701, CZ

(740) Ing. Jiří Dohnal, Nedbalova 29, Brno, 62300

(210) **O-437229**

(220) 10.05.2006

(320) 10.05.2006

(511) 9, 16, 35, 38, 39, 41

(540)

**FORMEN** časopis  
jen pro muže

(510) (9) nahrané i nenahrané nosiče informací všeho druhu jako disky, diskety, CD ROM, pásky, nahrané i nenahrané nosiče zvuku a/nebo obrazu, software; (16) tiskoviny, periodický a neperiodický tisk, zejména časopisy, noviny, knihy, prospekty, plakáty, fotografie, pohlednice, dopisnice, dopisní papíry, kalendáře, knihařské výrobky, propagační materiály a předměty z papíru, zejména letáky, brožury, obtisky, obalový materiál z papíru a plastických hmot spadající do této třídy, tiskařské typy a štočky, ozdobné a propagační předměty z papíru; (35) reklamní, inzertní služby všeho druhu včetně inzerce a reklamy poskytované v počítačových, telekomunikačních a obdobných sítích, informační servis a poradenské služby v obchodě, pořádání reklamních a obchodních výstav a předváděcích akcí zboží a služeb, včetně distribuce zboží k reklamním účelům, zprostředkovatelské služby v oblasti obchodu, obchodní služby v oboru polygrafie, průzkum trhu a marketing, obchodní zastoupení tuzemských a zahraničních firem, rozmnožovací služby; (38) zveřejňování, rozšiřování a přenos informací prostřednictvím všech informačních a telekomunikačních prostředků a sítí, satelitů apod., šíření informací prostřednictvím teletextu a počítačových a telekomunikačních sítí včetně Internetu, šíření tiskovin, časopisů, periodik, knih v elektronické podobě prostřednictvím počítačové sítě včetně Internetu, prostřednictvím satelitů apod., šíření a přenos inzerce a reklamy

prostřednictvím telefonních sítí; (39) doručování, rozvoz, balení, skladování knih, novin a časopisů; (41) nakladatelská a vydavatelská činnost v oboru zábavních, odborných, zpravodajských a vzdělávacích tiskovin, časopisů, periodických i neperiodických publikací, zpráv a informací, zvukových, textových a audiovizuálních nosičů, včetně multimediálních aplikací, produkční a agenturní činnost v oblasti zábavy, kultury a výchovy, pořádání zábavních soutěží, zájmových klubů a společenských akcí, pořádání společenských módních přehlídek, informační, konzultační, obstaravatelské a zprostředkovatelské služby v oboru nakladatelské a vydavatelské činnosti a produkční a agenturní činnosti v oblasti zábavy, kultury a výchovy.

(730) **Mladá fronta a. s.**, Mezi Vodami 1952/9, Praha 4 - Modřany, 14300, CZ

(210) **O-437237**

(220) 10.05.2006

(320) 10.05.2006

(511) 35, 41, 42, 45

(540)

## ČESKÝ KOMITÉT PRO VĚDECKÉ ŘÍZENÍ

(510) (35) poradenské služby v oblasti managementu; (41) pořádání vzdělávacích a kulturních akcí; (42) vědecké a technologické služby spadající do této třídy; (45) osobní a společenské služby poskytované třetími osobami k uspokojování potřeb jednotlivců.

(730) **Alfa Publishing, s. r. o.**, U garáží 6, Praha 7, 17000, CZ

(210) **O-437356**

(220) 15.05.2006

(320) 15.05.2006

(511) 9, 35, 36, 37, 42

(540)



(510) (9) rozvaděče vysokého napětí, baterie, elektrické kabely, elektrické vodiče; (35) účetnictví; (36) správa a údržba nemovitostí; (37) montáž, údržba a servis telekomunikačních zařízení, údržba a opravy výrobků letecké techniky; (42) poradenství v oblasti počítačového hardware a software, technické poradenství v oblasti letištní techniky, výzkum a vývoj v oblasti technických věd, technické poradenství v oblasti autodopravy, vše v rámci této třídy.

(730) **ELTODO EG, a.s.**, Novodvorská 1010/14, Praha 4, 14201, CZ

(740) Mgr. Daniela Příbylová, Koubkova 1726/8, Praha 2, 12000

(210) **O-437385**

(220) 15.05.2006

(320) 18.11.2005

(511) 32, 35, 41

(540)



(510) (32) nápoje, zejména pitné vody, ochucené vody, minerální a šumivé vody a jiné nealkoholické nápoje, zejména limonády, energetické nápoje a nápoje pro sport, ovocné nápoje, šťávy a sirupy, koncentráty a prášky pro výrobu nápojů zejména ochucených vod, minerálních a šumivých vod, limonád, energetických nápojů, nápojů pro sport, ovocných nápojů a šťáv; (35) poskytování informací ohledně výběru nápojů mezi zákazníky za účelem propagace a prodeje, poskytování informací ohledně zdraví, tělesné kondice, wellness a zdravého životního

stylu přes Internet za účelem propagace a prodeje; (41) vyučování, zejména poskytování kurzů, seminářů a školení týkajících se výběru nápojů mezi zákazníky, zdraví, tělesné kondice, wellness a zdravého životního stylu.

(730) **The Coca - Cola Company**, One Coca - Cola Plaza, Atlanta, 30313, GA, US

(740) Zeiner & Zeiner v.o.s., Mgr. Karel Šindelka, Maiselova 15, Praha 1, 11000

(210) **O-437410**

(220) 16.05.2006

(320) 16.05.2006

(511) 2, 17, 19, 42

(540)



(510) (2) barvy, laky, vodou ředitelné silnovrstvé lazurovací laky, emaily, fermeže, nátěrové laky, ředidla do nátěrových látek, barev a laků, zlatolaky, tmely zařazené do tř. 2, barviva, mořidla, ochranné prostředky proti rzi kovů a hnilobě dřeva, práškové nátěrové látky, práškové barvy, impregnační prostředky na dřevo a na beton, mořidla na dřevo, elektroforézní nátěrové látky, aditiva pro nátěrové hmoty; (17) izolační nátěrové hmoty, zejména nástřikové hmoty na bázi organických pojiv a organických plnidel; (19) barvy fasádní, barvy pro stavební účely, maltovinová pojiva, nástřikové omítkové hmoty, lité podlahy, asfaltové nátěry, stavební nástřikové hmoty na bázi organických pojiv a organických plnidel; (42) vývoj a výzkum v oblasti výroby barev a laků.

(730) **COLORLAK, a.s.**, Tovární 1076, Staré Město, 68602, CZ

(740) Ing. Zdeněk Kučera, Padělky 548, P.O.BOX 92, Slušovice, 76315

(210) **O-437411**

(220) 16.05.2006

(320) 16.05.2006

(511) 2, 17, 19, 42

(540)



(510) (2) barvy, laky, vodou ředitelné silnovrstvé lazurovací laky, emaily, fermeže, nátěrové laky, ředidla do nátěrových látek, barev a laků, zlatolaky, tmely zařazené do tř. 2, barviva, mořidla, ochranné prostředky proti rzi kovů a hnilobě dřeva, práškové nátěrové látky, práškové barvy, impregnační prostředky na dřevo a na beton, mořidla na dřevo, elektroforézní nátěrové látky, aditiva pro nátěrové hmoty; (17) izolační nátěrové hmoty, zejména nástřikové hmoty na bázi organických pojiv a organických plnidel; (19) barvy fasádní, barvy pro stavební účely, maltovinová pojiva, nástřikové omítkové hmoty, lité podlahy, asfaltové nátěry, stavební nástřikové hmoty na bázi organických pojiv a organických plnidel; (42) vývoj a výzkum v oblasti výroby barev a laků.

(730) **COLORLAK, a.s.**, Tovární 1076, Staré Město, 68602, CZ

(740) Ing. Zdeněk Kučera, Padělky 548, P.O.BOX 92, Slušovice, 76315

(210) **O-437412**

(220) 16.05.2006

(320) 16.05.2006

(511) 2, 17, 19, 42

(540)



(510) (2) barvy, laky, vodou ředitelné silnovrstvé lazurovací laky, emaily, fermeže, nátěrové laky, ředidla do nátěrových látek, barev a laků, zlatolaky, tmely zařazené do tř. 2, barviva, mořidla, ochranné prostředky proti rzi kovů a hnilobě dřeva, práškové nátěrové látky, práškové barvy, impregnační prostředky na dřevo a na beton, mořidla na dřevo, elektroforézní nátěrové látky, aditiva pro nátěrové hmoty; (17) izolační nátěrové hmoty, zejména nástřikové hmoty na bázi organických pojiv a organických plnidel; (19) barvy fasádní, barvy pro stavební účely, maltovinová pojiva, nástřikové omítkové hmoty, lité podlahy, asfaltové nátěry, stavební nástřikové hmoty na bázi organických pojiv a organických plnidel; (42) vývoj a výzkum v oblasti výroby barev a laků.

(730) **COLORLAK, a.s.**, Tovární 1076, Staré Město, 68602, CZ

(740) Ing. Zdeněk Kučera, Padělky 548, P.O.BOX 92, Slušovice, 76315

(210) **O-437441**

(220) 17.05.2006

(320) 17.05.2006

(511) 9, 16, 35, 36, 38, 42

(540)

## REALITES

(510) (9) magnetické, optické a jiné nosiče dat, informací, zvukových, obrazových a zvukově-obrazových záznamů spadající do tř. 9, publikace, periodika, knihy a časopisy v elektronické podobě, on-line dostupné publikace v síti Internet, software na nosičích dat, data, databáze a jiné informační produkty na elektronických, magnetických a optických nosičích a v elektronických, datových, informačních a telekomunikačních sítích, multimediální aplikace, multimediální informační katalogy; (16) databázové produkty v listinné formě, tiskoviny všeho druhu - periodické a neperiodické publikace; (35) činnost inzertní i prostřednictvím Internetu, zprostředkování obchodu, obchodní poradenství, marketing, reklama, propagace, šíření propagačních a reklamních materiálů, kopírování dokumentů, distribuce zboží k reklamním účelům, ekonomické poradenství, výběrová řízení na dodávky medií a služeb, vše v rámci této třídy; (36) činnost realitní kanceláře, průzkum a analýza trhu realit, pronájem bytů, domů a komerčních prostor, zprostředkování nákupu a prodeje domů, bytů a pozemků, správa realit a nemovitostí, veřejné dražby nemovitostí, zprostředkovatelská činnost v oblasti hypotečních úvěrů, leasingu a půjček, poradenská a konzultační a zprostředkovatelská činnost v oblasti investic a realit, finanční odhady a oceňování nemovitostí, investorská činnost v oblasti výstavby, zprostředkování finančních operací, zástavy, pojištění, vše v rámci této třídy; (38) šíření informací prostřednictvím informační, datové nebo elektronické nebo komunikační sítě nebo telekomunikační sítě (zejména Internetu), služby na Internetu (komunikační a vyhledávací služby, zpravodajské a informační služby, služby internetových síťových her, zprostředkování připojení na Internet, zajištění prostoru pro osobní webové stránky); (42) hosting webových stránek, tvorba a správa webových stránek, tvorba a pronájem software, programování internetových databázových systémů a internetových aplikací, tvorba prezentací, aplikací, katalogů pro webové stránky, programové projekty (tvorba), převádění médií do elektronické podoby, tvorba informačních databází, elektronických časopisů, periodik a knih, tvorba a projektování webových stránek a serverů, tvorba a vývoj elektronických komerčních systémů prostřednictvím globální počítačové sítě, např. Internetu.

(730) **Lebeda Tomáš**, Bubeníčková 18, Brno, 61500, CZ

(210) **O-437511**

(220) 18.05.2006

(320) 18.05.2006

(511) 9, 16, 41

(540) **Knihkupectví Academia**

(9) magnetické nosiče zvukových záznamů, kompaktní disky, kazety, CD-ROM, DVD, videokazety, gramofonové desky; (16) papír a výrobky z papíru v rámci této třídy, tiskoviny všeho druhu, zejména noviny, fotografie, časopisy, periodický a neperiodický tisk, knihy, knihařské zboží, reklamní a propagační materiály v rámci této třídy, kalendáře, pohlednice, mapy; (41) organizování kulturních a vzdělávacích akcí.

(730) **Středisko společných činností AV ČR**, Národní 3, Praha 1, 11000, CZ

(210) **O-437512**

(220) 18.05.2006

(320) 18.05.2006

(511) 9, 16, 39, 40, 41

(540)

**Nakladatelství Academia**

(9) magnetické nosiče zvukových záznamů, kompaktní disky, kazety, CD-ROM, DVD, videokazety, gramofonové desky; (16) papír a výrobky z papíru v rámci této třídy, tiskoviny všeho druhu, zejména noviny, fotografie, časopisy, periodický a neperiodický tisk, knihy, knihařské zboží, reklamní a propagační materiály v rámci této třídy; (39) expedice (doprava) tiskovin, časopisů a knih; (40) polygrafické služby všeho druhu, zejména služby tiskařské; (41) nakladatelská a vydavatelská činnost, zejména vydávání novin, časopisů a periodik, knih, vydávání textů (jiných než propagačních).

(730) **Středisko společných činností AV ČR**, Národní 3, Praha 1, 11000, CZ

(210) **O-437525**

(220) 19.05.2006

(320) 19.05.2006

(511) 1, 5, 29, 30, 32, 33

(540)



(510) (1) umělá sladidla ve formě práškových směsí, tablet a roztoků (5) potraviny pro zvláštní výživu, diabetické a dietetické poživatiny, kombinované přípravky vitamínů, minerálů a stopových prvků, výtažků z bylin, potravní doplňky obohacené vitamíny nebo minerály nebo stopovými prvky v tuhém i tekutém stavu, ve formě práškových směsí, roztoků, sirupů, gelů, past, tablet, šumivých tablet, pastilek, dražé, tobolek, kapslí, bonbonů, želé, všechny výše uvedené výrobky s léčebnými účinky, dezinfekční přípravky, regenerační přípravky, regenerační přípravky s obsahem přírodních látek, vitamínů a minerálů, masážní gely a krémy; (29) potravní doplňky neléčebné pro posílení imunity organismu a zlepšení zdraví v tuhém i tekutém stavu, ve formě práškových směsí, roztoků, sirupů, gelů, past, tablet, šumivých tablet, pastilek, dražé, tobolek, kapslí, bonbonů, želé, proteinové výrobky a přípravky, výrobky a přípravky zvláštní výživy pro sportovce a osoby s vysokým výdejem energie spadající do této třídy, želatinové výrobky a přípravky pro výživu, konzervářské výrobky jako například želé, džemy, marmelády, povidla, kečupy, ovoce a zelenina v nálevu, želírující přípravky, instantní strava, instantní polévky, bujóny, vývary, masové pomazánky, masové konzervy, masové výtažky, sušené ovoce nebo zelenina; (30) nápoje čajové, kávové, kakaové, čokoládové, náhražky kaka a nebo čaje nebo čokolády, čokoláda, žvýkačky; (32) instantní nápoje, směsi, přípravky nebo příchutě pro přípravu a výrobu nealkoholických a alkoholických nápojů, sirupy a koncentráty pro přípravu a výrobu nápojů, ovocné nebo zeleninové šťávy, mošty, džusy, nektary, sirupy a nápoje z ovocných šťáv, nealkoholické nápoje sycené i nesycené včetně nápojů vitamínových, minerálních, šumivých, iontových, energetických, proteinových, želatinových, diabetických a dietetických a nápoje s příchutí ovoce či zeleniny; (33)

alkoholické nápoje.

(590) Barevná

(730) **Norek Petr**, Dukelská 26, Třebíč, 67401, CZ

(210) **O-437554**

(220) 19.05.2006

(320) 19.05.2006

(511) 9, 35, 38, 40, 41, 42

(540)

**Shotbox**

(9) filmové záběry na nosičích; (35) reklamní, inzertní a propagační činnost, marketing, reklamní, inzertní a propagační činnost prostřednictvím jakéhokoliv média, prostřednictvím telefonní sítě nebo datové sítě nebo informační sítě nebo elektronické sítě nebo komunikační sítě nebo počítačové sítě, poskytování informací komerčního nebo reklamního charakteru, multimediálních informací komerčního charakteru, komerční využití Internetu v oblastech komerčních internetových médií a vyhledávacích služeb, on-line inzerce a reklama, pronájem informačních míst, činnost reklamní agentury, služby, které zahrnují záznam, přepis, vypracování, kompilaci, organizační zabezpečování televizního vysílání v rámci této třídy, reklamní a propagační činnost multimediálních formátů a systémů, WWW titulů, zprostředkovatelská činnost v odvětví reklamy a propagace multimediálních formátů a systémů, WWW titulů; (38) televizní vysílání, televizní vysílání programů, televizní vysílání zábavných, vzdělávacích, výchovných, soutěžních, diskusních a informačních pořadů, šíření elektronických časopisů, elektronických periodik, knih v elektronické podobě, audio nebo audiovizuálních děl prostřednictvím informační nebo datové nebo elektronické nebo komunikační nebo telekomunikační nebo počítačové sítě, poradenská činnost v oblasti sdělovacích prostředků; (40) výroba modelů z různých materiálů, výroba maket a rekvizit na zakázku pro třetí osoby; (41) poskytování on-line elektronických publikací (bez možnosti stažení), fotografování, provozování kinosálů, nakladatelství a vydavatelství, ediční činnost, publikační činnost, nahrávání nosičů zvukových nebo obrazových zvukových, půjčování nahraných zvukových a zvukově obrazových záznamů, tvorba audiovizuálních děl, výroba filmových záběrů, televizní zpravodajství, TV produkce, filmová produkce, televizní výroba programů, tvorba programů, tvorba a výroba televizních a audiovizuálních programů, filmové studio, fotografování, pronájem a půjčování audiopřístrojů, videopřístrojů, videorekordérů, videokamer, fotoaparátů, promítaček, rozhlasových a televizních přijímačů, filmů, kulturních a vzdělávacích potřeb a přístrojů, půjčování a pronájem obrazů, dekorací; (42) vývoj a tvorba softwaru, počítačové programování, konzultační a poradenské služby v oboru počítačové grafiky a informačních systémů, tvorba aplikací v oboru počítačové grafiky, elektronického zpracování signálu, tvorba triků a speciálních efektů, produkce multimediálních formátů a systémů, WWW titulů, tvorba a správa webových stránek, zprostředkovatelská činnost v oblasti počítačové grafiky, průmyslový design, navrhování obalů, obalový design, umělecký design.

(730) **Hrdlička Petr Ing.**, Lomená 20, Praha 6, 16200, CZ

(740) **JUDr. Magdalena Hrdličková, Ph.D.**, advokát, Lomená 20, Praha 6, 16200

(210) **O-437568**

(220) 22.05.2006

(320) 22.05.2006

(511) 9, 37, 40, 42

(540)

**MYŠLENKAMI K  
DOKONALOSTI**

(510) (9) přístroje a nástroje pro sledování a záznam provozu motorových a nemotorových vozidel, přístroje pro satelitní určení polohy (GPS) a pro přenos informací pomocí mobilní sítě (GSM, GPRS), monitorovací zařízení, měřicí zařízení pohonných hmot a pro vyhodnocení získaných údajů pomocí výpočetní techniky, elektronická zařízení v motorových a nemotorových vozidlech, elektronické databáze, taxametry, přístroje pro měření, přístroje pro vyučování, software pro řízení přístrojů, software pro zpracování dat; (37) montáže a opravy výrobků a zařízení spotřební elektroniky; (40) osazování desek plošných spojů a

mechanická kompletáž; (42) tvorba software pro přístrojové vybavení obsažené ve třídě 9, pořízování automatického provozního záznamu z provozu motorových vozidel, poradenské, konzultační služby v oblasti bezdrátové on-line komunikace a sběru údajů o provozu dopravních prostředků.

(730) **TOROLA electronic, spol. s r. o.**, ul. Míru 1319, Frýdek - Místek, 73801, CZ

(740) JUDr. Helmut Prchala, patentový zástupce, Rekreační 27, Hlučín-Bobrovniky, 74801

(210) **O-437575**  
(220) 22.05.2006  
(320) 22.05.2006  
(511) 16, 35, 38, 41  
(540)

## FILMAG

(510) (16) periodické i neperiodické publikace všeho druhu, tiskoviny, časopisy, brožury, papír; (35) služby v oblasti reklamy a inzerce, zprostředkování v oblasti reklamy, rozšiřování reklamních nebo inzertních materiálů; (38) šíření audiovizuálních děl v rámci této třídy; (41) vydávání knih a časopisů (včetně elektronických knih a časopisů on-line), nakladatelské služby, elektronické publikování.

(730) **ŘITKA VIDEO, s.r.o.**, Nitranská 988/19, Praha 3, 13000, CZ

(210) **O-437597**  
(220) 23.05.2006  
(320) 23.05.2006  
(511) 35, 41  
(540)

## ROBOTIC

(510) (35) veletrhy a výstavy k obchodním a reklamním účelům, reklamní, inzertní a propagační služby spojené s pořádáním veletrhů a výstav; (41) veletrhy a výstavy neobchodní.

(730) **Terinvest, spol. s r.o.**, Legerova 15, Praha 2, 12000, CZ

(210) **O-437636**  
(220) 23.05.2006  
(320) 23.05.2006  
(511) 20, 35  
(540)



idpoint

(510) (20) nábytek, židle, křesla, pohovky, zrcadla, rámy, kempinkový nábytek, lůžkoviny (s výjimkou ložního prádla), matrace, polštáře, spací pytle pro kempování, nádoby (obaly) z umělých hmot, rolety (žaluzie), bambus, bambusové závěsy, variabilní nábytkové programy pro kanceláře, jednací místnosti, recepce a sekretariáty, výrobky ze dřeva, korku, třtiny, vrbového proutí a podobně, pokud nejsou zahrnuty v jiných třídách, výrobky z náhražek těchto materiálů, včetně výrobků z plastických hmot, umělecké a ozdobné předměty, dřevotřískové, dřevovláknité a podobné desky, pomocné profily a desky k obkladu stěn, stropů a podlah, pohyblivé panely a interiérové příčky, bedny ze dřeva nebo z umělých hmot, nekovové přepravní kontejnery, palety na manipulaci se zbožím, lišty k nábytku z umělých hmot, nádoby z umělých hmot jako obaly, dávkovače ručníků a tekutých mýdel (nekovové), držáky na záclony a závěsy, konzole na záclony a závěsy, kování na dveře nekovové, figurky z plastických hmot, nádrže na tekutá paliva (kromě kovových a zděných), násady a rukojeti (nekovové), palety nakládací a přepravky (nekovové), žebříky ze dřeva nebo z umělých hmot, schránky z umělých hmot, věšáky (háky nekovové), věšáky na oděvy, žaluzie, žebříky z umělých hmot, zrcadla, stojany na časopisy, držáky na noviny, stojany na deštníky, hmoždinky, nekovové násady na nářadí, proutěné zboží, psi boudy, spací pytle na kempování, rukojeti na nářadí nekovové, umělecká díla, jako sochy a sošky ze dřeva, vosku, sádry nebo umělých hmot, umělecké truhlářské výrobky; (35) reklamní, inzertní služby, marketing, zprostředkování obchodních záležitostí, zprostředkovatelská

činnost v oblasti obchodu, především v oblasti nábýtku, předvádění zboží, obchodní nebo podnikatelské informace, pomoc, poradenství a poskytování konzultací v obchodní činnosti, vytváření obchodních sítí, on-line maloobchodní služby (e-obchody), organizace reklamních akcí a /nebo výstav pro komerční nebo reklamní účely, služby nakupování po telefonu, objednávkové služby prostřednictvím katalogu, interaktivní maloobchodní služby poskytované prostřednictvím Internetu, služby rozvoje obchodních příležitostí, maloobchodní prodej nábýtku, zprostředkovatelská činnost v oblasti služeb zde v této třídě uvedených.

(730) **ID POINT CZECH, spol. s r.o.**, S. K. Neumanna, areál PSN II, hala č. 12, Pardubice, 53002, CZ  
(740) Advokátní a patentová kancelář VYSKOČIL, KROŠLÁK a spol., Dana Lukajová, Voršilská 10, Praha 1, 11000

(210) **O-437655**  
(220) 24.05.2006  
(320) 24.05.2006  
(511) 35, 39, 41  
(540)



(510) (35) propagační a reklamní služby, vč. zajišťování, zveřejňování a rozšiřování reklamních, náborových a propagačních materiálů, např. katalogů, prospektů a tiskovin, organizování a pořádání propagačních a/nebo komerčních akcí, např. obchodních a propagačních výstav, audiovizuálních představení a přehlídek služeb, inzertní činnost, průzkum a analýza trhu, marketing, vč. zpracování odborných obchodních posudků a studií, informační servis v oboru reklamy a propagace, obchodní zastoupení tuzemských a zahraničních firem, poskytování pomoci při provozování obchodu a propagace, odborná informační, konzultační a poradenská činnost v oboru reklamy, propagace, podnikání a obchodu; (39) provozování cestovních kanceláří, vč. cestovních a dopravních informací a služeb, zajišťování jízdének a místenek, průvodcovských a doprovodných služeb, zajišťování exkurzí, výletů a turistických prohlídek, informační a poradenské služby v daných oborech, agenturní, zprostředkovatelské a organizační služby v oblasti cestovního ruchu; (41) agenturní, zprostředkovatelské a organizační služby v oblasti, zdravého životního stylu, výchovy a kultury, např. turistiky a sportu, ozdravných pobytů, pořádání společenských, kulturních a výchovných akcí, setkání a soutěží, výchovná a školící činnost, odborná informační a poradenská činnost v daných oborech.

(730) **Panatsis Vasilis**, Pod Kapličkou 1640, Beroun, 26601, CZ  
(740) DMH - patentová a známková kancelář, Mgr. Marcela Machatová, Pospíšilova 2, Praha 3, 13000

(210) **O-437656**  
(220) 24.05.2006  
(320) 24.05.2006  
(511) 35, 39, 41  
(540)



(510) (35) propagační a reklamní služby, vč. zajišťování, zveřejňování a rozšiřování reklamních, náborových a propagačních materiálů, např. katalogů, prospektů a tiskovin, organizování a pořádání propagačních a/nebo komerčních akcí, např. obchodních a propagačních výstav, audiovizuálních představení a přehlídek služeb, inzertní činnost, průzkum a analýza trhu, marketing, vč.

zpracování odborných obchodních posudků a studií, informační servis v oboru reklamy a propagace, obchodní zastoupení tuzemských a zahraničních firem, poskytování pomoci při provozování obchodu a propagace, odborná informační, konzultační a poradenská činnost v oboru reklamy, propagace, podnikání a obchodu; (39) provozování cestovních kanceláří, vč. cestovních a dopravních informací a služeb, zajišťování jízdenek a místenek, průvodcovských a doprovodných služeb, zajišťování exkurzí, výletů a turistických prohlídek, informační a poradenské služby v daných oborech, agenturní, zprostředkovatelské a organizační služby v oblasti cestovního ruchu; (41) agenturní, zprostředkovatelské a organizační služby v oblasti zdravého životního stylu, výchovy a kultury, např. turistiky a sportu, ozdravných pobytů, pořádání společenských, kulturních a výchovných akcí, setkání a soutěží, výchovná a školicí činnost, odborná informační a poradenská činnost v daných oborech.

(730) **Panatsis Vasilis Ing.**, Pod Kapličkou 1640, Beroun, 26601, CZ  
(740) DMH - patentová a známková kancelář, Mgr. Marcela Machatová, Pospíšilova 2, Praha 3, 13000

(210) **O-437668**

(220) 24.05.2006  
(320) 24.05.2006  
(511) 5, 29, 30  
(540)



(510) (5) potravinové přípravy a doplňky všeho druhu, proteinové přípravy se sojovými peptidy, jako nápoje se sojovými peptidy, tablety se sojovými peptidy, vše výše uvedené určené k léčebným účelům; (29) mléčné výrobky se sojovými peptidy, mražené smetanové krémy i s rostlinným tukem, jogurtové, s přídavkem ovoce, ovocné krémy mražené samostatně, ovocné dřeně, sojové nápoje; (30) cukrovinky a cukrárenské výrobky se sojovými peptidy.

(730) **Toman Miloslav JUDr.**, Brandlova 1557, Praha 4, 14900, CZ  
(740) Václav Müller, patentový zástupce, Filipova 2016, Praha 4, 14800

(210) **O-437671**

(220) 24.05.2006  
(320) 24.05.2006  
(511) 30  
(540)



(510) (30) káva, čaj, kakao, cukr, rýže, tapioka, ságo, kávové náhražky, mouka a výrobky z ní vyráběné z cereálií, chléb a pečivo, cukrářské výrobky a cukrovinky, zmrzlina, med, bonbony, droždí, prášek do pečiva, sůl, hořčice, ocet, omáčky (chuťové přísady), koření, led.

(730) **STANDARD SNACKS SRL**, Str. Fabrica De Glucoza, Nr. 7 Et. 2, Sector 2, Bucurest, RO  
(740) Ing. Marie Smrčková, patentový zástupce, Velflikova 10, Praha 6 - Dejvice, 16000

(210) **O-437672**

(220) 25.05.2006  
(320) 25.05.2006  
(511) 25, 28, 41, 43

(540)



**BANCO CASINO**

(510) (25) oděvy pro muže, ženy (zejména pánské obleky, dámské kostýmy, košile, kravaty, klobouky, šály, opasky a jiné doplňky k oděvům zahrnutým v této třídě); (28) hrací karty, herní plány a hrací žetony z papíru a plastů; (41) kulturní, sportovní a společenské aktivity, zábavní činnost, provozování heren a kasin, provozování výherních hracích přístrojů a zprostředkování on-line her a sázek, organizování, provozování a pořádání sázkových her, výherních loterií, tombol, soutěží, anket a jiných akcí o ceny, organizování sportovních sázek a číselných loterií, školení personálu heren, kasin, krupierů a obsluhy výherních hracích přístrojů, vydávání tiskovin, nefinanční předvádění hazardních her kasina (hraní nikolí o peníze), pronájem her (ruleta, blackjack, poker a další), předvádění a výuka pravidel hazardních her, informace o možnostech zábavy a rozptýlení, poradenská činnost v oblasti provozování loterií a jiných podobných her; (43) služby spojené s ubytováním a stravováním, provozování ubytovacích zařízení, restaurací, barů, kaváren, vináren, bufetů a jiných provozoven s rychlým občerstvením.

(730) **BANCO - CASINO a. s.**, Na Příkopě 959/27, Praha 1, 11000, CZ

(210) **O-437740**

(220) 26.05.2006  
(320) 26.05.2006  
(511) 29, 32  
(540)

**COFFEE time...**

(510) (29) mléko, mléčné nápoje a produkty spadající do této třídy; (32) nealkoholické nápoje, příchutě pro přípravu nealkoholických nápojů.

(730) **BEFI, spol. s r. o.**, Vinohradská 6/343, Praha 2, 12000, CZ  
(740) Vladimír Jíra, patentový zástupce, Kovanecká 2112/18, Praha 9, 19000

(210) **O-437741**

(220) 26.05.2006  
(320) 26.05.2006  
(511) 29, 30, 32  
(540)

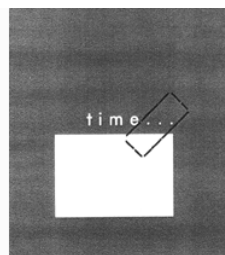

(510) (29) mléko, mléčné nápoje a produkty spadající do této třídy; (30) káva, čaj, kakao, cukrovinky, čokoláda, čokoládové nápoje s mlékem, kávové nápoje s mlékem, příchutě do nápojů, lahůdky, pečivo, zmrzlina; (32) nealkoholické nápoje.

(730) **BEFI, spol. s r. o.**, Vinohradská 6/343, Praha 2, 12000, CZ  
(740) Vladimír Jíra, patentový zástupce, Kovanecká 2112/18, Praha 9, 19000

(210) **O-437750**

(220) 26.05.2006  
(320) 04.04.2006  
(511) 5

(540)

# IMPROGRAF

- (510) (5) farmaceutické přípravky a substance, farmaceutické přípravky a substance pro imunoterapii.  
(730) **Astellas Pharma Inc.**, 3-11, Nihonbashi-Honcho 2-chome, Chuo-ku, Tokyo, JP  
(740) Čermák Hořejš Myslíl a spol., JUDr. Jan Matějka, Národní 32, Praha 1, 11000

(210) **O-437751**

(220) 26.05.2006

(320) 04.04.2006

(511) 5

(540)

# GRACEPTOR

- (510) (5) farmaceutické přípravky a substance, farmaceutické přípravky a substance pro imunoterapii.  
(730) **Astellas Pharma Inc.**, 3-11, Nihonbashi-Honcho 2-chome, Chuo-ku, Tokyo, JP  
(740) Čermák Hořejš Myslíl a spol., JUDr. Jan Matějka, Národní 32, Praha 1, 11000

(210) **O-437752**

(220) 26.05.2006

(320) 04.04.2006

(511) 5

(540)

# MIRATELLA

- (510) (5) farmaceutické přípravky a substance, farmaceutické přípravky a substance pro imunoterapii.  
(730) **Astellas Pharma Inc.**, 3-11, Nihonbashi-Honcho 2-chome, Chuo-ku, Tokyo, JP  
(740) Čermák Hořejš Myslíl a spol., JUDr. Jan Matějka, Národní 32, Praha 1, 11000

(210) **O-437755**

(220) 26.05.2006

(320) 26.05.2006

(511) 9, 35, 36, 42

(540)



- (510) (9) přístroje a nástroje vědecké, námořní, geodetické, fotografické, filmové a optické, přístroje pro vážení, měření, signalizaci, kontrolu a záchranu, přístroje pro záznam, převod a

reprodukcí zvuku, obrazu a jiných dat, magnetické, optické a obdobné nosiče záznamů, počítače a jejich komponenty, příslušenství k počítačům, software na nosičích nebo stažený ze vzdálené počítačové sítě, telekomunikační a radiokomunikační přístroje a jejich komponenty, paměťová média s nahraným počítačovým software včetně instalačních paměťových médií; (35) činnost podnikatelských, ekonomických a organizačních poradců, poradenství v oblasti efektivitě prodeje, průzkumy efektivitě prodeje, marketing, zprostředkovatelské služby a marketing v oblasti obchodu, obchodní nebo podnikatelské informace, pomoc a poradenství při řízení obchodní činnosti, průzkum trhu, správa obchodních zájmů třetích osob, organizování komerčních akcí, pořádání výstav k obchodním účelům, merchandising, franchising, personální poradenství, poradenství v oblasti lidských zdrojů, poradenství v oblasti systému výběru, vzdělávání, motivace a hodnocení zaměstnanců, poradenství v oblasti poskytování zaměstnaneckých výhod, průzkumy motivace zaměstnanců, poradenství v oblasti personálního auditu a tvorby příznivého sociálního klimatu na pracovišti, vyhledávání, výběr a odborné posouzení nově přijímaných pracovníků, služby v oblasti odborného posouzení potenciálu osobnosti, poradenská činnost v oblasti rozvoje osobnosti a koučování, reklamní a propagační činnost, činnost personální agentury, poradenství při výběru managerů, recruitment; (36) činnost finančních poradců; (42) výzkum a vývoj software a hardware, vědecké a technologické služby a s nimi spojený výzkum a vývoj, průmyslové analýzy a výzkum, pronájem a půjčování hardware a software, technické studie, technické analýzy, poradenství a oblasti hardware a software, příprava a vypracování technických návrhů, činnost technických poradců zejména v oblasti komunikačních, optoelektronických a pasivních detekčních systémů, techniky, technologií a bezpečnostních aplikací, výzkum a vývoj v oblasti přírodních, technických a společenských věd, projektování elektrických zařízení, inženýrská činnost v investiční výstavbě.

(590) Barevná

- (730) **B-support, s.r.o.**, Sokolská 1867/22, Praha 2, 12000, CZ  
(740) HALAXOVÁ & HALAXOVÁ, TETRAPAT, RNDr. Zdeňka Halaxová, Horní náměstí 7, Olomouc, 77200

(210) **O-437766**

(220) 29.05.2006

(320) 29.05.2006

(511) 32, 33, 43

(540)

Dům vín České republiky

Ungelt



- (510) (32) piva, minerální vody, šumivé nápoje a jiné nápoje nealkoholické, nápoje a šťávy ovocné, sirupy a jiné přípravky k zhotovování nápojů; (33) alkoholické nápoje (s výjimkou pív); (43) služby zajišťující stravování a nápojů, dočasné ubytování.  
(590) Barevná  
(730) **Týnský Dvůr Development s. r. o.**, Týn 637/7, Praha 1, Staré Město, 11000, CZ

(210) **O-437785**

(220) 29.05.2006

(320) 29.05.2006

(511) 35, 36, 42

(540)

# INTERCONSULT

- (510) (35) činnost znalců v oblasti ekonomické, oceňování podniků, nepeněžitých vkladů, přezkoumávání a posuzování přeměn obchodních společností jako fúze, změna právní formy, rozdělení, převod jmění apod., posuzování a přezkoumávání vztahů, smluv, cen a dalších skutečností dle obchodního zákoníku, činnost podnikatelských, organizačních, ekonomických, účetních a daňových poradců, služby auditorů, obchodní administrativa; (36) činnost znalců v oblasti finanční, v oblasti oceňování věcí movitých, nemovitých a práv k



nehmotnostem, nehmotného majetku, finančního majetku a podniků, činnost finančních poradců; (42) tvorba software, poradenství v oblasti software a hardware, výzkum a vývoj v oblasti přírodních a technických věd nebo společenských věd, činnost znaleckého ústavu, právní služby.

(730) **Koutník Bohumil JUDr.**, Nová Ves 107, Nová Ves u Českých Budějovic, 37315, CZ

(740) **KUDRLIČKA & SEDLÁK** Advokátní, patentová a známková kancelář, Ing. Jiří Sedlák, Husova 5, České Budějovice, 37001

(210) **O-437791**

(220) 29.05.2006

(320) 29.05.2006

(511) 1, 35, 39, 40

(540)



(510) (1) elektřina, elektrická energie, chemické výrobky určené pro průmysl; (35) inzertní, reklamní a propagační činnost, poskytování pomoci při provozu obchodu, obstaravatelská a zprostředkovatelská činnost v oblasti obchodu, zejména v oblasti energetiky, dovoz a vývoz elektřiny, marketing; (39) doprava a skladování, zejména distribuce a transfer elektřiny, rozvod elektřiny a tepla, doprava a skladování radioaktivních odpadů; (40) výroba elektřiny a tepla.

(730) **ČEZ, a. s.**, Duhová 2/1444, Praha 4, 14053, CZ

(740) **JUDr. Aleš Zábrš**, Na Beránce 2, Praha 6, 16000

(210) **O-437794**

(220) 29.05.2006

(320) 29.05.2006

(511) 1, 35, 39, 40

(540)



(510) (1) elektřina, elektrická energie, chemické výrobky určené pro průmysl; (35) inzertní, reklamní a propagační činnost, poskytování pomoci při provozu obchodu, obstaravatelská a zprostředkovatelská činnost v oblasti obchodu, zejména v oblasti energetiky, dovoz a vývoz elektřiny, marketing; (39) doprava a skladování, zejména distribuce a transfer elektřiny, rozvod elektřiny a tepla, doprava a skladování radioaktivních odpadů; (40) výroba elektřiny a tepla.

(730) **ČEZ, a. s.**, Duhová 2/1444, Praha 4, 14053, CZ

(740) **JUDr. Aleš Zábrš**, Na Beránce 2, Praha 6, 16000

(210) **O-437798**

(220) 29.05.2006

(320) 29.05.2006

(511) 9, 16, 35, 38, 41

(540)



(510) (9) kinematografické filmy, animované filmy, krátké filmy, magnetické záznamy, optické záznamy, magnetickooptické

záznamy, polovodičové záznamy, audiovizuální zařízení pro výuku, přístroje k zábavě přizpůsobené k používání s televizními přijímači, elektronické knihy a publikace, interaktivní hry k používání s televizními přijímači, elektro a video přístroje a zařízení k zábavě, multimediální disky, záznamy a publikace, disky čtené laserem, videodisky a publikace, počítačový software, počítačové programy, digitální záznamy, nosiče pro záznam zvuku a/nebo obrazu a/nebo dat a/nebo informací, nástroje a přístroje pro záznam a/nebo reprodukci zvuku a/nebo obrazu a/ nebo informací, hologramy, diskety, zvukové záznamy, předem nahrané disky, nahrané disky, kompaktní disky, gramofonové desky, audiokazety, magnetofonové kazety, videokazety, laserové disky, kompaktní disky - interaktivní CD ROMy, digitální videodisky (DVD), komunikační nástroje a přístroje, telefony, mobilní telefony, nabíječky, nabíječky mobilních telefonů, hands-free zařízení pro mobilní telefony, hry a loga pro mobilní telefony, karaoke přístroje, náhradní díly a příslušenství pro všechny shora uvedené druhy výrobků; (16) papír, lepenka, výrobky z papíru, výrobky z lepenky, tiskopisy, knihy, ročenky, publikace, rejstříky (seznamy), ročenky, samolepky (papírnické výrobky), tiskopisy, tištěné publikace, zápisníky (notesy), komiksy, zpěvníky, magazíny, letáky, noviny, alba, periodika, časopisy, katalogy, manuály, mapy, pamflety, prospekty, plakáty, papírnické zboží, štítky, adresní štítky, kancelářské potřeby, materiál a nástroje pro kreslení a malování, psací náčiní, instruktážní a vyučovací materiály, instruktážní a vyučovací materiály ve formě her a přístrojů a nástrojů, potřeby pro vázání knih, knižní vazby, záložky do knih, tiskařské náčiní, kresby, malby, fotografie, razítka, obrazy, kalendáře, pera, tužky, značkovací tužky, barvy, štetce, malířská výbava, značkovače, blahopřání, blahopřání hudební, dárkové balení, jmenovky na dárky, hedvábný papír pro balení dárků, krabice na dárky, balicí papír, poznámkové bloky, obtisky, papírové ubrusy a ostatní dekorativní papírové zboží, papírové zboží a dekorace na party, papírové ubrusy a pokrývky na stůl, papírové podložky pod nádoby, papírové stužky a vlaječky na party, předtisky a vzorky pro vyšívání, dekorativní obtisky, pravítka, gummy, přání, štítky a nálepky, papírové značky, transparenty, tabule, náhradní díly a příslušenství pro všechny shora uvedené druhy výrobků, vše zde uvedené spadající do této třídy; (35) reklamní, inzertní a propagační činnost, marketing, reklamní, inzertní a propagační činnost prostřednictvím jakéhokoliv média, prostřednictvím telefonní sítě nebo datové sítě nebo informační sítě nebo elektronické sítě nebo komunikační sítě nebo počítačové sítě, poskytování informací komerčního nebo reklamního charakteru, multimediálních informací komerčního charakteru, komerční využití Internetu v oblastech komerčních internetových médií a vyhledávacích služeb, on-line inzerce, pronájem informačních míst, činnost reklamní agentury, činnost ekonomických a/nebo organizačních poradců, zprostředkování v obchodních vztazích, merchandising, franchising, pomoc při využívání a řízení obchodního podniku, personální agentura, personální poradenství, automatizované zpracování dat, pomoc při provozování obchodů a obchodních činností průmyslového nebo obchodního podniku, služby, které zahrnují záznam, přepis, vypracování, kompilaci přenášení nebo systematickosti písemných či datových či elektronických sdělení a záznamů jakož i využívání nebo kompilaci matematických a statistických údajů, organizační zabezpečování televizního vysílání; (38) telekomunikace, služby umožňující komunikaci jedné osoby z druhou, televizní vysílání, rozhlasové vysílání, digitální vysílání, televizní vysílání programů, televizní vysílání zábavných, vzdělávacích, výchovných, soutěžních, diskusních a informačních pořadů, telematika, šíření, výměna nebo získávání zpráv a informací, šíření elektronických časopisů, informací, elektronických periodik, knih v elektronické podobě, audio nebo audiovizuálních děl prostřednictvím informační nebo datové nebo elektronické nebo komunikační nebo telekomunikační nebo počítačové sítě, zejm. Internetu, pomocí satelitů aj., informační služby na Internetu související s televizním vysíláním, služby na Internetu související s televizním vysíláním, komunikace, poradenská činnost v oblasti sdělovacích prostředků, telekomunikací, informační služby v oblasti telekomunikací, informační kancelář, poskytování informačních služeb prostřednictvím počítačů, pronájem komunikačních míst; (41) vzdělávací a zábavné služby vztahující se k televizi, kinu, rozhlasu a divadlu, produkce a prezentace rozhlasových a televizních programů, filmů a zábavných pořadů, vzdělávací

pomocí televize a rozhlasu nebo se vztahující k televizi a rozhlasu, zábava v televizi a v rozhlasu nebo se vztahující k televizi a rozhlasu, organizace vzdělávacích nebo zábavných soutěží, interaktivní telefonní soutěže, nakladatelská činnost, elektronické publikování, knihy (vydávání), produkce kinematografických filmů, zábavných pořadů, televizních a rozhlasových programů, poskytování a zajištění vzdělání a zábavy prostřednictvím rozhlasového vysílání, televizního vysílání, satelitního vysílání, kabelové televize, telefonu, celosvětové sítě internet, organizování zábavných pořadů, půjčovna zvukových nahrávek a předtočených zábavných pořadů, filmů, rozhlasových a televizních představení, rozhlasová zábava, televizní zábava, filmová zábava, divadelní zábava, zábavné soutěžní hry, televizní zábava a soutěžní hry vyžadující telefonickou účast diváků, obrazová zpravodajství, poskytování on-line elektronických publikací (bez možnosti stažení), psaní scénářů, reportérské služby, vydávání elektronických knih a časopisů on-line, zábava, pobavení, interaktivní zábavné služby pro mobilní telefony, organizace vzdělávacích nebo zábavných soutěží a her prostřednictvím a s použitím Internetu.

(730) **Nečas Lubomír dipl. um.**, Dukelská 45, Boskovice, 68001, CZ

(210) **O-437821**

(220) 30.05.2006

(320) 30.05.2006

(511) 4, 42

(540)

## KRBLENO

(510) (4) paliva - dlouhohořící krbové či kamnové poleno, vyrobené ze směsi parafínu či vosku a dřevěných pilin; (42) služby homologizace.

(730) **Ing. Pavel Krykorka - KRBLENA Inc.**, Puchmajerova 15, Praha 5, 15800, CZ

(210) **O-437827**

(220) 30.05.2006

(320) 30.05.2006

(511) 4, 12, 17, 35, 37, 39

(540)

## AZ pneu

(510) (4) průmyslové oleje a tuky, mazadla, výrobky pro pohlcování, zavlažování a vázání prachu, paliva včetně benzínu pro motory a osvětlovací látky, svíčky, knoty na svícení; (12) pneumatiky všeho druhu, duše, litá kola, disky, autopříslušenství a náhradní díly pro motorová vozidla uvedená v této třídě; (17) kaučuk, gutaperča, guma, azbest, slída a výrobky z těchto materiálů, které nejsou zahrnuty do jiných tříd, polotovary z plastických hmot, materiály těsnící, ucpávací a izolační, ohebné trubky nekovové; (35) propagační činnost, reklama, pomoc při řízení obchodní činnosti, obchodní administrativa, kancelářské práce; (37) pneuservis - opravy a výměna pneumatik, protektorování, vulkanizace pneumatik a odborné opravy všech druhů pneu a duší pneumatik; (39) doprava, balení a skladování zboží, organizování cest.

(730) **AZ pneu s. r. o.**, Polní 2498/5, Opava, 74601, CZ

(740) JUDr. Jaroslava Šafránková, Mezibranská 19, Praha 1, 11502

(210) **O-437828**

(220) 30.05.2006

(320) 30.05.2006

(511) 4, 12, 17, 35, 37, 39

(540)

## AZ-pneu

(510) (4) průmyslové oleje a tuky, mazadla, výrobky pro pohlcování, zavlažování a vázání prachu, paliva včetně benzínu pro motory a osvětlovací látky, svíčky, knoty na svícení; (12) pneumatiky všeho druhu, duše, litá kola, disky, autopříslušenství a náhradní díly pro motorová vozidla uvedená v této třídě; (17) kaučuk, gutaperča, guma, azbest, slída a výrobky z těchto materiálů, které nejsou zahrnuty do jiných tříd, polotovary z plastických hmot, materiály těsnící, ucpávací a izolační, ohebné trubky nekovové; (35) propagační činnost, reklama, pomoc při řízení obchodní činnosti, obchodní administrativa, kancelářské práce; (37) pneuservis - opravy a výměna pneumatik, protektorování, vulkanizace pneumatik a odborné opravy všech druhů pneu a duší pneumatik; (39) doprava, balení a skladování zboží,

organizování cest.

(730) **AZ pneu s. r. o.**, Polní 2498/5, Opava, 74601, CZ

(740) JUDr. Jaroslava Šafránková, Mezibranská 19, Praha 1, 11502

(210) **O-437829**

(220) 30.05.2006

(320) 30.05.2006

(511) 4, 12, 17, 35, 37, 39

(540)



(510) (4) průmyslové oleje a tuky, mazadla, výrobky pro pohlcování, zavlažování a vázání prachu, paliva včetně benzínu pro motory a osvětlovací látky, svíčky, knoty na svícení; (12) pneumatiky všeho druhu, duše, litá kola, disky, autopříslušenství a náhradní díly pro motorová vozidla uvedená v této třídě; (17) kaučuk, gutaperča, guma, azbest, slída a výrobky z těchto materiálů, které nejsou zahrnuty do jiných tříd, polotovary z plastických hmot, materiály těsnící, ucpávací a izolační, ohebné trubky nekovové; (35) propagační činnost, reklama, pomoc při řízení obchodní činnosti, obchodní administrativa, kancelářské práce; (37) pneuservis - opravy a výměna pneumatik, protektorování, vulkanizace pneumatik a odborné opravy všech druhů pneu a duší pneumatik; (39) doprava, balení a skladování zboží, organizování cest.

(730) **AZ pneu s. r. o.**, Polní 2498/5, Opava, 74601, CZ

(740) JUDr. Jaroslava Šafránková, Mezibranská 19, Praha 1, 11502

(210) **O-437867**

(220) 31.05.2006

(320) 31.05.2006

(511) 5, 31, 44

(540)

## CANAMIPHARM s. r. o.

(510) (5) farmaceutické a veterinářské výrobky; (31) krmivo pro zvířata; (44) veterinární služby.

(730) **CANAMIPHARM s. r. o.**, Na Brně 566, Hradec Králové, 50006, CZ

(210) **O-437892**

(220) 31.05.2006

(320) 31.05.2006

(511) 16, 35, 41

(540)

## UNIJOB

(510) (16) tiskoviny a učební texty; (35) personální služby, nábor pracovníků, zprostředkování práce, psychologické testování v rámci výběru pracovníků, individuální testování pro stanovení schopností pracovníků, předváděcí služby a podpora prodeje v rámci této třídy, administrativní řízení obchodního podniku, reklama, řízení obchodní činnosti, správa podniku, kancelářské práce, obchodní informační a poradenské služby, týkající se získávání pracovníků, služby personálního řízení a poradenství při výběru pracovníků, vše v rámci této třídy; (41) instruktážní výcvik týkající se obchodní činnosti a zpracování dat, školení pro zaměstnance, zajišťování kvalifikačních kursů, vzdělávací a výukové služby, zkoušení jednotlivců pro stanovení personálních dovedností, zkoušení určené pro stanovení technických dovedností, zručnosti a koordinace zaměstnanců a krátkodobého pomocného personálu, zkoušky všech druhů, vše v rámci této třídy.

(730) **UNIJOB, s.r.o.**, Větrná 1308, Mnichovo Hradiště, 29501, CZ

(210) **O-437907**

(220) 01.06.2006

(320) 01.06.2006

(511) 9, 35, 36, 38, 39, 41, 42

(540)

## KINOMÁNIA

(510) (9) přístroje pro přenos zvuku a obrazu, mobilní telefony,



videofilmy, software; (35) obchodní činnost, obchodní reklama, pronájem reklamních ploch, předplatné pro třetí osoby, reklama, reklama on-line v počítačové síti, reklamní materiály - rozšiřování reklamních nebo inzertních materiálů; (36) finanční služby, převody vykonávané elektronicky; (38) kabelová televize - vysílání, počítačová komunikace, poskytování přístupu ke globální počítačové síti, pronájem zařízení pro přenos informací, přenos zpráv a obrázků pomocí počítačů, přenos zpráv a obrazových informací pomocí počítače, telekomunikace, spoje (telekomunikace), telekomunikační služby, mobilní telekomunikační služby, telekomunikační portálové služby, internetové portálové služby, mobilní telekomunikační síťové služby, telekomunikační služby pevných linek, poskytování širokopásmového telekomunikačního přístupu, širokopásmové služby, služby vysílání, služby televizního vysílání, vysílací služby vztahující se k IP/TV, poskytování přístupu k IP/TV, služby internetového přístupu, služby e-mailových a textových zpráv, monitorovací služby vztahující se k telekomunikačním sítím a přístrojům, informační a poradenské služby týkající se výše uvedených služeb v této třídě; (39) archivace elektronicky uložených dat nebo dokumentů, skladování elektronicky uložených dat nebo dokumentů; (41) digitální zpracování obrazu, filmy - půjčování, poskytování on-line elektronických publikací, pronájem audio nahrávek, pronájem kinematografických filmů, provozování her on-line, půjčování filmů, půjčování kinofilmů, videofilmů, zábava, pobavení, služby IP/TV v rámci této třídy, poskytování zábavy prostřednictvím televize a IP/TV, informační a poradenské služby týkající se výše uvedených služeb v této třídě, půjčování filmů a hudby; (42) půjčování počítačových programů, hosting webových stránek, instalace počítačových programů, obnova počítačových dat, počítačová data - regenerace, počítačové programování, pronájem počítačového software, přenos dat nebo dokumentů z fyzických nosičů na elektronické nosiče, správa autorských práv, tvorba a správa webových stránek, tvorba počítačových systémů, webové stránky - tvorba.

(730) **DIVIDA s.r.o.**, Palackého 162, Vsetín, 75501, CZ

(210) **O-437916**  
(220) 01.06.2006  
(320) 01.06.2006  
(511) 9, 16, 18, 35, 37, 38, 42  
(540)



(510) (9) přístroje a nástroje vědecké, námořní, geodetické, fotografické, filmové, optické, přístroje pro vážení, měření, signalizaci, kontrolu (inspekci), záchranu a přístroje pro vyučování, přístroje a nástroje pro vedení, přepínání, přeměnu, akumulaci, regulaci nebo řízení elektrického proudu, přístroje pro záznam, převod, reprodukci zvuku nebo obrazu, magnetické nosiče zvukových záznamů, gramofonové desky, automatické distributory a mechanismy pro přístroje a mince, zapisovací pokladny, počítací stroje, přístroje pro zpracování informací a počítače, hasicí přístroje; (16) papír, lepenka a výrobky z těchto materiálů, které nejsou zařazeny do jiných tříd, tiskárenské výrobky, potřeby pro knižní vazby, fotografie, papírenské zboží, lepidla pro papírenství nebo domácnost, materiál pro umělce, štetce, psací stroje a kancelářské potřeby (vyjímaje nábytek), učební a vyučovací pomůcky s výjimkou přístrojů, plastické obaly (nezařazené do jiných tříd), tiskařské typy, štočky; (18) kůže, imitace kůže, výrobky z těchto materiálů, které nejsou zahrnuty do jiných tříd, kůže ze zvířat, kufrů a zavazadla, deštníky, slunečníky a hole, biče a sedlářské výrobky; (35) propagační činnost, reklama, pomoc při řízení obchodní činnosti, obchodní administrativa, kancelářské práce; (37) stavebnictví, opravy, instalační služby; (38) spoje (komunikace); (42) vědecké a technologické služby a s nimi spojený výzkum a návrhy,

průmyslové analýzy a výzkum, návrh a vývoj počítačového hardwaru a softwaru, právní služby.

(730) **ALDEMON TECHNOLOGIES LIMITED**, 29A, Annis Komninis Street, P.C. 1061, Nicosia, CY  
(740) **PATENTSERVIS Praha a.s.**, Jivenská 1273/1, Praha 4, 14021

(210) **O-437917**  
(220) 01.06.2006  
(320) 01.06.2006  
(511) 9, 16, 18, 35, 37, 38, 42  
(540)

# uroset

(510) (9) přístroje a nástroje vědecké, námořní, geodetické, fotografické, filmové, optické, přístroje pro vážení, měření, signalizaci, kontrolu (inspekci), záchranu a přístroje pro vyučování, přístroje a nástroje pro vedení, přepínání, přeměnu, akumulaci, regulaci nebo řízení elektrického proudu, přístroje pro záznam, převod, reprodukci zvuku nebo obrazu, magnetické nosiče zvukových záznamů, gramofonové desky, automatické distributory a mechanismy pro přístroje a mince, zapisovací pokladny, počítací stroje, přístroje pro zpracování informací a počítače, hasicí přístroje; (16) papír, lepenka a výrobky z těchto materiálů, které nejsou zařazeny do jiných tříd, tiskárenské výrobky, potřeby pro knižní vazby, fotografie, papírenské zboží, lepidla pro papírenství nebo domácnost, materiál pro umělce, štetce, psací stroje a kancelářské potřeby (vyjímaje nábytek), učební a vyučovací pomůcky s výjimkou přístrojů, plastické obaly (nezařazené do jiných tříd), kůže ze zvířat, kufrů a zavazadla, deštníky, slunečníky a hole, biče a sedlářské výrobky; (35) propagační činnost, reklama, pomoc při řízení obchodní činnosti, obchodní administrativa, kancelářské práce; (37) stavebnictví, opravy, instalační služby; (38) spoje (komunikace); (42) vědecké a technologické služby a s nimi spojený výzkum a návrhy, průmyslové analýzy a výzkum, návrh a vývoj počítačového hardwaru a softwaru, právní služby.

(730) **ALDEMON TECHNOLOGIES LIMITED**, 29A, Annis Komninis Street, P.C. 1061, Nicosia, CY  
(740) **PATENTSERVIS Praha a.s.**, Jivenská 1273/1, Praha 4, 14021

(210) **O-437948**  
(220) 02.06.2006  
(320) 02.06.2006  
(511) 9, 16, 35  
(540)



**Kouzlo  
rozmanitosti  
Zlínský kraj**

(510) (9) přístroje a nástroje vědecké, námořní, geodetické, fotografické, filmové, optické, přístroje pro vážení, měření, signalizaci, kontrolu (inspekci), záchranu a přístroje pro vyučování; přístroje a nástroje pro vedení, přepínání, přeměnu, akumulaci, regulaci nebo řízení elektrického proudu, přístroje pro záznam, převod, reprodukci zvuku nebo obrazu, magnetické nosiče zvukových záznamů, gramofonové desky, automatické

distributory a mechanismy pro přístroje a mince, zapisovací pokladny, počítačací stroje, přístroje pro zpracování informací a počítače, hasicí přístroje; (16) papír, lepenka a výrobky z těchto materiálů, které nejsou zařazeny do jiných tříd, tiskárenské výrobky, potřeby pro knižní vazby, fotografie, papírenské zboží, lepidla pro papírenství nebo domácnost, materiál pro umělec, štětce, psací stroje a kancelářské potřeby (vyjma nábytku), učební a vyučovací pomůcky s výjimkou přístrojů, plastické obaly (nezařazené do jiných tříd), tiskařské typy, štočky; (35) propagační činnost, reklama, pomoc při řízení obchodní činnosti, obchodní administrativa, kancelářské práce.

- (590) Barevná  
(730) **Zlínský kraj**, tř. T. Bati 21, Zlín, 76190, CZ

- (210) **O-437955**  
(220) 02.06.2006  
(320) 02.06.2006  
(511) 7, 12  
(540)



**AUTOMOTIVE**

- (510) (7) palivové systémy; (12) přesné technické a pohledové výlisky z plastů pro automobilovou výrobu, výrobky z plastů pro automobily, díly a součásti pro exteriér i interiéru automobilů, pedálové systémy.  
(590) Barevná  
(730) **Lisovna plastů Brno, s. r. o.**, Jezerní 11, Brno, 61900, CZ  
(740) JUDr. Miroslav Vitek, patentový zástupce, Neumannova 54, Brno, 60200

- (210) **O-437963**  
(220) 02.06.2006  
(320) 02.06.2006  
(511) 9, 11, 16, 37, 42  
(540)



- (510) (9) software počítačový (nahraný -), operační systémy (nahrané programy -), programy (počítačové -) (s možností stažení), paměti počítačové, periférie počítačové, periferní zařízení počítačů, počítačové klávesnice, monitory (počítače - programy), identifikační karty (magnetické -), karty s pamětí nebo mikroprocesorem, čtečky čárového kódu, čtecí zařízení (zpracování dat), docházkový systém (zařízení pro evidenci docházky), automat na výdej jízdenek, parkovací automat, zařízení pro výdej jízdenek, monitor spotřeby, čtečka paměťových karet, elektronický označovač jízdenek, záznamové zařízení, nestabilizovaný zdroj 24 V, univerzální tiskárna pro taxometry, elektronický taxametr, elektronický taxametr s tiskárnou a paměťovou jednotkou, čtecí zařízení čipových karet, záznamové zařízení čipových karet, zařízení pro sběr dat, ovládací jednotka pro automat, ovládací jednotka pro označovač, digitální zobrazovač času a pásma, elektronický ovladač teploty, elektronický regulátor teploty, regulátor žhavení, ovladač návěstí, relé ostřížky, automobilové zabezpečovací zařízení, automobilové relé přepínací, automobilové relé spinací, rychlostní relé, časovač, cyklovač stěrů s pamětí, upomínáč světlometů, odrušovací člen, převodník impulsů, zesilovač impulsů, impulsní měnič, frekvenční měnič, hlídač hladiny, sonda hlídače hladiny, pojistkové pouzdro, vysílací zařízení, počítačový software; (11) vyhřívaný potah; (16) karty a pásky papírové na zaznamenání počítačových programů, pásky barvicí do tiskáren k počítačům, přístroje na potisk kreditních karet

(neelektrické); (37) instalace a opravy ve výše uvedených oblastech; (42) tvorba software, instalace počítačových programů, programy počítačů (údržba -), aktualizace počítačových programů, pronájem počítačového software, počítačové systémy (tvorba -), počítačové programy (kopírování -).

- (730) **MIKROELEKTRONIKA, spol. s r.o.**, kpt. Poplera 55, Vysoké Mýto, 56601, CZ

- (210) **O-438026**  
(220) 06.06.2006  
(320) 06.06.2006  
(511) 2, 3, 4, 5, 6, 8, 9, 10, 11, 14, 15, 16, 18, 19, 20, 21, 22, 23, 24, 25, 26, 27, 28, 29, 30, 31, 32, 33, 34, 41, 43, 44  
(540)



- (510) (2) barvy, nátěry, laky, ochranné výrobky proti korozi a proti deteriorizaci dřeva, barviva, mořidla, přírodní pryskyřice v surovém stavu, kovy listkové a práškové pro malíře, dekoratery a umělce; (3) přípravky pro bělení a jiné prací prostředky, přípravky pro čištění, leštění, odmašťování a broušení, mýdla, parfumerie, vonné oleje, kosmetika, vlasové vody (lotions), zubní pasty; (4) průmyslové oleje a tuky, mazadla, výrobky pro pohlcování, zavlažování a vázání prachu, paliva včetně benzínu pro motory a osvětlovací látky, svíčky, knoty na svícení; (5) farmaceutické a veterinářské výrobky, hygienické výrobky pro léčebné účely, dietetické přípravky pro léčebné účely, potraviny pro batolata, náplasti, obvazový materiál, materiály pro plombování zubů a pro zubní otisky, dezinfekční přípravky, výrobky pro hubení škodlivých zvířat, fungicidy, herbicidy; (6) obecné kovy a jejich slitiny, kovové stavební materiály, kovové stavební materiály přenosné, kovové materiály pro železnice, kovové kabely a dráty neelektrické, kovové potřeby zámečnické a klempířské, kovové trubky, sejfy, kovové výrobky, které nejsou uvedeny v jiných třídách, rudy; (8) nářadí a nástroje s ručním pohonem, nože, vidličky a lžice, sečné zbraně, břitvy; (9) přístroje a nástroje vědecké, námořní, geodetické, fotografické, filmové, optické, přístroje pro vážení, měření, signalizaci, kontrolu (inspekci), záchranu a přístroje pro vyučování, přístroje a nástroje pro vedení, přepínání, přeměnu, akumulaci, regulaci nebo řízení elektrického proudu, přístroje pro záznam, převod, reprodukci zvuku nebo obrazu, magnetické nosiče zvukových záznamů, gramofonové desky, automatické distributory a mechanismy pro přístroje a mince, zapisovací pokladny, počítačací stroje, přístroje pro zpracování informací a počítače, hasicí přístroje; (10) přístroje a nástroje chirurgické, zubní a veterinářské, umělé údy, oči a zuby, ortopedické potřeby, materiál na sešívání ran; (11) přístroje pro osvětlení, topení, výrobu páry, pro vaření, přístroje chladicí, pro sušení, ventilaci, rozvod vody a sanitární zařízení; (14) vzácné kovy a jejich slitiny a výrobky z těchto látek nebo postříbeného nebo pozlaceného kovu, nejsou-li uvedeny v jiných třídách, klenoty, bižuterie, drahokamy, hodinářské potřeby a chronometrické přístroje; (15) hudební nástroje; (16) papír, lepenka a výrobky z těchto materiálů, které nejsou zařazeny do jiných tříd, tiskárenské výrobky, potřeby pro knižní vazby, fotografie, papírenské zboží, lepidla pro papírenství nebo domácnost, materiál pro umělce, štětce, psací stroje a kancelářské potřeby (vyjímaje nábytek), učební a vyučovací pomůcky s výjimkou přístrojů, plastické obaly (nezařazené do jiných tříd), tiskařské typy, štočky; (18) kůže, imitace kůže, výrobky z těchto materiálů, které nejsou zahrnuty do jiných tříd, kůže ze zvířat, kufrů a zavazadel, deštníky, slunečníky a hole, biče a sedlářské výrobky; (19) stavební materiály nekovové, neohébné trubky nekovové pro stavebnictví, asfalt, smůla, přenosné konstrukce nekovové, nekovové pomníky; (20) nábytek, zrcadla, rámy, výrobky nejmenované v jiných třídách ze dřeva, korku, rákosu, vrbového proutí, z rohu, kosti, slonoviny, z kostic, želvoviny, jantaru, perleti, mořské pěny, náhražky všech těchto materiálů nebo

náhrazky z plastických hmot; (21) náčiní a nádoby pro domácnost nebo kuchyň (nikoliv z drahých kovů, ani postříbených nebo pozlacených kovů), hřebeny a mycí houby, kartáče (s výjimkou štětců), materiály pro výrobu kartáčů, čisticí potřeby, drátky na čištění parket, sklo surové nebo opracované (s výjimkou stavebního skla), sklo, porcelán a majolika neobsažené v jiných třídách; (22) lana, provazy, síťky, stany, plachty, plachtoviny, pytle (neobsažené v jiných třídách), materiál na vycpávky (s výjimkou kaučuku nebo plastických hmot), textilní materiály ze surových vláken; (23) vlákna pro textilní účely; (24) tkaniny a textilní výrobky, které nejsou uvedeny v jiných třídách, pokrývky ložní a ubrusy; (25) oděvy, obuv, kloboučnické zboží; (26) krajky a výšivky, stuhy a tkaničky, knoflíky, háčky a očka, poutka - galanterie, špendlíky a jehly, umělé květiny; (27) koberce, rohožky, rohože, linoleum a jiné obklady podlah, tapety na stěny nikoliv textilní; (28) hry, hračky, potřeby pro gymnastiku a sport, které nejsou uvedeny v jiných třídách, vánoční ozdoby; (29) maso, ryby, drůbež a zvěřina, masové výtahy, ovoce a zelenina konzervované, sušené a zavařené, želé, džemy, vejce, mléko a mléčné výrobky, oleje a tuky jedlé; (30) káva, čaj, kakao, cukr, rýže, tapioka, ságo, kávové náhražky, mouka a přípravky z obilnin, chléb, pečivo, cukrovinky, zmrzlina, med, sirup melasový, droždí, prášky do těsta, sůl, hořčice, ocet, nálevy (k ochucení), koření, led pro osvěžení; (31) výrobky zemědělské, zahradnické, lesní a zrní neuvedené v jiných třídách, živá zvířata, čerstvé ovoce a zelenina, osivo, rostliny a přírodní květiny, krmivo pro zvířata, slad; (32) piva, minerální vody, šumivé nápoje a jiné nápoje nealkoholické, nápoje a šťávy ovocné, sirupy a jiné přípravky k zhotovení nápojů; (33) alkoholické nápoje (s výjimkou pív); (34) tabák, potřeby pro kuřáky, zápalky; (41) výchova, vzdělávání, zábava, sportovní a kulturní aktivity; (43) služby zajišťující stravování a nápoje, dočasné ubytování; (44) lékařské služby, veterinární služby, péče o hygienu a krásu osob a zvířat, zemědělské, zahradnické a lesnické služby.

(590) Barevná  
(730) **BDL CZECH, a.s.**, Jemnická 5/345, Praha 4, 14000, CZ

(210) **O-438028**  
(220) 06.06.2006  
(320) 06.06.2006  
(511) 14, 20, 21, 22, 24, 25, 26, 27, 28, 30, 31, 32, 33, 34, 41, 43, 44  
(540)



(510) (14) vzácné kovy a jejich slitiny a výrobky z těchto látek nebo postříbeného nebo pozlaceného kovu, nejsou-li uvedeny v jiných třídách, klenoty, bižuterie, drahokamy, hodinářské potřeby a chronometrické přístroje; (20) nábytek, zrcadla, rámy, výrobky nejmenované v jiných třídách ze dřeva, korku, rákosu, vrbového proutí, z rohu, kosti, slonoviny, z kostic, želvoviny, jantaru, perleti, mořské pěny, náhražky všech těchto materiálů nebo náhražky z plastických hmot; (21) náčiní a nádoby pro domácnost nebo kuchyň (nikoliv z drahých kovů, ani postříbených nebo pozlacených kovů), hřebeny a mycí houby, kartáče (s výjimkou štětců), materiály pro výrobu kartáčů, čisticí potřeby, drátky na čištění parket, sklo surové nebo opracované (s výjimkou stavebního skla), sklo, porcelán a majolika neobsažené v jiných třídách; (22) lana, provazy, síťky, stany, plachty, plachtoviny, pytle (neobsažené v jiných třídách), materiál na vycpávky (s výjimkou kaučuku nebo plastických hmot), textilní materiály ze surových vláken; (24) tkaniny a textilní výrobky, které nejsou uvedeny v jiných třídách, pokrývky ložní a ubrusy; (25) oděvy, obuv, kloboučnické zboží; (26) krajky a výšivky, stuhy a tkaničky, knoflíky, háčky a očka, poutka - galanterie, špendlíky a jehly, umělé květiny; (27) koberce, rohožky, rohože, linoleum a jiné obklady podlah, tapety na stěny nikoliv textilní; (28) hry, hračky, potřeby pro gymnastiku a sport, které nejsou uvedeny v jiných třídách, vánoční ozdoby; (30) káva, čaj, kakao, cukr, rýže, tapioka, ságo, kávové náhražky, mouka a přípravky z obilnin, chléb, pečivo, cukrovinky, zmrzlina, med, sirup

melasový, droždí, prášky do těsta, sůl, hořčice, ocet, nálevy (k ochucení), koření, led pro osvěžení; (31) výrobky zemědělské, zahradnické, lesní a zrní neuvedené v jiných třídách, živá zvířata, čerstvé ovoce a zelenina, osivo, rostliny a přírodní květiny, krmivo pro zvířata, slad; (32) piva, minerální vody, šumivé nápoje a jiné nápoje nealkoholické, nápoje a šťávy ovocné, sirupy a jiné přípravky k zhotovení nápojů; (33) alkoholické nápoje (s výjimkou pív); (34) tabák, potřeby pro kuřáky, zápalky; (41) výchova, vzdělávání, zábava, sportovní a kulturní aktivity; (43) služby zajišťující stravování a nápoje, dočasné ubytování; (44) lékařské služby, veterinární služby, péče o hygienu a krásu osob a zvířat, zemědělské, zahradnické a lesnické služby.

(590) Barevná  
(730) **Čabla Robert**, Na Dolíkách 509, Slaný, 27401, CZ

(210) **O-438036**  
(220) 06.06.2006  
(320) 06.06.2006  
(511) 33  
(540)

## Předbojská Medovina

(510) (33) medovina - přírodní, citrus, ginkho, zázvorová, horská, dračí, ořechová, himalaya, propolisová, kořeněná, bylinná, mandlová, vanilková.  
(730) **Pintíř Jan**, Nedanický 24, Měčín, 34012, CZ

(210) **O-438049**  
(220) 06.06.2006  
(320) 06.06.2006  
(511) 9, 12, 25, 28, 37  
(540)



## FRAK SPORT

(510) (9) ochranné přilby a helmy, zejména pro sport, cyklistiku a motorismus, ochranné pomůcky spadající do této třídy, brýle a jejich součásti, ochranné brýle, brýle proti slunci, přístroje pro měření, vážení, kontrolu a signalizaci, audio-video přístroje, přístroje pro záznam, převod a reprodukci zvuku/obrazu, počítače, software; (12) pozemní dopravní prostředky - bez motoru, jednostopé i dvoustopé, jízdní kola všeho druhu a jejich součásti spadající do této třídy - duše a pneumatiky, sedla, ráfky, stojany, brzdy, řídítka, pedály, pružiny (tlumiče), rámy pro jízdní kola, řetězy, přehazovačky apod., přívěsy za nemotorová i motorová vozidla, různé vozíky a vozítka, koloběžky, kočárky, pozemní dopravní prostředky - s motorem, jednostopé i dvoustopé, spadající do této třídy, příslušenství k dopravním prostředkům spadající do této třídy - bezpečnostní sedačky pro děti, speciální brašny pro jednostopá vozidla, nosiče jízdních kol a sportovních potřeb apod.; (25) oděvy a obuv všeho druhu, zejména oděvy a obuv pro sport a volný čas, pokrývky hlavy, oděvní doplňky spadající do této třídy; (28) sportovní potřeby všeho druhu spadající do této třídy, hračky a hry spadající do této třídy; (37) servisní a montážní služby, opravy dopravních prostředků, zejména nemotorových, jízdních kol a jejich příslušenství, opravy sportovních potřeb, opravy pneumatik.  
(730) **FRAK SPORT, s.r.o.**, Nad Třebešínem II 3126/3, Praha 10, 10000, CZ  
(740) Ing. Jiří Střelák, Pařížská 17, Praha 1, 11000

(210) **O-438050**  
(220) 06.06.2006  
(320) 06.06.2006  
(511) 3, 8, 18, 25, 28

(540)



- (510) (3) čisticí mléko pro toaletní účely, přípravky na holení, holicí mýdlo, kolínská voda, krémy na kůži, čisticí mléko pro toaletní účely, mýdla, opalovací přípravky (kosmetika), parfémová voda, parfémy, přípravky proti pocení, šampóny, toaletní voda, voda pro holení; (8) dýky, kapesní nože, kazety na holicí strojky, kleště na nehty, lžíce, manikúrové soupravy, opasky na nářadí, nože, otvíráky konzerv, neelektrické, rýče, sekery; (18) aktovky (kožená galanterie), aktovky diplomatky, batohy, batohy pro horolezce, batohy turistické, deštníky, diplomatky, klíčenky (kožená galanterie), kuffíky na doklady, kůže, pásky z kůže, náprsní tašky, pouzdra na navštívenky, kožené pásky, peněženky, pouzdra na klíče, ruksaky, tašky cestovní, hole pro turistiku; (25) oděvy, obuv, kloboučnické zboží; (28) sportovní potřeby spadající do této třídy.

(730) **Volf Milan**, Čs. Armády 3190, Kladno, 27201, CZ

(210) **O-438051**

(220) 06.06.2006

(320) 06.06.2006

(511) 6, 19, 37

(540)



- (510) (6) kovové konstrukce, přenosné kovové konstrukce, stavební kovové konstrukce, kovové konzoly pro stavebnictví, kování pro nábytek, drobné kovové zboží, kovové lamely, kovová lešení, kovové lišty, kovové latě, slitiny z obecných kovů, obecné kovy (surové nebo jako polotovary), kovové obklady stěn, kovová stavební obložení, kovové vnitřní lamelové obložení, kovové profilové konzoly pro stavebnictví, přezky z obecných kovů, kovové stavební příčky, kovové příslušenství pro stavby, kovové stavební panely, kovové stavební materiály, kovové trámy, hliníkové stěny, hliníkové příčky, mobilní kovové stěny, mobilní kovové příčky, kovové paravány, kovové interiérové stavební prvky; (19) nekovové armatury pro stavebnictví, nekovové konstrukce, nekovové stavební konstrukce, nekovové lišty, nekovové obklady ve stavebnictví, nekovové obklady stěn, nekovové obložení ve stavebnictví, nekovová okna, nekovové stavební panely, nekovové podlahy, nekovové podpěry, nekovové příčky, stavební sklo, tabulové sklo pro stavby, nekovové přenosné stavby, nekovové stavební hmoty, celoskleněné stěny, celoskleněné příčky, mobilní nekovové stěny, mobilní nekovové příčky, nekovové paravány, nekovové interiérové stavební prvky, podlahy a podhledy; (37) stavebnictví, stavitelství, instalační služby, stavební informace, výstavba obchodních stánků a obchodů, renovace, přestavby a opravy bytů a nebytových prostor, montáž vnitřních příček, podlah a podhledů, výstavba interiérových prvků.

(730) **M - MARKUS, s.r.o.**, Radiová 1122/1, Praha 10, 10227, CZ

(740) Mgr. Roman Fojtáček, advokát, Vinohradská 6, Praha 2, 12000

(210) **O-438078**

(220) 07.06.2006

(320) 07.06.2006

(511) 11, 35, 37, 42

(540)

**NEVADA**

- (510) (11) topidla, topné a tepelné zdroje, jejich části a příslušenství, ohřivače vzduchu, jejich části a příslušenství, elektrické a plynové ohřivače průtokové a zásobní, jejich části a

příslušenství, topné články, infrazářiče, plynové hořáky, radiátory, elektrické radiátory, ventilátory, odsavače spalin a par, klimatizační a chladicí přístroje, filtrační přístroje, zvlhčovače vzduchu, jejich části a příslušenství, příslušenství a díly zařízení pro topení, ohřev, klimatizaci, ventilaci a chlazení, vodovodní a plynová zařízení, vodovodní a plynová těsnění, regulační ventily, topení apod., kouřovody, komínové roury, regulačně-bezpečnostní přídavné přístroje pro zařízení plynová, elektrická, na tekutá paliva, jejich části a příslušenství, příkladně termostatické ventily, zapalovače apod.; (35) akviziční, marketingová, propagační, reklamní, informační a inzertní obchodní a podnikatelská činnost, zprostředkování obchodněpodnikatelské a komerční činnosti, obchodní a propagační informace prostřednictvím Internetu, obchodování a zprostředkování obchodování prostřednictvím Internetu, komerční využití internetu v oblasti vyhledávacích služeb, rozšiřování propagačních, reklamních, informačních a inzertních materiálů, podpora prodeje, poradenství v obchodě a investicích, průzkum trhu, organizování obchodních a propagačních akcí, předvádění výše specifikovaných výrobků, zboží a materiálů, ukázky projektů, návrhů a aplikací, pomoc při řízení obchodní činnosti; (37) montáž, údržba a opravy topných a tepelných zdrojů včetně topných těles a instalačních rozvodů, jejich součástí a příslušenství, montáž, údržba a opravy klimatizačních zařízení, zařízení pro ventilaci a chlazení, jejich součástí a příslušenství, montáž, údržba a opravy rozvodů vody a plynů, jejich součástí a příslušenství, montáž, údržba a opravy plynových zařízení a přístrojů, jejich součástí a příslušenství, údržba a opravy elektrických a elektronických zařízení a přístrojů pro topná a tepelná zařízení, jejich součástí a příslušenství, instalatérské a topenářské služby; (42) projektová činnost a návrhy instalací v rozsahu uvedených výrobků, materiálů, montážních a údržbářských služeb, konzultační, poradenské a vývojové služby a práce včetně zkoušení těchto výrobků a materiálů, příklady jejich aplikací, zkoušky a schvalování instalací a montáží.

(730) **Lersen CZ s. r. o.**, Chotyně 182, Hrádek nad Nisou, 46334, CZ

(740) STRNAD Patent. a známková kancelář, Ing. Václav Strnad, Rychtářská 375/31, Liberec 14, 46014

(210) **O-438080**

(220) 07.06.2006

(320) 07.06.2006

(511) 35, 36, 37, 39

(540)



- (510) (35) činnost podnikatelských, organizačních a ekonomických poradců, analýzy nákladů, pomoc při řízení podniku, pomoc při obchodní činnosti, marketingové studie, výběrová řízení na dodávky médií potřebných pro provoz budov, jako teplo, voda, plyn, elektrické energie, výběrová řízení na dodávky služeb souvisejících s provozem budov, zejména údržby a oprav, zprostředkování obchodu; (36) činnost finančních poradců, správa nemovitostí, finanční a konzultační služby, vedení správy nájemních domů a objektů, inkasování nájmu, pronájem nemovitostí, finanční řízení, správa majetku, finanční analýzy v oblasti realit, zprostředkování odhadů, pojištění a financování nemovitostí, činnost realitní kanceláře, zprostředkování nemovitostí; (37) zprostředkování údržby nemovitostí včetně jejich prohlídek a oprav, smluvní zajišťování služeb souvisejících s provozem budov, zejména údržby a oprav, zprostředkování služeb v investiční výstavbě; (39) smluvní zajišťování dodávek médií potřebných pro provoz budov, zejména teplo, voda, plyn, elektrická energie.



- (730) **REALITY A-Z, spol. s r. o.**, Pařížská 5, Plzeň, 30100, CZ  
(740) TICHÝ & POLÁČEK Patentoprávní a známková kancelář, Ing. Jiří Poláček, Dominikánská 6, Plzeň, 30112

- (210) **O-438095**  
(220) 07.06.2006  
(320) 07.06.2006  
(511) 9, 16, 41, 42  
(540)



- (510) (9) software na nosičích; (16) veškeré druhy tiskovin; (41) informace o výchově a vzdělání; (42) tvorba software, výzkum a vývoj v oblasti přírodních a technických věd, pronájem software.  
(730) **Vysoká škola báňská - Technická univerzita Ostrava**, 17. listopadu 15/2172, Ostrava - Poruba, 70833, CZ

- (210) **O-438096**  
(220) 07.06.2006  
(320) 07.06.2006  
(511) 9, 16, 41, 42  
(540)



- (510) (9) software na nosičích; (16) veškeré druhy tiskovin; (41) informace o výchově a vzdělání; (42) tvorba software, výzkum a vývoj v oblasti přírodních a technických věd, pronájem software.  
(730) **Vysoká škola báňská - Technická univerzita Ostrava**, 17. listopadu 15/2172, Ostrava - Poruba, 70833, CZ

- (210) **O-438104**  
(220) 07.06.2006  
(320) 07.06.2006  
(511) 9, 35, 36, 39, 43  
(540)

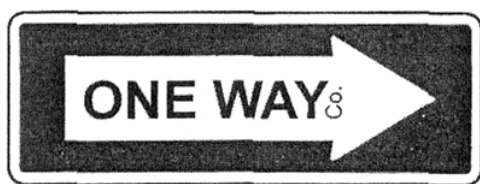

- (510) (9) sluneční brýle; (35) reklamní činnost, reklamní agentura, zprostředkovatelská činnost v oblasti obchodu; (36) realitní činnost, developerská činnost spadající do této třídy; (39) služby cestovní kanceláře - zprostředkování a pořádání tuzemských i zahraničních cest; (43) gastronomická činnost - provoz restaurací, kaváren, barů, jídelen a jiných občerstvovacích míst v pevných i mobilních provozovnách, ubytovací činnost - provozování hotelů, penziónů, hostelů, zajišťování pronájmů spadající do této třídy, služby cestovní kanceláře spadající do této třídy.  
(730) **Matonoha Miloš**, Nordring 25, Roth, DE  
(740) Společná advokátní kancelář Všečeka Zelený Švorčík Kalenský a partneři, JUDr. Otakar Švorčík, Hálkova 2, Praha 2, 12000

- (210) **O-438106**  
(220) 07.06.2006  
(320) 07.06.2006  
(511) 39, 41, 43

- (540)



- (510) (39) služby v cestovním ruchu v rámci této třídy; (41) mimoškolní výchova a vzdělávání; (43) hostinská a ubytovací činnost.  
(730) **Janušková Lenka**, 1. máje 25, Dolní Kralovice, 25768, CZ

- (210) **O-438137**  
(220) 08.06.2006  
(320) 08.06.2006  
(511) 9, 16, 35, 36, 38, 41, 42, 44  
(540)



- (510) (9) data a databáze, informační produkty v elektronických, datových, Informačních, a telekomunikačních sítích všeho druhu, elektronická periodika a knihy v elektronické podobě, elektronické nebo datové nebo informační sítě, multimediální aplikace na nosičích zařazených ve tř. 9 nebo v sítích, elektronické multimediální nebo informační katalogy, software, zejména pro systém výměny dat (platební styk i jiné informace), zvláště v oblasti financí, pojišťovnictví a bankovníctví, systémy pro přenos dat, dešifrovací soustavy, čipy; (16) tiskoviny, tiskopisy, brožury, propagační a informační materiály, periodické a neperiodické, publikace, obálky, vizitky, plakáty, samolepky, kalendáře, kancelářské potřeby; (35) reklamní, inzertní a propagační činnost prostřednictvím jakéhokoliv média; (36) pojištění; (38) komunikační služby, přenos zvuku, obrazu, zpráv a informací, digitalizovaných dat, šíření informací prostřednictvím komunikačních sítí, šíření elektronických časopisů a jiných periodik, knih a dalších informací v počítačových sítích, elektronická pošta, provozování informačních sítí, systémů a databází, včetně elektronických, zejména on-line systémů; (41) vzdělávací a osvětlová činnost, organizování a vedení konferencí, seminářů, vzdělávacích akcí a školení, provozování a poskytování elektronických konferencí, diskusní skupiny a virtuální místnosti pro online komunikaci, vydavatelská činnost a služby, zveřejňování textů kromě reklamních; (42) vytváření a údržba webových stránek, tvorba informačních databází, vyhledávací služby, tvorba software, programování, poradenská činnost v oblasti komunikačních systémů, poradenské a konzultační služby v oboru informačních sítí a databází, analýzy a informačních potřeb, tvorba standardů; (44) lékařské služby, odborné poradenství, konzultační a posudková činnost.  
(590) Barevná  
(730) **ČR - Česká správa sociálního zabezpečení**, Křížová 25, Praha 5, 22508, CZ

- (210) **O-438138**  
(220) 08.06.2006  
(320) 08.06.2006  
(511) 9, 16, 35, 36, 38, 41, 42, 44

(540)



(510) (9) data a databáze, informační produkty v elektronických, datových, Informačních, a telekomunikačních sítích všeho druhu, elektronická periodika a knihy v elektronické podobě,, elektronické nebo datové nebo informační sítě, multimediální aplikace na nosičích zařazených ve tř. 9 nebo v sítích, elektronické multimediální nebo informační katalogy, software, zejména pro systém výměny dat (platební styk i jiné informace), zvláště v oblasti financí, pojišťovnictví a bankovníctví, systémy pro přenos dat, dešifrovací soustavy, čipy; (16) tiskoviny, tiskopisy, brožury, propagační a informační materiály, periodické a neperiodické, publikace, obálky, vizitky, plakáty, samolepky, kalendáře, kancelářské potřeby; (35) reklamní, inzertní a propagační činnost prostřednictvím jakéhokoliv média; (36) pojištění; (38) komunikační služby, přenos zvuku, obrazu, zpráv a informací, digitalizovaných dat, šíření informací prostřednictvím komunikačních sítí, šíření elektronických časopisů a jiných periodik, knih a dalších informací v počítačových sítích, elektronická pošta, provozování informačních sítí, systémů a databází, včetně elektronických, zejména on-line systémů; (41) vzdělávací a osvětová činnost, organizování a vedení konferencí, seminářů, vzdělávacích akcí a školení, provozování a poskytování elektronických konferencí, diskusní skupiny a virtuální místnosti pro online komunikaci, vydavatelská činnost a služby, zveřejňování textů kromě reklamních; (42) vytváření a údržba webových stránek, tvorba informačních databází, vyhledávací služby, tvorba software, programování, poradenská činnost v oblasti komunikačních systémů, poradenské a konzultační služby v oboru informačních sítí a databází, analýzy a informačních potřeb, tvorba standardu; (44) lékařské služby, odborné poradenství, konzultační a posudková činnost.

(590) Barevná

(730) ČR - Česká správa sociálního zabezpečení, Křížová 25, Praha 5, 22508, CZ

(210) **O-438139**

(220) 08.06.2006

(320) 08.06.2006

(511) 9, 16, 35, 36, 38, 41, 42, 44

(540)



(510) (9) data a databáze, informační produkty v elektronických, datových, Informačních, a telekomunikačních sítích všeho druhu, elektronická periodika a knihy v elektronické podobě,, elektronické nebo datové nebo informační sítě, multimediální aplikace na nosičích zařazených ve tř. 9 nebo v sítích, elektronické multimediální nebo informační katalogy, software, zejména pro systém výměny dat (platební styk i jiné informace), zvláště v oblasti financí, pojišťovnictví a bankovníctví, systémy pro přenos dat, dešifrovací soustavy, čipy; (16) tiskoviny, tiskopisy, brožury, propagační a informační materiály, periodické a neperiodické, publikace, obálky, vizitky, plakáty, samolepky, kalendáře, kancelářské potřeby; (35) reklamní, inzertní a propagační činnost prostřednictvím jakéhokoliv média; (36) pojištění; (38) komunikační služby, přenos zvuku, obrazu, zpráv a informací, digitalizovaných dat, šíření informací prostřednictvím komunikačních sítí, šíření elektronických časopisů a jiných periodik, knih a dalších informací v počítačových sítích, elektronická pošta, provozování

informačních sítí, systémů a databází, včetně elektronických, zejména on-line systémů; (41) vzdělávací a osvětová činnost, organizování a vedení konferencí, seminářů, vzdělávacích akcí a školení, provozování a poskytování elektronických konferencí, diskusní skupiny a virtuální místnosti pro online komunikaci, vydavatelská činnost a služby, zveřejňování textů kromě reklamních; (42) vytváření a údržba webových stránek, tvorba informačních databází, vyhledávací služby, tvorba software, programování, poradenská činnost v oblasti komunikačních systémů, poradenské a konzultační služby v oboru informačních sítí a databází, analýzy a informačních potřeb, tvorba standardu; (44) lékařské služby, odborné poradenství, konzultační a posudková činnost.

(590) Barevná

(730) ČR - Česká správa sociálního zabezpečení, Křížová 25, Praha 5, 22508, CZ

(210) **O-438162**

(220) 08.06.2006

(320) 08.06.2006

(511) 35, 36

(540)



**KEY LEASING**

(510) (35) dražby, hospodářské (ekonomické) prognózy, oceňování obchodních podniků, reklama, pronájem reklamních ploch, marketingové studie; (36) finanční analýzy, bankovníctví, bankovníctví finanční operace, bankovníctví finanční transakce, banky úvěrové, úschovní služby - bezpečnostní schránky, burzovní makléřství, úschova cenností, bezhotovostní operace - clearing (zúčtování vzájemných pohledávek a závazků), homebanking - domácí bankovní služby, elektronický převod kapitálu, finanční informace, finanční odhady a oceňování (pojišťovnictví, bankovníctví, nemovitosti), finanční řízení, finanční služby, hypotéky (poskytování půjček), kapitálové investice, kanceláře pro inkasování pohledávek, konzultační služby v oblasti pojišťovnictví, financování (koupě na splátky, leasing), služby kreditní karty, vydávání kreditních karet, kurzovní záznamy na burze, služby likvidace podniků (finanční záležitosti), makléřství, obchodování s nemovitostmi, pronájem nemovitosti, správa nemovitosti, ověřování šeků, směňování peněz, platby na splátky, pronajímání kanceláří (nemovitosti), záruční půjčka, půjčky (financování), směnárenské služby, realitní kanceláře, správa majetku, úvěrové ústavy, vydávání cenných papírů, záruky, poskytování investičních služeb, činnost obchodníka s cennými papíry, činnost investiční společnosti, činnost investičního fondu.

(730) **EFFICIENT INVESTMENTS LIMITED**, Highlands Farm Business Park, Highlands Hill, Swanley Village, Kent, GB

(740) JUDr. David Heryán, Thunovská 12, Praha 1-Malá Strana, 11800

(210) **O-438164**

(220) 09.06.2006

(320) 09.06.2006

(511) 29, 30, 31

(540)



(510) (29) ovoce a zelenina konzervované, sušené a zavažené, želé, džem, oleje a tuky jedlé; (30) káva, čaj, kakao, cukr, rýže, tapioka, ságo, kávové náhražky, mouka a přípravky z obilnin,

chléb, pečivo, cukrovinky, zmrzlina, med, sirup melasový, droždí, prášky do těsta, sůl, hořčice, koření; (31) výrobky zemědělské, zahradnické, lesní a zrní neuvedené v jiných třídách, čerstvé ovoce a zelenina, osivo, rostliny a přírodní květiny.

(590) Barevná  
(730) **K-Servis Praha, a.s.**, Vídeňská 1E, Praha 4, 14200, CZ

(210) **O-438169**

(220) 08.06.2006  
(320) 08.06.2006  
(511) 9, 35, 42

## SAFESHARE

(510) (9) počítačový software, počítače, jejich části a příslušenství v rozsahu třídy 9, elektronické publikace; (35) zprostředkování v oblasti obchodu a služeb, reklama, propagace, pomoc při řízení obchodní činnosti, marketing, obchodní poradenství, organizování a uzavírání obchodních transakcí pro jiné, organizování kontraktů pro nákup a prodej zboží, reklama a marketing prostřednictvím Internetu, provozování virtuálních obchodních středisek na Internetu, zejména elektronické přijímání objednávek zboží, organizování prodeje a zpracovávání příslušných plateb, automatizované zpracování dat; (42) tvorba a vývoje software, údržba a aktualizace software.

(730) **Core Net Solutions, s.r.o.**, U Klikovky 2697/9, Praha 5, 15000, CZ

(740) Ing. Pavel Reichel, Lopatecká 14, Praha 4, 14700

(210) **O-438174**

(220) 09.06.2006  
(320) 09.06.2006  
(511) 16, 35, 40, 41, 42



(510) (16) poštovní známky, pohlednice, dopisnice, korespondenční lístky, neperiodické tiskoviny, informační a propagační tiskoviny, tiskařské štočky, filatelistické katalogy, filatelistická alba; (35) výstavy poštovních známek a dopisnic ke komerčním účelům, propagační činnost v oblasti filatelie, zprostředkování obchodu; (40) polygrafické služby všeho druhu, zejména tiskařské služby, vše v rámci této třídy; (41) filatelie, organizování výstav pro kulturní účely, výchovné a vzdělávací služby, nakladatelská a vydavatelská činnost, zejména v oblasti filatelie; (42) odborné poradenství v oblasti filatelie, znalectví a ověřování pravosti v oblasti filatelie.

(590) Barevná  
(730) **Plíšek Miroslav**, Střelecká 114, Chrudim, 53701, CZ  
(740) Ing. Radmila Baumová, Nádražní 29, Žďár nad Sázavou, 59101

(210) **O-438175**

(220) 09.06.2006  
(320) 09.06.2006  
(511) 35, 39, 41, 42, 43

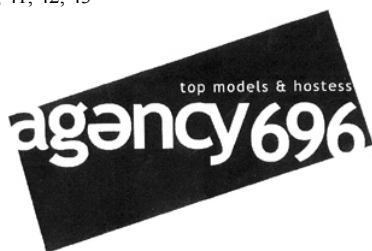

(510) (35) obchodní reklama, organizování a pořádání výstav a veletrhů k reklamním a obchodním účelům, zajištění a organizace firemní prezentace, činnost modelingových agentur, organizování módních přehlídek, vedení uměleckých a módních agentur; (39) roznášková služba; (41) organizování a pořádání výstav a veletrhů ke kulturním účelům, organizování seminářů,

konferencí a školení, provozování kulturních a zábavných akcí, plesů a soutěží, organizování vzdělávacích akcí, výroba divadelních nebo jiných představení, pobavení, živé představení, organizování živých představení, pořádání večírků, kulturních akcí, organizování a zajišťování hudebních a tanečních produkcí, organizování a pořádání degustace vín, překladatelské a tlumočnické služby; (42) výzdoba interiérů, zajišťování dekorací interiérů; (43) hotelové a restaurační služby, provozování barů, provozování restauračních zařízení všeho druhu, poskytování občerstvení, provozování vinotéky.

(730) **APEX EURO, s. r. o.**, Kaštanová 34, Brno, 62000, CZ

(210) **O-438179**

(220) 09.06.2006  
(320) 09.06.2006  
(511) 35, 43



(510) (35) manažerské služby v oblasti gastronomie; (43) poskytování a obstarávání jídla a nápojů, restaurační služby, kavárenské služby, snack barové služby, restaurační služby spojené s prodejem balených potravin a nápojů pro odnesení domů, kavárny, restaurace se samoobsluhou, bary, kantýny, catering (hromadné dodávání hotových jídel, nápojů do restaurací, jídelen, zajištění stravování při společenských akcích), pohostinství, pohostinská činnost v oblasti gastronomie, provoz restaurací, dočasné ubytování, provoz hotelu, penzionu.

(730) **Chadim Tomáš**, Žatecká 16/8, Praha 1, 11000, CZ  
(740) Mgr. Ilona Aubrechtová, Vladislavova 16, Praha 1, 11000

(210) **O-438222**

(220) 12.06.2006  
(320) 12.06.2006  
(511) 10, 25, 28



(510) (10) přístroje a nástroje chirurgické, umělé údy a ortopedické potřeby; (25) oděvy, obuv, kloboučnické zboží; (28) hry, hračky, potřeby pro gymnastiku a sport.

(730) **Terbl Robert**, Na Pískách 518, Hostivice, 25301, CZ

(210) **O-438230**

(220) 12.06.2006  
(320) 12.06.2006  
(511) 9, 16, 28

## PÉRÁK





(510) (9) nosiče zvuku, obrazu a dat, vědecké přístroje, animované a hrané filmy; (16) knihy, časopisy, comicsy, noviny, kalendáře; (28) hry, hračky, potřeby pro sport, hrací karty.

(730) **Stančík Petr**, Za Drupolem 382, Horoměřice, 25262, CZ

(210) **O-438250**

(220) 13.06.2006  
(320) 13.06.2006  
(511) 16, 35, 39, 41



- (540)   
magazín pro management  
gastroonomie a hotelnictví
- (510) (16) brožury, časopisy, manuály, mapy, periodika, ročenky; (35) podnikatelský a obchodní informační servis, poskytování obchodních nebo podnikatelských informací, obchodní management a podnikové poradenství, obchodní nebo podnikatelský průzkum, obchodní reklama, pořádání veletrhů pro obchodní a reklamní účely, pronájem reklamních ploch, průzkum trhu, zajišťování předplatného novin a časopisů, rozšiřování reklamních materiálů, poradenství v obchodní činnosti, statistické informace, marketingové studie, styky s veřejností, zpracování textů, průzkum veřejného mínění, vydávání reklamních nebo náborových, propagačních a inzertních textů, zajišťování novinového předplatného (pro předplatitele), zaslání reklamních materiálů zákazníkům, předvádění zboží, kancelářské práce; (39) doručování novin a časopisů, zprostředkovatelská činnost v oblasti distribuce novin a časopisů a jiného periodického tisku; (41) nakladatelská a vydavatelská činnost, zejména vydávání knih, organizování kulturních nebo vzdělávacích výstav, organizování a vedení seminářů, pořádání a řízení školení, vydávání knih, vydávání textů, s výjimkou reklamních nebo náborových, nakladatelská a vydavatelská činnost v oblasti vydávání ročenek, zprostředkovatelská činnost v oblasti vydávání ročenek, výchova, školení, zábava, sportovní a kulturní aktivity.
- (730) **České a slovenské odborné nakladatelství, spol. s r.o.**,  
Drtinova 557/10, Praha 5, 15000, CZ
- 
- (210) **O-438253**  
(220) 13.06.2006  
(320) 13.06.2006  
(511) 16, 35, 40, 41, 42  
(540)
- 
- (510) (16) poštovní známky, pohlednice, dopisnice, korespondenční lístky, neperiodické tiskoviny, informační a propagační tiskoviny, tiskařské štočky, filatelistické katalogy, filatelistická alba; (35) výstavy poštovních známek a dopisnic ke komerčním účelům, propagační činnost v oblasti filatelie, zprostředkování obchodu; (40) polygrafické služby všeho druhu, zejména tiskařské služby, vše v rámci této třídy; (41) filatelie, organizování výstav pro kulturní účely, výchovné a vzdělávací služby, nakladatelská a vydavatelská činnost, zejména v oblasti filatelie; (42) odborné poradenství v oblasti filatelie, znalectví a ověřování pravosti v oblasti filatelie.
- (590) Barevná  
(730) **Plíšek Miroslav**, Střelecká 114, Chrudim, 53701, CZ  
(740) Ing. Radmila Baumová, Nádražní 29, Žďár nad Sázavou, 59101
- 
- (210) **O-438254**  
(220) 13.06.2006  
(320) 13.06.2006  
(511) 6, 17, 28
- (540) 
- (510) (6) kovové trubky, kovové výrobky, které nejsou uvedeny v jiných třídách, zejména ocelové konstrukce; (17) kaučuk, gutaperča, guma, azbest, slída a výrobky z těchto materiálů, které nejsou zahrnuty do jiných tříd, polotovary z plastických hmot, ohebné trubky nekovové; (28) hry, hračky, potřeby pro gymnastiku a sport, které nejsou uvedeny v jiných třídách.
- (730) **DIRECT MEDIA s. r. o.**, Špitálka 49/8, Brno, 60200, CZ  
(740) Mgr. Šárka Boučková, Novobranská 20, P. O. Box 260, Brno, 60100
- 
- (210) **O-438262**  
(220) 13.06.2006  
(320) 13.06.2006  
(511) 9, 35, 36, 38, 39, 42  
(540)
- 
- (510) (9) počítačové programy, počítačový software ohledně správy a archivace dat, počítačová data na nosičích; (35) obchodní činnost (služby, poradenství), poskytování, vyhledávání a získávání obchodních a podnikatelských informací, a to i prostřednictvím internetu, poradenské služby týkající se analýzy, správy a organizace obchodu a pohledávek, poradenské služby pro oblast řízení obchodu, poradenství týkající se nákupu produktů a služeb v rámci této třídy, statistické informace, správa, kompilace a systematizace informací do elektronických databází, výpisy z účtů; (36) finanční služby, poskytování, vyhledávání a získávání finančních informací, finanční analýzy, poradenství ve finanční oblasti a oblasti investic, poradenství v oblasti kontroly pohledávek, poradenství v oblasti správy zisku, příprava finančních zpráv a analýz; (38) počítačová komunikace; (39) archivace elektronicky uložených dat nebo dokumentů; (42) duševní vlastnictví (licence), počítačové programování, aktualizace, instalace, údržba, kopírování a vývoj počítačových programů, obnova počítačových dat, počítačové systémy (tvorba), převod dat a počítačových programů, tvorba software, poradenství v oblasti informatiky.
- (730) **CCB - Czech Credit Bureau, a.s.**, Na Příkopě 21, Praha 1, 11719, CZ
- 
- (210) **O-438263**  
(220) 13.06.2006  
(320) 13.06.2006  
(511) 9, 35, 36, 38, 39, 42  
(540)
- 
- (510) (9) počítačové programy, počítačový software ohledně správy a archivace dat, počítačová data na nosičích; (35) obchodní činnost (služby, poradenství), poskytování, vyhledávání a získávání obchodních a podnikatelských informací, a to i prostřednictvím internetu, poradenské služby týkající se analýzy, správy a organizace obchodu a pohledávek, poradenské služby pro oblast



řízení obchodu, poradenství týkající se nákupu produktů a služeb v rámci této třídy, statistické informace, správa, kompilace a systematizace informací do elektronických databází, výpisy z účtů; (36) bankovníctví, finanční služby, poskytování, vyhledávání a získávání finančních informací, finanční analýzy, poradenství ve finanční oblasti a oblasti investic, poradenství v oblasti kontroly pohledávek, poradenství v oblasti správy zisku, příprava finančních zpráv a analýz; (38) počítačová komunikace; (39) archivace elektronicky uložených dat nebo dokumentů; (42) duševní vlastnictví (licence), počítačové programování, aktualizace, instalace, údržba, kopírování a vývoj počítačových programů, obnova počítačových dat, počítačové systémy (tvorba), převod dat a počítačových programů, tvorba software, poradenství v oblasti informatiky.

(730) **CCB - Czech Credit Bureau, a.s.**, Na Příkopě 21, Praha 1, 11719, CZ

(320) 13.06.2006  
(511) 5, 29, 35  
(540)

## OsteoMax

(510) (29) doplňky stravy a potraviny pro zvláštní účely, ne pro léčebné účely obsažené v této třídě; (35) reklamní, inzertní, propagační a marketingová činnost.

(730) **SVUS Pharma a.s.**, Smetanovo nábřeží 20a/1238, Hradec Králové, 50002, CZ

(740) Ing. Marie Smrčková, patentový zástupce, Velflíkova 10, Praha 6, 16000

(210) **O-438278**  
(220) 14.06.2006  
(320) 14.06.2006  
(511) 9, 42  
(540)



(510) (9) software nahraný na nosičích i v elektronických sítích, řada softwarových produktů určená pro výuku cizích jazyků; (42) tvorba software.

(590) Barevná  
(730) **LTI, spol. s r. o.**, Kostelní 44, Praha 7, 17000, CZ

(210) **O-438271**  
(220) 13.06.2006  
(320) 13.06.2006  
(511) 3, 9, 10, 30  
(540)

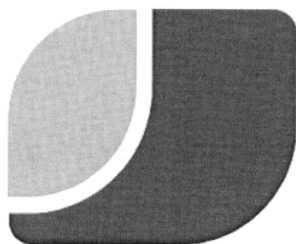

(510) (3) kosmetika; (9) indikační přístroje; (10) lékařské přístroje, zejména pro magnetoterapii, magnetoterapeutické přístroje, přístroje pro fyzikální terapii, aplikátory, ortopedické pomůcky; (30) potravinové doplňky, zejména ve formě tablet.

(730) **Hrnčíř Karel**, Chomutice 81, Chomutice, 50753, CZ

(210) **O-438286**  
(220) 14.06.2006  
(320) 14.06.2006  
(511) 5, 29, 30  
(540)



(510) (5) cukrářské výrobky upravené pro léčebné účely a cukrovinky s léčivými účinky, přípravky (poživatiny) obsahující biologické katalyzátory pro fyzicky aktivní osoby, sportovce, rekonvalescenty, posilující poživatiny, extrakty a potraviny pro zvláštní výživu, dietetické a diabetické poživatiny a potraviny pro posílení imunity organismu a zlepšení zdraví v tuhém i tekutém stavu, ve formě práškových směsí, kapek, sirupů, gelů, past, tablet, šumivých tablet, pastilek, dražé, tobolek, kapslí, bonbónů, želé, prášků, vše výše uvedené pro léčebné účely, diabetické a dietetické nápoje pro léčebné účely, přírodní pramenité a kojenecké vody pro léčebné účely, obohacené vitamínové nápoje a koncentráty pro léčebné účely; (29) potravinové doplňky ne pro lékařské účely (zařazené v této třídě) a obsahující látky živočišného původu, protein pro lidskou spotřebu, proteinové výrobky a přípravky pro výživu, přípravky zvláštní výživy pro sportovce nebo osoby s vysokým energetickým výdejem, tučky, jedlé oleje, výživné přípravky pro denní doplnění stravy jako instantní strava nebo samostatná směs, skládající se hlavně z mléka v prášku nebo živočišných proteinů, také s přidavkem vitamínů nebo minerálů nebo stopových prvků nebo cukru, konzervované potraviny a poživatiny z ovoce, zeleniny, bílkovin, bylin, olejnin a mikrobiologických kultur, ovocné dřeně, výživné bylinné extrakty, texturované proteiny a jejich směsi pro humánní využití; (30) potravinové doplňky neléčebné pro posílení imunity organismu a zlepšení zdraví rostlinného původu v tuhém i tekutém stavu, ve formě práškových směsí, kapek, sirupů, gelů, past, tablet, šumivých tablet, pastilek, dražé, tobolek, kapslí, bonbónů, želé, prášků, vše výše uvedené pro neléčebné účely a v rámci této třídy, káva a náhrady kávy, obilní vločky a jiné obilné výrobky určené k lidské výživě, müsli, čaje.

(210) **O-438273**  
(220) 13.06.2006  
(320) 13.06.2006  
(511) 5, 16, 30, 35  
(540)



(510) (5) dietní, výživné, dietetické, bezlepkové a bezcholesterolové pekárenské a cukrářské výrobky, rovněž tyto výrobky obohacené vitamíny, organickými a anorganickými látkami pro humánní využití, nutriční dietetické doplňky, pekárenské výrobky pro kojence, děti a nemocné - vše určené pro léčebné účely; (16) obaly z papíru a plastů (v jiné třídě neobsažené), etikety, samolepky, papírové štítky, sáčky a tašky z papíru a plastů (v jiné třídě neobsažené), tiskopisy, reklamní, propagační a informační materiály na papírovém nosiči; (30) pekařské výrobky, zejména trvanlivé pečivo (např. koláče, koláčky, buchty, vánočky, mazance, záviny, bábovky a další sladké pečivo), drobné cukroví, cukrářské výrobky, korpusy, slané pečivo, vafle, sušenky, suchary, oplatky, oplatkové řezy, medovník, perník, trubičky, keksy, biskvity, cukrovinky čokoládové a nečokoládové, želé, žvýkačky, zmrazené pekárenské a cukrářské výrobky, cereální výrobky, müsli, náplně, krémy a polevy, zmrzlina, mražené krémy; (35) zprostředkování obchodu, reklama, předvádění a nabízení zboží.

(730) **IMPERIA TRADE, s. r. o.**, Viktora Huga 18, Karlovy Vary, 36020, CZ

(740) **ZEMAN** - podkrušnohorská patentová a známková kancelář, Mgr. Dita Fialová, Hradní 301, Loket, 35733

(210) **O-438274**  
(220) 13.06.2006

- (730) **WELLNESS FOOD s.r.o.**, U Ryšánky 1707/4, Praha 4, 14700, CZ  
(740) Ing. Petr Soukup, patentový a známkový zástupce, Videňská 8, Olomouc, 77200

(210) **O-438287**  
(220) 14.06.2006  
(320) 14.06.2006  
(511) 5, 29, 30  
(540)

**Carnítine2000**

- (510) (5) cukrářské výrobky upravené pro léčebné účely a cukrovinky s léčivými účinky, přípravky (poživatiny) obsahující biologické katalyzátory pro fyzicky aktivní osoby, sportovce, rekonvalescenty, posilující poživatiny, extrakty a potraviny pro zvláštní výživu, dietetické a diabetické poživatiny a potraviny pro zvláštní výživu, vitamínové přípravky, potravní doplňky pro posílení imunity organismu a zlepšení zdraví v tuhém i tekutém stavu, ve formě práškových směsí, kapek, sirupů, gelů, past, tablet, šumivých tablet, pastilek, dražé, tobolek, kapslí, bonbónů, želé, prášků, vše výše uvedené pro léčebné účely, diabetické a dietetické nápoje pro léčebné účely, přírodní pramenité a kojenecké vody pro léčebné účely, obohacené vitamínové nápoje a koncentráty pro léčebné účely; (29) potravinové doplňky ne pro lékařské účely (zařazené v této třídě) a obsahující látky živočišného původu, protein pro lidskou spotřebu, proteinové výrobky a přípravky pro výživu, přípravky zvláštní výživy pro sportovce nebo osoby s vysokým energetickým výdejem, tuky, jedlé oleje, výživné přípravky pro denní doplnění stravy jako instantní strava nebo samostatná směs, skládající se hlavně z mléka v prášku nebo živočišných proteinů, také s přidávkou vitamínů nebo minerálů nebo stopových prvků nebo cukru, konzervované potraviny a poživatiny z ovoce, zeleniny, bylin, olejnin a mikrobiologických kultur, ovocné dřevě, výživné bylinné extrakty, texturované proteiny a jejich směsi pro humánní využití; (30) potravní doplňky neléčebné pro posílení imunity organismu a zlepšení zdraví rostlinného původu v tuhém i tekutém stavu, ve formě práškových směsí, kapek, sirupů, gelů, past, tablet, šumivých tablet, pastilek, dražé, tobolek, kapslí, bonbónů, želé, prášků, vše výše uvedené pro neléčebné účely a v rámci této třídy, káva a náhražky kávy, obilní vločky a jiné obilné výrobky určené k lidské výživě, müsli, čaje.

- (730) **WELLNESS FOOD s.r.o.**, U Ryšánky 1707/4, Praha 4, 14700, CZ  
(740) Ing. Petr Soukup, patentový a známkový zástupce, Videňská 8, Olomouc, 77200

(210) **O-438294**  
(220) 14.06.2006  
(320) 14.06.2006  
(511) 9, 18, 35, 39  
(540)

 **GoGEN**

- (510) (9) přístroje a nástroje elektrické v rámci této třídy, výpočetní technika - zařízení pro sběr, přenos, zpracování a uchování dat a jejich vzájemné kombinace, PC, notebooky, monitory, tiskárny, PC periferie a příslušenství, video systémy, propojovací a prodlužovací kabely, kancelářská technika - telefonní přístroje, faxy, kopírky, kalkulačky, mobilní telefony a příslušenství k nim, baterie, akumulátory, nabíječky akumulátorů, napájecí zdroje, fotografické přístroje a kamery, digitální fotoaparáty

včetně paměťových karet, paměťová media, paměťové karty, radiopřijímače, radiopřijímače včetně DAB přijímačů, radiostanice - vysílačky, tunery, videotechnika, video a data projektory, magnetofony, diktafony, gramofony, CD-přehrávače, HI-FI soupravy včetně komponent - reproduktory, mikrofony, sluchátka, měniče, zesilovače, mikro systémy, mini systémy, radiomagnetofony, televizní přijímače včetně antén, satelitů, dálkových ovladačů, přenosné a osobní přijímače a přehrávače, elektronické budíky, rádio budíky, auto rádia a auto reproduktory, navigace osobní i mobilní, záznamová media - audiokazety, videokazety, DVD nosiče, CD nosiče, sestavy domácích kin a jednotlivé komponenty sestav domácích kin, elektronické hry, herní konzole včetně příslušenství, SAT a DVB - T přijímače, DVD přehrávače, DVD rekordéry, MP3 přehrávače, přístroje pro záznam a reprodukci zvuku a obrazu, meteorologické stanice, baby sitters (el. chůvy), jazykové překladače, databanky; (18) kožené a textilní brašny, pouzdra a kufříky na elektronická zařízení, zejména na mobilní telefony, notebooky a na fotografické přístroje; (35) marketing, průzkum a analýza trhu, zprostředkování obchodních záležitostí v oboru výroby, prodeje a propagace elektrospotřebičů a souvisejícího zboží, poradenství v otázkách organizování obchodní činnosti, vytváření a provozování obchodních sítí, pořádání komerčních výstav a veletrhů; (39) balení zboží a výrobků, zásilková služba, přeprava zboží motorovými vozidly.

- (730) **HP TRONIC Zlín, spol. s r. o.**, Prštné-Kútiky 637, Zlín, 76001, CZ  
(740) Ing. Jarmila Javoříková, U Sokolovny 121, Zlín - Prštné, 76001

(210) **O-438310**  
(220) 29.06.2006  
(320) 29.06.2006  
(511) 9, 16, 35, 38, 41, 42  
(540)

*Svatební katalog*

- (510) (9) přístroje a nástroje vědecké, fotografické, filmové, optické, přístroje a nástroje pro vedení, přepínání, přeměnu, akumulaci, regulaci nebo řízení elektrického proudu, přístroje a nosiče pro záznam, převod, reprodukci zvuku nebo obrazu, magnetické nosiče, zvukové záznamy, gramofonové desky, automatické distributory a mechanismy pro přístroje a mince, zapisovací pokladny, počítačové stroje, přístroje pro zpracování informací a počítače; (16) tiskárenské výrobky, potřeby pro knižní vazby, fotografie, papírenské zboží, materiál pro umělce, psací stroje a kancelářské potřeby, učební a vyučovací pomůcky, plastické obaly (v rámci této třídy), tiskařské typy, štočky; (35) propagační činnost, reklama, pomoc při řízení obchodní činnosti, obchodní administrativa, kancelářské práce; (38) spoje, komunikace; (41) výchova, vzdělávání, zábava, sportovní a kulturní aktivity; (42) vědecké a technologické služby a s nimi spojený výzkum a návrhy, průmyslové analýzy a výzkum, návrh a vývoj počítačového hardwaru a softwaru, právní služby.
- (730) **Špulka Václav Ing.**, Plzeňská 40, České Budějovice, 37004, CZ

(210) **O-438311**  
(220) 14.06.2006  
(320) 14.06.2006  
(511) 35, 41, 43  
(540)

**SLEPÁ BÁBA**

- (510) (35) propagační činnost, reklama; (41) výchova, vzdělávání, zábava, sportovní a kulturní aktivity; (43) služby zajišťující stravování, dočasné ubytování.
- (730) **Pejša Martin**, Na Severním sídlišti 676, Sedlčany, 26401, CZ

(210) **O-438312**  
(220) 14.06.2006  
(320) 14.06.2006  
(511) 37

(540)

**Sebel**  
DEVELOPMENT

(510) (37) stavebnictví, opravy, instalační služby.  
(730) **SEBEL s. r. o.**, Očko 23, Praha - západ, 25264, CZ

(210) **O-438315**  
(220) 14.06.2006  
(320) 14.06.2006  
(511) 11, 33, 35, 39  
(540)



(510) (11) ledničky a klimatizační zařízení, zejména ledničky a klimatizační zařízení pro vína; (33) alkoholické nápoje (s výjimkou pív), vína, šumivá vína, nealkoholická vína, lihoviny a likéry; (35) velkoobchodní a maloobchodní služby týkající se vín, reklama, nabízení a seskupování různého zboží (vyjma dopravy) tak, aby bylo umožněno zákazníkům je vidět a nakoupit vhodným způsobem; (39) uskladňování a skladování zboží, obsluhování chladících skladovacích zařízení.  
(590) Barevná  
(730) **MIP METRO Group Intellectual Property GmbH & Co. KG**, Metro-Strasse 1, 40235 Düsseldorf, DE  
(740) **KOREJZOVÁ & SPOL.**, v.o.s., JUDr. Zdeňka Korejzová, Spálená 29, Praha 1, 11000

(210) **O-438316**  
(220) 14.06.2006  
(320) 14.06.2006  
(511) 42  
(540)



(510) (42) právnícké (komerční) služby.  
(590) Barevná  
(730) **ZMEŠKAL & PARTNERS v. o. s.**, Radlická 28/663, Praha 5, 15000, CZ

(210) **O-438323**  
(220) 14.06.2006  
(320) 14.06.2006  
(511) 5  
(540)

**ORALIUM**

(510) (5) dentální slitiny.  
(730) **SAFINA, a. s.**, Vídeňská 104, Jesenice, Vestec, 25242, CZ  
(740) **ROTT, RŮŽIČKA & GUTTMANN Patentová, známková a advokátní kancelář**, JUDr. Vladimír Rott, Nad Stolou 12, Praha 7, 17000

(210) **O-438331**  
(220) 14.06.2006  
(320) 14.06.2006  
(511) 5, 20, 30, 33

(540)

**NAŠE VČELKY  
BZUČÍ ČESKY :o))**

(510) (5) mateří kašička s léčebnými účinky; (20) plástve do včelích úlů, plástve voskové (voštiny) pro včelí úly (s medem, pylem, propolisem nebo bez); (30) med, propolis (pro lidskou spotřebu), medovník, medové pečivo, mateří kašička, med s mateří kašičkou; (33) medovina.

(730) **Prokeš Daniel**, Revoluční 388, Velké Losiny, 78815, CZ

(210) **O-438333**  
(220) 15.06.2006  
(320) 15.06.2006  
(511) 1, 2, 6, 7, 8, 11, 17, 19, 35, 36, 37, 39, 40, 42, 43  
(540)



(510) (1) lepidla pro lepení podlahovin (koberečů, PVC, gumy), disperzní i rozpouštědlová, pro lepení gumových profilů kanalizačního programu, pro lepení tapet, pro spojování dřevěných prvků a výrobků; (2) barvy, zejména nátěrové hmoty pro povrchové úpravy zdí, dřeva a stavebně truhlářských výrobků (venkovní i vnitřní), k povrchové ochraně zámečnických a klempířských výrobků, nátěrové hmoty na bázi alkydů, akrylátových a vinylacetátových disperzí, silikonů, silikátů, epoxidů a polyuretanů; (6) stavební materiály kovové, kovové vybavovací předměty staveb, zejména trubní materiály, armatury, bazény, dveře, okna, konstrukce lodžii, schody, zábradlí, vzduchotechnická potrubí a komponenty, kovové konstrukce, vše v rámci této třídy; (7) malá mechanizace (elektrické vrtačky, brusky, vibrátory, pily, cirkulárky, frézy na dřevo, elektrické hoblíky, míchačky, drážkovače, vstřelovací přístroje, elektrická stříkací zařízení atd.); (8) ruční stavební nářadí (ruční pily, kladívka, hladítka, vodováhy, olovnice, stěrky atd.); (11) vybavovací předměty staveb - sanitární zařízení, potrubí jako části hygienických instalací; (17) krytiny, zejména na bázi kaučuku a plastů, izolace tepelné na bázi pěnových plastů (polystyren, extrudovaný polystyren, pěnový polyuretan, pěnový polyetylén), izolační hmoty proti úniku radonu na bázi plastů, izolace zvukové na bázi minerálních vláken a pěnových plastů do podlah, přiček i podhledů, těsnící tmely pro výplně do spár vnějších a vnitřních na bázi disperzí a silikonů a pro stavebně dokončovací práce (sanita, topení), armatury potrubní tlakovzdušné nekovové, pevné a ohebné plastové trubky pro domovní instalace a inženýrské sítě; (19) stavební materiály nekovové, krytiny plochých střech na bázi asfaltů a modifikovaných asfaltů, stavební hmoty a materiály, zejména betonové směsi, živičné směsi, zdící materiál, krytiny střešní nekovové, cement, omítkové směsi, dřevo stavební, nekovové pevné trubní materiály na bázi betonu pro inženýrské sítě i pro technická zařízení budov, okna nekovová, dlažba a obklady nekovové, betonové prvky, bazény plavecké nekovové, dveře nekovové, dřevěné konstrukce, betonové a železobetonové prefabrikáty; (35) reklamní a propagační činnost, marketingové služby, podnikatelské, organizační a ekonomické poradenství, zprostředkovatelská činnost v oblasti obchodu, činnost účetních poradců, vedení účetnictví; (36) realitní činnost, finanční a operativní leasing, finanční odhady a oceňování, pojišťovnictví, bankovníctví, nemovitosti, pronájem nemovitostí, bytů a nebytových prostor, konzultační a poradenská činnost v oblasti nemovitostí, zprostředkovatelská činnost v rámci této třídy; (37) stavební práce v oborech inženýrského, průmyslového a pozemního stavitelství, dodávky staveb a jejich částí v uvedených oborech, včetně bezvýkopových technologií a tunelování, montáže konstrukcí, servisní, dílenské a opravárenské služby, servisní činnost (údržba) v oblasti výpočetní techniky, půjčování stavebních strojů a zařízení, provo z čerpacích stanic pohonných hmot, zprostředkování služeb v

oblasti stavebnictví, poradenství ve stavebnictví; (39) doprava materiálu, sběr a doprava odpadů a druhotných surovin; (40) nakládání s odpady, recyklování odpadů a druhotných surovin; (42) výzkum a vývoj v oblasti stavebnictví, inženýrská činnost ve výstavbě, poradenská činnost v oblasti stavebnictví v rámci této třídy, projektová činnost, geodetické a kartografické práce, tvorba software, provozování akreditovaných laboratoří na zkoušení betonů, živých materiálů a zkoušení fyzikálně mechanických parametrů dalších stavebních materiálů, zajišťování odborných expertíz v oboru staveb, stavebních hmot a materiálů, provádění projektování a vyhodnocování geologických prací, výzkum a vývoj v oblasti třídění odpadů a druhotných surovin a v oblasti jejich likvidace pomocí chemických, fyzikálních nebo biologických postupů, poradenství o otázkách týkajících se ekologie a životního prostředí v oblasti stavebnictví; (43) ubytovací služby, služby spojené s ubytováním, občerstvením a stravováním, zejména zajišťování, zprostředkování a rezervace ubytování a stravování.

- (730) **Skanska CZ a. s.**, Kubánské nám. 11/1391, Praha 10 - Vršovice, 10005, CZ  
(740) Ing. Jiří Král, Štěpánská 45, Praha 1, 11000

(210) **O-438334**

- (220) 15.06.2006  
(320) 15.06.2006  
(511) 29  
(540)



Váš specialista na bramborové výrobky

- (510) (29) ovoce a zelenina konzervované, sušené a zavažené.  
(590) Barevná  
(730) **Farm Frites CZ, s. r. o.**, Gončarenkova 12, Praha 4, 14700, CZ

(210) **O-438348**

- (220) 15.06.2006  
(320) 15.06.2006  
(511) 7, 9, 11  
(540)



- (510) (7) obráběcí stroje a jejich komponenty, planetové převodovky a jejich komponenty, náhradní díly k obráběcím strojům a převodovkám; (9) zkušební, kontrolní a měřicí přístroje, technika a zařízení pro hutní polotovary a materiál, pro automobilový průmysl, přístroje pro měření tvrdosti, pevnosti, povrchového porušení a zakalení materiálů, monitorovací přístrojové systémy pro tváření za studena a třískové obrábění; (11) regulační, měřicí a bezpečnostní technologie pro rozvod plynu, jako např. plynové průtokoměry, plynové ventily, plynové měřiče.  
(590) Barevná  
(730) **CONSENTA, spol. s r. o.**, Hellichova 1, Praha 1, 11800, CZ  
(740) Ing. Michal Jupa, patentový zástupce, Na Baních 1385, Praha 5 - Zbraslav, 15600

(210) **O-438349**

- (220) 15.06.2006  
(320) 15.06.2006  
(511) 1, 5  
(540)

## TAPI GALENA

- (510) (1) chemikálie pro průmysl, chemikálie pro laboratorní analýzy, bakteriální přípravky jiné než pro lékařské a zvěrolékařské účely, biologické přípravky jiné než pro lékařské a zvěrolékařské účely,

enzymy a enzymatické přípravky pro průmyslové účely; (5) léčiva pro humánní medicínu, léčiva pro zvěrolékařské účely, farmaceutické přípravky, chemické přípravky a substance pro farmaceutické účely, infuze, vakcíny, bakteriální přípravky pro lékařské a zvěrolékařské účely, antiseptika, tinktury pro lékařské účely, alkaloidy pro lékařské účely, diagnostické přípravky pro lékařské účely, doplňky potravy minerální, doplňky výživové pro lékařské účely, drogy pro léčebné účely, fermenty pro farmaceutické účely, kyseliny pro farmaceutické účely, vitamínové přípravky.

- (730) **IVAX Pharmaceuticals s. r. o.**, Ostravská 29, Opava - Komárov, 74770, CZ  
(740) **ROTT, RŮŽIČKA & GUTTMANN** Patentová, známková a advokátní kancelář, JUDr. Vladimír Rott, Nad Štolou 12, Praha 7, 17000

(210) **O-438351**

- (220) 15.06.2006  
(320) 15.06.2006  
(511) 9, 35, 38  
(540)

## MŮJ KAMARÁD. MŮJ OBCHOD.

- (510) (9) databáze a jiné informační produkty bez ohledu na záznamová média nebo prostředky šíření; (35) přeskupování různých výrobků pro třetí osoby za účelem umožnit spotřebiteli, aby si tyto výrobky mohl pohodlně prohlížet a nakupovat; (38) zprostředkování počítačové komunikace, šíření informací (text, obrázky, zvuk, video) a jejich přenos prostřednictvím internetu.

- (730) **Menšík Jan**, Ctiborova 1839/8, Chomutov, 43001, CZ

(210) **O-438352**

- (220) 15.06.2006  
(320) 15.06.2006  
(511) 9, 35, 38  
(540)

## PASPAS

- (510) (9) databáze a jiné informační produkty bez ohledu na záznamová média nebo prostředky šíření; (35) přeskupování různých výrobků pro třetí osoby za účelem umožnit spotřebiteli, aby si tyto výrobky mohl pohodlně prohlížet a nakupovat; (38) zprostředkování počítačové komunikace, zveřejňování informací (text, obrázky, zvuk, video) a jejich přenos prostřednictvím internetu.

- (730) **Menšík Jan**, Ctiborova 1839/8, Chomutov, 43001, CZ

(210) **O-438371**

- (220) 16.06.2006  
(320) 16.06.2006  
(511) 7, 9  
(540)



- (510) (7) stroje a obráběcí stroje, dmychadla s rotačními písky; (9) pojistky.  
(730) **Kubiček VHS, s.r.o.**, Maršíkovská 615, Velké Losiny, 78815, CZ

(210) **O-438374**

- (220) 16.06.2006  
(320) 16.06.2006  
(511) 9, 35, 41  
(540)

## JOYBOX

- (510) (9) multifunkční audiovizuální systém ovládaný on-line pro stahování hudby do přenosných zařízení, jedná se o počítač, software, monitory, televizory; (35) reklama; (41) interaktivní zábava s možností vybírat skladby, videoklipy a stahování hudby do mobilních zařízení.



(730) **The Media Muses, s. r. o.**, Kateřinská 18, Praha 2, 12800, CZ

(210) **O-438409**

(220) 16.06.2006

(320) 16.06.2006

(511) 9, 16, 35, 38, 41

(540)



(510) (9) aparáty a přístroje vědecké, geodetické, fotografické, filmové, optické, přístroje pro vážení, měření, signalizaci, kontrolu, záchranu a přístroje učební, aparáty pro záznam, uchování, převod, přenos nebo reprodukci zvuku nebo obrazu, přístroje a nástroje pro vedení, přepínání, přeměnu, akumulaci, regulaci nebo řízení elektrického proudu, hasicí přístroje, telefony, záznamníky, faxy, ústředny, magnetické nebo optické suporty zvukových nebo zvukově obrazových záznamů, automatické distributory a mechanismy na mince, zapisovací pokladny, kalkulační stroje, přístroje pro zpracování informací a počítače včetně jejich jednotlivých součástí a náhradních dílů ze třídy 9, baterie a články elektrické, elektrické akumulátory, počítačové hry s výstupem na PC nebo na TV, pohledy ilustrované se zvukovou nahrávkou, hrací skříně, uváděné v činnost vhozením mince, reklamní světelné přístroje, nosiče záznamů nahrané i nenahrané, videokazety nahrané i nenahrané, audiokazety nahrané i nenahrané, audiovizuální programy, audioprogramy, audiovizuální díla na nosičích, audiovizuální díla v digitální podobě, filmy, hudební díla na nosičích nebo v elektronické podobě, CD disky, programové vybavení pro počítače, software, hardware výpočetní techniky nebo komunikační nebo informační techniky, elektronické databáze a databázové produkty, informace a data a databáze a záznamy v elektronické podobě, elektronické nebo datové nebo informační nebo komunikační nebo výpočetní sítě včetně jednotlivých součástí a náhradních dílů obsažených ve třídě 9, multimediální aplikace, elektronické multimediální nebo elektronické informační katalogy, elektronické časopisy, elektronická periodika a knihy v elektronické podobě; (16) papír, lepenka a výrobky z těchto materiálů, zařazené ve třídě 16, výrobky z papíru, plakáty, fotografie, kalendáře, pohlednice, gratulace, dopisní papíry, obálky, samolepky, obtisky, poznámkové bloky, desky na spisy, pořadače, omalovánky, activity books, balicí papír, obaly všeho druhu papírové, listy, pytlíky a sáčky pro obalovou techniku, školní sešity, skicáky, tužky, pastelky, tuhy, gumy, ořezávatka, ořezávatka strojky, penály, papírové tašky, papírové kapesníky, papírové ubrusy a ubrousky, těžítka na papíry, tiskoviny, tiskopisy, časopisy, periodika, knihy, databázové produkty a databáze v papírové formě, tiskárenské výrobky, písma pro tiskárny, losy, štočky, potřeby pro knižní vazby, lepidla pro papírenství nebo domácnost, materiál pro umělce, štetce, psací stroje a kancelářské potřeby s výjimkou nábytku, učební pomůcky, umělecké nebo ozdobné předměty z papíru, obaly bublinkové (z umělých hmot), plastické obaly nezařazené do jiných tříd; (35) reklamní, inzertní a propagační činnost, marketing, reklamní, inzertní a propagační činnost prostřednictvím jakéhokoliv média, prostřednictvím telefonní sítě nebo datové sítě nebo informační sítě nebo elektronické sítě nebo komunikační sítě nebo počítačové sítě, poskytování informací komerčního nebo reklamního charakteru, multimediálních informací komerčního charakteru, komerční využití Internetu v oblastech komerčních internetových médií a vyhledávacích služeb, on-line inzerce, pronájem informačních míst v rámci třídy, činnost reklamní agentury, činnost ekonomických a/nebo organizačních poradců, zprostředkování v obchodních vztazích, merchandising, franchising, pomoc při využívání a řízení obchodního podniku, personální agentura, personální poradenství, automatizované zpracování dat, pomoc při provozování obchodů a obchodních činností průmyslového nebo obchodního podniku, služby, které zahrnují záznam, přepis, vypracování, kompilaci, přenášení nebo systematickosti

písemných či datových či elektronických sdělení a záznamů, jakož i využívání nebo kompilaci matematických a statistických údajů, organizační zabezpečování televizního vysílání v rámci třídy, systém na podporu a intenzifikaci obchodních služeb založený na zvýhodňování klíčových spolupracovníků a klientů, věrnostní a bonusové systémy, jako například poskytování slev a odměn, přednostní a nadstandardní poskytování služeb, vše zejména v prodeji výrobků a služeb; (38) telekomunikace, služby umožňující komunikaci jedné osoby s druhou, televizní vysílání, rozhlasové vysílání, digitální vysílání, televizní vysílání programů, televizní vysílání zábavných, vzdělávacích, výchovných, soutěžních, diskusních a informačních pořadů, telematika, šíření, výměna nebo získávání zpráv a informací, šíření elektronických časopisů, informací, elektronických periodik, knih v elektronické podobě, audio nebo audiovizuálních děl prostřednictvím informační nebo datové nebo elektronické nebo komunikační nebo telekomunikační nebo počítačové sítě, zejména Internetu, pomocí satelitů aj., informační služby na Internetu související s televizním vysíláním, služby na Internetu související s televizním vysíláním, komunikace, poradenská činnost v oblasti sdělovacích prostředků, telekomunikací, informační služby v oblasti telekomunikací, informační kancelář, poskytování informačních služeb prostřednictvím počítačů, pronájem komunikačních míst; (41) nakladatelství a vydavatelství, ediční činnost, publikační činnost, nahrávání nosičů zvukových nebo obrazově zvukových, půjčování nahraných zvukových a zvukově obrazových záznamů, tvorba a šíření audiovizuálních děl, televizní zpravodajství, W produkce, filmová produkce, televizní výroba programů, tvorba programů, tvorba a výroba televizních a audiovizuálních programů, agenturní činnost v oblasti kultury, zprostředkování v oblasti kultury, výchovy, zábavy a sportu, výchovná, vzdělávací, soutěžní a zábavní činnost, zábavní nebo kulturní nebo vzdělávací představení, organizace společenských a kulturních akcí, organizace, provozování a provádění her a soutěží i veřejných, výstavní činnost v oblasti kultury nebo zábavy nebo výchovy nebo vzdělávání, provozování tělovýchovných zařízení, pronájem a půjčování sportovních potřeb s výjimkou dopravních prostředků, půjčování knih, tiskovin, pronájem a půjčování audiopřístrojů, videopřístrojů, videorekordérů, videokamer, fotoaparátů, promítaček, rozhlasových a televizních přijímačů, filmů, kulturních a vzdělávacích potřeb a přístrojů, půjčování a pronájem obrazů, dekorací, pronájem stadiónů, tenisových dvorců, pronájem a půjčování potápěčské výstroje, pronájem a půjčování sportovního nářadí s výjimkou dopravních prostředků, provozování a/nebo pronájem fitness centra.

(590) Barevná

(730) **CET 21 spol. s r.o.**, Křiženeckého nám. 322, Praha 5, 15252, CZ

(740) Advokátní a patentová kancelář VYSKOČIL, KROŠLÁK a spol., Dana Lukajová, Voršílská 10, Praha 1, 11000

(210) **O-438416**

(220) 16.06.2006

(320) 16.06.2006

(511) 19, 35, 43

(540)



(510) (19) stavební materiály nekovové včetně polozpracovaného řeziva (trámy, prkna, dřevěné panely), překližky, skleněné cihly, skleněné tašky, obkládačky, dlaždice, přírodní a umělý kámen, cement, vápno, malta, sádra, šetěr, neohébné trubky nekovové pro stavebnictví, stavební materiál pro stavbu cest, asfalt, směla, přenosné konstrukce nekovové, nekovové pomníky, umělecké předměty z kamene, sádry apod., plastová okna, posuvná nekovová okna, tabulové okenní sklo, vše v rámci této třídy; (35) inzertní, reklamní a propagační služby, zprostředkování obchodních záležitostí, poradenství v obchodní činnosti, pomoc při řízení obchodní činnosti, poskytování obchodních informací;

(43) služby zajišťující stravování a nápoje, dočasné ubytování, rezervace ubytování pro cestující, zejména prostřednictvím cestovních kanceláří a zprostředkovatelů.

- (590) Barevná  
(730) **Hájek Ladislav**, Ondříčkova 14, Praha 3, 13000, CZ  
(740) UNIPATENT, Ing. Jiří Chlustina, Jana Masaryka 43-47, Praha 2, 12000

- (210) **O-438421**  
(220) 16.06.2006  
(320) 16.06.2006  
(511) 9, 35, 36, 37, 41, 42  
(540)



- (510) (9) počítačový software, počítačové systémy, elektronické dopravní systémy, přístroje pro zpracování informací, počítače a jejich součásti a příslušenství k nim, elektronická a magnetická média - nosiče dat (CD, DVD, magn. kazety, diskety apod.), přístroje telekomunikační techniky a jejich součásti, přístroje pro záznam, převod a reprodukci zvuku/obrazu, audio/video přístroje a jejich součásti, přístroje pro vedení, výrobu, přepínání, přeměnu, akumulaci, regulaci nebo řízení elektrického proudu, přístroje pro měření, vážení kontrolu a signalizaci, elektrosoučástky všeho druhu, elektroinstalační materiály, elektrické vodiče všeho druhu, ochranné potřeby a pomůcky pro tuto třídu; (35) automatizované zpracování dat, služby databank, správa obchodních dat, služby administrativního rázu, zprostředkování v oblasti obchodu, maloobchodní i velkoobchodní činnost, elektronické obchodování; (36) realitní činnost, správa a pronájem pozemků, nemovitostí, bytových a nebytových prostor; (37) servisní a montážní služby v oblasti výpočetní techniky a elektro; (41) školící a vzdělávací činnosti, lektorská činnost, zprostředkování ve vzdělávání, pořádání odborných kurzů, školení a jiných vzdělávacích akcí; (42) poskytování software - zhotovování software na zakázku, počítačové programování, instalace, aktualizace, údržba, zkoušky a kopírování počítačového software a informačních systémů, počítačové systémové analýzy, regenerace počítačových dat, výzkum, vývoj a navrhování software, poradenské a konzultační služby v oblasti výpočetní techniky - hardware i software, pronájem software a výpočetní techniky, grafické a kresličské práce, počítačová grafika, geodetická (zeměměřičská) činnost, provádění měření na zakázku, zkoušková činnost, činnost technických poradců v oblasti stavebnictví a architektury, projektová činnost ve stavebnictví a v dopravě/infrastrukturu, průmyslový design.

- (730) **VARs BRNO, a. s.**, Kroftova 80, Brno, 61600, CZ  
(740) Ing. Jiří Střelák, Pařížská 17, Praha 1, 11000

- (210) **O-438429**  
(220) 19.06.2006  
(320) 19.06.2006  
(511) 19, 37, 40, 42  
(540)



- (510) (19) balustráda, břidlice, desky nekovové, dlažba nekovová, dlaždice na podlahy, dlaždice na stěny, figurky z kamene, hrazení, hrobky, kámen, kamenické výrobky, kamenina pro stavebnictví, kameny náhrobní, komíny, křemen, křída, kakadám, mramor, mozaiky pro stavebnictví, náhrobky, nástupiště, nátěrové hmoty pro stavebnictví, obklady stěn a zdí, obložení,

nekovové obložení, olivín, opuka, pamětní tabule, písek, pískovec, pláště budov, pomníky, římsy, sádrovec, schodiště, schody, sloupy, sochy, šterk, vápenec, zábradlí, žula; (37) dláždění cest, informace o opravách, stavební informace, stavební dozor, izolování, informace o opravách, povrchová těžba, povrchové čištění vnějších ploch, restaurování, stavebnictví, stavitelství; (40) čištění povrchů, čištění a impregnování přírodního kamene, broušení, leštění, úprava a zpracování přírodního kamene, informace o zpracování materiálů; (42) inženýrské práce, architektonické a stavební poradenství, stavební projekce, projektování a plánování, studie technických projektů, geologický průzkum, navrhování, zahradní architektura.

- (730) **STONE TRADE s.r.o.**, Újezd 19/409, Praha 1, 11000, CZ  
(740) JUDr. Jan Mareš, Milady Horákové 28, Praha 7, 17000

- (210) **O-438433**  
(220) 19.06.2006  
(320) 19.06.2006  
(511) 5, 30  
(540)

## CEM-M zdravé hubnutí

- (510) (5) farmaceutické a vitamínové přípravky s léčivým účinkem, vitamíny, multivitaminové komplexy, minerály a multiminerálové přípravky, doplňky zdravé výživy pro léčebné účely, vitamínové a multivitaminové preparáty, minerály a stopové prvky jako potravinové doplňky s léčebnými účinky, chemické výrobky pro účely lékařské, výrobky dietetické pro nemocné, léčivé rostliny a výrobky z nich, rostlinné směsi, výtažky ze zeleniny a ovoce a extrakty určené k dietetickým účelům s léčebnými účinky a směsi uvedených látek a přípravků, přísady do jídla dietetické s léčebnými účinky, posilující a povzbuzující potraviny s léčebnými účinky, energeticko-výživné poživatiny pro léčebné účely, potravinové doplňky s léčebnými účinky pro denní doplnění stravy, vše v rámci této třídy; (30) potraviny a potravní doplňky s vysokým obsahem vitamínů, minerálů, bylinných výtažků a výtažků ze zeleniny a ovoce vyrobené za účelem doplnění běžné stravy konzumenta, posilující a povzbuzující potraviny, výrobky s obsahem vitamínů, minerálů a bylin (určené pro lidskou spotřebu), veškeré poživatiny a přísady do jídla vyrobené za účelem doplnění běžné stravy konzumenta, které mohou příznivě ovlivnit zdraví konzumenta, vše spadající do této třídy.
- (730) **RENUTO (Overseas) LIMITED**, Demetri Liperti Street, Kotsapas Building 3, Limassol, CY  
(740) Advokátní kanceláře Jaroš - Fojtíková, Mgr. Zbyšek Jaroš, advokát, Zelený pruh 95/97, Praha 4, 14000

- (210) **O-438434**  
(220) 19.06.2006  
(320) 19.06.2006  
(511) 5, 30  
(540)

## CEM-M zdraví sportovce

- (510) (5) farmaceutické a vitamínové přípravky s léčivým účinkem, vitamíny, multivitaminové komplexy, minerály a multiminerálové přípravky, doplňky zdravé výživy pro léčebné účely, vitamínové a multivitaminové preparáty, minerály a stopové prvky jako potravinové doplňky s léčebnými účinky, chemické výrobky pro účely lékařské, výrobky dietetické pro nemocné, léčivé rostliny a výrobky z nich, rostlinné směsi, výtažky ze zeleniny a ovoce a extrakty určené k dietetickým účelům s léčebnými účinky a směsi uvedených látek a přípravků, přísady do jídla dietetické s léčebnými účinky, posilující a povzbuzující potraviny s léčebnými účinky, energeticko-výživné poživatiny pro léčebné účely, potravinové doplňky s léčebnými účinky pro denní doplnění stravy, vše v rámci této třídy; (30) potraviny a potravní doplňky s vysokým obsahem vitamínů, minerálů, bylinných výtažků a výtažků ze zeleniny a ovoce vyrobené za účelem doplnění běžné stravy konzumenta, posilující a povzbuzující potraviny, výrobky s obsahem vitamínů, minerálů a bylin (určené pro lidskou spotřebu), veškeré poživatiny a přísady do jídla vyrobené za účelem doplnění běžné stravy konzumenta, které mohou příznivě ovlivnit zdraví konzumenta, vše spadající do této třídy.

- (730) **RENUTO (Overseas) LIMITED**, Demetri Liperti Street, Kotsapas Building 3, Limassol, CY  
(740) Advokátní kanceláře Jaroš - Fojtíková, Mgr. Zbyšek Jaroš, advokát, Zelený pruh 95/97, Praha 4, 14000

(210) **O-438435**

(220) 19.06.2006

(320) 19.06.2006

(511) 5, 30

(540)

### CEM-M zdraví kuřáka

- (510) (5) farmaceutické a vitamínové přípravky s léčivým účinkem, vitamíny, multivitaminové komplexy, minerály a multiminerálové přípravky, doplňky zdravé výživy pro léčebné účely, vitamínové a multivitaminové preparáty, minerály a stopové prvky jako potravinové doplňky s léčebnými účinky, chemické výrobky pro účely lékařské, výrobky dietetické pro nemocné, léčivé rostliny a výrobky z nich, rostlinné směsi, výtažky ze zeleniny a ovoce a extrakty určené k dietetickým účelům s léčebnými účinky a směsi uvedených látek a přípravků, přísady do jídla dietetické s léčebnými účinky, posilující a povzbuzující potraviny s léčebnými účinky, energeticko-výživné poživatiny pro léčebné účely, potravinové doplňky s léčebnými účinky pro denní doplnění stravy, vše v rámci této třídy; (30) potraviny a potravní doplňky s vysokým obsahem vitamínů, minerálů, bylinných výtažků a výtažků ze zeleniny a ovoce vyrobené za účelem doplnění běžné stravy konzumenta, posilující a povzbuzující potraviny, výrobky s obsahem vitamínů, minerálů a bylin (určené pro lidskou spotřebu), veškeré poživatiny a přísady do jídla vyrobené za účelem doplnění běžné stravy konzumenta, které mohou příznivě ovlivnit zdraví konzumenta, vše spadající do této třídy.

- (730) **RENUTO (Overseas) LIMITED**, Demetri Liperti Street, Kotsapas Building 3, Limassol, CY

- (740) Advokátní kanceláře Jaroš - Fojtíková, Mgr. Zbyšek Jaroš, advokát, Zelený pruh 95/97, Praha 4, 14000

(210) **O-438436**

(220) 19.06.2006

(320) 19.06.2006

(511) 5, 30

(540)

### CEM-M zdraví muže

- (510) (5) farmaceutické a vitamínové přípravky s léčivým účinkem, vitamíny, multivitaminové komplexy, minerály a multiminerálové přípravky, doplňky zdravé výživy pro léčebné účely, vitamínové a multivitaminové preparáty, minerály a stopové prvky jako potravinové doplňky s léčebnými účinky, chemické výrobky pro účely lékařské, výrobky dietetické pro nemocné, léčivé rostliny a výrobky z nich, rostlinné směsi, výtažky ze zeleniny a ovoce a extrakty určené k dietetickým účelům s léčebnými účinky a směsi uvedených látek a přípravků, přísady do jídla dietetické s léčebnými účinky, posilující a povzbuzující potraviny s léčebnými účinky, energeticko-výživné poživatiny pro léčebné účely, potravinové doplňky s léčebnými účinky pro denní doplnění stravy, vše v rámci této třídy; (30) potraviny a potravní doplňky s vysokým obsahem vitamínů, minerálů, bylinných výtažků a výtažků ze zeleniny a ovoce vyrobené za účelem doplnění běžné stravy konzumenta, posilující a povzbuzující potraviny, výrobky s obsahem vitamínů, minerálů a bylin (určené pro lidskou spotřebu), veškeré poživatiny a přísady do jídla vyrobené za účelem doplnění běžné stravy konzumenta, které mohou příznivě ovlivnit zdraví konzumenta, vše spadající do této třídy.

- (730) **RENUTO (Overseas) LIMITED**, Demetri Liperti Street, Kotsapas Building 3, Limassol, CY

- (740) Advokátní kanceláře Jaroš - Fojtíková, Mgr. Zbyšek Jaroš, advokát, Zelený pruh 95/97, Praha 4, 14000

(210) **O-438437**

(220) 19.06.2006

(320) 19.06.2006

(511) 5, 30

(540)

### CEM-M zdraví ženy

- (510) (5) farmaceutické a vitamínové přípravky s léčivým účinkem, vitamíny, multivitaminové komplexy, minerály a

multiminerálové přípravky, doplňky zdravé výživy pro léčebné účely, vitamínové a multivitaminové preparáty, minerály a stopové prvky jako potravinové doplňky s léčebnými účinky, chemické výrobky pro účely lékařské, výrobky dietetické pro nemocné, léčivé rostliny a výrobky z nich, rostlinné směsi, výtažky ze zeleniny a ovoce a extrakty určené k dietetickým účelům s léčebnými účinky a směsi uvedených látek a přípravků, přísady do jídla dietetické s léčebnými účinky, posilující a povzbuzující potraviny s léčebnými účinky, energeticko-výživné poživatiny pro léčebné účely, potravinové doplňky s léčebnými účinky pro denní doplnění stravy, vše v rámci této třídy; (30) potraviny a potravní doplňky s vysokým obsahem vitamínů, minerálů, bylinných výtažků a výtažků ze zeleniny a ovoce vyrobené za účelem doplnění běžné stravy konzumenta, posilující a povzbuzující potraviny, výrobky s obsahem vitamínů, minerálů a bylin (určené pro lidskou spotřebu), veškeré poživatiny a přísady do jídla vyrobené za účelem doplnění běžné stravy konzumenta, které mohou příznivě ovlivnit zdraví konzumenta, vše spadající do této třídy.

- (730) **RENUTO (Overseas) LIMITED**, Demetri Liperti Street, Kotsapas Building 3, Limassol, CY

- (740) Advokátní kanceláře Jaroš - Fojtíková, Mgr. Zbyšek Jaroš, advokát, Zelený pruh 95/97, Praha 4, 14000

(210) **O-438445**

(220) 19.06.2006

(320) 19.06.2006

(511) 9, 37, 42

(540)

- (510) (9) kancelářská, výpočetní, reprografická a telekomunikační technika všeho druhu včetně doplňků a příslušenství spadající do této třídy, informační a komunikační technologie, informační systémy, vybavení pro zpracování informací pro počítače, přístroje a stroje pro záznam, přenos a reprodukci zvuku nebo obrazu, software na nosičích, počítačový hardware, počítačový hardware a software, software zvláště pro prodejce a servis automobilů; (42) tvorba a vývoj softwaru, poradenství v oblasti software a hardware, instalace a servis software.

- (730) **Carsys, s. r. o.**, Drahohejlova 1073/36, Praha 9, 19000, CZ

- (740) Patentová a známková kancelář, Ing. Jaromír Příkryl, Včelín 1161, Hulín, 76824

(210) **O-438450**

(220) 19.06.2006

(320) 19.06.2006

(511) 25, 28, 35, 38, 39, 43

(540)

### POTYA

- (510) (25) oděvy, obuv a kloboučnické zboží pro sport a volný čas; (28) potřeby pro sport, zejména přístrojové potápění a yachting; (35) služby spojené s propagační činností, reklamou a pomocí při řízení obchodní činností, administrativní a kancelářské práce, výstavnictví, informační činnosti v rámci této třídy; (38) spoje a služby poskytované prostřednictvím Internetu a jiných sítí, přenos dat a informací informačními médii; (39) doprava a služby poskytované v oblasti dopravy, balení a transportu zboží i materiálu, služby a servis spojený s leteckou i jinou dopravou a služby poskytované v rámci organizace cest osob, vše patřící do této třídy; (43) služby dočasného ubytování a stravování, rezervační servis pro cestující ve vztahu ke službám zařazeným do této třídy.

- (730) **POTYA, spol. s r.o.**, Na Petynce 986/36, Praha 6, 16900, CZ

(210) **O-438451**

(220) 19.06.2006

(320) 19.06.2006

(511) 25, 28, 35, 38, 39, 43

(540)



- (510) (25) oděvy, obuv a kloboučnické zboží pro sport a volný čas; (28) potřeby pro sport, zejména přístrojové potápění a yachting; (35) služby spojené s propagační činností, reklamou a pomoc při řízení obchodní činnosti, administrativní a kancelářské práce, výstavnictví, informační činnosti v rámci této třídy; (38) spoje a služby poskytované prostřednictvím Internetu a jiných sítí, přenos dat a informací informačními médii; (39) doprava a služby poskytované v oblasti dopravy, balení a transportu zboží i materiálu, služby a servis spojený s leteckou i jinou dopravou a služby poskytované v rámci organizace cest osob, vše patřící do této třídy; (43) služby dočasného ubytování a stravování, rezervační servis pro cestující ve vztahu ke službám zařazeným do této třídy.

(730) **POTYA, spol. s r.o.**, Na Petynce 986/36, Praha 6, 16900, CZ

(210) **O-438457**

(220) 19.06.2006

(320) 19.06.2006

(511) 9, 42

(540)



- (510) (9) softwarový systém na CD nosičích; (42) instalace softwarového systému u zákazníka.

(590) Barevná

(730) **KCT DATA, s.r.o.**, Vojtova 27, Praha 4, 14300, CZ

(210) **O-438459**

(220) 19.06.2006

(320) 19.06.2006

(511) 9, 19, 25, 28, 35

(540)

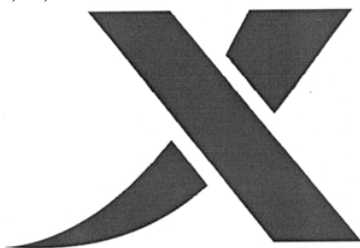

- (510) (9) ochranné štíty pro policii a speciální bojové a obranné jednotky, ochranné přilby, neprůstředné vesty, přilby a štíty, rukavice, chrániče a obleky speciální povahy, používané např. proti demonstrantům; (19) sportovní povrchy a podlahy v rámci této třídy; (25) oděvy, obuv, prádlo (osobní), rukavice, kravaty, opasky, pokrývky hlavy, vaky na oděvy, sportovní obuv, sportovní oděvy, kimona, čepice a čelenky, zejména pro výuku, oděvy a textil pro policii, vše v rámci této třídy; (28) podlahové podložky pro bojové hry, chrániče zubů, nohou, rukou, hlavy, třísel, hrudi, rukavice pro sportovní hry a bojové sporty, cvičné pytle, hrušky, ochranné vycpávky do sportovní výstroje, boxerské rukavice, kimona, čepice a čelenky, zejména pro bojové sporty, odražeče úderů, lapy - malé terče pro každou ruku jeden, odražeční bloky - kryjí větší část těla, ovládání jednou rukou, sportovní potřeby, nářadí, jejich části a příslušenství, vše zařazené v této třídě; (35) propagování bojových sportů, podobných bojových sportů a sebeobránných systémů.

(730) **Team X, s.r.o.**, Jílkova 124, Brno - Židenice, 61500, CZ

(740) **DADEJ, GHEORGHIU, KENDEREŠKI** Patentová a známková kancelář, Ing. Dušan Kendereški, Lidická 51, Brno, 60200

(210) **O-438476**

(220) 20.06.2006

(320) 20.06.2006

(511) 25, 28, 41

(540)



- (510) (25) obuv všeho druhu, včetně sportovní obuvi spadající do této třídy, veškeré oděvy, oblečení, sportovní oblečení, textilní oděvní doplňky spadající do této třídy, včetně pokrývky hlavy, rukavic, spodního prádla, koupacích oděvů, punčochových výrobků, prádlo osobní, též pohlcující pot, oděvnícké zboží z elastických tkanin, oděvy nepromokavé z voskovaného (olejovaného) plátna, potítka, výstroj oděvní pro cyklisty, kombinézy k vodním lyžím; (28) sportovní rukavice, sportovní výrobky neobsazené v jiných třídách, míče, puky a hole pro hokej, míče a koule ku hraní, míče gumové, míče hrací vůbec, též z gumy nebo potažené plstí, míče kopací, míčky (míče) pro hry, míčky tenisové, duše do kopacích míčů, hole golfové, lyže, ocelové skluznice pro lyže, upnutí pro lyže, vázání na lyže, hrany lyží, vosk na lyže, zarážky (hrany) k lyžím, stěrky na lyže, snowboardy, skateboardy, snowboardové a skateboardové vybavení spadající do této třídy, ochranné polštářky pro fotbalisty, tenisové ukazatelé score spadající do této třídy, tenisové vybavy, míče, síť, soupravy, rakety a struny pro výplet tenisových raket, tělocvičné nářadí, přístroje a nástroje, tělocvičné přístroje pro rozvíjení /rozšiřování/ hrudníku, činky, gymnastické přístroje a přístroje pro tělesnou kulturu spadající do této třídy, tělocvičné nářadí, nástroje nebo náčiní, přístroje na posilování prsních svalů, kukly, rukavice a flerety šermířské, kulečnicková tága a podložky, kulečnickové koule, stoly i kuželky, křída na kulečnicková tága, kulečnický, kůžičky na kulečnicková tága, brusle nebo kolečkové brusle, brusle s botami (kombinace), golfové branky (cíle), golfové míčky, pytlíky na kriket nebo golf, luky a lukostřelecké náčiní, rukavice boxerské, rukavice k provozování her, rukavice odpalovací (odbějící) k provozování her, sportů, nádrže-bazény přenosné pro sportovní účely, stoly pro salonní fotbal, stoly pro domácí fotbal nebo ping-pong, surfing (desky pro provozování vodního sportu) bez motoru, terče, vypouštěcí (vystřelovací) zařízení terčů pro střelbu na umělé holuby, počítačící zařízení pro hry, harpuny (pušky na vystřelování) bez trhavin k sportovnímu rybaření, navijáky rybářské, plováky pro rybolov, rybářské splávky, rybářské vlasce a potřeby k rybolovu na udici, rybářské výrobky a náčiní jako vnaďidla, pruty, šňůry, vlasce, bidla a sedule kromě sítí, dětské hry, elektronické hry bez obrazovky, kola jízdní nehybná trénovací, koloběžky pro děti, kriketové pytle, chrániče nohou pro sportovce, pouzdra na kriket a golf, saně sportovní, závodní, boby, šipky (hra), terče, válce pro cyklistický trénink; (41) výchova, vzdělávání, organizování soutěží (vzdělávacích, sportovních nebo zábavných), diskotéky, informace o možnostech zábavy a rozptýlení, plánování a organizování večírků, školení, zábava, pobavení, organizování živých vystoupení, vydávání textů s výjimkou reklamních nebo náborových, vydávání knih, časopisů, revue apod., zveřejňování textů (kromě reklamních), vydávání (on-line) knih a časopisů v elektronické formě, poskytování (on-line) počítačových her z počítačových sítí, poskytování elektronických publikací on-line (bez možnosti kopírování), prezentace vizuálního umění nebo literatury veřejnosti pro kulturní a vzdělávací účely, nahrávání nosičů zvukových nebo obrazových zvukových, převádění médií do elektronické podoby a jejich šíření, půjčování nahraných zvukových nebo obrazových zvukových záznamů, tvorba a šíření audiovizuálních děl, prázdninové tábory formou zábavy, živá vystoupení, provozování sportovních zařízení, provozování adrenalinových sportů.



(730) **Souček Tomáš**, Bulharská 1424/25, Ostrava, Poruba, 70800, CZ  
(740) Ing. Pavel Nádvořík, Sokola Tůmy 1, Ostrava - Hulváky, 70900

(210) **O-438479**

(220) 20.06.2006

(320) 20.06.2006

(511) 39, 40

(540) **EKOR - Řešení pro Vaše odpady**

(510) (39) doprava a skladování odpadu; (40) odstraňování a recyklace odpadu.

(730) **EKOR, s. r. o.**, Havlíčkova 181, Kyjov, 69701, CZ

(210) **O-438480**

(220) 20.06.2006

(320) 20.06.2006

(511) 39, 40

(540)



(510) (39) doprava a skladování odpadu; (40) odstraňování a recyklace odpadu.

(590) Barevná

(730) **EKOR, s. r. o.**, Havlíčkova 181, Kyjov, 69701, CZ

(210) **O-438482**

(220) 20.06.2006

(320) 20.06.2006

(511) 5, 29, 30

(540)

**Stimulin - perfektní muž**

(510) (5) přípravky a prostředky léčebné a profylaktické kosmetiky pro ošetřování pokožky a vlasů, zejména ve formě tablet, dražé, kapslí mastí, krémů, gelů, olejů, pěn, tekutých suspenzí, emulzí nebo koloidních roztoků, vodiček, záspů a práškových směsí, roztoků, medicínálních čajových směsí, vitamínových přípravků a pod., farmaceutické a veterinářské výrobky, potraviny pro zvláštní výživu pro lékařské účely, léčiva, bylinné doplňky, dietní doplňky, dietní doplňky stravy, doplňky stravy, vše pro léčebné účely, vitamínové doplňky, minerální doplňky, vitamínové a minerální doplňky, hygienické výrobky pro léčebné účely, potraviny pro kojence a batolata, diabetické přípravky pro léčebné účely, dietní potraviny upravené pro lékařské účely, doplňky výživové pro lékařské účely, vše v rámci této třídy; (29) doplňky výživové ne pro lékařské účely, doplňky stravy, dietní doplňky a dietní doplňky stravy založené na bázi živočišného původu, potraviny živočišného původu, maso, ryby, drůbež a zvěřina, masové výtahy, ovoce a zelenina konzervované, sušené a zavařené, želé, džemy, vejce, mléko a mléčné výrobky, oleje a tuky jedlé, vše v rámci této třídy; (30) potravinové doplňky a doplňky stravy založené na bázi rostlinného původu, výživové doplňky a potraviny pro zvláštní výživu obsahující látky rostlinného původu, vše v rámci této třídy.

(730) **Simply You a.s.**, Skřivánčí pole 918, Vítkov, 74901, CZ

(740) Mgr. Lukáš Jansa, Hollarova 1124/14, Ostrava, 70200

(210) **O-438483**

(220) 20.06.2006

(320) 20.06.2006

(511) 5, 29, 30

(540)

**Stimulin - permanentně mužem**

(510) (5) přípravky a prostředky léčebné a profylaktické kosmetiky pro ošetřování pokožky a vlasů, zejména ve formě tablet, dražé, kapslí mastí, krémů, gelů, olejů, pěn, tekutých suspenzí, emulzí nebo koloidních roztoků, vodiček, záspů a práškových směsí, roztoků, medicínálních čajových směsí, vitamínových přípravků a pod., farmaceutické a veterinářské výrobky, potraviny pro zvláštní výživu pro lékařské účely, léčiva, bylinné doplňky, dietní doplňky, dietní doplňky stravy, doplňky stravy, vše pro

léčebné účely, vitamínové doplňky, minerální doplňky, vitamínové a minerální doplňky, hygienické výrobky pro léčebné účely, potraviny pro kojence a batolata, diabetické přípravky pro léčebné účely, dietní potraviny upravené pro lékařské účely, doplňky výživové pro lékařské účely, vše v rámci této třídy; (29) doplňky výživové ne pro lékařské účely, doplňky stravy, dietní doplňky a dietní doplňky stravy založené na bázi živočišného původu, potraviny živočišného původu, maso, ryby, drůbež a zvěřina, masové výtahy, ovoce a zelenina konzervované, sušené a zavařené, želé, džemy, vejce, mléko a mléčné výrobky, oleje a tuky jedlé, vše v rámci této třídy; (30) potravinové doplňky a doplňky stravy založené na bázi rostlinného původu, výživové doplňky a potraviny pro zvláštní výživu obsahující látky rostlinného původu, vše v rámci této třídy.

(730) **Simply You a.s.**, Skřivánčí pole 918, Vítkov, 74901, CZ

(740) Mgr. Lukáš Jansa, Hollarova 1124/14, Ostrava, 70200

(210) **O-438486**

(220) 20.06.2006

(320) 20.06.2006

(511) 43

(540)



(510) (43) automaty (rychlé občerstvení), restaurace, bufety.

(730) **Koželuh Pavel**, Komořanská 703/825, Most, 43401, CZ

(210) **O-438487**

(220) 20.06.2006

(320) 20.06.2006

(511) 5

(540)

**APRELA**

(510) (5) farmaceutické přípravky pro léčbu menopauzálních a postmenopauzálních ženských stavů.

(730) **Wyeth A corporation of the State of Delaware**, Five Giralda Farms, 07940-0874 Madison, NJ, US

(740) **KOREJZOVÁ & SPOL., v.o.s.**, Mgr. Petra Korejzová, Spálená 29, Praha 1, 11000

(210) **O-438490**

(220) 20.06.2006

(320) 20.06.2006

(511) 5

(540)

**BRILENCE**

(510) (5) farmaceutické přípravky pro léčbu menopauzálních a postmenopauzálních ženských stavů.

(730) **Wyeth A corporation of the State of Delaware**, Five Giralda Farms, 07940-0874 Madison, NJ, US

(740) **KOREJZOVÁ & SPOL., v.o.s.**, Mgr. Petra Korejzová, Spálená 29, Praha 1, 11000

(210) **O-438499**

(220) 21.06.2006

(320) 21.06.2006

(511) 9, 20

(540)



**Výrobce odborných učeben**

(510) (9) laboratorní nábytek speciální; (20) školní nábytek.

- (730) **Školab, s. r. o.**, Průmyslová 1200, Hradec Králové, 50002, CZ  
(740) JUDr. Dušan Diviš, advokát, Ulrichovo nám. 737, Hradec Králové, 50002

- (210) **O-438502**  
(220) 21.06.2006  
(320) 21.06.2006  
(511) 3  
(540)

**CINER**

- (510) (3) prostředky k čištění, leštění a broušení, zejména na nerezové plochy.  
(730) **ALFACHEM, s.r.o.**, U Koupaliště, Letovice, 67961, CZ  
(740) Ing. Libor Markes, Grohova 54, Brno, 60200

- (210) **O-438508**  
(220) 21.06.2006  
(320) 21.06.2006  
(511) 9, 35, 37, 38, 39, 42  
(540)



**český hosting**

- (510) (9) počítače, zařízení ke zpracování informací a dat, servery, radiokomunikační zařízení pro přenos dat, přístroje pro záznam, přenos a reprodukci zvuku a obrazu, magnetické nosiče údajů, záznamové disky, elektronické, datové nebo informační sítě, počítačový software, interaktivní a grafické programy, hardware zejména z oblasti výpočetní techniky, komunikační techniky, informační, telekomunikační a audiovizuální techniky zařazené ve tř. 9, nosiče záznamů nahrané a nenahrané, databáze a databázové produkty zařazené ve tř.9, CD-romy, kompaktní disky, optické disky, kazety, počítačové disky a pásky, média pro uchovávání informací, údajů, signálů, obrazů a zvuku, média pro předávání informací strojům, informace a záznamy na nosičích zařazených ve tř. 9, nebo i v elektronických, datových, informačních, počítačových a komunikačních sítích, multimediální informační katalogy, elektronická periodika v elektronické podobě, audiovizuální programy a díla na nosičích, počítačové údaje a publikace v elektronické formě, elektronická data a databáze, informační produkty v elektronických, datových, informačních a telekomunikačních sítích všeho druhu, přístroje a zařízení pro informační technologie a pro komunikaci, kancelářská, výpočetní, reprografická a telekomunikační technika všeho druhu včetně doplňků a příslušenství spadající do této třídy, informační a komunikační technologie, informační systémy, vybavení pro zpracování informací pro počítače; (35) vyhledávání dat v počítačových souborech, automatizované zpracování dat, počítačové databáze, překlady a systemizace informací do počítačových databází, inzertní, reklamní a propagační služby prostřednictvím jakéhokoli média, prostřednictvím telefonní sítě nebo datové sítě nebo informační sítě, poskytování reklamních ploch, prezentace uživatelů na www stránkách v počítačové síti Internet, distribuce zboží k reklamním účelům, přímé poskytování informací k provozu obchodu, zvláště z počítačové sítě internet, poskytování informací a informačních produktů spadající do této třídy, poradenství v oblasti reklamy, v oblasti internetových prezentací, pomoc při řízení obchodní činnosti, poradenská činnost v oblasti ekonomických a organizačních poradců, marketingové studie, obchodní průzkum, průzkumy a analýzy trhu, činnost reklamní agentury, zprostředkování v obchodních vztazích, reklama, reklama on-line v počítačové síti, propagace, služby spojené s obchodem, agenturní služby spadající do této třídy, poradenství v obchodní činnosti; (37) zřizování, provoz a údržba provozu www a ftp serverů (hardware), montáž a údržba počítačů a počítačových sítí, včetně připojení na klíč, instalace, servis a údržba počítačů, připojení, instalace a servis sítí, např. Internet; (38) služby zprostředkování přístupu k počítačové síti, pronájem informačních a komunikačních míst, informační služby vztahující se na spoje, poskytování on-line přístupu k informacím

a ke spojovým službám, služby zabezpečující audiovizuální komunikaci prostřednictvím informačních a telekomunikačních sítí, např. počítačové sítě Internet, rozšiřování, zveřejňování a přenos informací prostřednictvím informačních a telekomunikačních prostředků a sítí, prostřednictvím datové sítě, prostřednictvím informační nebo komunikační nebo elektronické techniky, zajištění komunikace pomocí terminálů, komunikace pomocí telegrafu, dálnopisu, telefonu, mobilních telekomunikačních síťových služeb s využitím drátového i bezdrátového vedení, elektronická pošta, počítačový přenos, šíření a výměna informací, zpráv, obrazu a zvuku, komunikace a transakce v síti, informační služby na Internetu, poskytování datových a telekomunikačních služeb, služby konverze přenosového protokolu, formátu a kódu; (39) archivace elektronicky uložených dat nebo dokumentů, skladování informací a elektronicky uložených dat; (42) poradenská, konzultační, asistenční, analytické, designérské, vyhodnocovací a programovací služby týkající se počítačového software, hardware, počítačových systémů a informačních technologií, projektová činnost v oblasti telekomunikační a výpočetní techniky, projektování, projektové studie týkající se počítačového software, hardware, počítačových systémů a informačních technologií, tvorby, vývoje, programování či jiného vytváření internetových stránek, návrhy, vývoj, strukturování a programování či jiné vytváření počítačových programů a počítačových systémů zejména programového vybavení internetových, intranetových či jiných síťových serverů, serverových stanic a systémů, včetně jejich instalace, zavádění, pronájmu, aktualizace a údržby, návrhy, strukturování, vývoj a programování či jiné vytváření databází, jiných datových systémů a aplikací pro jejich zpracování, včetně pronájmu a jejich instalace, tvorba, zavádění, aktualizace a údržby, návrhy, strukturování a programování či jiné vytváření a spravování internetových či intranetových počítačových stránek a internetových či intranetových aplikací, včetně jejich instalace a umístění, hosting (poskytování volného prostoru) pro internetové či intranetové počítačové stránky nebo hosting (poskytování volného prostoru) v rámci těchto stránek, návrhy a poradenství v oblasti tvorby a správy webových stránek.

- (730) **THINline interactive, s. r. o.**, Nádražní 42/82, Praha 5 - Smíchov, 15000, CZ

- (740) JUDr. Jaroslav Bursík, advokát, Belgická 40, Praha 2, 12000

- (210) **O-438512**  
(220) 21.06.2006  
(320) 21.06.2006  
(511) 9, 16, 35, 36, 38, 39, 41, 42  
(540)



**ČSOB**  
**Centrum**  
**bydlení**

- (510) (9) systémy dálkového přenosu dat, programy na zpracování dat, dešifrovací soustavy, platební karty, čipy, informační produkty v elektronické podobě, bezpečnostní zařízení pro úschovu svěřených peněz, cenných listin, dokumentů i ostatních ceností, přístroje a zařízení pro směnu a výměnu peněz; (16) tiskoviny všeho druhu, včetně cenných papírů, šeků, směnek, burzovních listů cenných papírů, informační produkty na papírových nosičích; (35) inzertní, reklamní a propagační činnost, uskutečňovaná prostřednictvím jakýchkoliv médií, marketing, informační servis a poradenská služby v oblasti obchodu, obchodní management a obchodní administrativa, automatizované zpracování dat v oblasti bankovníctví; (36) služby finanční, peněžní, nemovitostní a pojišťovací, včetně příslušných on-line služeb; (38) telekomunikace, systém dálkového přenosu dat prostřednictvím všech dostupných médií; (39) přeprava peněz, cenných papírů a jiných ceností; (41) výchova a vzdělávání, prezentace na společenských, kulturních, sportovních i zábavních společenských akcích; (42) tvorba, zavádění, adaptace, aktualizace a údržba softwaru, kódování a dekódování zabezpečovacích systémů, tvorba www stránek.

- (590) Barevná  
(730) **Československá obchodní banka, a. s.**, Na Příkopě 854/14, Praha 1 - Nové Město, 11000, CZ  
(740) Baker & McKenzie v.o.s., JUDr. Gabriela Vendlová, Ph.D., Klimentská 46, Praha 1, 11000

- (210) **O-438513**  
(220) 21.06.2006  
(320) 21.06.2006  
(511) 9, 16, 35, 36, 38, 39, 41, 42  
(540)



**ČSOB**  
Centrum  
bydlení

- (510) (9) systémy dálkového přenosu dat, programy na zpracování dat, dešifrovací soustavy, platební karty, čipy, informační produkty v elektronické podobě, bezpečnostní zařízení pro úschovu svěřených peněz, cenných listin, dokumentů i ostatních cenností, přístroje a zařízení pro směnu a výměnu peněz; (16) tiskoviny všeho druhu, včetně cenných papírů, šeků, směnek, burzovních listů cenných papírů, informační produkty na papírových nosičích; (35) inzertní, reklamní a propagační činnost, uskutečňovaná prostřednictvím jakýchkoliv médií, marketing, informační servis a poradenské služby v oblasti obchodu, obchodní management a obchodní administrativa, automatizované zpracování dat v oblasti bankovníctví; (36) služby finanční, peněžní, nemovitostní a pojišťovací, včetně příslušných on-line služeb; (38) telekomunikace, systém dálkového přenosu dat prostřednictvím všech dostupných médií; (39) přeprava peněz, cenných papírů a jiných cenností; (41) výchova a vzdělávání, prezentace na společenských, kulturních, sportovních i zábavních společenských akcích; (42) tvorba, zavádění, adaptace, aktualizace a údržba softwaru, kódování a dekódování zabezpečovacích systémů, tvorba www stránek.  
(730) **Československá obchodní banka, a. s.**, Na Příkopě 854/14, Praha 1 - Nové Město, 11000, CZ  
(740) Baker & McKenzie v.o.s., JUDr. Gabriela Vendlová, Ph.D., Klimentská 46, Praha 1, 11000

- (210) **O-438519**  
(220) 21.06.2006  
(320) 21.06.2006  
(511) 30, 31, 33  
(540)

*cukrárna*  
**Marcipánka**

- (510) (30) arašídové cukrovinky, bonbóny, cukroví, cukrovinky ke zdobení vánočních stromků, čaj, čokoláda, čokoládové nápoje, dorty, droždí, fondány, kakao a kakaové nápoje, karamely, káva a kávové nápoje, koláče (včetně koláčů s náplní), kypřící prášek, listové těsto, mandlové těsto a cukrovinky, marcipán, med, medovíčky, mouka potravinářská, ocet, perníky, pralinky, pudinky, skořice, přírodní sladidla, šlehačka, vanilka, zmrzlina, zákusky, žvýkačky, (žvýkací guma); (31) arašidy, čerstvé ovoce; (33) alkoholické nápoje (s výjimkou piv).  
(590) Barevná  
(730) **Semecký Karel**, Bohdanečská 586, Praha 9 - Vinoř, 19017, CZ  
(740) JUDr. David Karabec, Na Stráži 1306/5, Praha 8, 18000

- (210) **O-438520**  
(220) 21.06.2006  
(320) 21.06.2006  
(511) 43

- (540) **MORTON'S**  
(510) (43) restaurační služby, restaurace, bary.  
(730) **Morton's of Chicago, Inc.**, Suite 500, 325 N. La Salle Street, Chicago, IL, US  
(740) Společná advokátní kancelář Všeťečka Zelený Švorčík Kalenský a partneři, JUDr. Otakar Švorčík, Hájkova 2, Praha 2, 12000

- (210) **O-438525**  
(220) 21.06.2006  
(320) 21.06.2006  
(511) 5  
(540)

- PROTUMMY**  
(510) (5) farmaceutické a veterinární přípravky, materiální preparáty pro lékařské, farmaceutické a dietetické účely, dietetické látky upravené pro lékařské použití, doplňkové potraviny pro lékařské účely.  
(730) **DANSTAR FERMENT AG**, Bahnhofstrasse 7, Zug, CH  
(740) PATENTSERVIS Praha a.s., Jivenská 1273/1, Praha 4, 14021

- (210) **O-438534**  
(220) 21.06.2006  
(320) 21.06.2006  
(511) 9, 16, 35, 41  
(540)



- (510) (9) nosiče informací všeho druhu v rozsahu třídy 9, elektronické publikace; (16) tiskoviny a polygrafické výrobky, například informační letáky a brožury, katalogy, vstupenky a jízdenky, fotografie a plakáty; (35) veletrhy a výstavy k obchodním a propagačním účelům; (41) výchovná, vzdělávací a zábavná činnost, pořádání odborných setkání, školení, kurzů, konferencí, výstav a veletrhů nekomerčního charakteru.  
(590) Barevná  
(730) **ABF, a.s.**, Václavské náměstí 29, Praha 1, 11000, CZ  
(740) Ing. Pavel Reichel, Lopatecká 14, Praha 4, 14700

- (210) **O-438535**  
(220) 21.06.2006  
(320) 21.06.2006  
(511) 9, 16, 35, 41  
(540)



- (510) (9) nosiče informací všeho druhu v rozsahu třídy 9, elektronické publikace; (16) tiskoviny a polygrafické výrobky, například informační letáky a brožury, katalogy, vstupenky a jízdenky, fotografie a plakáty; (35) veletrhy a výstavy k obchodním a propagačním účelům, reklamní a propagační služby; (41) výchovná, vzdělávací a zábavná činnost, pořádání odborných setkání, školení, kurzů, konferencí, výstav a veletrhů nekomerčního charakteru.  
(730) **ABF, a.s.**, Václavské náměstí 29, Praha 1, 11000, CZ  
(740) Ing. Pavel Reichel, Lopatecká 14, Praha 4, 14700

- (210) **O-438536**  
(220) 21.06.2006  
(320) 21.06.2006  
(511) 16



(540)



(510) (16) tiskoviny.  
(590) Barevná  
(730) **Svoboda Vladislav**, Na Neklance 14, Praha 5, 15000, CZ

(210) **O-438543**  
(220) 22.06.2006  
(320) 22.06.2006  
(511) 9, 35, 38, 39, 41, 42  
(540)

### TV Barrandov

(510) (9) nosiče magnetických, optických a jiných záznamů, zvukové a optické disky, zařízení pro záznam, přenos a reprodukci zvuku a obrazu, přístroje a zařízení pro zpracování informací; (35) záznam, přepis, vypracování, kompilace sdělení a záznamů, propagační činnost, reklamní činnost, reklama prostřednictvím televize, poskytování pomoci při provozu obchodu v oblasti televizního vysílání; (38) služby spočívající v šíření televizních programů a teletextu určených k příjmu veřejností, digitální televizní vysílání, předávání zpráv všemi prostředky, přenos zvuku a obrazu; (39) archivace elektronicky uložených děl a dokumentů; (41) služby spočívající v zábavě, výchově a školení osob, zejména organizace pořadů k rozptýlení, zábavě a výchově osob, záznam a reprodukce zvuku a obrazu, produkce a postprodukce audiovizuálních děl, zahrnující literární přípravu, technické provedení a zpracování děl; (42) získání autorských práv, jejich výkon a užívání.  
(730) **Barrandov Studio a. s.**, Kříženeckého nám. 322, Praha 5, 15200, CZ

(210) **O-438544**  
(220) 22.06.2006  
(320) 22.06.2006  
(511) 9, 35, 38, 39, 41, 42  
(540)

### Televize Barrandov

(510) (9) nosiče magnetických, optických a jiných záznamů, zvukové a optické disky, zařízení pro záznam, přenos a reprodukci zvuku a obrazu, přístroje a zařízení pro zpracování informací; (35) záznam, přepis, vypracování, kompilace sdělení a záznamů, propagační činnost, reklamní činnost, reklama prostřednictvím televize, poskytování pomoci při provozu obchodu v oblasti televizního vysílání; (38) služby spočívající v šíření televizních programů a teletextu určených k příjmu veřejností, digitální televizní vysílání, předávání zpráv všemi prostředky, přenos zvuku a obrazu; (39) archivace elektronicky uložených děl a dokumentů; (41) služby spočívající v zábavě, výchově a školení osob, zejména organizace pořadů k rozptýlení, zábavě a výchově osob, záznam a reprodukce zvuku a obrazu, produkce a postprodukce audiovizuálních děl, zahrnující literární přípravu, technické provedení a zpracování děl; (42) získání autorských práv, jejich výkon a užívání.  
(730) **Barrandov Studio a. s.**, Kříženeckého nám. 322, Praha 5, 15200, CZ

(210) **O-438545**  
(220) 22.06.2006  
(320) 22.06.2006  
(511) 35, 38, 39, 41, 42  
(540)

### Barrandov Productions

(510) (35) pomoc při provozování obchodů v oblasti audiovizuálních děl, propagační a inzertní činnost, reklamní činnost; (38) přenos zpráv a obrazového materiálu pomocí počítačové techniky; (39)

archivace elektronicky uložených děl a dokumentů; (41) služby spočívající v zábavě, výchově a školení osob, zejména organizace pořadů k rozptýlení, zábavě a výchově osob, pořádání výstav, společenských, sportovních a kulturních akcí, pořádání hudebních a filmových představení, záznam a reprodukce zvuku a obrazu, produkce a postprodukce audiovizuálních děl, zahrnující literární přípravu, technické provedení a zpracování děl, produkce a postprodukce hraných a jiných dlouhometrážních a krátkometrážních audiovizuálních děl, poradenská činnost v oblasti multimediální tvorby; (42) získání autorských práv, jejich výkon a užívání.

(730) **Barrandov Studio a. s.**, Kříženeckého nám. 322, Praha 5, 15200, CZ

(210) **O-438546**  
(220) 22.06.2006  
(320) 22.06.2006  
(511) 9, 16, 35, 36, 38, 39, 41, 42, 43  
(540)

### POŠTOVKA MAXZONE

(510) (9) systémy dálkového přenosu dat; programy na zpracování dat; platební karty, čipy, informační produkty v elektronické podobě, nosiče informací, spadající do tř. 9; (16) tiskoviny všeho druhu, včetně cenných papírů, šeků, směnek, burzovních listů cenných papírů, informační produkty na papírových nosičích; (35) inzertní, reklamní a propagační činnost, uskutečňovaná prostřednictvím jakýchkoliv médií, marketing, informační servis a poradenské služby v oblasti obchodu, obchodní management a obchodní administrativa, automatizované zpracování dat související s výše uvedenými službami ve třídě 35; (36) služby finanční, peněžní, nemovitostní a pojišťovací, včetně příslušných on-line služeb; (38) telekomunikace, systém dálkového přenosu dat prostřednictvím všech dostupných médií; (39) doprava, organizování cest (služby cestovní kanceláře); (41) výchova a vzdělávání, organizování a prezentace na společenských, sportovních, kulturních i zábavních akcích, provozování sportovních zařízení, pronájem sportovních potřeb a vybavení, pronájem sportovních zařízení; (42) tvorba, zavádění, adaptace, aktualizace a údržba softwaru, tvorba www stránek; (43) služby spojené s ubytováním a stravováním.  
(730) **Československá obchodní banka, a. s.**, Na Příkopě 854/14, Praha 1 - Nové Město, 11000, CZ  
(740) Baker & McKenzie v.o.s., JUDr. Gabriela Vendlová, Ph.D., Klimentská 46, Praha 1, 11000

(210) **O-438547**  
(220) 22.06.2006  
(320) 22.06.2006  
(511) 9, 16, 35, 36, 38, 39, 41, 42, 43  
(540)

### MAXZONE Poštovní spořitelny

(510) (9) systémy dálkového přenosu dat; programy na zpracování dat; platební karty, čipy, informační produkty v elektronické podobě, nosiče informací, spadající do tř. 9; (16) tiskoviny všeho druhu, včetně cenných papírů, šeků, směnek, burzovních listů cenných papírů, informační produkty na papírových nosičích; (35) inzertní, reklamní a propagační činnost, uskutečňovaná prostřednictvím jakýchkoliv médií, marketing, informační servis a poradenské služby v oblasti obchodu, obchodní management a obchodní administrativa, automatizované zpracování dat související s výše uvedenými službami ve třídě 35; (36) služby finanční, peněžní, nemovitostní a pojišťovací, včetně příslušných on-line služeb; (38) telekomunikace, systém dálkového přenosu dat prostřednictvím všech dostupných médií; (39) doprava, organizování cest (služby cestovní kanceláře); (41) výchova a vzdělávání, organizování a prezentace na společenských, sportovních, kulturních i zábavních akcích, provozování sportovních zařízení, pronájem sportovních potřeb a vybavení, pronájem sportovních zařízení; (42) tvorba, zavádění, adaptace, aktualizace a údržba softwaru, tvorba www stránek; (43) služby spojené s ubytováním a stravováním.  
(730) **Československá obchodní banka, a. s.**, Na Příkopě 854/14, Praha 1 - Nové Město, 11000, CZ  
(740) Baker & McKenzie v.o.s., JUDr. Gabriela Vendlová, Ph.D., Klimentská 46, Praha 1, 11000

(210) **O-438548**

(220) 22.06.2006  
(320) 22.06.2006  
(511) 9, 35, 36, 37, 42  
(540)

## GEOLINE

- (510) (9) software a programové vybavení všeho druhu, zeměměřičské přístroje, mapy a geografická díla v elektronické podobě; (35) akviziční, marketingová, propagační, reklamní, informační a inzertní obchodní a podnikatelská činnost, velkoplošná reklama, poradenství a pomoc při provozu obchodu, distribuce vzorků zboží pro reklamní a akviziční účely; (36) poradenská a zprostředkovatelská činnost v oblasti evidence nemovitostí; (37) stavební činnost včetně poradenské a zprostředkovatelské činnosti v dané oblasti, poradenská a zprostředkovatelská činnost v oblasti pozemkových úprav; (42) geodetické a kartografické práce, poradenská, zprostředkovatelská, projektantská a inženýrská činnost v oblasti mapování, inženýrské geodézie, geodetických základů, právních vztahů, inženýrská činnost včetně odborné poradenské a zprostředkovatelské činnosti v dané oblasti, služby v oblasti výpočetní, kancelářské, geodetické a kartografické techniky v rámci této třídy, včetně zprostředkovatelské, poradenské a projekční činnosti, služby v oblasti programového vybavení počítačů, včetně tvorby programového vybavení, poradenská, zprostředkovatelská a projekční činnosti v rámci této třídy, výzkum a vývoj v oblasti přírodních a technických věd nebo společenských věd.
- (730) **Geoline spol. s r. o.**, Štěrboholská 44, Praha 10, 10200, CZ  
(740) AK JUDr. Ivana Jirková & partneři, JUDr. Ivana Jirková, advokátka, Vejvodova 6, Praha 1, 11000

(210) **O-438551**  
(220) 22.06.2006  
(320) 22.06.2006  
(511) 5, 32, 33  
(540)

## LIFE IS DRIVE

- (510) (5) nápoje pro léčebné účely, zejména s obsahem lecitinu, vitamínů a jiných posilujících látek, potraviny a jiné dietetické výrobky pro léčebné účely, posilující a povzbuzující prostředky pro léčebné účely, nutriční doplňky pro léčebné účely, lithná voda pro léčebné účely, nápoje iontové pro léčebné účely, selterská voda pro léčebné účely, voda obsahující lithium pro léčebné účely, energetické nápoje pro léčebné účely; (32) iontové a energetické nápoje, vody minerální (přírodní nebo umělé), šumivé nápoje a jiné nealkoholické nápoje, ovocné a zeleninové nápoje a šťávy obcerstvující, sirupy a jiné přípravky k výrobě nápojů, aperitivy nealkoholické, citronády, hroznový mošt (nekvašený), jablečný mošt (nealkoholický), koktejly nealkoholické, lithná voda, lithná voda, mandlové mléko (jako nápoj), mandlové mléko (jako nápoj), minerální vody (nápoje), minerální vody (nápoje), mléko (mandlové -) (nápoj), mošt (jablečný -) (nealkoholický), mošty, nápoje (nealkoholické -), nápoje (nealkoholické -), nápoje (syrovátkové -), nápoje iontové, nealkoholické nápoje, nealkoholické nápoje, nealkoholické výtažky z ovoce, nektar (ovocný -) (nealkoholický), nektar ovocný (nealkoholický), orgeada (nealkoholický nápoj), ovocné šťávy, ovocné výtažky (nealkoholické -), pivní mladinka, rajčatová šťáva (nápoj), selterská voda, minerálka, sirupy na výrobu nápojů, sirupy pro limonády, sladové nápoje, sladové pivo, pivo, lehká piva a ležáky, stolové vody, šerbety (nápoje), šerbety (slazené ovocné nápoje), šťávy (ovocné -), šťávy zeleninové (nápoje), šumivá voda, voda (sodová -), voda obsahující lithium, vody (nápoje), vody (stolní -), zázvorové pivo, zeleninové šťávy (nápoje), soda, šumivé nápoje a jiné nápoje nealkoholické, piva, energetické nápoje; (33) alkoholické esence, alkoholické výtažky z ovoce, alkoholové extrakty, anýzový likér, aperitivy, arak, arak (likér), brandy, curacao (pomerančový likér), destilované nápoje, digestiva (likéry a pálenky), digestiva (likéry hořké), esence do lihovin, extrakty alkoholové, gin, griotka, hruškový mošt (s alkoholem), jablečný mošt (s alkoholem), koktejly, lihoviny, likér anýzový, likéry, matolinové víno, medovina, medovina, mentolový likér, mentolový likér, nápoje (destilované -), pálenky, rum, rýže (lihovina z -), saké, víno, víno rýžové, vodka, výtažky z ovoce (alkoholické -), whisky, alkoholické nápoje (s výjimkou pív).
- (730) **EI NIÑO, a.s.**, Táborická 1000/23, Praha 3, 13087, CZ

(210) **O-438552**  
(220) 22.06.2006  
(320) 22.06.2006  
(511) 6, 20, 42  
(540)



- (510) (6) kovové výrobky, které nejsou uvedeny v jiných třídách, spojovací materiál; (20) kovový nábytek - stavebnicové univerzální obchodní zařízení pro vybavování obchodů, skladů, knihoven, laboratoří a zdravotnických zařízení, prodejní pulty kovové s dřevěnými deskami a látkou, pokladní boxy mechanické a nemechanické k odbavování zákazníků v prodejnách; (42) odborné konzultace a vypracování plánů dispozičních řešení interiérů obchodů.
- (590) Barevná  
(730) **OZT - Obchodní zařízení TOUŽIM, a. s.**, Plzeňská 388, Toužim, 36413, CZ  
(740) Horst Schleicher, Plzeňská 388, Toužim, 36413

(210) **O-438555**  
(220) 22.06.2006  
(320) 22.06.2006  
(511) 36  
(540)



- (510) (36) služba finanční, peněžní, nemovitostní a pojišťovací zejména přijímání vkladů od veřejnosti, poskytování úvěrů, investování do cenných papírů na vlastní účet, finanční pronájem (leasing), platební styk a zúčtování, vydávání platebních prostředků jako platebních karet, cestovních šeků, poskytování záruk, otevírání akreditivů, obstarávání inkasa, obchodování s devizovými hodnotami v oblasti termínových obchodů a opcí včetně kurzových a úrokových obchodů, s převoditelnými cennými papíry a to na vlastní účet nebo na účet klienta, účast na vydávání akcií a poskytování souvisejících služeb, finanční makléřství, poskytování bankovních a investičních služeb, obhospodařování cenných papírů klienta na jeho účet včetně poradenství, uložení a správa cenných papírů nebo jiných hodnot, výkon funkce depozitáře investičního fondu, směnárská činnost, poskytování bankovních informací, pronájem bezpečnostních schránek, vydávání hypotečních zástavních listů podle zvláštního zákona.
- (590) Barevná  
(730) **Komerční banka, a. s.**, Na Příkopě 33/969, Praha 1, 11407, CZ

(210) **O-438556**  
(220) 22.06.2006  
(320) 22.06.2006  
(511) 36  
(540)



- (510) (36) služba finanční, peněžní, nemovitostní a pojišťovací zejména přijímání vkladů od veřejnosti, poskytování úvěrů,

investování do cenných papírů na vlastní účet, finanční pronájem (leasing), platební styk a zúčtování, vydávání platebních prostředků jako platebních karet, cestovních šeků, poskytování záruk, otevírání akreditivů, obstarávání inkasa, obchodování s devizovými hodnotami v oblasti termínových obchodů a opcí včetně kursových a úrokových obchodů, s převoditelnými cennými papíry a to na vlastní účet nebo na účet klienta, účast na vydávání akcií a poskytování souvisejících služeb, finanční makléřství, poskytování bankovních a investičních služeb, obhospodařování cenných papírů klienta na jeho účet včetně poradenství, uložení a správa cenných papírů nebo jiných hodnot, výkon funkce depozitáře investičního fondu, směnářská činnost, poskytování bankovních informací, pronájem bezpečnostních schránek, vydávání hypotečních zástavních listů podle zvláštního zákona.

- (590) Barevná  
(730) **Komerční banka, a. s.**, Na Příkopě 33/969, Praha 1, 11407, CZ

(210) **O-438558**

- (220) 22.06.2006  
(320) 22.06.2006  
(511) 35, 36, 41  
(540)



- (510) (35) pronájem reklamních ploch, obchodní průzkum, průzkum veřejného mínění, reklama (propagace), rozšiřování vzorků zboží, řízení obchodních nebo průmyslových podniků, inzerce poštou, pomoc při řízení obchodní činnosti, poradenství v obchodní činnosti, služby v oblasti obchodu; (36) finanční analýzy, finanční poradenství, finanční sponzorování, finanční služby, konzultační služby v oblasti pojišťovnictví, kreditní služby, leasing, nákup na splátky, pronájem bytů, pronájem nájemních činžovních domů, správa nemovitostí, zprostředkování nemovitostí, správa nemovitostí, vydávání kreditních karet, půjčky (financování); (41) informace o výchově a vzdělávání, organizování a vedení seminářů, vyučování, vzdělávání.

- (730) **Stareček Pavel**, Plzeňská 1565/13, Ostrava - Hrabůvka, 70030, CZ

(210) **O-438563**

- (220) 22.06.2006  
(320) 22.06.2006  
(511) 9, 35, 37, 38, 39, 40, 42  
(540)

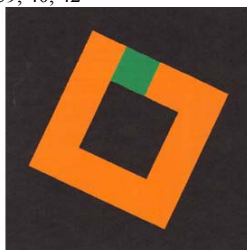

- (510) (9) počítačový software nahraný, počítače včetně jejich periferních zařízení, čtecí zařízení pro zpracování dat, vysílače elektronických signálů, monitorovací přístroje elektrické, nosiče dat magnetické, optické, elektronické přístroje a zařízení zařazené do třídy 9; (35) reklamní služby včetně jejich zprostředkování, propagace, inzerce, vydávání reklamních, náborových a propagačních materiálů, rozšiřování reklamních a inzertních materiálů a vzorků zboží zákazníkům, marketing, informace podnikatelské, obchodní, statistické, poskytování pomoci v obchodu a velkoobchodu - poradenství v oblasti prodeje a nákupu, obchodní obstaravatelská a zprostředkovatelská činnost pro průmyslové a obchodní podniky, zejména v oboru výpočetních systémů, vkládání dat do počítačových databází; (37) instalování a opravy elektrických přístrojů a zařízení, montáž, údržba a opravy počítačového

vybavení (hardware), zprostředkovatelské služby v oblasti stavebnictví opravárenství; (38) zprostředkovatelské služby v oblasti spojů; (39) archivace elektronicky uložených dat a dokumentů, zprostředkovatelské služby v oblasti dopravy, balení a skladování zboží; (40) montáž na objednávku (pro třetí osoby), zejména výpočetní techniky, zprostředkovatelské služby v oblasti zpracování materiálů; (42) pronájem výpočetních systémů, pronájem počítačového software, aktualizace počítačových programů, obnova počítačových dat, instalace počítačových programů, počítačové programování, počítačové systémové analýzy, poradenské služby v oblasti počítačového hardware, zprostředkování vědeckých a technologických služeb zahrnutých do třídy 42, zprostředkování tvorby software, zprostředkování hostingu webových stránek, zprostředkování tvorby počítačových systémů.

- (590) Barevná  
(730) **Orange & Green Solutions, s. r. o.**, Jirsíkova 1, Praha 8, 18000, CZ  
(740) Mgr. Irena Bohatá, Náměstí Republiky 29, Plzeň, 30100

(210) **O-438566**

- (220) 22.06.2006  
(320) 22.06.2006  
(511) 16, 21, 32, 33  
(540)

**MIKROSVÍN MIKULOV**

- (510) (16) papír a výrobky z papíru, tiskoviny, kartón a výrobky z kartónu, etikety (nikoliv textilní), samolepky, nálepky, obtisky, pečetě, ubrousky z papíru, kelímky z papíru, prostírání z papíru, psací potřeby, fotografie, obaly (papírnické výrobky), obaly na láhve (lepenkové nebo papírové), poutače z papíru nebo z lepenky; (21) nádoby na pití, nádobí kuchyňské (kromě příborů, ne z drahých kovů), sklenky, skleničky, vázy ze skla a porcelánu, číše ze skla a porcelánu, demižony, poháry ze skla a porcelánu, hrníčky, láhve, cestovní láhve, džbány, podšálky, sošky ze skla a porcelánu (nikoliv umělecká díla), chladicí nádoby na led, kamenina, karafy, korbele, keramika pro použití v domácnosti, košťáče na víno, výrobky z křišťálu, lahve skleněné opletené, likérové soupravy, otvíráky na lahve, podnosy, tácy (ne z drahých kovů), šejkry, papírové tácky, vývrtky; (32) nealkoholické nápoje, mošty, vína s odstraněným alkoholem, stolní vody, minerální vody, sirupy, ovocné šťávy a nápoje z ovocných šťáv, iontové nápoje, nektary, pivo, přípravky na výrobu nápojů; (33) vína, ovocné šťávy s alkoholem, alkoholické nápoje obsahující ovoce.

- (730) **VINAŘSTVÍ MIKROSVÍN MIKULOV a. s.**, Nádražní 29, Mikulov, 69201, CZ  
(740) Ing. Iva Rylková, Polská 1525, Ostrava - Poruba, 70800

(210) **O-438567**

- (220) 22.06.2006  
(320) 22.06.2006  
(511) 19, 37, 40  
(540)



- (510) (19) nekovové stavební materiály, zejména okna, dveře, zimní zahrady, světlíky, vnitřní a venkovní obklady, parapety; (37) stavby a opravy, instalační služby, zejména montáže oken, dveří, zimních zahrad, světlíků, obkladů a parapetů, zednické služby; (40) zámečnictví-kovoobrábění.

- (590) Barevná  
(730) **ŠEVČÍK - PLASTOVÁ OKNA, s. r. o.**, Pančava 419/31, Hodonín, 69501, CZ  
(740) Karel Voda, patentový zástupce, Bolzanova 13, Brno, 61800

(210) **O-438568**

- (220) 22.06.2006  
(320) 22.06.2006



(511) 19, 37, 40  
(540)



(510) (19) nekovové stavební materiály, zejména okna, dveře, zimní zahrady, světlíky, vnitřní a venkovní obklady, parapety; (37) stavby a opravy, instalační služby, zejména montáže oken, dveří, zimních zahrad, světlíků, obkladů a parapetů, zednické služby; (40) zámečnictví-kovoobrábění.  
(590) Barevná  
(730) ŠEVČÍK - PLASTOVÁ OKNA, s. r. o., Pančava 419/31, Hodonín, 69501, CZ  
(740) Karel Voda, patentový zástupce, Bolzanova 13, Brno, 61800

(210) **O-438569**

(220) 22.06.2006  
(320) 22.06.2006  
(511) 19, 37, 40

(540) **ŠEVČÍK - PLASTOVÁ OKNA, s. r. o.**

(510) (19) nekovové stavební materiály, zejména okna, dveře, zimní zahrady, světlíky, vnitřní a venkovní obklady, parapety; (37) stavby a opravy, instalační služby, zejména montáže oken, dveří, zimních zahrad, světlíků, obkladů a parapetů, zednické služby; (40) zámečnictví-kovoobrábění.  
(730) ŠEVČÍK - PLASTOVÁ OKNA, s. r. o., Pančava 419/31, Hodonín, 69501, CZ  
(740) Karel Voda, patentový zástupce, Bolzanova 13, Brno, 61800

(210) **O-438571**

(220) 22.06.2006  
(320) 22.06.2006  
(511) 28, 35, 39, 41  
(540)



(510) (28) hry, hračky, potřeby pro gymnastiku a sport, vánoční ozdoby; (35) propagační činnost, reklama, pomoc při řízení obchodní činnosti, obchodní administrativa, kancelářské práce; (39) balení a skladování zboží, doprava; (41) výchova, vzdělávání, zábava, sportovní a kulturní aktivity.  
(730) FAMICO, s. r. o., Bezručova 593, Říčany, 25101, CZ

(210) **O-438572**

(220) 22.06.2006  
(320) 22.06.2006  
(511) 35, 39, 43

(540) **Cestovní kancelář FISCHER, Váš specialista na moře**

(510) (35) propagační činnost, reklama; (39) doprava, organizování cest; (43) dočasné ubytování.  
(730) Cestovní kancelář FISCHER, a. s., Provaznická 13/397, Praha 1, 11000, CZ  
(740) JUDr. Petr Hála, Vinohradská 230, Praha 10, 10000

(210) **O-438574**

(220) 22.06.2006  
(320) 22.06.2006  
(511) 35, 39, 43

(540)



(510) (35) propagační činnost, reklama; (39) doprava, organizování cest; (43) dočasné ubytování.  
(590) Barevná  
(730) Cestovní kancelář FISCHER, a. s., Provaznická 13/397, Praha 1, 11000, CZ  
(740) JUDr. Petr Hála, Vinohradská 230, Praha 10, 10000

(210) **O-438575**

(220) 22.06.2006  
(320) 22.06.2006  
(511) 35, 39, 43  
(540)



(510) (35) propagační činnost, reklama; (39) doprava, organizování cest; (43) dočasné ubytování.  
(590) Barevná  
(730) Cestovní kancelář FISCHER, a. s., Provaznická 13/397, Praha 1, 11000, CZ  
(740) JUDr. Petr Hála, Vinohradská 230, Praha 1, 11000

(210) **O-438579**

(220) 22.06.2006  
(320) 22.06.2006  
(511) 9, 10  
(540)

## GAZELA

(510) (9) výrobky pro ochranu sluchu, zraku, ochranné oděvy, ochranné rukavice; (10) speciální nemocniční nábytek, antidekubitní výrobky, prostředky pro inkontinenci, stomické prostředky, kolostomické pásy, zdravotnické pásy a bandáže, fixační prostředky, ortopedické výrobky všeho druhu, ortopedická obuv a vložky do bot, doplňky a náhradní díly k uvedeným výrobkům, náhrady dolních a horních končetin či jejich částí, endoprotézy, ochranné rukavice spadající do třídy 10.  
(730) GAZELA Praha, s. r. o., Vinohradská 76/1678, Praha 3, 13000, CZ  
(740) Marie Jandová, K Lesu 756, Praha 4, 14000

(210) **O-438590**

(220) 22.06.2006  
(320) 22.06.2006  
(511) 30  
(540)

## CHOCORETAS

(510) (30) káva, čaj, kakao, cukr, rýže, tapiotika, ságo, kávové náhražky, mouka a přípravky z obilnin, chléb, pečivo, cukrovinky, zmrzlina, med, sirup melasový, droždí, prášky do těsta, sůl, hořčice, ocet, nálevy (k ochucení), koření, led pro osvěžení.  
(730) GRUPO BIMBO S.A. DE C.V., Prolongación Paseo de la Reforma No. 1000 Colonia Pena Blanca Santa Fe, Delegación Alvaro Obregón, 28001 Mexico D.F., MX  
(740) ROTT, RŮŽIČKA & GUTTMANN Patentová, známková a advokátní kancelář, JUDr. Vladimír Rott, Nad Štolou 12, Praha 7, 17000

(210) **O-438591**

(220) 22.06.2006  
(320) 22.06.2006  
(511) 30  
(540)

## LUNETAS

- (510) (30) káva, čaj, kakao, cukr, rýže, tapiotika, ságo, kávové náhražky, mouka a přípravky z obilnin, chléb, pečivo, cukrovinky, zmrzlina, med, sirup melasový, droždí, prášky do těsta, sůl, hořčice, ocet, nálevy (k ochucení), koření, led pro osvěžení.
- (730) **GRUPO BIMBO S.A. DE C.V.**, Prolongación Paseo de la Reforma No. 1000 Colonia Pena Blanca Santa Fe, Delegación Alvaro Obregón, 28001 Mexico D.F., MX
- (740) **ROTT, RŮŽIČKA & GUTTMANN** Patentová, známková a advokátní kancelář, JUDr. Vladimír Rott, Nad Štolou 12, Praha 7, 17000

(210) **O-438592**  
(220) 22.06.2006  
(320) 22.06.2006  
(511) 30  
(540)

## DUVALIN

- (510) (30) káva, čaj, kakao, cukr, rýže, tapiotika, ságo, kávové náhražky, mouka a přípravky z obilnin, chléb, pečivo, cukrovinky, zmrzlina, med, sirup melasový, droždí, prášky do těsta, sůl, hořčice, ocet, nálevy (k ochucení), koření, led pro osvěžení.
- (730) **GRUPO BIMBO S.A. DE C.V.**, Prolongación Paseo de la Reforma No. 1000 Colonia Pena Blanca Santa Fe, Delegación Alvaro Obregón, 28001 Mexico D.F., MX
- (740) **ROTT, RŮŽIČKA & GUTTMANN** Patentová, známková a advokátní kancelář, JUDr. Vladimír Rott, Nad Štolou 12, Praha 7, 17000

(210) **O-438593**  
(220) 22.06.2006  
(320) 22.06.2006  
(511) 30  
(540)

## DUVALETA

- (510) (30) káva, čaj, kakao, cukr, rýže, tapiotika, ságo, kávové náhražky, mouka a přípravky z obilnin, chléb, pečivo, cukrovinky, zmrzlina, med, sirup melasový, droždí, prášky do těsta, sůl, hořčice, ocet, nálevy (k ochucení), koření, led pro osvěžení.
- (730) **GRUPO BIMBO S.A. DE C.V.**, Prolongación Paseo de la Reforma No. 1000 Colonia Pena Blanca Santa Fe, Delegación Alvaro Obregón, 28001 Mexico D.F., MX
- (740) **ROTT, RŮŽIČKA & GUTTMANN** Patentová, známková a advokátní kancelář, JUDr. Vladimír Rott, Nad Štolou 12, Praha 7, 17000

(210) **O-438610**  
(220) 23.06.2006  
(320) 23.06.2006  
(511) 44  
(540)



- (510) (44) péče o hygienu a krásu osob a zvířat.  
(590) Barevná  
(730) **Salon Emporio, s. r. o.**, Václavské náměstí 36, Praha 1, 11000, CZ

(210) **O-438654**  
(220) 26.06.2006  
(320) 26.06.2006  
(511) 3, 5, 25

(540)

## curenzym

- (510) (3) přípravky prací a bělicí, čistící, leštící, odmašťovací, mýdlo, výrobky kosmetické, zejména krémy, tělová mléka, výrobky voňavkářské, zejména parfěmy, toaletní vody, éterické oleje, vodičky a barvy na vlasy, zubní pasty, ústní vody a prášky na zuby, osobní a ústní deodoranty, vlasové přípravky; (5) výrobky veterinářské a farmaceutické, výrobky hygienické v rámci této třídy (např. zdravotní kalhotky, ubrousky napuštěné farmaceutickými vodičkami, vložky, vata, tampony), výrobky dietetické pro děti a nemocné pro léčebné účely, výrobky chemické pro účely lékařské, multivitaminové přípravky a nápoje pro léčebné účely, potravinové doplňky k léčebným účelům, posilující a podpůrné minerální látky a vitamíny k léčebným účelům, balzámy, krémy a masti pro lékařské účely, náplasti, obvazový materiál, prostředky dezinfekční, k hubení rostlinných a živočišných škůdců, antiparazitní látky; (25) oděvy, obuv, trepky, plavky, spodní prádlo.
- (730) **PHARMA UNITED INC.**, 255 Keele St., Toronto, Ontario, CA  
(740) **UNIPATENT**, Ing. Jiří Chlustina, Jana Masaryka 43-47, Praha 2, 12000

(210) **O-438674**  
(220) 27.06.2006  
(320) 27.06.2006  
(511) 6, 9, 11, 14, 16, 26, 28, 37, 40, 41, 42  
(540)



- (510) (6) medaile, plakety z obecných kovů a jejich slitin; (9) overaly a podoveraly (speciální oděvy), speciální prádlo pro pohyb v podzemí, ochranné přilby; (11) svítidla pro pohyb v podzemí; (14) medaile, plakety ze vzácných kovů; (16) tiskoviny, propagační tiskoviny a plakáty; (26) odznaky slavnostní nebo spolkové; (28) výstupové a sestupové prostředky pro pohyb na laně, úvazky, speleovaky; (37) výškové práce založené na speleologické a speleoalpinistické technice jako opravy střeš, montování konstrukcí, veškeré druhy nátěrů, drobné opravy fasád bez lešení, zpřístupňování a čištění podzemních prostor, opravy a rekonstrukce starých kanalizačních stok, jejich vložkování pro oddělení dešťové vody nebo splašků, čištění a rekonstrukce studní, čištění skalních svahů včetně trhacích prací, práce v podzemí; (40) kácení stromů po částech; (41) vydavatelská a publikační činnost, fotografické služby; (42) průzkum, posudky, zaměřování a vyhotovení plánů veškerých podzemních prostor, uzavírání a zastřelování vchodů do podzemí, posudky studní, geologicko-měřické služby, speleologické a karsologické posudky ve vápencových územích z hlediska výstavby nebo těžby v lomech či dolech, geologické a inženýrsko-geologické průzkumy a posudky, měřické práce na povrchu i v podzemí, vyhotovení plánů pro územní plánování.
- (590) Barevná  
(730) **Česká speleologická společnost**, Kališnická 4-6, Praha 3, 13023, CZ

(210) **O-438675**  
(220) 27.06.2006  
(320) 27.06.2006  
(511) 6, 9, 11, 16, 28, 37, 41, 42  
(540)



- (510) (6) medaile, plakety z obecných kovů a jejich slitin; (9) overaly a



podoveraly (speciální oděvy); (11) svítidla pro pohyb v podzemí; (16) tiskoviny, propagační tiskoviny a plakáty; (28) výstupové a sestupové prostředky pro pohyb na laně, úvazky, speleovaky; (37) výškové práce založené na speleologické a speleoalpinistické technice jako zpřístupňování a čištění podzemních prostor, čištění skalních svahů včetně trhacích prací, práce v podzemí; (41) vydavatelská a publikační činnost; (42) průzkum, posudky, zaměřování a vyhotovení plánů veškerých podzemních prostor, uzavírání a zastřelování vchodů do podzemí, speleologické a karsologické posudky ve vápencových územích z hlediska výstavby nebo těžby v lomech či dolech.

(590) Barevná  
(730) **Česká speleologická společnost**, Kališnická 4-6, Praha 3, 13023, CZ

(210) **O-438677**

(220) 27.06.2006

(320) 27.06.2006

(511) 36, 37, 42

(540)

## SASTA

(510) (36) realitní, developerská a investorská činnost, služby realitní kanceláře a realitních makléřů, správa a pronájem nemovitostí (pozemků i objektů), bytových a nebytových prostor, oceňování nemovitostí, činnost finančních poradců, zajišťování a zprostředkování finančních a pojišťovacích služeb; (37) stavební činnost - provádění staveb včetně jejich změn, udržovacích prací na nich a jejich odstraňování, sanační práce - sanace staveb, hornická/důlní činnost, stavební činnosti typu: zednictví, izolatérství, štukatérství, malování a lakování, tapetování, klempířství, pokrývačství, podlahářství, sklenářství, instalatérství - voda/plyn, elektrikářské služby, zámečnické a truhlářské opravy, konzultace v oblasti výstavby, poskytování stavebních informací, stavební dozor, stavebně-montážní služby, čisticí a úklidové služby; (42) projektová činnost ve stavebnictví, architektonická činnost, designérská činnost, průmyslový design, tvorba, pronájem stavebního počítačového software, grafické a kresličské práce, počítačová grafika, geodetická činnost, provádění měření na zakázku, zkušební činnost, činnost technických poradců v oblasti stavebnictví a architektury.

(730) **SASTA CZ, a. s.**, Houbalova 4, Brno, 62800, CZ

(740) Ing. Jiří Střelák, Pařížská 17, Praha 1, 11000

(210) **O-438688**

(220) 27.06.2006

(320) 27.06.2006

(511) 20, 37, 40, 42

(540)

(510) (20) bytová jádra, kuchyňské linky a vestavěné skříně jako stavební díly (segmenty); (37) stavební úpravy a opravy, realizace interiérů včetně grafických návrhů; (40) zpracování dřeva, výroba nábytku; (42) grafické návrhy.

(590) Barevná

(730) **Nocar Václav**, Nad Přehradou 438/13, Plzeň, 32100, CZ

(740) Langrová & Kupka patentová, známková a právní kancelář, Bc. Irena Langrová, Skřetova 48, Plzeň, 30122

(210) **O-438694**

(220) 27.06.2006

(320) 27.06.2006

(511) 16, 35, 38, 41

(510) (16) tiskoviny všeho druhu, zejména noviny, časopisy, knihy, propagační materiály – v rámci této třídy; (35) reklamní, inzertní a propagační činnosti, komerční informační servis; (38) šíření elektronických časopisů, informací, elektronických periodik, knih v elektronické podobě, prostřednictvím elektronické, telekomunikační nebo počítačové sítě, zejména Internetu; (41) vydavatelská a nakladatelská činnost, vydávání odborných, vzdělávacích a zábavných zpráv a publikací, vydávání statistických zpráv, informací.

(730) **VLTAVA-LABE-PRESS, a. s.**, Nám. Přemysla Otakara II. 8/5, České Budějovice, 37021, CZ

(210) **O-438699**

(220) 27.06.2006

(320) 27.06.2006

(511) 16, 21, 39

(540)



(510) (16) sáčky PVC; (21) zásobníky na hygienické sáčky; (39) služby balení.

(590) Barevná

(730) **Antonyová Jana**, Onšov 4, Košetice, 39422, CZ

(210) **O-438713**

(220) 27.06.2006

(320) 27.06.2006

(511) 12

(540)

# FlexPower

(510) (12) motorová vozidla.

(730) **GENERAL MOTORS CORPORATION**, 300 Renaissance Center, Detroit, MI, US

(740) Zeiner & Zeiner, v. o. s., Mgr. David Řehák, advokát, Maiselova 15, Praha 1, 11000

(210) **O-438717**

(220) 27.06.2006

(320) 27.06.2006

(511) 16, 41

(540)

## STRANGE

(510) (16) časopis; (41) vydavatelská činnost.

(730) **X PUBLISHING, s. r. o.**, Kováků 24/554, Praha 5, 15000, CZ

(210) **O-438724**

(220) 28.06.2006

(320) 28.06.2006

(511) 25, 28

(540)



(320) 28.06.2006  
(511) 9, 16, 38  
(540)

Stratosfera  
**Posters**

(510) (25) oděvy, obuv, kloboučnické zboží, barety, boty, bundy, čapky, čepice, čelenky, kabáty, kalhoty, kamaše, kapuce, klobouky, kombinézy, konfekce, kostýmy, košile, koupací pláště, kravaty, legíny, lyžařská obuv, oblečení, obuv, sportovní obuv, oděvy, oděvy nepromokavé, oděvy tělocvičné, sportovní oděvy, opasky, plavky, pantofle, pláště pracovní, plážová obuv, potítka, pletené zboží, podprsenky, ponožky, prádlo spodní, pulovry, rukavice, saka, sandály, spodky, střevice, sukně, svetry, šály, šátky, šle, nártělníky, trička, uniformy, vesty, zástěry; (28) hry, hračky, potřeby pro gymnastiku a sport, které nejsou uvedeny v jiných třídách, vánoční ozdoby, brusle in-line, brusle kolečkové, dráhy a rampy pro skateboard, chrániče kolen a loktů, koloběžky, míčky na hraní, povlaky na sportovní výzbroj, skateboardy, snowboardy, terče, vosky.

(510) (9) nosiče informací všeho druhu v rozsahu třídy 9, včetně zvuku a nebo obrazu, elektronické publikace; (16) nosiče informací všeho druhu v rozsahu třídy 16, tiskoviny, zejména časopisy; (38) šíření informací prostřednictvím komunikačních sítí, například internetem.

(730) **Stratosféra s.r.o.**, Drtinova 8, Praha 5, 15000, CZ  
(740) Ing. Pavel Reichel, Lopatecká 14, Praha 4, 14700

(590) Barevná

(730) **Puchta Lukáš**, Prokopova 13/15, Plzeň, 30100, CZ

(740) Mgr. Irena Bohatá, Nám. Republiky 29, Plzeň, 30100

(210) **O-438749**  
(220) 28.06.2006  
(320) 28.06.2006  
(511) 31  
(540)



(210) **O-438726**  
(220) 28.06.2006  
(320) 28.06.2006  
(511) 3, 35, 44  
(540)

## BY TERRY

(510) (3) kosmetika, parfémy, toaletní vody, kolínské vody, esenciální oleje, mýdla, čistící mléka, deodoranty pro osobní použití, krémy, gely, mléka, pleťové vody, masky, pomády, pudry a kosmetické přípravky pro péči o pleť, kosmetické přípravky s ochrannými faktory proti slunečnímu ultrafialovému záření, kosmetické prostředky pro opalování, depilační přípravky, laky a vody na vlasy, šampony, kosmetické přípravky do koupele, make-up a prostředky pro odstranění make-upu, umělé řasy, kosmetické soupravy; (35) sestavování různých druhů zboží na zakázku umožňující zákazníkům prohlédnout si a koupit vybrané zboží z obchodního domu nebo prostřednictvím internetových stránek, poštou nebo z katalogů, a to kosmetické výrobky, oděvy, obuv, pokrývky hlavy, zařízení bytu, klenoty, kožené zboží, zadávání inzerátů, řízení obchodu, obchodní administrativa, sekretářské práce, obstarávání obchodních informací zákazníkům, poskytování rad a pomoci při výběru zboží, porady a konzultace a informační služby týkající se výše uvedených položek; (44) poradenské služby týkající se péče o krásu, konzultační služby ohledně krásy, služby salonů krásy, salony krásy, terapeutické služby pro krásu, péče o krásu.

(510) (31) výrobky z masa, potraviny pro zvířata v konzervách, sušené potraviny - vše pro zvířata, rostliny včetně rostlin do akvária, krmiva a pochoutky pro zvířata, zrní, semena, krmivo pro zvířata obohacené vitamíny, slad na výrobu piva a lihovin, prostředky pro chov zvířat včetně steliva, krmivo živočišného a rostlinného původu pro zvířata, sépiové kosti, jedlé kosti a tyčinky pro domácí zvířata, požitelné žvýkací kosti (např. z buvolí kůže).

(730) **JESENIČAN s. r. o.**, Velká Jesenice 141, Velká Jesenice, 55224, CZ

(740) **PATENTOVÁ, ZNÁMKOVÁ GRAFICKÁ KANCELÁŘ**, Ing. Vlasta Sedláčková, Ke Kateřinkám 1393, Praha 4, 14900

(730) **Terry de Gunzburg**, 1A Neville Terrace, London SW7 3AT, GB

(740) Čermák Hořejš Myslíl a spol., JUDr. Karel Čermák, advokát, Národní 32, Praha 1, 11000

(210) **O-438756**  
(220) 29.06.2006  
(320) 29.06.2006  
(511) 41  
(540)

**BOHEMIA SEKT BAR**

Na Struze 1, 110 00 Praha 1, www.sektbar.cz

(210) **O-438741**  
(220) 28.06.2006  
(320) 28.06.2006  
(511) 35, 36, 37, 39, 40  
(540)

## CENTROPOL ENERGY, a.s.

(510) (35) poradenská činnost v oblasti obchodu s energetikou, obchod s elektřinou; (36) služby správců nemovitostí, realitní činnost; (37) služby opravářské, služby údržbářské; (39) rozvod tepelné energie, distribuce elektřiny, poradenská činnost v oblasti rozvodu tepelné energie a distribuce elektřiny, silniční motorová doprava; (40) výroba tepelné energie, výroba elektřiny, poradenská činnost v oblasti výroby tepelné energie a elektřiny.

(730) **CENTROPOL ENERGY, a.s.**, Vaničkova 1, Ústí nad Labem, 40001, CZ

(510) (41) provozování golfu (pořádání golfových turnajů a golfových túr, organizační zajištění sportovních akcí, sportovní-klubová činnost).

(590) Barevná  
(730) **Mikula Peter Mgr.**, Na Struze 227/1, Praha 1, 11000, CZ

(210) **O-438764**  
(220) 29.06.2006  
(320) 29.06.2006  
(511) 19, 20, 37

(210) **O-438748**  
(220) 28.06.2006

(540)

zprostředkovatelské, poradenské a projekční činnosti, služby v oblasti programového vybavení počítačů, včetně tvorby programového vybavení, poradenské, zprostředkovatelské a projekční činnosti v rámci této třídy, výzkum a vývoj v oblasti přírodních a technických věd nebo společenských věd.

(730) **Geoline spol. s r.o.**, Štěrboholská 44, Praha 10, 10200, CZ  
(740) Advokátní kancelář JUDr. Ivana Jirková & partneři, JUDr. Ivana Jirková, Vejvodova 6, Praha 1, 11000

(510) (19) stavební materiály nekovové, neohebné trubky nekovové pro stavebnictví, asfalt, směla, přenosné konstrukce nekovové; (20) nábytek, zrcadla, rámy, výrobky nejmenované v jiných třídách ze dřeva, korku, rákosu, vrbového proutí, z rohu, kosti, slonoviny, z kotic, želvoviny, jantaru, perleti, mošské pěny, náhražky všech těchto materiálů nebo náhražky z plastických hmot, zejména nábytek a jeho části; (37) stavebnictví, opravy, instalační služby, zejména služby které poskytují podnikatelé jako subdodavatelé ve stavebnictví nebo ve výstavbě pevných budov, služby zabývající se restaurováním objektů, opravářské služby v oblastech nábytku, nástrojů, nářadí, služby údržbářské, které mají zachovat předmět v původním stavu, aniž by se změnila některá z vlastností, dále pak budování sportovišť, skateparků.

(730) **Rejman Tomáš**, Pod Fialkou 10, Praha 5, 15000, CZ  
(740) Mgr. Tomáš Rašovský, advokát, Kotlářská 51a, Brno, 60200

(210) **O-438780**

(220) 29.06.2006  
(320) 29.06.2006  
(511) 16, 41, 42  
(540)

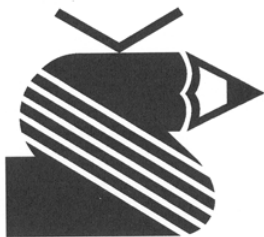

(510) (16) obrazy, knihy, katalogy, brožury, kalendáře; (41) vydavatelská a nakladatelská činnost, umělecké výstavy; (42) výtvarné služby - umělecký design, grafický design.

(730) **Švarc Josef**, Polepy 154, Kolín, 28002, CZ  
**Švarcová Milena**, Polepy 154, Kolín, 28002, CZ

(210) **O-438785**

(220) 29.06.2006  
(320) 29.06.2006  
(511) 9, 35, 36, 37, 42  
(540)

(510) (9) software a programové vybavení všeho druhu, zeměměřičské přístroje, mapy a geografická díla v elektronické podobě; (35) akviziční, marketingová, propagační, reklamní, informační a inzertní obchodní a podnikatelská činnost, velkoplošná reklama, poradenství a pomoc při provozu obchodu, distribuce vzorků zboží pro reklamní a akviziční účely; (36) poradenská a zprostředkovatelská činnost v oblasti evidence nemovitostí; (37) stavební činnost včetně poradenské a zprostředkovatelské činnosti v dané oblasti, poradenská a zprostředkovatelská činnost v oblasti pozemkových úprav; (42) geodetické a kartografické práce, poradenská, zprostředkovatelská, projektantská a inženýrská činnost v oblasti mapování, inženýrské geodézie, geodetických základů, právních vztahů, inženýrská činnost včetně odborné poradenské a zprostředkovatelské činnosti v dané oblasti, služby v oblasti výpočetní, kancelářské, geodetické a kartografické techniky v rámci této třídy, včetně

(210) **O-438793**

(220) 29.06.2006  
(320) 29.06.2006  
(511) 30, 32  
(540)



(510) (30) hotová jídla na bázi mouky, těstovin, rýže, chuťové přísady, koření, snídaně cereálie a cereální potraviny k přímé spotřebě včetně výrobků z pšenice, žita, ječmene, kukuřice, ovsu a rýže, výrobky z obilnin obsahující čokoládu nebo čokoládovou příchut' nebo jinak ochucené, zejména medem a ovocem, mouka a obilné výrobky určené k lidské výživě, např. ovesné a kukuřičné vločky, trvanlivé pekárenské výrobky - müsli tyčinky, sypané müsli, cornfleks, popcorn, toastové pečivo, vafle, lívance a další pekařské zboží, suchary a sušenky, keksy, biskvity, oplatky, jemné pečivo a cukrovinky, zmrzliny, káva, čaj, kakao, cukr, rýže, tapioka, ságo, kávové náhražky; (32) minerální vody, stolní vody, limonády, šumivé nápoje, šťávy ovocné, sirupy, nealkoholické nápoje, výrobky z minerálních vod - v rámci této třídy.

(590) Barevná  
(730) **Karlovarské minerální vody, a. s.**, Horova 3, Karlovy Vary, 36021, CZ  
(740) JUDr. Josef Mrázek, advokát, Křížkova 1, Praha 8, 18600

(210) **O-438794**

(220) 29.06.2006  
(320) 29.06.2006  
(511) 30, 32  
(540)



(510) (30) hotová jídla na bázi mouky, těstovin, rýže, chuťové přísady, koření, snídaně cereálie a cereální potraviny k přímé spotřebě včetně výrobků z pšenice, žita, ječmene, kukuřice, ovsu a rýže, výrobky z obilnin obsahující čokoládu nebo čokoládovou příchut' nebo jinak ochucené, zejména medem a ovocem, mouka a obilné výrobky určené k lidské výživě, např. ovesné a kukuřičné vločky, trvanlivé pekárenské výrobky - müsli tyčinky, sypané müsli, cornfleks, popcorn, toastové pečivo, vafle, lívance a další pekařské zboží, suchary a sušenky, keksy, biskvity, oplatky, jemné pečivo a cukrovinky, zmrzliny, káva, čaj, kakao, cukr, rýže, tapioka, ságo, kávové náhražky; (32) minerální vody, stolní vody, limonády, šumivé nápoje, šťávy ovocné, sirupy, nealkoholické nápoje, výrobky z minerálních vod - v rámci této třídy.

(590) Barevná  
(730) **Karlovarské minerální vody, a.s.**, Horova 3, Karlovy Vary, 36021, CZ  
(740) JUDr. Josef Mrázek, advokát, Křížkova 1, Praha 8, 18600

(210) **O-438797**

(220) 29.06.2006  
(320) 29.06.2006  
(511) 11, 20, 37

(540)



- (510) (11) elektrické a plynové vařiče a sporáky, mikrovlnné trouby, elektrické trouby, ledničky, chladicí a mrazicí boxy, sušící zařízení pro domácnost, ventilační a klimatizační jednotky pro domácnost, varné konvice a varné nádoby; (20) nábytek všeho druhu, zejména pak nábytek dřevěný, čalouněný, kovový, plastový, skleněný, proutěný, ratanový a kožený, stavebnicový nábytek a modulový nábytek, variabilní nábytkové programy pro byty a nebytové prostory, kuchyňský nábytek, kuchyňské linky, díly pro kuchyňské linky, nábytkové díly a sestavy, poličky, křesla a židle, stoly a stolky, sedací soupravy, obývací stěny, čalouněné soupravy, ložnice, nábytek lůžkový, vestavěný nábytek, kancelářský nábytek, dětský nábytek, nábytek zahradní a kempingový, nábytek skládací a přenosný, zrcadla, rámy, stojany, bytové doplňky a okrasné předměty ze dřeva, proutí, kovu, korku, rákosu, slonoviny, z náhražek těchto hmot a nebo z plastických hmot, umělecké truhlářské výrobky; (37) montáže, opravy, údržba a renovace v oblasti nábytku, nábytkového příslušenství a bytových doplňků, montáž nábytkových sestav, montáž bytových interiérů.

(730) **Svoboda Jiří Ing.**, Jeronýmova 672, Louny, 44001, CZ

- (210) **O-438805**  
(220) 30.06.2006  
(320) 30.06.2006  
(511) 35, 39, 41, 42, 43  
(540)



- (510) (35) propagační činnost, reklama, pomoc při řízení obchodní činnosti, obchodní administrativa, kancelářské práce, prezentace, propagace přírodních (zejm. geologických), kulturních a jiných zajímavostí domácích i zahraničních regionů v ČR i v zahraničí, prezentace, propagace, reklama a organizace produktů a služeb souvisejících s osvětou, vzděláváním, výzkumem a cestovním ruchem vč. tvorby turistických balíčků, informování a sdělování veřejnosti vč. distribuce propagačních a informačních materiálů, řízení organizací, marketing a odborná asistence a pomoc při těchto aktivitách, vč. zajišťování, zpracovávání a kompilací podkladů, vypracovávání analýz a studií, vše spadající do této třídy; (39) doprava, balení a skladování zboží, organizace cest, zprostředkování, organizace a zajištění dopravy osob nebo věci, sdělování informací ohledně možností dopravy, organizace cest, exkurzí a výletů vč. organizace komplexních turistických produktů a balíčků, spadající do této třídy; (41) výchova, vzdělávání, zábava, sportovní a kulturní aktivity, zprostředkování, organizování a zajištění osvětových, výchovných, vzdělávacích, kulturních, sportovních nebo zábavních aktivit, nebo jiných aktivit podobného charakteru a s tím souvisejících služeb, organizace přednášek, seminářů, konferencí, exkurzí, prezentací, výstav, koncertů, workshopů, workcampů, diskusí, výletů s průvodcem apod., publikování materiálů souvisejících s těmito aktivitami, provoz vzdělávacích a školicích zařízení, vše spadající do této třídy; (42) vědecké a technologické služby a s nimi spojený výzkum a návrhy, průmyslové analýzy a výzkum, návrh a vývoj počítačového hardwaru a softwaru, právní služby, výzkum a doplňkové služby v oblasti přírodních věd, především geologie, hydrologie, botaniky, zoologie a dalších - např. archeologie, architektury, krajinářství, historie, dějin umění, regionálního rozvoje apod., zpracovávání analýz, studií a návrhů v této oblasti, vytváření počítačových a on-line aplikací, certifikace potravin, pokrmů,

stravovacích a ubytovacích zařízení, spadající do této třídy; (43) služby zajišťující stravování a nápoje, dočasné ubytování, zprostředkování, organizace a zajištění (rezervace) stravování a dočasného ubytování, provoz stravovacích a ubytovacích zařízení, příprava a zpracování jídel a nápojů - služby spadající do této třídy.

(730) **RECEPT (občanské sdružení)**, Javorová 285, Černošín, p. Stříbro, 34901, CZ

- (210) **O-438816**  
(220) 30.06.2006  
(320) 30.06.2006  
(511) 16, 35, 38, 41  
(540)



- (510) (16) tiskoviny všeho druhu, zejména noviny, časopisy, knihy, propagační materiály - v rámci této třídy; (35) reklamní, inzertní a propagační činnosti, komerční informační servis, vydávání statistických zpráv a informací; (38) šíření elektronických časopisů, informací, elektronických periodik, knih v elektronické podobě, prostřednictvím elektronické, telekomunikační nebo počítačové sítě, zejména Internetu; (41) vydavatelská a nakladatelská činnost, vydávání odborných, vzdělávacích a zábavních zpráv a publikací.
- (730) **ASTROSAT, spol. s r.o.**, Přátelství 986, Praha 10 - Uhřetěves, 10424, CZ

- (210) **O-438821**  
(220) 30.06.2006  
(320) 30.06.2006  
(511) 16, 35, 38, 41  
(540)



- (510) (16) tiskoviny všeho druhu, zejména noviny, časopisy, knihy, propagační materiály - v rámci této třídy; (35) reklamní, inzertní a propagační činnosti, komerční informační servis; (38) šíření elektronických časopisů, informací, elektronických periodik, knih v elektronické podobě, prostřednictvím elektronické, telekomunikační nebo počítačové sítě, zejména Internetu; (41) vydavatelská a nakladatelská činnost, vydávání odborných, vzdělávacích a zábavních zpráv a publikací, vydávání statistických zpráv, informací.
- (730) **VLTAVA - LABE - PRESS, a.s.**, nám. Přemysla Otakara II. 8/5, České Budějovice, 37021, CZ

- (210) **O-438824**  
(220) 30.06.2006  
(320) 30.06.2006  
(511) 16, 35, 38, 41  
(540)



- (510) (16) tiskoviny všeho druhu, zejména noviny, časopisy, knihy,

propagační materiály - v rámci této třídy; (35) reklamní, inzertní a propagační činnosti, komerční informační servis; (38) šíření elektronických časopisů, informací, elektronických periodik, knih v elektronické podobě, prostřednictvím elektronické, telekomunikační nebo počítačové sítě, zejména Internetu; (41) vydavatelská a nakladatelská činnost, vydávání odborných, vzdělávacích a zábavných zpráv a publikací, vydávání statistických zpráv, informací.

(730) **VLTAVA - LABE - PRESS, a.s.**, nám. Přemysla Otakara II. 8/5, České Budějovice, 37021, CZ



(210) **O-438825**  
(220) 30.06.2006  
(320) 30.06.2006  
(511) 16, 35, 38, 41  
(540)



(510) (16) tiskoviny všeho druhu, zejména noviny, časopisy, knihy, propagační materiály - v rámci této třídy; (35) reklamní, inzertní a propagační činnosti, komerční informační servis; (38) šíření elektronických časopisů, informací, elektronických periodik, knih v elektronické podobě, prostřednictvím elektronické, telekomunikační nebo počítačové sítě, zejména Internetu; (41) vydavatelská a nakladatelská činnost, vydávání odborných, vzdělávacích a zábavných zpráv a publikací, vydávání statistických zpráv, informací.

(730) **VLTAVA - LABE - PRESS, a.s.**, nám. Přemysla Otakara II. 8/5, České Budějovice, 37021, CZ

(210) **O-438826**  
(220) 30.06.2006  
(320) 30.06.2006  
(511) 16, 35, 38, 41  
(540)



(510) (16) tiskoviny všeho druhu, zejména noviny, časopisy, knihy, propagační materiály - v rámci této třídy; (35) reklamní, inzertní a propagační činnosti, komerční informační servis; (38) šíření elektronických časopisů, informací, elektronických periodik, knih v elektronické podobě, prostřednictvím elektronické, telekomunikační nebo počítačové sítě, zejména Internetu; (41) vydavatelská a nakladatelská činnost, vydávání odborných, vzdělávacích a zábavných zpráv a publikací, vydávání statistických zpráv, informací.

(730) **VLTAVA - LABE - PRESS, a.s.**, nám. Přemysla Otakara II. 8/5, České Budějovice, 37021, CZ

(210) **O-438909**  
(220) 03.07.2006  
(320) 03.07.2006  
(511) 9, 12, 18, 20, 22, 24, 25, 28, 40

(510) (9) tachometry pro kola, přístroje k měření, záznamu a sčítání vzdálenosti, počítače pro jízdní kola, počítačta vzdálenosti, obleky potápěčské, chrániče zubů, ochranné přilby, kombinézy ochranné speciální pro letce, brýle proti oslnění, brýle ochranné nebo bezpečnostní, vesty záchranné plavecké, vesty korkové, baterie pro kapesní svítilny, busoly; (12) jízdní kola a jejich části a výrobky pro jízdní kola, jakož i jejich součástí, doplňky pro jízdní kola v této třídě, příslušenství a náhradní díly jízdních kol, jízdní kola motorová, jízdní kola, dětské čluny, včetně člunů motorových, čluny - kluzáky, čluny nafukovací, čluny nafukovací zásobní (lodní příslušenství), čluny nákladní říční, čluny převozní, pramice, duše pro jízdní kola, saně pro dopravu, též motorové, surfíng (desky pro provozování vodního sportu) s motorem, sedátka bezpečnostní pro děti (přizpůsobená vozidlu), kanoe, kajaky, sportovní lodě, turistické lodě, pádla, vesla; (18) pytle (batohy, kabely, torby pro horolezce, turisty a lovce, torby na záda, pro školáky, ruční, plážové, nákupní, cestovní), kabely k nošení dětí, tašky, peněženky, cestovní kufrý, deštníky, slunečníky, hole horolezecké, kožené zboží neobsažené v jiných třídách; (20) spací pytle na kempování, nafukovací matrace, lehátka skládací, sedátka, nábytek na zahradu, podložky na spaní (karimatky a alumatky), kolíky, kolíky dřevěné stanové, slavníky; (22) člunové povlaky, plachty, textilní hmoty vláknité surové, stany, lana nekovová, lana bezpečnostní (zajišťovací), lana horolezecká, lana z plastických hmot, lana žíněná a vláknitá; (24) spací pytle, textilie, tkaniny, textilní značky; (25) obuv všeho druhu, včetně sportovní spadající do této třídy, veškeré oděvy, oblečení, sportovní oblečení, textilní oděvní doplňky spadající do této třídy, včetně pokrývky hlavy, rukavic, sportovních rukavic, spodního prádla, koupacích oděvů, punčochových výrobků, prádlo osobní, též pohlcující pot, oděvnícké zboží z elastických tkanin, oděvy nepromokavé z voskovaného (olejovaného) plátna, potítka, výstroj oděvní pro cyklisty, kombinézy k vodním lyžím; (28) sportovní výrobky neobsažené v jiných třídách, míče, puky a hole pro hokej, míče a koule ku hraní, míče gumové, míče hrací vůbec, též z gumy nebo potažené plstí, míče kopací, míčky (míče) pro hry, míčky tenisové, duše do kopacích míčů, hole golfové, lyže, ocelové skluznice pro lyže, upnutí pro lyže, vázání na lyže, hrany lyží, vosk na lyže, zarážky (hrany) k lyžím, stěrky na lyže, ochranné polštářky pro fotbalisty, tenisové ukazatelé score (značkovací stroje pro tenis), tenisové vybavy, míče, sítě, soupravy, rakety a struny pro výplet tenisových raket, tělocvičné nářadí, přístroje a nástroje, tělocvičné přístroje pro rozvíjení /rozšiřování hrudníku, činky, gymnastické přístroje a přístroje pro tělesnou kulturu, tělocvičné nářadí, nástroje nebo náčiní, přístroje na rozšiřování prsou, kukly, rukavice a fleurety šermířské, kulečnicková tága a podložky, kulečnickové koule, stoly i kuželky, křída na kulečnicková tága, kulečnický, kůžičky na kulečnicková tága, brusle nebo kolečkové brusle, brusle s botami (kombinace), golfové branky (cíle), golfové míčky, pytlíky na kriket nebo golf, luky a lukostřelecké náčiní, rukavice boxerské, rukavice k provozování her, rukavice odpalovací (odbíjecí) k provozování her, sportů, technická zařízení a přístroje pro zábavní účely, nádrže-bazény přenosné, stoly pro salonní fotbal, stoly pro domácí fotbal nebo ping-pong, surfíng (desky pro provozování vodního sportu) bez motoru, terče, vypouštěcí (vystřelovací) zařízení terčů pro střelbu na umělé holuby, počítací zařízení pro hry, harpuny (pušky na vystřelování) bez trhavín k sportovnímu rybaření, navijáky rybářské, plováky pro rybolov, rybářské splávky, rybářské vlasce a potřeby k rybolovu na udici, rybářské výrobky a náčiní jako vnařidla, pruty, šňůry, vlasce, bidla a sedule kromě sítí, dětské hry, elektronické hry bez obrazovky, kola jízdní nehybná trénovací, koloběžky pro děti, kriketové pytle, chrániče nohou pro sportovce, pouzdra na kriket a golf, saně sportovní, závodní, boby, šipky (hra), terče, válce pro cyklistický trénink; (40) apretace textilií, barvení textilií, krejčovství, úprava oděvů, stříhová služba, úprava a zpracování textilu, vyšívání.



(730) **TAMOGA, s. r. o.**, Velká 2984/23, Ostrava, Moravská Ostrava, 70200, CZ  
(740) Ing. Pavel Nádvorník, Sokola Tůmy 1, Ostrava - Hulváky, 70900

(730) **TAMOGA, s. r. o.**, Velká 2984/23, Ostrava, Moravská Ostrava, 70200, CZ  
(740) Ing. Pavel Nádvorník, Sokola Tůmy 1, Ostrava - Hulváky, 70900

(210) **O-438910**

(220) 03.07.2006

(320) 03.07.2006

(511) 9, 12, 18, 20, 22, 24, 25, 28, 40

(540)

**www.flexibo.cz**

(510) (9) tachometry pro kola, přístroje k měření, záznamu a sčítání vzdálenosti, počítače pro jízdní kola, počítačidla vzdálenosti, obleky potápěčské, chrániče zubů, ochranné přilby, kombinézy ochranné speciální pro letce, brýle proti oslnění, brýle ochranné nebo bezpečnostní, vesty záchranné plavecké, vesty korkové, baterie pro kapesní svítilny, busoly; (12) jízdní kola a jejich části a výrobky pro jízdní kola, jakož i jejich součásti, doplňky pro jízdní kola v této třídě, příslušenství a náhradní díly jízdních kol, jízdní kola motorová, jízdní kola, dětské čluny, včetně člunů motorových, čluny - kluzáky, čluny nafukovací, čluny nafukovací zásobní (lodní příslušenství), čluny nákladní říční, čluny převozní, pramice, duše pro jízdní kola, saně pro dopravu, též motorové, surfing (desky pro provozování vodního sportu) s motorem, sedátka bezpečnostní pro děti (přizpůsobená vozidlu), kanoe, kajaky, sportovní lodě, turistické lodě, pádla, vesla; (18) pytle (batohy, kabely, torby pro horolezce, turisty a lovce, torby na záda, pro školáky, ruční, plážové, nákupní, cestovní), kabely k nošení dětí, tašky, peněženky, cestovní kufry, deštníky, slunečníky, hole horolezecké, kožené zboží neobsažené v jiných třídách; (20) spací pytle na Kempování, nafukovací matrace, lehátka skládací, sedátka, nábytek na zahradu, podložky na spaní (karimatky a alumatky), kolíky, kolíky dřevěné stanové, slamníky; (22) člunové povlaky, plachty, textilní hmoty vláknité surové, stany, lana nekovová, lana bezpečnostní (zajišťovací), lana horolezecká, lana z plastických hmot, lana žíněná a vláknitá; (24) spací pytle, textilie, tkaniny, textilní značky; (25) obuv všeho druhu, včetně sportovní spadající do této třídy, veškeré oděvy, oblečení, sportovní oblečení, textilní oděvní doplňky spadající do této třídy, včetně pokrývky hlavy, rukavice, sportovních rukavic, spodního prádla, koupacích oděvů, punčochových výrobků, prádlo osobní, též pohlcující pot, oděvnícké zboží z elastických tkanin, oděvy nepromokavé z voskovaného (olejovaného) plátna, potítka, výstroj oděvní pro cyklisty, kombinézy k vodním lyžím; (28) sportovní výrobky neobsažené v jiných třídách, míče, puky a hole pro hokej, míče a koule ku hraní, míče gumové, míče hrací vůbec, též z gumy nebo potažené plstí, míče kopací, míčky (míče) pro hry, míčky tenisové, duše do kopacích míčů, hole golfové, lyže, ocelové skluznice pro lyže, upnutí pro lyže, vázání na lyže, hrany lyží, vosk na lyže, zarážky (hrany) k lyžím, stěrky na lyže, ochranné polštářky pro fotbalisty, tenisové ukazatelé skóre (značkovací stroje pro tenis), tenisové vybavy, míče, sítě, soupravy, rakety a struny pro výplet tenisových raket, tělocvičné nářadí, přístroje a nástroje, tělocvičné přístroje pro rozvíjení /rozšiřování hrudníku, činky, gymnastické přístroje a přístroje pro tělesnou kulturu, tělocvičné nářadí, nástroje nebo náčiní, přístroje na rozšiřování prsou, kukly, rukavice a fleurety šermířské, kulečnicková tága a podložky, kulečnickové koule, stoly i kuželky, křída na kulečnicková tága, kulečnický, kůžičky na kulečnicková tága, brusle nebo kolečkové brusle, brusle s botami (kombinace), golfové branky (cíle), golfové míčky, pytlíky na kriket nebo golf, luky a lukostřelecké náčiní, rukavice boxerské, rukavice k provozování her, rukavice odpalovací (odbíjecí) k provozování her, sportů, technická zařízení a přístroje pro zábavní účely, nádrže-bazény přenosné, stoly pro salonní fotbal, stoly pro domácí fotbal nebo ping-pong, surfing (desky pro provozování vodního sportu) bez motoru, terče, vypouštěcí (vystřelovací) zařízení terčů pro střelbu na umělé holuby, počítací zařízení pro hry, harpuny (pušky na vystřelování) bez trhavin k sportovnímu rybaření, navijáky rybářské, plováky pro rybolov, rybářské splávky, rybářské vlasce a potřeby k rybolovu na udici, rybářské výrobky a náčiní jako vnařidla, pruty, šňůry, vlasce, bidla a sedule kromě sítí, dětské hry, elektronické hry bez obrazovky, kola jízdní nehybná trénovací, koloběžky pro děti, kriketové pytle, chrániče nohou pro sportovce, pouzdra na kriket a golf, saně sportovní, závodní, boby, šipky (hra), terče, válce pro cyklistický trénink; (40) apretace textilií, barvení textilií, krejčovství, úprava oděvů, stříhová služba, úprava a zpracování textilu, vyšívání.

(210) **O-438911**

(220) 03.07.2006

(320) 03.07.2006

(511) 9, 12, 18, 20, 22, 24, 25, 28, 40

(540)

**FLEXIBO**

(510) (9) tachometry pro kola, přístroje k měření, záznamu a sčítání vzdálenosti, počítače pro jízdní kola, počítačidla vzdálenosti, obleky potápěčské, chrániče zubů, ochranné přilby, kombinézy ochranné speciální pro letce, brýle proti oslnění, brýle ochranné nebo bezpečnostní, vesty záchranné plavecké, vesty korkové, baterie pro kapesní svítilny, busoly; (12) jízdní kola a jejich části a výrobky pro jízdní kola, jakož i jejich součásti, doplňky pro jízdní kola v této třídě, příslušenství a náhradní díly jízdních kol, jízdní kola motorová, jízdní kola, dětské čluny, včetně člunů motorových, čluny - kluzáky, čluny nafukovací, čluny nafukovací zásobní (lodní příslušenství), čluny nákladní říční, čluny převozní, pramice, duše pro jízdní kola, saně pro dopravu, též motorové, surfing (desky pro provozování vodního sportu) s motorem, sedátka bezpečnostní pro děti (přizpůsobená vozidlu), kanoe, kajaky, sportovní lodě, turistické lodě, pádla, vesla; (18) pytle (batohy, kabely, torby pro horolezce, turisty a lovce, torby na záda, pro školáky, ruční, plážové, nákupní, cestovní), kabely k nošení dětí, tašky, peněženky, cestovní kufry, deštníky, slunečníky, hole horolezecké, kožené zboží neobsažené v jiných třídách; (20) spací pytle na Kempování, nafukovací matrace, lehátka skládací, sedátka, nábytek na zahradu, podložky na spaní (karimatky a alumatky), kolíky, kolíky dřevěné stanové, slamníky; (22) člunové povlaky, plachty, textilní hmoty vláknité surové, stany, lana nekovová, lana bezpečnostní (zajišťovací), lana horolezecká, lana z plastických hmot, lana žíněná a vláknitá; (24) spací pytle, textilie, tkaniny, textilní značky; (25) obuv všeho druhu, včetně sportovní spadající do této třídy, veškeré oděvy, oblečení, sportovní oblečení, textilní oděvní doplňky spadající do této třídy, včetně pokrývky hlavy, rukavice, sportovních rukavic, spodního prádla, koupacích oděvů, punčochových výrobků, prádlo osobní, též pohlcující pot, oděvnícké zboží z elastických tkanin, oděvy nepromokavé z voskovaného (olejovaného) plátna, potítka, výstroj oděvní pro cyklisty, kombinézy k vodním lyžím; (28) sportovní výrobky neobsažené v jiných třídách, míče, puky a hole pro hokej, míče a koule ku hraní, míče gumové, míče hrací vůbec, též z gumy nebo potažené plstí, míče kopací, míčky (míče) pro hry, míčky tenisové, duše do kopacích míčů, hole golfové, lyže, ocelové skluznice pro lyže, upnutí pro lyže, vázání na lyže, hrany lyží, vosk na lyže, zarážky (hrany) k lyžím, stěrky na lyže, ochranné polštářky pro fotbalisty, tenisové ukazatelé skóre (značkovací stroje pro tenis), tenisové vybavy, míče, sítě, soupravy, rakety a struny pro výplet tenisových raket, tělocvičné nářadí, přístroje a nástroje, tělocvičné přístroje pro rozvíjení /rozšiřování hrudníku, činky, gymnastické přístroje a přístroje pro tělesnou kulturu, tělocvičné nářadí, nástroje nebo náčiní, přístroje na rozšiřování prsou, kukly, rukavice a fleurety šermířské, kulečnicková tága a podložky, kulečnickové koule, stoly i kuželky, křída na kulečnicková tága, kulečnický, kůžičky na kulečnicková tága, brusle nebo kolečkové brusle, brusle s botami (kombinace), golfové branky (cíle), golfové míčky, pytlíky na kriket nebo golf, luky a lukostřelecké náčiní, rukavice boxerské, rukavice k provozování her, rukavice odpalovací (odbíjecí) k provozování her, sportů, technická zařízení a přístroje pro zábavní účely, nádrže-bazény přenosné, stoly pro salonní fotbal, stoly pro domácí fotbal nebo ping-pong, surfing (desky pro provozování vodního sportu) bez motoru, terče, vypouštěcí (vystřelovací) zařízení terčů pro střelbu na umělé holuby, počítací zařízení pro hry, harpuny (pušky na vystřelování) bez trhavin k sportovnímu rybaření, navijáky rybářské, plováky pro rybolov, rybářské splávky, rybářské vlasce a potřeby k rybolovu na udici, rybářské výrobky a náčiní jako vnařidla, pruty, šňůry, vlasce, bidla a sedule kromě sítí, dětské hry, elektronické hry bez obrazovky, kola jízdní nehybná trénovací, koloběžky pro děti, kriketové pytle, chrániče nohou pro sportovce, pouzdra na kriket a golf, saně sportovní, závodní, boby, šipky (hra), terče, válce pro cyklistický trénink; (40) apretace textilií, barvení textilií, krejčovství, úprava oděvů, stříhová služba, úprava a zpracování textilu, vyšívání.

- (730) **TAMOGA, s. r. o.**, Velká 2984/23, Ostrava, Moravská Ostrava, 70200, CZ  
(740) Ing. Pavel Nádvořník, Sokola Tůmy 1, Ostrava - Hulváky, 70900

- (210) **O-438917**  
(220) 03.07.2006  
(320) 03.07.2006  
(511) 20, 31, 44  
(540)

## Honzaj

- (510) (20) dekorační předměty (přenosné); (31) květiny živé; (44) aranžování květin.  
(730) **Krejčí Jan**, Americká 227/46, Praha 2, 12000, CZ

- (210) **O-438930**  
(220) 03.07.2006  
(320) 03.07.2006  
(511) 5, 29  
(540)



- (510) (5) výrobky farmaceutické, potraviny pro lékařské účely, bylinné výrobky pro léčebné účely, želatinové výrobky pro lékařské účely, povzbuzující přípravky, vitaminové přípravky, potravinové doplňky určené pro zvláštní výživu s léčebnými účinky, potraviny pro zvláštní výživu ve formě tekuté, práškové, tablet a kapslí; (29) želatinové potravinové doplňky ve formě kapslí, tablet, prášků.  
(590) Barevná  
(730) **LIFTEC CZ spol. s r.o.**, Počernická 272/96, Praha 10, 10803, CZ  
(740) Ing. Hana Dušková, patentový zástupce, Travná 1285, Praha 14 - Kyje, 19800

- (210) **O-438934**  
(220) 03.07.2006  
(320) 03.07.2006  
(511) 14, 18, 25  
(540)

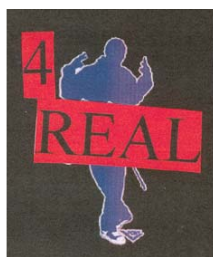

- (510) (14) kovová bižuterie; (18) pásky; (25) dámská a pánská trička, dámské a pánské kalhoty, dámské a pánské krátké kalhoty, dámské sukně, dámské a pánské čepice, sportovní dámská a pánská obuv, pánské spodní prádlo, dámské i pánské mikiny, dámské a pánské kožené bundy, dámské a pánské bundy ze syntetických materiálů.  
(590) Barevná  
(730) **Nduka Jiwale Peter**, Na Valech 18, Chrudim, 53701, CZ

- (210) **O-438942**  
(220) 03.07.2006  
(320) 03.07.2006  
(511) 9, 35, 42  
(540)

## eDetail Engine

- (510) (9) data, databáze a jiné informační produkty na magnetických, elektronických a optických nosičích, související software a

hardware, elektronické a datové sítě, multimediální aplikace, 3D animace, multimediální informační katalogy, elektronické časopisy, elektronická periodika a knihy v elektronické podobě, software pro počítače, programové vybavení pro informační technologie a pro komunikaci; (35) pomoc při řízení obchodní činnosti, zprostředkovatelství v oblasti obchodu, reklamní a propagační činnost, pořádání komerčních výstav se zaměřením na výrobky a služby poskytované k péči o zdraví, včetně léčebných, výživových a kosmetických výrobků ke komerčním, reklamním a informačním účelům, propagační, reklamní a inzertní činnost, reklamní materiály (aktualizace), předvádění zboží, reklamní agentura, aktualizování reklamních materiálů, rozšiřování a zaslání reklamních materiálů, především letáků, prospektů, katalogů, periodických a neperiodických publikací, tiskovin a různých vzorků, vydávání reklamních textů, rozhlasová a televizní reklama, prezentace uživatelů na stránkách World Wide Web v počítačové síti Internet, zprostředkovávání obchodních kontaktů, provádění obchodních operací, komerční využití Internetu v oblastech komerčních internetových médií a vyhledávacích služeb, on-line inzerce; (42) tvorba software, poradenství v oblasti počítačového software, vývoj počítačového software, počítačové systémové analýzy, služby providera, zejména počítačový hosting software aplikací pro jiné, půjčování počítačů a programového vybavení, oprava počítačového software, instalace programového vybavení, propojení počítačového systému a sítě, technická podpora, zejména řešení problému (odhalování a odstraňování závad) hardware a software, technická podpora, zejména provozování záložních počítačových programů a zařízení, údržba počítačového software, počítačové konzultace, počítačové diagnostické služby, poradenství v oblasti počítačových sítí, tvorba interaktivních a grafických programů, tvorba multimediálních aplikací, programování, tvorba počítačových databází.

- (730) **PEARS HEALTH CYBER, s.r.o.**, Soběslavská 23, Praha 3, 13000, CZ  
(740) **BOHEMIA PATENT**, Ing. Jana Vandělíková, Umělecká 6, Praha 7, 17000

- (210) **O-438946**  
(220) 04.07.2006  
(320) 04.07.2006  
(511) 9, 28, 37  
(540)

## BUBENÍK

- (510) (9) rybářská olůvka, závaží, signalizační přístroje, zejména pro signalizaci záběru při rybolovu, váhy, měřidla; (28) rybářské náčiní všeho druhu, jako např. bójky, plováky, pruty, podpěry pro pruty, pouzdra na pruty, vlasce, udičky, navijáky, šňůry, vázací materiál, zarážky, háčky, splávky, návnady, vrhače návnad, vnařidla, nástrahy, mušky, podběráky, vezírky, kesery, čihadla, vahadla, podběráky, krmítka; (37) montáž, opravy a servis rybářských potřeb.  
(730) **Bubeník Zdeněk**, Požárnícká 544, Rychnov u Jablonce nad Nisou, 46802, CZ  
(740) Ing. Dana Bublíková, Turistická 28, Jablonec nad Nisou, 46606

- (210) **O-438956**  
(220) 04.07.2006  
(320) 04.07.2006  
(511) 5, 30  
(540)

## Terrapin Probio

- (510) (5) výrobky dietetické s léčebnými účinky, výrobky dietetické pro děti s léčebnými účinky, farmaceutické přípravky, chemické výrobky pro účely lékařské, přísady do jídla dietetické s léčebnými účinky, posilující a povzbuzující potraviny s léčebnými účinky, energeticko-výživné poživatiny pro léčebné účely, farmaceutické a dietetické výrobky, doplňky stravy k léčebným účelům, výrobky a doplňky stravy k léčebným účelům obsahující probiotické bakterie, potravinové doplňky s léčebnými účinky pro denní doplnění stravy, vše v rámci této třídy; (30) potraviny a potravinové doplňky, vyrobené za účelem doplnění běžné stravy konzumenta, doplňky zdravé výživy, posilující a povzbuzující potraviny, výrobky obsahující probiotické bakterie, vyrobené za účelem doplnění běžné stravy konzumenta, energeticko-výživné poživatiny a přísady do jídla, vyrobené za účelem doplnění běžné stravy konzumenta, které mohou příznivě



- ovlivnit zdraví konzumenta, vše spadající do této třídy.  
(730) **RENUTO (Overseas) LIMITED**, Demetri Liperti Street 3, Kotsapas Building, 3. patro, Limassol, 3090, CY  
(740) Advokátní kanceláře Jaroš - Fojtíková, Mgr. Zbyšek Jaroš, advokát, Zelený pruh 95/97, Praha 4, 14000

- (210) **O-438957**  
(220) 04.07.2006  
(320) 04.07.2006  
(511) 5, 30  
(540)

## Delpharma Terrapin Probio

- (510) (5) výrobky dietetické s léčebnými účinky, výrobky dietetické pro děti s léčebnými účinky, farmaceutické přípravky, chemické výrobky pro účely lékařské, přísady do jídla dietetické s léčebnými účinky, posilující a povzbuzující potraviny s léčebnými účinky, energeticko-výživné poživatiny pro léčebné účely, farmaceutické a dietetické výrobky, doplňky stravy k léčebným účelům, výrobky a doplňky stravy k léčebným účelům obsahující probiotické bakterie, potravinové doplňky s léčebnými účinky pro denní doplnění stravy, vše v rámci této třídy; (30) potraviny a potravinové doplňky, vyrobené za účelem doplnění běžné stravy konzumenta, doplňky zdravé výživy, posilující a povzbuzující potraviny, výrobky obsahující probiotické bakterie, vyrobené za účelem doplnění běžné stravy konzumenta, energeticko-výživné poživatiny a přísady do jídla, vyrobené za účelem doplnění běžné stravy konzumenta, které mohou příznivě ovlivnit zdraví konzumenta, vše spadající do této třídy.  
(730) **RENUTO (Overseas) LIMITED**, Demetri Liperti Street 3, Kotsapas Building, 3. patro, Limassol, 3090, CY  
(740) Advokátní kanceláře Jaroš - Fojtíková, Mgr. Zbyšek Jaroš, advokát, Zelený pruh 95/97, Praha 4, 14000

- (210) **O-438959**  
(220) 04.07.2006  
(320) 04.07.2006  
(511) 25  
(540)

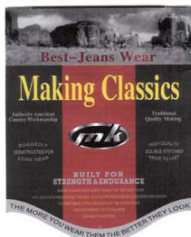

- (510) (25) oděvy.  
(590) Barevná  
(730) **Tham Nguyen Dinh**, Hlavní 520/109, Aš, 35201, CZ

- (210) **O-438962**  
(220) 04.07.2006  
(320) 04.07.2006  
(511) 16, 28, 35  
(540)



- (510) (16) papír, lepenka a výrobky z těchto materiálů, které nejsou zařazeny do jiných tříd, tiskárenské výrobky, potřeby pro knižní vazby, fotografie, papírenské zboží, papírové obaly, plastické obaly v rámci této třídy, tiskařské typy, štočky; (28) hry, hračky, potřeby pro gymnastiku a sport, které nejsou uvedeny v jiných třídách, hračky plyšové, společenské hry, hračky pohyblivé, soupravy na rozvíjení umělecké, technické a řemeslné zručnosti a tvořivosti, elektronické hry a elektronické hrací systémy s výjimkou těch, které jsou používány výhradně s televizním přijímačem, stavebnice (hračky), zábavné stroje, automatické a automaty, panenky, domečky pro panenky, postýlky pro panenky, šatičky pro panenky, figurky zvířátek, domino (stolní

- hra), stavebnice (hračky), stavebnicové kostky (hračky); (35) reklamní a propagační činnost, reklamní materiály (rozšiřování, zasilání), reklamní texty (vydávání zveřejňování, oznámení, publikování), rozšiřování vzorků zboží, vydávání reklamních, propagačních a inzertních textů.

- (730) **EPEE CZ a. s.**, Komerční zóna Průhonice, V oblouku 114, Dobřejovice, 25243, CZ

- (210) **O-438963**  
(220) 04.07.2006  
(320) 04.07.2006  
(511) 9, 16, 28  
(540)



- (510) (9) přístroje a nástroje vědecké, námořní, geodetické, fotografické, filmové a optické, přístroje pro vážení, měření a signalizaci, kontrolu (inspekci), záchranu a přístroje pro vyučování, pera elektronická (vizuální zobrazovací jednotky), přístroje a nástroje pro vedení, přepínání, přeměnu, akumulaci, regulaci nebo řízení elektrického proudu, přístroje pro záznam, převod, reprodukci zvuku nebo obrazu, magnetické nosiče zvukových záznamů, gramofonové desky, automatické distributory a mechanismy pro přístroje a mince, zapisovací pokladny, počítačové stroje, přístroje pro zapisování informací a počítače, laptopy (počítače), notebooky (počítače), software pro videohry, počítačové herní programy a systémy; (16) papír, lepenka a výrobky z těchto materiálů, které nejsou zařazeny do jiných tříd, tiskárenské výrobky, potřeby pro knižní vazby, fotografie, papírenské zboží, papírové obaly, plastické obaly v rámci této třídy, tiskařské typy, štočky; (28) hry, hračky, potřeby pro gymnastiku a sport, které nejsou uvedeny v jiných třídách, společenské hry, hračky pohyblivé, soupravy na rozvíjení umělecké, technické a řemeslné zručnosti a tvořivosti, elektronické hry a elektronické hrací systémy s výjimkou těch, které jsou používány výhradně s televizním přijímačem, stavebnice (hračky), zábavné stroje automatické a automaty.  
(730) **EPEE CZ a. s.**, Komerční zóna Průhonice, V oblouku 114, Dobřejovice, 25243, CZ

- (210) **O-438964**  
(220) 04.07.2006  
(320) 04.07.2006  
(511) 16, 28, 35  
(540)



- (510) (16) papír, lepenka a výrobky z těchto materiálů, které nejsou zařazeny do jiných tříd, tiskárenské výrobky, potřeby pro knižní vazby, fotografie, papírenské zboží, papírové obaly, plastické obaly v rámci této třídy, tiskařské typy, štočky; (28) hry, hračky, potřeby pro gymnastiku a sport, které nejsou uvedeny v jiných třídách, hračky plyšové, společenské hry, hračky pohyblivé, soupravy na rozvíjení umělecké, technické a řemeslné zručnosti a tvořivosti, elektronické hry a elektronické hrací systémy s výjimkou těch, které jsou používány výhradně s televizním přijímačem, stavebnice (hračky), zábavné stroje, automatické a automaty, panenky, domečky pro panenky, postýlky pro panenky, šatičky pro panenky, figurky zvířátek, domino (stolní hra), stavebnice (hračky), stavebnicové kostky (hračky); (35) reklamní a propagační činnost, reklamní materiály (rozšiřování, zasilání), reklamní texty (vydávání zveřejňování, oznámení, publikování), rozšiřování vzorků zboží, vydávání reklamních,

propagačních a inzertních textů.  
(730) **EPEE CZ a. s.**, Komerční zóna Průhonice, V oblouku 114, Dobřešovice, 25243, CZ

které jsou používány výhradně s televizním přijímačem, stavebnice (hračky), zábavné stroje automatické a automaty.  
(730) **EPEE CZ a. s.**, Komerční zóna Průhonice, V oblouku 114, Dobřešovice, 25243, CZ

(210) **O-438965**

(220) 04.07.2006  
(320) 04.07.2006  
(511) 9, 16, 28  
(540)

(210) **O-438968**

(220) 04.07.2006  
(320) 04.07.2006  
(511) 9, 16, 28  
(540)

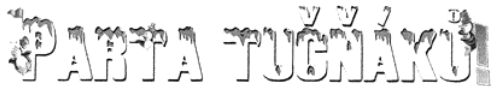

(510) (9) přístroje a nástroje vědecké, námořní, geodetické, fotografické, filmové a optické, přístroje pro vážení, měření a signalizaci, kontrolu (inspekci), záchranu a přístroje pro vyučování, pera elektronická (vizuální zobrazovací jednotky), přístroje a nástroje pro vedení, přepínání, přeměnu, akumulaci, regulaci nebo řízení elektrického proudu, přístroje pro záznam, převod, reprodukci zvuku nebo obrazu, magnetické nosiče zvukových záznamů, gramofonové desky, automatické distributory a mechanismy pro přístroje a mince, zapisovací pokladny, počítači stroje, přístroje pro zapisování informací a počítače, laptopy (počítače), notebooky (počítače), software pro videohry, počítačové herní programy a systémy; (16) papír, lepenka a výrobky z těchto materiálů, které nejsou zařazeny do jiných tříd, tiskárenské výrobky, potřeby pro knižní vazby, fotografie, papírenské zboží, papírové obaly, plastické obaly v rámci této třídy, tiskařské typy, štočky; (28) hry, hračky, potřeby pro gymnastiku a sport, které nejsou uvedeny v jiných třídách, společenské hry, hračky pohyblivé, soupravy na rozvíjení umělecké, technické a řemeslné zručnosti a tvořivosti, elektronické hry a elektronické hrací systémy s výjimkou těch, které jsou používány výhradně s televizním přijímačem, stavebnice (hračky), zábavné stroje automatické a automaty.

(510) (9) přístroje a nástroje vědecké, námořní, geodetické, fotografické, filmové a optické, přístroje pro vážení, měření a signalizaci, kontrolu (inspekci), záchranu a přístroje pro vyučování, pera elektronická (vizuální zobrazovací jednotky), přístroje a nástroje pro vedení, přepínání, přeměnu, akumulaci, regulaci nebo řízení elektrického proudu, přístroje pro záznam, převod, reprodukci zvuku nebo obrazu, magnetické nosiče zvukových záznamů, gramofonové desky, automatické distributory a mechanismy pro přístroje a mince, zapisovací pokladny, počítači stroje, přístroje pro zapisování informací a počítače, laptopy (počítače), notebooky (počítače), software pro videohry, počítačové herní programy a systémy; (16) papír, lepenka a výrobky z těchto materiálů, které nejsou zařazeny do jiných tříd, tiskárenské výrobky, potřeby pro knižní vazby, fotografie, papírenské zboží, papírové obaly, plastické obaly v rámci této třídy, tiskařské typy, štočky; (28) hry, hračky, potřeby pro gymnastiku a sport, které nejsou uvedeny v jiných třídách, společenské hry, hračky pohyblivé, soupravy na rozvíjení umělecké, technické a řemeslné zručnosti a tvořivosti, elektronické hry a elektronické hrací systémy s výjimkou těch, které jsou používány výhradně s televizním přijímačem, stavebnice (hračky), zábavné stroje automatické a automaty.

(730) **EPEE CZ a. s.**, Komerční zóna Průhonice, V oblouku 114, Dobřešovice, 25243, CZ

(730) **EPEE CZ a. s.**, Komerční zóna Průhonice, V oblouku 114, Dobřešovice, 25243, CZ

(210) **O-438967**

(220) 04.07.2006  
(320) 04.07.2006  
(511) 9, 16, 28  
(540)

(210) **O-438969**

(220) 04.07.2006  
(320) 04.07.2006  
(511) 16, 28, 35  
(540)



(510) (9) přístroje a nástroje vědecké, námořní, geodetické, fotografické, filmové a optické, přístroje pro vážení, měření a signalizaci, kontrolu (inspekci), záchranu a přístroje pro vyučování, pera elektronická (vizuální zobrazovací jednotky), přístroje a nástroje pro vedení, přepínání, přeměnu, akumulaci, regulaci nebo řízení elektrického proudu, přístroje pro záznam, převod, reprodukci zvuku nebo obrazu, magnetické nosiče zvukových záznamů, gramofonové desky, automatické distributory a mechanismy pro přístroje a mince, zapisovací pokladny, počítači stroje, přístroje pro zapisování informací a počítače, laptopy (počítače), notebooky (počítače), software pro videohry, počítačové herní programy a systémy; (16) papír, lepenka a výrobky z těchto materiálů, které nejsou zařazeny do jiných tříd, tiskárenské výrobky, potřeby pro knižní vazby, fotografie, papírenské zboží, papírové obaly, plastické obaly v rámci této třídy, tiskařské typy, štočky; (28) hry, hračky, potřeby pro gymnastiku a sport, které nejsou uvedeny v jiných třídách, společenské hry, hračky pohyblivé, soupravy na rozvíjení umělecké, technické a řemeslné zručnosti a tvořivosti, elektronické hry a elektronické hrací systémy s výjimkou těch,

(510) (16) papír, lepenka a výrobky z těchto materiálů, které nejsou zařazeny do jiných tříd, tiskárenské výrobky, potřeby pro knižní vazby, fotografie, papírenské zboží, papírové obaly, plastické obaly v rámci této třídy, tiskařské typy, štočky; (28) hry, hračky, potřeby pro gymnastiku a sport, které nejsou uvedeny v jiných třídách, hračky plyšové, společenské hry, hračky pohyblivé, soupravy na rozvíjení umělecké, technické a řemeslné zručnosti a tvořivosti, elektronické hry a elektronické hrací systémy s výjimkou těch, které jsou používány výhradně s televizním přijímačem, stavebnice (hračky), zábavné stroje, automatické a automaty, panenky, domečky pro panenky, postýlky pro panenky, šatičky pro panenky, figurky zvířátek, domino (stolní hra), stavebnice (hračky), stavebnicové kostky (hračky); (35) reklamní a propagační činnost, reklamní materiály (rozšiřování, zasilání), reklamní texty (vydávání zveřejňování, oznámení, publikování), rozšiřování vzorků zboží, vydávání reklamních, propagačních a inzertních textů.

(730) **EPEE CZ a. s.**, Komerční zóna Průhonice, V oblouku 114, Dobřešovice, 25243, CZ (540)

(210) **O-438970**  
(220) 04.07.2006  
(320) 04.07.2006  
(511) 9, 16, 28  
(540)

## ŽELVÍK, můj první karaoke notebook

- (510) (9) přístroje a nástroje vědecké, námořní, geodetické, fotografické, filmové a optické, přístroje pro vážení, měření a signalizaci, kontrolu (inspekci), záchranu a přístroje pro vyučování, pera elektronická (vizuální zobrazovací jednotky), přístroje a nástroje pro vedení, přepínání, přeměnu, akumulaci, regulaci nebo řízení elektrického proudu, přístroje pro záznam, převod, reprodukci zvuku nebo obrazu, magnetické nosiče zvukových záznamů, gramofonové desky, automatické distributory a mechanismy pro přístroje a mince, zapisovací pokladny, počítačové stroje, přístroje pro zapisování informací a počítače, laptopy (počítače), notebooky (počítače), software pro videohry, počítačové herní programy a systémy; (16) papír, lepenka a výrobky z těchto materiálů, které nejsou zařazeny do jiných tříd, tiskárenské výrobky, potřeby pro knižní vazby, fotografie, papírenské zboží, papírové obaly, plastické obaly v rámci této třídy, tiskařské typy, štočky; (28) hry, hračky, potřeby pro gymnastiku a sport, které nejsou uvedeny v jiných třídách, společenské hry, hračky pohyblivé, soupravy na rozvíjení umělecké, technické a řemeslné zručnosti a tvořivosti, elektronické hry a elektronické hrací systémy s výjimkou těch, které jsou používány výhradně s televizním přijímačem, stavebnice (hračky), zábavné stroje automatické a automaty.
- (730) **EPEE CZ a. s.**, Komerční zóna Průhonice, V oblouku 114, Dobřešovice, 25243, CZ

(210) **O-438975**  
(220) 04.07.2006  
(320) 04.07.2006  
(511) 13, 16, 28, 30, 32, 33, 34, 35, 41  
(540)



- (510) (13) pyrotechnické výrobky; (16) tiskoviny, časopisy, periodika, knihy, pohlednice, výrobky z papíru, psací potřeby; (28) hrací karty; (30) cukrovinky, káva, čaj, sušenky, mražené krémy; (32) nealkoholické nápoje, pivo; (33) alkoholické nápoje; (34) tabákové výrobky, kuřácké potřeby, zápalky; (35) poskytování služeb při řízení obchodu; (41) pořádání loterií.
- (730) **GECO TABAK a.s.**, Pod Čimickým hájem 190/11, Praha 8, 18100, CZ
- (740) JUDr. Oldřich Studený, Komunardů 36, Praha 7, 17000

(210) **O-438976**  
(220) 04.07.2006  
(320) 04.07.2006  
(511) 19, 27, 35, 37



- (510) (19) stavební materiály všeho druhu zařazené v této třídě, zejména parkety, parketové vlisy, podlahové krytiny stavebního charakteru, prkna, dřevěné panely, kompozitní materiály na bázi dřeva a jiných materiálů, pojiva pro stavební účely, obkladačky, dlaždice, skleněné cihly; (27) výrobky určené ke krytí nebo obložení podlah jako koberce, linoleum, rohože a jiné podlahové krytiny spadající do této třídy; (35) zprostředkovatelská činnost v oblasti obchodu, export-import, marketing, propagace, reklama, inzerce všemi druhy médií; (37) podlahářské a parketařské práce, zejména montáž, opravy a servis podlahových krytin všeho druhu, úklidové práce, stavební činnost, zprostředkovatelská a poradenská činnost v uvedených oblastech.
- (730) **BARKOTEX PRAHA spol. s r. o.**, K Ryšance 16, Praha 4, 14700, CZ
- (740) Ing. Michal Jupa, patentový zástupce, Na Baních 1385, Praha 5, 15600

(210) **O-439002**  
(220) 08.07.2006  
(320) 08.07.2006  
(511) 32  
(540)

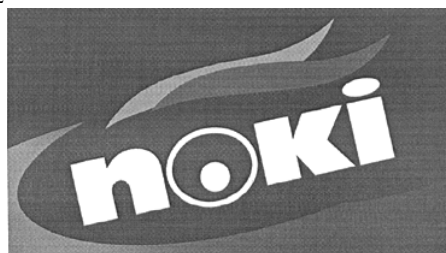

- (510) (32) minerální a stolní vody, nealkoholické nápoje, nealkoholické nápoje obohacené minerály anebo vitamíny, iontové a energetické nápoje, ovocné a zeleninové šťávy, džusy, sirupy a jiné přípravky na výrobu nápojů.
- (730) **McCarter a. s.**, Miletičova 1, Bratislava 2, 82108, SK
- (740) DMH - patentová a známková kancelář, Mgr. Marcela Machatová, Pospíšilova 2, Praha 3, 13000

(210) **O-439004**  
(220) 10.07.2006  
(320) 10.07.2006  
(511) 16, 35, 38, 41  
(540)

## EASYEXPAT

- (510) (16) periodické a neperiodické tiskoviny; (35) reklamní a propagační činnost; (38) komunikace pomocí internetu; (41) vydavatelství informací o kultuře, umění a vzdělávání.
- (730) **Vidot Raymond**, Tiché údolí 18, Roztoky, Praha - západ, 25263, CZ

(210) **O-439006**  
(220) 10.07.2006  
(320) 10.07.2006  
(511) 18, 25, 35  
(540)

## SILVINA MAROTTI

- (510) (18) kůže, kožešiny a výrobky z nich, imitace kůže a kožešin a výrobky z nich, deštníky, slunečníky, hole, kožená galanterie, kufry, zavazadla, kabely, kabelky, tašky, pouzdra, pásky a peněženky vše spadající do této třídy; (25) oděvy, obuv, kloboučnické zboží, pokrývky hlavy, oděvní doplňky v rámci této třídy, rukavičky, čelenky, kožešiny a kožešinové výrobky v rámci této třídy, protiskluzné pomůcky pro obuv, šle, podšívky, zástěry, včetně propagačních a upomínkových výrobků tohoto druhu v rámci této třídy; (35) organizace a pořádání módních

- (730) přehlídek k obchodním a reklamním účelům, zprostředkovatelské služby v obchodě, zprostředkovatelská činnost v oblasti obchodu s výše uvedenými výrobky, elektronické obchodování přes internet, zprostředkovatelská, konzultační a poradenská činnost v oblasti obchodu, reklama, propagace, inzerce a poskytování obchodních informací prostřednictvím všech druhů médií, marketing, rozšiřování a distribuce reklamních, propagačních a dárkových předmětů.
- (730) **SEMPER PRODUCTION s.r.o.**, Pařížská 15, Praha 1, 11000, CZ
- (740) Advokátní kanceláře Jaroš - Fojtíková, Mgr. Zbyšek Jaroš, advokát, Zelený pruh 95/97, Praha 4, 14000

- (210) **O-439009**  
(220) 10.07.2006  
(320) 10.07.2006  
(511) 16, 18, 25, 28, 35, 41  
(540)

## ČSGT

- (510) (16) papírenské zboží, papír, lepenka a výrobky z těchto materiálů, psací a kancelářské potřeby (vyjma nábytku), učební a vyučovací pomůcky (vyjma přístrojů), časopisy, periodika, obchodní štítky, pohlednice, instrukční materiál pro golf, plakáty, pera, tužky; (18) kufry a zavazadla, deštníky, slunečníky a hole (25) oděvy, obuv, kloboučnické zboží, pokrývky hlavy, sportovní oblečení a sportovní obuv, kalhoty, krátké kalhoty, čapky; (28) hry, hrací karty, hračky, potřeby pro sport a gymnastiku spadající do této třídy, golfové míčky; (35) propagační činnost, reklama, pomoc při řízení obchodní činnosti; (41) zábava, sportovní a kulturní aktivity, organizace sportovních soutěží a událostí.
- (730) **ALTAMIRA AGENCY s.r.o.**, 28. pluku 25/524, Praha 10, 10100, CZ
- (740) JUDr. Petr Pýcha, advokát, Bartolomějská 11, Praha 1, 11000

- (210) **O-439012**  
(220) 09.07.2006  
(320) 09.07.2006  
(511) 25, 36, 40  
(540)



- (510) (25) pánské, dámské a dětské oděvy jako kalhoty, košile, svetry, pulovry, kabáty, prádlo, spodní prádlo, veškeré sportovní oblečení, včetně oblečení pro camping, turistiku a horolezectví, dětské a kojenecké zboží v rámci této třídy, pláště, kostýmy, zakázkové oděvy, obuv, sportovní obuv, pracovní obuv, opasky; (36) realitní činnost, správa a údržba nemovitostí, pronájem nemovitostí; (40) zakázkové krejčovství.
- (590) Barevná
- (730) **DUHOVÁ HORA, s.r.o.**, Přístavní 1246/39, Praha 7, 17000, CZ
- (740) Ing. Zdeněk Kučera, Padělký 548, P.O.BOX 92, Slušovice, 76315

- (210) **O-439019**  
(220) 10.07.2006  
(320) 10.07.2006  
(511) 19, 27, 37  
(540)

## NOVOFLOR EXTRA

- (510) (19) stavební materiály nekovové; (27) koberce, rohožky, rohože, linoleum, PVC a jiné podlahové materiály, vše v rámci této třídy; (37) stavebnictví, pokládka podlahových krytin.
- (730) **V-PLAST Vsetín, s.r.o.**, Jiráskova 701, Vsetín, 75501, CZ

- (210) **O-439021**  
(220) 10.07.2006  
(320) 10.07.2006  
(511) 19, 27, 37

- (540) **NOVOFLOR STANDARD**
- (510) (19) stavební materiály nekovové; (27) koberce, rohožky, rohože, linoleum, PVC a jiné podlahové materiály, vše v rámci této třídy; (37) stavebnictví, pokládka podlahových krytin.
- (730) **V-PLAST Vsetín, s.r.o.**, Jiráskova 701, Vsetín, 75501, CZ
- (210) **O-439032**  
(220) 10.07.2006  
(320) 10.07.2006  
(511) 41  
(540)

## MEDIÁLNÍ AGENTURA ROKU

- (510) (41) pořádání soutěží, přehlídek.
- (590) Barevná
- (730) **ARA's, spol. s r. o.**, Opatovická 4, Praha 1, 11000, CZ
- (740) Advokátní kancelář Winter & spol., JUDr. Filip Winter, Palác Český rozhlas, Vinohradská 12, Praha 2, 12099

- (210) **O-439033**  
(220) 10.07.2006  
(320) 10.07.2006  
(511) 41  
(540)

## AGENTURA ROKU

- (510) (41) pořádání soutěží, přehlídek.
- (590) Barevná
- (730) **ARA's, spol. s r. o.**, Opatovická 4, Praha 1, 11000, CZ
- (740) Advokátní kancelář Winter & spol., JUDr. Filip Winter, Palác Český rozhlas, Vinohradská 12, Praha 2, 12099

- (210) **O-439034**  
(220) 10.07.2006  
(320) 10.07.2006  
(511) 41  
(540)

## REKLAMNÍ AGENTURA ROKU

- (510) (41) pořádání soutěží, přehlídek.
- (590) Barevná
- (730) **ARA's, spol. s r. o.**, Opatovická 4, Praha 1, 11000, CZ
- (740) Advokátní kancelář Winter & spol., JUDr. Filip Winter, Palác Český rozhlas, Vinohradská 12, Praha 2, 12099

- (210) **O-439035**  
(220) 10.07.2006  
(320) 10.07.2006  
(511) 41



(540)

# PODLINKOVÁ AGENTURA ROKU

- (510) (41) pořádání soutěží, přehlídek.  
(590) Barevná  
(730) **ARA's, spol. s r. o.**, Opatovická 4, Praha 1, 11000, CZ  
(740) Advokátní kancelář Winter & spol., JUDr. Filip Winter, Palác Český rozhlas, Vinohradská 12, Praha 2, 12099

- (210) **O-439040**  
(220) 10.07.2006  
(320) 10.07.2006  
(511) 18, 24, 25  
(540)

## DUSTY

- (510) (18) kůže, imitace kůže, výrobky z těchto materiálů, které nejsou zahrnuty do jiných tříd, kůže ze zvířat, kufry a zavazadla, deštníky, slunečníky a hole, biče a sedlářské výrobky; (24) tkaniny a textilní výrobky, které nejsou uvedeny v jiných třídách, pokrývky ložní a ubrusy; (25) oděvy, obuv, kloboučnické zboží.  
(730) **Vávrová Lenka**, Za Vodárnou 24, Praha 8, 18200, CZ

- (210) **O-439042**  
(220) 10.07.2006  
(320) 10.07.2006  
(511) 3, 5, 30  
(540)

## Dr. Theiss Multivitaminol

- (510) (3) mýdla, parfumerie, vonné oleje, kosmetika, vlasová tonika, výrobky pro péči o zuby; (5) farmaceutické a veterinářské přípravky a přípravky pro léčebnou péči, dietetické přípravky pro léčebné účely včetně výživových doplňků pro léčebné účely, potraviny pro batolata, léčivé oleje, léčivé byliny a čaje, bylinné extrakty, rovněž ve formě pastilek a tablet; (30) dietetické potraviny a potravinové doplňky nikoliv pro léčebné účely na bázi karbohydrátů, dietní vlákniny, doplněné vitamíny, minerálními živinami, stopovými prvky buď samostatně nebo v kombinaci, vše spadající do třídy 30.  
(730) **Dr. Theiss Naturwaren GmbH**, Michelinstr. 10, Homburg, 66424, DE  
(740) **ROTT, RŮŽIČKA & GUTTMANN** Patentová, známková a advokátní kancelář, JUDr. Michal Růžička, CSc., Nad Štolou 12, Praha 7, 17000

- (210) **O-439060**  
(220) 11.07.2006  
(320) 11.07.2006  
(511) 9, 35, 41, 42  
(540)



- (510) (9) počítače, počítačové periferie, informace a data a databáze a informační produkty na nosičích nebo i v elektronických, datových, informačních, počítačových a komunikačních sítích všeho druhu, související software a hardware, elektronické nebo datové nebo informační nebo komunikační nebo výpočetní sítě včetně jednotlivých součástí a náhradních dílů obsažených ve třídě 9; (35) aktualizování reklamních materiálů, analýzy nákladů, marketingové studie, nábor zaměstnanců, obchodní management a podnikové poradenství, obchodní nebo podnikatelské informace, obchodní reklama (pro třetí osoby), personální poradenství, podnikové poradenství a obchodní management, poradenství při vedení podniků, poradenství v

obchodní činnosti, posuzování efektivnosti provozu a racionalizace práce, průzkum trhu, obchodní nebo podnikatelský průzkum, překlad informací do počítačových databází, reklama, reklamní agentury, řízení (poradenské služby obchodní nebo podnikatelské), služby, poradenství v obchodní činnosti, systematizace informací do počítačových databází, účetnictví; (41) překladatelské služby, školení, vzdělávání; (42) grafický design, hosting webových stránek, počítačové programování, poradenství v oblasti počítačového hardware, právnícké (komerční služby), tvorba a správa webových stránek, tvorba počítačových systémů, tvorba software (počítačových programů).

- (590) Barevná  
(730) **YoungBrains s. r. o.**, Zručská cesta 1446/59, Plzeň, 30162, CZ

- (210) **O-439063**  
(220) 10.08.2004  
(320) 10.08.2004  
(511) 29, 30, 32, 33, 43  
(540)

## NAKED

- (510) (29) maso, ryby, drůběž a zvěřina, vnitřnosti, konzervované, sušené, vařené ovoce a zelenina, želé, džemy, kompoty, vejce, mléko a mléčné produkty, jedlé oleje a tuky, potraviny z ryb, potraviny z masa a/nebo ze zeleniny, polívky, zeleninové saláty, ovocné saláty; (30) káva, čaj, kakao, cukr, rýže, tapioka, ságo, náhražka kávy, mouka a přípravky z obilnin, chléb, pečivo a cukroví, cukrové polevy, med, sirup, droždí, prášek do pečiva, sůl, hořčice, ocet, omáčky (ochucovadla), koření, zmrzlina, sendviče, pizza, lívance, moučné potraviny, potraviny z rýže, potraviny z těsta, tortilly; (32) piva, minerální a perlivé vody a jiné nealkoholické nápoje, ovocné nápoje a ovocné džusy, sirupy a jiné přípravky pro výrobu nápojů; (33) alkoholické nápoje (kromě pív); (43) restaurační služby (jidelní), barové služby, kavárny, kafetérie, samoobslužné restaurace, snack bary, stravovací služby.  
(730) **Naked S.A. Luxembourg**, 23, avenue Monterey, 2086 Luxembourg, LU  
(740) **ŠTROS & KUSÁK** advokátní a patentová kancelář, JUDr. David Štros, advokát, Národní 32, Praha 1, 11000

- (210) **O-439067**  
(220) 11.07.2006  
(320) 11.07.2006  
(511) 11  
(540)



- (510) (11) baňky (lampové), bezpečnostní lampy, cylindry skleněné, cylindry do svítidel, elektrická světla na vánoční stromky, světelné lampy, stínidla na lampy, světelné reflektory, lampové a svítidlové držáky, acetylenové reflektory (světlotety), plynové lampy, laboratorní lampy, elektrické žárovky, žárovky, elektrické lampy, vlákna do elektrických lamp, lustry, stropní světla, rozptylovače světla (difuzéry), pouliční lampy, osvětlovací trubice, reflektory pro automobily, reflektory pro dopravní prostředky, lucerny.  
(730) **VIDKRITE AKTSIONERNE TOVARISTVO "ISKRA"**, vul. Vuletska 14, UA-79066 Lviv, UA  
(740) **Kocián Šolc Balaščík** advokátní kancelář, Mgr. Lenka Peštová, Jungmannova 24, Praha 1, 11000

- (210) **O-439070**  
(220) 11.07.2006  
(320) 11.07.2006  
(511) 7, 35, 37

- (540)
- 
- KOHLSCHEIN**  
STAVEBNÍ STROJE
- (510) (7) stavební stroje jako jsou například vibrační pechy, vibrační desky, bourací kladiva, vrtací kladiva, ponorné vibrátory, měniče, řezače spár, silniční frézy, vibrační válce, kompresory, stavební kompresory, vibrační lišty, hladíčky betonu, brousící stroje, nakladače, finišery, generátory proudu, příložné vibrátory, diamantové nástroje a nářadí jako součást strojů, vrtací soupravy, stolové pily, lanové a stěnové pily, hydraulické nářadí, kleště na beton, úklidové stroje, rypadla, rýhovače, recyklátory, podtunelovače, jeřáby, drtící stroje, třídící stroje, automíchávací, beranidla, míchačky, betonárky, strojírenské výrobky (stroje) jako jsou například svářecí agregáty, průmyslové kompresory, čerpadla, elektrocentrály, spalovací motory nikoliv pro vozidla; (35) zprostředkování obchodních kontaktů v oblasti strojírenských a stavebních výrobků; (37) pronájem stavebních strojů a zařízení, montáž, údržba a opravy stavebních strojů.
- (730) **KOHLSCHEIN spol. s r. o.**, Vídeňská 120, Brno, 61900, CZ  
(740) Václav Müller, patentový zástupce, Filipova 2016, Praha 4, 14800
- 
- (210) **O-439071**  
(220) 11.07.2006  
(320) 11.07.2006  
(511) 7, 35, 37  
(540)
- 
- KOHLSCHEIN**  
ZEMĚDĚLSKÉ STROJE
- (510) (7) stavební stroje jako jsou například vibrační pechy, vibrační desky, bourací kladiva, vrtací kladiva, ponorné vibrátory, měniče, řezače spár, silniční frézy, vibrační válce, kompresory, stavební kompresory, vibrační lišty, hladíčky betonu, brousící stroje, nakladače, finišery, generátory proudu, příložné vibrátory, diamantové nástroje a nářadí jako součást strojů, vrtací soupravy, stolové pily, lanové a stěnové pily, hydraulické nářadí, kleště na beton, úklidové stroje, rypadla, rýhovače, recyklátory, podtunelovače, jeřáby, drtící stroje, třídící stroje, automíchávací, beranidla, míchačky, betonárky, strojírenské výrobky (stroje) jako jsou například svářecí agregáty, průmyslové kompresory, čerpadla, elektrocentrály, spalovací motory nikoliv pro vozidla; (35) zprostředkování obchodních kontaktů v oblasti strojírenských a stavebních výrobků; (37) pronájem stavebních strojů a zařízení, montáž, údržba a opravy stavebních strojů.
- (730) **KOHLSCHEIN spol. s r.o.**, Vídeňská 120, Brno, 61900, CZ  
(740) Václav Müller, patentový zástupce, Filipova 2016, Praha 4, 14800
- 
- (210) **O-439080**  
(220) 12.07.2006  
(320) 12.07.2006  
(511) 5  
(540)
- SPRYCEL**
- (510) (5) farmaceutické přípravky pro lidské užití pro léčbu a prevenci rakoviny.
- (730) **Bristol - Myers Squibb Co. a Delaware Corporation**, 345 Park Avenue, New York, NY, US  
(740) Baker & McKenzie v.o.s., JUDr. Gabriela Vendlová, Ph.D., Klimentská 46, Praha, 11000
- 
- (210) **O-439083**  
(220) 12.07.2006  
(320) 12.07.2006  
(511) 6, 8, 32  
(540)
- ROHOZEC**
- (510) (6) sudy kovové, kovové bečky, kovové kádě, kovové tanky (nádrže), kovové zátky, kovové vývěšné štíty; (8) přístroje; (32) piva všeho druhu, pивní mladina, sladové nápoje, nápoje kvašené nealkoholické.
- (730) **PIVOVAR ROHOZEC, a.s.**, Malý Rohozec 29, Turnov, 51101, CZ  
(740) Ing. Václav Strnad, Rychtářská 375/31, Liberec 14, 46014
- 
- (210) **O-439085**  
(220) 12.07.2006  
(320) 12.07.2006  
(511) 16, 28, 41  
(540)
- 
- GOLEM**  
keramické tvoření pro každého
- (510) (16) tiskárenské výrobky, pohlednice, kalendáře, obtisky, papírové učební a školní potřeby a pomůcky, sešity, tašky, knihy, časopisy, katalogy, mapy, nálepky, obtisky, nabídkové a reklamní materiály a prospekty jako tiskoviny, plakáty, fólie, letáky, etikety, přebaly, samolepky, vizitky, viněty, psací potřeby; (28) hračky; (41) nakladatelství a vydavatelství periodických i neperiodických publikací v tištěné i elektronické podobě, zprostředkování kulturních a uměleckých akcí, setkání, výstav, soutěží, přednášek, ediční činnost, publikační činnost, včetně nahrávání nosičů zvukových záznamů, umělecká agentura.
- (730) **Dvořák Jiří Mgr.**, Cihlářská 12, Blansko, 67801, CZ
- 
- (210) **O-439103**  
(220) 13.07.2006  
(320) 13.07.2006  
(511) 9, 16, 35, 37, 42  
(540)
- 
- KIP**  
BRNO
- (510) (9) počítačový software, zejména počítačový software na zpracování dat, časopisy a bulletiny distribuované na počítačových sítích a globálních počítačových sítích, elektronické publikace; (16) papír a výrobky z papíru, tiskoviny všeho druhu, publikace, manuály, příručky, propagační letáky, průvodce pro uživatele software, časopisy a knihy, zejména o počítačových systémech a počítačových programech, dokumentace k počítačovým programům; (35) zprostředkování obchodu; (37) montáž, opravy a zkoušky elektrických zařízení a strojů; (42) tvorba a poskytování software, služby poskytované v souvislosti se zaváděním a používáním software, poradenské, konzultační a expertizní služby k počítačovému software, pronájem počítačového software, servis počítačových programů, projektová činnost ve výstavbě, projektování elektrických zařízení, příprava a vypracování technických návrhů.
- (730) **KIP Brno, spol. s r.o.**, Cejl 101, Brno, 60200, CZ  
(740) KUDRLIČKA & SEDLÁK Advokátní, patentová a známková kancelář, Ing. Jiří Sedlák, Husova 5, České Budějovice, 37001
- 
- (210) **O-439132**  
(220) 13.07.2006

(320) 13.07.2006  
(511) 6, 12, 39  
(540)



(510) (6) karosářské díly v rámci této třídy; (12) automobily; (39) půjčovna automobilů.  
(730) **Helclová Štěpánka**, Rimavské soboty 839, Kolín, 28002, CZ

(210) **O-439143**  
(220) 14.07.2006  
(320) 14.07.2006  
(511) 29, 30, 43  
(540)



NEZATĚŽUJ ŽENU, KUPUJ EXPRES MENU !!!

(510) (29) hotová zmrazená jídla a polotovary, hotové zmrazené potraviny, zejména živočišného původu; (30) hotová zmrazená jídla a polotovary, hotové zmrazené potraviny, zejména rostlinného původu; (43) jídelny a závodní jídelny, restaurace (samoobslužné), bufety, zásobování (catering).  
(730) **Sogelová Hana Ing. arch.**, Kacíř 445, Trutnov, 54101, CZ

(210) **O-439153**  
(220) 14.07.2006  
(320) 14.07.2006  
(511) 7, 9, 35, 37  
(540)

## BLEND LINE

(510) (7) balicí stroje, dávkovače (části strojů), dopravníky (stroje), dopravníky pásové, dopravníky pneumatické, manipulační zařízení pro nakládání a vykládání, automatické manipulátory (stroje), míchací zařízení, míchačky; (9) dávkovače, nahrané programy operačních systémů, přesné váhy, analytické váhy, váhy, přístroje a nástroje na vážení, vážicí přístroje, vážicí stroje; (35) služby a poradenství v oblasti obchodní činnosti, rozšiřování nebo inzertních materiálů (letáky, prospekty, tisky, vzorky) zákazníkům, vydávání, zveřejňování, oznámení, vyhlášení a publikování reklamních textů; (37) obnova strojů (použitých nebo částečně zničených) uvedených ve tř. 7 a 9.  
(730) **ASTRO Vlašim spol. s r.o.**, Divišovská 328, Vlašim, 25816, CZ

(210) **O-439154**  
(220) 14.07.2006  
(320) 14.07.2006  
(511) 16, 35, 41, 42  
(540)



(510) (16) reklamní, inzertní, propagační, uživatelské a instruktážní materiály, plakáty, tiskoviny všeho druhu a ostatní polygrafické výrobky zařazené v této třídě, výrobky z papíru, papírnické zboží, obálky, dopisní papíry, kalendáře, fotografie, knihy a knihařské výrobky, publikace, noviny, periodika, časopisy, obaly spadající do tř. 16, papírové a igelitové sáčky a tašky; (35) obstaravatelská a zprostředkovatelská činnost v oblasti obchodu,

propagační a reklamní činnost; (41) tvorba audiovizuálních děl, fotografování, odborné poradenství v oblasti fotografování; (42) navrhování a zpracování průmyslového a uměleckého designu, grafický design, architektura, odborné technické poradenství v architektonické a inženýrské oblasti spadající do této třídy.

(590) Barevná  
(730) **Chamout Lubomír Ing.**, Americká 401/5, Praha 2 - Vinohrady, 12000, CZ  
(740) UNIPATENT, Ing. Jiří Chlustina, Jana Masaryka 43-47, Praha 2, 12000

(210) **O-439159**  
(220) 14.07.2006  
(320) 14.07.2006  
(511) 9, 16, 35, 38, 41  
(540)



(510) (9) audiovizuální díla, nosiče zvukových a zvukově obrazových záznamů, veškeré nosiče informací v rozsahu třídy 9, vč. audiovizuálních děl, reprodukci zvuku nebo obrazu, magnetické suporty zvukových záznamů, gramofonové desky, automatické distributory, nosiče magnetických záznamů nahrané i nenahrané, audiokazety a videokazety nahrané i nenahrané, CD disky, DVD nosiče, obaly na zvukové nosiče -vše v rámci této třídy; (16) tiskoviny všeho druhu zařazené do této třídy, periodické a neperiodické publikace např. noviny, časopisy, periodika, knihy, katalogy, plakáty, fotografie, kalendáře, samolepky, propagační tiskoviny, papír, lepenka a výrobky z těchto materiálů; (35) reklamní, inzertní a propagační činnost všemi druhy médií, pronájem reklamního času inzerentům, zprostředkovatelská činnost v oblasti obchodu; (38) televizní vysílání, šíření informací prostřednictvím veřejných datových sítí; (41) tvorba televizních pořadů, nakladatelská a vydavatelská činnost, výchovná a zábavní činnost, kulturní a sportovní aktivity, soutěže pro veřejnost, nahrávání nosičů zvukových a/nebo obrazových, agenturní činnost v oblasti kultury, výroba a šíření (půjčování) audiovizuálních programů a děl, půjčování nahraných a nenahraných nosičů, zvukových a/nebo zvukově obrazových záznamů, nosičů dat, výchovná a zábavní činnost, pořádání společenských, zábavních a soutěžních akcí, pořádání výstav ke kulturním a zábavním účelům, zprostředkovatelská činnost v oblastech uvedených ve tř. 41.

(730) **United Teleshop s. r. o.**, Malostranské nám. 23/37, Praha 1, 11801, CZ

(210) **O-439161**  
(220) 14.07.2006  
(320) 14.07.2006  
(511) 1, 5  
(540)



(510) (1) insekticidní přípravky; (5) veterinární výrobky, repelenty.  
(730) **Qualichem, spol. s r. o.**, Sokolská 1041, Mělník, 27601, CZ  
(740) PATENTSERVIS Praha a.s., Jivenská 1273/1, Praha 4, 14021

(210) **O-439162**  
(220) 14.07.2006  
(320) 14.07.2006  
(511) 1



(540)

## Bazénová chemie POHODA

- (510) (1) soubory přípravků bazénové chemie.  
(730) **Qualichem, spol. s r. o.**, Sokolská 1041, Mělník, 27601, CZ  
(740) PATENTSERVIS Praha a.s., Jivenská 1273/1, Praha 4, 14021

- (210) **O-439165**  
(220) 17.07.2006  
(320) 17.07.2006  
(511) 5, 44  
(540)

## LyssaMARK

- (510) (5) farmaceutické a veterinární výrobky; (44) lékařské služby, veterinární služby, vakcinování psů proti vzteklině a jejich označování známkou.  
(730) **PANDA PLUS s. r. o.**, Požární 94, Mukařov, 25162, CZ

- (210) **O-439166**  
(220) 17.07.2006  
(320) 17.07.2006  
(511) 5, 31, 44  
(540)

## Kheiron

- (510) (5) farmaceutické a veterinární výrobky; (31) výrobky zemědělské, zahradnické, lesní a zrní (krmivo pro zvířata); (44) lékařské služby, veterinární služby, zemědělské, zahradnické a lesnické služby.  
(730) **KHEIRON s. r. o.**, Požární 94, Mukařov, 25162, CZ

- (210) **O-439168**  
(220) 17.07.2006  
(320) 17.07.2006  
(511) 35, 36  
(540)

### dendax

- (510) (35) činnost daňových poradců, činnost podnikatelských a ekonomických poradců, zprostředkování daňových služeb; (36) zprostředkování finančních služeb.  
(730) **ETS - European Tax Services s. r. o.**, U Michelského lesa 366, Praha 4, 14000, CZ

- (210) **O-439177**  
(220) 17.07.2006  
(320) 17.07.2006  
(511) 21, 35, 38  
(540)

### CHURAMENTH

- (510) (21) náčiní a nádoby pro domácnost nebo kuchyň, zejména umělohmotné nálevky pro PET láhve; (35) pronájem kancelářských strojů a zařízení, kopírování nebo rozmnožování (reprodukce) dokumentů, dokladů apod., automatizované zpracování dat, pomoc při řízení obchodní činnosti, pomoc při

řízení obchodních a průmyslových podniků, služby a poradenství v obchodní činnosti, obchodní nebo podnikatelské informace, obchodní management a podnikové poradenství, obchodní nebo podnikatelský průzkum, předvádění zboží, průzkum trhu, reklama (on line-) na počítačové komunikační síti, on-line inzerce, pronájem reklamního času ve všech komunikačních médiích, poskytování obchodních informací a reklamních služeb pomocí Internetu, zprostředkování internetového obchodu, komerční využití internetu v oblastech komerčních internetových médií a vyhledávacích služeb, vyhledávání dat v počítačových souborech, nábor zaměstnanců, propagace, zasílání propagačních materiálů a propagačních publikací, prezentace uživatelů na stránkách World Wide Web v počítač, síti Internet, systemizace informací do počítačových databází, vyhledávání dat v počítačových souborech (pro třetí osoby); (38) telekomunikační služby, informace o telekomunikaci, směrovací a spojovací služby pro telekomunikaci, telefonické služby, komunikace pomocí telefonů, přenos zpráv a obrazových informací pomocí počítače, přenášení pomocí satelitních služeb, pronájem přístrojů pro přenos informací, elektronická pošta, poskytování telekomunikačních připojení ke globální počítačové síti, poskytování uživatelského přístupu ke globální počítačové síti, počítačová komunikace, komunikace pomocí počítačových terminálů, komunikace mobilními telefony, služby dálkových konferencí, informační kanceláře, přenosy zpráv faxy, posílání zpráv, provozování počítačových sítí, služby poskytované elektronickými informačními tabulemi (telekomunikační služby), poskytování telekomunikačního připojení do světové počítačové sítě, služby zabezpečující vstup do telekomunikačních sítí, telekonferenční služby, poskytování uživatelského přístupu do světové počítačové sítě, pronájem přístrojů pro přenos zpráv, služby zabezpečující audiovizuální komunikaci prostřednictvím informačních a telekomunikačních sítí, např. počítačové sítě Internet, satelitu, poskytování přístupu k Internetu, elektronická pošta, výměna zpráv, šíření a výměna informací a zpráv prostřednictvím informačních a telekomunikačních sítí, např. počítačové sítě Internet.

- (730) **LIMAR Bohemia, s. r. o.**, Jurečkova 1812/16, Ostrava, Moravská Ostrava, 70200, CZ  
(740) Ing. Pavel Nádvorník, Sokola Tůmy 1, Ostrava - Hulváky, 70900

- (210) **O-439183**  
(220) 17.07.2006  
(320) 17.07.2006  
(511) 12, 25, 28  
(540)

### POWERSKIP

- (510) (12) dopravní prostředky pozemní, vzdušné nebo vodní; (25) oděvy, obuv, kloboučnické zboží; (28) hry, hračky, potřeby pro gymnastiku a sport.  
(730) **Terbl Robert**, Na Pískách 518, Hostivice, 25301, CZ

- (210) **O-439188**  
(220) 17.07.2006  
(320) 17.07.2006  
(511) 9, 16, 41  
(540)



- (510) (9) nahané a nenahané nosiče zvuku a obrazu, zejména audiokazety, videokazety, kompaktní disky, magnetofonové pásky, DVD, mini disky, audiovizuální a hudební díla na nosičích; (16) neperiodické publikace a tiskoviny, divadelní a koncertní programy, vstupenky, knihy, fotografie; (41) výchovná a vzdělávací činnost, organizování, pořádání a prezentace divadelních představení, koncertů, živých vystoupení a akcí s účastí publika, pořádání kulturních akcí, agenturní činnost v kultuře, divadelní a koncertní produkce.  
(730) **Ota Martin**, Otavova 64/15, Praha 5 - Třebonice, 15500, CZ

(210) **O-439192**

(220) 17.07.2006

(320) 17.07.2006

(511) 29, 30, 32, 33, 34, 35, 41, 42

(540) **POTRAVINÁŘSKÁ KOMORA  
ČESKÉ REPUBLIKY,  
FEDERACE VÝROBCŮ  
POTRAVIN, NÁPOJŮ A  
ZPRACOVATELŮ  
ZEMĚDĚLSKÉ PRODUKCE**

(510) (29) maso, ryby, drůbež a zvěřina, masové výtažky, ovoce a zelenina konzervované, sušené a zavařené, želé, džemy, vejce, mléko a mléčné výrobky, oleje a tuky jedlé; (30) káva, čaj, kakao, cukr, rýže, tapioka, ságo, kávové náhražky, mouka a přípravky z obilnin, chléb, pečivo, cukrovinky, zmrzlina, med, sirup melasový, droždí, prášky do těsta, sůl, hořčice, ocet, nálevy (k ochucení), koření, led pro osvěžení; (32) piva, minerální vody, šumivé nápoje a jiné nápoje nealkoholické, nápoje a šťávy ovocné, sirupy a jiné přípravky k zhotovování nápojů; (33) alkoholické nápoje (s výjimkou piva); (34) tabák, potřeby pro kuřáky, zápalky; (35) propagační činnost, reklama, pomoc při řízení obchodní činnosti, obchodní administrativa, kancelářské práce; (41) výchova, vzdělávání, zábava, sportovní a kulturní aktivity; (42) vědecké a technologické služby a s nimi spojený výzkum a návrhy, průmyslové analýzy a výzkum, návrh a vývoj počítačového hardwaru a softwaru, právní služby.

(730) **Potravinářská komora České republiky, Federace výrobců potravin, nápojů a zpracovatelů zemědělské produkce**, Počernická 96/272, Praha 10 - Malešice, 10803, CZ

(210) **O-439194**

(220) 17.07.2006

(320) 17.07.2006

(511) 30

(540)



(510) (30) káva, čaj, kakao, rýže, zejména mouka a přípravky z obilnin, chléb, pečivo, prášky do pečiva, vše v rámci této třídy.

(730) **Omega CZ spol. s r.o.**, Náchodská 2552, Praha 9, 19300, CZ

(740) JUDr. Simona Macášková, Přečodní 1600/11, Praha 4, 14000

(210) **O-439200**

(220) 17.07.2006

(320) 17.07.2006

(511) 25

(540)

**PHARAOTIC**

(510) (25) oděvy, trička, mikiny, ponožky, čepice, spodní prádlo, kalhoty, kraťasy, boty, sportovní doplňky v rámci této třídy.

(730) **Povondra Aleš**, Jaroslava Kociána 2392, Kladno, 27201, CZ

(210) **O-439204**

(220) 17.07.2006

(320) 17.07.2006

(511) 16, 32, 33, 35

(540)

**NEZKROTNÉ EMOCE**

(510) (16) balicí papír, blahopřání, brožované knihy, brožury a brožurky i bublinové obaly z plastických materiálů (na balení), časopisy, etikety s výjimkou textilních, fotografie, grafické reprodukce, grafiky, kalendáře všech druhů, kartón, lepenka, kávové filtry, knihy na papírových nosičích, lepenkové nebo papírové krabice, lepenkové nebo papírové obaly na láhve, lepenkové pláty (papírenský výrobek), lepicí pásky pro

kancelářské účely a použití v domácnosti, lepopřelá, mapy, obálky (papírenský výrobek), obaly (papírenský výrobek), obrazy, papírenské výrobky, periodické a neperiodické publikace, plakáty, předměty z kartónu, prospekty, poutače z papíru nebo lepenky, reklamní tabule z papíru, kartónu nebo lepenky, reprodukce grafické, tištěné reklamní materiály, balicí fólie z plastu, pytle a pytlíky z papíru nebo plastu; (32) nealkoholické nápoje, nealkoholické výtažky z ovoce, nealkoholické aperitivy, příchutě pro výrobu nápojů, stolní vody, pitné vody, stavy, nealkoholické nápoje na bázi čaje; (33) alkoholické nápoje vyjma piva, brandy, koktejly alkoholické, alkoholické extrakty, likéry a pálenky, lihoviny; (35) zprostředkování obchodu s alkoholickými a nealkoholickými nápoji, reklamní a propagační činnost, maloobchodní činnost s alkoholickými a nealkoholickými nápoji, velkoobchodní činnost s alkoholickými a nealkoholickými nápoji, dovozní a vývozní agentura, organizování komerčních nebo reklamních výstav, reklamní činnost, obchodní management, obchodní správa a administrativa.

(730) **KARLOFF, s. r. o.**, M. R. Štefánika 18, Cífer, 91943, SK

(740) DMH - patentová a známková kancelář, Mgr. Marcela Machatová, Pospíšilova 2, Praha 3, 13000

(210) **O-439207**

(220) 18.07.2006

(320) 18.07.2006

(511) 6, 9, 19, 37, 39, 40, 42, 43

(540)



(510) (6) kovy a jejich slitiny a výrobky z těchto materiálů, dopravní značení kovové, svodidla, pružidla, stavební materiál kovový, kovový spojovací a kotevní materiál, kovové stavební konstrukce a jejich části; (9) dopravní značení silniční světelné a mechanické, elektromateriál k dopravnímu silničnímu značení, zejména kabely, světelné zdroje, elektromateriál pro veřejné osvětlení, světelná signalizace, rozvaděče nízkého napětí, kabely elektrické, vodiče elektrické, baterie, články (elektrické), parkovací automaty mincovní, parkovací hodiny, telekomunikační zařízení; (19) dopravní značení nesvětelné nekovové, stavební materiály nekovové, základní stavební materiály jako písek, cement, vápno, kámen a šterk, stavební prvky a prefabrikáty z betonu, azbestocementu, sádky a sádkartonu, keramický podlahový a obkladový materiál, materiál pro dlažbu - v rámci této třídy, včetně prefabrikovaných tvarovaných dílů, skleněné stavební materiály, keramické stavební výrobky, betonové a kameninové výrobky pro kanalizaci, melioraci a odvodňování, řezivo všeho druhu, druhotný stavební materiál vytěžený při opravách komunikací; (37) provádění staveb včetně jejich změn, údržbových prací na nich a jejich odstraňování, montáž a údržba vyhrazených elektrických zařízení, úklid, čištění a umytí zpevněných ploch a komunikací, údržba veřejné zeleně, opravy motorových vozidel, hubení škůdců, s výjimkou pro zemědělské účely, dezinfekce, deratizace, dezinfekce, klempířství, zámečnictví, přípravné práce pro stavby, opravy chodníků a komunikací, zemní a výkopové práce, pronájem nářadí, pronájem čistících strojů, pronájem strojů na zemní práce - buldozerů, bagrů a rypadel, pronájem techniky pro opravy komunikací, pronájem ručního a elektrického nářadí, čištění ulic - komunikací, chodníků a ostatních ploch; (39) služby v dopravě a přepravě, doprava a skladování odpadu, silniční motorová doprava nákladní, pronájem automobilů, pronájem nákladních vozidel, pronájem parkovacích ploch, pronájem skladovacích kontejnerů; (40) zpracování materiálů - zámečnictví, nakládání s nebezpečnými odpady, nakládání s odpady, regenerace a recyklace odpadů, likvidace odpadů, likvidace nebezpečných odpadů, likvidace chemických látek, chladících a nemrznoucích směsí, spalování odpadů, třídění a zpracování odpadů; (42) projektování elektrických zařízení, provozování veřejného osvětlení, revize vyhrazených elektrických zařízení, projektová činnost ve

výstavbě; (43) ubytovací a stravovací služby.

- (590) Barevná  
(730) **Údržba silnic Karlovarského kraje, a.s.**, Na Vlečce 177, Otovice, 36201, CZ  
(740) HALAXOVÁ & HALAXOVÁ, TETRAPAT, RNDr. Zdeňka Halaxová, Horní náměstí 7, Olomouc, 77200

(210) **O-439215**

- (220) 18.07.2006  
(320) 18.07.2006  
(511) 43  
(540)



- (510) (43) bary.  
(590) Barevná  
(730) **Grand Cru, spol. s r.o.**, Chyně 195, Hostivice, okr. Praha - západ, 25301, CZ  
(740) Advokátní kancelář, JUDr. František Laštovka, Pod Zvonařkou 8, Praha 2 - Vinohrady, 12000

(210) **O-439217**

- (220) 18.07.2006  
(320) 18.07.2006  
(511) 3, 5, 32, 37, 39  
(540)



- (510) (3) kosmetické přípravky; (5) doplňky výživové s léčebnými účinky; (32) voda a nealkoholické nápoje všeho druhu; (37) těžba vody; (39) stáčení vody.  
(730) **Novotná Kateřina**, Javor 22, Janovice nad Úhlavou, 34021, CZ

(210) **O-439218**

- (220) 18.07.2006  
(320) 18.07.2006  
(511) 5, 32, 33  
(540)

**FROMIN IMUN-AKTI-MUN**

- (510) (5) doplňky výživové s léčebnými účinky; (32) voda a nealkoholické nápoje všeho druhu; (33) alkoholické nápoje všeho druhu.  
(730) **Novotná Kateřina**, Javor 22, Janovice nad Úhlavou, 34021, CZ

(210) **O-439219**

- (220) 18.07.2006  
(320) 18.07.2006  
(511) 5, 29, 32  
(540)

**FROMIN AKTIMUN**

- (510) (5) doplňky výživové s léčebnými účinky, farmaceutické přípravky a výrobky; (29) doplňky výživové na živočišné bázi; (32) nealkoholické nápoje všeho druhu.  
(730) **Novotná Kateřina**, Javor 22, Janovice nad Úhlavou, 34021, CZ

(210) **O-439220**

- (220) 18.07.2006  
(320) 18.07.2006  
(511) 5, 30, 32  
(540)

**FROMIN FLY**

- (510) (5) doplňky výživové s léčebnými účinky; (30) doplňky

výživové rostlinného původu; (32) voda a nealkoholické nápoje všeho druhu.

- (730) **Novotná Kateřina**, Javor 22, Janovice nad Úhlavou, 34021, CZ

(210) **O-439221**

- (220) 18.07.2006  
(320) 18.07.2006  
(511) 35, 41, 42  
(540)

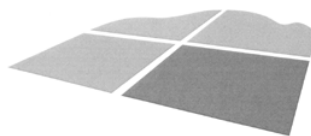

**DOLNÍ MORAVA**  
biosférická rezervace

- (510) (35) obchodní nebo podnikatelské informace, venkovní reklama, informační kanceláře (komerční), rozšiřování reklamních nebo inzertních materiálů, aktualizování reklamních materiálů, pronájem reklamních materiálů, poradenství v obchodní činnosti, reklamní texty (vydávání, zveřejňování, oznámení, vyhlášení, publikování), reklama (propagace), obchodní nebo podnikatelské poradenství, organizování komerčních nebo reklamních výstav, obchodní nebo podnikatelské informace, pronájem reklamních ploch, obchodní reklama (pro třetí osoby), systemizace informací do počítačových databází; (41) vydávání knih, organizování a vedení kolokvií, organizování a vedení konferencí, organizování a vedení kongresů, informace o výchově a vzdělávání, informace o možnostech zábavy, organizování kulturních nebo vzdělávacích výstav, informace o možnostech rekreace, organizování a vedení seminářů, organizování a vedení symposií, pořádání a řízení pracovních setkání (školení), vydávání elektronických knih a časopisů on-line; (42) poradenství o ochraně životního prostředí.

- (730) **Biosférická rezervace Dolní Morava o. p. s.**, Národních hrdinů 23, Břeclav, 69002, CZ

(210) **O-439233**

- (220) 18.07.2006  
(320) 18.07.2006  
(511) 16, 30, 35  
(540)



- (510) (16) reklamní tiskoviny, papírové etikety; (30) potravinové doplňky rostlinného původu; (35) inzertní a reklamní činnost.  
(590) Barevná  
(730) **ALTEJ, s. r. o.**, Palackého 457, Rožnov pod Radhoštěm, 75661, CZ

(210) **O-439244**

- (220) 19.07.2006  
(320) 19.07.2006  
(511) 2, 5, 9, 14, 16, 18, 20, 21, 23, 24, 25, 30, 32, 33, 34  
(540)

**BELAGGIO**

- (510) (2) barvy, nátěry, laky, ochranné výrobky proti korozi a proti deteriorizaci dřeva, barviva (i pro potraviny), mořidla, přírodní pryskyřice v surovém stavu, listkové a práškové kovy pro malíře, dekorátéry a umělce, ochranné nátěry na podvozky vozidel, pojiva na barvy, sušící činidla na barvy, tmely, tonerové náplně pro tiskárny a kopírky; (5) farmaceutické a veterinářské výrobky, hygienické výrobky pro léčebné účely, diabetické přípravky pro léčebné účely, potraviny pro batolata, náplasti a obvazový materiál, materiál pro zubaře, desinfekční přípravky, výrobky pro hubení škůdců, fungicidy a herbicidy, antibakteriální a dezinfekční přípravky, přípravky na čištění vzduchu, přípravky pro osvěžení a provonění vzduchu, dezodoranty jiné než pro

osobní účely, dezinfekční přípravky pro hygienické účely, přípravky sloužící k omezení pachů v místnostech, insekticidy, přípravky na hubení parazitů, WC deodoranty, WC gely a osvěžovače, repelentní přípravky, chemické přípravky proti plísním; (9) přístroje a nástroje vědecké, námořní, geodetické, fotografické, filmové, optické, navigační, přístroje a nástroje pro měření, vážení, signalizaci, kontrolu, záchranu, přístroje pro vyučování, přístroje a nástroje pro vedení, přepínání, přeměnu, akumulaci, regulaci nebo řízení elektrického proudu, přístroje pro záznam reprodukci a převod obrazu, zvuku nebo jiných dat, nosiče záznamu patřící do této třídy, automatické distributory a mechanismy pro přístroje a mince, zapisovací pokladny, přístroje pro zpracování informací, počítače a jejich komponenty, hasící přístroje, software, žehličky, telekomunikační přístroje, kopírovací stroje, baterie, bóje, brýle, pouzdra na brýle, brýlové obroučky a řetízky, časoměrné přístroje, kontaktní čočky, dalekohledy, ochranné helmy a rukavice, kreslené filmy; (14) vzácné kovy a jejich slitiny a výrobky z těchto látek nebo postříbřeného nebo pozlaceného kovu, patřící do této třídy, klenoty, bižuterie, drahokamy, hodinářské potřeby a chronometrické přístroje; (16) papír, lepenka a výrobky z nich, tiskárenské výrobky, potřeby pro knižní vazby, fotografie, papírenské, zboží, lepidla pro papírenství a domácnost, materiál pro umělce, štětce, psací potřeby a stroje, kancelářské potřeby s výjimkou nábytku, učební a vyučovací pomůcky s výjimkou přístrojů, tiskařské typy a štočky, periodické a neperiodické publikace, diáře, kalendáře, reklamní předměty z papíru a lepenky, mapy, hroty per, inkousty, kalamáře, kalendáře, potřeby pro malíře patřící do této třídy jako malířské válečky, malířské sady, násadky na pera, obrazy, grafiky, pečeti, plakáty, pohlednice, tuhy, dopisní papír, dopisní sady a soupravy, obaly a obalové materiály patřící do této třídy; (18) kůže a kožešiny, imitace kůže a kožešin, výrobky z těchto materiálů, kufrů a zavazadla, deštníky, slunečníky a hole, biče a sedlářské výrobky, kožená galanterie a galanterie z imitace kůže, oblečky pro domácí zvířata, obojky pro zvířata, pokrývky pro zvířata; (20) nábytek, výrobky ze dřeva korku, rákosu, vrbového proutí, rohu, kostí, slonoviny, kostic, želvoviny, jantaru, perleti, mořské pěny a imitací těchto materiálů patřící do této třídy, nábytkové doplňky a části, držáky a tyče na záclony a závěsy, ložní potřeby jako matrace, slavníky, podhlavníky, polštáře atp., nábytek kancelářský, nábytek kovový a z imitací kovů, nábytek pro camping, věšáky a ramínka, zrcadla, rámy, bytové zařízení patřící do této třídy, proutěné zboží, ratan, umělecká díla ze dřeva, vosku, sádry a plastických hmot, umělecké truhlářské výrobky; (21) náčiní a nádoby pro domácnost nebo kuchyň, hřebeny a mycí houby, kartáče, čistící potřeby, sklo, porcelán, keramika a majolika a výrobky z nich patřící do této třídy, přístroje a nástroje pro domácnost a kuchyň patřící do této třídy, klece a krmítka pro zvířata, čistící nástroje, klepače textilií a podlahoviny, mechanické nástroje a mechanické prostředky na čištění, umývání a leštění povrchů, podlah a dlaždic, ruční šampónovače a vysavače, mechanické metly, mechanické odstraňovače nečistot, zvony k čištění odpadů, dávkovače, mýdelníky, přenosné vaničky, drátěnky, smetáky, lopatky, hadry na čištění a umývání, mycí houby, mopy, hygienické toaletní nádoby pro domácí zvířata, kartáčky a kartáče včetně elektrických, kromě kartáčů jako součástí strojů, neelektrické lešticí stroje pro domácnost, hřebeny, kartáče, dávkovače mýdla, dávkovače papírových ručníků a toaletního papíru, vybavení koupelen a toalet patřící do této třídy, koše na použití v domácnosti, neceséry, toaletní kufříky, zařízení na odstranění make-upu, kartáče na obočí, kosmetické nářadí, holicí štětky, vodní přístroje pro čištění zubů a dásní; (23) vlákna pro textilní účely; (24) tkaniny a textilní výrobky neuvedené v jiných třídách, bytové textilie, ložní a stolní prádlo, záclony, závěsy, přehozy a potahy textilní, textilie pro koupelny s výjimkou oděvů, tapety textilní, ručníky, osušky, deky, přehozy; (25) osobní a spodní prádlo, trička, svetry, pulovry, tepláky, kalhoty, šaty, sukně, saka, bundy, sportovní, oděvy, plenkové kalhotky, obuv s výjimkou pracovní obuvi, ponožky, punčochové zboží, silonové, punčocháče a všechny silonové výrobky jako oblečení, roláky, elastická trička, body, vesty, župany, rukavice, šály, opasky, zástěry, čelenky; (30) káva, čaj, kakao, cukr, rýže, tapioka, ságo, kávové náhražky a výrobky z nich, mouka a přípravky, z obilnin, chléb, pečivo, cukrovinky, zmrzlina, med, droždí, prášky do těsta, sůl, hořčice, ocet, led pro osvěžení, těstoviny, koření a kořenící směsi, omáčky pro ochucení, masové a zeleninové krémy a směsi včetně

plněných do těsta, bonbóny, čokoláda a výrobky z ní, kečup, majonéza, mléčné, čokoládové, kávové a kakaové nápoje, těsta a výrobky z nich, salátové zálivky, žvýkačky, ovocná, želé; (32) piva, minerální vody, nealkoholické nápoje, nápoje a šťávy ovocné, přípravky ke zhotovování nápojů; (33) alkoholické nápoje s výjimkou pív; (34) tabák, potřeby pro kuřáky, zápalky.

(730) **WS International a. s.**, Perunská 2, Hodonín, 69501, CZ  
(740) **HALAXOVÁ & HALAXOVÁ, TETRAPAT, RNDr. Zdeňka Halaxová, Horní náměstí 7, Olomouc, 77200**

(210) **O-439245**

(220) 19.07.2006

(320) 19.07.2006

(511) 3

(540)

**X3**

(510) (3) prací, bělicí a čistící prostředky, lešticí a odmašťovací prostředky, přípravky pro broušení, kosmetika, parfumerie, kosmetická barviva a barvy, kúry, oleje, emulze, vody a gely určené k ošetření, čištění, pěstění a krásnění pleti, těla, vlasů a nehtů, soli, oleje, pěny a emulze pro sprchu a koupel, líčidla, přípravky určené k hygieně celého těla, depilační přípravky, opalovací prostředky a prostředky (po opalování), prostředky určené k péči o nohy, ústní vody, zubní pasty, zubní gely, pěstící a čistící přípravky pro chrup, i umělé, přípravky pro ústní hygienu spadající do této třídy, hygienické prostředky a dezodoranty pro osobní potřebu, namáčečící prostředky, prostředky na odstranění rzi a vodního kamene, přípravky na změkčení vody, mýdla a mýdlové přípravky, oživovače a zjasňovače barev pro tkaniny, aviváže, prostředky k saténování prádla, odstraňovače skvrn patřící do této třídy, antistatické přípravky pro použití v domácnosti, potpourri (směsi voňavých látek), vonné tyčinky, přípravky na čištění odpadního vedení, autokosmetika, přípravky k ošetřování povrchů materiálů na bázi vosků, přípravky na odstraňování skvrn laků a barev z karoserií automobilů a skel, vonné oleje.

(730) **TATRACHEMA, v. d.**, Bulharská 40, Trnava, 91776, SK

(740) **HALAXOVÁ & HALAXOVÁ, TETRAPAT, RNDr. Zdeňka Halaxová, Horní náměstí 7, Olomouc, 77200**

(210) **O-439246**

(220) 19.07.2006

(320) 19.07.2006

(511) 5, 29, 30

(540)

**Záruba**  
**Vaječná výroba**

(510) (5) nápoje, potraviny a potravinové doplňky určené pro zvláštní výživu s léčebnými nebo preventivními účinky, dietetické nápoje a potraviny v rámci této třídy; (29) maso, ryby, drůbež, zvěřina, masové výtažky, houby, ovoce a zelenina sušené, konzervované, zavařené, nakládané a kandované, želé, džemy a marmelády, vejce, mléko a mléčné výrobky, mléčné nápoje, oleje a jedlé tuky, masové a zeleninové omáčky, masové a zeleninové konzervy, zelenina sušená, vařená, sterilovaná, masové a zeleninové směsi, masové a zeleninové krémy; (30) káva, čaj, kakao, cukr, rýže, tapioka, ságo, kávové náhražky a výrobky z nich, mouka a přípravky z obilnin, chléb, pečivo, cukrovinky, zmrzlina, med, droždí, prášky do těsta, sůl, hořčice, ocet, led pro osvěžení, těstoviny, koření a kořenící směsi, omáčky pro ochucení, masové a zeleninové krémy a směsi plněné do těsta, bonbóny, čokoláda a výrobky z ní, kečup, majonéza, čokoládové, kávové a kakaové nápoje, těsta a výrobky z nich, salátové zálivky, žvýkačky, ovocné želé.

(590) Barevná

(730) **ZÁRUBA M & K a. s.**, Vrbenská 27, České Budějovice, 37021, CZ

(740) **HALAXOVÁ & HALAXOVÁ, TETRAPAT, RNDr. Zdeňka Halaxová, Horní náměstí 7, Olomouc, 77200**



(210) **O-439247**  
(220) 19.07.2006  
(320) 19.07.2006  
(511) 5, 29, 30  
(540)



- (510) (5) nápoje, potraviny a potravinové doplňky určené pro zvláštní výživu s léčebnými nebo preventivními účinky, dietetické nápoje a potraviny v rámci této třídy; (29) maso, ryby, drůbež, zvěřina, masové výtažky, houby, ovoce a zelenina sušené, konzervované, zavařené, nakládané a kandované, želé, džemy a marmelády, vejce, mléko a mléčné výrobky, mléčné nápoje, oleje a jedlé tuky, masové a zeleninové omáčky, masové a zeleninové konzervy, zelenina sušená, vařená, sterilovaná, masové a zeleninové směsi, masové a zeleninové krémy; (30) káva, čaj, kakao, cukr, rýže, tapioka, ságo, kávové náhražky a výrobky z nich, mouka a přípravky z obilnin, chléb, pečivo, cukrovinky, zmrzlina, med, droždí, prášky do těsta, sůl, hořčice, ocet, led pro osvěžení, těstoviny, koření a kořenící směsi, omáčky pro ochucení, masové a zeleninové krémy a směsi plněné do těsta, bonbóny, čokoláda a výrobky z ní, kečup, majonéza, čokoládové, kávové a kakaové nápoje, těsta a výrobky z nich, salátové zálivky, žvýkačky, ovocné želé.
- (590) Barevná  
(730) **ZÁRUBA M & K a. s.**, Vrbenská 27, České Budějovice, 37021, CZ  
(740) **HALAXOVÁ & HALAXOVÁ, TETRAPAT, RNDr.** Zdeňka Halaxová, Horní náměstí 7, Olomouc, 77200

(210) **O-439248**  
(220) 19.07.2006  
(320) 19.07.2006  
(511) 35, 41, 42, 43  
(540)

## TIMUC

- (510) (35) propagační činnost a reklama, obchodní činnost při propagaci hudebního centra, prodej odborných publikací; (41) výchova a vzdělávání, kulturní akce, hudební centrum - poskytování vzdělávání za účelem rozvoje duševních schopností osob, tvorba odborných publikací; (42) vědecké služby a s nimi spojený výzkum, vědecký výzkum pro účely rozvoje humanitních věd; (43) zajištění služeb ubytování, stravování pro účastníky workshopů a vědeckých a uměleckých kurzů, seminářů.
- (730) **NADACE TEREZÍN, ČSA 85, Terezín, 41155, CZ**

(210) **O-439250**  
(220) 19.07.2006  
(320) 19.07.2006  
(511) 9, 16, 35, 37, 41  
(540)

## www.bvv.cz

- (510) (9) přístroje pro záznam, přenos nebo reprodukci zvuku či obrazu, hardware výpočetní a/nebo komunikační a/nebo informační techniky, software na magnetických nosičích, magnetické nebo optické nosiče zvukových a/nebo obrazových záznamů nahrané i nenahrané, videokazety nahrané i nenahrané, audiokazety nahrané i nenahrané, audiovizuální programy, audiovizuální díla, audiovizuální díla v digitální podobě, CD disky, videodiskety, audiodiskety, informace a záznamy v elektronické podobě, elektronické databáze a databázové produkty, informace a/nebo data a/nebo databáze a/nebo informační produkty na nosičích a/nebo v elektronických, datových, informačních počítačových a komunikačních sítích, elektronické časopisy, knihy v elektronické podobě, multimediální noviny a časopisy, multimediální, zejména elektronická periodika, multimediální informační katalogy; (16) papír, lepenka a výrobky z těchto materiálů, které nejsou zařazeny do jiných tříd, tiskárenské výrobky, tiskoviny, časopisy, periodika, knihy, potřeby pro knižní vazby, fotografie,

papírenské zboží, fotografie, folie, kalendáře, katalogy, prospekty, plakáty, pohlednice, mapy, obálky, obaly spadající do této třídy, desky spadající do této třídy, dopisní papír, držáky na psací potřeby, etikety kromě textilních, samolepky, vlajky papírové, papír balící, papírové ubrusy, psací potřeby, psací podložky, psací soupravy, lepidla pro papírenství nebo domácnost, materiál pro umělce, štětce, psací stroje a kancelářské potřeby s výjimkou nábytku, kancelářské pořadače, učební a školní potřeby a pomůcky s výjimkou přístrojů, plastické obaly, které nejsou zařazeny do jiných tříd; (35) inzertní, reklamní a propagační činnost, poskytování pomoci při provozu obchodu včetně zprostředkování obchodních a souvisejících obchodně personálních záležitostí, organizování výstav a veletrhů k reklamním a obchodním účelům, organizování módních přehlídek k obchodním účelům, odborné poradenství, vztahující se k organizování výstav a veletrhů k reklamním a obchodním účelům, správa obchodních zájmů třetích osob, vypracování statistických přehledů, poradenství v oblasti organizace a ekonomiky podnikání, marketing, průzkum a analýzy trhů, činnost a služby v oblasti aranžérství výstavních ploch, výstavních expozic, jakož i výstavních exponátů k reklamním a obchodním účelům, pronájem kancelářských strojů a zařízení, distribuce zboží k reklamním účelům, rozmnožování dokumentů; (37) technické zabezpečení výstav a výstavních ploch, zejména montáž a demontáž výstavních expozic, jakož i výstavních exponátů; (41) činnost vyučovací, výchovná, vzdělávací a zábavní včetně pořádání specializačních doškolovacích kurzů, sympozií a konferencí, doprovodné vystavy k výchovným a vzdělávacím účelům, provozování pracovních diskusního a zájmového klubu, organizování výstav a veletrhů ke vzdělávacím, kulturním, výchovným a zábavním účelům, organizování společensko-kulturních akcí, pořádání zábavních soutěží, organizování soutěží o oceňování nejlepších exponátů, jakož i nejlepších expozic, odborné poradenství, vztahující se k organizování výstav a veletrhů ke vzdělávacím, kulturním, výchovným a zábavním účelům, organizování módních přehlídek pro výchovné, vzdělávací, kulturní a zábavní účely, kromě módních přehlídek pro reklamní účely, nakladatelská a vydavatelská činnost, provozování galerií.

(730) **Veletrhy Brno, a. s.**, Výstaviště 1, Brno, 64700, CZ  
(740) Ing. Jiří Dohnal, Nedbalova 29, Brno, 62300

(210) **O-439251**  
(220) 19.07.2006  
(320) 19.07.2006  
(511) 5, 29, 32  
(540)

## KAROTEĽA

- (510) (5) dietetické přípravky pro léčebné účely, potraviny pro batolata; (29) ovoce a zelenina, konzervované, sušené a zavařené; (32) nápoje nealkoholické, nápoje (přípravky na výrobu -), nealkoholické nápoje, nealkoholické šťávy (nápoje), ovocné šťávy, ovocné výtažky, sirupy na výrobu nápojů; sirupy pro limonády, šťávy zeleninové (nápoje), minerální vody (přípravky na výrobu), minerální vody (nápoje).
- (730) **Šřitr Lukáš, Vesec 18, Mírová pod Kozákovem, 51101, CZ**

(210) **O-439252**  
(220) 19.07.2006  
(320) 19.07.2006  
(511) 5, 10, 24, 25  
(540)



## TEPLO DOMOVA

- (510) (5) farmaceutické a veterinářské výrobky, hygienické výrobky pro léčebné účely, diabetické přípravky pro léčebné účely, náplasti, obvazový materiál, dezinfekční přípravky; (10) přístroje a nástroje chirurgické, zubní a veterinářské, umělé údy, oči a zuby, ortopedické potřeby; (24) tkaniny a textilní výrobky, které nejsou uvedeny v jiných třídách, pokrývky ložní a ubrusy; (25)

oděvy, obuv, kloboučnické zboží.

(730) **Vlasta Veselíková & M.**, Nová 856, Litomyšl, 57001, CZ

(210) **O-439253**

(220) 19.07.2006

(320) 19.07.2006

(511) 5, 10, 31

(540)

## BIOKNIFE

(510) (5) zdravotnický prostředek pro medicínské a veterinární použití; (10) bandáže; (31) živé organismy.

(730) **A. K. N. TRADING spol. s r. o.**, Hvězdenská 559/24, Praha 8, 18000, CZ

(210) **O-439256**

(220) 19.07.2006

(320) 19.07.2006

(511) 6, 7, 9, 11, 28, 35, 39, 40, 41, 42

(540)

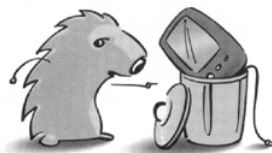

VYSLOUŽILÉ SPOTŘEBIČE  
NEPATŘÍ DO POPELNICI!

(510) (6) přepravní kontejnery a odpadní nádoby kovové; (7) elektrické přístroje patřící do této třídy (stroje a obráběcí stroje, motory ne pro pozemní vozidla, spojky a transmisní zařízení ne pro pozemní vozidla, zemědělské nástroje ne na ruční pohon, líhne na vejce), elektroodpad patřící do této třídy; (9) data, databáze a jiné informační produkty na magnetických a optických nosičích, nosiče dat všeho druhu spadající do třídy 9, elektronické sítě, multimediální aplikace, multimediální informační katalogy, elektronické časopisy, elektronická periodika a knihy v elektronické podobě, nahraný software na CD a DVD discích a magnetických nosičích, zvukové a obrazové záznamy na optických, magnetických a magneticko-optických nosičích, elektrické stroje a přístroje ve třídě 9, zejména přístroje pro měření a analýzu, diagnostické přístroje, přístroje k laboratorním účelům, přístroje a nástroje navigační, telefonní přístroje a ústředny, zástrčkové a zásuvkové moduly k těmto výrobkům, přístroje a nástroje vědecké, geodetické, signalizační a pro účely kontrolní, měřicí a regulační technika, jističí a spínací přístroje, zařízení pro rozvod elektrické energie, elektroinstalační potrubí a kabelové žlaby, slaboproudé, nízkonapětové a vysokonapětové přístroje, přístroje pro zpracování informací a výrobky výpočetní techniky, elektromotážní a elektroinstalační materiál spadající do třídy 9, polovodičové výrobky, telekomunikační technika, zejména telefony, faxy, zařízení pro reprodukci dat, kopírovací stroje, spotřební elektronika, elektronické oznamovací a informační tabule, světelná nebo mechanická návěstí, řídicí a kontrolní panely, informační systémy na strojně čitelných nosičích, přístroje pro audiovizuální komunikaci, přístroje pro záznam, převod a reprodukci zvuku nebo obrazu a jejich součásti, elektronické řídicí systémy, elektrické přístroje spadající do třídy 9 a jejich součásti, elektrony a svítidla - zářivky, optické a optickoelektrické přístroje, přístroje pro signalizaci a kontrolu, pišťalky, elektrické a elektrodynamické zařízení pro dálkové ovládání průmyslových procesů, železničních uzlů, pro dálkové řízení signalizace, dálkové zapalování apod., dávkovače, elektrické indikátory, snímače teploty - teploměry, ukazatel výšky hladiny vody - vodoznaky, elektronická zabezpečovací technika a zabezpečovací systémy, kódovací a dekódovací zařízení, analogové a digitální karty, prodejní automaty a zařízení s provozem na mince, hasicí zařízení, skleníkové termostaty, automatické větráky pašenišť, elektrická zařízení pro vábení hmyzu, speciální pouzdra pro přístroje a nástroje, ochranné přilby a rukavice, osobní ochranné prostředky proti nehodám, plovací kruhy a vesty, potápěčské masky, oděvy a přístroje, kalibrovací výrobky za skla spadající do třídy 9, sluneční brýle, solární články, hledací proutky (virgule), jiná elektrozařízení v rámci třídy 9; (11) elektrické přístroje patřící do této třídy (přístroje pro osvětlení, topení, výrobu páry, vaření, chlazení, sušení, ventilaci a rozvod vody),

elektroodpad patřící do této třídy; (28) hry, stavebnice, hry automatické a/nebo elektronické s výjimkou těch, které se uvádějí v chod vhozením mince nebo těch, které jsou používány výhradně s televizním přijímačem, hračky, hračky plyšové, hračky pohyblivé, maňásci, tělocvičné a sportovní potřeby, nářadí a náčiní zahrnuté do třídy 28, rybářské potřeby (s výjimkou sítí), vánoční ozdoby s výjimkou osvětlení a cukrovinek, elektronické hračky, elektronické hry s výjimkou her, které jsou používány výhradně ve spojení s televizním přijímačem, zábavná pyrotechnika jako hračka, karnevalové masky, kouzelnické potřeby, pexesa, hrací karty, papírové hračky; (35) inzertní, reklamní a propagační služby, pomoc při řízení obchodní činnosti, obchodní administrativa, kancelářské práce, marketingové služby, zprostředkování obchodních záležitostí, zákaznický servis (tj. zajišťování odbytu, zastupování při obchodních jednáních, sjednávání obchodních podmínek), rozmnožování a tisk reklamních a propagačních dokumentů, automatické zpracování dat, aranžérství, teleshopping, výstavy k reklamním a obchodním účelům, činnost podnikatelských, organizačních a ekonomických poradců v oblasti zpětného odběru použitých výrobků; (39) doprava, odvoz, spediční služby, skladování, pronájem a zprostředkování těchto služeb, pronájem a zprostředkování skladů, kontejnerových přepravníků, kontejnerů, odpadních nádob a vozidel, to vše v souvislosti s elektroodpady, veškeré služby v této oblasti spadající do této třídy; (40) nakládání s odpady, jako jsou demontáže a likvidace zařízení a celků v oblasti elektroodpadů, oddělené shromažďování, oddělený sběr, oddělený zpětný odběr, oddělený výkup těchto elektroodpadů, privátní, veřejné, komunální, maloobchodní a velkoobchodní sítě sběrných míst pro elektroodpad, úprava, zneškodňování, zpracování, recyklace, regenerace a likvidace tohoto elektroodpadu, výkup a odbyt upraveného elektrošrotu, zprostředkovatelská činnost v oblasti nakládání s odpady, sanace a rekultivace skládek, pronájem zpracovatelských strojů a zařízení pro zpracování odpadů, konzervační práce pro zeminy a horniny, veškeré jiné služby v oblasti nakládání s odpady spadající do této třídy; (41) instruktážní služby, vzdělávání, školení, semináře, konference, kongresy, jejich organizování a vedení v oblasti nakládání s odpady, zejména elektroodpady; (42) vědecké a technologické služby a s nimi spojený výzkum a návrhy, průmyslové analýzy, poradenství v oblasti životního prostředí, zejména při nakládání s elektrošrotem, zprostředkování inženýrských prací, expertiz a technických projektů v této oblasti, tvorba a správa webových stránek, návrh a vývoj počítačového hardwaru a softwaru v této oblasti, vypracování posudků a dobrozdání v oblasti hospodaření s odpady, zprostředkování a poradenství při posuzování a kategorizaci elektrošrotu, odběrů kontrolních vzorků, analytických rozborů, testování toxicity odpadů, pronájem strojů pro úpravu, recyklaci a zpracování elektrošrotu, vypracování posudků a dobrozdání v oblasti hospodaření s odpady, odpadů, poradenská a zprostředkovatelská činnost při nakládání s odpady, zejména elektroodpady ze světelné techniky, při shromažďování, sběru, výkupu, odbytu, třídění, čištění, úpravách, zpracování, recyklaci, regeneraci a likvidaci elektrošrotu a veškeré služby v oblasti nakládání s odpady spadající do této třídy.

(730) **ASEKOL, s.r.o.**, U pejířárny 97/4, Praha 4 - Libuš, 14200, CZ

(740) Patentová a známková kancelář, Ing. Jaromír Příkryl, Včelín 1161, Hulín, 76824

(210) **O-439257**

(220) 19.07.2006

(320) 19.07.2006

(511) 6, 7, 9, 11, 28, 35, 39, 40, 41, 42

(540)



VYSLOUŽILÉ SPOTŘEBIČE  
NEPATŘÍ DO POPELNICI!  
PATŘÍ NA SBĚRNÝ DVŮR!

(510) (6) přepravní kontejnery a odpadní nádoby kovové; (7) elektrické přístroje patřící do této třídy (stroje a obráběcí stroje, motory ne pro pozemní vozidla, spojky a transmisní zařízení ne pro

pozemní vozidla, zemědělské nástroje ne na ruční pohon, líhně na vejce), elektroodpad patřící do této třídy; (9) data, databáze a jiné informační produkty na magnetických a optických nosičích, nosiče dat všeho druhu spadající do třídy 9, elektronické sítě, multimediální aplikace, multimediální informační katalogy, elektronické časopisy, elektronická periodika a knihy v elektronické podobě, nahraný software na CD a DVD discích a magnetických nosičích, zvukové a obrazové záznamy na optických, magnetických a magneticko-optických nosičích, elektrické stroje a přístroje ve třídě 9, zejména přístroje pro měření a analýzu, diagnostické přístroje, přístroje k laboratorním účelům, přístroje a nástroje navigační, telefonní přístroje a ústředny, zástrčkové a zásuvkové moduly k těmto výrobkům, přístroje a nástroje vědecké, geodetické, signalizační a pro účely kontrolní, měřicí a regulační technika, jističí a spínací přístroje, zařízení pro rozvod elektrické energie, elektroinstalační potrubí a kabelové žlaby, slaboproudé, nízkonapěťové a vysokonapěťové přístroje, přístroje pro zpracování informací a výrobky výpočetní techniky, elektromontážní a elektroinstalační materiál spadající do třídy 9, polovodičové výrobky, telekomunikační technika, zejména telefony, faxy, zařízení pro reprodukci dat, kopírovací stroje, spotřební elektronika, elektronické oznamovací a informační tabule, světelná nebo mechanická návěstí, řídicí a kontrolní panely, informační systémy na strojně čitelných nosičích, přístroje pro audiovizuální komunikaci, přístroje pro záznam, převod a reprodukci zvuku nebo obrazu a jejich součásti, elektronické řídicí systémy, elektrické přístroje spadající do třídy 9 a jejich součásti, elektronky a svítidla - zářivky, optické a optickoelektrické přístroje, přístroje pro signalizaci a kontrolu, pišťalky, elektrické a elektrodynamické zařízení pro dálkové ovládání průmyslových procesů, železničních uzlů, pro dálkové řízení signalizace, dálkové zapalování apod., dávkovače, elektrické indikátory, snímače teploty - teploměry, ukazatel výšky hladiny vody - vodoznaky, elektronická zabezpečovací technika a zabezpečovací systémy, kódovací a dekodovací zařízení, analogové a digitální karty, prodejní automaty a zařízení s provozem na mince, hasiči zařízení, skleníkové termostaty, automatické větráky pařenišť, elektrická zařízení pro vábení hmyzu, speciální pouzdra pro přístroje a nástroje, ochranné přilby a rukavice, osobní ochranné prostředky proti nehodám, plovací kruhy a vesty, potápěčské masky, oděvy a přístroje, kalibrované výrobky za skla spadající do třídy 9, sluneční brýle, solární články, hledací proutky (virgule), jiná elektrozařízení v rámci třídy 9; (11) elektrické přístroje patřící do této třídy (přístroje pro osvětlení, topení, výrobu páry, vaření, chlazení, sušení, ventilaci a rozvod vody), elektroodpad patřící do této třídy; (28) hry, stavebnice, hry automatické a/nebo elektronické s výjimkou těch, které se uvádějí v chod vhozením mince nebo těch, které jsou používány výhradně s televizním přijímačem, hračky, hračky plyšové, hračky pohyblivé, maňásci, tělocvičné a sportovní potřeby, náradí a náčiní zahrnuté do třídy 28, rybářské potřeby (s výjimkou sítí), vánoční ozdoby s výjimkou osvětlení a cukrovinek, elektronické hračky, elektronické hry s výjimkou her, které jsou používány výhradně ve spojení s televizním přijímačem, zábavná pyrotechnika jako hračka, karnevalové masky, kouzelnické potřeby, pexesa, hrací karty, papírové hračky; (35) inzertní, reklamní a propagační služby, pomoc při řízení obchodní činnosti, obchodní administrativa, kancelářské práce, marketingové služby, zprostředkování obchodních záležitostí, zákaznický servis (tj. zajišťování odbytu, zastupování při obchodních jednáních, sjednávání obchodních podmínek), rozmnožování a tisk reklamních a propagačních dokumentů, automatické zpracování dat, aranžérství, teleshopping, výstavy k reklamním a obchodním účelům, činnost podnikatelských, organizačních a ekonomických poradců v oblasti zpětného odběru použitých výrobků; (39) doprava, odvoz, spediční služby, skladování, pronájem a zprostředkování těchto služeb, pronájem a zprostředkování skladů, kontejnerových přepravníků, kontejnerů, odpadních nádob a vozidel, to vše v souvislosti s elektroodpady, veškeré služby v této oblasti spadající do této třídy; (40) nakládání s odpady, jako jsou demontáže a likvidace zařízení a celků v oblasti elektroodpadů, oddělené shromažďování, oddělený sběr, oddělený zpětný odběr, oddělený výkup těchto elektroodpadů, privátní, veřejné, komunální, maloobchodní a velkoobchodní sítě sběrných míst pro elektroodpad, úprava, zneškodňování, zpracování, recyklace, regenerace a likvidace tohoto elektroodpadu, výkup a odbyt

upraveného elektrošrotu, zprostředkovatelská činnost v oblasti nakládání s odpady, sanace a rekultivace skládek, pronájem zpracovatelských strojů a zařízení pro zpracování odpadů, konzervační práce pro zeminy a horniny, veškeré jiné služby v oblasti nakládání s odpady spadající do této třídy; (41) instruktážní služby, vzdělávání, školení, semináře, konference, kongresy, jejich organizování a vedení v oblasti nakládání s odpady, zejména elektroodpady; (42) vědecké a technologické služby a s nimi spojený výzkum a návrhy, průmyslové analýzy, poradenství v oblasti životního prostředí, zejména při nakládání s elektrošrotem, zprostředkování inženýrských prací, expertiz a technických projektů v této oblasti, tvorba a správa webových stránek, návrh a vývoj počítačového hardwaru a softwaru v této oblasti, vypracování posudků a dobrozdání v oblasti hospodaření s odpady, zprostředkování a poradenství při posuzování a kategorizaci elektrošrotu, odběrů kontrolních vzorků, analytických rozborů, testování toxicity odpadů, pronájem strojů pro úpravu, recyklaci a zpracování elektrošrotu, vypracování posudků a dobrozdání v oblasti hospodaření s odpady, odpadů, poradenská a zprostředkovatelská činnost při nakládání s odpady, zejména elektroodpady ze světelné techniky, při shromažďování, sběru, výkupu, odbytu, třídění, čištění, úpravách, zpracování, recyklaci, regeneraci a likvidaci elektrošrotu a veškeré služby v oblasti nakládání s odpady spadající do této třídy.

(730) **ASEKOL, s.r.o.**, U pejířárny 97/4, Praha 4 - Libuš, 14200, CZ  
(740) Patentová a známková kancelář, Ing. Jaromír Příkryl, Včelín 1161, Hulín, 76824

(210) **O-439258**

(220) 19.07.2006

(320) 19.07.2006

(511) 6, 7, 9, 11, 28, 35, 39, 40, 41, 42

(540)

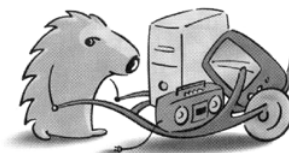

**VYSLOŽILÉ SPOTŘEBIČE  
PATŘÍ NA SBĚRNÝ DVŮR!**

(510) (6) přepravní kontejnery a odpadní nádoby kovové; (7) elektrické přístroje patřící do této třídy (stroje a obráběcí stroje, motory ne pro pozemní vozidla, spojky a transmisní zařízení ne pro pozemní vozidla, zemědělské nástroje ne na ruční pohon, líhně na vejce), elektroodpad patřící do této třídy; (9) data, databáze a jiné informační produkty na magnetických a optických nosičích, nosiče dat všeho druhu spadající do třídy 9, elektronické sítě, multimediální aplikace, multimediální informační katalogy, elektronické časopisy, elektronická periodika a knihy v elektronické podobě, nahraný software na CD a DVD discích a magnetických nosičích, zvukové a obrazové záznamy na optických, magnetických a magneticko-optických nosičích, elektrické stroje a přístroje ve třídě 9, zejména přístroje pro měření a analýzu, diagnostické přístroje, přístroje k laboratorním účelům, přístroje a nástroje navigační, telefonní přístroje a ústředny, zástrčkové a zásuvkové moduly k těmto výrobkům, přístroje a nástroje vědecké, geodetické, signalizační a pro účely kontrolní, měřicí a regulační technika, jističí a spínací přístroje, zařízení pro rozvod elektrické energie, elektroinstalační potrubí a kabelové žlaby, slaboproudé, nízkonapěťové a vysokonapěťové přístroje, přístroje pro zpracování informací a výrobky výpočetní techniky, elektromontážní a elektroinstalační materiál spadající do třídy 9, polovodičové výrobky, telekomunikační technika, zejména telefony, faxy, zařízení pro reprodukci dat, kopírovací stroje, spotřební elektronika, elektronické oznamovací a informační tabule, světelná nebo mechanická návěstí, řídicí a kontrolní panely, informační systémy na strojně čitelných nosičích, přístroje pro audiovizuální komunikaci, přístroje pro záznam, převod a reprodukci zvuku nebo obrazu a jejich součásti, elektronické řídicí systémy, elektrické přístroje spadající do třídy 9 a jejich součásti, elektronky a svítidla - zářivky, optické a optickoelektrické přístroje, přístroje pro signalizaci a kontrolu, pišťalky, elektrické a elektrodynamické zařízení pro dálkové ovládání průmyslových procesů, železničních uzlů, pro dálkové řízení signalizace, dálkové



zapařování apod., dávkovače, elektrické indikátory, snímače teploty - teploměry, ukazatel výšky hladiny vody - vodoznaky, elektronická zabezpečovací technika a zabezpečovací systémy, kódovací a dekódovací zařízení, analogové a digitální karty, prodejní automaty a zařízení s provozem na mince, hasicí zařízení, skleníkové termostaty, automatické větráky pařenišť, elektrická zařízení pro vábení hmyzu, speciální pouzdra pro přístroje a nástroje, ochranné přilby a rukavice, osobní ochranné prostředky proti nehodám, plovací kruhy a vesty, potápěčské masky, oděvy a přístroje, kalibrovací výrobky ze skla spadající do třídy 9, sluneční brýle, solární články, hledací proutky (virgule), jiná elektrozařízení v rámci třídy 9; (11) elektrické přístroje patřící do této třídy (přístroje pro osvětlení, topení, výrobu páry, vaření, chlazení, sušení, ventilaci a rozvod vody), elektroodpad patřící do této třídy; (28) hry, stavebnice, hry automatické a/nebo elektronické s výjimkou těch, které se uvádějí v chod vhozením mince nebo těch, které jsou používány výhradně s televizním přijímačem, hračky, hračky plyšové, hračky pohyblivé, maňásci, tělocvičné a sportovní potřeby náradí a náčiní zahrnuté do třídy 28, rybářské potřeby (s výjimkou sítí), vánoční ozdoby s výjimkou osvětlení a cukrovinek, elektronické hračky, elektronické hry s výjimkou her, které jsou používány výhradně ve spojení s televizním přijímačem, zábavná pyrotechnika jako hračka, karnevalové masky, kouzelnické potřeby, pexesa, hrací karty, papírové hračky; (35) inzertní, reklamní a propagační služby, pomoc při řízení obchodní činnosti, obchodní administrativa, kancelářské práce, marketingové služby, zprostředkování obchodních záležitostí, zákaznický servis (tj. zajišťování odbytu, zastupování při obchodních jednáních, sjednávání obchodních podmínek), rozmnožování a tisk reklamních a propagačních dokumentů, automatické zpracování dat, aranžérství, teleshopping, výstavy k reklamním a obchodním účelům, činnost podnikatelských, organizačních a ekonomických poradců v oblasti zpětného odběru použitých výrobků; (39) doprava, odvoz, spediční služby, skladování, pronájem a zprostředkování těchto služeb, pronájem a zprostředkování skladů, kontejnerových přepravníků, kontejnerů, odpadních nádob a vozidel, to vše v souvislosti s elektroodpady, veškeré služby v této oblasti spadající do této třídy; (40) nakládání s odpady, jako jsou demontáže a likvidace zařízení a celků v oblasti elektroodpadů, oddělené shromažďování, oddělený sběr, oddělený zpětný odběr, oddělený výkup těchto elektroodpadů, privátní, veřejné, komunální, maloobchodní a velkoobchodní sítě sběrných míst pro elektroodpad, úprava, zneškodňování, zpracování, recyklace, regenerace a likvidace tohoto elektroodpadu, výkup a odbyt upraveného elektrošrotu, zprostředkovatelská činnost v oblasti nakládání s odpady, sanace a rekultivace skládek, pronájem zpracovatelských strojů a zařízení pro zpracování odpadů, konzervační práce pro zeminy a horniny, veškeré jiné služby v oblasti nakládání s odpady spadající do této třídy; (41) instruktážní služby, vzdělávání, školení, semináře, konference, kongresy, jejich organizování a vedení v oblasti nakládání s odpady, zejména elektroodpady; (42) vědecké a technologické služby a s nimi spojený výzkum a návrhy, průmyslové analýzy, poradenství v oblasti životního prostředí, zejména při nakládání s elektrošrotem, zprostředkování inženýrských prací, expertiz a technických projektů v této oblasti, tvorba a správa webových stránek, návrh a vývoj počítačového hardwaru a softwaru v této oblasti, vypracování posudků a dobrozdání v oblasti hospodaření s odpady, zprostředkování a poradenství při posuzování a kategorizaci elektrošrotu, odběrů kontrolních vzorků, analytických rozborů, testování toxicity odpadů, pronájem strojů pro úpravu, recyklaci a zpracování elektrošrotu, vypracování posudků a dobrozdání v oblasti hospodaření s odpady, odpadů, poradenská a zprostředkovatelská činnost při nakládání s odpady, zejména elektroodpady ze světelné techniky, při shromažďování, sběru, výkupu, odbytu, třídění, čištění, úpravách, zpracování, recyklaci, regeneraci a likvidaci elektrošrotu a veškeré služby v oblasti nakládání s odpady spadající do této třídy.

(730) **ASEKOL, s.r.o.**, U peřárny 97/4, Praha 4 - Libuš, 14200, CZ  
(740) Patentová a známková kancelář, Ing. Jaromír Příkryl, Včelín 1161, Hulín, 76824

(210) **O-439262**  
(220) 19.07.2006  
(320) 19.07.2006

(511) 35, 38, 41  
(540)



(510) (35) obchodní nebo podnikatelské informace, komerční informační kanceláře, reklama a propagace, reklama on line v počítačové síti, tvorba a zasilání reklamních materiálů, zákazníkům, rozšiřování reklamních nebo inzertních materiálů, vydávání, zveřejňování, oznámení, vyhlášení publikování reklamních textů, pronájem reklamní plochy, systemizace informací do počítačových databází; (38) tiskové a informační agentury a kanceláře, elektronická pošta, přenos a zasilání zpráv, obrázků a obrazových informací pomocí počítačů a počítačové sítě, přenosy zpráv faxy; (41) fotografování, informace o možnostech rozptýlení a zábavy, informace o výchově a vzdělávání, organizování a vedení seminářů, poskytování on-line elektronických publikací, překladatelské služby, reportéřské služby, vydávání elektronických knih a časopisů on-line, vydávání textů, vzdělávací informace, zábava a pobavení, zpravodajské služby, obrazové a textové zpravodajství.  
(590) Barevná  
(730) **ČESKÁ INFORMAČNÍ AGENTURA, s.r.o.**, Klimentská 52, Praha 1, 11000, CZ

(210) **O-439269**  
(220) 19.07.2006  
(320) 19.07.2006  
(511) 6, 7, 12  
(540)



(510) (6) opěrné podložky /kovové/; (7) ložiska, ložisková pouzdra, vložky, opěrné podložky, rotační čerpadla, mazací zařízení /stroje/, mazací zařízení /části strojů/, mazací sestavy /stroje/, mazací sestavy /části strojů/, mazací čerpadla, centralizovaná mazací příslušenství, napájecí vybavení pro vodní kapky s olejovým filmem, vše zahrnuto ve třídě 7; (12) ložiska, ložisková pouzdra, vložky, opěrné podložky, vše pro vozidla a vše zahrnuto ve tř. 12, části motorových vozidel náležející do tř. 12.  
(590) Barevná  
(730) **DAIDO METAL CO., LTD.**, 13F, Nagoya Hirokoji Bldg., 3-1, Sakae 2-chome, Naka-ku, Nagoya, JP  
(740) Čermák Hořejš Myslíl a spol., JUDr. Jan Matějka, Národní 32, Praha 1, 11000

(210) **O-439270**  
(220) 19.07.2006  
(320) 19.07.2006  
(511) 6, 7, 12  
(540)



(510) (6) opěrné podložky /kovové/; (7) ložiska, ložisková pouzdra, vložky, opěrné podložky, rotační čerpadla, mazací zařízení /stroje/, mazací zařízení /části strojů/, mazací sestavy /stroje/, mazací sestavy /části strojů/, mazací čerpadla, centralizovaná

- (540) mazací příslušenství, napájecí vybavení pro vodní kapky s olejovým filmem, vše zahrnuto ve třídě 7; (12) ložiska, ložisková pouzdra, vložky, opěrné podložky, vše pro vozidla a vše zahrnuto ve tř. 12, části motorových vozidel náležející do tř. 12.
- (590) Barevná
- (730) **DAIDO METAL CO., LTD.**, 13F, Nagoya Hirokoji Bldg., 3-1, Sakae 2-chome, Naka-ku, Nagoya, JP
- (740) Čermák Hořejš Myslíl a spol., JUDr. Jan Matějka, Národní 32, Praha 1, 11000



- (210) **O-439271**  
(220) 19.07.2006  
(320) 19.07.2006  
(511) 6, 7, 12  
(540)



- (510) (6) opěrné podložky /kovové/; (7) ložiska, ložisková pouzdra, vložky, opěrné podložky, rotační čerpadla, mazací zařízení /stroje/, mazací zařízení /části strojů/, mazací sestavy /stroje/, mazací sestavy /části strojů/, mazací čerpadla, centralizovaná mazací příslušenství, napájecí vybavení pro vodní kapky s olejovým filmem, vše zahrnuto ve třídě 7; (12) ložiska, ložisková pouzdra, vložky, opěrné podložky, vše pro vozidla a vše zahrnuto ve tř. 12, části motorových vozidel náležející do tř. 12.
- (730) **DAIDO METAL CO., LTD.**, 13F, Nagoya Hirokoji Bldg., 3-1, Sakae 2-chome, Naka-ku, Nagoya, JP
- (740) Čermák Hořejš Myslíl a spol., JUDr. Jan Matějka, Národní 32, Praha 1, 11000

- (510) (35) zprostředkovatelská, konzultační a poradenská činnost v oblasti obchodu, reklama, propagace, inzerce a poskytování obchodních informací prostřednictvím všech druhů médií, provozování internetového obchodu; (39) přeprava, rozvoz, donáška a doručování potravin, drogerie, kancelářských potřeb a jiného spotřebního zboží; (43) služby spojené s opatřováním stravování, potravin a nápojů, služby veřejného stravování a služby restaurační, catering a cateringové akce.
- (730) **Citrus plus, v.o.s.**, Letohradská 13/671, Praha 7, 17000, CZ
- (740) Ing. Michal Jupa, patentový zástupce, Na Baních 1385, Praha 5 - Zbraslav, 15600

- (210) **O-439278**  
(220) 19.07.2006  
(320) 19.07.2006  
(511) 5, 30, 35  
(540)



- (210) **O-439273**  
(220) 19.07.2006  
(320) 19.07.2006  
(511) 35, 41  
(540)



- (510) (35) inzertní, reklamní, propagační činnost, vydávání reklamních textů, provozování reklamních ploch, bannerů, balonů, klipů, vše v souvislosti s provozováním kurzových sázek, marketing k provozování kurzových sázek; (41) provozování sázek prostřednictvím poboček sázkové kanceláře a rovněž on-line a využitím Internetu, tj. provozování kurzových sázek, při nichž je výhra podmíněna uhodnutím sportovních výsledků nebo pořadí ve sportovních soutěžích, závodech nebo uhodnutím jiných událostí veřejného zájmu, realizované přímým sběrem sázenek a prostřednictvím Internetu, realizace a vývoj sázkových her, podpora sportovních aktivit.
- (590) Barevná
- (730) **FORTUNA sázková kancelář a.s.**, Vodičkova 30, Praha 1, 11000, CZ
- (740) Jiří Effmert, Halasova 314a, Říčany u Prahy, 25101

- (510) (5) farmaceutické, parafarmaceutické, stomatologické, veterinární, dezinfekční výrobky, zdravotnické materiály a potravinové doplňky, vše spadající do třídy 5, jako např. vitamíny, minerály a stopové prvky s léčebnými účinky, dietní a nutriční přípravky s léčebnými účinky, léčiva, medicínální sirupy, výtažky z léčivých bylin, kombinované přípravky vitamínu, minerálů, stopových prvků a bylinných výtažků s léčebnými účinky, potraviny pro lékařské účely, potravinové doplňky obohacené vitamíny nebo minerály nebo stopovými prvky s léčebnými účinky, vitamínové přípravky, vitamíny a multivitaminové preparáty, minerály, multiminerálové preparáty a bylinné čaje s léčebnými účinky, léčivé rostliny, cukrovinky nebo pastilky nebo tablety nebo tobolky nebo kapsle nebo žvýkačky s léčivými přísadami, dietetické látky, minerální vody a dietetické nápoje upravené pro lékařské účely, dietní potraviny s léčebnými účinky, výživové doplňky s léčebnými účinky, bílkovinné přípravky, balzámy, krémy, masti, chemické přípravky pro léčebné účely, léčivé oleje, léčivé tuky, léčivé soli, bylinné výtažky nebo sirupy s léčebnými účinky, vitamínová výživa ve formě koncentrátů, proteinové koncentráty, dietetické přípravky, žvýkačky, cigarety bez obsahu tabáku, vše výše uvedené pro lékařské účely, povzbuzující přípravky s léčebnými účinky, zejména pro stimulaci sexuální aktivity, stomatologické materiály, prostředky a výrobky v rámci této třídy, dezinfekční, pesticidní, fungicidní, herbicidní a deratizační přípravky, obvazové materiály, náplasti, vata, lékárníčky včetně obsahu; (30) potraviny všeho druhu, spadající do třídy 30, jako potravinové doplňky ne pro lékařské účely (zařazené ve třídě 30) a obsahující látky rostlinného původu, cukrovinky, žvýkačky, bonbóny, zmrzliny, pekařské a cukrářské výrobky, kakao, káva, čaj, čokoláda a nápoje z nich, potraviny z bílkovin, těstoviny a výrobky z nich pro lidskou výživu, med; (35) zprostředkovatelská činnost v oblasti obchodu, dovozní a vývozní kancelář (export - import), marketing, distribuce prospektů a vzorků, výstavní akce reklamního a obchodního charakteru, reklama, inzerce, propagace všemi druhy médií, zprostředkovatelská činnost v oblastech uvedených ve třídě 35.
- (590) Barevná
- (730) **HOMEOMEDICA spol. s r.o.**, Pekařská 8, Praha 5 - Jinonice, 15000, CZ
- (740) Ing. Francis Jupa, Měchenická 4/2554, Praha 4, 14100

- (210) **O-439274**  
(220) 19.07.2006  
(320) 19.07.2006  
(511) 35, 39, 43

- (210) **O-439279**  
(220) 19.07.2006  
(320) 19.07.2006  
(511) 11, 14, 16, 18, 20, 21, 24, 25  
(540)

**RoiFord**

- (510) (11) přístroje pro osvětlení, lampy, campová svítidla; (14) hodiny, hodinky; (16) papírové obaly, papírové tapety, kancelářské potřeby, grafiky, časopisy, dopisní papír, knihy, obálky, kuchařské knihy, toaletní papír; (18) kufry, zavazadla, tašky, kabelky, slunečníky, deštníky, peněženky; (20) zrcadla, nábytek, sofa, sošky (figurky) v rámci třídy; (21) porcelán, cylindry u svítidel, jídelní soupravy, čajové a kávové soupravy, láhve, podnosy, podšálky, talířky, sklo křišťálové, šálky, vše v rámci této třídy a výrobky z těchto materiálů v rámci této třídy; (24) textilní metráž, ložní prádlo, ručníky, stolní prádlo, textilní ubrusy; (25) oděvy, obuv, kloboučnické zboží, spodní prádlo, body, čapky, čepice, kalhoty, kabáty, kabátko, kožené oděvy, plavky, pyžama, rukavice, šály, uniformy, zimníky, župany, koupací pláště.
- (730) **Weber Oskar**, Beranových 24, Praha - Letňany, 19900, CZ

- (210) **O-439283**  
(220) 19.07.2006  
(320) 19.07.2006  
(511) 9, 16, 35, 38, 39, 41  
(540)

**IQQO<sub>2</sub>**

- (510) (9) nahrané i nenahrané nosiče informací všeho druhu jako disky, diskety, CD ROM, pásky, nahrané i nenahrané nosiče zvuku a/nebo obrazu, software, elektronické publikace; (16) tiskoviny, periodický a neperiodický tisk, zejména časopisy, noviny, knihy, prospekty, plakáty, fotografie, pohlednice, dopisnice, dopisní papíry, kalendáře, knihařské výrobky, propagační materiály a předměty z papíru, zejména letáky, brožury, obtisky, obalový materiál z papíru a plastických hmot, tiskařské typy a štočky, ozdobné a propagační předměty z papíru; (35) reklamní, inzertní služby všeho druhu včetně inzerce a reklamy poskytované v počítačových, telekomunikačních a obdobných sítích, informační servis a poradenské služby v obchodě, pořádání reklamních a obchodních výstav a předváděcích akcí zboží a služeb, včetně distribuce zboží k reklamním účelům, zprostředkovatelské služby v oblasti obchodu, obchodní služby v oboru polygrafie, průzkum trhu a marketing, obchodní zastoupení tuzemských a zahraničních firem, rozmnožovací služby; (38) zveřejňování, rozšiřování a přenos informací prostřednictvím všech informačních a telekomunikačních prostředků a sítí, satelitů apod., šíření informací prostřednictvím teletextu a počítačových a telekomunikačních sítí včetně Internetu, šíření tiskovin, časopisů, periodik, knih v elektronické podobě prostřednictvím počítačové sítě včetně Internetu, prostřednictvím satelitů apod., šíření a přenos inzerce a reklamy prostřednictvím telefonních sítí; (39) doručování, rozvoz, balení, skladování knih, novin a časopisů; (41) nakladatelská a vydavatelská činnost v oboru zábavních, odborných, zpravodajských a vzdělávacích tiskovin, časopisů, periodických i neperiodických publikací, zpráv a informací, zvukových, textových a audiovizuálních nosičů, včetně multimediálních aplikací, produkční a agenturní činnost v oblasti zábavy, kultury a výchovy, pořádání zábavních soutěží, zájmových klubů a společenských akcí, pořádání společenských módních přehlídek, informační, konzultační, obstaravatelské a

zprostředkovatelské služby v oboru nakladatelské a vydavatelské činnosti a produkční a agenturní činnosti v oblasti zábavy, kultury a výchovy.

- (730) **Mladá fronta a.s.**, Mezi Vodami 1952/9, Praha 4 - Modřany, 14300, CZ

- (210) **O-439284**  
(220) 20.07.2006  
(320) 20.07.2006  
(511) 41  
(540)

**Vodkaredbull records**

- (510) (41) hudební vydavatelství.  
(730) **Kločurek Bohdan**, Blanická 32, Praha 2, 12000, CZ

- (210) **O-439286**  
(220) 20.07.2006  
(320) 20.07.2006  
(511) 30, 32, 33  
(540)

**Toma Frutado**

- (510) (30) čaj, čokoládové nápoje, kakaové nápoje, kávové nápoje, ledový čaj, nápoje na bázi čaje, příchutě (aroma); (32) citronády, minerální vody (nápoje), mošty, nápoje iontové, nealkoholické nápoje, nealkoholické šťávy, nektar ovocný (nealkoholický), ovocné šťávy, prášky na přípravu šumivých nápojů, příchutě na výrobu nápojů, přípravky na výrobu nápojů, sirupy na výrobu nápojů, sirupy pro limonády, stolní vody, tablety na přípravu šumivých nápojů, vody (nápoje); (33) alkoholické nápoje s výjimkou pív.
- (730) **GENERAL BOTTLERS CR s.r.o.**, Kolbenova 50, Praha 9, 19000, CZ
- (740) **Mgr. Petr Marek**, Americká 17, Praha 2, 12000

- (210) **O-439287**  
(220) 20.07.2006  
(320) 20.07.2006  
(511) 30, 32, 33  
(540)

**Frutado**

- (510) (30) čaj, čokoládové nápoje, kakaové nápoje, kávové nápoje, ledový čaj, nápoje na bázi čaje, příchutě (aroma); (32) citronády, minerální vody (nápoje), mošty, nápoje iontové, nealkoholické nápoje, nealkoholické šťávy, nektar ovocný (nealkoholický), ovocné šťávy, prášky na přípravu šumivých nápojů, příchutě na výrobu nápojů, přípravky na výrobu nápojů, sirupy na výrobu nápojů, sirupy pro limonády, stolní vody, tablety na přípravu šumivých nápojů, vody (nápoje); (33) alkoholické nápoje s výjimkou pív.
- (730) **GENERAL BOTTLERS CR s.r.o.**, Kolbenova 50, Praha 9, 19000, CZ
- (740) **Mgr. Petr Marek**, Americká 17, Praha 2, 12000

- (210) **O-439291**  
(220) 20.07.2006  
(320) 20.07.2006  
(511) 6, 17, 19, 35  
(540)



- (510) (6) kovové stavební materiály, kovové potřeby zámečnické, zednické a klempířské, kovové výrobky; (17) polotovary z plastických hmot, materiály těsnící, ucpávací a izolační, ohebné trubky nekovové; (19) stavební materiály nekovové, neohébné trubky nekovové, asfalt, směla, obklady, dlažby keramické, dřevo, překližky, sádrokarton, maltové směsi, cihelné výrobky, výrobky z porobetonu, betonové výrobky; (35) dodavatelské služby pro třetí osoby (nákup výrobků a služeb pro jiné subjekty), obchodní činnosti, zboží (předvádění).
- (590) Barevná

(730) **KN STAVEBNINY, s. r. o.**, U trati 40, Praha 10, 10000, CZ

(210) **O-439293**

(220) 20.07.2006

(320) 20.07.2006

(511) 1, 5, 6, 7, 8, 12, 29, 30, 31, 35, 36, 37, 39, 40, 42, 44

(540)

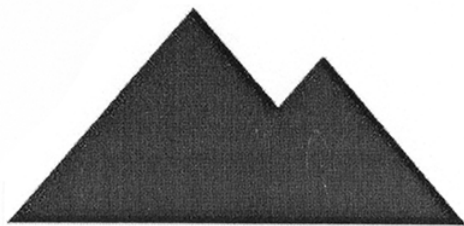

(510) (1) chemické prostředky pro užití v průmyslu, zemědělství, zahradnictví, lesnictví, hnojiva všeho druhu s obsahem stopových prvků a stimulatorů růstu, univerzální hnojiva koncentrovaná, univerzální hnojiva vodorozpustná, speciální hnojiva prášková určená pro květiny, ovoce a zeleninu, ovocné stromy, okrasné stromy a trávníky, postřiky pro ošetřování rostlin, chemické přípravky pro komposty, chemické přísady do regulací růstu rostlin; (5) farmaceutické a veterinářské výrobky, dezinfekční a antibakteriální přípravky, výrobky pro hubení škůdců, fungicidy, herbicidy, pesticidy, insekticidy, medikované krmné přípravky, jedy všeho druhu, žíravé látky pro farmaceutické účely; (6) obecné kovy v surovém a polozpracovaném stavu a jejich slitiny (hutní materiál, ocel profilová, ocel pásová, plechy, tenkostěnné profily), kotvy, kovadliny, stavební materiál z válcovaného a litého kovu, řetězy, neelektrické dráty, kovové tkaniny, drátěná pletiva, svařovací dráty, rabicové sítě, pájky a ostatní výrobky z neelektrických drátů, zámečnické výrobky, poštovní schránky kovové, kovové trubky, nedobytné pokladny a schránky kovové, ocelové kuličky, hřebíky, šrouby, závitové tyče, vruty, matice, podložky, závlačky, nýty, ocelová lana, eternitové spony a ostatní spojovací materiál, tesařské, stavební a nábytkové kování kovové, hospodářské a stavební potřeby, zejména pro drobné stavby, potřeby pro zahrádkáře, především pro hobby činnosti a pro včelařství, to vše z kovových materiálů a spadající do této třídy, kovářské výrobky, klempířské výrobky, žlabové háky a objímky, kovové žebříky a štafle, kovová pouzdra na elektronářadí, montážní stoly kovové, plechy pod kamna; (7) stroje, nástroje a přístroje ruční s elektrickým pohonem pro použití v zemědělství, zahradnictví, lesnictví, vrtačky, pily, frézky, hoblíky, brusky, leštičky, sekačky, mechanické stroje s elektrickým pohonem, motorové pily, motorové sekačky na trávu, motorové kosy a křovinořezy, řezné nože (části strojů), vrtáky, frézy, technické kartáče, brusné kotouče a brusné pásy všeho druhu používané jako části a součásti strojů, příslušenství a náhradní díly k těmto zařízením; (8) nářadí a nástroje ruční pro použití v zemědělství, zahradnictví, lesnictví, kladiva, sekery všeho druhu, palice, pily, jiné řezné nástroje, vratidla, vrtačky ruční, kolovrátky, hoblíky a jiné profilovací nástroje, dláta a jiné dlabací nástroje, pořizy, ocílky, pilníky, rašple, škrabky a špachtle, smirkové kotouče a pásy brusné, kleště všeho druhu, klíče montážní; (12) vozidla pozemní pro použití v zemědělství, zahradnictví, lesnictví, zejména traktory a vlečné vozy; (29) maso, ryby, drůbež a zvěřina, sádlo, krev a vnitřnosti vařené, uzené, konzervované nebo jinak zpracované, polotovary z masa, výrobky masné a uzenářské, šunka a šunkové výrobky, veškeré zabijačkové výrobky, masové huspeniny, paštiky, salámy všech druhů, párky, klobásy, masné a drůbeží speciality a trvanlivé výrobky, masové vřtačky, masové konzervy, ovoce a zelenina konzervované, sušené a zavařené, žele, džemy, kompoty, vejce, mléko a mléčné výrobky, oleje a tuky jedlé; (30) káva, čaj, kakao, cukr, rýže, tapioka, ságo, kávové náhražky, mouka a přípravky z obilnin, chléb, pečivo, cukrovinky, pekařské a cukrářské výrobky, zejména sušenky, jemné pečivo, slané a sladké pečivo, cukroví, oplatky, dortové oplatky, dorty, koláče, koláčky, zákusky, cukrovinky čokoládové i nečokoládové, pizza čerstvá, chlazená a mražená, zmrzlina, med, sirup melasový, droždí, prášky do těsta, sůl, hořčice, ocet, nálevy (k ochucení), koření, led pro osvěžení; (31) obilniny, luštěniny, olejiny, výrobky zemědělské, osiva,

krmiva pro zvířata včetně krmných směsí a koncentrátů; (35) činnost podnikatelských, organizačních, ekonomických a účetních poradců; (36) činnost finančních poradců; (37) provozování čerpacích stanic s palivy a mazivy, včetně benzínu a paliv na bázi alkoholu, čištění, mytí, leštění a údržba silničních vozidel, autoservisy, opravy, servis a údržba motorových vozidel a jejich příslušenství a služby s tím spojené, opravy pracovních strojů, opravy a údržba lesní techniky a zemědělské techniky; (39) mrazírenské služby, skladovací služby, vnitrostátní a mezinárodní silniční motorová doprava, půjčování a pronájem motorových vozidel; (40) potravinářská výroba, zejména výroba pekařských a cukrářských výrobků, řeznictví, zpracování masa a drůbeže fermentací a uzením; (42) činnost technických poradců; (44) zemědělská činnost, služby týkající se zemědělství a lesnictví, půjčování a pronájem lesní techniky a zemědělské techniky, rybářství, myslivost, chov zvířat, poradenství a realizace zahradních a sadových úprav, lesní školky, rostlinné školky, školky okrasných a ovocných dřevin, zahradnické služby, pěstování rostlin, pěstování lesních a zahradních sazenic, pěstování ovocných dřevin a květin, služby zahradního architekta, služby v oblasti pěstování rostlin a zahradního designu, chov zvířat, péče o zvěř, ryby a ptactvo, likvidace plevelů a škůdců rostlin.

(730) **Zemědělské zásobování a výkup Prachatice, a.s.**, Pivovarská 197, Prachatice, 38301, CZ

(740) **KUDRLIČKA & SEDLÁK** Advokátní, patentová a známková kancelář, Ing. Jiří Sedlák, Husova 5, České Budějovice, 37001

(210) **O-439294**

(220) 20.07.2006

(320) 20.07.2006

(511) 16, 32, 33, 35

(540)



### Vinařské závody Bzenec

(510) (16) papír a výrobky z papíru, výrobky z kartónu, obaly na zboží, dárkové papírové kazety, papírové krabice na víno, stojánky na víno z papíru, etikety (nikoliv textilní), samolepky, nálepky, tiskoviny, reklamní a informační materiály z papíru, papírnické zboží v rámci této třídy, fotografie; (32) nealkoholické nápoje, stolní a minerální vody, šumivé nealkoholické nápoje, nealkoholické sekty, ovocné šťávy a nealkoholické nápoje z ovocných šťáv, vína s odstraněným alkoholem, sirupy a jiné přípravky k přípravě nápojů; (33) alkoholické nápoje (s výjimkou pív), vína všeho druhu, sekty, míchané nápoje s alkoholem; (35) zprostředkování nákupu a prodeje výše uvedených výrobků, dodavatelské služby (nákup výrobků a služeb pro jiné podniky), pomoc při řízení obchodní činnosti, export, import, reklama, propagace, inzerce, aktualizování reklamních materiálů, informace obchodní nebo podnikatelské, marketing, průzkum trhu a veřejného mínění, nábor zaměstnanců, nábor brigádníků, organizování výstav (komerčních nebo reklamních), organizování veletrhů (reklamních nebo obchodních), předvádění zboží, překládání informací do počítačové databáze, reklama on-line v počítačové síti, vyhledávání dat v počítači nebo v počítačové síti (pro třetí osoby), vydávání reklamních textů, rozhlasová reklama, poradenství při vedení podniků, kancelářské služby, obchodní administrativa, distribuce vzorků zboží, zaslání reklamních materiálů zákazníkům a zprostředkování výše uvedených služeb.

(730) **Moravské vinařské závody Bzenec s.r.o.**, Zámecká 1508, Bzenec, 69681, CZ

(740) Ing. Iva Rylková, Polská 1525, Ostrava - Poruba, 70800

(210) **O-439295**

(220) 20.07.2006

(320) 20.07.2006

(511) 16, 32, 33, 35



(540)



### Vinařství Bzenec

- (510) (16) papír a výrobky z papíru, výrobky z kartónu, obaly na zboží, dárkové papírové kazety, papírové krabice na víno, stojánky na víno z papíru, etikety (nikoliv textilní), samolepky, nálepky, tiskoviny, reklamní a informační materiály z papíru, papírnické zboží v rámci této třídy, fotografie; (32) nealkoholické nápoje, stolní a minerální vody, šumivé nealkoholické nápoje, nealkoholické sekty, ovocné šťávy a nealkoholické nápoje z ovocných šťáv, vína s odstraněným alkoholem, sirupy a jiné přípravky k přípravě nápojů; (33) alkoholické nápoje (s výjimkou pív), vína všeho druhu, sekty, míchané nápoje s alkoholem; (35) zprostředkování nákupu a prodeje výše uvedených výrobků, dodavatelské služby (nákup výrobků a služeb pro jiné podniky), pomoc při řízení obchodní činnosti, export, import, reklama, propagace, inzerce, aktualizování reklamních materiálů, informace obchodní nebo podnikatelské, marketing, průzkum trhu a veřejného mínění, nábor zaměstnanců, nábor brigádníků, organizování výstav (komerčních nebo reklamních), organizování veletrhů (reklamních nebo obchodních), předvádění zboží, překlad informací do počítačové databáze, reklama on-line v počítačové síti, vyhledávání dat v počítači nebo v počítačové síti (pro třetí osoby), vydávání reklamních textů, rozhlasová reklama, poradenství při vedení podniků, kancelářské služby, obchodní administrativa, distribuce vzorků zboží, zaslání reklamních materiálů zákazníkům a zprostředkování výše uvedených služeb.
- (730) **Moravské vinařské závody Bzenec s.r.o.**, Zámecká 1508, Bzenec, 69681, CZ
- (740) Ing. Iva Rylková, Polská 1525, Ostrava - Poruba, 70800

- (210) **O-439296**  
(220) 20.07.2006  
(320) 20.07.2006  
(511) 16, 32, 33, 35  
(540)



### Vinné sklepy Bzenec

- (510) (16) papír a výrobky z papíru, výrobky z kartónu, obaly na zboží, dárkové papírové kazety, papírové krabice na víno, stojánky na víno z papíru, etikety (nikoliv textilní), samolepky, nálepky, tiskoviny, reklamní a informační materiály z papíru, papírnické zboží v rámci této třídy, fotografie; (32) nealkoholické nápoje, stolní a minerální vody, šumivé nealkoholické nápoje, nealkoholické sekty, ovocné šťávy a nealkoholické nápoje z ovocných šťáv, vína s odstraněným alkoholem, sirupy a jiné přípravky k přípravě nápojů; (33) alkoholické nápoje (s výjimkou pív), vína všeho druhu, sekty, míchané nápoje s alkoholem; (35) zprostředkování nákupu a prodeje výše uvedených výrobků, dodavatelské služby (nákup výrobků a služeb pro jiné podniky), pomoc při řízení obchodní činnosti, export, import, reklama, propagace, inzerce, aktualizování reklamních materiálů, informace obchodní nebo podnikatelské, marketing, průzkum trhu a veřejného mínění, nábor zaměstnanců, nábor brigádníků, organizování výstav (komerčních nebo reklamních), organizování veletrhů (reklamních nebo obchodních), předvádění zboží, překlad informací do počítačové databáze, reklama on-line v počítačové síti, vyhledávání dat v počítači nebo v počítačové síti (pro třetí osoby), vydávání reklamních textů, rozhlasová reklama, poradenství při vedení podniků, kancelářské služby, obchodní administrativa, distribuce vzorků zboží, zaslání reklamních materiálů zákazníkům a

- zprostředkování výše uvedených služeb.
- (730) **Moravské vinařské závody Bzenec s.r.o.**, Zámecká 1508, Bzenec, 69681, CZ
- (740) Ing. Iva Rylková, Polská 1525, Ostrava - Poruba, 70800

- (210) **O-439297**  
(220) 20.07.2006  
(320) 20.07.2006  
(511) 16  
(540)



- (510) (16) psací a kreslicí potřeby a pomůcky, zvyrazňovače, popisovače, korekturní a mizikovací prostředky, učební, školní a kancelářské potřeby a pomůcky kromě přístrojů a nábytku, papír a výrobky z papíru, papírenské zboží, potřeby pro umělce spadající do třídy 16, obaly spadající do třídy 16.
- (730) **Centropen a.s.**, ul. 9. května 161, Dačice, 38012, CZ
- (740) KUDRLIČKA & SEDLÁK Advokátní, patentová a známková kancelář, Ing. Jiří Sedlák, Husova 5, České Budějovice, 37001

- (210) **O-439298**  
(220) 20.07.2006  
(320) 20.07.2006  
(511) 35, 42  
(540)



- (510) (35) daňové příznání (příprava a vyhotovení), obchodní nebo podnikatelské poradenství (profesionální); (42) právnícké (komerční služby).
- (730) **Meduna Jiří Mgr. Ing.**, Borová 14, Plzeň, 31200, CZ

- (210) **O-439299**  
(220) 20.07.2006  
(320) 20.07.2006  
(511) 3, 9, 11, 14, 16, 28, 33, 35, 39  
(540)



- (510) (3) prací prostředky, přípravky pro čištění, mýdla, parfumerie, vonné oleje, kosmetika, vlasové vody, zubní pasty; (9) přístroje a nástroje fotografické, filmové, optické, pro záznam, převod, reprodukci zvuku nebo obrazu, magnetické nosiče zvukových záznamů, gramofonové desky, počítačové stroje, přístroje pro zpracování informací a počítače, počítačové programy a software bez ohledu na záznamová média nebo prostředky šíření; (11) přístroje pro osvětlení, topení, výrobu páry, pro vaření, přístroje chladicí, pro sušení, ventilaci; (14) hodinářské potřeby a chronometrické přístroje; (16) tiskárenské výrobky, psací stroje a kancelářské potřeby; (28) hry, hračky, potřeby pro gymnastiku a sport; (33) alkoholické nápoje; (35) propagační činnost, reklama, pomoc při řízení obchodní činnosti, obchodní administrativa; (39) doprava, balení a skladování zboží.
- (590) Barevná

(730) **Vltava Stores, a. s.**, Lidická 1869/28, Brno, 60200, CZ  
(740) JUDr. Dušan Dvořák, Štefánikova 16, Brno, 60200

(210) **O-439300**  
(220) 20.07.2006  
(320) 20.07.2006  
(511) 3, 9, 11, 14, 16, 28, 33, 35, 39  
(540)

**VltavaStores.cz** 

(510) (3) prací prostředky, přípravky pro čištění, mýdla, parfumerie, vonné oleje, kosmetika, vlasové vody, zubní pasty; (9) přístroje a nástroje fotografické, filmové, optické, pro záznam, převod, reprodukci zvuku nebo obrazu, magnetické nosiče zvukových záznamů, gramofonové desky, počítačové stroje, přístroje pro zpracování informací a počítače, počítačové programy a software bez ohledu na záznamová média nebo prostředky šíření; (11) přístroje pro osvětlení, topení, výrobu páry, pro vaření, přístroje chladicí, pro sušení, ventilaci; (14) hodinářské potřeby a chronometrické přístroje; (16) tiskářské výrobky, psací stroje a kancelářské potřeby; (28) hry, hračky, potřeby pro gymnastiku a sport; (33) alkoholické nápoje; (35) propagační činnost, reklama, pomoc při řízení obchodní činnosti, obchodní administrativa; (39) doprava, balení a skladování zboží.

(590) Barevná  
(730) **Vltava Stores, a. s.**, Lidická 1869/28, Brno, 60200, CZ  
(740) JUDr. Dušan Dvořák, Štefánikova 16, Brno, 60200

(210) **O-439339**  
(220) 21.07.2006  
(320) 21.07.2006  
(511) 6, 11, 35  
(540)

## RADCOOL

(510) (6) spojovací materiál, zámečnické a klempířské výrobky, plechy a pomocný materiál pro klempířské práce, roury, trubky, šroubení a fitinky pro rozvody topení a vody, lamelové a drátěné registry, kovové schránky, ochranné mříže, žaluzie kovové; (11) topné systémy, regulace topných systémů, zdroje tepla, podlahová topení, plynové hořáky, expanzní nádoby, radiátory, podlahová topná tělesa a topná tělesa k zabudování do stěn, včetně jejich schránek a skříní z plastu, soklová topná tělesa, bazénová ohřívací tělesa, prostorová topidla, kohouty, ventily, regulační ventily k otopným tělesům, nádoby na topná nebo chladičí media, přímotopná elektrická topidla, výměníky, ohříváče vody, ohříváče vzduchu, tepelné registry, lamelové a drátové výměníky, elektrické ohříváče vody, zařízení pro solární ohřev, regulace a regulační technika související s vytápěním, rozvodem plynu, vody a odpadní vody, klimatizace, klimatizační jednotky, klimatizační zařízení, klimatizační ventily, topná tělesa kombinovaná s klimatizační jednotkou, upevňovací prvky klimatizační techniky, termokondicionéry, míchače vzduchu, teplovzdušné generátory, zařízení k zvlhčování odvlhčování vzduchu, odsávání par, konvektory včetně hybridních kombinací, sálavé panely, teploměry, infrazářiče, katalytická topidla, ventilátory, ventilátory k zabudování do ohříváčích a chladičích těles, odtahy vzduchu pro WC a koupelny, vzduchové kanály a roury, vzduchové filtry, vnitřní a vnější odvodňovací a odpadní systémy, armaturní výrobky pro rozvod vody a plynu, systémy pro úpravu a čištění vody, kanalizační armatury a příslušenství, upevňovací elementy s nimi související, elektronická zařízení pro koupelny a WC jako ventilátory pro osušení rukou, čidla pro automatické spínání vodovodních baterií, splachování, ventilaci, osvětlení a vytápění; (35) inzertní a reklamní činnost, poskytování pomoci při provozu obchodu, obstaravatelská a zprostředkovatelská činnost v obchodní oblasti, marketing, obchodní výstavy a obchodní administrativa.

(730) **EngiTech s.r.o.**, Merhautova 992/118, Brno, 61300, CZ  
(740) Karel Voda, Bolzanova 13, Brno, 61800

(210) **O-439354**  
(220) 21.07.2006  
(320) 21.07.2006  
(511) 29, 30, 31, 32, 33, 43  
(540)

**fres**

(510) (29) maso, ryby, drůbež a zvěřina, masové výtažky, ovoce a zelenina konzervované, sušené a zavažené, želé, džemy, vejce, mléko a mléčné výrobky, oleje a tuky jedlé; (30) káva, čaj, kakao, cukr, rýže, tapioka, ságo, kávové náhražky, mouka a přípravky z obilnin, chléb, pečivo, cukrovinky, zmrzlina, med, sirup melasový, droždí, prášky do těsta, sůl, hořčice, ocet, nálevy (k ochucení), koření, led pro osvěžení; (31) výrobky zemědělské, zahradnické, lesní a zrní neuvedené v jiných třídách, živá zvířata, čerstvé ovoce a zelenina, osivo, rostliny a přírodní květiny, krmivo pro zvířata, slad; (32) piva, minerální vody, šumivé nápoje a jiné nápoje nealkoholické, nápoje a šťávy ovocné, sirupy a jiné přípravky k zhotovování nápojů; (33) alkoholické nápoje (s výjimkou pív); (43) služby zajišťující stravování a nápoje, dočasné ubytování.

(730) **Boček Petr**, Sadová 355, Průhonice, 25243, CZ  
(740) Mgr. David Štůla, advokát, Českomalínská 516/27, Praha 6 - Bubeneč, 16000

(210) **O-439356**  
(220) 21.07.2006  
(320) 21.07.2006  
(511) 1, 5  
(540)

## Pike

(510) (1) chemické výrobky určené pro průmysl, vědu a fotografii, jakož i pro zemědělství, zahradnictví a lesnictví, umělé pryskyřice v surovém stavu, plastické hmoty v surovém stavu, hnojiva pro půdu, hasicí přístroje (složení), prostředky pro kalení a letování kovů, chemické výrobky určené ke konzervování potravin, tiskárenské materiály, lepidla pro průmysl; (5) farmaceutické a veterinářské výrobky, hygienické výrobky pro léčebné účely, diabetické přípravky pro léčebné účely, potraviny pro batolata, náplasti, obvazový materiál, materiály pro plombování zubů a pro zubní otisky, dezinfekční přípravky, výrobky pro hubení škodlivých zvířat, fungicidy, herbicidy.

(730) **Nufarm GmbH & Co KG**, St. Peter Str. 25, Linz, 4021, AT  
(740) Společná advokátní kancelář Všečeka Zelený Švorčík Kalenský a partneři, JUDr. Miloš Všečeka, Hálkova 2, Praha 2, 12000

(210) **O-439358**  
(220) 21.07.2006  
(320) 21.07.2006  
(511) 35, 36, 38  
(540)

## edetektiv

(510) (35) pomoc při řízení obchodní činnosti, obchodní administrativa, kancelářské práce; (36) služby finanční; (38) spoje (komunikace).

(730) **Ryant, s.r.o.**, Kotkova 2518/20, Znojmo, 67025, CZ

(210) **O-439360**  
(220) 21.07.2006  
(320) 21.07.2006  
(511) 9, 16, 21, 25, 35  
(540)

(540)



- (510) (9) nahrané i nenahrané nosiče pro přenos záznamů, informací, obrazu a zvuku, zejména videokazety, CD-ROM, DVD; (16) fotografie, papír a výrobky z papíru a lepenky, reklamní, propagační a užitkové výrobky z papíru, například etikety, ubrousky, ručníky, tiskoviny, periodické i neperiodické publikace, informační, reklamní a propagační letáky, plakáty, prospekty, pohlednice, mapy, průvodce, dopisní obálky a papíry, blahopřání, kalendáře, samolepky, sešity, skicáky, tužky, těžítka, tiskárenské a kartonážní výrobky, data a databáze na papírových nosičích, kancelářské výrobky této třídy; (21) sklo, porcelán, keramika a majolika, zejména sklenice, lahve, šálky, podšálky, hrnečky a talíře v této třídě; (25) oděvy, zejména kravaty, šály, šátky, čelenky v této třídě; (35) propagační, reklamní a inzertní činnost a služby, marketing, reklama.
- (590) Barevná  
(730) **Ústecký kraj**, Velká Hradební 3118/48, Ústí nad Labem, 40002, CZ  
(740) APT, spol. s r.o., JUDr. Vratislav Jeništa, V Potočkách 8, Praha 4, 14300

- (210) **O-439368**  
(220) 21.07.2006  
(320) 21.07.2006  
(511) 35, 41  
(540)



- (510) (35) inzertní, reklamní, propagační činnost, vydávání reklamních textů, provozování reklamních ploch, bannerů, balonů, klipů, vše v souvislosti s provozováním kurzových sázek, marketing k provozování kurzových sázek; (41) provozování sázek prostřednictvím poboček sázkové kanceláře a rovněž on-line s využitím Internetu, tj. provozování kurzových sázek, při nichž je výhra podmíněna uhodnutím sportovních výsledků nebo pořadí ve sportovních soutěžích, závodech nebo uhodnutím jiných událostí veřejného zájmu, realizované přímým sběrem sázenek a prostřednictvím Internetu, realizace a vývoj sázkových her, podpora sportovních aktivit.
- (590) Barevná  
(730) **FORTUNA sázková kancelář a.s.**, Vodičkova 30, Praha 1, 11000, CZ  
(740) Jiří Effmert, Halasova 314a, Říčany u Prahy, 25101

- (210) **O-439369**  
(220) 21.07.2006  
(320) 21.07.2006  
(511) 35, 41  
(540)



- (510) (35) inzertní, reklamní, propagační činnost, vydávání reklamních textů, provozování reklamních ploch, bannerů, balonů, klipů, vše

v souvislosti s provozováním kurzových sázek, marketing k provozování kurzových sázek; (41) provozování sázek prostřednictvím poboček sázkové kanceláře a rovněž on-line s využitím Internetu, tj. provozování kurzových sázek, při nichž je výhra podmíněna uhodnutím sportovních výsledků nebo pořadí ve sportovních soutěžích, závodech nebo uhodnutím jiných událostí veřejného zájmu, realizované přímým sběrem sázenek a prostřednictvím Internetu, realizace a vývoj sázkových her, podpora sportovních aktivit.

- (590) Barevná  
(730) **FORTUNA sázková kancelář a.s.**, Vodičkova 30, Praha 1, 11000, CZ  
(740) Jiří Effmert, Halasova 314a, Říčany u Prahy, 25101

- (210) **O-439370**  
(220) 21.07.2006  
(320) 21.07.2006  
(511) 35, 41  
(540)



- (510) (35) inzertní, reklamní, propagační činnost, vydávání reklamních textů, provozování reklamních ploch, bannerů, balonů, klipů, vše v souvislosti s provozováním kurzových sázek, marketing k provozování kurzových sázek; (41) provozování sázek prostřednictvím poboček sázkové kanceláře a rovněž on-line s využitím Internetu, tj. provozování kurzových sázek, při nichž je výhra podmíněna uhodnutím sportovních výsledků nebo pořadí ve sportovních soutěžích, závodech nebo uhodnutím jiných událostí veřejného zájmu, realizované přímým sběrem sázenek a prostřednictvím Internetu, realizace a vývoj sázkových her, podpora sportovních aktivit.
- (590) Barevná  
(730) **FORTUNA sázková kancelář a.s.**, Vodičkova 30, Praha 1, 11000, CZ  
(740) Jiří Effmert, Halasova 314a, Říčany u Prahy, 25101

- (210) **O-439371**  
(220) 21.07.2006  
(320) 21.07.2006  
(511) 35, 41  
(540)



- (510) (35) inzertní, reklamní, propagační činnost, vydávání reklamních textů, provozování reklamních ploch, bannerů, balonů, klipů, vše v souvislosti s provozováním kurzových sázek, marketing k provozování kurzových sázek; (41) provozování sázek prostřednictvím poboček sázkové kanceláře a rovněž on-line s využitím Internetu, tj. provozování kurzových sázek, při nichž je výhra podmíněna uhodnutím sportovních výsledků nebo pořadí ve sportovních soutěžích, závodech nebo uhodnutím jiných událostí veřejného zájmu, realizované přímým sběrem sázenek a prostřednictvím Internetu, realizace a vývoj sázkových her, podpora sportovních aktivit.
- (590) Barevná  
(730) **FORTUNA sázková kancelář a.s.**, Vodičkova 30, Praha 1, 11000, CZ  
(740) Jiří Effmert, Halasova 314a, Říčany u Prahy, 25101

- (210) **O-439372**  
(220) 21.07.2006



(320) 21.07.2006  
(511) 35, 41  
(540)



(510) (35) inzertní, reklamní, propagační činnost, vydávání reklamních textů, provozování reklamních ploch, bannerů, balonů, klipů, vše v souvislosti s provozováním kurzových sázek, marketing k provozování kurzových sázek; (41) provozování sázek prostřednictvím poboček sázkové kanceláře a rovněž on-line s využitím Internetu, tj. provozování kurzových sázek, při nichž je výhra podmíněna uhodnutím sportovních výsledků nebo pořadí ve sportovních soutěžích, závodech nebo uhodnutím jiných událostí veřejného zájmu, realizované přímým sběrem sázenek a prostřednictvím Internetu, realizace a vývoj sázkových her, podpora sportovních aktivit.

(590) Barevná  
(730) **FORTUNA sázková kancelář a.s.**, Vodičkova 30, Praha 1, 11000, CZ  
(740) Jiří Effmert, Halasova 314a, Říčany u Prahy, 25101

(210) **O-439373**  
(220) 21.07.2006  
(320) 21.07.2006  
(511) 35, 41  
(540)

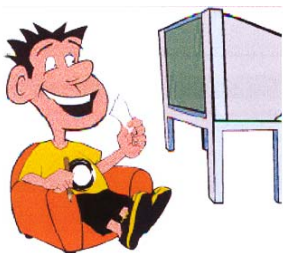

(510) (35) inzertní, reklamní, propagační činnost, vydávání reklamních textů, provozování reklamních ploch, bannerů, balonů, klipů, vše v souvislosti s provozováním kurzových sázek, marketing k provozování kurzových sázek; (41) provozování sázek prostřednictvím poboček sázkové kanceláře a rovněž on-line s využitím Internetu, tj. provozování kurzových sázek, při nichž je výhra podmíněna uhodnutím sportovních výsledků nebo pořadí ve sportovních soutěžích, závodech nebo uhodnutím jiných událostí veřejného zájmu, realizované přímým sběrem sázenek a prostřednictvím Internetu, realizace a vývoj sázkových her, podpora sportovních aktivit.

(730) **FORTUNA sázková kancelář a.s.**, Vodičkova 30, Praha 1, 11000, CZ  
(740) Jiří Effmert, Halasova 314a, Říčany u Prahy, 25101

(210) **O-439376**  
(220) 24.07.2006  
(320) 24.07.2006  
(511) 35, 41  
(540)

## HC WERK

(510) (35) reklamní, inzertní a propagační činnost, marketing, reklamní, inzertní a propagační činnost prostřednictvím jakéhokoli média, prostřednictvím telefonní sítě nebo datové sítě nebo informační sítě nebo elektronické sítě nebo komunikační sítě nebo počítačové sítě, poskytování informací komerčního nebo reklamního charakteru, multimediálních informací komerčního charakteru, komerční využití Internetu v oblastech komerčních internetových médií a vyhledávacích služeb, on-line inzerce, činnost reklamní agentury, činnost ekonomických a/nebo organizačních poradců, zprostředkování v obchodních vztazích, merchandising, franchising, pomoc při využívání a řízení obchodního podniku, automatizované zpracování dat, pomoc při provozování obchodů a obchodních činnostech průmyslového nebo obchodního podniku, služby, které

zahrnují záznam, přepis, vypracování, kompilaci, přenášení nebo systematickosti písemných či datových či elektronických sdělení a záznamů, jakož i využívání nebo kompilaci matematických a statistických údajů; (41) vydavatelská a publikační činnost, elektronické publikování, pořádání odborných kurzů, školení a jiných vzdělávacích akcí, speciální trénink prostřednictvím elektronických médií, pořádání a řízení pracovních setkání, kongresů a sympozií, organizování a pořádání kulturních akcí, předprodej vstupenek, služby pro oddech a rekreaci, zábava, zábavní a společenské akce, zábava prostřednictvím Internetu, herny, kasina, služby nahrávacích studií, filmová tvorba, pronájem video nahrávek, digitální zpracování obrazu, fotografování.

(730) **Jiřka Jiří JUDr.**, ul. Míru 10, Třinec - Kanada, 73961, CZ  
**Jichová Blažena**, ul. Míru 10, Třinec - Kanada, 73961, CZ

(210) **O-439380**  
(220) 24.07.2006  
(320) 24.07.2006  
(511) 18, 25, 28  
(540)

## SENZA SPORT

(510) (18) kůže a imitace kůže, výrobky z nich, jako jsou kufrы a cestovní brašny, kabelky, batohy, složky, peněženky, pouzdra, deštníky, slunečníky, hole, klíčenky, kožené doplňky zařazené v této třídě; (25) pánské, dámské, dětské prádlo, pánské, dámské, dětské oděvy a textilní výrobky všeho druhu, ponožky, punčochové zboží, silonové punčocháče a veškeré silonové výrobky, obsažené v této třídě, slipy, trenýrky, boxeršortky, spodky, kalhotky, kalhotky s nohavičkou, stahovací kalhotky, podprsenky, lambády, korzety, živůtky, podvazky, erotické prádlo, noční oblečení, nátělníky, spodní košílky, bavlněná trika, elastické kalhoty, tepláky, teplákové soupravy, mikiny, roláky, svetry, sportovní oblečení, elastická trika, halenky, šaty, kostýmy, sukně, body, kombinézy, saka, košile, pilotky, vesty, kabáty, pláštěnky, noční košile, pyžama, overaly, stejnozkroje, oblečení pro volný čas, plavky a plážové oblečení, župany, vázanky, motýlky, šály, šátky, klobouky, čepice, čelenky, baret, rukavice, opasky, zástěry, obuv všeho druhu, polobotky, domácí a sportovní obuv, vysoké boty, veškeré druhy džínových oděvů a prádla, výrobky z kůže nebo její imitace, jako např. kalhoty, pláště, bundy, vesty, sukně, čelenky, rukavice; (28) tělocvičné náčiní a nářadí, nářadí pro zimní sporty, tenis a další sportovní hry, např. lyže, tenisové rakety, zboží plážové a koupací, zařízení a nářadí pro fitness, posilování a domácí cvičení, potřeby a vybavení pro surfing, vodní lyžování a ostatní vodní sporty, sportovní potřeby, nezařazené v jiných třídách, obaly na sportovní nářadí a náčiní, např. na vesla, pádla, lyže, golfové hole, potřeby pro paraglyding, horolezecké úvazky.

(730) **MARKET LINE, a.s.**, V luhu 16/1264, Praha 4, 14000, CZ  
(740) Ing. Petr Soukup, patentový a známkový zástupce, Vídeňská 8, Olomouc, 77200

(210) **O-439382**  
(220) 24.07.2006  
(320) 24.07.2006  
(511) 35, 36, 37, 42  
(540)



## INVEST CZ a.s. Šternberk

(510) (35) služby, poradenství v obchodní činnosti, reklama, účetnictví, řízení (poradenské služby obchodní nebo podnikatelské); (36)

finanční poradenství; (37) stavebnictví, stavitelství; (42)  
projektování (stavební).

- (590) Barevná  
(730) **INVEST CZ a.s.**, Opavská 1409/15, Šternberk, 78501, CZ

- (210) **O-439386**  
(220) 24.07.2006  
(320) 24.07.2006  
(511) 35, 36, 39  
(540)

# Wистра Cz

- (510) (35) propagační činnost, pomoc při řízení obchodní činnosti, obchodní administrativa, kancelářské práce, propagační publikace - rozšiřování, obchodní informace, inzerce reklamní, výstavy - organizování výstav na pomoc obchodu a výstav reklamních; (36) finanční, peněžní, nemovitostní služby, koupě na splátky, prodej na splátky, prodej na úvěr, obstarávatelství; (39) doprava, balení a skladování zboží, organizování cest.  
(730) **Urban Daniel**, Dygrýnova 898, Praha 9, 19800, CZ  
(740) Kamil Kolátor, Lučanská 5, Jablonec nad Nisou, 46602

- (210) **O-439407**  
(220) 24.07.2006  
(320) 24.07.2006  
(511) 9, 35, 38, 39  
(540)



- (510) (9) elektronika a výpočetní technika; (35) propagační činnost, reklama, internetový prodej (obchod); (38) zprostředkování služeb v oblasti telekomunikační a internetové v rámci této třídy; (39) zprostředkování služeb v oblasti energetiky (distribuce energií).  
(590) Barevná  
(730) **Růža Michal**, Dělostřelecká 190/19, Praha 6, 16200, CZ

- (210) **O-439410**  
(220) 24.07.2006  
(320) 24.07.2006  
(511) 25, 26, 40  
(540)



- (510) (25) textilní výrobky spadající do této třídy, konfekce, zejména svrchní oblečení, bundy, vesty, saka, trička a nátělníky, fleecové (počesávané) oblečení, trepky, jarní, letní, podzimní a zimní oblečení dámské, pánské i dětské, jako šaty krátké i dlouhé, košile, polokošile, bundokošile, obleky, halenky, kalhoty krátké i dlouhé, kabáty a pláště, šátky a šály, uniformy, kostýmy, jeansy, kombinézy, dětské oblečení, elastické pletené zboží, kožichy, kožešiny (oděvy), oděvní zboží, oblečení z kůže a z imitace kůže, prádlo osobní, prádlo spodní všeho druhu, oděvy včetně sportovních oděvů a oděvů pro volný čas, obuv včetně sportovní obuvi, pantofle, sandály, střevice, pokrývky hlavy, kloboučnické

zboží, zejména barety, cylindry, čapky, čepice, klobouky, klobouky textilní, punčochové zboží, rukavice včetně rukavic bez prstů, palcových a dámských dlouhých rukavic, rukávniky, oděvní doplňky spadající do této třídy, šponovky, plavky a plážové oblečení, oblečení do deště, oblečení na tenis, na golf a na další sporty, blejzry, pláštěnky, kabátky, živůtky, smokinky a večerní oblečení, svetry, pulovry, paleta a ponča včetně kožešinových, teplákové soupravy, oblečení na spaní a domácí oblečení, župany, spodky, negligé včetně pletených a krajkových, kombiné, korzety, bokovky, podprsenky, cvičební, baletní a sportovní trikoty, punčochy, ponožky a punčochové kalhoty, spodničky, kimona, kaftany, oblečení typu kabuki, harémové oblečení, kravaty, motýlky, přezůvky, obuv určená pro jízdu na snowboardech a ostatní obuv ve třídě 25, podkolenky, turistické oděvy, pracovní oděvy spadající do této třídy, oděvnícké zboží z elastických tkanin, cyklistické oděvy, nátepníčky, sportovní čelenky, džínové oblečení pro děti i dospělé, boa (kožešinové límce), body (spodní prádlo), bryndáčky (ne z papíru), kamaše, kapuce, maškarní kostýmy, košilová sedla, koupací pláště, pracovní pláště spadající do této třídy, legíny, límečky, livrej, manžety, noční kabátky, opasky, pásky ke kalhotám, pleny dětské textilní, pletené zboží (stávkové zboží), podpatěnky, podpatky, podrážky k obuvi, podvazky, podvazkové pásy, potítka, pytle na oděvy, ramínka u dámského prádla, slintáčky (ne z papíru), snimatelné límce, šerpy, výbavička pro novorozence, zástěry, závoje, zimníky, nadměrné velikosti výrobků této třídy; (26) galanterie textilní pro vyšívání, jehly šicí, krajky, lemování, spony na oděvy nebo šaty, stehované obruby, zipy, stuhy, cedulky a značky na prádlo, krabice pro šicí potřeby, ozdoby na oděvy, bambule, brože, copy vlasové, čelenky, gummy do prádla, hříbky na látání, jehelníčky, jehlice, kalouny, kanýry, umělé kníry, korzetové kostice, knoflíky, kokardy, krajky, květiny umělé, náplety, náprstky, natáčky, obruby, lemovky, oděvní šňůrky, ozdobné odznaky, ovoce umělé, pajetky, panenky čajové, paspulky, patentky, paruky, pštrosí pera, ptačí peří, pikoty, prýmký, porta, popruhy na vodění dětí, přezky, přičesky z vlasů, rozety, sítky do vlasů, sponky do vlasů, startovní čísla, stehované obruby, střapce, šněrovadlo do bot, špendlíky, trásně, tkaničky do bot, tupé, umělé větve, spony na šle, vlásenky, volány, umělé vousy, vrkoče, vycpávky ramenní, výšivky, výztuže límců, lemovky na záclony, zdrhovadla, zipy, značky na prádlo, žinylka; (40) barvení látek a obuvi, dámské krejčovství, lemování nebo obšívání látek a oděvů, úprava a přeshívání oděvů, pánské krejčovství, protokolová úprava textilií, střihání látek, úprava a zpracování textilu, vyšívání, apretace, barvení, bělení, impregnace, protimolová úprava, předsrážení textilií, barvení kůže, kožešin a obuvi, nemačková úprava šatstva, zpracování vlny, koželužství a zpracování kožešin, sedlářství, čištění povrchů, úprava a zpracování matriálů a jejich povrchů, jako broušení, cinování, elektrolytické pokovování, frézování, galvanizace, pokovování, chromování, kadmiování, laminování, letování, magnetizace, pájení, pozlacování, stříbření, rafinace, rytí, gravitování, kácení a zpracování dřeva, řezání pilou, hoblování, kalení kovů, odlévání kovů, plátování kovových výrobků, svařování, foukání skla, pálení keramiky, kotlářství, kovářství, zhotovování kopií klíčů, mletí, mlynářství, úprava a zpracování papíru, vyvolávání filmů, kopírování fotografií, fotosazba, hlubotisk, ofsetový tisk, sitotisk, tisk vzorů, litografické tisky, vazby publikací, knihařství, rámování uměleckých děl, lisování ovoce, konzervování potravin a nápojů, uzení potravin, výroba energie, zpracování ropy, úprava vody, třídění odpadů a recyklovatelného materiálu, likvidace, recyklace, spalování a zpracování odpadů, dekontaminace nebezpečných látek, porážka zvířat, preparování živočichů, služby zubních techniků, informace o zpracování materiálů, montáž materiálů na objednávku (pro třetí osoby).

- (590) Barevná  
(730) **Rimarčík Martin**, Zárubova 493, Praha 4, 14200, CZ  
(740) **DANĚK & PARTNERS** Advokátní a patentová kancelář, Dr. Vilém Daněk, Vinohradská 45, Praha 2, 12000

- (210) **O-439412**  
(220) 25.07.2006  
(320) 25.07.2006  
(511) 28, 30, 32, 35, 39, 41  
(540)

## TIPSIES

- (510) (28) hry, hračky; (30) čokoláda, čokoládové výrobky a

cukrovinky; (32) šumivé a nealkoholické nápoje, nápoje a šťávy ovocné; (35) reklamní a propagační činnost, inzertní služby, marketingové služby; (39) balení a skladování zboží; (41) výchovná a zábavní činnost.

(730) **Asteroid s.r.o.**, Vršovická 817/15, Praha 10, 10100, CZ  
(740) Mgr. Daniela Příbylová, advokátka, Koubkova 1726/8, Praha 2, 12000



(210) **O-439413**  
(220) 25.07.2006  
(320) 25.07.2006  
(511) 28, 30, 32, 35, 39, 41  
(540)



(510) (28) hry, hračky; (30) čokoláda, čokoládové výrobky a cukrovinky; (32) šumivé a nealkoholické nápoje, nápoje a šťávy ovocné; (35) reklamní a propagační činnost, inzertní služby, marketingové služby; (39) balení a skladování zboží; (41) výchovná a zábavní činnost.

(730) **Asteroid s.r.o.**, Vršovická 817/15, Praha 10, 10100, CZ  
(740) Mgr. Daniela Příbylová, advokátka, Koubkova 1726/8, Praha 2, 12000

(210) **O-439414**  
(220) 25.07.2006  
(320) 25.07.2006  
(511) 28, 30, 32, 35, 39, 41  
(540)

## Asteroid

(510) (28) hry, hračky; (30) čokoláda, čokoládové výrobky a cukrovinky; (32) šumivé a nealkoholické nápoje, nápoje a šťávy ovocné; (35) reklamní a propagační činnost, inzertní služby, marketingové služby; (39) balení a skladování zboží; (41) výchovná a zábavní činnost.

(730) **Asteroid s.r.o.**, Vršovická 817/15, Praha 10, 10100, CZ  
(740) Mgr. Daniela Příbylová, advokátka, Koubkova 1726/8, Praha 2, 12000

(210) **O-439417**  
(220) 25.07.2006  
(320) 25.07.2006  
(511) 29  
(540)



(510) (29) bujóny, vývary a polévky, huspenina, játrové paštiky, tukové pomazánky, paštiky, jelita, klobásy, salámy, párky, uzeniny, oleje a tuky jedlé, extrakty z bylin a chaluh jako potrava, jedlá želatina, potravinářský pektin.

(590) Barevná  
(730) **TRUMF International s.r.o.**, Kratochvilova 148/1, Přerov, 75002, CZ  
(740) Kania, Sedlák, Smola patentová a známková kancelář, Ing. Josef Smola, Mendlovo nám. 1a, Brno, 60300

(210) **O-439418**  
(220) 25.07.2006  
(320) 25.07.2006  
(511) 29

(540)

(510) (29) bujóny, vývary a polévky, huspenina, játrové paštiky, tukové pomazánky, paštiky, jelita, klobásy, salámy, párky, uzeniny, oleje a tuky jedlé, extrakty z bylin a chaluh jako potrava, jedlá želatina, potravinářský pektin.

(590) Barevná  
(730) **TRUMF International s.r.o.**, Kratochvilova 148/1, Přerov, 75002, CZ  
(740) Kania, Sedlák, Smola patentová a známková kancelář, Ing. Josef Smola, Mendlovo nám. 1a, Brno, 60300

(210) **O-439419**  
(220) 25.07.2006  
(320) 25.07.2006  
(511) 9, 16, 41  
(540)

## BROWNFIELDS INVEST CZECH

(510) (9) data, databáze a jiné informační produkty na nosičích dat a v elektronických datových, informačních a telekomunikačních sítích všeho druhu, multimediální informační katalogy, elektronické publikace, software; (16) papír a výrobky z papíru, periodické a neperiodické publikace, tiskoviny, odborné publikace, brožury, fotografie, knihy, letáky, plakáty, vizitky, časopisy, informační materiály; (41) školící, vzdělávací, konzultační, vydavatelská a nakladatelská činnost, především v oblasti obchodních publikací, brožur a příruček pro investory, a to i v různých jazykových mutacích, publikační činnost, organizování a vedení konferencí, kongresů, seminářů, školení, odborných stáží, organizování kulturních nebo vzdělávacích akcí, pořádání pracovních setkání, provádění odborných zkoušek, provádění speciálních zkoušek, knihovny, sportovní aktivity, organizování plesů, zajišťování kontaktů s třetími osobami ve výše uvedených činnostech.

(730) **AGENTURA PRO PODPORU PODNIKÁNÍ A INVESTIC CZECHINVEST**, Štěpánská 15, Praha 2, 12000, CZ  
(740) PROPATENT, Ing. Vlasta Sedláčková, Slezská 32, Praha 2, 12000

(210) **O-439420**  
(220) 25.07.2006  
(320) 25.07.2006  
(511) 9, 16, 41  
(540)

## BFIC

(510) (9) data, databáze a jiné informační produkty na nosičích dat a v elektronických datových, informačních a telekomunikačních sítích všeho druhu, multimediální informační katalogy, elektronické publikace, software; (16) papír a výrobky z papíru, periodické a neperiodické publikace, tiskoviny, odborné publikace, brožury, fotografie, knihy, letáky, plakáty, vizitky, časopisy, informační materiály; (41) školící, vzdělávací, konzultační, vydavatelská a nakladatelská činnost, především v oblasti obchodních publikací, brožur a příruček pro investory, a to i v různých jazykových mutacích, publikační činnost, organizování a vedení konferencí, kongresů, seminářů, školení, odborných stáží, organizování kulturních nebo vzdělávacích akcí, pořádání pracovních setkání, provádění odborných zkoušek, provádění speciálních zkoušek, knihovny, sportovní aktivity, organizování plesů, zajišťování kontaktů s třetími osobami ve výše uvedených činnostech.

(730) **AGENTURA PRO PODPORU PODNIKÁNÍ A INVESTIC CZECHINVEST**, Štěpánská 15, Praha 2, 12000, CZ  
(740) PROPATENT, Ing. Vlasta Sedláčková, Slezská 32, Praha 2, 12000

(210) **O-439421**



(220) 25.07.2006  
(320) 25.07.2006  
(511) 32, 43  
(540)

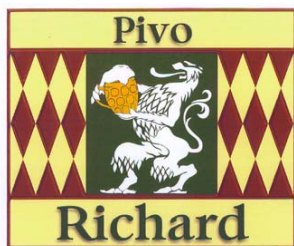

(510) (32) piva; (43) služby zajišťující stravování a nápoje.  
(590) Barevná  
(730) **Kobzík Alois JUDr.**, Kohoutovická 320/98, Brno, 64100, CZ

(210) **O-439423**  
(220) 25.07.2006  
(320) 25.07.2006  
(511) 16, 21, 25, 35, 41, 45  
(540)

**Policie pro každého**

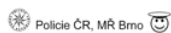

(510) (16) papír, lepenka a výrobky z těchto materiálů patřící do třídy 16, plakáty, kalendáře (zejména nástěnné a stolní), samolepky, obtisky, poznámkové bloky, desky na spisy, omalovánky, tužky, pastelky, papírové tašky, umělohmotné tašky, kancelářské potřeby (kromě nábytku); (21) výrobky a nádoby pro domácnost nebo kuchyň, zařazené do třídy 21, jako např. domácnostní sklo, porcelán, nádoby a nádobí z plastických hmot pro domácnost; (25) trička, čepice, zažehlovací obtisky, nášivky na oděvy; (35) reklamní a propagační činnost; (41) výchova, vzdělávání; (45) bezpečnostní poradenství v oblasti prevence kriminality a efektivní komunikace.

(730) **Česká republika - Ministerstvo vnitra**, Nad Štolou 936/3, Praha 7, 17034, CZ

(210) **O-439424**  
(220) 25.07.2006  
(320) 25.07.2006  
(511) 35, 41  
(540)

**INTERCHEM**

(510) (35) veletrhy a výstavy k obchodním a reklamním účelům, reklamní, inzertní a propagační služby spojené s pořádáním veletrhů a výstav; (41) veletrhy a výstavy neobchodní.

(730) **TERINVEST, spol. s r.o.**, Legerova 15, Praha 2, 12000, CZ

(210) **O-439425**  
(220) 25.07.2006  
(320) 25.07.2006  
(511) 12, 37, 39  
(540)



(510) (12) motorová vozidla všeho druhu a jejich součásti spadající do této třídy; (37) opravy motorových vozidel a jejich součástí, úpravy motorových vozidel, úpravy palivových soustav vozidel pro používání propan butanu k pohonu, servisní, montážní a opravárenské služby, provoz stanic s pohonnými hmotami; (39) dopravní činnost - doprava motorovými vozidly -

přeprava zboží nebo osob, vnitrostátní i mezinárodní spediční služby, kurýrní služby, speciální transporty - přeprava velkých a těžkých nákladů, služby logistického rázu - organizování přepravy, dopravní rezervace, poskytování cestovních a dopravních informací, zprostředkování v dopravě, provoz a pronájem dopravních prostředků všeho druhu, provoz dopravních/logistických parků, provoz dopravních komunikací, provoz parkovacích ploch, provoz skladů, provoz garáží, skladování, vykládání a balení zboží určeného k přepravě.

(730) **CZECH - LOGISTIC s. r. o.**, Puchmayerova 1207, Chomutov, 43001, CZ

(740) Ing. Jiří Střelák, Pařížská 17, Praha 1, 11000

(210) **O-439429**  
(220) 25.07.2006  
(320) 25.07.2006  
(511) 35, 36, 37, 38, 42  
(540)



(510) (35) analýzy nákladů, dodavatelské služby pro třetí osoby, správa hotelů, obchodní nebo podnikatelské informace, dovozní a vývozní kancelář, propagační a marketingová činnost, systemizace informací do počítačové databáze, obchodní poradenské a konzultační služby, propagační tisk (rozšiřování), předvádění zboží, účetnictví, zprostředkovatelská činnost v oblasti obchodu a obchodních služeb, průzkum a analýza trhu, zejména trhu realit, komerční využití Internetu v oblastech komerčních internetových médií a vyhledávacích služeb, on-line inzerce v oblasti trhu s realitami, direct mailové služby; (36) činnost realitní kanceláře, pronájem bytů, pronájem nájemních domů, správa realit a nemovitostí, finanční odhady a oceňování nemovitostí, investorská činnost v oblasti výstavby, zprostředkování finančních operací, zástavy, leasingové financování koupě, zprostředkování půjček, zprostředkování pojištění, finanční poradenství, zprostředkovatelské, poradenské a konzultační služby v oblasti realit a investic, bytovací kanceláře (byty, místnosti); (37) provádění investorských staveb, provádění stavebních prací, staveb, jejich změn a odstraňování, výstavba rodinných domů, development; (38) poskytování informací a jiných informačních produktů všeho druhu - informační kancelář, přenos zpráv a obrázků pomocí počítačů, šíření elektronických časopisů a jiných periodik, knih a dalších informací v počítačových sítích, počítačová komunikace, elektronická pošta, provozování informačních sítí, systémů a databází, včetně elektronických, zejména on-line systémů; (42) tvorba informačních databází, zprostředkování právní pomoci v oboru realit, tvorba multimediálních dokumentů, prezentací, aplikací, katalogů apod., expertizy, zákonné zastupování, právní porady a odborné konzultace, projektová činnost ve stavebnictví.

(730) **ČESKÝ DOMOV, s.r.o.**, Senovážná 996/6, Praha 1, 11000, CZ  
(740) Ing. Václav Kratochvíl, patentový zástupce, Táborská 758/33, Mladá Boleslav, 29301

(210) **O-439430**  
(220) 25.07.2006  
(320) 25.07.2006  
(511) 9, 35, 41  
(540)

**fullSERVICE**

(510) (9) nahrané a nenahrané zvukově obrazové záznamy, magnetické a optické nosiče dat, mikrofony, monitory, nahrání počítačový

software, přístroje pro reprodukci zvuku, reproduktory, světelná reklama, filmy, hudební díla, časopisy, knihy a periodika v elektronické podobě, audiovizuální a záznamová technika; (35) obchodní nebo podnikatelské poradenství, informace a průzkum, marketing, obchodní reklama, překlad informací do počítačové databáze, průzkum trhu, rozšiřování reklamních nebo inzertních materiálů, zprostředkovatelská činnost v oblasti obchodu; (41) agenturní činnost v oblasti kultury, výroba, rozmnožování, nahrávání a distribuce zvukových a zvukově-obrazových záznamů, vydávání textů a knih, publikační činnost, pronájem hudebních nástrojů, informace o možnostech zábavy, organizování kulturních produkcí, výstav a soutěží, zprostředkovatelské služby v oblasti kultury, výchovy, sportu a zábavy, poradenství v oblasti kultury, fotografování, provozování kulturních, kulturně-vzdělávacích zařízení a zařízení sloužících zábavě.

- (590) Barevná  
(730) **FULLSERVICE, s.r.o.**, Senovážná 996/6, Praha 1, 11000, CZ  
(740) Ing. Václav Kratochvíl, patentový zástupce, Tábořská 758/33, Mladá Boleslav, 29301

- (210) **O-439431**  
(220) 25.07.2006  
(320) 25.07.2006  
(511) 43  
(540)



- (510) (43) provozování baru.  
(590) Barevná  
(730) **Jiřík Pavel**, Studentská 137, Karlovy Vary, 36007, CZ

- (210) **O-439435**  
(220) 25.07.2006  
(320) 25.07.2006  
(511) 35  
(540)



- (510) (35) propagační činnost, reklama, pomoc při řízení obchodní činnosti, obchodní administrativa.  
(590) Barevná  
(730) **Sdružení EPS ČR, O. Wichterleho 810, Kralupy nad Vltavou, 17801, CZ**  
(740) Mgr. Jiří Dvořáček, advokát, Jungmannova 852, Kralupy nad Vltavou, 27801

- (210) **O-439439**  
(220) 25.07.2006  
(320) 25.07.2006  
(511) 32, 43  
(540)

### svatý LORENC

- (510) (32) piva všeho druhu zejména sladové pivo, sladové nápoje, výtažky z chmele na výrobu piva, přípravky na výrobu nápojů, zázvorové pivo, lehká piva, ležáky, nealkoholická a nízkoalkoholická piva, nápoje vyrobené kombinací piva s nealkoholickým nápojem - mix piva s nealkoholickým nápojem, přípravky k přípravě piva; (43) provozování restaurací, hospod, barů, jídelen, kaváren, vináren, cukráren, bufetů a kiosků s občerstvením, samoobslužné restaurace, stravování, cateringové služby, příprava jídla a dodávky jídla též pro hosty, pořádání hostin, prodejní automaty rychlého občerstvení, zprostředkování

- (730) služeb v oblasti gastronomie prostřednictvím sítě Internetu.  
**STAVEBNINY Beránek spol. s r.o.**, Hřbitovní 29, Plzeň, 31200, CZ  
(740) BOHEMIA PATENT Patentová & známková kancelář, Ing. Jana Vandlíková, Havanská 17, Praha 7, 17000

- (210) **O-439445**  
(220) 26.07.2006  
(320) 26.07.2006  
(511) 9, 16, 18, 22, 25, 28, 35  
(540)



- (510) (9) brašny na notebooky, pouzdra na CD, pouzdra na fotoaparáty, pouzdra na videokamery, pouzdra na přehrávače, pouzdra na mobilní telefony, pouzdra a obaly na měřicí přístroje, sluneční brýle, pouzdra na sluneční brýle, bezpečnostní chrániče krku (nákrčníky), bezpečnostní chrániče ramen, bezpečnostní pomůcky pro sport zahrnuté v této třídě; (16) tiskoviny periodické i neperiodické, kalendáře, plakáty, fotografie, psací potřeby, tužky, igelitové sáčky a tašky, penály, alba na fotografie, složky a jiné papířnické zboží; (18) kabelky, batohy, ruksaky, školní aktovky, brašny, brašničky, ledvinky, pánské a dámské diplomaty, peněženky z kůže a náhražek, kufříky, kufr, tašky a jiná zavazadla, kožené pásky, deštníky, slunečníky, reklamní deštníky; (22) stany, stanové předsíňky, vozové plachty; (25) oděvy, sportovní oděvy, oděvy pro outdoor, bundy, kalhoty, šortky, vesty, trička, svetry, kombinézy, návleky (sportovní), pláštěnky, trikoty, dresy, trenky, osobní prádlo, šály, ponožky a punčochové zboží, obuv, sportovní obuv, kukly (sportovní oděvy), čelenky, čepice a jiné pokrývky hlavy, rukavice, kravaty, oděvní opasky; (28) vybavení pro floorball zahrnuté v této třídě, hokejová výbava zahrnutá v této třídě, puky, brankářské rukavice, hokejové hole, hokejky, chrániče kolen (sportovní potřeby), chrániče na holené (sportovní potřeby), chrániče na lokty (sportovní potřeby), chrániče ramen (sportovní potřeby), sportovní zboží zahrnuté v této třídě, míče, brusle, kolečkové brusle, obaly na snowboardy, sportovní zboží zahrnuté v této třídě, obaly na lyže; (35) zprostředkování nákupu a prodeje zboží, export, import, dodavatelské služby pro jiné osoby (zprostředkování v oblasti obchodu), reklama, propagace, inzerce.

- (730) **V2K CZ s.r.o.**, 29. dubna 259/33, Ostrava - Výškovice, 70030, CZ  
(740) Ing. Iva Rylková, Polská 1525, Ostrava - Poruba, 70800

- (210) **O-439451**  
(220) 26.07.2006  
(320) 26.07.2006  
(511) 25, 26, 42  
(540)

### WM - fashion

- (510) (25) spodní prádlo, noční prádlo, punčochové zboží, dámské, pánské, dětské oblečení, košile, vesty, obuv, kloboučnické zboží, saka, obleky, kostýmy, pláště, bundy, trikoty, modely apod., kalhoty, oblečení pro volný čas; (26) textilní galanterie; (42) módní návrhářství - oděvy.  
(730) **MARESTER spol. s r.o.**, Bieblova 38, Hradec Králové, 50003, CZ

- (210) **O-439453**  
(220) 25.07.2006  
(320) 25.07.2006  
(511) 35, 38, 41

(540)



kabelky, klíčenky, pokrývky z kožešiny, chlebníky, pásy z kůže, pásy na nošení závěsné z kůže, popruhy z kůže, řemeny závěsné z kůže, kožené pytle, závěsné mošny, brašny na nářadí, obaly na oděvy (cestovní), kožená pouzdra, kožené tašky, torby, torny, kabely, cestovní tašky, kufry, deštníky, slunečníky.

(730) **Rázek Martin**, Staré Hradiště 6, Pardubice, 53352, CZ  
(740) **BOHEMIA PATENT** Patentová & známková kancelář, Ing. Jana Vandělková, Havanská 17, Praha 7, 17000

(510) (35) propagační činnost, reklama, merchandising, pomoc při přípravě a uzavírání obchodních transakcí, nákupu a prodeje zboží a služeb pro jiné, zejména na internetu, provozování virtuálních nákupních středisek na internetu, zejména elektronický příjem objednávek zboží a služeb, organizování prodeje; (38) telekomunikace, poskytování služeb, vztahujících se k online službám, například službám prostřednictvím internetu, zejména shromažďování, poskytování a vysílání zpráv, informací, textů, obrazu a dat všeho druhu, provozování rozhlasového vysílání a vysílání dat a informací prostřednictvím komunikačních prostředků všeho druhu, včetně internetu, bezdrátových, kabelových, telefonních nebo satelitních sítí; (41) výchova, vzdělávání, zábava, kulturní a sportovní aktivity, prezentace umění, hudby nebo literatury veřejnosti pro kulturní a vzdělávací účely, služby pro rozvoj duševních schopností osob, služby k upoutání pozornosti, služby k rozptýlení osob.

(730) **AZ Media a.s.**, Filmová 174, Zlín, 76179, CZ  
(740) Ing. Pavel Reichel, Lopatecká 14, Praha 4, 14700

(210) **O-439456**

(220) 26.07.2006  
(320) 26.07.2006  
(511) 3, 14, 18  
(540)



(510) (3) kosmetika a kosmetické přípravky v rámci této třídy, voňavky, kosmetické vody a kosmetické krémy, šampóny, šamponové přípravky, přípravky pro zubní hygienu, vlasové oleje a vody, přípravky pro zesvětlení vlasů, přípravky určené pro tónování vlasů, přípravky pro vlasy, toaletní vody, mydla, esenciální oleje, oleje (toaletní), mandlové oleje a mandlová mléka pro kosmetické účely, čističí mléka, barvy pro kosmetické účely, antiperspiranty, kosmetika, rtěnky, líčidla, make-upy, pudry, kosmetické přípravky určené pro pěstění pokožky, kosmetické přípravky určené do koupele, kosmetické tužky, odličovací přípravky, laky na nehty pro kosmetické účely, krémy na nehty, pomády ke kosmetickým účelům, kosmetické ochranné přípravky proti slunci, stíny, přípravky pro holení, vody po holení, přípravky určené pro ústní hygienu ne k lékařským účelům, přípravky na čištění zubů, depilační přípravky, sprchové gely, sprchové šampóny, přípravky určené ke změkčení kůže, kosmetické krémy a vody pro pleť, pokožku a ruce, koupelové soli a esence ne pro lékařské užití, deodoranty a osvěžující přípravky pro osobní užití, vody na vousy, kosmetické přípravky určené pro odstraňování a aplikaci laku na nehty; (14) šperky, klenoty a bižuterie v rámci této třídy, především brože, budíky, dublé, hodinky, klenoty, medailony, nádobí z drahých kovů, náhrdelníky, náramky, náušnice, šperky, šperkownice, štras, stříbrnické a zlatnické zboží, pouzdra na hodinky, výrobky z imitace zlata v rámci této třídy, pouzdra na cigarety z drahých kovů, klíčenky (bižuterie), bižuterie náramky, náhrdelníky, náušnice, řetízky, soupavy, přírodní kámen, spony, popelníky z drahých kovů, sošky z drahých kovů, flakóny z drahých kovů či jejich slitin, ozdobné jehlice, manžetové knoflíky, spony do kravat, kroužky na ubrousky, medaile, misky pod svíčky z drahých kovů, ozdoby ze stříbra, pozlacené výrobky, přezky z drahých kovů, sklo bižuterní k napodobení drahých kamenů (štras); (18) batohy, batohy pro horolezce, batohy turistické, dětské batohy, brašny lovecké, turistické hole, imitace kůže,

(210) **O-439458**

(220) 26.07.2006  
(320) 26.07.2006  
(511) 6, 7, 37, 40, 42  
(540)



(510) (6) zápustkové výkovky, výlisky za tepla a za studena, kovové formy pro zápustkové výkovky a výlisky a pro nízko a vysokotlaké odlévání kovů, guma a plastů, obrobky z výkovků a výlisku, kovové a ocelové konstrukce a jejich součásti neuvedené v jiných třídách, zámečnické výrobky, jiné výrobky z kovu neobsazené v jiných třídách; (7) hnací motory pro stroje na stlačený vzduch, převodová zařízení jiná než pro pozemní vozidla (ozubené převody, ozubená kola), hřídele pro stroje, kovací a lisovací nářadí, nakládací hydraulické jeřáby a jejich součástky, hydraulické válce, hydromotory, jejich díly a ostatní hydraulické prvky, ovládací hydraulická a pneumatická zařízení pro stroje, motory a hnací stroje, důlní hornické stroje, přístroje, zařízení a jejich součástky zařazené do této třídy, zejména mechanizované výztuže, brzdící stroje, nepřetržitě dopravní systémy pásové a hřeblové, pásové vlekly, kotvení, hydraulické individuální stojky, náhradní díly k uvedeným strojům, přístrojům, zařízením a součástkám; (37) montáž, údržba, úpravy, opravy, renovace a servisní služby strojního zařízení výše uvedených strojů, přístrojů, zařízení a jejich součástek, funkční kontrola po provedené opravě a uvádění opravených strojů, přístrojů a zařízení do provozu, opravy pracovních strojů a jejich funkčních celků, demontáž, kontrola a opravy jednotlivých součástí a skupin kovových a ocelových konstrukcí a jejich montáž, provádění základních ručních a strojních operací při rozpojování, spojování a opravách strojních částí, pískování, lakování, montáž, opravy, revize a zkoušky vyhrazených zdvihacích zařízení, montáž, opravy a údržba elektrických strojů a přístrojů a elektronických zařízení; (40) elektrolytické pokovování, zpracování zápustkových výkovků, zpracování kovových forem pro zápustkové výkovky a výlisky a pro nízko a vysokotlaké odlévání kovů, guma a plastů, zpracování obrobků z výkovků, zpracování sestav s použitím výkovků, tepelné zpracování hutních polotovarů, zpracování kovových nebo jiných materiálů, např. mechanické obrábění (zejména stříhání, řezání, soustružení, frézování, broušení, hoblování, obrážení, vrtání, vyvrtávání, válečkování, superfinišování, protahování), elektrojiskrové obrábění a tepelné zpracování (zejména cementování, žihání, kalení, zušlechťování, popouštění), povrchové úpravy a svařování; (42) výzkum a vývoj ve specifikované oblasti přírodních, technických nebo společenských věd, příprava a vypracování technických návrhů a zpracování projektů strojních a technologických zařízení pro různá odvětví hospodářství, práce konstruktérů a technologů, zkoušení a revize zařízení a strojů potřebných k hornické činnosti a činnostem prováděných hornickým způsobem, kontrola kvality zápustkových výkovků, poradenství v oborech důlních hornických strojů a zařízení a technologického vybavení provozů hlubinných dolů a galvanických povrchových úprav výrobků.

(730) **OSTROJ a. s.**, Těšínská 1586/66, Opava, 74641, CZ  
(740) Ing. Petr Horný, Těšínská 1586/66, Opava, 74641

(210) **O-439463**

(220) 26.07.2006  
(320) 26.07.2006

(511) 9, 16, 35, 41  
(540)



(510) (9) elektronické a magnetické audio, video a audiovizuální nosiče dat; (16) papír a výrobky z papíru všeho druhu spadající do této třídy, jako kartonážní výrobky, tiskoviny, letáky, bibliofilie, tiskopisy, pohlednice, samolepky, papírové podložky pod sklenice, obaly z papíru, známky, kalendáře, reklamní a propagační tiskoviny, knihy a ostatní periodické i neperiodické publikace; (35) marketing, inzertní činnost, organizování komerčních a reklamních výstav; (41) výchovná, zábavní, školící, sportovní činnost, jako organizace společenských, sportovních, turistických, ekologických akcí a slavností, nakladatelská a vydavatelská činnost.

(730) **VČELNEX, s.r.o.**, Zábřežská 41, Šumperk, 78701, CZ  
(740) Václav Müller, patentový zástupce, Filipova 2016, Praha 4, 14800

(210) **O-439467**  
(220) 26.07.2006  
(320) 26.07.2006  
(511) 9, 16, 35, 38, 41  
(540)

## NOC REKLAMOŽROUTŮ

(510) (9) nahrané i nenahrané nosiče informací všeho druhu jako disky, diskety, CD ROM, pásky, nahrané i nenahrané nosiče zvuku a/nebo obrazu, software, elektronické publikace; (16) tiskoviny, periodický a neperiodický tisk, zejména časopisy, noviny, knihy, prospekty, plakáty, fotografie, pohlednice, dopisnice, dopisní papíry, kalendáře, knihařské výrobky, propagační materiály a předměty z papíru, zejména letáky, brožury, obtisky, obalový materiál z papíru a plastických hmot, tiskařské typy a štočky, ozdobné a propagační předměty z papíru; (35) reklamní, inzertní služby všeho druhu včetně inzerce a reklamy poskytované v počítačových, telekomunikačních a obdobytných sítích, informační servis a poradenské služby v obchodě, pořádání reklamních a obchodních výstav a předváděcích akcí zboží a služeb, včetně distribuce zboží k reklamním účelům, zprostředkovatelské služby v oblasti obchodu, obchodní služby v oboru polygrafie, průzkum trhu a marketing, obchodní zastoupení tuzemských a zahraničních firem, rozmnožovací služby, šíření a přenos inzerce a reklamy prostřednictvím telefonních sítí; (38) zveřejňování, rozšiřování a přenos informací prostřednictvím všech informačních a telekomunikačních prostředků a sítí, satelitů apod., šíření informací prostřednictvím teletextu a počítačových a telekomunikačních sítí včetně Internetu; (41) nakladatelská a vydavatelská činnost v oboru zábavních, odborných, zpravodajských a vzdělávacích tiskovin, časopisů, periodických i neperiodických publikací, zpráv a informací, zvukových, textových a audiovizuálních nosičů, včetně multimediálních aplikací, šíření tiskovin, časopisů, periodik, knih v elektronické podobě prostřednictvím počítačové sítě včetně Internetu, prostřednictvím satelitů apod., produkční a agenturní činnost v oblasti zábavy, kultury a výchovy, pořádání vzdělávacích, zábavních a odborných soutěží, zájmových klubů a společenských akcí, pořádání společenských módních přehlídek, pořádání odborných setkání, seminářů a konferencí, informační, konzultační, obstaratelské a zprostředkovatelské služby v oboru nakladatelské a vydavatelské činnosti a produkční a agenturní činnosti v oblasti zábavy, kultury a výchovy.

(730) **Mladá fronta a.s.**, Mezi Vodami 1952/9, Praha 4 - Modřany, 14300, CZ

(210) **O-439468**  
(220) 26.07.2006  
(320) 26.07.2006  
(511) 16, 29, 41

(540)



(510) (16) papír a výrobky z papíru, papírové obaly všeho druhu, vizitky, štítky, etikety, katalogy, tiskoviny periodické i neperiodické, propagační, informační a reklamní materiály, psací a kancelářské potřeby, diáře, kalendáře, upomínkové předměty z papíru, plakáty; (29) ryby neživé, solené, konzervované, uzené, mražené a chlazené, rybí plátky (filé), potravinářské výrobky z ryb; (41) organizování soutěží ve sportovním rybolovu, lov ryb na udici, sportovní rybolov.

(730) **Líšno, a.s.**, Konopiště 24, Sádky-Papírma, Benešov u Prahy, 25601, CZ

(740) ČERVENKA, KLEINTOVÁ, TURKOVÁ Patentová, známková a advokátní kancelář, Ing. Eva Kleintová, Budečská 6, Praha 2, 12000

(210) **O-439470**  
(220) 27.07.2006  
(320) 27.07.2006  
(511) 9, 16, 35, 37, 38, 41, 42  
(540)

## FREYA

(510) (9) software, počítačové systémy, hardware včetně součástí a příslušenství k nim, přístroje pro zpracování informací, nosiče dat v elektronické podobě, soubory dat, informací na elektronických nosičích, elektronické publikace; (16) výrobky z papíru a lepenky, tiskoviny, plakáty, fotografie, reklamní a propagační materiály, učební pomůcky, vše spadající do této třídy; (35) služby databank, elektronický obchod, maloobchod a velkoobchod, správa obchodních dat, fotokopírování, kopírování dokumentů, automatizované zpracování dat, systemizace a překlad informací do počítačových databází, vyhledávání dat v počítačových souborech pro třetí osoby, zprostředkovatelská, poradenská, informační a konzultační činnost pro služby zde uvedené; (37) montáž, servis, údržba a opravy, zejména počítačového vybavení, zprostředkovatelská, poradenská, informační a konzultační činnost pro služby zde uvedené; (38) telekomunikace, počítačová komunikace, elektronická pošta, provozování počítačových sítí, šíření a výměna informací a zpráv v elektronické podobě, služby přístupu ke globální počítačové síti či lokálních informačních sítí, služby webových portálů, on-line vývěskové služby, zprostředkovatelská, poradenská, informační a konzultační činnost pro služby zde uvedené; (41) výchova, vzdělávání, výuka, výuka jazyků a hry na hudební nástroje, školení, překladatelství a tlumočnictví, fotografování, publikování elektronických knih a časopisů on-line, herní služby poskytované on-line, zprostředkovatelská, poradenská, informační a konzultační činnost pro služby zde uvedené; (42) tvorba software, počítačové programování, tvorba a správa internetových stránek, hosting webových stránek jiných subjektů, navrhování, výzkum a vývoj software a hardware, pronájem software a hardware, pronájem elektronického prostoru v globální počítačové síti, instalace, aktualizace, údržba, zkoušky a kopírování počítačového software a informačních systémů, počítačové systémové analýzy, regenerace počítačových dat, převod (konverze) dat a počítačových programů (ne fyzicky), provozování serveru na Internetu, výtvarné práce, grafické a kresličské práce, počítačová grafika a průmyslový design, zprostředkovatelská, poradenská, informační a konzultační činnost pro služby zde uvedené.

(730) **Paluzga Lukáš**, Nad Závěrkou 771/12, Praha 6, 16900, CZ

(210) **O-439471**  
(220) 27.07.2006  
(320) 27.07.2006  
(511) 3  
(540)

## ASTRID batole

(510) (3) kosmetické výrobky, dětská kosmetika.



(730) **ASTRID T.M., a.s.**, U Průhonu 10, Praha 7, 17004, CZ

(540)

(210) **O-439474**  
(220) 27.07.2006  
(320) 27.07.2006  
(511) 9, 16, 41  
(540)



(510) (9) veškeré zvukové a obrazové nosiče, zejména gramofonové desky, audiokazety, videokazety a kompaktní disky a produkty nakladatelské a vydavatelské činnosti na nich zachycené; (16) tiskoviny periodické, zejména časopisy, tiskoviny neperiodické, zejména knihy, učebnice, brožury, leporela, bulletiny, včetně tiskovin speciálních, jako jsou zejména kalendáře, diáře, plakáty, omalovánky, vystřihovánky a předlohy pro dětské hry - v rámci této třídy, papírnické zboží, včetně záložek do knih a papírových hraček - v rámci této třídy, kancelářské potřeby, včetně potřeb psacích, učební a školní potřeby a pomůcky, obaly a tašky z plastů; (41) nakladatelská a vydavatelská činnost.

(590) Barevná

(730) **Portál, s.r.o.**, Klapkova 2, Praha 8, 18200, CZ

(740) **HALAXOVÁ & HALAXOVÁ, TETRAPAT, RNDr.** Zdeňka Halaxová, Horní náměstí 7, Olomouc, 77200

(210) **O-439493**  
(220) 27.07.2006  
(320) 27.07.2006  
(511) 29, 30, 31, 32, 33  
(540)

## ZÁTKA

(510) (29) maso, ryby, drůbež, zvěřina, ovoce a zelenina konzervované, sušené, zavařené, vejce, mléko a mléčné výrobky, oleje a tuky jedlé, omáčky; (30) káva, čaj, kakao, cukr, rýže, pečivo, kávové náhražky, hořčice, med, sůl, droždí, sirup melasový, ocet, koření, led, obilniny; (31) výrobky zemědělské, zahradnické, lesní a polní, čerstvé ovoce a zelenina, slad; (32) piva, nealkoholické nápoje, stolní vody, minerální vody, ovocné šťávy, sirupy; (33) alkoholické nápoje.

(730) **ZATKA s.r.o.**, Kostomlatská 684/414, Praha 9 - Letňany, 19000, CZ

(740) **BOHEMIA PATENT** Patentová & známková kancelář, Ing. Jana Vanděliková, Havanská 17, Praha 7, 17000

(210) **O-439500**  
(220) 28.07.2006  
(320) 28.07.2006  
(511) 3  
(540)

## DERMACOL SUNSLIM CONTROL

(510) (3) kosmetické přípravky na opalování, kosmetické přípravky po opalování, balzám po opalování, tělová kosmetika.

(730) **ALPHADUCT, a.s.**, Dusíkova 7, Brno, 63800, CZ

(740) **JEHNE, VODÁK** a partneři, JUDr. Robert Jehne, advokát, Školská 32, Praha 1, 11000

(210) **O-439504**  
(220) 28.07.2006  
(320) 28.07.2006  
(511) 9, 35, 36

# UNIQARTA

(510) (9) úvěrové karty, kreditní karty; (35) propagační činnost, reklama; (36) služby finanční a peněžní, splátkový prodej, poskytování revolvingových úvěrů

(590) Barevná

(730) **CETELEM ČR, a. s.**, Karla Engliše 5/3208, Praha 5, 15000, CZ

(210) **O-439507**  
(220) 28.07.2006  
(320) 28.07.2006  
(511) 35, 41, 42  
(540)



(510) (35) propagace organizace, informování veřejnosti, propagace tématu migrace a s ním souvisejících témat; (41) realizace multikulturních akcí, výchovné a vzdělávací programy pro cizince, výchovné a vzdělávací programy pro veřejnost; (42) právní a psychosociální poradenství.

(590) Barevná

(730) **Centrum pro otázky migrace, o. s.**, Senovážná 2, Praha 1, 11000, CZ

(210) **O-439509**  
(220) 28.07.2006  
(320) 28.07.2006  
(511) 7, 8, 37  
(540)



(510) (7) stroje a obráběcí stroje; (8) nářadí a nástroje s ručním pohonem; (37) opravy.

(590) Barevná

(730) **PANAS, spol. s r. o.**, Jordánská 978, Praha 14, 19800, CZ

(210) **O-439510**  
(220) 28.07.2006  
(320) 28.07.2006  
(511) 35  
(540)

## MIKANA - RAIL SYSTEMS

(510) (35) dodavatelské služby pro třetí osoby (nákup výrobků a služeb pro jiné podniky).

(730) **MIKANA - RAIL SYSTEMS s. r. o.**, 1. máje 500, Trinec, 73961, CZ

(740) **Daniel Siwy**, Sokolská třída 24, Ostrava - Moravská Ostrava, 70200

(210) **O-439515**  
(220) 28.07.2006  
(320) 28.07.2006  
(511) 1, 3  
(540)

## AQUAPAN

- (510) (1) odmašťovací přípravky (pro výrobní procesy); (3) čistící, leštící a odmašťovací přípravky v rámci této třídy.  
(730) **NOVATO spol. s r. o.**, Uralská 770/6, Praha 6, 16000, CZ  
(740) Ing. Marie Smrčková, patentový zástupce, Velflíkova 10, Praha 6, 16000

- (210) **O-439518**  
(220) 28.07.2006  
(320) 28.07.2006  
(511) 12  
(540)

## FLEXTER

- (510) (12) motorová vozidla a jejich části, vše ve tř. 12.  
(730) **Škoda Auto a.s.**, V. Klementa 869, Mladá Boleslav, 29360, CZ

- (210) **O-439522**  
(220) 28.07.2006  
(320) 28.07.2006  
(511) 5  
(540)

## RELISTOR

- (510) (5) farmaceutické přípravky, zejména léky pro potlačení a léčbu vedlejších účinků opiátů.  
(730) **Wyeth a corporation of the State of Delaware**, Five Giralda Farms, 07940-0874 Madison, NJ, US  
(740) KOREJZOVÁ & SPOL., v.o.s., Mgr. Petra Korejzová, Spálená 29, Praha 1, 11000

- (210) **O-439523**  
(220) 28.07.2006  
(320) 28.07.2006  
(511) 5  
(540)

## ZOLEUS

- (510) (5) farmaceutické přípravky, zejména léky pro potlačení a léčbu vedlejších účinků opiátů.  
(730) **Wyeth a corporation of the State of Delaware**, Five Giralda Farms, 07940-0874 Madison, NJ, US  
(740) KOREJZOVÁ & SPOL., v.o.s., Mgr. Petra Korejzová, Spálená 29, Praha 1, 11000

- (210) **O-439527**  
(220) 28.07.2006  
(320) 28.07.2006  
(511) 3, 5, 29, 30  
(540)



- (510) (3) kosmetika, kosmetické výrobky, parfumerie, kosmetické barvy, čistící přípravky kosmetické, depilační přípravky, éterické oleje, dezodoranty pro osobní potřebu, přípravky pro holení, vlasová kosmetika, přípravky pro péči o chrup a ústní dutinu, tělová kosmetika, mýdla, koupelové a sprchové gely a pěny, soli a oleje do koupele, opalovací přípravky, přípravky po opalování, samoopalovací přípravky; (5) nápoje, potraviny a potravinové doplňky určené pro zvláštní výživu s léčebnými nebo preventivními účinky zařazené v této třídě, dietetické nápoje a potraviny pro léčebné účely zařazené v této třídě, nápoje, potraviny a potravinové doplňky pro kojence, batolata, nemluvnata a děti - v rámci této třídy, extrakty a potravinové doplňky pro zlepšení fyzické, psychické a zdravotní kondice, speciální potraviny pro sportovce, rekonvalescenty a osoby se zvýšenou zdravotní, fyzickou a pracovní zátěží, potravinové doplňky obohacené o vitamíny, minerály a proteiny pro léčebné a preventivní účely, diabetické přípravky pro léčebné účely, kosmetika pro léčebné účely, přípravky do koupele pro léčebné účely, přípravky pro péči o chrup a ústní dutinu pro léčebné účely, přípravky pro péči o vlasy pro léčebné účely, farmaceutické a veterinářské výrobky, hygienické výrobky pro

léčebné účely, náplasti a obvazový materiál, materiál pro zubaře, dezinfekční přípravky, výrobky pro hubení škůdců, fungicidy a herbicidy, antibakteriální a dezinfekční přípravky, přípravky na čištění vzduchu, přípravky pro osvěžení a provonění vzduchu, dezodoranty jiné než pro osobní účely, dezinfekční přípravky pro hygienické účely, přípravky sloužící k omezení pachů v místnostech, insekticidy, přípravky na hubení parazitů, WC deodoranty, WC gely a osvěžovače, repelentní přípravky, chemické přípravky proti plísním; (29) maso, ryby, drůbež, zvířina, masové výtahy, houby, ovoce a zelenina sušené, konzervované, zavařené, nakládané, želé, džemy a marmelády, vejce, mléko a mléčné výrobky, mléčné nápoje, oleje a jedlé tuky, masové a zeleninové omáčky, masové a zeleninové konzervy, zelenina sušená, vařená, sterilovaná, masové a zeleninové směsi, masové a zeleninové krémy, potravinové doplňky patřící do této třídy; (30) káva, čaj, kakao, cukr, rýže, tapioka, ságo, kávové náhražky a výrobky z nich, mouka a přípravky z obilnin, chléb, pečivo, cukrovinky, zmrzlina, med, droždí, prášky do těsta, sůl, hořčice, ocet, led pro osvěžení, těstoviny, koření a kořenící směsi, omáčky pro ochucení, masové a zeleninové krémy a směsi plněné do těsta - v rámci této třídy, bonbóny, čokoláda a výrobky z ní, kečup, majonéza, čokoládové, kávové a kakaové nápoje, těsta a výrobky z nich, salátové zálivky, žvýkačky, ovocné želé, potravinové doplňky patřící do této třídy.

- (730) **TAMDA, a.s.**, Hudcova 70a/504, Brno, 62100, CZ  
(740) HALAXOVÁ & HALAXOVÁ, TETRAPAT, RNDr. Zdeňka Halaxová, Horní náměstí 7, Olomouc, 77200

- (210) **O-439529**  
(220) 28.07.2006  
(320) 28.07.2006  
(511) 16, 35, 38, 41  
(540)

## RUN

- (510) (16) periodické a neperiodické tiskoviny všeho druhu, zejména knihy, brožury, noviny a časopisy, tiskárenské výrobky, zejména pohlednice, obtisky, záložky, fotografie, plakáty, papírenské výrobky všeho druhu, kancelářské potřeby, zejména bloky, samolepky, kalendáře, fotoalba, dopisní papíry, desky, nože na papír, psací potřeby, penály, drobné kancelářské potřeby z plastů a kovu, těžítka, plastické obaly ve třídě 16, karty, štočky, učební pomůcky, obrazy a grafiky, listky; (35) inzertní, informační a propagační služby všeho druhu, včetně inzerce, propagace a poskytování informací v počítačových a obdobných sítích, rozhlasová, televizní a venkovní reklama, zajišťování předplatného periodických tiskovin, předplatné tiskovin pro třetí osoby, marketingové studie a průzkum trhu, služby reklamních agentur, vydavatelství a šíření reklamních materiálů, jako např. letáků, prospektů, vzorků apod., distribuce propagačních tiskovin a vzorků zboží, plánování obchodních a propagačních akcí, pronájem reklamních ploch, poskytování obchodních a podnikatelských informací, organizování výstav ke komerčním účelům, odborné obchodní poradenství; (38) šíření elektronických časopisů, informací, elektronických periodik a knih v elektronické podobě, šíření tiskovin pomocí počítačových a obdobných sítí, WAP, počítačová komunikace, poskytování informací, informační služby na Internetu, služby na Internetu v rámci této třídy; (41) vydavatelská a nakladatelská činnost, elektronické publikování (DTP), obrazové zpravodajství, organizování živých vystoupení a živých představení, organizování kulturních a sportovních aktivit, zejména soutěží, přehlídek, plesů, estrád, besed apod., výchova, rozhlasová a televizní zábava, výroba videofilmů, nahrávání zvukových a obrazově zvukových nosičů záznamu, výroba rozhlasových a televizních programů, poskytování zábavy přes globální informační sítě, kabel a satelitní systém, zprostředkování zábavy, kultury, výchovy a sportu, předprodej vstupenek, organizování a vedení večírků, konferencí apod., psaní scénářů, provozování her on-line, filmová a rozhlasová tvorba, vydávání elektronických knih a časopisů on-line, pořádání loterií, organizování kulturních a vzdělávacích výstav.

- (730) **Sanoma Magazines Praha s.r.o.**, Lomnického 1705/7, Praha 4, 14000, CZ  
(740) Ladislava Jasanská Advokátní kancelář, Mgr. Ladislava Jasanská, advokátka, Lomnického 7, Praha 4, 14000

(210) **O-439533**  
(220) 31.07.2006  
(320) 31.07.2006  
(511) 21  
(540)



(510) (21) náčiní a nádoby pro domácnost nebo kuchyň (nikoliv z drahých kovů, ani postříbených nebo pozlacených kovů).  
(730) **TOP MORAVIA Q, s. r. o.**, Faměrovo nám. 35/19, Brno, 61800, CZ  
(740) JUDr. Libor Konečný, Ptašinského 4, Brno, 60200

(210) **O-439534**  
(220) 31.07.2006  
(320) 31.07.2006  
(511) 25  
(540)

### SHERPAX

(510) (25) oděvy, obuv, kloboučnické zboží, pokrývky hlavy, čelenky, potítka, ponožky, šály.  
(730) **TEXPON, s. r. o.**, Poštovská 6E, Brno, 60200, CZ

(210) **O-439543**  
(220) 28.07.2006  
(320) 28.07.2006  
(511) 9, 16, 25  
(540)



### ImagingShop

(510) (9) počítačové programy a/nebo software, s možností stažení i nahrané; (16) výrobky z papíru a lepenky, které nejsou zařazeny do jiných tříd, periodické a neperiodické publikace, knihy, časopisy, brožury, manuály, fotografie, plakáty, pohledy, kalendáře, samolepky, obtisky, psací potřeby, učební a vyučovací pomůcky s výjimkou přístrojů, plastické obaly, nezařazené do jiných tříd, papírové vlajky, čepice a stínítka, informační a reklamní produkty v papírové formě, data a databáze na papírových nosičích, prezentační a klubové karty, formuláře, ozdobné předměty z papíru; (25) oděvy a pokrývky hlavy všeho druhu ve třídě 25.  
(590) Barevná  
(730) **Malý Petr**, Teyschlova 1110/9, Brno, 63500, CZ  
(740) Martin Kořistka, patentový zástupce, Karpatská 3, Brno, 62500

(210) **O-439547**  
(220) 31.07.2006  
(320) 31.07.2006  
(511) 4, 12, 37, 39  
(540)



Váš partner dopravních a průmyslových staveb ...

(510) (4) průmyslové oleje a tuky, mazadla, výrobky pro pohlcování, zavlažování a vázání prachu, paliva včetně benzínu pro motory a osvětlovací látky, svíčky, knoty na svícení, tato třída obsahuje zejména oleje a mazadla pro průmysl, paliva a osvětlovací látky;

(12) vozidla, dopravní prostředky pozemní, vzdušné nebo vodní; (37) stavebnictví, opravy, instalační služby, služby, které poskytují podnikatelé nebo subdodavatelé ve stavebnictví nebo ve výstavbě pevných budov, jakož i služby poskytované osobami nebo organizacemi, které se zabývají restaurováním objektů do původního stavu nebo ochranou, aniž by se změnily jejich chemické, nebo fyzické vlastnosti; (39) doprava, balení a skladování zboží, organizování cest, služby týkající se dopravy osob nebo zboží z jednoho místa na druhé a nutné služby spojené s těmito druhy dopravy, jakož i týkající se uskladnění zboží do skladiště nebo do jiné budovy za účelem jejich ochrany nebo uchování.

(730) **TANNACO, s.r.o.**, Husova 24, Poděbrady, 29001, CZ

(210) **O-439555**  
(220) 31.07.2006  
(320) 31.07.2006  
(511) 7, 12, 37  
(540)



(510) (7) motory a jejich součásti a příslušenství; (12) osobní vozidla, náhradní díly a součásti k nim, příslušenství a výzbroj k nim, motorová, vozidla, zejména malá užitková vozidla, náhradní díly a součásti k nim; (37) autoopravy, autoservisy, opravy, montáž, servis a údržba motorových vozidel a služby s tím spojené spadající do této třídy, zejména kontroly motorových vozidel a služby s tím spojené, kontrola technického stavu vozidel apod., mytí a čištění dopravních prostředků, obnova motorů (použitých nebo částečně zničených), ošetřování vozidel antikorozním nátěrem, antikorozi úprava, protektorování a opravy pneumatik, montáž autodoplňků podle přání zákazníka, zprostředkovatelská činnost v oblasti autoservisu, montáže a údržby pozemních vozidel, provozování čerpacích stanic s palivy a mazivy.

(730) **Zavoral Tomáš Ing.**, Nové náměstí 1262/4, Praha 10 - Uhřetěves, 10400, CZ

(740) UNIPATENT, Ing. Jiří Chlustina, Jana Masaryka 43-47, Praha 2, 12000

(210) **O-439568**  
(220) 31.07.2006  
(320) 31.07.2006  
(511) 32, 33, 35  
(540)

### PÍPA - pивní pálenka

(510) (32) piva, minerální vody, šumivé nápoje a jiné nápoje nealkoholické, nápoje a šťávy ovocné, sirupy a jiné přípravky ke zhotovování nápojů; (33) alkoholické nápoje (s výjimkou pív); (35) propagační činnost, reklama, pomoc při řízení obchodní činnosti, obchodní administrativa, kancelářské práce.

(730) **Verl Jan**, B. Němcové 42, Jablonec nad Nisou, 46604, CZ

(210) **O-439570**  
(220) 31.07.2006  
(320) 31.07.2006  
(511) 18, 25, 28  
(540)



(510) (18) aktovky, batohy, deštníky, hole, kabelky, kožené tašky, výrobky z těchto materiálů, pásky z kůže, peněženky, cestovní tašky; (25) oděvy, obuv, pokrývky hlavy; (28) snowboardy, skateboardy, surfy a obaly na

- (730) ně, chrániče kolen, kolečkové brusle, kryty na lyže, lyže, lyže pro surfaře, zařízení gymnastické. (511) 35, 36, 38  
(540)

(730) **Secký Matěj**, Svatopluka Čecha 354, Kraslice, 35801, CZ

- (210) **O-439571**  
(220) 31.07.2006  
(320) 31.07.2006  
(511) 7, 9, 11, 35  
(540)



- (510) (7) elektrické stroje a přístroje na čištění, drtiče, elektrické mlýnky pro domácnost, elektrické otvírače plechovek, elektricky poháněné kartáče, elektrické stroje a přístroje na čištění kobereců, elektrické žehličky, elektrické kuchyňské roboty, mixéry, myčky na nádobí, elektrické otvírače konzerv, elektrické brousky na nože, elektrické lisy na citrusové plody, elektrické nože, odšťavňovače, elektrické krájíče pro domácnost na krájení potravin, pračky, svařovací stroje elektrické, šicí stroje, šlehače pro domácnost elektrické, vysavače, hadice k vysavačům, ždímačky; (9) elektronický portál, data, databáze a jiné informační produkty na magnetických nosičích a v elektronických, datových, informačních a telekomunikačních sítích všeho druhu, časopisy, periodika a knihy, příručky a manuály - vše v elektronické podobě, přístroje a nástroje pro vedení, přepínání, přeměnu, akumulaci, regulaci nebo řízení elektrického proudu, přístroje pro záznam, převod nebo reprodukci zvuku nebo obrazu - zejména televize, videorekordéry, DVD rekordéry, domácí kina, discmany, MP3 přehrávače, rádia, magnetofony, telekomunikační přístroje zařízení, počítačový hardware, počítačový software; (11) zařízení a výrobky pro vaření, pečení, smažení, ohřívání, chlazení apod. spadající do této třídy, chladničky, mrazničky a výrobky ledu, elektrická, plynová a kombinovaná zařízení pro vaření, pečení, smažení a opékání, zejména sporáky, trouby elektrické, plynové i mikrovlnné, grily, rošty, sendvičovače, toastovače a opékače topinek, elektrické fritovací hrnce, pánve a pečící formy, vařiče a varné desky, sporáky na tuhá paliva, kávovary elektrické, stroje na espresso, instantní dávkovače horké vody, rychlovarné konvice, zařízení větrací a klimatizační, stroje a přístroje na čištění vzduchu, přístroje pro úpravu vzduchu v místnostech, jako jsou filtrační zařízení, zvlhčovače a odvlhčovače, stroje a přístroje na chlazení vzduchu, ventilátory, vše včetně příslušenství, odsavače par, elektrická a plynová topná zařízení, včetně kotlů radiátorů, plynových topidel, elektrických topných těles, infrazářičů a konvektorů, elektrické a plynové ohříváče vody; (35) obchodní činnost v rozsahu této třídy, zprostředkování v oblasti obchodu a obchodních služeb, provoz internetového obchodu - e-shop, on-line reklama, prezentace služeb prostřednictvím Internetu, služby pomoci při řízení obchodní činnosti nebo vedení firmy, automatizované zpracování dat a informací, obchodně-administrativní služby, poskytování obchodních informací prostřednictvím internetového obchodu, služby, které zahrnují záznam, přepis, vypracování, kompilaci, přenášení nebo systematickosti písemných či datových či elektronických sdělení a záznamů, jejich využívání nebo kompilaci matematických a statistických údajů, obchodních dat za účelem vytváření databází, marketingové a reklamní služby, průzkumy trhu, inzerce, distribuce obchodní reklamy a reklamního zboží, předvádění zboží, výstavy a veletrhy komerční a reklamní, vše v rámci této třídy.

- (590) Barevná  
(730) **LEMICOM spol. s r.o.**, Spojářů 1255, Praha 5 - Zbraslav, 15600, CZ  
(740) Mgr. Jitka Vejražková, patentový zástupce, Čihákova 17/872, Praha 9, 19000

- (210) **O-439575**  
(220) 01.08.2006  
(320) 01.08.2006



- (510) (35) služby zahrnující záznam, přepis, vypracování, kompilaci nebo systemizaci písemných sdělení a záznamů; (36) služby správců nemovitostí, pronájmů, odhadů nemovitostí, činnost realitních kanceláří; (38) přenos informací prostřednictvím počítačových sítí, radiových a televizních programů.  
(590) Barevná  
(730) **GLOBAL CAPITAL s.r.o.**, Helénská 4/1799, Praha 2 - Vinohrady, 12000, CZ  
(740) Petra Králíčková, Ruská 1338/108, Praha 10, 10000

- (210) **O-439576**  
(220) 01.08.2006  
(320) 01.08.2006  
(511) 35, 36, 38  
(540)



- (510) (35) služby zahrnující záznam, přepis, vypracování, kompilaci nebo systemizaci písemných sdělení a záznamů; (36) služby správců nemovitostí, pronájmů, odhadů nemovitostí, činnost realitních kanceláří; (38) přenos informací prostřednictvím počítačových sítí, radiových a televizních programů.  
(590) Barevná  
(730) **GLOBAL CAPITAL s.r.o.**, Helénská 4/1799, Praha 2 - Vinohrady, 12000, CZ  
(740) Petra Králíčková, Ruská 1338/108, Praha 10, 10000

- (210) **O-439577**  
(220) 01.08.2006  
(320) 01.08.2006  
(511) 35, 36, 38  
(540)



- (510) (35) služby zahrnující záznam, přepis, vypracování, kompilaci nebo systemizaci písemných sdělení a záznamů; (36) služby správců nemovitostí, pronájmů, odhadů nemovitostí, činnost realitních kanceláří; (38) přenos informací prostřednictvím počítačových sítí, radiových a televizních programů.  
(590) Barevná  
(730) **GLOBAL CAPITAL s.r.o.**, Helénská 4/1799, Praha 2 - Vinohrady, 12000, CZ  
(740) Petra Králíčková, Ruská 1338/108, Praha 10, 10000

- (210) **O-439580**  
(220) 01.08.2006  
(320) 01.08.2006  
(511) 29, 30, 33



(540)



- (510) (29) maso, ryby, drůbež, zvěřina, masové výtažky, houby, ovoce a zelenina sušené, konzervované, zavařené, nakládané a kandované, želé, džemy a marmelády, vejce, mléko a mléčné výrobky, oleje a jedlé tuky, masové a zeleninové omáčky, masové a zeleninové konzervy, zelenina sušená, vařená, sterilovaná, masové a zeleninové směsi; (30) káva, čaj, kakao, cukr, rýže, tapioka, ságo, kávové náhražky a výrobky z nich, mouka a přípravky z obilnin, chléb, pečivo, cukrovinky, zmrzlina, med, droždí, prášky do těsta, sůl, hořčice, ocet, led pro osvětlení, těstoviny, koření a kořenící směsi, omáčky pro ochucení, masové a zeleninové krémy a směsi plněné do těsta, bonbóny, čokoláda a výrobky z ní, kečup, majonéza, mléčné, čokoládové, kávové a kakaové nápoje, těsta a výrobky z nich, salátové zálivky, žvýkačky, ovocná želé; (33) alkoholické nápoje s výjimkou pív.
- (590) Barevná  
(730) **HO.RE.CA. Food Service s.r.o.**, Na Radosti 420, Praha 5 - Zličín, 15525, CZ  
(740) HALAXOVÁ & HALAXOVÁ, TETRAPAT, RNDr. Zdeňka Halaxová, Horní náměstí 7, Olomouc, 77200

- (210) **O-439586**  
(220) 01.08.2006  
(320) 01.08.2006  
(511) 9, 16, 38, 41, 42  
(540)

**TREND  
marketing**

- (510) (9) nosiče informací všech druhů, např. vizuálního, auditivního a audiovizuálního charakteru s reliéfními výstupky a vybráními, software všeho druhu; (16) tiskoviny a polygrafické výrobky všech druhů; (38) šíření elektronických periodických a neperiodických publikací, šíření tiskovin a polygrafických výrobků všech druhů, šíření informací prostřednictvím informační, datové nebo elektronické nebo komunikační nebo telekomunikační sítě (zejména Internetu); (41) vydavatelská činnost, pronájem nosičů informací všeho druhu, např. vizuálního, auditivního a audiovizuálního charakteru, s reliéfními výstupky a vybráními; (42) tvorba informačních databází, elektronických časopisů, periodik, knih, pronájem software.
- (590) Barevná  
(730) **ECONOMIA a. s.**, Dobrovského 25, Praha 7, 17055, CZ

- (210) **O-439587**  
(220) 01.08.2006  
(320) 01.08.2006  
(511) 16, 35, 41  
(540)

**SATISFACTION**

- (510) (16) nosiče informací všeho druhu v rozsahu tř. 16, například tiskoviny a polygrafické výrobky, informační letáky a brožury, katalogy, vstupenky, fotografie, plakáty; (35) inzertní, reklamní a propagační služby, marketing, public relations; (41) výchovná vzdělávací a zábavní činnost, pořádání odborných setkání, například školení, kurzů, konferencí a sympozií, přednášek, organizování a pořádání soutěží (events), nakladatelská a vydavatelská činnost.
- (730) **ECONOMIA a. s.**, Dobrovského 25, Praha 7, 17055, CZ

- (210) **O-439611**

- (220) 01.08.2006  
(320) 01.08.2006  
(511) 16, 35, 41  
(540)

digitální  
**BYT**

- (510) (16) časopisy, tiskoviny, periodické i neperiodické, fotografie, kalendáře, katalogy, letáky, výrobky z papíru; (35) propagace, inzerce, reklama; (41) vydavatelství, soutěže k obchodním a reklamním účelům.
- (730) **ATEMI, s.r.o.**, Velvarská 45, Praha 6, 16000, CZ  
(740) PROPATENT, Ing. Vlasta Sedláčková, Ke Kateřinkám 1393, Praha 4, 14900

- (210) **O-439612**  
(220) 01.08.2006  
(320) 01.08.2006  
(511) 16, 35, 41  
(540)

**BODY**

**BODY**

- (510) (16) časopisy, tiskoviny periodické i neperiodické, fotografie, kalendáře, katalogy, letáky, výrobky z papíru; (35) propagace, inzerce, reklama; (41) vydavatelství, soutěže.
- (730) **ATEMI, s.r.o.**, Velvarská 45, Praha 6, 16000, CZ  
(740) PROPATENT, Ing. Vlasta Sedláčková, Ke Kateřinkám 1393, Praha 4, 14900

- (210) **O-439616**  
(220) 02.08.2006  
(320) 02.08.2006  
(511) 36, 39, 43  
(540)

**OREA Vital Hotel Sklář**

- (510) (36) směnárenská činnost; (39) dopravní služby, doprava osob a zboží, skladování zboží, provozování skladů, logistika, zasilatelství, balení zboží, poradenství a zprostředkování v oblasti dopravy nebo skladování, provoz cestovní kanceláře, provoz turistické kanceláře, provoz veřejné dopravy, provozování parkovišť, průvodcovské služby, pronájem a půjčování autokarů, automobilů, lodí, plavidel, kamionů, nákladních vozidel, dopravních prostředků, pronájem a půjčování koní, pronájem garáží a parkovacích ploch, pronájem a půjčování mrazicích nebo chladicích boxů, pronájem a půjčování potápěčských skafandrů a zvonů, pronájem skladů, pronájem a půjčování skladovacích kontejnerů; (43) ubytovací služby, hotely, kempy, ubytovací zařízení, stravovací služby, hostinská činnost, pronájem ubytování, pronájem ubytovacích zařízení, pronájem přenosných staveb, pronajímání jednacích místností, půjčování a pronájem stanů, židlí, stolů, prostírání, nápojového skla, nádobí.
- (730) **OREA HOTELS a.s.**, Na Pankráci 1062/58, Praha 4, 14000, CZ  
(740) Advokátní a patentová kancelář VYSKOČIL, KROŠLÁK a spol., Dana Lukajová, Voršílská 10, Praha 1, 11000

- (210) **O-439625**  
(220) 02.08.2006  
(320) 02.08.2006  
(511) 9, 35, 42, 44  
(540)

**MLAB**

- (510) (9) programy na nosičích dat, software na stažení, nosiče dat nahrané i nenahrané; (35) vedení účetních přehledů, vedení

účetní administrativy, vkládání dat do počítače, vyhledávání dat v počítačových souborech pro třetí osoby, informace obchodní a podnikatelské, kopírování dokumentů, marketingové studie, pomoc při řízení obchodní činnosti, obchodní management a podnikové poradenství, překlad informací do počítačové databáze, systemizace informací do počítačové databáze, posuzování efektivnosti provozu a racionalizace práce; (42) tvorba software, úprava software, aktualizace software, správa počítačových sítí, instalace počítačových programů, kopírování počítačových programů, regenerace počítačových dat, počítačové programování, počítačové systémové analýzy, tvorba počítačových systémů, poradenské služby v oblasti počítačového software a hardware, údržba počítačových programů, projektová činnost-studie technických projektů, pronájem počítačového software, technický průzkum, chemické a biochemické analýzy, bakteriologické analýzy, bakteriologický výzkum, biologický výzkum, expertízy, rozborů vod, tvorba a správa webových stránek, přenos dat nebo dokumentů z fyzických nosičů na elektronické nosiče, převod (konverze) dat a počítačových programů (ne fyzicky); (44) služby krevní banky, hematologické poradenství, krevní analýzy, služby zdravotních středisek, služby zdravotnických zařízení, farmaceutické poradenství.

(730) **First information systems, s.r.o.**, Kalvodova 2, Ostrava-Mariánské Hory, 70900, CZ

(740) Ing. Iva Rylková, Polská 1525, Ostrava - Poruba, 70800

(210) **O-439626**

(220) 02.08.2006

(320) 02.08.2006

(511) 9, 38, 41

(540)

# MULTIMICE

(510) (9) počítačový software (nahraný), počítačové programy (nahrané), internetová aplikace; (38) počítačová komunikace; (41) vyučování, vzdělávání.

(590) Barevná

(730) **CZECH EFFICIENT LEARNING NODE**, José Martího 31, Praha 6, 16252, CZ

(210) **O-439627**

(220) 02.08.2006

(320) 02.08.2006

(511) 9, 38, 41

(540)



## ON-LINE LEARNING

(510) (9) počítačový software (nahraný), počítačové programy (nahrané), internetová aplikace; (38) služby dálkových konferencí, počítačová komunikace; (41) dálkové studium, vyučování, vzdělávání.

(590) Barevná

(730) **CZECH EFFICIENT LEARNING NODE**, José Martího 31, Praha 6, 16252, CZ

(210) **O-439628**

(220) 02.08.2006

(320) 02.08.2006

(511) 3, 5, 43

(540)

## ALADERM

(510) (3) tělové krémy, regenerační přípravky, opalovací přípravky, masážní přípravky, líčidla, tělová mýdla, vlasové přípravky,

přípravky pro snadnou úpravu vlasů, lázně a pěny do koupele, dámské a pánské parfémy a deodoranty, dámské a pánské toaletní vody, dámské a pánské kolínské vody, zubní pasty, zubní gely, ústní vody; (5) potravinové doplňky fyziologické, minerální, enzymycké, bylinné, dietetické a další v rámci této třídy, pro lidi i zvířata; (43) odborná technická poradenská a konzultační činnost v oblasti gastronomických služeb a služeb spojených se stravováním.

(730) **Science for Life, s. r. o.**, Dřevná 382/2, Praha 2, 12000, CZ

(740) LEGR PATENT, Ing. Vladimír Čmejla, patentový zástupce a soudní znalec, Rašínovo nábřeží 54, Praha 2, 12800

(210) **O-439629**

(220) 02.08.2006

(320) 02.08.2006

(511) 3, 5, 43

(540)

## ALAQUENT

(510) (3) tělové krémy, regenerační přípravky, opalovací přípravky, masážní přípravky, líčidla, tělová mýdla, vlasové přípravky, přípravky pro snadnou úpravu vlasů, lázně a pěny do koupele, dámské a pánské parfémy a deodoranty, dámské a pánské toaletní vody, dámské a pánské kolínské vody, zubní pasty, zubní gely, ústní vody; (5) potravinové doplňky fyziologické, minerální, enzymycké, bylinné, dietetické a další v rámci této třídy, pro lidi i zvířata; (43) odborná technická poradenská a konzultační činnost v oblasti gastronomických služeb a služeb spojených se stravováním.

(730) **Science for Life, s. r. o.**, Dřevná 382/2, Praha 2, 12000, CZ

(740) LEGR PATENT, Ing. Vladimír Čmejla, patentový zástupce a soudní znalec, Rašínovo nábřeží 54, Praha 2, 12800

(210) **O-439634**

(220) 02.08.2006

(320) 02.08.2006

(511) 16, 25, 34, 35, 36, 41, 43

(540)



## TABAK INVEST

(510) (16) výrobky z papíru a tiskoviny zařazené do této třídy jako časopisy, knihy, periodika, potisky, samolepky, fotografie, plakáty, pohlednice, etikety, tácky, ubrousky, vše pro propagaci výroby a prodeje piva, nealkoholických nápojů a lihovin; (32) piva a nealkoholické nápoje všeho druhu zařazené do této třídy; (33) lihoviny, likéry a výrobky z nich zařazené do této třídy; (35) zprostředkovatelská činnost v oblasti obchodu, marketing, export-import, propagace, reklama, inzercie všemi druhy médií, šíření reklamních a propagačních předmětů, vše v oblasti výroby a prodeje piva, nealkoholických nápojů a lihovin; (40) pivovarnictví-vaření piva na zakázku; (41) organizování a pořádání vzdělávacích, zábavních, výstavních a kulturně vzdělávacích akcí, provozování galerií a muzeí, vydavatelství a nakladatelství, školící a přednášková činnost, zprostředkovatelská činnost v uvedených oblastech, tvorba a nahrávání zvukových a zvukově obrazových záznamů; (43) služby spojené s opatřováním a poskytováním stravy a nápojů, zejména v restauracích, pivnicích, restauračních pivovarech, bufetech, bistrech, barech, catering.

(590) Barevná

(730) **TABAK INVEST a.s.**, Kaprova 19, Praha 1, 11000, CZ

(740) Ing. Francis Jupa, Měchenická 4/2554, Praha 4, 14100

(210) **O-439635**

(220) 02.08.2006

(320) 02.08.2006

(511) 1, 5, 32

(540)



(540)

**energít**

(510) (1) umělá sladidla; (5) farmaceutické a vitamínové přípravky tabletové a v prášku; (32) nealkoholické nápoje a přípravky pro jejich přípravu.

(590) Barevná

(730) **VITAR, s. r. o.**, tř. T. Bati 385, Zlín, 76302, CZ

(740) **DADEJ, GHEORGHU, KENDERESKI** Patentová a známková kancelář, Mgr. Simona Hejdová, Lidická 51, Brno, 60200

(210) **O-439636**

(220) 02.08.2006

(320) 02.08.2006

(511) 35, 41, 44

(540)



(510) (35) inzertní, reklamní a propagační činnost, obstaravatelská a zprostředkovatelská činnost v oblasti obchodu, vystavování a nabízení zboží, zejména kynologických potřeb, organizování chovatelských výstav komerčního charakteru; (41) vydavatelská a nakladatelská činnost, zejména vydávání odborných klubových časopisů a publikací, kulturní, vzdělávací, společenské a sportovní aktivity, zejména v oblasti kynologie a klubová činnost v oblasti kynologie, organizování chovatelských výstav nekomerčního charakteru; (44) chovatelská činnost, činnost na poli ochrany zvířat a životního prostředí, poradenská činnost v oblasti kynologie, zejména poradenství při získávání, držení, chovu a nekomerčním odbytu francouzských buldočků, podpora čistokrevné plemenníby francouzských buldočků, veterinární činnost, zprostředkovatelská a obstaravatelská činnost v oblasti kynologie.

(730) **KFB - Klub francouzských buldočků**, Lýskova 2072, Praha 5, 15500, CZ

(740) **JUDr. Aleš Zábrš**, Na Beránce 2, Praha 6, 16000

(210) **O-439637**

(220) 02.08.2006

(320) 02.08.2006

(511) 32

(540)

**Aqua Golf**

(510) (32) nealkoholické nápoje všeho druhu, tj. vody sycené, nesycené, ochucené.

(730) **HBSW, a.s.**, Na Vysoké II 319/19, Praha 5 - Radlice, 15000, CZ

(210) **O-439639**

(220) 02.08.2006

(320) 02.08.2006

(511) 35, 36, 37

(540)

**PROFIREAL**

(510) (35) zprostředkovatelská činnost v oblasti obchodu; (36) činnost realitní kanceláře a zprostředkování v této oblasti, pronájem a

správa nemovitostí, finanční obchodní služby s pohledávkami a dluhy - factoring, forfaiting a zprostředkování v této oblasti, činnost zastavárny, poskytování úvěrů a půjček; (37) stavitelství, stavební činnost - provádění staveb včetně jejich změn, udržovacích prací na nich a jejich odstraňování, provádění subdodávek pro stavby.

(730) **PROFIREAL, a.s.**, Pernštýnské náměstí 80, Pardubice, 53002, CZ

(740) **KOREJZOVÁ & SPOL.**, v.o.s., Mgr. Petra Korejzová, Spálená 29, Praha 1, 11000

(210) **O-439641**

(220) 02.08.2006

(320) 02.08.2006

(511) 16, 25, 35

(540)

**ULUSOY**

(510) (16) obaly z papíru a plastu; (25) spodní prádlo, oděvy; (35) zprostředkovatelská činnost v oblasti obchodu.

(730) **ALP-KAAN s.r.o.**, U Továren 256/14, Praha 10, 10200, CZ

(210) **O-439643**

(220) 02.08.2006

(320) 02.08.2006

(511) 36

(540)

**Talisman**

(510) (36) pojištění, služby finanční, služby peněžní.

(730) **Aviva životní pojišťovna, a.s.**, Londýnská 41, Praha 2, 12021, CZ

(210) **O-439646**

(220) 02.08.2006

(320) 02.08.2006

(511) 16, 29, 30, 31, 35, 39, 40, 42

(540)



**KáKá-Sedba**

(510) (16) papír, výrobky papírenské, obaly (papírenské výrobky), obaly bublinové (z umělých hmot), balicí papír, ozdobný papír, papírové ubrousky, papírové ubrusy a papírové utěrky, papírové rozetky; (29) suroviny a polotovary pro pekárenskou a cukrářskou výrobu tj., zahušťovací a pojící činidla, nezpracovaná a zpracovaná mouka obsahující všechny přísady nutné pro výrobu pekařských, cukrářských a těstářských výrobků, trvanlivého a jemného pečiva, pekařské tuky, tukové náhražky, náplně, krémy a polevy zařazené v této třídě, upravené mandle, ořechy, arašidy, kandované a sušené ovoce, texturované proteiny a směsi z nich pro humánní využití, želatina a želirovací látky, mléko, šlehačka, mléčné výrobky, vejce, jejich výtažky, náhražky a výrobky z nich, suché plody, kandované a sušené ovoce, kompoty, marmelády, džemy, rosoly, ovocné protlaky a dřevě, sterilovaná zelenina, hotová jídla na bázi výše uvedených výrobků; (30) mlynářské, těstářské, pekárenské a cukrářské výrobky, potravinářské mouky, mouky z obilovin, z luštěnin, výrobky obsahující obiloviny a/nebo luštěniny a směsi z nich, výrobky z mouky, z luštěnin a obsahující mouku z obilovin a/nebo z luštěnin pro další zpracování, výrobky mlynářské, těstářské, pekárenské a cukrářské obsahující mandle, ořechy, arašidy, kokos, mák, kandované ovoce, masové a zeleninové směsi, mouka sloužící jako dělicí produkt pro pekařské a cukrářské výrobky, pečivové hmoty, pasty nebo prášky (pekárenské a cukrářské), výrobky expandované, extrudované, včetně ostatních výrobků zdravé a racionální výživy zařazené v této třídě, obsahující např. obalová pouzdra z mouky, přírodní vlákniny a ostatní ingredience zařazené v této třídě, obilné vločky, vločky kukuřičné, těstoviny, škrobové výrobky jako potrava, jemné, trvanlivé a sladové pečivo, veškeré cukrářské pečivo a výrobky, cukrovinky nečokoládové i čokoládové, káva, čaj, kakao, čokoláda, náplně, krémy a polevy zařazené v této

- třídě, cukrovinky, zmrzlina, pudinky, škrob, rýže, cukr, med, mák, sůl, droždí, kypřící prášky, melasový sirup, tresti do potravin (nikoli pro lékařské účely), kmín, koření a jeho směsi, hotová jídla na bázi výše uvedených výrobků; (31) obilí a obilné otruby, luštěniny, okopaniny, olejiny, semena, ořechy, výrobky zemědělské, zahradnické, lesnické, zahradnicko-lesnické neupravené; (35) marketing, zprostředkovatelská činnost v oblasti obchodu; (39) doprava, balení a skladování zboží; (40) pekařství a cukrářství; (42) vývoj mlynářských, těstářských, pekárenských a cukrářských výrobků a technologií.
- (730) **SEDBA BAKING spol. s r.o.**, Branická 416, Praha 4, 14000, CZ
- (740) JUDr. Jiří Hanuš, advokát, Břevnovská 12, Praha 4, 16900

- (210) **O-439658**  
(220) 03.08.2006  
(320) 03.08.2006  
(511) 5, 29, 30  
(540)

## LEDOVÉ SNY

- (510) (5) potraviny pro děti spadající do této třídy, léčivé cukrovinky, posilující a povzbuzující nápoje a potraviny pro léčebné účely; (29) mlékařenské výrobky a mléčné nápoje; (30) káva, čaj, kakao, čokoláda, rýže, tapioka, ságo, kávové náhražky, mouka a obilné výrobky určené k lidské výživě, nápoje z kávy, kakaa, čokolády, čokoláda na pití, chléb, suchary, sušenky, jemné pečivo, cukrovinky, bonbóny, dražé, zmrzlina, med, sirup z melasy, kvasnice, prášky do pečiva, sůl, pepř, ocet, chuťové omáčky, koření, led na chlazení, rýže, žvýkačky, směsi pro účely pekárenské, zmrzlina.
- (730) **EURO logistic center s.r.o.**, Plzeňská 216, Králův Dvůr, 26701, CZ

- (210) **O-439661**  
(220) 03.08.2006  
(320) 03.08.2006  
(511) 5, 29, 30  
(540)

## ICE DREAMS

- (510) (5) potraviny pro děti, léčivé cukrovinky, posilující a povzbuzující nápoje a potraviny pro léčebné účely; (29) mlékařenské výrobky a mléčné nápoje; (30) káva, čaj, kakao, čokoláda, rýže, tapioka, ságo, kávové náhražky, mouka a obilné výrobky určené k lidské výživě, nápoje z kávy, kakaa, čokolády, čokoláda na pití, chléb, suchary, sušenky, jemné pečivo, cukrovinky, bonbóny, dražé, zmrzlina, med, sirup z melasy, kvasnice, prášky do pečiva, sůl, pepř, ocet, chuťové omáčky, koření, led na chlazení, rýže, žvýkačky, směsi pro účely pekárenské.
- (730) **EURO logistic center s.r.o.**, Plzeňská 216, Králův Dvůr, 26701, CZ

- (210) **O-439662**  
(220) 03.08.2006  
(320) 03.08.2006  
(511) 5, 29, 30  
(540)

## CHOCO DISC

- (510) (5) potraviny pro děti spadající do této třídy, léčivé cukrovinky, posilující a povzbuzující nápoje a potraviny pro léčebné účely; (29) mlékařenské výrobky a mléčné nápoje; (30) káva, čaj, kakao, čokoláda, rýže, tapioka, ságo, kávové náhražky, mouka a obilné výrobky určené k lidské výživě, nápoje z kávy, kakaa, čokolády, čokoláda na pití, chléb, suchary, sušenky, jemné pečivo, cukrovinky, bonbóny, dražé, zmrzlina, med, sirup z melasy, kvasnice, prášky do pečiva, sůl, pepř, ocet, chuťové omáčky, koření, led na chlazení, rýže, žvýkačky, směsi pro účely pekárenské, zmrzlina.
- (730) **EURO logistic center s.r.o.**, Plzeňská 216, Králův Dvůr, 26701, CZ

- (210) **O-439667**  
(220) 03.08.2006  
(320) 03.08.2006  
(511) 6, 9, 12, 45

(540)



- (510) (6) bezpečnostní zámky všeho druhu, stavební vložkové systémy a mechanická zamykací zařízení pro motorová vozidla, zejména zámky pro uzamykání řadicí páky a jiných pohyblivých částí automobilu, vše ve třídě 6; (9) elektronická a elektromechanická zabezpečovací zařízení proti krádeži, zejména imobilizéry, alarmy, lokátory, satelitní a mobilní komunikační zařízení k ochraně proti krádeži, satelitní a mobilní komunikační zařízení k zabezpečení dopravních prostředků, elektronická centrální zamykání aut, zařízení pro centrální elektronické stahování oken automobilů; (12) zabezpečovací zařízení proti odcizení motorových vozidel, poplašná zabezpečovací zařízení a přístroje pro motorová vozidla, satelitní a mobilní komunikační zařízení proti odcizení motorových vozidel, vše ve tř. 12; (45) zajišťování ostrahy automobilů, majetku, objektů a osob prostřednictvím satelitních zabezpečovacích zařízení, pátrání po odcizeném majetku a osobách, poskytování technických služeb spojených s ochranou majetku a osob, poskytování informačních služeb, zejména v oblasti odcizených automobilů a hmotného majetku, spadajících do této třídy.
- (730) **ROYAL DEFEND HOLDING a. s.**, Ostrovského 3/253, Praha 5, 15500, CZ
- (740) Patentová a známková kancelář, Ing. Jaromír Příkryl, Včelín 1161, Hulín, 76824

- (210) **O-439670**  
(220) 03.08.2006  
(320) 03.08.2006  
(511) 30, 35  
(540)

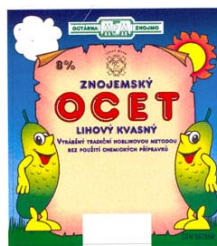

- (510) (30) všechny druhy octů; (35) zprostředkovatelské služby v oblasti nákupu a prodeje octů.
- (590) Barevná
- (730) **MFM, spol. s r. o.**, Tovární 14, Znojmo, 66902, CZ
- (740) Patentová a známková kancelář, Ing. Jaromír Příkryl, Včelín 1161, Hulín, 76824

- (210) **O-439672**  
(220) 03.08.2006  
(320) 03.08.2006  
(511) 18, 24, 25  
(540)

# HOMME

- (510) (18) aktovky, kožené aktovky, školní aktovky, aktovky diplomatky, batohy, batohy pro horolezce, batohy turistické, cestovní kufry, deštníky, kabelky, klíčenky, klobouky, kufříky, kufříky diplomatické, kufříky na doklady, peněženky, tašky nákupní, tašky náprsní, tašky cestovní, tašky cestovní kožené, tašky na kolečkách, tašky na nošení dětí, tašky plážové; (24) kapesníky látkové, podšívky pro klobouky textilní, koupelnové textilie, s výjimkou oblečení, ložní pokrývky a přikrývky, ložní

prádlo, lůžkové přehozy, lůžkoviny, manšestry, marabutová textilie (jemná hedvábná látka), textilie pro obuv, odličovací ubrousky textilní, ručníky, ručníky textilní na obličej, rukavice na umývání, osušky, utěrky všech druhů; (25) textilní výrobky, oděvy textilní, oděvní doplňky, oděvy dámské, pánské, dětské, obuv, barety, bundy sportovní, bundy sportovní s kapucí (s kožesinovou nebo plyšovou) vložkou, čapky, čelenky, čepice, čepice s kšiltu, kabáty krátké, kalhoty, kamaše, kapuce, klapky na uši, klobouky, kombiné (spodní prádlo), kombinézy (oděvy), kombinézy pracovní, konfekce, korzety (spodní prádlo), kostýmy, obleky, oděvy z kůže, oděvy z napodobenin kůže, koupací, oděvy nepromokavé, oděvy plážové, oděvy pletené, oděvy ryflové, oděvy tělocvičné, opasky, košile, koupací pláště, kožesiny (oděvy), kravaty, legíny, límce, noční kabátky, plavky, pláště, pláště koupací, pláštěnky, podprsenky, podvazkové pásy, pokrývky hlavy, ponožky, prádlo (osobní, spodní), přehozy kolem ramen, pulovry, punčocháče, punčochy, pyžama, rukavice, rukavice bez prstů, saka, spodky, spodničky, sukně, svetry, svrchní kabáty, šály, šátky, šaty dámské, šle, tilka, košilky, trička, uniformy, vesty, výbavičky pro novorozence, zástěry, závoje, zimníky, župany.

(730) **PHAN Finances & Investment Group, spol. s r.o.**, Veselá 199/5, Brno - Střed, 60200, CZ

(210) **O-439673**

(220) 03.08.2006

(320) 03.08.2006

(511) 9, 44

(540)

## DOBŘÁ VLNA

(510) (9) optické přístroje, přístroje pro vedení nebo řízení elektrického proudu; (44) péče o hygienu, zemědělské, zahradnické a lesnické služby.

(730) **Maxera Jiří**, Zemědělská 115, Uherský Ostroh, 68724, CZ

(210) **O-439675**

(220) 03.08.2006

(320) 03.08.2006

(511) 39

(540)



## Olomoucká kurýrní služba

(510) (39) kurýrní služby, doručování balíků, automobilová doprava.

(590) Barevná

(730) **Hándl Jan**, Javoříčská 1, Olomouc, 77200, CZ

(210) **O-439676**

(220) 03.08.2006

(320) 03.08.2006

(511) 16, 35, 41

(540)

 **KONSTRUKCE MEDIA publishing**

(510) (16) tiskoviny, tiskařské výrobky, tiskopisy, periodika, knihy, publikace neperiodické, periodické, fotografie, kalendáře, plakáty, letáky, nosiče informací v papírové formě, informace v papírové formě, drobné reklamní předměty z papíru, tašky papírové nebo umělohmotné; (35) propagační činnost, reklamní činnost, inzertní činnost, reklama na internetu, prezentace uživatelů na stránkách www v počítačové síti internet; (41) nakladatelská a vydavatelská činnost, publikační činnost, čtenářská anketa, elektronické publikování, organizování a vedení konferencí, seminářů.

(590) Barevná

(730) **KONSTRUKCE Media, s.r.o.**, Českoobrtrská 1663/6, Moravská Ostrava, 70200, CZ

(210) **O-439690**

(220) 03.08.2006

(320) 03.08.2006

(511) 5, 29, 30

(540)



(510) (5) bahno léčivé, bahno do koupele, soli minerální vody pro koupele, mořská voda pro zdravotní koupele; (29) algináty a bílkoviny jako potrava, extrakty z chaluhy jako potrava, jedlá želatina, kakaové a kokosové máslo, kukuřičný, řepkový a olivový olej, palmový olej (jedlý), ovoce naložené v alkoholu, pektin pro potravinářské účely, vejce; (30) potravinové doplňky ne pro lékařské účely zařazené v této třídě obsahující látky rostlinného původu, čaj, kakao, čokoládové a čajové nápoje, potraviny z obilovin pro lidskou potřebu, med.

(730) **Piecková Jaroslava**, Čimická 94, Praha 8 - Bohnice, 18100, CZ

(210) **O-439692**

(220) 03.08.2006

(320) 03.08.2006

(511) 9, 16, 35, 41

(540)



(510) (9) nosiče informací všeho druhu v rozsahu třídy 9, elektronické publikace; (16) tiskoviny a polygrafické výrobky, například informační letáky a brožury, katalogy, vstupenky a jízdenky, fotografie a plakáty; (35) veletrhy a výstavy k obchodním a propagačním účelům, inzerce, reklamní a propagační služby; (41) výchovná, vzdělávací a zábavná činnost, pořádání odborných setkání, školení, kurzů, konferencí, výstav a veletrhů nekomerčního charakteru.

(590) Barevná

(730) **INCHEBA PRAHA, spol. s r.o.**, Areál Výstaviště 67, Praha 7, 17090, CZ

(740) **Reichel & kol.**, patent. kancelář, Ing. Pavel Reichel, Lopatecká 14, Praha 4, 14700

(210) **O-439696**

(220) 04.08.2006

(320) 04.08.2006

(511) 29, 30, 41, 43

(540)

## Burfi

(510) (29) ovoce a zelenina, luštěniny, konzervované, sušené a zavažené, ovocné a zeleninové saláty, bramborové výrobky jako krokety, hranolky, čipsy, tyčinky, polotovary a hotové výrobky, zvláště polévky, dušená jídla, smažená jídla, sušené potraviny, želé, džemy, kompoty, vejce, mléko a mléčné výrobky, oleje a tuky jedlé; (30) výrobky z mouky a obilovin, rýže a kukuřice jako jsou vločky a lupínky, muesli, cereální výrobky, pečárenské výrobky, jako například koláče slané i sladké, chléb kvašený i nekvašený, suchary a sušenky sladké i slané, mouka a moučné výrobky, těstoviny, chuťové omáčky, koření a kořenící směsi, cukr, káva, čaj, kakao, kávoviny a kávové výtažky, ovocné čaje, cukrovinky, zmrzlina, med, jídla a lahůdkářské výrobky z uvedených surovin, připravená ke konzumaci; (41) vydávání knih, textů, organizování a vedení seminářů, kongresů, sympozií,



přednášek, kulturních a vzdělávacích výstav, půjčování knih, náboženská výchova, rekreační činnost, poskytování informací o možnostech rekreace, pořádání školení, organizování a plánování společenských akcí, vyučování, vzdělávání, vzdělávací informace; (43) restaurační, hostinské a stravovací služby, provozování restaurace zdravého životního stylu, služby zajišťující rychlé občerstvení, pořádání gastronomických akcí zaměřených na propagaci zdravé výživy, poradenské a konzultační služby v uvedených oblastech.

(730) **KEMPE Keshava**, Videňská 60, Brno, 63900, CZ

(210) **O-439699**

(220) 04.08.2006

(320) 04.08.2006

(511) 2, 7, 9, 16, 18, 21, 30, 35, 39

(540)



(510) (2) tonery; (7) skartovací stroje a přístroje; (9) nosiče informací všeho druhu v rozsahu třídy 9 a jejich zásobníky, přístroje pro měření, signalizaci, kontrolu a přístroje pro vyučování, přístroje a nástroje vědecké, fotografické, filmové, optické, elektronické publikace, např. poskytované on line z databází, z komunikačních sítí typu Internet, bezdrátových, kabelových, satelitních, systémy virtuální reality, digitální hudba, kancelářská technika v rámci této třídy, její díly a příslušenství, zahrnující elektrické spotřebiče, např. diktafony, baterie, pokladny, kopírovací stroje a jejich příslušenství v rámci této třídy, zpětné projektory, fólie do projektorů, magnety; (16) kancelářské potřeby a zboží v rámci této třídy, děrovačky (kancelářské potřeby), sešivačky a drátky do nich, řezačky papíru, korekční potřeby jako opravné laky, tužky, kancelářské lepicí a balicí pásky a odvíječe na ně, kroužkové vazače, termovazače, laminátory a spotřební materiál do nich, učební a vyučovací pomůcky, tabule školní bílé, korkové, samolepicí, flip-charty, prezentační panely a stojany, materiál pro umělce, štetce, potřeby pro knižní vazby, papír, lepenka a výrobky z papíru a z lepenky v rozsahu třídy 16, papírenské zboží, toaletní papír, lepida pro papírenství, domácnost a kancelář, psací potřeby, pravítka, fotografie; (18) výrobky z kůže, zahrnující desky, tašky, kufříky, cestovní potřeby a zavazadla, peněženky, schránky v rámci této třídy, deštníky, slunečníky a hole; (21) náčiní a nádoby pro domácnost a kancelář, čisticí potřeby, sklo, porcelán, schránky na dávkování papírových ručníků, schránky na toaletní papír; (30) káva, čaj, kakao, cukr, trvanlivé potraviny, zejména z obilovin, zahrnující pečivo, keksy, sušenky, čipsy, cukrovinky, kávové náhražky; (35) propagační, reklamní a inzertní činnost, pomoc při řízení obchodní činnosti, pomoc při řízení a provozu podniku, při provozování obchodů a obchodních činností průmyslového nebo obchodního podniku, služby zahrnující záznam, přepis, vypracování, shromažďování, přenášení nebo systematizaci písemných sdělení a záznamů, přeskupování výrobků pro třetí osoby pro prohlížení a nakupování; (39) doručování zboží.

(590) Barevná

(730) **Koeximpo, spol. s r.o.**, Lipová 1986, Český Těšín, 73701, CZ

(210) **O-439700**

(220) 04.08.2006

(320) 04.08.2006

(511) 9, 41, 42

(540)



(510) (9) přístroje pro zpracování informací a počítače; (41) vzdělávání; (42) návrh a vývoj počítačového hardwaru a softwaru.

(590) Barevná

(730) **Sabris, s. r. o.**, K Hájům 1233/2, Praha 5, 15500, CZ

(210) **O-439701**

(220) 04.08.2006

(320) 04.08.2006

(511) 5, 19

(540)



(510) (5) dřevo cedrové s repelentním účinkem; (19) dřevěné obložení, podlahové dlaždice, schody (stupně) nekovové.

(730) **ARA - továrna nábytek, a. s.**, Konárovice 300, Konárovice, 28125, CZ

(740) JUDr. Jan Pavlok, Na Příkopě 391/7, Praha 1, 11000

(210) **O-439719**

(220) 07.08.2006

(320) 07.08.2006

(511) 5, 29, 30, 32

(540)

### a-yedem

(510) (5) léčivé cukrářské výrobky a cukrovinky s léčivými účinky, přípravky (poživatiny) obsahující biologické katalyzátory pro fyzicky aktivní osoby, sportovce, rekonvalescenty, posilující poživatiny, dietní a nutriční přípravky pro léčebné účely, kombinované přípravky vitamínů, minerálů, stopových prvků a bylinných výtažků, extrakty a potraviny pro zvláštní výživu, dietetické a diabetické poživatiny a potraviny pro zvláštní výživu, vitamínové přípravky, potravní doplňky pro posílení imunity organismu a zlepšení zdraví v tuhém i tekutém stavu ve formě práškových směsí, kapek, sirupů, gelů, past, tablet, šumivých tablet, pastilek, dražé, tobolek, kapslí, bonbónů, želé, prášků, vše výše uvedené pro léčebné účely, diabetické a dietetické nápoje pro léčebné účely, přírodní pramenité a kojenecké vody pro léčebné účely, obohacené vitamínové nápoje a koncentráty pro léčebné účely; (29) potravinové doplňky ne pro lékařské účely (zařazené v této třídě) a obsahující látky živočišného původu, protein pro lidskou spotřebu, proteinové výrobky a přípravky pro výživu, přípravky zvláštní výživy pro sportovce nebo osoby s vysokým energetickým výdejem, tuky, jedlé oleje, výživné přípravky pro denní doplnění stravy jako instantní strava nebo samostatná směs, skládající se hlavně z mléka v prášku nebo živočišných proteinů, také s přidávkem vitamínů nebo minerálů nebo stopových prvků nebo cukru, konzervované potraviny a poživatiny z ovoce, zeleniny, bílkovin, bylin, olejnin a mikrobiologických kultur, ovocné dřeně, výživné bylinné extrakty, texturované proteiny a jejich směsi pro humánní využití; (30) potravní doplňky neléčebné pro posílení imunity organismu a zlepšení zdraví rostlinného původu v tuhém i tekutém stavu ve formě práškových směsí, kapek, sirupů, gelů, past, tablet, šumivých tablet, pastilek, dražé, tobolek, kapslí, bonbónů, želé, prášků, vše výše uvedené pro neléčebné účely a v rámci této třídy, káva a náhražky kávy, čokoláda, těstoviny, med, propolis pro lidskou potřebu, obilní vločky a jiné obilné výrobky určené k lidské výživě, müsli, čaje, cukrářské a cukrovinkářské výrobky, zejména oplatky, sušenky, keksy; (32) nealkoholické nápoje sycené i nesycené, včetně nápojů minerálních, šumivých, iontových a energetických, sirupy, koncentráty a jiné přípravky pro přípravu nápojů, ovocné a zeleninové šťávy v rámci této třídy, mošty, ovocné nektary a nápoje z ovocných šťáv, stolní a minerální vody, diabetické a dietetické nápoje neléčebné, práškové nealkoholické nápoje, práškové přípravky a příchutě pro výrobu nealkoholických nápojů a likérů, nealkoholické aperitivy.

(730) **OLPRAN spol. s r.o.**, Libušina 101, Olomouc, 77200, CZ  
(740) Ing. Petr Soukup, patentový a známkový zástupce, Vídeňská 8, Olomouc, 77200

(210) **O-439720**  
(220) 07.08.2006  
(320) 07.08.2006  
(511) 5, 29, 30, 32  
(540)

## A YEDEM

(510) (5) léčivé cukrářské výrobky a cukrovinky s léčivými účinky, přípravky (poživatiny) obsahující biologické katalyzátory pro fyzicky aktivní osoby, sportovce, rekonvalescenty, posilující poživatiny, dietní a nutriční přípravky pro léčebné účely, kombinované přípravky vitamínů, minerálů, stopových prvků a bylinných výtažků, extrakty a potraviny pro zvláštní výživu, dietetické a diabetické poživatiny a potraviny pro zvláštní výživu, vitamínové přípravky, potravní doplňky pro posílení imunity organismu a zlepšení zdraví v tuhém i tekutém stavu ve formě práškových směsí, kapek, sirupů, gelů, past, tablet, šumivých tablet, pastilek, dražé, tobolek, kapslí, bonbónů, želé, prášků, vše výše uvedené pro léčebné účely, diabetické a dietetické nápoje pro léčebné účely, přírodní pramenité a kojenecké vody pro léčebné účely, obohacené vitamínové nápoje a koncentráty pro léčebné účely; (29) potravinové doplňky ne pro lékařské účely (zařazené v této třídě) a obsahující látky živočišného původu, protein pro lidskou spotřebu, proteinové výrobky a přípravky pro výživu, přípravky zvláštní výživy pro sportovce nebo osoby s vysokým energetickým výdejem, tuky, jedlé oleje, výživné přípravky pro denní doplnění stravy jako instantní strava nebo samostatná směs, skládající se hlavně z mléka v prášku nebo živočišných proteinů, také s přísadkou vitamínů nebo minerálů nebo stopových prvků nebo cukru, konzervované potraviny a poživatiny z ovoce, zeleniny, bílkovin, bylin, olejnin a mikrobiologických kultur, ovocné dřeně, výživné bylinné extrakty, texturované proteiny a jejich směsi pro humánní využití; (30) potravní doplňky neléčebné pro posílení imunity organismu a zlepšení zdraví rostlinného původu v tuhém i tekutém stavu ve formě práškových směsí, kapek, sirupů, gelů, past, tablet, šumivých tablet, pastilek, dražé, tobolek, kapslí, bonbónů, želé, prášků, vše výše uvedené pro neléčebné účely a v rámci této třídy, káva a náhražky kávy, čokoláda, těstoviny, med, propolis pro lidskou potřebu, obilní vločky a jiné obilné výrobky určené k lidské výživě, müsli, čaje, cukrářské a cukrovinkářské výrobky, zejména oplatky, sušenky, keksy; (32) nealkoholické nápoje sycené i nesycené, včetně nápojů minerálních, šumivých, iontových a energetických, sirupy, koncentráty a jiné přípravky pro přípravu nápojů, ovocné a zeleninové šťávy v rámci této třídy, mošty, ovocné nektary a nápoje z ovocných šťáv, stolní a minerální vody, diabetické a dietetické nápoje neléčebné, práškové nealkoholické nápoje, práškové přípravky a příchutě pro výrobu nealkoholických nápojů a likérů, nealkoholické aperitivy.

(730) **OLPRAN spol. s r.o.**, Libušina 101, Olomouc, 77200, CZ  
(740) Ing. Petr Soukup, patentový a známkový zástupce, Vídeňská 8, Olomouc, 77200

(210) **O-439738**  
(220) 07.08.2006  
(320) 07.08.2006  
(511) 9, 35, 37  
(540)



(510) (9) přístroje fotografické a jejich příslušenství; (35) zprostředkovatelská činnost v oblasti obchodu; (37) servis a opravy fotografických přístrojů.  
(730) **Michal Spevák - AWH servis**, Lucemburská 2175/22, Praha 3, 13000, CZ

(210) **O-439739**  
(220) 07.08.2006  
(320) 07.08.2006  
(511) 9, 35, 37  
(540)



(510) (9) přístroje fotografické a jejich příslušenství; (35) zprostředkovatelská činnost v oblasti obchodu; (37) servis a opravy fotografických přístrojů.  
(590) Barevná  
(730) **Michal Spevák - AWH servis**, Lucemburská 2175/22, Praha 3, 13000, CZ

(210) **O-439740**  
(220) 07.08.2006  
(320) 07.08.2006  
(511) 12  
(540)

## FORCITY

(510) (12) pozemní dopravní prostředky, zejména tramvaje, jejich součásti, náhradní díly, příslušenství a výzbroj k nim.  
(730) **ŠKODA TRANSPORTATION s.r.o.**, Tylova 1/57, Plzeň, 31600, CZ  
(740) Čermák Hořejš Myslíl a spol., JUDr. Jan Matějka, Národní 32, Praha 1, 11000

(210) **O-439741**  
(220) 07.08.2006  
(320) 07.08.2006  
(511) 12  
(540)

## ELEKTRA

(510) (12) pozemní dopravní prostředky, zejména tramvaje, jejich součásti, náhradní díly, příslušenství a výzbroj k nim.  
(730) **ŠKODA TRANSPORTATION s.r.o.**, Tylova 1/57, Plzeň, 31600, CZ  
(740) Čermák Hořejš Myslíl a spol., JUDr. Jan Matějka, Národní 32, Praha 1, 11000

(210) **O-439742**  
(220) 07.08.2006  
(320) 07.08.2006  
(511) 12  
(540)

## 4CITY

(510) (12) pozemní dopravní prostředky, zejména tramvaje, jejich součásti, náhradní díly, příslušenství a výzbroj k nim.  
(730) **ŠKODA TRANSPORTATION s. r. o.**, Tylova 1/57, Plzeň, 31600, CZ  
(740) Čermák Hořejš Myslíl a spol., JUDr. Jan Matějka, Národní 32, Praha 1, 11000

(210) **O-439748**  
(220) 07.08.2006  
(320) 07.08.2006  
(511) 9, 16, 35, 36, 38, 39, 41, 42  
(540)

## Poštovní spořitelna Banka rocku

(510) (9) systémy dálkového přenosu dat, programy na zpracování dat, dešifrovací soustavy, platební karty, čipy, informační produkty v elektronické podobě, bezpečnostní zařízení pro úschovu svěřených peněz, cenných listin, dokumentů i ostatních cenností, přístroje a zařízení pro směnu a výměnu peněz; (16) tiskoviny všeho druhu, včetně cenných papírů, šeků, smének, burzovních listů cenných papírů, informační produkty na papírových nosičích; (35) inzertní, reklamní a propagační činnost, uskutečňovaná prostřednictvím jakýchkoliv médií, marketing, informační servis a poradenské služby v oblasti obchodu, obchodní management a obchodní administrativa,

- automatizované zpracování dat v oblasti bankovníctví; (36) služby finanční, peněžní, nemovitostní a pojišťovací, včetně příslušných on-line služeb; (38) telekomunikace, systém dálkového přenosu dat prostřednictvím všech dostupných médií; (39) přeprava peněz, cenných papírů a jiných cenností; (41) výchova a vzdělávání, prezentace na společenských, kulturních, sportovních i zábavních společenských akcích; (42) tvorba, zavádění, adaptace, aktualizace a údržba softwaru, kódování a dekódování zabezpečovacích systémů, tvorba www stránek.
- (730) **Československá obchodní banka, a. s.**, Na Příkopě 854/14, Praha 1 - Nové Město, 11000, CZ
- (740) Baker & McKenzie v.o.s., JUDr. Gabriela Vendlová, Ph.D., Klimentská 46, Praha 1, 11000

- (210) **O-439774**  
(220) 08.08.2006  
(320) 08.08.2006  
(511) 25  
(540)

### SUPER IN

- (510) (25) oděvy, obuv, kloboučnické zboží.
- (730) **Ng Chung Lam**, Volutova 18, Praha 5, 15800, CZ
- (740) Advokátní kancelář, Mgr. Liliana Vochalová, nám. I. P. Pavlova 3, Praha 2, 12000

- (210) **O-439779**  
(220) 09.08.2006  
(320) 09.08.2006  
(511) 36, 43  
(540)

### Golden Well

- (510) (36) směnářské služby, správa nemovitostí, realitní kancelář; (43) hotelové služby, penziony, provoz hotelového ubytování, rezervace přechodného ubytování, restaurace, ubytovací služby.
- (730) **Tržiště, a. s.**, Tržiště 368/9, Praha 1, 11000, CZ
- (740) Luboš Havel, Královská 664/11, Praha 1, 11000

- (210) **O-439780**  
(220) 09.08.2006  
(320) 09.08.2006  
(511) 36, 37, 43  
(540)

### NTD Rezidence Zvonařka

- (510) (36) služby finanční, služby peněžní, služby nemovitostní; (37) stavebnictví, opravy, instalační služby; (43) služby zajišťující stravování a nápoje, dočasné ubytování.
- (730) **NORTHEAST TRADING AND DEVELOPMENT, s.r.o.**, Václavské nám. 11, Praha 1, 11000, CZ
- (740) Mgr. Jan Buřil, advokát, Jungmannova 34, Praha 1, 11000

- (210) **O-439781**  
(220) 09.08.2006  
(320) 09.08.2006  
(511) 35, 36, 37, 43  
(540)

### UBM Holiday park Lipno

- (510) (35) propagační činnost, reklama, pomoc při řízení obchodní činnosti, obchodní administrativa, kancelářské práce; (36) služby finanční, služby peněžní, služby nemovitostní; (37) stavebnictví, opravy, instalační služby; (43) služby zajišťující stravování a nápoje, dočasné ubytování.
- (730) **UBM-Bohemia Projectdevelopment-Planning-Construction, s.r.o.**, Václavské nám. 11, Praha 1, 11000, CZ
- (740) Mgr. Jan Buřil, advokát, Jungmannova 34, Praha 1, 11000

- (210) **O-439782**  
(220) 09.08.2006  
(320) 09.08.2006  
(511) 35, 36, 37, 43  
(540)

### UBM Villa park Klánovice

- (510) (35) propagační činnost, reklama, pomoc při řízení obchodní činnosti, obchodní administrativa, kancelářské práce; (36) služby finanční, služby peněžní, služby nemovitostní; (37) stavebnictví, opravy, instalační služby; (43) služby zajišťující stravování a nápoje, dočasné ubytování.

- (730) **UBM-Bohemia Projectdevelopment-Planning-Construction, s.r.o.**, Václavské nám. 11, Praha 1, 11000, CZ
- (740) Mgr. Jan Buřil, advokát, Jungmannova 34, Praha 1, 11000

- (210) **O-439783**  
(220) 09.08.2006  
(320) 09.08.2006  
(511) 35, 36, 37, 43  
(540)

### UBM Villa park Lipno

- (510) (35) propagační činnost, reklama, pomoc při řízení obchodní činnosti, obchodní administrativa, kancelářské práce; (36) služby finanční, služby peněžní, služby nemovitostní; (37) stavebnictví, opravy, instalační služby; (43) služby zajišťující stravování a nápoje, dočasné ubytování.
- (730) **UBM-Bohemia Projectdevelopment-Planning-Construction, s.r.o.**, Václavské nám. 11, Praha 1, 11000, CZ
- (740) Mgr. Jan Buřil, advokát, Jungmannova 34, Praha 1, 11000

- (210) **O-439784**  
(220) 09.08.2006  
(320) 09.08.2006  
(511) 35, 36, 37, 43  
(540)

### UBM Rekreační park Lipno

- (510) (35) propagační činnost, reklama, pomoc při řízení obchodní činnosti, obchodní administrativa, kancelářské práce; (36) služby finanční, služby peněžní, služby nemovitostní; (37) stavebnictví, opravy, instalační služby; (43) služby zajišťující stravování a nápoje, dočasné ubytování.
- (730) **UBM-Bohemia Projectdevelopment-Planning-Construction, s.r.o.**, Václavské nám. 11, Praha 1, 11000, CZ
- (740) Mgr. Jan Buřil, advokát, Jungmannova 34, Praha 1, 11000

- (210) **O-439785**  
(220) 09.08.2006  
(320) 09.08.2006  
(511) 17  
(540)

### JUTAMAT

- (510) (17) minerální těsnicí rohož pro utěsnění staveb /používá se pro utěsnění dna skládek, jejich překrytí, k utěsnění nádrží, kanálů, tunelů a dalších staveb; jedná se o materiál sendvičové konstrukce, který se skládá ze dvou vrstev geotextilie, horní vrstva je tvořena tkanou geotextilií vysoké pevnosti, spodní vrstva netkanou, mechanicky spojenou geotextilií; obě geotextilie jsou spojeny vpichováním/.
- (730) **JUTA a.s.**, Dukelská 417, Dvůr Králové nad Labem, 54415, CZ

- (210) **O-439787**  
(220) 09.08.2006  
(320) 09.08.2006  
(511) 35, 37, 38  
(540)

### Maxicom

- (510) (35) propagační činnost, reklama, pomoc při řízení obchodní činnosti, obchodní administrativa, kancelářské práce, účetnictví; (37) opravy, stavebnictví, instalační služby; (38) spoje, telekomunikace, Internet.
- (730) **Zelenka Milan**, Tylova 733, Kralupy nad Vltavou, 27801, CZ

- (210) **O-439795**  
(220) 09.08.2006  
(320) 09.08.2006  
(511) 28  
(540)



- (510) (28) automobilové modely zmenšené, hračky, stavebnice



- (590) (hračky).  
(730) Barevná  
(730) **Borský Ivo Ing.**, Třanovského 734/14, Ostrava - Radvanice,  
70800, CZ  
(740) JUDr. Kateřina Martínková, advokátka, Sokolská tř. 22, Ostrava  
- Moravská Ostrava, 70800

(320) 09.08.2006  
(511) 12, 42  
(540)



Always Innovation

- (210) **O-439802**  
(220) 09.08.2006  
(320) 09.08.2006  
(511) 7, 9, 16, 35, 37, 42  
(540)

## FLEXIUS

- (510) (7) motory (s výjimkou motorů pro pozemní vozidla), stroje, obráběcí stroje, zemědělské stroje, el. generátory, vše spadající do této třídy; (9) aparáty a přístroje elektrické v rámci této třídy, aparáty a přístroje vědecké, námořní, geodetické, fotografické, filmové, optické přístroje pro vážení, měření, signalizaci, kontrolu (inspekci), záchranu a přístroje učební, aparáty pro záznam, převod, reprodukci zvuku nebo obrazu, magnetické suporty zvukových záznamů, gramofonové desky, automatické distributory a mechanismy na mince, zapisovací pokladny (záznam), kalkulační stroje, přístroje pro zpracování informací a počítače, hasicí přístroje, výrobky přepětové ochrany - zařízení proti pulsnímu přepětí, jističe; výpočetní technika, program a výrobky software a hardware; (16) kancelářské potřeby, tiskoviny, psací stroje, papírenské zboží, papír, výrobky z papíru a plastu patřící do této třídy; (35) zprostředkování obchodních záležitostí; (37) instalace a opravy elektronických a elektrických zařízení, strojů a přístrojů, instalace počítačových sítí, montáž a opravy výpočetní techniky, kancelářské techniky a elektroniky; (42) tvorba a pronájem software, technické řešerše, počítačový software design, designérská činnost.  
(730) **Suchý Jaromír Ing.**, Šaldova 217/7, Ústí nad Labem, 40001, CZ  
(740) PROPATENT, Ing. Vlasta Sedláčková, Ke Kateřinkám 1393, Praha 4, 14900

- (510) (12) velopláště a veloduše; (42) vývoj velopláští.  
(730) **RUBENA a. s.**, Akademia Bedrný, Hradec Králové, 50200, CZ  
(740) TRAPLOVÁ-HAKR-KUBÁT Advokátní a patentová kancelář,  
JUDr. Jarmila Traplová, Přístavní 24, Praha 7, 17000

- (210) **O-439808**  
(220) 09.08.2006  
(320) 09.08.2006  
(511) 35, 36  
(540)



- (510) (35) zajišťování vztahů s veřejností, propagační činnost, obchodní poradenská činnost v oblasti průmyslového podniku, poradenská činnost v oblasti obchodu, zprostředkovatelská činnost v oblasti obchodu a obchodních služeb, vydávání propagačních a reklamních materiálů; (36) poradenská činnost v oblasti investic.  
(590) Barevná  
(730) **Hauska Gesellschaft m.b.H.**, Templergasse 31, 2340 Mödling, AT  
(740) TRAPLOVÁ-HAKR-KUBÁT Advokátní a patentová kancelář,  
JUDr. Jarmila Traplová, Přístavní 24, Praha 7, 17000

- (210) **O-439806**  
(220) 09.08.2006  
(320) 09.08.2006  
(511) 24, 25  
(540)

shuangda

- (510) (24) prádlo ložní, textilie (materiály), textilie imitující kůži, textilie pro koupelny, s výjimkou oděvů, textilie, látky bavlněné, textilní ručníky na obličej, toalety (povlaky na sklápěcí kryty); (25) kabátky krátké, kabáty (svrchní), kalhotky plenkové pro děti, kalhotky, kamaše, kapuce, klobouky, kombiné (spodní prádlo), kombinézy (oděvy), konfekce, korzety (prádlo), korzety (spodní prádlo), kostýmy, obleky, košile, oděvy, pánské plavky, pantofle, pláště koupací, pláštěnky, plavky, plavky pánské, plavky dámské, plenkové kalhoty pro děti, plenky (dětské textilní-), pleny (dětské textilní), podprsenky, saka, sandály, sandály koupací, spodky, spodky pánské, spodní prádlo, spodní prádlo pohlcující pot, spodničky, sportovní obuv, sprchovací čepice, střevice domácí, sukně, svetry, svetry silně vlněné, svetry, bundy sportovní, svrchní kabáty, svrchníky (kabáty), svršky obuvi, šály, šály na krk, šátky kolem krku, šátky, šály, šaty dámské, šle, ramínka u dámského prádla, šněrovací boty, štitky (na čepice), tílka, košílky, tílka, nátělníky, tógy, trepky, trička, vesty, výbavička pro novorozence, zástěry, živůtky, župany.  
(590) Barevná  
(730) **ANDY spol. s r. o.**, Ústřední 388/18, Praha 10, 10200, CZ  
(740)

- (210) **O-439815**  
(220) 09.08.2006  
(320) 09.08.2006  
(511) 9, 16, 35, 38, 42, 44  
(540)

**ITAREPS**



PROGRAM PREVENCE RELAPSU PSYCHOTICKÉHO ONEMOCNĚNÍ

- (510) (9) počítače - programy, nahrané nosiče; (16) tiskoviny - informační materiály brožury; (35) vydávání a rozšiřování reklamních materiálů zákazníkům; (38) komunikace prostřednictvím mobilních telefonů a po sítích (posílání zpráv, výzvy, služby poskytované telefonem a elektronickými prostředky); (42) návrh a vývoj hardwaru a softwaru (tvorba, výzkum a posudky v oblasti vědy a techniky); (44) lékařské služby.  
(590) Barevná  
(730) **ACADEMIA MEDICA PRAGENSIS s.r.o.**, Španělská 10, Praha 2, 12000, CZ

- (210) **O-439807**  
(220) 09.08.2006

- (210) **O-439816**  
(220) 09.08.2006  
(320) 09.08.2006  
(511) 5, 30  
(540)

**Delpharma Cortisil**

- (510) (5) výrobky dietetické pro nemocné, chemické výrobky pro účely lékařské, léčebná kosmetika na bázi přírodních látek, léčebné

- přípravky pro lázeňskou léčbu, léčivé rostliny a výrobky z nich, vitamínové přípravky, vína medicínální, rostlinné směsi a extrakty určené k dietetickým účelům a upravené pro léčebné účely a směsi uvedených látek a přípravků, vše upravené pro léčebné účely, přísady do jídla dietetické s léčebnými účinky, posilující a povzbuzující potraviny s léčebnými účinky, energeticko - výživné poživatiny pro léčebné účely; (30) posilující a povzbuzující potraviny, výrobky s obsahem vitamínů, bylin, zeleného čaje a kofeinu (určené pro lidskou spotřebu), posilující, povzbuzující a energeticko-výživné potraviny poživatiny vyrobené za účelem doplnění běžné stravy konzumenta, poživatiny a přísady do jídla vyrobené za účelem doplnění běžné stravy konzumenta, které mohou příznivě ovlivnit zdraví konzumenta, vše spadající do této třídy.
- (730) **RENUTO (Overseas) LIMITED**, Demetri Liperti Street, Kotsapas Building 3, 3090 Limassol, CY
- (740) Advokátní kanceláře Jaroš - Fojtíková, Mgr. Zbyšek Jaroš, advokát, Zelený pruh 95/97, Praha 4, 14000

- (210) **O-439823**  
(220) 09.08.2006  
(320) 09.08.2006  
(511) 16, 28, 30  
(540)



- (510) (16) papír a výrobky z papíru, lepenka a kartonážní výrobky, tiskoviny, časopisy, periodika, knihy, výrobky knihařské, kalendáře, pohlednice, fotografie, psací potřeby, lepidla kancelářská a pro domácnost, tuhy, tužky, pastely, uhly, štětce, psací stroje, kancelářské potřeby kromě nábytku, školní sešity, skicáky, pastelky, tuhy, guma na mazání, ořezávátka, ořezávátka-strojky, penály, školní aktovky, karty, papírové ubrusky, kapesníky a pleny, pytle a sáčky z plastických hmot pro obalovou techniku, obrazy, omalovánky, obtisky, razítka a razidla, písma pro tiskárny, tiskařské štočky, kopírovací zařízení (cyklostyly); (28) hry, hračky, vánoční ozdoby; (30) káva, čaj, kakao, rýže, tapioka, ságo, kávové náhražky, mouka a obilné výrobky určené k lidské výživě, nápoje z kávy, kakaa, čokolády, chléb, suchary, sušenky, jemné pečivo, cukrovinky, bonbóny, dražé, zmrzlina, med, sirup z melasy, kvasnice, prášky do pečiva, sůl, pepř, ocet, chuťové omáčky, koření, led na chlazení, rýže, žvýkačky, směsi pro účely pekárenské.
- (590) Barevná  
(730) **Quality Season Product s.r.o.**, Michalská 432/12, Praha 1, 11000, CZ

- (210) **O-439824**  
(220) 09.08.2006  
(320) 09.08.2006  
(511) 16, 28, 30  
(540)



- (510) (16) papír a výrobky z papíru, lepenka a kartonážní výrobky, tiskoviny, časopisy, periodika, knihy, výrobky knihařské, kalendáře, pohlednice, fotografie, psací potřeby, lepidla kancelářská a pro domácnost, tuhy, tužky, pastely, uhly, štětce, psací stroje, kancelářské potřeby kromě nábytku, školní sešity, skicáky, pastelky, tuhy, guma na mazání, ořezávátka, ořezávátka-strojky, penály, školní aktovky, karty, papírové ubrusky, kapesníky a pleny, pytle a sáčky z plastických hmot pro obalovou techniku, obrazy, omalovánky, obtisky, razítka a

- razidla, písma pro tiskárny, tiskařské štočky, kopírovací zařízení (cyklostyly); (28) hry, hračky, vánoční ozdoby; (30) káva, čaj, kakao, rýže, tapioka, ságo, kávové náhražky, mouka a obilné výrobky určené k lidské výživě, nápoje z kávy, kakaa, čokolády, chléb, suchary, sušenky, jemné pečivo, cukrovinky, bonbóny, dražé, zmrzlina, med, sirup z melasy, kvasnice, prášky do pečiva, sůl, pepř, ocet, chuťové omáčky, koření, led na chlazení, rýže, žvýkačky, směsi pro účely pekárenské.
- (590) Barevná  
(730) **Quality Season Product s.r.o.**, Michalská 432/12, Praha 1, 11000, CZ

- (210) **O-439829**  
(220) 09.08.2006  
(320) 09.08.2006  
(511) 41  
(540)



- (510) (41) školství, organizování soutěží (vzdělávacích nebo zábavních), dálkové studium, korespondenční kurzy, vydávání textů s výjimkou reklamních nebo náborových, vyučování, vzdělávání, školení, výuka jazyků, informace o výchově a vzdělávání, zkoušení, přezkoušení, organizování a vedení seminářů, pořádání a řízení pracovních setkání (školení), elektronické publikování (DTP), překladatelské služby, výchova, vzdělávání, sportovní a kulturní aktivity, zábava.
- (730) **Prague Institute, s. r. o.**, Přemyslská 68, Praha 8, 18200, CZ

- (210) **O-439830**  
(220) 10.08.2006  
(320) 10.08.2006  
(511) 33, 35  
(540)

## KARPATEA

- (510) (33) alkoholické nápoje, vyjma piva, alkoholické koktejly, destilované nápoje, alkoholické extrakty, likéry a pálenky, lihoviny, alkoholické extrakty z čaje a bylin; (35) maloobchodní a velkoobchodní prodej potravin, alkoholických a nealkoholických nápojů, domácích potřeb a spotřebního zboží, poradenské služby v podnikovém managementu při prodeji výrobků a služeb, poradenství a management pro podniky, dekorace a aranžování výkladů, obchodní management, zprostředkování nákupu a prodeje výrobků, reklama, organizování výstav pro reklamní a obchodní účely, rozšiřování reklamních oznámení, předvádění výrobků, rozšiřování reklamních materiálů zákazníkům (letáky, prospekty, tiskoviny a vzorky), zaslání reklamních materiálů zákazníkům, vydávání a aktualizování reklamních materiálů, distribuce vzorků, obchodní nebo podnikatelský průzkum, pronájem reklamních materiálů, uveřejňování reklamních textů, vydávání reklamních nebo náborových textů, televizní reklama, reklamní agentura, organizování reklamních her na propagaci prodeje, pronájem reklamních prostorů, pronájem reklamních ploch, podpora prodeje (pro třetí osoby), zpracování reklamních a propagačních textů, nabídky služeb, zprostředkování a výběr výrobků prostřednictvím katalogů, marketing, pomoc při podnikání, podnikatelské informace, reklamní a inzertní činnost prostřednictvím telefonní datové nebo informační sítě, poskytování informací a jiných informačních produktů reklamního charakteru, pronájem pronájem reklamních informačních a komunikačních míst, zprostředkování v obchodních vztazích, služby v řízení lidských zdrojů, zásilkové reklamní služby.
- (730) **KARLOFF, s. r. o.**, M. R. Štefánika 18, Cífer, 91943, SK  
(740) DMH - patentová a známková kancelář, Mgr. Marcela Machatová, Pospíšilova 2, Praha 3, 13000

- (210) **O-439831**

(220) 10.08.2006  
(320) 10.08.2006  
(511) 9, 16, 35, 38, 42  
(540)

**AVIS**dme

- (510) (9) nosiče dat všeho druhu spadající do tř. 9, zejména informační produkty, data a databáze na elektronických a optických nosičích, elektronické periodické a neperiodické publikace, multimediální aplikace, elektronické a datové sítě, vč. souvisejícího softwaru a hardwaru, počítače a počítačové systémy všeho druhu, vč. jejich příslušenství, náhradní díly a spotřební materiál pro uvedená zařízení, např. disky a diskety, čipové karty s inteligencí, telekomunikační zařízení drátová, bezdrátová, družicová a modemy, databanky, informace převáděné přes Internet, např. automatizované informační systémy vnitřní a vnější, kopírovací technika; (16) tiskoviny a polygrafické výrobky, zejména uživatelské příručky počítačových programů, odborné publikace a periodika na papírových nosičích, vyučovací a učební pomůcky, vyjma přístrojů, tiskopisy, adresáře vztahující se k informačním a počítačovým službám pro hromadné zpracování dat, databankové propagační a reklamní tiskopisy a tiskoviny periodické a neperiodické, propagační materiály z papíru a plastu, balicí papír a plastové fólie na balení; (35) obchodní zprostředkovatelské, obchodní informační, poradenské a konzultační služby v oboru informatiky a sdělovací techniky a i telekomunikačních služeb, poskytování komerčních multimediálních informací, komerční využití Internetu v oblastech komerčních internetových médií a vyhledávacích služeb, on-line informací, marketingu a personalistiky, obchodní zastoupení tuzemských a zahraničních firem, propagační a obchodní přehledky zboží a služeb, vč. výstav a veletrhů, rozmožovací a reprodukční služby; (38) datové telekomunikační služby, provozování spojových počítačových sítí, telekomunikační služby pomocí přímého propojení lokálních pevných sítí se sítí mobilních telefonů, informační služby na Internetu, poskytování informačního servisu prostřednictvím telefonu, mobilní telekomunikační sítě, poskytování přístupu na on-line informační služby a databáze, přenos, poskytování nebo vyvolávání informací z počítačových databází, oni-line informační a databázové služby, komunikační služby prostřednictvím Internetu, vnějších a vnitřních sítí, šíření elektronických tiskovin, časopisů a periodik prostřednictvím počítačové, datové, elektronické, telekomunikační nebo informační sítě, provozování informační a datové sítě, provozování datových a počítačových sítí, elektronický přenos dokumentů, přenos informací, zprostředkování přenosu dat, zprostředkovatelská a poradenská činnost v oblasti telekomunikací, telekomunikačních zařízení a sítí; (42) odborná poradenská, konzultační, inženýrská, projektová a posudková činnost v oboru výpočetní, komunikační a informační techniky a spojových počítačových sítí, navrhování a tvorba softwaru a sítí, internetových stránek, pronajímání počítačového softwaru, skenování a počítačová grafika, služby datové diagnostiky a datové obnovy, integrace počítačových sítí, pronájem výpočetní techniky.
- (730) **SYSCOM SOFTWARE spol. s r.o.**, Kytlická 818/21a, Praha 9, 19000, CZ
- (740) DMH - patentová a známková kancelář, Mgr. Marcela Machatová, Pospíšilova 2, Praha 3, 13000
- 
- (210) **O-439832**  
(220) 10.08.2006  
(320) 10.08.2006  
(511) 9, 16, 35, 38, 42  
(540)
- AVISdme**
- (510) (9) nosiče dat všeho druhu spadající do tř. 9, zejména informační produkty, data a databáze na elektronických a optických nosičích, elektronické periodické a neperiodické publikace, multimediální aplikace, elektronické a datové sítě, vč.

souvisejícího softwaru a hardwaru, počítače a počítačové systémy všeho druhu, vč. jejich příslušenství, náhradní díly a spotřební materiál pro uvedená zařízení, např. disky a diskety, čipové karty s inteligencí, telekomunikační zařízení drátová, bezdrátová, družicová a modemy, databanky, informace převáděné přes Internet, např. automatizované informační systémy vnitřní a vnější, kopírovací technika; (16) tiskoviny a polygrafické výrobky, zejména uživatelské příručky počítačových programů, odborné publikace a periodika na papírových nosičích, vyučovací a učební pomůcky, vyjma přístrojů, tiskopisy, adresáře vztahující se k informačním a počítačovým službám pro hromadné zpracování dat, databankové propagační a reklamní tiskopisy a tiskoviny periodické a neperiodické, propagační materiály z papíru a plastu, balicí papír a plastové fólie na balení; (35) obchodní zprostředkovatelské, obchodní informační, poradenské a konzultační služby v oboru informatiky a sdělovací techniky a i telekomunikačních služeb, poskytování komerčních multimediálních informací, komerční využití Internetu v oblastech komerčních internetových médií a vyhledávacích služeb, on-line informací, marketingu a personalistiky, obchodní zastoupení tuzemských a zahraničních firem, propagační a obchodní přehledky zboží a služeb, vč. výstav a veletrhů, rozmožovací a reprodukční služby; (38) datové telekomunikační služby, provozování spojových počítačových sítí, telekomunikační služby pomocí přímého propojení lokálních pevných sítí se sítí mobilních telefonů, informační služby na Internetu, poskytování informačního servisu prostřednictvím telefonu, mobilní telekomunikační sítě, poskytování přístupu na on-line informační služby a databáze, přenos, poskytování nebo vyvolávání informací z počítačových databází, oni-line informační a databázové služby, komunikační služby prostřednictvím Internetu, vnějších a vnitřních sítí, šíření elektronických tiskovin, časopisů a periodik prostřednictvím počítačové, datové, elektronické, telekomunikační nebo informační sítě, provozování informační a datové sítě, provozování datových a počítačových sítí, elektronický přenos dokumentů, přenos informací, zprostředkování přenosu dat, zprostředkovatelská a poradenská činnost v oblasti telekomunikací, telekomunikačních zařízení a sítí; (42) odborná poradenská, konzultační, inženýrská, projektová a posudková činnost v oboru výpočetní, komunikační a informační techniky a spojových počítačových sítí, navrhování a tvorba softwaru a sítí, internetových stránek, pronajímání počítačového softwaru, skenování a počítačová grafika, služby datové diagnostiky a datové obnovy, integrace počítačových sítí, pronájem výpočetní techniky.

(730) **SYSCOM SOFTWARE spol. s r.o.**, Kytlická 818/21a, Praha 9, 19000, CZ

(740) DMH - patentová a známková kancelář, Mgr. Marcela Machatová, Pospíšilova 2, Praha 3, 13000

(210) **O-439834**  
(220) 10.08.2006  
(320) 10.08.2006  
(511) 6, 19, 37  
(540)

**MATE-J**

- (510) (6) kovové stavební konstrukce, konzoly, úhelníky, výztuže, lišty, podložky a podpěry, přeřezávací nářadí, potrubí, úchyty a spojky; (19) stavební panely nekovové, sádrokartonové panely, keramické dlaždice na podlahy, keramické obklady stěn, umělý kámen, trubky vodovodní nekovové, dveře, včetně posuvných dveří, zárubně dveří, izolace, omítky, prahy, překlady, sklo stavební a izolační, laminátové sanitární vybavení, laminátové vložky do van; (37) stavba, renovace a rekonstrukce bytových příček, bytových jader, koupelen a sociálních zařízení, konečná úprava stěn, zejména interiérové nástřiky a omyvatelné nástřiky.
- (590) Barevná

(730) **Matějka Jindřich**, Videňská třída 79, Znojmo, 66902, CZ  
(740) Ing. Blanka Brodská, patentový zástupce, Josefy Faimonové 14, Brno, 62800

(210) **O-439835**  
(220) 10.08.2006  
(320) 10.08.2006  
(511) 16, 32, 33  
(540)



(510) (16) tiskoviny, reklamní, propagační a informační materiály, etikety, obaly papírové a z plastů jinde neuvedené, obaly a tašky z papíru a plastů; (32) nealkoholické nápoje všeho druhu, nápoje a šťávy ovocné, sirupy a jiné přípravky k zhotovování nápojů; (33) alkoholické nápoje, vína všeho druhu, šumivá vína, sekty.  
(730) **SOARE SEKT a.s.**, Podhorská 74b, Jablonec nad Nisou, 46601, CZ  
(740) Bc. Kamil Kolátor, Lučanská 5, Jablonec nad Nisou, 46602

(210) **O-439838**  
(220) 10.08.2006  
(320) 10.08.2006  
(511) 16, 32, 33, 35  
(540)

## KARLÍK

(510) (16) balicí papír, kartón, lepenka, papírové, lepenkové a kartónové obaly, zejména krabice a obaly na láhve, papírové sáčky, lepenkové pláty papírenské, plastové fólie, na balení, sáčky a tašky z plastu, plastové obaly bublinové, etikety (s výjimkou textilních), fotografie, předměty z kartónu, poutače z papíru nebo lepenky, plakáty a reklamní tabule z papíru, kartónu nebo lepenky, papírové nebo lepenkové pásky pro kancelářské účely a domácnost, tištěné reklamní materiály, papírenské výrobky, např. obálky, kalendáře, bloky, kávové filtry papírové, dopisnice a blahopřání, mapy, leporela, grafiky a grafické reprodukce, umělecké litografie, obrazy, periodické a neperiodické publikace na papírových nosičích, např. prospekty, katalogy, brožury a brožurky, časopisy a knihy; (32) nealkoholické nápoje všeho druhu, zejména na bázi čaje, např. nealkoholické aperitivy a koktejly, nealkoholické extrakty, koncentráty, esence a výluhy z čaje, ovoce a bylin, příchutě na výrobu nápojů, stolní a minerální vody, zejména ochucené, dietetické a energetické nápoje neléčebné, vč. nápojů vitaminizovaných a ionizovaných, ovocné a zeleninové šťávy, nektary a sirupy, přípravky na výrobu nealkoholických nápojů, např. prášky, granule, tablety, koncentráty a koncentrované nealkoholické nápoje spadající do tř. 32; (33) alkoholické nápoje (vyjma piva), alkoholické extrakty z čaje, bylin a ovoce, koncentráty a maceráty k přípravě alkoholických nápojů, vč. výluhů a esencí do lihovin, zejména na bázi čaje, ovoce a bylin, destiláty ušlechtilé a řezané, likéry, pálenky a lihoviny, zejména na bázi čaje, brandy; (35) zprostředkovatelská činnost v oblasti velko- a maloobchodu s alkoholickými a nealkoholickými nápoji, obchodní management, dovozní a vývozní agentura, inzertní a propagační služby, vč. zveřejňování reklamních a náborových textů a jejich rozšiřování, průzkum a analýza trhu, informační servis v oboru obchodu a reklamy, pomoc při provozování obchodu a reklamy, obchodní zastoupení třetích subjektů, pořádání reklamních a komerčních akcí, zejména výstav a přehlídek zboží a služeb, odborná poradenská a konzultační činnost v oboru obchodu a jeho správy, reklamy a propagace, kancelářské práce.

(730) **KARLOFF, s. r. o.**, M. R. Štefánika 18, Cifer, 91943, SK  
(740) DMH - patentová a známková kancelář, Mgr. Marcela Machatová, Pospíšilova 2, Praha 3, 13000

(210) **O-439840**  
(220) 10.08.2006

(320) 10.08.2006  
(511) 9, 38, 42  
(540)

## ReTOB

(510) (9) přístroje pro záznam, převod, reprodukci zvuku nebo obrazu, automatizovaný systém velení a řízení; (38) spoje (komunikace); (42) vědecké a technologické služby a s nimi spojený výzkum a návrhy, průmyslové analýzy a výzkum, návrh a vývoj počítačového hardwaru a softwaru.  
(730) **RETIA, a.s.**, Pražská 341, Pardubice, 53002, CZ

(210) **O-439841**  
(220) 10.08.2006  
(320) 10.08.2006  
(511) 9, 38, 42  
(540)

## ReWET

(510) (9) přístroje pro záznam, převod, reprodukci zvuku nebo obrazu, automatizovaný systém velení a řízení; (38) spoje (komunikace); (42) vědecké a technologické služby a s nimi spojený výzkum a návrhy, průmyslové analýzy a výzkum, návrh a vývoj počítačového hardwaru a softwaru.  
(730) **RETIA, a.s.**, Pražská 341, Pardubice, 53002, CZ

(210) **O-439842**  
(220) 10.08.2006  
(320) 10.08.2006  
(511) 9, 38, 42  
(540)

## ReDIN

(510) (9) přístroje pro záznam, převod, reprodukci zvuku nebo obrazu, automatizovaný systém velení a řízení; (38) spoje (komunikace); (42) vědecké a technologické služby a s nimi spojený výzkum a návrhy, průmyslové analýzy a výzkum, návrh a vývoj počítačového hardwaru a softwaru.  
(730) **RETIA, a.s.**, Pražská 341, Pardubice, 53002, CZ

(210) **O-439846**  
(220) 10.08.2006  
(320) 10.08.2006  
(511) 9, 16, 35, 38, 41, 42  
(540)

## iHNed

(510) (9) záznamy na optickém a magnetickém nosiči; (16) periodické a neperiodické publikace; (35) obchodní informace, reklama, propagace, marketing; (38) šíření elektronických časopisů, informací, elektronických periodik, knih prostřednictvím informačních sítí; (41) výchovná a zábavná činnost, vydavatelská a nakladatelská činnost; (42) vytváření www prezentací, tvorba informačních databází, elektronických časopisů a periodik.  
(730) **ECONOMIA a. s.**, Dobrovského 25, Praha 7, 17055, CZ

(210) **O-439847**  
(220) 10.08.2006  
(320) 10.08.2006  
(511) 16, 35, 41  
(540)



(510) (16) tiskoviny všeho druhu; (35) marketing, marketingové studie a průzkum, vyhledávání a poskytování obchodních nebo podnikatelských informací, obchodní nebo podnikatelský průzkum, průzkum trhu, rozšiřování reklamních materiálů; (41) pořádání a řízení školení, seminářů, kongresů a konferencí, informace o možnostech zábavy a rekreace.  
(730) **INCOMA Consult, s. r. o.**, Vysokovského 1336, Praha 9, 19300, CZ  
(740) JUDr. Ivan Roubal, U Nikolajky 5, Praha 5, 15000



(210) **O-439852**  
(220) 10.08.2006  
(320) 10.08.2006  
(511) 29  
(540)

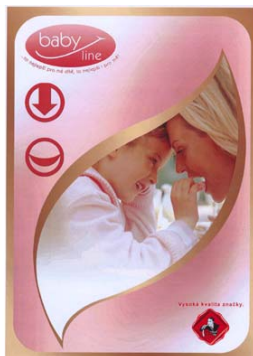

(510) (29) maso, masné výrobky, drůbež, masové konzervy, masové polotovary, paštiky, uzeniny všeho druhu, masné výrobky z drůbeže.  
(590) Barevná  
(730) **Kostecké uzeniny a.s.**, Kostelec 60, Kostelec, 58861, CZ

(210) **O-439853**  
(220) 10.08.2006  
(320) 10.08.2006  
(511) 29  
(540)



(510) (29) maso, masné výrobky, drůbež, masové konzervy, masové polotovary, paštiky, uzeniny všeho druhu, masné výrobky z drůbeže.  
(590) Barevná  
(730) **Kostecké uzeniny, a.s.**, Kostelec 60, Kostelec, 58861, CZ

(210) **O-439854**  
(220) 10.08.2006  
(320) 10.08.2006  
(511) 29  
(540)



(510) (29) maso, masné výrobky, drůbež, masové konzervy, masové polotovary, paštiky, uzeniny všeho druhu, masné výrobky z drůbeže.  
(590) Barevná  
(730) **Kostecké uzeniny, a.s.**, Kostelec 60, Kostelec, 58861, CZ

(210) **O-439946**  
(220) 10.08.2006  
(320) 10.08.2006  
(511) 33

(540)



(554) Prostorová  
(510) (33) alkoholické nápoje (vyjma piva).  
(590) Barevná  
(730) **BERENTZEN-GRUPPE AG**, Ritterstrasse 7, Haselünne, 49740, DE  
(740) NÖRR STIEFENHOFER LUTZ v. o. s., Libor Prokeš, advokát, Na Příkopě 15, Praha 1, 11000

(210) **O-439947**  
(220) 11.08.2006  
(320) 11.08.2006  
(511) 5, 30  
(540)

### Cortisil Cortiplex

(510) (5) výrobky dietetické pro nemocné, chemické výrobky pro účely lékařské, léčebná kosmetika na bázi přírodních látek, léčebné přípravky pro lázeňskou léčbu, léčivé rostliny a výrobky z nich, vitamínové přípravky, vína medicínální, rostlinné směsi a extrakty určené k dietetickým účelům a upravené pro léčebné účely a směsi uvedených látek a přípravků, vše upravené pro léčebné účely, přísady do jídla dietetické s léčebnými účinky, posilující a povzbuzující potraviny s léčebnými účinky, energeticko - výživné poživatiny pro léčebné účely; (30) posilující a povzbuzující potraviny, výrobky s obsahem vitamínů, bylin, zeleného čaje a kofeinu (určené pro lidskou spotřebu), posilující, povzbuzující a energeticko-výživné potraviny poživatiny vyrobené za účelem doplnění běžné stravy konzumenta, poživatiny a přísady do jídla vyrobené za účelem doplnění běžné stravy konzumenta, které mohou příznivě ovlivnit zdraví konzumenta, vše spadající do této třídy.  
(730) **Renuto (Overseas) Limited**, Demetri Liperti Street, Kotsapas Building 3, 3090 Limassol, CY  
(740) Advokátní kanceláře Jaroš - Fojtíková, Mgr. Zbyšek Jaroš, advokát, Zelený pruh 95/97, Praha 4, 14000

(210) **O-439948**  
(220) 11.08.2006  
(320) 11.08.2006  
(511) 5, 30  
(540)

### Delpharma Cortisil Cortiplex

(510) (5) výrobky dietetické pro nemocné, chemické výrobky pro účely lékařské, léčebná kosmetika na bázi přírodních látek, léčebné přípravky pro lázeňskou léčbu, léčivé rostliny a výrobky z nich, vitamínové přípravky, vína medicínální, rostlinné směsi a extrakty určené k dietetickým účelům a upravené pro léčebné účely a směsi uvedených látek a přípravků, vše upravené pro léčebné účely, přísady do jídla dietetické s léčebnými účinky, posilující a povzbuzující potraviny s léčebnými účinky, energeticko - výživné poživatiny pro léčebné účely; (30) posilující a povzbuzující potraviny, výrobky s obsahem vitamínů, bylin, zeleného čaje a kofeinu (určené pro lidskou spotřebu), posilující, povzbuzující a energeticko-výživné potraviny poživatiny vyrobené za účelem doplnění běžné stravy konzumenta, poživatiny a přísady do jídla vyrobené za účelem doplnění běžné stravy konzumenta, které mohou příznivě ovlivnit zdraví konzumenta, vše spadající do této třídy.

- (730) **Renuto (Overseas) Limited**, Demetri Liperti Street, Kotsapas (540)  
Building 3, 3090 Limassol, CY  
(740) Advokátní kancelář Jaroš - Fojtíková, Mgr. Zbyšek Jaroš, Zelený  
pruh 95/97, Praha 4, 14000

- (210) **O-439950**  
(220) 11.08.2006  
(320) 11.08.2006  
(511) 31  
(540)

**SanEnergy**

- (510) (31) krmiva pro zvířata, zejména suchá.  
(590) Barevná  
(730) **Sano - Moderní výživa zvířat spol. s r.o.**, Npor. O. Bartošky  
15, Domažlice, 34401, CZ  
(740) Mgr. Marie Šebelová, advokátka, Na Zderaze 15, Praha 2, 12000

- (210) **O-439951**  
(220) 11.08.2006  
(320) 11.08.2006  
(511) 16, 35, 41  
(540)

OLOMOUCKÝ  
**Večerník**

- (510) (16) periodický a neperiodický tisk; (35) vydávání reklamních,  
náborových propagačních a inzertních textů; (41) vydavatelská a  
nakladatelská činnost.  
(730) **PV media, s.r.o.**, Olomoucká 2616, Prostějov, 79601, CZ

- (210) **O-439955**  
(220) 11.08.2006  
(320) 11.08.2006  
(511) 16, 33, 43  
(540)



- (510) (16) tiskoviny, reklamní, propagační a informační materiály,  
etikety, viněty, obaly papírové a z plastů jinde neuvedené, obaly  
a tašky z papíru a plastů, karty, tužky, pera; (33) alkoholické  
nápoje (s výjimkou pív), vína všeho druhu; (43) hostinská  
činnost, zajišťování stravy a nápojů, zajišťování restauračních  
služeb, stravovací služby, hotelové a ubytovací rezervační  
služby, hotelové služby spadající do této třídy včetně služeb  
dočasného ubytování.  
(730) **Veverka Libor**, Městečko 145, Čejkovice, 69615, CZ  
(740) Mgr. Marek Petráňoš, Bellova 24, Brno, 62300

- (210) **O-439956**  
(220) 11.08.2006  
(320) 11.08.2006  
(511) 39

**Pizzeria  
Regina**

- (510) (39) rozvoz jídel.  
(730) **FRAMART - PIZZERIA REGINA s. r. o.**, Krajinská 213/41,  
České Budějovice, 37001, CZ  
(740) KUDRLIČKA & SEDLÁK Advokátní, patentová a známková  
kancelář, Ing. Jiří Sedlák, Husova 5, České Budějovice, 37001

- (210) **O-439975**  
(220) 11.08.2006  
(320) 11.08.2006  
(511) 11, 20, 37, 42  
(540)

**AGNEA**

- (510) (11) přístroje pro chlazení - chladničky a mrazničky všeho druhu,  
přístroje pro vaření, pečení a další přípravu potravin, sporáky  
všeho druhu - plynové a kombinované, přístroje pro přípravu a  
úpravu nápojů a potravin - kávovary, elektrické mlýnky na kávu,  
výrobníky mléčných produktů, mikrovlnné trouby, horkovzdušné  
trouby, vyhřívané vitríny, grilovací desky, smažicí plotny,  
toastery, waflovače, grily, rychlovarné konve, přístroje pro  
kuchyňskou filtraci vody, el. tlakové hrnce apod., přístroje pro  
osvětlení a světelné zdroje, přístroje pro sušení, sušičky prádla,  
přístroje pro ventilaci a klimatizaci, digestoře, el. zvlhčovače  
vzduchu, přístroje pro topení a ohřev, tlakové zařízení a nádoby -  
tlakové kotle, přístroje pro distribuci vody, tepla, plynu apod.,  
hořáky, sanitární výrobky a technika všeho druhu spadající do  
této třídy - vany, sprch. kouty, toalety, vodovodní baterie, sauny  
apod., součásti uvedených přístrojů a zařízení; (20) nábytek  
všeho druhu, součásti nábytku spadající do této třídy - nábytek  
kuchyňský, nábytek pro kancelář, nábytek dětský, nábytek pro  
obývací pokoje a ložnice, sedací nábytek - židle, křesla, postele,  
stoly všeho druhu, obývací stěny, skříně, nábytek pro elektroniku  
- tv a hifi, nábytek kovový, nábytek zahradní - dřevěný,  
ratanový, nábytek campingový apod., nábytkové doplňky  
spadající do této třídy - matrace, polštáře a deky, lamelové rošty,  
regály, police, palety pro tuto třídu, dekorativní interiérové  
předměty spadající do této třídy; (37) servisní, montážní a  
opravárenské služby, montáž a opravy nábytku, stavebních  
prvků, kuchyňského/bytového vybavení, elektrických a  
plynových přístrojů a zařízení; (42) architektonická a designerská  
činnost - služby bytového architekta, navrhování interiérů a  
exteriérů, počítačová grafika, aranžérská činnost, měření na  
zakázku.  
(730) **AGNEA, s. r. o.**, Mrkvičkova 1362, Praha 6, 16300, CZ  
(740) Ing. Jiří Střelák, Pařížská 17, Praha 1, 11000

- (210) **O-439979**  
(220) 14.08.2006  
(320) 14.08.2006  
(511) 5, 33  
(540)

**HORSKÉ JÁDRO**

- (510) (5) doplněk stravy pro léčebné účely; (33) alkoholické nápoje, s  
výjimkou pív.  
(730) **Štelclová Jana MUDr.**, Masarykovo náměstí 76/12, Vyškov,  
68201, CZ

- (210) **O-439985**  
(220) 14.08.2006  
(320) 14.08.2006  
(511) 39



(540)



- (510) (39) doprava (železniční), služby v dopravě a přepravě, spedice, zprostředkování dopravy (zasílatelství), zprostředkování přepravy.  
(590) Barevná  
(730) **AgroFreight Spedition CZ s. r. o.**, Srbská 53, Brno, 61200, CZ

(210) **O-439986**

(220) 14.08.2006  
(320) 14.08.2006  
(511) 9, 25, 28  
(540)



- (510) (9) ochranné přilby, zejména pro motocyklisty, páteřové chrániče a ledvinové pásy pro motocyklisty; (25) oděvy, obuv, kloboučnické zboží, zejména kožené motocyklové oděvy - bundy, kalhoty, rukavice, čepice, motocyklová kožená obuv; (28) potřeby pro sport - v rámci této třídy, zejména slidery - ochranné vycpávky jako části sportovní výstroje, chrániče kolen a loktů připnuté suchým zipem k oděvu.  
(590) Barevná  
(730) **Jiruš Václav**, Okružní 295, Hrdějovice, 37361, CZ  
(740) **KUDRLIČKA & SEDLÁK** Advokátní, patentová a známková kancelář, Ing. Jiří Sedlák, Husova 5, České Budějovice, 37001

(210) **O-439987**

(220) 14.08.2006  
(320) 14.08.2006  
(511) 9, 25, 28  
(540)



- (510) (9) ochranné přilby, zejména pro motocyklisty, páteřové chrániče a ledvinové pásy pro motocyklisty; (25) oděvy, obuv, kloboučnické zboží, zejména kožené motocyklové oděvy - bundy, kalhoty, rukavice, čepice, motocyklová kožená obuv; (28) potřeby pro sport - v rámci této třídy, zejména slidery - ochranné vycpávky jako části sportovní výstroje, chrániče kolen a loktů, připnuté suchým zipem k oděvu.  
(730) **Jiruš Václav**, Okružní 295, Hrdějovice, 37361, CZ  
(740) **KUDRLIČKA & SEDLÁK** Advokátní, patentová a známková kancelář, Ing. Jiří Sedlák, Husova 5, České Budějovice, 37001

(210) **O-439997**

(220) 14.08.2006  
(320) 14.08.2006  
(511) 41, 42, 44

(540)



- (510) (41) kongresy, sympozia, organizování a vedení konferencí, nakladatelská a vydavatelská činnost; (42) expertizy (zdravotní tematika, kontrola kvality výrobků a služeb, biochemické poradenství); (44) konzultační služby v oblasti zdraví.  
(590) Barevná  
(730) **FORSAPI, s.r.o.**, K Horoměřicům 1113, Praha 6, 16500, CZ

(210) **O-439998**

(220) 14.08.2006  
(320) 14.08.2006  
(511) 41, 42, 44  
(540)



- (510) (41) kongresy, sympozia, organizování a vedení konferencí, nakladatelská a vydavatelská činnost; (42) expertizy (zdravotní tematika, kontrola kvality výrobků a služeb, biochemické poradenství); (44) konzultační služby v oblasti zdraví.  
(590) Barevná  
(730) **FORSAPI, s.r.o.**, K Horoměřicům 1113, Praha 6, 16500, CZ

(210) **O-440001**

(220) 14.08.2006  
(320) 14.08.2006  
(511) 20, 35, 37  
(540)

leading **office** solutions

- (510) (20) nábytek všeho druhu, zejména kancelářský nábytek; (35) zprostředkovatelská činnost v oblasti obchodu; (37) zařízení a úpravy objektů, zejména jejich interiérů, především kanceláří.  
(730) **SAMAS Česká republika spol. s r.o.**, Krouna 322, Krouna, 53943, CZ  
(740) **JUDr. Aleš Zábrš**, Na Beránce 2, Praha 6, 16000

(210) **O-440002**

(220) 14.08.2006  
(320) 14.08.2006  
(511) 9  
(540)

**ALTOS**

- (510) (9) mikropočítače, počítače, počítačové programy, počítačové periferie, počítačový software, zaznamenaný počítačový software, počítačový hardware, servery, rackové systémy - v rámci této třídy, skenery, počítačové monitory, počítačové tiskárny, počítačové disky, počítačové klávesnice, počítačové desky rozhraní, počítačové paměti, počítačové síťové huby, přepínače a routery, myši, diskety, síťové vybavení a programy, zařízení k propojování sítí.

- (730) **ACER INCORPORATED**, 7F, No. 137, Sec. 2 Chien Kuo N. Rd., Taipei, TW  
(740) Společná advokátní kancelář Všečeka Zelený Švorčík Kalenský a partneři, JUDr. Petr Kalenský, Hálkova 2, Praha 2, 12000

- (210) **O-440005**  
(220) 14.08.2006  
(320) 14.08.2006  
(511) 31, 41, 42, 44  
(540)



- (510) (31) zvířata domácí a hospodářská (živá), zejména koně, bílkoviny (proteiny) pro zvířata, potrava pro zvířata, stelivo pro domácí zvířata, moučka pro zvířata, přípravky posilující pro zvířata, nápoje pro domácí zvířata, potrava pro ptactvo, přísady do krmiv, ne pro lékařské účely, psí suchary, sůl pro dobytek, šrot pro zvířata, sépie (kosti pro ptáky), kosti pro psy, pochoutky a odměny ke žvýkání pro zvířata, výživa pro domácí zvířata, krmiva suchá pro zvířata, čerstvé ovoce a čerstvá zelenina a přípravky zahrnuté ve třídě 31 používané jako přísady do těchto krmiv; (41) organizování chovatelských, vzdělávacích, zábavných, sportovních soutěží nebo soutěží krásy, organizování chovatelských, kulturních nebo vzdělávacích výstav, organizování živých představení a vystoupení, cirkusy, drezúra zvířat, provozování zoologických zahrad, umělecké a módní agentury, estrády, pořádání loterií, plánování a organizování večírků a oslav, předprodej vstupenek, filmová tvorba, filmová studia, vydávání knih, elektronické publikování (DTP), poskytování on-line elektronických publikací (bez možnosti stažení), vydávání elektronických knih a časopisu on line, organizování a vedení kolokvií, konferencí, kongresů, seminářů, symposií, informace o výchově a vzdělávání, školení, praktické cvičení, instruktážní výcvik, zkoušení, přezkoušení, tělesná výchova, provozování a pronájem sportovních zařízení - golfových hřišť, stadiónů, tenisových dvorců, plaveckých bazénů, gymnastický výcvik, půjčování sportovního nářadí, s výjimkou dopravních prostředků, vedení jezdeckých klubů; (42) konzultační, asistenční, analytické, designérské, vyhodnocovací a programovací služby týkající se počítačového software, firmware, hardware a informačních technologií, konzultace týkající se hodnocení, výběru a zavádění počítačového software, firmware, hardware, informačních technologií a systému zpracování dat, právních záležitostí, informačních technologií a duševního vlastnictví, a to i prostřednictvím telekomunikačních sítí, dodávkou on-line, Internetem a sítí World Wide Web, webhosting, webdesing, výzkumné služby, kódování a dekódování zabezpečovacích systémů (tvorba software), poradenská činnost v oblasti aplikace výpočetní techniky, v oblasti informatiky, vytváření virtuálních/počítačových 3 D animací a modelů, informačních technologií, navrhování a realizace automatizovaných systémů řízení, programátorská činnost, projekce počítačových sítí, poskytování práva užití software a pronájem software, instalace, opravy, údržba a servis software, vytváření interaktivních aplikací umožňující předávání a tvorbu grafické podoby prostřednictvím sítě Internet, programování, software - návrhy, převod a konverze počítačových programů a údajů (kromě fyzické konverze), převod a konverze údajů a dokumentů z fyzických médií na elektronická média, tvorba a údržba počítačových stránek WEB pro zákazníky, hostování na počítačových stránkách WEB, instalace počítačových programů, návrh počítačových systémů, programování internetových databázových systémů a internetových aplikací, konstrukce WWW prezentací a řešení WWW serverů, aktualizace a údržba počítačových programů, pronájem času dat a údajů na přístup do počítačových databází, zhotovování kopií počítačových programů, technické studie v oblasti počítačů a programového vybavení, výzkum, vývoj a tvorba systémů pro elektronické obchodování, včetně příslušného software a hardware, poskytování know-how pro oblast

elektronického obchodování a informačních technologií, programování multimediálních aplikací, vytváření interaktivních a grafických programů, počítačové animace a vizualizace, grafický design, zavádění, aktualizace, návrhy, strukturování a programování či jiné vytváření databází, jiných datových systémů a aplikací pro jejich zpracování, včetně jejich poskytování přístupu k nim a jejich instalace, zavádění, aktualizace a údržby, návrhy, strukturování a programování či jiné vytváření internetových či intranetových počítačových stránek a nástěnek (webpages a websites) a internetových či intranetových aplikací, hostování (poskytování volného prostoru) pro internetové či intranetové informace, stránky a nástěnky (webpages a websites), hostování (poskytování volného prostoru) pro internetové či intranetové aplikace, převod (konverze) počítače vých programu, dat či jiných údajů v elektronické podobě z různých formátů do jiných formátů, převod (konverze) dokumentů, dat či jiných údajů z fyzických médií na elektronická média, zálohování dat a informací elektronickými a počítačovými prostředky a prostřednictvím elektronické pošty, poradenství v oblasti výpočetní a informační techniky; (44) chov zvířat, zejména koní, veterinární služby a pomoc, vedení plemenných knih hospodářských zvířat, zejména koní, chovatelský servis - služby spadající do tř. 44, péče o čistotu domácích zvířat, úprava (česání) zvířat, umělé oplodňování, oplodňování in-vitro, služby krevní banky, služby sperma banky, kliniky nebo sanatoria (soukromé), zdravotnická střediska, zotavovny, útulky (domovy), nemocniční služby, ošetrovatelské služby, neurologie (chiropraktika), služby porodní asistentky, farmaceutické poradenství, fyzioterapie, masáže, lékařské služby, zdravotní péče.

- (730) **Spolková Jaroslava**, Křenická 2253/11, Praha 10, 10000, CZ  
(740) **DANĚK & PARTNERS** Advokátní a patentová kancelář, Dr. Vilém Daněk, Vinohradská 45, Praha 2, 12000

- (210) **O-440085**  
(220) 15.08.2006  
(320) 15.08.2006  
(511) 24, 37, 38  
(540)

## RaciBloc

- (510) (24) vysokopevnostní protikořenová textilie pro použití ve stavebnictví a zahradnictví; (37) stavebnictví, opravy, instalační služby; (38) spoje (komunikace).  
(730) **Interpont s.r.o.**, Bezručova 8, Studénka, 74213, CZ

- (210) **O-440087**  
(220) 15.08.2006  
(320) 15.08.2006  
(511) 1, 22, 24  
(540)

## Rootcontrol

- (510) (1) chemické výrobky určené pro průmysl, vědy a fotografii, jakož i pro zemědělství, zahradnictví a lesnictví, umělé pryskyřice v surovém stavu, plastické hmoty v surovém stavu, hnojiva pro půdu, hasicí přístroje (složení), prostředky pro kalení a letování kovů, chemické výrobky určené ke konzervování potravin, tříslicí materiály, lepidla pro průmysl; (22) lana, provazy, síťky, stany, plachty, plachtoviny, pytle (neobsažené v jiných třídách), materiál na vycpávky (s výjimkou kaučuku nebo plastických hmot), textilní materiály ze surových vláken; (24) vysokopevnostní protikořenová textilie pro použití ve stavebnictví a zahradnictví.  
(730) **Interpont s.r.o.**, Bezručova 8, Studénka, 74213, CZ

- (210) **O-440090**  
(220) 15.08.2006  
(320) 15.08.2006  
(511) 30  
(540)

## Emco biskiti

- (510) (30) cukrovinky, kaše ovesná, kukuřičné vločky, lupínky, vločky (obilné), müsli, oplatky, potraviny na bázi ovsu, sušenky, keksy, vločky (ovesné), výrobky z obilovin.  
(730) **Emco spol. s r.o.**, Žirovnická 2389, Praha 10, 10600, CZ

- (210) **O-440091**

(220) 15.08.2006  
(320) 15.08.2006  
(511) 29  
(540)

## Objevte moře chutí

(510) (29) ančovičky (sardele), garnát (mořský rak neživý), humři (neživí), extrakty z chaluhy jako potrava, kaviár, konzervy rybí, korýši (s výjimkou živých), krevety (neživé), langusty (neživé), langusty s výjimkou živých, losos, měkkýši (neživí), mušle (neživé), mušle jedlé (neživé), plátky (rybí -), potraviny (solené -), potraviny z ryb, raci (s výjimkou živých), rybí plátky (filé), ryby konzervované, sardinky, slanečci, sledi, tuňák, ústřice s výjimkou živých, zeleninové saláty.

(730) **Emco spol. s r.o.**, Žirovnická 2389, Praha 10, 10600, CZ

(210) **O-440092**  
(220) 15.08.2006  
(320) 15.08.2006  
(511) 30  
(540)

## Emco biskito

(510) (30) cukrovinky, kaše ovesná, kukuřičné vločky, lupínky, vločky (obilné), müsli, oplatky, potraviny na bázi ova, sušenky, keksy, vločky (ovesné), výrobky z obilovin.

(730) **Emco spol. s r.o.**, Žirovnická 2389, Praha 10, 10600, CZ

(210) **O-440172**  
(220) 16.08.2006  
(320) 16.08.2006  
(511) 9, 16, 25, 35, 38, 41  
(540)

## cinemania

(510) (9) filmové přístroje pro záznam, převod, reprodukci zvuku nebo obrazu, magnetické nosiče zvukových záznamů, pohyblivé záznamy na strojně čitelných nosičích, filmy exponované, televizní filmy na strojně čitelných nosičích, nosiče dat všeho druhu, nosiče záznamů všeho druhu, CD nosiče, DVD nosiče, zvukové a audiovizuální pásky, kazety a disky s hotovými záznamy, filmové klipy na kazetách, audio a video pásky, kazety, disky pro playback a záznamová zařízení, radiopřijímače, přístroje určené k zábavě a sestavené jen pro použití s televizním přijímačem, veškeré počítačové programy a software, bez ohledu na záznamová média nebo prostředky k šíření, tj. software nahraný na magnetických médiích nebo stažený ze vzdálené počítačové sítě, počítačové hrací karty; (16) tiskoviny všeho druhu, zejména noviny, časopisy, humoristické nebo dobrodružné kreslené seriály v periodickém tisku, knihy, papírnické zboží, včetně kancelářských potřeb, psací bloky a jiné psací materiály, tužky, zvyrazňovací tužky, křídly, obtisky a nažehlovací barevné potisky, plakáty, fotografie, papírové zboží, slavnostní ozdoby, spadající do této třídy; (25) oděvy, včetně sportovního oblečení pro muže, ženy a děti, klobouky a jiné pokrývky hlavy, šály, opasky a jiné doplňky k oděvům, zahrnutým v této třídě, pyžama, holínky, boty, domácí obuv; (35) propagační a reklamní činnost v oblasti kultury, obchodní poradenství v oboru nosičů informací na papírových a magnetických nosičích, včetně elektronických, inzertní činnost, informační, konzultační a poradenská činnost v daném oboru; (38) rozhlasové a televizní vysílání, přenos zvuku a obrazu pomocí satelitu, šíření elektronických časopisů, informací, elektronických periodik, knih v elektronické podobě, audio nebo audiovizuálních děl prostřednictvím informační nebo počítačové sítě, zejména Internetu, pomocí satelitů aj., předávání dat a informací elektronicky; (41) agenturní, zprostředkovatelská a produkční činnost v oblasti vzdělávání a kultury, sportovní a kulturní aktivity, vzdělávací, výchovná a zábavní činnost, pořádání vzdělávacích a kulturních akcí, např. hudebních, seminářů a kurzů, provozování a provádění her a veřejných soutěží, nakladatelství a vydavatelství, pronájem nahraných videokazet a disků s filmy, pronájem videoher, nosičů s videohrami a softwaru pro počítačové hry, pronájem elektronického vybavení pro používání shora uvedeného zboží, nahrávání nosičů dat všeho druhu, zejména gramofonových desek, magnetických nosičů zvukových záznamů, nosičů obrazových záznamů, magnetických nosičů obrazových záznamů, CD nosičů, DVD nosičů, výroba, tvorba a šíření audiovizuálních děl, TV a filmová produkce.

(730) **cinemania s.r.o.**, Jana Masaryka 6/252, Praha 2, 12000, CZ  
(740) Mgr. David Krofta, advokát, Újezd 450/40, Praha 1 - Malá Strana, 11801

(210) **O-440177**  
(220) 16.08.2006  
(320) 16.08.2006  
(511) 35, 41  
(540)

## ČESKÉ NONETO

(510) (35) agenturní činnost v oblasti kultury a umění (umělecká agentura); (41) koncertní činnost, živá vystoupení a s ní související činnosti (nahrávání), pedagogická činnost, výroba, rozmnožování a nahrávání zvukových a zvukově-obrazových záznamů, služby nahrávacího a filmového studia, tvorba rozhlasových a televizních programů, produkční práce, organizování živých vystoupení, manažerské služby v oblasti kultury, organizování a vedení seminářů, sympozií, soutěží, plesů, představení, kongresů a konferencí, služby v oblasti zábavy, zprostředkovatelské služby v oblasti kultury, předprodej vstupenek, organizování kulturních a vzdělávacích výstav, vydavatelské a nakladatelské činnosti, vydávání knih, časopisů, hudebnin a dalších publikací a textů, vydávání on-line elektronických publikací.

(730) **Nykrýn Jan**, Lesnická 8, Praha 5, 15000, CZ

(210) **O-440178**  
(220) 16.08.2006  
(320) 16.08.2006  
(511) 9, 35, 41, 42  
(540)

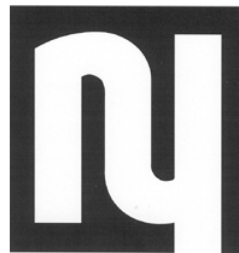

(510) (9) nosiče informací magnetické a optické, zejména nosiče zvukových, zvukově-obrazových a obrazových záznamů, nahrané i nenahrané, gramofonové desky, filmy, přístroje na zpracování informací, počítače, hardware, přístroje pro reprodukci zvuku, jejich příslušenství, audiovizuální díla, nahrané programy pro počítače, elektronické publikace na nosičích a přenášené po síti, multimediální aplikace, jako elektronická data, databáze a jiné informační produkty, zařazené ve tř. 9, elektronický archiv, počítačové hry; (35) vydavatelské a nakladatelské činnosti pro reklamní účely, vydávání reklamních, propagačních a inzertních textů a publikací, agenturní činnost v oblasti kultury a umění (umělecká agentura), organizování výstav (komerčních i reklamních), systemizace informací do počítačových databází, vyhledávání dat v počítačových souborech, zařazených ve tř. 35, kancelářské služby, zařazené ve tř. 35; (41) výroba, rozmnožování a nahrávání zvukových a zvukově-obrazových záznamů, služby nahrávacího a filmového studia, tvorba filmů, videofilmů, rozhlasových a televizních programů, digitální zpracování obrazu, fotografování a obrazové zpravodajství, produkční práce, organizování živých vystoupení, manažerské služby v oblasti kultury, organizování a vedení seminářů, sympozií, soutěží, plesů, představení, kongresů a konferencí, služby v oblasti zábavy, kulturní zprostředkovatelské služby poskytované orchestřím, divadlům, koncertním sálům a umělcům, předprodej vstupenek, organizování kulturních a vzdělávacích výstav, vydavatelské a nakladatelské činnosti, vydávání knih, časopisů, hudebnin a dalších publikací a textů, vydávání on-line elektronických publikací, koncertní činnost, živá představení a vystoupení, pedagogická činnost; (42) umělecký design, módní design, grafický design, průmyslový design, internetové služby zařazené ve tř. 42, zejména tvorba a správa webových stránek, umístění webových stránek, instalace a tvorba počítačových programů, pronájem počítačů.

(730) **Nykrýn Jan**, Lesnická 8, Praha 5, 15000, CZ

(210) **O-440184**

(220) 16.08.2006  
(320) 16.08.2006  
(511) 3, 5, 30, 32  
(540)

## ANTIPERLE

(510) (3) kosmetické přípravky, kosmetika, kosmetické přípravky do koupele, čistící mléko pro toaletní účely, přípravky na holení, lak na vlasy, mýdla, opalovací přípravky, opalovací krémy, pleťová voda pro kosmetické účely, kosmetické přípravky pro péštní pokožky, pomády pro kosmetické účely, šampóny, toaletní přípravky, toaletní voda, ústní vody, nikoli pro lékařské účely, vlasové vody, voda po holení, voňavkářské výrobky, zubní pasty; (5) antibakteriální, dezinfekční přípravky, brusné prostředky (zubní), dezinfekční přípravky pro hygienické účely, dietetické látky upravené pro lékařské účely, dietetické nápoje upravené pro lékařské účely, doplňky potravy pro lékařské účely, minerální doplňky potravy pro lékařské účely, doplňky výživové pro lékařské účely, přípravky pro péči o dutinu ústní pro lékařské účely, enzymatické přípravky pro lékařské účely, farmaceutické přípravky, cukrovinky s léčivými přísadami, čaj astmatický, čaje léčivé, čaje odtučňovací pro lékařské účely, chemické antikoncepční přípravky, chemické přípravky pro farmaceutické a lékařské účely, chemicko - farmaceutické přípravky, léčivé přípravky do koupele, léčivé koupelňové soli, kůry pro farmaceutické účely, léčiva pro humánní medicínu, léčivé cukrovinky, pastilky, léčivé čaje, lékařské přípravky pro podporu růstu vlasů, léky tekuté, linimenty (tekuté masti), farmaceutické přípravky pro léčení lupů, masti na popáleniny od slunce, masti pro farmaceutické účely, přípravky proti pocení, farmaceutické přípravky pro péči o pokožku, přípravky pro ošetření popálenin, vitamínové přípravky; (30) bonbóny, cukroví, mentolové cukroví, čaj, nápoje na bázi čaje, čokoláda, čokoládové nápoje, glukóza pro výživu, chuťové přísady, karamely, káva, komprimáty, med, oplatky, pastilky, přírodní sladidla, suchary, sušenky, šťávy, s výjimkou dresinků, tabletky, trestí do potravin, nikoli pro lékařské účely, žvýkačky, ne pro lékařské účely; (32) prášky na přípravu šumivých nápojů, mošty, ovocný nektar nealkoholický, ovocné šťávy, prášky na přípravu šumivých nápojů, příchutě na výrobu nápojů, sirupy na výrobu nápojů, sirupy pro limonády, pastilky na výrobu šumivých nápojů, prášky na výrobu šumivých nápojů, tablety na přípravu šumivých nápojů, nealkoholické nápoje.

(730) **Dr. Müller Pharma s.r.o.**, Pouchov 182, Hradec Králové, 50341, CZ  
(740) Mgr. Roman Fojtášek, advokát, Vinohradská 6, Praha 2, 12000

(210) **O-440185**  
(220) 16.08.2006  
(320) 16.08.2006  
(511) 9, 11, 17  
(540)



(510) (9) elektrovýrobky v rámci této třídy, zejména jističe, proudové chrániče, pojistky, kontakty elektrické, stykače a stykačové kombinace, svodiče přepětí, programovatelná relé, kontrolní relé, pomocná relé, statická relé, bezpečnostní relé, magnetické dráty a disky, motorové spouštěče, zástrčky, zásuvky a ostatní elektrické spojky, vypínače, přerušovače, domovní i průmyslové zásuvky a vidlice, spínače, vačkové spínače a spínací skříně, odpínače pro nožové pojistky a nožové pojistky, svorkovnice, spojovací skřínky a svorky (elektrotechnika), objímky elektrických kabelů, elektrické odpory, rozvodné panely, rozvaděče automatické, automatické distribuční stroje, přerušovače, dálkové spínače, řídicí, kontrolní panely, tepelné regulátory, skřínky, krabice na reproduktory, skříně rozvaděče (elektřina), termostaty, transformátory, vedení elektrické, elektroinstalační potrubí, elektrické vodiče, zesilovače, stroje a zařízení na zkoušení materiálu, elektronické databáze a databázové produkty, informace a záznamy v elektronické podobě, informace a data a databáze a informační produkty na nosičích nebo i v

elektronických, datových, informačních, počítačových a komunikačních sítích všeho druhu, související software a hardware, elektronické nebo datové nebo informační nebo komunikační nebo výpočetní sítě, včetně jednotlivých součástí a náhradních dílů, obsažených ve třídě 9, akustická poplašná zařízení, ampérmetry, bzučáky, elektrické cívký, elektrické dveřní zvonky, elektrické měniče, elektrické spojky, elektrická zařízení pro dálkové ovládání průmyslových procesů, elektrolyzéry, odbočnice, odbočné krabice (elektrotechnika), regulátory světla, reostaty, stmívače elektrické, termostaty, tlačítka ke zvonkům, zesilovače; (11) elektrické osvětlovací přístroje a zařízení a světelné zdroje, například žárovky, lampy, zářivky a doutnavky, ledničky, sporáky, vysoušeče vlasů; (17) veškeré pryžové zboží, vyrobené z přírodního a umělého kaučuku, technická pryž lisovaná a stříkaná, podrážkové desky, lisované a těsnící desky, hadice všeho druhu, obsažené v této třídě, máčené výrobky z pryže, zejména gumové rukavice, pryžokovové výrobky, zejména těsnění, pružiny, dorazy, stavební ložiska, uložení motorů a vzpěry motorů, uložení převodovek, agregátů, náprav a jejich ramen, torzní stabilizátory, odpružené řídicí páky, kloubová lůžka, těsnění ložisek, pryžové povlaky válců, pryžokovové železniční přejezdy, pryžové panely železničních přejezdů, těžké výrobky z technické pryže, zejména desky, spojovací hadice, vaky, nádrže, kontejnery, jezy a vakové jezy, lehké výrobky z technické pryže, zejména těsnící kroužky, manžety, prašnice, průchodky, pružiny a vytlačované profily, desky a tvarové profily z mechové pryže, celopryžové panely, radiální hřidelová těsnění, axiální těsnění, pryžová stavební ložiska, pryžové desky, těsnící vybavení oken a dveří ze silikonové pryže, těsnící profily, těsnící a zvedací vaky, výrobky z technické pryže, technická pryž a výrobky z ní, vytlačované profily, pryž pro protektorování pláštů, radiální hřidelové těsnění, kaučukové směsi ve formě pláštů či fólií, protektorovací směsi ve formě pláštů či fólií, gumárenské směsi a směsi pro protektorování pláštů ve formě pláštů či fólií.

(730) **VID ELSTROEM, s.r.o.**, Panušková 1091, Světlá nad Sázavou, 58291, CZ  
(740) Václav Müller, patentový zástupce, Filipova 2016, Praha 4, 14800

(210) **O-440186**  
(220) 16.08.2006  
(320) 16.08.2006  
(511) 5, 32  
(540)

## HAZARD

(510) (5) výrobky dietetické pro léčebné účely, potraviny pro děti, batolata a nemocné, potravinové přípravky a doplňky všeho druhu, jako posilující poživatiny, vitamínové přípravky, poživatiny pro doplnění redukčních diet nebo přípravků pro hubnutí, vše výše uvedené s léčebnými účinky, přípravky s léčebnými účinky obsahující biochemické katalyzátory, zejména pro fyzicky aktivní osoby, rekonvalescenty a nemocné, vše výše uvedené určené k léčebným účelům, dezinfekční prostředky, WC deodoranty, WC osvěžovače, WC gely, prostředky k ničení plevele a k hubení živočišných škůdců, přípravky zvěrolékařské, diabetické přípravky, dietetické nápoje upravené pro lékařské účely; (32) nealkoholické nápoje sycené i nesycené, včetně nápojů minerálních, šumivých a energetických, sirupy a jiné přípravky a koncentráty pro přípravu nápojů, včetně nápojů diabetických a dietetických, ovocné šťávy, nápoje z ovocných šťáv, stolní a minerální vody, energetické nápoje, iontové nápoje.

(730) **INTERFOOD Ltd. spol. s r. o.**, Opavská 145, Dolní Benešov - Zábřeh, 74722, CZ  
(740) Václav Müller, patentový zástupce, Filipova 2016, Praha 4, 14800

(210) **O-440188**  
(220) 16.08.2006  
(320) 16.08.2006  
(511) 29, 30, 43  
(540)

## PIZZERIA LA TORRETTA

(510) (29) bramborové lupínky, bujón, vývar, přípravky na bujóny, čočka konzervovaná, droby, vnitřnosti, dršťky, drůbež (neživá), fazole konzervované, hrách konzervovaný, hranolky bramborové, humři (neživí), huspeniny, játra, játrová paštika,

jedlé oleje, jedlé tuky, jelita, tlačěnka, jogurt, kaviár, kefir, klobásy, salámy, párky, koncentráty bujónové, koncentratové vývary, konzervy masové, konzervy rybí, konzervy zeleninové, koryšiči (s výjimkou živých), krevety (neživé), krokety, kysané zelí, langusty neživé, lanýže konzervované, losos, margarín, máslo, maso, maso konzervované, masové extrakty, masové šťávy (omáčky), měkkýši (neživí), mléko, mléčné výrobky, mušle (neživé), nakládaná zelenina, nasolené potraviny, olivový olej, rybí plátky, polévky, přípravky pro výrobu polévek, potraviny solené, potraviny z ryb, raci (s výjimkou živých), rajčatová šťáva na vaření, rajčatový protlak, ryby konzervované, potravinářské výrobky z ryb, ryby solené, ryby ve slaném nálevu, ryby s výjimkou živých, řepkový olej jedlý, saláty zeleninové, sardinky, slanečci, sledi, slanina, slunečnicový olej jedlý, smetana, sumýši (neživí), sýry, šlehačka, šťávy zeleninové na vaření, šunka, tofu, tukové pomazánky na chléb, tuňák, ústřice s výjimkou živých, uzeniny, vejce, vepřové maso, vepřové sádlo, výtahy masové, zelenina v pikantním nálevu, zvěřina, žampiony konzervované, mražená zelenina; (30) cukr, čaj, hořčice, jogurtová zmrzlina, káva, kečup, keksy, koláče, koření, krupice, kuchyňská sůl, kvasnice, droždí v tabletách k nelékařských účelům, kypřicí prášek, led přírodní nebo umělý, led pro osvětlení, listové těsto, majonéza, makaróny, marinády (chuťové přísady), máslové tukové těsto, látky na zjemnění masa pro domácnost, masové paštiky zapečené v těstě, masové pirožky zapečené v těstě, plněné brambory, nápoje kávové, přísady do nápojů, nudle, ocet, ozdoby na dorty jedlé, palačinky, pizzy, přísady do zmrzlin, pudinky, rajčatová omáčka, ravioli, sendviče, šerbet, přípravky na ztužení šlehačky, špagety, šťávy s výjimkou dresinků, těsta, těstoviny, vlasové nudle, zálivky na ochucení, zmrzlina, zmrzlinové poháry, želé ovocné, žemle, knedlíky; (43) provozování hostinských činností, restaurace, bary, snack bary, cafeterie, motoresty, hostince, kantýny, závodní jídelny, menzy, rychlé občerstvení, catering, hromadné dodávání hotových jídel a nápojů do restaurací, jídelen, zajištění stravování při společenských akcích a služby spojené s nákupem a obstaráváním potravin, nápojů a občerstvení, pohostinství, příprava jídel, společné stravování, podávání jídel a nápojů, příprava jídel a nápojů ke spotřebě, zejména steaků a zeleninových a ovocných salátů a pizz, těstovin, poskytování a obstarávání jídla a nápojů, služby zajišťující stravování, automat pro občerstvení, zásobování v rámci této třídy, poskytování gastronomických služeb, příprava jídel a výrobků studené kuchyně, pořádání hostin, provozování pizzerie, bufetu, samoobslužné restaurace, kavárny, ubytovací služby, hotelové služby, služby zajišťující dočasné ubytování, pronájem jednacích, školicích a prezentačních místností, provoz kempu, rezervace pobytů, půjčování a pronájem restauračního zařízení.

- (730) **Výkruta Petr**, Bělčická 2846, Praha 4, 14100, CZ  
(740) Václav Müller, patentový zástupce, Filipova 2016, Praha 4, 14800

- (210) **O-440192**  
(220) 16.08.2006  
(320) 16.08.2006  
(511) 35, 36, 42  
(540)

## SICF

- (510) (35) dodavatelské služby pro třetí osoby (nákup výrobků a služeb pro jiné podniky), hospodářské nebo ekonomické prognózy, marketingové studie, obchodní nebo podnikový průzkum, oceňování obchodních podniků, personální poradenství, posuzování efektivnosti provozu a racionalizace práce, průzkum trhu, vyhledávání dat v počítačových souborech pro třetí osoby, restrukturalizace podniků a řízení, provozování informačního systému, získávání, zpracování a distribuce dat, hodnocení bonity fyzických a právnických osob, analýzy nákladů; (36) projektové financování, fúze, akvizice, strategické partnerství, vnější financování, rizikový kapitál, dluhové financování, finanční poradenství a informace, finanční analýzy; (42) inženýrské expertizy, znalecké posudky v energetice, inženýrská, projekční, poradenská, zprostředkovatelská a obstaravatelská činnost v odvětví energetiky, projektové řízení, nezávislý projektový management, tvorba multimediálních dokumentů, prezentací, aplikací, katalogů apod., konstrukce WWW prezentací a řešení WWW serverů, tvorba informačních databází.

- (730) **SI Corporate Finance, a.s.**, Václavské náměstí 832/19, Praha 1, 11000, CZ  
(740) Ing. Václav Kratochvíl, patentový zástupce, Tábořská 758/33, Mladá Boleslav, 29301

- (210) **O-440193**  
(220) 16.08.2006  
(320) 16.08.2006  
(511) 35, 36, 42  
(540)



- (510) (35) dodavatelské služby pro třetí osoby (nákup výrobků a služeb pro jiné podniky), hospodářské nebo ekonomické prognózy, marketingové studie, obchodní nebo podnikový průzkum, oceňování obchodních podniků, personální poradenství, posuzování efektivnosti provozu a racionalizace práce, průzkum trhu, vyhledávání dat v počítačových souborech pro třetí osoby, restrukturalizace podniků a řízení, provozování informačního systému, získávání, zpracování a distribuce dat, hodnocení bonity fyzických a právnických osob, analýzy nákladů; (36) projektové financování, fúze, akvizice, strategické partnerství, vnější financování, rizikový kapitál, dluhové financování, finanční poradenství a informace, finanční analýzy; (42) inženýrské expertizy, znalecké posudky v energetice, inženýrská, projekční, poradenská, zprostředkovatelská a obstaravatelská činnost v odvětví energetiky, projektové řízení, nezávislý projektový management, tvorba multimediálních dokumentů, prezentací, aplikací, katalogů apod., konstrukce WWW prezentací a řešení WWW serverů, tvorba informačních databází.  
(590) Barevná  
(730) **SI Corporate Finance, a.s.**, Václavské náměstí 832/19, Praha 1, 11000, CZ  
(740) Ing. Václav Kratochvíl, patentový zástupce, Tábořská 758/33, Mladá Boleslav, 29301

- (210) **O-440214**  
(220) 17.08.2006  
(320) 17.08.2006  
(511) 9, 37, 38  
(540)



## ČESKÉ RADIOKOMUNIKACE

- (510) (9) přístroje zařazené v této třídě, přístroje pro záznam, převod, reprodukci zvuku nebo obrazu, zejména přístroje pro poskytování služeb elektronických komunikací; (37) opravy, zejména montáž, údržba a servis zařízení elektronických komunikací, elektrických strojů a přístrojů a elektrických zařízení; (38) spoje (komunikace), zejména poskytování služeb elektronických komunikací, poskytování služeb, které dovolují alespoň jedné osobě komunikovat s druhou osobou pomocí intelektuálního smyslu, služby, které spočívají v rozšiřování rádiových a televizních programů.  
(590) Barevná  
(730) **RADIOKOMUNIKACE a.s.**, U Nákladového nádraží 3144, Praha 3, 13000, CZ

- (210) **O-440229**  
(220) 17.08.2006  
(320) 17.08.2006  
(511) 1, 3, 5  
(540)

**ELLA**



- (510) (1) bělicí (odbarvovací) přípravky pro průmyslové účely, brzdové kapaliny, chemické avivážní přípravky pro průmyslové účely, chemické přípravky k odmašťování, chemické přípravky k odstraňování vosku, chemické přípravky k čištění komínů, chemické čističe oleje, průmyslové chemikálie, chemikálie pro lesnictví vyjma fungicidů, herbicidů, insekticidů a přípravků k ničení parazitů, chladicí přípravky (směsi), dehydratační přípravky k průmyslovým účelům, hasicí směsi, lepidla k průmyslovým účelům, chemické látky pro lesnictví vyjma fungicidů, insekticidů a přípravků k ničení parazitů, chemické čisticí prostředky k odstraňování mastnoty, chemické přípravky proti matnění oken, namáčecí přípravky (na bělení), namáčecí přípravky pro textilní průmysl, namáčecí přípravky (na barvení), nemrznoucí směs; (3) antistatické přípravky pro použití v domácnostech, avivážní přípravky, bělicí krémy na pokožku, bělicí přípravky (k čištění prádla a šatstva), dezodoranty k osobní potřebě, holicí přípravky, kolínské vody, kosmetické přípravky, lešticí a žehlicí přípravky, přípravky k líčení, přípravky k odstraňování líčidel, mandlové mléko ke kosmetickým účelům, mandlový olej, mýdélka, mýdla, namáčecí přípravky, předpírací přípravky, odbarvovače, odlakovače, odmašťovací přípravky s výjimkou přípravků pro použití ve výrobním procesu, odstraňovače podlahových parketových vosků (čisticí přípravky), čisticí přípravky na automobilová okna, oleje ke kosmetickým účelům, oleje k toaletním účelům, prací přípravky, přípravky k odstraňování vodního kamene pro domácnost, toaletní přípravky, vlasové vody, voňavky, šampóny, čisticí přípravky; (5) chemické dezinfekční prostředky na WC, dezinfekční přípravky k hygienickým účelům, dezodoranty s výjimkou dezodorantů pro osobní potřebu, soli do minerálních koupelí, masti proti popáleninám, přípravky k umývání zvířat, repelenty proti hmyzu, rozpouštědla k odstraňování náplastí, vonné soli, přípravky k osvěžování vzduchu, přípravky k čištění vzduchu.
- (730) DeLUX-SM, s.r.o., 1. mája 939, Vráble, 95201, SK  
(740) APT, spol. s r.o., JUDr. Vratislav Jeništa, V Potočkách 1537/8, Praha 4, 14300

- (210) **O-440230**  
(220) 17.08.2006  
(320) 17.08.2006  
(511) 35  
(540)

PHARMAMEDIA

- (510) (35) služby a poradenství v obchodní činnosti.  
(590) Barevná  
(730) PHARMAMEDIA s.r.o., Revoluční 3/655, Praha 1, 11000, CZ

- (210) **O-440231**  
(220) 17.08.2006  
(320) 17.08.2006  
(511) 44, 45  
(540)

CLAUDIE

- (510) (44) péče o hygienu a krásu osob, kosmetický salon, kadeřnictví, masáže, manikúra, pedikúra; (45) půjčování šatů, šperků, oděvních doplňků, příčesků, svatební agentura.  
(730) Štrbková - Marčeková Claudie, U Akademie 3, Praha 7, 17000, CZ

- (210) **O-440235**  
(220) 17.08.2006  
(320) 17.08.2006  
(511) 32  
(540)

SOBE PURE

- (510) (32) energetické nápoje, minerálky, sodovky a jiné nealkoholické nápoje, ovocné nápoje a džusy, sirupy, koncentráty a jiné přípravky pro výrobu nápojů.

- (730) **South Beach Beverage Company, Inc.**, 40 Richards Avenue, Norwalk, CT, US  
(740) Společná advokátní kancelář Vsetečka Zelený Švorčík Kalenský a partneři, JUDr. Otakar Švorčík, Hálkova 2, Praha 2, 12000

- (210) **O-440236**  
(220) 17.08.2006  
(320) 17.08.2006  
(511) 16, 32, 41  
(540)

EASY RIDER

- (510) 16) papír a výrobky z papíru, kancelářské potřeby, tužky, zápisníky, reklamní a propagační materiály papírové a lepenkové, samolepky, fotografie, kalendáře, katalogy, etikety v rámci této třídy, papírové tácky, kelímky, účtenky a letáky, obaly na lahve lepenkové a papírové, publikace všeho druhu, tiskoviny, knihy, časopisy, prospekty; (32) piva všeho druhu; (41) pořádání a organizování soutěžních a vzdělávacích akcí, organizování a pořádání výstav v rámci této třídy, zprostředkovatelská, konzultační a poradenská činnost ve všech uvedených oblastech.  
(730) **Pivovar FERDINAND a.s.**, Táborská 306, Benešov u Prahy, 25601, CZ  
(740) Ing. Michal Jupa, patentový zástupce, Na Baních 1385, Praha 5 - Zbraslav, 15600

- (210) **O-440238**  
(220) 17.08.2006  
(320) 17.08.2006  
(511) 35, 36, 37, 42  
(540)



- (510) (35) zprostředkovatelská, konzultační a poradenská činnost v oblasti obchodu, poskytování obchodních informací a inzerce prostřednictvím všech médií; (36) investorská činnost, činnost správce movitého i nemovitého majetku zařazeného do této třídy; (37) technicko-organizační a zprostředkovatelská činnost v oblasti stavebnictví; (42) inženýrská činnost v oblasti stavebnictví.  
(730) **STEPP INVEST, s.r.o.**, Lipová 724, Čelákovice, 25088, CZ  
(740) Ing. Francis Jupa, Měchenická 4/2554, Praha 4, 14100

- (210) **O-440239**  
(220) 17.08.2006  
(320) 17.08.2006  
(511) 35, 41, 43  
(540)



- (510) (35) zprostředkovatelská činnost v oblasti obchodu, marketing, propagace, reklama, inzerce všemi druhy médií, šíření reklamních a propagačních předmětů; (41) organizování a pořádání vzdělávacích, zábavních, výstavních a kulturně vzdělávacích akcí, školící, klubová a přednášková činnost, zprostředkovatelská činnost v uvedených oblastech, tvorba a nahrávání zvukových a zvukově obrazových záznamů; (43) služby spojené s opatřováním a poskytováním stravy a nápojů, zejména v restauracích, kavárnách, pivnicích, bufetech, bistrech, barech, katering, ubytovací služby.  
(730) **Vitásek Petr**, Zelenky Hajského 10/1572, Praha 3, 13000, CZ  
(740) Ing. Francis Jupa, Měchenická 4/2554, Praha 4, 14100



(210) **O-440241**  
(220) 17.08.2006  
(320) 17.08.2006  
(511) 41, 43  
(540)



(510) (41) pořádání zábavních, společenských a výchovných akcí, klubová a školící činnost, nahrávání zvukových a/nebo obrazových nosičů; (43) poskytování služeb zejména v restauracích, kavárnách, barech, nočních klubech, bufetech, bistrech a zařízeních rychlého občerstvení, catering.  
(590) Barevná  
(730) **Don Giovanni s.r.o.**, Karoliny Světlé 34/208, Praha 1, 11000, CZ  
(740) Ing. Francis Jupa, Měchenická 4/2554, Praha 4, 14100

(210) **O-440244**  
(220) 17.08.2006  
(320) 17.08.2006  
(511) 9, 35, 38, 39, 41, 42  
(540)

**BB BARRANDOV BROADCAST**  
(510) (9) nosiče magnetických, optických a jiných záznamů, zvukové a optické disky, zařízení pro záznam, přenos a reprodukci zvuku a obrazu, přístroje a zařízení pro zpracování informací; (35) záznam, přepis, vypracování, kompilace sdělení a záznamů, propagační činnost, reklamní činnost, reklama prostřednictvím televize, poskytování pomoci při provozu obchodu v oblasti televizního vysílání; (38) služby spočívající v šíření televizních programů a teletextu určených k příjmu veřejností, digitální televizní vysílání, předávání zpráv všemi prostředky, přenos zvuku a obrazu; (39) archivace elektronicky uložených děl a dokumentů; (41) služby spočívající v zábavě, výchově a školení osob, zejména organizace pořadů k rozptýlení, zábavě a výchově osob, záznam a reprodukce zvuku a obrazu, produkce a postprodukce audiovizuálních děl, zahrnující literární přípravu, technické provedení a zpracování děl, tvorba televizních programů; (42) získání autorských práv, jejich výkon a užívání.  
(730) **BARRANDOV STUDIO A. S.**, Kříženeckého nám. 322, Praha 5, 15200, CZ

(210) **O-440257**  
(220) 17.08.2006  
(320) 17.08.2006  
(511) 35, 41, 42  
(540)

## CRYPTOFEST

(510) (35) prezentace uživatelů na stránkách World-Wide-Web v počítačové síti internet, systemizace informací do počítačových databází, e-business; (41) organizování a vedení konferencí, kongresů, seminářů, symposií, kulturních a vzdělávacích akcí, organizování vzdělávacích nebo zábavných soutěží, výchovně zábavně klubové služby, organizování kulturních nebo vzdělávacích výstav, organizování a pořádání školení a kurzů v oblasti výpočetní techniky a software; (42) odborná poradenská a konzultační činnost v oblasti výpočetní techniky a software.  
(730) **Medvecký Michal**, Sedláčkova 53/17, Čelákovice, 25088, CZ

(210) **O-440258**  
(220) 17.08.2006  
(320) 17.08.2006  
(511) 9, 35, 36, 37, 38, 41, 42  
(540)

## MEXX Reality JEN JEDEN MŮŽE BÝT PRVNÍ

(510) (9) nosiče dat všeho druhu spadající do tř. 9, zejména informační produkty, data a databáze na elektronických, magnetických a optických nosičích, elektronické periodické a neperiodické

publikace, multimediální aplikace, elektronické a datové sítě, včetně souvisejícího softwaru a hardwaru; (35) zprostředkování obchodu v oblasti realit, inzertní, reklamní a obchodní propagační služby, vč. zajišťování reklamních a náborových textů a jejich rozšiřování, marketing, průzkum a analýza trhu a nákladů, vč. zpracování odborných komerčních posudků, analýz a studií, informační servis v oboru obchodu a reklamy, propagační tisk, komerční využití Internetu v oblastech komerčních medií vyhledávacích služeb, vč. systematizace informací do počítačových databází, správa obchodních zájmů třetích osob, poskytování pomoci při provozování obchodní činnosti, obchodní zastoupení tuzemských a zahraničních subjektů, organizování a pořádání propagačních a/nebo komerčních výstav a přehlídek služeb, odborná informační a poradenská činnost v oboru služeb zahrnutých ve tř. 35, příprava a vyhotovení daňových přiznání; (36) provozování realitní kanceláře, prodej a pronájem nemovitostí, odhady nemovitostí, správa nemovitého majetku, zejména budov, bytů, nebytových prostor, výrobních a provozních objektů, pozemků a rekreačních objektů, zprostředkování obchodu s nemovitostmi a hypotékami, vč. s úvěry ze stavebního spoření, finanční služby, zejména provádění finančních operací, např. finanční analýzy, hotovostní a bezhotovostní finanční služby, kapitálové investice, oceňování nemovitého a movitého majetku, daňové odhady (služby), informační služby a odborná poradenská, konzultační a posudková činnost v oboru realit, vč. správy a oceňování majetku; (37) expertizní, odborná, konzultační a poradenská činnost v oboru investiční výstavby, zprostředkování výstavby domů a bytů v rámci developerských projektů; (38) elektronická pošta a počítačová komunikace, přenos zpráv a obrazových informací pomocí počítače, distribuce informací pomocí komunikace mezi sítěmi, např. využitím Internetu, přenos dat a publikací na nosičích přenášných po síti a počítačem, zprostředkovatelská služba v telekomunikačních službách a v šíření informací, provozování informačních sítí, systémů a databází, vč. elektronických, zejména on-line systémy, odborná informační a poradenská činnost ve službách zahrnutých ve tř. 38; (41) nakladatelství a vydavatelství periodických a neperiodických publikací, zejména v oboru investiční výstavby, realit a architektury na papírových nosičích a/nebo v elektronické podobě, vč. textových, zvukových a audiovizuálních informací a zpráv na elektronických, magnetických a optických nosičích všeho druhu, ediční a publikační činnost, vč. nahrávání zvukových a audiovizuálních pořadů, půjčování publikací a nahrávaných zvukových a audiovizuálních nosičů; (42) počítačová tvorba multimediálních publikací, prezentací, aplikací, katalogů a informačních databází, počítačové animace a vizualizace, právní služby, vč. jejich poradenství, expertizní a odborná konzultační a poradenská činnost v oboru architektury.

(730) **MEXX Reality s.r.o.**, Ondříčkova 20, Praha 3, 13000, CZ  
(740) DMH - patentová a známková kancelář, Mgr. Marcela Machatová, Pospíšilova 2, Praha 3, 13000

(210) **O-440259**  
(220) 17.08.2006  
(320) 17.08.2006  
(511) 9, 35, 36, 37, 38, 41, 42  
(540)

## MEXX Reality PRVNÍ 24 HODINOVÁ REALITNÍ LINKA

(510) (9) nosiče dat všeho druhu spadající do tř. 9, zejména informační produkty, data a databáze na elektronických, magnetických a optických nosičích, elektronické periodické a neperiodické publikace, multimediální aplikace, elektronické a datové sítě, včetně souvisejícího softwaru a hardwaru; (35) zprostředkování obchodu v oblasti realit, inzertní, reklamní a obchodní propagační služby, vč. zajišťování reklamních a náborových textů a jejich rozšiřování, marketing, průzkum a analýza trhu a nákladů, vč. zpracování odborných komerčních posudků, analýz a studií, informační servis v oboru obchodu a reklamy, propagační tisk, komerční využití Internetu v oblastech komerčních medií vyhledávacích služeb, vč. systematizace informací do počítačových databází, správa obchodních zájmů třetích osob, poskytování pomoci při provozování obchodní činnosti, obchodní zastoupení tuzemských a zahraničních subjektů, organizování a pořádání propagačních a/nebo komerčních výstav a přehlídek služeb, odborná informační a

poradenská činnost v oboru služeb zahrnutých ve tř. 35, příprava a vyhotovení daňových příznání; (36) provozování realitní kanceláře, prodej a pronájem nemovitostí, odhady nemovitostí, správa nemovitého majetku, zejména budov, bytů, nebytových prostor, výrobních a provozních objektů, pozemků a rekreačních objektů, zprostředkování obchodu s nemovitostmi a hypotékami, vč. s úvěry ze stavebního spoření, finanční služby, zejména provádění finančních operací, např. finanční analýzy, hotovostní a bezhotovostní finanční služby, kapitálové investice, oceňování nemovitého a movitého majetku, daňové odhady (služby), informační služby a odborná poradenská, konzultační a posudková činnost v oboru realit, vč. správy a oceňování majetku; (37) expertizní, odborná, konzultační a poradenská činnost v oboru investiční výstavby, zprostředkování výstavby domů a bytů v rámci developerských projektů; (38) elektronická pošta a počítačová komunikace, přenos zpráv a obrazových informací pomocí počítače, distribuce informací pomocí komunikace mezi sítěmi, např. využitím Internetu, přenos dat a publikací na nosičích přenášných po síti a počítačem, zprostředkovatelská služba v telekomunikačních službách a v šíření informací, provozování informačních sítí, systémů a databází, vč. elektronických, zejména on-line systémy, odborná informační a poradenská činnost ve službách zahrnutých ve tř. 38; (41) nakladatelství a vydavatelství periodických a neperiodických publikací, zejména v oboru investiční výstavby, realit a architektury na papírových nosičích a/nebo v elektronické podobě, vč. textových, zvukových a audiovizuálních informací a zpráv na elektronických, magnetických a optických nosičích všeho druhu, ediční a publikační činnost, vč. nahrávání zvukových a audiovizuálních pořadů, půjčování publikací a nahraných zvukových a audiovizuálních nosičů; (42) počítačová tvorba multimediálních publikací, prezentací, aplikací, katalogů informačních databází, počítačové animace a vizualizace, právní služby, vč. jejich poradenství, expertizní a odborná konzultační a poradenská činnost v oboru architektury.

- (730) **MEXX Reality s.r.o.**, Ondříčkova 20, Praha 3, 13000, CZ  
(740) DMH - patentová a známková kancelář, Mgr. Marcela Machatová, Pospíšilova 2, Praha 3, 13000

(210) **O-440260**

- (220) 17.08.2006  
(320) 17.08.2006  
(511) 9, 35, 36, 37, 38, 41, 42

## MEXX Reality PRVNÍ NOSTOP REALITNÍ LINKA

- (510) (9) nosiče dat všeho druhu spadající do tř. 9, zejména informační produkty, data a databáze na elektronických, magnetických a optických nosičích, elektronické periodické a neperiodické publikace, multimediální aplikace, elektronické a datové sítě, včetně souvisejícího softwaru a hardwaru; (35) zprostředkování obchodu v oblasti realit, inzertní, reklamní a obchodní propagační služby, vč. zajišťování reklamních a náborových textů a jejich rozšiřování, marketing, průzkum a analýza trhu a nákladů, vč. zpracování odborných komerčních posudků, analýz a studií, informační servis v oboru obchodu a reklamy, propagační tisk, komerční využití Internetu v oblastech komerčních medií vyhledávacích služeb, vč. systematizace informací do počítačových databází, správa obchodních zájmů třetích osob, poskytování pomoci při provozování obchodní činnosti, obchodní zastoupení tuzemských a zahraničních subjektů, organizování a pořádání propagačních a/nebo komerčních výstav a přehlídek služeb, odborná informační a poradenská činnost v oboru služeb zahrnutých ve tř. 35, příprava a vyhotovení daňových příznání; (36) provozování realitní kanceláře, prodej a pronájem nemovitostí, odhady nemovitostí, správa nemovitého majetku, zejména budov, bytů, nebytových prostor, výrobních a provozních objektů, pozemků a rekreačních objektů, zprostředkování obchodu s nemovitostmi a hypotékami, vč. s úvěry ze stavebního spoření, finanční služby, zejména provádění finančních operací, např. finanční analýzy, hotovostní a bezhotovostní finanční služby, kapitálové investice, oceňování nemovitého a movitého majetku, daňové odhady (služby), informační služby a odborná poradenská, konzultační a posudková činnost v oboru realit, vč. správy a oceňování majetku; (37) expertizní, odborná, konzultační a poradenská činnost v oboru investiční výstavby, zprostředkování výstavby

domů a bytů v rámci developerských projektů; (38) elektronická pošta a počítačová komunikace, přenos zpráv a obrazových informací pomocí počítače, distribuce informací pomocí komunikace mezi sítěmi, např. využitím Internetu, přenos dat a publikací na nosičích přenášných po síti a počítačem, zprostředkovatelská služba v telekomunikačních službách a v šíření informací, provozování informačních sítí, systémů a databází, vč. elektronických, zejména on-line systémy, odborná informační a poradenská činnost ve službách zahrnutých ve tř. 38; (41) nakladatelství a vydavatelství periodických a neperiodických publikací, zejména v oboru investiční výstavby, realit a architektury na papírových nosičích a/nebo v elektronické podobě, vč. textových, zvukových a audiovizuálních informací a zpráv na elektronických, magnetických a optických nosičích všeho druhu, ediční a publikační činnost, vč. nahrávání zvukových a audiovizuálních pořadů, půjčování publikací a nahraných zvukových a audiovizuálních nosičů; (42) počítačová tvorba multimediálních publikací, prezentací, aplikací, katalogů informačních databází, počítačové animace a vizualizace, právní služby, vč. jejich poradenství, expertizní a odborná konzultační a poradenská činnost v oboru architektury.

- (730) **MEXX Reality s.r.o.**, Ondříčkova 20, Praha 3, 13000, CZ  
(740) DMH - patentová a známková kancelář, Mgr. Marcela Machatová, Pospíšilova 2, Praha 3, 13000

(210) **O-440269**

- (220) 18.08.2006  
(320) 18.08.2006  
(511) 30  
(540)



- (510) (30) pekařské výrobky, jemné pečivo, trvanlivé pečivo sladké i slané, cukrářské výrobky, kakaové, čokoládové, kávové a ovocné náplně, krémy a polevy, cukrovinky, výrobky z obilovin, cereální výrobky.

- (590) Barevná  
(730) **Opavia-LU, a. s.**, Vinohradská 2828/151, Praha 3, 13000, CZ  
(740) Mgr. Marie Žáková, patentový zástupce, Lidická 51, Brno, 60200

(210) **O-440270**

- (220) 18.08.2006  
(320) 18.08.2006  
(511) 30  
(540)



- (510) (30) pekařské výrobky, jemné pečivo, trvanlivé pečivo sladké i slané, cukrářské výrobky, kakaové, čokoládové, kávové a ovocné náplně, krémy a polevy, cukrovinky, výrobky z obilovin, cereální výrobky.

- (590) Barevná  
(730) **Opavia-LU, a. s.**, Vinohradská 2828/151, Praha 3, 13000, CZ  
(740) Mgr. Marie Žáková, patentový zástupce, Lidická 51, Brno, 60200

(210) **O-440271**

- (220) 18.08.2006  
(320) 18.08.2006  
(511) 30



(510) (30) pekařské výrobky, jemné pečivo, trvanlivé pečivo sladké i slané, cukrářské výrobky, kakaové, čokoládové, kávové a ovocné náplně, krémy a polevy, cukrovinky, výrobky z obilovin, cereální výrobky.

(590) Barevná  
(730) **Opavia-LU, a. s.**, Vinohradská 2828/151, Praha 3, 13000, CZ  
(740) Mgr. Marie Žáková, patentový zástupce, Lidická 51, Brno, 60200

(210) **O-440272**

(220) 18.08.2006

(320) 18.08.2006

(511) 30

(540)



(510) (30) pekařské výrobky, jemné pečivo, trvanlivé pečivo sladké i slané, cukrářské výrobky, kakaové, čokoládové, kávové a ovocné náplně, krémy a polevy, cukrovinky, výrobky z obilovin, cereální výrobky.

(590) Barevná  
(730) **Opavia-LU, a. s.**, Vinohradská 2828/151, Praha 3, 13000, CZ  
(740) Mgr. Marie Žáková, patentový zástupce, Lidická 51, Brno, 60200

(210) **O-440273**

(220) 18.08.2006

(320) 18.08.2006

(511) 30

(540)



(510) (30) pekařské výrobky, jemné pečivo, trvanlivé pečivo sladké i slané, cukrářské výrobky, kakaové, čokoládové, kávové a ovocné náplně, krémy a polevy, cukrovinky, výrobky z obilovin, cereální výrobky.

(590) Barevná  
(730) **Opavia-LU, a. s.**, Vinohradská 2828/151, Praha 3, 13000, CZ  
(740) Mgr. Marie Žáková, patentový zástupce, Lidická 51, Brno, 60200

(210) **O-440286**

(220) 18.08.2006

(320) 18.08.2006

(511) 16, 18, 24, 25, 28, 34, 35, 36, 37, 41, 43



(510) (16) časopisy, knihy, publikace, reklamní prospekty, informační letáky, losy, propagační předměty, jako jsou zejména tužky, kalendáře, plakáty, diáře, těžítka; (18) tašky, brašny, batohy; (24) ručníky; (25) trička, čepice; (28) hrací karty; (34) zapalovače; (35) reklamní činnost, administrativní práce, automatizované zpracování dat; (36) pronájem bytových a nebytových prostor; (37) úklid; (41) organizování sportovních sázek a číselných loterií, provozování loterií a jiných podobných her v souladu s obecně závaznými právními předpisy, provozování nevýherních a výherních hracích přístrojů, provozování kulečnickové herny, prodej losů a příjem sázek ve smluvně závazných sběrnách právnických a fyzických osob a ve sběrnách zřízených společnostmi, vydavatelská činnost, nakladatelská činnost; (43) poskytování občerstvení, služby spojené s poskytováním občerstvení.

(590) Barevná  
(730) **SAZKA, a. s.**, K Žižkovu 851/4, Praha 9, 19093, CZ  
(740) PATENTSERVIS Praha a.s., Jivenská 1273/1, Praha 4, 14021

(210) **O-440287**

(220) 18.08.2006

(320) 18.08.2006

(511) 16, 18, 24, 25, 28, 34, 35, 36, 37, 41, 43

(540)



(510) (16) časopisy, knihy, publikace, reklamní prospekty, informační letáky, losy, propagační předměty, jako jsou zejména tužky, kalendáře, plakáty, diáře, těžítka; (18) tašky, brašny, batohy; (24) ručníky; (25) trička, čepice; (28) hrací karty; (34) zapalovače; (35) reklamní činnost, administrativní práce, automatizované zpracování dat; (36) pronájem bytových a nebytových prostor; (37) úklid; (41) organizování sportovních sázek a číselných loterií, provozování loterií a jiných podobných her v souladu s obecně závaznými právními předpisy, provozování nevýherních a výherních hracích přístrojů, provozování kulečnickové herny, prodej losů a příjem sázek ve smluvně závazných sběrnách právnických a fyzických osob a ve sběrnách zřízených společnostmi, vydavatelská činnost, nakladatelská činnost; (43) poskytování občerstvení, služby spojené s poskytováním občerstvení.

(590) Barevná  
(730) **SAZKA, a. s.**, K Žižkovu 851/4, Praha 9, 19093, CZ  
(740) PATENTSERVIS Praha a.s., Jivenská 1273/1, Praha 4, 14021

(210) **O-440288**

(220) 18.08.2006

(320) 18.08.2006

(511) 16, 18, 24, 25, 28, 34, 35, 36, 37, 41, 43

(540)



(510) (16) časopisy, knihy, publikace, reklamní prospekty, informační



letáky, losy, propagační předměty, jako jsou zejména tužky, kalendáře, plakáty, diáře, těžítka; (18) tašky, brašny, batohy; (24) ručníky; (25) trička, čepice; (28) hrací karty; (34) zapalovače; (35) reklamní činnost, administrativní práce, automatizované zpracování dat; (36) pronájem bytových a nebytových prostor; (37) úklid; (41) organizování sportovních sázek a číselných loterií, provozování loterií a jiných podobných her v souladu s obecně závaznými právními předpisy, provozování nevýherních a výherních hracích přístrojů, provozování kulečnickové herny, prodej losů a příjem sázek ve smluvně závazných sběrnách právnických a fyzických osob a ve sběrnách zřízených společností, vydavatelská činnost, nakladatelská činnost; (43) poskytování občerstvení, služby spojené s poskytováním občerstvení.

(590) Barevná  
(730) SAZKA, a. s., K Žižkovu 851/4, Praha 9, 19093, CZ  
(740) PATENTSERVIS Praha a.s., Jivenská 1273/1, Praha 4, 14021

(210) **O-440289**

(220) 18.08.2006  
(320) 18.08.2006  
(511) 16, 18, 24, 25, 28, 34, 35, 36, 37, 41, 43  
(540)



(510) (16) časopisy, knihy, publikace, reklamní prospekty, informační letáky, losy, propagační předměty, jako jsou zejména tužky, kalendáře, plakáty, diáře, těžítka; (18) tašky, brašny, batohy; (24) ručníky; (25) trička, čepice; (28) hrací karty; (34) zapalovače; (35) reklamní činnost, administrativní práce, automatizované zpracování dat; (36) pronájem bytových a nebytových prostor; (37) úklid; (41) organizování sportovních sázek a číselných loterií, provozování loterií a jiných podobných her v souladu s obecně závaznými právními předpisy, provozování nevýherních a výherních hracích přístrojů, provozování kulečnickové herny, prodej losů a příjem sázek ve smluvně závazných sběrnách právnických a fyzických osob a ve sběrnách zřízených společností, vydavatelská činnost, nakladatelská činnost; (43) poskytování občerstvení, služby spojené s poskytováním občerstvení.

(590) Barevná  
(730) SAZKA, a. s., K Žižkovu 851/4, Praha 9, 19093, CZ  
(740) PATENTSERVIS Praha a.s., Jivenská 1273/1, Praha 4, 14021

(210) **O-440290**

(220) 18.08.2006  
(320) 18.08.2006  
(511) 16, 18, 24, 25, 28, 34, 35, 36, 37, 41, 43  
(540)



(510) (16) časopisy, knihy, publikace, reklamní prospekty, informační letáky, losy, propagační předměty, jako jsou zejména tužky, kalendáře, plakáty, diáře, těžítka; (18) tašky, brašny, batohy; (24) ručníky; (25) trička, čepice; (28) hrací karty; (34) zapalovače; (35) reklamní činnost, administrativní práce, automatizované zpracování dat; (36) pronájem bytových a nebytových prostor; (37) úklid; (41) organizování sportovních sázek a číselných loterií, provozování loterií a jiných podobných her v souladu s obecně závaznými právními předpisy, provozování nevýherních a výherních hracích přístrojů, provozování kulečnickové herny, prodej losů a příjem sázek ve smluvně závazných sběrnách právnických a fyzických osob a ve sběrnách zřízených společností, vydavatelská činnost, nakladatelská činnost; (43) poskytování občerstvení, služby spojené s poskytováním občerstvení.

společností, vydavatelská činnost, nakladatelská činnost; (43) poskytování občerstvení, služby spojené s poskytováním občerstvení.

(590) Barevná  
(730) SAZKA, a. s., K Žižkovu 851/4, Praha 9, 19093, CZ  
(740) PATENTSERVIS Praha a.s., Jivenská 1273/1, Praha 4, 14021

(210) **O-440291**

(220) 18.08.2006  
(320) 18.08.2006  
(511) 16, 18, 24, 25, 28, 34, 35, 36, 37, 41, 43  
(540)



(510) (16) časopisy, knihy, publikace, reklamní prospekty, informační letáky, losy, propagační předměty, jako jsou zejména tužky, kalendáře, plakáty, diáře, těžítka; (18) tašky, brašny, batohy; (24) ručníky; (25) trička, čepice; (28) hrací karty; (34) zapalovače; (35) reklamní činnost, administrativní práce, automatizované zpracování dat; (36) pronájem bytových a nebytových prostor; (37) úklid; (41) organizování sportovních sázek a číselných loterií, provozování loterií a jiných podobných her v souladu s obecně závaznými právními předpisy, provozování nevýherních a výherních hracích přístrojů, provozování kulečnickové herny, prodej losů a příjem sázek ve smluvně závazných sběrnách právnických a fyzických osob a ve sběrnách zřízených společností, vydavatelská činnost, nakladatelská činnost; (43) poskytování občerstvení, služby spojené s poskytováním občerstvení.

(590) Barevná  
(730) SAZKA, a. s., K Žižkovu 851/4, Praha 9, 19093, CZ  
(740) PATENTSERVIS Praha a.s., Jivenská 1273/1, Praha 4, 14021

(210) **O-440292**

(220) 18.08.2006  
(320) 18.08.2006  
(511) 16, 18, 24, 25, 28, 34, 35, 36, 37, 41, 43  
(540)



(510) (16) časopisy, knihy, publikace, reklamní prospekty, informační letáky, losy, propagační předměty, jako jsou zejména tužky, kalendáře, plakáty, diáře, těžítka; (18) tašky, brašny, batohy; (24) ručníky; (25) trička, čepice; (28) hrací karty; (34) zapalovače; (35) reklamní činnost, administrativní práce, automatizované zpracování dat; (36) pronájem bytových a nebytových prostor; (37) úklid; (41) organizování sportovních sázek a číselných loterií, provozování loterií a jiných podobných her v souladu s obecně závaznými právními předpisy, provozování nevýherních a výherních hracích přístrojů, provozování kulečnickové herny, prodej losů a příjem sázek ve smluvně závazných sběrnách právnických a fyzických osob a ve sběrnách zřízených společností, vydavatelská činnost, nakladatelská činnost; (43) poskytování občerstvení, služby spojené s poskytováním občerstvení.

(590) Barevná  
(730) SAZKA, a.s., K Žižkovu 851/4, Praha 9, 19093, CZ  
(740) PATENTSERVIS Praha a.s., Jivenská 1273/1, Praha 4, 14021

(210) **O-440293**

(220) 18.08.2006  
(320) 18.08.2006

- (511) 16, 18, 24, 25, 28, 34, 35, 36, 37, 41, 43  
(540)



- (510) (16) časopisy, knihy, publikace, reklamní prospekty, informační letáky, losy, propagační předměty, jako jsou zejména tužky, kalendáře, plakáty, diáře, těžítka; (18) tašky, brašny, batohy; (24) ručníky; (25) trička, čepice, (28) hrací karty; (34) zapalovače; (35) reklamní činnost, administrativní práce, automatizované zpracování dat; (36) pronájem bytových a nebytových prostor; (37) úklid, (41) organizování sportovních sázek a číselných loterií, provozování loterií a jiných podobných her v souladu s obecně závaznými právními předpisy, provozování nevyherních a výherních hracích přístrojů, provozování kulečnickové herny, prodej losů a příjem sázek ve smluvně závazných sběrnách právnických a fyzických osob a ve sběrnách zřízených společností, vydavatelská činnost, nakladatelská činnost; (43) poskytování občerstvení, služby spojené s poskytováním občerstvení.

- (590) Barevná  
(730) SAZKA, a.s., K Žižkovu 851/4, Praha 9, 19093, CZ  
(740) PATENTSERVIS Praha a.s., Jivenská 1273/1, Praha 4, 14021

- (210) O-440294  
(220) 18.08.2006  
(320) 18.08.2006  
(511) 16, 18, 24, 25, 28, 34, 35, 36, 37, 41, 43  
(540)



- (510) (16) časopisy, knihy, publikace, reklamní prospekty, informační letáky, losy, propagační předměty, jako jsou zejména tužky, kalendáře, plakáty, diáře, těžítka; (18) tašky, brašny, batohy; (24) ručníky; (25) trička, čepice, (28) hrací karty; (34) zapalovače; (35) reklamní činnost, administrativní práce, automatizované zpracování dat; (36) pronájem bytových a nebytových prostor; (37) úklid, (41) organizování sportovních sázek a číselných loterií, provozování loterií a jiných podobných her v souladu s obecně závaznými právními předpisy, provozování nevyherních a výherních hracích přístrojů, provozování kulečnickové herny, prodej losů a příjem sázek ve smluvně závazných sběrnách právnických a fyzických osob a ve sběrnách zřízených společností, vydavatelská činnost, nakladatelská činnost; (43) poskytování občerstvení, služby spojené s poskytováním občerstvení.

- (590) Barevná  
(730) SAZKA, a.s., K Žižkovu 851/4, Praha 9, 19093, CZ  
(740) PATENTSERVIS Praha a.s., Jivenská 1273/1, Praha 4, 14021

- (210) O-440296  
(220) 18.08.2006  
(320) 18.08.2006  
(511) 19, 35, 40  
(540)



- (510) (19) nekovové stavební materiály, zejména pórobetonové tvárnice, tvárnice, cihly, nekovové prefabrikované stavební díly, armatury pro stavebnictví nekovové, stavební hmoty, beton, betonové směsi, malta, omítka, nekovové stropní vložky, nekovové U-profilů, překlady a stropní nosníky, stavební systémy, betonové a jiné nekovové výrobky pro inženýrské stavby, dopravní stavby a pozemní stavby včetně montovaných; (35) zprostředkovatelská činnost v oblasti obchodu, poskytování pomoci při provozu obchodu, předvádění zboží, zprostředkování obchodních záležitostí, zprostředkování interaktivního obchodu pomocí globálních komunikačních sítí (Internet), organizování komerčních a reklamních výstav, vytváření obchodních a obchodně-informačních sítí, podnikové a ekonomické poradenství a obchodní management; (40) zpracování materiálů, zejména nekovových pro stavební účely, zpracování materiálů na polotovary.

- (590) Barevná  
(730) Pórobeton Trutnov, a. s., Kladská ul. 464, Trutnov, 54103, CZ  
(740) JUDr. Miroslav Kupka, Levého 1532, Rakovník, 26901

- (210) O-440298  
(220) 18.08.2006  
(320) 18.08.2006  
(511) 6, 21  
(540)



- (510) (6) žebříky (kovové); (21) sušáky na prádlo.  
(590) Barevná  
(730) VENBOS s. r. o., Nušlova 2258, Praha 5, 15500, CZ

- (210) O-440299  
(220) 21.08.2006  
(320) 21.08.2006  
(511) 42  
(540)

## PETERKA & PARTNERS

- (510) (42) právnické (komerční služby).  
(730) PETERKA & PARTNERS v.o.s., Na Příkopě 15/583, Praha 1, 11000, CZ

- (210) O-440306  
(220) 21.08.2006  
(320) 21.08.2006  
(511) 9, 35, 38, 41, 42  
(540)



- (510) (9) přístroje pro zpracování informací a počítače; (35) propagační činnost, reklama; (38) komunikace, spoje; (41) vydávání textů; (42) návrh a vývoj počítačových sítí a softwaru.  
(730) STICKFISH, s. r. o., Řehořova 1039/54, Praha 3, 13000, CZ

- (210) O-440307  
(220) 21.08.2006  
(320) 21.08.2006  
(511) 36

(540)



(510) (36) nemovitosti (pronájem), realitní kanceláře, nemovitosti (obchodování s), nemovitosti (zprostředkování), správa nemovitostí, nájemní, činžovní domy (vedení), byty (pronájem), nájemné (inkasování).

(590) Barevná

(730) **PREMIA Reality s. r. o.**, Gagarinova 2616/88, Znojmo, 66902, CZ

(740) Advokátní kancelář Lisko a Vala, JUDr. Aleš Lisko, advokát, Pontassievská 918/1, Znojmo, 66902

(210) **O-440309**

(220) 21.08.2006

(320) 21.08.2006

(511) 29, 30

(540)

### Böhmerländer

(510) (29) sýry, tukové pomazánky se sýrem na chleba, mléko a výrobky mléčné; (30) zmrzlina, mražené krémy z mléka.

(730) **NET KRALOVICE, spol. s r. o.**, Žatecká 492, Kralovice, 33141, CZ

(740) TICHÝ & POLÁČEK Patentoprávní a známková kancelář, Ing. Jiří Poláček, Dominikánská 6, Plzeň, 30112

(210) **O-440310**

(220) 21.08.2006

(320) 21.08.2006

(511) 29, 30

(540)

### Böhmerwälder

(510) (29) sýry, tukové pomazánky se sýrem na chleba, mléko a výrobky mléčné; (30) zmrzlina, mražené krémy z mléka.

(730) **NET KRALOVICE, spol. s r. o.**, Žatecká 492, Kralovice, 33141, CZ

(740) TICHÝ & POLÁČEK Patentoprávní a známková kancelář, Ing. Jiří Poláček, Dominikánská 6, Plzeň, 30112

(210) **O-440311**

(220) 21.08.2006

(320) 21.08.2006

(511) 19, 27, 37

(540)

**Dr. WOOD'S**  
new generation flooring

(510) (19) dřevo polozpracované, překližky, parketové podlahy; (27) koberce, rohožky, linoleum, jiné obklady podlah - v rámci této třídy; (37) čištění nebo broušení pemzou, pokládka podlah, údržba podlah.

(590) Barevná

(730) **MKK, s.r.o.**, Na Folimance 11, Praha 2, 12000, CZ

(210) **O-440313**

(220) 21.08.2006

(320) 21.08.2006

(511) 3, 21, 35

(540)

### Dove vyhovuje mně i Tobě, patříme k sobě ...

(510) (3) mýdla, tekutá mýdla, toaletní přípravky pro použití do koupele a sprchy, včetně pěn a gelů, přípravky před a po holení,

voňavkářské výrobky, éterické oleje, kosmetické přípravky, vonné sáčky do prádla, toaletní výrobky na vlasy, kosmetické výrobky pro péči o pleť, antiperspiranty a deodoranty pro osobní užití, přípravky na prádlo pro ruční praní, detergenty jiné než pro účely výroby a lékařské účely, bělicí přípravky a další substance na prádlo, čistící, leštící, prací a abrazivní přípravky, ručníky napuštěné detergenty pro kosmetické čištění; (21) štětce (kromě malířských štětců), hřebeny, houby pro osobní hygienu a kosmetické čistící houby, kosmetické potřeby a zubní kartáčky, labuťenky do pudřenky, neelektrické čistící nástroje a vybavení, abrazivní podložky pro kuchyňské použití, zásobníky na toaletní výrobky; (35) služby v oblasti reklamy a podpory prodeje.

(730) **Unilever N. V.**, Weena 455, AL Rotterdam, 3013, NL

(740) **KOREJZOVÁ & SPOL., v.o.s.**, Mgr. Petra Korejzová, Spálená 29, Praha 1, 11000

(210) **O-440315**

(220) 21.08.2006

(320) 21.08.2006

(511) 16, 24, 35, 42

(540)

### 3sixty

(510) (16) papír, lepenka a výrobky z těchto materiálů, které nejsou zařazeny do jiných tříd, tiskárenské výrobky, potřeby pro, knižní vazby, fotografie, papírenské zboží, lepidla pro papírenství nebo domácnost, materiál pro umělce, štětce, psací, stroje a kancelářské potřeby (vyjímaje nábytek), učební a vyučovací pomůcky s výjimkou přístrojů, plastické obaly, (nezařazené do jiných tříd), tiskařské typy, štočky; (24) tkaniny a textilní výrobky, které nejsou uvedeny v jiných třídách, pokrývky ložní a ubrusy; (35) propagační činnost, reklama, pomoc při řízení obchodní činnosti, kancelářské práce; (42) vědecké a technologické služby a s nimi spojený výzkum a návrhy, průmyslové analýzy a výzkum, návrh a vývoj, počítačového hardwaru a softwaru, právní služby.

(730) **3sixty, s. r. o.**, Horáčkova 1222/5, Praha 4, 14000, CZ

(210) **O-440318**

(220) 21.08.2006

(320) 21.08.2006

(511) 35, 36, 41, 43, 44, 45

(540)

### Balance Club

(510) (35) propagační činnost, reklama; (36) služby nemovitostní; (41) výchova, vzdělávání, zábava, sportovní a kulturní aktivity; (43) služby zajišťující stravování a nápoje, dočasné ubytování; (44) lékařské služby, péče o hygienu a krásu osob a zvířat; (45) osobní a společenské služby poskytované třetími osobami k uspokojení potřeb jednotlivců.

(730) **BB C - Wellness, a. s.**, Vyskočilova 1461/2a, Praha 4, 14000, CZ

(210) **O-440319**

(220) 21.08.2006

(320) 21.08.2006

(511) 35, 36, 41, 43, 44, 45

(540)

**balance**  
**club**  
BRUMLOVKA

(510) (35) propagační činnost, reklama; (36) služby nemovitostní; (41) výchova, vzdělávání, zábava, sportovní a kulturní aktivity; (43) služby zajišťující stravování a nápoje, dočasné ubytování; (44) lékařské služby, péče o hygienu a krásu osob a zvířat; (45) osobní a společenské služby poskytované třetími osobami k uspokojení potřeb jednotlivců.

(590) Barevná

(730) **BB C - Wellness, a. s.**, Vyskočilova 1461/2a, Praha 4, 14000, CZ



(210) **O-440320**  
(220) 21.08.2006  
(320) 21.08.2006  
(511) 35, 36, 41, 43, 44, 45  
(540)

## Brumlovka

(510) (35) propagační činnost, reklama; (36) služby nemovitostní; (41) výchova, vzdělávání, zábava, sportovní a kulturní aktivity; (43) služby zajišťující stravování a nápoje, dočasné ubytování; (44) lékařské služby, péče o hygienu a krásu osob a zvířat; (45) osobní a společenské služby poskytované třetími osobami k uspokojení potřeb jednotlivců.

(730) **BB C - Nová Brumlovka, a.s.**, Vyskočilova 1461/2a, Praha 4, 14000, CZ

(210) **O-440321**  
(220) 21.08.2006  
(320) 21.08.2006  
(511) 5, 18, 28, 31  
(540)



(510) (5) veterinární přípravky; (18) chovatelské potřeby pro zvířata patřící do této třídy; (28) hračky pro domácí zvířata; (31) živá zvířata, krmení pro zvířata.

(590) Barevná  
(730) **Straková Monika**, Kotelská 938, Rokycany, 33701, CZ  
(740) JUDr. Miroslav Kupka, Levého 1532, Rakovník, 26901

(210) **O-440340**  
(220) 22.08.2006  
(320) 22.08.2006  
(511) 35, 36, 37  
(540)



(510) (35) propagační činnost, reklama; (36) služby nemovitostní; (37) stavebnictví.

(590) Barevná  
(730) **AZ bydlení s.r.o.**, Kamarýtova 707/3, Tábor, 39002, CZ  
(740) Mgr. Marie Klínerová, advokát, V Jámě 1, Praha 1, 11000

(210) **O-440347**  
(220) 22.08.2006  
(320) 22.08.2006  
(511) 3  
(540)

## TVRĎÁK

(510) (3) přípravky a výrobky pro péči o vlasy, ne pro lékařské účely, včetně šampónů, kondicionérů, přelivů, přípravků a výrobků pro ošetření pokožky hlavy, zvětšení objemu vlasů a ošetření vlasů, přípravky a výrobky fixační (styling) na vlasy, včetně sprejů, gelů, pěn a vlnových (ondulačních) vod (lotions), přípravky do koupele, kosmetika, toaletní potřeby, parfumerie, vonné oleje, přípravky a výrobky pro péči o tělo.

(730) **Henkel ČR, spol. s r.o.**, U Průhonu 10, Praha 7, 17000, CZ  
(740) Čermák Hořejš Myslíl a spol., JUDr. Karel Čermák, advokát, Národní 32, Praha 1, 11000

(210) **O-440381**  
(220) 23.08.2006  
(320) 23.08.2006

(511) 35, 36, 41  
(540)



Nejslušnější

## banka v ČR

pro rok

(510) (35) reklamní, inzertní, propagační a marketingová činnost; (36) finanční a peněžní služby; (41) pořádání soutěží, anket, vzdělávací informace.

(590) Barevná  
(730) **Nacher Patrik**, Vysočanská 552, Praha 9, 19000, CZ

(210) **O-440383**  
(220) 03.05.2006  
(320) 03.05.2006  
(511) 7, 37, 41  
(540)

## REGULA

(510) (7) plynové svařovací přístroje a části a fitinky k nim; (37) pronájem regulátorů průtoku plynu; (41) vzdělávání, výchova, výcvik, školení, kurzy.

(730) **Regula Systems AB**, Box 58, Skara, 53221, SE  
(740) **KOREJZOVÁ & SPOL.**, v.o.s., JUDr. Zdeňka Korejzová, Spálená 29, Praha 1, 11000

(210) **O-440393**  
(220) 23.08.2006  
(320) 23.08.2006  
(511) 32  
(540)



(510) (32) piva všeho druhu, vody minerální a šumivé a jiné nealkoholické nápoje, sirupy a jiné přípravky k přípravě nápojů, ovocné šťávy a nápoje z ovocných šťáv, mošty, džusy, citrónové koncentráty.

(730) **LINEA Nivnice, a.s.**, U Dvora 190, Nivnice, 68751, CZ  
(740) Václav Müller, patentový zástupce, Filipova 2016, Praha 4, 14800

(210) **O-440399**  
(220) 23.08.2006  
(320) 23.08.2006  
(511) 3, 5, 24  
(540)



vital  
color

(510) (3) kosmetické výrobky, jako barvy na vlasy, melíry na vlasy, laky na vlasy, tužidla, kosmetické tužky na obočí, čističe skvrn, přípravky na čištění textilií a jiných předmětů, hygienické potřeby, jako mýdla, deodoranty pro osobní potřebu, mýdla tekutá, šampony vlasové i tělové, sprchové gely, gely na vlasy, pěny a sole do koupelí, čistící prostředky pro pleť, opalovací krémy, samoopalovací krémy, samoopalovací vlhčené ubrousky, ubrousky kosmetické napuštěné pleťovou vodou, pleťové masky, balzámy na rty, krémy, zubní pasty, prací prostředky i tekuté, pěny a vody po holení, přípravky k čištění, leštění a odmašťování, brusné přípravky, voňavkářské výrobky, parfémy,

éterické oleje, dekorativní kosmetika jako rtěnky, umělé řasy, makeupy, spreje pro osvěžení vzduchu apod.; (5) výrobky dietetické, pro léčebné účely, potraviny pro děti, batolata a nemocné, potravinové přípravky a doplňky všeho druhu, jako posilující přípravky, tonika, vitamínové přípravky, poživatiny pro doplnění redukčních diet nebo přípravků pro hubnutí, vše s léčebnými účinky, přípravky s léčebnými účinky obsahující biochemické katalyzátory, zejména pro fyzicky aktivní osoby, rekonvalescenty a nemocné, vše výše uvedené určené k léčebným účelům, menstruační kalhoty, menstruační tampóny, menstruační vložky, absorpční tampóny, absorpční vata, přípravky pro osvěžení vzduchu, desinfekční prostředky, WC deodoranty, WC osvěžovače, WC gely, přípravky pro desinfekci bytu, prostředky k ničení plevele a k hubnutí živočišných škůdců, přípravky zvěrolékařské, diabetické přípravky pro léčebné účely, ubrusky napuštěné farmaceutickými vodičkami; (24) tkaniny s výjimkou tkanin zařazených do jiných tříd, ubrusky textilní odličovací, ubrusy, pokrývky včetně cestovních pokrývek, spací pytle, ložní prádlo, textilní zboží nezařazené v jiných třídách.

(730) **E.P.K. Trade, s. r. o.**, Střížkovská 110/3, Praha 8, 18000, CZ  
(740) Václav Müller, patentový zástupce, Filipova 2016, Praha 4, 14800

(210) **O-440426**

(220) 24.08.2006  
(320) 24.08.2006  
(511) 16, 35, 36  
(540)

**Kredit** 

(510) (16) reklamní, inzertní a propagační materiály a tiskoviny všeho druhu; (35) propagační, reklamní a inzertní služby prostřednictvím jakéhokoliv média; (36) bankovní obchody a bankovní a finanční služby, služby s těmito službami související.  
(590) Barevná  
(730) **Česká spořitelna, a. s.**, Olbrachtova 1929/62, Praha 4, 14000, CZ

(210) **O-440432**

(220) 24.08.2006  
(320) 24.08.2006  
(511) 19  
(540)

**alfapanel**

(510) (19) plastové výplně pro dveře, plastové výplně pro stavebnictví, plastové stavební panely.  
(730) **Kašír s. r. o.**, Daliměřice 480, Turnov, 51101, CZ  
(740) Ing. Vladimír Janko, Národní 348, Liberec 8, 46008

(210) **O-440433**

(220) 24.08.2006  
(320) 24.08.2006  
(511) 19  
(540)

**ALFASILL**

(510) (19) parapety, okenní plastové lišty, plastové okenní profily.  
(730) **Kašír s. r. o.**, Daliměřice 480, Turnov, 51101, CZ  
(740) Ing. Vladimír Janko, Národní 348, Liberec 8, 46008

(210) **O-440437**

(220) 24.08.2006  
(320) 24.08.2006  
(511) 9, 35, 36, 38, 41

(540)



(510) (9) nosiče dat všeho druhu spadající do tř. 9 nahanané i nenahanané, zejména informační produkty, data a databáze na magnetických, elektronických a optických nosičích, elektronické neperiodické a periodické texty a publikace, elektronické a datové sítě, multimediální aplikace, včetně souvisejícího softwaru, kopírovací technika; (35) zprostředkovatelské služby v oblasti obchodu a pomoci při řízení obchodní činnosti, zprostředkování obchodních kontaktů, reklamní a propagační činnost, poskytování obchodních a podnikatelských informací a jiných obchodních informačních produktů, např. multimediálních informací pro reklamní a obchodní účely, včetně jejich vyhledávání, inzertní a propagační činnost, včetně On-line inzerce a prezentace uživatelů v počítačové síti Internet, obchodní využití sítě internet v oblasti vyhledávacích služeb a e-businessu, služby v oblasti personalistiky, vyhotovení daňových příznání, účetnické služby, průzkum veřejného mínění, průzkum a analýza trhu v oblasti obchodu a personalistiky, vydávání reklamních a/nebo náborových textů, propagačních a inzertních tiskovin, rozšiřování reklamních a/nebo inzertních materiálů, organizace reklamních a obchodních předváděcích akcí služeb, včetně obchodních výstav a předváděcích akcí, distribuce tiskovin k reklamním účelům, marketing, obchodní zastoupení tuzemských a zahraničních firem, obchodní a podnikatelský informační servis, odborné poradenské a konzultační služby v oboru obchodu a personalistiky; (36) finanční a pojišťovací služby, včetně finančních a pojišťovacích analýz a odhadů, daňové odhady, finanční oceňování movitého a nemovitého majetku, zprostředkování obchodu s finančními prostředky a nemovitostmi, včetně úvěrů, kaucí a záruk, kapitálové investice, leasing, kurzovní záznamy na burze, elektronický převod kapitálu, informační služby a odborná poradenská, konzultační a posudková služba v oboru financí a pojištění; (38) elektronická pošta a počítačové komunikace, přenos zpráv a obrazových informací pomocí počítače, distribuce informací pomocí komunikace mezi sítěmi, např. využitím Internetu, přenos informací a publikací na nosičích přenášených po síti a pomocí počítače, zprostředkovatelská a odborná informační a poradenská činnost v těchto oborech; (41) organizační a zprostředkovatelská činnost v oblasti odborné výchovy a vzdělávání, např. pořádání odborných setkání, seminářů, konferencí a symposií, organizování společenských setkání a akcí na podporu zdravého životního stylu, včetně sportovních a kulturních out-door akcí, vydávání odborných textů a publikací na papírových i elektronických nosičích všeho druhu, ediční a publikační činnost, včetně nahrávání zvukových a zvukově-obrazových nosičů, produkční a obstaravatelská činnost v oboru výchovy a vzdělávání, odborné informační, konzultační a poradenská služby v oblasti vzdělávání a výchovy.

(730) **ABFC s. r. o.**, U Kněžské louky 16, Praha 3, 13000, CZ

(740) DMH - patentová a známková kancelář, Mgr. Marcela Machatová, Pospíšilova 2, Praha 3, 13000

(210) **O-440438**

(220) 24.08.2006  
(320) 24.08.2006  
(511) 35, 36, 43  
(540)

**BILTMORE**

(510) (35) vedení hotelů, motelů a ostatních zařízení sloužících k dočasnému ubytování včetně hotelových domů a bytů se zajištěnou údržbou, služby public relations ve vztahu k zařízením dočasného ubytování, včetně hotelů a motelů, hotelových domů a bytů se zajištěnou údržbou, obchodní a marketingové služby vztahující se k zařízením dočasného ubytování včetně hotelů a motelů, hotelových domů a bytů se zajištěnou údržbou včetně propagace výše uvedených služeb prostřednictvím Internetu a dalších globálních počítačových sítí; (36) realitní a leasingové služby včetně správy bytových domů, pronájmu pokojů a bytů,

- (730) pronájmu bytů se zajištěnou údržbou, správa pronajatých ubytovacích zařízení, správa bytů se zajištěnou údržbou, poskytování dlouhodobého ubytování; (43) služby týkající se dočasného ubytování, ubytování (pronájem dočasných ubytovacích zařízení), poskytování pohoštění (jídlo a pití), pronájem zasedacích místností, restaurací, kaváren, rezervace zařízení sloužících k dočasnému ubytování, poskytování dočasného ubytování, poskytování pokojů se zajištěnou údržbou, hotelové služby.
- (730) **Millennium & Copthorne International Limited**, 36 Robinson Road No. 04-01 City House, Singapore 068877, SG
- (740) KOREJZOVÁ & SPOL., v.o.s., Mgr. Petra Korejzová, Spálená 29, Praha 1, 11000

(210) **O-440439**

- (220) 24.08.2006  
(320) 24.08.2006  
(511) 5  
(540)

## CARDIOL

- (510) (5) kardiovaskulární farmaceutické výrobky.  
(730) **BELUPO - Lijekovi i kozmetika d.d.**, Danica 5, Koprivnica, 48000, HR  
(740) KOREJZOVÁ & SPOL., v.o.s., JUDr. Zdeňka Korejzová, Spálená 29, Praha 1, 11000

(210) **O-440440**

- (220) 24.08.2006  
(320) 24.08.2006  
(511) 5  
(540)

## CARDIOL-H

- (510) (5) kardiovaskulární farmaceutické výrobky.  
(730) **BELUPO - Lijekovi i kozmetika d.d.**, Danica 5, Koprivnica, 48000, HR  
(740) KOREJZOVÁ & SPOL., v.o.s., JUDr. Zdeňka Korejzová, Spálená 29, Praha 1, 11000

(210) **O-440441**

- (220) 24.08.2006  
(320) 24.08.2006  
(511) 5  
(540)

## ARDENA

- (510) (5) kardiovaskulární farmaceutické výrobky.  
(730) **BELUPO - Lijekovi i kozmetika d.d.**, Danica 5, Koprivnica, 48000, HR  
(740) KOREJZOVÁ & SPOL., v.o.s., JUDr. Zdeňka Korejzová, Spálená 29, Praha 1, 11000

(210) **O-440442**

- (220) 24.08.2006  
(320) 24.08.2006  
(511) 5  
(540)

## RAMED

- (510) (5) kardiovaskulární farmaceutické výrobky.  
(730) **BELUPO - Lijekovi i kozmetika d.d.**, Danica 5, Koprivnica, 48000, HR  
(740) KOREJZOVÁ & SPOL., v.o.s., JUDr. Zdeňka Korejzová, Spálená 29, Praha 1, 11000

(210) **O-440443**

- (220) 24.08.2006  
(320) 24.08.2006  
(511) 5  
(540)

## RAMZID

- (510) (5) kardiovaskulární farmaceutické výrobky.  
(730) **BELUPO - Lijekovi i kozmetika d.d.**, Danica 5, Koprivnica, 48000, HR  
(740) KOREJZOVÁ & SPOL., v.o.s., JUDr. Zdeňka Korejzová, Spálená 29, Praha 1, 11000

(210) **O-440449**

- (220) 24.08.2006  
(320) 24.08.2006  
(511) 41  
(540)

## Keltování

- (510) (41) pořádání kulturních akcí a festivalů, sportovních akcí a společenských setkání a seminářů, přednášek, vydávání zvukových a obrazových záznamů, pořádání soutěží všeho druhu, agenturní služby v rámci této třídy, divadelní představení, pořádání kulturních, výchovných a vzdělávacích výstav.
- (730) **Rout Václav**, Troilova 2, Praha 10, 10800, CZ

(210) **O-440450**

- (220) 24.08.2006  
(320) 24.08.2006  
(511) 5  
(540)

## SOTALEX

- (510) (5) farmaceutické přípravky pro lidské užití.  
(730) **Bristol - Myers Squibb Company Delaware corporation**, 345 Park Avenue, New York, 10154, NY, US  
(740) Baker & McKenzie v.o.s., JUDr. Gabriela Vendlová, Ph.D., Klimentská 46, Praha, 11000

(210) **O-440456**

- (220) 24.08.2006  
(320) 24.08.2006  
(511) 6, 8, 21  
(540)

## Strihoručka

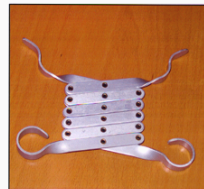

- (510) (6) obecné kovy surové a jejich polotovary, jakož i výrobky z těchto kovů; (8) nářadí a nástroje s ručním pohonem, nože, vidličky a lžice, sečné zbraně, břitvy; (21) náčiní a výrobky pro domácnost nebo kuchyň.

- (590) Barevná  
(730) **Luňák Tomáš Ing.**, Janovská 396, Praha, 10900, CZ

(210) **O-440458**

- (220) 24.08.2006  
(320) 24.08.2006  
(511) 9, 16, 35, 37, 38, 40, 42  
(540)



- (510) (9) výpočetní technika a programové vybavení, přístrojová technika, reprografické přístroje; (16) tiskoviny všeho druhu, zejména plakáty, fotografie, kalendáře a propagační materiály, tiskářské výrobky zhotovené zakotvením obrazu v transparentní vrstvě; (35) zprostředkovatelské služby v obchodní činnosti, reklamní, propagační a marketingová činnost, obchodní, poradenské a konzultační služby, poskytování informací a informačních produktů reklamního charakteru, pořádání komerčních výstav, přehlídek a předváděcích akcí; (37) montáž a servis v oblasti kancelářské a reprodukční techniky, elektrických strojů a přístrojů, strojů a přístrojů; (38) provozování informačních sítí, systémů a databází; (40) polygrafické služby všeho druhu; (42) počítačová grafika, skenování, tvorba software, programování počítačů.
- (730) **DataLine Technology, s. r. o.**, Urbánkova 3362, Praha 4, 14300, CZ

(210) **O-440478**  
(220) 25.08.2006  
(320) 25.08.2006  
(511) 42  
(540)

## PHARMAPA

(510) (42) tvorba a poskytování software.  
(730) **Data Agentura INFOPHARM s.r.o.**, Husitská 1213, Nová Paka, 50901, CZ  
(740) ČERVENKA, KLEINTOVÁ, TURKOVÁ Patentová, známková a advokátní kancelář, Mgr. Josef Červenka, Budečská 6/974, Praha 2, 12000

(210) **O-440490**  
(220) 25.08.2006  
(320) 25.08.2006  
(511) 16, 35, 36, 37, 39, 41, 42, 43  
(540)



(510) (16) brožurky, časopisy, plakáty, letáky, prospekty, tištěné reklamní materiály, periodické a neperiodické publikace; (35) obchodní činnost v rozsahu volných živností, obchodní nebo podnikatelské informace, poskytování obchodních a nebo podnikatelských informací, obchodní nebo podnikatelský průzkum, poradenské služby při řízení obchodní nebo podnikatelské činnosti, poradenské služby při obchodní činnosti, obchodní management, marketingová činnost a marketingové studie, obchodní správa, administrativní řízení, zprostředkování obchodu se zbožím, zprostředkování služeb uvedených v této třídě, poskytování služeb ve veřejném obstarávání, pomoc při řízení komerčních a průmyslových podniků, lobbistické služby pro obchodní účely, poradenská a konzultační činnost v oblasti manažerských systémů kvality, podpora prodeje (pro třetí osoby), reklamní a propagační činnost, administrativní služby, automatizované zpracování dat, uveřejňování reklamních textů, vedení kartoték v počítači, vydávání a aktualizování reklamních materiálů, vydávání a rozšiřování reklamních textů, pronájem reklamních prostor, shromažďování údajů do počítačových databází, seřazování údajů v počítačových databázích, účetnictví; (36) finanční poradenství, koupě, prodej a pronájem nemovitostí, správa nemovitostí, realitní kanceláře, zprostředkování nemovitostí, zprostředkování služeb uvedených v této třídě, inkasování nájemného, kanceláře zabývající se inkasováním pohledávek, vedení nájemních domů, pronájem kancelářských prostor, poradenská a konzultační činnost v oblasti služeb týkajících se pronájmu a správy nemovitostí a pronájmu kancelářských prostor; (37) stavebnictví, stavební činnost v oblasti inženýrských, průmyslových, bytových a občanských staveb, stavební dozor, stavební informace; (39) pronájem místa na parkování, služby parkování automobilů, pronájem skladů, pronájem garáží; (41) organizování a vedení konferencí, školení, kurzů, seminářů, výstav a veletrhů, vydávání periodických a neperiodických publikací, vydavatelská činnost s výjimkou reklamy, digitální tvorba obrazů na vstupních zařízeních; (42) studie technických projektů, projektová činnost, inženýrská činnost, expertízy a průzkumy (inženýrské práce), zpracování a zprostředkování zpracování odborných studií, příprava, vypracování a předkládání projektů a žádostí v oblasti realizace ze samostatných fondů; (43) restaurační služby, samoobslužné restaurace, bary, bufety, kavárny, příprava a dodávka jídel na objednávku do domu.

(590) Barevná  
(730) **My Box Management GmbH** Organizační složka, Pod Václavem 18/902, Praha 8, 18400, CZ

(740) Čermák Hořejš Myslíl a spol., JUDr. Jan Matějka, Národní 32, Praha 1, 11000

(210) **O-440491**  
(220) 25.08.2006

(320) 25.08.2006  
(511) 1  
(540)

## REVKOGEL

(510) (1) chladiva, chladicí kapaliny, nemrzoucí látky.  
(730) **The Dow Chemical Company**, Midland, 48674, MI, US  
(740) Společná advokátní kancelář Všecka Zelený Švorčík Kalenský a partneři, JUDr. Otakar Švorčík, Hájkova 2, Praha 2, 12000

(210) **O-440492**  
(220) 25.08.2006  
(320) 25.08.2006  
(511) 9, 35, 38, 42  
(540)



(510) (9) všechny sítě z oblasti výpočetní techniky a jejich jednotlivé části i náhradní díly, včetně sítí datových, informačních a telekomunikačních, přístroje a zařízení pro záznam, přenos, převod, zpracování a reprodukci zvuku, obrazu, textu nebo jiných dat či informací, nosiče záznamů zvuku, obrazu, textu nebo jiných dat či informací, data, databáze, databázové produkty, databázové systémy, informace a záznamy v elektronické podobě, bez ohledu na to, zda uložené na samostatných nosičích a nebo v rámci datových, informačních či telekomunikačních sítí, elektronické časopisy, elektronická periodika a knihy v elektronické podobě, související software a hardware, včetně elektronických multimediálních aplikací, multimediálních nebo informačních katalogů a aplikací pro prohlížení, zpracovávání nebo uchovávání dat v elektronické podobě; (35) shromažďování, poskytování, třídění informací včetně vytváření a zpracovávání dat v rámci databází, zařízení propagačních informací, zejména systemizace informací do počítačových databází prostřednictvím sítí Internet nebo jiné obdobné veřejné či neveřejné telekomunikační sítě; (38) informační kancelář, samostatný přenos dat nebo informací prostřednictvím telekomunikačních zařízení, počítačů, mobilních telefonů, služby zabezpečující audiovizuální komunikaci prostřednictvím informačních telekomunikačních sítí, kupř. počítačové sítě Internet, mobilních telefonů, satelitu, rozšiřování, zveřejňování a přenos informací prostřednictvím informačních a telekomunikačních zařízení a sítí, mobilních telefonů, satelitů, výměna a šíření informací a zpráv pomocí telekomunikačních sítí, datových sítí, informační nebo komunikační nebo elektronické techniky, on-line chat room/diskusní skupiny na Internetu a na sítích mobilních telefonů, elektronické nástěnky (služby) - (telekomunikační služby), poskytování přístupu k on-line službám, služby webových portálů, komunikace mobilními telefony a počítačová komunikace, posílání zpráv, pošta (elektronická), přenos zpráv a obrazových informací pomocí počítačů, šíření elektronických publikací v elektronické podobě pomocí počítačových a telekomunikačních sítí, pomocí mobilních telefonů, satelitu atp., komunikace a transakce v síti, služby datové sítě, pronájem informačních a komunikačních míst, služby krátkých textových zpráv a mobilních multimediálních zpráv MMS; (42) návrhy, strukturování a programování či jiné vytváření počítačových programů a počítačových systémů, zejména programového vybavení internetových, intranetových či jiných síťových serverů, serverových stanic a systémů, včetně jejich instalace, zavádění, aktualizace a údržby, návrhy, strukturování a programování či jiné vytváření databází, jiných datových systémů a aplikací pro jejich zpracování, včetně jejich poskytování přístupu k nim a jejich instalace, zavádění, aktualizace a údržby, návrhy, strukturování a programování či jiné vytváření internetových či intranetových počítačových stránek a nástěnek (webpages a websites) a internetových či intranetových aplikací, včetně jejich instalace, zavádění, aktualizace a údržby, hostování (poskytování volného prostoru) pro internetové či intranetové počítačové stránky a nástěnky (webpages a websites) nebo hostování (poskytování volného prostoru) v rámci těchto stránek či



nástěnek, hostování (poskytování volného prostoru) pro internetové či intranetové aplikace, převod (konverze) počítačových programů, dat či jiných údajů v elektronické podobě z různých formátů do jiných formátů, převod (konverze) dokumentů, dat či jiných údajů z fyzických médií na elektronická média.

- (730) **Seznam.cz, a.s.**, Naskové 1, Praha 5, 15000, CZ  
(740) JUDr. Miroslav Kupka, Levého 1532, Rakovník, 26901

(210) **O-440493**

(220) 25.08.2006

(320) 25.08.2006

(511) 9, 41

(540)

**ARMA**

- (510) (9) počítače, počítačové hry (programy), periferní zařízení počítačů, počítačové programy (nahrané), počítačové programy (s možností stažení), počítačový software (nahraný), hrací přístroje fungující po připojení na televizní přijímače, televizní hry; (41) provozování her on-line (z počítačové sítě).

- (730) **BOHEMIA INTERACTIVE a.s.**, Stříbrná Lhota 747, Mníšek pod Brdy, 25210, CZ

(210) **O-440494**

(220) 25.08.2006

(320) 25.08.2006

(511) 9, 12, 16, 35, 37, 45

(540)



ZABEZPEČENÍ, VYHLEDÁVÁNÍ A MONITOROVÁNÍ VOZIDEL

- (510) (9) zabezpečovací zařízení a jejich součásti, vysílače, spouštěcí zařízení, řídicí počítače, anténní systémy, zaměřovací přijímače, modulátory, aktivační vysílače, zobrazovací displeje, software; (12) zabezpečovací poplašná zařízení proti odcizení vozidel, zabezpečovací zařízení proti odcizení vozidel, vyhledávací a monitorovací zařízení vozidel po jejich odcizení; (16) tiskoviny; (35) reklama, propagační činnost; (37) montáž, údržba a servis telekomunikačních zařízení; (45) poskytování technických služeb k ochraně majetku a osob.

- (730) **SECAR BOHEMIA, a.s.**, Štěpánská 650/23, Praha 1 - Nové Město, 11000, CZ

- (740) ROTT, RŮŽIČKA & GUTTMANN Patentová, známková a advokátní kancelář, JUDr. Vladimír Rott, Nad Štolou 12, Praha 7, 17000

(210) **O-440495**

(220) 25.08.2006

(320) 25.08.2006

(511) 9, 12, 16, 35, 37, 45

(540)



[www.sherlog.cz](http://www.sherlog.cz)

- (510) (9) zabezpečovací zařízení a jejich součásti, vysílače, spouštěcí zařízení, řídicí počítače, anténní systémy, zaměřovací přijímače, modulátory, aktivační vysílače, zobrazovací displeje, software; (12) zabezpečovací poplašná zařízení proti odcizení vozidel, zabezpečovací zařízení proti odcizení vozidel, vyhledávací a monitorovací zařízení vozidel po jejich odcizení; (16) tiskoviny; (35) reklama, propagační činnost; (37) montáž, údržba a servis telekomunikačních zařízení; (45) poskytování technických služeb k ochraně majetku a osob.

- (730) **SECAR BOHEMIA, a.s.**, Štěpánská 650/23, Praha 1 - Nové Město, 11000, CZ

- (740) ROTT, RŮŽIČKA & GUTTMANN Patentová, známková a advokátní kancelář, JUDr. Vladimír Rott, Nad Štolou 12, Praha 7, 17000

(210) **O-440496**

(220) 25.08.2006

(320) 25.08.2006

(511) 9, 12, 16, 35, 37, 45

(540)



- (510) (9) zabezpečovací zařízení a jejich součásti, vysílače, spouštěcí zařízení, řídicí počítače, anténní systémy, zaměřovací přijímače, modulátory, aktivační vysílače, zobrazovací displeje, software; (12) zabezpečovací poplašná zařízení proti odcizení vozidel, zabezpečovací zařízení proti odcizení vozidel, vyhledávací a monitorovací zařízení vozidel po jejich odcizení; (16) tiskoviny; (35) reklama, propagační činnost; (37) montáž, údržba a servis telekomunikačních zařízení; (45) poskytování technických služeb k ochraně majetku a osob.

- (730) **SECAR BOHEMIA, a.s.**, Štěpánská 650/23, Praha 1 - Nové Město, 11000, CZ

- (740) ROTT, RŮŽIČKA & GUTTMANN Patentová, známková a advokátní kancelář, JUDr. Vladimír Rott, Nad Štolou 12, Praha 7, 17000

(210) **O-440497**

(220) 25.08.2006

(320) 25.08.2006

(511) 32

(540)

**TROPICANA SPARKLING**

- (510) (32) ovocné šťávy, nápoje obsahující ovocné šťávy.

- (730) **Tropicana Products, Inc.**, 1001 13th Avenue East, Bradenton, 34208, FL, US

- (740) ROTT, RŮŽIČKA & GUTTMANN Patentová, známková a advokátní kancelář, JUDr. Vladimír Rott, Nad Štolou 12, Praha 7, 17000

(210) **O-440563**

(220) 29.08.2006

(320) 29.08.2006

(511) 35, 41, 43, 44

(540)



- (510) (35) reklamní činnost, marketing, činnost podnikatelských, organizačních a ekonomických poradců, zprostředkování obchodu a obchodních služeb, pořádání výstav, veletrhů a přehlídek k obchodním a reklamním účelům; (41) informace o možnostech rekreace, informace o možnostech rozptýlení, informace o možnostech zábavy, informace o výchově a vzdělání, organizování kulturních nebo vzdělávacích výstav, organizování plesů, plánování a organizování večírků, provozování sportovních zařízení, služby pro oddech a rekreaci; (43) bary, bufety, domovy důchodců, hotelové služby, jídelny a závodní jídelny, kavárny, penziony, poskytování přechodného ubytování, pronajímání jednacích místností, provoz hotelového ubytování, restaurace, rezervace hotelů, penzionů, přechodné ubytování, samoobslužné restaurace, ubytovací služby (hotely,

penzióny); (44) fyzioterapie, lékařské služby, masáže, ošetřovatelské služby, sanatoria, zotavovny, soukromé kliniky nebo sanatoria, zdravotní péče.  
(590) Barevná  
(730) **CARÉ MANAGEMENT PRAGUE, s.r.o.**, Bělohorská 187/159, Praha 6, 16900, CZ

(220) 29.08.2006  
(320) 29.08.2006  
(511) 35, 41, 43, 44  
(540)



(210) **O-440564**  
(220) 29.08.2006  
(320) 29.08.2006  
(511) 35, 41, 43, 44  
(540)

  
*Bella Vita*  
*Residenzen*

(510) (35) reklamní činnost, marketing, činnost podnikatelských, organizačních a ekonomických poradců, zprostředkování obchodu a obchodních služeb, pořádání výstav, veletrhů a přehlídek k obchodním a reklamním účelům; (41) informace o možnostech rekreace, informace o možnostech rozptýlení, informace o možnostech zábavy, informace o výchově a vzdělání, organizování kulturních nebo vzdělávacích výstav, organizování plesů, plánování a organizování večírků, provozování sportovních zařízení, služby pro oddech a rekreaci; (43) bary, bufety, domovy důchodců, hotelové služby, jídelny a závodní jídelny, kavárny, penziony, poskytování přechodného ubytování, pronajímání jednacích místností, provoz hotelového ubytování, restaurace, rezervace hotelů, penzionů, přechodné ubytování, samoobslužné restaurace, ubytovací služby (hotely, penziony); (44) fyzioterapie, lékařské služby, masáže, ošetřovatelské služby, sanatoria, zotavovny, soukromé kliniky nebo sanatoria, zdravotní péče.

(510) (35) reklamní činnost, marketing, činnost podnikatelských, organizačních a ekonomických poradců, zprostředkování obchodu a obchodních služeb, pořádání výstav, veletrhů a přehlídek k obchodním a reklamním účelům; (41) informace o možnostech rekreace, informace o možnostech rozptýlení, informace o možnostech zábavy, informace o výchově a vzdělání, organizování kulturních nebo vzdělávacích výstav, organizování plesů, plánování a organizování večírků, provozování sportovních zařízení, služby pro oddech a rekreaci; (43) bary, bufety, domovy důchodců, hotelové služby, jídelny a závodní jídelny, kavárny, penziony, poskytování přechodného ubytování, pronajímání jednacích místností, provoz hotelového ubytování, restaurace, rezervace hotelů, penzionů, přechodné ubytování, samoobslužné restaurace, ubytovací služby (hotely, penziony); (44) fyzioterapie, lékařské služby, masáže, ošetřovatelské služby, sanatoria, zotavovny, soukromé kliniky nebo sanatoria, zdravotní péče.

(590) Barevná  
(730) **CARÉ MANAGEMENT PRAGUE, s.r.o.**, Bělohorská 187/159, Praha 6, 16900, CZ

(210) **O-440565**  
(220) 29.08.2006  
(320) 29.08.2006  
(511) 35, 41, 43, 44  
(540)



(510) (35) reklamní činnost, marketing, činnost podnikatelských, organizačních a ekonomických poradců, zprostředkování obchodu a obchodních služeb, pořádání výstav, veletrhů a přehlídek k obchodním a reklamním účelům; (41) informace o možnostech rekreace, informace o možnostech rozptýlení, informace o možnostech zábavy, informace o výchově a vzdělání, organizování kulturních nebo vzdělávacích výstav, organizování plesů, plánování a organizování večírků, provozování sportovních zařízení, služby pro oddech a rekreaci; (43) bary, bufety, domovy důchodců, hotelové služby, jídelny a závodní jídelny, kavárny, penziony, poskytování přechodného ubytování, pronajímání jednacích místností, provoz hotelového ubytování, restaurace, rezervace hotelů, penzionů, přechodné ubytování, samoobslužné restaurace, ubytovací služby (hotely, penziony); (44) fyzioterapie, lékařské služby, masáže, ošetřovatelské služby, sanatoria, zotavovny, soukromé kliniky nebo sanatoria, zdravotní péče.

(210) **O-440595**  
(220) 29.08.2006  
(320) 29.08.2006  
(511) 30  
(540)

**TOP KORN**

(510) (30) pečivo, jemné pečivo, trvanlivé pečivo sladké i slané, pekařské výrobky, chléb, obiloviny připravené k osobní konzumaci, mouka a přípravky z obilnin, pekařské suroviny, pekařské přísady, obzvláště pekařské prostředky, pekařské pomocné prostředky, aromata a esence.

(590) Barevná  
(730) **backaldrin s.r.o.**, Žitná 982, Kladno, 27201, CZ  
(740) Ing. Pavel Reichel, Lopatecká 14, Praha 4, 14700

(210) **O-440625**  
(220) 30.08.2006  
(320) 30.08.2006  
(511) 30, 32, 33  
(540)



(510) (30) pekařské a cukrářské výrobky; (32) nealkoholické nápoje; (33) alkoholické nápoje.

(730) **SANTÉ HOLDING s.r.o.**, Celetná 3, Praha 1, 11000, CZ  
(740) Ing. Jaroslav Novotný, Římská 45, Praha 2, 12000

(210) **O-440566**



(210) **O-440633**  
(220) 30.08.2006  
(320) 30.08.2006  
(511) 6, 16, 20, 30, 35  
(540)

## NACHFOLGER

(510) (6) kovové obaly; (16) tiskoviny, papírové obaly; (20) dřevěné obaly; (30) čokoláda, čokoládové a nečokoládové cukrovinky, cukroví; (35) propagační činnost, reklama, maloobchodní činnost s čokoládovými výrobky a cukrovinkami.  
(730) **CPBrands, spol. s r. o.**, Holečkova 153/113, Praha 5, 15000, CZ

(210) **O-440641**  
(220) 30.08.2006  
(320) 30.08.2006  
(511) 19, 37, 40  
(540)



(510) (19) nekovové stavební materiály, zejména okna, dveře, zimní zahrady, vnitřní a venkovní parapety, obklady; (37) stavby a opravy, zejména montáže oken, dveří, zimních zahrad, parapetů a obkladů; (40) zámečnictví-kovoobrábění.  
(730) **DEC-PLAST, spol. s r. o.**, Místecká 1111, Příbor, 74258, CZ  
(740) JUDr. Aleš Zábrš, Na Beránce 2, Praha 6, 16000

(210) **O-440658**  
(220) 31.08.2006  
(320) 31.08.2006  
(511) 41, 43  
(540)

## ČESKÝ DVŮR

(510) (41) diskotéky, herny, noční kluby; (43) bary, bufety, jídelny a závodní jídelny, kavárny, vinárny, pivnice, restaurace, samoobslužné restaurace, hostinská činnost, restaurační služby, stravovací služby, penziony, poskytování přechodného ubytování, provoz hotelového ubytování, turistické noclehárny, hotelové služby, ubytovací služby (hotely, penziony), hotely, ubytování (pronajímání a přechodné), ubytovací zařízení, pronájem apartmánů, sálů, salonků, jednacích místností a jiných nebytových prostor; půjčování a pronájem židlí, stolů, prostírání, nápojového skla.  
(730) **Český dvůr, spol. s r. o.**, Hlavní třída 706, Mariánské Lázně, 35301, CZ

(210) **O-440663**  
(220) 31.08.2006  
(320) 31.08.2006  
(511) 29, 39, 43  
(540)



(510) (29) maso, drůbež, zvěřina, ryby, masné a uzenářské výrobky, jedlé oleje a tuky, konzervované potraviny, masové výtažky, vše patřící do tř. 29; (39) silniční motorová doprava, balení a skladování zboží, dodávkové služby; (43) poskytování služeb veřejného stravování, catering.  
(590) Barevná  
(730) **Jirka Radomír**, Pod Horizontem 183, Sázava, 28506, CZ  
(740) Ing. Francis Jupa, Měchenická 4/2554, Praha 4, 14100

(210) **O-440665**  
(220) 31.08.2006  
(320) 31.08.2006  
(511) 3

(540) **ELPUR**

(510) (3) čisticí prostředek na čištění, odmašťování a odrezování elektrod, kontaktů, spínačů a relé elektronických zařízení, elektromotorů, startérů a částí numericky řízených strojů, odmašťovací přípravek a přípravek na odstraňování rzi.  
(730) **NOVATO spol. s r. o.**, Uralská 770/6, Praha 6, 16000, CZ  
(740) Ing. Marie Smrčková, patentový zástupce, Velflíkova 10, Praha 6, 16000

(210) **O-440699**  
(220) 01.09.2006  
(320) 01.09.2006  
(511) 5  
(540)

## GLYCLADA

(510) (5) farmaceutické přípravky.  
(730) **KRKA, továrna zdravil, d.d.**, Šmarješka cesta 6, Novo Mesto, SI  
(740) ROTT, RŮŽIČKA & GUTTMANN Patentová, známková a advokátní kancelář, JUDr. Vladimír Rott, Nad Štolou 12, Praha 7, 17000

(210) **O-440705**  
(220) 01.09.2006  
(320) 01.09.2006  
(511) 21, 29, 30  
(540)

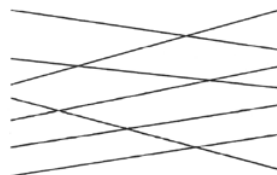

## SWEET DELIGHT

(510) (21) bonboniéry (ozdobné krabice na cukroví); (29) mléčné výrobky; (30) dorty, jemné pečivo, koláče s náplní, mandlové cukrovinky, medovníky, perníky, arašidové cukrovinky, bonbóny, cukroví, čokoláda, ozdoby na dorty (jedlé), fondány (cukrovinky), výrobky z obilnin, pralinky, sladké pečivo, sušenky, zákusky, koláče, bio cukrářské výrobky, dia cukrářské výrobky.  
(730) **EURECA SHOPS, s.r.o.**, Bohunická 519/24, Brno, 61900, CZ

(210) **O-440714**  
(220) 01.09.2006  
(320) 01.09.2006  
(511) 35, 41, 45  
(540)



(510) (35) propagační činnost, reklama, pomoc při řízení obchodní činnosti, obchodní administrativa, kancelářské práce; (41) vzdělávání a školení bezpečnosti práce; (45) služby týkající se vyšetřování a dohledu v souvislosti s bezpečností osob a objektů.  
(730) **Jochovič Jiří Ing.**, Na Veselí 826/6, Praha 4, 14000, CZ

(210) **O-440715**  
(220) 01.09.2006  
(320) 01.09.2006  
(511) 1, 19, 37

(540)

**PLASTY FRANK**

(510) (1) chemické výrobky určené pro průmysl, plastické hmoty v surovém stavu; (19) stavební materiály nekovové; (37) instalační služby ve spojení s vlastními výrobky.

(730) **Frank Oldřich**, Nábřeží 120, Brandýs nad Labem, 25001, CZ

(210) **O-440729**

(220) 04.09.2006  
(320) 04.09.2006  
(511) 6, 19  
(540)



(510) (6) okna kovová, dveře kovové; (19) okna nekovová, dveře nekovové.

(590) Barevná

(730) **Stavby & rekonstrukce, spol. s r.o.**, Šimkova 1223, Hradec Králové, 50003, CZ

(210) **O-440735**

(220) 04.09.2006  
(320) 04.09.2006  
(511) 35, 40, 42  
(540)

**GABBO**

(510) (35) reklamní a propagační činnost; (40) polygrafické služby všeho druhu; (42) grafické návrhy, tvorba a správa webových stránek, ostatní užitá grafika, realizace grafických prací.

(730) **GABBO Daniel Smrž**, Dolní Chaloupky 55/15, Praha 10, 10600, CZ

(210) **O-440736**

(220) 04.09.2006  
(320) 04.09.2006  
(511) 9, 11, 12, 17, 37, 40  
(540)



(510) (9) autobaterie, elektrické přístroje a elektrické přístroje používané u pozemních vozidel jako je autorádio, počítače zabudované v pozemních vozidlech, tachometry, měřidla na benzin; (11) zařízení pro klimatizaci, přístroje pro osvětlení a topení u pozemních vozidel; (12) motory a části motorů, spojky, převodové skříně, rychlostní skříně a části všeho druhu k osobním motorovým vozidlům v rámci této třídy; (17) guma, plastové polotovary užívané v pozemních vozidlech, izolační a těsnicí materiály; (37) rekonstrukce, opravy a servis všech druhů motorových vozidel a jejich součástí; (40) likvidace motorových vozidel.

(590) Barevná

(730) **Müller Petr**, Tyršova 253, Škvorec, 25083, CZ

(210) **O-440745**

(220) 04.09.2006  
(320) 04.09.2006  
(511) 35, 40, 41, 43  
(540)



(510) (35) propagační činnost, reklama, pomoc při řízení obchodní činnosti, obchodní administrativa, kancelářské práce; (40) zpracování materiálů, šití oděvů na zakázku; (41) zábava, vzdělávání, sportovní a kulturní aktivity; (43) služby zajišťující stravování a nápoje, dočasné ubytování.

(730) **Hodánková Romana**, Ve Smečkách 32, Praha 1, 11000, CZ

(210) **O-440746**

(220) 04.09.2006  
(320) 04.09.2006  
(511) 35, 40, 41, 43  
(540)



(510) (35) propagační činnost, reklama, pomoc při řízení obchodní činnosti, obchodní administrativa, kancelářské práce; (40) zpracování materiálů, šití oděvů na zakázku; (41) zábava, vzdělávání, sportovní a kulturní aktivity; (43) služby zajišťující stravování a nápoje, dočasné ubytování.

(730) **Hodánková Romana**, Ve Smečkách 32, Praha 1, 11000, CZ

(210) **O-440750**

(220) 04.09.2006  
(320) 04.09.2006  
(511) 9, 16, 35, 36, 37, 42  
(540)



(510) (9) přístroje a nástroje vědecké, námořní, geodetické, fotografické, filmové, optické, přístroje pro vážení, měření, signalizaci, kontrolu (inspekci), záchranu a přístroje pro vyučování, přístroje a nástroje pro vedení, přepínání, přeměnu, akumulaci, regulaci nebo řízení elektrického proudu, přístroje pro záznam, převod, reprodukci zvuku nebo obrazu, magnetické nosiče zvukových záznamů, gramofonové desky, automatické distributory a mechanismy pro přístroje a mince, zapisovací pokladny, počítačové stroje, přístroje pro zpracování informací a počítače, hasicí přístroje; (16) papír, lepenka a výrobky z těchto materiálů, které nejsou zařazeny do jiných tříd, tiskárenské výrobky, potřeby pro knižní vazby, fotografie, papírenské zboží, lepidla pro papírenství nebo domácnost, materiál pro umělce, štetce, psací stroje a kancelářské potřeby (vyjímaje nábytek), učební a vyučovací pomůcky s výjimkou přístrojů, plastické obaly (nezařazené do jiných tříd), tiskařské typy, štočky; (35) propagační činnost, reklama, pomoc při řízení obchodní činnosti, obchodní administrativa, kancelářské práce; (36) pojištění, služby finanční, služby peněžní, služby nemovitostní; (37) stavebnictví, opravy, instalační služby; (42) vědecké a technologické služby a s nimi spojený výzkum a návrhy, průmyslové analýzy a výzkum, návrh a vývoj počítačového

hardwaru a softwaru, právní služby.

- (590) Barevná  
(730) **NOVUM spol. s r. o.**, Kaprova 13, Praha 1, 11000, CZ
- 

(210) **O-440761**

(220) 05.09.2006

(320) 05.09.2006

(511) 43

(540) **SEKT BAR RUSALKA**

(510) (43) restaurační a barové služby.

(730) **Míkula Peter Mgr.**, Na Struze 227/1, Praha 1, 11000, CZ

---

(210) **O-440771**

(220) 05.09.2006

(320) 05.09.2006

(511) 35, 36, 37, 39, 41, 42

(540)

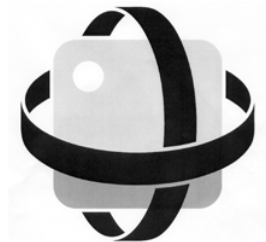

(510) (35) obchodní management a podnikové poradenství, personální poradenství, příznání daní (příprava a vyhotovení), revize účtů (audit), účetnictví; (36) pronájem bytů, pronájem nemovitostí, pronajímání kanceláří (nemovitosti), realitní kanceláře; (37) stavebnictví, stavitelství; (39) pronájem automobilů; (41) kasína (provozování), provozování heren; (42) počítače (pronájem), počítačové programování.

(730) **WIS Group Europe a. s.**, K Transformátoru 1169/9, Praha 6, Suchbát, 16500, CZ

---

(210) **O-440860**

(220) 07.09.2006

(320) 07.09.2006

(511) 30

(540)

**ČARAKA**

(510) (30) koření všeho druhu, zejména s obsahem hub.

(730) **AVE NATURA spol. s r. o.**, Na Zahrádkách 918, Újezd u Brna, 66453, CZ

---

**Zamítnuté a částečně zamítnuté přihlášky ochranných známek po zveřejnění**(210) **O-173682**(540) **ARENA**

(583) 30.08.2006 / částečně zamítnutí přihlášky

(210) **O-182040**

(540)



(583) 29.08.2006 / zamítnutí přihlášky

(210) **O-196562**

(540)



(583) 29.08.2006 / zamítnutí přihlášky

(210) **O-342108**(540) **Chateau Diana**

(583) 29.08.2006 / částečně zamítnutí přihlášky

(210) **O-424600**(540) **OLMAR**

(583) 15.08.2006 / zamítnutí přihlášky

(210) **O-428879**(540) **ALSAN**

(583) 22.08.2006 / částečně zamítnutí přihlášky

(210) **O-429252**

(540)



(583) 22.08.2006 / zamítnutí přihlášky

(210) **O-429697**(540) **VOP MORAVSKÁ**

(583) 18.08.2006 / zamítnutí přihlášky

(210) **O-429698**(540) **VOP MORAVA**

(583) 18.08.2006 / zamítnutí přihlášky

(210) **O-429699**(540) **VOP VELKÉ PAVLOVICE**

(583) 18.08.2006 / zamítnutí přihlášky

(210) **O-429700**(540) **VOP VELKOPAVLOVICKÁ**

(583) 18.08.2006 / zamítnutí přihlášky

(210) **O-429701**(540) **VOP SLOVÁCKÁ**

(583) 18.08.2006 / zamítnutí přihlášky

(210) **O-429702**(540) **VOP MIKULOVSKÁ**

(583) 18.08.2006 / zamítnutí přihlášky

(210) **O-429703**(540) **VOP ZNOJEMSKÁ**

(583) 18.08.2006 / zamítnutí přihlášky

(210) **O-430367**(540) **TROLL**

(583) 21.08.2006 / zamítnutí přihlášky

(210) **O-431370**

(540)



(583) 22.08.2006 / částečně zamítnutí přihlášky

## Zamítnuté námitky

(210) **O-347401**  
(540)

**MOGUL**

**Patří k motoru**

(583) 29.05.2006

(210) **O-423235**  
(540)

**AFEXIL**

(583) 22.08.2006

(210) **O-423279**  
(540)

**VAMEA**

(583) 18.08.2006

(210) **O-423383**  
(540)

**STROJÍRNY FRAM**

(583) 22.08.2006

(210) **O-423384**  
(540)



(583) 22.08.2006

(210) **O-423493**  
(540)

Internet  Bank of the Year

(583) 22.08.2006

(210) **O-424554**  
(540)

**PANAFEN**

(583) 22.08.2006

(210) **O-428143**  
(540)



(583) 15.08.2006

(210) **O-428588**  
(540)

**Eurotel Car Control Profit**

(583) 18.08.2006

(210) **O-430826**  
(540)



(583) 29.08.2006

(210) **O-430827**  
(540)

**TRIBAND**

(583) 29.08.2006





## Záписы ochranných známek bez změny ve vztahu ke zveřejněným přihláškám

- 
- (111) **282942**  
(220) 27.04.2001  
(320) 27.04.2001  
(442) 17.05.2006  
(151) 24.08.2006  
(730) **KYLE JAMES BAIRNSFATHER**, Domašov 323, Bělá pod Pradědem, 79085, CZ  
(210) O-166893
- 
- (111) **282945**  
(220) 16.06.2003  
(320) 16.06.2003  
(442) 17.05.2006  
(151) 24.08.2006  
(730) **Pivovar Litovel a.s.**, Palackého 934, Litovel, 78401, CZ  
(210) O-192822
- 
- (111) **282946**  
(220) 16.06.2003  
(320) 16.06.2003  
(442) 17.05.2006  
(151) 24.08.2006  
(730) **Pivovar Litovel a.s.**, Palackého 934, Litovel, 78401, CZ  
(210) O-192824
- 
- (111) **282947**  
(220) 19.08.2003  
(320) 19.08.2003  
(442) 17.05.2006  
(151) 24.08.2006  
(730) **Mgr. Ladislav Marek**, Dolní 3107, Havlíčkův Brod, 58002, CZ  
(210) O-195043
- 
- (111) **282948**  
(220) 08.09.2003  
(320) 08.09.2003  
(442) 18.08.2004  
(151) 24.08.2006  
(730) **Sport Maska Inc.**, 2 Place Alexis-Nihon, 3500, de Maisonneuve Blvd. West, Suite 1210, Montreal Quebec, CA  
(210) O-195665
- 
- (111) **282949**  
(220) 17.09.2003  
(320) 17.09.2003  
(442) 17.05.2006  
(151) 24.08.2006  
(730) **EMI Czech republic, s.r.o.**, Kovářova 39, Praha 5, 15000, CZ  
(210) O-195974
- 
- (111) **282951**  
(220) 24.09.2003  
(320) 24.09.2003  
(442) 17.05.2006  
(151) 24.08.2006  
(730) **A.B.F.C.**, 3639 Ridge Cluster, San Antonio, 78247, TX, US  
(210) O-196208
- 
- (111) **282952**  
(220) 11.10.2003  
(320) 11.10.2003  
(442) 17.05.2006  
(151) 24.08.2006  
(730) **Zdeněk Jurásek**, Na kopci 5350, Zlín, 76001, CZ
- 
- (210) O-196779
- 
- (111) **282954**  
(220) 03.02.2004  
(320) 03.02.2004  
(442) 17.05.2006  
(151) 24.08.2006  
(730) **Zlatý kohout v.o.s.**, Železná 31, Mladá Boleslav, 29301, CZ  
(210) O-342710
- 
- (111) **282955**  
(220) 03.02.2004  
(320) 03.02.2004  
(442) 17.05.2006  
(151) 24.08.2006  
(730) **Zlatý kohout v.o.s.**, Železná 31, Mladá Boleslav, 29301, CZ  
(210) O-342711
- 
- (111) **282956**  
(220) 31.03.2004  
(320) 31.03.2004  
(442) 12.01.2005  
(151) 24.08.2006  
(730) **Kolářová Jaroslava MUDr.**, Kapliřova 5, České Budějovice, 37001, CZ  
(210) O-344983
- 
- (111) **282958**  
(220) 19.04.2004  
(320) 19.04.2004  
(442) 12.01.2005  
(151) 24.08.2006  
(730) **MP JET s.r.o.**, Rudolfovska 244/87, České Budějovice, 37001, CZ  
(210) O-345586
- 
- (111) **282959**  
(220) 07.05.2004  
(320) 07.05.2004  
(442) 10.11.2004  
(151) 24.08.2006  
(730) **Víno Velké Pavlovice s.r.o.**, V údolí 254/67, Velké Pavlovice, 69106, CZ  
(210) O-346334
- 
- (111) **282960**  
(220) 07.05.2004  
(320) 07.05.2004  
(442) 17.05.2006  
(151) 24.08.2006  
(730) **Šlemenda David**, Štíbrova 1219/6, Praha 8, 18200, CZ  
(210) O-346350
- 
- (111) **282961**  
(220) 19.05.2004  
(320) 19.05.2004  
(442) 17.05.2006  
(151) 24.08.2006  
(730) **BEN - technická literatura s.r.o.**, Věšínova 140/5, Praha 10, 10000, CZ  
(210) O-346659
- 
- (111) **282962**  
(220) 24.05.2004  
(320) 24.05.2004

- 
- (442) 17.05.2006  
(151) 24.08.2006  
(730) **ARTYPA Holubov, s.r.o.**, Holubov 52, Křemže, 38203, CZ  
(210) O-346794
- 
- (111) **282964**  
(220) 18.06.2004  
(320) 18.06.2004  
(442) 14.09.2005  
(151) 24.08.2006  
(730) **Cluett, Peabody & Co., Inc.**, West 38th Street 48, New York, 10018, NY, US  
(210) O-351045
- 
- (111) **282965**  
(220) 24.06.2004  
(320) 24.06.2004  
(442) 17.05.2006  
(151) 24.08.2006  
(730) **HVB Bank Czech Republic a.s.**, nám. Republiky 3a/2090, Praha 1, 11000, CZ  
(210) O-355686
- 
- (111) **282966**  
(220) 24.06.2004  
(320) 24.06.2004  
(442) 17.05.2006  
(151) 24.08.2006  
(730) **HVB Bank Czech Republic a.s.**, nám. Republiky 3a/2090, Praha 1, 11000, CZ  
(210) O-355693
- 
- (111) **282968**  
(220) 08.07.2004  
(320) 08.07.2004  
(442) 17.05.2006  
(151) 24.08.2006  
(730) **K.S.P. s.r.o.**, Bryksova 762/44, Praha 9, 19800, CZ  
(210) O-356007
- 
- (111) **282970**  
(220) 04.08.2004  
(320) 04.08.2004  
(442) 17.05.2006  
(151) 24.08.2006  
(730) **REAL SPEKTRUM, spol. s r.o.**, Lidická 77, Brno, 60200, CZ  
(210) O-356827
- 
- (111) **282971**  
(220) 10.08.2004  
(320) 10.08.2004  
(442) 17.05.2006  
(151) 24.08.2006  
(730) **Česká televize**, Na Hřebenech II, Praha 4 - Kavčí Hory, 14070, CZ  
(210) O-358220
- 
- (111) **282972**  
(220) 10.12.2004  
(320) 10.12.2004  
(442) 17.05.2006  
(151) 24.08.2006  
(730) **Kessner František**, Piletická 108, Hradec Králové, 50341, CZ  
(210) O-359235
- 
- (111) **282973**  
(220) 21.09.2004  
(320) 21.09.2004  
(442) 17.05.2006  
(151) 24.08.2006  
(730) **Poláková Zuzana**, Velvarská 3, Praha 6, 16000, CZ
- 
- (210) O-359554
- 
- (111) **282974**  
(220) 23.09.2004  
(320) 23.09.2004  
(442) 17.05.2006  
(151) 24.08.2006  
(730) **Poláková Zuzana**, Velvarská 3, Praha 6, 16000, CZ  
(210) O-359655
- 
- (111) **282975**  
(220) 29.09.2004  
(320) 29.09.2004  
(442) 17.05.2006  
(151) 24.08.2006  
(730) **Realitní svět, a.s.**, Panská 895/6, Praha 1, 11000, CZ  
(210) O-359771
- 
- (111) **282976**  
(220) 02.11.2004  
(320) 02.11.2004  
(442) 17.05.2006  
(151) 24.08.2006  
(730) **AN THAI FOOD INDUSTRIES LIMITED COMPANY**, 27/9 Tran Hung Dao Street, My Thoi Ward, Long Xuyen City, An Giang Province, VN  
(210) O-420099
- 
- (111) **282977**  
(220) 18.07.2000  
(320) 18.07.2000  
(442) 16.11.2005  
(151) 24.08.2006  
(730) **Performance Group Holding A/S**, Vestvej 30, Vodskov, DK  
(210) O-420106
- 
- (111) **282978**  
(220) 06.12.2004  
(320) 06.12.2004  
(442) 17.05.2006  
(151) 24.08.2006  
(730) **Kráčalík Martin**, J. Brabce 37, Ostrava I, 70200, CZ  
(210) O-421117
- 
- (111) **282979**  
(220) 06.12.2004  
(320) 06.12.2004  
(442) 17.05.2006  
(151) 24.08.2006  
(730) **Jiří Němec REPRONIS**, Nádražní 2967/93, Ostrava - Moravská ostrava, 70200, CZ  
(210) O-421130
- 
- (111) **282980**  
(220) 15.12.2004  
(320) 15.12.2004  
(442) 17.05.2006  
(151) 24.08.2006  
(730) **Balakom a.s.**, Podvihovská 304/12, Opava 9 - Komárov, 74770, CZ  
(210) O-421427
- 
- (111) **282981**  
(220) 16.12.2004  
(320) 16.12.2004  
(442) 16.11.2005  
(151) 24.08.2006  
(730) **T-Mobile Czech Republic a.s.**, Tomíčková 2144/1, Praha 4, 14900, CZ  
(210) O-421475
- 
- (111) **282982**

(220) 20.12.2004 (320) 20.12.2004 (442) 12.10.2005 (151) 24.08.2006 (730) <b>KIK Wear, s.r.o.</b> , Kutnohorská 31, Kolín 1, 28002, CZ (210) O-421570	(730) <b>PLS II, s.r.o.</b> , Štefánikova 248/32, Praha 5, 15000, CZ (210) O-425156
(111) <b>282983</b> (220) 07.01.2005 (320) 07.01.2005 (442) 17.05.2006 (151) 24.08.2006 (730) <b>PROFI VIDEO PRAHA, s.r.o.</b> , Jilovská 55, Praha 4, 14200, CZ (210) O-422054	(111) <b>282994</b> (220) 14.04.2005 (320) 14.04.2005 (442) 17.05.2006 (151) 24.08.2006 (730) <b>LLOYD'S REGISTER EMEA</b> , Fenchurch Street 71, London EC 3M 4BS, GB (210) O-425325
(111) <b>282985</b> (220) 10.01.2005 (320) 10.01.2005 (442) 18.05.2005 (151) 24.08.2006 (730) <b>METRUM s.r.o.</b> , Kokory 18, Kokory, 75105, CZ (210) O-422096	(111) <b>282995</b> (220) 21.04.2005 (320) 21.04.2005 (442) 17.05.2006 (151) 24.08.2006 (730) <b>FINANČNÍ CENTRUM, s. r. o.</b> , Sladkovského 383, Pardubice, 53002, CZ (210) O-425549
(111) <b>282987</b> (220) 18.02.2005 (320) 18.02.2005 (442) 17.05.2006 (151) 24.08.2006 (730) <b>MAP Česká republika, s.r.o.</b> , Cornovova 904/52, Brno, 61800, CZ (210) O-423482	(111) <b>282996</b> (220) 22.04.2005 (320) 22.04.2005 (442) 17.08.2005 (151) 24.08.2006 (730) <b>Ebel International Limited</b> , Argyle House 41, Hamilton, BM (210) O-425624
(111) <b>282988</b> (220) 23.02.2005 (320) 23.02.2005 (442) 17.05.2006 (151) 24.08.2006 (730) <b>Studio zdravého obouvání, společnost s ručením omezeným</b> , Žandovská 310/1, Praha 9, 19000, CZ (210) O-423572	(111) <b>282997</b> (220) 25.04.2005 (320) 25.04.2005 (442) 17.05.2006 (151) 24.08.2006 (730) <b>G &amp; S consulting, s.r.o.</b> , Dúbravská cesta 9, Bratislava, 84104, SK (210) O-425642
(111) <b>282990</b> (220) 16.03.2005 (320) 16.03.2005 (442) 17.05.2006 (151) 24.08.2006 (730) <b>NOWACO Czech Republic s. r. o.</b> , Růžové údolí 553, Kralupy nad Vltavou, 27801, CZ (210) O-424320	(111) <b>282998</b> (220) 27.04.2005 (320) 27.04.2005 (442) 17.05.2006 (151) 24.08.2006 (730) <b>L'OR special drinks, s.r.o.</b> , Dřevěná 7, Plzeň, 30112, CZ (210) O-425792
(111) <b>282991</b> (220) 16.03.2005 (320) 16.03.2005 (442) 17.05.2006 (151) 24.08.2006 (730) <b>NOWACO Czech Republic s. r. o.</b> , Růžové údolí 553, Kralupy nad Vltavou, 27801, CZ (210) O-424322	(111) <b>282999</b> (220) 28.04.2005 (320) 28.04.2005 (442) 16.11.2005 (151) 24.08.2006 (730) <b>IF s.r.o.</b> , Luční 460, Hradec Králové, 50003, CZ (210) O-425803
(111) <b>282992</b> (220) 30.03.2005 (320) 30.03.2005 (442) 17.05.2006 (151) 24.08.2006 (730) <b>ROYAL DEFEND HOLDING a.s.</b> , Ostrovského 3/253, Praha 5, 15500, CZ (210) O-424669	(111) <b>283000</b> (220) 02.05.2005 (320) 02.05.2005 (442) 17.05.2006 (151) 24.08.2006 (730) <b>Mladenov Martin</b> , Sokolovská 143, Plzeň, 32000, CZ (210) O-425928
(111) <b>282993</b> (220) 11.04.2005 (320) 11.04.2005 (442) 17.05.2006 (151) 24.08.2006	(111) <b>283001</b> (220) 03.05.2005 (320) 03.05.2005 (442) 17.05.2006 (151) 24.08.2006 (730) <b>ZATKA s.r.o.</b> , Kostomlatská 684/414, Praha 9, 19000, CZ (210) O-425945

- 
- (111) **283002**  
 (220) 03.05.2005  
 (320) 03.05.2005  
 (442) 17.05.2006  
 (151) 24.08.2006  
 (730) **ZATKA s.r.o.**, Kostomlatská 684/414, Praha 9, 19000, CZ  
 (210) O-425946
- 
- (111) **283003**  
 (220) 02.05.2005  
 (320) 02.05.2005  
 (442) 17.05.2006  
 (151) 24.08.2006  
 (730) **EXTOLS.r.o.**, Michelská 300/60, Praha 4, 14100, CZ  
 (210) O-425948
- 
- (111) **283004**  
 (220) 05.05.2005  
 (320) 05.05.2005  
 (442) 17.05.2006  
 (151) 24.08.2006  
 (730) **EL RANCHO a.s.**, Hanusova 347/16, Praha 4 - Michle, 14000, CZ  
 (210) O-426087
- 
- (111) **283005**  
 (220) 06.05.2005  
 (320) 06.05.2005  
 (442) 17.05.2006  
 (151) 24.08.2006  
 (730) **Tradenet s. r. o.**, Sestupná 177/23, Praha 6 - Liboc, 16200, CZ  
 (210) O-426114
- 
- (111) **283006**  
 (220) 06.05.2005  
 (320) 06.05.2005  
 (442) 17.05.2006  
 (151) 24.08.2006  
 (730) **Cincom Systems, Inc.**, 55 Merchant Street, Cincinnati, 45246, OH, US  
 (210) O-426120
- 
- (111) **283007**  
 (220) 20.05.2005  
 (320) 20.05.2005  
 (442) 17.05.2006  
 (151) 24.08.2006  
 (730) **SORAYA S. A.**, ul. Polna 21, 05-250 Radzymin, PL  
 (210) O-426570
- 
- (111) **283008**  
 (220) 26.05.2005  
 (320) 26.05.2005  
 (442) 17.05.2006  
 (151) 24.08.2006  
 (730) **Rajská Beata Mgr.**, Špálova 31/14, Žďár nad Sázavou, 59101, CZ  
 (210) O-426763
- 
- (111) **283009**  
 (220) 01.06.2005  
 (320) 01.06.2005  
 (442) 17.05.2006  
 (151) 24.08.2006  
 (730) **Vydavatelství IN s. r. o.**, Horní náměstí 12, Jablonec nad Nisou, 46601, CZ  
 (210) O-426890
- 
- (111) **283010**  
 (220) 06.06.2005  
 (320) 06.06.2005
- 
- (442) 17.05.2006  
 (151) 24.08.2006  
 (730) **NEC CORPORATION**, 7-1, Shiba 5-chome, Minato-ku, Tokyo, JP  
 (210) O-427050
- 
- (111) **283011**  
 (220) 21.06.2005  
 (320) 21.06.2005  
 (442) 17.05.2006  
 (151) 24.08.2006  
 (730) **Le - Investment, spol. s r.o.**, Ostrovni 32, Praha 1 - Nové Město, 11000, CZ  
 (210) O-427507
- 
- (111) **283012**  
 (220) 21.06.2005  
 (320) 21.06.2005  
 (442) 17.05.2006  
 (151) 24.08.2006  
 (730) **Línek Jiří Ing.**, U Balabenky 8, Praha 8, 18000, CZ  
 (210) O-427519
- 
- (111) **283013**  
 (220) 21.06.2005  
 (320) 21.06.2005  
 (442) 17.05.2006  
 (151) 24.08.2006  
 (730) **Línek Jiří Ing.**, U Balabenky 8, Praha 8, 18000, CZ  
 (210) O-427520
- 
- (111) **283014**  
 (220) 27.06.2005  
 (320) 27.06.2005  
 (442) 14.09.2005  
 (151) 24.08.2006  
 (730) **IVAX Pharmaceuticals s. r. o.**, Ostravská 29, Opava - Komárov, 74770, CZ  
 (210) O-427701
- 
- (111) **283015**  
 (220) 28.06.2005  
 (320) 28.06.2005  
 (442) 17.05.2006  
 (151) 24.08.2006  
 (730) **MART - servis s.r.o.**, Dykova 53/10, Praha 10, 10100, CZ  
 (210) O-427729
- 
- (111) **283016**  
 (220) 30.06.2005  
 (320) 30.06.2005  
 (442) 17.05.2006  
 (151) 24.08.2006  
 (730) **LLOYD'S REGISTER EMEA**, Fenchurch Street 71, London EC 3M 4BS, GB  
 (210) O-427821
- 
- (111) **283017**  
 (220) 30.06.2005  
 (320) 30.06.2005  
 (442) 16.11.2005  
 (151) 24.08.2006  
 (730) **Golden Lake, s.r.o.**, Pujmanové 887/15, Praha 4, 14000, CZ  
 (210) O-427844
- 
- (111) **283019**  
 (220) 14.07.2005  
 (320) 14.07.2005  
 (442) 17.05.2006  
 (151) 24.08.2006  
 (730) **Mikulec Jiří**, Hlavní 176, Pozlovice, 76326, CZ

(210) O-428098	(442) 17.05.2006 (151) 24.08.2006 (730) <b>Sodeli CZ, a.s.</b> , Karlínské náměstí 6, Praha 8, 18600, CZ (210) O-429230
(111) <b>283020</b> (220) 15.07.2005 (320) 15.07.2005 (442) 12.10.2005 (151) 24.08.2006 (730) <b>Global Express a.s.</b> , Komunardů 1091/36, Praha 7, 17000, CZ (210) O-428143	(111) <b>283029</b> (220) 24.08.2005 (320) 24.08.2005 (442) 16.11.2005 (151) 24.08.2006 (730) <b>Dr. Müller Pharma, s. r. o.</b> , Pouchov 182, Hradec Králové, 50341, CZ (210) O-429259
(111) <b>283021</b> (220) 20.07.2005 (320) 20.07.2005 (442) 17.05.2006 (151) 24.08.2006 (730) <b>OZDOBA, výrobní družstvo invalidů</b> , Malešická 49, Praha 3, 13000, CZ (210) O-428298	(111) <b>283030</b> (220) 25.08.2005 (320) 25.08.2005 (442) 17.05.2006 (151) 24.08.2006 (730) <b>TV Proxima, s.r.o.</b> , U Soudu 388, Hradec Králové, 50002, CZ (210) O-429276
(111) <b>283022</b> (220) 28.07.2005 (320) 28.07.2005 (442) 17.05.2006 (151) 24.08.2006 (730) <b>BAŤA CZ s. r. o.</b> , Palackého tř. 74, Chrudim, 53701, CZ (210) O-428552	(111) <b>283031</b> (220) 25.08.2005 (320) 25.08.2005 (442) 17.05.2006 (151) 24.08.2006 (730) <b>Mráz Vladimír</b> , Hlavní tř. 855, Ostrava - Poruba, 70800, CZ (210) O-429279
(111) <b>283023</b> (220) 05.08.2005 (320) 05.08.2005 (442) 17.05.2006 (151) 24.08.2006 (730) <b>BroadNet Czech, a.s.</b> , Koněvova 2747/99, Praha 3, 13000, CZ (210) O-428772	(111) <b>283032</b> (220) 29.08.2005 (320) 29.08.2005 (442) 17.05.2006 (151) 24.08.2006 (730) <b>POWER products s. r. o.</b> , Sedmidomky 457, Praha 10 - Michle, 10100, CZ (210) O-429336
(111) <b>283024</b> (220) 12.08.2005 (320) 12.08.2005 (442) 17.05.2006 (151) 24.08.2006 (730) <b>Spaziani Paolo</b> , Via Asse 53, Ventimiglia, 18039, IT (210) O-428923	(111) <b>283033</b> (220) 30.08.2005 (320) 30.08.2005 (442) 17.05.2006 (151) 24.08.2006 (730) <b>Maraton klub Seitl Ostrava</b> , Gen. Sochora 1206/13, Ostrava - Poruba, 70800, CZ (210) O-429358
(111) <b>283025</b> (220) 15.08.2005 (320) 15.08.2005 (442) 14.12.2005 (151) 24.08.2006 (730) <b>Kvasničková Sylvie</b> , Kotevní 4, Praha 5, 15000, CZ (210) O-428962	(111) <b>283034</b> (220) 30.08.2005 (320) 30.08.2005 (442) 17.05.2006 (151) 24.08.2006 (730) <b>S2, a.s.</b> , Měšická 45, Měšice, 25064, CZ (210) O-429371
(111) <b>283026</b> (220) 19.08.2005 (320) 19.08.2005 (442) 17.05.2006 (151) 24.08.2006 (730) <b>Národní observatoř venkova, o. p. s.</b> , Rostěnice 109, Rostěnice - Zvonice, 68201, CZ (210) O-429099	(111) <b>283035</b> (220) 02.09.2005 (320) 02.09.2005 (442) 17.05.2006 (151) 24.08.2006 (730) <b>MAXIMA REALITY, s.r.o.</b> , Nerudova 234/45, Praha 1, 11800, CZ (210) O-429528
(111) <b>283027</b> (220) 22.08.2005 (320) 22.08.2005 (442) 11.01.2006 (151) 24.08.2006 (730) <b>LABOTA a.s.</b> , Na Výsluní 201/13, Praha 10, 10000, CZ (210) O-429133	(111) <b>283036</b> (220) 05.09.2005 (320) 05.09.2005 (442) 14.12.2005 (151) 24.08.2006 (730) <b>PIAQUA s.r.o.</b> , Tř. 5. května 72, Praha 4, 14000, CZ
(111) <b>283028</b> (220) 24.08.2005 (320) 24.08.2005	

- 
- (210) O-429546
- 
- (111) **283037**  
 (220) 12.09.2005  
 (320) 12.09.2005  
 (442) 17.05.2006  
 (151) 24.08.2006  
 (730) **Impala Multimédia, LDA, organizační složka**,  
 Kaprova 14, Praha 1, 11000, CZ  
 (210) O-429755
- 
- (111) **283038**  
 (220) 12.09.2005  
 (320) 12.09.2005  
 (442) 17.05.2006  
 (151) 24.08.2006  
 (730) **Impala Multimédia, LDA, organizační složka**,  
 Kaprova 14, Praha 1, 11000, CZ  
 (210) O-429758
- 
- (111) **283039**  
 (220) 19.09.2005  
 (320) 19.09.2005  
 (442) 17.05.2006  
 (151) 24.08.2006  
 (730) **Česká republika - Ministerstvo vnitra**, Nad Štolou  
 936/3, Praha 7, 17034, CZ  
 (210) O-429903
- 
- (111) **283040**  
 (220) 21.09.2005  
 (320) 21.09.2005  
 (442) 17.05.2006  
 (151) 24.08.2006  
 (730) **Procházka spol. s r.o.**, Chelčického 627, Roudnice nad  
 Labem, 41301, CZ  
 (210) O-429993
- 
- (111) **283041**  
 (220) 23.09.2005  
 (320) 23.09.2005  
 (442) 14.12.2005  
 (151) 24.08.2006  
 (730) **NUTREND D. S., a.s.**, Selské nám. 9/43, Olomouc -  
 Chválkovice, 77200, CZ  
 (210) O-430082
- 
- (111) **283042**  
 (220) 29.09.2005  
 (320) 29.09.2005  
 (442) 17.05.2006  
 (151) 24.08.2006  
 (730) **Bok Miloš**, Pšov - Močidlec 38, Žlutice, 36452, CZ  
 (210) O-430158
- 
- (111) **283043**  
 (220) 30.09.2005  
 (320) 30.09.2005  
 (442) 17.05.2006  
 (151) 24.08.2006  
 (730) **Vodafone Czech Republic a.s.**, Vinohradská 167, Praha  
 10, 10000, CZ  
 (210) O-430198
- 
- (111) **283044**  
 (220) 30.09.2005  
 (320) 30.09.2005  
 (442) 17.05.2006  
 (151) 24.08.2006  
 (730) **Holeščáková Miriam**, J. Zajíce 961, Pardubice, 53012,  
 CZ  
 (210) O-430204
- 
- (111) **283045**  
 (220) 06.10.2005  
 (320) 06.10.2005  
 (442) 17.05.2006  
 (151) 24.08.2006  
 (730) **baba s.r.o.**, Vodičkova 791/41, Praha 1, 11000, CZ  
 (210) O-430390
- 
- (111) **283046**  
 (220) 12.10.2005  
 (320) 12.10.2005  
 (442) 17.05.2006  
 (151) 24.08.2006  
 (730) **Město Bystřice nad Pernštejnem**, Masarykovo náměstí  
 57, Bystřice nad Pernštejnem, 59315, CZ  
 (210) O-430504
- 
- (111) **283047**  
 (220) 12.10.2005  
 (320) 12.10.2005  
 (442) 17.05.2006  
 (151) 24.08.2006  
 (730) **GeoVision Inc.**, 9Fl., No. 246, Sec. 1, Neihu Road,  
 Neihu, 114 Taipei, Taiwan, CN  
 (210) O-430513
- 
- (111) **283048**  
 (220) 24.10.2005  
 (320) 24.10.2005  
 (442) 17.05.2006  
 (151) 24.08.2006  
 (730) **Jihomoravská plynárenská, a.s.**, Plynárenská 499/1,  
 Brno, 65702, CZ  
 (210) O-430876
- 
- (111) **283049**  
 (220) 24.10.2005  
 (320) 24.10.2005  
 (442) 17.05.2006  
 (151) 24.08.2006  
 (730) **Jihomoravská plynárenská, a.s.**, Plynárenská 499/1,  
 Brno, 65702, CZ  
 (210) O-430877
- 
- (111) **283050**  
 (220) 24.10.2005  
 (320) 24.10.2005  
 (442) 17.05.2006  
 (151) 24.08.2006  
 (730) **Jihomoravská plynárenská, a.s.**, Plynárenská 499/1,  
 Brno, 65702, CZ  
 (210) O-430878
- 
- (111) **283051**  
 (220) 24.10.2005  
 (320) 24.10.2005  
 (442) 17.05.2006  
 (151) 24.08.2006  
 (730) **Jihomoravská plynárenská, a.s.**, Plynárenská 499/1,  
 Brno, 65702, CZ  
 (210) O-430879
- 
- (111) **283052**  
 (220) 24.10.2005  
 (320) 24.10.2005  
 (442) 17.05.2006  
 (151) 24.08.2006  
 (730) **Jihomoravská plynárenská, a.s.**, Plynárenská 499/1,  
 Brno, 65702, CZ  
 (210) O-430880
- 
- (111) **283053**  
 (220) 24.10.2005



(320) 24.10.2005  
(442) 17.05.2006  
(151) 24.08.2006  
(730) **Jihomoravská plynárenská, a. s.**, Plynárenská 499/1,  
Brno, 65702, CZ  
(210) O-430881

(111) **283054**  
(220) 24.10.2005  
(320) 24.10.2005  
(442) 17.05.2006  
(151) 24.08.2006  
(730) **Jihomoravská plynárenská, a. s.**, Plynárenská 499/1,  
Brno, 65702, CZ  
(210) O-430882

(111) **283055**  
(220) 25.10.2005  
(320) 25.10.2005  
(442) 17.05.2006  
(151) 24.08.2006  
(730) **Stránský Martin**, Národní 9, Praha 1, 11000, CZ  
(210) O-430925

(111) **283056**  
(220) 31.10.2005  
(320) 31.10.2005  
(442) 17.05.2006  
(151) 24.08.2006  
(730) **Coufal Jan**, Husovo náměstí 1717, Hostivice, 25301, CZ  
(210) O-431026

(111) **283057**  
(220) 01.11.2005  
(320) 01.11.2005  
(442) 17.05.2006  
(151) 24.08.2006  
(730) **Estridge Services Limited**, Suite 14, 56 O'Riordan  
Street, Alexandria, AU  
(210) O-431036

(111) **283058**  
(220) 01.11.2005  
(320) 01.11.2005  
(442) 17.05.2006  
(151) 24.08.2006  
(730) **Středočeská plynárenská, a. s.**, Novodvorská 803/82,  
Praha 4, 14201, CZ  
(210) O-431060

(111) **283059**  
(220) 01.11.2005  
(320) 01.11.2005  
(442) 17.05.2006  
(151) 24.08.2006  
(730) **Středočeská plynárenská, a. s.**, Novodvorská 803/82,  
Praha 4, 14201, CZ  
(210) O-431061

(111) **283060**  
(220) 01.11.2005  
(320) 01.11.2005  
(442) 17.05.2006  
(151) 24.08.2006  
(730) **Středočeská plynárenská, a. s.**, Novodvorská 803/82,  
Praha 4, 14201, CZ  
(210) O-431062

(111) **283061**  
(220) 01.11.2005  
(320) 01.11.2005  
(442) 17.05.2006  
(151) 24.08.2006

(730) **Středočeská plynárenská, a. s.**, Novodvorská 803/82,  
Praha 4, 14201, CZ  
(210) O-431063

(111) **283062**  
(220) 01.11.2005  
(320) 01.11.2005  
(442) 17.05.2006  
(151) 24.08.2006  
(730) **Středočeská plynárenská, a. s.**, Novodvorská 803/82,  
Praha 4, 14201, CZ  
(210) O-431064

(111) **283063**  
(220) 01.11.2005  
(320) 01.11.2005  
(442) 17.05.2006  
(151) 24.08.2006  
(730) **Středočeská plynárenská, a. s.**, Novodvorská 803/82,  
Praha 4, 14201, CZ  
(210) O-431065

(111) **283064**  
(220) 01.11.2005  
(320) 01.11.2005  
(442) 17.05.2006  
(151) 24.08.2006  
(730) **Středočeská plynárenská, a. s.**, Novodvorská 803/82,  
Praha 4, 14201, CZ  
(210) O-431066

(111) **283065**  
(220) 01.11.2005  
(320) 01.11.2005  
(442) 17.05.2006  
(151) 24.08.2006  
(730) **Středočeská plynárenská, a. s.**, Novodvorská 803/82,  
Praha 4, 14201, CZ  
(210) O-431067

(111) **283066**  
(220) 01.11.2005  
(320) 01.11.2005  
(442) 17.05.2006  
(151) 24.08.2006  
(730) **TH BODAM s.r.o.**, K Lanovce 1043, Jáchymov, 36251,  
CZ  
(210) O-431072

(111) **283067**  
(220) 16.11.2005  
(320) 16.11.2005  
(442) 17.05.2006  
(151) 24.08.2006  
(730) **Ježek Stanislav**, Vyskytná nad Jihlavou 15, Vyskytná  
nad Jihlavou, 58841, CZ  
(210) O-431123

(111) **283068**  
(220) 04.11.2005  
(320) 04.11.2005  
(442) 17.05.2006  
(151) 24.08.2006  
(730) **Advanced Telecom Services Praha, spol. s r.o.**,  
Husinecká 663/33, Praha 3, 13000, CZ  
(210) O-431190

(111) **283069**  
(220) 04.11.2005  
(320) 04.11.2005  
(442) 17.05.2006  
(151) 24.08.2006  
(730) **ACTUAL AVER CZ, a. s.**, Novodvorská 1010/14,  
Praha 4, 14201, CZ

- |                     |                  |                  |                  |                  |   |
|---------------------|------------------|------------------|------------------|------------------|---|
| (210) O-431191      | (220) 14.11.2005 | (320) 14.11.2005 | (442) 17.05.2006 | (151) 24.08.2006 | (730) <b>HYDROMOT CZ s.r.o.</b> , Kosmonautů 989/8, Olomouc, 77200, CZ                |
| (111) <b>283070</b> | (220) 08.11.2005 | (320) 08.11.2005 | (442) 17.05.2006 | (151) 24.08.2006 | (730) <b>Bialešová s.r.o.</b> , Ohradní 1421, Praha 4 - Michle, 14000, CZ             |
| (210) O-431267      | (220) 14.11.2005 | (320) 14.11.2005 | (442) 17.05.2006 | (151) 24.08.2006 | (730) <b>Drůbežárna Holešov spol. s r.o.</b> , Bořenovská 1356, Holešov, 76901, CZ    |
| (111) <b>283071</b> | (220) 08.11.2005 | (320) 08.11.2005 | (442) 17.05.2006 | (151) 24.08.2006 | (730) <b>Bialešová s.r.o.</b> , Ohradní 1421, Praha 4 - Michle, 14000, CZ             |
| (210) O-431268      | (220) 14.11.2005 | (320) 14.11.2005 | (442) 17.05.2006 | (151) 24.08.2006 | (730) <b>Drůbežárna Holešov spol. s r.o.</b> , Bořenovská 1356, Holešov, 76901, CZ    |
| (111) <b>283072</b> | (220) 08.11.2005 | (320) 08.11.2005 | (442) 17.05.2006 | (151) 24.08.2006 | (730) <b>Klířová Jana</b> , Malé náměstí 133, Blovice, 33601, CZ                      |
| (210) O-431274      | (220) 14.11.2005 | (320) 14.11.2005 | (442) 17.05.2006 | (151) 24.08.2006 | (730) <b>ZERO a spol. s.r.o.</b> , Palkovice 675, Palkovice, 73941, CZ                |
| (111) <b>283073</b> | (220) 09.11.2005 | (320) 09.11.2005 | (442) 17.05.2006 | (151) 24.08.2006 | (730) <b>Synte software group a.s.</b> , Tursko 142, Tursko, Praha - západ, 25265, CZ |
| (210) O-431304      | (220) 14.11.2005 | (320) 14.11.2005 | (442) 17.05.2006 | (151) 24.08.2006 | (730) <b>MEDICAL TRIBUNE CZ, s. r. o.</b> , Na Moráni 5, Praha 2, 12800, CZ           |
| (111) <b>283074</b> | (220) 09.11.2005 | (320) 09.11.2005 | (442) 17.05.2006 | (151) 24.08.2006 | (730) <b>MINIMO s.r.o.</b> , Pražská silnice 124, Karlovy Vary, 36001, CZ             |
| (210) O-431315      | (220) 14.11.2005 | (320) 14.11.2005 | (442) 17.05.2006 | (151) 24.08.2006 | (730) <b>MEDICAL TRIBUNE CZ, s. r. o.</b> , Na Moráni 5, Praha 2, 12800, CZ           |
| (111) <b>283075</b> | (220) 14.07.1999 | (320) 14.01.1999 | (442) 17.05.2006 | (151) 24.08.2006 | (730) <b>Deutsche Telekom AG</b> , Friedrich-Ebert-Allee 140, Bonn, DE                |
| (210) O-431341      | (220) 14.11.2005 | (320) 14.11.2005 | (442) 17.05.2006 | (151) 24.08.2006 | (730) <b>MEDICAL TRIBUNE CZ, s. r. o.</b> , Na Moráni 5, Praha 2, 12800, CZ           |
| (111) <b>283076</b> | (220) 10.11.2005 | (320) 10.11.2005 | (442) 17.05.2006 | (151) 24.08.2006 | (730) <b>PPF a. s.</b> , Na Pankráci 1658, Praha 4, 14021, CZ                         |
| (210) O-431358      | (220) 16.11.2005 | (320) 16.11.2005 | (442) 17.05.2006 | (151) 24.08.2006 | (730) <b>Skanska CZ a.s.</b> , Kubánské nám. 11/1391, Praha 10 - Vršovice, 10005, CZ  |
| (111) <b>283077</b> | (220) 11.11.2005 | (320) 11.11.2005 | (442) 17.05.2006 | (151) 24.08.2006 | (730) <b>TOMÁŠ ŽEŽULKA - FOTTOM STUDIO, U</b> Čokoládoven 9, Praha 4, 14300, CZ       |
| (210) O-431368      | (220) 16.11.2005 | (320) 16.11.2005 |                  |                  |   |
| (111) <b>283078</b> |                  |                  |                  |                  |   |

(442) 17.05.2006 (151) 24.08.2006 (730) <b>Czech Blades s.r.o.</b> , Brněnská 559, Jevíčko, 56943, CZ (210) O-431498	(210) O-431615
(111) <b>283087</b> (220) 16.11.2005 (320) 16.11.2005 (442) 17.05.2006 (151) 24.08.2006 (730) <b>Czech Blades s.r.o.</b> , Brněnská 559, Jevíčko, 56943, CZ (210) O-431499	(111) <b>283095</b> (220) 23.11.2005 (320) 23.11.2005 (442) 17.05.2006 (151) 24.08.2006 (730) <b>TIFANNYS, spol. s r.o.</b> , Konšelská 378/13, Praha 8, 18000, CZ (210) O-431655
(111) <b>283088</b> (220) 16.11.2005 (320) 16.11.2005 (442) 17.05.2006 (151) 24.08.2006 (730) <b>Michopulu Hana</b> , Krovova 66, Praha 9, 19014, CZ (210) O-431525	(111) <b>283096</b> (220) 23.11.2005 (320) 23.11.2005 (442) 17.05.2006 (151) 24.08.2006 (730) <b>VitaHarmony, s. r. o.</b> , Vyhlička 39, Brno, 63800, CZ (210) O-431664
(111) <b>283089</b> (220) 16.11.2005 (320) 16.11.2005 (442) 17.05.2006 (151) 24.08.2006 (730) <b>EKOLAMP s. r. o.</b> , Korytná 47/3, Praha 10 - Strašnice, 10000, CZ (210) O-431531	(111) <b>283097</b> (220) 24.11.2005 (320) 24.11.2005 (442) 15.02.2006 (151) 24.08.2006 (730) <b>IZOFOL, s.r.o.</b> , Branka 602, Žirovnice, 39468, CZ (210) O-431721
(111) <b>283090</b> (220) 18.11.2005 (320) 18.11.2005 (442) 17.05.2006 (151) 24.08.2006 (730) <b>Šteinbach Milan Ing.</b> , Kaznějovská 33, Plzeň, 30100, CZ (210) O-431532	(111) <b>283098</b> (220) 24.11.2005 (320) 24.11.2005 (442) 17.05.2006 (151) 24.08.2006 (730) <b>Zářecký Miroslav</b> , náměstí 5. května 12, Bečov nad Teplou, 36464, CZ (210) O-431734
(111) <b>283091</b> (220) 18.11.2005 (320) 18.11.2005 (442) 17.05.2006 (151) 24.08.2006 (730) <b>ICNET s.r.o.</b> , Prokopova 170, Kostelec nad Černými Lesy, 28163, CZ (210) O-431554	(111) <b>283099</b> (220) 25.11.2005 (320) 25.11.2005 (442) 17.05.2006 (151) 24.08.2006 (730) <b>Reckitt Benckiser (Switzerland) AG</b> , Im Holderli 19, Winterthur, CH (210) O-431777
(111) <b>283092</b> (220) 21.11.2005 (320) 21.11.2005 (442) 17.05.2006 (151) 24.08.2006 (730) <b>Przedsiębiorstwo Produkcyjne BI-ES COSMETIC, Beata Piotrowska, Sławomir Piotrowski, Jarosław Drozd, Spółka jawna</b> , Kamien Duży 4D, Ilawa, PL (210) O-431581	(111) <b>283100</b> (220) 28.11.2005 (320) 28.11.2005 (442) 17.05.2006 (151) 24.08.2006 (730) <b>IMG a. s.</b> , Radlická 2483/138, Praha 5, 15000, CZ (210) O-431794
(111) <b>283093</b> (220) 22.11.2005 (320) 22.11.2005 (442) 17.05.2006 (151) 24.08.2006 (730) <b>ENERGON a.s.</b> , Jankovcova 1522/53, Praha 7, 17000, CZ (210) O-431614	(111) <b>283101</b> (220) 28.11.2005 (320) 28.11.2005 (442) 17.05.2006 (151) 24.08.2006 (730) <b>Unie kosmetiček</b> , Masarykovo nám. 1484, Pardubice, 53230, CZ (210) O-431812
(111) <b>283094</b> (220) 22.11.2005 (320) 22.11.2005 (442) 17.05.2006 (151) 24.08.2006 (730) <b>RAKAR, spol. s r. o.</b> , Jižní 386, Kněžves u Rakovníka, 27001, CZ	(111) <b>283102</b> (220) 29.11.2005 (320) 29.11.2005 (442) 17.05.2006 (151) 24.08.2006 (730) <b>TH BODAM s.r.o.</b> , K Lanovce 1043, Jáchymov, 36251, CZ (210) O-431888
	(111) <b>283103</b> (220) 30.11.2005

(320) 30.11.2005 (442) 17.05.2006 (151) 24.08.2006 (730) <b>Matušiková Markéta</b> , Janského 2196, Praha 5, 15500, CZ (210) O-431901	(210) O-431963
(111) <b>283104</b> (220) 30.11.2005 (320) 30.11.2005 (442) 17.05.2006 (151) 24.08.2006 (730) <b>VDI Meta - výrobní družstvo invalidů</b> , 1. máje 670/128, Ostrava - Vítkovice, 70300, CZ (210) O-431913	(111) <b>283112</b> (220) 01.12.2005 (320) 01.12.2005 (442) 17.05.2006 (151) 24.08.2006 (730) <b>Suchánek Tomáš</b> , Jana Černého 402, Hradec Králové, 50341, CZ (210) O-431969
(111) <b>283105</b> (220) 30.11.2005 (320) 30.11.2005 (442) 17.05.2006 (151) 24.08.2006 (730) <b>VDI Meta - výrobní družstvo invalidů</b> , 1. máje 670/128, Ostrava - Vítkovice, 70300, CZ (210) O-431914	(111) <b>283113</b> (220) 01.12.2005 (320) 01.12.2005 (442) 17.05.2006 (151) 24.08.2006 (730) <b>Kutil Ladislav</b> , Mozartova 2, Jablonec nad Nisou, 46601, CZ (210) O-431974
(111) <b>283106</b> (220) 30.11.2005 (320) 30.11.2005 (442) 17.05.2006 (151) 24.08.2006 (730) <b>TART, s. r. o.</b> , Vinohradská 91, Brno, 61800, CZ (210) O-431917	(111) <b>283114</b> (220) 01.12.2005 (320) 01.12.2005 (442) 17.05.2006 (151) 24.08.2006 (730) <b>Alibona, a. s.</b> , Svatoplukova 909, Litovel, 78401, CZ (210) O-431977
(111) <b>283107</b> (220) 30.11.2005 (320) 30.11.2005 (442) 17.05.2006 (151) 24.08.2006 (730) <b>TART, s. r. o.</b> , Vinohradská 91, Brno, 61800, CZ (210) O-431918	(111) <b>283115</b> (220) 01.12.2005 (320) 01.12.2005 (442) 17.05.2006 (151) 24.08.2006 (730) <b>ČOKOLÁDOVNA CARLETTI, s.r.o.</b> , Bratřejov 100, Vizovice, 76312, CZ (210) O-431978
(111) <b>283108</b> (220) 30.11.2005 (320) 30.11.2005 (442) 17.05.2006 (151) 24.08.2006 (730) <b>S-DEVELOPMENT, a. s.</b> , Ukrajinská 1488/10, Praha, 10000, CZ (210) O-431944	(111) <b>283116</b> (220) 02.12.2005 (320) 02.12.2005 (442) 17.05.2006 (151) 24.08.2006 (730) <b>BREWER, s.r.o.</b> , Masná 7, Ostrava - Moravská Ostrava, 70200, CZ (210) O-432013
(111) <b>283109</b> (220) 30.11.2005 (320) 30.11.2005 (442) 17.05.2006 (151) 24.08.2006 (730) <b>Koutný spol. s r.o.</b> , Okružní 4200, Prostějov, 79601, CZ (210) O-431946	(111) <b>283117</b> (220) 02.12.2005 (320) 02.12.2005 (442) 17.05.2006 (151) 24.08.2006 (730) <b>Stickfish, s. r. o.</b> , Řehořova 54, Praha 3, 13000, CZ (210) O-432018
(111) <b>283110</b> (220) 30.11.2005 (320) 30.11.2005 (442) 17.05.2006 (151) 24.08.2006 (730) <b>Požizek Martin</b> , Na Cihelně 378/18, Praha 5, 15900, CZ (210) O-431948	(111) <b>283118</b> (220) 02.12.2005 (320) 02.12.2005 (442) 17.05.2006 (151) 24.08.2006 (730) <b>Bohdan Škoda - BS TRADE</b> , Na Kopci 2154, Karviná - Mizerov, 73401, CZ (210) O-432019
(111) <b>283111</b> (220) 01.12.2005 (320) 01.12.2005 (442) 17.05.2006 (151) 24.08.2006 (730) <b>Střelbová Jana - velkoobchod</b> , Krásný Les 9, Ostrov nad Ohří, 36301, CZ	(111) <b>283119</b> (220) 02.12.2005 (320) 02.12.2005 (442) 17.05.2006 (151) 24.08.2006 (730) <b>Moravská galerie v Brně</b> , Husova 18, Brno, 66226, CZ (210) O-432021
	(111) <b>283120</b> (220) 02.12.2005

(320) 02.12.2005  
(442) 17.05.2006  
(151) 24.08.2006  
(730) **ATEMI, s. r. o.**, Velvarská 45/1626, Praha 6, 16000, CZ  
(210) O-432041

(111) **283121**  
(220) 02.12.2005  
(320) 02.12.2005  
(442) 17.05.2006  
(151) 24.08.2006  
(730) **ATEMI, s. r. o.**, Velvarská 45/1626, Praha 6, 16000, CZ  
(210) O-432046

(111) **283122**  
(220) 05.12.2005  
(320) 05.12.2005  
(442) 17.05.2006  
(151) 24.08.2006  
(730) **Ren Jiří**, U Lesíka 293, Ústí nad Labem, 40321, CZ  
(210) O-432085

(111) **283123**  
(220) 05.12.2005  
(320) 05.12.2005  
(442) 15.02.2006  
(151) 24.08.2006  
(730) **SVUS Pharma a.s.**, Smetanovo nábřeží 1238/20a, Hradec Králové, 50002, CZ  
(210) O-432106

(111) **283124**  
(220) 05.12.2005  
(320) 05.12.2005  
(442) 15.02.2006  
(151) 24.08.2006  
(730) **SVUS Pharma a.s.**, Smetanovo nábřeží 1238/20a, Hradec Králové, 50002, CZ  
(210) O-432107

(111) **283125**  
(220) 05.12.2005  
(320) 05.12.2005  
(442) 15.02.2006  
(151) 24.08.2006  
(730) **SVUS Pharma a.s.**, Smetanovo nábřeží 1238/20a, Hradec Králové, 50002, CZ  
(210) O-432108

(111) **283126**  
(220) 05.12.2005  
(320) 05.12.2005  
(442) 15.02.2006  
(151) 24.08.2006  
(730) **SVUS Pharma a.s.**, Smetanovo nábřeží 1238/20a, Hradec Králové, 50002, CZ  
(210) O-432109

(111) **283127**  
(220) 06.12.2005  
(320) 06.12.2005  
(442) 17.05.2006  
(151) 24.08.2006  
(730) **HP TRONIC, s.r.o.**, Prštné-Kútiky 637, Zlín, 76001, CZ  
(210) O-432126

(111) **283128**  
(220) 06.12.2005  
(320) 06.12.2005  
(442) 17.05.2006  
(151) 24.08.2006  
(730) **HP TRONIC, s.r.o.**, Prštné-Kútiky 637, Zlín, 76001, CZ  
(210) O-432127

(111) **283129**  
(220) 06.12.2005  
(320) 06.12.2005  
(442) 17.05.2006  
(151) 24.08.2006  
(730) **OPTOMONT, s.r.o.**, U kapliček 6/34, Praha 8, 18000, CZ  
(210) O-432128

(111) **283130**  
(220) 06.12.2005  
(320) 06.12.2005  
(442) 17.05.2006  
(151) 24.08.2006  
(730) **OPTOMONT, s.r.o.**, U kapliček 6/34, Praha 8, 18000, CZ  
(210) O-432129

(111) **283131**  
(220) 06.12.2005  
(320) 06.12.2005  
(442) 17.05.2006  
(151) 24.08.2006  
(730) **FKP SOJUZPLODOIMPORT**, Orlikov per. 1/11, Moskva, RU  
(210) O-432150

(111) **283132**  
(220) 07.12.2005  
(320) 07.12.2005  
(442) 17.05.2006  
(151) 24.08.2006  
(730) **MATTEO, s. r. o.**, Nám. Bratří Čapků 1244/6, České Budějovice, 37007, CZ  
(210) O-432156

(111) **283133**  
(220) 07.12.2005  
(320) 07.12.2005  
(442) 17.05.2006  
(151) 24.08.2006  
(730) **Brynda Radomír**, U horní brány 8, Šternberk, 78501, CZ  
(210) O-432159

(111) **283134**  
(220) 07.12.2005  
(320) 07.12.2005  
(442) 17.05.2006  
(151) 24.08.2006  
(730) **Česká zemědělská univerzita v Praze**, Kamýčká 129, Praha 6 - Suchbátka, 16521, CZ  
(210) O-432160

(111) **283135**  
(220) 06.12.2005  
(320) 06.12.2005  
(442) 17.05.2006  
(151) 24.08.2006  
(730) **Galaxy Czech, s.r.o.**, Přiběnická 972/16, Praha 3, 13000, CZ  
(210) O-432162

(111) **283136**  
(220) 06.12.2005  
(320) 06.12.2005  
(442) 17.05.2006  
(151) 24.08.2006  
(730) **SAB Komunikace s.r.o.**, Sadová 3827, ZLÍN, 76001, CZ  
(210) O-432165

(111) **283137**

- (220) 07.12.2005  
(320) 07.12.2005  
(442) 17.05.2006  
(151) 24.08.2006  
(730) **Ptáčková Alexandra**, Přemyslovská 31, Praha 3, 13000, CZ  
(210) O-432197
- 
- (111) **283138**  
(220) 08.12.2005  
(320) 08.12.2005  
(442) 17.05.2006  
(151) 24.08.2006  
(730) **INTERNET TRADING s.r.o.**, Štolcova 725/67, Brno - město, 61800, CZ  
(210) O-432211
- 
- (111) **283139**  
(220) 08.12.2005  
(320) 08.12.2005  
(442) 17.05.2006  
(151) 24.08.2006  
(730) **Urologická klinika, s. r. o.**, Senovážné nám. 23, Praha 1, 11000, CZ  
(210) O-432215
- 
- (111) **283140**  
(220) 08.12.2005  
(320) 08.12.2005  
(442) 17.05.2006  
(151) 24.08.2006  
(730) **AUDMIN, spol. s r.o.**, Budějovická 862/52, Praha 4 - Krč, 14000, CZ  
(210) O-432231
- 
- (111) **283141**  
(220) 08.12.2005  
(320) 08.12.2005  
(442) 17.05.2006  
(151) 24.08.2006  
(730) **CET 21, s.r.o.**, Kříženeckého náměstí 322, Praha 5, 15252, CZ  
(210) O-432268
- 
- (111) **283142**  
(220) 12.12.2005  
(320) 12.12.2005  
(442) 17.05.2006  
(151) 24.08.2006  
(730) **EUROEKOLOGIE Czech Republic, s. r. o.**, Poděbradova 101A, Ostrava, 70200, CZ  
(210) O-432289
- 
- (111) **283143**  
(220) 12.12.2005  
(320) 12.12.2005  
(442) 17.05.2006  
(151) 24.08.2006  
(730) **Veletřhy Brno, a. s.**, Výstaviště 1, Brno, 64700, CZ  
(210) O-432292
- 
- (111) **283144**  
(220) 12.12.2005  
(320) 12.12.2005  
(442) 17.05.2006  
(151) 24.08.2006  
(730) **FOXINUS solutions s.r.o.**, Gočarova třída 806, Hradec Králové, 50002, CZ  
(210) O-432303
- 
- (111) **283145**  
(220) 12.12.2005  
(320) 12.12.2005  
(442) 17.05.2006
- (151) 24.08.2006  
(730) **Pracovní zdraví a bezpečnost, s. r. o.**, Jana Žižky 1598, Most, 43401, CZ  
(210) O-432323
- 
- (111) **283146**  
(220) 12.12.2005  
(320) 12.12.2005  
(442) 17.05.2006  
(151) 24.08.2006  
(730) **Sourcing, s. r. o.**, Donínská 1871, Praha 9, 19016, CZ  
(210) O-432324
- 
- (111) **283147**  
(220) 12.12.2005  
(320) 12.12.2005  
(442) 17.05.2006  
(151) 24.08.2006  
(730) **Chen Nai Ke**, Makovského 1331, Praha, 16300, CZ  
(210) O-432327
- 
- (111) **283148**  
(220) 12.12.2005  
(320) 12.12.2005  
(442) 17.05.2006  
(151) 24.08.2006  
(730) **Chen Nai Ke**, Makovského 1331, Praha, 16300, CZ  
(210) O-432328
- 
- (111) **283149**  
(220) 13.12.2005  
(320) 13.12.2005  
(442) 17.05.2006  
(151) 24.08.2006  
(730) **Castrol Limited**, Wackefield House, Pipers Way Swindon SN3 1RE, Wiltshire, GB  
(210) O-432353
- 
- (111) **283150**  
(220) 13.12.2005  
(320) 13.12.2005  
(442) 17.05.2006  
(151) 24.08.2006  
(730) **Konference, s.r.o.**, Zámecká 105/22, Brno, 64300, CZ  
(210) O-432354
- 
- (111) **283151**  
(220) 14.12.2005  
(320) 14.12.2005  
(442) 17.05.2006  
(151) 24.08.2006  
(730) **Galén, spol. s r. o.**, Na Bělidle 34/252, Praha 5, 15000, CZ  
(210) O-432365
- 
- (111) **283152**  
(220) 14.12.2005  
(320) 14.12.2005  
(442) 17.05.2006  
(151) 24.08.2006  
(730) **Obrusníková Daniela**, Pod Olšinou 312/26, Hat', 74716, CZ  
(210) O-432379
- 
- (111) **283153**  
(220) 14.12.2005  
(320) 14.12.2005  
(442) 17.05.2006  
(151) 24.08.2006  
(730) **OSTRAVICA FASHION a. s.**, Denisova 2, Moravská Ostrava, 70200, CZ  
(210) O-432384
-



- 
- |   |  |
|---|--|
| (111) <b>283154</b>   | (320) 15.12.2005   |
| (220) 14.12.2005  | (442) 17.05.2006   |
| (320) 14.12.2005  | (151) 24.08.2006   |
| (442) 17.05.2006  | (730) <b>KOTLE LOOS, spol. s r.o.</b> , Bezová 1/1658, Praha 4,<br>14714, CZ |
| (151) 24.08.2006  | (210) O-432437   |
| (730) <b>OSTRAVICA FASHION a. s.</b> , Denisova 2, Moravská<br>Ostrava, 70200, CZ |  |
| (210) O-432385  |  |
- 
- |   |   |
|---|---|
| (111) <b>283155</b>   | (111) <b>283163</b>   |
| (220) 14.12.2005  | (220) 15.12.2005  |
| (320) 14.12.2005  | (320) 15.12.2005  |
| (442) 17.05.2006  | (442) 17.05.2006  |
| (151) 24.08.2006  | (151) 24.08.2006  |
| (730) <b>BRAMAC střešní systémy spol. s r. o.</b> , Kolbenova<br>882/5a, Praha 9, 19000, CZ | (730) <b>VMS TRADING s. r. o.</b> , Přímětice 532/6, Znojmo,<br>66904, CZ |
| (210) O-432392  | (210) O-432445  |
- 
- |   |  |
|---|--|
| (111) <b>283156</b>   | (111) <b>283164</b>  |
| (220) 14.12.2005  | (220) 15.12.2005   |
| (320) 09.12.2005  | (320) 15.12.2005   |
| (442) 17.05.2006  | (442) 17.05.2006   |
| (151) 24.08.2006  | (151) 24.08.2006   |
| (730) <b>American Restaurants Sp. z o. o.</b> , M. Sklodowskiej-<br>Curie 1, Wroclaw, 50381, PL | (730) <b>Detail spol. s r.o.</b> , Zlatnice 2/1295, Praha 6, 16000, CZ |
| (210) O-432405  | (210) O-432449   |
- 
- |  |  |
|--|--|
| (111) <b>283157</b>  | (111) <b>283165</b>  |
| (220) 15.12.2005   | (220) 15.12.2005   |
| (320) 15.12.2005   | (320) 15.12.2005   |
| (442) 17.05.2006   | (442) 17.05.2006   |
| (151) 24.08.2006   | (151) 24.08.2006   |
| (730) <b>MEGA SCREEN s.r.o.</b> , Nad Strání 229/51, Praha 8 -<br>Troja, 18200, CZ | (730) <b>4S PRODUCTION, a.s.</b> , Karla Engliše 519/11, Praha 5,<br>15000, CZ |
| (210) O-432424   | (210) O-432467   |
- 
- |  |  |
|--|--|
| (111) <b>283158</b>  | (111) <b>283166</b>  |
| (220) 15.12.2005   | (220) 16.12.2005   |
| (320) 15.12.2005   | (320) 16.12.2005   |
| (442) 17.05.2006   | (442) 17.05.2006   |
| (151) 24.08.2006   | (151) 24.08.2006   |
| (730) <b>OKsystem s.r.o.</b> , Na Pankráci 1690/125, Praha 4 - Nusle,<br>14021, CZ | (730) <b>INCHEBA PRAHA spol. s r.o.</b> , Areál Výstaviště 67,<br>Praha 7, 17090, CZ |
| (210) O-432428   | (210) O-432501   |
- 
- |  |  |
|--|--|
| (111) <b>283159</b>  | (111) <b>283167</b>  |
| (220) 15.12.2005   | (220) 16.12.2005   |
| (320) 15.12.2005   | (320) 16.12.2005   |
| (442) 17.05.2006   | (442) 17.05.2006   |
| (151) 24.08.2006   | (151) 24.08.2006   |
| (730) <b>OKBC s.r.o.</b> , Na Pankráci 1690/125, Praha 4 - Nusle,<br>14021, CZ | (730) <b>INCHEBA PRAHA, spol. s r. o.</b> , Areál Výstaviště 67,<br>Praha 7, 17090, CZ |
| (210) O-432429   | (210) O-432502   |
- 
- |   |   |
|---|---|
| (111) <b>283160</b>   | (111) <b>283168</b>   |
| (220) 15.12.2005  | (220) 19.12.2005  |
| (320) 15.12.2005  | (320) 19.12.2005  |
| (442) 17.05.2006  | (442) 17.05.2006  |
| (151) 24.08.2006  | (442) 17.05.2006  |
| (730) <b>Czech Blades s.r.o.</b> , Brněnská 559, Jevíčko, 56943, CZ | (151) 24.08.2006  |
| (210) O-432431  | (730) <b>COMPEX, spol. s r.o.</b> , Palackého tř. 105, Brno, 61200,<br>CZ |
- 
- |  |   |
|--|---|
| (111) <b>283161</b>  | (210) O-432532  |
| (220) 15.12.2005   | (111) <b>283169</b>   |
| (320) 15.12.2005   | (220) 19.12.2005  |
| (442) 17.05.2006   | (320) 19.12.2005  |
| (151) 24.08.2006   | (442) 17.05.2006  |
| (730) <b>KOTLE LOOS, spol. s r.o.</b> , Bezová 1/1658, Praha 4,<br>14714, CZ | (151) 24.08.2006  |
| (210) O-432436   | (730) <b>ABFC s.r.o.</b> , U Kněžské louky 16, Praha 3, 13000, CZ |
- 
- |                     |                     |
|---------------------|---------------------|
| (111) <b>283162</b> | (210) O-432538      |
| (220) 15.12.2005    | (111) <b>283170</b> |
|                     | (220) 19.12.2005    |
|                     | (320) 19.12.2005    |
|                     | (442) 17.05.2006    |
|                     | (151) 24.08.2006    |

(730) <b>Československá obchodní banka, a.s.</b> , Na Příkopě 854/14, Praha 1 - Nové Město, 11000, CZ	(111) <b>283179</b>
(210) O-432545	(220) 20.12.2005
	(320) 20.12.2005
	(442) 17.05.2006
	(151) 24.08.2006
(111) <b>283171</b>	(730) <b>CONDOR CS, s.r.o.</b> , Šumavská 15, Brno, 60200, CZ
(220) 19.12.2005	(210) O-432607
(320) 19.12.2005	
(442) 17.05.2006	
(151) 24.08.2006	
(730) <b>Československá obchodní banka, a.s.</b> , Na Příkopě 854/14, Praha 1 - Nové Město, 11000, CZ	(111) <b>283180</b>
(210) O-432548	(220) 20.12.2005
	(320) 20.12.2005
	(442) 17.05.2006
	(151) 24.08.2006
(111) <b>283172</b>	(730) <b>Hrbáček Kamil</b> , U vysočanského pivovaru 701/3, Praha 9, 19000, CZ
(220) 20.12.2005	(210) O-432614
(320) 20.12.2005	
(442) 17.05.2006	
(151) 24.08.2006	
(730) <b>AMON REAL a.s.</b> , Dlouhá 13, Praha 1, 11678, CZ	(111) <b>283181</b>
(210) O-432586	(220) 20.12.2005
	(320) 20.12.2005
	(442) 17.05.2006
	(151) 24.08.2006
(111) <b>283173</b>	(730) <b>Medica Healthworld, a.s.</b> , Bidláky 20, Brno, 63900, CZ
(220) 20.12.2005	(210) O-432619
(320) 20.12.2005	
(442) 17.05.2006	
(151) 24.08.2006	
(730) <b>SERVISBAL OBALY s.r.o.</b> , Na Poříčí 661, Dobruška, 51801, CZ	(111) <b>283182</b>
(210) O-432595	(220) 19.12.2005
	(320) 19.12.2005
	(442) 17.05.2006
	(151) 24.08.2006
(111) <b>283174</b>	(730) <b>Píhal Karel</b> , Kolárovo náměstí 2, Olomouc, 77900, CZ
(220) 20.12.2005	(210) O-432636
(320) 20.12.2005	
(442) 17.05.2006	
(151) 24.08.2006	
(730) <b>SERVISBAL OBALY s.r.o.</b> , Na Poříčí 661, Dobruška, 51801, CZ	(111) <b>283183</b>
(210) O-432596	(220) 20.12.2005
	(320) 20.12.2005
	(442) 17.05.2006
	(151) 24.08.2006
(111) <b>283175</b>	(730) <b>S &amp; K MOTION spol. s r.o.</b> , Gorkého 1, Brno, 60200, CZ
(220) 20.12.2005	(210) O-432640
(320) 20.12.2005	
(442) 17.05.2006	
(151) 24.08.2006	
(730) <b>Info Expres s.r.o.</b> , Žerotínova 483/1, České Budějovice, 37004, CZ	(111) <b>283184</b>
(210) O-432599	(220) 21.12.2005
	(320) 21.12.2005
	(442) 17.05.2006
	(151) 24.08.2006
(111) <b>283176</b>	(730) <b>Lněničková Monika</b> , Ruská 737, Kostelec nad Černými lesy, 28163, CZ
(220) 20.12.2005	(210) O-432643
(320) 20.12.2005	
(442) 17.05.2006	
(151) 24.08.2006	
(730) <b>Info Expres s.r.o.</b> , Žerotínova 483/1, České Budějovice, 37004, CZ	(111) <b>283185</b>
(210) O-432601	(220) 21.12.2005
	(320) 21.12.2005
	(442) 17.05.2006
	(151) 24.08.2006
(111) <b>283177</b>	(730) <b>Dlesk Zdeněk</b> , Filipova 2019, Praha 4, 14800, CZ
(220) 20.12.2005	(210) O-432656
(320) 20.12.2005	
(442) 17.05.2006	
(151) 24.08.2006	
(730) <b>Španihel Lubomír</b> , Na Blatech 829/12, Praha 8, 12800, CZ	(111) <b>283186</b>
(210) O-432605	(220) 21.12.2005
	(320) 21.12.2005
	(442) 17.05.2006
	(151) 24.08.2006
(111) <b>283178</b>	(730) <b>RPG Industries, a. s.</b> , Jankovcova 1518/2, Praha 7, 17088, CZ
(220) 20.12.2005	(210) O-432659
(320) 20.12.2005	
(442) 17.05.2006	
(151) 24.08.2006	
(730) <b>CONDOR CS, s.r.o.</b> , Šumavská 15, Brno, 60200, CZ	(111) <b>283187</b>
(210) O-432606	(220) 21.12.2005
	(320) 21.12.2005
	(442) 17.05.2006
	(151) 24.08.2006

(730) <b>RPG Advisors, a.s.</b> , Vladislavova 1390/17, Praha 1, 11000, CZ	(210) O-432726
(210) O-432660	
(111) <b>283188</b>	(111) <b>283196</b>
(220) 21.12.2005	(220) 23.12.2005
(320) 21.12.2005	(320) 23.12.2005
(442) 17.05.2006	(442) 17.05.2006
(151) 24.08.2006	(151) 24.08.2006
(730) <b>Plzeňská teplárenská, a.s.</b> , Doubravecká 2578/1, Plzeň, 30410, CZ	(730) <b>NaSa CZ spol. s r.o.</b> , Šafaříkova 666, Hradec Králové, 50002, CZ
(210) O-432661	(210) O-432761
(111) <b>283189</b>	(111) <b>283197</b>
(220) 21.12.2005	(220) 23.12.2005
(320) 21.12.2005	(320) 23.12.2005
(442) 17.05.2006	(442) 17.05.2006
(151) 24.08.2006	(151) 24.08.2006
(730) <b>Spirits Product International Intellectual Property B.V.</b> , Zepp Lampestraat 4, Oranjestad, Aruba, NL	(730) <b>Tauris, a.s.</b> , Potravinárska 6, Rimavská Sobota, SK
(210) O-432663	(210) O-432765
(111) <b>283190</b>	(111) <b>283198</b>
(220) 21.12.2005	(220) 23.12.2005
(320) 21.12.2005	(320) 23.12.2005
(442) 17.05.2006	(442) 17.05.2006
(151) 24.08.2006	(151) 24.08.2006
(730) <b>TEiKO spol. s r. o.</b> , Spytihněv 576, Spytihněv, 76364, CZ	(730) <b>Tauris, a. s.</b> , Potravinárska 6, Rimavská Sobota, SK
(210) O-432680	(210) O-432766
(111) <b>283191</b>	(111) <b>283199</b>
(220) 22.12.2005	(220) 27.12.2005
(320) 22.12.2005	(320) 27.12.2005
(442) 17.05.2006	(442) 17.05.2006
(151) 24.08.2006	(151) 24.08.2006
(730) <b>Škoda Auto a. s.</b> , V. Klementa 869, Mladá Boleslav, 29360, CZ	(730) <b>Svoboda Petr</b> , Fryčovice 638, Fryčovice, 73945, CZ
(210) O-432695	(210) O-432792
(111) <b>283192</b>	(111) <b>283200</b>
(220) 22.12.2005	(220) 27.12.2005
(320) 22.12.2005	(320) 27.12.2005
(442) 17.05.2006	(442) 17.05.2006
(151) 24.08.2006	(151) 24.08.2006
(730) <b>Škoda Auto a. s.</b> , V. Klementa 869, Mladá Boleslav, 29360, CZ	(730) <b>VERTIGO.CZ, a.s.</b> , Rostislavovo náměstí 12, Brno, 61200, CZ
(210) O-432696	(210) O-432808
(111) <b>283193</b>	(111) <b>283201</b>
(220) 22.12.2005	(220) 27.12.2005
(320) 22.12.2005	(320) 27.12.2005
(442) 17.05.2006	(442) 17.05.2006
(151) 24.08.2006	(151) 24.08.2006
(730) <b>Škoda Auto a. s.</b> , V. Klementa 869, Mladá Boleslav, 29360, CZ	(730) <b>SOLEN s.r.o.</b> , Lazecká 297/51, Olomouc, 77900, CZ
(210) O-432697	(210) O-432818
(111) <b>283194</b>	(111) <b>283202</b>
(220) 23.12.2005	(220) 27.12.2005
(320) 23.12.2005	(320) 27.12.2005
(442) 17.05.2006	(442) 17.05.2006
(151) 24.08.2006	(151) 24.08.2006
(730) <b>Research in Motion Limited</b> , Phillip Street 295, Waterloo, Ontario N2L 3W8, CA	(730) <b>ARIDAY s.r.o.</b> , Česká 11, Praha 5, 15800, CZ
(210) O-432722	(210) O-432820
(111) <b>283195</b>	(111) <b>283203</b>
(220) 23.12.2005	(220) 27.12.2005
(320) 23.12.2005	(320) 27.12.2005
(442) 17.05.2006	(442) 17.05.2006
(151) 24.08.2006	(151) 24.08.2006
(730) <b>KOREANA International, s.r.o.</b> , Křenová 439/17, Praha 6, 16200, CZ	(730) <b>Vojta Pavel Ing.</b> , Nedvězská 2229/14, Praha 10, 10000, CZ
	(210) O-432836
	(111) <b>283204</b>
	(220) 27.12.2005
	(320) 27.12.2005
	(442) 17.05.2006

- 
- (151) 24.08.2006  
(730) **Vojta Pavel Ing.**, Nedvěžská 2229/14, Praha 10, 10000, CZ  
(210) O-432837
- 
- (111) **283205**  
(220) 27.12.2005  
(320) 27.12.2005  
(442) 17.05.2006  
(151) 24.08.2006  
(730) **West London Invest s.r.o.**, Vlkova 36, Praha 3, 13000, CZ  
(210) O-432840
- 
- (111) **283206**  
(220) 28.12.2005  
(320) 28.12.2005  
(442) 17.05.2006  
(151) 24.08.2006  
(730) **UNIKO ZLÍN a.s.**, Nádražní 1136, Vizovice, 76312, CZ  
(210) O-432842
- 
- (111) **283207**  
(220) 28.12.2005  
(320) 28.12.2005  
(442) 17.05.2006  
(151) 24.08.2006  
(730) **UNIKO ZLÍN a.s.**, Nádražní 136, Vizovice, 76312, CZ  
(210) O-432843
- 
- (111) **283208**  
(220) 28.12.2005  
(320) 28.12.2005  
(442) 17.05.2006  
(151) 24.08.2006  
(730) **BODIT TACHOV s.r.o.**, Luční 1791, Tachov, 34701, CZ  
(210) O-432845
- 
- (111) **283209**  
(220) 29.12.2005  
(320) 29.12.2005  
(442) 17.05.2006  
(151) 24.08.2006  
(730) **SIMWARE s.r.o.**, Brněnská 1031/4, Ústí nad Labem, 40001, CZ  
(210) O-432887
- 
- (111) **283210**  
(220) 29.12.2005  
(320) 29.12.2005  
(442) 17.05.2006  
(151) 24.08.2006  
(730) **CONGER, a.s.**, Příkrá 46, Kolín, 28002, CZ  
(210) O-432888
- 
- (111) **283211**  
(220) 29.12.2005  
(320) 29.12.2005  
(442) 17.05.2006  
(151) 24.08.2006  
(730) **Vojta Pavel Ing.**, Nedvěžská 14/2229, Praha 10, 10000, CZ  
(210) O-432892
- 
- (111) **283212**  
(220) 29.12.2005  
(320) 29.12.2005  
(442) 17.05.2006  
(151) 24.08.2006  
(730) **Česká televize**, Na Hřebenech II., Praha 4, 14070, CZ  
(210) O-432896
- 
- (111) **283213**  
(220) 29.12.2005  
(320) 29.12.2005  
(442) 17.05.2006  
(151) 24.08.2006  
(730) **Česká televize**, Na Hřebenech II., Praha 4 - Kavčí Hory, 14070, CZ  
(210) O-432899
- 
- (111) **283214**  
(220) 02.01.2006  
(320) 02.01.2006  
(442) 17.05.2006  
(151) 24.08.2006  
(730) **Thinh Nguyen Dinh**, Lipská 2316/73, Chomutov, 43003, CZ  
(210) O-432938
- 
- (111) **283215**  
(220) 02.01.2006  
(320) 02.01.2006  
(442) 17.05.2006  
(151) 24.08.2006  
(730) **Przedsiębiorstwo Produkcyjne BI-ES COSMETIC, Beata Piotrowska, Slawomir Piotrowski, Jaroslaw Drozd, Spółka jawna**, Kamien Duzy 4D, Ilawa, PL  
(210) O-432946
- 
- (111) **283216**  
(220) 03.01.2006  
(320) 03.01.2006  
(442) 17.05.2006  
(151) 24.08.2006  
(730) **NATIONAL TECHNOLOGICAL PARK s.r.o.**, Vinohradská 151/2828, Praha 3, 13000, CZ  
(210) O-433032
- 
- (111) **283217**  
(220) 03.01.2006  
(320) 03.01.2006  
(442) 17.05.2006  
(151) 24.08.2006  
(730) **Lidl Stiftung & Co. KG**, Stiftsbergstrasse 1, Neckarsulm, 74167, DE  
(210) O-433043
- 
- (111) **283218**  
(220) 04.01.2006  
(320) 04.01.2006  
(442) 17.05.2006  
(151) 24.08.2006  
(730) **BREWER s.r.o.**, Masná 7, Ostrava - Moravská Ostrava, 70200, CZ  
(210) O-433056
- 
- (111) **283219**  
(220) 04.01.2006  
(320) 04.01.2006  
(442) 17.05.2006  
(151) 24.08.2006  
(730) **Moravské vinařské závody Bzenec s. r. o.**, Zámecká 1508, Bzenec, 69681, CZ  
(210) O-433061
- 
- (111) **283220**  
(220) 04.01.2006  
(320) 04.01.2006  
(442) 17.05.2006  
(151) 24.08.2006  
(730) **Moravské vinařské závody Bzenec s. r. o.**, Zámecká 1508, Bzenec, 69681, CZ  
(210) O-433062
-

(111) **283221**  
(220) 04.01.2006  
(320) 04.01.2006  
(442) 17.05.2006  
(151) 24.08.2006  
(730) **TY ASIAN FOOD, s.r.o.**, Libušská 319, Praha 4, 14200, CZ  
(210) O-433072

(111) **283222**  
(220) 04.01.2006  
(320) 04.01.2006  
(442) 17.05.2006  
(151) 24.08.2006  
(730) **STADA Arzneimittel AG**, Stadastrasse 2-18, Bad Vilbel, DE  
(210) O-433077

(111) **283223**  
(220) 04.01.2006  
(320) 04.01.2006  
(442) 17.05.2006  
(151) 24.08.2006  
(730) **VINIUM a.s.**, Hlavní 666, Velké Pavlovice, 69106, CZ  
(210) O-433080

(111) **283224**  
(220) 04.01.2006  
(320) 04.01.2006  
(442) 17.05.2006  
(151) 24.08.2006  
(730) **Przyhoda Patrik Mgr., Ing.**, Újezd 429/36, Praha 1 - Malá Strana, 11800, CZ  
(210) O-433081

(111) **283225**  
(220) 03.01.2006  
(320) 03.01.2006  
(442) 17.05.2006  
(151) 24.08.2006  
(730) **RAILREKLAM, s.r.o.**, Klimentská 36/1652, Praha 1, 11000, CZ  
(210) O-433084

(111) **283226**  
(220) 03.01.2006  
(320) 03.01.2006  
(442) 17.05.2006  
(151) 24.08.2006  
(730) **RAILREKLAM, s.r.o.**, Klimentská 36/1652, Praha 1, 11000, CZ  
(210) O-433085

(111) **283227**  
(220) 04.01.2006  
(320) 04.01.2006  
(442) 17.05.2006  
(151) 24.08.2006  
(730) **BRAND MANAGER SERVICES, s.r.o.**, Mimoňská 642, Praha 9 - Prosek, 19000, CZ  
(210) O-433091

(111) **283228**  
(220) 04.01.2006  
(320) 04.01.2006  
(442) 17.05.2006  
(151) 24.08.2006  
(730) **Bilák Jiří**, nám. Republiky 10, Horní Slavkov, 35731, CZ  
(210) O-433101

(111) **283229**  
(220) 05.01.2006

(320) 05.01.2006  
(442) 17.05.2006  
(151) 24.08.2006  
(730) **Dostalík Jaroslav Ing.**, Čechova 1604, Otrokovice, 76502, CZ  
(210) O-433103

(111) **283230**  
(220) 05.01.2006  
(320) 05.01.2006  
(442) 17.05.2006  
(151) 24.08.2006  
(730) **PONCA spol. s r. o.**, Drahobejlova 34/1142, Praha 9, 19000, CZ  
(210) O-433114

(111) **283231**  
(220) 05.01.2006  
(320) 05.01.2006  
(442) 17.05.2006  
(151) 24.08.2006  
(730) **CINEART TV PRAGUE**, Branická 217, Praha 4, 14000, CZ  
(210) O-433116

(111) **283232**  
(220) 05.01.2006  
(320) 05.01.2006  
(442) 17.05.2006  
(151) 24.08.2006  
(730) **PAVEL ŠMÍD, J.** Poppera 18, Pardubice, 53006, CZ  
(210) O-433122

(111) **283233**  
(220) 05.01.2006  
(320) 05.01.2006  
(442) 17.05.2006  
(151) 24.08.2006  
(730) **PAVEL ŠMÍD, J.** Poppera 18, Pardubice, 53006, CZ  
(210) O-433123

(111) **283234**  
(220) 05.01.2006  
(320) 05.01.2006  
(442) 17.05.2006  
(151) 24.08.2006  
(730) **HORSTAV hotel s. r. o.**, Zárubova 494, Praha 4, 14200, CZ  
(210) O-433125

(111) **283235**  
(220) 05.01.2006  
(320) 05.01.2006  
(442) 17.05.2006  
(151) 24.08.2006  
(730) **HORSTAV hotel s. r. o.**, Zárubova 494, Praha 4, 14200, CZ  
(210) O-433126

(111) **283236**  
(220) 05.01.2006  
(320) 05.01.2006  
(442) 17.05.2006  
(151) 24.08.2006  
(730) **AVARISA s.r.o.**, Bratří Štefanů 980, Hradec králové, 50003, CZ  
(210) O-433128

(111) **283237**  
(220) 05.01.2006  
(320) 05.01.2006  
(442) 17.05.2006  
(151) 24.08.2006

(730) **TY ASIA FOOD s. r. o.**, Libušská 319, Praha 4, 14200, CZ  
(210) O-433137

(111) **283238**

(220) 06.01.2006  
(320) 06.01.2006  
(442) 17.05.2006  
(151) 24.08.2006

(730) **I2S, a.s.**, Vinohradská 184/2396, Praha 3, 13052, CZ  
(210) O-433142

(111) **283239**

(220) 06.01.2006  
(320) 06.01.2006  
(442) 17.05.2006  
(151) 24.08.2006

(730) **CATUS spol. s r.o.**, Kyjovská 1598, Havlíčkův Brod, 58001, CZ  
(210) O-433145

(111) **283240**

(220) 06.01.2006  
(320) 06.01.2006  
(442) 17.05.2006  
(151) 24.08.2006

(730) **Preislerová Jana**, Zdibská 16, Praha 8, 18200, CZ  
(210) O-433155

(111) **283241**

(220) 06.01.2006  
(320) 06.01.2006  
(442) 17.05.2006  
(151) 24.08.2006

(730) **American Express Marketing & Development Corp. a Delaware Corporation**, 200 Vesey Street, New York, 10285, NY, US  
(210) O-433165

(111) **283242**

(220) 06.01.2006  
(320) 06.01.2006  
(442) 17.05.2006  
(151) 24.08.2006

(730) **American Express Marketing & Development Corp. a Delaware Corporation**, 200 Vesey Street, New York, 10285, NY, US  
(210) O-433166

(111) **283243**

(220) 09.01.2006  
(320) 09.01.2006  
(442) 17.05.2006  
(151) 24.08.2006

(730) **Vítězslav Struček - VISTO**, Luční 246, Teplice, 41503, CZ  
(210) O-433210

(111) **283244**

(220) 09.01.2006  
(320) 09.01.2006  
(442) 17.05.2006  
(151) 24.08.2006

(730) **Česká marketingová společnost**, Novotného lávka 5, Praha 1, 11668, CZ  
(210) O-433221

(111) **283245**

(220) 10.01.2006  
(320) 10.01.2006  
(442) 17.05.2006  
(151) 24.08.2006

(730) **e-korunka s. r. o.**, Česká Bříza 78, Třemošná, 33011, CZ

(210) O-433232

(111) **283246**

(220) 10.01.2006  
(320) 10.01.2006  
(442) 17.05.2006  
(151) 24.08.2006

(730) **INTARI s. r. o.**, U svobodárny 6/1063, Praha 9, 19000, CZ  
(210) O-433240

(111) **283247**

(220) 10.01.2006  
(320) 10.01.2006  
(442) 17.05.2006  
(151) 24.08.2006

(730) **HBSS - služby, s. r. o.**, Příčná 173, Horní Benešov, 79312, CZ  
(210) O-433244

(111) **283248**

(220) 10.01.2006  
(320) 10.01.2006  
(442) 17.05.2006  
(151) 24.08.2006

(730) **ROYAL DEFEND HOLDING a.s.**, Ostrovského 3/253, Ženské domovy, Praha 5, 15500, CZ  
(210) O-433247

(111) **283249**

(220) 10.01.2006  
(320) 10.01.2006  
(442) 17.05.2006  
(151) 24.08.2006

(730) **ROYAL DEFEND HOLDING a.s.**, Ostrovského 3/253, Ženské domovy, Praha 5, 15500, CZ  
(210) O-433248

(111) **283250**

(220) 10.01.2006  
(320) 10.01.2006  
(442) 17.05.2006  
(151) 24.08.2006

(730) **ROYAL DEFEND HOLDING a.s.**, Ostrovského 3/253, Ženské domovy, Praha 5, 15500, CZ  
(210) O-433249

(111) **283251**

(220) 10.01.2006  
(320) 10.01.2006  
(442) 17.05.2006  
(151) 24.08.2006

(730) **ROYAL DEFEND HOLDING a.s.**, Ostrovského 3/253, Ženské domovy, Praha 5, 15500, CZ  
(210) O-433250

(111) **283252**

(220) 10.01.2006  
(320) 10.01.2006  
(442) 17.05.2006  
(151) 24.08.2006

(730) **Pantůček Daniel**, Jilská 22, Praha 1, 11000, CZ  
(210) O-433253

(111) **283253**

(220) 10.01.2006  
(320) 10.01.2006  
(442) 17.05.2006  
(151) 24.08.2006

(730) **UNILEVER N. V.**, Weena 455, AL Rotterdam, 3013, NL  
(210) O-433254



- 
- (111) **283254**  
(220) 10.01.2006  
(320) 10.01.2006  
(442) 17.05.2006  
(151) 24.08.2006  
(730) **DESIGN CENTRUM spol. s r. o.**, Lodžská 465/12, Praha 8, 18100, CZ  
(210) O-433260
- 
- (111) **283255**  
(220) 11.01.2006  
(320) 11.01.2006  
(442) 17.05.2006  
(151) 24.08.2006  
(730) **PERKINS, a.s.**, Partizánská 84, Poprad, 5801, SK  
(210) O-433280
- 
- (111) **283256**  
(220) 11.01.2006  
(320) 11.01.2006  
(442) 17.05.2006  
(151) 24.08.2006  
(730) **PERKINS, a.s.**, Partizánská 84, Poprad, 5801, SK  
(210) O-433281
- 
- (111) **283257**  
(220) 11.01.2006  
(320) 11.01.2006  
(442) 17.05.2006  
(151) 24.08.2006  
(730) **Sealed Air Corporation (US)**, Park 80 East, Saddle Brook, NJ, US  
(210) O-433301
- 
- (111) **283258**  
(220) 11.01.2006  
(320) 11.01.2006  
(442) 17.05.2006  
(151) 24.08.2006  
(730) **Ulrych Karel**, Žlutická 13, Plzeň, 32335, CZ  
(210) O-433302
- 
- (111) **283259**  
(220) 12.01.2006  
(320) 12.01.2006  
(442) 17.05.2006  
(151) 24.08.2006  
(730) **NOEMI TRADING, spol. s r.o.**, Beskydská 2062, Frýdek Místek, 73802, CZ  
(210) O-433305
- 
- (111) **283260**  
(220) 12.01.2006  
(320) 12.01.2006  
(442) 17.05.2006  
(151) 24.08.2006  
(730) **ha-vel internet s.r.o.**, Beskydská 2062, Frýdek - Místek, 73802, CZ  
(210) O-433307
- 
- (111) **283261**  
(220) 12.01.2006  
(320) 12.01.2006  
(442) 17.05.2006  
(151) 24.08.2006  
(730) **ha-vel internet s.r.o.**, Beskydská 2062, Frýdek - Místek, 73802, CZ  
(210) O-433308
- 
- (111) **283262**  
(220) 12.01.2006  
(320) 12.01.2006  
(442) 17.05.2006  
(151) 24.08.2006
- 
- (460) **Mackova finanční, a. s.**, Leskovská 487, Horní Benešov, 79312, CZ  
(210) O-433309
- 
- (111) **283263**  
(220) 12.01.2006  
(320) 12.01.2006  
(442) 17.05.2006  
(151) 24.08.2006  
(730) **KRÄNZLE spol. s r.o.**, Sportovní 630/13, Karlovy Vary, 36009, CZ  
(210) O-433310
- 
- (111) **283264**  
(220) 12.01.2006  
(320) 12.01.2006  
(442) 17.05.2006  
(151) 24.08.2006  
(730) **AEROFILMS, s. r. o.**, Kolářova 902/28, Praha 4, 14000, CZ  
(210) O-433322
- 
- (111) **283265**  
(220) 12.01.2006  
(320) 12.01.2006  
(442) 17.05.2006  
(151) 24.08.2006  
(730) **Zott GmbH & Co. KG, Dr. - Steichele-Strasse 4**, Mertingen, 86690, DE  
(210) O-433347
- 
- (111) **283266**  
(220) 12.01.2006  
(320) 12.01.2006  
(442) 17.05.2006  
(151) 24.08.2006  
(730) **Dinh Van Hoi Ing.**, Ciglerova 1075, Praha 9, 19800, CZ  
(210) O-433353
- 
- (111) **283267**  
(220) 12.01.2006  
(320) 12.01.2006  
(442) 17.05.2006  
(151) 24.08.2006  
(730) **Dinh Van Hoi Ing.**, Ciglerova 1075, Praha 9, 19800, CZ  
(210) O-433354
- 
- (111) **283268**  
(220) 13.01.2006  
(320) 13.01.2006  
(442) 17.05.2006  
(151) 24.08.2006  
(730) **FADN, s.r.o.**, Divadelní nám. 43/5, Karlovy Vary, 36001, CZ  
(210) O-433365
- 
- (111) **283269**  
(220) 13.01.2006  
(320) 13.01.2006  
(442) 17.05.2006  
(151) 24.08.2006  
(730) **FADN, s.r.o.**, Divadelní nám. 43/5, Karlovy Vary, 36001, CZ  
(210) O-433366
- 
- (111) **283270**  
(220) 13.01.2006  
(320) 13.01.2006  
(442) 17.05.2006  
(151) 24.08.2006  
(730) **ANIMALE GROUP, S. A. Edificio Plaza Obarrio**, Avenida Samuel Levis, Piso = 2, Oficina = 209, Panama, PA

(210) O-433373	(111) <b>283279</b>
(111) <b>283271</b>	(220) 17.01.2006
(220) 13.01.2006	(320) 17.01.2006
(320) 13.01.2006	(442) 17.05.2006
(442) 17.05.2006	(151) 24.08.2006
(151) 24.08.2006	(730) <b>Blue Style s.r.o.</b> , Jindřišská 873/27, Praha 1, 11000, CZ
(730) <b>Altinyıldız Mensucat ve Konfeksiyon Fabrikalari Anonim Sirketi</b> , Yeni Bosna Koyu, Koyalti Mevkii, Bakirkoy, Istanbul, TR	(210) O-433454
(210) O-433374	(111) <b>283280</b>
(111) <b>283272</b>	(220) 17.01.2006
(220) 13.01.2006	(320) 17.01.2006
(320) 13.01.2006	(442) 17.05.2006
(442) 17.05.2006	(151) 24.08.2006
(151) 24.08.2006	(730) <b>Blue Style s.r.o.</b> , Jindřišská 873/27, Praha 1, 11000, CZ
(730) <b>INCHEBA PRAHA spol. s r.o.</b> , Areál Výstaviště 67, Praha 7, 17090, CZ	(210) O-433455
(210) O-433382	(111) <b>283281</b>
(111) <b>283273</b>	(220) 17.01.2006
(220) 13.01.2006	(320) 17.01.2006
(320) 13.01.2006	(442) 17.05.2006
(442) 17.05.2006	(151) 24.08.2006
(151) 24.08.2006	(730) <b>PROM - PRODEJ, s.r.o.</b> , Dvorec 162, Nepomuk, 33503, CZ
(730) <b>Incheba, a.s.</b> , Viedenská cesta 3-7, Bratislava, 85101, SK	(210) O-433461
(210) O-433383	(111) <b>283282</b>
(111) <b>283274</b>	(220) 17.01.2006
(220) 13.01.2006	(320) 17.01.2006
(320) 13.01.2006	(442) 17.05.2006
(442) 17.05.2006	(151) 24.08.2006
(151) 24.08.2006	(730) <b>PROM - PRODEJ s.r.o.</b> , Dvorec 162, Nepomuk, 33503, CZ
(730) <b>Bilák Jiří</b> , nám. Republiky 10, Horní Slavkov, 35731, CZ	(210) O-433462
(210) O-433400	(111) <b>283283</b>
(111) <b>283275</b>	(220) 17.01.2006
(220) 14.01.2006	(320) 17.01.2006
(320) 14.01.2006	(442) 17.05.2006
(442) 17.05.2006	(151) 24.08.2006
(151) 24.08.2006	(730) <b>PROM - PRODEJ s.r.o.</b> , Dvorec 162, Nepomuk, 33503, CZ
(730) <b>MIPL, spol. s r. o.</b> , Šumická 2325, Uherský Brod, 68801, CZ	(210) O-433463
(210) O-433423	(111) <b>283284</b>
(111) <b>283276</b>	(220) 17.01.2006
(220) 15.01.2006	(320) 17.01.2006
(320) 15.01.2006	(442) 17.05.2006
(442) 17.05.2006	(151) 24.08.2006
(151) 24.08.2006	(730) <b>PROM - PRODEJ s.r.o.</b> , Dvorec 162, Nepomuk 3, 33503, CZ
(730) <b>MIPL, spol. s r. o.</b> , Šumická 2325, Uherský Brod, 68801, CZ	(210) O-433466
(210) O-433425	(111) <b>283285</b>
(111) <b>283277</b>	(220) 18.01.2006
(220) 16.01.2006	(320) 18.01.2006
(320) 16.01.2006	(442) 17.05.2006
(442) 17.05.2006	(151) 24.08.2006
(151) 24.08.2006	(730) <b>Kohout Viktor</b> , Vítězná 1180/23, Litovel, 78401, CZ
(730) <b>Vančický Vladimír Ing.</b> , Jugoslávská 43, Ostrava-Zábřeh, 70030, CZ	(210) O-433482
(210) O-433428	(111) <b>283286</b>
(111) <b>283278</b>	(220) 18.01.2006
(220) 17.01.2006	(320) 18.01.2006
(320) 17.01.2006	(442) 17.05.2006
(442) 12.04.2006	(151) 24.08.2006
(151) 24.08.2006	(730) <b>Český rozhlas</b> , Vinohradská 12, Praha 2, 12099, CZ
(730) <b>AZAS INVEST s. r. o.</b> , Kotršova 4, Opava, 74707, CZ	(210) O-433496
(210) O-433451	(111) <b>283287</b>
	(220) 18.01.2006
	(320) 18.01.2006
	(442) 17.05.2006
	(151) 24.08.2006

(730) <b>NOVOSTAV, spol. s r.o.</b> , V Chotejně 1297/11, Praha 10, 10200, CZ	(111) <b>283296</b>
(210) O-433509	(220) 20.01.2006
	(320) 20.01.2006
	(442) 17.05.2006
	(151) 24.08.2006
(111) <b>283288</b>	(730) <b>Bugalová Helena</b> , A.B. Svojsíka 724/16, Vyškov, 68201, CZ
(220) 19.01.2006	(210) O-433564
(320) 19.01.2006	
(442) 17.05.2006	
(151) 24.08.2006	
(730) <b>ATTACK MEDIA, s.r.o.</b> , U Habrovky 247/11, Praha 4 - Krč, 14000, CZ	(111) <b>283297</b>
(210) O-433523	(220) 20.01.2006
	(320) 20.01.2006
	(442) 17.05.2006
	(151) 24.08.2006
(111) <b>283289</b>	(730) <b>Obec Čejkovice</b> , Templářská 500, Čejkovice, 69615, CZ
(220) 19.01.2006	(210) O-433565
(320) 19.01.2006	
(442) 17.05.2006	
(151) 24.08.2006	
(730) <b>Jarmila Krestová - LUCIA BOHEMIA</b> , Herbenova 617/7, Praha 10 - Hostivař, 10200, CZ	(111) <b>283298</b>
(210) O-433524	(220) 20.01.2006
	(320) 20.01.2006
	(442) 17.05.2006
	(151) 24.08.2006
(111) <b>283290</b>	(730) <b>Vrzal Vladimír MVDr., CSc.</b> , Malinovského 767/39, Ivanovice na Hané, 68323, CZ
(220) 19.01.2006	<b>Bittner Libor Ing., CSc.</b> , Sídliště Osvobození 35, Vyškov - Dědice, 68202, CZ
(320) 19.01.2006	(210) O-433574
(442) 17.05.2006	
(151) 24.08.2006	
(730) <b>FORD MOTOR COMPANY</b> , One American Road, Dearborn, 48126, MI, US	(111) <b>283299</b>
(210) O-433541	(220) 20.01.2006
	(320) 20.01.2006
	(442) 17.05.2006
	(151) 24.08.2006
(111) <b>283291</b>	(730) <b>Česká republika - Ministerstvo obrany</b> , Rooseveltova 23, Praha 6, 16105, CZ
(220) 19.01.2006	(210) O-433578
(320) 19.01.2006	
(442) 17.05.2006	
(151) 24.08.2006	
(730) <b>Veletřhy Brno, a. s.</b> , Výstaviště 1, Brno, 64700, CZ	(111) <b>283300</b>
(210) O-433556	(220) 23.01.2006
	(320) 23.01.2006
	(442) 17.05.2006
	(151) 24.08.2006
(111) <b>283292</b>	(730) <b>Hrubý Petr</b> , Plzeňská cesta 568/38, Plzeň, 32600, CZ
(220) 19.01.2006	(210) O-433613
(320) 19.01.2006	
(442) 17.05.2006	
(151) 24.08.2006	
(730) <b>Páv Václav Ing.</b> , Pražského 610, Praha 5, 15000, CZ	(111) <b>283301</b>
(210) O-433557	(220) 23.01.2006
	(320) 23.01.2006
	(442) 17.05.2006
	(151) 24.08.2006
(111) <b>283293</b>	(730) <b>Hrubý Petr</b> , Plzeňská cesta 568/38, Plzeň, 32600, CZ
(220) 20.01.2006	(210) O-433614
(320) 20.01.2006	
(442) 17.05.2006	
(151) 24.08.2006	
(730) <b>ELECTROLUX, s. r. o.</b> , Budějovická 5 č.p.64, Praha 4, 14021, CZ	(111) <b>283302</b>
(210) O-433561	(220) 23.01.2006
	(320) 23.01.2006
	(442) 17.05.2006
	(151) 24.08.2006
(111) <b>283294</b>	(730) <b>Hrubý Petr</b> , Plzeňská cesta 568/38, Plzeň, 32600, CZ
(220) 20.01.2006	(210) O-433615
(320) 20.01.2006	
(442) 17.05.2006	
(151) 24.08.2006	
(730) <b>ELECTROLUX, s. r. o.</b> , Budějovická 5 č.p. 64, Praha 4, 14021, CZ	(111) <b>283303</b>
(210) O-433562	(220) 23.01.2006
	(320) 23.01.2006
	(442) 17.05.2006
	(151) 24.08.2006
(111) <b>283295</b>	(730) <b>Hrubý Petr</b> , Plzeňská cesta 568/38, Plzeň, 32600, CZ
(220) 20.01.2006	(210) O-433616
(320) 20.01.2006	
(442) 17.05.2006	
(151) 24.08.2006	
(730) <b>GATC s. r. o.</b> , Lužná 716/2, Praha 6, 16000, CZ	(111) <b>283304</b>
(210) O-433563	(220) 23.01.2006
	(320) 23.01.2006
	(442) 17.05.2006

(151) 24.08.2006	(320) 25.01.2006
(730) <b>Hrubý Petr</b> , Plzeňská cesta 568/38, Plzeň, 32600, CZ	(442) 17.05.2006
(210) O-433617	(151) 24.08.2006
	(730) <b>WHITE AGENCY, s. r. o.</b> , Lumírova 21, Praha 2, 12000, CZ
	(210) O-433742
(111) <b>283305</b>	(111) <b>283314</b>
(220) 23.01.2006	(220) 25.01.2006
(320) 23.01.2006	(320) 25.01.2006
(442) 17.05.2006	(442) 17.05.2006
(151) 24.08.2006	(151) 24.08.2006
(730) <b>Hrubý Petr</b> , Plzeňská cesta 568/38, Plzeň, 32600, CZ	(730) <b>WHITE AGENCY, s. r. o.</b> , Lumírova 21, Praha 2, 12000, CZ
(210) O-433618	(210) O-433743
(111) <b>283306</b>	(111) <b>283315</b>
(220) 23.01.2006	(220) 25.01.2006
(320) 23.01.2006	(320) 25.01.2006
(442) 17.05.2006	(442) 17.05.2006
(151) 24.08.2006	(151) 24.08.2006
(730) <b>Hrubý Petr</b> , Plzeňská cesta 568/38, Plzeň, 32600, CZ	(730) <b>S &amp; D Pharma CZ, spol. s r.o.</b> , Písnická 22/546, Praha 4, 14200, CZ
(210) O-433619	(210) O-433749
(111) <b>283307</b>	(111) <b>283316</b>
(220) 23.01.2006	(220) 25.01.2006
(320) 23.01.2006	(320) 25.01.2006
(442) 17.05.2006	(442) 17.05.2006
(151) 24.08.2006	(151) 24.08.2006
(730) <b>Hrubý Petr</b> , Plzeňská cesta 568/38, Plzeň, 32600, CZ	(730) <b>KOHLSCHEIN spol. s r.o.</b> , Vídeňská 120, Brno, 61900, CZ
(210) O-433620	(210) O-433757
(111) <b>283308</b>	(111) <b>283317</b>
(220) 23.01.2006	(220) 26.01.2006
(320) 23.01.2006	(320) 26.01.2006
(442) 17.05.2006	(442) 17.05.2006
(151) 24.08.2006	(151) 24.08.2006
(730) <b>Hromádka Petr</b> , Osek 263, Osek, 33821, CZ	(730) <b>TWIN PRODUCTION s.r.o.</b> , Lomená 6/98, Lužice, 69618, CZ
(210) O-433621	(210) O-433785
(111) <b>283309</b>	(111) <b>283318</b>
(220) 23.01.2006	(220) 26.01.2006
(320) 23.01.2006	(320) 26.01.2006
(442) 17.05.2006	(442) 17.05.2006
(151) 24.08.2006	(151) 24.08.2006
(730) <b>BAUER MEDIA v.o.s.</b> , Viktora Huga 6, Praha 5, 15000, CZ	(730) <b>K-Pro soft, spol. s r.o.</b> , Komenského 114, Bílina, 41801, CZ
(210) O-433638	(210) O-433788
(111) <b>283310</b>	(111) <b>283319</b>
(220) 20.01.2006	(220) 26.01.2006
(320) 23.01.2006	(320) 26.01.2006
(442) 17.05.2006	(442) 17.05.2006
(151) 24.08.2006	(151) 24.08.2006
(730) <b>Pokorný Jiří Ing.</b> , Hamry nad Sázavou 215, Žďár nad Sázavou, 59101, CZ	(730) <b>HANKER BOHEMIA s.r.o.</b> , Herlošova 1626, Tábor, 39001, CZ
(210) O-433649	(210) O-433789
(111) <b>283311</b>	(111) <b>283320</b>
(220) 24.01.2006	(220) 26.01.2006
(320) 24.01.2006	(320) 26.01.2006
(442) 17.05.2006	(442) 17.05.2006
(151) 24.08.2006	(151) 24.08.2006
(730) <b>Kines, v.o.s.</b> , Na příkopě 9, Praha 1, 11000, CZ	(730) <b>GIGAS CZ s.r.o.</b> , Hradové Střimelice 86, Kostelec nad Černými Lesy, Stříbrná Skalice, 28163, CZ
(210) O-433703	(210) O-433801
(111) <b>283312</b>	(111) <b>283321</b>
(220) 08.10.2003	(220) 26.01.2006
(320) 08.10.2003	(320) 26.01.2006
(442) 17.05.2006	(442) 17.05.2006
(151) 24.08.2006	(151) 24.08.2006
(730) <b>Bourse Du Vin International B.V.</b> , Amstellandlaan 84, Weesp, NL	
(210) O-433718	
(111) <b>283313</b>	
(220) 25.01.2006	

(151) 24.08.2006	(111) <b>283330</b>
(730) <b>GIGAS CZ s.r.o.</b> , Hradové Střimelice 86, Kostelec nad Černými Lesy, Stříbrná Skalice, 28163, CZ	(220) 27.01.2006
(210) O-433802	(320) 27.01.2006
	(442) 17.05.2006
	(151) 24.08.2006
	(730) <b>Holbrook Limited</b> , 8th Floor, Gloucester Tower, The Landmark, 11 Pedder Street, Central, HK
	(210) O-433850
(111) <b>283322</b>	(111) <b>283331</b>
(220) 26.01.2006	(220) 30.01.2006
(320) 26.01.2006	(320) 30.01.2006
(442) 17.05.2006	(442) 17.05.2006
(151) 24.08.2006	(151) 24.08.2006
(730) <b>TOP LADY s.r.o.</b> , Hraniční 2304/16, Praha 3, 13000, CZ	(730) <b>Červenka Jiří</b> , Kvapilova 422/11, Karlovy Vary, 36001, CZ
(210) O-433809	(210) O-433857
(111) <b>283323</b>	(111) <b>283332</b>
(220) 27.01.2006	(220) 30.01.2006
(320) 27.01.2006	(320) 30.01.2006
(442) 17.05.2006	(442) 17.05.2006
(151) 24.08.2006	(151) 24.08.2006
(730) <b>Navrátil Petr</b> , Cornovova 4, Brno, 61800, CZ	(730) <b>Holec Tomáš</b> , Příčná 350/4, Děčín 3, 40502, CZ
(210) O-433818	(210) O-433859
(111) <b>283324</b>	(111) <b>283333</b>
(220) 27.01.2006	(220) 30.01.2006
(320) 27.01.2006	(320) 30.01.2006
(442) 17.05.2006	(442) 17.05.2006
(151) 24.08.2006	(151) 24.08.2006
(730) <b>Bárta Jan</b> , Valašská 5, Brno, 62500, CZ	(730) <b>Styl import s.r.o.</b> , 28. října 1013/13, Teplice, 41501, CZ
(210) O-433820	(210) O-433862
(111) <b>283325</b>	(111) <b>283334</b>
(220) 27.01.2006	(220) 30.01.2006
(320) 27.01.2006	(320) 30.01.2006
(442) 17.05.2006	(442) 17.05.2006
(151) 24.08.2006	(151) 24.08.2006
(730) <b>Český volejbalový svaz</b> , Zátokova 100/2, PS 40, Praha 6 - Strahov, 16017, CZ	(730) <b>DREIM CZ s. r. o.</b> , U Kamýku 285, Praha 4, 14200, CZ
(210) O-433833	(210) O-433865
(111) <b>283326</b>	(111) <b>283335</b>
(220) 27.01.2006	(220) 30.01.2006
(320) 27.01.2006	(320) 30.01.2006
(442) 17.05.2006	(442) 17.05.2006
(151) 24.08.2006	(151) 24.08.2006
(730) <b>SOARE SEKT a.s.</b> , Podhorská 74, Jablonec nad Nisou, 46601, CZ	(730) <b>CETELEM ČR, a.s.</b> , Karla Engliše 5/3208, Praha 5, 15000, CZ
(210) O-433837	(210) O-433873
(111) <b>283327</b>	(111) <b>283336</b>
(220) 27.01.2006	(220) 30.01.2006
(320) 27.01.2006	(320) 30.01.2006
(442) 17.05.2006	(442) 17.05.2006
(151) 24.08.2006	(442) 17.05.2006
(730) <b>RUBY, s.r.o.</b> , Ludvíka Podéště 9, Brno, 60200, CZ	(151) 24.08.2006
(210) O-433840	(730) <b>Veletrhy Brno, a. s.</b> , Výstaviště 1, Brno, 64700, CZ
	(210) O-433874
(111) <b>283328</b>	(111) <b>283337</b>
(220) 27.01.2006	(220) 30.01.2006
(320) 27.01.2006	(320) 30.01.2006
(442) 17.05.2006	(442) 17.05.2006
(151) 24.08.2006	(442) 17.05.2006
(730) <b>První jihočeská realitní, spol. s r.o.</b> , Česká 58, České Budějovice, 37001, CZ	(151) 24.08.2006
(210) O-433846	(730) <b>Veletrhy Brno, a. s.</b> , Výstaviště 1, Brno, 64700, CZ
	(210) O-433875
(111) <b>283329</b>	(111) <b>283338</b>
(220) 27.01.2006	(220) 30.01.2006
(320) 27.01.2006	(320) 30.01.2006
(442) 17.05.2006	(442) 17.05.2006
(151) 24.08.2006	(442) 17.05.2006
(730) <b>UNITED BRANDS s. r. o.</b> , Květnové náměstí 14, Průhonice, 25243, CZ	(151) 24.08.2006
(210) O-433849	(730) <b>Tuza Jiří Ing.</b> , Pod Haškovicem 1562, Příbor, 74258, CZ

(210) O-433876	(151) 24.08.2006 (730) <b>PORCELA PLUS a.s.</b> , Štěpánská 7, Praha 2, 12000, CZ (210) O-433921
(111) <b>283339</b> (220) 30.01.2006 (320) 30.01.2006 (442) 17.05.2006 (151) 24.08.2006 (730) <b>Tuza Jiří Ing.</b> , Pod Haškovicem 1562, Příbor, 74258, CZ (210) O-433877	(111) <b>283348</b> (220) 31.01.2006 (320) 31.01.2006 (442) 17.05.2006 (151) 24.08.2006 (730) <b>Cichovský Karel Ing.</b> , Čsl. armády 2859/7, Karviná - Hranice, 73301, CZ (210) O-433923
(111) <b>283340</b> (220) 30.01.2006 (320) 30.01.2006 (442) 17.05.2006 (151) 24.08.2006 (730) <b>Němec Jakub</b> , Metylovice 486, Metylovice, 73949, CZ (210) O-433881	(111) <b>283349</b> (220) 31.01.2006 (320) 31.01.2006 (442) 17.05.2006 (151) 24.08.2006 (730) <b>Berlin - Chemie AG</b> , Glienicke Weg 125, Berlin, 12489, DE (210) O-433926
(111) <b>283341</b> (220) 31.01.2006 (320) 31.01.2006 (442) 17.05.2006 (151) 24.08.2006 (730) <b>AVRIOINVEST, a.s.</b> , Popelova 384/73, Brno, 62000, CZ (210) O-433899	(111) <b>283350</b> (220) 31.01.2006 (320) 31.01.2006 (442) 17.05.2006 (151) 24.08.2006 (730) <b>Eftec Europe Holding AG</b> , Baarerstrasse 94, CH-6300 Zug, CH (210) O-433927
(111) <b>283342</b> (220) 31.01.2006 (320) 31.01.2006 (442) 17.05.2006 (151) 24.08.2006 (730) <b>STAROBRNO, a.s.</b> , Hlinky 160/12, Brno, 66147, CZ (210) O-433900	(111) <b>283351</b> (220) 31.01.2006 (320) 31.01.2006 (442) 17.05.2006 (151) 24.08.2006 (730) <b>WIENER STÄDTISCHE Allgemeine Versicherung AG</b> , Schottenring 30, Wien, 1010, AT (210) O-433934
(111) <b>283343</b> (220) 31.01.2006 (320) 31.01.2006 (442) 17.05.2006 (151) 24.08.2006 (730) <b>RUBIDEA CZ s.r.o.</b> , Na Blatech 243, Libiš, 27711, CZ (210) O-433901	(111) <b>283352</b> (220) 31.01.2006 (320) 31.01.2006 (442) 17.05.2006 (151) 24.08.2006 (730) <b>WIENER STÄDTISCHE Allgemeine Versicherung AG</b> , Schottenring 30, Wien, 1010, AT (210) O-433936
(111) <b>283344</b> (220) 31.01.2006 (320) 31.01.2006 (442) 17.05.2006 (151) 24.08.2006 (730) <b>RUBIDEA CZ s.r.o.</b> , Na Blatech 243, Libiš, 27711, CZ (210) O-433902	(111) <b>283353</b> (220) 31.01.2006 (320) 31.01.2006 (442) 17.05.2006 (151) 24.08.2006 (730) <b>WIENER STÄDTISCHE Allgemeine Versicherung AG</b> , Schottenring 30, Wien, 1010, AT (210) O-433937
(111) <b>283345</b> (220) 31.01.2006 (320) 31.01.2006 (442) 17.05.2006 (151) 24.08.2006 (730) <b>První Sovinecká, a.s.</b> , Slezská 12/397, Praha 2, 12000, CZ (210) O-433903	(111) <b>283354</b> (220) 31.01.2006 (320) 31.01.2006 (442) 17.05.2006 (151) 24.08.2006 (730) <b>Zervas Stathis</b> , Na Lysině 5, Praha 4, 14700, CZ (210) O-433946
(111) <b>283346</b> (220) 31.01.2006 (320) 31.01.2006 (442) 17.05.2006 (151) 24.08.2006 (730) <b>USSPA, s.r.o.</b> , Dolní Dobrouč 384, Dolní Dobrouč, 56102, CZ (210) O-433904	(111) <b>283355</b> (220) 31.01.2006 (320) 31.01.2006 (442) 17.05.2006 (151) 24.08.2006 (730) <b>EasyPrint Group s.r.o.</b> , Poděbradská 55/88, Praha 9 - Hloubětín, 19800, CZ
(111) <b>283347</b> (220) 31.01.2006 (320) 31.01.2006 (442) 17.05.2006	



(210) O-433947	(320) 01.02.2006 (442) 17.05.2006 (151) 24.08.2006 (730) <b>WASH plus s. r. o.</b> , Koldinova 1145/4, Praha 3, 13000, CZ
(111) <b>283356</b> (220) 31.01.2006 (320) 31.01.2006 (442) 17.05.2006 (151) 24.08.2006 (730) <b>DOMINIK CENTRUM s.r.o.</b> , Dominikánská 3, Plzeň, 30100, CZ	(210) O-433970
(210) O-433948	(111) <b>283365</b> (220) 01.02.2006 (320) 01.02.2006 (442) 17.05.2006 (151) 24.08.2006 (730) <b>tédwa s. r. o.</b> , Koldinova 4, Praha 3, 13000, CZ
(111) <b>283357</b> (220) 31.01.2006 (320) 31.01.2006 (442) 17.05.2006 (151) 24.08.2006 (730) <b>DOMINIK CENTRUM s.r.o.</b> , Dominikánská 3, Plzeň, 30100, CZ	(210) O-433971
(210) O-433949	(111) <b>283366</b> (220) 01.02.2006 (320) 01.02.2006 (442) 17.05.2006 (151) 24.08.2006 (730) <b>FIDES AGRO, spol. s r.o.</b> , Šardice 709, Šardice, 69613, CZ
(111) <b>283358</b> (220) 31.01.2006 (320) 31.01.2006 (442) 17.05.2006 (151) 24.08.2006 (730) <b>FINÁLE PLZEŇ, o.p.s.</b> , Nám. Republiky 1, Plzeň, 30116, CZ	(210) O-433977
(210) O-433950	(111) <b>283367</b> (220) 01.02.2006 (320) 01.02.2006 (442) 17.05.2006 (151) 24.08.2006 (730) <b>FIDES AGRO, spol. s r.o.</b> , Šardice 709, Šardice, 69613, CZ
(111) <b>283359</b> (220) 31.01.2006 (320) 31.01.2006 (442) 17.05.2006 (151) 24.08.2006 (730) <b>TOTO CZ, a.s.</b> , Pražská 607, Pardubice, 53002, CZ	(210) O-433978
(210) O-433956	(111) <b>283368</b> (220) 01.02.2006 (320) 01.02.2006 (442) 17.05.2006 (151) 24.08.2006 (730) <b>FIDES AGRO, spol. s r.o.</b> , Šardice 709, Šardice, 69613, CZ
(111) <b>283360</b> (220) 31.01.2006 (320) 31.01.2006 (442) 17.05.2006 (151) 24.08.2006 (730) <b>Telefónica O2 Czech Republic, a.s.</b> , Olšanská 55/5, Praha 3, 13034, CZ	(210) O-433979
(210) O-433957	(111) <b>283369</b> (220) 01.02.2006 (320) 01.02.2006 (442) 17.05.2006 (151) 24.08.2006 (730) <b>FIDES AGRO, spol. s r.o.</b> , Šardice 709, Šardice, 69613, CZ
(111) <b>283361</b> (220) 01.02.2006 (320) 01.02.2006 (442) 17.05.2006 (151) 24.08.2006 (730) <b>dessiné a.s.</b> , tř. T. Bati 4342, Zlín, 76001, CZ	(210) O-433980
(210) O-433958	(111) <b>283370</b> (220) 01.02.2006 (320) 01.02.2006 (442) 17.05.2006 (151) 24.08.2006 (730) <b>Velinský Jan</b> , Tylova 458, Šestajovice, 25092, CZ
(111) <b>283362</b> (220) 01.02.2006 (320) 01.02.2006 (442) 17.05.2006 (151) 24.08.2006 (730) <b>Bičan Jaroslav</b> , Kudlovice 338, Kudlovice, 68703, CZ	(210) O-433995
(210) O-433959	(111) <b>283371</b> (220) 01.02.2006 (320) 01.02.2006 (442) 17.05.2006 (151) 24.08.2006 (730) <b>MasterCard International Incorporated</b> , 2000 Purchase Street, Purchase, NY, US
(111) <b>283363</b> (220) 01.02.2006 (320) 01.02.2006 (442) 17.05.2006 (151) 24.08.2006 (730) <b>PLÁČEK s.r.o.</b> , Revoluční 1381/III, Poděbrady, 29001, CZ	(210) O-433997
(210) O-433967	(111) <b>283372</b> (220) 01.02.2006 (320) 01.02.2006 (442) 17.05.2006 (151) 24.08.2006
(111) <b>283364</b> (220) 01.02.2006	

(730) <b>MasterCard International Incorporated, 2000</b> Purchase Street, Purchase, NY, US	(111) <b>283381</b>
(210) O-433998	(220) 02.02.2006
	(320) 02.02.2006
	(442) 17.05.2006
	(151) 24.08.2006
(111) <b>283373</b>	(730) <b>Great Tea Garden, s. r. o.,</b> Škábova 3057/1, Praha 10, 10600, CZ
(220) 01.02.2006	(210) O-434047
(320) 01.02.2006	
(442) 17.05.2006	
(151) 24.08.2006	
(730) <b>Výkruta Petr,</b> Bělčická 2146, Praha 4, 14100, CZ	
(210) O-434002	
(111) <b>283374</b>	(111) <b>283382</b>
(220) 02.02.2006	(220) 02.02.2006
(320) 02.02.2006	(320) 02.02.2006
(442) 17.05.2006	(442) 17.05.2006
(151) 24.08.2006	(151) 24.08.2006
(730) <b>K.S.P. s. r. o.,</b> Bryksova 762/44, Praha 9, 19800, CZ	(730) <b>Great Tea Garden, s.r.o.,</b> Škábova 3057/1, Praha 10, 10600, CZ
(210) O-434008	(210) O-434050
(111) <b>283375</b>	(111) <b>283383</b>
(220) 02.02.2006	(220) 03.02.2006
(320) 02.02.2006	(320) 03.02.2006
(442) 17.05.2006	(442) 17.05.2006
(151) 24.08.2006	(151) 24.08.2006
(730) <b>LA SOPHIA občanské sdružení,</b> Konvitská 24, Praha 1, 11000, CZ	(730) <b>ČESKÁ PRODUKCE, s. r. o.,</b> Janáčkovo nábřeží 36/51, Praha 5, 15000, CZ
(210) O-434017	(210) O-434064
(111) <b>283376</b>	(111) <b>283384</b>
(220) 02.02.2006	(220) 03.02.2006
(320) 02.02.2006	(320) 03.02.2006
(442) 17.05.2006	(442) 17.05.2006
(151) 24.08.2006	(151) 24.08.2006
(730) <b>DIANA GROUP a. s.,</b> Korunní 859/18, Praha 2, 12000, CZ	(730) <b>MUCOS Emulsionsgesellschaft mbH, chemisch- pharmazeutische Betriebe,</b> Malvenweg 2, Geretsried, DE
(210) O-434030	(210) O-434099
(111) <b>283377</b>	(111) <b>283385</b>
(220) 02.02.2006	(220) 03.02.2006
(320) 02.02.2006	(320) 03.02.2006
(442) 17.05.2006	(442) 17.05.2006
(151) 24.08.2006	(151) 24.08.2006
(730) <b>Henkel ČR spol. s r.o.,</b> U Průhonu 10, Praha 7, 17004, CZ	(730) <b>MUCOS Emulsionsgesellschaft mbH, chemisch- pharmazeutische Betriebe,</b> Malvenweg 2, Geretsried, DE
(210) O-434043	(210) O-434100
(111) <b>283378</b>	(111) <b>283386</b>
(220) 02.02.2006	(220) 06.02.2006
(320) 02.02.2006	(320) 06.02.2006
(442) 17.05.2006	(442) 17.05.2006
(151) 24.08.2006	(151) 24.08.2006
(730) <b>Great Tea Garden s. r. o.,</b> Škábova 3057/1, Praha 10, 10600, CZ	(730) <b>VELE, spol. s r.o.,</b> Ústí 30, Větrný Jeníkov, 58842, CZ
(210) O-434044	(210) O-434109
(111) <b>283379</b>	(111) <b>283387</b>
(220) 02.02.2006	(220) 06.02.2006
(320) 02.02.2006	(320) 06.02.2006
(442) 17.05.2006	(442) 17.05.2006
(151) 24.08.2006	(151) 24.08.2006
(730) <b>Great Tea Garden, s. r. o.,</b> Škábova 3057/1, Praha 10, 10600, CZ	(730) <b>VELE, spol. s r.o.,</b> Ústí 30, Větrný Jeníkov, 58842, CZ
(210) O-434045	(210) O-434110
(111) <b>283380</b>	(111) <b>283388</b>
(220) 02.02.2006	(220) 06.02.2006
(320) 02.02.2006	(320) 06.02.2006
(442) 17.05.2006	(442) 17.05.2006
(151) 24.08.2006	(151) 24.08.2006
(730) <b>Great Tea Garden, s. r. o.,</b> Škábova 3057/1, Praha 10, 10600, CZ	(730) <b>VELE, spol. s r.o.,</b> Ústí 30, Větrný Jeníkov, 58842, CZ
(210) O-434046	(210) O-434112
(111) <b>283389</b>	(111) <b>283389</b>
(220) 06.02.2006	(220) 06.02.2006

(320) 06.02.2006  
(442) 17.05.2006  
(151) 24.08.2006  
(730) **VELE, spol. s r.o.**, Ústí 30, Větrný Jeníkov, 58842, CZ  
(210) O-434113

(111) **283390**  
(220) 06.02.2006  
(320) 06.02.2006  
(442) 17.05.2006  
(151) 24.08.2006  
(730) **VELE, spol. s r.o.**, Ústí 30, Větrný Jeníkov, 58842, CZ  
(210) O-434114

(111) **283391**  
(220) 06.02.2006  
(320) 06.02.2006  
(442) 17.05.2006  
(151) 24.08.2006  
(730) **VELE, spol. s r.o.**, Ústí 30, Větrný Jeníkov, 58842, CZ  
(210) O-434115

(111) **283392**  
(220) 06.02.2006  
(320) 06.02.2006  
(442) 17.05.2006  
(151) 24.08.2006  
(730) **VELE, spol. s r.o.**, Ústí 30, Větrný Jeníkov, 58842, CZ  
(210) O-434116

(111) **283393**  
(220) 06.02.2006  
(320) 06.02.2006  
(442) 17.05.2006  
(151) 24.08.2006  
(730) **Krásil Radek**, Březenecká 4457, Chomutov, 43004, CZ  
(210) O-434127

(111) **283394**  
(220) 06.02.2006  
(320) 06.02.2006  
(442) 17.05.2006  
(151) 24.08.2006  
(730) **DELA Company s.r.o.**, Klínovecká 1407, Ostrov, 36301, CZ  
(210) O-434137

(111) **283395**  
(220) 06.02.2006  
(320) 06.02.2006  
(442) 17.05.2006  
(151) 24.08.2006  
(730) **DELA Company s.r.o.**, Klínovecká 1407, Ostrov, 36301, CZ  
(210) O-434138

(111) **283396**  
(220) 06.02.2006  
(320) 06.02.2006  
(442) 17.05.2006  
(151) 24.08.2006  
(730) **DELA Company s.r.o.**, Klínovecká 1407, Ostrov, 36301, CZ  
(210) O-434139

(111) **283397**  
(220) 06.02.2006  
(320) 06.02.2006  
(442) 17.05.2006  
(151) 24.08.2006  
(730) **Dolphinero Limited**, Julia House, 3 Thermistocles Dervis St., Nicosia, CY  
(210) O-434147

(111) **283398**  
(220) 06.02.2006  
(320) 06.02.2006  
(442) 17.05.2006  
(151) 24.08.2006  
(730) **Zentiva, a. s.**, U Kabelovny 130, Praha 10 - Dolní Měcholupy, 10237, CZ  
(210) O-434156

(111) **283399**  
(220) 06.02.2006  
(320) 06.02.2006  
(442) 17.05.2006  
(151) 24.08.2006  
(730) **Zentiva, a. s.**, U Kabelovny 130, Praha 10 - Dolní Měcholupy, 10237, CZ  
(210) O-434157

(111) **283400**  
(220) 07.02.2006  
(320) 07.02.2006  
(442) 17.05.2006  
(151) 24.08.2006  
(730) **LOBEX s. r. o.**, Kosmova 4721, Chomutov, 43003, CZ  
(210) O-434158

(111) **283401**  
(220) 07.02.2006  
(320) 07.02.2006  
(442) 17.05.2006  
(151) 24.08.2006  
(730) **ALPHADUCT, a. s.**, Dusíkova 7, Brno, 63800, CZ  
(210) O-434161

(111) **283402**  
(220) 06.02.2006  
(320) 06.02.2006  
(442) 17.05.2006  
(151) 24.08.2006  
(730) **MASPEX Sp. z o.o.**, ul. Chopina 10, Wadowice, PL  
(210) O-434162

(111) **283403**  
(220) 07.02.2006  
(320) 07.02.2006  
(442) 17.05.2006  
(151) 24.08.2006  
(730) **Modrá pyramida stavební spořitelna, a. s.**, Bělehradská 128, čp. 222, Praha 2, 12021, CZ  
(210) O-434164

(111) **283404**  
(220) 07.02.2006  
(320) 07.02.2006  
(442) 17.05.2006  
(151) 24.08.2006  
(730) **Modrá pyramida stavební spořitelna, a. s.**, Bělehradská 128, čp. 222, Praha 2, 12021, CZ  
(210) O-434165

(111) **283405**  
(220) 07.02.2006  
(320) 07.02.2006  
(442) 17.05.2006  
(151) 24.08.2006  
(730) **DAP - PROVMEEX, spol. s r.o.**, Jižní 870, Hradec Králové, 50003, CZ  
(210) O-434166

(111) **283406**  
(220) 07.02.2006  
(320) 07.02.2006  
(442) 17.05.2006  
(151) 24.08.2006

(730) **Pešková Eva**, Pod Lipami 60, Praha 3, 13000, CZ  
(210) O-434167

(111) **283407**  
(220) 07.02.2006  
(320) 07.02.2006  
(442) 17.05.2006  
(151) 24.08.2006

(730) **Tomek Zdeněk Ing.**, Rejskova 17, Olomouc, 77200, CZ  
(210) O-434172

(111) **283408**  
(220) 07.02.2006  
(320) 07.02.2006  
(442) 17.05.2006  
(151) 24.08.2006

(730) **Damborský Bořivoj**, Wurmova 913, Čejkovice, 69615, CZ  
(210) O-434174

(111) **283409**  
(220) 07.02.2006  
(320) 07.02.2006  
(442) 17.05.2006  
(151) 24.08.2006

(730) **A. R. OKENNÍ TECHNIKA spol. s r. o.**, Vrhavěč 1, Nýřany, 33023, CZ  
(210) O-434178

(111) **283410**  
(220) 04.06.2004  
(320) 04.06.2004  
(442) 17.05.2006  
(151) 24.08.2006

(730) **HEXAL AKTIENGESELLSCHAFT**, Industriestr. 25, Holzkirchen, DE  
(210) O-434179

(111) **283411**  
(220) 07.02.2006  
(320) 07.02.2006  
(442) 17.05.2006  
(151) 24.08.2006

(730) **Pavlíček Slavomír Ing.**, Hamsíkové 31, Praha 5, 15000, CZ  
(210) O-434182

(111) **283412**  
(220) 07.02.2006  
(320) 07.02.2006  
(442) 17.05.2006  
(151) 24.08.2006

(730) **EJMAFLEX, s.r.o.**, Nádražní 1160, Slavkov u Brna, okres Vyškov, 68401, CZ  
(210) O-434184

(111) **283413**  
(220) 07.02.2006  
(320) 07.02.2006  
(442) 17.05.2006  
(151) 24.08.2006

(730) **GSMobile Group, a. s.**, Kostelecká 879, Praha 9, 19600, CZ  
(210) O-434192

(111) **283414**  
(220) 07.02.2006  
(320) 07.02.2006  
(442) 17.05.2006  
(151) 24.08.2006

(730) **ABSOLUT CZ s. r. o.**, Jablonského 639/4, Praha 7, 17000, CZ  
(210) O-434205

(111) **283415**  
(220) 08.02.2006  
(320) 08.02.2006  
(442) 17.05.2006  
(151) 24.08.2006

(730) **KOEXPRO OSTRAVA, akciová společnost, U**  
Cementárny 1303/16, Ostrava - Vítkovice, 70300, CZ  
(210) O-434211

(111) **283416**  
(220) 08.02.2006  
(320) 08.02.2006  
(442) 17.05.2006  
(151) 24.08.2006

(730) **Zdeněk Brýdl - Mlékárna NOVÁ VES**, Nová Ves 75, Týniště nad Orlicí, 51721, CZ  
(210) O-434218

(111) **283417**  
(220) 08.02.2006  
(320) 08.02.2006  
(442) 17.05.2006  
(151) 24.08.2006

(730) **EXACT, s.r.o.**, Pivoňkova 1A, Brno, Jundrov, 63700, CZ  
(210) O-434221

(111) **283418**  
(220) 08.02.2006  
(320) 08.02.2006  
(442) 17.05.2006  
(151) 24.08.2006

(730) **SMART Financial, s.r.o.**, Sokolská 536/22, Olomouc, 77900, CZ  
(210) O-434224

(111) **283419**  
(220) 08.02.2006  
(320) 08.02.2006  
(442) 17.05.2006  
(151) 24.08.2006

(730) **RUBY PARFUMERIE, s.r.o.**, Ludvíka Poděště 6, Brno, 60200, CZ  
(210) O-434245

(111) **283420**  
(220) 09.02.2006  
(320) 09.02.2006  
(442) 17.05.2006  
(151) 24.08.2006

(730) **Čaník Jiří**, Bratří Hlavců 76, Vsetín, 75501, CZ  
(210) O-434268

(111) **283421**  
(220) 09.02.2006  
(320) 09.02.2006  
(442) 17.05.2006  
(151) 24.08.2006

(730) **Trávníček Jiří Ing.**, Kravsko 207, Kravsko, 67151, CZ  
(210) O-434273

(111) **283422**  
(220) 10.03.2006  
(320) 10.03.2006  
(442) 17.05.2006  
(151) 24.08.2006

(730) **Sdružení pro komplexní péči při dětské mozkové obrně (SDMO)**, Všešrdova 14, Praha 1, 11800, CZ  
(210) O-434275

(111) **283423**  
(220) 09.02.2006  
(320) 09.02.2006

(442) 17.05.2006 (151) 24.08.2006 (730) <b>Ostravská aukční síň s.r.o.</b> , Poděbradova 909/41, Ostrava, 70200, CZ (210) O-434278	(210) O-434336
(111) <b>283424</b> (220) 09.02.2006 (320) 09.02.2006 (442) 17.05.2006 (151) 24.08.2006 (730) <b>Národní vinařské centrum, o.p.s.</b> , Zámek 1, Valtice, 69142, CZ (210) O-434284	(111) <b>283432</b> (220) 13.02.2006 (320) 13.02.2006 (442) 17.05.2006 (151) 24.08.2006 (730) <b>MK, s.r.o.</b> , Makovského 1392/2b, Praha 6 - Řepy, 16300, CZ (210) O-434346
(111) <b>283425</b> (220) 09.02.2006 (320) 09.02.2006 (442) 17.05.2006 (151) 24.08.2006 (730) <b>J&amp;T GLOBAL CZ, a. s.</b> , Pobřežní 14, Praha 8, 18600, CZ (210) O-434292	(111) <b>283433</b> (220) 13.02.2006 (320) 13.02.2006 (442) 17.05.2006 (151) 24.08.2006 (730) <b>T-MOBILE CZECH REPUBLIC a.s.</b> , Tomičkova 2144/1, Praha 4, 14900, CZ (210) O-434349
(111) <b>283426</b> (220) 10.02.2006 (320) 10.02.2006 (442) 17.05.2006 (151) 24.08.2006 (730) <b>Odehnal Ludvík Ing.</b> , U Akátů 13, Praha 5, 15400, CZ (210) O-434305	(111) <b>283434</b> (220) 13.02.2006 (320) 13.02.2006 (442) 17.05.2006 (151) 24.08.2006 (730) <b>Simply You a.s.</b> , Skřivánčí pole 918, Vítkov, 74901, CZ (210) O-434361
(111) <b>283427</b> (220) 10.02.2006 (320) 10.02.2006 (442) 17.05.2006 (151) 24.08.2006 (730) <b>Stehno Zdenek</b> , Nám. Legií 907, Pardubice, 53002, CZ (210) O-434309	(111) <b>283435</b> (220) 13.02.2006 (320) 13.02.2006 (442) 17.05.2006 (151) 24.08.2006 (730) <b>Simply You a.s.</b> , Skřivánčí pole 918, Vítkov, 74901, CZ (210) O-434362
(111) <b>283428</b> (220) 10.02.2006 (320) 10.02.2006 (442) 17.05.2006 (151) 24.08.2006 (730) <b>NUTREND D. S., a.s.</b> , Selské nám. 9/43, Olomouc - Chválkovice, 77200, CZ (210) O-434313	(111) <b>283436</b> (220) 13.02.2006 (320) 13.02.2006 (442) 17.05.2006 (151) 24.08.2006 (730) <b>Simply You a.s.</b> , Skřivánčí pole 918, Vítkov, 74901, CZ (210) O-434363
(111) <b>283429</b> (220) 10.02.2006 (320) 10.02.2006 (442) 17.05.2006 (151) 24.08.2006 (730) <b>STUDIO NAJBRT, s.r.o.</b> , Fráni Šrámka 15, Praha 5, 15000, CZ (210) O-434324	(111) <b>283437</b> (220) 13.02.2006 (320) 13.02.2006 (442) 17.05.2006 (151) 24.08.2006 (730) <b>Simply You a.s.</b> , Skřivánčí pole 918, Vítkov, 74901, CZ (210) O-434364
(111) <b>283430</b> (220) 10.02.2006 (320) 10.02.2006 (442) 17.05.2006 (151) 24.08.2006 (730) <b>Nicholas V. Perricone</b> , Research Parkway 639, Meriden, 6450, CT, US (210) O-434325	(111) <b>283438</b> (220) 13.02.2006 (320) 13.02.2006 (442) 17.05.2006 (151) 24.08.2006 (730) <b>BETINA spol. s r.o.</b> , Mostní 72, Opava, 74705, CZ (210) O-434375
(111) <b>283431</b> (220) 13.02.2006 (320) 13.02.2006 (442) 17.05.2006 (151) 24.08.2006 (730) <b>Lisse Luděk</b> , Čsl. Legií 1872, Rakovník, 26901, CZ	(111) <b>283439</b> (220) 13.02.2006 (320) 13.02.2006 (442) 17.05.2006 (151) 24.08.2006 (730) <b>abala.cz stroje obaly folie s.r.o.</b> , Denkova 3602, Kroměříž, 76701, CZ (210) O-434376
	(111) <b>283440</b> (220) 13.02.2006 (320) 13.02.2006 (442) 17.05.2006

(151) 24.08.2006 (730) <b>ELIHER s.r.o.</b> , Fáblovka 403, Pardubice - Staré Hradiště, 53352, CZ (210) O-434377	(210) O-434400
(111) <b>283441</b> (220) 13.02.2006 (320) 13.02.2006 (442) 17.05.2006 (151) 24.08.2006 (730) <b>Karmelitánské nakladatelství s.r.o.</b> , Kostelní Vydří 58, Dačice, 38001, CZ (210) O-434378	(111) <b>283449</b> (220) 13.02.2006 (320) 13.02.2006 (442) 17.05.2006 (151) 24.08.2006 (730) <b>Česká strana sociálně demokratická</b> , Lidový dům, Hyberská 7, Praha 1, 11000, CZ (210) O-434403
(111) <b>283442</b> (220) 13.02.2006 (320) 13.02.2006 (442) 17.05.2006 (151) 24.08.2006 (730) <b>STDK, s.r.o.</b> , Na Paloučku 329, Zvole u Prahy, 25245, CZ (210) O-434386	(111) <b>283450</b> (220) 13.02.2006 (320) 13.02.2006 (442) 17.05.2006 (151) 24.08.2006 (730) <b>Česká strana sociálně demokratická</b> , Lidový dům, Hyberská 7, Praha 1, 11000, CZ (210) O-434404
(111) <b>283443</b> (220) 13.02.2006 (320) 13.02.2006 (442) 17.05.2006 (151) 24.08.2006 (730) <b>STADA Arzneimittel AG</b> , Stadastrasse 2-18, 61118 Bad Vilbel, DE (210) O-434388	(111) <b>283451</b> (220) 14.02.2006 (320) 14.02.2006 (442) 17.05.2006 (151) 24.08.2006 (730) <b>sinne s.r.o.</b> , Přistoupimská 394, Praha 10, 10800, CZ (210) O-434420
(111) <b>283444</b> (220) 13.02.2006 (320) 13.02.2006 (442) 17.05.2006 (151) 24.08.2006 (730) <b>UNILEVER N. V.</b> , Weena 455, 3013 AL Rotterdam, NL (210) O-434389	(111) <b>283452</b> (220) 14.02.2006 (320) 14.02.2006 (442) 17.05.2006 (151) 24.08.2006 (730) <b>SPX-CAR s.r.o.</b> , tř. T. Bati 410, Zlín, 76302, CZ (210) O-434447
(111) <b>283445</b> (220) 13.02.2006 (320) 13.02.2006 (442) 17.05.2006 (151) 24.08.2006 (730) <b>Kristina Kirsch, s.r.o.</b> , Nám. Republiky 656/8, Praha 1, 11000, CZ (210) O-434392	(111) <b>283453</b> (220) 14.02.2006 (320) 14.02.2006 (442) 17.05.2006 (151) 24.08.2006 (730) <b>123shop a.s.</b> , U starého mlýna 239, Praha 10 - Uhřetěves, 10400, CZ (210) O-434448
(111) <b>283446</b> (220) 13.02.2006 (320) 13.02.2006 (442) 17.05.2006 (151) 24.08.2006 (730) <b>Ústav pro informace ve vzdělávání</b> , Senovážné náměstí 26, Praha 1, 11006, CZ (210) O-434394	(111) <b>283454</b> (220) 14.02.2006 (320) 14.02.2006 (442) 17.05.2006 (151) 24.08.2006 (730) <b>Marigreen, s. r. o.</b> , Žampionova 2, Praha 10, 10400, CZ (210) O-434450
(111) <b>283447</b> (220) 13.02.2006 (320) 13.02.2006 (442) 17.05.2006 (151) 24.08.2006 (730) <b>Česká strana sociálně demokratická</b> , Lidový dům, Hyberská 7, Praha 1, 11000, CZ (210) O-434399	(111) <b>283455</b> (220) 14.02.2006 (320) 14.02.2006 (442) 17.05.2006 (151) 24.08.2006 (730) <b>Vavřík Tomáš</b> , Řičky 40, Řičky, pošta Domašov, 66483, CZ (210) O-434453
(111) <b>283448</b> (220) 13.02.2006 (320) 13.02.2006 (442) 17.05.2006 (151) 24.08.2006 (730) <b>Česká strana sociálně demokratická</b> , Lidový dům, Hyberská 7, Praha 1, 11000, CZ	(111) <b>283456</b> (220) 15.02.2006 (320) 15.02.2006 (442) 17.05.2006 (151) 24.08.2006 (730) <b>Ševčíková Hana</b> , Jasminová 1361, Říčany, 25101, CZ (210) O-434460
(111) <b>283448</b> (220) 13.02.2006 (320) 13.02.2006 (442) 17.05.2006 (151) 24.08.2006 (730) <b>Česká strana sociálně demokratická</b> , Lidový dům, Hyberská 7, Praha 1, 11000, CZ	(111) <b>283457</b> (220) 15.02.2006 (320) 15.02.2006



- 
- (442) 17.05.2006  
(151) 24.08.2006  
(730) **Dostalík Jaroslav Ing.**, Čechova 1604, Otrokovice, 76502, CZ  
(210) O-434464
- 
- (111) **283458**  
(220) 15.02.2006  
(320) 15.02.2006  
(442) 17.05.2006  
(151) 24.08.2006  
(730) **Libor Směja - ESEL**, Mlýnská 308, Týn nad Bečvou, 75131, CZ  
(210) O-434501
- 
- (111) **283459**  
(220) 15.02.2006  
(320) 15.02.2006  
(442) 17.05.2006  
(151) 24.08.2006  
(730) **Přehnal Tomáš**, Ondříčkovo nám. 10, Brno, 63600, CZ  
(210) O-434502
- 
- (111) **283460**  
(220) 16.02.2006  
(320) 16.02.2006  
(442) 17.05.2006  
(151) 24.08.2006  
(730) **Barko, s.r.o.**, Vysoké Popovice 191, Vysoké Popovice, 66486, CZ  
(210) O-434535
- 
- (111) **283461**  
(220) 16.02.2006  
(320) 16.02.2006  
(442) 17.05.2006  
(151) 24.08.2006  
(730) **CYBERVIEW TECHNOLOGY CZ s.r.o.**, Na Příkopě 15/583, Praha 1, 11000, CZ  
(210) O-434565
- 
- (111) **283462**  
(220) 16.02.2006  
(320) 16.02.2006  
(442) 17.05.2006  
(151) 24.08.2006  
(730) **CYBERVIEW TECHNOLOGY CZ s.r.o.**, Na Příkopě 15/583, Praha 1, 11000, CZ  
(210) O-434566
- 
- (111) **283463**  
(220) 16.02.2006  
(320) 16.02.2006  
(442) 17.05.2006  
(151) 24.08.2006  
(730) **CYBERVIEW TECHNOLOGY CZ s.r.o.**, Na Příkopě 15/583, Praha 1, 11000, CZ  
(210) O-434567
- 
- (111) **283464**  
(220) 16.02.2006  
(320) 16.02.2006  
(442) 17.05.2006  
(151) 24.08.2006  
(730) **CYBERVIEW TECHNOLOGY CZ s.r.o.**, Na Příkopě 15/583, Praha 1, 11000, CZ  
(210) O-434569
- 
- (111) **283465**  
(220) 16.02.2006  
(320) 16.02.2006  
(442) 17.05.2006  
(151) 24.08.2006
- 
- (730) **CYBERVIEW TECHNOLOGY CZ s.r.o.**, Na Příkopě 15/583, Praha 1, 11000, CZ  
(210) O-434570
- 
- (111) **283466**  
(220) 16.02.2006  
(320) 16.02.2006  
(442) 17.05.2006  
(151) 24.08.2006  
(730) **CYBERVIEW TECHNOLOGY CZ s.r.o.**, Na Příkopě 15/583, Praha 1, 11000, CZ  
(210) O-434571
- 
- (111) **283467**  
(220) 16.02.2006  
(320) 16.02.2006  
(442) 17.05.2006  
(151) 24.08.2006  
(730) **CYBERVIEW TECHNOLOGY CZ s.r.o.**, Na Příkopě 15/583, Praha 1, 11000, CZ  
(210) O-434573
- 
- (111) **283468**  
(220) 16.02.2006  
(320) 16.02.2006  
(442) 17.05.2006  
(151) 24.08.2006  
(730) **CYBERVIEW TECHNOLOGY CZ s.r.o.**, Na Příkopě 15/583, Praha 1, 11000, CZ  
(210) O-434574
- 
- (111) **283469**  
(220) 16.02.2006  
(320) 16.02.2006  
(442) 17.05.2006  
(151) 24.08.2006  
(730) **CYBERVIEW TECHNOLOGY CZ s.r.o.**, Na Příkopě 15/583, Praha 1, 11000, CZ  
(210) O-434575
- 
- (111) **283470**  
(220) 16.02.2006  
(320) 16.02.2006  
(442) 17.05.2006  
(151) 24.08.2006  
(730) **4EVER REST, s. r. o.**, Zelenkova 530/3, Praha 4, 14200, CZ  
(210) O-434582
- 
- (111) **283471**  
(220) 16.02.2006  
(320) 16.02.2006  
(442) 17.05.2006  
(151) 24.08.2006  
(730) **4EVER REST, s. r. o.**, Zelenkova 530/3, Praha 4, 14200, CZ  
(210) O-434583
- 
- (111) **283472**  
(220) 16.02.2006  
(320) 16.02.2006  
(442) 17.05.2006  
(151) 24.08.2006  
(730) **Marvan Petr**, Brodce 21, Týnec nad Sázavou, 25741, CZ  
(210) O-434596
- 
- (111) **283473**  
(220) 16.02.2006  
(320) 16.02.2006  
(442) 17.05.2006  
(151) 24.08.2006  
(730) **PEGAS - GONDA s.r.o.**, Ruprechtov 244, Drnovice, 68304, CZ

(210) O-434597	(320) 17.02.2006 (442) 17.05.2006 (151) 24.08.2006 (730) <b>ACE a.s.</b> , Nikoly Vapcarova 3270/7, Praha 4, 14300, CZ (210) O-434644
(111) <b>283474</b> (220) 16.02.2006 (320) 16.02.2006 (442) 17.05.2006 (151) 24.08.2006 (730) <b>Kasal Radan</b> , Nušlova 2258/2, Praha 5 - Stodůlky, 15800, CZ (210) O-434599	(111) <b>283483</b> (220) 17.02.2006 (320) 17.02.2006 (442) 17.05.2006 (151) 24.08.2006 (730) <b>PHARMA UNITED INC.</b> , 255 Keele St., Toronto, Ontario, CA (210) O-434664
(111) <b>283475</b> (220) 17.02.2006 (320) 17.02.2006 (442) 17.05.2006 (151) 24.08.2006 (730) <b>Česká televize</b> , Na Hřebenech II., Praha 4 - Kavčí Hory, 14070, CZ (210) O-434603	(111) <b>283484</b> (220) 17.02.2006 (320) 17.02.2006 (442) 17.05.2006 (151) 24.08.2006 (730) <b>TOP LADY s.r.o.</b> , Hraniční 2304/16, Praha 3, 13000, CZ (210) O-434665
(111) <b>283476</b> (220) 17.02.2006 (320) 17.02.2006 (442) 17.05.2006 (151) 24.08.2006 (730) <b>Jiroutek Jiří</b> , Ruprechtická 703/17, Liberec, 46001, CZ (210) O-434606	(111) <b>283485</b> (220) 17.02.2006 (320) 17.02.2006 (442) 17.05.2006 (151) 24.08.2006 (730) <b>CORONA s.r.o.</b> , Jindřicha Plachty 28, Praha 5, 15000, CZ (210) O-434671
(111) <b>283477</b> (220) 17.02.2006 (320) 17.02.2006 (442) 17.05.2006 (151) 24.08.2006 (730) <b>Fabio Produkt, spol. s r. o.</b> , Holín 92, Jičín, 50601, CZ (210) O-434607	(111) <b>283486</b> (220) 20.02.2006 (320) 20.02.2006 (442) 17.05.2006 (151) 24.08.2006 (730) <b>Sadovský David</b> , Běloruská 18, Brno, 62500, CZ (210) O-434678
(111) <b>283478</b> (220) 17.02.2006 (320) 17.02.2006 (442) 17.05.2006 (151) 24.08.2006 (730) <b>BEAUTY EXPO, s. r. o.</b> , Hrusická 2522/26, Praha 4, 14100, CZ (210) O-434610	(111) <b>283487</b> (220) 20.02.2006 (320) 20.02.2006 (442) 17.05.2006 (151) 24.08.2006 (730) <b>Gutwirth Aleš</b> , Krátká 355, Český Krumlov, 38101, CZ <b>Gutwirthová Ilona</b> , Krátká 355, Český Krumlov, 38101, CZ (210) O-434686
(111) <b>283479</b> (220) 17.02.2006 (320) 17.02.2006 (442) 17.05.2006 (151) 24.08.2006 (730) <b>HPP spol. s r.o.</b> , závod Horkalen, Bohuslavice nad Metují, 54906, CZ (210) O-434618	(111) <b>283488</b> (220) 20.02.2006 (320) 20.02.2006 (442) 17.05.2006 (151) 24.08.2006 (730) <b>HOTEL ANDĚL s. r. o.</b> , Radlická 40/857, Praha 5, 15000, CZ (210) O-434712
(111) <b>283480</b> (220) 17.02.2006 (320) 17.02.2006 (442) 17.05.2006 (151) 24.08.2006 (730) <b>ACE a.s.</b> , Nikoly Vapcarova 3270/7, Praha 4, 14300, CZ (210) O-434637	(111) <b>283489</b> (220) 20.02.2006 (320) 20.02.2006 (442) 17.05.2006 (151) 24.08.2006 (730) <b>HOTEL ANDĚL s. r. o.</b> , Radlická 40/857, Praha 5, 15000, CZ (210) O-434713
(111) <b>283481</b> (220) 17.02.2006 (320) 17.02.2006 (442) 17.05.2006 (151) 24.08.2006 (730) <b>Trachea, s. r. o.</b> , Hájecká 14, Brno - Černovice, 61800, CZ (210) O-434641	(111) <b>283490</b> (220) 21.02.2006 (320) 21.02.2006 (442) 17.05.2006 (151) 24.08.2006
(111) <b>283482</b> (220) 17.02.2006	

(730) <b>PRAGUE FRINGE s. r. o.</b> , Lumírova 27, Praha 2, 12000, CZ	(210) O-434781
(210) O-434739	
(111) <b>283491</b>	(111) <b>283499</b>
(220) 21.02.2006	(220) 22.02.2006
(320) 21.02.2006	(320) 22.02.2006
(442) 17.05.2006	(442) 17.05.2006
(151) 24.08.2006	(151) 24.08.2006
(730) <b>Profitech Food s. r. o.</b> , Horní Žďár 45, Ostrov, 36301, CZ	(730) <b>Šlechtitelská stanice vinařská Velké Pavlovice a.s.</b> , Velké Pavlovice 565, Velké Pavlovice, 69106, CZ
(210) O-434743	(210) O-434782
(111) <b>283492</b>	(111) <b>283500</b>
(220) 21.02.2006	(220) 22.02.2006
(320) 21.02.2006	(320) 22.02.2006
(442) 17.05.2006	(442) 17.05.2006
(151) 24.08.2006	(151) 24.08.2006
(730) <b>AMON System s. r. o.</b> , Bělohorská 184/167, Praha 6, 16200, CZ	(730) <b>ESSOX s. r. o.</b> , Senovážné náměstí 231/7, České Budějovice, 37001, CZ
(210) O-434746	(210) O-434783
(111) <b>283493</b>	(111) <b>283501</b>
(220) 21.02.2006	(220) 22.02.2006
(320) 21.02.2006	(320) 22.02.2006
(442) 17.05.2006	(442) 17.05.2006
(151) 24.08.2006	(151) 24.08.2006
(730) <b>AMON System s. r. o.</b> , Bělohorská 184/167, Praha 6, 16200, CZ	(730) <b>ESSOX s. r. o.</b> , Senovážné náměstí 231/7, České Budějovice, 37001, CZ
(210) O-434748	(210) O-434784
(111) <b>283494</b>	(111) <b>283502</b>
(220) 21.02.2006	(220) 22.02.2006
(320) 21.02.2006	(320) 22.02.2006
(442) 17.05.2006	(442) 17.05.2006
(151) 24.08.2006	(151) 24.08.2006
(730) <b>Immo Future 6 - Crossing Point Smíchov s.r.o.</b> , Václavské nám. 11, Praha 1, 11000, CZ	(730) <b>ESSOX s. r. o.</b> , Senovážné náměstí 231/7, České Budějovice, 37001, CZ
(210) O-434751	(210) O-434785
(111) <b>283495</b>	(111) <b>283503</b>
(220) 21.02.2006	(220) 22.02.2006
(320) 21.02.2006	(320) 22.02.2006
(442) 17.05.2006	(442) 17.05.2006
(151) 24.08.2006	(151) 24.08.2006
(730) <b>Immo Future 6 - Crossing Point Smíchov s.r.o.</b> , Václavské nám. 11, Praha 1, 11000, CZ	(730) <b>ESSOX s. r. o.</b> , Senovážné náměstí 231/7, České Budějovice, 37001, CZ
(210) O-434754	(210) O-434786
(111) <b>283496</b>	(111) <b>283504</b>
(220) 21.02.2006	(220) 22.02.2006
(320) 21.02.2006	(320) 22.02.2006
(442) 17.05.2006	(442) 17.05.2006
(151) 24.08.2006	(151) 24.08.2006
(730) <b>Immo Future 6 - Crossing Point Smíchov s.r.o.</b> , Václavské nám. 11, Praha 1, 11000, CZ	(730) <b>Pražská velkoobchodní spol. s r. o.</b> , Vavřanova 1168, Praha 4, 14200, CZ
(210) O-434755	(210) O-434796
(111) <b>283497</b>	(111) <b>283505</b>
(220) 22.02.2006	(220) 22.02.2006
(320) 22.02.2006	(320) 22.02.2006
(442) 17.05.2006	(442) 17.05.2006
(151) 24.08.2006	(151) 24.08.2006
(730) <b>DANEK HOLDINGS LIMITED</b> , Kosti Palama 5, Nikósie, CY	(730) <b>Black Element Software s.r.o.</b> , Stříbrná Lhota 747, Mníšek pod Brdy, 25210, CZ
(210) O-434774	(210) O-434801
(111) <b>283498</b>	(111) <b>283506</b>
(220) 22.02.2006	(220) 22.02.2006
(320) 22.02.2006	(320) 22.02.2006
(442) 17.05.2006	(442) 17.05.2006
(151) 24.08.2006	(151) 24.08.2006
(730) <b>Šlechtitelská stanice vinařská Velké Pavlovice a.s.</b> , Velké Pavlovice 565, Velké Pavlovice, 69106, CZ	(730) <b>BONEKA, spol. s r.o.</b> , Dubská 602, Teplice, 41501, CZ
	(210) O-434803

(111) <b>283507</b>	(210) O-434830
(220) 22.02.2006	
(320) 22.02.2006	
(442) 17.05.2006	
(151) 24.08.2006	
(730) <b>Cigánik nábytek s. r. o.</b> , Makotřasy 133, Makotřasy, 27354, CZ	
(210) O-434809	
(111) <b>283508</b>	(111) <b>283516</b>
(220) 22.02.2006	(220) 23.02.2006
(320) 22.02.2006	(320) 23.02.2006
(442) 17.05.2006	(442) 17.05.2006
(151) 24.08.2006	(151) 24.08.2006
(730) <b>JPAVO, spol. s r.o.</b> , Dostihová 624, Slušovice, 76315, CZ	(730) <b>VELE, spol. s r. o.</b> , Ústí 30, Větrný Jeníkov, 58842, CZ
(210) O-434811	(210) O-434831
(111) <b>283509</b>	(111) <b>283517</b>
(220) 22.02.2006	(220) 23.02.2006
(320) 22.02.2006	(320) 23.02.2006
(442) 17.05.2006	(442) 17.05.2006
(151) 24.08.2006	(151) 24.08.2006
(730) <b>Auto Kelly, a.s.</b> , K Červenému dvoru 10, Praha 10, 10000, CZ	(730) <b>Kadlčík Stanislav</b> , U Zastávky 112, Ratíškovice, 69602, CZ
(210) O-434812	(210) O-434833
(111) <b>283510</b>	(111) <b>283518</b>
(220) 23.02.2006	(220) 23.02.2006
(320) 23.02.2006	(320) 23.02.2006
(442) 17.05.2006	(442) 17.05.2006
(151) 24.08.2006	(151) 24.08.2006
(730) <b>VELE, spol. s r. o.</b> , Ústí 30, Větrný Jeníkov, 58842, CZ	(730) <b>KOSKA cz s.r.o.</b> , Lidická 1010, Unhošť, 27201, CZ
(210) O-434825	(210) O-434835
(111) <b>283511</b>	(111) <b>283519</b>
(220) 23.02.2006	(220) 23.02.2006
(320) 23.02.2006	(320) 23.02.2006
(442) 17.05.2006	(442) 17.05.2006
(151) 24.08.2006	(151) 24.08.2006
(730) <b>VELE, spol. s r.o.</b> , Ústí 30, Větrný Jeníkov, 58842, CZ	(730) <b>ASPIAG s.r.o.</b> , Na Lánech 97, Litomyšl, 57001, CZ
(210) O-434826	(210) O-434846
(111) <b>283512</b>	(111) <b>283520</b>
(220) 23.02.2006	(220) 23.02.2006
(320) 23.02.2006	(320) 23.02.2006
(442) 17.05.2006	(442) 17.05.2006
(151) 24.08.2006	(151) 24.08.2006
(730) <b>VELE, spol. s r. o.</b> , Ústí 30, Větrný Jeníkov, 58842, CZ	(730) <b>TWR - CZ</b> , Horníkova 36, Brno, 62800, CZ
(210) O-434827	(210) O-434847
(111) <b>283513</b>	(111) <b>283521</b>
(220) 23.02.2006	(220) 23.02.2006
(320) 23.02.2006	(320) 23.02.2006
(442) 17.05.2006	(442) 17.05.2006
(151) 24.08.2006	(151) 24.08.2006
(730) <b>VELE, spol. s r. o.</b> , Ústí 30, Větrný Jeníkov, 58842, CZ	(730) <b>Jágr Petr</b> , Sobiňov 75, Sobiňov, 58262, CZ
(210) O-434828	(210) O-434849
(111) <b>283514</b>	(111) <b>283522</b>
(220) 23.02.2006	(220) 23.02.2006
(320) 23.02.2006	(320) 23.02.2006
(442) 17.05.2006	(442) 17.05.2006
(151) 24.08.2006	(151) 24.08.2006
(730) <b>VELE, spol. s r. o.</b> , Ústí 30, Větrný Jeníkov, 58842, CZ	(730) <b>VELS vážící elektronické systémy s.r.o.</b> , Výzkumná 661, Pardubice - Rosice nad Labem, 53351, CZ
(210) O-434829	(210) O-434850
(111) <b>283515</b>	(111) <b>283523</b>
(220) 23.02.2006	(220) 23.02.2006
(320) 23.02.2006	(320) 23.02.2006
(442) 17.05.2006	(442) 17.05.2006
(151) 24.08.2006	(151) 24.08.2006
(730) <b>VELE, spol. s r. o.</b> , Ústí 30, Větrný Jeníkov, 58842, CZ	(730) <b>MICHELIN RECHERCHE ET TECHNIQUE S.A.</b> , Route Louis-Braille 10 et 12, Granges-Paccot, CH
(210) O-434829	(210) O-434851
(111) <b>283515</b>	(111) <b>283524</b>
(220) 23.02.2006	(220) 23.02.2006
(320) 23.02.2006	(320) 23.02.2006
(442) 17.05.2006	(442) 17.05.2006
(151) 24.08.2006	
(730) <b>VELE, spol. s r. o.</b> , Ústí 30, Větrný Jeníkov, 58842, CZ	

(151) 24.08.2006 (730) <b>STYLMED H, a.s.</b> , Roentgenova 2, Praha 5, 15000, CZ (210) O-434852	(320) 24.02.2006 (442) 17.05.2006 (151) 24.08.2006 (730) <b>STADA Arzneimittel AG</b> , Stadastrasse 2-18, Bad Vilbel, DE (210) O-434906
(111) <b>283525</b> (220) 23.02.2006 (320) 23.02.2006 (442) 17.05.2006 (151) 24.08.2006 (730) <b>MUT Tubes, s.r.o.</b> , Hybernská 1271/32, Praha 1, 11000, CZ (210) O-434859	(111) <b>283534</b> (220) 24.02.2006 (320) 24.02.2006 (442) 17.05.2006 (151) 24.08.2006 (730) <b>STADA Arzneimittel AG</b> , Stadastrasse 2-18, Bad Vilbel, DE (210) O-434907
(111) <b>283526</b> (220) 23.02.2006 (320) 23.02.2006 (442) 17.05.2006 (151) 24.08.2006 (730) <b>ORION CORPORATION</b> , 30-10 Munbae-Dong, Yongsan-Gu, Seoul, KP (210) O-434860	(111) <b>283535</b> (220) 26.02.2006 (320) 26.02.2006 (442) 17.05.2006 (151) 24.08.2006 (730) <b>JUDr. Lucie Kociánová, Ph.D.</b> , Sněmovní 165/10, Praha 1, 11800, CZ (210) O-434910
(111) <b>283527</b> (220) 24.02.2006 (320) 24.02.2006 (442) 17.05.2006 (151) 24.08.2006 (730) <b>ECE Projektmanagement Praha s.r.o.</b> , Národní 21, Praha 1, 11000, CZ (210) O-434872	(111) <b>283536</b> (220) 27.02.2006 (320) 27.02.2006 (442) 17.05.2006 (151) 24.08.2006 (730) <b>Lacko Branislav</b> , Oulehla 491, Lysice, 67971, CZ (210) O-434911
(111) <b>283528</b> (220) 24.02.2006 (320) 24.02.2006 (442) 17.05.2006 (151) 24.08.2006 (730) <b>Coleman S. I., a.s.</b> , Bobrky 478, Vsetín, 75501, CZ (210) O-434878	(111) <b>283537</b> (220) 24.02.2006 (320) 24.02.2006 (442) 17.05.2006 (151) 24.08.2006 (730) <b>PRAGA Hostivař a. s.</b> , Strašnická 783/1, Praha 10, 10222, CZ (210) O-434915
(111) <b>283529</b> (220) 24.02.2006 (320) 24.02.2006 (442) 17.05.2006 (151) 24.08.2006 (730) <b>EXPA - nails, s.r.o.</b> , Příkop 834/8, Brno, 60200, CZ (210) O-434882	(111) <b>283538</b> (220) 27.02.2006 (320) 27.02.2006 (442) 17.05.2006 (151) 24.08.2006 (730) <b>VILIS M.I.C. REALITY a.s.</b> , Sazečská 302/8, Ostrava - Slezská Ostrava, 71000, CZ (210) O-434920
(111) <b>283530</b> (220) 24.02.2006 (320) 24.02.2006 (442) 17.05.2006 (151) 24.08.2006 (730) <b>EXPA - nails, s.r.o.</b> , Příkop 834/8, Brno, 60200, CZ (210) O-434883	(111) <b>283539</b> (220) 27.02.2006 (320) 27.02.2006 (442) 17.05.2006 (151) 24.08.2006 (730) <b>Holeček David</b> , Jinonická 46, Praha 5, 15000, CZ (210) O-434930
(111) <b>283531</b> (220) 24.02.2006 (320) 24.02.2006 (442) 17.05.2006 (151) 24.08.2006 (730) <b>STOREAL, spol. s r.o.</b> , Zvole 4, Zvole, 25245, CZ (210) O-434900	(111) <b>283540</b> (220) 27.02.2006 (320) 27.02.2006 (442) 17.05.2006 (151) 24.08.2006 (730) <b>Matoušová Jana</b> , Cílkova 645/12, Praha 4, 14200, CZ (210) O-434931
(111) <b>283532</b> (220) 24.02.2006 (320) 24.02.2006 (442) 17.05.2006 (151) 24.08.2006 (730) <b>Felix Helena</b> , Ve Višňovce 6, Praha 6, 16000, CZ (210) O-434902	(111) <b>283541</b> (220) 27.02.2006 (320) 27.02.2006 (442) 17.05.2006 (151) 24.08.2006 (730) <b>ANECT a.s.</b> , Videňská 125, Brno, 61900, CZ
(111) <b>283533</b> (220) 24.02.2006	

(210) O-434941	(111) <b>283550</b>
(111) <b>283542</b>	(220) 27.02.2006
(220) 27.02.2006	(320) 27.02.2006
(320) 27.02.2006	(442) 17.05.2006
(442) 17.05.2006	(151) 24.08.2006
(151) 24.08.2006	(730) <b>SPORT GAMES a.s.</b> , Náhorní 102, Zdiby - Praha východ, 25066, CZ
(730) <b>Bayer HealthCare LLC</b> , 100 Bayer Road, Pittsburgh, PA, US	(210) O-434950
(210) O-434942	(111) <b>283551</b>
(111) <b>283543</b>	(220) 27.02.2006
(220) 27.02.2006	(320) 27.02.2006
(320) 27.02.2006	(442) 17.05.2006
(442) 17.05.2006	(151) 24.08.2006
(151) 24.08.2006	(730) <b>Bioevision, Inc.</b> , 345 Park Avenue, 41st Floor, New York 10154, NY, US
(730) <b>H &amp; Hotels s.r.o.</b> , Václavské náměstí 7/839, Praha 1, 11000, CZ	(210) O-434951
(210) O-434943	(111) <b>283552</b>
(111) <b>283544</b>	(220) 27.02.2006
(220) 27.02.2006	(320) 27.02.2006
(320) 27.02.2006	(442) 17.05.2006
(442) 17.05.2006	(151) 24.08.2006
(151) 24.08.2006	(730) <b>Z.P.H.U. "OGRODNIK" Sp.J.</b> , Debie 62, Popów, PL
(730) <b>H &amp; Hotels s.r.o.</b> , Václavské náměstí 7/839, Praha 1, 11000, CZ	(210) O-434955
(210) O-434944	(111) <b>283553</b>
(111) <b>283545</b>	(220) 27.02.2006
(220) 27.02.2006	(320) 27.02.2006
(320) 27.02.2006	(442) 17.05.2006
(442) 17.05.2006	(151) 24.08.2006
(151) 24.08.2006	(730) <b>Z.P.H.U. "OGRODNIK" Sp.J.</b> , Debie 62, Popów, PL
(730) <b>H &amp; Hotels s.r.o.</b> , Václavské náměstí 7/839, Praha 1, 11000, CZ	(210) O-434956
(210) O-434945	(111) <b>283554</b>
(111) <b>283546</b>	(220) 28.02.2006
(220) 27.02.2006	(320) 28.02.2006
(320) 27.02.2006	(442) 17.05.2006
(442) 17.05.2006	(151) 24.08.2006
(151) 24.08.2006	(730) <b>LEKKADA TOURS, s.r.o.</b> , Velkopavlovická 25, Brno, 62900, CZ
(730) <b>GRAND PRINC, spol. s r.o.</b> , Toužimská 918/36a, Praha 9 - Kbely, 19700, CZ	(210) O-434974
(210) O-434946	(111) <b>283555</b>
(111) <b>283547</b>	(220) 28.02.2006
(220) 27.02.2006	(320) 28.02.2006
(320) 27.02.2006	(442) 17.05.2006
(442) 17.05.2006	(151) 24.08.2006
(151) 24.08.2006	(730) <b>BRANALDI, s.r.o.</b> , U Jízdárny 381, Brandýs nad Labem, 25001, CZ
(730) <b>GRAND PRINC, spol. s r.o.</b> , Toužimská 918/36a, Praha 9 - Kbely, 19700, CZ	(210) O-434976
(210) O-434947	(111) <b>283556</b>
(111) <b>283548</b>	(220) 28.02.2006
(220) 27.02.2006	(320) 28.02.2006
(320) 27.02.2006	(442) 17.05.2006
(442) 17.05.2006	(151) 24.08.2006
(151) 24.08.2006	(730) <b>INGERIA s.r.o.</b> , U Jízdárny 381/1, Brandýs nad Labem, 25001, CZ
(730) <b>Bioevision, Inc.</b> , 345 Park Avenue, 41st Floor, New York 10154, NY, US	(210) O-434977
(210) O-434948	(111) <b>283557</b>
(111) <b>283549</b>	(220) 28.02.2006
(220) 27.02.2006	(320) 28.02.2006
(320) 27.02.2006	(442) 17.05.2006
(442) 17.05.2006	(151) 24.08.2006
(151) 24.08.2006	(730) <b>VIET MEDIA spol. s r.o.</b> , Libušská 319, Praha 4 - Libuš, 14200, CZ
(730) <b>Bioevision, Inc.</b> , 345 Park Avenue, 41st Floor, New York 10154, NY, US	(210) O-434978
(210) O-434949	(111) <b>283558</b>
	(220) 28.02.2006
	(320) 28.02.2006



(442) 17.05.2006 (151) 24.08.2006 (730) <b>SCANSOLAR spol. s r.o.</b> , tř. 5. května 63, Praha 4, 14000, CZ (210) O-434980	(210) O-435015
(111) <b>283559</b> (220) 28.02.2006 (320) 28.02.2006 (442) 17.05.2006 (151) 24.08.2006 (730) <b>DEKTRADE a.s.</b> , Tiskařská 10/257, Praha 10 - Malešice, 10828, CZ (210) O-434981	(111) <b>283567</b> (220) 01.03.2006 (320) 01.03.2006 (442) 17.05.2006 (151) 24.08.2006 (730) <b>Primus CE s.r.o.</b> , Švédská 451, Fulnek, 74245, CZ (210) O-435016
(111) <b>283560</b> (220) 28.02.2006 (320) 28.02.2006 (442) 17.05.2006 (151) 24.08.2006 (730) <b>DEKTRADE a.s.</b> , Tiskařská 10/257, Praha 10 - Malešice, 10828, CZ (210) O-434982	(111) <b>283568</b> (220) 01.03.2006 (320) 01.03.2006 (442) 17.05.2006 (151) 24.08.2006 (730) <b>ESTER, spol. s r.o.</b> , K Jezeru 476, Praha 4, 14900, CZ (210) O-435024
(111) <b>283561</b> (220) 28.02.2006 (320) 28.02.2006 (442) 17.05.2006 (151) 24.08.2006 (730) <b>DEKTRADE a.s.</b> , Tiskařská 10/257, Praha 10 - Malešice, 10828, CZ (210) O-434983	(111) <b>283569</b> (220) 01.03.2006 (320) 01.03.2006 (442) 17.05.2006 (151) 24.08.2006 (730) <b>DELVITA, a.s.</b> , Za Panskou zahradou 1018, Rudná, 25219, CZ (210) O-435028
(111) <b>283562</b> (220) 28.02.2006 (320) 28.02.2006 (442) 17.05.2006 (151) 24.08.2006 (730) <b>DEKTRADE a.s.</b> , Tiskařská 10/257, Praha 10, 10828, CZ (210) O-434984	(111) <b>283570</b> (220) 01.03.2006 (320) 01.03.2006 (442) 17.05.2006 (151) 24.08.2006 (730) <b>DELVITA, a.s.</b> , Za Panskou zahradou 1018, Rudná, 25219, CZ (210) O-435029
(111) <b>283563</b> (220) 28.02.2006 (320) 28.02.2006 (442) 17.05.2006 (151) 24.08.2006 (730) <b>Mlčochová Romana</b> , Popská 225/5, Opava, 74601, CZ (210) O-434989	(111) <b>283571</b> (220) 01.03.2006 (320) 01.03.2006 (442) 17.05.2006 (151) 24.08.2006 (730) <b>BENET, s. r. o.</b> , Chobotecká 139, Mladá Boleslav, Čejetice, 29301, CZ (210) O-435031
(111) <b>283564</b> (220) 01.03.2006 (320) 01.03.2006 (442) 17.05.2006 (151) 24.08.2006 (730) <b>TRIAL INVESTMENT s.r.o.</b> , Lannova 18, České Budějovice, 37001, CZ (210) O-435006	(111) <b>283572</b> (220) 01.03.2006 (320) 01.03.2006 (442) 17.05.2006 (151) 24.08.2006 (730) <b>Volksbank CZ, a.s.</b> , Heršpická 5, Brno, 65826, CZ (210) O-435034
(111) <b>283565</b> (220) 01.03.2006 (320) 01.03.2006 (442) 17.05.2006 (151) 24.08.2006 (730) <b>LIPEA, s.r.o.</b> , Škroupovo nám. 126, Česká Lípa, 47001, CZ (210) O-435009	(111) <b>283573</b> (220) 01.03.2006 (320) 01.03.2006 (442) 17.05.2006 (151) 24.08.2006 (730) <b>The Procter &amp; Gamble Company</b> , One Procter & Gamble Plaza, Cincinnati, 45202, OH, US (210) O-435041
(111) <b>283566</b> (220) 01.03.2006 (320) 01.03.2006 (442) 17.05.2006 (151) 24.08.2006 (730) <b>Primus CE s.r.o.</b> , Švédská 451, Fulnek, 74245, CZ	(111) <b>283574</b> (220) 01.03.2006 (320) 01.03.2006 (442) 17.05.2006 (151) 24.08.2006 (730) <b>u &amp; we Advertising, spol. s r.o.</b> , Mělnická 31, Brandýs n/L, Stará Boleslav, 25001, CZ (210) O-435044
(111) <b>283567</b> (220) 01.03.2006 (320) 01.03.2006 (442) 17.05.2006 (151) 24.08.2006 (730) <b>Primus CE s.r.o.</b> , Švédská 451, Fulnek, 74245, CZ	(111) <b>283575</b> (220) 01.03.2006

(320) 01.03.2006 (442) 17.05.2006 (151) 24.08.2006 (730) <b>u &amp; we Advertising, spol. s r.o.</b> , Mělnická 31, Brandýs n/L, Stará Boleslav, 25001, CZ (210) O-435045	(210) O-435105
(111) <b>283576</b> (220) 01.03.2006 (320) 01.03.2006 (442) 17.05.2006 (151) 24.08.2006 (730) <b>Oplatky Hostinné, s.r.o.</b> , Podháj 669, Hostinné, 54371, CZ (210) O-435048	(111) <b>283584</b> (220) 03.03.2006 (320) 03.03.2006 (442) 17.05.2006 (151) 24.08.2006 (730) <b>Dr. Staněk spol. s r.o.</b> , Nad Schody 271, Praha 5 - Řeporyje, 15511, CZ (210) O-435112
(111) <b>283577</b> (220) 01.03.2006 (320) 01.03.2006 (442) 17.05.2006 (151) 24.08.2006 (730) <b>Oplatky Hostinné, s.r.o.</b> , Podháj 669, Hostinné, 54371, CZ (210) O-435049	(111) <b>283585</b> (220) 03.03.2006 (320) 03.03.2006 (442) 17.05.2006 (151) 24.08.2006 (730) <b>NISSIN WALLAW FOOD CO., LTD.</b> , Hualong Food Town, Longyao County, Hebei Province 055350, CN (210) O-435116
(111) <b>283578</b> (220) 01.03.2006 (320) 01.03.2006 (442) 17.05.2006 (151) 24.08.2006 (730) <b>Prague Trading - výstavba s.r.o.</b> , Štefánikova 59, Praha 5 - Smíchov, 15000, CZ (210) O-435053	(111) <b>283586</b> (220) 03.03.2006 (320) 03.03.2006 (442) 17.05.2006 (151) 24.08.2006 (730) <b>UNILEVER N. V.</b> , Weena 455, 3013 AL Rotterdam, NL (210) O-435121
(111) <b>283579</b> (220) 02.03.2006 (320) 02.03.2006 (442) 17.05.2006 (151) 24.08.2006 (730) <b>Klogner Luděk Mgr.</b> , Evropská 36, Praha 6, 16000, CZ (210) O-435074	(111) <b>283587</b> (220) 03.03.2006 (320) 03.03.2006 (442) 17.05.2006 (151) 24.08.2006 (730) <b>COSMOPOLITAN BRAZILIAN WINES s.r.o.</b> , Dykova 2, Praha 10, 10100, CZ (210) O-435129
(111) <b>283580</b> (220) 03.03.2006 (320) 03.03.2006 (442) 17.05.2006 (151) 24.08.2006 (730) <b>Grosskopf Josef</b> , Tupadly 12, Klatovy, 33901, CZ (210) O-435093	(111) <b>283588</b> (220) 03.03.2006 (320) 03.03.2006 (442) 17.05.2006 (151) 24.08.2006 (730) <b>WATERSOFT s.r.o.</b> , Holická 578, Praha 9, 19017, CZ (210) O-435131
(111) <b>283581</b> (220) 03.03.2006 (320) 03.03.2006 (442) 17.05.2006 (151) 24.08.2006 (730) <b>BIANCHI &amp; PARTNERS, s. r. o.</b> , Čelakovského sady 1580/4, Praha 1, 11000, CZ (210) O-435095	(111) <b>283589</b> (220) 03.03.2006 (320) 03.03.2006 (442) 17.05.2006 (151) 24.08.2006 (730) <b>VORLÍČKOVÁ &amp; LEITNER s.r.o.</b> , Jungmannova 31, Praha 1, 11000, CZ (210) O-435133
(111) <b>283582</b> (220) 03.03.2006 (320) 03.03.2006 (442) 17.05.2006 (151) 24.08.2006 (730) <b>BIANCHI &amp; PARTNERS, s. r. o.</b> , Čelakovského sady 1580/4, Praha 1, 11000, CZ (210) O-435096	(111) <b>283590</b> (220) 03.03.2006 (320) 03.03.2006 (442) 17.05.2006 (151) 24.08.2006 (730) <b>VORLÍČKOVÁ &amp; LEITNER s.r.o.</b> , Jungmannova 31, Praha 1, 11000, CZ (210) O-435134
(111) <b>283583</b> (220) 03.03.2006 (320) 03.03.2006 (442) 17.05.2006 (151) 24.08.2006 (730) <b>Wolná Karin</b> , U Okrouhlíku 3, Praha 5, 15000, CZ	(111) <b>283591</b> (220) 03.03.2006 (320) 03.03.2006 (442) 17.05.2006 (151) 24.08.2006 (730) <b>Papík František Ing.</b> , U Smaltovny 19, Praha 7, 17000, CZ <b>Bartošová Lenka</b> , Archangelská 865/4, Praha 10, 10000, CZ (210) O-435135

(111) **283592**  
(220) 06.03.2006  
(320) 06.03.2006  
(442) 17.05.2006  
(151) 24.08.2006  
(730) **GSMobile Group, a. s.**, Kostelecká 879, Praha 9, 19600, CZ  
(210) O-435139

---

(111) **283593**  
(220) 06.03.2006  
(320) 06.03.2006  
(442) 17.05.2006  
(151) 24.08.2006  
(730) **GSMobile Group, a. s.**, Kostelecká 879, Praha 9, 19600, CZ  
(210) O-435140

---

(111) **283594**  
(220) 06.03.2006  
(320) 06.03.2006  
(442) 17.05.2006  
(151) 24.08.2006  
(730) **NOVESTA a. s.**, tř. T. Bati 5267, Zlín, 76202, CZ  
(210) O-435147

---

(111) **283595**  
(220) 06.03.2006  
(320) 06.03.2006  
(442) 17.05.2006  
(151) 24.08.2006  
(730) **LOGIS, s. r. o.**, U Nového světa 286, Frenštát pod Radhoštěm, 74401, CZ  
(210) O-435148

---

(111) **283596**  
(220) 06.03.2006  
(320) 06.03.2006  
(442) 17.05.2006  
(151) 24.08.2006  
(730) **Výzkumný ústav pivovarský a sladařský a. s.**, Lípová 15, Praha 2, 12044, CZ  
(210) O-435150

---

(111) **283597**  
(220) 06.03.2006  
(320) 06.03.2006  
(442) 17.05.2006  
(151) 24.08.2006  
(730) **PREME, s. r. o.**, Větrovy 59, Tábor, 39001, CZ  
(210) O-435155

---

(111) **283598**  
(220) 06.03.2006  
(320) 06.03.2006  
(442) 17.05.2006  
(151) 24.08.2006  
(730) **The Procter & Gamble Company**, One Procter & Gamble Plaza, Cincinnati, OH, US  
(210) O-435158

---

(111) **283599**  
(220) 06.03.2006  
(320) 06.03.2006  
(442) 17.05.2006  
(151) 24.08.2006  
(730) **IREKS ENZYMA s.r.o.**, Kširova 257, Brno, 61900, CZ  
(210) O-435164

---

(111) **283600**  
(220) 06.03.2006  
(320) 06.03.2006  
(442) 17.05.2006  
(151) 24.08.2006

(730) **IREKS ENZYMA s.r.o.**, Kširova 257, Brno, 61900, CZ  
(210) O-435165

---

(111) **283601**  
(220) 06.03.2006  
(320) 06.03.2006  
(442) 17.05.2006  
(151) 24.08.2006  
(730) **PRAGOSOJA, spol. s r. o.**, U Habrovky 247/11, Praha 4, 14000, CZ  
(210) O-435168

---

(111) **283602**  
(220) 06.03.2006  
(320) 06.03.2006  
(442) 17.05.2006  
(151) 24.08.2006  
(730) **MAYAK Corporation, a. s.**, Těšínská 28/264, Ostrava - Radvanice, 71600, CZ  
(210) O-435176

---

(111) **283603**  
(220) 07.03.2006  
(320) 07.03.2006  
(442) 17.05.2006  
(151) 24.08.2006  
(730) **Modrá pyramida stavební spořitelna, a.s.**, Bělehradská 128, čp. 222, Praha 2, 12021, CZ  
(210) O-435177

---

(111) **283604**  
(220) 07.03.2006  
(320) 07.03.2006  
(442) 17.05.2006  
(151) 24.08.2006  
(730) **Modrá pyramida stavební spořitelna, a.s.**, Bělehradská 128, čp. 222, Praha 2, 12021, CZ  
(210) O-435178

---

(111) **283605**  
(220) 07.03.2006  
(320) 07.03.2006  
(442) 17.05.2006  
(151) 24.08.2006  
(730) **Modrá pyramida stavební spořitelna, a.s.**, Bělehradská 128, čp. 222, Praha 2, 12021, CZ  
(210) O-435179

---

(111) **283606**  
(220) 07.03.2006  
(320) 07.03.2006  
(442) 17.05.2006  
(151) 24.08.2006  
(730) **Modrá pyramida stavební spořitelna, a.s.**, Bělehradská 128, čp. 222, Praha 2, 12021, CZ  
(210) O-435180

---

(111) **283607**  
(220) 07.03.2006  
(320) 07.03.2006  
(442) 17.05.2006  
(151) 24.08.2006  
(730) **Modrá pyramida stavební spořitelna, a.s.**, Bělehradská 128, čp. 222, Praha 2, 12021, CZ  
(210) O-435181

---

(111) **283608**  
(220) 07.03.2006  
(320) 07.03.2006  
(442) 17.05.2006  
(151) 24.08.2006  
(730) **Modrá pyramida stavební spořitelna, a. s.**, Bělehradská 128, čp. 222, Praha 2, 12021, CZ

(210) O-435182	(111) <b>283617</b>
(111) <b>283609</b>	(220) 07.03.2006
(220) 07.03.2006	(320) 07.03.2006
(320) 07.03.2006	(442) 17.05.2006
(442) 17.05.2006	(151) 24.08.2006
(151) 24.08.2006	(730) <b>Modrá pyramida stavební spořitelna, a. s.,</b> Bělehradská 128, čp. 222, Praha 2, 12021, CZ
(730) <b>Modrá pyramida stavební spořitelna, a. s.,</b> Bělehradská 128, čp. 222, Praha 2, 12021, CZ	(210) O-435197
(210) O-435183	(111) <b>283618</b>
(111) <b>283610</b>	(220) 07.03.2006
(220) 07.03.2006	(320) 07.03.2006
(320) 07.03.2006	(442) 17.05.2006
(442) 17.05.2006	(151) 24.08.2006
(151) 24.08.2006	(730) <b>Modrá pyramida stavební spořitelna, a. s.,</b> Bělehradská 128, čp. 222, Praha 2, 12021, CZ
(730) <b>Modrá pyramida stavební spořitelna, a. s.,</b> Bělehradská 128, čp. 222, Praha 2, 12021, CZ	(210) O-435198
(210) O-435184	(111) <b>283619</b>
(111) <b>283611</b>	(220) 07.03.2006
(220) 07.03.2006	(320) 07.03.2006
(320) 07.03.2006	(442) 17.05.2006
(442) 17.05.2006	(151) 24.08.2006
(151) 24.08.2006	(730) <b>Modrá pyramida stavební spořitelna, a. s.,</b> Bělehradská 128, čp. 222, Praha 2, 12021, CZ
(730) <b>Modrá pyramida stavební spořitelna, a. s.,</b> Bělehradská 128, čp. 222, Praha 2, 12021, CZ	(210) O-435199
(210) O-435185	(111) <b>283620</b>
(111) <b>283612</b>	(220) 07.03.2006
(220) 07.03.2006	(320) 07.03.2006
(320) 07.03.2006	(442) 17.05.2006
(442) 17.05.2006	(151) 24.08.2006
(151) 24.08.2006	(730) <b>Modrá pyramida stavební spořitelna, a. s.,</b> Bělehradská 128, čp. 222, Praha 2, 12021, CZ
(730) <b>Modrá pyramida stavební spořitelna, a. s.,</b> Bělehradská 128, čp. 222, Praha 2, 12021, CZ	(210) O-435200
(210) O-435186	(111) <b>283621</b>
(111) <b>283613</b>	(220) 07.03.2006
(220) 07.03.2006	(320) 07.03.2006
(320) 07.03.2006	(442) 17.05.2006
(442) 17.05.2006	(151) 24.08.2006
(151) 24.08.2006	(730) <b>Sochor Michal Mgr.,</b> Jelínkova 991, Třebíč, 67401, CZ
(730) <b>Modrá pyramida stavební spořitelna, a. s.,</b> Bělehradská 128, čp. 222, Praha 2, 12021, CZ	(210) O-435203
(210) O-435187	(111) <b>283622</b>
(111) <b>283614</b>	(220) 07.03.2006
(220) 07.03.2006	(320) 07.03.2006
(320) 07.03.2006	(442) 17.05.2006
(442) 17.05.2006	(151) 24.08.2006
(151) 24.08.2006	(730) <b>Česká spořitelna, a. s.,</b> Olbrachtova 1929/62, Praha 4, 14000, CZ
(730) <b>Modrá pyramida stavební spořitelna, a. s.,</b> Bělehradská 128, čp. 222, Praha 2, 12021, CZ	(210) O-435205
(210) O-435188	(111) <b>283623</b>
(111) <b>283615</b>	(220) 07.03.2006
(220) 07.03.2006	(320) 07.03.2006
(320) 07.03.2006	(442) 17.05.2006
(442) 17.05.2006	(151) 24.08.2006
(151) 24.08.2006	(730) <b>Česká spořitelna, a. s.,</b> Olbrachtova 1929/62, Praha 4, 14000, CZ
(730) <b>Modrá pyramida stavební spořitelna, a. s.,</b> Bělehradská 128, čp. 222, Praha 2, 12021, CZ	(210) O-435206
(210) O-435195	(111) <b>283624</b>
(111) <b>283616</b>	(220) 07.03.2006
(220) 07.03.2006	(320) 07.03.2006
(320) 07.03.2006	(442) 17.05.2006
(442) 17.05.2006	(151) 24.08.2006
(151) 24.08.2006	(730) <b>Kraina Petr,</b> Malátova 24/248, Olomouc, 77200, CZ
(730) <b>Modrá pyramida stavební spořitelna, a. s.,</b> Bělehradská 128, čp. 222, Praha 2, 12021, CZ	(210) O-435209
(210) O-435196	(111) <b>283625</b>
(111) <b>283617</b>	(220) 07.03.2006
(220) 07.03.2006	(320) 07.03.2006
(320) 07.03.2006	(442) 17.05.2006

(151) 24.08.2006  
(730) **EPEE CZ a. s.**, V oblouku 114, Dobřejovice, 25243, CZ  
(210) O-435219

(111) **283626**  
(220) 07.03.2006  
(320) 07.03.2006  
(442) 17.05.2006  
(151) 24.08.2006  
(730) **EPEE CZ a. s.**, V oblouku 114, Dobřejovice, 25243, CZ  
(210) O-435220

(111) **283627**  
(220) 07.03.2006  
(320) 07.03.2006  
(442) 17.05.2006  
(151) 24.08.2006  
(730) **EPEE CZ a. s.**, V Oblouku 114, Dobřejovice, 25243, CZ  
(210) O-435221

(111) **283628**  
(220) 07.03.2006  
(320) 07.03.2006  
(442) 17.05.2006  
(151) 24.08.2006  
(730) **GOOD, spol. s r.o.**, Dolnojirčanská 17, Praha 4, 14000, CZ  
(210) O-435222

(111) **283629**  
(220) 07.03.2006  
(320) 07.03.2006  
(442) 17.05.2006  
(151) 24.08.2006  
(730) **OPTREAL, spol. s r.o.**, Na Pankráci 1062/58, Praha 4 - Nusle, 14000, CZ  
(210) O-435231

(111) **283630**  
(220) 07.03.2006  
(320) 07.03.2006  
(442) 17.05.2006  
(151) 24.08.2006  
(730) **STADA Arzneimittel AG**, Stadastrasse 2-18, Bad Vilbel, 61118, DE  
(210) O-435233

(111) **283631**  
(220) 07.03.2006  
(320) 07.03.2006  
(442) 17.05.2006  
(151) 24.08.2006  
(730) **STADA Arzneimittel AG**, Stadastrasse 2-18, Bad Vilbel, 61118, DE  
(210) O-435234

(111) **283632**  
(220) 07.03.2006  
(320) 07.03.2006  
(442) 17.05.2006  
(151) 24.08.2006  
(730) **Schering Corporation**, 2000 Galloping Hill Road, Kenilworth, 7033, NJ, US  
(210) O-435235

(111) **283633**  
(220) 07.03.2006  
(320) 07.03.2006  
(442) 17.05.2006  
(151) 24.08.2006  
(730) **Kulhánek Martin**, Michelský vrch 1105, Liberec, 46001, CZ  
(210) O-435243

(111) **283634**  
(220) 08.03.2006  
(320) 08.03.2006  
(442) 17.05.2006  
(151) 24.08.2006  
(730) **CESNET, zájmové sdružení právnických osob**, Zikova 4, Praha 6, 16000, CZ  
(210) O-435299

(111) **283635**  
(220) 09.03.2006  
(320) 09.03.2006  
(442) 17.05.2006  
(151) 24.08.2006  
(730) **AMOENÉ s. r. o.**, B. Němcové 1238, Příbor, 74258, CZ  
(210) O-435316

(111) **283636**  
(220) 09.03.2006  
(320) 09.03.2006  
(442) 17.05.2006  
(151) 24.08.2006  
(730) **Urbiš Andrew Alois PhDr.**, Ostravice 428, Ostravice, 73914, CZ  
(210) O-435317

(111) **283637**  
(220) 09.03.2006  
(320) 09.03.2006  
(442) 17.05.2006  
(151) 24.08.2006  
(730) **EcoSource s.r.o.**, Purkyňova 99/71, Brno, 61200, CZ  
(210) O-435319

(111) **283638**  
(220) 09.03.2006  
(320) 09.03.2006  
(442) 17.05.2006  
(151) 24.08.2006  
(730) **Great Tea Garden s. r. o.**, Škábova 3057/1, Praha 10, 10600, CZ  
(210) O-435323

(111) **283639**  
(220) 09.03.2006  
(320) 09.03.2006  
(442) 17.05.2006  
(151) 24.08.2006  
(730) **Great Tea Garden s. r. o.**, Škábova 3057/1, Praha 10, 10600, CZ  
(210) O-435324

(111) **283640**  
(220) 09.03.2006  
(320) 02.03.2006  
(442) 17.05.2006  
(151) 24.08.2006  
(730) **CMOTECH Co., Ltd.**, Level 5 Etronics Building, 17-10, Yeouido-dong Yeongdeungpo-gu, Seoul, KR  
(210) O-435329

(111) **283641**  
(220) 09.03.2006  
(320) 09.03.2006  
(442) 17.05.2006  
(151) 24.08.2006  
(730) **AAA AUTO, a.s.**, Husovo nám. 14, Hostivice, 25301, CZ  
(210) O-435330

(111) **283642**  
(220) 09.03.2006  
(320) 09.03.2006

(442) 17.05.2006 (151) 24.08.2006 (730) <b>Grada Publishing, a.s.</b> , U Průhonu 22, Praha 7, 17000, CZ (210) O-435334	(210) O-435376
(111) <b>283643</b> (220) 10.03.2006 (320) 10.03.2006 (442) 17.05.2006 (151) 24.08.2006 (730) <b>PREMIA Finance s.r.o.</b> , Gagarinova 2616/88, Znojmo, 66902, CZ (210) O-435353	(111) <b>283651</b> (220) 13.03.2006 (320) 13.03.2006 (442) 17.05.2006 (151) 24.08.2006 (730) <b>MAG CONSULTING, s.r.o.</b> , Eliášova 34, Praha 6, 16000, CZ (210) O-435399
(111) <b>283644</b> (220) 10.03.2006 (320) 10.03.2006 (442) 17.05.2006 (151) 24.08.2006 (730) <b>Valuch Jan M.</b> , Holandská 2478, Kladno 2, 27201, CZ (210) O-435354	(111) <b>283652</b> (220) 13.03.2006 (320) 13.03.2006 (442) 17.05.2006 (151) 24.08.2006 (730) <b>KPS MEDIA a.s.</b> , K Žižkovu čp. 851, Praha 9, 19093, CZ (210) O-435406
(111) <b>283645</b> (220) 10.03.2006 (320) 10.03.2006 (442) 17.05.2006 (151) 24.08.2006 (730) <b>Valuch Jan M.</b> , Holandská 2478, Kladno 2, 27201, CZ (210) O-435355	(111) <b>283653</b> (220) 13.03.2006 (320) 13.03.2006 (442) 17.05.2006 (151) 24.08.2006 (730) <b>Dr. August Oetker Nahrungsmittel KG</b> , Lutterstrasse 14, Bielefeld, DE (210) O-435410
(111) <b>283646</b> (220) 10.03.2006 (320) 10.03.2006 (442) 17.05.2006 (151) 24.08.2006 (730) <b>Hospodářská komora hlavního města Prahy</b> , nám. Franze Kafky 17/7, Praha 1, 11000, CZ (210) O-435366	(111) <b>283654</b> (220) 13.03.2006 (320) 13.03.2006 (442) 17.05.2006 (151) 24.08.2006 (730) <b>MEXX Reality s.r.o.</b> , Ondříčkova 20, Praha 3, 13000, CZ (210) O-435419
(111) <b>283647</b> (220) 10.03.2006 (320) 10.03.2006 (442) 17.05.2006 (151) 24.08.2006 (730) <b>Hospodářská komora hlavního města Prahy</b> , nám. Franze Kafky 17/7, Praha 1, 11000, CZ (210) O-435367	(111) <b>283655</b> (220) 13.03.2006 (320) 13.03.2006 (442) 17.05.2006 (151) 24.08.2006 (730) <b>MEXX Reality s.r.o.</b> , Ondříčkova 20, Praha 3, 13000, CZ (210) O-435420
(111) <b>283648</b> (220) 09.03.2006 (320) 09.03.2006 (442) 17.05.2006 (151) 24.08.2006 (730) <b>Karel Stárek - KASTAR</b> , Brodská 1835/10, Žďár nad Sázavou, 59101, CZ (210) O-435370	(111) <b>283656</b> (220) 13.03.2006 (320) 13.03.2006 (442) 17.05.2006 (151) 24.08.2006 (730) <b>Klein Reinhard</b> , Brünning 18, Palling, 83349, DE (210) O-435426
(111) <b>283649</b> (220) 10.03.2006 (320) 10.03.2006 (442) 17.05.2006 (151) 24.08.2006 (730) <b>PRODA s.r.o.</b> , Benešovo nábřeží 3828, Zlín, 76001, CZ (210) O-435371	(111) <b>283657</b> (220) 14.03.2006 (320) 14.03.2006 (442) 17.05.2006 (151) 24.08.2006 (730) <b>Moravské vinařské závody Bzenec s.r.o.</b> , Zámecká 1508, Bzenec, 69681, CZ (210) O-435451
(111) <b>283650</b> (220) 10.03.2006 (320) 10.03.2006 (442) 17.05.2006 (151) 24.08.2006 (730) <b>D - PRODUKT, s. r. o.</b> , Slunečná 374, Lázně Kynžvart, 35491, CZ	(111) <b>283658</b> (220) 14.03.2006 (320) 14.03.2006 (442) 17.05.2006 (151) 24.08.2006 (730) <b>Imperial Chemical Industries PLC</b> , 20 Manchester Square, London W1U 3AN, GB (210) O-435460



- 
- (111) **283659**  
(220) 14.03.2006  
(320) 14.03.2006  
(442) 17.05.2006  
(151) 24.08.2006  
(730) **KB - BLOK systém, s.r.o.**, Postoloprty - průmyslová zóna, ul. Masarykova 635, Postoloprty, 43945, CZ  
(210) O-435462
- 
- (111) **283660**  
(220) 14.03.2006  
(320) 14.03.2006  
(442) 17.05.2006  
(151) 24.08.2006  
(730) **Čech Miroslav Ing.**, Nitranská 24/1258, Praha 3, 13000, CZ  
(210) O-435467
- 
- (111) **283661**  
(220) 14.03.2006  
(320) 14.03.2006  
(442) 17.05.2006  
(151) 24.08.2006  
(730) **Pfizer Products Inc.**, Eastern Point Road, Groton, CT, US  
(210) O-435470
- 
- (111) **283662**  
(220) 15.03.2006  
(320) 15.03.2006  
(442) 17.05.2006  
(151) 24.08.2006  
(730) **BO - LING s.r.o.**, K remízku 444, Vestec, 25242, CZ  
(210) O-435472
- 
- (111) **283663**  
(220) 15.03.2006  
(320) 15.03.2006  
(442) 17.05.2006  
(151) 24.08.2006  
(730) **BO - LING s.r.o.**, K remízku 444, Vestec, 25242, CZ  
(210) O-435473
- 
- (111) **283664**  
(220) 15.03.2006  
(320) 15.03.2006  
(442) 17.05.2006  
(151) 24.08.2006  
(730) **GRAFIK PRINT s.r.o.**, Želivského 18/1768, Praha 3, 13000, CZ  
(210) O-435476
- 
- (111) **283665**  
(220) 15.03.2006  
(320) 15.03.2006  
(442) 17.05.2006  
(151) 24.08.2006  
(730) **JMP, s.r.o.**, Ohradní 14, Praha 4, 14000, CZ  
(210) O-435478
- 
- (111) **283666**  
(220) 15.03.2006  
(320) 15.03.2006  
(442) 17.05.2006  
(151) 24.08.2006  
(730) **Joura David**, Spešov 95, Rájec - Jestřebí, 67902, CZ  
(210) O-435489
- 
- (111) **283667**  
(220) 15.03.2006  
(320) 15.03.2006  
(442) 17.05.2006  
(151) 24.08.2006
- 
- (462) **283668**  
(220) 15.03.2006  
(320) 15.03.2006  
(442) 17.05.2006  
(151) 24.08.2006  
(730) **Kratochvíl Jan Ing. arch.**, Vídeňská 25, Brno, 63900, CZ  
(210) O-435493
- 
- (111) **283669**  
(220) 15.03.2006  
(320) 15.03.2006  
(442) 17.05.2006  
(151) 24.08.2006  
(730) **Vojtíšek Petr**, Jagellonská 1328/4, Praha 3, 13000, CZ  
(210) O-435510
- 
- (111) **283670**  
(220) 15.03.2006  
(320) 15.03.2006  
(442) 17.05.2006  
(151) 24.08.2006  
(730) **ARWEN, spol. s r.o.**, Na Jetelce 69, Praha 9, 19000, CZ  
(210) O-435518
- 
- (111) **283671**  
(220) 15.03.2006  
(320) 15.03.2006  
(442) 17.05.2006  
(151) 24.08.2006  
(730) **Koučink Centrum, s.r.o.**, Na Pankráci 1685/17,19, Praha 4, 14021, CZ  
(210) O-435540
- 
- (111) **283672**  
(220) 15.03.2006  
(320) 15.03.2006  
(442) 17.05.2006  
(151) 24.08.2006  
(730) **QURESHI, s.r.o.**, Na Královce 508/3, Praha 10, 10100, CZ  
(210) O-435541
- 
- (111) **283673**  
(220) 16.03.2006  
(320) 16.03.2006  
(442) 17.05.2006  
(151) 24.08.2006  
(730) **Evektor, spol. s r.o.**, Letecká 1008, Kunovice, 68604, CZ  
(210) O-435563
- 
- (111) **283674**  
(220) 16.03.2006  
(320) 16.03.2006  
(442) 17.05.2006  
(151) 24.08.2006  
(730) **O3V Factory, s.r.o.**, Šrobárova 3, Praha 3 - Vinohrady, 13000, CZ  
(210) O-435579
- 
- (111) **283675**  
(220) 16.03.2006  
(320) 16.03.2006  
(442) 17.05.2006  
(151) 24.08.2006  
(730) **O3V Factory, s.r.o.**, Šrobárova 3, Praha 3 - Vinohrady, 13000, CZ  
(210) O-435580
-

(111) **283676**  
 (220) 16.03.2006  
 (320) 16.03.2006  
 (442) 17.05.2006  
 (151) 24.08.2006  
 (730) **Adler Emil**, Studniční 25, Žďár nad Sázavou, 59102, CZ  
 (210) O-435582

(111) **283677**  
 (220) 16.03.2006  
 (320) 16.03.2006  
 (442) 17.05.2006  
 (151) 24.08.2006  
 (730) **Sokol's Power Voice s. r. o.**, Řepová 6, Plzeň, 30100, CZ  
 (210) O-435583

(111) **283678**  
 (220) 16.03.2006  
 (320) 16.03.2006  
 (442) 17.05.2006  
 (151) 24.08.2006  
 (730) **Autosalon Klokočka Centrum a. s.**, Borského 876, Praha 5, 15200, CZ  
 (210) O-435591

(111) **283679**  
 (220) 16.03.2006  
 (320) 16.03.2006  
 (442) 17.05.2006  
 (151) 24.08.2006  
 (730) **Autosalon Klokočka Centrum a. s.**, Borského 876, Praha 5, 15200, CZ  
 (210) O-435592

(111) **283680**  
 (220) 16.03.2006  
 (320) 16.03.2006  
 (442) 17.05.2006  
 (151) 24.08.2006  
 (730) **Reckitt Benckiser (Switzerland) AG**, Im Holderli 19, Winterthur, 8405, CH  
 (210) O-435593

(111) **283681**  
 (220) 16.03.2006  
 (320) 16.03.2006  
 (442) 17.05.2006  
 (151) 24.08.2006  
 (730) **UNIFORM PRAHA spol. s r. o.**, Pod Hájkem 3, Praha 8, 18000, CZ  
 (210) O-435595

(111) **283682**  
 (220) 16.03.2006  
 (320) 16.03.2006  
 (442) 17.05.2006  
 (151) 24.08.2006  
 (730) **UNIFORM PRAHA spol. s r. o.**, Pod Hájkem 3, Praha 8, 18000, CZ  
 (210) O-435596

(111) **283683**  
 (220) 16.03.2006  
 (320) 16.03.2006  
 (442) 17.05.2006  
 (151) 24.08.2006  
 (730) **Tomečka Petr**, Škroupova 1860/12, Litoměřice, 41201, CZ  
 (210) O-435597

(111) **283684**  
 (220) 16.03.2006

(320) 16.03.2006  
 (442) 17.05.2006  
 (151) 24.08.2006  
 (730) **AQUAPRESS s. r. o.**, Květnová 69, Vráž, 26711, CZ  
 (210) O-435601

(111) **283685**  
 (220) 17.03.2006  
 (320) 17.03.2006  
 (442) 17.05.2006  
 (151) 24.08.2006  
 (730) **VERMIKO s.r.o.**, Kostelecká 578, Praha 9 - Čakovice, 19600, CZ  
 (210) O-435611

(111) **283686**  
 (220) 17.03.2006  
 (320) 17.03.2006  
 (442) 17.05.2006  
 (151) 24.08.2006  
 (730) **Novartis AG**, Basel, CH  
 (210) O-435634

(111) **283687**  
 (220) 17.03.2006  
 (320) 17.03.2006  
 (442) 17.05.2006  
 (151) 24.08.2006  
 (730) **MEDIA REPUBLIC s. r. o.**, Travná 1204, Praha 9, 19800, CZ  
 (210) O-435636

(111) **283688**  
 (220) 20.03.2006  
 (320) 20.03.2006  
 (442) 17.05.2006  
 (151) 24.08.2006  
 (730) **Škoda Auto a. s.**, Václava Klementa 869, Mladá Boleslav, 29360, CZ  
 (210) O-435637

(111) **283689**  
 (220) 20.03.2006  
 (320) 20.03.2006  
 (442) 17.05.2006  
 (151) 24.08.2006  
 (730) **Škoda Auto a. s.**, V. Klementa 869, Mladá Boleslav, 29360, CZ  
 (210) O-435638

(111) **283690**  
 (220) 20.03.2006  
 (320) 20.03.2006  
 (442) 17.05.2006  
 (151) 24.08.2006  
 (730) **Martinka L'ubomír**, Synkova 2, Olomouc, 77200, CZ  
 (210) O-435639

(111) **283691**  
 (220) 20.03.2006  
 (320) 20.03.2006  
 (442) 17.05.2006  
 (151) 24.08.2006  
 (730) **PIPNI s. r. o.**, Karlovo náměstí 290/16, Praha 2, 12000, CZ  
 (210) O-435642

(111) **283692**  
 (220) 20.03.2006  
 (320) 20.03.2006  
 (442) 17.05.2006  
 (151) 24.08.2006  
 (730) **LACOMED, spol. s r.o.**, Husinec - Řež 130, Řež, 25068, CZ

(210) O-435643	(320) 22.03.2006 (442) 17.05.2006 (151) 24.08.2006 (730) <b>Kubánková Jana</b> , Dukelských hrdinů 2020, Rakovník, 26901, CZ (210) O-435792
(111) <b>283693</b> (220) 20.03.2006 (320) 20.03.2006 (442) 17.05.2006 (151) 24.08.2006 (730) <b>Falada Jaroslav</b> , Březové Hory 342, Příbram VI, 26101, CZ (210) O-435645	(111) <b>283702</b> (220) 23.03.2006 (320) 23.03.2006 (442) 17.05.2006 (151) 24.08.2006 (730) <b>BIORA, s.r.o.</b> , Slavíkova 11, Hodonín, 69501, CZ (210) O-435800
(111) <b>283694</b> (220) 20.03.2006 (320) 20.03.2006 (442) 17.05.2006 (151) 24.08.2006 (730) <b>Falada Jaroslav</b> , Březové Hory 342, Příbram VI, 26101, CZ (210) O-435646	(111) <b>283703</b> (220) 23.03.2006 (320) 23.03.2006 (442) 17.05.2006 (151) 24.08.2006 (730) <b>Horáková farma, a.s.</b> , Čejč 1, Čejč, 69614, CZ (210) O-435801
(111) <b>283695</b> (220) 20.03.2006 (320) 20.03.2006 (442) 17.05.2006 (151) 24.08.2006 (730) <b>Česká spořitelna, a. s.</b> , Olbrachtova 1929/62, Praha 4, 14000, CZ (210) O-435650	(111) <b>283704</b> (220) 23.03.2006 (320) 23.03.2006 (442) 17.05.2006 (151) 24.08.2006 (730) <b>PRO.MED.CS Praha</b> , Telčská 1, Praha 4, 14000, CZ (210) O-435810
(111) <b>283696</b> (220) 20.03.2006 (320) 20.03.2006 (442) 17.05.2006 (151) 24.08.2006 (730) <b>BISON &amp; ROSE public relations s. r. o.</b> , Bělohorská 33, Praha 6, 16900, CZ (210) O-435664	(111) <b>283705</b> (220) 23.03.2006 (320) 23.03.2006 (442) 17.05.2006 (151) 24.08.2006 (730) <b>KOMCENTRA s.r.o.</b> , Dejvická 33, Praha 6, 16000, CZ (210) O-435823
(111) <b>283697</b> (220) 20.03.2006 (320) 20.03.2006 (442) 17.05.2006 (151) 24.08.2006 (730) <b>ONYX s.r.o.</b> , Písečná 767, Hradec Králové, 50009, CZ (210) O-435669	(111) <b>283706</b> (220) 23.03.2006 (320) 23.03.2006 (442) 17.05.2006 (151) 24.08.2006 (730) <b>ARWEN, spol. s r.o.</b> , Na Jetelce 69, Praha 9, 19000, CZ (210) O-435831
(111) <b>283698</b> (220) 20.03.2006 (320) 20.03.2006 (442) 17.05.2006 (151) 24.08.2006 (730) <b>DIMENZA a. s.</b> , U Továren 31, Praha 10, 10212, CZ (210) O-435670	(111) <b>283707</b> (220) 24.03.2006 (320) 24.03.2006 (442) 17.05.2006 (151) 24.08.2006 (730) <b>NESS Czech s. r. o.</b> , Vyskočilova 1422/1A, Praha 4, 14000, CZ (210) O-435850
(111) <b>283699</b> (220) 21.03.2006 (320) 21.03.2006 (442) 17.05.2006 (151) 24.08.2006 (730) <b>KOMFI s. r. o.</b> , Dvořákova 1001, Lanškroun, 56301, CZ (210) O-435705	(111) <b>283708</b> (220) 24.03.2006 (320) 24.03.2006 (442) 17.05.2006 (151) 24.08.2006 (730) <b>NESS Czech s. r. o.</b> , Vyskočilova 1422/1A, Praha 4, 14000, CZ (210) O-435851
(111) <b>283700</b> (220) 22.03.2006 (320) 22.03.2006 (442) 17.05.2006 (151) 24.08.2006 (730) <b>BERENTZEN-GRUPPE AG</b> , Ritterstrasse 7, Haselünne, DE (210) O-435790	(111) <b>283709</b> (220) 24.03.2006 (320) 24.03.2006 (442) 17.05.2006 (151) 24.08.2006 (730) <b>ZFP akademie, a.s.</b> , 17. listopadu 12, Břeclav, 69002, CZ (210) O-435854
(111) <b>283701</b> (220) 22.03.2006	

- 
- (111) **283710**  
 (220) 24.03.2006  
 (320) 24.03.2006  
 (442) 17.05.2006  
 (151) 24.08.2006  
 (730) **BOCHEMIE s.r.o.**, Lidická 326, Bohumín, 73595, CZ  
 (210) O-435877
- 
- (111) **283711**  
 (220) 27.03.2006  
 (320) 27.03.2006  
 (442) 17.05.2006  
 (151) 24.08.2006  
 (730) **Burešová Jolana**, Dřevařská 31, Brno, 60200, CZ  
 (210) O-435915
- 
- (111) **283712**  
 (220) 27.03.2006  
 (320) 27.03.2006  
 (442) 17.05.2006  
 (151) 24.08.2006  
 (730) **KAUFLAND ČESKÁ REPUBLIKA, v.o.s.**, Pod Višňovkou 25, Praha 4 - Krč, 14000, CZ  
 (210) O-435936
- 
- (111) **283713**  
 (220) 27.03.2006  
 (320) 27.03.2006  
 (442) 17.05.2006  
 (151) 24.08.2006  
 (730) **Zentiva, a. s.**, U Kabelovny 130, Praha 10 - Dolní Měcholupy, 10237, CZ  
 (210) O-435943
- 
- (111) **283714**  
 (220) 27.03.2006  
 (320) 27.03.2006  
 (442) 17.05.2006  
 (151) 24.08.2006  
 (730) **Zentiva, a. s.**, U Kabelovny 130, Praha 10 - Dolní Měcholupy, 10237, CZ  
 (210) O-435944
- 
- (111) **283715**  
 (220) 28.03.2006  
 (320) 28.03.2006  
 (442) 17.05.2006  
 (151) 24.08.2006  
 (730) **PLIVA-Lachema Diagnostika s.r.o.**, Karásek 1/1767, Brno, 62133, CZ  
 (210) O-435963
- 
- (111) **283716**  
 (220) 29.03.2006  
 (320) 29.03.2006  
 (442) 17.05.2006  
 (151) 24.08.2006  
 (730) **IREKS ENZYMA s.r.o.**, Kšírova 257, Brno, 61900, CZ  
 (210) O-436000
- 
- (111) **283717**  
 (220) 30.03.2006  
 (320) 30.03.2006  
 (442) 17.05.2006  
 (151) 24.08.2006  
 (730) **FOURATI a.s.**, Sokolská 38, Boskovice, 68015, CZ  
 (210) O-436039
- 
- (111) **283718**  
 (220) 30.03.2006  
 (320) 30.03.2006  
 (442) 17.05.2006  
 (151) 24.08.2006
- 
- (730) **PRO.MED.CS Praha a.s.**, Telčská 1, Praha 4, 14000, CZ  
 (210) O-436049
- 
- (111) **283719**  
 (220) 30.03.2006  
 (320) 30.03.2006  
 (442) 17.05.2006  
 (151) 24.08.2006  
 (730) **PRO.MED.CS Praha a.s.**, Telčská 1, Praha, 14000, CZ  
 (210) O-436050
- 
- (111) **283720**  
 (220) 30.03.2006  
 (320) 30.03.2006  
 (442) 17.05.2006  
 (151) 24.08.2006  
 (730) **RAVAK a.s.**, Obecnická 285, Příbram I, 26101, CZ  
 (210) O-436063
- 
- (111) **283721**  
 (220) 30.03.2006  
 (320) 30.03.2006  
 (442) 17.05.2006  
 (151) 24.08.2006  
 (730) **WALMARK, a. s.**, Oldřichovice 44, Třinec, 73961, CZ  
 (210) O-436081
- 
- (111) **283722**  
 (220) 31.03.2006  
 (320) 31.03.2006  
 (442) 17.05.2006  
 (151) 24.08.2006  
 (730) **ČP Leasing, a.s.**, Vladislavova 17/1390, Praha 1, 11006, CZ  
 (210) O-436121
- 
- (111) **283723**  
 (220) 31.03.2006  
 (320) 31.03.2006  
 (442) 17.05.2006  
 (151) 24.08.2006  
 (730) **ČP Leasing, a.s.**, Vladislavova 17/1390, Praha 1, 11006, CZ  
 (210) O-436122
- 
- (111) **283724**  
 (220) 31.03.2006  
 (320) 31.03.2006  
 (442) 17.05.2006  
 (151) 24.08.2006  
 (730) **ČP Leasing, a.s.**, Vladislavova 17/1390, Praha 1, 11006, CZ  
 (210) O-436123
- 
- (111) **283725**  
 (220) 31.03.2006  
 (320) 31.03.2006  
 (442) 17.05.2006  
 (151) 24.08.2006  
 (730) **ČP Leasing, a.s.**, Vladislavova 17/1390, Praha 1, 11006, CZ  
 (210) O-436124
- 
- (111) **283726**  
 (220) 06.04.2006  
 (320) 06.04.2006  
 (442) 17.05.2006  
 (151) 24.08.2006  
 (730) **Zentiva, a.s.**, U Kabelovny 130, Praha 10, 10237, CZ  
 (210) O-436293
- 
- (111) **283727**

(220) 02.02.2006 (320) 02.02.2006 (442) 17.05.2006 (151) 24.08.2006 (730) <b>ASTROSAT, spol. s r.o.</b> , Přátelství 986, Praha 10 - Uhřetěves, 10401, CZ (210) O-434054	(210) O-423384
(111) <b>283728</b> (220) 03.02.2006 (320) 03.02.2006 (442) 12.04.2006 (151) 24.08.2006 (730) <b>CZ TABÁK, a.s.</b> , Bratřanců Veverkových 396, Pardubice, 53002, CZ (210) O-434097	(111) <b>283737</b> (220) 18.02.2005 (320) 18.02.2005 (442) 14.09.2005 (151) 06.09.2006 (730) <b>SALVE GROUP CZ a. s.</b> , Vyskočilova 1461/2a, Praha 4, 14000, CZ (210) O-423493
(111) <b>283729</b> (220) 14.02.2006 (320) 14.02.2006 (442) 17.05.2006 (151) 24.08.2006 (730) <b>123shop a.s.</b> , U starého mlýna 239, Praha 10 - Uhřetěves, 10400, CZ (210) O-434449	(111) <b>283738</b> (220) 24.03.2005 (320) 24.03.2005 (442) 12.10.2005 (151) 06.09.2006 (730) <b>SmithKline Beecham p.l.c.</b> , 980 Great West Road, Brentford Middlesex TW8 9GS, GB (210) O-424554
(111) <b>283730</b> (220) 24.02.2006 (320) 24.02.2006 (442) 17.05.2006 (151) 24.08.2006 (730) <b>BONGRAIN S. A.</b> , 42 rue Rieussec, Viroflay, 78220, FR (210) O-434874	(111) <b>283739</b> (220) 19.05.2005 (320) 19.05.2005 (442) 11.01.2006 (151) 06.09.2006 (730) <b>Magni Milan Mgr.</b> , Nádražní 1260, Kuřim, 66434, CZ (210) O-426514
(111) <b>283731</b> (220) 29.10.2003 (320) 29.10.2003 (442) 17.03.2004 (151) 06.09.2006 (730) <b>Mgr. Alena Polívková</b> , Máchova 17, Plzeň, 30100, CZ (210) O-197409	(111) <b>283740</b> (220) 29.07.2005 (320) 29.07.2005 (442) 16.11.2005 (151) 06.09.2006 (730) <b>Telefónica O2 Czech Republic, a.s.</b> , Olšanská 55/5, Praha 3, 13034, CZ (210) O-428588
(111) <b>283733</b> (220) 10.02.2005 (320) 10.02.2005 (442) 15.06.2005 (151) 06.09.2006 (730) <b>ZENTIVA, a.s.</b> , Nitrianska 100, Hlohovec, 92027, SK (210) O-423235	(111) <b>283742</b> (220) 19.09.2005 (320) 19.09.2005 (442) 17.05.2006 (151) 06.09.2006 (730) <b>Krásil Radek</b> , Březenecká 4457, Chomutov, 43004, CZ (210) O-429911
(111) <b>283734</b> (220) 11.02.2005 (320) 02.12.2004 (442) 15.06.2005 (151) 06.09.2006 (730) <b>Polski Lek S. A.</b> , al. Witosa 31, Warszawa, PL (210) O-423279	(111) <b>283743</b> (220) 21.10.2005 (320) 21.10.2005 (442) 11.01.2006 (151) 06.09.2006 (730) <b>TRIBAND, spol. s r. o.</b> , Tupolevova 504, Praha 9, 19900, CZ (210) O-430826
(111) <b>283735</b> (220) 15.02.2005 (320) 15.02.2005 (442) 15.06.2005 (151) 06.09.2006 (730) <b>BRESSON a. s.</b> , Brojova 2113/16, Plzeň, 32600, CZ (210) O-423383	(111) <b>283744</b> (220) 21.10.2005 (320) 21.10.2005 (442) 11.01.2006 (151) 06.09.2006 (730) <b>TRIBAND, spol. s r. o.</b> , Tupolevova 504, Praha 9, 19900, CZ (210) O-430827
(111) <b>283736</b> (220) 15.02.2005 (320) 15.02.2005 (442) 15.06.2005 (151) 06.09.2006 (730) <b>BRESSON a. s.</b> , Brojova 2113/16, Plzeň, 32600, CZ	(111) <b>283746</b> (220) 23.11.2005 (320) 23.11.2005 (442) 15.02.2006 (151) 06.09.2006 (730) <b>New America Network, Inc.</b> , 4 Independence Way, Suite 400, Princeton 08540, NJ, US (210) O-431688
(111) <b>283737</b> (220) 15.02.2005 (320) 15.02.2005 (442) 15.06.2005 (151) 06.09.2006 (730) <b>BRESSON a. s.</b> , Brojova 2113/16, Plzeň, 32600, CZ	(111) <b>283747</b>

(220) 01.12.2005  
(320) 01.12.2005  
(442) 17.05.2006  
(151) 06.09.2006  
(730) **ÚSOVSKO a. s.**, Klopina 33, Úsov, 78973, CZ  
(210) O-431975

---

(111) **283748**  
(220) 21.12.2005  
(320) 21.12.2005  
(442) 17.05.2006  
(151) 06.09.2006  
(730) **ČESKÁ PRODUKCE, s.r.o.**, Janáčkovo nábřeží 36/51,  
Praha 5, 15000, CZ  
(210) O-432682

---

(111) **283749**  
(220) 02.01.2006  
(320) 02.01.2006  
(442) 17.05.2006  
(151) 06.09.2006  
(730) **Czech Computer s. r. o.**, Sedlice 67, Rožmitál pod  
Třemšínem, 26242, CZ  
(210) O-432941

---

(111) **283750**  
(220) 27.01.2006  
(320) 27.01.2006  
(442) 17.05.2006  
(151) 06.09.2006  
(730) **Hlinková Reindlová Liběna**, Hornická 201, Litvínov 8 -  
Janov, 43542, CZ  
(210) O-433853

---

(111) **283751**  
(220) 01.02.2006  
(320) 01.02.2006  
(442) 17.05.2006  
(151) 06.09.2006  
(730) **Neužil Otakar**, Děkanská vinice II 1535/6, Praha 4,  
14000, CZ  
(210) O-433996

---

(111) **283752**  
(220) 16.03.2006  
(320) 16.03.2006  
(442) 17.05.2006  
(151) 06.09.2006  
(730) **STROM telecom, a. s.**, Michelská 60, Praha 4, 14000,  
CZ  
(210) O-435600

---

(111) **283753**  
(220) 21.03.2006  
(320) 25.11.2005  
(442) 17.05.2006  
(151) 06.09.2006  
(730) **H + H International A/S**, H. J. Henriksens Vej 6 - 8, DK  
- 3310 Oelsted, DK  
(210) O-435696

---



## **Přehled zápisů ochranných známek se změnou ve vztahu ke zveřejněným přihláškám**

Číselný přehled

282941, 282943, 282944, 282950, 282953, 282957, 282963, 282967, 282969, 282984, 282986, 282989, 283018, 283732, 283741, 283745

## Zápis ochranných známek se změnou ve vztahu ke zveřejněným přihláškám

(111) **282941**  
(220) 06.12.2000  
(320) 06.12.2000  
(442) 18.05.2005  
(151) 24.08.2006  
(540)

### IMOS HOLDING

(730) **IMOS Zlín s.r.o.**, Tečovice 353, Zlín, 76302, CZ  
(740) Ing. Kučera Zdeněk, Padělky 548 (P.O.BOX 92), Slušovice, 76315  
(510) (11) krby; (20) kontejnery (nekovové); (42) konstruktérské práce v oblasti strojírenství, hotelové a ubytovací služby, restaurační a hostinská činnost.  
(511) 11, 20, 42  
(210) O-162045

(111) **282943**  
(220) 12.06.2002  
(320) 12.06.2002  
(442) 12.01.2005  
(151) 24.08.2006  
(540)

### BIFI

(730) **HOLLANDIA Karlovy Vary, a.s.**, Krásné údolí, Toužim, 36401, CZ  
(740) Müller Václav, patentový zástupce, Filipova 2016, Praha 4, 14800  
(510) (5) dietetické potraviny pro léčebné účely, nápoje a jiné výrobky pro léčebné účely, potraviny pro kojence a děti s léčebnými účinky, posilující potraviny s léčebnými účinky vše s výjimkou masových a drůbežích výrobků, zvěřiny; (29) bramborové lupínky, přípravky na bujóny (s výjimkou masových a drůbežích výrobků, zvěřiny), hranolky bramborové, jogurty, kefíry, krokety, kysané zelí, mléko, mléčné výrobky, zakysané mléčné výrobky s dietetickou mikroflorou, potraviny solené, polévky (s výjimkou masových a drůbežích výrobků, zvěřiny), přípravky pro výrobu polévek (s výjimkou masových a drůbežích výrobků, zvěřiny), smetana, sýry, šlehačka, tofu, žampiony konzervované, želatina; (30) cukr, cukroví, cukrovinky, čaj, čokoláda, dorty, hořčice, housky, chléb, jemné pečivo, zmrzlina a jogurtová zmrzlina včetně zmrzlinových pohárů, kakao, kakaové nápoje, čokoládové nápoje, karamely, káva, kečup, keksy, koláče, koblihy plněné brambory, koření, krekrý, krupice, kuchyňská sůl, kvasnice, droždí v tabletách k nelékařským účelům, kypřicí prášek, led přírodní nebo umělý, led pro osvěžení, listové těsto, majonéza, makaróny, mandlové těsto, marcipán, marinády (chuťové přísady), máslové tukové těsto, med, medovníky, perníky, mouka potravinářská a výrobky z mouky, mšlí, kakaové a kávové přísady do nápojů, nekynutý chléb, nudle, ocet, oplatky, ovesná kaše, potraviny na bázi ovsu, ovesné vločky, ozdoby na dorty jedlé, palačinky, pizzy (s výjimkou masových a drůbežích výrobků, zvěřiny), pralinky, přísady do zmrzlin, pudinky, rajčatová omáčka, ravioli (s výjimkou masových a drůbežích výrobků, zvěřiny), rohlíky, rýže, rýžové koláčky, sendviče (s výjimkou masových a drůbežích výrobků, zvěřiny), suchary, sušenky, biskvity, šerbet, přípravky na ztužení šlehačky, špagety, šťávy s výjimkou dresinků, těsta, těstoviny, vlasové nudle, vločky, zákusky, zálivky na ochucení, želé ovocné, žemle, knedlíky.

(511) 5, 29, 30  
(210) O-180817

(111) **282944**  
(220) 19.05.2003  
(320) 19.05.2003  
(442) 16.06.2004  
(151) 24.08.2006  
(540)



### Moravský Peněžní Ústav

(730) **Moravský Peněžní Ústav - úvěrní družstvo**, Náměstí Míru 186, Zlín, 76315, CZ  
(740) Ing. Kučera Zdeněk, Padělky 548 (P.O.BOX 92), Slušovice, 76315  
(510) (41) školení (pořádání a řízení), vyučování (výuka), vzdělávání, vzdělávací informace.  
(511) 41  
(210) O-191697

(111) **282950**  
(220) 19.09.2003  
(320) 19.09.2003  
(442) 14.01.2004  
(151) 24.08.2006  
(540)

tvůj|dům Vítejte doma!  
WWW.TVUJDUM.CZ

(730) **Media Online, s.r.o.**, Morávková 1254/18, Praha 10, 10400, CZ  
(740) Ing. Vithous Roman, Pavlíkova 605/12, Praha 4, 14200  
(510) (9) magnetické karty, (16) alba, etikety (kromě textilních), formuláře, grafiky, litografie, mapy, obrazy, obtisky, paragony, plakáty, plány, pohlednice, rytiny, samolepky (papírnické výrobky), tikety papírové, tiskopisy, výrobky papírenské v rámci této třídy; (35) ekonomické prognózy, informace obchodní a/nebo podnikatelské, komerční informační kanceláře, marketingové studie, pomoc při řízení obchodu, obchodní a/nebo podnikatelský průzkum, systemizace informací do databází, překlad informací do databází, odborné obchodní poradenství, styk s veřejností, zpracování textů; (36) finanční služby, pojišťování, poradenství v oblasti pojištění; (38) přenos zpráv a obrazových informací pomocí počítačů, poskytování uživatelského přístupu ke globální počítačové síti, poskytování telekomunikačních připojení ke globální počítačové síti; (42) architektura, architektonické poradenství, tvorba software, údržba počítačových programů, pronájem software, aktualizace software, poradenství v oblasti počítačového hardware, expertizy v oblasti architektury bydlení.  
(590) Barevná  
(511) 9, 16, 35, 36, 38, 42  
(210) O-196101

(111) **282953**  
(220) 18.11.2003  
(320) 18.11.2003  
(442) 18.08.2004  
(151) 24.08.2006  
(540)



(730) **ARCADIA PRAHA, s.r.o.**, U Nikolajky 5, Praha 5, 15000, CZ  
(510) (16) papír, lepenka a výrobky z těchto materiálů, které nejsou

zařazeny do jiných tříd, tiskárenské výrobky, potřeby pro knižní vazby, fotografie, papírenské zboží, lepidla pro papírenství nebo domácnost, materiál pro umělce, štětce, psací stroje a kancelářské potřeby (vyjímaje nábytek), učební a vyučovací pomůcky s výjimkou přístrojů, plastické obaly (nezařazené do jiných tříd), tiskařské typy, štočky; (28) hry, hračky, potřeby pro gymnastiku a sport, které nejsou uvedeny v jiných třídách, vánoční ozdoby; (32) piva, minerální vody, šumivé nápoje a jiné nápoje nealkoholické, nápoje a šťávy ovocné, sirupy a jiné přípravky k zhotovování nápojů; (33) alkoholické nápoje (s výjimkou pív); (35) propagační činnost, reklama, (40) zpracování materiálů, potisk látky; (41) výchova, vzdělávání, sportovní a kulturní aktivity, služby týkající se výchovy osob, prezentace vizuálního umění nebo literatury veřejnosti pro kulturní a vzdělávací účely; (45) osobní a společenské služby poskytované třetími osobami k uspokojení potřeb jednotlivců, služby poskytované jednotlivcům ve vztahu ke společenským událostem, zejména služby hostesek, společenský doprovod apod.

(511) 16, 28, 32, 33, 40, 41, 45  
(210) O-198176

(111) **282957**

(220) 09.04.2004  
(320) 09.04.2004  
(442) 18.05.2005  
(151) 24.08.2006  
(540)

### **PALINKA - pikantná masová nátierka**

(730) **TATRAKON, spol. s r. o.**, Alžbetina 23, Poprad, 5801, SK  
(740) Ing. František Kania, Mendlovo nám. 1a, Brno, 60300  
(510) (30) moučka z fazolí, koření; (32) ovocné a zeleninové džusy, šťávy, nektary a nápoje, rajské šťávy (nápoj).  
(511) 30, 32  
(210) O-345341

(111) **282963**

(220) 01.06.2004  
(320) 01.06.2004  
(442) 15.12.2004  
(151) 24.08.2006  
(540)



(730) **Barnáš Pavel**, Heřmanova 51, Praha 7, 17000, CZ  
(740) Ing. Zdeněk Kučera, Padělky 548 (P.O.Box 92), Slušovice, 76315  
(510) (35) agentážní činnost, propagace, tvorba mediální reklamy, mediální reklama, TV reklama, videoklipy, reklamní dokumenty, inzertní činnost; (38) vysílání televizních programů, elektronická výměna zpráv, elektronické šíření a výměna informací a zpráv; (43) hostinská a ubytovací činnost.  
(511) 35, 38, 43  
(210) O-347062

(111) **282967**

(220) 24.06.2004  
(320) 24.06.2004  
(442) 15.12.2004  
(151) 24.08.2006  
(540)

### **RED DOG**

(730) **CZ TABÁK, a.s.**, Bratranců Veverkových 396, Pardubice, 53002, CZ  
(510) (16) papír, lepenka a výrobky z těchto materiálů, které nejsou zařazeny do jiných tříd, fotografie, tiskárenské výrobky, papírenské zboží, papírové obaly, obaly na tabákové výrobky, kancelářské potřeby s výjimkou nábytku, učební a vyučovací pomůcky s výjimkou přístrojů, plastické obaly nezařazené do

jiných tříd, jednorázové plenkové kalhotky z papíru nebo buničiny; (18) aktovky, batohy, deštníky, kabelky, klíčenky, kufrы, nákupní tašky, náprsní tašky, obaly na oděvy, pásky kožené, peněženky (ne z drahých kovů), slunečníky, tašky pláťové; (30) žvýkávací guma ne pro lékařské účely, zmrzlina, cukrovinky; (34) cigarety, cigarety s filtrem, cigaretové filtry, cigaretový tabák, cigaretový papír, cigarillos, doutníky, dýmky a dýmkový tabák, popelníky s výjimkou popelníků z drahých kovů, pouzdra na cigarety a doutníky s výjimkou pouzder z drahých kovů, tabák, tabákové výrobky, šňupací tabák, žvýkávací tabák, zápalky, zapalovače pro kuřáky, potřeby pro kuřáky.

(511) 16, 18, 30, 34  
(210) O-355713

(111) **282969**

(220) 28.07.2004  
(320) 28.07.2004  
(442) 13.07.2005  
(151) 24.08.2006  
(540)

**www.ekoflex.cz**

(730) **EKOMAT, s.r.o.**, Dobrá 195, Dobrá, 73951, CZ  
(740) Ing. Pavel Nádvorník, Sokola Tůmy č. 1, Ostrava-Hulváky, 70900

(510) (12) vnitřní polštářování vozidel, sedadla pro vozidla, čalounění vozidel, lůžka pro dopravní prostředky, opěrky hlavy na sedadla vozidel, potahy na sedadla vozidel, brašny speciální pro jednostopá vozidla; (16) papír, lepenka a výrobky z těchto materiálů, které nejsou zařazeny do jiných tříd, papírenské zboží, plastické obaly nezařazené do jiných tříd, obaly (papírnické výrobky), fólie viskózní na balení, fólie z regenerované celulózy (celofán) na balení, fólie z umělých hmot na balení, polyetylenové fólie na balení a fixaci zboží, obalové materiály z pěnového polyetylénu, laminované mikrotentem, PET fólie, obaly papírové; (17) kaučuk, gutaperča, guma, azbest, slída a výrobky z těchto materiálů, které nejsou zahrnuty do jiných tříd, polotovary z plastických hmot, ohebné trubky nekovové, fólie viskózní kromě fólií na balení, fólie z regenerované celulózy kromě fólií na balení, fólie z umělých hmot kromě fólií na balení, desky, trubky, dílce a hmoždinky z plastických hmot pro stavební účely, včetně napěněných hmot, též z napěněného polystyrenu, umělé hmoty jako polotovary, gumové sáčky na balení, zábrany volné proti znečištění, výplně pro dilatační spoje, veškeré stavební výrobky spadající do této třídy; (35) zprostředkovatelská činnost v oblasti obchodu, zprostředkování služeb, které souvisí s obchodní činností, odborné obchodní poradenství, obchodní nebo podnikatelské informace, zprostředkování obchodních kontaktů, provádění obchodních operací, kopírování nebo rozmnožování (reprodukce) dokumentů, dokladů apod., reklama (on line-) na počítačové komunikační síti, on-line inzerce, pronájem reklamního času ve všech komunikačních médiích, poskytování obchodních informací a služeb pomocí Internetu, zprostředkování internetového obchodu, komerční využití Internetu v oblastech komerčních internetových médií a vyhledávacích služeb, vyhledávání dat v počítačových souborech, prezentace uživateli na stránkách World Wide Web v počítačové síti Internet, systemizace informací do počítačových databází, nábor zaměstnanců, reklama, propagace, rozšiřování propagační korespondence zákazníkům, rozšiřování propagační materiálů zákazníkům a rozšiřování propagačních publikací zákazníkům, inzerce; (36) obchodování s nemovitostmi, oceňování a odhady nemovitostí, pronájem nemovitostí, správa nemovitostí, nemovitostí (zprostředkování-), finanční konzultační služby, finanční informace, koupě na splátky, leasing, pronájem bytů, pronájem nájemních, činžovních domů, pronajímání kanceláří (nemovitosti), půjčky (financování), vybírání nájemného; (38) elektronická pošta, posílání zpráv, provozování počítačových sítí, poskytování telekomunikačních připojení ke globální počítačové síti, poskytování uživatelského přístupu ke globální počítačové síti, pronájem přístrojů a zařízení pro přenos zpráv a informací, přenášení pomocí satelitních družic, přenášení telegramů, přenos faxem, přenos zpráv a obrázků pomocí počítače, půjčování faxů, modemů, telefonů a telekomunikačních zařízení, směrovací a spojovací služby pro telekomunikace, spojení pomocí sítí optických vláken, telefonické služby, telegrafická komunikace, telegrafní služby, počítačová komunikace, informace o telekomunikaci, komunikace a

transakce v síti, telexové služby, telekonferenční služby, služby zabezpečující audiovizuální komunikaci prostřednictvím informačních a telekomunikačních sítí, např. počítačové sítě Internet, satelitu, poskytování přístupu k Internetu, rozšiřování, zveřejňování a přenos informací prostřednictvím informačních a telekomunikačních prostředků a sítí, satelitů, výměna a šíření informací a zpráv prostřednictvím telekomunikační sítě, datové sítě, informační nebo komunikační nebo elektronické techniky, komunikace pomocí počítačových terminálů, telegrafu, dálnopisu, telefonu, mobilních telekomunikačních síťových služeb s využitím drátového vedení a/nebo satelitů a/nebo mikrovlnného spojení a/nebo radiového spojení; (42) tvorba software a programů, programování, software-návrhy, převod a konverze počítačových programů a údajů (kromě fyzické konverze), převod a konverze údajů a dokumentů z fyzických médií na elektronické média, tvorba a údržba počítačových stránek (WEB) pro zákazníky, hostování na počítačových stránkách (WEB), instalace počítačových programů, návrh počítačových systémů, programování internetových databázových systémů a internetových aplikací, konstrukce WWW prezentací a řešení WWW serverů, aktualizace počítačových programů, údržba počítačových programů, pronájem času na přístup do počítačových databází, zhotovování kopií počítačových programů, technické studie v oblasti počítačů a programového vybavení, výzkum a vývoj a tvorba systémů pro elektronické obchodování a informačních technologií, programování internetových databázových systémů a internetových aplikací, programování multimediálních aplikací, vytváření a modelování 3D animací, interaktivních a grafických programů, počítačové animace a vizualizace, grafický design.

(511) 12, 16, 17, 35, 36, 38, 42  
(210) O-356610

(111) **282984**  
(220) 07.01.2005  
(320) 07.01.2005  
(442) 13.04.2005  
(151) 24.08.2006  
(540)



(730) **Happy Star, s.r.o.**, Bělohorská 109, Brno, 63600, CZ  
(740) JUDr. Pavel Babáček, advokát, Vranovská 21, Brno, 61400  
(510) (3) kosmetika; (10) erotické pomůcky elektricky vybavené, zejména masážní vibrační strojky, elektrické vakuové pumpy, vibrátory; (25) prádlo, oděvy, klobouky.  
(590) Barevná  
(511) 3, 10, 25  
(210) O-422065

(111) **282986**  
(220) 01.02.2005  
(320) 01.02.2005  
(442) 18.05.2005  
(151) 24.08.2006  
(540)

**MX3**

(730) **ARIANA SPORTS s.r.o.**, Roztylské nám. 2619/46, Praha 4, 14100, CZ  
(510) (28) tělocvičné a sportovní potřeby, nářadí pro sporty a různé hry, potřeby pro gymnastiku a sport.  
(511) 28  
(210) O-422873

(111) **282989**  
(220) 24.02.2005  
(320) 24.02.2005  
(442) 15.06.2005  
(151) 24.08.2006  
(540)

**WO-MAN**

(730) **WO-MAN, s. r. o.**, Újezd 400/37, Praha 1, 11000, CZ  
(740) Advokátní a patentová kancelář, Vilém Daněk, Vinohradská 45, Praha 2, 12000  
(510) (16) ozdobné předměty z papíru spadající do této třídy; (35) dražby, správa hotelů a restaurací.  
(511) 16, 35  
(210) O-423676

(111) **283018**  
(220) 13.07.2005  
(320) 13.07.2005  
(442) 16.11.2005  
(151) 24.08.2006  
(540)



(730) **Francová Petra**, Alej 17. listopadu 2695, Roudnice nad Labem, 41301, CZ  
(510) (18) kůže, kabelky, peněženky, deštníky, imitace kůže, kufrы, ruksaky; (26) koberce, čelenky, galanterie, květiny umělé, vlasové ozdoby; (27) tapety, rohožky, krytiny podlahové, umělé trávníky, předložky.  
(511) 18, 26, 27  
(210) O-428030

(111) **283732**  
(220) 14.01.2004  
(320) 14.01.2004  
(442) 17.08.2005  
(151) 06.09.2006  
(540)

**Chateau Diana**

(730) **VÍNO VALTICE s.r.o.**, Zámecká 239, Valtice, 69142, CZ  
(740) Kamil Kolátor, Lučanská 5, Jablonec nad Nisou, 46602  
(510) (16) tiskoviny, reklamní propagační a informační materiály, etikety, obaly papírové a z plastů jinde neuvedené, obaly a tašky z papíru a plastů; (32) minerální vody, šumivé nápoje a jiné nápoje nealkoholické, s výjimkou nealkoholických vín, nápoje a šťávy ovocné, s výjimkou nealkoholických vín, sirupy.  
(511) 16, 32  
(210) O-342108

(111) **283741**  
(220) 11.08.2005  
(320) 11.08.2005  
(442) 15.02.2006  
(151) 06.09.2006  
(540)

**ALSAN**

(730) **Alfagem, s.r.o.**, U Koupaliště 119/6, Letovice, 67961, CZ  
(740) Ing. Libor Markes, Grohova 54, Brno, 60200  
(510) (3) přípravky k praní, čištění, odmašťování, leštění a bělení.  
(511) 3  
(210) O-428879

(111) **283745**  
(220) 11.11.2005  
(320) 11.11.2005  
(442) 15.02.2006  
(151) 06.09.2006  
(540)



- (730) **Realitní kancelář STING, s. r. o.**, 1. máje 500, Trinec, 73961,  
CZ  
(510) (35) propagační činnost, reklama.  
(511) 35  
(210) O-431370
-

**Zápisy licenčních smluv k ochranným známkám**

Číslo zápisu	Vlastník	Nabyvatel licence	Druh licence	Datum uzavření licenční smlouvy	S účinností od data
111259	OSICO ENTERPRISES CZ s. r. o., Jindřicha Plachty 28, Praha 5, 15000, CZ;	SOLO SIRKÁRNA, a.s., Nádražní 166/II, Sušice, 34253, CZ;	výlučná	30.05.2006	29.08.2006
111367	OSICO ENTERPRISES CZ s. r. o., Jindřicha Plachty 28, Praha 5, 15000, CZ;	SOLO SIRKÁRNA, a.s., Nádražní 166/II, Sušice, 34253, CZ;	výlučná	30.05.2006	29.08.2006
111535	OSICO ENTERPRISES CZ s. r. o., Jindřicha Plachty 28, Praha 5, 15000, CZ;	SOLODOOR a.s., Nádražní 166/II, Sušice, 34253, CZ;	výlučná	30.05.2006	29.08.2006
115984	JAWAUNION s.r.o., Brodce 35, Týnec nad Sázavou, 25741, CZ;	A. Charouz, spol. s r. o., Těšnov 1/1059, Praha 1, 11000, CZ;	nevýlučná	10.08.2006	31.08.2006
115985	JAWAUNION s.r.o., Brodce 35, Týnec nad Sázavou, 25741, CZ;	A. Charouz, spol. s r.o., Těšnov 1/1059, Praha 1, 11000, CZ;	nevýlučná	10.08.2006	12.09.2006
151683	JAWAUNION s.r.o., Brodce 35, Týnec nad Sázavou, 25741, CZ;	A. Charouz, spol. s r.o., Těšnov 1/1059, Praha 1, 11000, CZ;	nevýlučná	10.08.2006	12.09.2006
155245	OSICO ENTERPRISES CZ s. r. o., Jindřicha Plachty 28, Praha 5, 15000, CZ;	SOLO SIRKÁRNA, a.s., Nádražní 166/II, Sušice, 34253, CZ;	výlučná	30.05.2006	29.08.2006
155966	OSICO ENTERPRISES CZ s. r. o., Jindřicha Plachty 28, Praha 5, 15000, CZ;	SOLO SIRKÁRNA, a.s., Nádražní 166/II, Sušice, 34253, CZ;	výlučná	30.05.2006	29.08.2006
155969	OSICO ENTERPRISES CZ s. r. o., Jindřicha Plachty 28, Praha 5, 15000, CZ;	SOLO SIRKÁRNA, a.s., Nádražní 166/II, Sušice, 34253, CZ;	výlučná	30.05.2006	29.08.2006
166020	Zentiva, a.s., U kabelovny 130, Praha 10 - Dolní Měcholupy, 10237, CZ;	Hoechst - Biotika, spol. s r. o., Sklabinská 30, 036 80 Martin, SK;	sublicence	03.01.2006	24.08.2006
176392	Olšanské papírny a.s., Lukavice č.p. 21, 78901, CZ;	Ruční papírna Velké Losiny a.s., Velké Losiny 9, 78815, CZ;	výlučná	30.05.2006	07.09.2006
187548	Olšanské papírny a.s., Lukavice č.p. 21, 78901, CZ;	Ruční papírna Velké Losiny a.s., Velké Losiny 9, 78815, CZ;	výlučná	30.05.2006	07.09.2006
207049	Jindra Kropáčková, M.J. Lermontova 5/610, Praha 6, 16000, CZ;	MEDITA BOHEMIA s.r.o., Hluboš 190, 26222, CZ;	nevýlučná	14.08.2006	25.08.2006
208343	Jindra Kropáčková, M.J. Lermontova 5/610, Praha 6, 16000, CZ;	MEDITA BOHEMIA s.r.o., Hluboš 190, 26222, CZ;	nevýlučná	14.08.2006	25.08.2006
212434	Jindra Kropáčková, M.J. Lermontova 5/610, Praha 6, 16000, CZ;	MEDITA BOHEMIA s.r.o., Hluboš 190, 26222, CZ;	nevýlučná	14.08.2006	25.08.2006
227440	Kropáčková Jindra, Lermontova 5/610, Praha 6 - Bubeneč, 16000, CZ;	MEDITA BOHEMIA s.r.o., Hluboš 190, 26222, CZ;	nevýlučná	14.08.2006	25.08.2006
227953	Kropáčková Jindra, Lermontova 5/610, Praha 6 - Bubeneč, 16000, CZ;	MEDITA BOHEMIA s.r.o., Hluboš 190, 26222, CZ;	nevýlučná	14.08.2006	25.08.2006
228694	Leopold Klein, E. Krásnohorské 1664/5, Bruntál, 79201, CZ;	KARLA spol. s r.o., Zahradní 32, Bruntál, 79201, CZ;	výlučná	31.01.1999	07.09.2006
234319	Bc. Karel Pressl - REALITY, U Jam 18, Plzeň, 32300, CZ;	Karel PRESSL - REALITY s.r.o., Americká 2454/49, Plzeň, 30100, CZ;	nevýlučná	01.05.2006	30.08.2006



Číslo zápisu	Vlastník	Nabyvatel licence	Druh licence	Datum uzavření licenční smlouvy	S účinností od data
244903	HYPE s. r. o., Hyberská 1007/20, Praha 1, 11000, CZ;	US - ACTION, s.r.o., Slévárenská 407/20, Ostrava - Mariánské Hory, 70900, CZ;	nevýlučná	18.06.2006	24.08.2006
244904	HYPE s. r. o., Hyberská 1007/20, Praha 1, 11000, CZ;	US - ACTION, s.r.o., Slévárenská 407/20, Ostrava - Mariánské Hory, 70900, CZ;	nevýlučná	18.06.2006	24.08.2006
252822	OSICO ENTERPRISES CZ s. r. o., Jindřicha Plachty 28, Praha 5, 15000, CZ;	SOLO SÍRKÁRNA, a.s., Nádražní 166/II, Sušice, 34253, CZ;	výlučná	30.05.2006	29.08.2006
255720	OSICO ENTERPRISES CZ s. r. o., Jindřicha Plachty 28, Praha 5, 15000, CZ;	SOLODOOR a.s., Nádražní 166/II, Sušice, 34253, CZ;	výlučná	30.05.2006	29.08.2006
256176	KETTNER CONSULTANTS LIMITED, 1 Lambousa Street, 1095 Nicosia, P.O.BOX 22119, 1517 Nicosia, CY;	SATPO Sacre Coeur, s.r.o., Ječná 243/39a, Praha 2, 12000, CZ;	nevýlučná	22.07.2006	24.08.2006
269023	Kolečkář Leo Ing., Tichá 6, Prostějov, 79607, CZ;	MODUS, spol.s r.o., U Kuchyňky 966, Třebíč, 67401, CZ;	sublicence	09.08.2006	21.08.2006
269197	Kropáčková Jindra, Lermontova 5/610, Praha 6 - Bubeneč, 16000, CZ;	MEDITA BOHEMIA s.r.o., Hluboš 190, 26222, CZ;	nevýlučná	14.08.2006	25.08.2006
272104	OSICO ENTERPRISES CZ s. r. o., Jindřicha Plachty 28, Praha 5, 15000, CZ;	SOLODOOR a.s., Nádražní 166/II, Sušice, 34253, CZ;	výlučná	30.05.2006	29.08.2006
272105	OSICO ENTERPRISES CZ s. r. o., Jindřicha Plachty 28, Praha 5, 15000, CZ;	SOLODOOR a.s., Nádražní 166/II, Sušice, 34253, CZ;	výlučná	30.05.2006	29.08.2006
275541	OSICO ENTERPRISES CZ s. r. o., Jindřicha Plachty 28, Praha 5, 15000, CZ;	SOLODOOR a.s., Nádražní 166/II, Sušice, 34253, CZ;	výlučná	30.05.2006	29.08.2006

## Ochranné známky zrušené a prohlášené za neplatné

(111) 185003

(540)

**GALA**

(583) 22.08.2006 / zrušení ochranné známky

(111) 274906

(540)



(583) 22.08.2006 / prohlášení ochranné známky za neplatnou

(111) 187184

(540)



(583) 05.09.2006 / zrušení ochranné známky

(111) 191378

(540)

**INTERLINGUA SERVIS**

(583) 05.09.2006 / zrušení ochranné známky

(111) 210191

(540)

**JÁGR**

(583) 15.08.2006 / zrušení ochranné známky

(111) 214378

(540)



(583) 15.08.2006 / zrušení ochranné známky

(111) 234770

(540)



(583) 01.09.2006 / prohlášení ochranné známky za neplatnou

(111) 250758

(540)

**SBM SIRBENNIMILES**

(583) 05.09.2006 / prohlášení ochranné známky za neplatnou

(111) 262258

(540)



(583) 22.08.2006 / prohlášení ochranné známky za neplatnou



## Obnovy zápisu ochranných známek

(111) **90046**  
(220) 07.06.1946  
(151) 07.06.1946  
(540)



(730) **PARKER PEN PRODUCTS**, Parker House, Estate Road, New Haven, East Sussex, BN9 0AU, GB  
(740) Advokátní a patentová kancelář Traplová, Hakr, Kubát, JUDr. Traplová Jarmila, Přístavní 24, Praha 7, 17000  
(510) (16) plnicí pera, mechanické tužky a psací soupravy.  
(511) 16  
(210) O-6734

(111) **91035**  
(220) 04.09.1946  
(151) 04.09.1946  
(540)

**PROVENYL**

(730) **SPOFA, a.s.**, Husinecká 11a, Praha 3, 13000, CZ  
(740) Červenka, Kleintová, Turková, patentová, známková a advokátní kancelář, Ing. Kleintová Eva, Budečská 6, Praha 2, 12000  
(510) Farmaceutické, chemické, kosmetické, léčivé a desinfekční výrobky.  
(511) 3, 5  
(210) O-7777

(111) **91114**  
(220) 05.09.1946  
(151) 05.09.1946  
(540)

**CARBAGEN**

(730) **SPOFA, a.s.**, Husinecká 11a, Praha 3, 13000, CZ  
(740) Červenka, Kleintová, Turková, patentová, známková a advokátní kancelář, Ing. Kleintová Eva, Budečská 6, Praha 2, 12000  
(510) (5) chemicko-farmaceutický výrobek.  
(511) 5  
(210) O-7778

(111) **91704**  
(220) 10.11.1926  
(151) 10.11.1926  
(540)

**SILVERTOWN**

(730) **Michelin Recherche et Technique S.A.**, Route Louis-Braille 10 et 12, Granges-Paccot, CH  
(740) ŠTROS & KUSÁK advokátní a patentová kancelář, JUDr. David Štros, advokát, Národní 32, Praha 1, 11000  
(510) (12) duše pro pneumatiky z gumy.  
(511) 12  
(210) O-7817

(111) **91731**  
(220) 11.09.1936  
(151) 11.09.1936  
(540)

**LAKINAL**

(730) **Zentiva, a. s.**, Nitrianska 100, Hlohovec, 92027, SK  
(740) ROTT, RŮŽIČKA & GUTTMANN Patentová, známková a advokátní kancelář, JUDr. Vladimír Rott, Nad Štolou 12, Praha 7, 17000  
(510) (1) lučební přípravky; (3) kosmetické přípravky; (5) lékárenské a dietetické přípravky.  
(511) 1, 3, 5  
(210) O-7781

(111) **91874**  
(220) 24.10.1936  
(151) 24.10.1936  
(540)

**VICKS**

(730) **The Procter & Gamble Company**, One Procter & Gamble Plaza, Cincinnati, OH, US  
(740) Čermák Hořejš Myslíl a spol., JUDr. Karel Čermák, advokát, Národní 32, Praha 1, 11000  
(510) (5) počišťovací pilulky, léčivé balsámy pro choroby jako záškrt, nastuzení, zánět plic, katarrhy, zánět mandlí, zánět průdušek, bolení v krku, dusivý kašel, záducha, spáleniny, zhmožděniny, vymknutí, píchnutí, neuralgie, lišeje, svědivá mokvání, svrbivé hemeroidy, nežity, reumatické bolesti, hojivý přípravek k léčení a předcházení nastuzeninám a bolestem v krku a v nosních průchodech, cukrátko proti kašli, antiseptika, kloktadla, ústní vody a ústní desodorační přípravky a toaletní vodičky.  
(511) 5  
(210) O-7459

(111) **92748**  
(220) 03.12.1946  
(151) 03.12.1948  
(540)

**SPOFADENT**

(730) **SpofaDental, a.s.**, Markova 238, Jičín, 50646, CZ  
(740) ČERVENKA, KLEINTOVÁ, TURKOVÁ Patentová, známková a advokátní kancelář, Ing. Eva Kleintová, Budečská 6/974, Praha 2, 12000  
(510) Léčiva, drogy, farmaceutické přípravky, chemické výrobky pro průmysl, lékařství, hygienu, farmacie a vědu, přípravky baktericidní, přípravky desinfekční, přípravky proti nákaze, vonné a kosmetické přípravky, přípravky pro ošetřování zubů a dutiny ústní, zubní výplně a prothesy, chirurgický materiál.  
(511) 1, 3, 5, 10  
(210) O-8325

(111) **92901**  
(220) 11.12.1946  
(151) 11.12.1946  
(540)

**OPTICOR**

(730) **SpofaDental, a.s.**, Markova 238, Jičín, 50646, CZ  
(740) ČERVENKA, KLEINTOVÁ, TURKOVÁ Patentová, známková a advokátní kancelář, Ing. Eva Kleintová, Budečská 6/974, Praha 2, 12000  
(510) (1) lučební přípravky; (5) farmaceutické přípravky.  
(511) 1, 5  
(210) O-8320

(111) **93657**  
(220) 22.03.1926  
(151) 22.03.1926  
(540)

**AGRION**

(730) **Lybar, akciová společnost**, Velvěty 33, Rtnyně nad Bílinou, 41762, CZ  
(740) Známková kancelář Praha, v.o.s., Tichá Laura, p.o.box 46, Praha 52, 15250  
(510) Barviva a prostředky na hubení škůdců.  
(511) 2, 5  
(210) O-6451

(111) **97532**  
(220) 02.09.1947  
(151) 02.09.1947  
(540)

### ARGESAN

(730) **SETUZA a.s.**, Žukovova 100, Ústí nad Labem, 40129, CZ  
(510) Chemické výrobky pro průmysl, lékařství, hygienu, farmacii a vědu, desinfekční přípravky, přípravky pro konzervování, čistící prostředky, léčebná mýdla, vonné a kosmetické přípravky, látky pro kosmetiku a parfumerii, etherické oleje, přípravky dietetické, přípravky pro ošetřování zubů a dutiny ústní.

(511) 1, 3, 5  
(210) O-10474

(111) **100355**  
(220) 26.11.1926  
(151) 26.11.1926  
(540)

### VALETOL

(730) **HERBACOS-BOFARMA s. r. o.**, Štrossova 239, Pardubice, 53003, CZ

(510) Lučebně-lékařské přípravky.

(511) 1, 5  
(210) O-8260

(111) **100591**  
(220) 10.09.1936  
(151) 10.09.1936  
(540)

### PANTADERMA

(730) **SPOFA, a.s.**, Husinecká 11a, Praha 3, 13000, CZ  
(740) Červenka, Kleintová, Turková, patentová, známková a advokátní kancelář, Ing. Kleintová Eva, Budečská 6, Praha 2, 12000

(510) (5) farmaceutické přípravky všeho druhu.

(511) 5  
(210) O-7782

(111) **109383**  
(220) 20.08.1927  
(151) 20.08.1927  
(540)



(730) **SETUZA a.s.**, Žukovova 100, Ústí n.L., 40129, CZ  
(510) (3) kosmetické krémy, glycerin, voda na vlasy, voda na hlavu, zubní a ústní voda, éterické oleje, voňaviny, kosmetické přípravky, prací a toaletní přípravky a toaletní zboží, mýdlo, a to toaletní v pevné, měkké, tekuté, práškovité a jiné formě, zubní pasta a zubní prášek.

(511) 3  
(210) O-5831

(111) **110999A**  
(220) 14.11.1946  
(151) 07.04.2000  
(540)



(730) **HQU International, a. s.**, Královská 1081/16, Praha 1, Staré Město, 11000, CZ  
(740) Čermák Hořejš Myslíl a spol., JUDr. Jan Matějka, Národní 32, Praha 1, 11000  
(510) (6) kovy, kovové zboží; (7) stroje.

(511) 6, 7  
(210) O-154052

(111) **110999**  
(220) 14.11.1946  
(151) 14.11.1946  
(540)



(730) **HQU International, a. s.**, Královská 1081/16, Praha 1, Staré Město, 11000, CZ  
(740) Čermák Hořejš Myslíl a spol., JUDr. Jan Matějka, Národní 32, Praha 1, 11000  
(510) Nářadí, nástroje, kamenné, hliněné a skleněné zboží, dřevěné, slaměné, papírové, kostěné, gumové a kožené zboží, nitě, tkaniva, oděvní předměty a okrasné zboží, poživatiny, nápoje a hospodářské výrobky, chemické výrobky.  
(511) 1, 6, 7, 8, 16, 17, 18, 19, 20, 21, 23, 24, 25, 26, 30, 32, 33  
(210) O-4967

(111) **152759**  
(220) 29.08.1956  
(151) 07.09.1956  
(540)

### ELCARBO-FLEX

(730) **CARBORUNDUM ELECTRITTE a.s.**, Tovární ul., Benátky nad Jizerou, 29471, CZ  
(740) ROTT, RŮŽIČKA & GUTTMANN Patentová, známková a advokátní kancelář, JUDr. Vladimír Rott, Nad Štolou 12, Praha 7, 17000  
(510) Brousící a leštící prostředky všeho druhu, stroje, nástroje, přístroje, nářadí a výrobky všeho druhu k broušení, stříhání, leštění a řezání, kotouče s textilní vložkou ze siliciumkarbidu a umělého korundu pro broušení při vysokých obvodových rychlostech.

(511) 3, 7, 8, 9  
(210) O-7958

(111) **152909**  
(220) 07.02.1957  
(151) 14.03.1957  
(540)

### AQUASORB

(730) **HERBACOS-BOFARMA s. r. o.**, Štrossova 239, Pardubice, 53003, CZ  
(510) Léčiva, drogy, farmaceutické přípravky humánní a veterinární, organopreparáty, očkovací látky, sera a výrobky z krve, chemické výrobky pro průmysl, lékařství, hygienu, farmacii a vědu, přípravky baktericidní, fungicidní, insekticidní, desinfekční přípravky, přípravky proti nákaze, přípravky pro konzervování, prostředky k hubení škůdců a ničení rostlin, čistící prostředky, léčebná mýdla, vonné a kosmetické přípravky, látky pro kosmetiku a parfumerii, etherické oleje, trestí, extrakty a essence, přípravky silící dietetické, přípravky pro ošetřování zubů a dutiny ústní, zubní výplně a prothesy, náplasti, obvazový a šicí materiál pro chirurgii, diagnostiky, jedy a strouhané vody minerální.

(511) 1, 3, 5, 10, 32  
(210) O-9079

(111) **157533**  
(220) 25.10.1966  
(151) 22.08.1967  
(540)



(730) **NEC CORPORATION**, 7-1, Shiba 5-chome, Minato-ku, Tokio, JP

- (740) KOREJZOVÁ & SPOL., v.o.s., Mgr. Petra Korejzová, Spálená 29, Praha 1, 11000  
(510) Elektrické stroje a přístroje, elektrické stroje a přístroje sdělovací techniky, elektrické stroje a přístroje (s výjimkou takových, které spadají pod lékařské stroje a přístroje), elektrické materiály.  
(511) 7, 9  
(210) O-38894

- (111) **157594**  
(220) 08.08.1967  
(151) 22.09.1967  
(540)

**TREFLAN**

- (730) **Dow AgroSciences LLC**, 9330 Zionsville Road, Indianapolis, IN, US  
(740) Společná advokátní kancelář Všeťečka Zelený Švorčík Kalenský a partneři, JUDr. Otakar Švorčík, Hálkova 2, Praha 2, 12000  
(510) (5) chemické přípravky užívané jako herbicidní prostředky k ničení nežádoucích travin a širokolistých plevelů.  
(511) 5  
(210) O-40491

- (111) **157648**  
(220) 23.05.1967  
(151) 19.10.1967  
(540)

**FEROPUR**

- (730) **BOCHEMIE s.r.o.**, Lidická 326, Bohumín, 73595, CZ  
(740) PATENTSERVIS Praha a.s., Jivenská 1273/1, Praha 4, 14021  
(510) (1) tavenina hydridu sodného.  
(511) 1  
(210) O-40200

- (111) **158504**  
(220) 08.12.1966  
(151) 06.12.1968  
(540)



- (730) **GENERAL ELECTRIC COMPANY, společnost podle zákonů státu New York**, 1 River Road, Schenectady, NY, US  
(740) Společná advokátní kancelář Všeťečka Zelený Švorčík Kalenský a partneři, JUDr. Otakar Švorčík, Hálkova 2, Praha 2, 12000  
(510) (1) směsi z umělých pryskyřic pro výrobní účely.  
(511) 1  
(210) O-38982

- (111) **163018**  
(220) 20.08.1976  
(151) 11.10.1976  
(540)



- (730) **BTR INDUSTRIES LIMITED**, BTR House, Carlisle Place, London, GB  
(740) KOREJZOVÁ & SPOL., v.o.s., Mgr. Petra Korejzová, Spálená 29, Praha 1, 11000  
(510) (25) oděvy, prádlo, boty, stěevíce a trepky.  
(511) 25  
(210) O-49537

- (111) **163102**

- (220) 20.08.1976  
(151) 15.12.1976  
(540)

**DUNLOP**

- (730) **BTR INDUSTRIES LIMITED**, BTR House, Carlisle Place, London, GB  
(740) KOREJZOVÁ & SPOL., v.o.s., Mgr. Petra Korejzová, Spálená 29, Praha 1, 11000  
(510) (25) oděvy, prádlo, boty, stěevíce, trepky.  
(511) 25  
(210) O-49538

- (111) **163247**  
(220) 04.02.1977  
(151) 21.04.1977  
(540)

**STYRON**

- (730) **THE DOW CHEMICAL COMPANY**, Midland, MI, US  
(740) Společná advokátní kancelář Všeťečka Zelený Švorčík Kalenský a partneři, JUDr. Otakar Švorčík, Hálkova 2, Praha 2, 12000  
(510) (1) umělé pryskyřice.  
(511) 1  
(210) O-49788

- (111) **163453**  
(220) 01.06.1977  
(151) 27.12.1977  
(540)

**TYRIL**

- (730) **The Dow Chemical Co., spol. zřízená podle zákonů státu Delaware**, Midland, MI, US  
(740) Čermák, Hořejš, Vrba - advokátní a patentová kancelář, JUDr. Ing. Hořejš Milan, Národní 32, Praha 1, 11000  
(510) (1) syntetické pryskyřice, plastické hmoty ve formě tekutin, past, prášků a zrn pro průmyslové účely.  
(511) 1  
(210) O-50021

- (111) **163472**  
(220) 30.08.1976  
(151) 19.01.1978  
(540)

**CRAYOLA**

- (730) **BINNEY & SMITH INC.**, 1100 Church Lane, Easton, PA, US  
(740) Společná advokátní kancelář Všeťečka Zelený Švorčík Kalenský a partneři, JUDr. Pavel Zelený, Hálkova 2, Praha 2, 12000  
(510) (16) křídly pro psaní a kreslení.  
(511) 16  
(210) O-49549

- (111) **163475**  
(220) 02.09.1976  
(151) 11.01.1978  
(540)

**CHIQUE**

- (730) **Yardley and Co. Ltd.**, Londýn, GB  
(740) Společná advokátní kancelář Všeťečka Zelený Švorčík Kalenský a partneři, JUDr. Petr Kalenský, Hálkova 2, Praha 2, 12000  
(510) (3) přípravky proti pocení, parfémů, toaletní přípravky nelékařské, kosmetické přípravky, šampony a mýdla.  
(511) 3  
(210) O-49556

- (111) **163571**  
(220) 22.02.1977  
(151) 14.03.1978  
(540)

**D.E.R.**

- (730) **The Dow Chemical Company**, Midland, MI, US  
(740) Společná advokátní kancelář Všeťečka Zelený Švorčík Kalenský a partneři, JUDr. Otakar Švorčík, Hálkova 2, Praha 2, 12000  
(510) (1) syntetická pryskyřice.

(511) 1  
(210) O-49829

(111) **163579**  
(220) 30.08.1976  
(151) 14.03.1978  
(540)

### CRAYOLA

(730) **BINNEY & SMITH INC.**, 1100 Church Lane, Easton, PA, US  
(740) Společná advokátní kancelář Všetečka Zelený Švorčík Kalenský a partneři, JUDr. Pavel Zelený, Hálkova 2, Praha 2, 12000  
(510) (16) barevné tužky a pastelky.  
(511) 16  
(210) O-49548

(111) **163580**  
(220) 30.08.1976  
(151) 14.03.1978  
(540)

### CRAYOLA

(730) **BINNEY & SMITH INC.**, 1100 Church Lane, Easton, PA, US  
(740) Společná advokátní kancelář Všetečka Zelený Švorčík Kalenský a partneři, JUDr. Pavel Zelený, Hálkova 2, Praha 2, 12000  
(510) (2) želatinové barvy pro kreslení a malování.  
(511) 2  
(210) O-49547

(111) **163603**  
(220) 17.11.1976  
(151) 23.03.1978  
(540)



(730) **AAF-McQuay Inc.**, 10300 Ormsby Park Place, Suite 600, Louisville, 40202, KY, US  
(740) **KOREJZOVÁ & SPOL.**, v.o.s., Mgr. Petra Korejzová, Spálená 29, Praha 1, 11000  
(510) Mechanické nakladače pro nakládání mechanických suchých filtrů pro ventilační vzduch s vyměnitelným listovým filtračním médiem; olejovité viskózní kapaliny pro použití na sběrných površích pro zadržování prachu, elektrické zachycovače a sběrače prachu, odstředivé průmyslové odlučovače prachu, odsavače prachu pro pohyblivý vzduch, mechanické suché zachycovače a sběrače prachu, mechanické viskózní zachycovače a sběrače prachu, přenosné jednotky a články pro zachycování prachu, mechanické suché filtry pro ventilační vzduch, mechanické viskózní filtry pro ventilační vzduch, náhradní filtrační vložky pro viskózní nárazové filtry pro ventilační vzduch, mechanické viskózní jednotky pro použití v potrubí na tlakový vzduch, pórovitá listová filtrační media pro vzduch, viskózní nárazové vzduchové filtry článkové a samočistící, filtry pro proceyování vzduchu a suché vzduchové filtry, náhradní vložky pro filtraci vzduchu pro viskózní nárazové obnovovací filtry, samohybné viskózní nárazové samočistící filtry s olejovou lázní, filtry pro kuchyňské digestoře a sběrače zápachů, filtry pro čištění vzduchu odsátého z kabin pro lakování stříkáním, filtry pro kombinované větráky, odlučovače prachu a dynamické precipitátory, klimatizační zařízení, ventilátory a zařízení pro dopravu vzduchu prodáváné samostatně a jako jednotky, přenosné ohřivače s nuceným tahem na kapalné palivo pro libovolné účely a zvláště pro ohřev místností, venkovní ohřev, roztávání a sušení.  
(511) 7, 11  
(210) O-49660

(111) **163836**  
(220) 03.12.1976  
(151) 05.10.1978  
(540)

### FABRI PULSE

(730) **AAF-McQuay Inc.**, 10300 Ormsby Park Place, Suite 600, Louisville, 40202, KY, US

(740) **KOREJZOVÁ & SPOL.**, v.o.s., Mgr. Petra Korejzová, Spálená 29, Praha 1, 11000  
(510) Zařízení na sbírání prachu a vybavení pro filtraci zaprášeného vzduchu, filtry a součástky pro výše uvedená zařízení a vybavení.  
(511) 9, 11  
(210) O-49688

(111) **166346**  
(220) 27.05.1986  
(151) 08.10.1986  
(540)



(730) **ELEKTROMONT Brno, akciová společnost**, Františky Stránecké 10, Brno, 60200, CZ  
(740) Ing. Musil Dobroslov, patentová kancelář, Cejl 38, Brno, 60200  
(510) Rozvaděče, rozvodnice různých typů, transformovny, kabelové jističe stožárové skříně, přípojnicové rozvody, stykačové rámy, ovládací a měřicí pulty, rozvodny, výkonové měniče, plošné spoje, speciální nástroje, stroje a přípravky pro usnadnění montážních prací, diagnostická zařízení pro oživování a nastavování dodávaných počítačových systémů, montážní prvky (nosné části kabelů a trubek, ocelové konstrukce kobkových rozvodů, montážní prvky potrubí), panelové a rozvaděčové měřicí přístroje, číslíkové měřicí přístroje, přístroje pro automatickou kontrolu a řízení technologických procesů (jako např. odporové vysílače, elektronické indikátory přetížení), počítačové systémy pro automatické řízení technologických procesů, řízení a provádění vyšších dodavatelských funkcí ve výrobních oborech silnoproudé elektrotechniky, automatizační a regulační techniky a automatizovaných systémů řízení technologických procesů, provádění oprav průmyslové povahy a obchodně technických služeb včetně servisu vyšších řídicích systémů pro automatizované systémy řízení technologických procesů, navrhování programového vybavení, zejména pro automatizované systémy řízení technologických procesů, automatizaci zkoušení a pro potřeby silnoproudé elektrotechniky, projektová a montážní činnost (zajišťování kompletace dodávek) v oborech silnoproudé elektrotechniky, automatizační a regulační techniky a automatizovaných systémů řízení technologických procesů (např. v oboru tepelně technického měření a automatické regulace pro všechna průmyslová odvětví, dálkového měření a ovládání, réleové automatiky průmyslových procesů, ochran a regulace elektrických zařízení), poskytování služeb výpočetního střediska.  
(511) 6, 7, 8, 9, 37, 42  
(210) O-54677

(111) **166583**  
(220) 09.09.1986  
(151) 09.06.1987  
(540)

### MHA

(730) **NOVUS INTERNATIONAL, INC.**, 530 Maryville Centre Drive, St. Louis, MO, US  
(740) Patentservis Praha a.s., Jivenská 1273/1, Praha 4, 14021  
(510) (31) zemědělské, zahradnické a lesní výrobky a plody, obilí, vše nezahrnuté v jiných třídách, krmení pro zvířata, zejména přísady do krmení pro zvířata.  
(511) 31  
(210) O-54800



(111) **166710**  
(220) 27.01.1987  
(151) 06.10.1987  
(540)

**GUESS?**

(730) **Guess? IP Holder L.P.**, 1444 South Alameda Street, Los Angeles, CA, US  
(740) KOREJZOVÁ & SPOL., v.o.s., JUDr. Zdeňka Korejzová, Spálená 29, Praha 1, 11000  
(510) (25) oděvy, osobní prádlo, boty, střevíce, trepky.  
(511) 25  
(210) O-54996

(111) **166738**  
(220) 18.02.1987  
(151) 10.11.1987  
(540)

**VORATEC**

(730) **The Dow Chemical Company**, Midland, MI, US  
(740) Společná advokátní kancelář Všeťečka Zelený Švorčík Kalenský a partneři, JUDr. Otakar Švorčík, Hálkova 2, Praha 2, 12000  
(510) (1) syntetické pryskyřice v surovém stavu pro použití při dalším zpracování.  
(511) 1  
(210) O-55028

(111) **166739**  
(220) 18.02.1987  
(151) 10.11.1987  
(540)

**VORALAST**

(730) **The Dow Chemical Company**, Midland, MI, US  
(740) Společná advokátní kancelář Všeťečka Zelený Švorčík Kalenský a partneři, JUDr. Otakar Švorčík, Hálkova 2, Praha 2, 12000  
(510) (1) chemické sloučeniny, které ve směsi tvoří plasty, lepidla a nátěry pro široké použití průmyslové.  
(511) 1  
(210) O-55029

(111) **166742**  
(220) 15.09.1986  
(151) 10.11.1987  
(540)

**CYCOLOY**

(730) **GENERAL ELECTRIC COMPANY, společnost podle zákonů státu New York**, 1 River Road, Schenectady, NY, US  
(740) Společná advokátní kancelář Všeťečka Zelený Švorčík Kalenský a partneři, JUDr. Otakar Švorčík, Hálkova 2, Praha 2, 12000  
(510) (1) směsi syntetických polymerů s akrylonitril-butadienstyrenovými polymery v prášku a v granulované formě pro všeobecné užití v uměleckých řemeslech.  
(511) 1  
(210) O-54803

(111) **197158**  
(220) 09.09.1996  
(151) 18.02.1997  
(540)



(730) **KERAMOST, a.s.**, Žatecká 1899, Most, 43430, CZ  
(740) Ing. Vaněk Ladislav, Ortenovo nám. 6/443, Praha 7, 17000  
(510) (31) podestýlka pro zvířata.  
(511) 31  
(210) O-114620

(111) **199039**  
(220) 25.09.1996  
(151) 28.03.1997  
(540)

**COLAFIT**

(730) **Dalibor Cichý**, Květná 1243, Kyjov, 69701, CZ  
(740) Ing. Sedláčková Vlasta, Ke Kateřinkám 1393, Praha 4, 14900  
(510) (5) léčiva; (30) potravinový doplněk na bázi kolagону.  
(511) 5, 30  
(210) O-115188

(111) **201534**  
(220) 26.07.1996  
(151) 26.06.1997  
(540)

**SWISS FORMULA**

(730) **Laboratoires St. Ives SA**, 109, chemin du pont-du-Centenaire, Plan-les-Ouates, CH  
(740) Advokátní a patentová kancelář Traplová, Hakr, Kubát, JUDr. Traplová Jarmila, Přístavní 24, Praha 7, 17000  
(510) (3) kosmetické a toaletní výrobky, výrobky pro péči o vlasy, šampony, kondicionéry, vlasové spraye, pěny, gely, barvy na vlasy, přípravky pro trvalou ondulaci, krémy pro péči o pleť, pleťové vody a prostředky pro čištění pleti.  
(511) 3  
(210) O-113404

(111) **201554**  
(220) 27.11.1996  
(151) 26.06.1997  
(540)



(730) **ConCord Bohemia, s.r.o.**, U seřadiště 93/213, Plzeň-město, 32600, CZ  
(740) JUDr. Aleš Zábrš, advokát a patentový zástupce, Na Beránce 2, Praha 6, 16000  
(510) (20) nábytek, zejména nábytek kuchyňský, kancelářský a koupelňový; (37) truhlářství, zařizování interierů; (42) zámečnictví.  
(511) 20, 37, 42  
(210) O-117298

(111) **202447**  
(220) 28.08.1996  
(151) 29.07.1997  
(540)

**NETSCAPE**

(730) **NETSCAPE COMMUNICATIONS CORPORATION**, East Middlefield Road, Mountain View, CA, US  
(740) Společná advokátní kancelář Všeťečka a partneři, JUDr. Kalenský Petr, Hálkova 2, Praha 2, 12000  
(510) (9) aparáty a přístroje vědecké, námořní, geodezické, elektrické, fotografické, filmové, optické, přístroje pro vážení, měření, signalizaci, kontrolu (inspekci), záchranu a přístroje učební, aparáty pro záznam, převod, reprodukci zvuku nebo obrazu, magnetické suporty zvukových záznamů, gramofonové desky, automatické distributory a mechanismy na mince, zapisovací pokladny (záznam), kalkulační stroje, přístroje pro zpracování informací a počítače, pro příručky a pro manuály, prodávané se softwarem, hasící přístroje.  
(511) 9  
(210) O-114302

(111) **202470**  
(220) 05.09.1996  
(151) 29.07.1997

(540)



(730) **Przedsiębiorstwo Produkcyjno-Usługowo-Handlowe SAS S.C. Walenty Oksiejczuk, Leszek Perkowski**, Wojskiego 1, Białystok-Zaszcianki, PL

(740) Rott, Růžička a Guttman, patentová, známková a advokátní kancelář, Ing. Kavínková Ludmila, patentový zástupce, Nad Štolou 12, Praha 7, 17000

(510) (1) chemické výrobky určené pro průmysl, vědu a fotografii, jakož i pro zemědělství, zahradnictví a lesnictví; (3) přípravky bělicí a jiné prací prostředky, přípravky k čištění, leštění, odmašťování a broušení, mýdlo, výrobky voňavkářské a kosmetické, eterické oleje, vodičky na vlasy, zubní pasty.

(511) 1, 3

(210) O-114561

(111) **202476**

(220) 10.09.1996

(151) 29.07.1997

(540)

### FLECK STONE

(730) **Plasti-Kote Co. Inc.**, 1000 Lake Road, Medina, OH, US

(740) Patentová kancelář Kania, Sedlák, Smola, Ing. Smola Josef, Mendlovo nám. 1a, Brno, 60300

(510) (2) barvy, laky a smalty včetně sprejových barev pro dekorativní účely.

(511) 2

(210) O-114638

(111) **202491**

(220) 18.09.1996

(151) 29.07.1997

(540)

### Lignamon

(730) **BOM - TECH - CAR, spol. s r.o.**, Myslíkova 171/31, Praha 1, 11000, CZ

(740) BOHEMIA PATENT Patentová & známková kancelář, Ing. Jana Vandělíková, Havanská 17, Praha 7, 17000

(510) (19) dřevní hmota zušlechťená čpavkem, parkety; (20) nábytkové desky a drobné výrobky z lignamonu; (40) plastifikace dřeva.

(511) 19, 20, 40

(210) O-114938

(111) **202530**

(220) 22.10.1996

(151) 29.07.1997

(540)



(730) **Kotobuki & Co., Ltd.**, 13, Nishikurusu-cho, Shichiku, Kita-ku, Kyoto-shi, Kyoto-fu, JP

(740) Čermák Hořejš Myslík a spol., JUDr. Jan Matějka, Národní 32, Praha 1, 11000

(510) (16) psací potřeby zahrnující tužky, podpisovací pera, značkovací pera, mechanické tužky, kuličková pera, propisky, křídly, plstěná pera, plnicí pera, psací štětce, stěrací pryže ve tvaru tyček k vymazávání chyb na dokladech pro opravu přepisem, barevné zvýrazňující fixy, pastelové uhličky, pastelové tužky, psací inkoust, odstraňovače inkoustu, ořezávatka na tužky, stěrací pryže, opravovací vodičky na dopisy, lepicí zásobníky pro použití v domácnosti, pro psací potřeby anebo pro použití v kanceláři, podstavce stolního telefonu a stojánky a držátka na pera, pouzdra na pera, sešíváčky a lepidla a lepicí přípravky pro obchodní nebo domácnostní účely.

(511) 16

(210) O-115998

(111) **203226**

(220) 04.07.1996

(151) 26.08.1997

(540)



(730) **FOTOLAB, akciová společnost**, Kloknerova 2278/24, Praha 4, 14800, CZ

(740) JUDr. Jindra Tomáš, advokát, U Prašné brány 3, Praha 1, 11000

(510) (1) chemické výrobky pro fotografii, papíry fotografické, papír tiskový na fotografie; (9) přístroje interkomunikační, k záznamu, reprodukci, zesilování, příjmu, přenosu zvuku, přístroje pro zpracování informací, přístroje fotografické, počítače a s nimi spojený software, hardware, telekomunikační technika, audio a video technika a s nimi spojený hardware a software, nenahrané nosiče zvukových nebo zvukově obrazových záznamů; (16) fotografie, tiskoviny reklamní, papír reklamní; (35) propagační činnost, fotografie propagační; (36) pronájem bytových a nebytových prostor, zprostředkovatelská činnost v oblasti výrobků ve třídě 9; (40) fotografické práce; (41) půjčování audio a video záznamů; (42) pronájem elektrických přístrojů, fotografování.

(511) 1, 9, 16, 35, 36, 40, 41, 42

(210) O-112762

(111) **203346**

(220) 31.12.1996

(151) 26.08.1997

(540)



(730) **Jiří VACULÍK**, Dlouhá ul. 4311, Zlín, 76001, CZ

(740) JUDr. Zdeněk Hromádka, advokát, Rašínova 522, Zlín, 76001

(510) (6) drátěný program jako košíky, vozičky, regály, botníky, kontejnery, zásobníky a sestavy pro dílny, kuchyně a kanceláře; (7) kuchyňské elektrospotřebiče jako roboty, mixery, ruční mixery, elektrické nože; (8) jídelní příbory, vidličky, nože, lžice, lžičky, řeznické, lovecké a sportovní nože, kuchyňské nože, ocelky, sekáčky, mačety, dýky, kapesní nože, nůžky, nůžky kadeřnické, krejčovské, nůžky na papír, nůžky na potraviny, brousíky nožů; (9) elektrické vysavače, vysoušeče vlasů, zapalovače elektrické; (11) ekonomická obsluha vodovodního řádu jako spořiče vody, sprchy, perlátory, mydlenky, WC spořiče vody, zapalovače plynu elektrické a piezoelektrické, teplovzdušné ventilátory, infrazářiče, mikrovlnné trouby, grily, toastery, el. rychlovarné konvice, kávovary, konvektory, teploměry, ventilátory stolní, stojanové a stropní, ventilátory stěnové a okenní, klimatizéry, klimatizační jednotky, zvlhčovače; (12) autodopňky a autopříslušenství; (21) nerez kuchyňské nářadí a nádobí, grily, termosky, tlakové hrnce, kávovary, kuchyňské potřeby jako nádobí, hrnce, kastroly, pokličky, konvičky, pánve, pánve se speciálními

povlaky, formy na pečení, pekáče, jídelní servisy, servírovací soupravy, talíře, podnosy a misky, nádoby pro mikrovlnné trouby, nádoby pro mrazicí a chladicí boxy, kuchyňské nářadí jako rádló, krájecí kolečko, otvíráky lahví, konzerv a univerzální, ozdobné kráječe a vykrajovače, škrabky, grilovací jehly, mašlovačky, šlehací metly, naběračky, pěnovačky, cedníky, sítko, cukřenky, struhadla, servírovací lopatky, nádoby na cukr, nádoby na smetanu, solničky, pepřenky, stojánky na ubrousky, obračky, šťouchadla brambor, kleště na cukr, moučníky, salát a špagety, lisy na česnek, louskáčky ořechů, dávkovače plastové, věšáky kuchyňského nářadí, kuchyňské desky, plastové podnosy a podložky, prachovky, čistící válečky, viskózní houby, kuchyňské rukavice.

(511) 6, 7, 8, 9, 11, 12, 21  
(210) O-118286

(111) **203863**  
(220) 09.05.1996  
(151) 23.09.1997  
(540)

### EXTRASEPT

(730) **BOCHEMIE s.r.o.**, Lidická 326, Bohumín, 73595, CZ  
(740) PATENTSERVIS Praha a.s., Jivenská 1273/1, Praha 4, 14021  
(510) (1) chemické výrobky pro průmysl, vědu, zemědělství; (3) přípravky pro čištění, bělení, praní; (5) dezinfekční přípravky.  
(511) 1, 3, 5  
(210) O-111088

(111) **203972**  
(220) 04.07.1996  
(151) 23.09.1997  
(540)

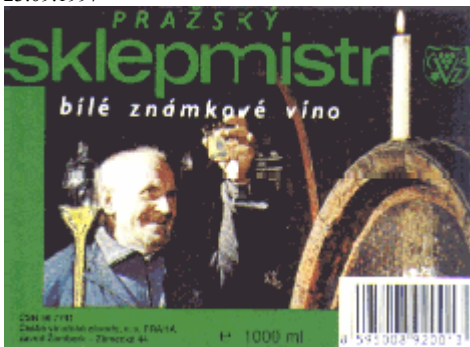

(730) **České vinařské závody a.s.**, Bělehradská čp. 7/13, Praha 4 - Nusle, 14016, CZ  
(740) JUDr. Sokolová Iveta, advokátka, Patočkova 39, Praha 6, 16900  
(510) (33) alkoholické nápoje.  
(511) 33  
(210) O-112752

(111) **204044**  
(220) 20.08.1996  
(151) 23.09.1997  
(540)

### DELTA security - services

(730) **Blanka Šabíková**, Ke kurtům 379, Praha 4, 14200, CZ  
(510) (42) ostraha majetku a osob.  
(511) 42  
(210) O-113981

(111) **204046**  
(220) 20.08.1996  
(151) 23.09.1997

(540)



(730) **EMIPO, s.r.o.**, Pod platanem 2, Mikulov, 69201, CZ  
(740) Ing. Kučera Zdeněk, Padělký 548 (P.O.BOX 92), Slušovice, 76315

(510) (8) manikury, pouzdra na manikury; (16) školní potřeby, pouzdra, kancelářské potřeby, diáře, manažerské diáře; (18) kožená galanterie, drobné předměty z kůže a imitace kůže, brašnářské a sedlářské výrobky, kožené kabelky, batohy, sportovní tašky, kancelářské tašky, školní brašny.  
(511) 8, 16, 18  
(210) O-114018

(111) **204047**  
(220) 20.08.1996  
(151) 23.09.1997  
(540)



(730) **EMIPO, s.r.o.**, Pod platanem 2, Mikulov, 69201, CZ  
(740) Ing. Kučera Zdeněk, Padělký 548 (P.O.BOX 92), Slušovice, 76315

(510) (8) manikury, pouzdra na manikury; (16) školní potřeby, pouzdra, kancelářské potřeby, diáře, manažerské diáře; (18) kožená galanterie, drobné předměty z kůže a imitace kůže, brašnářské a sedlářské výrobky, kožené kabelky, batohy, sportovní tašky, kancelářské tašky, školní brašny.  
(511) 8, 16, 18  
(210) O-114019

(111) **204050**  
(220) 26.08.1996  
(151) 23.09.1997  
(540)



(730) **GOOS, spol. s r.o.**, Blanenská 257, Kuřim, 66434, CZ  
(740) DADEJ, GHEORGHIU, KENDEREŠKI Patentová a známková kancelář, Ing. Dušan Kendereški, Lidická 51, Brno, 60200  
(510) (7) stroje a obráběcí stroje, motory; (37) opravy obráběcích strojů; (40) zpracování materiálů; (42) služby inženýrů.  
(511) 7, 37, 40, 42  
(210) O-114171

(111) **204054**  
(220) 28.08.1996  
(151) 23.09.1997  
(540)



(730) **Kabushiki Kaisha Sega**, 1-2-12 Haneda, Ohta-ku, Tokyo, JP  
(740) Čermák Hořejš Myslíl a spol., JUDr. Jan Matějka, Národní 32, Praha 1, 11000

(510) (9) aparáty a přístroje vědecké, námořní, geodetické, elektrické, fotografické, filmové, optické, přístroje pro vážení, měření, signalizaci, kontrolu (inspekci), záchranu a přístroje učební, elektronické přístroje, hry adaptované pro použití s televizními přijímači, počítače, počítačová periferní zařízení, přístroje pro zpracování dat a obrazu, programové vybavení počítače, počítačové programy, programy elektronických her, programy počítačových her, disky, nosné pásky a kazety nebo pro záznam dat a/nebo obrazů, zvuku a/nebo video nahrávek, hrací stroje, přístroje pro video hry, přístroje pro video hry pro domácnost a zábavní přístroje, vše pro použití s televizními přijímači, arkádové hrací stroje a zábavní přístroje na peníze, karty nebo ovládané počítačem, zásobníky, disky a kazety elektronických her, zásobníky, disky a kazety počítačových her a video her, přístroje a aparáty pro zpracování dat pro řízení zábavních center, vybavení počítačových her obsahující paměťová zařízení, paměťová zařízení pro vybavení počítačových her, CD-ROM přehrávače, televizní přijímače, periferní zařízení pro použití s přístroji pro video hry v domácnosti, součásti a příslušenství pro shora uvedené zboží.

(511) 9  
(210) O-114289



(730) S.M.Jaleel & Company Ltd., Otaheite Industrial Estate, South Oropouche, San Fernando, TT  
(740) KOREJZOVÁ & SPOL., v.o.s., JUDr. Zdeňka Korejzová, Spálená 29, Praha 1, 11000  
(510) (32) ovocné džusy, perlivé nápoje s ovocnou příchutí, nealkoholické nápoje, přípravky k přípravě nealkoholických nápojů.  
(511) 32  
(210) O-117301

(111) 204062  
(220) 09.09.1996  
(151) 23.09.1997  
(540)

# Staphex

(730) Věra Chadová, Jiráskovo náměstí 3, České Budějovice, 37004, CZ  
(510) (30) přísada do těsta s bakteriostatickým účinkem, směs kvasných octů.  
(511) 30  
(210) O-114617

(111) 204068  
(220) 16.09.1996  
(151) 23.09.1997  
(540)

## DISCOVER

(730) Discover Media LLC c/o Dow Lohnes & Albertson, PLLC, Suite 800, 1200 New Hampshire Avenue, NW, Washington, DC, US  
(740) KOREJZOVÁ & SPOL., v.o.s., JUDr. Zdeňka Korejzová, Spálená 29, Praha 1, 11000  
(510) (16) časopis.  
(511) 16  
(210) O-114811

(111) 204083  
(220) 04.10.1996  
(151) 23.09.1997  
(540)

## NEXOS X

(730) NEXOS X s.r.o., Revoluční 28, Praha 1, 11000, CZ  
(740) JUDr. Aleš Zábřeh, advokát a patentový zástupce, Na Beránce 2, Praha 6, 16000  
(510) (16) nosiče informací všeho druhu zejména tiskoviny, plakáty, fotografie, časopisy, periodika, knihy, kancelářské potřeby, obalové materiály z plastických hmot, papírnické zboží; (35) inzertní a reklamní činnost a poskytování pomoci provozu obchodu, činnost organizačních a ekonomických poradců; (42) hostinská činnost.  
(511) 16, 35, 42  
(210) O-115442

(111) 204143  
(220) 27.11.1996  
(151) 23.09.1997

(111) 204162  
(220) 02.12.1996  
(151) 23.09.1997  
(540)

## EQUAL

(730) INTERNATIONAL MARKETING, INC., Professional Arts Building, Suite C, P.O.Box B, Chambersburg, PA, US  
(740) Společná advokátní kancelář Všečeka Zelený Švorčík Kalenský a partneři, JUDr. Otakar Švorčík, Hálkova 2, Praha 2, 12000  
(510) (1) práškový a práškovitý materiál pro vyvažování pneumatik a omezování vibrací pneumatik.  
(511) 1  
(210) O-117467

(111) 204194  
(220) 04.03.1997  
(151) 23.09.1997  
(540)



(730) KDS Sedlčany, nožířské výrobní družstvo, Sedlecká 570, Sedlčany, 26401, CZ  
(510) (8) ruční strojky na střihání (holičské nůžky, kleště na nehty, manikurní nůžky, manikurní štipky, zahradnické nůžky), strojky k sekání, mletí a lisování s ručním pohonem, nože, vidličky, sekáčky, řezné díly do masostrojek, rybářské a myslivecké nože, nůžky a nože na papír; (16) nůžky a nože na řezání a skládání papíru; (20) drobné výlisky z plastických hmot; (21) náčiní pro domácnost a kuchyň; (28) rybářské potřeby a nářadí pro sport; (40) zpracování materiálů, zejména lisování kovů, leštění kovů, broušení kovů, pokovování, tepelná úprava - kalení, zpracování plastických hmot; (42) služby spojené s opatřením ubytování (turistický tábor, rekreační středisko).  
(511) 8, 16, 20, 21, 28, 40, 42  
(210) O-120003

(111) 204661  
(220) 29.02.1996  
(151) 30.10.1997  
(540)



(730) CANAL+ Europe B.V., Laapersveld 75, 1213 VB Hilversum, NL

- (740) KANIA, SEDLÁK, SMOLA Patentová a známková kancelář, Ing. František Kania, Mendlovo nám. 1a, Brno, 60300 (540)
- (510) (9) elektrické a elektronické přístroje a nástroje, magnetické nosiče dat pro záznam, uchování, přenášení a reprodukci audio anebo video signálů, přístroje a nástroje pro záznam, uchování, přenášení a reprodukci audio anebo video signálů, přístroje a nástroje k záznamu, uchování, přenášení a reprodukci zvuku anebo obrazu, nahrané disky, pásky a kazety, přístroje a nástroje pro záznam a reprodukci audio anebo video vysílání, dekodery, části a náhradní díly všech shora uvedených zařízení, pokud nepatří do jiných tříd; (16) tiskoviny, časopisy o televizi, seznamy televizí a přehledy televizních programů; (38) telekomunikace, vysílání kabelových rozhlasových a televizních programů, vysílání a přenášení rozhlasových a televizních programů, vydávání informací o těchto službách; (41) zábava, výchova a rekreace, zejména výroba videofilmů, kinematografických filmů, rozhlasových a televizních šou a programů, organizování výstav k zábavným a rekreačním účelům, vydávání knih, časopisů a periodik, distribuce a půjčování filmů, vydávání informací o těchto službách.
- (511) 9, 16, 38, 41  
(210) O-108968

- (111) **205043**  
(220) 23.08.1996  
(151) 31.10.1997  
(540)

**TAJIMA**

- (730) **RAGGIO, spol. s r.o.**, Mezilesí 720, Praha 9, 19300, CZ  
(740) Zastupování bylo zrušeno, .  
(510) (7) vyšívací stroje, vyšívací automaty; (26) vyšívky.  
(511) 7, 26  
(210) O-114149

- (111) **205044**  
(220) 26.08.1996  
(151) 31.10.1997  
(540)

**APIA**

- (730) **Apia, s.r.o.**, Velešovice 311, okr. Vyškov, 68301, CZ  
(740) BOHEMIA PATENT, Ing. Jana Vandělková, Havanská 17, Praha 7, 17000  
(510) (9) brýle, brýlové obruby, pouzdra na brýle, kontaktní čočky; (19) stavební prvky nekovové, zej. dřevo, polozpracované řezivo, trámy, prkna, dřevěné panely, překližka; (20) nábytek, rámy, výrobky ze dřeva, korku, rákosu, vrbového proutí, dřevěné obklady podlah, parkety, parketové pásy, parketové lišty, parketové čtverce, parketové mozaiky; (27) podlahové krytiny; (37) pokládání podlah, pokládání parket, lakování, úprava a oprava brýlí; (40) zpracování materiálů ze dřeva, vyřezávání, moření, leštění, broušení.  
(511) 9, 19, 20, 27, 37, 40  
(210) O-114173

- (111) **205060**  
(220) 09.09.1996  
(151) 31.10.1997



- (730) **Tommy Hilfiger Licensing LLC.**, 601 W. 26th St., 6th Floor, New York, NY, US  
(740) Čermák Hořejš Myslíl a spol., JUDr. Karel Čermák, advokát, Národní 32, Praha 1, 11000  
(510) (9) brýle, sluneční brýle a obroučky na brýle.  
(511) 9  
(210) O-114625

- (111) **205061**  
(220) 09.09.1996  
(151) 31.10.1997  
(540)

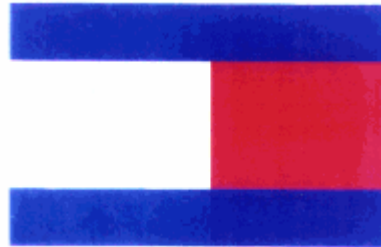

- (730) **Tommy Hilfiger Licensing LLC.**, 601 W. 26th St., 6th Floor, New York, NY, US  
(740) Čermák Hořejš Myslíl a spol., JUDr. Karel Čermák, advokát, Národní 32, Praha 1, 11000  
(510) (9) brýle, sluneční brýle a obroučky na brýle.  
(511) 9  
(210) O-114626

- (111) **205064**  
(220) 11.09.1996  
(151) 31.10.1997  
(540)



- (730) **Shell Brands International AG**, Baarermatte, Baar, CH  
(740) Společná advokátní kancelář Všečka Zelený Švorčík Kalenský a partneři, JUDr. Pavel Zelený, Hálkova 2, Praha 2, 12000  
(510) (4) oleje, maziva, tuky, pohonné hmoty; (37) autoopravárenské služby, služby u čerpadel pohonných hmot.  
(511) 4, 37  
(210) O-114694

- (111) **205070**  
(220) 23.09.1996  
(151) 31.10.1997  
(540)

**Klassa**

- (730) **KLASSA plus s.r.o.**, K Rybníčkům 332, Otice, 74781, CZ  
(510) (6) kovové konstrukce pro kovový i kombinovaný nábytek; (20) nábytek bytový, kancelářský a školní; (28) vybavení víceúčelových sportovních hřišť, zejména pro košíkovou, házenou, odbíjenou, softbal, nohejbal; (39) autodoprava.  
(511) 6, 20, 28, 39  
(210) O-115096

- (111) **205080**

(220) 04.10.1996  
(151) 31.10.1997  
(540)

### NEXOS GROUP

(730) **NEXOS X s.r.o.**, Revoluční 28, Praha 1, 11000, CZ  
(740) JUDr. Aleš Zábrš, advokát a patentový zástupce, Na Beránce 2, Praha 6, 16000  
(510) (16) nosiče informací všeho druhu zejména tiskoviny, plakáty, fotografie, časopisy, periodika, knihy, kancelářské potřeby, obalové materiály z plastických hmot, papírnické zboží; (35) inzertní a reklamní činnost a poskytování pomoci provozu obchodu, činnost organizačních a ekonomických poradců; (42) hostinská činnost.  
(511) 16, 35, 42  
(210) O-115443

(111) **205097**  
(220) 15.10.1996  
(151) 31.10.1997  
(540)

### TIME GELS

(730) **SMITHKLINE BEECHAM CORPORATION**, One Franklin Plaza, Philadelphia, PA, US  
(740) KOREJZOVÁ & SPOL., v.o.s., JUDr. Zdeňka Korejzová, Spálená 29, Praha 1, 11000  
(510) (5) výrobky farmaceutické, zvěrolékařské a zdravotnické, výrobky dietetické k lékařským účelům, potraviny pro děti, náplasti, obvazový materiál, hmoty k plombování zubů a na zubní otisky, desinfekční prostředky, prostředky k ničení plevele a k hubení živočišných škůdců.  
(511) 5  
(210) O-115768

(111) **205110**  
(220) 23.10.1996  
(151) 31.10.1997  
(540)



(730) **CIBA SPECIALTY CHEMICALS HOLDING INC.**, Klybeckstrasse 141, Basel, CH  
(740) ŠTROS & KUSÁK advokátní a patentová kancelář, JUDr. David Štros, advokát, Národní 32, Praha 1, 11000  
(510) (1) chemikálie pro použití v průmyslu, pro vědecké účely, pro fotografii, zemědělství, zahradnictví, lesnictví, prostředky pro kalení a pájení, chemické látky pro uchování potravin, lepidla užívaná v průmyslu, žíravá soda, ochranné látky pro cihlové stavby, cement, beton, zdivo, průmyslový alkohol, syntetické pryskyřice, syntetické polymery užívané v průmyslu, pro farmaceutické a lékařské použití, nezpracované plasty, hnojiva, třísloviny, samozhášecí přísady; (2) barvy, laky, fermeže, nátěrové hmoty, ochranné prostředky proti rzi, plísni a proti hnití a trouchnivění dřeva, syntetická, organická a anorganická barviva a barvy, barviřská mořidla, podlahové barvy, ochranné prostředky pro kovy, přírodní surové pryskyřice, kovy ve formě kovových fólií a prášků pro povlékání materiálů; (3) kosmetické prostředky a přípravky, mýdla, parfumerie, bělicí prostředky, čistící přípravky, prostředky pro drhnutí, leštění, praní a obrušování, brusné materiály, éterické oleje, přísady pro výrobu těchto uvedených výrobků; (4) paliva, pohonné látky, motorový benzin, surový petrolej, ropa, aditiva pro motorové pohonné látky, parafín, průmyslové oleje a mazadla, iluminanty; (5) farmaceutické prostředky a látky, veterinární prostředky a látky, dietetické látky, dětská výživa, náplasti, obvazové materiály, materiály pro plombování zubů, materiály a látky pro ošetřování kontaktních čoček, sanitární přípravky dezinfekční prostředky, prostředky pro hubení škůdců,

fungicidy, herbicidy, insekticidy, prostředky pro hubení larev, prostředky pro ničení plevelů a rostlin.

(511) 1, 2, 3, 4, 5  
(210) O-116066

(111) **205122**  
(220) 01.11.1996  
(151) 31.10.1997  
(540)

### IMPA

(730) **IMPA spol. s r.o.**, Plzeňská 358, Zruč - Senec, 33008, CZ  
(740) Bc. Irena Langrová, Skrétova 48, Plzeň, 30100  
(510) (30) směsi obilovin pro osobní konzumaci např. celozrnná směs, moučná směs; (31) obiloviny, osivo.  
(511) 30, 31  
(210) O-116285

(111) **205128**  
(220) 06.11.1996  
(151) 31.10.1997  
(540)

(730) **Jiří Bis**, Tyršovo nám. 523, Hostomice, 26724, CZ  
(740) JUDr. Aleš Zábrš, advokát a patentový zástupce, Na Beránce 2, Praha 6, 16000  
(510) (16) nosiče informací všeho druhu zejména tiskoviny, plakáty, potřeby pro umělce, kancelářské potřeby, papírnické zboží; (35) reklamní a inzertní činnost zejména činnost reklamní agentury, poskytování pomoci při provozu obchodu.  
(511) 16, 35  
(210) O-116482

(111) **205139**  
(220) 15.11.1996  
(151) 31.10.1997  
(540)

### DERMALONA

(730) **HERBACOS-BOFARMA, s.r.o.**, Štrossova 239, Pardubice, 53003, CZ  
(510) (3) bylinná kosmetika-pracovní ochranné masti.  
(511) 3  
(210) O-116821

(111) **205200**  
(220) 21.01.1997  
(151) 31.10.1997  
(540)

### SALVETE

(730) **SALVETE 1990, a.s.**, Kosmetická 450, Katovice, 38711, CZ  
(740) KUDRLIČKA & SEDLÁK Advokátní, patentová a známková kancelář, Ing. Jiří Sedlák, Husova 5, České Budějovice, 37001  
(510) (1) chemické suroviny pro kosmetickou výrobu; (3) kosmetika a kosmetické výrobky všeho druhu, přípravky pro bělení, praní, čištění, leštění, odmašťování a broušení, mýdla, parfumerie, vonné oleje, vlasové vody, zubní pasty; (5) léčebné kosmetické přípravky, desinfekční přípravky.  
(511) 1, 3, 5  
(210) O-118721

(111) **205596**  
(220) 14.05.1996  
(151) 21.11.1997



- (540)  záznamníky, výrobky vizuální techniky, projekty obrazu, audiotechnika, reproduktory, zvukové karty; (16) knihy, manuály, návody, příručky zejména počítačová literatura, školní a kancelářské potřeby, psací stroje; (42) poskytování software.  
(511) 9, 16, 42  
(210) O-117570
- 
- (730) **Visa International Service Association**, 900 Metro Center Boulevard, Foster City, CA, US  
(740) KOREJZOVÁ & SPOL., v.o.s., JUDr. Zdeňka Korejzová, Spálená 29, Praha 1, 11000  
(510) (36) pojišťovnictví a peněžnictví.  
(511) 36  
(210) O-111249
- 

- (111) **205812**  
(220) 05.09.1996  
(151) 24.11.1997  
(540)

**CARAMBA**

- (730) **BASF Agro B.V., Arnhem (NL), Zweigniederlassung Wädenswil**, Steinacherstrasse 101, Au, CH  
(740) Společná advokátní kancelář Všetěčka Zelený Švorčík Kalenský a partneři, JUDr. Pavel Zelený, Hálkova 2, Praha 2, 12000  
(510) (5) insekticidy, larvicidy, fungicidy, herbicidy, pesticidy, molluscicidy, nematocidy, rodenticidy a přípravky k ničení plevelu a hubení škůdců.  
(511) 5  
(210) O-114552
- 

- (111) **205820**  
(220) 10.09.1996  
(151) 24.11.1997  
(540)



- (730) **Samas Česká republika spol. s r.o.**, Krouna 322, 53943, CZ  
(740) JUDr. Aleš Zábrš, advokát a patentový zástupce, Na Beránce 2, Praha 6, 16000  
(510) (20) nábytek všeho druhu, zejména kancelářský nábytek; (35) zprostředkovatelská činnost v oblasti obchodu; (37) zařízení a úpravy objektů, zejména jejich interiérů, především kancelářů.  
(511) 20, 36, 37  
(210) O-114666
- 

- (111) **205900**  
(220) 05.12.1996  
(151) 24.11.1997  
(540)



- (730) **RAMM, spol. s r.o.**, Zeyerova 16, České Budějovice, 37001, CZ  
(740) KUDRLIČKA & SEDLÁK Advokátní, patentová a známková kancelář, Ing. Jiří Sedlák, Husova 5, České Budějovice, 37001  
(510) (9) počítače, tiskárny, jejich součásti a příslušenství, diskety, optické disky a jiné nosiče, kopírovací stroje, faxy, telefony,

- (111) **205914**  
(220) 27.12.1996  
(151) 24.11.1997  
(540)



- (730) **ATELIER A BRNO s.r.o.**, Všetěčkova 17, Brno, 60200, CZ  
(740) Doc. Ing. Špaček Jindřich, Sv.Čecha 106a, Brno, 61200  
(510) (6) obecné kovy v surovém a polozpracovaném stavu a jejich slitiny, surové železo, hliník, odlitky kovové, odlitky z litiny, odlitky ze šedé litiny, odlitky z hliníku, modely slévárenské kovové, formy na lítí kovů, lešení kovové, lana kovová, obkladové desky a dlaždice kovové, dveře kovové, dveře kovové odolné proti ohni, dveře ocelové, dveře z kujného železa, dveřní rámy kovové, okenní kování kovové, okenní rámy kovové, okna kovová, okenní stavěče, mříže, haly kovové montované, závěsy kovové, závěsné systémy pro stropní podhledy, panely kovové, kovové stavební dílce, kovové trubky, kovové lišty pro stavbu stropů a zdí, válcované profily z plechu, protlačované profily, kotvy, kovářiny, zvony, stavební materiál z válcovaného a litého kovu, kolejnice a jiný kovový materiál pro železnice, řetězy (s výjimkou hnacích řetězů pro vozidla), kovové kabely a neelektrické dráty, zámečnické výrobky, kovové roury, nedobytné pokladny a schránky, ocelové kuličky, podkovy, hřebíky a šrouby, jiné výrobky z kovu (nikoliv z drahých kovů) neobsažené v jiných třídách, rudy, nádoby válcovité, kovové (bubny), nádoby na stlačený plyn, fitinky - spojky pro potrubí kovové, parní potrubí, topení ústřední, odlitky "bolo" trojrozměrné, kovové, kolíky a tyče stanové z kovu; (12) míchačky automobilové (domíchávače), vozidla, dopravní prostředky pozemní, letecké nebo vodní, spoilery a kryty na vozidla, karoserie, karosářské díly, kryty na kola, lodě, kanoe, kajaky, pramice, sportovní lodě, turistické lodě, pádla, vesla; (16) papír a výrobky z papíru, lepenka a kartonážní výrobky, lepenkové krabice, lepenka formovaná, lepenkové trubice, lepicí pásy, obaly na spisy, obaly ochranné na knihy, tiskoviny, časopisy, periodika, knihy, knihařské výrobky, mapy, fotografie, papírnické zboží, lepidla (kancelářská a pro domácnost), potřeby pro umělce, štětce, psací stroje a kancelářské potřeby (kromě nábytku), učební a školní potřeby a pomůcky (kromě přístrojů), hrací karty, tiskařské typy, štočky, polyetylenové sáčky, tašky, pytle, fólie, papír autografický, papír balící všeho druhu, na láhve, nepropustný, na balení doutníků, na balení chlebiček, na balíky, papír bankovní, papír barevný (barvený), papír bezdřevný, papír cenný (na ceny), papír dřevitý, papír filtrační, papír fosforeskující, papír glycerinový, papír hadrový, papír hedvábný, papír chemois, papír indigo, papír japonský, papír toaletní, papír karbonový na rozmnožování, papírové vložky pro kuchyňský nábytek, papírové vzory, papírovina a výrobky z ní (např. lisované ozdoby), papíry kolkované, papíry nepropouštějící světlo, papíry nepropouštějící tuk, papíry obchodní, papíry s tkanou vložkou, papíry zesílené tkaninou, papírový odpad, papírová hmota a výrobky z ní (neobsažené v jiných třídách), dřevolepenka pro papírnictví; (18) kůže a



imitace kůže, výrobky z nich neobsažené v jiných třídách, surové kůže, kufry a cestovní brašny, deštníky, slunečníky a hole, biče, postroje na koně a sedlářské výrobky, řemeny, řemínky, opasky, cestovní brašny, brašnářské výrobky, batohy, krosny, chlebníky, lodní vaky, tašky ruční, tašky a kabele sportovní; (19) stavební materiál nekovový, kámen přírodní a umělý, cement, beton, beton armovaný, betonové desky, betonové okenní sloupky, betonové překlady, betonové dlaždice, vápno, malta, sádra, šterk, kameninové nebo cementové roury, výrobky pro stavbu cest, asfalt, smola a živec, cihly a cihlářské výrobky, keramické dlaždice pro stavby, přenosné domky, obkládačky, obkladové desky a dlaždice nekovové, nekovové panely pro obklady stěn, stropní akustické i dekorativní podhledy, dveře nekovové, dveře křídlové dřevěné, dveře posuvné, dveřní rámy nekovové, okenní rámy nekovové, okenní sklo, vláknité stavební panely a desky, stěny dřevěné, panely dřevěné, vláknité a z aglomerovaného materiálu, kamenné pomníky, krby, komíny, papír dehtový (jako krytina), dřevěné dlažební kostky, dřevěné dýty, dřevěné ostění, dřevo atlasové, dřevo důlní, stavební dřevo, stavební dřevěné polotovary, dřevěné montované stavby, zejména pro táboření (podsady pod stany, jídelny, umývárny, WC), dřevo na bedny, dřevo na dýhy, dřevo překližkové, dřevo schopné formování, dřevo stavební, dřevo tvarované, dřevo způsobilé k lití (směs dřevěného prachu), dřevolepenka pro stavebnictví, dříví důlní, podlahy, podlahy a stropy pro stavby, materiály pro jednotlivou podlahu, podlaha dřevěná, podlahovina z korkové drti, nekovové potřeby pro stavbu podlah, dlaždice nekovové, břidlice na střechy, břidlice přírodní nebo umělá, břidlice krytina, břidlicové desky broušené, hlazené, leštěné nebo opracované jinak, břidlicový prach, keramické masy (suroviny); (21) drobné nářadí a přenosné nádoby pro domácnost a kuchyni (nikoliv z drahých kovů nebo z kovů plátovaných-dublé), hřebeny a mycí houby, kartáče (s výjimkou štětců), kartáčnický materiál, pomůcky a látky k čištění, drátěnky, sklo surové nebo opracované (s výjimkou stavebního skla), zboží skleněné, porcelánové a kameninové neobsažené v jiných třídách, keramické kuchyňské nádoby, keramické výrobky pro domácnost, nádoby tlakové, nádoby vakuové, papírové hadry napuštěné čistícím nebo pracím prostředkem k čištění nádobí, nádobí z plastických hmot pro domácnost, papírové talířky, nádobí táborské, láhve polní, láhve cestovní, láhve vakuové, láhve podložky, láhve ochlazovací, plastové kelímky a nádoby na jedno použití; (35) inzertní a reklamní činnost, reklama divadelní, reklama rozhlasem nebo televizí, reklamní inzerce, reklamní kanceláře, reklamní korespondence, reklamní materiál (rozšiřování), reklama na tabulích (bilboardech), rozesílání propagačního materiálu (letáků, prospektů, tiskovin, vzorků), rozmnožování dokladů (pisemností, propagačního materiálu), fotografie propagační, poskytování pomoci při provozu obchodu, účetnictví, vedení účetnictví, vedení účetních knih, činnost účetních poradců, bursovní listky cenných papírů, poskytování pomoci při provozu obchodu, informace obchodní, porady organizační, ekonomické a vedení záležitostí, provádění dražeb, pronájem kancelářských strojů a zařízení, zprostředkování nákupu a prodeje stavebního materiálu, tisk ofsetový; (36) činnost realitní kanceláře, zprostředkovatelný koupě a prodeje nemovitostí, nákup, prodej nebo pronájem nemovitostí, bytů a nebytových prostor, správa a údržba spojená s pronájemem nemovitostí, správa nemovitostí, operativní leasing; (37) opravy zemědělských zařízení, stavby a opravy, provádění bytových a občanských staveb, provádění průmyslových staveb, zednické práce, pronájem stavebních (staveništních) strojů, pronájem lešení, stavební inženýrské práce, údržba a opravy strojů, opravy automobilů, pronájem dilenských strojů, montážně stavební práce, montování staveb a interiérů, speciální úpravy akustických vlastností interiérů, instalace akustických (zvukově izolačních) panelů, montáže sádrokartonových dílců, montáže dělicích stěn a příček, montáže sádrokartonových systémů, montáže zvedaných podlah (pro rozvody pod podlahou), zařízení kanceláří (strojí a přístrojů), instalace a opravy žaluzií, stavby pozemní inženýrské a vodní, izolační práce, čištění fasád, dlaždičské práce, pokládání podlah, vysoušení staveb, opravy a udržování staveb, malířské, lakýrnické a tapetářské práce, čištění staveb, kamen, kanálů, práce štukatérské, omítkařské a sádrovací, ošetřování dřevěných staveb, konstrukcí, nábytku a jiných

výrobků, čištění a údržba motorových vozidel, zneškodňování škodlivin, hmyzu a plevele, montáž a údržba konstrukcí topných a plynových rozvodů, systémů a zařízení, opravy topných a plynových zařízení; (39) cestovní kancelář, organizování turistického cestování, doprava a skladování, parkoviště - pronájem, pronájem vozů a vozidel; (41) výchovná a zábavní činnost, výcvik a dresúra koní, zábavná rekreace, agroturistika, rekreační služby, park oddechu a zábavy, půjčování sportovních a rekreačních potřeb, jezdecký klub; (42) architektonické návrhy budov a komplexů budov, komplexní urbanistická řešení, architektonické návrhy interiérů, architekti krajináři, architekti zahradní, projektování staveb, znalecké posudky - inženýrské práce, zahradnictví, chov koní, ubytování (ustájení) koní s komplexní péčí, pronájem a půjčování koní, tiskárny, tisk litografický, sazba tiskovin, fotosazba, počítačové navrhování tiskovin, počítačová úprava fotografie, fotografování, pronájem počítačů, zámečnictví - výroba klíčů, ubytovací služby (hotely, pensiony), vedení hotelů, správa domů, pronájem pokojů, nocleh dočasný, restaurace, hostinská činnost, stravovací služby, péče léčebná, hygienická a kosmetická, kadeřnictví, služby veterinářské a zemědělské, zvěrolékařské služby, služby právní, řešerše vědecké a průmyslové, informatika, programování počítačů, revize, odborná kontrola plynových zařízení, zkoušky vybraných tlakových zařízení.

(511) 6, 12, 16, 18, 19, 21, 35, 36, 37, 39, 41, 42  
(210) O-118231

(111) **205927**  
(220) 28.01.1997  
(151) 24.11.1997  
(540)

## WALLIS

(730) **WALLIS RETAIL LIMITED**, Colegrave House, 70 Berners Street, London, GB  
(740) Čermák Hořejš Myslí a spol., JUDr. Jan Matějka, Národní 32, Praha 1, 11000

(510) (25) oděvy, obuv, kloboučnické zboží.  
(511) 25  
(210) O-118937

(111) **205981**  
(220) 03.06.1997  
(151) 24.11.1997  
(540)



(730) **Solné mlýny a.s.**, Sladkovského č.p. 234/47, Olomouc - Holice, 77911, CZ

(740) HALAXOVÁ & HALAXOVÁ, TETRAPAT, RNDr. Zdenka Halaxová, Horní náměstí 7, Olomouc, 77200

(510) (1) směsi ke konzervování potravin, zejména zeleniny, hub a ryb, dusitanová nebo fosfátová nakládací směs ke konzervování masa, posypové soli a solanka, regenerační sůl pro úpravu tvrdé vody; (3) soli pro kosmetické účely, zejména koupelové soli všeho druhu, včetně solí parfémovaných; (5) minerální soli pro lázeňské účely, veterinářské přípravky na bázi soli; (10) léčebné podušky s náplní na bázi soli, zejména léčebné tepelné podušky; (28) hračky, zejména hračky z umělých hmot a hračky nafukovací; (29) masové výtahy a konzervované maso a zelenina s obsahem soli, zejména soli ochucené, mléko a mléčné výrobky s obsahem soli, zejména soli ochucené; (30) sůl jedlá kamenná a vakuová, sůl dietní, sůl pekařská, sůl ochucená, kupř.sůl kmínová, sůl česneková, sůl obohacená minerály a/nebo jodovými a/nebo stopovými prvky, sůl mořská, omáčky a koření s obsahem minerálních a ochucených solí, konzervační sůl pro potraviny; (31) krmiva pro zvířata s obsahem minerálních a ochucených solí, krmná sůl; (32) minerální vody, šumivé nápoje a jiné nealkoholické nápoje s obsahem soli, zejména soli ochucené a soli obohacené minerály

a/nebo stopovými prvky, ovocné šťávy, nápoje a koncentráty s obsahem ochucené a/nebo minerály obohacené soli; (35) zajišťování nákupu a odbytu uvedených výrobků; (39) skladování, balení a doprava uvedených výrobků, zejména výrobků na bázi soli; (40) zpracování soli, zejména soli kamenné, včetně obohacování soli minerály a jinými přídatnými látkami; (42) poskytování ubytovacích a stravovacích služeb.

(511) 1, 3, 5, 10, 28, 29, 30, 31, 32, 35, 39, 40, 42  
(210) O-122771

(111) **206283**  
(220) 17.06.1996  
(151) 30.12.1997  
(540)



(730) **MOLICOPI, S.L.**, Galileo Galilei, 2, Elche Parque Industrial, 03203-Elche, Alicante, ES  
(740) Čermák Hořejš Myslíl a spol., JUDr. Karel Čermák, advokát, Národní 32, Praha 1, 11000  
(510) (18) kabelky, tašky, kazety z kůže a její imitace, pouzdra na navštívenky, aktovky na dokumenty, náprsní tašky, školní brašny, nákupní brašny, kufříky, cestovní brašny, kufry, pásky, deštníky, slunečníky a vycházkové hole, kůže ze zvířat, usně, kůže a její imitace a zboží z těchto materiálů nezahrnuté v jiných třídách; (25) oděvy, obuv, kloboučnické zboží; (35) propagační činnost, pomoc při dovozu - vývozu, pomoc při prodeji; (39) přeprava, doprava, obaly a skladování zboží.  
(511) 18, 25, 35, 39  
(210) O-112175

(111) **206368**  
(220) 22.07.1996  
(151) 30.12.1997  
(540)



(730) **České vinařské závody a.s.**, Bělehradská čp. 7/13, Praha 4 - Nusle, 14016, CZ  
(740) JUDr. Sokolová Iveta, advokátka, Patočkova 39, Praha 6, 16900  
(510) (33) alkoholické nápoje (s výjimkou pív).  
(511) 33  
(210) O-113227

(111) **206410**  
(220) 19.08.1996  
(151) 30.12.1997  
(540)

### HUGGIES

(730) **Kimberly-Clark Worldwide, Inc.**, Neenah, WI, US  
(740) ROTT, RŮŽIČKA & GUTTMANN Patentová, známková a advokátní kancelář, JUDr. Vladimír Rott, Nad Štolou 12, Praha 7, 17000  
(510) (3) předvlhčené (impregnované) tampóny nebo vatové tyčinky.  
(511) 3  
(210) O-113977

(111) **206428**  
(220) 27.08.1996  
(151) 30.12.1997

(540)  
(730) **ABERCROMBIE & FITCH**  
**A & F Trademark, Inc. a Delaware corporation**, 6301 Fitch Path, New Albany, OH, US  
(740) Čermák Hořejš Myslíl a spol., JUDr. Jan Matějka, Národní 32, Praha 1, 11000  
(510) (3) přípravky pro bělení a jiné prostředky ku praní, přípravky pro čištění, leštění, odmašťování a broušení, mýdla, parfumerie, vonné oleje, kosmetika, vlasové vody, prostředky na čištění zubů.  
(511) 3  
(210) O-114225

(111) **206437**  
(220) 29.08.1996  
(151) 30.12.1997  
(540)

### EGO

(730) **GOLDIM, spol. s r.o.**, V zápolí 1163/32, Praha 4, 14100, CZ  
(510) (29) mléčné nápoje s převládajícími mléčnými složkami v suchém i tekutém stavu, dietetické potraviny a potravní doplňky s převažující zeleninovou složkou; (31) kompletní a doplňková krmiva a nápoje pro hospodářská, užitková a domácí zvířata; (32) přípravky ke zhotovování nealkoholických nápojů.  
(511) 29, 31, 32  
(210) O-114355

(111) **206441**  
(220) 02.09.1996  
(151) 30.12.1997  
(540)

### ZYTEL

(730) **E.I. du Pont de Nemours and Company**, 1007 Market Street, Wilmington, DE, US  
(740) Čermák, Hořejš, Vrba - advokátní a patentová kancelář, JUDr. Čermák Karel, Národní 32, Praha 1, 11000  
(510) (1) plastické hmoty z umělé pryskyřice ve formě prášků a granulí; (17) plastické hmoty v extrudované formě pro použití při výrobě umělých a syntetických pryskyřic, nylonových pryskyřic a nylonových pryskyřic zesílených skelným vláknem.  
(511) 1, 17  
(210) O-114401

(111) **206442**  
(220) 03.09.1996  
(151) 30.12.1997  
(540)



(730) **Great Plains Software, Inc.**, 1071 SW 38th Street, Fargo, ND, US  
(740) Linklaters v. o. s., Mgr. Karin Pomaizlová, Na Příkopě 19, Praha 1, 11719  
(510) (9) počítačový software - programy na nosičích; (16) počítačové manuály; (42) počítačový software - tvorba programů.  
(511) 9, 16, 42  
(210) O-114489

(111) **206445**  
(220) 05.09.1996  
(151) 30.12.1997  
(540)



- (730) **VELCAR s. r. o.**, Boleslavská třída 287, Nymburk, 28802, CZ  
(510) (12) textilní a gumové autorohože, autopotaHy, sněhové řetězy.  
(511) 12  
(210) O-114541

- (111) **206497**  
(220) 02.10.1996  
(151) 30.12.1997  
(540)

### CARNISTIM

- (730) **NUTREND D.S., a.s.**, Selské nám. 9/43, Olomouc - Chválkovice, 77200, CZ  
(740) Ing. Petr Soukup, patentový a známkový zástupce, Vídeňská 8, Olomouc, 77200  
(510) (5) přípravky (poživatiny) obsahující biologické katalyzátory pro fyzicky aktivní rekonvalescenty, posilující poživatiny, vitamínové přípravky, dietetické poživatiny, obilní klíčky, kultury mikroorganismů pro diety; (29) veškeré potraviny v konzervách, ovocné dřeně, poživatiny z ovoce; (30) káva a náhražky kávy, obilní vločky; (32) veškeré nealkoholické nápoje a sirupy, přípravky k přípravě nápojů.  
(511) 5, 29, 30, 32  
(210) O-115375

- (111) **206515**  
(220) 10.10.1996  
(151) 30.12.1997  
(540)

# SHAN

- (730) **Stanislav Votlučka**, Za Gramofonovými závody 314, Loděnice, 26712, CZ  
(740) Ing. Novotný Jaroslav, Římská 45, Praha 2, 12000  
(510) (35) zprostředkování obchodu v oblasti spotřebního zboží; (37) opravy, instalace elektrických spotřebičů.  
(511) 35, 37  
(210) O-115633

- (111) **206521**  
(220) 17.10.1996  
(151) 30.12.1997  
(540)



- (730) **COLOR SPECTRUM a.s.**, Anenská 1, Hodonín, 69501, CZ  
(510) (35) pomoc při provozování obchodů a obchodních činností průmyslového podniku.  
(511) 35  
(210) O-115863

- (111) **206522**  
(220) 17.10.1996  
(151) 30.12.1997  
(540)

### HODOKOR

- (730) **COLOR SPECTRUM a.s.**, Anenská 1, Hodonín, 69501, CZ  
(510) (2) vodou ředitelný disperzní nátěrový systém.  
(511) 2  
(210) O-115864

- (111) **206523**  
(220) 17.10.1996  
(151) 30.12.1997

- (540) **HODISOL**

- (730) **COLOR SPECTRUM a.s.**, Anenská 1, Hodonín, 69501, CZ  
(510) (2) tíxotropní a jednovrstvý alkydový rozpouštědlový nátěrový systém.  
(511) 2  
(210) O-115865

- (111) **206524**  
(220) 17.10.1996  
(151) 30.12.1997  
(540)

### HODEJKA

- (730) **COLOR SPECTRUM a.s.**, Anenská 1, Hodonín, 69501, CZ  
(510) (2) vysokosušinný alkydový rozpouštědlový nátěrový systém.  
(511) 2  
(210) O-115866

- (111) **206525**  
(220) 17.10.1996  
(151) 30.12.1997  
(540)

### HODOPUR

- (730) **COLOR SPECTRUM a.s.**, Anenská 1, Hodonín, 69501, CZ  
(510) (2) dvojkomponentní polyuretanový rozpouštědlový nátěrový systém.  
(511) 2  
(210) O-115867

- (111) **206526**  
(220) 17.10.1996  
(151) 30.12.1997  
(540)

### CORODUR

- (730) **COLOR SPECTRUM a.s.**, Anenská 1, Hodonín, 69501, CZ  
(510) (2) jednokomponentní polyuretanový rozpouštědlový nátěrový systém.  
(511) 2  
(210) O-115868

- (111) **206582**  
(220) 22.11.1996  
(151) 30.12.1997  
(540)



- (730) **Veletrhy Brno, a.s.**, Výstaviště 1, Brno, 64700, CZ  
(740) Ing. Jiří Dohnal, Nedbalova 29, Brno, 62300  
(510) (35) inzertní, reklamní a propagační činnost, poskytování pomoci při provozu obchodu včetně zprostředkování obchodních a souvisejících obchodně personálních záležitostí, organizování výstav a veletrhů k reklamním a obchodním účelům, správa obchodních zájmů třetích osob, jejich movitého a nemovitého majetku, kontrola, vedení ochrana, vypracování statistických přehledů, poradenství v oblasti organizace a ekonomiky podnikání, provádění aukcí a dražeb, marketing, průzkum a analýzy trhů, aranžerství, pronájem kancelářských strojů a zařízení, distribuce zboží k reklamním účelům, rozmnožování dokumentů, obstaravatelská a zprostředkovatelská činnost v této oblasti; (41) činnost vyučovací, výchovná, vzdělávací a zábavní včetně pořádání specializačních doškolovacích kurzů, symposií a konferencí, doprovodné výstavy, pořádání výstav a veletrhů ke kulturním nrbvo výchovným účelům, provozování pracovního diskusního a zájmového klubu, pořádání módních přehlídek a zábavních soutěží, nakladatelská, vydavatelská, distribuční a půjčovná činnost, obstaravatelská a zprostředkovatelská činnost v této oblasti; (42) projektová činnost v investiční výstavbě v oblasti stavebnictví, strojírenství a elektrotechniky, zejména pro chemické, farmaceutické, biotechnologické a potravinářské výrobní jednotky a pro ekologická zařízení a stavby, poradenské služby v této oblasti, hostinské, restaurační,

hotelové a jiné služby pro hosty včetně rezervace ubytování, provozování kempů, provozování bazénů, lázní a saun, osobní ostražování osob, stavebních nebo cenných objektů, služby pečovatelské, domovy pro staré lidi, služby architektské, služby ozdravení a sanatorií, služby kadeřnické, holičské, obuvnické, salónů krásy, inženýrsko - technická činnost v oblasti tvorby a poskytování software, překladatelské služby, pátrání po osobách, pátrání v právních záležitostech, inženýrsko - technické a právní průzkumy v otázkách ochranných práv, technické poradenství a vypracování posudků, pronájem zařízení pro zpracování dat, pronájem prodejních automatů, správa a zhodnocování nehmotného vlastnictví a původcovských práv, obchodování s průmyslovými právy, zkušebníctví zboží, zejména výpočetní, kancelářské a reprodukční techniky, obstaravatelská a zprostředkovatelská činnost v této oblasti.

(511) 35, 41, 42  
(210) O-117108

(111) **206583**  
(220) 22.11.1996  
(511) 30.12.1997  
(540)



(730) **Veletřhy Brno, a.s.**, Výstaviště 1, Brno, 64700, CZ  
(740) Ing. Jiří Dohnal, Nedbalova 29, Brno, 62300  
(510) (35) inzertní, reklamní a propagační činnost, poskytování pomoci při provozu obchodu včetně zprostředkování obchodních a souvisejících obchodně personálních záležitostí, organizování výstav a veletrhů k reklamním a obchodním účelům, správa obchodních zájmů třetích osob, jejich movitého a nemovitého majetku, kontrola, vedení ochrana, vypracování statistických přehledů, poradenství v oblasti organizace a ekonomiky podnikání, provádění aukcí a dražeb, marketing, průzkum a analýzy trhů, aranžerství, pronájem kancelářských strojů a zařízení, distribuce zboží k reklamním účelům, rozmnožování dokumentů, obstaravatelská a zprostředkovatelská činnost v této oblasti; (41) činnost vyučovací, výchovná, vzdělávací a zábavní včetně pořádání specializačních doškolovacích kurzů, symposií a konferencí, doprovodné výstavy, pořádání výstav a veletrhů ke kulturním nebo výchovným účelům, provozování pracovních diskusních a zájmového klubu, pořádání módních přehlídek a zábavních soutěží, nakladatelská, vydavatelská, distribuční a půjčovná činnost, obstaravatelská a zprostředkovatelská činnost v této oblasti; (42) projektová činnost v investiční výstavbě v oblasti stavebnictví, strojírenství a elektrotechniky, zejména pro chemické, farmaceutické, biotechnologické a potravinářské výrobní jednotky a pro ekologická zařízení a stavby, poradenské služby v této oblasti, hostinské, restaurační a jiné služby pro hosty včetně rezervace ubytování, provozování kempů, provozování bazénů, lázní a saun, osobní ostražování osob, stavebních nebo cenných objektů, služby pečovatelské, domovy pro staré lidi, služby architektské, služby ozdravení a sanatorií, služby kadeřnické, holičské, obuvnické, salónů krásy, inženýrsko - technická činnost v oblasti tvorby a poskytování software, překladatelské služby, pátrání po osobách, pátrání v právních záležitostech, inženýrsko - technické a právní průzkumy v otázkách ochranných práv, technické poradenství a vypracování posudků, pronájem zařízení pro zpracování dat, pronájem prodejních automatů, správa a zhodnocování nehmotného vlastnictví a původcovských práv, obchodování s průmyslovými právy, zkušebníctví zboží, zejména výpočetní, kancelářské a reprodukční techniky, obstaravatelská a zprostředkovatelská činnost v této oblasti.

(511) 35, 41, 42  
(210) O-117109

(111) **206584**  
(220) 22.11.1996

(151) 30.12.1997  
(540)



(730) **Veletřhy Brno, a.s.**, Výstaviště 1, Brno, 64700, CZ  
(740) Ing. Jiří Dohnal, Nedbalova 29, Brno, 62300  
(510) (35) inzertní, reklamní a propagační činnost, poskytování pomoci při provozu obchodu včetně zprostředkování obchodních a souvisejících obchodně personálních záležitostí, organizování výstav a veletrhů k reklamním a obchodním účelům, správa obchodních zájmů třetích osob, jejich movitého a nemovitého majetku, kontrola, vedení ochrana, vypracování statistických přehledů, poradenství v oblasti organizace a ekonomiky podnikání, provádění aukcí a dražeb, marketing, průzkum a analýzy trhů, aranžerství, pronájem kancelářských strojů a zařízení, distribuce zboží k reklamním účelům, rozmnožování dokumentů, obstaravatelská a zprostředkovatelská činnost v této oblasti; (41) činnost vyučovací, výchovná, vzdělávací a zábavní včetně pořádání specializačních kurzů, symposií a konferencí, doprovodné výstavy, pořádání výstav a veletrhů ke kulturním nebo výchovným účelům, provozování pracovních diskusních a zájmového klubu, pořádání módních přehlídek a zábavních soutěží, nakladatelská, vydavatelská, distribuční a půjčovná činnost, obstaravatelská a zprostředkovatelská činnost v této oblasti; (42) projektová činnost v investiční výstavbě v oblasti stavebnictví, strojírenství a elektrotechniky, zejména pro chemické, farmaceutické, biotechnické a potravinářské výrobní jednotky a pro ekologická zařízení a stavby, poradenské služby v této oblasti, hostinské, restaurační, hotelové a jiné služby pro hosty včetně rezervace ubytování, provozování kempů, provozování bazénů, lázní a saun, osobní ostražování osob, stavebních nebo cenných objektů, služby pečovatelské, domovy pro staré lidi, služby architektské, služby ozdravení a sanatorií, služby kadeřnické, holičské, obuvnické, salónů krásy, inženýrsko - technická činnost v oblasti tvorby a poskytování software, překladatelské služby, pátrání po osobách, pátrání v právních záležitostech, inženýrsko - technické a právní průzkumy v otázkách ochranných práv, technické poradenství a vypracování posudků, pronájem zařízení pro zpracování dat, pronájem prodejních automatů, správa a zhodnocování nehmotného vlastnictví a původcovských práv, obchodování s průmyslovými právy, zkušebníctví zboží, zejména výpočetní, kancelářské a reprodukční techniky, obstaravatelská a zprostředkovatelská činnost v této oblasti.

(511) 35, 41, 42  
(210) O-117110

(111) **206599**  
(220) 18.12.1996  
(511) 30.12.1997  
(540)

## REFLEXITE

(730) **Reflexite Corporation**, 120 Darling Drive, Avon, CT, US  
(740) Patentservis Praha a.s., Jivenská 1273/1, Praha 4, 14021  
(510) (9) světlo odrážející bezpečnostní oděvy, a to vesty, klobouky, kabátky, pásky na rukávy, manžety, pásky kolem čela a opasky, světlo odrážející záchranné přístroje, a to záchranné kabátky, vesty a vory, dálniční a dopravní světlo odrážející bezpečnostní zařízení a to zátarasy, dopravní kužele, trojúhelníky, barely a značky a značkovadla pro užití v oblastech parkování, k narýsování dopravních pruhů a označení stavebních ploch, k užití na letištech, na budovách a ve venkovních prostorách a bezpečnostní odrazky k připojení na vozidla; (17) světlo odrážející materiál v podobě pásek, pruhů, povlaků a různých tvarů, vytvořených ze syntetických pryskyřic a laminátů k použití na vozidla, oděvy, značky, budovy, zátarasy a silnice a syntetický umělohmotný foliový materiál používaný k reflexním a dekorativním účelům a znaky jako jsou čísla a písmena z tohoto materiálu vytvořená.

(511) 9, 17  
(210) O-118067

(111) **207014**  
(220) 16.08.1996  
(151) 28.01.1998  
(540)

## OVOCNÝ SEN

(730) **Ostfriesische Tee Gesellschaft Laurens Spethmann GmbH & Co**, Am Bauhof 13-15, Seevetal, DE  
(740) ROTT, RŮŽIČKA & GUTTMANN Patentová, známková a advokátní kancelář, JUDr. Michal Růžička, CSc., Nad Štolou 12, Praha 7, 17000  
(510) (30) čaje a aromatizované čaje, bylinné čaje, tyto druhy čajů též v aromatizované a vitaminizované a mineralizované formě, čajové extrakty a extrakty z obdobných čajům podobných výrobků také v aromatizované, vitaminizované a mineralizované formě, přípravky sestávající se převážně z potravin s čajovými extrakty a extrakty z obdobných čajům podobných výrobků v práškové nebo granulované podobě, též aromatizované, vitaminizované a mineralizované; (32) přípravky sestávající se převážně z potravin s čajovými extrakty a extrakty z obdobných čajům podobných výrobků v práškové nebo granulované podobě, též aromatizované, vitaminizované a mineralizované, nealkoholické hotové nápoje z čaje a z obdobných čajům podobných výrobků a jejich extrakty, přísady do těchto nápojů a potravinové přípravky k těmto nápojům.  
(511) 30, 32  
(210) O-113935

(111) **207020**  
(220) 21.08.1996  
(151) 28.01.1998  
(540)

## WRIGLEY'S SPEARMINT

(730) **Wm. WRIGLEY Jr. Company**, 410 North Michigan Avenue, Chicago, IL, US  
(740) Advokátní a patentová kancelář JUDr. Korejzová & spol., JUDr. Korejzová Zdeňka, Břehová 1, Praha 1, 11000  
(510) (30) cukrovinky, zejména žvýkácké gumy.  
(511) 30  
(210) O-114045

(111) **207051**  
(220) 06.09.1996  
(151) 28.01.1998  
(540)

## GELUS

(730) **GELUS spol. s r.o.**, Na Dionýse 6, Praha 6, 16000, CZ  
(740) PROPATENT, Ing. Vlasta Sedláčková, Ke Kateřinkám 1393, Praha 4, 14900  
(510) (35) činnost organizačních a ekonomických poradců, audit, daňové a účetní poradenství, vedení účetnictví.  
(511) 35  
(210) O-114595

(111) **207127**  
(220) 23.10.1996  
(151) 28.01.1998  
(540)

## BYTÍ

(730) **Tomáš PFEIFFER**, Soukenická 21, Praha 1, 11000, CZ  
(510) (16) název časopisu, časopisy, tiskoviny, periodika, knihy, knihařské výrobky; (41) nakladatelská a vydavatelská činnost, výchovná a zábavní činnost, přednášková činnost, přednášková činnost v oblasti zdravého životního stylu; (42) konzultační činnost spojená s biotronickým působením pro veřejnost, péče léčebná, programování počítačů, poskytování služeb cestovní kanceláře.  
(511) 16, 41, 42  
(210) O-116032

(111) **207641**  
(220) 29.07.1996  
(151) 25.02.1998

(540)



(730) **Ing. Zdeněk Lacina**, Tř. 2. května 3070, Zlín, 76001, CZ  
(740) Ing. Kučera Zdeněk, Padělký 548 (P.O.BOX 92), Slušovice, 76315  
(510) (1) inhibitor usazenin pro vodní systémy, zejména pračky; (3) prostředky zabraňující tvorbě nežádoucích usazenin v prostoru vodních systémů jako jsou pračky, odstředivky, topná tělesa, čerpadla.  
(511) 1, 3  
(210) O-113437

(111) **207695**  
(220) 19.08.1996  
(151) 25.02.1998  
(540)



(730) **MUDr. Stanislav Zeman**, Haškova 1, Brno, 62800, CZ  
(740) UNIPATENT, Ing. Chludina Jiří, J.Masaryka 43-47, Praha 2-Vinohrady, 12000  
(510) (5) výrobky farmaceutické, zvěrolékařské a zdravotnické, výrobky dietetické pro děti a nemocné, medicínální čaje, chemické výrobky pro lékařské účely, náplasti, obvazový materiál, hmoty určené k plombování zubů včetně amalgámů z drahých kovů a na otisky zubů, kultury mikroorganismů, lékařské pijavky, dezinfekční prostředky, prostředky k hubení rostlinných a živočišných škůdců, antiparazitní látky; (10) přístroje a nástroje chirurgické, lékařské, zubolékařské a zvěrolékařské včetně speciálního nábytku pro tyto obory, zdravotnické přístroje a pomůcky včetně ortopedických bandáží, zdravotnických výrobků z gumy, protéz, chirurgické nástroje nožového charakteru, inkubátory, tepelně vyhřívané podušky k léčebným účelům; (42) léčebně preventivní péče v oboru gynekologie a porodnictví, ultrazvukové vyšetření v gynekologii a porodnictví.  
(511) 5, 10, 42  
(210) O-113965

(111) **207783**  
(220) 18.10.1996  
(151) 25.02.1998  
(540)

## abbas

(730) **ABBAS a. s.**, Purkyňova 97a, Brno, 61200, CZ  
(740) PROPATENT, Ing. Vlasta Sedláčková, Ke Kateřinkám 1393, Praha 4, 14900  
(510) (6) obecné kovy a jejich slitiny, kovové stavební materiály, kabely a kovové dráty neelektrické, kovové zámečnické a klempířské potřeby, trubky, safes, kovové výrobky, které nejsou uvedeny v jiných třídách; (8) nářadí a přístroje s ručním pohonem, nože, vidličky, lžíce, břitvy, sečné zbraně; (9) aparáty a přístroje vědecké, námořní, geodetické, elektrické, fotografické, filmové, optické, přístroje pro vážení, měření, signalizaci, kontrolu, záchranu, přístroje učební, aparáty pro záznam, převod, reprodukci zvuku nebo obrazu, magnetické suporty zvukových záznamů, gramofonové desky, automatické distributory a mechanismy na mince, zapisovací pokladny, kalkulační stroje, přístroje pro zpracování informací a počítače,

hasící přístroje; (35) zprostředkovací služby obchodní činnosti, obchodní administrativa, kancelářské práce.

(511) 6, 8, 9, 35  
(210) O-115904

(111) **207812**  
(220) 08.11.1996  
(151) 25.02.1998  
(540)



**PHOTODIENST  
BRNO s. r. o.**

- (730) **PHOTODIENST BRNO, spol. s r. o.**, Cejl 817/105, Brno, 60200, CZ  
(740) Mgr. Marie Žáková, patentový zástupce, Lidická 51, Brno, 60200  
(510) (16) papír a výrobky z papíru, lepenka a kartonážní výrobky, tiskoviny, časopisy, periodika, knihy, zboží knihařské, fotografie, psací potřeby, kancelářská lepidla, potřeby pro umělce, štetce, psací stroje a kancelářské potřeby s výjimkou nábytku, učební a školní potřeby a pomůcky, hrací karty, tiskací písma, štočky; (40) vyvolávání filmů a zpracovávání fotografií, obstaratelská a zprostředkovatelská činnost v této oblasti; (42) fotografování, poradenská činnost v souvisejících uvedených oborech, obstaratelská a zprostředkovatelská činnost v této oblasti.  
(511) 16, 40, 42  
(210) O-116536

(111) **207845**  
(220) 26.11.1996  
(151) 25.02.1998  
(540)



**SILNICE HORŠOVSKÝ TÝN, akciová společnost**

- (730) **Silnice Horšovský Týn, akciová společnost**, Nad rybníčkem 40, Horšovský Týn, 36401, CZ  
(740) JUDr. Aleš Zábřeh, advokát a patentový zástupce, Na Beránce 2, Praha 6, 16000  
(510) (19) stavební materiály, zejména obalované živičné směsi, cementové zboží; (37) stavby a opravy, zejména provádění dopravních staveb, práce s mechanismy pro občany a organizace; (39) doprava a skladování, zejména silniční motorová doprava, práce s mechanismy pro občany a organizace; (40) zpracování a úprava materiálů, zejména činnosti v oblasti nakládání s odpady.  
(511) 19, 37, 39, 40  
(210) O-117225

(111) **207875**  
(220) 18.02.1997

(151) 25.02.1998  
(540)

**ČLOVĚK ZA VOLANTEM**

- (730) **Springer Media CZ, s. r. o.**, Nádražní 32, Praha 5, 15000, CZ  
(740) KUDRLIČKA & SEDLÁK Advokátní, patentová a známková kancelář, Ing. Jiří Sedlák, Husova 5, České Budějovice, 37001  
(510) (9) počítačové programy, filmy výukové; (16) učební pomůcky, učební pomůcky ve formě her a testů, učebnice, učební materiály; (41) vydávání knih, časopisů a výrobků uvedených ve třídách 9 a 16.  
(511) 9, 16, 41  
(210) O-119563

(111) **207930**  
(220) 11.03.1997  
(151) 25.02.1998  
(540)



- (730) **RACIO, s.r.o.**, Národních hrdinů 22, Břeclav, 69002, CZ  
(740) DADEJ, GHEORGHIU, KENDEREŠKI Patentová a známková kancelář, Ing. Leopold Dadej, patentový zástupce, Na Valtické 339/6, Břeclav 4, 69141  
(510) (30) rýžové a pšeničné minichlebičky jemně dochucené mořskou solí.  
(511) 30  
(210) O-120229

(111) **207931**  
(220) 11.03.1997  
(151) 25.02.1998  
(540)



- (730) **RACIO, s.r.o.**, Národních hrdinů 22, Břeclav, 69002, CZ  
(740) DADEJ, GHEORGHIU, KENDEREŠKI Patentová a známková kancelář, Ing. Leopold Dadej, patentový zástupce, Na Valtické 339/6, Břeclav 4, 69141  
(510) (31) extrudovaná krmiva pro psy, hlodavce, primáty, koně, ryby.  
(511) 31  
(210) O-120230

(111) **207932**  
(220) 11.03.1997  
(151) 25.02.1998  
(540)



- (730) **RACIO, s.r.o.**, Národních hrdinů 22, Břeclav, 69002, CZ  
(740) DADEJ, GHEORGHIU, KENDEREŠKI Patentová a známková kancelář, Ing. Leopold Dadej, patentový zástupce, Na Valtické 339/6, Břeclav 4, 69141  
(510) (30) rýžová a pšeničná pochoutka v čokoládové polevě, rýžová pochoutka v čokoládové polevě s kokosem, s arašidy a s oříšky.  
(511) 30  
(210) O-120231

(111) **208032**  
(220) 23.04.1997

(151) 25.02.1998  
(540)

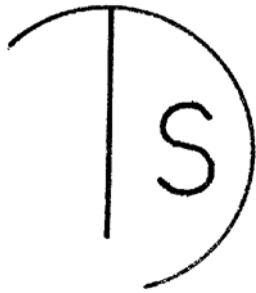

(730) **TDS ZAMPRA, spol. s r.o.**, Žižkova, Frýdlant nad Ostravicí, 73911, CZ  
(740) Mgr. Jitka Vejražková, patentový zástupce, Čihákova 17/872, Praha 9, 19000  
(510) (6) zámečnictví; (40) kovoobrábění.  
(511) 6, 40  
(210) O-121501

(111) **208189**  
(220) 21.02.1996  
(151) 25.03.1998  
(540)



## VILLA VOYTA

(730) **Ing. František Vogl**, Vysoká - Bosyně 72, 27724, CZ  
(740) Havel, Kuchař a partneři advokátní kancelář, Mgr. Kuchař Petr, advokát, Královská 664/11, Praha 1, 11000  
(510) (42) ubytovací a stravovací služby a služby s tím spojené.  
(511) 42  
(210) O-108729

(111) **208190**  
(220) 21.02.1996  
(151) 25.03.1998  
(540)

## VILLA VOYTA

(730) **Ing. František Vogl**, Vysoká - Bosyně 72, 27724, CZ  
(740) Havel, Kuchař a partneři advokátní kancelář, Mgr. Kuchař Petr, advokát, Královská 664/11, Praha 1, 11000  
(510) (42) ubytovací a stravovací služby a služby související.  
(511) 42  
(210) O-108730

(111) **208191**  
(220) 21.02.1996  
(151) 25.03.1998  
(540)



(730) **Ing. František Vogl**, Vysoká - Bosyně 72, 27724, CZ  
(740) Havel, Kuchař a partneři advokátní kancelář, Mgr. Kuchař Petr, advokát, Královská 664/11, Praha 1, 11000  
(510) (42) ubytovací a stravovací služby a služby s tím související.  
(511) 42  
(210) O-108731

(111) **208292**

(220) 20.08.1996  
(151) 25.03.1998  
(540)

## ENDOX

(730) **Kemin Industries, Inc.**, 2100 Maury Street, Des Moines, IA, US  
(740) KOREJZOVÁ & SPOL., v.o.s., Mgr. Petra Korejzová, Spálená 29, Praha 1, 11000  
(510) (1) antioxidant pro použití do potravin a krmiv.  
(511) 1  
(210) O-114005

(111) **208293**  
(220) 20.08.1996  
(151) 25.03.1998  
(540)

## KEMZYME

(730) **Kemin Industries, Inc.**, 2100 Maury Street, Des Moines, IA, US  
(740) KOREJZOVÁ & SPOL., v.o.s., Mgr. Petra Korejzová, Spálená 29, Praha 1, 11000  
(510) (5) stabilizovaný zdroj trávicích enzymů pro použití do krmiv  
(511) 5  
(210) O-114008

(111) **208309**  
(220) 27.08.1996  
(151) 25.03.1998  
(540)

## MARS LIGHTS

(730) **Imperial Tobacco Slovakia a.s.**, Mlynské Nivy č. 54, Bratislava, 82453, SK  
(740) Rott, Růžička a Guttman, patentová, známková a právní kancelář, Ing. Kavínková Ludmila, patentový zástupce, Nad Štolou 12, Praha 7, 17000  
(510) (34) cigarety.  
(511) 34  
(210) O-114237

(111) **208334**  
(220) 03.09.1996  
(151) 25.03.1998  
(540)

## RACHENPUTZER

(730) **A. Egger's Sohn Süßwaren und Naturmittel GmbH**, Heiligenstädterstrasse 158-160, Wien, AT  
(740) Patentová kancelář Kania, Sedlák, Smola, Ing. Kania František, Mendlovo nám. 1a, Brno, 60300  
(510) (30) cukrovinky a cukrářské výrobky.  
(511) 30  
(210) O-114488

(111) **208337**  
(220) 04.09.1996  
(151) 25.03.1998  
(540)

## PFAUDLER

(730) **Pfaunder, Inc.**, 1000 West Avenue - P.O.Box 23600, Rochester, NY, US  
(740) KOREJZOVÁ & SPOL., v.o.s., Mgr. Petra Korejzová, Spálená 29, Praha 1, 11000  
(510) (6) kovové trubky, včetně trubek z kovu, uvnitř potažených laminovaných sklem, nádrže, fitinky pro kovové trubky a nádrže; (7) nádrže (strojní zařízení), míchače, ventily (části strojů); (11) kovové trubky, včetně trubek z kovu uvnitř potažených laminovaných sklem, ventily, nádrže, míchače, fitinky pro kovové trubky.  
(511) 6, 7, 11  
(210) O-114511

(111) **208342**



(220) 05.09.1996  
(151) 25.03.1998  
(540)

**GOLF**

(730) **CCB, spol. s r.o.**, Okružní 17, Brno, 63800, CZ  
(740) Ing. Musil Dobroslov, Cejl 38, Brno, 60200  
(510) (16) časopisy.  
(511) 16  
(210) O-114534

(111) **208374**  
(220) 12.09.1996  
(151) 25.03.1998  
(540)

**WILSONART**

(730) **PREMARK RWP HOLDINGS, INC.**, 1300 N. Market Street, WILMINGTON, DE, US  
(740) Společná advokátní kancelář Všeťečka Zelený Švorčík Kalenský a partneři, JUDr. Pavel Zelený, Hálkova 2, Praha 2, 12000  
(510) (20) tvářené toaletní desky, pultové desky, sprchové a koupelnové uzávěry; (27) laminátové podlahoviny a fenolové podlahové panely.  
(511) 20, 27  
(210) O-114739

(111) **208375**  
(220) 12.09.1996  
(151) 25.03.1998  
(540)



(730) **PREMARK RWP HOLDINGS, INC.**, 1300 N. Market Street, WILMINGTON, DE, US  
(740) Společná advokátní kancelář Všeťečka Zelený Švorčík Kalenský a partneři, JUDr. Pavel Zelený, Hálkova 2, Praha 2, 12000  
(510) (17) laminované a tvářené plastické tabule; (19) laminované lišty, dřevěné okrajové lišty, umělý kámen; (20) tvářené toaletní desky, pultové desky, sprchové a koupelnové uzávěry; (27) laminátové podlahoviny a fenolové podlahové panely.  
(511) 17, 19, 20, 27  
(210) O-114740

(111) **208401**  
(220) 20.09.1996  
(151) 25.03.1998  
(540)

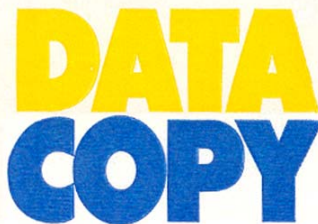

(730) **M-real Corporation**, Revontulentie 6, Espoo, FI  
(740) PATENTSERVIS Praha a.s., Jivenská 1273/1, Praha 4, 14021  
(510) (16) papír na kancelářské použití.  
(511) 16  
(210) O-115085

(111) **208460**  
(220) 08.10.1996  
(151) 25.03.1998  
(540)

**DOMINUS**

(730) **ABBAS a. s.**, Purkyňova 97a, Brno, 61200, CZ  
(740) PROPATENT, Ing. Vlasta Sedláčková, Ke Kateřinkám 1393, Praha 4, 14900  
(510) (9) zabezpečovací ústředna, zabezpečovací systém pro ochranu majetku.  
(511) 9  
(210) O-115518

(111) **208463**  
(220) 08.10.1996  
(151) 25.03.1998  
(540)



(730) **GÜLOM TEKSTİL VE KUYUMCULUK SANAYİ TICARET LIMITED SİRKETİ**, Mithatpasa Caddesi, Buyuk Haydar Efendi Sokak 8, Beyazit-Istanbul, TR  
(740) **KOREJZOVÁ & SPOL.**, v.o.s., JUDr. Zdeňka Korejzová, Spálená 29, Praha 1, 11000  
(510) (25) veškeré druhy oděvů, obuvi a kloboučnického zboží, košile, svetry, vesty s rukávy, krátké kabáty, saka, kalhoty, lehké převlečníky, pláště do deště, kožené bundy s páskem, pláštěnky, dámské pláště, krátké kabáty s kapucí, teplé pláště, nepromokavé kabáty, večerní šaty, obleky, dlouhé fraky, halenky, kostýmy šité na míru, sukně, sportovní bundy s kapucí s kožešinovou nebo plyšovou vložkou, kostýmy, šaty, košile, bermudy, T-shirts, šortky, džíny, vázanky, kravaty, motýlky, pánské šály a šátky, klobouky, štolý, velké šátky, šátky, rukavice, tenké teplákové soupravy, ponožky, spodní bavlněná trička, flanelové obleky, dámské plavky, dámské a dětské spodní kalhotky, krátké spodky, podprsenky, korzety, živůtky, noční košile dámské a dětské, dámské domácí šaty, dopolední společenské obleky a veškeré druhy obuvi, boty, domácí střevice, trepky, bačkory.  
(511) 25  
(210) O-115523

(111) **208504**  
(220) 04.11.1996  
(151) 25.03.1998  
(540)



(730) **Kangol Limited**, Cleator, Cumbria, GB  
(740) Patentservis Praha a.s., Jivenská 1273/1, Praha 4, 14021  
(510) (3) neléčivé toaletní prostředky, kosmetika, mýdla, šampony, neléčivé přípravky na vlasy, temeno, kůži a nehty, deodoranty k osobnímu použití, voňavky a toaletní vody, přípravky k použití před a po holení, pudr, koupací přípravky, sluneční ochranné a opalovací prostředky, depilátory, umělé nehty; (9) elektronické hry, výukové a zábavné přístroje, vše adaptováno k použití s televizními přijímači, počítačové a video displejové jednotky, počítače, počítačové periferní zařízení, přístroje zpracovávající data a obrazy, počítačové software, počítačové programy, programy a software počítačových her, disky, pásky, filmy a kazety, vše nahané nebo k záznamu dat a/nebo obrazů, kinematografické filmy, nahané fotograficky, opticky, elektronicky nebo magneticky, náložky a kazety s počítačovými hrami a video hrami, paměťová zařízení počítačové herní vybavení, CD-ROM přehrávače a čtecí zařízení, televizní přijímače, optické přístroje a nástroje, oční vybavení, lyžařské ochranné brýle, sluneční brýle, ochrany proti oslnění, brýle, přídavné tmavé čočky k brýlím, kontaktní

čočky, schránky a pouzdra přizpůsobené pro uvedené zboží; (14) šperky, imitace šperků, manžetové knoflíky, kravatové jehlice, sponky na kravaty, náušnice, košilové knoflíčky, spony a odznaky z drahých kovů nebo jimi pokryté, náramkové hodinky a hodiny; (16) tiskoviny a tištěné publikace, knihy, noviny a periodika instruktivní a výukové materiály, tužky, pera, kancelářské potřeby, pouzdra na tužky, pouzdra na pera, pořadače; (18) výrobky z kůže nebo z imitace kůže, zavazadlové výrobky, kabely, náprsní tašky, peněženky, ruksaky, batohy, dámské kabelky, sportovní kabely, deštníky, slunečníky a hole (vycházkové hole); (25) oděvy, obuv, pokrývky hlavy.

(511) 3, 9, 14, 16, 18, 25  
(210) O-116400

(111) **208641**  
(220) 11.12.1996  
(151) 25.03.1998  
(540)



(730) **Veletrhy Brno, a.s.**, Výstaviště 1, Brno, 64700, CZ  
(740) Ing. Jiří Dohnal, Nedbalova 29, Brno, 62300  
(510) (35) inzertní, reklamní a propagační činnost, poskytování pomoci při provozu obchodu včetně zprostředkování obchodních a souvisejících obchodně personálních záležitostí, organizování a pořádání výstav a veletrhů k reklamním a obchodním účelům, správa obchodních zájmů třetích osob, kontrola, vedení, ochrana, vypracování statistických přehledů, poradenství v oblasti organizace a ekonomiky podnikání, provádění aukcí a dražeb, marketing, průzkum a analýzy trhů, aranžérství, pronájem kancelářských strojů a zařízení, distribuce zboží k reklamním účelům, rozmnožování dokumentů, obstaravatelská a zprostředkovatelská činnost v této oblasti; (41) činnost vyučovací, výchovná, vzdělávací a zábavní včetně pořádání specializačních doškolovacích kurzů, symposií a konferencí, doprovodně výstavy, provozování pracovních diskusních a zájmového klubu, pořádání módních přehlídek a zábavních soutěží, nakladatelská, vydavatelská, distribuční a půjčovná činnost, obstaravatelská a zprostředkovatelská činnost v této oblasti; (42) projektová činnost v investiční výstavbě v oblasti stavebnictví, strojírenství a elektrotechniky, zejména pro chemické, farmaceutické, biotechnologické a potravinářské výrobní jednotky a pro ekologická zařízení a stavby, poradenské služby v této oblasti, hostinské, restaurační, hotelové a jiné služby pro hosty včetně rezervace ubytování, provozování kempů, provozování bazénů, lázní a saun, osobní ostraha osob, stavebních nebo cenných objektů, služby pečovatelské, domovy pro staré lidi, služby architektské, služby ozdravené a sanatorií, služby kadeřnické, holičské, obuvnických salonů a salonů krásy, inženýrsko-technická činnost v oblasti tvorby a poskytování software, překladatelské služby, pátrání po osobách, pátrání v právních záležitostech, inženýrsko-technické a právní průzkumy v otázkách ochranných práv, technické poradenství a vypracování posudků, pronájem zařízení pro zpracování dat, pronájem prodejních automatů, správa a zhodnocování nehmotného vlastnictví a původcovských práv, obchodování s průmyslovými právy, zkušebnictví zboží, zejména výpočetní, kancelářské a reprodukční techniky, obstaravatelská a zprostředkovatelská činnost v této oblasti.

(511) 35, 41, 42  
(210) O-117736

(111) **208648**  
(220) 12.12.1996  
(151) 25.03.1998  
(540)

### SANDWICH-IN

(730) **BONGRAIN S.A.**, 42 rue Rieussec, 78220 VIROFLAY, FR  
(740) Patentová kancelář Kania, Sedlák, Smola, Ing. František Kania, Mendlovo nám. 1a, Brno, 60300  
(510) (29) sýry, mléčné výrobky.  
(511) 29  
(210) O-117866

(111) **208686**  
(220) 03.01.1997  
(151) 25.03.1998  
(540)



(730) **Pivovary Staropramen a. s.**, Nádražní 84, Praha 5, 15054, CZ  
(740) TRAPLOVÁ-HAKR-KUBÁT Advokátní a patentová kancelář, JUDr. Jarmila Traplová, Přístavní 24, Praha 7, 17000  
(510) (16) plakáty, pивní tácky, samolepky; (18) slunečníky; (24) ubrusy, ubrousky; (32) pivo.  
(511) 16, 18, 24, 32  
(210) O-118331

(111) **208711**  
(220) 14.01.1997  
(151) 25.03.1998  
(540)

### ESO X

(730) **AGROTECHNIKA s.r.o.**, Bezručova 9A, č.p.1147, Svitavy, 56802, CZ  
(510) (7) víceúčelová motorová žací loď; (35) obchodní poradenství, marketing, průzkum trhu, zprostředkování obchodních záležitostí, výstavy k obchodním účelům-vše v souvislosti s uvedenými výrobky ve třídě 7; (42) vývoj a konstrukce uvedených výrobků a související odborné poradenství.  
(511) 7, 35, 42  
(210) O-118540

(111) **208784**  
(220) 14.04.1997  
(151) 25.03.1998  
(540)



(730) **Pavel Kostomlatský**, Dobrovského 198, Dolní Rychnov, 35604, CZ  
(740) ZEMAN - podnikrušnohorská patentová a známková kancelář, Petr Zeman, Hradní 301, Lohet, 35733  
(510) (9) strojně čitelné nosiče informací, například magnetické pásky, magnetické disky, kompaktní optické disky, informace na strojně čitelných nosičích; (16) periodické a neperiodické tiskoviny - noviny, časopisy, knižní publikace, katalogy, prospekty, plakáty, letáky a jiné informační, propagační, inzertní a reklamní materiály v papírové formě, tištěné výstupy počítačů, fotografie; (35) informační, propagační, inzertní a reklamní služby; (41) služby vydavatelství a nakladatelství, poskytování informací společenských, kulturních a sportovních; (42) skenování a počítačová grafika, tvorba a poskytování software, zejména pro oblast inzerce, reklamy a propagace, regionální zpravodajství, publicistika, reportáže, fotoreportáže, odborné prohlídky, technické revize a zkoušky kotlů.

(511) 9, 16, 35, 41, 42  
(210) O-121202

(111) **208785**  
(220) 14.04.1997  
(151) 25.03.1998  
(540)

# ReproK

- (730) **Pavel Kostomlatský**, Dobrovského 198, Dolní Rychnov, 35604, CZ  
(740) ZEMAN - podkrušnohorská patentová a známková kancelář, Petr Zeman, Hradní 301, Locket, 35733  
(510) (9) strojně čitelné nosiče informací, zejména magnetické pásky, magnetické disky, kompaktní optické disky, informace na strojně čitelných nosičích; (16) periodické a neperiodické tiskoviny - noviny, časopisy, knižní publikace, katalogy, prospekty, plakáty, letáky a jiné informační, propagační, inzertní a reklamní materiály v papírové formě, tištěné výstupy počítačů, fotografie, fotografika; (35) informační, propagační, inzertní a reklamní služby, zprostředkovatelská činnost v oblasti obchodu knižními publikacemi a jinými tiskovinami, zprostředkování práce; (36) zprostředkování obchodu v oboru akcí, zprostředkování služeb penzijních fondů, spojení a pojištění všeho druhu; (41) vydavatelská a nakladatelská činnost, poskytování informací společenských, kulturních a sportovních; (42) skenování a počítačová grafika, tvorba a poskytování software, zejména v oboru inzerce, reklamy a propagace, regionální zpravodajství, publicistika, reportáže, fotoreportáže, odborné prohlídky, technické revize a zkoušky kotlů.  
(511) 9, 16, 35, 36, 41, 42  
(210) O-121203

(111) **208820**  
(220) 29.04.1997  
(151) 25.03.1998  
(540)



- (730) **RINGIER ČR a.s.**, U průhonu 800/13, Praha 7, 17000, CZ  
(510) (41) pořádání sportovních reklamních akcí - anketa sportovních novinářů a fotbalových odborníků o nejlepší fotbalovou jedenáctku v příslušném ligovém ročníku včetně organizování slavnostního vyhlášení, vydavatelská činnost.  
(511) 41  
(210) O-121783

(111) **208821**  
(220) 29.04.1997  
(151) 25.03.1998

(540)



- (730) **RINGIER ČR a.s.**, U průhonu 800/13, Praha 7, 17000, CZ  
(510) (41) pořádání sportovních reklamních akcí - anketa sportovních novinářů o nejlepšího sportovce desetiletí České republiky včetně organizování slavnostního vyhlášení, vydavatelská činnost.  
(511) 41  
(210) O-121784

(111) **208822**  
(220) 29.04.1997  
(151) 25.03.1998  
(540)



- (730) **RINGIER ČR a.s.**, U průhonu 800/13, Praha 7, 17000, CZ  
(510) (41) pořádání sportovních reklamních akcí - anketa sportovních novinářů o nejlepšího sportovce století České republiky včetně organizování slavnostního vyhlášení, vydavatelská činnost.  
(511) 41  
(210) O-121785

(111) **208823**  
(220) 29.04.1997  
(151) 25.03.1998  
(540)



- (730) **RINGIER ČR a.s.**, U průhonu 800/13, Praha 7, 17000, CZ  
(510) (41) pořádání sportovních reklamních akcí - anketa sportovních novinářů a fotbalových odborníků o nejlepší fotbalovou jedenáctku České republiky v ligovém ročníku sestávající z bodového hodnocení fotbalistů v jednotlivých ligových kolech včetně organizování slavnostního vyhlášení, vydavatelská činnost.  
(511) 41  
(210) O-121786

(111) **208964**  
(220) 29.07.1996  
(151) 28.04.1998  
(540)

### MRP

(730) **Ing. Milan PEČEŇA**, Na Stráni 532, Slušovice, 76315, CZ  
(740) Ing. Kučera Zdeněk, Padělký 548 (P.O.BOX 92), Slušovice, 76315  
(510) (9) elektrické a elektronické přístroje a zařízení jako elektronika pro výpočetní techniku, hardware, software, počítačové sítě, videosystémy, kancelářská technika jako telefonní přístroje, faxy, kopírky, zabezpečovací videosystémy, kamery; (35) marketing, reklama - návrh a realizace; (37) montáž, instalace a servis elektrických strojů, přístrojů a zabezpečovacích videosystémů, služby v oblasti aplikace hardware a software.  
(511) 9, 35, 37  
(210) O-113433

(111) **208966**  
(220) 09.08.1996  
(151) 28.04.1998  
(540)



(730) **SPRINX s.r.o.**, Výchozí 118/6, Praha 4 - Podolí, 14700, CZ  
(740) FISCHER & PARTNER, Ing. Michael Fischer, Na Hrobci 5, Praha 2, 12800  
(510) (7) elektrické přístroje pro čištění domácnosti; (9) počítače a vybavení pro počítače a zpracování informací, stroje a zařízení pro záznam, přenos a reprodukci zvuku nebo obrazu, pokladny, nosiče magnetických a optických záznamů, zvukové disky a kazety, přístroje a nástroje vědecké, navigační, geodetické, elektrické, fotografické, optické, přístroje a nástroje k vážení, měření, signalizaci, pro účely kontrolní, záchranné a pro výuku, automatické přístroje, automaty na zboží, elektrotermické aparáty zejména žehličky; (16) papír a výrobky z papíru, kartonážní výrobky, tiskoviny, časopisy, periodika, knihy, knihařské výrobky, fotografie, papírnické zboží, psací stroje a kancelářské potřeby, učební a školní potřeby a pomůcky, hrací karty, obalové materiály z plastických hmot; (35) poskytování pomoci při provozu obchodu, záznam, přepis, sestavování, kompilace, předávání nebo systematika psaných nebo nahraných sdělení, jakož i využití nebo kompilace matematických nebo statistických údajů, zpracování dat, odhady, oceňování; (37) služby opravárenské; (42) poradenská činnost v oblasti výpočetní techniky, poskytování software, projektové, konstrukční, inženýrské služby, výzkum, posudky v oblasti výpočetní techniky a zpracování dat.  
(511) 7, 9, 16, 35, 37, 42  
(210) O-113778

(111) **208974**  
(220) 10.09.1996  
(151) 28.04.1998  
(540)

### MR. SPRAY

(730) **Plasti-Kote Co. Inc.**, 1000 Lake Road, Medina, OH, US  
(740) Patentová kancelář Kania, Sedlák, Smola, Ing. Smola Josef, Mendlovo nám. 1a, Brno, 60300  
(510) (1) odstraňovače nátěrů, odstraňovače a rozpouštědla koroze, čističe elektrických kontaktů, odmašťovače, čističe motorů a čističe autokaroserií; (2) barvy, základní barvy, aerosolové barvy, emaily, smalty, laky, povlaky a nátěry svorek akumulátorů, spreje na textilie, nátěrový podklad způsobující starožitný vzhled, plastové sprejové povlaky pro elektrické systémy, glazované povlaky; (3) odstraňovače nátěrů, odstraňovače a rozpouštědla koroze, čističe elektrických kontaktů, odmašťovače, čističe motorů a čističe autokaroserií; (4) mastiči a lubrikační prostředky, separační činidla vyrobená

z oleje pro opakované použití forem; (17) vinylové povlaky, akrylové povlaky.

(511) 1, 2, 3, 4, 17  
(210) O-114640

(111) **208983**  
(220) 16.09.1996  
(151) 28.04.1998  
(540)



(730) **Michelské pekárny, a.s.**, Pekárenská 10, Praha 4, 14100, CZ  
(740) PROPATENT, Ing. Vlasta Sedláčková, Ke Kateřinkám 1393, Praha 4, 14900  
(510) (30) chléb čerstvý, pečivo čerstvé běžné, pečivo čerstvé cukrářské, křupavý chléb, suchary, toastový chléb, ostatní pečárenské a cukrárenské výrobky jinde neuvedené.  
(511) 30  
(210) O-114787

(111) **208995**  
(220) 20.09.1996  
(151) 28.04.1998  
(540)

### STORM

(730) **Leaf Sverige AB**, Brogatan 7, Malmö, SE  
(740) Čermák Hořejš Myslíl a spol., JUDr. Karel Čermák, advokát, Národní 32, Praha 1, 11000  
(510) (30) cukrářské zboží, cukrovinky, cukroví, lékořicové výrobky cukrářské, zdravotní bonbóny, tablety a pastilky neobsahující léčivé látky.  
(511) 30  
(210) O-115086

(111) **209014**  
(220) 14.10.1996  
(151) 28.04.1998  
(540)

### VÝHRA NA CELÉ ČÁŘE

(730) **Jiří Vaculík - TESCO**, Dlouhá ul. 4311, Zlín, 76001, CZ  
(740) JUDr. Zdeněk Hromádka, advokát, Rašínova 522, Zlín, 76001  
(510) (6) drátěný program jako košíky, vozíčky, regály, botníky, konteinery, zásobníky a sestavy pro dílny, kuchyně a kanceláře; (7) kuchyňské elektrospotřebiče jako roboty, mixery, elektrické nože, vysoušeče vlasů; (8) jídelní přístroje, vidličky, nože, lžice, lžičky, řeznické, lovecké a sportovní nože, kuchyňské nože, očítky, sekáčky, mačety, dýky, kapesní nože, nůžky, nůžky kadeřnické, krejčovské, nůžky na papír, nůžky na potraviny, nerez kuchyňské nářadí a nádobí; (11) ekonomická obsluha vodovodního řádu jako spořiče vody, sprchy, perlátory, mydelny, WC spořiče vody, zapalovače plynu elektrické a piezoelektrické, teplovzdušné ventilátory, infrazářiče, konvektory, teploměty, ventilátory stolní, stojanové a stropní, ventilátory stěnové a okenní, klimatizéry, klimatizační jednotky, zvlhčovače; (12) autodoplňky a autopříslušenství; (21) grily, toastery, elektrické rychlovarné konvice, infrazářiče, tlakové hrnce, kávovary, ruční mixéry, kuchyňské potřeby jako nádobí, hrnce, kastroly, pokličky, konvičky, pánve, pánve se speciálními povlaky, formy na pečení, pekáče, jídelní servisy, servírovací soupravy, talíře, podnosy a misky, nádobí pro mikrovlnné trouby, nádobí pro mrazicí a chladicí boxy, kuchyňské nářadí jako rádló, krájecí kolečko, otvíráky lahví, konzerv a univerzální ozdobné krájecí a vykrajovače, brusky

nožů, škrabky, grilovací jehly, mašlovačky, šlehací metly, naběračky, pěnovačky, cedníky, sítko, cukřenky, struhadla, servírovací lopatky, nádoby na cukr, nádoby na smetanu, solničky, pepřenky, stojánky na ubrousky, obracečky, šťouchadla brambor, kleště na cukr, moučnický, salát a špagety, lisy na česnek, louskáčky ořechů, dávkovače plastové, věšáky kuchyňského nářadí, kuchyňské desky, plastové podnosy a podložky, prachovky, čistící válečky, vizkózní houby, kuchyňské rukavice.

(511) 6, 7, 8, 11, 12, 21  
(210) O-115671

(111) **209024**  
(220) 21.10.1996  
(151) 28.04.1998  
(540)



(730) **Ryder System, Inc.**, 11690 NW 105th Street, Miami, 33178, FL, US  
(740) Společná advokátní kancelář Všečeka Zelený Švorčík Kalenský a partneři, JUDr. Otakar Švorčík, Hálkova 2, Praha 2, 12000  
(510) (35) správa služeb veřejné dopravy, revize (audit) účtů nákladní dopravy, konzultační služby v oboru nákladní dopravy a v oboru logistiky řízení, služby spojené s přemísťováním zaměstnanců včetně poskytování pomoci při stěhování z místa na místo a koordinování stěhovacích služeb včetně zařizování pronájmu vozidel a stěhovacích prostředků, zařizování dopravy zboží na zemi, vzduchem, železnicí nebo po vodě; (37) údržba tahačů, traktorů a přívěsných vozů pro jiné subjekty; (39) leasing a pronájem nákladních vozidel, doprava studentů autobusy, autodoprava, souhrnné logistické služby pro zákazníky s požadavky na národní nebo mezinárodní lodní dopravu, skladování při vzdušné, pozemní, železniční nebo námořní dopravě, vyřizování celních záležitostí, doprava zboží a zařizování dopravy zboží vzduchem, po zemi, po železnici a po moři.

(511) 35, 37, 39  
(210) O-115929

(111) **209040**  
(220) 08.11.1996  
(151) 28.04.1998  
(540)

### PHOTODIENST BRNO

(730) **PHOTODIENST BRNO, spol. s r. o.**, Cejl 817/105, Brno, 60200, CZ  
(740) Mgr. Marie Žáková, patentový zástupce, Lidická 51, Brno, 60200  
(510) (16) papír a výrobky z papíru, lepenka a kartonážní výrobky, tiskoviny, časopisy, periodika, knihy, zboží knihařské, fotografie, psací potřeby, kancelářská lepidla, potřeby pro umělce, štetce, psací stroje a kancelářské potřeby s výjimkou nábytku, učební a školní potřeby a pomůcky, hrací karty, tiskací písma, štočky; (40) vyvolávání filmů a zpracovávání fotografií, obstaravatelská a zprostředkovatelská činnost v této oblasti; (42) fotografování, poradenská činnost v souvisejících uvedených oborech, obstaravatelská a zprostředkovatelská činnost v této oblasti.

(511) 16, 40, 42  
(210) O-116537

(111) **209172**  
(220) 03.02.1997  
(151) 28.04.1998  
(540)

### PLES květů

(730) **Producentké centrum PROFIL Mariánské Lázně, s.r.o.**, Plzeňská 181, Mariánské Lázně, 35301, CZ  
(740) Advokátní kancelář, JUDr. Miloslava Wipplingerová, Pražská 45, Plzeň, 30150  
(510) (41) plesy se zahradními dekoracemi a architektonickou úpravou květů.  
(511) 41

(210) O-119120

(111) **209183**  
(220) 07.02.1997  
(151) 28.04.1998  
(540)

### SPODNAM

(730) **Mandops (UK) Limited**, 36 Leigh Road, Eastleigh Hampshire SO50 9DT, GB  
(740) **KOREJZOVÁ & SPOL.**, v.o.s., JUDr. Zdeňka Korejzová, Spálená 29, Praha 1, 11000  
(510) (1) chemické výrobky pro použití v průmyslu a vědě, chemické výrobky pro použití v zemědělství, ovocnářství a lesnictví, umělá hnojiva.  
(511) 1  
(210) O-119280

(111) **209184**  
(220) 07.02.1997  
(151) 28.04.1998  
(540)

### AXIS

(730) **Mandops (UK) Limited**, 36 Leigh Road, Eastleigh Hampshire SO50 9DT, GB  
(740) **KOREJZOVÁ & SPOL.**, v.o.s., JUDr. Zdeňka Korejzová, Spálená 29, Praha 1, 11000  
(510) (1) chemické výrobky pro použití v průmyslu a vědě, chemické výrobky pro použití v zemědělství, ovocnářství a lesnictví, umělá hnojiva.  
(511) 1  
(210) O-119281

(111) **209185**  
(220) 07.02.1997  
(151) 28.04.1998  
(540)

### SPRAYFAST

(730) **Mandops (UK) Limited**, 36 Leigh Road, Eastleigh Hampshire SO50 9DT, GB  
(740) **KOREJZOVÁ & SPOL.**, v.o.s., JUDr. Zdeňka Korejzová, Spálená 29, Praha 1, 11000  
(510) (1) chemické výrobky pro použití v průmyslu a vědě, chemické výrobky pro použití v zemědělství, ovocnářství a lesnictví, umělá hnojiva.  
(511) 1  
(210) O-119282

(111) **209559**  
(220) 27.08.1996  
(151) 27.05.1998  
(540)

### NOVÁ ZMES

(730) **Imperial Tobacco Slovakia a.s.**, Mlynské Nivy č. 54, Bratislava, 82453, SK  
(740) Rott, Růžička a Guttman, patentová, známková a právní kancelář, Ing. Kavinková Ludmila, patentový zástupce, Nad Štolou 12, Praha 7, 17000  
(510) (34) tabáky do dýmek.  
(511) 34  
(210) O-114235

(111) **209564**  
(220) 16.09.1996  
(151) 27.05.1998

(540)



- (730) **FRUIT SHIPPERS LIMITED**, Third Floor, Charlotte House, Charlotte Street, P.O.Box N-10051, Nassau, BS  
(740) ROWAN LEGAL, JUDr. Martin Maisner, advokát, V Jámě 1, Praha 1, 11000  
(510) (39) doprava, balení a uskladnění zboží, zajišťování cest a dopravy a všechny ostatní služby z třídy 39.  
(511) 39  
(210) O-114801

- (111) **209567**  
(220) 16.09.1996  
(151) 27.05.1998  
(540)



- (730) **Josef Vaněk - VAM**, Nerudova 290, Řevnice, 25230, CZ  
(740) Ing. Sedláčková Vlasta, Ke Kateřinkám 1393, Praha 4, 14900  
(510) (2) barvy, laky, nátěry, výrobky proti korozi, deteriorizaci dřeva, barviva, mořidla; (3) přípravky pro bělení, praní, čištění, leštění, odmašťování, broušení, mýdla, parfumerie, kosmetika; (5) výrobky lékárnické, veterinářské, hygienické, dezinfekční; (11) přístroje pro osvětlení, topení, výrobu páry, vaření, chlazení, sušení, ventilaci, distribuci vody a zdravotní zařízení; (14) hodinářské výrobky a potřeby, chronometrické přístroje, bižuterie a klenoty; (21) náčiní a nádoby pro domácnost a kuchyně, hřebeny, mycí houby, kartáče, čisticí prostředky, sklo a porcelán; (25) sportovní oděvy; (28) hry, hračky, sportovní potřeby, sportovní nářadí, vánoční ozdoby; (35) činnost organizačních a ekonomických poradců, poradenská a zprostředkovatelská činnost v oblasti obchodní včetně managementu; (36) činnost realitní kanceláře, poradenská a zprostředkovatelská činnost v oblasti finanční.  
(511) 2, 3, 5, 11, 14, 21, 25, 28, 35, 36  
(210) O-114909

- (111) **209580**  
(220) 30.09.1996  
(151) 27.05.1998  
(540)

### FOR LIFE

- (730) **FOR LIFE spol. s r.o.**, Zábřdovická 827/10, Brno, 61500, CZ  
(740) Ing. Dobroslav Musil, patentová kancelář, Ing. Dobroslav Musil, Cejl 38, Brno, 60200  
(510) (3) přípravky pro bělení a jiné prostředky ku praní, přípravky pro čištění, leštění, odmašťování a broušení, mýdla, parfumerie, vonné oleje, kosmetika, vlasové vody (lotions), zubní pasty; (21) náčiní a nádoby pro domácnost a kuchyň, hřebeny a mycí houby, kartáče, materiály pro výrobu kartáčů, čisticí prostředky, třísky železné, sklo surové nebo opracované, sklo, porcelán a majolika; (25) oděvy, obuv, kloboučnické zboží; (26) krajky a výšivky, stuhy a tkaničky, knoflíky, háčky a očka/poutka-galanterie, špendlíky a jehly, umělé květiny.  
(511) 3, 21, 25, 26  
(210) O-115250

- (111) **209583**  
(220) 30.09.1996  
(151) 27.05.1998  
(540)



- (730) **COLOREN s.r.o.**, Riegrova 36, Polička, 57201, CZ  
(740) Ing. Novotný Jaroslav, Římská 45, Praha 2, 12000  
(510) (1) chemické přípravky, jedy, žiraviny; (2) barvy, laky, barvy a laky na kov a dřevo; (3) prací prostředky, kosmetika; (35) zprostředkování obchodů se zbožím.  
(511) 1, 2, 3, 35  
(210) O-115279

- (111) **209600**  
(220) 08.10.1996  
(151) 27.05.1998  
(540)

### APEX

- (730) **LINVATEC CORPORATION**, 11311 Concept Boulevard, Largo, FL, US  
(740) Společná advokátní kancelář Všečečka Zelený Švorčík Kalenský a partneři, JUDr. Petr Kalenský, Hálkova 2, Praha 2, 12000  
(510) (10) lékařské a chirurgické nástroje a přístroje, artroskopická zařízení, jejich součásti a příslušenství k nim.  
(511) 10  
(210) O-115533

- (111) **209626**  
(220) 16.10.1996  
(151) 27.05.1998  
(540)

### SUPERTHERM

- (730) **HELUZ cihlářský průmysl v. o. s.**, Dolní Bukovsko 295, Dolní Bukovsko, 37365, CZ  
(740) JUDr. Aleš Zábrš, Na Beránce 2, Praha 6, 16000  
(510) (19) stavební materiály, především cihlářské výrobky, zejména cihly pro obvodové a vnitřní zdívko.  
(511) 19  
(210) O-115821

- (111) **209658**  
(220) 23.10.1996  
(151) 27.05.1998  
(540)

### UNIVERZITA BYTÍ

- (730) **Tomáš PFEIFFER**, Soukenická 21, Praha 1, 11000, CZ  
(510) (16) papír a výrobky z papíru, lepenka a kartonážní výrobky, časopisy, tiskoviny, periodika, knihy, knihařské výrobky, fotografie, papírnické zboží, lepidla, potřeby pro umělce, štětce, psací stroje a kancelářské potřeby, učební a školní potřeby a pomůcky, hrací karty, tiskařské typy, štočky, obalové materiály z plastických hmot; (41) nakladatelská a vydavatelská činnost, výchovná činnost, přednášková činnost, přednášková činnost v oboru zdravého životního stylu, školení, sportovní a kulturní aktivity; (42) konzultační činnost v oboru zdravého životního stylu, konzultační činnost spojená s biotrickým působením pro veřejnost, péče léčebná.  
(511) 16, 41, 42  
(210) O-116034

- (111) **209659**  
(220) 23.10.1996  
(151) 27.05.1998



(540)



BIOTRONIKA

- (730) **Tomáš PFEIFFER**, Soukenická 21, Praha 1, 11000, CZ  
 (510) (16) papír a výrobky z papíru, lepenka a kartonážní výrobky, časopisy, tiskoviny, periodika, knihy, knihařské výrobky, fotografie, papírnické zboží, lepidla, potřeby pro umělce, štětce, psací stroje a kancelářské potřeby, učební a školní potřeby a pomůcky, hrací karty, tiskařské typy, štočky, obalové materiály z plastických hmot; (41) nakladatelská a vydavatelská činnost, výchovná činnost, přednášková činnost, přednášková činnost v oboru zdravého životního stylu, školení, sportovní a kulturní aktivity; (42) konzultační činnost v oboru zdravého životního stylu, konzultační činnost spojená s biotronickým působením pro veřejnost, péče léčebná.
- (511) 16, 41, 42  
 (210) O-116035

- (111) **209685**  
 (220) 01.11.1996  
 (151) 27.05.1998  
 (540)

**ENZY PAN**

- (730) **IMPA spol. s r.o.**, Plzeňská 358, Zruč - Senec, 33008, CZ  
 (740) Bc. Irena Langrová, Skrětova 48, Plzeň, 30100  
 (510) (30) moučné směsi; (31) obilné směsi, obiloviny.  
 (511) 30, 31  
 (210) O-116286

- (111) **209710**  
 (220) 15.11.1996  
 (151) 27.05.1998  
 (540)



- (730) **Lucie Donátová**, Na drahách 574, Hlinsko v Čechách, 53901, CZ  
 (740) JUDr. Aleš Zábrš, advokát a patentový zástupce, Na Beránce 2, Praha 6, 16000  
 (510) (3) drogistické výrobky a výrobky kosmetické, zejména mýdla, výrobky voňavkářské, eterické oleje, vodičky na vlasy, zubní pasty, šampony, přípravky bělicí, čistící a prací; (9) spotřební elektronika a elektrospotřebiče, zejména radia, televizory, přehrávače, videa, faxy, kopírky, telefony, počítače, fotografické a kinematografické přístroje; (25) oděvy, obuv, kloboučnické zboží.
- (511) 3, 9, 25  
 (210) O-116794

- (111) **209713**  
 (220) 18.11.1996  
 (151) 27.05.1998  
 (540)



- (730) **Brněnská podílová, a.s.**, Vinařská 460/3, Brno - město, 60300, CZ  
 (740) Ing. Petr Soukup, patentový a známkový zástupce, Vídeňská 8, Olomouc, 77200  
 (510) (33) alkoholické nápoje, likér.  
 (511) 33  
 (210) O-116897

- (111) **209739**  
 (220) 25.11.1996  
 (151) 27.05.1998  
 (540)

**MIRACLE**

- (730) **MIRACLE GROUP, spol. s r.o.**, Na vrstvách 536/47, Praha 4, 14000, CZ  
 (740) Müller Václav, patentový zástupce, Filipova 2016, Praha 4, 14800  
 (510) (9) elektrické stroje a přístroje, kancelářská a reprodukční technika, výpočetní technika, paměťové jednotky, počítačové periferie, telefony, telefonní pobočkové ústředny, zařízení pro vytváření bezdrátových sítí, zejména LAN a WLAN, datové koncentrátory, digitální trakty a komunikační kanály pro mikrovlnné spoje, retranslátory mikrovlnných pojítek, zařízení pro mikrovlnné digitální spoje pro přenos dat i hlasu, zvukové záznamy, audio-video a obrazové záznamy, pásky, disky, laserové a optické disky, přenosné vysílače a přijímače, části a příslušenství zahrnuté do třídy 9 pro všechno výše uvedené zboží, software; (35) zprostředkování obchodních záležitostí, průzkum a analýzy trhů, konzultační činnost v oblasti obchodu, včetně inzertní a reklamní činnosti; (37) instalace a opravy elektrických strojů a přístrojů, kancelářské a reprodukční techniky, včetně provádění servisu výpočetní techniky a činnosti s dodávkami výpočetní techniky obvyklých; (42) poskytování služeb spojených s instalací a udržováním výpočetních programů, tvorba výpočetních programů, poradenská a konzultační činnost v oblasti výpočetní techniky a zejména při vytváření bezdrátových sítí a mikrovlnných datových spojů, poskytování software.
- (511) 9, 35, 37, 42  
 (210) O-117197

- (111) **209751**  
 (220) 28.11.1996  
 (151) 27.05.1998  
 (540)

**SAKURA**

- (730) **Alice Válková**, Fibichova 5, Šumperk, 78701, CZ  
 (510) (5) farmaceutické výrobky a přípravky (s výjimkou léčiv), zejména pro zvýšení imunity organismu a stimulace životních funkcí organismu, např. aromaterapeutika; (16) neperiodické tiskoviny, např. studijní a výukové materiály, např. skripta, manuály, vzorníky, prospekty, reklamní a propagační materiály, barevné testy; (35) reklamní, inzertní a propagační činnost, organizace a pořádání výstav; (41) organizace a pořádání výchovných, odborných a vzdělávacích akcí, např. kurzů, přednášek, školení, seminářů, vydavatelská činnost v oblasti neperiodických publikací; (42) poradenská činnost v oblasti barevného poradenství, vizážistiky, volby image firem, pracovišť a osob, návrhy a projektování zařízení kanceláří, pracovišť a ostatních interiérů, tvorba grafiky a designu, poradenské služby a činnosti v oblasti aromaterapie.
- (511) 5, 16, 35, 41, 42  
 (210) O-117341

- (111) **209818**  
 (220) 18.12.1996  
 (151) 27.05.1998  
 (540)

**TONDACH**

- (730) **TONDACH Česká republika s. r. o.**, Běloutínská cesta 722, Hranice, 75318, CZ  
 (740) JUDr. Aleš Zábrš, Na Beránce 2, Praha 6, 16000  
 (510) (19) stavební materiály, zejména cihlářské výrobky všeho druhu, především pálená střešní krytina a střešní systémy pokládání krytiny; (37) stavby a opravy, zejména pokládání střešní krytiny a realizace systémů pokládání střešní krytiny.



(511) 19, 37  
(210) O-118049

(540)



(111) **209889**  
(220) 31.01.1997  
(151) 27.05.1998  
(540)



(730) **EFEKT s.r.o.**, Třeboradická 754/7, Praha 8, 18200, CZ  
(510) (2) barvy a nátěrové hmoty pro ochranu kovů a stavebního díla; (37) aplikační činnost v oblasti nátěrových systémů; (42) poradenská činnost v uvedených oblastech.  
(511) 2, 37, 42  
(210) O-122646

(730) **Petr Žďárský**, Pod Lipami 881, Jičín, 50601, CZ  
(740) **HALAXOVÁ & HALAXOVÁ**, TETRAPAT, RNDr. Zdeňka Halaxová, Horní náměstí 7, Olomouc, 77200  
(510) (41) zábava, sportovní a kulturní aktivity, školení.  
(511) 41  
(210) O-119073

(111) **210070**  
(220) 06.06.1997  
(151) 27.05.1998  
(540)

## KOLONÁDA

(730) **OTAVA - PATRIA, a.s.**, I. P. Pavlova 8, Karlovy Vary, 36001, CZ  
(740) **ZEMAN** - podkrušnohorská patentová a známková kancelář, Zeman Petr, Hradní 301, Lohotky, 35733

(111) **210050**  
(220) 28.05.1997  
(151) 27.05.1998  
(540)



(510) (8) stolní jídelní přebory včetně servírovacích, kuchyňských nástrojů a nožičských výrobků, jednoduché ruční nářadí, břitvy, holicí strojky; (16) periodické a neperiodické publikace, tiskoviny, mapy, pohlednice, grafická díla, informační, propagační a reklamní materiál všeho druhu v papírové formě, papírové obaly všeho druhu včetně obalů na nápoje, jiné výrobky z papíru, například utěrky, ubrusy, ubrousky, ručníky, kapesníky, záclony a záclonky, toaletní papír, kelímky na nápoje a podnosy na pokrmy pro rychlé občerstvení, svačinové sáčky a jiné obaly zejména na potraviny; (21) drobné nářadí a přenosné nádoby pro domácnost a kuchyni, kuchyňské nádoby kovové, porcelánové, keramické, skleněné a z plastických hmot, jídelní a nápojové servisy i jednotlivé výrobky určené k těmto účelům porcelánové, keramické, skleněné popř. kovové, včetně lázeňských pohárků a kelímků, jiné užité a dekorativní výrobky ze skla, porcelánu, keramiky a kovů, vázy, dózy, svícny; (24) stolní pokrývky, ložní prádlo a příkrývky, ručníky, osušky, ubrousky, utěrky, prachovky, pokrývky cestovní, záclony, závěsové a potahové tkaniny; (25) oděvy včetně pracovních, sportovních, plážových, koupacích a stejnojmenných, obuv včetně pracovní, sportovní, domácí, plážové a jiné speciální /nikoliv bezpečnostní/, kloboučnické zboží a jiné pokrývky hlavy; (34) popelníky ze skla, porcelánu, keramiky a kovů; (35) poradenství v oboru provozování hotelů, gastronomických provozů, provozu léčebných zařízení, provozu cestovních kanceláří, včetně ekonomiky těchto provozů, pronajímání obchodních a reklamních ploch, reklamní, propagační a informační činnost, šíření informačních, propagačních a reklamních materiálů; (36) služby směnárny, zprostředkování pojištění, pronájem sálů a salonků; (39) služby cestovní kanceláře, zajištění a zprostředkování přepravy osob, zavazadel a nákladů, provozování parkovišť a garáží, taxislužba, zajišťování jízd, místenek, letenek a lodních lístků; (41) výchova učňů, pořádání a organizování vzdělávacích, kulturních a společenských akcí, zajišťování sportovních akcí a sportovních výcviků, vydávání informačních, reklamních a propagačních materiálů, zajišťování vstupenek na sportovní, kulturní a společenské akce, pořádání poznávacích a vzdělávacích zájezdů; (42) hotelové služby včetně ubytování a stravování, provozování restaurací, barů, kaváren, vináren, cukráren, bufetů a kiosků s občerstvením, odborné služby kadeřnické, manikérské, pedikérské a masérské, poradenské služby v oboru hotelnictví, gastronomie, lázeňství a cestovního ruchu, služby lázeňské, léčebné a rehabilitační, například spojené s využitím přírodních minerálních vod, kysličníků, solí a výrobků z nich, koupele vřidelní, perličkové, jodové, uhličité, včetně koupelí horních a dolních končetin, skotské stříky, vodoléčba, klasické, reflexní a podvodní masáže, pneuakupunktura, elektroakupunktura, akupresura, irigace dásní, parafango, laseroterapie, oxygenoterapie, magnetoterapie, lymfodrenáž přístrojová, inhalace, jiná elektroléčba, skupinové cvičení v bazénu,

(730) **ha-vel a.s.**, Na Příkopě 1221, Frýdek-Místek, 73801, CZ  
(740) Ing. Pavel Nádvořík, Sokola Tůmy 1, Ostrava - Hulváky, 70900  
(510) (24) tkaniny a textilní výrobky, pokrývky ložní a ubrusy; (25) oděvy, obuv, kloboučnické zboží; (35) pomoc při řízení obchodní činnosti.  
(511) 24, 25, 35  
(210) O-122544

(111) **210051**  
(220) 28.05.1997  
(151) 27.05.1998  
(540)



(730) **ha-vel a.s.**, Na Příkopě 1221, Frýdek-Místek, 73801, CZ  
(740) Ing. Pavel Nádvořík, Sokola Tůmy 1, Ostrava - Hulváky, 70900  
(510) (24) tkaniny a textilní výrobky, pokrývky ložní a ubrusy; (25) oděvy, obuv, kloboučnické zboží; (35) pomoc při řízení obchodní činnosti.  
(511) 24, 25, 35  
(210) O-122545

(111) **210056**  
(220) 30.05.1997  
(151) 27.05.1998

(511) léčebný tělocvik a plavání, sauna, služby průvodcovské, služby překladatelské a tlumočnické.  
(210) 8, 16, 21, 24, 25, 34, 35, 36, 39, 41, 42  
(210) O-122901

(111) **210076**  
(220) 10.06.1997  
(151) 27.05.1998  
(540)



(730) **ESSOX s. r. o.**, Senovážné náměstí 231/7, České Budějovice, 37001, CZ  
(740) KUDRLIČKA & SEDLÁK Advokátní, patentová a známková kancelář, Ing. Jiří Sedlák, Husova 5, České Budějovice, 37001  
(510) (35) služby organizačních a ekonomických poradců; (36) finanční leasing, splátkový prodej, služby realitní kanceláře.  
(511) 35, 36  
(210) O-122961

(111) **210251**  
(220) 20.08.1996  
(151) 29.06.1998  
(540)



(730) **Marian Lojkásek**, Ostravice 641, 73914, CZ  
(740) PROPATENT, Ing. Vlasta Sedláčková, Ke Kateřinkám 1393, Praha 4, 14900  
(510) (24) tkaniny a textilní výrobky, pokrývky, ložní prádlo, ubrusy, kapesníky, šátky; (25) oděvy, obuv, kloboučnické zboží; (26) krajky a vyšivky, stuhy, zipy, knoflíky, galanterie, umělé květiny.  
(511) 24, 25, 26  
(210) O-113974

(111) **210272**  
(220) 05.09.1996  
(151) 29.06.1998  
(540)



(730) **FRUIT SHIPPERS LIMITED**, Third Floor, Charlotte House, Charlotte Street, P.O.Box N-10051, Nassau, BS  
(740) ROWAN LEGAL, JUDr. Martin Maisner, advokát, V Jámě 1, Praha 1, 11000  
(510) (29) ovoce a zelenina smažené, pečené, sušené, zavařené a konzervované, želé, džemy, kompoty, maso, ryby a zvěřina, masové výtažky, vejce, mléko a mléčné výrobky, oleje a tuky jedlé; (31) zemědělské, zahradní a lesní produkty a obilniny nezahrnuté v jiných třídách, živá zvířata, čerstvé ovoce a zelenina, semena, rostliny a květiny, krmivo pro zvířata, slad; (32) pivo, minerální a karbonované vody a jiné nealkoholické nápoje, ovocné nápoje a ovocné džusy, sirupy a jiné přípravky pro přípravu nápojů.

(511) 29, 31, 32  
(210) O-114559

(111) **210276**  
(220) 10.09.1996  
(151) 29.06.1998  
(540)

## GILBARCO

(730) **Gilbarco, Inc.**, 7300 West Friendly Avenue, Greensboro, NC, US  
(740) Lovells, JUDr. Trojan Oldřich, Slovanský dům, Na Příkopě 22, Praha 1, 11000  
(510) (9) přístroje k měření kapalin, čističe paliva, uzavírací hubice a zařízení na vydávání paliva a jejich součástí pro servisní stanice, ovládací pulty a vybavení prodejního místa pro kontrolu zařízení na vydávání paliva.  
(511) 9  
(210) O-114656

(111) **210277**  
(220) 10.09.1996  
(151) 29.06.1998  
(540)



(730) **Gilbarco, Inc.**, 7300 West Friendly Avenue, Greensboro, NC, US  
(740) Lovells, JUDr. Trojan Oldřich, Slovanský dům, Na Příkopě 22, Praha 1, 11000  
(510) (9) přístroje k měření kapalin, čističe paliva, uzavírací hubice a zařízení na vydávání paliva a jejich součástí pro servisní stanice, ovládací pulty a vybavení prodejního místa pro kontrolu zařízení na vydávání paliva.  
(511) 9  
(210) O-114657

(111) **210289**  
(220) 08.10.1996  
(151) 29.06.1998  
(540)



(730) **JETTI, a.s.**, Riegrova 769, Golčův Jeníkov, 58282, CZ  
(740) JUDr. Aleš Zábrš, advokát a patentový zástupce, Na Beránce 2, Praha 6, 16000  
(510) (6) kovy a kovové výrobky, zejména zámečnické výrobky a kovové konstrukce; (8) stroje a zařízení pro povrchovou úpravu výrobků, zejména odmašťovací linky, linky pro předúpravu povrchů, lakovny, práškovny, galvanizační linky, zařízení na úpravu a zneškodnění odpadních vod; (11) zařízení topná a pro sušení, zejména sušící a vypalovací průmyslové pece, průjezdné sušárny, zařízení vzduchotechnická, zařízení pro vaření, chlazení, větrání a pro rozvod vody; (40) zpracování a úprava materiálů, zejména povrchové úpravy materiálů.  
(511) 6, 8, 11, 40  
(210) O-115513

(111) **210333**  
(220) 01.11.1996  
(151) 29.06.1998  
(540)



(730) **IMPA spol. s r.o.**, Plzeňská 358, Zruč - Senec, 33008, CZ  
(740) Bc. Irena Langrová, Skrétova 48, Plzeň, 30100

(510) (29) mléko a mléčné výrobky, jedlé oleje a tuky rostlinného původu, konzervované ovoce a zelenina; (30) veškeré mlýnské výrobky, směsi pro racionální výživu rostlinného původu, koření; (31) výrobky zemědělské, zahradnické a lesní.

(511) 29, 30, 31  
(210) O-116288

(111) **210338**  
(220) 05.11.1996  
(151) 29.06.1998  
(540)

### CELL-U-LOSS

(730) **HERBALIFE INTERNATIONAL, INC.**, 1800 Century Park East, Los Angeles, CA, US  
(740) Patentová kancelář Kania, Sedlák, Smola, Ing. Smola Josef, Mendlovo nám. 1a, Brno, 60300  
(510) (5) vitamíny a minerální látky.  
(511) 5  
(210) O-116410

(111) **210381**  
(220) 21.11.1996  
(151) 29.06.1998  
(540)

### FINO

(730) **FINO-trade, spol. s r.o.**, Sedlákova 31, Brno, 60200, CZ  
(740) Patentový zástupce, Ing. Žák Vítězslav, Lidická 51, Brno, 60200  
(510) (19) stavební materiál, polozpracované žezivo, cihly, cihelné bloky, betonové prvky a panely, nosné konstrukce nekovové, krytina, panely ze dřeva a dřevných směsí, přírodní kámen, umělý kámen a výrobky z něj, stavební tvárnice, betonové a kamenné prvky pro veřejná prostranství, vápno, sádra, malta, šterk, kameninové a cementové roury, přenosné domy, žaluzie a rolety nekovové, podlahy, stavební sklo, dlaždice, skleněné tašky, kamenné pomníky, krby, prefabrikované stavební prvky všeho druhu, suché maltové směsi, střešní krytina; (35) poskytování pomoci při provozu obchodu; (37) stavby a opravy, provádění bytových, občanských a průmyslových staveb, instalační služby, zprostředkovatelská činnost zejména v oblasti zajištění a realizace výstavby a vybavenosti obytných, občanských a průmyslových stavebních celků; (42) poradenská a konzultační činnost v oblasti stavební, výroby stavebních hmot, v oblasti montážní, inženýrské, provozování zařízení veřejných služeb, ubytovací a hostinská činnost.  
(511) 19, 35, 37, 42  
(210) O-117037

(111) **210412**  
(220) 16.12.1996  
(151) 29.06.1998  
(540)



(730) **NUTRA- BONA s.r.o.**, Růžová 1240, Černošice, 25228, CZ  
(740) Müller Václav, patentový zástupce, Filipova 2016, Praha 4, 14800  
(510) (3) drogistické zboží jako kosmetické přípravky všeho druhu, prací prostředky, parfumerní zboží, zejména vonné oleje, vlasové vody a pod., odmašťovací, čistící, lešticí přípravky, mýdla, zubní pasty; (5) výrobky dietetické, zejména pro léčebné účely, potraviny pro děti, batolata a nemocné; (29) maso, ryby, drůbež, zvěřina, masové výtahy, ovoce a zelenina konzervované, sušené a zavažené, želé, džemy, kompoty, vejce, mléko a mléčné výrobky, výrobky na bázi brambor a škrubu, oleje a tuky jedlé; (30) káva, čaj, kakao, cukr, rýže, kávové náhražky, med, sirup melasový, droždí pro kynutí, sůl, hořčice, ocet, omáčky, koření, led pro osvěžení; (31) výrobky zemědělské, zahradnické, lesnické, čerstvé ovoce a zelenina, osivo, rostliny a umělé květiny, krmivo pro zvířata, živá

zvířata.  
(511) 3, 5, 29, 30, 31  
(210) O-117988

(111) **210413**  
(220) 16.12.1996  
(151) 29.06.1998  
(540)



(730) **NUTRA- BONA s.r.o.**, Růžová 1240, Černošice, 25228, CZ  
(740) Müller Václav, patentový zástupce, Filipova 2016, Praha 4, 14800  
(510) (3) drogistické zboží jako kosmetické přípravky všeho druhu, prací prostředky, parfumerní zboží, zejména vonné oleje, vlasové vody a pod., odmašťovací, čistící, lešticí přípravky, mýdla, zubní pasty; (5) výrobky dietetické, zejména pro léčebné účely, potraviny pro děti, batolata a nemocné; (29) maso, ryby, drůbež, zvěřina, masové výtahy, ovoce a zelenina konzervované, sušené a zavažené, želé, džemy, kompoty, vejce, mléko a mléčné výrobky, výrobky na bázi brambor a škrubu, oleje a tuky jedlé; (30) káva, čaj, kakao, cukr, rýže, kávové náhražky, med, sirup melasový, droždí pro kynutí, sůl, hořčice, ocet, omáčky, koření, led pro osvěžení; (31) výrobky zemědělské, zahradnické, lesnické, čerstvé ovoce a zelenina, osivo, rostliny a umělé květiny, krmivo pro zvířata, živá zvířata.  
(511) 3, 5, 29, 30, 31  
(210) O-117989

(111) **210414**  
(220) 16.12.1996  
(151) 29.06.1998  
(540)



(730) **NUTRA-BONA s.r.o.**, Růžová 1240, Černošice, 25228, CZ  
(740) Müller Václav, patentový zástupce, Filipova 2016, Praha 4, 14800  
(510) (3) drogistické zboží jako kosmetické přípravky všeho druhu, prací prostředky, parfumerní zboží, zejména vonné oleje, vlasové vody a pod., odmašťovací, čistící, lešticí přípravky, mýdla, zubní pasty; (5) výrobky dietetické, zejména pro léčebné účely, potraviny pro děti, batolata a nemocné; (29) maso, ryby, drůbež, zvěřina, masové výtahy, ovoce a zelenina konzervované, sušené a zavažené, želé, džemy, kompoty, vejce, mléko a mléčné výrobky, výrobky na bázi brambor a škrubu, oleje a tuky jedlé; (30) káva, čaj, kakao, cukr, rýže, kávové náhražky, med, sirup melasový, droždí pro kynutí, sůl, hořčice, ocet, omáčky, koření, led pro osvěžení; (31) výrobky zemědělské, zahradnické, lesnické, čerstvé ovoce a zelenina, osivo, rostliny a umělé květiny, krmivo pro zvířata, živá zvířata.  
(511) 3, 5, 29, 30, 31  
(210) O-117990

(111) **210415**  
(220) 16.12.1996  
(151) 29.06.1998

(540)

(730) **NUTRA- BONA s.r.o.**, Růžová 1240, Černošice, 25228, CZ

(740) Müller Václav, patentový zástupce, Filipova 2016, Praha 4, 14800

(510) (3) drogistické zboží jako kosmetické přípravky všeho druhu, prací prostředky, parfumerní zboží, zejména vonné oleje, vlasové vody a pod., odmašťovací, čistící, lešticí přípravky, mýdla, zubní pasty; (5) výrobky dietetické, zejména pro léčebné účely, potraviny pro děti, batolata a nemocné; (29) maso, ryby, drůbež, zvěřina, masové výtažky, ovoce a zelenina konzervované, sušené a zavařené, želé, džemy, kompoty, vejce, mléko a mléčné výrobky, výrobky na bázi brambor a škrobu, oleje a tuky jedlé; (30) káva, čaj, kakao, cukr, rýže, kávové náhražky, med, sirup melasový, droždí pro kynutí, sůl, hořčice, ocet, omáčky, koření, led pro osvěžení; (31) výrobky zemědělské, zahradnické, lesnické, čerstvé ovoce a zelenina, osivo, rostliny a umělé květiny, krmivo pro zvířata, živá zvířata.

(511) 3, 5, 29, 30, 31

(210) O-117991

(111) **210416**

(220) 16.12.1996

(151) 29.06.1998

(540)

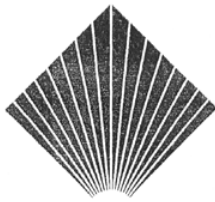

TELECOM ALARM

(730) **TELECOM ALARM, spol. s r.o.**, Komárkova 5, Praha 4 - Horní Rožtyly, 14800, CZ

(740) Müller Václav, patentový zástupce, Filipova 2016, Praha 4, 14800

(510) (9) výpočetní technika, kamerové televize, snímače magnetických karet, elektronické zabezpečovací systémy, elektronické protipožární systémy, paměťové jednotky, počítačové periférie, telefony, telefonní pobočkové ústředny, zařízení pro vytváření bezdrátových sítí, přenosné vysílače a přijímače, software, části a příslušenství zahrnuté do třídy 9 pro všechno výše uvedené zboží; (37) zřízení poplašných zařízení, zabezpečovacích systémů, protipožárních systémů, včetně jejich oprav a údržby, montáž, instalace, údržba a opravy elektrických zařízení, strojů a přístrojů, telekomunikačních zařízení, kancelářské a reprodukční techniky, včetně provádění servisu a činností s dodávkami výše uvedeného zboží obvyklých, elektroinstalace, revize elektrických zařízení; (42) poskytování služeb spojených s instalací a udržováním výpočetních programů, tvorba výpočetních programů, poradenská a konzultační činnost v oblasti výpočetní techniky, poplašných zařízení, zabezpečovacích systémů, protipožárních systémů, poskytování softwarových služeb, automatizované zpracování dat.

(511) 9, 37, 42

(210) O-117993

(111) **210457**

(220) 30.01.1997

(151) 29.06.1998

(540)

**AKTIS**(730) **AKTIS a.s.**, Jeremiášova 1422/7b, Praha 13, 15500, CZ

(740) PROPATENT, Ing. Vlasta Sedláčková, Ke Kateřinkám 1393, Praha 4, 14900

(510) (9) přístroje a nástroje vědecké, navigační, geodetické, elektrické, fotografické, kinematografické, optické, měřicí, signalizační, automatické přístroje uváděné v činnost vhozením mince či vložením karty, stroje na záznam, přenos a reprodukci zvuku nebo obrazu, zapisovací pokladny, výpočetní technika, hasicí přístroje, programy a výrobky software; (16) kancelářské potřeby, papírové výrobky zvláště manuály k software, letáky, návody k výrobkům, fotografie, plakáty; (35) činnost organizačních a ekonomických poradců; (37) montáž a opravy výpočetní techniky, kancelářské techniky a elektroniky; (42) poskytování software.

(511) 9, 16, 35, 37, 42

(210) O-119013

(111) **210459**

(220) 31.01.1997

(151) 29.06.1998

(540)

**DAYTON**(730) **Dayton Electric Manufacturing Company**, 5959 W. Howard St., Niles, IL, US

(740) PATENTSERVIS Praha a.s., Jivenská 1273/1, Praha 4, 14021

(510) (7) elektrické motory a jejich části, kompresory a jejich příslušenství, vzduchové kompresory a jejich části, hydraulické jeřáby a zvedáky, součásti a příslušenství mechanického nářadí, generátory; (8) ruční nářadí; (11) ohřívače, vytápěcí a chladicí přístroje včetně klimatizačních zařízení, ohřívací zařízení, větráky, ventilátory.

(511) 7, 8, 11

(210) O-119047

(111) **210489**

(220) 11.02.1997

(151) 29.06.1998

(540)

**CIENA**(730) **CIENA CORPORATION**, 1201 Winterson Road, Linthicum, MD, US

(740) Společná advokátní kancelář Vsetečka Zelený Švorčík Kalenský a partneři, JUDr. Pavel Zelený, Hálkova 2, Praha 2, 12000

(510) (9) předměty optické komunikace, zejména vlákna pro optický přenos, spínací zařízení, přenosové sítě, zařízení a hardware pro řízení telekomunikační sítě z optických vláken.

(511) 9

(210) O-119366

(111) **210886**

(220) 21.08.1996

(151) 27.07.1998

(540)

(730) **Wm. WRIGLEY Jr. Company**, 410 North Michigan Avenue, Chicago, IL, US

(740) Advokátní a patentová kancelář JUDr. Korejzová &amp; spol., JUDr. Korejzová Zdeňka, Břehová 1, Praha 1, 11000

(510) (30) cukrovinky, zejména žvýkací gummy.

(511) 30

(210) O-114047

(111) **210893**

(220) 10.09.1996

(151) 27.07.1998

(540)

**PLASTI-KOTE**(730) **Plasti-Kote Co. Inc.**, 1000 Lake Road, Medina, OH, US

(740) Patentová kancelář Kania, Sedlák, Smola, Ing. Smola Josef, Mendlovo nám. 1a, Brno, 60300

(510) (1) odstraňovače nátěrů, odstraňovače a rozpouštědla koroze, čističe elektrických kontaktů, odmašťovače, čističe motorů a čističe autokaroserií; (2) barvy, základní barvy, aerosolové barvy, emaily, smalty, laky, povlaky a nátěry svorek

akumulátorů, spreje na textilie, nátěrový podklad způsobující starožitný vzhled, plastové sprejové povlaky pro elektrické systémy, glazované povlaky; (3) odstraňovače nátěrů, odstraňovače a rozpouštědla koroze, čističe elektrických kontaktů, odmašťovače, čističe motorů a čističe autokaroserií; (4) mastiči a lubrikační prostředky, separační činidla vyrobená z oleje pro opakované použití forem; (17) vinylové povlaky, akrylové povlaky.

(511) 1, 2, 3, 4, 17  
(210) O-114637

(111) **210943**  
(220) 23.10.1996  
(151) 27.07.1998  
(540)

### NADACE BYTÍ

(730) **Tomáš PFEIFFER**, Soukenická 21, Praha 1, 11000, CZ  
(510) (16) papír a výrobky z papíru, lepenka a kartonážní výrobky, časopisy, tiskoviny, periodika, knihy, knihařské výrobky, fotografie, papírnické zboží, lepidla, potřeby pro umělce, štetce, psací stroje a kancelářské potřeby, učební a školní potřeby a pomůcky, hrací karty, tiskařské typy, štočky, obalové materiály z plastických hmot; (41) nakladatelská a vydavatelská činnost, výchovná činnost, přednášková činnost, přednášková činnost v oboru zdravého životního stylu, školení, sportovní a kulturní aktivity; (42) konzultační činnost v oboru zdravého životního stylu, konzultační činnost spojená s biotrickým působením pro veřejnost, péče léčebná.

(511) 16, 41, 42  
(210) O-116033

(111) **210955**  
(220) 25.10.1996  
(151) 27.07.1998  
(540)

### EVOHALER

(730) **GLAXO GROUP LIMITED**, Glaxo Wellcome House, Berkeley Avenue, Greenford, Middlesex UB6 0NN, GB  
(740) **KOREJZOVÁ & SPOL.**, v.o.s., JUDr. Zdeňka Korejzová, Spálená 29, Praha 1, 11000  
(510) (5) farmaceutické přípravky a substance; (10) lékařské a chirurgické nástroje a přístroje a části a fitinky.

(511) 5, 10  
(210) O-116162

(111) **210963**  
(220) 06.11.1996  
(151) 27.07.1998  
(540)



(730) **Ing. LUDVÍK ŠLANCAR, CSc.**, Palackého 956, Roztoky u Prahy, 25263, CZ  
(510) (32) nápoje nealkoholické; (33) alkoholické nápoje, zejména vína přírodní, dezertní, likéry apod.  
(511) 32, 33  
(210) O-116461

(111) **211004**  
(220) 05.12.1996  
(151) 27.07.1998  
(540)

### FUN GOLD

(730) **KODAK GmbH**, Hedelfinger Str. 60, Stuttgart, 70327, DE

(740) Společná advokátní kancelář Vsetečka, Zelený, Švorčík, Kalenský a partneři, JUDr. Pavel Zelený, advokát, Hálkova 2, Praha 2, 12000  
(510) (9) přístroje a nástroje pro záznam, přenos a reprodukci zvuku o obrazu, zejména ve fotografických kamerách.  
(511) 9  
(210) O-117600

(111) **211017**  
(220) 10.12.1996  
(151) 27.07.1998  
(540)

### AIR KLIMA

(730) **AIRKLIMA, spol. s r.o.**, Sacharovova 1, Hodonín, 69500, CZ  
(740) Ing. Vítězslav Žák, patentový zástupce, Lidická 51, Brno, 60200  
(510) (9) přístroje a nástroje k měření, signalizování a kontrole činnosti vzduchotechnických, vytápěcích a chladicích systémů, přístroje k měření teploty, vlhkosti, prašnosti, hluku; (11) zařízení osvětlovací, topná, na výrobu páry, zařízení pro vaření, chlazení, sušení, větrání, pro rozvod vody, zařízení klimatizační a pro úpravu vzduchu; (35) poskytování pomoci při provozu obchodu a hospodářské činnosti; (37) instalace vzduchotechnických, vytápěcích a chladicích systémů, opravy, rekonstrukce a modernizace těchto systémů, montáž a opravy měřicí a regulační techniky; (42) projekční a konstrukční činnost v investiční výstavbě, revize vzduchotechnických, vytápěcích a chladicích systémů, provádění technických měření vzduchotechnických, vytápěcích a chladicích systémů, měření teploty, vlhkosti, prašnosti, hluku, konzultace, odborná technická pomoc v oboru vzduchotechnických, vytápěcích a chladicích systémů.  
(511) 9, 11, 35, 37, 42  
(210) O-117707

(111) **211037**  
(220) 23.12.1996  
(151) 27.07.1998  
(540)



(730) **Ing. Libor HALMAN**, Mírová 39/53, Praha 10 - Kolovraty, 10300, CZ  
(740) Ing. Václav Kratochvíl, patentový zástupce, Táborská 758/33, Mladá Boleslav, 29301  
(510) (7) elektrické vysavače a jejich příslušenství; (9) domácí elektrické spotřebiče; (11) kuchyňské náčiní elektrické, elektrické náčiní k vaření; (21) neelektrické vysavače a jejich příslušenství, kuchyňské potřeby, kuchyňské náčiní neelektrické, kuchyňské nádobí všeho druhu, neelektrické kuchyňské strojky na drcení, tření, míchání, mletí; (28) hračky.  
(511) 7, 9, 11, 21, 28  
(210) O-118204

(111) **211061**  
(220) 20.01.1997  
(151) 27.07.1998  
(540)



- (730) **Rieder Beton, spol. s r.o.**, U Hlavního nádraží 3, Jihlava, 58601, CZ (540)  
 (740) Patentová kancelář Kania, Sedlák, Smola, Ing. Kania František, Mendlovo nám. 1a, Brno, 60300  
 (510) (19) svahová tvárnice betonová.  
 (511) 19  
 (210) O-118679



- (111) **211062**  
 (220) 20.01.1997  
 (151) 27.07.1998  
 (540)

**SOFTI-MAX**

- (730) **Rieder Beton, spol. s r.o.**, U Hlavního nádraží 3, Jihlava, 58601, CZ  
 (740) Patentová kancelář Kania, Sedlák, Smola, Ing. Kania František, Mendlovo nám. 1a, Brno, 60300  
 (510) (19) svahová tvárnice betonová.  
 (511) 19  
 (210) O-118681

- (730) **Michelské pekárny a.s.**, Pekárenská 10, Praha 4, 14000, CZ  
 (740) Ing. Sedláčková Vlasta, Ke Kateřinkám 1393, Praha 4, 14900  
 (510) (5) potravinářské výrobky biologické, dietetické, posilující, pečivo pro děti a nemocné; (30) výrobky mlynářské, těstářské, pekařské a cukrářské, chléb všeho druhu, sušenky, koláče, výrobky z listového, lineckého těsta, prášky do pečiva, káva, kakao, cukr, mouka, sladové prášky a polevy, sůl, mák, kmín, koření, med, potravinářský škroub, kvasnice; (40) pekárenská výroba; (42) hostinská činnost, provoz cukrárny a pekárny.  
 (511) 5, 30, 40, 42  
 (210) O-120170

- (111) **211063**  
 (220) 20.01.1997  
 (151) 27.07.1998  
 (540)

**FLORENA**

- (730) **Rieder Beton, spol. s r.o.**, U Hlavního nádraží 3, Jihlava, 58601, CZ  
 (740) Patentová kancelář Kania, Sedlák, Smola, Ing. Kania František, Mendlovo nám. 1a, Brno, 60300  
 (510) (19) květinové mísy betonové.  
 (511) 19  
 (210) O-118682

- (111) **211149**  
 (220) 10.03.1997  
 (151) 27.07.1998  
 (540)

**METRODEZERT**

- (730) **Michelské pekárny a.s.**, Pekárenská 10, Praha 4, 14000, CZ  
 (740) Ing. Sedláčková Vlasta, Ke Kateřinkám 1393, Praha 4, 14900  
 (510) (5) potravinářské výrobky dietetické, posilující, pro děti a nemocné; (30) pekařské a cukrářské výrobky.  
 (511) 5, 30  
 (210) O-120171

- (111) **211067**  
 (220) 30.01.1997  
 (151) 27.07.1998  
 (540)



- (730) **AKTIS a.s.**, Jeremiášova 1422/7b, Praha 13, 15500, CZ  
 (740) PROPATENT, Ing. Vlasta Sedláčková, Ke Kateřinkám 1393, Praha 4, 14900  
 (510) (9) přístroje a nástroje vědecké, navigační, geodetické, elektrické, fotografické, kinematografické, optické, měřicí, signalizační, automatické přístroje uváděné v činnosti vhozením mince či vložením karty, stroje na záznam, přenos a reprodukci zvuku nebo obrazu, zapisovací pokladny, výpočetní technika, hasící přístroje, programy a výrobky software; (16) kancelářské potřeby, papírové výrobky zvláště manuály k software, letáky, návody k výrobkům, fotografie, plakáty; (35) činnost organizačních a ekonomických poradců; (37) montáž a opravy výpočetní techniky, kancelářské techniky a elektroniky; (42) poskytování software.  
 (511) 9, 16, 35, 37, 42  
 (210) O-119014

- (111) **211153**  
 (220) 11.03.1997  
 (151) 27.07.1998  
 (540)

**TRIVIA**

- (730) **TRIVIA trading & consulting, a.s.**, Radlická 2, Praha 5, 15000, CZ  
 (740) Ing. Jupa Francis, patentový zástupce, Měchenická 4, Praha 4, 14100  
 (510) (29) mražené smetanové krémy, mléko a jiné mlékařenské výrobky včetně mléčných nápojů, vejce, oleje, tuky; (30) mražené krémy, zmrzlina, led, káva, čaj, kakao, cukr, rýže, čokoláda, nápoje z kávy, čokolády a z kakaa, čokoládové výrobky, oplatky, sušenky, cukrovinky; (32) nealkoholické nápoje všeho druhu, ovocné šťávy, sirupy; (35) konzultační a poradenská činnost; (36) pronájem movitého a nemovitého majetku.  
 (511) 29, 30, 32, 35, 36  
 (210) O-120241

- (111) **211148**  
 (220) 10.03.1997  
 (151) 27.07.1998

- (111) **211329**  
 (220) 03.06.1997  
 (151) 27.07.1998  
 (540)

**LÁZEŇSKÝ HOTEL KOLONÁDA**

- (730) **OTAVA - PATRIA, a.s.**, I. P. Pavlova 8, Karlovy Vary, 36001, CZ  
 (740) ZEMAN - podkrušnohorská patentová a známková kancelář, Zeman Petr, Hradní 301, Lohotky, 35733  
 (510) (35) poradenství v oboru provozování hotelů, gastronomických provozů, provozu léčebných zařízení, provozu cestovních kanceláří, včetně ekonomiky těchto provozů, pronajímání obchodních a reklamních ploch, reklamní, propagační a informační činnost; (36) služby směnárny, zprostředkování pojištění; (39) služby cestovní kanceláře, zajištění a zprostředkování přepravy osob, zavazadel a nákladů, provozování parkovišť a garáží, taxislužba, zajišťování jízdenek, místenek, letenek a lodních lístků, služby průvodcovské; (41) výchova učňů, pořádání vzdělávacích, kulturních a společenských akcí, zajišťování sportovních akcí a sportovních výcviků, vydávání informačních materiálů, zajišťování vstupenek na sportovní, kulturní a společenské akce, pořádání poznávacích a vzdělávacích zájezdů; (42)

hotelové služby včetně ubytování a stravování, provozování restaurací, barů, kaváren, vináren, cukráren, bufetů a kiosků s občerstvením, odborné služby kadeřnické, manikérské, pedikérské a masérské, poradenské služby v oboru hotelnictví, gastronomie, lázeňství a cestovního ruchu, služby lázeňské, léčebné a rehabilitační, například spojené s využitím přírodních minerálních vod, kysličníků, solí a výrobků z nich, koupele vídelní, perličkové, jodové, uhličitě, včetně koupelí horních a dolních končetin, skotské stříky, vodoléčba, klasické, reflexní a podvodní masáže, pneuakupunktura, elektroakupunktura, akupresura, irigace dásní, parafango, laseroterapie, oxygenoterapie, magnetoterapie, lymfodrenáž přístrojová, inhalace, jiná elektroléčba, skupinové cvičení v bazénu, léčebný tělocvik a plavání, sauna, služby překladatelské a tlumočnické.

(511) 35, 36, 39, 41, 42  
(210) O-122790

(111) **211330**

(220) 03.06.1997

(151) 27.07.1998

(540)

### KURHOTEL KOLONÁDA

(730) OTAVA - PATRIA, a.s., I. P. Pavlova 8, Karlovy Vary, 36001, CZ

(740) ZEMAN - podkrušnohorská patentová a známková kancelář, Zeman Petr, Hradní 301, Locket, 35733

(510) (35) poradenství v oboru provozování hotelů, gastronomických provozů, provozu léčebných zařízení, provozu cestovních kanceláří, včetně ekonomiky těchto provozů, pronajímání obchodních a reklamních ploch, reklamní, propagační a informační činnost; (36) služby směnárny, zprostředkování pojištění; (39) služby cestovní kanceláře, zajištění a zprostředkování přepravy osob, zavazadel a nákladů, provozování parkovišť a garáží, taxislužba, zajišťování jízdenek, místenek, letenek a lodních lístků, služby průvodcovské; (41) výchova učňů, pořádání vzdělávacích, kulturních a společenských akcí, zajišťování sportovních akcí a sportovních výcviků, vydávání informačních materiálů, zajišťování vstupenek na sportovní, kulturní a společenské akce, pořádání poznávacích a vzdělávacích zájezdů; (42) hotelové služby včetně ubytování a stravování, provozování restaurací, barů, kaváren, vináren, cukráren, bufetů a kiosků s občerstvením, odborné služby kadeřnické, manikérské, pedikérské a masérské, poradenské služby v oboru hotelnictví, gastronomie, lázeňství a cestovního ruchu, služby lázeňské, léčebné a rehabilitační, například spojené s využitím přírodních minerálních vod, kysličníků, solí a výrobků z nich, koupele vídelní, perličkové, jodové, uhličitě, včetně koupelí horních a dolních končetin, skotské stříky, vodoléčba, klasické, reflexní a podvodní masáže, pneuakupunktura, elektroakupunktura, akupresura, irigace dásní, parafango, laseroterapie, oxygenoterapie, magnetoterapie, lymfodrenáž přístrojová, inhalace, jiná elektroléčba, skupinové cvičení v bazénu, léčebný tělocvik a plavání, sauna, služby překladatelské a tlumočnické.

(511) 35, 36, 39, 41, 42  
(210) O-122791

(111) **211331**

(220) 03.06.1997

(151) 27.07.1998

(540)

### SPA HOTEL KOLONÁDA

(730) OTAVA - PATRIA, a.s., I. P. Pavlova 8, Karlovy Vary, 36001, CZ

(740) ZEMAN - podkrušnohorská patentová a známková kancelář, Zeman Petr, Hradní 301, Locket, 35733

(510) (35) poradenství v oboru provozování hotelů, gastronomických provozů, provozu léčebných zařízení, provozu cestovních kanceláří, včetně ekonomiky těchto provozů, pronajímání obchodních a reklamních ploch, reklamní, propagační a informační činnost; (36) služby směnárny, zprostředkování pojištění; (39) služby cestovní kanceláře, zajištění a zprostředkování přepravy osob, zavazadel a nákladů, provozování parkovišť a garáží, taxislužba, zajišťování jízdenek, místenek, letenek a lodních lístků, služby

průvodcovské; (41) výchova učňů, pořádání vzdělávacích, kulturních a společenských akcí, zajišťování sportovních akcí a sportovních výcviků, vydávání informačních materiálů, zajišťování vstupenek na sportovní, kulturní a společenské akce, pořádání poznávacích a vzdělávacích zájezdů; (42) hotelové služby včetně ubytování a stravování, provozování restaurací, barů, kaváren, vináren, cukráren, bufetů a kiosků s občerstvením, odborné služby kadeřnické, manikérské, pedikérské a masérské, poradenské služby v oboru hotelnictví, gastronomie, lázeňství a cestovního ruchu, služby lázeňské, léčebné a rehabilitační, například spojené s využitím přírodních minerálních vod, kysličníků, solí a výrobků z nich, koupele vídelní, perličkové, jodové, uhličitě, včetně koupelí horních a dolních končetin, skotské stříky, vodoléčba, klasické, reflexní a podvodní masáže, pneuakupunktura, elektroakupunktura, akupresura, irigace dásní, parafango, laseroterapie, oxygenoterapie, magnetoterapie, lymfodrenáž přístrojová, inhalace, jiná elektroléčba, skupinové cvičení v bazénu, léčebný tělocvik a plavání, sauna, služby překladatelské a tlumočnické.

(511) 35, 36, 39, 41, 42

(210) O-122792

(111) **211416**

(220) 22.07.1997

(151) 27.07.1998

(540)

### FF-KASI-FF

(730) KASI, spol. s r.o., Masarykovo náměstí 1544, Pardubice, 53002, CZ

(740) Ing. Jiří Střelák, Pařížská 17, Praha 1, 11000

(510) (6) obecné kovy a jejich slitiny, kovové stavební materiály, litinové výrobky, zejména pro kanalizace a šachty, litinové poklopy a jejich součásti.

(511) 6

(210) O-124146

(111) **211457**

(220) 18.08.1997

(151) 27.07.1998

(540)



(730) Megafyt-R spol. s r.o., U Elektrárny 516, Vrané nad Vltavou, 25246, CZ

(740) Baker & McKenzie v. o. s., JUDr. Vendlová Gabriela, Ph.D., Klimentská 46, Praha 1, 11000

(510) (3) rostlinná kosmetika na bázi sušených bylin, rostlinné koupelové směsi na bázi sušených bylin; (5) balené léčivé rostliny, bylinné čaje v nálevových sáčcích s léčebným účinkem, rostlinné extrakty a tinktury s léčebným účinkem; (30) bylinné, ovocné a černé čaje v nálevových sáčcích.

(511) 3, 5, 30

(210) O-124722

(111) **211692**

(220) 29.07.1996

(151) 25.08.1998

(540)



**MAGNUM  
PARKET**

(730) MAGNUM PARKET, a. s., Tovární 1, Vyškov, 68201, CZ

(740) Ing. Kučera Zdeněk, Padělký 548 (P.O.BOX 92), Slušovice, 76315

(510) (19) dřevěné parkety.

(511) 19

(210) O-113427



(111) **211706**  
(220) 03.10.1996  
(151) 25.08.1998  
(540)

**BOFIX**

(730) **BOCHEMIE s.r.o.**, Lidická 326, Bohumín, 73595, CZ  
(740) PATENTSERVIS Praha a.s., Jivenská 1273/1, Praha 4, 14021  
(510) (1) chemické přípravky pro zemědělství, zahradnictví, lesnictví;  
(3) čistící, mycí, bělicí, prací, odmašťovací prostředky; (5) dezinfekční, herbicidní přípravky.  
(511) 1, 3, 5  
(210) O-115408

(111) **211724**  
(220) 31.10.1996  
(151) 25.08.1998  
(540)



(730) **TRANQUILLITAS Praha, spol. s r.o.**, Na Žvahově 9, Praha 5, 15000, CZ  
(740) Müller Václav, patentový zástupce, Filipova 2016, Praha 4, 14800  
(510) (20) rakve všeho druhu; (26) věnce, kytice a jiné pohřební výrobky z umělých materiálů; (31) věnce, kytice a jiné pohřební výrobky z přírodních materiálů; (35) zprostředkování obchodních záležitostí; (42) pohřební služby všeho druhu.  
(511) 20, 26, 31, 35, 42  
(210) O-116276

(111) **211960**  
(220) 03.04.1997  
(151) 25.08.1998  
(540)

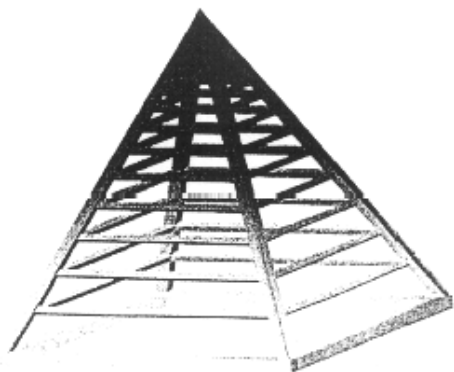

(730) **TOP - PROJEKT, s. r. o.**, Údolní 16, Brno, 60200, CZ  
(740) Kořístka Martin, patentový zástupce, Karpatská 3, Brno 25, 62500  
(510) (19) stavební materiály nekovové, kameninové a cementové roury, dlažby nekovové všeho druhu, betonové a železobetonové dílce všeho druhu, včetně prostorových a nádrží, zdící materiály, kámen přírodní a umělý, cement, vápno, sádra, štěrk, asfalt, přenosné konstrukce nekovové (přenosné domy), nekovové pomníky, komíny, dřevo stavební a dřevěné tesařské výrobky, řezivo, asfaltové izolační lepenky a izolační pásy pro stavebnictví, bezvločkové asfaltové folie; (37) provádění, opravy a úpravy staveb, zejména průmyslových; (42) projektová činnost a architektonické návrhy pro stavby a opravy a úpravy staveb.  
(511) 19, 37, 42  
(210) O-120905

(111) **212108**  
(220) 17.07.1997  
(151) 25.08.1998  
(540)

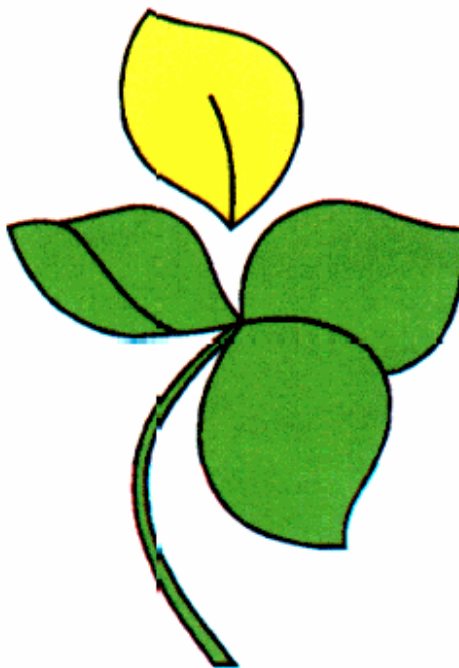

(730) **Organizační kancelář s.r.o.**, Strojrenská 14, Žďár nad Sázavou, 59115, CZ  
(510) (9) přístroje pro zpracování informací a počítače, kompletní vybavení počítačů včetně periférií, diskety, počítačové programy a databáze; (16) publikace, tiskoviny, manuály, instrukční a výukové materiály; (35) činnost účetních, organizačních, daňových a ekonomických poradců, vedení účetnictví, informační služba pro podniky, pronájem kancelářských strojů a zařízení; (37) montáž, oprava a repase kancelářské a reprodukční techniky; (41) vzdělávací a vyučovací služby; (42) poradenské služby v oblasti počítačů, tvorba a vývoj software, poskytování software, automatizované zpracování dat, pronájem zařízení na zpracování dat, hostinská činnost.  
(511) 9, 16, 35, 37, 41, 42  
(210) O-124029

(111) **212124**  
(220) 22.07.1997  
(151) 25.08.1998  
(540)

**KASI**

(730) **KASI, spol. s r.o.**, Masarykovo náměstí 1544, Pardubice, 53002, CZ  
(740) Ing. Jiří Střelák, Pařížská 17, Praha 1, 11000  
(510) (6) kovové stavební materiály, litinové výrobky zejména pro kanalizaci, poklopy; (7) stroje a obráběcí stroje, formovací stroje pro výrobu stavebních betonových prefabrikátů a dílců; (19) stavební materiály nekovové, betonové stavební prefabrikáty a dílce; (20) plastová stupadla zejména pro šachty a kanalizační síť.  
(511) 6, 7, 19, 20  
(210) O-124145

(111) **212129**  
(220) 24.07.1997  
(151) 25.08.1998  
(540)

**Vratislav**

(730) **Pivovary Staropramen a. s.**, Nádražní 84, Praha 5, 15054, CZ  
(740) TRAPLOVÁ-HAKR-KUBÁT Advokátní a patentová kancelář, JUDr. Jarmila Traplová, Přístavní 24, Praha 7, 17000  
(510) (32) pivo.  
(511) 32  
(210) O-124212

(111) **212428** (540)  
(220) 20.08.1996  
(151) 28.09.1998  
(540)

## FRÜCHTETRAUM

(730) **Ostfriesische Tee Gesellschaft Laurens Spethmann GmbH & Co.**, Am Bauhof 13-15, Seevetal, DE  
(740) ROTT, RŮŽIČKA & GUTTMANN Patentová, známková a advokátní kancelář, JUDr. Michal Růžička, CSc., Nad Štolou 12, Praha 7, 17000  
(510) (5) bylinné čaje, čaje ve vitaminizované a mineralizované formě, čajové extrakty a extrakty z obdobných čajů podobných výrobků ve vitaminizované a mineralizované formě, přípravky sestávající se převážně z potravin s čajovými extrakty a extrakty z obdobných čajů podobných výrobků ve vitaminizované a mineralizované formě; (30) čaje vč. aromatizovaných čajů, ovocné čaje, čajové extrakty a extrakty z obdobných čajů podobných výrobků, též v aromatizované formě; (32) přípravky sestávající se převážně z potravin s čajovými extrakty a extrakty z obdobných čajů podobných výrobků v práškové nebo granulované podobě, též aromatizované, nealkoholické hotové nápoje z čaje a z obdobných čajů podobných výrobků a jejich extrakty, přísady do těchto nápojů a potravinové přípravky k těmto nápojům.  
(511) 5, 30, 32  
(210) O-113976

(111) **212436**  
(220) 13.09.1996  
(151) 28.09.1998  
(540)

## ORSI

(730) **ORSI, spol. s r.o.**, Na Neklaně 1124/28, Praha 5, 15000, CZ  
(740) Ing. Hana Dušková, patentový zástupce, Travná 1285, Praha 14 - Kyje, 19800  
(510) (25) textilní zboží, módní doplňky, zejména kravaty, motýlky všeho druhu, vázanky, šály, šátky, hedvábné šály a šátky, hedvábné ponožky; (26) jehlice, spony, svorky ke kravatám, spony ke kravatovým jehlicím, spony na šály a šátky, vše nikoli z drahých kovů; (35) zprostředkování obchodních záležitostí, inzertní a reklamní činnost, poskytování pomoci při provozu obchodu, marketing, průzkum a analýzy trhu, distribuce zboží k reklamním účelům, reklama, módní přehlídky.  
(511) 25, 26, 35  
(210) O-114781

(111) **212437**  
(220) 13.09.1996  
(151) 28.09.1998  
(540)

## ORSI

(730) **ORSI, spol. s r.o.**, Na Neklaně 1124/28, Praha 5, 15000, CZ  
(740) Ing. Hana Dušková, patentový zástupce, Travná 1285, Praha 14 - Kyje, 19800  
(510) (25) textilní zboží, módní doplňky, zejména kravaty, motýlky všeho druhu, vázanky, šály, šátky, hedvábné šály a šátky, hedvábné ponožky; (26) jehlice, spony, svorky ke kravatám, spony ke kravatovým jehlicím, spony na šály a šátky, vše nikoli z drahých kovů; (35) zprostředkování obchodních záležitostí, inzertní a reklamní činnost, poskytování pomoci při provozu obchodu, marketing, průzkum a analýzy trhu, distribuce zboží k reklamním účelům, reklama, módní přehlídky.  
(511) 25, 26, 35  
(210) O-114784

(111) **212439**  
(220) 13.09.1996  
(151) 28.09.1998

(730) **ORSI, spol. s r.o.**, Na Neklaně 1124/28, Praha 5, 15000, CZ  
(740) Ing. Hana Dušková, patentový zástupce, Travná 1285, Praha 14 - Kyje, 19800  
(510) (25) textilní zboží, módní doplňky, zejména kravaty, motýlky všeho druhu, vázanky, šály, šátky, hedvábné šály a šátky, hedvábné ponožky; (26) jehlice, spony, svorky ke kravatám, spony ke kravatovým jehlicím, spony na šály a šátky, vše nikoli z drahých kovů; (35) zprostředkování obchodních záležitostí, inzertní a reklamní činnost, poskytování pomoci při provozu obchodu, marketing, průzkum a analýzy trhu, distribuce zboží k reklamním účelům, reklama, módní přehlídky.  
(511) 25, 26, 35  
(210) O-114786

# ORSI

(111) **212668**  
(220) 22.04.1997  
(151) 28.09.1998  
(540)



(730) **AUTOKLEVER, s.r.o.**, Hřbitovní 5, Nový Jičín, 74101, CZ  
(740) Martin Kořistka, patentový zástupce, Karpatská 3, Brno, 62500  
(510) (12) automobily všeho druhu, automobilové motory, kola, chassis, automobilová ochranná skla, kapoty, karoserie, řetězy, stěrače, tlumiče nárazů a další automobilové součástky; (37) opravy automobilů a jejich dílů, opravy karosérií, opravy a vulkanizace pneumatik, preventivní ošetřování vozidel i ochrana proti rezavění, opravy motorů, převodovek a dalších funkčních celků automobilů a vozidel; (39) pronájem vozidel a přívěsů, silniční automobilová doprava.  
(511) 12, 37, 39  
(210) O-121436

(111) **212789**  
(220) 23.06.1997  
(151) 28.09.1998  
(540)



(730) **KARA Trutnov, a. s.**, Bohuslavická 84, Trutnov, 54103, CZ  
(740) HALAXOVÁ & HALAXOVÁ, TETRAPAT, RNDr. Zdeňka Halaxová, Horní náměstí 7, Olomouc, 77200  
(510) (18) kůže a kožešiny, výrobky z kůže neobsažené v jiných třídách, imitace kůže, sedlářské výrobky; (25) kožené oděvy a obuv, kožené a kožešinové oděvní doplňky.  
(511) 18, 25  
(210) O-123343

(111) **212894**

(220) 28.08.1997  
(151) 28.09.1998  
(540)



(730) **Beatín s.r.o.**, Vodní 50, Plzeň - Křimice, 32200, CZ  
(510) (6) kovové kynologické potřeby, zejména kotce, mříže do auta na zvěř; (18) kynologické potřeby - zejména vodítka, obojky, náhubky z kůže, kovu, drátu, postroje, sedlářské výrobky, opasky atd.; (20) kovový nábytek, pelíšky, lehátka, stojany na misky s krmením pro zvířata; (22) vodítka a náhubky pro psy z umělých vláken.

(511) 6, 18, 20, 22  
(210) O-124995

(111) **213124**  
(220) 29.07.1996  
(151) 29.10.1998  
(540)

### BIOSIL

(730) **AGROCHEMIE, s.r.o.**, Luční 4573, Zlín, 76005, CZ  
(740) Ing. Kučera Zdeněk, Padělký 548 (P.O.BOX 92), Slušovice, 76315  
(510) (05) minerální tablety, vitamínové přípravky.

(511) 5  
(210) O-113429

(111) **213141**  
(220) 21.08.1996  
(151) 29.10.1998  
(540)

### BUNDY

(730) **TI Group Automotive Systems Limited**, 4650 Kingsgate, Oxford Business Park, South Cascade Way, Oxford OX4 2SU, GB  
(740) Rott, Růžička a Guttman, patentová, známková a advokátní kancelář, Ing. Kavínková Ludmila, patentový zástupce, Nad Štolou 12, Praha 7, 17000  
(510) (6) trubky a potrubí z kovu a součástky a výrobky z nich vytvořené, interně a/nebo externě natírané kovové trubky, potrubí, součástky a výrobky z nich vytvořené, konektory a spojky trubek a potrubí, jedno-, dvoj- a trojstěnné trubky a potrubí na přepravu roztoků a součástky a výrobky z nich vytvořené pro automobilový a chladírenský průmysl, brzdové trubičky součástky a instalace pro výše uvedené výrobky; (11) chladič zařízení a instalace, chladičky, mrazničky, kombinované chladičky a mrazničky, mrazicí boxy, chlazená výstavní zařízení, odpařovače, kondenzátory, výměníky tepla, součástky a instalace pro veškeré výše uvedené zboží; (17) nekovové trubky a potrubí, součástky a výrobky z nich vytvořené, trubky a potrubí vyrobené zcela nebo částečně z plastů, konektory a spojky vyrobené pro tyto zcela nebo převážně z plastů, trubky a potrubí vyrobené zcela nebo převážně z plastů pro přenos roztoků pro automobilový a chladírenský průmysl a konektory a spojky pro tyto vyrobené zcela nebo částečně z plastů.

(511) 6, 11, 17  
(210) O-114056

(111) **213246**  
(220) 28.02.1997  
(151) 29.10.1998  
(540)



(730) **METAL MONT s. r. o.**, U Svitavy 8/32, Brno, 61800, CZ  
(740) Kofistka Martin, patentový zástupce, Karpatská 3, Brno 25, 62500  
(510) (6) obecné kovy v polozpracovaném stavu a jejich slitiny, stavební materiál z válcovaného a litého kovu, stropní podhledy

kovové, ocelové konstrukce, ocelové konstrukce hal, neelektrické dráty, zámečnické výrobky, kovové roury a jiné výrobky z kovu (mimo drahých kovů) neobsažené v jiných třídách; (19) stavební materiály nekovové, kameninové a cementové roury, kámen přírodní a umělý, cement, cementové směsi, vápno, sádra, šterk, asfalt, přenosné konstrukce nekovové (přenosné domy); (37) stavby a investiční celky - dodávky a opravy průmyslových, bytových i občanských staveb, instalační práce, montážní práce a služby ve stavebnictví.

(511) 6, 19, 37  
(210) O-119910

(111) **213273**  
(220) 29.04.1997  
(151) 29.10.1998  
(540)

### UNIPOL

(730) **Union Carbide Chemicals & Plastics Technology Corporation**, 2030 Dow Center, Midland, MI, US  
(740) Společná advokátní kancelář Všeček Zelený Švorčík Kalenský a partneři, JUDr. Otakar Švorčík, Hálkova 2, Praha 2, 12000  
(510) (1) polymery na bázi olefinů a katalyzátory při výrobě polymerů na bázi olefinů; (40) zpracování polymerů na bázi olefinů a proces výroby polymerů na bázi olefinů; (42) výzkum, vývoj, oceňování, obchodní a ekonomické studie, konzultace, projekce, inženýrské a technické služby pro jiné subjekty v souvislosti s procesem výroby polymerů na bázi olefinů.

(511) 1, 40, 42  
(210) O-121689

(111) **213539**  
(220) 08.08.1997  
(151) 29.10.1998  
(540)

### GOLDEN LINE

(730) **HAPPY DAY a.s., HAPPY DAY holding**, nám. Republiky 237/38, Plzeň, 30114, CZ  
(740) DANĚK & PARTNERS, Dr. Vilém Daněk, Vinohradská 45, Praha, 12000  
(510) (16) karetní hra.  
(511) 16  
(210) O-124553

(111) **213571**  
(220) 03.09.1997  
(151) 29.10.1998  
(540)

### QALT EXCEL

(730) **Qalt Rakovník, spol. s r. o.**, Zavidov 72, Petrovice u Rakovníka, 27035, CZ  
(740) Mgr. Jitka Vejražková, patentový zástupce, Čihákova 17/872, Praha 9, 19000  
(510) (3) přípravky pro bělení a jiné prací prostředky, přípravky pro čištění, leštění, odmašťování a broušení, mýdla, parfumerie, vonné oleje, kosmetika, vlasové vody, zubní pasty.

(511) 3  
(210) O-125112

(111) **213817**  
(220) 09.10.1996  
(151) 23.11.1998  
(540)



- (730) **Guess? IP Holder L.P.**, 1444 South Alameda Street, Los Angeles, CA, US (540)
- (740) KOREJZOVÁ & SPOL., v.o.s., JUDr. Zdeňka Korejzová, Spálená 29, Praha 1, 11000
- (510) (14) drahé kovy a jejich slitiny a předměty z těchto hmot nebo z plátovaných (dublovaných) kovů (s výjimkou zboží nožifského, vidliček a lžic), šperky, drahokamy, drahé kameny, hodinářské výrobky a jiná chronometrická zařízení, včetně bižuterie, hodin a hodinek.
- (511) 14  
(210) O-115560



- (111) **213826**  
(220) 23.10.1996  
(151) 23.11.1998  
(540)

### SECRET DU MOINE

- (730) **Bongrain SA**, 42 rue Rieussec, Viroflay, FR
- (740) KANIA, SEDLÁK, SMOLA Patentová a známková kancelář, Ing. František Kania, Mendlovo nám. 1a, Brno, 60300
- (510) (29) mléko, sýry, mlékárenské výrobky.
- (511) 29  
(210) O-116013

- (730) **Marcela Pešatová**, Želivského 28, Jablonec nad Nisou 5, 46605, CZ
- (510) (25) sportovní oděvy, sportovní obuv; (28) potřeby pro gymnastiku a sport.
- (511) 25, 28  
(210) O-120118

- (111) **213840**  
(220) 06.11.1996  
(151) 23.11.1998  
(540)

### ROZTOCKÉ ZÁMECKÉ

- (730) **Ing. LUDVÍK ŠLANCAR, CSc.**, Palackého 956, Roztoky u Prahy, 25263, CZ
- (510) (32) nápoje nealkoholické; (33) alkoholické nápoje, zejména vína přírodní, dezertní, likéry apod.
- (511) 32, 33  
(210) O-116462

- (111) **213990**  
(220) 08.07.1997  
(151) 23.11.1998  
(540)



- (111) **213841**  
(220) 06.11.1996  
(151) 23.11.1998  
(540)

### VINNÉ SKLEPY ROZTOKY

- (730) **Ing. LUDVÍK ŠLANCAR, CSc.**, Palackého 956, Roztoky u Prahy, 25263, CZ
- (510) (32) nápoje nealkoholické; (33) alkoholické nápoje, zejména vína přírodní, dezertní, likéry apod.
- (511) 32, 33  
(210) O-116463

- (730) **LIMAS, a.s.**, Poštovní 1124, Liberec 30, 46311, CZ
- (740) HALAXOVÁ & HALAXOVÁ, TETRAPAT, RNDr. Zdeňka Halaxová, Horní náměstí 7, Olomouc, 77200
- (510) (36) pronájem nemovitostí, bytů a nebytových prostor; (42) hostinská činnost, řeznictví a uzenářství.
- (511) 36, 42  
(210) O-123833

- (111) **213855**  
(220) 11.12.1996  
(151) 23.11.1998  
(540)

### MEM

- (730) **Eaton Electric Limited**, P.O.Box 22, Norfolk Street, Worsley Road North, Worsley, Manchester M28 3ET, GB
- (740) Čermák Hořejš Myslí a spol., JUDr. Jan Matějka, Národní 32, Praha 1, 11000
- (510) (9) spínače, vypínače, spínací ústrojí, tavné pojistky, skříňky s pojistkami, pojistkové desky, samočinné vypínače, vypínací pojistky, ovládací skříňky pro spotřebiče, zásuvkové výstupy, zástrčky, konektorové jednotky, regulační ústrojí pro elektrické motory, stykače, kontakty, nadproudové relé, transformátory, to vše elektrické, elektrické kabelové rozpěrové skříně pro elektrické kabelové ucpávky, elektrické a elektronické obvodové řídicí přístroje a měřicí a indikační spínače, časoměřiče (s výjimkou hodin a hodinek), systémy pro zvyšování napětí v síti, přípojnice, přípojnicové komory, napájení z přípojnic, skříně a příslušenství pro tyto přístroje, konektory pro použití těchto přístrojů, části a fitinky pro shora uvedené zboží.
- (511) 9  
(210) O-117822

- (111) **214053**  
(220) 18.08.1997  
(151) 23.11.1998  
(540)

### MUSTANG

- (730) **Dow AgroSciences LLC, společnost podle zákonů státu Delaware**, 9330 Zionsville Road, Indianapolis, IN, US
- (740) Společná advokátní kancelář Všečeka Zelený Švorčík Kalenský a partneři, JUDr. Otakar Švorčík, Hálkova 2, Praha 2, 12000
- (510) (5) přípravky na hubení hmyzu, fungicidy, herbicidy.
- (511) 5  
(210) O-124743

- (111) **213896**  
(220) 07.03.1997  
(151) 23.11.1998

- (111) **214393**  
(220) 21.08.1996  
(151) 28.12.1998  
(540)



- (730) **Wm. WRIGLEY Jr. Company**, 410 North Michigan Avenue, Chicago, IL, US
- (740) Advokátní a patentová kancelář JUDr. Korejzová & spol., JUDr. Korejzová Zdeňka, Břehová 1, Praha 1, 11000
- (510) (30) cukrovinky, zejména žvýkací gumy.
- (511) 30  
(210) O-114046

- (111) **214467**  
(220) 03.04.1997  
(151) 28.12.1998  
(540)

### CARIN

- (730) **FIDE s.r.o.**, Brtnice 35, Brtnice, 58832, CZ
- (740) KUDRLIČKA & SEDLÁK Advokátní, patentová a známková kancelář, Ing. Jiří Sedlák, Husova 5, České Budějovice, 37001
- (510) (5) dámské hygienické vložky.

(511) 5  
(210) O-120931

(111) **214547**  
(220) 08.07.1997  
(151) 28.12.1998  
(540)

# VAREX

(730) **Rýzner Zdeněk**, Jiřice 209, Humpolec, 39601, CZ  
(740) Ing. Jiří Střelák, Pařížská 17, Praha 1, 11000  
(510) (2) barvy, laky, nátěry; (16) papír, lepenka a výrobky z těchto materiálů, papírové a lepenkové nábytkářské hrany; (17) plastické hmoty, zejména plastové nábytkářské hrany, fólie, polotovary z plastických hmot, umakarty; (19) stavební materiál nekovový, zejména polorozpracované dřevo, dřevěné dýhy; (20) dřevěné nábytkářské hrany.  
(511) 2, 16, 17, 19, 20  
(210) O-123841

(111) **214564**  
(220) 24.07.1997  
(151) 28.12.1998  
(540)

**Měšť'an**

(730) **Pivovary Staropramen a. s.**, Nádražní 84, Praha 5, 15054, CZ  
(740) TRAPLOVÁ-HAKR-KUBÁT Advokátní a patentová kancelář, JUDr. Jarmila Traplová, Přístavní 24, Praha 7, 17000  
(510) (32) pivo.  
(511) 32  
(210) O-124211

(111) **214611**  
(220) 03.09.1997  
(151) 28.12.1998  
(540)

**TORNÁDO**

(730) **Qalt Rakovník, spol. s r. o.**, Zavidov 72, Petrovice u Rakovníka, 27035, CZ  
(740) Mgr. Jitka Vejražková, patentový zástupce, Čihákova 17/872, Praha 9, 19000  
(510) (3) přípravky pro bělení a jiné prací prostředky, přípravky pro čištění, leštění, odmašťování a broušení.  
(511) 3  
(210) O-125113

(111) **214859**  
(220) 21.08.1996  
(151) 25.01.1999  
(540)

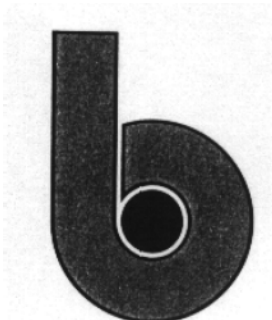

(730) **TI Group Systems Limited**, 4650 Kingsgate, Oxford Business Park, South Cascade Way, Oxford OX4 2SU, GB  
(740) Rott, Růžička a Guttmann, patentová, známková a advokátní kancelář, Ing. Kavínková Ludmila, patentový zástupce, Nad Štolou 12, Praha 7, 17000

(510) (6) trubky a potrubí z kovu a součástky a výrobky z nich vytvořené, interně a/nebo externě natírané kovové trubky, potrubí, součástky a výrobky z nich vytvořené, konektory a spojky trubek a potrubí, jedno-, dvoj- a trojstěnné trubky a potrubí na přepravu roztoků a součástky a výrobky z nich vytvořené pro automobilový a chladírenský průmysl, brzdové trubičky součástky a instalace pro výše uvedené výrobky; (11) chladicí zařízení a instalace, chladničky, mrazničky, kombinované chladničky a mrazničky, mrazicí boxy, chlazená výstavní zařízení, odpařovače, kondenzátory, výměníky tepla, součástky a instalace pro veškeré výše uvedené zboží; (17) nekovové trubky a potrubí, součástky a výrobky z nich vytvořené, trubky a potrubí vyrobené úplně nebo částečně z plastů, konektory a spojky vyrobené pro tyto úplně nebo převážně z plastů, trubky a potrubí vyrobené úplně nebo převážně z plastů pro přenos roztoků pro automobilový a chladírenský průmysl a konektory a spojky pro tyto vyrobené úplně nebo částečně z plastů.

(511) 6, 11, 17  
(210) O-114057

(111) **214860**  
(220) 27.08.1996  
(151) 25.01.1999  
(540)

**TIZIO**

(730) **Aldi GmbH & Co. Kommanditgesellschaft**, Burgstrasse 37, Mülheim/Ruhr, DE  
(740) Čermák Hořejš Myslíl a spol., JUDr. Jan Matějka, Národní 32, Praha 1, 11000  
(510) (30) káva a kávové produkty.  
(511) 30  
(210) O-114224

(111) **215026**  
(220) 18.08.1997  
(151) 25.01.1999  
(540)

# BOME

S.R.O.

(730) **BOME s.r.o.**, Parkány 550, Bechyně, 39165, CZ  
(740) Ing. Pavel Nádvořík, Sokola Tůmy 1, Ostrava - Hulváky, 70900  
(510) (1) chemické výrobky pro průmysl; (5) materiály pro plombování zubů a pro zubní otisky; (40) nakládání s odpady.  
(511) 1, 5, 40  
(210) O-124738

(111) **215404**  
(220) 05.08.1996  
(151) 22.02.1999  
(540)

# HEERING

-Original-  
CHERRY LIQUEUR

(730) **V&S Danmark A/S**, 4 Langebrogade, P.O.Box 2158, Copenhagen K, DK  
(740) DANĚK & PARTNERS Advokátní a patentová kancelář, Dr. Vilém Daněk, Vinohradská 45, Praha 2, 12000  
(510) (33) alkoholické nápoje (kromě piva).  
(511) 33  
(210) O-113660

(111) **215588**  
(220) 11.07.1997  
(151) 22.02.1999  
(540)

**BASALEX**

- (730) **EUTIT, s.r.o.**, Stará Voda 196, Mariánské Lázně, 35301, CZ (540)  
(740) ZEMAN - podkrušnohorská patentová a známková kancelář,  
Petr Zeman, Hradní 301, Loket, 35733  
(510) (19) upravený čedič, výrobky z čediče, například žlaby, vnitřní  
části potrubí, dlažební materiál, tvarovky, desky pro vnitřní  
vyložení potrubních a stokových těles, oteřuvzdorné díly a  
součásti pro zařízení v těžkých průmyslových provozech; (35)  
zprostředkování obchodu upraveným čedičem a výrobky z  
čediče; (40) úprava surového čediče, výroba speciálních  
výrobků z čediče.  
(511) 19, 35, 40  
(210) O-123904



- (111) **215590**  
(220) 14.07.1997  
(151) 22.02.1999  
(540)



- (730) **CS-CON Praha a.s.**, Slovenská 35, Praha 10, 10000, CZ  
(740) PATENTSERVIS Praha, a.s., Jivenská 1273, Praha 4, 14021  
(510) (35) činnost ekonomických a organizačních poradců.  
(511) 35  
(210) O-123943

- (730) **ZPA Nová Paka, a.s.**, Pražská 470, Nová Paka, 50939, CZ  
(510) (9) zařízení pro měření, regulování a registrování tlaku,  
podtlaku, množství, teploty, vlhkosti, složení plynů a jiných  
fyzikálních hodnot, zvláště zařízení pneumatická, elektrická,  
elektronková a hydraulická a jejich příslušenství, jako ventily,  
klapky, pohony, např. servomotory, dále přístroje pro dálkový  
přenos, programové regulátory, přístroje pro měření vodivosti,  
hustoty, specifické váhy, směšování, termostaty a rellais; (11)  
zařízení osvětlovací, topná, na vaření, chlazení, sušení.  
(511) 9, 11  
(210) O-125103

- (111) **215601**  
(220) 24.07.1997  
(151) 22.02.1999  
(540)

### Moravar

- (730) **Pivovary Staropramen a. s.**, Nádražní 84, Praha 5, 15054,  
CZ  
(740) TRAPLOVÁ-HAKR-KUBÁT Advokátní a patentová kancelář,  
JUDr. Jarmila Traplová, Přístavní 24, Praha 7, 17000  
(510) (32) pivo.  
(511) 32  
(210) O-124210

- (111) **217073**  
(220) 31.07.1997  
(151) 23.04.1999  
(540)



- (730) **Martin Páral**, K Labi 603, Hradec Králové, 50011, CZ  
(740) HALAXOVÁ & HALAXOVÁ, TETRAPAT, RNDr. Zdeňka  
Halaxová, Horní náměstí 7, Olomouc, 77200  
(510) (37) malířské a natěračské služby, dekorativní nástřiky,  
provádění sanačních, izolačních a protipožárních nátěrů.  
(511) 37  
(210) O-124370

- (111) **215602**  
(220) 24.07.1997  
(151) 22.02.1999  
(540)

### Ostravar

- (730) **Pivovary Staropramen a. s.**, Nádražní 84, Praha 5, 15054,  
CZ  
(740) TRAPLOVÁ-HAKR-KUBÁT Advokátní a patentová kancelář,  
JUDr. Jarmila Traplová, Přístavní 24, Praha 7, 17000  
(510) (32) pivo.  
(511) 32  
(210) O-124213

- (111) **217094**  
(220) 25.08.1997  
(151) 23.04.1999  
(540)



- (730) **ONYX engineering, spol. s r.o.**, Nešverova 1, Olomouc,  
77200, CZ  
(510) (37) instalace, údržba, opravy, servis zařízení výpočetní  
techniky, rozsáhlé počítačové sítě, Internetu a služeb  
souvisejících; (41) školící činnost v oblasti všech počítačových  
programů, Internetu a služeb souvisejících; (42) služby  
konzultační a poradenské v celé oblasti výpočetní techniky a  
navazujících informačních služeb.  
(511) 37, 41, 42  
(210) O-124919

- (111) **216097**  
(220) 17.03.1997  
(151) 29.03.1999  
(540)



- (730) **JUDr. Faktor Ladislav**, U Tří lvů 5, České Budějovice,  
37004, CZ  
(740) KUDRLIČKA & SEDLÁK Advokátní, patentová a známková  
kancelář, Ing. Jiří Sedlák, Husova 5, České Budějovice, 37001  
(510) (9) rozhlasová zařízení, zvukové a zvukověobrazové záznamy a  
nosiče; (35) reklamní agentura; (38) přenos rozhlasového  
vysílání; (41) pořizování zvukových záznamů, tvorba  
rozhlasového vysílání.  
(511) 9, 35, 38, 41  
(210) O-120470

- (111) **217731**  
(220) 11.07.1997  
(151) 27.05.1999  
(540)

### BOHEMIA BASALT SLAPANY

- (730) **Dragoun Pavel**, V Zahradách 28, Cheb, 35002, CZ  
(740) ZEMAN - podkrušnohorská patentová a známková kancelář,  
Petr Zeman, Hradní 301, Loket, 35733  
(510) (1) čedič v surovém stavu, upravený čedič /jako polotovary/;  
(35) zprostředkování obchodu surovým a upraveným čedičem;  
(40) úprava surového čediče.  
(511) 1, 35, 40  
(210) O-123903

- (111) **216270**  
(220) 02.09.1997  
(151) 29.03.1999



(111) **218194**  
(220) 04.09.1996  
(151) 23.06.1999  
(540)



(730) **Pribina, spol. s r.o.**, Hesov 421, Příbyslav, 58222, CZ  
(740) KANIA, SEDLÁK, SMOLA Patentová a známková kancelář,  
Ing. František Kania, Mendlovo nám. 1a, Brno, 60300  
(510) (29) smetanový krém.  
(511) 29  
(210) O-114523

(111) **218684**  
(220) 07.04.1997  
(151) 26.07.1999  
(540)



(730) **MP SOFT, spol. s r.o.**, Příkop 4, Brno, 60416, CZ  
(740) Advokátní a patentová kancelář VYSKOČIL, KROŠLÁK a spol., Dana Lukajová, Voršilská 10, Praha 1, 11000  
(510) (9) programové vybavení pro počítače, software, databáze, databázové produkty, elektronické informace na jakémkoliv nosiči, přístroje a nástroje pro výuku, hardware, elektronické a elektrické přístroje, stroje pro záznam, přenos a reprodukci zvuku nebo obrazu, nosiče záznamů nahrané i nenahrané, vybavení pro zpracování informací a pro počítače; (16) tiskoviny, časopisy, periodika, knihy, manuály, databázové produkty v papírové formě; (42) programování, poradenská činnost v oblasti výpočetní techniky a informatiky.  
(511) 9, 16, 42  
(210) O-121018

(111) **218728**  
(220) 16.07.1997  
(151) 26.07.1999  
(540) **LAURETA TV Středočeská televize**

(730) **LAURETA TV, s.r.o.**, Smetanova 646, Mladá Boleslav, 29301, CZ  
(510) (35) služby reklamní agentury; (41) tvorba televizních programů.  
(511) 35, 41  
(210) O-124002

(111) **220058**  
(220) 05.09.1996  
(151) 24.09.1999  
(540)

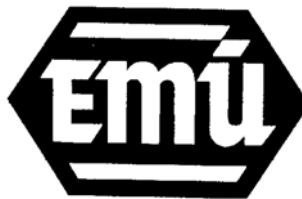

(730) **Elektromechanika Úvaly, spol. s r.o.**, Klostermannova 1000, Úvaly, 25082, CZ  
(740) Ing. Buršík Milan, Plzeňská 218/1925, Praha 5, 15000  
(510) (6) zámečnické výrobky; (7) dřevoobráběcí stroje; (12) náhradní díly pro tramvaje a lokomotivy, např. zrychlovače, brzdíče, řadiče, odpojovače, tacholternátory, přepínače, přídatné pohony k invalidním vozíkům; (35) pomoc při řízení obchodní činnosti, organizační a poradenská činnost; (37) opravy a údržba elektrických strojů, přístrojů a trakčních vozidel; (40) obrábění kovů a nekovů.  
(511) 6, 7, 12, 35, 37, 40  
(210) O-114572

(111) **220077**  
(220) 30.04.1997  
(151) 24.09.1999  
(540)

### TRIVAL

(730) **Ing. Miloš Beck**, U Parku 521, Jesenice, 25242, CZ  
(510) (6) šoupata, klapky, příruby, ohyby, kolena, přechody, klenutá dna, trubky, fitinky, filtry; (7) armatury průmyslové, šoupata; (11) čerpadla, ventily, kulové kohouty; (17) plastové spojky, plastové rozvody vody.  
(511) 6, 7, 11, 17  
(210) O-121757

(111) **220731**  
(220) 07.10.1996  
(151) 27.10.1999  
(540)

### CENA ČESKÝCH SLÁDKŮ

(730) **Antonín Jelínek**, Zádušní 600/8, Kladno, 27201, CZ  
(740) FISCHER & PARTNER patentová a známková kancelář, Ing. Michael Fischer, Na Hrobci 5, Praha 2, 12800  
(510) (42) vydavatelská, nakladatelská a publikační činnost.  
(511) 42  
(210) O-115487

(111) **221166**  
(220) 04.10.1996  
(151) 22.11.1999  
(540)



(730) **UNIKO, s.r.o.**, Vlašská 15, Praha 1, 11800, CZ  
(510) (18) kožená galanterie, zejména peněženky, dětské peněženky, korunkovky, vizitky, číšnické tašky, psací mapy, pouzdra, klíčenky.  
(511) 18  
(210) O-115472

(111) **221181**  
(220) 24.07.1997  
(151) 22.11.1999  
(540)

### Braník



- (730) **Pivovary Staropramen a. s.**, Nádražní 84, Praha 5, 15054, CZ  
(740) TRAPLOVÁ-HAKR-KUBÁT Advokátní a patentová kancelář, JUDr. Jarmila Traplová, Přístavní 24, Praha 7, 17000  
(510) (32) pivo.  
(511) 32  
(210) O-124208

- (111) **222142**  
(220) 07.07.1997  
(151) 24.01.2000  
(540)



- (730) **Jaroslav Valášek**, Radima Dresla 619, Dobruška, 51801, CZ  
(740) HALAXOVÁ & HALAXOVÁ, TETRAPAT, RNDr. Zdeňka Halaxová, Horní náměstí 7, Olomouc, 77200  
(510) (16) učební pomůcky, učební materiál, mapy, atlasy, lékařské učební pomůcky, zejména v podobě zobrazení stavby kostry, svalů a dalších orgánů, plakáty; (20) plastické poutače a bigboardy, umělecké předměty z plastu; (27) plastické fólie na obklady zdí, stěn a panelů, plastické fólie ve formě tapet; (35) reklamní a propagační činnost.  
(511) 16, 27, 35  
(210) O-123758

- (111) **222496**  
(220) 19.09.1996  
(151) 28.02.2000  
(540)

### KRÁL SÝRŮ

- (730) **Pribina, spol. s r.o.**, Hesov 421, Příbyslav, 58222, CZ  
(740) KANIA, SEDLÁK, SMOLA Patentová a známková kancelář, Ing. František Kania, Mendlovo nám. 1a, Brno, 60300  
(510) (29) sýry, hermelín.  
(511) 29  
(210) O-115023

- (111) **223648**  
(220) 15.07.1997  
(151) 19.04.2000  
(540)

### PRAKTIK

- (730) **Vaculík Jiří**, Dlouhá ul. 4311, Zlín, 76001, CZ  
(740) JUDr. Zdeněk Hromádka, advokát, Rašínova 522, Zlín, 76001  
(510) (7) kuchyňské elektrospotřebiče jako roboty, mixéry, elektrické nože.  
(511) 7  
(210) O-123969

- (111) **224788**  
(220) 09.09.1996  
(151) 26.06.2000  
(540)

### TOMMY GIRL

- (730) **Tommy Hilfiger Licensing LLC.**, 601 W. 26th St., 6th Floor, New York, NY, US  
(740) Čermák Hořejš Myslíl a spol., JUDr. Karel Čermák, advokát, Národní 32, Praha 1, 11000  
(510) (3) kolínské vody, parfémy, toaletní vody, pleťové krémy, vodičky a gely, osobní dezodoranty a antiperspiranty, toaletní mýdla, pudry, koupelové oleje a soli, sprchové gely, šampóny a vlasové kondicionéry, spreje na vlasy, gely pro úpravu vlasů, toaletní krémy a vodičky, éterické oleje, rtěnky, lesky na rty a zvlhčovače rtů.  
(511) 3

- (210) O-114623

- (111) **224790**  
(220) 14.10.1996  
(151) 26.06.2000  
(540)

### DINO

- (730) **MAREŠ LADISLAV, spol. s r.o.**, Žehrov 5, Žďár u Mnichova Hradiště, 29412, CZ  
(740) FISCHER & PARTNER patentová a známková kancelář, Ing. Michael Fischer, Na Hrobci 5, Praha 2, 12800  
(510) (16) papír, lepenka a výrobky z tohoto materiálu; (28) hry, hračky, puzzle.  
(511) 16, 28  
(210) O-115722

- (111) **225769**  
(220) 07.04.1997  
(151) 24.08.2000  
(540)

### LEGISLATIVA ŠKOLY

- (730) **MP SOFT, spol.s r.o.**, Příkop 4, Brno, 60416, CZ  
(740) Advokátní a patentová kancelář VYSKOČIL, KROŠLÁK a spol., Dana Lukajová, Voršílská 10, Praha 1, 11000  
(510) (9) programové vybavení pro počítače, software, databáze, databázové produkty, elektronické informace na jakémkoliv nosiči, přístroje a nástroje pro výuku, hardware, elektronické a elektrické přístroje v rámci této třídy, stroje pro záznam, přenos a reprodukci zvuku nebo obrazu, nosiče záznamů nahrané i nenahrané, vybavení pro zpracování informací a pro počítače; (16) tiskoviny, časopisy, periodika, knihy, manuály, databázové produkty v papírové formě; (42) programování, poradenská činnost v oblasti výpočetní techniky a informatiky.  
(511) 9, 16, 42  
(210) O-121017

- (111) **226485**  
(220) 17.07.1997  
(151) 21.09.2000  
(540)

### BAZÉN & SAUNA

- (730) **Ing. Jiří Kouba**, Pod Štěpem 9A, Praha 10, 10200, CZ  
(740) HALAXOVÁ & HALAXOVÁ, TETRAPAT, RNDr. Zdeňka Halaxová, Horní náměstí 7, Olomouc, 77200  
(510) (16) časopisy; (41) vydavatelství.  
(511) 16, 41  
(210) O-124056

- (111) **227157**  
(220) 29.07.1996  
(151) 19.10.2000  
(540)



- (730) **MAGNUM CAR, a.s.**, Brněnská 37/444, Vyškov, 68201, CZ  
(740) Ing. Kučera Zdeněk, Padělky 548 (P.O.BOX 92), Slušovice, 76315  
(510) (4) pohonné hmoty, oleje, maziva; (12) automobily, jejich díly, autodoplňky a příslušenství; (36) leasing; (37) autoopravárenství motorářské, karosářské a lakýrnické, provoz mycí linky; (39) autopůjčovna, pronájem vozidel; (41) organizování a provozování automobilového a motocyklového sportu a vodního motorismu.  
(511) 4, 12, 36, 37, 39, 41  
(210) O-113426

- (111) **230550**

(220) 10.06.1997  
(151) 21.02.2001  
(540)

**MODACT**

(730) **ZPA Pečky a.s.**, tř. 5. května 166, Pečky, 28911, CZ  
(740) KUDRLIČKA & SEDLÁK Advokátní, patentová a známková kancelář, Ing. Jiří Sedlák, Husova 5, České Budějovice, 37001  
(510) (7) servomotory elektrické, pneumatické, hydraulické v provedení: otočné víceotáčkové, jednootáčkové a pákové, přímočaré, jednootáčkové 90°.  
(511) 7  
(210) O-122967

(151) 27.06.2005  
(540)



(730) **Šedivý Zbyněk Dr.**, Masarykova 4, Krásná Lípa, 40746, CZ  
(740) Ing. Novotný Jaroslav, Římská 45, Praha 2, 12000  
(510) (35) činnost organizačních poradců.  
(511) 35  
(210) O-112630

(111) **235355**  
(220) 13.09.1996  
(151) 27.08.2001  
(540)



(730) **OVP ORAVA, s.r.o.**, Oravická 617/20, 02801 Trstená, SK  
(740) KOREJZOVÁ & SPOL., v.o.s., JUDr. Zdeňka Korejzová, Spálená 29, Praha 1, 11000  
(510) (7) elektronické součástky a podsestavy pro stroje, šicí stroje, elektrické přístroje a zařízení pro domácnost, spadající do této třídy, jakož i součásti a příslušenství pro výše uvedené výrobky; (9) přístroje a zařízení spotřební elektroniky, televizní a rozhlasové přijímače, přístroje pro záznam, přenos a reprodukci zvuku a obrazu, jakož i součásti a příslušenství pro výše uvedené výrobky; (11) kuchyňská zařízení pro ohřev, vaření, pečení, fritování, mikrovlnné trouby; (37) montážní, opravárenské a servisní služby týkající se spotřební elektroniky, šicích strojů a elektrických zařízení v domácnosti.  
(511) 7, 9, 11, 37  
(210) O-114772

(111) **240801**  
(220) 01.08.1996  
(151) 21.02.2002  
(540)



(730) **Reckitt Benckiser Italia SPA**, via Lampedusa 11/A, Milano, IT  
(740) Dr. Jan Tomsa, advokát, Laubova 8, Praha 3 - Vinohrady, 13000  
(510) (3) bělicí přípravky a jiné látky pro použití v prádelnách, čistící, lešticí, cidící a brusné přípravky, mýdla.  
(511) 3  
(210) O-113551

(111) **266602**  
(220) 16.08.1996  
(151) 26.10.2004  
(540)

**TELEVIZE PRIMA**

(730) **FTV Prima, spol. s r. o.**, Na Žertvách 24/132, Praha 8 - Libeň, 18000, CZ  
(740) PATENTSERVIS Praha a.s., Jivenská 1273/1, Praha 4, 14021  
(510) (38) celoplošné televizní vysílání, šíření audiovizuálních děl.  
(511) 38  
(210) O-147304

(111) **272977**  
(220) 28.06.1996

### Zániky ochranných známek uplynutím doby platnosti

Číslo zápisu	Datum zániku						
88233	12.02.2006	196600	08.02.2006	200592	07.02.2006	202101	01.02.2006
88902	16.01.2006	196601	08.02.2006	200593	07.02.2006	202104	01.02.2006
111502	16.01.2006	196602	08.02.2006	200594	08.02.2006	202105	02.02.2006
156566	01.02.2006	196604	12.02.2006	200595	08.02.2006	202106	02.02.2006
156757	14.02.2006	197091	17.01.2006	200596	08.02.2006	202107	02.02.2006
156919	07.02.2006	197092	22.01.2006	201303	17.01.2006	202109	02.02.2006
162843	16.01.2006	197093	29.01.2006	201305	22.01.2006	202111	06.02.2006
163054	23.01.2006	197097	06.02.2006	201306	22.01.2006	202112	06.02.2006
166399	21.01.2006	198035	24.01.2006	201307	22.01.2006	202114	06.02.2006
166435	29.01.2006	198091	09.02.2006	201310	23.01.2006	202117	07.02.2006
166438	23.01.2006	198912	17.01.2006	201313	24.01.2006	202118	07.02.2006
166446	20.01.2006	198913	17.01.2006	201314	24.01.2006	202119	07.02.2006
166475	10.02.2006	198914	23.01.2006	201317	24.01.2006	202123	07.02.2006
166476	10.02.2006	198917	24.01.2006	201318	24.01.2006	202126	08.02.2006
166606	20.01.2006	198918	24.01.2006	201319	24.01.2006	202128	08.02.2006
166733	21.01.2006	198919	24.01.2006	201320	25.01.2006	202130	08.02.2006
192571	23.01.2006	198920	24.01.2006	201322	25.01.2006	202131	08.02.2006
193284	18.01.2006	198921	25.01.2006	201326	29.01.2006	202132	09.02.2006
193287	02.02.2006	198934	01.02.2006	201327	29.01.2006	202136	12.02.2006
194014	18.01.2006	198935	01.02.2006	201328	30.01.2006	202137	12.02.2006
194016	29.01.2006	198936	01.02.2006	201329	30.01.2006	202138	12.02.2006
194017	29.01.2006	198937	01.02.2006	201331	31.01.2006	202139	12.02.2006
194018	29.01.2006	199055	25.01.2006	201332	31.01.2006	202140	12.02.2006
194832	05.02.2006	199880	16.01.2006	201333	31.01.2006	202961	17.01.2006
194833	07.02.2006	199881	24.01.2006	201334	31.01.2006	202964	19.01.2006
195821	23.01.2006	199882	24.01.2006	201335	31.01.2006	202965	22.01.2006
195822	23.01.2006	199883	30.01.2006	201344	31.01.2006	202968	24.01.2006
195911	06.02.2006	199884	05.02.2006	201345	01.02.2006	202971	31.01.2006
195912	17.01.2006	199885	05.02.2006	201346	01.02.2006	202972	01.02.2006
195917	19.01.2006	199887	06.02.2006	201348	01.02.2006	202973	02.02.2006
195918	19.01.2006	199891	07.02.2006	201349	01.02.2006	202974	02.02.2006
195919	19.01.2006	199894	09.02.2006	201350	02.02.2006	202975	06.02.2006
195922	22.01.2006	199895	12.02.2006	201351	02.02.2006	202976	06.02.2006
195923	23.01.2006	199896	12.02.2006	201353	05.02.2006	202979	09.02.2006
195927	24.01.2006	199906	20.02.2006	201355	05.02.2006	202981	12.02.2006
195931	25.01.2006	200546	16.01.2006	201362	06.02.2006	203557	19.01.2006
195932	25.01.2006	200547	16.01.2006	201363	06.02.2006	203643	18.01.2006
195933	25.01.2006	200550	16.01.2006	201364	06.02.2006	203648	19.01.2006
195934	31.01.2006	200551	17.01.2006	201366	06.02.2006	203659	23.01.2006
195938	06.02.2006	200552	17.01.2006	201367	07.02.2006	203674	30.01.2006
196571	18.01.2006	200553	17.01.2006	201368	07.02.2006	203677	31.01.2006
196577	25.01.2006	200554	17.01.2006	201369	09.02.2006	203678	01.02.2006
196579	26.01.2006	200556	18.01.2006	202085	23.01.2006	203679	02.02.2006
196580	29.01.2006	200558	18.01.2006	202086	23.01.2006	203681	02.02.2006
196584	31.01.2006	200565	22.01.2006	202087	24.01.2006	203682	06.02.2006
196585	02.02.2006	200570	22.01.2006	202088	24.01.2006	203686	08.02.2006
196586	02.02.2006	200572	22.01.2006	202090	25.01.2006	203687	08.02.2006
196587	02.02.2006	200573	22.01.2006	202092	25.01.2006	203689	12.02.2006
196590	02.02.2006	200575	22.01.2006	202094	26.01.2006	204555	16.01.2006
196591	02.02.2006	200577	22.01.2006	202095	26.01.2006	204557	17.01.2006
196592	02.02.2006	200579	22.01.2006	202098	30.01.2006	204558	18.01.2006
196593	05.02.2006	200586	29.01.2006	202099	30.01.2006	204559	18.01.2006
196599	07.02.2006	200587	29.01.2006	202100	31.01.2006	204560	18.01.2006

Číslo zápisu	Datum zániku
204561	18.01.2006
204563	19.01.2006
204569	23.01.2006
204570	24.01.2006
204572	24.01.2006
204573	25.01.2006
204576	26.01.2006
204577	26.01.2006
204578	30.01.2006
204580	31.01.2006
204581	01.02.2006
204583	01.02.2006
204584	02.02.2006
204586	02.02.2006
204587	05.02.2006
204588	06.02.2006
204590	07.02.2006
204591	07.02.2006
204598	12.02.2006
204599	12.02.2006
204600	12.02.2006
205251	12.02.2006
205414	24.01.2006
205427	18.01.2006
205430	23.01.2006
205431	23.01.2006
205432	05.02.2006
205433	24.01.2006
205434	24.01.2006
205435	25.01.2006
205436	25.01.2006
205437	25.01.2006
205438	25.01.2006
205439	25.01.2006
205440	29.01.2006
205441	29.01.2006
205442	30.01.2006
205443	30.01.2006
205444	01.02.2006
205449	06.02.2006
205451	07.02.2006
205452	07.02.2006
205453	08.02.2006
205454	08.02.2006
205458	12.02.2006
205459	12.02.2006
206098	05.02.2006
206099	07.02.2006
206100	08.02.2006
206102	09.02.2006
206103	09.02.2006
206789	16.01.2006
206790	23.01.2006
206791	31.01.2006
206792	02.02.2006
206793	07.02.2006
206794	07.02.2006
206797	12.02.2006
207484	19.01.2006
207485	01.02.2006
208176	16.01.2006
208178	19.01.2006
208179	19.01.2006
208181	19.01.2006
208183	25.01.2006
208184	07.02.2006
208185	12.02.2006
208896	24.01.2006
208897	25.01.2006
208898	29.01.2006
208899	29.01.2006
208903	30.01.2006
208905	01.02.2006
208906	02.02.2006
208907	02.02.2006
208908	05.02.2006
208909	05.02.2006
208911	07.02.2006
208912	07.02.2006
209389	22.01.2006
209391	29.01.2006
209394	02.02.2006
209395	05.02.2006
210192	07.02.2006
210841	22.01.2006
211631	07.02.2006
211632	12.02.2006
212362	18.01.2006
212363	25.01.2006
213751	25.01.2006
213752	02.02.2006
213753	12.02.2006
214835	31.01.2006
216039	06.02.2006
216040	06.02.2006
217636	08.02.2006
218187	29.01.2006
226475	09.02.2006
237100	31.01.2006
237101	31.01.2006
257965	25.01.2006

## Vzdání se práv k ochranné známce

(111) 196621  
(540)

**JUNIOR**Program

(210) O-108710  
s účinností ode dne 31.08.2006/vzdání se práv k ochranné  
známce

---

**Úpravy znění/vyobrazení ochranných známek a seznamu výrobků a služeb**

(111) 208342  
(510) (16) časopisy.  
(511) 16

---

### Změny vlastníků ochranných známek

Číslo zápisu	Dřívější vlastník	Nynější vlastník	S účinností od
93253	ALPA, s.r.o., Hornoměstská 378, Velké Meziříčí, 59425, CZ	ALPA, a.s., Hornoměstská 378, Velké Meziříčí, 59425, CZ	17.08.2006
93256	ALPA, s.r.o., Hornoměstská 378, Velké Meziříčí, 59425, CZ	ALPA, a.s., Hornoměstská 378, Velké Meziříčí, 59425, CZ	17.08.2006
93670	VULM, a. s., Horná 36, Modra, SK	Zentiva, a.s., Nitrianska 100, Hlohovec, 92027, SK	30.08.2006
93931	ALPA, s.r.o., Hornoměstská 378, Velké Meziříčí, 59425, CZ	ALPA, a.s., Hornoměstská 378, Velké Meziříčí, 59425, CZ	17.08.2006
97104	CADBURY BEVERAGES B.V., Amsterdam, NL	Cadbury Ireland Limited, Malahide Road, Coolock, Dublin 5, IE	11.09.2006
97818	ALPA, s.r.o., Hornoměstská 378, Velké Meziříčí, 59425, CZ	ALPA, a.s., Hornoměstská 378, Velké Meziříčí, 59425, CZ	17.08.2006
98251	ALPA, s.r.o., Hornoměstská 378, Velké Meziříčí, 59425, CZ	ALPA, a.s., Hornoměstská 378, Velké Meziříčí, 59425, CZ	17.08.2006
98954	ALPA, s.r.o., Hornoměstská 378, Velké Meziříčí, 59425, CZ	ALPA, a.s., Hornoměstská 378, Velké Meziříčí, 59425, CZ	17.08.2006
98955	ALPA, s.r.o., Hornoměstská 378, Velké Meziříčí, 59425, CZ	ALPA, a.s., Hornoměstská 378, Velké Meziříčí, 59425, CZ	17.08.2006
98978	ALPA, s.r.o., Hornoměstská 378, Velké Meziříčí, 59425, CZ	ALPA, a.s., Hornoměstská 378, Velké Meziříčí, 59425, CZ	17.08.2006
99879	ALPA, s.r.o., Hornoměstská 378, Velké Meziříčí, 59425, CZ	ALPA, a.s., Hornoměstská 378, Velké Meziříčí, 59425, CZ	17.08.2006
105683	ALPA, s.r.o., Hornoměstská 378, Velké Meziříčí, 59425, CZ	ALPA, a.s., Hornoměstská 378, Velké Meziříčí, 59425, CZ	17.08.2006
105742	ALPA, s.r.o., Hornoměstská 378, Velké Meziříčí, 59425, CZ	ALPA, a.s., Hornoměstská 378, Velké Meziříčí, 59425, CZ	17.08.2006
106323	ALPA, s.r.o., Hornoměstská 378, Velké Meziříčí, 59425, CZ	ALPA, a.s., Hornoměstská 378, Velké Meziříčí, 59425, CZ	17.08.2006
106420	ALPA, s.r.o., Hornoměstská 378, Velké Meziříčí, 59425, CZ	ALPA, a.s., Hornoměstská 378, Velké Meziříčí, 59425, CZ	17.08.2006
106423	ALPA, s.r.o., Hornoměstská 378, Velké Meziříčí, 59425, CZ	ALPA, a.s., Hornoměstská 378, Velké Meziříčí, 59425, CZ	17.08.2006
106438	ALPA, s.r.o., Hornoměstská 378, Velké Meziříčí, 59425, CZ	ALPA, a.s., Hornoměstská 378, Velké Meziříčí, 59425, CZ	17.08.2006
106444	ALPA, s.r.o., Hornoměstská 378, Velké Meziříčí, 59425, CZ	ALPA, a.s., Hornoměstská 378, Velké Meziříčí, 59425, CZ	17.08.2006
106445	ALPA, s.r.o., Hornoměstská 378, Velké Meziříčí, 59425, CZ	ALPA, a.s., Hornoměstská 378, Velké Meziříčí, 59425, CZ	17.08.2006
106446	ALPA, s.r.o., Hornoměstská 378, Velké Meziříčí, 59425, CZ	ALPA, a.s., Hornoměstská 378, Velké Meziříčí, 59425, CZ	17.08.2006
106447	ALPA, s.r.o., Hornoměstská 378, Velké Meziříčí, 59425, CZ	ALPA, a.s., Hornoměstská 378, Velké Meziříčí, 59425, CZ	17.08.2006
106450	ALPA, s.r.o., Hornoměstská 378, Velké Meziříčí, 59425, CZ	ALPA, a.s., Hornoměstská 378, Velké Meziříčí, 59425, CZ	17.08.2006
106452	ALPA, s.r.o., Hornoměstská 378, Velké Meziříčí, 59425, CZ	ALPA, a.s., Hornoměstská 378, Velké Meziříčí, 59425, CZ	17.08.2006
106463	ALPA, s.r.o., Hornoměstská 378, Velké Meziříčí, 59425, CZ	ALPA, a.s., Hornoměstská 378, Velké Meziříčí, 59425, CZ	17.08.2006
106521	ALPA, s.r.o., Hornoměstská 378, Velké Meziříčí, 59425, CZ	ALPA, a.s., Hornoměstská 378, Velké Meziříčí, 59425, CZ	17.08.2006



Číslo zápisu	Dřívější vlastník	Nynější vlastník	S účinností od
106531	ALPA, s.r.o., Hornoměstská 378, Velké Meziříčí, 59425, CZ	ALPA, a.s., Hornoměstská 378, Velké Meziříčí, 59425, CZ	17.08.2006
106574	ALPA, s.r.o., Hornoměstská 378, Velké Meziříčí, 59425, CZ	ALPA, a.s., Hornoměstská 378, Velké Meziříčí, 59425, CZ	17.08.2006
117721	ALPA, s.r.o., Hornoměstská 378, Velké Meziříčí, 59425, CZ	ALPA, a.s., Hornoměstská 378, Velké Meziříčí, 59425, CZ	17.08.2006
151579	ALPA, s.r.o., Hornoměstská 378, Velké Meziříčí 22, 59425, CZ	ALPA, a.s., Hornoměstská 378, Velké Meziříčí, 59425, CZ	17.08.2006
152097	ALPA, s.r.o., Hornoměstská 378, Velké Meziříčí, 59425, CZ	ALPA, a.s., Hornoměstská 378, Velké Meziříčí, 59425, CZ	17.08.2006
156577	Cadbury Schweppes International Beverages Limited, Malahide Road, Coolock, Dublin 5, IE	Cadbury Ireland Limited, Malahide Road, Coolock, Dublin 5, IE	21.08.2006
159344	ALPA, s.r.o., Hornoměstská 378, Velké Meziříčí, 59425, CZ	ALPA, a.s., Hornoměstská 378, Velké Meziříčí, 59425, CZ	17.08.2006
159531	ALPA, s.r.o., Hornoměstská 378, Velké Meziříčí, 59425, CZ	ALPA, a.s., Hornoměstská 378, Velké Meziříčí, 59425, CZ	17.08.2006
160357	ALPA, s.r.o., Hornoměstská 378, Velké Meziříčí, 59425, CZ	ALPA, a.s., Hornoměstská 378, Velké Meziříčí, 59425, CZ	17.08.2006
160359	ALPA, s.r.o., Hornoměstská 378, Velké Meziříčí, 59425, CZ	ALPA, a.s., Hornoměstská 378, Velké Meziříčí, 59425, CZ	17.08.2006
161098	ALPA, s.r.o., Hornoměstská 378, Velké Meziříčí, 59425, CZ	ALPA, a.s., Hornoměstská 378, Velké Meziříčí, 59425, CZ	17.08.2006
161521	Cadbury Schweppes International Beverages Limited, Malahide Road, Coolock, Dublin 5, IE	Cadbury Ireland Limited, Malahide Road, Coolock, Dublin 5, IE	21.08.2006
161651	Cadbury Schweppes International Beverages Limited, Malahide Road, Coolock, Dublin 5, IE	Cadbury Ireland Limited, Malahide Road, Coolock, Dublin 5, IE	21.08.2006
162905	ALPA, s.r.o., Hornoměstská 378, Velké Meziříčí, 59425, CZ	ALPA, a.s., Hornoměstská 378, Velké Meziříčí, 59425, CZ	17.08.2006
162908	ALPA, s.r.o., Hornoměstská 378, Velké Meziříčí, 59425, CZ	ALPA, a.s., Hornoměstská 378, Velké Meziříčí, 59425, CZ	17.08.2006
162909	ALPA, s.r.o., Hornoměstská 378, Velké Meziříčí, 59425, CZ	ALPA, a.s., Hornoměstská 378, Velké Meziříčí, 59425, CZ	17.08.2006
162964	ALPA, s.r.o., Hornoměstská 378, Velké Meziříčí, 59425, CZ	ALPA, a.s., Hornoměstská 378, Velké Meziříčí, 59425, CZ	17.08.2006
164140	Richemont International SA, Route des Biches 10, Villars-sur-Glane, CH	CARTIER INTERNATIONAL N.V., Scharlooweg 33, Curacao, AN	25.08.2006
164711	Marconi Corporation, p.l.c., New Century Park, PO Box 53, Coventry, West Midlands, GB	Telefonaktiebolaget LM Ericsson (publ), 16483 Stockholm, SE	30.08.2006
164712	Marconi Corporation, p.l.c., New Century Park, PO Box 53, Coventry, West Midlands, GB	Telefonaktiebolaget LM Ericsson (publ), 16483 Stockholm, SE	30.08.2006
165198	ALPA, s.r.o., Hornoměstská 378, Velké Meziříčí, 59425, CZ	ALPA, a.s., Hornoměstská 378, Velké Meziříčí, 59425, CZ	17.08.2006
169767	DUNKIN' DONUTS INCORPORATED, společnost zřízená podle zákonů státu Delaware, Randolph, MA, US	Dunkin' Donuts LLC, 130 Royall Street, Canton, MA, US	29.08.2006
169767	Dunkin' Donuts LLC, 130 Royall Street, Canton, MA, US	DD IP Holder LLC, 130 Royall Street, Canton, MA, US	29.08.2006
170842	BASKIN-ROBBINS INTERNATIONAL COMPANY, společnost zřízená podle zákonů státu Delaware, 31 Baskin-Robbins Place, Glendale, CA, US	Baskin-Robbins International LLC, 130 Royall Street, Canton, MA, US	17.08.2006
170842	Baskin-Robbins International LLC, 130 Royall Street, Canton, MA, US	BR IP Holder LLC, 130 Royall Street, Canton, MA, US	17.08.2006

Číslo zápisu	Dřívější vlastník	Nynější vlastník	S účinností od
170843	BASKIN-ROBBINS INTERNATIONAL COMPANY, 31 Baskin-Robbins Place, Glendale, CA, US	Baskin-Robbins International LLC, 130 Royall Street, Canton, MA, US	17.08.2006
170843	Baskin-Robbins International LLC, 130 Royall Street, Canton, MA, US	BR IP Holder LLC, 130 Royall Street, Canton, MA, US	17.08.2006
170845	BASKIN-ROBBINS INTERNATIONAL COMPANY, společnost zřízená podle zákonů státu Delaware, 31 Baskin-Robbins Place, Glendale, CA, US	Baskin-Robbins International LLC, 130 Royall Street, Canton, MA, US	17.08.2006
170845	Baskin-Robbins International LLC, 130 Royall Street, Canton, MA, US	BR IP Holder LLC, 130 Royall Street, Canton, MA, US	17.08.2006
170846	BASKIN-ROBBINS INTERNATIONAL COMPANY, 31 Baskin-Robbins Place, Glendale, CA, US	Baskin-Robbins International LLC, 130 Royall Street, Canton, MA, US	17.08.2006
170846	Baskin-Robbins International LLC, 130 Royall Street, Canton, MA, US	BR IP Holder LLC, 130 Royall Street, Canton, MA, US	17.08.2006
171705	MARS U.K. LIMITED, 3D Dundee Road, Slough, Berkshire SL1 4LG, GB	MEI, Inc., 1301 Wilson Drive, West Chester, PA, US	25.08.2006
171706	MARS U.K. LIMITED, 3D Dundee Road, Slough, Berkshire SL1 4LG, GB	MEI, Inc., 1301 Wilson Drive, West Chester, PA, US	25.08.2006
171708	MARS U.K. LIMITED, 3D Dundee Road, Slough, Berkshire SL1 4LG, GB	MEI, Inc., 1301 Wilson Drive, West Chester, PA, US	25.08.2006
175611	Dehtochema Bitumat a.s., Pražská 870, Bělá pod Bezdězem, 29421, CZ	DEHTOCHEMA BITUMAT, s.r.o., Pražská 870, Bělá pod Bezdězem, 29421, CZ	24.08.2006
175836	Dehtochema Bitumat a.s., Pražská 870, Bělá pod Bezdězem, 29421, CZ	DEHTOCHEMA BITUMAT, s.r.o., Pražská 870, Bělá pod Bezdězem, 29421, CZ	24.08.2006
175837	Dehtochema Bitumat a.s., Pražská 870, Bělá pod Bezdězem, 29421, CZ	DEHTOCHEMA BITUMAT, s.r.o., Pražská 870, Bělá pod Bezdězem, 29421, CZ	24.08.2006
175879	Dehtochema Bitumat a.s., Pražská 870, Bělá pod Bezdězem, 29421, CZ	DEHTOCHEMA BITUMAT, s.r.o., Pražská 870, Bělá pod Bezdězem, 29421, CZ	24.08.2006
176281	Pivovar Benešov, spol. s r.o., Táborská 306, Benešov, 25643, CZ	Pivovar Ferdinand a.s., Táborská 306, Benešov u Prahy, 25601, CZ	22.08.2006
176653	ONDRÁŠOVKA s. r. o., Ondrášov 36, Moravský Beroun, 79305, CZ	MARILA BALÍRNY a.s., Durychova 101, Praha 4, 14201, CZ	05.09.2006
177352	Ecochem, a.s., Na Harfě 9/336, Praha 9 - Vysočany, 19002, CZ	ALS Czech Republic, s.r.o., Na Harfě 336/9, Praha 9, Vysočany, 19000, CZ	11.09.2006
179790	ALPA, s.r.o., Hornoměstská 378, Velké Meziříčí, 59425, CZ	ALPA, a.s., Hornoměstská 378, Velké Meziříčí, 59425, CZ	17.08.2006
181596	Dehtochema Bitumat a.s., Pražská 870, Bělá pod Bezdězem, 29421, CZ	DEHTOCHEMA BITUMAT, s.r.o., Pražská 870, Bělá pod Bezdězem, 29421, CZ	24.08.2006
181597	Dehtochema Bitumat a.s., Pražská 870, Bělá pod Bezdězem, 29421, CZ	DEHTOCHEMA BITUMAT, s.r.o., Pražská 870, Bělá pod Bezdězem, 29421, CZ	24.08.2006
181598	Dehtochema Bitumat a.s., Pražská 870, Bělá pod Bezdězem, 29421, CZ	DEHTOCHEMA BITUMAT, s.r.o., Pražská 870, Bělá pod Bezdězem, 29421, CZ	24.08.2006
182853	ALPA, s.r.o., Hornoměstská 376, Velké Meziříčí, 59425, CZ	ALPA, a.s., Hornoměstská 378, Velké Meziříčí, 59425, CZ	17.08.2006
184495	ERCÉ, akciová společnost, Železničářská 19, Ústí nad Labem, 40003, CZ	ERCÉ stavební s.r.o., Masarykova 239/153, Ústí nad Labem, 40001, CZ	12.09.2006
184611	ALPA, s.r.o., Hornoměstská 378, Velké Meziříčí, 59425, CZ	ALPA, a.s., Hornoměstská 378, Velké Meziříčí, 59425, CZ	17.08.2006
184612	ALPA, s.r.o., Hornoměstská 378, Velké Meziříčí, 59425, CZ	ALPA, a.s., Hornoměstská 378, Velké Meziříčí, 59425, CZ	17.08.2006

Číslo zápisu	Dřívější vlastník	Nynější vlastník	S účinností od
186036	Ing. Jiří Bína, Bašteckého 2543/14, Praha 5, 15500, CZ	STORMWARE, s.r.o., Za Prachárnou 45, Jihlava, 58601, CZ	23.08.2006
189428	Brněnská výrobní a distribuční s. r. o., Vinařská 460/3, Brno - město, 60300, CZ	Brněnská podílová, a.s., Vinařská 460/3, Brno - město, 60300, CZ	12.09.2006
190257	ONDRÁŠOVKA s. r. o., Ondrášov 36, Moravský Beroun, 79305, CZ	MARILA BALÍRNY a.s., Durychova 101, Praha 4, 14201, CZ	05.09.2006
191698	ONDRÁŠOVKA s. r. o., Ondrášov 36, Moravský Beroun, 79305, CZ	MARILA BALÍRNY a.s., Durychova 101, Praha 4, 14201, CZ	05.09.2006
192501	ALPA, s. r. o., Hornoměstská 378, Velké Meziříčí, 59425, CZ	ALPA, a.s., Hornoměstská 378, Velké Meziříčí, 59425, CZ	17.08.2006
192693	DUNKIN' DONUTS INCORPORATED, Randolph, MA, US	Dunkin' Donuts LLC, 130 Royall Street, Canton, MA, US	29.08.2006
192693	Dunkin' Donuts LLC, 130 Royall Street, Canton, MA, US	DD IP Holder LLC, 130 Royall Street, Canton, MA, US	29.08.2006
192695	DUNKIN' DONUTS INCORPORATED, Randolph, MA, US	Dunkin' Donuts LLC, 130 Royall Street, Canton, MA, US	29.08.2006
192695	Dunkin' Donuts LLC, 130 Royall Street, Canton, MA, US	DD IP Holder LLC, 130 Royall Street, Canton, MA, US	29.08.2006
193386	ONDRÁŠOVKA s. r. o., Ondrášov 36, Moravský Beroun, 79305, CZ	MARILA BALÍRNY a.s., Durychova 101, Praha 4, 14201, CZ	05.09.2006
195168	ALPA, s.r.o., Hornoměstská 378, Velké Meziříčí 22, 59425, CZ	ALPA, a.s., Hornoměstská 378, Velké Meziříčí, 59425, CZ	17.08.2006
195169	ALPA, s.r.o., Hornoměstská 378, Velké Meziříčí 22, 59425, CZ	ALPA, a.s., Hornoměstská 378, Velké Meziříčí, 59425, CZ	17.08.2006
198959	Alphaduct, a.s., Dusíkova 7 č.p. 795, Brno, 63800, CZ	MULTIPACK BRNO CZ, spol. s r.o., Palackého 924/105, Brno, Královo Pole, 61200, CZ	25.08.2006
198960	Alphaduct, a.s., Dusíkova 7 č.p. 795, Brno, 63800, CZ	MULTIPACK BRNO CZ, spol. s r.o., Palackého 924/105, Brno, Královo Pole, 61200, CZ	25.08.2006
199833	EMESS GROUP TRADING LIMITED T/A MARLIN LIGHTING, Hanworth Trading Estate, Hampton Road West, Feltham, GB	CONCORD LIGHTING LIMITED, Avis Way, Newhaven, East Sussex BN9 0ED, GB	17.08.2006
200140	FKH electronic, a. s., Bernolákova 1, Trstená, SK	dimax, spol. s.r.o., Bernolákova 1, Trstená, 2801, SK	22.08.2006
201012	Pavel Tesařík, Obeciny 3603, Zlín 1, 76001, CZ	Pavla Tesaříková, Valachův Žleb 4888, Zlín, 76005, CZ	21.08.2006
201992	Tekona a.s., Pod Labuťkou 1468/24, Praha 8, 18000, CZ	B.D.S. - PRESS s.r.o., Na Florenci 7-9, Praha 1, 11000, CZ	11.09.2006
202556	Brněnská výrobní a distribuční s. r. o., Vinařská 460/3, Brno - město, 60300, CZ	Brněnská podílová, a.s., Vinařská 460/3, Brno - město, 60300, CZ	12.09.2006
202881	ALPHADUCT, a.s., Na Příkopě 12, Praha 1, 11000, CZ	MULTIPACK BRNO CZ, spol. s r.o., Palackého 924/105, Brno, Královo Pole, 61200, CZ	25.08.2006
202882	ALPHADUCT, a.s., Na Příkopě 12, Praha 1, 11000, CZ	MULTIPACK BRNO CZ, spol. s r.o., Palackého 924/105, Brno, Královo Pole, 61200, CZ	25.08.2006
202883	ALPHADUCT, a.s., Na Příkopě 12, Praha 1, 11000, CZ	MULTIPACK BRNO CZ, spol. s r.o., Palackého 924/105, Brno, Královo Pole, 61200, CZ	25.08.2006
202884	ALPHADUCT, a.s., Na Příkopě 12, Praha 1, 11000, CZ	MULTIPACK BRNO CZ, spol. s r.o., Palackého 924/105, Brno, Královo Pole, 61200, CZ	25.08.2006
202885	ALPHADUCT, a.s., Na Příkopě 12, Praha 1, 11000, CZ	MULTIPACK BRNO CZ, spol. s r.o., Palackého 924/105, Brno, Královo Pole, 61200, CZ	25.08.2006
204661	Pay TV Properties NV, Emmalaan 6, P.O. Box 837, Curacao, AN	NETHOLD B.V., Neptunusstraat 41, 2132 JA Hoofddorp, NL	24.08.2006

Číslo zápisu	Dřívější vlastník	Nynější vlastník	S účinností od
204770	ALPA, s.r.o., Hornoměstská 378, Velké Meziříčí, 59425, CZ	ALPA, a.s., Hornoměstská 378, Velké Meziříčí, 59425, CZ	17.08.2006
205083	SHOW OFF s. r. o., Libušská 133, Praha 4 - Libuš, 14200, CZ	EROGLU GIYIM SANAYI VE TICARET ANONIM SIRKETI, Firuzköy Bulvari No: 216, Avcilar, Istanbul, TR	24.08.2006
205084	SHOW OFF s. r. o., Libušská 133, Praha 4 - Libuš, 14200, CZ	EROGLU GIYIM SANAYI VE TICARET ANONIM SIRKETI, Firuzköy Bulvari No: 216, Avcilar, Istanbul, TR	24.08.2006
207823	Dehtochema Bitumat a.s., Pražská 870, Bělá pod Bezdězem, 29421, CZ	DEHTOCHEMA BITUMAT, s.r.o., Pražská 870, Bělá pod Bezdězem, 29421, CZ	24.08.2006
208401	Holmen AB, Strandvägen 1, Stockholm, SE	M-real Sverige AB, Sveavägen 25, Stockholm, SE	21.08.2006
208401	M-real Sverige AB, Sveavägen 25, Stockholm, SE	M-real Corporation, Revontulentie 6, Espoo, FI	21.08.2006
209471	NEXTRA Czech Republic s.r.o., Václavské nám. 4, Praha 1, 11000, CZ	GTS NOVERA a.s., Přemyslovská 2845/43, Praha 3, 13000, CZ	17.08.2006
209703	Alpa s.r.o., Hornoměstská 378, Velké Meziříčí, 59425, CZ	ALPA, a.s., Hornoměstská 378, Velké Meziříčí, 59425, CZ	17.08.2006
209713	Brněnská výrobní a distribuční s. r. o., Vinařská 460/3, Brno - město, 60300, CZ	Brněnská podílová, a.s., Vinařská 460/3, Brno - město, 60300, CZ	12.09.2006
209749	ALPA, s.r.o., Hornoměstská 378, Velké Meziříčí, 59425, CZ	ALPA, a.s., Hornoměstská 378, Velké Meziříčí, 59425, CZ	17.08.2006
209750	ALPA, s.r.o., Hornoměstská 378, Velké Meziříčí, 59425, CZ	ALPA, a.s., Hornoměstská 378, Velké Meziříčí, 59425, CZ	17.08.2006
210694	Brněnská výrobní a distribuční s. r. o., Vinařská 460/3, Brno - město, 60300, CZ	Brněnská podílová, a.s., Vinařská 460/3, Brno - město, 60300, CZ	12.09.2006
210695	Brněnská výrobní a distribuční s. r. o., Vinařská 460/3, Brno - město, 60300, CZ	Brněnská podílová, a.s., Vinařská 460/3, Brno - město, 60300, CZ	12.09.2006
210696	Brněnská výrobní a distribuční s. r. o., Vinařská 460/3, Brno - město, 60300, CZ	Brněnská podílová, a.s., Vinařská 460/3, Brno - město, 60300, CZ	12.09.2006
210697	Brněnská výrobní a distribuční s. r. o., Vinařská 460/3, Brno - město, 60300, CZ	Brněnská podílová, a.s., Vinařská 460/3, Brno - město, 60300, CZ	12.09.2006
213315	KOMODIT TRADE, s.r.o. - v likvidaci, Soběšická 151, Brno, 63800, CZ	JUDr. Igor Veleba, Soběšická 151, Brno, 63800, CZ	13.09.2006
213360	IBH Consulting s.r.o., Kubova 2, Praha 8, 18000, CZ	I x I a.s., Sekaninova 26, Praha 2, 12800, CZ	11.09.2006
213896	Milan Mach, Arbesova 3889/4, Jablonec nad Nisou, 46604, CZ	Marcela Otmarová, Želivského 28, Jablonec nad Nisou 5, 46605, CZ	30.08.2006
216142	Cadbury Schweppes International Beverages Limited, Malahide Road, Coolock, Dublin 5, IE	Cadbury Ireland Limited, Malahide Road, Coolock, Dublin 5, IE	21.08.2006
218394	ONDRÁŠOVKA s. r. o., Ondrášov 36, Moravský Beroun, 79305, CZ	MARILA BALÍRNY a.s., Durychova 101, Praha 4, 14201, CZ	05.09.2006
218395	ONDRÁŠOVKA s. r. o., Ondrášov 36, Moravský Beroun, 79305, CZ	MARILA BALÍRNY a.s., Durychova 101, Praha 4, 14201, CZ	05.09.2006
218765	JNC, a. s., Petrská 1168/29, Praha 1, 11000, CZ	Pivovar Ferdinand a.s., Táborská 306, Benešov u Prahy, 25601, CZ	22.08.2006
218807	ONDRÁŠOVKA s. r. o., Ondrášov 36, Moravský Beroun, 79305, CZ	MARILA BALÍRNY a.s., Durychova 101, Praha 4, 14201, CZ	05.09.2006
218927	Sofron Trade, a. s., Kaplířova 20, Plzeň, 30100, CZ	CIHELNY KRYRY a.s., Lipová 1127/22, Plzeň, 30164, CZ	31.08.2006
218955	Creo Inc., 3700 Gilmore Way, Burnaby, British Columbia, CA	Eastman Kodak Company, 343 State Street, Rochester, NY, US	11.09.2006
218956	Creo Products Inc., 3700 Gilmore Way, Burnaby, British Columbia, CA	Eastman Kodak Company, 343 State Street, Rochester, NY, US	11.09.2006

Číslo zápisu	Dřívější vlastník	Nynější vlastník	S účinností od
219701	JNC, a. s., Petrská 1168/29, Praha 1, 11000, CZ	Pivovar Ferdinand a.s., Táborská 306, Benešov u Prahy, 25601, CZ	22.08.2006
219702	JNC, a. s., Petrská 1168/29, Praha 1, 11000, CZ	Pivovar Ferdinand a.s., Táborská 306, Benešov u Prahy, 25601, CZ	22.08.2006
221507	ALPA, s.r.o., Hornoměstská 378, Velké Meziříčí, 59425, CZ	ALPA, a.s., Hornoměstská 378, Velké Meziříčí, 59425, CZ	17.08.2006
222672	ALPA, s.r.o., Hornoměstská 378, Velké Meziříčí, 59425, CZ	ALPA, a.s., Hornoměstská 378, Velké Meziříčí, 59425, CZ	17.08.2006
223544	Creo Inc., 3700 Gilmore Way, Burnaby, British Columbia, CA	Eastman Kodak Company, 343 State Street, Rochester, NY, US	11.09.2006
224330	ONDRÁŠOVKA s. r. o., Ondrášov 36, Moravský Beroun, 79305, CZ	MARILA BALÍRNY a.s., Durychova 101, Praha 4, 14201, CZ	05.09.2006
224371	ALPA, s.r.o., Hornoměstská 378, Velké Meziříčí, 59425, CZ	ALPA, a.s., Hornoměstská 378, Velké Meziříčí, 59425, CZ	17.08.2006
224398	ALPA, s.r.o., Hornoměstská 378, Velké Meziříčí, 59425, CZ	ALPA, a.s., Hornoměstská 378, Velké Meziříčí, 59425, CZ	17.08.2006
224738	DEHTOCHEMA BITUMAT a.s., Pražská 870, Bělá pod Bezdězem, 29421, CZ	DEHTOCHEMA BITUMAT, s.r.o., Pražská 870, Bělá pod Bezdězem, 29421, CZ	24.08.2006
224739	DEHTOCHEMA, BITUMAT a.s., Pražská 870, Bělá pod Bezdězem, 29421, CZ	DEHTOCHEMA BITUMAT, s.r.o., Pražská 870, Bělá pod Bezdězem, 29421, CZ	24.08.2006
224758	DEHTOCHEMA BITUMAT a.s., Pražská 870, Bělá pod Bezdězem, 29421, CZ	DEHTOCHEMA BITUMAT, s.r.o., Pražská 870, Bělá pod Bezdězem, 29421, CZ	24.08.2006
225073	ONDRÁŠOVKA s. r. o., Ondrášov 36, Moravský Beroun, 79305, CZ	MARILA BALÍRNY a.s., Durychova 101, Praha 4, 14201, CZ	05.09.2006
225454	Jan Knopp- EKOZ, Masarykova 413, Domažlice, 34401, CZ	EKOZ CZECH TRADE, s.r.o., Masarykova ul. 413, Domažlice, 34401, CZ	11.09.2006
225697	I. Litvínovská stavební s.r.o., Komenského 1210, Litvínov, 43601, CZ	TEKO TRMICE a.s., Edisonova 453, Trmice, 40004, CZ	24.08.2006
225930	EKOZ - Jan Knopp, Masarykova 383, Domažlice, 34402, CZ	EKOZ CZECH TRADE, s.r.o., Masarykova ul. 413, Domažlice, 34401, CZ	11.09.2006
225977	Cadbury Schweppes International Beverages Limited, Malahide Road, Coolock, Dublin 5, IE	Cadbury Ireland Limited, Malahide Road, Coolock, Dublin 5, IE	21.08.2006
226847	Technodat, CAE systémy, s.r.o., tř. T. Bati 3295, Zlín, 76001, CZ	TD-IS, s.r.o., Sladkovského 43, Plzeň, 32600, CZ	31.08.2006
226848	Technodat, CAE systémy, s.r.o., tř. T. Bati 3295, Zlín, 76001, CZ	TD-IS, s.r.o., Sladkovského 43, Plzeň, 32600, CZ	31.08.2006
226849	Technodat, CAE systémy, s.r.o., tř. T. Bati 3295, Zlín, 76001, CZ	TD-IS, s.r.o., Sladkovského 43, Plzeň, 32600, CZ	31.08.2006
229521	ONDRÁŠOVKA s. r. o., Ondrášov 36, Moravský Beroun, 79305, CZ	MARILA BALÍRNY a.s., Durychova 101, Praha 4, 14201, CZ	05.09.2006
230321	LINDORFF AS, Karenslyst Allé 2-4, Oslo, NO	LINDORFF GROUP AB, Frejgatan 2, Stockholm, SE	18.08.2006
230369	ERCÉ, akciová společnost, Železničářská 916/19, Ústí nad Labem, 40003, CZ	ERCÉ stavební s.r.o., Masarykova 239/153, Ústí nad Labem, 40001, CZ	12.09.2006
232223	EXELSIOR Karviná s. r. o., Dolní Marklovice 47, Petrovice u Karviné, 73572, CZ	AQM s.r.o., ul. Čs. armády 133, Bohumín - Nový Bohumín, 73581, CZ	31.08.2006
232279	Electrolux, s.r.o. odštěpný závod Husqvarna, Na Křečku 365, Praha 10 - Horní Měcholupy, 10900, CZ	Husqvarna Česko s.r.o., Na Křečku 365, Praha 10, Horní Měcholupy, 10900, CZ	11.09.2006
232872	ALPA, s.r.o., Hornoměstská 378, Velké Meziříčí, 59425, CZ	ALPA, a.s., Hornoměstská 378, Velké Meziříčí, 59425, CZ	17.08.2006

Číslo zápisu	Dřívější vlastník	Nynější vlastník	S účinností od
233462	Creo Inc., 3700 Gilmore Way, Burnaby, CA	Eastman Kodak Company, 343 State Street, Rochester, NY, US	11.09.2006
234046	DEHTOCHEMA BITUMAT a.s., Pražská 870, Bělá pod Bezdězem, 29421, CZ	DEHTOCHEMA BITUMAT, s.r.o., Pražská 870, Bělá pod Bezdězem, 29421, CZ	24.08.2006
234047	DEHTOCHEMA BITUMAT a.s., Pražská 870, Bělá pod Bezdězem, 29421, CZ	DEHTOCHEMA BITUMAT, s.r.o., Pražská 870, Bělá pod Bezdězem, 29421, CZ	24.08.2006
234048	DEHTOCHEMA BITUMAT a.s., Pražská 870, Bělá pod Bezdězem, 29421, CZ	DEHTOCHEMA BITUMAT, s.r.o., Pražská 870, Bělá pod Bezdězem, 29421, CZ	24.08.2006
234203	Cadbury Schweppes International Beverages Limited, Malahide Road, Coolock, Dublin 5, IE	Cadbury Ireland Limited, Malahide Road, Coolock, Dublin 5, IE	21.08.2006
234280	CONTACTEL, s.r.o., Vinohradská 174, Praha 3, 13019, CZ	GTS NOVERA a.s., Přemyslovská 2845/43, Praha 3, 13000, CZ	17.08.2006
236919	OLYMPTOY s. r. o., K Žižkovu 9, Praha 9, 19000, CZ	Renata Hrbáčová, Kly 22 E, Kly, okr. Mělník, 27741, CZ	31.08.2006
238113	Marconi Corporation plc, New Century Park, PO Box 53, coventry, West Midlands, GB	Telefonaktiebolaget LM Ericsson (publ), 16483 Stockholm, SE	30.08.2006
239798	AZ3, INC., 2761 Fruitland Avenue, Vernon, CA, US	MLA Multibrand Holdings, Inc., 2761 Fruitland Avenue, Vernon, CA, US	17.08.2006
240498	CONTACTEL s.r.o., Vinohradská 174, Praha 3, 13019, CZ	GTS NOVERA a.s., Přemyslovská 2845/43, Praha 3, 13000, CZ	17.08.2006
240499	CONTACTEL s.r.o., Vinohradská 174, Praha 3, 13019, CZ	GTS NOVERA a.s., Přemyslovská 2845/43, Praha 3, 13000, CZ	17.08.2006
240801	Mira Lanza S.r.L, via Lampedusa 11/A, Milano, IT	Reckitt Benckiser Italia SPA, via Lampedusa 11/A, Milano, IT	11.09.2006
242127	Electrolux, s.r.o. odštěpný závod Husqvarna, Na Křečku 365, Praha 10 - Horní Měcholupy, 10900, CZ	Husqvarna Česko s.r.o., Na Křečku 365, Praha 10, Horní Měcholupy, 10900, CZ	11.09.2006
243332	ZISM, s.r.o., Zálešná II/3251, Zlín, 76001, CZ	TRACO spol.s r.o., Mánesova 53, Praha 2, 12000, CZ	18.08.2006
243616	CONTACTEL s.r.o., Vinohradská 174, Praha 3, 13019, CZ	GTS NOVERA a.s., Přemyslovská 2845/43, Praha 3, 13000, CZ	17.08.2006
243655	PLIVA - Lachema a.s., Karásek 1, Brno, 62133, CZ	PLIVA - Lachema Diagnostika s.r.o., Karásek 1/1767, Brno, 62133, CZ	22.08.2006
244121	CONTACTEL, s.r.o., Vinohradská 174, Praha 3, 13019, CZ	GTS NOVERA a.s., Přemyslovská 2845/43, Praha 3, 13000, CZ	17.08.2006
244122	CONTACTEL, s.r.o., Vinohradská 174, Praha 3, 13019, CZ	GTS NOVERA a.s., Přemyslovská 2845/43, Praha 3, 13000, CZ	17.08.2006
244123	CONTACTEL, s.r.o., Vinohradská 174, Praha 3, 13019, CZ	GTS NOVERA a.s., Přemyslovská 2845/43, Praha 3, 13000, CZ	17.08.2006
244124	CONTACTEL, s.r.o., Vinohradská 174, Praha 3, 13019, CZ	GTS NOVERA a.s., Přemyslovská 2845/43, Praha 3, 13000, CZ	17.08.2006
244201	CONTACTEL s.r.o., Vinohradská 174, Praha 3, 13019, CZ	GTS NOVERA a.s., Přemyslovská 2845/43, Praha 3, 13000, CZ	17.08.2006
244202	CONTACTEL s.r.o., Vinohradská 174, Praha 3, 13019, CZ	GTS NOVERA a.s., Přemyslovská 2845/43, Praha 3, 13000, CZ	17.08.2006
244413	CONTACTEL s.r.o., Vinohradská 174, Praha 3, 13019, CZ	GTS NOVERA a.s., Přemyslovská 2845/43, Praha 3, 13000, CZ	17.08.2006
244415	CONTACTEL s.r.o., Vinohradská 174, Praha 3, 13019, CZ	GTS NOVERA a.s., Přemyslovská 2845/43, Praha 3, 13000, CZ	17.08.2006
244434	Východočeská energetika, a.s., Sladkovského 215, Hradec Králové 2, 50103, CZ	VČE - transformátory, s.r.o., Koutníkova 208, Hradec Králové, 50301, CZ	17.08.2006

Číslo zápisu	Dřívější vlastník	Nynější vlastník	S účinností od
244435	Východočeská energetika, a.s., Sladkovského 215, Hradec Králové 2, 50103, CZ	VČE - transformátory, s.r.o., Koutníkova 208, Hradec Králové, 50301, CZ	17.08.2006
246059	Pivovar Benešov, s.r.o., Tábořská 306, Benešov, 25643, CZ	Pivovar Ferdinand a.s., Tábořská 306, Benešov u Prahy, 25601, CZ	22.08.2006
246134	MARS U.K. LIMITED, 3D Dundee Road, Slough, Berkshire, GB	MEI, Inc., 1301 Wilson Drive, West Chester, PA, US	25.08.2006
246138	Mars U.K. Limited, 3D Dundee Road, Slough, GB	MEI, Inc., 1301 Wilson Drive, West Chester, PA, US	25.08.2006
246991	Tesařík Pavel, Obeciny č. 3603, Zlín, 76001, CZ	Pavla Tesaříková, Valachův Žleb 4888, Zlín, 76005, CZ	21.08.2006
247274	Ing. Bína Jiří, Bašteckého 2543/14, Praha 5, 15500, CZ	STORMWARE, s.r.o., Za Prachárnou 45, Jihlava, 58601, CZ	25.08.2006
249290	APPi-PRAGUE-GROUP, s.r.o., Wenzigova 7/1861, Praha 2, 12000, CZ	DATELL s.r.o., Jeseniova 508/25, Praha 3, 13000, CZ	05.09.2006
249446	ABSOLUT INSURANCE s. r. o., Hyberská 8, Praha 1, 11000, CZ	ABFC s.r.o., U Kněžské louky 16, Praha 3, 13000, CZ	31.08.2006
250109	Ing. Bína Jiří, Bašteckého 2543/14, Praha 5, 15500, CZ	STORMWARE, s.r.o., Za Prachárnou 45, Jihlava, 58601, CZ	25.08.2006
250163	ZÁLESÍ ZL a.s., Uherskobrodská 119, Luhačovice, 76326, CZ	ZÁLESÍ a.s., Uherskobrodská 119, Luhačovice, 76326, CZ	23.08.2006
250660	Creo Inc., 3700 Gilmore Way, Burnaby, CA	Eastman Kodak Company, 343 State Street, Rochester, NY, US	11.09.2006
250770	Ing. Bína Jiří, Bašteckého 2543/14, Praha 5, 15500, CZ	STORMWARE, s.r.o., Za Prachárnou 45, Jihlava, 58601, CZ	25.08.2006
253376	APPi-PRAGUE-GROUP, s.r.o., Wenzigova 7/1861, Praha 2, 12000, CZ	DATELL s.r.o., Jeseniova 508/25, Praha 3, 13000, CZ	05.09.2006
253504	Alphaduct, a.s., Dusíkova 7 č.p. 795, Brno, 63800, CZ	MULTIPACK BRNO CZ, spol. s r.o., Palackého 924/105, Brno, Královo Pole, 61200, CZ	25.08.2006
253505	Alphaduct, a.s., Dusíkova 7 č.p. 795, Brno, 63800, CZ	MULTIPACK BRNO CZ, spol. s r.o., Palackého 924/105, Brno, Královo Pole, 61200, CZ	25.08.2006
253920	Zentiva, a. s., U kabelovny 130, Praha 10, Dolní Měcholupy, 10237, CZ	Ing. Luděk Čermák, Londýnská 46, Praha 2 - Vinohrady, 12000, CZ	30.08.2006
253921	Zentiva, a. s., U kabelovny 130, Praha 10, Dolní Měcholupy, 10237, CZ	Ing. Luděk Čermák, Londýnská 46, Praha 2 - Vinohrady, 12000, CZ	30.08.2006
254098	VÍTKOVICE GEARWORKS, a.s., Ruská č.p. 83/24, Ostrava - Vítkovice, 70602, CZ	VÍTKOVICE, a.s., Ruská 2887/101, Ostrava - Vítkovice, 70602, CZ	12.09.2006
254178	Alphaduct, a.s., Dusíkova 7 č.p. 795, Brno, 63800, CZ	MULTIPACK BRNO CZ, spol. s r.o., Palackého 924/105, Brno, Královo Pole, 61200, CZ	25.08.2006
254743	ALPA, s.r.o., Hornoměstská 378, Velké Meziříčí, 59401, CZ	ALPA, a.s., Hornoměstská 378, Velké Meziříčí, 59425, CZ	17.08.2006
256671	VÍTKOVICE GEARWORKS, a.s., Ruská č.p. 83/24, Ostrava - Vítkovice, 70602, CZ	VÍTKOVICE, a.s., Ruská 2887/101, Ostrava - Vítkovice, 70602, CZ	12.09.2006
257035	PROTEC CS, s.r.o., U koupaliště 421, Říčany u Brna, 66482, CZ	Michal Mišek, Litvínovská 523/30, Praha 9, 19000, CZ	11.09.2006
257035	Michal Mišek, Litvínovská 523/30, Praha 9, 19000, CZ	Raiffeisen-Leasing Real Estate, s.r.o., Olbrachtova 2006/9, Praha 4, 14021, CZ	12.09.2006
257036	PROTEC CS, s.r.o., U koupaliště 421, Říčany u Brna, 66482, CZ	Michal Mišek, Litvínovská 523/30, Praha 9, 19000, CZ	11.09.2006
257036	Michal Mišek, Litvínovská 523/30, Praha 9, 19000, CZ	Raiffeisen-Leasing Real Estate, s.r.o., Olbrachtova 2006/9, Praha 4, 14021, CZ	12.09.2006
257530	CONTACTEL, s. r. o., Vinohradská 174, Praha 3, 13019, CZ	GTS NOVERA a.s., Přemyslovská 2845/43, Praha 3, 13000, CZ	17.08.2006



Číslo zápisu	Dřívější vlastník	Nynější vlastník	S účinností od
257797	APPi-PRAGUE-GROUP, s.r.o., Wenzigova 7/1861, Praha 2, 12000, CZ	DATELL s.r.o., Jeseniova 508/25, Praha 3, 13000, CZ	05.09.2006
257798	APPi-PRAGUE-GROUP, s.r.o., Wenzigova 7/1861, Praha 2, 12000, CZ	DATELL s.r.o., Jeseniova 508/25, Praha 3, 13000, CZ	05.09.2006
257799	APPi-PRAGUE-GROUP, s.r.o., Wenzigova 7/1861, Praha 2, 12000, CZ	DATELL s.r.o., Jeseniova 508/25, Praha 3, 13000, CZ	05.09.2006
258209	eBanka, a.s., Na Příkopě 19, Praha 1, 11719, CZ	Home Credit a.s., Moravské náměstí 249/8, Brno, 60200, CZ	17.08.2006
258847	APPi-PRAGUE-GROUP, s.r.o., Wenzigova 7/1861, Praha 2, 12000, CZ	DATELL s.r.o., Jeseniova 508/25, Praha 3, 13000, CZ	05.09.2006
259217	Callaway Vineyard & Winery, 32720 Rancho California Road, Temecula, CA, US	Shaw-Ross International Importers, Inc., 1600 N.W. 163rd Street, Miami, FL, US	11.09.2006
260261	eBanka, a.s., Na Příkopě 19, Praha 1, 11719, CZ	Home Credit a.s., Moravské náměstí 249/8, Brno, 60200, CZ	17.08.2006
260944	AZ-3, Inc., 2761 Fruitland Avenue, Vernon CA, CA, US	MLA Multibrand Holdings, Inc., 2761 Fruitland Avenue, Vernon, CA, US	17.08.2006
260945	AZ-3, Inc., 2761 Fruitland Avenue, Vernon CA, CA, US	MLA Multibrand Holdings, Inc., 2761 Fruitland Avenue, Vernon, CA, US	17.08.2006
261557	ONDRÁŠOVKA s. r. o., Ondrášov 36, Moravský Beroun, 79305, CZ	MARILA BALÍRNY a.s., Durychova 101, Praha 4, 14201, CZ	05.09.2006
263163	Dušek Dalibor, Fričova 5/2500, Praha 2, 12000, CZ	Retail Info s.r.o., Milíčova 413/1, Praha 3, 13000, CZ	23.08.2006
263342	ONDRÁŠOVKA s. r. o., Ondrášov 36, Moravský Beroun, 79305, CZ	MARILA BALÍRNY a.s., Durychova 101, Praha 4, 14201, CZ	05.09.2006
265210	SODKO, a. s., Klíčany 90, Vodochody, 25069, CZ	Ing. Vlastimil Hak, Na Voštipci 384, Miletín, 50771, CZ	11.09.2006
265211	SODKO, a. s., Klíčany 90, Vodochody, 25069, CZ	Ing. Vlastimil Hak, Na Voštipci 384, Miletín, 50771, CZ	11.09.2006
265212	SODKO, a. s., Klíčany 90, Vodochody, 25069, CZ	Ing. Vlastimil Hak, Na Voštipci 384, Miletín, 50771, CZ	11.09.2006
265213	SODKO, a. s., Klíčany 90, Vodochody, 25069, CZ	Ing. Vlastimil Hak, Na Voštipci 384, Miletín, 50771, CZ	11.09.2006
265214	SODKO, a. s., Klíčany 90, Vodochody, 25069, CZ	Ing. Vlastimil Hak, Na Voštipci 384, Miletín, 50771, CZ	17.08.2006
265736	Štefaničová Renata, Minská 13/560, Praha 10, 10100, CZ	Špuntík s.r.o., Volutova 2518, Praha 5, 15000, CZ	29.08.2006
265955	ARKA s.r.o., Novorossijská 10, Praha 10, 10000, CZ	Štěpánka Havlíková, Ohrazenice 121, Jince, 26223, CZ	12.09.2006
267082	Contactel s.r.o., Vinohradská 174, Praha 3, 13000, CZ	GTS NOVERA a.s., Přemyslovská 2845/43, Praha 3, 13000, CZ	17.08.2006
268451	EKOMILK s. r. o., Příborská 818, Frýdek - Místek, 73837, CZ	AQM s.r.o., ul. Čs. armády čp. 133, Bohumín, Nový Bohumín, 73581, CZ	23.08.2006
271353	Patrik Mališ, Buková 17, Praha 3, 13000, CZ	Retail Info, s.r.o., Milíčova 413/1, Praha 3 - Žižkov, 13000, CZ	18.08.2006
271713	FAnn parfumerie, s.r.o., Jandáskova 24/1957, Brno, 62100, CZ	RNDr. Anna Kokolusová, Valtická 17, Brno, 62800, CZ	05.09.2006
271714	FAnn parfumerie, s.r.o., Jandáskova 24/1957, Brno, 62100, CZ	RNDr. Anna Kokolusová, Valtická 17, Brno, 62800, CZ	05.09.2006
271843	ALPA, s.r.o., Hornoměstská 378, Velké Meziříčí, 59425, CZ	ALPA, a.s., Hornoměstská 378, Velké Meziříčí, 59425, CZ	17.08.2006
271844	ALPA, s.r.o., Hornoměstská 378, Velké Meziříčí, 59425, CZ	ALPA, a.s., Hornoměstská 378, Velké Meziříčí, 59425, CZ	17.08.2006

Číslo zápisu	Dřívější vlastník	Nynější vlastník	S účinností od
273180	PROTEC CS, s. r. o., U Koupaliště 421, Říčany u Brna, 66482, CZ	Michal Mišek, Litvínovská 523/30, Praha 9, 19000, CZ	11.09.2006
273180	Michal Mišek, Litvínovská 523/30, Praha 9, 19000, CZ	Raiffeisen-Leasing Real Estate, s.r.o., Olbrachtova 2006/9, Praha 4, 14021, CZ	12.09.2006
273354	Západočeské noviny, spol. s r.o., Nám. Přemysla Otakara II. 8/5, České Budějovice, 37021, CZ	VLTAVA-LABE-PRESS, a.s., nám. Přemysla Otakara II. 8/5, České Budějovice, 37021, CZ	13.09.2006
273355	Západočeské noviny, spol. s r.o., Nám. Přemysla Otakara II. 8/5, České Budějovice, 37021, CZ	VLTAVA-LABE-PRESS, a.s., nám. Přemysla Otakara II. 8/5, České Budějovice, 37021, CZ	13.09.2006
273356	Západočeské noviny, spol. s r.o., Nám. Přemysla Otakara II. 8/5, České Budějovice, 37021, CZ	VLTAVA-LABE-PRESS, a.s., nám. Přemysla Otakara II. 8/5, České Budějovice, 37021, CZ	13.09.2006
273357	Západočeské noviny, spol. s r.o., Nám. Přemysla Otakara II. 8/5, České Budějovice, 37021, CZ	VLTAVA-LABE-PRESS, a.s., nám. Přemysla Otakara II. 8/5, České Budějovice, 37021, CZ	13.09.2006
273358	Západočeské noviny, spol. s r.o., Nám. Přemysla Otakara II. 8/5, České Budějovice, 37021, CZ	VLTAVA-LABE-PRESS, a.s., nám. Přemysla Otakara II. 8/5, České Budějovice, 37021, CZ	13.09.2006
273359	Západočeské noviny, spol. s r.o., Nám. Přemysla Otakara II. 8/5, České Budějovice, 37021, CZ	VLTAVA-LABE-PRESS, a.s., nám. Přemysla Otakara II. 8/5, České Budějovice, 37021, CZ	13.09.2006
273360	Západočeské noviny, spol. s r.o., Nám. Přemysla Otakara II. 8/5, České Budějovice, 37021, CZ	VLTAVA-LABE-PRESS, a.s., nám. Přemysla Otakara II. 8/5, České Budějovice, 37021, CZ	13.09.2006
273361	Západočeské noviny, spol. s r.o., Nám. Přemysla Otakara II. 8/5, České Budějovice, 37021, CZ	VLTAVA-LABE-PRESS, a.s., nám. Přemysla Otakara II. 8/5, České Budějovice, 37021, CZ	13.09.2006
273362	Západočeské noviny, spol. s r.o., Nám. Přemysla Otakara II. 8/5, České Budějovice, 37021, CZ	VLTAVA-LABE-PRESS, a.s., nám. Přemysla Otakara II. 8/5, České Budějovice, 37021, CZ	13.09.2006
273363	Západočeské noviny, spol. s r.o., Nám. Přemysla Otakara II. 8/5, České Budějovice, 37021, CZ	VLTAVA-LABE-PRESS, a.s., nám. Přemysla Otakara II. 8/5, České Budějovice, 37021, CZ	13.09.2006
273366	PROTEC CS, s.r.o., U Koupaliště 421, Říčany u Brna, 66482, CZ	Michal Mišek, Litvínovská 523/30, Praha 9, 19000, CZ	11.09.2006
273366	Michal Mišek, Litvínovská 523/30, Praha 9, 19000, CZ	Raiffeisen-Leasing Real Estate, s.r.o., Olbrachtova 2006/9, Praha 4, 14021, CZ	12.09.2006
273960	ONDRÁŠOVKA s. r. o., Ondrášov 36, Moravský Beroun, 79305, CZ	MARILA BALÍRNÝ a.s., Durychova 101, Praha 4, 14201, CZ	05.09.2006
274156	Západočeské noviny, spol. s r.o., Nám. Přemysla Otakara II. 8/5, České Budějovice, 37021, CZ	VLTAVA-LABE-PRESS, a.s., nám. Přemysla Otakara II. 8/5, České Budějovice, 37021, CZ	13.09.2006
274157	Západočeské noviny, spol. s r.o., Nám. Přemysla Otakara II. 8/5, České Budějovice, 37021, CZ	VLTAVA-LABE-PRESS, a.s., nám. Přemysla Otakara II. 8/5, České Budějovice, 37021, CZ	13.09.2006
274525	Západočeské noviny, spol. s r.o., Nám. Přemysla Otakara II. 8/5, České Budějovice, 37021, CZ	VLTAVA-LABE-PRESS, a.s., nám. Přemysla Otakara II. 8/5, České Budějovice, 37021, CZ	13.09.2006
274526	Západočeské noviny, spol. s r.o., Nám. Přemysla Otakara II. 8/5, České Budějovice, 37021, CZ	VLTAVA-LABE-PRESS, a.s., nám. Přemysla Otakara II. 8/5, České Budějovice, 37021, CZ	13.09.2006
274527	Západočeské noviny, spol. s r.o., Nám. Přemysla Otakara II. 8/5, České Budějovice, 37021, CZ	VLTAVA-LABE-PRESS, a.s., nám. Přemysla Otakara II. 8/5, České Budějovice, 37021, CZ	13.09.2006
274528	Západočeské noviny, spol. s r.o., Nám. Přemysla Otakara II. 8/5, České Budějovice, 37021, CZ	VLTAVA-LABE-PRESS, a.s., nám. Přemysla Otakara II. 8/5, České Budějovice, 37021, CZ	13.09.2006
274662	Seznam.cz, a. s., Naskové 1, Praha 5, 15000, CZ	Ing. Jří Kwolok - APEC, Ke Studánce 1030, Orlová, Lutyně, 73514, CZ	01.09.2006
275195	PROTEC CS, s.r.o., U Koupaliště 421, Říčany u Brna, 66482, CZ	Michal Mišek, Litvínovská 523/30, Praha 9, 19000, CZ	11.09.2006
275195	Michal Mišek, Litvínovská 523/30, Praha 9, 19000, CZ	Raiffeisen-Leasing Real Estate, s.r.o., Olbrachtova 2006/9, Praha 4, 14021, CZ	12.09.2006
277898	Ing. Roman Staffa, Oblá 41, Brno, 63400, CZ	Ing. Oswald Staffa, Bezručova 7, Blansko, 67801, CZ	30.08.2006
278264	CONTACTEL s.r.o., Vinohradská 174, Praha 3, 13019, CZ	GTS NOVERA a.s., Přemyslovská 2845/43, Praha 3, 13000, CZ	17.08.2006

Číslo zápisu	Dřívější vlastník	Nynější vlastník	S účinností od
278266	CONTACTEL s.r.o., Vinohradská 174, Praha 3, 13019, CZ	GTS NOVERA a.s., Přemyslovská 2845/43, Praha 3, 13000, CZ	17.08.2006
278615	L. Rose & Co., Limited, 25, Berkeley Square, London, GB	Cadbury Ireland Limited, Malahide Road, Coolock, Dublin 5, IE	21.08.2006
278616	L. Rose & Co., Limited, 25, Berkeley Square, London, GB	Cadbury Ireland Limited, Malahide Road, Coolock, Dublin 5, IE	21.08.2006
282018	TK Development Czech II s.r.o., Karolinská 650/1, Praha 8, 18600, CZ	Euro Mall Štěrboholy a.s., Karolinská 650/1, Praha 8, 18600, CZ	24.08.2006
282759	Opletalova Invest, s.r.o., Národní 6/1435, Praha 1, 11000, CZ	SWPF Opletalova, s.r.o., Národní 6/1435, Praha 1, 11000, CZ	28.08.2006
282899	ALPA, s. r. o., Hornoměstská 378, Velké Meziříčí, 59401, CZ	ALPA, a.s., Hornoměstská 378, Velké Meziříčí, 59425, CZ	17.08.2006

**Změny v údajích o vlastních ochranných známkách**

Číslo zápisu	Vlastník	S účinností od
90046	PARKER PEN PRODUCTS, Parker House, Estate Road, New Haven, East Sussex, BN9 0AU, GB	17.08.2006
92748	SpofaDental, a.s., Markova 238, Jičín, 50646, CZ	12.09.2006
92901	SpofaDental, a.s., Markova 238, Jičín, 50646, CZ	12.09.2006
150591	ULTRASUN společnost s ručením omezeným, Tovární 95, Březová, Karlovy Vary, 36215, CZ	12.09.2006
154604	ULTRASUN společnost s ručením omezeným, Tovární 95, Karlovy Vary - Březová, 36215, CZ	12.09.2006
157107	Aker Material Handling Limited, 1 Sell Close, Cheshunt, Hertfordshire EN7 6EX, GB	25.08.2006
160977	VA HOLDING, a.s., Dominikánská 11, Brno, 60200, CZ	05.09.2006
163472	BINNEY & SMITH INC., 1100 Church Lane, Easton, PA, US	13.09.2006
163579	BINNEY & SMITH INC., 1100 Church Lane, Easton, PA, US	13.09.2006
163580	BINNEY & SMITH INC., 1100 Church Lane, Easton, PA, US	13.09.2006
163603	AAF-McQuay Inc., 10300 Ormsby Park Place, Suite 600, Louisville, 40202, KY, US	04.09.2006
163836	AAF-McQuay Inc., 10300 Ormsby Park Place, Suite 600, Louisville, 40202, KY, US	04.09.2006
164711	Marconi Corporation, p.l.c., New Century Park, PO Box 53, Coventry, West Midlands, GB	30.08.2006
164712	Marconi Corporation, p.l.c., New Century Park, PO Box 53, Coventry, West Midlands, GB	30.08.2006
167844	DAIICHI SANKYO EUROPE GmbH, Zielstattstrasse 48, München, 81379, DE	12.09.2006
169975	A & F Trademark, Inc., 6301 Fitch Path, New Albany, OH, US	01.09.2006
170820	Tommy Hilfiger Licensing LLC., 601 W. 26th St., 6th Floor, New York, NY, US	11.09.2006
170821	Tommy Hilfiger Licensing LLC., 601 W. 26th St., 6th Floor, New York, NY, US	11.09.2006
171263	Tommy Hilfiger Licensing LLC., 601 W. 26th St., 6th Floor, New York, NY, US	11.09.2006
173586	Tommy Hilfiger Licensing LLC., 601 W. 26th St., 6th Floor, New York, NY, US	11.09.2006
173672	Weco-Travel (CZ) s.r.o., Thámová 11-13, Praha 8 - Karlín, 18600, CZ	31.08.2006
174181	R & A Bailey & Co, Nangor House, Western Estate, Dublin 12, IE	11.09.2006
176471	Tommy Hilfiger Licensing LLC., 601 W. 26th St., 6th Floor, New York, NY, US	11.09.2006
177425	DAIICHI SANKYO EUROPE GmbH, Zielstattstrasse 48, München, 81379, DE	12.09.2006
178705	R & A Bailey & Co, Nangor House, Western Estate, Dublin 12, IE	11.09.2006
178821	ZATKA, s.r.o., Kostomlatská 684, Praha 9, Letňany, 19000, CZ	22.08.2006
179026	R & A Bailey & Co, Nangor House, Western Estate, Dublin 12, IE	11.09.2006
181063	Anna Dvorská, Nová Bohyně 1, Malšovice, 40704, CZ	05.09.2006
181470	ULTRASUN společnost s ručením omezeným, Tovární 95, Karlovy Vary - Březová, 36215, CZ	12.09.2006
184638	KOBLA, spol. s r.o., Ke Koble 1100, Pečky, 28911, CZ	18.08.2006
186954	A & F Trademark, Inc., 6301 Fitch Path, New Albany, OH, US	01.09.2006
189593	Tommy Hilfiger Licensing LLC., 601 W. 26th St., 6th Floor, New York, NY, US	11.09.2006
190654	ZATKA, s.r.o., Kostomlatská 684, Praha 9, Letňany, 19000, CZ	22.08.2006
191249	Tommy Hilfiger Licensing LLC., 601 W. 26th St., 6th Floor, New York, NY, US	11.09.2006
191250	Tommy Hilfiger Licensing LLC., 601 W. 26th St., 6th Floor, New York, NY, US	11.09.2006
192342	Tommy Hilfiger Licensing LLC., 601 W. 26th St., 6th Floor, New York, NY, US	11.09.2006
192343	Tommy Hilfiger Licensing LLC., 601 W. 26th St., 6th Floor, New York, NY, US	11.09.2006
193975	Pražská plynárenská, a.s., Národní 37, Praha 1 - Nové Město, 11000, CZ	11.09.2006
193976	Pražská plynárenská, a.s., Národní 37, Praha 1 - Nové Město, 11000, CZ	11.09.2006
193977	Pražská plynárenská, a.s., Národní 37, Praha 1 - Nové Město, 11000, CZ	11.09.2006
193978	Pražská plynárenská, a.s., Národní 37, Praha 1 - Nové Město, 11000, CZ	11.09.2006

Číslo zápisu	Vlastník	S účinností od
194570	ZATKA, s.r.o., Kostomlatská 684, Praha 9, Letňany, 19000, CZ	22.08.2006
194895A	Tommy Hilfiger Licensing LLC., 601 W. 26th St., 6th Floor, New York, NY, US	11.09.2006
198083	PRAŽSKÝ FINAP s.r.o., Starochodovská 1359, Praha 4, 14900, CZ	28.08.2006
200212	ULTRASUN společnost s ručením omezeným, Tovární 95, Karlovy Vary - Březová, 36215, CZ	12.09.2006
200213	ULTRASUN společnost s ručením omezeným, Tovární 95, Karlovy Vary - Březová, 36215, CZ	12.09.2006
201012	Pavla Hook, Valachův Žleb 4888, Zlín, 76005, CZ	21.08.2006
201554	ConCord Bohemia, s.r.o., U seřadiště 93/213, Plzeň-město, 32600, CZ	04.09.2006
204046	EMIPO, s.r.o., Pod platanem 2, Mikulov, 69201, CZ	08.09.2006
204047	EMIPO, s.r.o., Pod platanem 2, Mikulov, 69201, CZ	08.09.2006
204054	Kabushiki Kaisha Sega, 1-2-12 Haneda, Ohta-ku, Tokyo, JP	04.09.2006
204483	Mountfield a. s., Mirošovická 697, Mnichovice, 25164, CZ	17.08.2006
204661	CANAL+ Europe B.V., Laapersveld 75, 1213 VB Hilversum, NL	24.08.2006
204700	SECAR BOHEMIA, a.s., Štěpánská 650/23, Praha 1 - Nové Město, 11000, CZ	31.08.2006
205044	Apia, s.r.o., Velešovice 311, okr. Vyškov, 68301, CZ	08.09.2006
205060	Tommy Hilfiger Licensing LLC., 601 W. 26th St., 6th Floor, New York, NY, US	06.09.2006
205061	Tommy Hilfiger Licensing LLC., 601 W. 26th St., 6th Floor, New York, NY, US	06.09.2006
205139	HERBACOS-BOFARMA, s.r.o., Štrossova 239, Pardubice, 53003, CZ	11.09.2006
205820	Samas Česká republika spol. s r.o., Krouna 322, 53943, CZ	17.08.2006
205900	RAMM, spol. s r.o., Zeyerova 16, České Budějovice, 37001, CZ	04.09.2006
206283	MOLICOPI, S.L., Galileo Galilei, 2, Elche Parque Industrial, 03203-Elche, Alicante, ES	31.08.2006
206428	A & F Trademark, Inc. a Delaware corporation, 6301 Fitch Path, New Albany, OH, US	05.09.2006
206723	Mountfield a.s., Mirošovická 697, Mnichovice, 25164, CZ	17.08.2006
207130	KAYLA FOODS INT'L (BARBADOS) INC., 27 Pine Road, Belleville, St. Michael, BB11113, BB	31.08.2006
207214	Modul-System HH AB, Box 148, Mölndal, 43122, SE	12.09.2006
207262	GUSEPPE a.s., ČSA 449, Hradec Králové, 50002, CZ	31.08.2006
207263	GUSEPPE a.s., ČSA 449, Hradec Králové, 50002, CZ	31.08.2006
207264	GUSEPPE a.s., ČSA 449, Hradec Králové, 50002, CZ	31.08.2006
207812	PHOTODIENST BRNO, spol. s r. o., Cejl 817/105, Brno, 60200, CZ	21.08.2006
207915	LIBERTY INTERNATIONAL, spol. s r.o., Spálená 76/14, Praha 1, 11304, CZ	17.08.2006
207930	RACIO, s.r.o., Národních hrdinů 22, Břeclav, 69002, CZ	18.08.2006
207931	RACIO, s.r.o., Národních hrdinů 22, Břeclav, 69002, CZ	18.08.2006
207932	RACIO, s.r.o., Národních hrdinů 22, Břeclav, 69002, CZ	18.08.2006
208292	Kemin Industries, Inc., 2100 Maury Street, Des Moines, IA, US	01.09.2006
208293	Kemin Industries, Inc., 2100 Maury Street, Des Moines, IA, US	01.09.2006
208337	Pfandler, Inc., 1000 West Avenue - P.O.Box 23600, Rochester, NY, US	11.09.2006
208370	DURAMON s.r.o., Měrůtky 73, Kroměříž, 76701, CZ	25.08.2006
208374	PREMARK RWP HOLDINGS, INC., 1300 N. Market Street, WILMINGTON, DE, US	18.08.2006
208375	PREMARK RWP HOLDINGS, INC., 1300 N. Market Street, WILMINGTON, DE, US	18.08.2006
208401	Holmen AB, Strandvägen 1, Stockholm, SE	21.08.2006
208648	BONGRAIN S.A., 42 rue Rieussec, 78220 VIROFLAY, FR	07.09.2006
208966	SPRINX s.r.o., Výchozí 118/6, Praha 4 - Podolí, 14700, CZ	18.08.2006
209024	Ryder System, Inc., 11690 NW 105th Street, Miami, 33178, FL, US	01.09.2006
209040	PHOTODIENST BRNO, spol. s r. o., Cejl 817/105, Brno, 60200, CZ	21.08.2006
209172	Producentické centrum PROFIL Mariánské Lázně, s.r.o., Plzeňská 181, Mariánské Lázně, 35301, CZ	29.08.2006
209183	Mandops (UK) Limited, 36 Leigh Road, Eastleigh Hampshire SO50 9DT, GB	06.09.2006

Číslo zápisu	Vlastník	S účinností od
209184	Mandops (UK) Limited, 36 Leigh Road, Eastleigh Hampshire SO50 9DT, GB	06.09.2006
209185	Mandops (UK) Limited, 36 Leigh Road, Eastleigh Hampshire SO50 9DT, GB	06.09.2006
209580	FOR LIFE spol. s r.o., Zábrdovická 827/10, Brno, 61500, CZ	11.09.2006
209889	Petr Žďárský, Pod Lipami 881, Jičín, 50601, CZ	28.08.2006
210050	ha-vel a.s., Na Příkopě 1221, Frýdek-Místek, 73801, CZ	12.09.2006
210051	ha-vel a.s., Na Příkopě 1221, Frýdek-Místek, 73801, CZ	12.09.2006
210056	EFEKT s.r.o., Třeboradická 754/7, Praha 8, 18200, CZ	17.08.2006
210276	Gilbarco, Inc., 7300 West Friendly Avenue, Greensboro, NC, US	07.09.2006
210277	Gilbarco, Inc., 7300 West Friendly Avenue, Greensboro, NC, US	07.09.2006
210416	TELECOM ALARM, spol. s r.o., Komárkova 5, Praha 4 - Horní Rožtyly, 14800, CZ	01.09.2006
210489	CIENA CORPORATION, 1201 Winterson Road, Linthicum, MD, US	11.09.2006
211017	AIRKLIMA, spol. s r.o., Sacharovova 1, Hodonín, 69500, CZ	04.09.2006
211061	Rieder Beton, spol. s r.o., U Hlavního nádraží 3, Jihlava, 58601, CZ	24.08.2006
211062	Rieder Beton, spol. s r.o., U Hlavního nádraží 3, Jihlava, 58601, CZ	24.08.2006
211063	Rieder Beton, spol. s r.o., U Hlavního nádraží 3, Jihlava, 58601, CZ	24.08.2006
211174	ZATKA, s.r.o., Kostomlatská 684, Praha 9, Letňany, 19000, CZ	22.08.2006
212205	IMTREX, spol. s r.o., Holečkova 907/47, Praha 5, 15000, CZ	11.09.2006
212437	ORSI, spol. s r.o., Na Neklance 1124/28, Praha 5, 15000, CZ	08.09.2006
212768	R & A Bailey & Co, Nangor House, Western Estate, Dublin 12, IE	11.09.2006
212996	R & A Bailey & Co, Nangor House, Western Estate, Dublin 12, IE	11.09.2006
213060	ELGAS, s.r.o., Ohrazenice 211, Pardubice, 53353, CZ	30.08.2006
213141	TI Group Automotive Systems Limited, 4650 Kingsgate, Oxford Business Park, South Cascade Way, Oxford OX4 2SU, GB	23.08.2006
213246	METAL MONT s. r. o., U Svitavy 8/32, Brno, 61800, CZ	12.09.2006
213273	Union Carbide Chemicals & Plastics Technology Corporation, 2030 Dow Center, Midland, MI, US	07.09.2006
213315	KOMODIT TRADE, s.r.o. - v likvidaci, Soběšická 151, Brno, 63800, CZ	13.09.2006
213826	Bongrain SA, 42 rue Rieussec, Viroflay, FR	11.09.2006
213869	KABUSHIKI KAISHA BANDAI NAMCO Games (NAMCO BANDAI Games Inc.), 2-1-21, Yaguchi, Ota-Ku, Tokyo, JP	25.08.2006
213896	Marcela Pešatová, Želivského 28, Jablonec nad Nisou 5, 46605, CZ	30.08.2006
213990	LIMAS, a.s., Poštovní 1124, Liberec 30, 46311, CZ	04.09.2006
214465	ASAVET a.s., Korunní 880/101, Praha 3, 13000, CZ	28.08.2006
214466	ASAVET a.s., Korunní 880/101, Praha 3, 13000, CZ	28.08.2006
214560	AGROCHEMIE, spol. s r.o., Neubuz čp. 156, SLUŠOVICE, 76315, CZ	25.08.2006
214859	TI Group Systems Limited, 4650 Kingsgate, Oxford Business Park, South Cascade Way, Oxford OX4 2SU, GB	23.08.2006
215026	BOME s.r.o., Parkány 550, Bechyně, 39165, CZ	12.09.2006
215404	V&S Danmark A/S, 4 Langebrogade, P.O.Box 2158, Copenhagen K, DK	12.09.2006
215581	ZATKA, s.r.o., Kostomlatská 684, Praha 9, Letňany, 19000, CZ	22.08.2006
215741	ELGAS, s.r.o., Ohrazenice 211, Pardubice, 53353, CZ	30.08.2006
215791	CA, Inc., One CA Plaza, Islandia, NY, US	31.08.2006
216732	GUSEPPE a.s., ČSA 449, Hradec Králové, 50002, CZ	31.08.2006
217168	CA, Inc., One CA Plaza, Islandia, NY, US	31.08.2006
217228	CA, Inc., One CA Plaza, Islandia, NY, US	31.08.2006
217229	CA, Inc., One CA Plaza, Islandia, NY, US	31.08.2006
217230	CA, Inc., One CA Plaza, Islandia, NY, US	31.08.2006

Číslo zápisu	Vlastník	S účinností od
217231	CA, Inc., One CA Plaza, Islandia, NY, US	31.08.2006
217232	CA, Inc., One CA Plaza, Islandia, NY, US	31.08.2006
217233	CA, Inc., One CA Plaza, Islandia, NY, US	31.08.2006
217749	GRAPO s.r.o., Šlechtitelů 1, Olomouc, 77200, CZ	28.08.2006
218344	CA, Inc., One CA Plaza, Islandia, NY, US	31.08.2006
218706	ZATKA, s.r.o., Kostomlatská 684, Praha 9, Letňany, 19000, CZ	22.08.2006
218979	GUSEPPE a.s., ČSA 449, Hradec Králové, 50002, CZ	31.08.2006
219325	Ing. Miroslav Sinér GRAFF, Staňkova 229/24, Ostrava - Výškovice, 70030, CZ	12.09.2006
219353	Pražské vodovody a kanalizace, a.s., Pařížská 11, Praha 1, 11000, CZ	04.09.2006
219618	CA, Inc., One CA Plaza, Islandia, NY, US	31.08.2006
219843	SECAR BOHEMIA, a.s., Štěpánská 650/23, Praha 1 - Nové Město, 11000, CZ	31.08.2006
220077	Ing. Miloš Beck, U Parku 521, Jesenice, 25242, CZ	25.08.2006
220431	BUS.COM a. s., Lumiérů č.p.181,č.or.41, Praha 5, 15200, CZ	30.08.2006
221091	Tommy Hilfiger Licensing LLC., 601 W. 26th St., 6th Floor, New York, NY, US	11.09.2006
221173	GTS NOVERA a. s., Přemyslovská 2845/43, Praha 3, 13000, CZ	30.08.2006
221543	GTS NOVERA a. s., Přemyslovská 2845/43, Praha 3, 13000, CZ	30.08.2006
221875	R & A Bailey & Co, Nangor House, Western Estate, Dublin 12, IE	11.09.2006
222060	GUSEPPE a.s., ČSA 449, Hradec Králové, 50002, CZ	31.08.2006
223490	CA, Inc., One CA Plaza, Islandia, NY, US	31.08.2006
223996	BUS.COM a. s., Lumiérů č.p.181,č.or.41, Praha 5, 15200, CZ	30.08.2006
224446	AGROCHEMIE, spol. s r.o., Neubuz čp. 156, SLUŠOVICE, 76315, CZ	25.08.2006
224788	Tommy Hilfiger Licensing LLC., 601 W. 26th St., 6th Floor, New York, NY, US	06.09.2006
225851	PIVOVAR SVIJANY, a.s., Svijany čp. 25, Přišovice, 46346, CZ	25.08.2006
226328	GUSEPPE a.s., ČSA 449, Hradec Králové, 50002, CZ	31.08.2006
226517	GTS NOVERA a. s., Přemyslovská 2845/43, Praha 3, 13000, CZ	30.08.2006
226634	ZATKA, s.r.o., Kostomlatská 684, Praha 9, Letňany, 19000, CZ	22.08.2006
227157	MAGNUM CAR, a.s., Brněnská 37/444, Vyškov, 68201, CZ	22.08.2006
227902	PANTER COLOR a.s., Pištěkova 22/1171, Praha 4, 14900, CZ	05.09.2006
227903	PANTER COLOR a.s., Pištěkova 22/1171, Praha 4, 14900, CZ	05.09.2006
228694	Leopold Klein, E. Krásnohorské 1664/5, Bruntál, 79201, CZ	07.09.2006
230321	LINDORFF AS, Karenslyst Allé 2-4, Oslo, NO	18.08.2006
231630	Mountfield a. s., Mirošovická 697, Mnichovice, 25164, CZ	17.08.2006
231772	EXPERTIS PRAHA spol.s r.o., Kafkova 605/16, Praha 6, 16000, CZ	05.09.2006
231998	GTS NOVERA a. s., Přemyslovská 2845/43, Praha 3, 13000, CZ	30.08.2006
231999	GTS NOVERA a. s., Přemyslovská 2845/43, Praha 3, 13000, CZ	30.08.2006
234001	Mad Max Sportswear Company, s.r.o., Podolská 50, Praha 4, 14700, CZ	24.08.2006
235080	AGROCHEMIE, spol. s r.o., Neubuz čp. 156, SLUŠOVICE, 76315, CZ	25.08.2006
235355	OVP ORAVA, s.r.o., Oravická 617/20, 02801 Trstená, SK	04.09.2006
236375	Lightway s.r.o., Ledvinova 1714/12, Praha 4 - Chodov, 14900, CZ	05.09.2006
236902	Continental Exchange Solutions, Inc., 13850 Cerritos Corporate Drive, Suite E, Cerritos, CA, US	06.09.2006
236903	Continental Exchange Solutions, Inc., 13850 Cerritos Corporate Drive, Suite E, Cerritos, CA, US	06.09.2006
236984	GTS NOVERA a.s., Přemyslovská 2845/43, Praha 3, 13000, CZ	17.08.2006
236985	GTS NOVERA a.s., Přemyslovská 2845/43, Praha 3, 13000, CZ	17.08.2006
237178	ASPEKT Central Europe Group, a.s., Nad Botičem 593/8, Praha 10, 10200, CZ	18.08.2006
238113	Marconi Corporation plc, New Century Park, PO Box 53, coventry, West Midlands, GB	30.08.2006



Číslo zápisu	Vlastník	S účinností od
238373	GTS NOVERA a. s., Přemyslovská 2845/43, Praha 3, 13000, CZ	30.08.2006
238990	GUSEPPE a.s., ČSA 449, Hradec Králové, 50002, CZ	31.08.2006
240001	AGROCHEMIE, spol. s r.o., Neubuz č.p. 156, SLUŠOVICE, 76315, CZ	25.08.2006
242186	GTS NOVERA a. s., Přemyslovská 2845/43, Praha 3, 13000, CZ	30.08.2006
242905	Tommy Hilfiger Licensing LLC., 601 W. 26th St., 6th Floor, New York, NY, US	11.09.2006
243607	GTS NOVERA a. s., Přemyslovská 2845/43, Praha 3, 13000, CZ	30.08.2006
244372	SAG EMG Elektro s.r.o., Guldenerova 2, Plzeň, 32600, CZ	25.08.2006
244389	BUS.COM a. s., Lumiérův č.p. 181, č.or. 41, Praha 5, 15200, CZ	29.08.2006
244999	R & A Bailey & Co, Nangor House, Western Estate, Dublin 12, IE	11.09.2006
245000	R & A Bailey & Co, Nangor House, Western Estate, Dublin 12, IE	11.09.2006
245001	R & A Bailey & Co, Nangor House, Western Estate, Dublin 12, IE	11.09.2006
245002	R & A Bailey & Co, Nangor House, Western Estate, Dublin 12, IE	11.09.2006
245003	R & A Bailey & Co, Nangor House, Western Estate, Dublin 12, IE	11.09.2006
245120	SI Group, Inc., 2750 Balltown Road, Schenectady, NY, US	06.09.2006
245624	BUS.COM a. s., Lumiérův č.p. 181, č.or. 41, Praha 5, 15200, CZ	29.08.2006
245866	Pražské vodovody a kanalizace, a.s., Pařížská 11, Praha 1, 11000, CZ	04.09.2006
246224	SECAR BOHEMIA, a.s., Štěpánská 650/23, Praha 1 - Nové Město, 11000, CZ	31.08.2006
246446	LIBERTY INTERNATIONAL, spol.s r.o., Spálená 76/14, Praha 1, 11304, CZ	17.08.2006
246816	Lightway s.r.o., Ledvinova 1714/12, Praha 4 - Chodov, 14900, CZ	05.09.2006
246991	Pavla Hook, Valachův Žleb 4888, Zlín, 76005, CZ	21.08.2006
249460	SECAR BOHEMIA, a.s., Štěpánská 650/23, Praha 1 - Nové Město, 11000, CZ	31.08.2006
249464	R & A Bailey & Co, Nangor House, Western Estate, Dublin 12, IE	11.09.2006
249855	LIBERTY INTERNATIONAL, spol. s r.o., Spálená 76/14, Praha 1, 11304, CZ	17.08.2006
250626	Mountfield a.s., Mirošovická 697, Mnichovice, 25164, CZ	17.08.2006
250627	Mountfield a.s., Mirošovická 697, Mnichovice, 25164, CZ	17.08.2006
250628	Mountfield a.s., Mirošovická 697, Mnichovice, 25164, CZ	17.08.2006
250860	CFA Institute, 560 Ray C. Hunt Drive, Charlottesville, VA, US	31.08.2006
251134	MOBEST, a.s., Zahradnickova 1127, Praha 5, 15000, CZ	13.09.2006
251491	BUS.COM a. s., Lumiérův č.p.181,č.or.41, Praha 5, 15200, CZ	30.08.2006
251956	Mountfield a.s., Mirošovická 697, Mnichovice, 25164, CZ	17.08.2006
252543	GTS NOVERA a.s., Přemyslovská 2845/43, Praha 3, 13000, CZ	17.08.2006
253488	Robert Lanza - AB PARKET, Pilovská 1511, Praha 9 - Újezd nad lesy, 19300, CZ	12.09.2006
253489	Robert Lanza - AB PARKET, Pilovská 1511, Praha 9 - Újezd nad lesy, 19300, CZ	12.09.2006
253605	Cryovac, Inc., 200 Riverfront Boulevard, Elmwood Park, NJ, US	12.09.2006
254098	VÍTKOVICE GEARWORKS, a.s., Ruská č.p. 83/24, Ostrava - Vítkovice, 70602, CZ	11.09.2006
255033	EXPERTIS PRAHA spol. s r.o., Kafkova 605/16, Praha 6, 16000, CZ	05.09.2006
256349	GTS NOVERA a. s., Přemyslovská 2845/43, Praha 3, 13000, CZ	30.08.2006
256671	VÍTKOVICE GEARWORKS, a.s., Ruská č.p. 83/24, Ostrava - Vítkovice, 70602, CZ	11.09.2006
256676	BUS.COM a. s., Lumiérův č.p.181,č.or.41, Praha 5, 15200, CZ	30.08.2006
257196	VOBIOS, s. r. o., Radniční 683/33, Ostrava - Michálkovice, 71500, CZ	04.09.2006
257493	DITTMANN CONSULTING s. r. o., Sokolovská 100/94, Praha 8 - Karlín, 18600, CZ	12.09.2006
259124	GLOBAL CAPITAL s.r.o., Helénská 1799/4, Praha 2 - Vinohrady, 12000, CZ	12.09.2006
259217	Callaway Vineyard & Winery, 32720 Rancho California Road, Temecula, CA, US	11.09.2006
259483	Tommy Hilfiger Licensing LLC., 601 W. 26th St., 6th Floor, New York, NY, US	11.09.2006
259847	GLOBAL CAPITAL s.r.o., Helénská 1799/4, Praha 2 - Vinohrady, 12000, CZ	12.09.2006

Číslo zápisu	Vlastník	S účinností od
260341	Martin Břeň, Litevská 13/130, Praha 10, 10000, CZ	08.09.2006
261535	R & A Bailey & Co, Nangor House, Western Estate, Dublin 12, IE	11.09.2006
261584	CREDO REAL s.r.o., Mojmirovo nám. 14a, Brno, 61200, CZ	28.08.2006
261592	R & A Bailey & Co, Nangor House, Western Estate, Dublin 12, IE	11.09.2006
261593	R & A Bailey & Co, Nangor House, Western Estate, Dublin 12, IE	11.09.2006
262101	GLOBAL CAPITAL s.r.o., Helénská 1799/4, Praha 2 - Vinohrady, 12000, CZ	12.09.2006
263701	DAIICHI SANKYO EUROPE GmbH, Zielstattstrasee 48, München, 81379, DE	12.09.2006
263702	DAIICHI SANKYO EUROPE GmbH, Zielstattstrasse 48, München, 81379, DE	12.09.2006
263703	DAIICHI SANKYO EUROPE GmbH, Zielstattstrasse 48, München, 81379, DE	12.09.2006
263704	DAIICHI SANKYO EUROPE GmbH, Zielstattstrasse 48, München, 81379, DE	12.09.2006
263771	TRUMF International s.r.o., Kratochvílova 148/1, Přerov, 75002, CZ	04.09.2006
263772	TRUMF International s.r.o., Kratochvílova 148/1, Přerov, 75002, CZ	04.09.2006
263773	TRUMF International s.r.o., Kratochvílova 148/1, Přerov, 75002, CZ	04.09.2006
264254	BUS.COM a. s., Lumiérů č.p.181,č.or.41, Praha 5, 15200, CZ	30.08.2006
264255	BUS.COM a. s., Lumiérů č.p.181,č.or.41, Praha 5, 15200, CZ	30.08.2006
264256	BUS.COM a. s., Lumiérů č.p.181,č.or.41, Praha 5, 15200, CZ	30.08.2006
264257	BUS.COM a. s., Lumiérů č.p.181,č.or.41, Praha 5, 15200, CZ	30.08.2006
264441	SECAR BOHEMIA, a.s., Štěpánská 650/23, Praha 1 - Nové Město, 11000, CZ	31.08.2006
264442	SECAR BOHEMIA, a.s., Štěpánská 650/23, Praha 1 - Nové Město, 11000, CZ	31.08.2006
264443	SECAR BOHEMIA, a.s., Štěpánská 650/23, Praha 1 - Nové Město, 11000, CZ	31.08.2006
265149	SECAR BOHEMIA, a.s., Štěpánská 650/23, Praha 1 - Nové Město, 11000, CZ	31.08.2006
265573	GLOBAL CAPITAL s.r.o., Helénská 1799/4, Praha 2 - Vinohrady, 12000, CZ	12.09.2006
267716	VA HOLDING, a.s., Dominikánská 11, Brno, 60200, CZ	05.09.2006
267717	VA HOLDING, a.s., Dominikánská 11, Brno, 60200, CZ	05.09.2006
270189	PANTER COLOR a.s., Pištěkova 22/1171, Praha 4, 14900, CZ	05.09.2006
270494	TRUMF International s.r.o., Kratochvílova 148/1, Přerov, 75002, CZ	04.09.2006
270495	TRUMF International s.r.o., Kratochvílova 148/1, Přerov, 75002, CZ	04.09.2006
270496	TRUMF International s.r.o., Kratochvílova 148/1, Přerov, 75002, CZ	04.09.2006
270647	A&F Trademark, Inc., 6301 Fitch Path, New Albany, OH, US	01.09.2006
271513	Mountfield a. s., Mirošovická 697, Mnichovice, 25164, CZ	17.08.2006
272541	GUSEPPE a.s., ČSA 449, Hradec Králové, 50002, CZ	31.08.2006
273398	Informační a bezpečnostní agentura s.r.o., Pražská 1219/7, Chomutov, 43001, CZ	21.08.2006
274335	BUS.COM a.s., Lumiérů č.p.181,č.or.41, Praha 5, 15200, CZ	30.08.2006
274351	Lightway s.r.o., Ledvinova 1714/12, Praha 4 - Chodov, 14900, CZ	05.09.2006
275069	GUSEPPE a.s., ČSA 449, Hradec Králové, 50002, CZ	31.08.2006
275827	Vydavatelství Pražan spol. s r.o., Ohradní 1087, Praha 4 - Michle, 14000, CZ	04.09.2006
276038	Dopravní podnik Ústeckého kraje a. s., Lumiérů č.p.181,č.or.41, Praha 5, 15200, CZ	30.08.2006
276890	GLOBAL CAPITAL s.r.o., Helénská 1799/4, Praha 2 - Vinohrady, 12000, CZ	12.09.2006
277145	PANTER COLOR a.s., Pištěkova 22/1171, Praha 4, 14900, CZ	05.09.2006
277146	PANTER COLOR a.s., Pištěkova 22/1171, Praha 4, 14900, CZ	05.09.2006
278222	GLOBAL CAPITAL s.r.o., Helénská 1799/4, Praha 2 - Vinohrady, 12000, CZ	12.09.2006
278223	GLOBAL CAPITAL s.r.o., Helénská 1799/4, Praha 2 - Vinohrady, 12000, CZ	12.09.2006
278224	GLOBAL CAPITAL s.r.o., Helénská 1799/4, Praha 2 - Vinohrady, 12000, CZ	12.09.2006
278225	GLOBAL CAPITAL s.r.o., Helénská 1799/4, Praha 2 - Vinohrady, 12000, CZ	12.09.2006
278618	GLOBAL CAPITAL s.r.o., Helénská 1799/4, Praha 2 - Vinohrady, 12000, CZ	12.09.2006

Číslo zápisu	Vlastník	S účinností od
278621	BUS.COM a.s., Lumiérů č.p.181,č.or.41, Praha 5, 15200, CZ	30.08.2006
278685	DIVIDA s. r. o., Palackého 162, Vsetín, 75501, CZ	05.09.2006
278766	Robert Lazna - AB PARKET, Pilovská 1511, Praha 9 - Újezd nad lesy, 19300, CZ	12.09.2006
279217	TRUMF International s.r.o., Kratochvílova 148/1, Přerov, 75002, CZ	04.09.2006
279585	Lightway s.r.o., Ledvinova 1714/12, Praha 4 - Chodov, 14900, CZ	05.09.2006
279611	Dopravní podnik Ústeckého kraje a.s., Lumiérů č.p.181,č.or.41, Praha 5, 15200, CZ	30.08.2006
279788	GLOBAL CAPITAL s.r.o., Helénská 1799/4, Praha 2 - Vinohrady, 12000, CZ	12.09.2006
280145	TRUMF International s.r.o., Kratochvílova 148/1, Přerov, 75002, CZ	04.09.2006
280146	TRUMF International s.r.o., Kratochvílova 148/1, Přerov, 75002, CZ	04.09.2006
280147	TRUMF International s.r.o., Kratochvílova 148/1, Přerov, 75002, CZ	04.09.2006
280148	TRUMF International s.r.o., Kratochvílova 148/1, Přerov, 75002, CZ	04.09.2006
280221	CA, Inc., One CA Plaza, Islandia, NY, US	31.08.2006
280958	TRUMF International s.r.o., Kratochvílova 148/1, Přerov, 75002, CZ	04.09.2006
280959	TRUMF International s.r.o., Kratochvílova 148/1, Přerov, 75002, CZ	04.09.2006
281736	Vydavatelství Pražan spol. s r.o., Ohradní 1087, Praha 4 - Michle, 14000, CZ	04.09.2006
282114	TRUMF International s.r.o., Kratochvílova 148/1, Přerov, 75002, CZ	04.09.2006
282115	TRUMF International s.r.o., Kratochvílova 148/1, Přerov, 75002, CZ	04.09.2006
282116	TRUMF International s.r.o., Kratochvílova 148/1, Přerov, 75002, CZ	04.09.2006
282117	TRUMF International s.r.o., Kratochvílova 148/1, Přerov, 75002, CZ	04.09.2006
282661	GLOBAL CAPITAL s.r.o., Helénská 1799/4, Praha 2 - Vinohrady, 12000, CZ	12.09.2006
282929	Kuzin Sergej, Junácká 64/19, Praha 6 - Břevnov, 16900, CZ	07.09.2006
283652	KPS MEDIA a.s., K Žižkovu čp. 851, Praha 9, 19093, CZ	04.09.2006

## Prominutí zmeškané lhůty

(111) **226442**  
(210) O-152004  
(583) 05.09.2006

(111) **226442**  
(210) O-152004  
(583) 05.09.2006

(210) O-426646  
(583) 14.08.2006

**Ostatní rozhodné údaje a úřední opravy**

(111) **257005**  
(210) O-187469

Datum provedení změny: 13.09.2006

V návaznosti na mezinárodní zápis byla přetříděna položka "poradenství v oboru autokosmetiky" ze třídy 42 do třídy 37 a položka "poradenství v oboru dopravních prostředků" ze třídy 42 do třídy 39.

(111) **277191**  
(210) O-193745

Datum provedení změny: 06.09.2006

V návaznosti na mezinárodní zápis se položka "helmy" ze třídy 28 přearazuje do třídy 9.

(111) **272715**  
(210) O-358707

Datum provedení změny: 13.09.2006

V návaznosti na mezinárodní zápis byl termín "asfaltové pásy a lepenky" ve tř. 19 upřesněn na: "vyztužené asfaltové pásy s izolačními vlastnostmi".

(111) **273841**  
(210) O-358928

Datum provedení změny: 12.09.2006

V návaznosti na mezinárodní zápis byla přearazena položka "oděvy vyhřívané elektricky" ze třídy 9 do třídy 11.

(111) **279140**  
(210) O-426732

Datum provedení změny: 13.09.2006

V návaznosti na mezinárodní zápis v Ženevě byla položka "plastická pěna pro použití ve stavebnictví a na stavbách" ve třídě 17 upřesněna následovně: "tepelně izolační plastické desky z polystyrenu pro použití ve stavebnictví a na stavbách"

(111) **279098**  
(210) O-429287

Datum provedení změny: 12.09.2006

V návaznosti na mezinárodní zápis se termín "páteřové chrániče a ledvinové pásy pro motocyklisty" přearazuje ze třídy 28 do třídy 9.

(111)  
(210) O-430888

Datum provedení změny: 13.09.2006

Přihláška se znovu zveřejňuje po zúžení seznamu výrobků ve třídě 5 mezinárodního známkového třídění.

(111)  
(210) O-437515

Datum provedení změny: 06.09.2006

Označení bylo nedopatřením vedeno jako slovní grafické. Správně je slovní.

(111)  
(210) O-439639

Datum provedení změny: 13.09.2006

Doplnění položky ve třídě 36 "poskytování úvěrů a půjček" v souladu s podáním.

## Přehled zveřejněných přihlášek barevných ochranných známek

### Číselný přehled

O-420557, O-426322, O-426360, O-426363, O-426962, O-430717, O-430956, O-433929, O-434095, O-434435, O-435078, O-436132, O-436235, O-436256, O-436359, O-436602, O-436710, O-436714, O-436726, O-436778, O-436978, O-436981, O-437046, O-437047, O-437048, O-437197, O-437525, O-437755, O-437766, O-437948, O-437955, O-438026, O-438028, O-438137, O-438138, O-438139, O-438164, O-438174, O-438253, O-438278, O-438315, O-438316, O-438334, O-438348, O-438409, O-438416, O-438457, O-438480, O-438512, O-438519, O-438534, O-438536, O-438552, O-438555, O-438556, O-438563, O-438567, O-438568, O-438574, O-438575, O-438610, O-438674, O-438675, O-438688, O-438699, O-438724, O-438756, O-438793, O-438794, O-438930, O-438934, O-438959, O-439012, O-439032, O-439033, O-439034, O-439035, O-439060, O-439154, O-439207, O-439215, O-439233, O-439246, O-439247, O-439262, O-439269, O-439270, O-439273, O-439278, O-439291, O-439299, O-439300, O-439360, O-439368, O-439369, O-439370, O-439371, O-439372, O-439382, O-439407, O-439410, O-439417, O-439418, O-439421, O-439430, O-439431, O-439435, O-439474, O-439504, O-439507, O-439509, O-439543, O-439571, O-439575, O-439576, O-439577, O-439580, O-439586, O-439626, O-439627, O-439634, O-439635, O-439670, O-439675, O-439676, O-439692, O-439699, O-439700, O-439739, O-439795, O-439806, O-439808, O-439815, O-439823, O-439824, O-439834, O-439852, O-439853, O-439854, O-439946, O-439950, O-439985, O-439986, O-439997, O-439998, O-440193, O-440214, O-440230, O-440241, O-440269, O-440270, O-440271, O-440272, O-440273, O-440286, O-440287, O-440288, O-440289, O-440290, O-440291, O-440292, O-440293, O-440294, O-440296, O-440298, O-440307, O-440311, O-440319, O-440321, O-440340, O-440381, O-440426, O-440456, O-440490, O-440563, O-440566, O-440595, O-440663, O-440729, O-440736, O-440750.

*Použitý postup neumožňuje ve všech případech věrnou reprodukci všech jednotlivých odstínů barev*

## Zveřejněné přihlášky ochranných známek - barevná vyobrazení

O-420557



O-430717



O-435078



O-426322



O-430956



O-436132



O-426360



O-433929



O-436235



O-426363



O-434095



O-436256



O-426962



O-434435



O-436359





O-436602



O-436981



O-437755



O-436710



O-437046



O-437766

Dům vín České republiky  
Ungelt



O-436714



O-437047



O-437948



O-436726



O-437048



O-437955



O-436778



O-437197



O-438026



O-436978



O-437525



O-438028



O-438137



O-438278

O-438416

O-438138



O-438315



O-438457

O-438139



O-438316

O-438480



O-438164



O-438334

O-438512



O-438174



O-438348



O-438519

O-438253



O-438409



O-438534



O-438536



O-438568



O-438688



O-438552



O-438574



O-438699



O-438555



O-438575



O-438724



O-438556



O-438610



O-438756



O-438563



O-438674



O-438793



O-438567



O-438675



O-438794





O-438930



O-439034

REKLAMNÍ  
AGENTURA  
ROKU

O-439233



O-438934



O-439035

PODLINKOVÁ  
AGENTURA  
ROKU

O-439246

Záruba  
*Vaječná výroba*

O-438959



O-439060



O-439247



O-439012

DUHOVÁ HORA s.r.o. 

O-439154



O-439262

**WEB** Reporter.cz

O-439032

MEDIÁLNÍ  
AGENTURA  
ROKU

O-439207

ÚDRŽBA SILNIC  
KARLOVARSKÉHO KRAJE, a.s.

O-439269

**DAIDO METAL**

O-439033

AGENTURA  
ROKU

O-439215



O-439270



O-439273



O-439368



O-439407



O-439278

*feminiium*

O-439369



O-439410



O-439291



O-439370



O-439417



O-439299



O-439371



O-439418



O-439300



O-439372



O-439421



O-439360



O-439382



O-439430

*fullservice*

O-439431



O-439543



O-439586

**TREND  
marketing**

O-439435



O-439571



O-439626

**MULTIMICE**

O-439474



O-439575



O-439627



O-439504



O-439576



O-439634



O-439507



O-439577



O-439635



O-439509



O-439580



O-439670

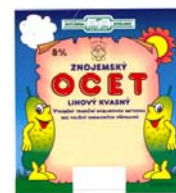

O-439675



O-439795



O-439834



O-439676



O-439806



O-439852



O-439692



O-439808



O-439853



O-439699



O-439815



O-439854



O-439700



O-439823



O-439946



O-439739



O-439824



O-439950





O-439985



O-440230

PHARMAMEDIA

O-440273



O-439986



O-440241

Don Giovanni 

O-440286



O-439997



O-440269



O-440287



O-439998



O-440270



O-440288



O-440193

STRATEGO  
PRIVATE EQUITY

O-440271



O-440289



O-440214

  
 ČESKÉ  
 RADIOKOMUNIKACE

O-440272



O-440290



O-440291



O-440307



O-440426



O-440292



O-440311



O-440456



O-440293



O-440319



O-440490



O-440294



O-440321



O-440563



O-440296



O-440340



O-440566



O-440298



O-440381



O-440595



O-440663



O-440729



O-440736



O-440750

