

## **OBSAH**

Zveřejněné přihlášky vynálezů	3
Udělené patenty ( č. 296843 - 296943 )	26
Evropské patentové přihlášky a evropské patenty s účinky pro Českou republiku	43
Zapsané užité vzory (č. 16517 - 16606)	70
Zapsané průmyslové vzory (č. 32377 - 33472)	81
Zapsané topografie (č. )	
Dodatková ochranná osvědčení pro léčiva a pro přípravky na ochranu rostlin	
Úřední rozhodnutí a oznámení	101

## **CONTENTS**

Published Patent Application	3
Granted Patents (Nr. 296843 - 296943)	26
European patent applications and European patents with effects for the Czech Republic	43
Registered Utility Models (Nr. 16517 - 16606)	70
Registered Industrial Designs (Nr. 32377 - 33472)	81
Registered Topographies (Nr. )	
Supplementary Protection Certificates for Medicaments and Plant Protection Products	
Official decisions and announcements	101

### Kódy pro označování jednotlivých druhů dokumentů

Příhlášky vynálezů zveřejněné podle zákona č. 527/1990 Sb.	- kód A3	Zapsaná autorská osvědčení po odtajnění	- kód B1
Udělené patenty podle zákona č. 527/1990 Sb.	- kód B6	Zapsané užité vzory podle zákona č. 478/1992 Sb.	- kód U1

### Číselné INID kódy pro označování bibliografických dat

(11) - číslo patentu/zápisu/osvědčení	(54) - název
(15) - datum zápisu průmyslového vzoru	(55) - vyobrazení průmyslového vzoru
(21) - číslo přihlášky/žádosti	(57) - anotace
(22) - datum podání přihlášky/žádosti	(68) - číslo základního patentu
(23) - údaje o výstavní prioritě	(71) - označení přihlašovatele/žadatele
(28) - počet průmyslových vzorů	(72) - označení původce
(31) - číslo prioritní přihlášky	(73) - označení majitele/vlastníka
(32) - datum podání prioritní přihlášky	(74) - označení zástupce
(33) - země priority	(86) - číslo mezinárodní přihlášky
(40) - datum zveřejnění přihlášky vynálezu	(87) - číslo mezinárodního zveřejnění
(45) - datum zveřejnění zapsaného průmyslového vzoru	(92) - číslo, datum a orgán registrace
(47) - datum zveřejnění udělení patentu a zápisu užitého vzoru, datum zápisu užitého vzoru, datum oznámení udělení evropského patentu v Evropském patentovém věstníku	(94) - doba platnosti osvědčení
(51) - mezinárodní patentové třídění / Locarnské třídění průmyslových vzorů	(95) - označení přípravku
	(96) - datum podání a číslo evropské patentové přihlášky
	(97) - datum zveřejnění a číslo zveřejnění evropské patentové přihlášky v Evropském patentovém věstníku, číslo evropského patentu

### Kódy pro kódování záhlaví oznámení publikovaných ve Věstníku (Standard WIPO ST 17)

BB9A	zveřejněné přihlášky vynálezů	MK4A	zánik patentů uplynutím doby platnosti
FG1K	zapsané užité vzory	MK4F	zánik autorských osvědčení uplynutím doby platnosti
FG4A	udělené patenty	MK4Q	zánik průmyslového vzoru uplynutím doby ochrany
FG4Q	zapsané průmyslové vzory	MM4A	zánik patentů pro nezaplacení ročních poplatků
LD3K	částečný výmaz užitého vzoru	MM4F	zánik autorských osvědčení pro nezaplacení ročních poplatků
LD4Q	částečný výmaz průmyslového vzoru	ND1K	prodloužení platnosti užitého vzoru
MA4A	zánik patentu vzdáním se	ND4Q	obnova doby ochrany průmyslového vzoru
MA4F	zánik autorských osvědčení vzdáním se	PA4A	změna autorského osvědčení na patent
MC3K	výmaz užitého vzoru	PC9A	změna dispozičního práva k vynálezu
MC4A	zrušení patentu	PD1K	převod práv a ostatní změny majitelů užitého vzoru
MC4F	zrušení autorského osvědčení	PD4A	převod práv a ostatní změny majitelů patentů
MC4Q	výmaz průmyslového vzoru	PD4Q	převod práv a ostatní změny vlastníků průmyslových vzorů
MH1K	zánik užitého vzoru vzdáním se	QA9A	nabídka licence
MH4A	částečné zrušení patentu	SB4A	zapsané patenty do rejstříku po odtajnění
MH4F	částečné zrušení autorského osvědčení	SB4F	zapsaná autorská osvědčení do rejstříku po odtajnění
MH4Q	zánik průmyslového vzoru vzdáním se		
MK1K	zánik užitého vzoru uplynutím doby platnosti		

### Opravy Změny Různé

#### Opravy u přihlášek vynálezů s žádostí o udělení patentu

HA9A	jmenování vynálezce	HF9A	oprava dat
HB9A	oprava jmen	HG9A	oprava chyb v třídění
HC9A	změna jmen	HH9A	oprava nebo změna všeobecně
HD9A	oprava adres	HK9A	tiskové chyby v úřed. věstnících
HE9A	změna adres		

#### Opravy ochranných dokumentů

patenty	autorská osvědčení	užité vzory	průmyslové vzory	
TA4A	TA4F	TA1K	TA4Q	jmenování vynálezce
TB4A	TB4F	TB1K	TB4Q	oprava jmen
TC4A	TC4F	TC1K	TC4Q	změna jmen
TD4A	TD4F	TD1K	TD4Q	oprava adres
TE4A	TE4F	TE1K	TE4Q	změna adres
TF4A	TF4F	TF1K	TF4Q	oprava dat
TG4A	TG4F	TG1K	TG4Q	oprava chyb v třídění
TH4A	TH4F	TH1K	TH4Q	oprava nebo změna všeobecně
TK9A	TK9F	TK1K	TK4Q	tiskové chyby v úřed. věstnících

**Dvoupísmenné kódy pro označování zemí a mezinárodních organizací použité ve věstníku**

AE	Spojené arabské emiráty
AN	Nizozemské Antily
AT	Rakousko
BE	Belgie
CA	Kanada
CH	Švýcarsko
CS	Československo
CZ	Česká republika
DE	Spolková republika Německo
EP	Evropský patent
ES	Španělsko
FI	Finsko
FR	Francie
GB	Velká Británie
HU	Maďarsko
IL	Izrael
IN	Indie
IT	Itálie
JP	Japonsko
LB	Libanon
LU	Lucembursko
NL	Nizozemí
RU	Ruská federace
SE	Švédsko
SK	Slovensko
US	Spojené státy americké
WO	WIPO
XY	Neuvedeno

**Dvoupísmenné kódy pro označování států USA použité ve věstníku**

AL	Alabama
CA	California
CO	Colorado
CT	Connecticut
DE	Delaware
GA	Georgia
IL	Illinois
IN	Indiana
MA	Massachusetts
MI	Michigan
MO	Missouri
NJ	New Jersey
NY	New York
OH	Ohio
PA	Pennsylvania
SC	South Carolina
TX	Texas
VA	Virginia
WI	Wisconsin

**BB9A Zveřejněné přihlášky vynálezů - přehled podle čísel přihlášek**

Dále uvedené přihlášky vynálezů byly zveřejněny dnem, uvedeným ve Věstníku podle zákona č. 527/1990 Sb., o vynálezech a zlepšovacích návrzích, ve znění pozdějších předpisů, a jsou k dispozici v patentové knihovně Úřadu průmyslového vlastnictví, Antonína Čermáka 2a, 160 68, Praha 6.

2003-580	<i>C 07 C 241/00</i>	(2006.01)
2004-183	<i>B 65 D 5/02</i>	(2006.01)
2004-371	<i>A 61 B 5/00</i>	(2006.01)
2004-393	<i>A 63 C 19/12</i>	(2006.01)
2004-552	<i>B 65 D 23/10</i>	(2006.01)
2004-734	<i>G 09 F 9/30</i>	(2006.01)
2004-816	<i>B 65 D 5/60</i>	(2006.01)
2004-832	<i>C 10 J 3/00</i>	(2006.01)
2004-1014	<i>C 02 F 1/46</i>	(2006.01)
2004-1060	<i>H 02 P 1/18</i>	(2006.01)
2004-1115	<i>C 08 J 3/18</i>	(2006.01)
2004-1116	<i>B 60 R 7/06</i>	(2006.01)
2004-1121	<i>G 01 V 15/00</i>	(2006.01)
2004-1131	<i>B 65 H 63/06</i>	(2006.01)
2004-1132	<i>F 24 F 13/00</i>	(2006.01)
2004-1133	<i>C 11 D 1/72</i>	(2006.01)
2004-1134	<i>H 03 M 5/14</i>	(2006.01)
2004-1135	<i>B 65 D 85/72</i>	(2006.01)
2004-1136	<i>G 06 K 19/00</i>	(2006.01)
2004-1137	<i>B 60 R 21/34</i>	(2006.01)
2004-1139	<i>H 01 J 37/244</i>	(2006.01)
2004-1141	<i>E 05 D 3/06</i>	(2006.01)
2004-1144	<i>B 29 D 11/00</i>	(2006.01)
2004-1146	<i>B 25 J 7/00</i>	(2006.01)
2004-1147	<i>G 01 F 1/66</i>	(2006.01)
2004-1152	<i>A 61 B 5/00</i>	(2006.01)
2004-1153	<i>A 61 B 1/07</i>	(2006.01)
2004-1154	<i>G 05 B 19/00</i>	(2006.01)
2004-1155	<i>G 10 C 3/10</i>	(2006.01)
2004-1156	<i>B 09 B 3/00</i>	(2006.01)
2004-1158	<i>D 01 H 1/06</i>	(2006.01)
2004-1160	<i>D 01 H 1/42</i>	(2006.01)
2004-1162	<i>D 01 H 1/42</i>	(2006.01)
2004-1169	<i>F 01 C 1/34</i>	(2006.01)
2004-1170	<i>D 01 H 1/42</i>	(2006.01)
2004-1181	<i>F 01 D 17/12</i>	(2006.01)
2004-1182	<i>F 01 D 1/08</i>	(2006.01)
2004-1183	<i>A 47 L 9/16</i>	(2006.01)
2004-1184	<i>B 60 L 9/24</i>	(2006.01)
2004-1185	<i>D 01 H 1/20</i>	(2006.01)
2004-1187	<i>D 01 H 4/08</i>	(2006.01)
2004-1188	<i>E 05 D 7/086</i>	(2006.01)
2004-1189	<i>B 29 C 41/08</i>	(2006.01)
2004-1190	<i>G 02 B 27/22</i>	(2006.01)
2004-1191	<i>B 44 F 11/00</i>	(2006.01)
2004-1193	<i>G 06 F 17/30</i>	(2006.01)
2004-1194	<i>F 03 G 7/00</i>	(2006.01)
2004-1197	<i>H 01 H 9/30</i>	(2006.01)
2004-1198	<i>C 04 B 18/06</i>	(2006.01)
2004-1200	<i>A 01 F 25/13</i>	(2006.01)
2004-1233	<i>H 02 B 1/28</i>	(2006.01)
2005-240	<i>E 05 B 65/19</i>	(2006.01)
2005-332	<i>C 12 N 5/06</i>	(2006.01)
2005-460	<i>G 07 D 7/00</i>	(2006.01)
2005-514	<i>C 21 C 5/56</i>	(2006.01)
2005-567	<i>E 21 F 3/00</i>	(2006.01)
2005-584	<i>C 21 C 7/068</i>	(2006.01)
2005-646	<i>B 22 D 39/06</i>	(2006.01)
2005-707	<i>D 01 H 4/40</i>	(2006.01)
2005-742	<i>F 16 P 3/12</i>	(2006.01)
2005-750	<i>B 23 B 51/06</i>	(2006.01)
2005-751	<i>B 22 F 3/20</i>	(2006.01)
2005-827	<i>B 23 B 51/10</i>	(2006.01)
2006-26	<i>H 01 G 9/035</i>	(2006.01)
2006-84	<i>A 01 H 5/00</i>	(2006.01)
2006-107	<i>G 21 C 3/33</i>	(2006.01)
2006-119	<i>G 08 B 19/00</i>	(2006.01)
2006-139	<i>B 65 G 39/09</i>	(2006.01)
2006-163	<i>A 61 K 38/05</i>	(2006.01)
2006-269	<i>A 61 K 31/137</i>	(2006.01)

## Zveřejněné přihlášky vynálezů - řazené podle MPT

- (51) **A01F 25/13** (2006.01)  
**A01F 25/00** (2006.01)  
 (21) **2004-1200**  
 (71) Vacek Jan, Brno, CZ  
 (72) Vacek Jan, Brno, CZ  
 Radvanová Marie, Brno, CS  
 (54) **Balkonový sklípek**  
 (22) 10.12.2004  
 (57) Skladovací bedna na potraviny úzkého podlouhého tvaru, využívá ztrátové teplo obvodové zdi domu k udržení vnitřní teploty nad bodem mrazu i při dlouhotrvajícím mrazivém počasí.

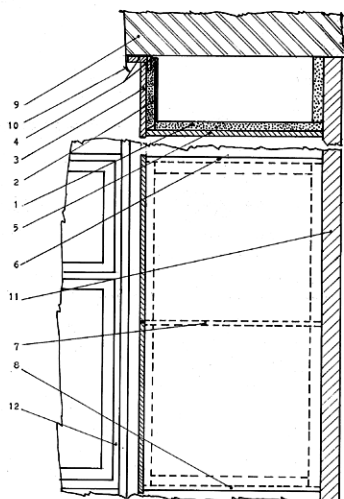

- (51) **A01H 5/00** (2006.01)  
 (21) **2006-84**  
 (71) Výzkumný ústav Silva Taroucy pro krajinu a okrasné zahradnictví, Průhonice, CZ  
 (72) Mertelík Josef, Průhonice, CZ  
 Kloudová Kateřina, Praha, CZ  
 (54) **Klon Aesculus hippocastanum Mertelik06 s rezistentním chováním ke Cameraria ohridella**  
 (22) 06.02.2006  
 (57) Klon A. hippocastanum Mertelik06 s rezistentním chováním ke C. ohridella byl vytvořen metodou postupné selekce a vegetativního přemnožování. Vykazoval inhibiči a mortalitu larev C. ohridella ve fázi 1. až 3. instaru, nedocházelo k tvorbě plošných min a poškození listové plochy se snížilo o 50-80% v porovnání s kontrolním A. hippocastanum. Fotosyntetická funkce listů byla zachována až do období přirozeného ukončení vegetace, zatímco kontrolní A. hippocastanum ztratily funkci fotosyntézy v důsledku nekrotizace pletiv o 8-12 týdnů dříve. Klon A. hippocastanum Mertelik06 je udržován na podnožovém materiálu A. hippocastanum a v kultuře in vitro.

- (51) **A47L 9/16** (2006.01)  
**B04C 9/00** (2006.01)  
 (21) **2004-1183**  
 (71) Machala Petr, Jablonec nad Nisou, CZ  
 (72) Machala Petr, Jablonec nad Nisou, CZ  
 (54) **Vysavač s kombinací technologií**  
 (22) 06.12.2004  
 (57) Vysavač s kombinací technologií, kde jsou vzájemně propojeny komora (2) cyklonového odstředování prachových částic od vzduchu a zásobníku (4) vody s vodní náplní. Vysavač s kombinací technologií, výhodně sestává z vysokootáčkového elektromotoru (7), na jehož ose je sací turbína (6) a rotační separátor (5) a tato sestava je umístěna v motorové části vysavače (9), opatřené výstupem (8) pro vyčištěný vzduch, oddělitelné od válcovité komory (4) s vodní lázní, ve které je ve středu umístěna válcovitá komora (2) cyklony, do které

tangenciálně vstupuje znečištěný vzduch horní částí pro sání (1), šroubovitě klesá a vystupuje jejím středem (10) a dále proudí vnitřní mezistěnou (3) zvonu ke dnu nádoby (11), naplněné z části vodou.

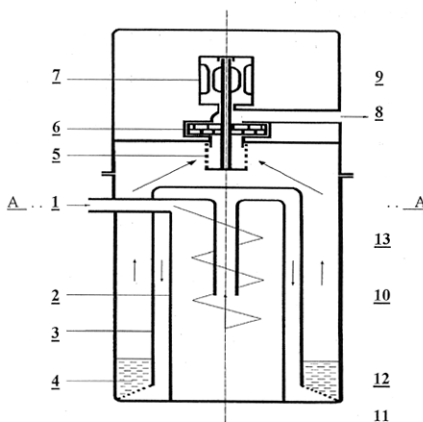

- (51) **A61B 1/07** (2006.01)  
**A61B 5/00** (2006.01)  
 (21) **2004-1153**  
 (71) České vysoké učení technické v Praze, Fakulta strojní, Praha, CZ  
 (72) Bezouška Vladislav Ing., Praha, CZ  
 Volf Jaromír Doc. Ing. DrSc., Praha, CZ  
 Petřtýl Miroslav Prof. Ing. DrSc., Praha, CZ  
 (54) **Zařízení pro sledování stavu a změn materiálu, zejména kostí**  
 (22) 29.11.2004  
 (57) Zařízení pro sledování stavu a změn materiálu, zejména kosti, sestává ze světelného zdroje (1), snímací digitální CCD kamery (8) s optickou soustavou (7) a z optické hlavice tvořené zaváděcím konektorem (4) se dvěma světlovody, jedním pro osvětlování zkoumané části materiálu a druhým pro odvádění odraženého obrazu od této zkoumané části materiálu ke vzdálené digitální CCD kameře (8) s optickou soustavou (7). Světelným zdrojem (1) je infračervená dioda regulovaná na konstantní intenzitu záření v celém průřezu, digitální CCD kamera (8) je kamera s vysokým rozlišením a optická soustava (7) je tvořena makro-objektivem s vysokým rozlišením. Zaváděcí konektor (4), vstupní konektor (2) a výstupní konektor (6) optické hlavice jsou tvořeny tenkostěnnými trubičkami a mají kruhový průřez, který je v zaváděcím konektoru (4) vyplněn natěsněno splenými osvětlovacími a odváděcími optickými vlákny (44, 43), jejichž osa je rovnoběžná s podélnou osou zaváděcího konektoru (4) a která jsou uspořádána tak, že se vrstvy osvětlovacích optických vláken (44) a odváděcích optických vláken (43) střídají v soustředných kružnicích. Osvětlovací optická vlákna (44) vstupují do zaváděcího konektoru (4) jako první svazek (3) ze vstupního konektoru (2), kde jsou uspořádána svými osami rovnoběžně s podélnou osou vstupního konektoru (2) a jsou zde pevně splena. Odváděcí optická vlákna (43), kde pozice  $P_i$  i-tého odváděcího optického vlákna (43) v zaváděcím konektoru (4) je určena kartézskými souřadnicemi  $P_i(x,y)$ , vystupují ze zaváděcího konektoru (4) jako druhý svazek (5) do výstupního konektoru (6), kde jsou natěsněno spojeny a uspořádána do vrstev jako soustředné kružnice. Pozice  $S_i$  i-tého odváděcího optického vlákna (43) ve výstupním konektoru (6) je určena kartézskými souřadnicemi  $S_i(l,k)$ , kde pro pozici každého odváděcího optického vlákna (43) ve výstupním konektoru (6) platí, že  $S_i(l,k) = P_i(-x,y)$ . Osvětlovací i odváděcí optická vlákna (44, 43) jsou jednovidová vlákna ve formě orientovaného Y svazku a jejich čela jsou zabroušena.

- (74) Ing. Hana Dušková, patentový zástupce, Travná 1285, Praha 14, 19800

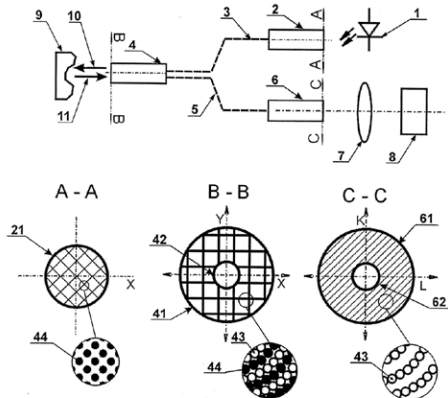

- (51) **A61B 5/00** (2006.01)  
**A61B 19/00** (2006.01)
- (21) **2004-371**
- (71) Saglena Jan Mgr., Jinočany, CZ
- (72) Saglena Jan Mgr., Jinočany, CZ
- (54) **Měřítka erektilní funkce**
- (22) 16.03.2004
- (57) Pomůcka sloužící k orientačnímu a jednoduchému vyšetření stavu erektilní funkce penisu samotným mužem, bez nutné asistence lékaře. Měřítka je tvořeno proužkem papíru, který je na několika místech perforován. Na levém konci proužku je vrstva lepidla.
- (74) Pavla Machálková, Na Švihově 1508/14, Čelákovice, 25088

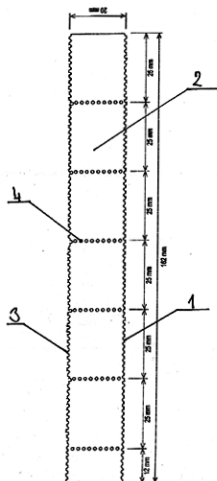

- (51) **A61B 5/00** (2006.01)  
**A61B 17/56** (2006.01)
- (21) **2004-1152**
- (71) České vysoké učení technické v Praze Fakulta strojní, Praha, CZ
- (72) Volf Jaromír Doc. Ing. DrSc., Praha, CZ  
Petrtyl Miroslav Prof. Ing. DrSc., Praha, CZ  
Bezouška Vladislav Ing., Praha, CZ  
Holý Stanislav Prof. Ing. CSc., Praha, CZ  
Vítek Karel Ing. CSc., Praha, CZ  
Bláhová Marie, Praha, CZ
- (54) **Proporcionální snímač napětí, zejména napětí v kosti**
- (22) 29.11.2004
- (57) Proporcionální snímač napětí, zejména napětí v kosti je tvořen tenkostěnnou kovovou trubičkou (3), kde k vnitřním stěnám trubičky (3) je upevněn tenzometrický můstek s tenzometry (1). Uvnitř této trubičky (3) je v těsné blízkosti tenzometrů (1) umístěn se zabezpečením volnosti jeho pohybu vůči stěně trubičky (3) teploměr (2) s odporovým, napěťovým nebo proudovým výstupním signálem, úměrným měřené teplotě, s výhodou odporový teploměr (2). Trubička (3) je na obou koncích uzavřena,

přičemž jedním jejím koncem jsou vně vyvedeny jednak vývody od teploměru (2) k vyhodnocovacímu zařízení (5) pro měření jeho odporu a jednak vývody tenzometrického můstku k vyhodnocovacímu tenzometrickému můstku (4).

- (74) Ing. Hana Dušková, Travná 1285, Praha 14, 19800

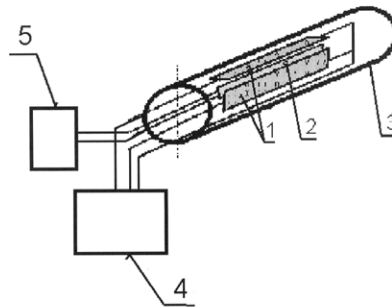

- (51) **A61K 31/137** (2006.01)  
**A61K 9/16** (2006.01)  
**A61K 47/02** (2006.01)  
**A61K 47/38** (2006.01)  
**A61P 25/24** (2006.01)
- (21) **2006-269**
- (71) EGIS GYÓGYSZERGYÁR RT., Budapest, HU
- (72) Fekete Pál, Budapest, HU  
Korbély Tibor, Agárd, HU  
Bozsó Ágnes, Bicske, HU  
Móricz Eszter, Budapest, HU
- (54) **Pelety obsahující hydrochlorid venlafaxinu**
- (22) 08.10.2004
- (32) 10.10.2003
- (31) 2003/03382
- (33) HU
- (86) PCT/HU2004/000095
- (87) WO 2005/034930
- (57) Řešení se týká pelet obsahujících hydrochlorid venlafaxinu, známé antidepresivum patřící mezi antipsycholika, a způsobu jejich přípravy. Pelety podle řešení mají téměř kruhový tvar a obsahují farmaceuticky aktivní hydrochlorid venlafaxinu v množství nejvýše 80 hmotn.%, dále obsahují 10 až 60 hmotn.% chloridu sodného a/nebo chloridu draselného, 10 až 60 hmotn.% mikrokrytalické celulózy a případně další, farmaceuticky přijatelné excipienty a/nebo aditiva podporující peletizaci. Uvedené pelety jsou zejména vhodné k povlečení vrstvou zajišťující řízené uvolňování aktivní složky.
- (74) ROTT, RŮŽIČKA & GUTTMANN Patentová, známková a advokátní kancelář, JUDr. Ing. Michal Guttmann, Nad Štolou 12, Praha 7, 17000

- (51) **A61K 38/05** (2006.01)  
**A61K 38/06** (2006.01)  
**A61K 38/07** (2006.01)  
**A61K 38/08** (2006.01)
- (21) **2006-163**
- (71) THE REGENTS OF THE UNIVERSITY OF CALIFORNIA, Oakland, CA, US  
THE UNIVERSITY OF ALABAMA RESEARCH FOUNDATION, Birmingham, AL, US
- (72) Fogelman Alan M., Beverly Hills, CA, US  
Anantharamaiah Gattadahalli M., Birmingham, AL, US  
Navab Mohamad, Los Angeles, CA, US
- (54) **Perorálně podávané malé peptidy synergizující účinek statinu**
- (22) 10.05.2004
- (32) 11.08.2003, 26.08.2003
- (31) 2003/494449, 2003/649378
- (33) US, US
- (86) PCT/US2004/026288
- (87) WO 2005/016280
- (57) Řešení poskytuje nové peptidy, které zlepšují jeden nebo více symptomů aterosklerózy. Peptidy jsou vysoce stabilní a snadno aplikovatelné perorálním způsobem. Peptidy jsou účinné při stimulaci tvorby a cykлизaci částic podobným pre-beta lipoproteinům o vysoké hustotě a/nebo podporují transport lipidů a detoxifikaci. Rovněž poskytuje způsob

- sledování peptidu v savci. Navíc peptidy inhibují osteoporózu. Pokud jsou podávány se statinem, zvyšují peptidy aktivitu statinu tím, že umožňují jeho použití v signifikantně nižších dávkách a/nebo způsobují, že stajny jsou signifikantně protizánětlivější při kterékoliv dávce.
- (74) ROTT, RŮŽIČKA & GUTTMANN Patentová, známková a advokátní kancelář, JUDr. Ing. Michal Guttman, Nad Štolou 12, Praha 7, 17000

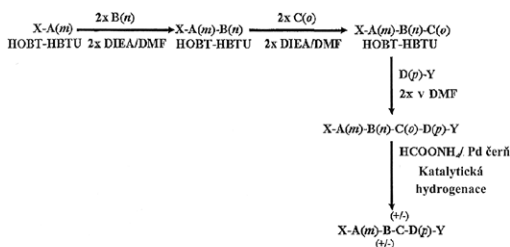

- (51) **A63C 19/12** (2006.01)  
**A63C 19/00** (2006.01)
- (21) **2004-393**
- (71) Minařík Ivo, Brno, CZ
- (72) Minařík Ivo, Brno, CZ
- (54) **Zařízení pro zabezpečení dětských pískovišť proti jejich znečištění**
- (22) 19.03.2004
- (57) Zařízení k zabezpečení dětských pískovišť tvoří různé poklopy (2), které zamezují jejich znečištění. Poklopy (2) jsou vyrobeny podle rozměrů pískoviště (1) a to tak, aby je celkově překryly. Posuv na překrytí pískoviště (1) umožňují různé mechanismy posunu, které se pomocí jednoduché manipulace pohybují, například jsou otočné, posuvné, výklopné nebo visuté. V případě otočného mechanismu je například rám s poklopem (2) uchycen pomocí vzpěr (3) k otočné hřídeli (4), která se otáčí pomocí pevné ložiskové hřídele (6).

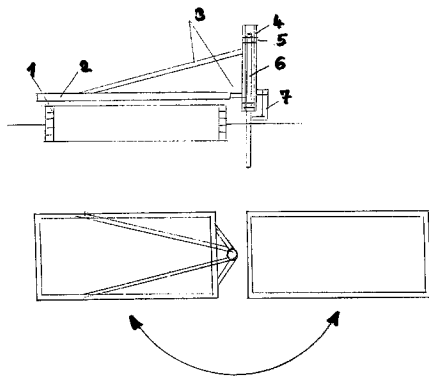

- (51) **B09B 3/00** (2006.01)  
**C09K 11/01** (2006.01)
- (21) **2004-1156**
- (71) Ústav chemických procesů AV ČR, Praha, CZ
- (72) Gruber Václav Ing. CSc., Praha, CZ
- (54) **Způsob extrakce iontů europitých a yttritých z koncentráту luminoforového prachu či kalu**
- (22) 30.11.2004
- (57) Předmětem vynálezu je postup pro selektivní extrakci trojmocného europia a/nebo yttria z luminoforového kalu a prachu, jehož dominantní složkou jsou oxidy a sulfidy zinku, kadmia, yttria a europia, spočívající v tom, že z koncentráту luminoforového prachu či kalu se připraví vodný roztok, který se uvede do styku s extrakčním činidlem, jímž je kyselina alkylfosforečná nebo dialkylfosforečná, buď čistá nebo zředěná organickým rozpouštědlem. Rovnováha extrakce je silně závislá na rovnovážné koncentraci volné kyseliny v reagující vodné fázi. Po oddělení vodné a organické vrstvy po extrakci se europité a yttritě získávají z organické vrstvy.
- (74) Ing. Marta Gabrielová, Politických vězňů 7, Praha 1, 11000

- (51) **B22D 39/06** (2006.01)  
**B22D 35/00** (2006.01)  
**B22D 41/02** (2006.01)  
**B22D 41/12** (2006.01)  
**F27D 1/00** (2006.01)  
**F27D 1/10** (2006.01)
- (21) **2005-646**
- (71) HOEI SHOKAI CO., LTD, Toyota-shi, JP
- (72) Hitoschi Mizuno, Toyota-shi, JP
- Tsuyoshi Abe, Toyota-shi, JP
- (54) **Kontejner, úložná lázeň a způsob výroby takového kontejneru**
- (22) 21.02.2005
- (32) 20.02.2004
- (31) 2004/045537
- (33) JP
- (86) PCT/JP2005/002718
- (87) WO 2005/080026
- (57) Kontejner (1), schopný hermetického uzavření a uložení roztaveného kovu, jakož i jeho dodávky směrem ven s použitím tlakového rozdílu, obsahuje rámové těleso (6) mající ve své horní části otvor, tepelně izolační stěnu (8) uloženou na vnitřní stěně (7) rámového tělesa (6), žárovzdornou úložnou lázeň (9), vyjímatelně vloženou na vnitřní stranu tepelně izolační stěny (8) otvorem v rámovém tělese (6) a uspořádanou integrálně s rámovým tělesem (6), víko (3), které zakrývá otvor v rámovém tělese (6), vstupní část pro vstup plynu k vyvození tlaku u úložné lázni (9) zakryté víkem (3) a dodávací část pro dodávku roztaveného kovu, uloženého v úložné lázni (9), směrem ven. Je navržen způsob výroby uvedeného kontejneru (1).
- (74) PATENTSERVIS Praha a.s., Jivenská 1273/1, Praha 4, 14021

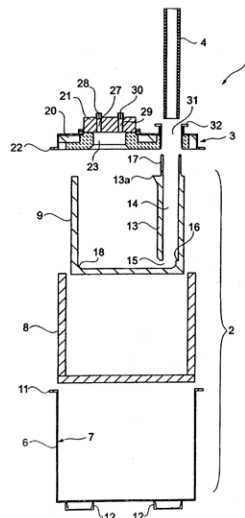

- (51) **B22F 3/20** (2006.01)
- (21) **2005-751**
- (71) Seco Tools AB, Fagersta, SE
- (72) Grönqvist Mikael, Norrköping, SE
- Bruhn Jonny, Väserfärnebo, SE
- Svensson Mattias, Skärblacka, SE
- (54) **Způsob a zařízení pro výrobu výlisku pro nástroj**
- (22) 28.05.2004
- (32) 04.06.2003, 16.06.2003
- (31) 2003/0301617, 2003/0301828
- (33) CZ, SE
- (86) PCT/SE2004/000839
- (87) WO 2004/108329
- (57) Při způsobu výroby výlisku pro nástroj se smíchá prášek tvrdého kovu a nosný materiál, jako např. polymer, směs se vloží do stroje pro vytlačování, směs se zahřeje na teplotu vhodnou pro směs, směs se vytlačí ve směru (F) posuvu směrem k trysce (28) tvarující poloměr polotovaru, směs se nechá projít kolem jádra (33) pevně připevněného ke trysce (28), načež se směs spojí do válcovitého tělesa vzadu od jádra (33) ve směru (F) posuvu, kromě místa, kde hroty (35) připevněné k jádru tvoří mezery v tělese, které budou později tvořit proplachovací kanály, směs se nechá

projít otočnou částí (29) po vytvoření mezer, otočná část (29) se otáčí vzhledem ke trysce (28) tak, že tření mezi směsí a otočnou částí nutí směs, aby se kroutila tak, že mezery dostanou nějakou formu rozteče, směs se nechá ztuhnout a vytvořit výlisek. Výlisek se odstraní ze stroje a sline se, eventuálně se následně obrobí. Zařízení (20) obsahuje kryt (21), který má průchozí dutinu (24), kterou má být směs vytlačována ve směru (F) posuvu. Dutina (24) obsahuje zúžení (27) v trysce (28) a otvor (30) v lisovnici (29). Lisovnice (29) je otočně uložena vzhledem ke trysce (28) a jádro (33) je pevně připevněno ve trysce (28), přičemž hroty (35) jsou připevněny k jádru. Hroty (35) jsou axiálně vzdálené od otočné lisovnice (29).

- (74) Společná advokátní kancelář Všeťečka Zelený Švorčík Kalenský a partneři, JUDr. Petr Kalenský, Hálkova 2, Praha 2, 12000

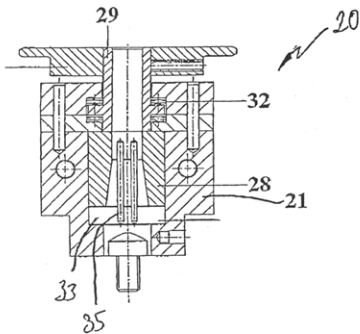

- (72) Karlsson Ronny, Valdemarsvik, SE  
Freyermuth Alain, Pfaffenhoffen, FR
- (54) **Nástroj pro třískové obrábění s nastavitelným kuželovým záhlubníkem**  
(22) 24.06.2004  
(32) 03.07.2003  
(31) 2003/0301962  
(33) SE  
(86) PCT/SE2004/001030  
(87) WO 2005/002767  
(57) Nástroj obsahuje vrták (3) a na něj nasazený kuželový záhlubník (1), který je vybaven alespoň dvěma břitovými destičkami (21) pro třískové obrábění. Kuželový záhlubník (1) má první prostředek (22) pro upevnění břitových destiček (21) do jejich příslušných destičkových lůžek (20). Vrták (3) je vybaven alespoň jednou vystouplou stěnou (4) a alespoň jednou drážkou (6) pro třísky, která je protažena v osovém směru vrtáku (3). Kuželový záhlubník (1) má samostatný druhý prostředek (30, 32) pro nastavování poloh břitových destiček (21) vůči vrtáku (3). Posouvateľný prostředek je tvořen hrotem (30), zasunutelným do otvoru (28) v kuželovém záhlubníku (1). Nastavovací prostředek je tvořen nastavovacím šroubem (32), uložitelným do otvoru (29) se závitem v kuželovém záhlubníku (1). Hrot (30) a nastavovací šroub (32) jsou vzájemně orientovány tak, že hrot (30) se dodává posunutí aktivací nastavovacího šroubu (32).
- (74) Společná advokátní kancelář Všeťečka Zelený Švorčík Kalenský a partneři, JUDr. Petr Kalenský, Hálkova 2, Praha 2, 12000

- (51) **B23B 51/06** (2006.01)

(21) **2005-750**

- (71) Seco Tools AB, Fagersta, SE  
(72) Grönqvist Mikael, Norrköping, SE  
Bruhn Jonny, Västerfärnebo, SE  
Svensson Mattias, Skärblacka, SE  
Puide Mattias, Västeras, SE  
Björk Anders, Söderköping, SE  
Karlsson Jimmy, Norrköping, SE

(54) **Rotační nástroj a výlisek**

(22) 02.06.2004

(32) 04.06.2003, 16.06.2003

(31) 2003/0301617, 2003/0301828

(33) SE, SE

(86) PCT/SE2004/000857

(87) WO 2004/108334

- (57) Nástroj (10) je vytvořen z pevného slitutého karbidu a obsahuje násadu (11) pro nasazení do rotačního vřetene a třískové drážky (18). Průsečnice třískových drážek (18) a volných povrchů (15) vytvářejí řezné hrany (19) na řezném konci (16) nástroje a proplachovací kanálky (14), procházející skrz celý nástroj, pro přenos proplachovacího prostředku na řezný konec (16) nástroje. Proplachovací kanálky (14) mají proměnnou rozteč.

- (74) Společná advokátní kancelář Všeťečka Zelený Švorčík Kalenský a partneři, JUDr. Petr Kalenský, Hálkova 2, Praha 2, 12000

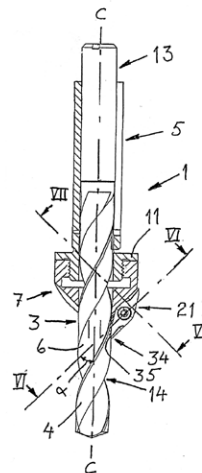
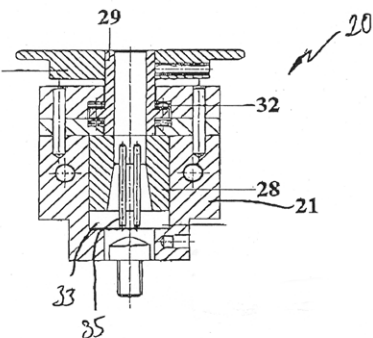

- (51) **B25J 7/00** (2006.01)

**F03G 7/06** (2006.01)

(21) **2004-1146**

(71) Vysoké učení technické v Brně, Brno, CZ

(72) Hoder Karel, Blansko, CZ  
Vašina Michal, Čeladná, CZ  
Šolc František, Brno, CZ

(54) **Pohon servomechanizmu využívající teplotní deformace slitin kovů s tvarovou pamětí**

(22) 25.11.2004

- (57) Pohon využívá teplotní deformaci slitin kovů s tvarovou pamětí pro vytvoření spojitého přímočarého nebo otáčivého pohybu. Je opatřen výstupním mechanickým členem (1), ukotveným na pracovní konec (2.1) prvního článku (2) a na pracovní konec (3.1) druhého článku (3), přičemž oba články (2) a (3) jsou vyrobeny ze slitin kovů s tvarovou pamětí. Referenční konec (2.2) prvního článku (2) je nesen prvním omezovačem pohybu (6) a první pružinou (4). Referenční konec (3.2) druhého článku (3) je nesen druhým omezovačem pohybu (7) a druhou pružinou (5). První pružina (4) i druhá pružina (5) jsou ukotveny v základně pohonu (8).

- (51) **B23B 51/10** (2006.01)

(21) **2005-827**

(71) Seco Tools AB, Fagersta, SE



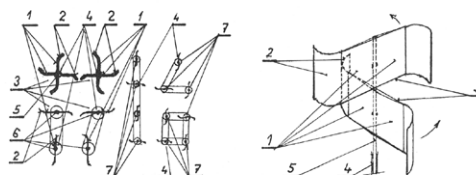
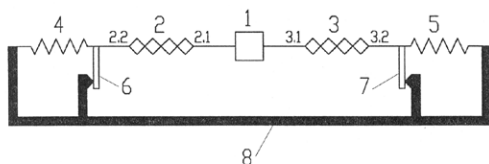

(51) **B29C 41/08** (2006.01)  
**B29C 41/46** (2006.01)

(21) **2004-1189**

(71) PEGUFORM BOHEMIA, K. S., Liberec, CZ

(72) Kozák Jaroslav Ing., Dvůr Králové nad Labem, CZ  
Bäumker Jürgen, Georgsmarienhütte, DE

(54) **Metoda zhotovení elastomerové kůže**

(22) 07.12.2004

(57) Řešení se týká metody zhotovení elastomerové kůže založené na tom, že práškový termoplastický elastomer je v tuhém stavu za normální teploty vymršťován tryskou na povrch předehřáté negativní formy, na němž částice elastomeru ulpívají, natavují se a spojují se navzájem slinováním, čímž vytvářejí tenkou souvislou vrstvu elastomerové kůže, která po ochlazení přijme tvar a povrchovou strukturu formy.

(51) **B29D 11/00** (2006.01)  
**G02C 7/02** (2006.01)  
**B22D 13/04** (2006.01)  
**C08F 2/01** (2006.01)

(21) **2004-1144**

(71) WILENS, spol. s r. o., Klatovy, CZ

(72) Novák Pavel Ing. CSc., Klatovy, CZ  
Wirthová Eva Ing., Švihov, CZ

(54) **Způsob výroby intraokulárních čoček polymeračním odléváním do forem**

(22) 24.11.2004

(57) Způsob výroby intraokulárních čoček polymeračním odléváním do forem, jehož podstata spočívá v tom, že formy s nadávkovanou monomerní směsí během polymerace rotují, a to rychlostí 10 až 600 otáček za minutu, přičemž forma má konkávní tvar a její funkční plocha je ohraničena kruhovou ostrou hranou a objem nadávkované monomerní směsi je takový, že její meniskus je konvexní, planární nebo konkávní a monomerní směs je tvořena hydrofilními monomery vybranými ze skupiny zahrnující 2-hydroxyethylmethakrylát, diethylenglykolmethakrylát, polyethylenglykolmethakrylát, 2,3-dihydroxypropylmethakrylát, kyselinu akrylovou a kyselinu methakrylovou, síťovadlem v množství do 5 % hmotn., inertní nepolymerující kapalinou mísitelnou s monomery v množství do 40 % hmotn., povrchově aktivní látkou v množství do 3 % hmotn., absorbéry UV záření v množství do 3 % hmotn. a termo- nebo foto-iniciátorem v množství do 2 % hmotn..

(74) Ing. Marta Gabrielová, Politických vězňů 7, Praha 1, 11000

(51) **B44F 11/00** (2006.01)  
**G09F 7/22** (2006.01)  
**G09F 15/00** (2006.01)  
**F03D 3/00** (2006.01)

(21) **2004-1191**

(71) Pavelka Jaroslav Ing. arch. CSc., Praha, CZ

(72) Pavelka Jaroslav Ing. arch. CSc., Praha, CZ

(54) **Konstrukce kinetického díla výtvarného umění**

(22) 07.12.2004

(57) Konstrukce kinetického výtvarného díla na svislé hřídeli sestává z děleného rotačního větrného náhonu (1) s dělenými ohnutými okrajovými profily (2) alespoň v pravouhlé svastikové poloze (3), který je upraven rotačně a prostorově přestavitelně na osovém ústrojí (4). Osové ústrojí (4) je vytvořeno z jedné (5), dvou (6) a více svislých hřídelí (7).

(51) **B60L 9/24** (2006.01)

**B60L 9/18** (2006.01)

**B60L 9/00** (2006.01)

**B61L 1/20** (2006.01)

**B61L 1/18** (2006.01)

**B61L 25/00** (2006.01)

(21) **2004-1184**

(71) ELCOM, a. s., Praha, CZ

(72) Bůbela Tomáš Ing. PhD., Brno, CZ

Faran Antonín Ing. PhD., Praha, CZ

Srb Stanislav Ing. PhD., Praha, CZ

Dobiáš Radek Ing., Praha, CZ

(54) **Způsob kompenzace ohrožujících proudů emitovaných z trakčního pohonu silového obvodu hnacího železničního vozidla do kolejového obvodu a zapojení kompenzátoru k provádění tohoto způsobu**

(22) 07.12.2004

(57) Způsob kompenzace ohrožujících proudů emitovaných z hnacího železničního vozidla do kolejového obvodu probíhá tak, že v čidle (C1) hnacího železničního vozidla (HV) se indukují okamžité amplitudy, kmitočty i fáze hnacích proudů (HP) a ohrožujících proudů (OP), které generuje trakční pohon (TP), přičemž na základě informace (IP) o těchto prouděch zpracované jednak v první jednotce řízení (RIA), jednak ve druhé jednotce řízení (RIB) se po vyhodnocení hnacích proudů (HP) a ohrožujících proudů (OP) a po přivedení informace (IP) o těchto prouděch do invertoru (INV) generují v invertoru (INV) buď kompenzační proudy (KP) nebo kompenzační zkraty (KZ), které korelují s ohrožujícími proudy (OP) pokud se týká příslušné okamžité amplitudy, kmitočtu a fáze, přičemž kompenzační proudy (KP), případně kompenzační zkraty (KZ), se transformují do silového obvodu (SO) trakčního pohonu (TP) synfázně s fází ohrožujících proudů (OP), čímž dochází ke kompenzaci či k výraznému potlačení ohrožujících proudů (OP) v silovém obvodu (SO) a tedy i v kolejovém obvodu (KO) pod požadovanou mez. Zapojení kompenzátoru k provádění tohoto způsobu je vytvořeno tak, že první svorka (C1-1) čidla (C1) je připojena jednak na osmou svorku (RIA-8) první jednotky (RIA) řízení, jednak k šesté svorce (RIB-6) druhé jednotky (RIB) řízení, zatímco druhá svorka (C1-2) čidla (C1) je připojena jednak na sedmou svorku (RIA-7) první jednotky řízení (RIA), jednak na pátou svorku (RIB-5) druhé jednotky řízení (RIB), přičemž první svorka (TS-1) trolejového sběrače (TS) je připojena jednak k první svorce (TP-1) trakčního pohonu (TP), jednak k první svorce (TJ-1) transformátorové jednotky (TJ), zatímco druhá svorka (TP-2) trakčního pohonu (TP) je připojena jednak k druhé svorce (TJ-2) transformátorové jednotky (TJ), jednak k první svorce (R-1) rámu (R) hnacího vozidla (HV), kdežto třetí svorka (TJ-3) transformátorové jednotky (TJ) je připojena na druhou svorku (INV-2) invertoru (INV), zatímco čtvrtá svorka (TJ-4) transformátorové jednotky (TJ) je připojena na první svorku (INV-1) invertoru (INV), přičemž pátá svorka (INV-5) invertoru (INV) je připojena jednak k desáté svorce (RIA-10) první jednotky řízení (RIA), jednak k osmé svorce (RIB-8) druhé jednotky řízení (RIB), kdežto šestá svorka (INV-6) invertoru (INV) je připojena jednak na devátou svorku (RIA-9) první jednotky řízení (RIA), jednak na sedmou svorku (RIB-7) druhé jednotky řízení (RIB), přičemž třetí port (INV-3) invertoru (INV) je připojen na druhý port (RIA-2) první jednotky řízení (RIA), zatímco pátý port (RIA-5) první jednotky řízení (RIA) je připojen na druhý port (RIB-2) druhé jednotky řízení (RIB), přičemž třetí svorka (RIA-3)

první jednotky řízení (RIA) je připojena na první svorku (A-1) prvního výstupního kontrolního prvku (A), zatímco čtvrtá svorka (RIA-4) první jednotky řízení (RIA) je připojena na druhou svorku (A-2) prvního výstupního kontrolního prvku (A), kdežto třetí svorka (RIB-3) druhé jednotky řízení (RIB) je připojena na první svorku (B-1) druhého výstupního kontrolního prvku (B), zatímco čtvrtá svorka (RIB-4) druhé jednotky řízení (RIB) je připojena na druhou svorku (B-2) druhého výstupního kontrolního prvku (B), přičemž první svorka (VKPR-1) výsledného kontrolního prvku regulace tahu (VKPR) je připojena na druhou svorku (NZ-2) napájecího zdroje (NZ), zatímco druhá svorka (VKPR-2) výsledného kontrolního prvku regulace tahu (VKPR) je v sérii se spínačem (a) prvního výstupního kontrolního prvku (A) a se spínačem (b) druhého výstupního kontrolního prvku (B) připojena na první svorku (NZ-1) napájecího zdroje (NZ), přičemž první svorka (NZ-1) napájecího zdroje (NZ) je rovněž připojena v sérii se spínačem (vkpr) výsledného kontrolního prvku regulace tahu (VKPR) na první svorku (RT-1) regulátoru tahu případně na druhou svorku (RT-2) regulátoru tahu (RT) podle stavu výsledného kontrolního prvku regulátoru tahu (VKPR), zatímco třetí svorka (RT-3) regulátoru tahu (RT-3) je připojena k druhé svorce (NZ-2) napájecího zdroje (NZ), přičemž čtvrtý port (INV-4) invertoru (INV) je připojen jednak na první port (RIA-1) první jednotky řízení (RIA), jednak k prvnímu portu (SS-1) stanoviště strojvedoucího (SS), zatímco šestý port (RIA-6) první jednotky řízení (RIA) je připojen jednak k prvnímu portu (RIB-1) druhé jednotky řízení (RIB), jednak k druhému portu (SS-2) stanoviště strojvedoucího (SS).

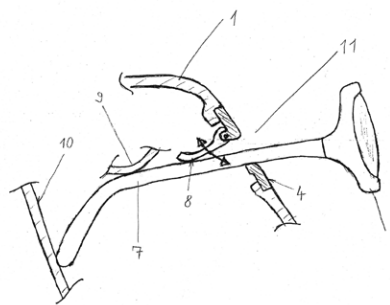

- (51) **B60R 21/34** (2006.01)  
**B60S 1/04** (2006.01)  
**B60S 1/34** (2006.01)  
**B62D 25/08** (2006.01)

(21) **2004-1137**

(71) Škoda Auto a. s., Mladá Boleslav, CZ

(72) Hartman Rudolf Ing., Kamenice, CZ

Tvrzník Jiří Ing., Mladá Boleslav, CZ

(54) **Konstrukce oblastí mezi víkem motorového prostoru a čelním sklem zlepšující ochranu chodců**

(22) 23.11.2004

(57) Konstrukce oblastí mezi víkem motorového prostoru a čelním sklem zlepšující ochranu chodců, která má zvýšenou absorpci nárazové energie hlavy chodce při kolizi, zahrnuje kryt (2), mající obrubu (2A), přední část (2B), přechodovou část (2C) a zadní část (2D), rozprostírající se mezi zadní hranou (1A) víka (1) motorového prostoru a dolní hranou (3A) čelního skla (3) a vykazující vnitřní dosedací povrch. Na přepážce motorového prostoru je uložen deformovatelný výztužný díl (4), rozprostírající se alespoň pod částí krytu (2) a vykazující horní podpírací povrch (4A) pro podepření vnitřního dosedacího povrchu krytu (2), alespoň když se kryt (2) deformuje.

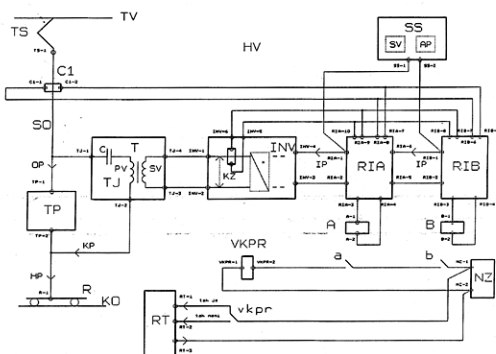

(51) **B60R 7/06** (2006.01)

(21) **2004-1116**

(71) Škoda Auto a. s., Mladá Boleslav, CZ

(72) Novotný Josef, Dobruška, CZ

(54) **Držák brýlí**

(22) 15.11.2004

(57) Držák brýlí (11) umístěný v palubní desce (1) je tvořen dvěma otvory (2,3) s vsazenými rámečky (4,5), do kterých jsou zasouvateľné nožičky (7,7') brýlí (6) v rozevřeném stavu. Otvory (2,3) jsou v klidovém stavu zakryty klapkou (8,8') s pružinou, která po zasunutí brýlí vymezí - předpruží nožičky (7,7') brýlí (6) tak, aby při jízdě brýle (6) nezpůsobovaly rušivé hluky. V palubní desce (1) jsou brýle (6) opřeny o stěny vnitřní konstrukce palubní desky (9,10). Vzdálenost obou otvorů (2,3) pro nožičky (7,7') odpovídá průměrné vzdálenosti běžných nožiček brýlí. Šíře obou otvorů může být větší tak, aby bylo možné do držáku zasunout brýle různých velikostí.

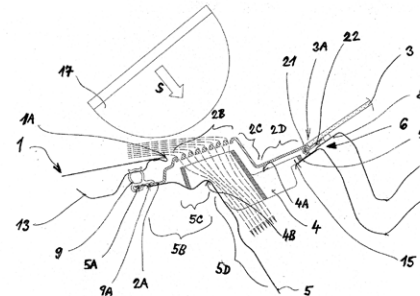

(51) **B65D 5/02** (2006.01)

(21) **2004-183**

(71) AHOLD Czech Republic, a. s., Brno, CZ

(72) Jedličková Světlana, Kaplice, CZ

(54) **Kartónová krabice**

(22) 04.02.2004

(57) Kartónová krabice, určená pro balení zejména kusového zboží, má plášť tvořený pravouhloú dnovou plochou (3), klopou (31,32,33,34) uzpůsobenou k trvalému uzavření a vystupující ze stěn (1,2) jejichž jsou součástí. Stěny (1,2) jsou spolu spojené slepovací klopou (11). Na straně protilehlé k dnové ploše (3) jsou vzájemně protilehlé čelní stěny (1) částečně skosené a jsou zakončeny obdélníkovými klopami (12, 13). Vnější obdélníková klopka (13) je zakončena jazykem (15). Vnitřní obdélníková klopka (12) je opatřena jazykem (14) odpovídajícím prostřihem (16). Boční stěny (2) přiléhají volnými konci (21) ke skosením (17) čelních stěn (1). Boční stěny (2) jsou zakončeny do sebe zaklesnutelnými výřezy (22).

(74) Ing. Jiří Poláček, Dominikánská 6, Plzeň, 30112

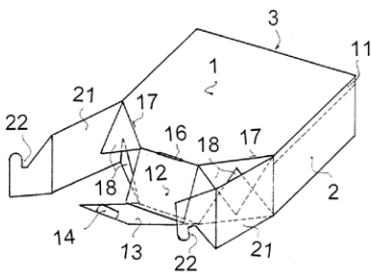

- (51) **B65D 5/60** (2006.01)  
**B65D 5/50** (2006.01)  
 (21) **2004-816**  
 (71) SERVISBAL OBALY s. r. o., Dobruška, CZ  
 (72) Racek Petr Lukáš, Studená, CZ  
 (54) **Prostorová fixační vložka a způsob její výroby**  
 (22) 15.07.2004  
 (57) Prostorová fixační vložka, zejména fixační vložka umístěná v obalu za účelem ochrany a zachování předepsané polohy balených předmětů, vyrobená z běžných obalových materiálů, zejména pak z vlnité lepenky nebo z polštářkové výplně tvořené dvěma foliemi jejichž meziprostor je vyplněn vzduchem, kde její rohová hrana (1) je vytvořena zlomením nejméně jednoho prolisu (2) ve tvaru křivky (4), vytvořeného v materiálu (3) prostorové fixační vložky v jejím rozvinutém tvaru, a její stěny (10) jsou prostorově deformovány v závislosti na tvaru křivky (4). Způsob výroby prostorové fixační vložky spočívá v tom, že do materiálu (3) prostorové fixační vložky je v jejím rozvinutém tvaru vytvořen nejméně jeden prolis (2) ve tvaru křivky (4), přičemž následně je materiál (3) podle tohoto prolisu (2) zlomen.  
 (74) Ing. Milan Škoda, Nahořanská 308, Nové Město nad Metují, 54901

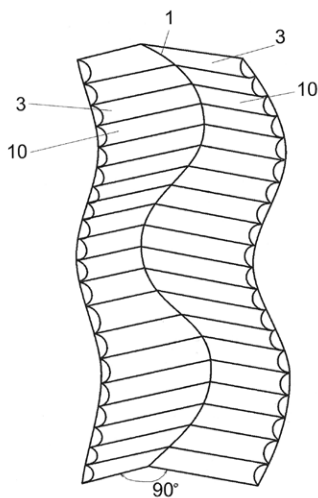

- (51) **B65D 23/10** (2006.01)  
**2004-552**  
 (71) GT TECHNIK s. r. o., Lanškroun, CZ  
 (72) Nischwitz Gerhard, Hassfurt, DE  
 (54) **Držadlo umělohmotných lahví**  
 (22) 30.04.2004  
 (57) Držadlo umělohmotných lahví, zejména pro nalévání a přenášení lahví na nápoje, má základní plochu (1) tvořící otevřený kruhový prstenec (2) opatřený na vnější straně a koncích opěrnými ploškami (3), na čelní straně základní plochy (1) tlačnou ploškou (4) a vnitřní hrana kruhového prstence (2) má na spodní straně zpevňovací okružní (5), přičemž držák (6), který má průřez v podobě obráceného písmene „T“, je na spodní straně základní plochy (1) v ose kruhového prstence (2) zakončen ohybovými drážkami (8) a na horní straně základní plochy (1) zpevňujícími výstupky (9). Držák (6) může být v horní části opatřen na vnitřní straně protiskluzovými výstupky (7) a u ohybové

drážky (8) může být opatřen po obou stranách dorazovými výstupky (10). Držadlo může být vyrobeno z recyklovatelného materiálu.

- (74) Josef Majetič, Na výsluní 845, Lanškroun, 56301

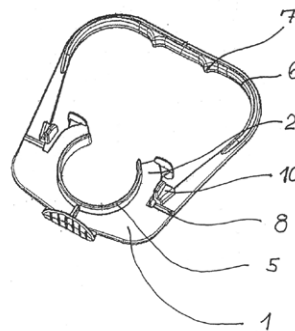

- (51) **B65D 85/72** (2006.01)  
**B65D 30/16** (2006.01)  
 (21) **2004-1135**  
 (71) Repta Jaroslav Ing., Třebíč, CZ  
 (72) Repta Jaroslav Ing., Třebíč, CZ  
 (54) **Obal na použité žvýkačky**  
 (22) 22.11.2004  
 (57) Řešení se týká likvidace použitých žvýkaček jejich odkládáním do obalu podle vynálezu. Obal je v podstatě malý pytlíček, zhotovený z papíru nebo umělohmotné folie. Jeho výhodou je snadné použití, kdy se pytlíček stiskem ukazováku a palce jedné ruky otevře, žvýkačka se do něj vyplivne a uvolněním stisku se pytlíček uzavře. Výhodou obalu na použité žvýkačky je i možnost využití jeho plochy k reklamě a jiným placeným odkazům. Obal na použité žvýkačky je tvořen vrchním dílem (1) a spodním dílem (2), které jsou spojeny po obvodu, kde u vstupního otvoru v horní části obalu vrchní díl (1) není spojen se spodním dílem (2), zejména v horní části u vstupního otvoru je použito okrajové zpevnění (3), které slouží k uzavírání a otevírání obalu, a ve spodní části je vytvořen otvor (4). Tvary vrchního a spodního dílu (1) a (2) a otvor (4) ve spodní části se vysekávají pomocí raznice.  
 (74) DANĚK & PARTNERS, Dr. Vilém Daněk, Vinohradská 45, Praha, 12000

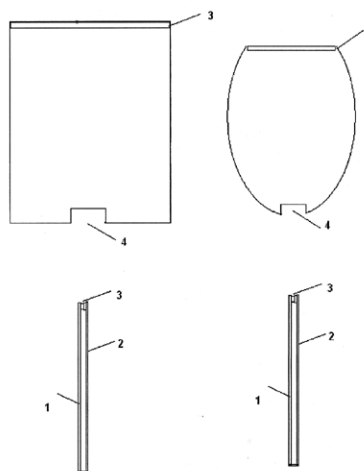

- (51) **B65G 39/09** (2006.01)  
**2006-139**  
 (71) Gurtec GmbH, Schöppenstedt, DE  
 (72) Hofmayer Bernhard, Schöppenstedt, DE  
 Kuhfuss Bernd, Bremen, DE  
 (54) **Válec pro dopravník, zejména pásový dopravník nebo dopravníkový pás**  
 (22) 07.09.2004  
 (32) 10.09.2003  
 (31) 2003/420991  
 (33) DE

- (86) PCT/DE2004/002001  
 (87) WO 2005/023687  
 (57) Válec pro dopravník, zejména pro pásový dopravník nebo dopravní pás má těleso (1) ve tvaru dutého válce a hřídele (2) uloženým nejméně ve dvou ložiscích (4a, 4b), z nichž každé je uspořádáno v samostatném ložiskovém uložení (3). Uložení (3) ložiska je vytvořeno vyhnutím stěny válcovitého tělesa (1) na obou jeho koncích v axiálním směru dovnitř, přičemž stěna je v oblasti uložení (3) ložiska zesílena.  
 (74) Ing. Vítězslav Žák, patentový zástupce, Lidická 51, Brno, 60200

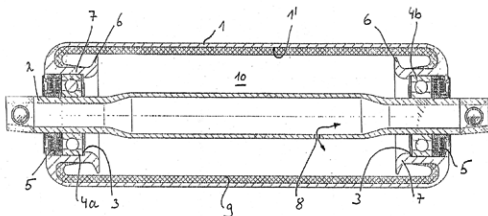

- (51) **B65H 63/06** (2006.01)  
**D01H 13/22** (2006.01)  
**D01H 13/14** (2006.01)  
**G01B 21/12** (2006.01)  
**G01B 21/06** (2006.01)  
 (21) **2004-1131**  
 (71) Výzkumný ústav textilních strojů Liberec a. s., Liberec, CZ  
 (72) Klouček Pavel Ing., Liberec 20, CZ  
 Šidlof Petr Ing., Liberec 14, CZ  
 Hudousek Ondřej Ing., Liberec 12, CZ  
 Škop Petr Ing. CSc., Liberec 6, CZ  
 Šidlof Pavel Ing. CSc., Liberec 14, CZ  
 Čejka Václav Ing., Liberec 12, CZ  
 (54) **Způsob měření délkových nestejnomyěrností pramenů textilních vláken a podobných délkových útvarů a zařízení k jeho provádění**  
 (22) 19.11.2004  
 (57) Při měření délkové nestejnomyěrnosti pramene (1) textilních vláken a podobného délkového útvaru pramen (1) nebo podobný délkový útvar prochází zhušťovačem, přičemž se měří délka pramene (1) nebo podobného délkového útvaru prošlého zhušťovačem (2) a velikost sil, jimiž pramen (1) nebo podobný délkový útvar působí na zhušťovač (2) a z průběhu sil působících na zhušťovač (2) se určují parametry hmotnosti nestejnomyěrnosti pramene (1) nebo podobného délkového útvaru. Zařízení pro měření hmotnosti nestejnomyěrnosti pramene (1) textilních vláken a podobného délkového útvaru obsahuje podávací, odtahové a měřicí ústrojí pramene (1) textilních vláken a podobného délkového útvaru, u něhož měřicí ústrojí obsahuje zhušťovač (2) pramene (1) a podobného délkového útvaru, který je uložen na snímači (3) síly, který je spřažen se zařízením pro zpracování signálu snímače (3) síly, se kterým je spřaženo snímací zařízení délky pramene (1) a podobného délkového útvaru.  
 (74) Ing. Dobroslav Musil, patentová kancelář, Ing. Dobroslav Musil, Cejl 38, Brno, 60200

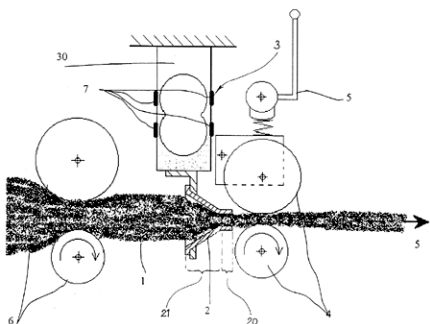

- (51) **C02F 1/46** (2006.01)  
**C02F 1/74** (2006.01)  
 (21) **2004-1014**  
 (71) Lysytchuk Oleg Ing. CSc., Olomouc, CZ  
 Spurný Miroslav, Náměšť na Hané, CZ  
 (72) Lysytchuk Oleg Ing. CSc., Olomouc, CZ  
 Spurný Miroslav, Náměšť na Hané, CZ  
 Rytchskow Wladislav Ing. CSc., Jekaterinburg, RU  
 (54) **Způsob čištění tekutin za použití ionizačního provzdušňování**  
 (22) 06.10.2004  
 (57) Způsob čištění tekutin, zejména kapalin, od škodlivých příměsí a mikroorganismů za použití provzdušňování a působení elektrických výbojů, jehož podstata spočívá v tom, že čištěná tekutina se podrobuje plynodynamické disperzi pomocí vhněného vzduchu v kanálech skloněných pod úhlem 30 až 50° vzhledem k hladině čištěné tekutiny při rychlosti proudění vhněného vzduchu o velikosti 10 až 100 m/s, při hydraulickém odporu kanálů pohybujícím se v rozmezí hodnot od 1,5 do 10 kPa a při specifické spotřebě dispergované vody od 0,1 do 30 kg na 1 m<sup>3</sup> vhněného vzduchu, který se nejdříve předběžně ionizuje v nestejnomyrdém elektrostatickém poli koronárních výbojů při napětí mezi elektrodami o volených v rozmezí od 3 kV do 10 milionů V při hodnotách proudu korony mezi elektrodami v rozmezí hodnot 10 až 1000 mA a při specifickém výkonu elektrických výbojů v rozmezí hodnot od 0,1 do 10 kWh na 1 m<sup>3</sup> upravované tekutiny.  
 (74) Ing. Petr Soukup, patentový a známkový zástupce, Videňská 8, Olomouc, 77200
- (51) **C04B 18/06** (2006.01)  
**C04B 22/02** (2006.01)  
 (21) **2004-1198**  
 (71) Faltus Miloš, Praha, CZ  
 (72) Faltus Miloš, Praha, CZ  
 (54) **Způsob výroby stavebních hmot a výrobků z popílků získaných spalováním tuhých fosilních paliv**  
 (22) 09.12.2004  
 (57) Způsob výroby stavebních hmot a výrobků z popílku získaného spalováním tuhých fosilních paliv, jehož podstata spočívá v tom, že se popílek získaný spalováním tuhých paliv pomele případně v přítomnosti vody na hrubost zrna pod 200 mikrometrů nebo/a se k němu přidá chemická aktivační přísada, schopná dodat ionty alkalických kovů nebo/a zvýšit pH, v množství 0,10 % až 15,00 % vztaženo na hmotnost popílku, nebo její vodný roztok nebo/a se zahřívá v autoklávu za přítomnosti vody při teplotě od 70 °C až 400 °C, za tlaku 0,1 MPa až 50 MPa, a získá se suchá stavební hmota nebo tvarovatelná vlhká stavební hmota, která se případně tvaruje do požadovaného tvaru stavebního výrobku.
- (51) **C07C 241/00** (2006.01)  
 (21) **2003-580**  
 (71) DYNAMIT NOBEL GMBH EXPLOSIVSTOFF-UND SYSTEMTECHNIK, Troisdorf, DE  
 (72) Schirra Rainer, Lohmar, DE  
 Emans Heinz-Gerd, Niederkassel, DE  
 Lichtblau Leonard, Köln, DE  
 (54) **Způsob výroby DNDA**  
 (22) 30.08.2001  
 (32) 30.08.2000  
 (31) 2000/10042862  
 (33) DE  
 (86) PCT/EP2001/010023  
 (87) WO 2002/026692  
 (57) Řešení se týká ekonomicky a technologicky výhodného způsobu výroby DNDA nitrací dimethylmočoviny a diethylmočoviny pomocí vysoce koncentrované kyseliny dusičné.  
 (74) Dr. Karel Čermák, Národní třída 32, Praha 1, 11000

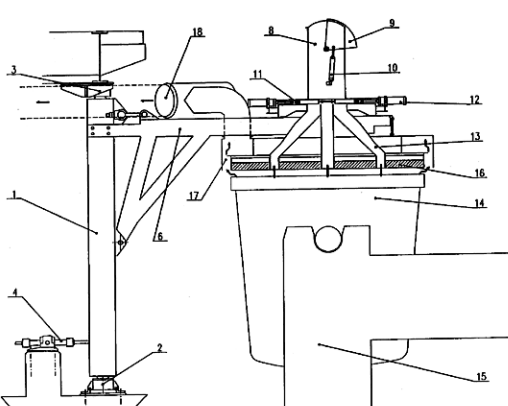
(51)	<b>C08J 3/18</b>	(2006.01)	efektem bez vedlejších účinků na stálost barev čistěných předmětů, s velmi silným odmašťujícím a samolepicím účinkem, který nepoškozuje povrch čistěných ploch.
	<b>C08J 3/20</b>	(2006.01)	
	<b>C08K 5/12</b>	(2006.01)	
	<b>C08L 27/06</b>	(2006.01)	
(21)	<b>2004-1115</b>		(74) PROPATENT - patentová známková grafická kancelář, Ing. Jarmila Loskotová, K Závětinám 727, Praha 5, 15500
(71)	Marek Miroslav Ing. CSc., Praha, CZ		
	Marek Miroslav Ing. CSc., Praha, CZ		
(72)	Marek Miroslav Ing. CSc., Praha, CZ		
	Marek Miroslav Ing. CSc., Praha, CZ		
(54)	<b>Způsob nízkoteplotního zpracování polymerů vinylchloridu na plastické tvarovací hmoty</b>		
(22)	15.11.2004		
(57)	Při způsobu se nízkoteplotním hnětením polyvinylchloridu s dialkylestery kyseliny 1,2-cyklohexandikarboxylové připraví plastické tvarovací hmoty, s výhodou za přítomnosti rostlinných olejů nebo alkylesterů jejich kyselin, nebo za přidavku parafinických olejů, které se dají vytvrzovat ve vroucí vodě nebo při teplotách kolem 100 až 120 °C. Takto vyrobené hmoty jsou zdravotně nezávadné a lze je barvit a využít při modelování různých předmětů, ve výtvarných oborech, odlévacích forem v zubní technice a další.		
(51)	<b>C10J 3/00</b>	(2006.01)	
	<b>C10J 3/56</b>	(2006.01)	
	<b>C10J 3/74</b>	(2006.01)	
(21)	<b>2004-832</b>		
(71)	GE Energy (USA), LLC, Atlanta, GA, US		
(72)	Groen John Corwyn, Fishkill, NY, US		
	Winter John D., Katy, TX, US		
(54)	<b>Žáruvzdorně chráněná výměnitelná vložka pro zplyňovač</b>		
(22)	16.01.2003		
(32)	23.01.2002		
(31)	2002/351070		
(33)	US		
(86)	PCT/US2003/001486		
(87)	WO 2003/062353		
(57)	Zplyňovač mající hrdlovou sekci a kovové dno s hrdlovým otvorem v hrdlové sekci, přičemž hrdlový otvor v kovovém dnu je vymezen částí vnitřního obvodového okraje kovového dna a na kovovém dnu zplyňovače je překrývající žáruvzdorný materiál. Zplyňovač zahrnuje výměnitelnou vložku pro kovové dno zplyňovače pro umístění na části vnitřního obvodového okraje kovového dna zplyňovače, kdy část vnitřního obvodového okraje je obrobena do tvaru prvního předem stanoveného spojovacího profilu v průřezu. Výměnitelná vložka pro okraj dna má v radiálním směru vnitřní část okraje, která se stává zaváděcím okrajem nebo volným okrajem kovového dna a v radiálním směru vnější část okraje. V radiálním směru vnější část okraje má druhý předem stanovený spojovací profil v průřezu komplementární k prvnímu předem stanovenému spojovacímu profilu obrobene části vnitřního obvodového okraje k tomu, aby do sebe zapadala výměnitelná vložka pro kovové dno a obrobena část vnitřního obvodového okraje kovového dna zplyňovače. Výměnitelná vložka pro okraj kovového dna tvoří výměnitelný nástavec kovového dna zplyňovače. Dále je popsán způsob usnadnění opravy kovového dna zplyňovače v hrdlovém otvoru ve dnu zplyňovače.		
(74)	Společná advokátní kancelář Všečka Zelený Švorčík Kalenský a partneři, JUDr. Petr Kalenský, Hálkova 2, Praha 2, 12000		
(51)	<b>C11D 1/72</b>	(2006.01)	
	<b>C11D 3/34</b>	(2006.01)	
	<b>C11D 3/20</b>	(2006.01)	
(21)	<b>2004-1133</b>		
(71)	Chlubna Jaroslav Ing., Olomouc, CZ		
(72)	Chlubna Jaroslav Ing., Olomouc, CZ		
(54)	<b>Čistící koncentrát</b>		
(22)	19.11.2004		
(57)	Čistící přípravek ve formě hustého koncentrátu vodu, obsahující alkalický čistící prostředek ve formě koncentrátu získaný z ethoxysulfátu mastného alkoholu přidavkem hydroxidu amonného, peroxidu vodíku a kyseliny cotronové monohydrát s velmi silným čistícím		
(51)	<b>C12N 5/06</b>	(2006.01)	
(21)	<b>2005-332</b>		
(71)	Česká zemědělská univerzita v Praze, Praha, CZ		
	Výzkumný ústav živočišné výroby, Praha, CZ		
(72)	Jílek František prof. MVDr. Ing. DrSc., Praha, CZ		
	Petr Jaroslav prof. Ing. DrSc., Praha, CZ		
	Jeřeta Michal Ing., Chýnov, CZ		
	Rozinek Jiří prof. Ing. CSc., Praha, CZ		
	Rajmon Radko MVDr. PhD., Velké Přílepy, CZ		
	Sedmíková Markéta Mgr. PhD., Praha, CZ		
	Chmelíková Eva Ing., Praha, CZ		
	Lánská Vilma Ing. PhD., Praha, CZ		
(54)	<b>Způsob partenogenetické aktivace zvířecích oocytů donory oxidu dusnatého</b>		
(22)	26.05.2005		
(57)	Řešení se týká způsobu zrychlené partenogenetické aktivace zvířecích oocytů in vitro donory oxidu dusnatého, kdy se na zvířecí oocyty opakovaně střídavě krátkodobě působí látkami, které obsahují či neobsahují donory oxidu dusnatého. Tato aktivace má velké využití při reprodukčních biotechnologiích hospodářských zvířat i v asistované reprodukci v humánní medicíně.		
(74)	Mgr. Hana Jirkalová, Těšnov 17, Praha 1, 11705		
(51)	<b>C21C 5/56</b>	(2006.01)	
(21)	<b>2005-514</b>		
(71)	Mittal Steel Ostrava a. s., Ostrava - Kunčice, CZ		
(72)	Janov Petr Ing., Ostrava, CZ		
	Tříska Vojtěch Ing., Ostrava, CZ		
	Fojtík Vít Ing., Ostrava, CZ		
	Kaštovský Jan Ing., Vřesina, CZ		
(54)	<b>Zařízení pro zasypávání přísad do lící pánve</b>		
(22)	12.08.2005		
(57)	Zařízení pro zasypávání přísad do lící pánve, obsahuje násypku (8) a pod ní symetricky ke středové ose pánve (14) uspořádané skluzy (13). Zřízení je prostřednictvím nosného prvku, na kterém je uspořádaná násypka (8) i skluzy (13), upravené přestavitelně ze servisní polohy mimo pánve (14) do pracovní polohy nad pánví (14). Skluzy (13) jsou na nosném prvku upravené rovnoměrně rozdělené v radiálním směru. Na nosném prvku je dále uspořádaný ochranný štít (16), který odpovídá tvaru pánve (14) a je po obvodu opatřen odsávacím prstencem (17). Násypka je shora uzavíratelná víkem (9) a zdola uzávěrem (11).		
(74)	Společná advokátní kancelář Všečka Zelený Švorčík Kalenský a partneři, JUDr. Miloš Všečka, Hálkova 2, Praha 2, 12000		
			
(51)	<b>C21C 7/068</b>	(2006.01)	
(21)	<b>2005-584</b>		
(71)	Mittal Steel Ostrava a. s., Ostrava - Kunčice, CZ		

- (72) Zajíček Ivan Ing., Ostrava-Poruba, CZ  
Konečný Lubomír Ing., Frýdek-Místek, CZ  
Melecký Jan Ing. CSc., Bílovec, CZ  
Mokroš Luděk Ing., Havířov, CZ  
Šupčík Jiří Ing., Ostrava-Hrabová, CZ  
Wojtas Stanislav Ing., Petřvald, CZ
- (54) **Způsob legování nízkouhlikové oceli dusíkem**  
(22) 15.09.2005
- (57) Způsob legování nízkouhlikové oceli dusíkem se provádí legováním surového železa přidáním dusíkatého vápna, a to před nalitím surového železa do ocelářského tavicího agregátu.
- (74) Společná advokátní kancelář Všecka Zelený Švorčík Kalenský a partneři, JUDr. Miloš Všecka, Hálkova 2, Praha 2, 12000

- (51) **D01H 1/06** (2006.01)  
**D01H 1/42** (2006.01)
- (21) **2004-1158**
- (71) MASCHINENFABRIK RIETER AG, Winterthur, CH
- (72) Kubový Václav Ing., Ústí nad Orlicí, CH  
Blažek Petr, Choceň, CZ  
Dídek Stanislav Ing., Ústí nad Orlicí, CZ  
Doležal Josef, Ústí nad Orlicí, CZ  
Pavlíček Luboš Ing., Ústí nad Orlicí, CZ  
Plaňanský Agaton, Ústí nad Orlicí, CZ  
Stejskal Alois Ing., Ústí nad Orlicí, CZ  
Šlingr Jaroslav, Ústí nad Orlicí, CZ

- (54) **Stroj pro smyčkové předání nebo skaní**  
(22) 01.12.2004
- (57) Stroj má pracovní místa (S1, S2, S3), která vždy zahrnují vřeteno (2) pro navíjecí dutinku (3) a vřeteno (2) přiřazené omezovací ústrojí (5; 5a) pro rotující přízový balón (6), které během provozu způsobuje, že z něho vystupují příže (P) postupuje k dutince (3) na rotujícím vřetenu (2) jako rotující, otevřená přízová smyčka (23; 23a), která obíhá bez radiálního omezení kolem osy (A) vřetena (2) a za pomoci odstředivé síly na straně jedné a navíjecího tahu na straně druhé sama řídí potřebné napětí příže (P). Omezovací ústrojí (5; 5a) vždy dvou navzájem sousedících pracovních míst (S1 a S2; S2 a S3) jsou přítom svými výstupními konci umístěna v nesejných horizontálních rovinách (R1, R2) a rozteč (T) pracovních míst (S1, S2, S3) je menší než dvojnásobek největšího oběžného poloměru (r) kterékoli z rotujících přízových smyček (23).
- (74) Kania, Sedlák, Smola patentová a známková kancelář, Ing. Josef Smola, Mendlovo nám. 1a, Brno, 60300

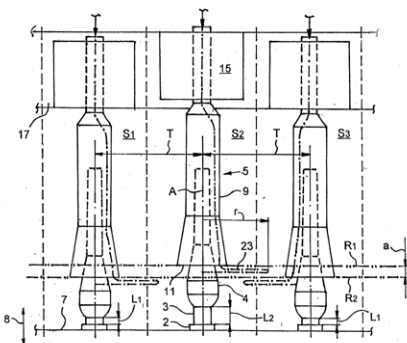

- (51) **D01H 1/20** (2006.01)  
**D01H 1/24** (2006.01)
- (21) **2004-1185**
- (71) Saurer Czech Republic s.r.o., Červený Kostelec, CZ
- (72) Hronek Michal Ing., Náchod, CZ  
Krmaš Antonín Ing., Velké Poříčí, CZ  
Kaulich Karel, Červený Kostelec, CZ  
Tylš Ladislav, Červený Kostelec, CZ
- (54) **Universální dopřádací stroj**  
(22) 07.12.2004
- (57) Universální dopřádací stroj, zejména universální dopřádací stroj pro výrobu příže s pravým a/nebo levým zákrutem, skládající se z rámu, z pohonu (1) pohánějícího současně levou a pravou stranu (2,3) stroje, spřádacích jednotek (4),

kteřé jsou identicky stejné na levé i pravé straně (2,3) stroje a uložení cívek s příží. Pohon (1) je přestavitelně propojen se spřádacími jednotkami (4) tak, že je umožněna současná výroba příže levým zákrutem na obou stranách stroje (2,3), nebo současná výroba příže s pravým zákrutem na jedné straně stroje a výroba příže s levým zákrutem na druhé straně stroje.

- (74) Ing. Milan Škoda, Nahořanská 308, Nové Město nad Metují, 54901

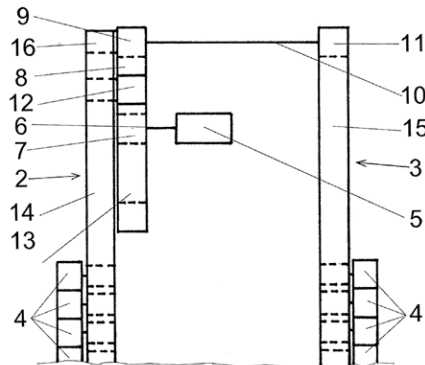

- (51) **D01H 1/42** (2006.01)  
**D01H 1/06** (2006.01)

- (21) **2004-1160**
- (71) VÚB a. s., Ústí nad Orlicí, CZ
- (72) Zářecký Radek Ing., Česká Třebová, CZ  
Blažek Petr, Choceň, CZ

- (54) **Zařízení pro smyčkové předání nebo skaní**  
(22) 01.12.2004

- (57) Zařízení pro smyčkové předání nebo skaní zahrnuje v podstatě vertikální vřeteno (2) s navíjecí dutinkou (3), opatřené prvním hnacím ústrojím pro otáčení a druhým hnacím ústrojím (9) pro programový axiální pohyb vřetena (2) a koaxiálně s vřetenem (2) uspořádaný trubkový balónový omezovač (5), jehož otočně uložená vrchní část (111, 112), opatřená vnitřní vodící plochou (121, 122) pro přízi (P) a třetím hnacím ústrojím (20) pro otáčení ve stejném smyslu jako vřeteno (2), zasahuje s vůlí do neotáčivé spodní části (141, 142) balónového omezovače (5) s vnitřní vodící plochou (151, 152) pro přízi (P), přes jejíž spodní hranu (161, 162) se při provozu příže (P) rozpíná do rotující otevřené smyčky (31). Spodní část (141, 142) balónového omezovače (5) je přiřazeno čtvrté hnací ústrojí (25) pro její programový, obousměrný vertikální pohyb, které je společně s druhým hnacím ústrojím (9) napojeno na řídicí ústrojí (29) pro programové řízení velikosti mezery (30) mezi spodní hranou (131, 132) vrchní části (111, 112) a spodní hranou (161, 162) spodní části (141, 142) balónového omezovače (5) během provozu.

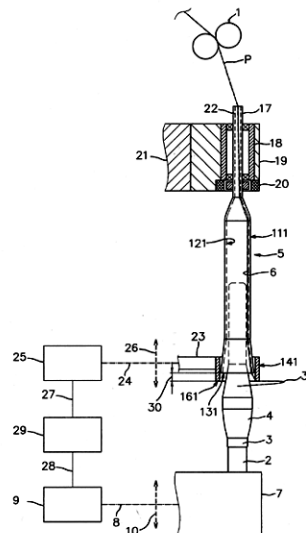

(51) **D01H 1/42** (2006.01)  
**D01H 1/06** (2006.01)

(21) **2004-1162**

(71) VÚB a. s., Ústí nad Orlicí, CZ

(72) Kubový Václav Ing., Ústí nad Orlicí, CZ

Dídek Stanislav Ing., Ústí nad Orlicí, CZ

Buryšek Marek Ing., Ústí nad Orlicí, CZ

(54) **Zařízení pro smyčkové předení nebo skaní**

(22) 01.12.2004

(57) Zařízení pro smyčkové předení nebo skaní zahrnuje otáčivě poháněné vřeteno /5/ s navíjecí dutinkou /6/ a koaxiálně s vřetenem /5/ otočně uložený balónový omezovač /8/, jehož otáčivě poháněná vrchní část /81/ zasahuje s vůlí do neotáčivé spodní části /82/ balónového omezovače /8/, na kterou koaxiálně navazuje neotáčivý zapřádací prstenec /23/, který zahrnuje držák /21/ axiálně přestavitelný na nehybné části zařízení. Mezi koncem axiálně skládacího krytu /24/ vřetena /5/, který je svým spodním koncem upevněn na vřetenové lavici /11/, a zapřádacím prstencem /23/, je uspořádán zámek /26/ pro silově omezené spojení a rozpojení spodní části zámku /26/ umístěné na horním konci krytu /24/ a jeho horní části umístěné na zapřádacím prstenci /23/.

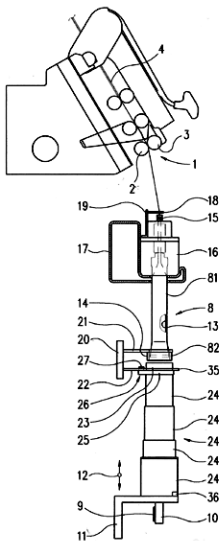

(51) **D01H 1/42** (2006.01)  
**D01H 1/06** (2006.01)

(21) **2004-1170**

(71) VÚB a. s., Ústí nad Orlicí, CZ

(72) Blažek Petr, Choceň, CZ

Dídek Stanislav Ing., Ústí nad Orlicí, CZ

Kubový Václav Ing., Ústí nad Orlicí, CZ

Zářecký Radek Ing., Česká Třebová, CZ

(54) **Stroj pro smyčkové předení nebo skaní**

(22) 02.12.2004

(57) Stroj pro smyčkové předení nebo skaní, jehož alespoň jednu podélnou stranu tvoří v řadě vedle sebe uspořádaná pracovní místa, z nichž každé zahrnuje otáčivě poháněné vřeteno (2) s dutinkou (3) pro přízi (P) a s vřetenem (2) koaxiálně balónový omezovač (5), jehož horní část (51) otáčivě poháněná ve stejném smyslu jako vřeteno (2), zasahuje s vůlí do neotáčivé prstencové axiálně stavitelné spodní části (52) balónového omezovače (5), přes jejíž výstupní konec (55) se příze (P) rozpíná do radiálně neomezené rotující otevřené smyčky (8) a kontinuálně navíjí na dutinku (3). Na spodní část (52) balónového omezovače (5) koaxiálně navazuje prstencový kryt (9) rotující otevřené smyčky (8) umístěný nehybně vzhledem ke spodní části (52) balónového omezovače (5).

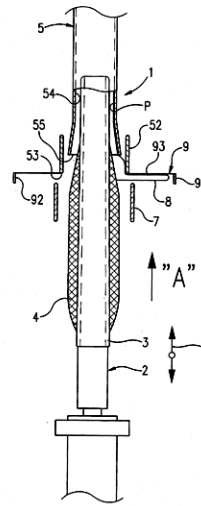

(51) **D01H 4/08** (2006.01)  
**D01H 4/38** (2006.01)

(21) **2004-1187**

(71) Saurer Czech Republic s.r.o., Červený Kostelec, CZ

(72) Hronek Michal Ing., Náchod, CZ

Krmaš Antonín Ing., Velké Poříčí, CZ

Kaulich Karel, Červený Kostelec, CZ

Tylš Ladislav, Červený Kostelec, CZ

(54) **Univerzální spřádací jednotka a způsob vedení vláken touto univerzální spřádací jednotkou**

(22) 07.12.2004

(57) Univerzální spřádací jednotka, zejména univerzální spřádací jednotka pro výrobu příze s pravým nebo levým zákrutem, sestávající z tělesa (13), ojednocovacího ústrojí (12), vrchlíkové vložky (1) nebo vrchlíkové části tělesa (13) s vyústěním směrového kanálu (3) pro přívod vláken (9) do spřádacího prostoru (4) ve směru (5) obvyklého toku vláken (9), a rotoru (2), kde stěna (6) směrového kanálu (3) protilehlá směru (5) obvyklého toku vláken (9) je upravena náběhem (7). Při vedení vláken, zejména při vedení vláken výše uvedenou univerzální spřádací jednotkou (9) vstupují do spřádacího prostoru (4) proti směru (5) vyústění směrového kanálu (3), který vlákna (9) do spřádacího prostoru (4) přivádí.

(74) Ing. Milan Škoda, Nahořanská 308, Nové Město nad Metují, 54901

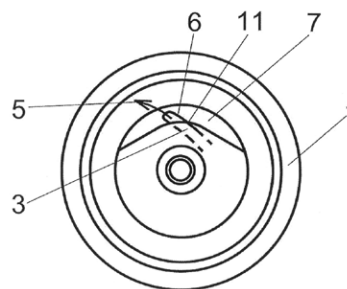

(51) **D01H 4/40** (2006.01)

(21) **2005-707**

(71) Rieter CZ a. s., Ústí nad Orlicí, CZ

(72) Schuller Edmund, Ingolstadt, DE

Schermer Josef, Bergheim-Unterstall, DE

(54) **Odtahová nálevka příze pro dopřádací stroje**

(22) 14.11.2005

(32) 17.11.2004

(31) 2004/04055484

(33) DE

(57) Vynález se týká odtahové nálevky (1) příze pro dopřádací stroje, zejména pro bezvřetenové dopřádací stroje, k vedení vypřádané příze během odtahování příze od pracujícího dopřádacího prostředku, jakož i její výroby. Odtahová nálevka (1) příze obsahuje alespoň dvě části (2,3), přičemž první část (2) obsahuje plochy k vedení

příze a druhá část je vytvořena jako držák (3) pro první část, a ke spojení obou částí (2,3) je alespoň jedna z obou částí (2,3) natvarována na příslušnou druhou část (3,2) v přímém, velkoplošném a tepelně vodivém kontaktu.

(74) patentová kancelář, Ing. Dobroslav Musil, Cejl 38, Brno, 60200

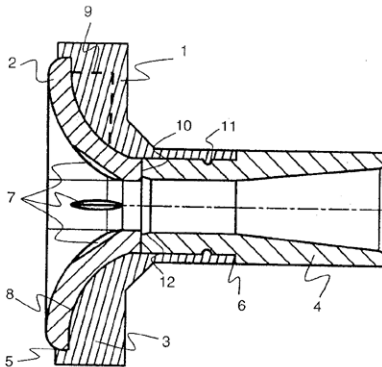

(51) **E05B 65/19** (2006.01)  
**E05B 47/00** (2006.01)

(21) **2005-240**

(71) Value Engineering Services s. r. o., Plzeň, CZ

(72) Břečka Libor Ing., Plzeň, CZ

Navara Vladimír Ing. Ph.D, Plzeň, CZ

Psutka Jiří Ing., Plzeň, CZ

Spal Petr Ing., Slabce, CZ

Visner Josef Ing., Domažlice, CZ

(54) **Zařízení pro uzavírání dveří**

(22) 18.04.2005

(57) Zařízení pro uzavírání dveří, zejména vík automobilů, má záchytný člen (21) uložený na páce (2), která je kyvně spojená s karosérií (K). Na rámu (1) upevnitelném ke karosérii (K) je vytvořeno pevné vedení (11). Na páce (2) je vytvořeno podélné vedení (22), přičemž obě vedení (11, 22) leží v rovinách vzájemně rovnoběžných a jsou mimoběžná. Do obou vedení (11, 22) zasahuje svně přestavitelný kámen (3).

(74) TICHÝ & POLÁČEK Patentopravní a známková kancelář, Ing. Jiří Poláček, Dominikánská 6, Plzeň, 30112

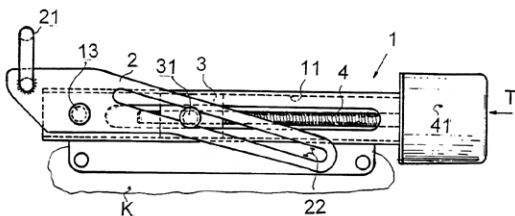

(51) **E05D 3/06** (2006.01)  
**E05D 7/00** (2006.01)

(21) **2004-1141**

(71) Škoda Auto a. s., Mladá Boleslav, CZ

(72) Hartman Rudolf Ing., Dobruška, CZ

(54) **Aktivní závěs kapoty vozidla**

(22) 24.11.2004

(57) Aktivní závěs (1) kapoty vozidla, spojující v klidové pozici prostřednictvím ramene (4) horní desku (2) závěsu (1) spojenou s kapotou vozidla a pevnou spodní část (3) závěsu (1) upevněnou na karosérii vozidla, zahrnuje vložené rameno (5), které obsahuje kolík (11). Vložené rameno (5) je prostřednictvím čepu (6) otočně upevněno ke spodní části (3) a prostřednictvím čepu (7) je otočně spojeno s ramenem (4). Ke spodní části (3) závěsu (1) je připevněn aktivní člen (10) a zámek (13), který obsahuje uzávěr (14) pro uložení čepu (7).

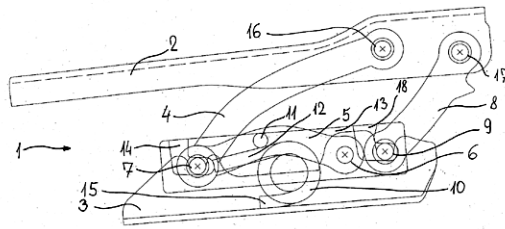

(51) **E05D 7/086** (2006.01)  
**B60J 5/10** (2006.01)

(21) **2004-1188**

(71) PEGUFORM BOHEMIA, K. S., Liberec, CZ

(72) Vaněk Jan Ing., Liberec, CZ

(54) **Rohová konzola rámu zád'ových dveří**

(22) 07.12.2004

(57) Řešení spočívá v tom, že k vnější straně rohu nosného rámu (2) zád'ových dveří (1) je připevněn tuhý a pevný oblouk (31), který je svými konci pevně spojený s rámem (2) a podepřený žebry (32), pevně spojenými s obloukem (31) i s rámem (2). Celek tvoří pevnou a tuhou rohovou konzolu (3), vhodnou k připevnění závěsu (6) zád'ových dveří (1) a držáku (4) čepu (5) plynové vzpěry.

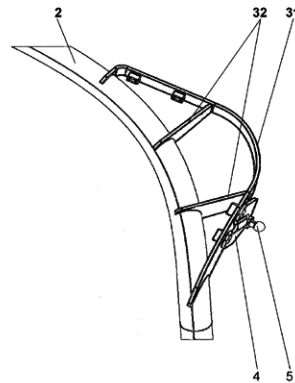

(51) **E21F 3/00** (2006.01)

(21) **2005-567**

(71) Siemag GmbH, Netphen, DE

(72) Ottmar Christian, Netphen, DE

(54) **Tříkomorový trubkový podavač v dole pro hlubinnou těžbu**

(22) 08.09.2005

(32) 07.12.2004

(31) 59071

(33) DE

(57) Řešení se týká tříkomorového trubkového podavače pro výměnu důlní resp. teplé vody a čerstvé resp. studené vody a/nebo pro kontinuální hydraulickou dopravu pevných látek přes velké výškové rozdíly o velikosti několika tisíc metrů v dole pro hlubinnou těžbu. Na každém úseku hloubky je uspořádán vždy jeden tříkomorový trubkový podavač. Tříkomorové trubkové podavače se zapojenými uzavřenými chladicími okruhy jsou vytvořeny tak, že vedení pod nízkým tlakem vždy jednoho tříkomorového trubkového podavače je napojeno na šachtové vedení, ve kterém vzniká vysoký tlak následujícího tříkomorového trubkového podavače.

(74) Společná advokátní kancelář Všeťečka Zelený Švorčík Kalenský a partneři, JUDr. Miloš Všeťečka, Hálkova 2, Praha 2, 12000



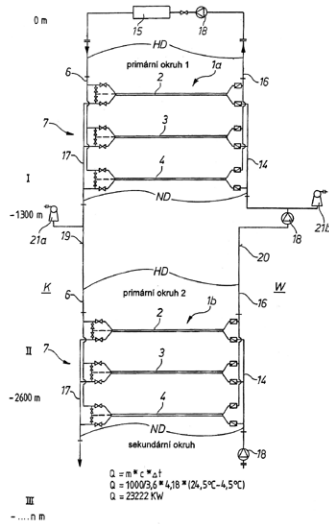

- (57) Turbina je určena na využití odpadních a nízkopotenciálních energií. Podstata řešení spočívá v tom, že rotor je tvořen dutým nábojem (1), který je opatřen otvory (9), v nichž jsou upevněny radiálně orientované podélné prvky (2), přičemž jejich délka je nejméně patnáctinásobkem jejich příčného rozměru a jejich vzájemná vzdálenost od sebe má hodnotu ne menší než je jejich příčný rozměr. Do skříně (4) je tangenciálně k obvodu rotoru zaústěna nejméně jedna tryska (3), která je nasazena na přívodní potrubí (7).

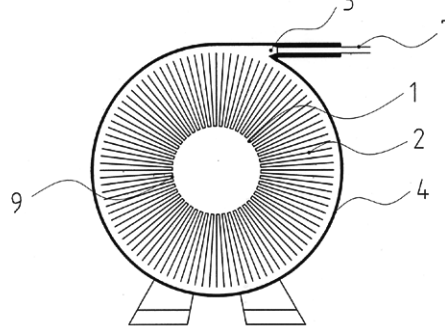

- (51) **F01C 1/34** (2006.01)  
**F01C 17/06** (2006.01)  
**F01C 19/00** (2006.01)
- (21) **2004-1169**  
 (71) Zajíček Kamil, Chlum u Třeboně, CZ  
 (72) Zajíček Kamil, Chlum u Třeboně, CZ  
 (54) **Mechanismus pro přesné vedení lopatek rotačního stroje**  
 (22) 02.12.2004  
 (57) Vynález řeší pomocí pákového a vodičícího mechanismu přesný a nucený pohyb lopatky rotačního stroje. Mechanismus se vyznačuje tím, že s vnitřním zakřiveným tvarem vybraný ve statoru (1) jsou poměrově dvě zakřivení statorových vodičících ploch (2), mezi něž jsou nalícovány dvě kopírovací kladky (3) uložené na konci kopírovací páky (4), která je spojena pomocí klikového čepu (17) s převáděcí pákou (5), jejíž konec je spojen pomocí čepu (6), se suvným členem (12), jehož rovnoběžné horní a spodní plochy jsou suvně nalícovány do otvoru (13) v lopatce (7). Ta je uložena ve vodičících kladkách (8) a v tvarových vodičících kladkách (9). Všechny plochy lopatky (7) udržují konstantní vůle mezi rotorem a státorem, které jsou utěsněny těsníci lištami (20), (21), (22).

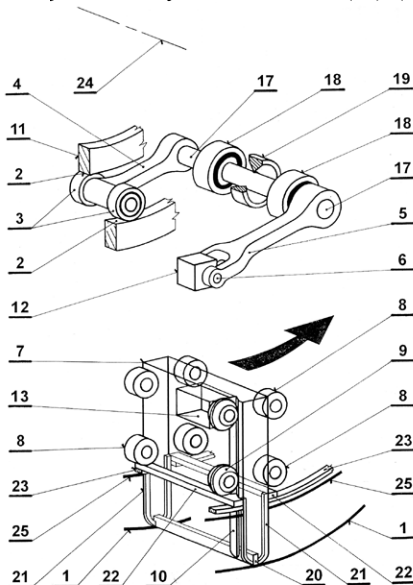

- (51) **F01D 17/12** (2006.01)  
**F01D 17/22** (2006.01)
- (21) **2004-1181**  
 (71) Siemens Industrial Turbomachinery s. r. o., Brno, CZ  
 (72) Gretschel Miroslav Ing., Brno, CZ  
 Kořista Milan Ing. Ph. D., Brno, CZ  
 (54) **Způsob přenesení pohybu do skříně turbíny a zařízení k provádění tohoto způsobu**  
 (22) 06.12.2004  
 (57) Pohyb vyvozený pohonem (3) je přenášen táhlem do vnitřního prostoru skříně (1) turbíny na ovládaný element (5). Táhl (2) prochází z vnějšího prostoru skříně (1) turbíny dovnitř prostřednictvím vlnovcových dilatačních členů (4) hermeticky těsně připojených jedním koncem ke skřině (1) turbíny a druhým koncem k táhlu (2). Táhl (2) je vedeno od pohonu (3) umístěného vně skříně (1) turbíny dovnitř skříně (1) turbíny, kde je na táhlo (2) upevněn přestavovaný element (5). Dále je táhl (2) vedeno ven ze skříně (1) turbíny prostřednictvím vlnovcového dilatačního členu (4).

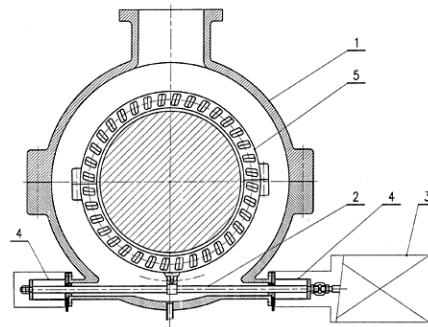

- (51) **F01D 1/08** (2006.01)  
**F01D 1/22** (2006.01)  
**F01D 1/36** (2006.01)
- (21) **2004-1182**  
 (71) Madry Ferdinand Ing. CSc., Frýdek Místek, CZ  
 (72) Madry Ferdinand Ing. CSc., Frýdek Místek, CZ  
 Žák Pavel Ing., Ostrava-Zábřeh, CZ  
 (54) **Turbína na tlakové plyné médium**  
 (22) 06.12.2004

- (51) **F03G 7/00** (2006.01)  
**F02G 1/043** (2006.01)
- (21) **2004-1194**  
 (71) Bridzík Milan, Kostelec nad Orlicí, CZ  
 (72) Bridzík Milan, Kostelec nad Orlicí, CZ  
 (54) **Teplný vztlakový motor**  
 (22) 08.12.2004  
 (57) Teplný vztlakový motor využívá teplotní roztažnost plynů nebo varem vyvíjenou páru k vytvoření vztlakové síly v kapalině a její přeměnu na mechanickou energii tak, že teplem expandované nebo teplem vyvíjené médium (6) z kapaliny (2) je vedeno z ohřivače (4) do pracovní nádoby (1) obsahující kapalinu, v níž je nad přívodem média (6) vložen pohonný prvek (3) některého typu vodního motoru, poháněný ohřátým médiem (6).

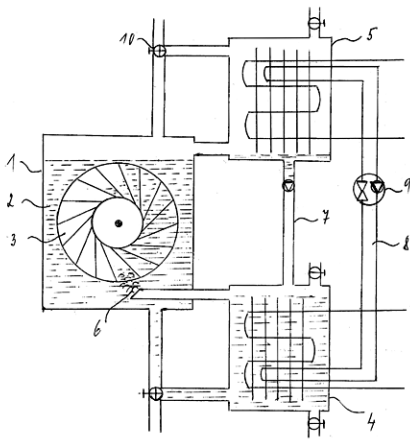

- (51) **F16P 3/12** (2006.01)  
**H01H 35/02** (2006.01)  
**E01C 19/28** (2006.01)
- (21) **2005-742**  
 (71) Dynapac Compaction Equipment AB, Karlskrona, SE  
 (72) Persson Gert, Lyckeby, SE  
 (54) **Přítlačná zastavovací tyč**  
 (22) 29.11.2005  
 (32) 30.11.2004  
 (31) 2004/0402901  
 (33) SE  
 (57) Tyč (4) s rameny (8) je připojena k ochrannému ústrojí (6) proti nárazu nebo přimáčknutí, samohybného válce (1), ovládaného pěší obsluhou. Ramena (8) jsou provedena z plastového, pryžového nebo kompozitního materiálu.
- (74) Čermák Hořejš Myslíl a spol., JUDr. Jan Matějka, Národní 32, Praha 1, 11000

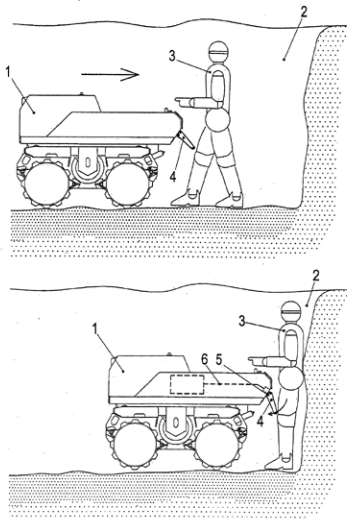

- (51) **F24F 13/00** (2006.01)  
**F24F 13/04** (2006.01)
- (21) **2004-1132**  
 (71) MINIB, s.r.o., Praha 6, CZ  
 (72) Novák Miloš Ing., Praha 6, CZ  
 (54) **Klimatizační žlab s nuceným průchodem vzduchu**  
 (22) 19.11.2004  
 (57) Vynález se týká klimatizačního žlabu (1) s nuceným průchodem vzduchu, kde ve žlabu (1) jsou uloženy alespoň dva válcové ventilátory (2). Podstata řešení spočívá v tom, že ventilátory (2) jsou uspořádány v klimatizačním žlabu (1) souběžně a jsou upraveny pro alespoň zčásti navzájem protisměrné vyfukování vzduchu a současně je alespoň jeden z těchto ventilátorů (2) zapojen s úpravou pro řízení rychlosti výstupu vyfukovaného vzduchu.
- (74) Bohemia Patent, Ing. Jana Vanděliková, Hradební 3, Praha 1, 11000

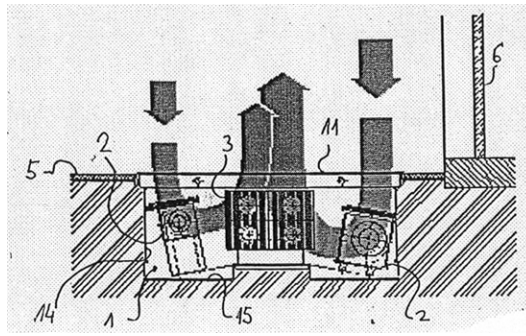

- (51) **G01F 1/66** (2006.01)  
 (21) **2004-1147**  
 (71) ELIS PLZEŇ a. s., Plzeň, CZ  
 (72) Zýka František Ing. CSc., Plzeň, CZ  
 Žůrek Stanislav, Plzeň, CZ
- (54) **Měřicí čidlo ultrazvukového vodoměru**  
 (22) 26.11.2004  
 (57) Měřicí čidlo ultrazvukového vodoměru sestává z tělesa ultrazvukového čidla opatřeného na koncích přírubami, z první a druhé ultrazvukové sondy umístěnými mimo podélnou osu tělesa ultrazvukového čidla protilehle a symetricky vůči příčné ose tělesa ultrazvukového čidla. Měřicí čidlo má první ultrazvukovou sondu / 3 / nastavitelně kolem osy / 8 / držáku první ultrazvukové sondy uchycenu v držáku / 11 / první ultrazvukové sondy. Druhou ultrazvukovou sondu / 5 / má nastavitelně kolem osy / 9 / držáku druhé ultrazvukové sondy uchycenu v držáku / 12 / druhé ultrazvukové sondy. Osa / 8 / držáku první ultrazvukové sondy a osa / 9 / držáku druhé ultrazvukové sondy jsou umístěny kolmo na podélnou osu / 2 / tělesa ultrazvukového čidla a kolmo na společnou osu / 13 / aktivních ploch první a druhé ultrazvukové sondy šikmo protínající průřez tělesa / 1 / ultrazvukového čidla.
- (74) Ing. Václav Feiferlík, Žlutická 10, Plzeň, 32329

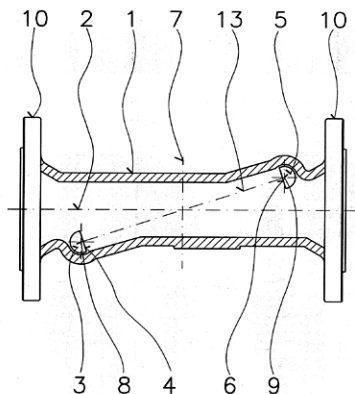

- (51) **G01V 15/00** (2006.01)  
**G06K 19/00** (2006.01)  
**G06F 21/04** (2006.01)  
**G06Q 99/00** (2006.01)  
**H01J 29/34** (2006.01)
- (21) **2004-1121**  
 (71) KRIMISTOP s. r. o., Praha, CZ  
 (72) Repta Jaroslav, Třebíč, CZ
- (54) **Inteligentní zobrazovací zařízení - displeje, obrazovky a monitory s mikročipem nebo transponderem**  
 (22) 16.11.2004  
 (57) Prvek inteligence je zajištěn dle vynálezu integrací mikročipu nebo transponderu přímo do zobrazovacích zařízení, a to buď ve stadiu výroby nebo dodatečně před a po jejich montáži do elektronických strojů. V procesu výroby zobrazovacích zařízení jsou mikročipy nebo transpondery nesoucí unikátní kód osazovány do jejich okrajových částí před položením poslední vrchní vrstvy, která je chrání před poškozením. Čtečkou lze kód mikročipů přečíst, přičemž jednoznačná identifikace elektronického přístroje s inteligentním displejem je

- zaručena tím, že unikátní kód zintegrováného mikročipu je zaevidován v příslušné databázi a přiřazen danému přístroji.
- (74) DANĚK & PARTNERS, Dr. Vilém Daněk, Vinohradská 45, Praha, 12000

(51) **G02B 27/22** (2006.01)

(21) **2004-1190**

(71) Pavelka Jaroslav Ing.arch.CSc., Praha, CZ

(72) Pavelka Jaroslav Ing.arch.CSc., Praha, CZ

(54) **Způsob vytváření stereoskopické obrazové dvojice a zařízení k jeho provádění**

(22) 07.12.2004

- (57) Na stereoskopickou obrazovou dvojici, ve které je vytvořena alespoň část plochy obrazové vrstvy zobrazení s úpravou ostrosti a s deformačním posuvem ke stereoskopickému úběžníku, se působí stereoskopickým vnímáním, přičemž alespoň k části zobrazení s proměnnou vnímatelnou ostrostí a s deformačním posuvem ke stereoskopickému úběžníku se rozostří zobrazení alespoň části plochy průčelního obrazu. Zařízení sestává ze stereoskopické obrazové dvojice (1), ve které je upravena přestavitelně alespoň část plochy (2) obrazové vrstvy (3) zobrazení (4) s úpravou ostrosti (5) a s deformačním posuvem (6) alespoň k prvému stereoskopickému úběžníku (7).

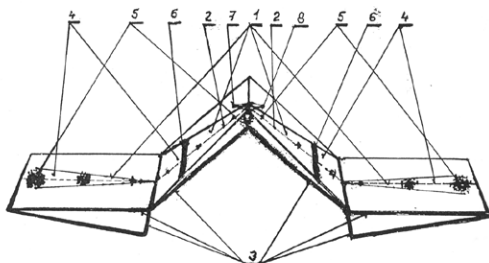

(51) **G05B 19/00** (2006.01)

**G05B 19/042** (2006.01)

(21) **2004-1154**

(71) Votruba Pavel Ing., Praha, CZ

(72) Votruba Pavel Ing., Praha, CZ

(54) **Způsob automatizované vícemodulární regulace přípravné fáze výroby včetně diagnostiky a systém k provádění tohoto způsobu**

(22) 29.11.2004

- (57) Způsob automatizované vícemodulární regulace přípravné fáze výroby spočívá v tom, že se vytvoří normativy a kvantitativní hodnoty technologických postupů, konstrukce nářadí a výroby nářadí, poté se vytvoří soubor vstupních dat technologických postupů, konstrukce nářadí a výroby nářadí načež se provádí identifikace, lokalizace, registrace a kvantifikace časových, kapacitních a hodnotových disproporcí, které se dále zobrazují a korigují a regulují interaktivními změnami. K provádění způsobu slouží systém sestávající z jednoho bloku normativní matice a dalšího bloku výrobní matice, které jsou propojeny s modulární formací histogramu kapacit, přičemž vstup jednoho bloku je připojen k zobrazovací jednotce termínového luhového diagramu, vstup dalšího bloku je připojen k bloku s inovačním programem a/nebo průběhem zakázek a výstup z modulární formace histogramu kapacit je připojen k porovnávacímu modulárnímu členu prvku požadované kapacity P a reálné kapacity R, a dále je k němu připojen blok technologické přípravy výroby a/nebo blok konstrukční přípravy výroby.
- (74) Šachta, Zmeškal & partneři, Ing. Václav Kratochvíl, patentový zástupce, Radlická 28/663, Praha 5, 15000

(51) **G06F 17/30** (2006.01)

**G06Q 50/00** (2006.01)

(21) **2004-1193**

(71) Ústav informatiky AV ČR, Praha, CZ

(72) Špidlen Josef Mgr., Praha, CZ

Hanzlíček Petr Ing. Ph. D., Praha, CZ

Zvárová Jana Prof. RNDr. DrSc., Praha, CZ

(54) **Grafová technologie strukturalizace medicínských znalostí a zdravotnických dat**

(22) 08.12.2004

- (57) Technologie spočívá v uložení medicínských znalostí ve znalostní bázi (1) a zdravotnických dat v datové bázi (2). Znalostní báze obsahuje hierarchii (plné šipky) sbíraných atributů - sémantických typů (3) a hierarchii (plné šipky) formalizovaných znalostí a použitých číselníků a stupnic (4). Dodatečné informace jsou ve znalostní bázi obsaženy formou orientovaných hran dalších typů (tečkované šipky). Datová báze obsahuje hierarchii (plné šipky) informací o pacientech. Informace o jednom pacientovi jsou uloženy v jednom stromě datové báze. Jednotlivé zjištěné veličiny jsou uloženy v datových složkách (5). Každá datová složka obsahuje sémantický typ implementovaný odkazem do znalostní báze (čárkované šipky). Sémantický typ rodiče datové složky se musí rovnat rodiči sémantického typu datové složky, čímž je zaručena konzistence zjištěných veličin s hierarchií sémantických typů. Technologie je ve spojení s komerčně dostupnými relačními databázemi využitelná k ukládání a strukturalizaci medicínských znalostí a zdravotnických dat v systémech elektronického zdravotního záznamu a nemocničních či klinických informačních systémech.

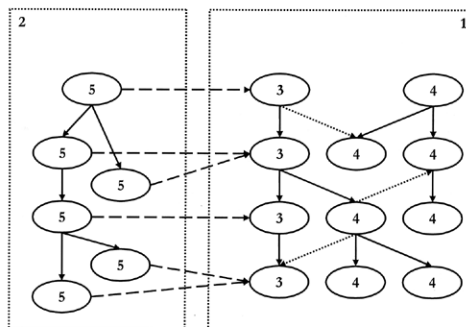

(51) **G06K 19/00** (2006.01)

**G06K 19/16** (2006.01)

(21) **2004-1136**

(71) KRIMISTOP s. r. o., Praha, CZ

(72) Repta Jaroslav Ing., Třebíč, CZ

(54) **Zařízení pro ochranu uměleckých děl a předmětů proti padělení**

(22) 22.11.2004

- (57) Zařízení pro ochranu uměleckých děl a předmětů proti padělení se skládá z ochranných prvků, které nesou unikátní kódy. Tyto kódy jsou v databance přiřazeny předmětům, na kterých jsou ochranné prvky umístěny. Princip jednoznačné identifikace, za pomoci uvedeného zařízení, spočívá v tom, že pokud je umístěno na chráněném předmět, nelze jej z něho odstranit bez poškození a přemístit jej na jiný předmět. Při porovnání údajů z databanky s unikátními kódy z ochranných prvků, umístěných na předmětech, lze získat jednoznačnou informaci o daném předmětu. Využití uvedeného zařízení je téměř neomezené, a to od označování uměleckých děl až po označování běžných předmětů, u kterých chceme mít jistotu, že se neustále jedná o ty samé, jako před označením.

(74) DANĚK & PARTNERS, Dr. Vilém Daněk, Vinohradská 45, Praha, 12000

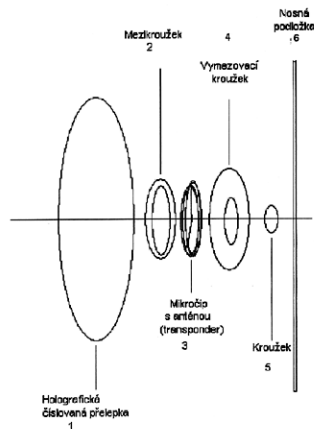

- (51) **G07D 7/00** (2006.01)  
**G07D 7/12** (2006.01)  
**G07D 7/02** (2006.01)  
**H04M 11/00** (2006.01)

(21) **2005-460**

(71) Pech Jaromír Ing., Brno, CZ

(72) Pech Jaromír Ing., Brno, CZ

(54) **Způsob ověřování pravosti objektů**

(22) 15.07.2005

(57) Způsob je určen pro ověřování pravosti objektů, zejména bankovek a šeků, pomocí mobilního telefonu, vybaveného pro příjem multimediálních zpráv. Snímek ověřovaného objektu pořízený mobilním telefonem v oblasti elektromagnetického záření mimo viditelnou oblast se porovná se snímkem standardního provedení téhož objektu, provedeným v téže oblasti elektromagnetického záření, archivovaným u operátora. Zařízení k provádění způsobu využívá mobilní telefon opatřený filtrem propouštějícím infračervené záření.

(74) A. Holas & partner Patentová a známková kancelář, Ing. Antonín Holas, Křížová 4, Brno, 60300

- (51) **G08B 19/00** (2006.01)  
**G08B 13/00** (2006.01)  
**G08B 13/22** (2006.01)

(21) **2006-119**

(71) Bellone Raymond, Lamorlaye, FR

Bellone Alexia, Lamorlaye, FR

(72) Bellone Raymond, Lamorlaye, FR

Bellone Alexia, Lamorlaye, FR

(54) **Vysílače/přijímače a přenosný přijímač - vibrátor s vícenásobným ovládním**

(22) 04.09.2003

(32) 04.09.2003

(33) FR

(86) PCT/FR2003/002640

(87) WO 2005/029434

(57) Vysílače / přijímače a přenosný přijímač - vibrátor s vícenásobným ovládním a optickou signalizací umožňují zalarmovat na vzdálenost jednu nebo několik osob. Zařízení podle vynálezu sestává z tělesa centrálního vysílače (13), z vysílače - detektoru pro zjišťování přítomnosti a z alarmů zvuku, kouře, telefonu a vstupních dveří v případě potřeby nebo nebezpečí a to vysláním signálu prostřednictvím kódovaných vln do přijímače - vibrátoru (18), přičemž se uvádí v činnost motor - vibrátor, obrazovka (22) a /nebo elektroluminiscenční dioda (19) podle vysílače. Těleso centrálního vysílače (13) obsahuje hodiny (1), detektor zvuků / hlasů (4) a jeho potenciometr (10) přepínač hodin (5) a / nebo detektor zvuků / hlasů, poplachové tlačítko (2), indikátor přítomnosti (14), indikátor kouře (16) a detektory zvuků, tlačítko (15) pro vyslání zprávy SMS v případě nouze, anténu (12) a čtyři elektroluminiscenční diody (3 - 6 - 7 - 8). Zařízení podle vynálezu je opatřeno přijímačem - vibrátorem (18) se čtyřmi elektroluminiscenčními diodami (19), hodinkami (20) a tlačítky (24), obrazovkou (22) a tlačítkem pro zprávy SMS (23).

(74) Čermák Hořejš Myslí a spol., JUDr. Karel Čermák, advokát, Národní 32, Praha 1, 11000

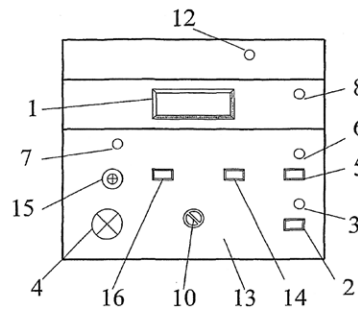

- (51) **G09F 9/30** (2006.01)  
**G02B 6/42** (2006.01)  
**H01L 33/00** (2006.01)

(21) **2004-734**

(71) Značka Praha s.r.o., Statenice, CZ

(72) Purma Jaroslav Ing., Karviná, CZ

Hajoš Michal Ing., Statenice, CZ

(54) **Jednodiodový dioptrický element**

(22) 16.06.2004

(57) Optika světelného bodu sestává z jedné polovodičové luminiscenční LED diody (1) a jedné fazetové čočky (12) s nejméně dvěma rozptylnými fazetami (12) na větší ploše (11), přednostně jsou rozptylné fazety (12) válcovité plochy se svislou osou a/nebo osou mírně nakloněnou do 14 stupňů k vertikální ose (Z). Vnitřní plocha (14) fazetové čočky (10) je kulová, eliptická či bikonická a má optickou osu (15) vertikálně posunutou pod optickou osu (5) LED diody (1). Optická osa (5) LED diody (1) protíná fazetovou vnější plochou (11) fazetové čočky (10). Fazetová čočka (10) a/nebo LED dioda (1) jsou uloženy v samostatném těsnění (21), případně v těsnění z jednoho kusu.

(74) Ing. Marie Smrčková, Velflíkova 8, Praha 6, 16000

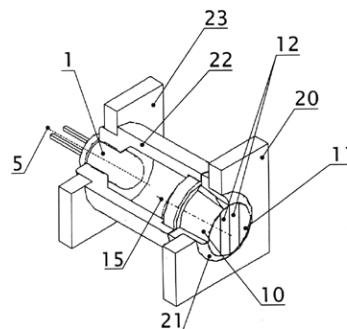

- (51) **G10C 3/10** (2006.01)  
**G10C 3/12** (2006.01)  
**G10C 3/16** (2006.01)

(21) **2004-1155**

(71) Klátíková Marie, Praha, CZ

(72) Klátíková Marie, Praha, CZ

(54) **Zařízení s částmi k úhzu klávesnic klávesových nástrojů hudebních**

(22) 30.11.2004

(57) Zařízení s částmi k úhzu klávesnic sestává z řídicí jednotky /1/, kterou je PC počítač, která je spojená s analogo-číslicovým převodníkem nebo jiným stykovým modulem /2/, který je spojen s alespoň jednou ovládací jednotkou klávesnice opatřené dřikem /3/ a alespoň jedna ovládací jednotka klávesnice opatřené dřikem /3/ je umístěna na společném stojanu /4/ s eventuálním závažím, pro dosažení pevnosti stojanu /4/. Ovládací jednotky klávesnice opatřené dřikem /3/ jsou rozmístěny tak nad klávesnicí hudebního nástroje, aby nad klávesou pro určitý tón byla ovládací jednotka klávesnice opatřené dřikem /3/, jež udeří do dané klávesnice dle programu vysílajícího signál z řídicí jednotky /1/. Součástí ovládací jednotky

klávesnice opatřené dřikem /3/ je elektromagnet.

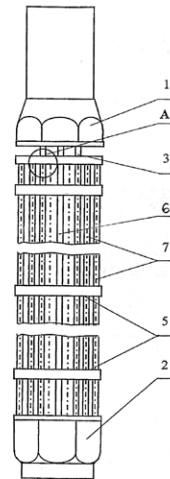
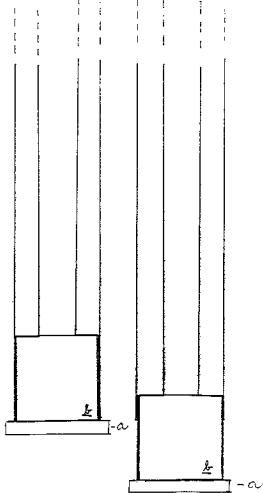

- (51) **G21C 3/33** (2006.01)  
 (21) **2006-107**  
 (71) OTKRYTOE AKTSIONERNOE OBSHESTVO "TVEL", Moscow, RU  
 OTKRYTOE AKTSIONERNOE OBSHESTVO "NOVOSIBIRSKY ZAVOD KHIMKONTSENTRATOV", Novosibirsk, RU  
 OTKRYTOE AKTSIONERNOE OBSHESTVO "MASHINOSTROITELNYI ZAVOD", Elektrostal, Moskovskaya obl., RU  
 (72) Likhachev Yuri Ivanovich, Obninsk, RU  
 Troyanov Vladimir Mikhailovich, Obninsk, RU  
 Folomeev Vladimir Ivanovich, Obninsk, RU  
 Enin Anatolyi Alekseevich, Novosibirsk, RU  
 Kushmanov Aleksandr Ivanovich, Novosibirsk, RU  
 Sinikov Yuri Grigorevich, Novosibirsk, RU  
 Ustimenko Aleksandr Pavlovich, Novosibirsk, RU  
 Ionov Vladimir Borisovich, Podolsk, RU  
 Molchanov Vladimir Lavrentevich, Podolsk, RU  
 Levin Evgeniy Izrailevich, Podolsk, RU  
 Kobelev Sergey Nikolaevich, Podolsk, RU  
 Aleksandrov Aleksandr Borisovich, Novosibirsk, RU  
 (54) **Palivový systém pro jaderný reaktor**  
 (22) 16.08.2004  
 (32) 18.08.2003  
 (31) 2003/125287  
 (33) RU  
 (86) PCT/RU2004/000320  
 (87) WO 2005/017917  
 (57) Palivový systém podle vynálezu sestává z hlavové části (1) a koncové části (2), které jsou spojené vodicími průchody (3) procházejícími buňkami (4) vymezenými mřížkami (5). Vodicí průchody (3) jsou pevně spojené s alespoň koncovými vymezenými mřížkami (5). Výška h vymezených mřížek (5) a tloušťka  $\delta$  stěn buněk (4) jsou zvoleny tak, že jejich numerické hodnoty splňují matematicky a experimentálně stanovenou podmínku. Vynález umožňuje zvýšit tuhost sestavy v příčném a podélném ohybu, zvýšit úhlovou tuhost dvojic vodicí průchod (3) - buňka (4) vymezených mřížkami (5), snížit ohyb palivové sestavy v její vlastní rovině mezi vymezenými mřížkami (5) a volný ohyb palivové sestavy v nehomogenních neutronových a teplotních polích pomocí snížené tendence slitiny E635 k radiačnímu růstu. Palivový systém dle vynálezu se využije zejména pro konstrukci pevného rámu.  
 (74) TRAPLOVÁ HAKR KUBÁT Advokátní a patentová kancelář, Ing. Eduard Hakr, Přístavní 24, Praha 7, 17000

- (51) **H01G 9/035** (2006.01)  
 (21) **2006-26**  
 (71) KEMET ELECTRONICS CORPORATION, Simpsonville, SC, US  
 (72) Kinard John Tony, Greer, SC, US  
 Melody Brian John, Greer, SC, US  
 Wheeler David Alexander, Williamston, SC, US  
 (54) **Pracovní elektrolyt pro elektrolytické kondenzátory**  
 (22) 08.06.2004  
 (32) 13.06.2003  
 (31) 2003/460920  
 (33) US  
 (86) PCT/US2004/018095  
 (87) WO 2004/114337  
 (57) Elektrolyt pro kondenzátor obsahuje až 85 % hmotnostních vody, až 65 % hmotnostní organického rozpouštědla a kyselinu definovanou obecným vzorcem  $\text{HOOC} - (\text{CH}_2)_x - \text{COOH}$ , kde x je 3, 5, 7 nebo 9; a hydroxid amonný.  
 (74) PATENTSERVIS Praha a.s., Jivenská 1273/1, Praha 4, 14021
- (51) **H01H 9/30** (2006.01)  
**H01H 73/18** (2006.01)  
 (21) **2004-1197**  
 (71) HESS TRADING SR, spol. s r.o., Skalica, SK  
 (72) Valent Ferdinand, Bratislava, SK  
 Jurčacko L'udovít, Bratislava, SK  
 (54) **Zhášecí komora jističe**  
 (22) 08.12.2004  
 (57) Vynález se týká zhášecí komory, vytvořené v proudovém jističi, a to v podobě skříně, umístěné vedle rozpínacích kontaktů a tvořené alespoň bočními stěnami a zadní stěnou, kde v této skříně jsou kolmo k jejím stěnám uloženy deionizační destičky převážně z feromagnetického materiálu a kde ve stěnách této skříně jsou vytvořeny otvory, upravené pro odvod plynů ze zhášecí komory, přičemž podstata spočívá v tom, že otvory (111, 121) jsou vytvořeny ve dvou skupinách, kde první skupina otvorů (111) je vytvořena v obou bočních stěnách (11) skříně (1), přičemž na otvory (111) v první skupině navazují výfukové kanály (101), propojující prostor ve skříně (1) s prostorem rozpínacích kontaktů, a druhá skupina otvorů (121) je vytvořena v zadní stěně (12) skříně (1), s volným výfukem mimo zhášecí komoru (10).  
 (74) Bohemia Patent, Ing. Jana Vandělková, Hradební 3, Praha 1, 11000

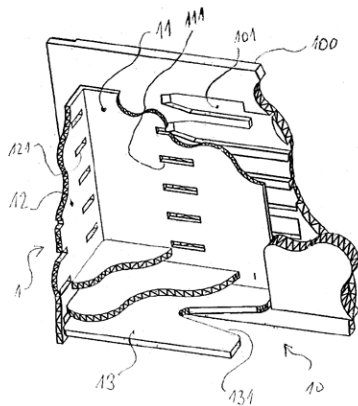

- (51) **H01J 37/244** (2006.01)  
 (21) **2004-1139**  
 (71) Autrata Rudolf Prof. Ing. PhD. D.Sc., Brno, CZ  
 Jiráček Josef Doc. Ing. CSc., Brno, CZ  
 Skřivánek Jaroslav Ing., Zábřeh, CZ  
 (72) Autrata Rudolf Prof. Ing. PhD. D.Sc., Brno, CZ  
 Jiráček Josef Doc. Ing. CSc., Brno, CZ  
 Skřivánek Jaroslav Ing., Zábřeh, CZ  
 (54) **Detektor sekundárních elektronů**  
 (22) 24.11.2004  
 (57) Detektor sekundárních elektronů, který má tvar trubice zaústěné prvním koncem do prostoru vzorkové komory, na druhém konci je uzavřen a opatřen čidlem sekundárních elektronů s urychlovací elektrodou a je na něj připojen alespoň jeden zdroj vakua, je uspořádán tak, že první konec detektoru (1) je do vzorkové komory (4) otevřen, vnitřní prostor detektoru (1) je rozdělen na detektorové komory (12, 13, 14) alespoň dvěma příčnými přepážkami (10, 11), které mají v ose (o) otvor pro průchod sekundárních elektronů a na něž je přivedeno napětí vytvářející elektrostatické pole, detektorová komora (13) mezi dvěma přepážkami (10, 11) a alespoň jedna další detektorová komora jsou napojeny na vzájemně nezávisle regulovatelné zdroje vakua ( $V_1$ ,  $V_2$ ), přičemž ústí detektoru (1) do vzorkové komory (4) je opatřeno elektrodami (17, 18) k tvarování drah sekundárních elektronů.
- (74) Ing. Libor Markes, Grohova 54, Brno, 60200

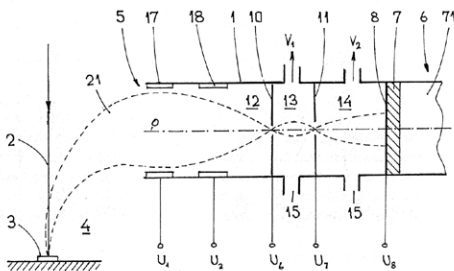

- (51) **H02B 1/28** (2006.01)  
 (21) **2004-1233**  
 (71) Eaton Electric N. V., Hengelo, NL  
 (72) Menheere Wilhelmus Marcellus Maria, neuvedeno, NL  
 (54) **Ochranný prostředek pro ochranu elektrické instalace**  
 (22) 22.12.2004  
 (32) 22.12.2003  
 (31) 2003/1025108  
 (33) NL  
 (57) Ochranný prostředek pro ochranu elektrické instalace (10) proti důsledkům zaplavení obsahuje ochranný kryt (2) upevnitelný k elektrické instalaci (10). V případě záplavy se vytvoří prostor s uzavřeným vzduchem s otvorem kolem obvodového povrchu elektrické instalace (10). Součástí elektrické instalace (10), zejména ovládací panel (9), které mají být chráněny proti následkům zaplavení, jsou v prostoru s uzavřeným vzduchem.
- (74) PATENTSERVIS Praha, a.s., Jivenská 1273/1, Praha 4, 14021

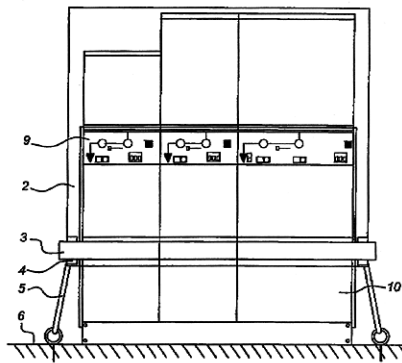

- (51) **H02P 1/18** (2006.01)  
 (21) **2004-1060**  
 (71) Satrema Int., a. s., Praha, CZ  
 (72) Carbol Juraj, Praha, CZ  
 (54) **Stejnoseměrný elektromotor s permanentními magnety se zvýšeným statickým momentem**  
 (22) 22.10.2004  
 (57) Stejnoseměrný elektromotor má pro zvýšení statického momentu permanentní magnety s válcovým vnitřním tvarem v celém rozsahu úhlu  $\alpha$  pólového krytí.

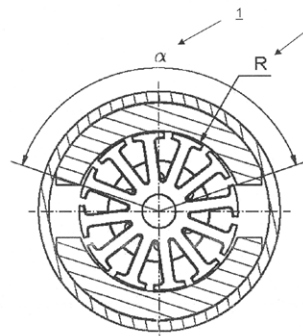

- (51) **H03M 5/14** (2006.01)  
**G11B 20/14** (2006.01)  
 (21) **2004-1134**  
 (71) MICRORISC s. r. o., Jičín, CZ  
 (72) Šule Vladimír Ing., Sobotka, CZ  
 (54) **Způsob kódování a/nebo dekódování binárních dat pro jejich bezdrátový přenos, zejména pro rádiově přenášena data, a zařízení k provádění tohoto způsobu**  
 (22) 22.11.2004  
 (57) Posloupnost binárních dat, přiváděných na vstup kódovacího automatu s kóděrem (KOD) řádu N, zahrnujícím registr (REG), komparátor (COMP) a čítač (CITN), kde N je číslo větší nebo rovné 3, se rozdělí na posloupnosti binárních dat stejné hodnoty tak, že délka každé takové posloupnosti je nejméně jedna a nejvíce N, a to tak, že se porovnávají binární hodnoty přiváděných dat na vstupu kóděru (KOD) s naposledy přijatou a v něm uloženou hodnotou a čítají se délky stejných posloupností na tomto vstupu až do čísla N. Po dočítání do N se vloží posloupnost binárních dat opačné hodnoty, než byla na vstupu kóděru (KOD). Tato vložená posloupnost dat má délku M, kdy M je číslo větší nebo rovno jedné a menší než N. Současně se invertuje hodnota uložená v registru (REG) a délka vložené posloupnosti M se uloží do čítače, přičemž každou změnou v registru (REG) uložené hodnoty posledního přijatého bitu se iniciuje zápis délky řetězce dat z čítače (CITN) do zásobníku (BUF). Načež se délky posloupností binárních dat interpretují jako binární impulsy délky  $X_1, X_2, \dots, X_N$ , kde  $X_1$  až  $X_N$  jsou časové konstanty navzájem odlišných hodnot, přiřazené různým délkám posloupnosti stejných binárních dat. Při délce M vložené posloupnosti dat větší než jedna se přímo do posloupnosti dat mohou vkládat řídicí binární data jako posloupnost dat délky N, následovaná řetězcem dat délky L, kde L je větší než jedna a menší než M. Na vstupu kódovacího nebo dekódovacího automatu se rovněž

mohou detekovat data pro zjištění zahájení jejich vysílání. Po jejich detekci se vkládáním, vysláním a příjmem řídicí sekvence synchronizuje frekvence vysílacího a přijímacího zařízení. Předmětem vynálezu je dále způsob dekódování dat zakódovaných podle výše popsaného postupu. Při dekódování se nejprve převádějí časové délky přijatých pulsů na posloupnosti stejných binárních dat a následně se z těchto posloupností odstraňují vložené posloupnosti délky M a eventuálně vložené řídicí povely. Zařízení k provádění způsobu podle tohoto vynálezu obsahuje blok kodéru (KOD), který zahrnuje vzájemně propojené bloky registru (REG), komparátoru (COMP) a čítače (CITN). Ke kodéru (KOD) je připojen blok interpretu (INTR). Mezi bloky kodéru (KOD) a interpretu (INTR) může být zapojen blok zásobníku (BUF).

(74) Ing. Pavel Reichel, Lopatecká 14, Praha 4, 14700

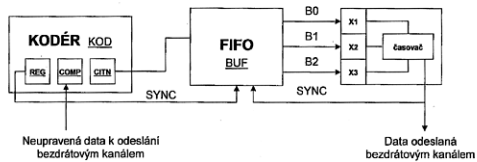

## Zveřejněné přihlášky vynálezů - přehled podle odkazových tříd

Obsahuje zveřejněné přihlášky vynálezů uspořádané podle znaků hlavního zařídění (t.j. znaků do šikmé dvojčárky) nacházejících se na druhém až x-tém místě přihlášky vynálezu. Přihlášky vynálezů uspořádané podle 1. zařídění jsou uvedeny v předchozí části.

<i>A 01 F 25/00</i>	(2006.01)	2004-1200	<i>G 07 D 7/12</i>	(2006.01)	2005-460
<i>A 61 B 17/56</i>	(2006.01)	2004-1152	<i>G 08 B 13/00</i>	(2006.01)	2006-119
<i>A 61 B 19/00</i>	(2006.01)	2004-371	<i>G 08 B 13/22</i>	(2006.01)	2006-119
<i>A 61 B 5/00</i>	(2006.01)	2004-1153	<i>G 09 F 15/00</i>	(2006.01)	2004-1191
<i>A 61 K 38/06</i>	(2006.01)	2006-163	<i>G 09 F 7/22</i>	(2006.01)	2004-1191
<i>A 61 K 38/07</i>	(2006.01)	2006-163	<i>G 10 C 3/12</i>	(2006.01)	2004-1155
<i>A 61 K 38/08</i>	(2006.01)	2006-163	<i>G 10 C 3/16</i>	(2006.01)	2004-1155
<i>A 61 K 47/02</i>	(2006.01)	2006-269	<i>G 11 B 20/14</i>	(2006.01)	2004-1134
<i>A 61 K 47/38</i>	(2006.01)	2006-269	<i>H 01 H 35/02</i>	(2006.01)	2005-742
<i>A 61 K 9/16</i>	(2006.01)	2006-269	<i>H 01 H 73/18</i>	(2006.01)	2004-1197
<i>A 61 P 25/24</i>	(2006.01)	2006-269	<i>H 01 J 29/34</i>	(2006.01)	2004-1121
<i>A 63 C 19/00</i>	(2006.01)	2004-393	<i>H 01 L 33/00</i>	(2006.01)	2004-734
<i>B 04 C 9/00</i>	(2006.01)	2004-1183	<i>H 04 M 11/00</i>	(2006.01)	2005-460
<i>B 22 D 13/04</i>	(2006.01)	2004-1144			
<i>B 22 D 35/00</i>	(2006.01)	2005-646			
<i>B 22 D 41/02</i>	(2006.01)	2005-646			
<i>B 22 D 41/12</i>	(2006.01)	2005-646			
<i>B 29 C 41/46</i>	(2006.01)	2004-1189			
<i>B 60 J 5/10</i>	(2006.01)	2004-1188			
<i>B 60 L 9/00</i>	(2006.01)	2004-1184			
<i>B 60 L 9/18</i>	(2006.01)	2004-1184			
<i>B 60 S 1/04</i>	(2006.01)	2004-1137			
<i>B 60 S 1/34</i>	(2006.01)	2004-1137			
<i>B 61 L 1/18</i>	(2006.01)	2004-1184			
<i>B 61 L 1/20</i>	(2006.01)	2004-1184			
<i>B 61 L 25/00</i>	(2006.01)	2004-1184			
<i>B 62 D 25/08</i>	(2006.01)	2004-1137			
<i>B 65 D 30/16</i>	(2006.01)	2004-1135			
<i>B 65 D 5/50</i>	(2006.01)	2004-816			
<i>C 02 F 1/74</i>	(2006.01)	2004-1014			
<i>C 04 B 22/02</i>	(2006.01)	2004-1198			
<i>C 08 F 2/01</i>	(2006.01)	2004-1144			
<i>C 08 J 3/20</i>	(2006.01)	2004-1115			
<i>C 08 K 5/12</i>	(2006.01)	2004-1115			
<i>C 08 L 27/06</i>	(2006.01)	2004-1115			
<i>C 09 K 11/01</i>	(2006.01)	2004-1156			
<i>C 10 J 3/56</i>	(2006.01)	2004-832			
<i>C 10 J 3/74</i>	(2006.01)	2004-832			
<i>C 11 D 3/20</i>	(2006.01)	2004-1133			
<i>C 11 D 3/34</i>	(2006.01)	2004-1133			
<i>D 01 H 1/06</i>	(2006.01)	2004-1160			
		2004-1162			
		2004-1170			
<i>D 01 H 1/24</i>	(2006.01)	2004-1185			
<i>D 01 H 13/14</i>	(2006.01)	2004-1131			
<i>D 01 H 13/22</i>	(2006.01)	2004-1131			
<i>D 01 H 1/42</i>	(2006.01)	2004-1158			
<i>D 01 H 4/38</i>	(2006.01)	2004-1187			
<i>E 01 C 19/28</i>	(2006.01)	2005-742			
<i>E 05 B 47/00</i>	(2006.01)	2005-240			
<i>E 05 D 7/00</i>	(2006.01)	2004-1141			
<i>F 01 C 17/06</i>	(2006.01)	2004-1169			
<i>F 01 C 19/00</i>	(2006.01)	2004-1169			
<i>F 01 D 1/22</i>	(2006.01)	2004-1182			
<i>F 01 D 1/36</i>	(2006.01)	2004-1182			
<i>F 01 D 17/22</i>	(2006.01)	2004-1181			
<i>F 02 G 1/043</i>	(2006.01)	2004-1194			
<i>F 03 D 3/00</i>	(2006.01)	2004-1191			
<i>F 03 G 7/06</i>	(2006.01)	2004-1146			
<i>F 24 F 13/04</i>	(2006.01)	2004-1132			
<i>F 27 D 1/00</i>	(2006.01)	2005-646			
<i>F 27 D 1/10</i>	(2006.01)	2005-646			
<i>G 01 B 21/06</i>	(2006.01)	2004-1131			
<i>G 01 B 21/12</i>	(2006.01)	2004-1131			
<i>G 02 B 6/42</i>	(2006.01)	2004-734			
<i>G 02 C 7/02</i>	(2006.01)	2004-1144			
<i>G 05 B 19/042</i>	(2006.01)	2004-1154			
<i>G 06 F 21/04</i>	(2006.01)	2004-1121			
<i>G 06 K 19/00</i>	(2006.01)	2004-1121			
<i>G 06 K 19/16</i>	(2006.01)	2004-1136			
<i>G 06 Q 50/00</i>	(2006.01)	2004-1193			
<i>G 06 Q 99/00</i>	(2006.01)	2004-1121			
<i>G 07 D 7/02</i>	(2006.01)	2005-460			



## Seznam přihlašovatelů zveřejněných přihlášek vynálezů

(71)	(21)	(51)	(71)	(21)	(51)	
AHOLD Czech Republic, a. s., Brno, CZ	2004-183	<b>B 65 D 5/02</b>	(2006.01)	Mittal Steel Ostrava a. s., Ostrava - Kunčice, CZ	2005-514 <b>C 21 C 5/56</b>	(2006.01)
Autrata Rudolf Prof. Ing. PhD. D.Sc., Brno, CZ	2004-1139	<b>H 01 J 37/244</b>	(2006.01)	Mittal Steel Ostrava a. s., Ostrava - Kunčice, CZ	2005-584 <b>C 21 C 7/068</b>	(2006.01)
Bellone Raymond, Lamorlaye, FR	2006-119	<b>G 08 B 19/00</b>	(2006.01)	OTKRYTOE AKTSIONERNOE OBSHESTVO "TVEL", Moscow, RU	2006-107 <b>G 21 C 3/33</b>	(2006.01)
Bridzík Milan, Kostelec nad Orlicí, CZ	2004-1194	<b>F 03 G 7/00</b>	(2006.01)	Pavelka Jaroslav Ing.arch.CSc., Praha, CZ	2004-1190 <b>G 02 B 27/22</b>	(2006.01)
Chlubna Jaroslav Ing., Olomouc, CZ	2004-1133	<b>C 11 D 1/72</b>	(2006.01)	Pavelka Jaroslav Ing. arch. CSc., Praha, CZ	2004-1191 <b>B 44 F 11/00</b>	(2006.01)
Česká zemědělská univerzita v Praze, Praha, CZ	2005-332	<b>C 12 N 5/06</b>	(2006.01)	Pech Jaromír Ing., Brno, CZ	2005-460 <b>G 07 D 7/00</b>	(2006.01)
České vysoké učení technické v Praze, Fakulta strojní, Praha, CZ	2004-1153	<b>A 61 B 1/07</b>	(2006.01)	PEGUFORM BOHEMIA, K. S., Liberec, CZ	2004-1188 <b>E 05 D 7/086</b>	(2006.01)
České vysoké učení technické v Praze Fakulta strojní, Praha, CZ	2004-1152	<b>A 61 B 5/00</b>	(2006.01)	PEGUFORM BOHEMIA, K. S., Liberec, CZ	2004-1189 <b>B 29 C 41/08</b>	(2006.01)
DYNAMIT NOBEL GMBH EXPLOSIVSTOFF-UND SYSTEMTECHNIK, Troisdorf, DE	2003-580	<b>C 07 C 241/00</b>	(2006.01)	Repta Jaroslav Ing., Třebíč, CZ	2004-1135 <b>B 65 D 85/72</b>	(2006.01)
Dynapac Compaction Equipment AB, Karlskrona, SE	2005-742	<b>F 16 P 3/12</b>	(2006.01)	Rieter CZ a. s., Ústí nad Orlicí, CZ	2005-707 <b>D 01 H 4/40</b>	(2006.01)
Eaton Electric N. V., Hengelo, NL	2004-1233	<b>H 02 B 1/28</b>	(2006.01)	Saglena Jan Mgr., Jinočany, CZ	2004-371 <b>A 61 B 5/00</b>	(2006.01)
EGIS GYÓGYSZERGYÁR RT., Budapest, HU	2006-269	<b>A 61 K 31/137</b>	(2006.01)	Satrema Int., a. s., Praha, CZ	2004-1060 <b>H 02 P 1/18</b>	(2006.01)
ELCOM, a. s., Praha, CZ	2004-1184	<b>B 60 L 9/24</b>	(2006.01)	Saurer Czech Republic s.r.o., Červený Kostelec, CZ	2004-1185 <b>D 01 H 1/20</b>	(2006.01)
ELIS PLZEŇ a. s., Plzeň, CZ	2004-1147	<b>G 01 F 1/66</b>	(2006.01)	Saurer Czech Republic s.r.o., Červený Kostelec, CZ	2004-1187 <b>D 01 H 4/08</b>	(2006.01)
Faltus Miloš, Praha, CZ	2004-1198	<b>C 04 B 18/06</b>	(2006.01)	Seco Tools AB, Fagersta, SE	2005-750 <b>B 23 B 51/06</b>	(2006.01)
GE Energy (USA), LLC, Atlanta, GA, US	2004-832	<b>C 10 J 3/00</b>	(2006.01)	Seco Tools AB, Fagersta, SE	2005-751 <b>B 22 F 3/20</b>	(2006.01)
GT TECHNIK s. r. o., Lanškroun, CZ	2004-552	<b>B 65 D 23/10</b>	(2006.01)	Seco Tools AB, Fagersta, SE	2005-827 <b>B 23 B 51/10</b>	(2006.01)
Gurtec GmbH, Schöppenstedt, DE	2006-139	<b>B 65 G 39/09</b>	(2006.01)	SERVISBAL OBALY s. r. o., Dobruška, CZ	2004-816 <b>B 65 D 5/60</b>	(2006.01)
HESS TRADING SR, spol. s r.o., Skalica, SK	2004-1197	<b>H 01 H 9/30</b>	(2006.01)	Siemag GmbH, Netphen, DE	2005-567 <b>E 21 F 3/00</b>	(2006.01)
HOEI SHOKAI CO., LTD, Toyota-shi, JP	2005-646	<b>B 22 D 39/06</b>	(2006.01)	Siemens Industrial Turbomachinery s. r. o., Brno, CZ	2004-1181 <b>F 01 D 17/12</b>	(2006.01)
KEMET ELECTRONICS CORPORATION, Simpsonville, SC, US	2006-26	<b>H 01 G 9/035</b>	(2006.01)	Škoda Auto a. s., Mladá Boleslav, CZ	2004-1116 <b>B 60 R 7/06</b>	(2006.01)
Klátíková Marie, Praha, CZ	2004-1155	<b>G 10 C 3/10</b>	(2006.01)	Škoda Auto a. s., Mladá Boleslav, CZ	2004-1137 <b>B 60 R 21/34</b>	(2006.01)
KRIMISTOP s. r. o., Praha, CZ	2004-1121	<b>G 01 V 15/00</b>	(2006.01)	Škoda Auto a. s., Mladá Boleslav, CZ	2004-1141 <b>E 05 D 3/06</b>	(2006.01)
KRIMISTOP s. r. o., Praha, CZ	2004-1136	<b>G 06 K 19/00</b>	(2006.01)	THE REGENTS OF THE UNIVERSITY OF CALIFORNIA, Oakland, CA, US	2006-163 <b>A 61 K 38/05</b>	(2006.01)
Lysytchuk Oleg Ing. CSc., Olomouc, CZ	2004-1014	<b>C 02 F 1/46</b>	(2006.01)	Ústav chemických procesů AV ČR, Praha, CZ	2004-1156 <b>B 09 B 3/00</b>	(2006.01)
Machala Petr, Jablonec nad Nisou, CZ	2004-1183	<b>A 47 L 9/16</b>	(2006.01)	Ústav informatiky AV ČR, Praha, CZ	2004-1193 <b>G 06 F 17/30</b>	(2006.01)
Madry Ferdinand Ing. CSc., Frýdek Místek, CZ	2004-1182	<b>F 01 D 1/08</b>	(2006.01)	Vacek Jan, Brno, CZ	2004-1200 <b>A 01 F 25/13</b>	(2006.01)
Marek Miroslav Ing. CSc., Praha, CZ	2004-1115	<b>C 08 J 3/18</b>	(2006.01)	Value Engineering Services s. r. o., Plzeň, CZ	2005-240 <b>E 05 B 65/19</b>	(2006.01)
MASCHINENFABRIK RIETER AG, Winterthur, CH	2004-1158	<b>D 01 H 1/06</b>	(2006.01)	Votruba Pavel Ing., Praha, CZ	2004-1154 <b>G 05 B 19/00</b>	(2006.01)
MICRORISC s. r. o., Jičín, CZ	2004-1134	<b>H 03 M 5/14</b>	(2006.01)	VÚB a. s., Ústí nad Orlicí, CZ	2004-1160 <b>D 01 H 1/42</b>	(2006.01)
Minařík Ivo, Brno, CZ	2004-393	<b>A 63 C 19/12</b>	(2006.01)	VÚB a. s., Ústí nad Orlicí, CZ	2004-1162 <b>D 01 H 1/42</b>	(2006.01)
MINIB, s.r.o., Praha 6, CZ	2004-1132	<b>F 24 F 13/00</b>	(2006.01)	VÚB a. s., Ústí nad Orlicí, CZ	2004-1170 <b>D 01 H 1/42</b>	(2006.01)
				Vysoké učení technické v Brně, Brno, CZ	2004-1146 <b>B 25 J 7/00</b>	(2006.01)

- Výzkumný ústav Silva Taroucy 2006-84 **A 01 H 5/00** (2006.01)  
pro krajinu a okrasné  
zahradnictví, Průhonice, CZ
- Výzkumný ústav textilních 2004-1131 **B 65 H 63/06** (2006.01)  
strojů Liberec a. s., Liberec, CZ
- WILENS, spol. s r. o., Klatovy, 2004-1144 **B 29 D 11/00** (2006.01)  
CZ
- Zajíček Kamil, Chlum u 2004-1169 **F 01 C 1/34** (2006.01)  
Třeboně, CZ
- Značka Praha s.r.o., Státnice, 2004-734 **G 09 F 9/30** (2006.01)  
CZ

## FG4A

## Udělené patenty - přehled podle čísel patentů

V období uzávěrky tohoto čísla Věstníku udělil Úřad průmyslového vlastnictví tyto patenty.

296843	<i>A 61 B 5/00</i>	(2006.01)	296917	<i>B 60 P 1/02</i>	(2006.01)
296844	<i>A 61 B 1/07</i>	(2006.01)	296918	<i>C 12 N 5/06</i>	(2006.01)
296845	<i>C 07 D 215/20</i>	(2006.01)	296919	<i>A 61 K 39/395</i>	(2006.01)
296846	<i>B 32 B 27/34</i>	(2006.01)	296920	<i>E 06 B 9/17</i>	(2006.01)
296847	<i>A 01 N 47/24</i>	(2006.01)	296921	<i>C 07 F 9/38</i>	(2006.01)
296848	<i>A 01 N 43/56</i>	(2006.01)	296922	<i>G 01 P 3/42</i>	(2006.01)
296849	<i>B 23 Q 1/01</i>	(2006.01)	296923	<i>F 24 F 13/18</i>	(2006.01)
296850	<i>A 61 K 31/41</i>	(2006.01)	296924	<i>B 65 G 35/06</i>	(2006.01)
296851	<i>D 21 H 23/76</i>	(2006.01)	296925	<i>F 16 B 5/06</i>	(2006.01)
296852	<i>A 01 N 43/56</i>	(2006.01)	296926	<i>B 60 N 2/36</i>	(2006.01)
296853	<i>B 25 C 1/18</i>	(2006.01)	296927	<i>F 16 L 13/14</i>	(2006.01)
296854	<i>B 66 B 23/24</i>	(2006.01)	296928	<i>C 07 D 493/04</i>	(2006.01)
296855	<i>C 07 H 19/167</i>	(2006.01)	296929	<i>E 01 C 7/32</i>	(2006.01)
296856	<i>C 07 C 323/62</i>	(2006.01)	296930	<i>C 12 Q 1/68</i>	(2006.01)
296857	<i>G 07 D 7/00</i>	(2006.01)	296931	<i>F 04 D 29/18</i>	(2006.01)
296858	<i>C 07 K 14/575</i>	(2006.01)	296932	<i>B 01 L 3/14</i>	(2006.01)
296859	<i>D 03 C 3/42</i>	(2006.01)	296933	<i>B 60 S 1/24</i>	(2006.01)
296860	<i>C 07 D 209/52</i>	(2006.01)	296934	<i>E 06 B 1/70</i>	(2006.01)
296861	<i>E 01 B 27/04</i>	(2006.01)	296935	<i>B 60 S 1/24</i>	(2006.01)
296862	<i>C 03 C 10/06</i>	(2006.01)	296936	<i>B 62 D 55/275</i>	(2006.01)
296863	<i>B 21 F 45/00</i>	(2006.01)	296937	<i>C 07 F 9/38</i>	(2006.01)
296864	<i>B 23 D 25/08</i>	(2006.01)	296938	<i>A 01 K 97/00</i>	(2006.01)
296865	<i>B 60 S 1/04</i>	(2006.01)	296939	<i>B 60 S 1/52</i>	(2006.01)
296866	<i>A 47 J 31/54</i>	(2006.01)	296940	<i>C 07 D 213/55</i>	(2006.01)
296867	<i>B 23 D 25/14</i>	(2006.01)	296941	<i>B 60 S 1/34</i>	(2006.01)
296868	<i>B 02 C 17/08</i>	(2006.01)	296942	<i>C 02 F 3/30</i>	(2006.01)
296869	<i>B 60 R 19/02</i>	(2006.01)	296943	<i>B 65 G 43/00</i>	(2006.01)
296870	<i>A 63 B 49/08</i>	(2006.01)			
296871	<i>A 01 N 43/653</i>	(2006.01)			
296872	<i>B 23 K 20/12</i>	(2006.01)			
296873	<i>C 08 F 4/02</i>	(2006.01)			
296874	<i>C 05 G 3/00</i>	(2006.01)			
296875	<i>A 61 K 31/4706</i>	(2006.01)			
296876	<i>F 02 B 53/00</i>	(2006.01)			
296877	<i>C 07 D 471/04</i>	(2006.01)			
296878	<i>C 07 D 471/08</i>	(2006.01)			
296879	<i>B 60 T 8/00</i>	(2006.01)			
296880	<i>C 07 C 17/04</i>	(2006.01)			
296881	<i>B 24 C 9/00</i>	(2006.01)			
296882	<i>B 02 C 18/24</i>	(2006.01)			
296883	<i>H 01 F 27/32</i>	(2006.01)			
296884	<i>C 10 J 3/48</i>	(2006.01)			
296885	<i>H 03 M 13/00</i>	(2006.01)			
296886	<i>B 65 D 71/00</i>	(2006.01)			
296887	<i>F 23 J 13/04</i>	(2006.01)			
296888	<i>C 07 K 5/075</i>	(2006.01)			
296889	<i>B 08 B 3/02</i>	(2006.01)			
296890	<i>F 16 B 23/00</i>	(2006.01)			
296891	<i>B 65 B 31/00</i>	(2006.01)			
296892	<i>B 01 D 63/06</i>	(2006.01)			
296893	<i>E 05 B 65/19</i>	(2006.01)			
296894	<i>C 07 D 213/55</i>	(2006.01)			
296895	<i>C 07 C 227/04</i>	(2006.01)			
296896	<i>A 01 H 5/00</i>	(2006.01)			
296897	<i>A 61 K 33/18</i>	(2006.01)			
296898	<i>B 01 D 36/04</i>	(2006.01)			
296899	<i>B 60 Q 1/04</i>	(2006.01)			
296900	<i>B 60 G 3/04</i>	(2006.01)			
296901	<i>C 07 C 213/08</i>	(2006.01)			
296902	<i>C 07 C 213/08</i>	(2006.01)			
296903	<i>B 65 D 30/24</i>	(2006.01)			
296904	<i>B 60 R 21/26</i>	(2006.01)			
296905	<i>B 23 B 27/14</i>	(2006.01)			
296906	<i>C 07 H 17/08</i>	(2006.01)			
296907	<i>A 01 N 43/40</i>	(2006.01)			
296908	<i>C 07 K 7/06</i>	(2006.01)			
296909	<i>C 07 D 221/26</i>	(2006.01)			
296910	<i>A 47 L 5/24</i>	(2006.01)			
296911	<i>C 07 D 401/04</i>	(2006.01)			
296912	<i>B 60 R 21/26</i>	(2006.01)			
296913	<i>A 46 B 9/06</i>	(2006.01)			
296914	<i>A 46 B 9/06</i>	(2006.01)			
296915	<i>C 07 D 239/10</i>	(2006.01)			
296916	<i>E 04 G 21/12</i>	(2006.01)			

## FG4A

## Udělené patenty - přehled podle MPT

(51) <b>A01H 5/00</b> (2006.01)	(54) <b>Synergická kompozice k bodovému použití pro dlouhodobou ochranu savců proti blechám</b>
(11) 296896	(32) 29.03.1996, 05.08.1996
(40) 12.07.2006	(31) 1996/9604208, 1996/692113
(21) <b>2006-84</b>	(33) FR, US
(73) Výzkumný ústav Silva Taroucy pro krajinu a okrasné zahradnictví, Průhonice, CZ	(86) PCT/FR1997/000541
(72) Mertelík Josef, Průhonice, CZ	(87) WO 1997/036485
Kloudová Kateřina, Praha, CZ	(22) 26.03.1997
(54) <b>Klon Aesculus hippocastanum Mertelík06 s rezistentním chováním ke Cameraria ohridella</b>	(74) TRAPLOVÁ HAKR KUBÁT Advokátní a patentová kancelář, Ing. Eduard Hakr, Přístavní 24, Praha 7, 17000
(22) 06.02.2006	
(51) <b>A01K 97/00</b> (2006.01)	(51) <b>A01N 43/653</b> (2006.01)
<b>A01K 91/18</b> (2006.01)	<b>A01N 37/02</b> (2006.01)
(11) 296938	(11) 296871
(40) 16.06.2004	(40) 17.05.2000
(21) <b>2002-3402</b>	(21) <b>1998-3679</b>
(73) SVOBODA Jiří, Havlíčkův Brod, CZ	(73) BAYER CORPORATION, Pittsburgh, PA, US
PAVLÍČEK Vít, Černá Voda, CZ	(72) Viets Alan K., Excelsior Springs, MO, US
(72) Svoboda Jiří, Havlíčkův Brod, CZ	Cohoon Stephen W., Excelsior Springs, MO, US
Pavliček Vít, Černá Voda, CZ	(54) <b>Fungicidní prostředek ve formě suspenze a použití</b>
(54) <b>Rybářská odhozová bóje</b>	(33) CZ
(22) 14.10.2002	(22) 12.11.1998
(74) RNDr Zdeňka Halaxová, Univerzitní 7, Olomouc, 77200	(74) JUDr. Miloš Všečetka, Hálkova 2, Praha 2, 12000
(51) <b>A01N 43/40</b> (2006.01)	(51) <b>A01N 47/24</b> (2006.01)
<b>A01N 43/50</b> (2006.01)	<b>A01N 47/38</b> (2006.01)
(11) 296907	<b>A01N 43/52</b> (2006.01)
(40) 17.09.2003	(11) 296847
(21) <b>2003-1661</b>	(40) 12.04.2000
(73) BASF AKTIENGESELLSCHAFT, Ludwigshafen, DE	(21) <b>1999-4289</b>
(72) Eicken Karl, Wachenheim, DE	(73) BASF AKTIENGESELLSCHAFT, Ludwigshafen, DE
Ptock Arne, Ludwigshafen, DE	(72) Schelberger Klaus, Gonnheim, DE
Ammermann Eberhard, Heppenheim, DE	Scherer Maria, Landau, DE
Stierl Reinhard, Mutterstadt, DE	Sauter Hubert, Mannheim, DE
Lorenz Gisela, Hambach, DE	Müller Bernd, Frankenthal, DE
Strathmann Siegfried, Limburgerhof, DE	Birner Erich, Altleiningen, DE
Scherer Maria, Landau, DE	Leyendecker Joachim, Ladenburg, DE
Schelberger Klaus, Gonnheim, DE	Hampel Manfred, Neustadt, DE
Hampel Manfred, Neustadt, DE	Ammermann Eberhard, Heppenheim, DE
(54) <b>Fungicidní směs a způsob potírání škodlivých hub těmito fungicidními směsmi a jejich použití</b>	(54) <b>Fungicidní směsi</b>
(32) 18.12.2000	(32) 30.05.1997
(31) 2000/10063047	(31) 1997/19722658
(33) DE	(33) DE
(86) PCT/EP2001/014651	(86) PCT/EP1998/002942
(87) WO 2002/049435	(87) WO 1998/053688
(22) 13.12.2001	(22) 18.05.1998
(74) JUDr. Petr Kalenský, Hálkova 2, Praha 2, 12000	(74) JUDr. Otakar Švorčík, Hálkova 2, Praha 2, 12000
(51) <b>A01N 43/56</b> (2006.01)	(51) <b>A46B 9/06</b> (2006.01)
<b>A01N 25/34</b> (2006.01)	(11) 296913
(11) 296848	(40) 14.03.2001
(40) 18.02.1998	(21) <b>2000-2617</b>
(21) <b>1997-3511</b>	(73) Sanofi-Aventis, Paris, FR
(73) Merial, Lyon, FR	Soetewey Lode, Paris, FR
(72) Jeannin Philippe, Tournefeuille, FR	Beaugendre Lydie, Paris, FR
(54) <b>Obojek pro kočky a psy proti blechám a klíšťatům s obsahem fipronilu</b>	(54) <b>Zubní kartáček</b>
(32) 29.03.1996, 05.08.1996	(32) 26.01.1998
(31) 1996/9604206, 1996/692430	(31) 1998/9800797
(33) FR, US	(33) FR
(86) PCT/FR1997/000540	(86) PCT/FR1999/000121
(87) WO 1997/036484	(87) WO 1999/037181
(22) 26.03.1997	(22) 21.01.1999
(74) TRAPLOVÁ HAKR KUBÁT Advokátní a patentová kancelář, Ing. Eduard Hakr, Přístavní 24, Praha 7, 17000	(74) Dr. Karel Čermák, Národní třída 32, Praha 1, 11000
(51) <b>A01N 43/56</b> (2006.01)	(51) <b>A46B 9/06</b> (2006.01)
<b>A01N 47/02</b> (2006.01)	(11) 296914
(11) 296852	(40) 14.03.2001
(40) 12.08.1998	(21) <b>2000-2597</b>
(21) <b>1997-3685</b>	(73) Sanofi-Aventis, Paris, FR
(73) Merial, Lyon, FR	(72) Zimmer Bertrand, Andolsheim, FR
(72) Jeannin Philippe, Tournefeuille, FR	(54) <b>Zubní kartáček</b>
	(32) 26.01.1998
	(31) 1998/9800798

(33)	FR		(40)	17.03.1999	
(86)	PCT/FR1999/000122		(21)	<b>1998-4269</b>	
(87)	WO 1999/037182		(73)	NOVARTIS AG, Basel, CH	
(22)	21.01.1999		(72)	Wagner Robert Frank, Neshanic Station, NJ, US	
(74)	Dr. Karel Čermák, Národní třída 32, Praha 1, 11000			Katakuse Yoshimitsu, Hirakata, JP	
				Taike Takashi, Kitaku, JP	
(51)	<b>A47J 31/54</b>	(2006.01)		Yamato Fujiki, Takarazuka, JP	
	<b>A47J 31/56</b>	(2006.01)		Kohlmeyer Manfred, Basel, CH	
(11)	296866		(54)	<b>Způsob přípravy pevné stlačené orální dávkové formy valsartanu a taková dávková forma</b>	
(40)	15.05.2002		(32)	27.06.1996	
(21)	<b>2001-762</b>		(31)	1996/9613470	
(73)	AL NAJJAR Georges Michel, Beirut, LB		(33)	GB	
(72)	Al Najjar Georges Michel, Beirut, LB		(86)	PCT/EP1997/003172	
(54)	<b>Automatické zařízení na přípravu turecké kávy</b>		(87)	WO 1997/049394	
(32)	30.09.2000		(22)	18.06.1997	
(31)	2000/6203		(74)	Ing. Jan Kubát, Přístavní 24, Praha 7, 17000	
(33)	LB				
(22)	01.03.2001				
(74)	PATENTSERVIS PRAHA a.s., Jivenská 1, Praha 4, 14000		(51)	<b>A61K 31/4706</b>	(2006.01)
				<b>A61K 31/341</b>	(2006.01)
(51)	<b>A47L 5/24</b>	(2006.01)		<b>A61P 33/06</b>	(2006.01)
	<b>A47L 5/28</b>	(2006.01)	(11)	296875	
	<b>A47L 9/28</b>	(2006.01)	(40)	16.04.2003	
(11)	296910		(21)	<b>2002-4071</b>	
(40)	16.02.2000		(73)	NICHOLAS PIRAMAL INDIA LIMITED, Parel, IN	
(21)	<b>1998-3435</b>			COUNCIL OF SCIENTIFIC AND INDUSTRIAL	
(73)	VORWERK & CO. INTERHOLDING GMBH, Wuppertal, DE			RESEARCH, NewDelhi, IN	
			(72)	Pinto Francis Joseph, Parel, IN	
(72)	Bumb Germann, Wuppertal, DE			Piramal Swati Ajay, Parel, IN	
	Ahlf Heinz-Jürgen, Bergisch Gladbach, DE			Pratap Ram, Lucknow, IN	
	Kemker Uwe, Wuppertal, DE			Bhaduri Amiya Prasad, Lucknow, IN	
	Michel Paul-Gerhard, Ennepetal, DE			Thapliyal Harsh Pati, Lucknow, IN	
(54)	<b>Vysavač prachu</b>			Puri Sunil Kumar, Lucknow, IN	
(32)	29.04.1996			Dutta Guru Prasad, Lucknow, IN	
(31)	1996/19617066			Dwivedi Anil Kumar, Lucknow, IN	
(33)	DE			Singh Satyawan, Lucknow, IN	
(86)	PCT/EP1997/001395			Srivastava Pratima, Lucknow, IN	
(87)	WO 1997/040733			Pandey Vikash Chandra, Lucknow, IN	
(22)	20.03.1997			Srivastava Sudhir, Lucknow, IN	
(74)	Ing. Jiří Chlustina, Jana Masaryka 43, Praha 2, 12000			Singh Shio Kumar, Lucknow, IN	
				Gupta Ram Chandra, Lucknow, IN	
(51)	<b>A61B 1/07</b>	(2006.01)		Srivastava Jagdishwar Sahai, Lucknow, IN	
	<b>A61B 5/00</b>	(2006.01)		Asthana Omkar Prasad, Lucknow, IN	
(11)	296844		(54)	<b>Kombinovaná souprava pro léčení malárie</b>	
(40)	12.07.2006		(32)	31.05.2000	
(21)	<b>2004-1153</b>		(31)	2000/501	
(73)	České vysoké učení technické v Praze, Fakulta strojní, Praha, CZ		(33)	IN	
			(86)	PCT/IN2000/000081	
(72)	Bezouška Vladislav Ing., Praha, CZ		(87)	WO 2001/091535	
	Volf Jaromír Doc. Ing. DrSc., Praha, CZ		(22)	30.08.2000	
	Petrtyl Miroslav Prof. Ing. DrSc., Praha, CZ		(74)	JUDr. Ing. Michal Guttmann, Nad Štolou 12, Praha 7, 17000	
(54)	<b>Zařízení pro sledování stavu a změn materiálu, zejména kosti</b>				
(22)	29.11.2004		(51)	<b>A61K 33/18</b>	(2006.01)
(74)	Ing. Hana Dušková, patentový zástupce, Travná 1285, Praha 14, 19800			<b>A61K 31/198</b>	(2006.01)
			(11)	296897	
(51)	<b>A61B 5/00</b>	(2006.01)	(40)	16.05.2001	
	<b>A61B 17/56</b>	(2006.01)	(21)	<b>2001-74</b>	
(11)	296843		(73)	MERCK PATENT GMBH, Darmstadt, DE	
(40)	12.07.2006		(72)	Schreder Sven Alexander, Heidelberg, DE	
(21)	<b>2004-1152</b>			Nischwitz Marion, Darmstadt, DE	
(73)	České vysoké učení technické v Praze Fakulta strojní, Praha, CZ		(54)	<b>Farmaceutický prostředek obsahující levothyroxin sodný a způsob jeho výroby</b>	
			(32)	07.07.1998	
(72)	Volf Jaromír Doc. Ing. DrSc., Praha, CZ		(31)	1998/19830246	
	Petrtyl Miroslav Prof. Ing. DrSc., Praha, CZ		(33)	DE	
	Bezouška Vladislav Ing., Praha, CZ		(86)	PCT/EP1999/004485	
	Holý Stanislav Prof. Ing. CSc., Praha, CZ		(87)	WO 2000/002586	
	Vítek Karel Ing. CSc., Praha, CZ		(22)	29.06.1999	
	Bláhová Marie, Praha, CZ		(74)	JUDr. Jan Matějka, Národní 32, Praha 1, 11000	
(54)	<b>Proporcionální snímač napětí, zejména napětí v kosti</b>				
(22)	29.11.2004		(51)	<b>A61K 39/395</b>	(2006.01)
(74)	Ing. Hana Dušková, Travná 1285, Praha 14, 19800			<b>A61K 38/20</b>	(2006.01)
				<b>A61P 19/02</b>	(2006.01)
(51)	<b>A61K 31/41</b>	(2006.01)		<b>A61P 29/00</b>	(2006.01)
	<b>A61K 9/16</b>	(2006.01)		<b>C12P 21/08</b>	(2006.01)
	<b>A61K 9/20</b>	(2006.01)		<b>C07K 16/24</b>	(2006.01)
(11)	296850			<b>C07K 16/28</b>	(2006.01)

(11) 296919		(54) <b>Uzavěr, určený zejména pro hrdlo nádobky na diagnostický test</b>
(40) 13.08.1997		(32) 19.06.1996
(21) <b>1997-1034</b>		(31) 1996/962542
(73) CHUGAI SEIYAKU KABUSHIKI KAISHA, Tokyo, JP		(33) FI
KISHIMOTO Tadimitsu, Tondabayashi-shi, JP		(86) PCT/FI1997/000388
(72) Kishimoto Tadimitsu, Tondabayashi-shi, JP		(87) WO 1997/048492
Mihara Masahiko, Gotenba-shi, JP		(22) 18.06.1997
Moriya Yoichiro, Gotenba-shi, JP		(74) PATENTSERVIS Praha, a.s., Jivenská 1273/1, Praha 4, 14021
Ohslugi Yoshiyuki, Gotenba-shi, JP		
(54) <b>Farmaceutický přípravek pro léčení chronické revmatické artritidy</b>		
(32) 07.10.1994		(51) <b>B02C 17/08</b> (2006.01)
(31) 1994/244035		<b>F16C 13/04</b> (2006.01)
(33) JP		<b>F27B 7/22</b> (2006.01)
(86) PCT/JP1995/001144		(11) 296868
(87) WO 1996/011020		(40) 16.01.2002
(22) 07.06.1995		(21) <b>2001-1914</b>
(74) PATENTSERVIS PRAHA a.s., Jivenská 1273, Praha 4, 14021		(73) KHD HUMBOLDT WEDAG AG, Köln, DE
		(72) Dicke Rüdiger, Bergisch Gladbach, DE
		Hagedorn Alexander, Pulheim, DE
(51) <b>A63B 49/08</b> (2006.01)		(54) <b>Uložení pro rotační bubny, jako např. trubkové mlýny</b>
<b>A63B 49/02</b> (2006.01)		(32) 30.05.2000
<b>A63B 49/00</b> (2006.01)		(31) 2000/10026752
(11) 296870		(33) DE
(40) 14.08.2002		(22) 30.05.2001
(21) <b>2001-56</b>		(74) JUDr. Miloš Všečeka, Hálkova 2, Praha 2, 12000
(73) HRABAL Ladislav Ing. CSc., Praha, CZ		
(72) Hrabal Ladislav Ing. CSc., Praha, CZ		
(54) <b>Tenisová raketa</b>		(51) <b>B02C 18/24</b> (2006.01)
(22) 05.01.2001		(11) 296882
(74) Ing. Michael Fischer, Na Hrobci 5, Praha 2, 12800		(40) 15.12.1999
		(21) <b>1999-1245</b>
(51) <b>B01D 36/04</b> (2006.01)		(73) METSO LINDEMANN GMBH, Düsseldorf, DE
<b>B01D 36/00</b> (2006.01)		(72) Van Der Beek August, Grevenbroich, DE
<b>B01D 45/16</b> (2006.01)		Spießhofer Thomas, Dormagen, DE
<b>B07B 7/04</b> (2006.01)		Schneider Willi, Haan, DE
<b>B07B 7/086</b> (2006.01)		Kaldenbach Erwin, Ratingen, DE
<b>B07B 7/10</b> (2006.01)		(54) <b>Způsob k automatickému sledování rozmělnovacích strojů, přednostně rotorových řezaček a zařízení k provádění tohoto způsobu</b>
(11) 296898		(32) 11.10.1996
(40) 14.05.2003		(31) 1996/19641975
(21) <b>2001-3649</b>		(33) DE
(73) Tomek Jiří, České Budějovice, CZ		(86) PCT/DE1997/002314
(72) Tomek Jiří, České Budějovice, CZ		(87) WO 1998/016318
(54) <b>Způsob čištění pylu a zařízení k provádění tohoto způsobu</b>		(22) 09.10.1997
(22) 10.10.2001		(74) JUDr. Otakar Švorčík, Hálkova 2, Praha 2, 12000
(74) KUDRLIČKA & SEDLÁK Advokátní, patentová a známková kancelář, Ing. Jiří Sedlák, Husova 5, České Budějovice, 37001		
		(51) <b>B08B 3/02</b> (2006.01)
(51) <b>B01D 63/06</b> (2006.01)		<b>B08B 5/02</b> (2006.01)
<b>B01D 63/04</b> (2006.01)		(11) 296889
(11) 296892		(40) 12.04.2000
(40) 14.04.1999		(21) <b>1999-2640</b>
(21) <b>1998-2444</b>		(73) MOB MÄRKISCHE
(73) BUCHER-GUYER AG, Niederweningen, CH		OBERFLÄCHENANLAGEN+BEHÄLTERBAU GMBH,
(72) Rosa Giuliano, Wettingen, CH		Luckenwalde, DE
(54) <b>Soustava pro membránovou filtraci v příčném proudění</b>		(72) Meissner Werner, Marienheide, DE
(32) 05.12.1996		(54) <b>Průmyslové čisticí zařízení pro úpravu povrchů obrobků</b>
(31) 1996/2981		(32) 30.01.1997
(33) CH		(31) 1997/19703310
(86) PCT/CH1997/000443		(33) DE
(87) WO 1998/024538		(86) PCT/DE1998/000273
(22) 26.11.1997		(87) WO 1998/033605
(74) Dr. Karel Čermák, Národní 32, Praha 1, 11000		(22) 27.01.1998
		(74) PATENTSERVIS Praha a.s., Jivenská 1, Praha 4, 14000
(51) <b>B01L 3/14</b> (2006.01)		(51) <b>B21F 45/00</b> (2006.01)
<b>B65D 51/28</b> (2006.01)		<b>B21F 13/00</b> (2006.01)
(11) 296932		<b>B23D 19/00</b> (2006.01)
(40) 15.07.1998		<b>B23P 17/06</b> (2006.01)
(21) <b>1998-358</b>		(11) 296863
(73) Orion Diagnostica OY, Espoo, FI		(40) 14.05.2003
(72) Luotala Juhani, Espoo, FI		(21) <b>2002-3002</b>
Backman Henry, Espoo, FI		(73) TREFILARBED BISSEN S. A., Bissen, LU
Hellman Tapani, Espoo, FI		(72) Felgen Fernand, Mersch, LU
Kahma Kauko, Espoo, FI		(54) <b>Zařízení na výrobu kovových vláken</b>
Kaplas Antti, Kerava, FI		(32) 09.03.2000
		(31) 2000/90540

(33)	LU		(11)	296881	
(86)	PCT/EP2001/001756		(40)	16.04.2003	
(87)	WO 2001/066279		(21)	<b>2001-3040</b>	
(22)	16.02.2001		(73)	AQUADEM, S. R. O., Brno, CZ	
(74)	Ing. Jan Kubát, Přístavní 24, Praha 7, 17000		(72)	Koutný Oto, Kotvrdovice, CZ	
(51)	<b>B23B 27/14</b>	(2006.01)		Hájek Josef JUDr., Brno, CZ	
(11)	296905			Málek Petr, Jedovnice, CZ	
(40)	14.12.2005			Urbánek Jiří Doc. Ing. CSc., Zbýšov, CZ	
(21)	<b>2004-553</b>		(54)	<b>Způsob odsávání suspenze voda - kal z vany zařízení k dělení materiálu vysokotlakým vodním paprskem a odkalovací zařízení pro zařízení k dělení materiálu vysokotlakým vodním paprskem</b>	
(73)	Pramet Tools, s. r. o., Šumperk, CZ		(22)	22.08.2001	
(72)	Krahula Pavel Ing., Zábřeh na Moravě, CZ		(74)	Ing. Dobroslav Musil, Cejl 38, Brno, 60200	
	Spáčilová Josefina Ing., Šumperk, CZ				
(54)	<b>Rezná destička</b>				
(22)	30.04.2004		(51)	<b>B25C 1/18</b>	(2006.01)
(74)	Ing. Petr Soukup, patentový a známkový zástupce, Vídeňská 8, Olomouc, 77200		(11)	296853	
(51)	<b>B23D 25/08</b>	(2006.01)	(40)	17.10.2001	
(11)	296864		(21)	<b>2000-2069</b>	
(40)	18.06.2003		(73)	KELLNER Gerd, Schramberg, DE	
(21)	<b>2001-3891</b>		(72)	Weihrauch Achim, Blansingen, DE	
(73)	BRANO A. S., Hradec nad Moravicí, CZ		(54)	<b>Nástroj k zatluování upevňovacího prvku</b>	
(72)	Göltner Manfred, Opava, CZ		(32)	04.12.1997	
	Juříček Pavel Ing., Opava, CZ		(31)	1997/2798	
(54)	<b>Postup vytváření přesné střížné plochy při postupovém tváření za studena a zařízení k provádění tohoto postupu</b>		(33)	CH	
(22)	29.10.2001		(86)	PCT/EP1998/007555	
(74)	Ing. Karel Pospíšil, Plzeňská 218, Praha 5, 15000		(87)	WO 1999/029472	
(51)	<b>B23D 25/14</b>	(2006.01)	(22)	23.11.1998	
(11)	296867		(74)	Dr. Karel Čermák, Národní třída 32, Praha 1, 11000	
(40)	12.02.2003		(51)	<b>B32B 27/34</b>	(2006.01)
(21)	<b>2001-2261</b>			<b>B32B 27/32</b>	(2006.01)
(73)	ŽDAS, A. S., Žďár nad Sázavou, CZ			<b>B32B 27/30</b>	(2006.01)
(72)	Jaitner Albin Ing., Příbrav, CZ		(11)	296846	
	Chmel Jan Ing., Velká Losenice, CZ		(40)	16.12.1998	
(54)	<b>Nůžky na stříhání šrotu</b>		(21)	<b>1998-1577</b>	
(22)	20.06.2001		(73)	KALLE NALO GMBH & CO. KG, Wiesbaden, DE	
(51)	<b>B23K 20/12</b>	(2006.01)	(72)	Delius Ulrich Ph. D., Frankfurt, DE	
(11)	296872			Stenger Karl, Ruedesheim, DE	
(40)	12.09.2001			Grolig Gerhard Ph. D., Moerfelden-Walldorf, DE	
(21)	<b>2000-3777</b>		(54)	<b>Biaxiálně dlužená obalová fólie na potraviny a způsob její výroby</b>	
(73)	THE WELDING INSTITUTE, Abington, GB		(32)	21.05.1997	
	SVENSK KARNBRANSLEHANTERING AB, Stockholm, SE		(31)	1997/19721142	
(72)	Hedman Tommy, Täby, SE		(33)	DE	
	Andersson Claes-Göran, Nykvarn, SE		(22)	21.05.1998	
	Fielding Peter Bernard, Essex, GB		(74)	JUDr. Miloš Všečka, Hálkova 2, Praha 2, 12000	
	Nicholas Edward David, Suffolk, GB				
(54)	<b>Korozivzdorné pouzdro a způsob jeho výroby</b>		(51)	<b>B60G 3/04</b>	(2006.01)
(32)	22.04.1998		(11)	296900	
(31)	1998/9808607		(40)	16.01.2002	
(33)	GB		(21)	<b>2001-1940</b>	
(86)	PCT/GB1999/001194		(73)	BENTELER AG, Paderborn, DE	
(87)	WO 1999/054081		(72)	Christophliemke Wigbert, Schloß Holte-Stukenbrock, DE	
(22)	19.04.1999			Wang Shaolin Dr., Paderborn, DE	
(74)	Ing. František Kania, Mendlovo nám. 1a, Brno, 60300		(54)	<b>Rameno nápravy pro motorové vozidlo</b>	
(51)	<b>B23Q 1/01</b>	(2006.01)	(32)	31.05.2000	
(11)	296849		(31)	2000/20009695	
(40)	12.02.2003		(33)	DE	
(21)	<b>2001-2314</b>		(22)	31.05.2001	
(73)	TOS VARNSDORF A. S., Varnsdorf, CZ		(74)	JUDr. Miloš Všečka, Hálkova 2, Praha 2, 12000	
(72)	Bednář Slavomír Ing., Rumburk, CZ				
	Málek Martin Ing., Rumburk, CZ		(51)	<b>B60N 2/36</b>	(2006.01)
	Ryšavý Ivan, Uherský Brod, CZ			<b>B60N 2/44</b>	(2006.01)
	Smolař Daniel, Neštěmice, CZ		(11)	296926	
(54)	<b>Stojan obráběcího stroje a způsob jeho výroby</b>		(40)	16.08.2000	
(22)	22.06.2001		(21)	<b>2000-1378</b>	
(74)	Ing. Jana Vandělíková, Petřská 12, Praha 1, 11000		(73)	TWB PRESSWERK GMBH, Hagen, DE	
(51)	<b>B24C 9/00</b>	(2006.01)	(72)	Blecher Peter, Hagen, DE	
	<b>B24C 5/02</b>	(2006.01)	(54)	<b>Zadní sedadlo pro vozidlo se sklopným zadním opěradlem</b>	
			(32)	15.10.1997	
			(31)	1997DE/9702484	
			(33)	WO	
			(86)	PCT/DE1997/002484	
			(87)	WO 1999/019164	
			(22)	15.10.1997	

(74) Ing. Eduard Hakr, Přístavní 24, Praha 7, 17000	(51) <b>B60S 1/04</b> (2006.01)
(51) <b>B60P 1/02</b> (2006.01)	(51) <b>F16F 13/06</b> (2006.01)
(51) <b>B60P 3/055</b> (2006.01)	(51) <b>F16F 3/10</b> (2006.01)
(11) 296917	(11) 296865
(40) 13.03.2002	(40) 13.03.2002
(21) <b>2001-429</b>	(21) <b>2001-3785</b>
(73) HURLER Walter, Buttenwiesen, DE	(73) ROBERT BOSCH GMBH, Stuttgart, DE
(72) Hurler Walter, Buttenwiesen, DE	(72) De Block Peter, Halen, BE
(54) <b>Vozidlo s nakládacími boxy pro uložení nákladu</b>	(72) Wijnants Peter, Wezemaal, BE
(32) 05.08.1998	(54) <b>List stěrače skel, zejména vozidel</b>
(31) 1998/29813993	(32) 23.02.2000, 25.05.2000
(33) DE	(31) 2000/10008271, 2000/10025710
(86) PCT/EP1999/005653	(33) DE, DE
(87) WO 2000/007843	(86) PCT/DE2001/000513
(22) 04.08.1999	(87) WO 2001/062559
(74) JUDr. Jan Matějka, Národní 32, Praha, 11000	(22) 10.02.2001
	(74) JUDr. Jan Matějka, Národní 32, Praha, 11000
(51) <b>B60Q 1/04</b> (2006.01)	(51) <b>B60S 1/24</b> (2006.01)
(11) 296899	(11) 296933
(40) 15.01.2003	(40) 13.02.2002
(21) <b>2001-1695</b>	(21) <b>2001-2235</b>
(73) AUTOPAL, S. R. O., Nový Jičín, CZ	(73) ROBERT BOSCH GMBH, Stuttgart, DE
(72) Wagner Josef, Starý Jičín, CZ	(72) Zimmer Joachim, Sasbach, DE
(54) <b>Světlomet pro motorová vozidla</b>	(54) <b>Tyčové ústrojí stěracího zařízení pro vozidla a způsob výroby spojovacího článku tyčového ústrojí</b>
(22) 15.05.2001	(32) 20.10.1999
	(31) 1999/19950488
(51) <b>B60R 19/02</b> (2006.01)	(33) DE
(11) 296869	(86) PCT/DE2000/003584
(40) 12.03.2003	(87) WO 2001/028825
(21) <b>2001-3252</b>	(22) 12.10.2000
(73) BENTELER AUTOMOBILTECHNIK GMBH & CO. KG, Paderborn, DE	(74) JUDr. Jan Matějka, Národní 32, Praha, 11000
(72) Knaup Hans Jürgen, Bad Lippspringe, DE	
Müller Oliver, Paderborn, DE	(51) <b>B60S 1/24</b> (2006.01)
Wang Hui, Paderborn, DE	(11) 296935
(54) <b>Nárazník pro motorové vozidlo</b>	(40) 13.02.2002
(32) 17.07.2001	(21) <b>2001-2234</b>
(31) 2001/01117242	(73) ROBERT BOSCH GMBH, Stuttgart, DE
(33) EP	(72) Zimmer Joachim, Sasbach, DE
(22) 10.09.2001	(54) <b>Stěrací zařízení pro vozidla</b>
(74) JUDr. Miloš Všečeka, Hálkova 2, Praha 2, 12000	(32) 20.10.1999
	(31) 1999/19950614
(51) <b>B60R 21/26</b> (2006.01)	(33) DE
(11) 296904	(86) PCT/DE2000/003587
(40) 12.06.2002	(87) WO 2001/028826
(21) <b>2002-337</b>	(22) 12.10.2000
(73) NIPPON KAYAKU KABUSHIKI-KAISHA, Tokyo, JP	(74) JUDr. Jan Matějka, Národní 32, Praha, 11000
(72) Suehiro Akihiko, Himeji-shi, JP	
Tanaka Koji, Himeji-shi, JP	(51) <b>B60S 1/34</b> (2006.01)
Saso Takashi, Himeji-shi, JP	(51) <b>B60S 1/04</b> (2006.01)
(54) <b>Vyvíječ plynu</b>	(11) 296941
(32) 28.07.1999	(40) 13.02.2002
(31) 1999/213351	(21) <b>2001-2473</b>
(33) JP	(73) ROBERT BOSCH GMBH, Stuttgart, DE
(86) PCT/JP2000/004980	(72) Leutsch Wolfgang, Buehlertal, DE
(87) WO 2001/007299	(72) Boos Tino, Baden-Baden, DE
(22) 26.07.2000	Ostrowski Wolfgang, Wolfsburg, DE
(74) JUDr. Miloš Všečeka, Hálkova 2, Praha 2, 12000	(54) <b>Stěrač skel</b>
	(32) 11.11.1999
(51) <b>B60R 21/26</b> (2006.01)	(31) 1999/19954147
(11) 296912	(33) DE
(40) 12.12.2001	(86) PCT/DE2000/003909
(21) <b>2001-2680</b>	(87) WO 2001/034441
(73) CONTEC CHEMIEANLAGEN GMBH, Aschau am Inn, DE	(22) 08.11.2000
(72) Gast Eduard, Kraiburg am Inn, DE	(74) JUDr. Jan Matějka, Národní 32, Praha, 11000
Semmler Peter, Aschau am Inn, DE	
Schmid Bernhard, Heldenstein, DE	(51) <b>B60S 1/52</b> (2006.01)
Bergmann Maximilian, Schwindegg, DE	(11) 296939
(54) <b>Generátor plynu</b>	(40) 16.04.2003
(32) 27.01.1999	(21) <b>2002-4118</b>
(31) 1999/19903237	(73) A. RAYMOND & CIE, Grenoble-Cedex, FR
(33) DE	(72) Utz Daniel, Bad Bellingen, DE
(86) PCT/DE2000/000233	Lesser Hans-Jürgen, Rheinfelden, DE
(87) WO 2000/044593	(54) <b>Zahřívateľná ostřikovací tryska</b>
(22) 26.01.2000	(32) 30.06.2000
(74) Ing. Jiří Chlustina, Jana Masaryka 43-47, Praha 2, 12000	(31) 2000/10031088



(33) DE		(51) <b>B65D 71/00</b>	(2006.01)
(86) PCT/EP2001/006555		(11) 296886	
(87) WO 2002/002378		(40) 13.10.1999	
(22) 09.06.2001		(21) <b>1998-2369</b>	
(74) JUDr. Miloš Všečeka, Hálkova 2, Praha 2, 12000		(73) MeadWestvaco Packaging Systems, LLC, Stamford, CT, US	
(51) <b>B60T 8/00</b>	(2006.01)	(72) Bates Aaron, Marietta, GA, US	
(11) 296879		(54) <b>Nosič pro balení předmětů a polotovar pro jeho vytváření</b>	
(40) 14.03.2001		(32) 07.02.1996	
(21) <b>2000-1444</b>		(31) 1996/597752	
(73) ROBERT BOSCH GMBH, Stuttgart, DE		(33) US	
(72) Bitzer Rainer, Weissach, DE		(86) PCT/US1997/000702	
Bauer Juergen, Leonberg, DE		(87) WO 1997/029026	
Diehl Udo, Stuttgart, DE		(22) 17.01.1997	
Bellmann Holger, Ludwigsburg, DE		(74) PATENTSERVIS PRAHA a.s., Jivenská 1273/1, Praha 4, 14021	
Bolz Martin-Peter, Oberstenfeld, DE			
Mayer Rainer, Weil der Stadt, DE			
Maienber Uwe, Stuttgart, DE			
Grosse Christian, Kornwestheim, DE			
Poljansek Marko, Reutlingen, DE			
Heidrich Torsten, Vaihingen/Enz, DE			
(54) <b>Ovládací systém vozidla</b>		(51) <b>B65G 35/06</b>	(2006.01)
(32) 24.08.1998		(11) 296924	
(31) 1998/19838337		(40) 17.02.1999	
(33) DE		(21) <b>1998-1907</b>	
(86) PCT/DE1999/002022		(73) CPM S. P. A., Torino, IT	
(87) WO 2000/010850		(72) Bellezza Massimo, Rivoli, IT	
(22) 01.07.1999		(54) <b>Dopravník pro systém dopravující náklad</b>	
(74) JUDr. Jan Matějka, Národní 32, Praha 1, 11000		(32) 29.12.1995	
		(31) 1995TO/001065	
		(33) IT	
		(86) PCT/IT1996/000263	
		(87) WO 1997/024281	
		(22) 20.12.1996	
		(74) Ing. Jiří Andera, Nad Štolou 12, Praha 7, 17000	
(51) <b>B62D 55/275</b>	(2006.01)	(51) <b>B65G 43/00</b>	(2006.01)
(11) 296936		(11) 296943	
(40) 12.06.2002		(40) 15.01.2003	
(21) <b>2002-225</b>		(21) <b>2001-2098</b>	
(73) DIEHL REMSCHEID GMBH & CO., Remscheid, DE		(73) Mostecká uhelná a.s., Most, CZ	
(72) Spies Klaus, Remscheid, DE		(72) Lisý Karel Ing., Most, CZ	
Oertgen Ekkehard, Radevormwald, DE		(54) <b>Způsob sledování dopravníkových pásů a dopravník s pásem a se zařízením pro sledování podle tohoto způsobu</b>	
(54) <b>Článek housenkového pásu</b>		(32) 12.06.2001	
(32) 31.07.1999			
(31) 1999EP/9905546			
(33) WO			
(86) PCT/EP1999/005546			
(87) WO 2001/008964			
(22) 31.07.1999			
(74) JUDr. Jan Matějka, Národní 32, Praha, 11000			
(51) <b>B65B 31/00</b>	(2006.01)	(51) <b>B66B 23/24</b>	(2006.01)
(11) 296891		(11) 296854	
(40) 12.04.2000		(40) 11.07.2001	
(21) <b>1998-3654</b>		(21) <b>2000-4436</b>	
(73) TURUNEN Pentti, Järvenpää, FI		(73) BALL Ronald H., Oshawa, CA	
(72) Turunen Pentti, Järvenpää, FI		(72) Ball Ronald H., Oshawa, CA	
(54) <b>Plnicí zařízení</b>		Weatherall Douglas J., Whitby, CA	
(32) 21.05.1996		Kenny Andrew O., North Yourk, CA	
(31) 1996/962144		Counce A. Stuart, Scarborough, CA	
(33) FI		(54) <b>Pohyblivé madlo se složenou strukturou</b>	
(86) PCT/FI1997/000284		(32) 30.06.1998	
(87) WO 1997/044246		(31) 1998/106470	
(22) 15.05.1997		(33) US	
(74) Ing. Jiří Andera, Nad Štolou 12, Praha 7, 17000		(86) PCT/CA1999/000569	
		(87) WO 2000/001607	
		(22) 18.06.1999	
		(74) PATENTSERVIS PRAHA a.s., Jivenská 1, Praha 4, 14000	
(51) <b>B65D 30/24</b>	(2006.01)	(51) <b>C02F 3/30</b>	(2006.01)
<b>B65D 77/28</b>	(2006.01)	(11) 296942	
(11) 296903		(40) 12.12.2001	
(40) 16.05.2001		(21) <b>1999-3705</b>	
(21) <b>1999-2281</b>		(73) ENVI-PUR, S. R. O., Tábor, CZ	
(73) WALK PAK HOLDING NV, Curacao, AN		(72) Drda Milan, Mladá Vožice, CZ	
(72) De Saint-Sauveur Xavier, Ferney-Voltaire, FR		(54) <b>Způsob biologického čištění odpadních vod a zařízení k provádění tohoto způsobu</b>	
(54) <b>Sáček pro balení kapaliny a způsob nepřetržitě výroby a balení kapaliny do těchto sáčků</b>		(22) 19.10.1999	
(32) 23.12.1996		(74) Egon Kühnel, Oblá 56, Brno, 63400	
(31) 1996/9616314			
(33) FR			
(86) PCT/IB1997/001584			
(87) WO 1998/028199			
(22) 19.12.1997			
(74) Kalenský, JUDr. Petr Kalenský, Hálkova 2, Praha 2, 12000			

(51)	<b>C03C 10/06</b>	(2006.01)	(51)	<b>C07C 213/08</b>	(2006.01)
	<b>C03C 10/00</b>	(2006.01)		<b>C07C 217/40</b>	(2006.01)
	<b>C04B 30/00</b>	(2006.01)		<b>C07D 319/08</b>	(2006.01)
	<b>E04F 13/14</b>	(2006.01)	(11)	296901	
(11)	296862		(40)	15.08.2001	
(40)	17.03.2004		(21)	<b>2001-958</b>	
(21)	<b>2002-2585</b>		(73)	Vita Cientifica, Sant Joan Despi, ES	
(73)	PRT-PROGRESSIVE TECHNOLOGIES S. R. O., Praha, CZ		(72)	Bassa Bellmunt Jordi, Barcelona, ES	
	SYNER, SPOLEČNOST S RUČENÍM OMEZENÝM, Liberec, CZ			Dalmases Barjoan Pere, Sant Feliu de Llobregat, ES	
	MEGA A. S., Stráž pod Ralskem, CZ		(54)	<b>Způsob přípravy Salmeterolu a deriváty 6-(4-fenylbutoxy)hexylaminu</b>	
(72)	Linhart Stanislav Ing., Praha, CZ		(32)	28.09.1998	
(54)	<b>Deskový dekorativní obkladový materiál a způsob jeho výroby</b>		(31)	1998/9802014	
(22)	24.07.2002		(33)	ES	
(74)	Ing. Pavel Reichel, Lopatecká 14, Praha 4, 14700		(86)	PCT/ES1999/000294	
			(87)	WO 2000/018722	
			(22)	20.09.1999	
			(74)	Čermák Hořejš Myslíl a spol., JUDr. Karel Čermák, advokát, Národní 32, Praha 1, 11000	
(51)	<b>C05G 3/00</b>	(2006.01)	(51)	<b>C07C 227/04</b>	(2006.01)
(11)	296874			<b>C07C 255/19</b>	(2006.01)
(40)	14.07.1999			<b>C07C 255/22</b>	(2006.01)
(21)	<b>1999-1097</b>		(11)	296895	
(73)	BASF AKTIENGESELLSCHAFT, Ludwigshafen, DE		(40)	18.03.1998	
(72)	Horchler von Locquenghien Klaus, Limburchhof, DE		(21)	<b>2001-732</b>	
	Yamamoto Motonori, Mannheim, DE		(73)	WARNER-LAMBERT COMPANY, Morris Plains, NJ, US	
	Erhardt Klaus, Leimen, DE			Grote Todd Michel, Holland, MI, US	
	Nguyen Kim Son, Hermsbach, DE			Huckabee Brian Keith, Holand, MI, US	
	Warzelhan Volker, Weisenheim, DE			Mulhern Thomas, Hudsonville, MI, US	
(54)	<b>Použití vodných disperzí biologicky odbouratelných polyesterů, granule hnojiva, jejich výroba a způsob hnojení tímto hnojivem</b>			Sobieray Denis Martin, Holland, MI, US	
(32)	30.09.1996			Titus Robert Daniel, Indianapolis, IN, US	
(31)	1996/19640269		(54)	<b>Způsob přípravy kyseliny (+-)-3-(aminomethyl)-5-methylhexanové</b>	
(33)	DE		(32)	07.06.1995	
(86)	PCT/EP1997/005352		(31)	1995/474874	
(87)	WO 1998/014413		(33)	US	
(22)	29.09.1997		(86)	PCT/US1996/006819	
(74)	JUDr. Petr Kalenský, Hálkova 2, Praha 2, 12000		(87)	WO 1996/040617	
(51)	<b>C07C 17/04</b>	(2006.01)	(22)	13.05.1996	
	<b>C07C 21/067</b>	(2006.01)	(74)	Dr. Karel Čermák, Národní třída 32, Praha 1, 11000	
	<b>C07D 301/26</b>	(2006.01)			
(11)	296880		(51)	<b>C07C 323/62</b>	(2006.01)
(40)	18.08.2004			<b>C07D 233/61</b>	(2006.01)
(21)	<b>2002-4243</b>			<b>C07D 207/26</b>	(2006.01)
(73)	SPOLEK PRO CHEMICKOU A HUTNÍ VÝROBU, AKCIOVÁ SPOLEČNOST, Ústí nad Labem, CZ			<b>C07D 295/18</b>	(2006.01)
(72)	Kubiček Pavel Ing., Děčín, CZ			<b>C07D 213/74</b>	(2006.01)
	Sládek Petr, Sebzín, CZ			<b>C07D 211/22</b>	(2006.01)
(54)	<b>Způsob odstraňování alkadienů a alkenů ze směsí nenasycených chlorovaných uhlovodíků</b>			<b>C07D 207/14</b>	(2006.01)
(22)	23.12.2002			<b>C07D 211/46</b>	(2006.01)
(74)	ROTT, RŮŽIČKA & GUTTMANN Patentová, známková a advokátní kancelář, Ing. Ivana Jirotková, Nad Štolou 12, Praha 7, 17000			<b>C07D 211/62</b>	(2006.01)
				<b>C07D 211/60</b>	(2006.01)
				<b>C07D 401/04</b>	(2006.01)
				<b>C07D 217/02</b>	(2006.01)
				<b>C07D 307/68</b>	(2006.01)
(51)	<b>C07C 213/08</b>	(2006.01)		<b>C07D 295/26</b>	(2006.01)
	<b>C07C 217/40</b>	(2006.01)		<b>C07D 317/66</b>	(2006.01)
	<b>C07C 271/16</b>	(2006.01)		<b>C07D 209/08</b>	(2006.01)
(11)	296902			<b>C07D 295/205</b>	(2006.01)
(40)	15.08.2001			<b>C07D 401/12</b>	(2006.01)
(21)	<b>2003-3118</b>			<b>A61K 31/165</b>	(2006.01)
(73)	Vita Cientifica, Sant Joan Despi, ES			<b>A61K 31/33</b>	(2006.01)
(72)	Bassa Bellmunt Jordi, Barcelona, ES			<b>A61P 37/00</b>	(2006.01)
	Dalmases Barjoan Pere, Sant Feliu de Llobregat, ES			<b>A61P 29/00</b>	(2006.01)
	Marquillas Olondriz Francisco, Barcelona, ES		(11)	296856	
(54)	<b>Způsob přípravy derivátu 6-(4-fenylbutoxy)hexylaminu</b>		(40)	15.05.2002	
(32)	28.09.1998		(21)	<b>2001-3522</b>	
(31)	1998/9802014		(73)	ABBOTT LABORATORIES, Abbott Park, IL, US	
(33)	ES				
(86)	PCT/ES1999/000294				
(87)	WO 2000/018722				
(22)	20.09.1999				
(74)	Čermák Hořejš Myslíl a spol., JUDr. Karel Čermák, advokát, Národní 32, Praha 1, 11000				

- (72) Link James, Evanston, IL, US  
Liu Gang, Gurnee, IL, US  
Pei Zhonghua, Libertyville, IL, US  
Von Geldern Thomas W., Richmond, IL, US  
Winn Martin, Deerfield, IL, US  
Xin Zhili, Lake Bluff, IL, US  
Wang Sheldon, Grayslake, IL, US  
Boyd Steven A., Mundelein, IL, US  
Zhu Gui-Dong, Gurnee, IL, US  
Freeman Jennifer C., Grayslake, IL, US  
Gunawardana Indrani W., Libertyville, IL, US  
Staeger Michael A., Greenfield, WI, US  
Jae Hwan-Soo, Glencoe, IL, US  
Lynch John K., Kenosha, WI, US
- (54) **Aryl- nebo heteroarylthio-fenylcinnamid, způsob jeho výroby a použití a farmaceutický prostředek na jeho bázi**
- (32) 02.04.1999, 29.12.1999, 31.03.2000  
(31) 1999/286645, 1999/474517, 2000/541795  
(33) US, US, US  
(86) PCT/US2000/008895  
(87) WO 2000/059880  
(22) 03.04.2000  
(74) Dr. Karel Čermák, Národní třída 32, Praha 1, 11000
- 
- (51) **C07D 209/52** (2006.01)  
(11) 296860  
(40) 11.01.2006  
(21) **2004-699**  
(73) Zentiva, a. s., Praha, CZ  
(72) Štěpánková Hana, Český Brod, CZ  
Pihera Pavel, Praha, CZ  
Hájíček Josef, Praha, CZ
- (54) **Způsob výroby ramiprilu**
- (22) 08.06.2004  
(74) Ing. Ivana Jirotková, Nad Štolou 12, Praha 7, 17000
- 
- (51) **C07D 213/55** (2006.01)  
(11) 296894  
(40) 16.06.1999  
(21) **2004-1093**  
(73) LONZA AG, Visp, CH  
(72) Chuck Roderick John Dr., Brig-Glis, CH  
Zacher Uwe Dr., Naters, CH
- (54) **Způsob výroby kyseliny nikotinové**
- (32) 25.11.1997  
(31) 1997/2719  
(33) CH  
(22) 23.11.1998  
(74) HERMAN, NOWAKOVÁ, RNDr. Naděžda Nowaková, CSc., Nad Ohradou 3, Praha 3, 13000
- 
- (51) **C07D 213/55** (2006.01)  
(11) 296940  
(40) 16.06.1999  
(21) **1998-3816**  
(73) LONZA AG, Visp, CH  
(72) Chuck Roderick John Dr., Brig-Glis, CH  
Zacher Uwe Dr., Naters, CH
- (54) **Způsob výroby kyseliny nikotinové**
- (32) 25.11.1997  
(31) 1997/2719  
(33) CH  
(22) 23.11.1998  
(74) RNDr. CSc. Naděžda Nowaková, Neústupného 1832/22, Praha 5, 15500
- 
- (51) **C07D 215/20** (2006.01)  
**C07D 215/38** (2006.01)  
**A61K 31/47** (2006.01)  
**A61K 31/495** (2006.01)  
**A61P 35/00** (2006.01)  
**C07D 241/44** (2006.01)  
(11) 296845  
(40) 17.05.2000  
(21) **1999-4180**  
(73) AVENTIS PHARMACEUTICALS INC., Collegeville, PA, US
- (72) Myers Michael, Reading, PA, US  
Spada Alfred P., Lansdale, PA, US  
Persons Paul E., Westborough, MA, US  
Maguire Martin P., Woburn, MA, US
- (54) **Derivát chinolinu a chinoxalinu, farmaceutický prostředek obsahující tento derivát a použití**
- (32) 28.05.1997, 18.11.1997  
(31) 1997/864455, 1997/972614  
(33) US, US  
(86) PCT/US1998/010999  
(87) WO 1998/054156  
(22) 28.05.1998  
(74) Kalenský, JUDr. Petr Kalenský, Hálkova 2, Praha 2, 12000
- 
- (51) **C07D 221/26** (2006.01)  
**A61K 31/435** (2006.01)  
**A61K 31/485** (2006.01)  
**A61P 25/28** (2006.01)  
(11) 296909  
(40) 13.09.2000  
(21) **2000-894**  
(73) BOEHRINGER INGELHEIM PHARMA GMBH & CO. KG., Ingelheim am Rhein, DE  
(72) Grauert Matthias, Ingelheim am Rhein, DE  
Carter Adrian, Bingen am Rhein, DE  
Bechtel Wolf-Dietrich, Appenheim, DE  
Weiser Thomas, Nieder-Olm, DE  
Palluk Rainer, Bingen am Rhein, DE  
Pschorn Uwe, Mainz, DE
- (54) **1,2,3,4,5,6-hexahydro-2,6-methano-3-benzazocin-10-olové deriváty**
- (32) 12.09.1997  
(31) 1997/19740110  
(33) DE  
(86) PCT/EP1998/005734  
(87) WO 1999/014199  
(22) 09.09.1998  
(74) JUDr. Zdeňka Korejzová, Spálená 29, Praha 1, 11000
- 
- (51) **C07D 239/10** (2006.01)  
**C07D 239/20** (2006.01)  
**C07D 207/26** (2006.01)  
**C07D 263/22** (2006.01)  
**A61K 31/4164** (2006.01)  
**A61P 31/00** (2006.01)  
**A61P 31/18** (2006.01)  
**A61P 31/22** (2006.01)  
(11) 296915  
(40) 11.11.1998  
(21) **2004-762**  
(73) ABBOTT LABORATORIES, Abbott Park, IL, US  
(72) Sham Hing Leung, Mundelein, IL, US  
Norbeck Daniel W., Crystal Lake, IL, US  
Chen Xiaoqi, Libertyville, IL, US  
Betebenner David A., Gurnee, IL, US  
Kempf Dale J., Libertyville, IL, US  
Herrin Thomas R., Waukegan, IL, US  
Kumar Gondi N., Round Lake Beach, IL, US  
Condon Stephen L., Kenosha, WI, US  
Cooper Arthur J., Lake Villa, IL, US  
Dickman Daniel A., Grayslake, IL, US  
Hannick Steven M., Highland Park, IL, US  
Kolaczowski Lawrence, Gurnee, IL, US  
Oliver Patricia A., Lindenhurst, IL, US  
Plata Daniel J., Waukegan, IL, US  
Stengel Peter J., Waukegan, IL, US  
Stoner Eric J., Kenosha, WI, US  
Tien Jieh-Heh J., Libertyville, IL, US  
Liu Jih-Hua, Green Oaks, IL, US  
Patel Ketan M., Arlington Heights, IL, US
- (54) **Sloučeniny inhibující proteázy retrovirů**
- (32) 13.12.1995, 21.11.1996  
(31) 1995/572226, 1996/753201  
(33) US, US  
(86) PCT/US1996/020440  
(87) WO 1997/021685  
(22) 06.12.1996  
(74) Ing. Ivana Jirotková, Nad Štolou 12, Praha 7, 17000

(51) <i>C07D 401/04</i> (2006.01)	(21) <b>2000-1136</b>
<i>C07D 405/04</i> (2006.01)	(73) JANSSEN PHARMACEUTICA N. V., Beerse, BE
<i>C07D 409/14</i> (2006.01)	(72) Andrés-Gil José Ignacio, Madrid, ES
<i>C07D 403/04</i> (2006.01)	Fernández-Gadea Francisco Javier, Toledo, ES
<i>C07D 401/14</i> (2006.01)	Gil-Lopetegui Pilar, Toledo, ES
<i>A61K 31/505</i> (2006.01)	Díaz-Martínez Adolfo, Madrid, ES
<i>A61K 31/44</i> (2006.01)	(54) <b>Tetracyklíkový derivát tetrahydrofuranu substituovaný halogenem, způsob jeho přípravy a použití a prostředek s jeho obsahem</b>
(11) 296911	(32) 10.10.1997
(40) 17.11.1999	(31) 1997/97203154
(21) <b>1999-2015</b>	(33) EP
(73) AMGEN INC., Thousand Oaks, CA, US	(86) PCT/EP1998/006352
(72) Spohr Ulrike D., Boulder, CO, US	(87) WO 1999/019317
Malone Michael J., Wynantskill, NY, US	(82) 06.10.1998
Mantlo Nathan B., Lafayette, CO, US	(74) Dr. Karel Čermák, Národní třída 32, Praha 1, 11000
(54) <b>Substituovaný pyrimidin, jeho použití a farmaceutický prostředek na jeho bázi</b>	
(32) 05.12.1996, 13.06.1997, 21.11.1997	(51) <i>C07F 9/38</i> (2006.01)
(31) 1996/032128, 1997/050950, 1997/976054	(11) 296921
(33) US, US, US	(40) 16.01.2002
(86) PCT/US1997/022390	(21) <b>2001-2942</b>
(87) WO 1998/024782	(73) TEVA PHARMACEUTICAL INDUSTRIES, LTD., Petah Tiqva, IL
(22) 04.12.1997	(72) Lidor-Hadas Ramy, Kfar Saba, IL
(74) Dr. Karel Čermák, Národní 32, Praha 1, 11000	Lifshitz Revital, Herzlia, IL
	(54) <b>Způsob přípravy alendronové kyseliny</b>
(51) <i>C07D 471/04</i> (2006.01)	(32) 17.02.1999
<i>A61K 31/5025</i> (2006.01)	(31) 1999/251634
<i>A61P 25/00</i> (2006.01)	(33) US
<i>A61P 25/02</i> (2006.01)	(86) PCT/US2000/003586
(11) 296877	(87) WO 2000/049026
(40) 13.11.2002	(22) 11.02.2000
(21) <b>2002-2177</b>	(74) Dr. Karel Čermák, Národní třída 32, Praha 1, 11000
(73) ASTRAZENECA AB, Södertälje, SE	
(72) Bare Thomas Michael, West Chester, PA, US	(51) <i>C07F 9/38</i> (2006.01)
Brown Dean Gordon, Wilmington, DE, US	<i>A61K 31/663</i> (2006.01)
Murphy Megan, Wilmington, DE, US	<i>A61P 19/10</i> (2006.01)
Urbanek Rebecca Ann, Wilmington, DE, US	(11) 296937
Xiao Wenhus, Wilmington, DE, US	(40) 12.04.2006
(54) <b>Chinolinový derivát, jeho použití pro výrobu léčiva pro léčení bolesti a farmaceutický prostředek s jeho obsahem</b>	(21) <b>2004-924</b>
(32) 23.12.1999, 29.09.2000	(73) Zentiva, a. s., Praha, CZ
(31) 1999/171906, 2000/236783	(72) Dostálová Jana, Hradec Králové, CZ
(33) US, US	Halama Aleš, Pardubice, CZ
(86) PCT/SE2000/002611	Jirman Josef, Praha, CZ
(87) WO 2001/047927	Petříčková Hana, Praha, CZ
(22) 19.12.2000	(54) <b>Trisodná sůl kyseliny 4-amino-1-hydroxybutyliden-1,1-bisfosfonové</b>
(74) JUDr. Pavel Zelený, Hálkova 2, Praha 2, 12000	(22) 02.09.2004
	(74) ROTT, RŮŽIČKA & GUTTMANN Patentová, známková a advokátní kancelář, Ing. Ivana Jirotková, Nad Štolou 12, Praha 7, 17000
(51) <i>C07D 471/08</i> (2006.01)	(51) <i>C07H 17/08</i> (2006.01)
<i>C07D 471/10</i> (2006.01)	<i>A61P 33/14</i> (2006.01)
<i>C07D 221/00</i> (2006.01)	(11) 296906
<i>A61K 31/435</i> (2006.01)	(40) 17.05.2000
<i>A61P 9/06</i> (2006.01)	(21) <b>2000-95</b>
(11) 296878	(73) PFIZER INC., New York, NY, US
(40) 12.02.2003	(72) Walshe Nigel Derek Arthur, Sandwich, GB
(21) <b>2002-1856</b>	Cambers Selena Jane, Sandwich, GB
(73) SOLVAY PHARMACEUTICALS GMBH, Hannover, DE	(54) <b>25-Cyklohexyl-22,23-dihydro-5-oxoavermektin B1 a způsob přípravy 25-cyklohexyl-22,23-dihydro-5-hydroxyiminoavermektin B1 monosacharidu</b>
(72) Schön Uwe, Burgdorf, DE	(32) 05.08.1997
Messinger Josef, Sehnde, DE	(31) 1997/9716567
Brückner Reinhard, Hannover, DE	(33) GB
Ziegler Dieter, Hemmingen, DE	(86) PCT/EP1998/004931
(54) <b>3-Fenyl-3,7-diazabicyklo[3.3.1]nonanové sloučeniny, způsob jejich výroby a léčivo s jejich obsahem</b>	(87) WO 1999/007721
(32) 28.06.2001	(22) 23.07.1998
(31) 2001/10131217	(74) JUDr. Jan Matějka, Národní 32, Praha 1, 11000
(33) DE	
(22) 29.05.2002	(51) <i>C07H 19/167</i> (2006.01)
(74) PATENTSERVIS PRAHA a.s., Jivenská 1, Praha 4, 14000	<i>A61K 31/7076</i> (2006.01)
	<i>A61P 9/06</i> (2006.01)
(51) <i>C07D 493/04</i> (2006.01)	(11) 296855
<i>C07D 307/93</i> (2006.01)	(40) 13.10.1999
<i>A61K 31/535</i> (2006.01)	(21) <b>1999-614</b>
<i>A61K 31/34</i> (2006.01)	(73) CV THERAPEUTICS, INC., Palo Alto, CA, US
<i>A61K 31/495</i> (2006.01)	
<i>A61P 25/00</i> (2006.01)	
(11) 296928	
(40) 16.08.2000	

- (72) Lum Robert T., Palo Alto, CA, US  
Pfister Jurg R., Los Altos, CA, US  
Schow Steven R., Redwood City, CA, US  
Wick Michael M., Chestnut Hill, MA, US  
Nelson Marek G., Sunol, CA, US  
Schreiner George F., Los Altos Hills, CA, US
- (54) **Deriváty adenosinu, jejich použití a farmaceutická kompozice na jejich bázi**
- (32) 27.08.1996  
(31) 1996/702234  
(33) US  
(86) PCT/US1997/014724  
(87) WO 1998/008855  
(22) 20.08.1997  
(74) Dr. Karel Čermák, Národní 32, Praha 1, 11000
- 
- (51) **C07K 14/575** (2006.01)  
**C12N 15/16** (2006.01)  
**C12N 15/10** (2006.01)  
**C12N 15/67** (2006.01)  
**A61K 48/00** (2006.01)  
**A61K 38/22** (2006.01)  
**A61P 3/08** (2006.01)
- (11) 296858  
(40) 15.01.2003  
(21) **2002-1085**  
(73) BAYER CORPORATION, Berkeley, CA, US  
(72) Pan Clark, Castro Valley, CA, US  
Tsutsumi Manami, Stratford, CT, US  
Shanafelt Armen B., Moraga, CA, US
- (54) **Agonisté receptoru 3(R3) hypofyzárního peptidu aktivujícího adenylátcyklázu (PACAP) a jejich farmaceutické použití**
- (32) 28.09.1999, 15.06.2000  
(31) 1999/407832, 2000/595280  
(33) US, US  
(86) PCT/US2000/026638  
(87) WO 2001/023420  
(22) 27.09.2000  
(74) Dr. Karel Čermák, Národní třída 32, Praha 1, 11000
- 
- (51) **C07K 5/075** (2006.01)  
(11) 296888  
(40) 14.06.2000  
(21) **1999-2612**  
(73) THE NUTRASWEET COMPANY, Chicago, IL, US  
(72) Prakash Indra, Hoffman Estates, IL, US
- (54) **Zlepšení způsobu přípravy a purifikace N-alkylovaných derivátů aspartamu**
- (32) 29.01.1997  
(31) 1997/790113  
(33) US  
(86) PCT/US1998/001734  
(87) WO 1998/032767  
(22) 29.01.1998  
(74) Ing. František Kania, Mendlovo nám. 1a, Brno, 60300
- 
- (51) **C07K 7/06** (2006.01)  
**C07K 1/00** (2006.01)  
**A61K 38/08** (2006.01)
- (11) 296908  
(40) 16.09.1998  
(21) **1998-1846**  
(73) ABBOTT GMBH & CO. KG, Wiesbaden, DE  
(72) Amberg Wilhelm Dr., Friedrichsdorf, DE  
Barlozzari Teresa, Wellesley, MA, US  
Bernard Harald Dr., Bad Dürkheim, DE  
Buschmann Ernst Dr., Ludwigshafen, DE  
Haupt Andreas Dr., Westborough, MA, US  
Hege Hans-Guenther Dr., Neustadt, DE  
Janssen Bernd Dr., Ludwigshafen, DE  
Kling Andreas Dr., Mannheim, DE  
Lietz Helmut, Neustadt, DE  
Ritter Kurt Dr., Newton, MA, US  
Ulrich Martina Dr., Schriesheim, DE  
Weymann Jürgen Dr., Bad Dürkheim, DE  
Zierke Thomas Dr., Böhl-Iggelheim, DE
- (54) **Antineoplastické peptidy, způsob jejich přípravy a jejich použití**
- (32) 15.12.1995  
(31) 1995/573422  
(33) US  
(86) PCT/EP1996/005518  
(87) WO 1997/022621  
(22) 11.12.1996  
(74) JUDr. Otakar Švorčík, Hálkova 2, Praha 2, 12000
- 
- (51) **C08F 4/02** (2006.01)  
**C08F 4/642** (2006.01)  
**C08F 4/654** (2006.01)  
**C08F 10/00** (2006.01)
- (11) 296873  
(40) 11.08.1999  
(21) **1998-4343**  
(73) MONTELL TECHNOLOGY COMPANY B. V., Hoofddorp, NL  
(72) Sacchetti Mario, Ferrara, IT  
Govoni Gabriele, Renazzo, IT  
Fait Anna, Ferrara, IT
- (54) **Adiční produkty chloridu hořečnatého a alkoholu**
- (32) 29.03.1997  
(31) 1997/97200932  
(33) EP  
(86) PCT/EP1998/001680  
(87) WO 1998/044009  
(22) 23.03.1998  
(74) JUDr. Zdeňka Korejzová, Spálená 29, Praha 1, 11000
- 
- (51) **C10J 3/48** (2006.01)  
**C10J 3/50** (2006.01)  
**B01J 4/00** (2006.01)
- (11) 296884  
(40) 14.06.2000  
(21) **1999-4299**  
(73) TEXACO DEVELOPMENT CORPORATION, White Plains, NY, US  
(72) Wallace Paul S., Katy, TX, US  
Johnson Kay Anderson, Missouri City, TX, US  
Fair DeLome D., Friendswood, TX, US  
Jahnke Fred C., Rye, NY, US
- (54) **Způsob chlazení přívodního injektoru zplyňovacího reaktoru a zařízení pro chlazení přívodního injektoru zplyňovacího reaktoru**
- (32) 06.06.1997  
(31) 1997/48911  
(33) US  
(86) PCT/US1998/012060  
(87) WO 1998/055565  
(22) 05.06.1998  
(74) PATENTSERVIS PRAHA a.s., Jivenská 1, Praha 4, 14000
- 
- (51) **C12N 5/06** (2006.01)  
(11) 296918  
(40) 12.07.2006  
(21) **2005-332**  
(73) Česká zemědělská univerzita v Praze, Praha, CZ  
Výzkumný ústav živočišné výroby, Praha, CZ  
(72) Jílek František prof. MVDr. Ing. DrSc., Praha, CZ  
Petr Jaroslav prof. Ing. DrSc., Praha, CZ  
Jeřeta Michal Ing., Chýnov, CZ  
Rozinek Jiří prof. Ing. CSc., Praha, CZ  
Rajmon Radko MVDr. PhD., Velké Přílepy, CZ  
Sedmíková Markéta Mgr. PhD., Praha, CZ  
Chmelíková Eva Ing., Praha, CZ  
Lánská Vilma Ing. PhD., Praha, CZ
- (54) **Způsob partenogenetické aktivace zvířecích oocytů donory oxidu dusnatého**
- (22) 26.05.2005  
(74) Mgr. Hana Jirkalová, Těšnov 17, Praha 1, 11705
- 
- (51) **C12Q 1/68** (2006.01)  
**C12N 15/11** (2006.01)  
**C07H 21/04** (2006.01)
- (11) 296930  
(40) 17.09.1997

(21) <b>1997-986</b>		(51) <b>E04G 21/12</b>	(2006.01)
(73) SAPPORO BREWERIES LTD., Tokyo, JP		(11) <b>E04C 5/16</b>	(2006.01)
(72) Araki Shigeki, Yaizu-shi, JP		(40) 296916	
Tschuchiya Yohichi, Yaizu-shi, JP		(40) 14.06.2000	
(54) <b>Způsob identifikace genetických druhů chmelu</b>		(21) <b>1999-4796</b>	
(32) 28.07.1995, 30.04.1996		(73) PFEIFER SEIL- UND HEBETECHNIK GMBH & CO.,	
(31) 1995/211328, 1996/130586		Memmingen, DE	
(33) JP, JP		(72) Kintscher Matthias, Memmingen, DE	
(86) PCT/JP1996/002121		Avak Ralf, Biberach, DE	
(87) WO 1997/005281		(54) <b>Zařízení ke spojování armovaných betonových dílců a způsob výroby spojení armovaných betonových dílců</b>	
(22) 26.07.1996		(32) 03.07.1997, 03.07.1997	
(74) Ing. František Kania, Mendlovo nám. 1a, Brno, 60300		(31) 1997/29711542, 1997/29711544	
(51) <b>D03C 3/42</b>	(2006.01)	(33) DE, DE	
<b>D03C 3/38</b>	(2006.01)	(86) PCT/EP1998/004123	
(11) 296859		(87) WO 1999/001630	
(40) 16.08.2000		(22) 03.07.1998	
(21) <b>2000-332</b>		(74) Dr. Miloš Všečeka, Hálkova 2, Praha 2, 12000	
(73) TEXTILMA AG, Hergiswill, CH			
(72) Speich Francisco, Gipf-Oberfrick, CH		(51) <b>E05B 65/19</b>	(2006.01)
(54) <b>Brdo tkacího stroje a tkací stroj s zakárovým zařízením</b>		<b>E05B 47/00</b>	(2006.01)
(32) 29.07.1997		(11) 296893	
(31) 1997/19731447		(40) 12.07.2006	
(33) DE		(21) <b>2005-240</b>	
(86) PCT/CH1998/000222		(73) Value Engineering Services s. r. o., Plzeň, CZ	
(87) WO 1999/006620		(72) Břečka Libor Ing., Plzeň, CZ	
(22) 27.05.1998		Navara Vladimír Ing. Ph.D, Plzeň, CZ	
(74) JUDr. Zdeňka Korejzová, Spálená 29, Praha 1, 11000		Psutka Jiří Ing., Plzeň, CZ	
		Spal Petr Ing., Slabce, CZ	
		Visner Josef Ing., Domažlice, CZ	
(51) <b>D21H 23/76</b>	(2006.01)	(54) <b>Zařízení pro uzavírání dveří</b>	
(11) 296851		(22) 18.04.2005	
(40) 12.11.2003		(74) TICHÝ & POLÁČEK Patentoprávní a známková kancelář,	
(21) <b>2002-1579</b>		Ing. Jiří Poláček, Dominikánská 6, Plzeň, 30112	
(73) CIBA SPECIALTY CHEMICALS WATER TREATMENTS LIMITED, Bradford, GB			
(72) Chen Gordon Cheng I., Chesapeake, VA, US		(51) <b>E06B 1/70</b>	(2006.01)
(54) <b>Způsob výroby papíru nebo kartónu</b>		<b>E06B 1/00</b>	(2006.01)
(32) 08.11.1999		(11) 296934	
(31) 1999/164232		(40) 17.07.2002	
(33) US		(21) <b>2001-1843</b>	
(86) PCT/EP2000/010822		(73) ULTRAFRAME (UK) LIMITED, Clitheroe, GB	
(87) WO 2001/034910		(72) Richardson Christopher, Clitheroe, GB	
(22) 02.11.2000		(54) <b>Složení okenní venkovní a vnitřní parapetní deska</b>	
(74) Ing. Jan Kubát, Přístavní 24, Praha 7, 17000		(32) 26.11.1998	
		(31) 1998/9825811	
		(33) GB	
(51) <b>E01B 27/04</b>	(2006.01)	(86) PCT/GB1999/003763	
(11) 296861		(87) WO 2000/031368	
(40) 12.02.2003		(22) 11.11.1999	
(21) <b>2002-2378</b>		(74) Ing. Tomáš Hakr, Přístavní 24, Praha 7, 17000	
(73) FRANZ PLASSER BAHNBAUMASCHINEN-INDUSTRIEGESELLSCHAFT M. B. H., Wien, AT			
(72) Theurer Josef, Wien, AT		(51) <b>E06B 9/17</b>	(2006.01)
Lichtberger Bernhard Dr., Leonding, AT		(11) 296920	
(54) <b>Stroj pro stavbu koleje</b>		(40) 12.03.2003	
(32) 10.07.2001		(21) <b>2002-1698</b>	
(31) 2001/546		(73) THYSEN POLYMER GMBH, Bogen, DE	
(33) AT		(72) Pielmeier Günter, Bogen, DE	
(22) 08.07.2002		(54) <b>Nasazovací schránka pro žaluzii</b>	
(74) Dr. Karel Čermák, Národní třída 32, Praha 1, 11000		(32) 17.05.2001	
		(31) 2001/10124143	
		(33) DE	
(51) <b>E01C 7/32</b>	(2006.01)	(22) 16.05.2002	
<b>E01C 7/35</b>	(2006.01)	(74) Dr. Karel Čermák, Národní třída 32, Praha 1, 11000	
<b>E01C 9/00</b>	(2006.01)		
<b>E04F 15/12</b>	(2006.01)	(51) <b>F02B 53/00</b>	(2006.01)
<b>E04F 15/18</b>	(2006.01)	<b>F02B 55/00</b>	(2006.01)
(11) 296929		<b>F01C 1/00</b>	(2006.01)
(40) 11.10.2000		<b>F01B 13/06</b>	(2006.01)
(21) <b>2000-796</b>		(11) 296876	
(73) ADISA SERVICE UND ENTWICKLUNGS AG, Urdorf, CH		(40) 12.12.2001	
(72) Bachmann Werner, Berikon, CH		(21) <b>2001-1854</b>	
(54) <b>Vodotěsný podlahový potah a způsob jeho výroby</b>		(73) LUZHKOVA Jury Mikhaylovich, Moscow, RU	
(32) 04.03.1999		OTKRYTOE AKTSIONERNOE OBSHCHESTVO	
(31) 1999/99810189		"A.LYULKA-SATURN", Moscow, RU	
(33) CH		(72) Luzhkov Jury Mikhaylovich, Moscow, RU	
(22) 03.03.2000		(54) <b>Spalovací motor s rotační turbínou</b>	
(74) JUDr. Zdeňka Korejzová, Spálená 29, Praha 1, 11000		(32) 01.03.2000	
		(31) 2000RU/0000068	

(33) WO		(31) 1999/99100582	
(22) 25.05.2001		(33) EP	
(74) PATENTSERVIS PRAHA a.s., Jivenská 1, Praha 4, 14000		(86) PCT/EP2000/000102	
(51) <b>F04D 29/18</b> (2006.01)		(87) WO 2000/042358	
(11) <b>F04D 7/00</b> (2006.01)		(22) 10.01.2000	
(40) 296931		(74) Ing. Eduard Hakr, Přístavní 24, Praha 7, 17000	
(40) 11.08.1999		(51) <b>F24F 13/18</b> (2006.01)	
(21) <b>1998-3725</b>		<b>F24F 13/24</b> (2006.01)	
(73) ITT MANUFACTURING ENTERPRISES INC.,		<b>F24F 7/013</b> (2006.01)	
Wilmington, DE, US		<b>F24F 1/00</b> (2006.01)	
(72) Arbéus Ulf, Lidingö, SE		<b>E06B 7/10</b> (2006.01)	
(54) <b>Oběžné kolo čerpadla</b>		(11) 296923	
(32) 18.11.1997		(40) 16.01.2002	
(31) 1997/9704223		(21) <b>2001-2642</b>	
(33) SE		(73) NEMČEK Milan Ing., Bratislava, SK	
(22) 17.11.1998		(72) Nemček Milan Ing., Bratislava, SK	
(74) Dr. Karel Čermák, Národní 32, Praha 1, 11000		(54) <b>Otvorová výplň s větracím a zvuk tlumícím zařízením pro prostory</b>	
(51) <b>F16B 23/00</b> (2006.01)		(32) 03.02.1999, 05.10.1999	
(11) 296890		(31) 1999/0135, 1999/1368	
(40) 16.05.2001		(33) SK, SK	
(21) <b>2000-1157</b>		(86) PCT/SK2000/000003	
(73) PHILLIPS SCREW COMPANY, Wakefield, MA, US		(87) WO 2000/046555	
(72) Hughes Barry J., Gloucester, MA, US		(22) 03.02.2000	
Mowins Michael L., Gloucester, MA, US		(74) JUDr. Aleš Zábřeh, Na Beránce 2, Praha 6, 16000	
(54) <b>Spojovací prvek, šroubovák a razník pro vytvoření hlavy spojovacího prvku</b>		(51) <b>G01P 3/42</b> (2006.01)	
(32) 03.10.1997		<b>G01P 21/00</b> (2006.01)	
(31) 1997/943341		(11) 296922	
(33) US		(40) 12.01.2000	
(86) PCT/US1998/020508		(21) <b>1998-1896</b>	
(87) WO 1999/018361		(73) VÚTS LIBEREC A. S., Liberec, CZ	
(22) 01.10.1998		(72) Šidlof Pavel Ing. CSc., Liberec, CZ	
(74) Ing. Jiří Andera, Nad Štolou 12, Praha 7, 17000		Škop Petr Ing. CSc., Liberec, CZ	
(51) <b>F16B 5/06</b> (2006.01)		Svoboda Miroslav Doc. Ing., Liberec, CZ	
(11) 296925		(54) <b>Způsob dynamického měření lineárních, rotačních a kývavých pohybů měřicí soustavou obsahující alespoň jeden inkrementální snímač pohybu a přesný generátor a měřicí soustava k provádění tohoto způsobu</b>	
(40) 15.05.2002		(22) 17.06.1998	
(21) <b>2001-4173</b>		(74) Ing. Dobroslav Musil, Cejl 38, Brno, 60200	
(73) ROCKWOOL LIMITED, Bridgend, GB		(51) <b>G07D 7/00</b> (2006.01)	
(72) Weston Eric Reginald, Bridgnorth, GB		<b>G07D 7/12</b> (2006.01)	
(54) <b>Pružinová svorka, způsob připevnění a konstrukce budovy</b>		<b>G07D 7/02</b> (2006.01)	
(32) 26.05.1999		<b>H04M 11/00</b> (2006.01)	
(31) 1999/9912121		(11) 296857	
(33) GB		(40) 12.07.2006	
(86) PCT/GB2000/001955		(21) <b>2005-460</b>	
(87) WO 2000/073670		(73) Pech Jaromír Ing., Brno, CZ	
(22) 22.05.2000		(72) Pech Jaromír Ing., Brno, CZ	
(74) Ing. Jiří Andera, Nad Štolou 12, Praha 7, 17000		(54) <b>Způsob ověřování pravosti objektů</b>	
(51) <b>F16L 13/14</b> (2006.01)		(22) 15.07.2005	
(11) 296927		(74) A. Holas & partner Patentová a známková kancelář, Ing. Antonín Holas, Křížová 4, Brno, 60300	
(40) 15.05.2002		(51) <b>H01F 27/32</b> (2006.01)	
(21) <b>2001-3779</b>		<b>H01F 41/12</b> (2006.01)	
(73) FRANZ VIEGENER II GMBH & CO. KG, Attendorn, DE		<b>H01F 27/14</b> (2006.01)	
(72) Viegener Walter, Attendorn, DE		(11) 296883	
(54) <b>Fitink nebo armatura a spoj obsahující tento fitink nebo armaturu</b>		(40) 15.11.2000	
(32) 21.02.2000		(21) <b>1999-2983</b>	
(31) 2000/10007914		(73) E T S-C S. R. O., Praha, CZ	
(33) DE		(72) Čaha Zdeněk Prof. Ing. CSc., Praha, CZ	
(86) PCT/EP2000/006777		Břicháč Marek Ing., Velvary, CZ	
(87) WO 2001/063160		Doležal Jiří Ing., Hradec Králové, CZ	
(22) 15.07.2000		Fejfar Libor Ing., Choltice, CZ	
(74) JUDr. Otakar Švorčík, Hálkova 2, Praha 2, 12000		Pytelka Petr Ing., Praha, CZ	
(51) <b>F23J 13/04</b> (2006.01)		(54) <b>Způsob vysoušení pevné izolace vinutí výkonových transformátorů a zařízení k provádění tohoto způsobu</b>	
(11) 296887		(22) 20.08.1999	
(40) 13.03.2002		(74) Ing. Václav Kratochvíl, Husníkova 2082, Praha 5, 15500	
(21) <b>2001-2579</b>		(51) <b>H03M 13/00</b> (2006.01)	
(73) SCHIEDEL GMBH & CO., München, DE		(11) 296885	
(72) Pfeffer Gerhard, Schöllnach, DE		(40) 17.06.1998	
Popelyszyn Elmar, Schöllnach, DE		(21) <b>1997-4073</b>	
Unteregger Florian, Innsbruck, AT			
(54) <b>Spojení dvou vnitřních rour pro komín</b>			
(32) 14.01.1999			

- 
- (73) GENERAL ELECTRIC COMPANY, Schenectady, NY,  
US
- (72) Hladik Stephen Michael, Albany, NY, US  
Anderson John Bailey, Latham, NY, US
- (54) **Způsob paralelního zřetězeného konvolučního  
kódování s odstraňováním doplňkových bitů, paralelní  
zřetězený kodér a složený dekodér**
- (32) 19.04.1996
- (31) 1996/636732
- (33) US
- (86) PCT/US1997/006129
- (87) WO 1997/040582
- (22) 14.04.1997
- (74) JUDr. Otakar Švorčík, Hálkova 2, Praha 2, 12000
-



## Seznam majitelů udělených patentů

(73)	(11)	(51)	(73)	(11)	(51)	
A. RAYMOND & CIE, Grenoble-Cedex, FR	296939	<b>B 60 S 1/52</b>	(2006.01)	CIBA SPECIALTY CHEMICALS WATER TREATMENTS LIMITED, Bradford, GB	296851 <b>D 21 H 23/76</b>	(2006.01)
ABBOTT GMBH & CO. KG, Wiesbaden, DE	296908	<b>C 07 K 7/06</b>	(2006.01)	CONTEC CHEMIEANLAGEN GMBH, Aschau am Inn, DE	296912 <b>B 60 R 21/26</b>	(2006.01)
ABBOTT LABORATORIES, Abbott Park, IL, US	296856	<b>C 07 C 323/62</b>	(2006.01)	COUNCIL OF SCIENTIFIC AND INDUSTRIAL RESEARCH, NewDelhi, IN	296875 <b>A 61 K 31/4706</b>	(2006.01)
ABBOTT LABORATORIES, Abbott Park, IL, US	296915	<b>C 07 D 239/10</b>	(2006.01)	CPM S. P. A., Torino, IT	296924 <b>B 65 G 35/06</b>	(2006.01)
ADISA SERVICE UND ENTWICKLUNGS AG, Urdorf, CH	296929	<b>E 01 C 7/32</b>	(2006.01)	CV THERAPEUTICS, INC., Palo Alto, CA, US	296855 <b>C 07 H 19/167</b>	(2006.01)
AL NAJJAR Georges Michel, Beirut, LB	296866	<b>A 47 J 31/54</b>	(2006.01)	Česká zemědělská univerzita v Praze, Praha, CZ	296918 <b>C 12 N 5/06</b>	(2006.01)
AMGEN INC., Thousand Oaks, CA, US	296911	<b>C 07 D 401/04</b>	(2006.01)	České vysoké učení technické v Praze, Fakulta strojní, Praha, CZ	296844 <b>A 61 B 1/07</b>	(2006.01)
AQUADEM, S. R. O., Brno, CZ	296881	<b>B 24 C 9/00</b>	(2006.01)	České vysoké učení technické v Praze Fakulta strojní, Praha, CZ	296843 <b>A 61 B 5/00</b>	(2006.01)
ASTRAZENECA AB, Södertälje, SE	296877	<b>C 07 D 471/04</b>	(2006.01)	DIEHL REMSCHEID GMBH & CO., Remscheid, DE	296936 <b>B 62 D 55/275</b>	(2006.01)
AUTOPAL, S. R. O., Nový Jičín, CZ	296899	<b>B 60 Q 1/04</b>	(2006.01)	E T S-C S. R. O., Praha, CZ	296883 <b>H 01 F 27/32</b>	(2006.01)
AVENTIS PHARMACEUTICALS INC., Collegeville, PA, US	296845	<b>C 07 D 215/20</b>	(2006.01)	ENVI-PUR, S. R. O., Tábor, CZ	296942 <b>C 02 F 3/30</b>	(2006.01)
BALL Ronald H., Oshawa, CA	296854	<b>B 66 B 23/24</b>	(2006.01)	FRANZ PLASSER BAHNBAUMASCHINEN- INDUSTRIEGESELLSCHAFT M. B. H., Wien, AT	296861 <b>E 01 B 27/04</b>	(2006.01)
BASF AKTIENGESELLSCHAFT, Ludwigshafen, DE	296847	<b>A 01 N 47/24</b>	(2006.01)	FRANZ VIEGENER II GMBH & CO. KG, Attendorn, DE	296927 <b>F 16 L 13/14</b>	(2006.01)
BASF AKTIENGESELLSCHAFT, Ludwigshafen, DE	296874	<b>C 05 G 3/00</b>	(2006.01)	GENERAL ELECTRIC COMPANY, Schenectady, NY, US	296885 <b>H 03 M 13/00</b>	(2006.01)
BASF AKTIENGESELLSCHAFT, Ludwigshafen, DE	296907	<b>A 01 N 43/40</b>	(2006.01)	HRABAL Ladislav Ing. CSc., Praha, CZ	296870 <b>A 63 B 49/08</b>	(2006.01)
BAYER CORPORATION, Berkeley, CA, US	296858	<b>C 07 K 14/575</b>	(2006.01)	HURLER Walter, Buttenwiesen, DE	296917 <b>B 60 P 1/02</b>	(2006.01)
BAYER CORPORATION, Pittsburgh, PA, US	296871	<b>A 01 N 43/653</b>	(2006.01)	ITT MANUFACTURING ENTERPRISES INC., Wilmington, DE, US	296931 <b>F 04 D 29/18</b>	(2006.01)
BENTELER AG, Paderborn, DE	296900	<b>B 60 G 3/04</b>	(2006.01)	JANSSEN PHARMACEUTICA N. V., Beerse, BE	296928 <b>C 07 D 493/04</b>	(2006.01)
BENTELER AUTOMOBILTECHNIK GMBH & CO. KG, Paderborn, DE	296869	<b>B 60 R 19/02</b>	(2006.01)	KALLE NALO GMBH & CO. KG, Wiesbaden, DE	296846 <b>B 32 B 27/34</b>	(2006.01)
BOEHRINGER INGELHEIM PHARMA GMBH & CO. KG., Ingelheim am Rhein, DE	296909	<b>C 07 D 221/26</b>	(2006.01)	KELLNER Gerd, Schramberg, DE	296853 <b>B 25 C 1/18</b>	(2006.01)
BRANO A. S., Hradec nad Moravicí, CZ	296864	<b>B 23 D 25/08</b>	(2006.01)	KHD HUMBOLDT WEDAG AG, Köln, DE	296868 <b>B 02 C 17/08</b>	(2006.01)
BUCHER-GUYER AG, Niederweningen, CH	296892	<b>B 01 D 63/06</b>	(2006.01)	KISHIMOTO Tadimitsu, Tondabayashi-shi, JP	296919 <b>A 61 K 39/395</b>	(2006.01)
CHUGAI SEIYAKU KABUSHIKI KAISHA, Tokyo, JP	296919	<b>A 61 K 39/395</b>	(2006.01)	LONZA AG, Visp, CH	296894 <b>C 07 D 213/55</b>	(2006.01)
				LONZA AG, Visp, CH	296940 <b>C 07 D 213/55</b>	(2006.01)

LUZHKOV Jury Mikhaylovich, Moscow, RU	296876	<b>F 02 B 53/00</b>	(2006.01)	ROBERT BOSCH GMBH, Stuttgart, DE	296941	<b>B 60 S 1/34</b>	(2006.01)
MeadWestvaco Packaging Systems, LLC, Stamford, CT, US	296886	<b>B 65 D 71/00</b>	(2006.01)	ROCKWOOL LIMITED, Bridgend, GB	296925	<b>F 16 B 5/06</b>	(2006.01)
MEGA A. S., Stráž pod Ralskem, CZ	296862	<b>C 03 C 10/06</b>	(2006.01)	Sanofi-Aventis, Paris, FR	296913	<b>A 46 B 9/06</b>	(2006.01)
MERCK PATENT GMBH, Darmstadt, DE	296897	<b>A 61 K 33/18</b>	(2006.01)	Sanofi-Aventis, Paris, FR	296914	<b>A 46 B 9/06</b>	(2006.01)
MERIAL, Lyon, FR	296848	<b>A 01 N 43/56</b>	(2006.01)	SAPPORO BREWERIES LTD., Tokyo, JP	296930	<b>C 12 Q 1/68</b>	(2006.01)
MERIAL, Lyon, FR	296852	<b>A 01 N 43/56</b>	(2006.01)	SCHIEDEL GMBH & CO., München, DE	296887	<b>F 23 J 13/04</b>	(2006.01)
METSO LINDEMANN GMBH, Düsseldorf, DE	296882	<b>B 02 C 18/24</b>	(2006.01)	SOLVAY PHARMACEUTICALS GMBH, Hannover, DE	296878	<b>C 07 D 471/08</b>	(2006.01)
MOB MÄRKISCHE OBERFLÄCHENANLAGEN+ BEHÄLTERBAU GMBH, Luckenwalde, DE	296889	<b>B 08 B 3/02</b>	(2006.01)	SPOLEK PRO CHEMICKOU A HUTNÍ VÝROBU, AKCIOVÁ SPOLEČNOST, Ústí nad Labem, CZ	296880	<b>C 07 C 17/04</b>	(2006.01)
MONTELL TECHNOLOGY COMPANY B. V., Hoofddorp, NL	296873	<b>C 08 F 4/02</b>	(2006.01)	SVENSK KARNBRANSLEHANTERIN G AB, Stockholm, SE	296872	<b>B 23 K 20/12</b>	(2006.01)
Mostecká uhelná a.s., Most, CZ	296943	<b>B 65 G 43/00</b>	(2006.01)	SVOBODA Jiří, Havlíčkův Brod, CZ	296938	<b>A 01 K 97/00</b>	(2006.01)
NEMČEK Milan Ing., Bratislava, SK	296923	<b>F 24 F 13/18</b>	(2006.01)	SYNER, SPOLEČNOST S RUČENÍM OMEZENÝM, Liberec, CZ	296862	<b>C 03 C 10/06</b>	(2006.01)
NICHOLAS PIRAMAL INDIA LIMITED, Parel, IN	296875	<b>A 61 K 31/4706</b>	(2006.01)	TEVA PHARMACEUTICAL INDUSTRIES, LTD., Petah Tiqva, IL	296921	<b>C 07 F 9/38</b>	(2006.01)
NIPPON KAYAKU KABUSHIKI-KAISHA, Tokyo, JP	296904	<b>B 60 R 21/26</b>	(2006.01)	TEXACO DEVELOPMENT CORPORATION, White Plains, NY, US	296884	<b>C 10 J 3/48</b>	(2006.01)
NOVARTIS AG, Basel, CH	296850	<b>A 61 K 31/41</b>	(2006.01)	TEXTILMA AG, Hergiswill, CH	296859	<b>D 03 C 3/42</b>	(2006.01)
Orion Diagnostica OY, Espoo, FI	296932	<b>B 01 L 3/14</b>	(2006.01)	THE NUTRASWEET COMPANY, Chicago, IL, US	296888	<b>C 07 K 5/075</b>	(2006.01)
OTKRYTOE AKTSIONERNOE OBSHCHESTVO "A.LYULKA- SATURN", Moscow, RU	296876	<b>F 02 B 53/00</b>	(2006.01)	THE WELDING INSTITUTE, Abington, GB	296872	<b>B 23 K 20/12</b>	(2006.01)
PAVLÍČEK Vít, Černá Voda, CZ	296938	<b>A 01 K 97/00</b>	(2006.01)	THYSSEN POLYMER GMBH, Bogen, DE	296920	<b>E 06 B 9/17</b>	(2006.01)
Pech Jaromír Ing., Brno, CZ	296857	<b>G 07 D 7/00</b>	(2006.01)	Tomek Jiří, České Budějovice, CZ	296898	<b>B 01 D 36/04</b>	(2006.01)
PFEIFER SEIL- UND HEBETECHNIK GMBH & CO., Memmingen, DE	296916	<b>E 04 G 21/12</b>	(2006.01)	TOS VARNSDORF A. S., Varnsdorf, CZ	296849	<b>B 23 Q 1/01</b>	(2006.01)
PFIZER INC., New York, NY, US	296906	<b>C 07 H 17/08</b>	(2006.01)	TREFILARBED BISSEN S. A., Bissen, LU	296863	<b>B 21 F 45/00</b>	(2006.01)
PHILLIPS SCREW COMPANY, Wakefield, MA, US	296890	<b>F 16 B 23/00</b>	(2006.01)	TURUNEN Pentti, Järvenpää, FI	296891	<b>B 65 B 31/00</b>	(2006.01)
Pramet Tools, s. r. o., Šumperk, CZ	296905	<b>B 23 B 27/14</b>	(2006.01)	TWB PRESSWERK GMBH, Hagen, DE	296926	<b>B 60 N 2/36</b>	(2006.01)
PRT-PROGRESSIVE TECHNOLOGIES S. R. O., Praha, CZ	296862	<b>C 03 C 10/06</b>	(2006.01)	ULTRAFRAME (UK) LIMITED, Clitheroe, GB	296934	<b>E 06 B 1/70</b>	(2006.01)
ROBERT BOSCH GMBH, Stuttgart, DE	296865	<b>B 60 S 1/04</b>	(2006.01)	Value Engineering Services s. r. o., Plzeň, CZ	296893	<b>E 05 B 65/19</b>	(2006.01)
ROBERT BOSCH GMBH, Stuttgart, DE	296879	<b>B 60 T 8/00</b>	(2006.01)	Vita Cientifica, Sant Joan Despi, ES	296901	<b>C 07 C 213/08</b>	(2006.01)
ROBERT BOSCH GMBH, Stuttgart, DE	296933	<b>B 60 S 1/24</b>	(2006.01)	Vita Cientifica, Sant Joan Despi, ES	296902	<b>C 07 C 213/08</b>	(2006.01)
ROBERT BOSCH GMBH, Stuttgart, DE	296935	<b>B 60 S 1/24</b>	(2006.01)	VORWERK & CO. INTERHOLDING GMBH, Wuppertal, DE	296910	<b>A 47 L 5/24</b>	(2006.01)

VÚTS LIBEREC A. S., Liberec, CZ	296922	<b>G 01 P 3/42</b>	(2006.01)
Výzkumný ústav Silva Taroucy pro krajinu a okrasné zahradnictví, Průhonice, CZ	296896	<b>A 01 H 5/00</b>	(2006.01)
Výzkumný ústav živočišné výroby, Praha, CZ	296918	<b>C 12 N 5/06</b>	(2006.01)
WALK PAK HOLDING NV, Curacao, AN	296903	<b>B 65 D 30/24</b>	(2006.01)
WARNER-LAMBERT COMPANY, Morris Plains, NJ, US	296895	<b>C 07 C 227/04</b>	(2006.01)
Zentiva, a. s, Praha, CZ	296937	<b>C 07 F 9/38</b>	(2006.01)
Zentiva, a. s., Praha, CZ	296860	<b>C 07 D 209/52</b>	(2006.01)
ŽĎAS, A. S., Žďár nad Sázavou, CZ	296867	<b>B 23 D 25/14</b>	(2006.01)

## Zpřístupněné překlady nároků evropských patentových přihlášek

U následujících zveřejněných evropských patentových přihlášek s účinky pro Českou republiku byl přihlašovatelem předložen překlad patentových nároků do českého jazyka (§ 35a, odst. 4 zákona č. 527/1990 Sb., v platném znění). Datum zpřístupnění překladu patentových nároků veřejnosti je datum publikace tohoto Věstníku. Údaje jsou řazeny vzestupně podle čísla zveřejnění evropské patentové přihlášky.

- (97) **EP 1572486**  
 (97) 01.07.2004  
 (51) B 60 K 6/04  
 (96) 16.12.2003  
 (96) 03808298.8  
 (71) UNIVERSITA" DI PISA, 56100 Pisa, IT  
 PIAGGIO & C. S.p.A., 56025 Pontedera (Pisa), IT  
 (72) VITALE, Emilio, I-56010 ARENA METATO, IT  
 FRENDO, Francesco, I-56122 PISA, IT  
 ARNONE, Luigi, I-80136 NAPOLI, IT  
 MARCACCI, Maurizio, I-57128 LIVORNO, IT  
 RIGGIO, Giovanni, I-87027 PAOLA, IT  
 (54) **Hybridní hnací ústrojí pro vozidlo, zejména pro skútr**  
 (32) 16.12.2002  
 (31) 2002/TO20021088  
 (33) IT  
 (86) PCT/EP2003/051022  
 (87) WO 2004/054836  
 (74) Čermák Hořejš Myslíl a spol., JUDr. Karel Čermák,  
 advokát, Národní 32, Praha 1, 11000

## Udělené evropské patenty

Evropský patentový úřad udělil následující evropské patenty s účinky pro Českou republiku. Tyto patenty mohou být zrušeny nebo zachovány v pozměněném znění Evropským patentovým úřadem v řízení o odporu. K tomu, aby nabyl evropský patent účinnosti na území České republiky, je třeba, aby byl Úřadu předložen ve stanovené lhůtě překlad patentového spisu do českého jazyka (§ 35c odst. 2 až 4 zákona č. 527/1990 Sb., v platném znění).

(97) EP 1273235	(47) 17.05.2006	(97) EP 1302124	(47) 07.06.2006
(97) EP 1273439	(47) 17.05.2006	(97) EP 1302136	(47) 31.05.2006
(97) EP 1273626	(47) 17.05.2006	(97) EP 1302158	(47) 17.05.2006
(97) EP 1275562	(47) 31.05.2006	(97) EP 1302494	(47) 07.06.2006
(97) EP 1278028	(47) 31.05.2006	(97) EP 1304133	(47) 24.05.2006
(97) EP 1279354	(47) 31.05.2006	(97) EP 1304192	(47) 31.05.2006
(97) EP 1279380	(47) 07.06.2006	(97) EP 1304247	(47) 31.05.2006
(97) EP 1281487	(47) 31.05.2006	(97) EP 1304490	(47) 07.06.2006
(97) EP 1281648	(47) 24.05.2006	(97) EP 1304675	(47) 07.06.2006
(97) EP 1281819	(47) 17.05.2006	(97) EP 1304806	(47) 07.06.2006
(97) EP 1283230	(47) 07.06.2006	(97) EP 1306933	(47) 24.05.2006
(97) EP 1283309	(47) 24.05.2006	(97) EP 1307066	(47) 07.06.2006
(97) EP 1284099	(47) 07.06.2006	(97) EP 1308137	(47) 17.05.2006
(97) EP 1284114	(47) 17.05.2006	(97) EP 1308524	(47) 31.05.2006
(97) EP 1285836	(47) 07.06.2006	(97) EP 1308550	(47) 24.05.2006
(97) EP 1285951	(47) 31.05.2006	(97) EP 1308680	(47) 07.06.2006
(97) EP 1286516	(47) 31.05.2006	(97) EP 1309037	(47) 07.06.2006
(97) EP 1287739	(47) 17.05.2006	(97) EP 1310189	(47) 24.05.2006
(97) EP 1287763	(47) 24.05.2006	(97) EP 1310381	(47) 31.05.2006
(97) EP 1288270	(47) 12.04.2006	(97) EP 1310523	(47) 17.05.2006
(97) EP 1288427	(47) 17.05.2006	(97) EP 1310549	(47) 31.05.2006
(97) EP 1288605	(47) 31.05.2006	(97) EP 1312398	(47) 17.05.2006
(97) EP 1290959	(47) 31.05.2006	(97) EP 1312489	(47) 31.05.2006
(97) EP 1291097	(47) 07.06.2006	(97) EP 1312632	(47) 07.06.2006
(97) EP 1291140	(47) 07.06.2006	(97) EP 1313178	(47) 24.05.2006
(97) EP 1291410	(47) 24.05.2006	(97) EP 1314384	(47) 24.05.2006
(97) EP 1291568	(47) 07.06.2006	(97) EP 1314446	(47) 07.06.2006
(97) EP 1293121	(47) 31.05.2006	(97) EP 1314449	(47) 07.06.2006
(97) EP 1293368	(47) 31.05.2006	(97) EP 1314528	(47) 17.05.2006
(97) EP 1293555	(47) 07.06.2006	(97) EP 1314894	(47) 17.05.2006
(97) EP 1293617	(47) 07.06.2006	(97) EP 1319801	(47) 17.05.2006
(97) EP 1293731	(47) 24.05.2006	(97) EP 1320161	(47) 17.05.2006
(97) EP 1294051	(47) 07.06.2006	(97) EP 1321369	(47) 24.05.2006
(97) EP 1295624	(47) 07.06.2006	(97) EP 1321433	(47) 17.05.2006
(97) EP 1295716	(47) 24.05.2006	(97) EP 1321567	(47) 31.05.2006
(97) EP 1295741	(47) 07.06.2006	(97) EP 1321700	(47) 07.06.2006
(97) EP 1298252	(47) 07.06.2006	(97) EP 1321757	(47) 24.05.2006
(97) EP 1298331	(47) 07.06.2006	(97) EP 1323409	(47) 07.06.2006
(97) EP 1300247	(47) 17.05.2006	(97) EP 1323518	(47) 24.05.2006

(97)	EP 1323651	(47)	31.05.2006	(97)	EP 1356854	(47)	31.05.2006
(97)	EP 1323652	(47)	17.05.2006	(97)	EP 1357163	(47)	31.05.2006
(97)	EP 1323769	(47)	31.05.2006	(97)	EP 1357366	(47)	07.06.2006
(97)	EP 1323831	(47)	17.05.2006	(97)	EP 1357688	(47)	31.05.2006
(97)	EP 1324062	(47)	17.05.2006	(97)	EP 1357697	(47)	24.05.2006
(97)	EP 1325762	(47)	31.05.2006	(97)	EP 1358825	(47)	24.05.2006
(97)	EP 1327287	(47)	31.05.2006	(97)	EP 1358911	(47)	24.05.2006
(97)	EP 1327386	(47)	31.05.2006	(97)	EP 1359371	(47)	31.05.2006
(97)	EP 1327437	(47)	17.05.2006	(97)	EP 1359378	(47)	31.05.2006
(97)	EP 1327497	(47)	31.05.2006	(97)	EP 1359382	(47)	07.06.2006
(97)	EP 1327707	(47)	24.05.2006	(97)	EP 1359545	(47)	31.05.2006
(97)	EP 1327728	(47)	17.05.2006	(97)	EP 1359637	(47)	31.05.2006
(97)	EP 1329151	(47)	24.05.2006	(97)	EP 1359724	(47)	24.05.2006
(97)	EP 1329175	(47)	24.05.2006	(97)	EP 1361178	(47)	24.05.2006
(97)	EP 1329388	(47)	07.06.2006	(97)	EP 1361189	(47)	17.05.2006
(97)	EP 1329709	(47)	07.06.2006	(97)	EP 1361336	(47)	24.05.2006
(97)	EP 1331054	(47)	07.06.2006	(97)	EP 1362579	(47)	24.05.2006
(97)	EP 1331129	(47)	31.05.2006	(97)	EP 1363474	(47)	31.05.2006
(97)	EP 1331299	(47)	24.05.2006	(97)	EP 1366883	(47)	17.05.2006
(97)	EP 1331341	(47)	07.06.2006	(97)	EP 1366990	(47)	17.05.2006
(97)	EP 1331407	(47)	24.05.2006	(97)	EP 1367145	(47)	17.05.2006
(97)	EP 1331464	(47)	24.05.2006	(97)	EP 1369036	(47)	24.05.2006
(97)	EP 1331502	(47)	24.05.2006	(97)	EP 1369406	(47)	07.06.2006
(97)	EP 1332671	(47)	24.05.2006	(97)	EP 1371394	(47)	17.05.2006
(97)	EP 1333059	(47)	17.05.2006	(97)	EP 1371404	(47)	17.05.2006
(97)	EP 1333238	(47)	17.05.2006	(97)	EP 1371488	(47)	17.05.2006
(97)	EP 1333692	(47)	31.05.2006	(97)	EP 1371798	(47)	24.05.2006
(97)	EP 1334673	(47)	31.05.2006	(97)	EP 1371886	(47)	31.05.2006
(97)	EP 1334777	(47)	17.05.2006	(97)	EP 1372226	(47)	07.06.2006
(97)	EP 1334937	(47)	24.05.2006	(97)	EP 1374823	(47)	07.06.2006
(97)	EP 1335588	(47)	07.06.2006	(97)	EP 1374859	(47)	07.06.2006
(97)	EP 1336370	(47)	24.05.2006	(97)	EP 1375089	(47)	24.05.2006
(97)	EP 1336707	(47)	07.06.2006	(97)	EP 1375159	(47)	24.05.2006
(97)	EP 1336709	(47)	07.06.2006	(97)	EP 1375217	(47)	07.06.2006
(97)	EP 1336955	(47)	31.05.2006	(97)	EP 1375746	(47)	24.05.2006
(97)	EP 1338223	(47)	17.05.2006	(97)	EP 1375949	(47)	17.05.2006
(97)	EP 1338796	(47)	31.05.2006	(97)	EP 1376114	(47)	07.06.2006
(97)	EP 1338851	(47)	07.06.2006	(97)	EP 1377140	(47)	24.05.2006
(97)	EP 1340435	(47)	31.05.2006	(97)	EP 1378219	(47)	07.06.2006
(97)	EP 1340988	(47)	17.05.2006	(97)	EP 1378301	(47)	07.06.2006
(97)	EP 1342594	(47)	07.06.2006	(97)	EP 1378302	(47)	07.06.2006
(97)	EP 1342669	(47)	31.05.2006	(97)	EP 1378319	(47)	07.06.2006
(97)	EP 1342770	(47)	31.05.2006	(97)	EP 1378405	(47)	17.05.2006
(97)	EP 1342776	(47)	07.06.2006	(97)	EP 1378418	(47)	31.05.2006
(97)	EP 1342927	(47)	24.05.2006	(97)	EP 1378753	(47)	31.05.2006
(97)	EP 1344464	(47)	24.05.2006	(97)	EP 1379038	(47)	31.05.2006
(97)	EP 1345291	(47)	17.05.2006	(97)	EP 1380466	(47)	31.05.2006
(97)	EP 1345482	(47)	24.05.2006	(97)	EP 1380499	(47)	17.05.2006
(97)	EP 1346647	(47)	24.05.2006	(97)	EP 1380730	(47)	24.05.2006
(97)	EP 1346736	(47)	17.05.2006	(97)	EP 1382526	(47)	17.05.2006
(97)	EP 1346803	(47)	31.05.2006	(97)	EP 1382623	(47)	07.06.2006
(97)	EP 1346819	(47)	07.06.2006	(97)	EP 1382713	(47)	17.05.2006
(97)	EP 1347282	(47)	17.05.2006	(97)	EP 1383098	(47)	17.05.2006
(97)	EP 1347484	(47)	31.05.2006	(97)	EP 1384794	(47)	24.05.2006
(97)	EP 1347532	(47)	31.05.2006	(97)	EP 1384808	(47)	31.05.2006
(97)	EP 1347539	(47)	07.06.2006	(97)	EP 1385046	(47)	24.05.2006
(97)	EP 1348343	(47)	17.05.2006	(97)	EP 1385052	(47)	31.05.2006
(97)	EP 1348397	(47)	17.05.2006	(97)	EP 1385126	(47)	17.05.2006
(97)	EP 1348519	(47)	07.06.2006	(97)	EP 1386569	(47)	17.05.2006
(97)	EP 1348554	(47)	24.05.2006	(97)	EP 1386630	(47)	17.05.2006
(97)	EP 1348704	(47)	17.05.2006	(97)	EP 1386893	(47)	24.05.2006
(97)	EP 1348815	(47)	31.05.2006	(97)	EP 1387121	(47)	24.05.2006
(97)	EP 1348966	(47)	17.05.2006	(97)	EP 1387156	(47)	07.06.2006
(97)	EP 1349416	(47)	24.05.2006	(97)	EP 1388378	(47)	07.06.2006
(97)	EP 1350551	(47)	24.05.2006	(97)	EP 1388710	(47)	24.05.2006
(97)	EP 1350756	(47)	31.05.2006	(97)	EP 1388732	(47)	07.06.2006
(97)	EP 1350925	(47)	31.05.2006	(97)	EP 1389430	(47)	24.05.2006
(97)	EP 1350954	(47)	24.05.2006	(97)	EP 1389447	(47)	31.05.2006
(97)	EP 1351363	(47)	24.05.2006	(97)	EP 1389669	(47)	07.06.2006
(97)	EP 1352575	(47)	24.05.2006	(97)	EP 1389689	(47)	07.06.2006
(97)	EP 1352707	(47)	17.05.2006	(97)	EP 1391169	(47)	07.06.2006
(97)	EP 1352730	(47)	07.06.2006	(97)	EP 1391302	(47)	07.06.2006
(97)	EP 1353227	(47)	31.05.2006	(97)	EP 1391364	(47)	24.05.2006
(97)	EP 1353520	(47)	24.05.2006	(97)	EP 1391435	(47)	17.05.2006
(97)	EP 1354786	(47)	17.05.2006	(97)	EP 1391523	(47)	24.05.2006
(97)	EP 1355034	(47)	07.06.2006	(97)	EP 1391569	(47)	17.05.2006
(97)	EP 1355065	(47)	24.05.2006	(97)	EP 1391645	(47)	31.05.2006
(97)	EP 1356834	(47)	07.06.2006	(97)	EP 1391671	(47)	17.05.2006

(97)	EP 1393707	(47)	31.05.2006	(97)	EP 1413521	(47)	24.05.2006
(97)	EP 1393754	(47)	24.05.2006	(97)	EP 1414420	(47)	24.05.2006
(97)	EP 1393768	(47)	17.05.2006	(97)	EP 1414705	(47)	24.05.2006
(97)	EP 1393981	(47)	17.05.2006	(97)	EP 1414888	(47)	31.05.2006
(97)	EP 1394080	(47)	24.05.2006	(97)	EP 1415037	(47)	24.05.2006
(97)	EP 1394083	(47)	24.05.2006	(97)	EP 1415043	(47)	24.05.2006
(97)	EP 1394959	(47)	24.05.2006	(97)	EP 1415287	(47)	07.06.2006
(97)	EP 1396268	(47)	07.06.2006	(97)	EP 1415342	(47)	07.06.2006
(97)	EP 1396477	(47)	07.06.2006	(97)	EP 1415744	(47)	07.06.2006
(97)	EP 1396532	(47)	17.05.2006	(97)	EP 1416089	(47)	24.05.2006
(97)	EP 1396579	(47)	24.05.2006	(97)	EP 1416169	(47)	31.05.2006
(97)	EP 1396580	(47)	07.06.2006	(97)	EP 1416457	(47)	24.05.2006
(97)	EP 1396585	(47)	17.05.2006	(97)	EP 1416556	(47)	17.05.2006
(97)	EP 1396607	(47)	07.06.2006	(97)	EP 1416791	(47)	24.05.2006
(97)	EP 1396682	(47)	17.05.2006	(97)	EP 1416822	(47)	07.06.2006
(97)	EP 1396726	(47)	24.05.2006	(97)	EP 1417345	(47)	31.05.2006
(97)	EP 1397963	(47)	31.05.2006	(97)	EP 1417384	(47)	24.05.2006
(97)	EP 1398094	(47)	17.05.2006	(97)	EP 1417889	(47)	07.06.2006
(97)	EP 1398335	(47)	07.06.2006	(97)	EP 1417895	(47)	17.05.2006
(97)	EP 1398411	(47)	17.05.2006	(97)	EP 1419178	(47)	31.05.2006
(97)	EP 1398472	(47)	07.06.2006	(97)	EP 1419221	(47)	07.06.2006
(97)	EP 1398550	(47)	24.05.2006	(97)	EP 1419232	(47)	24.05.2006
(97)	EP 1398637	(47)	17.05.2006	(97)	EP 1419277	(47)	24.05.2006
(97)	EP 1400477	(47)	17.05.2006	(97)	EP 1419350	(47)	17.05.2006
(97)	EP 1400709	(47)	31.05.2006	(97)	EP 1419684	(47)	07.06.2006
(97)	EP 1400764	(47)	31.05.2006	(97)	EP 1420148	(47)	31.05.2006
(97)	EP 1401235	(47)	07.06.2006	(97)	EP 1420182	(47)	24.05.2006
(97)	EP 1401361	(47)	17.05.2006	(97)	EP 1420253	(47)	31.05.2006
(97)	EP 1401771	(47)	07.06.2006	(97)	EP 1420280	(47)	24.05.2006
(97)	EP 1402182	(47)	17.05.2006	(97)	EP 1420644	(47)	31.05.2006
(97)	EP 1402774	(47)	17.05.2006	(97)	EP 1420649	(47)	24.05.2006
(97)	EP 1402884	(47)	31.05.2006	(97)	EP 1420824	(47)	31.05.2006
(97)	EP 1403248	(47)	24.05.2006	(97)	EP 1420849	(47)	31.05.2006
(97)	EP 1403301	(47)	07.06.2006	(97)	EP 1420908	(47)	07.06.2006
(97)	EP 1403419	(47)	31.05.2006	(97)	EP 1421017	(47)	24.05.2006
(97)	EP 1403587	(47)	31.05.2006	(97)	EP 1421075	(47)	07.06.2006
(97)	EP 1403603	(47)	24.05.2006	(97)	EP 1421886	(47)	24.05.2006
(97)	EP 1404196	(47)	24.05.2006	(97)	EP 1422091	(47)	17.05.2006
(97)	EP 1404602	(47)	07.06.2006	(97)	EP 1422103	(47)	31.05.2006
(97)	EP 1404997	(47)	07.06.2006	(97)	EP 1422278	(47)	07.06.2006
(97)	EP 1405656	(47)	17.05.2006	(97)	EP 1422938	(47)	31.05.2006
(97)	EP 1405695	(47)	31.05.2006	(97)	EP 1422995	(47)	24.05.2006
(97)	EP 1405790	(47)	24.05.2006	(97)	EP 1423040	(47)	24.05.2006
(97)	EP 1405810	(47)	24.05.2006	(97)	EP 1423145	(47)	07.06.2006
(97)	EP 1405959	(47)	24.05.2006	(97)	EP 1423184	(47)	17.05.2006
(97)	EP 1406411	(47)	24.05.2006	(97)	EP 1423298	(47)	07.06.2006
(97)	EP 1406614	(47)	07.06.2006	(97)	EP 1423391	(47)	17.05.2006
(97)	EP 1406888	(47)	24.05.2006	(97)	EP 1423398	(47)	17.05.2006
(97)	EP 1407166	(47)	07.06.2006	(97)	EP 1423418	(47)	24.05.2006
(97)	EP 1407184	(47)	07.06.2006	(97)	EP 1423469	(47)	07.06.2006
(97)	EP 1407219	(47)	31.05.2006	(97)	EP 1423747	(47)	07.06.2006
(97)	EP 1407671	(47)	07.06.2006	(97)	EP 1423855	(47)	17.05.2006
(97)	EP 1407887	(47)	07.06.2006	(97)	EP 1423869	(47)	31.05.2006
(97)	EP 1407901	(47)	17.05.2006	(97)	EP 1423959	(47)	24.05.2006
(97)	EP 1408261	(47)	07.06.2006	(97)	EP 1424059	(47)	07.06.2006
(97)	EP 1408758	(47)	24.05.2006	(97)	EP 1424141	(47)	17.05.2006
(97)	EP 1408812	(47)	07.06.2006	(97)	EP 1424155	(47)	24.05.2006
(97)	EP 1408824	(47)	07.06.2006	(97)	EP 1424186	(47)	17.05.2006
(97)	EP 1409124	(47)	07.06.2006	(97)	EP 1424268	(47)	24.05.2006
(97)	EP 1409205	(47)	07.06.2006	(97)	EP 1424286	(47)	24.05.2006
(97)	EP 1409381	(47)	07.06.2006	(97)	EP 1424442	(47)	07.06.2006
(97)	EP 1409630	(47)	07.06.2006	(97)	EP 1424710	(47)	17.05.2006
(97)	EP 1409743	(47)	31.05.2006	(97)	EP 1425202	(47)	07.06.2006
(97)	EP 1410209	(47)	24.05.2006	(97)	EP 1425436	(47)	17.05.2006
(97)	EP 1410572	(47)	24.05.2006	(97)	EP 1425514	(47)	31.05.2006
(97)	EP 1410721	(47)	24.05.2006	(97)	EP 1425717	(47)	24.05.2006
(97)	EP 1410768	(47)	07.06.2006	(97)	EP 1425836	(47)	17.05.2006
(97)	EP 1412033	(47)	17.05.2006	(97)	EP 1426212	(47)	17.05.2006
(97)	EP 1412220	(47)	24.05.2006	(97)	EP 1426512	(47)	07.06.2006
(97)	EP 1412396	(47)	31.05.2006	(97)	EP 1426698	(47)	07.06.2006
(97)	EP 1412683	(47)	31.05.2006	(97)	EP 1427428	(47)	24.05.2006
(97)	EP 1412732	(47)	07.06.2006	(97)	EP 1427555	(47)	17.05.2006
(97)	EP 1412871	(47)	07.06.2006	(97)	EP 1427658	(47)	07.06.2006
(97)	EP 1413037	(47)	07.06.2006	(97)	EP 1427723	(47)	07.06.2006
(97)	EP 1413046	(47)	17.05.2006	(97)	EP 1428460	(47)	24.05.2006
(97)	EP 1413290	(47)	17.05.2006	(97)	EP 1428541	(47)	07.06.2006
(97)	EP 1413305	(47)	31.05.2006	(97)	EP 1428626	(47)	24.05.2006
(97)	EP 1413447	(47)	17.05.2006	(97)	EP 1428848	(47)	07.06.2006

(97)	EP 1428973	(47)	31.05.2006	(97)	EP 1444026	(47)	31.05.2006
(97)	EP 1429085	(47)	17.05.2006	(97)	EP 1444126	(47)	24.05.2006
(97)	EP 1429483	(47)	07.06.2006	(97)	EP 1444286	(47)	31.05.2006
(97)	EP 1429580	(47)	24.05.2006	(97)	EP 1444288	(47)	07.06.2006
(97)	EP 1429610	(47)	24.05.2006	(97)	EP 1444415	(47)	17.05.2006
(97)	EP 1429954	(47)	24.05.2006	(97)	EP 1444499	(47)	07.06.2006
(97)	EP 1429988	(47)	07.06.2006	(97)	EP 1444784	(47)	07.06.2006
(97)	EP 1430105	(47)	24.05.2006	(97)	EP 1444928	(47)	07.06.2006
(97)	EP 1430162	(47)	24.05.2006	(97)	EP 1444973	(47)	31.05.2006
(97)	EP 1430236	(47)	07.06.2006	(97)	EP 1445088	(47)	24.05.2006
(97)	EP 1430252	(47)	31.05.2006	(97)	EP 1445169	(47)	17.05.2006
(97)	EP 1430609	(47)	17.05.2006	(97)	EP 1445215	(47)	07.06.2006
(97)	EP 1430634	(47)	07.06.2006	(97)	EP 1445302	(47)	07.06.2006
(97)	EP 1430660	(47)	24.05.2006	(97)	EP 1445310	(47)	17.05.2006
(97)	EP 1430797	(47)	31.05.2006	(97)	EP 1445784	(47)	17.05.2006
(97)	EP 1430815	(47)	31.05.2006	(97)	EP 1445902	(47)	17.05.2006
(97)	EP 1430922	(47)	17.05.2006	(97)	EP 1446122	(47)	31.05.2006
(97)	EP 1431086	(47)	31.05.2006	(97)	EP 1446431	(47)	24.05.2006
(97)	EP 1431358	(47)	31.05.2006	(97)	EP 1446451	(47)	24.05.2006
(97)	EP 1432304	(47)	17.05.2006	(97)	EP 1446508	(47)	07.06.2006
(97)	EP 1432475	(47)	07.06.2006	(97)	EP 1446826	(47)	07.06.2006
(97)	EP 1432540	(47)	24.05.2006	(97)	EP 1447019	(47)	31.05.2006
(97)	EP 1432597	(47)	31.05.2006	(97)	EP 1447034	(47)	07.06.2006
(97)	EP 1432608	(47)	31.05.2006	(97)	EP 1447062	(47)	24.05.2006
(97)	EP 1432628	(47)	17.05.2006	(97)	EP 1447344	(47)	17.05.2006
(97)	EP 1432712	(47)	17.05.2006	(97)	EP 1447345	(47)	07.06.2006
(97)	EP 1432921	(47)	31.05.2006	(97)	EP 1447346	(47)	07.06.2006
(97)	EP 1433195	(47)	24.05.2006	(97)	EP 1447362	(47)	17.05.2006
(97)	EP 1433481	(47)	17.05.2006	(97)	EP 1447458	(47)	07.06.2006
(97)	EP 1433678	(47)	31.05.2006	(97)	EP 1447460	(47)	24.05.2006
(97)	EP 1433963	(47)	17.05.2006	(97)	EP 1447609	(47)	24.05.2006
(97)	EP 1434315	(47)	31.05.2006	(97)	EP 1448057	(47)	24.05.2006
(97)	EP 1434360	(47)	24.05.2006	(97)	EP 1448181	(47)	31.05.2006
(97)	EP 1434493	(47)	07.06.2006	(97)	EP 1448501	(47)	07.06.2006
(97)	EP 1434611	(47)	07.06.2006	(97)	EP 1448728	(47)	31.05.2006
(97)	EP 1434715	(47)	07.06.2006	(97)	EP 1448733	(47)	24.05.2006
(97)	EP 1434807	(47)	07.06.2006	(97)	EP 1448774	(47)	07.06.2006
(97)	EP 1434960	(47)	31.05.2006	(97)	EP 1448901	(47)	07.06.2006
(97)	EP 1435246	(47)	07.06.2006	(97)	EP 1448943	(47)	31.05.2006
(97)	EP 1435464	(47)	17.05.2006	(97)	EP 1449092	(47)	17.05.2006
(97)	EP 1435546	(47)	17.05.2006	(97)	EP 1449574	(47)	24.05.2006
(97)	EP 1435739	(47)	31.05.2006	(97)	EP 1449629	(47)	17.05.2006
(97)	EP 1435750	(47)	17.05.2006	(97)	EP 1449759	(47)	07.06.2006
(97)	EP 1436138	(47)	17.05.2006	(97)	EP 1449929	(47)	17.05.2006
(97)	EP 1436162	(47)	07.06.2006	(97)	EP 1450084	(47)	24.05.2006
(97)	EP 1436373	(47)	07.06.2006	(97)	EP 1450109	(47)	17.05.2006
(97)	EP 1436432	(47)	17.05.2006	(97)	EP 1450665	(47)	17.05.2006
(97)	EP 1436445	(47)	17.05.2006	(97)	EP 1450870	(47)	31.05.2006
(97)	EP 1436775	(47)	17.05.2006	(97)	EP 1451057	(47)	24.05.2006
(97)	EP 1436821	(47)	24.05.2006	(97)	EP 1451062	(47)	07.06.2006
(97)	EP 1437163	(47)	24.05.2006	(97)	EP 1451250	(47)	24.05.2006
(97)	EP 1437452	(47)	24.05.2006	(97)	EP 1451482	(47)	24.05.2006
(97)	EP 1437482	(47)	17.05.2006	(97)	EP 1451483	(47)	24.05.2006
(97)	EP 1437511	(47)	24.05.2006	(97)	EP 1451494	(47)	31.05.2006
(97)	EP 1437551	(47)	31.05.2006	(97)	EP 1451697	(47)	17.05.2006
(97)	EP 1438773	(47)	31.05.2006	(97)	EP 1451933	(47)	07.06.2006
(97)	EP 1438890	(47)	07.06.2006	(97)	EP 1452092	(47)	31.05.2006
(97)	EP 1438894	(47)	17.05.2006	(97)	EP 1452109	(47)	07.06.2006
(97)	EP 1438906	(47)	31.05.2006	(97)	EP 1452429	(47)	17.05.2006
(97)	EP 1439322	(47)	24.05.2006	(97)	EP 1452467	(47)	07.06.2006
(97)	EP 1439963	(47)	07.06.2006	(97)	EP 1453217	(47)	24.05.2006
(97)	EP 1440369	(47)	07.06.2006	(97)	EP 1453424	(47)	07.06.2006
(97)	EP 1440663	(47)	24.05.2006	(97)	EP 1453512	(47)	31.05.2006
(97)	EP 1440763	(47)	17.05.2006	(97)	EP 1453564	(47)	31.05.2006
(97)	EP 1440892	(47)	24.05.2006	(97)	EP 1453646	(47)	07.06.2006
(97)	EP 1440911	(47)	24.05.2006	(97)	EP 1454294	(47)	07.06.2006
(97)	EP 1440913	(47)	07.06.2006	(97)	EP 1454320	(47)	31.05.2006
(97)	EP 1441161	(47)	24.05.2006	(97)	EP 1454563	(47)	31.05.2006
(97)	EP 1441165	(47)	31.05.2006	(97)	EP 1454573	(47)	24.05.2006
(97)	EP 1441585	(47)	24.05.2006	(97)	EP 1454700	(47)	24.05.2006
(97)	EP 1441716	(47)	31.05.2006	(97)	EP 1454774	(47)	17.05.2006
(97)	EP 1441877	(47)	31.05.2006	(97)	EP 1454849	(47)	31.05.2006
(97)	EP 1442631	(47)	24.05.2006	(97)	EP 1454992	(47)	31.05.2006
(97)	EP 1442712	(47)	17.05.2006	(97)	EP 1455370	(47)	07.06.2006
(97)	EP 1442950	(47)	31.05.2006	(97)	EP 1455372	(47)	31.05.2006
(97)	EP 1443243	(47)	31.05.2006	(97)	EP 1455488	(47)	07.06.2006
(97)	EP 1443267	(47)	24.05.2006	(97)	EP 1455737	(47)	07.06.2006
(97)	EP 1443284	(47)	07.06.2006	(97)	EP 1455967	(47)	17.05.2006

(97)	EP 1456028	(47)	24.05.2006	(97)	EP 1466677	(47)	24.05.2006
(97)	EP 1456331	(47)	17.05.2006	(97)	EP 1466813	(47)	07.06.2006
(97)	EP 1456341	(47)	17.05.2006	(97)	EP 1467025	(47)	31.05.2006
(97)	EP 1456344	(47)	24.05.2006	(97)	EP 1467054	(47)	24.05.2006
(97)	EP 1456421	(47)	31.05.2006	(97)	EP 1467119	(47)	17.05.2006
(97)	EP 1456543	(47)	17.05.2006	(97)	EP 1467506	(47)	07.06.2006
(97)	EP 1456658	(47)	17.05.2006	(97)	EP 1467737	(47)	31.05.2006
(97)	EP 1456662	(47)	07.06.2006	(97)	EP 1467910	(47)	24.05.2006
(97)	EP 1456667	(47)	24.05.2006	(97)	EP 1467929	(47)	17.05.2006
(97)	EP 1456809	(47)	24.05.2006	(97)	EP 1468360	(47)	17.05.2006
(97)	EP 1457230	(47)	17.05.2006	(97)	EP 1468613	(47)	31.05.2006
(97)	EP 1457341	(47)	31.05.2006	(97)	EP 1468707	(47)	24.05.2006
(97)	EP 1457418	(47)	07.06.2006	(97)	EP 1469208	(47)	24.05.2006
(97)	EP 1457453	(47)	07.06.2006	(97)	EP 1469265	(47)	31.05.2006
(97)	EP 1457454	(47)	17.05.2006	(97)	EP 1469291	(47)	31.05.2006
(97)	EP 1458003	(47)	07.06.2006	(97)	EP 1469301	(47)	24.05.2006
(97)	EP 1458378	(47)	24.05.2006	(97)	EP 1469639	(47)	24.05.2006
(97)	EP 1458574	(47)	31.05.2006	(97)	EP 1469763	(47)	07.06.2006
(97)	EP 1458608	(47)	07.06.2006	(97)	EP 1469886	(47)	24.05.2006
(97)	EP 1458786	(47)	17.05.2006	(97)	EP 1469944	(47)	24.05.2006
(97)	EP 1458821	(47)	17.05.2006	(97)	EP 1470000	(47)	31.05.2006
(97)	EP 1458993	(47)	07.06.2006	(97)	EP 1470053	(47)	24.05.2006
(97)	EP 1458998	(47)	17.05.2006	(97)	EP 1470069	(47)	07.06.2006
(97)	EP 1459062	(47)	24.05.2006	(97)	EP 1470178	(47)	24.05.2006
(97)	EP 1459132	(47)	07.06.2006	(97)	EP 1470229	(47)	31.05.2006
(97)	EP 1459195	(47)	07.06.2006	(97)	EP 1470350	(47)	07.06.2006
(97)	EP 1459658	(47)	31.05.2006	(97)	EP 1470356	(47)	17.05.2006
(97)	EP 1459699	(47)	07.06.2006	(97)	EP 1470461	(47)	24.05.2006
(97)	EP 1459735	(47)	07.06.2006	(97)	EP 1470528	(47)	17.05.2006
(97)	EP 1459780	(47)	07.06.2006	(97)	EP 1470787	(47)	31.05.2006
(97)	EP 1459813	(47)	07.06.2006	(97)	EP 1470977	(47)	24.05.2006
(97)	EP 1459978	(47)	17.05.2006	(97)	EP 1471174	(47)	31.05.2006
(97)	EP 1460000	(47)	24.05.2006	(97)	EP 1471713	(47)	24.05.2006
(97)	EP 1460258	(47)	17.05.2006	(97)	EP 1471866	(47)	17.05.2006
(97)	EP 1460259	(47)	17.05.2006	(97)	EP 1471944	(47)	24.05.2006
(97)	EP 1460264	(47)	24.05.2006	(97)	EP 1472040	(47)	07.06.2006
(97)	EP 1460280	(47)	31.05.2006	(97)	EP 1472115	(47)	24.05.2006
(97)	EP 1460311	(47)	17.05.2006	(97)	EP 1472151	(47)	24.05.2006
(97)	EP 1460357	(47)	24.05.2006	(97)	EP 1472533	(47)	07.06.2006
(97)	EP 1460385	(47)	07.06.2006	(97)	EP 1472686	(47)	07.06.2006
(97)	EP 1460646	(47)	24.05.2006	(97)	EP 1472815	(47)	07.06.2006
(97)	EP 1460771	(47)	31.05.2006	(97)	EP 1472845	(47)	07.06.2006
(97)	EP 1461097	(47)	24.05.2006	(97)	EP 1473088	(47)	17.05.2006
(97)	EP 1461224	(47)	07.06.2006	(97)	EP 1473139	(47)	24.05.2006
(97)	EP 1461345	(47)	31.05.2006	(97)	EP 1473142	(47)	24.05.2006
(97)	EP 1461568	(47)	24.05.2006	(97)	EP 1473416	(47)	07.06.2006
(97)	EP 1462267	(47)	31.05.2006	(97)	EP 1473418	(47)	31.05.2006
(97)	EP 1462398	(47)	17.05.2006	(97)	EP 1473419	(47)	17.05.2006
(97)	EP 1462546	(47)	24.05.2006	(97)	EP 1473496	(47)	17.05.2006
(97)	EP 1462560	(47)	24.05.2006	(97)	EP 1473531	(47)	17.05.2006
(97)	EP 1462648	(47)	24.05.2006	(97)	EP 1473904	(47)	31.05.2006
(97)	EP 1462687	(47)	07.06.2006	(97)	EP 1474186	(47)	31.05.2006
(97)	EP 1463015	(47)	07.06.2006	(97)	EP 1474253	(47)	07.06.2006
(97)	EP 1463257	(47)	07.06.2006	(97)	EP 1474255	(47)	31.05.2006
(97)	EP 1463566	(47)	24.05.2006	(97)	EP 1474282	(47)	31.05.2006
(97)	EP 1463603	(47)	17.05.2006	(97)	EP 1474296	(47)	31.05.2006
(97)	EP 1463844	(47)	31.05.2006	(97)	EP 1474298	(47)	31.05.2006
(97)	EP 1463888	(47)	17.05.2006	(97)	EP 1474425	(47)	24.05.2006
(97)	EP 1464440	(47)	31.05.2006	(97)	EP 1474969	(47)	31.05.2006
(97)	EP 1464497	(47)	17.05.2006	(97)	EP 1475119	(47)	17.05.2006
(97)	EP 1464594	(47)	07.06.2006	(97)	EP 1475421	(47)	31.05.2006
(97)	EP 1464742	(47)	31.05.2006	(97)	EP 1475543	(47)	17.05.2006
(97)	EP 1464904	(47)	31.05.2006	(97)	EP 1476235	(47)	31.05.2006
(97)	EP 1465136	(47)	17.05.2006	(97)	EP 1476355	(47)	07.06.2006
(97)	EP 1465141	(47)	07.06.2006	(97)	EP 1476371	(47)	07.06.2006
(97)	EP 1465480	(47)	07.06.2006	(97)	EP 1476467	(47)	07.06.2006
(97)	EP 1465514	(47)	24.05.2006	(97)	EP 1476596	(47)	17.05.2006
(97)	EP 1465690	(47)	17.05.2006	(97)	EP 1476627	(47)	31.05.2006
(97)	EP 1465742	(47)	31.05.2006	(97)	EP 1476776	(47)	07.06.2006
(97)	EP 1465744	(47)	31.05.2006	(97)	EP 1477019	(47)	07.06.2006
(97)	EP 1465810	(47)	24.05.2006	(97)	EP 1477040	(47)	07.06.2006
(97)	EP 1466166	(47)	07.06.2006	(97)	EP 1477292	(47)	31.05.2006
(97)	EP 1466171	(47)	17.05.2006	(97)	EP 1477945	(47)	17.05.2006
(97)	EP 1466234	(47)	24.05.2006	(97)	EP 1478226	(47)	31.05.2006
(97)	EP 1466415	(47)	24.05.2006	(97)	EP 1478300	(47)	17.05.2006
(97)	EP 1466535	(47)	31.05.2006	(97)	EP 1478334	(47)	24.05.2006
(97)	EP 1466540	(47)	31.05.2006	(97)	EP 1478565	(47)	31.05.2006
(97)	EP 1466639	(47)	31.05.2006	(97)	EP 1478613	(47)	24.05.2006



(97)	EP 1478722	(47)	24.05.2006	(97)	EP 1491659	(47)	07.06.2006
(97)	EP 1478794	(47)	31.05.2006	(97)	EP 1492630	(47)	17.05.2006
(97)	EP 1478826	(47)	07.06.2006	(97)	EP 1492631	(47)	24.05.2006
(97)	EP 1479041	(47)	07.06.2006	(97)	EP 1492653	(47)	31.05.2006
(97)	EP 1479072	(47)	31.05.2006	(97)	EP 1492789	(47)	07.06.2006
(97)	EP 1479088	(47)	17.05.2006	(97)	EP 1492935	(47)	31.05.2006
(97)	EP 1479174	(47)	31.05.2006	(97)	EP 1493198	(47)	24.05.2006
(97)	EP 1479260	(47)	07.06.2006	(97)	EP 1493476	(47)	31.05.2006
(97)	EP 1479290	(47)	31.05.2006	(97)	EP 1493485	(47)	31.05.2006
(97)	EP 1479363	(47)	17.05.2006	(97)	EP 1493532	(47)	07.06.2006
(97)	EP 1480763	(47)	31.05.2006	(97)	EP 1493804	(47)	24.05.2006
(97)	EP 1480774	(47)	07.06.2006	(97)	EP 1493957	(47)	07.06.2006
(97)	EP 1480874	(47)	07.06.2006	(97)	EP 1493958	(47)	24.05.2006
(97)	EP 1480886	(47)	07.06.2006	(97)	EP 1494098	(47)	24.05.2006
(97)	EP 1481012	(47)	17.05.2006	(97)	EP 1494758	(47)	17.05.2006
(97)	EP 1481171	(47)	24.05.2006	(97)	EP 1494806	(47)	17.05.2006
(97)	EP 1481190	(47)	31.05.2006	(97)	EP 1494818	(47)	31.05.2006
(97)	EP 1482798	(47)	24.05.2006	(97)	EP 1494820	(47)	24.05.2006
(97)	EP 1482899	(47)	17.05.2006	(97)	EP 1494880	(47)	24.05.2006
(97)	EP 1482993	(47)	31.05.2006	(97)	EP 1494953	(47)	07.06.2006
(97)	EP 1483095	(47)	31.05.2006	(97)	EP 1494999	(47)	07.06.2006
(97)	EP 1483162	(47)	07.06.2006	(97)	EP 1495059	(47)	24.05.2006
(97)	EP 1483191	(47)	31.05.2006	(97)	EP 1495149	(47)	31.05.2006
(97)	EP 1483303	(47)	31.05.2006	(97)	EP 1495229	(47)	24.05.2006
(97)	EP 1483324	(47)	31.05.2006	(97)	EP 1495231	(47)	24.05.2006
(97)	EP 1483325	(47)	31.05.2006	(97)	EP 1495239	(47)	17.05.2006
(97)	EP 1483347	(47)	07.06.2006	(97)	EP 1495445	(47)	17.05.2006
(97)	EP 1483424	(47)	31.05.2006	(97)	EP 1495465	(47)	07.06.2006
(97)	EP 1483476	(47)	24.05.2006	(97)	EP 1495816	(47)	24.05.2006
(97)	EP 1483528	(47)	31.05.2006	(97)	EP 1495818	(47)	24.05.2006
(97)	EP 1483653	(47)	31.05.2006	(97)	EP 1495994	(47)	31.05.2006
(97)	EP 1483806	(47)	17.05.2006	(97)	EP 1497014	(47)	07.06.2006
(97)	EP 1484207	(47)	24.05.2006	(97)	EP 1497056	(47)	24.05.2006
(97)	EP 1484433	(47)	24.05.2006	(97)	EP 1497122	(47)	31.05.2006
(97)	EP 1484859	(47)	31.05.2006	(97)	EP 1497175	(47)	24.05.2006
(97)	EP 1484939	(47)	24.05.2006	(97)	EP 1497189	(47)	17.05.2006
(97)	EP 1484995	(47)	31.05.2006	(97)	EP 1497223	(47)	07.06.2006
(97)	EP 1485001	(47)	24.05.2006	(97)	EP 1497409	(47)	24.05.2006
(97)	EP 1485047	(47)	07.06.2006	(97)	EP 1497487	(47)	24.05.2006
(97)	EP 1485310	(47)	07.06.2006	(97)	EP 1497701	(47)	31.05.2006
(97)	EP 1485425	(47)	31.05.2006	(97)	EP 1497803	(47)	17.05.2006
(97)	EP 1485428	(47)	07.06.2006	(97)	EP 1498350	(47)	17.05.2006
(97)	EP 1485437	(47)	31.05.2006	(97)	EP 1498608	(47)	07.06.2006
(97)	EP 1485523	(47)	17.05.2006	(97)	EP 1498616	(47)	31.05.2006
(97)	EP 1486010	(47)	07.06.2006	(97)	EP 1498794	(47)	31.05.2006
(97)	EP 1486054	(47)	24.05.2006	(97)	EP 1499395	(47)	07.06.2006
(97)	EP 1486128	(47)	07.06.2006	(97)	EP 1499421	(47)	24.05.2006
(97)	EP 1486559	(47)	24.05.2006	(97)	EP 1499804	(47)	24.05.2006
(97)	EP 1486713	(47)	07.06.2006	(97)	EP 1499846	(47)	17.05.2006
(97)	EP 1486845	(47)	31.05.2006	(97)	EP 1500176	(47)	07.06.2006
(97)	EP 1487282	(47)	24.05.2006	(97)	EP 1500345	(47)	24.05.2006
(97)	EP 1487452	(47)	24.05.2006	(97)	EP 1500673	(47)	24.05.2006
(97)	EP 1487468	(47)	31.05.2006	(97)	EP 1500826	(47)	17.05.2006
(97)	EP 1487496	(47)	24.05.2006	(97)	EP 1500918	(47)	17.05.2006
(97)	EP 1487610	(47)	24.05.2006	(97)	EP 1500953	(47)	17.05.2006
(97)	EP 1487663	(47)	07.06.2006	(97)	EP 1501175	(47)	24.05.2006
(97)	EP 1487665	(47)	24.05.2006	(97)	EP 1501343	(47)	24.05.2006
(97)	EP 1487689	(47)	17.05.2006	(97)	EP 1501471	(47)	07.06.2006
(97)	EP 1487882	(47)	24.05.2006	(97)	EP 1501583	(47)	31.05.2006
(97)	EP 1487891	(47)	07.06.2006	(97)	EP 1501702	(47)	07.06.2006
(97)	EP 1487947	(47)	24.05.2006	(97)	EP 1501820	(47)	31.05.2006
(97)	EP 1488039	(47)	07.06.2006	(97)	EP 1502039	(47)	07.06.2006
(97)	EP 1488116	(47)	31.05.2006	(97)	EP 1502091	(47)	24.05.2006
(97)	EP 1488571	(47)	31.05.2006	(97)	EP 1502473	(47)	31.05.2006
(97)	EP 1488579	(47)	31.05.2006	(97)	EP 1502531	(47)	31.05.2006
(97)	EP 1488666	(47)	24.05.2006	(97)	EP 1502589	(47)	31.05.2006
(97)	EP 1488757	(47)	24.05.2006	(97)	EP 1503095	(47)	17.05.2006
(97)	EP 1488779	(47)	31.05.2006	(97)	EP 1503827	(47)	24.05.2006
(97)	EP 1489979	(47)	17.05.2006	(97)	EP 1503942	(47)	24.05.2006
(97)	EP 1490146	(47)	07.06.2006	(97)	EP 1504653	(47)	07.06.2006
(97)	EP 1490269	(47)	24.05.2006	(97)	EP 1504656	(47)	17.05.2006
(97)	EP 1490603	(47)	07.06.2006	(97)	EP 1504681	(47)	24.05.2006
(97)	EP 1490741	(47)	17.05.2006	(97)	EP 1504684	(47)	24.05.2006
(97)	EP 1490751	(47)	17.05.2006	(97)	EP 1504698	(47)	07.06.2006
(97)	EP 1491003	(47)	31.05.2006	(97)	EP 1504702	(47)	31.05.2006
(97)	EP 1491084	(47)	17.05.2006	(97)	EP 1504826	(47)	31.05.2006
(97)	EP 1491273	(47)	31.05.2006	(97)	EP 1504829	(47)	07.06.2006
(97)	EP 1491466	(47)	07.06.2006	(97)	EP 1505890	(47)	07.06.2006

(97)	EP 1506143	(47)	31.05.2006	(97)	EP 1521984	(47)	17.05.2006
(97)	EP 1506185	(47)	24.05.2006	(97)	EP 1522027	(47)	07.06.2006
(97)	EP 1507079	(47)	07.06.2006	(97)	EP 1522028	(47)	24.05.2006
(97)	EP 1507151	(47)	31.05.2006	(97)	EP 1522075	(47)	24.05.2006
(97)	EP 1507519	(47)	17.05.2006	(97)	EP 1522126	(47)	07.06.2006
(97)	EP 1507684	(47)	07.06.2006	(97)	EP 1522290	(47)	24.05.2006
(97)	EP 1507706	(47)	31.05.2006	(97)	EP 1522376	(47)	07.06.2006
(97)	EP 1507904	(47)	31.05.2006	(97)	EP 1522402	(47)	07.06.2006
(97)	EP 1507980	(47)	17.05.2006	(97)	EP 1522477	(47)	24.05.2006
(97)	EP 1508333	(47)	24.05.2006	(97)	EP 1522509	(47)	24.05.2006
(97)	EP 1508377	(47)	07.06.2006	(97)	EP 1522575	(47)	07.06.2006
(97)	EP 1508382	(47)	24.05.2006	(97)	EP 1522839	(47)	07.06.2006
(97)	EP 1508397	(47)	07.06.2006	(97)	EP 1523257	(47)	07.06.2006
(97)	EP 1508472	(47)	24.05.2006	(97)	EP 1523299	(47)	24.05.2006
(97)	EP 1508702	(47)	31.05.2006	(97)	EP 1523393	(47)	24.05.2006
(97)	EP 1508722	(47)	07.06.2006	(97)	EP 1523446	(47)	07.06.2006
(97)	EP 1509115	(47)	24.05.2006	(97)	EP 1523516	(47)	07.06.2006
(97)	EP 1509263	(47)	07.06.2006	(97)	EP 1523891	(47)	31.05.2006
(97)	EP 1510448	(47)	31.05.2006	(97)	EP 1524042	(47)	17.05.2006
(97)	EP 1510964	(47)	17.05.2006	(97)	EP 1524087	(47)	24.05.2006
(97)	EP 1511623	(47)	17.05.2006	(97)	EP 1524224	(47)	07.06.2006
(97)	EP 1511677	(47)	24.05.2006	(97)	EP 1524309	(47)	07.06.2006
(97)	EP 1511678	(47)	07.06.2006	(97)	EP 1524425	(47)	17.05.2006
(97)	EP 1511817	(47)	07.06.2006	(97)	EP 1525073	(47)	24.05.2006
(97)	EP 1511908	(47)	17.05.2006	(97)	EP 1525394	(47)	07.06.2006
(97)	EP 1511949	(47)	07.06.2006	(97)	EP 1525572	(47)	31.05.2006
(97)	EP 1512060	(47)	17.05.2006	(97)	EP 1525591	(47)	31.05.2006
(97)	EP 1512225	(47)	31.05.2006	(97)	EP 1525597	(47)	31.05.2006
(97)	EP 1512344	(47)	07.06.2006	(97)	EP 1526237	(47)	07.06.2006
(97)	EP 1512626	(47)	24.05.2006	(97)	EP 1526331	(47)	31.05.2006
(97)	EP 1512701	(47)	07.06.2006	(97)	EP 1526651	(47)	24.05.2006
(97)	EP 1512794	(47)	31.05.2006	(97)	EP 1526775	(47)	07.06.2006
(97)	EP 1512813	(47)	07.06.2006	(97)	EP 1527052	(47)	31.05.2006
(97)	EP 1512875	(47)	31.05.2006	(97)	EP 1527104	(47)	24.05.2006
(97)	EP 1512897	(47)	07.06.2006	(97)	EP 1527155	(47)	07.06.2006
(97)	EP 1513716	(47)	24.05.2006	(97)	EP 1527477	(47)	24.05.2006
(97)	EP 1513743	(47)	24.05.2006	(97)	EP 1527490	(47)	17.05.2006
(97)	EP 1513749	(47)	07.06.2006	(97)	EP 1527858	(47)	17.05.2006
(97)	EP 1513770	(47)	31.05.2006	(97)	EP 1527950	(47)	31.05.2006
(97)	EP 1513781	(47)	17.05.2006	(97)	EP 1528184	(47)	07.06.2006
(97)	EP 1514390	(47)	07.06.2006	(97)	EP 1528574	(47)	07.06.2006
(97)	EP 1514955	(47)	31.05.2006	(97)	EP 1528777	(47)	31.05.2006
(97)	EP 1514979	(47)	07.06.2006	(97)	EP 1528838	(47)	31.05.2006
(97)	EP 1515878	(47)	17.05.2006	(97)	EP 1528954	(47)	31.05.2006
(97)	EP 1515922	(47)	24.05.2006	(97)	EP 1529050	(47)	24.05.2006
(97)	EP 1515976	(47)	17.05.2006	(97)	EP 1529401	(47)	17.05.2006
(97)	EP 1516021	(47)	17.05.2006	(97)	EP 1529594	(47)	31.05.2006
(97)	EP 1516073	(47)	24.05.2006	(97)	EP 1530507	(47)	24.05.2006
(97)	EP 1516201	(47)	31.05.2006	(97)	EP 1530708	(47)	17.05.2006
(97)	EP 1516295	(47)	17.05.2006	(97)	EP 1530816	(47)	07.06.2006
(97)	EP 1516302	(47)	07.06.2006	(97)	EP 1531213	(47)	31.05.2006
(97)	EP 1516382	(47)	24.05.2006	(97)	EP 1531532	(47)	31.05.2006
(97)	EP 1517503	(47)	24.05.2006	(97)	EP 1531909	(47)	31.05.2006
(97)	EP 1517634	(47)	17.05.2006	(97)	EP 1532046	(47)	24.05.2006
(97)	EP 1517720	(47)	24.05.2006	(97)	EP 1532202	(47)	31.05.2006
(97)	EP 1517921	(47)	07.06.2006	(97)	EP 1532285	(47)	31.05.2006
(97)	EP 1518078	(47)	07.06.2006	(97)	EP 1532289	(47)	07.06.2006
(97)	EP 1518235	(47)	24.05.2006	(97)	EP 1532621	(47)	31.05.2006
(97)	EP 1518324	(47)	07.06.2006	(97)	EP 1532840	(47)	07.06.2006
(97)	EP 1518363	(47)	24.05.2006	(97)	EP 1533822	(47)	07.06.2006
(97)	EP 1519000	(47)	24.05.2006	(97)	EP 1534059	(47)	24.05.2006
(97)	EP 1519164	(47)	07.06.2006	(97)	EP 1534112	(47)	17.05.2006
(97)	EP 1519210	(47)	17.05.2006	(97)	EP 1534380	(47)	31.05.2006
(97)	EP 1519814	(47)	31.05.2006	(97)	EP 1534614	(47)	17.05.2006
(97)	EP 1519837	(47)	07.06.2006	(97)	EP 1534785	(47)	24.05.2006
(97)	EP 1519854	(47)	31.05.2006	(97)	EP 1534814	(47)	24.05.2006
(97)	EP 1519985	(47)	07.06.2006	(97)	EP 1534878	(47)	17.05.2006
(97)	EP 1520326	(47)	17.05.2006	(97)	EP 1534975	(47)	07.06.2006
(97)	EP 1520478	(47)	24.05.2006	(97)	EP 1535021	(47)	07.06.2006
(97)	EP 1520681	(47)	17.05.2006	(97)	EP 1535357	(47)	24.05.2006
(97)	EP 1520808	(47)	24.05.2006	(97)	EP 1535434	(47)	24.05.2006
(97)	EP 1520914	(47)	31.05.2006	(97)	EP 1535819	(47)	07.06.2006
(97)	EP 1520970	(47)	17.05.2006	(97)	EP 1536066	(47)	17.05.2006
(97)	EP 1521638	(47)	31.05.2006	(97)	EP 1536921	(47)	07.06.2006
(97)	EP 1521685	(47)	31.05.2006	(97)	EP 1537092	(47)	07.06.2006
(97)	EP 1521707	(47)	24.05.2006	(97)	EP 1537210	(47)	31.05.2006
(97)	EP 1521758	(47)	24.05.2006	(97)	EP 1537215	(47)	07.06.2006
(97)	EP 1521852	(47)	17.05.2006	(97)	EP 1537264	(47)	17.05.2006

(97)	EP 1537405	(47)	07.06.2006	(97)	EP 1556356	(47)	31.05.2006
(97)	EP 1537423	(47)	31.05.2006	(97)	EP 1556433	(47)	07.06.2006
(97)	EP 1537519	(47)	07.06.2006	(97)	EP 1556533	(47)	31.05.2006
(97)	EP 1537521	(47)	07.06.2006	(97)	EP 1556578	(47)	07.06.2006
(97)	EP 1537528	(47)	07.06.2006	(97)	EP 1556583	(47)	17.05.2006
(97)	EP 1537755	(47)	24.05.2006	(97)	EP 1556621	(47)	17.05.2006
(97)	EP 1538289	(47)	24.05.2006	(97)	EP 1557643	(47)	07.06.2006
(97)	EP 1538420	(47)	07.06.2006	(97)	EP 1558077	(47)	07.06.2006
(97)	EP 1538920	(47)	31.05.2006	(97)	EP 1558240	(47)	31.05.2006
(97)	EP 1538935	(47)	24.05.2006	(97)	EP 1558263	(47)	31.05.2006
(97)	EP 1539276	(47)	17.05.2006	(97)	EP 1558344	(47)	31.05.2006
(97)	EP 1539370	(47)	24.05.2006	(97)	EP 1558409	(47)	24.05.2006
(97)	EP 1539571	(47)	07.06.2006	(97)	EP 1558675	(47)	07.06.2006
(97)	EP 1539723	(47)	24.05.2006	(97)	EP 1558683	(47)	07.06.2006
(97)	EP 1540210	(47)	24.05.2006	(97)	EP 1558950	(47)	31.05.2006
(97)	EP 1540235	(47)	24.05.2006	(97)	EP 1560578	(47)	07.06.2006
(97)	EP 1540410	(47)	07.06.2006	(97)	EP 1560762	(47)	24.05.2006
(97)	EP 1541042	(47)	17.05.2006	(97)	EP 1560878	(47)	17.05.2006
(97)	EP 1541418	(47)	07.06.2006	(97)	EP 1560879	(47)	07.06.2006
(97)	EP 1542131	(47)	07.06.2006	(97)	EP 1562091	(47)	07.06.2006
(97)	EP 1542410	(47)	07.06.2006	(97)	EP 1562420	(47)	07.06.2006
(97)	EP 1542730	(47)	07.06.2006	(97)	EP 1562501	(47)	24.05.2006
(97)	EP 1542797	(47)	31.05.2006	(97)	EP 1562660	(47)	31.05.2006
(97)	EP 1542894	(47)	07.06.2006	(97)	EP 1562718	(47)	17.05.2006
(97)	EP 1542909	(47)	17.05.2006	(97)	EP 1562775	(47)	17.05.2006
(97)	EP 1543003	(47)	17.05.2006	(97)	EP 1562776	(47)	31.05.2006
(97)	EP 1543288	(47)	17.05.2006	(97)	EP 1562904	(47)	07.06.2006
(97)	EP 1543394	(47)	17.05.2006	(97)	EP 1563052	(47)	07.06.2006
(97)	EP 1543480	(47)	07.06.2006	(97)	EP 1563160	(47)	07.06.2006
(97)	EP 1543497	(47)	07.06.2006	(97)	EP 1563638	(47)	07.06.2006
(97)	EP 1543498	(47)	31.05.2006	(97)	EP 1563728	(47)	07.06.2006
(97)	EP 1543654	(47)	07.06.2006	(97)	EP 1563993	(47)	07.06.2006
(97)	EP 1543704	(47)	17.05.2006	(97)	EP 1564164	(47)	24.05.2006
(97)	EP 1543887	(47)	07.06.2006	(97)	EP 1564178	(47)	17.05.2006
(97)	EP 1543909	(47)	07.06.2006	(97)	EP 1565176	(47)	24.05.2006
(97)	EP 1544005	(47)	17.05.2006	(97)	EP 1565268	(47)	17.05.2006
(97)	EP 1544026	(47)	24.05.2006	(97)	EP 1565357	(47)	31.05.2006
(97)	EP 1544104	(47)	24.05.2006	(97)	EP 1565408	(47)	17.05.2006
(97)	EP 1544525	(47)	17.05.2006	(97)	EP 1565423	(47)	07.06.2006
(97)	EP 1545274	(47)	17.05.2006	(97)	EP 1565427	(47)	17.05.2006
(97)	EP 1545960	(47)	24.05.2006	(97)	EP 1565640	(47)	17.05.2006
(97)	EP 1545962	(47)	24.05.2006	(97)	EP 1565676	(47)	24.05.2006
(97)	EP 1546002	(47)	17.05.2006	(97)	EP 1565688	(47)	07.06.2006
(97)	EP 1546123	(47)	31.05.2006	(97)	EP 1565801	(47)	24.05.2006
(97)	EP 1546213	(47)	31.05.2006	(97)	EP 1566022	(47)	31.05.2006
(97)	EP 1546224	(47)	17.05.2006	(97)	EP 1566238	(47)	24.05.2006
(97)	EP 1546259	(47)	07.06.2006	(97)	EP 1566498	(47)	17.05.2006
(97)	EP 1546267	(47)	31.05.2006	(97)	EP 1566587	(47)	07.06.2006
(97)	EP 1548277	(47)	07.06.2006	(97)	EP 1567309	(47)	17.05.2006
(97)	EP 1548296	(47)	07.06.2006	(97)	EP 1567386	(47)	07.06.2006
(97)	EP 1548321	(47)	31.05.2006	(97)	EP 1567516	(47)	07.06.2006
(97)	EP 1548871	(47)	07.06.2006	(97)	EP 1567684	(47)	31.05.2006
(97)	EP 1549441	(47)	17.05.2006	(97)	EP 1567730	(47)	31.05.2006
(97)	EP 1549458	(47)	07.06.2006	(97)	EP 1567804	(47)	17.05.2006
(97)	EP 1549554	(47)	24.05.2006	(97)	EP 1567886	(47)	24.05.2006
(97)	EP 1549639	(47)	24.05.2006	(97)	EP 1567973	(47)	17.05.2006
(97)	EP 1549715	(47)	17.05.2006	(97)	EP 1568022	(47)	07.06.2006
(97)	EP 1550116	(47)	07.06.2006	(97)	EP 1569780	(47)	31.05.2006
(97)	EP 1550575	(47)	31.05.2006	(97)	EP 1569783	(47)	24.05.2006
(97)	EP 1551604	(47)	31.05.2006	(97)	EP 1569849	(47)	07.06.2006
(97)	EP 1551661	(47)	24.05.2006	(97)	EP 1569872	(47)	24.05.2006
(97)	EP 1551821	(47)	17.05.2006	(97)	EP 1570026	(47)	24.05.2006
(97)	EP 1551850	(47)	24.05.2006	(97)	EP 1570133	(47)	17.05.2006
(97)	EP 1552124	(47)	24.05.2006	(97)	EP 1570607	(47)	07.06.2006
(97)	EP 1552154	(47)	31.05.2006	(97)	EP 1570710	(47)	17.05.2006
(97)	EP 1553252	(47)	07.06.2006	(97)	EP 1570948	(47)	24.05.2006
(97)	EP 1553270	(47)	07.06.2006	(97)	EP 1571338	(47)	31.05.2006
(97)	EP 1553666	(47)	31.05.2006	(97)	EP 1571343	(47)	24.05.2006
(97)	EP 1553841	(47)	31.05.2006	(97)	EP 1571613	(47)	17.05.2006
(97)	EP 1553942	(47)	24.05.2006	(97)	EP 1571622	(47)	17.05.2006
(97)	EP 1554191	(47)	07.06.2006	(97)	EP 1572354	(47)	07.06.2006
(97)	EP 1554370	(47)	31.05.2006	(97)	EP 1572387	(47)	17.05.2006
(97)	EP 1554914	(47)	07.06.2006	(97)	EP 1572529	(47)	24.05.2006
(97)	EP 1555882	(47)	24.05.2006	(97)	EP 1572802	(47)	24.05.2006
(97)	EP 1556146	(47)	24.05.2006	(97)	EP 1572818	(47)	07.06.2006
(97)	EP 1556178	(47)	17.05.2006	(97)	EP 1573241	(47)	07.06.2006
(97)	EP 1556303	(47)	07.06.2006	(97)	EP 1573362	(47)	17.05.2006
(97)	EP 1556311	(47)	17.05.2006	(97)	EP 1573664	(47)	07.06.2006

(97)	EP 1573753	(47)	31.05.2006	(97)	EP 1594612	(47)	07.06.2006
(97)	EP 1573764	(47)	07.06.2006	(97)	EP 1594613	(47)	17.05.2006
(97)	EP 1574196	(47)	07.06.2006	(97)	EP 1594643	(47)	07.06.2006
(97)	EP 1574283	(47)	24.05.2006	(97)	EP 1594784	(47)	17.05.2006
(97)	EP 1574284	(47)	24.05.2006	(97)	EP 1595266	(47)	17.05.2006
(97)	EP 1574413	(47)	31.05.2006	(97)	EP 1595301	(47)	07.06.2006
(97)	EP 1574456	(47)	24.05.2006	(97)	EP 1595990	(47)	24.05.2006
(97)	EP 1574702	(47)	07.06.2006	(97)	EP 1597002	(47)	31.05.2006
(97)	EP 1574858	(47)	24.05.2006	(97)	EP 1597288	(47)	24.05.2006
(97)	EP 1575737	(47)	31.05.2006	(97)	EP 1597316	(47)	07.06.2006
(97)	EP 1575818	(47)	17.05.2006	(97)	EP 1597738	(47)	17.05.2006
(97)	EP 1575935	(47)	24.05.2006	(97)	EP 1599271	(47)	07.06.2006
(97)	EP 1576322	(47)	31.05.2006	(97)	EP 1599289	(47)	24.05.2006
(97)	EP 1576429	(47)	07.06.2006	(97)	EP 1599469	(47)	07.06.2006
(97)	EP 1576610	(47)	31.05.2006	(97)	EP 1599878	(47)	07.06.2006
(97)	EP 1576683	(47)	07.06.2006	(97)	EP 1600571	(47)	31.05.2006
(97)	EP 1576697	(47)	31.05.2006	(97)	EP 1601470	(47)	31.05.2006
(97)	EP 1576722	(47)	07.06.2006	(97)	EP 1603613	(47)	07.06.2006
(97)	EP 1576909	(47)	24.05.2006	(97)	EP 1603955	(47)	17.05.2006
(97)	EP 1577032	(47)	17.05.2006	(97)	EP 1605281	(47)	31.05.2006
(97)	EP 1577033	(47)	17.05.2006	(97)	EP 1605631	(47)	31.05.2006
(97)	EP 1577053	(47)	24.05.2006	(97)	EP 1605932	(47)	24.05.2006
(97)	EP 1577227	(47)	07.06.2006	(97)	EP 1606233	(47)	31.05.2006
(97)	EP 1578237	(47)	31.05.2006	(97)	EP 1609247	(47)	31.05.2006
(97)	EP 1578644	(47)	24.05.2006	(97)	EP 1611175	(47)	17.05.2006
(97)	EP 1578812	(47)	07.06.2006	(97)	EP 1613421	(47)	31.05.2006
(97)	EP 1578824	(47)	31.05.2006	(97)	EP 1614604	(47)	31.05.2006
(97)	EP 1579169	(47)	07.06.2006	(97)	EP 1614610	(47)	07.06.2006
(97)	EP 1579461	(47)	07.06.2006	(97)	EP 1617532	(47)	31.05.2006
(97)	EP 1579745	(47)	24.05.2006	(97)	EP 1621110	(47)	24.05.2006
(97)	EP 1579898	(47)	24.05.2006				
(97)	EP 1580132	(47)	31.05.2006				
(97)	EP 1580323	(47)	31.05.2006				
(97)	EP 1581089	(47)	17.05.2006				
(97)	EP 1581271	(47)	24.05.2006				
(97)	EP 1581721	(47)	07.06.2006				
(97)	EP 1581757	(47)	24.05.2006				
(97)	EP 1581855	(47)	07.06.2006				
(97)	EP 1582474	(47)	24.05.2006				
(97)	EP 1582677	(47)	07.06.2006				
(97)	EP 1583107	(47)	17.05.2006				
(97)	EP 1583446	(47)	24.05.2006				
(97)	EP 1583887	(47)	17.05.2006				
(97)	EP 1584156	(47)	07.06.2006				
(97)	EP 1585072	(47)	07.06.2006				
(97)	EP 1585513	(47)	24.05.2006				
(97)	EP 1585599	(47)	07.06.2006				
(97)	EP 1585612	(47)	17.05.2006				
(97)	EP 1585753	(47)	31.05.2006				
(97)	EP 1585862	(47)	31.05.2006				
(97)	EP 1586142	(47)	31.05.2006				
(97)	EP 1586145	(47)	07.06.2006				
(97)	EP 1587625	(47)	24.05.2006				
(97)	EP 1587850	(47)	31.05.2006				
(97)	EP 1587853	(47)	31.05.2006				
(97)	EP 1587992	(47)	17.05.2006				
(97)	EP 1588006	(47)	07.06.2006				
(97)	EP 1588028	(47)	07.06.2006				
(97)	EP 1588029	(47)	17.05.2006				
(97)	EP 1588031	(47)	24.05.2006				
(97)	EP 1588338	(47)	17.05.2006				
(97)	EP 1588454	(47)	07.06.2006				
(97)	EP 1589282	(47)	07.06.2006				
(97)	EP 1590075	(47)	24.05.2006				
(97)	EP 1590101	(47)	07.06.2006				
(97)	EP 1590189	(47)	07.06.2006				
(97)	EP 1590221	(47)	17.05.2006				
(97)	EP 1590222	(47)	17.05.2006				
(97)	EP 1590247	(47)	17.05.2006				
(97)	EP 1590283	(47)	07.06.2006				
(97)	EP 1590381	(47)	07.06.2006				
(97)	EP 1590393	(47)	24.05.2006				
(97)	EP 1590406	(47)	07.06.2006				
(97)	EP 1590727	(47)	31.05.2006				
(97)	EP 1592270	(47)	24.05.2006				
(97)	EP 1592595	(47)	07.06.2006				
(97)	EP 1592630	(47)	07.06.2006				
(97)	EP 1592817	(47)	31.05.2006				

## Zveřejněné překlady evropských patentových spisů

U následujících udělených evropských patentů s účinky pro Českou republiku byl majitelem předložen překlad patentového spisu do českého jazyka (§ 35c odst. 2 až 4 zákona č. 527/1990 Sb., v platném znění). Údaje jsou řazeny vzestupně podle čísel evropských patentů.

- |  |  |
|--|--|
| (97) <b>EP 1306241</b>   | (54) <b>Sestavy inkoustových náplní, zejména pro psací stroje</b>  |
| (47) 01.02.2006  | (32) 12.11.2001  |
| (97) 02.05.2003  | (31) 2001/0114606  |
| (51) B 60 H 1/00   | (33) FR  |
| (96) 04.09.2002  | (74) Čermák Hořejš Myslíl a spol., JUDr. Jan Matějka, Národní 32, Praha 1, 11000   |
| (96) 02019680.4  |  |
| (73) Behr France Rouffach SAS, 68250 Rouffach, FR  |  |
| (72) Klein, Henri, 68000 Colmar, FR  |  |
| (72) Schlachter, Claude, 68480 Wolschwiller, FR  |  |
| (54) <b>Vytápěcí a klimatizační zařízení pro vozidla s kombinovanou vzduchovou směšovací a rozdělovací klapkou</b>           | (97) <b>EP 1316322</b>   |
| (32) 23.10.2001  | (47) 25.01.2006  |
| (31) 2001/10152221   | (97) 04.06.2003  |
| (33) DE  | (51) A 61 L 27/18, A 61 L 27/56, C 08 L 67/04  |
| (74) Čermák Hořejš Myslíl a spol., JUDr. Karel Čermák, advokát, Národní 32, Praha 1, 11000                                   | (96) 29.11.2002  |
|  | (96) 02258231.6  |
|  | (73) ETHICON, INC., Somerville, NJ 08876, US   |
|  | (72) Vyakarnam, Murty N., NY 10025, US   |
|  | Zimmerman, Mark C., NJ 08816, US   |
|  | Gosiewska, Anna, NJ 08558, US  |
|  | (54) <b>Porézni tkáňová lešení pro reparaci a regeneraci dermální tkáně</b>  |
| (97) <b>EP 1308400</b>   | (32) 30.11.2001  |
| (47) 15.02.2006  | (31) 2001/16808  |
| (97) 07.05.2003  | (33) US  |
| (51) B 65 D 81/20, B 65 B 31/04  | (74) Čermák Hořejš Myslíl a spol., JUDr. Jan Matějka, Národní 32, Praha 1, 11000   |
| (96) 02.10.2002  |  |
| (96) 02022100.8  |  |
| (73) Korea Alphaline Co. Ltd., Seoul 134-060, KR   |  |
| (72) Soo chang, Wang, Seoul 134-824, KR  |  |
| (54) <b>Uzávěr pro vakuové nádoby</b>  | (97) <b>EP 1318316</b>   |
| (32) 08.10.2001  | (47) 01.03.2006  |
| (31) 2001/2001061971   | (97) 11.06.2003  |
| (33) KR  | (51) F 16 B 43/00, F 16 B 5/02, B 25 B 23/10   |
| (74) Kania, Sedlák, Smola patentová a známková kancelář, Ing. Josef Smola, Mendlovo nám. 1a, Brno, 60300                     | (96) 04.12.2002  |
|  | (96) 02258374.4  |
|  | (73) Junkers, John K., Saddle River, New Jersey 07458, US  |
|  | (72) Junkers, John K., Saddle River, New Jersey 07458, US  |
|  | (54) <b>Podložka, přípeňovací prostředek vybavený podložkou, a způsob a mechanický nástroj pro přípeňování za použití podložky</b> |
| (97) <b>EP 1310392</b>   | (32) 06.12.2001, 11.04.2002  |
| (47) 08.03.2006  | (31) 2001/10377, 2002/120343   |
| (97) 14.05.2003  | (33) US, US  |
| (51) B 60 H 1/32, B 60 H 1/00, F 25 D 19/00  | (74) Společná advokátní kancelář Všetečka Zelený Švorčík Kalenský a partneři, JUDr. Pavel Zelený, Hálkova 2, Praha 2, 12000        |
| (96) 01.08.2002  |  |
| (96) 02255388.7  |  |
| (73) CARRIER CORPORATION, Syracuse, New York 13221, US   |  |
| (72) Simeone, Robert Stephen, Bridgeport, New York 13030, US   |  |
| Yu, Yiming, Syracuse, New York 13205, US   |  |
| Stauter, Richie Charles, Fayetteville, New York 13066, US  |  |
| Brondum, David Christian, Casenovia, New York 13035, US  |  |
| (54) <b>Klimatizační jednotka pro dopravní kontejner</b>   | (97) <b>EP 1319537</b>   |
| (32) 22.08.2001  | (47) 15.03.2006  |
| (31) 2001/934505   | (97) 18.06.2003  |
| (33) US  | (51) B 60 H 1/00   |
| (74) Společná advokátní kancelář Všetečka Zelený Švorčík Kalenský a partneři, JUDr. Petr Kalenský, Hálkova 2, Praha 2, 12000 | (96) 21.11.2002  |
|  | (96) 02025953.7  |
|  | (73) Behr GmbH & Co. KG, 70469 Stuttgart, DE   |
|  | (72) Bendell, Ian, 71297 Mönshheim, DE   |
|  | Dieksander, Wolfgang, 70794 Filderstadt, DE  |
|  | (54) <b>Vytápěcí nebo klimatizační zařízení pro motorové vozidlo</b>   |
| (97) <b>EP 1310433</b>   | (32) 15.12.2001  |
| (47) 22.02.2006  | (31) 2001/10161751   |
| (97) 14.05.2003  | (33) DE  |
| (51) B 65 D 1/30, B 43 K 31/00, B 43 K 5/14  | (74) Čermák Hořejš Myslíl a spol., JUDr. Karel Čermák, advokát, Národní 32, Praha 1, 11000   |
| (96) 25.09.2002  |  |
| (96) 02292347.8  |  |
| (73) Reynolds, 26000 Valence, FR   |  |
| (72) Banderet, Philippe, 26000 Valence, FR   |  |
|  | (97) <b>EP 1320244</b>   |
|  | (47) 03.05.2006  |
|  | (97) 18.06.2003  |

(51) H 04 M 1/02, H 04 M 9/02  
 (96) 10.12.2002  
 (96) 02027577.2  
 (73) GIRA GIERSIPEPEN GmbH. & CO. KG, D-42477 Radevormwald, DE  
 (72) Dornseiff, Andre, 42477 Hückeswagen, DE  
 Steinmetzler, Andreas, 42857 Remscheid, DE  
 (54) **Modulární zařízení pro domácí komunikaci**  
 (32) 11.12.2001  
 (31) 2001/10160813  
 (33) DE  
 (74) ROTT, RŮŽIČKA & GUTTMANN Patentová, známková a advokátní kancelář, Ing. Jiří Andera, Nad Štolou 12, Praha 7, 17000

(96) 04.04.2003  
 (96) 03007735.8  
 (73) Zöller-Kipper GmbH, 55130 Mainz, DE  
 Mocek, Ulrich, 55120 Mainz, DE  
 Heyberg, Jürgen, 55278 Mommenheim, DE  
 Dellé, Klaus, 65474 Bischofsheim, DE  
 (54) **Zařízení pro zachycování kontejnerů**  
 (32) 10.05.2002  
 (31) 2002/10221828  
 (33) DE  
 (74) KANIA, SEDLÁK, SMOLA Patentová a známková kancelář, Veronika Zemanová, Mendlovo nám. 1a, Brno, 60300

(97) **EP 1350729**  
 (47) 15.02.2006  
 (97) 08.10.2003  
 (51) B 65 D 25/04, B 65 D 17/32  
 (96) 01.04.2003  
 (96) 03380083.0  
 (73) Quispe Gonzalez, David Gustavo, 08302 Mataro (Barcelona), ES  
 (72) Quispe Gonzalez, David Gustavo, 08302 Mataro (Barcelona), ES  
 (54) **Plechovka na nápoje**  
 (32) 05.04.2002  
 (31) 2002/200200853/  
 (33) ES  
 (74) FISCHER & PARTNER, Ing. Michael Fischer, Na Hrobci 5, Praha 2, 12800

(97) **EP 1364575**  
 (47) 15.02.2006  
 (97) 26.11.2003  
 (51) A 01 G 3/04  
 (96) 23.05.2003  
 (96) 03076574.7  
 (73) Vastgoedmaatschappij Gebr. Ezendam B.V., 7622 AW Borne, NL  
 (72) Ezendam, Jan Pontianus, 7622 AW Borne, NL  
 Ezendam, Nicodemus Assisius, 7626 LX Hertme, NL  
 (54) **Řezací jednotka pro válce**  
 (32) 24.05.2002  
 (31) 2002/1020673  
 (33) NL  
 (74) PATENTSERVIS Praha a.s., Jivenská 1273/1, Praha 4, 14021

(97) **EP 1357348**  
 (47) 01.03.2006  
 (97) 29.10.2003  
 (51) F 41 C 23/18  
 (96) 16.04.2003  
 (96) 03076122.5  
 (73) FABBRICA D"ARMI PIETRO BERETTA S.p.A., 25063 Gardone Val Trompia (Brescia), IT  
 (72) Gussalli Beretta, Ugo, 25063 Gardone Val Trompia (Brescia), IT  
 (54) **Pažba pro střelnou zbraň**  
 (32) 22.04.2002  
 (31) 2002/MI20020855  
 (33) IT  
 (74) Čermák Hořejš Myslíl a spol., JUDr. Karel Čermák, advokát, Národní 32, Praha 1, 11000

(97) **EP 1367331**  
 (47) 15.02.2006  
 (97) 03.12.2003  
 (51) F 24 F 1/02, H 05 K 7/20  
 (96) 21.05.2003  
 (96) 03101460.8  
 (73) Uniflair S.P.A., 35026 Conselve, IT  
 (72) Catzel, Pincus, 7806, Constantia, Cape Town, ZA  
 (54) **Kompaktní chladicí zařízení pro chlazení vzduchem**  
 (32) 28.05.2002  
 (31) 2002/90926  
 (33) LU  
 (74) Ing. Jan Kubát, Přístavní 24, Praha 7, 17000

(97) **EP 1357655**  
 (47) 01.02.2006  
 (97) 29.10.2003  
 (51) H 02 G 15/115, H 05 B 3/06, H 05 B 3/56  
 (96) 19.04.2003  
 (96) 03009087.2  
 (73) Bartec GmbH, 97980 Bad Mergentheim, DE  
 (72) Barlian, Reinhold, 97980 Bad Mergentheim, DE  
 Michelbach, Thomas, 97922 Lauda-Königshofen, DE  
 Lösch, Hans-Martin, 97084 Würzburg, DE  
 (54) **Zařízení ke spojování elektrických vodičů**  
 (32) 27.04.2002  
 (31) 2002/10219019  
 (33) DE  
 (74) Čermák Hořejš Myslíl a spol., JUDr. Karel Čermák, advokát, Národní 32, Praha 1, 11000

(97) **EP 1378494**  
 (47) 25.01.2006  
 (97) 07.01.2004  
 (51) C 02 F 11/18, C 02 F 11/12, F 23 G 7/00, F 23 G 5/04, F 23 G 5/46, F 23 J 15/00  
 (96) 09.05.2003  
 (96) 03450115.5  
 (73) Kalogeo Anlagenbau GmbH, Leobersdorf, AT  
 (72) Ramharter, Peter Michael, Dipl. Ing., 2700 Wr. Neustadt, AT  
 Bayer, Harald, Ing., 2340 Mödling, AT  
 (54) **Způsob a zařízení ke zpracování biogenních zbytkových látek, zejména kalů**  
 (32) 29.05.2002  
 (31) 2002/3442002/U  
 (33) AT  
 (74) TRAPLOVÁ HAKR KUBÁT Advokátní a patentová kancelář, Ing. Jan Kubát, Přístavní 24, Praha 7, 17000

(97) **EP 1361178**  
 (47) 24.05.2006  
 (97) 12.11.2003  
 (51) B 65 F 3/04

(97) **EP 1384568**  
 (47) 15.02.2006  
 (97) 28.01.2004  
 (51) B 29 D 31/518, A 43 B 5/16  
 (96) 26.07.2002  
 (96) 02291901.3

- (73) Bauer Nike Hockey Inc., St-Jérôme, Québec J7Z 5T5, CA  
(72) Labonte, Ivan, Montréal, Québec H2G 2C4, CA  
Langevin, Chris, Prévost, Québec J0R 1P0, CA  
(54) **Bruslařská bota**  
(74) PATENTSERVIS Praha a.s., Jivenská 1273/1, Praha 4, 14021
- 
- (97) **EP 1386761**  
(47) 12.04.2006  
(97) 04.02.2004  
(51) B 60 D 1/46  
(96) 30.07.2002  
(96) 02017111.2  
(73) Rockinger GmbH, 80935 München, DE  
(72) Baumgartner, Richard, 80935 München, DE  
(54) **Výškově přestavitelná spojka přívěsu**  
(74) ROTT, RŮŽIČKA & GUTTMANN Patentová, známková a advokátní kancelář, Ing. Jiří Andera, Nad Štolou 12, Praha 7, 17000
- 
- (97) **EP 1389789**  
(47) 01.03.2006  
(97) 18.02.2004  
(51) H 01 H 13/70  
(96) 30.07.2003  
(96) 03016629.2  
(73) TRW Automotive Electronics & Components GmbH & Co. KG, 78315 Radolfzell, DE  
(72) Altmann, Markus, 78345 Moos, DE  
(54) **Multifunkční tlačítkový spínač**  
(32) 08.08.2002  
(31) 2002/20212255/U  
(33) DE  
(74) KOREJZOVÁ & SPOL., v.o.s., JUDr. Zdeňka Korejzová, Spálená 29, Praha 1, 11000
- 
- (97) **EP 1398127**  
(47) 23.11.2005  
(97) 17.03.2004  
(51) B 27 N 1/02  
(96) 13.09.2002  
(96) 02020641.3  
(73) Fritz Egger GmbH & Co, 3105 Unterradlberg, AT  
(72) Himmelreich, Michael, 33102 Paderborn, DE  
Schiegl, Walter, 6380 St. Johann in Tirol, AT  
Steinwender, Michael, 2380 Perchtoldsdorf, AT  
(54) **Způsob čištění zařízení pro suché nanášení lepidla na celulózná vlákna**  
(74) Čermák Hořejš Myslíl a spol., JUDr. Karel Čermák, advokát, Národní 32, Praha 1, 11000
- 
- (97) **EP 1404667**  
(47) 08.03.2006  
(97) 16.01.2003  
(51) C 07 D 401/04, C 07 D 401/14, C 07 D 409/14, C 07 D 417/14, C 07 D 211/06, A 61 K 31/445, A 61 P 37/00, A 61 P 11/06, A 61 P 31/16  
(96) 01.07.2002  
(96) 02747793.4  
(73) AstraZeneca AB, 151 85 Södertälje, SE  
(72) EVANS, Richard, AstraZeneca R & D Charnwood, Loughborough, Leicestershire LE11 5RH, GB  
PERRY, Matthew, AstraZeneca R & D Charnwood, Loughborough, Leicestershire LE11 5RH, GB  
SPRINGTHORPE, Brian, AstraZeneca R & D Charnwood, Loughborough, Leicestershire LE11 5RH, GB  
(54) **Piperidinové deriváty mající farmaceutický účinek**  
(32) 02.07.2001, 25.09.2001  
(31) 2001/0116179, 2001/0123037
- 
- (33) GB, GB  
(86) PCT/SE2002/001311  
(87) WO 2003/004487  
(74) PATENTSERVIS Praha a.s., Jivenská 1273/1, Praha 4, 14021
- 
- (97) **EP 1404696**  
(47) 08.02.2006  
(97) 16.01.2003  
(51) C 07 H 21/00, C 07 D 275/06, C 07 D 213/18, C 07 D 233/58  
(96) 01.07.2002  
(96) 02748994.7  
(73) Avecia Biotechnology, Inc., Milford, MA 01757, US  
(72) MIRANDA, Gregory, Keith, Milford, MA 01757, US  
SINHA, Nanda, Milford, MA 01757, US  
ZEDALIS, William, Edward, Milford, MA 01757, US  
(54) **Aktivátory pro syntézu oligonukleotidů**  
(32) 03.07.2001  
(31) 2001/302717/P  
(33) US  
(86) PCT/GB2002/003029  
(87) WO 2003/004512  
(74) PATENTSERVIS Praha a.s., Jivenská 1273/1, Praha 4, 14021
- 
- (97) **EP 1412095**  
(47) 05.04.2006  
(97) 30.01.2003  
(51) B 05 D 1/40, B 05 D 1/42  
(96) 04.07.2002  
(96) 02762523.5  
(73) USINOR, 92800 Puteaux, FR  
(72) BONNEBAT, Claude, F-77340 Pontault Combault, FR  
(54) **Způsob kontinuálního povlakování pásu tekutým filmem stanovené tloušťky**  
(32) 12.07.2001  
(31) 2001/0109269  
(33) FR  
(86) PCT/FR2002/002329  
(87) WO 2003/008109  
(74) PATENTSERVIS Praha a.s., Jivenská 1273/1, Praha 4, 14021
- 
- (97) **EP 1412357**  
(47) 22.03.2006  
(97) 16.01.2003  
(51) C 07 D 487/04, A 61 K 31/4985, A 61 P 3/10  
(96) 05.07.2002  
(96) 02749813.8  
(73) Merck & Co., Inc., Rahway, New Jersey 07065-0907, US  
(72) EDMONDSON, Scott, D., Rahway, NJ 07065-0907, US  
FISHER, Michael, H., Rahway, NJ 07065-0907, US  
KIM, Dooseop, Rahway, NJ 07065-0907, US  
MACCOSS, Malcolm, Rahway, NJ 07065-0907, US  
PARMEE, Emma, R., Rahway, NJ 07065-0907, US  
WEBER, Ann, E., Rahway, NJ 07065-0907, US  
XU, Jinyou, Rahway, NJ 07065-0907, US  
(54) **BETA-AMINO-TETRAHYDROIMIDAZO(1,2-A)PYRAZINY A TETRAHYDROTRIAZOLO(4,3-A)PYRAZINY JAKO INHIBITORY DIPEPTIDYLPEPTIDÁZY PRO LÉČENÍ NEBO PREVENCI DIABETU**  
(32) 06.07.2001  
(31) 2001/303474/P  
(33) US  
(86) PCT/US2002/021349  
(87) WO 2003/004498  
(74) KOREJZOVÁ & SPOL., v.o.s., JUDr. Zdeňka Korejzová, Spálená 29, Praha 1, 11000

(97) **EP 1413772**  
 (47) 09.11.2005  
 (97) 28.04.2004  
 (51) F 15 B 1/26, F 15 B 21/04, F 04 B 23/02, F 04 B 23/04  
 (96) 25.09.2003  
 (96) 03021586.7  
 (73) Bosch Rexroth AG, 97816 Lohr, DE  
 (72) Herr, Alfons, 97833 Frammersbach, DE  
 (54) **Nehlučný hydraulický agregát**  
 (32) 22.10.2002  
 (31) 2002/10249337  
 (33) DE  
 (74) Ing. Marie Smrčková, patentový zástupce, Velflíkova 10, Praha 6, 16000

(97) **EP 1415009**  
 (47) 25.01.2006  
 (97) 20.02.2003  
 (51) C 22 C 37/04, C 22 C 37/10  
 (96) 02.08.2002  
 (96) 02766913.4  
 (73) Magna Drivetrain AG & Co KG, 8502 Lannach, AT  
 (72) KEHRER, Oskar, A-8044 Graz, AT  
 (54) **Tvárná litina s vysokou pevností a průtažností a z ní vyrobená převodní skřín**  
 (32) 07.08.2001  
 (31) 2001/6232001  
 (33) AT  
 (86) PCT/AT2002/000234  
 (87) WO 2003/014407  
 (74) Ing. Pavel Reichel, Lopatecká 14, Praha 4, 14700

(97) **EP 1417115**  
 (47) 03.05.2006  
 (97) 20.02.2003  
 (51) B 60 R 19/18  
 (96) 08.08.2002  
 (96) 02794629.2  
 (73) DOW GLOBAL TECHNOLOGIES INC., Midland, Michigan 48674, US  
 (72) NAUGHTON, Padraig, Joseph, 61389 Schmitten-Dorfweil, DE  
 CATE, Peter, James, Blockley, Gloucestershire GL56 9RJ, GB  
 (54) **Nárazník automobilu**  
 (32) 08.08.2001  
 (31) 2001/0119357  
 (33) GB  
 (86) PCT/IB2002/003650  
 (87) WO 2003/013910  
 (74) PATENTSERVIS Praha a.s., Jivenská 1273/1, Praha 4, 14021

(97) **EP 1419350**  
 (47) 17.05.2006  
 (97) 20.02.2003  
 (51) F 24 F 5/00, F 03 D 11/00  
 (96) 01.07.2002  
 (96) 02794497.4  
 (73) Wobben, Aloys, 26607 Aurich, DE  
 (72) Wobben, Aloys, 26607 Aurich, DE  
 (54) **Zařízení na větrnou energii**  
 (32) 10.08.2001  
 (31) 2001/10139556  
 (33) DE  
 (86) PCT/EP2002/007225  
 (87) WO 2003/014629  
 (74) PATENTSERVIS Praha a.s., Jivenská 1273/1, Praha 4, 14021

(97) **EP 1420903**  
 (47) 03.05.2006  
 (97) 13.03.2003  
 (51) B 21 C 47/24  
 (96) 20.08.2002  
 (96) 02797597.8  
 (73) SMS Demag Aktiengesellschaft, 40237 Düsseldorf, DE  
 (72) BÄUMER, Klaus, 57223 Kreuztal, DE  
 GINSBERG, Klaus, 57072 Siegen, DE  
 (54) **Způsob a zařízení k navijení tenkého kovového pásu, zejména za tepla nebo za studena válcovaného tenkého ocelového pásu**  
 (32) 29.08.2001  
 (31) 2001/10142179  
 (33) DE  
 (86) PCT/EP2002/009285  
 (87) WO 2003/020455  
 (74) Společná advokátní kancelář Všečka Zelený Švorčík Kalenský a partneři, JUDr. Miloš Všečka, Hálkova 2, Praha 2, 12000

(97) **EP 1423166**  
 (47) 19.04.2006  
 (97) 20.02.2003  
 (51) A 61 P 13/12, A 61 K 31/495  
 (96) 05.08.2002  
 (96) 02756960.7  
 (73) Schering Aktiengesellschaft, 13342 Berlin, DE  
 (72) HORUK, Richard, Lafayette, CA 94549, US  
 (54) **Nepeptidoví antagonisté receptoru CCR 1 pro léčbu progresivní renální fibrózy**  
 (32) 07.08.2001, 26.07.2002  
 (31) 2001/310538/P, 2002/205713  
 (33) US, US  
 (86) PCT/US2002/024763  
 (87) WO 2003/013656  
 (74) Společná advokátní kancelář Všečka Zelený Švorčík Kalenský a partneři, JUDr. Miloš Všečka, Hálkova 2, Praha 2, 12000

(97) **EP 1424011**  
 (47) 08.03.2006  
 (97) 02.06.2004  
 (51) A 23 C 20/00, A 23 C 19/093, A 23 L 1/00  
 (96) 27.11.2002  
 (96) 02026451.1  
 (73) Kraft Foods R & D, Inc. Zweigniederlassung München, 81737 München, DE  
 (72) Kortum, Olaf, 85579 Neubiberg, DE  
 Kaiser, Arno, 28844 Kirchweyhe, DE  
 (54) **Prostředek na bázi sýra**  
 (74) PATENTSERVIS Praha a.s., Jivenská 1273/1, Praha 4, 14021

(97) **EP 1425612**  
 (47) 15.02.2006  
 (97) 20.03.2003  
 (51) G 01 V 3/02  
 (96) 09.09.2002  
 (96) 02767629.5  
 (73) The University Court of the University of Edinburgh, Edinburgh EH9 3JL, GB  
 (72) WRIGHT, David Allan, Edinburgh EH8 9HY, GB  
 ZIOLKOWSKI, Antoni Marjan, Edinburgh EH16 5QR, GB  
 HOBBS, Bruce Alan, Penicuik EH26 8PN, GB  
 (54) **Detekce rozdílů v měrném odporu podloží s využitím k lokalizaci tekutin**  
 (32) 07.09.2001  
 (31) 2001/0121719  
 (33) GB



- (86) PCT/GB2002/004121  
 (87) WO 2003/023452  
 (74) Společná advokátní kancelář Všečeka Zelený Švorčík Kalenský a partneři, JUDr. Pavel Zelený, Hálkova 2, Praha 2, 12000
- 
- (97) **EP 1427582**  
 (47) 10.05.2006  
 (97) 13.03.2003  
 (51) B 30 B 9/12, B 01 D 29/84, B 01 D 29/64  
 (96) 03.09.2002  
 (96) 02776974.4  
 (73) Widmer, Christian, 4102 Binningen, CH  
 (72) WIDMER, Christian, CH-4102 Binningen, CH  
 HARTMANN, Rudolf, CH-4460 Gelterkinden, CH  
 (54) **Lis pro odvlhčení vlhké hmoty, zejména zbytkového odpadu**  
 (32) 03.09.2001  
 (31) 2001/10143004  
 (33) DE  
 (86) PCT/EP2002/009852  
 (87) WO 2003/020498  
 (74) ROTT, RŮŽIČKA & GUTTMANN Patentová, známková a advokátní kancelář, Ing. Jiří Andera, Nad Štolou 12, Praha 7, 17000
- 
- (97) **EP 1427902**  
 (47) 15.03.2006  
 (97) 27.03.2003  
 (51) E 04 F 15/04, E 04 F 21/22, B 27 M 3/04  
 (96) 20.09.2002  
 (96) 02775631.1  
 (73) Välinge Innovation AB, 260 40 Viken, SE  
 (72) PERVAN, Darko, S-260 40 Viken, SE  
 PERVAN, Tony, S-114 52 Stockholm, SE  
 (54) **Zámkový systém pro podlahové desky**  
 (32) 20.09.2001  
 (31) 2001/0103130  
 (33) SE  
 (86) PCT/SE2002/001731  
 (87) WO 2003/025307  
 (74) PATENTSERVIS Praha a.s., Jivenská 1273/1, Praha 4, 14021
- 
- (97) **EP 1432325**  
 (47) 21.12.2005  
 (97) 06.03.2003  
 (51) A 43 B 3/16, A 43 D 11/00  
 (96) 28.08.2002  
 (96) 02780254.5  
 (73) Asici, Yasar, Bozkurt, Kizilay, 06440 Ankara, TR  
 Okyay, Necati, Kizilay, 06440 Ankara, TR  
 (72) ASICI, Yasar, Bozkurt, Kizilay, 06440 ANKARA, TR  
 (54) **Zařízení a způsob pro nabalení galoše na obuv**  
 (32) 29.08.2001, 27.08.2002  
 (31) 2001/200102469, 2002/200202068  
 (33) TR, TR  
 (86) PCT/TR2002/000048  
 (87) WO 2003/017796  
 (74) PATENTSERVIS Praha a.s., Jivenská 1273/1, Praha 4, 14021
- 
- (97) **EP 1432865**  
 (47) 22.02.2006  
 (97) 10.04.2003  
 (51) D 06 F 75/36, D 06 F 75/40  
 (96) 26.09.2002  
 (96) 02783215.3  
 (73) SEB S.A., 69130 Ecully, FR
- (72) BONTEMS, Cédric, F-69100 Villeurbanne, FR  
 POWEL, David, Hilary, London SW6 7NR, GB  
 HIPP, Edgar, F-69380 Chazay D'Azergues, FR  
 DUGELAY, Bernard, F-69970 Chaponnay, FR  
 (54) **Žehlička**  
 (32) 02.10.2001  
 (31) 2001/0112671  
 (33) FR  
 (86) PCT/FR2002/003284  
 (87) WO 2003/029552  
 (74) Společná advokátní kancelář Všečeka Zelený Švorčík Kalenský a partneři, JUDr. Pavel Zelený, Hálkova 2, Praha 2, 12000
- 
- (97) **EP 1434849**  
 (47) 01.03.2006  
 (97) 17.04.2003  
 (51) C 12 C 11/00, C 12 C 7/00, C 12 C 5/00, C 12 N 1/18  
 (96) 11.10.2002  
 (96) 02779051.8  
 (73) LABATT BREWING COMPANY LIMITED, London, Ont. N6A 4M3, CA  
 (72) PETERSEN, Erin, E, London, Ontario N6B 2H8, CA  
 MARGARITIS, Argyrios, London, Ontario N6B 2H8, CA  
 STEWART, Robert, J., London, Ontario N6B 2H8, CA  
 PILKINGTON, P., Heather, London, Ontario N6B 2H8, CA  
 MCGARRITY, Michael, J., London, Ontario N6B 2H8, CA  
 MENSOUR, Normand, A., London, Ontario N6B 2H8, CA  
 FORSTER, Clemens, London, Ontario N6B 2H8, CA  
 SOBCZAK, Jadwiga, A., London, Ontario N6B 2H8, CA  
 (54) **Způsob přípravy pivovarnické mladiny**  
 (32) 12.10.2001  
 (31) 2001/328448  
 (33) CA  
 (86) PCT/CA2002/001527  
 (87) WO 2003/031560  
 (74) PATENTSERVIS Praha a.s., Jivenská 1273/1, Praha 4, 14021
- 
- (97) **EP 1438341**  
 (47) 08.03.2006  
 (97) 15.05.2003  
 (51) C 07 K 16/44, C 07 K 16/06, A 61 K 39/395, A 61 P 19/02, A 61 P 31/00, A 61 P 37/00  
 (96) 08.11.2002  
 (96) 02793224.3  
 (73) Laboratoire Français du Fractionnement et des Biotechnologies, 91940 Les Ulis, FR  
 (72) DHAINAUT, Frédéric, F-91870 Boissy-le-Sec, FR  
 LIROCHON, Jacky, F-91650 Breuillet, FR  
 BRULEY-ROSSET, Martine, F-94210 La Varenne, FR  
 BOUREL, Dominique, F-59110 La Madeleine, FR  
 (54) **Protilátka stimulující produkci IL-1RA**  
 (32) 09.11.2001  
 (31) 2001/0114518  
 (33) FR  
 (86) PCT/FR2002/003854  
 (87) WO 2003/040188  
 (74) PATENTSERVIS Praha a.s., Jivenská 1273/1, Praha 4, 14021
- 
- (97) **EP 1440632**  
 (47) 08.03.2006  
 (97) 28.07.2004  
 (51) A 47 C 1/032  
 (96) 29.04.2003  
 (96) 03009593.9  
 (73) KLÖBER GMBH & CO., D-88662 Überlingen, DE

(72) Däschle, Kurt, 88696 Billafingen, DE  
Steinmann, Joachim, 78355 Hohenfels, DE  
(54) **Židle s rychle nastavitelným akumulátorem energie**  
(32) 22.01.2003  
(31) 2003/10302208  
(33) DE  
(74) Společná advokátní kancelář Všeťečka Zelený Švorčík  
Kalenský a partneři, JUDr. Miloš Všeťečka, Hálkova 2,  
Praha 2, 12000

(97) **EP 1440911**

(47) 24.05.2006  
(97) 28.07.2004  
(51) B 65 D 81/00  
(96) 23.01.2004  
(96) 04250382.1  
(73) Kraft Foods R&D, Inc., 81737 Munich, DE  
(72) Halliday, Andrew, Banbury, OX16 7QU, GB  
Lloyd, Adam, Banbury, OX16 7QU, GB  
Panesar, Satwinder, Banbury, OX16 7QU, GB  
Martin, Henry, Banbury, OX16 7QU, GB  
Sutton, Paul, London N16 5TU, GB

(54) **Zásobník pro přípravu nápojů**

(32) 24.01.2003  
(31) 2003/0301680  
(33) GB  
(74) TRAPLOVÁ HAKR KUBÁT Advokátní a patentová  
kancelář, Ing. Jan Kubát, Přístavní 24, Praha 7, 17000

(97) **EP 1442227**

(47) 12.04.2006  
(97) 15.05.2003  
(51) F 16 F 9/512, F 16 F 9/46  
(96) 06.11.2002  
(96) 02780141.4  
(73) KONI B.V., NL-3260 AA Oud-Beijerland, NL  
(72) DE KOCK, Paul, NL-3281 LH Numansdorp, NL  
DE RUITER, Andrianus, Antonius, Wilhelmus, NL-5384  
HS Heesch, NL

(54) **Tlumič nárazů...**

(32) 06.11.2001  
(31) 2001/1019313  
(33) NL  
(86) PCT/NL2002/000708  
(87) WO 2003/040586  
(74) PATENTSERVIS Praha a.s., Jivenská 1273/1, Praha 4,  
14021

(97) **EP 1444191**

(47) 01.02.2006  
(97) 15.05.2003  
(51) C 07 C 67/03, C 11 C 3/00, C 10 L 1/02, C 11 C 3/10  
(96) 08.11.2002  
(96) 02777586.5  
(73) Kovacs, András, 1083 Budapest, HU  
Haas, Lorant, 1033 Budapest, HU  
Goczi, Istvan, 1025 Budapest, HU  
Szabo, Gyula, 2011 Budakalasz, HU  
Jamborne Ulbrecht, Maria, 2316 Tököl, HU  
(72) Kovacs, András, 1083 Budapest, HU  
Haas, Lorant, 1033 Budapest, HU  
Goczi, Istvan, 1025 Budapest, HU  
Szabo, Gyula, 2011 Budakalasz, HU  
Jamborne Ulbrecht, Maria, 2316 Tököl, HU

(54) **Zlepšení způsobu transesterifikace rostlinných olejů**

(32) 08.11.2001  
(31) 2001/0104786  
(33) HU  
(86) PCT/HU2002/000114  
(87) WO 2003/040081  
(74) TRAPLOVÁ HAKR KUBÁT Advokátní a patentová  
kancelář, Ing. Eduard Hakr, Přístavní 24, Praha 7, 17000

(97) **EP 1444866**

(47) 15.02.2006  
(97) 17.04.2003  
(51) H 05 B 3/28  
(96) 09.10.2002  
(96) 02767695.6  
(73) PANAGHE, Stylianos, Knutsford, Cheshire WA16 8TW,  
GB  
(72) PANAGHE, Stylianos, Knutsford, Cheshire WA16 8TW,  
GB

(54) **Elektrické sálavé topné těleso**

(32) 09.10.2001  
(31) 2001/0124190  
(33) GB  
(86) PCT/GB2002/004581  
(87) WO 2003/032686  
(74) Společná advokátní kancelář Všeťečka Zelený Švorčík  
Kalenský a partneři, JUDr. Otakar Švorčík, Hálkova 2,  
Praha 2, 12000

(97) **EP 1446119**

(47) 01.03.2006  
(97) 27.03.2003  
(51) A 61 K 31/46, A 61 P 11/00, A 61 K 31/415  
(96) 18.09.2002  
(96) 02765268.4  
(73) Nycomed Danmark ApS, 4000 Roskilde, DK  
(72) CHRISTENSEN, Karin, Lowenstein, DK-2000  
Frederiksberg, DK  
MOESGAARD, Hanne, Anette, DK-4720 Praesto, DK  
(54) **Prostředky obsahující Ipratropium a Xylometazolin  
pro léčení běžného nachlazení**  
(32) 18.09.2001  
(31) 2001/200101356  
(33) DK  
(86) PCT/IB2002/003828  
(87) WO 2003/024433  
(74) PATENTSERVIS Praha a.s., Jivenská 1273/1, Praha 4,  
14021

(97) **EP 1448564**

(47) 19.04.2006  
(97) 30.05.2003  
(51) C 07 D 487/04, C 07 D 519/00, C 07 D 471/04, A 61 K  
31/519, A 61 K 31/551, A 61 P 35/00  
(96) 16.11.2002  
(96) 02789671.1  
(73) AMGEN INC., Thousand Oaks, CA 91320-1799, US  
(72) CAI, Guolin, Thousand Oaks, CA 91362, US  
CHAU, Jennifer, N., Santa Ana, CA 92704, US  
DOMINGUEZ, Celia, Thousand Oaks, CA 91362, US  
RISHTON, Gilbert, M., Malibu, CA 90265, US  
LU, Yuelie, Thousand Oaks, CA 91362, US

(54) **Substituované sloučeniny podobné indolizinu a jejich  
použití**

(32) 16.11.2001, 15.11.2002  
(31) 2001/332447/P, 2002/298205  
(33) US, US  
(86) PCT/US2002/036699  
(87) WO 2003/044021  
(74) Ing. Eduard Hakr, Přístavní 24, Praha 7, 17000

(97) **EP 1450052**

(47) 08.03.2006  
(97) 25.08.2004  
(51) F 16 B 12/20  
(96) 20.01.2004  
(96) 04001050.6  
(73) Häfele GmbH & Co. KG, 72202 Nagold, DE  
(72) Walz, Rüdiger, 72401 Haigerloch, DE

(54) **Kování**  
 (32) 19.02.2003  
 (31) 2003/20302694/U  
 (33) DE  
 (74) Čermák Hořejš Myslíl a spol., JUDr. Jan Matějka, Národní 32, Praha 1, 11000

(97) **EP 1452273**  
 (47) 26.04.2006  
 (97) 01.09.2004  
 (51) B 25 B 1/10  
 (96) 09.09.2003  
 (96) 03255609.4  
 (73) Samchully Machinery Co., Ltd., Bucheon-si, Kyunggi-do 420-807, KR

(72) Seo, Hong Suk, Kangseo-gu Seoul 157-010, KR  
 (54) **Jednotka pro nastavení upínací síly svěráku**  
 (32) 26.02.2003  
 (31) 2003/2003012034  
 (33) KR  
 (74) KOREJZOVÁ & SPOL., v.o.s., JUDr. Zdeňka Korejzová, Spálená 29, Praha 1, 11000

(97) **EP 1453429**  
 (47) 05.04.2006  
 (97) 19.06.2003  
 (51) A 61 B 17/70  
 (96) 12.12.2002  
 (96) 02788326.3  
 (73) LDR Medical, 10430 Rosieres pres Troyes, FR  
 (72) CHATAIGNER, Hervé, F-25320 Boussieres, FR  
 BEAURAIN, Jacques, F-21910 Saulon la Chapelle, FR  
 DELECRIN, Joel, F-44120 Vertou, FR  
 (54) **Implantát s polyaxiální hlavou pro ukotvení do kosti**  
 (32) 12.12.2001  
 (31) 2001/0116122  
 (33) FR  
 (86) PCT/IB2002/005302  
 (87) WO 2003/049629  
 (74) Ing. Eduard Hakr, Přístavní 24, Praha 7, 17000

(97) **EP 1453523**  
 (47) 01.03.2006  
 (97) 03.07.2003  
 (51) A 61 K 31/727, A 61 K 31/728, A 61 K 31/79, A 61 K 31/717, A 61 K 31/78, A 61 K 45/06, A 61 K 31/765, A 61 P 27/02, A 61 K 31/737, A 61 K 31/727, A 61 K 31/728, A 61 K 31/727, A 61 K 31/737, A 61 K 31/727, A 61 K 31/79, A 61 K 31/727, A 61 K 31/717, A 61 K 31/727, A 61 K 31/78, A 61 K 31/727, A 61 K 31/765  
 (96) 11.12.2002  
 (96) 02791625.3  
 (73) URSAPHARM Arzneimittel GmbH & Co. KG, 66129 Saarbrücken, DE  
 (72) GROSS, Dorothea, 66386 St. Ingbert, DE  
 HOLZER, Frank, 66386 St. Ingbert, DE  
 (54) **Oftalmikum obsahující heparin**  
 (32) 12.12.2001  
 (31) 2001/10161149  
 (33) DE  
 (86) PCT/DE2002/004526  
 (87) WO 2003/053452  
 (74) Čermák Hořejš Myslíl a spol., JUDr. Jan Matějka, Národní 32, Praha 1, 11000

(97) **EP 1453718**  
 (47) 10.05.2006  
 (97) 03.07.2003  
 (51) B 62 D 5/04, B 62 D 6/00  
 (96) 02.12.2002

(96) 02795086.4  
 (73) ThyssenKrupp Presta SteerTec GmbH, 40476 Düsseldorf, DE  
 (72) HERMANN, Jochen, 73312 Geisslingen, DE  
 VON HAMMEL, Klaus, 70619 Stuttgart, DE  
 STARBEK, Roman, 73733 Esslingen, DE  
 NIESSEN, Harwin, 73230 Kirchheim u. Teck, DE  
 (54) **Rízení s poháněnou oběhovou převodovkou k vytvoření určitého ručního momentu na volantu**  
 (32) 11.12.2001  
 (31) 2001/10160716  
 (33) DE  
 (86) PCT/EP2002/013602  
 (87) WO 2003/053763  
 (74) Společná advokátní kancelář Všetečka Zelený Švorčík Kalenský a partneři, JUDr. Miloš Všetečka, Hálkova 2, Praha 2, 12000

(97) **EP 1453777**  
 (47) 05.04.2006  
 (97) 19.06.2003  
 (51) C 07 C 13/64  
 (96) 06.12.2002  
 (96) 02794180.6  
 (73) Chevron U.S.A. Inc., San Ramon, CA 94583-0806, US  
 (72) LIU, Shenggao, Hercules, CA 94547, US  
 CARLSON, Robert, M., Petaluma, CA 94592, US  
 DAHL, Jeremy, E., Palo Alto, CA 94305, US  
 QURESHI, Waqar, R., San Francisco, CA 94109, US  
 (54) **Funkcionalizované vyšší diamantoidy**  
 (32) 07.12.2001  
 (31) 2001/336722/P  
 (33) US  
 (86) PCT/US2002/039031  
 (87) WO 2003/050066  
 (74) KOREJZOVÁ & SPOL., v.o.s., JUDr. Zdeňka Korejzová, Spálená 29, Praha 1, 11000

(97) **EP 1454731**  
 (47) 03.05.2006  
 (97) 08.09.2004  
 (51) B 29 C 45/26, B 29 C 45/44, E 05 B 65/20  
 (96) 04.03.2004  
 (96) 04005101.3  
 (73) Huf Hülsbeck & Fürst GmbH & Co. KG, 42551 Velbert, DE  
 (72) Velicanin, Mensur, 42555 Velbert, DE  
 Hübner, Raimund, 42111 Wuppertal, DE  
 Rohlfing, Manfred, 42549 Velbert, DE  
 Müller, Ralph, 42549 Velbert, DE  
 (54) **Způsob výroby dveřního madla pro vozidla**  
 (32) 05.03.2003  
 (31) 2003/10309446  
 (33) DE  
 (74) Společná advokátní kancelář Všetečka Zelený Švorčík Kalenský a partneři, JUDr. Petr Kalenský, Hálkova 2, Praha 2, 12000

(97) **EP 1456112**  
 (47) 01.03.2006  
 (97) 19.06.2003  
 (51) B 67 D 1/08, B 67 D 1/04  
 (96) 12.12.2002  
 (96) 02789010.2  
 (73) HEINEKEN TECHNICAL SERVICES B.V., 1017 ZD Amsterdam, NL  
 (72) RAATS, Paul, Henri, NL-3583 VH Utrecht, NL  
 (54) **Uspořádání ventilu...**  
 (32) 13.12.2001  
 (31) 2001/1019562  
 (33) NL

(86) PCT/NL2002/000823  
 (87) WO 2003/050031  
 (74) PATENTSERVIS Praha a.s., Jivenská 1273/1, Praha 4, 14021

**EP 1456588**

(47) 01.03.2006  
 (97) 03.07.2003  
 (51) F 25 C 3/04  
 (96) 10.12.2002  
 (96) 02792959.5  
 (73) NIVIS GmbH - Srl, 39042 Brixen (BZ), IT  
 (72) STOFNER, Wilhelm, I-39040 Freienfeld (BZ), IT  
 (54) **Zařízení na výrobu umělého sněhu a způsob jeho provozu**

(32) 11.12.2001  
 (31) 2001/01129558  
 (33) EP  
 (86) PCT/EP2002/014013  
 (87) WO 2003/054460  
 (74) Čermák Hořejš Myslíl a spol., JUDr. Jan Matějka, Národní 32, Praha 1, 11000

**EP 1456676**

(47) 01.03.2006  
 (97) 03.07.2003  
 (51) G 01 R 22/00  
 (96) 20.12.2002  
 (96) 02796713.2  
 (73) Enel Distribuzione S.p.A., 00198 Roma, IT  
 (72) ROGAJ, Sergio, I-00198 Rome, IT  
 (54) **Systém dálkového získávání dat a dálkového řízení cílových míst uživatelů**

(32) 20.12.2001  
 (31) 2001/MI20012726  
 (33) IT  
 (86) PCT/EP2002/014687  
 (87) WO 2003/055031  
 (74) PATENTSERVIS Praha a.s., Jivenská 1273/1, Praha 4, 14021

**EP 1458729**

(47) 08.03.2006  
 (97) 03.07.2003  
 (51) C 07 F 5/02  
 (96) 20.12.2002  
 (96) 02799843.4  
 (73) CENTRE NATIONAL DE LA RECHERCHE SCIENTIFIQUE (CNRS), 75016 Paris, FR  
 UNIVERSITE DE RENNES I, F-35065 Rennes, FR  
 (72) VAULTIER, Michel, F-35410 Châteaugiron, FR  
 ALCARAZ, Gilles, F-35000 Rennes, FR  
 DURIEZ, Christophe, F-78780 Maurecourt, FR  
 EUZENAT, Lisenn, Williamsville, NY14221, US  
 RIBOURDOUILLE, Yann, F-67000 Strasbourg, FR

(54) **(Aryl) (amino) boranové sloučeniny a způsob jejich přípravy**  
 (32) 21.12.2001  
 (31) 2001/0116734  
 (33) FR  
 (86) PCT/FR2002/004512  
 (87) WO 2003/053981  
 (74) Čermák Hořejš Myslíl a spol., JUDr. Karel Čermák, advokát, Národní 32, Praha 1, 11000

**EP 1459062**

(47) 24.05.2006  
 (97) 10.07.2003  
 (51) G 01 N 33/00, G 08 B 17/117, A 62 C 3/02, G 01 N 27/416

(96) 17.10.2002  
 (96) 02792723.5  
 (73) Wagner Alarm- und Sicherungssysteme GmbH, 30853 Langenhagen, DE  
 (72) WAGNER, Ernst, Werner, 29308 Winsen/Aller, DE  
 (54) **Způsob měření obsahu kyslíku v uzavřeném cílovém prostoru**  
 (32) 28.12.2001  
 (31) 2001/10164293  
 (33) DE  
 (86) PCT/EP2002/011648  
 (87) WO 2003/056325  
 (74) PATENTSERVIS Praha a.s., Jivenská 1273/1, Praha 4, 14021

**EP 1459426**

(47) 15.02.2006  
 (97) 12.06.2003  
 (51) H 02 K 21/24, H 02 K 3/47  
 (96) 02.12.2002  
 (96) 02804305.7  
 (73) Iskra Wind Turbine Manufacturers Limited, Nottingham, Nottinghamshire NG3 4JZ, GB  
 (72) BALSON, John Charles, Nottingham, Nottinghamshire NG3 4JZ, GB  
 IRVING, David, Plymouth, Devon PL8 1JG, GB  
 CANN, Robert James, Nottingham, Nottinghamshire NG4 3FX, GB  
 WASTLING, Michael Andrew, Leicester, Leicestershire LE2 2DD, GB

**Synchronní elektrické zařízení s axiálním polem**

(32) 01.12.2001  
 (31) 2001/0128854  
 (33) GB  
 (86) PCT/GB2002/005453  
 (87) WO 2003/049260  
 (74) KOREJZOVÁ & SPOL., v.o.s., JUDr. Zdeňka Korejzová, Spálená 29, Praha 1, 11000

**EP 1462280**

(47) 08.02.2006  
 (97) 29.09.2004  
 (51) B 60 D 1/155, B 60 D 1/44  
 (96) 19.02.2004  
 (96) 04003732.7  
 (73) Schmitz Gotha Fahrzeugwerke GmbH, 99867 Gotha, DE  
 (72) Koch, Josef, 89081 Ulm, DE  
 Gortan, Björn, 99955 Hornsömmern, DE  
 (54) **Dálkově měnitelné uspořádání tažné oje**  
 (32) 29.03.2003  
 (31) 2003/10314239  
 (33) DE  
 (74) PATENTSERVIS Praha a.s., Jivenská 1273/1, Praha 4, 14021

**EP 1463256**

(47) 10.05.2006  
 (97) 29.09.2004  
 (51) H 04 L 27/26, H 03 M 13/27, H 04 N 5/44  
 (96) 23.03.2004  
 (96) 04251667.4  
 (73) SONY UNITED KINGDOM LIMITED, Weybridge, Surrey KT13 0XW, GB  
 (72) Peron, Jean-Luc, 29260 Lesneven, FR  
 (54) **Interleaver pro mapování symbolů na nosné OFDM systému**  
 (32) 25.03.2003  
 (31) 2003/03290754  
 (33) EP

- (74) Společná advokátní kancelář Všeťečka Zelený Švorčík Kalenský a partneři, JUDr. Petr Kalenský, Hálkova 2, Praha 2, 12000
- 
- (97) **EP 1465864**  
 (47) 15.03.2006  
 (97) 05.06.2003  
 (51) C 07 D 207/16, C 07 D 207/26, C 07 D 213/64, C 07 D 401/12, C 07 D 401/14, C 07 D 403/12, A 61 K 31/40, A 61 P 7/02  
 (96) 14.11.2002  
 (96) 02803885.9  
 (73) Warner-Lambert Company LLC, Morris Plains, New Jersey 07950, US  
 (72) BIGGE, Ch. F. Pfizer Global Research & Development, Ann Arbor, MI 48105, US  
 DUDLEY, Danette A. Pfizer Global Research & Devel., Ann Arbor, MI 48105, US  
 EDMUNDS, Jeremy J. Pfizer Global Research and Dev., Ann Arbor, MI 48105, US  
 VAN HUIS, Chad Alan Pfizer Global Research and Dev., Ann Arbor, MI 48105, US  
 CASIMIRO-GARCIA, A. Pfizer Global Research & Dev., Ann Arbor, MI 48105, US  
 FILIPSKI, Kevin J. Pfizer Global Research and Dev., Ann Arbor, MI 48105, US  
 KOHRT, Jeffrey Th. Pfizer Global Research and Dev., Ann Arbor, MI 48105, US  
 (54) **Inhibitory faktoru Xa a jiných serinových proteinas, které se podílejí na koagulační kaskádě**  
 (32) 29.11.2001, 31.05.2002  
 (31) 2001/334168/P, 2002/384895/P  
 (33) US, US  
 (86) PCT/IB2002/004757  
 (87) WO 2003/045912  
 (74) Čermák Hořejš Myslík a spol., JUDr. Karel Čermák, advokát, Národní 32, Praha 1, 11000
- 
- (97) **EP 1467844**  
 (47) 01.03.2006  
 (97) 31.07.2003  
 (51) B 26 D 3/08, B 26 D 7/08, B 26 D 7/34, B 26 D 3/06, B 26 D 3/02, B 26 D 1/10  
 (96) 20.12.2002  
 (96) 02795251.4  
 (73) FRIMO Group GmbH, 49504 Lotte, DE  
 (72) HOHNEN, Horst, 41366 Schwalmthal, DE  
 DIETZ, Holger, 47800 Krefeld, DE  
 (54) **Řezací nástroj pro materiály, zejména z PU-elastomerů**  
 (32) 25.01.2002, 05.02.2002, 18.02.2002, 02.04.2002, 11.10.2002  
 (31) 2002/20201196/U, 2002/20201757/U, 2002/20202524/U, 2002/02007481, 2002/20215642/U  
 (33) DE, DE, DE, EP, DE  
 (86) PCT/EP2002/014623  
 (87) WO 2003/061918  
 (74) PATENTSERVIS Praha a.s., Jivenská 1273/1, Praha 4, 14021
- 
- (97) **EP 1470047**  
 (47) 12.10.2005  
 (97) 31.07.2003  
 (51) B 65 B 7/28, B 65 D 47/10, B 65 D 51/20  
 (96) 16.01.2003  
 (96) 03700904.0  
 (73) BAPCO CLOSURES RESEARCH LIMITED, Surrey GU21 4SU, GB  
 (72) VON SPRECKEISEN, Henning, Woking, Surrey GU21 4QU, GB  
 MCGEOUGH, Peter, Michael, Navan, Co Meath, IE  
 (54) **Uzávěry zásobníku**
- (32) 25.01.2002, 03.12.2002  
 (31) 2002/0201718, 2002/0228182  
 (33) GB, GB  
 (86) PCT/GB2003/000190  
 (87) WO 2003/062061  
 (74) PATENTSERVIS Praha a.s., Jivenská 1273/1, Praha 4, 14021
- 
- (97) **EP 1470314**  
 (47) 22.02.2006  
 (97) 07.08.2003  
 (51) E 06 B 9/82, E 05 F 15/20  
 (96) 27.01.2003  
 (96) 03706388.0  
 (73) Efaflex Tor- und Sicherheitssysteme GmbH & Co. KG, 84079 Bruckberg, DE  
 (72) PETRA, Rejc, 84036 Landshut, DE  
 (54) **Automaticky ovládaná vrata, zejména zdvižná vrata, a způsob jejich ovládní**  
 (32) 28.01.2002  
 (31) 2002/10203145  
 (33) DE  
 (86) PCT/EP2003/000809  
 (87) WO 2003/064802  
 (74) Společná advokátní kancelář Všeťečka Zelený Švorčík Kalenský a partneři, JUDr. Otakar Švorčík, Hálkova 2, Praha 2, 12000
- 
- (97) **EP 1474258**  
 (47) 12.04.2006  
 (97) 21.08.2003  
 (51) B 23 D 77/00  
 (96) 18.12.2002  
 (96) 02791841.6  
 (73) Dihart AG, CH-4657 Dulliken, CH  
 (72) KRUSZYNSKI, Jacek, 70190 Stuttgart, DE  
 BÜTTIKER, Otto, CH-4617 Gunzgen, CH  
 EIGENMANN, Roman, CH-4665 Oftringen, CH  
 (54) **Strojní výstružník**  
 (32) 15.02.2002, 29.05.2002  
 (31) 2002/10206610, 2002/10224228  
 (33) DE, DE  
 (86) PCT/EP2002/014430  
 (87) WO 2003/068439  
 (74) UNIPATENT, Ing. Jiří Chlustina, Jana Masaryka 43-47, Praha 2, 12000
- 
- (97) **EP 1474417**  
 (47) 22.03.2006  
 (97) 13.11.2003  
 (51) C 07 D 401/10  
 (96) 29.04.2003  
 (96) 03726536.0  
 (73) TEVA PHARMACEUTICAL INDUSTRIES LTD., 49131 Petah Tiqva, IL  
 (72) DOLITZKY, Ben-Zion, 49651 Petah Tiqva, IL  
 NISNEVICH, Gennady, 32688 Haifa, IL  
 RUKHMAN, Igor, 12, Hagil ad Street, Yokneam Elit, IL  
 KAFTANOV, Julia, 34677 Haifa, IL  
 (54) **Způsoby přípravy losartanu a draselné soli losartanu**  
 (32) 29.04.2002  
 (31) 2002/376322/P  
 (33) US  
 (86) PCT/US2003/013369  
 (87) WO 2003/093262  
 (74) TRAPLOVÁ HAKR KUBÁT Advokátní a patentová kancelář, Ing. Eduard Hakr, Přístavní 24, Praha 7, 17000
- 
- (97) **EP 1481057**  
 (47) 15.02.2006

- (97) 12.09.2003  
(51) C 12 N 9/10, C 12 P 21/00, C 12 N 15/70  
(96) 05.03.2003  
(96) 03702276.1  
(73) Eidgenössische Technische Hochschule Zürich, 8092 Zürich, CH  
(72) AEBI, Markus, CH-5430 Wettingen, CH  
WACKER, Michael, CH-8049 Zürich, CH  
(54) **Systém a způsob pro produkci rekombinantních glykosylovaných proteinů v prokaryotickém hostiteli**  
(32) 07.03.2002, 14.03.2002  
(31) 2002/394022002, 2002/364655/P  
(33) CH, US  
(86) PCT/CH2003/000153  
(87) WO 2003/074687  
(74) PATENTSERVIS Praha a.s., Jivenská 1273/1, Praha 4, 14021
- 
- (97) **EP 1481407**  
(47) 03.05.2006  
(97) 07.08.2003  
(51) H 01 F 38/18  
(96) 22.01.2003  
(96) 03701535.1  
(73) Wobben, Aloys, 26607 Aurich, DE  
(72) Wobben, Aloys, 26607 Aurich, DE  
(54) **Přenašeč k přenašení elektrické energie**  
(32) 30.01.2002  
(31) 2002/10203651  
(33) DE  
(86) PCT/EP2003/000578  
(87) WO 2003/065389  
(74) PATENTSERVIS Praha a.s., Jivenská 1273/1, Praha 4, 14021
- 
- (97) **EP 1481734**  
(47) 10.05.2006  
(97) 01.12.2004  
(51) B 05 B 11/00  
(96) 21.02.2004  
(96) 04003977.8  
(73) Lindal Ventil GmbH, 23843 Bad Oldesloe, DE  
(72) Marroncles, Alain, 94100 Saint Maur Des Fossés, FR  
(54) **Uzávěr pro rozprašovací hlavu**  
(32) 30.05.2003  
(31) 2003/20308449/U  
(33) DE  
(74) Společná advokátní kancelář Všetečka Zelený Švorčík Kalenský a partneři, JUDr. Miloš Všetečka, Hálkova 2, Praha 2, 12000
- 
- (97) **EP 1482798**  
(47) 24.05.2006  
(97) 12.09.2003  
(51) A 01 N 47/24, A 01 N 43/653, A 01 N 43/40, A 01 N 37/50, A 01 N 43/653, A 01 N 47/24, A 01 N 43/40, A 01 N 37/50  
(96) 26.02.2003  
(96) 03743328.1  
(73) BASF Aktiengesellschaft, 67056 Ludwigshafen, DE  
(72) AMMERMANN, Eberhard, 64646 Heppenheim, DE  
STIERL, Reinhard, 67112 Mutterstadt, DE  
LORENZ, Gisela, 67434 Neustadt, DE  
STRATHMANN, Siegfried, 67117 Limburgerhof, DE  
SCHELBERGER, Klaus, 67161 Gönheim, DE  
SPADAFORA, V. James, Sugar Land, TX 77478, US  
CHRISTEN, Thomas, 67125 Dannstadt-Schauernheim, DE  
(54) **Fungicidní směs a způsob potírání škodlivých hub**  
(32) 01.03.2002  
(31) 2002/10208838
- 
- (33) DE  
(86) PCT/EP2003/001929  
(87) WO 2003/073852  
(74) Společná advokátní kancelář Všetečka Zelený Švorčík Kalenský a partneři, JUDr. Petr Kalenský, Hálkova 2, Praha 2, 12000
- 
- (97) **EP 1485001**  
(47) 24.05.2006  
(97) 18.09.2003  
(51) A 47 J 43/07  
(96) 06.03.2003  
(96) 03743848.8  
(73) Vorwerk & Co. Interholding GmbH, 42275 Wuppertal, DE  
(72) KECK, Ulrich, 58332 Schwelm, DE  
WEBER, Klaus, Martin, 42107 Wuppertal, DE  
CALDEWEY, Uwe, 44229 Dortmund, DE  
KEMKER, Uwe, D-42105 Wuppertal, DE  
HILGERS, Stefan, 45357 Essen, DE  
XY  
(54) **Kuchyňský přístroj**  
(32) 09.03.2002  
(31) 2002/10210442  
(33) DE  
(86) PCT/EP2003/002288  
(87) WO 2003/075727  
(74) UNIPATENT, Ing. Jiří Chlustina, Jana Masaryka 43-47, Praha 2, 12000
- 
- (97) **EP 1485084**  
(47) 05.04.2006  
(97) 25.09.2003  
(51) A 61 K 31/375, A 61 P 27/02  
(96) 05.03.2003  
(96) 03744341.3  
(73) AZIENDE CHIMICHE RIUNITE ANGELINI FRANCESCO A.C.R.A.F. S.p.A., 00181 Roma, IT  
(72) PINZA, Mario, I-20094 Corsico, IT  
DURANDO, Lucia, I-00151 Roma, IT  
MARCHITTO, Leonardo, I-62017 Porto Recanati, IT  
VIRNO, Michele, I-00136 Roma, IT  
(54) **Použití soli kyseliny L-askorbové k přípravě farmaceutické kompozice k místní aplikaci do oka, která je schopna zlepšovat hladinu kyseliny L-askorbové v oku**  
(32) 15.03.2002  
(31) 2002/MI20020557  
(33) IT  
(86) PCT/EP2003/002258  
(87) WO 2003/077905  
(74) Čermák Hořejš Myslík a spol., JUDr. Karel Čermák, advokát, Národní 32, Praha 1, 11000
- 
- (97) **EP 1487282**  
(47) 24.05.2006  
(97) 02.10.2003  
(51) A 23 L 1/212, A 23 L 1/275, C 09 B 61/00, C 09 B 67/54  
(96) 17.03.2003  
(96) 03712033.4  
(73) INDENA S.p.A., 20139 Milano, IT  
(72) GIORI, Andrea, 20139 Milano, IT  
(54) **Způsob výroby rajčatových extraktů s vysokým obsahem lykopenu**  
(32) 27.03.2002  
(31) 2002/MI20020632  
(33) IT  
(86) PCT/EP2003/002749  
(87) WO 2003/079816  
(74) KOREJZOVÁ & SPOL., v.o.s., JUDr. Zdeňka Korejzová, Spálená 29, Praha 1, 11000

- (97) **EP 1488062**  
 (47) 08.02.2006  
 (97) 25.09.2003  
 (51) E 05 D 15/00, E 05 D 15/06  
 (96) 18.03.2003  
 (96) 03744372.8  
 (73) DORMA GmbH + Co. KG, 58256 Ennepetal, DE  
 (72) ELMER, Hubert, A-6020 Innsbruck, AT  
 (54) **Posuvný element vedený prostřednictvím nosných kladek zavěšeně na pojezdové kolejnici**  
 (32) 18.03.2002  
 (31) 2002/10212011  
 (33) DE  
 (86) PCT/EP2003/002796  
 (87) WO 2003/078774  
 (74) Čermák Hořejš Myslíl a spol., JUDr. Karel Čermák, advokát, Národní 32, Praha 1, 11000
- 
- (97) **EP 1491329**  
 (47) 12.04.2006  
 (97) 29.12.2004  
 (51) B 32 B 27/32, B 32 B 5/18, B 32 B 27/22, B 32 B 27/20  
 (96) 19.06.2004  
 (96) 04014419.8  
 (73) JSP CORPORATION, Tokyo 100-0005, JP  
 (72) Morita, Kazuhiko, Kanuma-shi Tochigi 322-0014, JP  
 Iwasaki, Satoshi, Kanuma-shi Tochigi 322-0014, JP  
 Arita, Shinpei, Kanuma-shi Tochigi 322-0014, JP  
 (54) **Způsob výroby kompozitní fólie, mající polyolefinovou pěnovou vrstvu**  
 (32) 27.06.2003  
 (31) 2003/2003185242  
 (33) JP  
 (74) Ing. Pavel Reichel, Záhřebská 30, Praha 2, 12000
- 
- (97) **EP 1492797**  
 (47) 15.03.2006  
 (97) 16.10.2003  
 (51) C 07 D 498/04, A 61 K 31/42  
 (96) 09.04.2003  
 (96) 03745848.6  
 (73) PLIVA-ISTRAZIVACKI INSTITUT d.o.o., 10000 Zagreb, HR  
 (72) MERCEP, Mladen, HR-10000 Zagreb, HR  
 MESIC, Milan, HR-10000 Zagreb, HR  
 PESIC, Dijana, HR-22000 Sibenik, HR  
 BENKO, Iva, HR-10410 Velika Gorica, HR  
 (54) **1-Oxa-3-aza-dibenzoazulen jako inhibitory produkce faktoru nekrotizujícího tumory a intermediáty pro jejich výrobu**  
 (32) 10.04.2002  
 (31) 2002/20020304  
 (33) HR  
 (86) PCT/HR2003/000015  
 (87) WO 2003/084964  
 (74) PATENTSERVIS Praha a.s., Jivenská 1273/1, Praha 4, 14021
- 
- (97) **EP 1493886**  
 (47) 01.03.2006  
 (97) 05.01.2005  
 (51) E 04 H 15/48  
 (96) 01.07.2003  
 (96) 03360079.2  
 (73) Utilis S.A., 57365 Ennery, FR  
 (72) Prevost, Philippe, 57300 Hagondange, FR  
 (54) **Sestavitelná skládací konstrukce pro stan**  
 (74) PATENTSERVIS Praha a.s., Jivenská 1273/1, Praha 4, 14021
- 
- (97) **EP 1493922**  
 (47) 25.01.2006  
 (97) 05.01.2005  
 (51) F 04 B 11/00, F 04 B 3/00, F 04 B 15/00  
 (96) 02.07.2004  
 (96) 04015611.9  
 (73) Diversified Dynamics Corporation, Minneapolis, MN, US  
 (72) Warren, Leslie James, Fleet, Hampshire GU51 3LP, GB  
 (54) **Čerpadlo pro čerpání kapaliny, která může obsahovat plyn uvolňovaný z roztoku**  
 (32) 04.07.2003  
 (31) 2003/07190  
 (33) EP  
 (74) PATENTSERVIS Praha a.s., Jivenská 1273/1, Praha 4, 14021
- 
- (97) **EP 1494806**  
 (47) 17.05.2006  
 (97) 23.10.2003  
 (51) B 01 J 23/656, C 01 B 3/40, C 01 B 3/48, C 01 B 3/58  
 (96) 11.04.2003  
 (96) 03746463.3  
 (73) MATSUSHITA ELECTRIC WORKS, LTD., Kadoma-shi, Osaka-fu 571-8686, JP  
 Igarashi, Akira, Minami-ku Saitama-shi 336-0034, JP  
 (72) Igarashi, Akira, Minami-ku, Saitama-shi 336-0034, JP  
 Mizobuchi, Manabu, Matsushita Electric Works, Ltd., Kadoma-shi, Osaka 571-8686, JP  
 Kinugawa, Kensaku, Matsushita Electric Works, Ltd., Kadoma-shi, Osaka 571-8686, JP  
 Hashimoto, Noboru, Matsushita Electric Works, Ltd., Kadoma-shi, Osaka 571-8686, JP  
 Iida, Hajime, Hachioji-shi, Tokyo 192-0015, JP  
 (54) **Katalyzátor pro odstranění oxidu uhelnatého z plynu bohatého na vodík podle WGS reakce**  
 (32) 12.04.2002  
 (31) 2002/2002111232  
 (33) JP  
 (86) PCT/JP2003/004645  
 (87) WO 2003/086626  
 (74) TRAPLOVÁ HAKR KUBÁT Advokátní a patentová kancelář, Ing. Eduard Hakr, Přístavní 24, Praha 7, 17000
- 
- (97) **EP 1495818**  
 (47) 24.05.2006  
 (97) 12.01.2005  
 (51) B 21 D 53/16, B 21 D 43/12  
 (96) 30.06.2004  
 (96) 04090266.0  
 (73) Salzgitter Mannesmann GmbH, 38239 Salzgitter, DE  
 (72) Stephan, Roland, 01589 Riesa, DE  
 Förster, Wilfried, Dr., 01609 Gröditz, DE  
 (54) **Způsob a zařízení k výrobě kovových nerotačních/symetrických prstenců**  
 (32) 08.07.2003  
 (31) 2003/10332069  
 (33) DE  
 (74) Společná advokátní kancelář Vsetečka Zelený Švorčík Kalenský a partneři, JUDr. Miloš Vsetečka, Hálkova 2, Praha 2, 12000
- 
- (97) **EP 1497056**  
 (47) 24.05.2006  
 (97) 06.11.2003  
 (51) B 22 D 11/124  
 (96) 11.03.2003  
 (96) 03708210.4  
 (73) SMS Demag Aktiengesellschaft, 40237 Düsseldorf, DE

- (72) LETZEL, Dirk, 40882 Ratingen, DE  
KOCKENTIED, Josef, 47239 Duisburg, DE  
FEST, Thomas, 47228 Duisburg, DE  
FRIEDRICH, Jürgen, 45481 Mühlheim a.d. Ruhr, DE  
ZAJBER, Adolf-Gustav, 40764 Langenfeld, DE
- (54) **Způsob a zařízení k odsávání odpadní vody ve vnitřním oblouku licích strojů pro výchozí profil nosníku**
- (32) 23.04.2002  
(31) 2002/10217907  
(33) DE  
(86) PCT/EP2003/002470  
(87) WO 2003/090953  
(74) Společná advokátní kancelář Všetečka Zelený Švorčík Kalenský a partneři, JUDr. Miloš Všetečka, Hálkova 2, Praha 2, 12000
- 
- (97) **EP 1501734**  
(47) 01.03.2006  
(97) 13.11.2003  
(51) B 65 D 5/74  
(96) 02.05.2003  
(96) 03732305.2  
(73) SIG Combibloc GmbH, 52441 Linnich, DE  
(72) BREDT, Hannes, 52511 Geilenkirchen, DE  
BALTES, Klaus, 50127 Bergheim, DE
- (54) **Způsob a zařízení pro aplikování vylévacích elementů na obalech**
- (32) 04.05.2002  
(31) 2002/10220058  
(33) DE  
(86) PCT/EP2003/004590  
(87) WO 2003/093120  
(74) Čermák Hořejš Myslíl a spol., JUDr. Karel Čermák, advokát, Národní 32, Praha 1, 11000
- 
- (97) **EP 1502862**  
(47) 22.03.2006  
(97) 02.02.2005  
(51) B 65 D 5/50  
(96) 30.07.2004  
(96) 04291958.9  
(73) Johnson & Johnson Consumer France, 92130 Issy les Moulinaux, FR  
(72) Constant, Arnaud, 27400 La Vacherie, FR  
Dazy, Dominique, 27400 VIRONVAY, FR
- (54) **Obal pro nádobky na kosmetický, terapeutický nebo hygienický výrobek se zdokonaleným uspořádáním klímků**
- (32) 01.08.2003  
(31) 2003/0309519  
(33) FR  
(74) Čermák Hořejš Myslíl a spol., JUDr. Karel Čermák, advokát, Národní 32, Praha 1, 11000
- 
- (97) **EP 1504979**  
(47) 05.04.2006  
(97) 09.02.2005  
(51) B 61 L 5/02  
(96) 07.05.2004  
(96) 04010868.0  
(73) Schwihag Gesellschaft für Eisenbahnoberbau mbH, CH-8274 Tägerwilen, CH  
(72) Schwiede, Karl-H., 8280 Kreuzlingen, CH  
Meyer, Frank, 78333 Stockach, DE
- (54) **Skříňovitý pražec**
- (32) 13.05.2003  
(31) 2003/10321604  
(33) DE  
(74) Společná advokátní kancelář Všetečka Zelený Švorčík Kalenský a partneři, JUDr. Miloš Všetečka, Hálkova 2, Praha 2, 12000
- 
- (97) **EP 1506058**  
(47) 28.12.2005  
(97) 27.11.2003  
(51) B 02 C 4/02, B 02 C 23/10, B 02 C 23/12, B 02 C 23/14, B 02 C 23/30, B 02 C 23/32  
(96) 14.05.2003  
(96) 03752740.5  
(73) KHD Humboldt Wedag GmbH, 51170 Köln, DE  
(72) HAGEDORN, Alexander, 50259 Pulheim, DE  
FISCHER-HELWIG, Frank, 53757 St. Augustin, DE  
SPLINTER, Christian, 50259 Pulheim, DE  
FRANGENBERG, Meinhard, 51515 Kürten-Engeldorf, DE
- (54) **Cirkulační mlecí zařízení k mletí čerstvého materiálu**
- (32) 16.05.2002  
(31) 2002/10221739  
(33) DE  
(86) PCT/EP2003/005017  
(87) WO 2003/097241  
(74) PATENTSERVIS Praha a.s., Jivenská 1273/1, Praha 4, 14021
- 
- (97) **EP 1506352**  
(47) 03.05.2006  
(97) 27.11.2003  
(51) F 16 D 65/092, F 16 D 69/04  
(96) 14.05.2003  
(96) 03732368.0  
(73) KNORR-BREMSE Systeme für Schienenfahrzeuge GmbH, 80809 München, DE  
(72) WIRTH, Xaver, 85737 Ismaning, DE
- (54) **Brzdové obložení pro kotoučovou brzdu vozidla**
- (32) 16.05.2002, 16.12.2002  
(31) 2002/10221687, 2002/10258750  
(33) DE, DE  
(86) PCT/EP2003/005035  
(87) WO 2003/098068  
(74) Společná advokátní kancelář Všetečka Zelený Švorčík Kalenský a partneři, JUDr. Miloš Všetečka, Hálkova 2, Praha 2, 12000
- 
- (97) **EP 1507751**  
(47) 11.01.2006  
(97) 11.12.2003  
(51) C 04 B 41/87, C 04 B 41/89  
(96) 28.05.2003  
(96) 03737918.7  
(73) ERLUS AKTIENGESELLSCHAFT, 84088 Neufahrn, DE  
(72) THIERAUF, Axel, 84066 Mollersdorf-Pfaffenberg, DE  
BAUER, Friederike, 93170 Bruhadswald, DE  
GAST, Eduard, 84559 Kraiburg, DE
- (54) **Keramická tvarovka s fotokatalytickým povlakem a způsob její výroby**
- (32) 29.05.2002  
(31) 2002/10224110  
(33) DE  
(86) PCT/DE2003/001743  
(87) WO 2003/101913  
(74) Čermák Hořejš Myslíl a spol., JUDr. Karel Čermák, advokát, Národní 32, Praha 1, 11000
- 
- (97) **EP 1508023**  
(47) 03.05.2006  
(97) 04.12.2003  
(51) G 01 N 1/08  
(96) 21.05.2003  
(96) 03729089.7  
(73) Monsanto Technology LLC, St. Louis, MO 63137, US  
(72) DEPPEMANN, Kevin, St.Charles, MO 63304, US
- (54) **Systém k odebrání jader**



- (32) 24.05.2002  
(31) 2002/383560/P  
(33) US  
(86) PCT/US2003/016274  
(87) WO 2003/100381  
(74) KANIA, SEDLÁK, SMOLA Patentová a známková kancelář, Ing. František Kania, Mendlovo nám. 1a, Brno, 60300
- 
- (97) **EP 1509530**  
(47) 15.03.2006  
(97) 16.10.2003  
(51) C 07 D 495/04, A 61 K 31/38  
(96) 09.04.2003  
(96) 03745849.4  
(73) PLIVA-ISTRAZIVACKI INSTITUT d.o.o., 10000 Zagreb, HR  
(72) MERCEP, Mladen, HR-10000 Zagreb, HR  
MESIC, Milan, HR-10000 Zagreb, HR  
PESIC, Dijana, HR-22000 Sibenik, HR  
OZIMEC, Ivana, HR-42202 Trnovec, HR  
(54) **2-Thiadibenzoazulený jako inhibitory tvorby tumor nekrotizujících faktorů a meziprodukty pro jejich přípravu**  
(32) 10.04.2002  
(31) 2002/20020305  
(33) HR  
(86) PCT/HR2003/000016  
(87) WO 2003/084962  
(74) PATENTSERVIS Praha a.s., Jivenská 1273/1, Praha 4, 14021
- 
- (97) **EP 1512004**  
(47) 15.03.2006  
(97) 18.12.2003  
(51) G 01 N 33/50  
(96) 11.06.2003  
(96) 03740219.5  
(73) Merck Patent GmbH, 64293 Darmstadt, DE  
(72) BAKER, Matthew, Ely, Cambridge CB6 1AR, GB  
CARR, Francis J., Balmedie, Aberdeenshire AB23 8XU, GB  
CARTER, Graham, By Newmachar, Aberdeenshire AB21 7XB, GB  
(54) **Způsob mapování a eliminace T-buněčných epitopů**  
(32) 11.06.2002  
(31) 2002/02012919  
(33) EP  
(86) PCT/EP2003/006110  
(87) WO 2003/104803  
(74) Čermák Hořejš Myslíl a spol., JUDr. Jan Matějka, Národní 32, Praha 1, 11000
- 
- (97) **EP 1512242**  
(47) 19.04.2006  
(97) 24.12.2003  
(51) H 04 L 1/00, H 03 M 13/00  
(96) 03.06.2003  
(96) 03759831.5  
(73) SIEMENS AKTIENGESELLSCHAFT, 80333 München, DE  
(72) DÖTTLING, Martin, 85579 Neubiberg, DE  
MICHEL, Jürgen, 81737 München, DE  
RAAF, Bernhard, 82061 Neuried, DE  
WIEDMANN, Ralf, 81369 München, DE  
(54) **Stejně vyřazení identifikačních dat a uživatelských dat mobilní stanice v kanálu HS-SCCH**  
(32) 13.06.2002  
(31) 2002/10226394  
(33) DE  
(86) PCT/DE2003/001872
- 
- (87) WO 2003/107580  
(74) Čermák Hořejš Myslíl a spol., JUDr. Karel Čermák, advokát, Národní 32, Praha 1, 11000
- 
- (97) **EP 1513634**  
(47) 03.05.2006  
(97) 24.12.2003  
(51) B 22 D 11/124, C 23 F 15/00  
(96) 10.06.2003  
(96) 03735588.0  
(73) Henkel Kommanditgesellschaft auf Aktien, 40589 Düsseldorf, DE  
(72) HATER, Wolfgang, 41564 Kaarst, DE  
KIEDROWICZ, Ulrich, 46286 Dorsten, DE  
GRELEWITZ, Gerd, 47495 Rheinberg, DE  
(54) **Způsob snížení korozivity chladicí a provozní vody**  
(32) 17.06.2002  
(31) 2002/10227040  
(33) DE  
(86) PCT/EP2003/006041  
(87) WO 2003/106074  
(74) KOREJZOVÁ & SPOL., v.o.s., JUDr. Zdeňka Korejzová, Spálená 29, Praha 1, 11000
- 
- (97) **EP 1513732**  
(47) 01.03.2006  
(97) 31.12.2003  
(51) B 65 D 5/74, B 65 D 51/22  
(96) 17.06.2003  
(96) 03727123.6  
(73) SIG Technology Ltd., 8212 Neuhausen am Rheinfall, CH  
WEIST, Mario, 79780 Stühlingen, DE  
HUBER, Hansjörg, 78315 Radolfzell, DE  
SEELHOFER, Fritz, CH-8315 Lindau, CH  
(54) **Samootvívací uzávěr pro kombinované obaly nebo pro hrdla nádob nebo lahví uzavíraná fóliovým materiálem**  
(32) 20.06.2002, 21.08.2002, 24.03.2003  
(31) 2002/10512002, 2002/14362002, 2003/4972003  
(33) CH, CH, CH  
(86) PCT/CH2003/000392  
(87) WO 2004/000667  
(74) A. Holas & partner Patentová a známková kancelář, Ing. Mgr. Hana Holasová, Křížová 4, Brno, 60300
- 
- (97) **EP 1516138**  
(47) 25.01.2006  
(97) 08.01.2004  
(51) F 16 K 3/28  
(96) 04.06.2003  
(96) 03735138.4  
(73) E. Hawle Armaturenwerke GmbH, 4840 Vöcklabruck, AT  
(72) POHN, Franz, Johann, A-4840 Vöcklabruck, AT  
SCHLAGNITWEIT, Rupert, A-4850 Puchkirchen am Trattberg, AT  
BERGER, Christian, A-4650 Lambach, AT  
FÜHRER, Gerhard, A-4870 Pfaffing, AT  
(54) **Uzavírací armatura**  
(32) 27.06.2002  
(31) 2002/9662002  
(33) AT  
(86) PCT/AT2003/000163  
(87) WO 2004/003413  
(74) Společná advokátní kancelář Vsetečka Zelený Švorčík Kalenský a partneři, JUDr. Otakar Švorčík, Hálkova 2, Praha 2, 12000
- 
- (97) **EP 1516373**  
(47) 01.03.2006  
(97) 18.12.2003  
(51) H 01 L 41/24  
(96) 06.06.2003

- (96) 03738261.1  
(73) Delphi Technologies, Inc., Troy, MI 48007, US  
(72) GOAT, Christopher, Andrew, Offham, West Malling, Kent ME19 5NU, GB  
(54) **Způsob pólování ferroelektrických materiálů**  
(32) 06.06.2002  
(31) 2002/0213006  
(33) GB  
(86) PCT/GB2003/002461  
(87) WO 2003/105247  
(74) Ing. Mgr. Luboš Lacina, Poljanovova 3241/1, Praha 4, 14000
- 
- (97) **EP 1519848**  
(47) 05.04.2006  
(97) 31.12.2003  
(51) B 60 H 1/22  
(96) 20.06.2003  
(96) 03738071.4  
(73) J. Eberspächer GmbH Co. KG, 73730 Esslingen, DE  
(72) SCHLECHT, Patric, 73760 Ostfildern, DE  
COLLMER, Andreas, 73760 Ostfildern, DE  
GERLACH, Günter, 85757 Karlsfeld, DE  
(54) **Topné zařízení, zejména pro vozidlo**  
(32) 20.06.2002  
(31) 2002/10227626  
(33) DE  
(86) PCT/EP2003/006507  
(87) WO 2004/000591  
(74) KOREJZOVÁ & SPOL., v.o.s., JUDr. Zdeňka Korejzová, Spálená 29, Praha 1, 11000
- 
- (97) **EP 1521689**  
(47) 03.05.2006  
(97) 22.01.2004  
(51) B 60 R 1/00  
(96) 10.07.2003  
(96) 03763814.5  
(73) Lucas Automotive GmbH, 56070 Koblenz, DE  
(72) BRASCHEL, Volker, 56564 Neuwied, DE  
(54) **Elektronický systém pro motorové vozidlo**  
(32) 12.07.2002  
(31) 2002/10231843  
(33) DE  
(86) PCT/EP2003/007518  
(87) WO 2004/007242  
(74) ROTT, RŮŽIČKA & GUTTMANN Patentová, známková a advokátní kancelář, Ing. Jiří Andera, Nad Štolou 12, Praha 7, 17000
- 
- (97) **EP 1522800**  
(47) 04.01.2006  
(97) 13.04.2005  
(51) F 24 F 13/02, C 03 C 13/00  
(96) 06.10.2003  
(96) 03022613.8  
(73) SAINT-GOBAIN ISOVER, 92400 Courbevoie, FR  
(72) Bruer, Ina, 67105 Schifferstadt, DE  
Keller, Horst, 69259 Wilhelmsfeld, DE  
Bernard, Jean-Luc, 60600 Giencourt Breuil Le Vert, FR  
Andersson, Leif, 24131 Eslöv, SE  
(54) **Klimatizační nebo větrací kanál**  
(74) Společná advokátní kancelář Všetěčka Zelený Švorčík Kalenský a partneři, JUDr. Otakar Švorčík, Hálkova 2, Praha 2, 12000
- 
- (97) **EP 1523421**  
(47) 01.02.2006  
(97) 11.12.2003
- (51) B 60 J 7/06, B 60 J 7/10, B 60 S 1/66, B 62 D 33/04, B 60 T 17/04  
(96) 23.05.2003  
(96) 03732442.3  
(73) Köhler Johannes, Lichtenau-Henglam, DE  
(72) KÖHLER, Johannes, 33165 Lichtenau, DE  
(54) **Zařízení pro provozní bezpečnosti vozidel s plachtou**  
(32) 31.05.2002  
(31) 2002/10224291  
(33) DE  
(86) PCT/EP2003/005382  
(87) WO 2003/101772  
(74) Čermák Hořejš Myslíl a spol., JUDr. Karel Čermák, advokát, Národní 32, Praha 1, 11000
- 
- (97) **EP 1524975**  
(47) 05.04.2006  
(97) 12.02.2004  
(51) A 61 K 31/38, A 61 K 9/70  
(96) 28.07.2003  
(96) 03766331.7  
(73) SCHWARZ PHARMA AG, 40789 Monheim, DE  
(72) HANNAY, Mike, Woodstown, Country Waterford, IE  
SCHACHT, Dietrich, Wilhelm, 50935 Köln, DE  
WOLFF, Hans-Michael, 40789 Monheim, DE  
(54) **Zlepšený systém transdermální dodávky k aplikaci rotigotinu**  
(32) 30.07.2002  
(31) 2002/02016860  
(33) EP  
(86) PCT/EP2003/008320  
(87) WO 2004/012730  
(74) Čermák Hořejš Myslíl a spol., JUDr. Karel Čermák, advokát, Národní 32, Praha 1, 11000
- 
- (97) **EP 1525073**  
(47) 24.05.2006  
(97) 12.02.2004  
(51) B 24 B 5/14, B 24 B 41/02, B 24 B 41/06, B 24 B 27/00  
(96) 29.07.2003  
(96) 03766346.5  
(73) Erwin Junker Maschinenfabrik GmbH, 77787 Nordrach, DE  
(72) JUNKER, Erwin, 77815 Bühl/Baden, DE  
(54) **Způsob a zařízení pro broušení rotačně symetrického strojního dílce**  
(32) 30.07.2002  
(31) 2002/10234707  
(33) DE  
(86) PCT/EP2003/008374  
(87) WO 2004/012903  
(74) PATENTSERVIS Praha a.s., Jivenská 1273/1, Praha 4, 14021
- 
- (97) **EP 1526824**  
(47) 15.02.2006  
(97) 12.02.2004  
(51) A 61 F 9/07  
(96) 23.07.2003  
(96) 03766923.1  
(73) Alcon, Inc., 6331 Hünenberg, CH  
(72) CLEMENTS, Don, A., Cleburne, TX 76033, US  
DARNELL, Lawrence, W., Cypress, TX 77429, US  
DIMALANTA, Ramon, C., Rancho Santa Margarita, CA 92688, US  
MADDEN, Sean, C., Mission Viejo, CA 92692, US  
SUSSMAN, Glenn, R., Laguna Niguel, CA 92677, US  
(54) **Přístroj pro dodávání chirurgické tekutiny**  
(32) 05.08.2002  
(31) 2002/212351  
(33) US

- (86) PCT/US2003/023397  
 (87) WO 2004/012636  
 (74) PATENTSERVIS Praha a.s., Jivenská 1273/1, Praha 4, 14021
- 
- (97) **EP 1534443**  
 (47) 22.03.2006  
 (97) 18.03.2004  
 (51) B 21 C 23/12, B 21 C 35/02  
 (96) 29.01.2003  
 (96) 03702561.6  
 (73) Erbslöh Aktiengesellschaft, 42553 Velbert, DE  
 (72) LINDNER, Karl-Heinz, 45481 Mühlheim, DE  
 BIRKENSTOCK, Alf, 42579 Heiligenhaus, DE  
 (54) **Způsob výroby konstrukčních dílů z protlačovaného profilu**  
 (32) 05.09.2002  
 (31) 2002/10241028  
 (33) DE  
 (86) PCT/EP2003/000893  
 (87) WO 2004/022256  
 (74) ROTT, RŮŽIČKA & GUTTMANN Patentová, známková a advokátní kancelář, Ing. Václav Krmenčík, Nad Štolou 12, Praha 7, 17000
- 
- (97) **EP 1534630**  
 (47) 26.04.2006  
 (97) 07.10.2004  
 (51) C 01 B 21/14  
 (96) 13.02.2004  
 (96) 04710790.9  
 (73) Domo Caproleuna GmbH, 06237 Leuna, DE  
 (72) LEETSCH, Norbert, 06237 Leuna, DE  
 STRECKER, Thomas, 06766 Tahlheim, DE  
 KRETSCHMAR, Manfred, 06120 Halle, DE  
 SEIDLER, Joachim, 06124 Halle, DE  
 (54) **Způsob výroby vodného roztoku hydroxylaminu**  
 (32) 27.03.2003  
 (31) 2003/10314492  
 (33) DE  
 (86) PCT/DE2004/000301  
 (87) WO 2004/085308  
 (74) KANIA, SEDLÁK, SMOLA Patentová a známková kancelář, Veronika Zemanová, Mendlovo nám. 1a, Brno, 60300
- 
- (97) **EP 1535369**  
 (47) 25.01.2006  
 (97) 19.02.2004  
 (51) H 01 R 13/629  
 (96) 05.08.2003  
 (96) 03784180.6  
 (73) FCI, 78000 Versailles, FR  
 (72) TESTA, Davide, I-10017 Montanaro, IT  
 GIRARD, Fausto, I-10152 Torino, IT  
 (54) **Elektrický konektor**  
 (32) 06.08.2002  
 (31) 2002/TO20020701  
 (33) IT  
 (86) PCT/EP2003/008656  
 (87) WO 2004/015820  
 (74) Čermák Hořejš Myslíl a spol., JUDr. Karel Čermák, advokát, Národní 32, Praha 1, 11000
- 
- (97) **EP 1537178**  
 (47) 03.05.2006  
 (97) 18.03.2004  
 (51) C 08 L 67/02  
 (96) 29.08.2003  
 (96) 03757766.5
- (73) BASF Aktiengesellschaft, 67056 Ludwigshafen, DE  
 (72) GEPRÄGS, Michael, 01987 Schwarzeheide, DE  
 (54) **Způsob výroby termoplastických tvarovacích hmot**  
 (32) 04.09.2002  
 (31) 2002/10241297  
 (33) DE  
 (86) PCT/EP2003/009598  
 (87) WO 2004/022648  
 (74) Společná advokátní kancelář Vsetečka Zelený Švorčík Kalenský a partneři, JUDr. Petr Kalenský, Hálkova 2, Praha 2, 12000
- 
- (97) **EP 1537252**  
 (47) 18.01.2006  
 (97) 15.04.2004  
 (51) C 23 C 8/20  
 (96) 09.09.2003  
 (96) 03747994.6  
 (73) Linde Aktiengesellschaft, 65189 Wiesbaden, DE  
 (72) JURMANN, Alexander DI, verstorben, DE  
 (54) **Způsob a zařízení pro nauhličování (cementování) při subatmosférických tlacích**  
 (32) 13.09.2002  
 (31) 2002/10242616  
 (33) DE  
 (86) PCT/EP2003/010014  
 (87) WO 2004/031432  
 (74) PATENTSERVIS Praha a.s., Jivenská 1273/1, Praha 4, 14021
- 
- (97) **EP 1538645**  
 (47) 01.03.2006  
 (97) 08.06.2005  
 (51) H 01 H 9/54  
 (96) 05.12.2003  
 (96) 03293050.5  
 (73) Société Technique pour l'Energie Atomique TECHNICATOME, 91192 Gif sur Yvette Cedex, FR  
 (72) Sellier, Pierre, 13510 Eguilles, FR  
 Besrest, Ronan, 13006 Marseille, FR  
 Zimmermann, Claudio, 1015 Lausanne, CH  
 (54) **Jističové zařízení**  
 (74) Čermák Hořejš Myslíl a spol., JUDr. Jan Matějka, Národní 32, Praha 1, 11000
- 
- (97) **EP 1543308**  
 (47) 05.04.2006  
 (97) 15.04.2004  
 (51) G 01 M 1/32  
 (96) 09.09.2003  
 (96) 03753280.1  
 (73) Schenck RoTec GmbH, 64293 Darmstadt, DE  
 (72) ROGALLA, Martin, 64297 Darmstadt, DE  
 THELEN, Dieter, 64397 Modautal, DE  
 (54) **Vyvažovací zařízení pro kola se skloupným upínacím zařízením**  
 (32) 27.09.2002  
 (31) 2002/10245519  
 (33) DE  
 (86) PCT/DE2003/002974  
 (87) WO 2004/031717  
 (74) UNIPATENT, Ing. Jiří Chludina, Jana Masaryka 43-47, Praha 2, 12000
- 
- (97) **EP 1546416**  
 (47) 15.03.2006  
 (97) 15.04.2004  
 (51) C 21 D 6/02, C 21 D 6/00, C 22 C 38/58, C 22 C 38/34  
 (96) 18.09.2003  
 (96) 03747746.0

(73) MAGOTTEAUX INTERNATIONAL S.A., 4051 Vaux-sous-Chevremont, BE  
 (72) LILLEY, John, David, Millbury, MA 01527, US  
 (54) **Odlévaný výfukový systém**  
 (32) 01.10.2002  
 (31) 2002/414662/P  
 (33) US  
 (86) PCT/BE2003/000154  
 (87) WO 2004/031419  
 (74) PATENTSERVIS Praha a.s., Jivenská 1273/1, Praha 4, 14021

(97) **EP 1553382**  
 (47) 26.04.2006  
 (97) 13.07.2005  
 (51) G 01 B 3/10, G 01 C 15/00  
 (96) 06.01.2005  
 (96) 05000125.4  
 (73) Black & Decker Inc., Newark, Delaware 19711, US  
 (72) Marshall, James D., Mallorytown Ontario K0E 1R0, CA  
 MacTavish, Corey D., Ottawa Ontario K1Y 3R3, CA  
 Sergyeyenko, Oleksiy P., Brockville Ontario K6V 6K6, CA  
 Dyke, Colin M., Addison Ontario K0E 1A0, CA  
 (54) **Měřicí pásmo s laserovým paprskem**  
 (32) 12.01.2004  
 (31) 2004/755435  
 (33) US  
 (74) Společná advokátní kancelář Všetečka Zelený Švorčík Kalenský a partneři, JUDr. Miloš Všetečka, Hálkova 2, Praha 2, 12000

(97) **EP 1556178**  
 (47) 17.05.2006  
 (97) 22.04.2004  
 (51) B 21 B 29/00, B 21 B 31/10  
 (96) 25.07.2003  
 (96) 03807758.2  
 (73) SMS Demag Aktiengesellschaft, 40237 Düsseldorf, DE  
 (72) DENKER, Wolfgang, 57258 Freudenberg, DE  
 (54) **Ohýbací systém s malým třením ve víceválcové válcovací stolici**  
 (32) 20.09.2002  
 (31) 2002/10243677  
 (33) DE  
 (86) PCT/EP2003/008223  
 (87) WO 2004/033120  
 (74) Společná advokátní kancelář Všetečka Zelený Švorčík Kalenský a partneři, JUDr. Miloš Všetečka, Hálkova 2, Praha 2, 12000

(97) **EP 1556585**  
 (47) 12.04.2006  
 (97) 08.04.2004  
 (51) F 01 L 1/047, B 21 D 53/84, F 16 H 53/02  
 (96) 23.09.2003  
 (96) 03798177.6  
 (73) Fraunhofer-Gesellschaft zur Förderung der angewandten Forschung e.V., 80686 München, DE  
 HTM Härtetechnik & Metallbearbeitung GmbH, 09125 Chemnitz, DE  
 (72) BERGER, Lutz-Michael, 01189 Dresden, DE  
 NOWOTNY, Steffen, 01445 Radebeul, DE  
 TRAGESER, Erwin, 09130 Chemnitz, DE  
 WOLF, Reinhard, 09648 Mittweida, DE  
 NEUGEBAUER, Reimund, 01462 Niederwartha, DE  
 ZIERIS, Roman, 01099 Dresden, DE  
 LANG, Ralf, 09126 Chemnitz, DE  
 SEIFERT, Michael, 08147 Obercrinitz, DE  
 (54) **Způsob výroby zařízení k přeměně rotačního pohybu na translační pohyb a zařízení vyrobené tímto způsobem**

(32) 23.09.2002  
 (31) 2002/10244151  
 (33) DE  
 (86) PCT/EP2003/010581  
 (87) WO 2004/029421  
 (74) Ing. Eduard Hakr, Přístavní 24, Praha 7, 17000

(97) **EP 1558409**  
 (47) 24.05.2006  
 (97) 13.05.2004  
 (51) B 21 B 31/10  
 (96) 23.09.2003  
 (96) 03748074.6  
 (73) SMS Demag Aktiengesellschaft, 40237 Düsseldorf, DE  
 (72) RACKEL, Harald, 57271 Hilchenbach, DE  
 LAZZARO, Klaus, 57399 Kirchhundem, DE  
 (54) **Válcovací trat' s podpěrnými deskami**  
 (32) 30.10.2002  
 (31) 2002/10250431  
 (33) DE  
 (86) PCT/EP2003/010549  
 (87) WO 2004/039512  
 (74) Společná advokátní kancelář Všetečka Zelený Švorčík Kalenský a partneři, JUDr. Miloš Všetečka, Hálkova 2, Praha 2, 12000

(97) **EP 1562509**  
 (47) 22.02.2006  
 (97) 22.04.2004  
 (51) A 61 B 19/00, A 61 B 5/103  
 (96) 27.09.2002  
 (96) 02777241.7  
 (73) Aesculap AG & Co. KG, 78532 Tuttlingen, DE  
 (72) GIORDANO, Nicola, 78056 Villingen-Schwenningen, DE  
 LEITNER, François, F-38410 Uriage, FR  
 BOUX DE CASSON, François, F-38000 Grenoble, FR  
 EICHHORN, Jürgen, 94360 Mitterfels/Scheibelsgrub, DE  
 (54) **Zařízení k určení polohy tibiálního výchozího bodu předního zkříženého vazy**  
 (86) PCT/EP2002/010861  
 (87) WO 2004/032780  
 (74) Čermák Hořejš Myslíl a spol., JUDr. Jan Matějka, Národní 32, Praha 1, 11000

(97) **EP 1562758**  
 (47) 12.04.2006  
 (97) 10.06.2004  
 (51) B 42 D 15/10  
 (96) 07.11.2003  
 (96) 03775319.1  
 (73) OVD Kinegram AG, 6301 Zug, CH  
 (72) TOMPKIN, Wayne, Robert, CH-5400 Baden, CH  
 SCHILLING, Andreas, 6332 Hagendorn (ZG), CH  
 (54) **Optický variabilní prvek a jeho použití**  
 (32) 22.11.2002  
 (31) 2002/10254500  
 (33) DE  
 (86) PCT/EP2003/012452  
 (87) WO 2004/048119  
 (74) Čermák Hořejš Myslíl a spol., JUDr. Karel Čermák, advokát, Národní 32, Praha 1, 11000

(97) **EP 1562954**  
 (47) 03.05.2006  
 (97) 27.05.2004  
 (51) C 07 D 491/04, C 07 D 491/04, C 07 D 313/00, C 07 D 221/00  
 (96) 12.11.2003  
 (96) 03768852.0

- (73) MILLENNIUM PHARMACEUTICALS, INC.,  
Cambridge, MA 02139, US
- (72) CARSON, Kenneth, G., Needham, MA 02194, US  
HARRIMAN, Geraldine, C., B., Charlestown, RI 02813,  
US  
GHOSH, Shomir, Brookline, Massachusetts 02446, US
- (54) **Antagonisté CCR1 vhodní mj. pro léčbu demyelinizačního zánětlivého onemocnění**
- (32) 13.11.2002
- (31) 2002/425947/P
- (33) US
- (86) PCT/US2003/035817
- (87) WO 2004/043965
- (74) Společná advokátní kancelář Vsetečka Zelený Švorčík Kalenský a partneři, JUDr. Petr Kalenský, Hálkova 2, Praha 2, 12000
- 
- (97) **EP 1568901**
- (47) 03.05.2006
- (97) 31.08.2005
- (51) F 16 B 25/00
- (96) 21.07.2004
- (96) 04017161.3
- (73) A-Z Ausrüstung und Zubehör GmbH & Co. KG, 45525 Hattingen, DE
- (72) Dicke, Robert, 58256 Ennepetal, DE
- (54) **Šroub vytvářející závit**
- (32) 25.02.2004
- (31) 2004/2020040028
- (33) DE
- (74) ROTT, RŮŽIČKA & GUTTMANN Patentová, známková a advokátní kancelář, Ing. Jiří Andera, Nad Štolou 12, Praha 7, 17000
- 
- (97) **EP 1572386**
- (47) 10.05.2006
- (97) 17.06.2004
- (51) B 21 B 31/10
- (96) 15.11.2003
- (96) 03776907.2
- (73) SMS Demag Aktiengesellschaft, 40237 Düsseldorf, DE
- (72) BENNER, Frank-Günter, 57271 Hilchenbach, DE
- (54) **Válcovací trať s prostředky pro výměnu válců**
- (32) 05.12.2002
- (31) 2002/10256749
- (33) DE
- (86) PCT/EP2003/012790
- (87) WO 2004/050271
- (74) Společná advokátní kancelář Vsetečka Zelený Švorčík Kalenský a partneři, JUDr. Miloš Vsetečka, Hálkova 2, Praha 2, 12000
- 
- (97) **EP 1572622**
- (47) 26.04.2006
- (97) 24.06.2004
- (51) C 07 C 215/60, B 65 D 83/14, A 61 M 15/00, A 61 K 9/72, A 61 P 11/06
- (96) 08.12.2003
- (96) 03786896.5
- (73) Sepracor Inc., Marlborough, Massachusetts 01752, US
- (72) MCGLYNN, Paul, Northborough, MA 01532, US  
BAKALE, Roger, Shrewsbury, MA 01545, US  
STURGE, Craig, Falmouth, Nova Scotia, B0P 1L0, CA
- (54) **Použití L-vinanu levalbuterolu pro výrobu inhalátoru s odměřenými dávkami**
- (32) 10.12.2002
- (31) 2002/432195/P
- (33) US
- (86) PCT/US2003/037079
- (87) WO 2004/052835
- 
- (74) Společná advokátní kancelář Vsetečka Zelený Švorčík Kalenský a partneři, JUDr. Otakar Švorčík, Hálkova 2, Praha 2, 12000
- 
- (97) **EP 1575718**
- (47) 10.05.2006
- (97) 01.07.2004
- (51) B 21 B 1/34
- (96) 10.12.2003
- (96) 03789207.2
- (73) SMS Demag Aktiengesellschaft, 40237 Düsseldorf, DE
- (72) KIRSTEIN, Hartmut, 42659 Solingen, DE  
REICHEL, Heiko, 57319 Bad Berleburg, DE
- (54) **Způsob a zařízení k válcování pásů za tepla se Steckelovou válcovací stolicí**
- (32) 14.12.2002, 05.12.2003
- (31) 2002/10258498, 2003/10357272
- (33) DE, DE
- (86) PCT/EP2003/014001
- (87) WO 2004/054730
- (74) Společná advokátní kancelář Vsetečka Zelený Švorčík Kalenský a partneři, JUDr. Miloš Vsetečka, Hálkova 2, Praha 2, 12000
- 
- (97) **EP 1575737**
- (47) 31.05.2006
- (97) 01.07.2004
- (51) B 23 Q 1/00, B 23 Q 7/02, B 23 Q 39/02, B 23 Q 7/14
- (96) 04.12.2003
- (96) 03782306.9
- (73) Alfing Kessler Sondermaschinen GmbH, 73433 Aalen, DE
- (72) HANSCH, Stefan, 09123 Chemnitz, DE  
BIELITZA, Peter, 73431 Aalen, DE
- (54) **Obráběcí stroj, zejména pro třískové obrábění obrobku**
- (32) 16.12.2002
- (31) 2002/10258734
- (33) DE
- (86) PCT/EP2003/013717
- (87) WO 2004/054753
- (74) PATENTSERVIS Praha a.s., Jivenská 1273/1, Praha 4, 14021
- 
- (97) **EP 1576307**
- (47) 29.03.2006
- (97) 15.07.2004
- (51) F 16 K 11/072, F 16 K 11/078
- (96) 24.12.2003
- (96) 03813915.0
- (73) HANSA METALLWERKE AG, 70567 Stuttgart, DE
- (72) GÄNZLE, Fritz, 70563 Stuttgart, DE  
STARCK, Rainer, 73765 Neuhausen, DE
- (54) **Sanitární výtoková armatura**
- (32) 27.12.2002
- (31) 2002/10261266
- (33) DE
- (86) PCT/EP2003/014914
- (87) WO 2004/059197
- (74) Čermák Hořejš Myslíl a spol., JUDr. Karel Čermák, advokát, Národní 32, Praha 1, 11000
- 
- (97) **EP 1585862**
- (47) 31.05.2006
- (97) 05.08.2004
- (51) E 01 B 29/40, E 01 B 1/00
- (96) 15.11.2003
- (96) 03772338.4
- (73) Pfeleiderer Infrastrukturtechnik GmbH & Co. KG, 92318 Neumarkt, DE
- (72) WIRTZ, Heinz-Peter, 41812 Erkelenz, DE  
PIERINGER, Arnold, 92318 Neumarkt, DE

- (54) **Vřetenové zařízení pro výškové nastavení kolejových roštů**  
(32) 21.01.2003, 09.04.2003  
(31) 2003/10302021, 2003/10316143  
(33) DE, DE  
(86) PCT/EP2003/012782  
(87) WO 2004/065692  
(74) KOREJZOVÁ & SPOL., v.o.s., JUDr. Zdeňka Korejzová, Spálená 29, Praha 1, 11000
- 

### Zveřejněné opravené překlady evropských patentových spisů

U následujících udělených evropských patentů s účinky pro Českou republiku byl majitelem předložen opravený překlad patentového spisu do českého jazyka (§35d odst. 2 zákona č. 527/1990 Sb., v platném znění).

Datem zveřejnění opraveného překladu evropského patentového spisu je datum publikace tohoto Věstníku.

- (97) EP 1456037

### Evropské patenty zrušené Evropským patentovým úřadem

Následující evropské patenty udělené Evropským patentovým úřadem s účinky pro Českou republiku byly zrušeny Evropským patentovým úřadem podle článku 102 Úmluvy o udělování evropských patentů (§35f odst 2 zákona č. 527/1990 Sb., v platném znění).

- (97) EP 1298196

### PD4A Převod práv a ostatní změny majitelů evropských patentů

- (97) **EP 1306550**  
(73) Cifa S.P.A., 20030 Segano, Milano, IT
- 
- (97) **EP 1330987**  
(73) Biomet Spain Orthopaedics S.L., 46988 Fuente del Jarro, ES
- 
- (97) **EP 1378494**  
(73) Kalogeo Anlagenbau GmbH, Leobersdorf, AT
- 
- (97) **EP 1400660**  
(73) Mitsubishi Materials PMG Corporation, Niigata-shi, JP
- 
- (97) **EP 1427651**  
(73) Meadwestvaco Packaging Systems LLC, Stamford, CT 06905, US
- 
- (97) **EP 1523421**  
(73) Köhler Johannes, Lichtenau-Henglar, DE
-

## FG1K

## Zapsané užité vzory - přehled podle čísel zápisu

V období uzávěrky tohoto čísla Věstníku zapsal Úřad průmyslového vlastnictví tyto užité vzory.

16517	<i>A 63 F 13/02</i>	(2006.01)	16590	<i>F 23 J 1/00</i>	(2006.01)
16518	<i>B 65 G 33/26</i>	(2006.01)	16591	<i>C 04 B 18/24</i>	(2006.01)
16519	<i>B 60 R 27/00</i>	(2006.01)	16592	<i>H 02 G 9/06</i>	(2006.01)
16520	<i>B 60 K 15/04</i>	(2006.01)	16593	<i>E 04 B 2/58</i>	(2006.01)
16521	<i>A 47 B 57/48</i>	(2006.01)	16594	<i>F 02 D 43/00</i>	(2006.01)
16522	<i>F 41 A 21/00</i>	(2006.01)	16595	<i>A 47 G 19/02</i>	(2006.01)
16523	<i>E 21 C 27/34</i>	(2006.01)	16596	<i>H 01 F 7/06</i>	(2006.01)
16524	<i>B 23 D 23/00</i>	(2006.01)	16597	<i>B 65 D 5/02</i>	(2006.01)
16525	<i>F 24 J 2/36</i>	(2006.01)	16598	<i>F 24 F 13/28</i>	(2006.01)
16526	<i>H 01 H 71/00</i>	(2006.01)	16599	<i>C 02 F 1/62</i>	(2006.01)
16527	<i>B 27 L 7/00</i>	(2006.01)	16600	<i>E 21 D 11/22</i>	(2006.01)
16528	<i>F 26 B 23/08</i>	(2006.01)	16601	<i>F 42 B 33/00</i>	(2006.01)
16529	<i>A 01 D 69/10</i>	(2006.01)	16602	<i>G 09 F 15/00</i>	(2006.01)
16530	<i>A 47 K 10/16</i>	(2006.01)	16603	<i>E 05 B 15/02</i>	(2006.01)
16531	<i>A 63 B 31/00</i>	(2006.01)	16604	<i>A 01 K 3/00</i>	(2006.01)
16532	<i>F 15 D 1/10</i>	(2006.01)	16605	<i>A 61 K 31/715</i>	(2006.01)
16533	<i>B 07 B 4/02</i>	(2006.01)	16606	<i>E 21 B 15/00</i>	(2006.01)
16534	<i>E 21 D 11/22</i>	(2006.01)			
16535	<i>B 64 D 25/10</i>	(2006.01)			
16536	<i>A 41 D 13/08</i>	(2006.01)			
16537	<i>E 04 F 15/12</i>	(2006.01)			
16538	<i>B 23 D 77/02</i>	(2006.01)			
16539	<i>E 04 H 13/00</i>	(2006.01)			
16540	<i>G 09 F 3/00</i>	(2006.01)			
16541	<i>F 16 C 3/035</i>	(2006.01)			
16542	<i>E 21 C 29/10</i>	(2006.01)			
16543	<i>E 04 B 2/86</i>	(2006.01)			
16544	<i>C 22 B 1/242</i>	(2006.01)			
16545	<i>H 01 H 23/00</i>	(2006.01)			
16546	<i>F 23 J 3/02</i>	(2006.01)			
16547	<i>E 04 C 5/18</i>	(2006.01)			
16548	<i>E 04 F 21/16</i>	(2006.01)			
16549	<i>C 09 K 3/32</i>	(2006.01)			
16550	<i>C 09 K 3/32</i>	(2006.01)			
16551	<i>A 01 D 34/13</i>	(2006.01)			
16552	<i>B 24 B 21/18</i>	(2006.01)			
16553	<i>G 07 F 19/00</i>	(2006.01)			
16554	<i>A 61 N 1/02</i>	(2006.01)			
16555	<i>A 61 N 1/02</i>	(2006.01)			
16556	<i>C 09 B 67/08</i>	(2006.01)			
16557	<i>H 03 B 21/01</i>	(2006.01)			
16558	<i>H 01 H 83/10</i>	(2006.01)			
16559	<i>G 09 F 3/00</i>	(2006.01)			
16560	<i>B 08 B 9/02</i>	(2006.01)			
16561	<i>H 02 G 7/00</i>	(2006.01)			
16562	<i>B 01 J 8/08</i>	(2006.01)			
16563	<i>G 08 G 1/005</i>	(2006.01)			
16564	<i>A 61 K 36/68</i>	(2006.01)			
16565	<i>C 12 Q 1/04</i>	(2006.01)			
16566	<i>G 21 F 5/005</i>	(2006.01)			
16567	<i>F 41 A 19/00</i>	(2006.01)			
16568	<i>G 01 G 3/06</i>	(2006.01)			
16569	<i>B 65 D 19/38</i>	(2006.01)			
16570	<i>D 06 F 57/12</i>	(2006.01)			
16571	<i>B 65 G 15/60</i>	(2006.01)			
16572	<i>E 04 D 1/18</i>	(2006.01)			
16573	<i>E 06 B 7/14</i>	(2006.01)			
16574	<i>E 21 D 11/28</i>	(2006.01)			
16575	<i>F 25 B 25/02</i>	(2006.01)			
16576	<i>A 61 G 3/02</i>	(2006.01)			
16577	<i>D 01 H 4/30</i>	(2006.01)			
16578	<i>E 04 D 1/30</i>	(2006.01)			
16579	<i>A 47 B 96/14</i>	(2006.01)			
16580	<i>A 47 B 96/14</i>	(2006.01)			
16581	<i>A 47 B 96/14</i>	(2006.01)			
16582	<i>A 01 K 85/00</i>	(2006.01)			
16583	<i>E 04 B 1/00</i>	(2006.01)			
16584	<i>E 04 F 21/165</i>	(2006.01)			
16585	<i>A 47 G 7/02</i>	(2006.01)			
16586	<i>A 47 J 43/00</i>	(2006.01)			
16587	<i>B 60 P 1/28</i>	(2006.01)			
16588	<i>A 47 F 5/01</i>	(2006.01)			
16589	<i>B 60 S 1/06</i>	(2006.01)			

## FG1K

## Zapsané užité vzory - řazené podle MPT

- (51) *A01D 34/13* (2006.01)  
 (11) 16551  
 (21) **2005-16473**  
 (22) 08.04.2005  
 (47) 29.05.2006  
 (73) Sikora Jan, Třanovice, CZ  
 (72) Sikora Jan, Třanovice, CZ  
 (54) **Zařízení k odstranění vibrací a rázů žací kosy**
- (51) *A01D 69/10* (2006.01)  
*A01D 34/82* (2006.01)  
*F16D 49/00* (2006.01)  
 (11) 16529  
 (21) **2006-17653**  
 (22) 21.04.2006  
 (47) 22.05.2006  
 (73) MOTOR JIKOV Group, a. s., České Budějovice, CZ  
 (72) Panský Miroslav Ing., Vodňany, CZ  
 (54) **Brzda nožového rotoru žacího stroje**  
 (74) KUDRLIČKA & SEDLÁK Advokátní, patentová a známková kancelář, Ing. Jirí Sedlák, Husova 5, České Budějovice, 37001
- (51) *A01K 3/00* (2006.01)  
*A01K 1/00* (2006.01)  
 (11) 16604  
 (21) **2006-17645**  
 (22) 19.04.2006  
 (47) 12.06.2006  
 (73) Kotal Vlastimil, Nová Cerekev, CZ  
 (72) Kotal Vlastimil, Nová Cerekev, CZ  
 (54) **Venkovní box pro koně**  
 (74) Ing. Jiří Langhans, Krajínova 805/7, Třebíč, 67401
- (51) *A01K 85/00* (2006.01)  
*A01K 91/06* (2006.01)  
 (11) 16582  
 (21) **2006-17668**  
 (22) 26.04.2006  
 (47) 08.06.2006  
 (73) Bubeník Zdeněk, Rychnov u Jablonce nad Nisou, CZ  
 (72) Bubeník Zdeněk, Rychnov u Jablonce nad Nisou, CZ  
 (54) **Nadnašeč nástrahy**  
 (74) Ing. Dana Bublíková, Turistická 28, Jablonec nad Nisou, 46606
- (51) *A41D 13/08* (2006.01)  
*B62B 9/00* (2006.01)  
 (11) 16536  
 (21) **2006-17456**  
 (22) 21.02.2006  
 (47) 29.05.2006  
 (73) Polívková Iva, Klášterec nad Ohří, CZ  
 (72) Polívková Iva, Klášterec nad Ohří, CZ  
 Fořtová Iva, Vědomice, CZ  
 (54) **Rukávník ke kočárku**
- (51) *A47B 57/48* (2006.01)  
 (11) 16521  
 (21) **2006-17496**  
 (22) 07.03.2006  
 (47) 22.05.2006  
 (73) TRESTLES, a. s., Karviná, CZ  
 (72) Maďa Zdeněk Ing., Karviná, CZ  
 (54) **Regálový systém**  
 (74) Čermák Hořejš Myslíl a spol., JUDr. Karel Čermák, advokát, Národní 32, Praha 1, 11000
- (51) *A47B 96/14* (2006.01)  
 (11) 16579  
 (21) **2006-17660**  
 (22) 24.04.2006
- (47) 08.06.2006  
 (73) Švéda Zdeněk Ing., Pardubice, CZ  
 (72) Švéda Zdeněk Ing., Pardubice, CZ  
 (54) **Tvarová tyč**  
 (74) Jan Brykner, Resslova 741, Hradec Králové, 50002
- (51) *A47B 96/14* (2006.01)  
 (11) 16580  
 (21) **2006-17661**  
 (22) 24.04.2006  
 (47) 08.06.2006  
 (73) Švéda Zdeněk Ing., Pardubice, CZ  
 (72) Švéda Zdeněk Ing., Pardubice, CZ  
 (54) **Upevňovací prostředek**  
 (74) Jan Brykner, Resslova 741, Hradec Králové, 50002
- (51) *A47B 96/14* (2006.01)  
 (11) 16581  
 (21) **2006-17662**  
 (22) 24.04.2006  
 (47) 08.06.2006  
 (73) Švéda Zdeněk Ing., Pardubice, CZ  
 (72) Švéda Zdeněk Ing., Pardubice, CZ  
 (54) **Tvarová tyč**  
 (74) Jan Brykner, Resslova 741, Hradec Králové, 50002
- (51) *A47F 5/01* (2006.01)  
*A47F 5/08* (2006.01)  
 (11) 16588  
 (21) **2006-17463**  
 (22) 23.02.2006  
 (47) 12.06.2006  
 (73) ZOK - system s. r. o., Havlíčkův Brod, CZ  
 (72) Olšbauer Ladislav, Praha, CZ  
 Kabátek Jan Ing. CSc., Havlíčkův Brod, CZ  
 (54) **Nosič zboží**  
 (74) Ing. Radmila Baumová, Nádražní 29, Žďár nad Sázavou, 59101
- (51) *A47G 19/02* (2006.01)  
*A47G 19/03* (2006.01)  
*A47G 19/22* (2006.01)  
*A21D 13/00* (2006.01)  
 (11) 16595  
 (21) **2006-17563**  
 (22) 27.03.2006  
 (47) 12.06.2006  
 (73) Padalík Vladislav, Praha, CZ  
 (72) Padalík Vladislav, Praha, CZ  
 (54) **Jídelní pomůcky**
- (51) *A47G 7/02* (2006.01)  
*A47G 7/04* (2006.01)  
*A47G 7/08* (2006.01)  
*A01G 9/02* (2006.01)  
 (11) 16585  
 (21) **2006-17690**  
 (22) 04.05.2006  
 (47) 08.06.2006  
 (73) Joch Zbyněk Ing., Břeclav, CZ  
 (72) Joch Zbyněk Ing., Břeclav, CZ  
 (54) **Okrasný květinový truhlík**  
 (74) Ing. Libor Markes, Grohova 54, Brno, 60200
- (51) *A47J 43/00* (2006.01)  
*E03C 1/042* (2006.01)  
 (11) 16586  
 (21) **2005-17223**  
 (22) 28.11.2005  
 (47) 12.06.2006  
 (73) Němeček Jan, Ostrava, CZ  
 (72) Němeček Jan, Ostrava, CZ



- (54) **Výtokové ramínko s jedním nebo více závěsnými prvky**
- (51) *A47K 10/16* (2006.01)  
*G09F 23/12* (2006.01)  
*G09B 19/08* (2006.01)
- (11) 16530  
(21) **2005-17111**  
(22) 27.10.2005  
(47) 29.05.2006  
(73) Kaliberka David, Praha, CZ  
(72) Kaliberka David, Praha, CZ  
(54) **Toaletní papír**
- (74) Advokátní, znalecká a patentová kancelář, Mgr. Václav Karlíček, Vinohradská 6, Praha 2, 12000
- (51) *A61G 3/02* (2006.01)  
(11) 16576  
(21) **2006-17638**  
(22) 14.04.2006  
(47) 08.06.2006  
(73) BORCAD cz, s. r. o., Fryčovice, CZ  
(72) Boruta Ivan Ing., Fryčovice, CZ  
Siuda Bronislav Ing., Hnojník, CZ  
Fabříger René, Příbor, CZ
- (54) **Naklápací mechanismus transportního vozíku pro pacienty**
- (51) *A61K 31/715* (2006.01)  
*A61K 31/702* (2006.01)  
*A61P 17/00* (2006.01)
- (11) 16605  
(21) **2006-17670**  
(22) 27.04.2006  
(47) 12.06.2006  
(73) CPN spol. s r. o., Dolní Dobrouč, CZ  
(72) Pávek Stanislav Mgr., Sloupnice, CZ  
Ruszová Ema Mgr., Kunvald, CZ  
Velebný Vladimír RNDr. CSc., Ústí nad Orlicí, CZ
- (54) **Topicky aplikovaný přípravek zvyšující dermoepidermální kohezi**
- (74) KANIA, SEDLÁK, SMOLA Patentová a známková kancelář, Ing. František Kania, Mendlovo nám. 1a, Brno, 60300
- (51) *A61K 36/68* (2006.01)  
*A61K 47/44* (2006.01)  
*A61P 31/02* (2006.01)
- (11) 16564  
(21) **2006-17441**  
(22) 16.02.2006  
(47) 05.06.2006  
(73) Šulič Michal, Ostrava, CZ  
(72) Šulič Michal, Ostrava, CZ  
(54) **Jitrocelový antiseptický přípravek**
- (74) Ing. Iva Rylková, Polská 1525, Ostrava - Poruba, 70800
- (51) *A61N 1/02* (2006.01)  
(11) 16554  
(21) **2005-17227**  
(22) 28.11.2005  
(47) 05.06.2006  
(73) Medical Technologies CZ, a.s., Praha, CZ  
(72) Drbal Tomáš, Praha, CS  
(54) **Aplikační hlavice s výměnnou vložkou pro elektroforézní aplikátor**
- (74) BOHEMIA PATENT, Ing. Jana Vandělíková, Umělecká 6, Praha 7, 17000
- (51) *A61N 1/02* (2006.01)  
(11) 16555  
(21) **2005-17228**  
(22) 28.11.2005  
(47) 05.06.2006  
(73) Medical Technologies CZ, a.s., Praha, CZ  
(72) Drbal Tomáš, Praha, CS  
(54) **Elektroforézní aplikátor**
- (74) BOHEMIA PATENT, Ing. Jana Vandělíková, Umělecká 6, Praha 7, 17000
- (51) *A63B 31/00* (2006.01)  
*B63C 9/20* (2006.01)  
*B63C 9/00* (2006.01)  
*H04M 1/18* (2006.01)  
*G08B 21/08* (2006.01)
- (11) 16531  
(21) **2005-17328**  
(22) 21.12.2005  
(47) 29.05.2006  
(73) Bernát Ivo, Bystřice pod Hostýnem, CZ  
(72) Bernát Ivo, Bystřice pod Hostýnem, CZ  
(54) **Zařízení pro bezpečné koupání**
- (74) JUDr. Jitka Halouzková, Široká 2282, Uherský Brod, 68601
- (51) *A63F 13/02* (2006.01)  
*A63F 13/08* (2006.01)  
*A63F 13/10* (2006.01)  
*G06F 3/00* (2006.01)
- (11) 16517  
(21) **2005-17326**  
(22) 06.09.2005  
(47) 22.05.2006  
(32) 13.09.2004  
(31) 2004/1529  
(33) AT  
(73) POLYNET IT-Dienstleistungs G.m.b.H., Dornbirn, AT  
(72) Gort Christian, Dornbirn, AT  
(54) **Herní konzole**
- (74) Společná advokátní kancelář Vsetečka Zelený Švorčík Kalenský a partneři, JUDr. Otakar Švorčík, Hálkova 2, Praha 2, 12000
- (51) *B01J 8/08* (2006.01)  
*C07H 1/08* (2006.01)  
*C13K 1/02* (2006.01)  
*C07D 307/50* (2006.01)  
*B09B 3/00* (2006.01)
- (11) 16562  
(21) **2006-17419**  
(22) 08.02.2006  
(47) 05.06.2006  
(73) Výzkumný ústav rostlinné výroby, Praha, CZ  
(72) Váňa Jaroslav Ing. CSc., Jirkov, CZ  
Ust'ak Sergej Ing. CSc., Jirkov, CZ  
Honzík Roman Ing., Klášterec nad Ohří, CZ  
(54) **Zařízení pro zpracování dřevní štěpky na cukry, lignin a fural**
- (74) Mgr. Hana Jirkalová, Těšnov 17, Praha 1, 11705
- (51) *B07B 4/02* (2006.01)  
*B07B 7/10* (2006.01)  
*B07B 7/083* (2006.01)
- (11) 16533  
(21) **2006-17362**  
(22) 12.01.2006  
(47) 29.05.2006  
(73) Výzkumný ústav zemědělské techniky, Praha, CZ  
(72) Kroupa Pavel Ing. CSc., Praha, CZ  
Skalický Jaroslav Ing. CSc., Louny, CZ  
(54) **Odsávací zařízení**
- (74) Ing. Libor Šimek, patentový zástupce, Kartouzská 4, Praha 5, 15099
- (51) *B08B 9/02* (2006.01)  
(11) 16560  
(21) **2006-17400**  
(22) 01.02.2006  
(47) 05.06.2006  
(73) COAST s. r. o., Tlučná, CZ  
Kovo, Informační systémy, a. s., Praha, CZ  
Nový Zbyšek Ing., Tlučná, CZ  
Nováková Hana, Praha, CZ

- (54) **Zařízení k čištění a odhrotování měděných trubek**  
(74) Irena Langrová, Skrětova 48, Plzeň, 30100
- (51) **B23D 23/00** (2006.01)  
**B23D 17/08** (2006.01)  
(11) 16524  
(21) **2006-17558**  
(22) 23.03.2006  
(47) 22.05.2006  
(73) Bubeníček Radek, Nové Syrovce, CZ  
(72) Bubeníček Radek, Nové Syrovce, CZ  
(54) **Univerzální pákové nůžky na plechové profily**  
(74) Ing. Jiří Malůšek, Mendlovo nám. 1a, Brno, 60300
- (51) **B23D 77/02** (2006.01)  
(11) 16538  
(21) **2006-17494**  
(22) 07.03.2006  
(47) 29.05.2006  
(73) HAM - FINAL s. r. o., Brno, CZ  
(72) Fiala Stanislav, Brno, CZ  
Dvořáček Jaroslav, Brno, CZ  
Kouřil Karel, Brno, CZ  
Vaněk Vladimír, Brno, CZ
- (54) **Nástroj pro přesné vystružování zejména slepých děr středních průměrů**  
(51) **B24B 21/18** (2006.01)  
(11) 16552  
(21) **2005-16697**  
(22) 06.06.2005  
(47) 05.06.2006  
(73) Šmíd Jaromír, Šumperk, CZ  
(72) Šmíd Jaromír, Šumperk, CZ  
(54) **Přídavné zařízení pro bezhotové broušení válcových obrobků na pásové brusce na kov**  
(51) **B27L 7/00** (2006.01)  
**A01G 23/00** (2006.01)  
(11) 16527  
(21) **2006-17626**  
(22) 12.04.2006  
(47) 22.05.2006  
(73) Horák Aleš Ing., Olomouc, CZ  
(72) Horák Aleš Ing., Olomouc, CZ  
(54) **Klín, zejména tažný klín**  
(74) Ing. Petr Soukup, patentový a známkový zástupce, Vídeňská 8, Olomouc, 77200
- (51) **B60K 15/04** (2006.01)  
**B60K 15/077** (2006.01)  
(11) 16520  
(21) **2006-17458**  
(22) 21.02.2006  
(47) 22.05.2006  
(73) EPP Praha, s. r. o., Praha, CZ  
(72) Podzimek Petr, Martinice, CZ  
(54) **Plnicí hrdlo nádrže automobilu s dieslovým motorem**  
(74) Šachta, Zmeškal & partneři, Ing. Václav Kratochvíl, patentový zástupce, Radlická 28/663, Praha 5, 15000
- (51) **B60P 1/28** (2006.01)  
(11) 16587  
(21) **2005-17274**  
(22) 08.12.2005  
(47) 12.06.2006  
(73) Kreim Bohumil, Klec, CZ  
(72) Kreim Bohumil, Klec, CZ  
(54) **Systém sklápění návěšů traktorů, malotraktorů, bez použití hydraulické pístnice návěšů**  
(51) **B60R 27/00** (2006.01)  
**G06F 13/14** (2006.01)  
**G06F 13/38** (2006.01)  
(11) 16519  
(21) **2006-17439**
- (22) 15.02.2006  
(47) 22.05.2006  
(73) MOLPIR GROUP, a. s., Bratislava, SK  
(72) Hostin Jozef Ing., Smolenice, SK  
(54) **Zařízení pro ovládání, zvláště přídavných zařízení vozidel**  
(74) ing. Karel Novotný, Žufanova 2, Praha 6, 16300
- (51) **B60S 1/06** (2006.01)  
(11) 16589  
(21) **2006-17473**  
(22) 27.02.2006  
(47) 12.06.2006  
(73) SATREMA Int., a. s., Praha, CZ  
(72) Carbol Juraj, Praha, CZ  
Tureček Jan, Praha, CZ
- (54) **Motor stěrače**  
(51) **B64D 25/10** (2006.01)  
(11) 16535  
(21) **2006-17452**  
(22) 20.02.2006  
(47) 29.05.2006  
(73) Výzkumný a zkušební letecký ústav, a. s., Praha, CZ  
(72) Novák Jan Ing., Praha, CZ  
Petr Pavel Ing., Lysá nad Labem, CZ
- (54) **Automaticky oddělitelná schránka nouzové dávky**  
(51) **B65D 19/38** (2006.01)  
**B65D 19/44** (2006.01)  
(11) 16569  
(21) **2006-17509**  
(22) 13.03.2006  
(47) 05.06.2006  
(32) 14.03.2005  
(31) 2005/0062  
(33) SK  
(73) PRODUKT SK, s. r. o., Púchov, SK  
(72) Lukáč Vladimír Ing., Púchov, SK  
(54) **Paleta pro skladování a přepravu pneumatik**  
(74) TICHÝ & POLÁČEK Patentoprávní a známková kancelář, JUDr. Jaromír Tichý, Dominikánská 6, Plzeň, 30112
- (51) **B65D 5/02** (2006.01)  
(11) 16597  
(21) **2006-17575**  
(22) 30.03.2006  
(47) 12.06.2006  
(73) JiPO-CZ s. r. o., Hodonín, CZ  
(72) Polášek Jiří, Hodonín, CZ  
(54) **Přístřih pro obal plochých kruhových předmětů**  
(74) Ing. Jiří Malůšek, Mendlovo nám. 1a, Brno, 60300
- (51) **B65G 15/60** (2006.01)  
**B65G 15/40** (2006.01)  
**B65G 15/08** (2006.01)  
(11) 16571  
(21) **2006-17555**  
(22) 31.03.2003  
(47) 05.06.2006  
(73) TEDO spol. s r. o., Praha, CZ  
(72) Kuhn Jan Ing. CSc., Praha, CZ  
Pfleger Pavel Ing., Praha, CZ
- (54) **Zařízení k napojení a vypojení nosičů pásu hadicového dopravníku**  
(74) Ing. Libor Šimek, Kartouzská 4, Praha 5, 15099
- (51) **B65G 33/26** (2006.01)  
**B65G 33/24** (2006.01)  
(11) 16518  
(21) **2006-17355**  
(22) 09.01.2006  
(47) 22.05.2006  
(73) IN-EKO TEAM s. r. o., Brno, CZ  
(72) Strnad Josef Ing., Brno, CZ

- (54) **Šroubový dopravník a dopravní šroub pro dopravu komunálních odpadů, zrnitého a/nebo nesoudržného materiálu**  
 (74) patentová kancelář, Ing. Dobroslav Musil, Cejl 38, Brno, 60200
- (51) **C02F 1/62** (2006.01)  
**C02F 1/52** (2006.01)  
**C02F 1/28** (2006.01)
- (11) 16599  
 (21) **2006-17615**  
 (22) 07.04.2006  
 (47) 12.06.2006  
 (73) Moravec Jaroslav CSc. Ing., Praha, CZ  
 (72) Moravec Jaroslav CSc. Ing., Praha, CZ
- (54) **Směs pro převod některých málo rozpustných sloučenin niklu /Ni/ do rozpustných komplexů**
- (51) **C04B 18/24** (2006.01)  
**C04B 14/06** (2006.01)  
**C04B 14/18** (2006.01)
- (11) 16591  
 (21) **2006-17506**  
 (22) 10.03.2006  
 (47) 12.06.2006  
 (32) 11.03.2005  
 (31) 2005/58  
 (33) SK  
 (73) Plačko Jaromír, Púchov, SK  
 (72) Plačko Jaromír, Púchov, SK  
 Supuka Pavel, Žiar nad Hronom, SK
- (54) **Stavební směs s obsahem papírové hmoty**  
 (74) Ing. Dobroslav Musil, patentová kancelář, Ing. Dobroslav Musil, Cejl 38, Brno, 60200
- (51) **C09B 67/08** (2006.01)  
**C09B 67/22** (2006.01)  
**C09B 67/00** (2006.01)  
**C09C 3/00** (2006.01)
- (11) 16556  
 (21) **2005-17235**  
 (22) 30.11.2005  
 (47) 05.06.2006  
 (73) České technologické centrum pro anorganické pigmenty, a. s., Přerov, CZ  
 (72) Mlčoch Antonín, Přerov, CZ  
 Prusek František, Přerov, CZ  
 Hynčica Pavel, Drahotuše, CZ
- (54) **Barevný vícesložkový pigment s vysokými uživatelskými vlastnostmi**  
 (74) Ing. Petr Kosák, Pod Zámečkem 383, Hradec Králové, 50006
- (51) **C09K 3/32** (2006.01)
- (11) 16549  
 (21) **2006-17704**  
 (22) 09.05.2006  
 (47) 29.05.2006  
 (73) Friedl František, Pardubice, CZ  
 (72) Friedl František, Pardubice, CZ
- (54) **Prostředek k zachycení uniklých kapalin**
- (51) **C09K 3/32** (2006.01)
- (11) 16550  
 (21) **2006-17705**  
 (22) 09.05.2006  
 (47) 29.05.2006  
 (73) Friedl František, Pardubice, CZ  
 (72) Friedl František, Pardubice, CZ
- (54) **Posypový materiál k sorpci kapalin a důslednému očištění pevného povrchu**
- (51) **C12Q 1/04** (2006.01)
- (11) 16565  
 (21) **2006-17443**  
 (22) 16.02.2006
- (47) 05.06.2006  
 (73) Výzkumný ústav mlékarenský s.r.o., Praha, CZ  
 (72) Drbohlav Jan Ing. CSc., Praha, CZ  
 Roubal Petr Ing. CSc., Praha, CZ  
 Pechačová Marta, Praha, CZ  
 Bartoňová Jitka Ing., Praha, CZ  
 Šalaková Alexandra Ing. CSc., Praha, CZ
- (54) **Indikátor růstu bakterií**  
 (74) Ing. Jaroslav Novotný, Římská 45, Praha 2, 12000
- (51) **C22B 1/242** (2006.01)  
**B09B 3/00** (2006.01)
- (11) 16544  
 (21) **2006-17609**  
 (22) 31.03.2006  
 (47) 29.05.2006  
 (73) Gajdzica Karel, Třinec, CZ  
 Gajdzica Martin, Třinec, CZ  
 Gajdzica Karel, Třinec, CZ  
 Gajdzica Martin, Třinec, CZ
- (54) **Stabilizovaná přísadová briketa**  
 (74) Ing. Vladimír Belfín, patentový zástupce, P. O. Box 117, Kladno, 27280
- (51) **D01H 4/30** (2006.01)  
**D01H 4/32** (2006.01)  
**D01H 4/34** (2006.01)  
**D01H 4/36** (2006.01)
- (11) 16577  
 (21) **2006-17644**  
 (22) 18.04.2006  
 (47) 08.06.2006  
 (73) Rieter CZ a. s., Ústí nad Orlicí, CZ  
 (72) Kubeš Vítězslav Ing., Hnatice, CZ  
 Řehák Martin, Čermná nad Orlicí, CZ
- (54) **Výčesávací váleček zejména pro ojednocovací ústrojí dopravního stroje**  
 (74) Ing. Dobroslav Musil, patentová kancelář, Ing. Dobroslav Musil, Cejl 38, Brno, 60200
- (51) **D06F 57/12** (2006.01)  
**D06F 57/02** (2006.01)  
**D06F 57/00** (2006.01)  
**D06F 58/00** (2006.01)
- (11) 16570  
 (21) **2006-17513**  
 (22) 14.03.2006  
 (47) 05.06.2006  
 (32) 28.02.2006  
 (31) 2006/5014  
 (33) SK  
 (73) Molnár Marián, Nitra, SK  
 (72) Molnár Marián, Nitra, SK
- (54) **Víceúčelový nástěnný sklopný sušák prádla**  
 (74) Ing. Blanka Brodská, patentový zástupce, Josefy Faimonové 14, Brno, 62800
- (51) **E04B 1/00** (2006.01)  
**E04B 1/24** (2006.01)
- (11) 16583  
 (21) **2006-17678**  
 (22) 28.04.2006  
 (47) 08.06.2006  
 (73) Hajna Jiří, Jindřichův Hradec, CZ  
 (72) Hajna Jiří, Jindřichův Hradec, CZ
- (54) **Ocelový závěsný balkon**  
 (74) Ing. Libor Markes, Grohova 54, Brno, 60200
- (51) **E04B 2/58** (2006.01)  
**E04B 2/62** (2006.01)  
**E04C 2/284** (2006.01)  
**E04C 2/296** (2006.01)
- (11) 16593  
 (21) **2006-17512**  
 (22) 14.03.2006  
 (47) 12.06.2006

- (73) Matějka Jindřich, Znojmo, CZ  
 (72) Matějka Jindřich, Znojmo, CZ  
 (54) **Stavebnice, zejména bytového jádra**  
 (74) Ing. Blanka Brodská, patentový zástupce, Josefy Faimonové 14, Brno, 62800
- (51) **E04B 2/86** (2006.01)  
 (11) 16543  
 (21) **2006-17576**  
 (22) 03.04.2006  
 (47) 29.05.2006  
 (73) FORTING s. r. o., Valtice, CZ  
 (72) Bukovský Jiří Ing., Valtice, CZ  
 (54) **Sestava stavebního bednění**  
 (74) Ing. Zdeněk Janík, Bulharská 1418/9, Ostrava-Poruba, 70800
- (51) **E04C 5/18** (2006.01)  
 (11) 16547  
 (21) **2006-17650**  
 (22) 20.04.2006  
 (47) 29.05.2006  
 (73) Gladkov Vladimír, Čáslav, CZ  
 (72) Gladkov Vladimír, Čáslav, CZ  
 (54) **Distanční prvek k zajištění polohy armovacích sítí**
- (51) **E04D 1/18** (2006.01)  
 (11) 16572  
 (21) **2006-17570**  
 (22) 29.03.2006  
 (47) 08.06.2006  
 (73) Jílková Ivana, Šumperk, CZ  
 (72) Jílková Ivana, Šumperk, CZ  
 (54) **Dílec krytiny, zejména střešní**  
 (74) Ing. Petr Soukup, patentový a známkový zástupce, Videňská 8, Olomouc, 77200
- (51) **E04D 1/30** (2006.01)  
 (11) 16578  
 (21) **2006-17658**  
 (22) 24.04.2006  
 (47) 08.06.2006  
 (73) KM Beta a. s., Hodonín, CZ  
 (72) Pelka Ludvík Ing., Kyjov, CZ  
 (54) **Odvětrávací střešní taška**  
 (74) Ing. Pavel Nádvořík, Sokola Tůmy 1, Ostrava - Hulváky, 70900
- (51) **E04F 15/12** (2006.01)  
**E04F 15/18** (2006.01)  
 (11) 16537  
 (21) **2006-17481**  
 (22) 01.03.2006  
 (47) 29.05.2006  
 (73) Alfa Monalit, s. r. o., Kroměříž, CZ  
 (72) Blahynka Petr Ing., Zlín, CZ  
 (54) **Plovoucí průmyslová podlaha**  
 (74) Karel Voda, patentový zástupce, Bolzanova 13, Brno, 61800
- (51) **E04F 21/16** (2006.01)  
**B05C 17/10** (2006.01)  
 (11) 16548  
 (21) **2006-17651**  
 (22) 20.04.2006  
 (47) 29.05.2006  
 (73) Froněk Petr, Praha, CZ  
 (72) Froněk Petr, Praha, CZ  
 (54) **Univerzální stěrka ke stírání a roztírání tekutých materiálů**
- (51) **E04F 21/165** (2006.01)  
 (11) 16584  
 (21) **2006-17685**  
 (22) 03.05.2006  
 (47) 08.06.2006
- (73) Den Braven Czech and Slovak, s. r. o., Úvalno, CZ  
 (72) Rys Marcel, Krnov, CZ  
 (54) **Stěrka trojúhelníkového tvaru na pastové hmoty**  
 (74) Ing. Jaroslav Novotný, Římská 45, Praha 2, 12000
- (51) **E04H 13/00** (2006.01)  
 (11) 16539  
 (21) **2006-17502**  
 (22) 09.03.2006  
 (47) 29.05.2006  
 (73) Kapalová Anna, Praha, CZ  
 (72) Kováčik Daniel Ing., Banská Bystrica, SK  
 (54) **Památník**
- (51) **E05B 15/02** (2006.01)  
**E05B 17/20** (2006.01)  
 (11) 16603  
 (21) **2006-17642**  
 (22) 18.04.2006  
 (47) 12.06.2006  
 (73) Hloušek Ivo, Ostrava, CZ  
 Honus Roman, Ostrava, CZ  
 (72) Hloušek Ivo, Ostrava, CZ  
 Honus Roman, Ostrava, CZ  
 (54) **Zařízení k dodatečnému zabezpečení dveří**
- (51) **E06B 7/14** (2006.01)  
**E06B 7/16** (2006.01)  
 (11) 16573  
 (21) **2006-17580**  
 (22) 31.03.2006  
 (47) 08.06.2006  
 (73) Chalupa Tomáš, Beroun, CZ  
 (72) Chalupa Tomáš, Beroun, CZ  
 (54) **Zachycovač zkondenzované vody**  
 (74) Karel Čálek, patentový zástupce, Nad Palatou 12, Praha 5, 15000
- (51) **E21B 15/00** (2006.01)  
 (11) 16606  
 (21) **2006-17674**  
 (22) 27.04.2006  
 (47) 12.06.2006  
 (73) Tarčinec Ivan, Praha, CZ  
 (72) Tarčinec Ivan, Praha, CZ  
 (54) **Zařízení k provádění náročných vrtů s vysokou produktivitou práce**  
 (74) Ing. Jaroslav Novotný, Římská 45, Praha 2, 12000
- (51) **E21C 27/34** (2006.01)  
**E21C 29/10** (2006.01)  
 (11) 16523  
 (21) **2006-17547**  
 (22) 21.03.2006  
 (47) 22.05.2006  
 (32) 07.04.2005  
 (31) 2005/2005005571  
 (33) DE  
 (73) DBT GmbH, Lünen, DE  
 (72) Klabisch Adam, Dortmund, DE  
 Hesse Norbert, Bochum, DE  
 Siepenkort Gerhard, Lünen, DE  
 Duhnke Klaus, Bochum, DE  
 (54) **Vodící element řetězu pro vedení hnacího řetězu**  
 (74) Čermák Hořejš Myslil a spol., JUDr. Karel Čermák, advokát, Národní 32, Praha 1, 11000
- (51) **E21C 29/10** (2006.01)  
 (11) 16542  
 (21) **2006-17546**  
 (22) 21.03.2006  
 (47) 29.05.2006  
 (32) 17.06.2005  
 (31) 2005/2005009667  
 (33) DE  
 (73) DBT GmbH, Lünen, DE

- (72) Klabisch Adam, Dortmund, DE  
Hesse Norbert, Bochum, DE  
Siepenkort Gerhard, Lünen, DE  
Duhnke Klaus, Bochum, DE
- (54) **Řetězový obrtlík**
- (74) Čermák Hořejš Myslíl a spol., JUDr. Karel Čermák,  
advokát, Národní 32, Praha 1, 11000
- (51) **E21D 11/22** (2006.01)  
(11) 16600  
(21) **2006-17620**  
(22) 11.04.2006  
(47) 12.06.2006  
(73) ACTRAD, s. r. o., Frýdek- Místek, CZ  
(72) Čiščoň Augustin, Frýdek-Místek, CZ  
(54) **Spojka důlní obloukové výztuže**  
(74) Ing. Josef Bocek, Dělnická 19/1168, Havířov, 73601
- (51) **E21D 11/22** (2006.01)  
**E21D 11/18** (2006.01)  
(11) 16534  
(21) **2006-17433**  
(22) 13.02.2006  
(47) 29.05.2006  
(73) ACTRAD, s. r. o., Frýdek- Místek, CZ  
(72) Čiščoň Augustin, Frýdek-Místek, CZ  
(54) **Spojka důlní poddajné ocelové obloukové výztuže**  
(74) Ing. Josef Bocek, Dělnická 19/1168, Havířov, 73601
- (51) **E21D 11/28** (2006.01)  
(11) 16574  
(21) **2006-17588**  
(22) 03.04.2006  
(47) 08.06.2006  
(73) ACTRAD, s. r. o., Frýdek- Místek, CZ  
(72) Čiščoň Augustin, Frýdek-Místek, CZ  
(54) **Rozpínka důlní poddajné obloukové výztuže**  
(74) Ing. Josef Bocek, Dělnická 19/1168, Havířov, 73601
- (51) **F02D 43/00** (2006.01)  
(11) 16594  
(21) **2006-17537**  
(22) 16.03.2006  
(47) 12.06.2006  
(73) Bureš Zbyněk Ing. Ph.D., Brno, CZ  
Šula Martin Ing., Brno, CZ  
(72) Bureš Zbyněk Ing. Ph.D., Brno, CZ  
Šula Martin Ing., Brno, CZ  
(54) **Zařízení pro řízení spalovacího motoru**  
(74) patentová kancelář, Ing. Dobroslav Musil, Cejl 38, Brno,  
60200
- (51) **F15D 1/10** (2006.01)  
**F15D 1/00** (2006.01)  
**B63B 1/32** (2006.01)  
**B63B 1/00** (2006.01)  
**B64C 23/00** (2006.01)  
(11) 16532  
(21) **2006-17353**  
(22) 05.01.2006  
(47) 29.05.2006  
(73) Výzkumný a zkušební letecký ústav, a. s., Praha, CZ  
(72) Berák Petr prom. fyz. CSc., Praha, CZ  
(54) **Obtákaný aerodynamický profil a mechanické zařízení pro činnost v tekutinách zahrnující tento obtákaný aerodynamický profil**
- (51) **F16C 3/035** (2006.01)  
(11) 16541  
(21) **2006-17535**  
(22) 16.03.2006  
(47) 29.05.2006  
(73) NOVEX Kladno spol. s r. o., Kladno, CZ  
(72) Černík Jan Ing., Kladno, CZ  
(54) **Hřídel pro podvozková kolečka plastových nádob na odpad**
- (74) Ing. Václav Kratochvíl, patentový zástupce, Tábořská  
758/33, Mladá Boleslav, 29301
- (51) **F23J 1/00** (2006.01)  
(11) 16590  
(21) **2006-17495**  
(22) 07.03.2006  
(47) 12.06.2006  
(73) Kubánek Josef, Dětmarovice, CZ  
(72) Kubánek Josef, Dětmarovice, CZ  
(54) **Separátor popela pro kotle, kamna a pece**  
(74) Ing. Josef Bocek, Dělnická 19/1168, Havířov, 73601
- (51) **F23J 3/02** (2006.01)  
**F23J 13/00** (2006.01)  
**E04F 17/02** (2006.01)  
(11) 16546  
(21) **2006-17619**  
(22) 11.04.2006  
(47) 29.05.2006  
(73) KOMINICTVÍ KORS, spol. s r. o., Ostrava, CZ  
(72) Michalisko Ján, Dobroslavice, CZ  
Smolka Miroslav, Markvartovice, CZ  
(54) **Zařízení pro rozšiřování otvorů, zejména komínových průduchů**  
(74) Ing. Pavel Nádvořník, Sokola Tůmy 1, Ostrava - Hulváky,  
70900
- (51) **F24F 13/28** (2006.01)  
(11) 16598  
(21) **2006-17601**  
(22) 04.04.2006  
(47) 12.06.2006  
(73) ALTEKO, s. r. o., Hostomice pod Brdy, CZ  
(72) Krupa Radislav Ing., Praha, CZ  
(54) **Rám filtru, zejména pro vzduchotechnická zařízení**  
(74) Ing. Václav Kratochvíl, patentový zástupce, Tábořská  
758/33, Mladá Boleslav, 29301
- (51) **F24J 2/36** (2006.01)  
(11) 16525  
(21) **2006-17560**  
(22) 24.03.2006  
(47) 22.05.2006  
(73) Štefl Václav, Klatovy, CZ  
(72) Štefl Václav, Klatovy, CZ  
(54) **Zařízení pro ohřev vody sluneční energií**
- (51) **F25B 25/02** (2006.01)  
**F24F 5/00** (2006.01)  
(11) 16575  
(21) **2006-17596**  
(22) 04.04.2006  
(47) 08.06.2006  
(73) Schmalz Richard Ing., Podivín, CZ  
(72) Schmalz Richard Ing., Podivín, CZ  
(54) **Hybridní chladicí zařízení**
- (51) **F26B 23/08** (2006.01)  
**F26B 17/02** (2006.01)  
(11) 16528  
(21) **2006-17647**  
(22) 19.04.2006  
(47) 22.05.2006  
(73) SG strojírna s. r. o., Sušice, CZ  
(72) Bílý Jaroslav Ing., Plzeň, CZ  
Petráček Miloslav Ing., Děčín, CZ  
Pavliček Václav Ing., Horažďovice, CZ  
(54) **Zařízení k dielektrickému sušení a ohřevu materiálu**  
(74) Bc. Irena Langrová, Skrétova 48, Plzeň, 30100
- (51) **F41A 19/00** (2006.01)  
(11) 16567  
(21) **2006-17470**  
(22) 09.02.2006  
(47) 05.06.2006

- (32) 09.02.2006  
(33) CZ  
(73) Quis Tomas, Sharjah, AE  
(72) Zemánek Vladimír, Hošťálková, CZ  
(54) **Poloautomatická puška**  
(74) HALAXOVÁ & HALAXOVÁ, TETRAPAT, RNDr.  
Zdeňka Halaxová, Horní náměstí 7, Olomouc, 77200
- (51) **F41A 21/00** (2006.01)  
(11) 16522  
(21) **2006-17544**  
(22) 21.03.2006  
(47) 22.05.2006  
(73) Pejčoch Oldřich Ing., Starý Jičín, CZ  
Páleníková Sáša, Praha, CZ  
(72) Pejčoch Oldřich Ing., Starý Jičín, CZ  
Páleníková Sáša, Praha, CZ  
(54) **Zařízení ke zlepšení rozptylu u palných zbraní s  
administrativně omezenou kinetickou energií střely**
- (51) **F42B 33/00** (2006.01)  
**F42B 33/10** (2006.01)  
(11) 16601  
(21) **2006-17633**  
(22) 13.04.2006  
(47) 12.06.2006  
(73) Libra Vlastimil, Jevišovice, CZ  
(72) Libra Vlastimil, Jevišovice, CZ  
(54) **Přebíjený náboj**  
(74) Ing. Jiří Langhans, Krajínova 7, Třebíč, 67401
- (51) **G01G 3/06** (2006.01)  
(11) 16568  
(21) **2006-17474**  
(22) 27.02.2006  
(47) 05.06.2006  
(73) Karásek Pavel, Karlovy Vary, CZ  
Karásek Josef, Karlovy Vary, CZ  
(72) Karásek Pavel, Karlovy Vary, CZ  
Karásek Josef, Karlovy Vary, CZ  
(54) **Snímač síly s plochou víceramennou spirální pružinou**
- (51) **G07F 19/00** (2006.01)  
(11) 16553  
(21) **2005-17136**  
(22) 03.11.2005  
(47) 05.06.2006  
(73) Jemelík Petr, Vlkoš u Přerova, CZ  
(72) Jemelík Petr, Vlkoš u Přerova, CZ  
(54) **Systém pro bezhotovostní výdej pohonných hmot**  
(74) BOHEMIA PATENT, Ing. Jana Vanděliková, Umělecká 6,  
Praha 7, 17000
- (51) **G08G 1/005** (2006.01)  
**G08G 1/09** (2006.01)  
**G09F 7/02** (2006.01)  
(11) 16563  
(21) **2006-17432**  
(22) 13.02.2006  
(47) 05.06.2006  
(73) Dušek Zdeněk, Praha, CZ  
Janák Jiří JUDr., Praha, CZ  
(72) Dušek Zdeněk, Praha, CZ  
Janák Jiří JUDr., Praha, CZ  
(54) **Zařízení pro zvýšení bezpečnosti na přechodech pro  
chodce**  
(74) Ing. Jaroslav Novotný, Římská 45, Praha 2, 12000
- (51) **G09F 15/00** (2006.01)  
**G09F 13/00** (2006.01)  
(11) 16602  
(21) **2006-17640**  
(22) 14.04.2006  
(47) 12.06.2006  
(73) MGA Greif s. r. o., Praha, CZ
- (72) Greif Karel MgA., Praha, CZ  
Židek Ivo Ak. Arch., Praha, CZ  
(54) **Konstrukce pro reklamu ve tvaru vánočního stromu**  
(74) JUDr. Aleš Zábrš, Na Beránce 2, Praha 6, 16000
- (51) **G09F 3/00** (2006.01)  
**G09F 3/10** (2006.01)  
(11) 16559  
(21) **2006-17378**  
(22) 19.01.2006  
(47) 05.06.2006  
(73) Peroutka Martin, Buštěhrad, CZ  
(72) Peroutka Jan Ing., Praha, CZ  
(54) **Samolepicí etiketa**  
(74) Šachta, Zmeškal & partneři, Ing. Václav Kratochvíl,  
patentový zástupce, Radlická 28/663, Praha 5, 15000
- (51) **G09F 3/00** (2006.01)  
**G09F 7/00** (2006.01)  
(11) 16540  
(21) **2006-17505**  
(22) 09.03.2006  
(47) 29.05.2006  
(73) Čálek Richard, Praha, CZ  
(72) Čálek Richard, Praha, CZ  
(54) **Vícevrstvá plastická samolepka použitelná jako štítek,  
reklama, nebo ozdoba**  
(74) Ing. Květoslava Kubičková, Doubravčická 2201, Praha 10,  
10000
- (51) **G21F 5/005** (2006.01)  
**G21F 5/002** (2006.01)  
**G21F 5/00** (2006.01)  
**G21F 1/04** (2006.01)  
**G21F 1/10** (2006.01)  
(11) 16566  
(21) **2006-17460**  
(22) 22.02.2006  
(47) 05.06.2006  
(73) Coming Plus, a. s., Praha, CZ  
(72) Bareš A. Richard Ing. Dr. DrSc., Praha, CZ  
Tulach František, Praha, CZ  
(54) **Kontejner pro sběr, dopravu a ukládání nízkoaktivních  
radioaktivních odpadů a sestava kontejnerů s nejméně  
dvěma těmito kontejnery odlišných rozměrů**
- (51) **H01F 7/06** (2006.01)  
**H01F 7/16** (2006.01)  
**B60Q 1/14** (2006.01)  
(11) 16596  
(21) **2006-17569**  
(22) 28.03.2006  
(47) 12.06.2006  
(73) BRANO a. s., Hradec nad Moravicí, CZ  
(72) Kořený Martin Ing., Hradec nad Moravicí, CZ  
Thomke David, Opava, CZ  
(54) **Solenoid s posuvným jádrem**  
(74) Ing. Karel Pospíšil, Plzeňská 218, Praha 5, 15000
- (51) **H01H 23/00** (2006.01)  
**H01H 33/00** (2006.01)  
(11) 16545  
(21) **2006-17617**  
(22) 07.04.2006  
(47) 29.05.2006  
(73) HESS TRADING SR, spol. s r.o., Skalica, SK  
(72) Úlehla Ivan Ing., Skalica, SK  
(54) **Vypínač**  
(74) BOHEMIA PATENT Patentová & známková kancelář,  
Ing. Jana Vanděliková, Havanská 17, Praha 7, 17000
- (51) **H01H 71/00** (2006.01)  
(11) 16526  
(21) **2006-17616**  
(22) 07.04.2006  
(47) 22.05.2006

- (73) HESS TRADING SR, spol. s r.o., Skalica, SK  
(72) Úlehla Ivan Ing., Skalica, SK  
(54) **Proudový chránič**  
(74) BOHEMIA PATENT Patentová & známková kancelář,  
Ing. Jana Vanděliková, Havanská 17, Praha 7, 17000
- (51) **H01H 83/10** (2006.01)  
**H01C 7/10** (2006.01)  
(11) 16558  
(21) **2006-17373**  
(22) 18.01.2006  
(47) 05.06.2006  
(73) Tůma Vladimír, Všešary, CZ  
FANOX ELECTRONIC, S. L., Erandio, Bizkaia, ES  
(72) Tůma Vladimír, Všešary, CZ  
(54) **Varistorový svodič přepětí**
- (51) **H02G 7/00** (2006.01)  
(11) 16561  
(21) **2006-17411**  
(22) 06.02.2006  
(47) 05.06.2006  
(32) 24.12.2005  
(31) 2005/256  
(33) SK  
(73) Kučera Dušan Ing., Dolný Lieskov, SK  
(72) Kučera Dušan Ing., Dolný Lieskov, SK  
(54) **Systém na ochranu ptáků před úrazem elektrickým proudem**  
(74) Ing. Pavel Nádvořík, Sokola Tůmy 1, Ostrava - Hulváky,  
70900
- (51) **H02G 9/06** (2006.01)  
(11) 16592  
(21) **2006-17508**  
(22) 10.03.2006  
(47) 12.06.2006  
(32) 01.04.2005  
(31) 2005GM/198  
(33) AT  
(73) GRASPOINTNER HOLDING GMBH, Oberwang, AT  
(72) Fuchs Johann Ing., St. Georgen im Attergau, AT  
(54) **Betonový kanál a kryt pro betonový kanál**  
(74) KOREJZOVÁ & SPOL., v.o.s., JUDr. Zdeňka Korejzová,  
Spálená 29, Praha 1, 11000
- (51) **H03B 21/01** (2006.01)  
**H03K 5/05** (2006.01)  
**H03K 5/22** (2006.01)  
(11) 16557  
(21) **2006-17369**  
(22) 16.01.2006  
(47) 05.06.2006  
(73) Štork Milan, Plzeň, CZ  
(72) Štork Milan, Plzeň, CZ  
(54) **Zapojení koincidenčního syntezátoru frekvence**

## Seznam majitelů zapsaných užitéch vzorů

(73)	(11)	(51)	(73)	(11)	(51)	
ACTRAD, s. r. o., Frýdek-Místek, CZ	16534	<b>E 21 D 11/22</b>	(2006.01)	Gajdzica Karel, Třinec, CZ	16544 <b>C 22 B 1/242</b>	(2006.01)
ACTRAD, s. r. o., Frýdek-Místek, CZ	16574	<b>E 21 D 11/28</b>	(2006.01)	Gajdzica Martin, Třinec, CZ	16544 <b>C 22 B 1/242</b>	(2006.01)
ACTRAD, s. r. o., Frýdek-Místek, CZ	16600	<b>E 21 D 11/22</b>	(2006.01)	Gladkov Vladimír, Čáslav, CZ	16547 <b>E 04 C 5/18</b>	(2006.01)
Alfa Monalit, s. r. o., Kroměříž, CZ	16537	<b>E 04 F 15/12</b>	(2006.01)	GRASPOINTNER HOLDING GMBH, Oberwang, AT	16592 <b>H 02 G 9/06</b>	(2006.01)
ALTEKO, s. r. o., Hostomice pod Brdy, CZ	16598	<b>F 24 F 13/28</b>	(2006.01)	Hajna Jiří, Jindřichův Hradec, CZ	16583 <b>E 04 B 1/00</b>	(2006.01)
Bernát Ivo, Bystřice pod Hostýnem, CZ	16531	<b>A 63 B 31/00</b>	(2006.01)	HAM - FINAL s. r. o., Brno, CZ	16538 <b>B 23 D 77/02</b>	(2006.01)
BORCAD cz, s. r. o., Fryčovice, CZ	16576	<b>A 61 G 3/02</b>	(2006.01)	HESS TRADING SR, spol. s r.o., Skalica, SK	16526 <b>H 01 H 71/00</b>	(2006.01)
BRANO a. s., Hradec nad Moravicí, CZ	16596	<b>H 01 F 7/06</b>	(2006.01)	HESS TRADING SR, spol. s r.o., Skalica, SK	16545 <b>H 01 H 23/00</b>	(2006.01)
Bubeníček Radek, Nové Syrovce, CZ	16524	<b>B 23 D 23/00</b>	(2006.01)	Hloušek Ivo, Ostrava, CZ	16603 <b>E 05 B 15/02</b>	(2006.01)
Bubeník Zdeněk, Rychnov u Jablonce nad Nisou, CZ	16582	<b>A 01 K 85/00</b>	(2006.01)	Honus Roman, Ostrava, CZ	16603 <b>E 05 B 15/02</b>	(2006.01)
Bureš Zbyněk Ing. Ph.D., Brno, CZ	16594	<b>F 02 D 43/00</b>	(2006.01)	Horák Aleš Ing., Olomouc, CZ	16527 <b>B 27 L 7/00</b>	(2006.01)
Chalupa Tomáš, Beroun, CZ	16573	<b>E 06 B 7/14</b>	(2006.01)	IN-EKO TEAM s. r. o., Brno, CZ	16518 <b>B 65 G 33/26</b>	(2006.01)
COAST s. r. o., Tlučná, CZ	16560	<b>B 08 B 9/02</b>	(2006.01)	Janák Jiří JUDr., Praha, CZ	16563 <b>G 08 G 1/005</b>	(2006.01)
Coming Plus, a. s., Praha, CZ	16566	<b>G 21 F 5/005</b>	(2006.01)	Jemelík Petr, Vlkoš u Přerova, CZ	16553 <b>G 07 F 19/00</b>	(2006.01)
CPN spol. s r. o., Dolní Dobrouč, CZ	16605	<b>A 61 K 31/715</b>	(2006.01)	Jilková Ivana, Šumperk, CZ	16572 <b>E 04 D 1/18</b>	(2006.01)
Čálek Richard, Praha, CZ	16540	<b>G 09 F 3/00</b>	(2006.01)	JiPO-CZ s. r. o., Hodonín, CZ	16597 <b>B 65 D 5/02</b>	(2006.01)
České technologické centrum pro anorganické pigmenty, a. s., Přerov, CZ	16556	<b>C 09 B 67/08</b>	(2006.01)	Joch Zbyněk Ing., Břeclav, CZ	16585 <b>A 47 G 7/02</b>	(2006.01)
DBT GmbH, Lünen, DE	16523	<b>E 21 C 27/34</b>	(2006.01)	Kaliberka David, Praha, CZ	16530 <b>A 47 K 10/16</b>	(2006.01)
DBT GmbH, Lünen, DE	16542	<b>E 21 C 29/10</b>	(2006.01)	Kapalová Anna, Praha, CZ	16539 <b>E 04 H 13/00</b>	(2006.01)
Den Braven Czech and Slovak, s. r. o., Úvalno, CZ	16584	<b>E 04 F 21/165</b>	(2006.01)	Karásek Pavel, Karlovy Vary, CZ	16568 <b>G 01 G 3/06</b>	(2006.01)
Dušek Zdeněk, Praha, CZ	16563	<b>G 08 G 1/005</b>	(2006.01)	Karásek Josef, Karlovy Vary, CZ	16568 <b>G 01 G 3/06</b>	(2006.01)
EPP Praha, s. r. o., Praha, CZ	16520	<b>B 60 K 15/04</b>	(2006.01)	KM Beta a. s., Hodonín, CZ	16578 <b>E 04 D 1/30</b>	(2006.01)
FANOX ELECTRONIC, S. L., Erandio, Bizkaia, ES	16558	<b>H 01 H 83/10</b>	(2006.01)	KOMINICTVÍ KORS, spol. s r. o., Ostrava, CZ	16546 <b>F 23 J 3/02</b>	(2006.01)
FORTING s. r. o., Valtice, CZ	16543	<b>E 04 B 2/86</b>	(2006.01)	Kotal Vlastimil, Nová Cerekev, CZ	16604 <b>A 01 K 3/00</b>	(2006.01)
Friedl František, Pardubice, CZ	16549	<b>C 09 K 3/32</b>	(2006.01)	Kovo, Informační systémy, a. s., Praha, CZ	16560 <b>B 08 B 9/02</b>	(2006.01)
Friedl František, Pardubice, CZ	16550	<b>C 09 K 3/32</b>	(2006.01)	Kreim Bohumil, Klec, CZ	16587 <b>B 60 P 1/28</b>	(2006.01)
Froněk Petr, Praha, CZ	16548	<b>E 04 F 21/16</b>	(2006.01)	Kubánek Josef, Dětmárovice, CZ	16590 <b>F 23 J 1/00</b>	(2006.01)
				Kučera Dušan Ing., Dolný Lieskov, SK	16561 <b>H 02 G 7/00</b>	(2006.01)



Libra Vlastimil, Jevišovice, CZ	16601	<b>F 42 B 33/00</b>	(2006.01)	Švéda Zdeněk Ing., Pardubice, CZ	16579	<b>A 47 B 96/14</b>	(2006.01)
Matějka Jindřich, Znojmo, CZ	16593	<b>E 04 B 2/58</b>	(2006.01)	Švéda Zdeněk Ing., Pardubice, CZ	16580	<b>A 47 B 96/14</b>	(2006.01)
Medical Technologies CZ, a.s., Praha, CZ	16554	<b>A 61 N 1/02</b>	(2006.01)	Švéda Zdeněk Ing., Pardubice, CZ	16581	<b>A 47 B 96/14</b>	(2006.01)
Medical Technologies CZ, a.s., Praha, CZ	16555	<b>A 61 N 1/02</b>	(2006.01)	Tarčinec Ivan, Praha, CZ	16606	<b>E 21 B 15/00</b>	(2006.01)
MGA Greif s. r. o., Praha, CZ	16602	<b>G 09 F 15/00</b>	(2006.01)	TEDO spol. s r. o., Praha, CZ	16571	<b>B 65 G 15/60</b>	(2006.01)
Molnár Marián, Nitra, SK	16570	<b>D 06 F 57/12</b>	(2006.01)	TRESTLES, a. s., Karviná, CZ	16521	<b>A 47 B 57/48</b>	(2006.01)
MOLPIR GROUP, a. s., Bratislava, SK	16519	<b>B 60 R 27/00</b>	(2006.01)	Tůma Vladimír, Všeň, CZ	16558	<b>H 01 H 83/10</b>	(2006.01)
Moravec Jaroslav CSc. Ing., Praha, CZ	16599	<b>C 02 F 1/62</b>	(2006.01)	Výzkumný a zkušební letecký ústav, a. s., Praha, CZ	16532	<b>F 15 D 1/10</b>	(2006.01)
MOTOR JIKOV Group, a. s., České Budějovice, CZ	16529	<b>A 01 D 69/10</b>	(2006.01)	Výzkumný a zkušební letecký ústav, a. s., Praha, CZ	16535	<b>B 64 D 25/10</b>	(2006.01)
Němeček Jan, Ostrava, CZ	16586	<b>A 47 J 43/00</b>	(2006.01)	Výzkumný ústav mlékarenský s.r.o., Praha, CZ	16565	<b>C 12 Q 1/04</b>	(2006.01)
NOVEX KLDNO spol. s r. o., Kladno, CZ	16541	<b>F 16 C 3/035</b>	(2006.01)	Výzkumný ústav rostlinné výroby, Praha, CZ	16562	<b>B 01 J 8/08</b>	(2006.01)
Padalík Vladislav, Praha, CZ	16595	<b>A 47 G 19/02</b>	(2006.01)	Výzkumný ústav zemědělské techniky, Praha, CZ	16533	<b>B 07 B 4/02</b>	(2006.01)
Páleníková Sáša, Praha, CZ	16522	<b>F 41 A 21/00</b>	(2006.01)	ZOK - system s. r. o., Havlíčkův Brod, CZ	16588	<b>A 47 F 5/01</b>	(2006.01)
Pejčoch Oldřich Ing., Starý Jičín, CZ	16522	<b>F 41 A 21/00</b>	(2006.01)				
Peroutka Martin, Buštěhrad, CZ	16559	<b>G 09 F 3/00</b>	(2006.01)				
Plačko Jaromír, Púchov, SK	16591	<b>C 04 B 18/24</b>	(2006.01)				
Polívková Iva, Klášterec nad Ohří, CZ	16536	<b>A 41 D 13/08</b>	(2006.01)				
POLYNET IT-Dienstleistungs G.m.b.H., Dornbirn, AT	16517	<b>A 63 F 13/02</b>	(2006.01)				
PRODUKT SK, s. r. o., Púchov, SK	16569	<b>B 65 D 19/38</b>	(2006.01)				
Quis Tomas, Sharjah, AE	16567	<b>F 41 A 19/00</b>	(2006.01)				
Rieter CZ a. s., Ústí nad Orlicí, CZ	16577	<b>D 01 H 4/30</b>	(2006.01)				
SATREMA Int., a. s., Praha, CZ	16589	<b>B 60 S 1/06</b>	(2006.01)				
Schmalz Richard Ing., Podivín, CZ	16575	<b>F 25 B 25/02</b>	(2006.01)				
SG strojírna s. r. o., Sušice, CZ	16528	<b>F 26 B 23/08</b>	(2006.01)				
Sikora Jan, Třanovice, CZ	16551	<b>A 01 D 34/13</b>	(2006.01)				
Šmíd Jaromír, Šumperk, CZ	16552	<b>B 24 B 21/18</b>	(2006.01)				
Štefl Václav, Klatovy, CZ	16525	<b>F 24 J 2/36</b>	(2006.01)				
Štork Milan, Plzeň, CZ	16557	<b>H 03 B 21/01</b>	(2006.01)				
Šula Martin Ing., Brno, CZ	16594	<b>F 02 D 43/00</b>	(2006.01)				
Šulíč Michal, Ostrava, CZ	16564	<b>A 61 K 36/68</b>	(2006.01)				

## FG4Q

## Zapsané průmyslové vzory - přehled podle čísel zápisu

32377	09-01
33055	02-04
33422	25-03
33423	14-03
33424	21-01
33425	21-01
33426	21-01
33427	21-01
33428	21-01
33429	21-01
33430	21-01
33431	21-01
33432	21-01
33433	21-01
33434	21-01
33435	21-01
33436	21-01
33437	21-01
33438	21-01
33439	21-01
33440	21-01
33441	20-02
33442	08-07
33443	23-03
33444	06-01, 06-03
33445	21-01
33446	21-01
33447	21-01
33448	21-01
33449	21-01
33450	21-01
33451	21-01
33452	21-01
33453	12-06
33454	06-06
33455	06-06
33456	21-01
33457	09-01
33458	09-01
33459	09-01
33460	04-02
33461	08-99
33462	08-06
33463	09-01
33464	09-01
33465	09-01
33466	21-01
33467	09-03
33468	12-08
33469	12-08
33470	12-08
33471	12-08
33472	12-11

## FG4Q

## Zapsané průmyslové vzory - přehled podle tříd

Pro zapsané průmyslové vzory v návaznosti na přihlášky průmyslových vzorů podané v době účinnosti zákona č. 207/2000 Sb., o ochraně průmyslových vzorů, tj od 1.10.2000 včetně, platí že pokud není uveden INID kód (72) a jméno původce, znamená to, že původce se vzdal svého práva být uveden v přihlášce a zapsán do rejstříku průmyslových vzorů.

- (51) **02-04**
- (11) 33055
- (21) 2005-35859
- (22) 02.02.2005
- (15) 29.08.2005
- (45) 29.08.2005
- (54) Obuv speciální policejní
- (28) 2
- (73) Česká republika - Ministerstvo vnitra, Praha, CZ
- CÍL, výrobní družstvo, Prostějov, CZ
- (72) Hošťálková Anna, Prostějov, CZ
- Lorenčík Milan Ing., Prostějov, CZ
- (55)



2.1



1.1



2.3



1.3



2.4



1.4



2.5



1.5

- (51) **04-02**
- (11) 33460
- (21) 2005-36267
- (22) 29.07.2005
- (15) 12.06.2006
- (45) 12.06.2006
- (54) Kartáček na jazyk
- (28) 1
- (73) Řebíček Tomáš, Frýdek-Místek, CZ
- (72) Vzdal se práva být uveden - §35(2)(c) zák.č.207/2000 Sb.,  
neuveďeno, XY

(55)



1.1



1.2



2.1



2.2



3.1

(51) **06-01, 06-03**

(11) 33444

(21) 2005-36205

(22) 28.06.2005

(15) 29.05.2006

(45) 29.05.2006

(54) Židle a stoly

(28) 11

(73) TON, a. s., Bystřice pod Hostýnem, CZ

(72) Kelley Tom, Wolfratshausen, DE

(55)



1.1



1.2



4.2



4.3



5.2



5.3



6.2



6.3



7.2



7.3



8.1



8.2



9.1



9.2



10.1

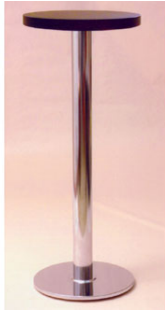

11.1

- (51) **06-06**  
 (11) 33455  
 (21) 2005-36343  
 (22) 06.09.2005  
 (15) 29.05.2006  
 (45) 29.05.2006  
 (54) Stojánek na čtení  
 (28) 1  
 (73) Centropen a. s., Dačice, CZ  
 (72) Kopačka Pavel, Dačice, CZ  
 (74) KUDRLIČKA & SEDLÁK Advokátní, patentová a  
 známková kancelář, Ing. Jiří Sedlák, Husova 5, České  
 Budějovice, 37001  
 (55)

- (51) **06-06**  
 (11) 33454  
 (21) 2005-36342  
 (22) 06.09.2005  
 (15) 29.05.2006  
 (45) 29.05.2006  
 (54) Stojánek na čtení jednodílný  
 (28) 1  
 (73) Centropen a. s., Dačice, CZ  
 (72) Kopačka Pavel, Dačice, CZ  
 (74) KUDRLIČKA & SEDLÁK Advokátní, patentová a  
 známková kancelář, Ing. Jiří Sedlák, Husova 5, České  
 Budějovice, 37001  
 (55)



1.1



1.2



1.5



1.1



1.2



1.5

- (51) **08-06**  
 (11) 33462  
 (21) 2005-36312  
 (22) 12.08.2005  
 (15) 12.06.2006  
 (45) 12.06.2006  
 (54) Klika a madlo  
 (28) 2  
 (73) Kružík Antonín, Kroměříž, CZ  
 (72) Herynek Jan, Olomouc, CZ  
 (74) HALAXOVÁ & HALAXOVÁ, TETRAPAT, RNDr.  
 Zdeňka Halaxová, Horní náměstí 7, Olomouc, 77200

(55)



1.1

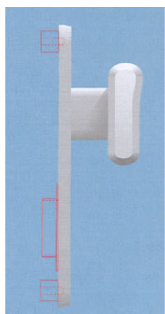

1.2

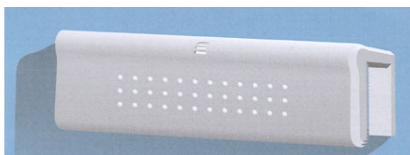

2.1

(51)

**08-99**

(11)

33461

(21)

2005-36308

(22)

05.08.2005

(15)

12.06.2006

(45)

12.06.2006

(54)

Kolo

(28)

19

(32)

28.02.2005

(31)

PD 34-2005

(33)

SK

(73)

ETOP TRADING, a. s., Púchov, SK

(72)

Lukáč Vladimír Ing., Púchov, SK

(74)

TICHÝ &amp; POLÁČEK Patentoprávní a známková kancelář, JUDr. Jaromír Tichý, Dominikánská 6, Plzeň, 30112

(55)

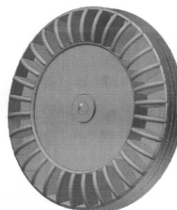

1.1

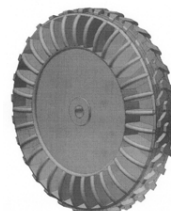

2.1



2.2



3.1



4.1

(51)

**08-07**

(11)

33442

(21)

2005-36185

(22)

17.06.2005

(15)

29.05.2006

(45)

29.05.2006

(54)

Přívěsek na klíče s žetonem

(28)

1

(73)

Panoušek Robert, Odolena Voda, CZ

(72)

Panoušek Václav, Praha, CZ

(72)

Panoušek Robert, Odolena Voda, CZ

(72)

Panoušek Václav, Praha, CZ

(55)

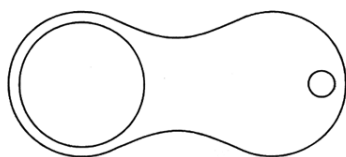

1.1



1.2



4.2



8.2



5.1



9.1



6.1



10.1



6.2



10.2



7.1



11.1



8.1



11.2





12.1



17.2



13.1



18.1



14.1



18.2



15.1



19.1



16.1



19.2



17.1

- 
- (51) **09-01**
  - (11) 32377
  - (21) 2004-35097
  - (22) 30.01.2004
  - (15) 30.09.2004
  - (45) 30.09.2004
  - (54) Ozdobný flakon
  - (28) 2
  - (73) PANTHER obchodní spol. s r.o., Praha, CZ
  - (72) Smida Eva, Ottobrunn, DE

(55)



1.1



2.1



1.2



2.2



1.3

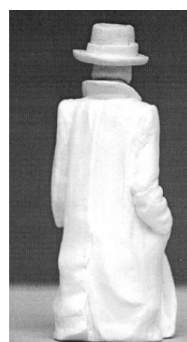

2.3



1.4



2.4

- 
- (51) **09-01**
  - (11) 33457
  - (21) 2005-36178
  - (22) 13.06.2005
  - (15) 12.06.2006
  - (45) 12.06.2006
  - (54) Láhev
  - (28) 1
  - (73) Pospíšil Pavel, Praha, CZ
  - (72) Pospíšil Pavel, Praha, CZ

(55)

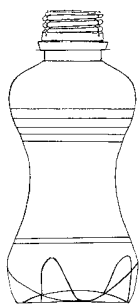

1.1

(51)

**09-01**

(11)

33463

(21)

2005-36317

(22)

17.08.2005

(15)

12.06.2006

(45)

12.06.2006

(54)

Lahev

(28)

1

(32)

18.02.2005

(31)

29/223,757

(33)

US

(73)

THE PROCTER &amp; GAMBLE COMPANY, Cincinnati, OH, US

(72)

Escobosa Roberto, Loveland, OH, US

Thoms Yamilca Del Carmen, Loveland, OH, US

Hollmann Erica Heidi, Kenosha, WI, US

Thomas Stacy Alycia, Chicago, IL, US

(74)

PATENTSERVIS Praha a.s., Jivenská 1273/1, Praha 4, 14021

(55)

(51)

**09-01**

(11)

33458

(21)

2005-36179

(22)

13.06.2005

(15)

12.06.2006

(45)

12.06.2006

(54)

Nádobka - plechovka

(28)

1

(73)

Pospíšil Pavel, Praha, CZ

(72)

Pospíšil Pavel, Praha, CZ

(55)

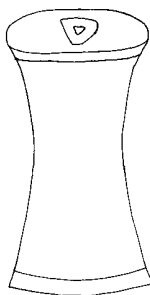

1.1

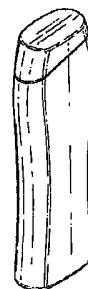

1.1



1.2

(51)

**09-01**

(11)

33459

(21)

2005-36180

(22)

13.06.2005

(15)

12.06.2006

(45)

12.06.2006

(54)

Láhev

(28)

1

(73)

Pospíšil Pavel, Praha, CZ

(72)

Pospíšil Pavel, Praha, CZ

(55)

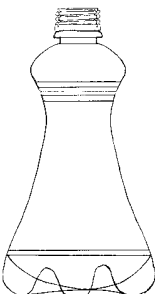

1.1



1.3



1.6

- (51) **09-01**  
 (11) 33464  
 (21) 2005-36318  
 (22) 17.08.2005  
 (15) 12.06.2006  
 (45) 12.06.2006  
 (54) Lahev  
 (28) 1  
 (32) 18.02.2005  
 (31) 29/223,756  
 (33) US  
 (73) THE PROCTER & GAMBLE COMPANY, Cincinnati, OH, US  
 (72) Escobosa Roberto, Loveland, OH, US  
 Thoms Yamilca Del Carmen, Loveland, OH, US  
 Hollmann Erica Heidi, Kenosha, WI, US  
 Thomas Stacy Alycia, Chicago, IL, US  
 (74) PATENTSERVIS Praha a.s., Jivenská 1273/1, Praha 4, 14021  
 (55)



1.1

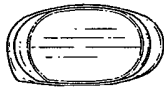

1.2



1.3



1.6

- (51) **09-01**  
 (11) 33465  
 (21) 2005-36319  
 (22) 17.08.2005  
 (15) 12.06.2006  
 (45) 12.06.2006  
 (54) Převrácená lahev  
 (28) 1  
 (32) 18.02.2005  
 (31) 29/223,754  
 (33) US  
 (73) THE PROCTER & GAMBLE COMPANY, Cincinnati, OH, US  
 (72) Escobosa Roberto, Loveland, OH, US  
 Thoms Yamilca Del Carmen, Loveland, OH, US  
 Hollmann Erica Heidi, Kenosha, WI, US  
 Thomas Stacy Alycia, Chicago, IL, US  
 (74) PATENTSERVIS Praha a.s., Jivenská 1273/1, Praha 4, 14021  
 (55)

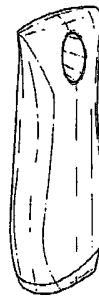

1.1



1.2



1.3



1.6

- (51) **09-03**  
 (11) 33467  
 (21) 2005-36403  
 (22) 11.10.2005  
 (15) 12.06.2006  
 (45) 12.06.2006  
 (54) Přední strana krabičky a její nástřih  
 (28) 6  
 (73) Dobiáš Ladislav, Jablonec nad Nisou, CZ  
 (72) Dobiáš Ladislav, Jablonec nad Nisou, CZ  
 (74) Kamil Kolátor, Lučanská 5, Jablonec nad Nisou, 46602  
 (55)

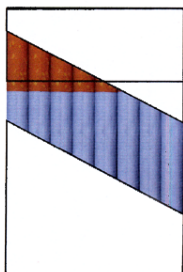

1.1

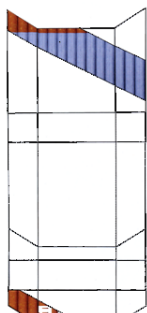

2.1

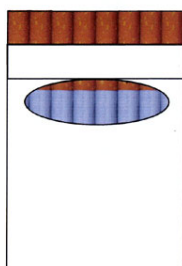

3.1

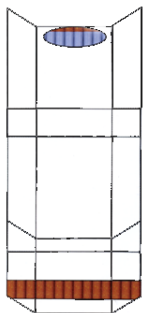

4.1

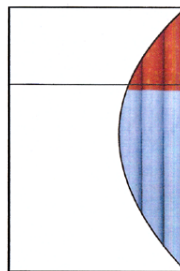

5.1



6.1

- (51) **12-06**  
 (11) 33453  
 (21) 2005-36323  
 (22) 22.08.2005  
 (15) 29.05.2006  
 (45) 29.05.2006  
 (54) Katamaran  
 (28) 1  
 (73) Horák Martin, Uherské Hradiště, CZ  
 (72) Horák Martin, Uherské Hradiště, CZ  
 (55)



1.1



1.3

- (51) **12-08**  
 (11) 33468  
 (21) 2005-36492  
 (22) 15.11.2005  
 (15) 12.06.2006  
 (45) 12.06.2006  
 (54) Záchranňé vozidlo  
 (28) 1  
 (73) REACONT Trade, s. r. o., Ostrava, CZ  
 (72) Vida Julius, Havířov, CZ  
 Haladová Petra, Horní Bludovice, CZ  
 (55)

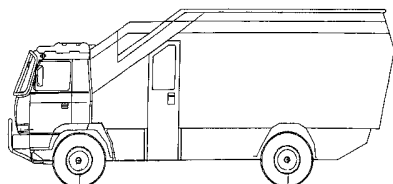

1.1

- (51) **12-08**  
 (11) 33471  
 (21) 2005-36495  
 (22) 15.11.2005  
 (15) 12.06.2006  
 (45) 12.06.2006  
 (54) Velitelské vozidlo  
 (28) 1  
 (73) REACONT Trade, s. r. o., Ostrava, CZ  
 (72) Vida Julius, Havířov, CZ  
 Haladová Petra, Horní Bludovice, CZ  
 (55)

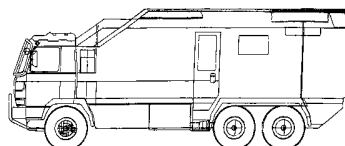

1.1

- (51) **12-08**  
 (11) 33469  
 (21) 2005-36493  
 (22) 15.11.2005  
 (15) 12.06.2006  
 (45) 12.06.2006  
 (54) Záchranňé vozidlo  
 (28) 1  
 (73) REACONT Trade, s. r. o., Ostrava, CZ  
 (72) Vida Julius, Havířov, CZ  
 Haladová Petra, Horní Bludovice, CZ  
 (55)

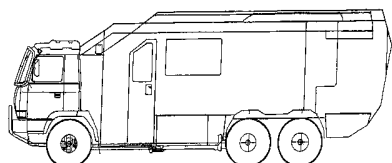

1.1

- (51) **12-11**  
 (11) 33472  
 (21) 2005-36557  
 (22) 19.12.2005  
 (15) 12.06.2006  
 (45) 12.06.2006  
 (54) Přívěsný vozík  
 (28) 2  
 (73) KOBRAS, spol. s r.o., Praha, CZ  
 (72) Brunner Jan, Praha, CZ  
 (74) KOŇÁK - patentová a známková kancelář, Antonín  
 Koňák patentový zástupce, Karla Čapka 808, Milevsko,  
 39901  
 (55)

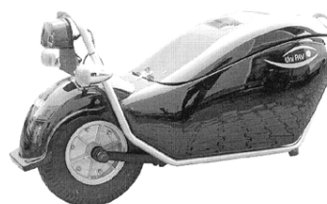

1.1

- (51) **12-08**  
 (11) 33470  
 (21) 2005-36494  
 (22) 15.11.2005  
 (15) 12.06.2006  
 (45) 12.06.2006  
 (54) Velitelské vozidlo  
 (28) 1  
 (73) REACONT Trade, s. r. o., Ostrava, CZ  
 (72) Vida Julius, Havířov, CZ  
 Haladová Petra, Horní Bludovice, CZ  
 (55)

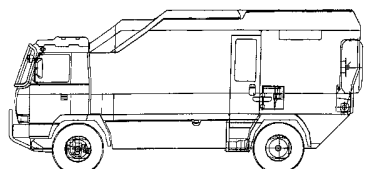

1.1



1.6



2.1

- (51) 14-03  
 (11) 33423  
 (21) 2005-36271  
 (22) 01.08.2005  
 (15) 23.05.2006  
 (45) 23.05.2006  
 (54) Obrazový a informační panel  
 (28) 6  
 (32) 08.07.2005  
 (31) PD 5015-2005  
 (33) SK  
 (73) R.B.X.T. a. s., Skalica, SK  
 (72) Sloboda Robert Ing., Skalica, SK  
 (74) Ing. Josef Smola, Mendlovo nám. 1a, Brno, 60300  
 (55)



1.1



1.2

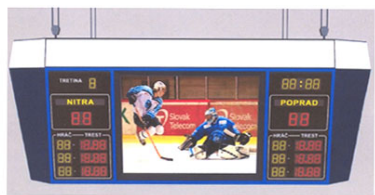

2.1



2.2



3.1



3.2



4.1



4.2

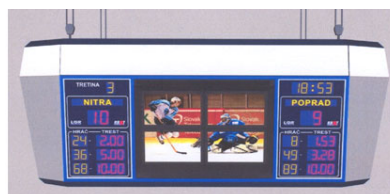

5.1



5.2



6.1



6.2

- (51) 20-02  
 (11) 33441  
 (21) 2005-36352  
 (22) 14.09.2005  
 (15) 23.05.2006  
 (45) 23.05.2006  
 (54) Stojan vystavovací a prodejní  
 (28) 1  
 (73) DEKOR, spol. s r. o., Praha, CZ  
 (72) Lešetický Jiří, Praha, CZ

(55)



1.1

- (51) **21-01**
- (11) 33424
- (21) 2005-36276
- (22) 03.08.2005
- (15) 23.05.2006
- (45) 23.05.2006
- (54) Stavebnice
- (28) 1
- (73) Kolínský František, Kounice, CZ
- (72) Kolínský František, Kounice, CZ
- (55)

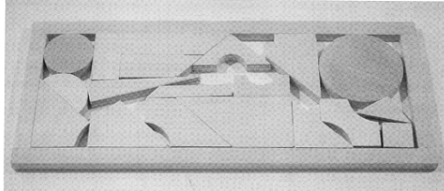

1.1

- (51) **21-01**
- (11) 33425
- (21) 2005-36277
- (22) 03.08.2005
- (15) 23.05.2006
- (45) 23.05.2006
- (54) Domino
- (28) 1
- (73) Kolínský František, Kounice, CZ
- (72) Kolínský František, Kounice, CZ
- (55)

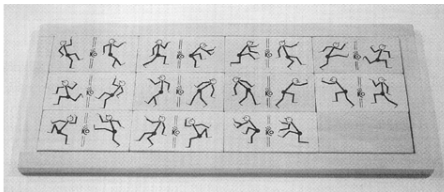

1.1

- (51) **21-01**
- (11) 33426
- (21) 2005-36278
- (22) 03.08.2005
- (15) 23.05.2006
- (45) 23.05.2006
- (54) Domino
- (28) 1
- (73) Kolínský František, Kounice, CZ
- (72) Kolínský František, Kounice, CZ

(55)

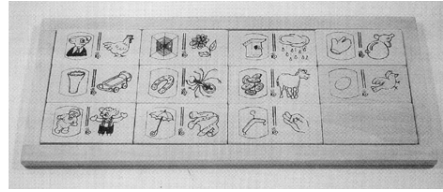

1.1

- (51) **21-01**
- (11) 33427
- (21) 2005-36279
- (22) 03.08.2005
- (15) 23.05.2006
- (45) 23.05.2006
- (54) Domino
- (28) 1
- (73) Kolínský František, Kounice, CZ
- (72) Kolínský František, Kounice, CZ
- (55)

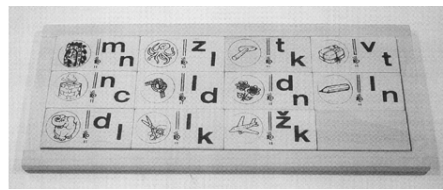

1.1

- (51) **21-01**
- (11) 33428
- (21) 2005-36280
- (22) 03.08.2005
- (15) 23.05.2006
- (45) 23.05.2006
- (54) Domino
- (28) 1
- (73) Kolínský František, Kounice, CZ
- (72) Kolínský František, Kounice, CZ
- (55)

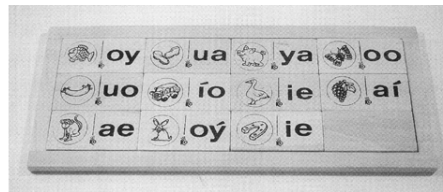

1.1

- (51) **21-01**
- (11) 33429
- (21) 2005-36281
- (22) 03.08.2005
- (15) 23.05.2006
- (45) 23.05.2006
- (54) Domino
- (28) 1
- (73) Kolínský František, Kounice, CZ
- (72) Kolínský František, Kounice, CZ
- (55)

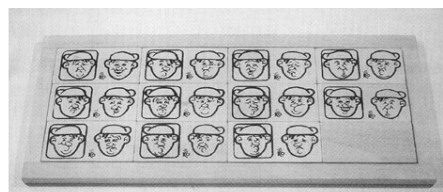

1.1



- (51) **21-01**  
 (11) 33430  
 (21) 2005-36282  
 (22) 03.08.2005  
 (15) 23.05.2006  
 (45) 23.05.2006  
 (54) Domino  
 (28) 1  
 (73) Kolínský František, Kounice, CZ  
 (72) Kolínský František, Kounice, CZ  
 (55)

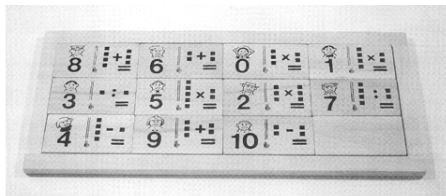

1.1

(55)

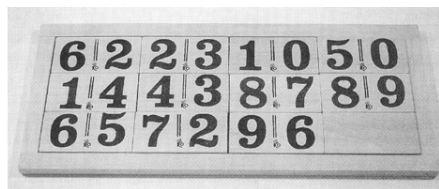

1.1

- (51) **21-01**  
 (11) 33434  
 (21) 2005-36294  
 (22) 03.08.2005  
 (15) 23.05.2006  
 (45) 23.05.2006  
 (54) Domino  
 (28) 1  
 (73) Kolínský František, Kounice, CZ  
 (72) Kolínský František, Kounice, CZ  
 (55)

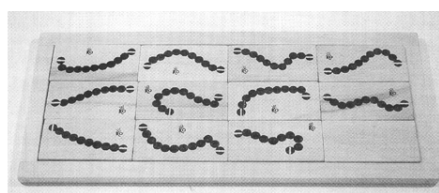

1.1

- (51) **21-01**  
 (11) 33431  
 (21) 2005-36283  
 (22) 03.08.2005  
 (15) 23.05.2006  
 (45) 23.05.2006  
 (54) Domino  
 (28) 1  
 (73) Kolínský František, Kounice, CZ  
 (72) Kolínský František, Kounice, CZ  
 (55)

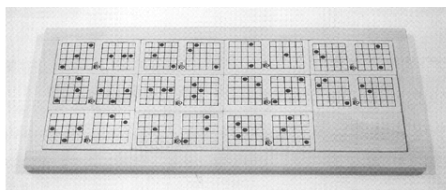

1.1

- (51) **21-01**  
 (11) 33435  
 (21) 2005-36295  
 (22) 03.08.2005  
 (15) 23.05.2006  
 (45) 23.05.2006  
 (54) Domino  
 (28) 1  
 (73) Kolínský František, Kounice, CZ  
 (72) Kolínský František, Kounice, CZ  
 (55)

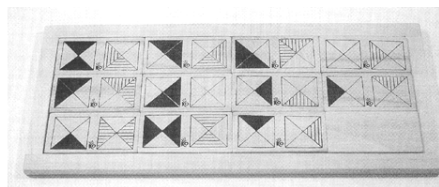

1.1

- (51) **21-01**  
 (11) 33432  
 (21) 2005-36284  
 (22) 03.08.2005  
 (15) 23.05.2006  
 (45) 23.05.2006  
 (54) Domino  
 (28) 1  
 (73) Kolínský František, Kounice, CZ  
 (72) Kolínský František, Kounice, CZ  
 (55)

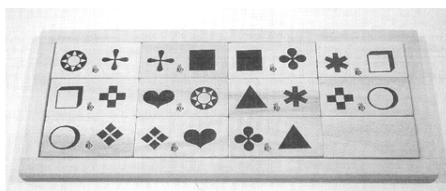

1.1

- (51) **21-01**  
 (11) 33436  
 (21) 2005-36296  
 (22) 03.08.2005  
 (15) 23.05.2006  
 (45) 23.05.2006  
 (54) Domino  
 (28) 1  
 (73) Kolínský František, Kounice, CZ  
 (72) Kolínský František, Kounice, CZ  
 (55)

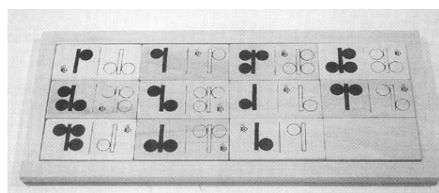

1.1

- (51) **21-01**  
 (11) 33433  
 (21) 2005-36285  
 (22) 03.08.2005  
 (15) 23.05.2006  
 (45) 23.05.2006  
 (54) Domino  
 (28) 1  
 (73) Kolínský František, Kounice, CZ  
 (72) Kolínský František, Kounice, CZ

- (51) **21-01**
- (11) 33437
- (21) 2005-36297
- (22) 03.08.2005
- (15) 23.05.2006
- (45) 23.05.2006
- (54) Domino
- (28) 1
- (73) Kolínský František, Kounice, CZ
- (72) Kolínský František, Kounice, CZ
- (55)

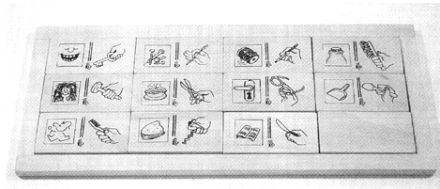

1.1

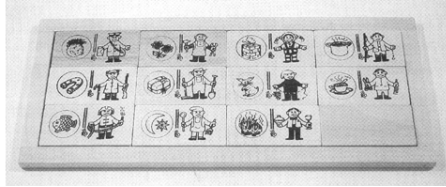

1.1

- (51) **21-01**
- (11) 33445
- (21) 2005-36286
- (22) 03.08.2005
- (15) 29.05.2006
- (45) 29.05.2006
- (54) Domino
- (28) 1
- (73) Kolínský František, Kounice, CZ
- (72) Kolínský František, Kounice, CZ
- (55)

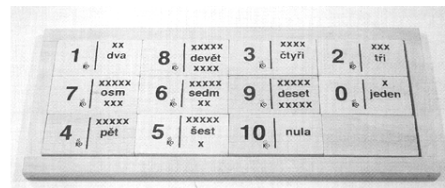

1.1

- (51) **21-01**
- (11) 33438
- (21) 2005-36298
- (22) 03.08.2005
- (15) 23.05.2006
- (45) 23.05.2006
- (54) Domino
- (28) 1
- (73) Kolínský František, Kounice, CZ
- (72) Kolínský František, Kounice, CZ
- (55)

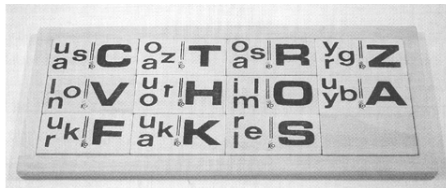

1.1

- (51) **21-01**
- (11) 33446
- (21) 2005-36287
- (22) 03.08.2005
- (15) 29.05.2006
- (45) 29.05.2006
- (54) Domino
- (28) 1
- (73) Kolínský František, Kounice, CZ
- (72) Kolínský František, Kounice, CZ
- (55)

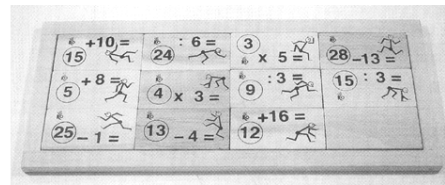

1.1

- (51) **21-01**
- (11) 33439
- (21) 2005-36299
- (22) 03.08.2005
- (15) 23.05.2006
- (45) 23.05.2006
- (54) Stavebnice
- (28) 1
- (73) Kolínský František, Kounice, CZ
- (72) Kolínský František, Kounice, CZ
- (55)

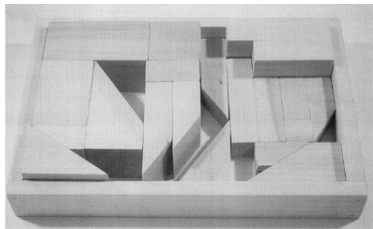

1.1

- (51) **21-01**
- (11) 33447
- (21) 2005-36288
- (22) 03.08.2005
- (15) 29.05.2006
- (45) 29.05.2006
- (54) Domino
- (28) 1
- (73) Kolínský František, Kounice, CZ
- (72) Kolínský František, Kounice, CZ
- (55)

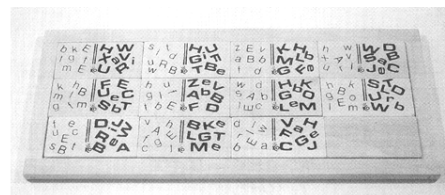

1.1

- (51) **21-01**
- (11) 33440
- (21) 2005-36300
- (22) 03.08.2005
- (15) 23.05.2006
- (45) 23.05.2006
- (54) Domino
- (28) 1
- (73) Kolínský František, Kounice, CZ
- (72) Kolínský František, Kounice, CZ

- (51) **21-01**  
 (11) 33448  
 (21) 2005-36289  
 (22) 03.08.2005  
 (15) 29.05.2006  
 (45) 29.05.2006  
 (54) Domino  
 (28) 1  
 (73) Kolínský František, Kounice, CZ  
 (72) Kolínský František, Kounice, CZ  
 (55)

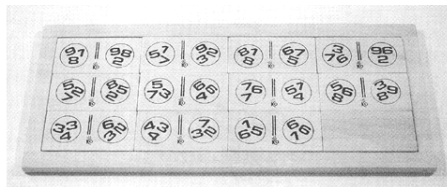

1.1

(55)

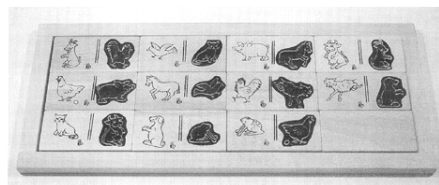

1.1

- (51) **21-01**  
 (11) 33449  
 (21) 2005-36290  
 (22) 03.08.2005  
 (15) 29.05.2006  
 (45) 29.05.2006  
 (54) Domino  
 (28) 1  
 (73) Kolínský František, Kounice, CZ  
 (72) Kolínský František, Kounice, CZ  
 (55)



1.1

- (51) **21-01**  
 (11) 33452  
 (21) 2005-36293  
 (22) 03.08.2005  
 (15) 29.05.2006  
 (45) 29.05.2006  
 (54) Domino  
 (28) 1  
 (73) Kolínský František, Kounice, CZ  
 (72) Kolínský František, Kounice, CZ  
 (55)

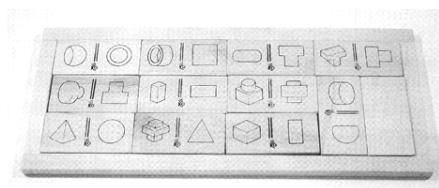

1.1

- (51) **21-01**  
 (11) 33450  
 (21) 2005-36291  
 (22) 03.08.2005  
 (15) 29.05.2006  
 (45) 29.05.2006  
 (54) Domino  
 (28) 1  
 (73) Kolínský František, Kounice, CZ  
 (72) Kolínský František, Kounice, CZ  
 (55)

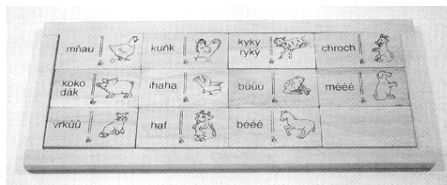

1.1

- (51) **21-01**  
 (11) 33456  
 (21) 2005-36374  
 (22) 20.09.2005  
 (15) 29.05.2006  
 (45) 29.05.2006  
 (54) Dřevěná hračka - vrtulník  
 (28) 1  
 (73) Pavel Hejda - H-Team Model, Litvínov, CZ  
 (72) Hejda Pavel, Litvínov, CZ  
 (74) Ing. Petr Soukup, patentový a známkový zástupce,  
 Vídeňská 8, Olomouc, 77200  
 (55)

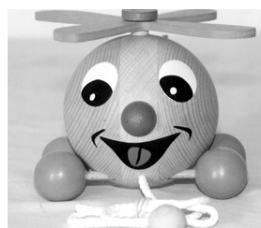

1.1

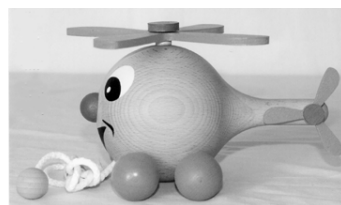

1.2

- (51) **21-01**  
 (11) 33451  
 (21) 2005-36292  
 (22) 03.08.2005  
 (15) 29.05.2006  
 (45) 29.05.2006  
 (54) Domino  
 (28) 1  
 (73) Kolínský František, Kounice, CZ  
 (72) Kolínský František, Kounice, CZ

- (51) **21-01**  
 (11) 33466  
 (21) 2005-36320  
 (22) 18.08.2005  
 (15) 12.06.2006  
 (45) 12.06.2006  
 (54) Dětský kolový bagr - hračka  
 (28) 1  
 (73) Šanda Jaroslav, Vitějovice, CZ  
 (72) Šanda Jaroslav, Vitějovice, CZ  
 (74) KUDRLIČKA & SEDLÁK Advokátní, patentová a  
 známková kancelář, Ing. Jiří Sedlák, Husova 5, České  
 Budějovice, 37001

(55)

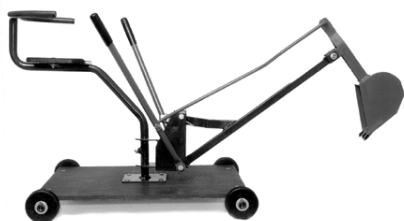

1.1



1.3

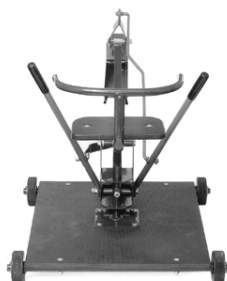

1.4

(55)

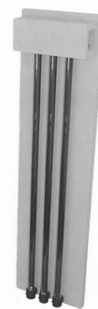

1.1

- (51) **25-03**  
 (11) 33422  
 (21) 2005-36168  
 (22) 08.06.2005  
 (15) 23.05.2006  
 (45) 23.05.2006  
 (54) Záslepka stavebních konstrukcí  
 (28) 1  
 (73) Smetana Jaroslav, Praha, CZ  
 (72) Smetana Jaroslav, Praha, CZ  
 (74) Ing. Václav Kratochvíl, patentový zástupce, Radlická  
 28/663, Praha 5, 15000

(55)

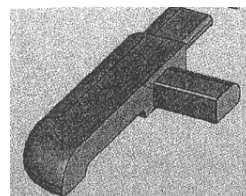

1.1

- (51) **23-03**  
 (11) 33443  
 (21) 2005-36202  
 (22) 27.06.2005  
 (15) 29.05.2006  
 (45) 29.05.2006  
 (54) Trubicový solární kolektor  
 (28) 1  
 (73) VERMOS, s. r. o., Kroměříž, CZ  
 (72) Sum Jaromír, Kroměříž, CZ  
 Vlk Jiří Ing., Kroměříž, CZ  
 (74) Ing. Jiří Dohnal, Nedbalova 29, Brno, 62300

## Seznam vlastníků zapsaných průmyslových vzorů

(73)	(11)	(51)	(73)	(11)	(51)
Centropen a. s., Dačice, CZ	33454	06-06	REACONT Trade, s. r. o., Ostrava, CZ	33468	12-08
Centropen a. s., Dačice, CZ	33455	06-06	REACONT Trade, s. r. o., Ostrava, CZ	33469	12-08
CÍL, výrobní družstvo, Prostějov, CZ	33055	02-04	REACONT Trade, s. r. o., Ostrava, CZ	33470	12-08
Česká republika - Ministerstvo vnitra, Praha, CZ	33055	02-04	REACONT Trade, s. r. o., Ostrava, CZ	33471	12-08
DEKOR, spol. s r. o., Praha, CZ	33441	20-02	Řebíček Tomáš, Frýdek-Místek, CZ	33460	04-02
Dobiáš Ladislav, Jablonec nad Nisou, CZ	33467	09-03	Smetana Jaroslav, Praha, CZ	33422	25-03
ETOP TRADING, a. s., Púchov, SK	33461	08-99	Šanda Jaroslav, Vitějovice, CZ	33466	21-01
Horák Martin, Uherské Hradiště, CZ	33453	12-06	THE PROCTER & GAMBLE COMPANY, Cincinnati, OH, US	33463	09-01
KOBRAS, spol. s r. o., Praha, CZ	33472	12-11	THE PROCTER & GAMBLE COMPANY, Cincinnati, OH, US	33464	09-01
Kolínský František, Kounice, CZ	33424	21-01	THE PROCTER & GAMBLE COMPANY, Cincinnati, OH, US	33465	09-01
Kolínský František, Kounice, CZ	33425	21-01	TON, a. s., Bystřice pod Hostýnem, CZ	33444	06-01, 06-03
Kolínský František, Kounice, CZ	33426	21-01	VERMOS, s. r. o., Kroměříž, CZ	33443	23-03
Kolínský František, Kounice, CZ	33427	21-01			
Kolínský František, Kounice, CZ	33428	21-01			
Kolínský František, Kounice, CZ	33429	21-01			
Kolínský František, Kounice, CZ	33430	21-01			
Kolínský František, Kounice, CZ	33431	21-01			
Kolínský František, Kounice, CZ	33432	21-01			
Kolínský František, Kounice, CZ	33433	21-01			
Kolínský František, Kounice, CZ	33434	21-01			
Kolínský František, Kounice, CZ	33435	21-01			
Kolínský František, Kounice, CZ	33436	21-01			
Kolínský František, Kounice, CZ	33437	21-01			
Kolínský František, Kounice, CZ	33438	21-01			
Kolínský František, Kounice, CZ	33439	21-01			
Kolínský František, Kounice, CZ	33440	21-01			
Kolínský František, Kounice, CZ	33445	21-01			
Kolínský František, Kounice, CZ	33446	21-01			
Kolínský František, Kounice, CZ	33447	21-01			
Kolínský František, Kounice, CZ	33448	21-01			
Kolínský František, Kounice, CZ	33449	21-01			
Kolínský František, Kounice, CZ	33450	21-01			
Kolínský František, Kounice, CZ	33451	21-01			
Kolínský František, Kounice, CZ	33452	21-01			
Kružík Antonín, Kroměříž, CZ	33462	08-06			
Panoušek Robert, Odolena Voda, CZ	33442	08-07			
Panoušek Václav, Praha, CZ	33442	08-07			
PANTHER obchodní spol. s r. o., Praha, CZ	32377	09-01			
Pavel Hejda - H-Team Model, Litvínov, CZ	33456	21-01			
Pospíšil Pavel, Praha, CZ	33457	09-01			
Pospíšil Pavel, Praha, CZ	33458	09-01			
Pospíšil Pavel, Praha, CZ	33459	09-01			
R.B.X.T. a. s., Skalica, SK	33423	14-03			

## Úřední rozhodnutí a oznámení

### MM4A, MM4F Zániky patentů a autorských osvědčení pro nezaplacení udržovacích poplatků

(11)

(11)	(21)	Int.Cl/(51)	(11)	(21)	Int.Cl/(51)
274667	1987-8550	5/C21C 7/00	291034	1997-1469	7/C07D 201/08
277271	1990-5933	5/A61K 9/06	291286	1998-1535	7/A01N 43/80
277336	1990-2555	5/C12N 1/16	291565	2000-1929	7/C08G 69/14
279013	1993-2585	5/E01B 27/06	291740	1997-3864	7/B09B 3/00
279111	1990-6043	5/F02B 19/00	291926	1998-1588	7/C07F 9/44
280006	1992-1240	6/C07D 239/10	291991	1996-3480	7/C12N 15/76
280011	1990-5609	6/C07D 239/20	291994	1998-1708	7/A61K 31/341
280507	1993-2454	6/C07D 477/16	292074	2000-2045	7/C08G 18/24
280576	1991-3591	6/D04B 15/88	292174	2001-319	7/C07D 307/87
280706	1991-3527	6/C07D 261/08	292225	1997-1820	7/H02B 1/20
280770	1993-2424	6/F02N 11/02	292386	2000-4322	7/A01M 1/20
281279	1992-3407	6/H01H 73/22	292569	1998-3797	7/F16B 12/20
281345	1993-990	6/C07C 275/64	292756	1997-3680	7/B62D 25/20
281659	1991-3687	6/C07C 209/50	292774	1997-1440	7/A22C 13/00
282019	1991-3633	6/C07D 209/42	292942	1998-1733	7/C07D 241/04
282400	1994-1762	6/C07D 311/22	293189	1997-3678	7/E05D 15/06
282567	1996-1886	6/C07D 471/08	293236	2000-1882	7/A61K 7/48
282991	1997-584	6/C07D 405/04	293489	1998-1572	7/C07C 401/00
283137	1993-2499	6/C12N 15/00	293563	2003-3065	7/F24H 1/36
283244	1991-3651	6/F23B 1/14	293629	2000-1881	7/A61K 7/32
283335	1995-3078	6/A47G 25/36	293743	2002-797	7/D06P 1/36
283433	1995-3165	6/A47L 9/10	293781	1999-4084	7/F23D 14/20
283553	1994-2808	6/F03B 5/00	294133	1999-4168	7/F16C 25/02
283978	1995-1357	6/C07D 405/04	294238	1998-1981	7/A61K 49/00
284430	1995-1980	6/F02M 51/06	294261	1998-2214	7/B60R 22/46
284439	1993-2575	6/C07C 239/20	295615	2001-2524	7/F02M 47/02
284794	1996-1445	6/C07D 201/08	295630	2001-108	7/C09B 67/30
284795	1996-1446	6/C07D 201/08	295659	1998-4308	7/G01M 15/00
284835	1993-999	6/B07B 7/083	295668	1999-3122	7/H04B 10/00
284867	1993-2517	6/E05D 13/00	295677	1998-1903	7/B23K 26/00
284958	1993-2622	6/C07C 279/12			
284971	1993-2596	6/F23G 5/16			
285156	1995-1977	6/F02M 51/06			
285267	1994-2993	6/G01N 27/90			
285359	1994-1258	6/A01B 19/04			
285817	1995-1324	6/B29C 41/18			
285876	1995-3173	6/C07C 41/22			
285917	1996-3473	6/E05B 9/04			
286160	1997-1390	7/C07D 471/04			
286381	1996-1534	7/G01M 3/20			
286757	1996-2256	7/C07D 405/04			
286831	1996-1602	7/A61K 9/48			
286892	1995-1584	7/C07D 487/04			
286964	1995-3057	7/H02K 1/27			
287303	1998-3680	7/G21C 1/00			
287384	1998-3681	7/G11B 7/08			
287786	1999-4170	7/B24B 41/00			
287812	1997-1573	7/B01F 3/12			
287963	1995-1405	7/F02G 1/044			
287971	1997-3797	7/B01J 20/20			
288193	1998-3661	7/B60B 1/04			
288240	1997-3645	7/G06K 19/18			
288270	1996-3487	7/F16K 31/12			
288413	1995-3104	7/A01K 5/02			
288599	1993-1407	7/G06F 17/60			
289513	1997-1711	7/C07C 235/06			
289610	1993-2522	7/C12C 12/04			
289734	1999-1861	7/C12P 17/10			
289937	2000-4329	7/B61D 33/00			
289963	1994-2825	7/C04B 18/20			
290098	1998-1358	7/C07K 7/06			
290100	2000-1894	7/A61K 39/108			
290365	1998-3907	7/B30B 1/26			
290388	1996-3478	7/C07F 5/02			
290638	1995-1583	7/C07D 231/44			
290643	1997-1525	7/C07D 201/08			
290699	1994-2887	7/G01P 1/02			
290871	1997-1655	7/C07D 209/14			

## MK1K

## Zániky užitečných vzorů uplynutím doby platnosti

(11)	(21)	Int.Cl.(51)	(11)	(21)	Int.Cl.(51)
4976	1996-5351	6/F42D 5/04	12034	2001-12601	7/F42B 8/02
4980	1996-5375	6/F42B 7/08	12054	2001-12519	7/E04C 1/40
4981	1996-5376	6/F42B 7/08	12055	2001-12559	7/E04B 1/64
5050	1996-5419	6/B60R 5/02	12056	2001-12560	7/A63H 33/06
5053	1996-5428	6/A23L 1/305	12080	2001-12520	7/E04C 1/40
5085	1996-5349	6/E04B 2/74	12081	2001-12521	7/E21D 11/38
5103	1996-5446	6/E05B 63/08	12163	2002-12802	7/E04B 1/92
5128	1996-5358	6/E04F 11/032	12201	2001-12569	7/G09F 23/10
5132	1996-5373	6/B65D 35/56	12249	2001-12567	7/C04B 35/00
5133	1996-5384	6/B65D 1/14	12329	2001-12574	7/B29C 33/00
5155	1996-5445	6/G09F 23/00	12427	2001-12537	7/B65D 6/00
5174	1996-5377	6/C02F 1/48	12567	2001-12573	7/F28F 3/02
5257	1996-5380	6/B25B 5/00			
5258	1996-5396	6/B60R 19/00			
5260	1996-5438	6/E04H 4/00			
5342	1996-5439	6/E06B 7/23			
5468	1996-5443	6/E01C 13/02			
5988	1996-5437	6/B61L 1/00			
8122	1998-8680	6/B42F 11/00			
8144	1998-8694	6/B21D 15/04			
8176	1998-8749	6/C04B 11/26			
8178	1998-8753	6/H02G 3/22			
8179	1998-8760	6/E05B 47/00			
8196	1998-8690	6/B05B 3/04			
8197	1998-8727	6/F24J 2/20			
8225	1998-8682	6/F42B 5/28			
8279	1998-8744	6/A61K 7/50			
8280	1998-8745	6/A61K 7/50			
8300	1998-8687	6/C22B 7/02			
8302	1998-8726	6/A01G 23/099			
8347	1998-8756	6/B60R 21/16			
8372	1998-8717	6/A01K 97/00			
8396	1998-8719	6/H02K 17/00			
8449	1998-8707	6/G08B 13/00			
8501	1998-8705	6/E04D 13/04			
8615	1998-8752	6/B65F 1/12			
8664	1998-8706	6/E04C 3/17			
8938	1998-8712	6/A43B 5/00			
9195	1999-9298	6/F16B 21/04			
9244	1998-8685	6/E01H 15/00			
10385	2000-10939	7/E03D 9/02			
11786	2001-12518	7/G01L 1/10			
11787	2001-12523	7/A61G 5/04			
11788	2001-12525	7/A61G 7/05			
11789	2001-12527	7/B24D 17/00			
11807	2001-12539	7/B65D 5/72			
11808	2001-12540	7/A61G 7/005			
11824	2001-12543	7/F41H 1/00			
11827	2001-12562	7/A23P 1/12			
11828	2001-12564	7/A47C 1/035			
11832	2001-12583	7/B43L 3/00			
11834	2001-12597	7/A45C 1/10			
11851	2001-12522	7/B28B 7/06			
11852	2001-12530	7/A47B 57/00			
11853	2001-12544	7/B64F 1/04			
11855	2001-12580	7/A01K 97/10			
11856	2001-12581	7/A01K 97/10			
11857	2001-12582	7/G11B 23/40			
11858	2001-12606	7/F28F 9/26			
11863	2001-12607	7/B21C 47/28			
11864	2001-12608	7/B21B 39/20			
11871	2001-12549	7/G05B 19/00			
11872	2001-12550	7/G05B 19/00			
11916	2001-12534	7/H01R 9/00			
11917	2001-12538	7/E06B 9/52			
11918	2001-12555	7/G07F 17/32			
11919	2001-12556	7/B60D 1/01			
11920	2001-12579	7/E05B 27/00			
11921	2001-12590	7/B64C 3/14			
11936	2001-12571	7/H04M 1/03			
11966	2001-12529	7/E04B 2/74			
11971	2001-12563	7/E04H 4/14			
11991	2001-12591	7/B65B 57/04			
12030	2001-12535	7/F24F 13/20			
12032	2001-12570	7/B65D 41/32			

**MK4Q Zániky práva ze zapsaných průmyslových vzorů uplynutím doby ochrany**

(11)	(21)	Int.Cl/(51)	(11)	(21)	Int.Cl/(51)
25779	1995-28811	6/02-04			
26673	1995-28818	6/25-03			
26764	1995-28817	6/20-02			
26768	1995-28846	6/08-99			
26940	1995-28845	6/23-02			
27395	1996-29217	6/09-01			
27532	1995-28806	6/23-03			
30026	2000-32925	7/09-03			
30185	2000-32892	7/19-99			
30186	2000-32906	7/14-99			
30209	2000-32886	7/07-01, 07-99			
30210	2000-32913	7/09-02			
30213	2000-32908	7/03-01			
30214	2000-32909	7/03-01			
30215	2000-32914	7/08-08			
30216	2000-32917	7/08-07			
30238	2000-32920	7/03-01			
30246	2000-32881	7/06-02			
30247	2000-32884	7/06-04			
30265	2000-32910	7/09-05			
30267	2000-32922	7/20-02			
30268	2000-32923	7/27-05			
30277	2000-32907	7/24-03			
30278	2000-32915	7/08-09			
30280	2000-32927	7/12-13			
30299	2000-32882	7/06-02			
30300	2000-32896	7/12-16			
30301	2000-32902	7/12-16			
30311	2000-32916	7/08-06			
30339	2000-32937	7/06-01			
30343	2000-32918	7/09-01			
30364	2000-32897	7/12-16			
30365	2000-32899	7/12-16			
30366	2000-32900	7/12-16			
30367	2000-32901	7/12-16			
30400	2000-32929	7/06-06			
30437	2000-32898	7/26-06			
30474	2000-32939	7/06-04			
30527	2000-32905	7/23-02			
30528	2000-32928	7/13-02			
30581	2000-32889	7/04-02			
30759	2000-32924	7/04-02			
30771	2000-32935	7/20-03			

**MC3K****Výmazy užitných vzorů**

(11)	8499
(21)	1998-8514
(22)	25.09.1998
(54)	Lehká forma 27.04.2006
(11)	11938
(21)	2001-12594
(22)	30.11.2001
(54)	Zařízení určené k vykonávání přenosu a dálkového ovládání multimediálních dat 12.05.2006

**MC4Q****Výmaz průmyslového vzoru**

(11)	29486
(21)	1999-32167
(22)	22.12.1999
(54)	Osvěžovač vzduchu 12.05.2006



**Zápisy licenčních smluv do patentového rejstříku pro nabyvatele**

- (11) 293419  
(73) ÚSTAV MAKROMOLEKULÁRNÍ CHEMIE AV  
ČR, Praha, CZ  
Nabyvatel: Chemopharma, a.s., Václavské náměstí  
56, Praha 1, 11000, CZ  
Druh licence: výlučná  
Datum uzavření smlouvy: 04.09.2003  
Datum zápisu smlouvy: 30.06.2004  
Nabyvatel: WAKE spol. s r.o., Arbesova 797/III,  
Rokycany, 33701, CZ  
Druh licence: výlučná  
Datum uzavření smlouvy: 03.03.2006  
Datum zápisu smlouvy: 18.05.2006
- (11) 294274  
(73) Technická univerzita v Liberci, Liberec, CZ  
Nabyvatel: ELMARCO, s.r.o., V Horkách 76/16,  
Liberec 9, 46007, CZ  
Druh licence: výlučná  
Datum uzavření smlouvy: 15.09.2004  
Datum zápisu smlouvy: 16.11.2004  
Nabyvatel: ELMARCO s.r.o., V Horkách 76,  
Liberec 9, 46007, CZ  
Druh licence: výlučná  
Datum uzavření smlouvy: 27.03.2006  
Datum zápisu smlouvy: 22.05.2006
- (11) 296300  
(73) Jihočeská univerzita v Českých Budějovicích, České  
Budějovice, CZ  
Nabyvatel: AGRA GROUP a.s., Tovární 9, Střelské  
Hoštice, 38715, CZ  
Druh licence: výlučná  
Datum uzavření smlouvy: 17.04.2006  
Datum zápisu smlouvy: 31.05.2006

**Zápisy licenčních smluv do rejstříku užitných vzorů pro nabyvatele**

- (11) 9785  
(73) HANAČÍK Radek Ing., Uherské Hradiště, CZ  
Nabyvatel: Ladislav Lochman - Dopravní značení  
Náchod, Pražská 835, Náchod, 54701, CZ  
Druh licence: nevýlučná  
Datum uzavření smlouvy: 10.10.2005  
Datum zápisu smlouvy: 25.05.2006
- (11) 9785  
(73) HANAČÍK Radek Ing., Uherské Hradiště, CZ  
Nabyvatel: Signistav s.r.o., Krčínova 36, České  
Budějovice, 37011, CZ  
Druh licence: nevýlučná  
Datum uzavření smlouvy: 10.03.2006  
Datum zápisu smlouvy: 25.05.2006
- (11) 13702  
(73) Bauer Václav, Příbram, CZ  
Nabyvatel: BETTAC PLUS s.r.o., Radlická 2,  
Praha 5, 15000, CZ  
Druh licence: výlučná  
Datum uzavření smlouvy: 20.11.2004  
Datum zápisu smlouvy: 22.05.2006

**ND1K****První prodloužení doby platnosti užitných vzorů**

- |  |   |
|--|---|
| (51) E 04 B 2/00, E 04 C 2/08  | (51) E 04 F 19/08   |
| (11) 11975   | (11) 11976  |
| (21) 2001-12599  | (21) 2001-12600   |
| (22) 03.12.2001  | (22) 03.12.2001   |
| (73) ALLEGRO s.r.o., Černošice I, CZ                                   | (73) ALLEGRO s.r.o., Černošice I, CZ  |
| (54) Tenkostěnný profil, zejména pro stěnové příčky ze<br>sádrokartonu | (54) Revizní dvířka, zejména pro kontrolní otvory v<br>šachtových stěnách ze sádrokartonu |

(51)	A 47 C 3/18, 7/02	(51)	E 04 H 15/20
(11)	12123	(11)	12542
(21)	2002-12819	(21)	2002-13282
(22)	12.02.2002	(22)	03.07.2002
(73)	MIXA Roman, Soběslav, CZ	(73)	JAPOS CZ, S.R.O., Byšice-Liblice, CZ
(54)	Nosná konstrukce otočného křesla	(54)	Nafukovací stan
(51)	F 16 B 7/08, 2/06	(51)	G 08 G 1/16, 9/02
(11)	12425	(11)	12570
(21)	2002-13199	(21)	2002-12984
(22)	06.06.2002	(22)	04.04.2002
(73)	JURČÍK Václav, Šumperk, CZ	(73)	PAPOUŠEK Libor, Třebíč, CZ
(54)	Objímka osazená vymezovací vložkou	(54)	Zařízení pro bezpečné předjíždění
(51)	G 01 B 5/30	(51)	A 61 L 2/04, C 02 F 1/02
(11)	12445	(11)	12574
(21)	2002-13154	(21)	2002-13243
(22)	21.05.2002	(22)	24.06.2002
(73)	ZEMAN Jindřich ing., Praha, CZ	(73)	SYSTHERM S.R.O., Plzeň, CZ
(54)	Měřidlo délkových deformací materiálů	(54)	Zařízení k termické dezinfekci teplé vody
(51)	E 02 B 3/10, 3/12, 3/04	(51)	H 02 G 7/00, 7/05
(11)	12467	(11)	12577
(21)	2002-13166	(21)	2002-13312
(22)	28.05.2002	(22)	15.07.2002
(73)	HANULIAK Alojz Ing., Brno, CZ	(73)	KRÁL Ludvík, Děčín, CZ
(54)	Mobilní stěna pro protipovodňovou ochranu	(54)	REZEK Václav, Děčín, CZ Zařízení pro ochranu elektrických vodičů vedení vysokého napětí a jeho použití pro podpěrný keramický izolátor vedení vysokého napětí
(51)	A 01 N 25/18	(51)	B 05 B 9/08, A 01 G 13/00
(11)	12472	(11)	12586
(21)	2002-13245	(21)	2002-13172
(22)	24.06.2002	(22)	29.05.2002
(73)	Ing. Zuzana Hrušovská - Zimex, Zákopčie, SK	(73)	FRANC Ladislav, Plzeň, CZ
(54)	Fumigantní přípravek	(54)	Postřikovač s kompresorem
(51)	B 23 B 5/04	(51)	C 02 F 1/48
(11)	12481	(11)	12588
(21)	2002-13184	(21)	2002-13239
(22)	31.05.2002	(22)	19.06.2002
(73)	BYRTUS Miroslav, Mosty u Jablunkova, CZ	(73)	KOUDELOVÁ Pavla, Praha, CZ
(54)	Posuvný mechanismus pro zařízení na soustružení brzdových kotoučů automobilů	(54)	Zařízení pro úpravu kapalin magnetickým polem
(51)	F 41 A 3/00	(51)	A 63 F 9/12, 9/00, A 63 H 33/08, 33/06, 33/04
(11)	12486	(11)	12596
(21)	2002-13252	(21)	2002-13344
(22)	25.06.2002	(22)	26.07.2002
(73)	ČESKÁ ZBROJOVKA A.S., Uherský Brod, CZ	(73)	GEBR Pavel, Chrástava, CZ
(54)	Zamykací mechanismus ruční palné zbraně, zejména automatické pistole	(54)	Plovoucí hlavolam
(51)	E 21 D 11/00, 11/14, 11/38	(51)	G 09 F 3/00, 3/14
(11)	12504	(11)	12619
(21)	2002-13189	(21)	2002-13279
(22)	03.06.2002	(22)	02.07.2002
(73)	VVUÚ, A.S., Ostrava-Radvanice, CZ	(73)	V Z P SPOL. S R.O., Liberec, CZ
(54)	Geotextilní pažnice	(54)	Plomba, zejména pro zabezpečení a identifikaci uzavřených objektů a předmětů
(51)	E 05 B 27/00	(51)	F 24 J 2/00, 3/08
(11)	12534	(11)	12633
(21)	2002-13232	(21)	2002-13195
(22)	18.06.2002	(22)	05.06.2002
(73)	FAB, A.S., Rychnov nad Kněžnou, CZ	(73)	Šulák Jiří, Praha 4, CZ
(54)	Válcový zámek	(54)	Zařízení k vytápění objektů a ohřevu teplé užitkové vody
(51)	H 02 G 9/04	(51)	B 60 K 15/01, 15/063, 15/07
(11)	12535	(11)	12645
(21)	2002-13238	(21)	2002-13337
(22)	19.06.2002	(22)	24.07.2002
(73)	VÝZKUMNÝ ÚSTAV STAVEBNÍCH HMOT, A.S., Brno, CZ	(73)	EKOBUS a.s., Praha, CZ
(54)	Kabelový žlab a přípravek pro nastavení jeho polohy	(54)	Zařízení pro dodávání paliva do motorů vozidel na zemní plyn

(51)	F 23 C 10/00	(51)	B 24 C 9/00
(11)	12649	(11)	16498
(21)	2002-13358	(21)	2006-17545
(22)	12.06.2002	(22)	22.08.2001
(73)	PTÁČEK Milan Ing., Hranice, CZ	(73)	AQUAdem, s. r. o., Brno, CZ
(54)	Fluidní kotel s fluidním spalováním	(54)	Filtrační zařízení odkalovacího zařízení pro zařízení k dělení materiálu vysokotlakým vodním paprskem obsahující filtrační vak a filtrační vak pro toto odkalovací zařízení
(51)	A 61 K 7/48		
(11)	12663		
(21)	2002-13179		
(22)	30.05.2002		
(73)	CPN spol. s r.o., Dolní Dobrouč 401, CZ		
(54)	Kosmetický přípravek proti akné		
(51)	H 01 H 33/00, 33/02		
(11)	12696		
(21)	2002-13481		
(22)	13.09.2002		
(73)	SEZ KROMPACHY-ČR, A.S., Hradec Králové, CZ		
(54)	Venkovní odpojovač nebo odpínač		
(51)	F 17 C 13/04, F 17 D 1/02		
(11)	12729		
(21)	2002-13185		
(22)	31.05.2002		
(73)	GASCONTROL, S.R.O., Havířov, CZ		
(54)	Regulační stanice tlaku plynu		
(51)	A 62 C 3/07		
(11)	12775		
(21)	2002-13538		
(22)	07.10.2002		
(73)	KLIKA - BP, S.R.O., Jihlava, CZ		
	Paroubek Josef Ing., Přelouč, CZ		
(54)	Hasicí systémy pro dopravní prostředky, zejména pro hromadné dopravní prostředky kolové, kolejové, pásové, zavěšené a vodní		
(51)	E 05 B 27/00, 15/00		
(11)	12780		
(21)	2002-13188		
(22)	03.06.2002		
(73)	GUARD-MUDROCH, SPOL. S R.O., Tišnov, CZ		
(54)	Blokovací kolík s osazením		
(51)	A 47 L 15/00, 15/02, 15/42		
(11)	12781		
(21)	2002-13293		
(22)	09.07.2002		
(73)	DUNET s.r.o., Tuchoměřice, CZ		
(54)	Nádoba myčky na mytí a oplachování skla		
(51)	H 01 R 4/00		
(11)	12946		
(21)	2002-13644		
(22)	08.11.2002		
(73)	PORKRISTL Milan, České Budějovice, CZ		
(54)	Konektor pro modelářskou techniku		
(51)	B 65 D 75/04		
(11)	13408		
(21)	2003-14164		
(22)	15.04.2003		
(73)	MAŠEK Jan ing., Vlašim, CZ		
(54)	Skupinové balení svazků bankovek		
(51)	F 41 J 1/01, 5/00		
(11)	13463		
(21)	2002-13682		
(22)	18.11.2002		
(73)	APEOM s.r.o., Karviná - Ráj, CZ		
(54)	Zařízení pro nácvik střelby		

## ND1K

## Druhé prodloužení doby platnosti užitečných vzorů

(51) G 01 B 3/22	(51) H 04 B 3/00, H 04 L 12/00, H 04 M 11/00
(11) 8914	(11) 9092
(21) 1999-9463	(21) 1999-9386
(22) 28.05.1999	(22) 13.05.1999
(73) ZEMAN Jindřich ing., Praha, CZ	(73) ČESKÝ TELECOM, A.S., Praha, CZ
(54) Zařízení pro měření trvalých délkových deformací materiálů	(54) Veřejný terminál pro internet a e-mail
(51) D 07 B 1/08	(51) C 02 F 1/52, 1/28, 1/24, 3/12
(11) 8953	(11) 9127
(21) 1999-9574	(21) 1999-9676
(22) 22.06.1999	(22) 22.07.1999
(73) LANA VAMBERK s.r.o., Vamberk, CZ	(73) KUNST, SPOL. S R.O., Hranice, CZ
(54) Vicepramenné ocelové lano	(54) Podélná dosazovací nádrž
(51) D 01 B 1/22, 1/24	(51) B 01 D 15/00, 24/10
(11) 8956	(11) 9167
(21) 1999-9579	(21) 1999-9645
(22) 23.06.1999	(22) 14.07.1999
(73) JANDEJSEK František, Humpolec, CZ	(73) ZEHLE Ivan Ing., Modřice, CZ
(54) Zařízení na jemné lámání a uvolňování pazdří	(54) ZEHLEOVÁ Eva, Modřice, CZ
(51) A 23 L 1/315, 1/317	(54) Zařízení pro sorpční čištění kapalin
(11) 8986	(51) B 60 S 3/06
(21) 1999-9414	(11) 9282
(22) 19.05.1999	(21) 1999-9522
(73) HÖNIG Roman, Praha, CZ	(22) 11.06.1999
(54) Kuřecí rolka	(73) DOBIÁŠ Jiří, Loket nad Ohří, CZ
(51) E 21 D 21/00	(54) Rotační kartáč
(11) 8988	(51) A 01 M 23/18
(21) 1999-9448	(11) 9317
(22) 28.05.1999	(21) 1999-9561
(73) ANKRA, S.R.O., Petřvald u Karviné, CZ	(22) 17.06.1999
(54) Kombinovaný svorník	(73) KŘEČEK Jindřich, Uhlířské Janovice, CZ
(51) E 03 C 1/32	(54) Umělá nora pro odchyt dravé zvěře, zejména lišek
(11) 8991	(51) E 01 H 4/02, 4/00
(21) 1999-9482	(11) 9367
(22) 03.06.1999	(21) 1999-9461
(73) TÓTH Jan, Velké Poříčí, CZ	(22) 28.05.1999
(54) Sestava pro uchycení instalačních prvků	(73) AGROMECHANIKA NOVA, A.S., Nitra, SK
(51) G 07 F 17/00, 17/32, 5/00, 5/02, 5/16, G 10 F 1/00	(54) Zařízení na úpravu ledové plochy
(11) 8995	(51) D 01 B 1/24, 1/10, 1/36
(21) 1999-9600	(11) 9393
(22) 28.06.1999	(21) 1999-9957
(73) ABI PLUS S.R.O., Kunštát, CZ	(22) 12.10.1999
(54) Vybavení hudební skříně	(73) Czech Flax Machinery, s.r.o., Měřín, CZ
(51) E 04 B 7/02, 7/00	(54) Horní vytřásací zařízení pro zpracování vláknitých materiálů
(11) 9040	(51) A 47 B 29/00, 1/04, 31/00, D 05 B 75/00
(21) 1999-9475	(11) 9561
(22) 01.06.1999	(21) 1999-9416
(73) Röhreová Elena, Zašová čp. 32, CZ	(22) 20.05.1999
(54) Střešní konstrukce	(73) BARVINSKÝ František, Praha, CZ
(51) C 02 F 3/00, 3/22, B 01 D 21/02	(54) Šicí skříňkový pojízdný stolek s polohovatelnými univerzálními pracovními plochami
(11) 9057	(51) E 04 C 5/04
(21) 1999-9639	(11) 9610
(22) 12.07.1999	(21) 1999-9518
(73) KUNST, SPOL. S R.O., Hranice, CZ	(22) 10.06.1999
(54) Zařízení pro odběr odsazené vody z podélných a kruhových dosazovacích a usazovacích nádrží	(73) ARI - BAUSTAHL GES.M.B.H., Parndorf, AT
(51) A 63 F 9/04, 9/12, G 09 F 23/14	(54) Armovací síť obdélníkového tvaru z betonářské oceli
(11) 9075	
(21) 1999-9661	
(22) 19.07.1999	
(73) PRESTIGE - M S.R.O., Liberec, CZ	
(54) Skládačka z šestibokých kostek	

## ND4Q

## První obnovy doby ochrany průmyslových vzorů

(51)	12-16	(51)	07-01
(11)	30473	(11)	30800
(21)	2001-33106	(21)	2001-33316
(22)	07.03.2001	(22)	27.06.2001
(54)	Ozdobný kryt kliky automobilových dveří	(54)	Dekoratивní talíře a hrnky
(51)	25-03	(51)	12-03
(11)	30536	(11)	30852
(21)	2001-33277	(21)	2001-33266
(22)	05.06.2001	(22)	29.05.2001
(54)	Telefonní hovorna	(54)	Nízkopodlažní článkové tramvajové vozidlo
(51)	13-03	(51)	20-03
(11)	30537	(11)	30901
(21)	2001-33278	(21)	2001-33563
(22)	05.06.2001	(22)	31.10.2001
(54)	Technologická skříň - modulová	(54)	Soubor piktogramů pro výrobky z textilních materiálů
(51)	15-99	(51)	25-02
(11)	30552	(11)	31022
(21)	2001-33240	(21)	2001-33341
(22)	10.05.2001	(22)	10.07.2001
(54)	Obuvnický stroj	(54)	Rám a části rámu
(51)	19-08		
(11)	30595		
(21)	2001-33275		
(22)	01.06.2001		
(54)	Etikety		
(51)	16-06		
(11)	30619		
(21)	2001-33306		
(22)	21.06.2001		
(54)	Vybrušovaná brýlová skla		
(51)	15-99		
(11)	30638		
(21)	2001-33241		
(22)	11.05.2001		
(54)	Ložisková skříň		
(51)	12-16		
(11)	30654		
(21)	2001-33287		
(22)	13.06.2001		
(54)	Nosič kol		
(51)	15-99		
(11)	30667		
(21)	2001-33293		
(22)	14.06.2001		
(54)	Plastová stírací hadice		
(51)	07-99		
(11)	30681		
(21)	2001-33301		
(22)	18.06.2001		
(54)	Zapalovač		
(51)	08-08		
(11)	30773		
(21)	2001-33304		
(22)	19.06.2001		
(54)	Pružný uzávěr víka		
(51)	09-03		
(11)	30777		
(21)	2001-33448		
(22)	04.09.2001		
(54)	Obaly pro příbory		

## ND4Q

## Druhé obnovy doby ochrany průmyslových vzorů

(51)	12-08	(51)	08-07
(11)	26712	(11)	27324
(21)	1996-29231	(21)	1996-29686
(22)	05.06.1996	(22)	12.11.1996
(54)	Osobní automobil	(54)	Bezpečnostní válcový zámek
(51)	26-06	(51)	07-02
(11)	26713	(11)	27488
(21)	1996-29232	(21)	1996-29156
(22)	05.06.1996	(22)	30.04.1996
(54)	Světlomet osobního automobilu	(54)	Forma na pečivo
(51)	31-00	(51)	02-07
(11)	26924	(11)	27669
(21)	1996-29252	(21)	1996-29204
(22)	11.06.1996	(22)	22.05.1996
(54)	Ruční elektrický mixér	(54)	Zdrhovadlový uzávěr
(51)	12-16	(51)	09-01
(11)	27019	(11)	27735
(21)	1996-29233	(21)	1997-30130
(22)	05.06.1996	(22)	19.05.1997
(54)	Přední maska osobního automobilu	(54)	Láhev
(51)	12-16		
(11)	27020		
(21)	1996-29234		
(22)	05.06.1996		
(54)	Přední blatník osobního automobilu		
(51)	12-16		
(11)	27021		
(21)	1996-29235		
(22)	05.06.1996		
(54)	Přední nárazník osobního automobilu		
(51)	12-16		
(11)	27022		
(21)	1996-29236		
(22)	05.06.1996		
(54)	Zadní nárazník osobního automobilu		
(51)	12-16		
(11)	27023		
(21)	1996-29237		
(22)	05.06.1996		
(54)	Víko motorového prostoru osobního automobilu		
(51)	12-16		
(11)	27024		
(21)	1996-29238		
(22)	05.06.1996		
(54)	Přední dveře osobního automobilu		
(51)	12-16		
(11)	27031		
(21)	1996-29331		
(22)	12.07.1996		
(54)	Přední sklo osobního automobilu		
(51)	25-03		
(11)	27189		
(21)	1996-29481		
(22)	11.09.1996		
(54)	Telefonní kabina		
(51)	25-03		
(11)	27190		
(21)	1996-29482		
(22)	11.09.1996		
(54)	Zastávka hromadné dopravy		

**ND4Q****Třetí obnovy doby ochrany průmyslových vzorů**

- (51) 06-01  
 (11) 22593  
 (21) 1991-24278  
 (22) 26.04.1991  
 (54) Kovové polokřeslo RELAX
- (51) 08-07  
 (11) 23133  
 (21) 1991-24603  
 (22) 14.08.1991  
 (54) Automobilová pojistka proti krádeži
- (51) 08-06  
 (11) 23631  
 (21) 1991-24969  
 (22) 06.12.1991  
 (54) Háček UNIVERSAL 1-6

**PD4A****Převod práv a ostatní změny majitelů patentů**

- |  |  |
|--|--|
| (11) 274899  | (11) 283557  |
| (21) 1988-7469   | (21) 1989-7225   |
| (73) Hexion Specialty Chemicals, a.s., Sokolov, CZ                       | (73) TEVA Gyógyszergyár Zártkörűen Működő Részvénytársaság, Debrecen, HU |
| (11) 276003  | (11) 284860  |
| (21) 1988-6410   | (21) 1996-1576   |
| (73) NeraPharm, spol. s r.o., Neratovice, CZ                             | (73) ATOFINA, Puteaux, FR  |
| (11) 276224  | (11) 284860  |
| (21) 1989-945  | (21) 1996-1576   |
| (73) Hexion Specialty Chemicals, a.s., Sokolov, CZ                       | (73) ARKEMA, Puteaux, FR   |
| (11) 276998  | (11) 284860  |
| (21) 1987-9852   | (21) 1996-1576   |
| (73) Hexion Specialty Chemicals, a.s., Sokolov, CZ                       | (73) Total Petrochemicals France, Puteaux, FR                            |
| (11) 277871  | (11) 285206  |
| (21) 1989-6150   | (21) 1997-797  |
| (73) Hexion Specialty Chemicals, a.s., Sokolov, CZ                       | (73) VYSOKÁ ŠKOLA CHEMICKO-TECHNOLOGICKÁ V PRAZE, Praha, CZ              |
| (11) 278127  | (11) 285249  |
| (21) 1987-9537   | (21) 1997-798  |
| (73) Hexion Specialty Chemicals, a.s., Sokolov, CZ                       | (73) PRECHEZA a.s., Přešov, CZ   |
| (11) 278414  | (11) 285518  |
| (21) 1988-3811   | (21) 1993-985  |
| (73) Zentiva, a.s., Praha 10, CZ   | (73) TEVA Gyógyszergyár Zártkörűen Működő Részvénytársaság, Debrecen, HU |
| (11) 279021  | (11) 286686  |
| (21) 1992-1157   | (21) 1995-1054   |
| (73) SITA CZ a.s., Praha 2, CZ   | (73) TEVA Gyógyszergyár Részvénytársaság, Debrecen, HU                   |
| (11) 280620  | (11) 286686  |
| (21) 1994-97   | (21) 1995-1054   |
| (73) Hexion Specialty Chemicals, a.s., Sokolov, CZ                       | (73) TEVA Gyógyszergyár Zártkörűen Működő Részvénytársaság, Debrecen, HU |
| (11) 281308  | (11) 287075  |
| (21) 1992-2844   | (21) 1996-2560   |
| (73) EMHART LLC, 1423 Kirkwood Highway, Newark, DE, US                   | (73) PRECHEZA a.s., Přešov, CZ   |
| (11) 281308  | (11) 287076  |
| (21) 1992-2844   | (21) 1996-2561   |
| (73) NEWFREY LLC, 1423 Kirkwood Highway, Newark, DE, US                  | (73) PRECHEZA a.s., Přešov, CZ   |
| (11) 281577  | (11) 287077  |
| (21) 1991-2617   | (21) 1996-2562   |
| (73) TEVA Gyógyszergyár Zártkörűen Működő Részvénytársaság, Debrecen, HU | (73) PRECHEZA a.s., Přešov, CZ   |
| (11) 282078  | (11) 287240  |
| (21) 1993-627  | (21) 1996-1725   |
| (73) EMAG Holding GmbH, Salach, DE                                       | (73) NeraPharm, spol. s r.o., Neratovice, CZ                             |

- (11) 287241  
(21) 1996-1726  
(73) NeraPharm, spol. s r.o., Neratovice, CZ
- (11) 287685  
(21) 1995-1554  
(73) NeraPharm, spol. s r.o., Neratovice, CZ
- (11) 289767  
(21) 2000-2957  
(73) Rieder Beton, spol. s r.o., Jihlava, CZ
- (11) 290588  
(21) 1996-2396  
(73) ČOV a.s., Slovenská Lupča 566, SK
- (11) 292512  
(21) 1999-3484  
(73) Nestlé Schöller GmbH & Co. KG, Nürnberg, DE
- (11) 292512  
(21) 1999-3484  
(73) NESTEC S.A., Vevey, CH
- (11) 292678  
(21) 1998-1881  
(73) TEVA Gyógyszergyár Zártkörűen Működő Részvénytársaság, Debrecen, HU
- (11) 293195  
(21) 1999-3327  
(73) PEGAS, NONWOVENS s.r.o., Znojmo, CZ
- (11) 293442  
(21) 1999-4386  
(73) PRECHEZA a.s., Přerov, CZ
- (11) 293454  
(21) 1996-1729  
(73) ORTHOFIX INTERNATIONAL B.V., DV Amsterdam, NL
- (11) 293687  
(21) 1998-3814  
(73) TEVA Gyógyszergyár Zártkörűen Működő Részvénytársaság, Debrecen, HU
- (11) 293793  
(21) 1997-2735  
(73) Mitsubishi Denki Kabushiki Kaisha, Chiyoda-ku, Tokyo, JP
- (11) 293828  
(21) 1997-593  
(73) ALBEMARLE NETHERLANDS B.V., LE Amersfoort, NL
- (11) 293892  
(21) 1998-1126  
(73) NeraPharm, spol. s r.o., Neratovice, CZ
- (11) 294515  
(21) 2004-507  
(73) BARVY A LAKY HOSTIVAŘ, a. s., Praha 10, CZ
- (11) 295586  
(21) 1998-1967  
(73) NeraPharm, spol. s r.o., Neratovice, CZ

**PD1K****Převod práv a ostatní změny majitelů užitných vzorů**

- |  |   |
|--|---|
| (11) 6982                              | (11) 8491   |
| (21) 1997-7189                         | (21) 1999-9066  |
| (73) ROTKEV, spol. s r.o., Praha 1, CZ | (73) MIKULICA Vladimír MVDr. CSc., Ústí nad Labem, CZ |
| (11) 7402                              | (11) 8491   |
| (21) 1998-7655                         | (21) 1999-9066  |
| (73) Prefa Brno a.s., Brno, CZ         | (73) LITH s.r.o., Velké Chvojno, CZ                   |



- (11) 12094  
(21) 2002-12790  
(73) SVÍTEK Miroslav Doc. Dr. ing., Klatovy 4, CZ
- (11) 12094  
(21) 2002-12790  
(73) KOPECKÝ František Ing., Radiměř č.p. 5, CZ
- (11) 12094  
(21) 2002-12790  
(73) TELEMATIX SERVICES, a.s., Praha 8, CZ
- (11) 12787  
(21) 2002-13463  
(73) Šindelářová Věra, Litvínov, CZ
- (11) 13462  
(21) 2002-13681  
(73) APEOM s.r.o., Karviná - Ráj, CZ
- (11) 13463  
(21) 2002-13682  
(73) APEOM s.r.o., Karviná - Ráj, CZ
- (11) 14250  
(21) 2004-15182  
(73) BAUER MEDIA v.o.s., Praha, CZ
- (11) 14689  
(21) 2004-15693  
(73) JOINT LINE s.r.o., Beroun, CZ

**PD4Q****Převod práv a ostatní změny vlastníků průmyslových vzorů**

- (11) 28593  
(21) 1997-30279  
(73) EADS SECURE NETWORKS, Montigny-Le-Bretonneux, FR
- (11) 30671  
(21) 2001-33312  
(73) Jemča a.s., Jemnice, CZ
- (11) 31040  
(21) 2002-33749  
(73) Karas Jan, Olbramovice, CZ
- (11) 31152  
(21) 2002-33915  
(73) PIVOT a.s., Šumperk, CZ
- (11) 33238  
(21) 2005-36076  
(73) Šindelářová Věra, Litvínov, CZ
- (11) 33239  
(21) 2005-36077  
(73) Šindelářová Věra, Litvínov, CZ
- (11) 33240  
(21) 2005-36078  
(73) Šindelářová Věra, Litvínov, CZ
- (11) 33304  
(21) 2005-36100  
(73) Šindelářová Věra, Litvínov, CZ
- (11) 33305  
(21) 2005-36101  
(73) Šindelářová Věra, Litvínov, CZ
- (11) 33306  
(21) 2005-36102  
(73) Šindelářová Věra, Litvínov, CZ

**QA9A****Nabídka licence**

- (73) VÍTKOVICE STROJÍRENSTVÍ, A.S., Ostrava, CZ  
(11) 291365  
(54) Odstupňovaná vrtací hlava

**MC4A, MC4F****Zrušení patentů a autorských osvědčení**

Zrušení působí od počátku platnosti patentu

- (11) 285394  
(21) 1997-2311  
(22) 21.07.1997  
(54) Hlavolam  
Datum nabytí právní moci: 29.05.2006

- (11) 285557  
(21) 1998-404  
(22) 11.02.1998  
(54) Baletní obuv  
Datum nabytí právní moci: 11.02.1998

**LD4Q****Částečný výmaz průmyslového vzoru**

(11) 25510  
(21) 1995-28130  
(22) 14.2.1995  
(54) Aromatická visačka

Nároky na ochranu se stanovují takto:

1. Průmyslový vzor č. 25510 se v rozsahu vnější úpravy č. 1 „stromček“ vymazává z rejstříku průmyslových vzorů. Výmaz působí od počátku platnosti zápisu průmyslového vzoru do rejstříku.

Datum částečného výmazu: 18.5.2006

(11) 29399  
(21) 1999-32013  
(22) 25.10.1999  
(54) Osvěžovač vzduchu

Nároky na ochranu se stanovují takto:

1. Průmyslový vzor č. 29399 se v rozsahu vnější úpravy výrobku podle varianty č. 1 „Základní provedení osvěžovače“ vymazává z rejstříku průmyslových vzorů. Výmaz působí od počátku platnosti průmyslového vzoru.

Datum částečného výmazu: 15.5.2006

(11) 29272  
(21) 1999-31945  
(22) 22.9.1999  
(54) Osvěžovač vzduchu

Nároky na ochranu se stanovují takto:

1. Průmyslový vzor č. 29272 se v rozsahu vnějších úprav výrobku č. 1 až 8 vymazává z rejstříku průmyslových vzorů. Výmaz působí od počátku platnosti průmyslového vzoru.

Datum částečného výmazu: 15.5.2006

## Oprava

## TH4A

V patentovém spisu dokumentu (11) **289465** - B6 - na str. 2 popisu a str. 8 v nároku 2. jsou ve skupině substituentů označené jako  $R_1$  uvedeny některé složky chybně se záporným nábojem; skupina substituentů  $R_1$  má správně být:

$R_1$ :

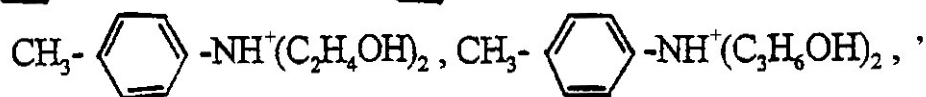
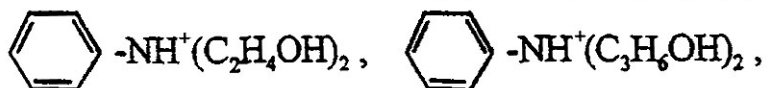
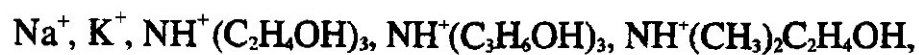

## **Obsah kapitol ve věstníku č. 7 - 2006**

Přehled číselných INID kódů pro označování bibliografických dat	2
Přehled kapitol	3
Kódy pro označování zemí	6
Zamítnuté a částečně zamítnuté přihlášky ochranných známek	7
Přehled zveřejněných přihlášek ochranných známek	13
Zveřejněné přihlášky ochranných známek	14
Zamítnuté a částečně zamítnuté přihlášky ochranných známek po zveřejnění	176
Zamítnuté námitky	178
Přehled zápisů ochranných známek bez změny ve vztahu ke zveřejněným přihláškám	180
Zápisy ochranných známek bez změny ve vztahu ke zveřejněným přihláškám	181
Přehled zápisů ochranných známek se změnou ve vztahu ke zveřejněným přihláškám	227
Zápisy ochranných známek se změnou ve vztahu ke zveřejněným přihláškám	228
Zápisy licenčních smluv k ochranným známkám	231
Zápisy licenčních smluv k mezinárodně zapsaným ochranným známkám	
Ochranné známky zrušené a prohlášené za neplatné	235
Přehled obnov zápisů ochranných známek	236
Obnovy zápisů ochranných známek	237
Zániky ochranných známek uplynutím doby platnosti	291
Vzdání se práv k ochranné známce	293
Úpravy ve znění/vyobrazení ochranných známek a seznamu výrobků a služeb	296
Změny vlastníků ochranných známek	297
Změny vlastníků ochranných známek pro část výrobků nebo služeb	305
Změny v údajích o vlastnicích chranných známek	306
Prominutí zmeškané lhůty	
Ostatní rozhodné údaje a úřední opravy	319
Označení původu/zeměpisná označení	
Přehled zveřejněných přihlášek barevných ochranných známek	I
Zveřejněné přihlášky ochranných známek - barevná vyobrazení	II

## **CONTENTS**

Survey of the INID codes for identification of bibliographic data	2
Survey of the chapters	3
Codes of the states	6
Refused or partially refused trademark applications before publication	7
Survey of the published trademark applications	13
Published trademark applications	14
Refused or partially refused trademark applications after publication	176
Rejected oppositions	178
Survey of the trademark registrations without change in relation to published applications	180
Registrations of trademarks without change in relation to published applications	181
Survey of the trademark registrations with change in relation to published applications	227
Registrations of trademarks with change in relation to published applications	228
Recording of licence contracts concerning trademarks	231
Recording of licence contracts concerning internationally registered trademarks	
Trademarks cancelled and declared invalid	235
Survey of the renewals of trademark registrations	236
Renewals of trademark registrations	237
Laps of trademarks due to expiration of the period of protection	291
Surrender of the right to the trademark	293
Changes in the wording/reproduction of the trademarks and the list of goods and services	296
Changes in the ownership of the trademarks	297
Changes in the ownership of the trademarks for a part of goods and services	305
Amendments in the data concerning trademark holders	306
Excuse of failure to comply with a time limit	
Other relevant data and official rectifications	319
Appellations of origin/geographical indications	
Survey of the published applications of the coloured trademarks	I
Published trademark applications - coloured reproductions	II

### Číselné INID kódy pro označování bibliografických dat

#### Číselné INID kódy pro označování bibliografických dat ochranných známek

- (111) Číslo zápisu ochranné známky (registrace)
- (151) Datum zápisu ochranné známky
- (210) Číslo přihlášky ochranné známky (spisu)
- (220) Datum podání přihlášky
- (320) Datum vzniku práva přednosti
- (442) Datum zveřejnění přihlášky po průzkumu
- (450) Datum zveřejnění zápisu ochranné známky ve Věstníku
- (510) Seznam výrobků a služeb
- (511) Číslo třídy výrobků a služeb
- (526) Omezení rozsahu ochrany o prvek
- (540) Znění nebo vyobrazení ochranné známky
- (551) Kolektivní ochranná známka
- (554) Prostorová ochranná známka
- (558) Ochranná známka tvořená pouze barvou nebo kombinací barev
- (583) Datum právní moci rozhodnutí/výsledek rozhodnutí
- (591) Údaje o barevnosti ochranné známky
- (730) Přihlašovatel/vlastník ochranné známky
- (740) Zástupce
- (811) Mezinárodní číslo zápisu ochranné známky
- (890) Kód státu ochrany mezinárodní ochranné známky

#### INID codes and minimum required for the identification of bibliographics data relating to marks

- (111) Number of registration
- (151) Date of the registration
- (210) Number of the application
- (220) Date of filing of the application
- (320) Date of the first application
- (442) Date of the publication of the examined application
- (450) Date of publication of the registration
- (510) List of goods and/or services
- (511) Number of the class of goods and/or services
- (526) Disclaimer
- (540) Reproduction of the mark
- (551) Collective mark
- (554) Three-dimensional mark
- (558) Mark consisting exclusively of one or several colours
- (583) Date of the legal force of the decision/ result of the decision
- (591) Information concerning colour
- (730) The applicant or the holder of the mark
- (740) Name and address of the representative
- (811) Number of the international registration
- (890) INID code of the state of the international mark

### **Úvod ke všem kapitolám**

Věstník Úřadu část B se týká ochranných známek, označení původů a zeměpisných označení. Pro větší pohodlí uživatelů tohoto Věstníku je obsah jednotlivých kapitol níže stručně vysvětlen. Pro lepší orientaci je před kapitolami (zveřejněné přihlášky ochranných známek, zápisy ochranných známek, obnovy zápisu ochranných známek a zveřejněné přihlášky ochranných známek - barevná vyobrazení) Věstníku uveden přehled příslušné kapitoly, který obsahuje číselný přehled čísel spisů přihlášek ochranných známek nebo čísel zápisů ochranných známek řazených vzestupně. Údaje v jednotlivých kapitolách jsou zveřejňovány pod číselnými kódy, tzv. INID kódy, v souladu s normou WIPO ST. 60 (Doporučení týkající se bibliografických údajů ve vztahu k ochranným známkám). Pozornosti si zaslouží skutečnost, že z technických důvodů může mít tento číselný kód u některých údajů odlišný význam než standardní vymezení, které mu dalo WIPO.

### **Zamítnuté a částečně zamítnuté přihlášky ochranných známek před zveřejněním**

Kapitola obsahuje údaje o rozhodnutích o přihláškách ochranných známek, u kterých byly na základě provedeného věcného průzkumu shledány Úřadem důvody pro zamítnutí přihlášky ochranné známky podle ustanovení § 4 nebo 6 zákona č. 441/2003 Sb. Na základě toho Úřad vydal rozhodnutí o zamítnutí přihlášky podle ustanovení § 22 zákona č. 441/2003 Sb., a to pro celý seznam výrobků a služeb nebo pro jeho část. Údaje o výsledku rozhodnutí (zamítnutí přihlášky, částečné zamítnutí přihlášky) jsou uvedeny za datem právní moci rozhodnutí pod INID kódem (583) s názvem "Datum právní moci rozhodnutí/výsledek rozhodnutí".

### **Zveřejněné přihlášky ochranných známek**

Přihlášky ochranných známek, které byly na základě výsledků formálního a věcného průzkumu provedeného Úřadem shledány schopné zápisu do rejstříku ochranných známek, jsou obsaženy v této kapitole. Důležitou právní skutečností je, že zveřejněním přihlášky ochranné známky v této kapitole Věstníku (§ 23 zákona č. 441/2003 Sb.) začíná běžet zákonná tříměsíční lhůta pro podání námitek podle ustanovení § 25 zákona č. 441/2003 Sb.

### **Zamítnuté a částečně zamítnuté přihlášky ochranných známek po zveřejnění**

Zjistí-li Úřad v průběhu řízení o námitkách, že přihlašovaná ochranná známka nespĺňuje podmínky pro zápis, přihlášku zamítne. Zjistí-li, že přihlašovaná ochranná známka nespĺňuje podmínky pro zápis jen pro některé výrobky nebo služby, přihlášku zamítne v rozsahu výrobků nebo služeb, pro které přihláška nespĺňuje podmínky zápisu. S ohledem na tuto skutečnost, obsahuje tato kapitola údaje o rozhodnutích o zamítnutí přihlášky ochranné známky v celém nebo částečném rozsahu na základě ustanovení § 26 zákona č. 441/2003 Sb.

Údaje o výsledku rozhodnutí (zamítnutí přihlášky, částečné zamítnutí přihlášky) jsou uvedeny za datem právní moci rozhodnutí pod INID kódem (583) s názvem "Datum právní moci rozhodnutí/výsledek rozhodnutí".

### **Zamítnuté námitky**

V průběhu řízení o námitkách může být Úřadem zjištěno, že přihlašovaná ochranná známka, která byla zveřejněna ve Věstníku, nezasahuje do zákonem chráněných starších práv třetích osob, tzv. namítajících, uvedených v ustanovení § 7 zákona č. 441/2003 Sb., a proto Úřad námitky zamítne. Údaje o rozhodnutích o zamítnutí námitek na základě ustanovení § 26 zákona č. 441/2003 Sb. jsou obsaženy v této kapitole.

### **Zápisy ochranných známek bez změny ve vztahu ke zveřejněným přihláškám**

Kapitola obsahuje údaje o ochranných známkách zapsaných na základě ustanovení § 28 odst. 1 zákona č. 441/2003 Sb., u kterých nedošlo ke změně údajů oproti zveřejněné přihlášce ochranné známky.

### **Zápisy ochranných známek se změnou ve vztahu ke zveřejněným přihláškám**

Kapitola obsahuje údaje o ochranných známkách zapsaných na základě ustanovení § 28 odst. 1 zákona č. 441/2003 Sb., u kterých došlo ke změně údajů oproti zveřejněné přihlášce ochranné známky.

### **Mezinárodní zápisy ochranných známek**

V této kapitole jsou zveřejněny zápisy mezinárodních ochranných známek platné v členských stranách Madridské dohody a Protokolu k Madridské dohodě, podané osobami, které mají českou státní příslušnost nebo mají na území České republiky podnik, místo trvalého pobytu nebo sídlo a osobami jim na roveň postavenými (§ 46 odst. 1 zákona č. 441/2003 Sb.)

### **Zápisy licenčních smluv k ochranným známkám**

V této kapitole jsou zveřejněny zápisy licenčních smluv podle ustanovení § 18 odst. 1 zákona č. 441/2003 Sb. řazené vzestupně podle čísel zápisů ochranných známek.

### **Zápisy licenčních smluv k mezinárodně zapsaným ochranným známkám**

V této kapitole jsou zveřejněny zápisy licenčních smluv k mezinárodně zapsaným ochranným známkám platným na území České republiky.

### **Ochranné známky zrušené a prohlášené za neplatné**

Tato kapitola obsahuje údaje o rozhodnutích o zrušení ochranné známky na základě ustanovení § 31 zákona č. 441/2003 Sb. nebo o prohlášení ochranné známky za neplatnou na základě ustanovení § 32 zákona č. 441/2003 Sb. Existuje-li důvod zrušení/prohlášení ochranné známky za neplatnou pouze ve vztahu k některým z výrobků nebo služeb, Úřad ochrannou známku zruší/prohlásí za neplatnou pouze pro tyto výrobky nebo služby. Údaje o výsledku rozhodnutí (zrušení ochranné známky, částečné zrušení ochranné známky, prohlášení ochranné známky za neplatnou, prohlášení ochranné známky za částečně neplatnou) jsou uvedeny za datem právní moci rozhodnutí pod INID kódem (583) s názvem "Datum právní moci rozhodnutí/výsledek rozhodnutí.

### **Obnovy zápisu ochranných známek**

Kapitola obsahuje údaje o ochranných známkách, u kterých byl na žádost vlastníka obnoven zápis podle ustanovení § 28 odst. 2 zákona č. 441/2003 Sb.

### **Zániky ochranných známek uplynutím doby platnosti**

Kapitola obsahuje údaje o ochranných známkách, které zanikly uplynutím doby platnosti podle ustanovení § 29 odst. 1 zákona č. 441/2003 Sb.

### **Vzdání se práv k ochranné známce**

Vlastník ochranné známky se může podle ustanovení § 30 zákona č. 441/2003 Sb. u Úřadu písemným prohlášením vzdát práv k ochranné známce v rozsahu všech výrobků nebo služeb, pro které byla zapsána, nebo některých z nich. Účinky tohoto prohlášení nastávají dnem doručení prohlášení vlastníka ochranné známky Úřadu a nelze je vzít zpět. V této kapitole je tedy uvedeno datum účinnosti vzdání se práv k ochranné známce. Pokud se vlastník vzdal práv k ochranné známce jen v rozsahu některých výrobků a služeb, je pod příslušným INID kódem zveřejněn rovněž zbývající seznam výrobků a služeb, pro které ochranná známka zůstává zapsána.

Tato kapitola dále zahrnuje údaje o ochranných známkách, u kterých vlastník písemným prohlášením omezil rozsah ochrany ve vztahu k prvku ochranné známky.

### **Úpravy znění/vyobrazení ochranných známek a seznamu výrobků a služeb**

Kapitola obsahuje údaje o ochranných známkách, u kterých na žádost vlastníka ochranné známky došlo v souladu s ustanovením § 27 zákona č. 441/2003 Sb. k úpravě ve znění, vyobrazení nebo seznamu výrobků a služeb, pokud tato změna uvádí údaje v ochranné známce do souladu se skutečností, aniž by se tím ochranná známka zásadně změnila.



**Změny vlastníků ochranných známek**

Kapitola obsahuje údaje o ochranných známkách, které byly převedeny nebo přešly ve smyslu ustanovení § 15 odst. 1, 2 a § 16 zákona č. 441/2003 Sb. na jiného vlastníka v rozsahu všech zapsaných výrobků nebo služeb.

**Změny vlastníků ochranných známek pro část výrobků nebo služeb**

Kapitola obsahuje údaje o ochranných známkách, které byly převedeny nebo přešly ve smyslu ustanovení § 15 odst. 1, 2 a § 16 zákona č. 441/2003 Sb. na jiného vlastníka pro některé zapsané výrobky nebo služby.

**Změny v údajích o vlastnících ochranných známek**

Kapitola obsahuje ochranné známky, u kterých byla v rejstříku ochranných známek vyznačena změna v údajích o vlastnících ve smyslu ustanovení § 27 odst. 2 a 7 zákona č. 441/2003 Sb. s uvedením změněných údajů o vlastnících.

**Prominutí zmeškání lhůty**

Předloží-li účastník řízení důkaz o tom, že nemohl nikoli vlastní vinou dodržet lhůtu stanovenou zákonem nebo Úřadem, Úřad na jeho žádost promine zmeškání lhůty, není-li to v zákoně č. 441/2003 Sb. stanoveno jinak. Pokud Úřad vyhověje žádosti o prominutí zmeškání lhůty, údaje o tomto rozhodnutí Úřad zveřejní v této kapitole Věstníku.

**Ostatní rozhodné údaje a úřední opravy**

Kapitola zahrnuje zejména přetřídění seznamu výrobků a služeb v návaznosti na mezinárodní zápis, opravu chyb ve formulaci, přepisů a zjevných nesprávností za účelem uvedení do souladu se skutečností. V této kapitole jsou zveřejňovány jen takové údaje, které nemohou být zveřejněny spolu se zveřejněním přihlášky nebo se zápisem ochranné známky. Dále kapitola obsahuje důležitá úřední sdělení.

**Označení původu/zeměpisná označení**

V kapitole se zveřejňují podle ustanovení § 15 odst. 4 zákona č. 452/2001 Sb., o ochranně označení původu a zeměpisných označení, zápisy označení původu/zeměpisných označení, jejich zrušení a jiné důležité skutečnosti.

**Zveřejněné přihlášky ochranných známek - barevná vyobrazení**

Kapitola obsahuje čísla spisů a vyobrazení přihlášek barevných ochranných známek, které byly podle ustanovení § 23 zákona č. 441/2003 Sb. zveřejněny.

### Kódy pro označování zemí a mezinárodních organizací použité ve věstníku

AN	Nizozemské Antily
AT	Rakousko
AU	Austrálie
BG	Bulharsko
BR	Brazílie
CA	Kanada
CH	Švýcarsko
CL	Chile
CN	Čína
CY	Kypr
CZ	Česká republika
DE	Spolková republika Německo
DO	Dominikánská republika
ES	Španělsko
FI	Finsko
FR	Francie
GB	Velká Británie
GI	Gibraltar
GR	Řecko
HR	Chorvatsko
HU	Maďarsko
IN	Indie
IT	Itálie
JP	Japonsko
KP	Korejská lid. demo. republika
KR	Korejská republika
LU	Lucembursko
NL	Nizozemí
PA	Panama
PL	Polsko
PT	Portugalsko
RU	Ruská federace
SE	Švédsko
SG	Singapur
SI	Slovinsko
SK	Slovensko
TH	Thajsko
TW	Tajwan
UA	Ukrajina
US	Spojené státy americké
VG	Panenské ostrovy (Britské)

### Kódy pro označování států USA použité ve věstníku

CA	California
CO	Colorado
CT	Connecticut
DE	Delaware
FL	Florida
GA	Georgia
IA	Iowa
IL	Illinois
IN	Indiana
MA	Massachusetts
MI	Michigan
MN	Minnesota
NJ	New Jersey
NY	New York
OH	Ohio
OK	Oklahoma
PA	Pennsylvania
TX	Texas
UT	Utah
VA	Virginia
WI	Wisconsin

Zamítnuté a částečně zamítnuté přihlášky ochranných známek před zveřejněním

(210) **O-160281**  
(540)



(583) 22.05.2006 / částečné zamítnutí přihlášky

(210) **O-346442**  
(540)

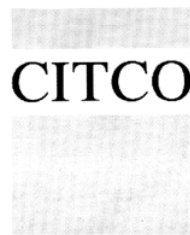

(583) 11.05.2006 / zamítnutí přihlášky

(210) **O-175614**  
(540)



(583) 12.05.2006 / částečné zamítnutí přihlášky

(210) **O-360426**  
(540)



(583) 25.05.2006 / zamítnutí přihlášky

(210) **O-179699**  
(540) **MAGNUM OPUS**  
(583) 12.05.2006 / částečné zamítnutí přihlášky

(210) **O-420153**  
(540)

(210) **O-199002**  
(540)



(583) 04.02.2005 / zamítnutí přihlášky



(583) 06.06.2006 / částečné zamítnutí přihlášky

(210) **O-342370**  
(540) **PREMIERE - časopis, který miluje film!**  
(583) 22.05.2006 / zamítnutí přihlášky

(210) **O-420535**  
(540)



(583) 25.05.2006 / částečné zamítnutí přihlášky

(210) **O-344581**  
(540) **BIG BROTHER**  
(583) 29.05.2006 / zamítnutí přihlášky

(210) **O-421588**  
(540) **MISS SPORT**  
(583) 05.06.2006 / částečné zamítnutí přihlášky

(210) **O-345926**  
(540) **ZLATÝ DŮM**  
(583) 09.05.2006 / zamítnutí přihlášky

(210) **O-421773**  
(540) **Vína z Hodonína**  
(583) 08.05.2006 / zamítnutí přihlášky

(210) **O-346441**  
(540) **CITCO**  
(583) 11.05.2006 / zamítnutí přihlášky

(210) **O-421836**  
(540) **COSMIC TRIP**  
(583) 29.05.2006 / částečné zamítnutí přihlášky

(210) **O-421877**(540) **Life Studio**

(583) 05.06.2006 / částečně zamítnutí přihlášky

(210) **O-422024**(540) **Priessnitzovo kloubní mazání**

(583) 16.05.2006 / zamítnutí přihlášky

(210) **O-422025**(540) **Priessnitzovo chladivé mazání**

(583) 16.05.2006 / zamítnutí přihlášky

(210) **O-422133**

(540)



(583) 12.05.2006 / zamítnutí přihlášky

(210) **O-422248**(540) **ELITE CHARDONNAY SEKT**

(583) 13.06.2006 / zamítnutí přihlášky

(210) **O-422249**(540) **ELITE MUŠKÁT SEKT**

(583) 13.06.2006 / zamítnutí přihlášky

(210) **O-422250**(540) **ELITE RYZLINK SEKT**

(583) 13.06.2006 / zamítnutí přihlášky

(210) **O-422251**(540) **ELITE RULANDSKÉ SEKT**

(583) 13.06.2006 / zamítnutí přihlášky

(210) **O-422252**(540) **ELITE MÜLLER THURGAU  
SEKT**

(583) 13.06.2006 / zamítnutí přihlášky

(210) **O-422253**(540) **VÍNO HODONÍN**

(583) 19.05.2006 / zamítnutí přihlášky

(210) **O-422254**(540) **VÍNO HODONÍN  
COLLECTION**

(583) 19.05.2006 / zamítnutí přihlášky

(210) **O-422255**(540) **ELITE SEKT**

(583) 13.06.2006 / zamítnutí přihlášky

(210) **O-422472**(540) **Čau holky**

(583) 15.05.2006 / zamítnutí přihlášky

(210) **O-422473**(540) **Ahoj holky**

(583) 15.05.2006 / zamítnutí přihlášky

(210) **O-422781**(540) **ECOFLEX**

(583) 05.06.2006 / zamítnutí přihlášky

(210) **O-423096**(540) **Rádio, které žije s Vámi**

(583) 29.05.2006 / zamítnutí přihlášky

(210) **O-423318**(540) **eTarifs**

(583) 23.05.2006 / částečně zamítnutí přihlášky

(210) **O-423595**(540) **JEANS SHOP**

(583) 15.05.2006 / zamítnutí přihlášky

(210) **O-423930**(540) **DOMUS**

(583) 30.05.2006 / částečně zamítnutí přihlášky

(210) **O-424142**(540) **Directors**

(583) 19.05.2006 / částečně zamítnutí přihlášky

(210) **O-424568**(540) **AMERICAN BEAUTY  
WONDERFUL**

(583) 25.05.2006 / částečně zamítnutí přihlášky

(210) **O-424662**(540) **HR Partners**

(583) 11.04.2006 / zamítnutí přihlášky

(210) **O-425023**(540) **Divoká třešeň**

(583) 17.05.2006 / zamítnutí přihlášky

(210) **O-425182**(540) **Studio 24**

(583) 05.06.2006 / zamítnutí přihlášky

(210) **O-425183**(540) **Profily**

(583) 05.06.2006 / zamítnutí přihlášky

(210) **O-425513**(540) **NÍZKOENERGETICKÉ  
BYDLENÍ**

(583) 22.05.2006 / zamítnutí přihlášky

(210) **O-425555**  
(540)  
(583) 06.06.2006 / částečně zamítnutí přihlášky

---

**BIO-CHEM**

(210) **O-426352**  
(540)  
(583) 09.05.2006 / zamítnutí přihlášky

---

**Studuj tak, jak chceš žít**

(210) **O-425556**  
(540)  
(583) 25.05.2006 / zamítnutí přihlášky

---

**ČESKÝ BIO-CHEM**

(210) **O-426434**  
(540)  
(583) 30.05.2006 / zamítnutí přihlášky

---

**BIONATURAL**

(210) **O-425589**  
(540)  
(583) 22.05.2006 / zamítnutí přihlášky

---

**eOutlook**

(210) **O-426805**  
(540)



(210) **O-425693**  
(540)  
(583) 19.05.2006 / zamítnutí přihlášky

---

**SHE**

(583) 06.06.2006 / částečně zamítnutí přihlášky

(210) **O-425772**  
(540)

**GAME SHOP**

(210) **O-427091**  
(540)  
(583) 29.05.2006 / zamítnutí přihlášky

---

**GOLF INTERNATIONAL**

(583) 15.05.2006 / částečně zamítnutí přihlášky

(210) **O-427298**  
(540)

(210) **O-425797**  
(540)  
(583) 13.06.2006 / zamítnutí přihlášky

---

**RODINNÉ FINANCE**

**mediacopy**

(583) 21.11.2005 / zamítnutí přihlášky

(210) **O-425827**  
(540)  
(583) 08.03.2006 / zamítnutí přihlášky

---

**OCEANÁRIUM**

(210) **O-427308**  
(540)

tiger tiger

(210) **O-426167**  
(540)  
(583) 29.05.2006 / zamítnutí přihlášky

---

**OŘECHOVKA**



(583) 17.04.2006 / částečně zamítnutí přihlášky

(210) **O-426316**  
(540)

**WWW.LIVE.CZ**

(210) **O-427398**  
(540)  
(583) 25.04.2006 / zamítnutí přihlášky

---

**NATURAL**

(210) **O-426317**  
(540)  
(583) 26.05.2006 / částečně zamítnutí přihlášky

---

**WWW.LIVE.CZ**

(210) **O-427443**  
(540)  
(583) 09.05.2006 / zamítnutí přihlášky

---

**czechfaces**

(210) **O-426318**  
(540)  
(583) 26.05.2006 / částečně zamítnutí přihlášky

---

**LIVE.CZ**

(210) **O-427459**  
(540)  
(583) 22.05.2006 / zamítnutí přihlášky

---

**CZECH LOTTO**

(210) **O-427471**

(540)



(583) 06.06.2006 / částečně zamítnuté přihlášky

(210) **O-427503**

(540)

**SOĽNÁ BAŇA**

(583) 19.05.2006 / zamítnuté přihlášky

(210) **O-427582**

(540)

**Screen protector**

(583) 22.05.2006 / zamítnuté přihlášky

(210) **O-427662**

(540)

**Realitní dům**

(583) 15.05.2006 / zamítnuté přihlášky

(210) **O-428031**

(540)

**SETKÁNÍ STAROSTŮ A  
MÍSTOSTAROSTŮ**

(583) 23.05.2006 / zamítnuté přihlášky

(210) **O-428180**

(540)

**MOL.CZ**

(583) 23.05.2006 / částečně zamítnuté přihlášky

(210) **O-428241**

(540)



(583) 16.05.2006 / zamítnuté přihlášky

(210) **O-428419**

(540)

**Grant Advisor**

(583) 02.05.2006 / zamítnuté přihlášky

(210) **O-428988**

(540)

**Red Tea**

(583) 25.05.2006 / zamítnuté přihlášky

(210) **O-429014**

(540)

**LITERÁRNÍ NOVINY**

(583) 23.05.2006 / zamítnuté přihlášky

(210) **O-429052**

(540)

**BLACK DOGS**

(583) 06.06.2006 / částečně zamítnuté přihlášky

(210) **O-429104**

(540)

**Bayer**

(583) 02.05.2006 / zamítnuté přihlášky

(210) **O-429174**

(540)

**PROTI STÁRNUTÍ** 

(583) 30.05.2006 / zamítnuté přihlášky

(210) **O-429175**

(540)

**ANTI-AGING** 

(583) 13.05.2006 / zamítnuté přihlášky

(210) **O-429258**

(540)

**Dáváme více**

(583) 23.05.2006 / zamítnuté přihlášky

(210) **O-429347**

(540)

**Království piva**

(583) 23.05.2006 / zamítnuté přihlášky

(210) **O-429373**

(540)



(583) 05.06.2006 / zamítnuté přihlášky

(210) **O-429562**

(540)

**HOSPODYŇKY**

(583) 07.04.2006 / zamítnuté přihlášky

(210) **O-429592**

(540)

**SVĚT A CESTOVÁNÍ**

(583) 25.05.2006 / zamítnuté přihlášky

(210) **O-429666**

(540)

**DIVADELNÍ CENTRUM  
ČESKÝ KRUMLOV**

(583) 30.05.2006 / zamítnuté přihlášky

(210) **O-429707**

(540)

**EURO - DISC**

(583) 06.06.2006 / zamítnuté přihlášky

(210) **O-429745**  
(540) **KRÁLOVSTVÍ HRAČEK**  
(583) 05.06.2006 / zamítnutí přihlášky

(210) **O-430002**  
(540) **Turisté vítáni**  
(583) 15.05.2006 / zamítnutí přihlášky

(210) **O-430494**  
(540) **FLY UNITED**  
(583) 12.05.2006 / zamítnutí přihlášky

(210) **O-430528**  
(540)

**NOVÉ BYTOVÉ  
PROJEKTY**

(583) 06.06.2006 / zamítnutí přihlášky

(210) **O-430535**  
(540) **SKIN ACTIV**  
(583) 05.06.2006 / zamítnutí přihlášky

(210) **O-430565**  
(540) **LUK**  
(583) 05.06.2006 / zamítnutí přihlášky

(210) **O-430693**  
(540) **GoTravel**  
(583) 15.05.2006 / zamítnutí přihlášky

(210) **O-430773**  
(540) **Historie a vojenství**  
(583) 23.05.2006 / částečně zamítnutí přihlášky

(210) **O-430842**  
(540) **SIEMENS**  
(583) 12.05.2006 / zamítnutí přihlášky

(210) **O-430948**  
(540) **PODEPSAT MŮŽEŠ, PŘEČÍST  
MUSÍŠ**  
(583) 16.05.2006 / zamítnutí přihlášky

(210) **O-430949**  
(540) **WWW.TVUJPODPIS.CZ**  
(583) 13.05.2006 / zamítnutí přihlášky

(210) **O-430950**  
(540) **TVŮJ PODPIS**  
(583) 12.05.2006 / zamítnutí přihlášky

(210) **O-431137**  
(540)

**bon esprit**

(583) 15.05.2006 / částečně zamítnutí přihlášky

(210) **O-431192**  
(540)

**T TNG**

(583) 26.05.2006 / částečně zamítnutí přihlášky

(210) **O-431473**  
(540) **LAŽANSKÝ RUBÍN**  
(583) 22.05.2006 / částečně zamítnutí přihlášky

(210) **O-431616**  
(540)

**Brainway Inc.**

(583) 23.05.2006 / zamítnutí přihlášky

(210) **O-431617**  
(540) **BRAINWAY INC.**  
(583) 23.05.2006 / zamítnutí přihlášky

(210) **O-431854**  
(540) **BLUE OCEAN**  
(583) 06.06.2006 / částečně zamítnutí přihlášky

(210) **O-431887**  
(540) **WINDENERGIE**  
(583) 26.05.2006 / zamítnutí přihlášky

(210) **O-431972**  
(540) **HP JEŠTĚ DNES**  
(583) 22.05.2006 / zamítnutí přihlášky

(210) **O-432080**  
(540) **BRUTUS**  
(583) 13.06.2006 / částečně zamítnutí přihlášky

(210) **O-432520**

(540)

**O'ORION**

(583) 11.05.2006 / zamítnutí přihlášky

(210) **O-432579**

(540)

**Next Generation Hotels**

(583) 21.05.2006 / zamítnutí přihlášky

(210) **O-432626**

(540)

**KLUB SOUKROMÝCH  
LÉKAŘŮ**

(583) 23.05.2006 / zamítnutí přihlášky

(210) **O-432628**

(540)

**EL-STROJ**

(583) 23.05.2006 / zamítnutí přihlášky

(210) **O-432706**

(540)

**7 dní**

(583) 23.05.2006 / zamítnutí přihlášky

(210) **O-432744**

(540)

**KLOBÁSA S MEDVĚDÍM  
ČESNEKEM**

(583) 06.06.2006 / zamítnutí přihlášky

(210) **O-432942**

(540)

**Dance radio**

(583) 11.05.2006 / zamítnutí přihlášky

(210) **O-433029**

(540)

**Iustitia**

(583) 30.05.2006 / zamítnutí přihlášky

(210) **O-433213**

(540)

**CENTURY BAG**

(583) 05.06.2006 / zamítnutí přihlášky

(210) **O-433265**

(540)

**HOTEL ARENA PRAGUE**

(583) 22.05.2006 / zamítnutí přihlášky

(210) **O-433266**

(540)

**ARENA**

(583) 22.05.2006 / zamítnutí přihlášky

(210) **O-433267**

(540)

**ARENA HOTEL**

(583) 22.05.2006 / zamítnutí přihlášky

(210) **O-433268**

(540)

**HOTEL ARENA**

(583) 22.05.2006 / zamítnutí přihlášky

(210) **O-433269**

(540)

**HOTEL ARENA PRAHA**

(583) 22.05.2006 / zamítnutí přihlášky

(210) **O-433270**

(540)

**ARENA HOTEL PRAHA**

(583) 22.05.2006 / zamítnutí přihlášky

(210) **O-433271**

(540)

**ARENA HOTEL PRAGUE**

(583) 22.05.2006 / zamítnutí přihlášky

(210) **O-433384**

(540)

**S námi máte vždy ten správný  
kurz**

(583) 30.05.2006 / zamítnutí přihlášky

(210) **O-433648**

(540)



(583) 30.05.2006 / zamítnutí přihlášky

(210) **O-433684**

(540)

NEJLEPŠÍ SKOLA VARENÍ

**gurmán**

(583) 30.05.2006 / zamítnutí přihlášky

(210) **O-433795**

(540)

(583) 06.06.2006 / zamítnutí přihlášky



## Přehled zveřejněných přihlášek ochranných známek

Přihlášky ochranných známek, které byly na základě výsledků formálního a věcného průzkumu provedeného Úřadem shledány schopné zápisu do rejstříku ochranných známek, jsou obsaženy v této kapitole. Důležitou právní skutečností je, že zveřejněním přihlášky ochranné známky v této kapitole Věstníku (§ 23 zákona č. 441/2003 Sb.) začíná běžet zákonná tříměsíční lhůta pro podání námitek podle ustanovení § 25 zákona č. 441/2003 Sb.

### Číselný přehled

O-160281, O-175614, O-179699, O-190442, O-192693, O-192694, O-192695, O-199176, O-343630, O-343631, O-344712, O-358510, O-359146, O-359412, O-359822, O-420153, O-420535, O-421234, O-421588, O-421836, O-421877, O-422049, O-422143, O-422192, O-422718, O-422719, O-423206, O-423300, O-423318, O-423494, O-423720, O-423760, O-423930, O-424142, O-424568, O-425451, O-425555, O-425651, O-425719, O-425772, O-425893, O-425898, O-426046, O-426316, O-426317, O-426318, O-426390, O-426526, O-426805, O-427038, O-427287, O-427308, O-427407, O-427471, O-427630, O-427649, O-427867, O-427998, O-428180, O-428346, O-428692, O-428700, O-428727, O-428931, O-429052, O-429163, O-429237, O-429294, O-429399, O-429400, O-429401, O-429402, O-429460, O-430061, O-430073, O-430357, O-430521, O-430576, O-430594, O-430595, O-430596, O-430597, O-430639, O-430641, O-430942, O-431137, O-431192, O-431200, O-431240, O-431473, O-431553, O-431557, O-431586, O-431587, O-431588, O-431720, O-431854, O-431885, O-431889, O-432007, O-432022, O-432080, O-432252, O-432279, O-432304, O-432305, O-432329, O-432357, O-432393, O-432395, O-432404, O-432406, O-432407, O-432425, O-432426, O-432427, O-432441, O-432442, O-432443, O-432451, O-432455, O-432572, O-432573, O-432582, O-432720, O-432786, O-432803, O-432865, O-432866, O-432867, O-432870, O-432871, O-432880, O-432882, O-432895, O-432901, O-432905, O-432914, O-432915, O-432927, O-432937, O-433074, O-433078, O-433097, O-433098, O-433099, O-433119, O-433134, O-433141, O-433156, O-433157, O-433158, O-433159, O-433160, O-433170, O-433198, O-433369, O-433420, O-433449, O-433465, O-433470, O-433483, O-433484, O-433502, O-433503, O-433699, O-433700, O-433766, O-433767, O-433816, O-433817, O-433822, O-433827, O-433828, O-433829, O-433838, O-433854, O-433885, O-433908, O-433938, O-433986, O-434065, O-434066, O-434131, O-434160, O-434169, O-434171, O-434176, O-434201, O-434217, O-434223, O-434225, O-434272, O-434283, O-434285, O-434290, O-434291, O-434297, O-434338, O-434367, O-434368, O-434369, O-434370, O-434371, O-434372, O-434373, O-434393, O-434396, O-434409, O-434417, O-434433, O-434437, O-434459, O-434463, O-434481, O-434482, O-434514, O-434529, O-434530, O-434584, O-434590, O-434613, O-434662, O-434679, O-434706, O-434707, O-434708, O-434716, O-434742, O-434744, O-434749, O-434750, O-434752, O-434753, O-434764, O-434770, O-434771, O-434772, O-434773, O-434775, O-434777, O-434778, O-434797, O-434802, O-434817, O-434818, O-434821, O-434848, O-434863, O-434864, O-434865, O-434866, O-434868, O-434869, O-434870, O-434879, O-434888, O-434913, O-434962, O-434975, O-434995, O-435001, O-435056, O-435058, O-435059, O-435066, O-435067, O-435072, O-435076, O-435086, O-435097, O-435102, O-435141, O-435229, O-435236, O-435257, O-435308, O-435309, O-435358, O-435360, O-435383, O-435391, O-435392, O-435393, O-435395, O-435404, O-435407, O-435422, O-435441, O-435442, O-435445, O-435449, O-435450, O-435452, O-435453, O-435454, O-435455, O-435457, O-435466, O-435468, O-435469, O-435479, O-435482, O-435483, O-435484, O-435485, O-435486, O-435495, O-435500, O-435501, O-435509, O-435516, O-435517, O-435521, O-435522, O-435525, O-435527, O-435528, O-435530, O-435531, O-435532, O-435533, O-435534, O-435538, O-435557, O-435561, O-435572, O-435577, O-435584, O-435585, O-435586, O-435587, O-435602, O-435603, O-435604, O-435605, O-435614, O-435622, O-435644, O-435684, O-435695, O-435699, O-435700, O-435702, O-435715, O-435733, O-435735, O-435740, O-435741, O-435745, O-435748, O-435753, O-435826, O-435827, O-435871, O-435874, O-435880, O-435881, O-435882, O-435885, O-435895, O-435902, O-435914, O-435933, O-435934, O-435942, O-435945, O-435946, O-435956, O-435957, O-435958, O-435960, O-435965, O-435986, O-435989, O-435991, O-436016, O-436023, O-436024, O-436026, O-436027, O-436030, O-436033, O-436064, O-436067, O-436069, O-436070, O-436071, O-436075, O-436087, O-436088, O-436090, O-436096, O-436101, O-436102, O-436103, O-436120, O-436147, O-436153, O-436162, O-436164, O-436165, O-436172, O-436178, O-436185, O-436213, O-436218, O-436220, O-436221, O-436225, O-436236, O-436243, O-436246, O-436247, O-436248, O-436249, O-436259, O-436263, O-436264, O-436265, O-436266, O-436267, O-436271, O-436272, O-436292, O-436294, O-436302, O-436303, O-436305, O-436307, O-436308, O-436320, O-436322, O-436323, O-436324, O-436325, O-436326, O-436327, O-436328, O-436335, O-436343, O-436360, O-436361, O-436364, O-436376, O-436405, O-436413, O-436416, O-436417, O-436426, O-436427, O-436428, O-436429, O-436430, O-436431, O-436436, O-436437, O-436440, O-436441, O-436445, O-436446, O-436454, O-436455, O-436456, O-436457, O-436463, O-436469, O-436472, O-436479, O-436481, O-436482, O-436486, O-436489, O-436494, O-436512, O-436513, O-436522, O-436524, O-436525, O-436526, O-436528, O-436536, O-436537, O-436538, O-436561, O-436562, O-436563, O-436565, O-436566, O-436567, O-436568, O-436569, O-436575, O-436576, O-436590, O-436592, O-436594, O-436595, O-436596, O-436597, O-436601, O-436603, O-436608, O-436612, O-436616, O-436620, O-436623, O-436624, O-436625, O-436642, O-436647, O-436649, O-436651, O-436652, O-436656, O-436658, O-436659, O-436660, O-436666, O-436696, O-436697, O-436701, O-436704, O-436705, O-436709, O-436732, O-436735, O-436738, O-436740, O-436741, O-436742, O-436760, O-436761, O-436762, O-436763, O-436764, O-436765, O-436767, O-436768, O-436774, O-436776, O-436777, O-436783, O-436792, O-436793, O-436794, O-436796, O-436797, O-436798, O-436803, O-436805, O-436813, O-436816, O-436828, O-436830, O-436833, O-436836, O-436841, O-436848, O-436853, O-436854, O-436872, O-436889, O-436893, O-436895, O-436902, O-436903, O-436910, O-436911, O-436912, O-436913, O-436914, O-436915, O-436916, O-436940, O-436941, O-436949, O-436951, O-436952, O-436959, O-436976, O-436983, O-436993, O-436994, O-436999, O-437003, O-437004, O-437006, O-437007, O-437015, O-437018, O-437028, O-437029, O-437031, O-437036, O-437041, O-437052, O-437053, O-437054, O-437057, O-437058, O-437061, O-437064, O-437067, O-437068, O-437070, O-437074, O-437092, O-437097, O-437101, O-437102, O-437103, O-437127, O-437136, O-437137, O-437140, O-437142, O-437144, O-437146, O-437148, O-437155, O-437156, O-437157, O-437158, O-437159, O-437160, O-437162, O-437164, O-437167, O-437168, O-437171, O-437172, O-437175, O-437177, O-437180, O-437182, O-437187, O-437194, O-437199, O-437201, O-437209, O-437211, O-437213, O-437216, O-437218, O-437227, O-437228, O-437248, O-437249, O-437250, O-437255, O-437258, O-437259, O-437267, O-437268, O-437277, O-437283, O-437284, O-437285, O-437287, O-437288, O-437292, O-437296, O-437298, O-437307, O-437308, O-437310, O-437312, O-437318, O-437315, O-437319, O-437320, O-437322, O-437323, O-437327, O-437328, O-437329, O-437330, O-437332, O-437333, O-437334, O-437341, O-437342, O-437347, O-437371, O-437373, O-437374, O-437379, O-437387, O-437394, O-437396, O-437397, O-437399, O-437406, O-437408, O-437409, O-437416, O-437417, O-437418, O-437419, O-437423, O-437436, O-437437, O-437438, O-437442, O-437443, O-437448, O-437452, O-437455, O-437465, O-437466, O-437467, O-437473, O-437474, O-437483, O-437489, O-437494, O-437495, O-437496, O-437497, O-437500, O-437501, O-437504, O-437505, O-437510, O-437513, O-437514, O-437515, O-437516, O-437517, O-437518, O-437522, O-437523, O-437526, O-437529, O-437530,

Číselný přehled

O-437532, O-437534, O-437536, O-437539, O-437551, O-437552, O-437557, O-437560, O-437562, O-437564, O-437566,  
O-437567, O-437569, O-437571, O-437572, O-437576, O-437577, O-437578, O-437580, O-437581, O-437582, O-437588,  
O-437589, O-437590, O-437591, O-437617, O-437638, O-437639, O-437652, O-437657, O-437658, O-437681, O-437685,  
O-437686, O-437688, O-437699, O-437700, O-437709, O-437714, O-437716, O-437717, O-437730, O-437731, O-437747,  
O-437760, O-437767, O-437789, O-437793, O-437799, O-437811, O-437852, O-437889, O-437906, O-437934, O-437943,  
O-437951, O-437952, O-437953, O-437954

Zveřejněné přihlášky ochranných známek

(210) **O-160281**  
(220) 23.10.2000  
(320) 23.10.2000  
(511) 30, 39  
(540)



(510) (30) čaj, mouka a přípravky z obilnin, pečivo, cukrovinky, zmrzlina, sirup melasový, droždí, prášky do těsta, hořčice, ocet, nálevy (k ochucení), koření, led pro osvěžení; (39) balení a skladování zboží s výjimkou kávy.  
(730) **MARILA INVEST a.s.**, Durychova 101, Praha 4, 14201, CZ  
(740) Mgr. Norbert Ostrčil, advokát, Rybalkova 43, Praha 10, 10100

(210) **O-175614**  
(220) 16.01.2002  
(320) 16.01.2002  
(511) 16, 41  
(540)



(510) (16) tiskoviny, tiskopisy, periodické a neperiodické publikace, papírenské výrobky, formuláře, fotografie, kalendáře, plakáty, letáky, reklamní a propagační tiskoviny a tabule z papíru, samolepky, štítky, zápisníky, notesy, diáře; (41) vydavatelství a nakladatelství, knižní a časopisecký servis.  
(730) **CASA a.s.**, V tůních 11, Praha 2, 12072, CZ  
(740) Radvan & Co., advokátní kancelář, JUDr. Martin Radvan, LL. M., Revoluční 13, Praha 1, 11000

(210) **O-179699**  
(220) 10.05.2002  
(320) 10.05.2002  
(511) 33, 43  
(540)

**MAGNUM OPUS**

(510) (33) víno; (43) restaurační, barové, banketové a cateringové služby, organizování ochutnávek vín a potravin.  
(730) **OPUS ONE**, 7900 St. Helena Highway, Oakville, CA, US  
(740) **KOREJZOVÁ & SPOL.** Advokátní a patentová kancelář, JUDr. Korejzová Zdeňka, Spálená 29, Praha 1, 11000

(210) **O-190442**  
(220) 08.04.2003  
(320) 08.04.2003  
(511) 35, 41, 42

(540)

**PERSPEKTIVA**

(510) (35) inzertní, reklamní a propagační činnost, poskytování pomoci při provozu obchodu, včetně zprostředkování obchodních a souvisejících obchodně personálních záležitostí, organizování výstav, veletrhů k reklamním a obchodním účelům, doprovodných programů, společenských akcí k reklamním a obchodním účelům, správa obchodních zájmů třetích osob, vypracování statistických přehledů, poradenství v oblasti organizace a ekonomiky podnikání, marketing, průzkum a analýzy trhu, distribuce zboží k reklamním účelům, rozmožování dokumentů, obchodní management, rozšiřování reklamních nebo inzertních materiálů, reklama na Internetu, poskytování informací a jiných informačních produktů komerčního charakteru - komerční informační kancelář, komerční využití Internetu v oblastech komerčních internetových médií a vyhledávacích služeb (nabídka pracovních možností realizovaných prostřednictvím Internetu, zveřejněných na internetových stránkách), on - line inzerce, zprostředkování v obchodních vztazích, zprostředkovatelská činnost v obchodu a průmyslu, služby, které zahrnují záznam, přepis, vypracování, kompilaci, přenášení nebo systematickosti písemných či datových či elektronických sdělení a záznamů, jakož i využívání nebo kompilaci matematických a statistických údajů, pronájem reklamních ploch, kompilace a systemizace informací do počítačových databází, veškeré informační služby v rámci tř. 35, zprostředkovatelská činnost ve styku s veřejností a zákazníky (public relations), poradenská činnost v oblasti personalistiky, personální školení k reklamním a propagačním účelům, poradní služby pro získávání zaměstnání, nabízené pomoci počítačových sítí a globálních počítačových sítí, poskytování informací o zaměstnání a záležitostech zaměstnaneckého poradenství pomocí počítačových sítí, psychologické poradenství a diagnostika pro výběr zaměstnanců, řízení obchodu a inzertní služby pro jiné subjekty, propagace a reklama včetně reklamy týkající se prezentací, www aplikací a aplikací jim obdobných; (41) činnost vyučovací, výchovná, vzdělávací a zábavní, včetně pořádání specializačních doškolovacích kurzů, výcvikových kurzů, zaměřených zejména na interpersonální dovednosti, rozvojových programů, symposií a konferencí, provozování pracovních diskusního a zájmového klubu, organizování výstav, doprovodných programů, společenských akcí a školení ke vzdělávacím, kulturním, výchovným a zábavním účelům, nakladatelská a vydavatelská činnost, půjčovná činnost spadající do této třídy, obstaravatelská a zprostředkovatelská činnost v rámci této třídy, publikační činnost, tvorba, vydávání multimediálních dokumentů, nahrávání nosičů zvukových nebo obrazově zvukových; (42) tvorba a správa informačních databází, tvorba a správa internetových stránek a elektronických informačních médií, tvorba www serverů, poradenské a konzultační služby v oblasti Internetu a souvisejícího softwaru.  
(730) **PERSPEKTIVA CZ, s.r.o.**, Bašty 8, Brno, 60200, CZ  
(740) JUDr. Kyjovský Milan, advokát, Poštovská 8c, Brno, 60100

(210) **O-192693**  
(220) 11.06.2003  
(320) 11.06.2003  
(511) 12, 35, 37

(540)



(510) (12) automobily, motory a náhradní díly pro automobily; (35) pomoc při provozu a řízení podniku v prodeji, zejména automobilů a jejich částí, propagační činnost zejména pro automobily, reklama, zejména pro automobily, pomoc při provozování obchodu, zejména automobilů, poradenská činnost v nákupu a prodeji automobilů; (37) opravy, zejména automobilů a jejich dílů, údržba v oblasti dopravních prostředků.

(730) **Ing. Jaroslav Vodička**, Krásný Dvůr 9, Krásný Dvůr, 43972, CZ

(740) Effmert Jiří, Halasova 314a, Říčany, 25101

(210) **O-192694**

(220) 11.06.2003

(320) 11.06.2003

(511) 12, 35, 37

(540)



(510) (12) automobily, motory a náhradní díly pro automobily; (35) pomoc při provozu a řízení podniku v prodeji, zejména automobilů a jejich částí, propagační činnost zejména pro automobily, reklama, zejména pro automobily, pomoc při provozování obchodu, zejména automobilů, poradenská činnost v nákupu a prodeji automobilů; (37) opravy, zejména automobilů a jejich dílů, údržba v oblasti dopravních prostředků.

(730) **Ing. Jaroslav Vodička**, Krásný Dvůr 9, Krásný Dvůr, 43972, CZ

(740) Effmert Jiří, Halasova 314a, Říčany, 25101

(210) **O-192695**

(220) 11.06.2003

(320) 11.06.2003

(511) 12, 35, 37

(540)



(510) (12) automobily, motory a náhradní díly pro automobily; (35) pomoc při provozu a řízení podniku v prodeji, zejména automobilů a jejich částí, propagační činnost zejména pro automobily, reklama, zejména pro automobily, pomoc při provozování obchodu, zejména automobilů, poradenská činnost v nákupu a prodeji automobilů; (37) opravy, zejména automobilů a jejich dílů, údržba v oblasti dopravních prostředků.

(730) **Ing. Jaroslav Vodička**, Krásný Dvůr 9, Krásný Dvůr, 43972, CZ

(740) Effmert Jiří, Halasova 314a, Říčany, 25101

(210) **O-199176**

(220) 15.12.2003

(320) 15.12.2003

(511) 9, 10, 25

(540)



(510) (9) ochranné rukavice pro průmyslové účely, rukavice máčené v PVC proti kyselinám a louhům, rukavice máčené v PVC s nitrilem, rukavice z přírodního latexu máčené v nitrilu, ochranné brýle pro průmyslové účely, například svářečské brýle, přilby a štíty pro ochranu hlavy obličej, sluchátka, ochranné respirátory; (10) rukavice lékařské, veterinární; (25) rukavice textilní, kožené, kombinované, ochranné oděvy proti chladu, špině, dešti, vodě, zateplené i nezateplené, klapky na uši proti chladu jako pokrývka hlavy, pokrývky hlavy, bundy, kalhoty, vesta, overaly, pláště, obuv pracovní kožená, gumová, nepromokavá - kromě sprchových sandálů, zateplená i nezateplená, s ocelovou výztuží.

(730) **ČERVA EXPORT IMPORT a.s.**, Za Strahovem 373/69, Praha 6, 16900, CZ

(740) PROPATENT, Ing. Jarmila Loskotová, K Závětinám 727, Praha 5, 15500

(210) **O-343630**

(220) 27.02.2004

(320) 27.02.2004

(511) 25, 35, 41

(540)

## MISTROVSTVÍ ČESKÉ REPUBLIKY V TRIATLONU

(510) (25) sportovní oděvy a doplňky; (35) marketing, propagace a reklama v oblasti sportu; (41) organizování a zprostředkování v oblasti sportu, pořádání závodů a soutěží.

(730) **Český svaz triatlonu**, Atletická 100/2, Praha 6, 16017, CZ

(210) **O-343631**

(220) 27.02.2004

(320) 27.02.2004

(511) 25, 35, 41

(540)

## ČESKÝ POHÁR V TRIATLONU

(510) (25) sportovní oděvy a doplňky; (35) marketing, propagace a reklama v oblasti sportu; (41) organizování a zprostředkování v oblasti sportu, pořádání závodů a soutěží.

(730) **Český svaz triatlonu**, Atletická 100/2, Praha 6, 16017, CZ

(210) **O-344712**

(220) 23.03.2004

(320) 23.03.2004

(511) 9, 16, 35, 38, 41, 42

(540)



(510) (9) všechny sítě z oblasti výpočetní techniky a jejich jednotlivé části i náhradní díly, včetně sítí datových, informačních a telekomunikačních, přístroje a nástroje optické, přístroje a nástroje k měření a signalizování, přístroje a zařízení pro záznam, přenos, převod, zpracování a reprodukci zvuku, obrazu, textu nebo jiných dat či informací, nosiče záznamů zvuku, obrazu, textu nebo jiných dat či informací, data, databáze, databázové produkty, databázové systémy, informace a záznamy v elektronické podobě týkající se pracovních příležitostí, bez ohledu na to, zda uložené na samostatných nosičích a/nebo v rámci datových, informačních či telekomunikačních sítí, elektronické časopisy, elektronická periodika a knihy v elektronické podobě, související software a hardware, včetně

elektronických multimediálních aplikací, multimediálních nebo informačních katalogů a aplikací pro prohlížení, zpracování nebo uchování dat týkajících se práce v elektronické podobě; (16) papír, lepenka a výrobky z těchto materiálů zařazené ve třídě 16, výrobky z papíru, plakáty, kalendáře, pohlednice, gratulace, dopisní papíry, obálky, samolepky, obtisky, poznámkové bloky, desky na spisy, pořadače, omalovánky, activity books, balicí papír, obaly všeho druhu papírové, listy, pytlíky a sáčky pro obalovou techniku spadající do této třídy, školní sešity, skicáky, tužky, pastelky, tuhy, gummy, ořezávátka, ořezávátka strojky, penály, papírové tašky, papírové kapesníky, papírové ubrusy a ubrousky, těžítka na papíry, tiskoviny, tiskopisy, časopisy, periodika, knihy, databázové produkty v papírové formě, databáze v papírové formě, tiskoviny z oblasti telekomunikací, tiskárenské výrobky, písma pro tiskárny, losy, štočky, potřeby pro knižní vazby, psací stroje a kancelářské potřeby kromě nábytku, učební pomůcky s výjimkou přístrojů, umělecké nebo ozdobné předměty z papíru, obaly bublinové (z umělých hmot); (35) shromažďování, poskytování, třídění, překlad nebo jiné zpracování obchodních nebo podnikatelských informací týkajících se pracovních příležitostí včetně vytváření, zpracování a třídění dat v rámci databází, pomoc při řízení obchodní činnosti, průzkum trhu, šíření propagačních informací, zejména systemizace informací do počítačových databází, zpracování specializovaných podnikových evidencí, reklamní a propagační činnost, rozšiřování a poskytování reklamních a inzertních materiálů týkajících se práce - periodických a neperiodických tiskovin, zejména novin, časopisů určených pro reklamu a propagaci, prospektů, letáků, katalogů, reklamní literatury, brožur v tištěné podobě, na jiných nosných médiích či prostřednictvím sítě Internet nebo jiné obdobné veřejné či neveřejné telekomunikační sítě; (38) komunikace a přenos dat týkajících se práce prostřednictvím veřejné nebo neveřejné telekomunikační sítě včetně Internetu pomocí telefonů, mobilních telefonů, telefaxů, satelitů, počítačů či terminálů nebo jakýmkoliv jinými prostředky, včetně přenosu elektronické pošty a přenosu dat v reálném čase (přenosu zvuku, obrazu, textu nebo jiných dat či informací) a poskytování a zprostředkování služeb s tím spojených včetně poskytování přístupu a připojení k těmto telekomunikačním sítím včetně Internetu, provozování veřejné nebo neveřejné telekomunikační sítě, poskytování obsahu včetně šíření a zpřístupňování elektronických tiskovin, časopisů, periodik, knih a jiných dat prostřednictvím veřejné nebo neveřejné telekomunikační sítě včetně Internetu, shromažďování, zpracování a poskytování informačních služeb na Internetu včetně provozování elektronických nástěnek, diskusních skupin a fór a poskytování přístupu k on-line informačním službám a databázím, tisková agentura; (41) služby v oblasti vzdělávání, zábavy a sportu, elektronické publikování (DTP), digitální zpracování obrazu; (42) návrhy, strukturování a programování či jiné vytváření počítačových programů a počítačových systémů týkajících se pracovních příležitostí zejména programového vybavení internetových, intranetových či jiných síťových serverů, serverových stanic a systémů, včetně jejich instalace, zavádění, aktualizace a údržby, návrhy, strukturování a programování či jiné vytváření databází, jiných datových systémů a aplikací pro jejich zpracování, včetně jejich poskytování přístupu k nim a jejich instalace, zavádění, aktualizace a údržby, návrhy, strukturování a programování či jiné vytváření internetových či intranetových počítačových stránek a nástěnek (webpages a websites) a internetových či intranetových aplikací, včetně jejich instalace, zavádění, aktualizace a údržby, hostování (poskytování volného prostoru) pro internetové či intranetové počítačové stránky a nástěnky (webpages a websites) nebo hostování (poskytování volného prostoru) v rámci těchto stránek či nástěnek, hostování (poskytování volného prostoru) pro internetové či intranetové aplikace, převod (konverze) počítačových programů, dat či jiných údajů v elektronické podobě z různých formátů do jiných formátů, převod (konverze) dokumentů, dat či jiných údajů z fyzických médií na elektronická média.

(730) **Seznam.cz, a. s.**, Naskové 1, Praha 5, 15000, CZ  
(740) JUDr. Miroslav Kupka, Levého 1532, Rakovník, 26901

(210) **O-358510**  
(220) 17.08.2004

(320) 17.08.2004  
(511) 31  
(540)

(510) (31) krmiva suchá, přísady do krmiva ne pro lékařské účely, nápoje pro domácí zvířata, pochoutky a odměny ke žvýkání pro zvířata, potrava pro zvířata, psí suchary, výživa pro domácí zvířata.  
(730) **TEKRO, s.r.o.**, Višňová 2/484, Praha 4 - Krč, 14000, CZ

(210) **O-359146**  
(220) 09.09.2004  
(320) 09.09.2004  
(511) 25, 35, 41  
(540)



(510) (25) oděvy, obuv, kloboučnické zboží; (35) propagační činnost, reklama, pomoc při řízení obchodní činnosti, obchodní administrativa, kancelářské práce; (41) zábava, sportovní a kulturní aktivity.  
(730) **Gladius - české značkové zboží, s.r.o.**, Na Žertvách 881/40, Praha 8, 18000, CZ  
(740) Mgr. Petra Fialová, Americká 15, Praha 2, 12000

(210) **O-359412**  
(220) 17.09.2004  
(320) 17.09.2004  
(511) 35, 36, 41, 42  
(540)



**REID**

(510) (35) propagační činnost, reklama, pomoc při řízení obchodní činnosti, obchodní administrativa, kancelářské práce; (36) pojištění, služby finanční, služby peněžní, služby nemovitostní; (41) zábava, sportovní a kulturní aktivity; (42) návrh a vývoj počítačového hardwaru a softwaru, právní služby.  
(730) **REID Investment, a.s.**, Krakovská 7/1392, Praha 1, 11000, CZ  
(740) Advokátní kancelář Hartmann, Jelínek, Vališ, Vych a partneři, JUDr. Pavel Fráňa, advokát, Sokolovská 49/5, Praha 8, 18600

(210) **O-359822**  
(220) 01.10.2004  
(320) 01.10.2004  
(511) 35, 36  
(540)



(510) (35) poradenství v oblasti podnikání a řízení, účetnictví; (36) daňové odhady.  
(730) **Mgr. Karel Slaviček - ČESKÝ AUDIT**, Masarykova 79, Ústí nad Labem, 40001, CZ  
(740) Straka a Žák, sdružení advokátů, Mgr. Roman Straka, LL.M., advokát, Šaldova 30, Praha 8, 18600

(210) **O-420153**  
(220) 03.11.2004  
(320) 03.11.2004  
(511) 9, 16, 35, 41  
(540)



(510) (9) elektronické časopisy a knihy, upravené pro prezentaci v počítačových sítích; (16) časopisy, periodika; (35) poskytování informačních a reklamních služeb v oblasti elektronických i papírových médií, akviziční činnost v oblasti reklamy; (41) nakladatelství a vydavatelství periodických i neperiodických publikací v elektronické i tištěné podobě.  
(590) Barevná  
(730) **Robert Kotál Řidičský a dopravní institut**, Mladoboleslavská 902, Praha 9, 19721, CZ  
(740) Václav Müller, Filipova 2016, Praha 4, 14800

(210) **O-420535**  
(220) 16.11.2004  
(320) 16.11.2004  
(511) 36  
(540)



(510) (36) pojišťovací činnost, zajišťovací činnost, činnosti související s pojišťovací a zajišťovací činností, vše zařazené do této třídy, činnost sloužící k podpoře a rozvoji pojišťovnictví, podnikání na finančním trhu, zprostředkovatelská činnost v pojišťovnictví, v oblasti stavebního spoření a penzijního připojištění, směnárenská činnost, poradenská činnost v uvedených oblastech - v rámci této třídy.  
(730) **Evropská Cestovní Pojišťovna, a.s.**, Kozi 5/916, Praha 1, 11000, CZ  
(740) PROPATENT, Ing. Vlasta Sedláčková, Ke Kateřinkám 1393, Praha 4, 14900

(210) **O-421234**  
(220) 09.12.2004  
(320) 09.12.2004  
(511) 16, 18, 21, 24, 25, 28, 31, 32, 33, 34, 35, 39, 41, 42, 43  
(540) **PIVOVAR ROHOZEC**  
(510) (16) reklamní, propagační a informační materiály na bázi papíru a umělých hmot, tiskoviny, zejména prezentační a firemní publikace, periodika, reklamní katalogy, knihy, letáky, plakáty, reklamní tabule z papíru nebo lepenky, jídelní lístky, účtenky, kelímky, papírové láhve, pozvánky, vývěsky, papírové visačky, etikety a tácky, pohlednice, přání, kalendáře, obaly z papíru a z umělých hmot, obálky, inzertní noviny, ubrusy a ubrusky papírové, tužky všeho druhu; (18) deštníky, slunečníky, hole, tašky, brašny, batohy, ledvinky, kufríky, náprsní tašky, peněženky, pouzdra na deštníky a slunečníky, klíčenky, kožená galanterie, kožené pásky, řemínky, třmeny, kůže, imitace kůže; (21) sklenice, pohárky, poháry, číše, džbány, džbánky, láhve, püllitry, korbele, nápojové sklo, skleněné a keramické nádoby a nádoby, skleněné a keramické zboží neobsažené v jiných třídách, porcelán, tácky papírové, z umělých hmot a z keramiky; (24) textilní ručníky, ubrusy, ubrusky a vlajky, textilní plošné výrobky v jiné třídě neuvedené; (25) oděvy, pokrývky hlavy, čelenky, kšiltly, trička, šátky, šály, oděvní doplňky v jiné třídě neuvedené, obuv, kloboučnické zboží; (28) hrací karty; (31) slad a sladové výtažky jako suroviny pro výrobu piva a lihovin; (32)

piva všeho druhu, sladina, sladové nápoje, nápoje kvašené nealkoholické, chmelové výtažky pro výrobu piva, přípravky k přípravě nápojů, nealkoholické nápoje, nealkoholické nápoje obohacené vitamíny nebo minerály, nealkoholické nápoje energetické, nealkoholické nápoje míchané, nealkoholické aperitivy; (33) alkoholické nápoje, alkoholické nápoje míchané; (34) tabák, popelníky všeho druhu nikoliv z drahých kovů, zapalovače kuřácké, zápalky a jiné potřeby pro kuřáky náležející do této třídy; (35) akviziční, marketingová, propagační, reklamní, obchodně informační a inzertní činnost, distribuce reklamních prospektů, katalogů a vzorků, poskytování pomoci při řízení obchodního úseku podniku, obchodní činnost, například ve sdělovacích prostředcích, v síti Internet, v novinách, periodikách, v katalogích apod., zprostředkování obchodní činnosti a obchodních služeb, vytváření firemní strategie, průzkum trhu, poradenská a konzultační činnost v rozsahu uvedených činností a služeb; (39) nákladová doprava a přeprava, zprostředkování nákladové dopravy a přepravy, pronájem vozidel, rozvoz a distribuce nealkoholických a alkoholických nápojů, skladování, pronájem skladů, osobní doprava, balení a doručování zboží, organizování a pořádání cest, zájezdů (doprava) a prohlídek; (41) organizování a pořádání sportovních, turistických a kulturních akcí, služby v oblasti zábavy a rekreace; (42) odborné poradenství a konzultační služby v oboru piva a nápojů, vývoj a výzkum v daném oboru, zprostředkování vývoje v daném oboru, provádění odborných zkoušek v daném oboru; (43) provozování pohostinství a restaurací, dočasné ubytování.

(730) **PIVOVAR ROHOZEC, a.s.**, Malý Rohozec 29, Turnov, 51101, CZ  
(740) Ing. Václav Strnad, Rychtářská 375/31, Liberec 14, 46014

(210) **O-421588**  
(220) 20.12.2004  
(320) 20.12.2004  
(511) 1, 2, 3, 4, 7, 9, 12, 16, 17, 21, 25, 37, 39, 40  
(540)

## MISS SPORT

(510) (1) lepidla, katalyzátory, prostředky na hašení ohně; (2) barvy, ochranné nátěry na podvozky vozidel; (3) vosk na leštění; (4) mazací oleje a mazadla, vosk pro průmyslové účely; (7) filtry motorů; (9) autorádia, akumulátory, ochranné oděvy protipožární, ochranné brýle pro sportovní účely, ochranné přilby, ochranné štíty na obličej, osobní ochranné prostředky proti nehodám; (12) nová a ojetá pozemní vozidla, zejména automobily a motocykly, náhradní díly a autopříslušenství pro vozidla spadající do této třídy, zejména litá kola, pneumatiky a stěrače, ochranné rámy pro auta a jiná vozidla, čelní ochranná skla; (16) samolepky, plakáty a papírenské výrobky, reklamní a propagační předměty z papíru, zejména kalendáře, bloky, katalogy; (17) tekutá těsnění; (21) skla na okna automobilů; (25) sportovní obuv a oděvy pro motoristy; (37) údržba a opravy motorových vozidel, zejména mechanické opravy, klempířské opravy, autolakýrníkové opravy, montáže a opravy autorádií a autodoplňků, zejména střešních oken, mobilních telefonů, autoalarmu a spoilerů, seřízení emisí; (39) pronájem a půjčování vozidel; (40) sportovní úpravy vozů.  
(730) **Motorsport Vavřinec, spol.s r.o.**, Havanská 4/450, Praha 7, 17000, CZ  
(740) JUDr. Jan Kříž, advokát, Dlouhá 13, Praha 1, 11000

(210) **O-421836**  
(220) 29.12.2004  
(320) 29.12.2004  
(511) 35, 41  
(540)

## COSMIC TRIP

(510) (35) umělecká agentura (obchodní a personální vedení), reklamní agentura, organizování, zprostředkování a pořádání komerčních a prodejních výstav, dodavatelské služby pro třetí osoby, pomoc při řízení podniku, činnost organizačních a ekonomických poradců, marketing, vše v rámci této třídy; (41) zprostředkování a pořádání kulturních a vzdělávacích výstav, předprodej vstupenek, provozování heren a kasin, kluby zdraví (služby), sportovní kluby, pořádání loterií, vše v rámci této třídy.  
(730) **Next Level s.r.o.**, Sklářská 233, Teplice, 41503, CZ  
(740) Tetrapat, RNDr. Zdeňka Halaxová, Horní náměstí 7, Olomouc, 77200

(210) **O-421877**  
(220) 30.12.2004  
(320) 30.12.2004  
(511) 41  
(540)

## Life Studio

- (510) (41) provozování sportovních zařízení, včetně fit centra, pořádání kurzů aerobiku, spinning, pořádání sportovních a výchovných akcí, elektronické publikování se zaměřením na fitness a zdravý životní styl.
- (730) **Star Fitness, s.r.o.**, Voříškovská 11, Brno, 62300, CZ
- (740) JUDr. Lucie Ševčíková, Palác PADOWETZ, Bašty 2, Brno, 65809

(210) **O-422049**  
(220) 06.01.2005  
(320) 06.01.2005  
(511) 35, 38, 41, 42  
(540)

## TBS VERY FUNNY

- (510) (35) maloobchodní služby on-line, poštovní služby vyřizování objednávek podle katalogu a maloobchodní služby v širokém sortimentu spotřebitelského zboží; (38) komunikační služby, služby televizní, kabelové televize, digitální televize, satelitní televize a rozhlasové služby, poskytování telekomunikačního přístupu k integrované digitální základně pomocí bezpečné širokopásmové počítačové sítě pro výrobu, distribuci, převod a ovládání obsahu filmů, televize a jiných médií, poskytování časopisu on-line pomocí počítačů; (41) výroba a/nebo distribuce a/nebo prezentace programů pro televizi, kabelovou televizi, digitální televizi, satelitní televizi a rozhlas, služby poskytující komediální, dramatické, akční, dobrodružné a/nebo animované seriály na pokračování a výroba hraných filmů vysílaných kabelovou televizi, rozhlasem a globální počítačovou informační sítí, prezentace webové stránky informující o zábavě a zábavních programech, služby zábavních a tématických parků; (42) služby on-line počítačové databáze a interaktivní databáze, služby on-line připojení na jiné webové stránky, služby umožňující přechodné použití on-line software.
- (730) **SUPERSTATION, Inc.**, One CNN Center, Atlanta, 30303, GA, US
- (740) Společná advokátní kancelář Všečeka Zelený Švorčík Kalenský a partneři, JUDr. Petr Kalenský, Hálkova 2, Praha 2, 12000

(210) **O-422143**  
(220) 11.01.2005  
(320) 11.01.2005  
(511) 35, 42  
(540)



- (510) (35) obchodní a ekonomické poradenství, provádění veřejných dražeb, zprostředkování obchodu, inzertní, reklamní a obchodní propagační služby, obchodní zastoupení tuzemských a zahraničních subjektů, poskytování pomoci při provozování obchodu, včetně zprostředkování obchodních zájmů a záležitostí, organizování a pořádání propagačních a/nebo komerčních výstav a přehlídek obchodních služeb, odborná informační a poradenská činnost v oboru služeb zahrnutých ve tř. 35, výše uvedené služby kromě služeb pro vládní agenturu; (42) zprostředkování právní pomoci v oblasti realit, finančnictví a pojišťovnictví, expertizní a odborná konzultační a poradenská činnost v oboru architektury a investiční výstavby, projektová činnost v investiční výstavbě, developerské projekty, výše uvedené služby kromě služeb pro vládní agenturu.
- (590) Barevná
- (730) **Neubergerová Andrea**, Sýpka 18, Brno, 61300, CZ
- (740) Doc. Ing. Jindřich Špaček, CSc., patentový zástupce, Svatopluka Čecha 106a, Brno, 61200

(210) **O-422192**  
(220) 12.01.2005  
(320) 12.01.2005  
(511) 9, 16, 35, 41  
(540)

## JAK SE DOŽÍT 100 LET

- (510) (9) přístroje a nástroje vědecké, námořní, geodetické, fotografické, filmové, optické, přístroje pro vážení, měření, signalizaci, kontrolu (inspekci), záchranu a přístroje pro vyučování, přístroje a nástroje pro vedení, přepínání, přeměnu, akumulaci, regulaci nebo řízení elektrického proudu, přístroje pro záznam, převod, reprodukci zvuku nebo obrazu, magnetické nosiče zvukových záznamů, gramofonové desky, automatické distributory a mechanismy pro přístroje a mince, zapisovací pokladny, počítací stroje, přístroje pro zpracování informací a počítače, hasicí přístroje; (16) papír, lepenka a výrobky z těchto materiálů, které nejsou zařazeny do jiných tříd, tiskárenské výrobky, potřeby pro knižní vazby, fotografie, papírenské zboží, lepidla pro papírenství nebo domácnost, materiál pro umělce, štetce, psací stroje a kancelářské potřeby (vyjma nábytku), učební a vyučovací pomůcky s výjimkou přístrojů, plastické obaly (nezařazené do jiných tříd), tiskařské typy, štočky; (35) propagační činnost, reklama, pomoc při řízení obchodní činnosti, obchodní administrativa, kancelářské práce; (41) výchova, vzdělávání, zábava, sportovní a kulturní aktivity.
- (730) **Čech Stanislav Ing.**, Voroněžská 2, Brno, 61600, CZ

(210) **O-422718**  
(220) 26.01.2005  
(320) 26.01.2005  
(511) 35, 36, 41  
(540)

## IVO

- (510) (35) analýzy nákladů, služby dovozní a vývozní kanceláře, poradenství v obchodní činnosti, pomoc při řízení obchodní činnosti, obchodní nebo podnikatelské informace (poradenství), průzkum trhu, zajišťování předplatného časopisů, předvádění zboží (ne na veletrzích nebo obdobných komerčních akcích), překlad informací do počítačových databází, vyhledávání dat v počítačových souborech pro třetí osoby, přepisování textů, příprava a vyhotovení daňového přiznání, účetnictví, nábor zaměstnanců, zprostředkovatelná práce, sekretářské služby, vydávání reklamních a inzertních textů; (36) služby daňových odhadců, finanční odhady a oceňování majetku, celní služby, finanční poradenství, finanční služby, jednatelství, služby v oblasti poskytování kaucí a záruk, realitní služby, poradenství v oblasti finančnictví a pojišťovnictví; (41) překladatelské a tlumočnické služby, služby v zábavě, vydávání časopisů a knih, vydávání textů s výjimkou reklamních a náborových, vydávání elektronických textů a časopisů on-line, poskytování on-line elektronických publikací (bez možnosti stažení).
- (730) **HOI Dinh Van Ing.**, Ciglerova 1075/2, Praha 9, 19800, CZ
- (740) Ing. Tomáš Pavlica, Lohanského 846/21, Praha 5, 15200

(210) **O-422719**  
(220) 26.01.2005  
(320) 26.01.2005  
(511) 35, 36, 41  
(540)

## FIRMA IVO

- (510) (35) analýzy nákladů, služby dovozní a vývozní kanceláře, poradenství v obchodní činnosti, pomoc při řízení obchodní činnosti, obchodní nebo podnikatelské informace (poradenství), průzkum trhu, zajišťování předplatného časopisů, předvádění zboží (ne na veletrzích nebo obdobných komerčních akcích), překlad informací do počítačových databází, vyhledávání dat v počítačových souborech pro třetí osoby, přepisování textů, příprava a vyhotovení daňového přiznání, účetnictví, nábor zaměstnanců, zprostředkovatelná práce, sekretářské služby, vydávání reklamních a inzertních textů; (36) služby daňových odhadců, finanční odhady a oceňování majetku, celní služby, finanční poradenství, finanční služby, jednatelství, služby v oblasti poskytování kaucí a záruk, realitní služby, poradenství v oblasti finančnictví a pojišťovnictví; (41) překladatelské a tlumočnické služby, služby v zábavě, vydávání časopisů a knih, vydávání textů s výjimkou reklamních a náborových, vydávání elektronických textů a časopisů on-line, poskytování on-line

elektronických publikací (bez možnosti stažení).

- (730) **HOI Dinh Van Ing.**, Ciglerova 1075/2, Praha 9, 19800, CZ  
(740) Ing. Tomáš Pavlica, Lohniského 846/21, Praha 5, 15200

(210) **O-423206**

- (220) 09.02.2005  
(320) 09.02.2005  
(511) 9, 35, 42  
(540)

## Spectra

- (510) (9) software pro správu a využití dat v oblasti průmyslově-právní ochrany; (35) komerční využití Internetu v oblasti komerčních internetových médií a vyhledávacích služeb, týkající se průmyslově-právní ochrany; (42) pronájem počítačového software.  
(730) **Pešek Martin Bc.**, Pod Vrchem 31, Plzeň, 31204, CZ  
**Pešek Tomáš Ing.**, Pod Vrchem 31, Plzeň, 31204, CZ  
**Vaněk Jiří**, Pod Švabinami 38, Plzeň, 31208, CZ  
(740) JUDr. Miroslav Kupka, Levého 1532, Rakovník, 26901

(210) **O-423300**

- (220) 14.02.2005  
(320) 14.02.2005  
(511) 29, 30, 32, 39  
(540)

## POHÁDKA KAMILKA

- (510) (29) mléko a mléčné výrobky; (30) čaj, kakao, zmrzlina, led pro osvěžení; (32) minerální vody, šumivé nápoje, jiné nápoje nealkoholické, nápoje a šťávy ovocné, sirupy a jiné přípravky k zhotovování nápojů; (39) silniční motorová doprava.  
(730) **MD logistika, a.s.**, Křiženského 451, Dašice v Čechách, 53303, CZ

(210) **O-423318**

- (220) 14.02.2005  
(320) 14.02.2005  
(511) 38, 42  
(540)

## eTarifs

- (510) (38) telekomunikační služby, elektronický sběr a poskytování dat (informací) prostřednictvím Internetu či elektronických sítí; (42) provoz databází (přenos a převod dat na elektronické nosiče, nikoli fyzický, regenerace počítačových dat, tvorba a správa webových stránek).  
(730) **Deutsche Telekom AG**, Friedrich-Ebert-Allee 140, Bonn, DE  
(740) Čermák Hořejš Myslíl a spol., JUDr. Karel Čermák, advokát, Národní 32, Praha 1, 11000

(210) **O-423494**

- (220) 18.02.2005  
(320) 18.02.2005  
(511) 9, 16, 35, 36, 41  
(540)

internetová banka roku

- (510) (9) elektronické sítě, multimediální informační katalogy, elektronické časopisy, elektronická periodika a knihy v elektronické podobě, data na magnetických a optických nosičích, počítačový software; (16) knihy, časopisy, tiskoviny všeho druhu periodické i neperiodické, tiskopisy, letáky, manuály, příručky, brožury, fotografie, data a databáze tištěné, tiskárenské výrobky, např. publikace, brožury, periodika, výrobky z papíru pro reklamní účely zahrnuté v této třídě; (35) reklamní, inzertní, propagační a marketingová činnost, on-line inzertní činnost, vydávání a rozšiřování reklamních materiálů a textů na všech dostupných nosičích, vydávání brožur, katalogů, umístění reklamních nálepek na zboží, venkovní reklama na billboardech, reklamní inzerce v tisku, rozhlasových a televizních spotech, v síti Internet, aktualizování reklamních materiálů, vše vztahující

se k reklamě v oblasti bankovníctví, vyhledávání obchodních informací, obchodní poradenské a konzultační služby, poskytování informací a informačních produktů reklamního charakteru, vedení databází a jiných záznamů o obchodních kontaktech, konzultace v oblasti obchodu a ekonomiky, organizační zajištění a pořádání výstav a prezentací pro komerční účely, poskytování pomoci při řízení obchodní činnosti a obchodní administrativa s tím spojená, zvláště podnikové poradenství a obchodní management včetně marketingových studií, průzkumu trhu, organizování a účast na výstavách a převádění zboží, shromažďování obchodních a statistických informací pro obchodní účely, vše vztahující se k obchodní a reklamní činnosti v oblasti bankovníctví, organizace spotřebitelských soutěží, spotřebitelská anketa; (36) finanční a bankovní služby v podobě konzultací a poradenství, expertní služby v oblasti pojišťovnictví a garancí v investiční oblasti pro tuzemské a zahraniční subjekty, finanční analýzy, finanční informace v oblasti bankovníctví; (41) školicí a vzdělávací činnost, nakladatelská a vydavatelská činnost, vydávání elektronických knih a časopisů on-line, elektronické publikování (DTP), výchovná a zábavná činnost - pořádání anket mezi laickou a odbornou veřejností, služby spojené pořádáním zábavy, jako je pořádání oslav, provozování programu při udílení cen a odborných jednorázových událostí, organizování, inscenování a poskytování příležitostí k soutěžím, vyhlášení soutěží a vyhlášení jejich výsledků, čtenářská anketa, organizování a vedení konferencí, symposií a kongresů v oblasti bankovníctví.

- (730) **SALVE GROUP CZ a.s.**, Vyskočilova 1461/2a, Praha 4, 14000, CZ

(210) **O-423720**

- (220) 25.02.2005  
(320) 25.02.2005  
(511) 35, 36  
(540)



- (510) (35) zprostředkování obchodu a služeb, marketing; (36) pojišťovací služby.  
(730) **Integrated Financial Services, s.r.o.**, Na Strži 10, Praha 4, 14000, CZ  
(740) Irena Langrová, Skrétova 48, Plzeň, 30100

(210) **O-423760**

- (220) 28.02.2005  
(320) 28.02.2005  
(511) 35, 36, 42  
(540)

## PRO I

- (510) (35) poskytování obchodních poradenských služeb a interního auditu; (36) konzultace týkající se finančních a komoditních rizik; (42) konzultace technologických rizik.  
(730) **PROTIVITI INC. Společnost zřízena podle zákonů státu Delaware**, 2884 Sand Hill Road, Menlo Park, 94025, CA, US  
(740) Společná advokátní kancelář Všečeka Zelený Švorčík Kalenský a partneři, JUDr. Pavel Zelený, Hálkova 2, Praha 2, 12000

(210) **O-423930**

- (220) 04.03.2005  
(320) 04.03.2005  
(511) 9, 35, 42  
(540)

## DOMUS

- (510) (9) počítačový software, nahrané počítačové programy a databáze, počítačové programy stažené z telekomunikační sítě, elektronické publikace, elektronické časopisy stažené z telekomunikační sítě; (35) zprostředkování obchodu se softwarem, administrativní správa hotelů a bytových domů, reklama, on-line reklama na počítačové komunikační síti, vydávání a aktualizování reklamních nebo náborových materiálů,

průzkum trhu, sbírání a zařazování údajů do počítačových databází, vyhledávání informací v počítačových souborech, pronájem kancelářských strojů, zařízení, kopírovacích strojů, kopírování nebo rozmnožování dokumentů, organizování výstav pro obchodní a reklamní účely, podpora prodeje pro třetí osoby, poradenství a pomoc při řízení obchodních aktivit, odborné a obchodní poradenství, odborné obchodní poradenství při správě bytových domů, obchodní nebo podnikatelské informace, zprostředkování uvedených služeb, zprostředkování obchodu se zbožím, především s výše uvedeným zbožím; (42) počítačové programování, tvorba softwaru, návrh a analýzy počítačových systémů, zhotovování kopií počítačových programů, servis a aktualizace počítačových programů, obnovování počítačových programů, vývoj a výzkum v oblasti softwaru a hardwaru, pronájem počítačů a počítačového softwaru, spravování autorských práv, poskytování a distribuce licencí k právním duševního vlastnictví, především k počítačovým programům se souhlasem autora, vytváření a udržování počítačových stránek pro zákazníky, hostování na počítačových stránkách, poradenství v oblasti počítačového hardwaru a softwaru, instalace počítačových programů, převod a konverze údajů a dokumentů z fyzických médií na elektronická média, technický průzkum, zprostředkování uvedených služeb.

(730) **ANASOFT APR, spol. s r.o.**, Staré Grunty 53, Bratislava, 84000, SK

(740) Ing. Zdeněk Kučera, Padělký 548 (P.O.Box 92), Slušovice, 76315

(210) **O-424142**

(220) 11.03.2005

(320) 11.03.2005

(511) 35, 41

(540)

## Directors

(510) (35) organizační a ekonomické poradenství, personální poradenství, manažerské konzultace - vše v rámci této třídy; (41) výchova řídicích pracovníků, školení manažerů na všech úrovních, organizování školicích a vzdělávacích programů pro organizace.

(730) **Aleš Miroslav**, Bartoškova 1367/6, Praha 4, 14000, CZ

(210) **O-424568**

(220) 25.03.2005

(320) 25.03.2005

(511) 3

(540)

## AMERICAN BEAUTY WONDERFUL

(510) (3) parfémy, kolínské vody, toaletní vody.

(730) **Beauty Bank Inc.**, 767 Fifth Avenue, New York, NY, US

(740) Baker & McKenzie v.o.s., JUDr. Gabriela Vendlová, Ph.D., Klimentůvská 46, Praha 1, 11000

(210) **O-425451**

(220) 19.04.2005

(320) 19.04.2005

(511) 16

(540)

Note it

(510) (16) tiskoviny, samolepicí bločky, psací a kancelářské potřeby patřící do třídy 16.

(730) **iMi Partner, a.s.**, Dusíkova 3, Brno, 63800, CZ

(740) Ing. Libor Markes, Grohova 54, Brno, 60200

(210) **O-425555**

(220) 21.04.2005

(320) 21.04.2005

(511) 1, 3

(540)

## BIO-CHEM

(510) (1) čisticí chemické přípravky, ochranné chemické přípravky (zejména kapaliny) pro svařování; (3) čisticí přípravky.

(730) **Český bio-chem s.r.o.**, Modlanská 1903, Teplice, 41501, CZ

(740) ZEMAN - podkrušnohorská patentová a známková kancelář, Petr Zeman, Hradní 301, Loket, 35733

(210) **O-425651**

(220) 07.04.2006

(320) 07.04.2006

(511) 9, 35, 42

(540)

## www.prade.eu

(510) (9) všechny sítě z oblasti výpočetní techniky a jejich jednotlivé části i náhradní díly, včetně sítí datových, informačních a telekomunikačních, přístroje a nástroje optické, přístroje a nástroje k měření a signalizování, přístroje a zařízení pro záznam, přenos, převod, zpracování a reprodukci zvuku, obrazu, textu nebo jiných dat či informací, nosiče záznamů zvuku, obrazu, textu nebo jiných dat či informací, data, databáze, databázové produkty, databázové systémy, informace a záznamy v elektronické podobě, bez ohledu na to, zda uložené na samostatných nosičích a/nebo v rámci datových, informačních či telekomunikačních sítí, elektronické časopisy, elektronická periodika a knihy v elektronické podobě, související software a hardware, včetně elektronických multimediálních aplikací, multimediálních nebo informačních katalogů a aplikací pro prohlížení, zpracovávání nebo uchovávání dat v elektronické podobě; (35) reklama (on line-) na počítačové komunikační sítí, on-line inzerce, vyhledávání informací v počítačových souborech, pronájem reklamního času ve všech komunikačních médiích, poskytování obchodních informací a služeb pomocí Internetu, zprostředkování internetového obchodu, komerční využití Internetu v oblastech komerčních internetových médií a vyhledávacích služeb; (42) tvorba software a programů, programování, software - návrhy, zhotovování kopií počítačových programů, převod a konverze počítačových programů a údajů (kromě fyzické konverze), převod a konverze údajů a dokumentů z fyzických médií na elektronická média, tvorba a údržba počítačových stránek (WEB) pro zákazníky, hostování na počítačových stránkách (WEB), instalace počítačových programů, návrh počítačových systémů, programování internetových databázových systémů a internetových aplikací, konstrukce WWW prezentací a řešení WWW serverů, aktualizace počítačových programů, údržba počítačových programů, pronájem času na přístup do počítačových databází, elektronická grafická ediční činnost v malém (DTP služby), grafická digitální tvorba obrazů na výstupních zařízeních.

(730) **Dorint, spol. s r.o.**, Podhorská 1225/34a, Jablonec nad Nisou, 46601, CZ

(210) **O-425719**

(220) 07.04.2006

(320) 07.04.2006

(511) 9, 35, 42

(540)

## www.fengshui.eu

(510) (9) všechny sítě z oblasti výpočetní techniky a jejich jednotlivé části i náhradní díly, včetně sítí datových, informačních a telekomunikačních, přístroje a nástroje optické, přístroje a nástroje k měření a signalizování, přístroje a zařízení pro záznam, přenos, převod, zpracování a reprodukci zvuku, obrazu, textu nebo jiných dat či informací, nosiče záznamů zvuku, obrazu, textu nebo jiných dat či informací, data, databáze, databázové produkty, databázové systémy, informace a záznamy v elektronické podobě, bez ohledu na to, zda uložené na samostatných nosičích a/nebo v rámci datových, informačních či telekomunikačních sítí, elektronické časopisy, elektronická periodika a knihy v elektronické podobě, související software a hardware, včetně elektronických multimediálních aplikací, multimediálních nebo informačních katalogů a aplikací pro prohlížení, zpracovávání nebo uchovávání dat v elektronické podobě; (35) reklama (on line-) na počítačové komunikační sítí, on-line inzerce, vyhledávání informací v počítačových souborech, pronájem reklamního času ve všech komunikačních



médiích, poskytování obchodních informací a služeb pomocí Internetu, zprostředkování internetového obchodu, komerční využití Internetu v oblastech komerčních internetových médií a vyhledávacích služeb; (42) tvorba softwaru a programů, programování, software - návrhy, zhotovování kopií počítačových programů, převod a konverze počítačových programů a údajů (kromě fyzické konverze), převod a konverze údajů a dokumentů z fyzických médií na elektronická média, tvorba a údržba počítačových stránek (WEB) pro zákazníky, hostování na počítačových stránkách (WEB), instalace počítačových programů, návrh počítačových systémů, programování internetových databázových systémů a internetových aplikací, konstrukce WWW prezentací a řešení WWW serverů, aktualizace počítačových programů, údržba počítačových programů, pronájem času na přístup do počítačových databází, elektronická grafická ediční činnost v malém (DTP služby), grafická digitální tvorba obrazů na výstupních zařízeních.

(730) **Dorint, spol. s r.o.**, Podhorská 1225/34a, Jablonec nad Nisou, 46601, CZ

(210) **O-425772**

(220) 27.04.2005

(320) 27.04.2005

(511) 9, 28, 35, 38, 41, 42

(540)

**GAME SHOP**

(510) (9) výpočetní technika všeho druhu včetně periferních zařízení a komunikačních zařízení, telekomunikační technika všeho druhu včetně interface pro spojení s výpočetní technikou, počítače - hardware včetně počítačových doplňků, uživatelské počítače, přenosné počítače, mikropočítače, mikroprogramové vybavení, notebooky a laptopy, polovodiče, mikroprocesory, integrované obvody, sady počítačových čipů, základní deska počítače a přídatné desky, deska na počítačovou grafiku, hardware pro počítačovou síť, adaptéry pro počítačovou síť, přepínače, směrovače a vedlejší ústředny, počítačové periférie a elektronická zařízení na použití s počítači, počítačové klávesnice, kulový ovládač, zařízení počítačové myši, počítačové vstupní zařízení, monitory, video přístroje, desky s plošnými spoji na video, produkty videosystémů, přístroje a zařízení pro záznam, zpracování, příjem, reprodukci, přenos, modifikaci, komprimování a dekomprimování, vysílání, míšení a nebo rozšiřování zvuku, videozáznamů, obrázků, grafiky a dat, algoritmy na komprimování a dekomprimování dat, přístroje na zkoušení a kalibrování počítačových součástek, set-top boxes (část hardwaru spojeného s televizním přijímačem, jemuž umožňuje propojení s Internetem, jinými kabelovými/digitálními zdroji a tak fungovat jako počítač), přístroje pro zpracování informací, nosiče zvukových nahrávek, videokazet, kancelářská technika - tiskárny, telefony, faxy, kopírovací stroje, skartovače, přístroje a nástroje vědecké, přístroje a nástroje navigační, přístroje a nástroje geodetické a přístroje pro bezdrátovou telegrafii, fotoaparáty, digitální fotoaparáty, paměťová média pro digitální fotoaparáty, fotografické filtry, odkapávače k fotografickým účelům, magnetofony všeho druhu, kancelářské stroje děrovací, zařízení na zpracování dat, zapisovací pokladny a počítačové stroje, přenosné propojovací mezipřipojení pro hlavní počítače, měřicí přístroje a nástroje, měřicí přístroje se záznamovými prvky, měřiče elektriny a elektrické měřicí přístroje, elektrické a elektronické zařízení pro výpočet a předávání statistických údajů a informací, jakož i prohled, ověřování a dálkové ovládání průmyslových operací, informační systémy v elektronické podobě, elektrotechnické přístroje; (28) hry, hry elektronické, s výjimkou her, které jsou používány výhradně ve spojení s televizním přijímačem, hry společenské; (35) propagační činnost, reklama, obchodní administrativa, kancelářské práce, reklama (on-line) na počítačové komunikační síti, on-line inzerce, pronájem reklamního času ve všech

komunikačních médiích, komerční využití Internetu v oblastech komerčních internetových médií a vyhledávacích služeb, kopírování nebo rozmnožování (reprodukce) dokumentů, dokladů apod., automatizované zpracování dat, vyhledávání dat v počítačových souborech, zaslání propagačních materiálů a propagačních publikací, prezentace uživatelů na stránkách World Wide Web v počítačové síti Internet, systemizace informací do počítačových databází, vyhledávání dat v počítačových souborech (pro třetí osoby); (38) telekomunikační služby, provozování počítačových sítí, služby poskytované elektronickými informačními tabulemi (telekomunikační služby), poskytování telekomunikačního připojení do světové počítačové sítě, služby zabezpečující vstup do telekomunikačních sítí, telekonferenční služby, poskytování uživatelského přístupu do světové počítačové sítě, pronájem přístrojů pro přenos zpráv, služby zabezpečující audiovizuální komunikaci prostřednictvím informačních a telekomunikačních sítí, např. počítačové sítě Internet, satelitu, poskytování přístupu k Internetu, přenos zpráv a obrazových informací pomocí počítače, elektronická pošta, počítačová komunikace, komunikace pomocí počítačových terminálů, komunikace mobilními telefony, přenosy zpráv faxy, posílání zpráv; (41) elektronická ediční činnost, vydávání (on-line) knih a časopisů v elektronické formě, poskytování elektronických publikací on-line (bez možnosti kopírování), poskytování (on-line) počítačových her z počítačových sítí, sportovní aktivity, výchovná, poznávací a zábavní činnost, fotografování, vydávání knih, tvorba videofilmů, pronájem video pásek, půjčování filmů; (42) projektování elektrických zařízení, porady odborné a technické v rámci této třídy, projektování, počítačové navrhování tiskovin, počítačová úprava fotografie, pronájem počítačů, údržba počítačových stránek (WEB) pro zákazníky, hostování na počítačových stránkách (WEB), instalace počítačových programů, aktualizace počítačových programů a jejich údržba, pronájem času na přístup do počítačových databází, zařizování právní služby, expertizy, zhotovování kopií počítačových programů, převod a konverze údajů a dokumentů z fyzických médií na elektronická média, digitální tvorba obrazů na výstupních zařízeních, poskytování know-how, grafický design, pronájem počítačového software.

(730) **Rojiček Eduard**, Volgogradská 67, Ostrava - Zábřeh, 73000, CZ  
(740) Ing. Pavel Nádvorník, Sokola Tůmy 1, Ostrava - Hulváky, 70900

(210) **O-425893**

(220) 02.05.2005

(320) 02.05.2005

(511) 9, 16, 35, 36, 41

(540)

## Fincentrum Banka roku

(510) (9) elektronické sítě, multimediální informační katalogy, elektronické časopisy, elektronická periodika a knihy v elektronické podobě, data na magnetických a optických nosičích, počítačový software; (16) knihy, časopisy, tiskoviny všeho druhu periodické i neperiodické, tiskopisy, letáky, manuály, příručky, brožury, fotografie, data a databáze tištěné, tiskárenské výrobky, např. publikace, brožury, periodika, výrobky z papíru pro reklamní účely zahrnuté v této třídě; (35) reklamní, inzertní, propagační a marketingová činnost, on-line inzertní činnost, vydávání a rozšiřování reklamních materiálů a textů na všech dostupných nosičích, vydávání brožur, katalogů, umístění reklamních nálepek na zboží, venkovní reklama na billboardech, reklamní inzerce v tisku, v rozhlasových a televizních sítích, v síti Internet, aktualizování reklamních materiálů, vše vztahující se k reklamě v oblasti bankovníctví, vyhledávání obchodních informací, obchodní poradenské a konzultační služby, poskytování informací a informačních produktů reklamního charakteru, vedení databází a jiných záznamů o obchodních kontaktech, konzultace v oblasti obchodu a ekonomiky, organizační zajištění a pořádání výstav a prezentací pro komerční účely, poskytování pomoci při řízení obchodní činnosti a obchodní administrativa s tím spojená, zvláště podnikové poradenství a obchodní management včetně marketingových studií, průzkumu trhu, organizování a účast na výstavách a předvádění zboží, shromažďování obchodních a statistických informací pro obchodní účely, vše vztahující se k obchodní a reklamní činnosti v oblasti bankovníctví, organizace spotřebitelských soutěží, spotřebitelská anketa; (36) finanční a bankovní služby v podobě konzultací a poradenství, expertní služby v oblasti pojištění a garancí v investiční oblasti pro

tuzemské a zahraniční subjekty, finanční analýzy, finanční informace v oblasti bankovníctví; (41) školící a vzdělávací činnost, nakladatelská a vydavatelská činnost, vydávání elektronických knih a časopisů on-line, elektronické publikování (DTP), výchovná a zábavní činnost - pořádání anket mezi laickou a odbornou veřejností, služby spojené s pořádáním zábavy, jako je pořádání oslav, provozování programu při udílení cen a obdobných jednorázových událostí, organizování, inscenování a poskytování příležitostí k soutěžím, vyhlašování soutěží a vyhlašování jejich výsledků, čtenářská anketa, organizování a vedení konferencí, sympózií a kongresů v oblasti bankovníctví.

- (730) **Fincentrum Media, s.r.o.**, Jankovcova 53, Praha 7, 17000, CZ  
(740) Jaroslav Vaško, advokát, Morávková 18/1254, Praha 10, 10400

- (210) **O-425898**  
(220) 02.05.2005  
(320) 02.05.2005  
(511) 10, 17, 19, 20, 21  
(540)

## MOLITAN

- (510) (10) nábytek a jeho díly z měkkého lehčeného polyurethanu pro lékařské účely, zejména matrace a speciální postele, polštáře pro lékařské účely, podložky pro nemocniční lůžka, výrobky z měkkého lehčeného polyurethanu pro lékařské účely zařazené do této třídy, jako např. ortopedické a anatomické bandáže, chirurgické houby, chrániče sluchu, chrániče prstů, ochranné podušky proti proleženinám apod., i v kombinaci s jinými materiály; (17) měkký lehčený polyurethan, polotovary a výrobky z něj zařazené v této třídě, používané zejména jako prvky výplňové, těsnící, ucpávací, zvukově izolační, tepelně izolační, filtrační, podkladové apod., i v kombinaci s jinými materiály, jako např. fólie, desky, pásy, drť a tvarované díly pro výplně a izolace nábytku, pozemních vozidel, letadel a lodí, těsnění na potrubí, tlumiče nárazů, výplně pro obalovou techniku, výplně sportovních a kutilských potřeb, pomůcek a jejich částí z měkkého lehčeného polyurethanu apod; (19) stavební materiály nekovové, zejména fólie, pásy a desky z měkkého lehčeného polyurethanu, včetně rekonstituovaného, pro stavební účely, tepelné a zvukové izolace na stavby; (20) nábytek a jeho částí z měkkého lehčeného polyurethanu, zařazený do této třídy, jako např. matrace, postele, skládací lehátka, plážová lehátka, ohrádky pro děti, podhlavníky, podušky, polštáře, potahy na zahradní nábytek, sedáky na sedací nábytek apod., i v kombinaci s jinými materiály; (21) pomůcky, náčiní a jejich částí z měkkého lehčeného polyurethanu určené pro použití v domácnosti, jako např. mycí houby, houbičky na čištění, houby toaletní, součásti úklidových pomůcek apod., i v kombinaci s jinými materiály.

- (730) **GUMOTEX, akciová společnost**, Mládežnická 3A/3062, Břeclav, 69075, CZ

- (210) **O-426046**  
(220) 05.05.2005  
(320) 05.05.2005  
(511) 35, 39, 41  
(540)



- (510) (35) kancelářské práce, inzerce reklamní, výstavy - organizování výstav na pomoc obchodu; (39) doprava, obaly a skladování zboží, organizování cest; (41) výchova, komerční školení pro firmy, zábava.
- (730) **ICC International Centre of Commerce, s.r.o.**, Zborovská 32, Praha 5, 15000, CZ  
(740) Kamil Kolátor, Lučanská 5, Jablonec nad Nisou, 46602

- (210) **O-426316**  
(220) 11.05.2005  
(320) 11.05.2005

- (511) 9, 35, 38, 41, 42  
(540)



- (510) (9) přístroje umožňující komunikaci jediné osoby s druhou nebo druhými osobami, telefonní přístroje a příslušenství, telefonní automaty, telefonní ústředny, mobilní telefony, všechny telekomunikační přístroje a zařízení, přístroje pro zpracování informací, hardware zejména výpočetní nebo telekomunikační nebo informační techniky, počítače, minipočítače, notebooky, monitory, klávesnice, terminály a všechny jejich jednotlivé části, součásti a náhradní díly, všechny sítě z oblasti výpočetní techniky a jejich jednotlivé části i náhradní díly, čipové karty, elektronické karty včetně platebních, multimediální nebo informační katalogy v elektronické podobě, elektronické časopisy, elektronická periodika a knihy v elektronické podobě, stroje pro záznam, přenos, převod a reprodukci zvuku nebo obrazu nebo informace, vybavení pro zpracování informací a pro počítače, přístroje a nástroje optické, přístroje a nástroje k měření, signalizování; (35) informační kancelář komerční, reklamní a inzertní činnost, propagace, marketing, distribuce prospektů, podnikatelské informace, computerizovaná pomoc při podnikání (počítačem podporované podnikání), předplatné tiskovin pro třetí osoby, účetnictví, distribuce propagačních tiskovin, plánování obchodních a propagačních akcí, ověřování obchodních transakcí, potvrzování uskutečnění obchodních transakcí, poskytování informací reklamního nebo komerčního charakteru, reklamní, inzertní a propagační činnost prostřednictvím jakéhokoliv média, prostřednictvím telefonní, datové nebo informační sítě, poskytování informací a informačních produktů reklamního či komerčního charakteru, multimediálních informací komerčního nebo reklamního charakteru, komerční využití Internetu v oblastech komerčních internetových médií a vyhledávacích služeb, on-line inzerce, zprostředkovatelská činnost v oblasti obchodu, pronájem reklamních, informačních i komunikačních míst, uchování a zpracování dat a informací elektronickými a počítačovými prostředky a prostřednictvím elektronické pošty, poskytování komerčních informací přes Internet; (38) vysílání rádiové, vysílání rozhlasové, vysílání televizní, vysílání kabelové televize, telekomunikace, komunikace pomocí terminálů nebo počítačů, elektronická pošta, počítačový přenos pošty a obrazu, komunikace a transakce v síti, tisková agentura, komunikace prostřednictvím telefonů nebo mobilních telefonů nebo počítačů a telekomunikační služby s tím spojené, poskytování telekomunikační služby přenosu dat a dalších informací, provozování datové sítě, provozování veřejné mobilní radiotelefonní sítě, zprostředkovatelská činnost v oblasti telekomunikační techniky, zprostředkovatelská a poradenská činnost v oblasti telekomunikací, výměna, získávání a šíření informací a zpráv prostřednictvím telekomunikační sítě nebo datové sítě nebo sítě výpočetní nebo informační nebo komunikační nebo elektronické techniky nebo satelitů nebo kabelu, šíření elektronických tiskovin, časopisů, periodik a knih prostřednictvím počítačové, datové, elektronické, telekomunikační nebo informační sítě, informační služby na Internetu včetně provozování elektronických nástěnek, diskusních skupin a fór a poskytování přístupu k on-line informačním službám a databázím, telekomunikační služby na Internetu, služby hlasové schránky, telekomunikační služby, služby spočívající v přímém propojení lokální zákaznické pevné sítě se sítí mobilních telefonů, služby krátkých textových zpráv, teletext a služby s ním spojené, poskytování informací (informační kancelář), informační služby na Internetu, provozování internetového vyhledávače, služby elektronické pošty, pronájem telekomunikačních zařízení a přístrojů včetně telefonů, služby zprostředkování zpráv, služby zprostředkování uživatelského přístupu k počítačové síti, služby datové sítě, přenos dat a informací, služby přístupu a připojení k datovým a informačním sítím a Internetu, pronájem informačních a komunikačních míst, poskytování přístupu na on-line informační

služby a databáze, přenos, poskytování nebo vyvolávání informací z počítačové databáze, on-line informační a databázové služby, komunikační služby prostřednictvím Internetu, vnějších sítí a vnitřních sítí a dalších elektronických prostředků, počítačová komunikace; (41) tvorba elektronických časopisů, periodik a knih v elektronické podobě, kulturní a zábavní činnost, pořádání kulturních, společenských a sportovních akcí, vydavatelská a nakladatelská činnost, organizace a pořádání kulturních, společenských a sportovních výstav, soutěžní činnost, zpravodajství, nahrávání videa; (42) právní služby, vyhledávací služby, hostování (poskytování volného prostoru) pro internetové či intranetové počítačové stránky a nástěnky (webpages a websites) nebo hostování (poskytování volného prostoru) v rámci těchto stránek či nástěnek, hostování (poskytování volného prostoru) pro internetové či intranetové aplikace, zprostředkovatelská činnost v oblasti výpočetní techniky.

(730) **LIVE.CZ a.s.**, Na Pankráci 1618/30, Praha 4, 14000, CZ

(740) **AK SODOMKA-SOUČEK-JINDRA-MOKRÝ & PARTNERI, JUDr. Jan Souček, U Prašné brány 3, Praha 1, 11000**

(210) **O-426317**

(220) 11.05.2005

(320) 11.05.2005

(511) 9, 35, 38, 41, 42

(540)

## **WWW.LIVE.CZ**

(510) (9) přístroje umožňující komunikaci jediné osoby s druhou nebo druhými osobami, telefonní přístroje a příslušenství, telefonní automaty, telefonní ústředny, mobilní telefony, všechny telekomunikační přístroje a zařízení, přístroje pro zpracování informací, hardware, zejména výpočetní nebo telekomunikační nebo informační techniky, počítače, minipočítače, notebooky, monitory, klávesnice, terminály a všechny jejich jednotlivé části, součástí a náhradní díly, všechny sítě z oblasti výpočetní techniky a jejich jednotlivé části i náhradní díly, čipové karty, elektronické karty včetně platebních, multimediální nebo informační katalogy v elektronické podobě, elektronické časopisy, elektronická periodika a knihy v elektronické podobě, stroje pro záznam, přenos, převod a reprodukci zvuku nebo obrazu nebo informace, vybavení pro zpracování informací a pro počítače, přístroje a nástroje optické, přístroje a nástroje k měření, signalizování; (35) informační kancelář komerční, reklamní a inzertní činnost, propagace, marketing, distribuce prospektů, podnikatelské informace, computerizovaná pomoc při podnikání (počítačem podporované podnikání), předplatné tiskovin pro třetí osoby, účetnictví, distribuce propagačních tiskovin, plánování obchodních a propagačních akcí, ověřování obchodních transakcí, potvrzování uskutečnění obchodních transakcí, poskytování informací reklamního nebo komerčního charakteru, reklamní, inzertní a propagační činnost prostřednictvím jakéhokoliv média, prostřednictvím telefonní, datové nebo informační sítě, poskytování informací a informačních produktů reklamního či komerčního charakteru, multimediálních informací komerčního nebo reklamního charakteru, komerční využití Internetu v oblastech komerčních internetových médií a vyhledávacích služeb, on-line inzerce, zprostředkovatelská činnost v oblasti obchodu, pronájem reklamních, informačních i komunikačních míst, uchování a zpracování dat a informací elektronickými a počítačovými prostředky a prostřednictvím elektronické pošty, poskytování komerčních informací přes Internet; (38) vysílání rádiové, vysílání rozhlasové, vysílání televizní, vysílání kabelové televize, telekomunikace, komunikace pomocí terminálů nebo počítačů, elektronická pošta, počítačový přenos pošty a obrazu, komunikace a transakce v síti, tisková agentura, komunikace prostřednictvím telefonů nebo mobilních telefonů nebo počítačů a telekomunikační služby s tím spojené, poskytování telekomunikační služby přenosu dat a dalších informací, provozování datové sítě, provozování veřejné mobilní radiotelefonní sítě, zprostředkovatelská činnost v oblasti telekomunikační techniky, zprostředkovatelská a poradenská činnost v oblasti telekomunikací, výměna, získávání a šíření informací a zpráv prostřednictvím telekomunikační sítě nebo datové sítě nebo sítě výpočetní nebo informační nebo komunikační nebo elektronické techniky nebo satelitů nebo kabelu, šíření elektronických tiskovin, časopisů, periodik a knih prostřednictvím počítačové, datové, elektronické,

telekomunikační nebo informační sítě, informační služby na Internetu včetně provozování elektronických nástěnek, diskusních skupin a fór a poskytování přístupu k on-line informačním službám a databázím, telekomunikační služby na Internetu, služby hlasové schránky, telekomunikační služby, služby spočívající v přímém propojení lokální zákaznické pevné sítě se sítí mobilních telefonů, služby krátkých textových zpráv, teletext a služby s ním spojené, poskytování informací (informační kancelář), informační služby na Internetu, provozování internetového vyhledávače, služby elektronické pošty, pronájem telekomunikačních zařízení a přístrojů včetně telefonů, služby zprostředkování zpráv, služby zprostředkování uživatelského přístupu k počítačové síti, služby datové sítě, přenos dat a informací, služby přístupu a připojení k datovým a informačním sítím a Internetu, pronájem informačních a komunikačních míst, poskytování přístupu na on-line informační služby a databáze, přenos, poskytování nebo vyvolávání informací z počítačové databáze, on-line informační a databázové služby, komunikační služby prostřednictvím Internetu, vnějších sítí a vnitřních sítí a dalších elektronických prostředků, počítačová komunikace; (41) tvorba elektronických časopisů, periodik a knih v elektronické podobě, kulturní a zábavní činnost, pořádání kulturních, společenských a sportovních akcí, vydavatelská a nakladatelská činnost, organizace a pořádání kulturních nebo společenských výstav, soutěžní činnost, zpravodajství, nahrávání videa; (42) právní služby, vyhledávací služby, hostování (poskytování volného prostoru) pro internetové či intranetové počítačové stránky a nástěnky (webpages a websites) nebo hostování (poskytování volného prostoru) v rámci těchto stránek či nástěnek, hostování (poskytování volného prostoru) pro internetové či intranetové aplikace, zprostředkovatelská činnost v oblasti výpočetní techniky.

(730) **LIVE.CZ a.s.**, Na Pankráci 1618/30, Praha 4, 14000, CZ

(740) **AK SODOMKA-SOUČEK-JINDRA-MOKRÝ & PARTNERI, JUDr. Jan Souček, U Prašné brány 3, Praha 1, 11000**

(210) **O-426318**

(220) 11.05.2005

(320) 11.05.2005

(511) 9, 35, 38, 41, 42

(540)

## **LIVE.CZ**

(510) (9) přístroje umožňující komunikaci jediné osoby s druhou nebo druhými osobami, telefonní přístroje a příslušenství, telefonní automaty, telefonní ústředny, mobilní telefony, všechny telekomunikační přístroje a zařízení, přístroje pro zpracování informací, hardware, zejména výpočetní nebo telekomunikační nebo informační techniky, počítače, minipočítače, notebooky, monitory, klávesnice, terminály a všechny jejich jednotlivé části, součástí a náhradní díly, všechny sítě z oblasti výpočetní techniky a jejich jednotlivé části i náhradní díly, čipové karty, elektronické karty včetně platebních, multimediální nebo informační katalogy v elektronické podobě, elektronické časopisy, elektronická periodika a knihy v elektronické podobě, stroje pro záznam, přenos, převod a reprodukci zvuku nebo obrazu nebo informace, vybavení pro zpracování informací a pro počítače, přístroje a nástroje optické, přístroje a nástroje k měření, signalizování; (35) informační kancelář komerční, reklamní a inzertní činnost, propagace, marketing, distribuce prospektů, podnikatelské informace, předplatné tiskovin pro třetí osoby, účetnictví, distribuce propagačních tiskovin, plánování obchodních a propagačních akcí, ověřování obchodních transakcí, potvrzování uskutečnění obchodních transakcí, poskytování informací reklamního nebo komerčního charakteru, reklamní, inzertní a propagační činnost prostřednictvím jakéhokoliv média, prostřednictvím telefonní, datové nebo informační sítě, poskytování informací a informačních produktů reklamního či komerčního charakteru, multimediálních informací komerčního nebo reklamního charakteru, komerční využití Internetu v oblastech komerčních internetových médií a vyhledávacích služeb, on-line inzerce, zprostředkovatelská činnost v oblasti obchodu, pronájem reklamních, informačních i komunikačních míst, uchování a zpracování dat a informací elektronickými a počítačovými prostředky a prostřednictvím elektronické pošty, poskytování komerčních informací přes Internet; (38) vysílání rádiové, vysílání rozhlasové, vysílání televizní, vysílání kabelové televize, telekomunikace,

komunikace pomocí terminálů nebo počítačů, elektronická pošta, počítačový přenos pošty a obrazu, komunikace a transakce v síti, tisková agentura, komunikace prostřednictvím telefonů nebo mobilních telefonů nebo počítačů a telekomunikační služby s tím spojené, poskytování telekomunikační služby přenosu dat a dalších informací, provozování datové sítě, provozování veřejné mobilní radiotelefonní sítě, zprostředkovatelská činnost v oblasti telekomunikační techniky, zprostředkovatelská a poradenská činnost v oblasti telekomunikací, výměna, získávání a šíření informací a zpráv prostřednictvím telekomunikační sítě nebo datové sítě nebo sítě výpočetní nebo informační nebo komunikační nebo elektronické techniky nebo satelitů nebo kabelu, šíření elektronických tiskovin, časopisů, periodik a knih prostřednictvím počítačové, datové, elektronické, telekomunikační nebo informační sítě, informační služby na Internetu včetně provozování elektronických nástěnek, diskusních skupin a fór a poskytování přístupu k on-line informačním službám a databázím, telekomunikační služby na Internetu, služby hlasové schránky, telekomunikační služby, služby spočívající v přímém propojení lokální zákaznické pevné sítě se sítí mobilních telefonů, služby krátkých textových zpráv, teletext a služby s ním spojené, poskytování informací (informační kancelář), informační služby na Internetu, provozování internetového vyhledávače, služby elektronické pošty, pronájem telekomunikačních zařízení a přístrojů včetně telefonů, služby zprostředkování zpráv, služby zprostředkování uživatelského přístupu k počítačové síti, služby datové sítě, přenos dat a informací, služby přístupu a připojení k datovým a informačním sítím a Internetu, pronájem informačních a komunikačních míst, poskytování přístupu na on-line informační služby a databáze, přenos, poskytování nebo vyvolávání informací z počítačové databáze, on-line informační a databázové služby, komunikační služby prostřednictvím Internetu, vnějších sítí a vnitřních sítí a dalších elektronických prostředků, počítačová komunikace; (41) tvorba elektronických časopisů, periodik a knih v elektronické podobě, kulturní a zábavní činnost, pořádání kulturních, společenských a sportovních akcí, vydavatelská a nakladatelská činnost, organizace a pořádání výchovných, vzdělávacích, kulturních nebo vzdělávacích nebo společenských výstav, soutěžní činnost, zpravodajství, nahrávání videa; (42) právní služby, vyhledávací služby, hostování (poskytování volného prostoru) pro internetové či intranetové počítačové stránky a nástěnky (webpages a websites) nebo hostování (poskytování volného prostoru) v rámci těchto stránek či nástěnek, hostování (poskytování volného prostoru) pro internetové či intranetové aplikace, zprostředkovatelská činnost v oblasti výpočetní techniky.

- (730) **LIVE.CZ a.s.**, Na Pankráci 1618/30, Praha 4, 14000, CZ  
(740) **AK SODOMKA-SOUČEK-JINDRA-MOKRÝ & PARTNEŘI**, JUDr. Jan Souček, U Prašné brány 3, Praha 1, 11000

- (210) **O-426390**  
(220) 16.05.2005  
(320) 16.05.2005  
(511) 6, 9, 12  
(540)

## CARGO

- (510) (6) bezpečnostní zámky všeho druhu pro automobily, stavební vložkové systémy a mechanická zamykací zařízení pro motorová vozidla, zejména zámky pro uzamykání řadicí páky a jiných pohyblivých částí automobilů, vše ve tř. 6; (9) elektronická zabezpečovací zařízení proti krádeži, zejména imobilizéry, alarmy, lokátory, satelitní a mobilní komunikační zařízení k ochraně proti krádeži, satelitní a mobilní komunikační zařízení proti odcizení motorových vozidel, centrální zamykání aut, centrální elektronické stahování oken, radiotelefonní zařízení, mobilní radiotelefonní zařízení, servomotory, přístroje pro záznam, přenos a reprodukci zvuku nebo obrazu, vše ve tř. 9; (12) zabezpečovací zařízení proti odcizení motorových vozidel, poplašná zabezpečovací zařízení a přístroje pro motorová vozidla, vše ve tř. 12.
- (730) **ROYAL DEFEND HOLDING a.s.**, Ženské domovy, Ostrovského 3/253, Praha 5, 15500, CZ  
(740) Patentová a známková kancelář, Ing. Jaromír Příkryl, Včelín 1161, Hulín, 76824

- (210) **O-426526**  
(220) 19.05.2005  
(320) 19.05.2005  
(511) 36  
(540)

## REEMITOVANÝ ÚVĚR

- (510) (36) služby v oblasti pojištění, zejména výběr a zprostředkování pojištění majetku - nemovitostí, služby v oblasti finančnictví a peněžnictví, zejména poskytování nebo zprostředkování půjček a úvěrů, finanční poradenství, služby v oblasti nemovitostí, zejména financování jejich pořízení a financování jejich rekonstrukcí, přijímání půjček za účelem dalšího půjčení půjčených finančních prostředků.
- (730) **1. faktorská s.r.o.**, Svatopluka Čecha 413/7, Brandýs nad Labem - Stará Boleslav, 25001, CZ

- (210) **O-426805**  
(220) 30.05.2005  
(320) 30.05.2005  
(511) 35, 42  
(540)



- (510) (35) pomoc při řízení obchodní činnosti, obchodní činnost v oboru barvy a laky v rámci této třídy, odborné obchodní poradenství, vše v rámci této třídy; (42) odborné poradenství v oboru barvy a laky.
- (590) Barevná  
(730) **Koudelka Jiří Ing.**, Jary Cimrmana 5, Brno, 62100, CZ

- (210) **O-427038**  
(220) 06.06.2005  
(320) 06.06.2005  
(511) 35, 41  
(540)

## MISS ORIENT

- (510) (35) obchodní vedení umělecké agentury; (41) výchovná a zábavní činnost, činnost umělecké agentury, výuka v oblasti tance, pořádání reprezentačních a kulturních akcí, představení, soutěží a vzdělávacích kurzů, zřizování a provoz zařízení pro tyto účely, nahrávání video- a audiopásek, organizování a vedení seminářů, klubové služby, klub zdraví, publikační činnost.
- (730) **Allstar Group, s.r.o.**, Chelčického 9, Praha 3, 13000, CZ  
(740) **FISCHER & PARTNER**, Ing. Michael Fischer, Na Hrobci 5, Praha 2, 12800

- (210) **O-427287**  
(220) 14.06.2005  
(320) 14.06.2005  
(511) 9, 16, 37  
(540)

# maximobil

- (510) (9) přístroje pro záznam, převod, přenos a reprodukci zvuku, obrazu a jiných dat, telekomunikační a radiokomunikační přístroje a jejich komponenty, antény, GSM, GPS, radiostanice, telefonní sítě a ústředny, veškeré příslušenství k telefonům, mobilním telefonům, telefonním ústřednám a telefonním sítím, pouzdra na mobilní telefony; (16) propagační materiály, tiskopisy, propagační pouzdra na kancelářské potřeby, informační produkty na papírových nosičích, manuály a návody pro použití hardware a software; (37) montáž, údržba a servis výrobků uvedených ve třídě 9.

- (730) **Josef KVAPIL a.s.**, Dolní náměstí 23/42, Olomouc, 77200, CZ  
(740) HALAXOVÁ & HALAXOVÁ, TETRAPAT, RNDr. Zdeňka Halaxová, Horní náměstí 7, Olomouc, 77200

- (210) **O-427308**  
(220) 14.06.2005  
(320) 14.06.2005  
(511) 43  
(540)

tiger tiger



- (510) (43) služby zajišťující dočasné ubytování, služby poskytující ubytování v hotelech, penzionech a jiných zařízeních poskytujících ubytování.  
(590) Barevná  
(730) **Caledonia, s.r.o.**, Chodská 9, Praha 2, 12000, CZ

- (210) **O-427407**  
(220) 16.06.2005  
(320) 16.06.2005  
(511) 16, 33, 35  
(540)

## TATRANSKÝ ČAJ

- (510) (16) balicí papír, kartón, lepenka, papírové obaly, zejména na láhve, lepenkové pláty papírenské, papírové obaly a sáčky, plastové fólie na balení, sáčky a tašky z plastu, plastové obaly bublinové, etikety (s výjimkou textilních), fotografie, předměty z kartónu, poutače z papíru nebo lepenky, plakáty a reklamní tabule z papíru, kartónu nebo lepenky, lepenkové nebo papírové krabice, lepenkové nebo papírové pásy pro kancelářské účely a domácnost, tištěné reklamní materiály, papírenské výrobky, např. obálky, kalendáře, kávové filtry papírové, grafické reprodukce a grafiky, umělecké litografie, blahopřání a dopisnice, leporela, mapy, obrazy, periodické a neperiodické publikace, prospekty, katalogy, brožury a brožurky, časopisy, knihy; (33) alkoholické nápoje pocházející z Tater vyjma piva, alkoholické extrakty z čajů, bylin a ovoce, koncentráty a maceráty k přípravě alkoholických nápojů, včetně výluhů a esencí do lihovin, zejména na bázi čaje, ovoce a bylin, destiláty ušlechtilé a řezané, likéry, pálenky a lihoviny, zejména na bázi čaje, brandy; (35) zprostředkovatelská činnost v oblasti velkoobchodu a maloobchodu s alkoholickými a nealkoholickými nápoji, obchodní management, dovozní a vývozní agentura, inzertní a propagační služby, vč. zveřejňování reklamních a náborových textů a jejich rozšiřování, průzkum a analýza trhu, informační servis v oboru obchodu a reklamy, pomoc při provozování obchodu a reklamy, obchodní zastoupení třetích subjektů, pořádání reklamních a komerčních akcí, zejména výstav a přehlídek zboží, odborná poradenská a konzultační činnost v oboru obchodu a jeho správy, reklamy a propagace, kancelářské práce.  
(730) **Karloff, s.r.o.**, M. R. Štefánika 18, Cífer, 91943, SK  
(740) DMH - patentová a známková kancelář, Mgr. Marcela Machatová, Pospíšilova 2, Praha 3, 13000

- (210) **O-427471**  
(220) 20.06.2005  
(320) 20.06.2005  
(511) 35, 40, 41  
(540)



**FORMATA**

- (510) (35) reklamní činnost a marketing, zprostředkovatelská činnost v

obchodě; (40) polygrafické služby všeho druhu jako scan, osvit, sazba, retuš, zlom, barevný nátisk, potisk reklamních předmětů a tiskovin, dokončující polygrafické práce, zprostředkování tiskařských prací, zprostředkovatelská činnost v oblasti služeb uvedených v této třídě; (41) vydavatelská činnost, pořádání kulturních akcí, zábavních akcí, provozování zařízení služebních zábavě, zprostředkovatelská činnost v oblasti služeb uvedených v této třídě.

- (730) **Formata v.o.s.**, Barrandova 974/3, Praha 4, 14300, CZ  
(740) ROTT, RŮŽIČKA & GUTTMANN Patentová, známková a advokátní kancelář, JUDr. Vladimír Rott, Nad Štolou 12, Praha 7, 17000

- (210) **O-427630**  
(220) 24.06.2005  
(320) 24.06.2005  
(511) 9, 35, 37, 38, 42  
(540)

## BGS LEVI

- (510) (9) počítače a jejich komponenty a periférie, příslušenství počítačů, mobilní telefony a jejich komponenty, příslušenství mobilních telefonů, přístroje pro zpracování informací, software, data, databáze a další informační produkty na paměťových médiích, například uživatelské příručky v digitální podobě, magnetické a čipové karty, nosiče dat všeho druhu spadající do této třídy; (35) zprostředkovatelská a poradenská činnost v oblasti obchodu, účetní poradenství, účetní služby, vedení účetnictví, poradenská činnost v oblasti obchodu a obchodních služeb, zprostředkovatelská a poradenská činnost v oblasti služeb v oboru propagační činnost, reklama, obchodní administrativa, kancelářské práce; (37) servis, opravy a údržba počítačů a počítačových sítí, zprostředkovatelská a poradenská činnost v oblasti služeb v oboru servis, oprava a údržba počítačů a počítačových sítí; (38) šíření, přenos a zveřejňování informací, nabídek, inzerce a reklamy prostřednictvím všech informačních a telekomunikačních prostředků a sítí včetně Internetu, zprostředkovatelská a poradenská činnost v oblasti služeb v oboru šíření, přenos a zveřejňování informací, nabídek, inzerce a reklamy prostřednictvím všech informačních a telekomunikačních prostředků a sítí včetně Internetu a komunikační techniky v rozsahu této třídy; (42) vývoj, tvorba software, počítačové služby, multimediální aplikace (tvorba), programové projekty (tvorba), tvorba informačních databází, inženýrsko - technická činnost v oblasti počítačů a software, tvorba multimediálních dokumentů, prezentací, aplikací a katalogů, konstrukce www stránek, řešení www serverů, zprostředkovatelská a poradenská činnost v oblasti vývoje a tvorby software, výpočetní a komunikační techniky spadající do této třídy.  
(730) **LEVI International a.s.**, Tuřanka 1222/115, Brno, 62700, CZ  
(740) JUDr. Milan Otevřel, advokát, Mostní 4, Pířerov, 75002

- (210) **O-427649**  
(220) 25.06.2005  
(320) 25.06.2005  
(511) 12, 35, 37  
(540)

## ORBITAL FAIR INTERNATIONAL

- (510) (12) vozidla, dopravní prostředky pozemní, vzdušné, vodní, auta, automobily, autokary, dodávky, nákladní auta, speciální auta, pneumatiky, duše, řetězy, podvozky, karosérie, bezpečnostní pásy, bezpečnostní sedačky, blatníky, brašny speciální pro jednostopá vozidla, součásti vozidel, náhradní díly, doplňky vozidel a výbava vozidel, vše v rámci této třídy, vozíky, kola, jízdní kola, čluny, vodní skútry, kočárky, golfové vozíky, jachty, chladič vozy, přívěsy, motocykly, tříkolky, motory, letadla; (35) propagační činnost, reklama, pomoc při řízení obchodní činnosti, obchodní administrativa, kancelářské práce, obchodní reklama pro třetí osoby, pořádání veletrhů a výstav pro obchodní a reklamní účely, pronájem reklamních materiálů a ploch, předvádění zboží, reklamní materiály (aktualizování, pronájem, rozšiřování, zasílání), reklamní agentury, výklady (aranžování); (37) výstavba, vybavování a zafixování výstavních a veletržních stánků a expozic, stavebnictví, opravy, instalační služby, výstavba obchodních stánků a obchodů, montáž, oprava a údržba

- (730) vyhrazených elektrických zařízení a rozvaděčů nízkého napětí.  
**ORBITAL FAIR INTERNATIONAL společnost s r.o.,**  
Žďárského 193, Třebíč, 67401, CZ  
(740) Ing. Jiří Langhans, Krajnova 805/7, Třebíč, 67401

- (210) **O-427867**  
(220) 01.07.2005  
(320) 01.07.2005  
(511) 35, 36, 42  
(540)

## KB DANĚ

- (510) (35) auditorské služby, ekonomické poradenství, daňové poradenství, příprava daňových přiznání, příprava mezd a výplatních listin, účetnictví, vedení účetních knih; (36) daňové odhady a služby, finanční a daňové poradenství, poradenství a zastupování jiných osob v daňových záležitostech, oceňování a odhady daňové; (42) právní poradenství.  
(730) **KB DANĚ, s.r.o.,** Helfertova 17, Brno, 60200, CZ  
(740) A. Holas & partner Patentová a známková kancelář, Ing. Antonín Holas, Křížová 4, Brno, 60300

- (210) **O-427998**  
(220) 11.07.2005  
(320) 11.07.2005  
(511) 30  
(540)



- (510) (30) káva, včetně kávy ve filtračních obalech, kávové výtažky, instantní káva, náhražky kávy, směsi kávy a náhražek kávy.  
(730) **Sýkora Jiří,** V Zahradkách 516, Pardubice, 53003, CZ  
(740) UNIPATENT, Ing. Jiří Chlustina, Jana Masaryka 43-47, Praha 2, 12000

- (210) **O-428180**  
(220) 18.07.2005  
(320) 18.07.2005  
(511) 9, 35  
(540)

## MOL.CZ

- (510) (9) data a databáze a jiné informační produkty v elektronických datových, informačních, komunikačních sítích všeho druhu, software pro zpětné vyhledávání; (35) inzertní a propagační služby týkající se obchodu, poskytované on-line z Internetu, předvádění zboží prostřednictvím Internetu, přeskupování různých výrobků pro třetí osoby za účelem umožnit spotřebiteli pohodlně vybírat a kupovat (kromě přepravy).  
(730) **INTERNET MALL, a.s.,** Sokolská 21, Praha 2, 12000, CZ

- (210) **O-428346**  
(220) 22.07.2005  
(320) 22.07.2005  
(511) 8, 14, 16, 18, 19, 21, 24, 25, 34, 36, 41  
(540)



- (510) (8) přibory, zejména nože, vidličky, lžíce a lžičky; (14) chronometry, knoflíky do manžet, jehlice do kravat z drahých kovů; (16) sáčky a tašky z plastických hmot v rámci této třídy; (18) výrobky z kůže a jejich náhražek v rámci této třídy, cestovní brašny, deštníky a slunečníky; (19) stavební skleněné a keramické výrobky jako obkladačky a dlaždice; (21)

- porcelánové, skleněné, kovové a kombinované jídelní servisy, užitkový porcelán a sklo; (24) tkaniny a textilní výrobky neuvedené v jiných třídách, zejména ubrusy, prostírání, ložní prádlo a pokrývky, utěrky, ručníky, osušky a vlnky; (25) oděvy, šátky, šály, kapesníky, čepice a koupací čepice, střevíce a domácí trepky; (34) potřeby pro kuřáky, zápalky, zapalovače, popelníky; (36) finanční služby, peněžní služby, směnárství; (41) zábava, rozptýlení a rekreace osob v oblasti cestovního ruchu.  
(730) **ADRIA - NEPTUN, spol. s r.o.,** Václavské nám. 784/26, Praha 1, 11000, CZ  
(740) JUDr. Vladimír Trnka, advokát, Bělehradská 77, Praha 2, 12000

- (210) **O-428692**  
(220) 04.08.2005  
(320) 04.08.2005  
(511) 2, 16  
(540)

## RETON system

- (510) (2) tonerové náplně pro tiskárny, inkoustové cartridge a kompatibilní inkoustové kazety, barva tiskařská; (16) kancelářské potřeby kromě nábytku, laserové kazety pro kancelářské kopírovací zařízení, tiskařské typy a štočky.  
(730) **RETON system, spol. s r.o.,** Bakalářská 627/19, Praha 10, 10800, CZ  
(740) Mgr. Jindřich Vitek, Nad Petruskou 1, Praha 2, 12000

- (210) **O-428700**  
(220) 04.08.2005  
(320) 04.08.2005  
(511) 16, 35, 41  
(540)

## Žena&kuchyně

- (510) (16) časopisy (periodické a neperiodické), fotografie, kalendáře, periodika, příručky, publikace, tištěné publikace; (35) aktualizování reklamních materiálů, obchodní činnost, obchodní reklama, obchodní, nebo podnikatelský průzkum, organizování výstav, pronájem reklamní doby v komunikačních médiích, pronájem reklamních materiálů, příprava inzertních sloupků, reklama, propagace, reklama on-line v počítačové síti, reklamní materiály (aktualizování), reklamní plochy (pronájem), styky s veřejností, veřejné mínění (průzkum); (41) agentury (umělecké módní), elektronické publikování (DTP), pořádání loterií, obrazové zpravodajství, organizování soutěží, poskytování on-line elektronických publikací, provozování her on-line, vydávání el. knih a časopisů on-line, zpravodajství, vydávání textů, informace o možnostech zábavy, informace o možnostech rozptýlení, vydávání knih.  
(730) **Sanoma Magazines Praha s.r.o.,** Lomnického 1705/7, Praha 4, 14000, CZ  
(740) Mgr. Ladislava Jasanská, Lomnického 1705/7, Praha 4, 14000

- (210) **O-428727**  
(220) 04.08.2005  
(320) 04.08.2005  
(511) 35, 41  
(540)

## Porsche Classic Club ČR

- (510) (35) inzertní činnost, pronájem reklamní plochy, organizace a pořádání výstav ke komerčním a reklamním účelům, prezentace uživatelů na stránkách World Wide Web v počítačové síti

Internet, systemizace informací do počítačové databáze, komerční využití Internetu v oblastech komerčních internetových médií a vyhledávacích služeb, on-line inzerce; (41) pořádání, vedení a organizování kulturních akcí a setkání všeho druhu, pořádání veřejných produkcí, tvorba kulturních programů, vydavatelská činnost, nahrávání zvukových a zvukově obrazových nosičů, agenturní činnost v oblasti kultury, produkce a koprodukce, tvorba a režie televizních a rozhlasových pořadů, produkce a režie filmů, filmová studia, filmová tvorba, pronájem video nahrávek, pronájem audio nahrávek, fotografování, fotografická tvorba, poskytování on-line elektronických publikací, vydávání elektronických knih a časopisů on-line, vydavatelská a nakladatelská činnost, muzejní činnost, pořádání, vedení a organizování výstav, klubová činnost.

(730) **Porsche Classic Club Česká republika**, Tanvaldská 38, Vratislavice nad Nisou, 46311, CZ

(740) BOHEMIA PATENT, Ing. Jana Vandělková, Havanská 17, Praha 7, 17000

(210) **O-428931**

(220) 12.08.2005

(320) 12.08.2005

(511) 3, 5, 25

(540)

## C-ACTIV

(510) (3) přípravky prací a bělicí, čistící, leštící, odmašťovací, mýdlo, výrobky kosmetické, zejména krémy, tělová mléka, výrobky voňavkářské, zejména parfémy, toaletní vody, éterické oleje, vodičky a barvy na vlasy, zubní pasty, ústní vody a prášky na zuby, osobní a ústní deodoranty, vlasové přípravky; (5) výrobky veterinářské, výrobky hygienické v rámci této třídy, např. kalhotky, ubrusky, vložky, vata, tampóny, výrobky dietetické pro děti a nemocné pro léčebné účely, výrobky chemické pro účely lékařské, vitamínové a multivitaminové přípravky a nápoje pro léčebné účely, potravinové doplňky k léčebným účelům, posilňující a podpůrné minerální látky a vitamíny k léčebným účelům, náplasti, obzavový materiál, prostředky dezinfekční, k hubení rostlinných a živočišných škůdců, antiparazitní látky; (25) oděvy, obuv, trepky, plavky, spodní prádlo.

(730) **Biopol GN s.r.o.**, Korunní 129, Praha 3, 13000, CZ

(740) UNIPATENT, Ing. Jiří Chlustina, Jana Masaryka 43-47, Praha 2, 12000

(210) **O-429052**

(220) 18.08.2005

(320) 18.08.2005

(511) 25, 43

(540)

## BLACK DOGS

(510) (25) oděvy, obuv; (43) provozování restaurační činnosti a přechodného ubytování.

(730) **Black Dogs MC - International Police Motoclub**, Vratislavská 389/1, Praha 8, 18000, CZ

(210) **O-429163**

(220) 23.08.2005

(320) 23.08.2005

(511) 12, 35, 37

(540)

(510) (12) motorová vozidla a z nich odvozené modifikace, jejich doplňky a příslušenství v rámci této třídy, náhradní díly motorových vozidel v rámci této třídy; (35) zprostředkování obchodu s novými i ojetými motorovými vozidly, informační činnost, reklama, předvádění zboží; (37) opravy, úpravy, údržba, seřizování a servis motorových vozidel včetně karosérii, montáž a demontáž motorových vozidel v rámci této třídy, montáž a demontáž autopříslušenství a doplňků v rámci této třídy, autoopravy, autoservisy.

(730) **AUTO MAX spol. s r.o.**, Radíkovice 19, Radíkovice, 50327, CZ  
(740) JUDr. Kamil Podroužek, Fráni Šrámka 1139, Hradec Králové, 50002

(210) **O-429237**

(220) 24.08.2005

(320) 24.08.2005

(511) 35, 41, 42

(540)

## crest.cz

(510) (35) vyhledávání dat v počítačových souborech (pro třetí osoby), posuzování efektivnosti provozu a racionalizace práce, informace (obchodní nebo podnikatelské), obchodní nebo podnikatelský průzkum, pronájem reklamních materiálů, překlad a systematizace informací do počítačových databází, pracovní úřady (zprostředkovatelné práce), pronájem reklamních ploch na Internetu, průzkum trhu, předvádění zboží, reklama, reklama on-line v počítačových sítích, aktualizování reklamních materiálů, reklamní texty (vydávání, zveřejňování, oznámení, vyhlášení); (41) informace o možnostech rozptýlení, informace o výchově a vzdělávání, organizování soutěží (vzdělávacích nebo zábavných), vydávání knih, vydávání elektronických knih a časopisů on-line; (42) webové stránky (tvorba a správa).

(730) **DataLite, spol. s r.o.**, Štěpánská 51/631, Praha 1, 11000, CZ

(210) **O-429294**

(220) 25.08.2005

(320) 25.08.2005

(511) 9, 35, 41, 42, 44

(540)

(510) (9) počítačový software, počítačové programy, videokazety, audio kazety, počítačové programy používané pro personální testování; (35) psychologické testy pro výběr zaměstnanců, poskytování informací prostřednictvím globální počítačové sítě týkající se pracovních příležitostí a managementu lidských zdrojů, poskytování informací prostřednictvím globální počítačové sítě týkající se poradenských služeb v oblasti pracovních příležitostí a managementu lidských zdrojů, elektronické maloobchodní služby uskutečňované prostřednictvím globální počítačové sítě zahrnující knihy z oboru řešení konfliktů, volby profese, volby pracovního místa, managementu profesního růstu a managementu lidských zdrojů, elektronické maloobchodní služby uskutečňované prostřednictvím globální počítačové sítě zahrnující prostředky testování a materiály pro vyhodnocování testů, v oboru řešení konfliktů, výběru povolání, managementu pracovního růstu, managementu lidských zdrojů, povahové typologie a osobnostních typů, poskytování informací prostřednictvím globální počítačové sítě ohledně poradenských služeb v oblasti pracovního uplatnění a managementu lidských zdrojů, provádění psychologických testů a jejich vyhodnocování pro zaměstnance a management, management poradenství (lidské zdroje); (41) pořádání a vedení seminářů, vzdělávání, vzdělávací semináře v oblasti psychologického testování a jeho vyhodnocování, vzdělávání a školení zaměstnanců administrativy; (42) vizualizace psychologických informací, psychologický výzkum, hodnotící studie, výzkum v oblasti psychologie včetně shromažďování a vyhodnocování informací týkajících se povahové typologie a osobnostních typů; (44) poskytování služeb v oblasti psychologického testování (příprava, organizace, administrativy, provádění psychotestů, odborný dohled nad psychotesty, odborný výklad psychotestů, vyhodnocení psychotestů, zpracování zprávy o výsledcích), psychometrická analýza, umožnění dočasného přístupu k on-line nestažitelnému softwaru pro psychologické testování, vyhodnocování psychotestů prostřednictvím Internetu, poskytování informací o psychotestech a jejich administraci, provádění a vyhodnocování, poskytování informací z oboru povahové typologie a

osobnostních typů, poskytování informací ohledně poradenských služeb v oboru povahové typologie a osobnostních typů, poskytování služeb v oblasti psychologického testování oboru povahové typologie a osobnostních typů (příprava, organizace, administrativa, provádění psychotestů, odborný dohled nad psychotesty, provádění psychotestů, odborný výklad psychotestů, zpracování zprávy o výsledcích), poskytování informací prostřednictvím Internetu o osobnostních typech, poskytování informací prostřednictvím Internetu ohledně psychotestů z oblasti povahové typologie a osobnostních typů, jejich administraci, provádění a vyhodnocování, vedení zkušebních testů.

(730) QED & QUOD, s.r.o., Haštalská 760/27, Praha 1, 11000, CZ  
(740) ROWAN LEGAL, JUDr. Martin Maisner, advokát, V Jámě 1, Praha 1, 11000

(210) O-429399

(220) 31.08.2005

(320) 31.08.2005

(511) 16, 35, 36

(540)

**EXPAT • CENTER**  
ČESKÉ SPOŘITELNY

(510) (16) reklamní, inzertní a propagační materiály a tiskoviny všeho druhu; (35) propagační, reklamní a inzertní služby prostřednictvím jakéhokoliv média; (36) bankovní obchody a bankovní a finanční služby a služby s těmito službami související.

(590) Barevná  
(730) Česká spořitelna, a.s., Olbrachtova 1929/62, Praha 4, 14000, CZ

(210) O-429400

(220) 31.08.2005

(320) 31.08.2005

(511) 16, 35, 36

(540)

**EXPAT.CENTER ČESKÉ  
SPOŘITELNY**

(510) (16) reklamní, inzertní a propagační materiály a tiskoviny všeho druhu; (35) propagační, reklamní a inzertní služby prostřednictvím jakéhokoliv média; (36) bankovní obchody a bankovní a finanční služby a služby s těmito službami související.

(730) Česká spořitelna, a.s., Olbrachtova 1929/62, Praha 4, 14000, CZ

(210) O-429401

(220) 31.08.2005

(320) 31.08.2005

(511) 16, 35, 36

(540)

**EXPAT.CENTER**

(510) (16) reklamní, inzertní a propagační materiály a tiskoviny všeho druhu; (35) propagační, reklamní a inzertní služby prostřednictvím jakéhokoliv média; (36) bankovní obchody a bankovní a finanční služby a služby s těmito službami související.

(730) Česká spořitelna, a.s., Olbrachtova 1929/62, Praha 4, 14000, CZ

(210) O-429402

(220) 31.08.2005

(320) 31.08.2005

(511) 16, 35, 36

**EXPAT • CENTER**

(510) (16) reklamní, inzertní a propagační materiály a tiskoviny všeho druhu; (35) propagační, reklamní a inzertní služby prostřednictvím jakéhokoliv média; (36) bankovní obchody a bankovní a finanční služby a služby s těmito službami související.

(590) Barevná  
(730) Česká spořitelna, a.s., Olbrachtova 1929/62, Praha 4, 14000, CZ

(210) O-429460

(220) 01.09.2005

(320) 01.09.2005

(511) 12, 45

(540)

**CarQuest**

(510) (12) zabezpečovací zařízení proti odcizení motorových vozidel, poplašná zabezpečovací zařízení a přístroje pro motorová vozidla, satelitní a mobilní komunikační zařízení proti odcizení motorových vozidel, vše ve tř. 12; (45) zajišťování ostrahy automobilů, majetku, objektů a osob prostřednictvím satelitních zabezpečovacích zařízení, pátrání po odcizeném majetku a osobách, poskytování technických služeb spojených s ochranou majetku a osob, poskytování informačních služeb, zejména v oblasti odcizených automobilů a hmotného majetku.

(730) ROYAL DEFEND HOLDING a. s., Ostrovského 3/253, Ženské domovy, Praha 5, 15500, CZ

(740) Patentová a známková kancelář, Ing. Jaromír Příkryl, Včelín 1161, Hulín, 76824

(210) O-430061

(220) 22.09.2005

(320) 22.09.2005

(511) 35, 41, 45

(540)



**SETKÁNÍ STAROSTŮ A MÍSTOSTAROSTŮ  
SAMOSPRÁV KRAJE**

(510) (35) propagační činnost a reklama; (41) překladatelská činnost, pořádání vzdělávacích a kulturních akcí, lektorská, konzultační a poradenská činnost v uvedených oblastech; (45) služby poskytované jednotlivcům ve vztahu ke společenským událostem.

(590) Barevná  
(730) Nehybová Jiřina, Rokycanova 39, Brno, 61500, CZ

(210) O-430073

(220) 23.09.2005

(320) 23.09.2005

(511) 14, 37

(526) Omezení rozsahu ochrany o prvek: KLENOTY

(540)

**klenoty**



- (510) (14) šperky ze vzácných kovů a jejich slitin nebo postříbeného nebo pozlaceného kovu, klenoty, bižuterie, drahokamy, hodinky, budíky; (37) opravy hodinářského zboží a šperků.  
(730) **Klenoty aurum a.s.**, Jindřišská 17, Praha 1, 11000, CZ  
(740) JUDr. Viktor Bradáč, Jindřišská 17, Praha 1, 11000

- (210) **O-430357**  
(220) 06.10.2005  
(320) 06.10.2005  
(511) 1, 9, 41, 42  
(540)

## GeneProof

- (510) (1) chemické látky užívané pro diagnostiku na principu molekulárně-biologických a molekulárně-biochemických reakcí; (9) diagnostické soupravy fungující na principu molekulárně-biologických a molekulárně-biochemických reakcí, laboratorní přístrojová technika; (41) poradenství v oblasti metodiky fungování molekulárně-biochemické laboratoře spadající do této třídy; (42) know-how v oblasti molekulární biologie a biochemie.  
(730) **GeneProof, a.s.**, Viniční 235, Brno, 61500, CZ

- (210) **O-430521**  
(220) 12.10.2005  
(320) 12.10.2005  
(511) 6, 9, 16, 35, 41  
(540)

## MISTROVSTVÍ ČR STREET DANCE A MODERN DANCE

- (510) (6) upomínkové předměty z kovů (plakety a medaile), poutače, odznaky; (9) nahrané audiokazety a videokazety, nahrané kompaktní disky (audio-video); (16) publikace, tiskoviny a časopisy, zejména se sportovní a taneční tematikou, vstupenky, pozvánky a průkazy, průkazy tanečních týmů, pohlednice, tištěné programy a programové brožury, prospekty, letáky, papírové vlajky, klubové vlajky papírové, razítka, diplomy, děkovné a pamětní listy, kalendáře; (35) reklamní a propagační činnost, propagace výuky tance, společenské výchovy a společenské zábavy, propagace národních a mezinárodních tanečních soutěží, propagace tanečního sportu (rekreačního i výkonnostního), rozesílání propagačního materiálu (letáků, prospektů, tiskoviny, vzorků a letáků), rozmnožování dokladů (písemností, propagačního materiálu), reklama pomocí fotografií a videozáznamů propagující zejména taneční sport, pomoc při řízení podnikatelských subjektů souvisejících se sportovní a taneční činností; (41) pořádání a organizace soutěží a přehlídek tanečních skupin, tanečních škol, pořádání tanečních a sportovních vystoupení, pořádání vzdělávacích akcí v oblasti sportu a kultury, poradenská činnost v oblasti sportovní a taneční, agentážní činnost v oblasti sportovní a taneční, vydavatelská činnost, organizace výuky tance, taneční zábavy a tanečně sportovních aktivit - soutěže, večírky, klubová činnost, taneční klub, vytváření, metodické vedení, vzdělávání a organizace aktivu funkcionářů a organizátorů soutěží, poskytování standardních, latinsko-amerických nebo jiných tanečních ukázek, provozování tanečního studia, taneční školy, fitcentra, rehabilitačního centra, organizace a realizace sportovních cestovních akcí, vydávání tiskových materiálů z oblasti tance a sportu, vytváření a činnost státní reprezentace v tanečním sportu, spolupráce se zájmovými seskupeními a organizacemi v oblasti sportu a kultury, pořádání vzdělávacích akcí pro tanečnický a porotce, pomoc sdruženým kolektivům při provádění tanečního sportu.  
(730) **Taneční unie České republiky**, Dunajská 27, Brno, 62500, CZ

- (210) **O-430576**  
(220) 13.10.2005  
(320) 13.10.2005  
(511) 9



- (540) (9) počítačový hardware, firmware a software, a sice počítače, periferní zařízení, počítačové sítě a síťové komponenty, komponenty pro správu a propojení telekomunikačních sítí, pro zabezpečení počítačů a počítačových sítí, pro zajištění řízení sítí a rozvoj a zavádění rozšířených služeb, pro správu a propojování médií, datová zařízení pro audio a video, a to kabelová i bezdrátová síťová rozhraní, přepínače, brány používané v mostech počítačových sítí komunikačních systémů, rozbočovače, routery, modemy, elektrická kabeláž, integrované obvody, zdroje proudu, zařízení pro vzdálený přístup určená k použití v počítačových sítích a telefonii, telefony, dále počítačový software příslušející ke všem předcházejícím položkám, konkrétně počítačový software pro diagnostiku, instalaci, podporu, správu, konfiguraci, propojení, vzájemnou komunikaci, zdokonalování a kontrolu počítačového hardwaru, firmwaru a softwaru, počítačový software příslušející ke všem předcházejícím položkám, konkrétně počítačový software pro diagnostiku, instalaci, podporu, správu, konfiguraci, propojení, vzájemnou komunikaci, zdokonalování a kontrolu počítačového hardwaru, firmwaru a softwaru, počítačový software pro použití v oblasti vzdělávání, a to zvláště pro datovou komunikaci mezi uživateli, telekomunikační zařízení, a sice bezdrátové přepínače rádiových frekvencí, rádiové vysílače a přijímače pro telekomunikaci, přístroje pro přístup do místní smyčky pro přenos rádiového signálu sestávající z radičů základních stanic, antén, účastnických jednotek, jež vysílají a přijímají signály, a přepínačů pro správu sítí používaných k řízení rádiových signálů a hlasových přenosů mezi účastnickými terminály a místními ústřednami, bezdrátové přepínací platformy pro výběr spojení hlasu a signálů optickými kanály, zpracování hovorů a systémovou údržbu, zařízení pro přístup do sítí, zvláště radiče základních stanic, směrové a všeobecné antény, účastnické terminály, mobilní telefony, bezdrátové telefony, bezdrátové základní stanice, bezdrátové antény, vysílače/přijímače pro telekomunikační účely, a okruhy hlavních telekomunikačních kanálů a sestavy hlavních vedení včetně kabeláže a zesilovačů pro hlavní vedení, uložené programově řízené přepínací systémy, zvláště uložené programově řízený přepínací přístroj určený k použití při zpracování informací z přichozích hovorů na odchozí terminály ve veřejné telefonní síti, rádiové přístroje, konkrétně přepínací zařízení pro data, hlas a obraz v mobilních komunikacích, optické telekomunikační přístroje, a sice terminály optických linek k použití pro příjem, vysílání a analýzu optického signálu, optická síťová jednotka rovněž známá jako terminál optické linky, která řídí optickou síť, zařízení pro přenosy CATV vláknovou optikou, a sice elektrické světelné spínače, optická vlákna, vláknově optické kabely, adaptér pro přístup ISDN, telekomunikační systém, a sice inteligentní vysokofrekvenční síť sestávající ze zařízení telekomunikačních terminálů počítačových pracovních stanic, tedy telefon, telefon ISDN, videotelefon, bezdrátový telefon standardu DECT, mobilní telefon, digitální telefon, zařízení pro bezdrátovou místní smyčku, a sice spojení pro mobilní účastníky pro přístup do přepínacích systémů.  
(730) **HUAWEI TECHNOLOGIES CO., LTD.**, Administration Building Huawei Technologies Co., Ltd., Bantian, Longgang District, Shenzhen, CN  
(740) KLEIN ŠUBRT DOŠKOVÁ advokátní kancelář, v.o.s., JUDr. Jana Došková, Vinohradská 37, Praha 2, 12000

- (210) **O-430594**  
(220) 14.10.2005  
(320) 14.10.2005  
(511) 35, 36, 37, 42  
(540)

## SEY

- (510) (35) propagační činnost, reklama, pomoc při řízení obchodní činnosti, obchodní administrativa, kancelářské práce,

zprostředkování obchodu, management a marketing, reklama (on-line) na počítačové komunikační síti, on-line inzerce, vyhledávání informací v počítačových souborech, pronájem reklamního času ve všech komunikačních médiích, poskytování obchodních informací pomocí Internetu, zprostředkování obchodních činností pomocí Internetu, zaslání reklamních materiálů zákazníkům, distribuce vzorků zboží, pořádání veletrhů pro obchodní a reklamní účely, předvádění zboží, obchodní průzkum, organizování výstav reklamních nebo komerčních, komerční využití Internetu v oblastech internetových médií a vyhledávacích služeb; (36) pojištění, služby finanční, služby peněžní, služby nemovitostní, pronájem bytů, daňové odhady, služby v oblasti důchodových fondů, finanční analýzy, finanční informace, finanční odhady a oceňování v oblasti pojišťovnictví, bankovníctví a nemovitostí, finanční poradenství, hypoteční úvěry, informace o pojištění, služby v oblasti investování kapitálu, realitní kanceláře, realitní činnost, činnost ubytovacích kanceláří, konzultační služby v oblastech činností uvedených v této třídě, služby spojené s koupí zboží a služeb na splátky, makléřství, vedení nájemních, činžovních domů, pronájem nemovitostí, pronájem kanceláří, směnářské služby, finanční sponzorování, správa majetku, úschovní služby (bezpečnostní schránky), vybírání nájemného, služby v oblasti poskytování záruk a kaucí, provozování zastaváren; (37) stavebnictví - realizace stavebních projektů, výběr a nákup pozemků pro výstavbu; 42) tvorba software a programů, programování, software - návrhy, převod a konverze počítačových programů a údajů (kromě fyzické konverze), převod a konverze údajů a dokumentů z fyzických médií na elektronická média, tvorba a údržba počítačových stránek (WEB) pro zákazníky, hostování na počítačových stránkách (WEB), instalace počítačových programů, kopírování počítačových programů, návrh počítačových systémů, programování internetových databázových systémů a internetových aplikací, konstrukce WWW prezentací a řešení WWW serverů, údržba počítačových programů, pronájem času na přístup do počítačových databází, grafická digitální tvorba obrazů na výstupních zařízeních, regenerace počítačových dat, pronájem počítačového software, aktualizace počítačových programů, pronájem počítačů, inženýrská činnost ve výstavbě, průmyslový design, expertizy, grafický design, inženýrské práce, zkouška materiálů, plánování městské výstavby, právnické (komerční) služby, projektová činnost, studie technických projektů, technický průzkum.

(730) **Sey, s.r.o.**, Metylovice 262, Metylovice, okr. Frýdek-Místek, 73949, CZ

(740) Ing. Pavel Nádvorník, Sokola Tůmy 1, Ostrava - Hulváky, 70900

(210) **O-430595**  
(220) 14.10.2005  
(320) 14.10.2005  
(511) 35, 36, 37, 42  
(540)

## SEY DEVELOPMENT

(510) (35) propagační činnost, reklama, pomoc při řízení obchodní činnosti, obchodní administrativa, kancelářské práce, zprostředkování obchodu, management a marketing, reklama (on-line) na počítačové komunikační síti, on-line inzerce, vyhledávání informací v počítačových souborech, pronájem reklamního času ve všech komunikačních médiích, poskytování obchodních informací pomocí Internetu, zprostředkování obchodních činností pomocí Internetu, zaslání reklamních materiálů zákazníkům, distribuce vzorků zboží, pořádání veletrhů pro obchodní a reklamní účely, předvádění zboží, obchodní průzkum, organizování výstav reklamních nebo komerčních, komerční využití Internetu v oblastech internetových médií a vyhledávacích služeb; (36) pojištění, služby finanční, služby peněžní, služby nemovitostní, pronájem bytů, daňové odhady, služby v oblasti důchodových fondů, finanční analýzy, finanční informace, finanční odhady a oceňování v oblasti pojišťovnictví, bankovníctví a nemovitostí, finanční poradenství, hypoteční úvěry, informace o pojištění, služby v oblasti investování kapitálu, realitní kanceláře, realitní činnost, činnost ubytovacích kanceláří, konzultační služby v oblastech činností uvedených v této třídě, služby spojené s koupí zboží a služeb na splátky, makléřství, vedení nájemních, činžovních domů, pronájem nemovitostí, pronájem kanceláří, směnářské služby, finanční sponzorování, správa majetku, úschovní služby (bezpečnostní schránky), vybírání nájemného, služby v oblasti poskytování

záruk a kaucí, provozování zastaváren; (37) stavebnictví - realizace stavebních projektů, výběr a nákup pozemků pro výstavbu; 42) tvorba software a programů, programování, software - návrhy, převod a konverze počítačových programů a údajů (kromě fyzické konverze), převod a konverze údajů a dokumentů z fyzických médií na elektronická média, tvorba a údržba počítačových stránek (WEB) pro zákazníky, hostování na počítačových stránkách (WEB), instalace počítačových programů, kopírování počítačových programů, návrh počítačových systémů, programování internetových databázových systémů a internetových aplikací, konstrukce WWW prezentací a řešení WWW serverů, údržba počítačových programů, pronájem času na přístup do počítačových databází, grafická digitální tvorba obrazů na výstupních zařízeních, regenerace počítačových dat, pronájem počítačového software, aktualizace počítačových programů, pronájem počítačů, inženýrská činnost ve výstavbě, průmyslový design, expertizy, grafický design, inženýrské práce, zkouška materiálů, plánování městské výstavby, právnické (komerční) služby, projektová činnost, studie technických projektů, technický průzkum.

(730) **Sey, s.r.o.**, Metylovice 262, Frýdek-Místek, 73949, CZ

(740) Ing. Pavel Nádvorník, Sokola Tůmy 1, Ostrava - Hulváky, 70900

(210) **O-430596**  
(220) 14.10.2005  
(320) 14.10.2005  
(511) 35, 36, 37, 42  
(540)

## www.sey.cz

(510) (35) propagační činnost, reklama, pomoc při řízení obchodní činnosti, obchodní administrativa, kancelářské práce, zprostředkování obchodu, management a marketing, reklama (on-line) na počítačové komunikační síti, on-line inzerce, vyhledávání informací v počítačových souborech, pronájem reklamního času ve všech komunikačních médiích, poskytování obchodních informací pomocí Internetu, zprostředkování obchodních činností pomocí Internetu, zaslání reklamních materiálů zákazníkům, distribuce vzorků zboží, pořádání veletrhů pro obchodní a reklamní účely, předvádění zboží, obchodní průzkum, organizování výstav reklamních nebo komerčních, komerční využití Internetu v oblastech internetových médií a vyhledávacích služeb; (36) pojištění, služby finanční, služby peněžní, služby nemovitostní, pronájem bytů, daňové odhady, služby v oblasti důchodových fondů, finanční analýzy, finanční informace, finanční odhady a oceňování v oblasti pojišťovnictví, bankovníctví a nemovitostí, finanční poradenství, hypoteční úvěry, informace o pojištění, služby v oblasti investování kapitálu, realitní kanceláře, realitní činnost, činnost ubytovacích kanceláří, konzultační služby v oblastech činností uvedených v této třídě, služby spojené s koupí zboží a služeb na splátky, makléřství, vedení nájemních, činžovních domů, pronájem nemovitostí, pronájem kanceláří, směnářské služby, finanční sponzorování, správa majetku, úschovní služby (bezpečnostní schránky), vybírání nájemného, služby v oblasti poskytování záruk a kaucí, provozování zastaváren; (37) stavebnictví - realizace stavebních projektů, výběr a nákup pozemků pro výstavbu; 42) tvorba software a programů, programování, software - návrhy, převod a konverze počítačových programů a údajů (kromě fyzické konverze), převod a konverze údajů a dokumentů z fyzických médií na elektronická média, tvorba a údržba počítačových stránek (WEB) pro zákazníky, hostování na počítačových stránkách (WEB), instalace počítačových programů, kopírování počítačových programů, návrh počítačových systémů, programování internetových databázových systémů a internetových aplikací, konstrukce WWW prezentací a řešení WWW serverů, údržba počítačových programů, pronájem času na přístup do počítačových databází, grafická digitální tvorba obrazů na výstupních zařízeních, regenerace počítačových dat, pronájem počítačového software, aktualizace počítačových programů, pronájem počítačů, inženýrská činnost ve výstavbě, průmyslový design, expertizy, grafický design, inženýrské práce, zkouška materiálů, plánování městské výstavby, právnické (komerční) služby, projektová činnost, studie technických projektů, technický průzkum.

(730) **Sey, s.r.o.**, Metylovice 262, Metylovice, okr. Frýdek-Místek, 73949, CZ

(740) Ing. Pavel Nádvorník, Sokola Tůmy 1, Ostrava - Hulváky, 70900

(210) **O-430597**  
(220) 14.10.2005  
(320) 14.10.2005  
(511) 35, 36, 37, 42  
(540)

**www.sey.eu**

- (510) (35) propagační činnost, reklama, pomoc při řízení obchodní činnosti, obchodní administrativa, kancelářské práce, zprostředkování obchodu, management a marketing, reklama (on-line) na počítačové komunikační síti, on-line inzerce, vyhledávání informací v počítačových souborech, pronájem reklamního času ve všech komunikačních médiích, poskytování obchodních informací pomocí Internetu, zprostředkování obchodních činností pomocí Internetu, zaslání reklamních materiálů zákazníkům, distribuce vzorků zboží, pořádání veletrhů pro obchodní a reklamní účely, předvádění zboží, obchodní průzkum, organizování výstav reklamních nebo komerčních, komerční využití Internetu v oblastech internetových médií a vyhledávacích služeb; (36) pojištění, služby finanční, služby peněžní, služby nemovitostní, pronájem bytů, daňové odhady, služby v oblasti důchodových fondů, finanční analýzy, finanční informace, finanční odhady a oceňování v oblasti pojišťovnictví, bankovníctví a nemovitostí, finanční poradenství, hypoteční úvěry, informace o pojištění, služby v oblasti investování kapitálu, realitní kanceláře, realitní činnost, činnost ubytovacích kanceláří, konzultační služby v oblastech činností uvedených v této třídě, služby spojené s koupí zboží a služeb na splátku, makléřství, vedení nájemních, činžovních domů, pronájem nemovitostí, pronájem kanceláří, směnárenské služby, finanční sponzorování, správa majetku, úschovní služby (bezpečnostní schránky), vybírání nájemného, služby v oblasti poskytování záruk a kaucí, provozování zastaváren; (37) stavebnictví - realizace stavebních projektů, výběr a nákup pozemků pro výstavbu; 42) tvorba softwaru a programů, programování, software - návrhy, převod a konverze počítačových programů a údajů (kromě fyzické konverze), převod a konverze údajů a dokumentů z fyzických médií na elektronická média, tvorba a údržba počítačových stránek (WEB) pro zákazníky, hostování na počítačových stránkách (WEB), instalace počítačových programů, kopírování počítačových programů, návrh počítačových systémů, programování internetových databázových systémů a internetových aplikací, konstrukce WWW prezentací a řešení WWW serverů, údržba počítačových programů, pronájem času na přístup do počítačových databází, grafická digitální tvorba obrazů na výstupních zařízeních, regenerace počítačových dat, pronájem počítačového softwaru, aktualizace počítačových programů, pronájem počítačů, inženýrská činnost ve výstavbě, průmyslový design, expertizy, grafický design, inženýrské práce, zkouška materiálů, plánování městské výstavby, právnícké (komerční) služby, projektová činnost, studie technických projektů, technický průzkum.
- (730) **Sey, s.r.o.**, Metylovice 262, Metylovice, okr. Frýdek-Místek, 73949, CZ
- (740) Ing. Pavel Nádvořík, Sokola Tůmy 1, Ostrava - Hulváky, 70900

(210) **O-430639**  
(220) 14.10.2005  
(320) 14.10.2005  
(511) 9, 16, 35, 38, 39  
(540)

**OTTOVA**  
encyklopedie



- (510) (9) zvukové a zvukově obrazové záznamy a jejich rozmnožení na nosičích CD, CD-ROM, MC, MD, DVD, SACD a videokazety, aparáty a přístroje pro záznam, přenos a reprodukci zvuku nebo obrazu, zvuku a obrazu, přístroje fotografické, filmové a optické, přístroje a nástroje elektrické zařazené v této třídě, software na nosičích; (16) knihy, časopisy, noviny a jiné tiskoviny, hudebniny všeho druhu, knihařské výrobky, tiskárenské výrobky, potřeby pro knižní vazby, fotografie, učební

a školní potřeby a pomůcky, s výjimkou přístrojů, obalové materiály z plastických hmot v rámci této třídy, kancelářské potřeby, s výjimkou nábytku, papírenské zboží, papír a výrobky z papíru, lepenka a kartonážní výrobky; (35) propagační činnost, pomoc při řízení obchodní činnosti, obchodní administrativa, kancelářské práce, reklamní činnost, inzertní činnost, včetně poskytování výše uvedených služeb on-line (prostřednictvím počítačových a jiných sítí), distribuce zboží k reklamním účelům; (38) komunikační služby prostřednictvím sítí, např. šíření časopisů, knih, periodik v elektronické podobě, zejména počítačovou nebo obdobnou sítí; (39) zasilatelství a zásilkový obchod, provozování skladů, silniční motorová nákladní doprava.

(730) **OTTOVO NAKLADATELSTVÍ, s.r.o.**, Křišťanova 675/3, Praha 3, 13000, CZ

(210) **O-430641**  
(220) 14.10.2005  
(320) 14.10.2005  
(511) 9, 16, 35, 38, 39  
(540)

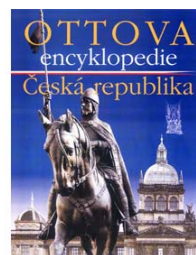

- (510) (9) zvukové a zvukově obrazové záznamy a jejich rozmnožení na nosičích CD, CD-ROM, MC, MD, DVD, SACD a videokazety, aparáty a přístroje pro záznam, přenos a reprodukci zvuku nebo obrazu, zvuku a obrazu, přístroje fotografické, filmové a optické, přístroje a nástroje elektrické zařazené v této třídě, software na nosičích; (16) knihy, časopisy, noviny a jiné tiskoviny, hudebniny všeho druhu, knihařské výrobky, tiskárenské výrobky, potřeby pro knižní vazby, fotografie, učební a školní potřeby a pomůcky, s výjimkou přístrojů, obalové materiály z plastických hmot v rámci této třídy, kancelářské potřeby, s výjimkou nábytku, papírenské zboží, papír a výrobky z papíru, lepenka a kartonážní výrobky; (35) propagační činnost, pomoc při řízení obchodní činnosti, obchodní administrativa, kancelářské práce, reklamní činnost, inzertní činnost, včetně poskytování výše uvedených služeb on-line (prostřednictvím počítačových a jiných sítí), distribuce zboží k reklamním účelům; (38) komunikační služby prostřednictvím sítí, např. šíření časopisů, knih, periodik v elektronické podobě, zejména počítačovou nebo obdobnou sítí; (39) zasilatelství a zásilkový obchod, provozování skladů, silniční motorová nákladní doprava.
- (590) Barevná
- (730) **OTTOVO NAKLADATELSTVÍ, s.r.o.**, Křišťanova 675/3, Praha 3, 13000, CZ

(210) **O-430942**  
(220) 26.10.2005  
(320) 26.10.2005  
(511) 6, 7, 16, 17, 37, 40, 42  
(540)

**PETKA CZ**

- (510) (6) obecné kovy v surovém a polozpracovaném stavu a jejich slitiny, kovové stavební materiály, kabely a kovové dráty neelektrické, zámečnické a klempířské výrobky kovové, kovové nádoby, nádrže a tanky stabilní všech velikostí na kapaliny a plyny, tlakové i beztlakové, zásobníky kovové na synpé nebo vytékání schopné materiály, kovové potrubní rozvody, kovové konstrukce, haly, kovové trubky, roury a hadice, řetězy, ocelové kuličky, hřebíky, šrouby a ostatní spojovací materiál kovový; (7) stroje s mechanickým pohonem, obráběcí stroje, elektrické stroje točivé, vrtací stroje, zemní vrtací stroje, řezací stroje, jejich součásti a příslušenství, nádrže a tanky na kapaliny a plyny - součásti výrobních zařízení, tlaková průmyslová zařízení, čerpadla, čerpací stanice na kapaliny a plyny, zdvihací zařízení, jeřáby a jeřábové dráhy, manipulátory, dopravníky, zvedací mechanismy jako vrátky a navijáky, stroje pro domácnost zařazené ve tř. 7 a vysavače elektrické, jejich součásti a

příslušenství, stroje s mechanickým pohonem pro jízdní kola, jako například dynama, převodní nebo pohonné mechanismy, převodovky čelní, šnekové, kuželové, planetové, harmonické i speciální, mechanické variátory, motory a pohony spadající do této třídy, ložiska, hřídele, spojky, ozubená kola, ozubená soukolí, hnací řemeny, hnací řetězy, maznice (součást strojů); (16) papír, lepenka a výrobky z těchto materiálů, které nejsou zařazeny do jiných tříd, tiskárenské výrobky, tiskoviny, časopisy, periodika, knihy, potřeby pro knižní vazby, fotografie, papírenské zboží, fotografie, fólie na obaly, rytiny, mapy, obálky, obaly na spisy, desky, desky na dokumenty, dopisní papír, držáky na psací potřeby, etikety kromě textilních, samolepky, obtisky, vlajky papírové, papír balící, papírové ubrusky, psací potřeby, psací podložky, psací soupravy, poštovní známky, razítka, razítkovací podložky, lepidla pro papírenství nebo domácnost, materiál pro umělce, štětce, psací stroje a kancelářské potřeby s výjimkou nábytku, kancelářské pořadače, učební a školní potřeby a pomůcky s výjimkou přístrojů, plastické obaly, které nejsou zařazeny do jiných tříd; (17) kaučuk, gutaperča, guma, azbest, slída, výrobky a polotovary z těchto materiálů, pokud nejsou obsaženy v jiných třídách, těsnicí materiály, ucpávky a izolace tepelné, elektrické nebo zvukové, ohebné nekovové trubky a hadice, bezpečnostní nárazové absorbery, provedené z materiálů spadajících do této třídy, vyjma z materiálů plastických; (37) stavebnictví, opravy, instalační služby, řízení staveb technologických celků, technický dozor pro montáže technologických celků, jakož i montážní, servisní a opravárenská činnost v souvisejících uvedených oborech, provoz čerpacích stanic, pneuservisu a myček vozidel, montážní, servisní a opravárenská činnost v oboru dopravní techniky, instalace bezpečnostních systémů, autoalarmů, bezpečnostních kódových označení, autorádií, magnetofonů, CD přehrávačů, radiotelefonů, tažných zařízení, skel a autodoplňků, posuvných střeš, klimatizace, karosářské a lakýrnické služby, zprostředkovatelská a poradenská činnost v oblasti výše uvedených služeb; (40) vazba tiskovin, zejména knih, fyzikální a/nebo chemické zpracování a úprava kovů a plastických hmot, včetně obrábění, broušení, leštění, eloxování, emailování, galvanizace, fosfátování, chromování, zinkování, pronájem strojů a zařízení, spadajících do této třídy, zejména pro zpracování druhotných surovin, zámečnické práce spadající do této třídy - zhotovování kopií klíčů, zprostředkovatelská a poradenská činnost v oblasti výše uvedených služeb; (42) projektová, konstrukční a inženýrská činnost v investiční výstavbě v oblasti stavebnictví, strojírenství a elektrotechniky, jakož i v oblasti strojů a zařízení pro zpracování druhotných surovin a pro ekologická zařízení a stavby, poradenské služby v této oblasti, zámečnické služby, spadající do této třídy, inženýrsko-technická činnost v oblasti tvorby software, technické poradenství a vypracování posudků, pronájem zařízení pro zpracování dat, obstaravatelská, zprostředkovatelská a poradenská činnost v oblasti výše uvedených služeb.

(730) **PETKA CZ, a.s.**, Čechyňská 367/25, Brno, 60200, CZ  
(740) Ing. Jiří Dohnal, Nedbalova 29, Brno, 62300

(210) **O-431137**  
(220) 03.11.2005  
(320) 03.11.2005  
(511) 35, 44  
(540)

(510) (35) zprostředkování v oblasti obchodu, pomoc při řízení obchodu; (44) masérské, rekondiční a regenerační služby, péče o hygienu a krásu.  
(730) **Mikšíková Jaroslava**, Žerotínovo nám. 162/11, Přerov, 75002, CZ  
(740) Vladimír Jíra, patentový zástupce, Kovanecká 2112/18, Praha 9, 19000

(210) **O-431192**  
(220) 07.11.2005  
(320) 07.11.2005  
(511) 9, 18, 25  
(540)



(510) (9) sluneční brýle; (25) obuv.  
(730) **FUNDAMENT INTERNATIONAL, s.r.o.**, Provaznická 1/386, Praha 1, 11000, CZ  
(740) JUDr. Šárka Foltýnová, Dlouhá 16, Praha 1, 11000

(210) **O-431200**  
(220) 07.11.2005  
(320) 07.11.2005  
(511) 1, 2, 3, 4, 5, 6, 7, 8, 9, 10, 11, 12, 13, 14, 15, 16, 17, 18, 19, 20, 21, 22, 23, 24, 25, 26, 27, 28, 29, 30, 31, 32, 33, 34, 35, 36, 37, 38, 39, 40, 41, 42, 43, 44, 45  
(540)



**DIZ Bohemia**

(510) (1) chemické výrobky určené pro průmysl, vědy a fotografii, jakož i pro zemědělství, zahradnictví a lesnictví, umělé pryskyřice v surovém stavu, plastické hmoty v surovém stavu, hnojiva pro půdu, hasicí přístroje (složení), prostředky pro kalení a letování kovů, chemické výrobky určené ke konzervování potravin, tříslicí materiály, lepidla pro průmysl; (2) barvy, nátěry, laky, ochranné výrobky proti korozi a deterioraci dřeva, barviva, mořidla, přírodní pryskyřice v surovém stavu, kovy listkové a práškové pro malíře, dekoratéry a umělce; (3) přípravky pro bělení a jiné prostředky ku praní, přípravky pro čištění, leštění, odmašťování a broušení, mýdla, parfumerie, vonné oleje, kosmetika, vlasové vody (lotions), zubní pasty; (4) průmyslové tuky a oleje, mazadla, výrobky pro pohlcování, polévání prachu, paliva včetně benzínu pro motory a osvětlovací látky, svíčky, knoty; (5) výrobky lékárnické, veterinářské a hygienické, diabetické přípravky pro léčebné účely, potraviny pro batolata, náplasti, materiál pro obvazy, materiály pro plombování zubů a pro zubní otisky, dezinfekční přípravky, výrobky pro hubení škodlivých zvířat, fungicidy, herbicidy, léčivé bombóny bedrníkové, jitrocelové, proti kašli; (6) obecné kovy a jejich slitiny, kovové stavební materiály, kovové stavební materiály přenosné, kovové materiály pro železnice, kabely a kovové dráty neelektrické, kovové potřeby zámečnické a klempířské, kovové trubky, safes (skříňky na klenoty), kovové výrobky, které nejsou uvedeny v jiných třídách, rudy; (7) stroje a obráběcí stroje, motory, spojky a transmisní zařízení mimo ty, které jsou pro pozemní vozidla, zemědělské nářadí, líhně pro vejce; (8) nářadí a přístroje s ručním pohonem, nože, vidličky a lžice, sečné zbraně, břitvy, vše v rámci této třídy; (9) aparáty a přístroje vědecké, námořní, geodetické, elektrické v rámci této třídy, fotografické, filmové, optické, přístroje pro vážení, měření, signalizaci, kontrolu (inspekci), záchranu a přístroje učební spadající do této třídy, aparáty pro záznam, převod, reprodukci zvuku nebo obrazu, magnetické suporty zvukových záznamů, gramofonové desky, automatické distributory a mechanismy na mince, zapisovací pokladny (záznam), kalkulační stroje, přístroje pro zpracování informací a počítače, hasicí přístroje; (10) chirurgické přístroje a zařízení lékařské, zubní a veterinářské, údy, oči a zuby umělé, ortopedické potřeby, materiál na sešívání ran; (11) přístroje pro osvětlení, topení, výrobu páry, pro vaření, přístroje chladicí, pro sušení, ventilaci, distribuci vody a zdravotní zařízení; (12) vozidla, dopravní prostředky pozemní,

vzdušné nebo vodní; (13) střelné zbraně, střelivo (munice) a střely, výbušniny, ohňostroje; (14) vzácné kovy a jejich slitiny a výrobky z těchto látek nebo postříbřeného, nebo pozlaceného kovu, nejsou-li uvedeny v jiných třídách, klenoty, bižuterie, drahokamy, hodinářské potřeby a chronometrické přístroje; (15) hudební nástroje; (16) papír, lepenka a výrobky z těchto materiálů, které nejsou zařazeny do jiných tříd, tiskárenské výrobky, potřeby pro knižní vazby, fotografie, papírenské zboží, lepidla pro papírenství nebo domácnost, materiál pro umělce, štětce, psací stroje a kancelářské potřeby spadající do této třídy, učební pomůcky s výjimkou aparátů, plastické obaly, písma do tiskárny, štočky, vše v rámci této třídy; (17) kaučuk, gutaperča, guma, azbest, slída a výrobky z těchto materiálů, plastické hmoty a výrobky polozpracované, materiály k těsnění, ucpání koudelí a k izolaci, ohebné trubky nekovové; (18) kůže, imitace kůže, výrobky z těchto materiálů, kůže ze zvířat, kufrů, deštníky, slunečníky a hole, biče a sedlářské výrobky; (19) stavební materiály nekovové, neohebné trubky nekovové pro stavebnictví, asfalt, smůla, přenosné konstrukce nekovové, nekovové pomníky; (20) nábytek, zrcadla, rámy, výrobky nejmenované v jiných třídách ze dřeva, korku, rákosu, vrbového proutí, z rohu, kosti, slonoviny, z kostic, želvoviny, jantaru, perleti, mořské pěny, náhražky všech těchto materiálů nebo náhražky z plastických hmot; (21) náčiní a nádoby pro domácnost a kuchyň, hřebeny a mycí houby, kartáče, materiály pro výrobu kartáčů, čisticí prostředky, drátěnky na čištění, sklo surové nebo opracované, sklo, porcelán a majolika neobsažené v jiných třídách; (22) lana, provazy, síťky, stany, plachty, plachtoviny, pytle, materiál na vycpávky, textilní materiály ze surových vláken; (23) vlákna pro textilní účely; (24) tkaniny a textilní výrobky, které nejsou uvedeny v jiných třídách, pokrývky ložní a ubrusy; (25) oděvy, obuv, kloboučnické zboží; (26) krajky a vyšivky, stuhy a tkaničky, knoflíky, háčky a očka/poutka - galanterie, špendlíky a jehly, umělé květiny; (27) koberce, rohožky, rohože, linoleum a jiné obklady podlah, tapety na stěny, nikoliv textilní; (28) hry, hračky, potřeby pro gymnastiku a sport spadající do této třídy, vánoční ozdoby, hrací karty; (29) maso, ryby, drůbež, měkčýši, koryši, useniny, zvěřina, kaviár, saláty z masa, zvěřiny, ryb, drůbeže, masové výtahy, ovoce a zelenina, luštěniny, konzervované, sušené a zavařené, bramborové výrobky jako krokety, hranolky, čipsy, tyčinky, polotovary a hotové výrobky, zvláště polévky, dušená jídla, smažená jídla, sušené potraviny, želé, džemy, kompoty, vejce, mléko a mléčné výrobky, oleje a tuky jedlé; (30) káva, čaj, kakao, cukr, rýže, tapioka, kávové náhražky, med, sirup melasový, droždí pro kynutí, sůl, hořčice, ocet, omáčky (k dochucení), koření, led pro osvětlení, bonbóny všeobecné, např. čokoládové, polévané, gumové, sladové, mentolové; (31) výrobky zemědělské, zahradnické, lesní a zrní neuvedené v jiných třídách, živá zvířata, čerstvé ovoce a zelenina, osivo, rostliny, krmivo pro zvířata, slad; (32) piva, minerální vody, šumivé nápoje a jiné nápoje nealkoholické, nápoje a šťávy ovocné, sirupy a jiné přípravky k zhotovování nápojů; (33) alkoholické nápoje (s výjimkou piva); (34) tabák, potřeby pro kuřáky spadající do této třídy, zápalky; (35) propagační činnost, pomoc při řízení obchodní činnosti, obchodní administrativy, kancelářské práce, propagační publikace - rozšiřování, obchodní informace, inzerce reklamní, výstavy - organizování výstav na pomoc obchodu a výstav reklamních; (36) pojištění, finanční, peněžní, nemovitostní služby, koupě na splátky, prodej na splátky, prodej na úvěr, obstaravatelství; (37) stavebnictví, opravy, instalační služby; (38) spoje (komunikace); (39) doprava, balení a skladování zboží, organizování cest; (40) zpracování materiálů; (41) výchova, školení (formace), zábava, sportovní a kulturní aktivity, výstavy - organizování kulturních výstav; (42) vědecké a technologické služby a s nimi spojený výzkum a návrhy, průmyslové analýzy a výzkum, návrh a vývoj počítačového hardwaru a softwaru, právní služby; (43) služby zajišťující stravování a nápoje, dočasné ubytování; (44) lékařské služby, veterinární služby, péče o hygienu a krásu osob a zvířat, zemědělské, zahradnické a lesnické služby; (45) osobní společenské služby poskytované třetími osobami k uspokojení potřeb jednotlivců, bezpečnostní služby na ochranu majetku a osob.

(730) **DIZ Bohemia s.r.o.**, Molitorovská 324/9, Praha 10, 10000, CZ  
(740) Kamil Kolátor, Lučanská 5, Jablonec nad Nisou, 46602

(210) **O-431240**

(220) 07.11.2005  
(320) 07.11.2005  
(511) 1, 2, 35, 37  
(540)



(510) (1) polotekuté antikorozivní výrobky na ropném základu pro ošetření automobilů, letadel a lodí; (2) polotekuté antikorozivní výrobky na ropném základu pro ošetření automobilů, letadel a lodí; (35) maloobchodní prodej antikorozivních výrobků za účelem oprav automobilů, letadel a lodí; (37) antikorozní ošetření automobilů, letadel a lodí.  
(590) Barevná  
(730) **RUSTBLOCK CORROSION PROTECTION INC.**, 5730, rue Robert, (St-Léonard) Montreal (QUEBEC), CA  
(740) Linklaters v. o. s., Mgr. Karin Pomaizlová, advokát, Na Příkopě 19, Praha 1, 11719

(210) **O-431473**  
(220) 15.11.2005  
(320) 15.11.2005  
(511) 32, 33, 43  
(540)

## LAŽANSKÝ RUBÍN

(510) (32) mošty, piva, nealkoholické nápoje syčené i nesyčené, včetně nápojů minerálních, šumivých, iontových a energetických, sorbety, nápojové přípravky, sirupy do nápojů, sirupy, koncentráty a jiné přípravky pro přípravu nápojů, ovocné a zeleninové šťávy - v rámci této třídy, ovocné nektary a nápoje z ovocných šťáv, stolní a minerální vody, diabetické a dietetické nápoje neléčebné, práškové nealkoholické nápoje, práškové přípravky a příchutě pro výrobu nealkoholických nápojů a likérů, obohacené vitamínové nápoje a koncentráty, nealkoholické aperitivy, kvasné mošty, šumivé nápoje a jiné nápoje nealkoholické, ovocné nápoje a šťávy, sirupy a jiné přípravky ke zhotovování nápojů, aperitivy nealkoholické, citronády, koktejly (nealkoholické), nápoje (přípravky na výrobu), sladové pivo, šerbety (nápoje), nízkoalkoholické pivo, pivo, tablety na přípravu šumivých nápojů, voda obsahující lithium a další prvky a nebo vitamíny, proteiny a enzymy, výtahy z chmele na výrobu piva, nealkoholické nápoje s vůní lihu, nealkoholické nápoje s vůní alkoholu, nealkoholické nápoje se stopovou příměsí etanolu; (33) alkoholické esence, alkoholické výtahy z ovoce, alkoholové extrakty; (43) provozování hostinských činností, restaurace, bary, snack bary, cafeterie, motoresty, hostince, kantýny, závodní jídelny, menzy, rychlé občerstvení, catering, hromadné dodávání hotových jídel, nápojů do restaurací, jídelen, zajištění stravování při společenských akcích a služby spojené s nákupem a obstaráváním potravin, nápojů a občerstvení, pohostinství, příprava jídel, společné stravování, podávání jídel a nápojů, příprava jídel a nápojů ke spotřebě, zejména steaků a zeleninových a ovocných salátů a pizz, těstovin, poskytování a obstarávání jídla a nápojů, služby zajišťující stravování, automat pro občerstvení (provoz), zásobování v rámci této třídy, poskytování gastronomických služeb, příprava jídel a výrobků studené kuchyně, pořádání hostin, provozování pizzerie, bufetu, samoobslužné restaurace, kavárny, ubytovací služby, hotelové služby, služby zajišťující dočasné ubytování, pronájem jednacích, školících a prezentačních místností, provoz kempu, rezervace pobytů, půjčování a pronájem restauračního zařízení.  
(730) **Moštovna Lažany, výroba nápojů, spol. s r.o.**, Lažany 71, Pěnčín, 46345, CZ  
(740) Advokátní a patentová kancelář DANĚK & PARTNERS, Dr. Vilém Daněk, Vinohradská 45, Praha, 12000

(210) **O-431553**  
(220) 18.11.2005  
(320) 18.11.2005  
(511) 9, 16, 35, 37, 41

(540)

**DATABOARD**  
ONLINE DELIVERY TOOL

(510) (9) datové nosiče pro oblast software výpočetní techniky, přístroje pro zpracování informací, počítačová technika, software; (16) tištěné manuály pro software a jeho provozní aplikace, tištěné pracovní pomůcky pro školení aplikací počítačových řešení, letáky, kalendáře, fotografie, kancelářské výrobky, papírové a tiskárenské výrobky v jiné třídě neuvedené; (35) zprostředkování služeb v oblasti obchodu, administrativy a ekonomiky, automatizované zpracování dat a dodavatelské zpracování ekonomických agend pro jiné organizace, reklamní činnost; (37) montáž a opravy výpočetní techniky; (41) poradenská, školicí a prezentační činnost v rámci této třídy.

(730) **ICNET s.r.o.**, Prokopova 170, Kostelec nad Černými Lesy, 28163, CZ

(740) **PROPATENT, Ing. Vlasta Sedláčková**, Ke Kateřinkám 1393, Praha 4, 14900

(210) **O-431557**

(220) 21.11.2005

(320) 21.11.2005

(511) 9, 16, 35, 38, 39

(540)

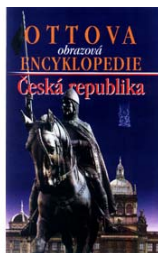

(510) (9) zvukové a zvukově obrazové záznamy a jejich rozmnoženiny na nosičích CD, CD-ROM, MC, MD, DVD, SACD a videokazety, aparáty a přístroje pro záznam, přenos a reprodukci zvuku nebo obrazu, zvuku a obrazu, přístroje fotografické, filmové a optické, přístroje a nástroje elektrické zařazené v této třídě, software na nosičích; (16) knihy, časopisy, noviny a jiné tiskoviny, hudebniny všeho druhu, knihařské výrobky, tiskárenské výrobky, potřeby pro knižní vazby, fotografie, učební a školní potřeby a pomůcky, s výjimkou přístrojů, obalové materiály z plastických hmot v rámci této třídy, kancelářské potřeby, s výjimkou nábytku, papírenské zboží, papír a výrobky z papíru, lepenka a kartonážní výrobky; (35) propagační činnost, pomoc při řízení obchodní činnosti, obchodní administrativy, kancelářské práce, reklamní činnost, inzertní činnost, včetně poskytování výše uvedených služeb on-line (prostřednictvím počítačových a jiných sítí), distribuce zboží k reklamním účelům; (38) komunikační služby prostřednictvím sítí, např. šíření časopisů, knih, periodik v elektronické podobě, zejména počítačovou nebo obdobnou sítí; (39) zasilatelství a zásilkový obchod, provozování skladů, silniční motorová nákladní doprava.

(590) Barevná

(730) **OTTOVO NAKLADATELSTVÍ, s.r.o.**, Křišťanova 675/3, Praha 3, 13000, CZ

(210) **O-431586**

(220) 21.11.2005

(320) 21.11.2005

(511) 20, 28

(540)

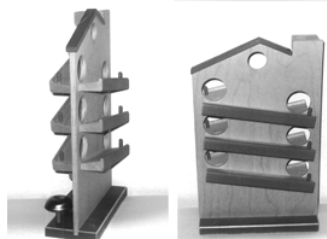
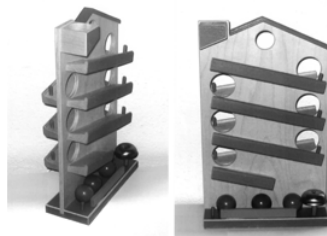

(554) Prostorová

(510) (20) výrobky ze dřeva, nezařazené v jiných třídách; (28) hračky, společenské a stolní hry.

(730) **Nálevka Václav**, Kladská 426, Hradec Králové, 50003, CZ

(210) **O-431587**

(220) 21.11.2005

(320) 21.11.2005

(511) 20, 28

(540)



(554) Prostorová

(510) (20) výrobky ze dřeva, nezařazené v jiných třídách; (28) hračky, společenské a stolní hry.

(730) **Nálevka Václav**, Kladská 426, Hradec Králové, 50003, CZ

(210) **O-431588**

(220) 21.11.2005

(320) 21.11.2005

(511) 20, 28

(540)



(554) Prostorová

(510) (20) výrobky ze dřeva, neuvedené v jiných třídách; (28) hračky, společenské a stolní hry.

(730) **Nálevka Václav**, Kladská 426, Hradec Králové, 50003, CZ

(210) **O-431720**  
(220) 24.11.2005  
(320) 24.11.2005  
(511) 21  
(540)

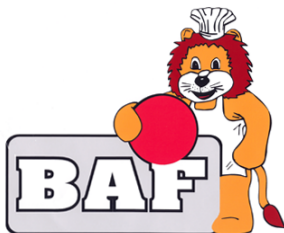

(510) (21) kuchyňské nádobí.  
(590) Barevná  
(730) **Slezák Jaroslav**, ČSA 245, Hlinsko v Čechách, 53901, CZ

(210) **O-431854**  
(220) 29.11.2005  
(320) 29.11.2005  
(511) 18, 28  
(540)

### BLUE OCEAN

(510) (18) kůže, imitace kůže, kufry a zavazadla, deštníky, sluneční brýle, hole, biče a sedlářské výrobky; (28) hry, potřeby pro gymnastiku a sport, vánoční ozdoby, nářadí pro hry a sport.  
(730) **HELIUM s.r.o.**, Mazovská 478, Praha 8, 18100, CZ

(210) **O-431885**  
(220) 29.11.2005  
(320) 29.11.2005  
(511) 5, 8, 9, 10, 16, 24, 25, 28, 35, 44  
(540)



(510) (5) farmaceutické výrobky a jiné výrobky pro léčebné účely spadající do této třídy; (8) nářadí a nástroje s ručním pohonem; (9) elektrické i neelektrické přístroje a nástroje a software pro vědecké laboratorní výzkumy a vzdělávací účely, software pro léčebné účely; (10) lékařské přístroje, nástroje a potřeby, elektrické i neelektrické přístroje a nástroje pro léčebné účely; (16) papír, papírenské, tiskárenské a kancelářské výrobky; (24) pokrývky ložní a ubrusy; (25) oděvy a obuv; (28) hry, hračky, potřeby pro gymnastiku a sport; (35) propagační činnost, reklama, pomoc při řízení obchodní činnosti, obchodní administrativní práce, kancelářské práce; (44) lékařské služby, veterinární služby, péče o hygienu a krásu osob a zvířat.  
(730) **ALLFORMED s.r.o.**, Radimova 36, Praha 6, 16900, CZ

(210) **O-431889**  
(220) 29.11.2005  
(320) 29.11.2005  
(511) 35, 36, 39, 41, 43  
(540)



(510) (35) inzertní činnost, marketing, akce PR - public relations - styk s veřejností; (36) správa a pronájem budov, místností, včetně kancelářských prostor a dalších prostor v objektu a okolí - v rámci této třídy; (39) pronájem parkovacích stání v suterénech objektu; (41) výchovná, vzdělávací, kulturní a sportovní činnost, provozování sportovních a tělovýchovných aktivit a zařízení,

jako tělocvična, relaxační činnost, fitness, bowling; (43) restaurace, jídelny, bary, vinárny, restaurační služby, ubytovací služby, provozování a pronájem restauračních a ubytovacích prostor, jednacích místností, gastronomického zařízení, catering - zásobování potravinami a nápoji.

(590) Barevná  
(730) **Plzeň City Center, s.r.o.**, Na Příkopě 1096/21, Praha 1, 11719, CZ  
(740) Karel Čálek, patentový zástupce, Nad Palatou 12, Praha 5, 15000

(210) **O-432007**  
(220) 01.12.2005  
(320) 01.12.2005  
(511) 35, 36, 41  
(540)



(510) (35) inzerce, vyhledávací služby, on-line inzerce a předávání informací, rozmnožování propagačního materiálu, aranžování a výzdoba výkladních skříní, agenturní činnost v oblasti kultury (organizační vedení), zprostředkování obchodu, prodeje v dražbě, provádění veřejných dražeb, předvádění zboží, činnost podnikatelských, organizačních a ekonomických poradců, spadající do této třídy, činnost účetních poradců, vedení účetnictví a daňové evidence, rozbory z účetnictví, revize účtů, příprava a vyhotovování daňových přiznání, strategický a operativní controlling, zejména v oblasti řízení zisku a financí, analýzy nákladů a výnosů, posuzování efektivnosti provozu a racionalizace práce, sestavování rozpočtu výnosů a nákladů, tvorba předběžných, výsledných a cenových kalkulací, sestavování materiálové a časové bilance, systemizace informací do počítačových databází, obchodní nebo podnikatelské informace, pomoc, poradenství a poskytování konzultací v obchodní činnosti, vytváření obchodních sítí, zprostředkování interaktivního obchodu pomocí globálních komunikačních sítí (Internet), administrativní práce spadající do této třídy, referenční servis, marketing, reklamní a propagační činnost, zprostředkování reklamní činnosti, zejména pomocí globálních komunikačních sítí, styky s veřejností, služby v oblasti získávání obchodních kontrakčních partnerů, organizování komerčních a reklamních výstav, vytváření obchodních a obchodně-informačních sítí, shromažďování různých zboží pro třetí osoby (kromě jejich přepravy), v rozsahu zbožíových tříd 01 až 34, za účelem umožnění spotřebitelům, aby si tyto výrobky mohli pohodlně prohlížet a nakupovat, dovozní a vývozní agentura, administrativní činnost v souvislosti s domovníctvím, domovníctví v rámci správy objektu, spadající do této třídy, obchodní administrativní práce, kancelářské práce, činnost související se zakládáním nových podniků, spadající do této třídy, pomoc při řízení obchodních a průmyslových podniků, obchodní management, oceňování obchodních podniků, sekretářské služby, zprostředkovatelská činnost v oblasti prodeje společností a organizování valných hromad, zprostředkování prodeje televizních pořadů, činnost komerční informační kanceláře v rámci této třídy; (36) činnost realitní kanceláře, poradenské a konzultační služby v oblasti realit a investic, průzkum a analýza trhu realit, obchodování s nemovitostmi, oceňování a finanční odhady nemovitostí, pronájem nemovitostí, zejména domů, bytů, kanceláří a ostatních nebytových prostor v rámci této třídy, správa nemovitostí, obchodování s nemovitostmi, zprostředkování nájmu, pronájmů, nákupu a prodeje nemovitostí, finanční služby, finanční analýzy a informace, zprostředkování financování nákupu na splátky a prostřednictvím leasingu, inkasování nájemného, investorská a obstaravatelská činnost v oblasti výstavby, zprostředkování finančních operací, záruk, zástav, kaucí a ručení, zprostředkování úvěrů a hypoték, finanční poradenství, kapitálové investice, obstaravatelská a zprostředkovatelská činnost v oblasti pojišťovacích, finančních a peněžních služeb, odkup pohledávek, přebírání závazků, informace o pojištění, správa majetku; (41) agenturní činnost v

- oblasti kultury, vydavatelská a nakladatelská činnost, vydávání knih, novin, časopisů, periodických publikací, fotografií, pohlednic, plakátů, formulářů, vydávání textů, s výjimkou reklamních nebo náborových, provádění korektur, výchova, vzdělávání, zábava, sportovní aktivity, s výjimkou provozování fitness a výuky bojových umění, poradenská činnost v mediální oblasti, pořádání odborných kurzů a jiných vzdělávacích akcí, včetně lektorské činnosti, výchovné a vzdělávací služby, organizování, vedení a řízení školení, pracovních setkání, seminářů, konferencí a kolokvií, organizování a plánování večírků, výchovně zábavné klubové služby, zprostředkování výroby televizních pořadů, poskytování on-line elektronických publikací (bez možnosti stažení), psaní scénářů, reportérské služby, činnost zpravodajských kanceláří, spadající do této třídy, zprostředkování výroby televizních pořadů.
- (730) **Moramis s.r.o.**, Hlubinská 36/1378, Ostrava, Moravská Ostrava, 70200, CZ
- (740) Václav Pacl, Okrajová 4, Havířov - Podlesí, 73601

- (730) **Moravská galerie v Brně**, Husova 18, Brno, 66226, CZ
- (740) Ing. Libor Markes, Grohova 54, Brno, 60200

- (210) **O-432080**  
(220) 05.12.2005  
(320) 05.12.2005  
(511) 29, 30, 35  
(540)

## BRUTUS

- (510) (29) mléko, mléčné výrobky, včetně mléčných nápojů, jogurty, sýry, vejce, maso, drůbež, ryby; (30) mražené krémy všeho druhu zařazené do této třídy, zmrzlina, cukrovinky, cukr, žvýkačky, kakao, čokoláda a nápoje z nich, med, led; (35) zprostředkovatelská činnost v oblasti obchodu, kanceláře dovozní a vývozní, marketing, propagace, reklama a inzerce všemi druhy médií, dodavatelské služby pro třetí osoby.
- (730) **EUROICE s.r.o.**, Janderov 261, Chrudim - Presy, 53701, CZ
- (740) Ing. Francis Jupa, Měchenická 4/2554, Praha 4, 14100

- (210) **O-432022**  
(220) 02.12.2005  
(320) 02.12.2005  
(511) 9, 16, 35, 37, 41, 42, 45  
(540)

## MEZINÁRODNÍ BIENÁLE GRAFICKÉHO DESIGNU

### BRNO

- (510) (9) nenahrané i nahrané magnetické, optické nebo kombinované nosiče audio, video nebo audiovizuálních záznamů, edice uměleckých děl šířených na veškerých paměťových nosičích, kompaktní disky a ostatní nosiče pro lektorské a edukativní účely, to vše spadající do této třídy; (16) veškeré periodické i neperiodické tiskoviny, monografie, bibliofilie, knihy, publikace, katalogy, ročenky a kalendáře, billboardy, plakáty, reklamní, inzertní, propagační a uživatelské tiskoviny i materiály, psací potřeby a potřeby pro umělce, veškeré polygrafické výrobky, papír a výrobky z papíru, lepenka, kartonážní výrobky, fotografie, reprodukce grafických i výtvarných uměleckých děl, fotografie, pohlednice, ostatní tiskárenské výrobky a dárkové předměty, to vše spadající do této třídy; (35) reklamní, propagační, inzertní činnost, vydávání a distribuce propagačních materiálů a uživatelských publikací, činnosti k propagaci výtvarného umění, spadající do této třídy, organizace a realizace výstav k reklamním a obchodním účelům, automatizované zpracování dat a informací ke komerčním účelům, pronájem prostor k pořádání komerčních akcí; (37) restaurování a konzervování sbírkových předmětů, realizace výstavních expozic a provozování výstavních ploch, konzultační a poradenské služby v oblasti výstavnictví, to vše spadající do této třídy; (41) výchova, vzdělávání, zábava, organizování a pořádání kulturních, společenských a zábavních akcí, pořádání výstav ke kulturním a vzdělávacím účelům, realizace výstavních expozic a provozování výstavních ploch, spadající do této třídy, lektorská a edukativní činnost, zprostředkovatelské služby v oblasti vzdělávání a umění, redakční, vydavatelské a nakladatelské služby, vydávání časopisů, grafických i uměleckých děl a reprodukcí výtvarných uměleckých děl, vydávání kompaktních disků a jiných nosičů informací pro lektorské a edukační účely, agenturní činnost v oblasti výstavnictví, umění a kultury, výroba audiovizuálních pořadů včetně jejich půjčování, pořádání a zajišťování odborných kolokvií, přednášek, kurzů, seminářů a besed, ostatní služby v oblasti vzdělávání, tvorba radiových a televizních vzdělávacích spotů, pronájem prostor k pořádání společenských a kulturních akcí, překladatelské a tlumočnické služby, informační služby v oblasti umění a uměleckých děl, konzultační a poradenské služby v oblasti výstavnictví (organizování kulturních nebo vzdělávacích výstav), umění, uměleckých děl autorů z tuzemska i ze zahraničí; (42) vědecký výzkum v oblasti uměleckých děl, tvorba programových projektů a multimediálních aplikací, spadající do této třídy, počítačová grafika a digitální tisk, tvorba programů na zakázku - např. počítačových programů; (45) zajišťování ochrany sbírek pomocí mechanických i elektronických zabezpečovacích a protipožárních systémů a ostrahou.

- (210) **O-432252**  
(220) 09.12.2005  
(320) 09.12.2005  
(511) 16, 35, 36, 41  
(540)

## Vizea

- (510) (16) tiskoviny všeho druhu, brožury, časopisy, periodika, knihy, noviny, tištěné publikace; (35) činnost podnikatelských, organizačních a ekonomických poradců, obchodní a podnikatelské poradenství, zprostředkovatelská, inzertní a reklamní činnost, reklama, reklamní materiály, reklamní texty (vydávání, zveřejňování, oznámení, vyhlášení, publikování); (36) činnost finančních poradců; (41) nakladatelská a vydavatelská činnost, vydávání knih, časopisů, tiskovin, elektronické publikování, vzdělávací činnost, organizování a vedení odborných kurzů, konferencí, seminářů, školení a jiných vzdělávacích akcí včetně lektorské činnosti.
- (730) **Vizea, s.r.o.**, Kolmá 6/682, Praha 9, 19000, CZ

- (210) **O-432279**  
(220) 08.12.2005  
(320) 08.12.2005  
(511) 9, 37, 38  
(540)



*Kde ostatní končí, my začínáme.*

- (510) (9) telekomunikační zařízení spojovací, přenosové a koncové pro vysílání, přenos a příjem informací (např. ústředny telefonní a telegrafní, rádiové prostředky, telefonní a radiotelefonní přístroje), hardware a periferní zařízení včetně záznamových médií, součásti a příslušenství uvedených výrobků a zařízení, všechny sítě z oblasti výpočetní techniky a jejich jednotlivé části i náhradní díly, včetně sítí datových, informačních a telekomunikačních, přístroje a nástroje optické, přístroje a nástroje k měření a signalizování, přístroje a zařízení pro záznam, přenos, převod, zpracování a reprodukci zvuku, obrazu, textu nebo jiných dat či informací, nosiče záznamů zvuku, obrazu, textu nebo jiných dat či informací, data, databáze, databázové produkty, databázové systémy, informace a záznamy v elektronické podobě, bez ohledu na to, zda uloženy na samostatných nosičích a/nebo v rámci datových, informačních či telekomunikačních sítí, elektronické časopisy, elektronická periodika a knihy v elektronické podobě, související software a hardware, včetně elektronických multimediálních aplikací, multimediálních nebo informačních katalogů a aplikací pro prohlížení, zpracování nebo uchování dat v elektronické podobě; (37) výstavba, montáž, provoz a údržba telekomunikačních zařízení, elektrických strojů a přístrojů a elektronických zařízení a telekomunikačních sítí včetně servisní činnosti; (38) služby v oblasti telekomunikací, poskytování veřejných a neveřejných telekomunikačních služeb, poskytování



neveřejné telekomunikační služby přenosu dat a dalších informací prostřednictvím pozemských stanic a sítí, telefonní služby, telegrafní služby, dálňopisné služby, telekomunikační služby, služby datových sítí, provozování veřejných datových sítí, provozování privátních datových sítí, připojování telekomunikačních zařízení na koncové body jednotné telekomunikační sítě JTS a začleňování telekomunikačních zařízení do JTS, pronájem telekomunikačních okruhů, propojování sítí, služby poskytované integrovanou digitální sítí, telekomunikační služby - zřizování, provozování a správa jednotné telekomunikační sítě a datových sítí, přenos obrazových a zvukových, telefonních, telegrafních a datových signálů, též mobilním přenosem, přenosem družicovým, kabelovou televizí a Internetem, zprostředkování přístupu k telekomunikačním a datovým sítím včetně Internetu, vysílání rozhlasových a televizních programů, pronájem přenosových cest.

- (590) Barevná  
(730) **RADIOKOMUNIKACE a.s.**, U Nákladového nádraží 3144, Praha 3, 13000, CZ  
(740) Advokátní a patentová kancelář VYSKOČIL, KROŠLÁK a spol., Dana Lukajová, Voršilská 10, Praha 1, 11000

- (210) **O-432304**  
(220) 12.12.2005  
(320) 12.12.2005  
(511) 35, 41, 43  
(540)



- (510) (35) propagační činnost, šíření reklamních materiálů, poskytování obchodních informací, propagace prodeje výrobků a služeb, pronájem reklamních prostor na Internetu, průzkum trhu, organizování obchodních a komerčních výstav, příprava audiovizuálních prezentací za účelem propagace, zajišťování informací a digitálních dat vztahujících se k reklamě, shromažďování a vyhledávání dat ve vztahu k obchodní činnosti a pro přípravu audiovizuálních materiálů v oblasti obchodu, marketing, organizace a řízení prodejních, reklamních a pobídkových programů, poradenské, konzultační a informační služby vztahující se ke službám uvedeným v této třídě, včetně těch služeb, které jsou poskytovány on-line z počítačové sítě nebo prostřednictvím Internetu nebo vnějších elektronických sítí, nájem počítačových databází, shromažďování, ukládání, analýza a vyhledávání dat a informací, rešerše informací on-line, vyhledávání, indexování a systemizace dat v elektronických komunikačních sítích; (41) provozování heren, provozování tělovýchovných a sportovních zařízení a tělovýchovných zařízení sloužících k regeneraci a rekondici, provozování kulturních produkcí, služeb v oblasti zábavy a provozování zařízení sloužících k zábavě a sportu, informační činnost týkající se bowlingových turnajů a soutěží, publikování sportovních výsledků v denících, na Internetu, formou vývěsní tabule; (43) hostinská činnost, provozování restaurací, pronájem jednacích místností.  
(590) Barevná  
(730) **Brunswick Bowling Centrum, s.r.o.**, Valdštejská 821, Litvínov, 43601, CZ

- (210) **O-432305**  
(220) 12.12.2005  
(320) 12.12.2005  
(511) 35, 41, 43

(540)



- (510) (35) propagační činnost, šíření reklamních materiálů, poskytování obchodních informací, propagace prodeje výrobků a služeb, pronájem reklamních prostor na Internetu, průzkum trhu, organizování obchodních a komerčních výstav, příprava audiovizuálních prezentací za účelem propagace, zajišťování informací a digitálních dat vztahujících se k reklamě, shromažďování a vyhledávání dat ve vztahu k obchodní činnosti a pro přípravu audiovizuálních materiálů v oblasti obchodu, marketing, organizace a řízení prodejních, reklamních a pobídkových programů, poradenské, konzultační a informační služby vztahující se ke službám uvedeným v této třídě, včetně těch služeb, které jsou poskytovány on-line z počítačové sítě nebo prostřednictvím Internetu nebo vnějších elektronických sítí, nájem počítačových databází, shromažďování, ukládání, analýza a vyhledávání dat a informací, rešerše informací on-line, vyhledávání, indexování a systemizace dat v elektronických komunikačních sítích; (41) provozování heren, provozování tělovýchovných a sportovních zařízení a tělovýchovných zařízení sloužících k regeneraci a rekondici, provozování kulturních produkcí, služeb v oblasti zábavy a provozování zařízení sloužících k zábavě a sportu, informační činnost týkající se bowlingových turnajů a soutěží, publikování sportovních výsledků v denících, na Internetu, pomocí vývěsní tabule; (43) hostinská činnost, provozování restaurací, pronájem jednacích místností.  
(730) **Brunswick Bowling Centrum, s.r.o.**, Valdštejská 821, Litvínov, 43601, CZ

- (210) **O-432329**  
(220) 12.12.2005  
(320) 12.12.2005  
(511) 18, 24, 25  
(540)

**MOONNIKE**

- (510) (18) kožené výrobky; (24) ložní prádlo; (25) oděvy, obuv, spodní prádlo, rukavice, ponožky, čepice, šály.  
(730) **Chen Nai Ke**, Makovského 1331, Praha 6, 16300, CZ

- (210) **O-432357**  
(220) 13.12.2005  
(320) 13.12.2005  
(511) 35, 41  
(540)



- (510) (35) marketingové studie, nábor zaměstnanců, poradenství v obchodní činnosti, obchodní a podnikatelský průzkum, dodavatelské služby pro třetí osoby, obchodní reklama, personální poradenství, podnikové poradenství a obchodní management, průzkum trhu, průzkum obchodní, předvádění (služby modelek) pro reklamní účely a podporu prodeje, předvádění zboží, reklama, reklama on-line, činnost reklamní

agentury, televizní reklama, vydávání reklamních nebo náborových propagačních a inzertních textů, výstavy komerční a reklamní, distribuce vzorků zboží, zaslání reklamních materiálů, předvádění zboží, marketingové poradenství; (41) konference (organizování a vedení), kurzy korespondenční, organizování a vedení - konferencí, seminářů, kongresů, symposií, kulturních a vzdělávacích výstav, plánování a organizování večírků, školení, vyučování, výcvik (instruktážní, výchovný), vydávání textů s výjimkou reklamních nebo náborových, vyučování, vzdělávání, zábava.

(590) Barevná  
(730) **Střílka Karel**, Za Sídlištěm 449, Dolní Břežany, 25241, CZ

(210) **O-432393**

(220) 14.12.2005  
(320) 14.12.2005  
(511) 16, 35, 41

### **Knihy, které zanechají stopu**

(510) (16) papír, lepenka a výrobky z těchto materiálů, časopisy, letáky a jiné tiskoviny, knihy a knihařské výrobky; (35) inzertní, propagační a reklamní činnost; (41) nakladatelská a vydavatelská činnost.

(730) **Daranus, s.r.o.**, Slepá 246, Řitka, 25203, CZ  
(740) JUDr. Milada Španhelová, Vraného 252, Řevnice, 25230

(210) **O-432395**

(220) 14.12.2005  
(320) 14.12.2005  
(511) 9, 16, 35, 38, 41

### **bleskovky.cz**

(510) (9) elektronické databáze a databázové produkty na Internetu, mobilních platformách WAP, CD a DVD; (16) tiskoviny všeho druhu, noviny, časopisy, periodika, knihy, papírenské zboží; (35) inzertní a reklamní činnost, zprostředkovatelská činnost v reklamě; (38) přenos zpráv prostřednictvím počítačů, počítačových, datových, elektronických a telekomunikačních sítí (zejména prostřednictvím Internetu), šíření obsahu tištěných a elektronických periodik prostřednictvím Internetu, služby na Internetu, komunikační a vyhledávací služby; (41) výchovná, vzdělávací a zábavná činnost, sportovní a kulturní aktivity, vydavatelská a nakladatelská činnost.

(730) **Ringier ČR a.s.**, U Průhonu 800/13, Praha 7, 17000, CZ

(210) **O-432404**

(220) 14.12.2005  
(320) 14.12.2005  
(511) 16, 35, 39, 41, 43



(510) (16) cestovní a propagační brožury a knihy, periodické a neperiodické tiskoviny zaměřené na cestovní ruch; (35) reklamní a propagační činnost, zejména v oblasti cestovního ruchu; (39) služby cestovní kanceláře, provozování cestovní agentury, zprostředkování dopravy, poskytování informací se zaměřením na cestovní ruch, zprostředkování služeb v oblasti cestovního ruchu, prodej letenek, lodních lístků, jízdenek pro silniční a železniční dopravu; (41) zprostředkovatelské služby v oblasti organizování a zajišťování seminářů, kursů, stáží a studijních pobytů; (43) ubytovací služby, zprostředkování ubytování a stravování.

(590) Barevná  
(730) **FLY UNITED s.r.o.**, Areál UNITED BRANDS, Modletice 98, Modletice, 25101, CZ

(740) **ROTT, RŮŽIČKA & GUTTMANN** Patentová, známková a advokátní kancelář, JUDr. Michal Růžička, CSc., Nad Štolou 12, Praha 7, 17000

(210) **O-432406**

(220) 14.12.2005  
(320) 14.12.2005  
(511) 9, 35, 38  
(540)

### **Virtuální ordinace**

(510) (9) data, databáze a jiné informační produkty na magnetických, elektronických a optických nosičích, související software a hardware, elektronické a datové sítě, multimediální aplikace, 3D animace, multimediální informační katalogy, elektronické časopisy, elektronická periodika a knihy v elektronické podobě, software pro počítače, programové vybavení pro informační technologie a pro komunikaci; (35) pomoc při řízení obchodní činnosti, zprostředkovatelství v oblasti obchodu, reklamní a propagační činnost, pořádání komerčních výstav se zaměřením na výrobky a služby poskytované k péči o zdraví, včetně léčebných, výživových a kosmetických výrobků ke komerčním, reklamním a informačním účelům, propagační, reklamní a inzertní činnost, reklamní materiály (aktualizace), předvádění zboží, reklamní agentura, aktualizování reklamních materiálů, rozšiřování a zaslání reklamních materiálů, především letáků, prospektů, katalogů, periodických a neperiodických publikací, tiskovin a různých vzorků, vydávání reklamních textů, rozhlasová a televizní reklama, prezentace uživatelů na stránkách World Wide Web v počítačové síti Internet, zprostředkovávání obchodních kontaktů, provádění obchodních operací, komerční využití Internetu v oblastech komerčních internetových médií a vyhledávacích služeb, on-line inzerce; (38) služby zabezpečující audiovizuální komunikaci prostřednictvím informačních sítí, kupř. počítačové sítě Internet, satelitu, rozšiřování, zveřejňování a přenos informací prostřednictvím informačních sítí, satelitů, výměna a šíření informací a zpráv prostřednictvím datové sítě, informační nebo komunikační nebo elektronické techniky, šíření elektronických časopisů, elektronických periodik a knih v elektronické podobě prostřednictvím počítačové sítě, pomocí satelitů, komunikace pomocí terminálů, mobilních telekomunikačních síťových služeb s využitím drátového vedení a/nebo satelitů a/nebo mikrovlnného spojení, elektronická pošta, počítačový přenos obrazu a zvuku, komunikace a transakce v síti, služby konverze přenosového protokolu, formátu a kódu, služby zprostředkování přístupu k počítačové síti, služby hlasové schránky, služby krátkých textových zpráv.

(730) **PEARS HEALTH CYBER, s.r.o.**, Soběslavská 23, Praha 3, 13000, CZ

(740) **BOHEMIA PATENT**, Ing. Jana Vandělíková, Havanská 17, Praha 7, 17000

(210) **O-432407**

(220) 14.12.2005  
(320) 14.12.2005  
(511) 9, 35, 38  
(540)

### **Ordinace.cz**

(510) (9) data, databáze a jiné informační produkty na magnetických, elektronických a optických nosičích, související software a hardware, elektronické a datové sítě, multimediální aplikace, 3D animace, multimediální informační katalogy, elektronické časopisy, elektronická periodika a knihy v elektronické podobě, software pro počítače, programové vybavení pro informační technologie a pro komunikaci; (35) pomoc při řízení obchodní činnosti, zprostředkovatelství v oblasti obchodu, reklamní a propagační činnost, pořádání komerčních výstav se zaměřením na výrobky a služby poskytované k péči o zdraví, včetně léčebných, výživových a kosmetických výrobků ke komerčním, reklamním a informačním účelům, propagační, reklamní a inzertní činnost, reklamní materiály (aktualizace), předvádění zboží, reklamní agentura, aktualizování reklamních materiálů, rozšiřování a zaslání reklamních materiálů, především letáků, prospektů, katalogů, periodických a neperiodických publikací, tiskovin a různých vzorků, vydávání reklamních textů, rozhlasová a televizní reklama, prezentace uživatelů na stránkách World Wide Web v počítačové síti Internet, zprostředkovávání obchodních kontaktů, provádění obchodních operací, komerční využití Internetu v oblastech komerčních internetových médií a vyhledávacích služeb, on-line inzerce; (38) služby zabezpečující audiovizuální komunikaci prostřednictvím informačních sítí, kupř. počítačové sítě Internet, satelitu, rozšiřování, zveřejňování a přenos informací prostřednictvím informačních sítí, satelitů,

výměna a šíření informací a zpráv prostřednictvím datové sítě, informační nebo komunikační nebo elektronické techniky, šíření elektronických časopisů, elektronických periodik a knih v elektronické podobě prostřednictvím počítačové sítě, pomocí satelitů, komunikace pomocí terminálů, mobilních telekomunikačních síťových služeb s využitím drátového vedení a/nebo satelitů a/nebo mikrovlnného spojení, elektronická pošta, počítačový přenos obrazu a zvuku, komunikace a transakce v síti, služby konverze přenosového protokolu, formátu a kódu, služby zprostředkování přístupu k počítačové síti, služby hlasové schránky, služby krátkých textových zpráv.

- (730) **PEARS HEALTH CYBER. s.r.o.**, Soběslavská 23, Praha 3, 13000, CZ  
(740) **BOHEMIA PATENT**, Ing. Jana Vandělková, Havanská 17, Praha 7, 17000

- (210) **O-432425**  
(220) 15.12.2005  
(320) 15.12.2005  
(511) 9, 42  
(540)

## OKbase

- (510) (9) počítačový software, přístroje pro záznam, převod, reprodukci zvuku a/nebo obrazu, nosiče zvukových, obrazových a zvukově obrazových záznamů nahrané i nenahrané, data a databáze i jiné informace na všech druzích elektronických nosičů v rozsahu třídy 9, elektronické publikace, elektronické prezentace, programové vybavení, aplikační programové vybavení, programové produkty a nástroje pro vývoj aplikací, elektronické datové a informační sítě, informační produkty na nosičích nebo v elektronických, datových, informačních a komunikačních sítích; (42) tvorba software a tvorba počítačových systémů, poradenství poskytované v souvislosti se zaváděním software, počítačové programování, aktualizace počítačových programů, instalace počítačových programů.
- (730) **OKsystem s.r.o.**, Na Pankráci 1690/125, Praha 4 - Nusle, 14021, CZ  
(740) **KUDRLIČKA & SEDLÁK Advokátní**, patentová a známková kancelář, Ing. Jiří Sedlák, Husova 5, České Budějovice, 37001

- (210) **O-432426**  
(220) 15.12.2005  
(320) 15.12.2005  
(511) 9, 42  
(540)

## OKsmart

- (510) (9) počítačový software, přístroje pro záznam, převod, reprodukci zvuku a/nebo obrazu, nosiče zvukových, obrazových a zvukově obrazových záznamů nahrané i nenahrané, data a databáze i jiné informace na všech druzích elektronických nosičů v rozsahu třídy 9, elektronické publikace, elektronické prezentace, programové vybavení, aplikační programové vybavení, programové produkty a nástroje pro vývoj aplikací, elektronické datové a informační sítě, informační produkty na nosičích nebo v elektronických, datových, informačních a komunikačních sítích; (42) tvorba software a tvorba počítačových systémů, poradenství poskytované v souvislosti se zaváděním software, počítačové programování, aktualizace počítačových programů, instalace počítačových programů.
- (730) **OKsystem s.r.o.**, Na Pankráci 1690/125, Praha 4 - Nusle, 14021, CZ  
(740) **KUDRLIČKA & SEDLÁK Advokátní**, patentová a známková kancelář, Ing. Jiří Sedlák, Husova 5, České Budějovice, 37001

- (210) **O-432427**  
(220) 15.12.2005  
(320) 15.12.2005  
(511) 9, 42  
(540)

## OKinfo

- (510) (9) počítačový software, přístroje pro záznam, převod, reprodukci zvuku a/nebo obrazu, nosiče zvukových, obrazových a zvukově obrazových záznamů nahrané i nenahrané, data a databáze i jiné informace na všech druzích elektronických nosičů v rozsahu třídy 9, elektronické publikace, elektronické prezentace, programové vybavení, aplikační programové vybavení, programové produkty a nástroje pro vývoj aplikací,

elektronické datové a informační sítě, informační produkty na nosičích nebo v elektronických, datových, informačních a komunikačních sítích; (42) tvorba software a tvorba počítačových systémů, poradenství poskytované v souvislosti se zaváděním software, počítačové programování, aktualizace počítačových programů, instalace počítačových programů.

(730) **OKsystem s.r.o.**, Na Pankráci 1690/125, Praha 4 - Nusle, 14021, CZ  
(740) **KUDRLIČKA & SEDLÁK Advokátní**, patentová a známková kancelář, Ing. Jiří Sedlák, Husova 5, České Budějovice, 37001

- (210) **O-432441**  
(220) 15.12.2005  
(320) 15.12.2005  
(511) 5, 30  
(540)

## QUATTRO PLEASURE

- (510) (5) bylinné čaje léčebné, léčivé byliny, čaj astmatický, odtučňovací čaje pro lékařské účely, čaje léčivé, dietní potraviny upravené pro lékařské účely, drogy pro léčebné účely, fenylk pro lékařské účely, farmaceutické přípravky, irský mech (karagen) pro lékařské účely, léčivé cukrovinky, pastilky, léčivé kořeny, nápoje léčivé, nápoje dietetické upravené pro lékařské účely, posilující přípravky pro lékařské účely, tonika, vitamínové přípravky - vše k lékařským účelům; (30) čaje všeho druhu, včetně jejich směsí, ne pro lékařské účely, zejména čaje sypané, porcované, sáčkové, lisované, instantní a čajové extrakty z ovoce, bylin, zeleniny a jiných přírodních produktů, například kořenů, kůr, a to přírodní i aromatizované, včetně s přísadkou vitamínů, vlákniny a minerálních látek a ochucovacích přípravků, čajové esence přírodní i ochucené, koření a ochucovací potravinářské přípravky, bonbóny, žvýkáci guma, ne pro lékařské účely, kakao, káva, kávové náhražky, kávové nápoje, přírodní sladidla, šťávy s výjimkou dresingů, přípravky, zejména instantní směsi pro přípravu nápojů a jídel, například kávy, čaje, čokoládových a mléčných nápojů, vše nezařazené v jiných třídách.
- (730) **VITTO TEA BOARD, s.r.o.**, U Habrovky 247/11, Praha 4, 14000, CZ  
(740) Ing. Petr Soukup, patentový a známkový zástupce, Vídeňská 8, Olomouc, 77200

- (210) **O-432442**  
(220) 15.12.2005  
(320) 15.12.2005  
(511) 7, 9, 37, 42  
(540)

## EOLA - OSVÍCENÁ ŘEŠENÍ

- (510) (7) jednoúčelové stroje a strojní zařízení; (9) měřicí, řídicí a kontrolní systémy (zejména optické a kamerové) pro měření tvaru, rozměrů, povrchu a jiných kvantitativních a kvalitativních parametrů výrobků, zařízení a systémy pro počítačové robotické vidění a zpracování obrazu z kamerových systémů, software pro průmyslové systémy, zařízení, strojní vybavení a technologické linky; (37) opravy, servis, instalace a údržba měřicí a počítačové techniky, zařízení a systémů uvedených ve tř. 7 a 9; (42) výzkum, vývoj a projekce měřicích a kontrolních systémů a systémů průmyslové automatizace pro technologické linky a systémy řízení technologických procesů, vývoj a tvorba software pro systémy a zařízení uvedená ve tř. 7 a 9.
- (730) **EOLA s.r.o.**, Šlechtitelů 241/11, Olomouc, 77900, CZ  
(740) Ing. Petr Soukup, patentový a známkový zástupce, Vídeňská 8, Olomouc, 77200

- (210) **O-432443**  
(220) 15.12.2005  
(320) 15.12.2005  
(511) 7, 9, 37, 42  
(540)

## EOLA

- (510) (7) jednoúčelové stroje a strojní zařízení; (9) měřicí, řídicí a kontrolní systémy (zejména optické a kamerové) pro měření tvaru, rozměrů, povrchu a jiných kvantitativních a kvalitativních parametrů výrobků, zařízení a systémy pro počítačové robotické vidění a zpracování obrazu z kamerových systémů, software pro průmyslové systémy, zařízení, strojní vybavení a technologické linky; (37) opravy, servis, instalace a údržba měřicí a počítačové

techniky, zařízení a systémů uvedených ve tř. 7 a 9; (42) výzkum, vývoj a projekce měřicích a kontrolních systémů a systémů průmyslové automatizace pro technologické linky a systémy řízení technologických procesů, vývoj a tvorba software pro systémy a zařízení uvedená ve tř. 7 a 9.

- (730) **EOLA s.r.o.**, Šlechtitelů 241/11, Olomouc, 77900, CZ  
(740) Ing. Petr Soukup, patentový a známkový zástupce, Vídeňská 8, Olomouc, 77200

(210) **O-432451**

(220) 15.12.2005

(320) 15.12.2005

(511) 35, 42

(540)

## E3PO

- (510) (35) obchodní nebo podnikatelské informace, systemizace a shromažďování dat do počítačových databází, překlad informací do počítačových databází; (42) pronájem počítačového software.  
(730) **Pastorek Andrej**, Vokovická 14/685, Praha 6, 16000, CZ

(210) **O-432455**

(220) 15.12.2005

(320) 15.12.2005

(511) 2, 3, 4, 5, 9, 10, 12, 13, 14, 15, 25, 28, 34, 35, 40, 42, 43, 44

(540)



- (510) (2) barvy, nátěry a laky; (3) kosmetické výrobky, mýdla, zubní pasty, prací prostředky, šampóny, parfumerie, vonné oleje, vlasové vody, pleťové krémy a masti; (4) motorové oleje, mazadla; (5) farmaceutické a veterinářské výrobky, povzbuzující vitalizační a utišující přípravky pro léčebné účely, obvazový materiál, náplasti; (9) přístroje a nástroje vědecké, fotografické, filmové, optické, přístroje pro vážení, měření, signalizaci, přístroje pro záznam, převod, reprodukci zvuku nebo obrazu, počítače, telefonní přístroje, faxy, přístroje a nástroje pro vytváření příznivého životního prostředí, ochranné prostředky a pomůcky proti působení elektromagnetických, elektrostatických a jiných silových polí, bioenergetické rezonátory, stimulatory; (10) lékařské a veterinářské přístroje, nástroje a potřeby; (12) motorová vozidla a jejich příslušenství; (13) střelné zbraně, střelivo, výbušniny, pyrotechnické výrobky, ohňostroje; (14) bižuterie a šperky; (15) hudební nástroje; (25) oděvy, obuv, kloboučnické zboží, trička, čelenky, nátepníky, ponožky, spodní prádlo, sportovní oděvy a obuv; (28) sportovní potřeby a náčiní, hračky; (34) tabák, cigarety, doutníky, potřeby pro kuřáky, zápalky, zapalovače; (35) služby v oblasti provozu a řízení podniku, pomoc při řízení obchodní činnosti, reklamní činnost; (40) zpracování materiálů, služby vztahující se na transformaci objektu nebo látky nebo na zpracování vyžadující modifikace jejich hlavních vlastností; (42) vědecké a technologické služby a s nimi spojený výzkum, vývoj nových technologií zejména v oblasti ekologie; (43) služby v oblasti stravování a ubytování; (44) lékařské, veterinární a hygienické služby, zemědělské, lesnické a zahradnické služby.

- (730) **JOIN LINE s.r.o.**, Puchmajerova 1002, Beroun- Město, 26601, CZ

- (740) Ing. Vladimír Belfin, patentový zástupce, P.O.BOX 117, Kladno, 27280

(210) **O-432572**

(220) 19.12.2005

(320) 19.12.2005

(511) 6, 35, 36, 37, 39, 41, 42, 43

(540)

## Vítkovické stavby Ostrava

- (510) (6) kovy a kovové stavební materiály, kovové stavební konstrukce, kotle, kontejnery a jiná kovová tělesa, kovové potřeby zámečnické a klempířské, kovové trubky, kabely a dráty; (35) inzertní, reklamní a propagační činnost, obstaravatelská a

zprostředkovatelská činnost v oblasti obchodu, poskytování pomoci při provozu obchodu, poradenská činnost v oblasti obchodu, nabízení a vystavování zboží za účelem jeho prodeje a prohlížení, marketing, administrativní a kancelářské práce, činnost ekonomických a organizačních poradců, pořádání obchodních výstav, veletrhů a přehlídek; (36) služby finanční, peněžní, pojišťovací a nemovitostní, zejména činnost správců nemovitostí, pronájem a leasing nemovitostí, odhady nemovitostí, činnosti realitní kanceláře, pronájem a leasing strojů a zařízení; (37) stavebnictví, opravy a instalační služby, zejména provádění staveb, jejich opravy a odstraňování, provozování čerpacích stanic s palivy a mazivy, zámečnictví, klempířství, tesařství, truhlářství, instalatérství a elektrikářství, hornické činnosti a činnosti prováděné hornickým způsobem, opravy a údržba motorových vozidel; (39) doprava, balení a skladování zboží, zejména silniční motorová doprava osobní i nákladní, pronájem a leasing dopravních prostředků, zejména automobilů; (41) kulturní, výchovná, vzdělávací, zábavní a sportovní činnost, včetně provozování zařízení určených pro tyto aktivity, jako např. provozování sportovišť, objektů sloužících k zábavě, galerií, knihoven, hradů a zámků, překladatelská činnost včetně tlumočení, vydavatelská a nakladatelská činnost; (42) investorská, inženýrská a technická činnost, výzkum a vývoj v oblasti přírodních a technických věd, vědecké a technologické služby a s nimi spojený výzkum a návrhy, průmyslové analýzy a výzkum, testování a měření, návrh a vývoj počítačového hardware a software, výkon zeměměřických činností, projektování elektrických zařízení, poradenská a konzultační činnost v energetice a stavebnictví, projektování a navrhování stavebních a průmyslových objektů a zařízení, projektová činnost ve výstavbě, polygrafická výroba; (43) služby ubytovací a služby zajišťující stravování, hostinská činnost, rezervace ubytování.

- (730) **Technoprojekt, a.s.**, Havlíčkovo nábř. 38, Ostrava, 73016, CZ  
(740) JUDr. Aleš Zábrš, Na Beránce 2, Praha 6, 16000

(210) **O-432573**

(220) 19.12.2005

(320) 19.12.2005

(511) 6, 35, 36, 37, 39, 41, 42, 43

(540)



**VÍTKOVICKÉ STAVBY  
OSTRAVA**

- (510) (6) kovy a kovové stavební materiály, kovové stavební konstrukce, kotle, kontejnery a jiná kovová tělesa, kovové potřeby zámečnické a klempířské, kovové trubky, kabely a dráty; (35) inzertní, reklamní a propagační činnost, obstaravatelská a zprostředkovatelská činnost v oblasti obchodu, poskytování pomoci při provozu obchodu, poradenská činnost v oblasti obchodu, nabízení a vystavování zboží za účelem jeho prodeje a prohlížení, marketing, administrativní a kancelářské práce, činnost ekonomických a organizačních poradců, pořádání obchodních výstav, veletrhů a přehlídek; (36) služby finanční, peněžní, pojišťovací a nemovitostní, zejména činnost správců nemovitostí, pronájem a leasing nemovitostí, odhady nemovitostí, činnosti realitní kanceláře, pronájem a leasing strojů a zařízení; (37) stavebnictví, opravy a instalační služby, zejména provádění staveb, jejich opravy a odstraňování, provozování čerpacích stanic s palivy a mazivy, zámečnictví, klempířství, tesařství, truhlářství, instalatérství a elektrikářství, hornické činnosti a činnosti prováděné hornickým způsobem, opravy a údržba motorových vozidel; (39) doprava, balení a skladování zboží, zejména silniční motorová doprava osobní i nákladní, pronájem a leasing dopravních prostředků, zejména automobilů; (41) kulturní, výchovná, vzdělávací, zábavní a sportovní činnost, včetně provozování zařízení určených pro tyto aktivity, jako např. provozování sportovišť, objektů sloužících k zábavě, galerií, knihoven, hradů a zámků, překladatelská činnost včetně tlumočení, vydavatelská a nakladatelská činnost; (42) investorská, inženýrská a technická činnost, výzkum a vývoj v oblasti přírodních a technických věd, vědecké a technologické

služby a s nimi spojený výzkum a návrhy, průmyslové analýzy a výzkum, testování a měření, návrh a vývoj počítačového hardware a software, výkon zeměměřických činností, projektování elektrických zařízení, poradenská a konzultační činnost v energetice a stavebnictví, projektování a navrhování stavebních a průmyslových objektů a zařízení, projektová činnost ve výstavbě, polygrafická výroba; (43) služby ubytovací a služby zajišťující stravování, hostinská činnost, rezervace ubytování.

(590) Barevná

(730) **Technoprojekt, a.s.**, Havlíčkovo nábř. 38, Ostrava, 73016, CZ

(740) JUDr. Aleš Zábrš, Na Beránce 2, Praha 6, 16000

(210) **O-432582**

(220) 19.12.2005

(320) 19.12.2005

(511) 9, 35, 38, 41, 42

(540)

## IMPA

(510) (9) software na nosičích, přístroje pro záznam, přenos nebo reprodukci zvuku či obrazu, software na magnetických nosičích, magnetické nebo optické nosiče zvukových a/nebo obrazových záznamů nahrané i nenahrané, videokazety nahrané i nenahrané, audiokazety nahrané i nenahrané, audiovizuální programy, audiovizuální díla, audiovizuální díla v digitální podobě, CD disky, videodiskety, audiodiskety, informace a záznamy v elektronické podobě, elektronický časopis, software, všechny uvedené výrobky s výjimkou výrobků, týkajících se oblasti průmyslu plastových/plastických hmot; (35) reklamní, inzertní a propagační činnost, marketing, merchandising, poskytování informací obchodního charakteru, poskytování pomoci při řízení obchodní činnosti a obchodní administrativa s tím spojená, zvláště podnikové poradenství a obchodní management včetně marketingových studií, průzkumu trhu, průzkum veřejného mínění, obchodních nebo podnikatelských průzkumů a shromažďování obchodních a statistických informací pro obchodní účely, odborné poradenství, vztahující se k organizování výstav a veletrhů, organizování a účast na výstavách a předvádění zboží, organizování výstav a veletrhů a doprovodných programů k reklamním a obchodním účelům, organizování módních přehlídek k obchodním účelům, předvádění (služby modelek) pro reklamní účely a podporu prodeje, činnost a služby v oblasti aranžérství výstavních ploch, výstavních expozic, jakož i výstavních exponátů k reklamním a obchodním účelům, pronájem kancelářských strojů a zařízení, organizace spotřebitelských soutěží reklamního charakteru zaměřené zejména na podporu prodeje, vyhlášení výsledků soutěží reklamního charakteru zaměřené zejména na podporu prodeje, propagace výherce soutěže či ankety, obchodní reklama pro třetí osoby, venkovní reklama na billboardech, na plakátech a na jiných venkovních nosičích, reklama v tisku, rozhlasová a televizní reklama, reklama on-line v počítačové síti a v síti Internet, výstřížková služba na zprávy, pronájem reklamní doby v komunikačních médiích, pronájem reklamních materiálů, pronájem reklamních ploch, aktualizování a pronájem reklamních materiálů, rozšiřování vzorků zboží, rozšiřování reklamních a inzertních materiálů, rozšiřování a zaslání reklamních materiálů zákazníkům, dále pak vydávání, zveřejňování, oznamování, publikování i vyhlášení reklamních textů ve všech dostupných nosičích, kopírování a rozmnožování dokumentů a dokladů, fotokopírování, činnost komerční informační kanceláře, vyhledávání dat v počítačových souborech pro třetí osoby, systematizace a překlad informací do počítačové databáze, veškeré uvedené služby s výjimkou oboru, týkajícího se plastového průmyslu; (38) telekomunikace, komunikace pomocí terminálů nebo počítačů, elektronická pošta, počítačový přenos pošty a obrazu, komunikace a transakce v síti, tisková agentura, komunikace prostřednictvím telefonů nebo mobilních telefonů nebo počítačů a telekomunikační služby s tím spojené, poskytování telekomunikační služby přenosu dat a dalších informací, provozování datové sítě, provozování veřejné mobilní radiotelefonní sítě, zprostředkovatelská činnost v oblasti telekomunikační techniky, zprostředkovatelská a poradenská činnost v oblasti telekomunikací, konzultační činnost v oblasti telekomunikační techniky nebo informatiky, výměna, získávání a šíření informací a zpráv prostřednictvím telekomunikační sítě nebo datové sítě nebo sítě výpočetní nebo informační nebo komunikační nebo elektronické techniky nebo satelitů nebo kabelu, šíření elektronických tiskovin, časopisů, periodik a knih

prostřednictvím počítačové, datové, elektronické, telekomunikační nebo informační sítě, informační služby na Internetu včetně provozování elektronických nástěnek, diskusních skupin a fór a poskytování přístupu k on-line informačním službám a databázím, telekomunikační služby na Internetu, služby hlasové schránky, služby spočívající v přímém propojení lokální zákaznické pevné sítě se sítí mobilních telefonů, služby krátkých textových zpráv, teletext a služby s ním spojené, poskytování informací (informační kancelář), provozování internetového vyhledávače, služby elektronické pošty, pronájem telekomunikačních zařízení a přístrojů včetně telefonů, služby zprostředkování zpráv, služby zprostředkování přístupu k počítačové síti, přenos dat a informací, služby přístupu a připojení k datovým a informačním sítím a Internetu, pronájem informačních a komunikačních míst, poskytování přístupu na on-line informační služby a databáze, přenos, poskytování nebo vyvolávání informací z počítačové databáze, komunikační služby prostřednictvím Internetu, vnějších sítí a vnitřních sítí a dalších elektronických prostředků, televizní vysílání, uvedené služby s výjimkou oboru týkajícího se plastového průmyslu; (41) činnost vzdělávací, vyučovací, výchovná a zábavní včetně pořádání a vedení specializačních doškolovacích kurzů, seminářů, sympozií, kongresů a konferencí vztahujících se k informačním technologiím, počítačům a telekomunikačním službám, provozování pracovního diskusního a zájmového klubu, organizování specializovaných konferencí, seminářů a kongresů pro oblast velkoobchodu a maloobchodu, školení v oblasti výpočetní techniky, organizování výstav a veletrhů ke vzdělávacím, kulturním, výchovným a zábavním účelům a k tomu se vztahující odborné poradenství, školicí činnost související se zajišťováním seminářů a kongresů, pořádání a řízení pracovních setkání a školení, organizování společensko-kulturních akcí, živých představení a vystoupení, divadelních představení, přesů, plánování a organizování večírků a estrád, organizování módních přehlídek pro výchovné, vzdělávací, kulturní a zábavní účely, zajišťování vstupenek na kulturní, sportovní a společenské akce, pořádání vzdělávacích a zábavních soutěží a pořadů, organizování soutěží o oceňování nejúspěšnějších projektů, firem, institucí, osobností, jakož i nejlepších exponátů, expozic, organizování čtenářské a/nebo divácké ankety, vydávání dat na strojně čitelných nosičích, např. magnetických, optických a jiných nosičích, výroba rozhlasových a televizních programů, vydávání elektronických knih a časopisů a jiných publikací on-line bez možnosti stažení, činnost nahrávacího studia, pronájem zvukových nahrávacích zařízení, půjčování audio zařízení, činnost filmového studia, filmová tvorba, nahrávání videopásek, obrazové zpravodajství, půjčování filmů a kinofilmů, půjčování přenosných videokamer, fotografování, reportéřské služby, psaní scénářů, hraní o peníze, vydávání textů s výjimkou reklamních nebo náborových, pronájem konferenční techniky, překladatelské a tlumočnické služby, nakladatelská a vydavatelská činnost; (42) návrh programového vybavení a databází, aktualizace programového vybavení, programování počítačů, regenerace počítačových dat, údržba programů počítačů, technické studie v oblasti počítačů a programového vybavení, výzkumné, projekční a inženýrské práce v oblasti telekomunikací, informačních technologií, informací a výpočetních služeb, pronájem programového vybavení a počítačů, základní a aplikovaný výzkum v oblasti informačních technologií, přístup k počítačům za účelem podnikání, právní služby, tvorba WEB, tvorba a programování software, tvorba WWW stránek, interaktivních a grafických programů (jejich tvorba), tvorba multimediálních aplikací, tvorba programových projektů, tvorba informačních databází, počítačové vyhledávací služby, výzkum, vývoj a tvorba systémů pro elektronické obchodování a příslušného software a hardware, know-how pro oblast elektronického obchodování a informačních technologií, návrhy, strukturování a programování či jiné vytváření programového vybavení, www stránek a databázových systémů internetových, intranetových či jiných síťových serverů, serverových stanic a systémů, včetně jeho instalace, zpřístupnění, zavádění, aktualizace a údržby, převod (konverze) počítačových programů, dat či jiných údajů v elektronické podobě z různých formátů do jiných formátů, převod (konverze) dokumentů, dat či jiných údajů na elektronická média, hosting, zprostředkovatelská činnost v oblasti výpočetní a informační techniky, konzultační činnost v oblasti výpočetní techniky nebo informatiky, grafický design,

konzultační, řídicí a kontrolní činnost v oblasti regionálního rozvoje, veškeré uvedené služby s výjimkou oboru, týkajícího se plastového průmyslu.

(730) **Ing. Martin Lukáš, Ph.D.**, Nám. Krále Jiřího z Poděbrad 494/43, Cheb, 35001, CZ

(210) **O-432720**

(220) 23.12.2005

(320) 23.12.2005

(511) 5, 30, 32

(540)

## EVEREST AYURVEDA

(510) (5) čaje a bylinné směsi, toniky, sirupy, minerální vody, nealkoholické nápoje, potravinové doplňky, to vše pro léčebné účely; (30) čaje, káva, sirupy, toniky, koření, potravinové doplňky, doplňky stravy, kakaové výrobky, přípravky z obilovin, pečivo, mouka, cukrovinky, výrobky z přípravků, spadající všechny do této třídy; (32) minerální vody, šumivé nápoje, jiné nealkoholické nápoje, bylinné a ovocné šťávy, sirupy, toniky a jiné přípravky ke zhotovování nápojů, to vše spadající do této třídy.

(730) **EVEREST AYURVEDA s.r.o.**, Lomnického 6, Praha 4, 14000, CZ

(210) **O-432786**

(220) 23.12.2005

(320) 23.12.2005

(511) 9, 16, 25, 26, 34, 35, 41

(540)

## AGRO - KING

(510) (9) nosiče informací, zejména se záznamem zvuku a obrazu, zvláště záznamová a přenosová média, jako jsou audiokazety, videokazety, magnetofonové pásky, gramofonové desky, kompaktní disky, zejména se záznamem zvuku a obrazu, software; (16) předměty z papíru jako kalendáře, pohledy, kancelářské potřeby jako jsou tužky, pera a jiné spadající do této třídy, zejména pro účely dárkové, upomínkové a reklamní, tiskoviny a polygrafické výrobky všeho druhu, například časopisy, periodika a knihy, brožury, plakáty, programy, vstupenky, letáky, katalogy, fotografie, studijní a konferenční materiály, například sborníky a sylaby, periodické tiskoviny; (25) oděvy, zejména čepice se štítkem, čelenky, bundy sportovní, barety, kombinézy, košile, sluneční kšilty, pokrývky hlavy a jiné výrobky spadající do této třídy, zejména pro účely dárkové, upomínkové a reklamní; (26) galanterie, zejména ozdoby na oděvy, monogramy, odznaky, zažehlovací obtisky a ozdoby textilních výrobků spadající do této třídy, zejména pro účely dárkové, upomínkové a reklamní; (34) potřeby pro kuřáky, zejména zapalovače cigaret, zápalky, popelníky; (35) reklamní, propagační a inzertní činnost a služby, výstavy a veletrhy k reklamním, propagačním a obchodním účelům, marketing, obchodní poradenské a zprostředkovatelské služby související s tiskem, reklamou, propagací, inzercí a marketingem; (41) výchovná, vzdělávací a zábavná činnost, pořádání odborných seminářů, konferencí a sympozií, vydávání tiskovin, nosičů informací a publikací, včetně jejich distribuce, vydavatelská a nakladatelská činnost.

(730) **E.Z. XL CZ, s.r.o.**, Nad Kazankou 28, Praha 7 - Troja, 17000, CZ

(740) Mgr. Daniel Musil, Kaprova 14/42, Praha 1, 11000

(210) **O-432803**

(220) 27.12.2005

(320) 27.12.2005

(511) 6, 7, 37, 43

(540)



(510) (6) armatury (kovové), bedny na nářadí (kovové), bubny navíjecí (kovové), s výjimkou mechanických pro navíjení hadic, konzoly

(kovové) pro stavebnictví, koše (kovové), kotevní desky, kovové potrubí, kovové roury, kovové spojky pro kabely a lana, s výjimkou elektrických, mříže kovové, mřížovina (kovová), nádrže (kovové), nakládací palety (kovové), násypky (kovové), nemechanické, nátrubky (kovové), navíjáky (kovové), s výjimkou mechanických na navíjení hadic, nosníky (kovové), ocelové konstrukce, ocelové roury, ocelové stožáry, ocelové trubky, poklopy průřezů (kovové), potrubí ocelové, potrubí tlakové (kovové), potrubí vodovodní (kovové), zábradlí (kovová), jako části schodišť, zásobníky (kovové), síla, závory, žebříky (kovové); (7) čerpadla (části strojů, motorů a hnacích strojů), čerpadla odstředivá, filtrační zařízení, vložky pro filtrační zařízení, filtrační stroje, filtry (části strojů nebo motorů), kalolisy, míchací zařízení, míchačky, mixéry (stroje), motory elektrické, s výjimkou motorů pro pozemní vozidla, navíjáky (části strojů), navíjáky (mechanické) pro pružné hadice, navíjecí zařízení (mechanická), odlučovače, odlučovače vody, odvodňovače, stroje na lisování odpadu, separátory, síta (stroje nebo části strojů), ventily (kohouty) - části strojů, motorů a hnacích strojů, ventily redukční (části strojů), ventily zpětné (části strojů), výsypky (mechanické), výtahová zařízení, výtahy (jiné než lyžařské vleky), výtahy nákladní; (37) montáže lešení, obnova strojů (použitých nebo částečně zničených), informace o opravách, pískování, opravy pump, čerpadel a míchadel, malování nebo opravy reklamních tabulí, montáž, údržba a opravy strojů, montáž a opravy topných zařízení, montáž, instalace a opravy výtahů, instalace a opravy zavlažovacích zařízení; (43) turistické noclehárny, penziony, poskytování přechodného ubytování, prázdninové tábory (ubytovací služby), pronájem přenosných staveb, rezervace penzionů, rezervace přechodného ubytování, ubytovací služby (hotely, penziony), pronájem přechodného ubytování.

(590) Barevná

(730) **Oravec Dušan**, Vikýřovice 551, Vikýřovice, 78813, CZ

(740) Ing. Jiří Langhans, Krajínova 805/7, Třebíč, 67401

(210) **O-432865**

(220) 28.12.2005

(320) 28.12.2005

(511) 2, 3, 19, 35

(540)

## HELKO

(510) (2) barvy, laky, emaily, fermeže, nátěrové laky, ředidla do nátěrových látek, barev a laků, tmely zařazené do tř. 2, barviva, mořidla, ochranné prostředky proti rzi kovů a hnilobě dřeva, práškové nátěrové látky, práškové barvy, impregnační prostředky na dřevo a na beton, mořidla na dřevo, elektroforézní nátěrové látky, aditiva pro nátěrové hmoty; (3) kosmetika, parfumerie, drogerie, barviva na vlasy, prací, čistící, bělicí a barvicí prostředky; (19) stavební materiál, barvy fasádní, barvy pro stavební účely, maltovinová pojiva, nástřikové omítkové hmoty, lité podlahy, asfaltové nátěry, stavební nástřikové hmoty na bázi organických pojiv a organických plnidel; (35) zprostředkování obchodních záležitostí v oblasti drogistického zboží a barev a nátěrových hmot, tvorba reklamy.

(730) **CHEDO, spol. s r.o.**, Sokolovská 966, Uherské Hradiště, 68601, CZ

(740) Ing. Zdeněk Kučera, Padělký 548, P.O.BOX 92, Slušovice, 76315

(210) **O-432866**

(220) 28.12.2005

(320) 28.12.2005

(511) 2, 3, 19, 35

(540)



(510) (2) barvy, laky, emaily, fermeže, nátěrové laky, ředidla do nátěrových látek, barev a laků, tmely zařazené do tř. 2, barviva, mořidla, ochranné prostředky proti rzi kovů a hnilobě dřeva,

práškové nátěrové látky, práškové barvy, impregnační prostředky (540) na dřevo a na beton, mořidla na dřevo, elektroforézní nátěrové látky, aditiva pro nátěrové hmoty; (3) kosmetika, parfumerie, drogerie, barviva na vlasy, prací, čistící, bělicí a barvicí prostředky; (19) stavební materiál, barvy fasádní, barvy pro stavební účely, maltovinová pojiva, nástřikové omítkové hmoty, lité podlahy, asfaltové nátěry, stavební nástřikové hmoty na bázi organických pojiv a organických plnidel; (35) zprostředkování obchodních záležitostí v oblasti drogistického zboží a barev a nátěrových hmot, tvorba reklamy.



- (590) Barevná  
(730) **CHEDO, spol. s r.o.**, Sokolovská 966, Uherské Hradiště, 68601, CZ  
(740) Ing. Zdeněk Kučera, Padělky 548, P.O.BOX 92, Slušovice, 76315

- (210) **O-432867**  
(220) 28.12.2005  
(320) 28.12.2005  
(511) 16, 32, 33, 35  
(540)

PEZINOK PEZINOK

- (510) (16) výrobky z papíru, kartónu a lepenky, např. periodické a neperiodické publikace na papírových nosičích, zejména brožury a brožurky, knihy a knížky, prospekty, časopisy, plakáty, poutače a reklamní tabule z lepenky a/nebo kartónu, etikety a nálepky (vyjma textilních), tištěné reklamní materiály, kalendáře, diáře, dopisnice, blahopřání, grafiky a grafické reprodukce, umělecké fotografie a litografie, fotografická alba, obaly z papíru a lepenky, zejména obaly na lahve, krabice, etuje, papírové a plastové sáčky, tašky a pytle, balicí papír, plastové fólie na balení zboží, vč. bublinových obalů z plastu, lepicí pásky, papírenské výrobky, zejména tužky a fixy, obálky, dopisní papír, mapy a leporela, papírové ubrousky a utěrky; (32) nealkoholické nápoje, nealkoholické výtažky z ovoce, příchutě na výrobu nápojů, sirupy na výrobu nápojů, stolní vody, vody jako nápoje, ovocné šťávy, prášky na přípravu šumivých nápojů; (33) víno, alkoholické nápoje vyjma piva, likéry, brandy, alkoholické koktejly, destilované nápoje; (35) zprostředkovatelská činnost v oblasti obchodu, reklamní činnost, maloobchodní činnost s alkoholickými a nealkoholickými nápoji, organizování audiovizuálních představení pro komerční a reklamní účely, organizování výstav pro komerční nebo reklamní účely, personální poradenství, pomoc při řízení obchodní činnosti, poradenství v obchodní činnosti, poskytování obchodních nebo podnikatelských informací, předvádění (služby modelek) pro reklamní účely a na podporu prodeje, rozšiřování reklamních oznámení, rozšiřování reklamních materiálů zákazníkům (letáky, prospekty, tiskoviny, vzorky), zpracování reklamních textů, vydávání a aktualizace reklamních materiálů a zvukově-obrazových záznamů a periodických a neperiodických reklamních a propagačních publikací, vydávání a rozšiřování reklamních textů, vydávání reklamních nebo náborových textů, obchodní nebo podnikatelské informace, komerční informační kanceláře, pronájem kancelářských strojů a zařízení, marketingové studie, nábor zaměstnanců, obchodní nebo podnikatelský průzkum, obchodní management a podnikové poradenství, pronájem prodejních automatů, předvádění výrobků.

- (590) Barevná  
(730) **Vitis trade, s.r.o.**, Za dráhou 21, Pezinok, 90220, SK  
(740) DMH - patentová a známková kancelář, Mgr. Marcela Machatová, Pospíšilova 2, Praha 3, 13000

- (210) **O-432870**  
(220) 28.12.2005  
(320) 28.12.2005  
(511) 16, 33, 35

- (510) (16) výrobky z papíru, kartónu a lepenky, např. periodické a neperiodické publikace na papírových nosičích, zejména brožury a brožurky, knihy a knížky, prospekty, časopisy, plakáty, poutače a reklamní tabule z lepenky a/nebo kartónu, etikety a nálepky (vyjma textilních), tištěné reklamní materiály, kalendáře, diáře, dopisnice, blahopřání, grafiky a grafické reprodukce, umělecké fotografie a litografie, fotografická alba, obaly z papíru a lepenky, zejména obaly na lahve, krabice, etuje, papírové a plastové sáčky, tašky a pytle, balicí papír, plastové fólie na balení zboží, vč. bublinových obalů z plastu, lepicí pásky, papírenské výrobky, zejména tužky a fixy, obálky, dopisní papír, mapy a leporela, papírové ubrousky a utěrky; (33) alkoholické nápoje vyjma piva, likéry, brandy, koktejly alkoholické, destilované nápoje; (35) zprostředkovatelská činnost v oblasti obchodu, reklamní činnost, maloobchodní činnost s alkoholickými a nealkoholickými nápoji, organizování audiovizuálních představení pro komerční a reklamní účely, organizování výstav pro komerční nebo reklamní účely, personální poradenství, pomoc při řízení obchodní činnosti, poradenství v obchodní činnosti, poskytování obchodních nebo podnikatelských informací, předvádění (služby modelek) pro reklamní účely a na podporu prodeje, rozšiřování reklamních oznámení a reklamních materiálů zákazníkům (letáky, prospekty, tiskoviny, vzorky), zpracování reklamních textů, vydávání a aktualizace reklamních materiálů a zvukově-obrazových záznamů a periodických a neperiodických reklamních a propagačních publikací, vydávání a rozšiřování reklamních textů, vydávání reklamních nebo náborových textů, obchodní nebo podnikatelské informace, komerční informační kanceláře, pronájem kancelářských strojů a zařízení, marketingové studie, nábor zaměstnanců, obchodní nebo podnikatelský průzkum, obchodní management a podnikové poradenství, pronájem prodejních automatů, předvádění výrobků.

- (590) Barevná  
(730) **Vitis trade, s.r.o.**, Za dráhou 21, Pezinok, 90220, SK  
(740) DMH - patentová a známková kancelář, Mgr. Marcela Machatová, Pospíšilova 2, Praha 3, 13000

- (210) **O-432871**  
(220) 28.12.2005  
(320) 28.12.2005  
(511) 16, 33, 35  
(540)



- (510) (16) výrobky z papíru, kartónu a lepenky, např. periodické a neperiodické publikace na papírových nosičích, zejména brožury a brožurky, knihy a knížky, prospekty, časopisy, plakáty, poutače a reklamní tabule z lepenky a/nebo kartónu, etikety a nálepky (vyjma textilních), tištěné reklamní materiály, kalendáře, diáře, dopisnice, blahopřání, grafiky a grafické reprodukce, umělecké fotografie a litografie, fotografická alba, obaly z papíru a lepenky, zejména obaly na lahve, krabice, etuje, papírové a plastové sáčky, tašky a pytle, balicí papír, plastové fólie na balení zboží, vč. bublinových obalů z plastu, lepicí pásky, papírenské výrobky, zejména tužky a fixy, obálky, dopisní papír, mapy a leporela, papírové ubrousky a utěrky; (33) alkoholické nápoje vyjma piva, likéry, brandy, koktejly alkoholické, destilované nápoje; (35) zprostředkovatelská činnost v oblasti obchodu, reklamní činnost, maloobchodní činnost s alkoholickými a

nealkoholickými nápoji, organizování audiovizuálních představení pro komerční a reklamní účely, organizování výstav pro komerční nebo reklamní účely, personální poradenství, pomoc při řízení obchodní činnosti, poradenství v obchodní činnosti, poskytování obchodních nebo podnikatelských informací, předvádění (služby modelek) pro reklamní účely a na podporu prodeje, rozšiřování reklamních oznámení a reklamních materiálů zákazníkům (letáky, prospekty, tiskoviny, vzorky), zpracování reklamních textů, vydávání a aktualizace reklamních materiálů a zvukově-obrazových záznamů a periodických a neperiodických reklamních a propagačních publikací, vydávání a rozšiřování reklamních textů, vydávání reklamních nebo náborových textů, obchodní nebo podnikatelské informace, komerční informační kanceláře, pronájem kancelářských strojů a zařízení, marketingové studie, nábor zaměstnanců, obchodní nebo podnikatelský průzkum, obchodní management a podnikové poradenství, pronájem prodejních automatů, předvádění výrobků.

- (590) Barevná  
(730) **Vitis trade, s.r.o.**, Za dráhou 21, Pezinok, 90220, SK  
(740) DMH - patentová a známková kancelář, Mgr. Marcela Machatová, Pospíšilova 2, Praha 3, 13000

(210) **O-432880**

- (220) 28.12.2005  
(320) 28.12.2005  
(511) 2, 6, 7, 40  
(540)

**MRB**

- (510) (2) barvy, laky, emaily, fermeže, nátěrové laky, ředidla do nátěrových látek, barev a laků, tmely zařazené do tř. 2, barviva, mořidla, ochranné prostředky proti rzi kovů a hnilobě dřeva, práškové nátěrové látky, práškové barvy, impregnační prostředky na dřevo a na beton, mořidla na dřevo, elektroforézní nátěrové látky, aditiva pro nátěrové hmoty; (6) konstrukce kovové, zejména konstrukce stavební pro instalaci mobilních nebo stacionárních technologických zařízení pro zemědělství a pro potravinářství, kovové konstrukce sil, zásobníků a dopravníků, kovové konstrukce střech a nadstřešení, kovové stavební materiály, zámečnické výrobky a potřeby, atypické zámečnické výrobky, kování stavební i nábytkové, okna, dveře a zárubně z kovu, bezpečnostní a protipožární pancéřové dveře a okna, klempířské výrobky a potřeby kovové, hřebíky, šrouby, vruty, matice, podložky, litinové sloupky, litinové mříže a jiné litinové stavební prvky a doplňky, trezory, kovové skříně a schránky, kovové výrobky jako rámy, trámy, mříže, žebříky, dveře, okna, ohýbané profily z plechu, protlačované profily, stavební materiál z válcovaného a litého kovu, řetězy (s výjimkou hracích řetězů pro vozidla), jiné výrobky z kovu (nikoli z drahých kovů) neobsažené v jiných třídách; (7) stroje a obráběcí stroje, jednoúčelové stroje na zakázku; (40) zámečnické práce na zakázku, zpracování kovů laserem a metodou NIBL, zpracování kovů a kovových plechů tvářením, obráběním, řezáním, zušlechťováním, zpracování dřevaobráběním, řezáním, ohýbáním.

- (730) **MRB Sazovice, spol. s r.o.**, Sazovice 191, Mysločovice, 76301, CZ  
(740) Ing. Zdeněk Kučera, Padělký 548, P.O.BOX 92, Slušovice, 76315

(210) **O-432882**

- (220) 28.12.2005  
(320) 28.12.2005  
(511) 1, 2, 6, 17, 19, 35, 37, 39, 42  
(540)



- (510) (1) chemické výrobky pro průmysl a stavebnictví, lepidla pro průmysl a stavebnictví; (2) barvy, laky, nátěry, ochranné výrobky proti korozi a proti deteriorizaci dřeva, vše především pro

průmysl a stavebnictví; (6) kovové stavební materiály, kovové trubky, kovové potřeby zámečnické a klempířské; (17) guma a výrobky z gumy, nezahnuté v jiných třídách, polotovary z plastických hmot, materiály těsnící, ucpávací a izolační, ohebné trubky nekovové; (19) stavební materiály nekovové, nekovové neohebné trubky pro stavebnictví, asfalt, směla, přenosné konstrukce nekovové; (35) propagační činnost, reklamní činnost, služby účetních poradců, služby vedení účetnictví; (37) stavební služby, opravy, pronájem stavebních strojů a zařízení; (39) silniční motorová doprava nákladní; (42) vědecké a technologické analýzy, výzkum a vývoj, a to v oblasti stavebnictví a stavebních materiálů.

- (730) **Saint - Gobain Weber Terranova, a.s.**, Rádiová 3, Praha 10, 10000, CZ  
(740) Ing. Jiří Walter, Počernická 54, Praha 10, 10800

(210) **O-432895**

- (220) 29.12.2005  
(320) 29.12.2005  
(511) 37, 41, 42  
(540)



- (510) (37) konzultační činnost v oblasti stavebnictví; (41) vzdělávání, nakladatelská a vydavatelská činnost; (42) projektování a konzultační činnost ve stavebnictví, vědecko - výzkumná činnost, vše v rámci této třídy.

- (590) Barevná  
(730) **Ing. arch. Zdravko M. Rusev - EUROARCH**, Zelená 7/943, Praha 6, 16041, CZ

(210) **O-432901**

- (220) 29.12.2005  
(320) 29.12.2005  
(511) 9, 16, 35, 38, 41  
(540)

**Vedlejší efekty**

- (510) (9) veškeré nosiče informací v rozsahu třídy 9; (16) tiskoviny, periodické a neperiodické publikace, např. knihy a časopisy, katalogy, plakáty, fotografie, kalendáře, samolepky; (35) propagační, reklamní a inzertní činnost; (38) vysílání televizních programů; (41) tvorba televizních programů, výchovná a zábavní činnost, školení, kulturní a sportovní aktivity, soutěže pro veřejnost, vydavatelská a nakladatelská činnost, výroba audiovizuálních programů.

- (730) **Česká televize**, Na Hřebenech II., Praha 4, 14070, CZ

(210) **O-432905**

- (220) 29.12.2005  
(320) 29.12.2005  
(511) 29  
(540)



- (510) (29) arašidy zpracované.  
(590) Barevná  
(730) **Tran Quoc Luc**, U zeleného ptáka 1150/2, Praha 4, 14800, CZ

(210) **O-432914**

- (220) 30.12.2005  
(320) 30.12.2005  
(511) 36, 37



(540)



- (510) (36) činnost realitní kanceláře, pronájem nemovitostí, nákup a prodej nemovitostí, investování do nemovitostí, správa nemovitostí, včetně inkasování nájmu, zprostředkování nemovitostí, oceňování nemovitostí, poradenství v oblasti nemovitostí; (37) stavitelství a stavebnictví, včetně oprav a údržby, stavební dozor, technický dozor investora, výstavba rezidencí, obchodních domů a multifunkčních center.
- (730) **Discovery group, a.s.**, Zlatnická 10, Praha 1, 11000, CZ
- (740) Advokátní kancelář, Mgr. Kateřina Špoulová, advokátka, Na malém klínu 24, Praha 8, 18200

(210) **O-432915**

(220) 30.12.2005

(320) 30.12.2005

(511) 36, 37

(540)

### Discovery group

- (510) (36) činnost realitní kanceláře, pronájem nemovitostí, nákup a prodej nemovitostí, investování do nemovitostí, správa nemovitostí, včetně inkasování nájmu, zprostředkování nemovitostí, oceňování nemovitostí, poradenství v oblasti nemovitostí; (37) stavitelství a stavebnictví, včetně oprav a údržby, stavební dozor, technický dozor investora, výstavba rezidencí, obchodních domů a multifunkčních center.
- (730) **Discovery group, a.s.**, Zlatnická 10, Praha 1, 11000, CZ
- (740) Advokátní kancelář, Mgr. Kateřina Špoulová, advokátka, Na malém klínu 24, Praha 8, 18200

(210) **O-432927**

(220) 30.12.2005

(320) 30.12.2005

(511) 3, 5, 9, 11, 18, 35, 36, 43

(540)



- (510) (3) kosmetika; (5) dietetické přípravky pro léčebné účely; (9) přístroje pro destilaci vody; (11) čističky vzduchu; (18) kožená galanterie; (35) reklama (reklamní agentura), pomoc při řízení obchodní činnosti; (36) směnárenské služby, realitní kanceláře; (43) hotelové služby.
- (730) **Vacek Milan JUDr.**, Nad Šárkou 126/1167, Praha 6 - Hanspaulka, 16000, CZ

(210) **O-432937**

(220) 02.01.2006

(320) 02.01.2006

(511) 1, 2, 3, 4, 5, 6, 7, 8, 9, 10, 11, 12, 13, 14, 15, 16, 17, 18, 19, 20, 21, 22, 23, 24, 25, 26, 27, 28, 29, 30, 31, 32, 33, 34, 35, 36, 37, 38, 39, 40, 41, 42, 43, 44, 45

(540)



- (510) (1) chemické výrobky pro průmyslové účely a pro vědu,

chemické přípravky pro výrobu barev, pro použití ve fotografii, farmaceutické konzervační přípravky, celulóza a celulózové deriváty, nemrznoucí látky, odbarvovací přípravky pro průmyslové účely, výrobky chemické všeobecného charakteru, chemické výrobky pro zemědělství, zahradnictví, lesnictví, přípravky na ochranu rostlin, plastické hmoty v surovém stavu, plastické hmoty jako suroviny, lepidla pro průmyslové účely, PVC ve formě granulí, půdní hnojiva umělá, pryskyřice umělé, katalyzátory, technické plyny, topné plyny, pojidla pro průmysl, pojiva pro slévárny, dlaždice a do betonu, alkohol syntetický, polotovary a odpady chemických výrob; (2) barvy v rozsahu tř. 2, laky v rozsahu tř. 2, antikorozní přípravky, barviva v rozsahu tř. 2, prostředky pro ochranu dřeva a kovu, mořidla v rozsahu tř. 2, práškové kovy a fólie pro malíře, dekoratéry, tiskaře a umělce, kalafuna, sklenářský tmel, ředidla pro barvy a laky, saze jako barvivo, šelak; (3) výrobky kosmetické a voňavkářské, bylinné kosmetické přípravky, mýdla včetně mýdel medicijnálních, parfumerie, vonné oleje, krémy, mléka, gely, emulze, vody a deodoranty, pro osobní potřebu, toaletní přípravky, vlasové a ústní vody, pasty, prášky a vodičky pro čištění a ošetřování rukou a vlasů, např. kondicionéry, pomády, tužidla, spreje, laky, prostředky pro ošetřování pokožky, např. krémy na a po opalování, masážní krémy a emulze, regenerační krémy a vody, prací a bělicí přípravky, např. prášky a aviváže, přípravky bytové chemie pro čištění, leštění, odmašťování, broušení, např. prášky, pasty, gely a saponáty na nádobí, vany, dřezy, smalt, sporáky, nábytek, koberce a podlahy, mycí prostředky pro toaletní účely, např. mýdla tuhá i tekutá, prášky a gely na ruce, čistící přípravky, lešticí přípravky, odmašťovací přípravky, brousící prostředky, přípravky na odstraňování nátěrů, barev a laků, barviva toaletní, barviva na vlasy, bělicí a čistící přípravky na kůži, bělicí přípravky na prádlo; (4) benzin, palivové brikety, dřevěné uhlí, knoty, konzervační oleje a tuky pro průmyslové účely, lih na pálení, mazací oleje a tuky, nafta, topný olej, motorový olej, paliva, pohonné látky, palivové dřevo, parafin, podpalovače, uhlí, grafit pro mazání, mazadla na obuv, plyny palivové, vosk včelí, podpalovače; (5) léčiva, drogy a lékárnické výrobky, farmaceutické přípravky humánní a veterinární, chemické přípravky pro farmaceutické, lékařské, zvěrolékařské účely, chemicko-farmaceutické přípravky, organopreparáty, očkovací látky, séra a výrobky z krve, výrobky baktericidní, fungicidní, insekticidní, dezinfekční přípravky, přípravky proti nákaze, antiparazitní látky, zubní amalgámy a cementy, zubní brusné prostředky, zubní laky, porcelán pro zubní protézky, náplastí pro lékařské účely, zdravotnické a chirurgické gázy a obvazy, repelentní přípravky, bylinné čaje, výrobky diabetické, dietetické a potravinové doplňky v tuhém i tekutém stavu, např. kapky, tablety, kapsle a tobolky pro posílení imunity organismu, vše pro léčebné účely, vitamínové přípravky, léčivé byliny a jejich výtázky, speciální sirupy a žvýkačky, vše pro léčivé účely, diabetické a dietetické přípravky, komponenty pro nápojářský průmysl, vitamínové nápoje včetně práškových, strouhané minerální vody a vody termální, vše pro léčebné účely, jedy, hygienické výrobky pro léčebné účely a osobní hygienu kromě toaletních potřeb, hygienické vložky, plyny pro zdravotnické účely, lékařský benzin, desinfekční prostředky, prostředky k ničení plevelu, k hubení živočišných škůdců, pesticidy, herbicidy, insekticidy; (6) obecné kovy v surovém a polozpracovaném stavu, jejich slitiny, alobal, armatury kovové do betonu, armatury pro potrubí, kovové potrubí, barely kovové, bazény kovové, bedny na nářadí kovové, řetězy, dráty, drátěné pletivo, kovové dveře, kování dveří a oken, kovové rámy dveří a oken, železářské zboží, hřebíky, lana kovová, kovářské nástroje, kování pro nábytek, kovové zboží, kovová střešní krytina, šrouby, matice, náty, plechy, okapní žlaby a roury, pájky, skoby, kramle, vrata, vruty, podložky, výztuže, žebříky, bezpečnostní zámky všeho druhu, stavební vložkové systémy a mechanická zamykací zařízení pro motorová vozidla, zejména zámky pro uzamykání řadicí páky a jiných pohyblivých částí automobilu, vše ve třídě 6; (7) alternátory, stříkácí pistole, brusky, čerpadla, generátory, elektromotory, el. mlýnky, frézky, vysavače prachu, hevery, hoblovky, kompresory, dynamo, karburátory, kladkostroje, obráběcí stroje, kuchyňské stroje, elektrické, lisy, ložiska, mandly, mechanické ruční nářadí a nástroje, míchačky, myčky na nádobí, nástroje (části strojů), pily, pluhy, pračky, sekačky na trávu, svařovací stroje, šicí stroje, šrotovníky, vrtačky; (8) brousny, brusy, holící čepelky, česáčky na ovoce, depilační přístroje, diamanty pro sklenáře, dláta, frézy, hevery ruční,

závitové hlavy, hmoždíře, hoblíky, holicí soupravy, holicí strojíky, hrábě, vyťahovávky hřebíků, zařízení pro hubení rostlinných škůdců, hustilky pneumatik, pilníky, kapesní nože, kladiva, kleště, klíče maticové, vrtáky, otevírače konzerv, kosa, kráječ, krumpáče, lopaty, louskáčky na ořechy, pily, lžice, špachtle, motýčky, naběračky, nástroje a nářadí s ručním pohonem, nebozezy, necesery na holicí potřeby, nože, přístroje, nůžky, zahradnické nůžky, obloukové pily, očílky, palice, pinzety, ruční pistole na vytlačování tmelu, pohrabáče, pořizy, průbojníky, rašple, rýče, řezné nástroje, sekery, srpy, ruční mlýnky, svěráky, škrabky, šroubováky, vidle, vrtáky, ruční vrtačky, výhrubníky, výstružníky, zahradnické nářadí ruční, závitníky, zednické lžice; (9) přístroje a nástroje k vědeckým a laboratorním účelům, elektrická zařízení a přístroje, rozvaděče, přístroje a zařízení k měření s výjimkou chronometrických přístrojů, přístroje a zařízení pro signalizování, regulování, záchranné přístroje, přístroje a zařízení pro přenos a reprodukci zvuku nebo obrazu, pro přenos impulsů a dat, slaboproudé telekomunikační zařízení, technické skleněné zboží, software, nabíječky, akumulátory, akustická a světelná poplachová zařízení, měřicí přístroje, ampérmetry, reproduktory, antény, automobilové výstražné trojúhelníky, autorádia, barometry, baterie, brýle, pouzdra na brýle, buzoly, buzučky, čočky, dalekohledy, požární hlásiče, diapozitivy, promítací přístroje, diktafony, magnetické disky, kompaktní disky, disky nahrané, disky optické, dozimetry, elektrické dráty, dýchací přístroje pro plavání pod vodou, elektrické dveřní zvonky, elektrické kabely, elektrické spojky, svorky a konektory, elektrické svařovací přístroje, elektrické zařízení pro vábění a ničení hmyzu, elektricky vyhříváné vlasové natáčky, elektrody svařecí, elektromotory, expozimetry, faxy, filmové kamery, filmy exponované, fotografické filtry, fotoaparáty, gramofonové desky, gramofony, hasicí přístroje, hvězďákové dalekohledy, jističe, pojistky, kalkulačky, kapesní svítilny, kondenzátory, kopírovací stroje, kosmetické stroje elektrické, kruhy plovací, kukátka, laptopy, leštičky na fotografie, vodováhy, lihoměry, magnetické nosiče dat, magnetofony, ochranné masky, matematické přístroje, megafony, měřicí přístroje, měřidla, mikrofony, mikroskopy, nepřístředné vesty, nosiče dat spadající do této třídy, ochranné obleky a obuv, ochranné přilby, ochranné rukavice, ochranné štíty na obličej, olovnice, programy pro počítače, optické výrobky, plátina promítací, plotry, plovací pásy a vesty, počítače, počítačové periferie, vypínače, audio a video přijímače, přístroje pro nahrávání a reprodukci zvuku či obrazu, telefony, radary, radia, spínače, stativy, teploměry, váhy, videotelefony, zástrčky, zásuvky a ostatní elektrické spojky, závaží, záznamník telefonní, optická zrcadla, zvětšovací přístroje, žárovky (spadající do této třídy); (10) přístroje a nástroje chirurgické, lékařské, zubolékařské, zvěrolékařské, speciální nábytek pro tyto obory, výrobky z plastů určené pro zdravotnictví, lékařské potřeby, zejména lékařské rukavice, roušky, podložky pro nemocniční lůžka, prostěradla, umělé údy, oči, zuby a protézy, ortézy, speciální oděvy pro lékaře a operační sály, zdravotnické pomůcky a výrobky z gumy, elektricky vyhříváné podušky, speciální lékařské vaky, podušky a polštářky, přístroje pro tělesná cvičení lékařská, ortopedická nebo chirurgická, masážní přístroje včetně přístrojů pro estetické masáže a pěstění těla a obličeje a přístrojů terapeutických a vibračních, bandáže, berle, dudlíky, dětské lahve, pomůcky pro kojení, kondomy, masážní přístroje, elastické punčochy, chirurgické rukavice, teploměry, matrace nafukovací pro lékařské účely, matrace porodnické; (11) akvarijní přístroje na vytápění a čištění, baterie vodovodní, baterky, bidety, bojler, topné články, dřezy, elektrické kávovary, elektrické lampy, elektricky vyhříváné podušky a příkrývky, filtry na pitnou vodu fontány, fritézy, grily, chladicí stroje, zařízení pro chlazení, sušení, větrání, chladničky, jogurtovače elektrické, sprchovací kabiny, kamna, pece, sporáky, krby, klimatizační zařízení, kohoutky, elektrické konvice, kotle, vany, koupelnové armatury, obklady, krby, kuchyňská odsávací zařízení, lampy, lustry, ledničky, elektricky vyhříváné náonožníky, zařízení pro ohřev teplé vody, ohříváče, toustovače, osvětlovací přístroje a zařízení, pečicí trouby, pisoáry, plechy pečicí, řetězy barevných žárovek, sanitární přístroje a zařízení, saunová zařízení, sedátka záchodová, splachovače, sprchové kouty, sprchy, stínidla, stropní světla a lustry, sušičky prádla, toalety, umyvadla, vánoční světla, ventilátory, vodovodní zařízení, výbojky, žárovky, zařízení na výrobu energií, tepla, dálkovody, rozvody, kotle; (12) auta, autobusy, pneumatiky, bezpečnostní

seďáčky pro děti, čluny, dětské kočárky, tříkolky, duše, záplaty na opravy duší, dvojkolové vozíky, elektromobily, galusky, hnací mechanismy pro pozemní vozidla, houkačky, jízdní kola, karoserie automobilů, kolečka, trakaře, lodě, mopedy, motocykly, potahy vozidel, sněhové řetězy, saně, potahy sedadel, traktory, vesla, volanty, nákupní vozíky, nosiče na zavazadla, židle kolečková, náhradní díly pro výrobky ve tř. 12, zabezpečovací zařízení proti odcizení motorových vozidel, poplašná zabezpečovací zařízení a přístroje pro motorová vozidla, satelitní a mobilní komunikační zařízení proti odcizení motorových vozidel, vše ve tř. 12; (13) střelné zbraně, sportovní střelné zbraně, vzduchové zbraně, střelivo a projektily a jejich komponenty, výbušniny všeho druhu, trhaviny, střelný prach, roznětky elektrické, roznětky třecí, rozbušky pro výbušniny, zápalné šňůry pro výbušniny, pyrotechnické výrobky, ohňostroje; (14) drahé kovy a jejich slitiny a výrobky z těchto materiálů nebo jimi plátované nezahrnuté do jiných tříd, klenoty, nádoby z drahých kovů, náhrdelníky, náramky, náušnice, šperky, šperkovnice, stříbrnické a zlatnické zboží, drahé kameny, chronometrické zařízení k měřicím, signalizačním a regulačním účelům, kontrolní hodiny; (15) hudební nástroje; (16) archy papíru, alba, atlasy, balicí papír, barvicí pásy do psacích strojů, barvy vodové, blahopřání, bloky, brožury, celofán, periodika, tuš, číslovačky, děrovačky, desky na dokumenty, pleny papírové, dopisní papír, etikety kromě textilních, filtrační papír, fotografie, globusy, reprodukce grafické, grafiky, gumy na mazání, hmota modelovací, houbičky, inkousty, kalendáře, kancelářské potřeby, kancelářské sponky, kapesníky papírové, kartóny, knihy, konfety, krajóny, křívítka, lepicí pásy a lepidla pro kancelářské účely a pro domácnost, lístky, malířské potřeby, mapy, napínačky, noviny, nože na papír, nožičky pro kancelářské účely, obálky, obaly, obtisky, ořezávátka, papír, papír toaletní, papírenské výrobky, ubrousky papírové, ubrusy papírové, pastelky, pečecí vosk, plakáty, plány, pohlednice, poštovní známky, potřeby na psaní, praporečky papírové, pravítka, prostírání papírové, psací stroje, pytlíky papírové, razítka, ručníky papírové, rýsovací potřeby, sešity, sešivačky, skicáky, školní potřeby, štětce, těžítka, tiskopisy, tužky, učební pomůcky kromě přístrojů, fólie na balení z plastických hmot, malířské válečky, zápisníky, zpěvníky; (17) polotovary z plastických hmot, fólie z plastických hmot, hadice nekovové ohebné, izolace, izolační materiály, izolační tkaniny, lepicí pásy kromě pásek pro léčebné účely, pro kancelářské účely a pro použití v domácnosti, minerální vlna, plst izolační, těsnicí podložky, pryž, materiály zabraňující sálání tepla, skleněná vlna, tepelně izolační prostředky, těsnění, těsnicí tmely, tmely a ucpávky spadající do této třídy, vycpávky z pryže nebo z umělých hmot; (18) kůže a imitace kůže, výrobky z těchto materiálů nezahrnuté do jiných tříd, zvířecí kůže, batohy, kufrý a zavazadla, aktovky, brašny, cestovní potřeby zahrnuté v této třídě, např. cestovní kufrý, obaly na oděvy (cestovní), tašky cestovní, deštníky, slunečníky a hole, biče a sedlářské výrobky, šňůry kožené, tašky na kolečkách, vodítka; (19) veškerý stavební materiál nekovový, zejména tesařské výrobky z polozpracovaného řeziva jako jsou dřevěné panely, vazníky, krovy, trámy, prkna, dřevotřísky, sřešní prvky nekovové, dřevěné panely, překližka, skleněné cihly a dlažice apod., cihly, tvárnice, sádrokartony, keramické, betonové a železobetonové stavební dílce, stropní desky a nosníky, maltové směsi, cement, vápno mleté volně ložené nebo balené, sádra, šterk, tašky, lepenky pro stavby včetně lepenek střešních, obklady a dlažby, stavební skla, panely a desky zhotovené ze skla nebo na bázi skla, kryté vchody, skleníky, vícevrstvené skleněné tabule, lepené zasklení, plastová okna, parketové vlysy a dřevěné výrobky k pokrývání podlah, rámy a podpěry pro sklo a skleněné tabule, přírodní kámen, umělý kámen, kameninové a cementové roury, cementové a nekovové výrobky pro stavebnictví, stavební materiál na stavbu cest, asfalt, smola, živice, přenosné domy, prefabrikáty pro stavebnictví, stavební díly a polotovary z plastických hmot zejména dveřní a okenní díly a obkladový materiál, přenosné chaty a jejich díly, izolační materiály a polotovary na bázi lepenkových fólií nasycených asfaltem, včetně jejich kombinace a kombinace s výztužnými vložkami; (20) bambus, boudy pro domácí zvířata, nábytek bytový a kancelářský, gauče, hmoždinky, kádě, kolébky, koše, křesla, lavičky, lehátka skládací, lenošky, matrace, obrazové lišty a rámy, ošatky, pohovky, police, polštáře, ponky, posteje, prádelníky, prkénka na maso, proutěné zboží, rátan, rukojeti na nářadí, sláma pletená, slamníky, stoličky a stoly, truhlářské

umělecké výrobky, tyče záclonové, žebříky, židle; (21) bandasky, cedníky, cestovní lahve, cukřenky, čajníky, čajové soupravy nikoliv z drahých kovů, čisticí nástroje, dávkovače mýdla, dávkovače papírových ručníků, dávkovače toaletního papíru, demižony, klece pro domácí zvířata, drátěnky, džbánky, figurky z porcelánu, terakoty nebo skla, kuchyňské formy a formičky, formy na koláče, grily pro použití na pečení, hadry na čištění, hluboké mísy, houby mycí, hrnce, hrnčířské zboží, hřebeny, chladič nádoby, prkénka a schránky na chléb, kartáče, kartáčky zubní, kastroly, kávové soupravy nikoliv z drahých kovů, kbelíky, kořenáče, koše na odpadky, kotlíky, kuchyňské nádoby nikoliv z drahých kovů, lisy na ovoce pro domácnost s výjimkou elektrických, majolika, mísy, mixéry ruční, mlýnky ruční, mopy, naběračky, nádoby kuchyňské, nádoby na smetě, nálevky, nit zubní, nočníky, obaly na mýdlo, otevíráky lahví, pánve, párátko, pasti na hmyz a hlodavce, peprěnky nikoliv z drahých kovů, plácačky na mouchy, plácačky na koberce, podnosy spadající do této třídy, porcelán, potřeby kuchyňské, potřeby toaletní, prádelní košíky, prádelní sušáky, prkna žehlicí, krabice na jídlo, pudřenky nikoliv z drahých kovů, rozstříkovače na voňavky, rožně pro použití na pečení, rukavice pro domácnost, sběračky, servisy (nádoby) nikoliv z drahých kovů, sklenice na pití, sklo tabulové, slánky nikoliv z drahých kovů, smetáky, stojánky, struhadla, svícny nikoliv z drahých kovů, šálky nikoliv z drahých kovů, škopky, šlehače ruční, šrotovníky, štoudve, tácky papírové, talíře papírové, talíře nikoliv z drahých kovů, termosky, tlakové hrnce s výjimkou elektrických, utěrky na čištění, válečky na těsto, vaničky, vědra, vykrojovátka na pečivo, výrobky z křišťálového skla, vývrtky, žejdlíky, tácky k rostlinám; (22) lana, provazy, koudel, látka na vycpávky, lýko, markýzy textilní, motouzy, papírové provazy, pásky balicí, plachty spadající do této třídy, lodní plachty, popruhy, pytle, síť, stany; (23) nitě a příze; (24) bavlněné látky, barchet, brokát, cestovní příkrývky, damašek, flanel, flauš, hedvábí, jutový textil, kaliko, kanava, kapesníky, kartoun, krep, látky, ložní pokrývky a příkrývky, ložní prádlo, lůžkoviny, manšestry, matracovina, moskytiéry, nábytkové potahy, záclony, plátno, plst, podšívky, potahy, prádlo ložní a stolní, prostěradla, povlečení, přehozy, pytlovina, rolety, ručníky, samet, spací pytle, sukno, sypkovina, taft, textilie, rolety, tkaniny, tyl, úplety, vlaječky (nikoliv z papíru), záclonovina; (25) bačkory, barety, boty, bundy, čapky, čepice, dětské plenky textilní, galoše, holínky, kabáty, kalhotky plenkové, kalhotky, kamaše, kapuce, klobouky, kombinézy, konfekce, korzety, kostýmy, košile, koupací pláště, kožešiny, kravaty, legíny, límce, lyžařská obuv, oblečení, obuv, sportovní obuv, oděvy, oděvy nepromokavé, sportovní oděvy, opasky, plavky, pantofle, pletené zboží, podprsenky, podvazky, ponožky, prádlo spodní, pulovry, punčochy, pyžama, rukavice, saka, sandály, spodky, saka, střevice, sukně, svetry, šály, šátky, šle, nátělníky, uniformy, vesty, výbavičky pro novorozence, zástěry, župany; (26) bambule, cedulky na prádlo, dracouny, flitry, galanterie textilní, gumy do prádla, hříbky na látání, jehelníky, jehlice pletací a háčkovací, jehly, kalouny, kanýry, knoflíky, krabice na šicí potřeby, krajky, květiny umělé, lacety, lemovky, natáčky do vlasů, nážehlovací záplaty, ovoce umělé, ozdobné jehlice, ozdoby, paruky, patentky, prýmkařské zboží, přezky, síťky na vlasy, spony, stuhy, šněrovadla, šňůry, tkalice, vázačky, výšivky, zdrhovadla; (27) izolační podlahové krytiny, koberce, linoleum, podlahové krytina, předložky, rohožky, tapety, tělocvičné žíněnky, umělé trávníky; (28) hrací karty, autička, automobilové modely, bazény plavecké (potřeby pro hru), biliardy, boby, boty na bruslení s bruslemi, bowling, boxerské rukavice, brusle, činky, stolní hry, sportovní nářadí, divadelní masky, draci, golfové vybavení, gymnastické zařízení, rybářské náčiní, hokejky, sportovní zboží, horolezecká výstroj, houpačky, kuželky, šachy, kuličky, hračky, hry, chrastrátka, jízdní kola nehybná, kapsle, rogala, kolečkové brusle, koloběžky, loutky, náčiní pro lukostřelbu, lyže, lyže surfovací a vodní, maňásci, míče, náčiní rybářské, návnady pro rybáře, ozdoby na vánoční stromky, pátky, panenky, ploutve, puky, sportovní, rukavice, síť jako sportovní potřeby, skatebordy, společenské hry, stojánky na vánoční stromky, stromky vánoční umělé, šachovnice, šipky, terče, vázání na lyže; (29) ančovičky, arašidy zpracované, bílek, bramborové lupínky, bujóny, byliny konzervované, cibule konzervovaná, čočka konzervovaná, datle, droby, drůbež (neživá), džemy, fazole konzervované, garnáti (neživí), hrách konzervovaný, hranolky, hrozinky, huspeniny, játra, jedlé oleje a tuky, jogurt, kandované ovoce, kaviár, kefir, klobásy, salámy, párky, kokosová moučka,

konzervy masové, konzervy rybí, konzervovaná zelenina, korýši, krevety (s výjimkou živých), kůry ovocné, kyselé zelí, langusty, lanýže (s výjimkou živých), losos, mandle zpracované, margarín, marmeláda, máslo, maso, masové extrakty, měkkýši (neživí), mléčné nápoje, mléčné výrobky, mléko, mražené ovoce, mušle neživé, nakládaná zelenina, nasolené potraviny, olivy konzervované, ořišky zpracované, konzervované ovoce, ovocné rosoly, paštiky, polévky, raci (neživí), rajčatový protlak, ryby mořské solené, ve slaném nálevu, zmražené ryby, saláty ovocné, zeleninové, saláty s obsahem masa, sardinky, sledí, slanina, smetana, sušená vejce, syrovátka, šlehačka, šunka, tofu, tuňák, uzeniny, vejce, zelenina, zvěřina, houby konzervované, želatina; (30) anýz, aromatické přípravky do potravin, badyán, bonbóny, bramborová moučka, cikorka, cukr, cukroví, cukrovinky, čaj, čokoláda, čokoládové nápoje, dorty, droždí, glukóza pro výživu, hořčice, housky, chléb, chuťové přísady, ječmen loupáný a mletý, jemné pečivo, kakao, kakaové nápoje, kandys, kapary, kari, kaše ovesné, kukuřičné, bramborové kaše v prášku, káva, kávoviny, kávové nápoje, keksy, koláče, koření, krekrky, kroupy, krupice, kuchyňská sůl, kukuřičné mléko, kukuřičné pražená, kukuřičné vločky, kypřicí prášek, lékořice, lepek, lístkové těsto, majonéza, maltosa, masové pirožky, med, perníky, melasa, mouky, muslí, muškátové ořechy, nápoje z kávy, kakaa nebo čokolády, nápoje na bázi čaje, nové koření, ocet, omáčka sojová, oplatky, vločky, palačinky, paprika jako koření, pastilky (cukrovinky), pepř, pizzy, potraviny z mouky, potraviny škrobovité, pralinky, příchutě (aroma), pudinky, rýže, ságo, sendviče, skořice, suchary, sušenky, šafrán, škrob, tapioka, těsta, těstoviny, vanilin, vanilka, zákusky, zálivky (na ochucení), zázvor, zmrzlina, želé, žemle, žvýkačky; (31) arašidy, bílkoviny pro zvířata, jalovčinky, brambory čerstvé, byliny čerstvé jako koření, cibule, citrusové ovoce, čekanka salátová, čerstvé ovoce, dřevo surové, fazole čerstvé, hlávkový salát, hospodářská zvířata, houby čerstvé, hrách čerstvý, hrozny čerstvé, chléb svatojánský, chmel, chovatelské a pěstitelské produkty, ječmen, jikry rybí, plůdek, kaštaný čerstvý, keře, kolové ořechy, korýši živé, kořen čekanky, kukuřice, květiny živé, květiny sušené, langusty živé, moučka pro zvířata, obilí, okurky, olivy čerstvé, ořechy, otruby, oves, ovoce čerstvé, píce, podestýlky, podhoubí, pokrutiny, pórek, psí suchary, pšenice, reveň, réva vinná, rostliny, růže, ryby živé, řepa jedlá, sadby, semena rostlin, seno, sépie, sezam, stelivo, šrot, tykev, ústřice živé, vánoční stromky, zelenina čerstvá, zrní, zvířata domácí a hospodářská, žito, houby čerstvé; (32) nealkoholické nápoje, ovocné a zeleninové šťávy, výtažky z ovoce, iontové nápoje, pivo, prášky pro přípravu šumivých nápojů, příchutě a přípravky pro nápoje, přípravky pro výrobu likérů, sodová voda, minerálky, sirupy, sladové nápoje, stolní voda, syrovátkové nápoje; (33) alkoholové esence, alkoholické nápoje, alkoholové extrakty, aperitivy, brandy, destilované nápoje, likéry a pálenky, gin, mošty s alkoholem, koktejly spadající do tř. 33, lihoviny, medovina, rum, saké, víno, vodka, whisky; (34) cigaretové filtry, cigaretové papírky, cigaretové špičky, cigarety, čističe dýmek, doutníky, dózy na tabák s výjimkou z drahých kovů, dýmky, plyn do zapalovačů, popelníky s výjimkou z drahých kovů, šňupavý tabák, tabák, tabatěrky, zapalovače cigaret, žvýkací tabák; (35) zprostředkovatelské služby v oblasti nákupu a prodeje zboží, pomoc při řízení obchodní činnosti, získávání obchodních nebo podnikatelských informací, venkovní reklama, kanceláře dovozní a vývozní, komerční informační kanceláře, analýzy nákupních cen a nákladů, rozšiřování reklamních nebo inzertních materiálů, fotokopírování, kopírování dokumentů pro třetí osoby, oceňování nebo odhady lesního dřeva (nepokáceného), zprostředkovatelný práce, pronájem kancelářských strojů a zařízení, statistické informace, vedení účetních knih, sestavování výpisů z účtů, revize účtů (audit), obchodní, podnikatelské a organizační poradenství, personální poradenství, poradenství při vedení podniků, příprava inzertních sloupků, psaní na stroji, předvádění zboží, zasílání reklamních materiálů zákazníkům, pomoc při řízení obchodních a průmyslových podniků, rozmožňování (reprodukcí) dokumentů, aktualizování reklamních materiálů, distribuce vzorků zboží, posuzování efektivnosti provozu a racionalizace práce, dražby, marketingové studie, obchodní nebo podnikatelské oceňování, obchodní nebo podnikatelský průzkum, pronájem propagačních a reklamních materiálů, poradenství v obchodní činnosti, vydávání reklamních, náborových, propagačních a inzertních textů, reklama, propagace, inzerce, rozhlasová reklama a inzerce, rozhlasová

komerční reklama, obchodní nebo podnikatelský výzkum, styk s veřejností, stenografické služby, televizní reklama a inzerce, přepisování, aranžování výkladů, reklamní agentury, poradenské služby v oblasti řízení obchodní nebo podnikatelské činnosti, předvádění (služby modelek) pro reklamní účely a podporu prodeje, klasifikace nebo třídění vlny, průzkum trhu, vedení kartoték pomocí počítačů, odborné obchodní nebo podnikatelské poradenství, hospodářské nebo ekonomické prognózy, pořádání výstav pro komerční nebo reklamní účely, poskytování obchodních nebo podnikatelských informací, průzkum veřejného mínění, příprava mezd a výplatních listin, nábor zaměstnanců, přemísťování podniků, provozů a podnikání, pronájem reklamních ploch, podpora a propagace prodeje (pro třetí osoby), sekretářské služby, příprava a vyhotovení daňového priznání, telefonní vzkazy pro nepřítomné účastníky, zpracování textů, zajišťování novinového předplatného (pro předplatitele), reklama prostřednictvím zásilkové služby, šíření reklamy nebo inzerce on-line prostřednictvím elektronické komunikační sítě (pro jiné), správa hotelů, správa uměleckých agentur, kompilace informací do počítačových databází, systemizace informací pro počítačové databáze, pořádání veletrhů pro komerční nebo reklamní účely, propagace výrobků a služeb třetích osob přípravou a umístěním inzerátů a reklam v elektronických časopisech přístupných prostřednictvím globální počítačové sítě, pronájem fotokopírovacích strojů a tiskáren, psaní osobních dopisů; (36) uzavírání havarijních a úrazových pojistek, splacení půjček, pojistné-technické služby, pronájem nemovitostí, makléřství, jednatelství, služby úvěrových ústavů a bank, služby realitních kanceláří, služby realitních agentů, zprostředkování nemovitostí, služby agentur pro inkasování pohledávek, zprostředkování pojištění, celní služby, uzavírání pojistek, bankovníctví, oceňování a odhady nemovitostí, shromažďování prostředků na dobročinné účely, služby investičních fondů, kapitálové investice, investování do fondů, služby související se záručními listinami, s doklady o složení kauce nebo s dluhopisy, garance, záruky, služby ručitelů, směnářské služby, vydávání cestovních šeků, clearingové služby, služby zúčtovacích bank poskytujících bezhotovostní platební operace, úschovní služby (úschova v bezpečnostních schránkách), organizování sbírek, půjčky (financování), vyměřování daní, finanční odhady a oceňování (pojišťovnictví, bankovníctví, nemovitosti), fakturování (financování splátkových obchodů), správa svěřeného majetku, správa cizího majetku, finanční služby, spravování financí, zástavní (záruční) půjčky, provozování zastaváren, správa nemovitostí, správa nájemných domů, uzavírání pojistek pro případ požáru, pronájem bytů, pronájem farem, uzavírání nemocenských a zdravotních pojistek, uzavírání námořních pojistek, poskytování hypoték, služby spořitelene, financování nákupu na splátky, burzovní makléřství, makléřské služby provozované v souvislosti s akciemi, cennými papíry, obligacemi, dluhopisy, uzavírání životních pojistek, služby ubytovacích agentur, finanční analýzy, oceňování starozitností, oceňování uměleckých děl, ověřování šeků, finanční poradenství, poradenství v oblasti pojištění, služby týkající se kreditních karet, služby týkající se debetních karet, elektronický převod kapitálu, finanční informace, informace o pojištění, oceňování šperků, oceňování numismatických sbírek, inkasování nájemného, oceňování poštovních známek, vydávání kuponů, známek, poukázek, úschova cenností, kurzovní záznamy na burze (kotace), vydávání kreditních karet, pronájem kanceláří (nemovitosti), vyplácení důchodů, sponzorování; (37) údržba nábytku, opravy fotografických přístrojů, instalace a opravy elektronických spotřebičů, instalace a opravy výtahů a zdvižů, asfaltování, údržba a opravy motorových vozidel, mytí automobilů, údržba a opravy letadel, čištění budov (interiérů), praní, čištění a opravy bojlerů, údržba a opravy hořáků a kahanů, pronájem buldozerů, instalace, údržba a opravy kancelářských strojů a zařízení, instalace a opravy požárních hlásičů (alarmů), instalace a opravy poplašných systémů proti vloupání, čalounické opravy, údržba a opravy trezorů a pancéřových komor, pronájem stavebního zařízení, stavba lodí, renovace oděvů, instalace a opravy topných zařízení, opravy obuvi, kominické služby, údržba a opravy bezpečnostních schránek, instalace a opravy klimatizačního zařízení, stavebnictví, stavitelství, provádění staveb pod vodou, stavební dozor, opravy šatstva, údržba, čištění a opravy kůže, instalace kuchyňského zařízení, demolice budov, antikoroziní úprava, dezinfikování, malování, lakování a opravy vývěsných štítů,

dopravních značek, stavby a opravy skladů, utěšňování budov, mandlování, pronájem bagrů a rypadel, čištění oken, opravy a údržba promítacích přístrojů, instalace a údržba pecí, údržba, čištění a opravy kožešin, mazání vozidel, čištění oděvů, opravy hodin a hodinek, stavby továren, instalace a opravy zavodňovacího zařízení, izolace budov a staveb, mytí vozidel, praní prádla, mytí a praní, instalace, údržba a opravy strojního zařízení, zednické a kamenické služby, restaurování nábytku, stavby přístavních hrází a vlnolamů, žehlení oděvů, stavby a údržba ropovodů, plynovodů, tapetování, opravy deštníků a slunečníků, čalounění, malování a natírání interiérů a exteriérů, čištění a broušení pemzou, kytování, tmelování, sádrování, štukování, klempířské a instalatérské práce, leštění vozidel, opravy čerpadel a pump, stavby přístavů, správa oděvů, hubení kryš (deratizace), protektorování pneumatik, instalace a opravy mrazičích zařízení, žehlení prádla, cínování (opětovné), nýtování, antikoroziní úprava vozidel, služby autoservisů, instalace a opravy telefonů, údržba vozidel, lakování, čištění vozidel, opravy vozidel, pronájem čistících strojů, hubení hmyzu a škůdců (s výjimkou pro zemědělské účely), truhlářství a opravy truhlářských výrobků, montáže lešení, zednické práce, praní plenek, chemické čištění, informační služby týkající se staveb, informační služby týkající se oprav, broušení nožů, důlní těžba, povrchová těžba, cestářství (dláždění), pískování, opravy prováděné pod vodou, čištění budov (fasád, vnějších povrchů a ploch), vulkanizace pneumatik (opravy), vrtání studní, šachet a dolů, výstavba obchodních stánků a prodejen, instalace, údržba a opravy počítačového hardwaru, kopírovacích strojů a zařízení, faxů a tiskáren, odrušování elektrických přístrojů, obnova motorů a strojů (opotřebovaných nebo částečně zničených), pronájem jeřábů (stavební vybavení), pokrývačské práce, výroba umělého sněhu, asanace a vyklízení podkrovní, půd, chodeb a sklepů, čištění ulic, rozbíjení ledu; (38) zasilání telegramů, rozhlasové vysílání, zasilání zpráv, zasilání faxových zpráv, televizní vysílání, přenos telegramů, telegrafické služby, komunikace pomocí telegrafu, telefonické služby, komunikace pomocí telefonu, telexové služby, služby tiskových agentur, vysílání kabelové televize, komunikace pomocí mobilních telefonů, komunikace pomocí počítačových terminálů, přenos zpráv a obrazových informací pomocí počítačů, elektronická pošta, přenos faxem, poskytování informací o telekomunikacích, pagingové služby poskytované prostřednictvím rádia, telefonu nebo jiných elektronických komunikačních prostředků, pronájem přístrojů a zařízení pro zasilání zpráv, pronájem telekomunikačního zařízení (např. telefonů, faxů), komunikace pomocí sítí optických vláken, síťové konference (služby dálkových konferencí), pronájem faxů, pronájem modemů, pronájem telekomunikačních přístrojů a vybavení, pronájem telefonů, přenos pomocí satelitů, poskytování vícenásobného uživatelského přístupu ke globální počítačové informační síti; (39) služby turistických kanceláří (s výjimkou služeb souvisejících s rezervací hotelů), doprovázení cestujících a turistů, zásobování vodou, letecká doprava, převozy sanitkou, odtahování vozidel při poruchách, pronájem automobilů, automobilová doprava, autobusová doprava, přeprava výletními loděmi, pronájem člunů, lodí a loděk, silniční doprava nákladů, záchrana lodí, říční nákladní doprava, překládka, dovoz, rozvážka, železniční doprava, pronájem koní, doručování balíkových zásilek, služby nosičů, balení (pakětování) zboží, zprostředkování námořní dopravy, pořádání okružních plaveb a výletů, turistické okružní prohlídky, vykládání nákladu, doručování zboží, skladování zboží, rozvod vody, rozvod elektřiny, obsluha zdymadel, parkování automobilů, skladování, uskladňování ve skladech, pronájem skladů, lodní trajektová doprava, říční doprava, nákladní lodní doprava, pronájem lodí, pronájem garáží, doprava potrubím, pronájem parkovacích ploch, pronájem chladicího zařízení, pronájem vozidel, pronájem autokarů a autobusů, pronájem nákladních vozidel, kamionů a tahačů, přeprava nábytku, dopravní služby, lodní doprava, pořádání cest, osobní doprava, služby pilotů a lodivodů, vlečné služby (remorkáž), vyprošťování lodí, rezervace místenek, vyprošťování dopravních prostředků, taxidoprava, tramvajová doprava, služby dopravců a speditérů, námořní doprava, přeprava cenností s doprovodem, přeprava turistů a cestujících, doprava a skladování odpadků a odpadu, stěhovací služby, uskladnění lodí, zprostředkování přepravy nákladu (zasílatelství), zprostředkování dopravy, služby řidičů, kurýrní služby (dokumenty nebo zboží), informační služby týkající se skladování, informační služby

týkající se dopravy, pronájem potápěčských zvonů (kesonů), pronájem skafandrů a potápěčských obleků, pronájem skladovacích kontejnerů, pronájem nosičů na vozidla, záchranné služby v dopravě, dopravní rezervace, cestovní rezervace, záchranné služby prováděné pod vodou, balení zboží (balicí služby), doručování zpráv a vzkazů, doručování novin a časopisů, dodávka zboží poštou, rozvod energie, pronájem závodních vozů, pronájem invalidních vozíků, pronájem a půjčování potápěčské výstroje, pronájem silničních zametacích vozů, lokalizace nákladních vozů pomocí počítače; (40) broušení, zpracování kinematografických filmů, čištění vzduchu, magnetizace, apretace textilií, konečná úprava papíru, stříbření (plátování stříbrem), bělení látek a tkanin, zpracování dřeva, lemování nebo obšívání látek a oděvů, pájení (letování), služby dámských krejčovství, kadmiování, kalandrování tkanin, vypalování keramiky nebo kameniny, barvení obuvi, chromování, pokovování, barvení kůže, zpracování kožešin, stříhání látek (stříhová služba), tisk vzorů (potisky), vyvolávání fotografických filmů, zclacení, úprava vody, elektrolytické pokovování, cinování, zpracování kožešin na zakázku, kovárství, protimolová úprava kožešin, frézování, lisování ovoce, uzení potravin, galvanizace, rytectví, gravírování, vodovzdorná úprava látek a oděvů vodovzdorná úprava tkanin, ohnivzdorná úprava látek a textilu, nemačková úprava oděvů, zpracování vlny, laminování, mletí, úprava a zpracování kovů, kalení kovů, mlynářství, niklování, snování, koželužství, leštění třením, knihářství, vazby publikací, hoblování, sedlářské práce, služby pánských krejčovství, vydělávání kůží, preparování živočichů, služby spojené s barvením, barvení textilu a textilií, údržba a úpravy textilií, protimolová úprava textilií, barvení látek, zpracování papíru, foukání skla, litografické tisky, tiskařské služby, fotosázecí služby, ofsetový tisk, sitotisk, půjčování (pronájem) pletacích strojů, vyklizení a likvidace (sešrotování) odpadu a nepotřebných věcí, třídění odpadu a recyklovatelného materiálu; (41) činnost v náboženské oblasti, náboženská výchova, provozování bohoslužeb a náboženských akcí, provozování kulturních, sportovních a společenských akcí všeho druhu, vzdělávání a rekvalifikace, výchova, opatrování dětí, sportovní výcvik, vydávání a distribuce periodika, vydávání knih, příruček, sborníků, činnost v kulturní oblasti, provoz kulturního zařízení a služby související, provozování veřejných lázní, sauny, bazénů, sportovišť, vydávání textů (s výjimkou reklamních nebo náborových), výuka, vzdělávání, pronájem zvukového nahrávacího zařízení a audionahrávek, půjčování kinofilmů, pronájem a půjčování kinematografických filmů, filmová produkce, vydávání libret, pronájem a půjčování rozhlasových a televizních přijímačů, výroba rozhlasových a televizních programů, divadelní produkce, výroba divadelních a jiných, zábavných představení a pořadů, televizní zábava a estrády, pronájem a půjčování jevištních dekorací a kulis, provozování zoologických zahrad, provozování školek a dětských jeslí, praktický výcvik (předvádění), služby nahrávacích studií, informace o možnostech rekreace, pronájem a půjčování sportovního vybavení (s výjimkou dopravních prostředků), pronájem stadionů a sportovišť, pronájem a půjčování videorekordérů, půjčování videokazet, pořádání a řízení seminářů, konferencí a kongresů, služby sportovních táborů, pořádání a řízení symposií, měření času (časomíra) při sportovních závodech, produkce videofilmů, provozování internátních škol, pořádání a řízení kurzů (výcvik), postsynchrony, fotografování, pronájem a půjčování audio zařízení, pronájem osvětlovacího zařízení pro divadla nebo televizní studia, pronájem tenisových kurtů, pronájem a půjčování videokamer, psaní scénářů, redigování videokazet, redigování optických disků, redigování psaných odborných textů, provozování počítačových her přístupných na otevřené síti pro síťové uživatele, poskytování zařízení pro výstavy, poradenství pro volbu povolání, obrazové zpravodajství, překladatelské služby, interpretace posunkové řeči, nahrávání videokazet nahrávaných kinofilmů, informace o módě; (42) chemické analýzy, analýzy pro využití ropných polí, architektura, správa autorských práv, bakteriologie, bakteriologický výzkum, služby související s využitím patentů, služby v oblasti chemie, chemický výzkum, architektonické poradenství, projektování, technický výzkum, právní služby, testování ropných vrtů, výzkum v oblasti kosmetiky, design interiérů, průmyslový design, testování materiálů, technické projektové studie, geologický dozor a expertizy, dozor a expertizy týkající se

ropných polí, inženýrské práce, průzkum a expertizy, genealogický výzkum, inženýrské výkresy, předpověď počasí, právní průzkum, zeměměřičství, pronájem počítačů, počítačové programování, ropný průzkum, fyzikální výzkum, výzkum v oboru strojírenství, testování tkanin a textilu, geologický průzkum, geologický výzkum, ověřování pravosti uměleckých děl, kalibrace (měření), design počítačového softwaru, aktualizace počítačového softwaru, poradenství v oblasti počítačového hardwaru, oděvní návrhářství, grafický design, pronájem přístupového času k počítačové databázi, poskytování licencí k duševnímu vlastnictví, kontrola kvality, pronájem počítačového softwaru, výzkum a vývoj (pro třetí osoby), navrhování (průmyslový design), průzkum prováděný pod vodou, poradenství v oblasti duševního vlastnictví, arbitrážní služby, obnova počítačových dat, údržba počítačového softwaru, analýzy počítačových systémů, uradenství v oblasti ochrany životního prostředí, pronájem přístupového času k počítačům pro manipulaci dat, biologický výzkum, plánování městské výstavby (urbanismus), počítačové služby, zejména tvorba a správa webových stránek pro třetí osoby, počítačové služby, zejména design a realizace webových stránek pro třetí osoby, hosting webových stránek (třetích osob) na počítačovém serveru na globální počítačové síti, počítačové služby, zejména poskytování vyhledávacích nástrojů pro získávání dat na globální počítačové síti, registrace doménových jmen za účelem identifikace uživatele na globální počítačové síti, obalový design, pronájem počítačového hardwaru; (43) poskytování hotelového ubytování, cateringové služby, služby související s provozováním domovů důchodců, služby bufetů a samoobslužných jídelen, provozování kempů a poskytování jejich vybavení, služby závodních jídelen, pronájem přechodného ubytování, pronájem automatů (nápoje a drobné občerstvení), služby související s provozováním penzionů, služby související s provozováním turistických nocleháren, služby související s provozováním hotelů, služby související s provozováním restaurací, rezervace penzionů, rezervace hotelů, služby samoobslužných restaurací, služby snack-barů, služby související s provozováním penzionů pro zvířata, služby související s péčí o děti, služby denních barů, služby stolníků, ubytovací služby pro prázdninové tábory, pronájem (půjčování) přenosných staveb/budov, rezervace přechodného ubytování, služby související s provozováním motelů, půjčování židlí, stolů, stolního prostírání, jídelního a nápojového skla, pronájem jednacích místností, půjčování stanů; (44) chov zvířat, služby zahradní architektury, služby veřejných lázní pro hygienické účely, služby parních lázní, služby salónů krásy, služby zdravotnických středisek, neurologické služby (chiropraktika), služby kadeřnických salónů, zhotovování věnců, služby ozdraven, služby zotaven, nemocniční služby, zdravotní péče, zahradnické služby, zahrádkářské služby, pronájem zemědělského nářadí, přístrojů a zařízení, masáže, lékařské služby, služby optiků, služby rostlinných školek, služby fyzioterapeutů, psychologické testy, služby sanatorií, veterinární služby, stomatologické služby, služby soukromých léčeben a sanatorií, letecké a pozemní rozprašování hnojiv a jiných zemědělských chemických látek, úprava zvířat (např. stříhání, česání), služby krevních bank, aranžování květin, služby hospiců, údržba trávníků, manikúra, služby porodních asistentek, ošetrovatelské služby (léčebné), lékařské poradenství, plastická chirurgie, léčení (záchrana) stromů, hubení škůdců v zemědělství, hubení plevele, úprava a péče o zvířata chovaná v domácnosti, implantace vlasů, služby psychologů, pronájem sanitárního a zdravotnického vybavení a příslušenství, zemědělské a lesnické služby; (45) služby osobních strážců, poradenství v oblasti bezpečnosti, doprovod (do společnosti), služby detektivních kanceláří, seznamovací služby, služby nočních hlídačů, otevírání bezpečnostních zámek, půjčování společenských a večerních šatů a obleků, kremače, pohřbní po nevěstných osobách, vykonávání pohřbů, služby pohřebních ústavů, půjčování oděvů, půjčování obleků a kostýmů, půjčování stejnokrojů, služby strážních hlídek, služby sňatkových kanceláří, předmanželské a manželské poradny, sestavování horoskopů, hašení požárů, pořádání náboženských setkání.

(590) Barevná

- (730) **BISKUPSTVÍ BRNĚNSKÉ**, Petrov 269/8, Brno-město, 60143, CZ  
(740) Patentová a známková kancelář, Ing. Jaromír Příkryl, Včelín 1161, Hulín, 76824

- (210) **O-433074**  
(220) 04.01.2006  
(320) 04.01.2006  
(511) 9, 35, 38, 42  
(540)



- (510) (9) přístroje umožňující komunikaci jedné osoby s druhou nebo druhými osobami, telefonní přístroje a příslušenství, telefonní automaty, telefonní ústředny, mobilní telefony, všechny telekomunikační přístroje a zařízení, přístroje pro zpracování informací, software, hardware, zejména výpočetní nebo telekomunikační nebo informační techniky, počítače, minipočítače, notebooky, monitory, klávesnice, terminály a všechny další jednotlivé části, součásti a náhradní díly v rámci této třídy, všechny sítě z oblasti výpočetní techniky a jejich jednotlivé části i náhradní díly v rámci této třídy, datové sítě, elektronické sítě, nosiče záznamů nahrané nebo nenahrané, čipové karty, elektronické karty včetně platebních, elektronické databáze, databázové produkty v elektronické podobě, informace a záznamy v elektronické podobě, data a/nebo databáze a/nebo informační produkty na nosičích a/nebo v elektronických, datových, informačních a telekomunikačních sítích, související software a hardware, elektronické multimediální aplikace, multimediální nebo informační katalogy v elektronické podobě, elektronické časopisy, elektronická periodika a knihy v elektronické podobě, přístroje pro záznam, přenos, převod a reprodukci zvuku nebo obrazu nebo informace, zvukové disky, zvukové a/nebo audiovizuální záznamy, audiovizuální disky, vybavení pro zpracování informací a pro počítače, přístroje a nástroje optické, fotoaparáty, videokamery, přístroje a nástroje k měření, signalizování, elektronická data nebo databáze nebo informační produkty v elektronických, datových, informačních a telekomunikačních sítích; (35) komerční informační kancelář, reklamní a inzertní činnost, propagace, marketing, pomoc při podnikání, poradenství týkající se organizace a podnikání, distribuce prospektů, podnikatelské informace (poskytování), computerizovaná pomoc při podnikání (počítačem podporované podnikání), předplatné tiskovin pro třetí osoby, účetnictví, distribuce propagačních tiskovin, plánování obchodních a propagačních akcí, ověřování obchodních transakcí, potvrzování uskutečnění obchodních transakcí, poskytování informací a informačních produktů reklamního nebo komerčního charakteru, reklamní, inzertní a propagační činnost prostřednictvím jakéhokoli média, prostřednictvím telefonní, datové nebo informační sítě, komerční využití Internetu v oblastech komerčních internetových médií a vyhledávacích služeb, on-line inzerce, zprostředkovatelská činnost v oblasti obchodu, merchandising, pronájem reklamních a/nebo obchodních informačních míst, zpracování dat a informací elektronickými a počítačovými prostředky a prostřednictvím elektronické pošty, ekonomické poradenství, správa výstavních prostor komerčních, služby pro nepřítomné (telefonní vzkazy); (38) telekomunikace, komunikace pomocí terminálů nebo počítačů, elektronická pošta, počítačový přenos pošty a obrazu, komunikace a transakce v síti, tisková agentura, komunikace prostřednictvím telefonů nebo mobilních telefonů nebo počítačů a telekomunikační služby s tím spojené, poskytování telekomunikační služby přenosu dat a dalších informací, provozování datové sítě, provozování veřejné mobilní radiotelefonní sítě, zprostředkovatelská činnost v oblasti telekomunikační techniky, zprostředkovatelská a poradenská činnost v oblasti telekomunikací, konzultační činnost v oblasti telekomunikační techniky nebo informatiky, výměna, získávání a šíření informací a zpráv prostřednictvím telekomunikační sítě nebo datové sítě nebo sítě výpočetní nebo informační nebo

komunikační nebo elektronické techniky nebo satelitů nebo kabelu, šíření elektronických tiskovin, časopisů, periodik a knih prostřednictvím počítačové, datové, elektronické, telekomunikační nebo informační sítě, poskytování telekomunikačních informací přes Internet, informační služby na Internetu v rámci této třídy, včetně provozování elektronických nástěnek, diskusních skupin a fór a poskytování přístupu k on-line informačním službám a databázím, telekomunikační služby na Internetu, služby hlasové schránky, služby spočívající v přímém propojení lokální zákaznické pevné sítě se sítí mobilních telefonů, služby krátkých textových zpráv, teletext a služby s ním spojené, poskytování informací (informační kancelář), provozování internetového vyhledávače, služby elektronické pošty, pronájem telekomunikačních zařízení a přístrojů včetně telefonů, služby zprostředkování zpráv, služby zprostředkování přístupu k počítačové síti, přenos dat a informací, služby přístupu a připojení k datovým a informačním sítím a Internetu, pronájem informačních a komunikačních míst, poskytování přístupu na on-line informační služby a databáze, přenos, poskytování nebo vyvolávání informací z počítačové databáze, komunikační služby prostřednictvím Internetu, vnějších sítí a vnitřních sítí a dalších elektronických prostředků, televizní vysílání; (42) převod (konverze) dokumentů, dat či jiných údajů z fyzických médií na elektronická média.

- (590) Barevná  
(730) **DB System software, a.s.**, Pernštýnské nám. 80, Pardubice, 53002, CZ  
(740) Konečná & Šafář, advokátní kancelář, advokát Tomáš Zacha, Široká 36/5, Praha 1, 11000

- (210) **O-433078**  
(220) 04.01.2006  
(320) 04.01.2006  
(511) 3, 5, 10, 21  
(540)

## Nezapomeň na jazyk!

- (510) (3) toaletní přípravky (bez léčivých účinků), zubní pasty a další přípravky na čištění zubů, ústní vody a osvěžovače dechu, přípravky pro péči o ústní dutinu, dentální gely, bělicí přípravky, přípravky pro leštění zubů, přípravky pro bělení zubů a urychlovače, kosmetické odstraňovače skvrn; (5) léčivé výrobky pro péči o ústní dutinu, léčivé přípravky pro leštění zubů, léčivé přípravky pro bělení zubů, léčivé ústní vody, léčivé bělicí přípravky, léčivé žvýkácké gumy a pastilky pro dentální hygienu; (10) přístroje a nástroje pro péči o chrup a ústní dutinu, flexibilní a jednorázové dentální misky a formy; (21) zubní kartáčky, párátko, dentální nitě, kartáče, kartáčky a houby (zařazené v této třídě), držáky a aplikátory pro výše uvedené výrobky.  
(730) **Beecham Group p.l.c.**, 980 Great West Road, Brentford, Middlesex, GB  
(740) KOREJZOVÁ & SPOL., v.o.s., JUDr. Zdeňka Korejzová, Spálená 29, Praha 1, 11000

- (210) **O-433097**  
(220) 04.01.2006  
(320) 04.01.2006  
(511) 4, 35, 37, 39  
(540)

## FRICON

- (510) (4) pohonné látky, oleje, maziva; (35) pořádání promo akcí; (37) provozování čerpacích stanic s palivy a mazivy, provozování myček, vzduchových čističek a kompresorů; (39) skladování paliv, pohonných hmot a maziv.  
(730) **FRICON s.r.o.**, Družstevní 400, Štětí, 41108, CZ  
(740) PROPATENT - patentová známková grafická kancelář, Ing. Jarmila Loskotová, K Závětinám 727, Praha 5, 15500

- (210) **O-433098**  
(220) 04.01.2006  
(320) 04.01.2006  
(511) 4, 35, 37, 39

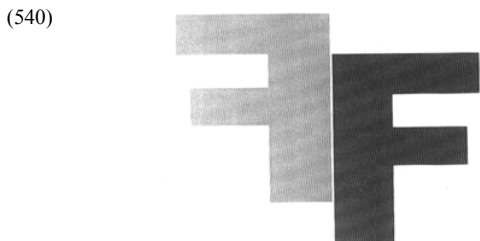

(510) (4) pohonné látky, oleje, maziva; (35) pořádání promo akcí; (37) provozování čerpacích stanic s palivy a mazivy, provozování myček, vzduchových čističek a kompresorů; (39) skladování paliv, pohonných hmot a maziv.

(730) **FRICON s.r.o.**, Družstevní 400, Štětí, 41108, CZ

(740) PROPATENT - patentová známková grafická kancelář, Ing. Jarmila Loskotová, K Závětínám 727, Praha 5, 15500

(210) **O-433099**

(220) 04.01.2006

(320) 04.01.2006

(511) 4, 35, 37, 39

(540)



(510) (4) pohonné látky, oleje, maziva; (35) pořádání promo akcí; (37) provozování čerpacích stanic s palivy a mazivy, provozování myček, vzduchových čističek a kompresorů; (39) skladování paliv, pohonných hmot a maziv.

(590) Barevná

(730) **FRICON s.r.o.**, Družstevní 400, Štětí, 41108, CZ

(740) PROPATENT - patentová známková grafická kancelář, Ing. Jarmila Loskotová, K Závětínám 727, Praha 5, 15500

(210) **O-433119**

(220) 05.01.2006

(320) 05.01.2006

(511) 9, 16, 35, 38, 39

(540)

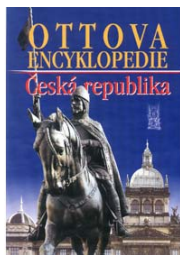

(510) (9) zvukové a zvukově obrazové záznamy a jejich rozmnoženiny na nosičích CD, CD-ROM, MC, MD, DVD, SACD a videokazety, aparáty a přístroje pro záznam, přenos a reprodukci zvuku nebo obrazu, zvuku a obrazu, přístroje fotografické, filmové a optické, přístroje a nástroje elektrické zařazené v této třídě, software na nosičích; (16) knihy, časopisy, noviny a jiné tiskoviny, hudebniny všeho druhu, knihařské výrobky, tiskárenské výrobky, potřeby pro knižní vazby, fotografie, učebny a školní potřeby a pomůcky, s výjimkou přístrojů, obalové materiály z plastických hmot v rámci této třídy, kancelářské potřeby, s výjimkou nábytku, papírenské zboží, papír a výrobky z papíru, lepenka a kartonážní výrobky, vše spadající do této třídy; (35) propagační činnost, pomoc při řízení obchodní činnosti, obchodní administrativy, kancelářské práce, reklamní činnost, inzertní činnost, včetně poskytování výše uvedených služeb online (prostřednictvím počítačových a jiných sítí), distribuce zboží k reklamním účelům; (38) komunikační služby prostřednictvím sítí, např. šíření časopisů, knih, periodik v elektronické podobě, zejména počítačovou nebo obdobnou sítí; (39) zasilatelství a zásilkový obchod, provozování skladů, silniční motorová nákladní doprava.

(590) Barevná

(730) **OTTOVO NAKLADATELSTVÍ, s.r.o.**, Křišťanova 675/3, Praha 3, 13000, CZ

(210) **O-433134**

(220) 05.01.2006

(320) 05.01.2006

(511) 18, 25, 41

(540)



(510) (18) batohy, batohy pro horolezce, batohy turistické, dětské batohy, brašny lovecké, turistické hole, imitace kůže, kabelky, klíčenky, pokrývky z kožešiny, chlebníky, pásy z kůže, pásy na nošení závěsné z kůže, popruhy z kůže, řemeny závěsné z kůže, kožené pytle, závěsné mošny, brašny na nářadí, obaly na oděvy (cestovní), kožená pouzdra, kožené tašky, torby, torny, kabely, cestovní tašky, kufry, deštníky, slunečníky; (25) oděvy a oděvní doplňky zařazené v této třídě, oděvy dámské, pánské, dětské, obuv, barety, bundy sportovní, bundy sportovní s kapucí (s kožešinovou nebo plyšovou) vložkou, čapky, čelenky, čepice, čepice s kšiltky, kabáty krátké, kalhoty, kamaše, kapuce, klapky na uši, klobouky, kombiné (spodní prádlo), kombinézy (oděvy), kombinézy pracovní, konfekce, korzety (spodní prádlo), kostýmy, obleky, oděvy z kůže, oděvy z napodobenin kůže, oděvy koupací, oděvy nepromokavé, oděvy plážové, oděvy pletené, oděvy riflové, oděvy tělocvičné, opasky, košile, koupací pláště, kožešiny (oděvy), kravaty, legíny, límce, noční kabátky, plavky, pláště, pláště koupací, pláštěnky, podprsenky, podvazkové pásy, pokrývky hlavy, ponožky, prádlo (osobní, spodní), přehozy kolem ramen, pulovry, punčocháče, punčochy, pyžama, rukavice, rukavice bez prstů, saka, spodky, spodničky, sukně, svetry, svrchní kabáty, šály, šátky, šaty dámské, šle, tílka, košilky, trička, uniformy, vesty, výbavičky pro novorozeně, zástěry, závoje, zimníky, župany; (41) nakladatelství a vydavatelství periodických a neperiodických publikací v tištěné i elektronické podobě, ediční činnost, publikační činnost, agenturní činnost v oblasti kultury, zprostředkování výchovné a zábavní činnosti, organizování, vedení, pořádání a zprostředkování kulturních a uměleckých akcí, setkání, soutěží, přednášek, seminářů, konferencí, symposií apod., organizování kulturních nebo vzdělávacích výstav a veletrhů, organizování, vedení a provozování galerie.

(730) **Rembrandt s.r.o.**, Všenorská 265, Dobřichovice, 25229, CZ

(740) BOHEMIA PATENT, Ing. Jana Vandělíková, Havanská 17, Praha 7, 17000

(210) **O-433141**

(220) 31.01.2006

(320) 31.01.2006

(511) 29

(540)

## Příborské oříšky Gopala

(510) (29) oříšky zpracované, semínka zpracovaná.

(730) **Halamiček Tomáš**, Stojanova 400, Příbor, 74258, CZ

(210) **O-433156**

(220) 06.01.2006

(320) 06.01.2006

(511) 5, 29

(540)

## FORMULE ŽÍLY

(510) (5) výrobky farmaceutické, potraviny pro lékařské účely, bylinné výrobky pro léčebné účely, želatinové výrobky pro lékařské účely, povzbuzující přípravky, vitamínové přípravky, potravinový doplněk určený pro zvláštní výživu s léčebnými účinky, potraviny pro zvláštní výživu ve formě tekuté, práškové, tablet a kapslí; (29) želatinové potravinové doplňky ve formě kapslí, tablet, prášku.

(730) **LIFTEC CZ spol. s r.o.**, Počernická 272/96, Praha 10, 10803, CZ  
(740) Ing. Hana Dušková, patentový zástupce, Travná 1285, Praha 14 - Kyje, 19800

(210) **O-433157**  
(220) 06.01.2006  
(320) 06.01.2006  
(511) 5, 29  
(540)

## FORMULE ŠALVĚJ

(510) (5) výrobky farmaceutické, potraviny pro lékařské účely, bylinné výrobky pro léčebné účely, želatinové výrobky pro lékařské účely, povzbuzující přípravky, vitamínové přípravky, potravinový doplněk určený pro zvláštní výživu s léčebnými účinky, potraviny pro zvláštní výživu ve formě tekuté, práškové, tablet a kapslí; (29) želatinové potravinové doplňky ve formě kapslí, tablet, prášku.

(730) **LIFTEC CZ, spol. s r. o.**, Počernická 272/96, Praha 10, 10803, CZ  
(740) Ing. Hana Dušková, patentový zástupce, Travná 1285, Praha 14 - Kyje, 19800

(210) **O-433158**  
(220) 06.01.2006  
(320) 06.01.2006  
(511) 5, 29  
(540)

## FORMULE KOST

(510) (5) výrobky farmaceutické, potraviny pro lékařské účely, bylinné výrobky pro léčebné účely, želatinové výrobky pro lékařské účely, povzbuzující přípravky, vitamínové přípravky, potravinový doplněk určený pro zvláštní výživu s léčebnými účinky, potraviny pro zvláštní výživu ve formě tekuté, práškové, tablet a kapslí; (29) želatinové potravinové doplňky ve formě kapslí, tablet, prášku.

(730) **LIFTEC CZ spol. s r.o.**, Počernická 272/96, Praha 10, 10803, CZ  
(740) Ing. Hana Dušková, patentový zástupce, Travná 1285, Praha 14 - Kyje, 19800

(210) **O-433159**  
(220) 06.01.2006  
(320) 06.01.2006  
(511) 5, 29  
(540)

## FORMULE SEX

(510) (5) výrobky farmaceutické, potraviny pro lékařské účely, bylinné výrobky pro léčebné účely, želatinové výrobky pro lékařské účely, povzbuzující přípravky, vitamínové přípravky, potravinový doplněk určený pro zvláštní výživu s léčebnými účinky, potraviny pro zvláštní výživu ve formě tekuté, práškové, tablet a kapslí; (29) želatinové potravinové doplňky ve formě kapslí, tablet, prášku.

(730) **LIFTEC CZ spol. s r.o.**, Počernická 272/96, Praha 10, 10803, CZ  
(740) Ing. Hana Dušková, patentový zástupce, Travná 1285, Praha 14 - Kyje, 19800

(210) **O-433160**  
(220) 06.01.2006  
(320) 06.01.2006  
(511) 5, 29  
(540)

## FORMULE JÁTRA

(510) (5) výrobky farmaceutické, potraviny pro lékařské účely, bylinné výrobky pro léčebné účely, želatinové výrobky pro lékařské účely, povzbuzující přípravky, vitamínové přípravky, potravinový doplněk určený pro zvláštní výživu s léčebnými účinky, potraviny pro zvláštní výživu ve formě tekuté, práškové, tablet a kapslí; (29) želatinové potravinové doplňky ve formě kapslí, tablet, prášku.

(730) **LIFTEC CZ spol. s r.o.**, Počernická 272/96, Praha 10, 10803, CZ  
(740) Ing. Hana Dušková, patentový zástupce, Travná 1285, Praha 14 - Kyje, 19800

(210) **O-433170**  
(220) 06.01.2006  
(320) 06.01.2006  
(511) 35, 36, 43  
(540)

## MÁNES

(510) (35) zprostředkovatelská činnost v oblasti obchodu, zejména v dále uvedených oborech, reklamní činnost; (36) pronájem nebytových prostor v rámci této třídy, pronájem bytových prostor, zejména pro komerční účely; (43) ubytovací služby v hotelích, penzionech a jiných ubytovacích zařízeních.

(730) **HOTEL ANDĚL s.r.o.**, Radlická 40/857, Praha 5, 15000, CZ  
(740) UNIPATENT, Ing. Jiří Chludina, Jana Masaryka 43-47, Praha 2, 12000

(210) **O-433198**  
(220) 09.01.2006  
(320) 09.01.2006  
(511) 28  
(540)

## SUPER TERRAIN TWISTER

(510) (28) hračky, hračky pohyblivé, hry elektronické, s výjimkou her, které jsou používány výhradně ve spojení s televizním přijímačem, hry společenské, hry stolní, stavebnice (hračky).

(730) **NEW WAVE 2002, a.s.**, Vodičkova 20, Praha 1, 11000, CZ  
(740) JUDr. Miroslav Kupka, Levého 1532, Rakovník, 26901

(210) **O-433369**  
(220) 13.01.2006  
(320) 13.01.2006  
(511) 9, 16, 35, 40  
(540)



(510) (9) elektronické karty a elektronické systémy na bázi karet; (16) plastové karty, papírové karty, pouzdra ke kartám; (35) služby obchodní a propagační, zprostředkování dodávek elektronických systémů (obchodní zprostředkování); (40) služby polygrafické (ofset, sítotisk).

(590) Barevná  
(730) **PRESSCARD s.r.o.**, Jelinkova 59/3, Ostrava-Svinov, 72100, CZ

(210) **O-433420**  
(220) 14.01.2006  
(320) 14.01.2006  
(511) 1, 2, 3, 5  
(540)



(510) (1) chemické výrobky určené pro průmysl, hasící látky, hasící prostředky - v rámci této třídy, hasební sloučeniny, hasící směsi; (2) barvy, nátěry, laky, ochranné výrobky proti korozi a proti deteriorizaci dřeva, barviva, mořidla, přírodní pryskyřice v surovém stavu; (3) kosmetika, parfumerie, drogerie, přípravky pro bělení, prostředky k praní, přípravky pro čištění, leštění, odmašťování a broušení, mýdla, šampóny, prostředky na odstraňování skvrn; (5) dezinfekční přípravky.

(730) **Hásová Simona**, Rejskova 247/5, Prostějov, 79601, CZ  
(740) Ing. Zdeněk Kučera, Padělky 548, P.O.BOX 92, Slušovice, 76315



(210) **O-433449**  
(220) 17.01.2006  
(320) 17.01.2006  
(511) 9, 10, 18, 25, 28  
(540)



(510) (9) ochranné masky, ochranné helmy a ochranné brýle pro sportovní účely, zejména pro hokej; (10) suspensory; (18) batohy, tašky a brašny pro sportovní potřeby, vaky pro hokejové helmy; (25) sportovní oděvy, dresy, sportovní obuv a rukavice; (28) sportovní potřeby zahrnuté do této třídy, zejména hokejky, holenní chrániče, chrániče stehen a holení pro hokej (betony), chrániče kolen a loktů pro sport, brankářské ochranné výstroje, zejména podvazky, ochranné vycpávky pro helmy, rukavice a jiné sportovní potřeby, ochranné vesty, ochranné rukavice pro sportovní účely, lapačky a vyrážačky pro hokej.

(730) **Šťastný Jiří**, Svěpomoci 313, Praha 5 - Zbraslav, 15600, CZ  
(740) Mgr. Kateřina Špoulová, Na Malém klínu 24, Praha 8 - Libeň, 18200

(210) **O-433465**  
(220) 17.01.2006  
(320) 17.01.2006  
(511) 29  
(540)



(510) (29) mléčné výrobky, zejména sýry, sýrové a tvarohové pomazánky a dezerty.

(730) **PROM - PRODEJ s.r.o.**, Dvorec 162, Nepomuk, 33503, CZ  
(740) JUDr. Jiří Jeníček, Vrchlického 726, Třemošná u Plzně, 33011

(210) **O-433470**  
(220) 17.01.2006  
(320) 17.01.2006  
(511) 9, 16, 41  
(540)

## JANÁČKOVO TRIO

(510) (9) nosiče pro záznam, převod, reprodukci zvuku a/nebo obrazu, gramofonové desky, magnetofonové pásky a kazety, kompaktní disky, videopásky, zvukové filmy; (16) tiskoviny, periodika, časopisy, zpěvníky, notové záznamy hudby; (41) výchovná a zábavná činnost, koncertní činnost, nahrávání hudebních děl na zvukové a/nebo obrazové nosiče pro rozhlas, televizi.

(730) **Tomková Janáčková Markéta**, Balbínova 412/32, Praha 2 - Vinohrady, 12000, CZ

(210) **O-433483**  
(220) 18.01.2006  
(320) 18.01.2006  
(511) 35, 36, 39, 41, 43, 45  
(540)

## Horský hotel Sněženska

(510) (35) propagační činnost, reklama, pomoc při řízení obchodní činnosti, obchodní administrativa, kancelářské práce; (36) pojištění, služby finanční, služby peněžní, služby nemovitostní; (39) doprava, balení a skladování zboží, organizování cest; (41) výchova, vzdělávání, zábava, sportovní a kulturní aktivity; (43) služby zajišťující stravování a nápoje, dočasné ubytování; (45) osobní a společenské služby poskytované třetími osobami k uspokojení potřeb jednotlivců, bezpečnostní služby na ochranu majetku a osob.

(730) **HANAKOV-Invest s.r.o.**, Pod Kosířem 3127/74, Prostějov, 79603, CZ  
(740) Marek Rolný, E. Beneše 54/23, Prostějov, 79603

(210) **O-433484**  
(220) 18.01.2006  
(320) 18.01.2006  
(511) 6, 7, 8, 35, 36, 37, 39, 40  
(540)



(510) (6) obecné kovy a jejich slitiny, kovové stavební materiály, kovové stavební materiály přenosné, kovové materiály pro železnice, kovové kabely a dráty neelektrické, kovové potřeby zámečnické a klempířské, kovové trubky, sejfy, kovové výrobky, které nejsou uvedeny v jiných třídách, rudy; (7) stroje a obráběcí stroje, motory (s výjimkou motorů pro pozemní vozidla), spojky a transmisní zařízení mimo ty, které jsou pro pozemní vozidla, zemědělské nástroje, kromě nástrojů poháněných ručně, lišně pro vejce; (8) nářadí a nástroje s ručním pohonem, nože, vidličky a lžíce, sečné zbraně, břitvy; (35) propagační činnost, reklama, pomoc při řízení obchodní činnosti, obchodní administrativa, kancelářské práce; (36) pojištění, služby finanční, služby peněžní, služby nemovitostní; (37) stavebnictví, opravy, instalační služby; (39) doprava, balení a skladování zboží, organizování cest; (40) zakázkové zámečnické práce, zakázkové kovoobrábění, zakázková výroba svařenců.

(590) Barevná  
(730) **HANAKOV, spol. s r.o.**, Pod Kosířem 3127/74, Prostějov, 79603, CZ  
(740) Marek Rolný, E. Beneše 54/23, Prostějov, 79603

(210) **O-433502**  
(220) 18.01.2006  
(320) 18.01.2006  
(511) 29  
(540)

## BABIČČINA POLÉVKA

(510) (29) instantní polévky.  
(730) **BONNO GASTRO SERVIS s.r.o.**, Husova 523, České Budějovice, 37021, CZ

(210) **O-433503**  
(220) 18.01.2006  
(320) 18.01.2006  
(511) 29  
(540)

## BONNO BABIČČINA POLÉVKA

(510) (29) instantní polévky.  
(730) **BONNO GASTRO SERVIS s.r.o.**, Husova 523, České Budějovice, 37021, CZ

(210) **O-433699**  
(220) 24.01.2006  
(320) 24.01.2006  
(511) 9, 16, 41  
(540)

## Green Časopis Českého svazu greenkeeperů

(510) (9) časopisy a publikace v elektronické podobě; (16) časopisy a publikace, reklamní materiály; (41) vydávání časopisu a publikací, i v elektronické podobě.  
(730) **Český svaz greenkeeperů**, Gk Lišnice, Lišnice, 25210, CZ

(210) **O-433700**  
(220) 23.02.2006

(320) 23.02.2006  
(511) 9, 16, 41  
(540)

# GREEN

(510) (9) časopisy a publikace v elektronické podobě; (16) časopisy a publikace, reklamní materiály; (41) vydávání časopisu a publikací, i v elektronické podobě.  
(590) Barevná  
(730) Český svaz greenkeeperů, Gk Lišnice, Lišnice, 25210, CZ

(210) **O-433766**  
(220) 25.01.2006  
(320) 25.01.2006  
(511) 9, 37, 38, 39, 45  
(540)



(510) (9) zabezpečovací, ovládací, regulační, signalizační, kontrolní a poplašná zařízení, pulty centralizované ochrany, zařízení pro pořizování, uchování, přenos a reprodukci zvuku, obrazu, jako například přístroje fotografické a kamery, rádiové přijímače, televizní přijímače a monitory, videorekordéry, MC, CD a DVD přehrávače, počítače a jejich periferie, zařízení telekomunikační, zejména vysílačky, bezdrátové a mobilní telefony, kabelové systémy a jejich součásti, software, strojně čitelné nosiče informací a informace na takovýchto nosičích; (37) instalace, opravy, rekonstrukce, servis, případně demontáže zabezpečovacích, ovládacích, regulačních, signalizačních, kontrolních a poplašných zařízení a jiných zařízení uvedených v tomto seznamu u třídy 9, práce demoliční; (38) přenos informací, zvuku a obrazu, provozování uzavřeného televizního okruhu, provozování uzavřené rádiové sítě; (39) služby veřejných nosičů a posílů, převozy peněz a cenin, přeprava osob, výjezdy zásahových vozidel, výjezdy záchranné služby, uchování informací; (45) ostrahu objektů a osob, služby detektivní kanceláře, doprovod osob, služby osobních strážců, hašení požárů, hlídací noční služby, otevírání bezpečnostních zámek, monitorování bezpečnostních, signalizačních a poplašných zařízení, monitorování pohybu vozidel, poradenství v oblasti bezpečnosti, pořádková služba, pomoc při likvidaci následků havárií a jiných mimořádných událostí.  
(590) Barevná  
(730) POLICE PRIVATE - I.B.A., s.r.o., Holedečská 130, Měcholupy, 43931, CZ  
(740) ZEMAN - podkrušnohorská patentová a známková kancelář, Petr Zeman, Hradní 301, Loket, 35733

(210) **O-433767**  
(220) 26.01.2006  
(320) 26.01.2006  
(511) 5, 10, 20, 25, 28  
(540)



(510) (5) hygienické výrobky v rámci této třídy, zejména absorpční

tampóny, absorpční a antiseptická vata, dezinfekční přípravky pro hygienické účely, zdravotní a hygienické kalhotky, zejména pro děti, hygienické ubrousky, přípravky a soli do koupele, lékárníčky, též přenosné, včetně obsahu, leukoplast, farmaceutické přípravky pro péči o pokožku, zvláště pudry a olejčky, zejména pro děti a batolata, polštářky pro kojení, přípravky pro usnadnění prořezávání zubů; (10) dětské dudlíky, dětské lahve, dudlíky na dětské lahve, dudlíky pro kojence, pomůcky pro kojení zařazené do třídy 10, kroužky na prořezávání zubů, lahve pro kojence a pro malé děti; (20) nábytek, zejména skříňky na hračky, dětská chodítka, kolébky, ohrádky pro děti, vysoké židle pro děti, ložní potřeby v rámci této třídy, zejména podhlavníky, podušky, polštáře, brčka na pití; (25) dětské oděvy, konfekční i nekonfekční, spodní prádlo dětské, tílka, košilky, pyžama, koupací pláště a župany, kožesinové oděvy, pletené zboží, oděvní doplňky, zejména šály, šátky, závoje, čepice a přiléhavé čapky, hlavové pásky a klapky na uši, rukavice, punčochové zboží, jako ponožky, punčochy, punčochové kalhoty, podkolenky, kamaše, bryndáčky (ne z papíru), textilní plenky a plenkové kalhotky pro děti, dětská obuv, též sportovní a domácí; (28) hry, hračky, zejména plyšové, maňásci, panenky a šatičky pro ně, chřestítka, autíčka na hraní, dětský nábytek na hraní, zejména domečky a postýlky pro panenky, nářadí pro sport a hry, zejména míče, houpací koně, koloběžky, kolečkové brusle, houpáčky, stolní a společenské hry, náčiní pro zimní sporty a hry, umělé vánoční stromečky, vánoční ozdoby, s výjimkou osvětlení a cukrovinek, žertovné předměty, karnevalové masky.

(590) Barevná  
(730) Ing. Robert Nosek - FABRIC IMPORT CZECH REPUBLIC, Ovocná 2611/16, Opava - Předmostí, 74601, CZ  
(740) Václav Pacl, Okrajová 4, Havířov - Podlesí, 73601

(210) **O-433816**  
(220) 27.01.2006  
(320) 27.01.2006  
(511) 35, 36, 41, 42  
(540)

# sport1.cz

(510) (35) zprostředkovatelská agentura pro sportovce, reklama a propagace sportovců a firem; (36) realitní agentura, realitní kancelář pro nájem, prodej a pronájem nemovitostí, správa realit a nemovitého majetku; (41) provozování sportovních zařízení, organizování sportovních soutěží, plánování a organizování večírků a setkání sportovců, překladatelské a tlumočnické služby pro sportovce, organizování sportovních sázek a číselných loterií, provozování loterií a jiných podobných her v souladu s obecně závaznými právními předpisy, prodej losů a příjem sázek ve smluvně závazných sběrnách právnických a fyzických osob a ve sběrnách zřízených společnostmi, provozování sázek on-line s využitím Internetu, tj. zábava, provozování kurzových sázek, při nichž je výhra podmíněna uhodnutím sportovních výsledků nebo pořadí ve sportovních soutěžích, závodech nebo uhodnutím jiných událostí veřejného zájmu; (42) komerční právní poradenství a služby pro sportovce.  
(730) sport 1.cz s.r.o., Holasická 1154/2, Opava, 74705, CZ

(210) **O-433817**  
(220) 27.01.2006  
(320) 27.01.2006  
(511) 35, 36, 41, 42

(540)

**Sport1**

(510) (35) zprostředkovatelská agentura, reklama a propagace sportovců a firem; (36) realitní agentura, realitní kancelář pro nájem, prodej a pronájem nemovitostí, správa realit a nemovitého majetku; (41) překladatelské a tlumočnické služby, organizování a provozování sázek a číselných loterií, provozování loterií a jiných podobných her v souladu s obecně závaznými právními předpisy, prodej losů a příjem sázek ve smluvně závazných sběrných právnických a fyzických osob a ve sběrných zřízených společností, provozování sázek on-line s využitím Internetu, tj. zábava, provozování kurzových sázek, při nichž je výhra podmíněna uhodnutím sportovních výsledků nebo pořadí ve sportovních soutěžích, závodech nebo uhodnutím jiných událostí veřejného zájmu; (42) komerční právní poradenství a služby.

(730) **sport 1.cz s.r.o.**, Holasická 1154/2, Opava, 74705, CZ

(210) **O-433822**

(220) 27.01.2006

(320) 27.01.2006

(511) 19, 37, 40

(540)

## BETON HRONEK

(510) (19) stavební materiál nekovový, cement, písek, šterk, sádra, beton, betonové směsi, materiál na výrobu betonu, betonové výrobky pro stavebnictví, nekovové bednění, omítky pro stavebnictví, šamot, umělecká díla z kamene, betonu, mramoru, umělý kámen, vápenc, vápno, asfalt, asfaltové, bitumenové nátěry, potahy, pokrytí na střechy, asfaltové výrobky pro stavebnictví, obkladačky, dlaždice pro stavebnictví, dveře s výjimkou kovových, dveřové rámy, prahy, zárubně s výjimkou kovových, brány s výjimkou kovových, dlažba, podlaha s výjimkou kovové, parketová podlaha, desky, dřevěné podklady, dřevěné dýhy a obložení, opracované dřevo, stavební dřevo, dřevo jako polotovary, okenice kromě kovových a textilních, konstrukce s výjimkou kovových, nekovové předělovací příčky, dřevěné výrobky a polotovary pro stavebnictví, obkladový materiál spadající do této třídy, nekovové obklady stěn, příček, stropů, podhledů, nekovová okna a okenní rámy, především okna a okenní rámy ze dřeva a plastu, lišty, mřížky s výjimkou kovových, parapetní desky s výjimkou kovových, parkety všech druhů, překližka, dřevotřískové desky, dřevovláknité desky, nekovové palisády, nekovové římsy, nekovové okapové roury, okenní sklo s výjimkou okenního skla na okna automobilů, nekovové sloupy, trámy, překlady, příčky s výjimkou kovových, nekovová schodiště, interiérové prvky ze dřeva spadající do této třídy, vnější pláště budov s výjimkou kovových, výplně dveří s výjimkou kovových, žaluzie s výjimkou kovových, obkladový nekovový materiál na budovy, šindele, nekovové tašky, cihly, zednický materiál, nekovová vodovodní potrubí, nekovové vyztužovací materiály pro stavebnictví; (37) stavební činnost, provádění staveb včetně jejich změn, udržovacích prací na nich a jejich odstraňování, opravy, poradenská a konzultační činnost ve stavebnictví; (40) zpracování stavebních materiálů uvedených zejména ve tř. 19 mechanickou nebo chemickou transformací spadající do této třídy.

(730) **BETON HRONEK s.r.o.**, Ohrazeníčko 23, České Budějovice, Ledenice, 37006, CZ

(740) **KUDRLIČKA & SEDLÁK** Advokátní, patentová a známková kancelář, Ing. Jiří Sedlák, Husova 5, České Budějovice, 37001

(210) **O-433827**

(220) 27.01.2006

(320) 27.01.2006

(511) 1, 7, 12, 40, 41, 42

(540)



(510) (1) tvrdé vrstvy a tvrdé povlaky nanášené fyzikálními a/nebo chemickými metodami; (7) řezné a tvářecí nástroje, nástroje pro třískové obrábění, nástroje opatřené povlakem, nástroje lisovací, nástroje pro stříhání kovů, všechny jako části strojů, obráběcí stroje a jejich součásti, stroje a zařízení pro nanášení tvrdých povlaků nebo vrstev, části mechanických strojů a automobilů; (12) části automobilů; (40) úpravy materiálu, zejména povlakování nástrojů tvrdými vrstvami, nanášení tvrdých vrstev fyzikálními a/nebo chemickými metodami; (41) vydávání předpisů, pravidel a metodických pomůcek pro uvedené označování, vydávání technických norem; (42) označování obráběcích strojů a jejich součástí, jakož i zařízení pro nanášení tvrdých povrchů nebo pro vytvrzení těchto povrchů, informativními značkami, zejména symboly označujícími stupeň kvality, koordinace, řízení a kontrola takového označování, spolupráce na tvorbě předpisů týkajících se kvality uvedených výrobků, spolupráce na vytváření technických norem, spolupráce s tuzemskými, zahraničními a mezinárodními institucemi zabývajícími se uvedenými službami, poskytování expertních služeb v oblasti nástrojářství, povrchových úprav kovů, v oblasti obrábění, tváření, stříhání, lisování, metalurgie, vakuových technologií, výroby automobilů a hutnictví.

(590) Barevná

(730) **SHM, s.r.o.**, Průmyslová 3, Šumperk, 78701, CZ

(740) Ing. Josef Smola, Mendlovo nám. 1a, Brno, 60300

(210) **O-433828**

(220) 27.01.2006

(320) 27.01.2006

(511) 1, 7, 12, 40, 41, 42

(540)



**ČESKÁ FIRMA  
ČESKÝ VÝROBEK  
SVĚTOVÁ KVALITA**

(510) (1) tvrdé vrstvy a tvrdé povlaky nanášené fyzikálními a/nebo chemickými metodami; (7) řezné a tvářecí nástroje, nástroje pro třískové obrábění, nástroje opatřené povlakem, nástroje lisovací, nástroje pro stříhání kovů, všechny jako části strojů, obráběcí stroje a jejich součásti, stroje a zařízení pro nanášení tvrdých povlaků nebo vrstev, části mechanických strojů a automobilů; (12) části automobilů; (40) úpravy materiálu, zejména povlakování nástrojů tvrdými vrstvami, nanášení tvrdých vrstev fyzikálními a/nebo chemickými metodami; (41) vydávání předpisů, pravidel a metodických pomůcek pro uvedené označování, vydávání technických norem; (42) označování obráběcích strojů a jejich součástí, jakož i zařízení pro nanášení tvrdých povrchů nebo pro vytvrzení těchto povrchů, informativními značkami, zejména symboly označujícími stupeň kvality, koordinace, řízení a kontrola takového označování, spolupráce na tvorbě předpisů týkajících se kvality uvedených výrobků, spolupráce na vytváření technických norem, spolupráce s tuzemskými, zahraničními a mezinárodními institucemi zabývajícími se uvedenými službami, poskytování expertních služeb v oblasti nástrojářství, povrchových úprav kovů, v oblasti obrábění, tváření, stříhání, lisování, metalurgie, vakuových technologií, výroby automobilů a hutnictví.

(590) Barevná

(730) **SHM, s.r.o.**, Průmyslová 3, Šumperk, 78701, CZ

(740) Ing. Josef Smola, Mendlovo nám. 1a, Brno, 60300

(210) **O-433829**

(220) 27.01.2006  
(320) 27.01.2006  
(511) 1, 7, 12, 40, 41, 42  
(540)



(510) (1) tvrdé vrstvy a tvrdé povlaky nanesené fyzikálními a/nebo chemickými metodami; (7) řezné a tvářecí nástroje, nástroje pro třískové obrábění, nástroje opatřené povlakem, nástroje lisovací, nástroje pro stříhání kovů, všechny jako části strojů, obráběcí stroje a jejich součásti, stroje a zařízení pro nanášení tvrdých povlaků nebo vrstev, části mechanických strojů a automobilů; (12) části automobilů; (40) úpravy materiálu, zejména povlakování nástrojů tvrdými vrstvami, nanášení tvrdých vrstev fyzikálními a/nebo chemickými metodami; (41) vydávání předpisů, pravidel a metodických pomůcek pro uvedené označování, vydávání technických norem; (42) označování obráběcích strojů a jejich součástí, jakož i zařízení pro nanášení tvrdých povrchů nebo pro vytvrzení těchto povrchů, informativními značkami, zejména symboly označujícími stupeň kvality, koordinace, řízení a kontrola takového označování, spolupráce na tvorbě předpisů týkajících se kvality uvedených výrobků, spolupráce na vytváření technických norem, spolupráce s tuzemskými, zahraničními a mezinárodními institucemi zabývajícími se uvedenými službami, poskytování expertních služeb v oblasti nástrojářství, povrchových úprav kovů, v oblasti obrábění, tváření, stříhání, lisování, metalurgie, vakuových technologií, výroby automobilů a hutnictví.

(590) Barevná  
(730) SHM, s.r.o., Průmyslová 3, Šumperk, 78701, CZ  
(740) Ing. Josef Smola, Mendlovo nám. 1a, Brno, 60300

(210) O-433838  
(220) 27.01.2006  
(320) 27.01.2006  
(511) 9, 35, 41  
(540)

**Pražská Filharmonie KSO  
Prager Philharmoniker KSO  
Prague Philharmonics CSO  
Orchestre Philharmonique de  
Prague**

(510) (9) data, databáze a jiné informační produkty na magnetických, elektronických a optických nosičích, multimediální aplikace, 3D animace, multimediální informační katalogy, elektronické časopisy, elektronická periodika a knihy v elektronické podobě, audio, video a DTP studia; (35) provádění reklamní činnosti a propagace v oblasti hudby, vydávání propagačních materiálů a publikací ve vztahu k její činnosti; (41) interpretace hudebního umění a rozvíjení hudební kultury v rámci republiky i v zahraničí zabezpečením veřejné koncertní činnosti, soustavná péče o hudební vzdělávání občanů, provozování komorní hudby, organizace tuzemských a zahraničních koncertních zájezdů, spoluúčast při organizování hostování umělců a souborů v rámci koncertních produkcí, výkon agenturní činnosti v oblasti hudby v tuzemsku, pořizování zvukových záznamů.

(730) Pokluda Josef, Ke kladivům 1135, Praha 6, 16500, CZ  
(740) BOHEMIA PATENT Patentová & známková kancelář, Ing. Jana Vanděliková, Havanská 17, Praha 7, 17000

(210) O-433854  
(220) 27.01.2006  
(320) 27.01.2006  
(511) 16, 18, 21, 24, 25, 28, 32, 33, 34, 43  
(540)

**DIETRICHSTEIN**

(510) (16) reklamní, propagační a informační materiály na bázi papíru

a umělých hmot, tiskoviny, zejména prezentační a firemní publikace, periodika, reklamní katalogy, knihy, letáky, plakáty, reklamní tabule z papíru nebo lepenky, jídelní lístky, účtenky, kelímky, papírové láhve, pozvánky, vývěsky, papírové visačky, etikety, tácky, pohlednice, přání, kalendáře, obaly z papíru a z umělých hmot v rámci třídy, obálky, inzertní noviny, ubrusy a ubrousky papírové, tužky všeho druhu; (18) deštníky, slunečníky, hole, tašky, brašny, batohy, ledvinky, kuffíky, náprsní tašky, peněženky, pouzdra na deštníky a slunečníky, klíčenky, kožená galanterie, kožené pásky, řemínky, třmeny, kůže, imitace kůže; (21) sklenice, pohárky, poháry, číše, džbány, džbánky, láhve, püllitry, korbele, nápojové sklo, skleněné a keramické nádoby a nádobí, skleněné a keramické zboží neobsažené v jiných třídách, porcelán, tácky papírové, z umělých hmot a z keramiky; (24) ručníky, ubrusy, ubrousky, kalendáře a vlajky textilní, textilní plošné výrobky v jiné třídě neuvedené; (25) oděvy, pokrývky hlavy, čelenky, kšiltky, trička, šátky, šály, opasky, oděvní doplňky v jiné třídě neuvedené, obuv, kloboučnické zboží; (28) hrací karty; (32) piva všeho druhu, sladina, sladové nápoje, nápoje kvašené nealkoholické, chmelové výtažky pro výrobu piva, přípravky k přípravě nápojů, nealkoholické nápoje, nealkoholické nápoje obohacené vitamíny nebo minerály, nealkoholické nápoje energetické, nealkoholické nápoje míchané, nealkoholické aperitivy; (33) alkoholické nápoje, alkoholické nápoje míchané; (34) tabák, popelníky všeho druhu, zapalovače kuřácké, zápalky a jiné potřeby pro kuřáky náležející do této třídy; (43) služby spojené s provozováním pohostinství a restaurací, dočasné ubytování.

(730) BILROS a.s., Návazná 679/40, Praha 6, 16500, CZ

(210) O-433885  
(220) 30.01.2006  
(320) 30.01.2006  
(511) 35, 37, 40  
(540)

**Avarisa**

(510) (35) činnost organizačních a ekonomických poradců, ekonomické prognózy, komerční informační kancelář, systemizace informací do počítačové databáze, obchodní průzkum, průzkum trhu, zprostředkovatelská činnost v oblasti obchodu, marketingu, reklamy, inzerce, výstav s obchodním zaměřením, obstaravatelská činnost v oblasti obchodu, dodavatelské služby pro třetí osoby (nákup a prodej výrobků a služeb pro jiné podniky), pomoc při řízení obchodní činnosti, služby a poradenství v obchodní činnosti, obchodní nebo podnikatelské informace, marketingové studie, organizační poradenství, zprostředkovávání obchodních kontaktů, provádění obchodních operací, komerční využití Internetu v oblastech komerčních internetových médií a vyhledávacích služeb, on-line inzerce, merchadising, franchising, organizace a pořádání výstav ke komerčním a reklamním účelům, příprava elektronických pozvánek - v rámci této třídy, prezentace výrobků a služeb, prezentace uživatelů na stránkách World Wide Web v počítačové síti Internet, propagační, reklamní a inzertní činnost, reklamní materiály (aktualizace), předvádění zboží, reklamní agentura, aktualizování reklamních materiálů, rozšiřování a zaslání reklamních materiálů, především letáků, prospektů, katalogů, periodických a neperiodických publikací, tiskovin a různých vzorků, pronájem reklamní plochy, vydávání reklamních textů, rozhlasová a televizní reklama, venkovní reklama; (37) stavebnictví, stavební činnosti, opravy, servis, instalace, montáže, údržba, informace o opravách, provádění oprav dřeva a dřevěných výrobků všeho druhu, skleněných výrobků všeho druhu, kovových výrobků všeho druhu, vše spadající do této třídy, autoopravy, autoservisy, opravy, servis a údržba motorových vozidel a služby s tím spojené, spadající do této třídy, obnova motorů (použitých nebo částečně zničených), antikoroziní nátěry pro vozidla, antikoroziní úprava, protektorování a opravy pneumatik (včetně opravy vulkanizací),

- (511) opravy kůže a kožených výrobků; (40) zpracování a úprava materiálů, zpracování železa, oceli a nerezových kovů, zpracování kovů a jejich úprava, kovovýroba, obrábění a tváření, svařování a pálení, frézování, řezání, dělení kovového materiálu, hoblování, vrtání, broušení, kovářské práce, též kalení, pokovování, zpracování skla - tepelné tvarování, leštění, broušení, pískování, barvení, zpracování kůže, šití oděvů a veškerých textilních výrobků, zakázkové krejčovství.
- (730) **AVARISA s.r.o.**, Bratří Štefanů 980, Hradec Králové, 50003, CZ
- (740) **BOHEMIA PATENT** Patentová & známková kancelář, Ing. Jana Vandělíková, Havanská 17, Praha 7, 17000

- (210) **O-433908**  
(220) 31.01.2006  
(320) 31.01.2006  
(511) 35, 36, 42  
(540)



- (510) (35) dodavatelské služby pro třetí osoby, včetně obstarání a distribuce výrobků pro jiné podnikatelské subjekty, reklama, propagace a inzercie prostřednictvím všech druhů médií, činnost podnikatelských, ekonomických a organizačních poradců, účetnictví, administrativní činnost, obstarání a distribuce služeb ve výše uvedené oblasti pro jiné podnikatelské subjekty; (36) činnost realitních kanceláří, pronájem a prodej nemovitostí a pozemků, konzultace a poradenství v oblasti obchodu s nemovitostmi, oceňování a odhady nemovitostí, zprostředkovatelská činnost v oblasti nemovitostí, správa nemovitostí, finanční analýzy, zprostředkování půjček a hypoték, zprostředkování finančních úvěrů, ekonomické a finanční informace a poradenství, investiční poradenství spojené s investováním do nemovitostí, obstarání a distribuce služeb ve výše uvedené oblasti pro jiné podnikatelské subjekty; (42) inženýrská činnost, právní pomoc v oblasti sjednávání smluv a tvorby objednávek, zajišťování studií domů a bytů, zajišťování projektové dokumentace domů a bytů a jejího zpracování, expertní činnost ve výstavbě, vytváření kolekcí domů, architektonické poradenství, projektová činnost, developerská činnost spadající do této třídy, služby bytového architekta, výtvarné návrhy interiérů - designérská činnost, návrhářství bytové a kancelářské, architektonické poradenství, obstarání a distribuce služeb ve výše uvedené oblasti pro jiné podnikatelské subjekty.
- (590) Barevná
- (730) **Mediterránea Real Estate Investments CZ, s.r.o.**, U Habrovky 247/11, Praha 4 - Krč, 14000, CZ
- (740) **HALAXOVÁ & HALAXOVÁ, TETRAPAT, RNDr.** Zdeňka Halaxová, Horní náměstí 7, Olomouc, 77200

- (210) **O-433938**  
(220) 31.01.2006  
(320) 31.01.2006  
(511) 37, 42  
(540)

**WAT Waren Group LLC**  
**hromosvod s časovanou emisí**  
**vstřícného výboje**

- (510) (37) montáž, servis a revize aktivních hromosvodů; (42) projektování aktivních hromosvodů.
- (730) **Waren Group LLC**, 1220 N. Market Street, Suite 804, Wilmington, DE, US
- (740) Karel Trojáněk, Na Bojišti 8/1989, Praha 2, 12000

- (210) **O-433986**  
(220) 17.06.2004  
(320) 17.06.2004

- (511) 1, 7, 16  
(540)

**FILTRON®**

- (510) (1) filtrační materiály; (7) filtry pro motorová vozidla, motorové stroje a zařízení; (16) filtrační papír.
- (590) Barevná
- (730) **WIX-FILTRON Sp. z o.o.**, ul. Wroclawska 145, Gostyn, PL
- (740) **ROTT, RŮŽIČKA & GUTTMANN** Patentová, známková a advokátní kancelář, JUDr. Vladimír Rott, Nad Štolou 12, Praha 7, 17000

- (210) **O-434065**  
(220) 03.02.2006  
(320) 03.02.2006  
(511) 42  
(540)

**LL-C**

- (510) (42) certifikace systémů řízení podle mezinárodních norem, certifikace bezpečnosti informačních systémů, konzultační činnost při zavádění systémů řízení, inspekční činnost a provádění nezávislých kontrol.
- (590) Barevná
- (730) **LL-C (Certification) Czech Republic, s.r.o.**, Vinohradská 184, Praha 3 - Vinohrady, 13052, CZ

- (210) **O-434066**  
(220) 03.02.2006  
(320) 03.02.2006  
(511) 42  
(540)

**LL-C (Certification)**

- (510) (42) certifikace systémů řízení podle mezinárodních norem, certifikace bezpečnosti informačních systémů, konzultační činnost při zavádění systémů řízení, inspekční činnost a provádění nezávislých kontrol.
- (590) Barevná
- (730) **LL-C (Certification) Czech Republic, s.r.o.**, Vinohradská 184, Praha 3 - Vinohrady, 13052, CZ

- (210) **O-434131**  
(220) 06.02.2006  
(320) 06.02.2006  
(511) 9, 16, 35, 36, 38, 40, 41, 42, 43  
(540)



**UNIVERSITAS**  
**OSTRAVIENSIS**

(510) (9) přístroje a nástroje vědecké, námořní, geodetické, fotografické, filmové, optické a elektrooptické, přístroje pro vážení a měření, pro signalizaci, kontrolu, záchranu a přístroje pro vyučování, přístroje pro záznam, převod, reprodukci zvuku nebo obrazu, magnetické nosiče zvukových záznamů, magnetické a kompaktní disky, DVD disky, magnetická média jako audio a video kazety a pásky, zvukové, magnetické a optické nosiče dat s výukovými a vzdělávacími programy, software, přístroje pro zpracování informací a počítače, přístroje, nástroje a zařízení pro vedení, přepínání, přeměnu, akumulaci, regulaci a řízení elektrického proudu, hasící přístroje, osobní ochranné prostředky, elektronická periodika a knihy v elektronické podobě, nahraný software na CD a DVD discích a magnetických médiích, zvukové a obrazové záznamy na optických, magnetických a magneticko-optických nosičích; (16) papír a papírenské zboží, tiskoviny a tiskárenské výrobky, spadající do této třídy, jako například pohlednice, kalendáře, knihy, skripta, učebnice, manuály, sylaby, sborníky, katalogy, brožury, formuláře, ročenky, příručky, tiskoviny a tištěné publikace, texty, administrativní a informativní tiskoviny, knihařské vazby, plakáty a transparenty, kreslířské a malířské potřeby spadající do této třídy, periodické a neperiodické tiskoviny a publikace, jazykové učebnice, slovníky, monografie, učební a vyučovací pomůcky, spadající do této třídy, papírový odpad; (35) pořádání výstav, veletrhů, přehlídek a obdobných akcí pro komerční účely, kopírovací práce, reklamní činnost a marketing, aranžování výstavních ploch, zpracování textů, přepisy a překlady dat, inzerce, plakátování, rozmnožování propagačního materiálu, agenturní činnost v oblasti kultury, prodeje v dražbě, provádění veřejných dražeb, předvádění zboží, činnost podnikatelských, finančních, organizačních a ekonomických poradců, spadající do této třídy, činnost účetních poradců, vedení účetnictví a daňové evidence, rozborů z účetnictví, revize účtů, příprava a vyhotovování daňových příznání, strategický a operativní controlling, zejména v oblasti řízení zisku a financí, analýzy nákladů a výnosů, posuzování efektivnosti provozu a racionalizace práce, sestavování rozpočtu výnosů a nákladů, tvorba předběžných, výsledných a cenových kalkulací, sestavování materiálové a časové bilance, obchodní nebo podnikatelské informace, pomoc, poradenství a poskytování konzultací v obchodní činnosti, zprostředkování interaktivního obchodu pomocí globálních komunikačních sítí (Internet), administrativní práce spadající do této třídy, referenční servis, systemizace informací do počítačových databází, styky s veřejností, služby v oblasti získávání obchodních kontrakčních partnerů, vytváření obchodních a obchodně-informačních sítí, zprostředkování obchodních záležitostí, dovozní a vývozní agentura, průzkum trhu a veřejného mínění; (36) obstaravatelská činnost, zejména v oblasti finančnictví a pojišťovnictví, zprostředkování finančních a peněžních služeb, zejména organizování veřejných sbírek při zajišťování finančních prostředků na humanitární a dobročinné účely, na podporu projektů v oblasti kultury, vzdělávání, vědy, veřejných a sociálních záležitostí, zdravotní péče, charity, komunálních aktivit, sportu a ekologie; (38) služby v oblasti komunikace, zprostředkování komunikace ústní a/nebo vizuální, poskytování uživatelského přístupu ke globální počítačové síti, pronájem zařízení pro přenos informací, přenos zpráv a informací pomocí počítačů, půjčování a pronájem telekomunikačních zařízení a zprostředkování této činnosti; (40) zpracování materiálů, zejména mechanickou transformací, vázání a konečné zpracování knih, polygrafická výroba, laminování, provádění vazeb, zejména kroužkových a termovazeb, litografické a ofsetové tisky, sítotisk, tisk vzorů, informace o zpracování a úpravě materiálů; (41) realizace akreditovaných studijních programů všech tří stupňů studia - bakalářského, magisterského a doktorského a programů celoživotního vzdělávání, dálkové, distanční a kombinované studium, pořádání odborných kurzů, školení a jiných vzdělávacích akcí, včetně lektorské činnosti, v oblasti společensko-vědních disciplín, výuka v oblasti diplomatického protokolu a umění, umělecká činnost, hry na hudební nástroje, zpěv, teorie umění, informace o výchově a vzdělávání, vydavatelská a nakladatelská činnost, vydávání odborných periodik, monografií, odborných referátů, skript, knih, novin, časopisů, periodických i neperiodických publikací, fotografií, pohlednic, plakátů, formulářů, vydávání textů, s výjimkou reklamních nebo náborových, provádění korektur, výchova, vzdělávání, jazyková výuka, organizování studia, organizování a

vedení konferencí, kongresů, seminářů, kolokvií a symposií, pořádání a řízení pracovních setkání a školení, elektronické publikování, vedení a provozování knihoven, organizování vzdělávacích výstav, vyučování, zkoušení a přezkoušení, pořizování a šíření videozáznamů a fotografií, půjčování audiovizuálních přístrojů, knih, novin, časopisů, půjčování filmů, videokazet, umělecká, filmová a hudební produkce, promítání filmů, provozování muzea, organizování a řízení rozhlasových a televizních kurzů, provoz vzdělávacího zařízení - vysoké školy, provoz elektronického internetového vzdělávacího portálu, kooperace v oblasti zajištění studia v zahraničí, studijní programy, studijní stipendia, pronájem vzdělávacích a kulturních zařízení, pořádání vzdělávacích a kulturních seminářů, veletrhů a výstav, pořádání a organizování kulturních, společenských, zábavních nebo sportovních akcí, agenturní činnost a informační služby v oblasti vzdělávání, zprostředkování v oblasti vzdělávání, organizování a plánování večírků, organizování kulturních nebo vzdělávacích výstav (autogramiády, galerie, obrazárny), organizování vzdělávacích a zábavních soutěží, výchovně zábavní klubové služby, služby k zábavě a pobavení, spadající do třídy 41, překladatelská a tlumočnická činnost, poradenská činnost v oblasti společenských věd a rozvoje osobnosti, projektování studijních programů, metodika vyučování a studijních činností, metodika systému vzdělávání na vysoké škole; (42) expertní, vědecké, výzkumné, vývojové a technologické služby a s nimi spojený výzkum, návrh, vývoj a tvorba počítačového software, poskytování software, spočívající v jeho adaptaci, aktualizaci, údržbě a v tvorbě www. stránek, poradenství v oblasti hardware a software, půjčování software, právní služby, technické poradenství a vypracování posudků, provádění odhadů, ocenění, rešerší vědeckých a technických, vypracování technických zpráv, oponentní, konzultační a odborná poradenská činnost v rámci této třídy; (43) poskytování stravovacích služeb a zajišťování pitného režimu, služby zajišťující dočasné ubytování, studentské koleje a menzy, zprostředkovatelská a poradenská činnost v oboru gastronomie.

(730) **Ostravská univerzita v Ostravě**, Dvořákova 7, Ostrava, 70103, CZ

(740) Václav Pacl, Okrajová 4, Havířov - Podlesí, 73601

(210) **O-434160**

(220) 07.02.2006

(320) 07.02.2006

(511) 41

(540)

## CHECK ORACLE USER GROUP

(510) (41) organizování a vedení konferencí, kongresů, seminářů, symposií, organizování kulturních nebo vzdělávacích výstav, vydávání elektronických knih a časopisů on-line.

(730) **Hejnic Vladan**, Za Humny 208, Horoušanky, 25082, CZ

(740) JUDr. Lucie Horčičková, Jednořadá 1051/53, Praha 6, 16000

(210) **O-434169**

(220) 07.02.2006

(320) 07.02.2006

(511) 41

(540)

## TAXIS

(510) (41) organizování soutěží (vzdělávacích nebo zábavných), organizování sportovních soutěží, provozování sportovních zařízení, drezúra zvířat, měření času při sportovních disciplínách.

(730) **ATTACK MEDIA, s.r.o.**, U Habrovky 247/11, Praha 4, 14000, CZ

(210) **O-434171**

(220) 07.02.2006

(320) 07.02.2006

(511) 19, 37, 42

(540)

## STRAKON

(510) (19) stavební prefabrikované železobetonové dílce, betonové prefabrikáty a stavební dílce, zejména schody přímé a točivé, balkónové desky, sloupy a formy pro betonové a železobetonové prefabrikáty; (37) montáž a instalace stavebních prefabrikovaných železobetonových dílců, betonových

- (210) (540) prefabrikátů a stavebních dílců, zejména přímých a točivých schodišť, balkónových desek, sloupů, poradenská činnost v oblasti služeb uvedených v této třídě; (42) projektová činnost.
- (730) **STRAKON, s.r.o.**, Radomyšlská 268, Strakonice I., 38601, CZ  
(740) Bartoloměj Kouba, patentový zástupce, Mánesova 1200, Strakonice I., 38601

- (210) **O-434176**  
(220) 07.02.2006  
(320) 07.02.2006  
(511) 19, 37, 42  
(540)



- (510) (19) stavební prefabrikované železobetonové dílce, betonové prefabrikáty a stavební dílce, zejména schody přímé a točivé, balkónové desky, sloupy a formy pro betonové a železobetonové prefabrikáty; (37) montáž, instalace stavebních prefabrikovaných železobetonových dílců, betonových prefabrikátů a stavebních dílců, zejména přímých a točivých schodišť, balkónových desek, sloupů, poradenská činnost pro výše uvedené služby; (42) projektová činnost.
- (730) **STRAKON CZ s.r.o.**, Radomyšlská 268, Strakonice, 38601, CZ  
(740) Bartoloměj Kouba, patentový zástupce, Mánesova 1200, Strakonice I., 38601

- (210) **O-434201**  
(220) 07.02.2006  
(320) 07.02.2006  
(511) 3  
(540)

## 24h with U

- (510) (3) prací, čistící, lešticí a apretační prostředky a přípravky, zejména prací prášky, tablety a roztoky, namáčecí prostředky, bělicí, avivážní a apretační přípravky, přípravky pro mytí nádobí a sanitárních zařízení, detergenty a stabilizující emulze, výrobky pro osobní hygienu a výrobky kosmetické, zejména obsahující tenzidy, např. mýdla toaletní, medicijní, dezinfekční a dezodorizační kusová, prášková a tekutá, sprchové gely, koupelové pěny, oleje a soli, stabilizující pěny pro kosmetické a hygienické účely, pleťová mléka, krémy a pleťové vody, zubní pasty a prášky a ústní vody a spreje, šampóny na vlasy, vlasové gely a vody, včetně barev a přelivů na vlasy, kosmetické přípravky pro zvířata.
- (730) **SYNCOS LAB, a.s.**, Svátkova 2274/9, Praha 5, 15000, CZ

- (210) **O-434217**  
(220) 08.02.2006  
(320) 08.02.2006  
(511) 20, 40, 42  
(540)

## Decoland

- (510) (20) nábytek; (40) montáž nábytku na zakázku; (42) vybavování interiérů nábytkem a bytovými doplňky.
- (730) **Decoland s.r.o.**, Jeseniova 2770/56, Praha 3, 13000, CZ  
(740) JUDr. Pavel Babáček, Vranovská 21, Brno, 61400

- (210) **O-434223**  
(220) 08.02.2006  
(320) 08.02.2006  
(511) 9, 38, 42

- (540)
- (510) (9) nosiče dat nahané i nenahané, software na nosičích, nosiče zvukových i obrazových záznamů nahané i nenahané, karty s pamětí, počítačový hardware, periferní zařízení k počítačům zahrnutá v této třídě, nabíječky, záložní zdroje; (38) telekomunikační služby, šíření informací, přenos zpráv a informací v krizových situacích, šíření informací o krizových situacích, výzvy (služby poskytované telefonem nebo jinými elektronickými telekomunikačními prostředky), šíření informací rádiem, elektronická pošta, poskytování telekomunikačních připojení ke globální počítačové síti, přenos zpráv a obrázků pomocí počítače, spojení pomocí sítí optických vláken, telefonické služby, půjčování telekomunikačních zařízení, služby telefonní ústředny; (42) tvorba počítačových systémů, tvorba software, údržba software, informační a řídicí systém pro podporu krizového řízení (služba), aktualizace počítačových programů, instalace počítačových programů, kopírování počítačových programů, regenerace počítačových dat, pronájem počítačů, počítačové programování, počítačové systémové analýzy, poradenské služby v oblasti počítačového hardware, pronájem počítačového software, převod (konverze) dat a počítačových programů (ne fyzický), správa autorských práv, zejména k software.
- (730) **MEDIUM SOFT a.s.**, Cihelní 14, Ostrava, Moravská Ostrava, 70200, CZ  
(740) Ing. Iva Rylková, Polská 1525, Ostrava - Poruba, 70800

- (210) **O-434225**  
(220) 08.02.2006  
(320) 08.02.2006  
(511) 32, 33  
(540)

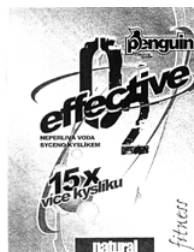

- (510) (32) minerální vody, šumivé nápoje a jiné nápoje nealkoholické, nápoje a šťávy ovocné, sirupy a jiné přípravky k zhotovování nápojů; (33) alkoholické nápoje.
- (730) **BEFL, spol. s r.o.**, Vinohradská 6/343, Praha 2, 12000, CZ  
(740) Ing. Jaroslav Novotný, Římská 45, Praha 2, 12000

- (210) **O-434272**  
(220) 09.02.2006  
(320) 09.02.2006  
(511) 1, 2, 6, 11, 12, 17, 19, 20, 21, 27, 37, 40, 42  
(540)



- (510) (1) lepidla pro průmysl, klovatiny (lepidla) jiné než kancelářské a než pro domácnost, lepidla, tmely náležící do této třídy, pojiva pro obkládačky, protiplišňové přípravky, tmel na štěpování, roubování stromů, tmel na vyplňování dutin stromů a tmely na opravu rozbitých předmětů, chemické přípravky pro povrchovou úpravu; (2) nátěrové hmoty všeho druhu pro průmyslové i umělecké použití, barvy, laky, ochranné prostředky proti plísním

a hnilobě, bakteriální barvy a nátěry, konzervační prostředky kupř., pro dřevo, pro kůži, mořidla, barviva pro potraviny a nápoje, barviva pro barvení oděvů, latexové emulze, emulzní nátěrové hmoty, disperzní barviva, tmely, barvy práškové, nástřikové hmoty s obsahem barviv, antikoroziní přípravky, tmel sklenářský; (6) kovy obecně a jejich slitiny a výrobky z nich, kovové stavební materiály, dveřní a okenní rámy kovové a kování, drátěné pletivo, řetězy a řetízky, mříže kovové, různé kovové výrobky, které nejsou obsaženy v jiných třídách, výrobky protisluneční ochrany z kovu, zejména žaluzie vnější, vnitřní, svislé, vodorovné, otáčivé, sklopné, svinovací a termoizolační, venkovní lamelové rolety, navíjecí svinovací systémy pro žaluzie, markýzy a bezpečnostní mříže, veškeré stínící výrobky a zařízení pro terasy z kovu, obchodní prostory a administrativní prostory (stánky) z kovu, hliníkové fólie - alobal, balící kovové fólie; (11) sanitární zařízení, vanové a sprchové kabiny, vybavení koupelen, baterie vodovodní, baterie pro umývadla a vany, baterie směšovací (pákové) pro vodovodní potrubí, koupelnové obklady, vyzdívků, saunová zařízení, solária, zařízení pro ohřívání vody, zejména zásobníky a průtokové ohřivače vody, přístroje pro osvětlení, výrobu páry, pro vaření, pro sušení, distribuci vody, zdravotní zařízení, digestoře, solární tepelné akumulátory - kolektory, lampová svítidla a lampióny, zahradní lampy a lampy pro osvětlování rostlin, lampy germicidní - ničící bakterie, kapesní svítlny, přístroje pro pečení, opékání, grilování a příslušenství, zahradní grily, mikrovlnná zařízení na úpravu vody, přístroje pro víření vody, přístroje pro chlоровání bazénů, osvětlování a svítidla všeho druhu; (12) vozidla a dopravní prostředky, traktory, zahradní traktory, transportéry, vozíky, vozíky na manipulaci se zbožím, vozíky nákupní, vozíky na zavazadla, vyklápěcí vozíky, vyklápěcí zařízení jako části nákladních vozidel, tříkolky - dodávkové tříkolky, zásobovací tříkolky, dvoukoláky, trakaře, jízdní kola a jejich součásti a doplňky, stojany na jízdní kola, speciální košíky pro jízdní kola, motocykly a mopedy, doplňky a příslušenství k automobilům a motocyklům, kola a pneumatiky, elektromobily, dětské kočárky, čluny, jachty, obytné přívěsy, padáky, saně, vznášedla, kolečkové židle; (17) kaučuk, gutaperča, guma, azbest, slída a výrobky z těchto materiálů, pokud nejsou obsaženy v jiných třídách, plastické hmoty a polotovary z plastických hmot, jako například fólie, desky a tyče, těsnicí materiály, ucpávky a izolace tepelné, elektrické nebo zvukové, ohebné nekovové trubky a hadice; (19) dřevo a dřevěné polotovary, okna, dveře a jiné nekovové výplně stavebních otvorů, lodžie, betonové, keramické a pálené stavební materiály, zejména cihly, betonové a porobetonové stavební bloky, překlady, střešní tašky, suché maltové a omítkové směsi, beton, cement, vápno, písek, bazény z plastu, nekovové stavební materiály - řezivo neopracované, stavební prvky ze dřeva, např. trámy, prkna, panely, překližky, dřevěné obložení stěn i podlah, dýhy ze dřeva, podlahy a podlahové materiály pro interiéry, zejména dřevěné, palubkové, lamelové, z korku, nebo obsahující korkovou drť, podlahové prvky, parkety, parketové dílce, schodové profily, parapetní desky, plovoucí podlahy, dveře nekovové, dlažba nekovová, dlaždice na podlahy nekovové, dlaždice na stěny nekovové, žaluzie a markýzy nekovové, portály, vertikální látkové žaluzie, rolety a plisé, dveřní a předokenní markýzy i žaluzie nekovové všech druhů a typů, stavební sklo, kupř. skleněné tašky, dlaždice, mozaikové sklo, obkládačky, sklo drátěné, sklo izolační, bazény plavecké - nekovové, figurky z kamene, betonu a mramoru, fólie a desky z umělých hmot na značení cest, křemen, křišťál, lepenka pro stavební účely, nekovová lešení, nekovové mříže a mřížoví, okenice, ohrady a ploty, rákos pro stavební účely, rámy pro skleníky nekovové, šamotové šindele, škvára, terakota, trhové stánky nekovové; (20) nábytek všeho druhu ze dřeva, kovu, rákosu, kůže nebo jiných hmot, bambus, bambusové závěsy, stavebnicový nábytek a modulový nábytek, variabilní nábytkové programy pro byty i nebytové prostory, nábytek pro kuchyně, ložnice, nábytek pro koupelny, nábytek kancelářský, nábytek školní a zahradní, dětský nábytek, broušená skla a zrcadla - v rámci této třídy, nábytek s využitím skla a zrcadel, atypický nábytek a nábytek ze dřeva, čalouněný nábytek, sedací soupravy, křesla a židle, stoly a stolky, rámy, stojany, výrobky ze dřeva, korku, třtiny, vrbového proutí apod. pokud nejsou zahrnuty v jiných třídách, například zámečnické výrobky nekovové, domovní schránky kromě kovových a zděných, ložní potřeby, tj. matrace, žíněnky, podhlavníky, výrobky z náhražek těchto materiálů včetně výrobků z plastických hmot, bytové a

nábytkové doplňky, umělecké a ozdobné předměty, dřevotřískové a dřevovláknité desky, pomocné profily a desky k obkladu stěn, stropů a podlah, pohyblivé panely a interiérové příčky, bedny ze dřeva nebo z umělých hmot, nábytek z plastických hmot, dávkovače ručníků a tekutých mýdel (nekovové), držáky na záclony a závěsy, konzole na záclony a závěsy, kování na dveře nekovové, figurky z plastických hmot, žebříky ze dřeva nebo z umělých hmot, schránky z umělých hmot, věšáky (háky nekovové), věšáky na oděvy, žaluzie, žebříky z umělých hmot, zrcadla, stojany na časopisy, držáky na noviny, stojany na deštníky, hmoždinky, nekovové násady na nářadí, proutěné zboží, umělecká díla, sochy a sošky ze dřeva, vosku, sádry nebo umělých hmot, umělecké truhlářské výrobky; (21) náčiní a nádoby pro domácnost nebo kuchyň, s výjimkou kelímků (nikoliv z drahých kovů, ani postříbřených nebo pozlacených kovů), hřebeny a mycí houby, kartáče (s výjimkou štětců), materiály pro výrobu kartáčů, čistící potřeby, drátky na čištění parket, sklo surové nebo opracované (s výjimkou stavebního skla), sklo, porcelán a majolika neobsažené v jiných třídách; (27) podlahové krytiny všeho druhu, kupř. z plastů, termosetových laminátů, dřeva, korku, dýhy a podlahových prvků obsahujících dýhy, podlahové krytiny izolační, koberec, koberečky, koberečky do automobilů, podložky pod koberec, rohožky a protiskluzové rohože, předložky, tapety a nástěnné koberec s výjimkou textilních, umělé trávníky; (37) zemní práce, demolice stavebních objektů, montážní práce ve stavebnictví, pokrývačské, svářečské, fasádnícké, štukatéřské práce, instalace, údržba, opravy a servis strojů a zařízení, montáž bazénů, servis zahradní techniky, montážní, servisní a opravářská činnost v uvedených oborech, obstaravatelská a zprostředkovatelská činnost v této oblasti; (40) zpracování a úprava materiálu, zpracování dřeva včetně povrchových úprav, zpracování kovů a jejich povrchová úprava nebo eloxování, emailování, galvanizace, fosfátování, chromování, zinkování, obstaravatelská a zprostředkovatelská činnost v této oblasti; (42) vybavování interiérů.

(590) Barevná

(730) EDEN CZECH, s.r.o., Brněnská 795/30, Šlapanice, 66451, CZ  
(740) Doc. Ing. Jindřich Špaček, CSc., patentový zástupce, Svatopluka Čecha 106a, Brno, 61200

(210) O-434283

(220) 09.02.2006

(320) 09.02.2006

(511) 9, 12, 13, 16, 30, 31, 32, 33, 35, 37, 38, 41, 44, 45

(540)

## Taxisův příkop

(510) (9) nosiče informací všeho druhu v rozsahu třídy 9, zejména zvuku a obrazu, elektronické publikace; (12) vozidla; (13) ohňostroje; (16) nosiče informací všeho druhu v rozsahu třídy 16, zejména tiskoviny a polygrafické výrobky, jízdenky, vstupenky, sázecí tikety, katalogy, fotografie; (30) káva, čaj, kakao, pečivo, cukrovinky, zmrzlina, led pro osvěžení; (31) výrobky zemědělské, zahradnické, lesní, živá zvířata, krmivo pro zvířata; (32) pivo, nealkoholické nápoje, minerální vody, šumivé nápoje, nápoje a šťávy ovocné, limonády; (33) alkoholické nápoje v rozsahu třídy 33; (35) propagační činnost, reklama, pomoc při řízení obchodní činnosti, organizace a pořádání výstav, soutěží a přehlídek komerčního charakteru; (37) dostihové překážky - údržba, opravy, stavebnictví, služby opravářské a údržbářské; (38) vytváření, poskytování a šíření informací prostřednictvím veřejných komunikačních sítí, například Internetem, kabelovými, bezdrátovými a satelitními sítěmi - v rámci této třídy; (41) výchova, vzdělávání, zábava, sportovní a kulturní aktivity, služby pro rozvoj duševních schopností osob nebo zvířat, drezúry zvířat ve všech formách, služby k upoutání pozornosti, prezentace vizuálního umění nebo literatury veřejnosti pro kulturní a vzdělávací účely, organizace a pořádání výstav, soutěží a přehlídek nekomerčního charakteru; (44) lékařské a veterinární služby, péče o hygienu a krásu osob a zvířat, zemědělské, zahradnické a lesnické služby; (45) osobní a společenské služby k uspokojení potřeb jednotlivců, zejména ve vztahu ke společenským událostem, bezpečnostní služby na ochranu majetku a osob.

(730) Dostihový spolek, a.s., Pražská 607, Pardubice, 53002, CZ

(740) Ing. Pavel Reichel, Lopatecká 14, Praha 4, 14700



(210) **O-434285**  
(220) 09.02.2006  
(320) 09.02.2006  
(511) 9, 35, 36, 37, 38, 42  
(540)



(510) (9) magnetické karty, karty s pamětí nebo mikroprocesorem, optické nosiče dat, magnetická media, čtecí zařízení, čárový kód, čipy, nosiče dat, počítačové programy, software; (35) data (regenerace, aktualizace, počítačové terminály, přenos zpráv), systematizace informací do počítačové databáze, překlad informací do počítačových databází, poradenské služby obchodní, statistické informace, vyhledávání dat v počítačových souborech; (36) elektronický převod kapitálu, clearing, vydávání kreditních karet, finanční analýzy, finanční služby, konzultační služby v uvedených oblastech; (37) montáž a údržba hardware; (38) počítačová komunikace, komunikace pomocí počítačových terminálů, přenos zpráv pomocí počítače nebo faxem; (42) instalace počítačového programů, programování počítačové, přenos dat z fyzických nosičů na elektronické nosiče, poradenství v oblasti hardware a software, regenerace počítačových dat, tvorba počítačových systémů, pronájem software, tvorba a údržba software.

(730) **VIS spol. s r.o.**, Farského 14, Plzeň, 32600, CZ

(210) **O-434290**  
(220) 09.02.2006  
(320) 09.02.2006  
(511) 16, 35, 38  
(540)



(510) (16) tiskoviny, časopisy, publikace, propagační tiskoviny, zejména katalogy, plakáty, kalendáře, tiskárenské výrobky, kancelářské potřeby spadající do této třídy; (35) reklamní a propagační činnost prostřednictvím jakéhokoli média, distribuce zboží k reklamním účelům, inzertní činnost, zprostředkovatelská činnost v oblasti obchodu a mediálního průmyslu, jako je zprostředkování reklamy, inzerce, propagace; (38) provozování rozhlasového vysílání, poradenské činnosti v oblasti sdělovacích prostředků, šíření a výměna informací prostřednictvím počítačových a telekomunikačních sítí, včetně Internetu, provozování a zajišťování serveru.

(730) **Pešout Radek**, Burianova 6/2763, Ústí nad Labem, 40011, CZ

(210) **O-434291**  
(220) 09.02.2006  
(320) 09.02.2006  
(511) 35, 36, 41  
(540)

## CAS 1

(510) (35) poradenství v oblasti personální, v oblasti vedení podniku, v oblasti obchodní činnosti, pořádání veletrhů pro reklamní a obchodní účely, rozšiřování reklamních materiálů zákazníkům, rozšiřování inzertních a marketingových vzorků, zprostředkování služeb v oboru marketingu a reklamy, vydávání reklamních, náborových, propagačních a inzertních textů, průzkum veřejného mínění, styky s veřejností, organizování komerčních a reklamních výstav; (36) poradenství v oblasti finanční; (41) školení pro volbu povolání, vydavatelské a nakladatelské činnosti, instruktážní služby, pořádání odborných kurzů a jiných vzdělávacích akcí, včetně lektorské činnosti, organizování

kulturních a vzdělávacích výstav, výroba videofilmů a videopásek, stříh videopásek, výchova, vzdělávání, zábava, sportovní a kulturní aktivity, poradenství v oblasti vzdělávání a školení ohledně styku s veřejností a rozvoje duševních schopností osob (rozvoj osobnosti), zprostředkování služeb v oboru nakladatelství a vydavatelství, zprostředkování v oboru výroby videofilmů, videopásek, magnetických nosičů, zvukových nahrávek a optických nosičů dat.

(730) **Kasalová Jana PhDr.**, Šaldova 15, Praha 8, 18600, CZ  
(740) **JUDr. Soňa Illner Pajerová**, Dlouhá 16, Praha 1, 11000

(210) **O-434297**  
(220) 09.02.2006  
(320) 09.02.2006  
(511) 16, 38, 41  
(540)

## MagazIn-line

(510) (16) časopisy, fotografie, reprodukce, tiskoviny; (38) počítačová komunikace, přenos zpráv a obrazových informací pomocí počítače, přenos informací po Internetu; (41) nakladatelská a vydavatelská činnost, vydávání časopisů a jiných titulů, organizování a vedení seminářů, soutěží, zábavy, organizování kulturních produkcí.

(730) **METROPOLIS MEDIA, a.s.**, Sinkulova 329, Praha 4, 14000, CZ  
(740) **Mgr. Radim Pastrňák**, advokát, Radlická 28/663, Praha 5, 15000

(210) **O-434338**  
(220) 13.02.2006  
(320) 13.02.2006  
(511) 16, 28, 29, 30, 32, 36, 41  
(540)

## GOLDEN BABY

(510) (16) papír, lepenka a výrobky z těchto materiálů, které nejsou zařazeny do jiných tříd, tiskárenské výrobky, potřeby pro knižní vazby, fotografie, papírenské zboží, učební a vyučovací pomůcky s výjimkou přístrojů, plastické obaly (nezařazené do jiných tříd); (28) hry, hračky, potřeby pro gymnastiku a sport, které nejsou uvedeny v jiných třídách, vánoční ozdoby; (29) maso, ryby, drůbež a zvěřina, masové výtahy, ovoce a zelenina konzervované, sušené a zavařené, žele, džemy, vejce, mléko a mléčné výrobky, oleje a tuky jedlé; (30) káva, čaj, kakao, cukr, rýže, taploka, ságo, kávové náhražky, mouka a přípravky z obilnin, chléb, pečivo, cukrovinky, zmrzlina, med, sirup melasový, droždí, prášky do těsta, sůl, hořčice, ocet nálevy (k ochucení), koření, led pro osvěžení; (32) piva, minerální vody, šumivé nápoje a jiné nápoje nealkoholické, nápoje a šťávy ovocné, sirupy a jiné přípravky k zhotovování nápojů; (36) pojištění, služby finanční, služby peněžní; (41) výchova, vzdělávání, zábava, sportovní a kulturní aktivity.

(730) **Sehnal Miroslav**, Střelníční 1, Ostrava, 70200, CZ

(210) **O-434367**  
(220) 13.02.2006  
(320) 13.02.2006  
(511) 4, 37, 39  
(540)



(510) (4) paliva, pohonné hmoty; (37) provoz čerpacích stanic; (39) doprava pohonných hmot.

(590) Barevná  
(730) **PETROL Plzeň, spol. s r.o.**, Dobrovského 1, Plzeň, 30100, CZ

(210) **O-434368**  
(220) 13.02.2006  
(320) 13.02.2006  
(511) 1, 2, 19, 37, 40  
(540)

## VISCO

- (510) (1) chemické výrobky všeho druhu pro průmysl spadající do této třídy, chemické výrobky pro stavebnictví, průmyslová lepidla a silikony, pryskyřice umělé, plastické hmoty v surovém stavu; (2) barvy, laky, nátěry, barviva a mořidla všeho druhu spadající do této třídy, ředidla pro barvy, tmely sklenářské a stavební, ochranné výrobky proti korozi kovů a deteriorizaci dřeva, tmel, přírodní pryskyřice v surovém stavu; (19) stavební nekovové prvky - plastová nebo dřevěná okna, dveře, zárubně, schody, zábradlí, vrata, ploty apod., stavební dřevo, polozpracované dřevo, dřevěné profily, dřevěné konstrukce, pilařské výrobky, dřevotřískové deskové materiály - lamino, překližky apod., stavební plasty, plastové konstrukce a profily, stavební sklo, sklo okenní, sklo bezpečnostní, stavební kování pro okna a dveře z plastu a dřeva, žaluzie a rolety nekovové spadající do této třídy, stavební materiály nekovové všeho druhu spadající do této třídy - výrobky z betonu, cihly, tvárnice, střešní krytiny, cementové zboží, malta, maltové směsi, omítky, písek, štěrk, asfalt, dehet, kámen a kamenické výrobky, dlažba, dlaždice apod., dřevěné a korkové obložení stěn a podlah, parkety, stavební potrubí nekovové, geotextilie, stavební bednění a lešení nekovové; (37) stavební činnost, provádění staveb včetně jejich změn, udržovacích prací na nich a jejich odstraňování, stavebně-montážní služby, servisní a opravárenské služby ve stavebnictví, služby pokladačské, pokrývačské, malířské, lakýrnické, klempířské, izolační, instalatérské, truhlářství a zámečnictví - opravy; (40) zpracování, úprava a výroba stavebních hmot a výrobků, zpracování, úprava a výroba chemických látek, zpracování a úprava různých materiálů - zejména kovu, plastu a dřeva, truhlářství a zámečnictví.

(730) **MONTAKO s.r.o.**, Lobeček 732, Kralupy nad Vltavou, 27801, CZ

(740) Ing. Jiří Střelák, Pařížská 17, Praha 1, 11000

(210) **O-434369**

(220) 13.02.2006

(320) 13.02.2006

(511) 1, 2, 19, 37, 40

(540)

## VISCOCRYL

- (510) (1) chemické výrobky všeho druhu pro průmysl spadající do této třídy, chemické výrobky pro stavebnictví, průmyslová lepidla a silikony, pryskyřice umělé, plastické hmoty v surovém stavu; (2) barvy, laky, nátěry, barviva a mořidla všeho druhu spadající do této třídy, ředidla pro barvy, tmely sklenářské a stavební, ochranné výrobky proti korozi kovů a deteriorizaci dřeva, tmel, přírodní pryskyřice v surovém stavu; (19) stavební nekovové prvky - plastová nebo dřevěná okna, dveře, zárubně, schody, zábradlí, vrata, ploty apod., stavební dřevo, polozpracované dřevo, dřevěné profily, dřevěné konstrukce, pilařské výrobky, dřevotřískové deskové materiály - lamino, překližky apod., stavební plasty, plastové konstrukce a profily, stavební sklo, sklo okenní, sklo bezpečnostní apod., stavební kování pro okna a dveře z plastu a dřeva, žaluzie a rolety nekovové pro tuto třídu, stavební materiály nekovové všeho druhu spadající do této třídy - výrobky z betonu, cihly, tvárnice, střešní krytiny, cementové zboží, malta, maltové směsi, omítky, písek, štěrk, asfalt, dehet, kámen a kamenické výrobky, dlažba, dlaždice apod., dřevěné a korkové obložení stěn a podlah, parkety, stavební potrubí nekovové, geotextilie apod., stavební bednění a lešení nekovové; (37) stavební činnost, provádění staveb včetně jejich změn, udržovacích prací na nich a jejich odstraňování, stavebně-montážní služby, servisní a opravárenské služby ve stavebnictví, služby pokladačské, pokrývačské, malířské, lakýrnické, klempířské, izolační, instalatérské, truhlářství a zámečnictví - opravy; (40) zpracování, úprava a výroba stavebních hmot a výrobků, zpracování, úprava a výroba chemických látek, zpracování a úprava různých materiálů - zejména kovu, plastu a dřeva, truhlářství a zámečnictví.

(730) **MONTAKO s.r.o.**, Lobeček 732, Kralupy nad Vltavou, 27801, CZ

(740) Ing. Jiří Střelák, Pařížská 17, Praha 1, 11000

(210) **O-434370**

(220) 13.02.2006

(320) 13.02.2006

(511) 1, 2, 19, 37, 40

(540)

## VISCOSIL

- (510) (1) chemické výrobky všeho druhu pro průmysl spadající do této třídy, chemické výrobky pro stavebnictví, průmyslová lepidla a silikony, pryskyřice umělé, plastické hmoty v surovém stavu; (2) barvy, laky, nátěry, barviva a mořidla všeho druhu spadající do této třídy, ředidla pro barvy, tmely sklenářské a stavební, ochranné výrobky proti korozi kovů a deteriorizaci dřeva, tmel, přírodní pryskyřice v surovém stavu; (19) stavební nekovové prvky - plastová nebo dřevěná okna, dveře, zárubně, schody, zábradlí, vrata, ploty apod., stavební dřevo, polozpracované dřevo, dřevěné profily, dřevěné konstrukce, pilařské výrobky, dřevotřískové deskové materiály - lamino, překližky apod., stavební plasty, plastové konstrukce a profily, stavební sklo, sklo okenní, sklo bezpečnostní apod., stavební kování pro okna a dveře z plastu a dřeva, žaluzie a rolety nekovové pro tuto třídu, stavební materiály nekovové všeho druhu spadající do této třídy - výrobky z betonu, cihly, tvárnice, střešní krytiny, cementové zboží, malta, maltové směsi, omítky, písek, štěrk, asfalt, dehet, kámen a kamenické výrobky, dlažba, dlaždice apod., dřevěné a korkové obložení stěn a podlah, parkety, stavební potrubí nekovové, geotextilie apod., stavební bednění a lešení nekovové; (37) stavební činnost, provádění staveb včetně jejich změn, udržovacích prací na nich a jejich odstraňování, stavebně-montážní služby, servisní a opravárenské služby ve stavebnictví, služby pokladačské, pokrývačské, malířské, lakýrnické, klempířské, izolační, instalatérské, truhlářství a zámečnictví - opravy; (40) zpracování, úprava a výroba stavebních hmot a výrobků, zpracování, úprava a výroba chemických látek, zpracování a úprava různých materiálů - zejména kovu, plastu a dřeva, truhlářství a zámečnictví.

(730) **MONTAKO s.r.o.**, Lobeček 732, Kralupy nad Vltavou, 27801, CZ

(740) Ing. Jiří Střelák, Pařížská 17, Praha 1, 11000

(210) **O-434371**

(220) 13.02.2006

(320) 13.02.2006

(511) 1, 2, 19, 37, 40

(540)

## VISCOSILICA

- (510) (1) chemické výrobky všeho druhu pro průmysl spadající do této třídy, chemické výrobky pro stavebnictví, průmyslová lepidla a silikony, pryskyřice umělé, plastické hmoty v surovém stavu; (2) barvy, laky, nátěry, barviva a mořidla všeho druhu spadající do této třídy, ředidla pro barvy, tmely sklenářské a stavební, ochranné výrobky proti korozi kovů a deteriorizaci dřeva, tmel, přírodní pryskyřice v surovém stavu; (19) stavební nekovové prvky - plastová nebo dřevěná okna, dveře, zárubně, schody, zábradlí, vrata, ploty apod., stavební dřevo, polozpracované dřevo, dřevěné profily, dřevěné konstrukce, pilařské výrobky, dřevotřískové deskové materiály - lamino, překližky apod., stavební plasty, plastové konstrukce a profily, stavební sklo, sklo okenní, sklo bezpečnostní apod., stavební kování pro okna a dveře z plastu a dřeva, žaluzie a rolety nekovové pro tuto třídu, stavební materiály nekovové všeho druhu spadající do této třídy - výrobky z betonu, cihly, tvárnice, střešní krytiny, cementové zboží, malta, maltové směsi, omítky, písek, štěrk, asfalt, dehet, kámen a kamenické výrobky, dlažba, dlaždice apod., dřevěné a korkové obložení stěn a podlah, parkety, stavební potrubí nekovové, geotextilie apod., stavební bednění a lešení nekovové; (37) stavební činnost, provádění staveb včetně jejich změn, udržovacích prací na nich a jejich odstraňování, stavebně-montážní služby, servisní a opravárenské služby ve stavebnictví, služby pokladačské, pokrývačské, malířské, lakýrnické, klempířské, izolační, instalatérské, truhlářství a zámečnictví - opravy; (40) zpracování, úprava a výroba stavebních hmot a výrobků, zpracování, úprava a výroba chemických látek, zpracování a úprava různých materiálů - zejména kovu, plastu a dřeva, truhlářství a zámečnictví.

(730) **MONTAKO s.r.o.**, Lobeček 732, Kralupy nad Vltavou, 27801, CZ

(740) Ing. Jiří Střelák, Pařížská 17, Praha 1, 11000

(210) **O-434372**

(220) 13.02.2006

(320) 13.02.2006

(511) 1, 2, 19, 37, 40

(540)

## VISCOFLEX

(510) (1) chemické výrobky všeho druhu pro průmysl spadající do této třídy, chemické výrobky pro stavebnictví, průmyslová lepidla a silikony, pryskyřice umělé, plastické hmoty v surovém stavu; (2) barvy, laky, nátěry, barviva a mořidla všeho druhu spadající do této třídy, ředidla pro barvy, tmely sklenářské a stavební, ochranné výrobky proti korozi kovů a deteriorizaci dřeva, tmel, přírodní pryskyřice v surovém stavu; (19) stavební nekovové prvky - plastová nebo dřevěná okna, dveře, zárubně, schody, zábradlí, vrata, ploty apod., stavební dřevo, polozpracované dřevo, dřevěné profily, dřevěné konstrukce, pilařské výrobky, dřevotřískové deskové materiály - lamino, překližky apod., stavební plasty, plastové konstrukce a profily, stavební sklo, sklo okenní, sklo bezpečnostní apod., stavební kování pro okna a dveře z plastu a dřeva, žaluzie a rolety nekovové pro tuto třídu, stavební materiály nekovové všeho druhu spadající do této třídy - výrobky z betonu, cihly, tvárnice, střešní krytiny, cementové zboží, malta, maltové směsi, omítky, písek, šterk, asfalt, dehet, kámen a kamenické výrobky, dlažba, dlaždice apod., dřevěné a korkové obložení stěn a podlah, parkety, stavební potrubí nekovové, geotextilie apod., stavební bednění a lešení nekovové; (37) stavební činnost, provádění staveb včetně jejich změn, udržovacích prací na nich a jejich odstraňování, stavebně-montážní služby, servisní a opravárenské služby ve stavebnictví, služby pokladačské, pokrývačské, malířské, lakýrnické, klempířské, izolační, instalatérské, truhlářství a zámečnictví - opravy; (40) zpracování, úprava a výroba stavebních hmot a výrobků, zpracování, úprava a výroba chemických látek, zpracování a úprava různých materiálů - zejména kovu, plastu a dřeva, truhlářství a zámečnictví.

(730) **MONTAKO s.r.o.**, Lobeček 732, Kralupy nad Vltavou, 27801, CZ

(740) Ing. Jiří Střelák, Pařížská 17, Praha 1, 11000

(210) **O-434373**

(220) 13.02.2006

(320) 13.02.2006

(511) 1, 2, 19, 37, 40

(540)

## VISCOLOR

(510) (1) chemické výrobky všeho druhu pro průmysl spadající do této třídy, chemické výrobky pro stavebnictví, průmyslová lepidla a silikony, pryskyřice umělé, plastické hmoty v surovém stavu; (2) barvy, laky, nátěry, barviva a mořidla všeho druhu spadající do této třídy, ředidla pro barvy, tmely sklenářské a stavební, ochranné výrobky proti korozi kovů a deteriorizaci dřeva, tmel, přírodní pryskyřice v surovém stavu; (19) stavební nekovové prvky - plastová nebo dřevěná okna, dveře, zárubně, schody, zábradlí, vrata, ploty apod., stavební dřevo, polozpracované dřevo, dřevěné profily, dřevěné konstrukce, pilařské výrobky, dřevotřískové deskové materiály - lamino, překližky apod., stavební plasty, plastové konstrukce a profily, stavební sklo, sklo okenní, sklo bezpečnostní apod., stavební kování pro okna a dveře z plastu a dřeva, žaluzie a rolety nekovové pro tuto třídu, stavební materiály nekovové všeho druhu spadající do této třídy - výrobky z betonu, cihly, tvárnice, střešní krytiny, cementové zboží, malta, maltové směsi, omítky, písek, šterk, asfalt, dehet, kámen a kamenické výrobky, dlažba, dlaždice apod., dřevěné a korkové obložení stěn a podlah, parkety, stavební potrubí nekovové, geotextilie apod., stavební bednění a lešení nekovové; (37) stavební činnost, provádění staveb včetně jejich změn, udržovacích prací na nich a jejich odstraňování, stavebně-montážní služby, servisní a opravárenské služby ve stavebnictví, služby pokladačské, pokrývačské, malířské, lakýrnické, klempířské, izolační, instalatérské, truhlářství a zámečnictví - opravy; (40) zpracování, úprava a výroba stavebních hmot a výrobků, zpracování, úprava a výroba chemických látek, zpracování a úprava různých materiálů - zejména kovu, plastu a dřeva, truhlářství a zámečnictví.

(730) **MONTAKO s.r.o.**, Lobeček 732, Kralupy nad Vltavou, 27801, CZ

(740) Ing. Jiří Střelák, Pařížská 17, Praha 1, 11000

(210) **O-434393**

(220) 13.02.2006

(320) 13.02.2006

(511) 9, 16, 35, 38, 39, 41, 42

(540)

## playMOBILE

(510) (9) magnetické nebo optické suporty zvukových nebo zvukově obrazových záznamů, počítačové hry s výstupem na PC nebo na TV, hrací skříně uváděné v činnost vhozením mince, reklamní přístroje na střídavé obrazy, reklama světelná, reklamní světelné přístroje, nosiče záznamů nahrané i nenahrané, videokazety nahrané i nenahrané, audiokazety nahrané i nenahrané, audiovizuální programy, audioprogramy, audiovizuální díla na nosičích, audiovizuální díla v digitální podobě, filmy exponované, hudební díla na nosičích nebo v elektronické podobě, CD disky, programové vybavení pro počítače, software, hardware výpočetní techniky nebo komunikační nebo informační techniky, elektronické databáze a databázové produkty, informace a záznamy v elektronické podobě, informace a data a databáze a informační produkty na nosičích nebo i v elektronických, datových, informačních, počítačových a komunikačních sítích všeho druhu, související software a hardware, elektronické nebo datové nebo informační nebo komunikační nebo výpočetní sítě včetně jednotlivých součástí a náhradních dílů obsažených ve třídě 9, multimediální aplikace, elektronické multimediální nebo elektronické informační katalogy, elektronické časopisy, elektronická periodika a knihy v elektronické podobě, pohledy ilustrované se zvukovou nahrávkou, přístroje a nástroje vědecké, námořní, geodetické, fotografické, filmové, optické, přístroje pro vážení, měření, signalizaci, kontrolu, záchranu a přístroje pro vyučování, přístroje a nástroje pro vedení, přepínání, přeměnu, akumulaci, regulaci nebo řízení elektrického proudu, přístroje pro záznam, převod, reprodukci zvuku nebo obrazu, magnetické nosiče zvukových záznamů, gramofonové desky, automatické distributory a mechanismy pro přístroje a mince, zapisovací poklady, počítačové stroje, přístroje pro zpracování informací a počítače, hasicí přístroje; (16) papír, lepenka a výrobky z těchto materiálů, které nejsou zařazeny do jiných tříd, tiskařenské výrobky, potřeby pro knižní vazby, fotografie, papírenské zboží, lepidla pro papírenství nebo domácnost, materiál pro uměle, štetce, psací stroje a kancelářské potřeby (vyjímaje nábytek), razítka, učební a vyučovací pomůcky s výjimkou přístrojů, plastické obaly (nezařazené do jiných tříd), tiskařské typy, štočky, periodické a neperiodické publikace, knihy, učebnice a učební pomůcky kromě přístrojů, časopisy, brožury, informační produkty na papírových nosičích, letáky, plakáty, data a databáze na papírových nosičích, tištěné manuály, reklamní, propagační, užitkové, umělecké nebo ozdobné předměty z papíru, výrobky z papíru, kupř. pohlednice, dopisní papíry, obálky, přání, kalendáře, samolepky, obtisky, vystřihovánky, karty, kartičky, tašky, sešity, skicáky, pastelky, penály, pravítka, tužky, pera, nože na papír, těžítka, papírové podložky na stůl, malířská plátna, papírové ručníky, papírové ubrusy, vosk pečetní, voskový papír, zeměpisné mapy, známky; (35) inzertní, reklamní a propagační činnost, informační a zprostředkovatelská činnost, průzkumy trhu, shromažďování a poskytování obchodních informací všech druhů ve třídě 35, on-line služby elektronického obchodování, poradenské služby v obchodní činnosti, obchodní administrativa, kancelářské práce, účetnictví, kopírování a rozmnožování dokumentů, marketingové studie, personální poradenství, překlad informací do počítačových databází, pronájem reklamní materiálů, předvádění zboží, předplatné novin a časopisů, reklama on-line v počítačové síti, reklamní a inzertní materiály (rozšiřování -), pronájem reklamní ploch; (38) telekomunikace, zejména elektronické informační a komunikační služby všech druhů ve třídě 38, výměna zpráv a informací všeho druhu, včetně převodu formátů do hlasových a jiných výstupních médií, video streaming, mobilní datové služby s přidanou hodnotou ve třídě 38, konkrétně hlasové služby, SMS, WAP, GPRS, UMTS, přenos zvuku, obrazu a dat přes kabel, satelit, počítač, počítačové sítě, poskytování platformy pro elektronické

obchodování na Internetu, web messaging, tj. přeposílání zpráv všech druhů na internetové adresy, uspořádání a přidělování přístupových práv uživatelům různých komunikačních sítí, konkrétně poskytování přístupu k Internetu; (39) distribuční služby, distribuce novin, časopisů a knih; (41) nakladatelské a vydavatelské služby, zejména vydávání novin, časopisů a knih, pořizování obrazových a zvukových záznamů, vzdělávací, výchovná, zábavná, sportovní a kulturní činnost, pořádání a realizace hádanek a her o ceny, zejména na Internetu, na teletextu, v televizi, v tiskovinách a jiných médiích všech druhů, tvorba filmových, televizních, rozhlasových, BTX, videotextových, teletextových a jiných audiovizuálních programů a internetových programů a jejich vysílání, zejména interaktivní televize a rozhlas, výukové, vzdělávací a zábavné pořady a zprávy, rozhlasová, televizní a internetová zábava, vydávání tiskovin a odpovídajících elektronických médií, zejména prospektů, katalogů, knih, novin a časopisů, grafických, obrazových a zvukových dat, reprodukovatelných v elektronické formě, které lze získat prostřednictvím datových sítí, produkce a realizace zábavných a soutěžních akcí, rozhovorů, divadelních, sportovních a hudebních akcí a pořádání soutěží, zejména na Internetu, vydávání zvukových a obrazových nahrávek, včetně video a/nebo audiokazet, pásků a disků, tvorba a produkce televizních formátů, programů, pořadů, seriálů, přenosů a soutěží a jejich příprava, včetně scénáře a jejich hlavních prvků v rámci třídy 41, poskytování zábavných programů pro vyhledávání na Internetu, v jiných datových sítích a prostřednictvím on-line služeb, vydávání elektronických knih a časopisů on-line, vydávání textů, s výjimkou reklamních nebo náborových, organizování kulturních nebo vzdělávacích výstav, zpravodajské služby; (42) vědecké a technologické služby a s nimi spojený výzkum a návrhy, průmyslové analýzy a výzkum, návrh a vývoj počítačového hardwaru a softwaru, návrh programového vybavení, aktualizace programového vybavení, údržba programového vybavení, programování počítačů, pronájem doby přístupu k databázi, technické studie v oblasti počítačů, programového vybavení, pronájem programového vybavení a počítačů, základní a aplikovaný výzkum, podpora rozvoje komerčního využití Internetu a jiných počítačových, datových a komunikačních sítí, vyhledávací služby, výzkum a vývoj a tvorba systémů pro elektronické obchodování včetně příslušného software a hardware, know-how pro oblast elektronického obchodování a informačních technologií, tvorba software, programování internetových databázových systémů a internetových aplikací, programování multimediálních aplikací, vytváření a modelování 3D animací, tvorba interaktivních a grafických programů, tvorba multimediálních dokumentů, prezentací, aplikací, katalogů apod., konstrukce WWW prezentací, řešení WWW serverů, tvorba počítačové animace a vizualizace, webhosting, programové projekty (tvorba), tvorba informačních databází, správa autorských práv, ochrana duševního vlastnictví, grafický design.

(590) Barevná  
(730) **CoMoGa, s.r.o.**, Hybemská 1002/20, Praha 1, 11006, CZ

(210) **O-434396**  
(220) 13.02.2006  
(320) 13.02.2006  
(511) 3, 5, 25, 33  
(540)



(510) (3) přípravky na holení, holicí mýdlo, kolínská voda, kosmetické přípravky, kosmetické přípravky pro zvířata, kosmetika, kosmetické přípravky do koupele, koupelové soli nikoliv pro medicínální účely, kráslicí masky, krémy kosmetické, krémy na kůži, ochranné prostředky na kůži, leštidla, ličidla, medicínální mýdla, mýdla, oleje pro kosmetické účely, parfémovaná voda, parfémy, parfémové květinové, pletová voda pro kosmetické účely, šampóny, toaletní voda, ústní vody nikoliv pro lékařské účely, voda po holení, voňavkářské výrobky, výtažky z květů, zubní

pasty, kosmetické přípravky pro zvířata; (5) alkohol pro léčebné účely, biologické přípravky pro zvěrolékařské účely, bylinné čaje pro lékařské účely, léčivé byliny, drogy pro léčebné účely, přípravky pro péči o dutinu ústní pro lékařské účely, léčivé přípravky do koupele, koupelové soli, léčiva na zuby, léčivé čaje, léčivé kořeny, léčivé rostliny, vodičky pro veterinární účely, zvěrolékařské přípravky; (25) bačkory, barety, boa (kožeštinové límce), body (spodní prádlo), boty (kování na boty), boty šněrovací, bundy sportovní, bundy sportovní s kapucí (s kožeštinovou nebo plyšovou vložkou), čepice, čepice koupací, čepice se štítkem, dřeváky, kabátky krátké, kabáty svrchní, kalhoty, kamaše, kombinézy (oděvy), korzety (kombinace podvazkového pásu a podprsenky), korzety (prádlo), korzety (spodní prádlo), kostýmy, obleky, košile, koupací pláště, kravaty, oblečení, obuv (svršky), oděvy svrchní, oděvy koupací, oděvy nepromokavé, oděvy plážové, plavky, plavky dámské, plavky pánské, plenkové kalhotky pro děti, dětské textilní plenky, pletené zboží (stávkové zboží), podprsenky, podvazkové pásy, podvazky, pokrývky hlavy, ponožky, prádlo (osobní, lněné), punčochy, pyžama, saka, sandály, spodky, spodky pánské, spodní prádlo, svetry, svrchní kabáty, šály, šaty dámské, tilka, košilky, nátělníky, trička, vesty; (33) alkoholické esence, alkoholické nápoje s výjimkou pív, alkoholické výtažky z ovoce, alkoholové extrakty, digestiva (likéry a pálenky, likéry hořké), medovina.

(730) **LANDA Jiří MUDr.**, Branická 264/16, Praha 4, 14700, CZ  
(740) **JUDr. Jirí Linke**, Komenského nám. 37, Slaný, 27401

(210) **O-434409**  
(220) 13.02.2006  
(320) 13.02.2006  
(511) 16, 35, 41  
(540)

## Báo Vạn Xuân

(510) (16) časopisy, komiksy, periodika, papír, tiskařské výrobky, papírenské zboží, učební a vyučovací pomůcky; (35) propagační činnost, reklama, kancelářské práce, překlad informací do počítačových databází, služby reklamní agentury; (41) vydávání časopisů a knih, vydávání elektronických textů a časopisů on-line, poskytování on-line elektronických publikací.

(730) **Vu Huu Nam Ing.**, Augustinova 2066, Praha 4, 14800, CZ

(210) **O-434417**  
(220) 14.02.2006  
(320) 14.02.2006  
(511) 29  
(540)



(510) (29) sýry pocházející z Holandska.  
(590) Barevná  
(730) **VAT 33 s.r.o.**, Údolní 100, Ústí nad Labem, 40340, CZ

(210) **O-434433**  
(220) 14.02.2006  
(320) 14.02.2006  
(511) 29, 30  
(540)

## DELIKA

(510) (29) vaječné výrobky, pomazánky - krémy masové, sýrové, vajíčkové, tvarohové, zeleninové; (30) majonézy, majonézové pomazánky a krémy, dresinky (zálivky na očištění), zálivky do

salátů.  
(730) **AGROTRADE, a.s.**, Lopatecká 223/13, Praha 4, 14000, CZ  
(740) JUDr. Oldřich Studený, Komunardů 36, Praha 7, 17000

(210) **O-434437**  
(220) 14.02.2006  
(320) 14.02.2006  
(511) 9, 37, 38, 39, 41, 42  
(540)

 **MODnet**

(510) (9) kabely, datové kabely, strukturovaná kabeláž, kabely z optických vláken, optická vlákna, optické datové rozvody, optické přístroje a nástroje, rozvodné panely, rozvodné skříně, přístroje pro zpracování informací a počítače, počítačové programy, radiokomunikační a telekomunikační zařízení pro přenos dat, telefonních hovorů, rozhlasových a televizních signálů, pro propojení počítačových sítí, připojení na Internet, k propojení telefonních ústředí analogových i digitálních apod., měřicí a zkušební přístroje, příslušenství a zařízení pro oblast radiokomunikací a telekomunikací, kamerové systémy, media konvertory, přepínače, směrovače, bezdrátové spoje; (37) výstavba a servis optoelektrických a počítačových sítí, kabelových souborů a televizních kabelových rozvodů, včetně instalace u koncových uživatelů, výstavba a servis přístupových datových sítí, instalace a opravy rádiových sítí a elektronických zařízení, servis pro telekomunikační a jiná zařízení, servis telekomunikačních sítí, optických, datových a jiných sítí, poradenské činnosti v oblasti staveb místních telefonních sítí, optických a dálkových optoelektrických tras, kabelových rozvodů a televizních kabelových rozvodů; (38) počítačové sítě (spojení), počítačová komunikace, radiokomunikační a telekomunikační služby, zejména pro přenos dat, obrazu a hlasu, metropolitní sítě, přístupové sítě & triple play, poradenství v oboru radiokomunikace a telekomunikace; (39) rozvody dat; (41) pořádání a řízení školení, pořádání kurzů a seminářů, vzdělávání, vzdělávací informace; (42) tvorba a technické poradenství v oblasti počítačových systémů, poradenské služby v oblasti počítačového hardware, projekční a inženýrské činnosti v oblasti staveb místních telefonních sítí, optických a dálkových optoelektrických tras, kabelových rozvodů a televizních kabelových rozvodů, poradenství v oblasti elektroniky a výpočetní techniky.

(590) Barevná  
(730) **PROFComms s.r.o.**, Turgeněvova 5, Brno, 61800, CZ  
**NETWORK GROUP, s.r.o.**, Turgeněvova 5, Brno, 61800, CZ  
(740) Karel Voda, patentový zástupce, Bolzanova 13, Brno, 61800

(210) **O-434459**  
(220) 15.02.2006  
(320) 15.02.2006  
(511) 9, 16, 36  
(540)

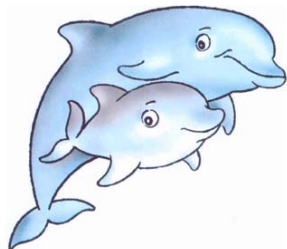

(510) (9) informace a data v elektronické podobě na nosičích zařazených ve třídě 9; (16) informace a data na nosičích zařazených ve třídě 16, tiskoviny, informační brožury a letáky, formuláře a tiskopisy, karty, kalendáře; (36) pojištění, veškeré služby v oblasti pojišťovnictví, pojišťovací a zajišťovací činnost, zprostředkovatelská činnost v oblasti pojišťovnictví a finančnictví, zprostředkování a poskytování informací z oblasti pojišťovnictví a finančnictví prostřednictvím informačních médií

a datových nosičů všeho druhu.  
(590) Barevná  
(730) **Česká podnikatelská pojišťovna, a.s.**, Budějovická 5, Praha 4, 14021, CZ

(210) **O-434463**  
(220) 15.02.2006  
(320) 15.02.2006  
(511) 14, 16, 20, 21, 37, 40, 42, 44  
(540)

 **puredesign**

(510) (14) šperky, hodinky; (16) pera, kancelářské potřeby, spadající do této třídy; (20) nábytek všeho druhu; (21) drobné předměty pro domácnost a kuchyň, dekorativní předměty, sklo, porcelán, upomínkové předměty, to vše spadající do této třídy; (37) opravy a údržba nábytku, úklid budov; (40) montáž nábytku (pro třetí osoby); (42) design nábytku, design interiérů; (44) údržba trávníků, zahradnické služby.

(730) **Kramoliš Tomáš**, Ruská 970/90, Praha 10, 10100, CZ

(210) **O-434481**  
(220) 15.02.2006  
(320) 15.02.2006  
(511) 16, 32, 33  
(540)

**V.Z.**

**Zaječí Vrch – Seitzberg**

(510) (16) tiskoviny, reklamní, propagační a informační materiály, etikety, obaly papírové a z plastů jinde neuvedené, obaly a tašky z papíru a plastů; (32) nealkoholické nápoje všeho druhu, nápoje a šťávy ovocné, sirupy a jiné přípravky k zhotovování nápojů; (33) alkoholické nápoje, vína všeho druhu.

(730) **Vinařství Zaječí s.r.o.**, U Vily 463, Zaječí, 69105, CZ  
(740) Kamil Kolátor, Lučanská 5, Jablonec nad Nisou, 46602

(210) **O-434482**  
(220) 15.02.2006  
(320) 15.02.2006  
(511) 16, 32, 33  
(540)

**V.V.**

**Zámek Valtice – Schloß Feldsburg**

(510) (16) tiskoviny, reklamní, propagační a informační materiály, etikety, obaly papírové a z plastů jinde neuvedené, obaly a tašky z papíru a plastů; (32) nealkoholické nápoje všeho druhu, nápoje a šťávy ovocné, sirupy a jiné přípravky k zhotovování nápojů; (33) alkoholické nápoje, vína všeho druhu.

(730) **Vino Valtice s.r.o.**, Zámecká 239, Valtice, 69142, CZ  
(740) Kamil Kolátor, Lučanská 5, Jablonec nad Nisou, 46602

(210) **O-434514**  
(220) 15.02.2006  
(320) 15.02.2006  
(511) 9

(540)

*Pearls  
of Classical Music*

- (510) (9) disky magnetické, disky kompaktní (audio - video), disky nahrané (se zvukovými nahrávkami), disky optické, diapozitivy.  
(730) **FERMATA, a.s.**, Zárubova 1678, Čelákovice, 25088, CZ  
(740) Václav Müller, patentový zástupce, Filipova 2016, Praha 4, 14800

(210) **O-434529**

- (220) 16.02.2006  
(320) 16.02.2006  
(511) 25, 26, 40

## TERMOVEL

- (510) (25) prádlo, bundy, cyklistické oblečení, dětská výbavička, gymnastické (tělocvičné) dresy, kabáty, klobouky, kombiné, kombinézy na vodní lyžování, korzety, kostýmy, obleky, košile, kravaty, koupací pláště, lyžařská obuv, maskarní kostýmy, oblečení pro motoristy, nepromokavý oděv, kalhoty, oblečení z kůže, obuv, oděvy, opasky, přezůvky, peleríny, plavky, oblečení z pletenin, pletené svetry, pletařské zboží, pláště, plážové oblečení, podprsenky, pokrývky hlavy, ponožky, potítka, pracovní pláště, pulovry, pyžama, pánské spodky, rukavice, rukávniky, sandály, odnímatelné límce, spodničky, sukně, svetry, tílka, vesty, obuv, trička, turbany, vesty, vlněné šály, vrchní oděvy, zástěry, závoje, šátky, šály, šaty, kšilty na pokrývky hlavy, župany, čelenky, čepice; (26) drobnosti (potřeby na vyšívání), elastické pásky na přidržování rukávů, elastické šňůrky, flitry na oděvy, galanterní zboží, s výjimkou přízí, kanýry, volány, girlandy, knoflíky, háčky na korzety, háčky na vyšívání a háčkování, háčky na živůtky, krajky, lemovací pásky na záclony, lemovky, lemy, obruby pro oděvy, monogramy na označování prádla, náramenní pásky, výložky, bordury pro oděvy, odznaky na oděvy, s výjimkou odznaků z drahých kovů, opaskové spony, ozdoby na klobouky, s výjimkou ozdob z drahých kovů, ozdoby na šaty, přížehlovací textilie na opravy oděvů, stříbrné výšivky, stužky, uzávěry (spony) na oblečení, vycpávky, výztuže límců, zdrhovadla, značky na prádlo a šatstvo, šňůrky na opásání; (40) krejčovství, šití, apretování textilií, bělení látek, barvení kožešin, barvení látek, barvení textilu a textilií, informace o úpravě a zpracování materiálů, lemování nebo obšívání látek, lemování šatů, nekrčivá úprava šatstva, satinování kožešin, stříhání látek (stříhová služba), vyšívání, úprava a zpracování textilu a textilií, úprava oděvů.

- (730) **Ružena Múřda - RUTEX**, Drietoma 703, Drietoma, 91303, SK  
(740) Ing. Zdeněk Kučera, Padělký 548, P.O.Box 92, Slušovice, 76315

(210) **O-434530**

- (220) 16.02.2006  
(320) 16.02.2006  
(511) 25, 26, 40



- (510) (25) prádlo, bundy, cyklistické oblečení, dětská výbavička, gymnastické (tělocvičné) dresy, kabáty, klobouky, kombiné, kombinézy na vodní lyžování, korzety, kostýmy, obleky, košile, kravaty, koupací pláště, lyžařská obuv, maskarní kostýmy, oblečení pro motoristy, nepromokavý oděv, kalhoty, oblečení z kůže, obuv, oděvy, opasky, přezůvky, peleríny, plavky, oblečení z pletenin, pletené svetry, pletařské zboží, pláště, plážové oblečení, podprsenky, pokrývky hlavy, ponožky, potítka,

pracovní pláště, pulovry, pyžama, pánské spodky, rukavice, rukávniky, sandály, odnímatelné límce, spodničky, sukně, svetry, tílka, vesty, obuv, trička, turbany, vesty, vlněné šály, vrchní oděvy, zástěry, závoje, šátky, šály, šaty, kšilty na pokrývky hlavy, župany, čelenky, čepice; (26) drobnosti (potřeby na vyšívání), elastické pásky na přidržování rukávů, elastické šňůrky, flitry na oděvy, galanterní zboží, s výjimkou přízí, kanýry, volány, girlandy, knoflíky, háčky na korzety, háčky na vyšívání a háčkování, háčky na živůtky, krajky, lemovací pásky na záclony, lemovky, lemy, obruby pro oděvy, monogramy na označování prádla, náramenní pásky, výložky, bordury pro oděvy, odznaky na oděvy, s výjimkou odznaků z drahých kovů, opaskové spony, ozdoby na klobouky, s výjimkou ozdob z drahých kovů, ozdoby na šaty, přížehlovací textilie na opravy oděvů, stříbrné výšivky, stužky, uzávěry (spony) na oblečení, vycpávky, výztuže límců, zdrhovadla, značky na prádlo a šatstvo, šňůrky na opásání; (40) krejčovství, šití, apretování textilií, bělení látek, barvení kožešin, barvení látek, barvení textilu a textilií, informace o úpravě a zpracování materiálů, lemování nebo obšívání látek, lemování šatů, nekrčivá úprava šatstva, satinování kožešin, stříhání látek (stříhová služba), vyšívání, úprava a zpracování textilu a textilií, úprava oděvů.

- (730) **Ružena Múřda - RUTEX**, Drietoma 703, Drietoma, 91303, SK  
(740) Ing. Zdeněk Kučera, Padělký 548, P.O.Box 92, Slušovice, 76315

(210) **O-434584**

- (220) 16.02.2006  
(320) 16.02.2006  
(511) 9, 39, 40

(540)



- (510) (9) elektrozařízení spadající do této třídy, elektrosoučástky všeho druhu spadající do této třídy, elektrické vodiče - kabely všeho druhu, přístroje pro signalizaci, přístroje optické, vědecké aparáty a přístroje, přístroje pro zpracování informací, počítače, přístroje pro vedení, výrobu, přepínání, přeměnu, akumulaci, regulaci nebo řízení elektrického proudu, nosiče dat v elektronické podobě a zvukově-obrazové záznamy magnetické nebo v elektronické podobě, baterie, akumulátory, přístroje a nástroje elektrické zařazené ve tř. 9, zejména radiopřijímače, tunery, magnetofony, diktafony, gramofony, CD přehrávače, Hi-Fi soupravy, včetně komponentů a reproduktorů, elektromechanické a elektronické spínací a jističí přístroje, elektroinstalační výrobky zahrnuté do této třídy, počítačový HW a SW včetně periferních zařízení a komunikačních zařízení, telekomunikační technika všeho druhu včetně interface pro spojení s výpočetní technikou a počítačových doplňků, přístroje fotografické, filmové, pro vážení, přístroje pro záznam, převod, reprodukci zvuku nebo obrazu, magnetické nosiče zvukových záznamů, informační systémy, elektronické přístroje, to vše vyjma přístrojů a nástrojů pro měření a kontrolu; (39) svaz elektroodpadu, silniční motorová doprava nákladní, přeprava, doprava, skladování a skládkování odpadů, včetně jejich ukládání na skládkách, pronájem motorových vozidel, pronájem sběrných nádob a kontejnerů; (40) recyklace materiálů, sběr a recyklace odpadů, včetně nebezpečných odpadů a jejich regenerace, shromažďování a výkup odpadů, úprava odpadů, spalování odpadů, kompostování odpadů, zpracování a odbyt druhotných surovin a odpadu, třídění odpadů, včetně nebezpečných odpadů, odstraňování odpadů, konzultační a poradenská činnost v oblasti nakládání s odpady, zprostředkovatelská činnost v oblasti nakládání s odpady, sanace a rekultivace skládek, pronájem zpracovatelských strojů a zařízení pro zpracování odpadů, konzervační práce pro zeminy a horniny.

- (730) **REMA 1000 IK, a.s.**, Dukelská brána 7, Prostějov, 79601, CZ  
(740) DANĚK & PARTNERS, Dr. Vilém Daněk, Vinohradská 45, Praha, 12000

(210) **O-434590**

(220) 16.02.2006  
(320) 16.02.2006  
(511) 6, 7, 35, 40  
(540)



- (510) (6) kovové konstrukce, zámečnické a kovářské výrobky, výrobky tvářené z oceli, výrobky z taženého kovu, výrobky z kovu, neobsažené v jiných třídách, čepy, tyče; (7) hřídele, kola, ložiska; (35) činnost účetních poradců a organizačních a ekonomických poradců, obchodní a zprostředkovatelská služba, kancelář dovozní a vývozní, pomoc při řízení obchodní činnosti, marketing; (40) zpracování a likvidace odpadu, zpracování ocelářských a stavebních odpadů, kovoobrábění, broušení a leštění kovů, slévání železných i neželezných obecných kovů, galvanizace, zpracování a úprava kovových materiálů, svařování, pálení, děrování, ohýbání.
- (590) Barevná  
(730) **NOVEX Kladno spol. s r.o.**, L. Zápotockého 2171, Kladno, 27201, CZ  
(740) Ing. Václav Kratochvíl, patentový zástupce, Radlická 28/663, Praha 5, 15000

(210) **O-434613**  
(220) 17.02.2006  
(320) 17.02.2006  
(511) 29, 30, 31  
(540)



BRAND

- (510) (29) mléko, mléčné nápoje a mléčné výrobky všeho druhu v rozsahu třídy; (30) mražené smetanové krémy a dezerty, zmrzlina, nápoje připravované na bázi kávy, kakaa nebo čokolády; (31) krmiva pro zvířata, krmné směsi a přísady do krmných směsí.
- (730) **LACNEA, a.s.**, Na Příkopě 25, Praha 1, 11000, CZ  
(740) Jan Bošek, Věšínova 255/12, Praha 10, 10000

(210) **O-434662**  
(220) 17.02.2006  
(320) 17.02.2006  
(511) 1  
(540)

**EXXTRAL**

- (510) (1) polyolefiny pro průmyslovou výrobu plastických hmot.  
(730) **Exxon Mobil Corporation**, 5959 Las Colinas Boulevard, Irving, TX, US  
(740) Čermák Hořejš Myslíl a spol., JUDr. Jan Matějka, Národní 32, Praha 1, 11000

(210) **O-434679**  
(220) 20.02.2006  
(320) 20.02.2006  
(511) 9, 16, 35, 41

(540)



**Strana zelených**

- (510) (9) výrobky na elektronických nosičích, manuály v elektronické podobě pro software; (16) výrobky na papírových nosičích, tiskoviny, časopisy, výrobky z papíru, fotografie, letáky, billboardy, vše spadající do této třídy; (35) reklamní a propagační činnost; (41) organizování politických akcí a konferencí, besedy, odborné přednášky (školení), nakladatelství a vydavatelství.
- (590) Barevná  
(730) **STRANA ZELENÝCH**, Murmanská 13/1246, Praha 10, 10100, CZ  
(740) PROPATENT, Ing. Vlasta Sedláčková, Ke Kateřinkám 1393, Praha 4, 14900

(210) **O-434706**  
(220) 20.02.2006  
(320) 20.02.2006  
(511) 25  
(540)



- (510) (25) oděvy, obuv, pokrývky hlavy.  
(730) **AMERICAN SPORTING GOODS CORPORATION**, 2323 Main Street, Irvine, CA, US  
(740) Společná advokátní kancelář Vsetečka Zelený Švorčík Kalenský a partneři, JUDr. Otakar Švorčík, Hájkova 2, Praha 2, 12000

(210) **O-434707**  
(220) 20.02.2006  
(320) 20.02.2006  
(511) 25  
(540)



- (510) (25) oděvy, obuv, pokrývky hlavy.  
(730) **AMERICAN/NICEPROD, INC.**, 2323 Main Street, Irvine, CA, US  
(740) Společná advokátní kancelář Vsetečka Zelený Švorčík Kalenský a partneři, JUDr. Otakar Švorčík, Hájkova 2, Praha 2, 12000

(210) **O-434708**  
(220) 20.02.2006  
(320) 20.02.2006  
(511) 25  
(540)

**NEVADOS**

- (510) (25) oděvy, obuv, pokrývky hlavy.  
(730) **AMERICAN SPORTING GOODS CORPORATION**, 2323 Main Street, Irvine, CA, US  
(740) Společná advokátní kancelář Vsetečka Zelený Švorčík Kalenský a partneři, JUDr. Otakar Švorčík, Hájkova 2, Praha 2, 12000

(210) **O-434716**  
(220) 20.02.2006

(320) 20.02.2006  
(511) 1  
(540)

## Phosyn

(510) (1) průmyslová hnojiva.  
(730) **PHOSYN, plc**, Manor Place, The Airfield, Pocklington, York, GB  
(740) YARA Agri Czech Republic, s.r.o., Ing. Pavel Janík, Dušní 10, Praha 1, 11000

soubory nástrojů, upínače nástrojů a upínače obrobků, tvorba a vývoj počítačových programů a software, zejména pro logistiku (řídící systémy nástrojů), řízení automatů a všech provozních funkčních sfér, také ve spojení s Internetem (e-obchod), technické porady v oblasti informačních technologií.

(730) **WNT Deutschland GmbH**, Daimlerstrasse 70, Kempten, 87437, DE

(740) Společná advokátní kancelář Vsetečka Zelený Švorčík Kalenský a partneři, JUDr. Miloš Vsetečka, Hálkova 2, Praha 2, 12000

(210) **O-434742**  
(220) 21.02.2006  
(320) 21.02.2006  
(511) 12, 14, 16, 35, 41, 45  
(540)



(510) (12) vozidla, dopravní prostředky pozemní, vzdušné nebo vodní; (14) vzácné kovy a jejich slitiny a výrobky z těchto látek nebo posříbřeného nebo pozlaceného kovu, nejsou-li uvedeny v jiných třídách, klenoty, bižuterie; (16) papír, papírenské výrobky, tiskárenské a kancelářské výrobky, tištěné publikace, vztahující se k bezpečnosti práce; (35) propagace bezpečnosti práce, reklama, obchodní administrativa, kancelářské práce; (41) vzdělávací, výchovná a osvětová činnost v oblasti bezpečnosti práce; (45) odborné poradenství, konzultační a posudková činnost v oboru bezpečnosti práce, poradenství a pomoc v oboru bezpečnosti práce.

(730) **Škoda Auto a.s.**, V. Klementa 869, Mladá Boleslav, 29360, CZ

(210) **O-434744**  
(220) 21.02.2006  
(320) 21.02.2006  
(511) 7, 20, 42  
(540)

**TOTAL TOOLING = KVALITA x SERVIS<sup>2</sup>**

(510) (7) protlačovací tyče ze slinutého karbidu, pilové zuby, řezačky papíru, nástroje pro mechanické tváření, různé rychle opotřebitelné náhradní díly ze slinutých karbidů, kovovo-keramického materiálu (cermetu), syntetických, keramických nebo super tvrdých materiálů, soubory nástrojů, upínače nástrojů a upínače obrobků, nástrojové automatické systémy, řezné obráběcí nástroje pro zpracování materiálů, zejména soustružnické nože, frézovací nože, nástroje na odstraňování ostřin a závitovězné nástroje, vrtáky, frézy, kotoučové frézy, pily, výstružníky, kuželové záhlubníky, části těchto nástrojů, zejména vyměnitelná řezná tělesa z rychlořezné oceli, slinutého karbidu, cermetu, syntetických, keramických a jiných řezných materiálů, přičemž všechny výše uvedené výrobky jsou součástí strojů; (20) provozní a skladové vybavení, zejména skříně na nástroje, skladové sestavy a pracovní stoly; (42) technické a uživatelské poradenství v oblasti řezných obráběcích nástrojů pro zpracování materiálů, zejména pro soustružnické nože, frézovací nože, nástroje na odstraňování ostřin a závitovězné nástroje, vrtáky, frézy, kotoučové frézy, pily, výstružníky, kuželové záhlubníky, části těchto nástrojů, zejména vyměnitelná řezná tělesa z rychlořezné oceli, slinutých karbidů, kovovo-keramického materiálu (cermetu), syntetických, keramických a jiných řezných materiálů, protlačovací tyče ze slinutého karbidu, pilové zuby, řezačky papíru, nástroje pro mechanické tváření, různé rychle opotřebitelné náhradní díly ze slinutého karbidu, cermetu, syntetických, keramických nebo super tvrdých materiálů,

(210) **O-434749**  
(220) 21.02.2006  
(320) 21.02.2006  
(511) 16, 35, 36, 41, 44  
(540)



(510) (16) časopisy, propagační letáky, brožury, buletiny, plakáty, knihy; (35) propagační činnost, reklama, poradenství a konzultační služby v otázkách obchodní a podnikatelské činnosti, kancelářské práce, zprostředkování obchodní činnosti, organizační a ekonomické poradenství; (36) finanční poradenství, poradenství se zprostředkováním dotací; (41) vydavatelská a nakladatelská činnost, poskytování poradenství a konzultací v oblasti vzdělávání, zabezpečování výchovy, vzdělávání, pořádání kurzů, školení, seminářů, forem rekvalifikace a profesního vzdělávání; (44) zemědělské, potravinářské a lesnické služby, poradenské a informační služby v těchto uvedených oblastech.

(730) **Agrární komora České republiky**, Blanická 3, Olomouc, 77200, CZ

(210) **O-434750**  
(220) 21.02.2006  
(320) 21.02.2006  
(511) 37  
(540)

## Anděl City Offices

(510) (37) stavebnictví, opravy, instalační služby.  
(730) **Immo Future 6 - Crossing Point Smíchov s.r.o.**, Václavské nám. 11, Praha 1, 11000, CZ  
(740) Mgr. Jan Buřil, advokát, Jungmannova 34, Praha 1, 11000

(210) **O-434752**  
(220) 21.02.2006  
(320) 21.02.2006  
(511) 37  
(540)

## Rezidence Anděl City

(510) (37) stavebnictví, opravy, instalační služby.  
(730) **Immo Future 6 - Crossing Point Smíchov s.r.o.**, Václavské nám. 11, Praha 1, 11000, CZ  
(740) Mgr. Jan Buřil, advokát, Jungmannova 34, Praha 1, 11000

(210) **O-434753**  
(220) 21.02.2006  
(320) 21.02.2006  
(511) 37  
(540)

## Residence Anděl City

(510) (37) stavebnictví, opravy, instalační služby.  
(730) **Immo Future 6 - Crossing Point Smíchov s.r.o.**, Václavské nám. 11, Praha 1, 11000, CZ  
(740) Mgr. Jan Buřil, advokát, Jungmannova 34, Praha 1, 11000

(210) **O-434764**  
(220) 22.02.2006  
(320) 22.02.2006  
(511) 3, 5, 44



(540)



(510) (3) kosmetické oleje, parfémy a voňavky, mýdla, opalovací krémy, regenerační krémy; (5) oleje pro lékařské a zdravotnické užití, léky; (44) masáže, zejména thajské masáže, lékařské a léčebné služby, lékařské a lékárenské a ortopedické poradenství, veterinární praxe, provoz lázní a sanatorií, rehabilitační cvičení, kosmetický salón, salóny krásy, kadeřnictví, chov a léčba zvířat, pěstování rostlin.

(730) **Sakař Marek**, Banskobystrická 2080/11, Praha 6, 16000, CZ

(740) Ing. Mgr. Marek Němec, advokát, Nádražní 106, box 223, Sedlčany, 26401

(540)

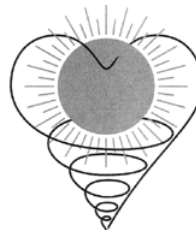

(510) (35) reklamní, propagační a inzertní činnost a služby, výstavy a veletrhy k reklamním, propagačním a obchodním účelům, marketing, obchodní poradenské a zprostředkovatelské služby související s tiskem, reklamou, propagací, inzercí a marketingem, provozování informačních středisek, zaslání a rozšiřování reklamních a propagačních materiálů jako jsou např. letáky, tiskopisy, prospekty, pomoc při řízení obchodní činnosti právnických a fyzických osob za obecně prospěšným cílem, obchodní a personální poradenství, obchodní administrativa; (36) shromažďování a poskytování finančních prostředků na podporu projektů v oblastech vzdělávání, kultury, sportu, vědecké, odborné a tvůrčí činnosti, zdravotní péče, životního prostředí, péče o sociálně potřebné děti, nemocné, zdravotně postižené a osoby v tísní a projektů jejich zapojování do běžného života, charitativní činnost v oblasti podpory dětí a mládeže spadající do této třídy, organizování sbírek, shromažďování prostředků na dobročinné účely, finanční sponzorování, poskytování dotací fyzickým i právnickým osobám (vypisování grantů), poskytování dotací za účelem realizace obecně prospěšných cílů, poskytování finančních částek zdravotnickým zařízením či institucím, financování provozních i investičních nákladů zdravotnických zařízení poskytujících komplexní či specializované služby, financování provozních a investičních potřeb školských a vzdělávacích zařízení, financování specializovaných zařízení poskytujících pomoc při drogových závislostech, poskytování finančních částek sociálním zařízením, poskytování finančních částek sportovním zařízením či institucím, finanční transakce, finanční operace; (41) podpora kulturních, sociálních a zdravotních projektů a aktivit, nadační činnost spadající do této třídy, nakladatelská, vydavatelská, publikační a ediční činnost, zprostředkování v oblasti kultury, výchovy, zábavy a sportu, výchovná, vzdělávací, soutěžní a zábavní činnost, praktický a odborný výcvik, organizace společenských a kulturních akcí, organizace, provozování a organizování her, vystoupení a soutěží i veřejných, výstavní činnost v oblasti kultury, zábavy, výchovy nebo vzdělávání, pořádání a organizace odborných kongresů, seminářů, konferencí, symposií, přednášek, kurzů, školení, vydávání tiskovin, nosičů informací a publikací, včetně jejich distribuce, lektorská činnost, překladatelské služby, náboženská výchova, informace a konzultační služby v oblastech výchovy, vzdělávání a estetiky; (44) humanitární činnost spadající do této třídy, poskytování zdravotní péče, lékařské služby, rehabilitační služby, péče o hygienu a krásu osob, provozování nemocnic, klinik, sanatorií, zotavoven, zdravotnických středisek, domovů a útulků, poradenství a léčba v oblasti toxikomanie, služby v oblasti psychologie, lázeňská péče, fyzioterapie, masáže, aromaterapeutické služby, ošetrovatelské služby.

(730) **Bolcek Luděk**, Podlesí 4941, Zlín 5, 76005, CZ

(740) Ing. Petr Soukup, patentový a známkový zástupce, Vídeňská 8, Olomouc, 77200

(210) **O-434770**

(220) 22.02.2006

(320) 22.02.2006

(511) 19, 20, 21, 37, 40

(540)



(510) (19) nekovové stavební výrobky a nekovové stavební hmoty a materiály, dřevo stavební, okna nekovová a jejich rámy, okenice, dlažba, parkety a obklady nekovové, dveře nekovové a jejich zárubně a dveřní prahy, dřevěné stavební konstrukce včetně střešních konstrukcí; (20) nábytek všeho druhu (dřevěný, ratanový, proutěný, kovový, čalouněný, plastový, skleněný), nábytkové díly a sestavy, poličky, sedací soupravy, křesla a židle, stoly a stolký, obývací stěny, ložnice, čalouněné soupravy, nábytek lůžkový, nábytek skříňkový, kancelářský nábytek, dětský nábytek, kuchyňské linky, díly pro kuchyňské linky, zrcadla, rámy, stojany, bytové doplňky nebo okrasné předměty ze dřeva, korku a z náhražek těchto materiálů nebo z plastických hmot, nábytek zahradní a kempingový, nábytek skládací a přenosný, vše zahrnuté v této třídě; (21) náčiní, nádoby a drobné výrobky z plastických hmot pro domácnost a kuchyň, jako např. plastové příbory, podnosy, příborníky, dózy, mísy, misky, odměrky, tácky, talířky, odkapávače na nádobí, jídonosiče, nápojové kelímky, odpadkové koše, koše na prádlo, kbelíky, květináče a podmisky, vaničky, nočníky, stojany a stojánky, vše zahrnuté v této třídě; (37) stavebnictví, poradenství v oblasti stavebnictví, zprostředkování v oblasti stavebnictví, realizace stavebních zakázek, stavební práce v oborech inženýrského, průmyslového a pozemního stavitelství, dodávky staveb a jejich částí v uvedených oborech, včetně bezvýkopových technologií a tunelování, montáže konstrukcí, servisní, dílenské a opravárenské služby, provádění staveb včetně jejich změn, udržovacích prací na nich a jejich odstraňování, zednictví, obkladačství, pokrývačství, štukatérství, podlahářství, izolatérství, instalatérství, zámečnictví, topenářství, kominictví, malířství a natěračství, klempířství, montáž, údržba, opravy a servis nábytku a bytových doplňků; (40) tesařství, truhlářství.

(730) **RENOSTAV, spol. s r.o.**, U Svitavy 1077/2, Brno, 61800, CZ

(740) Ing. Petr Soukup, patentový a známkový zástupce, Vídeňská 8, Olomouc, 77200

(210) **O-434771**

(220) 22.02.2006

(320) 22.02.2006

(511) 35, 36, 41, 44

(210) **O-434772**

(220) 22.02.2006

(320) 22.02.2006

(511) 35, 36, 41, 44

(540)

(510) (35) reklamní, propagační a inzertní činnost a služby, výstavy a veletrhy k reklamním, propagačním a obchodním účelům, marketing, obchodní poradenské a zprostředkovatelské služby související s tiskem, reklamou, propagací, inzercí a marketingem, provozování informačních středisek, zaslání a rozšiřování reklamních a propagačních materiálů jako jsou např. letáky, tiskopisy, prospekty, pomoc při řízení obchodní činnosti právnických a fyzických osob za obecně prospěšným cílem, obchodní a personální poradenství, obchodní administrativa; (36) shromažďování a poskytování finančních prostředků na podporu projektů v oblastech vzdělávání, kultury, sportu, vědecké,

## Vědomí Srdce

odborné a tvůrčí činnosti, zdravotní péče, životního prostředí, péče o sociálně potřebné děti, nemocné, zdravotně postižené a osoby v tísní a projektů jejich zapojování do běžného života, charitativní činnost v oblasti podpory dětí a mládeže spadající do této třídy, organizování sbírek, shromažďování prostředků na dobročinné účely, finanční sponzorování, poskytování dotací fyzickým i právnickým osobám (vypisování grantů), poskytování dotací za účelem realizace obecně prospěšných cílů, poskytování finančních částek zdravotnickým zařízením či institucím, financování provozních i investičních nákladů zdravotnických zařízení poskytujících komplexní či specializované služby, financování provozních a investičních potřeb školských a vzdělávacích zařízení, financování specializovaných zařízení poskytujících pomoc při drogových závislostech, poskytování finančních částek sociálním zařízením, poskytování finančních částek sportovním zařízením či institucím, finanční transakce, finanční operace; (41) podpora kulturních, sociálních a zdravotních projektů a aktivit, nadační činnost spadající do této třídy, nakladatelská, vydavatelská, publikační a ediční činnost, zprostředkování v oblasti kultury, výchovy, zábavy a sportu, výchovná, vzdělávací, soutěžní a zábavní činnost, praktický a odborný výcvik, organizace společenských a kulturních akcí, organizace, provozování a organizování her, vystoupení a soutěží i veřejných, výstavní činnost v oblasti kultury, zábavy, výchovy nebo vzdělávání, pořádání a organizace odborných kongresů, seminářů, konferencí, symposií, přednášek, kurzů, školení, vydávání tiskovin, nosičů informací a publikací, včetně jejich distribuce, lektorská činnost, překladatelské služby, náboženská výchova, informace a konzultační služby v oblastech výchovy, vzdělávání a estetiky; (44) humanitární činnost spadající do této třídy, poskytování zdravotní péče, lékařské služby, rehabilitační služby, péče o hygienu a krásu osob, provozování nemocnic, klinik, sanatorií, zotavoven, zdravotnických středisek, domovů a útluků, poradenství a léčba v oblastech toxikomanie, služby v oblasti psychologie, lázeňská péče, fyzioterapie, masáže, aromaterapeutické služby, ošetrovatelské služby.

- (730) **Bolcek Luděk**, Podlesí 4941, Zlín 5, 76005, CZ  
(740) Ing. Petr Soukup, patentový a známkový zástupce, Videňská 8, Olomouc, 77200

- (210) **O-434773**  
(220) 22.02.2006  
(320) 22.02.2006  
(511) 5, 30, 32  
(540)

**PowerShotz**

- (510) (5) výrobky dietetické pro léčebné účely, potravinové přípravky a doplňky všeho druhu, jako posilující potraviny, vitamínové přípravky, potraviny pro doplnění redukčních diet nebo přípravků pro hubnutí, vše s léčebnými účinky, přípravky s léčebnými účinky obsahující biochemické katalyzátory, zejména pro fyzicky aktivní osoby, rekonvalescenty a nemocné, potravinové doplňky pro posílení imunity organismu v tuhém i tekutém stavu ve formě kapek, sirupu, gelu, past, tablet, pastilek apod., vše výše uvedené určené k léčebným účelům, dezinfekční prostředky; (30) cukroví, cukrovinky, čokoláda, trvanlivé pekárenské výrobky, sušenky, káva, čaj, nápoje na bázi čaje, kakao, cukr, rýže a rýžové výrobky, kávové náhražky, obilniny a obilné výrobky a přípravky, sušenky, koláče, dorty a cukrářské výrobky, bonbóny, bonbónové tyčinky, muesli tyčinky, energy tyčinky, glukóza pro výživu (ve formě prášku, sirupu, gelu), čokoláda, čokoládové výrobky, zmrzliny a mražené sladkosti, nápoje v prášku na bázi kávy, kakaa nebo čokolády, ovesné pokrmy a přípravky, přesnídávky; (32) nealkoholické nápoje včetně diabetických, sirupy a jiné přípravky k přípravě nápojů, tablety k přípravě nápojů, prášky k přípravě nápojů, ovocné šťávy a nápoje z ovocných šťáv, energetické nápoje, iontové nápoje.
- (590) Barevná

- (730) **Riosa Nicolo Romano Augusto**, Saská 242/48, Děčín X, 40502, CZ  
(740) Filip Behenský, Holoubkov 156, Holoubkov, 33801

- (210) **O-434775**  
(220) 22.02.2006  
(320) 22.02.2006  
(511) 1, 2, 17, 20, 27, 35, 37  
(540)



- (510) (1) lepidla pro průmysl; (2) barvy, nátěry, laky; (17) kaučuk a výrobky z těchto materiálů; (20) výrobky ze dřeva a korku - nejmenované v jiných třídách; (27) koberce, rohože, rohožky, linolea a jiné obklady podlah; (35) zprostředkování obchodních zakázek, zprostředkování v obchodní činnosti; (37) stavebnictví, poradenství v oblasti stavebnictví, zprostředkování v oboru stavebnictví, realizace stavebních zakázek.
- (590) Barevná  
(730) **V - PLAST VSETÍN, s.r.o.**, Jiráskova 701, Vsetín, 75501, CZ

- (210) **O-434777**  
(220) 22.02.2006  
(320) 22.02.2006  
(511) 6, 9, 12, 16, 35, 37, 38, 41, 42, 45  
(540)

## SAFETY KLAS A

- (510) (6) bezpečnostní zámky všeho druhu, stavební vložkové systémy a mechanická zamykací zařízení pro motorová vozidla, zejména zámky pro uzamykání řadící páky a jiných pohyblivých částí automobilu, vše ve třídě 6; (9) elektronická a elektromechanická zabezpečovací zařízení proti krádeži, zejména imobilizéry, alarmy, lokátory, satelitní a mobilní komunikační zařízení k ochraně proti krádeži, satelitní a mobilní komunikační zařízení k zabezpečení dopravních prostředků, elektronická centrální zamykání aut, zařízení pro centrální elektronické stahování oken automobilů; (12) zabezpečovací zařízení proti odcizení motorových vozidel, poplašná zabezpečovací zařízení a přístroje pro motorová vozidla, satelitní a mobilní komunikační zařízení proti odcizení motorových vozidel, vše ve tř. 12; (16) noviny, papír a výrobky z papíru, tiskoviny, časopisy, periodika, periodický a neperiodický tisk, knihy, zboží knihařské, fotografie; (35) reklamní, inzertní a propagační činnost, reklamní, inzertní a propagační činnost prostřednictvím jakéhokoliv média, prostřednictvím telefonní, datové, informační, elektronické, komunikační nebo počítačové sítě, poskytování informací a jiných informačních produktů komerčního nebo reklamního charakteru, komerční využití Internetu v oblastech komerčních internetových médií a vyhledávacích služeb, on-line inzerce, prezentace uživatelů na stránkách World Wide Web v počítačové síti Internet, systemizace informací do počítačových databází, zprostředkování v oblasti nákupu a prodeje zboží, marketing a průzkum trhu; (37) montáž, servis a opravy zabezpečovací techniky pro automobily a hmotného majetku; (38) poskytování komunikačních služeb prostřednictvím celosvětové počítačové sítě Internet, zprostředkování komunikace a obchodu pomocí Internetu; (41) vydavatelská a nakladatelská činnost, zprostředkování v oblasti vydávání tiskovin; (42) provozování internetové domény a webových stránek, hosting webových stránek; (45) zajišťování ostrahy automobilů, majetku, objektů a osob prostřednictvím satelitních zabezpečovacích zařízení, pátrání po odcizeném majetku a osobách, poskytování technických služeb spojených s ochranou majetku a osob, poskytování informačních služeb, zejména v oblasti odcizených automobilů a hmotného majetku.

- (730) **ROYAL DEFEND HOLDING a.s.**, Ostrovského 3/253, Ženské domovy, Praha 5, 15500, CZ  
(740) Patentová a známková kancelář, Ing. Jaromír Příkryl, Včelín 1161, Hulín, 76824

- (210) **O-434778**  
(220) 22.02.2006  
(320) 22.02.2006  
(511) 6, 9, 12, 16, 35, 37, 38, 41, 42, 45  
(540)



- (510) (6) bezpečnostní zámky všeho druhu, stavební vložkové systémy a mechanická zamykací zařízení pro motorová vozidla, zejména zámky pro uzamykání řadicí páky a jiných pohyblivých částí automobilu, vše ve třídě 6; (9) elektronická a elektromechanická zabezpečovací zařízení proti krádeži, zejména imobilizéry, alarmy, lokátory, satelitní a mobilní komunikační zařízení k ochraně proti krádeži, satelitní a mobilní komunikační zařízení k zabezpečení dopravních prostředků, elektronická centrální zamykání aut, zařízení pro centrální elektronické stahování oken automobilů; (12) zabezpečovací zařízení proti odcizení motorových vozidel, poplašná zabezpečovací zařízení a přístroje pro motorová vozidla, satelitní a mobilní komunikační zařízení proti odcizení motorových vozidel, vše ve tř. 12; (16) noviny, papír a výrobky z papíru, tiskoviny, časopisy, periodika, periodický a neperiodický tisk, knihy, zboží knihařské, fotografie; (35) reklamní, inzertní a propagační činnost, reklamní, inzertní a propagační činnost prostřednictvím jakéhokoliv média, prostřednictvím telefonní, datové, informační, elektronické, komunikační nebo počítačové sítě, poskytování informací a jiných informačních produktů komerčního nebo reklamního charakteru, komerční využití Internetu v oblastech komerčních internetových médií a vyhledávacích služeb, on-line inzerce, prezentace uživatelů na stránkách World Wide Web v počítačové síti Internet, systemizace informací do počítačových databází, zprostředkování v oblasti nákupu a prodeje zboží, marketing a průzkum trhu; (37) montáž, servis a opravy zabezpečovací techniky pro automobily a hmotného majetku; (38) poskytování komunikačních služeb prostřednictvím celosvětové počítačové sítě Internet, zprostředkování komunikace a obchodu pomocí Internetu; (41) vydavatelská a nakladatelská činnost, zprostředkování v oblasti vydávání tiskovin; (42) provozování internetové domény a webových stránek, hosting webových stránek; (45) zajišťování ostrahy automobilů, majetku, objektů a osob prostřednictvím satelitních zabezpečovacích zařízení, pátrání po odcizeném majetku a osobách, poskytování technických služeb spojených s ochranou majetku a osob, poskytování informačních služeb, zejména v oblasti odcizených automobilů a hmotného majetku.

- (730) **ROYAL DEFEND HOLDING a.s.**, Ostrovského 3/253, Ženské domovy, Praha 5, 15500, CZ  
(740) Patentová a známková kancelář, Ing. Jaromír Příkryl, Včelín 1161, Hulín, 76824

- (210) **O-434797**  
(220) 22.02.2006  
(320) 22.02.2006  
(511) 16, 35, 41  
(540)

## KDYŽ LUXUS NENÍ HŘÍCH

- (510) (16) časopisy, tiskoviny periodické i neperiodické, fotografie, kalendáře, katalogy, letáky, výrobky z papíru; (35) propagace, inzerce, reklama; (41) vydavatelství, soutěže.  
(730) **ATEMI, s.r.o.**, Velvarská 45, Praha 6, 16000, CZ  
(740) PROPATENT, Ing. Vlasta Sedláčková, Ke Kateřinkám 1393, Praha 4, 14900

- (210) **O-434802**  
(220) 22.02.2006  
(320) 22.02.2006  
(511) 3, 5, 25  
(540)

## NUCELL

- (510) (3) přípravky prací a bělicí, čistící, lešticí, odmašťovací, mýdlo, výrobky kosmetické, zejména krémy, tělová mléka, výrobky voňavkářské, zejména parfémy, toaletní vody, éterické oleje, vodičky a barvy na vlasy, zubní pasty, ústní vody a prášky na zuby, osobní a ústní deodoranty, vlasové přípravky; (5) výrobky veterinářské a farmaceutické, výrobky hygienické v rámci této třídy (např. zdravotní kalhotky, ubrousky napuštěné farmaceutickými vodičkami, vložky, vata, tampony), výrobky dietetické pro děti a nemocné pro léčebné účely, výrobky chemické pro účely lékařské, multivitaminové přípravky a nápoje pro léčebné účely, potravinové doplňky k léčebným účelům, posilňující a podpůrné minerální látky a vitamíny k léčebným účelům, balzámy, krémy a masti pro lékařské účely, náplasti, obvazový materiál, prostředky dezinfekční, k hubení rostlinných a živočišných škůdců, antiparazitní látky; (25) oděvy, obuv, trepky, plavky, spodní prádlo.

- (730) **PHARMA UNITED INC.**, 255 Keele St., Toronto, Ontario, CA  
(740) UNIPATENT, Ing. Jiří Chlustina, Jana Masaryka 43-47, Praha 2, 12000

- (210) **O-434817**  
(220) 23.02.2006  
(320) 23.02.2006  
(511) 35, 39, 41  
(540)



- (510) (35) propagační činnost, reklama, pomoc při řízení obchodní činnosti, obchodní administrativa, kancelářské práce, služby reklamních agentur, distribuce prospektů, letáků či jiných propagačních a reklamních tiskovin, vzorků, vydávání reklamních tiskovin; (39) přeprava osob; (41) výchova, vzdělávání, zábava, sportovní a kulturní aktivity, výuka bojových umění a Karate do JKA, pořádání a provozování sportovních a kulturních akcí, a to i v rámci výuky bojových umění a Karate do JKA (seminářů, výukových a výcvikových kempů, táborů a soustředění) a jejich kompletního zajištění, prezentace bojových umění a Karate do JKA na veřejnosti pro sportovní, výchovné, výukové a vzdělávací účely, služby, jejichž hlavním cílem jsou zábava, rozptýlení nebo rekreace osob.

- (590) Barevná  
(730) **Havlík David**, Chlístov 7, Husinec, 38421, CZ

- (210) **O-434818**  
(220) 23.02.2006  
(320) 23.02.2006  
(511) 35, 39, 41  
(540)



- (510) (35) propagační činnost, reklama, pomoc při řízení obchodní činnosti, obchodní administrativa, kancelářské práce, služby reklamních agentur, distribuce prospektů, letáků či jiných propagačních a reklamních tiskovin, vzorků, vydávání reklamních tiskovin; (39) přeprava osob; (41) výchova, vzdělávání, zábava, sportovní a kulturní aktivity, výuka bojových umění a Karate do JKA, pořádání a provozování sportovních a

kulturních akcí, a to i v rámci výuky bojových umění a Karate do JKA (seminářů, výukových a výcvikových kempů, táborů a soustředění) a jejich kompletního zajištění, prezentace bojových umění a Karate do JKA na veřejnosti pro sportovní, výchovné, výukové a vzdělávací účely, služby, jejichž hlavním cílem jsou zábava, rozptýlení nebo rekreace osob.

(590) Barevná  
(730) **Havlík David**, Chlístov 7, Husinec, 38421, CZ

(210) **O-434821**

(220) 23.02.2006

(320) 23.02.2006

(511) 5

(540)

## HERBAN

(510) (5) veterinární léčiva, doplňky krmiv, výživové doplňky uvedené v této třídě.

(730) **VELE, spol. s r.o.**, Ústí 30, Větrný Jeníkov, 58842, CZ

(210) **O-434848**

(220) 23.02.2006

(320) 23.02.2006

(511) 9, 35, 41, 42, 45

(540)

## ŠARVANCI

(510) (9) nahrávky zvukové, zvukově-obrazové na nosičích i sítích; (35) propagační činnost; (41) výchova, vzdělávání, zábava, kulturní aktivity, provozování folklórního souboru, hudební a taneční vystoupení, koncertní činnost, organizování folklórních pořadů; (42) návrh a vývoj počítačového softwaru, provozování www stránek; (45) osobní a společenské služby poskytované třetími osobami k uspokojení potřeb jednotlivců.

(730) **Zeman Petr Mgr.**, Doležalova 1054/21, Praha 9, 19800, CZ

(210) **O-434863**

(220) 23.02.2006

(320) 23.02.2006

(511) 16, 35, 38, 41

(540)



(510) (16) periodické a neperiodické tiskoviny všeho druhu, zejména knihy, brožury, noviny a časopisy, tiskárenské výrobky, zejména pohledy, obtisky, záložky, fotografie, plakáty, papírenské zboží všeho druhu, kancelářské potřeby, zejména bloky, samolepky, kalendáře, fotoalba, dopisní papíry, desky, nože na papír, psací potřeby, penály, drobné kancelářské potřeby z plastů a kovu, těžítka, plastické obaly ve třídě 16, karty, štočky, učební pomůcky, obrazy a grafiky, listky; (35) inzertní, informační a propagační služby všeho druhu, včetně inzerce, propagace a poskytování informací v počítačových a obdobných sítích, rozhlasová, televizní a venkovní reklama, zajišťování předplatného periodických tiskovin, předplatné tiskovin pro třetí osoby, odborné obchodní poradenství, marketingové studie a průzkum trhu, služby reklamních agentur, vydavatelství a šíření reklamních materiálů jako např. letáků, prospektů, vzorků apod., distribuce propagačních tiskovin, šíření reklamních předmětů, plánování obchodních a propagačních akcí, pronájem reklamních ploch, poskytování informací komerčního nebo reklamního charakteru, organizování výstav; (38) šíření elektronických časopisů, informací, elektronických periodik a knih v elektronické podobě, šíření tiskovin pomocí počítačových a obdobných sítí, počítačová komunikace, poskytování informací, informační služby na Internetu, služby na Internetu; (41) vydavatelská a nakladatelská činnost, elektronické publikování (DTP), obrazové zpravodajství, organizování živých vystoupení a živých představení, kulturní a sportovní aktivity, zejména soutěže, přehlídky, plesy, estrády, besedy apod., výchova, rozhlasová a televizní zábava, výroba videofilmů, nahrávání zvukových a obrazově zvukových nosičů záznamu, výroba

rozhlasových a televizních programů, poskytování zábavy přes globální informační sítě, kabel a satelitní systém, zprostředkování zábavy, kultury, výchovy a sportu, předprodeje vstupenek, organizování a vedení večírků, konferencí apod., psaní scénářů, provozování her on-line, filmová a rozhlasová tvorba, vydávání elektronických knih a časopisů on-line, pořádání loterií, organizování kulturních a vzdělávacích výstav.

(730) **Sanoma Magazines Praha s.r.o.**, Lomnického 1705/7, Praha 4, 14000, CZ

(740) Mgr. Ladislava Jasanská, advokátka, Lomnického 7, Praha 4, 14000

(210) **O-434864**

(220) 23.02.2006

(320) 23.02.2006

(511) 16, 35, 38, 41

(540)

## Hvězdoslav

(510) (16) periodické a neperiodické tiskoviny všeho druhu, zejména knihy, brožury, noviny a časopisy, tiskárenské výrobky, zejména pohledy, obtisky, záložky, fotografie, plakáty, papírenské zboží všeho druhu, kancelářské potřeby, zejména bloky, samolepky, kalendáře, fotoalba, dopisní papíry, desky, nože na papír, psací potřeby, penály, drobné kancelářské potřeby z plastů a kovu, těžítka, plastické obaly ve třídě 16, karty, štočky, učební pomůcky, obrazy a grafiky, listky; (35) inzertní, informační a propagační služby všeho druhu, včetně inzerce, propagace a poskytování informací v počítačových a obdobných sítích, rozhlasová, televizní a venkovní reklama, zajišťování předplatného periodických tiskovin, předplatné tiskovin pro třetí osoby, odborné obchodní poradenství, marketingové studie a průzkum trhu, služby reklamních agentur, vydavatelství a šíření reklamních materiálů jako např. letáků, prospektů, vzorků apod., distribuce propagačních tiskovin, šíření reklamních předmětů, plánování obchodních a propagačních akcí, pronájem reklamních ploch, poskytování informací komerčního nebo reklamního charakteru, organizování výstav; (38) šíření elektronických časopisů, informací, elektronických periodik a knih v elektronické podobě, šíření tiskovin pomocí počítačových a obdobných sítí, počítačová komunikace, poskytování informací, informační služby na Internetu, služby na Internetu; (41) vydavatelská a nakladatelská činnost, elektronické publikování (DTP), obrazové zpravodajství, organizování živých vystoupení a živých představení, kulturní a sportovní aktivity, zejména soutěže, přehlídky, plesy, estrády, besedy apod., výchova, rozhlasová a televizní zábava, výroba videofilmů, nahrávání zvukových a obrazově zvukových nosičů záznamu, výroba rozhlasových a televizních programů, poskytování zábavy přes globální informační sítě, kabel a satelitní systém, zprostředkování zábavy, kultury, výchovy a sportu, předprodeje vstupenek, organizování a vedení večírků, konferencí apod., psaní scénářů, provozování her on-line, filmová a rozhlasová tvorba, vydávání elektronických knih a časopisů on-line, pořádání loterií, organizování kulturních a vzdělávacích výstav.

(730) **Sanoma Magazines Praha s.r.o.**, Lomnického 1705/7, Praha 4, 14000, CZ

(740) Mgr. Ladislava Jasanská, advokátka, Lomnického 7, Praha 4, 14000

(210) **O-434865**

(220) 23.02.2006

(320) 23.02.2006

(511) 16, 35, 38, 41

(540)

## RING

(510) (16) periodické a neperiodické tiskoviny všeho druhu, zejména knihy, brožury, noviny a časopisy, tiskárenské výrobky, zejména pohledy, obtisky, záložky, fotografie, plakáty, papírenské zboží všeho druhu, kancelářské potřeby, zejména bloky, samolepky, kalendáře, fotoalba, dopisní papíry, desky, nože na papír, psací potřeby, penály, drobné kancelářské potřeby z plastů a kovu, těžítka, plastické obaly ve třídě 16, karty, štočky, učební pomůcky, obrazy a grafiky, listky; (35) inzertní, informační a propagační služby všeho druhu, včetně inzerce, propagace a poskytování informací v počítačových a obdobných sítích, rozhlasová, televizní a venkovní reklama, zajišťování předplatného periodických tiskovin, předplatné tiskovin pro třetí

- osoby, odborné obchodní poradenství, marketingové studie a průzkum trhu, služby reklamních agentur, vydavatelství a šíření reklamních materiálů jako např. letáků, prospektů, vzorků apod., distribuce propagačních tiskovin, šíření reklamních předmětů, plánování obchodních a propagačních akcí, pronájem reklamních ploch, poskytování informací komerčního nebo reklamního charakteru, organizování výstav; (38) šíření elektronických časopisů, informací, elektronických periodik a knih v elektronické podobě, šíření tiskovin pomocí počítačových a obdobných sítí, počítačová komunikace, poskytování informací, informační služby na Internetu, služby na Internetu; (41) vydavatelská a nakladatelská činnost, elektronické publikování (DTP), obrazové zpravodajství, organizování živých vystoupení a živých představení, kulturní a sportovní aktivity, zejména soutěže, přehlídky, plesy, estrády, besedy apod., výchova, rozhlasová a televizní zábava, výroba videofilmů, nahrávání zvukových a obrazově zvukových nosičů záznamu, výroba rozhlasových a televizních programů, poskytování zábavy přes globální informační sítě, kabel a satelitní systém, zprostředkování zábavy, kultury, výchovy a sportu, předprodej vstupenek, organizování a vedení večírků, konferencí apod., psaní scénářů, provozování her on-line, filmová a rozhlasová tvorba, vydávání elektronických knih a časopisů on-line, pořádání loterií, organizování kulturních a vzdělávacích výstav.
- (730) **Sanoma Magazines Praha s.r.o.**, Lomnického 1705/7, Praha 4, 14000, CZ
- (740) Mgr. Ladislava Jasanská, advokátka, Lomnického 7, Praha 4, 14000

- (210) **O-434866**  
(220) 23.02.2006  
(320) 23.02.2006  
(511) 16, 35, 38, 41  
(540)

### Báječná neděle

- (510) (16) periodické a neperiodické tiskoviny všeho druhu, zejména knihy, brožury, noviny a časopisy, tiskárenské výrobky, zejména pohledy, obtisky, záložky, fotografie, plakáty, papírenské zboží všeho druhu, kancelářské potřeby, zejména bloky, samolepky, kalendáře, fotoalba, dopisní papíry, desky, nože na papír, psací potřeby, penály, drobné kancelářské potřeby z plastů a kovu, těžítka, plastické obaly ve třídě 16, karty, štočky, učební pomůcky, obrazy a grafiky, listky; (35) inzertní, informační a propagační služby všeho druhu, včetně inzerce, propagace a poskytování informací v počítačových a obdobných sítích, rozhlasová, televizní a venkovní reklama, zajišťování předplatného periodických tiskovin, předplatné tiskovin pro třetí osoby, odborné obchodní poradenství, marketingové studie a průzkum trhu, služby reklamních agentur, vydavatelství a šíření reklamních materiálů jako např. letáků, prospektů, vzorků apod., distribuce propagačních tiskovin, šíření reklamních předmětů, plánování obchodních a propagačních akcí, pronájem reklamních ploch, poskytování informací komerčního nebo reklamního charakteru, organizování výstav; (38) šíření elektronických časopisů, informací, elektronických periodik a knih v elektronické podobě, šíření tiskovin pomocí počítačových a obdobných sítí, počítačová komunikace, poskytování informací, informační služby na Internetu, služby na Internetu; (41) vydavatelská a nakladatelská činnost, elektronické publikování (DTP), obrazové zpravodajství, organizování živých vystoupení a živých představení, kulturní a sportovní aktivity, zejména soutěže, přehlídky, plesy, estrády, besedy apod., výchova, rozhlasová a televizní zábava, výroba videofilmů, nahrávání zvukových a obrazově zvukových nosičů záznamu, výroba rozhlasových a televizních programů, poskytování zábavy přes globální informační sítě, kabel a satelitní systém, zprostředkování zábavy, kultury, výchovy a sportu, předprodej vstupenek, organizování a vedení večírků, konferencí apod., psaní scénářů, provozování her on-line, filmová a rozhlasová tvorba, vydávání elektronických knih a časopisů on-line, pořádání loterií, organizování kulturních a vzdělávacích výstav.
- (730) **Sanoma Magazines Praha s.r.o.**, Lomnického 1705/7, Praha 4, 14000, CZ
- (740) Mgr. Ladislava Jasanská, advokátka, Lomnického 7, Praha 4, 14000

- (210) **O-434868**

- (220) 23.02.2006  
(320) 23.02.2006  
(511) 16, 35, 38, 41  
(540)

### Květoň

- (510) (16) periodické a neperiodické tiskoviny všeho druhu, zejména knihy, brožury, noviny a časopisy, tiskárenské výrobky, zejména pohledy, obtisky, záložky, fotografie, plakáty, papírenské zboží všeho druhu, kancelářské potřeby, zejména bloky, samolepky, kalendáře, fotoalba, dopisní papíry, desky, nože na papír, psací potřeby, penály, drobné kancelářské potřeby z plastů a kovu, těžítka, plastické obaly ve třídě 16, karty, štočky, učební pomůcky, obrazy a grafiky, listky; (35) inzertní, informační a propagační služby všeho druhu, včetně inzerce, propagace a poskytování informací v počítačových a obdobných sítích, rozhlasová, televizní a venkovní reklama, zajišťování předplatného periodických tiskovin, předplatné tiskovin pro třetí osoby, odborné obchodní poradenství, marketingové studie a průzkum trhu, služby reklamních agentur, vydavatelství a šíření reklamních materiálů jako např. letáků, prospektů, vzorků apod., distribuce propagačních tiskovin, šíření reklamních předmětů, plánování obchodních a propagačních akcí, pronájem reklamních ploch, poskytování informací komerčního nebo reklamního charakteru, organizování výstav; (38) šíření elektronických časopisů, informací, elektronických periodik a knih v elektronické podobě, šíření tiskovin pomocí počítačových a obdobných sítí, počítačová komunikace, poskytování informací, informační služby na Internetu, služby na Internetu; (41) vydavatelská a nakladatelská činnost, elektronické publikování (DTP), obrazové zpravodajství, organizování živých vystoupení a živých představení, kulturní a sportovní aktivity, zejména soutěže, přehlídky, plesy, estrády, besedy apod., výchova, rozhlasová a televizní zábava, výroba videofilmů, nahrávání zvukových a obrazově zvukových nosičů záznamu, výroba rozhlasových a televizních programů, poskytování zábavy přes globální informační sítě, kabel a satelitní systém, zprostředkování zábavy, kultury, výchovy a sportu, předprodej vstupenek, organizování a vedení večírků, konferencí apod., psaní scénářů, provozování her on-line, filmová a rozhlasová tvorba, vydávání elektronických knih a časopisů on-line, pořádání loterií, organizování kulturních a vzdělávacích výstav.
- (730) **Sanoma Magazines Praha s.r.o.**, Lomnického 1705/7, Praha 4, 14000, CZ
- (740) Mgr. Ladislava Jasanská, advokátka, Lomnického 7, Praha 4, 14000

- (210) **O-434869**  
(220) 23.02.2006  
(320) 23.02.2006  
(511) 16, 35, 38, 41  
(540)

### KOUZLO ROSTLIN

- (510) (16) periodické a neperiodické tiskoviny všeho druhu, zejména knihy, brožury, noviny a časopisy, tiskárenské výrobky, zejména pohledy, obtisky, záložky, fotografie, plakáty, papírenské zboží všeho druhu, kancelářské potřeby, zejména bloky, samolepky, kalendáře, fotoalba, dopisní papíry, desky, nože na papír, psací potřeby, penály, drobné kancelářské potřeby z plastů a kovu, těžítka, plastické obaly ve třídě 16, karty, štočky, učební pomůcky, obrazy a grafiky, listky; (35) inzertní, informační a propagační služby všeho druhu, včetně inzerce, propagace a poskytování informací v počítačových a obdobných sítích, rozhlasová, televizní a venkovní reklama, zajišťování předplatného periodických tiskovin, předplatné tiskovin pro třetí osoby, odborné obchodní poradenství, marketingové studie a průzkum trhu, služby reklamních agentur, vydavatelství a šíření reklamních materiálů jako např. letáků, prospektů, vzorků apod., distribuce propagačních tiskovin, šíření reklamních předmětů, plánování obchodních a propagačních akcí, pronájem reklamních ploch, poskytování informací komerčního nebo reklamního charakteru, organizování výstav; (38) šíření elektronických časopisů, informací, elektronických periodik a knih v elektronické podobě, šíření tiskovin pomocí počítačových a obdobných sítí, počítačová komunikace, poskytování informací, informační služby na Internetu, služby na Internetu; (41) vydavatelská a nakladatelská činnost, elektronické publikování (DTP), obrazové zpravodajství, organizování živých vystoupení a živých představení, kulturní a sportovní aktivity, zejména

- soutěže, přehlídky, plesy, estrády, besedy apod., výchova, rozhlasová a televizní zábava, výroba videofilmů, nahrávání zvukových a obrazově zvukových nosičů záznamu, výroba rozhlasových a televizních programů, poskytování zábavy přes globální informační sítě, kabel a satelitní systém, zprostředkování zábavy, kultury, výchovy a sportu, předprodej vstupenek, organizování a vedení večírků, konferencí apod., psaní scénářů, provozování her on-line, filmová a rozhlasová tvorba, vydávání elektronických knih a časopisů on-line, pořádání loterií, organizování kulturních a vzdělávacích výstav.
- (730) **Sanoma Magazines Praha s.r.o.**, Lomnického 1705/7, Praha 4, 14000, CZ
- (740) Mgr. Ladislava Jasanská, advokátka, Lomnického 7, Praha 4, 14000

- (210) **O-434870**  
(220) 23.02.2006  
(320) 23.02.2006  
(511) 16, 35, 38, 41  
(540)

## PULS

- (510) (16) periodické a neperiodické tiskoviny všeho druhu, zejména knihy, brožury, noviny a časopisy, tiskárenské výrobky, zejména pohledy, obtisky, záložky, fotografie, plakáty, papírenské zboží všeho druhu, kancelářské potřeby, zejména bloky, samolepky, kalendáře, fotoalba, dopisní papíry, desky, nože na papír, psací potřeby, penály, drobné kancelářské potřeby z plastů a kovu, těžítka, plastické obaly ve třídě 16, karty, štočky, učební pomůcky, obrazy a grafiky, lístky; (35) inzertní, informační a propagační služby všeho druhu, včetně inzerce, propagace a poskytování informací v počítačových a obdobných sítích, rozhlasová, televizní a venkovní reklama, zajišťování předplatného periodických tiskovin, předplatné tiskovin pro třetí osoby, odborné obchodní poradenství, marketingové studie a průzkum trhu, služby reklamních agentur, vydavatelství a šíření reklamních materiálů jako např. letáků, prospektů, vzorků apod., distribuce propagačních tiskovin, šíření reklamních předmětů, plánování obchodních a propagačních akcí, pronájem reklamních ploch, poskytování informací komerčního nebo reklamního charakteru, organizování výstav; (38) šíření elektronických časopisů, informací, elektronických periodik a knih v elektronické podobě, šíření tiskovin pomocí počítačových a obdobných sítí, počítačová komunikace, poskytování informací, informační služby na Internetu, služby na Internetu; (41) vydavatelská a nakladatelská činnost, elektronické publikování (DTP), obrazové zpravodajství, organizování živých vystoupení a živých představení, kulturní a sportovní aktivity, zejména soutěže, přehlídky, plesy, estrády, besedy apod., výchova, rozhlasová a televizní zábava, výroba videofilmů, nahrávání zvukových a obrazově zvukových nosičů záznamu, výroba rozhlasových a televizních programů, poskytování zábavy přes globální informační sítě, kabel a satelitní systém, zprostředkování zábavy, kultury, výchovy a sportu, předprodej vstupenek, organizování a vedení večírků, konferencí apod., psaní scénářů, provozování her on-line, filmová a rozhlasová tvorba, vydávání elektronických knih a časopisů on-line, pořádání loterií, organizování kulturních a vzdělávacích výstav.
- (730) **Sanoma Magazines Praha s.r.o.**, Lomnického 1705/7, Praha 4, 14000, CZ
- (740) Mgr. Ladislava Jasanská, advokátka, Lomnického 7, Praha 4, 14000

- (210) **O-434879**  
(220) 24.02.2006  
(320) 24.02.2006  
(511) 10, 24, 25  
(540)



- (510) (10) kompresivní návleky a punčochové zboží pro léčebné a

preventivní účely, bandáže, ortopedické pomůcky, oděvy a oděvní součásti určené pro speciální použití při léčbě jako korzety, spodní prádlo, ortopedická obuv; (24) textilie a textilní výrobky neobsažené v jiných třídách; (25) oděvy, obuv, punčochové zboží.

- (590) Barevná  
(730) **DEONA MEDI s.r.o.**, 5. května 1, Bystřice pod Hostýnem, 76861, CZ  
(740) **HALAXOVÁ & HALAXOVÁ, TETRAPAT, RNDr. Zdeňka Halaxová**, Horní náměstí 7, Olomouc, 77200

- (210) **O-434888**  
(220) 24.02.2006  
(320) 24.02.2006  
(511) 12, 35  
(540)



- (510) (12) motocykly, mopedy, motorové tříkolky, čtyřkolky; (35) služby, poradenství v obchodní činnosti.
- (730) **Motocentrum Olomouc, s.r.o.**, Přerovská 714, Olomouc - Holice, 78371, CZ

- (210) **O-434913**  
(220) 27.02.2006  
(320) 27.02.2006  
(511) 3, 5  
(540)

## VITACOM

- (510) (3) kosmetika; (5) farmaceutické výrobky, vitamínové přípravky, stopové prvky pro lidi a zvířata, doplňky potravy minerální.
- (730) **VitaCom s.r.o.**, Purkyňova 2740/45, Brno, 61200, CZ

- (210) **O-434962**  
(220) 28.02.2006  
(320) 28.02.2006  
(511) 7, 9, 40  
(540)

## CZECHWIND

- (510) (7) větrné motory a turbíny a jejich součásti, hřídele, převody, lopatky, vrtule, ochranné kryty, regulátory otáček pro větrné motory, hydraulická a pneumatická ovládací zařízení pro stroje a motory, generátory elektrického proudu; (9) přístroje pro vážení, měření, regulaci, signalizaci a kontrolu, počítače a jejich periferní zařízení, počítačové sítě a jejich komponenty, datové, nízkonapěťové a vysokonapěťové kabely, konektory, spínače, odrušovače a rozvodné skříně, nosiče dat, telekomunikační zařízení a jejich díly, čtečky čipových karet, software týkající se výstavby a provozu větrných elektráren; (40) výroba elektrické energie.
- (730) **Tauš Jan**, Bzenecká 18, Brno, 62800, CZ  
(740) Ing. Libor Markes, Grohova 54, Brno, 60200

- (210) **O-434975**  
(220) 28.02.2006  
(320) 28.02.2006  
(511) 2, 19, 27, 35, 37  
(540)

## FINESA

- (510) (2) barvy, laky, nátěry, barviva a mořidla všeho druhu spadající do této třídy, ředidla pro barvy, tmely sklenářské a stavební, ochranné výrobky proti korozi kovů a deteriorizaci dřeva, přírodní pryskyřice v surovém stavu, barvy a náplně - tonery pro kancelářskou techniku; (19) stavební nekovové prvky - plastová nebo dřevěná okna, dveře, zárubně, schody, zábradlí, vrata, ploty apod., stavební dřevo, polozpracované dřevo, dřevěné profily, dřevěné konstrukce, pilařské výrobky, dřevotřískové deskové materiály - lamino, překližky apod., stavební plasty, plastové konstrukce a profily, stavební sklo, sklo okenní, sklo

bezpečnostní apod., stavební kování pro okna a dveře z plastu a dřeva, žaluzie a rolety nekovové pro tuto třídu, stavební materiály nekovové všeho druhu spadající do této třídy - výrobky z betonu, cihly, tvárnice, střešní krytiny, cementové zboží, malta, maltové směsi, omítky, písek, štrk, asfalt, dehet, kámen a kamenické výrobky, dlažba, dlaždice apod., dřevěné a korkové obložení stěn a podlah, dřevěné parkety, stavební potrubí nekovové, geotextilie apod., stavební bednění a lešení nekovové; (27) podlahové krytiny a obklady stěn spadající do této třídy - koberce a linoleum všeho druhu, tapety s výjimkou textilních, rákosové rohože, předložky a rohožky, protiskluzné rohože, umělé trávníky; (35) obchodní činnost, provoz maloobchodních i velkoobchodních prodejen, zprostředkování v oblasti obchodu, elektronické obchodování, pomoc při řízení obchodu/podniku, poskytování obchodních informací; (37) stavební činnost - provádění staveb včetně jejich změn, udržovacích prací na nich a jejich odstraňování, stavebně-montážní služby, zednické práce, stavební dozor, instalace přístrojů a zařízení, izolační práce, servisní práce - voda, plyn a elektro, malířské a lakýrnické práce, tapetování, míchání barev na zakázku, pokrývačské a podlahářské práce, úklidové a čisticí práce, klempířské práce, pronájem stavebních strojů a zařízení, zámečnictví - opravy, truhlářství - opravy.

(730) **MONTAKO COLOR s.r.o.**, Lobeček 732, Kralupy nad Vltavou, 27801, CZ

(740) Ing. Jiří Střelák, Pařížská 17, Praha 1, 11000

(210) **O-434995**

(220) 28.02.2006

(320) 28.02.2006

(511) 35, 38, 41

(540)



(510) (35) reklamní a propagační činnost prostřednictvím jakéhokoli média, distribuce zboží k reklamním účelům, inzertní činnost, zprostředkovatelská činnost v oblasti obchodu a mediálního průmyslu, jako je zprostředkování reklamy, inzerce, propagace; (38) provozování rozhlasového vysílání, poradenská činnost v oblasti sdělovacích prostředků, šíření a výměna informací prostřednictvím počítačových a telekomunikačních sítí, včetně Internetu; (41) tvorba rozhlasových programů, výchovná a zábavná činnost, organizace, příprava a pořádání hudebních vystoupení, koncertů a zábavných pořadů, vydavatelská a nakladatelská činnost.

(730) **RADIO BONTON a.s.**, Zelený pruh 99, Praha 4, 14000, CZ

(210) **O-435001**

(220) 28.02.2006

(320) 28.02.2006

(511) 7, 11, 37

(540)



(510) (7) kompresory všeho druhu, například pístové, šroubové, scroll apod., dmychadla (nikoliv kominová), separátory kapalin, filtry stlačeného vzduchu; (11) sušiče stlačeného vzduchu, tepelné výměníky a kondenzátory, odvaděče kondenzátu, kondenzátní sušiče, membránové sušiče, adsorpční sušiče; (37) montáže, instalace a servis kompresorů, dmychadel, sušičů a filtrů, poradenství v těchto oborech z hlediska provozu, servisu, údržby a oprav.

(730) **SAMAD - Průmyslová technika s.r.o.**, Telčské údolí 379, Jirkov, 43111, CZ

(740) **ZEMAN** - podkrušnohorská patentová a známková kancelář, Petr Zeman, Hradní 301, Locket, 35733

(210) **O-435056**

(220) 01.03.2006

(320) 01.03.2006

(511) 29, 33, 43

(540)



(510) (29) maso, měkkýši (neživí), mušle jedlé (neživé), zvěřina, nakládaná zelenina, paštika játrová, polévky, ryby, potraviny z ryb, saláty zeleninové, sýry, šťávy na vaření, šunka, ústřice (s výjimkou živých), uzeniny, vývary; (33) alkoholické nápoje s výjimkou pív, víno, destilované nápoje; (43) restaurace, bary, kavárny, vinárny, jídelny, zásobování - catering, restaurační služby.

(590) Barevná

(730) **J. P. Manzac, s.r.o.**, Mořina 23, Mořina, 26717, CZ

(740) Adam Sigmund, Na Domovině 651/1, Praha 4, 14200

(210) **O-435058**

(220) 01.03.2006

(320) 01.03.2006

(511) 29, 33, 43

(540)



(510) (29) maso, měkkýši (neživí), mušle jedlé (neživé), zvěřina, nakládaná zelenina, paštika játrová, polévky, ryby, potraviny z ryb, saláty zeleninové, sýry, šťávy na vaření, šunka, ústřice (s výjimkou živých), uzeniny, vývary; (33) alkoholické nápoje s výjimkou pív, víno, destilované nápoje; (43) restaurace, bary, kavárny, vinárny, jídelny, zásobování - catering, restaurační služby.

(590) Barevná

(730) **J. P. Manzac, s.r.o.**, Mořina 23, Mořina, 26717, CZ

(740) Adam Sigmund, Na Domovině 651/1, Praha 4, 14200

(210) **O-435059**

(220) 02.03.2006

(320) 02.03.2006

(511) 16, 35, 41

(540)



(510) (16) tiskárenské výrobky, propagační materiály a reklamní knihy; (35) reklamní a propagační činnost, zprostředkování obchodní činnosti; (41) sportovní a kulturní aktivity (pořádání akcí).

(730) **SPINA a.s.**, Evropská 209, Praha 6, 16100, CZ

(210) **O-435066**

(220) 02.03.2006

- (320) 02.03.2006  
(511) 35, 36, 37, 38, 39, 41, 42, 43, 44  
(540)



- (510) (35) pomoc při řízení obchodní činnosti, obchodní administrativa, kancelářské práce, zprostředkování obchodních záležitostí, pronájem kancelářských strojů a fotokopírek, personální poradenství, poradenství v oblasti lidských zdrojů, poradenství v oblasti systému výběru, vzdělávání, motivace a hodnocení zaměstnanců - v rámci této třídy, poradenství v oblasti poskytování zaměstnaneckých výhod, průzkumy motivace zaměstnanců, poradenství v oblasti personálního auditu a tvorby příznivého sociálního klimatu na pracovišti, vyhledávání, výběr a odborné posouzení nově přijímaných pracovníků, služby v oblasti odborného posouzení potenciálu osobnosti, poradenská činnost v oblasti rozvoje osobnosti a koučování, propagační činnost, reklamní a inzertní činnost, pořádání reklamních akcí, výstavy komerční a propagační, obchodní a podnikatelské informace, průzkum trhu, pomoc při řízení obchodní činnosti, zaslání reklamních materiálů, dodavatelské služby pro třetí osoby, pronájem kancelářských strojů a zařízení, kopírování dokumentů, překlad informací do počítačových databází, příprava inzertních sloupků, systematizace informací do počítačových databází, zpracování textu, reklama on-line v počítačové síti, marketingové studie, pronájem prodejních strojů, pronájem distribučních strojů - prodejních automatů; (36) leasingová služba v oblasti motorových vozidel, činnost realitních kanceláří, pronájem a prodej nemovitostí a pozemků, konzultace a poradenství v oblasti obchodu s nemovitostmi, oceňování a odhady nemovitostí, zprostředkovatelská činnost v oblasti nemovitostí, správa nemovitostí, finanční analýzy, zprostředkování půjček a hypoték, zprostředkování finančních úvěrů, ekonomické a finanční informace a poradenství, činnost finančních poradců, služby pojištění, peněžní a finanční služby; (37) pronájem stavebních a čistících strojů, stavebnictví a stavitelství, opravářské práce, instalační služby, služby dodavatelů a subdodavatelů pro stavby a rekonstrukce staveb; (38) pronájem telekomunikačních přístrojů, telefonů a faxů, telekomunikační služby, rozhlasové, televizní a obdobné vysílání; (39) zprostředkovatelská služba v oblasti pronájmu motorových vozidel, pronájem motorových vozidel, služby cestovní kanceláře a/nebo agentury, organizování cest, doprava, rezervace přepravních a dopravních lístků, doprovázení turistů, doručování zboží, kurýrní služby, organizování exkurzí, organizování zájezdů, obstarávání služeb souvisejících s cestováním, služby turistických kanceláří, organizování výletů a okružních jízd, služby průvodců v cestovním ruchu, lovecká turistika, parkovací služby, pronájem parkovacích ploch, pronájem dopravních prostředků, pronájem skladovacích prostor, taxislužba, dopravní služby, balení a skladování zboží; (41) pronájem audio přijímačů, videokamer, magnetofonů, promítacích přístrojů, rozhlasových přijímačů, televizí, divadelních reflektorů, služby v oblasti výchovy, vzdělávání, zábavy, sportovní a kulturní aktivity, vydavatelská a publikační činnost; (42) pronájem počítačů, pronájem pletacích strojů, inženýrská činnost, právní pomoc v oblasti sjednávání smluv a tvorby objednávek, zajišťování studií domů a bytů, zajišťování projektové dokumentace domů a bytů a jejího zpracování, expertní činnost ve výstavbě, vytváření kolekcí domů, projektová činnost, developerská činnost - v rámci této třídy, služby bytového architekta, výtvarné návrhy interiérů - designérská činnost, návrhářství bytové a kancelářské, architektonické poradenství, módní návrhářství, konzultace a poradenství v oblasti módy, umělecký a grafický design, navrhování obalů, průmyslový design, projektové studie technické, tvorba a pronajímání software, programování internetových databázových systémů a internetových aplikací, programování multimediálních aplikací, vytváření a modelování 3 D animací, interaktivních a grafických programů, tvorba multimediálních dokumentů, prezentací, aplikací, katalogů, konstrukce WWW prezentací a

řešení WWW serverů, počítačové animace a vizualizace, programové projekty (tvorba), tvorba informačních databází, elektronických časopisů, periodik, knih - v rámci této třídy, provozování internetových stránek - v rámci této třídy; (43) stravovací služby, ubytovací služby, služby cestovních kanceláří - v rámci této třídy, závodní stravování, restaurační a hostinské služby, služby samoobslužného stravování, služby rychlého občerstvení, jako je pouliční občerstvení a stánkové občerstvení při společenských akcích, poradenské a konzultační služby a poskytování know-how v uvedených oblastech, cateringové služby, služby poskytované při provozování a franchisingu restaurací a podobných zařízení, podávajících pokrmy a nápoje ke konzumaci, příprava a prodej pokrmů přes ulici; (44) myslivost, odchyt a odstřel zvěře na zakázku, služby spojené s lesnictvím, lékařské a veterinární služby, zemědělské a zahradnické služby, služby zahradních architektů, služby péče o hygienu a krásu osob i zvířat, pronájem potřeb pro zemědělský provoz.

- (590) Barevná  
(730) **Filikar Martin Ing.**, Petřikov, Radimovice 24, Velké Popovice, 25169, CZ  
(740) HALAXOVÁ & HALAXOVÁ, TETRAPAT, RNDr. Zdeňka Halaxová, Horní náměstí 7, Olomouc, 77200

- (210) **O-435067**  
(220) 02.03.2006  
(320) 02.03.2006  
(511) 35, 36, 37, 38, 39, 41, 42, 43, 44  
(540)

## MARFIL

- (510) (35) pomoc při řízení obchodní činnosti, obchodní administrativa, kancelářské práce, zprostředkování obchodních záležitostí, pronájem kancelářských strojů a fotokopírek, personální poradenství, poradenství v oblasti lidských zdrojů, poradenství v oblasti systému výběru, vzdělávání, motivace a hodnocení zaměstnanců - v rámci této třídy, poradenství v oblasti poskytování zaměstnaneckých výhod, průzkumy motivace zaměstnanců, poradenství v oblasti personálního auditu a tvorby příznivého sociálního klimatu na pracovišti, vyhledávání, výběr a odborné posouzení nově přijímaných pracovníků, služby v oblasti odborného posouzení potenciálu osobnosti, poradenská činnost v oblasti rozvoje osobnosti a koučování, propagační činnost, reklamní a inzertní činnost, pořádání reklamních akcí, výstavy komerční a propagační, obchodní a podnikatelské informace, průzkum trhu, pomoc při řízení obchodní činnosti, zaslání reklamních materiálů, dodavatelské služby pro třetí osoby, pronájem kancelářských strojů a zařízení, kopírování dokumentů, překlad informací do počítačových databází, příprava inzertních sloupků, systematizace informací do počítačových databází, zpracování textu, reklama on-line v počítačové síti, marketingové studie, pronájem prodejních strojů, pronájem distribučních strojů - prodejních automatů; (36) leasingová služba v oblasti motorových vozidel, činnost realitních kanceláří, pronájem a prodej nemovitostí a pozemků, konzultace a poradenství v oblasti obchodu s nemovitostmi, oceňování a odhady nemovitostí, zprostředkovatelská činnost v oblasti nemovitostí, správa nemovitostí, finanční analýzy, zprostředkování půjček a hypoték, zprostředkování finančních úvěrů, ekonomické a finanční informace a poradenství, činnost finančních poradců, služby pojištění, peněžní a finanční služby; (37) pronájem stavebních a čistících strojů, stavebnictví a stavitelství, opravářské práce, instalační služby, služby dodavatelů a subdodavatelů pro stavby a rekonstrukce staveb; (38) pronájem telekomunikačních přístrojů, telefonů a faxů, telekomunikační služby, rozhlasové, televizní a obdobné vysílání; (39) zprostředkovatelská služba v oblasti pronájmu motorových vozidel, pronájem motorových vozidel, služby cestovní kanceláře a/nebo agentury, organizování cest, doprava, rezervace přepravních a dopravních lístků, doprovázení turistů, doručování zboží, kurýrní služby, organizování exkurzí, organizování zájezdů, obstarávání služeb souvisejících s cestováním, služby turistických kanceláří, organizování výletů a okružních jízd, služby průvodců v cestovním ruchu, lovecká turistika, parkovací služby, pronájem parkovacích ploch, pronájem dopravních prostředků, pronájem skladovacích prostor, taxislužba, dopravní služby, balení a skladování zboží; (41) pronájem audio přijímačů, videokamer, magnetofonů, promítacích přístrojů, rozhlasových přijímačů, televizí,



divadelních reflektorů, služby v oblasti výchovy, vzdělávání, zábavy, sportovní a kulturní aktivity, vydavatelská a publikační činnost; (42) pronájem počítačů, pronájem pletacích strojů, inženýrská činnost, právní pomoc v oblasti sjednávání smluv a tvorby objednávek, zajišťování studií domů a bytů, zajišťování projektové dokumentace domů a bytů a jejího zpracování, expertní činnost ve výstavbě, vytváření kolekcí domů, projektová činnost, developerská činnost - v rámci této třídy, služby bytového architekta, výtvarné návrhy interiérů - designérská činnost, návrhářství bytové a kancelářské, architektonické poradenství, módní návrhářství, konzultace a poradenství v oblasti módy, umělecký a grafický design, navrhování obalů, průmyslový design, projektové studie technické, tvorba a pronajímání software, programování internetových databázových systémů a internetových aplikací, programování multimediálních aplikací, vytváření a modelování 3 D animací, interaktivních a grafických programů, tvorba multimediálních dokumentů, prezentací, aplikací, katalogů, konstrukce WWW prezentací a řešení WWW serverů, počítačové animace a vizualizace, programové projekty (tvorba), tvorba informačních databází, elektronických časopisů, periodik, knih - v rámci této třídy, provozování internetových stránek - v rámci této třídy; (43) stravovací služby, ubytovací služby, služby cestovních kancelářů v rámci této třídy, závodní stravování, restaurační a hostinské služby, služby samoobslužného stravování, služby rychlého občerstvení, jako je pouliční občerstvení a stánkové občerstvení při společenských akcích, poradenské a konzultační služby a poskytování know-how v uvedených oblastech, cateringové služby, služby poskytované při provozování a franchisingu restaurací a podobných zařízení, podávajících pokrmy a nápoje ke konzumaci, příprava a prodej pokrmů přes ulici; (44) myslivost, odchyt a odstřel zvířet na zakázku, služby spojené s lesnictvím, lékařské a veterinární služby, zemědělské a zahradnické služby, služby zahradních architektů, služby péče o hygienu a krásu osob i zvířat, pronájem potřeb pro zemědělský provoz.

(730) **Filikar Martin Ing.**, Petříkov, Radimovice 24, Velké Popovice, 25169, CZ

(740) HALAXOVÁ & HALAXOVÁ, TETRAPAT, RNDr. Zdeňka Halaxová, Horní náměstí 7, Olomouc, 77200

(210) **O-435072**

(220) 02.03.2006

(320) 02.03.2006

(511) 11

(540) **GLASSLINE**

(510) (11) sanitární a hygienická zařízení a technika, výroby sanitární techniky z akrylátu, koupací vany, sprchové vaničky, kouty a boxy, zařízení koupelen - přístroje pro topení a sušení, vanové zástěny, hydromasážní vany, hydromasážní systém.

(730) **RAVAK, a.s.**, Obecnická 285, Příbram I, 26101, CZ

(210) **O-435076**

(220) 02.03.2006

(320) 02.03.2006

(511) 3

(540) **FABIO VERSO**

(510) (3) parfémové a toaletní výrobky, parfémy, toaletní vody, parfémované vody, kolínská voda, dezodorační a antiperspirační přípravky, antiperspiranty, esenciální oleje, koupelové oleje, kosmetické koupelové soli, mýdla a mycí roztoky, koupelové přípravky, kosmetika, kosmetické přípravky, krémy, emulze, roztoky, gely, oleje, pěny a balzámy pro ošetřování pokožky, tělové přípravky, přípravky pro mytí vlasů a péči o vlasy, vlasové vody a roztoky, vlasové kondicionéry, pěny a spreje na vlasy, krášlící přípravky, přípravky pro make-up a přípravky pro jeho odstraňování, přípravky pro péči o rty a přípravky pro make-up rtů, přípravky pro péči o nehty a malování nehtů, laky na nehty, odstraňovače laků na nehty, holicí přípravky a přípravky pro holení, depilační přípravky, přípravky pro intimní hygienu, přípravky pro opalování a pro ochranu před ultrafialovým zářením, samoopalovací přípravky, pudry pro make-up, pudry pro koupeli, hygienické pudry, přípravky pro péči o zuby a ústní dutinu, přípravky pro čištění zubů, toaletní potřeby, toaletní hygienické přípravky, chemikálie pro použití domácností, mycí

přípravky, prostředky používané pro mytí a praní, mycí a prací prášky, detergenty, tekuté přípravky pro máchání, prací koncentráty, tekuté koncentráty pro máchání, čisticí přípravky, lešticí přípravky, přípravky pro drhnutí, abraziva, čisticí a lešticí mléka, antistatické přípravky pro použití v domácnosti, leštidla na nábytek a podlahy, přípravky pro čištění, leštění, renovaci a konzervaci nábytku ze dřeva, napodobenin dřeva a z plastu, přípravky pro namáčení prádla, přípravky pro čištění a moření, přípravky pro odstraňování usazenin, povlaků a vodního kamene pro použití v domácnosti, mýdla pro praní, mýdla pro zjasňování barev na textilích, bělicí přípravky pro prací účely, přípravky pro praní kůže, přípravky pro čištění skla, odstraňovače skvrn.

(730) **Przedsiębiorstwo Produkcyjne BI-ES COSMETIC, Beata Piotrowska, Slawomir Piotrowski, Jaroslaw Drozd, Sp.j.**, Kamien Duzy 4D, Ilawa, PL

(740) Kania, Sedlák, Smola patentová a známková kancelář, Ing. Josef Smola, Mendlovo nám. 1a, Brno, 60300

(210) **O-435086**

(220) 02.03.2006

(320) 02.03.2006

(511) 5, 30, 31, 35

(510) (5) výrobky a přípravky chemické, farmaceutické, veterinární, hygienické, dezinfekční, antiseptické, antibakteriální a antiparazitní v rámci této třídy pro léčebné účely, potravinové doplňky, zejména dietetické, farmaceutické a výživové potraviny a posilující poživatiny včetně nápojů pro léčebné účely, dietní a nutriční přípravky k léčebným účelům, proteinové, vitamínové, multivitaminové, energetické, iontové, minerální (včetně stopových prvků) a výživové preparáty a nápoje pro léčebné účely, bylinné čaje, léčivé byliny, cukrovinky nebo pastilky nebo tabletky nebo tobolky nebo kapsle nebo žvýkačky s léčivými přísadami, dietetické látky upravené pro lékařské účely, minerální vody a dietetické nápoje upravené pro lékařské účely, dietní potraviny upravené pro lékařské účely, výživa pro kojenice, doplňky výživové pro lékařské účely, bílkovinné přípravky nebo potrava pro lékařské účely, balzámy a krémy a masti pro lékařské účely, léčivé oleje, oleje pro lékařské účely, tuky pro lékařské účely, léčivé soli, tinktury pro lékařské účely, vitamínová a minerální výživa ve formě koncentrátů pro léčebné účely, proteinové koncentráty jako výživné přísady k potravinám pro léčebné účely, droždí pro farmaceutické účely, výživné nebo dietetické přípravky pro lékařské účely pro denní doplnění stravy (včetně fitness přípravků) jako instantní strava nebo samostatná (vlastní) směs, která se skládá hlavně z mléka v prášku nebo ze živočišných nebo zeleninových proteinů, také s přísadkou vitamínů nebo minerálů nebo stopových prvků nebo cukru, přírodní léčivé výtažky, posilující a antibakteriální přípravky-tonika pro léčebné účely, drogy pro léčebné účely, minerální vody a dietetické nápoje pro léčebné účely, farmaceutické přípravky pro péči o pokožku, medicínální sirupy a emulze, výtažky z bylin a kombinované přípravky vitamínů, minerálů, stopových prvků a bylinných výtažků, výrobky pro prevenci nebo utišení bolesti, výrobky ze zředěných vod pro léčebné účely, hygienické a dezinfekční přípravky a potřeby pro léčebné účely, prostředky k hubení rostlinných a živočišných škůdců, zvěrolékařské výrobky, spadající do této třídy, přísady do krmiva pro léčebné účely, přípravky pro mytí zvířat; (30) potraviny rostlinného původu, připravené pro konzumaci nebo konzervování, jakož i stimulanty pro zlepšení chuti potravin spadající do této třídy, potravinové doplňky spadající do této třídy ve formě práškových směsí, tabletek, tobolek, kapslí, dražé, bonbónů, pastilek, prášků, cukrovinek nebo žvýkaček, med, propolis pro lidskou spotřebu; (31) výrobky a produkty zemědělské, krmivo a nápoje pro zvířata a ptáky, zejména pro domácí, krmné směsi suché, zvlhčené a granulované, pochoutky a odměny ke žvýkání pro zvířata, vykrmovací přípravky pro zvířata, chovatelské krmné produkty, přísady do krmiva ne pro léčebné účely, proteiny pro živočišnou spotřebu, posilující přípravky pro zvířata, řasy jako potravina pro lidskou a živočišnou spotřebu, výživa pro domácí zvířata; (35) zprostředkování obchodních záležitostí, předvádění zboží, zprostředkování interaktivního obchodu a budování prodejních sítí, shromažďování různého zboží pro třetí osoby (kromě jejich přepravy) v rozsahu zbožíových tříd 3, 5, 29, 30, 31, 32 a 33 za účelem umožnění spotřebitelům, aby si tyto výrobky mohli pohodlně prohlížet a nakupovat, export a prodej uvedených

- výrobků, zprostředkování prodeje produktů inzerovaných v reklamě, zahrnutých v této třídě, dovozní a vývozní agentura.  
(730) **FYTOPHARMA, spol. s r.o.**, Kpt. Vajdy 2622/2, Ostrava - Zábřeh, 70030, CZ  
(740) Václav Pacl, Okrajová 4, Havířov - Podlesí, 73601

- (210) **O-435097**  
(220) 03.03.2006  
(320) 03.03.2006  
(511) 11, 12, 18, 35  
(540)



- (510) (11) světelné reflektory, světla a svítidla pro jízdní kola, baterky, kapesní svítilny, držáky na lampy a svítidla, kryty pro svítidla, lampy bezpečnostní, lampy pro směrové signály, signalizační světla, směrové žárovky pro vozidla, objímky a lampy na svítidla, plynové zapalovače, elektrické výbojky pro osvětlení, zářivky pro osvětlení, žárovky; (12) jízdní kola, příslušenství a náhradní díly zařazené do této třídy; (18) kožené a textilní doplňky k jízdním kolům, zejména batohy, brašny, tašky, ledvinky, tvarované brašny, brašny na nářadí k jízdním kolům a výrobky k jízdním kolům a pro cyklisty ve třídě 18, cestovní kufrů; (35) zprostředkování obchodu s výše uvedenými výrobky, zprostředkovatelská činnost v oblasti obchodu a služeb k obchodním účelům, odborné obchodní poradenství, obchodní nebo podnikatelské informace, zprostředkování obchodních kontaktů, provádění obchodních operací, pomoc při řízení obchodní činnosti, kopírování nebo rozmnožování (reprodukce) dokumentů, dokladů apod., reklama (on-line) na počítačové komunikační síti, on-line inzerce, vyhledávání informací v počítačových souborech, pronájem reklamního času ve všech komunikačních médiích, poskytování obchodních informací a služeb pomocí Internetu, zprostředkování internetového obchodu, komerční využití Internetu v oblastech komerčních internetových médií a vyhledávacích služeb, vyhledávání dat v počítačových souborech, prezentace uživatelů na stránkách World Wide Web v počítačové síti Internet, systemizace informací do počítačových databází, reklama, propagace, propagační korespondence, propagační materiál (šíření), propagační publikace (šíření), inzerce.  
(730) **Janečková Renáta Mgr.**, Životická 1429/8a, Havířov - Prostřední Suchá, 73564, CZ  
(740) Ing. Pavel Nádvořník, Sokola Tůmy 1, Ostrava - Hulváky, 70900

- (210) **O-435102**  
(220) 03.03.2006  
(320) 03.03.2006  
(511) 16, 35, 36, 41  
(540)

*Life Dream*

- (510) (16) slevové kupóny; (35) zprostředkování nákupu se slevou, obchodní nebo podnikatelské poradenství, obchodní nebo podnikatelské informace, personální poradenství, pomoc při řízení obchodní činnosti, poradenství v obchodní činnosti, reklama, vydávání, zveřejňování a publikování reklamních textů, systemizace informací do počítačových databází, vydávání reklamních a propagačních textů; (36) vydávání cenin; (41) organizování a vedení seminářů v oblasti managementu a marketingu, pořádání a řízení školení v oblasti managementu a marketingu.

- (730) **Life Dream s.r.o.**, Gorkého 66/17, Brno, 60200, CZ  
(740) JUDr. Antonín Foukal, advokát, Lidická 77, Brno, 60200

- (210) **O-435141**  
(220) 06.03.2006  
(320) 06.03.2006  
(511) 35, 36, 42  
(540)

## EQICORP

- (510) (35) odborné obchodní poradenství a obchodní management, obchodní nebo podnikatelské informace, řízení projektů, analýzy nákladů, marketingové studie, organizování komerčních nebo reklamních výstav, obchodněprávní služby, audit, účetnictví, dodavatelské služby pro třetí osoby, včetně obstarání a distribuce výrobků pro jiné podnikatelské subjekty, reklama, propagace a inzerce prostřednictvím všech druhů médií, poradenská činnost s výjimkou obchodního poradenství, činnost podnikatelských, ekonomických a organizačních poradců, účetnictví, administrativní činnost, personální poradenství, poradenství v oblasti lidských zdrojů, poradenství v oblasti systému výběru, vzdělávání, motivace a hodnocení zaměstnanců, poradenství v oblasti poskytování zaměstnaneckých výhod, průzkumy motivace zaměstnanců, poradenství v oblasti personálního auditu a tvorby příznivého sociálního klimatu na pracovišti, vyhledávání, výběr a odborné posouzení nově přijímaných pracovníků, služby v oblasti odborného posouzení potenciálu osobnosti, poradenská činnost v oblasti rozvoje osobnosti a koučování, poradenství v oblasti marketingu, poradenství v oblasti managementu a týmové práce, obstarání a distribuce služeb ve výše uvedené oblasti pro jiné podnikatelské subjekty; (36) činnost realitních kanceláří, pronájem a prodej nemovitostí a pozemků, konzultace a poradenství v oblasti obchodu s nemovitostmi, oceňování a odhady nemovitostí, zprostředkovatelská činnost v oblasti nemovitostí, správa nemovitostí, finanční analýzy, zprostředkování a hypoték, zprostředkování finančních úvěrů, ekonomické a finanční informace a poradenství, investiční poradenství spojené s investováním do nemovitostí, finanční analýzy, clearing, daňové odhady, finanční služby, kapitálové investice, finanční informace a finanční poradenství, leasing, bankovníctví, banky úvěrové, makléřství, homebanking - domácí bankovní služby, elektronický převod kapitálu, finanční odhady a oceňování (pojišťovnictví, bankovníctví, nemovitosti), finanční řízení, hypotéky (poskytování půjček), služby kreditní karty, vydávání kreditních karet, kurzovní záznamy na burze, služby likvidace podniků (finanční záležitosti), konzultační služby v oblasti pojišťovnictví, směnářské služby, vydávání cenných papírů, činnost obchodníka s cennými papíry, činnost investiční společnosti, činnost investičního fondu (kolektivní investování), poskytování investičních služeb, ověřování šeků, úvěrové ústavy, záruky, pojišťovací činnost, zajišťovací činnost, činnosti související s pojišťovací a zajišťovací činností, půjčky, poradenství v oblasti celních služeb, obstarání a distribuce služeb ve výše uvedené oblasti pro jiné podnikatelské subjekty; (42) činnost technických poradců v oblasti informačních systémů, expertizy, právní služby, obchodně právní služby, právní poradenství, obstarání a distribuce služeb ve výše uvedené oblasti pro jiné podnikatelské subjekty.  
(730) **Berka Pavel JUDr. Ing.**, Slezákova 26, Brno, 61300, CZ  
(740) HALAXOVÁ & HALAXOVÁ, TETRAPAT, RNDr. Zdeňka Halaxová, Horní náměstí 7, Olomouc, 77200

- (210) **O-435229**  
(220) 07.03.2006  
(320) 07.03.2006  
(511) 30, 39  
(540)



- (510) (30) čokoládové cukrovinky, dezertní směsi, čokoládové

- (210) cukrovinky formované i neformované, plněné i neplněné; (39)  
doprava, balení a skladování zboží.  
(590) Barevná  
(730) **IMPORTEX CZECH, a.s.**, Slavašovská 258, Beroun, 26601,  
CZ  
(740) Miroslava Čapková, Slavašovská 258, Beroun, 26601

(210) **O-435309**  
(220) 09.03.2006  
(320) 09.03.2006  
(511) 16, 35, 38  
(540)

- (210) **O-435236**  
(220) 07.03.2006  
(320) 07.03.2006  
(511) 5  
(540)

## EMINENS

- (510) (5) farmaceutické výrobky, léky pro léčbu centrálního nervového systému.  
(730) **BELUPO - Lijekovi i kozmetika d.d.**, Danica 5, Koprivnica, 48000, HR  
(740) **KOREJZOVÁ & SPOL., v.o.s.**, JUDr. Zdeňka Korejzová, Spálená 29, Praha 1, 11000

- (210) **O-435257**  
(220) 08.03.2006  
(320) 08.03.2006  
(511) 9, 16, 38, 39, 41  
(540)

## Korzo

- (510) (9) nahrané a nenahrané nosiče záznamů zvuku a obrazu, zejména audiokazety, videokazety, magnetofonové pásky, gramofonové desky, kompaktní desky, videodesky; (16) propagační tiskoviny, zejména katalogy, prospekty, plakáty, fotografie, knihy, časopisy, periodické a neperiodické tiskoviny; (38) provozování rozhlasového vysílání, hudební vysílání; (39) archivování rozhlasových fondů; (41) činnost vzdělávací, zábavná a vyučovací, pořádání koncertů, agentážní činnost v oblasti umění a kultury, pořádání hudebních soutěží, tvorba rozhlasových programů, rozhlasové zpravodajství, publicistika.  
(730) **Český rozhlas**, Vinohradská 12, Praha 2, 12099, CZ  
(740) Advokátní kancelář WINTER & SPOL., Mgr. Michaela Vavřeková, Palác Český rozhlas, Vinohradská 12, Praha 2, 12099

- (210) **O-435308**  
(220) 09.03.2006  
(320) 09.03.2006  
(511) 16, 35, 38  
(540)

Jsmetady doma.

Jsmetady doma.

Jsmetady doma.

- (510) (16) fotografie, papír a výrobky z papíru a lepenky, reklamní, propagační a užitkové výrobky z papíru, zejména etikety, ubrousky, ručníky, tiskoviny, periodické i neperiodické publikace, informační, reklamní a propagační letáky, plakáty, prospekty, pohlednice, mapy, průvodce, dopisní obálky, přání, kalendáře, samolepicí fólie, papírové a plastové tašky, sešity, skicáky, těžítka, papírové nosiče dat, kancelářské výrobky; (35) propagační a inzertní činnost, marketing a reklama; (38) šíření informací prostřednictvím veřejných datových sítí, např. Internetem.  
(590) Barevná  
(730) **Občanská demokratická strana**, Jánův vršek 13, Praha 1, 11000, CZ  
(740) Mgr. Petr Břečka, Fritza 2, Jihlava, 58601

Jsem tady doma.

Jsem tady doma.

Jsem tady doma.

- (510) (16) fotografie, papír a výrobky z papíru a lepenky, reklamní, propagační a užitkové výrobky z papíru, zejména etikety, ubrousky, ručníky, tiskoviny, periodické i neperiodické publikace, informační, reklamní a propagační letáky, plakáty, prospekty, pohlednice, mapy, průvodce, dopisní obálky, přání, kalendáře, samolepicí fólie, papírové a plastové tašky, sešity, skicáky, těžítka, papírové nosiče dat, kancelářské výrobky; (35) propagační a inzertní činnost, marketing a reklama; (38) šíření informací prostřednictvím veřejných datových sítí, např. Internetem.  
(590) Barevná  
(730) **Občanská demokratická strana**, Jánův vršek 13, Praha 1, 11000, CZ  
(740) Petr Břečka, Fritz 2, Jihlava, 58601

- (210) **O-435358**  
(220) 10.03.2006  
(320) 10.03.2006  
(511) 35, 41, 43  
(540)

# RODYCH

- (510) (35) služby personální agentury, služby zprostředkovatelen práce, personální poradenství, personální služby týkající se krátkodobých pracovníků, trvalé personální obsazování, nábor pracovníků, poradenství v oblasti lidských zdrojů, poradenství v oblasti systému výběru, motivace a hodnocení zaměstnanců, obchodní a poradenské služby týkající se získávání krátkodobých a trvalých pracovníků, služby personálního řízení při výběru pracovníků, poradenství v oblasti poskytování zaměstnaneckých výhod, zprostředkování příležitosti k zajištění zaměstnání, cílené zajišťování potřebných profesí pro organizace, průzkumy motivace zaměstnanců, vyhledávání, výběr a odborné posouzení nově přijímaných pracovníků, posuzování efektivnosti provozu a racionalizace práce, dočasné a trvalé poskytování pracovního personálu, projekty v oboru personalistiky, organizace práce a podnikání v oblasti pracovního trhu; (41) zkoušení určené pro stanovení technických dovedností, zručnosti a koordinace zaměstnanců a krátkodobého pomocného personálu, zkoušky všech druhů, pomoc při výběru zaměstnání, poradenství pro volbu povolání, výchovná, vzdělávací, soutěžní a zábavní činnost, praktický a odborný výcvik, organizace společenských a kulturních akcí, organizace, provozování a organizování her, vystoupení a soutěží i veřejných, pořádání a organizace odborných kongresů, seminářů, konferencí, symposií, přednášek, kurzů, školení, vydávání tiskovin, nosičů informací a publikací, lektorská činnost, překladatelské služby, informace a konzultační služby v oblastech výchovy, vzdělávání a estetiky; (43) stravovací a ubytovací služby.

(730) **RODYCH s.r.o.**, Dr. Beneše 86, Uničov, 78391, CZ  
(740) Ing. Petr Soukup, patentový a známkový zástupce, Vídeňská 8, Olomouc, 77200

(320) 17.10.2005  
(511) 9, 35, 36, 38, 41, 42  
(540)

(210) **O-435360**  
(220) 10.03.2006  
(320) 10.03.2006  
(511) 35, 41, 43  
(540)



(510) (35) služby personální agentury, služby zprostředkovatele práce, personální poradenství, personální služby týkající se krátkodobých pracovníků, trvalé personální obsazování, nábor pracovníků, poradenství v oblasti lidských zdrojů, poradenství v oblasti systému výběru, motivace a hodnocení zaměstnanců, obchodní a poradenské služby týkající se získávání krátkodobých a trvalých pracovníků, služby personálního řízení při výběru pracovníků, poradenství v oblasti poskytování zaměstnaneckých výhod, zprostředkování příležitosti k zajištění zaměstnání, cílené zajišťování potřebných profesí pro organizace, průzkumy motivace zaměstnanců, vyhledávání, výběr a odborné posouzení nově přijímaných pracovníků, posuzování efektivnosti provozu a racionalizace práce, dočasné a trvalé poskytování pracovníků personálu, projekty v oboru personalistiky, organizace práce a podnikání v oblasti pracovního trhu; (41) zkoušení určené pro stanovení technických dovedností, zručnosti a koordinace zaměstnanců a krátkodobého pomocného personálu, zkoušky všech druhů, pomoc při výběru zaměstnání, poradenství pro volbu povolání, výchovná, vzdělávací, soutěžní a zábavní činnost, praktický a odborný výcvik, organizace společenských a kulturních akcí, organizace, provozování a organizování her, vystoupení a soutěží i veřejných, pořádání a organizace odborných kongresů, seminářů, konferencí, symposií, přednášek, kurzů, školení, vydávání tiskovin, nosičů informací a publikací, lektorská činnost, překladatelské služby, informace a konzultační služby v oblastech výchovy, vzdělávání a estetiky; (43) stravovací a ubytovací služby.

(730) **RODYCH s.r.o.**, Dr. Beneše 86, Uničov, 78391, CZ  
(740) Ing. Petr Soukup, patentový a známkový zástupce, Vídeňská 8, Olomouc, 77200

(210) **O-435383**  
(220) 13.03.2006  
(320) 13.03.2006  
(511) 16, 20, 35  
(540)

## GUMPARK

(510) (16) obaly, sáčky na odpadky, balicí papír, etikety, kelímky, krabice lepenkové nebo papírové, obálky, sáčky jako obaly z papíru nebo z umělých hmot, sáčky na odpadky z papíru nebo z umělých hmot, papírenské výrobky, obaly na potraviny, fólie na potraviny, pytlíky jako obaly z papíru nebo z umělých hmot, obaly na použité potraviny, obaly na použité žvýkačky, reklamní a propagační materiály na papírových nosičích, tiskařské výrobky, vše v rámci této třídy; (20) nádoby z umělých hmot, krabice ze dřeva nebo z umělých hmot; (35) reklamní činnost všeho druhu, přímý marketing, průzkum trhu, rozesílání reklamních výrobků všeho druhu včetně tiskařských výrobků a souborů dat a informací na všech druzích nosičů, komercializace a publicita v uvedených publikacích a na uvedených nosičích, zprostředkování prací a služeb v reklamní činnosti, zprostředkování prací a služeb v obchodní činnosti.

(730) **Šimonek Miroslav**, Ludvíka Poděště 1883, Ostrava-Poruba, 70800, CZ  
(740) Ing. Zdeněk Janík, Bulharská 1418/9, Ostrava-Poruba, 70800

(210) **O-435391**  
(220) 13.03.2006



(510) (9) programové vybavení pro počítače, nosiče záznamů nahrané i nenahrané, audiovizuální programy, audioprogramy, audiovizuální díla, CD disky, informační produkty v elektronických, datových, informačních a telekomunikačních sítích všeho druhu a na nosičích dat všeho druhu, související software a hardware, elektronické sítě, multimediální aplikace, data, databáze a jiné informační produkty v elektronických, datových, informačních a telekomunikačních sítích všeho druhu, související software a hardware, nosiče dat všeho druhu spadající do třídy 9, elektronické sítě, multimediální aplikace, 3D animace, multimediální informační katalogy, elektronické časopisy, elektronická periodika a knihy v elektronické podobě, software pro počítače, nahraný software na CD a DVD discích a magnetických médiích, elektronický vyhledávač; (35) inzertní, reklamní a propagační činnost, zprostředkování obsahu SMS a WAP ve třídě 35, shromažďování a poskytování obchodních informací všech druhů ve třídě 35, on-line služby elektronického obchodování; (36) služby v oblasti finančnictví a peněžnictví, finanční informace a poradenství, finanční leasing, služby v oblasti pojišťovnictví, informace o pojištění, poradenství v oblasti pojištění, zprostředkování v oblasti uvedených služeb, realitní kanceláře, koupě, prodej, pronájem, správa, oceňování a zprostředkování nemovitostí; (38) poskytování uživatelského přístupu ke globální počítačové síti, přenos dat a dalších informací prostřednictvím veřejných a neveřejných pevných a mobilních vysílacích sítí; (41) vydávání textů a informací prostřednictvím Internetu, vydavatelství nosičů informací, publikací, produkční činnost, zejména pro filmy, televizní programy a veřejná vystoupení, zábava, organizování a pořádání vzdělávacích, zábavných, hodnotících soutěží a pořadů, výchovná a zábavná činnost, nahrávání nosičů zvukových nebo obrazově zvukových, šíření audiovizuálních děl, publikační činnost včetně nahrávání nosičů zvukových nebo obrazově zvukových, výroba, tvorba a šíření audiovizuálních děl, informace o možnostech zábavy a rozptýlení, organizování soutěží (vzdělávacích, sportovních nebo zábavných); (42) tvorba software, programování internetových databázových systémů a internetových aplikací, programování multimediálních aplikací, interaktivní a grafické programy, tvorba multimediálních dokumentů, prezentací, aplikací, katalogů, konstrukce WWW prezentací a řešení WWW serverů, počítačové animace a vizualizace, programové projekty, provozování internetových stránek, služby poskytované v souvislosti se zaváděním a používáním software, pronájem, vývoj a implementace programových produktů a programátorské služby výpočetní techniky, instalace základního a aplikačního softwaru, datových a komunikačních sítí.

(590) Barevná  
(730) **Meracrest, a.s.**, Za kasárňou 1, Bratislava, 83204, SK  
(740) Karel Voda, patentový zástupce, Bolzanova 13, Brno, 61800

(210) **O-435392**  
(220) 13.03.2006  
(320) 17.10.2005  
(511) 9, 35, 38, 41, 42  
(540)



(510) (9) programové vybavení pro počítače, nosiče záznamů nahrané i

nenahrané, audiovizuální programy, audioprogramy, audiovizuální díla, CD disky, informační produkty v elektronických, datových, informačních a telekomunikačních sítích všeho druhu a na nosičích dat všeho druhu, související software a hardware, elektronické sítě, multimediální aplikace, data, databáze a jiné informační produkty v elektronických, datových, informačních a telekomunikačních sítích všeho druhu, související software a hardware, nosiče dat všeho druhu spadající do třídy 9, elektronické sítě, multimediální aplikace, 3D animace, multimediální informační katalogy, elektronické časopisy, elektronická periodika a knihy v elektronické podobě, software pro počítače, nahraný software na CD a DVD discích a magnetických médiích, elektronický vyhledávač; (35) inzertní, reklamní a propagační činnost, shromažďování a poskytování obchodních informací všech druhů ve třídě 35, on-line služby elektronického obchodování; (38) poskytování uživatelského přístupu ke globální počítačové síti, přenos dat a dalších informací prostřednictvím veřejných a neveřejných pevných a mobilních vysílacích sítí, zprostředkování obsahu SMS a WAP, šíření audiovizuálních děl; (41) vydávání textů a informací prostřednictvím Internetu, vydavatelství nosičů informací, publikací, produkční činnost, zejména pro filmy, televizní programy a veřejná vystoupení, zábava, organizování a pořádání vzdělávacích, zábavných, hodnotících soutěží a pořadů, výchovná a zábavná činnost, nahrávání nosičů zvukových nebo obrazově zvukových, publikační činnost včetně nahrávání nosičů zvukových nebo obrazově zvukových, výroba, tvorba audiovizuálních děl, informace o možnostech zábavy a rozptýlení, organizování soutěží (vzdělávacích, sportovních nebo zábavných); (42) tvorba software, programování internetových databázových systémů a internetových aplikací, programování multimediálních aplikací, interaktivních a grafických programů, tvorba multimediálních dokumentů, prezentací, aplikací, katalogů, konstrukce WWW prezentací a řešení WWW serverů, počítačové animace a vizualizace, programové projekty (tvorba), provozování internetových stránek, služby poskytované v souvislosti se zaváděním a používáním software, pronájem, vývoj a implementace programových produktů a programátorské služby výpočetní techniky, instalace základního a aplikačního softwaru, datových a komunikačních sítí.

(730) **Tom Horn Enterprise, a.s.**, Za kasárňou 1, Bratislava, 83204, SK

(740) Karel Voda, patentový zástupce, Bolzanova 13, Brno, 61800

(210) **O-435393**

(220) 13.03.2006

(320) 17.10.2005

(511) 9, 35, 38, 41, 42

(540)



(510) (9) programové vybavení pro počítače, nosiče záznamů nahrané i nenahrané, audiovizuální programy, audioprogramy, audiovizuální díla, CD disky, informační produkty v elektronických, datových, informačních a telekomunikačních sítích všeho druhu a na nosičích dat všeho druhu, související software a hardware, elektronické sítě, multimediální aplikace, data, databáze a jiné informační produkty v elektronických, datových, informačních a telekomunikačních sítích všeho druhu, související software a hardware, nosiče dat všeho druhu spadající do třídy 9, elektronické sítě, multimediální aplikace, 3D animace, multimediální informační katalogy, elektronické časopisy, elektronická periodika a knihy v elektronické podobě, software pro počítače, nahraný software na CD a DVD discích a magnetických médiích, elektronický vyhledávač; (35) inzertní, reklamní a propagační činnost, shromažďování a poskytování obchodních informací všech druhů ve třídě 35, on-line služby elektronického obchodování; (38) poskytování uživatelského přístupu ke globální počítačové síti, přenos dat a dalších informací prostřednictvím veřejných a neveřejných pevných a

mobilních vysílacích sítí, zprostředkování obsahu SMS a WAP, šíření audiovizuálních děl; (41) vydávání textů a informací prostřednictvím Internetu, vydavatelství nosičů informací, publikací, produkční činnost, zejména pro filmy, televizní programy a veřejná vystoupení, zábava, organizování a pořádání vzdělávacích, zábavných, hodnotících soutěží a pořadů, výchovná a zábavná činnost, nahrávání nosičů zvukových nebo obrazově zvukových, publikační činnost včetně nahrávání nosičů zvukových nebo obrazově zvukových, výroba, tvorba audiovizuálních děl, informace o možnostech zábavy a rozptýlení, organizování soutěží (vzdělávacích, sportovních nebo zábavných); (42) tvorba software, programování internetových databázových systémů a internetových aplikací, programování multimediálních aplikací, interaktivních a grafických programů, tvorba multimediálních dokumentů, prezentací, aplikací, katalogů, konstrukce WWW prezentací a řešení WWW serverů, počítačové animace a vizualizace, programové projekty (tvorba), provozování internetových stránek, služby poskytované v souvislosti se zaváděním a používáním software, pronájem, vývoj a implementace programových produktů a programátorské služby výpočetní techniky, instalace základního a aplikačního softwaru, datových a komunikačních sítí.

(590) Barevná

(730) **Tom Horn Enterprise, a.s.**, Za kasárňou 1, Bratislava, 83204, SK

(740) Karel Voda, patentový zástupce, Bolzanova 13, Brno, 61800

(210) **O-435395**

(220) 13.03.2006

(320) 13.03.2006

(511) 35, 36

(540)



**HUMANITAS**  
CENA ZA LIDSKOST

(510) (35) propagační, reklamní a inzertní služby prostřednictvím jakéhokoliv média; (36) bankovní obchody a bankovní a finanční služby, služby s těmito službami související.

(590) Barevná

(730) **Česká spořitelna, a.s. centrála**, Olbrachtova 1929/62, Praha 4, 14000, CZ

(210) **O-435404**

(220) 13.03.2006

(320) 13.03.2006

(511) 35, 41, 42, 43, 44

(540)

**studio chuti**

(510) (35) propagační činnost, reklama, pomoc při řízení obchodní činnosti, obchodní administrativa, kancelářské práce; (41) výchova, vzdělávání, zábava, sportovní a kulturní aktivity; (42) vědecké a technologické služby a s nimi spojený výzkum a návrhy, průmyslové analýzy a výzkum; (43) služby zajišťující stravování a nápoje, dočasné ubytování; (44) lékařské služby, veterinární služby, péče o hygienu a krásu osob a zvířat, zemědělské, zahradnické a lesnické služby.

(730) **Tesco Stores ČR a.s.**, Veselská 663, Praha 9 - Letňany, 19906, CZ

(210) **O-435407**

(220) 13.03.2006

(320) 13.03.2006

(511) 25, 28, 41, 43  
(540)



(510) (25) oděvy, obuv, kloboučnické zboží; (28) sportovní potřeby spadající do této třídy; (41) sportovní škola, sportovní a kulturní aktivity, organizování sportovních akcí; (43) služby zajišťující stravování a podávání nápojů, dočasné ubytování.

(730) **Jon Milan**, Horní 218, Rokytnice nad Jizerou, 51244, CZ

(210) **O-435422**

(220) 13.03.2006

(320) 13.03.2006

(511) 32, 33

(540)

## JELZIN KIRSCH

(510) (32) piva, minerální vody, šumivé nápoje a jiné nápoje nealkoholické, nápoje a šťávy ovocné, sirupy a jiné přípravky k zhotovování nápojů; (33) alkoholické nápoje (s výjimkou pív).

(730) **UNITED BRANDS s.r.o.**, Květnové náměstí 14, Průhonice, 25243, CZ

(740) **ROTT, RŮŽIČKA & GUTTMANN** Patentová, známková a advokátní kancelář, JUDr. Michal Růžička, CSc., Nad Stolou 12, Praha 7, 17000

(210) **O-435441**

(220) 13.03.2006

(320) 13.03.2006

(511) 29, 30, 31

(540)

## Alternativ Plus... od vidlí až po vidličku...

(510) (29) maso, drůbež, ryby, zvěřina a výrobky z nich, ovoce a zelenina konzervované, sušené a zavažené, mléko, vejce a výrobky z nich, jedlé tuky a oleje; (30) káva a kávové náhražky, čaj, kakao, cukr, rýže, proso, mouka a přípravky z obilnin, veškeré pečivo, med, kuchyňská sůl, hořčice, koření; (31) čerstvé ovoce a zelenina, ořechy neupravené, přírodní květiny, semena, krmivo a nápoje pro zvířata.

(730) **Alternativ Plus s.r.o.**, Pekařská 7/400, Brno, 60200, CZ

(740) **Mgr. Jiří Kaňka**, U Prašné brány 1, Praha 1, 11000

(210) **O-435442**

(220) 14.03.2006

(320) 14.03.2006

(511) 29, 33, 41

(540)

## KOŠT O KRÁLA SLOVÁCKÉJ KLOBÁSKY

(510) (29) klobásy, salámy, párky, uzeniny, uzenářské výrobky; (33) vína, lihoviny, aperitivy, alkoholické nápoje s výjimkou pív; (41) činnost zábavní, např. pořádání a řízení soutěží a přehlídek spojených s degustací masných výrobků, zejména klobás a uzenin, vína a slivovice.

(730) **Vrba Antonín**, Dubník 822, Velká nad Veličkou, 69674, CZ

(740) **JUDr. Miroslav Vitek**, patentový zástupce, Neumannova 54, Brno, 60200

(210) **O-435445**

(220) 14.03.2006

(320) 14.03.2006

(511) 35, 36, 41

(540)

## RSČS

(510) (35) pomoc při řízení obchodní činnosti, reklamní činnost a marketing, zprostředkování marketingových služeb, služby v oblasti administrativní správy a služby organizačně hospodářské povahy u právnických osob, zprostředkování pomoci při řízení

obchodní činnosti a administrativy; (36) služby realitní kanceláře, nákup, prodej a pronájem nemovitostí, správa majetku, zejména pozemků a budov, zprostředkování finančních operací, jako např. leasing nemovitostí, bankovní záruky, zprostředkování pojištění, získávání úvěrů, zprostředkování odhadu nemovitostí, zprostředkování nákupu, prodeje a pronájmu nemovitostí, bytů a nebytových prostor, pronájem nemovitostí, bytů a nebytových prostor; (41) pořádání odborných kurzů, školení a jiných vzdělávacích a sportovních akcí včetně lektorské činnosti.

(730) **Realitní společnost České spořitelny, a.s.**, Vinohradská 180/1632, Praha 3, 13000, CZ

(740) **Lubomír Jelinek**, Apolinářská 6, Praha 2, 12000

(210) **O-435449**

(220) 14.03.2006

(320) 14.03.2006

(511) 12, 37, 39, 40, 41

(540)



(510) (12) tažná zařízení pro připojení přívěsných vozidel; (37) servisní a opravárenské služby pro motorová vozidla včetně autoklempířství, lakování, protikorozních nátěrů a nástřiků; (39) pronájem a půjčování motorových vozidel, přívěsných vozidel, dopravní a přepravní služby; (40) galvanické pokovování, jako např. chromování; (41) organizování sportovních aktivit, soutěží a závodů, organizování sportovních výstav, vydávání materiálů, s výjimkou reklamních nebo náborových, informace o sportovních akcích a možnostech rekreace, provozování sportovních zařízení, měření času při sportovních soutěžích.

(590) Barevná

(730) **Vitver Vladimír - SVC Náchod**, Pod Smrkem 2031, Náchod, 54701, CZ

(740) **Ing. Milan Škoda**, Nahořanská 308, Nové Město nad Metují, 54901

(210) **O-435450**

(220) 14.03.2006

(320) 14.03.2006

(511) 16, 32, 33

(540)

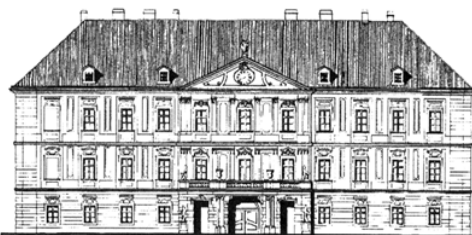

(510) (16) papír a výrobky z papíru, výrobky z kartónu, obaly na zboží, dárkové papírové kazety, papírové krabice na víno, stojánky na víno z papíru, etikety (nikoliv textilní), samolepky, nálepky, tiskoviny, reklamní a informační materiály z papíru, fotografie; (32) nealkoholické nápoje, stolní a minerální vody, šumivé nealkoholické nápoje, nealkoholické sekty, ovocné šťávy a nealkoholické nápoje z ovocných šťáv, vína s odstraněným alkoholem, sirupy a jiné přípravky k přípravě nápojů; (33) alkoholické nápoje (s výjimkou pív), vína všeho druhu, sekty, michané nápoje s alkoholem.

(730) **Moravské vinařské závody s.r.o.**, Hukvaldy 29, Hukvaldy, okr. Frýdek-Místek, 73946, CZ

(740) **Ing. Iva Rylková**, Polská 1525, Ostrava - Poruba, 70800

(210) **O-435452**

(220) 14.03.2006

(320) 14.03.2006

(511) 16, 32, 33, 35

- (540) **MVZ**
- (510) (16) papír a výrobky z papíru, výrobky z kartónu, obaly na zboží, dárkové papírové kazety, papírové krabice na víno, stojánky na víno z papíru, etikety (nikoliv textilní), samolepky, nálepky, tiskoviny, reklamní a informační materiály z papíru, fotografie; (32) nealkoholické nápoje, stolní a minerální vody, šumivé nealkoholické nápoje, nealkoholické sekty, ovocné šťávy a nealkoholické nápoje z ovocných šťáv, vína s odstraněným alkoholem, sirupy a jiné přípravky k přípravě nápojů; (33) alkoholické nápoje (s výjimkou piva), vína všeho druhu, sekty, míchané nápoje s alkoholem; (35) zprostředkování nákupu a prodeje výše uvedených výrobků, dodavatelské služby (nákup výrobků a služeb pro jiné osoby), reklama, propagace, inzerce, aktualizování reklamních materiálů, informace obchodní nebo podnikatelské, marketing, průzkum trhu a veřejného mínění, nábor zaměstnanců, nábor brigádníků, organizování výstav (komerčních nebo reklamních), organizování veletrhů (reklamních nebo obchodních), předvádění zboží, překlad informací do počítačové databáze, reklama on-line v počítačové síti, vyhledávání dat v počítači nebo v počítačové síti (pro třetí osoby), vydávání reklamních textů, rozhlasová reklama, poradenství při vedení podniků, kancelářské služby, obchodní administrativní, distribuce vzorků zboží, zasílání reklamních materiálů zákazníkům a zprostředkování výše uvedených služeb.
- (730) **Moravské vinařské závody s.r.o.**, Hukvaldy 29, Hukvaldy, okr. Frýdek-Místek, 73946, CZ
- (740) Ing. Iva Rylková, Polská 1525, Ostrava - Poruba, 70800

- (210) **O-435453**  
(220) 14.03.2006  
(320) 14.03.2006  
(511) 18, 24, 25, 28, 40  
(540)



- (510) (18) batohy, deštníky, hole, kufrы, pásky z kůže, tašky, peněženky, slunečníky, kabely, kožené zboží neobsažené v jiných třídách; (24) spací pytle, textilie (materiály), tkaniny, textilní značky; (25) bačkory, barety, boty šněrovací, čepice, kabátky krátké, kalhoty, klobouky, kombinézy pracovní, kostýmy a obleky, košile, kravaty, oděvy nepromokavé, oděvy z kůže, peleríny, plavky, podprsenky, ponožky, osobní prádlo, pokrývky hlavy, pulovry, punčochy, pyžama, saka, sandály, sukně, svetry, šály, uniformy, župany, sportovní oblečení, trička, textilní oděvní doplňky, obuv všeho druhu, rukavice; (28) balony na hraní, boby, brusle kolečkové, cvičné pytle, dáma - stolní hra, draci létací, golfové hole, golfové rukavice, gymnastické zařízení, hokejky, hrací karty, háčky na ryby, hráčské pátky (sportovní náčiní), hry stolní, chránítka (sportovní potřeby), karnevalové masky, koloběžky, koule hrací, kouzelnické potřeby, kryty na lyže, loutky, lyže, míče hrací, náčiní rybářské, puky hokejové, puzzle, skateboardy, stavebnice, šachovnice, šachy, lovecké vybavení spadající do této třídy, terče, trenažéry, vázání na lyže, výstroje pro horolezce, zbraně šermířské, žetony hrací; (40) provádění apretace textilií, krejčovství, úprava oděvů, stříhová služba, úprava a zpracování textilu, vyšívání.
- (590) Barevná  
(730) **Šeděnka Ivan**, Generála Janouška 1/2822, Ostrava, 70200, CZ

- (210) **O-435454**  
(220) 14.03.2006  
(320) 14.03.2006  
(511) 9, 35, 36, 37, 38, 42  
(540)

## PATROKOLOS

- (510) (9) kancelářská, výpočetní, reprografická a telekomunikační technika všeho druhu včetně doplňků a příslušenství, informační technologie a systémy na nosičích, jako např. magnetické pásky, magnetické disky, kompaktní optické disky a vybavení pro

zpracování informací pro počítače, přístroje a stroje pro záznam, přenos a reprodukci zvuku nebo obrazu, software, počítačový hardware, počítačový hardware a software, zvláště pro přístup do systémů Internet a pro využívání těchto systémů, přístroje a nástroje pro bezdrátovou telegrafii, přístroje optické, datové antény; (35) reklamní, inzertní a propagační činnost, informační servis komerčního rázu, multimediální reklama prostřednictvím počítačových sítí, např. Internetu, zprostředkování v oblasti obchodu, činnost podnikatelských, organizačních a ekonomických poradců, obchodní administrativní, účetní služby, účetní a daňové poradenství; (36) činnost finančních poradců; (37) instalace, servis a opravy kancelářské, výpočetní, reprografické a telekomunikační techniky, strojů pro záznam, přenos a reprodukci slova a obrazu, instalace a servis sítě Internet, instalace sítě LAN, WAN a všech jejích částí; (38) služby v oblasti komunikační techniky, poskytování komunikačních služeb a zábavy prostřednictvím celosvětové počítačové sítě Internet, zprostředkování komunikace mezi právníky a fyzickými osobami pomocí Internetu, poskytování World Wide Web stránek na Internetu, síť LAN, provozování uzlu sítě Internet; (42) vývoj a tvorba software, služby v oblasti výpočetní techniky, zejména v oblasti přenosu dat a operačních systémů, technické poradenství v oblasti software a výpočetní techniky, tvorba stránek do Internetu, vypracování programů pro hromadné zpracování dat, rozvoj, dodávky, projekty a služby poskytované v souvislosti se zpřístupněním světových počítačových sítí co nejširšímu okruhu zájemců, zejména sítě Internet, projektová činnost, zpracování výtvarných a grafických návrhů, design, počítačová animace.

- (730) **Moser Radovan**, Doubravice 65, České Budějovice, 37006, CZ  
(740) KUDRLIČKA & SEDLÁK Advokátní, patentová a známková kancelář, Ing. Jiří Sedlák, Husova 5, České Budějovice, 37001

- (210) **O-435455**  
(220) 14.03.2006  
(320) 14.03.2006  
(511) 34  
(540)

## MÁČKA

- (510) (34) tabák, tabákové výrobky, potřeby pro kuřáky.  
(730) **TAAR s.r.o.**, Budějovická 11, Veselí nad Lužnicí, 39181, CZ  
(740) KUDRLIČKA & SEDLÁK Advokátní, patentová a známková kancelář, Ing. Jiří Sedlák, Husova 5, České Budějovice, 37001

- (210) **O-435457**  
(220) 14.03.2006  
(320) 14.03.2006  
(511) 9, 16, 35, 38, 39, 41  
(540)

## Nebeský cestopis

- (510) (9) nahrané a nenahrané nosiče záznamů zvuku a obrazu, zejména audiokazety, videokazety, magnetofonové pásky, gramofonové desky, kompaktní desky, videodisky; (16) propagační tiskoviny, zejména katalogy, prospekty, plakáty, fotografie, knihy, časopisy, periodické a neperiodické tiskoviny; (35) reklamní a propagační činnost; (38) provozování rozhlasového vysílání, hudební vysílání; (39) archivování rozhlasových fondů; (41) činnost vzdělávací a zábavná, vyučovací, vydavatelská a nakladatelská, pořádání koncertů, agentážní činnost v oblasti umění a kultury, tvorba rozhlasových programů, rozhlasového zpravodajství, publicistika, pořádání hudebních soutěží.  
(730) **ČESKÝ ROZHLAS**, Vinohradská 12, Praha 2, 12099, CZ  
(740) Advokátní kancelář WINTER & SPOL., Mgr. Michaela Vavreková, Palác Český rozhlas, Vinohradská 12, Praha 2, 12099

- (210) **O-435466**  
(220) 13.03.2006  
(320) 13.03.2006  
(511) 32, 33  
(540)

## JELZIN POWER GOLD

- (510) (32) piva, minerální vody, šumivé nápoje a jiné nápoje nealkoholické, nápoje a šťávy ovocné, sirupy a jiné přípravky k zhotovování nápojů; (33) alkoholické nápoje (s výjimkou piva).

- (730) UNITED BRANDS s.r.o., Květnové náměstí 14, Průhonice, 25243, CZ  
(740) ROTT, RŮŽIČKA & GUTTMANN Patentová, známková a advokátní kancelář, JUDr. Michal Růžička, CSc., Nad Štolou 12, Praha 7, 17000

- (210) O-435468  
(220) 14.03.2006  
(320) 14.03.2006  
(511) 16, 20, 22  
(540)

## FLEXLIGHT

- (510) (16) balicí fólie z umělých hmot (průtažné, smršťovací, bublinkové, potravinářské, speciální), kancelářské potřeby, plastové lepicí pásy, hliníkové a viskózní fólie na potraviny; (20) držáky na fólie; (22) balicí vazací pásy a provazy.  
(730) EKOBAL, spol. s r.o., Hráskeho 1906/3, Praha 2, 12000, CZ  
(740) PROPATENT, Ing. Vlasta Sedláčková, Ke Kateřinkám 1393, Praha 4, 14900

- (210) O-435469  
(220) 14.03.2006  
(320) 14.03.2006  
(511) 16, 20, 22  
(540)

## POWERFLEX

- (510) (16) balicí fólie z umělých hmot (průtažné, smršťovací, bublinkové, potravinářské, speciální), kancelářské potřeby, plastové lepicí pásy, hliníkové a viskózní fólie na potraviny; (20) držáky na fólie; (22) balicí vazací pásy a provazy.  
(730) EKOBAL, spol. s r.o., Hráskeho 1906/3, Praha 2, 12000, CZ  
(740) PROPATENT, Ing. Vlasta Sedláčková, Ke Kateřinkám 1393, Praha 4, 14900

- (210) O-435479  
(220) 14.03.2006  
(320) 14.03.2006  
(511) 32  
(540)



- (510) (32) nealkoholické nápoje, perlivé a neperlivé nápoje, limonády, izotonické nápoje, tablety pro přípravu nápojů, prášky pro přípravu nápojů, esence pro přípravu nápojů, džusy, ovocné nápoje, ovocné sirupy, nektary, džusy obohacené vitamíny, nápoje s vitamíny, nealkoholické aperitivy, nealkoholické koktejly, tablety s vitamíny pro přípravu nápojů, prášky s vitamíny pro přípravu nápojů, nealkoholické ovocné extrakty, instantní nápoje, vícedruhové ovocné šťávy, šerbety, husté ovocné šťávy, mošty, nápoje na bázi mrkve, džusy s ovocnou dužninou nebo s kusy ovoce, nápoje s ovocnou dužninou nebo s kusy ovoce, ovocem ochučené nápoje, džusy obohacené vlákninou.  
(590) Barevná  
(730) "MASPEX" Sp. z o.o., Chopina 10, Wadovice, PL  
(740) Advokátní a patentová kancelář VYSKOČIL, KROŠLÁK a spol., Dana Lukajová, Voršilská 10, Praha 1, 11000

- (210) O-435482  
(220) 15.03.2006  
(320) 15.03.2006  
(511) 3, 5  
(540)

## MAXILAKT

- (510) (3) kosmetické přípravky v tekuté formě, kosmetické přípravky ve formě gelu, masti, krému, prášku nebo v pevné formě; (5) výrobky farmaceutické, zvěrolékařské, zdravotnické a dietetické, zejména multivitaminové, bakteriální a minerální přípravky v podobě tablet, masti, gelu a tekutiny, doplňky stravy pro posílení

- imunity, vše pro léčebné účely.  
(730) VAKOS XT a.s., Pernerova 28a, Praha 8 - Karlín, 18600, CZ

- (210) O-435483  
(220) 15.03.2006  
(320) 15.03.2006  
(511) 3, 5  
(540)

## POLYEMULSAN

- (510) (3) kosmetické přípravky v tekuté formě, kosmetické přípravky ve formě gelu, masti, krému, prášku nebo v pevné formě; (5) výrobky farmaceutické, zvěrolékařské, zdravotnické a dietetické v podobě tablet, masti, gelu a tekutiny, doplňky stravy pro posílení imunity, vše pro léčebné účely.  
(730) VAKOS XT a.s., Pernerova 28a, Praha 8 - Karlín, 18600, CZ

- (210) O-435484  
(220) 15.03.2006  
(320) 15.03.2006  
(511) 3, 5  
(540)

## KAROLÍNKA

- (510) (3) kosmetické přípravky v tekuté formě, kosmetické přípravky ve formě gelu, masti, krému, prášku nebo v pevné formě; (5) výrobky farmaceutické, zvěrolékařské, zdravotnické a dietetické, zejména multivitaminové, bakteriální a minerální přípravky v podobě tablet, masti, gelu a tekutiny, doplňky stravy pro posílení imunity, vše pro léčebné účely.  
(730) VAKOS XT a.s., Pernerova 28a, Praha 8 - Karlín, 18600, CZ

- (210) O-435485  
(220) 15.03.2006  
(320) 15.03.2006  
(511) 9, 16, 35, 38, 39, 41  
(540)



- (510) (9) nahanané i nenahanané nosiče informací všeho druhu jako disky, diskety, CD ROM, pásky, nahanané i nenahanané nosiče zvuku a/nebo obrazu, software; (16) tiskoviny, periodický a neperiodický tisk, zejména časopisy, noviny, knihy, prospekty, plakáty, fotografie, pohlednice, dopisnice, dopisní papíry, kalendáře, knihařské výrobky, propagační materiály a předměty z papíru, zejména letáky, brožury, obtisky, obalový materiál z papíru a plastických hmot, tiskařské typy a štočky, ozdobné a propagační předměty z papíru; (35) reklamní, inzertní služby všeho druhu včetně inzerce a reklamy poskytované v počítačových, telekomunikačních a obdobných sítích, informační servis a poradenské služby v obchodě, pořádání reklamních a obchodních výstav a předváděcích akcí zboží a služeb, včetně distribuce zboží k reklamním účelům, zprostředkovatelské služby v oblasti obchodu, obchodní služby v oboru polygrafie, průzkum trhu a marketing, obchodní zastoupení tuzemských a zahraničních firem, rozmnožovací služby; (38) zveřejňování, rozšiřování a přenos informací prostřednictvím všech informačních a telekomunikačních prostředků a sítí, satelitů, šíření informací prostřednictvím teletextu a počítačových a telekomunikačních sítí včetně Internetu, šíření tiskovin, časopisů, periodik, knih v elektronické podobě prostřednictvím počítačové sítě včetně Internetu, prostřednictvím satelitů, šíření a přenos inzercí a reklamy prostřednictvím telefonních sítí; (39) doručování, rozvoz, balení, skladování knih, novin a časopisů; (41) nakladatelská a vydavatelská činnost v oboru zábavních, odborných, zpravodajských a vzdělávacích tiskovin, časopisů, periodických i neperiodických publikací, zpráv a informací, zvukových, textových a audiovizuálních nosičů, včetně multimediálních aplikací, produkční a agenturní činnost v oblasti zábavy, kultury a výchovy, pořádání zábavních soutěží, zájmových klubů a společenských akcí, pořádání společenských módních přehlídek, informační, konzultační, obstaravatelské a



zprostředkovatelské služby v oboru nakladatelské a vydavatelské činnosti a produkční a agenturní činnosti v oblasti zábavy, kultury a výchovy.

(730) **Mladá fronta a.s.**, Mezi Vodami 1952/9, Praha 4 - Modřany, 14300, CZ



(210) **O-435486**

(220) 15.03.2006

(320) 15.03.2006

(511) 9, 16, 30, 35, 38, 39, 41, 43

(540)



(510) (25) oděvy, obuv; (28) hry, hračky, potřeby pro gymnastiku a sport; (41) výchova, vzdělávání, zábava, sportovní a kulturní aktivity.

(730) **Beránková Jana**, Nad Královskou oborou 23/203, Praha 7 - Bubeneč, 17000, CZ

(510) (9) nahrané i nenahrané nosiče informací všeho druhu jako disky, diskety, CD ROM, pásky, nahrané i nenahrané nosiče zvuku a/nebo obrazu, software; (16) tiskoviny, periodický a neperiodický tisk, zejména časopisy, noviny, knihy, prospekty, plakáty, fotografie, pohlednice, dopisnice, dopisní papíry, kalendáře, knihařské výrobky, propagační materiály a předměty z papíru, zejména letáky, brožury, obtisky, obalový materiál z papíru a plastických hmot, tiskařské typy a štočky, ozdobné a propagační předměty z papíru; (30) káva, čaj, kakao a výrobky z těchto surovin, mouka a přípravky z obilnin, pečivo, cukrovinky, zmrzlina, cukr; (35) reklamní, inzertní služby všeho druhu včetně inzercie a reklamy poskytované v počítačových, telekomunikačních a obdobných sítích, informační servis a poradenské služby v obchodě, pořádání reklamních a obchodních výstav a předváděcích akcí zboží a služeb, včetně distribuce zboží k reklamním účelům, zprostředkovatelské služby v oblasti obchodu, obchodní služby v oboru polygrafie, průzkum trhu a marketing, obchodní zastoupení tuzemských a zahraničních firem, rozmnožovací služby, šíření a přenos inzercie a reklamy prostřednictvím telefonních sítí, zprostředkovatelská činnost v oblasti obchodu s knihami; (38) zveřejňování, rozšiřování a přenos informací prostřednictvím všech informačních a telekomunikačních prostředků a sítí, satelitů, šíření informací prostřednictvím teletextu a počítačových a telekomunikačních sítí včetně Internetu; (39) doručování, rozvoz, balení, skladování knih, novin a časopisů; (41) nakladatelská a vydavatelská činnost v oboru zábavních, odborných, zpravodajských a vzdělávacích tiskovin, časopisů, periodických i neperiodických publikací, zpráv a informací, zvukových, textových a audiovizuálních nosičů, včetně multimediálních aplikací, šíření tiskovin, časopisů, periodik, knih, a to i v elektronické podobě prostřednictvím počítačové sítě včetně Internetu, prostřednictvím satelitů, produkční a agenturní činnost v oblasti zábavy, kultury a výchovy, pořádání vzdělávacích, zábavních a odborných soutěží, zájmových klubů a společenských akcí, pořádání společenských módních přehlídek, pořádání odborných setkání, seminářů a konferencí, informační, konzultační, obstaravatelské a zprostředkovatelské služby v oboru nakladatelské a vydavatelské činnosti a produkční a agenturní činnosti v oblasti zábavy, kultury a výchovy; (43) služby poskytované při provozu restaurací, barů, kaváren, snack barů, hotelů a podobných zařízení a provoz takových zařízení.

(730) **Mladá fronta a.s.**, Mezi Vodami 1952/9, Praha 4 - Modřany, 14300, CZ

(210) **O-435495**

(220) 15.03.2006

(320) 15.03.2006

(511) 25, 28, 41

(210) **O-435500**

(220) 15.03.2006

(320) 15.03.2006

(511) 1, 11, 16, 27

(540)



(510) (1) papír fotografický, papír pro modráky, pro tisk kopii technického výkresu, papír samotónovací (fotografie); (11) lampióny pro slavnostní osvětlení - dekorativní; (16) adresové štítky do adresovacích strojů, štítky pro adresy, štočky pro adresy, alba, balicí papír, blahopřání, dopisní papír, filtrační papír, papírové filtry kávové, kalendáře, kalendáře trhací, výrobky z kartónu, papírové kapesníky, karty, kelímky papírové na mléčné výrobky, krabice lepenkové nebo papírové, listky do kartoték, obálky (papírnické výrobky), obaly (papírnické výrobky), sáčky na odpadky z papíru nebo umělých hmot, oznámení (rodinné události) (papírnické výrobky), kornouty z papíru, papír, papír do registračních přístrojů, papír kopírovací (pauzovací), papír pro vyložení zásuvek (pro prádelníky) (parfémovaný, neparfémovaný), papír pergamenový, papír pro elektrokardiogramy, papír sací, papír svítilny, papír toaletní, papír uhlový, (kopírovací), papír voskový, papírenské výrobky, papírová prostírání, papírové archy, papírové pásky, papírové podložky pod sklenice, papírové ubrusy, paragony, papírovina, pásky lepicí (papírnické výrobky), pásky lepicí pro kancelářské účely a použití v domácnosti, plakáty, podložky papírové pod sklenice, pohlednice, pořadače (spisové obaly), pořadače (šanon), ručníky papírové, sešity, skicáky, samolepky (papírnické výrobky), šablony (papírnické výrobky), štítky (papírové nálepky), štítky na oznámení, ubrusky papírové toaletní, kartón; (27) tapety.

(730) **Ecco Paper CZ s.r.o.**, Argentinská 286/38, Praha 7, 17000, CZ

(740) JUDr. Luboš Kuna, advokát, Táborská 29, Praha 4, 14000

(210) **O-435501**

(220) 15.03.2006

(320) 15.03.2006

(511) 1, 11, 16, 27

(540)



(510) (1) papír fotografický, papír pro modráky, pro tisk kopii technického výkresu, papír samotónovací (fotografie); (11) lampióny pro slavnostní osvětlení - dekorativní; (16) adresové štítky do adresovacích strojů, štítky pro adresy, štočky pro adresy, alba, balicí papír, blahopřání, dopisní papír, filtrační

papír, papírové filtry kávové, kalendáře, kalendáře trhací, výrobky z kartónu, papírové kapesníky, karty, kelímky papírové na mléčné výrobky, krabice lepenkové nebo papírové, lístky do kartoték, obálky (papírnické výrobky), obaly (papírnické výrobky), sáčky na odpadky z papíru nebo umělých hmot, oznámení (rodinné události) (papírnické výrobky), kornouty z papíru, papír, papír do registračních přístrojů, papír kopírovací (pauzovací), papír pro vyložení zásuvek (pro prádelníky) (parfémovaný, neparfémovaný), papír pergamenový, papír pro elektrokardiogramy, papír sací, papír svítilny, papír toaletní, papír uhlový, (kopírovací), papír voskový, papírenské výrobky, papírová prostrání, papírové archy, papírové pásy, papírové podložky pod sklenice, papírové ubrusy, paragony, papírovina, pásy lepicí (papírnické výrobky), pásy lepicí pro kancelářské účely a použití v domácnosti, plakáty, podložky papírové pod sklenice, pohlednice, pořadače (spisové obaly), pořadače (šanonny), ručníky papírové, sešity, skicáky, samolepky (papírnické výrobky), šablony (papírnické výrobky), štítky (papírové nálepky), štítky na oznámení, ubrusy papírové toaletní, kartón; (27) tapety.

(730) **Ecco Paper CZ s.r.o.**, Argentinská 286/38, Praha 7, 17000, CZ  
(740) JUDr. Luboš Kuna, advokát, Táborská 29, Praha 4, 14000

(210) **O-435509**

(220) 15.03.2006

(320) 15.03.2006

(511) 36

(540)



(510) (36) služby finanční, peněžní, nemovitostní, finanční poradenství, pojišťovací poradenství, zprostředkovatelská činnost v pojišťovnictví, finanční zprostředkování.

(590) Barevná

(730) **OSOBNÍ FINANCE PLUS, a.s.**, Apolinářská 436/3, Praha 2, 12000, CZ

(740) Mgr. Michal Voják, advokát, Náměstí Míru 15, Praha 2, 12000

(210) **O-435516**

(220) 15.03.2006

(320) 15.03.2006

(511) 9, 14, 16, 18, 25, 28, 35, 37, 38, 41, 42

(540) **T-Mobile Mobile mimo špičku**

(510) (9) elektrické, elektronické, optické, měřicí, signalizační a kontrolní přístroje a nástroje, přístroje pro vyučování (pokud jsou obsaženy v této třídě), přístroje pro záznam, přenos, zpracování a reprodukci zvuku, obrazů nebo dat, strojově čitelné nosiče dat, zejména magnetické, elektrické a optické nosiče dat pro záznam, reprodukci, přenos a zpracování zvuku, obrazů nebo dat, prodejní automaty a mechanismy pro přístroje na mince, přístroje na zpracování dat a počítače; (14) klenoty, hodinářská a chronometrická zařízení; (16) tiskárenské výrobky, zejména potištěné a/nebo ražené karty z kartónu nebo plastu, učební a vyučovací pomůcky (s výjimkou přístrojů), kancelářské potřeby (s výjimkou nábytku); (18) deštníky, slunečníky, kůže a imitace kůže, kufry a cestovní tašky; (25) oděvy, obuv, kloboučnické zboží; (28) hry a hračky, potřeby pro gymnastiku a sport, které nejsou uvedeny v jiných třídách, vánoční ozdoby; (35) reklama a vedení podniku; (37) stavebnictví, opravy, zejména údržba a opravy zařízení pro telekomunikační služby; (38) telekomunikace, provoz a pronájem telekomunikačních zařízení, zejména pro rozhlas a televizi, služby databází, zejména přenos informací, poskytování přístupu k datům v počítačových sítích, služby databází, zejména zprostředkování a pronájem přístupového času k databázím; (41) výchova, vzdělávání, zábava, organizace sportovních a kulturních akcí, vydávání knih, časopisů a jiných tiskovin, vydávání tiskovin ve formě elektronických nosičů dat, zejména CD-ROM, CD-I, USB paměťových médií (flash disků), disket, pevných disků a

magnetických pásek; (42) služby programování počítačů, vývoj, správa a údržba databází, služby pronájmu vztahující se k přístrojům na zpracování dat a počítačům, technické projektové studie a plánovací služby vztahující se k telekomunikačním zařízením a služby navrhování, průmyslová analýza a výzkumné služby.

(730) **Deutsche Telekom AG**, Friedrich-Ebert-Allee 140, Bonn, 53113, DE

(740) Čermák Hořejš Myslíl a spol., JUDr. Karel Čermák, advokát, Národní 32, Praha 1, 11000

(210) **O-435517**

(220) 15.03.2006

(320) 15.03.2006

(511) 9, 14, 16, 18, 25, 28, 35, 37, 38, 41, 42

(540)

**T-Mobile off peak**

(510) (9) elektrické, elektronické, optické, měřicí, signalizační a kontrolní přístroje a nástroje, přístroje pro vyučování (pokud jsou obsaženy v této třídě), přístroje pro záznam, přenos, zpracování a reprodukci zvuku, obrazů nebo dat, strojově čitelné nosiče dat, zejména magnetické, elektrické a optické nosiče dat pro záznam, reprodukci, přenos a zpracování zvuku, obrazů nebo dat, prodejní automaty a mechanismy pro přístroje na mince, přístroje na zpracování dat a počítače; (14) klenoty, hodinářská a chronometrická zařízení; (16) tiskárenské výrobky, zejména potištěné a/nebo ražené karty z kartónu nebo plastu, učební a vyučovací pomůcky (s výjimkou přístrojů), kancelářské potřeby (s výjimkou nábytku); (18) deštníky, slunečníky, kůže a imitace kůže, kufry a cestovní tašky; (25) oděvy, obuv, kloboučnické zboží; (28) hry a hračky, potřeby pro gymnastiku a sport, které nejsou uvedeny v jiných třídách, vánoční ozdoby; (35) reklama a vedení podniku; (37) stavebnictví, opravy, zejména údržba a opravy zařízení pro telekomunikační služby; (38) telekomunikace, provoz a pronájem telekomunikačních zařízení, zejména pro rozhlas a televizi, služby databází, zejména přenos informací, poskytování přístupu k datům v počítačových sítích, služby databází, zejména zprostředkování a pronájem přístupového času k databázím; (41) výchova, vzdělávání, zábava, organizace sportovních a kulturních akcí, vydávání knih, časopisů a jiných tiskovin, vydávání tiskovin ve formě elektronických nosičů dat, zejména CD-ROM, CD-I, USB paměťových médií (flash disků), disket, pevných disků a magnetických pásek; (42) služby programování počítačů, vývoj, správa a údržba databází, služby pronájmu vztahující se k přístrojům na zpracování dat a počítačům, technické projektové studie a plánovací služby vztahující se k telekomunikačním zařízením a služby navrhování, průmyslová analýza a výzkumné služby.

(730) **Deutsche Telekom AG**, Friedrich-Ebert-Allee 140, Bonn, 53113, DE

(740) Čermák Hořejš Myslíl a spol., JUDr. Karel Čermák, advokát, Národní 32, Praha 1, 11000

(210) **O-435521**

(220) 15.03.2006

(320) 15.03.2006

(511) 9, 16, 25, 35, 38, 41

(540)



(510) (9) aparáty a přístroje vědecké, geodetické, fotografické, filmové, optické, přístroje pro vážení, měření, signalizaci, kontrolu, záchranu a přístroje učební, aparáty pro záznam, uchování, převod, přenos nebo reprodukci zvuku nebo obrazu, telefony, záznamníky, faxy, ústředny, magnetické nebo optické suporty zvukových nebo zvukově obrazových záznamů, automatické distributory a mechanismy na mince, zapisovací pokladny, kalkulační stroje, přístroje pro zpracování informací a počítače včetně jejich jednotlivých součástí a náhradních dílů ze třídy 9,

baterie, akumulátory, počítačové hry s výstupem na PC nebo na TV, pohledy ilustrované se zvukovou nahrávkou, hlavolamy elektrické nebo elektronické, hrací skříně uváděné v činnost vhozením mince, reklamní přístroje na střídavé obrazy, reklama světelná, reklamní světelné přístroje, nosiče záznamů nahrané i nenahrané, videokazety nahrané i nenahrané, audiokazety nahrané i nenahrané, audiovizuální programy, audioprogramy, audiovizuální díla, audiovizuální díla v digitální podobě, filmy, hudební díla, CD disky, DVD disky, programové vybavení pro počítače, software, hardware výpočetní techniky nebo komunikační nebo informační techniky, elektronické databáze a databázové produkty, informace a záznamy v elektronické podobě, informace a data a databáze a informační produkty na nosičích nebo i v elektronických, datových, informačních, počítačových a komunikačních sítích všeho druhu, související software a hardware, elektronické nebo datové nebo informační nebo komunikační nebo výpočetní sítě včetně jednotlivých součástí a náhradních dílů obsažených ve třídě 9, multimediální aplikace, elektronické multimediální nebo elektronické informační katalogy, elektronické časopisy, elektronická periodika a knihy v elektronické podobě, tapety na mobilní telefony, kryty na mobilní telefony, šetřič obrazovky (screensavery), kreslené filmy; (16) papír, lepenka a výrobky z těchto materiálů zatříděné ve třídě 16, výrobky z papíru, plakáty, fotografie, kalendáře, pohlednice, gratulace, dopisní papíry, obálky, samolepky, obtisky, poznámkové bloky, desky na spisy, pořadače, omalovánky, activity books, grafiky, balicí papír, obaly všeho druhu papírové, listy, pytlíky a sáčky pro obalovou techniku, figurky z papírové hmoty, knižní záložky, listky, litografie, makety, papírové mašle, modelovací hlína, pasta a vosky, obrazy, olejotisky, akvarely, grafické reprodukcce, grafiky, litografie, litografie umělecké, architektonické makety, malby (obrazy) zarámované či nezarámované, portréty, rytiny, dřevorytina, hlubotisky, mědirytiny, lepty, tisky napodobující rytiny a další upomínkové předměty nebo výtvarná díla v rámci této třídy, poštovní známky, pouzdra na doklady, rytiny, papírové hračky, školní sešity, skicáky, tužky, pastelky, tuhy, gumy, ořezávatka, ořezávatka strojky, penály, záložky do knih, knižní zarážky, samolepky, propagační a reklamní předměty a pouzdra z papíru a/nebo lepenky, papírové tašky, umělohmotné tašky, papírové kapesníky, papírové ubrusy a ubrousky, hlavolamy papírové, těžítka na papíry, tiskoviny, tiskopisy, časopisy, periodika, knihy, databázové produkty v papírové formě, databáze v papírové formě, tiskárenské výrobky, písmena pro tiskárny, losy, štočky, potřeby pro knižní vazby, lepidla pro papírenství nebo domácnost, papírové kornouty, krabice lepenkové nebo papírové, podložky pro pívni sklenice, pouzdra na doklady, razítka, stojany malířské, stojany na fotografie, tabule reklamní z papíru nebo lepenky, tabule školní, papírové vlajky, materiál pro umělce, štetce, psací stroje a kancelářské potřeby s výjimkou nábytku, učební pomůcky (s výjimkou přístrojů), toaletní papír, kalhotky plenkové z papíru nebo z buničiny, umělecké nebo ozdobné nebo upomínkové předměty a suvenýry z papíru a/nebo lepenky, obaly bublinkové (z umělých hmot); (25) oděvy, obuv, kloboučnické zboží, oděvní součásti, zejména trička, topy, vesty, halenky, košile, kalhoty, šortky, sukny, šaty, kostýmy, saka, bundy, kabáty, pyžama, sportovní oblečení, pyžama, noční košile, domácí oblečení, tréninkové obleky, zástěry, rukavice, čepice, barety, šátky, pásky, kravaty, župany, ponožky, punčochy, punčocháče, šály, svetry, koupací oděvy, slippy, spodní prádlo, spodničky, korzety, body, klobouky, kombinézy, kožichy, spodky, lyžařské větrovky, čepice, dámské kostýmy, obleky, trička, dámské boty, pánské boty, sportovní obuv, sandály, holínky, kozačky, výletní obuv, domácí obuv a dětská obuv, lyžařská obuv, textilní dětské pleny, rybářské vesty, kamaše; (35) reklamní, inzertní a propagační činnost, marketing, reklamní, inzertní a propagační činnost prostřednictvím jakéhokoli média, prostřednictvím telefonní sítě nebo datové sítě nebo informační sítě nebo elektronické sítě nebo komunikační sítě nebo počítačové sítě, propagační a reklamní komunikace, rozhlasová a televizní reklama, příprava inzertních sloupků, rozšiřování reklamních nebo inzertních materiálů, aktualizování reklamních materiálů, pronájem reklamních materiálů, zaslání reklamních materiálů zákazníkům, poskytování informací a jiných informačních produktů komerčního nebo reklamního charakteru, informačních produktů reklamního charakteru, multimediálních informací komerčního charakteru, komerční informační kancelář, komerční využití

Internetu v oblastech komerčních internetových médií a vyhledávacích služeb, on-line inzerce, činnost reklamní agentury, zprostředkování v obchodních vztazích, zprostředkovatelská činnost v obchodu, obchodní poradenství, vedení obchodní činnosti, obchodní administrativy, marketingové studie a průzkumy trhu, marketing, merchandising, franchising, pomoc při využívání a řízení obchodního podniku, automatizované zpracování dat, pomoc při provozování obchodů a obchodních činnostech průmyslového nebo obchodního podniku, organizace komerčních a propagačních výstav, služby, které zahrnují záznam, přepis, vypracování, kompilaci, přenášeni nebo systematickosti písemných či datových či elektronických sdělení a záznamů, jakož i využívání nebo kompilaci matematických a statistických údajů, organizační zabezpečování televizního vysílání; (38) televizní vysílání, televizní vysílání programů, televizní vysílání zábavných, vzdělávacích, výchovných, soutěžních, diskusních a informačních pořadů, telematika, telekomunikační služby, výměna zpráv, šíření, výměna nebo získávání zpráv a informací, šíření elektronických časopisů, informací, elektronických periodik, knih v elektronické podobě, audio nebo audiovizuálních děl prostřednictvím informační nebo datové nebo elektronické nebo komunikační nebo telekomunikační nebo počítačové sítě, zejm. Internetu, pomocí satelitů aj., služby na Internetu, organizační a technické zabezpečování televizního vysílání, komunikace, poradenská činnost v oblasti sdělovacích prostředků, informační služby na Internetu, informační kancelář, poskytování informačních služeb prostřednictvím počítačů; (41) televizní zpravodajství, nakladatelství a vydavatelství, ediční činnost, publikační činnost, nahrávání nosičů zvukových nebo obrazových zvukových, půjčování nahraných zvukových a zvukově obrazových záznamů, výroba, tvorba a šíření audiovizuálních děl, TV produkce, filmová produkce, televizní výroba programů, tvorba programů, tvorba a výroba televizních a audiovizuálních programů, agenturní činnost v oblasti kultury, zprostředkování v oblasti kultury, výchovy, zábavy a sportu, výchovná, vzdělávací, soutěžní a zábavní činnost, zábavní nebo kulturní nebo vzdělávací představení, název televizního pořadu nebo programu, organizace společenských a kulturních akcí, organizace, provozování a provádění her a soutěží i veřejných, výstavní činnost v oblasti kultury nebo zábavy nebo výchovy nebo vzdělávání, realizace zábavných a soutěžních akcí, rozhovorů, divadelních, sportovních a hudebních akcí a pořádání soutěží.

(730) Čtvrtníček Petr, Valentínská 4, Praha 1, 11000, CZ

(740) Advokátní a patentová kancelář VYSKOČIL, KROŠLÁK a spol., Dana Lukajová, Voršílská 10, Praha 1, 11000

(210) O-435522

(220) 15.03.2006

(320) 15.03.2006

(511) 9, 16, 25, 35, 38, 41

(540)

## Chytřej Kluk

(510) 9) aparáty a přístroje vědecké, geodetické, fotografické, filmové, optické, přístroje pro vážení, měření, signalizaci, kontrolu, záchranu a přístroje učební, aparáty pro záznam, uchování, převod, přenos nebo reprodukci zvuku nebo obrazu, telefony, záznamníky, faxy, ústředny, magnetické nebo optické suporty zvukových nebo zvukově obrazových záznamů, automatické distributory a mechanismy na mince, zapisovací pokladny, kalkulační stroje, přístroje pro zpracování informací a počítače včetně jejich jednotlivých součástí a náhradních dílů ze třídy 9, baterie, akumulátory, počítačové hry s výstupem na PC nebo na TV, pohledy ilustrované se zvukovou nahrávkou, hlavolamy elektrické nebo elektronické, hrací skříně uváděné v činnost vhozením mince, reklamní přístroje na střídavé obrazy, reklama světelná, reklamní světelné přístroje, nosiče záznamů nahrané i nenahrané, videokazety nahrané i nenahrané, audiokazety nahrané i nenahrané, audiovizuální programy, audioprogramy, audiovizuální díla, audiovizuální díla v digitální podobě, filmy, hudební díla, CD disky, DVD disky, programové vybavení pro počítače, software, hardware výpočetní techniky nebo komunikační nebo informační techniky, elektronické databáze a databázové produkty, informace a záznamy v elektronické podobě, informace a data a databáze a informační produkty na nosičích nebo i v elektronických, datových, informačních, počítačových a komunikačních sítích všeho druhu, související

software a hardware, elektronické nebo datové nebo informační nebo komunikační nebo výpočetní sítě včetně jednotlivých součástí a náhradních dílů obsažených ve třídě 9, multimediální aplikace, elektronické multimediální nebo elektronické informační katalogy, elektronické časopisy, elektronická periodika a knihy v elektronické podobě, tapety na mobilní telefony, kryty na mobilní telefony, šetřič obrazovky (screensavery), kreslené filmy; (16) papír, lepenka a výrobky z těchto materiálů zařazené ve třídě 16, výrobky z papíru, plakáty, fotografie, kalendáře, pohlednice, gratulace, dopisní papíry, obálky, samolepky, obtisky, poznámkové bloky, desky na spisy, pořadače, omalovánky, activity books, grafiky, balicí papír, obaly všeho druhu papírové, listy, pytlíky a sáčky pro obalovou techniku, figurky z papírové hmoty, knižní záložky, lístky, litografie, makety, papírové mašle, modelovací hlína, pasta a vosky, obrazy, olejotisky, akvarely, grafické reprodukcce, grafiky, litografie, litografie umělecké, architektonické makety, malby (obrazy) zarámované či nezarámované, portréty, rytiny, dřevorytiny, hlubotisky, mědirytiny, lepty, tisky napodobující rytiny a další upomínkové předměty nebo výtvarná díla v rámci této třídy, poštovní známky, pouzdra na doklady, rytiny, papírové hračky, školní sešity, skicáky, tužky, pastelky, tuhy, gummy, ořezávatka, ořezávatka strojky, penály, záložky do knih, knižní zarážky, samolepky, propagační a reklamní předměty a pouzdra z papíru a/nebo lepenky, papírové tašky, umělohmotné tašky, papírové kapesníky, papírové ubrusy a ubrousky, hlavolamy papírové, těžítka na papíry, tiskoviny, tiskopisy, časopisy, periodika, knihy, databázové produkty v papírové formě, databáze v papírové formě, tiskárenské výrobky, písma pro tiskárny, losy, štočky, potřeby pro knižní vazby, lepidla pro papírenství nebo domácnost, papírové kornouty, krabice lepenkové nebo papírové, podložky pro pívni sklenice, pouzdra na doklady, razítka, stojany malířské, stojany na fotografie, tabule reklamní z papíru nebo lepenky, tabule školní, papírové vlajky, materiál pro umělce, štětce, psací stroje a kancelářské potřeby s výjimkou nábytku, učební pomůcky (s výjimkou přístrojů), toaletní papír, kalhotky plenkové z papíru nebo z buničiny, umělecké nebo ozdobné nebo upomínkové předměty a suvenýry z papíru a/nebo lepenky, obaly bublinkové (z umělých hmot); (25) oděvy, obuv, kloboučnické zboží, oděvní součásti, zejména trička, topy, vesty, halenky, košile, kalhoty, šortky, sukně, šaty, kostýmy, saka, bundy, kabáty, pyžama, sportovní oblečení, pyžama, noční košile, domácí oblečení, tréninkové obleky, zástěry, rukavice, čepice, barety, šátky, pásky, kravaty, župany, ponožky, punčochy, punčocháče, šály, svetry, koupací oděvy, slipy, spodní prádlo, spodničky, korzety, body, klobouky, kombinézy, kožichy, spodky, lyžařské větrovky, čepice, dámské kostýmy, obleky, trička, dámské boty, pánské boty, sportovní obuv, sandály, holínky, kozačky, výletní obuv, domácí obuv a dětská obuv, lyžařská obuv, textilní dětské pleny, rybářské vesty, kamaše; (35) reklamní, inzertní a propagační činnost, marketing, reklamní, inzertní a propagační činnost prostřednictvím jakéhokoliv média, prostřednictvím telefonní sítě nebo datové sítě nebo informační sítě nebo elektronické sítě nebo komunikační sítě nebo počítačové sítě, propagační a reklamní komunikace, rozhlasová a televizní reklama, příprava inzertních sloupků, rozšiřování reklamních nebo inzertních materiálů, aktualizování reklamních materiálů, pronájem reklamních materiálů, zaslání reklamních materiálů zákazníkům, poskytování informací a jiných informačních produktů komerčního nebo reklamního charakteru, informačních produktů reklamního charakteru, multimediálních informací komerčního charakteru, komerční informační kancelář, komerční využití Internetu v oblastech komerčních internetových médií a vyhledávacích služeb, on-line inzerce, činnost reklamní agentury, zprostředkování v obchodních vztazích, zprostředkovatelská činnost v obchodu, obchodní poradenství, vedení obchodní činnosti, obchodní administrativa, marketingové studie a průzkumy trhu, marketing, merchandising, franchising, pomoc při využívání a řízení obchodního podniku, automatizované zpracování dat, pomoc při provozování obchodů a obchodních činnostech průmyslového nebo obchodního podniku, organizace komerčních a propagačních výstav, služby, které zahrnují záznam, přepis, vypracování, kompilaci, přenášeni nebo systematickosti písemných či datových či elektronických sdělení a záznamů, jakož i využívání nebo kompilaci matematických a statistických údajů, organizační zabezpečování televizního vysílání; (38) televizní vysílání, televizní vysílání programů,

televizní vysílání zábavných, vzdělávacích, výchovných, soutěžních, diskusních a informačních pořadů, telematika, telekomunikační služby, výměna zpráv, šíření, výměna nebo získávání zpráv a informací, šíření elektronických časopisů, informací, elektronických periodik, knih v elektronické podobě, audio nebo audiovizuálních děl prostřednictvím informační nebo datové nebo elektronické nebo komunikační nebo telekomunikační nebo počítačové sítě, zejm. Internetu, pomocí satelitů aj., služby na Internetu, organizační a technické zabezpečování televizního vysílání, komunikace, poradenská činnost v oblasti sdělovacích prostředků, informační služby na Internetu, informační kancelář, poskytování informačních služeb prostřednictvím počítačů; (41) televizní zpravodajství, nakladatelství a vydavatelství, ediční činnost, publikační činnost, nahrávání nosičů zvukových nebo obrazově zvukových, půjčování nahraných zvukových a zvukově obrazových záznamů, výroba, tvorba a šíření audiovizuálních děl, TV produkce, filmová produkce, televizní výroba programů, tvorba programů, tvorba a výroba televizních a audiovizuálních programů, agenturní činnost v oblasti kultury, zprostředkování v oblasti kultury, výchovy, zábavy a sportu, výchovná, vzdělávací, soutěžní a zábavní činnost, zábavní nebo kulturní nebo vzdělávací představení, název televizního pořadu nebo programu, organizace společenských a kulturních akcí, organizace, provozování a provádění her a soutěží i veřejných, výstavní činnost v oblasti kultury nebo zábavy nebo výchovy nebo vzdělávání, realizace zábavných a soutěžních akcí, rozhovorů, divadelních, sportovních a hudebních akcí a pořádání soutěží.

(730) Čtvrtníček Petr, Valentínská 4, Praha 1, 11000, CZ  
(740) Advokátní a patentová kancelář VYSKOČIL, KROŠLÁK a spol., Dana Lukajová, Voršílská 10, Praha 1, 11000

(210) O-435525  
(220) 15.03.2006  
(320) 15.03.2006  
(511) 9, 16, 35, 41  
(540)



zoomfilms

(510) (9) filmy exponované; (16) papír, lepenka a výrobky z těchto materiálů zařazené ve třídě 16, výrobky z papíru, plakáty, fotografie, kalendáře, pohlednice, gratulace, dopisní papíry, obálky, samolepky, obtisky, poznámkové bloky, desky na spisy, pořadače, omalovánky, activity books, balicí papír, obaly všeho druhu papírové, listy, pytlíky a sáčky pro obalovou techniku, školní sešity, skicáky, tužky, pastelky, tuhy, gummy, ořezávatka, ořezávatka strojky, penály, papírové tašky, papírové kapesníky, papírové ubrusy a ubrousky, těžítka na papíry, filmový materiál v rámci této třídy, tiskoviny, tiskopisy, časopisy, periodika, knihy, databázové produkty a databáze v papírové formě, tiskárenské výrobky, písma pro tiskárny, štočky, potřeby pro knižní vazby, lepidla pro papírenství nebo domácnost, materiál pro umělce, štětce, psací stroje a kancelářské potřeby s výjimkou nábytku, učební pomůcky, umělecké nebo ozdobné předměty z papíru, obaly bublinkové (z umělých hmot), plastické obaly nezařazené do jiných tříd; (35) reklamní, inzertní a propagační činnost, marketing, zprostředkování v oblasti reklamy, produkční činnost v oblasti reklamy, reklamní, inzertní a propagační činnost prostřednictvím jakéhokoliv média, prostřednictvím telefonní sítě nebo datové sítě nebo informační sítě nebo elektronické sítě nebo komunikační sítě nebo počítačové sítě, poskytování informací komerčního nebo reklamního charakteru, multimediálních informací komerčního charakteru, komerční využití Internetu v oblastech komerčních internetových médií a vyhledávacích služeb, on-line inzerce, pronájem informačních míst v rámci třídy, činnost reklamní agentury, činnost ekonomických a/nebo organizačních poradců, zprostředkování v obchodních vztazích, merchandising, franchising, pomoc při využívání a řízení obchodního podniku, personální agentura, personální

poradenství, automatizované zpracování dat, pomoc při provozování obchodů a obchodních činností průmyslového nebo obchodního podniku, služby, které zahrnují záznam, přepis, vypracování, kompilaci, přenášení nebo systematickosti písemných či datových či elektronických sdělení a záznamů, jakož i využívání nebo kompilaci matematických a statistických údajů, organizační zabezpečování televizního vysílání; (41) nakladatelství a vydavatelství, ediční činnost, publikační činnost, nahrávání nosičů zvukových nebo obrazově zvukových, půjčování nahraných zvukových a zvukově obrazových záznamů, tvorba a šíření audiovizuálních děl, nahrávání audio a/nebo audiovizuálních děl, televizní zpravodajství, TV produkce, filmová produkce, televizní výroba programů, tvorba programů, tvorba a výroba televizních a audiovizuálních programů, agenturní činnost v oblasti kultury, zprostředkování v oblasti kultury, výchovy, zábavy a sportu, výchovná, vzdělávací, soutěžní a zábavní činnost, zábavní nebo kulturní nebo vzdělávací představení, organizace společenských a kulturních akcí, organizace, provozování a provádění her a soutěží i veřejných, výstavní činnost v oblasti kultury nebo zábavy nebo výchovy nebo vzdělávání, provozování tělovýchovných zařízení, pronájem a půjčování sportovních potřeb, s výjimkou dopravních prostředků, půjčování knih, tiskovin, pronájem a půjčování audiopřístrojů, videopřístrojů, videorekordérů, videokamer, fotoaparátů, promítaček, rozhlasových a televizních přijímačů, filmů, kulturních a vzdělávacích potřeb a přístrojů, půjčování a pronájem obrazů, dekorací, pronájem stadiónů, tenisových dvorců, pronájem a půjčování potápěčské výstroje, pronájem a půjčování sportovního nářadí, s výjimkou dopravních prostředků, provozování a/nebo pronájem fitness centra v rámci této třídy.

(590) Barevná

(730) **zoom films s.r.o.**, Zakouřilova 124, Praha 4, 14900, CZ

(210) **O-435527**

(220) 15.03.2006

(320) 15.03.2006

(511) 9, 16, 35, 38, 41

(540)



(510) (9) nahrané i nenahrané nosiče informací jako disky, diskety, CD Romy, pásky, nahrané i nenahrané nosiče zvuku a/nebo obrazu, software, elektronické publikace šířené pomocí počítačových a obdobných sítí včetně Internetu; (16) periodické a neperiodické tiskoviny a publikace, zejména časopisy, knihy, propagační materiály z papíru, zejména letáky, brožury, prospekty, plakáty, propagační předměty z papíru a plastických hmot zařazené do třídy 16; (35) obchodní a podnikatelské informace v oblasti obchodu, informační služby v oblasti obchodu, inzertní a propagační služby, včetně inzerce, propagace a poskytování informací v obchodní činnosti v počítačových a obdobných sítích včetně Internetu, zprostředkovatelská činnost v oboru inzerce, reklamy, propagace a pořádání výstav ke komerčním a reklamním účelům; (38) šíření tiskovin pomocí počítačových a obdobných sítí včetně Internetu; (41) vydavatelská a nakladatelská činnost, pořádání kulturních akcí, koncertů, filmových projekcí, pořádání výstav ke kulturním a vzdělávacím účelům, přednášková činnost, školicí a vzdělávací akce.

(590) Barevná

(730) **WALDPRESS s.r.o.**, Španělská 10, Praha 2, 12000, CZ

(740) **ROTT, RŮŽIČKA & GUTTMANN** Patentová, známková a advokátní kancelář, JUDr. Vladimír Rott, Nad Štolou 12, Praha 7, 17000

(210) **O-435528**

(220) 15.03.2006

(320) 15.03.2006

(511) 18, 20, 28, 31, 40

(540)



(510) (18) chovatelské potřeby pro zvířata v rámci této třídy, a to vodítka, náhubky, obojky, oblečení pro domácí zvířata, tašky na zvířata, pokrývky na zvířata; (20) polštáře, pelechy a košíky nekovové pro domácí zvířata; (28) hračky pro domácí zvířata; (31) krmiva pro zvířata, živá zvířata; (40) textilní výroba, šití, vyšívání, strojní vyšívání.

(590) Barevná

(730) **Bohdana Hladíková - FORTISSIMO**, Eduarda Zbroje 2903, Dvůr Králové nad Labem, 54401, CZ

(740) **ROTT, RŮŽIČKA & GUTTMANN** Patentová, známková a advokátní kancelář, JUDr. Michal Růžička, CSc., Nad Štolou 12, Praha 7, 17000

(210) **O-435530**

(220) 15.03.2006

(320) 15.03.2006

(511) 16, 21, 25, 32, 34, 41, 43

(540)



(510) (16) papírové tácky, kelímky, pasparty, plakáty, plakáty velké plošné, papírové rozetky, účtenky, papírové tabule, papírové láhve, papírové visačky, novoroční přání, letáky, jídelní lístky, papírové ubrousky, tužky; (21) pohárky skleněné, sklenice, pohárky keramické, holby, keramické stojánky na jídelní lístky, keramické porcelánové tácky, porcelánové džbánky; (25) oděvy, kloboučnické zboží; (32) pivo, lehká piva a ležáky, vody minerální a šumivé a jiné nealkoholické nápoje, sirupy a jiné přípravky k přípravě nápojů; (34) popelníky skleněné, popelníky keramické, porcelánové popelníky; (41) služby v oblasti zábavy, sportovní a kulturní aktivity; (43) služby spojené s provozováním pohostinství, restaurace, dočasné ubytování.

(730) **Pivovary Staropramen a.s.**, Nádražní 84, Praha 5, 15054, CZ

(740) **TRAPLOVÁ-HAKR-KUBÁT** Advokátní a patentová kancelář, JUDr. Jarmila Traplová, Přístavní 24, Praha 7, 17000

(210) **O-435531**

(220) 15.03.2006

(320) 15.03.2006

(511) 16, 21, 25, 32, 34, 41, 43

(540)



(510) (16) papírové tácky, kelímky, pasparty, plakáty, plakáty velké plošné, papírové rozetky, účtenky, papírové tabule, papírové láhve, papírové visačky, novoroční přání, letáky, jídelní lístky, papírové ubrousky, tužky; (21) pohárky skleněné, sklenice, pohárky keramické, holby, keramické stojánky na jídelní lístky, keramické porcelánové tácky, porcelánové džbánky; (25) oděvy, kloboučnické zboží; (32) pivo, lehká piva a ležáky, vody minerální a šumivé a jiné nealkoholické nápoje, sirupy a jiné přípravky k přípravě nápojů; (34) popelníky skleněné, popelníky keramické, porcelánové popelníky; (41) služby v oblasti zábavy,

sportovní a kulturní aktivity; (43) služby spojené s provozováním (540)  
pohostinství, restaurace, dočasné ubytování.

(730) **Pivovary Staropramen a.s.**, Nádražní 84, Praha 5, 15054, CZ

(740) TRAPLOVÁ-HAKR-KUBÁT Advokátní a patentová kancelář,  
JUDr. Jarmila Traplová, Přístavní 24, Praha 7, 17000



(210) **O-435532**

(220) 15.03.2006

(320) 15.03.2006

(511) 16, 21, 25, 32, 34, 41, 43

(540)



(510) (16) papírové tácky, kelímky, pasparty, plakáty, plakáty velké plošné, papírové rozetky, účtenky, papírové tabule, papírové láhve, papírové visačky, novoroční přání, letáky, jídelní lístky, papírové ubrousky, tužky; (21) pohárky skleněné, sklenice, pohárky keramické, holby, keramické stojánky na jídelní lístky, keramické porcelánové tácky, porcelánové džbány; (25) oděvy, kloboučnické zboží; (32) pivo, lehká piva a ležáky, vody minerální a šumivé a jiné nealkoholické nápoje, sirupy a jiné přípravy k přípravě nápojů; (34) popelníky skleněné, popelníky keramické, porcelánové popelníky; (41) služby v oblasti zábavy, sportovní a kulturní aktivity; (43) služby spojené s provozováním pohostinství, restaurace, dočasné ubytování.

(730) **Pivovary Staropramen a.s.**, Nádražní 84, Praha 5, 15054, CZ

(740) TRAPLOVÁ-HAKR-KUBÁT Advokátní a patentová kancelář,  
JUDr. Jarmila Traplová, Přístavní 24, Praha 7, 17000

(210) **O-435533**

(220) 15.03.2006

(320) 15.03.2006

(511) 16, 21, 25, 32, 34, 41, 43

(540)



(510) (16) papírové tácky, kelímky, pasparty, plakáty, plakáty velké plošné, papírové rozetky, účtenky, papírové tabule, papírové láhve, papírové visačky, novoroční přání, letáky, jídelní lístky, papírové ubrousky, tužky; (21) pohárky skleněné, sklenice, pohárky keramické, holby, keramické stojánky na jídelní lístky, keramické porcelánové tácky, porcelánové džbány; (25) oděvy, kloboučnické zboží; (32) pivo, lehká piva a ležáky, vody minerální a šumivé a jiné nealkoholické nápoje, sirupy a jiné přípravy k přípravě nápojů; (34) popelníky skleněné, popelníky keramické, porcelánové popelníky; (41) služby v oblasti zábavy, sportovní a kulturní aktivity; (43) služby spojené s provozováním pohostinství, restaurace, dočasné ubytování.

(730) **Pivovary Staropramen a.s.**, Nádražní 84, Praha 5, 15054, CZ

(740) TRAPLOVÁ-HAKR-KUBÁT Advokátní a patentová kancelář,  
JUDr. Jarmila Traplová, Přístavní 24, Praha 7, 17000

(210) **O-435534**

(220) 15.03.2006

(320) 15.03.2006

(511) 16, 21, 25, 32, 34, 41, 43

(510) (16) papírové tácky, kelímky, pasparty, plakáty, plakáty velké plošné, papírové rozetky, účtenky, papírové tabule, papírové láhve, papírové visačky, novoroční přání, letáky, jídelní lístky, papírové ubrousky, tužky; (21) pohárky skleněné, sklenice, pohárky keramické, holby, keramické stojánky na jídelní lístky, keramické porcelánové tácky, porcelánové džbány; (25) oděvy, kloboučnické zboží; (32) pivo, lehká piva a ležáky, vody minerální a šumivé a jiné nealkoholické nápoje, sirupy a jiné přípravy k přípravě nápojů; (34) popelníky skleněné, popelníky keramické, porcelánové popelníky; (41) služby v oblasti zábavy, sportovní a kulturní aktivity; (43) služby spojené s provozováním pohostinství, restaurace, dočasné ubytování.

(730) **Pivovary Staropramen a.s.**, Nádražní 84, Praha 5, 15054, CZ

(740) TRAPLOVÁ-HAKR-KUBÁT Advokátní a patentová kancelář,  
JUDr. Jarmila Traplová, Přístavní 24, Praha 7, 17000

(210) **O-435538**

(220) 15.03.2006

(320) 15.03.2006

(511) 3, 44

(540)



(510) (3) kosmetika; (44) kadeřnické služby, manikura, nehtová modeláž, kosmetické služby, pedikura, masáže, provozování solária, prodloužení vlasů.

(590) Barevná

(730) **Nakladov Pavla**, Pod Sady 1547/9, Praha 4 - Modřany, 14300, CZ

(210) **O-435557**

(220) 16.03.2006

(320) 16.03.2006

(511) 35, 38, 41

(540)

## CFO CLUB

(510) (35) reklamní a propagační činnost, inzertní a propagační činnost, vč. on-line inzerce a prezentace uživatelů v počítačové síti Internet, vydávání reklamních a/nebo náborových textů, propagačních a inzertních tiskovin, rozšiřování reklamních a/nebo inzertních materiálů, organizace reklamních a obchodních předváděcích akcí výrobků a služeb, vč. obchodních výstav a jejich doprovodných akcí, např. komerčních módních přehlídek, distribuce zboží a tiskovin k reklamním účelům; (38) šíření elektronických informací, zpráv textových, zvukových a zvukově-obrazových, např. elektronických časopisů a publikací prostřednictvím počítačové sítě Internet a satelitů, výměna elektronických zpráv a informací, šíření audiovizuálních zpráv a informací, anket a soutěží, odborná informační a poradenská činnost v daných oborech této třídy; (41) produkční a agenturní činnost v oblasti kultury a vzdělávání, zejména organizace a zajišťování odborných symposií, seminářů, konferencí a školení, vč. pořádání odborných a vzdělávacích kurzů a zábavních soutěží, vč. kulturních akcí, zájmových klubů, setkání a přednášek, kulturních a/nebo vzdělávacích výstav, informační, konzultační, poradenské a obstaravatelské služby v oboru produkční a agenturní činnosti v oblasti vzdělávání, kultury, zájmové činnosti a společenských aktivit.

- (730) **ConPro, s.r.o.**, Pobežní 16, Praha 8, 18600, CZ  
(740) DMH - patentová a známková kancelář, Mgr. Marcela Machatová, Pospíšilova 2, Praha 3, 13000

- (210) **O-435561**  
(220) 16.03.2006  
(320) 16.03.2006  
(511) 32  
(540)



- (510) (32) světlý ležák, tmavý ležák, tmavý ležák s chutí višni, tmavý ležák s chutí švestek.  
(590) Barevná  
(730) **Šmíra - Print s.r.o.**, Rudná 98, Box 25, Ostrava - Zábřeh, 70030, CZ  
(740) Ing. Lumír Sovják, Jasmínová 1616, Ostrava - Poruba, 70800

- (210) **O-435572**  
(220) 16.03.2006  
(320) 16.03.2006  
(511) 35, 38, 42  
(540)



- (510) (35) reklama, reklamní agentury, komerční využití Internetu zejména v oblasti realit a bydlení, on-line inzerce, direct mailing, systemizace informací do počítačových databází, zajišťování reklamních kampaní, vyhodnocování průzkumů a multimediálních kampaní, komerční využití Internetu v oblastech komerčních internetových sítí a vyhledávacích služeb, zprostředkovatelská činnost v těchto oblastech a veškeré služby v oblasti reklamy a propagace spadající do třídy 35, organizační a ekonomické poradenství, činnost organizačních, ekonomických a účetních poradců, účetnictví, vedení účetních knih klasicky a na počítačích, ověřování účtování a účetnictví, obchodní poradenství, ocenění obchodních podniků, zpracování ekonomické a obchodní agendy, analýzy nákladů, daňové příznání, hospodářské nebo ekonomické prognózy, revize účtů, marketingová činnost a obchodní management; (38) provoz realitního serveru, šíření elektronických informací, zejména z oblasti realit a bydlení, šíření zpráv textových, zvukových a zvukově-obrazových, např. elektronických časopisů, knih a děl prostřednictvím počítačové sítě Internet, digitálních mobilních sítí a digitální audiovizí, poskytování telekomunikačních služeb pro firmy a subjekty v oblasti stavebnictví a bydlení, výměna elektronických zpráv a informací, služby zabezpečující audiovizuální komunikaci prostřednictvím informačních a telekomunikačních sítí, šíření audiovizuálních děl, zpráv a informací, anket a soutěží, odborná informační a poradenská činnost v daných oborech, specializované služby pro šíření informací prostřednictvím elektronické pošty a mobilních sítí; (42) právní poradenství při vedení podniků a v oblasti právních problémů souvisejících s podnikáním.  
(590) Barevná  
(730) **EXACT, s.r.o.**, Pivoňkova 1A, Brno - Jundrov, 63700, CZ  
(740) Doc. Ing. Jindřich Špaček, CSc., patentový zástupce, Svatopluka Čecha 106a, Brno, 61200

- (210) **O-435577**  
(220) 16.03.2006  
(320) 16.03.2006

- (511) 9, 11, 37  
(540)



- (510) (9) přístroje pro měření a regulaci - měřicí a regulační technika a její součásti, přístroje pro vážení, kontrolu a signalizaci, přístroje pro vedení, výrobu, přepínání, přeměnu, akumulaci, regulaci nebo řízení elektrického proudu, elektroinstalace, elektrosoučástky všeho druhu, elektrické vodiče-kabely, elektronické a magnetické nosiče, přístroje pro záznam, převod a reprodukci zvuku/obrazu, audio/video technika, přístroje pro zpracování dat, počítače, software, pc tiskárny, telekomunikační technika, kopírovací stroje, faxy, skartovače, kalkulátory, ochranné pomůcky spadající do této třídy, hasicí přístroje; (11) plynová zařízení spadající do této třídy a jejich součásti, plynové kotle a plynové hořáky, teplovodní, vodovodní zařízení a plynové potrubí, vody, páry, tepla či jiných látek, přístroje pro topení a ohřev, přístroje pro chlazení, sušení, ventilaci a klimatizaci, přístroje pro vaření a smažení, varné elektrické náčiní, přístroje pro osvětlení a světelné zdroje, sanitární výrobky; (37) stavební činnost - provádění staveb včetně jejich změn, udržovacích prací na nich a jejich odstraňování, přípravné práce pro stavby, stavebně-montážní služby, výstavba inženýrských sítí - plynových, vodovodních sítí a elektrosítí, výstavba domovních a objektových přípojek, regulačních stanic, výstavba a přestavba plynových kotlen, servisní, instalační, opravárenské, revizní a zkouškové služby, zejména v oboru voda-plyn-elektro, instalátorské práce, klempířské, malířské a lakýrnícké práce, zednické a zemní práce, úklidové práce, plnění tlakových nádob plyny.  
(730) **HUTIRA - BRNO, s.r.o.**, Štefánikova 9a, Brno, 60200, CZ  
(740) Ing. Jiří Střelák, Pařížská 17, Praha 1, 11000

- (210) **O-435584**  
(220) 16.03.2006  
(320) 16.03.2006  
(511) 9, 11, 37  
(540)

## KT 512

- (510) (9) čidla pro měření teploty, tlaku a vlhkosti, čidla pro detekci přítomnosti kapalných nebo plyných látek, software pro monitorování a správu systémů měření a regulace vytápěcích, chladicích, klimatizačních a průmyslových procesů, elektronická a mechanická zařízení pro regulaci teploty, tlaku, vlhkosti a proudění vzduchu; (11) armatury spadající do této třídy, regulátory diferenčního tlaku, regulátory průtoku pro rozvod tepla, chladu a teplé užitkové vody s výjimkou výrobků užitých v dopravních prostředcích, klimatizační zařízení, teplovzdušná vodovodní zařízení, vytápěcí zařízení, regulační ventily, ovládací pohony k regulačním ventilům; (37) poradenská činnost v oblasti technického zařízení budov, dodávek, instalace, oprav, zejména vodovodního a plynového zařízení, chlazení, klimatizace, vytápění, slabo i silnoproudých rozvodů a protipožárních zařízení, dodávky, instalace a opravy, zejména vodovodního a plynového zařízení, klimatizace, vytápění, slabo i silnoproudých rozvodů a protipožárních zařízení, stavební dozor.  
(730) **Hydronic Systems Prague s.r.o.**, Modřanská 98, Praha 4, 14701, CZ  
(740) Ing. Václav Kratochvíl, patentový zástupce, Táborská 758/33, Mladá Boleslav, 29301

- (210) **O-435585**  
(220) 16.03.2006  
(320) 16.03.2006  
(511) 9, 11, 37  
(540)

## D 512

- (510) (9) čidla pro měření teploty, tlaku a vlhkosti, čidla pro detekci přítomnosti kapalných nebo plyných látek, software pro monitorování a správu systémů měření a regulace vytápěcích,

- chladicích, klimatizačních a průmyslových procesů, elektronická a mechanická zařízení pro regulaci teploty, tlaku, vlhkosti a proudění vzduchu; (11) armatury spadající do této třídy, regulátory diferenčního tlaku, regulátory průtoku pro rozvody tepla, chladu a teplé užitkové vody s výjimkou výrobků užitých v dopravních prostředcích, klimatizační zařízení, teplovzdušná vodovodní zařízení, vytápěcí zařízení, regulační ventily, ovládací pohony k regulačním ventilům; (37) poradenská činnost v oblasti technického zařízení budov, dodávek, instalace, oprav, zejména vodovodního a plynového zařízení, chlazení, klimatizace, vytápění, slabo i silnoproudých rozvodů a protipožárních zařízení, dodávky, instalace a opravy, zejména vodovodního a plynového zařízení, klimatizace, vytápění, slabo i silnoproudých rozvodů a protipožárních zařízení, stavební dozor.
- (730) **Hydronic Systems Prague s.r.o.**, Modřanská 98, Praha 4, 14701, CZ
- (740) Ing. Václav Kratochvíl, patentový zástupce, Tábořská 758/33, Mladá Boleslav, 29301

- (210) **O-435586**  
(220) 16.03.2006  
(320) 16.03.2006  
(511) 9, 11, 37  
(540)

## DKH 512

- (510) (9) čidla pro měření teploty, tlaku a vlhkosti, čidla pro detekci přítomnosti kapalných nebo plyných látek, software pro monitorování a správu systémů měření a regulace vytápěcích, chladicích, klimatizačních a průmyslových procesů, elektronická a mechanická zařízení pro regulaci teploty, tlaku, vlhkosti a proudění vzduchu; (11) armatury spadající do této třídy, regulátory diferenčního tlaku, regulátory průtoku pro rozvody tepla, chladu a teplé užitkové vody s výjimkou výrobků užitých v dopravních prostředcích, klimatizační zařízení, teplovzdušná vodovodní zařízení, vytápěcí zařízení, regulační ventily, ovládací pohony k regulačním ventilům; (37) poradenská činnost v oblasti technického zařízení budov, dodávek, instalace, oprav, zejména vodovodního a plynového zařízení, chlazení, klimatizace, vytápění, slabo i silnoproudých rozvodů a protipožárních zařízení, dodávky, instalace a opravy, zejména vodovodního a plynového zařízení, klimatizace, vytápění, slabo i silnoproudých rozvodů a protipožárních zařízení, stavební dozor.
- (730) **Hydronic Systems Prague s.r.o.**, Modřanská 98, Praha 4, 14701, CZ
- (740) Ing. Václav Kratochvíl, patentový zástupce, Tábořská 758/33, Mladá Boleslav, 29301

- (210) **O-435587**  
(220) 16.03.2006  
(320) 16.03.2006  
(511) 9, 11, 37  
(540)

## DA 516

- (510) (9) čidla pro měření teploty, tlaku a vlhkosti, čidla pro detekci přítomnosti kapalných nebo plyných látek, software pro monitorování a správu systémů měření a regulace vytápěcích, chladicích, klimatizačních a průmyslových procesů, elektronická a mechanická zařízení pro regulaci teploty, tlaku, vlhkosti a proudění vzduchu; (11) armatury spadající do této třídy, regulátory diferenčního tlaku, regulátory průtoku pro rozvody tepla, chladu a teplé užitkové vody s výjimkou výrobků užitých v dopravních prostředcích, klimatizační zařízení, teplovzdušná vodovodní zařízení, vytápěcí zařízení, regulační ventily, ovládací pohony k regulačním ventilům; (37) poradenská činnost v oblasti technického zařízení budov, dodávek, instalace, oprav, zejména vodovodního a plynového zařízení, chlazení, klimatizace, vytápění, slabo i silnoproudých rozvodů a protipožárních zařízení, dodávky, instalace a opravy, zejména vodovodního a plynového zařízení, klimatizace, vytápění, slabo i silnoproudých rozvodů a protipožárních zařízení, stavební dozor.
- (730) **Hydronic Systems Prague s.r.o.**, Modřanská 98, Praha 4, 14701, CZ
- (740) Ing. Václav Kratochvíl, patentový zástupce, Tábořská 758/33, Mladá Boleslav, 29301

- (210) **O-435602**

- (220) 16.03.2006  
(320) 16.03.2006  
(511) 32, 35  
(540)



- (510) (32) piva všeho druhu včetně piva nealkoholického; (35) propagační a reklamní činnost, agenturní činnost, propagace, reklama a marketing, pomoc při řízení obchodní činnosti, obchodní administrativa, spotřebitelské soutěže reklamního charakteru, poskytování pomoci při provozu obchodu včetně zprostředkování obchodních a souvisejících obchodně personálních záležitostí, organizování výstav, veletrhů, doprovodných programů, společenských akcí a školení k reklamním a obchodním účelům, správa obchodních zájmů třetích osob, vypracování statistických přehledů, poradenství v oblasti organizace a ekonomiky podnikání, průzkum a analýzy trhu, pronájem kancelářských strojů a zařízení, distribuce zboží k reklamním účelům, rozmnožování dokumentů, obstaravatelská a zprostředkovatelská činnost v této oblasti, direct mailing, informační servis a poradenské služby v oblasti obchodu, včetně distribuce zboží k reklamním účelům.
- (590) Barevná  
(730) **Žatecký pivovar, spol. s r.o.**, Žižkovo náměstí 81, Žatec, 43801, CZ
- (740) BOHEMIA PATENT Patentová & známková kancelář, Ing. Jana Vandělíková, Havanská 17, Praha 7, 17000

- (210) **O-435603**  
(220) 16.03.2006  
(320) 16.03.2006  
(511) 32, 35  
(540)



- (510) (32) piva všeho druhu včetně piva nealkoholického; (35) propagační a reklamní činnost, agenturní činnost, propagace, reklama a marketing, pomoc při řízení obchodní činnosti, obchodní administrativa, spotřebitelské soutěže reklamního charakteru, poskytování pomoci při provozu obchodu včetně zprostředkování obchodních a souvisejících obchodně personálních záležitostí, organizování výstav, veletrhů, doprovodných programů, společenských akcí a školení k reklamním a obchodním účelům, správa obchodních zájmů třetích osob, vypracování statistických přehledů, poradenství v oblasti organizace a ekonomiky podnikání, průzkum a analýzy trhu, pronájem kancelářských strojů a zařízení, distribuce zboží k reklamním účelům, rozmnožování dokumentů, obstaravatelská a zprostředkovatelská činnost v této oblasti, direct mailing, informační servis a poradenské služby v oblasti obchodu, včetně distribuce zboží k reklamním účelům.
- (730) **Žatecký pivovar, spol. s r.o.**, Žižkovo náměstí 81, Žatec, 43801, CZ
- (740) BOHEMIA PATENT Patentová & známková kancelář, Ing. Jana Vandělíková, Havanská 17, Praha 7, 17000

- (210) **O-435604**  
(220) 16.03.2006  
(320) 16.03.2006  
(511) 6, 7, 9, 12  
(540)



(540)



- (510) (6) kovové šrouby, narážkové nákrážky, kovové matice, kovové zámky pro vozidla, ocelové plechy, ocelové roury, ocelové trubky, ocelové svorky na trubky, kovové spojky k upevnění trubek, zámky kol určené pro vozidla (proti krádežím), šrouby k upevnění vozových kol, závlečky (koliky) do kol, kovové trysky; (7) koncovky výfuků pro vozidla, výfukové roury pro vozidla, tlumiče motorů pro automobily, zařízení pro roztahování a uvolňování pneumatik, zvedací zařízení, zvedáky pro nákladní auta, vzduchové kompresory, přístroje pro vulkanizaci, čerpalda (části strojů); (9) automatické indikátory nízkého tlaku v pneumatikách pro vozidla, tlakoměry, elektrická zařízení proti krádežím, navigační zařízení pro vozidla, elektronické štítky, elektronické cenovky, elektronické visačky na zboží, audio a video přijímače, zařízení určená pro kontrolu rychlosti vozidel, taxametry, zařízení pro automatické řízení vozidel, otáčkoměry, centrální zamykání dveří vozidel; (12) ventilků pro pneumatiky vozidel, závaží pro vyvažování kol vozidel, výbava plynového typu pro automobily, kryty nábojů kol, kryty kol, bezpečnostní sedačky pro děti určené do vozidel, vzduchové kompresory (příslušenství vozidel), stírače oken, tlumiče pérování pro vozidla, nárazníky vozidel, varovná zařízení pro zpětnou jízdu, vyvažovací zařízení kol vozidel, rezonátory pro vozidla.

(730) **Shanghai Baolong Industries Corporation**, 71, Maosheng Rd., Dongjing Town, Songjiang District, Shanghai, CN

(740) BOHEMIA PATENT Patentová & známková kancelář, Ing Jana Vandělková, Havanská 17, Praha 7, 17000

(210) **O-435605**

(220) 16.03.2006

(320) 16.03.2006

(511) 9, 12

(540)



- (510) (9) automatické indikátory nízkého tlaku v pneumatikách pro vozidla, tlakoměry, elektrická zařízení proti krádežím, navigační zařízení pro vozidla, elektronické štítky, elektronické cenovky, elektronické visačky na zboží, audio a video přijímače, zařízení určená pro kontrolu rychlosti vozidel, taxametry, zařízení pro automatické řízení vozidel, ukazatele rychlosti, otáčkoměry, centrální zamykání dveří vozidel; (12) ventilků pro pneumatiky vozidel, závaží pro vyvažování kol vozidel, výbava plynového typu pro automobily, kryty nábojů kol, kryty kol, bezpečnostní sedačky pro děti určené do vozidel, vzduchové kompresory (příslušenství vozidel), stírače oken, tlumiče pérování pro vozidla, nárazníky vozidel, varovná zařízení pro zpětnou jízdu, rezonátory pro vozidla.

(730) **Shanghai Baolong Industries Corporation**, 71, Maosheng Rd., Dongjing Town, Songjiang District, Shanghai, CN

(740) BOHEMIA PATENT Patentová & známková kancelář, Ing Jana Vandělková, Havanská 17, Praha 7, 17000

(210) **O-435614**

(220) 17.03.2006

(320) 17.03.2006

(511) 5, 29, 30, 32

(540)

**PAPU**

- (510) (5) výrobky dietetické a diabetické pro léčebné účely, potraviny pro batolata a nemocné jako dětská a kojenecká výživa,

potravinové přípravy a doplňky všeho druhu v rámci této třídy, jako posilující potraviny, vitamínové přípravky, potraviny pro doplnění redukčních diet nebo přípravků pro hubnutí, vše s léčebnými účinky; (29) ovoce, houby a zelenina konzervované, sušené a zavažené, konzervovaná hotová jídla spadající do této třídy, mléko a mléčné výrobky, konzervy masové a rybí, želé, kompoty, oleje a tuky jedlé, přesnídávky, ovocné dřeně, marmelády, džemy, ovocná povidla, ovocné pomazánky; (30) kaše ovesná, ovocná, s rýží, s ovesnými vločkami, s krupicí, cukrovinky, cukrářské výrobky všeho druhu, kečup a kečupové omáčky, šťáva rajčatová, chuťové a pikantní omáčky, omáčky, omáčky v prášku, nápoje připravované na bázi kávy, kakaa a čokolády, káva, čaj, kakao, obilné vločky; (32) vody minerální a šumivé a jiné nealkoholické nápoje, sirupy a jiné přípravky k přípravě nápojů, ovocné šťávy a nápoje z ovocných šťáv, energetické nápoje, iontové nápoje.

(730) **BOHEMILK, a.s.**, Podzámčí 385, Opočno, 51773, CZ

(210) **O-435622**

(220) 17.03.2006

(320) 17.03.2006

(511) 28

(540)

**MAXFIT**

- (510) (28) potřeby pro gymnastiku a sport, které nejsou uvedeny v jiných třídách, zejména jízdní kola nehybná cvičná, jízdní kola nehybná určená pro trénink, steppery, rozpínací přístroje (expandy), zvedací stroje, víceúčelové tréninkové stroje, lavice na procvičení břišních svalů, míče na basketbal, míče na fotbal, míče na hraní, badmintonové rakety, tenisové rakety, páčky na stolní tenis, rakety, hrací páčky, golfové hole, boty na bruslení s upevněnými bruslemi, brusle (in-line -), brusle, činky, golfové vaky, posilovací stroje, joggingové stroje, sportovní tašky, boxerský ring, zachycovací/ unášecí stroje (gripping machine), posilovací plošiny na zvedání závaží/ činek/ břemen.

(730) **KYVAS INTERNATIONAL CO., LTD.**, 4Fl., No. 475, Sec. 2, Tidingdadau, Nei-hu District, Taipei, Taiwan, R.O.C., TW

(740) PATENTSERVIS Praha a.s., Jivenská 1273/1, Praha 4, 14021

(210) **O-435644**

(220) 20.03.2006

(320) 20.03.2006

(511) 35, 36, 38

(540)

realitymorava  cz

- (510) (35) zprostředkování v oblasti obchodu, marketing, obstaravatelská a zprostředkovatelská služba v rámci propagace, reklamy, obchodní činnosti a kancelářských prací, účetnictví, zpracování počítačových dat a spravování databází, marketingové služby v oblasti správy nemovitostí, logistiky, obchodní administrativa a kancelářské práce, aranžerství a průzkum trhu v souvislosti s uvedenými výrobky a službami pro jiné firmy a zákazníky, rozesílání prospektů, pořizování informačních tiskovin, účetní služby, poradenské komerční služby, inzertní činnost, poskytování pomoci při provozu obchodu, včetně zprostředkování obchodních a souvisejících obchodně personálních záležitostí, kontrola, vedení, vypracování statistických přehledů, poradenství v oblasti organizace a ekonomiky podnikání, poradenské služby při výběru zaměstnání, organizování výstav a veletrhů k reklamním a obchodním účelům, provádění aukcí a dražeb, pronájem kancelářských strojů

a zařízení, distribuce zboží k reklamním účelům, vykonávání administrativních prací pomocí výpočetní techniky, zprostředkování nákupu a prodeje v oblasti výpočetní techniky (hardware i software), kopírování nebo rozmnožování dokumentů, dokladů apod., příprava a vyhotovení daňových přiznání, pronájem reklamních ploch, půjčování fotokopírovacích strojů, revize účtů (audit), pomoc při celním řízení, zajištění reklamy za účelem prezentace podnikatelů v oblasti vnitrostátní a mezinárodní dopravy, přepravy, zasilatelství a skladistních zařízení, průzkum a analýza trhu, zprostředkování v oblasti služeb výše uvedených; (36) provozování realitní kanceláře, služby realitní kanceláře, prodej a pronájem nemovitostí, odhady nemovitostí, správa nemovitého majetku, zejména budov, bytů, nebytových prostor, výrobních a provozních objektů a pozemků, zprostředkování obchodu v oblasti realit, zprostředkovatelská činnost a služby v oblasti investic a nemovitého majetku, správy a nakládání s nemovitým majetkem, zejména v oblasti koupě, prodeje, pronájmu a leasingu bytů a nebytových prostor, oceňování a odhady nemovitostí včetně vypracování posudků, poradenská činnost v oblasti realit a finančního poradenství, nákup, prodej a správa pohledávek, průzkum a analýza trhu s realitami, zprostředkování finančních operací, úvěrové poradenství a zprostředkování úvěrů a hypoték, poskytování informací v oblasti realit, investic a nemovitostí pomocí prostředků globální počítačové sítě, investiční činnost v investiční výstavbě, zprostředkování v oblasti služeb výše uvedených; (38) komunikační služby, zejména šíření a přenos inzerce a reklamy prostřednictvím telefonních sítí, rozšiřování, zveřejňování a přenos informací prostřednictvím počítačových a telekomunikačních prostředků a sítí, satelitů apod., šíření informací prostřednictvím počítačových sítí a telekomunikačních sítí včetně Internetu, informační kancelář, samostatný přenos dat nebo informací prostřednictvím telekomunikačních zařízení, počítačů, mobilních telefonů, služby zabezpečující audiovizuální komunikaci prostřednictvím informačních telekomunikačních sítí, kupř. počítačové sítě Internet, mobilních telefonů, satelitu apod., výměna a šíření informací a zpráv pomocí telekomunikačních sítí datových sítí, informační nebo komunikační nebo elektronické techniky, elektronické nástěnky (služby), telekomunikační služby, poskytování přístupu k on-line službám, služby webových portálů, komunikace mobilními telefony a počítačová komunikace, posílání zpráv, pošta (elektronická), přenos zpráv a obrazových informací pomocí počítačů, šíření elektronických publikací v elektronické podobě pomocí počítačových a telekomunikačních sítí, pomocí mobilních telefonů, satelitu apod., komunikace a transakce v síti, služby datové sítě, pronájem informačních a komunikačních míst, služby krátkých textových zpráv a mobilních multimediálních zpráv MMS, zprostředkování v oblasti služeb výše uvedených.

- (590) Barevná  
(730) EuroNet Media s.r.o., Samota 197, Olomouc - Slavonín, 78301, CZ  
(740) HALAXOVÁ & HALAXOVÁ, TETRAPAT, RNDr. Zdeňka Halaxová, Horní náměstí 7, Olomouc, 77200

- (210) O-435684  
(220) 21.03.2006  
(320) 21.03.2006  
(511) 35, 36, 37, 39, 40, 41, 42, 43  
(540)



Central Park  
Praha

- (510) (35) poskytování služeb v oblasti reklamy, pronájem reklamních materiálů a reklamních ploch, pronájem prodejních automatů; (36) provádění finančních analýz, nákup, prodej a pronájem bytů, vedení a inkasování nájemného, finanční sponzorování; (37) povrchové čištění budov, čištění oken, ulic a demolice budov; (39) pronájem parkovacích ploch; (40) čištění povrchů; (41) organizování sportovních soutěží, provozování a pronájem

sportovních zařízení, služby v oblasti zábavy, provozování zábavních parků, organizování živých vystoupení; (42) plánování městské výstavby, architektonické poradenství, inženýrské práce ve stavebnictví; (43) provozování jídelen včetně závodních, provozování restaurací včetně samoobslužných, provozování prodejních automatů a zařízení rychlého občerstvení.

- (730) CP Praha s.r.o., Koněvova 929/19, Praha 3, 13000, CZ  
(740) Luboš Havel, Královodvorská 664/11, Praha 1, 11000

- (210) O-435695  
(220) 21.03.2006  
(320) 21.03.2006  
(511) 9, 16, 18, 35, 37, 38, 42  
(540)



- (510) (9) přístroje a nástroje vědecké, námořní, geodetické, fotografické, filmové, optické, přístroje pro vážení, měření, signalizaci, kontrolu (inspekci), záchranu a přístroje pro vyučování, přístroje a nástroje pro vedení, přepínání, přeměnu, akumulaci, regulaci nebo řízení elektrického proudu, přístroje pro záznam, převod, reprodukci zvuku nebo obrazu, magnetické nosiče zvukových záznamů, gramofonové desky, automatické distributory a mechanismy pro přístroje a mince, zapisovací pokladny, počítací stroje, přístroje pro zpracování informací a počítače, hasicí přístroje; (16) papír, lepenka a výrobky z těchto materiálů, které nejsou zařazeny do jiných tříd, tiskárenské výrobky, potřeby pro knižní vazby, fotografie, papírenské zboží, lepidla pro papírenství nebo domácnost, materiál pro umělce, štetce, psací stroje a kancelářské potřeby (vyjímaje nábytek), učební a vyučovací pomůcky s výjimkou přístrojů, plastické obaly (nezařazené do jiných tříd), tiskařské typy, štočky; (18) kůže, imitace kůže, výrobky z těchto materiálů, které nejsou zahrnuty do jiných tříd, kůže ze zvířat, kufrý a zavazadla, deštníky, slunečníky a hole, biče a sedlářské výrobky; (35) propagační činnost, reklama, pomoc při řízení obchodní činnosti, obchodní administrativa, kancelářské práce; (37) stavebnictví, opravy, instalační služby; (38) služby tiskových agentur, elektronická pošta, informační kanceláře v rámci této třídy, vysílání kabelových televizí, telefonní komunikace, konferenční služby, mobilní komunikace, počítačová komunikace, zaslání zpráv, poskytování telekomunikačních přípojení ke globální počítačové síti, poskytování uživatelského přístupu ke globální počítačové síti, elektronická pošta, pronájem přístrojů pro přenos zpráv, pronájem zařízení pro přenos informací, přenášení pomocí satelitních družic, telegrafická komunikace, faxová komunikace, přenos zpráv a obrázků pomocí počítačů, půjčování faxů, modemů, telefonů a telekomunikačních zařízení, rozhlasové vysílání, směrovací a spojovací služby pro telekomunikace, spojení pomocí optických vláken, telefonické služby, telegrafická a telekomunikační komunikace, televizní vysílání, telexové služby, tisková agentura (kancelář), radiové vysílání, vysílání kabelové televize, služby poskytované radiem, telefonem nebo jinými elektronickými komunikačními prostředky - výzvy (paning), zaslání telegramů a zpráv; (42) vědecké a technologické služby a s nimi spojený výzkum a návrhy, průmyslové analýzy a výzkum, návrh a vývoj počítačového hardwaru a softwaru, právní služby.

- (730) ALDEMON TECHNOLOGIES LIMITED, 29A, Annis Komninis Street, P.C. 1061, Nicosia, CY  
(740) PATENTSERVIS Praha a.s., Jivenská 1273/1, Praha 4, 14021

- (210) O-435699  
(220) 21.03.2006  
(320) 21.03.2006  
(511) 7, 35, 37, 40, 42  
(540)

PRATO

- (510) (7) stroje, obráběcí stroje a motory v rozsahu třídy 7, zahrnující

stroje pro kování a tváření kovů, kovací lisy, kovací buchary, mechanické lisy, ostříhovací a kalibrovací lisy, karosářské a postupovací lisy; (35) obchodní služby v oblasti strojů, například strojů pro kování a tváření kovů; (37) repase, opravy, údržba strojů, například strojů pro kování a tváření kovů; (40) modernizace a montáže strojů, například strojů pro kování a tváření kovů; (42) poradenské služby v oblasti strojů, například strojů pro kování a tváření kovů.

(730) PRATO, spol. s r.o., Nad Santoškou 23, Praha 5, 15000, CZ  
(740) Ing. Pavel Reichel, Lopatecká 14, Praha 4, 14700

(210) O-435700  
(220) 21.03.2006  
(320) 21.03.2006  
(511) 7, 35, 37, 40, 42  
(540)

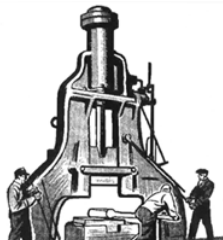

(510) (7) stroje, obráběcí stroje a motory v rozsahu třídy 7, zahrnující stroje pro kování a tváření kovů, kovací lisy, kovací buchary, mechanické lisy, ostříhovací a kalibrovací lisy, karosářské a postupovací lisy; (35) obchodní služby v oblasti strojů, například strojů pro kování a tváření kovů; (37) repase, opravy, údržba strojů, například strojů pro kování a tváření kovů; (40) modernizace a montáže strojů, například strojů pro kování a tváření kovů; (42) poradenské služby v oblasti strojů, například strojů pro kování a tváření kovů.

(730) PRATO, spol. s r.o., Nad Santoškou 23, Praha 5, 15000, CZ  
(740) Ing. Pavel Reichel, Lopatecká 14, Praha 4, 14700

(210) O-435702  
(220) 21.03.2006  
(320) 21.03.2006  
(511) 44  
(540)

# FootMed

(510) (44) provoz zdravotnického zařízení, rehabilitace, poradenství v oblasti rehabilitace.

(730) Pech Josef MUDr., Štefánikova 7, Nový Jičín, 74101, CZ  
(740) Ing. Josef Bocek, Dělnická 19/1168, Havířov, 73601

(210) O-435715  
(220) 22.03.2006  
(320) 22.03.2006  
(511) 9, 16, 35, 40, 41, 42  
(540)

# MAXI MOTO

(510) (9) časopisy a jiné tiskoviny v elektronické podobě, nosiče záznamů nahrané i nenahrané, počítačové programy, audiovizuální díla na nosičích; (16) tiskoviny všeho druhu, tiskárenské výrobky, noviny, knihy, periodický a neperiodický tisk, fotografie, kalendáře, plakáty, letáky, drobné reklamní předměty z papíru, katalogy, propagační materiály, jako jsou

například samolepky, diáře, reklamní tiskoviny, vizitky, hlavičkové papíry; (35) propagační činnost, reklamní činnost, inzertní činnost, reklama na Internetu, prezentace uživatelů na stránkách www v počítačové síti Internet; (40) potisky rozličných výrobků, zejména reklamních; (41) vydavatelská a nakladatelská činnost, publikační činnost, výchovná, vzdělávací a zábavní činnost; (42) poradenská činnost v oblasti technických informací a jejich využití, grafické práce související s časopisy.

(730) MOTOR-PRESSE BOHEMIA s.r.o., U Krčského nádraží 36, Praha 4, 14000, CZ  
(740) Advokátní kancelář JUDr. Oto Kunz - Prof. Otto Kunz, JUDr. Oto Kunz, advokát, V Túních 3, Praha 2, 12000

(210) O-435733  
(220) 22.03.2006  
(320) 22.03.2006  
(511) 5, 29, 30  
(540)

## HEMODIN

(510) (5) přípravky a prostředky léčebné a profylaktické kosmetiky pro ošetřování pokožky a vlasů, zejména ve formě tablet, dražé, kapslí, mastí, krémů, gelů, olejů, pěn, tekutých suspenzí, emulzí nebo koloidních roztoků, vodiček, zásypů a práškových směsí, roztoků, medicínálních čajových směsí, vitamínových přípravků, farmaceutické výrobky mimo veterinárních, potraviny pro zvláštní výživu pro lékařské účely, léčiva, doplněk výživy, bylinné doplňky, dietní doplňky, dietní doplňky stravy, doplňky stravy, vše pro léčebné účely, vitamínové doplňky, minerální doplňky, vitamínové a minerální doplňky, hygienické výrobky pro léčebné účely, potraviny pro kojence a batolata, diabetické přípravky pro léčebné účely, dietní potraviny upravené pro lékařské účely, doplňky výživové pro lékařské účely; (29) potravinové doplňky a doplňky stravy v rámci této třídy, doplňky výživové ne pro lékařské účely, bylinné doplňky stravy, dietní doplňky, dietní doplňky stravy, potravinové doplňky obsahující enzymy, doplňky výživy, potraviny živočišného původu, maso, ryby, drůbež a zvěřina, masové výtazky, ovoce a zelenina konzervované, sušené a zavažené, želé, džemy, vejce, mléko a mléčné výrobky, oleje a tuky jedlé; (30) potravinové doplňky a doplňky stravy, výživové doplňky a potraviny pro zvláštní výživu obsahující látky rostlinného původu, dietní doplňky, dietní doplňky stravy, potravinové doplňky obsahující enzymy, doplňky výživy, vše náležející do této třídy.

(730) VALOSUN a.s., Kytnerova 403/5, Brno, 62100, CZ

(210) O-435735  
(220) 22.03.2006  
(320) 22.03.2006  
(511) 5, 29, 30  
(540)

## MINAXIN

(510) (5) přípravky a prostředky léčebné a profylaktické kosmetiky pro ošetřování pokožky a vlasů, zejména ve formě tablet, dražé, kapslí, mastí, krémů, gelů, olejů, pěn, tekutých suspenzí, emulzí nebo koloidních roztoků, vodiček, zásypů a práškových směsí, roztoků, medicínálních čajových směsí, vitamínových přípravků apod., farmaceutické výrobky mimo veterinárních, potraviny pro zvláštní výživu pro lékařské účely, léčiva, doplněk výživy, bylinné doplňky, dietní doplňky, dietní doplňky stravy, doplňky stravy, vše pro léčebné účely, vitamínové doplňky, minerální doplňky, vitamínové a minerální doplňky, hygienické výrobky pro léčebné účely, potraviny pro kojence a batolata, diabetické přípravky pro léčebné účely, dietní potraviny upravené pro lékařské účely, doplňky výživové pro lékařské účely; (29) potravinové doplňky a doplňky stravy v rámci této třídy, doplňky výživové ne pro lékařské účely, bylinné doplňky stravy, dietní doplňky, dietní doplňky stravy, potravinové doplňky obsahující enzymy, doplňky výživy, potraviny živočišného původu, maso, ryby, drůbež a zvěřina, masové výtazky, ovoce a zelenina konzervované, sušené a zavažené, želé, džemy, vejce, mléko a mléčné výrobky, oleje a tuky jedlé; (30) potravinové doplňky a doplňky stravy, výživové doplňky a potraviny pro zvláštní výživu obsahující látky rostlinného původu, dietní doplňky, dietní doplňky stravy, potravinové doplňky obsahující enzymy, doplňky výživy, vše náležející do této třídy.

(730) VALOSUN a.s., Kytnerova 403/5, Brno, 62100, CZ

(210) **O-435740**  
(220) 22.03.2006  
(320) 22.03.2006  
(511) 16, 35, 36  
(540)

## WPB Capital

(510) (16) balicí papír, blahopřejná přání, brožované knihy, brožury, brožurky, bublinové obaly z plastických materiálů (na balení), časopisy, etikety, s výjimkou textilních, fotografie, grafické zobrazení - v rámci této třídy, grafiky, kalendáře, kartón, lepenka, katalogy, papírové dárky, knihy, papírové nebo lepenkové krabice, lepenkové nebo papírové obaly na láhve, lepenkové desky (papírenské zboží), lepicí pásy pro kancelářské účely a použití v domácnosti, leporela, mapy, obálky (papírenské zboží), obaly (papírenské zboží), obrazy, papírenské zboží, periodické nebo neperiodické publikace, plakáty, předměty z kartónu a nebo lepenky, prospekty, poutače z papíru nebo lepenky, reklamní tabule z papíru, kartónu nebo lepenky, grafické reprodukce, tištěné reklamní materiály, umělecké litografie, umělohmotné fólie na balení, pytle z papíru nebo plastických materiálů; (35) administrativní služby, automatizované zpracování dat, obchodní nebo podnikatelské informace, poradenské služby v oblasti obchodního nebo podnikatelského řízení, poradenství v obchodní činnosti, poskytování obchodních nebo podnikatelských informací, poradenské služby v podnikovém managementu při prodeji zboží a služeb, poradenství a management pro podniky, dekorace a aranžování výkladů, obchodní management, zprostředkování prodeje a nákupu zboží, reklama, organizování výstav pro reklamní a obchodní účely, rozšiřování reklamních oznámení, předvádění zboží, rozšiřování reklamních materiálů zákazníkům (letáky, prospekty, tisk, vzorky), zaslání reklamních materiálů zákazníkům, vydávání a aktualizace reklamních materiálů, distribuce vzorků, obchodní nebo podnikatelský průzkum, pronájem reklamních materiálů, uveřejňování reklamních textů, vydávání reklamních nebo náborových textů, televizní reklama, reklamní agentury, organizace reklamních her na podporu prodeje, průzkum trhu, průzkum veřejného mínění, pronájem reklamních prostor, pronájem reklamních ploch, účetnictví, uveřejňování reklamních textů, vedení kartoték v počítači, podpora prodeje (pro třetí osoby), správa textů, nabídka, zprostředkování a výběr zboží prostřednictvím katalogu, marketing, pomoc při podnikání, podnikatelské informace, ověřování obchodních transakcí, zabezpečování obchodních transakcí (pro třetí osoby), reklamní a inzertní činnosti prostřednictvím telefonní datové nebo informační sítě, poskytování informací a jiných informačních produktů reklamního charakteru, pronájem reklamních a informačních a komunikačních míst v rámci této třídy, zprostředkování v obchodních vztazích, služby řízení lidských zdrojů, vztahy s veřejností (průzkum vztahů mezi podniky, institucemi a společenským prostředím), zásilkové reklamní služby, sběr údajů do počítačových databází, seřazování údajů v počítačových databázích, zařazování údajů v počítačových databázích, zprostředkování výše uvedených služeb ve tř. 35; (36) bankovníctví a bankovní služby včetně elektronického bankovníctví a homebankingu, finanční operace a finanční produkty, přijímání vkladů včetně termínovaných vkladů, vedení účtů, vedení vkladních knížek, vydávání cenin a cenných papírů, poskytování úvěrů, půjček a jiné formy financování, investování do cenných papírů na vlastní účet, kapitálové investice, financování společných podniků, majetkové účasti, finanční pronájem (leasing), platební styk a zúčtování (clearing), elektronický převod kapitálu, vydávání a převod kapitálu, vydávání a správa platebních prostředků, zejména platebních karet, cestovních šeků a jejich ověřování, úvěrových (kreditních) a debetních karet, zřizování a provozování sítě bankomatů, poskytování záruk, kaucí a ručení, otevírání akreditivů, obstarávání inkasa včetně dokumentárního inkasa, obchodování na vlastní účet anebo účet klienta s devizovými hodnotami v oblasti termínovaných obchodů (futures) a opcí (options) včetně kurzových a úrokových obchodů, s převoditelnými cennými papíry, se zlatými a stříbrnými mincemi, účast na vydávání cenných papírů a poskytování souvisejících služeb, finanční makléřství, obhospodařování cenných papírů klienta na jeho účet včetně poradenství (portfolio management), uložení a správa cenných papírů nebo jiných hodnot, výkon funkce depozitáře, směnárenská činnost (nákup devizových

prostředků), pronájem bezpečnostních schránek, denního a nočního trezoru, úschova cenností v bezpečnostních schránkách, výkon hypotečních obchodů, spořitelny, správcovství, úvěrové ústavy, úvěrové banky, ručení, sběr peněz na dobročinné účely, ostatní bankovní a finanční operace a transakce, konzultační služby v oblasti pojišťovnictví, informace o pojištění, uzavírání pojistek, pojistky životní, poradenství v oblasti pojištění, poradenství a konzultační služby v oblasti bankovníctví a financí včetně elektronického bankovníctví, poskytování bankovních a finančních informací, finanční odhady a oceňování v oblasti bankovníctví, finanční analýzy a předpovědi, poskytování a zprostředkování všech uvedených služeb v rámci této třídy prostřednictvím komunikačních médií, elektronických médií, telekomunikačních prostředků, elektronické pošty, počítačových sítí, terminálů a Internetu.

(730) **WPB Capital, spořitelni družstvo**, Ovocný trh 572/11, Praha 1, 11000, CZ

(210) **O-435741**  
(220) 22.03.2006  
(320) 22.03.2006  
(511) 29, 30, 32  
(540)



(510) (29) maso, ryby, drůbež, zvěřina, masové výtažky, houby, ovoce a zelenina sušené, konzervované, zavařené, nakládané a kandované, želé, džemy a marmelády, vejce, mléko a mléčné výrobky, mléčné nápoje, oleje a jedlé tuky, masové a zeleninové omáčky, masové a zeleninové konzervy, zelenina sušená, vařená, sterilovaná, masové a zeleninové směsi, masové a zeleninové krémy; (30) káva, čaj, kakao, cukr, rýže, tapioka, ságo, kávové náhražky a výrobky z nich, mouka a přípravky z obilnin, chléb, pečivo, cukrovinky, zmrzlina, med, droždí, prášky do těsta, sůl, hořčice, ocet, led pro osvěžení, těstoviny, koření a koření směsi, omáčky pro ochucení, masové a zeleninové krémy a směsi plněné do těsta, bonbóny, čokoláda a výrobky z nich, kečup, majonéza, čokoládové, kávové a kakaové nápoje, těsta a výrobky z nich, salátové zálivky, žvýkačky, ovocné želé; (32) piva, minerální vody, nealkoholické nápoje, nápoje a šťávy ovocné, přípravky ke zhotovování nápojů.  
(730) **Jarnot CZ s.r.o.**, Mírová 86, Velké Hořovice, 74731, CZ  
(740) **HALAXOVÁ & HALAXOVÁ, TETRAPAT, RNDr. Zdeňka Halaxová**, Horní náměstí 7, Olomouc, 77200

(210) **O-435745**  
(220) 22.03.2006  
(320) 22.03.2006  
(511) 16, 43, 44  
(540)

## ART OF TOUCH

(510) (16) obrazy, fotografie a umělecké předměty spadající do této třídy; (43) poskytování stravování a nápojů, bary, hudební bary; (44) masáže, masáže v křesle, fyzioterapie, poradenské a zprostředkovatelské činnosti v této oblasti, rekondiční a regenerační služby.  
(730) **Art of Touch, s.r.o.**, Janovského 991/44, Praha 7 - Holešovice, 17000, CZ

(210) **O-435748**  
(220) 11.03.2004  
(320) 11.03.2004  
(511) 5  
(540)

## ONXOL

(510) (5) farmaceutické výrobky.

- (730) **IVAX Research, Inc.**, 4400 Biscayne Boulevard, Miami, FL, US  
(740) Čermák Hořejš Myslíl a spol., JUDr. Karel Čermák, advokát, Národní 32, Praha 1, 11000

(210) **O-435753**

(220) 22.03.2006

(320) 22.03.2006

(511) 30, 40

(540) **PEKAŘSTVÍ KOLLINGER**

- (510) (30) mouka, obilné výrobky, pekárenské výrobky, bezlepkové pečivo, cukrárenské výrobky, zmrzlina; (40) pekárenská výroba.  
(730) **Kollinger Jaroslav**, Kounovská 334, Praha 9, 19016, CZ

(210) **O-435826**

(220) 23.03.2006

(320) 23.03.2006

(511) 5

(540)

**D·H·C CONTINUS**

- (510) (5) farmaceutické přípravky pro humánní použití.  
(730) **MUNDIPHARMA AG**, St. Alban-Rheinweg 74, Basel, 4020, CH  
(740) **ROTT, RŮŽIČKA & GUTTMANN** Patentová, známková a advokátní kancelář, JUDr. Vladimír Rott, Nad Štolou 12, Praha 7, 17000

(210) **O-435827**

(220) 23.03.2006

(320) 23.03.2006

(511) 5

(540)

**D·H·C**

- (510) (5) farmaceutické přípravky pro humánní použití.  
(730) **MUNDIPHARMA AG**, St. Alban-Rheinweg 74, Basel, 4020, CH  
(740) **ROTT, RŮŽIČKA & GUTTMANN** Patentová, známková a advokátní kancelář, JUDr. Vladimír Rott, Nad Štolou 12, Praha 7, 17000

(210) **O-435871**

(220) 24.03.2006

(320) 24.03.2006

(511) 29, 30, 43

(540)

**PIVNÍ ROHLÍK TREFNÝ**

- (510) (29) šunky čerstvé, konzervované, balené, mražené maso, ryby, drůbež, zvěřina, masové výtažky, masové výrobky, zejména uzeniny, balené masové zboží, masové konzervy, masové pomazánky a paštiky, masové polotovary, droby, vnitřnosti, dršťky, drůbež neživá, uzeniny jako klobásy, salámy, párky, konzervy masové, rybí, ryby a potraviny z ryb, zařazené do této třídy, korýši, sumýši a měkkýši zařazení do této třídy, výtažky a vývary masové, paštiky, masné pomazánky, uzeniny, tepelně zpracované masné výrobky, veškeré zabijačkové výrobky, sádlo, slanina, polotovary a hotová jídla vyráběná z potravin uvedených v této třídě, vepřová kýta s kostí nebo bez kostí, vařená a uzená vepřová kýta, polévky, polévky v prášku, polévky jako polotovary, šunková rolka s křenem, aspik, dárkové potravinové balíky se směsí potravinových produktů spadajících do této třídy; (30) pečivo, pečivo světlé i tmavé pečivo, pečiva s příchutí,

pečiva plněná, jemné pečivo, pečivo s masovou náplní, chléb, rohlíky, housky, suchary, sušenky, sušenky máslové, keksy, biskvity, kreky, medovníky, perníky, káva, oplatky, čaj, kakao, cukr, rýže, tapioka, ságo, kávové náhražky, mouka a přípravky z obilnin, cukrovinky, zmrzlina, med, sirup melasový, droždí, prášky do těsta, sůl, hořčice, ocet, nálevy k ochucení, koření, led pro osvěžení, arašídové cukrovinky, aromatické přípravky do potravin, bonbóny, cukroví, mentolové cukroví, cukrovinky, cukrovinky k ozdobení vánočních stromků, čokoláda, čokoládové nápoje, čokoládové nápoje s mlékem, dorty, fondány (cukrovinky), karamely, kávové náhražky rostlinného původu, kávové nápoje s mlékem, koláče s náplní, pražená kukuřice, listové těsto, lupínky, vločky obilné, makaróny, mandlové cukrovinky, mandlové těsto, marcipán, marinády (chuťové přísady), máslové, tukové těsto, masové paštiky zapečené v těstě, masové pirožky, mentol do cukrovinek, výrobky z kukuřičné mouky, müsli, kávové náhražky, kakaové nápoje, omáčka sójová ostrá, potraviny na bázi ovsu, ovesné vločky, jedlé ozdoby na dorty, palačinky, pastilky (cukrovinky), pивní ocet, pizzy, popcorn, potraviny z mouky, pralinky, prášek do pečiva, příchutě (aroma), příchutě do nápojů s výjimkou éterických olejů, přípravky do potravin aromatické, pudinky, rostlinné přípravky jako kávové náhražky, rýžové koláčky, přírodní sladidla, sladový výtažek jako potravinová sušina, šerbet (zmrzlinový nápoj), škrobové výrobky jako potravinová, ztužovače šlehačky, špagety, rajčatová šťáva, šťávy s výjimkou dresinků, tabletky (cukrovinky), těstoviny, tresty do potravin, nikoliv pro lékařské účely, včelí kasička pro lidskou spotřebu ne pro lékařské účely, kukuřičné vločky, mošská voda na vaření, výrobky z kaka, výrobky z obilovin, zahušťovací přípravky na kuchyňské použití, zákusky, koláče, zálivky na ochucení, zjemňující látky na maso pro domácnost, zmrzlina, pojiva jako přísady do zmrzliny, zmrzlina jogurtová, zmrzlinové poháry, želé ovocné (cukrovinky), žvýkačky ne pro lékařské účely; (43) provozování hostinských činností, restaurace, bary, snack bary, cafeterie, motoresty, hostince, kantýny, závodní jídelny, menzy, rychlé občerstvení, catering, hromadné dodávání hotových jídel, nápojů do restaurací, jídelen, zajištění stravování při společenských akcích a služby spojené s nákupem a obstaráváním potravin, nápojů a občerstvení, pohostinství, příprava jídel, společné stravování, podávání jídel a nápojů, příprava jídel a nápojů ke spotřebě, zejména steaků a zeleninových a ovocných salátů a pizz, těstovin, poskytování a obstarávání jídla a nápojů, služby zajišťující stravování, automat pro občerstvení, zásobování v rámci této třídy, poskytování gastronomických služeb, příprava jídel a výrobků studené kuchyně, pořádání hostin, provozování pizzerie, bufetu, samoobslužné restaurace, kavárny, ubytovací služby, hotelové služby, služby zajišťující dočasné ubytování, pronájem jednacích, školicích a prezentačních místností, provoz kempu, rezervace pobytů, půjčování a pronájem restauračního zařízení.

(730) **Trefný Václav**, Kostelní 6, Praha 7, 17000, CZ

(740) Advokátní a patentová kancelář **DANĚK & PARTNERS, Dr. Vilém Daněk**, Vinohradská 45, Praha 2, 12000

(210) **O-435874**

(220) 24.03.2006

(320) 24.03.2006

(511) 35, 36, 41

(540)



- (510) (35) provozování obchodního centra, inzertní, reklamní a propagační činnost prostřednictvím jakéhokoliv média, pronájem reklamních a informačních ploch, pomoc při řízení obchodní činnosti, obchodní administrativy; (36) služby realitní kanceláře, pronájem nemovitostí, služby správců nemovitostí, pronajímání obchodů, správa a pronájem nemovitého majetku; (41) nakladatelská a vydavatelská činnost, vydávání informací, materiálů, publikací a jiných titulů, také v elektronické podobě,

výchovná, vzdělávací, školící, zábavní, kulturní, společenská a sportovní činnost, pořádání a provozování zábavních, vzdělávacích, kulturních a sportovních akcí, soutěží a loterií, provozování zábavního centra.

- (590) Barevná  
(730) **FMC CENTRAL EUROPE s.r.o.**, Radlická 19/1, Praha 5, 15000, CZ

- (210) **O-435880**  
(220) 24.03.2006  
(320) 24.03.2006  
(511) 9, 16, 35, 36, 41  
(540)



- (510) (9) přístroje pro vyučování, magnetické a optické nosiče dat, nosiče zvukových nahrávek, nahrané CD; (16) tiskárenské výrobky, knihy, učební a vyučovací pomůcky s výjimkou přístrojů; (35) propagační činnost, reklama, inzerce, obchodní administrativa, podnikové poradenství a obchodní management, ekonomické prognózy, statistické informace, marketingové studie; (36) služby nemovitostní; (41) výchova, vzdělávání, vyučování, školení, vydávání knih a výukových textů, organizování a vedení odborových kurzů, seminářů a kongresů.  
(730) **International Economic Institut Prague, s.r.o.**, Slávy Horníka 1022/16, Praha 5, 15006, CZ  
(740) **ROTT, RŮŽIČKA & GUTTMANN Patentová, známková a advokátní kancelář, JUDr. Vladimír Rott, Nad Štolou 12, Praha 7, 17000**

- (210) **O-435881**  
(220) 24.03.2006  
(320) 24.03.2006  
(511) 30  
(540)

## POCA

- (510) (30) čokolády, sušenky, koláčky, kreky, oplatky, cukrovinky, čipsy (obilné výrobky), chléb, pečivo, koláče, keksy, pudinky, šerbety, zmrzliny, bonbóny, karamely, žvýkačky (ne pro lékařské účely).  
(730) **ORION CORPORATION**, 30-10 Munbae-Dong, Yongsan-Gu, Seoul, KP  
(740) **ROTT, RŮŽIČKA & GUTTMANN Patentová, známková a advokátní kancelář, JUDr. Vladimír Rott, Nad Štolou 12, Praha 7, 17000**

- (210) **O-435882**  
(220) 24.03.2006  
(320) 24.03.2006  
(511) 30  
(540)

## Tonk

- (510) (30) čokolády, sušenky, koláčky, kreky, oplatky, cukrovinky, čipsy (obilné výrobky), chléb, pečivo, koláče, keksy, pudinky, šerbety, zmrzliny, bonbóny, karamely, žvýkačky (ne pro lékařské účely).  
(730) **ORION CORPORATION**, 30-10 Munbae-Dong, Yongsan-Gu, Seoul, KP  
(740) **ROTT, RŮŽIČKA & GUTTMANN Patentová, známková a advokátní kancelář, JUDr. Vladimír Rott, Nad Štolou 12, Praha 7, 17000**

- (210) **O-435885**  
(220) 24.03.2006  
(320) 24.03.2006  
(511) 30  
(540)

## TaBon

- (510) (30) čokolády, sušenky, koláčky, kreky, oplatky, cukrovinky,

čipsy (obilné výrobky), chléb, pečivo, koláče, keksy, pudinky, šerbety, zmrzliny, bonbóny, karamely, žvýkačky (ne pro lékařské účely).

- (730) **ORION CORPORATION**, 30-10 Munbae-Dong, Yongsan-Gu, Seoul, KP  
(740) **ROTT, RŮŽIČKA & GUTTMANN Patentová, známková a advokátní kancelář, JUDr. Vladimír Rott, Nad Štolou 12, Praha 7, 17000**

- (210) **O-435895**  
(220) 24.03.2006  
(320) 24.03.2006  
(511) 5, 29, 30, 32  
(540)

## UNIOS Pharma

- (510) (5) přípravky farmaceutické, dietetické doplňky potravy minerální, výživové a vitaminové přípravky, přípravky pro hubnutí, přípravky obsahující stopové prvky (vše pro léčebné účely), gel pro lékařské účely; (29) konzervované a solené potraviny zahrnuté do tř. 29, extrakty z chaluh pro potravinářské účely, jedlá želatina, mléčné výrobky; (30) příchutě a přísady do potravin a nápojů s výjimkou esencí a éterických olejů, glukóza pro výživu, vše v rámci této třídy; (32) nealkoholické nápoje, pivo.  
(730) **UNIOS Pharma s.r.o.**, Valdštejská 41, Jilemnice, 51401, CZ  
(740) **Šachta, Zmeškal & partneři, Ing. Václav Kratochvíl, patentový zástupce, Radlická 28/663, Praha 5, 15000**

- (210) **O-435902**  
(220) 24.03.2006  
(320) 24.03.2006  
(511) 35, 36, 37, 40, 44  
(540)

## CDV

- (510) (35) obchodní poradenství, zprostředkovatelská činnost v oblasti obchodu a služeb, obchodní a podnikatelské informace, obchodní průzkum, podpora prodeje, předvádění zboží; (36) služby nemovitostní, zahrnující správu nemovitostí, činnosti realitní kanceláře; (37) stavebnictví, údržba a opravy budov, služby specializovaných podniků, spadajících do oblasti stavebnictví, jako jsou služby malířů, instalatérů, lakýrníků, topenářů, pokrývačů, elektrikářů, včetně úklidových služeb, opravy a údržby rozvodů tepla, vody a elektřiny, praní, žehlení, opravy a údržba oděvů, textilu a textilií; (40) nakládání s odpady, včetně jejich likvidace; (44) zahradnické služby, včetně zahradního designu, služeb květinového umění a služeb, týkajících se pěstování rostlin, péče o hygienu a krásu osob a zvířat.  
(730) **CDV služby, s.r.o.**, Radlická 3185/1c, Praha 5, 15000, CZ  
(740) **Ing. Pavel Reichel, Lopatecká 14, Praha 4, 14700**

- (210) **O-435914**  
(220) 27.03.2006  
(320) 27.03.2006  
(511) 1, 5, 9, 11, 37, 42  
(540)



- (510) (1) chemické výrobky pro vědecké a průmyslové účely; (5) výrobky farmaceutické a veterinární, lékařské hygienické prostředky, dezinfekční přípravky; (9) elektrická laboratorní zařízení, laboratorní přístroje, přístroje pro vědecký výzkum, laboratorní nástroje; (11) zařízení pro farmaceutický průmysl, zejména autoklávy, bioreaktory, hlubokomrazič boxy, filtry pro promývání vzduchu, dezinfektory, produktovody pro farmaceutický průmysl; (37) instalace a opravy elektrických strojů a přístrojů, servis lékařských a laboratorních přístrojů; (42) výzkumné a vývojové laboratoře pro nové výrobky.  
(590) Barevná

(730) **NYBRO, s.r.o.**, Hudcova 78b, Brno, 61200, CZ  
(740) Ing. František Kania, Mendlovo nám. 1a, Brno, 60300

(210) **O-435933**  
(220) 27.03.2006  
(320) 27.03.2006  
(511) 5  
(540)

## LAMISIL 1

(510) (5) farmaceutické, veterinářské a hygienické přípravky, dietetické substance upravené pro léčebné účely, potraviny pro batolata, náplasti, obvazový materiál, materiály pro plombování zubů a pro zubní otisky (zubolékařský vosk), dezinfekční prostředky, přípravky pro hubnutí škůdců, fungicidy, herbicidy.  
(730) **Novartis AG**, Basel, CH  
(740) TRAPLOVÁ-HAKR-KUBÁT Advokátní a patentová kancelář, JUDr. Jarmila Traplová, Přístavní 24, Praha 7, 17000

(210) **O-435934**  
(220) 27.03.2006  
(320) 27.03.2006  
(511) 5, 30  
(540)



(510) (5) výrobky farmaceutické, veterinářské a hygienické, potraviny pro zvláštní výživu, zejména dietetické přípravky, potraviny pro batolata, diabetické přípravky pro léčebné účely, fytofarmaka, čaje léčivé, bylinné, astmatické, odtučňovací, čaje pro lékařské účely; (30) čaj a jeho náhražky, čaj instantní.  
(730) **Bořecká Kamila Ing.**, Kbel 17, Benátky nad Jizerou, 29471, CZ  
(740) Ing. Hana Dušková, patentový zástupce, Travná 1285, Praha 14 - Kyje, 19800

(210) **O-435942**  
(220) 27.03.2006  
(320) 27.03.2006  
(511) 16, 18, 24, 25, 28, 34, 35, 36, 37, 41, 43  
(540)



(510) (16) časopisy, knihy, publikace, reklamní prospekty, informační letáky, losy, propagační předměty jako jsou zejména tužky, kalendáře, plakáty, diáře, těžítka; (18) tašky, brašny, batohy; (24) ručníky; (25) trička, čepice; (28) hrací karty; (34) zapalovače; (35) reklamní činnost, administrativní práce, automatizované zpracování dat; (36) pronájem bytových a nebytových prostor; (37) úklid; (41) organizování sportovních sázek a číselných loterií, provozování loterií a jiných podobných her v souladu s obecně závaznými předpisy, provozování výherních a nevýherních hracích přístrojů, provozování kulečnickové herny, prodej losů a příjem sázek ve smluvně závazných sběrných právnických a fyzických osob a ve sběrných zřízených společností, vydavatelská činnost, nakladatelská činnost; (43) poskytování občerstvení, služby spojené s poskytováním občerstvení.  
(590) Barevná  
(730) **SAZKA, a.s.**, K Žižkovu 851/4, Praha 9, 19093, CZ  
(740) PATENTSERVIS Praha a.s., Jivenská 1273/1, Praha 4, 14021

(210) **O-435945**  
(220) 27.03.2006

(320) 27.03.2006  
(511) 3, 9, 11  
(540)

## ENVIROLIFE

(510) (3) kosmetické přípravky, šampóny, saponátová a prací mýdla, čisticí humánní toaletní přípravky, čisticí prostředky na oděvy, koupelny a kuchyně, lešticí vosky a krémy na auta, podlahy a nádobí, zubní pasty, ústní vody, čisticí prostředky pro domácnost, zejména univerzální čisticí prostředky, univerzální čisticí spreje, čisticí prostředky na koberce a jiné podlahové krytiny, prostředky pro broušení, leštění a drátkování podlah, čisticí prostředky na sklo a skleněné výrobky, prací prostředky, prostředky na mytí nádobí, brusné a lešticí prášky a krémy, odstraňovače skvrn, vše zde uvedené prodávané prostřednictvím síťových (multi-level) marketingových distributorů; (9) zařízení pro domácí zábavu zahrnující televizory, videorekordéry, DVD přístroje, přístroje pro domácí kino, audio přístroje zahrnující rozhlasové přijímače včetně vytvářejících prostorový zvuk, magnetofony, CD přehrávače, kamery, počítače a jejich příslušenství, poplašná zařízení; (11) ledničky, mrazničky, sporáky, kuchyňské trouby, mikrovlnné trouby, koupelňové ohříváče, zařízení koupelen včetně instalačních, domácí lázně, záchody a toaletní soupravy, postelové ohříváče, elektrické deky, světelné přístroje a zařízení, stropní světla, ústřední topení, radiátory ústředního topení, ohříváče, kotle, chladicí zařízení, klimatizace, osvěžovače vzduchu, ohříváče vody, zařízení na čištění vody, vzduchové a vodní filtry, filtrační vložky a jádra pro vodní a vzduchové filtry a čističe.  
(730) **Lifestyles International Holdings Corporation**, 57/63 Line Wall Road, Gibraltar, GI  
(740) Advokátní kancelář HOLEC, ZUSKA & Partneři, JUDr. Oldřich Trojan, Václavské náměstí 2-4, Praha 1, 11000

(210) **O-435946**  
(220) 27.03.2006  
(320) 27.03.2006  
(511) 5, 35  
(540)



(510) (5) dietní výrobky zdraví prospěšné, vitamínové a minerální přípravky, potraviní/nutriční doplňky pro léčebné účely; (35) distribuční služby v oblasti zdraví prospěšných výrobků a potraviní/nutričních doplňků provozované pomocí síťového marketingu, řízení obchodu a organizování distribučních zástupců, vše zde uvedené pro potraviní/nutriční doplňky, potraviny obsahující bylinné směsi, bylinné přípravky a výtažky z bylin, potravinové nápoje obsahující bylinné směsi, bylinné přípravky a výtažky z bylin pro neléčebné účely.  
(730) **Lifestyles International Holdings Corporation**, 57/63 Line Wall Road, Gibraltar, GI  
(740) Advokátní kancelář HOLEC, ZUSKA & Partneři, JUDr. Oldřich Trojan, Václavské náměstí 2-4, Praha 1, 11000

(210) **O-435956**  
(220) 28.03.2006  
(320) 28.03.2006  
(511) 31  
(540)

## ŤAPKA

(510) (31) krmiva pro zvířata suchá, krmiva (přísadý) ne pro lékařské účely, krmiva suchá, nápoje pro domácí zvířata, pochoutky a odměny ke žvýkání pro zvířata, potrava pro zvířata, psí suchary, suché krmivo, výživa pro domácí zvířata.  
(730) **TEKRO spol. s r.o.**, Višňová 2/484, Praha 4 - Krč, 14000, CZ

(210) **O-435957**  
(220) 28.03.2006  
(320) 28.03.2006  
(511) 31

- (540) **ŽERYK**  
(510) (31) krmiva pro zvířata suchá, krmiva (přísady) ne pro lékařské účely, krmiva suchá, nápoje pro domácí zvířata, pochoutky a odměny ke žvýkání pro zvířata, potrava pro zvířata, psí suchary, suché krmivo, výživa pro domácí zvířata.  
(730) **TEKRO spol. s r.o.**, Višňová 2/484, Praha 4 - Krč, 14000, CZ

- (210) **O-435958**  
(220) 28.03.2006  
(320) 28.03.2006  
(511) 31  
(540)

## PUŇŤA

- (510) (31) krmiva pro zvířata suchá, krmiva (přísady) ne pro lékařské účely, krmiva suchá, nápoje pro domácí zvířata, pochoutky a odměny ke žvýkání pro zvířata, potrava pro zvířata, psí suchary, suché krmivo, výživa pro domácí zvířata.  
(730) **TEKRO spol. s r.o.**, Višňová 2/484, Praha 4 - Krč, 14000, CZ

- (210) **O-435960**  
(220) 28.03.2006  
(320) 28.03.2006  
(511) 24, 25  
(540)

## DRY-COL

- (510) (24) tkaniny, tkaniny se speciální povrchovou úpravou, tkaniny prodyšné, tkaniny nepropouštějící vodu; (25) sportovní obuv všeho druhu, včetně náhradních podrážek, podešví, podpatků, protiskluzové přípravky pro obuv, kolíky a hřeby určené pro sportovní obuv, sportovní obuv určená pro volný čas, vložky do bot, obuv, oděvy určené pro sport a volný čas, bundy, bundy sportovní s kapucí, kombinézy sportovní, trika, polokošile, mikiny, tepláky, sportovní soupravy a dresy, šortky, legíny, kamaše na boty, oděvy pletené, oděvy nepromokavé, plavky, větrovky, tílka, pulovry, vesty, opasky, šle, prádlo (osobní spodní), ponožky, oděvní doplňky - čelenky, pásky absorbující pot, šály, šátky, pokrývky hlavy, rukavice.  
(730) **Marvan Petr**, Brodce 21, Týnec nad Sázavou, 25741, CZ  
(740) Mgr. Jitka Vejražková, patentový zástupce, Čihákova 17/872, Praha 9, 19000

- (210) **O-435965**  
(220) 28.03.2006  
(320) 28.03.2006  
(511) 17  
(540)

## WAPROTUBE

- (510) (17) výrobky z plastů - polyolefin, polyvinylidenfluorid, elastomery, teplem smršťitelné bužírky a trubice, teplem smršťované kabelové soubory.  
(730) **WAPRO spol. s r.o.**, Rumunská 27, Prostějov, 79601, CZ

- (210) **O-435986**  
(220) 28.03.2006  
(320) 28.03.2006  
(511) 16, 21, 37, 39, 41, 43  
(540)

## Smart Wings: Vaše nejlevnější aerolinky

- (510) (16) tiskoviny, papírenské zboží, zejména plakáty, mapy světa, tištěné publikace, knihy, časopisy, psací potřeby, ubrousky, kancelářské potřeby, zejména sešity, bloky, obálky, psací pera, tužky; (21) sklo, porcelán, domácí potřeby, zejména otvíráky, vázy, šálky, ne ze vzácných kovů, hrnečky, skleničky; (37) údržba a oprava letadel, údržba a oprava motorových vozidel, údržba a oprava elektronických výrobků; (39) letecká doprava, zprostředkování přepravy, doprava výrobků a osob, organizování výletů, služby týkající se skladování zboží, zadržování osob, hlídání přeprava peněz a cenností, ambulanti přeprava, rezervace místenek, poskytování informací o dopravě prostřednictvím webových stránek, telefonních linek, služby cestovních kancelářů, zprostředkování pronájmu a pronájem letadel, balení a doručování zboží; (41) redakční činnost, vydávání časopisů, infoletáků, zveřejňování textů, knih, časopisů, vydávání elektronických textů, knih, časopisů on-line,

tłumocení, překlady, vzdělávání a výcvik leteckého personálu, palubního personálu a pozemního personálu; (43) dočasné ubytování, ubytovací služby (hotely, penziony), poskytování přechodného ubytování, rezervace přechodného ubytování, restaurační služby, samoobslužné restaurace, kavárenské služby, zásobování.

- (730) **Travel Service a.s.**, Janáčkovo nábřeží 59/138, Praha 5, 15000, CZ  
(740) DADEJ, GHEORGHU, KENDEREŠKI Patentová a známková kancelář, Mgr. Simona Hejdová, Lidická 51, Brno, 60200

- (210) **O-435989**  
(220) 28.03.2006  
(320) 28.03.2006  
(511) 16, 21, 37, 39, 41, 43  
(540)

## Smart Wings: Vaše nejlevnější letecká společnost

- (510) (16) tiskoviny, papírenské zboží, zejména plakáty, mapy světa, tištěné publikace, knihy, časopisy, psací potřeby, ubrousky, kancelářské potřeby, zejména sešity, bloky, obálky, psací pera, tužky; (21) sklo, porcelán, domácí potřeby, zejména otvíráky, vázy, šálky, ne ze vzácných kovů, hrnečky, skleničky; (37) údržba a oprava letadel, údržba a oprava motorových vozidel, údržba a oprava elektronických výrobků; (39) letecká doprava, zprostředkování přepravy, doprava výrobků a osob, organizování výletů, služby týkající se skladování zboží, zadržování osob, hlídání přeprava peněz a cenností, ambulanti přeprava, rezervace místenek, poskytování informací o dopravě prostřednictvím webových stránek, telefonních linek, služby cestovních kancelářů, zprostředkování pronájmu a pronájem letadel, balení a doručování zboží; (41) redakční činnost, vydávání časopisů, infoletáků, zveřejňování textů, knih, časopisů, vydávání elektronických textů, knih, časopisů on-line, tlumočení, překlady, vzdělávání a výcvik leteckého personálu, palubního personálu a pozemního personálu; (43) dočasné ubytování, ubytovací služby (hotely, penziony), poskytování přechodného ubytování, rezervace přechodného ubytování, restaurační služby, samoobslužné restaurace, kavárenské služby, zásobování.  
(730) **Travel Service a.s.**, Janáčkovo nábřeží 59/138, Praha 5, 15000, CZ  
(740) DADEJ, GHEORGHU, KENDEREŠKI Patentová a známková kancelář, Mgr. Simona Hejdová, Lidická 51, Brno, 60200

- (210) **O-435991**  
(220) 28.03.2006  
(320) 28.03.2006  
(511) 16, 19, 28  
(540)



- (510) (16) pastelky, dětské tvarovací hmoty, plastelíny, barvy - v rámci této třídy, křídly, pisky a vosky jako výtvarné potřeby, materiály na modelování, akvarely, stojany na fotografie, grafické reprodukce, grafiky, lepty, litografie, olejotisky, plakáty, malby (obrazy) zarámované či nezarámované, portréty, grafické reprodukce, rytiny, obrazy, tiskařské typy, štočky, potřeby pro umělce, jako jsou štětce, hlína modelovací, hmota papírová, malířská plátna, malířské stojany, malířské válečky pro interiéry, misky na vodové barvy, palety pro malíře, opěradla na ruce pro malíře, prkna rýsovací, modelovací vosky, kromě dentálních, kružítko, křívítka, napínáčky, pravítka, připínáčky, rýsovací nástroje, uhly na kreslení, bytová akvária, fólie hliníková na balení potravin, poklopy pro bytová akvária, pouzdra s barvami (školní pomůcky), terária (bytová); (19) bazény plavecké (nekovové), stavební materiály nekovové - surové nebo polozpracované a nekovové stavební výrobky a konstrukce obsažené ve třídě 19, neohebné trubky nekovové pro



stavebnictví, přenosné konstrukce nekovové, beton, břidlice, cement a cementové desky, cihly, lepenka dehtovaná a pro stavební účely, nekovové dlaždice na podlahy, na stěny a pro stavebnictví, stavební dřevo, nekovové dveře, geotextilie, stavební kámen, kamenina pro stavebnictví, nekovové konstrukce, střešní krokve a krytiny, křemenný písek, latě, lemování střech nekovová, nekovová lešení, lišty nekovové, malta, též suché maltové směsi, malta stavební, mozaiky pro stavebnictví, mramor, nátěrové hmoty pro stavebnictví, nekovové nosníky, nekovové obklady, nekovové obklady stěn a zdí, obklady vinylové, nekovová obložení ve stavebnictví, obložení dřevěná, ohnivzdorné cementové ochranné vrstvy, nekovové okenice, nekovová dveřní okénka, nekovové rámy, nekovové okenní rámy, omítky, též sanační a strukturální omítky, omítkové směsi i hotové, zateplené omítky, opuka, nekovové stavební panely, nekovové pláště budov, papír pro stavebnictví, nekovové ploty, plst pro stavební účely, parketové podlahy, vlasy u podlah, podlahy nekovové, též lité, prkna, nekovové překlady okenní a dveřní, překližka, nekovové příčky, rákos pro stavební účely, venkovní rolety kromě kovových a textilních, řezivo, nekovové římsy a lišty pro římsy, sádra, sádrové bloky, sádrokartony, sádrovec, nekovová schodiště, nekovové schody a stupně, stavební sklo, sklo izolační pro stavby, mozaikové sklo, sklo okenní kromě skel pro automobily, tabulové sklo pro stavby, nekovové přenosné stavby, nekovové stavební hmoty, nekovové stropy, struska jako stavební hmota, šindele, škvára, štěrk i drcený, střešní nekovové tašky, nekovové trámy, nekovové drenážní trubky, kameninové trubky, nekovové trubky, tvárnice, úžlabí střech nekovová, vápenec, materiály na stavbu a pokryv či potahy vozovky, nekovové výztuže pro stavebnictví, nekovové zárubně dveří, nekovové okapní žlaby, žáruvzdorné materiály; (28) hračky, nafukovací hračky, plavecké bazény (potřeby pro hru), kruhy, lehátka, nafukovací zvířátka, loutky, maňásci, marionety, loutková divadla a divadélka, společenské, deskové a stolní hry jako dáma, šachy, mah-jong, puzzle, vrhcáby, hra v kostky, domino, dostihy, šachovnice, hrací karty, žetony, koule, kuličky a další příslušenství her, autíčka na hraní, automobilové modely zmenšené, balónky na hraní, bublífik, panenky, domečky, šatičky, pokojíčky, postýlky, sací láhve pro panenky, draci létající, houpačky, hračky plyšové, hračky pohyblivé, chrastítka, káča, vlček, koloběžky, koně houpačky, stavebnice a stavebnicové kostky, míče a míčky na hraní, pistole a pistolky jako hračky, hračky pro domácí zvířata, hry automatické, s výjimkou těch, které se uvádějí do chodu vhozením mince nebo těch, které jsou užívány výhradně s televizním přijímačem, hry elektronické, s výjimkou her, které jsou používány výhradně ve spojení s televizním přijímačem, zábavné stroje, automatické a automaty, výrobky zábavné pyrotechniky jako rachejtle, petardy, rozbušky a kapsle, divadelní a karnevalové masky, kaleidoskopy, kanadské žertíky (atrapy), žertovné předměty, konfety, girlandy, kouzelnické potřeby, sportovní náčiní a nástroje jako jsou rukavice pro baseball, šerm, golf, box, a další sporty, lyže, lyže vodní, obaly na lyže, snowboardy, skateboardy, prkna na surfing a windsurfing, brusle lední, kolečkové i in-line, boby, sáně, činky, disky, golfové hole, gymnastické zařízení, hokejky, hráčské pátky, hůlky pro mažoretky, chrániče a ochranné vycpávky jako části sportovní výstroje, kulečnicková tága, kuželky, lukostřelecké náčiní, náboje a pistole na paintball, ploutve na plavání, potápění, puky hokejové, rakety s pružným výpletem a výplety pro tyto rakety, stoly pro stolní tenis a stolní fotbal, šipky, talíře létající, tenisové a podobné sítě, terče, vosky na lyže, biliardové (kulečnickové) koule, horolezecká výstroj, sítě na motýly, rybářské náčiní, umělé vánoční stromečky, ozdoby a stojany na vánoční stromečky (s výjimkou osvětlení a cukrovinek).

- (590) Barevná  
(730) **Impag s.r.o.**, Zámecká 865, Ždánice, 69632, CZ  
(740) **DANĚK & PARTNERS** Advokátní a patentová kancelář, Dr. Vilém Daněk, Vinohradská 45, Praha 2, 12000

- (210) **O-436016**  
(220) 29.03.2006  
(320) 29.03.2006  
(511) 12, 42

(540)



- (510) (12) vozidla, dopravní prostředky pozemní; (42) návrh a vývoj počítačového softwaru.  
(590) Barevná  
(730) **Durdil Josef Ing., CSc.**, Kunešova 2653/18, Praha 3, 13000, CZ  
(740) **JUDr. Miroslav Nypil**, Dukelská 15, Hradec Králové, 50002

(210) **O-436023**

- (220) 29.03.2006  
(320) 29.03.2006  
(511) 12  
(540)

## CITROËN LEADER

- (510) (12) vozidla, zařízení pro pohyb na zemi, ve vzduchu nebo ve vodě, motorová vozidla, převodovky, karosérie, podvozky, táhla a páky řízení, řízení auta, ozubnice, ozubené tyče a ozubené válce, pastorky řízení, posilovače řízení, sloupky řízení, závěsy, tlumiče otřesů, převodové kanály, brzdy, kola, rámy kol, kryty kol, pneumatiky, sedadla, přístroje varující proti krádežím, klaksony, potahy na sedadla, opěrky hlavy pro sedadla, zabraňující zařízení jako jsou pásy sedadel a nafukovací bezpečnostní zařízení, zpětná zrcátka, volanty, přívěsná uchycení, zavazadlové přihrádky, stěrače předních skel, ochranné lišty proti korozi, torzní tyče, uzávěry nádrží, kryty nárazníků, držáky lyží, posuvné střešky, okna.  
(730) **Automobiles CITROËN**, Immeuble Colisée III, 12 rue Fructidor, Paris Cedex 17, 75835, FR  
(740) **PATENTSERVIS Praha a.s.**, Jivenská 1273/1, Praha 4, 14021

(210) **O-436024**

- (220) 29.03.2006  
(320) 29.03.2006  
(511) 32, 35, 42  
(540)



- (510) (32) světlé nebo černé pivo, ležák, kvasnicové pivo; (35) propagační činnost, obchodní činnost, obchodní administrativa, kancelářské práce, pomoc při provozu a řízení podniku; (42) vědecké a technologické služby a s nimi spojený výzkum a návrhy.  
(730) **Hrabák Miloš Ing.**, Doubravínova 215/9, Praha 6 - Řepy, 16300, CZ

(210) **O-436026**

- (220) 29.03.2006  
(320) 30.09.2005  
(511) 32  
(540)



- (510) (32) nealkoholické nápoje, zejména ochucené vody, sirupy a koncentráty pro výrobu nápojů, zejména ochucené vody.

(730) **The Coca-Cola Company**, One Coca-Cola Plaza, Atlanta, (540)

30313, GA, US

(740) Zeiner & Zeiner, v. o. s., Mgr. David Řehák, advokát, Maiselova  
15, Praha 1, 11000

(210) **O-436027**

(220) 29.03.2006

(320) 29.03.2006

(511) 6

(540)



**KISWEL**

(510) (6) kovové tyčinky pro svařování a pájení, kovové svařovací a pájecí dráty, slitiny kovů pro svařování a pájení, pájky, hliníkový drát pro svařování, niklový drát pro svařování, měděný drát pro svařování, ocelový drát, železný drát, pružiny (drobné kovové zboží), kovové roury, drátěné pletivo, ocelové pásy, ocel pásová.

(730) **Kiswel Ltd.**, #721-3, Hakjang-dong, Sasang-gu, Busan, KR

(740) Ing. Marta Gabrielová, Politických vězňů 7, Praha 1, 11000

(210) **O-436030**

(220) 29.03.2006

(320) 29.03.2006

(511) 30

(540)

**BIOCHEW**

(510) (30) čokolády, sušenky, koláčky, kreky, oplatky, cukrovinky, čipsy (obilné výrobky), chléb, pečivo, koláče, keksy, pudinky, šerbety, zmrzliny, bonbóny, karamely, žvýkačky (ne pro lékařské účely).

(730) **ORION CORPORATION**, 30-10 Munbae-Dong, Yongsan-Gu, Seoul, KP

(740) ROTT, RŮŽIČKA & GUTTMANN Patentová, známková a advokátní kancelář, JUDr. Vladimír Rott, Nad Štolou 12, Praha 7, 17000

(210) **O-436033**

(220) 29.03.2006

(320) 29.03.2006

(511) 5, 29, 30

(540)

**LAGUNA**

(510) (5) výrobky dietetické, pro léčebné účely, potraviny pro děti, batolata a nemocné, potravinové přípravky a doplňky všeho druhu, jako posilující přípravky, tonika, vitamínové přípravky, poživatiny pro doplnění redukčních diet nebo přípravků pro hubnutí, vše s léčebnými účinky, přípravky s léčebnými účinky obsahující biochemické katalyzátory, zejména pro fyzicky aktivní osoby, rekonvalescenty a nemocné, vše výše uvedené určené k léčebným účelům, dezinfekční prostředky, WC deodoranty, WC osvěžovače, WC gely, přípravky pro dezinfekci bytu, prostředky k ničení plevele, přípravky zvěrolékařské, diabetické přípravky pro léčebné účely; (29) mléčné výrobky, jako mražené smetanové krémy i s rostlinným tukem, jogurtové, s přídavkem ovoce, ovocné krémy mražené samostatně, ovocné dřeně; (30) zmrzliny, zmrzlinové poháry, přísady do zmrzlin, cukrovinky čokoládové i nečokoládové, včetně gumových (žvýkací guma ne pro lékařské účely) a esenci pro cukrovinky, cukrářské výrobky všeho druhu, jako dorty, marcipán, zákusky apod.

(730) **Toman Miloslav Mgr.**, Brandlova 1557, Praha 4, 14900, CZ

(740) Václav Müller, patentový zástupce, Filipova 2016, Praha 4, 14800

(210) **O-436064**

(220) 30.03.2006

(320) 30.03.2006

(511) 7, 37, 40

(540)

**ROZMITAL**

zemědělské stroje na pícniny

(510) (7) zemědělské stroje, zemědělské nástroje; (37) opravy zemědělských strojů a nástrojů; (40) zpracování kovů a jiných materiálů.

(730) **RAVAK a.s.**, Obecnická 285, Příbram I, 26101, CZ

(210) **O-436067**

(220) 30.03.2006

(320) 30.03.2006

(511) 5

(540)

**STADAZAR**

(510) (5) farmaceutické a veterinární přípravky, hygienické výrobky pro lékařské účely, dietetické přípravky pro léčebné účely, potraviny pro batolata, náplasti, obvazový materiál, materiály pro plombování zubů a pro zubní otisky, dezinfekční přípravky, výrobky pro hubení živočišných škůdců, fungicidy, herbicidy.

(730) **STADA Arzneimittel AG**, Stadastrasse 2-18, Bad Vilbel, DE

(740) KOREJZOVÁ & SPOL., v.o.s., JUDr. Zdeňka Korejzová, Spálená 29, Praha 1, 11000

(210) **O-436069**

(220) 30.03.2006

(320) 30.03.2006

(511) 5

(540)

**FLORVETOL**

(510) (5) farmaceutické a veterinární přípravky, hygienické výrobky pro lékařské účely, dietetické přípravky pro léčebné účely, potraviny pro batolata, náplasti, obvazový materiál, materiály pro plombování zubů a pro zubní otisky, dezinfekční přípravky, výrobky pro hubení živočišných škůdců, fungicidy, herbicidy.

(730) **Schering Corporation**, 2000 Galloping Hill Road, Kenilworth, NJ, US

(740) KOREJZOVÁ & SPOL., v.o.s., JUDr. Zdeňka Korejzová, Spálená 29, Praha 1, 11000

(210) **O-436070**

(220) 30.03.2006

(320) 30.03.2006

(511) 41, 43

(540)



(510) (41) služby pro rekreaci; (43) ubytovací služby.

(590) Barevná

(730) **Novotná Marie**, Nezvalova 61/1, P. O. BOX 44, Františkovy Lázně, 35101, CZ

(210) **O-436071**

(220) 30.03.2006

(320) 30.03.2006

(511) 43

(540)

**REKREAČNÍ AREÁL JADRAN  
FRANTIŠKOVY LÁZNĚ ČR**

(510) (43) ubytovací a restaurační služby.

(730) **Novotná Marie**, Nezvalova 61/1, P. O. BOX 44, Františkovy Lázně, 35101, CZ

(210) **O-436075**  
(220) 30.03.2006  
(320) 30.03.2006  
(511) 11, 16, 19, 42  
(540)

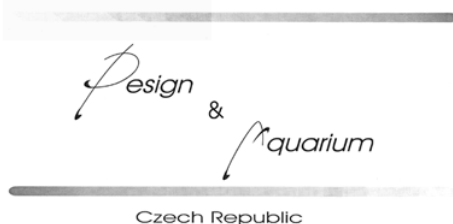

(510) (11) přístroje pro akvarijní čištění; (16) akvária bytová, terária bytová; (19) akvária stavby; (42) design akvárií.  
(730) **Vaněk Jaroslav**, Španielova 1265/9, Praha 6, 16300, CZ

(210) **O-436087**  
(220) 31.03.2006  
(320) 31.03.2006  
(511) 16, 25, 38, 39, 40, 41, 43, 44  
(540)



(510) (16) papír, výrobky z papíru, periodické a neperiodické publikace, knihy, časopisy, brožury, fotografie, plakáty, pohledy, kalendáře, manuály, samolepky, obtisky, nažehlovací obtisky, papírové a umělohmotné tašky, tužky, pera a pastelky, papírové obaly všeho druhu, ubrousky a ubrusy, tácky, papírové vlajky, čepice a stínítka, informační a reklamní produkty v papírové formě, data a databáze obecně na papírových nosičích, umělecké nebo ozdobné předměty z papíru, vstupenky, klubové a prezentační karty, papírové obaly, formuláře; (25) oděvy; (38) šíření tiskovin pomocí počítačových a obdobných sítí; (39) zprostředkování cestovních služeb, cestovní programy a informace, organizování pobytů; (40) šití oděvů; (41) činnost vyučovací, výchovná, vzdělávací a zábavní, provozování sportovních zařízení a zařízení sloužících regeneraci a rekondici, včetně fit centra, pořádání kurzů aerobiku, indoor cycling, provozování sauny, bazénu, pořádání sportovních a výchovných akcí, pořádání sportovních pobytů, pořádání kurzů pro cvičitele aerobiku, trenéry a rozhodčí, pořádání tělovýchovných kurzů a činnost sportovních instruktorů, půjčování tělovýchovného nářadí, organizování sportovních soutěží, elektronické publikování se zaměřením na fitness a zdravý životní styl, poradenství sportovní, vydavatelská a nakladatelská činnost, rozšiřování tiskovin, kulturní aktivity, zejména soutěže, přehlídky, estrády a podobně; (43) hostinské, restaurační, gastronomické a barové služby, provozování restaurací, bufetů a kiosků s občerstvením, Internet kavárna - cybercafé, prázdninové tábory - ubytovací služby; (44) masérské služby, pobyty se zaměřením na snižování nadváhy, provozování solária.

(730) **Ševčíková Kamila**, Jana Ziky 1952/6, Ostrava - Poruba, 70800, CZ

(740) JUDr. Bohumila Holubová, advokátka, Karlovo nám. 18, Praha 2, 12000

(210) **O-436088**  
(220) 31.03.2006  
(320) 31.03.2006  
(511) 16, 32, 35, 39, 41, 43, 44, 45

(540)



(510) (16) papír, výrobky z papíru, periodické a neperiodické publikace, knihy, časopisy, brožury, fotografie, plakáty, pohledy, kalendáře, manuály, samolepky, obtisky, nažehlovací obtisky, papírové a umělohmotné tašky, tužky, pera a pastelky, papírové obaly všeho druhu, ubrousky a ubrusy, tácky, papírové vlajky, čepice a stínítka, informační a reklamní produkty v papírové formě, data a databáze obecně na papírových nosičích, umělecké nebo ozdobné předměty z papíru, vstupenky, klubové a prezentační karty, papírové obaly, formuláře; (32) dietetické nápoje a nápoje light, posilující a povzbuzující nápoje, bioformační, širokospektrální regenerační nápoje, iontové nápoje, izotonické nápoje, energetické nápoje, proteinové nápoje, nenávykové nápoje pro stimulaci a regeneraci organismu k neléčebným účelům a/nebo ke zvýšení jeho výkonnosti, koncentráty k výrobě nápojů, obohacené stopovými prvky, vitamíny, přírodními nebo minerálními extrakty, aperitivy nealkoholické, nealkoholické výtažky z ovoce, zeleninové šťávy; (35) zprostředkování v oblasti provozování sítě obchodů, obchodních středisek, marketů, supermarketů a maloobchodního prodeje z pojiždných prodejen, řízení obchodní činnosti sítě obchodů, poskytování pomoci při provozu obchodu, zprostředkování obchodních kontaktů, provádění obchodních operací, informační a poradenská činnost v oblasti obchodu, pomoc při řízení obchodní činnosti, poradenská a konzultační služby v oblasti reklamy, reklamní služby, reklama na Internetu, zajištění a realizace reklamních kampaní, poskytování multimediálních informací obchodního a reklamního charakteru, komerční využití Internetu v oblastech komerčních internetovských médií a vyhledávacích služeb, on-line inzerce, organizování výstav ke komerčním a reklamním účelům, obchodní frančizové služby, reklamní a inzertní činnost v oboru potravin a nápojů pro zvláštní výživu, zejména energetických nápojů, dietetických potravinářských výrobků a posilujících prostředků pro zdravotní prevenci a rekondici, obchodní zastupování tuzemských i zahraničních firem; (39) zprostředkování cestovních služeb, organizování pobytů, cestovní programy a informace; (41) činnost vyučovací, výchovná, vzdělávací a zábavní, provozování sportovních zařízení a zařízení sloužících k regeneraci a k rekondici, včetně fit centra, pořádání kurzů aerobiku, indoor cycling, provozování sauny, bazénu, pořádání sportovních a výchovných akcí, pořádání sportovních pobytů, pořádání kurzů pro cvičitele aerobiku, trenéry a rozhodčí, pořádání tělovýchovných kurzů a činnost sportovních instruktorů, půjčování tělovýchovného nářadí, organizování sportovních soutěží, elektronické publikování se zaměřením na fitness a zdravý životní styl, poradenství sportovní, vydavatelská a nakladatelská činnost, šíření tiskovin i pomocí počítačových a obdobných sítí, kulturní aktivity, zejména soutěže, přehlídky, estrády apod., pořádání výběrových řízení a castingů, sponzorování a provádění soutěží, školení v oblasti vytváření image osobnosti, mediální trénink; (43) zajištění a opatření dočasného ubytování a stravování, poskytování cateringových služeb; (44) salóny krásy; (45) služby osobní vedoucí k uspokojování individuálních potřeb (služby společenského doprovodu).

(730) **Ševčíková Kamila**, Jana Ziky 1952/6, Ostrava - Poruba, 70800, CZ

(740) JUDr. Bohumila Holubová, advokátka, Karlovo nám. 18, Praha 2, 12000

(210) **O-436090**  
(220) 31.03.2006  
(320) 31.03.2006  
(511) 9, 16, 23, 24, 25, 35, 38, 39, 40, 41

(540)



- (510) (9) veškeré nosiče informací v rozsahu třídy 9 jako např. nahanrané a nenahanrané nosiče, magnetické záznamy, audiovizuální díla na nosičích, CD disky, audio a video kazety, exponované filmy; (16) tiskoviny všeho druhu zařazené do třídy 16, jako knihy, knihařské výrobky, časopisy, periodika, fotografie, plakáty, kalendáře, samolepky, propagační tiskoviny; (23) vlákna pro textilní účely; (24) tkaniny a textilní výrobky, které nejsou uvedeny v jiných třídách; (25) oděvy, obuv, kloboučnické zboží; (35) propagační činnost, reklama, zejména pořádání výstav k reklamním a obchodním účelům, činnost reklamní a inzertní, průzkum a analýzy trhů, rozmnožování dokumentů, distribuce zboží k reklamním účelům, aranžérství, marketing; (38) šíření informací a audiovizuálních děl prostřednictvím veřejných datových sítí jako např. prostřednictvím televize, rozhlasu a Internetu, rozšiřování knih, novin a časopisů prostřednictvím sítí; (39) distribuce knih, novin a časopisů; (40) zpracování materiálů, zejména služby vztahující se na transformaci objektu nebo látky, nebo na zpracování vyžadující modifikace jejich hlavních vlastností (např. barvení šatstva); (41) agenturní činnost v oblasti kultury, zábavy a sportu, tvorba a nahrávání audiovizuálních děl, nakladatelská a vydavatelská činnost, zejména výchovná, zábavná, školící, sportovní a kulturní činnost, organizace společenských, sportovních, turistických, ekologických a kulturních akcí a slavností, pořádání táboráků pro děti a mládež, pořádání školení, předškolní vzdělávání a doškolování, půjčování a rozšiřování knih, novin a časopisů, nakladatelská a vydavatelská činnost.

(590) Barevná

(730) **NOVÉ ZÁLESÍ, a.s.**, Masarykova 757, Humpolec, 39601, CZ

(210) **O-436096**

(220) 31.03.2006

(320) 31.03.2006

(511) 18, 25, 28

(540)



- (510) (18) aktovky školní a diplomatky, brašny a tašky lovecké, brašny a mošny na nářadí, chlebníky, batohy a ruksaky, batohy pro horolezce, batohy turistické, kufry cestovní, kufříky diplomatické, kufříky na doklady, kufříky na cestovní potřeby, deštníky, slunečníky, hole a kostry deštníků a slunečníků, hole turistické, hole vycházkové, rukojeti holí a deštníků, kožešiny (kůže zvířat), pokrývky kožešinové, kůže a imitace kůže, pásky kožené, řemeny a řemínky, popruhy na nošení kožené, šňůry kožené, kabelky, taštičky řetízkové, klíčenky, peněženky, pouzdra na navštívenky, na karty a průkazy, náprsní tašky, neceséry cestovní, obaly a pouzdra na deštníky, obaly na oděvy cestovní, tašky cestovní a nákupní, sítky nákupní, tašky na kolečkách, tašky plážové, tašky a vaky na nošení dětí, pokrývky a oblečky pro zvířata, obojky, vodítka, náhubky, sedla jezdecká, ohlávky, opratě, uzdy, postroje; (25) čelenky, chrániče uší proti chladu (jako pokrývka hlavy), čepice, čepice se štítkem, barety, klobouky, šátky kolem krku, obuv dámská vycházková, obuv pánská, boty šněrovací, obuv sportovní, obuv pro fotbal, obuv gymnastická, lyžařská, plátěná, plážová, sandály, holínky polovysoké a vysoké, opasky, rukavice, rukavice dámské dlouhé, rukavice bez prstů, rukavice palcové, oděv svrchní, zimníky, kabátky krátké, kabáty svrchní, bundy sportovní, bundy sportovní s kapucí s kožešinovou nebo plyšovou vložkou, kapuce, kombinézy-oděvy, kombinézy pryžové pro vodní

lyžování, kombinézy pracovní, oděvy z kůže, oděvy z imitace kůže, oděvy nepromokavé, oděvy pro cyklisty, oděvy pro motoristy, oděvy tělocvičné, dresy, tepláky a teplákové soupravy, kalhoty a krátké kalhoty, pláště, pláště pracovní, pletené zboží, pulovry, svetry, kamaše, šály, legíny, punčocháče-punčochové kalhoty, punčochy, ponožky, prádlo spodní, podprsenky, kombiné-spodní prádlo, korzety-prádlo, body-spodní prádlo, podvlékačky-dlouhé spodky, spodky, tílka-košilky, tílka-nátělníky, trička, kalhotky plenkové pro děti, bryndáčky-ne z papíru, výbavička pro novorozence, pyžama, plavky pánské, plavky dámské, košile, saka, kalhoty, sukně, šaty dámské, vesty, zástěry, župany; (28) surfovací prkna, brusle in-line, brusle kolečkové, brusle lední, obuv bruslařská s upevňujícími bruslemi, puky hokejové, hokejky, sánky-sportovní potřeby, boby, lyže, lyžařské vázání, rukavice pro sportovní hry, boxerské rukavice, boxerské vaky, golfové rukavice, golfové vaky na kolečkách nebo bez koleček, hole golfové, skateboardy, skluzavky-hry, holenní chrániče-sportovní zboží, chrániče kolen-nákolenníky-sportovní potřeby, chrániče na lokty jako sportovní potřeby, hráček pátky-sportovní náčiní, rakety s pružným výpletem-sportovní náčiní, strunové výplety raket, hry automatické s výjimkou těch, které se uvádějí do chodu vhozením mince nebo těch, které jsou užívány výhradně s televizním přijímačem, hry elektronické s výjimkou her, které jsou používány výhradně ve spojení s televizním přijímačem, hry společenské, hry stolní, kostky-stolní hra, kuželky, šipky-hra, domino-stolní hra, hračky, chraštítka, chřestítka, káča-vlček-hračky, bublík-hračka, kaleidoskopy, stavebnice-hračky, stavebnicové kostky-hračky, hračky plyšové, terče, talíře létající-hračky, hračky plyšové, medvídci plyšová, maňásci-prstová loutka, loutky, panenky, domečky pro panenky, postýlky pro panenky, sací lahve pro panenky, šatičky pro panenky, houpačky, koně houpačí, koloběžky, míče hrací a sportovní, míčky a balónky na hraní, autička na hraní, automobilové modely zmenšené, pistole a pistolky-hračky, ozdoby na vánoční stromeček s výjimkou osvětlení a cukrovinek, stromečky vánoční umělé.

(730) **Mariano Luca Riva**, Halenkovice 53, Halenkovice, 76363, CZ

(740) **SPUR, a. s.**, Ing. Dana Kreizlová, tř. T. Bati 299, Zlín, 76422

(210) **O-436101**

(220) 31.03.2006

(320) 31.03.2006

(511) 9, 16, 35, 41, 42

(540)

## EXPECT-IT

- (510) (9) počítačová technika, počítače včetně periferního vybavení, hardware a software, datové sítě a zařízení, komponenty pro počítačovou techniku, nosiče dat všeho druhu spadající do tř. 9; (16) formuláře, knihy, psací potřeby, instruktážní a učební materiály, počítačové příručky, kancelářské potřeby (jiné než nábytek), vše pro použití nebo ve vztahu k počítačovým zařízením a přístrojům, vše zahrnuto ve tř. 16; (35) překlad informací do počítačových databází, systemizace informací do počítačových databází; (41) pořádání kurzů, seminářů a školení, vydavatelská a nakladatelská činnost; (42) tvorba software, instalace, aktualizace, kopírování a údržba počítačových programů, poradenství v oblasti počítačového hardware, zprostředkovatelská činnost v oblasti informační technologie v rámci této třídy, pronájem počítačů, počítačového software.

(730) **EXPECT-IT, s.r.o.**, Sibiřská 43, Brno, 62100, CZ

(210) **O-436102**

(220) 31.03.2006

(320) 31.03.2006

(511) 9, 16, 35, 41, 42

(540)



- (510) (9) počítačová technika, počítače včetně periferního vybavení, hardware a software, datové sítě a zařízení, komponenty pro

počítačovou techniku, nosiče dat všeho druhu spadající do tř. 9; (16) formuláře, knihy, psací potřeby, instruktážní a učební materiály, počítačové příručky, kancelářské potřeby (jiné než nábytek), vše pro použití nebo ve vztahu k počítačovým zařízením a přístrojům, vše zahrnuje ve tř. 16; (35) překlad informací do počítačových databází, systemizace informací do počítačových databází; (41) pořádání kurzů, seminářů a školení, vydavatelská a nakladatelská činnost; (42) tvorba software, instalace, aktualizace, kopírování a údržba počítačových programů, poradenství v oblasti počítačového hardware, zprostředkovatelská činnost v oblasti informační technologie v rámci této třídy, pronájem počítačů, počítačového software.

(590) Barevná

(730) **EXPECT-IT, s.r.o.**, Sibiřská 43, Brno, 62100, CZ

(210) **O-436103**

(220) 31.03.2006

(320) 31.03.2006

(511) 9, 16, 35, 41, 42

(540)



(510) (9) počítačová technika, počítače včetně periferního vybavení, hardware a software, datové sítě a zařízení, komponenty pro počítačovou techniku, nosiče dat všeho druhu spadající do tř. 9; (16) formuláře, knihy, psací potřeby, instruktážní a učební materiály, počítačové příručky, kancelářské potřeby (jiné než nábytek), vše pro použití nebo ve vztahu k počítačovým zařízením a přístrojům, vše zahrnuje ve tř. 16; (35) překlad informací do počítačových databází, systemizace informací do počítačových databází; (41) pořádání kurzů, seminářů a školení, vydavatelská a nakladatelská činnost; (42) tvorba software, instalace, aktualizace, kopírování a údržba počítačových programů, poradenství v oblasti počítačového hardware, zprostředkovatelská činnost v oblasti informační technologie v rámci této třídy, pronájem počítačů, počítačového software.

(730) **EXPECT-IT, s.r.o.**, Sibiřská 43, Brno, 62100, CZ

(210) **O-436120**

(220) 31.03.2006

(320) 31.03.2006

(511) 19, 37, 40

(540)

**flexi build**

(510) (19) stavební materiály nekovové, konstrukční, krycí a obkladové panely a desky, stropní a podlahové panely, desky a panely pro nábytkářský průmysl, desky a panely sendvičového typu; (37) provádění bytových, občanských a průmyslových staveb a vestaveb, montáž stropních podhledů a sádkartonů, opravy a úpravy staveb, zprostředkovatelská činnost v této oblasti, poradenská a konzultační činnost v oblasti stavební a montážní výroby; (40) výroba, zpracování a úprava materiálů nekovových pro třetí osoby.

(730) **VUVL a.s.**, Mariánské náměstí 1, Brno, 61700, CZ

(740) Mgr. Marie Žáková, patentový zástupce, Lidická 51, Brno, 60200

(210) **O-436147**

(220) 03.04.2006

(320) 03.04.2006

(511) 3, 5, 7, 16, 17, 21, 22

## PAKET

(510) (3) antistatické přípravky pro použití v domácnosti, aromatické látky zařazené v této třídě, brusné přípravky, cídlo, čisticí prostředky, čisticí roztoky, dezodoranty pro osobní potřebu, éterické esence, kapaliny na mytí skel do automobilů, mýdlové přípravky pro zjasnění a oživení tkanin, odmašťovací přípravky pro domácnost, oleje čisticí, vosky na parkety, pasty lešticí, leštidla, vonné sáčky do prádla; (5) antibakteriální a dezinfekční přípravky, přípravky pro čištění a osvěžení vzduchu, dezodoranty jiné než pro osobní potřebu, repelenty proti hmyzu, hygienické ubrousky, papír proti molům; (7) čisticí filtry vzduchu pro motory, čisticí stroje elektrické, filtry jako části strojů, hadice k vysavačům prachu, elektrické stroje na čištění koberců pomocí šampónů, odsávačky prachu, sáčky pro vysavače, šamponovací stroje na koberce, vysavače prachu, příslušenství pro rozptylování vůní a dezinfekčních přípravků pro vysavače prachu, žehlicí stroje, hadice a hubice k vysavačům prachu, filtrační vložky pro filtrační zařízení; (16) filtrační papír, filtry kávové papírové, sáčky na odpadky z papíru nebo umělých hmot, papír sací, papírenské výrobky, papírové ubrousky, pytlíky jako obaly z papíru nebo umělých hmot, ručníky papírové; (17) hadice ohebné nekovové, filtrační hmoty zařazené v této třídě, vypouštěcí a napouštěcí hadice k pračkám a myčkám; (21) aerosolové dávkovače, čisticí nástroje, hadry na umývání, filtry kávové s výjimkou elektrických, přístroje na odstraňování zápachu pro osobní potřebu, rozprašovače na parfémy, utěrky na čištění a úklid, utěrky napuštěné čisticími přípravky, pohlcovače dýmu a pachů; (22) filtrační vata, plachty na filtrování, sáčky textilní.

(730) **Lacon s.r.o.**, Bezová 1658/1, Praha 4 - Braník, 14700, CZ

(740) **TICHÝ & POLÁČEK** Patentoprávní a známková kancelář, Ing. Jiří Poláček, Dominikánská 6, Plzeň, 30112

(210) **O-436153**

(220) 03.04.2006

(320) 03.04.2006

(511) 6, 19, 37

(540)

**LEMIGAS**

(510) (6) plavecké bazény kovové; (19) plavecké bazény nekovové; (37) stavba a rekonstrukce koupelen, stavba, rekonstrukce a opravy vnitřních a venkovních bazénů, stavba a oprava rozvodů topení, vody, kanalizace a plynu, montáž a oprava kotlů, radiátorů, tepelných čerpadel a systémů solárního vytápění.

(730) **LEMIGAS v.o.s.**, Jenišov 68, Jenišov, 36001, CZ

(740) Mgr. Pavel Tomek, advokát, Polská 4, Karlovy Vary, 36020

(210) **O-436162**

(220) 03.04.2006

(320) 03.04.2006

(511) 1, 9, 11, 12, 36, 37, 40, 42

(540)



**LP Praha**

(510) (1) slévárenské formy (přípravky pro výrobu -); (9) kompas, měřicí přístroje, měřicí přístroje přesné, měřiče rychlosti, rychloměry, tachometry, tachometry pro vozidla, navigační přístroje, navigační přístroje (satelitní -), navigační přístroje a nástroje, navigační přístroje pro vozidla [palubní počítače], počítače, simulátory řízení a ovládání vozidel; (11) vozidla (ohřívací zařízení pro rozmrazování skel -); (12) letecké přístroje

a zařízení v rámci této třídy; (36) pronájem nemovitostí v rámci této třídy a služby s tím spojené; (37) počítačové vybavení v rámci této třídy (montáž, údržba a opravy -); (40) nástrojářství, kovoobráběčství; (42) aktualizace počítačových programů, počítačové programy (instalace -), programy počítačů (údržba -), vývoj a výzkum nových výrobků, výzkum v oboru strojírenství.

(730) **Letecké přístroje Praha, s.r.o.**, Pod Hájkem 406/1, Praha 8, 18000, CZ

(740) Mgr. Václav Karliček, advokát, Vinohradská 6, Praha 2, 12000

(210) **O-436164**

(220) 03.04.2006

(320) 03.04.2006

(511) 9, 16, 41, 42

(540)

## WATCH 4 BEAUTY

(510) (9) magnetické disky, magnetické nosiče dat, optické nosiče dat, programy (počítačové -) [s možností stažení], publikace (elektronické -) [s možností stažení], software počítačový (nahraný -); (16) časopisy (periodika), fotografie, kalendáře, katalogy, knihy, knížky (brožované), noviny, obrazy, papír, papírenské výrobky, periodika, plakáty, portréty, publikace, tiskoviny; (41) agentury (umělecké módní), digitální zpracování obrazu (služby -), elektronické publikování, fotografování, informace o možnostech rozptýlení, informace o možnostech zábavy, knihy (vydávání -), nahrávání videopásek, poskytování on-line elektronických publikací (bez možnosti stažení), půjčování filmů, půjčování videopásek, soutěže krásy (pořádání -), střih videopásků, vydávání elektronických knih a časopisů on-line, zábava (služby -), zábava, pobavení; (42) aktualizace počítačových programů, hosting webových stránek, instalace počítačových programů, kopírování počítačových programů, obnova počítačových dat (regenerace), počítačové programování, počítačové programy (aktualizace), počítačové programy (instalace -), počítačové systémové analýzy, počítačové systémy (tvorba -), programy počítačů (údržba -), přenos dat nebo dokumentů z fyzických nosičů na elektronické nosiče, převod (konverze) dat a počítačových programů (ne fyzický), software (tvorba -), tvorba a správa webových stránek (pro třetí osoby), umístování webových stránek, webové stránky (tvorba a správa -).

(730) **K Production s.r.o.**, U Obecního Dvora 801/6, Praha 1, 11000, CZ

(740) Mgr. Roman Fojtášek, advokát, Vinohradská 6, Praha 2, 12000

(210) **O-436165**

(220) 03.04.2006

(320) 03.04.2006

(511) 9, 16, 41, 42

(540)

(510) (9) magnetické disky, magnetické nosiče dat, optické nosiče dat, programy (počítačové -) [s možností stažení], publikace (elektronické -) [s možností stažení], software počítačový (nahraný -); (16) časopisy (periodika), fotografie, kalendáře, katalogy, knihy, knížky (brožované), noviny, obrazy, papír, papírenské výrobky, periodika, plakáty, portréty, publikace, tiskoviny; (41) agentury (umělecké módní), digitální zpracování obrazu (služby -), elektronické publikování, fotografování, informace o možnostech rozptýlení, informace o možnostech zábavy, knihy (vydávání -), nahrávání videopásek, poskytování on-line elektronických publikací (bez možnosti stažení), půjčování filmů, půjčování videopásek, soutěže krásy (pořádání -), střih videopásků, vydávání elektronických knih a časopisů on-line, zábava (služby -), zábava, pobavení; (42) aktualizace počítačových programů, hosting webových stránek, instalace počítačových programů, kopírování počítačových programů, obnova počítačových dat (regenerace), počítačové programování, počítačové programy (aktualizace), počítačové programy

(instalace -), počítačové systémové analýzy, počítačové systémy (tvorba -), programy počítačů (údržba -), přenos dat nebo dokumentů z fyzických nosičů na elektronické nosiče, převod (konverze) dat a počítačových programů (ne fyzický), software (tvorba -), tvorba a správa webových stránek (pro třetí osoby), umístování webových stránek, webové stránky (tvorba a správa -).

(730) **K Production s.r.o.**, U Obecního Dvora 801/6, Praha 1, 11000, CZ

(740) Mgr. Roman Fojtášek, advokát, Vinohradská 6, Praha 2, 12000

(210) **O-436172**

(220) 03.04.2006

(320) 03.04.2006

(511) 9, 16, 35, 38, 41

(540)

## Pane JOO!

(510) (9) aparáty a přístroje vědecké, geodetické, elektronické, fotografické, filmové, optické, přístroje pro vážení, měření, signalizaci, kontrolu, záchranu a přístroje učební, aparáty pro záznam, převod, reprodukci zvuku nebo obrazu, magnetické supporty zvukových záznamů, audiovizuální díla na jakémkoliv nosiči, filmové kamery, filmové přístroje, obaly na zvukové nosiče, gramofonové desky, automatické distributory a mechanismy na mince, zapisovací pokladny, kalkulační stroje, přístroje pro zpracování informací, zařízení výpočetní techniky, programové vybavení pro počítače na nosičích, nosiče magnetických záznamů nahrané i nenahrané, audiovizuální díla na nosičích, audiokazety a videokazety nahrané i nenahrané, CD disky, hrací skříně uváděné v činnost vhozením mince; (16) papír, lepenka a výrobky z těchto materiálů patřící do třídy 16, plakáty, fotografie, pohlednice, pohledy ilustrované se zvukovou nahrávkou, gratulace, dopisní papíry, obálky, kalendáře, zejména nástěnné a stolní, samolepky, obtisky, poznámkové bloky, desky na spisy, pořadače, omalovánky, aktivita books, balicí papír, školní sešity, skicáky, tužky, pastelky, tuhy, gumy, ořezávátka na tužky, penály, papírové tašky, umělohmotné tašky, papírové kapesníčky, tiskoviny, časopisy, periodika, knihy, tiskárenské výrobky, tiskařské typy, potřeby pro knižní vazby, lepidla na papír a pro domácnost, materiály pro umělce, štětce, psací stroje a kancelářské potřeby, učební pomůcky (s výjimkou přístrojů), papírové obaly, obaly z plastických hmot (zařazené v této třídě); (35) reklamní, inzertní a propagační činnost, prodej reklamního času inzerentům; (38) televizní vysílání, rozšiřování televizního vysílání, přenosy zpráv, přenos zpráv a obrazových informací pomocí počítače, přenašení vysílání pomocí satelitních družic, vysílání kabelové televize, šíření audiovizuálních děl; (41) nakladatelská a vydavatelská činnost, nahrávání nosičů zvukových a/nebo obrazových, agenturní činnost v oblasti kultury v rámci této třídy, tvorba a vydávání audiovizuálních děl, půjčování nahraných nosičů zvukových a/nebo obrazových záznamů, výchovná a zábavní činnost, organizace a prezentace her a soutěží pro veřejnost, tvorba televizních pořadů, technické a organizační zabezpečení televizního vysílání.

(730) **FTV Prima, spol. s r.o.**, Na Žertvách 24/132, Praha 8, 18000, CZ

(740) PATENTSERVIS Praha a.s., Jivenská 1273/1, Praha 4, 14021

(210) **O-436178**

(220) 03.04.2006

(320) 03.04.2006

(511) 16, 35, 41

(540)

## Travel Photo - Vaše úlovky z cest

(510) (16) časopisy, tiskoviny periodické i neperiodické, fotografie, kalendáře, katalogy, letáky, výrobky z papíru; (35) propagace, inzerce, reklama; (41) vydavatelství, soutěže.

(730) **ATEMI, s.r.o.**, Velvarská 45, Praha 6, 16000, CZ

(740) PROPATENT, Ing. Vlasta Sedláčková, Ke Kateřinkám 1393, Praha 4, 14900

(210) **O-436185**

(220) 04.04.2006

(320) 04.04.2006

(511) 16, 35, 41, 42

(540)



## Vysoká škola polytechnická Jihlava

(510) (16) periodické a neperiodické publikace, skripta, manuály, učební pomůcky, propagační materiály; (35) poradenská činnost v oblasti strategie, ekonomiky, organizace a řízení organizací a lidských zdrojů, průzkum trhu a veřejného mínění - marketing, činnost organizačních a ekonomických poradců, činnost účetních poradců, automatizované zpracování dat; (41) školící a výchovné - vzdělávací činnost, pořádání školení, kurzů, konferencí, vydavatelská a nakladatelská činnost, provoz vzdělávacího zařízení - vysoké školy, provoz elektronického internetového vzdělávacího portálu, kooperace v oblasti zajištění studia v zahraničí, studijní programy, studijní stipendia, metodika vyučování a studijních činností, pronájem vzdělávacích a kulturních zařízení, pořádání a organizování kulturních, společenských, zábavních nebo sportovních akcí, agenturní činnost a informační služby v oblasti vzdělávání, zprostředkování v oblasti vzdělávání, pronájem zvukových a zvukově - obrazových záznamů; (42) vědecká, výzkumná, vývojová a další tvůrčí činnost, zpracování znaleckých posudků v ekonomických a technických oborech, programování a pronájem počítačového software, poradenská činnost v oblasti komunikačních technologií, technické testování a analýzy, projektování studijních programů.

(730) Vysoká škola polytechnická Jihlava, Tolstého 16, Jihlava, 58601, CZ

(740) Ing. Radmila Baumová, Nádražní 29, Žďár nad Sázavou, 59101

(210) **O-436213**

(220) 04.04.2006

(320) 04.04.2006

(511) 9, 16, 41

(540)



(510) (9) elektronické publikace na nosičích i v sítích; (16) publikace, časopis; (41) vydavatelství.

(590) Barevná

(730) TV SPORT CZECH s.r.o., Šlitrova 2005, Praha 9, 19016, CZ

(740) Blanka Hudečková, Šlitrova 2005, Praha 9, 19016

(210) **O-436218**

(220) 04.04.2006

(320) 04.04.2006

(511) 3

(540)

## FLEUR DU MALE

(510) (3) parfémy, toaletní vody, parfémované vody, kolínské vody, deodoranty pro osobní potřebu, esenciální oleje, oleje pro kosmetické účely, tělové kosmetické krémy, čistící mléka pro toaletní účely, zásypy pro toaletní použití, make-up, přípravky na odličování, pudrový make-up, krémy a vody pro kosmetické účely, kosmetické výrobky a přípravky pro péči o pokožku, pro zehřejující účely, do koupele, pro opalování, koupelové soli ne pro léčebné účely, koupelové vody ne pro léčebné účely, kráslicí masky, kosmetické tužky, kosmetické přípravky na řasy a obočí, tvářenky, laky na nehty, rtěnky, maskara, depilační vosky, depilační přípravky, vlasové vodičky a kosmetické přípravky pro péči o vlasy ne k léčebným účelům, šampóny, holicí přípravky, pěny na holení, mýdla na holení, vody a krémy po holení, zubní pasty.

(730) **NOMS DE CODE**, 28/32 avenue Victor Hugo, Paris, 75116, FR  
(740) Společná advokátní kancelář Všečeka Zelený Švorčík Kalenský a partneři, JUDr. Pavel Zelený, Hálkova 2, Praha 2, 12000

(210) **O-436220**

(220) 04.04.2006

(320) 04.04.2006

(511) 19, 37, 40

(540)

## TETRA K

(510) (19) stavební materiály nekovové, konstrukční, krycí a obkladové panely a desky, stropní a podlahové panely, desky a panely pro nábytkářský průmysl, desky a panely sendvičového typu; (37) provádění bytových, občanských a průmyslových staveb a vestaveb, zprostředkovatelská činnost v této oblasti, poradenská a konzultační činnost v oblasti stavební a montážní výroby; (40) výroba, zpracování a úprava materiálů nekovových pro třetí osoby.

(730) **VUVL a.s.**, Mariánské náměstí 1, Brno, 61700, CZ

(740) Mgr. Marie Žáková, patentový zástupce, Lidická 51, Brno, 60200

(210) **O-436221**

(220) 04.04.2006

(320) 04.04.2006

(511) 35, 37, 42

(540)



(510) (35) aktualizování reklamních materiálů, analýzy nákladů, vyhledávání dat v počítačových souborech, nákup výrobků a služeb, posuzování efektivnosti provozu a racionalizace práce, poskytování obchodních a podnikatelských informací, inzercie poštou, komerční informační kanceláře, marketingové studie, analýzy nákupních a velkoobchodních cen, pomoc při řízení obchodní činnosti, služby a poradenství v obchodní činnosti, obchodní management a podnikové poradenství, obchodní nebo podnikatelský průzkum, obchodní reklama, překlad a systemizace informací do počítačových databází, hospodářské nebo ekonomické prognózy, pronájem reklamních materiálů, průzkum trhu, přepisování materiálů, příprava inzertních sloupků, reklama, reklama on-line v počítačové síti, aktualizování reklamních materiálů, pronájem reklamních materiálů, rozšiřování reklamních materiálů zákazníkům, vydávání, zveřejňování, oznamování, vyhledávání a publikování reklamních textů, řízení obchodních nebo průmyslových podniků, statistické informace, studie marketingové, zpracování textů, vedení kartoték v počítači, vydávání reklamních nebo náborových, propagačních a inzertních textů, vyhledávání dat v počítačových souborech, výstřížková služba na zprávy; (37) montáž, údržba a opravy počítačového vybavení; (42) hosting webových stránek, instalace počítačových programů, kopírování počítačových programů, obnova počítačových dat, pronájem počítačů, počítačové programování, aktualizace počítačových programů, počítačové systémové analýzy, tvorba počítačových systémů, poradenské služby v oblasti počítačového hardwaru, údržba programů počítačů, pronájem počítačového software, přenos dat nebo dokumentů z fyzických nosičů na elektronické nosiče, převod dat a počítačových programů, tvorba software, tvorba a správa webových stránek, umístění webových stránek, tvorba a správa webových stránek.

(590) Barevná

(730) **PharmSys s.r.o.**, Strašinská 31/1149, Praha 10, 10000, CZ

(210) **O-436225**

(220) 04.04.2006

(320) 04.04.2006

(511) 5, 29, 30

(540)

## MULTIGREEN

- (510) (5) potravinové doplňky s léčebnými účinky; (29) potravinové doplňky rostlinného původu spadající do této třídy; (30) potravinové doplňky rostlinného původu spadající do této třídy.  
(730) **Eliáš Ladislav**, Nušova 2258/2, Praha 5, 15800, CZ

(210) **O-436236**  
(220) 05.04.2006  
(320) 05.04.2006  
(511) 9, 35  
(540)



- (510) (9) elektronické články a baterie, nabíječky pro elektrické baterie; (35) pomoc při řízení obchodní činnosti u výrobků třídy 9.  
(730) **OPIUMEX EUROPE s.r.o.**, Dukelská 3, Hradec Králové, 50002, CZ

(210) **O-436243**  
(220) 05.04.2006  
(320) 05.04.2006  
(511) 9, 16, 41  
(540)



- (510) (9) přístroje pro záznam, převod, reprodukci zvuku nebo obrazu, magnetické nosiče zvukových záznamů, gramofonové desky; (16) tiskárenské výrobky, fotografie; (41) zábavní činnost.  
(590) Barevná  
(730) **LE & Andre, s.r.o.**, Běchorská 1790/84, Praha 9 - Horní Počernice, 19300, CZ

(210) **O-436246**  
(220) 05.04.2006  
(320) 05.04.2006  
(511) 6, 14, 16, 26, 41  
(540)



- (510) (6) medaile, plakety z obecných kovů a jejich slitin; (14) medaile, plakety ze vzácných kovů; (16) tiskoviny, propagační tiskoviny a plakáty; (26) odznaky slavnostní nebo spolkové; (41) vydavatelská a publikační činnost.  
(730) **Česká speleologická společnost**, Kališnická 4-6, Praha 3, 13023, CZ

(210) **O-436247**  
(220) 05.04.2006  
(320) 05.04.2006  
(511) 6, 14, 16, 26, 41  
(540)

## Speleofórum

- (510) (6) medaile, plakety z obecných kovů a jejich slitin; (14) medaile, plakety ze vzácných kovů; (16) tiskoviny, propagační tiskoviny a plakáty; (26) odznaky slavnostní nebo spolkové; (41)

- vydavatelská a publikační činnost.  
(730) **Česká speleologická společnost**, Kališnická 4-6, Praha 3, 13023, CZ

(210) **O-436248**  
(220) 05.04.2006  
(320) 05.04.2006  
(511) 6, 14, 16, 26, 41  
(540)

## Speleoforum

- (510) (6) medaile, plakety z obecných kovů a jejich slitin; (14) medaile, plakety ze vzácných kovů; (16) tiskoviny, propagační tiskoviny a plakáty; (26) odznaky slavnostní nebo spolkové; (41) vydavatelská a publikační činnost.  
(730) **Česká speleologická společnost**, Kališnická 4-6, Praha 3, 13023, CZ

(210) **O-436250**  
(220) 05.04.2006  
(320) 05.04.2006  
(511) 6, 14, 16, 26, 41  
(540)

## Eurospeleoforum

- (510) (6) medaile, plakety z obecných kovů a jejich slitin; (14) medaile, plakety ze vzácných kovů; (16) tiskoviny, propagační tiskoviny a plakáty; (26) odznaky slavnostní nebo spolkové; (41) vydavatelská a publikační činnost.  
(730) **Česká speleologická společnost**, Kališnická 4-6, Praha 3, 13023, CZ

(210) **O-436259**  
(220) 06.04.2006  
(320) 06.04.2006  
(511) 9, 16, 35, 38, 39, 41, 42  
(540)

## OTTOVA TISKÁRNA

- (510) (9) zvukové a zvukově obrazové záznamy a jejich rozmnožení na nosičích CD, CD-ROM, MC, MD, DVD, SACD a videokazety, aparáty a přístroje pro záznam, přenos a reprodukci zvuku nebo obrazu, zvuku a obrazu, přístroje fotografické, filmové a optické, přístroje a nástroje elektrické zařazené v této třídě, software na nosičích; (16) knihy, časopisy, noviny a jiné tiskoviny, hudebniny všeho druhu, knihařské výrobky, tiskárenské výrobky, potřeby pro knižní vazby, fotografie, učební a školní potřeby a pomůcky, s výjimkou přístrojů, obalové materiály z plastických hmot v rámci této třídy, kancelářské potřeby, s výjimkou nábytku, papírenské zboží, papír a výrobky z papíru, lepenka a kartonážní výrobky; (35) propagační činnost, pomoc při řízení obchodní činnosti, obchodní administrativa, kancelářské práce, reklamní činnost, inzertní činnost, včetně poskytování výše uvedených služeb on-line (prostřednictvím počítačových a jiných sítí), distribuce zboží k reklamním účelům; (38) komunikační služby prostřednictvím sítí, např. šíření časopisů, knih, periodik v elektronické podobě, zejména počítačovou nebo obdobnou sítí; (39) zasilatelství a zásilkový obchod, provozování skladů, silniční motorová nákladní doprava; (41) vydavatelská činnost, vydavatelství a nakladatelství pro knihy, noviny a časopisy a elektronické nosiče zvukových a zvukově obrazových záznamů a jejich rozmnožení; (42) tvorba software.  
(730) **OTTOVO NAKLADATELSTVÍ, s.r.o.**, Křišťanova 675/3, Praha 3, 13000, CZ

(210) **O-436263**  
(220) 06.04.2006  
(320) 06.04.2006  
(511) 37, 41, 43  
(540)

## HOTEL GREGORIAN

- (510) (37) stavebnictví, opravy, instalační služby, poradenské služby ve stavebnictví, činnost technických poradců v oblasti stavebnictví; (41) výchova, vzdělávání, zábava, sportovní a kulturní aktivity; (43) služby zajišťující stravování a nápoje, poskytování ubytování a stravování v hotelech, penzionech a jiných zařízeních poskytujících dočasné ubytování.



(730) **SHERWIN a.s.**, Babočkova 727, Praha 4, 14900, CZ  
(740) JUDr. Petr Papoušek, advokát, Dukelských hrdinů 12/976, Praha 7, 17000

(511) 32, 35, 41  
(540)

(210) **O-436264**  
(220) 06.04.2006  
(320) 06.04.2006  
(511) 5  
(540)

## Aurisal

(510) (5) veterinární přípravky, veterinární léčiva.  
(730) **VELE, spol. s r.o.**, Ústí 30, Větrný Jeníkov, 58842, CZ

(210) **O-436265**  
(220) 06.04.2006  
(320) 06.04.2006  
(511) 5  
(540)

## Dermatisan

(510) (5) veterinární léčiva, veterinární přípravky, zejména přípravky pro mytí psů.  
(730) **VELE, spol. s r.o.**, Ústí 30, Větrný Jeníkov, 58842, CZ

(210) **O-436266**  
(220) 06.04.2006  
(320) 06.04.2006  
(511) 16, 21, 32, 39, 41, 43  
(540)

## Království piva Krušovice

(510) (16) kelímky z papíru, pasparty, plakáty, rozetky, účtenky, tabule reklamní z papíru, visačky z papíru, novoroční přání, letáky, papírové jídelní lístky, papírové ubrusy, tužky, pera; (21) poháry ze skla, sklenice, poháry keramické, keramické holby, lahve z papíru, tácky papírové, stojany na jídelní listky, keramické a porcelánové tácky, porcelánové džbány; (32) pivo, lehká piva a ležáky, vody minerální a šumivé a jiné nealkoholické nápoje, sirupy a jiné přípravky k přípravě nápojů; (39) provozování a organizace exkurzí, průvodcovská činnost v cestovním ruchu; (41) služby v oblasti zábavy, provozování muzea, sportovní a kulturní aktivity; (43) služby spojené s provozováním pohostinství, restaurace, dočasné ubytování.  
(730) **Královský pivovar Krušovice, a.s.**, Krušovice 1, Krušovice, 27053, CZ  
(740) Čermák Hořejš Myslíl a spol., JUDr. Jan Matějka, Národní 32, Praha 1, 11000

(210) **O-436267**  
(220) 06.04.2006  
(320) 06.04.2006  
(511) 5  
(540)

## JANUMET

(510) (5) farmaceutické a veterinářské výrobky, hygienické výrobky pro léčebné účely, dietetické přípravky pro léčebné účely, potraviny pro batolata, náplasti, obvazový materiál, materiály pro plombování zubů a pro zubní otisky, dezinfekční přípravky, výrobky pro hubení škodlivých zvířat, fungicidy, herbicidy.  
(730) **MERCK & CO., Inc.**, One Merck Drive, P.O.Box 100, Whitehouse Station, NJ, US  
(740) Čermák Hořejš Myslíl a spol., JUDr. Jan Matějka, Národní 32, Praha 1, 11000

(210) **O-436271**  
(220) 06.04.2006  
(320) 06.04.2006  
(511) 29, 30, 32  
(540)

## Bobík DUO

(510) (29) mléko a mléčné výrobky; (30) mražené smetanové krémy, pudinky; (32) nealkoholické nápoje a šňávy.  
(730) **Bohušovická mlékárna, a.s.**, Brňany 125, Bohušovice nad Ohří, 41156, CZ

(210) **O-436272**  
(220) 06.04.2006  
(320) 06.04.2006



(510) (32) piva; (35) propagační činnost, reklama; (41) výchova, vzdělávání, zábava, sportovní a kulturní aktivity.

(730) **První dámský pivní klub**, Plaská 11, Praha 5, 15000, CZ  
(740) Mgr. Monika Tulachová, advokátka, Spálená 23, Praha 1, 11000

(210) **O-436292**  
(220) 06.04.2006  
(320) 06.04.2006  
(511) 16, 41, 42  
(540)



(510) (16) výrobky z papíru a lepenky, které nejsou zařazeny do jiných tříd, periodické a neperiodické publikace, knihy, časopisy, brožury, fotografie, plakáty, pohledy, kalendáře, manuály, samolepky, obtisky, psací potřeby, učební a vyučovací pomůcky s výjimkou přístrojů, plastické obaly, nezařazené do jiných tříd, papírové vlajky, čepice a stinitka, informační a reklamní produkty v papírové formě, data a databáze na papírových nosičích, prezentační a klubové karty, formuláře, ozdobné předměty z papíru; (41) výchova, vzdělávání, školení, zejména výuka letecké teorie pro piloty prostřednictvím Internetu; (42) výzkum a vývoj počítačového softwaru, zejména pro výuku letecké teorie pro piloty prostřednictvím Internetu.

(730) **Kulčák Ludvík Prof., Ing., CSc.**, Bratří Kříčků 1572/42, Brno - Řečkovice, 62100, CZ  
(740) Martin Kořistka, patentový zástupce, Karpatská 3, Brno, 62500

(210) **O-436294**  
(220) 06.04.2006  
(320) 06.04.2006  
(511) 5, 30, 32  
(540)

## IONOFIT

(510) (5) výrobky dietetické pro léčebné účely, potraviny pro děti, batolata a nemocné, potravinové přípravky a doplňky všeho druhu, jako posilující poživatiny, vitamínové přípravky, poživatiny pro doplnění redukčních diet nebo přípravků pro hubnutí, vše výše uvedené s léčebnými účinky, přípravky s léčebnými účinky obsahující biochemické katalyzátory, zejména pro fyzicky aktivní osoby, rekonvalescenty a nemocné, vše výše uvedené určené k léčebným účelům, dezinfekční prostředky, WC deodoranty, WC osvěžovače, WC gely, prostředky k ničení plevele a k hubení živočišných škůdců, přípravky zvěrolékařské, diabetické přípravky; (30) oplatky, cukrovinky, včetně gumových a esencí pro cukrovinky, cukrářské výrobky všeho druhu, káva, čaj, kakao, cukr, rýže, kávové náhražky, med, sirup melasový, droždí pro kynutí, sůl, hořčice, ocet, omáčky, kečup, koření, zmrzlina, led pro osvěžení, müsli, čaje, nápojové směsi a prášky, extrakty a potraviny pro zvláštní výživu, potravní doplňky pro posílení imunity organismu a zlepšení zdraví rostlinného původu v tuhém i tekutém stavu pro neléčebné účely, vše výše uvedené spadající do této třídy, obilné vložky, výrobky na bázi sušené bramborové kaše, pšeničné mouky, nativních a modifikovaných škrobů, jako bramborové těsto v prášku, bramborová kaše v prášku, bramborové drtě, bramborové krokety v prášku, bramborové noky v prášku, směs pro přípravu knedlíků; (32) nealkoholické nápoje syčené i nesyčené, včetně nápojů minerálních, šumivých a energetických, sirupy a jiné

přípravky a koncentráty pro přípravu nápojů, včetně nápojů diabetických a dietetických, ovocné šťávy, nápoje z ovocných šťáv, stolní a minerální vody, energetické nápoje, iontové nápoje.

- (730) **Penco, s.r.o.**, nám. Jiřího z Poděbrad 64, Řevnice, 25230, CZ  
(740) Václav Müller, patentový zástupce, Filipova 2016, Praha 4, 14800

- (210) **O-436302**  
(220) 07.04.2006  
(320) 07.04.2006  
(511) 36, 37, 39  
(540)



**červený  
anděl**

- (510) (36) finanční služby spojené s likvidací autonehod, finanční odhady a oceňování škod, informace o pojištění, ubytovací kancelář, konzultační služby v pojišťovnictví, poskytování finančních půjček, úschovní služby; (37) opravy automobilů a jejich servis; (39) pronájem automobilů, osobní a nákladní doprava, skladování zboží, informace o dopravě.

- (730) **MM Car - nezávislá likvidatura, s.r.o.**, Božkovská 9, Plzeň, 32600, CZ  
(740) TICHÝ & POLÁČEK patentoprávní a známková kancelář, Ing. Jiří Poláček, Dominikánská 6, Plzeň, 30112

- (210) **O-436303**  
(220) 07.04.2006  
(320) 07.04.2006  
(511) 35, 36, 37, 42  
(540)



**easyhome**

- (510) (35) propagační činnost, reklama; (36) realitní kancelář, finanční analýzy, oceňování a odhady nemovitostí, zprostředkování koupě, prodeje a pronájmu nemovitostí, nákup, prodej a pronájem nemovitostí všeho druhu, správa majetku, zajišťování pojištění nemovitostí, správa majetku, pozemků a budov, obstaravatelsví v uvedených službách, obchodní jednání, konzultační a poradenská činnost v oblasti koupě a prodeje nemovitostí; (37) stavebnictví, stavitelství, stavební dozor, stavební informace, izolování staveb zejména proti vlhkosti, zateplování staveb, provádění staveb, jejich změn a odstraňování, udržovací práce na stavbách, demoliční práce, zprostředkování stavebních prací, realizace staveb bytových a občanských, provádění rekonstrukcí, pronájem věcí movitých, zejména stavebních strojů a zařízení např. bagrů, rypadel, buldozerů, čistících strojů; (42) projektová činnost ve stavebnictví, studie technických projektů, inženýrské práce, návrh a výzdoba interiérů, testování, měření a analýzy ve stavebnictví, činnost technických poradců v oblasti stavebnictví a architektury, zkoušky materiálů.

- (730) **STARCON s.r.o.**, Svitavská 665/6, Svitavy, 56802, CZ  
(740) A. Holas & partner Patentová a známková kancelář, Ing. Mgr. Hana Holasová, Křížová 4, Brno, 60300

- (210) **O-436305**  
(220) 07.04.2006  
(320) 07.04.2006  
(511) 35, 36, 37, 42  
(540)

**easy home**

- (510) (35) propagační činnost, reklama; (36) realitní kancelář, finanční

analýzy, oceňování a odhady nemovitostí, zprostředkování koupě, prodeje a pronájmu nemovitostí, nákup, prodej a pronájem nemovitostí všeho druhu, správa majetku, zajišťování pojištění nemovitostí, správa majetku, pozemků a budov, obstaravatelsví v uvedených službách, obchodní jednání, konzultační a poradenská činnost v oblasti koupě a prodeje nemovitostí; (37) stavebnictví, stavitelství, stavební dozor, stavební informace, izolování staveb zejména proti vlhkosti, zateplování staveb, provádění staveb, jejich změn a odstraňování, udržovací práce na stavbách, demoliční práce, zprostředkování stavebních prací, realizace staveb bytových a občanských, provádění rekonstrukcí, pronájem věcí movitých, zejména stavebních strojů a zařízení např. bagrů, rypadel, buldozerů, čistících strojů; (42) projektová činnost ve stavebnictví, studie technických projektů, inženýrské práce, návrh a výzdoba interiérů, testování, měření a analýzy ve stavebnictví, činnost technických poradců v oblasti stavebnictví a architektury, zkoušky materiálů.

- (730) **STARCON s.r.o.**, Svitavská 665/6, Svitavy, 56802, CZ  
(740) A. Holas & partner Patentová a známková kancelář, Ing. Mgr. Hana Holasová, Křížová 4, Brno, 60300

- (210) **O-436307**  
(220) 07.04.2006  
(320) 07.04.2006  
(511) 18, 22, 24, 25  
(540)



**MONKEY**

- (510) (18) kůže, imitace kůže, kufrý a zavazadla, batohy, ruksaky, batohy pro horolezce, batohy, ruksaky turistické, tašky cestovní; (22) lana, provazy, síťky, stany, plachty, plachtoviny, pytle, síť houpací, visutá lůžka, smyčky závěsné, s výjimkou kovových na manipulaci s nákladem, stany; (24) tkaniny a textilní výrobky, pokrývky ložní a ubrusy, cestovní příkrývky, ložní pokrývky a příkrývky, příkrývky prošívané prachové nebo péřové, spací pytle; (25) oděvy, obuv, kloboučnické zboží, bundy sportovní, bundy sportovní s kapucí, čapky, čelenky, čepice, kalhoty, klobouky, kombinézy, kombinézy pracovní, košile, oděvy, oblečení, obuv sportovní, vesty, spodní prádlo pohlcující pot, svetry, bundy sportovní, šátky, šály, trička, pokrývky hlavy, ponožky, pulovry, rukavice, rukavice bez prstů, oděvy nepromokavé, oděvy pletené, oděvy tělocvičné.

- (730) **Scheithauer Marek**, Albrechtická 1075, Most, 43401, CZ

- (210) **O-436308**  
(220) 07.04.2006  
(320) 07.04.2006  
(511) 32  
(540)

**VELKOPOPOVICKÝ KOZEL -  
ORosená ODMĚNA**

- (510) (32) piva.  
(730) **Plzeňský Prazdroj, a.s.**, U Prazdroje 7, Plzeň, 30497, CZ

- (210) **O-436320**  
(220) 07.04.2006  
(320) 07.04.2006  
(511) 43  
(540)

**FANTOVA KAVÁRNA**

- (510) (43) kavárny, bary, restaurace.  
(730) **Nikolai Rudolf**, Kloboučnická 1409/21, Praha 4, 14000, CZ  
(740) JUDr. Petr Santar, Washingtonova 17, Praha 1, 11000

- (210) **O-436322**  
(220) 07.04.2006  
(320) 07.04.2006

(511) 25, 26, 42  
(540)



(510) (25) modely oděvů - dámské, pánské, dětské; (26) doplňky k modelům v rámci této třídy, například brože, flitry, knoflíky; (42) návrhářství, umělecký design.

(590) Barevná

(730) **Pasulková Marcela**, Kurská 2, Brno, 62500, CZ

(210) **O-436323**

(220) 07.04.2006

(320) 07.04.2006

(511) 5, 32, 33

(540)

## KITTELŮV LIKÉR

(510) (5) farmaceutické a veterinářské výrobky, hygienické výrobky pro léčebné účely, dietetické přípravky; (32) piva, minerální vody, šumivé nápoje a jiné nápoje nealkoholické, nápoje a šťávy ovocné, sirupy a jiné přípravky ke zhotovování nápojů; (33) alkoholické nápoje (s výjimkou pív).

(730) **Vekl Jan**, B. Němcové 42, Jablonec nad Nisou, 46604, CZ

(210) **O-436324**

(220) 07.04.2006

(320) 07.04.2006

(511) 16, 35, 38, 41

(540)

## Týdeník Televize - to budete koukat

(510) (16) tiskoviny všeho druhu, noviny, časopisy, periodika, knihy, papírenské zboží; (35) inzertní a reklamní činnost; (38) přenos zpráv prostřednictvím počítačů, počítačových, datových a telekomunikačních sítí (zejména prostřednictvím Internetu), šíření obsahu tištěných a elektronických periodik prostřednictvím Internetu; (41) výchovná, vzdělávací a zábavná činnost, sportovní a kulturní aktivity, vydavatelská a nakladatelská činnost.

(730) **RINGIER ČR a.s.**, U Průhonu 800/13, Praha 7, 17000, CZ

(210) **O-436325**

(220) 07.04.2006

(320) 07.04.2006

(511) 37, 41, 43

(540)



(510) (37) čištění, praní, mandlování, žehlení prádla; (41) informace o možnostech rekreace, informace o možnostech rozptýlení, noční kluby, organizování a zprostředkování kulturních akcí, včetně akcí sportovního charakteru, plánování a organizování večírků, pořádání a řízení pracovních setkání (školení), předprodej vstupenek, služby pro oddech a rekreaci, zábava, organizování živých vystoupení; (43) automaty (rychlé občerstvení), bary, kantýny, kavárny, catering (hromadné dodávání hotových jídel a nápojů do restaurací, jídelen, zajištění stravování při společenských akcích), restaurační služby spojené s prodejem balených potravin a nápojů (tzv. přes ulici), restaurace, hotelové služby v rámci této třídy, hotely (rezervace), poskytování přechodného ubytování, přechodné ubytování (rezervace), hostinská činnost a ubytovací služby v rámci standardu hotelových služeb a penzionů.

(730) **Běťák Jan**, S. K. Neumanna 2012/7A, Praha 8, 18200, CZ  
(740) JUDr. Stanislava Bednářová, advokátka, Uruguayská 178/5, Praha 2 - Vinohrady, 12000

(210) **O-436326**

(220) 07.04.2006

(320) 07.04.2006

(511) 19

(540)



(510) (19) suché omítkové a maltové směsi.

(730) **LASELSBERGER, a.s.**, Adelova 2549/1, Plzeň, Jižní Předměstí, 32000, CZ

(740) JUDr. Miroslav Kupka, Levého 1532, Rakovník, 26901

(210) **O-436327**

(220) 07.04.2006

(320) 07.04.2006

(511) 4, 39, 40

(540)



(510) (4) motorová paliva a pohonné hmoty, včetně benzínu pro motory, pohonné látky, průmyslové oleje a tuky, plyny palivové a pohonné, mazadla, paliva, brikety, brikety z obilí, brikety ze zbytků obilovin a dřevěných štěpků; (39) nákladní doprava a přeprava zboží, služby v nákladní dopravě a přepravě zboží, skladování zboží; (40) zpracování organických materiálů, zpracování dřevěných a obilných odpadů.

(730) **SWP Trading a.s.**, Sokolovská 6181/18a, Ostrava - Poruba, 70800, CZ

(740) Mgr. Tomáš Zlesák, advokát, Revoluční 1, Praha 1, 11015

(210) **O-436328**

(220) 07.04.2006

(320) 07.04.2006

(511) 4, 39, 40

(540)

## SUN WHEAT POWER

(510) (4) motorová paliva a pohonné hmoty, včetně benzínu pro motory, pohonné látky, průmyslové oleje a tuky, plyny palivové a pohonné, mazadla, paliva, brikety, brikety z obilí, brikety ze zbytků obilovin a dřevěných štěpků; (39) nákladní doprava a přeprava zboží, služby v nákladní dopravě a přepravě zboží, skladování zboží; (40) zpracování organických materiálů, zpracování dřevěných a obilných odpadů.

(730) **SWP Trading a.s.**, Sokolovská 6181/18a, Ostrava - Poruba, 70800, CZ

(740) Mgr. Tomáš Zlesák, advokát, Revoluční 1, Praha 1, 11015

(210) **O-436335**

(220) 07.04.2006

(320) 07.04.2006

(511) 4, 39, 40

(540)

## SWP

(510) (4) motorová paliva a pohonné hmoty, včetně benzínu pro motory, pohonné látky, průmyslové oleje a tuky, plyny palivové a pohonné, mazadla, paliva, brikety, brikety z obilí, brikety ze zbytků obilovin a dřevěných štěpků; (39) nákladní doprava a přeprava zboží, služby v nákladní dopravě a přepravě zboží,

- (730) skladování zboží; (40) zpracování organických materiálů, zpracování dřevěných a obilných odpadů.  
**SWP Trading a.s.**, Sokolovská 6181/18a, Ostrava - Poruba, 70800, CZ  
(740) Mgr. Tomáš Zlesák, advokát, Revoluční 1, Praha 1, 11015

(210) **O-436361**  
(220) 10.04.2006  
(320) 10.04.2006  
(511) 7, 9, 11, 37, 42  
(540)



- (210) **O-436343**  
(220) 07.04.2006  
(320) 07.04.2006  
(511) 9, 16, 35, 36, 38, 41  
(540)



- (510) (9) nosiče dat, magnetická média, počítačové programy, elektronické publikace s možností stažení; (16) periodické a neperiodické časopisy, komiksy, výrobky z papíru a lepenky, mapy, obrazy, plakáty, pohlednice, papírové vlajky, potřeby na psaní; (35) inzertní, reklamní a propagační činnost prostřednictvím jakéhokoliv média, pomoc při řízení obchodních a průmyslových podniků, zprostředkování obchodu, služby a poradenství v obchodní činnosti, organizování výstav (komerčních nebo reklamních), překlad informací do počítačové databáze, pronájem reklamní doby v komunikačních médiích, pronájem reklamních materiálů, pronájem reklamních ploch, průzkum trhu, předvádění (služby modelek) po reklamní účely a podporu prodeje, předvádění zboží, aranžování výkladů, vylepování plakátů; (36) služby realitní kanceláře, obchodování s nemovitostmi, pronájem, správa a zprostředkování nemovitostí, pronajímání nemovitostí a kanceláří, správa majetku; (38) komunikace prostřednictvím Internetu, šíření elektronických publikací; (41) nakladatelská a vydavatelská činnost a služby, vydávání elektronických knih a časopisů on line, informace o možnostech rozptýlení a zábavy, výchovné zábavné klubové služby, organizování sportovních soutěží, pořádání soutěží krásy, organizování soutěží vzdělávacích nebo zábavných.  
(730) **Družstvo pro reklamu Obchodního centra Nový Smíchov, družstvo**, Plzeňská 8, Praha 5, 15000, CZ  
(740) Ing. Vladimír Čmejla - LEGR PATENT, Ing. Vladimír Čmejla, patentový zástupce a soudní znalec, Rašínovo nábřeží 54, Praha 2, 12800

- (510) (7) stroje a obráběcí stroje včetně jejich součástí, motory (s výjimkou motorů pro pozemní vozidla), čerpadla, kompresory, hydraulická zařízení, čisticí stroje, dmychadla, dopravníky, generátory, ventily, zemědělské stroje, tiskařské stroje, regulátory, elektrické a elektromechanické spotřebiče pro domácnosti v rozsahu této třídy, vysavače, mycí linky, myčky, pračky, sušicí stroje; (9) přístroje a nástroje vědecké, námořní, geodetické, fotografické, filmové, optické, navigační, přístroje a nástroje pro měření, vážení, signalizaci, kontrolu, záchranu, přístroje pro vyučování, přístroje a nástroje pro vedení, přepínání, přeměnu, akumulaci, regulaci nebo řízení elektrického proudu, kabely a vodiče, přístroje pro záznam, reprodukci a převod obrazu, zvuku nebo jiných dat, nosiče záznamu patřící do této třídy, automatické distributory a mechanismy pro přístroje na mince, zapisovací pokladny, přístroje pro zpracování informací, počítače a jejich komponenty, hasicí přístroje, software, telekomunikační přístroje, kopírovací stroje, baterie; (11) přístroje pro osvětlení, topení, výrobu páry, přístroje pro sušení, ventilaci, rozvod vody a sanitární zařízení, přístroje a zařízení pro klimatizaci, varné elektrické náčiní, elektricky vyhřívané polštáře a pokrývky, ohřívače vody, zařízení pro rozvod, čištění a úpravu vody, stroje a přístroje na čištění vzduchu, odsavače par, ohřívače vzduchu, stroje a přístroje na chlazení vzduchu, vše včetně příslušenství, stroje a přístroje pro chlazení a mrazení, prostředky k vytápění, sporáky, elektrické kuchyňské přístroje patřící do této třídy; (37) montáž, údržba a opravy vyhrazených elektrických zařízení, montáž, údržba a opravy zařízení uvedených ve třídách 7, 9 a 11; (42) projektování elektrických a elektronických zařízení, inženýrská činnost a služby v rozsahu této třídy.  
(590) Barevná  
(730) **DASMAR, s.r.o.**, Okružní 6, Břeclav, 69141, CZ  
(740) **HALAXOVÁ & HALAXOVÁ, TETRAPAT, RNDr. Zdeňka Halaxová**, Horní náměstí 7, Olomouc, 77200

- (210) **O-436360**  
(220) 10.04.2006  
(320) 10.04.2006  
(511) 41  
(540) **HARMONIA MOZARTIANA PRAGENSIS**

- (510) (41) estrády (služby v oblasti hudební), konference (organizování a vedení), kongresy (organizování a vedení), muzea (provozování), nahrávací studia (služby hudební), organizování a vedení kolokvií, organizování a vedení konferencí, organizování a vedení kongresů, organizování a vedení seminářů, organizování a vedení sympozií, organizování kulturních a vzdělávacích výstav, organizování soutěží (vzdělávacích nebo zábavných), orchestry (služby poskytované kompletně), pronájem audio nahrávek, předprodej vstupenek, představení (organizování kulturních akcí), manažerské služby, představení (výroba hudebních představení), rozhlasové a televizní programy (výroba hudebních pořadů), semináře (organizování a vedení), studia (filmová, hudební), studia nahrávací (služby hudební), sympozia (organizování a vedení), texty (zveřejňování) kromě reklamních, vstupenky (předprodej), výroba videofilmů, vyučování, vzdělávací informace, zábava (služby hudební), zábava (televizní hudební pořady), zpravodajství (obrazové), živé představení, koncertní činnost, účinkování při společenských akcích, organizování a vedení odborných kurzů, vydávání hudebnin a odborných textů.  
(730) **Fait Luboš**, Lucemburská 44, Praha 3, 13000, CZ

(210) **O-436364**  
(220) 10.04.2006  
(320) 10.04.2006  
(511) 6, 7, 35, 37  
(540)



- (510) (6) kovové potrubní armatury spadající do této třídy, zejména klapky, kohouty, šoupátka, ventily, kulové závěry; (7) průmyslové armatury jako součásti strojů a strojních zařízení, speciální armatury pro energetiku, vše v rámci této třídy; (35) zprostředkovatelská činnost v oblasti obchodu s výše uvedenými výrobky, export, import uvedených výrobků; (37) servis, montáž, údržba a opravy uvedených výrobků.  
(730) **SIWATEC, a.s.**, Tř. Svobody 43/39, Olomouc, 77200, CZ  
(740) Ing. Petr Soukup, patentový a známkový zástupce, Vídeňská 8, Olomouc, 77200

(210) **O-436376**  
(220) 10.04.2006

(320) 10.04.2006  
(511) 9, 35, 41  
(540)



- (510) (9) nosiče nenahrané, nosiče zvukové a zvukově - obrazových záznamů; (35) agentury umělecké, zprostředkování obchodu včetně Internetu; (41) pronájem zvukových a zvukově - obrazových záznamů, rozmnožování, nahrávání, distribuce zvukových a zvukově - obrazových záznamů, vydavatelská a nakladatelská činnost.
- (590) Barevná  
(730) **Tutanchamon Production Prague s.r.o.**, Dieselova 130, Praha 10, 10900, CZ

(210) **O-436405**  
(220) 11.04.2006  
(320) 11.04.2006  
(511) 8, 21  
(540)



- (510) (8) nože, vidličky a lžice, louskáčky na ořechy; (21) cedníky na čaj, čajová vajíčka, lisy na česnek, dávkovače papírových ručníků, dózy na čaj, smetáček a lopatka na dropty, drtiče kuchyňské, formičky na pečení, formy kuchyňské, hrnce kuchyňské, nádobí kuchyňské, mlýnky na pepř, kávu, kráječe těsta, grily na pečení, koše na odpadky, kolíčky na prádlo, kořenky, otvíraky na láhve, konvice na vaření vody, kbelíky na smet, na led, malé přístroje k sekání, mletí a lisování s ručním pohonem, kuchyňské náčiní, hadry na utírání prachu a podlah, kávové soupravy.
- (730) **ELMICH Trading, s.r.o.**, Hulvácká 2497/8, Ostrava, 70030, CZ  
(740) JUDr. Jiří Dvořák, Poděbradova 24 35, Ostrava, 70200

(210) **O-436413**  
(220) 10.04.2006  
(320) 10.04.2006  
(511) 3, 9, 10  
(540)

## SEVENCREATIONS

- (510) (3) kosmetické výrobky, zejména lubrikační gely, parfémy, mýdla, kosmetické oleje, krémy, dezodoranty pro osobní potřebu, pleťové vody, kosmetické přípravky pro péči o pokožku, pomády pro kosmetické účely, toaletní přípravky, toaletní vody, tuhy pro kosmetické účely, kosmetické tužky; (9) data, databáze a jiné informační produkty na magnetických nosičích, související software a hardware, nosiče dat všeho druhu vyjma nosičů papírových, zejména audiokazety, videokazety, CD nosiče, DVD nosiče, elektronické sítě, multimediální aplikace, 3D animace, multimediální informační katalogy, elektronický vyhledávač; (10) erotické pomůcky elektricky vybavené, zejména prezervativy, vibromasážní přístroje, erotické panny, elektrické vakuové pumpy, vagíny, vibrační kuličky, erotické pomůcky elektricky nevybavené, zejména nafukovací panny, vakuové pumpy, vagíny, dilda - napodobeniny penisu s elektrickým pohonem i bez elektrického pohonu.
- (730) **Virtshop CZ s.r.o.**, Letců 1005, Hradec Králové, 50002, CZ  
(740) BOHEMIA PATENT Patentová & známková kancelář, Ing. Jana Vandělíková, Havanská 17, Praha 7, 17000

(210) **O-436416**  
(220) 11.04.2006

(320) 11.04.2006  
(511) 35, 36  
(540)

## SNADNÁ PŮJČKA PRO SENIORY

- (510) (35) pomoc při řízení obchodní činnosti, propagační činnost, reklama, obchodní administrativa, kancelářské práce; (36) služby peněžní - půjčky (záruční, zástavní), půjčky (financování).
- (590) Barevná  
(730) **TOMMY STACHL, s.r.o.**, Alšova 123, Odolena Voda, Dolínek, 25070, CZ  
(740) JUDr. Pavel Berger, advokát, Nám. Míru 9, Praha 2, 12053

(210) **O-436417**  
(220) 11.04.2006  
(320) 11.04.2006  
(511) 35, 36  
(540)

## SNADNÁ PŮJČKA PRO PODNIKATELE

- (510) (35) pomoc při řízení obchodní činnosti, propagační činnost, reklama, obchodní administrativa, kancelářské práce; (36) služby peněžní - půjčky (záruční, zástavní), půjčky (financování).
- (590) Barevná  
(730) **TOMMY STACHL, s.r.o.**, Alšova 123, Odolena Voda, Dolínek, 25070, CZ  
(740) JUDr. Pavel Berger, advokát, Národní dům na Vinohradech, nám. Míru 9, Praha 2, 12053

(210) **O-436426**  
(220) 10.04.2006  
(320) 10.04.2006  
(511) 9, 16, 35  
(540)



- (510) (9) data, databáze a jiné informační produkty na magnetických nosičích, související software a hardware, nosiče dat všeho druhu vyjma nosičů papírových, zejména audiokazety, videokazety, CD nosiče, DVD nosiče, elektronické sítě, multimediální aplikace, 3D animace, multimediální informační katalogy, elektronický vyhledávač; (16) papír, lepenka a výrobky z těchto materiálů, výrobky z papíru, papírenské zboží, periodické a neperiodické publikace, brožury, fotografie, informační produkty na papírových nosičích, letáky, plakáty, data a databáze na papírových nosičích, tištěné manuály, reklamní, propagační a užitkové výrobky z papíru, například pohlednice, dopisní papíry, obálky, přání, kalendáře, samolepky, obtisky, kartičky, balící papír, obaly z umělých hmot; (35) provozování sítě obchodů, obchodních středisek, marketů apod., maloobchodní prodej z pojízdných prodejen (zprostředkování obchodní činnosti), rozvázková a roznásková služba v rámci této třídy, řízení obchodní činnosti sítě obchodů, komerční informační kancelář, propagační, reklamní a inzertní činnost, předvádění zboží, rozšiřování reklamních nebo inzertních materiálů, rozhlasová a televizní reklama, poskytování pomoci při provozu obchodu,

zprostředkování obchodních kontaktů, zprostředkovatelská činnost v oblasti obchodu a služeb provádění obchodních operací, informační a poradenská činnost spadající do této třídy, pomoc při řízení obchodní činnosti, organizování výstav ke komerčním a reklamním účelům, on-line reklama v počítačové síti, poskytování reklamních služeb a obchodních informací přes Internet, world wide web a/nebo prostřednictvím komunikační sítě.

- (590) Barevná  
(730) **Virtshop CZ s.r.o.**, Letců 1005, Hradec Králové, 50002, CZ  
(740) BOHEMIA PATENT Patentová & známková kancelář, Ing. Jana Vandělíková, Havanská 17, Praha 7, 17000

- (210) **O-436427**  
(220) 10.04.2006  
(320) 10.04.2006  
(511) 35, 41  
(540)

## FORTUNA vsad'te se

- (510) (35) inzertní, reklamní, propagační činnost, vydávání reklamních textů, provozování reklamních ploch, bannerů, balonů, klipů, vše v souvislosti s provozováním kurzových sázek, marketing k provozování kurzových sázek; (41) provozování sázek prostřednictvím poboček sázkové kanceláře a rovněž on-line s využitím Internetu, tj. provozování kurzových sázek, při nichž je výhra podmíněna uhodnutím sportovních výsledků nebo pořadí ve sportovních soutěžích, závodech nebo uhodnutím jiných událostí veřejného zájmu, realizované přímým sběrem sázenek a prostřednictvím Internetu, realizace a vývoj sázkových her, podpora sportovních aktivit.  
(730) **FORTUNA sázková kancelář a.s.**, Vodičkova 30, Praha 1, 11000, CZ  
(740) Jiří Effmert, Halasova 314/7, Říčany u Prahy, 25101

- (210) **O-436428**  
(220) 10.04.2006  
(320) 10.04.2006  
(511) 35, 41  
(540)

**FORTUNA**  
vsad'te se

- (510) (35) inzertní, reklamní, propagační činnost, vydávání reklamních textů, provozování reklamních ploch, bannerů, balonů, klipů, vše v souvislosti s provozováním kurzových sázek, marketing k provozování kurzových sázek; (41) provozování sázek prostřednictvím poboček sázkové kanceláře a rovněž on-line s využitím Internetu, tj. provozování kurzových sázek, při nichž je výhra podmíněna uhodnutím sportovních výsledků nebo pořadí ve sportovních soutěžích, závodech nebo uhodnutím jiných událostí veřejného zájmu, realizované přímým sběrem sázenek a prostřednictvím Internetu, realizace a vývoj sázkových her, podpora sportovních aktivit.  
(590) Barevná  
(730) **FORTUNA sázková kancelář a.s.**, Vodičkova 30, Praha 1, 11000, CZ  
(740) Jiří Effmert, Halasova 314/7, Říčany u Prahy, 25101

- (210) **O-436429**  
(220) 11.04.2006  
(320) 11.04.2006  
(511) 35, 41

(540) **FORTUNA**

- (35) inzertní, reklamní, propagační činnost, vydávání reklamních textů, provozování reklamních ploch, bannerů, balonů, klipů, vše v souvislosti s provozováním kurzových sázek, marketing k provozování kurzových sázek; (41) provozování sázek prostřednictvím poboček sázkové kanceláře a rovněž on-line s využitím Internetu, tj. provozování kurzových sázek, při nichž je výhra podmíněna uhodnutím sportovních výsledků nebo pořadí ve sportovních soutěžích, závodech nebo uhodnutím jiných událostí veřejného zájmu, realizované přímým sběrem sázenek a prostřednictvím Internetu, realizace a vývoj sázkových her, podpora sportovních aktivit.  
(590) Barevná  
(730) **FORTUNA sázková kancelář a.s.**, Vodičkova 30, Praha 1, 11000, CZ  
(740) Jiří Effmert, Halasova 314/7, Říčany u Prahy, 25101

- (210) **O-436430**  
(220) 11.04.2006  
(320) 11.04.2006  
(511) 35, 41  
(540)

**FORTUNA**  
sázková kancelář

- (510) (35) inzertní, reklamní, propagační činnost, vydávání reklamních textů, provozování reklamních ploch, bannerů, balonů, klipů, vše v souvislosti s provozováním kurzových sázek, marketing k provozování kurzových sázek; (41) provozování sázek prostřednictvím poboček sázkové kanceláře a rovněž on-line s využitím Internetu, tj. provozování kurzových sázek, při nichž je výhra podmíněna uhodnutím sportovních výsledků nebo pořadí ve sportovních soutěžích, závodech nebo uhodnutím jiných událostí veřejného zájmu, realizované přímým sběrem sázenek a prostřednictvím Internetu, realizace a vývoj sázkových her, podpora sportovních aktivit.  
(590) Barevná  
(730) **FORTUNA sázková kancelář a.s.**, Vodičkova 30, Praha 1, 11000, CZ  
(740) Jiří Effmert, Halasova 314/7, Říčany u Prahy, 25101

- (210) **O-436431**  
(220) 11.04.2006  
(320) 11.04.2006  
(511) 35, 36, 38, 39, 41, 42  
(540)



- (510) (35) analýzy nákladů, vyhledávání dat v počítačových souborech pro třetí osoby, hospodářské prognózy, obchodní nebo podnikatelské informace, poskytování obchodních nebo podnikatelských informací, obchodní nebo podnikatelský průzkum, překlad informací do počítačové databáze, systematizace informací do počítačové databáze, oceňování a odhady v oblasti podnikání, pronájem reklamní doby v

- (220) 11.04.2006  
(320) 11.04.2006  
(511) 3, 8, 25, 28, 35  
(540)
- (510) (3) kosmetika a drogistické zboží zařazené do tř. 3; (8) nože, přístroje, nástroje a nářadí, určené zejména pro volný čas a pobyt v přírodě; (25) oděvy a obuv; (28) sportovní potřeby; (35) maloobchodní a velkoobchodní činnost, propagace.
- (730) **Sláma Miroslav**, Krkonošská 8, Praha 2, 12000, CZ  
(740) Advokátní kancelář Winter & spol., JUDr. Filip Winter, Palác Český rozhlas, Vinohradská 12, Praha 2, 12099
- 
- (210) **O-436441**  
(220) 11.04.2006  
(320) 11.04.2006  
(511) 3, 8, 25, 28, 35  
(540)
- (510) (3) kosmetika a drogistické zboží zařazené do tř. 3; (8) nože, přístroje, nástroje a nářadí, určené zejména pro volný čas a pobyt v přírodě; (25) oděvy a obuv; (28) sportovní potřeby; (35) maloobchodní a velkoobchodní činnost, reklama a propagace.
- (730) **Sláma Miroslav**, Krkonošská 8, Praha 2, 12000, CZ  
(740) Advokátní kancelář Winter & spol., JUDr. Filip Winter, Palác Český rozhlas, Vinohradská 12, Praha 2, 12099
- 
- (210) **O-436445**  
(220) 11.04.2006  
(320) 11.04.2006  
(511) 29, 30, 43  
(540)
- (590) Barevná  
(730) **Centrum pro regionální rozvoj ČR**, Vinohradská 46, Praha 2, 12000, CZ  
(740) JUDr. Jaroslav Klouda, advokát, Dejvická 46, Praha 6, 16000

- (210) **O-436436**  
(220) 11.04.2006  
(320) 11.04.2006  
(511) 41  
(540)



- (510) (41) provozování sportovních služeb.  
(590) Barevná  
(730) **Aaron Jon Mc Adam**, Mýtní 78, Praha 9 - Běchovice, 19011, CZ

- (210) **O-436437**  
(220) 11.04.2006  
(320) 11.04.2006  
(511) 41  
(540)



- (510) (41) provozování sportovních služeb.  
(590) Barevná  
(730) **Aaron Jon Mc Adam**, Mýtní 78, Praha 9 - Běchovice, 19011, CZ

- (210) **O-436440**

## CARTEL

- (220) 11.04.2006  
(320) 11.04.2006  
(511) 3, 8, 25, 28, 35  
(540)

- (510) (3) kosmetika a drogistické zboží zařazené do tř. 3; (8) nože, přístroje, nástroje a nářadí, určené zejména pro volný čas a pobyt v přírodě; (25) oděvy a obuv; (28) sportovní potřeby; (35) maloobchodní a velkoobchodní činnost, propagace.
- (730) **Sláma Miroslav**, Krkonošská 8, Praha 2, 12000, CZ  
(740) Advokátní kancelář Winter & spol., JUDr. Filip Winter, Palác Český rozhlas, Vinohradská 12, Praha 2, 12099

## GILD

- (210) **O-436441**  
(220) 11.04.2006  
(320) 11.04.2006  
(511) 3, 8, 25, 28, 35  
(540)

- (510) (3) kosmetika a drogistické zboží zařazené do tř. 3; (8) nože, přístroje, nástroje a nářadí, určené zejména pro volný čas a pobyt v přírodě; (25) oděvy a obuv; (28) sportovní potřeby; (35) maloobchodní a velkoobchodní činnost, reklama a propagace.
- (730) **Sláma Miroslav**, Krkonošská 8, Praha 2, 12000, CZ  
(740) Advokátní kancelář Winter & spol., JUDr. Filip Winter, Palác Český rozhlas, Vinohradská 12, Praha 2, 12099

- (210) **O-436445**  
(220) 11.04.2006  
(320) 11.04.2006  
(511) 29, 30, 43  
(540)



- (510) (29) maso, ryby včetně koryšů a měkkýšů, drůbež, zvěřina, masové výtažky, masové výrobky, konzervované, sušené a vařené ovoce a zelenina, nakládaná zelenina, saláty, rosoly, zavařeniny, marmelády, vejce, mléko, sýry a jiné mléčářské výrobky, jedlé oleje a tuky, potraviny v konzervách spadající do této třídy, tepelně opracované brambory, výrobky z brambor; (30) káva, čaj, kakao, cukr, rýže, tapioka, ságo, kávové náhražky, kávové, kakaové a čokoládové nápoje, mouka a obilní přípravky, výrobky z obilí, knedlíky, obilní vločky, chléb, sendviče, obložené chlebíčky, sušenky, suchary, koláče, jemné pečivo a cukrovinky, zmrzlina, čokoláda, plněná a tabulková čokoláda, bonbóny, cukrátky, cukrářské hmoty, zákusky, dorty, těstoviny, omáčky spadající do této třídy, med, sirup z melasy, kvasnice, prášky do pečiva, sůl, hořčice, pepř, ocet, chuťové omáčky, koření, led na chlazení; (43) služby ubytovací a stravovací a služby s tím spojené, ubytování a stravování v hotelích, penzionech, turistických táborech, turistických ubytovnách, farmách, sanatoriích, domech oddechu, domech pro rekonvalescenci, služby spojené s opatrováním potravy nebo nápojů a jejich úpravou ke spotřebě, v restauracích, samoobsluhách, kantýnách, bufetech, stáncích, pojezdných stáncích, příprava a prodej pokrmových specialit, příprava a prodej pokrmů přes ulici.

- (590) Barevná  
(730) **K. S. P. s.r.o.**, Bryksova 762/44, Praha 9, 19800, CZ  
(740) JUDr. Pavel Tuma, advokát, Na Rybníčku 16, Praha 2, 12000

- (210) **O-436446**  
(220) 11.04.2006  
(320) 11.04.2006  
(511) 29, 30, 43

(540)



(510) (29) maso, ryby včetně koryšů a měkkýšů, drůbež, zvěřina, masové výtažky, masové výrobky, konzervované, sušené a vařené ovoce a zelenina, nakládaná zelenina, saláty, rosoly, zavařeniny, marmelády, vejce, mléko, sýry a jiné mlékařenské výrobky, jedlé oleje a tuky, potraviny v konzervách spadající do této třídy, tepelně opracované brambory, výrobky z brambor; (30) káva, čaj, kakao, cukr, rýže, tapioka, ságo, kávové náhražky, kávové, kakaové a čokoládové nápoje, mouka a obilní přípravky, výrobky z obilí, knedlíky, obilní vločky, chléb, sendviče, obložené chlebičky, sušenky, suchary, koláče, jemné pečivo a cukrovinky, zmrzlina, čokoláda, plněná a tabulková čokoláda, bonbóny, cukrátky, cukrářské hmoty, zákusky, dorty, těstoviny, omáčky spadající do této třídy, med, sirup z melasy, kvasnice, prášky do pečiva, sůl, hořčice, pepř, ocet, chuťové omáčky, koření, led na chlazení; (43) služby ubytovací a stravovací a služby s tím spojené, ubytování a stravování v hotelích, penzionech, turistických táborech, turistických ubytovnách, farmách, sanatoriích, domech oddechu, domech pro rekonvalescenci, služby spojené s opatřováním potravy nebo nápojů a jejich úpravou ke spotřebě, v restauracích, samoobsluhách, kantýnách, bufetech, stáncích, pojízdných stáncích, příprava a prodej pokrmových specialit, příprava a prodej pokrmů přes ulici.

(590) Barevná

(730) **K. S. P. s.r.o.**, Bryksova 762/44, Praha 9, 19800, CZ

(740) JUDr. Pavel Tuma, advokát, Na Rybníčku 16, Praha 2, 12000

(210) **O-436454**

(220) 11.04.2006

(320) 11.04.2006

(511) 5

(540)

## PKU 2

(510) (5) výrobky pro léčebné účely, dietní potraviny pro zvláštní lékařské účely.

(730) **Nutricia a.s.**, Na Pankráci 30, Praha 4, 14021, CZ

(740) Ing. Pavel Reichel, Lopatecká 14, Praha 4, 14700

(210) **O-436455**

(220) 11.04.2006

(320) 11.04.2006

(511) 5

(540)

## PKU 3

(510) (5) výrobky pro léčebné účely, dietní potraviny pro zvláštní lékařské účely.

(730) **Nutricia a.s.**, Na Pankráci 30, Praha 4, 14021, CZ

(740) Ing. Pavel Reichel, Lopatecká 14, Praha 4, 14700

(210) **O-436456**

(220) 11.04.2006

(320) 11.04.2006

(511) 5

(540)

## PKU 1 MIX

(510) (5) výrobky pro léčebné účely, dietní potraviny pro zvláštní lékařské účely.

(730) **Nutricia a.s.**, Na Pankráci 30, Praha 4, 14021, CZ

(740) Ing. Pavel Reichel, Lopatecká 14, Praha 4, 14700

(210) **O-436457**

(220) 11.04.2006

(320) 11.04.2006

(511) 5

(540)

## PKU 2 MIX

(510) (5) výrobky pro léčebné účely, dietní potraviny pro zvláštní

lékařské účely.

(730) **Nutricia a.s.**, Na Pankráci 30, Praha 4, 14021, CZ

(740) Ing. Pavel Reichel, Lopatecká 14, Praha 4, 14700

(210) **O-436463**

(220) 11.04.2006

(320) 11.04.2006

(511) 5

(540)

## JANUVIMET

(510) (5) farmaceutické a veterinářské výrobky, hygienické výrobky pro léčebné účely, dietetické přípravky pro léčebné účely, potraviny pro batolata, náplasti, obvazový materiál, materiály pro plombování zubů a pro zubní otisky, dezinfekční přípravky, výrobky pro hubnutí škodlivých zvířat, fungicidy, herbicidy.

(730) **MERCK & CO., Inc.**, One Merck Drive, P. O. Box 100, Whitehouse Station, NJ, US

(740) Čermák Hořejš Myslíl a spol., JUDr. Jan Matějka, Národní 32, Praha 1, 11000

(210) **O-436469**

(220) 12.04.2006

(320) 12.04.2006

(511) 5, 32, 35

(540)

## IODICA

(510) (5) výrobky a přípravky chemické, farmaceutické, veterinární, hygienické, dezinfekční, antiseptické, antibakteriální a antiparazitní, v rámci této třídy, pro léčebné účely, potravinové doplňky, zejména dietetické, farmaceutické a výživové potraviny a posilující poživatiny, včetně nápojů pro léčebné účely, jako jsou proteinové, vitaminové, multivitaminové, energetické, iontové, izotonické nápoje, též obohacené adaptogeny, minerální (včetně stopových prvků) a výživové nápoje pro léčebné účely, přírodní léčivé výtažky, posilující a antibakteriální přípravky - tonika, drogy pro léčebné účely, minerální vody pro léčebné účely, farmaceutické přípravky pro péči o pokožku, výrobky ze zředěných vod pro léčebné účely; (32) nealkoholické nápoje, zejména limonády, šumivé a jiné nealkoholické nápoje, též z ovocných šťáv a přípravky na jejich výrobu, též s ovocnou šťávou, minerální vody a přípravky na její výrobu, přírodní nebo umělé, zejména tresty, tablety a prášky, nealkoholické nápoje obsahující kyselinu uhličitou, ovocné a zeleninové šťávy a nápoje, proteinové, vitaminové, multivitaminové, energetické, iontové, izotonické, též obohacené adaptogeny a výživové nápoje, nápoje obohacené vitamíny a/nebo minerály, vše nikoliv pro léčebné účely, šerbety, sodovky a stolové vody, dietní, iontové a energetické nápoje, pivo, lehká piva a ležáky, též v netekuté formě, nealkoholické aperitivy, přípravky nebo příchutě na výrobu nápojů, zejména koncentráty a sirupy, ovocné nebo zeleninové šťávy a nápoje z ovocných šťáv, džusy a mošty, nealkoholické nápoje obohacené vitamíny nebo minerály, dietní nápoje, tablety a prášky na přípravu šumivých nealkoholických nápojů, nealkoholické nápoje s příchutí ovoce nebo zeleniny, pramenité vody, stolní vody perlivé i neperlivé, míchané nápoje nealkoholické, nápoje z rajčatové šťávy, aperitivy nealkoholické; (35) obchodní nebo podnikatelské informace, vytváření obchodních sítí, zprostředkování interaktivního obchodu pomocí globálních komunikačních sítí (Internet), organizování komerčních a reklamních výstav, zprostředkování obchodních záležitostí, shromažďování různého zboží pro třetí osoby (kromě jejich přepravy), v rozsahu zboží tříd 3, 5, 31, 32, 33, za účelem umožnění spotřebitelům, aby si tyto výrobky mohli pohodlně prohlížet a nakupovat, dovozní a vývozní agentura.

(730) **SOLCA s.r.o.**, 28. října 2556/124, Ostrava, Moravská Ostrava, 70200, CZ

(740) Václav Pacl, Okrajová 4, Havířov - Podlesí, 73601

(210) **O-436472**

(220) 12.04.2006

(320) 12.04.2006

(511) 16, 35, 38, 41

(540)



(540)



(510) (16) tiskárenské výrobky, fotografie, výrobky z papíru a nosiče informací všeho druhu v jiné třídě neuvedené, zejména tiskoviny, plakáty, samolepky, pohlednice, obalové materiály z plastických hmot, noviny, časopisy; (35) propagační činnost, reklamní činnost, inzertní činnost, marketing; (38) zprostředkování komunikace prostřednictvím Internetu; (41) sportovní a kulturní aktivity, výchovná a zábavní činnost, sportovní činnost, zprostředkovatelská činnost v oblasti sportu.

(590) Barevná

(730) Reichelt Ivo, Andrštova 7, Praha 8, 18000, CZ

(210) O-436479

(220) 12.04.2006

(320) 12.04.2006

(511) 7, 16, 17, 20, 35, 38, 39, 41

(540)



#### OBALOVÁ STAVEBNICE

(510) (7) balicí stroje, nářadí a nástroje pro přípravu, zhotovování, vázání, značení a uzavírání obalů poháněné jinak než ručně; (16) papír a výrobky z papíru, lepenky a kartonážní výrobky, papírová vata, tiskoviny, časopisy, periodika, knihy, výrobky knihařské, fotografie, psací potřeby, kancelářská lepidla, potřeby pro umělce, štetce, psací stroje, kancelářské potřeby kromě nábytku, učební a školní potřeby a pomůcky jako školní sešity, skicáky, pastelky, tuhy, guma na mazání, ořezávátka, ořezávátka - strojky a penály, tiskací písmena, štočky, obaly a obalové materiály na bázi papíru, vrstvené výrobky na bázi papíru nebo obsahující papír, obaly bublinové, obálky, obaly na lahve lepenkové a papírové, krabice lepenkové nebo papírové, sáčky a pytle jako obaly z papíru nebo umělých hmot, fólie z umělých hmot na balení; (17) gutaperča, guma, baláta, náhražky těchto hmot, polotovary z plastických hmot (fólie, desky, tyče), těsnící hmoty, ucpávky a izolace (tepelné, elektrické nebo zvukové), osinek, slída a výrobky z osínku a slídy, hadice nekovové, izolační nátěry, obaly a obalové materiály a vrstvené materiály na bázi umělých hmot nebo obsahující umělé hmoty; (20) bedny a krabice ze dřeva a/nebo umělých hmot, bedny laťové přepravní; (35) poskytování nebo vyvolávání obchodních informací z počítačové databáze pomocí prostředků audiovizuální nebo obrazové techniky, on-line informační a databázové služby v oblasti obchodu, a to včetně jejich poskytování prostřednictvím Internetu, zprostředkovatelské služby a marketing v oblasti maloobchodu i velkoobchodu, inzertní a reklamní činnost, on-line inzerce, potvrzování uskutečnění obchodních transakcí prostřednictvím telefonní nebo datové sítě, poradenská činnost organizační a ekonomická, komerční využití Internetu v oblastech komerčních internetových médií a vyhledávacích služeb, překlad a systemizace informací do počítačových databází, reklama (on-line) na počítačové komunikační síti, vyhledávání informací v počítačových souborech, pronájem reklamního času ve všech komunikačních médiích, poskytování obchodních informací, zprostředkování internetového obchodu, internetový obchod, obchodní nebo podnikatelské informace, hospodářské (ekonomické) prognózy, inzerce poštou, marketingové studie, pomoc při řízení obchodní činnosti, služby a poradenství v obchodní činnosti, obchodní nebo podnikatelský průzkum, průzkum trhu, reklama (propagace), rozšiřování reklamních nebo inzertních materiálů, reklamní texty (vydávání, zveřejňování, oznámení, vyhlášení, publikování), rozhlasová reklama, statistické informace, televizní reklama, vedení kartoték

v počítači; (38) získávání, šíření, poskytování, zveřejňování a výměna informací pomocí globálních telekomunikačních, datových nebo počítačových sítí nebo sítě výpočetní nebo informační nebo komunikační nebo elektronické techniky; (39) balení zboží na zakázku, poradenská služba v oboru obalové techniky; (41) zpravodajství, vzdělávací informace, vydávání elektronických časopisů, periodik a knih v elektronické podobě on-line, provozování her on-line, poskytování on-line elektronických publikací bez možnosti stažení, on-line informace o výchově a vzdělání, možnostech zábavy, rozptýlení a rekreace, elektronické publikování (DTP).

(590) Barevná

(730) SERVISBAL OBALY s.r.o., Na Poříčí 661, Dobruška, 51801, CZ

(740) Ing. Milan Škoda, Nahořanská 308, Nové Město nad Metují, 54901

(210) O-436481

(220) 12.04.2006

(320) 12.04.2006

(511) 3, 8, 14, 18, 21, 24, 25, 26, 28, 35, 39, 40, 41, 43

(540)



## BOHEMIENNE

(510) (3) přípravky pro čištění a leštění, mýdla, parfumerie, vonné oleje, kosmetika, toaletní přípravky; (8) nože, vidličky, lžice, břitvy, nůžky na nehty; (14) klenoty, bižuterie, drahokamy, hodinářské potřeby a chronometrické přístroje, vzácné kovy a jejich slitiny a výrobky z nich; (18) kůže, imitace kůže, výrobky z těchto materiálů neobsažené v jiných třídách, kufrý a zavazadla, deštníky, slunečníky a hole; (21) náčiní a nádoby pro domácnost (nikoliv z drahých, postříbřených nebo pozlacených kovů), hřebeny, kartáče, čistící potřeby, sklo surové nebo opracované (s výjimkou stavebního skla), sklo, porcelán a majolika neobsažené v jiných třídách; (24) tkaniny a textilní výrobky neuvedené v jiných třídách, pokrývky ložní a ubrusy; (25) oděvy, obuv, kloboučnické zboží; (26) krajky, výšivky, stuhy a tkaničky, knoflíky, háčky a očka, poutka - galanterie, špendlíky, jehly, umělé květiny; (28) hry, hračky, vánoční ozdoby, potřeby pro gymnastiku a sport; (35) propagační činnost, reklama; (39) doprava, balení a skladování zboží, organizování cest; (40) zpracování látek, šití, krejčovství; (41) zábava, sportovní a kulturní aktivity; (43) dočasné ubytování, hotelové, restaurační a barové služby včetně zajištění stravování, služby rychlého občerstvení.

(730) MOD-INVEST s.r.o., Zlatnická 10, Praha 1, 11000, CZ

(210) O-436482

(220) 12.04.2006

(320) 12.04.2006

(511) 21, 35, 41

(540)

# TELČSKÝ DŮM

(510) (21) hrnčířské zboží, sklo, porcelán, majolika, figurky z porcelánu, terakoty nebo skla; (35) výstavy komerční a reklamní; (41) organizování kulturních nebo vzdělávacích výstav, muzea, divadelní představení.

(590) Barevná

(730) Hanzlová Anna, Musílkova 60, Praha 5, 15000, CZ

(210) O-436486

(220) 12.04.2006  
(320) 12.04.2006  
(511) 35, 37, 39  
(540)



- (510) (35) autobazar, zprostředkování obchodu s novými/ojetými vozidly, marketingové, reklamní a inzertní služby, průzkumy trhu, předvádění zboží, elektronické obchodování, automatizované zpracování dat, správa a vedení elektronické databáze vozidel, poskytování obchodních informací, administrativní služby, činnost účetních poradců, vedení účetnictví, zprostředkování v oblasti obchodu; (37) provoz čerpacích stanic pro pohonné hmoty, opravy motorových vozidel a dopravních prostředků všeho druhu, autoservis, pneuservis, opravy a údržba komunikací a dopravního značení, čisticí služby, pronájem stavební a čisticí techniky, stavební činnost, zemní a výkopové práce, pomocné stavební práce, servisně-montážní služby; (39) dopravní služby - silniční motorová doprava osobní i nákladní, služby MHD - městské hromadné dopravy, zasilatelství/spediční služby, organizování cest - dopravy/přepravy zboží/osob, cestovní/turistické služby, doručovací/kurýrní služby, přeprava cenností, přeprava nebezpečných látek, speciální transport těžkých/velkých nákladů, taxislužby, doprava a skladování odpadu, pronájem dopravních prostředků, zprostředkování v dopravě, kamiónová doprava, kontejnerová doprava, lodní/říční doprava, železniční doprava, pronájem řidičů/dopravců, poskytování informací o dopravě/přepravě zboží nebo osob, správa a vedení dopravních cest, provoz a pronájem skladů, parkovacích a skladovacích ploch, nakládání, vykládání a skladování zboží, dopravní/cestovní rezervace, cestovní/přepravní odbavení, prodej cestovních místenek a jízdenek.
- (730) VETT a.s., Nádražní 287, Zákupy, 47123, CZ  
(740) Ing. Jiří Střelák, Pařížská 17, Praha 1, 11000

(210) **O-436489**  
(220) 12.04.2006  
(320) 12.04.2006  
(511) 9, 16, 35, 38, 41  
(540)



- (510) (9) aparáty a přístroje vědecké, geodetické, elektronické, fotografické, filmové, optické, přístroje pro vážení, měření, signalizaci, kontrolu, záchranu a přístroje učební, aparáty pro záznam, převod, reprodukci zvuku nebo obrazu, magnetické supporty zvukových záznamů, audiovizuální díla na jakémkoliv nosiči, filmové kamery, filmové přístroje, obaly na zvukové nosiče, gramofonové desky, automatické distributory a mechanismy na mince, zapisovací pokladny, kalkulační stroje, přístroje pro zpracování informací, zařízení výpočetní techniky, programové vybavení pro počítače na nosičích, nosiče magnetických záznamů nahrané i nenahrané, audiovizuální díla na nosičích, audiokazety a videokazety nahrané i nenahrané, CD disky, hrací skříně uváděné v činnosti vhozením mince; (16) papír, lepenka a výrobky z těchto materiálů patřící do třídy 16, plakáty, fotografie, pohlednice, pohledy ilustrované se zvukovou nahrávkou, gratulace, dopisní papíry, obálky, kalendáře, zejména nástěnné a stolní, samolepky, obtisky, poznámkové bloky, desky na spisy, pořadače, omalovánky, aktivity books, balící papír, školní sešity, skicáky, tužky, pastelky, tuhy, gummy, ořezávátka na tužky, penály, papírové tašky, umělohmotné tašky, papírové kapesníčky, tiskoviny, časopisy, periodika, knihy, tiskárenské

výrobky, tiskařské typy, potřeby pro knižní vazby, lepidla na papír a pro domácnost, materiály pro umělce, štětce, psací stroje a kancelářské potřeby, učební pomůcky (s výjimkou přístrojů), papírové obaly, obaly z plastických hmot (zařazené v této třídě); (35) reklamní, inzertní a propagační činnost, prodej reklamního času inzerentům; (38) televizní vysílání, rozšiřování televizního vysílání, přenosy zpráv, přenos zpráv a obrazových informací pomocí počítače, přenášení vysílání pomocí satelitních družic, vysílání kabelové televize; (41) nakladatelská a vydavatelská činnost, nahrávání nosičů zvukových a/nebo obrazových, agenturní činnost v oblasti kultury v rámci této třídy, tvorba a vydávání audiovizuálních děl, šíření audiovizuálních děl, půjčování nosičů nahraných a nosičů zvukových a/nebo obrazových záznamů, výchovná a zábavní činnost, organizace a prezentace her a soutěží pro veřejnost, tvorba televizních pořadů, technické a organizační zabezpečení televizního vysílání.

(590) Barevná  
(730) FTV Prima, spol. s r.o., Na Žertvách 24/132, Praha 8, 18000, CZ  
(740) PATENTSERVIS Praha a.s., Jivenská 1273/1, Praha 4, 14021

(210) **O-436494**  
(220) 12.04.2006  
(320) 12.04.2006  
(511) 16, 35, 41  
(540)



- (510) (16) sportovní týdeník; (35) inzertní, reklamní, propagační činnost, vydávání reklamních textů v časopise Profesionál; (41) vydavatelská a nakladatelská činnost související s časopisem Profesionál.
- (590) Barevná  
(730) FORTUNA sázková kancelář, a.s., Vodičkova 30, Praha 1, 11000, CZ  
(740) Jiří Effmert, Halasova 314a, Říčany u Prahy, 25101

(210) **O-436512**  
(220) 12.04.2006  
(320) 12.04.2006  
(511) 9, 18, 25  
(540)



- (510) (9) brýle; (18) zavazadla, tašky, deštníky, imitace kůže; (25) oděvy, obuv.
- (730) JIN SHI INTER. TRADE s.r.o., V Pláni 53/4, Praha 4, 14000, CZ

(210) **O-436513**  
(220) 12.04.2006  
(320) 12.04.2006  
(511) 9, 18, 25

(540)

# Balada

- (510) (9) brýle; (18) zavazadla, tašky, deštníky, imitace kůže; (25) oděvy, obuv.  
(730) **JIN SHI INTER.TRADE s.r.o.**, V Pláni 53/4, Praha 4, 14000, CZ

(210) **O-436522**

(220) 13.04.2006  
(320) 13.04.2006  
(511) 9, 16, 41  
(540)

## Les ve škole - škola v lese

- (510) (9) publikace a pomůcky pro účely ekologické výchovy a ochrany životního prostředí v elektronické formě; (16) publikace a pomůcky pro účely ekologické výchovy a ochrany životního prostředí v tištěné formě; (41) vydávání nebo spolupráce na vydávání publikací a pomůcek pro účely ekologické výchovy a ochrany životního prostředí, semináře pro učitele a výchovné pracovníky v oblasti ekologické výchovy a ochrany životního prostředí, práce s veřejností a médií v oblasti ekologické výchovy a ochrany životního prostředí.

(730) **Sdružení TEREZA**, Haštalská 17, Praha 1, 11000, CZ

(210) **O-436524**

(220) 13.04.2006  
(320) 13.04.2006  
(511) 29  
(540)



- (510) (29) mléko, sýry a mléčné výrobky.  
(590) Barevná  
(730) **BONGRAIN S. A.**, 42 rue Rieussec, Viroflay, FR  
(740) Ing. František Kania, Mendlovo nám. 1a, Brno, 60300

(210) **O-436525**

(220) 13.04.2006  
(320) 13.04.2006  
(511) 29  
(540)

# Ocean Sticks

- (510) (29) maso, ryby, drůbež a zvěřina, masové výtažky, kuchařské přípravky a jídla obsahující ryby a/nebo mořské produkty, konzervované, sušené a zavařené ovoce a zelenina, želé, džemy, marmelády, kompoty, vejce, mléko, sýry a mléčné výrobky, jedlé oleje a tuky.

(590) Barevná  
(730) **Neptune (a French Société par actions simplifiée)**, 42 rue Rieussec, Viroflay, FR  
(740) Ing. František Kania, Mendlovo nám. 1a, Brno, 60300

(210) **O-436526**

(220) 13.04.2006  
(320) 13.04.2006  
(511) 29  
(540)

# Ocean Snacks

- (510) (29) maso, ryby, drůbež a zvěřina, masové výtažky, kuchařské přípravky a jídla obsahující ryby a/nebo mořské produkty, konzervované, sušené a zavařené ovoce a zelenina, želé, džemy, marmelády, kompoty, vejce, mléko, sýry a mléčné výrobky, jedlé oleje a tuky.

(590) Barevná  
(730) **Neptune (a French Société par actions simplifiée)**, 42 rue Rieussec, Viroflay, FR  
(740) Ing. František Kania, Mendlovo nám. 1a, Brno, 60300

(210) **O-436528**

(220) 13.04.2006  
(320) 13.04.2006  
(511) 44  
(540)



## 3.universum

- (510) (44) služby se zaměřením na poradenství v péči o zdraví s využitím metod klasické i alternativní medicíny, psychoterapie, psychologie a esoteriky, poradenství v oblasti zdravého životního stylu, rozvoje osobnosti, v oborech psychoterapie, psychologie, v lidovém léčitelství, v oblasti techniky sebepoznávání, využívání přírodních léčivých zdrojů, aromaterapie, přírodní a alternativní medicína, přírodní terapie, dietologie, farmaceutické poradenství, fyzioterapie, služby regenerační, rekonvalescenční, relaxační a masážní, poradenské služby v oblasti zvýšení imunity organismu, jeho regenerace a detoxikace, sestavování horoskopů.

(730) **Botek Michal**, Smrčková 4, Olomouc, 77200, CZ  
(740) **HALAXOVÁ & HALAXOVÁ**, TETRAPAT, RNDr. Zdeňka Halaxová, Horní náměstí 7, Olomouc, 77200

(210) **O-436536**

(220) 13.04.2006  
(320) 13.04.2006  
(511) 17, 19, 20  
(540)

## GreyWall

- (510) (17) kaučuk, gutaperča, guma, azbest, slída a výrobky z těchto materiálů, které nejsou zahrnuty do jiných tříd, polotovary z plastických hmot, materiály těsnící, ucpávací a izolační, ohebné trubky nekovové; (19) stavební materiály nekovové, neohebné trubky nekovové pro stavebnictví, asfalt, směla, přenosné konstrukce nekovové, nekovové pomníky; (20) nábytek, zrcadla, rámy, výrobky nejmenované v jiných třídách ze dřeva, korku, rákosu, vrbového proutí, z rohu, kosti, slonoviny, z kotic, želvoviny, jantaru, perleti, mořské pěny, náhražky všech těchto materiálů nebo náhražky z plastických hmot.

(730) **Rigips, s.r.o.**, Počernická 272/96, Praha 10, 10803, CZ

(210) **O-436537**

(220) 13.04.2006  
(320) 13.04.2006  
(511) 9, 25  
(540)

## SANFREDO

- (510) (9) brýle, sluneční brýle, brýlová skla, brýlové obroučky; (25) šály, čepice, oděvy, obuv, kloboučnické zboží.

(730) **SANFREDO s.r.o.**, Libušská 319, Praha 4 - Libuš, Pisnice,  
14200, CZ

(320) 14.04.2006  
(511) 9, 16, 35, 38, 41  
(540)

(210) **O-436538**  
(220) 13.04.2006  
(320) 13.04.2006  
(511) 9, 25  
(540)

EV3  
BE YOU

(510) (9) brýle, sluneční brýle, brýlová skla, brýlové obroučky; (25) šály, čepice, oděvy, obuv, kloboučnické zboží.

(730) **SANFREDO s.r.o.**, Libušská 319, Praha 4 - Libuš, Pisnice,  
14200, CZ

(210) **O-436561**  
(220) 14.04.2006  
(320) 14.04.2006  
(511) 24, 25, 26  
(540)

### Blažek

(510) (24) tkaniny a textilní výrobky - v rámci této třídy; (25) oděvy, obuv, kloboučnické zboží; (26) krajky a výšivky, stuhy a tkaničky, knoflíky, háčky a očka, poutka - galanterie, špendlíky a jehly.

(730) **Blažek Ladislav**, Sdružení 18, Praha 4, 14000, CZ

(210) **O-436562**  
(220) 14.04.2006  
(320) 14.04.2006  
(511) 24, 25, 26  
(540)

Blažek

(510) (24) tkaniny a textilní výrobky - v rámci této třídy; (25) oděvy, obuv, kloboučnické zboží; (26) krajky a výšivky, stuhy a tkaničky, knoflíky, háčky a očka, poutka - galanterie, špendlíky a jehly.

(730) **Blažek Ladislav**, Sdružení 18, Praha 4, 14000, CZ

(210) **O-436563**  
(220) 14.04.2006  
(320) 14.04.2006  
(511) 24, 25, 26  
(540)

3

(510) (24) tkaniny a textilní výrobky - v rámci této třídy; (25) oděvy, obuv, kloboučnické zboží; (26) krajky a výšivky, stuhy a tkaničky, knoflíky, háčky a očka, poutka - galanterie, špendlíky a jehly.

(730) **Blažek Ladislav**, Sdružení 18, Praha 4, 14000, CZ

(210) **O-436565**  
(220) 14.04.2006

(510) (9) disky (magnetické), disky kompaktní (audio-video), kompaktní optické disky, CD-ROM, magnetické nosiče dat, nosiče dat optické, nosiče zvukových nahrávek, pružné disky, diskety, videokazety, videopásky; (16) časopisy (periodika), noviny, oběžníky, periodika, tiskoviny, tištěné publikace; (35) informace (obchodní nebo podnikatelské), inzerce poštou, obchodní reklama (pro třetí osoby), pronájem reklamních ploch, zajišťování předplatného novin a časopisů, příprava inzertních sloupek, reklama, rozšiřování reklamních materiálů zákazníkům (letáky, prospekty, tisky, vzorky), rozšiřování reklamních nebo inzertních materiálů, vydávání reklamních nebo náborových propagačních a inzertních textů; (38) elektronická pošta, komunikace (telefonní), mobilní telefony (komunikace), počítačová komunikace, posílání zpráv, přenos zpráv a obrázků pomocí počítačů; (41) vydávání elektronických knih a časopisů on-line, vydávání textů, s výjimkou reklamních nebo náborových, vydávání knih.

(730) **IDITARA s.r.o.**, Záhřebská 157/24, Praha 2, 10000, CZ  
(740) Michal Kroft, Haštalská 6, Praha 1, 11000

(210) **O-436566**  
(220) 14.04.2006  
(320) 14.04.2006  
(511) 25, 28  
(540)

SKI4U

(510) (25) oděvy, obuv, kloboučnické zboží; (28) hry, hračky, potřeby pro gymnastiku a sport, které nejsou uvedeny v jiných třídách, vánoční ozdoby.

(590) Barevná  
(730) **BALESO, s.r.o.**, Vodárenská 724, Kralupy nad Vltavou, 27801, CZ

(210) **O-436567**  
(220) 14.04.2006  
(320) 14.04.2006  
(511) 3, 5, 29, 30  
(540)

### Elasti-Q Plus

(510) (3) parfumerie, voňavky, vonné oleje, kosmetika, prostředky pro ošetřování pokožky, krémy, mléka, gely, emulze, vody a deodoranty pro osobní potřebu, toaletní přípravky, opalovací krémy, opalovací mléka, oleje, olejové lázně, sprchové gely, vody po holení, kosmetické přípravky, tělové šampóny, prostředky pro ošetřování a regeneraci vlasů a vlasové pokožky, prostředky pro mytí a ošetřování rukou a vlasů, vlasové vody, šampóny, kondicionéry, tužidla na vlasy, pomády na vlasy, pěny na vlasy, vlasové gely, vlasové oleje, vlasové emulze, vlasové koloidní roztoky, vlasové tekuté suspenze, masážní prostředky, regenerační prostředky, masážní a regenerační krémy, masážní a regenerační emulze, masážní a regenerační gely, prostředky ústní hygieny, ústní vody, zubní pasty, zubní gely, mýdla, hygienické toaletní přípravky; (5) přípravky a prostředky léčebné a profylaktické kosmetiky pro ošetřování pokožky a vlasů, zejména ve formě tablet, dražé, kapslí mastí, krémů, gelů, olejů, pěn, tekutých suspenzí, emulzí nebo koloidních roztoků, vodiček, zásypů a práškových směsí, roztoků, medicínálních čajových

směsí, vitamínových přípravků apod., farmaceutické a veterinářské výrobky, potraviny pro zvláštní výživu pro lékařské účely, léčiva, doplněk výživy, bylinné doplňky, dietní doplňky, dietní doplňky stravy, doplňky stravy, vše pro léčebné účely, vitamínové doplňky, minerální doplňky, vitamínové a minerální doplňky, hygienické výrobky pro léčebné účely, potraviny pro kojence a batolata, diabetické přípravky pro léčebné účely, dietní potraviny upravené pro lékařské účely, doplňky výživové pro lékařské účely; (29) doplňky výživové pro účely nikoli lékařské, doplňky stravy, dietní doplňky, dietní doplňky stravy, potraviny živočišného původu, maso, ryby, drůbež a zvěřina, masové výtahy, ovoce a zelenina konzervované, sušené a zavažené, želé, džemy, vejce, mléko a mléčné výrobky, oleje a tuky jedlé, vše náležející do této třídy; (30) potravinové doplňky a doplňky stravy, výživové doplňky a potraviny pro zvláštní výživu obsahující látky rostlinného původu, vše náležející do této třídy.

- (730) **Simply You a.s.**, Skřivánčí pole 918, Vítkov, 74901, CZ  
(740) JUDr. Lukáš Jansa, Hollarova 1124/14, Ostrava - Moravská Ostrava, 70200

- (210) **O-436568**  
(220) 14.04.2006  
(320) 14.04.2006  
(511) 35, 39  
(540)



**SILO ST**

- (510) (35) propagační činnost, reklama, pomoc při řízení obchodní činnosti, obchodní administrativa, kancelářské práce; (39) doprava, balení a skladování zboží, organizování cest.  
(730) **SILO TRANS s.r.o.**, Dopravní 33, Plzeň, 31800, CZ  
(740) Mgr. Martin Vovsí, advokát, Malá 6, Plzeň, 30100

- (210) **O-436569**  
(220) 14.04.2006  
(320) 14.04.2006  
(511) 3, 5, 29, 30  
(540)

**Elastrin**

- (510) (3) parfumerie, voňavky, vonné oleje, kosmetika, prostředky pro ošetřování pokožky, krémy, mléka, gely, emulze, vody a deodoranty pro osobní potřebu, toaletní přípravky, opalovací krémy, opalovací mléka, oleje, olejové lázně, sprchové gely, vody po holení, kosmetické přípravky, tělové šampóny, prostředky pro ošetřování a regeneraci vlasů a vlasové pokožky, prostředky pro mytí a ošetřování rukou a vlasů, vlasové vody, šampóny, kondicionéry, tužidla na vlasy, pomády na vlasy, pěny na vlasy, vlasové gely, vlasové oleje, vlasové emulze, vlasové koloidní roztoky, vlasové tekuté suspenze, masážní prostředky, regenerační prostředky, masážní a regenerační krémy, masážní a regenerační emulze, masážní a regenerační gely, prostředky ústní hygieny, ústní vody, zubní pasty, zubní gely, mýdla, hygienické toaletní přípravky; (5) přípravky a prostředky léčebné a profylaktické kosmetiky pro ošetřování pokožky a vlasů, zejména ve formě tablet, dražé, kapslí, mastí, krémů, gelů, olejů, pěn, tekutých suspenzí, emulzí nebo koloidních roztoků, vodiček, zásypů a práškových směsí, roztoků, medicínálních čajových směsí, vitamínových přípravků apod., farmaceutické a veterinářské výrobky, potraviny pro zvláštní výživu pro lékařské účely, léčiva, doplňky výživy, bylinné doplňky, dietní doplňky, dietní doplňky stravy, doplňky stravy, vše pro léčebné účely, vitamínové doplňky, minerální doplňky, vitamínové a minerální doplňky, hygienické výrobky pro léčebné účely, potraviny pro kojence a batolata, diabetické přípravky pro léčebné účely, dietní potraviny upravené pro lékařské účely, doplňky výživové pro lékařské účely; (29) doplňky výživové pro účely nikoli lékařské, doplňky stravy, dietní doplňky, dietní doplňky stravy, potraviny živočišného původu, maso, ryby, drůbež a zvěřina, masové výtahy, ovoce a zelenina konzervované, sušené a zavažené, želé, džemy, vejce, mléko a mléčné výrobky, oleje a tuky jedlé, vše

náležící do této třídy; (30) potravinové doplňky a doplňky stravy, výživové doplňky a potraviny pro zvláštní výživu obsahující látky rostlinného původu, vše náležející do této třídy.

- (730) **Simply You a.s.**, Skřivánčí pole 918, Vítkov, 74901, CZ  
(740) JUDr. Lukáš Jansa, Hollarova 1124/14, Ostrava - Moravská Ostrava, 70200

- (210) **O-436575**  
(220) 14.04.2006  
(320) 14.04.2006  
(511) 16, 29, 30, 31, 35  
(540)

**JEMNÉ POHLAZENÍ**

- (510) (16) papír, lepenka a výrobky z těchto materiálů, které nejsou zařazeny do jiných tříd, tiskárenské výrobky, potřeby pro knižní vazby, fotografie, papírenské zboží, lepidla pro papírenství nebo domácnost, materiál pro umělce, štetce, psací stroje a kancelářské potřeby (vyjímaje nábytek), učební a vyučovací pomůcky s výjimkou přístrojů, plastické obaly (nezařazené do jiných tříd), tiskařské typy, štočky; (29) maso, ryby, drůbež a zvěřina, masové výtahy, ovoce a zelenina konzervované, sušené a zavažené, želé, rosoly, džemy, vejce, mléko a mléčné výrobky, oleje a tuky jedlé, ořechy a ořechová jádra, oříšky pražené, solené, slazené, kořeněné, obzvláště arašidy, mandle, kešu oříšky, lískové oříšky, pistácie, vlašské ořechy, para ořechy; (30) čokoláda, fondán, karamely, náplně, krémy, pomazánky a polevy, cukr, rýže, tapioka, ságo, mouka a přípravky z obilnin, cereálie, cereální tyčinky, vločky, müsli, chléb, pečivo, cukrovinky, tyčinky, soletky, crackery, snacky, chipsy, preclíky, kroužky, suchary, keksy, biskvity, vafle, sušenky, oplatky, řezy, piškoty, perníky, medovíčky, trubičky, dezerty, pralinky, marcipán, zmrzlina, chlazené dezerty, šlehané pěny, sorbety, žvýkačky, bonbóny, cukrátky, lízátky, med, sirup melasový, droždí, prášky do těsta, sůl, hořčice, ocet, nálevy (k ochucení), koření, led pro osvětlení, aroma a esence; (31) přírodní ořechová jádra, zejména arašidy, mandle, kešu ořechy, lískové ořechy, pistácie, vlašské ořechy a para ořechy; (35) propagační činnost, reklama, pomoc při řízení obchodní činnosti, obchodní administrativa, kancelářské práce.  
(730) **SALVETE 1990, a.s.**, Kosmetická 450, Katovice, 38711, CZ  
(740) Advokátní, patentová a známková kancelář KUDRILČKA & SEDLÁK, Ing. Jiří Sedlák, Husova 5, České Budějovice, 37001

- (210) **O-436576**  
(220) 14.04.2006  
(320) 14.04.2006  
(511) 16, 29, 30, 31, 35  
(540)

**Avente**

*Jemné pohlazení*

- (510) (16) papír, lepenka a výrobky z těchto materiálů, které nejsou zařazeny do jiných tříd, tiskárenské výrobky, potřeby pro knižní vazby, fotografie, papírenské zboží, lepidla pro papírenství nebo domácnost, materiál pro umělce, štetce, psací stroje a kancelářské potřeby (vyjímaje nábytek), učební a vyučovací pomůcky s výjimkou přístrojů, plastické obaly (nezařazené do jiných tříd), tiskařské typy, štočky; (29) maso, ryby, drůbež a zvěřina, masové výtahy, ovoce a zelenina konzervované, sušené a zavažené, želé, rosoly, džemy, vejce, mléko a mléčné výrobky, oleje a tuky jedlé, ořechy a ořechová jádra, oříšky pražené, solené, slazené, kořeněné, obzvláště arašidy, mandle, kešu oříšky, lískové oříšky, pistácie, vlašské ořechy, para ořechy; (30) čokoláda, fondán, karamely, náplně, krémy, pomazánky a polevy, cukr, rýže, tapioka, ságo, mouka a přípravky z obilnin, cereálie, cereální tyčinky, vločky, müsli, chléb, pečivo, cukrovinky, tyčinky, soletky, crackery, snacky, chipsy, preclíky, kroužky, suchary, keksy, biskvity, vafle, sušenky, oplatky, řezy, piškoty, perníky, medovíčky, trubičky, dezerty, pralinky, marcipán, zmrzlina, chlazené dezerty, šlehané pěny, sorbety, žvýkačky, bonbóny, cukrátky, lízátky, med, sirup melasový, droždí, prášky do těsta, sůl, hořčice, ocet, nálevy (k ochucení), koření, led pro osvětlení,

- (730) aromata a esence; (31) přírodní ořechová jádra, zejména arašidy, mandle, kešu ořechy, lískové ořechy, pistácie, vlašské ořechy a para ořechy; (35) propagační činnost, reklama, pomoc při řízení obchodní činnosti, obchodní administrativa, kancelářské práce.  
(730) **SALVETE 1990, a.s.**, Kosmetická 450, Katovice, 38711, CZ  
(740) Advokátní, patentová a známková kancelář KUDRLIČKA & SEDLÁK, Ing. Jiří Sedlák, Husova 5, České Budějovice, 37001

- (210) **O-436590**  
(220) 14.04.2006  
(320) 14.04.2006  
(511) 33  
(540)



- (510) (33) alkoholické nápoje.  
(730) **GANE DRINKS, s.r.o.**, Korunní 1077/31, Ostrava - Mariánské Hory, 70900, CZ  
(740) Ing. Josef Bocek, Dělnická 19/1168, Havířov, 73601

- (210) **O-436592**  
(220) 13.04.2006  
(320) 13.04.2006  
(511) 5  
(540)

### AMBEX

- (510) (5) výrobky farmaceutické a parafarmaceutické, vitamíny a minerály a stopové prvky, dietní a nutriční přípravky a léčiva, medicínální sirupy, výtažky z léčivých bylin a kombinované přípravky vitamínů, minerálů, stopových prvků a bylinných výtažků, potravinové doplňky obohacené vitamíny nebo minerály nebo stopovými prvky, vitamínové přípravky, vitamíny a multivitaminové preparáty, minerály a multiminerálové preparáty, bylinné čaje, léčivé byliny, cukrovinky nebo pastilky nebo tabletky nebo tobolky nebo kapsle nebo žvýkačky s léčivými přísadami, dietetické látky upravené pro lékařské účely, minerální vody a dietetické nápoje upravené pro lékařské účely, dietní potraviny upravené pro lékařské účely, doplňky výživové pro lékařské účely, bílkovinné přípravky nebo potrava pro lékařské účely, balzámy a krémy a masti pro lékařské účely, chemické přípravky pro lékařské účely, léčivé oleje, oleje pro lékařské účely, tuky pro lékařské účely, léčivé soli, tinktury pro lékařské účely, bylinné výtažky nebo sirupy, vitamínová a minerální výživa ve formě koncentrátů, proteinové koncentráty jako výživné přísady k potravinám, droždí pro farmaceutické účely, potravinové doplňky s léčebnými účinky, výživné nebo dietetické přípravky pro lékařské účely pro denní doplnění stravy jako instantní strava nebo samostatná směs, která se skládá hlavně z mléka v prášku nebo ze živočišných nebo zeleninových proteinů, také s přísadkou vitamínů nebo minerálů nebo stopových prvků nebo cukru.

- (730) **WALMARK, a.s.**, Oldřichovice 44, Třinec, 73961, CZ  
(740) Advokátní a patentová kancelář VYSKOČIL, KROŠLÁK a spol., Dana Lukajová, Voršilská 10, Praha 1, 11000

- (210) **O-436594**  
(220) 18.04.2006  
(320) 18.04.2006  
(511) 1, 7, 9  
(540)



- (510) (1) filtry (uhlí do filtrů), voda (chemické přípravky pro čištění vody); (7) filtrační zařízení (vločky pro filtry); (9) filtry pro dýchací masky, masky ochranné.  
(730) **AVEC CHEM, s.r.o.**, Staré Jesenčany 79, Pardubice, 53002, CZ

- (210) **O-436595**  
(220) 18.04.2006  
(320) 18.04.2006  
(511) 31  
(540)



- (510) (31) krmiva pro zvířata.  
(730) **KSK BONO s.r.o.**, Heřmanice, Heřmanice nad Labem, 55212, CZ  
(740) JUDr. Pavel Moník, Střelecká 672, Hradec Králové, 50002

- (210) **O-436596**  
(220) 18.04.2006  
(320) 18.04.2006  
(511) 31  
(540)



- (510) (31) krmiva pro zvířata.  
(730) **KSK BONO s.r.o.**, Heřmanice, Heřmanice nad Labem, 55212, CZ  
(740) JUDr. Pavel Moník, Střelecká 672, Hradec Králové, 50002

- (210) **O-436597**  
(220) 18.04.2006  
(320) 18.04.2006  
(511) 31  
(540)



- (510) (31) krmiva pro zvířata.  
(730) **KSK BONO s.r.o.**, Heřmanice, Heřmanice nad Labem, 55212, CZ  
(740) JUDr. Pavel Moník, Střelecká 672, Hradec Králové, 50002

- (210) **O-436601**  
(220) 18.04.2006  
(320) 18.04.2006  
(511) 7, 9, 11, 12, 35, 37, 38, 42  
(540)

### FASCINOVACE

- (510) (7) stroje a obráběcí stroje, motory (s výjimkou motorů pro pozemní vozidla), spojky a transmisní zařízení mimo ty, které jsou pro pozemní vozidla; (9) přístroje a nástroje vědecké, námořní, přístroje pro vážení, měření, signalizaci, kontrolu (inspekci), záchranu a přístroje pro vyučování, přístroje a nástroje pro vedení, přepínání, přeměnu, akumulaci, regulaci a řízení elektrického proudu, přístroje pro záznam, převod, reprodukci zvuku nebo obrazu, magnetické nosiče zvukových

záznamů, automatické distributory a mechanismy pro přístroje a mince, přístroje pro zpracování informací a počítače; (11) přístroje pro osvětlení, topení, výrobu páry, pro vaření, přístroje chladicí, pro sušení, ventilaci, rozvod vody a sanitární zařízení; (12) vozidla, dopravní prostředky pozemní, vzdušné nebo vodní; (35) propagační činnost, reklama, pomoc při řízení obchodní činnosti, obchodní administrativa, kancelářské práce; (37) stavebnictví, opravy, instalační služby; (38) spoje (komunikace); (42) vědecké a technologické služby a s nimi spojený výzkum a návrhy, průmyslové analýzy a výzkumy, návrh a vývoj počítačového hardwaru a softwaru.

- (730) **SIEMENS s.r.o.**, Evropská 33a, Praha 6, 16000, CZ  
(740) JUDr. Nora Šejdová, Evropská 33a, Praha 6, 16000

- (210) **O-436603**  
(220) 18.04.2006  
(320) 18.04.2006  
(511) 32, 33, 41  
(540)



- (510) (32) nealkoholické nápoje, ovocné šťávy, mošty a výtažky, sirupy, šumivé nápoje, minerálky, stolní vody, ivo; (33) alkoholické nápoje, víno, lihoviny, likéry, alkoholické výtažky z ovoce, koktejly; (41) zábava, pořádání kulturních a společenských akcí, zábavných pořadů, organizování slavností, příprava a produkce živých vystoupení, zejména v oblasti folklóru, organizování soutěží a živých vystoupení.

- (590) Barevná  
(730) **Marciňák Petr**, Vinařská 6, Mikulov, 69201, CZ  
(740) Ing. Blanka Brodská, patentový zástupce, Josefy Faimonové 14, Brno, 62800

- (210) **O-436608**  
(220) 18.04.2006  
(320) 18.04.2006  
(511) 39, 41, 43  
(540)



- (510) (39) poskytování služeb turistické kanceláře včetně organizování zájezdů, cest, exkurzí, prohlídek a okružních výletů, přeprava turistů, rezervace cest; (41) poskytování informací o možnostech rekreace, zábavy a rozptýlení, prázdninové tábory, prodej vstupenek; (43) zajišťování a zprostředkování služeb spojených s přechodným ubytováním a stravováním, rezervace přechodného ubytování v hotelech, penzionech a jiných ubytovacích zařízeních.

- (590) Barevná  
(730) **TOURIST SERVICE LIBEREC, s.r.o.**, Jeronýmova 24/62, Liberec 7, 46007, CZ

- (210) **O-436612**  
(220) 18.04.2006  
(320) 18.04.2006

- (511) 12, 17, 19  
(540)

## PEPS

- (510) (12) spací nástavby, valníkové a skříňové nástavby, střeškové konstrukce, čelní, střešní, zádové a nárazníkové spoilery, nárazníky; (17) sendvičové desky z plastických hmot; (19) tabule signalizační a nesvětelné, vývěsní a reklamní tabule, nekovové obklady ve stavebnictví, nekovové obklady stěn, plastové opláštění stěn budov s vnější pokovenou vrstvou, plastové střešní krytiny s vnější pokovenou vrstvou.  
(730) **LITHOS s.r.o.**, Strojírenská 2201/26, Žďár nad Sázavou, 59101, CZ  
(740) Ing. Radmila Baumová, Nádražní 29, Žďár nad Sázavou, 59101

- (210) **O-436616**  
(220) 18.04.2006  
(320) 18.04.2006  
(511) 16, 35, 36  
(540)

## Program Obnova

- (510) (16) reklamní, inzertní a propagační materiály a tiskoviny všeho druhu - v rámci této třídy; (35) propagační, reklamní a inzertní služby prostřednictvím jakéhokoliv média; (36) bankovní obchody a bankovní a finanční služby, služby s těmito službami související - v rámci této třídy.  
(730) **Česká spořitelna, a.s.**, Olbrachtova 1929/62, Praha 4, 14000, CZ

- (210) **O-436620**  
(220) 18.04.2006  
(320) 18.04.2006  
(511) 6, 20, 35  
(540)

## PATRICO

- (510) (6) nábytkové kování kovové, kovové nábytkové spojovací prvky a doplňky, zejména nábytkové panty, kolíky, podnože, kolečka, stojiny, zámky, podložky, klíče, úchyty apod.; (20) nábytek všeho druhu z organických i anorganických materiálů, např. ze dřeva, kovu, plastu, rákosu, ratanu, skla a korku, včetně nábytkových doplňků nekovových, rámy, obrazy a zrcadla, dekorační a umělecké předměty ze dřeva, proutí, rákosu, rohoviny, plastu, želvoviny a mořské pěny, a to pokud nejsou obsaženy v jiných třídách; (35) obchodní zprostředkovatelská a poradenská činnost, poradenství týkající se organizace a podnikání, zejména v oboru nábytkářství a výstavnictví, inzertní, reklamní a propagační činnost v daných oborech, organizování a zabezpečování propagačních a/nebo komerčních výstav, propagačních a reklamních akcí, přehlídek zboží a veletrhů, distribuce zboží k reklamním účelům, průzkum a analýza trhu, včetně zpracování odborných obchodních studií, obchodní informační servis, správa obchodních zájmů třetích osob, poskytování pomoci při provozu obchodu, importní a exportní služby, marketing.

- (730) **P & F s.r.o.**, Nepravídelná 17/269, Praha 10, 10200, CZ  
(740) DMH - patentová a známková kancelář, Mgr. Marcela Machatová, Pospíšilova 2, Praha 3, 13000

- (210) **O-436623**  
(220) 18.04.2006  
(320) 18.04.2006  
(511) 30  
(540)



- (510) (30) pekařské výrobky, jemné pečivo, trvanlivé pečivo sladké i slané, cukrářské výrobky, kakaové, čokoládové, kávové a ovocné náplně, krémy a polevy, cukrovinky, výrobky z obilovin, cereální výrobky.  
(590) Barevná

- (730) **Opavia - LU, a.s.**, Vinohradská 2828/151, Praha 3, 13000, CZ (540)  
(740) Mgr. Marie Žáková, patentový zástupce, Lidická 51, Brno, 60200

- (210) **O-436624**  
(220) 18.04.2006  
(320) 18.04.2006  
(511) 30  
(540)



- (510) (30) pekařské výrobky, jemné pečivo, trvanlivé pečivo sladké i slané, cukrářské výrobky, kakaové, čokoládové, kávové a ovocné náplně, krémy a polevy, cukrovinky, výrobky z obilovin, cereální výrobky.  
(590) Barevná  
(730) **Opavia - LU, a.s.**, Vinohradská 2828/151, Praha 3, 13000, CZ  
(740) Mgr. Marie Žáková, patentový zástupce, Lidická 51, Brno, 60200

- (210) **O-436625**  
(220) 18.04.2006  
(320) 18.04.2006  
(511) 17, 19, 37  
(540)

## PENOPOL

- (510) (17) materiály na izolaci, izolační hmoty, tepelně izolační materiály; (19) stavební materiály nekovové, střešní krytiny; (37) montážní a izolační práce ve stavebnictví.  
(730) **Kotková Jana Ing.**, Blanenská 9, Brno, 62100, CZ  
(740) Ing. Radmila Baumová, Nádražní 29, Žďár nad Sázavou, 59101

- (210) **O-436642**  
(220) 19.04.2006  
(320) 19.04.2006  
(511) 3, 9, 14  
(540)



- (510) (3) přípravky pro bělení a jiné prostředky ku praní, přípravky pro čištění, leštění, odmašťování a broušení, mýdla, parfumerie, vonné oleje, kosmetika, vlasové vody (lotions), zubní pasty; (9) aparáty a přístroje vědecké, námořní, geodetické, elektrické v rámci této třídy, fotografické, filmové, optické, přístroje pro vážení, měření, signalizaci, kontrolu (inspekci), záchranu a přístroje učební, aparáty pro záznam, převod, reprodukci zvuku nebo obrazu, magnetické suporty zvukových záznamů, gramofonové desky, automatické distributory a mechanismy na mince, zapisovací pokladny (záznam), kalkulační stroje a přístroje, přístroje pro zpracování informací a počítače, hasicí přístroje; (14) vzácné kovy a jejich slitiny a výrobky z těchto látek, nebo postříbřeného nebo pozlaceného kovu, nejsou-li uvedeny v jiných třídách, klenoty, bižuterie, drahokamy, hodinářské potřeby a chronometrické přístroje.  
(730) **KENVELO CZ, spol. s r.o.**, Průhonická 119, Říčany u Prahy, 25101, CZ

- (210) **O-436647**  
(220) 19.04.2006  
(320) 19.04.2006  
(511) 16, 25, 41



ŽIVOT BEZ BARIÉR

- (510) (16) výrobky chráněných dílen v rámci této třídy, jako jsou např. tiskoviny a papír, výrobky z papíru jako upomínkové předměty, polygrafické výrobky, periodické a neperiodické publikace, knihy, časopisy, brožury, fotografie, informační produkty a reklamní materiály na papírových nosičích, data a databáze na papírových nosičích, tištěné manuály, fotografie, plakáty, pohledy, kalendáře, samolepky, obtisky, papírové a umělohmotné tašky jako upomínkové předměty, tužky, pera a pastelky jako upomínkové předměty, papírové obaly všeho druhu, ubrusky a ubrusy, tácky, papírové vlajky, štočky, umělecké nebo ozdobné předměty z papíru, brožury, historické brožury, tiskopisy, pohlednice, známky, prospekty, katalogy, periodika, průvodce, ročenky, papírové informační produkty, tiskárenské výrobky, tiskoviny, propagační publikace, propagační materiály, reklamní materiály, výstavní katalogy, periodické a neperiodické publikace, papír a výrobky z papíru, papírenské zboží, alba, bloky, těžítka, inzertní listy, psací a kancelářské potřeby, plakáty, gratulace, omalovánky, mapy, obrazy, reklamní a ozdobné předměty spadající do této třídy, tiskařský materiál, štočky, lepenkové krabice, zápisníky a záznamníky jako upomínkové předměty, omalovánky, vystřihovánky, památníky, leporela, diplomy, rozvrhy hodin, potištěné papírenské výrobky, potištěný balicí papír všeho druhu, nože na řezání papíru potištěné, pytle a sáčky z plastických hmot pro obalovou techniku, umělecké a upomínkové předměty v rámci této třídy, malby, obrazy, obrazy malované (těž olejomalby), rytiny, rytiny všeho druhu (dřevorytiny, hlubotisky, mědirytiny, lepty, tisky napodobující rytiny) a další upomínkové předměty této třídy; (25) textilní výrobky chráněných dílen spadající do této třídy, jako např. oděvy včetně sportovních oděvů a oděvů pro volný čas, obuv včetně sportovní obuvi, pantofle, sandály, střevíce, pokrývky hlavy, kloboučnické zboží, zejména barety, cylindry, čapky, čepice, klobouky, klobouky textilní, punčochové zboží, rukavice včetně bez prstů, palcových a dámských dlouhých, rukávniky, konfekce, zejména svrchní oblečení, např. bundy, vesty, saka, trička a nátělníky, fleecové (počesávané) oblečení, trepky, jarní, letní, podzimní a zimní oblečení dámské, pánské i dětské jako šaty krátké i dlouhé, košile, polokošile, bundokošile, obleky, halenky, kalhoty krátké i dlouhé, kabáty a pláště, šátky a šály, uniformy, kostýmy, jeansy, kombinézy, dětské oblečení, elastické pletené zboží, kožichy, kožešiny (oděvy), oděvní zboží, oblečení z kůže a z imitace kůže, prádlo osobní, prádlo spodní všeho druhu, oděvní doplňky spadající do této třídy, šponovky, plavky a plážové oblečení, oblečení do deště, oblečení na tenis, na golf a na další sporty, blejzry, pláštěnky, kabátky, živůtky, smokiny a večerní oblečení, svetry, pulovry, paleta a ponča včetně kožešinových, teplákové soupravy, oblečení na spaní a domácí oblečení, župany, spodky, negligé včetně pletených a krajkových, kombiné, korzety, bokovky, podprsenky, cvičební, baletní a sportovní trikoty, punčochy, ponožky a punčochové kalhoty, spodničky, kimona, kaftany, oblečení typu kabuki, harémové oblečení, kravaty, motýlky, přezůvky, obuv určená pro jízdu na snowboardech a ostatní obuv ve tř. 25, podkolenky, turistické oděvy, pracovní oděvy spadající do této třídy, oděvnícké zboží z elastických tkanin, cyklistické oděvy, nátepníčky, sportovní čelenky, džínové oblečení pro děti i dospělé, boa (kožešinové límce), body (spodní prádlo), bryndáčky (ne z papíru), kamaše, kapuce, kostýmy (maškarní), košilová sedla, koupací pláště, pracovní pláště spadající do této třídy, legíny, límečky, livrej, manžety, noční kabátky, opasky, pásky ke kalhotám, pleny dětské textilní, pletené zboží (stávkové zboží), podpatky, spodní prádlo, kalhotky, slipy, podpatky, podrážky k obuvi, podvozky, potítka, pytle na oděvy, ramínka u dámského prádla, slintáčky (ne z papíru), snímatelné límce, šerpy, výbavička pro novorozence, zástěry, závoje, zimníky, nadměrné velikosti výrobků této třídy; (41) informace a zprostředkování možností rekreace, rozptýlení, zábavy, pořádání divadelních představení,



provozování kinosálů, koncertní sítě, provozování muzeí, knihovny (půjčovny knih), pořádání diskoték, provozování kasin a heren, provozování her on-line (z počítačové sítě), noční kluby, karaoke, výchovně zábavné klubové služby, kluby zdraví, cirkusy, drezúra zvířat, provozování zoologických zahrad, půjčování filmů, umělecké a módní agentury, estrády, pořádání loterií, organizování plesů, plánování a organizování večírků a oslav, organizování vzdělávacích, zábavných, sportovních soutěží nebo soutěží krásy, organizování kulturních nebo vzdělávacích výstav, organizování živých představení a vystoupení, předprodej vstupenek, filmová tvorba, filmová studia, dabing, digitální zpracování obrazu, nahrávací studia, výroba rozhlasových a televizních programů, zpravodajské služby, obrazové zpravodajství, fotografování, půjčování a pronájem divadelních a jiných dekorací včetně osvětlení, pronájem rozhlasových a televizních přijímačů, půjčování přenosných videokamer, vydávání knih, elektronické publikování (DTP), poskytování on-line elektronických publikací (bez možnosti stažení), vydávání elektronických knih a časopisů on-line, posunková řeč (tlumočení), překladatelské služby, organizování a vedení kolokvií, konferencí, kongresů, seminářů, symposií, informace o výchově a vzdělávání, školení, praktické cvičení, instruktážní výcvik, zkoušení, přezkoušení, dálkové studium, korespondenční kurzy, internátní školy, dětské jesle a školky, prázdninové tábory, náboženská výchova, pomoc a poradenství pro volbu povolání, pořádání a řízení pracovních setkání, tělesná výchova, provozování a pronájem sportovních zařízení - golfových hřišť, stadiónů, tenisových dvorců, plaveckých bazénů, gymnastický výcvik, půjčování sportovního nářadí, s výjimkou dopravních prostředků, to vše zejména jako služby pro tělesné postižené.

(730) **Fučík Josef**, Lomená 533, Nová Paka, 50901, CZ  
(740) **VYNÁLEZ, s.r.o.**, Vinohradská 45, Praha 2, 12000

(210) **O-436649**  
(220) 19.04.2006  
(320) 19.04.2006  
(511) 35, 37, 40, 42  
(540)



(510) (35) propagační činnost, reklama, pomoc při řízení obchodní činnosti, obchodní administrativní, kancelářské práce; (37) stavebnictví, opravy, instalační práce; (40) zpracování materiálů; (42) vědecké a technologické služby a s nimi spojený výzkum a návrhy, průmyslové analýzy a výzkum, návrh a vývoj počítačového hardwaru a softwaru, právní služby.

(590) Barevná  
(730) **IPOLT CZ, s.r.o.**, Strojírenská 260, Praha 5 - Zličín, 15521, CZ  
(740) JUDr. Marta Gazdíková, Eliášova 19/921, Praha 6 - Bubeneč, 16000

(210) **O-436651**  
(220) 19.04.2006  
(320) 19.04.2006  
(511) 24, 25, 26  
(540)

**www.blazekpraha.cz**

(510) (24) látky a tkaniny trikové všeho druhu; (25) pánské oděvy; (26) oděvní ozdoby, krajky a výšivky, stuhy a tkaničky, knoflíky, háčky a očka, poutka - galanterie, špendlíky a jehly.  
(730) **Blažek Praha, s.r.o.**, U továren 261, Praha 10, 10200, CZ

(210) **O-436652**  
(220) 19.04.2006  
(320) 19.04.2006  
(511) 24, 25, 26

(540)

**CELEBRITY**

(510) (24) tkaniny a textilní výrobky - v rámci této třídy; (25) oděvy, obuv, kloboučnické zboží; (26) krajky a výšivky, stuhy a tkaničky, knoflíky, háčky a očka, poutka - galanterie, špendlíky a jehly.

(590) Barevná  
(730) **Blažek Praha, s.r.o.**, U továren 261, Praha 10, 10200, CZ

(210) **O-436656**  
(220) 19.04.2006  
(320) 19.04.2006  
(511) 16, 35, 41  
(540)



(510) (16) časopisy (periodika), komiksy, knihy, fotografie, blahopřání, obrazy, výrobky papírenské, pohlednice, školní potřeby v rámci této třídy; (35) reklama, předvádění zboží, překlad informací do počítačové databáze, služby reklamní agentury, vydávání reklamních a inzertních textů, propagační činnost; (41) vydávání časopisů a knih, vydávání textů s výjimkou reklamních a náborových, vydávání elektronických textů a časopisů on-line, sportovní a kulturní aktivity, zábava.

(590) Barevná  
(730) **Vu Huu Nam Ing.**, Augustinova 2066, Praha 4 - Chodov, 14800, CZ

(210) **O-436658**  
(220) 19.04.2006  
(320) 19.04.2006  
(511) 9  
(540)

## SOUND STORM LABORATORIES

(510) (9) audio komponenty do vozidel, zejména AM/FM stereo přijímače, kazetové přehrávače, CD přehrávače, napěťové zesilovače, ekvalizéry, elektronické přepínače a reproduktory, video a televizní monitory, DVD stroje, navigační počítače do auta, satelitní navigační systémy, zejména globální poziční systémy (GPS) a jejich části ve třídě 9.

(730) **SOUND STORM LABORATORIES CORPORATION**, 3451 Lunar Ct., Oxnard, 93030, CA, US  
(740) Společná advokátní kancelář Vsetečka Zelený Švorčík Kalenský a partneři, JUDr. Petr Kalenský, Hálkova 2, Praha 2, 12000

(210) **O-436659**  
(220) 19.04.2006  
(320) 19.04.2006  
(511) 30  
(540)

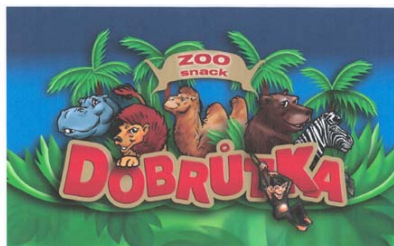

(510) (30) cukrovinky, čokoládové výrobky, marcipán, mandlové těsto,

- (590) perníky. (540)  
(590) Barevná  
(730) PĚKNÝ-UNIMEX s.r.o., Trojanova 16, Praha 2, 12000, CZ  
(740) Čermák Hořejš Myslíl a spol., JUDr. Jan Matějka, Národní 32, Praha 1, 11000

- (210) O-436660  
(220) 19.04.2006  
(320) 19.04.2006  
(511) 29, 30, 35  
(540)

## AVOKÁDO - KOŘENÍ PRO KAŽDÉ VAŘENÍ

- (510) (29) konzervované zahradní bylinky, koncentrované vývary, zeleninové konzervy, ovocné kůry, nakládaná a sušená zelenina, kandované ovoce, kompoty, ovoce naložené v alkoholu, přípravky pro výrobu polévek; (30) aromatické přípravky do potravin, chuťové přísady, koření, sůl na konzervování potravin, zjemňující látky na maso pro domácnost, zeleninové směsi a extrakty k dochucování potravin; (35) reklamní, inzertní a propagační činnost všemi druhy médií, reklamní materiály (aktualizace), předvádění zboží, aktualizování reklamních materiálů, rozšiřování a zaslání reklamních materiálů, především letáků, prospektů, katalogů, periodických a neperiodických publikací, tiskovin a různých vzorků, pronájem reklamní plochy, vydávání a zveřejňování reklamních textů, rozhlasová a televizní reklama, venkovní reklama, rozšiřování reklamních materiálů, organizace a pořádání výstav ke komerčním a reklamním účelům, prezentace, zprostředkovatelská činnost v oblasti obchodu.  
(730) PĚKNÝ-UNIMEX s.r.o., Trojanova 16, Praha 2, 12000, CZ  
(740) Čermák Hořejš Myslíl a spol., JUDr. Jan Matějka, Národní 32, Praha 1, 11000

- (210) O-436666  
(220) 19.04.2006  
(320) 19.04.2006  
(511) 5, 16, 29, 30, 32, 33, 35, 40, 43  
(540)



- (510) (5) potravinářské výrobky biologické, dietetické, posilující, pečivo pro děti a nemocné, vše přizpůsobené pro lékařské účely; (16) výrobky z papíru, letáky, plakáty, fotografie, kalendáře, tiskoviny; (29) mák upravený, mléčné výrobky, mléko; (30) výrobky mlynářské, těstářské, pekařské a cukrářské, chléb všeho druhu, sušenky, koláče, výrobky z listového, lineckého těsta, prášky do pečiva, káva, kakao, cukr, mouka, sladové prášky pro lidskou spotřebu, polevy, kuchyňská sůl, kmín, koření, med, potravinářský škrob, kvasnice, pekárenské extrudované výrobky, cukrovinky, zmrzlina, mražené krémy, obložené chleby a chlebičky; (32) nealkoholické nápoje, pivo; (33) alkoholické nápoje; (35) pomoc při provozu a řízení podniku, marketing, zprostředkování obchodní činnosti, reklama, propagace; (40) provoz cukrárny a pekárny - výroba; (43) hostinská a kavárna činnost.  
(730) MP Produkt obytové družstvo, Pekárenská 68/5, Praha 4, 14100, CZ  
(740) PROPATENT, Ing. Vlasta Sedláčková, Ke Kateřinkám 1393, Praha 4, 14900

- (210) O-436696  
(220) 20.04.2006  
(320) 20.04.2006  
(511) 35, 37, 42

- (510) (37) stavebnictví, opravy, instalační služby; (42) vědecké a technologické služby a s nimi spojený výzkum a návrh, průmyslové analýzy a výzkum, návrh a vývoj počítačového hardwaru a softwaru, právní služby.

- (590) Barevná  
(730) CAD-PRO spol. s r.o., Horní Chaloupky 89/11, Praha 10 - Záběhlice, 10600, CZ  
(740) Sirael - grafické studio, spol. s r.o., Martina Klenovcová, Na Šafránci 26, Praha 10, 10100

- (210) O-436697  
(220) 20.04.2006  
(320) 20.04.2006  
(511) 25, 29, 30, 31, 32, 33, 35, 36, 37  
(540)

## EUFI

- (510) (25) oděvy, obuv, kloboučnické zboží; (29) maso, vejce, mléko a mléčné výrobky; (30) káva, čaj; (31) čerstvé ovoce a zelenina; (32) nápoje nealkoholické; (33) alkoholické nápoje (s výjimkou piva); (35) propagační činnost, reklama; (36) služby finanční a služby nemovitostní; (37) stavebnictví - bytová a jiná výstavba.  
(730) EUROPOTRAVINY s.r.o., K Chýni 1250, Hostovice, 25301, CZ  
(740) Michal Poupě, Štěpánská 27, Praha 1, 11000

- (210) O-436701  
(220) 20.04.2006  
(320) 20.04.2006  
(511) 20, 35, 37  
(540)



## DĚLÁME KUCHYNĚ

- (510) (20) nábytek všeho druhu a jeho částí, zařazený v této třídě, zejména kuchyňský nábytek, výrobky ze dřeva, korku a z náhražek plastických hmot určené pro nábytek, zrcadla, rámy; (35) inzertní, reklamní a propagační činnost, poskytování pomoci při provozu obchodu, obstaratelská a zprostředkovatelská činnost v oblasti obchodu, marketing, administrativní práce; (37) stavební a instalační práce, zejména truhlářství a instalace nábytku, především kuchyní.  
(730) KATALPA-VÝROBA NÁBYTKU s.r.o., Na Petřínách 1945/55, Praha 6, 16200, CZ  
(740) JUDr. Aleš Zábrš, Na Beránce 2, Praha 6, 16000

- (210) O-436704  
(220) 20.04.2006  
(320) 20.04.2006  
(511) 9, 16, 35, 39, 41  
(540)



- (510) (9) elektronické karty, zejména čipové karty, pro použití v oblasti turistiky a cestovního ruchu, včetně dopravy osob, případně

domácích zvířat, v městských a ostatních veřejných dopravních prostředcích, včetně ubytování v hotelích, penzionech a podobně, elektronické nosiče databází v oblasti turistiky a cestovního ruchu; (16) papír, lepenka a kartón a výrobky z nich, tiskoviny na papírových nosičích, zejména periodické a neperiodické publikace v oblasti turistiky a cestovního ruchu, např. časopisy, zpravodaje, knihy, brožury, prospekty, mapy a turistické průvodce, průkazní, turistické a návštěvnické karty, lístky a průkazky, kalendáře a diáře, etikety, nálepky a potisky (vyjma textilních), fotografie, grafiky, grafické reprodukce a litografie, plakáty, poutače a reklamní tabule z lepenky a/nebo kartónu, informační, propagační a upomínkové předměty z papíru, kartónu a lepenky, včetně krabic a etují, papírové a plastové tašky a pytle, tištěné manuály, tužky, pera, data a databáze na papírových nosičích; (35) reklamní a inzertní služby v oblasti cestovního ruchu, turistiky a sportu, včetně jejich zprostředkování, pomoc při řízení reklamní a inzertní činnosti, poskytování informačních produktů na papírových nosičích, včetně multimediálních informací pro reklamní a inzertní účely, pořizování a systematizace dat a databází pro služby v oblasti cestovního ruchu, vyhledávání informací a systematizace do počítačových sítí, styky s veřejností a dodavatelské služby pro třetí osoby fyzické i právnické, nákup výrobků a služeb pro jiné fyzické a právnické osoby, on-line inzerce a prezentace v počítačové síti Internet, obchodní využití sítě Internet v oblasti vyhledávacích služeb a e-businessu, zajišťování reklamních a/nebo náborových textů, propagačních a inzertních tiskovin a materiálů, včetně jejich rozšiřování, marketing, podnikatelské průzkumy a analýzy, organizace reklamních a propagačních akcí, obchodní zastoupení tuzemských a zahraničních firem, kopírovací a rozmnožovací služby (vyjma tiskárenských služeb), informační servis v oboru reklamy a inzerce, včetně odborných konzultačních a poradenských služeb v daném oboru; (39) informační turistická agentura, archivace elektronicky doručených dat a dokumentů, dopravní informace, zprostředkování dopravy a přepravy v oblasti turistiky a cestovního ruchu; (41) nakladatelství a vydavatelství periodických a neperiodických publikací, zejména magazínů, časopisů, brožur, knih, odborných publikací a tiskovin na papírových a elektronických nosičích, vzdělávací informační a zpravodajské služby, zprostředkování předprodeje a prodeje vstupenek, poskytování on-line elektronických publikací, organizování kulturních a vzdělávacích výstav a společenských akcí.

- (590) Barevná  
(730) **REKLAMA CZ s.r.o.**, Španielova 1318/51, Praha 6, 16300, CZ  
(740) Karel Čálek, patentový zástupce, Nad Palatou 12, Praha 5, 15000

- (210) **O-436705**  
(220) 20.04.2006  
(320) 20.04.2006  
(511) 35, 36, 41  
(540)

## optimercruit

- (510) (35) reklamní činnost a marketing, činnost podnikatelských, organizačních a ekonomických poradců, zprostředkování obchodu; (36) činnost finančních poradců; (41) pořádání odborných kursů, školení a jiných vzdělávacích akcí včetně lektorské činnosti.  
(730) **Pharmonia s.r.o.**, Staňkova 557/18a, Brno, 60200, CZ

- (210) **O-436709**  
(220) 20.04.2006  
(320) 20.04.2006  
(511) 29, 30, 35  
(540)



## Koření tisíce a jedné chuti

- (510) (29) konzervované zahradní bylinky, koncentrované vývary, zeleninové konzervy, ovocné kůry, nakládaná a sušená zelenina,

zeleninové směsi, kandované ovoce, kompoty, ovoce naložené v alkoholu, přípravky na bujóny, vývary; (30) aromatické přípravky do potravin, chuťové přísady, koření, sůl na konzervování potravin, zjemňující látky na maso pro domácnost, extrakty k dochucování potravin; (35) reklamní, inzertní a propagační činnost všemi druhy médií, reklamní materiály (aktualizace), aktualizování reklamních materiálů, rozšiřování a zaslání reklamních materiálů, především letáků, prospektů, katalogů, periodických a neperiodických publikací, tiskovin a různých vzorků, pronájem reklamní plochy, vydávání a zveřejňování reklamních textů, rozhlasová a televizní reklama, venkovní reklama, rozšiřování reklamních materiálů, organizace a pořádání výstav ke komerčním a reklamním účelům, prezentace (předvádění zboží), zprostředkovatelská činnost v oblasti obchodu.

- (590) Barevná  
(730) **Pěkný - Unimex s.r.o.**, Trojanova 16, Praha 2, 12000, CZ  
(740) Čermák Hořejš Myslíl a spol., JUDr. Jan Matějka, Národní 32, Praha 1, 11000

- (210) **O-436732**  
(220) 21.04.2006  
(320) 21.04.2006  
(511) 16, 41, 43  
(540)

## MLUVIT, MLUVIT, MLUVIT anglicky

- (510) (16) učební pomůcky pro výuku cizích jazyků, převážně anglického jazyka (kromě přístrojů); (41) výchova, vzdělávání a jiné aktivity a služby týkající se vzdělávání osob ve všech formách, zejména v oblasti cizích jazyků, pořádání jazykových kurzů, překlady a tlumočení, zajišťování překladů a tlumočení z cizího jazyka; (43) zajišťování a zprostředkování ubytování a stravování účastníků vzdělávacích kurzů a pobytů.  
(730) **LITE - občanské sdružení**, Opletalova 1626/36, Praha 1, 11000, CZ  
(740) Mgr. Radka Seidlová, Peckova 9, Praha 8, 18600

- (210) **O-436735**  
(220) 21.04.2006  
(320) 21.04.2006  
(511) 35, 36, 37, 39, 41, 42, 44  
(540)



- (510) (35) pomoc při řízení obchodní činnosti, marketing, obchodní zprostředkovatelství, činnost podnikatelských a organizačních poradců, marketingové studie, kopírování a rozmnožování (reprodukce) dokumentů, dokladů apod., administrativní práce; (36) investorská činnost ve stavebnictví, poradenská činnost v oblasti financování a ekonomiky staveb, zpracování investičních záměrů, pronájem kanceláří a vlastních nemovitostí; (37) zajišťování dodávek staveb, dozor nad stavbami (stavební dozor), stavební informace, informace ve stavebnictví a stavitelství, konzultační a poradenská činnost ve stavebnictví; (39) pronájem parkovacích ploch; (41) pořádání a řízení pracovních setkání (školení), výroba animací a vizualizací; (42) projektová činnost v investiční výstavbě, technické studie, architektonické a urbanistické návrhy a studie, plánování městské výstavby, komplexní urbanistické a architektonické řešení, architektonické návrhy interiérů, konzultační a poradenská činnost v oboru projektování staveb, volby stavebních materiálů, stavebně technické výpočty, expertizní činnost, zpracování expertiz a znaleckých posudků ve stavebnictví, zajišťování dokumentace k územnímu řízení a ke stavebnímu povolení, zajišťování dodavatelské dokumentace ke stavbám, inženýrská činnost ve stavebnictví, zastupování ve správních řízeních v oboru stavebnictví, výkon autorského dozoru, výkon technického dozoru investora, zajištění kolaudace staveb, inženýrská

- geologie, zejména provádění geologických a geotechnických průzkumů, geodetické práce a zeměměřičství, geofyzikální měření, statické průzkumy; (44) zahradní a krajinářská projektová činnost (projekty zahrad, parků apod.).
- (730) **Stavoprojekt Olomouc a.s.**, Holická 31/568, Olomouc, 77200, CZ
- (740) Ing. Petr Soukup, patentový a známkový zástupce, Vídeňská 8, Olomouc, 77200

(210) **O-436738**

- (220) 21.04.2006  
(320) 21.04.2006  
(511) 12  
(540)

**dirtparade**

- (510) (12) jízdní kola, jejich součástí a příslušenství, rámy, vidlice, kola, ráfky, duše, pláště, hlavové složení, řídítka, představecí řídítek, madla řídítek, brzdy a brzdové páky, náboje kol, přehazovačky a přesmykače, převodníky, pedály, sedla, blatníky, nosiče zavazadel, zpětná zrcátka, zvonky, pumpičky.
- (730) **Müller sport Bohemia, s.r.o.**, Okružní 110, Hlincová Hora, 37371, CZ
- (740) **KUDRLIČKA & SEDLÁK** Advokátní, patentový a známkový kancelář, Ing. Jiří Sedlák, Husova 5, České Budějovice, 37001

(210) **O-436740**

- (220) 21.04.2006  
(320) 21.04.2006  
(511) 5, 29, 30, 32  
(540)

**DUKAT**

- (510) (5) medicínální čaje, bylinné čaje pro lékařské účely, čaje s léčivými účinky, výtažky z bylinek pro lékařské účely, homeopatické přípravky, kapky a tablety, výrobky farmaceutické, veterinární a zdravotnické, potravinové doplňky s léčebnými účinky pro výživu dětí, nemocných a sportovců, vitamínové přípravky, instantní nápoje s redukčními účinky, instantní nápoje s prvkem zdravého životního stylu, vše pro léčebné účely; (29) maso, konzervované potraviny, jedlé oleje a tuky, luštěniny a olejiny konzervované, sušené nebo konzervované nebo vařené ovoce a zelenina včetně jejich směsí, sušené a vařené byliny a jiné přírodní produkty včetně jejich směsí, suché plody, polotovary hotových jídel a potravinové základy pro gastronomii z masa a luštěnin zařazené v této třídě, výrobky z brambor zařazené v této třídě; (30) čaj, čajové směsi, čajové nápoje, ledový čaj, čokoláda, čokoládové nápoje, káva, káva nepražená, kávové nápoje, kávové náhražky, přísady a příchutě, přírodní nízkokalorická sladidla, osvěžující nízkokalorické pastilky, kuchyňská sůl, prostředky k nasolování masa, med pravý nebo umělý, kečup, hořčice, koření všeho druhu, sladové, do těsta, do polévek, směs různého koření, koření mleté a nemleté, zejména anýz, cibule v prášku, curry v prášku, hřebíček, šafrán, zázvor, pepř, přípravky do potravin aromatické, zvláště esence na pečení, fermenty pro těsto, prášky kuchařské a do pečiva, mlynářské výrobky, zvláště mouka a obilné výrobky určené k lidské výživě, rýže, mouka a škrob pro potravinářství, obilné vločky a obilné kaše, müsli, těstoviny, cukr, též hroznový a vanilkový, cukerné šťávy, cukrářské výrobky, zvláště drobné cukroví a cukrovinky, čokoládové cukrovinky, ovocné a čokoládové bombóny, bonboniéry, moučné a pekárenské výrobky, zvláště chléb všeho druhu, chlebičky a taštičky, též plněné masem, sýrem, zeleninou, pizza, kvasnice, housky, též plněné masem, sýrem, zeleninou, rohlíky, bagety, perník, moučníky, zejména bábovky, koláče, dorty, drobné pečivo, sušenky a oplatky, livance, mandlové těsto a marcipán, kakao a kakaové přípravky a výrobky včetně nápojů, zmrzlina, mražené zmrzlinové krémy, zahušťovače k vaření potravin, ocet, led k chlazení; (32) pivo, lehká piva a ležáky, vody minerální, soda, šumivé a jiné nealkoholické nápoje, iontové nápoje, sirupy a jiné

přípravky k výrobě nápojů, tabletové a práškové přípravky pro přípravu nealkoholických nápojů, ovocné a kolové instantní nápoje, šumivé ovocné nápoje (lihuprosté), šumivé nápoje s ovocnou šťávou, ovocné koncentráty, šťávy ovocné lihuprosté, džusy, mošty, nektary a nápoje z ovocných šťáv nealkoholických (nezkvašených), šťávy zeleninové a ovocné jako nápoj, nealkoholické koktejly.

- (730) **DUKAT INC. a.s.**, Nad Ovčírnou V/1778, Zlín, 76001, CZ  
(740) **SPUR, a.s.**, Ing. Dana Kreizlová, tř. T. Bati 299, Zlín, 76422

(210) **O-436741**

- (220) 21.04.2006  
(320) 21.04.2006  
(511) 2, 17, 19, 27, 37  
(540)

**GOREPOX**  
barva, která dýchá

- (510) (2) barvy, nátěry, laky, základní nátěrové barvy, antikorozní přípravky, dřevo (ochranný nátěr na různé materiály) (barvy), emaily (barvy), emaily (laky); (17) izolační nátěry, omítky, izolační laky, izolace (nátěry na beton a dřevo), nátěry (izolační - na různé materiály), tmel, tmely (těsnicí -), (19) stavební hmoty (nekovové), stavby (hmoty pro - povrchy) (nekovové), nátěrové hmoty pro stavebnictví, vozovky (materiály na stavbu a pokryv -); (27) krytiny podlahové; (37) izolování proti vlhkosti, izolování staveb, stavby (izolace -), antikorozní úprava.

- (590) Barevná  
(730) **SINDAT Plzeň, a.s.**, Ostrovní 5, Plzeň, 30134, CZ  
(740) Roman Janda, SINDAT Plzeň, Ostrovní 5, Plzeň, 30100

(210) **O-436742**

- (220) 21.04.2006  
(320) 21.04.2006  
(511) 2, 17, 19, 27, 37  
(540)

**GOREPOX**

- (510) (2) barvy, nátěry, laky, základní nátěrové barvy, antikorozní přípravky, dřevo (ochranný nátěr na různé materiály) (barvy), emaily (barvy), emaily (laky); (17) izolační nátěry, omítky, izolační laky, izolace (nátěry na beton a dřevo), nátěry (izolační - na různé materiály), tmel, tmely (těsnicí -); (19) stavební hmoty (nekovové), stavby (hmoty pro - povrchy) (nekovové), nátěrové hmoty pro stavebnictví, vozovky (materiály na stavbu a pokryv -); (27) krytiny podlahové; (37) izolování proti vlhkosti, izolování staveb, stavby (izolace -), antikorozní úprava.

- (590) Barevná  
(730) **SINDAT Plzeň, a.s.**, Ostrovní 5, Plzeň, 30134, CZ  
(740) Roman Janda, SINDAT Plzeň, Ostrovní 5, Plzeň, 30100

(210) **O-436760**

- (220) 21.04.2006  
(320) 21.04.2006  
(511) 29

(540)



ohlašovacích stanic, lékařské služby, záchranná služba; (45) hlídková činnost na hřebenech hor a na sjezdových a běžeckých tratích, lavinová pozorování, pátrací činnost.

- (590) Barevná  
(730) **Horská služba ČR, o.p.s.**, Špindlerův mlýn 260, Špindlerův mlýn, 54351, CZ  
(740) TRAPLOVÁ-HAKR-KUBÁT Advokátní a patentová kancelář, JUDr. Jarmila Traplová, Přístavní 24, Praha 7, 17000

(510) (29) maso, ryby, drůbež a zvěřina, masové výtazky, zpracované maso, produkty vyrobené z masa, ryb, drůbeže a zvěřiny, uzeniny a uzenářské výrobky, huspeniny, přípravky vyrobené ze sekané, masa a mletého masa, vše výše uvedené zboží také ve formě potravinových konzerv nebo mražené, vařené, sušené, konzervované nebo mražené pokrmy a polotovary, stejně tak i hotové saláty, skládající se převážně z masa a/nebo ryb a/nebo drůbeže a/nebo uzenin a/nebo zvěřiny, konzervované, sušené a vařené ovoce a zelenina, smíšená nakládaná zelenina, sušené, konzervované nebo mražené pokrmy a polotovary stejně tak i hotové saláty, skládající se převážně z ovoce a/nebo zeleniny, želé, džemy, ovocné šťávy, vejce, mléko a mléčné výrobky, sýr, sýrové výrobky a sýrové přípravky, jedlé oleje a tuky.

- (210) **O-436762**  
(220) 21.04.2006  
(320) 21.04.2006  
(511) 9, 16, 41  
(540)

PP

**agronom**

(590) Barevná  
(730) **MIP METRO Group Intellectual Property GmbH & Co. KG**, Metro-Strasse 1, Düsseldorf, DE  
(740) TRAPLOVÁ-HAKR-KUBÁT Advokátní a patentová kancelář, JUDr. Jarmila Traplová, Přístavní 24, Praha 7, 17000

- (510) (9) nosiče informací, zejména se záznamem zvuku a obrazu, elektronický časopis; (16) tiskoviny a polygrafické výrobky, zejména periodické tiskoviny; (41) vydávání tiskovin a nosičů informací.  
(730) **Profi Press s.r.o.**, Drtinova 8, Praha 5 - Smíchov, 15000, CZ  
(740) UNIPATENT, Ing. Jiří Chlustina, Jana Masaryka 43-47, Praha 2, 12000

(210) **O-436761**  
(220) 21.04.2006  
(320) 21.04.2006  
(511) 9, 12, 16, 18, 21, 22, 25, 28, 34, 35, 37, 39, 41, 42, 44, 45  
(540)



- (210) **O-436763**  
(220) 21.04.2006  
(320) 21.04.2006  
(511) 5, 29, 30  
(540)

**DEN&NOC**

(510) (9) data, databáze a jiné informační produkty na magnetických, elektronických a optických nosičích, nosiče dat spadající do třídy 9, software, elektronická periodika a neperiodické produkty v elektronické podobě, publikace v elektronické podobě s možností stažení, ochranné prostředky, zejména helmy, brýle, kyslíkové přístroje; (12) sněžné skútry; (16) papír a výrobky z papíru, periodické a neperiodické publikace, odborné publikace, brožury, tiskoviny všeho druhu, zejména knihy, časopisy, billboardy, reklamní, inzertní, propagační a uživatelské tiskoviny a materiály, prospekty, mapy, fotografie, psací a kancelářské potřeby, papírové a plastové tašky - vše spadající do této třídy; (18) zavazadla, zejména tašky, kabely, ruksaky, ledvinky; (21) sklo, porcelán, keramika, plastové nádoby; (22) stany, celtý, karimatky, horolezecká lana; (25) oděvy, obuv, kloboučnické zboží; (28) sportovní potřeby, spadající do této třídy, zejména výrobky určené pro vysokohorskou turistiku a horolezectví, lyže, lyžařské hole, sněžnice; (34) zapalovače, zápalky, potřeby pro kuřáky, plastové popelníky; (35) poradenská a informační činnost, reklama, propagace a inzerce šířená rozhlasem, televizí a elektronickými a tištěnými médii, statistika úrazovosti a navrhování opatření k jejímu snížení; (37) instalace a údržba výstražných a informačních zařízení, zajišťování materiálně technického vybavení; (39) transport nemocných a raněných; (41) vydavatelská a nakladatelská činnost, pořádání odborných kurzů, školení a jiných vzdělávacích akcí, včetně lektorské činnosti, vzdělávací, školicí, osvětová, výchovná, organizování odborných zkoušek záchranářů, organizování, vedení a řízení školení, pracovních setkání, seminářů, konferencí a kolokvií, organizování vzdělávacích soutěží, sportovních a zábavních aktivit, výcvik záchranářských a lavinových psů, organizování a pořádání výstav a přehlídek pro osvětové a vzdělávací účely; (42) tvorba software, poskytování informací o povětrnostních a sněhových podmínkách, zkušební a certifikační činnost; (44) poskytování první pomoci, provozování záchranných a

- (510) (5) farmaceutické a veterinární přípravky, hygienické přípravky pro lékařské účely, dietetická jídla a látky upravené pro lékařské a klinické účely, potraviny a potravinářské látky pro batolata, malé děti a invalidy - v rámci této třídy, potraviny a potravinářské látky pro kojící matky upravené pro lékařské účely, vyživovací a dietní doplňky - v rámci této třídy, vitamínové přípravky, minerální potravinářské přípravky, cukrovinky s léčivými účinky; (29) zelenina a brambory (naložené, sušené nebo vařené), ovoce (naložené, sušené nebo vařené), houby (naložené, sušené nebo vařené), maso, drůbeží maso, zvěřina, ryby, mořské plody, všechny tyto produkty také ve formě výtazků (koncentrátů), polévek, želé (aspíku), těst, konzerv, hotových pokrmů, zmrazených a dehydratovaných pokrmů, džemy, vejce, mléko, smetana, máslo, sýry a ostatní potravinářské přípravky mající základ v mléku - v rámci této třídy, mléčné náhražky, nápoje se základem mléka, dezerty se základem mléka a smetany - v rámci této třídy, jogurty, sojové mléko (mléčná náhražka), přípravky na bázi sóji - v rámci této třídy, jedlé oleje a tuky, bílkovinné přípravky určené pro lidské potraviny, nemléčné smetany, uzeniny, masné výrobky (speciality), arašidové máslo, polévky, polévkové koncentráty, vývary, bujóny, masox, hovězí vývar; (30) káva, kávové extrakty, nápoje a přípravky na bázi kávy, ledová káva, kávové náhražky, extrakty kávových náhražek, nápoje a přípravky na bázi kávových náhražek, cikorka, čaj, čajové extrakty, přípravky a nápoje se základem čaje, ledový čaj, přípravky se základem sladu, kakao a přípravky a nápoje se základem kakaa, čokoláda, čokoládové produkty, nápoje a přípravky na bázi čokolády, cukrovinky, sladkosti, bonbóny, cukr, žvýkačky, přírodní sladidla, pekařské výrobky, chléb, kvasnice, těsto, sušenky, dorty, koláčky, oplatky, karamely, pudinky, zmrzlina, dřeňová zmrzlina, šerbety - v rámci této třídy, mražené cukrovinky, mražené dorty, jemná zmrzlina, mražené dezerty, mražené jogurty, pojiivo pro výrobu zmrzliny a/nebo dřeňové zmrzliny a/nebo šerbetu a/nebo mražených cukrovinek a/nebo mražených dortů a/nebo jemné zmrzliny a/nebo dezertů a/nebo mražených jogurtů, med a medové náhražky, snídanové cereálie, müsli, kukuřičné vločky, cereální tyčinky, cereálie připravené k jídlu, cereální přípravky, rýže, těstoviny, nudle, potraviny mající základ v rýži, mouce nebo cereáliích, tedy ve formě hotových

jídel, pizzy, sendviče, směsi výživných těstovin a těst  
připravených k pečení, omáčky, sojová omáčka, kečup,  
aromatizující či ochucovací prostředky pro potraviny, jedlá  
koření, ochucovadla, salátové zálivky, majonéza, hořčice, ocet.

- (730) **Société des Produits Nestlé S. A.**, Vevey, CH  
(740) Advokátní kancelář Pokorný, Wagner & spol., JUDr. Richard  
Wagner, Karolíny Světlé 301/8, Praha 1, 11000

(210) **O-436764**

(220) 21.04.2006

(320) 21.04.2006

(511) 5, 29

(540)



- (510) (5) výrobky farmaceutické, potraviny pro lékařské účely, bylinné  
výrobky pro léčebné účely, želatinové výrobky pro lékařské  
účely, povzbuzující přípravky, vitamínové přípravky,  
potravinový doplněk určený pro zvláštní výživu s léčebnými  
účinky, potraviny pro zvláštní výživu ve formě tekuté, práškové,  
tablet a kapslí; (29) želatinové potravinové doplňky ve formě  
kapslí, tablet, prášků.

- (730) **LIFTEC CZ spol. s r.o.**, Počernická 272/96, Praha 10, 10803,  
CZ

- (740) Ing. Hana Dušková, patentový zástupce, Travná 1285, Praha 14 -  
Kyje, 19800

(210) **O-436765**

(220) 21.04.2006

(320) 21.04.2006

(511) 5, 29

(540)

### LIFTEA PROBIOFORMULE

- (510) (5) výrobky farmaceutické, potraviny pro lékařské účely, bylinné  
výrobky pro léčebné účely, želatinové výrobky pro lékařské  
účely, povzbuzující přípravky, vitamínové přípravky,  
potravinový doplněk určený pro zvláštní výživu s léčebnými  
účinky, potraviny pro zvláštní výživu ve formě tekuté, práškové,  
tablet a kapslí; (29) želatinové potravinové doplňky ve formě  
kapslí, tablet, prášků.

- (730) **LIFTEC CZ spol. s r.o.**, Počernická 272/96, Praha 10, 10803,  
CZ

- (740) Ing. Hana Dušková, patentový zástupce, Travná 1285, Praha 14 -  
Kyje, 19800

(210) **O-436767**

(220) 21.04.2006

(320) 21.04.2006

(511) 14, 16, 40

(540)



DIAMONDS INTERNATIONAL CORPORATION

- (510) (14) všechny druhy šperků s pravými i syntetickými kameny,  
prsteny, náhrdelníky, náramky, řetízký, korále, rhodium,  
puďřenky z drahých kovů, perly, amulety (šperky), flakóny z  
drahých kovů, ozdobné jehlice, medaile, medaile z vzácných  
kovů, medaile z obecných kovů, medailóny, odznaky z drahých  
kovů, medaile z drahých kovů, exkluzivní a umělecké klenoty z  
drahých kovů a jejich slitin, hodinářské výrobky a  
chronometrická zařízení, vzácné kovy a jejich slitiny a výrobky z  
těchto látek nebo z postříbeného nebo z pozlaceného kovu,  
klenoty, bižuterie, drahokamy, umělecké předměty z vzácných a

obecných kovů, spadající do třídy 14, hodinářské potřeby a  
chronometrické přístroje, hodinky, hodiny, drahé kovy a jejich  
slitiny, jakož i předměty z nich vyráběné, poplátované předměty  
(s výjimkou nožářského zboží, vidliček a lžiček), zejména  
postříbené, pozlacené nebo platinované uměleckopřmyslové a  
ozdobné předměty, pouzdra na medaile a šperky, spadající do  
této třídy; (16) papír, lepenka a výrobky z těchto materiálů, které  
nejsou zařazeny do jiných tříd, tiskářské výrobky, potřeby pro  
knižní vazby, fotografie, papírenské zboží, materiál pro umělce,  
štětky, psací stroje a kancelářské potřeby (vyjímaje nábytek),  
učební a vyučovací pomůcky s výjimkou přístrojů, plastické  
obaly (nezařazené do jiných tříd), časopisy, grafiky, inkousty,  
kalamáře, kalendáře, knihy, komiksy, lepidla kancelářská nebo  
pro domácnost, manuály, litografie, papír balicí; (40) zpracování  
drahých kovů, zhotovování šperků, zhotovování medailů z  
vzácných nebo obecných kovů, galvanické zlacení, zpracování  
materiálů spadající do třídy 40, broušení drahokamů,  
polodrahokamů i syntetických kamenů, zlatnické služby  
spadající do třídy 40, leštění a broušení předmětů a nástrojů,  
pokovování předmětů, hoblování, galvanizace, chromování,  
kadmiování, kalení kovů, kovárství, frézování, cínování, čištění  
povrchů, magnetizace, poniklování, popouštění kovů, pájení,  
svozlování, rafinace, rytí, gravírování, tónování skla, stříbření,  
svažování, vulkanizace, vyšívání, zinkografie.

- (730) **DIAMONDS INTERNATIONAL CORPORATION - D.I.C.**  
**a.s.**, Houškova 30, Plzeň, 32600, CZ

- (740) Advokátní a patentová kancelář DANĚK & PARTNERS, Dr.  
Vilém Daněk, Vinohradská 45, Praha, 12000

(210) **O-436768**

(220) 24.04.2006

(320) 24.04.2006

(511) 19, 20, 37, 40, 42

(540)



- (510) (19) dřevo polozpracované, jako jsou trámy, prkna, fošny,  
panely, sloupy, stavební dřevo a dřevěné stavební konstrukce,  
překličky, dřevěné stěnové a stropní obklady, podlahy, parkety,  
tesařské a truhlářské výrobky jako jsou okna, dveře, vrata,  
zárubně, rámy a lišty, nekovové schody, schodiště přímá, lomená  
a točitá, schodišťové stupně a segmenty, schodnice, vše pro  
exteriéry a interiéry staveb; (20) nábytek všeho druhu (dřevěný,  
ratanový, proutěný, kovový, čalouněný, plastový, skleněný),  
nábytkové díly a sestavy, poličky, sedací soupravy, křesla a  
židle, stoly a stolky, obývací stěny, ložnice, čalouněné soupravy,  
nábytek lůžkový, nábytek skříňkový, kancelářský nábytek,  
dětský nábytek, kuchyňské linky, díly pro kuchyňské linky,  
nábytek zahradní a kempingový, nábytek skládací a přenosný,  
zrcadla, rámy, stojany, košíkářské zboží, bytové doplňky nebo  
okrasné předměty ze dřeva, korku, proutí, rákosu, třtiny,  
rohoviny, slonoviny, kostic, želvoviny, jantaru, perleti, mořské  
pěny, buničiny a z náhražek těchto hmot nebo z plastických  
hmot; (37) montáž, údržba, opravy a servis nábytku a bytových  
doplňků, čalounické práce; (40) tesařství, truhlářství; (42)  
poradenská činnost v oblasti interiérů a exteriérů bytů a budov,  
návrhy exteriérů, interiérů bytů a budov, zejména schodišť a  
nábytkových sestav, služby bytového architekta, tvorba  
nábytkového designu.

(590) Barevná

(730) **LUXinterier s.r.o.**, Hlušovice 92, Hlušovice, 78314, CZ

(740) Ing. Petr Soukup, patentový a známkový zástupce, Vídeňská 8,  
Olomouc, 77200

(210) **O-436774**

(220) 24.04.2006

(320) 24.04.2006

(511) 9, 35, 36

(540)



(510) (9) úvěrové karty, kreditní karty; (35) propagační činnost, reklama; (36) služby finanční a peněžní, splátkový prodej, poskytování revolvingových úvěrů.

(590) Barevná

(730) CETELEM ČR, a.s., Karla Engliše 5/3208, Praha 5, 15000, CZ

(210) **O-436776**

(220) 24.04.2006

(320) 24.04.2006

(511) 6, 9, 17, 37

(540)



(510) (6) šrouby kovové, kovové trubky, spojky a rychlospojky, ventily kovové ne jako části strojů; (9) manometry; (17) hadice ohebné nekovové, hydraulické a průmyslové hadice s koncovkami; (37) montáž (stavba) hydraulických obvodů z hydraulických komponentů.

(590) Barevná

(730) AVHB - Hydraulika s.r.o., Palhanecká 17, Opava - Jaktař, 74727, CZ

(210) **O-436777**

(220) 24.04.2006

(320) 24.04.2006

(511) 21, 35, 40

(540)



(510) (21) ozdobné a dekorativní výrobky ze skla, porcelánu nebo keramiky, nápojové sklo, porcelán nebo keramika, sklo, porcelán nebo keramika pro použití v domácnosti, dekorované sklo, porcelán nebo keramika rytinou a/nebo brusem, zdobené sklo, porcelán nebo keramika kovem (ne z drahých kovů), malované sklo, porcelán nebo keramika, výrobky z křišťálového skla, skleněné nádoby a nádoby, schránky ze skla, figurky ze skla, porcelánu nebo keramiky, sklo emailované, opalinové, opálové, smaltované; (35) reklamní, inzertní, propagační, marketingová a informační činnost, vyhledávání, zpracování a distribuce obchodních a komerčních informací, zejména v elektronické podobě a prostřednictvím Internetu, obchodní, poradenské a konzultační služby, public relations, zprostředkovatelská činnost v oblasti obchodu, reklamy a marketingu, předvádění zboží, rozšiřování reklamních a inzertních materiálů, on-line inserce, správa obchodních zájmů třetích osob, zprostředkovatelská činnost v oblasti obchodu a obchodních služeb prostřednictvím Internetu, organizování a pořádání anket s obchodním a komerčním zaměřením; (40) zušlechťování skla, zejména dekorování rytinou a/nebo brusem, zdobení povrchu skla, porcelánu nebo keramiky kovem, malování nebo barvení skla, porcelánu nebo keramiky, tónování skla, porcelánu nebo keramiky, gravírování, pokovování, pájení, patinování, úprava zpracování kovů.

(590) Barevná

(730) Voláková Kamila, Komenského 3006, Česká Lípa, 47001, CZ  
Kozáková Jiřina, Skalice u České Lípy 154, Skalice u České Lípy, 47117, CZ

(740) Ing. Václav Strnad, Rychtářská 375/31, Liberec 14, 46014

(210) **O-436783**

(220) 24.04.2006

(320) 24.04.2006

(511) 35, 36, 37, 39, 40

(540)



(510) (35) zprostředkování v obchodních vztazích, zprostředkovatelská činnost v oblasti obchodu, poskytování obchodních informací, služby dovozní a vývozní agentury, obchodní zprostředkovatelské služby například v maloobchodě a velkoobchodě zejména s kovovýrobou, s výrobky určenými pro stavebnictví a elektrotechnickými a elektronickými zařízeními; (36) správa nemovitostí, pronájem nemovitostí, realitní služby, zprostředkovatelská činnost v oblasti realit, činnost realitní agentury, oceňování nemovitého majetku, zprostředkování v oblasti realit, činnost realitních makléřů, poskytování kaucí, záruk a garancí v oblasti realit, zprostředkování finančních zdrojů na nákup realit a jejich pojištění, investorská a developerská činnost v oblasti realit, leasingové služby; (37) stavebnictví, zprostředkovatelská činnost ve stavebnictví, provádění inženýrských, průmyslových, bytových a občanských staveb včetně jejich změn, provádění staveb pozemních a podzemních, sanace staveb a stavební rekonstrukce, údržba a odstraňování staveb, výstavba a přeložky inženýrských sítí, servisní, dílenské a opravárenské služby, práce pokrývačské, malířské, truhlářské, instalatérské, topenářské, sklenářské, klempířské, dlaždičské, čištění fasád, provádění požárních staveb, pokládání parket, pokládání podlah, kladení potrubí, vysoušení staveb, stavba lešení, stavba silnic a cest, stavba tunelů, budování vodních staveb, hloubení tunelů, vrty a trhací práce, montáž, opravy, údržba, servis a revize strojů a zařízení elektrických a elektronických, opravy a údržba dopravních prostředků, stavebních strojů a speciálních strojů, elektroinstalatérství, topenářské práce, instalatérské práce, vodoinstalatérství, elektroinstalace, izolování staveb-tepelné izolace a izolace staveb proti vlhkosti, montáž, opravy a údržba ocelových konstrukcí, montáž, opravy, údržba a revize zdvihacích strojů a zařízení, pronájem stavebních strojů a zařízení, montážní činnost technologických celků, připojování telekomunikačních zařízení, rozvody sítí, montáž rozvaděčů napětí, revize zařízení elektrických a elektronických a chladicích a plynových a vzduchotechnických a tlakových nádob a přístrojů, služby poradenské a konzultační a zprostředkovatelské a revizní a zkušební v celé oblasti stavebnictví a výše uvedených služeb ve tř. 37, dozor nad stavbami, poskytování informací z oblasti stavebnictví; (39) dopravní a logistické služby, vnitrostátní a mezinárodní nákladní přeprava, služby v dopravě a přepravě - zasilatelství, zprostředkování dopravních a přepravních služeb, zabezpečování přepravy zboží, poradenství v oblasti pozemní a silniční dopravy, nájem skladišť, pronájem skladovacích kontejnerů, spedice, uskladňování, vykládání nákladu, poradenství pro logistiku, shromažďování a zpracovávání informací ze skladování a dopravy, včetně pronájmu skladovacích a dopravních prostředků, pronájem nákladních vozidel včetně kamiónů, doprava paliv, provozování odstavňových ploch, odtahová služba pro vozidla, činnost technických poradců v oblasti dopravy a skladování v rámci této třídy zaměřená na informace o dopravě; (40) kovovýroba a zpracování kovů, zejména odlévání, kalení, letování, pájení, plátování, frézování a broušení kovů, včetně jejich povrchové úpravy, odborné informační, konzultační a poradenské služby v oboru kovovýroby, zpracování materiálů v rámci této třídy, zprostředkování v oblasti kovovýroby.

(590) Barevná  
(730) **DMO SERVIS s.r.o.**, Pardubická 325, Chrudim, 53701, CZ  
(740) Mgr. Jitka Vejražková, patentový zástupce, Čihákova 17/872, Praha 9, 19000

(210) **O-436792**  
(220) 24.04.2006  
(320) 24.04.2006  
(511) 35, 43  
(540)

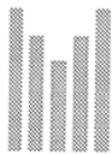

**KINGSGATE**

(510) (35) vedení hotelů, motelů a ostatních zařízení sloužících k dočasnému ubytování včetně hotelových domů a bytů se zajištěnou údržbou, služby public relations ve vztahu k zařízením dočasného ubytování, včetně hotelů a motelů, hotelových domů a bytů se zajištěnou údržbou, obchodní a marketingové služby vztahující se k zařízením dočasného ubytování včetně hotelů a motelů, hotelových domů a bytů se zajištěnou údržbou včetně propagace výše uvedených služeb prostřednictvím Internetu a dalších globálních počítačových sítí; (43) služby týkající se dočasného ubytování, ubytování (pronájem dočasných ubytovacích zařízení), poskytování pohoštění (jídlo a pití), pronájem zasedacích místností, restaurací, kaváren, rezervace zařízení sloužících k dočasnému ubytování, poskytování dočasného ubytování, poskytování pokojů se zajištěnou údržbou, hotelové služby, vedení hotelů, motelů a ostatních zařízení sloužících k dočasnému ubytování.  
(730) **Millennium & Copthorne International Limited**, 36 Robinson Road No. 04-01 City House, Singapore, SG  
(740) **KOREJZOVÁ & SPOL., v.o.s.**, Mgr. Petra Korejzová, Spálená 29, Praha 1, 11000

(210) **O-436793**  
(220) 24.04.2006  
(320) 24.04.2006  
(511) 6, 7, 20  
(540)



(510) (6) stavebnicové systémy ocelových konstrukcí, ocelové konstrukce, kovové manipulační palety, kovové přepravní palety, kovové nakládací palety, kovové předměty pro manipulaci s materiálem, kovové kontejnery, trubky, kovové konzoly, kovové nádoby, kovové rámy, kovové nádoby na skladování a přepravu, lešení, ocelový plech, pásová ocel, kovové stavební obložení, ocelové pásy, kovové ohrady, kovová okna, kovové stavební panely, kovové profilové konzoly, kladky, kovové schody, kovové sloupy, šrouby, kovové zásobníky, kovové výztuže, vrata, kovové žebříky, zámky, žlaby, drobné železářské zboží, kovové rámy, konstrukce strojů; (7) jednoúčelové stroje pro manipulaci s materiálem; (20) kovové police, regály, nekovové palety, nekovové police, nábytek, nábytkové police, stojany v rámci této třídy, stoly.  
(730) **Švéda Zdeněk Ing.**, Dvakačovice 67, Hrochův Týnec, 53862, CZ

(210) **O-436794**  
(220) 24.04.2006  
(320) 24.04.2006  
(511) 25  
(540)

**FORTHING**

(510) (25) oděvy.  
(730) **Osička Petr**, Krušnohorská 602, Ostrov, 36301, CZ

(210) **O-436796**  
(220) 24.04.2006  
(320) 24.04.2006  
(511) 36  
(540)

**CITI**

(510) (36) služby pro věrnostní zákazníky prostřednictvím kreditních karet a odměn, služby kreditních karet, bankovní služby, služby poskytování půjček, investiční služby.  
(730) **Citigroup Inc.**, 399 Park Avenue, New York, 10043, NY, US  
(740) Čermák Hořejš Myslíl a spol., JUDr. Jan Matějka, Národní 32, Praha 1, 11000

(210) **O-436797**  
(220) 24.04.2006  
(320) 24.04.2006  
(511) 3  
(540)

**ORIGINALTEMPO**

(510) (3) přípravy na čištění a leštění povrchů dopravních prostředků, zejména automobilů.  
(730) **Druchema, družstvo pro chemickou výrobu a služby**, Služeb 3, Praha 10, 10031, CZ  
(740) **ROTT, RŮŽIČKA & GUTTMANN** Patentová, známková a advokátní kancelář, JUDr. Michal Růžička, CSc., Nad Štolou 12, Praha 7, 17000

(210) **O-436798**  
(220) 24.04.2006  
(320) 24.04.2006  
(511) 16, 36  
(540)



(510) (16) periodické a neperiodické tiskoviny, knihy, časopisy, brožury, fotografie, pohledy, plakáty, katalogy, letáky, prospekty, reklamní, propagační a informační materiály v papírové formě; (36) služby realitní kanceláře, zprostředkování nákupu, prodeje a pronájmu nemovitostí, poradenství v oblasti realit, správa realit.  
(730) **SPGroup a.s.**, Masarykovo nábřeží 28, Praha 1, 11000, CZ  
(740) **ROTT, RŮŽIČKA & GUTTMANN** Patentová, známková a advokátní kancelář, JUDr. Vladimír Rott, Nad Štolou 12, Praha 7, 17000

(210) **O-436803**  
(220) 24.04.2006  
(320) 24.04.2006  
(511) 16, 35, 41  
(540)

**Chapiteau**

(510) (16) nosiče informací všeho druhu, zejména tiskoviny, časopisy, knihy, letáky, billboardy, papírenské zboží, papír, lepenka a výrobky z těchto materiálů zařazené ve třídě 16; (35) činnost reklamní agentury, inzertní, reklamní a propagační činnost ve všech druzích komunikačních prostředků a všemi druhy nosičů informací, marketingové služby, zprostředkovatelská a poradní činnost v oblasti propagace, marketingu a reklamy, pořádání kulturních, sportovních, obchodních a zábavných akcí k propagačním účelům v rámci této třídy, vytváření pozitivních vztahů s veřejností (public relations); (41) organizování kulturních, vzdělávacích a společenských akcí, kongresy, školení, soutěže, večírky, výstavy, přehlídky, vydávání a zveřejňování textů, vše v rámci této třídy.  
(730) **Chapiteau, s.r.o.**, Náměstí Hrdinů 1301/5, Praha 4 - Nusle, 14000, CZ



(210) **O-436805**  
(220) 24.04.2006  
(320) 24.04.2006  
(511) 16, 35, 39  
(540)



(510) (16) tiskoviny a publikované materiály; (35) propagační činnost a reklama; (39) služby spojené s provozováním infrastrukturní sítě v oblasti vodní dopravy.  
(730) **Česká republika - Ředitelství vodních cest ČR**, Vinohradská 184/2396, Praha 3, 13052, CZ  
(740) **CWE, a.s.**, Karlova 48, Praha 1, Staré Město, 11000

(210) **O-436813**  
(220) 25.04.2006  
(320) 25.04.2006  
(511) 3, 35  
(540)

## VOLMAR HUNGARY

(510) (3) kosmetika a čisticí prostředky; (35) zprostředkování obchodní činnosti.  
(730) **VOLMAR spol. s r.o.**, Senovážné nám. 22, Praha 1, 11280, CZ  
(740) **PROPATENT, Ing. Vlasta Sedláčková**, Ke Kateřinkám 1393, Praha 4, 14900

(210) **O-436816**  
(220) 25.04.2006  
(320) 25.04.2006  
(511) 3, 5, 30, 32, 35, 41, 44  
(540)



(510) (3) výrobky kosmetické a voňavkářské, bylinné kosmetické přípravky, mýdla, včetně mýdel medicínálních, parfumerie, vonné oleje, krémy, mléka, gely, vody a deodoranty pro osobní potřebu, toaletní přípravky, vlasové a ústní vody, pasty, prášky a vodičky pro čištění a ošetřování zubů a dutiny ústní, vše pro neléčebné účely, šampóny tělové i vlasové, prostředky pro mytí a ošetřování rukou a vlasů, například kondicionery, pomády, tužidla, spraye, laky, prostředky pro ošetřování pokožky, například krémy a emulze, regenerační krémy a vody; (5) léčiva a lékárnické výrobky a přípravky, farmaceutické a parafarmaceutické přípravky humánní a veterinární, repetentní přípravky, bylinné čaje pro léčebné účely, výrobky diabetické, dietetické a potravinové doplňky v tuhém i tekutém stavu, například kapky, tablety, kapsle a tobolky pro posílení imunity organismu, vše pro léčebné účely, vitamínové přípravky, přírodní léčivé přípravky, například léčivé byliny a jejich výtažky, masti, krémy, gely a balzámy s léčivými a hojivými účinky, speciální sirupy a žvýkačky pro lékařské a farmaceutické účely, kosmetické výrobky a přípravky, například oleje, pro lékařské účely, přípravky pro ošetřování zubů a dutiny ústní pro léčebné účely; (30) čaje včetně ledového a přípravky na výrobu čaje, glukóza pro výživu, med, nápoje čokoládové, kávové a kakaové a přípravky na jejich výrobu, obilné vločky a jiné obilné výrobky určené k lidské výživě, potravinové doplňky pro neléčebné účely, potraviny s výjimkou esencí a eterických olejů, propolis a včelí kašička pro lidskou spotřebu, žvýkací guma - vše v rámci této třídy; (32) nealkoholické nápoje ovocné a ovocné šťávy, sirupy a jiné přípravky ke zhotovování nápojů, minerální vody přírodní i ochucené; (35) propagační činnost a reklama; (41)

výchova a vzdělávání, včetně jednorázově organizovaných akcí; (44) lékařské analýzy týkající se léčení osob včetně poradenství a preventivních programů, podpora výzkumu v oblasti léčby osob, léčba osob, lékařské poradenství.  
(730) **ALTERMED CORPORATION, a.s.**, Hněvotínská 711/56, Olomouc, 77900, CZ

(210) **O-436828**  
(220) 25.04.2006  
(320) 25.04.2006  
(511) 6, 19, 42  
(540)

## ALUFEND

(510) (6) kovová schodiště, žebříky, požární žebříky, pevná i rozebíratelná zábradlí, kovové střešní zábrany, lešení, silniční zábrany, kovové přípravky jako jsou svorky, úchytky a držáky, v rozsahu třídy 6; (19) zábradlí, stavební pomocná zábradlí, lešení, zábrany (nekovové); (42) inženýrská činnost v oblasti bezpečnosti technických zařízení, používaných zejména při stavebních a údržbářských pracích.  
(730) **Kotková Jana Ing.**, Blanenská 9, Brno, 62100, CZ  
(740) **Ing. Radmila Baumová**, Nádražní 29, Žďár nad Sázavou, 59101

(210) **O-436830**  
(220) 25.04.2006  
(320) 25.04.2006  
(511) 30, 32, 33  
(540)

## CHOCOTERIE

(510) (30) horké a studené nápoje na bázi čokolády, kávy, čaje, zmrzliny, zmrzlinové poháry, mléčné koktejly, ledové nápoje, čokoláda, káva, cappuccino, čaj s ledovou tříští; (32) nealkoholické nápoje, frapé, koktejly, ovocné koktejly, limonády z ledové tříště; (33) horké nápoje na bázi čokolády, kávy, čaje ochucené alkoholem, svažené víno, grog, punč.  
(590) Barevná  
(730) **Švarc Luděk**, Růžová 16/1522, Praha 1, 11000, CZ

(210) **O-436833**  
(220) 25.04.2006  
(320) 25.04.2006  
(511) 35, 37, 42  
(540)

## ENERTIS

(510) (35) zprostředkovatelská, konzultační a poradenská činnost v oblasti obchodu, reklama, propagace, inzerce a poskytování obchodních informací prostřednictvím všech druhů médií; (37) montáž, opravy údržba, servis a zkoušky elektrických zařízení; (42) návrh, vývoj, konstrukce a poradenství v oblasti elektro, energetiky, v oblasti počítačového hardwaru, softwaru a počítačové techniky, poskytování hardware a software, projektová činnost v oblasti elektrických zařízení a ve výstavbě.  
(730) **ENERTIS spol. s r.o.**, Tymiánová 8/616, Praha 10, 10300, CZ  
(740) **Ing. Michal Jupa**, patentový zástupce, Na Baních 1385, Praha 5 - Zbraslav, 15600

(210) **O-436836**  
(220) 25.04.2006  
(320) 25.04.2006  
(511) 3, 5, 35

- (540) **REUMEL GEL**  
(510) (3) kosmetické výrobky; (5) farmaceutické a veterinární výrobky;  
(35) propagační činnost, reklama.  
(730) **Herba Vitalis s.r.o.**, Žitná 45, Praha 1, 11000, CZ

- (210) **O-436841**  
(220) 25.04.2006  
(320) 25.04.2006  
(511) 40  
(540)



- (510) (40) povrchové úpravy a svařování kovů a jiných materiálů.  
(590) Barevná  
(730) **TECHNOLAK, s.r.o.**, Parnovského 2557/16, Praha 5, 15500, CZ

- (210) **O-436848**  
(220) 25.04.2006  
(320) 25.04.2006  
(511) 11, 37, 42  
(540)

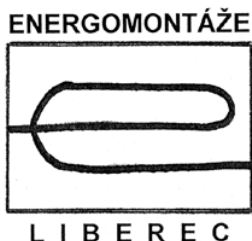

- (510) (11) přístroje pro osvětlení, topení, výrobu páry, pro vaření, přístroje chladicí, pro sušení, ventilaci, distribuci vody a zdravotní zařízení, náhradní díly a části parních kotlů a výměníků; (37) revize, montáže, opravy a rekonstrukce průmyslových zařízení, instalační služby, stavebnictví, opravy; (42) vědecké a technologické služby a s nimi spojený výzkum a návrhy, průmyslové analýzy a výzkum, návrh a vývoj počítačového hardwaru a softwaru, projekce průmyslových zařízení.  
(730) **Stránský Petr**, Úslavská 47, Plzeň, 30141, CZ  
(740) Bc. Kamil Kolátor, Lučanská 5, Jablonec nad Nisou, 46602

- (210) **O-436853**  
(220) 25.04.2006  
(320) 25.04.2006  
(511) 9, 35, 37, 42  
(540)



- (510) (9) výpočetní technika, software; (35) automatizované zpracování dat; (37) instalace a servisní služby v oblasti výpočetní techniky a technického vybavení kanceláří a obchodu; (42) odborné poradenské služby v oblasti výpočetní techniky, tvorba a vývoj software, údržba a aktualizace software.  
(730) **H.T.D. spol. s r.o.**, Pacajevova 97/24, Praha 4, 14900, CZ  
(740) Ing. Pavel Reichel, Lopatecká 14, Praha 4, 14700

- (210) **O-436854**  
(220) 26.04.2006  
(320) 26.04.2006

- (511) 19  
(540) **NovaBlok**  
(510) (19) nekovový stavební materiál, nekovové stavební prvky na bázi betonu, cihlové desky a panely.  
(730) **NOVABRIK CZECH, s.r.o.**, Lezník 133, Polička, 57201, CZ  
(740) Mgr. Jitka Vejražková, patentový zástupce, Čihákova 17/872, Praha 9, 19000

- (210) **O-436872**  
(220) 26.04.2006  
(320) 26.04.2006  
(511) 9, 16, 41  
(540)



- (510) (9) přístroje pro záznam, převod, reprodukci zvuku nebo obrazu, magnetické nosiče zvukových záznamů, gramofonové desky; (16) tiskářenské výrobky, fotografie; (41) zábava.  
(590) Barevná  
(730) **LE & ANDRE, s.r.o.**, Běchorská 1790/84, Praha 9 - Horní Počernice, 19300, CZ

- (210) **O-436889**  
(220) 27.04.2006  
(320) 27.04.2006  
(511) 1, 29, 30, 40  
(540)



- (510) (1) veškeré chemické zlepšující přípravky nebo jejich směsi, nezařazené v jiných třídách, určené pro potravinářský průmysl, pro pekárenské, těstářenské a cukrářské výrobky, pro jemné pečivo, pro bezlepkové výrobky i pro výrobky zdravé a racionální výživy, enzymatické přípravky, antioxydanty, emulgátory a stabilizátory k výrobě těstářenských, pekařských a cukrářských výrobků, veškeré syntetické chuťové přípravky a syntetická sladidla, konzervační přípravky, protispěkové přípravky, látky k rozpouštění škrobu a ke snížení obsahu tuků, pektiny, kyselina askorbová, fosfolipidy, fosfoglyceridy, maltodextrin, glutaman sodný, hydrokoloidy, uhličitán amonný, sladová bílkovina, přípravky ke konzervování, k uchování čerstvosti, trvanlivosti a k lepší stravitelnosti potravin, lecitin a jeho deriváty - vše pro použití v potravinářství, v pekárenské, těstářenské a cukrářské výrobě; (29) mléko a mléčné výrobky, vejce, výrobky z vajec a jejich náhražky, pektiny pro potravinářství, jedlé oleje, jedlé tuky a jejich náhražky, tukové polevy, želatina jedlá, želatinové výrobky, upravené arašidy, ořechy, suché plody a semena i jejich směsi, to vše zpracované a v této třídě obsažené, kakaové maslo, náplně, hmoty, krémy a pasty do pekárenských, těstářenských, cukrářských výrobků, nezařazené v jiných třídách, ovoce sušené nebo jinak upravené, rosoly, zavařeniny, džemy a povidla, upravený mák a makové náplně, sója, sojové výrobky a sojové vlákniny upravené pro osobní konzumaci, proteiny a texturované proteiny pro lidskou spotřebu, kolagen (bílkovina) a jeho extrakty, speciální přísady a čidla vylepšující mouku a její směsi, nezařazené ve tř. 1, 5 a 30; (30) mouky všech druhů a jejich směsi, směsi z obilovin s obsahem pomocných, zlepšujících a speciálních přípravků pro další zpracování, výrobky z olejnin, ze zpracovaných semen v rámci této třídy, výrobky z rýže, pekařské a cukrářské přípravky z rostlinných a minerálních látek nebo jejich směsi, směsi z obilovin s obsahem šrotů a šrotových mouk, suroviny a

polotovary pro těstářskou, pekárenskou a cukrářskou výrobu, mouka jako dělicí produkt, chléb, běžné pečivo, bagety, vky, vánočky, koláče, buchty, štolky, perníky, biskupský chlebiček, jemné pečivo, oplatky a trvanlivé pečivo, sladké pečivo, cukrovinky, dorty a cukrářské výrobky, čokoláda, káva, cukry a jejich směsi, rýže, med, karamel, sirup melasový, ságo, droždí, prášky do pečiva, chuťové esence, škrob a modifikovaný škrob, přírodní vlákniny, výrobky zdravé a racionální výživy v rámci této třídy, zejména výrobky s minimálním obsahem tuků, směsi z luštěnin, z olejin i ze semen fortifikované rostlinnými a/nebo minerálními látkami, vitamíny a s přísadou speciálních ingrediencí pro další zpracování, výrobky obsahující olejninu a/nebo luštěninu, bramborová a sojová vláknina pro humánní použití, pekárenské výrobky s obsahem amarantu, výrobky ze sóji, slad a výrobky z něj, zejména sladové moučky pražené a karamelizované, včetně jejich extraktů, lepek a přípravky z něj, výrobky zlepšující reologické vlastnosti těsta, kvalitu a čerstvost pečiva, stimulanty pro zlepšení chutě, pro zvýšení vláčnosti a trvanlivosti pekárenských a cukrářských výrobků, pojící a zahušťovací činidla, těsta, náplně a polevy ve formě práškových směsí, pekárenské, těstářské a cukrárenské bezlepkové a dietní výrobky pro nemedicijnální účely, včetně výrobků pro redukční dietu, veškeré pekárenské, těstářské a cukrářské výrobky, včetně těchto výrobků mražených, výrobky obsahující bramborovou vlákninu, veškeré suroviny a polotovary pro pekárenskou, těstářskou a cukrářskou výrobu, nezařazené v jiných třídách; (40) zpracování a úprava surovin pro pekárenskou, těstářskou a cukrářskou výrobu, zpracování a úprava obilovin, olejin, semen, luštěnin a přírodních produktů pro potravinářství, příprava pomocných a zlepšujících pekárenských, těstářských a cukrářských výrobků a jejich směsí, zpracování obilných, moučných a cukrářských směsí, mlynářství, služby v oblasti pekařství a cukrářství, spadající do této třídy.

- (730) IREKS ENZYMA s.r.o., Kširova 257, Brno, 61900, CZ  
(740) MIRA, Blanka Fišerová, V Kapslovně 11, Praha 3, 13000

- (210) O-436893  
(220) 27.04.2006  
(320) 27.04.2006  
(511) 33, 39, 41  
(540)



- (510) (33) víno; (39) skladování zboží; (41) školení.  
(590) Barevná  
(730) NÁRODNÍ BANKA VÍN, s.r.o., Platněřská 4, Praha 1, 11000, CZ

- (210) O-436895  
(220) 27.04.2006  
(320) 27.04.2006  
(511) 3, 5, 30, 32, 35, 41, 44  
(540)



- (510) (3) výrobky kosmetické a voňavkářské, bylinné kosmetické přípravky, mýdla, včetně mýdel medicijnálních, parfumerie, vonné oleje, krémy, mléka, gely, emulze, vody a deodoranty pro osobní potřebu, toaletní přípravky, vlasové a ústní vody, pasty, prášky a vodičky pro čištění a ošetřování zubů a dutiny ústní, vše pro neléčebné účely, šampóny tělové i vlasové, prostředky pro mytí a ošetřování rukou a vlasů, například kondicionery,

pomády, tužidla, spraye, laky, prostředky pro ošetřování pokožky, například krémy a emulze, regenerační krémy a vody; (5) léčiva a lékárnické výrobky a přípravky, farmaceutické a parafarmaceutické přípravky humánní a veterinární, repetentní přípravky, bylinné čaje pro léčebné účely, výrobky diabetické, dietetické a potravinové doplňky v tuhém i tekutém stavu, například kapky, tablety, kapsle a tobolky pro posílení imunity organismu, vše pro léčebné účely, vitaminové přípravky, přírodní léčivé přípravky, například léčivé byliny a jejich výtažky, masti, krémy, gely a balzámy s léčivými a hojivými účinky, speciální sirupy a žvýkačky pro lékařské a farmaceutické účely, kosmetické výrobky a přípravky, například oleje, pro lékařské účely, přípravky pro ošetřování zubů a dutiny ústní pro léčebné účely; (30) čaje včetně ledového a přípravky na výrobu čaje, glukóza pro výživu, med, nápoje čokoládové, kávové a kakaové a přípravky na jejich výrobu, obilné vločky a jiné obilné výrobky určené k lidské výživě, potravinové doplňky pro neléčebné účely, potraviny s výjimkou esencí a eterických olejů, propolis a včelí kašička pro lidskou spotřebu, žvýkací guma - vše v rámci této třídy; (32) nealkoholické nápoje ovocné a ovocné šťávy, sirupy a jiné přípravky ke zhotovování nápojů, minerální vody přírodní i ochucené; (35) propagační činnost a reklama; (41) výchova a vzdělávání, včetně jednorázově organizovaných akcí; (44) lékařské analýzy týkající se léčení osob včetně poradenství a preventivních programů, podpora výzkumu v oblasti léčby osob, léčba osob, lékařské poradenství.

- (590) Barevná  
(730) ALTERMED CORPORATION, a.s., Hněvotínská 711/56, Olomouc, 77900, CZ

- (210) O-436902  
(220) 27.04.2006  
(320) 27.04.2006  
(511) 36  
(540)



- (510) (36) realitní činnost, koupě, prodej a pronájem bytových a nebytových prostor, správa nemovitostí, hypoteční poradenství, informace o službách nemovitostních a finančních, služby finanční.  
(730) DOMOV REAL s.r.o., Pavla Švandy ze Semčic 1068/13, Praha 5 - Smíchov, 15000, CZ

- (210) O-436903  
(220) 27.04.2006  
(320) 27.04.2006  
(511) 2, 8, 11, 13, 14, 17, 18, 21, 22, 24, 25, 35, 36  
(540)



- (510) (2) barvy, nátěry, laky, ochranné výrobky proti korozi a proti deteriorizaci dřeva, barviva, mořidla, přírodní pryskyřice v surovém stavu, kovy listkové a práškové pro malíře, dekorátory a umělce; (8) nářadí a nástroje s ručním pohonem, nože, vidličky a lžice, sečné zbraně, břitvy; (11) přístroje pro osvětlení, topení, výrobu páry, pro vaření, přístroje chladicí, pro sušení, ventilaci, rozvod vody a sanitární zařízení; (13) stříelné zbraně, střelivo (munice) a střely, výbušniny, ohňostroje; (14) vzácné kovy a jejich slitiny a výrobky z těchto látek nebo posíleného nebo pozlaceného kovu, nejsou-li uvedeny v jiných třídách, klenoty, bižuterie, drahokamy, hodinářské potřeby a chronometrické přístroje; (17) kaučuk, gutaperča, guma, azbest, slída a výrobky z

těchto materiálů, které nejsou zahrnuty do jiných tříd, polotovary z plastických hmot, materiály těsnící, ucpávací a izolační, ohebné trubky nekovové; (18) kůže, imitace kůže, výrobky z těchto materiálů, které nejsou zahrnuty do jiných tříd, kůže ze zvířat, kufry a zavazadla, deštníky, slunečníky a hole, biče a sedlářské výrobky; (21) náčiní a nádoby pro domácnost nebo kuchyň (nikoliv z drahých kovů, ani postříbřených nebo pozlacených kovů), hřebeny a mycí houby, kartáče (s výjimkou štětců), materiály pro výrobu kartáčů, čisticí potřeby, drátky na čištění parket, sklo surové nebo opracované (s výjimkou stavebního skla), sklo, porcelán a majolika neobsažené v jiných třídách; (22) lana, provazy, síťky, stany, plachty, plachtoviny, pytle (neobsažené v jiných třídách), materiál na vycpávky (s výjimkou kaučuku nebo plastických hmot), textilní materiály ze surových vláken; (24) tkaniny a textilní výrobky, které nejsou uvedeny v jiných třídách, pokrývky ložní a ubrusy; (25) oděvy, obuv, kloboučnické zboží vyjma sportovního oblečení, triček, šortek, nátláček; (35) propagační činnost, reklama, pomoc při řízení obchodní činnosti, obchodní administrativa, kancelářské práce; (36) pojištění, služby finanční, služby peněžní, služby nemovitostní.

- (590) Barevná  
(730) **BEN & CO, a.s.**, Příkop 4, Brno, 60200, CZ  
(740) Mgr. Zdeněk Kubica, Revoluční 3, Praha 1, 11000

- (210) **O-436910**  
(220) 27.04.2006  
(320) 27.04.2006  
(511) 32, 33, 35  
(540)



- (510) (32) nealkoholické nápoje všeho druhu, zejména nealkoholické mošty, ovocné a zeleninové šťávy, nektary a výtažky, nealkoholické aperitivy a koktejly, přírodní a syčené minerální, stolní a pramenité vody, včetně vod ochucených, limonády, instantní a koncentrované nápoje, včetně nápojů energetických, koncentráty a sirupy, extrakty, výluhy a jiné přípravky pro přípravu nealkoholických nápojů, včetně jejich příchutí, pivo, sladové pivo, sladové nápoje, výtažky z chmele na výrobu piva, přípravky na výrobu nápojů, zázvorové pivo; (33) alkoholické nápoje všeho druhu, zejména lihoviny a likéry, destilované nápoje, vína, destiláty vinné, ovocné, bylinné, destiláty ušlechtilé a řezané, alkoholické aperitivy a koktejly, koncentráty k přípravě alkoholických nápojů a esence do lihovin, pálenky, alkoholové extrakty; (35) zprostředkování prodeje a nákupu výrobků v oboru alkoholických a nealkoholických nápojů, inzertní a propagační služby, včetně zveřejňování reklamních a náborových textů a jejich rozšiřování, průzkum a analýza trhu, zpracování odborných obchodních posudků a studií, informační servis v oboru obchodu a reklamy, správa obchodních zájmů třetích osob, obchodní zastoupení tuzemských a zahraničních firem, poskytování pomoci při provozování obchodu, včetně zprostředkování obchodních záležitostí a personalistiky, organizování, zabezpečování a pořádání propagačních nebo komerčních výstav, propagačních a reklamních akcí a přehlídek zboží, včetně distribuce zboží a jeho vzorků k reklamním účelům, odborná poradenská a konzultační činnost v oboru obchodu, podnikání, reklamy a propagace.  
(730) **DRINKS UNION a.s.**, Drážďanská 80, Ústí nad Labem, 40000, CZ  
(740) Mgr. Václav Karlíček, advokát, Vinohradská 6, Praha 2, 12000

- (210) **O-436911**  
(220) 27.04.2006  
(320) 27.04.2006  
(511) 3, 5, 10  
(540)

## ANGINAL

- (510) (3) kosmetické přípravky, kosmetika ve formě sprejů, gelů, olejů,

emulzí, roztoků a mlék, ústní vody, mýdla, zubní pasty, éterické esence a oleje, aroma do nápojů; (5) prostředky léčebné a profylaktické kosmetiky ve formě ústních sprejů, ústních vod, zubních past, emulzních přípravků, tablet, pastilek, dražé, kapslí, žvýkaček, sirupů, sprejů, vitamínových přípravků a medicínálních čajových směsí, farmaceutické přípravky, léčiva, antibakteriální a dezinfekční přípravky, balzámy pro lékařské účely, dezinfekční přípravky pro hygienické účely, doplňky potravy minerální, doplňky potravy z extraktů léčivých rostlin, doplňky výživové pro lékařské účely, přípravky pro péči o dutinu ústní pro lékařské účely, enzymatické přípravky pro lékařské účely, cukrovinky s léčivými přísadami, léčivé cukrovinky, pastilky, léčivé čaje, léčivé přípravky do koupele, léčivé koupelnové soli, kůry pro farmaceutické účely, léky tekuté, vitamínové přípravky; (10) aerosolové dávkovače pro lékařské účely, inhalátory, diagnostické přístroje pro lékařské účely, lékařské přístroje a nástroje, lžice na podávání léků, nádoby pro aplikaci léků, rozstříkovače pro lékařské účely, rozprašovače pro lékařské účely.

- (730) **Dr. Müller Pharma s.r.o.**, Pouchov 182, Hradec Králové, 50341, CZ  
(740) Mgr. Roman Fojtášek, advokát, Vinohradská 6, Praha 2, 12000

- (210) **O-436912**  
(220) 27.04.2006  
(320) 27.04.2006  
(511) 3, 5, 10  
(540)

## ANGILOR

- (510) (3) kosmetické přípravky, kosmetika ve formě sprejů, gelů, olejů, emulzí, roztoků a mlék, ústní vody, mýdla, zubní pasty, éterické esence a oleje, aroma do nápojů; (5) prostředky léčebné a profylaktické kosmetiky ve formě ústních sprejů, ústních vod, zubních past, emulzních přípravků, tablet, pastilek, dražé, kapslí, žvýkaček, sirupů, sprejů, vitamínových přípravků a medicínálních čajových směsí, farmaceutické přípravky, léčiva, antibakteriální a dezinfekční přípravky, balzámy pro lékařské účely, dezinfekční přípravky pro hygienické účely, doplňky potravy minerální, doplňky potravy z extraktů léčivých rostlin, doplňky výživové pro lékařské účely, přípravky pro péči o dutinu ústní pro lékařské účely, enzymatické přípravky pro lékařské účely, cukrovinky s léčivými přísadami, léčivé cukrovinky, pastilky, léčivé čaje, léčivé přípravky do koupele, léčivé koupelnové soli, kůry pro farmaceutické účely, léky tekuté, vitamínové přípravky; (10) aerosolové dávkovače pro lékařské účely, inhalátory, diagnostické přístroje pro lékařské účely, lékařské přístroje a nástroje, lžice na podávání léků, nádoby pro aplikaci léků, rozstříkovače pro lékařské účely, rozprašovače pro lékařské účely.  
(730) **Dr. Müller Pharma s.r.o.**, Pouchov 182, Hradec Králové, 50341, CZ  
(740) Mgr. Roman Fojtášek, advokát, Vinohradská 6, Praha 2, 12000

- (210) **O-436913**  
(220) 27.04.2006  
(320) 27.04.2006  
(511) 3, 5, 10  
(540)

## GRIPPAL

- (510) (3) kosmetické přípravky, kosmetika ve formě sprejů, gelů, olejů, emulzí, roztoků a mlék, ústní vody, mýdla, zubní pasty, éterické esence a oleje, aroma do nápojů; (5) prostředky léčebné a profylaktické kosmetiky ve formě ústních sprejů, ústních vod, zubních past, emulzních přípravků, tablet, pastilek, dražé, kapslí, žvýkaček, sirupů, sprejů, vitamínových přípravků a medicínálních čajových směsí, farmaceutické přípravky, léčiva, antibakteriální a dezinfekční přípravky, balzámy pro lékařské účely, dezinfekční přípravky pro hygienické účely, doplňky potravy minerální, doplňky potravy z extraktů léčivých rostlin, doplňky výživové pro lékařské účely, přípravky pro péči o dutinu ústní pro lékařské účely, enzymatické přípravky pro lékařské účely, cukrovinky s léčivými přísadami, léčivé cukrovinky, pastilky, léčivé čaje, léčivé přípravky do koupele, léčivé koupelnové soli, kůry pro farmaceutické účely, léky tekuté, vitamínové přípravky; (10) aerosolové dávkovače pro lékařské účely, inhalátory, diagnostické přístroje pro lékařské účely, lékařské přístroje a nástroje, lžice na podávání léků, nádoby pro

aplikaci léků, rozstříkovače pro lékařské účely, rozprašovače pro lékařské účely.

(730) **Dr. Müller Pharma s.r.o.**, Pouchov 182, Hradec Králové, 50341, CZ

(740) Mgr. Roman Fojtášek, advokát, Vinohradská 6, Praha 2, 12000

(210) **O-436914**

(220) 27.04.2006

(320) 27.04.2006

(511) 3, 5, 10

(540)

## NEUROZAL

(510) (3) kosmetické přípravky, kosmetika ve formě sprejů, gelů, olejů, emulzí, roztoků a mlék, ústní vody, mýdla, zubní pasty, éterické esence a oleje, aroma do nápojů; (5) prostředky léčebné a profylaktické kosmetiky ve formě ústních sprejů, ústních vod, zubních past, emulzních přípravků, tablet, pastilek, dražé, kapslí, žvýkaček, sirupů, sprejů, vitamínových přípravků a medicínálních čajových směsí, farmaceutické přípravky, léčiva, antibakteriální a dezinfekční přípravky, balzámy pro lékařské účely, dezinfekční přípravky pro hygienické účely, doplňky potravy minerální, doplňky potravy z extraktů léčivých rostlin, doplňky výživové pro lékařské účely, přípravky pro péči o dutinu ústní pro lékařské účely, enzymatické přípravky pro lékařské účely, cukrovinky s léčivými přísadami, léčivé cukrovinky, pastilky, léčivé čaje, léčivé přípravky do koupele, léčivé koupelňové soli, kúry pro farmaceutické účely, léky tekuté, vitamínové přípravky; (10) aerosolové dávkovače pro lékařské účely, inhalátory, diagnostické přístroje pro lékařské účely, lékařské přístroje a nástroje, lžice na podávání léků, nádoby pro aplikaci léků, rozstříkovače pro lékařské účely, rozprašovače pro lékařské účely.

(730) **Dr. Müller Pharma s.r.o.**, Pouchov 182, Hradec Králové, 50341, CZ

(740) Mgr. Roman Fojtášek, advokát, Vinohradská 6, Praha 2, 12000

(210) **O-436915**

(220) 27.04.2006

(320) 27.04.2006

(511) 3, 5, 10

(540)

## SALVIOL

(510) (3) kosmetické přípravky, kosmetika ve formě sprejů, gelů, olejů, emulzí, roztoků a mlék, ústní vody, mýdla, zubní pasty, éterické esence a oleje, aroma do nápojů; (5) prostředky léčebné a profylaktické kosmetiky ve formě ústních sprejů, ústních vod, zubních past, emulzních přípravků, tablet, pastilek, dražé, kapslí, žvýkaček, sirupů, sprejů, vitamínových přípravků a medicínálních čajových směsí, farmaceutické přípravky, léčiva, antibakteriální a dezinfekční přípravky, balzámy pro lékařské účely, dezinfekční přípravky pro hygienické účely, doplňky potravy minerální, doplňky potravy z extraktů léčivých rostlin, doplňky výživové pro lékařské účely, přípravky pro péči o dutinu ústní pro lékařské účely, enzymatické přípravky pro lékařské účely, cukrovinky s léčivými přísadami, léčivé cukrovinky, pastilky, léčivé čaje, léčivé přípravky do koupele, léčivé koupelňové soli, kúry pro farmaceutické účely, léky tekuté, vitamínové přípravky; (10) aerosolové dávkovače pro lékařské účely, inhalátory, diagnostické přístroje pro lékařské účely, lékařské přístroje a nástroje, lžice na podávání léků, nádoby pro aplikaci léků, rozstříkovače pro lékařské účely, rozprašovače pro lékařské účely.

(730) **Dr. Müller Pharma s.r.o.**, Pouchov 182, Hradec Králové, 50341, CZ

(740) Mgr. Roman Fojtášek, advokát, Vinohradská 6, Praha 2, 12000

(210) **O-436916**

(220) 27.04.2006

(320) 27.04.2006

(511) 3, 5, 10

(540)

## KARDIOVITAL

(510) (3) kosmetické přípravky, kosmetika ve formě sprejů, gelů, olejů, emulzí, roztoků a mlék, ústní vody, mýdla, zubní pasty, éterické esence a oleje, aroma do nápojů; (5) prostředky léčebné a profylaktické kosmetiky ve formě ústních sprejů, ústních vod, zubních past, emulzních přípravků, tablet, pastilek, dražé, kapslí,

žvýkaček, sirupů, sprejů, vitamínových přípravků a medicínálních čajových směsí, farmaceutické přípravky, léčiva, antibakteriální a dezinfekční přípravky, balzámy pro lékařské účely, dezinfekční přípravky pro hygienické účely, doplňky potravy minerální, doplňky potravy z extraktů léčivých rostlin, doplňky výživové pro lékařské účely, přípravky pro péči o dutinu ústní pro lékařské účely, enzymatické přípravky pro lékařské účely, cukrovinky s léčivými přísadami, léčivé cukrovinky, pastilky, léčivé čaje, léčivé přípravky do koupele, léčivé koupelňové soli, kúry pro farmaceutické účely, léky tekuté, vitamínové přípravky; (10) aerosolové dávkovače pro lékařské účely, inhalátory, diagnostické přístroje pro lékařské účely, lékařské přístroje a nástroje, lžice na podávání léků, nádoby pro aplikaci léků, rozstříkovače pro lékařské účely, rozprašovače pro lékařské účely.

(730) **Dr. Müller Pharma s.r.o.**, Pouchov 182, Hradec Králové, 50341, CZ

(740) Mgr. Roman Fojtášek, advokát, Vinohradská 6, Praha 2, 12000

(210) **O-436940**

(220) 27.04.2006

(320) 27.04.2006

(511) 9, 16, 25

(540)

## TOTALSPORT

(510) (9) data, databáze a jiné informační produkty na elektronických, magnetických a optických nosičích všeho druhu a v elektronických, datových, informačních a telekomunikačních sítích všeho druhu, související software a hardware, nosiče dat všeho druhu, zejména diskety, CD romy, magnetické disky, optické disky, DVD, videokazety, nahrané videopásky, diapozitivy apod., elektronické sítě, multimediální aplikace, multimediální informační katalogy, elektronické časopisy, elektronická periodika a knihy v elektronické podobě, nahraný software na CD a DVD discích a magnetických médiích, audiovizuální programy, audio programy, hudební díla, pohledy ilustrované se zvukovou nahrávkou, nahrané zvukové a zvukově obrazové záznamy, obaly na zvukové nosiče a videokazety; (16) papír, výrobky z papíru, spadající do této třídy, periodické a neperiodické publikace, knihy, časopisy, katalogy, brožury, fotografie, fotoalba, plakáty, pohlednice, kalendáře, samolepky, obtisky, nažehlovací obtisky, karty, papírové a umělohmotné tašky, tužky, pera a pastelky, tuhy, gumy, ořezávká, papírové obaly všeho druhu, ubrousky a ubrusy, tácky, papírové vložky, čepice a stínítka, informační a reklamní produkty v papírové formě, data a databáze obecně na papírových nosičích, písmena pro tiskárny, štočky, umělecké nebo ozdobné předměty z papíru, lepidla pro papírenství nebo domácnost, losy, obaly zařazené ve třídě 16, pytlíky a sáčky pro obalovou techniku; (25) dámské a pánské klasické svrchní oděvy, dámské a pánské jeansové oděvy, pánské obleky, kalhoty, pláště, dámské kostýmy, saka, kalhoty, sukně, pláště, šaty, jeansové kalhoty, košile a sukně, bundy, vesty, trička, dámské a pánské sportovní oděvy, dámské a pánské prádlo a oděvní doplňky, spadající do této třídy, sportovní komplety, halenky, spodní prádlo, kravaty, opasky, klobouky, šály, ponožky, punčochy.

(730) **Skramlík Pavel**, Fantova 1760/3, Praha 5, 15500, CZ

(210) **O-436941**

(220) 27.04.2006

(320) 27.04.2006

(511) 9, 16, 25

(540)

## TOTALMEN

(510) (9) data, databáze a jiné informační produkty na elektronických, magnetických a optických nosičích všeho druhu a v elektronických, datových, informačních a telekomunikačních sítích všeho druhu, související software a hardware, nosiče dat všeho druhu, zejména diskety, CD romy, magnetické disky, optické disky, DVD, videokazety, nahrané videopásky, diapozitivy apod., elektronické sítě, multimediální aplikace, multimediální informační katalogy, elektronické časopisy, elektronická periodika a knihy v elektronické podobě, nahraný software na CD a DVD discích a magnetických médiích, audiovizuální programy, audio programy, hudební díla, pohledy ilustrované se zvukovou nahrávkou, nahrané zvukové a zvukově obrazové záznamy, obaly na zvukové nosiče a videokazety; (16)

papír, výrobky z papíru, spadající do této třídy, periodické a neperiodické publikace, knihy, časopisy, katalogy, brožury, fotografie, fotoalba, plakáty, pohlednice, kalendáře, samolepky, obtisky, nažehlovací obtisky, karty, papírové a umělohmotné tašky, tužky, pera a pastelky, tuhy, gumy, ořezávátka, papírové obaly všeho druhu, ubrousky a ubrusy, tácky, papírové vlnky, čepice a stínítka, informační a reklamní produkty v papírové formě, data a databáze obecně na papírových nosičích, písma pro tiskárny, štočky, umělecké nebo ozdobné předměty z papíru, lepidla pro papírenství nebo domácnost, losy, obaly zařazené ve třídě 16, pytlíky a sáčky pro obalovou techniku; (25) dámské a pánské klasické svrchní oděvy, dámské a pánské jeansové oděvy, pánské obleky, kalhoty, pláště, dámské kostýmy, saka, kalhoty, sukně, pláště, šaty, jeansové kalhoty, košile a sukně, bundy, vesty, trička, dámské a pánské sportovní oděvy, dámské a pánské prádlo a oděvní doplňky, spadající do této třídy, sportovní komplety, halenky, spodní prádlo, kravaty, opasky, klobouky, šály, ponožky, punčochy.

(730) **Skramlík Pavel**, Fantova 1760/3, Praha 5, 15500, CZ

(210) **O-436949**

(220) 27.04.2006

(320) 27.04.2006

(511) 16, 32, 35, 39, 41, 43

(540)

## B.B. - PIVO ČESKÝCH FANOUŠKŮ

(510) (16) papír, lepenka, tiskoviny periodické a neperiodické, fotografie, papírové tácky, kelímky, pasparty, plakáty, plakáty velké plošné, papírové rozetky, účtenky, papírové tabule, papírové lahve, papírové visačky, novoroční přání, letáky, jídelní lístky, papírové ubrousky, tužky; (32) pivo, lehká piva a ležáky včetně nízkoalkoholických a nealkoholických piv, vody minerální a šumivé a jiné nealkoholické nápoje, sirupy a jiné přípravky k přípravě nápojů; (35) reklama, propagace, zprostředkovatelské služby v oblasti obchodu a služeb, organizování výstav ke komerčním účelům; (39) zásilková služba, distribuce a doprava piva, nealkoholických nápojů a alkoholických nápojů, zásobovací a dovážková služba v oblasti nápojů, balení a skladování zboží; (41) služby v oblasti zábavy, sportovní a kulturní aktivity; (43) služby spojené s provozováním pohostinství, restaurace, dočasné ubytování.

(730) **BUDĚJOVICKÝ MĚŠŤANSKÝ PIVOVAR a.s.**, Lidická 458/51, České Budějovice, 37054, CZ

(740) **KUDRLIČKA & SEDLÁK** Advokátní, patentová a známková kancelář, Ing. Jiří Sedlák, Husova 5, České Budějovice, 37001

(210) **O-436951**

(220) 27.04.2006

(320) 27.04.2006

(511) 16, 32, 35, 39, 41, 43

(540)

## B.B. - PIVO ČESKÝCH VÁNOČ

(510) (16) papír, lepenka, tiskoviny periodické a neperiodické, fotografie, papírové tácky, kelímky, pasparty, plakáty, plakáty velké plošné, papírové rozetky, účtenky, papírové tabule, papírové lahve, papírové visačky, novoroční přání, letáky, jídelní lístky, papírové ubrousky, tužky; (32) pivo, lehká piva a ležáky včetně nízkoalkoholických a nealkoholických piv, vody minerální a šumivé a jiné nealkoholické nápoje, sirupy a jiné přípravky k přípravě nápojů; (35) reklama, propagace, zprostředkovatelské služby v oblasti obchodu a služeb, organizování výstav ke komerčním účelům; (39) zásilková služba, distribuce a doprava piva, nealkoholických nápojů a alkoholických nápojů, zásobovací a dovážková služba v oblasti nápojů, balení a skladování zboží; (41) služby v oblasti zábavy, sportovní a kulturní aktivity; (43) služby spojené s provozováním pohostinství, restaurace, dočasné ubytování.

(730) **BUDĚJOVICKÝ MĚŠŤANSKÝ PIVOVAR a.s.**, Lidická 458/51, České Budějovice, 37054, CZ

(740) **KUDRLIČKA & SEDLÁK** Advokátní, patentová a známková kancelář, Ing. Jiří Sedlák, Husova 5, České Budějovice, 37001

(210) **O-436952**

(220) 27.04.2006

(320) 27.04.2006

(511) 16, 32, 35, 39, 41, 43

(540)

## B.B. - PIVO ČESKÝCH VELIKONOC

(510) (16) papír, lepenka, tiskoviny periodické a neperiodické, fotografie, papírové tácky, kelímky, pasparty, plakáty, plakáty velké plošné, papírové rozetky, účtenky, papírové tabule, papírové lahve, papírové visačky, novoroční přání, letáky, jídelní lístky, papírové ubrousky, tužky; (32) pivo, lehká piva a ležáky včetně nízkoalkoholických a nealkoholických piv, vody minerální a šumivé a jiné nealkoholické nápoje, sirupy a jiné přípravky k přípravě nápojů; (35) reklama, propagace, zprostředkovatelské služby v oblasti obchodu a služeb, organizování výstav ke komerčním účelům; (39) zásilková služba, distribuce a doprava piva, nealkoholických nápojů a alkoholických nápojů, zásobovací a dovážková služba v oblasti nápojů, balení a skladování zboží; (41) služby v oblasti zábavy, sportovní a kulturní aktivity; (43) služby spojené s provozováním pohostinství, restaurace, dočasné ubytování.

(730) **BUDĚJOVICKÝ MĚŠŤANSKÝ PIVOVAR a.s.**, Lidická 458/51, České Budějovice, 37054, CZ

(740) **KUDRLIČKA & SEDLÁK** Advokátní, patentová a známková kancelář, Ing. Jiří Sedlák, Husova 5, České Budějovice, 37001

(210) **O-436959**

(220) 28.04.2006

(320) 28.04.2006

(511) 29, 30, 39

(540)



(510) (29) sušené, konzervované a vařené ovoce a zelenina, včetně jejich směsí, sušené a vařené byliny a jiné přírodní produkty, včetně jejich směsí, kompoty, polévky, polévkové směsi, mražené polotovary - v rámci této třídy, zejména protlak zeleninové, mražená zelenina a ovoce, konzervované potraviny na bázi ovoce, zeleniny, ryb, lesních plodů, zahradních plodů, hub a bylin, zmražené ryby, zmražená drůbež, zmražené maso, zmražená zvěřina, zmražená a chlazená hotová jídla a polotovary na bázi masa, zeleniny, ovoce, masové výrobky, zeleninové a ovocné saláty; (30) led pro osvěžení, zmražené těstoviny, zmražené knedlíky, zmražená pizza, koření, obilné vločky, muesli, listové těsto, těsta a těstoviny, nudle, špagety, popcorn, polotovary a hotová jídla (včetně mražených a chlazených) vyráběná z potravin uvedených v této třídě; (39) balení a skladování, expedice a doprava potravinářských produktů tuzemská i zahraniční.

(730) **ARDO Mochov s.r.o.**, Mochov 70, Mochov, 25087, CZ

(740) Ing. Petr Soukup, patentový a známkový zástupce, Vídeňská 8, Olomouc, 77200

(210) **O-436976**

(220) 28.04.2006

(320) 28.04.2006

(511) 35, 40, 42

(540)

## DENIO

(510) (35) agentury umělecké (obchodní vedení-), aranžování výkladů, vylepování plakátů, aktualizování reklamních materiálů, posuzování efektivnosti provozu a racionalizace práce, dražby, vedení dražeb, fotokopírování, hospodářské (ekonomické) prognózy, obchodní nebo podnikatelské informace, kopírování nebo rozmnožování (reprodukce) dokumentů, dokladů apod., marketing, organizování výstav (komerčních nebo reklamních), styky s veřejností, předvádění zboží, reklama (on-line) na počítačové komunikační síti, on-line inzerce, vyhledávání informací v počítačových souborech, pronájem reklamního času ve všech komunikačních médiích, poskytování obchodních informací a služeb pomocí Internetu, zprostředkování internetového obchodu, komerční využití Internetu v oblastech

- (320) 28.04.2006  
(511) 16, 36, 44  
(540)
- komerčních internetových médií a vyhledávacích služeb, vyhledávání dat v počítačových souborech, prezentace uživatelů na stránkách World Wide Web v počítačové síti Internet, systemizace informací do počítačových databází, reklama, propagace, propagační korespondence, propagační materiál (šíření), propagační publikace (šíření), inzerce, zprostředkovatelská činnost v oblasti obchodu a služeb k obchodním účelům, pomoc při řízení obchodní činnosti, tvorba/návrhy reklamních předmětů; (40) apretace textilií, služby spojené s barvením, vyvolávání filmů, vyvolávání fotografických filmů, fotosazba, pálení (vypalování) keramiky, kopírování fotografických snímků, kreslení, rýsování laserem, litografické tisky, ofsetový tisk, úprava papíru, rámování uměleckých děl, sitotisk, tiskárny, vazby publikací, knihařství; (42) aktualizace počítačových programů, design průmyslový, architektura, architektonické poradenství, grafický design, hosting webových stránek, instalace počítačových programů, kopírování počítačových programů, tvorba software, počítačové programování, počítačové systémové analýzy, poradenství v oblasti počítačového hardware, údržba programů počítačů, tvorba a správa webových stránek (pro třetí osoby), pronájem počítačů, oděvní návrhářství, navrhování obalů, obalový design, obnova počítačových dat, ověřování pravosti uměleckých děl, projektování, studie technických projektů, navrhování a projektování bytových a architektonických doplňků uměleckého charakteru, výzdoba interiérů, tvorba grafického designu, tvorba grafických skic, tvorba grafických návrhů, tvorba počítačových her, výtvarná tvorba, grafické informace.
- (730) **EFE cz, s.r.o.**, Blanická 834/140, Ostrava - Stará Bělá, 72400, CZ
- (740) Ing. Pavel Nádvořík, Sokola Tůmy 1, Ostrava - Hulváky, 70900

- (210) **O-436983**  
(220) 28.04.2006  
(320) 28.04.2006  
(511) 31, 44  
(540)



- (510) (31) osiva; (44) šlechtění rostlin.  
(590) Barevná  
(730) **SEMO s.r.o.**, Smržice 414, Smržice, 79817, CZ

- (210) **O-436993**  
(220) 28.04.2006  
(320) 28.04.2006  
(511) 16, 36, 44  
(540)



- (510) (16) informační letáky, odborné publikace a tiskoviny, omalovánky, různé reklamní předměty z oblasti zdravotnictví v rámci této třídy; (36) veškeré služby zdravotní pojišťovny v rámci této třídy, odborné poradenské služby v oblasti zdravotního pojištění; (44) odborné poradenské služby v oblasti zdravotnictví, lázeňství.  
(590) Barevná  
(730) **Všeobecná zdravotní pojišťovna ČR**, Orlická 4/2020, Praha 3, 13000, CZ

- (210) **O-436994**  
(220) 28.04.2006

- (320) 28.04.2006  
(511) 16, 36, 44  
(540)



**GENERAL HEALTH INSURANCE COMPANY  
OF THE CZECH REPUBLIC**

- (510) (16) informační letáky, odborné publikace a tiskoviny, omalovánky, různé reklamní předměty z oblasti zdravotnictví v rámci této třídy; (36) veškeré služby zdravotní pojišťovny v rámci této třídy, odborné poradenské služby v oblasti zdravotního pojištění; (44) odborné poradenské služby v oblasti zdravotnictví, lázeňství.  
(590) Barevná  
(730) **Všeobecná zdravotní pojišťovna ČR**, Orlická 4/2020, Praha 3, 13000, CZ

- (210) **O-436999**  
(220) 28.04.2006  
(320) 28.04.2006  
(511) 21  
(540)



- (510) (21) výrobky z porcelánu.  
(590) Barevná  
(730) **Liemann Radoslav**, Heřmanova 6, Praha 7, 17000, CZ

- (210) **O-437003**  
(220) 28.04.2006  
(320) 28.04.2006  
(511) 20, 40, 42  
(540)

**SPIILKA**

- (510) (20) nábytek všeho druhu dřevěný, kovový, plastový, zejména vestavěný nábytek, pokojové dělicí stěny, skla, zrcadla, rámy, výrobky ze dřeva a plastických hmot, vše zařazené do třídy 20; (40) výroba skříní na zakázku, truhlářství - výroba zakázkového nábytku a úpravy interiérů; (42) návrhy bytových interiérů a nábytkových sestav, služby bytového architekta, tvorba nábytkového designu, odborné služby v oblasti vybavení interiérů.  
(730) **Spiilka Ladislav**, Doležalova 1023/5, Praha 9, 19800, CZ  
(740) Ing. Francis Jupa, Měchenická 4/2554, Praha 4, 14100

- (210) **O-437004**  
(220) 28.04.2006  
(320) 28.04.2006  
(511) 35, 39, 43  
(540)



- (510) (35) zprostředkovatelská činnost v oblasti obchodu, marketing, propagace, reklama, inzerce všemi druhy médií; (39) služby cestovních kanceláří, jako např. poskytování, obstarávání a zprostředkování dopravních a průvodcovských služeb, cestovní informace, rezervace v dopravě, poradenská a konzultační činnost v cestovním duchu, cestovní programy (cestování)

zpracovávají na objednávku klientů; (43) služby cestovních kanceláří v rámci této třídy jako např. poskytování, zprostředkování a obstarávání ubytovacích a stravovacích služeb.

(590) Barevná  
(730) **Milan Lejško, CK MILE**, Rytířova 780, Praha 4, 14300, CZ  
(740) Ing. Francis Jupa, Měchenická 4/2554, Praha 4, 14100

(210) **O-437006**

(220) 28.04.2006  
(320) 28.04.2006  
(511) 11  
(540)



(510) (11) přístroje pro osvětlení, topení, výrobu páry, pro vaření, přístroje chladicí, pro sušení, ventilaci, rozvod vody a sanitární zařízení.

(590) Barevná  
(730) **KERAMIK HOLDING AG LAUFEN**, Wahlenstrasse 46, 4242 Laufen, CH  
(740) Čermák Hořejš Myslíl a spol., JUDr. Karel Čermák, advokát, Národní 32, Praha 1, 11000

(210) **O-437007**

(220) 28.04.2006  
(320) 28.04.2006  
(511) 35, 41, 43  
(540)

**PBC**

(510) (35) propagační činnost, reklama, pomoc při řízení obchodní činnosti, obchodní administrativa, kancelářské práce; (41) výchova, vzdělávání, zábava, sportovní a kulturní aktivity; (43) služby zajišťující stravování a nápoje, dočasné ubytování.

(730) **Prague Business Club s.r.o.**, Juarezova 754/2, Praha 6, 16000, CZ  
(740) Advokátní kancelář Vyroubal Krajhanzl Školout a spol., JUDr. Petr Vyroubal, advokát, Lazarská 5, Praha 1, 11000

(210) **O-437015**

(220) 01.05.2006  
(320) 01.05.2006  
(511) 28, 35, 41  
(540)



(510) (28) výherní hrací přístroje, jiné technické hrací stroje a přístroje, technická sázková zařízení; (35) zprostředkování obchodu, reklama, propagace; (41) provozování heren a kasin, provozování výherních hracích přístrojů, provozování her na technických hracích přístrojích, provozování sázkových her, provozování výherních soutěží a tombol.

(590) Barevná  
(730) **SLOT, s. r. o.**, Jáchymovská 142, Karlovy Vary, 36004, CZ  
(740) ZEMAN - podkrušnohorská patentová a známková kancelář, Petr Zeman, Hradní 301, Loket, 35733

(210) **O-437018**

(220) 02.05.2006  
(320) 02.05.2006  
(511) 35, 36, 43



(510) (35) správa hotelu, zprostředkování obchodu; (36) směnářenské služby; (43) hotelové služby, zejména ubytování a stravování.

(730) **IC HOTELS a.s.**, Spojovací 1141, Praha 9, 19000, CZ  
(740) PROPATENT - patentová známková grafická kancelář, Ing. Jarmila Loskotová, K Závětínám 727, Praha 5, 15500

(210) **O-437028**

(220) 01.05.2006  
(320) 01.05.2006  
(511) 5, 30, 32  
(540)



(510) (5) farmaceutické a vitamínové přípravky tabletované a v prášku, dietetické přípravky pro léčebné účely; (30) cukrovinky, sladidla na bázi přírodních látek, vše v tabletované nebo práškové formě; (32) dietetické přípravky určené k rozpuštění v nápojích nebo určené pro přípravu nápojů.

(590) Barevná  
(730) **Gebauer Karel RNDr.**, Třemešné - Dubec 24, Přimda, 34806, CZ  
(740) Ing. Zdeněk Kučera, Padělky 548, P.O.BOX 92, Slušovice, 76315

(210) **O-437029**

(220) 01.05.2006  
(320) 01.05.2006  
(511) 5, 30, 32  
(540)



(510) (5) farmaceutické a vitamínové přípravky tabletované a v prášku, dietetické přípravky pro léčebné účely; (30) cukrovinky, sladidla na bázi přírodních látek, vše v tabletované nebo práškové formě; (32) dietetické přípravky určené k rozpuštění v nápojích nebo určené pro přípravu nápojů.

(590) Barevná  
(730) **Gebauer Karel RNDr.**, Třemešné - Dubec 24, Přimda, 34806, CZ  
(740) Ing. Zdeněk Kučera, Padělky 548, P.O.BOX 92, Slušovice, 76315

(210) **O-437031**

(220) 02.05.2006  
(320) 02.05.2006  
(511) 6, 9, 11, 19, 37, 42



(540)



(510) (6) obecné kovy v surovém a polozpracovaném stavu a jejich slitiny, které nejsou uvedeny v jiných třídách, spojovací materiály z kovů, kovové formy, kovové výlisky, kovové bazény, jejich části a součásti, stavební materiály, kovové kabely a kovové dráty neelektrické, kovové nádoby, nádrže a tanky stabilní všech velikostí na kapaliny a plyny, zásobníky kovové, kovové potrubní rozvody, kovové konstrukce, kovové trubky, roury a hadice, spojovací materiál kovový, kovový materiál, zejména pro montáž a výstavbu topných, vodovodních, solárních a kanalizačních systémů, potrubní komponenty kovové, jako příruby, fitinky, trubky, profily, uzávěry, spojovací materiál, kovové průmyslové armatury pro systémy vytápění, průmyslové armatury ze sedé litiny, ocelolitiny, slitinových ocelí a nerezových ocelí, trubky svařované i bezešvé z kovu a litiny, kovové a litinové fitinky a příruby, kovové rozdělovací potrubí pro vytápění, kovové potrubní díly; (9) přístroje na měření a kontrolu průtoku, hladiny, tlaku, teploty a jiných proměnných charakteristik kapalin a plynů, automatické regulační a kontrolní přístroje a nástroje určené pro bazénovou techniku; (11) přístroje a zařízení pro ohřev, topení, chlazení, ventilaci, klimatizaci, zvlhčování, přístroje pro distribuci vody, vzduchu a páry, přístroje pro osvětlení, sanitární vybavení všeho druhu spadající do této třídy, vodní a vzduchové filtry a zařízení pro filtraci/čištění vody nebo vzduchu, ozdobné fontány, hydranty, tlaková zařízení, přístroje pro sušení, filtry pro zařízení na filtraci vody určená pro bazénovou techniku, masážní trysky, masážní systémy určené pro bazény a vany, protiproudý, vany pro sedací koupele, ventilátory, whirlpools - vířivé vany, masážní vany, příslušenství k těmto vanám spadající do této třídy, masážní panely, zvlhčovače vzduchu, sprchy, protiproudý, odvlhčovače, armatury pro vytápění, zařízení pro rozvod vody, páry, solární systémy a systémy s netradičními zdroji tepla, solární zařízení, solární kolektory, solární zásobníky, zařízení pro ohřev, vytápění a výrobu elektrické energie pomocí sluneční energie, řídicí, regulační a rozvodné systémy těchto zařízení, zařízení pro akumulaci a uchování energií, zařízení na výrobu teple a horké vody a páry, chlazení, sušení, větrání, průtokové a zásobníkové ohřivače, zařízení na úpravu vody, přístroje a zařízení na změkčování vody, zařízení na přívod vody, zásobníky vody, větrací zařízení, regulačně - bezpečnostní zařízení pro vodovodní zařízení, regulátory topení, tepelné akumulátory, tepelná čerpadla, teplovodní vytápění zařízení, termostatické ventily, topné články, vytápění a vyhřívací zařízení, podlahové vytápění, klimatizační a větrací zařízení, ventily termostatické pojistné, dopouštěcí, odvzdušňovací, regulační, směšovací, vše spadající do této třídy; (19) venkovní krycí rolety bazénové, bazény venkovní nekovové, stavební materiály v rámci této třídy určené pro stavbu bazénů; (37) montáž, instalace a údržba bazénů, včetně jejich příslušenství jako masážních systémů, protiproudý, perličkových lázní, odvlhčovacích jednotek, čerpadel, regulační techniky, osvětlení bazénů a zastřešení bazénů, instalace bazénových rolet, instalace vzduchotechnických zařízení, instalace klimatizace, instalace vytápěcích zařízení a jednotek; (42) projektová činnost zaměřená na stavbu bazénů, projektová činnost se zaměřením na klimatizaci, vzduchotechniku vytápěcích systémů.

(730) Švarc Vladimír Ing., Pražská 88, Jevany, 28166, CZ

(740) Mgr. Jitka Vejražková, patentový zástupce, Čihákova 17/872, Praha 9, 19000

(210) **O-437036**  
(220) 02.05.2006  
(320) 02.05.2006  
(511) 9, 35, 42  
(540)

## AUTOPLAN

(510) (9) softwarové moduly, databáze, elektronické mapy, počítačový software nahraný a s možností stažení, sledovací a navigační

přístroje; (35) zpracování knih jízd, zpracování služebních cest, poradenská činnost v oblasti legislativy související s evidencí vozidel a cestovních náhrad, zpracování informací o dopravě, zpracování dat z navigačních přístrojů, služby (obchod) na Internetu; (42) počítačové programování - tvorba software, aktualizace a údržba počítačových programů, úprava software, poradenská činnost v oblasti hardware a software, analýzy počítačových systémů.

(730) **KROB software s.r.o.**, Slavíkova 1744/22, Ostrava - Poruba, 70800, CZ

(210) **O-437041**  
(220) 02.05.2006  
(320) 02.05.2006  
(511) 5, 16, 21, 29, 30, 31, 32, 33, 39  
(540)

## SOMOZA

(510) (5) farmaceutické a veterinářské výrobky, hygienické výrobky pro léčebné účely, diabetické přípravky pro léčebné účely, potraviny pro batolata, náplasti, obvazový materiál, materiály pro plombování zubů a pro zubní otisky, dezinfekční přípravky, výrobky pro hubení škodlivých zvířat, fungicidy, herbicidy; (16) papír, lepenka a výrobky z těchto materiálů, které nejsou zařazeny do jiných tříd, tiskárenské výrobky, potřeby pro knižní vazby, fotografie, papírenské zboží, lepidla pro papírenství nebo domácnost, materiál pro umělce, štětce, psací stroje a kancelářské potřeby (vyjímaje nábytek), učební a vyučovací pomůcky s výjimkou přístrojů, plastické obaly (nezařazené do jiných tříd), tiskařské typy, štočky; (21) náčiní a nádoby pro domácnost nebo kuchyň (nikoliv z drahých kovů, ani postříbených nebo pozlacených kovů), hřebeny a mycí houby, kartáče (s výjimkou štětců), materiály pro výrobu kartáčů, čističí potřeby, drátky na čištění parket, sklo surové nebo opracované (s výjimkou stavebního skla), sklo, porcelán a majolika neobsažená v jiných třídách; (29) maso, ryby, drůbež a zvěřina, masové výtažky, ovoce a zelenina konzervované, sušené a zavažené, želé, džemy, vejce, mléko a mléčné výrobky, oleje a tuky jedlé; (30) káva, čaj, kakao, cukr, rýže, tapioka, ságo, kákové náhražky, nápoje čajové, kákové, kávové a čokoládové, mouka a přípravky z obilnin, chléb, pečivo, cukrovinky, zmrzlina, čokoláda, žvýkačky, těstoviny, ovesné vločky, müsli, med, sirup melasový, propolis pro lidskou spotřebu, droždí, prášky do těsta, sůl, hořčice, ocet, nálevy (k ochucení), koření, led pro osvětlení; (31) výrobky zemědělské, zahradnické, lesní a zrní neuvedené v jiných třídách, živá zvířata, čerstvé ovoce a zelenina, osivo, rostliny a přírodní květiny, krmivo pro zvířata, slad; (32) piva, minerální vody, šumivé nápoje a jiné nápoje nealkoholické, hroznová šťáva a jiné ovocné nápoje a šťavy, hroznový mošt (nekvášený), jablečný mošt (nealkoholický), zeleninové nápoje a šťavy, nealkoholické aperitivy a koktejly, sirupy a jiné přípravky ke zhotovování nápojů; (33) alkoholické nápoje s výjimkou pív, vína všech druhů z vinných hroznů, zejména jakostní vína, jakostní vína s přívlastkem, stolní vína, šumivá vína, včetně sektů, perlivá vína, likérová vína, ovocná vína, sladová vína, bylinná vína, lihoviny, destiláty, alkoholické výtažky z ovoce, alkoholové extrakty, aperitivy, digestiva, likéry, esence do lihovin, hroznový mošt a jiné mošty s alkoholem; (39) doprava, balení a skladování zboží, organizování cest.

(730) **SOMOZA a.s.**, Ke Krči 759/26, Praha 4 - Braník, 14700, CZ  
(740) Mgr. Radim Němeček, advokát, Dvořákova 644, Uherské Hradiště, 68601

(210) **O-437052**  
(220) 02.05.2006  
(320) 02.05.2006  
(511) 30  
(540)



(510) (30) extrudované výrobky, křupky.

- (590) Barevná  
(730) **INTERSNACK a.s.**, Choustník 164, Choustník, okr. Tábor, 39118, CZ  
(740) ČERVENKA, KLEINTOVÁ, TURKOVÁ Patentová, známková a advokátní kancelář, Mgr. Jana Turková, Budečská 6, Praha 2, 12000

(210) **O-437053**

- (220) 02.05.2006  
(320) 02.05.2006  
(511) 30  
(540)



- (510) (30) extrudované výrobky, křupky.  
(590) Barevná  
(730) **INTERSNACK a.s.**, Choustník 164, Choustník, okr. Tábor, 39118, CZ  
(740) ČERVENKA, KLEINTOVÁ, TURKOVÁ Patentová, známková a advokátní kancelář, Mgr. Jana Turková, Budečská 6, Praha 2, 12000

(210) **O-437054**

- (220) 02.05.2006  
(320) 02.05.2006  
(511) 30  
(540)



- (510) (30) extrudované výrobky, křupky.  
(590) Barevná  
(730) **INTERSNACK a.s.**, Choustník 164, Choustník, okr. Tábor, 39118, CZ  
(740) ČERVENKA, KLEINTOVÁ, TURKOVÁ Patentová, známková a advokátní kancelář, Mgr. Jana Turková, Budečská 6, Praha 2, 12000

(210) **O-437057**

- (220) 02.05.2006  
(320) 02.05.2006  
(511) 16, 35, 41  
(540)

FELBER, KRISTOFORI GROUP

- (510) (16) tiskárenské výrobky, periodické a neperiodické tiskoviny, papírenské zboží, kancelářské potřeby, propagační předměty z papíru a lepenky, zejména leporela, skládky, kalendáře, pohlednice, dopisní papíry a obálky, psací potřeby; (35) propagační činnost, zejména inzertní a reklamní činnost, nákupní služby prostřednictvím médií a služby při poskytování marketingových akcí a akcí na podporu prodeje, pořádání obchodních atrakcí k propagačním účelům, vytváření pozitivních vztahů s veřejností (public relations), distribuce propagačních materiálů, marketingové a reklamní poradenství, pomoc při řízení obchodní činnosti, obchodní administrativa, kancelářské práce;

(41) organizace a pořádání sportovních a kulturních akcí, zábavných akcí a živých vystoupení, pořádání kulturních, sportovních a zábavných atrakcí k propagačním účelům, fotografování, pořizování audio a video záznamů.

- (730) **Kristofóri Robert**, Jičínská 9, Praha 3, 13000, CZ  
(740) **Felber Rudolf**, Heslipark 41A, Künsnacht, CH  
Mgr. František Steidl, advokát, Opletalova 5, Praha 1, 11000

(210) **O-437058**

- (220) 02.05.2006  
(320) 02.05.2006  
(511) 16, 32, 35, 39, 41, 43  
(540)

## B.B. - PIVO ČESKÉHO GOLFU

- (510) (16) papír, lepenka, tiskoviny periodické a neperiodické, fotografie, papírové tácky, kelímky, pasparty, plakáty, plakáty velké plošné, papírové rozetky, účtenky, papírové tabule, papírové lahve, papírové visačky, novoroční přání, letáky, jídelní lístky, papírové ubrusky, tužky; (32) pivo, lehká piva a ležáky včetně nízkoalkoholických a nealkoholických piv, vody minerální a šumivé a jiné nealkoholické nápoje, sirupy a jiné přípravky k přípravě nápojů; (35) reklama, propagace, zprostředkovatelské služby v oblasti obchodu a služeb, organizování výstav ke komerčním účelům; (39) zásilková služba, distribuce a doprava piva, nealkoholických nápojů a alkoholických nápojů, zásobovací a dovožková služba v oblasti nápojů, balení a skladování zboží; (41) služby v oblasti zábavy, sportovní a kulturní aktivity; (43) služby spojené s provozováním pohostinství, restaurace, dočasné ubytování.

- (730) **BUDĚJOVICKÝ MĚŠTANSKÝ PIVOVAR a.s.**, Lidická 458/51, České Budějovice, 37054, CZ  
(740) **KUDRLIČKA & SEDLÁK** Advokátní, patentová a známková kancelář, Ing. Jiří Sedlák, Husova 5, České Budějovice, 37001

(210) **O-437061**

- (220) 03.05.2006  
(320) 03.05.2006  
(511) 32, 33, 43  
(540)

## PERMON

- (510) (32) piva všeho druhu, sladové nápoje, míchané nápoje s obsahem piva, nealkoholické nápoje, vody minerální a šumivé a jiné, přípravky a příchutě na výrobu nápojů; (33) alkoholické nápoje s výjimkou piv, lihoviny, včetně lihovin vyrobených studenou cestou, likéry, destiláty, digestiva, alkoholické výtažky z ovoce, alkoholové extrakty a esence; (43) restaurační služby, dočasné ubytování, služby rychlého občerstvení jako je pouliční občerstvení a stánkové občerstvení při společenských akcích.

- (730) **Systém NET Line s.r.o.**, Rokycanova 1929, Sokolov, 35601, CZ

(210) **O-437064**

- (220) 03.05.2006  
(320) 03.05.2006  
(511) 11, 37, 42  
(540)



**charmont** s.r.o.

- (510) (11) kotle; (37) dodávky a montáže technologických celků v potravinářském průmyslu (pivovary, lihovary, nealko, mlékárenství), dodávky a montáže technologických celků v chemickém, automobilovém a ostatním průmyslu, dodávky a montáže energetických celků - výstavba kotelen, výměňkových, kompresorových stanic, kogenerační jednotky; (42) zpracování projektové dokumentace, inženýring.

- (590) Barevná  
(730) **CHARMONT s.r.o.**, Pod Parukářkou 39/4, Praha 3, 13000, CZ

(210) **O-437067**

- (220) 03.05.2006

(320) 03.05.2006  
(511) 7, 9, 11, 37, 41, 42  
(540)



(510) (7) elektrické stroje a přístroje v rámci této třídy; (9) rozvaděče nízkého napětí; (11) žárovky a lampy, osvětlovací technika; (37) montáž, opravy, údržba a revize elektrických zařízení, instalace a opravy elektrických strojů a přístrojů, montáž a opravy měřicí a regulační techniky; (41) školení pracovníků v elektrotechnice; (42) projektování elektrických zařízení, inženýrská činnost v investiční výstavbě, projektová činnost v investiční výstavbě, vývoj a výzkum v oblasti elektro.

(730) **Suchánek Jaromír Ing.**, Zámecké náměstí 2, Břeclav, 69002, CZ

(740) HALAXOVÁ & HALAXOVÁ, TETRAPAT, RNDr. Zdeňka Halaxová, Horní náměstí 7, Olomouc, 77200

(210) **O-437068**

(220) 03.05.2006  
(320) 03.05.2006  
(511) 9, 42  
(540)

## SIB-LEX

(510) (9) přístroje a nástroje vědecké, námořní, geodetické, fotografické, filmové a optické, přístroje pro vážení, měření, signalizaci, kontrolu a záchranu, přístroje pro záznam, převod a reprodukci zvuku, obrazu a jiných dat, magnetické, optické a obdobné nosiče záznamů, počítače a jejich komponenty, příslušenství k počítačům, software na nosičích nebo stažený ze vzdálené počítačové sítě, telekomunikační a radiokomunikační přístroje a jejich komponenty, paměťová média s nahráním počítačovým software včetně instalačních paměťových médií; (42) výzkum a vývoj software a hardware, vědecké a technologické služby a s nimi spojený výzkum a vývoj, průmyslové analýzy a výzkum, pronájem a půjčování hardware a software, technické studie, technické analýzy, poradenství a oblasti hardware a software.

(730) **ROVS - Rožnovský vzdělávací servis s.r.o.**, Dolní Paseky 1618, Rožnov pod Radhoštěm, 75661, CZ

(740) HALAXOVÁ & HALAXOVÁ, TETRAPAT, RNDr. Zdeňka Halaxová, Horní náměstí 7, Olomouc, 77200

(210) **O-437070**

(220) 03.05.2006  
(320) 03.05.2006  
(511) 38, 42  
(540)

## SafeWall24

(510) (38) počítačová komunikace, komunikace pomocí terminálů, připojení k Internetu, poskytování telekomunikačních připojení ke globální počítačové síti, vzdálené připojení k počítačové síti pomocí VPN, kontrola veškeré příchozí a odchozí komunikace prostřednictvím Internetu, poskytování uživatelského přístupu ke globální počítačové síti, služby elektronické pošty, přenos zpráv a obrazových informací pomocí počítače; (42) instalace, aktualizace a údržba počítačových programů, programování internetových databázových systémů a internetových aplikací, administrace počítačových sítí prostřednictvím Internetu, zabezpečení a kontrola vnitřních počítačových sítí, aktualizace software, např. prostřednictvím Internetu.

(730) **PC CENTRUM, spol. s r.o.**, Obránců míru 73, Příbram VII, 26101, CZ

(210) **O-437074**

(220) 03.05.2006  
(320) 03.05.2006  
(511) 35, 37, 44

(540)



Podané ruce

(510) (35) vyřizování korespondence, zajišťování nákupů, propagační činnost, reklama, pomoc při řízení obchodní činnosti, obchodní administrativa, kancelářské práce, reklama (on-line) na počítačové komunikační síti, on-line inzerce, vyhledávání informací v počítačových souborech, pronájem reklamního času ve všech komunikačních médiích, poskytování obchodních informací a služeb pomocí Internetu, zprostředkování internetového obchodu, komerční využití Internetu v oblastech komerčních internetových médií a vyhledávacích služeb, kopírování nebo rozmnožování (reprodukce) dokumentů, dokladů apod., automatizované zpracování dat, zaslání propagačních materiálů a propagačních publikací, prezentace uživatelů na stránkách World Wide Web v počítači, síti Internet, systemizace informací do počítačových databází, vyhledávání dat v počítačových souborech (pro třetí osoby); (37) úklidové služby a zajišťování chodu domácnosti (praní, žehlení, mytí oken apod.); (44) lékařské služby, ošetrovatelské služby, osobní asistence, canisterapie (psychoterapie a fyzioterapie pomocí psů), péče o členy rodiny po zdravotní stránce, fyzioterapeutické služby, aromaterapeutické služby, masáže, provozování nemocnic, služby porodních asistentek, pronajímání zdravotnických zařízení, provoz sanatorií a zotavoven, stomatologie, zdravotní péče, pečovatelské služby.

(730) **Podané ruce, občanské sdružení**, Zborovská 465, Frýdek-Místek, 73802, CZ

(740) Ing. Pavel Nádvorník, Sokola Tůmy 1, Ostrava - Hulváky, 70900

(210) **O-437092**

(220) 03.05.2006  
(320) 03.05.2006  
(511) 9, 35, 39  
(540)



(510) (9) elektrosoučástky všeho druhu - kondenzátory, piezosoučástky, oscilátory, displeje, spínače, trimry, enkodéry, modulové zobrazovače, DC/DC konvertory, A/D převodníky, LED indikátory, ferity a příslušenství, varistory, termistory, tyristory, konektory, diody, tranzistory, integrované obvody, mikroprocesory, transpondery, relé, optorelé, vysílací a přijímací obvody, optoelektronické prvky, elektronické paměti, zobrazovače LCD, polovodičové součástky, GSM a GPS moduly, indukční prvky apod., elektrické vodiče všeho druhu, přístroje pro vedení, výrobu, přepínání, přeměnu, akumulaci, regulaci nebo řízení elektrického proudu, přístroje pro zpracování informací, počítače, software, počítačové systémy, identifikační a registrační systémy, šasi k počítačům a jiným elektronickým přístrojům, nosiče dat v elektronické podobě a zvukově-obrazové záznamy magnetické nebo v elektronické podobě, příslušenství k výpočetní technice spadající do této třídy, elektroinstalační materiály, přístroje pro záznam, převod a reprodukci zvuku/obrazu, audio-video technika, elektronické pokladny, přístroje telekomunikační techniky, baterie pro různé použití, bezpečnostní přístroje - alarmy, přístroje pro měření a regulaci, vážení, kontrolu a signalizaci, přístroje optické, vědecké aparáty a přístroje, součásti uvedených přístrojů a zařízení, ochranné potřeby a pomůcky spadající do této třídy; (35) obchodní činnost, zprostředkování obchodní činnosti, elektronické obchodování, provoz e-shopu, obchodně-administrativní služby, automatizované zpracování dat, služby

- (730) reklamní a marketingové, průzkumy trhu, předvádění a distribuce zboží k reklamním účelům, pořádání komerčních akcí; (39) distribuce zboží pro třetí osoby, spediční/dopravní a kurýrní služby, skladování, vykládání a nakládání zboží, provoz skladů a skladovacích ploch, poskytování informací o přepravě/dopravě.  
(740) Ing. Jiří Střelák, Pařížská 17, Praha 1, 11000

- (210) **O-437097**  
(220) 03.05.2006  
(320) 03.05.2006  
(511) 5, 17, 19, 28, 35, 36, 37, 41  
(540)



- (510) (5) výrobky dietetické, pro léčebné účely, potraviny pro děti, batolata a nemocné, potravinové přípravky a doplňky všeho druhu, jako posilující přípravky, tonika, vitamínové přípravky, poživatiny pro doplnění redukčních diet nebo přípravků pro hubnutí, vše s léčebnými účinky, přípravky s léčebnými účinky obsahující biochemické katalyzátory, zejména pro fyzicky aktivní osoby, rekonvalescenty a nemocné, vše výše uvedené určené k léčebným účelům, dezinfekční prostředky, WC deodoranty, WC osvěžovače, WC gely, přípravky pro dezinfekci bytu, prostředky k ničení plevele a k hubnutí živočišných škůdců, přípravky zvěrolékařské, diabetické přípravky pro léčebné účely; (17) polymerové panely (desky z umělé hmoty) určené ke stavbě kluzišť, bruslařských a rychlobruslařských oválů, bobových a sáňkařských drah, U ramp, umělých a víceúčelových sportovních povrchů, Iceparků (ledových parků); (19) kluzišť (stavby) nekovová, stavební materiály nekovové, panely pro stavby (nekovové), stojky (nekovové), stožáry (sloupy) nekovové, obklady ve stavebnictví (nekovové), podlahy nekovové, parkety, dveřní prahy (nekovové), schodiště nekovová, dveře nekovové, mřížky nekovové, okna nekovová, ploty nekovové; (28) potřeby a nářadí pro lední hokej, jako lední brusle, hokejové puky, mantinely, hokejové branky, ochranné sítě a stěny, tělocvičné a sportovní nářadí, jako míče hrací fotbalové, volejbalové, basketbalové, tenisové, míčky na stolní tenis, squash, badmintonové, rakety a pátky tenisové, na stolní tenis, badmintonové, squashové, chrániče loketní, kolenní a holenní (jako sportovní potřeby), míčky na hraní, rybářské náčiní, návnady pro rybáře, nářadí pro zimní sporty, nářadí pro sportovní hry, výrobky plážové a koupací, jako plavecké a potápěčské ploutve, šermířské sečné a bodné zbraně, lovecké vábničky, vánoční stromečky umělé, ozdoby na vánoční stromečky, jako vánoční řetězky, věnce, svíčky na svíčky pro vánoční stromečky, hry, hračky mechanické, hudební, fyzikální, včetně hraček pro domácí zvířata; (35) zprostředkovatelská činnost v oblasti prodeje sportovišť s umělým povrchem, zejména kluzišť s technickým ledem a sportovních potřeb, pořádání výstav k obchodním a reklamním účelům, činnost reklamní a inzertní, průzkum a analýzy trhů, kopírování dokumentů, distribuce zboží k reklamním účelům, aranžérství - aranžování výkladů, marketing; (36) investorská činnost ve výstavbě; (37) stavebnictví, stavební činnost, stavby a přestavby, izolace staveb, provádění staveb, jejich změn a odstraňování, rekonstrukce staveb, zejména v oblasti kluzišť, bruslařských a rychlobruslařských oválů, bobových a sáňkařských drah, U ramp, umělých a víceúčelových sportovních povrchů, poradensko-konzultační činnost v oblasti stavebnictví; (41) provozování a pronájem kluzišť, bruslařských a rychlobruslařských oválů, bobových a sáňkařských drah, U ramp, umělých a víceúčelových sportovních povrchů, Iceparků (ledových parků).  
(730) **INTERICE s.r.o.**, Nekázanka 880/11, Praha 1, 11000, CZ  
(740) Václav Müller, patentový zástupce, Filipova 2016, Praha 4, 14800

- (210) **O-437101**  
(220) 03.05.2006  
(320) 03.05.2006  
(511) 9, 41, 42  
(540)

## PERIDECT

- (9) zabezpečovací zařízení a technika k zabezpečení objektů (elektrické a mechanické), přístroje a nástroje měřicí, optické, elektrické, přístroje pro bezdrátový přenos informací, software; (41) výchovná a školicí činnost v oboru zabezpečovací techniky, nakladatelská, vydavatelská a publikační činnost; (42) projekční, poradenská a konzultační činnost v oboru zabezpečovací techniky, softwarové služby.  
(730) **SIEZA s.r.o.**, Štúrova 1282, Praha 4, 14000, CZ  
(740) Václav Müller, patentový zástupce, Filipova 2016, Praha 4, 14800

- (210) **O-437102**  
(220) 03.05.2006  
(320) 03.05.2006  
(511) 9, 41, 42  
(540)



- (510) (9) zabezpečovací zařízení a technika k zabezpečení objektů (elektrické a mechanické), přístroje a nástroje měřicí, optické, elektrické, přístroje pro bezdrátový přenos informací, software; (41) výchovná a školicí činnost v oboru zabezpečovací techniky, nakladatelská, vydavatelská a publikační činnost; (42) projekční, poradenská a konzultační činnost v oboru zabezpečovací techniky, softwarové služby.  
(730) **SIEZA s.r.o.**, Štúrova 1282, Praha 4, 14000, CZ  
(740) Václav Müller, patentový zástupce, Filipova 2016, Praha 4, 14800

- (210) **O-437103**  
(220) 03.05.2006  
(320) 03.05.2006  
(511) 35, 41, 42  
(540)



- (510) (35) zpracování dat, zejména z oblasti certifikace, zkušebnictví, normalizace, měření; (41) vzdělávání, výchova a školení, zejména v oblasti certifikace, zkušebnictví, normalizace a měření; (42) certifikace systémů řízení (jakosti, environmentu, automobilového průmyslu, zdraví a bezpečnosti práce, léků a zdravotnických prostředků a jiných) ve výrobě a službách, certifikace služeb, koordinace a metodické zabezpečení a tvorba pravidel pro certifikaci systémů řízení, informace z oblasti certifikace, zkušebnictví, normalizace a měření.  
(730) **CQS - Sdružení pro certifikaci systémů jakosti**, Pod Lisem 129, Praha 8 - Troja, 17102, CZ

- (210) **O-437127**  
(220) 04.05.2006  
(320) 04.05.2006  
(511) 11, 37, 42

- (540) 
- (510) (11) topné články, výhřevné desky, opékací přístroje - grily, lávové grily a lávové kameny pro ně, kamna, pece, sporáky, výhřevné kotle, krby (také pro domácnost), ohřívače pro koupel, teplovzdušné lázně, elektrické vytápěcí zařízení včetně elektrických radiátorů, regulátory topení, tepelné akumulátory, topná zařízení s přírodním kamenem; (37) instalace, opravy a údržba tepelných a topných zařízení; (42) projektová a konstrukční činnost, zejména v oboru tepelné techniky.
- (730) **eurotherm top s.r.o.**, Komenského 229, Kdyně, 34506, CZ
- (740) TICHÝ & POLÁČEK Patentoprávní a známková kancelář, JUDr. Jaromír Tichý, Dominikánská 6, Plzeň, 30112
- (590) Barevná
- (730) **FALKE s.r.o.**, Bukolská 778/5, Praha 8, 18100, CZ

- (210) **O-437136**  
(220) 04.05.2006  
(320) 04.05.2006  
(511) 9, 35, 38, 42  
(540)

### www.datart.cz

- (510) (9) přístroje a zařízení pro reprodukci, přenos a záznam zvuku a obrazu všeho druhu, zejména televizory, videorekordéry, videopřehrávače, magnetofony, videomagnetofony, rádia, přehrávače kompaktních desek, laserových obrazových zvukových disků, autorádia s přehrávačem i bez něho, zesilovače, gramofony, satelitní systémy, kabelové televizní systémy, HIFI soupravy, reproduktory, videokamery, fotografické přístroje a kamery, přístroje a zařízení výpočetní techniky, zejména počítače, jejich části a příslušenství, včetně tiskáren, programové vybavení počítačů, telefonní přístroje a zařízení, telefaxy, záznamníky telefonních hovorů, kopírovací přístroje, nosiče zvuku a obrazu nahrané a nenahrané všeho druhu, zejména kazety, pásky, videokazety, disky, gramofonové desky, diskety; (35) reklama, systemizace informací do počítačových databází; (38) elektronická pošta, počítačová komunikace, přenos zpráv a obrazových informací pomocí počítačů, bezdrátový přenos zpráv a obrazových informací; (42) programování počítačů, tvorba počítačových systémů, tvorba software.
- (730) **DATART INTERNATIONAL, a.s.**, Pernerova 149/35, Praha 8, 18600, CZ
- (740) Advokátní kancelář WINTER & SPOL., Mgr. Michaela Vavreková, Palác Český rozhlas, Vinohradská 12, Praha 2, 12099
- (510) (6) obecné kovy a jejich slitiny, umělecké, užitkové a dekorativní výrobky v rámci této třídy, umělecké kování; (11) přístroje a zařízení pro osvětlení všeho druhu, jako např. lustry, lampy, osvětlovací sklo, osvětlovací trubice; (42) návrhářská, architektonická a designérská činnost v oblasti designu interiérů, umělecko-průmyslových výrobků ze skla, porcelánu, majoliky a v oblasti osvětlovacích přístrojů a zařízení všeho druhu.
- (730) **SANS SOUCI, s.r.o.**, nám. Českých Bratří 26/13, Liberec 5, 46001, CZ
- (740) Ing. Michal Jupa, patentový zástupce, Na Baních 1385, Praha 5 - Zbraslav, 15600

- (210) **O-437137**  
(220) 04.05.2006  
(320) 04.05.2006  
(511) 14, 16, 18, 24, 25, 28, 35, 41, 45  
(540)



- (510) (14) vzácné kovy a jejich slitiny a výrobky z těchto látek nebo postříbeného nebo pozlaceného kovu, nejsou-li uvedeny v jiných třídách, klenoty, bižuterie, drahokamy, hodinářské potřeby a chronometrické přístroje; (16) papír, lepenka a výrobky z těchto materiálů, které nejsou zařazeny do jiných tříd, tiskárenské výrobky, potřeby pro knižní vazby, fotografie, papírenské zboží, lepidla pro papírenství nebo domácnost, materiál pro umělce, štetce, psací stroje a kancelářské potřeby (vyjímaje nábytek), učební a vyučovací pomůcky s výjimkou přístrojů, plastické obaly (nezařazené do jiných tříd), tiskařské typy, štočky; (18) kůže, imitace kůže, výrobky z těchto materiálů, které nejsou
- (510) (6) obecné kovy a jejich slitiny, umělecké, užitkové a dekorativní výrobky v rámci této třídy, umělecké kování; (11) přístroje a zařízení pro osvětlení všeho druhu, jako např. lustry, lampy, osvětlovací sklo, osvětlovací trubice; (42) návrhářská, architektonická a designérská činnost v oblasti designu interiérů, umělecko-průmyslových výrobků ze skla, porcelánu, majoliky a v oblasti osvětlovacích přístrojů a zařízení všeho druhu.
- (730) **SANS SOUCI, s.r.o.**, nám. Českých Bratří 26/13, Liberec 5, 46001, CZ
- (740) Ing. Michal Jupa, patentový zástupce, Na Baních 1385, Praha 5 - Zbraslav, 15600

- (210) **O-437142**  
(220) 04.05.2006  
(320) 04.05.2006  
(511) 5  
(540)

### WINDIL

- (510) (5) farmaceutické výrobky.
- (730) **SANOFI-AVENTIS**, 174, avenue de France, Paris, 75013, FR
- (740) **KOREJZOVÁ & SPOL., v.o.s.**, JUDr. Zdeňka Korejzová, Spálená 29, Praha 1, 11000

- (210) **O-437144**  
(220) 04.05.2006  
(320) 04.05.2006  
(511) 32  
(540)

### PEPSI CAPPUCCINO

- (510) (32) minerální a sycené vody a jiné nealkoholické nápoje, ovocné nápoje a ovocné šťávy, sirupy, koncentráty a jiné přípravky na výrobu nápojů.
- (730) **PepsiCo, Inc.**, 700 Anderson Hill Road, Purchase, 10577, NY, US
- (740) Společná advokátní kancelář Vsetečka Zelený Švorčík Kalenský a partneři, JUDr. Otakar Švorčík, Hájkova 2, Praha 2, 12000

- (210) **O-437146**  
(220) 04.05.2006  
(320) 04.05.2006  
(511) 9, 18, 25  
(540)

### PACIFIC ISLAND

- (510) (9) brýle; (18) kabelky, tašky, kufrы, ledvinky, peněženky, deštníky; (25) oděvy, prádlo, oděvní artikly, obuv, kloboučnické zboží.

- (730) **GREAT UNITED TRADING s.r.o.**, Čermákova 1314/7, Praha 2, 12000, CZ  
(740) **KOREJZOVÁ & SPOL., v.o.s.**, Mgr. Petra Korejzová, Spálená 29, Praha 1, 11000

(210) **O-437148**  
(220) 04.05.2006  
(320) 04.05.2006  
(511) 35  
(540)



- (510) (35) reklamní činnosti.  
(590) Barevná  
(730) **Křížek Miroslav**, U Družstva Život 865/23, Praha 4, 14000, CZ

(210) **O-437155**  
(220) 05.05.2006  
(320) 05.05.2006  
(511) 30, 32, 43  
(540)



- (510) (30) káva, instantní káva, nápoje na základě kávy, náhražky kávy, kávové příchutě, čaj, ledový čaj, kakao, kakaové nápoje, čokoláda, horká čokoláda, mléčné nápoje s čokoládou, kakaem nebo kávou, cukr, cukrovinky, tyčinky, oplatky, mražené krémy, zmrzlina, mražené a chlazené potraviny; (32) minerální voda, pramenitá voda, pitná voda, nealkoholické nápoje, ovocné nápoje a šťávy, sirupy, přípravky ke zhotovování nápojů; (43) provozování restaurací, kaváren, vináren, barů, jídelen, bister, hostinská činnost.  
(590) Barevná  
(730) **COFFEEBREAK, s.r.o.**, Na Vysoké II 319/19, Praha 5 - Radlice, 15000, CZ  
(740) **JUDr. Josef Mrázek**, advokát, Křižíkova 1, Praha 8, 18600

(210) **O-437156**  
(220) 05.05.2006  
(320) 05.05.2006  
(511) 30, 32, 43  
(540)



- (510) (30) káva, instantní káva, nápoje na základě kávy, náhražky kávy, kávové příchutě, čaj, ledový čaj, kakao, kakaové nápoje, čokoláda, horká čokoláda, mléčné nápoje s čokoládou, kakaem nebo kávou, cukr, cukrovinky, tyčinky, oplatky, mražené krémy, zmrzlina, mražené a chlazené potraviny; (32) minerální voda, pramenitá voda, pitná voda, nealkoholické nápoje, ovocné nápoje a šťávy, sirupy, přípravky ke zhotovování nápojů; (43) provozování restaurací, kaváren, vináren, barů, jídelen, bister, hostinská činnost.  
(590) Barevná

- (730) **COFFEEBREAK, s.r.o.**, Na Vysoké II 319/19, Praha 5 - Radlice, 15000, CZ  
(740) **JUDr. Josef Mrázek**, advokát, Křižíkova 1, Praha 8, 18600

(210) **O-437157**  
(220) 05.05.2006  
(320) 05.05.2006  
(511) 30, 32, 43  
(540)



- (510) (30) káva, instantní káva, nápoje na základě kávy, náhražky kávy, kávové příchutě, čaj, ledový čaj, kakao, kakaové nápoje, čokoláda, horká čokoláda, mléčné nápoje s čokoládou, kakaem nebo kávou, cukr, cukrovinky, tyčinky, oplatky, mražené krémy, zmrzlina, mražené a chlazené potraviny; (32) minerální voda, pramenitá voda, pitná voda, nealkoholické nápoje, ovocné nápoje a šťávy, sirupy, přípravky ke zhotovování nápojů; (43) provozování restaurací, kaváren, vináren, barů, jídelen, bister, hostinská činnost.  
(590) Barevná  
(730) **COFFEEBREAK, s.r.o.**, Na Vysoké II 319/19, Praha 5 - Radlice, 15000, CZ  
(740) **JUDr. Josef Mrázek**, advokát, Křižíkova 1, Praha 8, 18600

(210) **O-437158**  
(220) 05.05.2006  
(320) 05.05.2006  
(511) 30, 32, 43  
(540)



- (510) (30) káva, instantní káva, nápoje na základě kávy, náhražky kávy, kávové příchutě, čaj, ledový čaj, kakao, kakaové nápoje, čokoláda, horká čokoláda, mléčné nápoje s čokoládou, kakaem nebo kávou, cukr, cukrovinky, tyčinky, oplatky, mražené krémy, zmrzlina, mražené a chlazené potraviny; (32) minerální voda, pramenitá voda, pitná voda, nealkoholické nápoje, ovocné nápoje a šťávy, sirupy, přípravky ke zhotovování nápojů; (43) provozování restaurací, kaváren, vináren, barů, jídelen, bister, hostinská činnost.  
(730) **COFFEEBREAK, s.r.o.**, Na Vysoké II 319/19, Praha 5 - Radlice, 15000, CZ  
(740) **JUDr. Josef Mrázek**, advokát, Křižíkova 1, Praha 8, 18600

(210) **O-437159**  
(220) 05.05.2006  
(320) 05.05.2006  
(511) 30, 32, 43  
(540)



- (510) (30) káva, instantní káva, nápoje na základě kávy, náhražky kávy, kávové příchutě, čaj, ledový čaj, kakao, kakaové nápoje, čokoláda, horká čokoláda, mléčné nápoje s čokoládou, kakaem

- (210) nebo kávou, cukr, cukrovinky, tyčinky, oplatky, mražené krémy, zmrzlina, mražené a chlazené potraviny; (32) minerální voda, pramenitá voda, pitná voda, nealkoholické nápoje, ovocné nápoje a šťávy, sirupy, přípravky ke zhotovování nápojů; (43) provozování restaurací, kaváren, vináren, barů, jídelen, bister, hostinská činnost.
- (730) **COFFEEBREAK, s.r.o.**, Na Vysoké II 319/19, Praha 5 - Radlice, 15000, CZ
- (740) JUDr. Josef Mrázek, advokát, Křížkova 1, Praha 8, 18600

- (210) **O-437160**  
(220) 05.05.2006  
(320) 05.05.2006  
(511) 30, 32, 43  
(540)



- (510) (30) káva, instantní káva, nápoje na základě kávy, náhražky kávy, kávové příchutě, čaj, ledový čaj, kakao, kakaové nápoje, čokoláda, horká čokoláda, mléčné nápoje s čokoládou, kakaem nebo kávou, cukr, cukrovinky, tyčinky, oplatky, mražené krémy, zmrzlina, mražené a chlazené potraviny; (32) minerální voda, pramenitá voda, pitná voda, nealkoholické nápoje, ovocné nápoje a šťávy, sirupy, přípravky ke zhotovování nápojů; (43) provozování restaurací, kaváren, vináren, barů, jídelen, bister, hostinská činnost.
- (730) **COFFEEBREAK, s.r.o.**, Na Vysoké II 319/19, Praha 5 - Radlice, 15000, CZ
- (740) JUDr. Josef Mrázek, advokát, Křížkova 1, Praha 8, 18600

- (210) **O-437162**  
(220) 05.05.2006  
(320) 05.05.2006  
(511) 29, 30, 31  
(540)

## PALMAVAS

- (510) (29) oleje a tuky jedlé; (30) potraviny rostlinného původu; (31) krmivo pro zvířata.
- (730) **AVAS EXPORT - IMPORT spol. s r.o.**, Alšova 694, Dobřany, 33441, CZ

- (210) **O-437164**  
(220) 05.05.2006  
(320) 05.05.2006  
(511) 16, 35, 38, 41  
(540)

## ŠÍP - noviny, které pomáhají

- (510) (16) tiskoviny všeho druhu, zejména noviny, časopisy, knihy, propagační materiály - v rámci této třídy; (35) reklamní, inzertní a propagační činnosti, komerční informační servis; (38) šíření elektronických časopisů, informací, elektronických periodik, knih v elektronické podobě prostřednictvím elektronické, telekomunikační nebo počítačové sítě, zejména Internetu; (41) vydavatelská a nakladatelská činnost, vydávání odborných, vzdělávacích a zábavných zpráv a publikací, vydávání statistických zpráv, informací.
- (730) **VLTAVA-LABE-PRESS, a.s.**, Nám. Přemysla Otakara II. 8/5, České Budějovice, 37021, CZ

- (210) **O-437167**  
(220) 05.05.2006  
(320) 05.05.2006  
(511) 6  
(540)

## BOMAG

- (510) (6) přídavné kovové svařovací materiály, zejména svařovací dráty.
- (730) **ŽDB a.s.**, Bezručova 300, Bohumín, 73593, CZ



- (510) (1) chemické přípravky pro průmysl a vědu, dextrin (apretura), modifikované škroby - v rámci této třídy, škrob pro průmyslové účely, lepidla pro průmyslové účely, lepidla škrobová (s výjimkou kancelářských lepidel a lepidel pro domácnost); (30) škrob pro potravinářské účely, škrobové výrobky pro potravinářské účely; (35) zprostředkování nákupu a prodeje shora uvedených výrobků, zprostředkování nákupu a prodeje chemických látek, biochemických a chemických přípravků (včetně klasifikovaných jako výbušné, oxidující, extrémně hořlavé, hořlavé, vysoce toxické, toxické, karcinogenní, mutagenní, toxické pro reprodukci, nebezpečné pro životní prostředí, zdraví škodlivé, žíravé, dráždivé, senzibilizující).
- (730) **SEPT amyl s.r.o.**, Nádražní 512/172, Ostrava - Přívoz, 70200, CZ
- (740) Ing. Iva Rylková, Polská 1525, Ostrava - Poruba, 70800

- (210) **O-437171**  
(220) 05.05.2006  
(320) 05.05.2006  
(511) 21, 36, 37  
(540)

## PERLIČKA

- (510) (21) veškeré pomůcky a látky k čištění a úklidu, smetáky, vědra kovová i nekovová, houby, hadry, kartáče, lopatky na drobký, prachovky; (36) správa nemovitostí; (37) veškeré čisticí a úklidové služby.
- (730) **Macháčková Lenka**, Nitranská 4091-2, Kroměříž, 76701, CZ
- (740) Patentová a známková kancelář, Ing. Jaromír Příkryl, Včelín 1161, Hulín, 76824

- (210) **O-437172**  
(220) 05.05.2006  
(320) 05.05.2006  
(511) 25, 35  
(540)

## RAZZY JEANS

- (510) (25) oděvy, veškeré jeansové oděvy, sportovní jeansové oděvy, jeansové oděvní doplňky - v rámci této třídy; (35) zprostředkovatelské služby a marketing v oblasti obchodu, maloobchodní služby v oblasti oděvů a jeansových oděvů.
- (730) **KINETIC s.r.o.**, ul. SNP 6, Prostějov - Držovice, 79601, CZ
- (740) Patentová a známková kancelář, Ing. Jaromír Příkryl, Včelín 1161, Hulín, 76824

- (210) **O-437175**  
(220) 05.05.2006  
(320) 05.05.2006  
(511) 35, 36, 42  
(540)



ADVOKÁTNÍ KANCELÁŘ

- (510) (35) propagační činnost, reklama; (36) služby nemovitostní - realitní činnost; (42) právní služby.
- (730) **Poupě Michal**, Štěpánská 27, Praha 1, 11000, CZ

(210) **O-437177**  
(220) 05.05.2006  
(320) 05.05.2006  
(511) 7, 8  
(540)



(510) (7) elektrické nářadí a stroje a stroje a jejich části; (8) ruční nástroje a nářadí a jejich části.  
(590) Barevná  
(730) **VETRO-PLUS a.s.**, Vocelova 1176, Hradec Králové, 50002, CZ  
(740) Petr Uiblein, Ruská 73, Praha, 10000

(210) **O-437180**  
(220) 05.05.2006  
(320) 05.05.2006  
(511) 16, 35, 38, 41  
(540)



(510) (16) tiskoviny všeho druhu, zejména noviny, časopisy, knihy, propagační materiály - v rámci této třídy; (35) reklamní, inzertní a propagační činnosti, komerční informační servis; (38) šíření elektronických časopisů, informací, elektronických periodik, knih v elektronické podobě prostřednictvím elektronické, telekomunikační nebo počítačové sítě, zejména Internetu; (41) vydavatelská a nakladatelská činnost, vydávání odborných, vzdělávacích a zábavných zpráv a publikací, vydávání statistických zpráv, informací.  
(590) Barevná  
(730) **VLTAVA - LABE - PRESS, a.s.**, nám. Přemysla Otakara II. 8/5, České Budějovice, 37021, CZ

(210) **O-437182**  
(220) 05.05.2006  
(320) 05.05.2006  
(511) 5, 29, 32  
(540)

**BIOSWISS**

(510) (5) léčiva a farmaceutické výrobky; (29) ovoce a zelenina konzervované, sušené a zavařené; (32) nápoje a šťávy ovocné, sirupy.  
(730) **BIOVIT IMPEX CO. ČR, s.r.o.**, Sinkulova 34, Praha 4, 14700, CZ

(210) **O-437187**  
(220) 09.05.2006  
(320) 09.05.2006  
(511) 41, 43  
(540)

**Starwin**

(510) (41) pořádání loterií, provozování loterií, heren a kasin, organizování, provozování a pořádání sázkových her, výherních loterií, tombol, soutěží, provozování výherních i nevýherních hracích přístrojů (automatů), zábavní činnost, vydávání tiskovin; (43) služby spojené s ubytováním a stravováním, provozování ubytovacích zařízení, restaurací, barů, barů-heren, kaváren, vináren, bufetů a jiných provozoven s rychlým občerstvením.  
(730) **AZ-TECHNIKA a.s.**, Kouřimská 2347, Praha 3, 13000, CZ  
(740) Advokátní kanceláře Jaroš - Fojtíková, Mgr. Zbyšek Jaroš, advokát, Zelený pruh 95/97, Praha 4, 14000

(210) **O-437194**  
(220) 09.05.2006  
(320) 09.05.2006  
(511) 6, 35, 37, 39, 42  
(540)



(510) (6) kovové stavební materiály, kovové stavební materiály přenosné, kovové potřeby zámečnické a klempířské, kovové trubky, kovové výrobky, které nejsou uvedeny v jiných třídách; (35) obchodní činnost (poradenství, pomoc při řízení obchodu), reklama; (37) stavebnictví, poradenské služby v oblasti stavebnictví, zejména poradenské služby v oblasti statiky stavebních konstrukcí a zakládání staveb; (39) doprava, balení a skladování zboží; (42) výzkum a vývoj v oblasti přírodních a technických věd, zejména v oblasti stavebnictví.  
(590) Barevná  
(730) **FeKS a.s.**, Želeč 14, Želeč, 39174, CZ  
(740) Mgr. Jana Macháčková, nám. F. Křížáka 2840, Tábor, 39001

(210) **O-437199**  
(220) 09.05.2006  
(320) 09.05.2006  
(511) 35, 36, 42  
(540)

**modulreality**

(510) (35) činnost ekonomických, reklamních, marketingových a organizačních poradců; (36) makléřská činnost, realitní činnost, správa nemovitostí; (42) odborné a znalecké posudky pro oblast nemovitostí.  
(590) Barevná  
(730) **Popovská Ludmila**, Božkovská 33, Plzeň, 32600, CZ  
(740) Bc. Irena Langrová, Skrétova 48, Plzeň, 30100



(210) **O-437201**  
(220) 09.05.2006  
(320) 09.05.2006  
(511) 16, 35  
(540)



(510) (16) reklamní, inzertní a propagační materiály spadající do této třídy a tiskoviny všeho druhu; (35) propagační, reklamní a inzertní služby prostřednictvím jakéhokoliv média.  
(590) Barevná  
(730) **Česká spořitelna, a.s.**, Olbrachtova 1929/62, Praha 4, 14000, CZ

(210) **O-437209**  
(220) 09.05.2006  
(320) 09.05.2006  
(511) 16, 28, 41



- (540)   
**TRENÉRSKÁ ŠKOLA  
PETRA STACHA**  
mistra Evropy
- (510) (16) blahopřání, katalogy, knihy, lístky, litografie, litografie umělecké, pohlednice, pomůcky učební kromě přístrojů, příručky, razítka, razítka pro adresy; (28) zařízení pro kulturistiku; (41) školství, tělesná výchova, dálkové studium, korespondenční kurzy, informace o vzdělávání, organizace sportovních soutěží, pořádání soutěží krásy, organizování a vedení kongresů, pořádání školení, provozování sportovních zařízení, školení a vyučování, poradenství pro volbu povolání, nahrávání videopásek, knihy - vydávání.
- (730) **Stach Petr**, Pod Drinopolem 1660/2, Praha 6 - Břevnov, 16000, CZ
- 
- (210) **O-437211**  
(220) 09.05.2006  
(320) 09.05.2006  
(511) 5  
(540) 
- (510) (5) dietní a výživovací doplňky v rámci této třídy.
- (730) **Wyeth Holdings Corporation**, Five Giralda Farms, 07940 Madison, NJ, US
- (740) **KOREJZOVÁ & SPOL.**, v.o.s., Mgr. Petra Korejzová, Spálená 29, Praha 1, 11000
- 
- (210) **O-437213**  
(220) 09.05.2006  
(320) 09.05.2006  
(511) 16, 21, 35  
(540)   
**BOHEMIA  
Crystal  
REPUBLIC**  
MADE IN CZECH
- (510) (16) tiskoviny včetně reklamních a propagačních, letáky, katalogy, návody, příručky, průvodní dokumentace, ochranné obaly z papíru, kartónu, lepenky a plastu (nezařazené do jiných tříd), ozdoby a předměty z materiálu tř. 16, obtisky, samolepky, plakáty, kalendáře; (21) užitkové, dekorativní, umělecké výrobky ze skla; (35) reklamní, marketingové a propagační služby, podnikové poradenství a obchodní management, pomoc při řízení obchodní činnosti, poradenství v obchodní činnosti, obchodní nebo podnikatelský průzkum.
- (590) Barevná  
(730) **BOHEMIA CRYSTALEX TRADING a.s.**, Štěpánská 7, Praha 2, 12000, CZ
- (740) **AK SODOMKA-SOUČEK-JINDRA-MOKRÝ & PARTNEŘI**, JUDr. Tomáš Jindra, U Prašné brány 3, Praha 1, 11000
- 
- (210) **O-437216**  
(220) 25.05.2006  
(320) 25.05.2006  
(511) 9, 11  
(540) **WALKBOARD**

- (510) (9) přístroje pro záznam, převod, reprodukci zvuku nebo obrazu, přístroje určené k zábavě a sestrojené jen pro použití s televizním přijímačem; (11) přístroje pro osvětlení.
- (730) **Němcová Dana**, Prokopova 339, Písek, 39701, CZ
- 
- (210) **O-437218**  
(220) 09.05.2006  
(320) 09.05.2006  
(511) 5, 35  
(540) **AVISET**
- (510) (5) léky, léčiva, léčebné přípravky; (35) reklama v oboru léků, léčiv a léčebných přípravků, zprostředkování obchodu v oboru léků, léčiv a léčebných prostředků, a to i prostřednictvím veřejné elektronické sítě (Internet).
- (730) **VIVAX Outsourcing, a.s.**, Pobežní 16/18, Praha 8, 18600, CZ
- 

- (210) **O-437227**  
(220) 10.05.2006  
(320) 10.05.2006  
(511) 14, 16, 18, 25, 35, 40, 41, 42  
(540) 

- Liběna Rochová**
- (510) (14) šperky, bižuterie; (16) obaly a tašky z umělých hmot a papíru, reklamní předměty z papíru a plastu - v rámci této třídy, tiskárenské výrobky, zejména letáky, katalogy a brožury, spadající do této třídy; (18) kabelky, tašky, kožené pásky a opasky - v rámci této třídy, výrobky z kůže a imitace kůže, deštníky, módní doplňky v rámci této třídy; (25) oděvy, obuv, kloboučnické zboží, pásky a opasky, módní doplňky z textilu, spadající do této třídy; (35) módní přehlídky ke komerčním účelům, komerční a reklamní výstavy a performance; (40) šití na zakázku - oděvy, zhotovování klobouků; (41) módní přehlídky ke kulturním a zábavním účelům, kulturní a vzdělávací výstavy a performance, vyučování módního designu a příbuzných oborů, vzdělávání; (42) návrhářství oděvů, obuvi, klobouků, pásek a opasek, tašek a jiných módních předmětů, poradenství v oblasti módního designu a v oblasti módy, design.
- (730) **Rochová-Svobodová Liběna**, Soukopova 14, Brno, 60200, CZ
- (740) **Mgr. Vanda Pichová**, Foerstrova 6, Brno, 61600
- 

- (210) **O-437228**  
(220) 10.05.2006  
(320) 10.05.2006  
(511) 9, 42  
(540)   
**ABS**

- Automotive Business Solutions**
- (510) (9) komplexní informační systém pro importery a dealery automobilů a motocyklů; (42) návrh, tvorba, projektování komplexního informačního systému pro importery a dealery automobilů a motocyklů.
- (590) Barevná  
(730) **AXIOM SW s.r.o.**, Pod Vrškem 5360, Zlín, 76001, CZ
- 

- (210) **O-437248**  
(220) 10.05.2006  
(320) 10.05.2006  
(511) 12

(540)



- (510) (12) jízdní kola, jejich části a náhradní díly.  
(730) **Bangkok Cycle Industrial Co., Ltd.**, 76/2 Moo 8, Tambol Oam-Yai, Amphur Sampran, Nakornpathom Province 73160, TH  
(740) Zeiner & Zeiner v.o.s., Mgr. Karel Šindelka, Maiselova 15, Praha 1, 11000

(210) **O-437249**  
(220) 10.05.2006  
(320) 10.05.2006  
(511) 12  
(540)



- (510) (12) jízdní kola, jejich části a náhradní díly.  
(730) **Bangkok Cycle Industrial Co., Ltd.**, 76/2 Moo 8, Tambol Oam-Yai, Amphur Sampran, Nakornpathom Province 73160, TH  
(740) Zeiner & Zeiner v.o.s., Mgr. Karel Šindelka, Maiselova 15, Praha 1, 11000

(210) **O-437250**  
(220) 10.05.2006  
(320) 10.05.2006  
(511) 12  
(540)



- (510) (12) jízdní kola, jejich části a náhradní díly.  
(730) **Bangkok Cycle Industrial Co., Ltd.**, 76/2 Moo 8, Tambol Oam-Yai, Amphur Sampran, Nakornpathom Province 73160, TH  
(740) Zeiner & Zeiner v.o.s., Mgr. Karel Šindelka, Maiselova 15, Praha 1, 11000

(210) **O-437255**  
(220) 11.05.2006  
(320) 11.05.2006  
(511) 29  
(540)



- (510) (29) sýry, mléko, mléčné výrobky, jedlé oleje a tuky, mořské produkty, masové výtahy.  
(730) **BONGRAIN S. A.**, 42 rue Rieussec, Viroflay, 78220, FR  
(740) Ing. František Kania, Mendlovo nám. 1a, Brno, 60300

(210) **O-437258**  
(220) 11.05.2006  
(320) 11.05.2006  
(511) 16, 35, 36  
(540)

**ČESKÁ  
SPORITELNA**

**PARTNER**

- (510) (16) reklamní, inzertní a propagační materiály a tiskoviny všeho druhu; (35) propagační, reklamní a inzertní služby prostřednictvím jakéhokoliv média; (36) bankovní obchody a bankovní a finanční služby, služby s těmito službami související.  
(590) Barevná  
(730) **Česká spořitelna, a.s.**, Olbrachtova 1929/62, Praha 4, 14000, CZ

(210) **O-437259**  
(220) 11.05.2006  
(320) 11.05.2006  
(511) 16, 35, 36  
(540)

**ČESKÁ  
SPORITELNA**

**PARTNER**

- (510) (16) reklamní, inzertní a propagační materiály a tiskoviny všeho druhu; (35) propagační, reklamní a inzertní služby prostřednictvím jakéhokoliv média; (36) bankovní obchody a bankovní a finanční služby, služby s těmito službami související.  
(590) Barevná  
(730) **Česká spořitelna, a.s.**, Olbrachtova 1929/62, Praha 4, 14000, CZ

(210) **O-437260**  
(220) 11.05.2006  
(320) 11.05.2006  
(511) 3  
(540)



- (510) (3) aviváže, prací prášky, tekuté prací prostředky a jiné prací prostředky, bělicí prostředky, čistící, leštící a odmašťovací prostředky, prostředky na nádobí, mýdla, koupelnové pěny, vlasové šampóny.  
(590) Barevná  
(730) **ADRE GROUP, spol. s r.o.**, Staříč 530, Staříč, 73943, CZ

(210) **O-437267**  
(220) 10.05.2006  
(320) 10.05.2006  
(511) 35  
(540)

**KLIMAX**

- (510) (35) činnost organizačních a ekonomických poradců, ekonomické prognózy, komerční informační kancelář, systemizace informací do počítačové databáze, obchodní průzkum, průzkum trhu, zprostředkovatelská činnost v oblasti obchodu, marketingu, reklamy, inzerce, výstav s obchodním zaměřením, obstaravatelská činnost v oblasti obchodu a služeb,

pomoc při řízení obchodní činnosti, služby a poradenství v obchodní činnosti, obchodní nebo podnikatelské informace, marketingové studie, organizační poradenství, zprostředkovávání obchodních kontaktů, provádění obchodních operací, komerční využití Internetu v oblastech komerčních internetových médií a vyhledávacích služeb, on-line inzerce, merchadising, franchising, organizace a pořádání výstav ke komerčním a reklamním účelům, příprava elektronických pozvánek, prezentace výrobků a služeb, prezentace uživatelů na stránkách World Wide Web v počítačové síti Internet, propagační, reklamní a inzertní činnost, reklamní materiály (aktualizace), předvádění zboží, reklamní agentura, aktualizování reklamních materiálů, rozšiřování a zaslání reklamních materiálů, především letáků, prospektů, katalogů, periodických a neperiodických publikací, tiskovin a různých vzorků, pronájem reklamní plochy, vydávání reklamních textů, rozhlasová a televizní reklama, venkovní reklama.

- (730) **BENET veřejná obchodní společnost**, Burdychových 1156, Červený Kostelec, 54941, CZ  
(740) **BOHEMIA PATENT** Patentová & známková kancelář, Ing. Jana Vandělíková, Havanská 17, Praha 7, 17000

- (210) **O-437268**  
(220) 10.05.2006  
(320) 10.05.2006  
(511) 5, 32, 33  
(540)



- (510) (5) výrobky farmaceutické a parafarmaceutické, vitamíny, minerály a stopové prvky s léčebnými účinky, dietní a nutriční přípravky s léčebnými účinky a léčiva, medicínální sirupy, výtažky z léčivých bylin, kombinované přípravky vitamínů, minerálů, stopových prvků a bylinných výtažků s léčebnými účinky, potravinové doplňky obohacené vitamíny nebo minerály nebo stopovými prvky s léčebnými účinky, vitamínové přípravky, vitamíny a multivitaminové preparáty, minerály a multiminerálové preparáty s léčebnými účinky, bylinné čaje, léčivé byliny, cukrovinky nebo pastilky nebo tabletky nebo tobolky nebo kapsle nebo žvýkačky s léčivými přísadami, dietetické látky upravené pro lékařské účely, minerální vody a dietetické nápoje upravené pro lékařské účely, dietní potraviny upravené pro lékařské účely, doplňky výživové pro lékařské účely, bílkovinné přípravky nebo potravina pro lékařské účely, balzámy a krémy a masti pro lékařské účely, chemické přípravky pro lékařské účely, léčivé oleje, oleje pro lékařské účely, tuky pro lékařské účely, léčivé soli, tinktury pro lékařské účely, bylinné výtažky nebo sirupy s léčebnými účinky, vitamínová a minerální výživa ve formě koncentrátů, proteinové koncentráty jako výživné přídavky k potravinám s léčebnými účinky, droždí pro farmaceutické účely, potravinové doplňky s léčebnými účinky; (32) přípravky nebo příchutě na výrobu nápojů, koncentráty a sirupy k výrobě nápojů, ovocné nebo zeleninové šťávy a džusy a sirupy, nealkoholické nápoje, nealkoholické nápoje obohacené vitamíny nebo minerály, iontové a energetické nápoje nealkoholické, proteinové nealkoholické nápoje, dietní nápoje, želatinové nápoje, instantní nealkoholické nápoje, tablety a prášky na přípravu šumivých nealkoholických nápojů, prášky a směsi pro přípravu nealkoholických nápojů, ovocné nebo zeleninové nealkoholické nápoje, nealkoholické nápoje s příchutí ovoce nebo zeleniny, minerální vody, pramenité vody, sodová voda, šumivá voda, voda, šumivé nealkoholické nápoje, míchané nápoje nealkoholické, rajčatová šťáva jako nápoj, aperitivy nealkoholické, piva; (33) alkoholické nápoje s výjimkou pív.  
(730) **FRAME B.D.D., s.r.o.**, Geologická 575, Praha 5, 15200, CZ  
(740) Advokátní a patentová kancelář **VYSKOČIL, KROŠLÁK** a spol., Dana Lukajová, Voršilská 10, Praha 1, 11000

- (210) **O-437277**  
(220) 11.05.2006  
(320) 11.05.2006

- (511) 9, 38, 42  
(540)



- (510) (9) software a SW aplikace pro mobilní telefony a PC na nosičích všeho druhu; (38) služby v oblasti hlasových, datových, zvukových, obrazových a multimediálních komunikací, služby ve třídě 38 související s Internetem a mobilními telefony, poskytované prostřednictvím Internetu na mobilní telefony, publikování informací z mobilních telefonů na Internetu, komunikace mezi mobilními telefony a Internetem, poskytování informací o všech uvedených službách; (42) tvorba software pro PC a mobilní telefony.  
(590) Barevná  
(730) **AXIMA spol. s r.o.**, Palackého třída 16, Brno, 61200, CZ  
(740) Martin Kořistka, patentový zástupce, Karpatská 3, Brno, 62500

- (210) **O-437283**  
(220) 11.05.2006  
(320) 11.05.2006  
(511) 32  
(540)

## SUNTONIC

- (510) (32) piva, minerální vody, šumivé nápoje a jiné nápoje nealkoholické, nápoje a šťávy ovocné, sirupy a jiné přípravky k zhotovování nápojů.  
(730) **MAXXIUM CZECH s.r.o.**, Nad Strouhou 126/6, Praha 4, 14700, CZ  
(740) JUDr. Ladislav Nevole, advokát, Španělská 4, Praha 2, 12000

- (210) **O-437284**  
(220) 11.05.2006  
(320) 11.05.2006  
(511) 32, 33  
(540)

# SUNTONIC

- (510) (32) piva, minerální vody, šumivé nápoje a jiné nápoje nealkoholické, nápoje a šťávy ovocné, sirupy a jiné přípravky k zhotovování nápojů; (33) alkoholické nápoje (s výjimkou pív).  
(590) Barevná  
(730) **MAXXIUM CZECH s.r.o.**, Nad Strouhou 126/6, Praha 4, 14700, CZ  
(740) JUDr. Ladislav Nevole, advokát, Španělská 4, Praha, 12000

- (210) **O-437285**  
(220) 11.05.2006  
(320) 11.05.2006  
(511) 35, 36, 37, 39, 42  
(540)

- (510) (35) zprostředkovatelská, konzultační a poradenská činnost v oblasti obchodu, propagace, inzerce a poskytování obchodních informací prostřednictvím všech druhů médií, reklama, import-export (dovozní a vývozní kancelář); (36) činnost realitní

- (540) kanceláře, zprostředkovatelská činnost v oblasti koupě, prodeje a pronájmu nemovitostí, správa nemovitostí, developerská činnost v investiční výstavbě; (37) provádění staveb všeho druhu, včetně jejich změn, udržovacích prací na nich a jejich odstraňování, konstrukční a konzultační činnost v rámci této třídy, odborná pomoc ve stavebnictví, zprostředkovatelská, poradenská a obstaravatelská činnost v uvedených oblastech; (39) zprostředkovatelská činnost v oblasti koupě, prodeje a pronájmu garáží, skladovacích prostor a ploch, parkovacích a odstavných ploch, doprava všeho druhu, vše v rámci této třídy; (42) projektová, inženýrská, designérská a architektonická činnost v investiční výstavbě, tvorba počítačového vybavení (software), grafické práce.
- (730) **NDTR s.r.o.**, Areál VÚ Běchovice, Budova SVÚM 565, Praha 9 - Běchovice, 19011, CZ
- (740) Ing. Michal Jupa, patentový zástupce, Na Baních 1385, Praha 5 - Zbraslav, 15600

- (210) **O-437287**  
(220) 11.05.2006  
(320) 11.05.2006  
(511) 9, 37, 38, 42  
(540)



- (510) (9) záznamová zařízení, průmyslové televize, kamery, počítače, telefony a videotelefony, software, elektronické zabezpečovací systémy, objektivy, příslušenství k výše uvedeným výrobkům; (37) servis, údržba, montáž a instalace výrobků, uvedených ve tř. 9; (38) poskytování telekomunikačních služeb, zprostředkování přístupu uživatelů k síti Internet, audio - video přenosy dat na síti Internet; (42) konzultační a poradenská činnost v oblasti hardware a software, tvorba a pronájem software, instalace počítačových programů, výstavba www stránek a jejich grafiky.
- (590) Barevná
- (730) **VIAKOM s.r.o.**, Seifertova 31/996, Praha 3, 13000, CZ
- (740) Ing. Michal Jupa, patentový zástupce, Na Baních 1385, Praha 5 - Zbraslav, 15600

- (210) **O-437288**  
(220) 11.05.2006  
(320) 11.05.2006  
(511) 35, 36, 42  
(540)



- (510) (35) propagační činnost, reklama, pomoc při řízení obchodní činnosti, obchodní administrativa, kancelářské práce; (36) pojištění, služby finanční, služby peněžní, služby nemovitostní; (42) návrh a vývoj počítačového hardwaru a softwaru.
- (590) Barevná
- (730) **ČP Leasing, a.s.**, Vladislavova 17/1390, Praha 1, 11006, CZ

- (210) **O-437292**  
(220) 11.05.2006  
(320) 11.05.2006  
(511) 35, 36, 42

- (540) 
- (510) (35) propagační činnost, reklama, pomoc při řízení obchodní činnosti, obchodní administrativa, kancelářské práce; (36) pojištění, služby finanční, služby peněžní, služby nemovitostní; (42) návrh a vývoj počítačového hardwaru a softwaru.
- (730) **ČP Leasing, a.s.**, Vladislavova 17/1390, Praha 1, 11006, CZ

- (210) **O-437296**  
(220) 11.05.2006  
(320) 11.05.2006  
(511) 14  
(540)

## SCREAM

- (510) (14) náramkové hodinky, hodiny, budíky, pásky k hodinkám, chronometrické přístroje, hodinářské potřeby a náhradní díly k nim.
- (730) **TITAN spol. s r.o.**, Žerotínova 37/1141, Praha 3 - Žižkov, 13000, CZ
- (740) ROTT, RŮŽIČKA & GUTTMANN Patentová, známková a advokátní kancelář, JUDr. Vladimír Rott, Nad Štolou 12, Praha 7, 17000

- (210) **O-437298**  
(220) 11.05.2006  
(320) 11.05.2006  
(511) 35  
(540)

## ACTIVA

- (510) (35) zprostředkování v oblasti obchodu a služeb, reklama, propagace, pomoc při řízení obchodní činnosti, marketing, obchodní poradenství, organizování a uzavírání obchodních transakcí pro jiné, organizování kontraktů pro nákup a prodej zboží, reklama a marketing prostřednictvím Internetu, provozování virtuálních obchodních středisek na Internetu, zejména elektronické přijímání objednávek zboží, organizování prodeje a zpracovávání příslušných plateb.
- (730) **ACTIVA spol. s r.o.**, Veselská 686, Praha 9, 19900, CZ
- (740) Reichel & kol., patent. kancelář, Ing. Pavel Reichel, Lopatecká 14, Praha 4, 14700

- (210) **O-437307**  
(220) 12.05.2006  
(320) 12.05.2006  
(511) 9, 16, 35, 38, 39, 41  
(540)



- (510) (9) nosiče informací v rozsahu třídy 9 se záznamem zvuku a/nebo obrazu, audiovizuální programy, nosiče záznamů nahrané i nenahrané, videokazety nahrané i nenahrané, audiokazety nahrané i nenahrané, audioprogramy, audiovizuální díla, audiovizuální díla v digitální podobě, hudební díla na nosičích, CD disky, informace, data, databáze a informační produkty na nosičích nebo i v elektronických, datových, informačních, počítačových a komunikačních sítích všeho druhu, multimediální aplikace, elektronická periodika a knihy v elektronické podobě; (16) papír a výrobky z papíru, spadající do této třídy, tiskoviny, katalogy, knihy, časopisy, fotografie, plakáty, samolepky (papírnické výrobky), obtisky, obaly všeho druhu papírové, papírové tašky, papírové kapesníky, papírové ubrusy a ubrousky, databázové produkty v papírové formě, databáze v papírové

- formě, tiskárenské výrobky, losy, potřeby pro knižní vazby, umělecké nebo ozdobné předměty z papíru; (35) zprostředkovatelská činnost v oblasti obchodu, reklamní, inzertní a propagační služby, marketing, reklamní, inzertní a propagační činnost prostřednictvím jakéhokoliv média, prostřednictvím telefonní sítě nebo datové sítě nebo informační sítě nebo elektronické sítě nebo komunikační sítě nebo počítačové sítě, poskytování informací a jiných informačních produktů komerčního nebo reklamního charakteru, multimediálních informací komerčního charakteru, komerční využití Internetu v oblastech komerčních internetových médií a vyhledávacích služeb, on-line inzerce, organizační zabezpečování televizního vysílání, organizování výstav komerčního charakteru; (38) šíření informací prostřednictvím datových sítí, telematika, výměna zpráv, šíření, výměna nebo získávání zpráv a informací, šíření elektronických časopisů, informací, audio nebo audiovizuálních děl prostřednictvím informační nebo datové nebo elektronické nebo komunikační nebo telekomunikační nebo počítačové sítě, zejména Internetu, počítačová komunikace, telefonní komunikace; (39) balení zboží před odesláním, zasilatelství; (41) nakladatelství, vydavatelství, organizování kulturních akcí, tvorba audiovizuálních programů, zejména natáčení filmů, TV pořadů nebo pořadů pro nahrání na videokazety, ediční činnost, publikační činnost, nahrávání nosičů zvukových nebo obrazové zvukových, tvorba audiovizuálních děl, tvorba televizních a audiovizuálních programů, agenturní činnost v oblasti kultury, zprostředkování v oblasti kultury, výchovy, zábavy a sportu, výchovná, vzdělávací, soutěžní a zábavní činnost, zábavní nebo kulturní nebo vzdělávací představení, organizace společenských a kulturních akcí, organizace, provozování a provádění her a soutěží včetně veřejných, výstavní činnost v oblasti kultury nebo zábavy nebo výchovy nebo vzdělávání.
- (730) **ČESKÁ MUZIKA spol. s r.o.**, Křenovice 106, Dubné, 37384, CZ
- (740) KUDRLIČKA & SEDLÁK Advokátní, patentová a známková kancelář, Ing. Jiří Sedlák, Husova 5, České Budějovice, 37001

- (210) **O-437308**  
(220) 12.05.2006  
(320) 12.05.2006  
(511) 9, 16, 35, 38, 39, 41  
(540)



**Rodinný Klub**

- (510) (9) nosiče informací v rozsahu třídy 9 se záznamem zvuku a/nebo obrazu, audiovizuální programy, nosiče záznamů nahrané i nenahrané, videokazety nahrané i nenahrané, audiokazety nahrané i nenahrané, audioprogramy, audiovizuální díla, audiovizuální díla v digitální podobě, hudební díla na nosičích, CD disky, informace, data, databáze a informační produkty na nosičích nebo i v elektronických, datových, informačních, počítačových a komunikačních sítích všeho druhu, multimediální aplikace, elektronická periodika a knihy v elektronické podobě; (16) papír a výrobky z papíru, spadající do této třídy, tiskoviny, katalogy, knihy, časopisy, fotografie, plakáty, samolepky (papírníkové výrobky), obtisky, obaly všeho druhu papírové, papírové tašky, papírové kapesníky, papírové ubrusy a ubrusky, databázové produkty v papírové formě, databáze v papírové formě, tiskárenské výrobky, losy, potřeby pro knižní vazby, umělecké nebo ozdobné předměty z papíru; (35) zprostředkovatelská činnost v oblasti obchodu, reklamní, inzertní a propagační služby, marketing, reklamní, inzertní a propagační činnost prostřednictvím jakéhokoliv média, prostřednictvím telefonní sítě nebo datové sítě nebo informační sítě nebo elektronické sítě nebo komunikační sítě nebo počítačové sítě, poskytování informací a jiných informačních produktů komerčního nebo reklamního charakteru, multimediálních informací komerčního charakteru, komerční využití Internetu v oblastech komerčních internetových médií a vyhledávacích služeb, on-line inzerce, organizační zabezpečování televizního

vysílání, organizování výstav komerčního charakteru; (38) šíření informací prostřednictvím datových sítí, telematika, výměna zpráv, šíření, výměna nebo získávání zpráv a informací, šíření elektronických časopisů, informací, audio nebo audiovizuálních děl prostřednictvím informační nebo datové nebo elektronické nebo komunikační nebo telekomunikační nebo počítačové sítě, zejména Internetu, počítačová komunikace, telefonní komunikace; (39) balení zboží před odesláním, zasilatelství; (41) nakladatelství, vydavatelství, organizování kulturních akcí, tvorba audiovizuálních programů, zejména natáčení filmů, TV pořadů nebo pořadů pro nahrání na videokazety, ediční činnost, publikační činnost, nahrávání nosičů zvukových nebo obrazové zvukových, tvorba audiovizuálních děl, tvorba televizních a audiovizuálních programů, agenturní činnost v oblasti kultury, zprostředkování v oblasti kultury, výchovy, zábavy a sportu, výchovná, vzdělávací, soutěžní a zábavní činnost, zábavní nebo kulturní nebo vzdělávací představení, organizace společenských a kulturních akcí, organizace, provozování a provádění her a soutěží včetně veřejných, výstavní činnost v oblasti kultury nebo zábavy nebo výchovy nebo vzdělávání.

- (730) **ČESKÁ MUZIKA spol. s r.o.**, Křenovice 106, Dubné, 37384, CZ
- (740) KUDRLIČKA & SEDLÁK Advokátní, patentová a známková kancelář, Ing. Jiří Sedlák, Husova 5, České Budějovice, 37001

- (210) **O-437310**  
(220) 12.05.2006  
(320) 12.05.2006  
(511) 9, 16, 42  
(540)

**eBet**

- (510) (9) počítačové programy a software, nástroje a obslužné programy počítačového software; (16) instrukční manuály, příručky a publikace a jiné tiskoviny ve vztahu k počítačům a software; (42) vývoj, tvorba a poskytování software, zejména jeho pronájem a údržba, aktualizace počítačových programů, instalace počítačových programů, předběžné analýzy počítačového software, poradenské a konzultační služby v oblasti počítačového software, počítačové programování, počítačové služby prostřednictvím počítačových sítí a globálních komunikačních sítí.
- (730) **ecommerce.cz, a.s.**, Vídeňská 546/55, Brno, 63900, CZ
- (740) JUDr. Jana Felixová, U Nikolajky 5, Praha 5, 15000

- (210) **O-437312**  
(220) 12.05.2006  
(320) 12.05.2006  
(511) 21, 30, 32, 33, 34, 35, 39, 41, 43  
(540)



**cesty  
čaje**

- (510) (21) cedníky (s výjimkou cedníků z drahých kovů), cedníky na čaj (s výjimkou cedníků z drahých kovů), cedníky pro domácnost, čajové soupravy (s výjimkou souprav z drahých kovů), dózy na čaj (s výjimkou dóz z drahých kovů), figurky a sošky z porcelánu, terakoty nebo skla, hluboké misky, hůlky - jídelní tyčinky (kuchyňské náčiní), chladicí a mrazicí lahve, chladicí nádoby, kamenina, karafy, stolní lahve, keramika na použití v domácnosti, konvice (s výjimkou konví z drahých kovů), konvice čajové (s výjimkou konvic z drahých kovů), konvice na vaření vody (s výjimkou elektrických), konvičky (s výjimkou konviček z drahých kovů), kotlíky na vaření vody (s výjimkou elektrických), květináče, květináče ozdobné (s výjimkou papírových), lahve, misky na ovoce, mísy a misky (nádobí), nádoby (ne z drahých kovů), nádoby na pití, nádoby na vykuřování vonných látek, nádoby skleněné, nádoby skleněné opletené, nálevky a trchtyře, otvíráky na lahve, podnosy a tácy (s výjimkou podnosů z drahých kovů), porcelán, porcelánové čínské bibeloty, pouzdra na jídelní lístek, předměty umělecké z porcelánu, terakoty nebo skla, servisy - nádobí (s výjimkou

nádobí z drahých kovů), síta pro domácnost, sítko čajová - čajová (540)  
vajíčka (s výjimkou sítek z drahých kovů), sítko pro domácnost,  
skleněné zátky, uzávěry, sklo malované, soupravy kuchyňského  
nádobí, svícný (kromě svícnů z drahých kovů), svícný  
víceramenný (s výjimkou svícnů z drahých kovů), šálky (s  
výjimkou šálků z drahých kovů), tácky kromě papírových a  
určených k prostírání, tepelně-izolační nádoby, termosky na  
nápoje, utěrky na čištění, vázy (s výjimkou váz z drahých kovů),  
vykuřovač na vonné látky a parfémy, zhášedla na svíčky  
(kromě zhášedel z drahých kovů); (30) cukroví, cukrovinky, čaj,  
koření, ledový čaj, med, melasa, melasový sirup, nápoje na bázi  
čaje, pepř, skořice (koření), sladké pečivo, sušenky, suchary,  
keksy, biskvity, zákusky, koláče, zázvor; (32) nápoje z  
nealkoholické šťávy, nealkoholické nápoje, vody (nápoje); (33)  
medovina, saké, víno rýžové; (34) byliny na kouření, čističe  
dýmek, dózy na tabák (s výjimkou dóz z drahých kovů), dýmky,  
dýmky na tabák, pouzdra na tabák, tabák; (35) analýzy nákupní  
ceny, velkoobchodní ceny, distribuce vzorků zboží,  
marketingové studie, obchodní nebo podnikatelské informace,  
obchodní nebo podnikatelský průzkum, obchodní reklama pro  
třetí osoby, oceňování a odhady v oblasti podnikání,  
organizování výstav (komerčních nebo reklamních), podnikové  
poradenství a obchodní management, pomoc při řízení obchodní  
činnosti, poradenství při vedení podniků, pořádání veletrhů pro  
obchodní a reklamní účely, poskytování obchodních nebo  
podnikatelských informací, poskytování pomoci při řízení  
obchodních nebo průmyslových podniků, posuzování  
efektivnosti provozu a racionalizace práce, profesionální  
obchodní nebo podnikatelské poradenství, průzkum trhu,  
předvádění zboží, reklama, reklama on-line v počítačové síti,  
rozšiřování reklamních materiálů zákazníkům (letáky, prospekty,  
tisky, vzorky), rozšiřování vzorků zboží, služby a poradenství v  
obchodní činnosti, umělci (agentury); (39) doprovázení turistů,  
organizování cest, organizování exkurzí, organizování okružních  
výletů, organizování prohlídek, organizování výletů,  
organizování zájezdů, skladování zboží, turistické kanceláře s  
výjimkou kanceláří poskytujících hotelové rezervace, turistické  
prohlídky; (41) informace o možnostech rekreace, kluby zdraví  
(služby), organizování a vedení konferencí, organizování a  
vedení seminářů, organizování vzdělávacích a zábavných  
soutěží, plánování a organizování večírků, praktické cvičení,  
praktický výcvik, reportérské služby, služby pro oddech a  
rekreaci, služby v oblasti zábavy poskytované prázdninovým  
táborům, školení (pořádání a řízení), vydávání elektronických  
knih a časopisů on-line, výchovně-zábavné klubové služby,  
vyučování (výchovné služby), vyučování (výuka), vzdělávání  
(výchovné služby), zábava, pobavení; (43) zásobování (catering),  
bufety, služby bary.

(730) **Boháč Jiří**, Senovážná 1529/4, Ostrava 2, 70200, CZ

(210) **O-437314**

(220) 12.05.2006  
(320) 12.05.2006  
(511) 9, 20, 25  
(540)



**MARENI**  
ULTIMATE EQUIPMENT

(510) (9) optické přístroje a pomůcky, zejména brýle a jejich doplňky,  
skla, čočky, kontaktní čočky, obroučky, sluneční brýle, ochranné  
brýle, štítky proti oslnění, pouzdra, závěsy, řetízky, šňůrky k  
brýlím; (20) nábytek, zrcadla, rámy, zejména pro výstavy a  
výkladní skříně, stojany výstavní; (25) oděvy, kloboučnické  
zboží, klobouky, čepice, vč. čepic se štítkem.

(730) **LG Trade, a.s.**, Na Hořici 65, Dobrovíz, 25261, CZ

(740) Karel Čálek, patentový zástupce, Nad Palatou 12, Praha 5, 15000

(210) **O-437315**

(220) 12.05.2006  
(320) 12.05.2006  
(511) 9, 20, 25

**R2**  
RIDE YOUR RACE

(510) (9) optické přístroje a pomůcky, zejména brýle a jejich doplňky,  
skla, čočky, kontaktní čočky, obroučky, sluneční brýle, ochranné  
brýle, štítky proti oslnění, pouzdra, závěsy, řetízky, šňůrky k  
brýlím; (20) nábytek, zrcadla, rámy, zejména pro výstavy a  
výkladní skříně, stojany výstavní; (25) oděvy, kloboučnické  
zboží, klobouky, čepice, vč. čepic se štítkem.

(730) **LG Trade, a.s.**, Na Hořici 65, Dobrovíz, 25261, CZ

(740) Karel Čálek, patentový zástupce, Nad Palatou 12, Praha 5, 15000

(210) **O-437319**

(220) 12.05.2006  
(320) 12.05.2006  
(511) 28  
(540)

**AB Away Pro**

(510) (28) nářadí pro sport a gymnastiku, zejména posilovací stroje,  
cvičební stroje, posilovací nářadí a pomůcky.

(730) **Studio Moderna, s.r.o.**, U Nákladového nádraží 6, Praha 3,  
13000, CZ

(210) **O-437320**

(220) 12.05.2006  
(320) 12.05.2006  
(511) 25  
(540)

**Sweltesse**

(510) (25) oděvy, zejména spodní prádlo, spodní prádlo bezešvé,  
spodní prádlo elastické, stahující a zpevňující postavu.

(730) **Studio Moderna, s.r.o.**, U Nákladového nádraží 6, Praha 3,  
13000, CZ

(210) **O-437322**

(220) 12.05.2006  
(320) 12.05.2006  
(511) 5, 22, 31  
(540)

**BONAPOL**

(510) (5) biologické přípravky pro lékařské účely, byliny léčivé,  
mikroorganismy pro lékařské a zvěrolékařské účely, jedy,  
pyretový prášek, výtažky z chmele pro farmaceutické účely,  
enzymatické přípravky pro lékařské účely; (22) chlupy zvířat;  
(31) chaluhy pro humánní a živočišnou spotřebu, chmel,  
pěstítkelské produkty, pyl (surovina), rostliny.

(730) **BONAPOL, a.s.**, Linecká 345, Kaplice, 38241, CZ

(210) **O-437323**

(220) 12.05.2006  
(320) 12.05.2006  
(511) 9  
(540)



(510) (9) počítačový hardware, firmware a software, a sice počítače,  
periferní zařízení, počítačové síť a síťové komponenty,  
komponenty pro správu a propojení telekomunikačních sítí, pro  
zabezpečení počítačů a počítačových sítí, pro zajištění řízení sítí  
a rozvoj a zavádění rozšířených služeb, pro správu a propojování  
médii, datová zařízení pro audio a video, a to kabelová i  
bezdrátová síťová rozhraní, prepínače, brány používané v  
mostech počítačových sítí komunikačních systémů, rozbočovače,

routery, modemy, elektrická kabeláž, integrované obvody, zdroje proudu, zařízení pro vzdálený přístup určená k použití v počítačových sítích a telefonii, telefony, dále počítačový software příslušející ke všem předcházejícím položkám, konkrétně počítačový software pro diagnostiku, instalaci, podporu, správu, konfiguraci, propojení, vzájemnou komunikaci, zdokonalování a kontrolu počítačového hardwaru, firmwaru a softwaru, počítačový software příslušející ke všem předcházejícím položkám, konkrétně počítačový software pro diagnostiku, instalaci, podporu, správu, konfiguraci, propojení, vzájemnou komunikaci, zdokonalování a kontrolu počítačového hardwaru, firmwaru a softwaru, počítačový software pro použití v oblasti vzdělávání, a to zvláště pro datovou komunikaci mezi uživateli, telekomunikační zařízení, a sice bezdrátové přepínače rádiových frekvencí, rádiové vysílače a přijímače pro telekomunikaci, přístroje pro přístup do místní smyčky pro přenos rádiového signálu sestávající z radičů základních stanic, antén, účastnických jednotek, jež vysílají a přijímají signály, a přepínačů pro správu sítí používaných k řízení rádiových signálů a hlasových přenosů mezi účastnickými terminály a místními ústřednami, bezdrátové přepínací platformy pro výběr spojení hlasu a signálů optickými kanály, zpracování hovorů a systémovou údržbu, zařízení pro přístup do sítě, zvláště radiče základních stanic, směrové a všeobecné antény, účastnické terminály, mobilní telefony, bezdrátové telefony, bezdrátové základní stanice, bezdrátové antény, vysílače/přijímače pro telekomunikační účely a okruhy hlavních telekomunikačních kanálů a sestavy hlavních vedení včetně kabeláže a zesilovačů pro hlavní vedení, uložené programově řízené přepínací systémy, zvláště uložené programově řízené přepínací přístroj určený k použití při zpracování informací z příchozích hovorů na odchozí terminály ve veřejné telefonní síti, rádiové přístroje, konkrétně přepínací zařízení pro data, hlas a obraz v mobilních komunikacích, optické telekomunikační přístroje, a sice terminály optických linek k použití pro příjem, vysílání a analýzu optického signálu, optická síťová jednotka rovněž známá jako terminál optické linky, která řídí optickou síť, zařízení pro přenosy CATV vláknovou optikou a sice elektrické světelné spínače, optická vlákna, vláknové optické kabely, adaptér pro přístup ISDN, telekomunikační systém, a sice inteligentní vysokofrekvenční síť sestávající ze zařízení telekomunikačních terminálů počítačových pracovních stanic, tedy telefon, telefon ISDN, videotelefon, bezdrátový telefon standardu DECT, mobilní telefon, digitální telefon, zařízení pro bezdrátovou místní smyčku, a sice spojení pro mobilní účastníky pro přístup do přepínacích systémů.

(730) **HUAWEI TECHNOLOGIES Co., LTD.**, Administration Building Huawei Technologies Co., Ltd., Bantian, Longgang District, Shenzhen, CN

(740) **KŠD ŠTOVÍČEK** advokátní kancelář, v.o.s., JUDr. Jan Šťovíček, Ph.D., Vinohradská 37, Praha 2, 12000

(210) **O-437327**  
(220) 12.05.2006  
(320) 12.05.2006  
(511) 35, 36, 39  
(540)



(510) (35) zprostředkování obchodu, činnost poradců v oblasti obchodu, zprostředkování služeb v rámci třídy 35; (36) zastupování v celním řízení; (39) balicí činnost, zasilatelství, skladování zboží a manipulace s nákladem, činnost technických poradců v oblasti dopravy.

(730) **CPS Container Packing Station s.r.o.**, Fr. Diviše 988, Praha 10, 10401, CZ

(210) **O-437328**  
(220) 12.05.2006  
(320) 12.05.2006

(511) 36  
(540)



(510) (36) pojišťovací činnost, činnost související s pojišťovací činností, zprostředkovatelská činnost v pojišťovnictví, poradenská činnost související s pojišťovací činností, šetření pojistných událostí prováděné samostatnými likvidátory pojistných událostí.

(730) **Komerční úvěrová pojišťovna EGAP, a.s.**, Vodičkova 34/701, Praha 1, 11121, CZ

(210) **O-437329**  
(220) 12.05.2006  
(320) 12.05.2006  
(511) 36  
(540)



(510) (36) pojišťovací činnost, činnost související s pojišťovací činností, zprostředkovatelská činnost v pojišťovnictví, poradenská činnost související s pojišťovací činností, šetření pojistných událostí prováděné samostatnými likvidátory pojistných událostí.

(730) **Komerční úvěrová pojišťovna EGAP, a.s.**, Vodičkova 34/701, Praha 1, 11121, CZ

(210) **O-437330**  
(220) 12.05.2006  
(320) 12.05.2006  
(511) 36  
(540)



(510) (36) pojišťovací činnost, činnost související s pojišťovací činností, zprostředkovatelská činnost v pojišťovnictví, poradenská činnost související s pojišťovací činností, šetření pojistných událostí prováděné samostatnými likvidátory pojistných událostí.

(730) **Komerční úvěrová pojišťovna EGAP, a.s.**, Vodičkova 34/701, Praha 1, 11121, CZ

(210) **O-437332**  
(220) 12.05.2006  
(320) 12.05.2006  
(511) 29, 30  
(540)

## PACHOLÍK

(510) (29) mléko, smetana, máslo, sýr a ostatní potravinářské přípravy mající základ v mléku - v rozsahu třídy 29, mléčné náhražky, nápoje se základem mléka, dezerty se základem mléka a smetany - v rozsahu třídy 29, jogurty, sojové mléko (mléčná náhražka), přípravy na bázi sóji - v rozsahu třídy 29, jedlé oleje a tuky, bílkovinné přípravy určené pro lidské potraviny, nemléčné smetany; (30) káva, kávové extrakty, nápoje a přípravy na bázi kávy, ledová káva, kávové náhražky, extrakty kávových

náhražek, nápoje a přípravky na bázi kávových náhražek, cikorka, čaj, čajové extrakty, přípravky a nápoje se základem čaje, ledový čaj, přípravky se základem sladu, kakao a přípravky a nápoje se základem kakaa, čokoláda, čokoládové produkty, nápoje a přípravky na bázi čokolády, cukrovinky, sladkosti, bonbóny, cukr, žvýkačky, přírodní sladidla, pekařské výrobky, chléb, kvasnice, těsto, sušenky, dorty, koláčky, oplatky, karamely, pudinky, zmrzlina, dřevňová zmrzlina, šerbety - v rámci této třídy, mražené cukrovinky, mražené dorty, jemná zmrzlina, mražené dezerty, mražené jogurty, pojivo pro výrobu zmrzliny a/nebo dřevňové zmrzliny a/nebo šerbetu a/nebo mražených cukrovinek a/nebo mražených dortů a/nebo jemné zmrzliny a/nebo dezertů a/nebo mražených jogurtů, med a medové náhražky, snídaňové cereálie, müsli, kukuřičné vločky, cereální tyčinky, cereálie připravené k jídlu, cereální přípravky, rýže, těstoviny, nudle, potraviny mající základ v rýži, mouce nebo cereáliích, to vše ve formě hotových jídel, pizzy, sendviče, směsi výživných těstovin a těst připravených k pečení, omáčky, sojová omáčka, kečup, aromatizující či ochucovací prostředky pro potraviny, jedlá koření, ochucovadla, salátové zálivky, majonéza, hořčice, ocet.

(730) **LAKTOS PRAHA, spol. s r.o.**, Nová cesta 17, Praha 4, 14700, CZ

(740) Reichel & kol., patent. kancelář, Ing. Pavel Reichel, Lopatecká 14, Praha 4, 14700

(210) **O-437333**

(220) 12.05.2006

(320) 12.05.2006

(511) 1, 9, 11

(540)

(510) (1) chemikálie k hašení a chlazení požárů; (9) hasicí přístroje a zařízení, součásti uvedených výrobků, požární armatury; (11) zařízení na rozvod vody a jejich součásti.

(730) **PYROCOM a.s.**, Novodvorská 1010/14, Praha 4, 14201, CZ

(740) Libor Prokeš, advokát, Na Příkopě 15, Praha 1, 11000

(210) **O-437334**

(220) 12.05.2006

(320) 12.05.2006

(511) 1, 9, 11

(540)

(510) (1) chemikálie k hašení a chlazení požárů; (9) hasicí přístroje a zařízení, součásti uvedených výrobků, požární armatury; (11) zařízení na rozvod vody a jejich součásti.

(730) **PYROCOM a.s.**, Novodvorská 1010/14, Praha 4, 14201, CZ

(740) Libor Prokeš, advokát, Na Příkopě 15, Praha 1, 11000

(210) **O-437341**

(220) 12.05.2006

(320) 12.05.2006

(511) 35, 36

(540)

(510) (35) účetnictví (book-keeping, vedení účetních knih), účty - sestavování výpisů (accounting), auditing, revize účtů, obchodní management a podnikové poradenství, vedení podniků - poradenství, oceňování podniků, odborné obchodní poradenství, hospodářské, ekonomické prognózy, mzdy a výplatní listiny - příprava a zpracování, daňová přiznání - příprava a vyhotovení, poradenství obchodní a podnikatelské; (36) kapitálové investice, daňové služby - odhady a oceňování, finanční odhady a oceňování, finanční řízení, finanční analýzy, finanční poradenství, konzultační služby finanční, finanční informace.

(730) **LUCA AUDIT s.r.o.**, Trávníčkova 1766, Praha 5, 15500, CZ

(210) **O-437342**

(220) 12.05.2006

(320) 12.05.2006

(511) 6, 7, 37

(540)

## PETROCard

(510) (6) přemístitelné kovové nádrže a kovové kontejnery na kapaliny, kontejnerová zařízení pro výdej a prodej kapalin; (7) hydraulická ovládací zařízení pro stroje, motory a hnací stroje, hydraulické otvírače a zavírače výpustí kovových nádrží a kontejnerů na kapaliny, čerpadla jako součást kovových nádrží a kontejnerů, včetně doplňujících zařízení; (37) montáž, instalace, údržba a servis pro výrobky ve výše uvedených třídách, technický dozor pro montáže technologických celků v souvisejících oborech.

(730) **Žerdík Miroslav Ing.**, Čs. exilu 479/9, Ostrava - Poruba, 70800, CZ

(740) Mgr. Marie Žáková, patentový zástupce, Lidická 51, Brno, 60200

(210) **O-437347**

(220) 14.05.2006

(320) 14.05.2006

(511) 39, 41, 43

(540)

## CHALUPA KATKY NEUMANNOVÉ

(510) (39) pronájem parkovacích ploch; (41) provozování sportovního zařízení, provozování služeb pro oddech a rekreaci; (43) poskytování přechodného ubytování, pronájem jednacích místností, poskytování občerstvení, provoz restaurace, provoz penzionu.

(730) **Neumannová Kateřina**, třída Přátelství 1949, Písek, 39701, CZ

(740) Jiří Eřmert, Halasova 314a, Říčany u Prahy, 25101

(210) **O-437371**

(220) 15.05.2006

(320) 15.05.2006

(511) 16, 30, 35

(540)



(510) (16) výrobky z papíru, zejména obaly, tašky z plastů, propagační, reklamní a informační materiály na papírovém nosiči; (30)



(730) oplatky, suchary, sušenky; (35) zprostředkování obchodu.  
**Havránek Petr**, Sadová 940/51, Karlovy Vary, 36001, CZ

(210) **O-437373**

(220) 15.05.2006

(320) 15.05.2006

(511) 10, 28, 37

(540)

## Rotren

(510) (10) lékařské přístroje; (28) hry, hračky, sportovní potřeby; (37) stavby a opravy.

(730) **Petr Kalivoda - Kalpe**, Ke kapliče 193, Dolní Břežany, 25241, CZ

(210) **O-437374**

(220) 15.05.2006

(320) 15.05.2006

(511) 10, 28, 37

(540)

## Motren

(510) (10) lékařské přístroje; (28) hry, hračky, sportovní potřeby; (37) stavby a opravy.

(730) **Petr Kalivoda - Kalpe**, Ke kapliče 193, Dolní Břežany, 25241, CZ

(210) **O-437379**

(220) 15.05.2006

(320) 15.05.2006

(511) 36, 41, 44

(540)

## VEŘEJNÁ SBÍRKA ČERVENÁ STUŽKA

(510) (36) finanční služby - veřejné a dobročinné sbírky, jejich vedení a organizace, evidence a rozdělování finančních příspěvků, analýzy, transakce, operace, finanční informace, poradenství a řízení, daňové odhady, finanční sponzorování, financování koupí na splátky, poskytování hypotečních půjček, finanční pronájem - leasing, garance, záruky, kauce, bankovníctví, úvěrové banky, bezhotovostní operace, platební převody vykonávané elektronicky, clearing (zúčtování vzájemných pohledávek a závazků), domácí bankovní služby, vydávání cenin, vydávání cestovních šeků, vydávání cenných papírů, služby a vydávání kreditních karet, měnové služby a operace, směnárenské služby, zprostředkování a poradenství v oblasti pojištění, služby pojišťoven - uzavírání pojistek a pojistných smluv, včetně životních, úrazových, proti požáru apod., nemocenské pojištění, vyplácení důchodů, důchodové fondy, pojistně-technické služby (statistika), služby realitní kanceláře - obchodování s nemovitostmi, zprostředkování pronájmu a koupě nemovitostí, pronájem nemovitostí - bytů, domů, kanceláří, pozemků, farem atd., vedení nájemních a činžovních domů, správa nemovitostí, inkasování nájemného, ubytovací kanceláře, oceňování numismatických sbírek, starožitností, uměleckých děl, známek a šperků, kanceláře pro inkasování pohledávek (faktoring), služby v oblasti likvidace podniků, celní služby, úschovní služby, úschova v bezpečnostních schránkách, úschova cenností, provozování zastaváren; (41) organizování a vedení besed, kolokvií, konferencí, kongresů, seminářů, sympozií, informace o výchově a vzdělávání, pořádání loterií, organizování plesů, plánování a organizování večírků a oslav, organizování vzdělávacích, zábavných, sportovních soutěží nebo soutěží krásy, organizování kulturních nebo vzdělávacích výstav, organizování živých představení a vystoupení, předprodej vstupenek, školení, praktické cvičení, instruktážní výcvik, zkoušení, přezkoušení, dálkové studium, korespondenční kurzy, prázdninové tábory (zábava), náboženská výchova, pomoc a poradenství pro volbu povolání, pořádání a řízení pracovních setkání, informace a zprostředkování možností rekreace, rozptýlení, zábavy, pořádání divadelních představení, provozování kinosálů, koncertní síně, provozování muzeí, knihovny (půjčovny knih), pořádání diskoték, výchovně zábavně klubové služby, kluby zdraví, půjčování filmů, filmová tvorba, filmová studia, dabing, digitální zpracování obrazu, nahrávací studia, výroba rozhlasových a televizních programů, zpravodajské služby, obrazové zpravodajství, fotografování, půjčování přenosných videokamer, vydávání knih, elektronické publikování (DTP), poskytování on-

line elektronických publikací (bez možnosti stažení), vydávání elektronických knih a časopisů on-line, posunková řeč (tlumočení), překladatelské služby, tělesná výchova, provozování a pronájem sportovních zařízení - golfových hřišť, stadiónů, tenisových dvorců, plaveckých bazénů, gymnastický výcvik, půjčování sportovního nářadí, s výjimkou dopravních prostředků - to vše se zaměřením na prevenci HIV/AIDS a dalších nemocí; (44) kliniky nebo sanatoria (soukromé), zdravotnická střediska, zotavovny, útulky (domovy), pečovatelská služba, nemocniční služby, ošetrovatelské služby, neurologie (chiropraktika), služby psychologa, léčba toxikomanů, stomatologie, plastická chirurgie, služby porodní asistentky, umělé oplodňování, oplodňování in vitro, farmaceutické poradenství, služby optika, fyzioterapie, masáže, aromaterapeutické služby, služby krevní banky, veřejné lázně pro hygienické účely, pamí lázně, pronajímání zdravotních (zdravotnických) zařízení, kadeřnické salóny, salóny krásy, implantace vlasů, manikúra, pedikúra, tetování, zahradnictví, zahradnické služby, služby v oblasti zahradní architektury, údržba trávníků, rostlinné školky, aranžování květin, léčení stromů, letecké a pozemní rozprašování hnojiv a jiných zemědělských chemických látek, ničení plevele, ničení škůdců v zemědělství, pronájem zemědělských nástrojů a zařízení, chov zvířat, veterinární pomoc, péče o čistotu domácích zvířat, úprava (česání) zvířat, lékařské služby, zdravotní péče.

(730) **Česká společnost AIDS pomoc**, Malého 3/282, Praha 8 - Karlín, 18621, CZ

(740) Advokátní a patentová kancelář DANĚK & PARTNERS, Dr. Vilém Daněk, Vinohradská 45, Praha 2, 12000

(210) **O-437387**

(220) 15.05.2006

(320) 28.02.2006

(511) 8

(540)

## SVIH

(510) (8) nůžky na stříhání vousů a bradek, břitvy, holicí strojky elektrické i neelektrické, brusky (ruční nářadí), brusné kotouče (ruční nářadí), brusné nástroje, čepele (nožů), nože (zbraně), sklenářský diamant (části ručních strojů), brusný kámen, vrtačky na ruční pohon, otvírače na konzervy s výjimkou elektrických, kráječe na zeleninu, lopatky na sázení nebo přesazování, lopaty (ruční nářadí), louskáčky s výjimkou louskáčků z drahých kovů, manikúrové soupravy, sekačky na maso (ruční nástroje), motyčky (na okopávání), plečky (jako ruční nářadí), motyky, naběračky, nástrojové brusky, ostříčky jako nástroje, kleště na nehty, pilníky na nehty, lovecké nože, nože do mlýnků (ruční nástroje), nože na zeleninu, nože, listy pilky, radlice (ruční nástroje a nářadí), nožiřské výrobky, přístroje, nůžky, elektrické nebo neelektrické nůžky na stříhání vlasů, nůžky na trávníky a živé ploty (ruční nářadí), obírače na ovoce (ruční nářadí), ostříče na kosu, ostřicí nástroje, pilky (ruční nářadí), pilníky (nástroje), ruční zemědělské nářadí, ruční nástroje a nářadí (na ruční pohon), ruční vrtačky (ruční nástroje), rýče, sekačky, sekačky, fezačky, sekačky (ruční nástroje), stříhací kleště na prořezávání stromů, škrabky (ruční nástroje), škrabky na zeleninu, štěpařské nože, štípací sekery, kapesní nože, vrtáky (nebozezy), zahradní nářadí na ruční pohon, zahradnické nože, lesní sekače, zahradnické nůžky, přístroje (nože, vidličky a lžíce).

(730) **SVIH PLUS s.r.o.**, Gen. M. R. Štefánika 6570/19, Trenčín, 91101, SK

(740) JUDr. Miroslav Kupka, Levého 1532, Rakovník, 26901

(210) **O-437394**

(220) 16.05.2006

(320) 16.05.2006

(511) 31, 33, 43

(540)

## DOBŘÝ SKLEP

(510) (31) réva vinná; (33) vína všeho druhu; (43) restaurace.

(730) **AGENTURA TPR s.r.o.**, Jilovská 1167/71a, Praha 4, 14200, CZ

(210) **O-437396**

(220) 16.05.2006

(320) 16.05.2006

(511) 38, 42

- (540)   
cz domain registry
- (510) (38) provozování jmenných serverů (počítačová komunikace), poskytování informací z registru doménových jmen; (42) registrace doménových jmen.
- (730) **CZ.NIC, z.s.p.o.**, Lužná 591, Praha 6, 16000, CZ
- (740) Mgr. Petr Hostaš, advokát, Na Struze 1740/7, Praha 1, 11000
- 
- (210) **O-437397**
- (220) 16.05.2006
- (320) 16.05.2006
- (511) 7, 11
- (540) 
- (510) (7) elektrické ruční nářadí, kuchyňské přístroje, mixéry, drtiče, šlehače, roboty, mlýnky, lisy, odšťavovače, vysavače, šicí stroje, pračky, ždímačky, myčky, elektrické otvírače, nože a nůžky elektrické, elektrické ruční vrtačky a šroubováky, akumulátorové vrtačky a šroubováky, elektrické pily, elektrické brusky, elektrické horkovzdušné opalovačky, elektrická čerpadla, elektrické sekačky, elektrické nářadí poháněné elektrickým motorem nebo jiným mechanickým pohonem, elektrická vrtací kladiva, elektrické hoblíky, části a příslušenství pro všechny výše uvedené výrobky, vše v rámci třídy 7; (11) elektrické domácí a kuchyňské přístroje, zejména kávovary, konvice elektrické, fritovací hrnce, grily, toustovače, chladničky, ledničky, mrazicí boxy, digestoře, plynové a elektrické sporáky, kamna, pece, trouby, desky k udržování jídla v teplém stavu, varné desky (plochy).
- (730) **BORA - spol. s r.o.**, Sibiřská 390/III., Jindřichův Hradec, 37701, CZ
- (740) KUDRLIČKA & SEDLÁK Advokátní, patentová a známková kancelář, Ing. Jiří Sedlák, Husova 5, České Budějovice, 37001
- 
- (210) **O-437399**
- (220) 16.05.2006
- (320) 16.05.2006
- (511) 16, 35, 38, 41
- (540)   
SPOLEČNĚ PRO
- (510) (16) periodické a neperiodické tiskoviny, publikace, noviny, časopisy a knihy, polygrafické výrobky z papíru a lepenky, papírenské zboží, například průvodce, mapy, kalendáře, ročenky, oběžníky, noviny, inzertní noviny, katalogy, reklamní a informační brožury a letáky, plakáty, papírové billboardy, pohlednice, přání, samolepky, etikety a viněty, bloky, knižní záložky, fotografie, obaly a tašky z papíru a plastů, balicí papír, dopisní papír a obálky, pera, pastelky, psací potřeby, pravítka, psací podložky, papírové podložky pod sklenice, ubrousky, umělecké a ozdobné předměty z papíru, pečeti, poštovní známky; (35) reklamní, inzertní a propagační činnost prostřednictvím jakéhokoliv média, prostřednictvím telefonní, datové, informační, elektronické, komunikační nebo počítačové sítě nebo rozhlasem a televizí, poskytování informací komerčního nebo reklamního charakteru, využití Internetu v oblasti komerční a inzertní včetně on-line, organizování výstav, veletrhů a propagačních akcí pro reklamní a obchodní účely, průzkumy veřejného mínění, hospodářské, ekonomické a politické prognózy, styk s veřejností, zajišťování předplatného, rozšiřování reklamních nebo inzertních materiálů; (38) činnost informační kanceláře, zveřejňování a přenos informací prostřednictvím Internetu, šíření elektronických časopisů, periodik, knih a zpráv prostřednictvím Internetu, informační služby na Internetu, včetně provozování elektronických nástěnek, blogů diskusních skupin a fór, poskytování přístupu k on-line informačním službám a databázím, zaslání SMS, MMS a e-mailů, provozování bezplatné i zpoplatněné telefonní linky; (41) nakladatelství a vydavatelství, ediční činnost, publikační činnost, agenturní činnost v oblasti politické a kulturní, služby v oblasti vzdělávání a osvěty, reportérské služby, organizování a vedení přednášek, konferencí, seminářů a kursů, lektorská činnost, pořádání společenských, kulturních, vzdělávacích, politických a sportovních akcí, organizování besed, přednášek, školení, výstav v rámci této třídy, přehlídek, veletrhů, plesů a veřejných shromáždění.
- (730) **Nezávislá volba**, Zámečnická 3a, Olomouc, 77200, CZ
- (740) Ing. Petr Soukup, patentový zástupce, Videňská 8, Olomouc, 77200
- 
- (210) **O-437406**
- (220) 16.05.2006
- (320) 16.05.2006
- (511) 10, 24, 25
- (540) 
- (510) (10) ortopedické potřeby, například bandáže; (24) tkaniny a textilní výrobky, které nejsou uvedeny v jiných třídách; (25) oděvy.
- (730) **ZDRAVTEX s.r.o.**, Stará Víska 70/14, Olomouc, 77200, CZ
- 
- (210) **O-437408**
- (220) 16.05.2006
- (320) 16.05.2006
- (511) 9, 16, 35, 38, 41, 44
- (540) 
- (510) (9) nahané i nenahané nosiče informací všeho druhu, jako disky, diskety, CD ROM, pásky, nahané i nenahané nosiče zvuku a/nebo obrazu, software, elektronické publikace; (16) tiskoviny, periodický a neperiodický tisk, zejména časopisy, noviny, knihy, prospekty, plakáty, fotografie, pohlednice, dopisnice, dopisní papíry, kalendáře, knihařské výrobky, propagační materiály a předměty z papíru, zejména letáky, brožury, obtisky, obalový materiál z papíru a plastických hmot, ozdobné a propagační předměty z papíru; (35) reklamní, inzertní služby všeho druhu, včetně inzertní a reklamy poskytované v počítačových, telekomunikačních a obdobných sítích, šíření a přenos inzertní a reklamy prostřednictvím telefonních sítí, informační servis a poradenské služby v obchodě, pořádání reklamních a obchodních výstav a předváděcích akcí zboží a služeb, včetně distribuce zboží k reklamním účelům, zprostředkovatelské služby v oblasti obchodu, obchodní služby v oboru polygrafie, průzkum trhu a marketing, obchodní zastoupení tuzemských a zahraničních firem, rozmnožovací

služby; (38) zveřejňování, rozšiřování a přenos informací prostřednictvím všech informačních a telekomunikačních prostředků a sítí, satelitů apod., šíření informací prostřednictvím teletextu a počítačových a telekomunikačních sítí včetně Internetu, šíření tiskovin, časopisů, periodik, knih v elektronické podobě prostřednictvím počítačové sítě včetně Internetu, prostřednictvím satelitů apod.; (41) nakladatelská a vydavatelská činnost v oboru zábavních, odborných, zpravodajských a vzdělávacích tiskovin, časopisů, periodických i neperiodických publikací, zpráv a informací, zvukových, textových a audiovizuálních nosičů, včetně multimediálních aplikací, produkční a agenturní činnost v oblasti zábavy, kultury a výchovy, pořádání a organizování zábavných, sportovních, vzdělávacích a odborných soutěží, zájmových klubů, estrád a společenských akcí, pořádání společenských módních přehlídek, pořádání soutěží krásy, pořádání odborných setkání, seminářů a konferencí, informační, konzultační, obstaravatelské a zprostředkovatelské služby v oboru nakladatelské a vydavatelské činnosti a produkční a agenturní činnosti v oblasti zábavy, kultury a výchovy, výroba rozhlasových a televizních programů, televizní zábava; (44) lékařské služby, péče o hygienu a krásu osob, lékařské analýzy, týkající se léčení osob (např. rentgenová vyšetření a odběry krevních vzorků), služby týkající se umělého oplodnění, lékárenské poradenství.

(730) **Mladá fronta a.s.**, Mezi Vodami 1952/9, Praha 4 - Modřany, 14300, CZ

(210) **O-437409**

(220) 16.05.2006  
(320) 16.05.2006  
(511) 9, 42  
(540)

### Phonerec

(510) (9) přístroje pro zpracování informací, počítače, počítačový software, přístroje určené pro použití s počítačem, počítačové periferie, počítačové doplňky, zesilovače, přístroje pro záznam zvuku, obrazu nebo jiných elektrických, magnetických, elektromagnetických nebo optických signálů, přístroje pro zpracování, přenos nebo reprodukci zvuku, obrazu nebo jiných elektrických, magnetických, elektromagnetických nebo optických signálů; (42) návrh počítačového hardware a software.

(730) **Nenka Pavel**, Na Močárku 23/480, Ostrava, 72400, CZ

(210) **O-437416**

(220) 16.05.2006  
(320) 16.05.2006  
(511) 5  
(540)

### AFORSAL

(510) (5) farmaceutické a veterinární přípravky, hygienické výrobky pro lékařské účely, dietetické přípravky pro léčebné účely, potraviny pro batolata, náplasti, obvazový materiál, materiály pro plombování zubů a pro zubní otisky, dezinfekční přípravky, výrobky pro hubení živočišných škůdců, fungicidy, herbicidy.

(730) **STADA Arzneimittel AG**, Stadastrasse 2-18, Bad Vilbel, 61118, DE

(740) **KOREJZOVÁ & SPOL.**, v.o.s., JUDr. Zdeňka Korejzová, Spálená 29, Praha 1, 11000

(210) **O-437417**

(220) 16.05.2006  
(320) 16.05.2006  
(511) 5  
(540)

### SALMEFLU

(510) (5) farmaceutické a veterinární přípravky, hygienické výrobky pro lékařské účely, dietetické přípravky pro léčebné účely, potraviny pro batolata, náplasti, obvazový materiál, materiály pro plombování zubů a pro zubní otisky, dezinfekční přípravky, výrobky pro hubení živočišných škůdců, fungicidy, herbicidy.

(730) **STADA Arzneimittel AG**, Stadastrasse 2-18, Bad Vilbel, 61118, DE

(740) **KOREJZOVÁ & SPOL.**, v.o.s., JUDr. Zdeňka Korejzová, Spálená 29, Praha 1, 11000

(210) **O-437418**

(220) 16.05.2006  
(320) 16.05.2006  
(511) 5  
(540)

### EFESTAD

(510) (5) farmaceutické a veterinární přípravky, hygienické výrobky pro lékařské účely, dietetické přípravky pro léčebné účely, potraviny pro batolata, náplasti, obvazový materiál, materiály pro plombování zubů a pro zubní otisky, dezinfekční přípravky, výrobky pro hubení živočišných škůdců, fungicidy, herbicidy.

(730) **STADA Arzneimittel AG**, Stadastrasse 2-18, Bad Vilbel, 61118, DE

(740) **KOREJZOVÁ & SPOL.**, v.o.s., JUDr. Zdeňka Korejzová, Spálená 29, Praha 1, 11000

(210) **O-437419**

(220) 16.05.2006  
(320) 16.05.2006  
(511) 5  
(540)

### POSIPRES

(510) (5) farmaceutické a veterinární přípravky, hygienické výrobky pro lékařské účely, dietetické přípravky pro léčebné účely, potraviny pro batolata, náplasti, obvazový materiál, materiály pro plombování zubů a pro zubní otisky, dezinfekční přípravky, výrobky pro hubení živočišných škůdců, fungicidy, herbicidy.

(730) **STADA Arzneimittel AG**, Stadastrasse 2-18, Bad Vilbel, 61118, DE

(740) **KOREJZOVÁ & SPOL.**, v.o.s., JUDr. Zdeňka Korejzová, Spálená 29, Praha 1, 11000

(210) **O-437423**

(220) 16.05.2006  
(320) 16.05.2006  
(511) 18, 25, 26  
(540)



(510) (18) kůže, imitace kůže, výrobky z těchto materiálů, které nejsou zahrnuty do jiných tříd, kůže ze zvířat, kufrý a zavazadla, deštníky, slunečníky a hole, biče a sedlářské výrobky; (25) dámské, pánské a dětské oděvy a doplňky, obuv a kloboučnické zboží a pokrývky hlavy; (26) krajký a výšivky, stuhy a tkaníčky, knoflíky, háčky a očka, poutka - galanterie, špendlíky a jehly, umělé květiny.

(730) **DOMINO fashion, s.r.o.**, Ovčív Hájek 2159, Praha 5, 15800, CZ

(210) **O-437436**

(220) 17.05.2006  
(320) 17.05.2006  
(511) 16  
(540)



(510) (16) zařízení pro průběžné doplňování inkoustu v tiskárnách.  
(730) **RAYFILM s.r.o.**, Otická 109, Opava, 74601, CZ

(210) **O-437437**

(220) 17.05.2006  
(320) 17.05.2006  
(511) 9, 16, 35, 36  
(540)

### Dětské pojištění Sluníčko

- (510) (9) informace a data v elektronické podobě na nosičích, zařazených ve třídě 9; (16) informace a data na nosičích, zařazených ve třídě 16, tiskoviny, informační brožury a letáky, formuláře a tiskopisy, karty, kalendáře; (35) propagační činnost a reklama; (36) pojištění, veškeré služby v oblasti pojišťovnictví, pojišťovací a zajišťovací činnost, zprostředkovatelská činnost a služby v oblasti finančnictví, poradenské služby v oblasti pojišťovnictví a finančnictví, zprostředkování a poskytování informací z oblasti pojišťovnictví a finančnictví prostřednictvím informačních médií a datových nosičů všeho druhu.
- (730) **Česká pojišťovna a.s.**, Spálená 75/16, Praha 1, 11304, CZ

(210) **O-437438**  
(220) 17.05.2006  
(320) 17.05.2006  
(511) 31, 35, 44  
(540)



**Ing. Dušan Horák**  
**HORAČOVY ŠKOLKY**

- (510) (31) výrobky zemědělské, zahradnické a lesní, osivo, rostliny a přírodní květiny; (35) reklama, propagace, inzerce všemi druhy médií; (44) zahradnictví, zahradnické služby, zahradní architektura, zemědělské a lesnické služby.
- (730) **Ing. Dušan Horák - HORAČOVY ŠKOLKY**, Za Drahou 955, Bystřice pod Hostýnem, 76861, CZ

(210) **O-437442**  
(220) 17.05.2006  
(320) 17.05.2006  
(511) 36, 43  
(540)



- (510) (36) směnářské služby; (43) hotelové služby, ubytovací služby.
- (590) Barevná
- (730) **INOS Zličín, a.s.**, Strojírenská 411, Praha 5, 15521, CZ

(210) **O-437443**  
(220) 17.05.2006  
(320) 17.05.2006  
(511) 35, 37, 42  
(540)



- (510) (35) dodavatelské služby pro třetí osoby; (37) stavebnictví, stavitelství; (42) projektování, projekce (stavební).
- (590) Barevná
- (730) **www.ministavebniny.cz, s.r.o.**, Horní Lán 1196/9, Olomouc, 77900, CZ

(210) **O-437448**  
(220) 17.05.2006  
(320) 17.05.2006  
(511) 3

(540) **NIVEA - Vlasly krásné na pohled,  
neodolatelné na dotek**

- (510) (3) přípravky pro péči o tělo a krásu, přípravky na čištění, péči a zkrášlení vlasů.
- (730) **Beiersdorf AG**, Unnastrasse 48, D-20253 Hamburg, DE
- (740) **KOREJZOVÁ & SPOL.**, v.o.s., JUDr. Zdeňka Korejzová, Spálená 29, Praha 1, 11000

(210) **O-437452**  
(220) 17.05.2006  
(320) 17.05.2006  
(511) 5, 30, 35  
(540)

**NANOVIT**

- (510) (5) farmaceutické, parafarmaceutické, stomatologické, veterinární, dezinfekční výrobky, zdravotnické materiály a potravinové doplňky, vše spadající do třídy 5, jako např. vitamíny, minerály a stopové prvky s léčebnými účinky, dietní a nutriční přípravky s léčebnými účinky, léčiva, medicínální sirupy, výtažky z léčivých bylin, kombinované přípravky vitamínů, minerálů, stopových prvků a bylinných výtažků s léčebnými účinky, potraviny pro lékařské účely, potravinové doplňky obohacené vitamíny nebo minerály nebo stopovými prvky s léčebnými účinky, vitamínové přípravky, vitamíny a multivitaminové preparáty, minerály a multiminerálové preparáty s léčebnými účinky, bylinné čaje s léčebnými účinky, léčivé rostliny, cukrovinky nebo pastilky nebo tablety nebo tobolky nebo kapsle nebo žvýkačky s léčivými přísadami, dietetické látky, minerální vody a dietetické nápoje upravené pro lékařské účely, dietní potraviny, výživové doplňky, bílkovinné přípravky, balzámy, krémy, masti, chemické přípravky, léčivé oleje, tuky, léčivé soli, bylinné výtažky nebo sirupy, vitamínová výživa ve formě koncentrátů, proteinové koncentráty, dietetické přípravky, žvýkačky, cigarety bez obsahu tabáku, vše výše uvedené pro lékařské účely, povzbuzující přípravky s léčebnými účinky, zejména pro stimulaci sexuální aktivity, stomatologické materiály, prostředky a výrobky v rámci této třídy, dezinfekční, pesticidní, fungicidní, herbicidní a deratizační přípravky, obvazové materiály, náplasti, vata, lékárníčky včetně obsahu;
- (30) potraviny všeho druhu spadající do třídy 30, jako potravinové doplňky ne pro lékařské účely (zařazené ve třídě 30) a obsahující látky rostlinného původu, cukrovinky, žvýkačky, bonbóny, zmrzliny, pekařské a cukrářské výrobky, kakao, káva, čaj, čokoláda, a nápoje z nich, potraviny z bílkovin, těstoviny a výrobky z nich pro lidskou výživu, med; (35) zprostředkovatelská činnost v oblasti obchodu, dovozní a vývozní kancelář (export-import), marketing, distribuce prospektů a vzorků, výstavní akce reklamního a obchodního charakteru, reklama, inzerce, propagace všemi druhy médií, zprostředkovatelská činnost v oblastech uvedených ve třídě 35.
- (730) **AVICENNA Company, spol. s r.o.**, Nad Vršovskou horou 88/4, Praha 10, 10100, CZ
- (740) Ing. Francis Jupa, Měchenická 4/2554, Praha 4, 14100

(210) **O-437455**  
(220) 17.05.2006  
(320) 17.05.2006  
(511) 41, 43  
(540)

**Miss & Mr. Fitness**

- (510) (41) sportovní a kulturní aktivity; (43) služby zajišťující stravování a nápoje, dočasné ubytování.
- (730) **Fitness Style s.r.o.**, Zelený pruh 95/97, Praha 4, 14000, CZ

(210) **O-437465**  
(220) 17.05.2006  
(320) 17.05.2006

(511) 6, 7, 8, 19, 40  
(540)

## ALPER

- (510) (6) výkovky, formy slévárenské (kovové), ingoty z obecných kovů, kovadliny, kovové zboží, ocelové konstrukce, okenní kování, okna kovová, rámy dveřní kovové, stavební materiály kovové; (7) zápusťkové lisovací stroje (kovací stroje), nástroje a nářadí (ruční) mechanické, buchary, formy (části strojů), pýchovadla (stroje); (8) zápusťky (ruční nářadí), nástroje a nářadí ruční, lisovací nástroje; (19) dveře nekovové, konstrukce nekovové, okna nekovová, ploty nekovové; (40) metalurgie, frézování, galvanizace, pokovování, kalení kovů, kovářství, odlévání kovů, svařování, úprava a zpracování kovů, nástrojárna.
- (730) **ALPER a.s.**, Prodloužená 250/33, Praha 5, 15900, CZ  
(740) Václav Müller, patentový zástupce, Filipova 2016, Praha 4, 14800

(210) **O-437466**  
(220) 17.05.2006  
(320) 17.05.2006  
(511) 6, 7, 8, 19, 40  
(540)

- (510) (6) výkovky, formy slévárenské (kovové), ingoty z obecných kovů, kovadliny, kovové zboží, ocelové konstrukce, okenní kování, okna kovová, rámy dveřní kovové, stavební materiály kovové; (7) zápusťkové lisovací stroje (kovací stroje), nástroje a nářadí (ruční) mechanické, buchary, formy (části strojů), pýchovadla (stroje); (8) zápusťky (ruční nářadí), nástroje a nářadí ruční, lisovací nástroje; (19) dveře nekovové, konstrukce nekovové, okna nekovová, ploty nekovové; (40) metalurgie, frézování, galvanizace, pokovování, kalení kovů, kovářství, odlévání kovů, svařování, úprava a zpracování kovů, nástrojárna.
- (730) **ALPER a.s.**, Prodloužená 250/33, Praha 5, 15900, CZ  
(740) Václav Müller, patentový zástupce, Filipova 2016, Praha 4, 14800

(210) **O-437467**  
(220) 17.05.2006  
(320) 17.05.2006  
(511) 5, 30, 32  
(540)

- (510) (5) léčivé čaje, byliny na kouření pro lékařské účely, drogy pro léčebné účely, alkohol pro léčebné účely, medicínální vína, sirupy pro farmaceutické účely, medicínální sirupy, enzymy pro léčebné účely, kapsle pro farmaceutické účely, nápoje dietetické, upravené pro lékařské účely, posilující přípravky, tonika, cukrovinky s léčivými přísadami, žvýkačky k léčebným účelům, vitamínové přípravky, doplňky potravy pro lékařské účely, minerální, doplňky výživové pro lékařské účely, masti pro farmaceutické účely, minerální vody pro léčebné účely, farmaceutické přípravky, dietetické nápoje upravené pro lékařské účely, dietetické látky upravené pro lékařské účely, potravinu dietní přizpůsobenou pro lékařské účely, sirupy pro farmaceutické účely, tabletky pro farmaceutické účely, lékařské přípravky pro hubnutí, přísady do krmiv pro lékařské účely; (30) pastilky (cukrovinky), mentolové cukroví, čaj, glukóza pro výživu, žvýkací guma ne pro lékařské účely, müsli, příchutě do potravin (s výjimkou esenci a éterických olejů); (32) nealkoholické nápoje, nápoje iontové, nealkoholické výtažky z ovoce, ovocné

šťávy, prášky do šumivých nápojů, pastilky na výrobu šumivých nápojů, zeleninové šťávy (nápoje).

(730) **JOALIS s.r.o.**, Na Florenci 19, Praha 1, 11000, CZ  
(740) Václav Müller, patentový zástupce, Filipova 2016, Praha 4, 14800

(210) **O-437473**  
(220) 17.05.2006  
(320) 17.05.2006  
(511) 9  
(540)

(510) (9) brýlové obruby, sluneční brýle, korekční brýle, pouzdra na brýle, řetízky na brýle, optické přístroje, brýlové čočky, lupy.  
(590) Barevná  
(730) **Rejhonová Zdena**, Moravská 726, Hradec Králové, 50009, CZ

(210) **O-437474**  
(220) 17.05.2006  
(320) 17.05.2006  
(511) 5  
(540)

## CAREHIM

- (510) (5) léčiva, farmaceutické přípravky humánní.  
(730) **Zentiva, a.s.**, U Kabelovny 130, Praha 10 - Dolní Měcholupy, 10237, CZ  
(740) ČERVENKA, KLEINTOVÁ, TURKOVÁ Patentová, známková a advokátní kancelář, Ing. Eva Kleintová, Budečská 6/974, Praha 2, 12000

(210) **O-437483**  
(220) 18.05.2006  
(320) 18.05.2006  
(511) 32  
(540)



(510) (32) nealkoholické nápoje.  
(730) **Jesenické prameny Nová Pláň, a.s.**, Nová Pláň 61, Nová Pláň, 79201, CZ  
(740) Ing. Josef Bocek, Dělnická 19/1168, Havířov, 73601

(210) **O-437489**  
(220) 18.05.2006  
(320) 18.05.2006  
(511) 20, 37, 42  
(540)



(510) (20) výrobky ze dřeva, korku, rákosu, třtiny, vrbového proutí, rohoviny, kosti, slonoviny, kostic, želvoviny, jantaru, perleti, mořské pěny, buničiny, pokud nejsou zařazeny v jiných třídách, kování na okna (nekovová), křesla, stolky na květiny, lišty k nábytku z umělých hmot, školní nábytek, nábytkové police, police do registračních skříní, bambusové závěsy, barely

(nekovové), bečky (nekovové), bedny (nekovové), bidla nekovová, boudy, pelechy, hnízda a klece pro domácí zvířata, stojany na časopisy, části nábytku ze dřeva, čepy (nekovové), čísla domovní kromě kovových a svítících, dávkovače ručnicků upevněné (nekovové), dekačerní předměty (přenosné), desky (stolní), desky k vystavování zboží, desky pod psací stroje, stojany na deštníky, držáky na kartáče, držáky na noviny, držáky na záclony a závěsy, kromě držáků z textilních materiálů, dřevěné rolety, dvířka k nábytku, fitinky na rakve (nekovové), gauče, háčky na oděvy (nekovové), háčky na záclony, háky k věšákům (nekovové), skříňky na hračky, chodítka dětská, věšáky na kabáty, kádě, kancelářský nábytek, kartotéky (nábytek), kazety na šperky, kromě kazet z drahých kovů, tabule s háčky na zavěšení klíčů, stojany na klobouky, sloupky na drápání pro kočky, kolébky, kolečka k nábytku nekovová, komody, kontejnery (nekovové), kontejnery přepravní (nekovové), konzole na záclony a závěsy, ozdobné závěsy z korálek, koše a košíky (nekovové), krabice ze dřeva nebo z umělých hmot, kryty ochranné proti žáru pro domácnost, křesla, křesla kadeřnická, podstavce na květináče, stolky na květiny, stojany na lahve, lavičky (nábytek), lávky (nekovové), lehátka skládací, lékárníčky, lenošky, lištové rolety vnitřní, žaluzie, lůžka, lůžka vodní, lůžkoviny (s výjimkou ložního prádla), stoly na masáže, matrace, matrace nafukovací, kromě matrací k léčebným účelům, nábytek (bytové zařízení), školní nábytek, stojany na odkapávání nádobí, obaly ochranné na oděvy, obložení nábytku (nekovové), ramínka na oděvy, ohrádky pro děti, opěrky na hlavu (u nábytku), ošatky, ozdoby nástěnné (bytové zařízení), ozdoby pohyblivé (ozdobné pohyblivé předměty vydávající zvuky, zpravidla zvonečky nebo tyčinky), ozdoby z umělých hmot pro potraviny, palety (nakládací - nekovové), palety na manipulaci se zbožím (nekovové), paravány (nábytek), pelesti postelí dřevěné, stolky pojízdné pro počítače, podhlavníky, podnožky, podušky, podušky nafukovací, kromě podušek k léčebným účelům, pohovky, pohovky čalouněné s podnožkou, police, police nábytkové, police na knihy, polštáře pro domácí zvířata, poštovní schránky, kromě zděných a kovových, poučáče ze dřeva nebo z umělých hmot, prádelníky (se zásuvkami), prkénka na krájení a sekání masa, proutěné zboží, příborníky, psací stoly, pultíky, pulty, rakve, rámy (na obrazy), rámy na vyšívání, ratan, regály, registratury, reklamní předměty nafukovací, sedadla, sekretáře, servírovací stolky pojízdné, schody (stupně) (nekovové), schůdky pohyblivé pro nastupování cestujících (nekovové), stříbřené sklo (pro výrobu zrcadel), skříně, skříňky na jídlo (spížky) (nekovové), sláma pletená (s výjimkou rohoží), sofa, spací pytle na kempování, stojany na střelné zbraně, stolky odkládací, stolky toaletní, stoly rýsovací, stoly pracovní, stoly zámečnické (nekovové), šoupátka nekovová (kromě šoupátek jako součástí strojů), špalky na krájení a sekání masa (pro řezníky), štítky (identifikační) (nekovové), štíty (vývěsní) ze dřeva nebo umělých hmot, tabule vývěsní, truhlářské umělecké výrobky, truhly (nekovové), tyčky k rostlinám, umělecká díla ze dřeva, vosku, sádry nebo umělých hmot, umělecké truhlářské výrobky, urny pohřební, váhy na nošení břemen, vějíře, vitríny (nábytek), vycpaná zvířata, zámky (kromě kovových a elektrických), zástěny, zástěny ochranné u topenišť pro domácnost, zásuvky, zrcadla, desky skleněné pro zrcadla, žebříky ze dřeva nebo z umělých hmot, žerď (vlajkové), židle, židle vysoké pro děti; (37) služby stavebnictví a stavitelství, izolování staveb proti vlhkosti, tepelné a zvukové izolování staveb, demolice budov, klempířství a instalatérství, komínické služby, malování a natírání interiérů a exteriérů, štukování, sádrování, tapetování, montáže lešení, pokrývačské služby, zednické služby, zámečnictví, stavební dozor, informace o opravách, instalování a opravy elektrických spotřebičů, montáž a opravy výtahů, instalace a opravy telefonů, čištění fasád, vnějších povrchů a ploch i interiérů budov, čištění komínů, čištění oken, čištění ulic, deratizace, dezinfekce, hubení škůdců (ne pro zemědělské účely), praní, žehlení a mandlování šatstva, chemické čištění, údržba, čištění a opravy kožesin, kůže a oděvů z nich, opravy šatstva a obuvi, restaurování nábytku, umělecká truhlářská výroba a opravy, čalounění a čalounické opravy, lakování, glazurování, pískování, opravy fotografických přístrojů, opravy hodin, údržba a opravy trezorů, ostření a broušení nožů, opravy deštníků; (42) praktikování tradičních metod návrhů interiérů, např. feng-shui, poradenská činnost v oblasti bytových interiérů a nábytkářství, návrhy bytových interiérů a nábytkových sestav, výzdoba interiérů, služby bytového architekta, tvorba nábytkového

designu, expertiza a znalecké posudky ve stavebnictví, stavebně technické a statické průzkumy, odborné služby v oblasti statiky staveb a vybavení interiérů, odborné služby v oblasti statiky ocelových a dřevěných konstrukcí pozemních a inženýrských staveb, návrhy sanací a rekonstrukcí budov včetně historických, výpočty zatížitelnosti ve stavebnictví, architektonické poradenství, dárkové balení, zkoušky materiálu, zkoušky textilu, navrhování průmyslové, obalový design, oděvní návrhářství, projektování, projektové studie, vývoj a výzkum nových výrobků, rekonstrukce nábytku a bytového zařízení.

Barevná  
(590)  
(730) **LO-PAN s.r.o.**, Podlešinská 12, Praha 6, 16000, CZ  
(740) **DANĚK & PARTNERS** Advokátní a patentová kancelář, Dr. Vilém Daněk, Vinohradská 45, Praha 2, 12000

(210) **O-437494**

(220) 18.05.2006

(320) 18.05.2006

(511) 10, 37, 42

(540)



(510) (10) lékařské přístroje, nástroje a potřeby, zejména radiologické přístroje pro lékařské účely, radioterapeutické a radiodiagnostické přístroje, rentgenové přístroje pro lékařské účely, radioterapeutické ozařovny a jejich vybavení; (37) opravy a servis přístrojů zdravotnické techniky, opravy a servis přístrojové techniky pro radioterapeutické ozařovny; (42) výzkum a vývoj v oblasti lékařských přístrojů, nástrojů a potřeb.

(730) **UJP PRAHA a.s.**, Nad Kamínkou 1345, Praha - Zbraslav, 15610, CZ

(740) JUDr. Miroslav Kupka, Levého 1532, Rakovník, 26901

(210) **O-437495**

(220) 18.05.2006

(320) 18.05.2006

(511) 5, 28, 31

(540)



(510) (5) veterinární, dezinfekční a hygienické prostředky k léčebným účelům; (28) hračky pro zvířata, atrapy kostí; (31) krmiva pro zvířata všeho druhu, pochoutky pro zvířata, steliva, prostředky pro chov zvířat patřící do třídy 31.

(730) **JO Tradeing, spol. s r.o.**, Kobližná 5/27, Brno, 60200, CZ

(740) Ing. Libor Markes, Grohova 54, Brno, 60200

(210) **O-437496**

(220) 18.05.2006

(320) 18.05.2006

(511) 5, 28, 31

(540)



(510) (5) veterinární, dezinfekční a hygienické prostředky k léčebným

účelům; (28) hračky pro zvířata, atrapy kostí; (31) krmiva pro zvířata všeho druhu, pochoutky pro zvířata, steliva, prostředky pro chov zvířat patřící do třídy 31.

- (730) **JO Traeding, spol. s r.o.**, Kobližná 5/27, Brno, 60200, CZ  
(740) Ing. Libor Markes, Grohova 54, Brno, 60200

(210) **O-437497**

- (220) 18.05.2006  
(320) 18.05.2006  
(511) 19, 20  
(540)



- (510) (19) dřevo polozpracované (trámy, prkna, panely), překližky;  
(20) nábytek, rámy.  
(730) **TRUST-ts spol. s r.o.**, Husova 1155, Trhové Sviny, 37401, CZ

(210) **O-437500**

- (220) 18.05.2006  
(320) 18.05.2006  
(511) 16, 21, 24, 25, 32, 33, 34, 35, 39, 41, 43  
(540)



- (510) (16) balicí papír, etikety (kromě textilních), brožury, prospekty, katalogy, papírové kelímky a láhve, papírové tácky, obaly na láhve, pasparty, rozetky, účtenky, poutače z papíru a lepenky, papírové ubrousky, papírové ubrusy, podložky papírové pod sklenice, plakáty, pera, psací potřeby, obálky, samolepky, mapy, reklamní a ozdobné předměty v jiné třídě neuvedené, obalové materiály z papíru nebo umělých hmot; (21) zboží skleněné spadající do této třídy, zejména láhve, pohárky skleněné, sklenice, püllitry, poháry keramické, keramické a porcelánové tácky, porcelánové džbány, vázičky, nádoby z plastu; (24) tkaniny a textilní výrobky spadající do této třídy, zejména pokrývky stolní, ubrusy (s výjimkou papírových), podložky na stůl pod sklenice a talíře, stolní ubrousky látkové, utěrky a ručníky textilní, bavlněné tkaniny všeho druhu jako bělené, barvené a tištěné, bavlněné zboží, potištěné nebo nikoliv, neuvedené v jiných třídách, bavlněné zboží, též barvené, tkané nebo bělené v rámci této třídy, etikety a etikety vlající tkané v rámci této třídy, jutowé látky a tkaniny, kapesníky z textilu; (25) oděvy všeho druhu včetně obuvi; (32) piva, nealkoholické nápoje všeho druhu, zejména minerální vody, limonády, šumivé nápoje, ovocné šťávy a nápoje, sirupy a další přípravky ke zhotovení nápojů; (33) alkoholické nápoje všeho druhu (vyjma pív); (34) zápalky, zapalovače pro kuřáky, popelníky (s výjimkou popelníků z drahých kovů); (35) reklamní, inzertní a propagační činnost, spotřebitelské soutěže reklamního charakteru, kancelářské práce, obchodní administrativa, průzkum a analýza trhu, správa obchodních zájmů třetích osob, obchodní zastoupení, zprostředkování obchodních záležitostí a personalistiky, organizování, zabezpečování a pořádání propagačních nebo komerčních výstav, veletrhů, doprovodných programů, společenských akcí a školení k reklamním a obchodním účelům, pomoc při řízení obchodní činnosti, vypracování statistických přehledů, poradenství v oblasti organizace a ekonomiky podnikání, marketing, aranžérství, rozmožování dokumentů, obstaravatelská a zprostředkovatelská činnost v této oblasti, direct mailing, informační servis a poradenské služby v oblasti obchodu, včetně distribuce zboží k reklamním účelům; (39) distribuce uvedených výrobků, distribuční činnost v oboru zábavních, odborných a vzdělávacích

tiskovin, publikací, zpráv a informací, včetně jejich expedice, balení a skladování zboží, dodávka nápojů (dovoz, doprava); (41) organizování kulturních, zábavných a sportovních soutěží, služby v oblasti zábavy, sportovní a kulturní aktivity, činnost vyučovací, výchovná, vzdělávací a zábavní, pořádání sympozií a konferencí, doprovodné výstavy k výchovným, vzdělávacím a kulturním účelům, provozování pracovně diskusního a zájmového klubu, organizování výstav, doprovodných programů, společenských akcí a školení ke vzdělávacím, kulturním, výchovným a zábavním účelům, školení k reklamním a obchodním účelům, nakladatelská a vydavatelská činnost, půjčovná činnost spadající do této třídy, obstaravatelská a zprostředkovatelská činnost v této oblasti; (43) poskytování gastronomických služeb, restaurační a barové služby, čepování piva, zásobovací služby, catering, ubytovací služby.

- (590) Barevná  
(730) **STAROBRNO, a.s.**, Hlinky 160/12, Brno, 66147, CZ  
(740) JUDr. Milan Kyjovský, advokát, Poštovská 8c, Brno, 60100

(210) **O-437501**

- (220) 18.05.2006  
(320) 18.05.2006  
(511) 16, 21, 24, 25, 32, 33, 34, 35, 39, 41, 43  
(540)



- (510) (16) balicí papír, etikety (kromě textilních), brožury, prospekty, katalogy, papírové kelímky a láhve, papírové tácky, obaly na láhve, pasparty, rozetky, účtenky, poutače z papíru a lepenky, papírové ubrousky, papírové ubrusy, podložky papírové pod sklenice, plakáty, pera, psací potřeby, obálky, samolepky, mapy, reklamní a ozdobné předměty v jiné třídě neuvedené, obalové materiály z papíru nebo umělých hmot; (21) zboží skleněné spadající do této třídy, zejména láhve, pohárky skleněné, sklenice, püllitry, poháry keramické, keramické a porcelánové tácky, porcelánové džbány, vázičky, nádoby z plastu; (24) tkaniny a textilní výrobky spadající do této třídy, zejména pokrývky stolní, ubrusy (s výjimkou papírových), podložky na stůl pod sklenice a talíře, stolní ubrousky látkové, utěrky a ručníky textilní, bavlněné tkaniny všeho druhu jako bělené, barvené a tištěné, bavlněné zboží, potištěné nebo nikoliv, neuvedené v jiných třídách, bavlněné zboží, též barvené, tkané nebo bělené v rámci této třídy, etikety a etikety vlající tkané v rámci této třídy, jutowé látky a tkaniny, kapesníky z textilu; (25) oděvy všeho druhu včetně obuvi; (32) piva, nealkoholické nápoje všeho druhu, zejména minerální vody, limonády, šumivé nápoje, ovocné šťávy a nápoje, sirupy a další přípravky ke zhotovení nápojů; (33) alkoholické nápoje všeho druhu (vyjma pív); (34) zápalky, zapalovače pro kuřáky, popelníky (s výjimkou popelníků z drahých kovů); (35) reklamní, inzertní a propagační činnost, spotřebitelské soutěže reklamního charakteru, kancelářské práce, obchodní administrativa, průzkum a analýza trhu, správa obchodních zájmů třetích osob, obchodní zastoupení, zprostředkování obchodních záležitostí a personalistiky, organizování, zabezpečování a pořádání propagačních nebo komerčních výstav, veletrhů, doprovodných programů, společenských akcí a školení k reklamním a obchodním účelům, pomoc při řízení obchodní činnosti, vypracování statistických přehledů, poradenství v oblasti organizace a ekonomiky podnikání, marketing, aranžérství, rozmožování dokumentů, obstaravatelská a zprostředkovatelská činnost v této oblasti, direct mailing, informační servis a poradenské služby v oblasti obchodu, včetně distribuce zboží k reklamním účelům; (39) distribuce uvedených výrobků, distribuční činnost v oboru zábavních, odborných a vzdělávacích

konferencí, doprovodné výstavy k výchovným, vzdělávacím a kulturním účelům, provozování pracovně diskusního a zájmového klubu, organizování výstav, doprovodných programů, společenských akcí a školení ke vzdělávacím, kulturním, výchovným a zábavním účelům, školení k reklamním a obchodním účelům, nakladatelská a vydavatelská činnost, půjčovná činnost spadající do této třídy, obstaravatelská a zprostředkovatelská činnost v této oblasti; (43) poskytování gastronomických služeb, restaurační a barové služby, čepování piva, zásobovací služby, catering, ubytovací služby.

(590) Barevná

(730) STAROBRNO, a.s., Hlinky 160/12, Brno, 66147, CZ

(740) JUDr. Milan Kyjovský, advokát, Poštovská 8c, Brno, 60100

(210) O-437510

(220) 18.05.2006

(320) 18.05.2006

(511) 16, 35

(540)



(510) (16) výrobky z papíru; (35) reklama.

(730) Zdeňka Palečková - PALECO, Vinohradská 1679/74, Praha 3, 13000, CZ

(210) O-437504

(220) 18.05.2006

(320) 18.05.2006

(511) 35, 36, 41

(540)



Employment Service

(510) (35) marketingové studie, nábor zaměstnanců, obchodní management a podnikové poradenství, obchodní nebo podnikatelské informace, obchodní nebo podnikatelský průzkum, obchodní reklama (pro třetí osoby), organizování výstav (komerčních nebo reklamních), personální poradenství, pomoc při řízení obchodní činnosti, poradenství v obchodní činnosti, poradenství (odborné obchodní), průzkum trhu, příprava mezd a výplatních listin, psychologické testování pro výběr zaměstnanců, reklama (propagace), služby - poradenství v obchodní činnosti, účetnictví, zprostředkovatelské práce; (36) finanční analýzy, finanční poradenství, konzultační služby (finanční); (41) informace o výchově a vzdělávání, organizování a vedení konferencí, organizování a vedení seminářů, pomoc při výběru povolání, pořádání a řízení pracovních setkání (školení), překladatelské služby, školení, vyučování, vzdělávání.

(590) Barevná

(730) Employment Service, a.s., Nová 45, České Budějovice, 37001, CZ

(740) Mgr. Petr Wöfl, Kanovnická 18, České Budějovice, 37001

(210) O-437513

(220) 18.05.2006

(320) 18.05.2006

(511) 35, 37

(540)



poruchy.cz

(510) (35) propagační činnost, reklama; (37) stavebnictví, opravy, instalační služby.

(590) Barevná

(730) Ilík Michal, Slezská 127/2292, Praha 3, 13000, CZ

(210) O-437514

(220) 18.05.2006

(320) 18.05.2006

(511) 5, 10, 44

(540)

AURELIS

(510) (5) výrobky farmaceutické - léky a léčiva všeho druhu spadající do této třídy, vakcíny a séra, výrobky hygienické spadající do této třídy, náplasti, obvazové materiály, antibakteriální a dezinfekční výrobky, léčivé nápoje, léčivé čaje a rostliny, byliny, léčivé masti a krémy pro farmaceutické účely nebo s léčivými účinky, léčivé oleje, koupele a soli, roztoky pro kontaktní čočky, potraviny k léčebným účelům, výrobky dietetické, diabetické a výrobky posilující organismus spadající do této třídy, vitamínové výrobky a minerální doplňky potravy, léčiva pro zvířata a výrobky veterinární spadající do této třídy; (10) lékařské přístroje, prostředky zdravotnické techniky, zdravotnické potřeby, zejména ortopedické pomůcky, ortopedická obuv, protézy, bandáže, ochranné zdravotnické pomůcky (chrániče sluchu, ochranné podušky proti proleženinám), teploměry pro lékařské účely, chirurgické nástroje, pomůcky ortopedické a protetické, kompresivní punčochy a návleky, vozíky invalidní, sluchadla včetně příslušenství, pomůcky respirační a inhalační, pomůcky pro diabetiky, pomůcky pro tělesně postižené (berle, hole, chodítka), křesla klozetová, pojízdná, lůžka polohovací; (44) provoz lékárny, lékárenská pohotovostní služba, výdej léčiv pro veřejnost a pro ambulantní zdravotnická zařízení, příprava léčivých přípravků, vstupní kontrola léčiv, poradenství a konzultace ve farmácii, lékařství, zdravotnictví a ve veterinární oblasti, lékařské služby - poskytování a zprostředkování zdravotní péče.

(730) Vitax Praha s.r.o., Nádražní 29/21, Praha 5, 15000, CZ

(740) Ing. Jiří Střelák, Pařížská 17, Praha 1, 11000

(210) O-437505

(220) 18.05.2006

(320) 18.05.2006

(511) 35, 36, 41

(540)



KP projekt

(510) (35) marketingové studie, obchodní management a podnikové poradenství, obchodní nebo podnikatelské informace, obchodní nebo podnikatelský průzkum, obchodní reklama (pro třetí osoby), organizování výstav (komerčních nebo reklamních), pomoc při řízení obchodní činnosti, poradenství v obchodní činnosti, poradenství (odborné obchodní), průzkum trhu, příprava mezd a výplatních listin, reklama (propagace), revize účtů (audit), služby - poradenství v obchodní činnosti, účetnictví; (36) finanční analýzy, konzultační služby finanční; (41) organizování a vedení konferencí a seminářů, pořádání a řízení pracovních setkání (školení), překladatelské služby, školení.

(590) Barevná

(730) KP projekt s.r.o., Nová 14, České Budějovice, 37001, CZ

(740) Mgr. Petr Wöfl, Kanovnická 18, České Budějovice, 37001

(210) O-437515

(220) 18.05.2006

(320) 18.05.2006

(511) 9, 41, 42

(540)

(9) počítače, počítačové hry (programy), periferní zařízení počítačů, počítačové programy (nahrané), počítačové programy



(s možností stažení), počítačový software (nahraný), hrací přístroje fungující po připojení na televizní přijímače, televizní hry; (41) provozování her on-line (z počítačové sítě); (42) kopírování počítačových programů, tvorba software (počítačových programů), pronájem počítačového software, počítačové programy (aktualizace).

(730) **BOHEMIA INTERACTIVE a.s.**, Stříbrná Lhota 747, Mníšek pod Brdy, 25210, CZ

(210) **O-437516**

(220) 18.05.2006  
(320) 18.05.2006  
(511) 3, 5, 21  
(540)

## PROKUDENT

(510) (3) mýdla, parfumerie, vonné oleje, kosmetika, vlasové vody (lotions), prostředky na čištění zubů, prostředky pro ústní hygienu (ne pro lékařské účely); (5) prostředky pro ústní hygienu pro lékařské účely; (21) zubní kartáčky, elektrické zubní kartáčky a sprchy pro péči o ústní dutinu.

(730) **Dirk Rossmann GmbH**, Isernhägener Strasse 16, Burgwedel, 30938, DE

(740) Čermák Hořejš Myslíl a spol., JUDr. Karel Čermák, advokát, Národní 32, Praha 1, 11000

(210) **O-437517**

(220) 18.05.2006  
(320) 18.05.2006  
(511) 29, 30  
(540)



(510) (29) bramborové hranolky, lupínky a vločky; (30) čokolády, sušenky, koláčky, kreky, oplatky, cukrovinky, čipsy (obilné výrobky), chléb, pečivo, koláče, keksy, pudinky, šerbety, zmrzliny, bonbóny, karamely, žvýkačky (ne pro lékařské účely).

(590) Barevná

(730) **ORION CORPORATION**, 30-10 Munbae-Dong, Yongsan-Gu, Seoul, KP

(740) **ROTT, RŮŽIČKA & GUTTMANN** Patentová, známková a advokátní kancelář, JUDr. Vladimír Rott, Nad Štolou 12, Praha 7, 17000

(210) **O-437518**

(220) 18.05.2006  
(320) 18.05.2006  
(511) 29, 30  
(540)



(510) (29) bramborové hranolky, lupínky a vločky; (30) čokolády, sušenky, koláčky, kreky, oplatky, cukrovinky, čipsy (obilné výrobky), chléb, pečivo, koláče, keksy, pudinky, šerbety, zmrzliny, bonbóny, karamely, žvýkačky (ne pro lékařské účely).

(590) Barevná

(730) **ORION CORPORATION**, 30-10 Munbae-Dong, Yongsan-Gu, Seoul, KP

(740) **ROTT, RŮŽIČKA & GUTTMANN** Patentová, známková a advokátní kancelář, JUDr. Vladimír Rott, Nad Štolou 12, Praha 7, 17000

(210) **O-437522**

(220) 19.05.2006  
(320) 19.05.2006  
(511) 9, 16, 35, 41  
(540)

## liv

(510) (9) elektronické publikace (s možností stažení); (16) časopisy; (35) vydávání reklamních nebo náborových, propagačních a inzertních textů; (41) vydávání textů, s výjimkou reklamních nebo náborových.

(730) **Volvo Auto Czech, s.r.o.**, V Oblouku 731, Průhonice, 25243, CZ

(740) **AK Glatzová & Co., v.o.s.**, JUDr. Vít Horáček, advokát, Husova 5, Praha 1, 11000

(210) **O-437523**

(220) 18.05.2006  
(320) 18.05.2006  
(511) 35, 38, 41  
(540)



## DOPRAVNÍ STAVBA ROKU

(510) (35) výstavy a veletrhy pro obchodní a reklamní účely, jejich organizování a pořádání, odborné poradenství, vztahující se k organizování komerčních výstav a veletrhů, inzertní, reklamní a propagační služby, poskytování pomoci při provozu obchodu, včetně zprostředkování obchodních a obchodně personálních záležitostí, marketing, průzkumy a analýzy trhu; (38) šíření informací prostřednictvím datových sítí, např. Internetem; (41) výchovná, vzdělávací a zábavní činnost, pořádání odborných setkání, např. školení, kurzů, konferencí a sympozií, přednášek, organizování a pořádání výstav a veletrhů ke vzdělávacím, kulturním, výchovným a zábavním účelům, odborné poradenství, vztahující se k organizování vzdělávacích, kulturních, výchovných a zábavních výstav a veletrhů, pořádání soutěží, nakladatelská a vydavatelská činnost.

(590) Barevná

(730) **ABF, a.s.**, Václavské náměstí 29, Praha 1, 11000, CZ

(740) Ing. Pavel Reichel, Lopatecká 14, Praha 4, 14700

(210) **O-437526**

(220) 19.05.2006  
(320) 19.05.2006  
(511) 35, 41  
(540)



## OCENĚNÍ DOBROVOLNÍKŮ PARDUBICKÉHO KRAJE

(510) (35) propagační činnost, reklama; (41) výchova, vzdělávání, zábava, sportovní a kulturní aktivity.

(590) Barevná

(730) **Klub hurá kamarád, o.s.**, Jungmannova 2550, Pardubice, 53002, CZ

**SKP - CENTRUM, o.s.**, Bělehradská 513, Pardubice, 53002, CZ

(210) **O-437529**

(220) 19.05.2006  
(320) 19.05.2006  
(511) 9, 37

(540)



- (510) (9) rozvodné skříně, spínací skříně; (37) elektroinstalace, stavebnictví, stavitelství, počítačové vybavení (montáž, údržba a opravy -).  
(590) Barevná  
(730) **ELMONTIS s.r.o.**, Rooseveltova 3606, Chomutov, 43003, CZ

(210) **O-437530**

- (220) 19.05.2006  
(320) 19.05.2006  
(511) 16, 32, 35, 39, 41, 43  
(540)



Nejlepší pivo z Budějovic

- (510) (16) papír, lepenka, tiskoviny periodické a neperiodické, fotografie, papírové tácky, kelímky, pasparty, plakáty, plakáty velké plošné, papírové rozetky, účtenky, papírové tabule, papírové lahve, papírové visačky, novoroční přání, letáky, jídelní lístky, papírové ubrusky, tužky; (32) pivo, lehká piva a ležáky včetně nízkoalkoholických a nealkoholických piv, vody minerální a šumivé a jiné nealkoholické nápoje, sirupy a jiné přípravy k přípravě nápojů; (35) reklama, propagace, zprostředkovatelské služby v oblasti obchodu a služeb, organizování výstav ke komerčním účelům; (39) zásilková služba, distribuce a doprava piva, nealkoholických nápojů a alkoholických nápojů, zásobovací a dovožková služba v oblasti nápojů, balení a skladování zboží; (41) služby v oblasti zábavy, sportovní a kulturní aktivity; (43) služby spojené s provozováním pohostinství, restaurace, dočasné ubytování.  
(730) **BUDĚJOVICKÝ MĚŠŤANSKÝ PIVOVAR a.s.**, Lidická 458/51, České Budějovice, 37054, CZ  
(740) **KUDRLIČKA & SEDLÁK** Advokátní, patentová a známková kancelář, Ing. Jiří Sedlák, Husova 5, České Budějovice, 37001

(210) **O-437532**

- (220) 19.05.2006  
(320) 19.05.2006  
(511) 35, 39, 43  
(540)



- (510) (35) propagační činnost, reklama; (39) doprava, organizování cest; (43) dočasné ubytování.  
(590) Barevná  
(730) **Cestovní kancelář FISCHER, a.s.**, Provaznická 13, Praha 1, 11000, CZ  
(740) JUDr. Petr Hála, Dlouhá 39, Praha 1, 11000

(210) **O-437534**

- (220) 19.05.2006  
(320) 19.05.2006  
(511) 35, 39, 43

(540)



- (510) (35) propagační činnost, reklama; (39) doprava, organizování cest; (43) dočasné ubytování.  
(590) Barevná  
(730) **Cestovní kancelář FISCHER, a.s.**, Provaznická 13, Praha 1, 11000, CZ  
(740) JUDr. Petr Hála, Dlouhá 39, Praha 1, 11000

(210) **O-437536**

- (220) 19.05.2006  
(320) 19.05.2006  
(511) 16, 24, 25, 28, 35, 42  
(540)



- (510) (16) papír, lepenka a výrobky z těchto materiálů, které nejsou zařazeny do jiných tříd, tiskárenské výrobky, potřeby pro knižní vazby, fotografie, papírenské zboží, kancelářské potřeby (vyjímaje nábytek), učební a vyučovací pomůcky s výjimkou přístrojů, plastické obaly (nezařazené do jiných tříd), tiskařské typy, štočky; (24) tkaniny a textilní výrobky, které nejsou uvedeny v jiných třídách, pokrývky ložní a ubrusy; (25) oděvy, obuv, kloboučnické zboží; (28) hry, hračky, potřeby pro gymnastiku a sport, které nejsou uvedeny v jiných třídách, vánoční ozdoby; (35) propagační činnost, reklama, pomoc při řízení obchodní činnosti, obchodní administrativa, kancelářské práce; (42) dárkové balení, design průmyslový, grafický design, interiérová výzdoba, návrhářství (oděvní), navrhování (průmyslový design), navrhování obalů, obalový design, oděvní návrhářství, počítačové systémy (tvorba), průmyslový design, software (tvorba), tvorba počítačových systémů, tvorba software (počítačových programů), umělecký design, výzdoba interiérů.  
(590) Barevná  
(730) **Slavík Tomáš**, Veverkova 731/19, Praha 7, 17000, CZ

(210) **O-437539**

- (220) 19.05.2006  
(320) 19.05.2006  
(511) 9, 14, 16  
(540)

**PRIM**

- (510) (9) kontrolní pokladny, automatické časové spínače a řídicí přístroje jemné mechaniky všeho druhu, přístroje a nástroje vědecké, navigační, geodetické, elektrické, fotografické, kinematografické, optické přístroje a nástroje k vážení, měření, signalizování, pro účely kontrolní, záchranné a pro výuku, automatické přístroje uváděné v činnost vhozením mince nebo obrazu, zapisovací pokladny a počítací stroje, hasicí přístroje; (14) budíky všeho druhu, ciferníky, časomíry, hodinářské kotvičky, náramkové hodinky všeho druhu, mechanické a elektrické hodiny všeho druhu zejména nástěnné, stolní, letecké palubní, autohodiny, modelářské časovače, minutky, ozdobné hodiny, hodiny kontrolní, hodiny sluneční, chronografy, chronometry, chronoskopy, hodinářská kyvadla, hodinová pera, řetízky k hodinkám, schránky na hodiny, hodinové skříňky, hodinové stroje, pouzdra na hodinky, drahé kovy a jejich slitiny a předměty z těchto hmot nebo z plátovaných kovů, šperky, drahokamy, drahé kameny; (16) papírenské zboží, zejména papírové etikety, papírové tašky, umělohmotné tašky, těžítka, papírové ubrusky, psací potřeby, reklamní a ozdobné předměty

v jiné třídě neuvedené, billboardy, mapy, modely, samolepky, fotografie, pohlednice, kalendáře, dopisní papír, obálky, obalové materiály z papíru nebo umělých hmot, blahopřání, kancelářské potřeby kromě nábytku, štetce, brožury, učební a školní potřeby za pomůcky, kružítka.

(730) **MPM - QUALITY v.o.s.**, Příborská 602, Frýdek - Místek, 73802, CZ

(740) JUDr. Milan Kyjovský, advokát, Poštovská 8c, Brno, 60100

(210) **O-437551**

(220) 19.05.2006

(320) 19.05.2006

(511) 3, 9, 14, 18, 20, 22, 25, 28

(540)

## LOAP

(510) (3) kosmetika a drogerie; (9) brýle všeho druhu včetně brýlí pro sportovní činnost; (14) hodinky a bižuterie; (18) výrobky z kůže a z imitace kůže pro sport a kempink nezařazené do jiných tříd, zejména cestovní brašny, tašky, batohy; (20) spací pytle pro kempování; (22) stany a plachty; (25) oděvy a obuv; (28) sportovní potřeby, spadající do této třídy.

(730) **PICCOLLO spol. s r.o.**, Na podkovce 10, Praha 4, 14000, CZ

(740) Advokátní kancelář Winter & spol., JUDr. Filip Winter, Palác Český rozhlas, Vinohradská 12, Praha, 12099

(210) **O-437552**

(220) 19.05.2006

(320) 19.05.2006

(511) 1, 3, 35

(540)

## RASAN

(510) (1) průmyslové chemikálie, zejména tenzidy jako chemické přísady do výrobků, apretační a bělicí přísady a přípravky pro průmyslové účely, biologické přísady a přípravky a enzymy, včetně enzymatických přípravků pro čištění tekutin a změkčování vody, detergenty a škrob pro průmyslové účely, impregnační látky a smačecí přípravky pro barvení textilií a kůže, chemické přípravky pro výrobu pigmentů, chemické prostředky pro konzervování potravin a krmiv, umělá sladidla, hnojiva přírodní a umělá pro zemědělství, lesnictví a zahrádkářské účely, živné soli a roztoky pro venkovní a pokojové rostliny a květiny, fungicidy a bakteriální přípravky spadající do třídy 1; (3) prací, čistící, lešticí a apretační prostředky a přípravky, zejména prací prášky, tablety a roztoky, namáčecí prostředky, bělicí, avivážní a apretační přípravky, přípravky pro mytí nádobí a sanitárních zařízení, detergenty a stabilizující emulze, výrobky pro osobní hygienu a kosmetické výrobky, zejména obsahující tenzidy, např. mýdla toaletní, medicijní, dezinfekční a dezodorizační kusová, prášková a tekutá, sprchové gely, koupelové pěny, oleje a soli, stabilizující pěny pro kosmetické a hygienické účely, pleťová mléka a pleťové vody, zubní pasty a prášky, ústní vody a spreje, šampóny na vlasy, vlasové gely a vody, včetně barev a přelivů na vlasy, kosmetické přípravky pro zvířata; (35) obchodní zprostředkovatelská činnost v oboru pracích a čistících přípravků a prostředků, včetně lešticích, detergentů a bakteriálních přípravků, kosmetických výrobků, hnojiv a fungicidů a průmyslových olejů, včetně mazacích tuků, reklamní a inzertní činnost v daných oborech, včetně zajišťování a rozšiřování reklamních textů a vzorků výrobků zákazníkům, organizování a pořádání komerčních a/nebo propagačních výstav, přehlídek zboží a reklamních akcí, obchodní management a průzkum, včetně analýzy trhu, pomoc při řízení firem, dovozní a vývozní agentura, obchodní informační, konzultační a poradenský servis v oborech uvedených v této třídě.

(730) **VALTECH TORS, a.s.**, Na Dole 3973/1, Hodonín, 69501, CZ

(740) DMH - patentová a známková kancelář, Mgr. Marcela Machatová, Pospíšilova 2, Praha 3, 13000

(210) **O-437557**

(220) 22.05.2006

(320) 22.05.2006

(511) 21, 24, 25, 29, 30, 31, 32, 33

(540)

## VEDRUSSA

(510) (21) náčiní a nádoby pro domácnost nebo kuchyň nikoliv z drahých kovů; (24) tkaniny a textilní výrobky, které nejsou

uvedeny v jiných třídách, pokrývky ložní a ubrusy; (25) oděvy, obuv, kloboučnické zboží; (29) maso, ryby, drůbež a zvěřina, masové výtažky, ovoce a zelenina konzervované, sušené a zavařené, želé, džemy, vejce, mléko a mléčné výrobky, oleje a tuky jedlé; (30) káva, čaj, kakao, cukr, rýže, tapioka, ságo, kávové výtažky, mouka a přípravky z obilnin, chléb, pečivo, cukrovinky, zmrzlina, med, sirup melasový, droždí, prášky do pečiva, sůl, hořčice, ocet, nálevy (k ochucení), koření, led pro osvěžení; (31) výrobky zemědělské, zahradnické, lesní a zrní neuvedené v jiných třídách, živá zvířata, čerstvé ovoce a zelenina, osivo, rostliny a přírodní květiny, krmivo pro zvířata, slad; (32) piva, minerální vody, šumivé nápoje a jiné nápoje nealkoholické, nápoje a šťávy ovocné, sirupy a jiné přípravky k zhotovování nápojů; (33) alkoholické nápoje (s výjimkou pív).

(730) **Fiala Jaromír, F. Kafky 472/8, Třešť, 58901, CZ**

(210) **O-437560**

(220) 22.05.2006

(320) 22.05.2006

(511) 35, 41

(540)



(510) (35) veletrhy a výstavy k obchodním a reklamním účelům, reklamní, inzertní a propagační služby spojené s pořádáním veletrhů a výstav; (41) veletrhy a výstavy neobchodní.

(730) **Terinvest, spol. s r.o.**, Legerova 15, Praha 2, 12000, CZ

(210) **O-437562**

(220) 22.05.2006

(320) 22.05.2006

(511) 32

(540)

## CRAZY WOLF

(510) (32) piva, minerální vody, šumivé nápoje a jiné nápoje nealkoholické, nápoje a šťávy ovocné, sirupy a jiné přípravky k zhotovování nápojů, energetické nápoje.

(730) **KAUFLAND ČESKÁ REPUBLIKA, v.o.s.**, Pod Višňovkou 25, Praha 4, 14000, CZ

(210) **O-437564**

(220) 22.05.2006

(320) 22.05.2006

(511) 37, 39, 42

(540)



(510) (37) provádění stavebních prací v oborech inženýrského, průmyslového a pozemního stavitelství, dodávky staveb a jejich částí v uvedených oborech, stavební rekonstrukce, demolice staveb, montáže konstrukcí, servisní, dilenské a opravárenské služby, půjčování stavebních strojů a zařízení, zprostředkování služeb v oblasti stavebnictví, poradenství v oblasti stavebnictví; (39) přeprava a skladování zboží, materiálů a surovin, silniční motorová nákladní doprava, pronájem a půjčování motorových vozidel; (42) projektová a inženýrská činnost ve stavebnictví, konstruktérské práce ve stavebnictví, poradenská činnost v oblasti stavebnictví v rámci této třídy.

(590) Barevná

(730) **NATRIX VZ, s.r.o.**, Palackého 2312/54, Hodonín, 69501, CZ

(740) JUDr. Bohumíra Kestlová, advokátka, Bratislavská 12, Brno, 60200

(210) **O-437566**  
(220) 22.05.2006  
(320) 22.05.2006  
(511) 9, 37, 40, 42  
(540)



(510) (9) přístroje a nástroje pro sledování a záznam provozu motorových a nemotorových vozidel, přístroje pro satelitní určení polohy (GPS) a pro přenos informací pomocí mobilní sítě (GSM, GPRS), monitorovací zařízení, měřicí zařízení pohonných hmot a pro vyhodnocení získaných údajů pomocí výpočetní techniky, elektronická zařízení v motorových a nemotorových vozidlech, elektronické databáze, taxametry, přístroje pro měření, přístroje pro vyučování, software pro řízení přístrojů, software pro zpracování dat; (37) montáže a opravy výrobků a zařízení spotřební elektroniky; (40) osazování desek plošných spojů a mechanická kompletáž; (42) tvorba software pro přístrojové vybavení obsažené ve třídě 9, pořizování automatického provozního záznamu z provozu motorových vozidel, poradenské, konzultační služby v oblasti bezdrátové on-line komunikace a sběru údajů o provozu dopravních prostředků.  
(590) Barevná  
(730) **TOROLA electronic, spol. s r.o.**, ul. Míru 1319, Frýdek - Místek, 73801, CZ  
(740) JUDr. Helmut Prchala, patentový zástupce, Rekreační 27, Hlučín-Bobrovniky, 74801

(210) **O-437567**  
(220) 22.05.2006  
(320) 22.05.2006  
(511) 9, 37, 40, 42  
(510)

(9) přístroje a nástroje pro sledování a záznam provozu motorových a nemotorových vozidel, přístroje pro satelitní určení polohy (GPS) a pro přenos informací pomocí mobilní sítě (GSM, GPRS), monitorovací zařízení, měřicí zařízení pohonných hmot a pro vyhodnocení získaných údajů pomocí výpočetní techniky, elektronická zařízení v motorových a nemotorových vozidlech, elektronické databáze, taxametry, přístroje pro měření, přístroje pro vyučování, software pro řízení přístrojů, software pro zpracování dat; (37) montáže a opravy výrobků a zařízení spotřební elektroniky; (40) osazování desek plošných spojů a mechanická kompletáž; (42) tvorba software pro přístrojové vybavení obsažené ve třídě 9, pořizování automatického provozního záznamu z provozu motorových vozidel, poradenské, konzultační služby v oblasti bezdrátové on-line komunikace a sběru údajů o provozu dopravních prostředků.  
(590) Barevná  
(730) **TOROLA electronic, spol. s r.o.**, ul. Míru 1319, Frýdek - Místek, 73801, CZ  
(740) JUDr. Helmut Prchala, patentový zástupce, Rekreační 27, Hlučín-Bobrovniky, 74801

(210) **O-437569**  
(220) 22.05.2006  
(320) 22.05.2006  
(511) 9, 37, 40, 42  
(540)

**TOROLA ELECTRONIC**

(510) (9) přístroje a nástroje pro sledování a záznam provozu motorových a nemotorových vozidel, přístroje pro satelitní určení polohy (GPS) a pro přenos informací pomocí mobilní sítě (GSM, GPRS), monitorovací zařízení, měřicí zařízení pohonných hmot a pro vyhodnocení získaných údajů pomocí výpočetní techniky, elektronická zařízení v motorových a nemotorových vozidlech, elektronické databáze, taxametry, přístroje pro měření, přístroje pro vyučování, software pro řízení přístrojů, software pro zpracování dat; (37) montáže a opravy výrobků a zařízení spotřební elektroniky; (40) osazování desek plošných spojů a

mechanická kompletáž; (42) tvorba software pro přístrojové vybavení obsažené ve třídě 9, pořizování automatického provozního záznamu z provozu motorových vozidel, poradenské, konzultační služby v oblasti bezdrátové on-line komunikace a sběru údajů o provozu dopravních prostředků.

(730) **TOROLA electronic, spol. s r.o.**, ul. Míru 1319, Frýdek - Místek, 73801, CZ  
(740) JUDr. Helmut Prchala, patentový zástupce, Rekreační 27, Hlučín-Bobrovniky, 74801

(210) **O-437571**  
(220) 22.05.2006  
(320) 22.05.2006  
(511) 5, 29, 30  
(540)

**DIAMELLIS**

(510) (5) přípravky pro diabetiky pro léčebné účely; (29) doplňkové stravy na živočišné bázi; (30) med.  
(730) **Beneš Jan**, Přeloučská 83, Pardubice, 53006, CZ

(210) **O-437572**  
(220) 22.05.2006  
(320) 22.05.2006  
(511) 5, 29, 30, 32  
(540)



(510) (5) dietetické výrobky, posilující poživatiny, extrakty a potravinové doplňky pro zlepšení fyzické, psychické a zdravotní kondice, speciální potraviny pro sportovce, rekonvalescenty a osoby se zvýšenou zdravotní, fyzickou a pracovní zátěží, potravinové doplňky obohacené o vitamíny, minerály a proteiny, cereální výrobky, obilné klíčky, nápoje se zvýšeným obsahem vitamínů, minerálů, vláknin, sirupy a přípravky pro výrobu speciálních nápojů a potravinových doplňků - vše pro léčebné, lékařské a preventivní účely; (29) ovoce a zelenina sušené, zavařené, konzervované, nakládané, kandované a mražené, sójové výrobky, patřící do této třídy, jako sójové boby konzervované jako potrava apod.; (30) obilné výrobky a výrobky z luštěnin určené k lidské výživě, jako vločky, předvařené luštěniny a polotovary určené ke spotřebě, potravinové výrobky ze zeleniny a bylin určené ke spotřebě jako polotovary nebo k ochucení, jako omáčky typu rajčatová, sojová, trvanlivé pečivo, suchary, extrudované pečivo a pochutiny, mšlí výrobky a směsi, sojové výrobky, patřící do této třídy, jako sojová mouka a výrobky z ní, extrudované sojové výrobky apod., cereální pečivo, čaje, kukuřičné, ovesné a pšeničné vločky, kakao, čokoláda, kávové, kakaové a čokoládové nápoje, cereální tyčinky, mšlí a mšlí výrobky, cukrářské výrobky, náplně, krémy, polevy, cukrovinky, zmrzlina, mražené krémy; (32) nealkoholické nápoje, ovocné nápoje a ovocné šťávy, minerální a stolní vody.  
(590) Barevná  
(730) **ÚSOVSKO a.s.**, Klopina 33, Úsov, 78973, CZ  
(740) **HALAXOVÁ & HALAXOVÁ**, TETRAPAT, RNDr. Zdeňka Halaxová, Horní náměstí 7, Olomouc, 77200

(210) **O-437576**  
(220) 22.05.2006  
(320) 22.05.2006  
(511) 16, 35, 41  
(540)

**Tonda Obal**

(510) (16) tiskoviny, letáky, brožury, knihy, plakáty, kalendáře, samolepky, propagační tiskoviny, výrobky z papíru; (35) inzertní, reklamní a propagační činnost, vydávání reklamních, propagačních a inzertních materiálů, organizování a pořádání výstav a veletrhů pro obchodní a reklamní účely; (41) výchova, vzdělávání, zábava, sportovní a kulturní aktivity, vydavatelství a nakladatelství, pořádání odborných kurzů, seminářů, kongresů, konferencí a symposií, organizování a pořádání odborných a

vzdělávacích výstav a soutěží, školicí a osvětová činnost.

- (730) **EKO-KOM, a.s.**, Na Pankráci 1685/17, Praha 4, 14021, CZ  
(740) prof. JUDr. Jan Kříž, advokát, Dlouhá 13, Praha 1, 11000

(210) **O-437577**

- (220) 22.05.2006  
(320) 22.05.2006  
(511) 35, 37, 41  
(540)

## PADO

- (510) (35) propagační činnost, reklama, pomoc při řízení obchodní činnosti, obchodní administrativa, kancelářské práce; (37) stavebnictví, opravy, instalační služby; (41) výchova, vzdělávání, zábava, sportovní a kulturní aktivity.

- (730) **AAA - POHLEDÁVKY, s.r.o.**, Nádražní 103/2635, Ostrava, 70200, CZ

(210) **O-437578**

- (220) 22.05.2006  
(320) 22.05.2006  
(511) 12, 37, 43  
(540)

## KALISTE GROUP

- (510) (12) vozidla, dopravní prostředky pozemní, vzdušné nebo vodní; (37) stavebnictví, opravy, instalační služby; (43) služby zajišťující stravování a nápoje, dočasné ubytování.

- (730) **AAA - POHLEDÁVKY, s.r.o.**, Nádražní 103/2635, Ostrava, 70200, CZ

(210) **O-437580**

- (220) 22.05.2006  
(320) 22.05.2006  
(511) 5  
(540)

## SUMASTAD

- (510) (5) farmaceutické a veterinární přípravky, hygienické výrobky pro lékařské účely, dietetické přípravky pro léčebné účely, potraviny pro batolata, náplasti, obvazový materiál, materiály pro plombování zubů a pro zubní otisky, dezinfekční přípravky, výrobky pro hubení živočišných škůdců, fungicidy, herbicidy.

- (730) **STADA Arzneimittel AG**, Stadastrasse 2-18, Bad Vilbel, 61118, DE

- (740) **KOREJZOVÁ & SPOL., v.o.s.**, JUDr. Zdeňka Korejzová, Spálená 29, Praha 1, 11000

(210) **O-437581**

- (220) 22.05.2006  
(320) 22.05.2006  
(511) 5  
(540)

## AMETER

- (510) (5) farmaceutické a veterinární přípravky, hygienické výrobky pro lékařské účely, dietetické přípravky pro léčebné účely, potraviny pro batolata, náplasti, obvazový materiál, materiály pro plombování zubů a pro zubní otisky, dezinfekční přípravky, výrobky pro hubení živočišných škůdců, fungicidy, herbicidy.

- (730) **STADA Arzneimittel AG**, Stadastrasse 2-18, Bad Vilbel, 61118, DE

- (740) **KOREJZOVÁ & SPOL., v.o.s.**, JUDr. Zdeňka Korejzová, Spálená 29, Praha 1, 11000

(210) **O-437582**

- (220) 22.05.2006  
(320) 22.05.2006  
(511) 5  
(540)

## TOPISTAD

- (510) (5) farmaceutické a veterinární přípravky, hygienické výrobky pro lékařské účely, dietetické přípravky pro léčebné účely, potraviny pro batolata, náplasti, obvazový materiál, materiály pro plombování zubů a pro zubní otisky, dezinfekční přípravky, výrobky pro hubení živočišných škůdců, fungicidy, herbicidy.

- (730) **STADA Arzneimittel AG**, Stadastrasse 2-18, Bad Vilbel, 61118, DE

- (740) **KOREJZOVÁ & SPOL., v.o.s.**, JUDr. Zdeňka Korejzová, Spálená 29, Praha 1, 11000

(210) **O-437588**

- (220) 22.05.2006  
(320) 22.05.2006  
(511) 5  
(540)

## ALUVIA

- (510) (5) farmaceutické přípravky.

- (730) **ABBOTT LABORATORIES**, 100 Abbott Park Road, Abbott Park, IL, US

- (740) **ROTT, RŮŽIČKA & GUTTMANN** Patentová, známková a advokátní kancelář, JUDr. Vladimír Rott, Nad Štolou 12, Praha 7, 17000

(210) **O-437589**

- (220) 22.05.2006  
(320) 22.05.2006  
(511) 7, 12, 16, 21, 37, 39, 40  
(540)

## MIKAPA

- (510) (7) mechanizace na motorový pohon pro údržbu zeleně ve městech a u komunikací; (12) specialní vozidla na svoz domovního a průmyslového odpadu, mobilní technika na údržbu komunikací, zejména posypové vozy, vozy kropící, samosběrné (i jejich kombinace); (16) pytle na odpad z papíru, z plastických hmot nebo recyklovaného materiálu, tiskoviny, drobné reklamní předměty z papíru nebo umělých hmot spadající do této třídy; (21) veškeré nádoby kovové i nekovové na odpad a druhotné suroviny; (37) čištění a údržba komunikací, veřejných prostranství a jejich součástí, zajištění sjízdnosti a schůdnosti komunikací, jejich součástí a veřejných prostranství, úklidové služby; (39) silniční motorová doprava nákladní vnitrostátní, svoz komunálního odpadu, provozování skládky; (40) služby související s podnikáním v oblasti nakládání s odpady, separovaný sběr a třídění druhotných surovin a s tím související zprostředkovatelská činnost.

- (730) **MIKAPA plus, s.r.o.**, Dolnoměcholupská 28, Praha 10, 10900, CZ

- (740) **ROTT, RŮŽIČKA & GUTTMANN** Patentová, známková a advokátní kancelář, JUDr. Vladimír Rott, Nad Štolou 12, Praha 7, 17000

(210) **O-437590**

- (220) 22.05.2006  
(320) 22.05.2006  
(511) 7, 12, 16, 21, 37, 39, 40  
(540)



- (510) (7) mechanizace na motorový pohon pro údržbu zeleně ve městech a u komunikací; (12) specialní vozidla na svoz domovního a průmyslového odpadu, mobilní technika na údržbu komunikací, zejména posypové vozy, vozy kropící, samosběrné (i jejich kombinace); (16) pytle na odpad z papíru, z plastických hmot nebo recyklovaného materiálu, tiskoviny, drobné reklamní předměty z papíru nebo umělých hmot spadající do této třídy; (21) veškeré nádoby kovové i nekovové na odpad a druhotné suroviny; (37) čištění a údržba komunikací, veřejných prostranství a jejich součástí, zajištění sjízdnosti a schůdnosti komunikací, jejich součástí a veřejných prostranství, úklidové služby; (39) silniční motorová doprava nákladní vnitrostátní, svoz komunálního odpadu, provozování skládky; (40) služby související s podnikáním v oblasti nakládání s odpady, separovaný sběr a třídění druhotných surovin a s tím související zprostředkovatelská činnost.

- (730) **MIKAPA plus, s.r.o.**, Dolnoměcholupská 28, Praha 10, 10900, CZ  
(740) ROTT, RŮŽIČKA & GUTTMANN Patentová, známková a advokátní kancelář, JUDr. Vladimír Rott, Nad Štolou 12, Praha 7, 17000

- (210) **O-437591**  
(220) 22.05.2006  
(320) 22.05.2006  
(511) 25  
(540)

## GASOLINA blue jeans

- (510) (25) oděvy, obuv, pokrývky hlavy.  
(730) **Fashion Gasolina s.r.o.**, Videňská 182, Vestec u Prahy, 25242, CZ  
(740) ROTT, RŮŽIČKA & GUTTMANN Patentová, známková a advokátní kancelář, JUDr. Vladimír Rott, Nad Štolou 12, Praha 7, 17000

- (210) **O-437617**  
(220) 23.05.2006  
(320) 23.05.2006  
(511) 3  
(540)

## MINITABLETINOS

- (510) (3) bělicí přípravky a ostatní látky pro praní prádla a mytí nádobí, prací prostředky pro použití v čistírnách, přípravky na čištění myček nádobí, osvěžovače a vonné přípravky, lešticí přípravky na kuchyňské potřeby a sklo, čistící přípravky, lešticí přípravky, přípravky na cidění a brusné přípravky, přípravky na čištění kobereců, mýdla, prostředky na odvápnění a odstranění vodního kamene a zamezení jeho usazování pro použití v domácnosti, avivážní prostředky, veškeré shora uvedené výrobky s i bez dezinfekčních složek.  
(730) **Reckitt Benckiser N.V.**, De Fruittuinen 2-12, Hoofddorp, NL  
(740) Dr. Jan Tomsa, advokát, Laubova 8, Praha 3 - Vinohrady, 13000

- (210) **O-437638**  
(220) 24.05.2006  
(320) 24.05.2006  
(511) 24  
(540)

## CAREZZA

- (510) (24) bavlněné látky, textilie, damašek (tkanina), koupelňové textilie, s výjimkou oblečení, lůžkoviny, prostěradla, povlečení, ručníky (textilní), stolní ubrousky látkové, stolní ubrusy (ne z papíru), ubrousky textilní pod talíře atd.  
(730) **VEBA, textilní závody a.s.**, Přadlácká 89, Broumov, 55017, CZ

- (210) **O-437639**  
(220) 24.05.2006  
(320) 24.05.2006  
(511) 24  
(540)



- (510) (24) bavlněné látky, textilie, damašek (tkanina), koupelňové textilie, s výjimkou oblečení, lůžkoviny, prostěradla, povlečení, ručníky (textilní), stolní ubrousky látkové, stolní ubrusy (ne z papíru), ubrousky textilní pod talíře atd.  
(730) **VEBA, textilní závody a.s.**, Přadlácká 89, Broumov, 55017, CZ

- (210) **O-437652**  
(220) 24.05.2006  
(320) 24.05.2006  
(511) 9, 16, 35, 41



- (510) (9) elektronické publikace (s možností stažení); (16) časopisy; (35) vydávání reklamních nebo náborových, propagačních a inzertních textů; (41) vydávání textů, s výjimkou reklamních nebo náborových.  
(730) **Volvo Auto Czech, s.r.o.**, V Oblouku 731, Průhonice, 25243, CZ  
(740) AK Glatzová & Co., v.o.s., JUDr. Vít Horáček, advokát, Husova 5, Praha 1, 11000

- (210) **O-437657**  
(220) 24.05.2006  
(320) 24.05.2006  
(511) 5  
(540)

## BIOCOL 24

- (510) (5) farmaceutické výrobky a přípravky, dietetické substance, doplňky a výrobky upravené pro lékařské použití, doplňky potravy a výživové doplňky upravené pro terapeutické nebo léčebné užití (zahrnuté v této třídě), vitaminové přípravky jako doplňky potravy.  
(730) **BIOCOL-LABORATORIOS FARMACO E COSMETICO, LDA**, Parque Cascais Stock, Arm.9, Alcoitao, 2765-117 Alcabideche, PT  
(740) PATENTSERVIS Praha a.s., Jivenská 1273/1, Praha 4, 14021

- (210) **O-437658**  
(220) 24.05.2006  
(320) 24.05.2006  
(511) 5  
(540)

## DRENAFAST

- (510) (5) farmaceutické výrobky a přípravky, dietetické substance, doplňky a výrobky upravené pro lékařské použití, doplňky potravy a výživové doplňky upravené pro terapeutické nebo léčebné užití (zahrnuté v této třídě), vitaminové přípravky jako doplňky potravy.  
(730) **BIOCOL-LABORATORIOS FARMACO E COSMETICO, LDA**, Parque Cascais Stock, Arm.9, Alcoitao, 2765-117 Alcabideche, PT  
(740) PATENTSERVIS Praha a.s., Jivenská 1273/1, Praha 4, 14021

- (210) **O-437681**  
(220) 25.05.2006  
(320) 25.05.2006  
(511) 1, 5, 35  
(540)

## RUVIVAC

- (510) (1) chemické výrobky určené pro průmysl, vědy a fotografii, jakož i pro zemědělství, zahradnictví a lesnictví, chemické výrobky určené ke konzervování potravin, tíslicí materiály, protiplišňové přípravky, stabilizátory pro polymery, půda a substráty pro kultivaci rostlin, hnojící rašelina, tmel na štěpování, roubování stromů, tmely spadající do této třídy, lepidla jiná než kancelářská a než pro domácnost; (5) chemické výrobky pro lékařství, hygienu a farmacii, drogy, léčiva, výrobky farmaceutické, lékárnické, zdravotnické, hygienické a dezinfekční, farmaceutické přípravky i substance humánní a veterinární všeho druhu, hromadně vyráběné humánní a veterinární léčebné přípravky, přípravky baktericidní, fungicidní, insekticidní, pro ničení plísni a škodlivých zvířat, organopreparáty, veterinární a humánní imunologické, imunobiologické a imunomodulační přípravky, krevní deriváty a biologické laboratorní přípravky (zejména séra, očkovací látky, vakcíny, bakteriny a alergeny), přísady do krmiv pro zvířata pro lékařské účely, přípravky silicí a dietetické k léčebným účelům, infuzní roztoky, živné půdy, medicínální vína a čaje, diabetické přípravky pro léčebné účely, potraviny pro batolata, náplasti,

obvazový materiál, materiály pro plombování zubů a pro zubní otisky, vitamíny; (35) poradenské a informační služby v oblasti obchodu, pomoc při řízení obchodní činnosti, řízení obchodního řetězce, organizační, objednávkové, nákupní a prodejní služby v oblasti obchodních řetězců, vše spadající do této třídy, poskytování obchodních informací a jiných informačních produktů reklamního charakteru, poskytování multimediálních informací v oblasti obchodu, zejména v oblasti obchodu s farmaceutickými a léčivými přípravky, komerční využití Internetu v oblastech komerčních internetových médií a vyhledávacích služeb, on-line inzerce, marketing a obchod, pořádání a organizování veletrhů a výstav ke komerčním a reklamním účelům, zprostředkovatelská činnost v oblasti obchodu, zejména v oblasti farmaceutických a léčivých přípravků, reklamní a propagační činnost, rozšiřování reklamních a propagačních materiálů, reklamní služby s využitím direct mailingu, průzkum trhu a marketing, pronájem reklamních ploch, předvádění pro reklamní účely a podporu prodeje, předvádění zboží, rozšiřování reklamních materiálů a vzorků zboží.

(730) **SEVAPHARMA, a.s.**, Korunní 108, Praha 10, 10103, CZ

(740) RNDr. Marek Moša, Ph.D., patentový zástupce, Mečeříž 213, Mečeříž, 29477

(210) **O-437685**

(220) 25.05.2006

(320) 25.05.2006

(511) 9, 35, 38, 41, 42

(540)



**doma-tv.cz**

(510) (9) přístroje pro záznam, převod, reprodukci zvuku nebo obrazu, magnetické nosiče zvukových záznamů, gramofonové desky, CD, DVD, přístroje určené k zábavě a sestavené jen pro použití s televizním přijímačem, počítačové programy a software; (35) propagační činnost, reklama, pomoc při řízení obchodní činnosti, obchodní administrativní práce, činnost reklamní agentury, šíření reklam rozhlasem a televizí; (38) služby spočívající v šíření rádiových a televizních programů; (41) výchova, vzdělávání, zábava, sportovní a kulturní aktivity; (42) návrh a vývoj počítačového hardwaru a softwaru.

(730) **Doma-tv.cz, s.r.o.**, Kafkova 307/6, Praha 6, 16000, CZ

(210) **O-437686**

(220) 25.05.2006

(320) 25.05.2006

(511) 2, 35, 39

(540)



(510) (2) barvy, nátěry, laky, ochranné výrobky proti korozi a proti deteriorizaci dřeva, barviva, mořidla, přírodní pryskyřice v surovém stavu, kovy listkové a práškové pro malíře, dekorativní umělce; (35) propagační činnost, reklama, pomoc při řízení obchodní činnosti, obchodní administrativní práce; (39) doprava, balení a skladování zboží, organizování cest.

(730) **Bučan Štefan**, Na Terasě 1890, Tachov, 34701, CZ

(210) **O-437688**

(220) 25.05.2006

(320) 25.05.2006

(511) 9, 35, 41

(540) **PETR ACE POHL PEDRO ACE POHL**

(510) (9) hudební díla na nosičích spadajících do této třídy; (35) reklama, propagace, inzerce, maloobchod, velkoobchod s reklamními předměty; (41) hudební vystoupení, pořádání koncertů, tvorba písní a textů, hudba (služby), nahrávání a vydávání hudebních nosičů.

(730) **Jurčák Petr**, Křížíkova 47/139, Praha 8, 18600, CZ

(210) **O-437699**

(220) 25.05.2006

(320) 25.05.2006

(511) 9, 16, 35, 36, 38, 42

(540)

**T-Mobile Jednoduše blíž**

(510) (9) přístroje a nástroje elektrické, elektronické, optické, přístroje pro měření, signalizaci, kontrolu (inspekci) nebo přístroje pro vyučování (pokud náleží do třídy 9), přístroje pro záznam, převod, zpracování a reprodukci zvuku, obrazu nebo dat, prázdné nosiče dat pro chod stroje, automatické distributory a mechanismy pro přístroje na mince, přístroje pro zpracování dat a počítače; (16) tiskárenské výrobky, zejména oznamované a/nebo tištěné karty z kartónu nebo plastu, instruktážní a učební materiály (s výjimkou přístrojů), kancelářské potřeby (s výjimkou nábytku); (35) reklama a pomoc při řízení podnikové činnosti; (36) služby finanční, služby nemovitostní; (38) služby telekomunikační, provozování a pronájem telekomunikačních zařízení, zejména pro rozhlasové a televizní vysílání; (42) služby počítačového programování, služby databází, zejména pronájem přístupového času a provoz databází, jakož i sběr a poskytování dat, zpráv a informací, služby pronájmu v souvislosti s přístroji pro zpracování dat a počítači, služby projektování a plánování v souvislosti s telekomunikačními přístroji.

(730) **Deutsche Telekom AG**, Friedrich-Ebert-Allee 140, Bonn, 53113, DE

(740) Čermák Hořejš Myslíl a spol., JUDr. Karel Čermák, advokát, Národní 32, Praha 1, 11000

(210) **O-437700**

(220) 25.05.2006

(320) 25.05.2006

(511) 9, 16, 35, 36, 38, 42

(540)

**T-Mobile Prostě blíž**

(510) (9) přístroje a nástroje elektrické, elektronické, optické, přístroje pro měření, signalizaci, kontrolu (inspekci) nebo přístroje pro vyučování (pokud náleží do třídy 9), přístroje pro záznam, převod, zpracování a reprodukci zvuku, obrazu nebo dat, prázdné nosiče dat pro chod stroje, automatické distributory a mechanismy pro přístroje na mince, přístroje pro zpracování dat a počítače; (16) tiskárenské výrobky, zejména oznamované a/nebo tištěné karty z kartónu nebo plastu, instruktážní a učební materiály (s výjimkou přístrojů), kancelářské potřeby (s výjimkou nábytku); (35) reklama a pomoc při řízení podnikové činnosti; (36) služby finanční, služby nemovitostní; (38) služby telekomunikační, provozování a pronájem telekomunikačních zařízení, zejména pro rozhlasové a televizní vysílání; (42) služby počítačového programování, služby databází, zejména pronájem přístupového času a provoz databází, jakož i sběr a poskytování dat, zpráv a informací, služby pronájmu v souvislosti s přístroji pro zpracování dat a počítači, služby projektování a plánování v souvislosti s telekomunikačními přístroji.

(730) **Deutsche Telekom AG**, Friedrich-Ebert-Allee 140, Bonn, 53113, DE

(740) Čermák Hořejš Myslíl a spol., JUDr. Karel Čermák, advokát, Národní 32, Praha 1, 11000

(210) **O-437709**

(220) 26.05.2006

(320) 26.05.2006

(511) 32, 33, 35, 40

(540)

**LIKÉRKA MUTĚNICE -**

**Vladislav Jarošek**

(510) (32) nealkoholické nápoje všeho druhu, zejména nealkoholické

mošty, ovocné a zeleninové šťávy, nektary a výtažky, nealkoholické aperitivy a koktejly, přírodní a syčené pramenité a stolní vody a minerální vody, včetně vod ochucených, limonády, instantní a koncentrované nealkoholické nápoje spadající do tř. 32, dietetické a energetické nápoje neléčebné, včetně nápojů vitaminizovaných a ionizovaných, přípravky na výrobu nealkoholických nápojů, např. prášky, granule, tablety, koncentráty a sirupy, extrakty, výluhy a jiné přípravky pro přípravu nealkoholických nápojů, včetně jejich příchutí; (33) alkoholické nápoje, zejména vína všeho druhu, např. stolní, jakostní, odrůdová, včetně přívlastkových a ledových, šumivá, perlivá, likérová a aromatizovaná, a to přírodní, ovocná a bylinná, alkoholické mošty, lihoviny a likéry, např. destiláty vinné, ovocné, bylinné a zeleninové, včetně macerátů a výluhů, destiláty ušlechtilé a řezané, alkoholické aperitivy a koktejly, koncentráty k přípravě alkoholických nápojů a esence do lihovin; (35) zprostředkovatelská činnost v oblasti obchodu s alkoholickými a nealkoholickými nápoji, inzertní a propagační služby, včetně zveřejňování reklamních a náborových textů a jejich rozšiřování, průzkum a analýza trhu, informační servis v oboru obchodu a reklamy, pomoc při provozování obchodu, obchodní zastoupení třetích subjektů, pořádání reklamních akcí a přehlídek zboží, odborná poradenská a konzultační činnost v oboru obchodu, reklamy a propagace; (40) zpracování vína a líhu, zejména vinných hroznů, ovoce, bylin a zeleniny, včetně koncentrátů a přísad do alkoholických a nealkoholických nápojů.

- (730) **Jarošek Vladislav**, Mutěnice 216, Mutěnice, 69611, CZ  
(740) DMH - patentová a známková kancelář, Mgr. Marcela Machatová, Pospíšilova 2, Praha 3, 13000

(210) **O-437714**

- (220) 26.05.2006  
(320) 26.05.2006  
(511) 32  
(540)



- (510) (32) pivo.  
(590) Barevná  
(730) **Šmíra Print s.r.o.**, Rudná 98, Box 25, Ostrava - Zábřeh, 70030, CZ  
(740) Ing. Lumír Sovják, Pstružovská 1018, Frýdlant nad Orlicí, 73911

(210) **O-437716**

- (220) 26.05.2006  
(320) 26.05.2006  
(511) 32  
(540)



- (510) (32) pivo.  
(590) Barevná  
(730) **Šmíra Print s.r.o.**, Rudná 98, Box 25, Ostrava - Zábřeh, 70030, CZ  
(740) Ing. Lumír Sovják, Pstružovská 1018, Frýdlant nad Orlicí, 73911

(210) **O-437717**

- (220) 26.05.2006  
(320) 26.05.2006  
(511) 32  
(540)



- (510) (32) pivo.  
(590) Barevná  
(730) **Šmíra Print s.r.o.**, Rudná 98, Box 25, Ostrava - Zábřeh, 70030, CZ  
(740) Ing. Lumír Sovják, Pstružovská 1018, Frýdlant nad Orlicí, 73911

(210) **O-437730**

- (220) 26.05.2006  
(320) 26.05.2006  
(511) 12, 17, 19  
(540)



- (510) (12) vozidla pro leteckou, lodní a pozemní dopravu, zejména dvoustopá motorová vozidla, motory a hnací ústrojí pro jejich pohon, zejména poháněcí soukolí a hnací řemeny, příslušenství a náhradní díly zařazené v této třídě pro leteckou, lodní a pozemní dopravu; (17) kaučuk, gutaperča, guma, asbest, slída, výrobky a polotovary z těchto materiálů, pokud nejsou obsaženy v jiných třídách, výrobky a polotovary z plastických hmot, jako například fólie, bloky, tabule a válce, jakož i spojovací prostředky z plastických hmot rozebíratelného i nerozebíratelného spojení, těsnicí materiály zařazené v této třídě, ucpávky a izolace tepelné, elektrické nebo zvukové, ohebné nekovové trubky a hadice, vycpávky (výplně) z gumy či plastů; (19) stavební materiály nekovové, včetně polozpracovaného řeziva, například na trámy, prkna, dřevěné panely, překližky, panely betonové, cihly, tvárnice a dlaždice, střešní krytina, jakož i střešní tašky, skleněné cihly, přírodní kámen, umělý kámen, cement, vápno, malta, jakož i suché maltové a omítkové směsi, sádra, šterk, drt, antuka, kameninové a cementové roury, stavební materiál pro stavbu cest, zejména sportovních drah, asphalt, směla, živice, neohebné trubky nekovové pro stavebnictví, přenosné konstrukce nekovové, přenosné domy, stavební sklo, skleněné kostky a dlaždice.

- (730) **ČEGAN TRADING, s.r.o.**, Husova 1030, Šlapanice, 66451, CZ  
(740) Ing. Jiří Dohnal, Nedbalova 29, Brno, 62300

(210) **O-437731**

- (220) 26.05.2006  
(320) 26.05.2006  
(511) 6, 19, 20  
(540)



- (510) (6) obecné kovy v surovém a polozpracovaném stavu a jejich slitiny, kovové stavební materiály, kabely a kovové dráty neelektrické, zámečnické a klempířské výrobky kovové, kovové nádoby, nádrže a tanky stabilní všech velikostí na kapaliny a



- plyny, tlakové i beztlakové, zásobníky kovové na sypné nebo vytékání schopné materiály, kovové potrubní rozvody, kovové konstrukce, kovové konstrukce pro haly, kovové trubky, roury a hadice, řetězy v rámci této třídy, ocelové kuličky, hřebíky, šrouby a ostatní spojovací materiál kovový; (19) stavební materiály nekovové, včetně polozpracovaného žeziva, například na trámy, prkna, dřevěné panely, překližky, panely betonové, cihly, tvárnice a dlaždice, střešní krytina, jakož i střešní tašky, skleněné cihly, přírodní kámen, umělý kámen, cement, vápno, malta, jakož i suché maltové a omítkové směsi, sádra, šterk, drtě, antuka, kameninové a cementové roury, stavební materiál pro stavbu cest, zejména sportovních drah, asfalt, směla, živice, neohebné trubky nekovové pro stavebnictví, přenosné konstrukce nekovové, přenosné domy, stavební sklo, skleněné kostky a dlaždice; (20) nábytek, včetně kovového a kempingového nábytku, rámy, výrobky ze dřeva, korku, třtiny, vrbového proutí, rohoviny, kosti, slonoviny, z kostic, želvoviny, jantaru, perleti, mořské pěny, buničiny, pokud nejsou zahrnuty v jiných třídách, výrobky z náhražek těchto materiálů, včetně výrobků z plastických hmot, pokud nejsou zařazeny v jiných třídách, jako například zámky a kování nekovové, domovní schránky ze dřeva nebo umělých hmot, matrace, matrace obsahující koňské žíně, podhlavníky.
- (730) **ČEGAN TRADING, s.r.o.**, Husova 1030, Šlapanice, 66451, CZ  
(740) Ing. Jiří Dohnal, Nedbalova 29, Brno, 62300

- (210) **O-437747**  
(220) 26.05.2006  
(320) 26.05.2006  
(511) 9, 16, 35, 38, 41  
(540)



- (510) (9) aparáty a přístroje vědecké, geodetické, elektronické, fotografické, filmové, optické, přístroje pro vážení, měření, signalizaci, kontrolu, záchranu a přístroje učební, aparáty pro záznam, převod, reprodukci zvuku nebo obrazu, magnetické supporty zvukových záznamů, audiovizuální díla na jakémkoliv nosiči, filmové kamery, filmové přístroje, obaly na zvukové nosiče, gramofonové desky, automatické distributory a mechanismy na mince, zapisovací pokladny, kalkulační stroje, přístroje pro zpracování informací, zařízení výpočetní techniky, programové vybavení pro počítače na nosičích, nosiče magnetických záznamů nahrané i nenahrané, audiovizuální díla na nosičích, audiokazety a videokazety nahrané i nenahrané, CD disky, hrací skříně uváděné v činnost vhozením mince; (16) papír, lepenka a výrobky z těchto materiálů patřící do třídy 16, plakáty, fotografie, pohlednice, pohledy ilustrované se zvukovou nahrávkou, gratulace, dopisní papíry, obálky, kalendáře, zejména nástěnné a stolní, samolepky, obtisky, poznámkové bloky, desky na spisy, pořadače, omalovánky, aktivity books, balící papír, školní sešity, skicáky, tužky, pastelky, tuhy, gumy, ořezávátka na tužky, penály, papírové tašky, umělohmotné tašky, papírové kapesníčky, tiskoviny, časopisy, periodika, knihy, tiskárenské výrobky, tiskařské typy, potřeby pro knižní vazby, lepidla na papír a pro domácnost, materiály pro umělce, štětce, psací stroje a kancelářské potřeby, učební pomůcky (s výjimkou přístrojů), papírové obaly, obaly z plastických hmot, vše zařazené v této třídě; (35) reklamní, inzertní a propagační činnost, prodej reklamního času inzerentům; (38) televizní vysílání, rozšiřování televizního vysílání, přenosy zpráv, přenos zpráv a obrazových informací pomocí počítače, přenášení vysílání pomocí satelitních družic, vysílání kabelové televize; (41) nakladatelská a vydavatelská činnost, nahrávání nosičů zvukových a/nebo obrazových, agenturní činnost v oblasti kultury v rámci této třídy, tvorba a vydávání audiovizuálních děl, šíření audiovizuálních děl, půjčování nahraných nosičů zvukových a/nebo obrazových záznamů, výchovná a zábavní činnost, organizace a prezentace her a soutěží pro veřejnost, tvorba televizních pořadů, technické a organizační zabezpečení

- televizního vysílání.  
(590) Barevná  
(730) **FTV Prima, spol. s r.o.**, Na Žertvách 24/132, Praha 8, 18000, CZ  
(740) PATENTSERVIS Praha a.s., Jivenská 1273/1, Praha 4, 14021

- (210) **O-437760**  
(220) 29.05.2006  
(320) 29.05.2006  
(511) 16, 35, 39, 41  
(540)



- (510) (16) periodické a neperiodické tiskoviny všeho druhu, zejména noviny, časopisy, knihy, propagační materiály - v rámci této třídy, tiskárenské výrobky; (35) reklamní, inzertní a propagační činnosti, obchodní informační servis; (39) distribuce (doručování) tiskovin, zprostředkovatelská činnost v oblasti distribuce tiskovin; (41) nakladatelská a vydavatelská činnost, vydávání statistických zpráv a informací, vydávání odborných, vzdělávacích a zábavních zpráv a publikací, zveřejňování textů (tiskovin) kromě reklamních, zprostředkovatelská činnost v oblasti vydávání tiskovin.  
(590) Barevná  
(730) **ASTROSAT, spol. s r.o.**, Přátelství 986, Praha 10 - Uhřetěves, 10401, CZ  
(740) Libor Prokeš, advokát, Na Příkopě 15, Praha 1, 11000

- (210) **O-437767**  
(220) 29.05.2006  
(320) 29.05.2006  
(511) 41, 45  
(540)



- (510) (41) výchova, vzdělávání, zábava, sportovní a kulturní aktivity; (45) osobní a společenské služby poskytované třetími osobami k uspokojení potřeb jednotlivců, bezpečnostní služby na ochranu majetku osob.  
(590) Barevná  
(730) **Veselý Pavel**, Tábor 46d, Brno, 60200, CZ  
**Mašková Pavla**, Čechova 13, Plzeň, 30100, CZ  
(740) Dalibor Vaigert, Jánská 1/3, Brno, 60200

- (210) **O-437789**  
(220) 29.05.2006  
(320) 29.05.2006  
(511) 1, 35, 39, 40  
(540)



- (510) (1) elektřina, elektrická energie, chemické výrobky určené pro průmysl; (35) inzertní, reklamní a propagační činnost, poskytování pomoci při provozu obchodu, obstaravatelská a zprostředkovatelská činnost v oblasti obchodu, zejména v oblasti

energetiky, dovoz a vývoz elektřiny, marketing; (39) doprava a skladování, zejména distribuce a transfer elektřiny, rozvod elektřiny a tepla, doprava a skladování radioaktivních odpadů; (40) výroba elektřiny a tepla.

(730) **ČEZ, a.s.**, Duhová 2/1444, Praha 4, 14053, CZ  
(740) JUDr. Aleš Zábrš, Na Beránce 2, Praha 6, 16000

(210) **O-437793**

(220) 29.05.2006  
(320) 29.05.2006  
(511) 1, 35, 39, 40  
(540)



(510) (1) elektřina, elektrická energie, chemické výrobky určené pro průmysl; (35) inzertní, reklamní a propagační činnost, poskytování pomoci při provozu obchodu, obstaravatelská a zprostředkovatelská činnost v oblasti obchodu, zejména v oblasti energetiky, dovoz a vývoz elektřiny, marketing; (39) doprava a skladování, zejména distribuce a transfer elektřiny, rozvod elektřiny a tepla, doprava a skladování radioaktivních odpadů; (40) výroba elektřiny a tepla.

(730) **ČEZ, a.s.**, Duhová 2/1444, Praha 4, 14053, CZ  
(740) JUDr. Aleš Zábrš, Na Beránce 2, Praha 6, 16000

(210) **O-437799**

(220) 29.05.2006  
(320) 29.05.2006  
(511) 39, 43  
(540)



(510) (39) organizování cest, zkrácené služby turistické kanceláře; (43) dočasné ubytování, rezervace ubytování pro cestující zejména prostřednictvím cestovních kancelářů a zprostředkovatelů.

(590) Barevná  
(730) **WELCOME PRAGA, s.r.o.**, Senovážné náměstí 978/23, Praha 1, 11000, CZ

(210) **O-437811**

(220) 29.05.2006  
(320) 29.05.2006  
(511) 9, 16, 20, 35, 36, 41, 44  
(540)

### MedCard

(510) (9) kreditní, čipové a magnetické karty; (16) tiskopisy, prospekty, letáky, fotografie; (20) plastové karty; (35) zprostředkování obchodní činnosti, činnost ekonomických a propagačních poradců; (36) služby finanční, peněžní a pojišťovací a jejich zprostředkování včetně poradenství; (41) školicí a vzdělávací činnost; (44) organizace zdravotní péče, zdravotní péče.

(730) **ALIGIER s.r.o.**, Brabcova 1159/2, Praha 4, 14700, CZ  
(740) PROPATENT, Ing. Vlasta Sedláčková, Ke Kateřinkám 1393, Praha 4, 14900

(210) **O-437852**

(220) 30.05.2006  
(320) 30.05.2006  
(511) 20

(540)

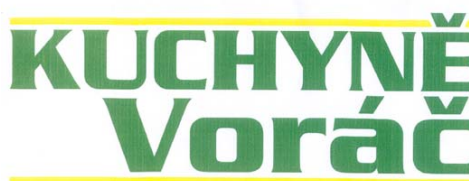

(510) (20) kuchyňský nábytek.

(590) Barevná  
(730) **Voráč Zdeněk**, U Cukrovaru 18, Olomouc, 78371, CZ  
(740) Marcela Lechnerová, Karlovo nám. 24, Praha 1, 11000

(210) **O-437889**

(220) 31.05.2006  
(320) 31.05.2006  
(511) 29, 30, 31  
(540)

### BIOPEKÁRNA ZEMANKA

(510) (29) džemy, ovocná dřev, vejce, marmeláda, máslo, mléčné výrobky, sušené ovoce; (30) cukroví, čokoláda, housky, chléb, med, jemné pečivo, listové těsto, perník, medovník, kvas do těsta, listové těsto, rohlíky, sendviče, dorty, sušenky, sušenky máslové, sušenky, suchary, keksy, biskvity, krakery, těsta na koláče, výrobky z obilnin, zákusky, koláče; (31) ořechy, rostlinná semena, zelenina čerstvá.

(730) **Zeman Jan**, Římská 15/1199, Praha 2, 12000, CZ

(210) **O-437906**

(220) 01.06.2006  
(320) 01.06.2006  
(511) 28  
(540)



(510) (28) hračky (dřevěné).

(590) Barevná  
(730) **INTREA-PIKO spol. s r.o.**, Sasanková 2657/2, Praha 10, 10600, CZ

(210) **O-437934**

(220) 01.06.2006  
(320) 01.06.2006  
(511) 37, 42  
(540)



(510) (37) stavebnictví, opravy, instalační služby; (42) vědecké a technologické služby a s nimi spojený výzkum a návrhy.  
(730) **STAVOD Lutín a.s.**, Slatinická 191, Lutín, 78349, CZ

(210) **O-437943**

(220) 01.06.2006  
(320) 01.06.2006  
(511) 43  
(540)

### Zapomenutý čas

(510) (43) pohostinské, restaurační a kavárenské služby, cukrárna.

- (730) **Miroslav Babický U Pešků s.r.o.**, Nám. Míru 9, Praha 2, 12000, CZ  
(740) Ing. Jaroslav Novotný, Římská 45, Praha 2, 12000
- 

(210) **O-437951**

(220) 02.06.2006

(320) 02.06.2006

(511) 5

(540) **Amyx - Klidný život v rovnováze**

(510) (5) léčiva, farmaceutické přípravky humánní.

(730) **Zentiva, a.s.**, U Kabelovny 130, Praha 10 - Dolní Měcholupy, 10237, CZ

(740) ČERVENKA, KLEINTOVÁ, TURKOVÁ Patentová, známková a advokátní kancelář, Ing. Eva Kleintová, Budečská 6/974, Praha 2, 12000

---

(210) **O-437952**

(220) 02.06.2006

(320) 02.06.2006

(511) 5

(540) **Torvacard - Cíl na dosah**

(510) (5) léčiva, farmaceutické přípravky humánní.

(730) **Zentiva, a.s.**, U Kabelovny 130, Praha 10 - Dolní Měcholupy, 10237, CZ

(740) ČERVENKA, KLEINTOVÁ, TURKOVÁ Patentová, známková a advokátní kancelář, Ing. Eva Kleintová, Budečská 6/974, Praha 2, 12000

---

(210) **O-437953**

(220) 02.06.2006

(320) 02.06.2006

(511) 5

(540)



**Klidný život v rovnováze**

(510) (5) léčiva, farmaceutické přípravky humánní.

(590) Barevná

(730) **Zentiva, a.s.**, U Kabelovny 130, Praha 10 - Dolní Měcholupy, 10237, CZ

(740) ČERVENKA, KLEINTOVÁ, TURKOVÁ Patentová, známková a advokátní kancelář, Ing. Eva Kleintová, Budečská 6/974, Praha 2, 12000

---

(210) **O-437954**

(220) 02.06.2006

(320) 02.06.2006

(511) 5

(540)



**CÍL NA DOSAH**

(510) (5) léčiva, farmaceutické přípravky humánní.

(590) Barevná

(730) **Zentiva, a.s.**, U Kabelovny 130, Praha 10 - Dolní Měcholupy, 10237, CZ

(740) ČERVENKA, KLEINTOVÁ, TURKOVÁ Patentová, známková a advokátní kancelář, Ing. Eva Kleintová, Budečská 6/974, Praha 2, 12000

---

**Zamítnuté a částečně zamítnuté přihlášky ochranných známek po zveřejnění**(210) **O-169636**

(540)



(583) 29.05.2006 / zamítnutí přihlášky

(210) **O-189506**

(540)

**SMARTWASH**

(583) 23.05.2006 / částečné zamítnutí přihlášky

(210) **O-194107**

(540)



(583) 29.05.2006 / částečné zamítnutí přihlášky

(210) **O-198414**

(540)

**MISTROVSTVÍ ČESKÉ  
REPUBLIKY V TERÉNNÍM  
TRIATLONU**

(583) 09.05.2006 / zamítnutí přihlášky

(210) **O-198415**

(540)

**ČESKÝ POHÁR V TERÉNNÍM  
TRIATLONU**

(583) 09.05.2006 / zamítnutí přihlášky

(210) **O-342066**

(540)



(583) 25.05.2006 / částečné zamítnutí přihlášky

(210) **O-344683**

(540)



(583) 23.05.2006 / zamítnutí přihlášky

(210) **O-358767**

(540)

**ARTRYN**

(583) 01.11.2005 / zamítnutí přihlášky

(210) **O-359087**

(540)



(583) 10.05.2006 / zamítnutí přihlášky

(210) **O-359727**

(540)

**NOVA VIP**

(583) 28.04.2006 / zamítnutí přihlášky

(210) **O-360293**

(540)

**SEPOS**

(583) 11.05.2006 / částečné zamítnutí přihlášky

(210) **O-420094**

(540)



(583) 26.05.2006 / částečné zamítnutí přihlášky

(210) **O-420437**

(540)

**ORTHOGENESIS LPS**

(583) 05.05.2006 / zamítnutí přihlášky

(210) **O-420852**

(540)

**PALTEST**

(583) 23.05.2006 / zamítnutí přihlášky

(210) **O-421988**

(540)



(583) 05.05.2006 / zamítnutí přihlášky

---

(210) **O-422459**

(540)



(583) 10.05.2006 / zamítnutí přihlášky

---

(210) **O-423061**

(540)

**FLOPP**

(583) 05.05.2006 / částečné zamítnutí přihlášky

---

(210) **O-426859**

(540)



(583) 09.05.2006 / částečné zamítnutí přihlášky

---

## Zamítnuté námítky

(210) **O-165023**  
(540)**OBI**  
*Ráj zahrádkářů*

(583) 05.05.2006

(210) **O-186064**  
(540)

(583) 30.05.2006

(210) **O-187325**  
(540)

(583) 30.05.2006

(210) **O-190004**  
(540)**Nutri**  
*line*

(583) 29.05.2006

(210) **O-198540**  
(540)**NPPG**

(583) 11.04.2006

(210) **O-342842**  
(540)

(583) 05.05.2006

(210) **O-356638**  
(540)

(583) 25.05.2006

(210) **O-360193**  
(540)

(583) 17.05.2006

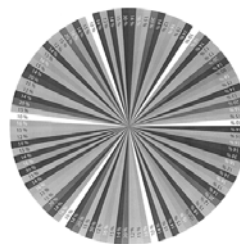
(210) **O-419870**  
(540)

(583) 23.05.2006

(210) **O-420068**  
(540)

(583) 04.05.2006

(210) **O-420341**  
(540)

(583) 09.05.2006

(210) **O-421547**  
(540)



(583) 10.05.2006

(210) **O-425042**  
(540)



(583) 09.05.2006

(210) **O-422038**  
(540)

**CARAUTO**

(583) 10.05.2006

(210) **O-425695**  
(540)

**Panel Kredit**

(583) 05.05.2006

(210) **O-422835**  
(540)

**KOKA**

(583) 22.05.2006

(210) **O-424230**  
(540)



(583) 10.05.2006

(210) **O-424302**  
(540)

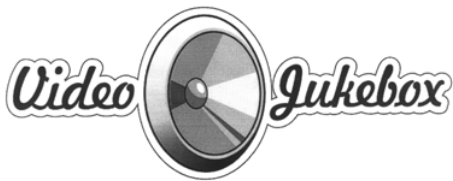

(583) 18.05.2006

(210) **O-425042**  
(540)



(583) 09.05.2006

## Přehled zápisů ochranných známek bez změny ve vztahu ke zveřejněným přihláškám

### Číselný přehled

280902, 280903, 280905, 280906, 280907, 280909, 280910, 280911, 280912, 280913, 280914, 280915, 280916, 280917, 280918, 280919, 280920, 280921, 280922, 280923, 280924, 280926, 280927, 280928, 280930, 280931, 280932, 280933, 280934, 280935, 280936, 280937, 280938, 280939, 280940, 280941, 280942, 280943, 280944, 280945, 280946, 280947, 280948, 280949, 280950, 280951, 280952, 280953, 280954, 280955, 280956, 280958, 280959, 280960, 280961, 280962, 280963, 280964, 280965, 280966, 280967, 280968, 280969, 280970, 280971, 280972, 280973, 280974, 280975, 280976, 280977, 280978, 280979, 280980, 280981, 280982, 280983, 280984, 280985, 280986, 280987, 280988, 280989, 280990, 280991, 280992, 280993, 280994, 280995, 280996, 280997, 280998, 280999, 281000, 281001, 281002, 281003, 281004, 281005, 281007, 281008, 281009, 281010, 281011, 281012, 281013, 281014, 281015, 281016, 281017, 281018, 281019, 281020, 281021, 281022, 281023, 281024, 281025, 281026, 281027, 281028, 281029, 281030, 281031, 281032, 281033, 281034, 281035, 281036, 281037, 281038, 281039, 281040, 281041, 281042, 281043, 281044, 281045, 281046, 281047, 281048, 281049, 281050, 281051, 281052, 281053, 281054, 281055, 281056, 281057, 281058, 281059, 281060, 281061, 281062, 281063, 281064, 281065, 281066, 281067, 281068, 281069, 281070, 281071, 281072, 281073, 281074, 281075, 281076, 281077, 281078, 281079, 281080, 281081, 281082, 281083, 281084, 281085, 281086, 281087, 281088, 281089, 281090, 281091, 281092, 281093, 281094, 281095, 281096, 281097, 281098, 281099, 281100, 281101, 281102, 281103, 281104, 281105, 281106, 281107, 281108, 281109, 281110, 281111, 281112, 281113, 281114, 281115, 281116, 281117, 281118, 281119, 281120, 281121, 281122, 281123, 281124, 281125, 281126, 281127, 281128, 281129, 281130, 281131, 281132, 281133, 281134, 281135, 281136, 281137, 281138, 281139, 281140, 281141, 281142, 281143, 281144, 281145, 281146, 281147, 281148, 281149, 281150, 281151, 281152, 281153, 281154, 281155, 281156, 281157, 281158, 281159, 281160, 281161, 281162, 281163, 281164, 281165, 281166, 281167, 281168, 281169, 281170, 281171, 281172, 281173, 281174, 281175, 281176, 281177, 281178, 281179, 281180, 281181, 281182, 281183, 281184, 281185, 281186, 281187, 281188, 281189, 281190, 281191, 281192, 281193, 281194, 281195, 281196, 281197, 281198, 281199, 281200, 281201, 281202, 281203, 281204, 281205, 281206, 281207, 281208, 281209, 281210, 281211, 281212, 281213, 281214, 281215, 281216, 281217, 281218, 281219, 281220, 281221, 281222, 281223, 281224, 281225, 281226, 281227, 281228, 281229, 281230, 281231, 281232, 281233, 281234, 281235, 281236, 281237, 281238, 281239, 281240, 281241, 281242, 281243, 281244, 281245, 281246, 281247, 281248, 281249, 281250, 281251, 281252, 281253, 281254, 281255, 281256, 281257, 281258, 281259, 281260, 281261, 281262, 281263, 281264, 281265, 281266, 281267, 281268, 281269, 281270, 281271, 281272, 281273, 281274, 281275, 281276, 281277, 281278, 281279, 281280, 281281, 281282, 281283, 281284, 281285, 281286, 281287, 281288, 281289, 281290, 281291, 281292, 281293, 281294, 281295, 281296, 281297, 281298, 281299, 281300, 281301, 281302, 281303, 281304, 281305, 281306, 281307, 281308, 281309, 281310, 281311, 281312, 281313, 281314, 281315, 281316, 281317, 281318, 281319, 281320, 281321, 281322, 281323, 281324, 281325, 281326, 281327, 281328, 281329, 281330, 281331, 281332, 281333, 281334, 281335, 281336, 281337, 281338, 281339, 281340, 281341, 281342, 281343, 281344, 281345, 281346, 281347, 281348, 281349, 281350, 281351, 281352, 281353, 281354, 281355, 281356, 281357, 281358, 281359, 281360, 281361, 281362, 281363, 281364, 281365, 281366, 281367, 281368, 281369, 281370, 281371, 281372, 281373, 281375, 281377, 281378, 281379, 281380, 281381, 281382, 281383, 281384, 281385, 281386, 281387, 281388, 281389, 281390, 281391, 281392, 281393, 281394, 281395, 281396, 281397, 281398, 281399, 281400, 281401, 281402, 281403, 281404, 281405, 281406, 281407, 281408, 281409, 281410, 281411, 281412, 281413, 281414, 281415, 281416, 281417, 281418, 281419, 281420, 281421, 281422, 281423, 281424, 281425, 281426, 281427, 281428, 281429, 281430, 281431, 281432, 281433, 281434, 281435, 281436, 281437, 281438, 281439, 281440, 281441, 281442, 281443, 281444, 281445, 281446, 281447, 281448, 281449, 281450, 281451, 281452, 281453, 281454, 281455, 281456, 281457, 281458, 281459, 281460, 281461, 281462, 281463, 281464, 281465, 281466, 281467, 281468, 281469, 281470, 281471, 281472, 281473, 281474, 281475, 281476, 281477, 281478, 281479, 281480, 281481, 281482, 281483, 281484, 281485, 281486, 281487, 281488, 281489, 281490, 281491, 281492, 281493, 281494, 281495, 281496, 281497, 281498, 281499, 281500, 281501, 281502, 281503, 281504, 281505, 281506, 281507, 281508, 281509, 281510, 281511, 281512, 281513, 281514, 281515, 281516, 281517, 281518, 281519, 281520, 281521, 281522, 281523, 281524, 281525, 281526, 281527, 281528, 281529, 281530, 281531, 281532, 281533, 281534, 281535, 281536, 281537, 281538, 281539, 281540, 281541, 281542, 281543, 281544, 281545, 281546, 281547, 281548, 281549, 281550, 281551, 281552, 281553, 281554, 281555, 281556, 281557, 281558, 281559, 281560, 281561, 281562, 281563, 281564, 281565, 281566, 281567, 281568, 281569, 281570, 281571, 281572, 281573, 281574, 281575, 281576, 281577, 281578, 281579, 281580, 281581, 281582, 281583, 281584, 281585, 281586, 281587, 281588, 281589, 281590, 281591, 281592, 281593, 281594, 281595, 281596, 281597, 281598, 281599, 281600, 281601, 281602, 281603, 281604, 281605, 281606, 281607, 281608, 281609, 281610, 281611, 281612, 281613, 281614, 281615, 281616, 281617, 281618, 281619, 281620, 281621, 281622, 281623, 281624, 281625, 281626, 281627, 281628, 281629, 281630, 281631, 281632, 281633, 281634, 281635, 281636, 281637, 281638, 281639, 281640, 281641, 281642, 281643, 281644, 281645, 281646, 281647, 281648, 281649, 281650, 281651, 281652, 281653, 281654, 281655, 281656, 281657, 281658, 281659, 281663, 281665, 281667, 281669, 281670, 281672, 281674, 281675, 281676, 281677, 281678, 281679, 281680, 281681, 281682, 281683, 281684, 281685, 281686, 281687, 281688, 281689.



## Zápis ochranných známek bez změny ve vztahu ke zveřejněným přihláškám

- 
- (111) **280902**  
(220) 07.11.1997  
(320) 07.11.1997  
(442) 15.02.2006  
(151) 24.05.2006  
(730) **Hanák Milan**, Rolnická 5/24, Brno, 62500, CZ  
(210) O-126976
- 
- (111) **280903**  
(220) 06.03.2001  
(320) 06.03.2001  
(442) 13.04.2005  
(151) 24.05.2006  
(730) **OBI Bau- und Heimwerkermärkte GmbH & Co. Franchise Center KG**, Albert-Einstein-Strasse 7, Wermelskirchen, 42929, DE  
(210) O-165023
- 
- (111) **280905**  
(220) 07.06.2002  
(320) 07.06.2002  
(442) 13.11.2002  
(151) 24.05.2006  
(730) **The Association of Chartered Certified Accountants**, 29 Lincoln's Inn Fields, London, GB  
(210) O-180565
- 
- (111) **280906**  
(220) 08.07.2002  
(320) 08.07.2002  
(442) 12.02.2003  
(151) 24.05.2006  
(730) **Kraft Foods Schweiz Holding AG**, Bellerivestrasse 203, Zurich, CH  
(210) O-181663
- 
- (111) **280907**  
(220) 11.11.2002  
(320) 11.11.2002  
(442) 12.02.2003  
(151) 24.05.2006  
(730) **EMCO spol. s r.o.**, Žirovnická 2389, Praha 10, 10600, CZ  
(210) O-185445
- 
- (111) **280909**  
(220) 13.11.2003  
(320) 13.11.2003  
(442) 15.02.2006  
(151) 24.05.2006  
(730) **E - Centrum a.s.**, Ježkova 9/944, Praha 3, 13000, CZ  
(210) O-198054
- 
- (111) **280910**  
(220) 26.11.2003  
(320) 26.11.2003  
(442) 12.05.2004  
(151) 24.05.2006  
(730) **Česká republika - Ministerstvo informatiky ČR**, Havelkova 2, Praha 3, 13000, CZ  
(210) O-198540
- 
- (111) **280911**  
(220) 17.12.2003  
(320) 17.12.2003  
(442) 15.02.2006  
(151) 24.05.2006
- 
- (460) **DOMINATOR**, s.r.o., Kunderatka 17a, Praha 8, 18000, CZ  
(210) O-199259
- 
- (111) **280912**  
(220) 05.02.2004  
(320) 05.02.2004  
(442) 16.02.2005  
(151) 24.05.2006  
(730) **SOMAX a. s.**, Hejtmánkovice 109, Broumov 1, 55001, CZ  
(210) O-342842
- 
- (111) **280913**  
(220) 09.03.2004  
(320) 09.03.2004  
(442) 15.02.2006  
(151) 24.05.2006  
(730) **S Autoleasing, a.s.**, Sřelnicřná 8/1680, Praha 8, 18200, CZ  
(210) O-343958
- 
- (111) **280914**  
(220) 22.03.2004  
(320) 22.03.2004  
(442) 15.02.2006  
(151) 24.05.2006  
(730) **Hotel Zámek a.s.**, Čejkovice 1, Čejkovice, 69615, CZ  
(210) O-344614
- 
- (111) **280915**  
(220) 26.03.2004  
(320) 26.03.2004  
(442) 15.02.2006  
(151) 24.05.2006  
(730) **VÍNO VALTICE s.r.o.**, Zámecká 239, Valtice, 69142, CZ  
(210) O-344825
- 
- (111) **280916**  
(220) 31.03.2004  
(320) 31.03.2004  
(442) 15.02.2006  
(151) 24.05.2006  
(730) **ČSOB Pojiřřovna, a.s., řlen holdingu ČSOB**, Masarykovo nám. 1458, Pardubice - Zelené předměstí, 53218, CZ  
(210) O-345006
- 
- (111) **280917**  
(220) 08.04.2004  
(320) 08.04.2004  
(442) 15.02.2006  
(151) 24.05.2006  
(730) **BAUER MEDIA v.o.s.**, Viktora Huga 6, Praha 5, 15000, CZ  
(210) O-345327
- 
- (111) **280918**  
(220) 30.04.2004  
(320) 30.04.2004  
(442) 15.02.2006  
(151) 24.05.2006  
(730) **ZDRAVÍČKO, s.r.o.**, Tovární 147, Cvikov, 47154, CZ  
(210) O-346059
- 
- (111) **280919**

- 
- (220) 07.05.2004  
(320) 07.05.2004  
(442) 15.02.2006  
(151) 24.05.2006  
(730) **VÍNO VALTICE s.r.o.**, Zámecká 239, Valtice, 69142, CZ  
(210) O-346332
- 
- (111) **280920**  
(220) 09.06.2004  
(320) 09.06.2004  
(442) 15.02.2006  
(151) 24.05.2006  
(730) **VITIS Trade, s.r.o.**, Za dráhou 21, Pezinok, 90220, SK  
(210) O-347290
- 
- (111) **280921**  
(220) 11.06.2004  
(320) 11.06.2004  
(442) 15.06.2005  
(151) 24.05.2006  
(730) **KARAOKE live, s.r.o.**, Jemnická 887/14, Praha 4, 14000, CZ  
(210) O-347415
- 
- (111) **280922**  
(220) 24.06.2004  
(320) 24.06.2004  
(442) 15.02.2006  
(151) 24.05.2006  
(730) **AMERICAN ADVANCED TECHNOLOGIES s.r.o.**, Biskupcova 27/1653, Praha 3, 13000, CZ  
(210) O-355705
- 
- (111) **280923**  
(220) 02.07.2004  
(320) 02.07.2004  
(442) 15.02.2006  
(151) 24.05.2006  
(730) **Chládková Helena**, Rembrandtova 2190/14, Praha 10, 10000, CZ  
(210) O-355934
- 
- (111) **280924**  
(220) 23.07.2004  
(320) 23.07.2004  
(442) 13.07.2005  
(151) 24.05.2006  
(730) **Alticor Inc.**, 7575 Fulton Street, East, Ada, MI, US  
(210) O-356479
- 
- (111) **280926**  
(220) 02.04.2003  
(320) 02.04.2003  
(442) 15.02.2006  
(151) 24.05.2006  
(730) **Mars Inc.**, 6885 Elm Street, McLean, VA, US  
(210) O-356886
- 
- (111) **280927**  
(220) 11.08.2004  
(320) 11.08.2004  
(442) 15.02.2006  
(151) 24.05.2006  
(730) **PERMATEX, INC.**, Ten columbus Boulevard, Hartford, CT, US  
(210) O-358376
- 
- (111) **280928**  
(220) 12.08.2004  
(320) 12.08.2004  
(442) 15.02.2006  
(151) 24.05.2006  
(730) **Sportarena, s.r.o.**, Hrnčířská 23, Brno, 60200, CZ
- 
- (210) O-358408
- 
- (111) **280930**  
(220) 18.08.2004  
(320) 30.03.2004  
(442) 15.02.2006  
(151) 24.05.2006  
(730) **Mediatech Média- és Kábeltechnológia Kft.**, Keleti Károly u. 22., Budapest, HU  
(210) O-358568
- 
- (111) **280931**  
(220) 31.08.2000  
(320) 31.08.2000  
(442) 15.02.2006  
(151) 24.05.2006  
(730) **Mars, Incorporated**, 6885 Elm Street, McLean, VA, US  
(210) O-358697
- 
- (111) **280932**  
(220) 02.04.2003  
(320) 02.04.2003  
(442) 15.02.2006  
(151) 24.05.2006  
(730) **Mars, Incorporated**, 6885 Elm Street, McLean, VA, US  
(210) O-358906
- 
- (111) **280933**  
(220) 01.10.2004  
(320) 01.10.2004  
(442) 15.02.2006  
(151) 24.05.2006  
(730) **INSTALL CZ, s.r.o.**, Na Bašticí 138, Staré Město, 73801, CZ  
(210) O-359825
- 
- (111) **280934**  
(220) 20.10.2004  
(320) 20.10.2004  
(442) 15.02.2006  
(151) 24.05.2006  
(730) **BRUTE FORCE s.r.o.**, Kříženeckého náměstí 322/5, Praha 5, 15200, CZ  
(210) O-360378
- 
- (111) **280935**  
(220) 20.10.2004  
(320) 20.10.2004  
(442) 15.02.2006  
(151) 24.05.2006  
(730) **BRUTE FORCE s.r.o.**, Kříženeckého náměstí 322/5, Praha 5, 15200, CZ  
(210) O-360379
- 
- (111) **280936**  
(220) 25.10.2004  
(320) 26.04.2004  
(442) 18.05.2005  
(151) 24.05.2006  
(730) **HNI Technologies Inc.**, East Third Street 414, Muscatine, 52761, IA, US  
(210) O-419863
- 
- (111) **280937**  
(220) 29.10.2004  
(320) 29.10.2004  
(442) 15.02.2006  
(151) 24.05.2006  
(730) **SELIKO Opava a.s.**, Sadová 44, Opava, 74642, CZ  
(210) O-419999
- 
- (111) **280938**  
(220) 01.11.2004

(320) 01.11.2004 (442) 13.04.2005 (151) 24.05.2006 (730) <b>VIVENTIS s.r.o.</b> , Tůmova 10, Praha 5, 15000, CZ (210) O-420068	(210) O-420914
(111) <b>280939</b> (220) 02.11.2004 (320) 02.11.2004 (442) 15.02.2006 (151) 24.05.2006 (730) <b>Société des Produits Nestlé S.A.</b> , Vevey, CH (210) O-420080	(111) <b>280947</b> (220) 30.11.2004 (320) 30.11.2004 (442) 15.02.2006 (151) 24.05.2006 (730) <b>Martin Trnka FASA - TRADE</b> , Zrenjaninská 298, Teplice, 41503, CZ (210) O-420945
(111) <b>280940</b> (220) 05.11.2004 (320) 05.11.2004 (442) 15.02.2006 (151) 24.05.2006 (730) <b>T-Mobile Czech Republic a.s.</b> , Tomíčkova 2144/1, Praha 4, 14900, CZ (210) O-420212	(111) <b>280948</b> (220) 16.12.2004 (320) 16.12.2004 (442) 15.02.2006 (151) 24.05.2006 (730) <b>Švestka Jiří</b> , Bořkovská 445, Semily, 51301, CZ (210) O-421482
(111) <b>280941</b> (220) 08.11.2004 (320) 08.11.2004 (442) 15.02.2006 (151) 24.05.2006 (730) <b>Bureš Michal Mgr.</b> , Tererova 1551, Praha 4, 14000, CZ (210) O-420266	(111) <b>280949</b> (220) 20.12.2004 (320) 20.12.2004 (442) 15.06.2005 (151) 24.05.2006 (730) <b>Zhen Wu Rui</b> , Rabyňská 745, Praha 4, 14000, CZ (210) O-421547
(111) <b>280942</b> (220) 12.11.2004 (320) 12.11.2004 (442) 15.02.2006 (151) 24.05.2006 (730) <b>Asociace arbitrů, občanské sdružení</b> , Bartoškova 16, Praha 4, 14000, CZ (210) O-420449	(111) <b>280950</b> (220) 30.12.2004 (320) 30.12.2004 (442) 18.05.2005 (151) 24.05.2006 (730) <b>Simware s.r.o.</b> , Brněnská 1031/4, Ústí nad Labem, 40001, CZ (210) O-421858
(111) <b>280943</b> (220) 15.11.2004 (320) 15.11.2004 (442) 17.08.2005 (151) 24.05.2006 (730) <b>Krčál Jan</b> , Josefská 344, Holice, 53401, CZ (210) O-420458	(111) <b>280951</b> (220) 06.01.2005 (320) 06.01.2005 (442) 18.05.2005 (151) 24.05.2006 (730) <b>Rock Media s.r.o.</b> , Drtinova 8, Praha 5, 15000, CZ (210) O-422038
(111) <b>280944</b> (220) 15.11.2004 (320) 15.11.2004 (442) 17.08.2005 (151) 24.05.2006 (730) <b>Středočeské sběrné suroviny, a.s.</b> , Jandova 185/6, Praha 9, 19000, CZ (210) O-420467	(111) <b>280952</b> (220) 13.01.2005 (320) 13.01.2005 (442) 15.02.2006 (151) 24.05.2006 (730) <b>Občanské sdružení DIASTYL</b> , V Malých domech I 10/392, Praha 4, 14700, CZ (210) O-422308
(111) <b>280945</b> (220) 16.11.2004 (320) 16.11.2004 (442) 15.02.2006 (151) 24.05.2006 (730) <b>Kraft Foods Schweiz Holding AG</b> , Bellerivestrasse 203, Zurich, 8008, CH (210) O-420526	(111) <b>280953</b> (220) 18.01.2005 (320) 18.01.2005 (442) 15.02.2006 (151) 24.05.2006 (730) <b>ALIMPEK, spol. s r.o.</b> , U Sirkárny 582, České Budějovice, 37004, CZ (210) O-422476
(111) <b>280946</b> (220) 30.11.2004 (320) 30.11.2004 (442) 15.02.2006 (151) 24.05.2006 (730) <b>ČESKÝ HASIČ, občanské sdružení</b> , F. X. Šaldy 13, Karlovy Vary, 36004, CZ	(111) <b>280954</b> (220) 18.01.2005 (320) 18.01.2005 (442) 15.02.2006 (151) 24.05.2006 (730) <b>WAWI Schokolade AG</b> , Industriegebiet im Geierspiel, Münchweiler, 66981, DE (210) O-422501
	(111) <b>280955</b> (220) 19.01.2005

(320) 19.01.2005	(210) O-423764
(442) 15.02.2006	
(151) 24.05.2006	
(730) <b>Český rozhlas</b> , Vinohradská 12, Praha 2, 12099, CZ	
(210) O-422520	
(111) <b>280956</b>	(111) <b>280965</b>
(220) 21.01.2005	(220) 01.03.2005
(320) 21.01.2005	(320) 01.03.2005
(442) 15.02.2006	(442) 15.02.2006
(151) 24.05.2006	(151) 24.05.2006
(730) <b>POLAR MEDIA, s.r.o.</b> , Varenská 2723/51, Ostrava, Moravská Ostrava, 70200, CZ	(730) <b>INCHEBA PRAHA spol. s r. o.</b> , Areál Výstaviště 67, Praha 7, 17000, CZ
(210) O-422573	(210) O-423818
(111) <b>280958</b>	(111) <b>280966</b>
(220) 08.02.2005	(220) 02.03.2005
(320) 08.02.2005	(320) 02.03.2005
(442) 15.02.2006	(442) 15.02.2006
(151) 24.05.2006	(151) 24.05.2006
(730) <b>TRUMF International s.r.o.</b> , Dolní Újezd 157, Dolní Újezd, 75123, CZ	(730) <b>EKO PARK s.r.o.</b> , Práce 229/2, Ústí nad Labem, 40001, CZ
(210) O-423118	(210) O-423827
(111) <b>280959</b>	(111) <b>280967</b>
(220) 08.02.2005	(220) 03.03.2005
(320) 08.02.2005	(320) 03.03.2005
(442) 15.02.2006	(442) 15.02.2006
(151) 24.05.2006	(151) 24.05.2006
(730) <b>TRUMF International s.r.o.</b> , Dolní Újezd 157, Dolní Újezd, 75123, CZ	(730) <b>Hrdina Aleš</b> , Na Příkopě 12, Praha 1, 11000, CZ
(210) O-423119	(210) O-423895
(111) <b>280960</b>	(111) <b>280968</b>
(220) 08.02.2005	(220) 08.03.2005
(320) 08.02.2005	(320) 08.03.2005
(442) 15.02.2006	(442) 15.02.2006
(151) 24.05.2006	(151) 24.05.2006
(730) <b>Dino Toys, s.r.o.</b> , Smetanova 4265/66, Jablonec nad Nisou, 46601, CZ	(730) <b>TEXLAND s. r. o.</b> , Sazečská 8/560, Praha 10, 10825, CZ
(210) O-423156	(210) O-424015
(111) <b>280961</b>	(111) <b>280969</b>
(220) 09.02.2005	(220) 09.03.2005
(320) 09.02.2005	(320) 09.03.2005
(442) 15.02.2006	(442) 13.07.2005
(151) 24.05.2006	(151) 24.05.2006
(730) <b>Raiffeisen stavební spořitelna, a.s.</b> , Koněvova 2747/99, Praha 3, 13045, CZ	(730) <b>Helap s.r.o.</b> , Pavlíkova 607/16, Praha 4, 14000, CZ
(210) O-423200	(210) O-424061
(111) <b>280962</b>	(111) <b>280970</b>
(220) 16.02.2005	(220) 14.03.2005
(320) 16.02.2005	(320) 14.03.2005
(442) 15.02.2006	(442) 15.02.2006
(151) 24.05.2006	(151) 24.05.2006
(730) <b>Gregor Vít</b> , Fryčovice 554, Fryčovice, 73945, CZ	(730) <b>Změlík Petr</b> , V Křovinách 443/1, Olomouc, 77900, CZ
(210) O-423427	(210) O-424184
(111) <b>280963</b>	(111) <b>280971</b>
(220) 24.02.2005	(220) 15.03.2005
(320) 24.02.2005	(320) 15.03.2005
(442) 15.02.2006	(442) 15.02.2006
(151) 24.05.2006	(151) 24.05.2006
(730) <b>Petržilková Vladana</b> , Thámova 2, Praha 8 - Karlín, 18000, CZ	(730) <b>TV PRODUCTS CZ, s.r.o.</b> , Rybná 669/4, Praha 1, 11000, CZ
(210) O-423677	(210) O-424256
(111) <b>280964</b>	(111) <b>280972</b>
(220) 28.02.2005	(220) 21.03.2005
(320) 28.02.2005	(320) 21.03.2005
(442) 15.02.2006	(442) 15.02.2006
(151) 24.05.2006	(151) 24.05.2006
(730) <b>PAS, s.r.o.</b> , Čimická 9/1003, Praha 8, 18200, CZ	(730) <b>Reapress s.r.o.</b> , Revoluční 123/17, Liberec IV., 46001, CZ
(210) O-424460	(210) O-424460
(111) <b>280973</b>	(111) <b>280973</b>
(220) 01.04.2005	(220) 01.04.2005

- 
- (320) 01.04.2005  
(442) 15.02.2006  
(151) 24.05.2006  
(730) **DANTE.CZ, s.r.o.**, U Učiliště 1, Ostrava - Kunčice, 70700, CZ  
(210) O-424780
- 
- (111) **280974**  
(220) 05.04.2005  
(320) 05.04.2005  
(442) 15.02.2006  
(151) 24.05.2006  
(730) **DRAMEDY PRODUCTIONS s.r.o.**, Mánesova 1027/18, Praha 2, 12000, CZ  
(210) O-424934
- 
- (111) **280975**  
(220) 08.04.2005  
(320) 08.04.2005  
(442) 15.02.2006  
(151) 24.05.2006  
(730) **Smart AD s.r.o.**, Dobrá 240, Dobrá, 73951, CZ  
(210) O-425094
- 
- (111) **280976**  
(220) 08.04.2005  
(320) 08.04.2005  
(442) 15.02.2006  
(151) 24.05.2006  
(730) **Stanislav Jan**, Slovanská Alej 32, Plzeň, 32600, CZ  
(210) O-425120
- 
- (111) **280977**  
(220) 12.04.2005  
(320) 12.04.2005  
(442) 15.02.2006  
(151) 24.05.2006  
(730) **BIOVIT IMPEX CO. ČR, s.r.o.**, Sinkulova 34, Praha 4, 14700, CZ  
(210) O-425192
- 
- (111) **280978**  
(220) 12.04.2005  
(320) 12.04.2005  
(442) 15.02.2006  
(151) 24.05.2006  
(730) **CS Praha, s.r.o.**, Obrovského 402/11, Praha 4, 14100, CZ  
(210) O-425207
- 
- (111) **280979**  
(220) 14.04.2005  
(320) 14.04.2005  
(442) 15.02.2006  
(151) 24.05.2006  
(730) **Kaufland Česká republika v.o.s.**, Pod Višňovkou 25, Praha 4, 14000, CZ  
(210) O-425316
- 
- (111) **280980**  
(220) 14.04.2005  
(320) 14.04.2005  
(442) 15.02.2006  
(151) 24.05.2006  
(730) **LLOYD'S REGISTER EMEA**, Fenchurch Street 71, London EC 3M 4BS, GB  
(210) O-425324
- 
- (111) **280981**  
(220) 16.04.2005  
(320) 16.04.2005  
(442) 15.02.2006  
(151) 24.05.2006
- (730) **Navrátilová Mária PaedDr.**, Klášterec nad Orlicí 202, Klášterec nad Orlicí, 56182, CZ  
(210) O-425406
- 
- (111) **280982**  
(220) 18.04.2005  
(320) 18.04.2005  
(442) 15.02.2006  
(151) 24.05.2006  
(730) **Schwarz Martin**, Na Poustkách 124, Černošice, 25228, CZ  
(210) O-425420
- 
- (111) **280983**  
(220) 18.04.2005  
(320) 18.04.2005  
(442) 15.02.2006  
(151) 24.05.2006  
(730) **Schwarz Martin**, Na Poustkách 124, Černošice, 25228, CZ  
(210) O-425422
- 
- (111) **280984**  
(220) 20.04.2005  
(320) 20.04.2005  
(442) 15.02.2006  
(151) 24.05.2006  
(730) **FILM SERVIS FESTIVAL KARLOVY VARY, a. s.**, Panská 1, Praha 1, 11000, CZ  
(210) O-425482
- 
- (111) **280985**  
(220) 20.04.2005  
(320) 20.04.2005  
(442) 15.02.2006  
(151) 24.05.2006  
(730) **FILM SERVIS FESTIVAL KARLOVY VARY, a. s.**, Panská 1, Praha 1, 11000, CZ  
(210) O-425487
- 
- (111) **280986**  
(220) 21.04.2005  
(320) 21.04.2005  
(442) 15.02.2006  
(151) 24.05.2006  
(730) **ÚSTAV PRÁVA A PRÁVNÍ VĚDY**, Čsl. Legií 1872, Rakovník, 26901, CZ  
(210) O-425551
- 
- (111) **280987**  
(220) 25.04.2005  
(320) 25.04.2005  
(442) 17.08.2005  
(151) 24.05.2006  
(730) **Raiffeisen stavební spořitelna a. s.**, Koněvova 2747/99, Praha 3, 13045, CZ  
(210) O-425695
- 
- (111) **280988**  
(220) 26.04.2005  
(320) 26.04.2005  
(442) 15.02.2006  
(151) 24.05.2006  
(730) **Seznam.cz, a.s.**, Naskové 1, Praha 5, 15000, CZ  
(210) O-425727
- 
- (111) **280989**  
(220) 29.04.2005  
(320) 29.04.2005  
(442) 15.02.2006  
(151) 24.05.2006  
(730) **Česká televize**, Na Hřebenech II., Praha 4 - Kavčí hory, 14070, CZ

(210) O-425874	(220) 20.05.2005 (320) 20.05.2005 (442) 15.02.2006 (151) 24.05.2006 (730) <b>ROTOPRINT spol. s r.o.</b> , Kolmá 467, Trutnov III, 54103, CZ
(111) <b>280990</b> (220) 03.05.2005 (320) 03.05.2005 (442) 15.02.2006 (151) 24.05.2006 (730) <b>Institut pro NLP s.r.o.</b> , Karlovo náměstí 17, Praha 2, 12000, CZ	(210) O-426573
(210) O-425958	(111) <b>280999</b> (220) 20.05.2005 (320) 20.05.2005 (442) 15.02.2006 (151) 24.05.2006 (730) <b>ROTOPRINT spol. s r.o.</b> , Kolmá 467, Trutnov III, 54103, CZ
(111) <b>280991</b> (220) 03.05.2005 (320) 03.05.2005 (442) 12.10.2005 (151) 24.05.2006 (730) <b>FTV Prima, spol. s r.o.</b> , Na Žertvách 24/132, Praha 8 - Libeň, 18000, CZ	(210) O-426574
(210) O-425979	(111) <b>281000</b> (220) 20.05.2005 (320) 20.05.2005 (442) 15.02.2006 (151) 24.05.2006 (730) <b>ROTOPRINT spol. s r.o.</b> , Kolmá 467, Trutnov III, 54103, CZ
(111) <b>280992</b> (220) 04.05.2005 (320) 04.05.2005 (442) 15.02.2006 (151) 24.05.2006 (730) <b>BAPON - ŠTEPON, s.r.o.</b> , Stodolní 510, Počátky, 39464, CZ	(210) O-426575
(210) O-425991	(111) <b>281001</b> (220) 30.05.2005 (320) 30.05.2005 (442) 15.02.2006 (151) 24.05.2006 (730) <b>CS-BETON, s.r.o.</b> , Velké Žernoseky 184, Litoměřice, 41201, CZ
(111) <b>280993</b> (220) 04.05.2005 (320) 04.05.2005 (442) 15.02.2006 (151) 24.05.2006 (730) <b>EUROLEX BOHEMIA s.r.o.</b> , Václavské náměstí 37/2074, Praha 1, 11000, CZ	(210) O-426815
(210) O-426020	(111) <b>281002</b> (220) 30.05.2005 (320) 30.05.2005 (442) 15.02.2006 (151) 24.05.2006 (730) <b>HEALTH CENTRE PRAGUE, s. r. o.</b> , Vodičkova 30/699, Praha 1, 11000, CZ
(111) <b>280994</b> (220) 05.05.2005 (320) 05.05.2005 (442) 15.02.2006 (151) 24.05.2006 (730) <b>Lužný David</b> , Jihoslovanská 9, Prostějov, 79601, CZ	(210) O-426831
(210) O-426032	(111) <b>281003</b> (220) 30.05.2005 (320) 30.05.2005 (442) 15.02.2006 (151) 24.05.2006 (730) <b>Swan &amp; Eagle a.s.</b> , Jakubská 2, Praha 1, 11000, CZ
(111) <b>280995</b> (220) 10.05.2005 (320) 10.05.2005 (442) 15.02.2006 (151) 24.05.2006 (730) <b>Alternativ Plus s.r.o.</b> , Pekařská 7, Brno, 60200, CZ	(210) O-426840
(210) O-426233	(111) <b>281004</b> (220) 30.05.2005 (320) 30.05.2005 (442) 15.02.2006 (151) 24.05.2006 (730) <b>Swan &amp; Eagle a.s.</b> , Jakubská 2, Praha 1, 11000, CZ
(111) <b>280996</b> (220) 19.05.2005 (320) 19.05.2005 (442) 15.02.2006 (151) 24.05.2006 (730) <b>BALÍRNÝ DOUWE EGBERTS, a.s.</b> , K Žižkovu 9, Praha 9 - Vysočany, 19000, CZ	(210) O-426841
(210) O-426531	(111) <b>281005</b> (220) 30.05.2005 (320) 30.05.2005 (442) 15.02.2006 (151) 24.05.2006 (730) <b>Swan &amp; Eagle a.s.</b> , Jakubská 2, Praha 1, 11000, CZ
(111) <b>280997</b> (220) 20.05.2005 (320) 20.05.2005 (442) 15.02.2006 (151) 24.05.2006 (730) <b>ROTOPRINT spol. s r.o.</b> , Kolmá 467, Trutnov III, 54103, CZ	(210) O-426842
(210) O-426572	(111) <b>281007</b> (220) 31.05.2005 (320) 31.05.2005 (442) 15.02.2006 (151) 24.05.2006
(111) <b>280998</b>	

(730) <b>AUTOCENTRUM TIR s.r.o.</b> , Leopoldova 184, Praha 4 - Chodov, 14900, CZ	(220) 07.06.2005 (320) 07.06.2005 (442) 15.02.2006 (151) 24.05.2006
(210) O-426860	(730) <b>Šmejc Jiří Mgr.</b> , Jílovišťská 550, Praha 5, 15531, CZ (210) O-427100
(111) <b>281008</b>	(111) <b>281017</b>
(220) 01.06.2005 (320) 01.06.2005 (442) 15.02.2006 (151) 24.05.2006	(220) 07.06.2005 (320) 07.06.2005 (442) 15.02.2006 (151) 24.05.2006
(730) <b>Terrasan Haus + Gartenbedarf GmbH &amp; Co. KG</b> , Rosenweg 2-4, Rain am Lech, DE	(730) <b>Šmejc Jiří Mgr.</b> , Jílovišťská 550, Praha 5, 15531, CZ (210) O-427101
(210) O-426900	
(111) <b>281009</b>	(111) <b>281018</b>
(220) 01.06.2005 (320) 01.06.2005 (442) 12.10.2005 (151) 24.05.2006	(220) 07.06.2005 (320) 07.06.2005 (442) 15.02.2006 (151) 24.05.2006
(730) <b>TV PRODUCTS CZ s. r. o.</b> , Rybná 669/4, Praha 1, 11000, CZ	(730) <b>Šmejc Jiří Mgr.</b> , Jílovišťská 550, Praha 5, 15531, CZ (210) O-427102
(210) O-426909	
(111) <b>281010</b>	(111) <b>281019</b>
(220) 01.06.2005 (320) 01.06.2005 (442) 12.10.2005 (151) 24.05.2006	(220) 08.06.2005 (320) 08.06.2005 (442) 15.02.2006 (151) 24.05.2006
(730) <b>TV PRODUCTS CZ s. r. o.</b> , Rybná 669/4, Praha 1, 11000, CZ	(730) <b>Martin Scholz - Sunap Ing.</b> , Přívory 236, Všetaty, 27716, CZ (210) O-427143
(210) O-426910	
(111) <b>281011</b>	(111) <b>281020</b>
(220) 03.06.2005 (320) 03.06.2005 (442) 15.02.2006 (151) 24.05.2006	(220) 10.06.2005 (320) 10.06.2005 (442) 15.02.2006 (151) 24.05.2006
(730) <b>ECONOMIA a.s.</b> , Dobrovského 25, Praha 7, 17055, CZ	(730) <b>OBEC RAKVICE</b> , Náměstí 22, Rakvice, 69103, CZ (210) O-427232
(210) O-426966	
(111) <b>281012</b>	(111) <b>281021</b>
(220) 07.06.2005 (320) 07.06.2005 (442) 15.02.2006 (151) 24.05.2006	(220) 13.06.2005 (320) 13.06.2005 (442) 15.02.2006 (151) 24.05.2006
(730) <b>NEC CORPORATION</b> , 7-1, Shiba 5-chome, Minato- ku, Tokyo, JP	(730) <b>GASTROMA, a.s.</b> , Strabenice 62, Litenčice, 76813, CZ (210) O-427260
(210) O-427095	
(111) <b>281013</b>	(111) <b>281022</b>
(220) 07.06.2005 (320) 07.06.2005 (442) 15.02.2006 (151) 24.05.2006	(220) 14.06.2005 (320) 14.06.2005 (442) 15.02.2006 (151) 24.05.2006
(730) <b>Šmejc Jiří Mgr.</b> , Jílovišťská 550, Praha 5, 15531, CZ	(730) <b>PROWORK spol. s r.o.</b> , Jungmannova 1119/2A, Krnov, 79401, CZ (210) O-427322
(210) O-427097	
(111) <b>281014</b>	(111) <b>281023</b>
(220) 07.06.2005 (320) 07.06.2005 (442) 15.02.2006 (151) 24.05.2006	(220) 16.06.2005 (320) 16.06.2005 (442) 15.02.2006 (151) 24.05.2006
(730) <b>Šmejc Jiří Mgr.</b> , Jílovišťská 550, Praha 5, 15531, CZ	(730) <b>Karloff, s.r.o.</b> , M. R. Štefánika 18, Cífer, 91943, SK (210) O-427408
(210) O-427098	
(111) <b>281015</b>	(111) <b>281024</b>
(220) 07.06.2005 (320) 07.06.2005 (442) 15.02.2006 (151) 24.05.2006	(220) 22.06.2005 (320) 22.06.2005 (442) 15.02.2006 (151) 24.05.2006
(730) <b>Šmejc Jiří Mgr.</b> , Jílovišťská 550, Praha 5, 15531, CZ	(730) <b>Tamele Petr</b> , K Dálnici 23A, Praha 10, 10400, CZ (210) O-427540
(210) O-427099	
(111) <b>281016</b>	

- 
- (111) **281025**  
(220) 22.06.2005  
(320) 22.06.2005  
(442) 15.02.2006  
(151) 24.05.2006  
(730) **PRO SANUM a. s. Sanatorium prof. Novotného,**  
Štěpánská 24, Praha 1, 11000, CZ  
(210) O-427543
- 
- (111) **281026**  
(220) 22.06.2005  
(320) 22.06.2005  
(442) 15.02.2006  
(151) 24.05.2006  
(730) **Renuto (Overseas) Limited,** Demetri Liperti street 3,  
Limassol, CY  
(210) O-427552
- 
- (111) **281027**  
(220) 22.06.2005  
(320) 22.06.2005  
(442) 15.02.2006  
(151) 24.05.2006  
(730) **Renuto (Overseas) Limited,** Demetri Liperti street 3,  
Limassol, CY  
(210) O-427553
- 
- (111) **281028**  
(220) 22.06.2005  
(320) 22.06.2005  
(442) 15.02.2006  
(151) 24.05.2006  
(730) **Shan Tiefeng,** Branická 210/79, Praha 4, 14700, CZ  
(210) O-427559
- 
- (111) **281029**  
(220) 23.06.2005  
(320) 23.06.2005  
(442) 15.02.2006  
(151) 24.05.2006  
(730) **Trčka Zdeněk,** Starovice 329, Starovice, 69301, CZ  
(210) O-427561
- 
- (111) **281030**  
(220) 23.06.2005  
(320) 23.06.2005  
(442) 15.02.2006  
(151) 24.05.2006  
(730) **RNDr. František Skopec, CSc. - NUCLEUS HK,**  
Divišova 882, Hradec Králové, 50003, CZ  
(210) O-427564
- 
- (111) **281031**  
(220) 23.06.2005  
(320) 23.06.2005  
(442) 15.02.2006  
(151) 24.05.2006  
(730) **CODECO, a.s.,** Kolbenova 609/40, Praha 9, 19002, CZ  
(210) O-427569
- 
- (111) **281032**  
(220) 24.06.2005  
(320) 24.06.2005  
(442) 15.02.2006  
(151) 24.05.2006  
(730) **Pastrniak Karel,** Slezská 111, Praha 3, 13000, CZ  
(210) O-427626
- 
- (111) **281033**  
(220) 24.06.2005  
(320) 24.06.2005  
(442) 15.02.2006  
(151) 24.05.2006
- 
- (730) **BGS LEVI Group a.s.,** Koněvova 141, Praha 3 -  
Žižkov, 13083, CZ  
(210) O-427629
- 
- (111) **281034**  
(220) 27.06.2005  
(320) 27.06.2005  
(442) 15.02.2006  
(151) 24.05.2006  
(730) **ExxonMobil Oil Corporation,** 5959 Las Colinas  
Boulevard, Irbing, TX, US  
(210) O-427697
- 
- (111) **281035**  
(220) 27.06.2005  
(320) 27.06.2005  
(442) 15.02.2006  
(151) 24.05.2006  
(730) **Pilař Jiří,** Božkova 8, Praha 6 - Dejvice, 16000, CZ  
**Strachota Tomáš,** Mlynářská 6/1172, Praha 1, 11000,  
CZ  
**Bayley Andrew William,** Levá 15, Praha 4, 14700, CZ  
**Švub Martin,** Bouřilova 1108, Praha 9 - Černý Most,  
19800, CZ  
(210) O-427698
- 
- (111) **281036**  
(220) 27.06.2005  
(320) 27.06.2005  
(442) 15.02.2006  
(151) 24.05.2006  
(730) **Strachota Tomáš,** Mlynářská 6/1172, Praha 1, 11000,  
CZ  
**Pilař Jiří,** Božkova 8, Praha 6 - Dejvice, 16000, CZ  
**Bayley Andrew William,** Levá 15, Praha 4, 14700, CZ  
**Švub Martin,** Bouřilova 1108, Praha 9 - Černý Most,  
19800, CZ  
(210) O-427699
- 
- (111) **281037**  
(220) 28.06.2005  
(320) 28.06.2005  
(442) 15.02.2006  
(151) 24.05.2006  
(730) **Dr. Müller Pharma, s.r.o.,** Pouchov 182, Hradec  
Králové, 50341, CZ  
(210) O-427733
- 
- (111) **281038**  
(220) 28.06.2005  
(320) 28.06.2005  
(442) 15.02.2006  
(151) 24.05.2006  
(730) **PRAŽSKÝ FOTBALOVÝ SVAZ,** Pod Děkankou 82,  
P. O. Box 31, Praha 4, 14021, CZ  
(210) O-427740
- 
- (111) **281039**  
(220) 28.06.2005  
(320) 28.06.2005  
(442) 15.02.2006  
(151) 24.05.2006  
(730) **PRAŽSKÝ FOTBALOVÝ SVAZ,** Pod Děkankou 82,  
P. O. Box 31, Praha 4, 14021, CZ  
(210) O-427741
- 
- (111) **281040**  
(220) 29.06.2005  
(320) 29.06.2005  
(442) 15.02.2006  
(151) 24.05.2006  
(730) **Škoda Auto a.s.,** Václava Klementa 869, Mladá  
Boleslav, 29360, CZ



(210) O-427767	(320) 13.07.2005 (442) 15.02.2006 (151) 24.05.2006 (730) <b>SUMMIT DEVELOPMENT, spol. s r. o.</b> , K Vodoteči 197, Ořech, 25225, CZ
(111) <b>281041</b> (220) 29.06.2005 (320) 29.06.2005 (442) 15.02.2006 (151) 24.05.2006 (730) <b>FotoStar s.r.o.</b> , Masarykova 30/95, Teplice, 41680, CZ	(210) O-428034
(111) <b>281042</b> (220) 29.06.2005 (320) 29.06.2005 (442) 15.02.2006 (151) 24.05.2006 (730) <b>B4B INKASSO s.r.o.</b> , Okrajová 1636/4c, Haviřov - Podleší, 73601, CZ	(111) <b>281050</b> (220) 12.07.2005 (320) 12.07.2005 (442) 15.02.2006 (151) 24.05.2006 (730) <b>Policejní akademie České republiky</b> , Lhotecká 559/7, Praha 4, 14301, CZ
(210) O-427777	(210) O-428043
(111) <b>281043</b> (220) 07.07.2005 (320) 07.07.2005 (442) 15.02.2006 (151) 24.05.2006 (730) <b>LIHO - BLANICE spol. s r.o.</b> , Blanice 11, p. Mladá Vožice, 39143, CZ	(111) <b>281051</b> (220) 15.07.2005 (320) 15.07.2005 (442) 15.02.2006 (151) 24.05.2006 (730) <b>DIGI TRADE, s. r. o.</b> , Olšanská 2643/1a, Praha 3, 13080, CZ
(210) O-427948	(210) O-428136
(111) <b>281044</b> (220) 07.07.2005 (320) 07.07.2005 (442) 15.02.2006 (151) 24.05.2006 (730) <b>INTERNATIONAL GAMES, s.r.o.</b> , Masarykova 1049/52, Teplice, 41501, CZ	(111) <b>281052</b> (220) 15.07.2005 (320) 15.07.2005 (442) 15.02.2006 (151) 24.05.2006 (730) <b>Barnová Miroslava</b> , Dr. M. Horákové 13, Přerov II - Předmostí, 75124, CZ
(210) O-427949	(210) O-428138
(111) <b>281045</b> (220) 11.07.2005 (320) 11.07.2005 (442) 15.02.2006 (151) 24.05.2006 (730) <b>Dobrá Vinice a.s.</b> , U Pekařky 1/314, Praha 8, 18000, CZ	(111) <b>281053</b> (220) 19.07.2005 (320) 19.07.2005 (442) 15.02.2006 (151) 24.05.2006 (730) <b>Balakom, a.s.</b> , Podvihovská 304/12, Opava 9 - Komárov, 74770, CZ
(210) O-427980	(210) O-428235
(111) <b>281046</b> (220) 11.07.2005 (320) 11.07.2005 (442) 15.02.2006 (151) 24.05.2006 (730) <b>STÁTNÍ ZEMĚDĚLSKÁ A POTRAVINÁŘSKÁ INSPEKCE</b> , Květná 15, Brno, 60300, CZ	(111) <b>281054</b> (220) 20.07.2005 (320) 20.07.2005 (442) 15.02.2006 (151) 24.05.2006 (730) <b>Komplexní domácí zdravotní péče Šebestová s.r.o.</b> , V. Nezvala 604, Frýdek - Místek, 73802, CZ
(210) O-427984	(210) O-428272
(111) <b>281047</b> (220) 11.07.2005 (320) 11.07.2005 (442) 15.02.2006 (151) 24.05.2006 (730) <b>STÁTNÍ ZEMĚDĚLSKÁ A POTRAVINÁŘSKÁ INSPEKCE</b> , Květná 15, Brno, 60300, CZ	(111) <b>281055</b> (220) 21.07.2005 (320) 21.07.2005 (442) 15.02.2006 (151) 24.05.2006 (730) <b>ZŘUD - Masokombinát Písek CZ, a. s.</b> , Novodvorská 1010/14, Praha 4, 14200, CZ
(210) O-427985	(210) O-428311
(111) <b>281048</b> (220) 13.07.2005 (320) 13.07.2005 (442) 15.02.2006 (151) 24.05.2006 (730) <b>Tesař Lukáš</b> , Pražského 610, Praha 5, 15200, CZ	(111) <b>281056</b> (220) 21.07.2005 (320) 21.07.2005 (442) 15.02.2006 (151) 24.05.2006 (730) <b>TICKETPRO a.s.</b> , Klimentská 1515/22, Praha 1, 11000, CZ
(210) O-428032	(210) O-428330
(111) <b>281049</b> (220) 13.07.2005	(111) <b>281057</b> (220) 22.07.2005 (320) 22.07.2005 (442) 15.02.2006

- (151) 24.05.2006  
(730) **BIOCEN Laboratories s.r.o.**, Korunní 108, Praha 10, 10103, CZ  
(210) O-428351
- 
- (111) **281058**  
(220) 22.07.2005  
(320) 22.07.2005  
(442) 15.02.2006  
(151) 24.05.2006  
(730) **BIOCEN LABORATORIES s.r.o.**, Korunní 108, Praha 10, 10103, CZ  
(210) O-428352
- 
- (111) **281059**  
(220) 22.07.2005  
(320) 22.07.2005  
(442) 15.02.2006  
(151) 24.05.2006  
(730) **D.A.S. pojišťovna právní ochrany, a.s.**, Benešovská 40, Praha 10, 10100, CZ  
(210) O-428364
- 
- (111) **281060**  
(220) 22.07.2005  
(320) 22.07.2005  
(442) 15.02.2006  
(151) 24.05.2006  
(730) **D.A.S. pojišťovna právní ochrany, a.s.**, Benešovská 40, Praha 10, 10100, CZ  
(210) O-428365
- 
- (111) **281061**  
(220) 22.07.2005  
(320) 22.07.2005  
(442) 15.02.2006  
(151) 24.05.2006  
(730) **D.A.S. pojišťovna právní ochrany, a.s.**, Benešovská 40, Praha 10, 10100, CZ  
(210) O-428366
- 
- (111) **281062**  
(220) 22.07.2005  
(320) 22.07.2005  
(442) 15.02.2006  
(151) 24.05.2006  
(730) **Colours Promotion, s.r.o.**, Nad Vavrouškou 698/16, Praha 8 - Troja, 18100, CZ  
(210) O-428374
- 
- (111) **281063**  
(220) 22.07.2005  
(320) 22.07.2005  
(442) 15.02.2006  
(151) 24.05.2006  
(730) **Colours Promotion, s.r.o.**, Nad Vavrouškou 698/16, Praha 8 - Troja, 18100, CZ  
(210) O-428375
- 
- (111) **281064**  
(220) 27.07.2005  
(320) 27.07.2005  
(442) 15.02.2006  
(151) 24.05.2006  
(730) **Zralý Jiří**, Česká 1113/1, Praha 5, 15800, CZ  
**Randa Tomáš**, Na Hřebenkách 1902/43, Praha 5, 15000, CZ  
(210) O-428529
- 
- (111) **281065**  
(220) 28.07.2005  
(320) 28.07.2005  
(442) 15.02.2006  
(151) 24.05.2006
- 
- (730) **Dostálík Jaroslav Ing.**, Čechova 1604, Otrokovice, 76502, CZ  
(210) O-428535
- 
- (111) **281066**  
(220) 28.07.2005  
(320) 28.07.2005  
(442) 15.02.2006  
(151) 24.05.2006  
(730) **RIFF RAFF s. r. o.**, Čs. armády 4, Praha 6, 16000, CZ  
(210) O-428550
- 
- (111) **281067**  
(220) 29.07.2005  
(320) 29.07.2005  
(442) 15.02.2006  
(151) 24.05.2006  
(730) **ČD - Telematika a.s.**, Pernerova 2819/2a, Praha 3, 13000, CZ  
(210) O-428576
- 
- (111) **281068**  
(220) 02.08.2005  
(320) 02.08.2005  
(442) 15.02.2006  
(151) 24.05.2006  
(730) **Therápon s.r.o.**, Štefánikova 1301, Kopřivnice, 74221, CZ  
(210) O-428627
- 
- (111) **281069**  
(220) 02.08.2005  
(320) 02.08.2005  
(442) 15.02.2006  
(151) 24.05.2006  
(730) **Libor Strnad - TQS**, Křižíkova 18/196, Praha 8, 18600, CZ  
(210) O-428630
- 
- (111) **281070**  
(220) 02.08.2005  
(320) 02.08.2005  
(442) 15.02.2006  
(151) 24.05.2006  
(730) **PROGRESSIVE CONSULTING v.o.s.**, Křivenická 423/36, Praha 8, 18100, CZ  
(210) O-428634
- 
- (111) **281071**  
(220) 03.08.2005  
(320) 03.08.2005  
(442) 15.02.2006  
(151) 24.05.2006  
(730) **Milan Hutta - APAS PhDr.**, Radlická 47, Praha 5, 15000, CZ  
(210) O-428680
- 
- (111) **281072**  
(220) 04.08.2005  
(320) 04.08.2005  
(442) 15.02.2006  
(151) 24.05.2006  
(730) **Apis Nymburk, spol. s r.o.**, Topolová 4008, Nymburk, 28802, CZ  
(210) O-428697
- 
- (111) **281073**  
(220) 04.08.2005  
(320) 04.08.2005  
(442) 15.02.2006  
(151) 24.05.2006  
(730) **The Blue Lagoon a.s.**, Jankovcova 1569/2c, Praha 7 - Holešovice, 17000, CZ

(210) O-428707	(442) 15.02.2006 (151) 24.05.2006 (730) <b>Polanská Kateřina</b> , U Plynárny 1111/75, Praha 10, 10100, CZ (210) O-428871
(111) <b>281074</b> (220) 04.08.2005 (320) 04.08.2005 (442) 15.02.2006 (151) 24.05.2006 (730) <b>allsec, s.r.o.</b> , Roháčova 77, Praha 3, 13000, CZ (210) O-428719	(111) <b>281083</b> (220) 10.08.2005 (320) 10.08.2005 (442) 15.02.2006 (151) 24.05.2006 (730) <b>Net24, s. r. o.</b> , A. Provazníka 208, Rychnov nad Kněžnou, 51601, CZ (210) O-428872
(111) <b>281075</b> (220) 04.08.2005 (320) 04.08.2005 (442) 15.02.2006 (151) 24.05.2006 (730) <b>Duplex mezi nebem a zemí, s.r.o.</b> , Václavské náměstí 831, Praha 1 - Nové Město, 11360, CZ (210) O-428720	(111) <b>281084</b> (220) 10.08.2005 (320) 10.08.2005 (442) 15.02.2006 (151) 24.05.2006 (730) <b>Top Plastic, s.r.o.</b> , Liský 2, Pozdeň, 27376, CZ (210) O-428873
(111) <b>281076</b> (220) 04.08.2005 (320) 04.08.2005 (442) 15.02.2006 (151) 24.05.2006 (730) <b>Drahokoupil Tomáš</b> , Nad Štolou 21, Plzeň, 30162, CZ (210) O-428721	(111) <b>281085</b> (220) 10.08.2005 (320) 10.08.2005 (442) 15.02.2006 (151) 24.05.2006 (730) <b>Petřík Aleš</b> , Rodvínov 23, Jindřichův Hradec, 37701, CZ (210) O-428876
(111) <b>281077</b> (220) 09.08.2005 (320) 09.08.2005 (442) 15.02.2006 (151) 24.05.2006 (730) <b>MAXIMA REALITY, s. r. o.</b> , Nerudova 234/45, Praha 1, 11800, CZ (210) O-428839	(111) <b>281086</b> (220) 10.08.2005 (320) 10.08.2005 (442) 15.02.2006 (151) 24.05.2006 (730) <b>Jana Jiříčková - FARMEX</b> , Nerudova 1186, Vrchlabí, 54301, CZ (210) O-428877
(111) <b>281078</b> (220) 10.08.2005 (320) 10.08.2005 (442) 15.02.2006 (151) 24.05.2006 (730) <b>MOL Magyar Olaj - és Gázipari Rt.</b> , Októberhuszonharmadika 18, Budapešť, 1117, HU (210) O-428861	(111) <b>281087</b> (220) 10.08.2005 (320) 10.08.2005 (442) 15.02.2006 (151) 24.05.2006 (730) <b>Inos Richter, s. r. o.</b> , Holušická 2253/1, Praha 4, 14800, CZ (210) O-428878
(111) <b>281079</b> (220) 10.08.2005 (320) 10.08.2005 (442) 15.02.2006 (151) 24.05.2006 (730) <b>ULTIMA THULE, s.r.o.</b> , Hradební 81, Český Krumlov, 38101, CZ (210) O-428864	(111) <b>281088</b> (220) 11.08.2005 (320) 11.08.2005 (442) 15.02.2006 (151) 24.05.2006 (730) <b>Alfachem, s.r.o.</b> , U Koupaliště 119/6, Letovice, 67961, CZ (210) O-428880
(111) <b>281080</b> (220) 10.08.2005 (320) 10.08.2005 (442) 15.02.2006 (151) 24.05.2006 (730) <b>Vaculík Alexandr</b> , Ohrada 1859/21, Vsetín, 75501, CZ (210) O-428867	(111) <b>281089</b> (220) 11.08.2005 (320) 11.08.2005 (442) 15.02.2006 (151) 24.05.2006 (730) <b>ALFACHEM s.r.o.</b> , U Koupaliště 119/6, Letovice, 67961, CZ (210) O-428881
(111) <b>281081</b> (220) 10.08.2005 (320) 10.08.2005 (442) 15.02.2006 (151) 24.05.2006 (730) <b>Vaculík Alexandr</b> , Ohrada 1859/21, Vsetín, 75501, CZ (210) O-428868	(111) <b>281090</b> (220) 11.08.2005 (320) 11.08.2005 (442) 15.02.2006 (151) 24.05.2006 (730) <b>ALFACHEM s.r.o.</b> , U Koupaliště 119/6, Letovice, 67961, CZ
(111) <b>281082</b> (220) 10.08.2005 (320) 10.08.2005	

(210)	O-428882	(442)	15.02.2006
(111)	<b>281091</b>	(151)	24.05.2006
(220)	11.08.2005	(730)	<b>IC HOTELS a. s.</b> , Spojovací 1141, Praha 9, 19000, CZ
(320)	11.08.2005	(210)	O-429143
(442)	15.02.2006	(111)	<b>281100</b>
(151)	24.05.2006	(220)	22.08.2005
(730)	<b>Šťastný Jiří</b> , Svěpomoci 313, Praha 5 - Zbraslav, 15600, CZ	(320)	22.08.2005
(210)	O-428888	(442)	15.02.2006
(111)	<b>281092</b>	(151)	24.05.2006
(220)	12.08.2005	(730)	<b>IC HOTELS a. s.</b> , Spojovací 1141, Praha 9, 19000, CZ
(320)	12.08.2005	(210)	O-429144
(442)	15.02.2006	(111)	<b>281101</b>
(151)	24.05.2006	(220)	22.08.2005
(730)	<b>VITAR, s.r.o.</b> , tř. T. Bati 385, Zlín, 76302, CZ	(320)	22.08.2005
(210)	O-428925	(442)	15.02.2006
(111)	<b>281093</b>	(151)	24.05.2006
(220)	15.08.2005	(730)	<b>IC HOTELS a. s.</b> , Spojovací 1141, Praha 9, 19000, CZ
(320)	15.08.2005	(210)	O-429145
(442)	15.02.2006	(111)	<b>281102</b>
(151)	24.05.2006	(220)	22.08.2005
(730)	<b>Plecová Jana</b> , Antošovická 13/367, Ostrava 11, 71100, CZ	(320)	22.08.2005
(210)	O-428935	(442)	15.02.2006
(111)	<b>281094</b>	(151)	24.05.2006
(220)	15.08.2005	(730)	<b>IC HOTELS a. s.</b> , Spojovací 1141, Praha 9, 19000, CZ
(320)	15.08.2005	(210)	O-429146
(442)	15.02.2006	(111)	<b>281103</b>
(151)	24.05.2006	(220)	22.08.2005
(730)	<b>Meopta - optika, s.r.o.</b> , Kabelíkova 1, Přešov, 75002, CZ	(320)	22.08.2005
(210)	O-428947	(442)	15.02.2006
(111)	<b>281095</b>	(151)	24.05.2006
(220)	15.08.2005	(730)	<b>IC HOTELS a. s.</b> , Spojovací 1141, Praha 9, 19000, CZ
(320)	15.08.2005	(210)	O-429147
(442)	15.02.2006	(111)	<b>281104</b>
(151)	24.05.2006	(220)	23.08.2005
(730)	<b>Český rozhlas</b> , Vinohradská 12, Praha 2, 12099, CZ	(320)	23.08.2005
(210)	O-428961	(442)	15.02.2006
(111)	<b>281096</b>	(151)	24.05.2006
(220)	15.08.2005	(730)	<b>ADAMOV - SYSTEMS, a. s.</b> , Mírová 2, Adamov, 67904, CZ
(320)	15.08.2005	(210)	O-429172
(442)	16.11.2005	(111)	<b>281105</b>
(151)	24.05.2006	(220)	23.08.2005
(730)	<b>MAFRA, a.s.</b> , Karla Engliše 519/11, Praha 5, 15000, CZ	(320)	23.08.2005
(210)	O-428965	(442)	15.02.2006
(111)	<b>281097</b>	(151)	24.05.2006
(220)	18.08.2005	(730)	<b>ACTIVE Partners, spol. s r.o.</b> , Šrobárova 2181/1, Praha 3, 13000, CZ
(320)	18.08.2005	(210)	O-429189
(442)	15.02.2006	(111)	<b>281106</b>
(151)	24.05.2006	(220)	24.08.2005
(730)	<b>Institut Digitálních Médii, s. r. o.</b> , Radlická 591/115, Praha 5, 15800, CZ	(320)	24.08.2005
(210)	O-429085	(442)	15.02.2006
(111)	<b>281098</b>	(151)	24.05.2006
(220)	22.08.2005	(730)	<b>Jeřábková Lucie</b> , Na Zástřelů 9, Praha 6, 16900, CZ
(320)	22.08.2005	(210)	O-429223
(442)	15.02.2006	(111)	<b>281107</b>
(151)	24.05.2006	(220)	24.08.2005
(730)	<b>IC HOTELS a. s.</b> , Spojovací 1141, Praha 9, 19000, CZ	(320)	24.08.2005
(210)	O-429142	(442)	15.02.2006
(111)	<b>281099</b>	(151)	24.05.2006
(220)	22.08.2005	(730)	<b>ČEZ, a. s.</b> , Duhová 2/1444, Praha 4, 14053, CZ
(320)	22.08.2005	(210)	O-429227
(111)	<b>281108</b>	(111)	<b>281108</b>
(220)	24.08.2005	(220)	24.08.2005

(320) 24.08.2005  
(442) 15.02.2006  
(151) 24.05.2006  
(730) **DataLite, spol. s r.o.**, Štěpánská 51/631, Praha 1, 11000, CZ  
(210) O-429233

(111) **281109**  
(220) 24.08.2005  
(320) 24.08.2005  
(442) 15.02.2006  
(151) 24.05.2006  
(730) **DataLite, spol. s r.o.**, Štěpánská 51/631, Praha 1, 11000, CZ  
(210) O-429234

(111) **281110**  
(220) 24.08.2005  
(320) 24.08.2005  
(442) 15.02.2006  
(151) 24.05.2006  
(730) **Reckitt Benckiser N.V.**, De Fruittuinen 2-12, Hoofddorp, NL  
(210) O-429238

(111) **281111**  
(220) 24.08.2005  
(320) 24.08.2005  
(442) 15.02.2006  
(151) 24.05.2006  
(730) **Reckitt Benckiser N.V.**, De Fruittuinen 2-12, Hoofddorp, NL  
(210) O-429239

(111) **281112**  
(220) 25.08.2005  
(320) 25.08.2005  
(442) 15.02.2006  
(151) 24.05.2006  
(730) **Burda Praha spol. s r. o.**, Uruguayská 17, Praha 2, 12000, CZ  
(210) O-429306

(111) **281113**  
(220) 26.08.2005  
(320) 26.08.2005  
(442) 15.02.2006  
(151) 24.05.2006  
(730) **Oblastní nemocnice Mladá Boleslav, a. s., nemocnice Středočeského kraje**, třída Václava Klementa 147, Mladá Boleslav, 29301, CZ  
(210) O-429326

(111) **281114**  
(220) 29.08.2005  
(320) 29.08.2005  
(442) 15.02.2006  
(151) 24.05.2006  
(730) **Ushtan Natalya**, Zvoncovitá 1973, Praha 5, 15000, CZ  
(210) O-429333

(111) **281115**  
(220) 29.08.2005  
(320) 29.08.2005  
(442) 15.02.2006  
(151) 24.05.2006  
(730) **Jelínková Miloslava**, Štichova 642, Praha 4, 14900, CZ  
(210) O-429355

(111) **281116**  
(220) 30.08.2005  
(320) 30.08.2005  
(442) 15.02.2006  
(151) 24.05.2006

(730) **Srnc Jan**, Slupenec 1, Český Krumlov, 38101, CZ  
(210) O-429376

(111) **281117**  
(220) 30.08.2005  
(320) 30.08.2005  
(442) 15.02.2006  
(151) 24.05.2006  
(730) **Knorr - Naehrmittel Aktiengesellschaft**, Bahnhofstrasse 19, CH-8240 Thayngen, CH  
(210) O-429383

(111) **281118**  
(220) 30.08.2005  
(320) 30.08.2005  
(442) 15.02.2006  
(151) 24.05.2006  
(730) **Knorr - Naehrmittel Aktiengesellschaft**, Bahnhofstrasse 19, CH-8240 Thayngen, CH  
(210) O-429384

(111) **281119**  
(220) 31.08.2005  
(320) 31.08.2005  
(442) 15.02.2006  
(151) 24.05.2006  
(730) **Hub Pavel**, 17. listopadu 17, Opava, 74706, CZ  
(210) O-429407

(111) **281120**  
(220) 01.09.2005  
(320) 01.09.2005  
(442) 15.02.2006  
(151) 24.05.2006  
(730) **Českomoravská vína, spol. s r.o.**, Průmyslová oblast 1220, Mikulov, 69211, CZ  
(210) O-429471

(111) **281121**  
(220) 01.09.2005  
(320) 01.09.2005  
(442) 15.02.2006  
(151) 24.05.2006  
(730) **Šubrt Eduard**, Polabská 325, Praha 9, 19600, CZ  
(210) O-429472

(111) **281122**  
(220) 01.09.2005  
(320) 01.09.2005  
(442) 15.02.2006  
(151) 24.05.2006  
(730) **Louda Jan ing. arch.**, Nad Lomem 33, Praha 4, 14700, CZ  
(210) O-429482

(111) **281123**  
(220) 05.09.2005  
(320) 05.09.2005  
(442) 15.02.2006  
(151) 24.05.2006  
(730) **Brejžková Eva**, U Kombinátu 3/440, Praha 10 - Strašnice, 10000, CZ  
(210) O-429534

(111) **281124**  
(220) 06.09.2005  
(320) 06.09.2005  
(442) 15.02.2006  
(151) 24.05.2006  
(730) **MICHAEL Catering s.r.o.**, Záběhlická 35/133, Praha 10, 10600, CZ  
(210) O-429582

- 
- (111) **281125**  
 (220) 07.09.2005  
 (320) 07.09.2005  
 (442) 15.02.2006  
 (151) 24.05.2006  
 (730) **PRONIX s.r.o.**, U Kněžské louky 28 č.p. 2145, Praha 3, 13000, CZ  
 (210) O-429616
- 
- (111) **281126**  
 (220) 08.09.2005  
 (320) 08.09.2005  
 (442) 15.02.2006  
 (151) 24.05.2006  
 (730) **Gajdorus Miroslav**, Garážní 148, Rychvald u Karviné, 73532, CZ  
 (210) O-429670
- 
- (111) **281127**  
 (220) 08.09.2005  
 (320) 08.09.2005  
 (442) 15.02.2006  
 (151) 24.05.2006  
 (730) **Kopeček Petr Ing.**, Jindřicha Plachty 742/5, Ostrava - Poruba, 70800, CZ  
 (210) O-429671
- 
- (111) **281128**  
 (220) 09.09.2005  
 (320) 09.09.2005  
 (442) 15.02.2006  
 (151) 24.05.2006  
 (730) **Třísková Radka**, Sadová 468, Týn nad Vltavou, 37501, CZ  
 (210) O-429729
- 
- (111) **281129**  
 (220) 12.09.2005  
 (320) 12.09.2005  
 (442) 15.02.2006  
 (151) 24.05.2006  
 (730) **Úřad vlády České republiky**, nábřeží Eduarda Beneše 4, Praha 1, 11801, CZ  
 (210) O-429762
- 
- (111) **281130**  
 (220) 12.09.2005  
 (320) 12.09.2005  
 (442) 15.02.2006  
 (151) 24.05.2006  
 (730) **Tretter Michael**, Na Podstádlí 290, Všerory, 25231, CZ  
 (210) O-429767
- 
- (111) **281131**  
 (220) 12.09.2005  
 (320) 12.09.2005  
 (442) 15.02.2006  
 (151) 24.05.2006  
 (730) **TETRA SLANÝ, s.r.o.**, Netovická 262, Slaný, 27401, CZ  
 (210) O-429768
- 
- (111) **281132**  
 (220) 12.09.2005  
 (320) 12.09.2005  
 (442) 15.02.2006  
 (151) 24.05.2006  
 (730) **Société des Produits Nestlé S.A.**, Av. Nestlé 55, Vevey, 1800, CH  
 (210) O-429771
- 
- (111) **281133**  
 (220) 14.09.2005
- 
- (320) 14.09.2005  
 (442) 15.02.2006  
 (151) 24.05.2006  
 (730) **Mareš Vlastimil**, Vondroušova 1183, Praha 6 - Řepy, 16300, CZ  
 (210) O-429794
- 
- (111) **281134**  
 (220) 15.09.2005  
 (320) 15.09.2005  
 (442) 15.02.2006  
 (151) 24.05.2006  
 (730) **KERATECH GROUP a.s.**, Litoměřická 272, Štětí, 41108, CZ  
 (210) O-429835
- 
- (111) **281135**  
 (220) 15.09.2005  
 (320) 15.09.2005  
 (442) 15.02.2006  
 (151) 24.05.2006  
 (730) **Medium agens, o.p.s.**, Kuchař 21, Beroun, 26718, CZ  
 (210) O-429846
- 
- (111) **281136**  
 (220) 15.09.2005  
 (320) 15.09.2005  
 (442) 15.02.2006  
 (151) 24.05.2006  
 (730) **Medium agens, o.p.s.**, Kuchař 21, Beroun, 26718, CZ  
 (210) O-429847
- 
- (111) **281137**  
 (220) 15.09.2005  
 (320) 15.09.2005  
 (442) 15.02.2006  
 (151) 24.05.2006  
 (730) **SOGICO S.A.**, Château de Vaumarcus, 2028 Vaumarcus, CH  
 (210) O-429853
- 
- (111) **281138**  
 (220) 16.09.2005  
 (320) 16.09.2005  
 (442) 15.02.2006  
 (151) 24.05.2006  
 (730) **SYNOT TIP, a. s.**, Prokopova 15, Praha 3, 13000, CZ  
 (210) O-429877
- 
- (111) **281139**  
 (220) 19.09.2005  
 (320) 19.09.2005  
 (442) 15.02.2006  
 (151) 24.05.2006  
 (730) **MOTÝL MEDIA s.r.o.**, Žerotínova 720/16, Valašské Meziříčí, 75701, CZ  
 (210) O-429918
- 
- (111) **281140**  
 (220) 20.09.2005  
 (320) 25.03.2005  
 (442) 15.02.2006  
 (151) 24.05.2006  
 (730) **Bristol - Myers Squibb & Gilead Sciences, LLC**, 333 Lakeside Drive, Foster City, CA, US  
 (210) O-429942
- 
- (111) **281141**  
 (220) 20.09.2005  
 (320) 25.03.2005  
 (442) 15.02.2006  
 (151) 24.05.2006  
 (730) **Bristol - Myers Squibb & Gilead Sciences, LLC**, 333 Lakeside Drive, Foster City, CA, US

(210) O-429943	(442) 15.02.2006 (151) 24.05.2006 (730) <b>Blanář Roman</b> , Brumovice na Moravě 410, okres Břeclav, 69111, CZ
(111) <b>281142</b> (220) 20.09.2005 (320) 20.09.2005 (442) 15.02.2006 (151) 24.05.2006 (730) <b>V. P. Procházka, s. r. o.</b> , Nebovidy 134, Nebovidy, 28002, CZ	(210) O-430212
(111) <b>281143</b> (220) 21.09.2005 (320) 21.09.2005 (442) 15.02.2006 (151) 24.05.2006 (730) <b>Áčko, a.s.</b> , I. Houdelka 39, 03401 Ružomberok, SK	(111) <b>281151</b> (220) 12.10.2005 (320) 12.10.2005 (442) 15.02.2006 (151) 24.05.2006 (730) <b>MOUSE HOUSE, spol. s r. o.</b> , Francouzská 4, Praha 2, 12000, CZ
(210) O-429956	(210) O-430214
(111) <b>281144</b> (220) 21.09.2005 (320) 21.09.2005 (442) 15.02.2006 (151) 24.05.2006 (730) <b>PictureSpace s. r. o.</b> , Dehtáry 27, Zeleneč v Čechách, 25091, CZ	(111) <b>281152</b> (220) 03.10.2005 (320) 03.10.2005 (442) 15.02.2006 (151) 24.05.2006 (730) <b>PARFUMS CHRISTIAN DIOR SA</b> , 33, avenue Hoche, PARIS F-75008, FR
(210) O-430021	(210) O-430241
(111) <b>281145</b> (220) 22.09.2005 (320) 22.09.2005 (442) 15.02.2006 (151) 24.05.2006 (730) <b>JM-montáže, s. r. o.</b> , Hády 968/2, Brno, 61401, CZ	(111) <b>281153</b> (220) 05.10.2005 (320) 05.10.2005 (442) 15.02.2006 (151) 24.05.2006 (730) <b>Českomoravská vína, spol. s r. o.</b> , Průmyslová oblast 1220, Mikulov, 69211, CZ
(210) O-430043	(210) O-430330
(111) <b>281146</b> (220) 26.09.2005 (320) 26.09.2005 (442) 15.02.2006 (151) 24.05.2006 (730) <b>KAPRPRO s.r.o.</b> , Živanice 156, Živanice, 53342, CZ	(111) <b>281154</b> (220) 05.10.2005 (320) 05.10.2005 (442) 15.02.2006 (151) 24.05.2006 (730) <b>Herrman Antonín</b> , Piškova 1947, Praha 5 - Stodůlky, 15500, CZ
(210) O-430129	(210) O-430331
(111) <b>281147</b> (220) 27.09.2005 (320) 27.09.2005 (442) 15.02.2006 (151) 24.05.2006 (730) <b>Austria Tabak GmbH &amp; Co KG</b> , Koppstrasse 116, Vienna, AT	(111) <b>281155</b> (220) 28.08.2003 (320) 28.08.2003 (442) 15.02.2006 (151) 24.05.2006 (730) <b>VINA CONO SUR S. A.</b> , Nueva Tajamar No. 481, Of. 1602 Torre Sur, Las Condes - Santiago, CL
(210) O-430151	(210) O-430342
(111) <b>281148</b> (220) 27.09.2005 (320) 27.09.2005 (442) 15.02.2006 (151) 24.05.2006 (730) <b>Austria Tabak GmbH &amp; Co KG</b> , Koppstrasse 116, Vienna, AT	(111) <b>281156</b> (220) 05.10.2005 (320) 05.10.2005 (442) 15.02.2006 (151) 24.05.2006 (730) <b>VÍNO Mikulov, spol. s r. o.</b> , Průmyslová oblast 1220, Mikulov, 69201, CZ
(210) O-430152	(210) O-430344
(111) <b>281149</b> (220) 29.09.2005 (320) 29.09.2005 (442) 15.02.2006 (151) 24.05.2006 (730) <b>Hlubuček Petr Ing.</b> , Daškova 3083, Praha 4, 14300, CZ	(111) <b>281157</b> (220) 05.10.2005 (320) 05.10.2005 (442) 15.02.2006 (151) 24.05.2006 (730) <b>VÍNO Mikulov, spol. s r. o.</b> , Průmyslová oblast 1220, Mikulov, 69211, CZ
(210) O-430193	(210) O-430345
(111) <b>281150</b> (220) 30.09.2005 (320) 30.09.2005	(111) <b>281158</b> (220) 05.10.2005 (320) 05.10.2005 (442) 15.02.2006 (151) 24.05.2006

(730) <b>Víno Mikulov, spol. s r.o.</b> , Průmyslová oblast 1220, Mikulov, 69211, CZ	(210) O-430410
(210) O-430346	
(111) <b>281159</b>	(111) <b>281167</b>
(220) 06.10.2005	(220) 07.10.2005
(320) 06.10.2005	(320) 07.10.2005
(442) 15.02.2006	(442) 15.02.2006
(151) 24.05.2006	(151) 24.05.2006
(730) <b>NADACE HNUTÍ GRÁLU V ČESKÉ REPUBLICE</b> , Nováčkova 26, Brno, 61400, CZ	(730) <b>VÍNO Mikulov, spol. s r.o.</b> , Průmyslová oblast 1220, Mikulov, 69211, CZ
(210) O-430350	(210) O-430411
(111) <b>281160</b>	(111) <b>281168</b>
(220) 06.10.2005	(220) 07.10.2005
(320) 06.10.2005	(320) 07.10.2005
(442) 15.02.2006	(442) 15.02.2006
(151) 24.05.2006	(151) 24.05.2006
(730) <b>Vladimír Hájek - H+H, Frýdek Místek</b> , Pod Štandlem 1414, Frýdek-Místek, 73801, CZ	(730) <b>VÍNO Mikulov, spol. s r.o.</b> , Průmyslová oblast 1220, Mikulov, 69211, CZ
(210) O-430361	(210) O-430412
(111) <b>281161</b>	(111) <b>281169</b>
(220) 06.10.2005	(220) 10.10.2005
(320) 06.10.2005	(320) 10.10.2005
(442) 15.02.2006	(442) 15.02.2006
(151) 24.05.2006	(151) 24.05.2006
(730) <b>Kappa, spol. s r.o.</b> , Na Sekyrce 1392/2, Praha 6, 16000, CZ	(730) <b>Daneš Dalibor Ing.</b> , Vodárenská 700, Bílovice nad Svitavou, 66401, CZ
(210) O-430375	(210) O-430430
(111) <b>281162</b>	(111) <b>281170</b>
(220) 06.10.2005	(220) 10.10.2005
(320) 06.10.2005	(320) 10.10.2005
(442) 15.02.2006	(442) 15.02.2006
(151) 24.05.2006	(151) 24.05.2006
(730) <b>Kappa, spol. s r.o.</b> , Na Sekyrce 1392/2, Praha 6, 16000, CZ	(730) <b>Home Credit a. s.</b> , Moravské nám. 249/8, Brno, 60200, CZ
(210) O-430381	(210) O-430460
(111) <b>281163</b>	(111) <b>281171</b>
(220) 07.10.2005	(220) 10.10.2005
(320) 07.10.2005	(320) 10.10.2005
(442) 15.02.2006	(442) 15.02.2006
(151) 24.05.2006	(151) 24.05.2006
(730) <b>Šmid Petr</b> , Piškova 12, Brno, 63500, CZ	(730) <b>Home Credit a. s.</b> , Moravské náměstí 249/8, Brno, 60200, CZ
(210) O-430399	(210) O-430461
(111) <b>281164</b>	(111) <b>281172</b>
(220) 07.10.2005	(220) 10.10.2005
(320) 07.10.2005	(320) 10.10.2005
(442) 15.02.2006	(442) 15.02.2006
(151) 24.05.2006	(151) 24.05.2006
(730) <b>Českomoravská vinařská společnost, s. r. o.</b> , Velvarská 1626/45, Praha 6 - Dejvice, 16000, CZ	(730) <b>Home Credit a. s.</b> , Moravské náměstí 249/8, Brno, 60200, CZ
(210) O-430408	(210) O-430462
(111) <b>281165</b>	(111) <b>281173</b>
(220) 07.10.2005	(220) 10.10.2005
(320) 07.10.2005	(320) 10.10.2005
(442) 15.02.2006	(442) 15.02.2006
(151) 24.05.2006	(151) 24.05.2006
(730) <b>Českomoravská vína, spol. s r.o.</b> , Průmyslová oblast 1220, Mikulov, 69211, CZ	(730) <b>Home Credit a. s.</b> , Moravské náměstí 249/8, Brno, 60200, CZ
(210) O-430409	(210) O-430463
(111) <b>281166</b>	(111) <b>281174</b>
(220) 07.10.2005	(220) 10.10.2005
(320) 07.10.2005	(320) 10.10.2005
(442) 15.02.2006	(442) 15.02.2006
(151) 24.05.2006	(151) 24.05.2006
(730) <b>Českomoravská vína, spol. s r. o.</b> , Průmyslová oblast 1220, Mikulov, 69211, CZ	(730) <b>Home Credit a. s.</b> , Moravské náměstí 249/8, Brno, 60200, CZ
(210) O-430409	(210) O-430464



- 
- (111) **281175**  
(220) 10.10.2005  
(320) 10.10.2005  
(442) 15.02.2006  
(151) 24.05.2006  
(730) **NOVÝ ŘADOV s.r.o.**, Doubravická 1304/8, Praha 4, 14900, CZ  
(210) O-430467
- 
- (111) **281176**  
(220) 10.10.2005  
(320) 10.10.2005  
(442) 15.02.2006  
(151) 24.05.2006  
(730) **Trans-Pak AG Fachgrosshandel für Verpackungsmittel**, In der Au 7, Solms, 35606, DE  
(210) O-430469
- 
- (111) **281177**  
(220) 10.10.2005  
(320) 10.10.2005  
(442) 15.02.2006  
(151) 24.05.2006  
(730) **Trans-Pak AG Fachgrosshandel für Verpackungsmittel**, In der Au 7, Solms, 35606, DE  
(210) O-430470
- 
- (111) **281178**  
(220) 11.10.2005  
(320) 11.10.2005  
(442) 15.02.2006  
(151) 24.05.2006  
(730) **PETROS, spol. s r.o.**, Dlouhá 616, Krupka, 41742, CZ  
(210) O-430501
- 
- (111) **281179**  
(220) 12.10.2005  
(320) 12.10.2005  
(442) 15.02.2006  
(151) 24.05.2006  
(730) **Kooperativa, pojišťovna, a.s.**, Templová 747, Praha 1, 11001, CZ  
(210) O-430538
- 
- (111) **281180**  
(220) 12.10.2005  
(320) 12.10.2005  
(442) 15.02.2006  
(151) 24.05.2006  
(730) **Frekvence 1, a.s.**, Wenzigova 4/1872, Praha 2, 12000, CZ  
(210) O-430545
- 
- (111) **281181**  
(220) 13.10.2005  
(320) 13.10.2005  
(442) 15.02.2006  
(151) 24.05.2006  
(730) **Bongrain S. A.**, 42 rue Rieussec, Viroflay 78220, FR  
(210) O-430557
- 
- (111) **281182**  
(220) 13.10.2005  
(320) 13.10.2005  
(442) 15.02.2006  
(151) 24.05.2006  
(730) **Boogie Films s.r.o.**, Korunní 313/13, Praha 2, 12000, CZ  
(210) O-430581
- 
- (111) **281183**  
(220) 13.10.2005  
(320) 13.10.2005  
(442) 15.02.2006  
(151) 24.05.2006
- 
- (463) **Hášová Simona**, Rejskova 247/5, Prostějov, 79601, CZ  
(210) O-430583
- 
- (111) **281184**  
(220) 14.10.2005  
(320) 14.10.2005  
(442) 15.02.2006  
(151) 24.05.2006  
(730) **Profidebt, s.r.o.**, Thunovská 192/27, Praha 1 - Malá Strana, 11800, CZ  
(210) O-430618
- 
- (111) **281185**  
(220) 14.10.2005  
(320) 14.10.2005  
(442) 15.02.2006  
(151) 24.05.2006  
(730) **Mistr Distribuce s.r.o. vila Thienfeld**, manž. Topinkových 796, Kladno, 27203, CZ  
(210) O-430631
- 
- (111) **281186**  
(220) 14.10.2005  
(320) 14.10.2005  
(442) 15.02.2006  
(151) 24.05.2006  
(730) **Mistr Distribuce s.r.o. vila Thienfeld**, manž. Topinkových 796, Kladno, 27203, CZ  
(210) O-430632
- 
- (111) **281187**  
(220) 11.06.2003  
(320) 11.06.2003  
(442) 15.02.2006  
(151) 24.05.2006  
(730) **United Pet Group, Inc**, 463 Ohio Pike, Cincinnati, 45255, OH, US  
(210) O-430636
- 
- (111) **281188**  
(220) 14.10.2005  
(320) 14.10.2005  
(442) 15.02.2006  
(151) 24.05.2006  
(730) **RAVAK a.s.**, Obecnická 285, Příbram I, 26101, CZ  
(210) O-430644
- 
- (111) **281189**  
(220) 14.10.2005  
(320) 14.10.2005  
(442) 15.02.2006  
(151) 24.05.2006  
(730) **RAVAK a.s.**, Obecnická 285, Příbram I, 26101, CZ  
(210) O-430645
- 
- (111) **281190**  
(220) 14.10.2005  
(320) 14.10.2005  
(442) 15.02.2006  
(151) 24.05.2006  
(730) **CMI Technologies, spol. s r.o.**, Na Parukářce 12, Praha 3, 13000, CZ  
(210) O-430646
- 
- (111) **281191**  
(220) 17.10.2005  
(320) 17.10.2005  
(442) 15.02.2006  
(151) 24.05.2006  
(730) **Modrá pyramida stavební spořitelna, a.s.**, Bělehradská 128/222, Praha 2, 12021, CZ  
(210) O-430672
-

- 
- (111) **281192**  
 (220) 17.10.2005  
 (320) 17.10.2005  
 (442) 15.02.2006  
 (151) 24.05.2006  
 (730) **NOVY SVET CZ s. r. o.**, Nekázanka 11, Praha 1, 11000, CZ  
 (210) O-430676
- 
- (111) **281193**  
 (220) 17.10.2005  
 (320) 17.10.2005  
 (442) 15.02.2006  
 (151) 24.05.2006  
 (730) **NOVY SVET CZ s. r. o.**, Nekázanka 11, Praha 1, 11000, CZ  
 (210) O-430677
- 
- (111) **281194**  
 (220) 17.10.2005  
 (320) 17.10.2005  
 (442) 15.02.2006  
 (151) 24.05.2006  
 (730) **NOVY SVET CZ s. r. o.**, Nekázanka 11, Praha 1, 11000, CZ  
 (210) O-430678
- 
- (111) **281195**  
 (220) 17.10.2005  
 (320) 17.10.2005  
 (442) 15.02.2006  
 (151) 24.05.2006  
 (730) **NOVY SVET CZ s. r. o.**, Nekázanka 11, Praha 1, 11000, CZ  
 (210) O-430679
- 
- (111) **281196**  
 (220) 17.10.2005  
 (320) 17.10.2005  
 (442) 15.02.2006  
 (151) 24.05.2006  
 (730) **Odborové sdružení Unie železničních zaměstnanců**, Paříkova 100, Praha 9, 19000, CZ  
 (210) O-430705
- 
- (111) **281197**  
 (220) 19.10.2005  
 (320) 19.10.2005  
 (442) 15.02.2006  
 (151) 24.05.2006  
 (730) **AMPeng s.r.o.**, Oderská 12, Brno, 62500, CZ  
 (210) O-430732
- 
- (111) **281198**  
 (220) 20.10.2005  
 (320) 20.10.2005  
 (442) 15.02.2006  
 (151) 24.05.2006  
 (730) **Blanář Roman**, Brumovice na Moravě 410, Brumovice na Moravě, okr. Břeclav, 69111, CZ  
 (210) O-430769
- 
- (111) **281199**  
 (220) 20.10.2005  
 (320) 20.10.2005  
 (442) 15.02.2006  
 (151) 24.05.2006  
 (730) **Petruželka Luděk**, Družební 924, Nové Město nad Metují, 54901, CZ  
 (210) O-430770
- 
- (111) **281200**  
 (220) 20.10.2005
- 
- (320) 20.10.2005  
 (442) 15.02.2006  
 (151) 24.05.2006  
 (730) **VINIUM a.s.**, Hlavní 666, Velké Pavlovice, okres Břeclav, 69106, CZ  
 (210) O-430786
- 
- (111) **281201**  
 (220) 20.10.2005  
 (320) 20.10.2005  
 (442) 15.02.2006  
 (151) 24.05.2006  
 (730) **VINIUM a.s.**, Hlavní 666, Velké Pavlovice, okres Břeclav, 69106, CZ  
 (210) O-430788
- 
- (111) **281202**  
 (220) 20.10.2005  
 (320) 20.10.2005  
 (442) 15.02.2006  
 (151) 24.05.2006  
 (730) **VINIUM a.s.**, Hlavní 666, Velké Pavlovice, okres Břeclav, 69106, CZ  
 (210) O-430789
- 
- (111) **281203**  
 (220) 20.10.2005  
 (320) 20.10.2005  
 (442) 15.02.2006  
 (151) 24.05.2006  
 (730) **VINIUM a.s.**, Hlavní 666, Velké Pavlovice, okres Břeclav, 69106, CZ  
 (210) O-430790
- 
- (111) **281204**  
 (220) 20.10.2005  
 (320) 20.10.2005  
 (442) 15.02.2006  
 (151) 24.05.2006  
 (730) **VINIUM a.s.**, Hlavní 666, Velké Pavlovice, okres Břeclav, 69106, CZ  
 (210) O-430791
- 
- (111) **281205**  
 (220) 20.10.2005  
 (320) 20.10.2005  
 (442) 15.02.2006  
 (151) 24.05.2006  
 (730) **VINIUM a.s.**, Hlavní 666, Velké Pavlovice, okres Břeclav, 69106, CZ  
 (210) O-430792
- 
- (111) **281206**  
 (220) 20.10.2005  
 (320) 20.10.2005  
 (442) 15.02.2006  
 (151) 24.05.2006  
 (730) **VINIUM a.s.**, Hlavní 666, Velké Pavlovice, okres Břeclav, 69106, CZ  
 (210) O-430793
- 
- (111) **281207**  
 (220) 20.10.2005  
 (320) 20.10.2005  
 (442) 15.02.2006  
 (151) 24.05.2006  
 (730) **VINIUM a.s.**, Hlavní 666, Velké Pavlovice, okres Břeclav, 69106, CZ  
 (210) O-430794
- 
- (111) **281208**  
 (220) 20.10.2005  
 (320) 20.10.2005  
 (442) 15.02.2006

(151) 24.05.2006	(111) <b>281217</b>
(730) <b>Bilák Jiří</b> , nám. Republiky 10, Horní Slavkov, 35731, CZ	(220) 24.10.2005
(210) O-430798	(320) 24.10.2005
	(442) 15.02.2006
	(151) 24.05.2006
	(730) <b>Hyundai Motor Company</b> , 231, Yangjae-Dong, Seocho-Gu, Seoul, KR
	(210) O-430868
(111) <b>281209</b>	(111) <b>281218</b>
(220) 21.10.2005	(220) 25.10.2005
(320) 21.10.2005	(320) 25.10.2005
(442) 15.02.2006	(442) 15.02.2006
(151) 24.05.2006	(151) 24.05.2006
(730) <b>EURO logistic center s. r. o.</b> , Plzeňská 216, Králův Dvůr, 26701, CZ	(730) <b>AT Computers a.s.</b> , Těšínská 1970/56, Ostrava, Slezská Ostrava, 71000, CZ
(210) O-430829	(210) O-430902
(111) <b>281210</b>	(111) <b>281219</b>
(220) 21.10.2005	(220) 25.10.2005
(320) 21.10.2005	(320) 25.10.2005
(442) 15.02.2006	(442) 15.02.2006
(151) 24.05.2006	(151) 24.05.2006
(730) <b>EURO logistic center s. r. o.</b> , Plzeňská 216, Králův Dvůr, 26701, CZ	(730) <b>Vitis trade, s. r. o.</b> , Za dráhou 21, Pezinok, 90220, SK
(210) O-430830	(210) O-430904
(111) <b>281211</b>	(111) <b>281220</b>
(220) 21.10.2005	(220) 25.10.2005
(320) 21.10.2005	(320) 25.10.2005
(442) 15.02.2006	(442) 15.02.2006
(151) 24.05.2006	(151) 24.05.2006
(730) <b>ADH s.r.o.</b> , Litoměřická 18, Bilina, 41801, CZ	(730) <b>Vitis trade, s. r. o.</b> , Za dráhou 21, Pezinok, 90220, SK
(210) O-430837	(210) O-430905
(111) <b>281212</b>	(111) <b>281221</b>
(220) 21.10.2005	(220) 25.10.2005
(320) 21.10.2005	(320) 25.10.2005
(442) 15.02.2006	(442) 15.02.2006
(151) 24.05.2006	(151) 24.05.2006
(730) <b>ADH s.r.o.</b> , Litoměřická 18, Bilina, 41801, CZ	(730) <b>Vitis trade, s. r. o.</b> , Za dráhou 21, Pezinok, 90220, SK
(210) O-430838	(210) O-430906
(111) <b>281213</b>	(111) <b>281222</b>
(220) 24.10.2005	(220) 25.10.2005
(320) 24.10.2005	(320) 25.10.2005
(442) 15.02.2006	(442) 15.02.2006
(151) 24.05.2006	(151) 24.05.2006
(730) <b>TENA, a. s.</b> , K Nádraží 19, Praha 9, 19015, CZ	(730) <b>Vitis trade, s. r. o.</b> , Za dráhou 21, Pezinok, 90220, SK
(210) O-430844	(210) O-430907
(111) <b>281214</b>	(111) <b>281223</b>
(220) 24.10.2005	(220) 25.10.2005
(320) 24.10.2005	(320) 25.10.2005
(442) 15.02.2006	(442) 15.02.2006
(151) 24.05.2006	(151) 24.05.2006
(730) <b>Panský Miroslav</b> , Říhova 364, Habry, 58281, CZ	(730) <b>Vitis trade, s. r. o.</b> , Za dráhou 21, Pezinok, 90220, SK
(210) O-430849	(210) O-430908
(111) <b>281215</b>	(111) <b>281224</b>
(220) 24.10.2005	(220) 25.10.2005
(320) 24.10.2005	(320) 25.10.2005
(442) 15.02.2006	(442) 15.02.2006
(151) 24.05.2006	(151) 24.05.2006
(730) <b>BIO COMMERCE, spol. s r.o.</b> , Hulická 1158, Praha 9, 19016, CZ	(730) <b>Vitis trade, s. r. o.</b> , Za dráhou 21, Pezinok, 90220, SK
(210) O-430850	(210) O-430909
(111) <b>281216</b>	(111) <b>281225</b>
(220) 24.10.2005	(220) 25.10.2005
(320) 24.10.2005	(320) 25.10.2005
(442) 15.02.2006	(442) 15.02.2006
(151) 24.05.2006	(151) 24.05.2006
(730) <b>Martin Sedlář - TOMMŮ</b> , K Nemocnici 44/181, Nový Jičín, 74101, CZ	(730) <b>Vitis trade, s.r.o.</b> , Za dráhou 21, Pezinok, 90220, SK
(210) O-430861	(210) O-430910

- 
- (111) **281226**  
(220) 25.10.2005  
(320) 25.10.2005  
(442) 15.02.2006  
(151) 24.05.2006  
(730) **Vitis trade, s.r.o.**, Za dráhou 21, Pezinok, 90220, SK  
(210) O-430911
- 
- (111) **281227**  
(220) 25.10.2005  
(320) 25.10.2005  
(442) 15.02.2006  
(151) 24.05.2006  
(730) **Vitis trade, s.r.o.**, Za dráhou 21, Pezinok, 90220, SK  
(210) O-430912
- 
- (111) **281228**  
(220) 25.10.2005  
(320) 25.10.2005  
(442) 15.02.2006  
(151) 24.05.2006  
(730) **Vitis trade, s.r.o.**, Za dráhou 21, Pezinok, 90220, SK  
(210) O-430913
- 
- (111) **281229**  
(220) 25.10.2005  
(320) 25.10.2005  
(442) 15.02.2006  
(151) 24.05.2006  
(730) **STATUTÁRNÍ MĚSTO ÚSTÍ NAD LABEM**, Velká Hradební 2336/8, Ústí nad Labem, 40100, CZ  
(210) O-430917
- 
- (111) **281230**  
(220) 25.10.2005  
(320) 25.10.2005  
(442) 15.02.2006  
(151) 24.05.2006  
(730) **Cipla Ltd.**, Bombay Central, Bombay, IN  
(210) O-430918
- 
- (111) **281231**  
(220) 25.10.2005  
(320) 25.10.2005  
(442) 15.02.2006  
(151) 24.05.2006  
(730) **Cipla Ltd.**, Bombay Central, Bombay, IN  
(210) O-430919
- 
- (111) **281232**  
(220) 26.10.2005  
(320) 26.10.2005  
(442) 15.02.2006  
(151) 24.05.2006  
(730) **MD logistika, a.s.**, Křiženského 451, Dašice v Čechách, 53303, CZ  
(210) O-430943
- 
- (111) **281233**  
(220) 26.10.2005  
(320) 26.10.2005  
(442) 15.02.2006  
(151) 24.05.2006  
(730) **Reckitt & Colman (Overseas) Limited**, Dansom Lane, Hull HU8 7DS, GB  
(210) O-430952
- 
- (111) **281234**  
(220) 27.10.2005  
(320) 27.10.2005  
(442) 15.02.2006  
(151) 24.05.2006  
(730) **Brunecký Ondřej Ing.**, Bellova 18, Brno, 60200, CZ
- 
- (210) O-430971
- 
- (111) **281235**  
(220) 27.10.2005  
(320) 27.10.2005  
(442) 15.02.2006  
(151) 24.05.2006  
(730) **Brejchová Lucie**, Velké nám. 146/13, Hradec Králové, 50003, CZ  
(210) O-430983
- 
- (111) **281236**  
(220) 27.10.2005  
(320) 27.10.2005  
(442) 15.02.2006  
(151) 24.05.2006  
(730) **HUBERTLOV BOHEMIA, s.r.o.**, Baškirská 1406/5, Praha 10, 10100, CZ  
(210) O-430984
- 
- (111) **281237**  
(220) 31.10.2005  
(320) 31.10.2005  
(442) 15.02.2006  
(151) 24.05.2006  
(730) **MARIMO, s. r. o.**, Dlouhá 507, Zlín, 76001, CZ  
(210) O-431000
- 
- (111) **281238**  
(220) 31.10.2005  
(320) 31.10.2005  
(442) 15.02.2006  
(151) 24.05.2006  
(730) **BONGRAIN S.A.**, 42 rue Rieussec, Viroflay, FR  
(210) O-431005
- 
- (111) **281239**  
(220) 31.10.2005  
(320) 31.10.2005  
(442) 15.02.2006  
(151) 24.05.2006  
(730) **ČESKÁ INVESTIČNÍ A SPRÁVCOVSKÁ, a.s.**, Příkop 8, Brno, 60435, CZ  
(210) O-431016
- 
- (111) **281240**  
(220) 31.10.2005  
(320) 31.10.2005  
(442) 15.02.2006  
(151) 24.05.2006  
(730) **ČESKÁ INVESTIČNÍ A SPRÁVCOVSKÁ, a.s.**, Příkop 8, Brno, 60435, CZ  
(210) O-431017
- 
- (111) **281241**  
(220) 01.11.2005  
(320) 01.11.2005  
(442) 15.02.2006  
(151) 24.05.2006  
(730) **Česká televize**, Na Hřebenech II., Praha 4 - Kavčí hory, 14070, CZ  
(210) O-431028
- 
- (111) **281242**  
(220) 01.11.2005  
(320) 01.11.2005  
(442) 15.02.2006  
(151) 24.05.2006  
(730) **Česká televize**, Na Hřebenech II., Praha 4 - Kavčí hory, 14070, CZ  
(210) O-431029
- 
- (111) **281243**

(220) 01.11.2005  
(320) 01.11.2005  
(442) 15.02.2006  
(151) 24.05.2006  
(730) **Česká televize**, Na Hřebenech II., Praha 4 - Kavčí hory,  
14070, CZ  
(210) O-431030

(111) **281244**  
(220) 01.11.2005  
(320) 01.11.2005  
(442) 15.02.2006  
(151) 24.05.2006  
(730) **Ústřední vojenská nemocnice Praha**, U vojenské  
nemocnice 1200, Praha 6, 16902, CZ  
(210) O-431033

(111) **281245**  
(220) 01.11.2005  
(320) 01.11.2005  
(442) 15.02.2006  
(151) 24.05.2006  
(730) **RWE Transgas, a.s.**, Limuzská 12/3135, Praha 10 -  
Strašnice, 10098, CZ  
(210) O-431053

(111) **281246**  
(220) 01.11.2005  
(320) 01.11.2005  
(442) 15.02.2006  
(151) 24.05.2006  
(730) **RWE Transgas, a.s.**, Limuzská 12/3135, Praha 10 -  
Strašnice, 10098, CZ  
(210) O-431054

(111) **281247**  
(220) 01.11.2005  
(320) 01.11.2005  
(442) 15.02.2006  
(151) 24.05.2006  
(730) **RWE Transgas, a.s.**, Limuzská 12/3135, Praha 10 -  
Strašnice, 10098, CZ  
(210) O-431055

(111) **281248**  
(220) 01.11.2005  
(320) 01.11.2005  
(442) 15.02.2006  
(151) 24.05.2006  
(730) **RWE Transgas, a.s.**, Limuzská 12/3135, Praha 10 -  
Strašnice, 10098, CZ  
(210) O-431056

(111) **281249**  
(220) 01.11.2005  
(320) 01.11.2005  
(442) 15.02.2006  
(151) 24.05.2006  
(730) **Novák Jiří Ing.**, Z. M. Kuděje 578, Ledec nad Sázavou,  
58401, CZ  
(210) O-431070

(111) **281250**  
(220) 02.11.2005  
(320) 02.11.2005  
(442) 15.02.2006  
(151) 24.05.2006  
(730) **OZOS Praha, spol. s r.o.**, Masarykovo nábř. 22, Praha  
1, 11000, CZ  
(210) O-431075

(111) **281251**  
(220) 02.11.2005  
(320) 02.11.2005

(442) 15.02.2006  
(151) 24.05.2006  
(730) **Milan Volf - W - TECHNOLOGY**, Opavská 27,  
Bruntál, 79201, CZ  
(210) O-431078

(111) **281252**  
(220) 01.11.2005  
(320) 01.11.2005  
(442) 15.02.2006  
(151) 24.05.2006  
(730) **Motšovský Jan**, Václavské náměstí 821/39, Praha 1,  
11000, CZ  
(210) O-431079

(111) **281253**  
(220) 02.11.2005  
(320) 02.11.2005  
(442) 15.02.2006  
(151) 24.05.2006  
(730) **NATIONAL TECHNOLOGICAL PARK s.r.o.**,  
Vinohradská 151/2828, Praha 3, 13000, CZ  
(210) O-431082

(111) **281254**  
(220) 02.11.2005  
(320) 02.11.2005  
(442) 15.02.2006  
(151) 24.05.2006  
(730) **EMOS spol. s r.o.**, Širava 295/17, Písecký, 75002, CZ  
(210) O-431085

(111) **281255**  
(220) 02.11.2005  
(320) 02.11.2005  
(442) 15.02.2006  
(151) 24.05.2006  
(730) **PEKA zateplení budov s.r.o.**, Teplická 138, Jílové u  
Děčína, 40701, CZ  
(210) O-431088

(111) **281256**  
(220) 02.11.2005  
(320) 02.11.2005  
(442) 15.02.2006  
(151) 24.05.2006  
(730) **Lešínský Aleš**, Fragnerova 2415/27, Praha 6, 16000, CZ  
(210) O-431090

(111) **281257**  
(220) 02.11.2005  
(320) 02.11.2005  
(442) 15.02.2006  
(151) 24.05.2006  
(730) **Penny Market s.r.o.**, Jirny 353, Praha - východ, 25090,  
CZ  
(210) O-431095

(111) **281258**  
(220) 02.11.2005  
(320) 02.11.2005  
(442) 15.02.2006  
(151) 24.05.2006  
(730) **Penny Market s.r.o.**, Jirny 353, Jirny, Praha - východ,  
25090, CZ  
(210) O-431100

(111) **281259**  
(220) 02.11.2005  
(320) 02.11.2005  
(442) 15.02.2006  
(151) 24.05.2006  
(730) **Penny Market s.r.o.**, Jirny 353, Jirny, Praha - východ,  
25090, CZ

- 
- (210) O-431101
- 
- (111) **281260**  
 (220) 02.11.2005  
 (320) 02.11.2005  
 (442) 15.02.2006  
 (151) 24.05.2006  
 (730) **Penny Market s.r.o.**, Jirny 353, Jirny, Praha - východ, 25090, CZ  
 (210) O-431102
- 
- (111) **281261**  
 (220) 02.11.2005  
 (320) 02.11.2005  
 (442) 15.02.2006  
 (151) 24.05.2006  
 (730) **Penny Market s.r.o.**, Jirny 353, Jirny, Praha - východ, 25090, CZ  
 (210) O-431103
- 
- (111) **281262**  
 (220) 02.11.2005  
 (320) 02.11.2005  
 (442) 15.02.2006  
 (151) 24.05.2006  
 (730) **Plodková Hana**, Pod Lipami 882, Jičín, 50601, CZ  
 (210) O-431120
- 
- (111) **281263**  
 (220) 03.11.2005  
 (320) 03.11.2005  
 (442) 15.02.2006  
 (151) 24.05.2006  
 (730) **Benefita, a.s.**, Nagano Office Center III, U Nákladového nádraží 10, Praha 3, 13000, CZ  
 (210) O-431125
- 
- (111) **281264**  
 (220) 03.11.2005  
 (320) 03.11.2005  
 (442) 15.02.2006  
 (151) 24.05.2006  
 (730) **Benefita, a.s.**, Nagano Office Center III, U Nákladového nádraží 10, Praha 3, 13000, CZ  
 (210) O-431126
- 
- (111) **281265**  
 (220) 03.11.2005  
 (320) 03.11.2005  
 (442) 15.02.2006  
 (151) 24.05.2006  
 (730) **ÚSTAV JADERNÉ FYZIKY AV ČR**, Řež 130, Řež, 25068, CZ  
 (210) O-431128
- 
- (111) **281266**  
 (220) 03.11.2005  
 (320) 03.11.2005  
 (442) 15.02.2006  
 (151) 24.05.2006  
 (730) **Pretass, s. r. o.**, Podolská 5, Brno, 62800, CZ  
 (210) O-431130
- 
- (111) **281267**  
 (220) 03.11.2005  
 (320) 03.11.2005  
 (442) 15.02.2006  
 (151) 24.05.2006  
 (730) **ABLON, s.r.o.**, Na Žertvách 2247/29, Praha 8, 18000, CZ  
 (210) O-431141
- 
- (111) **281268**
- 
- (220) 03.11.2005  
 (320) 03.11.2005  
 (442) 15.02.2006  
 (151) 24.05.2006  
 (730) **ABLON, s.r.o.**, Na Žertvách 2247/29, Praha 8, 18000, CZ  
 (210) O-431142
- 
- (111) **281269**  
 (220) 04.11.2005  
 (320) 04.11.2005  
 (442) 15.02.2006  
 (151) 24.05.2006  
 (730) **MEDIA AGE s.r.o.**, Berkova 8, Brno, 61200, CZ  
 (210) O-431150
- 
- (111) **281270**  
 (220) 04.11.2005  
 (320) 04.11.2005  
 (442) 15.02.2006  
 (151) 24.05.2006  
 (730) **Hutní montáže, a.s.**, Ruská 1162/60, Ostrava - Vítkovice, 70383, CZ  
 (210) O-431162
- 
- (111) **281271**  
 (220) 04.11.2005  
 (320) 04.11.2005  
 (442) 15.02.2006  
 (151) 24.05.2006  
 (730) **ANIREX CZ s. r. o.**, Horní Lištná 92, Třinec, 73961, CZ  
 (210) O-431164
- 
- (111) **281272**  
 (220) 04.11.2005  
 (320) 04.11.2005  
 (442) 15.02.2006  
 (151) 24.05.2006  
 (730) **Pragonor, spol. s r.o.**, Mánesova 53, Praha 2, 12000, CZ  
 (210) O-431172
- 
- (111) **281273**  
 (220) 04.11.2005  
 (320) 04.11.2005  
 (442) 15.02.2006  
 (151) 24.05.2006  
 (730) **AFS Praha, s.r.o.**, Žitná 52, Praha 2, 12000, CZ  
 (210) O-431175
- 
- (111) **281274**  
 (220) 04.11.2005  
 (320) 04.11.2005  
 (442) 15.02.2006  
 (151) 24.05.2006  
 (730) **HBSW, a.s.**, Byňov 117, Byňov, 37334, CZ  
 (210) O-431177
- 
- (111) **281275**  
 (220) 04.11.2005  
 (320) 04.11.2005  
 (442) 15.02.2006  
 (151) 24.05.2006  
 (730) **Karlovarské minerální vody, a.s.**, Horova 3, Karlovy Vary, 36021, CZ  
 (210) O-431178
- 
- (111) **281276**  
 (220) 04.11.2005  
 (320) 04.11.2005  
 (442) 15.02.2006  
 (151) 24.05.2006  
 (730) **Karlovarské minerální vody, a.s.**, Horova 3, Karlovy Vary, 36021, CZ

(210) O-431179	(151) 24.05.2006 (730) <b>TEREZIÁNSKÉ SKLEPY, s.r.o.</b> , Prušánky 641, 69621, CZ (210) O-431241
(111) <b>281277</b> (220) 07.11.2005 (320) 07.11.2005 (442) 15.02.2006 (151) 24.05.2006 (730) <b>SOARE SEKT a. s.</b> , Podhorská 74, Jablonec nad Nisou, 46601, CZ (210) O-431201	(111) <b>281286</b> (220) 07.11.2005 (320) 07.11.2005 (442) 15.02.2006 (151) 24.05.2006 (730) <b>UNIVERSAL OCEL spol. s r.o.</b> , Holečkova 25A, Praha 5, 15000, CZ (210) O-431246
(111) <b>281278</b> (220) 04.11.2005 (320) 04.11.2005 (442) 15.02.2006 (151) 24.05.2006 (730) <b>Ateliéry Bonton Zlín a.s.</b> , Filmová 174, Zlín, 76179, CZ (210) O-431221	(111) <b>281287</b> (220) 08.11.2005 (320) 08.11.2005 (442) 15.02.2006 (151) 24.05.2006 (730) <b>ZÁRUBA M&amp;K a.s.</b> , Vrbenská 27, České Budějovice, 37021, CZ (210) O-431259
(111) <b>281279</b> (220) 04.11.2005 (320) 04.11.2005 (442) 15.02.2006 (151) 24.05.2006 (730) <b>Štruc Václav</b> , 17. listopadu 4790, Chomutov, 43004, CZ (210) O-431222	(111) <b>281288</b> (220) 08.11.2005 (320) 08.11.2005 (442) 15.02.2006 (151) 24.05.2006 (730) <b>ASP CZECH s.r.o.</b> , Březová 155, Slušovice, 76315, CZ (210) O-431265
(111) <b>281280</b> (220) 07.11.2005 (320) 07.11.2005 (442) 15.02.2006 (151) 24.05.2006 (730) <b>AROMALIFE, s.r.o.</b> , Vinohradská 18, Praha 2, 12000, CZ (210) O-431224	(111) <b>281289</b> (220) 08.11.2005 (320) 08.11.2005 (442) 15.02.2006 (151) 24.05.2006 (730) <b>Jandová Naděžda PhDr.</b> , Husova 794, Chrudim, 53701, CZ (210) O-431276
(111) <b>281281</b> (220) 07.11.2005 (320) 07.11.2005 (442) 15.02.2006 (151) 24.05.2006 (730) <b>Rejlek Jaroslav</b> , Jungmannova 1283, Neratovice, 27711, CZ (210) O-431233	(111) <b>281290</b> (220) 08.11.2005 (320) 08.11.2005 (442) 15.02.2006 (151) 24.05.2006 (730) <b>Zummer Milan</b> , Janáčkova 1964/6, Plzeň - Bolevec, 32300, CZ (210) O-431277
(111) <b>281282</b> (220) 07.11.2005 (320) 07.11.2005 (442) 15.02.2006 (151) 24.05.2006 (730) <b>Astrom Plus, s.r.o.</b> , Husova 351, Příbram, 26101, CZ (210) O-431237	(111) <b>281291</b> (220) 09.11.2005 (320) 09.11.2005 (442) 15.02.2006 (151) 24.05.2006 (730) <b>STAR solution s.r.o.</b> , Trojanova 12, Praha 2, 12000, CZ (210) O-431288
(111) <b>281283</b> (220) 07.11.2005 (320) 07.11.2005 (442) 15.02.2006 (151) 24.05.2006 (730) <b>Astrom Plus, s.r.o.</b> , Husova 351, Příbram, 26101, CZ (210) O-431238	(111) <b>281292</b> (220) 09.11.2005 (320) 09.11.2005 (442) 15.02.2006 (151) 24.05.2006 (730) <b>MITSUI SUMITOMO KAIJO KASAI HOKEN KABUSHIKI KAISHA</b> , 27-2, Shinkawa 2-chome, Chuo-ku, Tokyo, JP (210) O-431298
(111) <b>281284</b> (220) 07.11.2005 (320) 07.11.2005 (442) 15.02.2006 (151) 24.05.2006 (730) <b>Astrom Plus, s.r.o.</b> , Husova 351, Příbram, 26101, CZ (210) O-431239	(111) <b>281293</b> (220) 09.11.2005 (320) 09.11.2005 (442) 15.02.2006 (151) 24.05.2006 (730) <b>BEST, a.s.</b> , Rybnice 148, Kaznějov, 33151, CZ
(111) <b>281285</b> (220) 07.11.2005 (320) 07.11.2005 (442) 15.02.2006	

(210) O-431312	(111) <b>281302</b>
(111) <b>281294</b>	(220) 10.11.2005
(220) 09.11.2005	(320) 10.11.2005
(320) 09.11.2005	(442) 15.02.2006
(442) 15.02.2006	(151) 24.05.2006
(151) 24.05.2006	(730) <b>MORApack s.r.o.</b> , Tř. Osvobození 949, Odry, 74235, CZ
(730) <b>SVUS Pharma a.s.</b> , Smetanovo nábřeží 1238/20a, Hradec Králové, 50002, CZ	(210) O-431349
(210) O-431320	(111) <b>281303</b>
(111) <b>281295</b>	(220) 10.11.2005
(220) 09.11.2005	(320) 10.11.2005
(320) 09.11.2005	(442) 15.02.2006
(442) 15.02.2006	(151) 24.05.2006
(151) 24.05.2006	(730) <b>Občanské sdružení Maranatha</b> , Vyskočilova 1461/2a, Praha 4 - Michle, 14000, CZ
(730) <b>SVUS Pharma a.s.</b> , Smetanovo nábřeží 1238/20a, Hradec Králové, 50002, CZ	(210) O-431355
(210) O-431321	(111) <b>281304</b>
(111) <b>281296</b>	(220) 10.11.2005
(220) 09.11.2005	(320) 10.11.2005
(320) 09.11.2005	(442) 15.02.2006
(442) 15.02.2006	(151) 24.05.2006
(151) 24.05.2006	(730) <b>ALBION Group, s.r.o.</b> , Mečislavova 11/414, Praha 4, 14000, CZ
(730) <b>SVUS Pharma a.s.</b> , Smetanovo nábřeží 1238/20a, Hradec Králové, 50002, CZ	(210) O-431366
(210) O-431322	(111) <b>281305</b>
(111) <b>281297</b>	(220) 10.11.2005
(220) 09.11.2005	(320) 10.11.2005
(320) 09.11.2005	(442) 15.02.2006
(442) 15.02.2006	(151) 24.05.2006
(151) 24.05.2006	(730) <b>S &amp; D Pharma CZ, spol. s r.o.</b> , Písnická 22/546, Praha 4, 14200, CZ
(730) <b>SVUS Pharma a.s.</b> , Smetanovo nábřeží 1238/20a, Hradec Králové, 50002, CZ	(210) O-431367
(210) O-431323	(111) <b>281306</b>
(111) <b>281298</b>	(220) 11.11.2005
(220) 09.11.2005	(320) 11.11.2005
(320) 09.11.2005	(442) 15.02.2006
(442) 15.02.2006	(151) 24.05.2006
(151) 24.05.2006	(730) <b>ASTROSAT, spol. s r.o.</b> , Přátelství 986, Praha 10 - Uhřetěves, 10401, CZ
(730) <b>SVUS Pharma a.s.</b> , Smetanovo nábřeží 1238/20a, Hradec Králové, 50002, CZ	(210) O-431400
(210) O-431324	(111) <b>281307</b>
(111) <b>281299</b>	(220) 14.11.2005
(220) 10.11.2005	(320) 14.11.2005
(320) 10.11.2005	(442) 15.02.2006
(442) 15.02.2006	(151) 24.05.2006
(151) 24.05.2006	(730) <b>občanské sdružení Dobrý skutek</b> , Vršovická 82, Praha 10, 10000, CZ
(730) <b>Bonne Chere, spol. s r. o.</b> , Sokolovská 5/49, Praha 8 - Karlín, 18600, CZ	(210) O-431415
(210) O-431335	(111) <b>281308</b>
(111) <b>281300</b>	(220) 14.11.2005
(220) 10.11.2005	(320) 14.11.2005
(320) 10.11.2005	(442) 15.02.2006
(442) 15.02.2006	(151) 24.05.2006
(151) 24.05.2006	(730) <b>Sznapka Marek Ing.</b> , Karvinská 31, Český Těšín, 73701, CZ
(730) <b>Bonne Chere, spol. s r. o.</b> , Sokolovská 5/49, Praha 8 - Karlín, 18600, CZ	(210) O-431418
(210) O-431336	(111) <b>281309</b>
(111) <b>281301</b>	(220) 14.11.2005
(220) 10.11.2005	(320) 14.11.2005
(320) 10.11.2005	(442) 15.02.2006
(442) 15.02.2006	(151) 24.05.2006
(151) 24.05.2006	(730) <b>Burza cenných papírů Praha, a. s.</b> , Rybná 14, Praha 1, 11005, CZ
(730) <b>ALIBO Praha a.s.</b> , Lopatecká 223/13, Praha 4, 14700, CZ	(210) O-431419
(210) O-431339	(111) <b>281310</b>



(220) 14.11.2005 (320) 14.11.2005 (442) 15.02.2006 (151) 24.05.2006 (730) <b>Burza cenných papírů Praha, a. s.</b> , Rybná 14, Praha, 11005, CZ (210) O-431420	(151) 24.05.2006 (730) <b>ALBION Group, s.r.o.</b> , Mečislavova 11/414, Praha 4, 14000, CZ (210) O-431441
(111) <b>281311</b> (220) 14.11.2005 (320) 14.11.2005 (442) 15.02.2006 (151) 24.05.2006 (730) <b>Burza cenných papírů Praha, a. s.</b> , Rybná 14, Praha 1, 11005, CZ (210) O-431421	(111) <b>281319</b> (220) 14.11.2005 (320) 14.11.2005 (442) 15.02.2006 (151) 24.05.2006 (730) <b>Castrol Limited</b> , Wakefield House, Pipers Way, Swindon, Wiltshire, GB (210) O-431445
(111) <b>281312</b> (220) 14.11.2005 (320) 14.11.2005 (442) 15.02.2006 (151) 24.05.2006 (730) <b>Burza cenných papírů Praha, a. s.</b> , Rybná 14, Praha, 11005, CZ (210) O-431422	(111) <b>281320</b> (220) 14.11.2005 (320) 14.11.2005 (442) 15.02.2006 (151) 24.05.2006 (730) <b>FIN GRES s.r.o.</b> , V Horách 842, Liberec 15, 46015, CZ (210) O-431448
(111) <b>281313</b> (220) 14.11.2005 (320) 14.11.2005 (442) 15.02.2006 (151) 24.05.2006 (730) <b>NEW CARO spol. s r.o.</b> , Těšínská 233, Ostrava - Radvanice, 71600, CZ (210) O-431425	(111) <b>281321</b> (220) 14.11.2005 (320) 14.11.2005 (442) 15.02.2006 (151) 24.05.2006 (730) <b>SKANTECH, spol. s r.o.</b> , Bratří Štefanů 895, Hradec Králové, 50003, CZ (210) O-431452
(111) <b>281314</b> (220) 14.11.2005 (320) 14.11.2005 (442) 15.02.2006 (151) 24.05.2006 (730) <b>NEW CARO spol. s r.o.</b> , Těšínská 233, Ostrava - Radvanice, 71600, CZ (210) O-431427	(111) <b>281322</b> (220) 14.11.2005 (320) 14.11.2005 (442) 15.02.2006 (151) 24.05.2006 (730) <b>Medical Trade, s.r.o.</b> , Křeslická 1, Praha 10, 10100, CZ (210) O-431453
(111) <b>281315</b> (220) 14.11.2005 (320) 14.11.2005 (442) 15.02.2006 (151) 24.05.2006 (730) <b>ZNZ Pelhřimov s.r.o.</b> , Řemenovská 1999, Pelhřimov, 39301, CZ (210) O-431433	(111) <b>281323</b> (220) 15.11.2005 (320) 15.11.2005 (442) 15.02.2006 (151) 24.05.2006 (730) <b>Zeelandia spol. s r.o.</b> , Malšice 267, Malšice, 39175, CZ (210) O-431458
(111) <b>281316</b> (220) 14.11.2005 (320) 14.11.2005 (442) 15.02.2006 (151) 24.05.2006 (730) <b>ELSE AZ s.r.o.</b> , Vratislavova 57/1, Praha 2 - Vyšehrad, 12800, CZ (210) O-431434	(111) <b>281324</b> (220) 16.11.2005 (320) 16.11.2005 (442) 15.02.2006 (151) 24.05.2006 (730) <b>MEDITERRA s.r.o.</b> , U Malvazinky 177, Praha 5, 15000, CZ (210) O-431482
(111) <b>281317</b> (220) 14.11.2005 (320) 14.11.2005 (442) 15.02.2006 (151) 24.05.2006 (730) <b>FALKE s.r.o.</b> , Bukolská 778/5, Praha 8, 18100, CZ (210) O-431435	(111) <b>281325</b> (220) 16.11.2005 (320) 16.11.2005 (442) 15.02.2006 (151) 24.05.2006 (730) <b>Krupař Roman</b> , Truhlářská 11, Praha 1, 11000, CZ (210) O-431483
(111) <b>281318</b> (220) 14.11.2005 (320) 14.11.2005 (442) 15.02.2006	(111) <b>281326</b> (220) 16.11.2005 (320) 16.11.2005 (442) 15.02.2006 (151) 24.05.2006 (730) <b>GTS international spol. s r.o.</b> , U Hřiště 260, Středokluky, 25268, CZ (210) O-431489

- 
- (111) **281327**  
 (220) 16.11.2005  
 (320) 16.11.2005  
 (442) 15.02.2006  
 (151) 24.05.2006  
 (730) **GTS international spol. s r.o.**, U Hřiště 260,  
 Středokluky, 25268, CZ  
 (210) O-431490
- 
- (111) **281328**  
 (220) 16.11.2005  
 (320) 16.11.2005  
 (442) 15.02.2006  
 (151) 24.05.2006  
 (730) **Mořkovská Martina**, U staré elektrárny 1930/6, Ostrava  
 - Slezská Ostrava, 71000, CZ  
 (210) O-431495
- 
- (111) **281329**  
 (220) 16.11.2005  
 (320) 16.11.2005  
 (442) 15.02.2006  
 (151) 24.05.2006  
 (730) **SOARE SEKT a.s.**, Podhorská 74, Jablonec nad Nisou,  
 46601, CZ  
 (210) O-431500
- 
- (111) **281330**  
 (220) 16.11.2005  
 (320) 16.11.2005  
 (442) 15.02.2006  
 (151) 24.05.2006  
 (730) **AQUATRADING s. r.o.**, Veselská 724, Uherský  
 Ostroh, 68724, CZ  
 (210) O-431507
- 
- (111) **281331**  
 (220) 16.11.2005  
 (320) 16.11.2005  
 (442) 15.02.2006  
 (151) 24.05.2006  
 (730) **Pfleger Richard PharmDr.**, B. Pirunčikové 102,  
 Neratovice, 27711, CZ  
 (210) O-431518
- 
- (111) **281332**  
 (220) 16.11.2005  
 (320) 16.11.2005  
 (442) 15.02.2006  
 (151) 24.05.2006  
 (730) **Roman Kindl - byliny**, Řeznická 21, Praha 1, 11000, CZ  
 (210) O-431523
- 
- (111) **281333**  
 (220) 18.11.2005  
 (320) 18.11.2005  
 (442) 15.02.2006  
 (151) 24.05.2006  
 (730) **CTS corp., s.r.o.**, Vlašimská 13, Praha 10, 10100, CZ  
 (210) O-431538
- 
- (111) **281334**  
 (220) 18.11.2005  
 (320) 18.11.2005  
 (442) 15.02.2006  
 (151) 24.05.2006  
 (730) **MEDIA INTERACTIV, s.r.o.**, Obránců míru 396/42,  
 Ostrava - Vítkovice, 70300, CZ  
 (210) O-431540
- 
- (111) **281335**  
 (220) 18.11.2005  
 (320) 18.11.2005
- 
- (442) 15.02.2006  
 (151) 17.05.2006  
 (730) **STRINGDATA s.r.o.**, Na Švihance 8, Praha 2, 12000,  
 CZ  
 (210) O-431543
- 
- (111) **281336**  
 (220) 18.11.2005  
 (320) 18.11.2005  
 (442) 15.02.2006  
 (151) 17.05.2006  
 (730) **JOALIS s. r. o.**, Na Florenci 19, Praha 1, 11000, CZ  
 (210) O-431544
- 
- (111) **281337**  
 (220) 18.11.2005  
 (320) 18.11.2005  
 (442) 15.02.2006  
 (151) 24.05.2006  
 (730) **SANOFI-AVENTIS**, 174, avenue de France, Paris, FR  
 (210) O-431545
- 
- (111) **281338**  
 (220) 18.11.2005  
 (320) 18.11.2005  
 (442) 15.02.2006  
 (151) 24.05.2006  
 (730) **SANOFI-AVENTIS**, 174, avenue de France, Paris, FR  
 (210) O-431546
- 
- (111) **281339**  
 (220) 18.11.2005  
 (320) 18.11.2005  
 (442) 15.02.2006  
 (151) 24.05.2006  
 (730) **STADA Arzneimittel AG**, Stadastrasse 2-18, Bad  
 Vilbel, DE  
 (210) O-431547
- 
- (111) **281340**  
 (220) 18.11.2005  
 (320) 18.11.2005  
 (442) 15.02.2006  
 (151) 24.05.2006  
 (730) **Wyeth**, Five Giralda Farms, Madison, NJ, US  
 (210) O-431548
- 
- (111) **281341**  
 (220) 18.11.2005  
 (320) 18.11.2005  
 (442) 15.02.2006  
 (151) 24.05.2006  
 (730) **Wyeth**, Five Giralda Farms, Madison, NJ, US  
 (210) O-431549
- 
- (111) **281342**  
 (220) 21.11.2005  
 (320) 21.11.2005  
 (442) 15.02.2006  
 (151) 24.05.2006  
 (730) **TPK, spol. s r.o.**, Velkomoravská 28, Hodonín, 69519,  
 CZ  
 (210) O-431561
- 
- (111) **281343**  
 (220) 18.11.2005  
 (320) 18.11.2005  
 (442) 15.02.2006  
 (151) 24.05.2006  
 (730) **STAVEBNINY Beránek spol. s r.o.**, Hřbitovní 29,  
 Plzeň, 31200, CZ  
 (210) O-431562
-

(111) **281344**  
(220) 21.11.2005  
(320) 21.11.2005  
(442) 15.02.2006  
(151) 24.05.2006  
(730) **GAPP - ELITTE s.r.o.**, Husova 21, České Budějovice,  
37005, CZ  
(210) O-431564

---

(111) **281345**  
(220) 21.11.2005  
(320) 21.11.2005  
(442) 15.02.2006  
(151) 24.05.2006  
(730) **Česká televize**, Na Hřebenech II., Praha 4 - Kavčí hory,  
14070, CZ  
(210) O-431572

---

(111) **281346**  
(220) 21.11.2005  
(320) 21.11.2005  
(442) 15.02.2006  
(151) 24.05.2006  
(730) **DIRECT MEDIA s.r.o.**, Špitálka 49/8, Brno, 60200, CZ  
(210) O-431574

---

(111) **281347**  
(220) 21.11.2005  
(320) 21.11.2005  
(442) 15.02.2006  
(151) 24.05.2006  
(730) **Plzeňská distribuce tepla, a.s.**, Edvarda Beneše 430/23,  
Plzeň, 30100, CZ  
(210) O-431575

---

(111) **281348**  
(220) 21.11.2005  
(320) 21.11.2005  
(442) 15.02.2006  
(151) 24.05.2006  
(730) **Plzeňská distribuce tepla, a.s.**, Edvarda Beneše 430/23,  
Plzeň, 30100, CZ  
(210) O-431576

---

(111) **281349**  
(220) 21.11.2005  
(320) 21.11.2005  
(442) 15.02.2006  
(151) 24.05.2006  
(730) **STTF, spol. s r.o.**, Milady Horákové 1, Brno, 60200, CZ  
(210) O-431577

---

(111) **281350**  
(220) 21.11.2005  
(320) 21.11.2005  
(442) 15.02.2006  
(151) 24.05.2006  
(730) **STARCON s.r.o.**, Svitavská 665/6, Svitavy, 56802, CZ  
(210) O-431600

---

(111) **281351**  
(220) 21.11.2005  
(320) 21.11.2005  
(442) 15.02.2006  
(151) 24.05.2006  
(730) **Vino Hodonín, s.r.o.**, Národní třída 16, Hodonín, 96501,  
CZ  
(210) O-431602

---

(111) **281352**  
(220) 21.11.2005  
(320) 21.11.2005  
(442) 15.02.2006  
(151) 24.05.2006

(730) **Vino Hodonín, s.r.o.**, Národní třída 16, Hodonín, 96501,  
CZ  
(210) O-431603

---

(111) **281353**  
(220) 21.11.2005  
(320) 21.11.2005  
(442) 15.02.2006  
(151) 24.05.2006  
(730) **ALLKON s. r. o.**, Okružní 350, Meziboří, 43513, CZ  
(210) O-431605

---

(111) **281354**  
(220) 21.11.2005  
(320) 21.11.2005  
(442) 15.02.2006  
(151) 24.05.2006  
(730) **PROFIFENSTER s. r. o.**, Tř. Budovatelů 2957, Most,  
43401, CZ  
(210) O-431606

---

(111) **281355**  
(220) 22.11.2005  
(320) 22.11.2005  
(442) 15.02.2006  
(151) 24.05.2006  
(730) **Michna Milan**, Boženy Němcové 769, Frýdlant nad  
Ostravicí, 73911, CZ  
(210) O-431618

---

(111) **281356**  
(220) 22.11.2005  
(320) 22.11.2005  
(442) 15.02.2006  
(151) 24.05.2006  
(730) **Českopis s.r.o.**, V Křovinách 22, Praha 4, 14700, CZ  
(210) O-431626

---

(111) **281357**  
(220) 22.11.2005  
(320) 22.11.2005  
(442) 15.02.2006  
(151) 24.05.2006  
(730) **Severomoravská plynárenská, a.s.**, Plynární 2748/6,  
Moravská Ostrava, 70272, CZ  
(210) O-431635

---

(111) **281358**  
(220) 22.11.2005  
(320) 22.11.2005  
(442) 15.02.2006  
(151) 24.05.2006  
(730) **Východočeská plynárenská, a.s.**, Pražská 702, Hradec  
Králové, 50004, CZ  
(210) O-431643

---

(111) **281359**  
(220) 23.11.2005  
(320) 23.11.2005  
(442) 15.02.2006  
(151) 24.05.2006  
(730) **VitaHarmony, s. r. o.**, Vyhlička 39, Brno, 63800, CZ  
(210) O-431663

---

(111) **281360**  
(220) 23.11.2005  
(320) 23.11.2005  
(442) 15.02.2006  
(151) 24.05.2006  
(730) **QUANTUM, a.s.**, Brněnská 212, Vyškov - Nouzka,  
68201, CZ  
(210) O-431665

---

(111) **281361**  
 (220) 23.11.2005  
 (320) 23.11.2005  
 (442) 15.02.2006  
 (151) 24.05.2006  
 (730) **Winter Pavel**, U staré lípy 14, Jablonec nad Nisou, 46602, CZ  
**Michlovský Oldřich**, Nádražní 703, Rakvice, 69103, CZ  
 (210) O-431670

(111) **281362**  
 (220) 23.11.2005  
 (320) 23.11.2005  
 (442) 15.02.2006  
 (151) 24.05.2006  
 (730) **Kupka Luděk Ing.**, Jana Masaryka 1365, Hradec Králové, 50012, CZ  
 (210) O-431672

(111) **281363**  
 (220) 23.11.2005  
 (320) 23.11.2005  
 (442) 15.02.2006  
 (151) 24.05.2006  
 (730) **S & K MOTION spol. s r. o.**, Gorkého 1, Brno, 60200, CZ  
 (210) O-431684

(111) **281364**  
 (220) 23.11.2005  
 (320) 23.11.2005  
 (442) 15.02.2006  
 (151) 24.05.2006  
 (730) **S & K MOTION spol. s r. o.**, Gorkého 1, Brno, 60200, CZ  
 (210) O-431687

(111) **281365**  
 (220) 23.11.2005  
 (320) 23.11.2005  
 (442) 15.02.2006  
 (151) 24.05.2006  
 (730) **Společná znalecká kancelář, spol. s r.o.**, Krnská 923/9, Praha 9, 19721, CZ  
 (210) O-431689

(111) **281366**  
 (220) 23.11.2005  
 (320) 23.11.2005  
 (442) 15.02.2006  
 (151) 24.05.2006  
 (730) **SANOFI-AVENTIS**, 174, avenue de France, 75013 Paris, FR  
 (210) O-431690

(111) **281367**  
 (220) 23.11.2005  
 (320) 23.11.2005  
 (442) 15.02.2006  
 (151) 24.05.2006  
 (730) **S & K MOTION spol. s r. o.**, Gorkého 1, Brno, 60200, CZ  
 (210) O-431692

(111) **281368**  
 (220) 23.11.2005  
 (320) 23.11.2005  
 (442) 15.02.2006  
 (151) 24.05.2006  
 (730) **Castrol Limited**, Wakefield House, Pipers Way, Swindon SN3 1RE, Wiltshire, GB  
 (210) O-431693

(111) **281369**  
 (220) 23.11.2005  
 (320) 23.11.2005  
 (442) 15.02.2006  
 (151) 24.05.2006  
 (730) **NOELL a.s.**, Ouholická 437/3, Praha 8, 18100, CZ  
 (210) O-431697

(111) **281370**  
 (220) 23.11.2005  
 (320) 23.11.2005  
 (442) 15.02.2006  
 (151) 24.05.2006  
 (730) **NOELL a.s.**, Ouholická 437/3, Praha 8, 18100, CZ  
 (210) O-431698

(111) **281371**  
 (220) 23.11.2005  
 (320) 23.11.2005  
 (442) 15.02.2006  
 (151) 24.05.2006  
 (730) **NOELL a.s.**, Ouholická 437/3, Praha 8, 18100, CZ  
 (210) O-431699

(111) **281372**  
 (220) 23.11.2005  
 (320) 23.11.2005  
 (442) 15.02.2006  
 (151) 24.05.2006  
 (730) **H FAMILY s. r. o.**, Mělnická 232, Líbeznice, 25065, CZ  
 (210) O-431700

(111) **281373**  
 (220) 23.11.2005  
 (320) 23.11.2005  
 (442) 15.02.2006  
 (151) 24.05.2006  
 (730) **H FAMILY s. r. o.**, Mělnická 232, Líbeznice, 25065, CZ  
 (210) O-431701

(111) **281375**  
 (220) 23.11.2005  
 (320) 23.11.2005  
 (442) 15.02.2006  
 (151) 24.05.2006  
 (730) **H FAMILY s. r. o.**, Mělnická 232, Líbeznice, 25065, CZ  
 (210) O-431702

(111) **281377**  
 (220) 23.11.2005  
 (320) 23.11.2005  
 (442) 15.02.2006  
 (151) 24.05.2006  
 (730) **DIMO TAXI, spol. s r. o.**, Vaničkova 5/1911, Praha 6 - Břevnov, 16900, CZ  
 (210) O-431708

(111) **281378**  
 (220) 24.11.2005  
 (320) 24.11.2005  
 (442) 15.02.2006  
 (151) 24.05.2006  
 (730) **BRAINWAY Inc. s.r.o.**, Senovážné nám. 24, Praha 1, 11647, CZ  
 (210) O-431713

(111) **281379**  
 (220) 24.11.2005  
 (320) 24.11.2005  
 (442) 15.02.2006  
 (151) 24.05.2006  
 (730) **Řehoř Petr**, V Horce 185, Černošice, 25228, CZ  
 (210) O-431717

(111) **281380**  
(220) 24.11.2005  
(320) 24.11.2005  
(442) 15.02.2006  
(151) 24.05.2006  
(730) **Veletrhy Brno, a.s.**, Výstaviště 1, Brno, 64700, CZ  
(210) O-431719

(111) **281381**  
(220) 24.11.2005  
(320) 24.11.2005  
(442) 15.02.2006  
(151) 24.05.2006  
(730) **SPRINT spol. s r.o.**, Bečovská 1083/3, Praha 10 - Uhřetíněves, 10400, CZ  
(210) O-431722

(111) **281382**  
(220) 24.11.2005  
(320) 24.11.2005  
(442) 15.02.2006  
(151) 24.05.2006  
(730) **Žďárský Rostislav**, U Vily 463, Zaječín, 69105, CZ  
(210) O-431728

(111) **281383**  
(220) 24.11.2005  
(320) 24.11.2005  
(442) 15.02.2006  
(151) 24.05.2006  
(730) **ABIA reform s.r.o.**, Sušilova 1127/70, Šlapanice, 66451, CZ  
(210) O-431732

(111) **281384**  
(220) 24.11.2005  
(320) 24.11.2005  
(442) 15.02.2006  
(151) 24.05.2006  
(730) **ELIP REAL s.r.o.**, Křížkova 56, Praha 8, 18600, CZ  
(210) O-431740

(111) **281385**  
(220) 24.11.2005  
(320) 24.11.2005  
(442) 15.02.2006  
(151) 24.05.2006  
(730) **Patočka Jaromír**, Husova 45, Mělník, 27601, CZ  
(210) O-431741

(111) **281386**  
(220) 24.11.2005  
(320) 24.11.2005  
(442) 15.02.2006  
(151) 24.05.2006  
(730) **GATEMA s.r.o.**, Havlíčkova 18, Boskovice, 68001, CZ  
(210) O-431744

(111) **281387**  
(220) 24.11.2005  
(320) 24.11.2005  
(442) 15.02.2006  
(151) 24.05.2006  
(730) **KRKA, továrna zdravotní, d. d.**, Šmarješka cesta 6, Novo Mesto, SI  
(210) O-431746

(111) **281388**  
(220) 25.11.2005  
(320) 25.11.2005  
(442) 15.02.2006  
(151) 24.05.2006  
(730) **AIL, s.r.o.**, Vašátkova 1011, Praha 14, 19800, CZ

(210) O-431747

(111) **281389**  
(220) 25.11.2005  
(320) 25.11.2005  
(442) 15.02.2006  
(151) 24.05.2006  
(730) **AIL, s.r.o.**, Vašátkova 1011, Praha 14, 19800, CZ  
(210) O-431748

(111) **281390**  
(220) 25.11.2005  
(320) 25.11.2005  
(442) 15.02.2006  
(151) 24.05.2006  
(730) **Interpont s.r.o.**, Bezručova 8, Studénka, 74213, CZ  
(210) O-431754

(111) **281391**  
(220) 25.11.2005  
(320) 25.11.2005  
(442) 15.02.2006  
(151) 24.05.2006  
(730) **Interpont s.r.o.**, Bezručova 8, Studénka, 74213, CZ  
(210) O-431755

(111) **281392**  
(220) 25.11.2005  
(320) 25.11.2005  
(442) 15.02.2006  
(151) 24.05.2006  
(730) **AGENTURA GM SMÍCHOV s. r. o.**, Černomořská 6/645, Praha 10, 10100, CZ  
(210) O-431760

(111) **281393**  
(220) 25.11.2005  
(320) 25.11.2005  
(442) 15.02.2006  
(151) 24.05.2006  
(730) **J.P.Leroy s. r. o.**, Alšova 25/556, Český Těšín, 73701, CZ  
(210) O-431761

(111) **281394**  
(220) 25.11.2005  
(320) 25.11.2005  
(442) 15.02.2006  
(151) 24.05.2006  
(730) **AREAL SLATINA, a. s.**, Tuřanka 115, Brno, 62732, CZ  
(210) O-431762

(111) **281395**  
(220) 25.11.2005  
(320) 25.11.2005  
(442) 15.02.2006  
(151) 24.05.2006  
(730) **Křístek Emil**, Hlavní 44, Aš, 35201, CZ  
(210) O-431764

(111) **281396**  
(220) 25.11.2005  
(320) 25.11.2005  
(442) 15.02.2006  
(151) 24.05.2006  
(730) **Křístek Emil**, Hlavní 44, Aš, 35201, CZ  
(210) O-431765

(111) **281397**  
(220) 25.11.2005  
(320) 25.11.2005  
(442) 15.02.2006

(151) 24.05.2006  
(730) **Křístek Emil**, Hlavní 44, Aš, 35201, CZ  
(210) O-431766

**(111) 281398**

(220) 25.11.2005  
(320) 25.11.2005  
(442) 15.02.2006  
(151) 24.05.2006  
(730) **Vitis trade, s.r.o.**, Za dráhou 21, Pezinok, 90220, SK  
(210) O-431767

**(111) 281399**

(220) 25.11.2005  
(320) 25.11.2005  
(442) 15.02.2006  
(151) 24.05.2006  
(730) **Vitis trade, s.r.o.**, Za dráhou 21, Pezinok, 90220, SK  
(210) O-431768

**(111) 281400**

(220) 25.11.2005  
(320) 25.11.2005  
(442) 15.02.2006  
(151) 24.05.2006  
(730) **Vitis trade, s.r.o.**, Za dráhou 21, Pezinok, 90220, SK  
(210) O-431769

**(111) 281401**

(220) 25.11.2005  
(320) 25.11.2005  
(442) 15.02.2006  
(151) 24.05.2006  
(730) **Vitis trade, s.r.o.**, Za dráhou 21, Pezinok, 90220, SK  
(210) O-431770

**(111) 281402**

(220) 25.11.2005  
(320) 25.11.2005  
(442) 15.02.2006  
(151) 24.05.2006  
(730) **BAUER MEDIA v.o.s.**, Viktora Huga 6, Praha 5, 15000, CZ  
(210) O-431771

**(111) 281403**

(220) 25.11.2005  
(320) 25.11.2005  
(442) 15.02.2006  
(151) 24.05.2006  
(730) **Dohnal Bohumil Ing.**, Velenka 122, Sadská, 28912, CZ  
(210) O-431772

**(111) 281404**

(220) 25.11.2005  
(320) 25.11.2005  
(442) 15.02.2006  
(151) 24.05.2006  
(730) **Úřad vlády České republiky**, nábř. Edvarda Beneše 4, Praha 1 - Malá strana, 11801, CZ  
(210) O-431773

**(111) 281405**

(220) 25.11.2005  
(320) 25.11.2005  
(442) 15.02.2006  
(151) 24.05.2006  
(730) **GEUS ware s.r.o.**, Na Laurové 5/1017, Praha 5, 15000, CZ  
(210) O-431779

**(111) 281406**

(220) 25.11.2005

(320) 25.11.2005  
(442) 15.02.2006  
(151) 24.05.2006  
(730) **Vogl Luboš Ing.**, Hrnčířská 472, Louny, 44001, CZ  
(210) O-431780

**(111) 281407**

(220) 25.11.2005  
(320) 25.11.2005  
(442) 15.02.2006  
(151) 24.05.2006  
(730) **UNIPETROL, a. s.**, Klimentská 10, Praha 1, 11000, CZ  
(210) O-431781

**(111) 281408**

(220) 25.11.2005  
(320) 25.11.2005  
(442) 15.02.2006  
(151) 24.05.2006  
(730) **UNIPETROL, a. s.**, Klimentská 10, Praha 1, 11000, CZ  
(210) O-431782

**(111) 281409**

(220) 28.11.2005  
(320) 28.11.2005  
(442) 15.02.2006  
(151) 24.05.2006  
(730) **Holický Petr**, Farského 7, Praha 7, 17000, CZ  
(210) O-431784

**(111) 281410**

(220) 28.11.2005  
(320) 28.11.2005  
(442) 15.02.2006  
(151) 24.05.2006  
(730) **Holický Petr**, Farského 7, Praha 7, 17000, CZ  
(210) O-431785

**(111) 281411**

(220) 28.11.2005  
(320) 28.11.2005  
(442) 15.02.2006  
(151) 24.05.2006  
(730) **ONYO, s. r. o.**, Do Kopečka 324, Říčany, Radošovice, 25101, CZ  
(210) O-431786

**(111) 281412**

(220) 28.11.2005  
(320) 28.11.2005  
(442) 15.02.2006  
(151) 24.05.2006  
(730) **WAGNER PRESS, s.r.o.**, Jana Masaryka 28/281, Praha 2, 12000, CZ  
(210) O-431788

**(111) 281413**

(220) 28.11.2005  
(320) 28.11.2005  
(442) 15.02.2006  
(151) 24.05.2006  
(730) **WAGNER PRESS, s.r.o.**, Jana Masaryka 28/281, Praha 2, 12000, CZ  
(210) O-431789

**(111) 281414**

(220) 28.11.2005  
(320) 28.11.2005  
(442) 15.02.2006  
(151) 24.05.2006  
(730) **FAST FOOD SERVIS, a.s.**, Jakubská 2, Praha 1, 11000, CZ  
(210) O-431790

- 
- (111) **281415**  
(220) 28.11.2005  
(320) 28.11.2005  
(442) 15.02.2006  
(151) 24.05.2006  
(730) **Šůla Vladimír Ing.**, Na rybníčku 948, Unhošť, 27351, CZ  
(210) O-431791
- 
- (111) **281416**  
(220) 28.11.2005  
(320) 28.11.2005  
(442) 15.02.2006  
(151) 24.05.2006  
(730) **PRODOOR s. r. o.**, Otvice 73, Jirkov, 43111, CZ  
(210) O-431792
- 
- (111) **281417**  
(220) 28.11.2005  
(320) 28.11.2005  
(442) 15.02.2006  
(151) 24.05.2006  
(730) **8BC, s. r. o.**, Třída T. Bati 1015, Zlín, 76001, CZ  
(210) O-431795
- 
- (111) **281418**  
(220) 28.11.2005  
(320) 28.11.2005  
(442) 15.02.2006  
(151) 24.05.2006  
(730) **8BC, s. r. o.**, Třída T. Bati 1015, Zlín, 76001, CZ  
(210) O-431796
- 
- (111) **281419**  
(220) 28.11.2005  
(320) 28.11.2005  
(442) 15.02.2006  
(151) 24.05.2006  
(730) **Moravel a. s.**, Sladkovského 42, Olomouc - Holice, 78371, CZ  
(210) O-431797
- 
- (111) **281420**  
(220) 28.11.2005  
(320) 28.11.2005  
(442) 15.02.2006  
(151) 24.05.2006  
(730) **VIA service s. r. o.**, Vlastina 23/889, Praha 6, 16101, CZ  
(210) O-431798
- 
- (111) **281421**  
(220) 28.11.2005  
(320) 28.11.2005  
(442) 15.02.2006  
(151) 24.05.2006  
(730) **MORAVSKOSLEZSKÉ DRÁTOVNY, a.s.**, Syllabova 1263/60, Ostrava - Vítkovice, 70300, CZ  
(210) O-431800
- 
- (111) **281422**  
(220) 28.11.2005  
(320) 28.11.2005  
(442) 15.02.2006  
(151) 24.05.2006  
(730) **MORAVSKOSLEZSKÉ DRÁTOVNY, a.s.**, Syllabova 1263/60, Ostrava - Vítkovice, 70300, CZ  
(210) O-431801
- 
- (111) **281423**  
(220) 28.11.2005  
(320) 28.11.2005  
(442) 15.02.2006  
(151) 24.05.2006
- 
- (111) **281424**  
(220) 28.11.2005  
(320) 28.11.2005  
(442) 15.02.2006  
(151) 24.05.2006  
(730) **Technický a zkušební ústav stavební Praha, s.p. odštěpný záv. Zkušební ústav lehkého průmyslu**, Čechova 59, České Budějovice, 37065, CZ  
(210) O-431803
- 
- (111) **281425**  
(220) 28.11.2005  
(320) 28.11.2005  
(442) 15.02.2006  
(151) 24.05.2006  
(730) **Sdružení 3pé**, Bolevecká 19, Plzeň, 30166, CZ  
(210) O-431804
- 
- (111) **281426**  
(220) 28.11.2005  
(320) 28.11.2005  
(442) 15.02.2006  
(151) 24.05.2006  
(730) **První balírenská, a.s.**, Zámečnická 90/2, Brno, 60200, CZ  
(210) O-431805
- 
- (111) **281427**  
(220) 28.11.2005  
(320) 28.11.2005  
(442) 15.02.2006  
(151) 24.05.2006  
(730) **Galaxie sport, s.r.o.**, Pod Hájkem 1, Praha 8, 18000, CZ  
(210) O-431810
- 
- (111) **281428**  
(220) 28.11.2005  
(320) 28.11.2005  
(442) 15.02.2006  
(151) 24.05.2006  
(730) **PUMAX, spol. s r.o.**, Na Klinkách 2, Třebíč, 67401, CZ  
(210) O-431811
- 
- (111) **281429**  
(220) 28.11.2005  
(320) 28.11.2005  
(442) 15.02.2006  
(151) 24.05.2006  
(730) **MODIC Line s.r.o.**, Teslova 2/873, Ostrava - Přívoz, 70200, CZ  
(210) O-431816
- 
- (111) **281430**  
(220) 28.11.2005  
(320) 28.11.2005  
(442) 15.02.2006  
(151) 24.05.2006  
(730) **ALTECO CHEMICAL PTE LTD**, 19, Tuas Avenue 11, Singapore, SG  
(210) O-431821
- 
- (111) **281431**  
(220) 28.11.2005  
(320) 28.11.2005  
(442) 15.02.2006  
(151) 24.05.2006  
(730) **MONTROSE FINE CHEMICAL Co. Ltd.**, Shewalton Road, Irvine, Ayrshire KA11 5AP, Scotland, GB  
(210) O-431822
-

- 
- (111) **281432**  
(220) 28.11.2005  
(320) 28.11.2005  
(442) 15.02.2006  
(151) 24.05.2006  
(730) **Moravské přístroje a.s.**, Masarykova 1148, Zlín - Malenovice, 76001, CZ  
(210) O-431830
- 
- (111) **281433**  
(220) 28.11.2005  
(320) 28.11.2005  
(442) 15.02.2006  
(151) 24.05.2006  
(730) **I.D.C. Holding, a.s.**, Drieňová 3, Bratislava, 82101, SK  
(210) O-431833
- 
- (111) **281434**  
(220) 28.11.2005  
(320) 28.11.2005  
(442) 15.02.2006  
(151) 24.05.2006  
(730) **I.D.C. Holding, a.s.**, Drieňová 3, Bratislava, 82101, SK  
(210) O-431834
- 
- (111) **281435**  
(220) 29.11.2005  
(320) 29.11.2005  
(442) 15.02.2006  
(151) 24.05.2006  
(730) **United Teleshop, s. r. o.**, Malostranské náměstí 23/37, Praha 1, 11800, CZ  
(210) O-431843
- 
- (111) **281436**  
(220) 29.11.2005  
(320) 29.11.2005  
(442) 15.02.2006  
(151) 24.05.2006  
(730) **United Teleshop, s. r. o.**, Malostranské náměstí 23/37, Praha 1, 11800, CZ  
(210) O-431844
- 
- (111) **281437**  
(220) 29.11.2005  
(320) 29.11.2005  
(442) 15.02.2006  
(151) 24.05.2006  
(730) **Kobilík Matouš**, Sokolská 2630/85, Ostrava, Moravská Ostrava, 70100, CZ  
(210) O-431848
- 
- (111) **281438**  
(220) 29.11.2005  
(320) 29.11.2005  
(442) 15.02.2006  
(151) 24.05.2006  
(730) **EKOMAT spol. s r. o.**, Dobrá 195, Dobrá, 73951, CZ  
(210) O-431849
- 
- (111) **281439**  
(220) 29.11.2005  
(320) 29.11.2005  
(442) 15.02.2006  
(151) 24.05.2006  
(730) **EKOMAT spol. s r. o.**, Dobrá 195, Dobrá, 73951, CZ  
(210) O-431850
- 
- (111) **281440**  
(220) 29.11.2005  
(320) 29.11.2005  
(442) 15.02.2006  
(151) 24.05.2006
- 
- (730) **Precheza a. s.**, Nábř. Dr. E. Beneše 24, Přerov, 75162, CZ  
(210) O-431851
- 
- (111) **281441**  
(220) 29.11.2005  
(320) 29.11.2005  
(442) 15.02.2006  
(151) 24.05.2006  
(730) **Řepa Filip**, Vysočanská 238/103, Praha 9, 19000, CZ  
(210) O-431862
- 
- (111) **281442**  
(220) 29.11.2005  
(320) 29.11.2005  
(442) 15.02.2006  
(151) 24.05.2006  
(730) **Žaloudek Jaroslav**, Grafická 1216/25, Praha 5, 15000, CZ  
(210) O-431864
- 
- (111) **281443**  
(220) 29.11.2005  
(320) 06.10.2005  
(442) 15.02.2006  
(151) 24.05.2006  
(730) **NEUTROGENA CORPORATION**, 5760 West 96th Street, Los Angeles, CA, US  
(210) O-431865
- 
- (111) **281444**  
(220) 29.11.2005  
(320) 29.11.2005  
(442) 15.02.2006  
(151) 24.05.2006  
(730) **NEUTROGENA CORPORATION**, 5760 West 96th Street, Los Angeles, CA, US  
(210) O-431866
- 
- (111) **281445**  
(220) 29.11.2005  
(320) 29.11.2005  
(442) 15.02.2006  
(151) 24.05.2006  
(730) **Pentia Consulting s.r.o.**, Bartošova 53, Otrokovice, 76502, CZ  
(210) O-431878
- 
- (111) **281446**  
(220) 29.11.2005  
(320) 29.11.2005  
(442) 15.02.2006  
(151) 24.05.2006  
(730) **KOMA MODULAR CONSTRUCTION s.r.o.**, Řičanská 1180, Vizovice, 76312, CZ  
(210) O-431879
- 
- (111) **281447**  
(220) 29.11.2005  
(320) 29.11.2005  
(442) 15.02.2006  
(151) 24.05.2006  
(730) **WALMARK, a.s.**, Oldřichovice 44, Třinec, 73961, CZ  
(210) O-431881
- 
- (111) **281448**  
(220) 29.11.2005  
(320) 29.11.2005  
(442) 15.02.2006  
(151) 24.05.2006  
(730) **WALMARK, a.s.**, Oldřichovice 44, Třinec, 73961, CZ  
(210) O-431883
-



- 
- |   |   |
|---|---|
| (111) <b>281449</b>   | (320) 30.11.2005  |
| (220) 29.11.2005  | (442) 15.02.2006  |
| (320) 29.11.2005  | (151) 24.05.2006  |
| (442) 15.02.2006  | (730) <b>František Formánek - FOMEX</b> , Stará Lysá 114, Stará Lysá, 28926, CZ |
| (151) 24.05.2006  | (210) O-431932  |
| (730) <b>Branč Jaromír</b> , Svinošice 14, Svinošice, 67922, CZ |   |
| (210) O-431884  |   |
- 
- |   |   |
|---|---|
| (111) <b>281450</b>   | (320) 30.11.2005  |
| (220) 30.11.2005  | (442) 15.02.2006  |
| (320) 30.11.2005  | (151) 24.05.2006  |
| (442) 15.02.2006  | (730) <b>MGE DATA, spol. s r. o.</b> , Vrchlického 60, Praha 5, 15000, CZ |
| (151) 24.05.2006  | (210) O-431893  |
| (730) <b>MGE DATA, spol. s r. o.</b> , Vrchlického 60, Praha 5, 15000, CZ |   |
| (210) O-431893  |   |
- 
- |   |   |
|---|---|
| (111) <b>281451</b>   | (320) 30.11.2005  |
| (220) 30.11.2005  | (442) 15.02.2006  |
| (320) 30.11.2005  | (151) 24.05.2006  |
| (442) 15.02.2006  | (730) <b>MGE DATA, spol. s r. o.</b> , Vrchlického 60, Praha 5, 15000, CZ |
| (151) 24.05.2006  | (210) O-431894  |
| (730) <b>MGE DATA, spol. s r. o.</b> , Vrchlického 60, Praha 5, 15000, CZ |   |
| (210) O-431894  |   |
- 
- |   |   |
|---|---|
| (111) <b>281452</b>   | (320) 30.11.2005  |
| (220) 30.11.2005  | (442) 15.02.2006  |
| (320) 30.11.2005  | (151) 24.05.2006  |
| (442) 15.02.2006  | (730) <b>CZECH BREWERY - RAKOVNÍK, a.s.</b> , Havlíčkova 69, Rakovník II, 26901, CZ |
| (151) 24.05.2006  | (210) O-431896  |
| (730) <b>CZECH BREWERY - RAKOVNÍK, a.s.</b> , Havlíčkova 69, Rakovník II, 26901, CZ |   |
| (210) O-431896  |   |
- 
- |   |   |
|---|---|
| (111) <b>281453</b>   | (320) 30.11.2005  |
| (220) 30.11.2005  | (442) 15.02.2006  |
| (320) 30.11.2005  | (151) 24.05.2006  |
| (442) 15.02.2006  | (730) <b>LYBAR, akciová společnost</b> , Velvěty 33, Rtyně nad Bilinou, 41762, CZ |
| (151) 24.05.2006  | (210) O-431897  |
| (730) <b>LYBAR, akciová společnost</b> , Velvěty 33, Rtyně nad Bilinou, 41762, CZ |   |
| (210) O-431897  |   |
- 
- |   |   |
|---|---|
| (111) <b>281454</b>   | (320) 30.11.2005  |
| (220) 30.11.2005  | (442) 15.02.2006  |
| (320) 30.11.2005  | (151) 24.05.2006  |
| (442) 15.02.2006  | (730) <b>CZECH BREWERY - RAKOVNÍK, a.s.</b> , Havlíčkova 69, Rakovník II, 26901, CZ |
| (151) 24.05.2006  | (210) O-431898  |
| (730) <b>CZECH BREWERY - RAKOVNÍK, a.s.</b> , Havlíčkova 69, Rakovník II, 26901, CZ |   |
| (210) O-431898  |   |
- 
- |  |  |
|--|--|
| (111) <b>281455</b>  | (320) 30.11.2005   |
| (220) 30.11.2005   | (442) 15.02.2006   |
| (320) 30.11.2005   | (151) 24.05.2006   |
| (442) 15.02.2006   | (730) <b>Partnership Pictures, spol. s r. o.</b> , Kříženeckého nám. 5/322, Praha 5, 15200, CZ |
| (151) 24.05.2006   | (210) O-431915   |
| (730) <b>Partnership Pictures, spol. s r. o.</b> , Kříženeckého nám. 5/322, Praha 5, 15200, CZ |  |
| (210) O-431915   |  |
- 
- |  |  |
|--|--|
| (111) <b>281456</b>  | (320) 30.11.2005   |
| (220) 30.11.2005   | (442) 15.02.2006   |
| (320) 30.11.2005   | (151) 24.05.2006   |
| (442) 15.02.2006   | (730) <b>Hitachi-LG Data Storage, Inc.</b> , Kaigan 3-Chome Minato-Ku 22-23, Tokyo, JP |
| (151) 24.05.2006   | (210) O-431921   |
| (730) <b>Hitachi-LG Data Storage, Inc.</b> , Kaigan 3-Chome Minato-Ku 22-23, Tokyo, JP |  |
| (210) O-431921   |  |
- 
- |                     |                  |
|---------------------|------------------|
| (111) <b>281457</b> | (320) 30.11.2005 |
| (220) 30.11.2005    |                  |
- 
- |  |  |
|--|--|
| (111) <b>281458</b>  | (320) 30.11.2005   |
| (220) 30.11.2005   | (442) 15.02.2006   |
| (320) 30.11.2005   | (151) 24.05.2006   |
| (442) 15.02.2006   | (730) <b>KOBRAJ s.r.o.</b> , Pod Vinicí 27, Praha 4, 14300, CZ |
| (151) 24.05.2006   | (210) O-431935   |
| (730) <b>KOBRAJ s.r.o.</b> , Pod Vinicí 27, Praha 4, 14300, CZ |  |
| (210) O-431935   |  |
- 
- |   |   |
|---|---|
| (111) <b>281459</b>   | (320) 30.11.2005  |
| (220) 30.11.2005  | (442) 15.02.2006  |
| (320) 30.11.2005  | (151) 24.05.2006  |
| (442) 15.02.2006  | (730) <b>MEN ON THE MOON ENTERTAINMENT, spol. s r. o.</b> , Opletalova 59, Praha 1, 11000, CZ |
| (151) 24.05.2006  | (210) O-431939  |
| (730) <b>MEN ON THE MOON ENTERTAINMENT, spol. s r. o.</b> , Opletalova 59, Praha 1, 11000, CZ |   |
| (210) O-431939  |   |
- 
- |  |  |
|--|--|
| (111) <b>281460</b>  | (320) 30.11.2005   |
| (220) 30.11.2005   | (442) 15.02.2006   |
| (320) 30.11.2005   | (151) 24.05.2006   |
| (442) 15.02.2006   | (730) <b>Kopeček Milan Ing.</b> , Školská 318, Sázava, 28506, CZ |
| (151) 24.05.2006   | (210) O-431945   |
| (730) <b>Kopeček Milan Ing.</b> , Školská 318, Sázava, 28506, CZ |  |
| (210) O-431945   |  |
- 
- |   |   |
|---|---|
| (111) <b>281461</b>   | (320) 30.11.2005  |
| (220) 30.11.2005  | (442) 15.02.2006  |
| (320) 30.11.2005  | (151) 24.05.2006  |
| (442) 15.02.2006  | (730) <b>INCHEBA PRAHA, spol. s r. o.</b> , Areál Výstaviště 67, Praha 7, 17090, CZ |
| (151) 24.05.2006  | (210) O-431949  |
| (730) <b>INCHEBA PRAHA, spol. s r. o.</b> , Areál Výstaviště 67, Praha 7, 17090, CZ |   |
| (210) O-431949  |   |
- 
- |  |  |
|--|--|
| (111) <b>281462</b>  | (320) 30.11.2005   |
| (220) 30.11.2005   | (442) 15.02.2006   |
| (320) 30.11.2005   | (151) 24.05.2006   |
| (442) 15.02.2006   | (730) <b>Société des Produits Nestlé S.A.</b> , 1800 Vevey, CH |
| (151) 24.05.2006   | (210) O-431950   |
| (730) <b>Société des Produits Nestlé S.A.</b> , 1800 Vevey, CH |  |
| (210) O-431950   |  |
- 
- |  |  |
|--|--|
| (111) <b>281463</b>  | (320) 01.12.2005   |
| (220) 01.12.2005   | (442) 15.02.2006   |
| (320) 01.12.2005   | (151) 24.05.2006   |
| (442) 15.02.2006   | (730) <b>INGPRO MORAVA, s.r.o.</b> , Luční 2727, Rožnov pod Radhoštěm, 75661, CZ |
| (151) 24.05.2006   | (210) O-431959   |
| (730) <b>INGPRO MORAVA, s.r.o.</b> , Luční 2727, Rožnov pod Radhoštěm, 75661, CZ |  |
| (210) O-431959   |  |
- 
- |   |   |
|---|---|
| (111) <b>281464</b>   | (320) 01.12.2005  |
| (220) 01.12.2005  | (442) 15.02.2006  |
| (320) 01.12.2005  | (151) 24.05.2006  |
| (442) 15.02.2006  | (730) <b>Čutka Karel MUDr.</b> , Matice Školské 17, České Budějovice, 37102, CZ |
| (151) 24.05.2006  | (210) O-431973  |
| (730) <b>Čutka Karel MUDr.</b> , Matice Školské 17, České Budějovice, 37102, CZ |   |
| (210) O-431973  |   |
- 
- |  |  |
|--|--|
| (111) <b>281465</b>  | (320) 01.12.2005   |
| (220) 01.12.2005   | (442) 15.02.2006   |
| (320) 01.12.2005   | (151) 24.05.2006   |
| (442) 15.02.2006   | (730) <b>GEOMAT, s.r.o.</b> , Tuřanka 115, Brno, 62700, CZ |
| (151) 24.05.2006   |  |
| (730) <b>GEOMAT, s.r.o.</b> , Tuřanka 115, Brno, 62700, CZ |  |

(210) O-431980	(220) 01.12.2005 (320) 01.12.2005 (442) 15.02.2006 (151) 24.05.2006 (730) <b>Renelt Robin</b> , Větrovcova 9, Praha 4, 14300, CZ (210) O-431997
(111) <b>281466</b> (220) 01.12.2005 (320) 01.12.2005 (442) 15.02.2006 (151) 24.05.2006 (730) <b>ČESKÝ SVAZ HÁZENÉ</b> , Zátokova 100/2, Praha 6, 16017, CZ (210) O-431983	(111) <b>281475</b> (220) 01.12.2005 (320) 01.12.2005 (442) 15.02.2006 (151) 24.05.2006 (730) <b>Renelt Robin</b> , Větrovcova 9, Praha 4, 14300, CZ (210) O-431998
(111) <b>281467</b> (220) 01.12.2005 (320) 01.12.2005 (442) 15.02.2006 (151) 24.05.2006 (730) <b>FILMFEST, s. r. o.</b> , Filmová 174, Zlín, 76179, CZ (210) O-431988	(111) <b>281476</b> (220) 01.12.2005 (320) 01.12.2005 (442) 15.02.2006 (151) 24.05.2006 (730) <b>Renelt Robin</b> , Větrovcova 9, Praha 4, 14300, CZ (210) O-431999
(111) <b>281468</b> (220) 01.12.2005 (320) 01.12.2005 (442) 15.02.2006 (151) 24.05.2006 (730) <b>FILMFEST, s.r.o.</b> , Filmová 174, Zlín, 76179, CZ (210) O-431989	(111) <b>281477</b> (220) 01.12.2005 (320) 01.12.2005 (442) 15.02.2006 (151) 24.05.2006 (730) <b>Renelt Robin</b> , Větrovcova 9, Praha 4, 14300, CZ (210) O-432000
(111) <b>281469</b> (220) 01.12.2005 (320) 01.12.2005 (442) 15.02.2006 (151) 24.05.2006 (730) <b>ELMARCO s.r.o.</b> , V Horkách 76/18, Liberec 9, 46007, CZ (210) O-431991	(111) <b>281478</b> (220) 01.12.2005 (320) 01.12.2005 (442) 15.02.2006 (151) 24.05.2006 (730) <b>OSBET BETON s.r.o.</b> , Polní, Lety 291, Dobřichovice, 25229, CZ (210) O-432008
(111) <b>281470</b> (220) 01.12.2005 (320) 01.12.2005 (442) 15.02.2006 (151) 24.05.2006 (730) <b>Reckitt Benckiser N.V.</b> , De Fruittuinen 2-12, Hoofddorp, NL (210) O-431992	(111) <b>281479</b> (220) 01.12.2005 (320) 01.12.2005 (442) 15.02.2006 (151) 24.05.2006 (730) <b>Popak, spol. s r.o.</b> , Kolofíkovo nář. 52, Opava, 74705, CZ (210) O-432009
(111) <b>281471</b> (220) 01.12.2005 (320) 01.12.2005 (442) 15.02.2006 (151) 24.05.2006 (730) <b>JUINVEST s.r.o.</b> , Opletalova 1535/4, Praha 1, 11000, CZ (210) O-431993	(111) <b>281480</b> (220) 02.12.2005 (320) 02.12.2005 (442) 15.02.2006 (151) 24.05.2006 (730) <b>Houžvička Radim</b> , Blíževdly 24, Blíževdly, 47104, CZ (210) O-432010
(111) <b>281472</b> (220) 01.12.2005 (320) 01.12.2005 (442) 15.02.2006 (151) 24.05.2006 (730) <b>Český národní podnik s. r. o.</b> , Melantrichova 970/17B, Praha 1, 11000, CZ (210) O-431994	(111) <b>281481</b> (220) 02.12.2005 (320) 02.12.2005 (442) 15.02.2006 (151) 24.05.2006 (730) <b>VLTAVA-LABE-PRESS, a.s.</b> , nám. Přemysla Otakara II. 8/5, České Budějovice, 37021, CZ (210) O-432016
(111) <b>281473</b> (220) 01.12.2005 (320) 01.12.2005 (442) 15.02.2006 (151) 24.05.2006 (730) <b>Český národní podnik s. r. o.</b> , Melantrichova 970/17B, Praha 1, 11000, CZ (210) O-431995	(111) <b>281482</b> (220) 02.12.2005 (320) 02.12.2005 (442) 15.02.2006 (151) 24.05.2006 (730) <b>Veletřhy Brno, a. s.</b> , Výstaviště 1, Brno, 64700, CZ
(111) <b>281474</b>	

(210) O-432017	(151) 24.05.2006 (730) <b>Mostecká uhelná a.s.</b> , V. Řezáče 315, Most, 43467, CZ (210) O-432059
(111) <b>281483</b> (220) 02.12.2005 (320) 02.12.2005 (442) 15.02.2006 (151) 24.05.2006 (730) <b>MAVE, spol. s r.o.</b> , Liptál 164, 75631, CZ (210) O-432020	(111) <b>281492</b> (220) 05.12.2005 (320) 05.12.2005 (442) 15.02.2006 (151) 24.05.2006 (730) <b>Mostecká uhelná a.s.</b> , V. Řezáče 315, Most, 43467, CZ (210) O-432062
(111) <b>281484</b> (220) 02.12.2005 (320) 02.12.2005 (442) 15.02.2006 (151) 24.05.2006 (730) <b>MEDIARESEARCH, a.s.</b> , Polská 1716/54, Praha 2, 12000, CZ (210) O-432025	(111) <b>281493</b> (220) 05.12.2005 (320) 05.12.2005 (442) 15.02.2006 (151) 24.05.2006 (730) <b>Mostecká uhelná a.s.</b> , V. Řezáče 315, Most, 43467, CZ (210) O-432063
(111) <b>281485</b> (220) 02.12.2005 (320) 02.12.2005 (442) 15.02.2006 (151) 24.05.2006 (730) <b>Černý František</b> , Husova 316, Nové Město nad Metují, 54901, CZ (210) O-432034	(111) <b>281494</b> (220) 05.12.2005 (320) 05.12.2005 (442) 15.02.2006 (151) 24.05.2006 (730) <b>Mostecká uhelná a.s.</b> , V. Řezáče 315, Most, 43467, CZ (210) O-432064
(111) <b>281486</b> (220) 02.12.2005 (320) 02.12.2005 (442) 15.02.2006 (151) 24.05.2006 (730) <b>Keller Petr</b> , Elišky Krásnohorské 9, Praha 1, 11000, CZ (210) O-432037	(111) <b>281495</b> (220) 05.12.2005 (320) 05.12.2005 (442) 15.02.2006 (151) 24.05.2006 (730) <b>KOMA system s.r.o.</b> , Žernovice 76, Prachatice, 38301, CZ (210) O-432066
(111) <b>281487</b> (220) 02.12.2005 (320) 02.12.2005 (442) 15.02.2006 (151) 24.05.2006 (730) <b>Aromatis, s.r.o.</b> , V Mokřínách 4/57, Praha 4, 14700, CZ (210) O-432038	(111) <b>281496</b> (220) 05.12.2005 (320) 05.12.2005 (442) 15.02.2006 (151) 24.05.2006 (730) <b>S electronics s.r.o.</b> , U Cihelny 50, České Budějovice, 37006, CZ (210) O-432070
(111) <b>281488</b> (220) 05.12.2005 (320) 05.12.2005 (442) 15.02.2006 (151) 24.05.2006 (730) <b>BB consult engineering s.r.o.</b> , Křižíkova 48/23, Praha 8, 18600, CZ (210) O-432052	(111) <b>281497</b> (220) 05.12.2005 (320) 05.12.2005 (442) 15.02.2006 (151) 24.05.2006 (730) <b>Beran Zdeněk</b> , Zlatá stezka 370, Ústí nad Labem, 40321, CZ (210) O-432072
(111) <b>281489</b> (220) 05.12.2005 (320) 05.12.2005 (442) 15.02.2006 (151) 24.05.2006 (730) <b>Mostecká uhelná a.s.</b> , V. Řezáče 315, Most, 43467, CZ (210) O-432057	(111) <b>281498</b> (220) 05.12.2005 (320) 05.12.2005 (442) 15.02.2006 (151) 24.05.2006 (730) <b>TISKÁRNA GRAFICO s.r.o.</b> , Mařádkova 1938/26, Opava, 74601, CZ (210) O-432073
(111) <b>281490</b> (220) 05.12.2005 (320) 05.12.2005 (442) 15.02.2006 (151) 24.05.2006 (730) <b>Mostecká uhelná a.s.</b> , V. Řezáče 315, Most, 43467, CZ (210) O-432058	(111) <b>281499</b> (220) 05.12.2005 (320) 05.12.2005 (442) 15.02.2006 (151) 24.05.2006 (730) <b>Koška Milan</b> , Jaselská 1888/27, České Budějovice, 37007, CZ (210) O-432074
(111) <b>281491</b> (220) 05.12.2005 (320) 05.12.2005 (442) 15.02.2006	

(111) **281500**  
 (220) 05.12.2005  
 (320) 05.12.2005  
 (442) 15.02.2006  
 (151) 24.05.2006  
 (730) **Teršová Jana**, Hladíkov 780, Jesenice, 25242, CZ  
 (210) O-432076

(111) **281501**  
 (220) 05.12.2005  
 (320) 05.12.2005  
 (442) 15.02.2006  
 (151) 24.05.2006  
 (730) **PRESSMAN - PACHMAN PAVEL**, Na Proseku 107, Mšené Lázně, 41119, CZ  
 (210) O-432078

(111) **281502**  
 (220) 05.12.2005  
 (320) 05.12.2005  
 (442) 15.02.2006  
 (151) 24.05.2006  
 (730) **HORKA stavební, spol. s r. o.**, Horka 47, Přešimasy, 28201, CZ  
 (210) O-432079

(111) **281503**  
 (220) 05.12.2005  
 (320) 05.12.2005  
 (442) 15.02.2006  
 (151) 24.05.2006  
 (730) **ERPET Group a.s.**, Strakonická 2860/4, Praha 5, 15000, CZ  
 (210) O-432083

(111) **281504**  
 (220) 05.12.2005  
 (320) 05.12.2005  
 (442) 15.02.2006  
 (151) 24.05.2006  
 (730) **The Procter & Gamble Company**, One Procter & Gamble Plaza, Cincinnati, OH, US  
 (210) O-432087

(111) **281505**  
 (220) 05.12.2005  
 (320) 05.12.2005  
 (442) 15.02.2006  
 (151) 24.05.2006  
 (730) **Lojkásek Marian**, Kouřimská 19, Praha 3 - Vinohrady, 10300, CZ  
 (210) O-432091

(111) **281506**  
 (220) 05.12.2005  
 (320) 05.12.2005  
 (442) 15.02.2006  
 (151) 24.05.2006  
 (730) **Navrátil Marek**, U Nových domů II, 527/1, Praha 4, 14000, CZ  
 (210) O-432104

(111) **281507**  
 (220) 05.12.2005  
 (320) 05.12.2005  
 (442) 15.02.2006  
 (151) 24.05.2006  
 (730) **SVUS Pharma a.s.**, Smetanovo nábřeží 1238/20a, Hradec Králové, 50002, CZ  
 (210) O-432105

(111) **281508**  
 (220) 06.12.2005

(320) 06.12.2005  
 (442) 15.02.2006  
 (151) 24.05.2006  
 (730) **HYDRAULIKA INTERNATIONAL, s.r.o.**, Červené Vršky 1091, Benešov, 25601, CZ  
 (210) O-432120

(111) **281509**  
 (220) 06.12.2005  
 (320) 06.12.2005  
 (442) 15.02.2006  
 (151) 24.05.2006  
 (730) **AVENIDA Europa s.r.o.**, Logistický terminál Tulipán, Hostivice, Palouky, 25301, CZ  
 (210) O-432122

(111) **281510**  
 (220) 06.12.2005  
 (320) 06.12.2005  
 (442) 15.02.2006  
 (151) 24.05.2006  
 (730) **STRATUM BASIC, s.r.o.**, Slévárenská 408/18, Ostrava, Mariánské Hory, 70900, CZ  
 (210) O-432130

(111) **281511**  
 (220) 06.12.2005  
 (320) 06.12.2005  
 (442) 15.02.2006  
 (151) 24.05.2006  
 (730) **VLTAVA - LABE - PRESS, a.s.**, nám. P. Otakara II. 8/5, České Budějovice, 37021, CZ  
 (210) O-432137

(111) **281512**  
 (220) 06.12.2005  
 (320) 06.12.2005  
 (442) 15.02.2006  
 (151) 24.05.2006  
 (730) **Labík Milan Ing.**, SNP 351/7, Liberec, 46005, CZ  
 (210) O-432139

(111) **281513**  
 (220) 06.12.2005  
 (320) 06.12.2005  
 (442) 15.02.2006  
 (151) 24.05.2006  
 (730) **Kábrt Lumír**, Lovčenská 5, Praha 5, 15000, CZ  
 (210) O-432142

(111) **281514**  
 (220) 06.12.2005  
 (320) 06.12.2005  
 (442) 15.02.2006  
 (151) 24.05.2006  
 (730) **Podlahy Šesták s.r.o.**, Skorkov 102, Předměřice nad Jizerou, 29474, CZ  
 (210) O-432143

(111) **281515**  
 (220) 06.12.2005  
 (320) 06.12.2005  
 (442) 15.02.2006  
 (151) 24.05.2006  
 (730) **DESPRA spol. s r. o.**, Plevenská 3113/1, Praha 4, 14300, CZ  
 (210) O-432144

(111) **281516**  
 (220) 06.12.2005  
 (320) 06.12.2005  
 (442) 15.02.2006  
 (151) 24.05.2006

(730) <b>Karlovarské minerální vody, a.s.</b> , Horova 3, Karlovy Vary, 36021, CZ	(111) <b>281525</b>
(210) O-432152	(220) 07.12.2005
	(320) 07.12.2005
	(442) 15.02.2006
	(151) 24.05.2006
(111) <b>281517</b>	(730) <b>Petrášek Petr</b> , Příbram V - 473, Příbram - Zdaboř, 26101, CZ
(220) 07.12.2005	(210) O-432183
(320) 07.12.2005	
(442) 15.02.2006	
(151) 24.05.2006	
(730) <b>E.B.S. consulting, spol. s r.o.</b> , Čermákova 7/1314, Praha 2, 12000, CZ	(111) <b>281526</b>
(210) O-432154	(220) 07.12.2005
	(320) 07.12.2005
	(442) 15.02.2006
	(151) 24.05.2006
(111) <b>281518</b>	(730) <b>Vacek Martin</b> , Podvinný mlýn 3/2127, Praha 9, 19000, CZ
(220) 07.12.2005	(210) O-432185
(320) 07.12.2005	
(442) 15.02.2006	
(151) 24.05.2006	
(730) <b>TAAR s.r.o.</b> , Budějovická 11, Veselí nad Lužnicí I, 39181, CZ	(111) <b>281527</b>
(210) O-432157	(220) 07.12.2005
	(320) 07.12.2005
	(442) 15.02.2006
	(151) 24.05.2006
(111) <b>281519</b>	(730) <b>HOSPIMED, spol. s r.o.</b> , Malešická 2251/51, Praha 3, 13000, CZ
(220) 07.12.2005	(210) O-432187
(320) 07.12.2005	
(442) 15.02.2006	
(151) 24.05.2006	
(730) <b>Jáhnová Marie Mgr.</b> , Zavadilka 2176, České Budějovice, 37005, CZ	(111) <b>281528</b>
(210) O-432158	(220) 07.12.2005
	(320) 07.12.2005
	(442) 15.02.2006
	(151) 24.05.2006
(111) <b>281520</b>	(730) <b>HOSPIMED, spol. s r.o.</b> , Malešická 2251/51, Praha 3, 13000, CZ
(220) 07.12.2005	(210) O-432188
(320) 07.12.2005	
(442) 15.02.2006	
(151) 24.05.2006	
(730) <b>ILLKO, s.r.o.</b> , Masarykova 2226, Blansko, 67801, CZ	(111) <b>281529</b>
(210) O-432169	(220) 07.12.2005
	(320) 07.12.2005
	(442) 15.02.2006
	(151) 24.05.2006
(111) <b>281521</b>	(730) <b>medisap, s. r. o.</b> , Na Rovnosti 2244/5, Praha 3, 13000, CZ
(220) 07.12.2005	(210) O-432189
(320) 07.12.2005	
(442) 15.02.2006	
(151) 24.05.2006	
(730) <b>PLIVA-Lachema Diagnostika s.r.o.</b> , Karásek 1/1767, Brno, 62133, CZ	(111) <b>281530</b>
(210) O-432171	(220) 07.12.2005
	(320) 07.12.2005
	(442) 15.02.2006
	(151) 24.05.2006
(111) <b>281522</b>	(730) <b>Hoyer Praha s. r. o.</b> , Jilmová 2685/10, Praha 3, 13024, CZ
(220) 07.12.2005	(210) O-432190
(320) 07.12.2005	
(442) 15.02.2006	
(151) 24.05.2006	
(730) <b>PLIVA-Lachema Diagnostika s.r.o.</b> , Karásek 1/1767, Brno, 62133, CZ	(111) <b>281531</b>
(210) O-432172	(220) 07.12.2005
	(320) 07.12.2005
	(442) 15.02.2006
	(151) 24.05.2006
(111) <b>281523</b>	(730) <b>VEGA společnost s ručením omezeným</b> , Ak. Heyrovského 1178, Hradec Králové, 50002, CZ
(220) 07.12.2005	(210) O-432192
(320) 07.12.2005	
(442) 15.02.2006	
(151) 24.05.2006	
(730) <b>MEDIPO AGRAS H.B., spol. s r. o.</b> , Dobrovského 2366, Havlíčkův Brod, 58001, CZ	(111) <b>281532</b>
(210) O-432175	(220) 07.12.2005
	(320) 07.12.2005
	(442) 15.02.2006
	(151) 24.05.2006
(111) <b>281524</b>	(730) <b>VEGA společnost s ručením omezeným</b> , Ak. Heyrovského 1178, Hradec Králové, 50002, CZ
(220) 07.12.2005	(210) O-432193
(320) 07.12.2005	
(442) 15.02.2006	
(151) 24.05.2006	
(730) <b>HAMÉ, a.s.</b> , Babice 572, Babice, 68703, CZ	(111) <b>281533</b>
(210) O-432182	

(220) 07.12.2005 (320) 07.12.2005 (442) 15.02.2006 (151) 24.05.2006 (730) <b>VEGA společnost s ručením omezeným, Ak.</b> Heyrovského 1178, Hradec Králové, 50002, CZ (210) O-432194	(210) O-432219
(111) <b>281534</b> (220) 08.12.2005 (320) 08.12.2005 (442) 15.02.2006 (151) 24.05.2006 (730) <b>HRASPO spol. s r. o.,</b> Krejčího 40a, Brno, 62700, CZ (210) O-432200	(111) <b>281542</b> (220) 08.12.2005 (320) 08.12.2005 (442) 15.02.2006 (151) 24.05.2006 (730) <b>Dinh Van Hoi,</b> Ciglerova 1075, Praha 9, 19800, CZ (210) O-432221
(111) <b>281535</b> (220) 08.12.2005 (320) 08.12.2005 (442) 15.02.2006 (151) 24.05.2006 (730) <b>FOLSTAV s. r. o.,</b> Hošťálkova 20, Praha 6, 16900, CZ (210) O-432208	(111) <b>281543</b> (220) 08.12.2005 (320) 08.12.2005 (442) 15.02.2006 (151) 24.05.2006 (730) <b>Mikovec Marek,</b> Andrštova 5, Praha 8, 18000, CZ (210) O-432222
(111) <b>281536</b> (220) 08.12.2005 (320) 08.12.2005 (442) 15.02.2006 (151) 24.05.2006 (730) <b>TOORS CZ s. r. o.,</b> Turkova 1338, Nový Bydžov, 50401, CZ (210) O-432212	(111) <b>281544</b> (220) 08.12.2005 (320) 08.12.2005 (442) 15.02.2006 (151) 24.05.2006 (730) <b>Karmela-2000, OOD,</b> Opalchenska str. 64, Veliko Tarnovo, BG (210) O-432223
(111) <b>281537</b> (220) 08.12.2005 (320) 08.12.2005 (442) 15.02.2006 (151) 24.05.2006 (730) <b>TOORS CZ s. r. o.,</b> Turkova 1338, Nový Bydžov, 50401, CZ (210) O-432213	(111) <b>281545</b> (220) 08.12.2005 (320) 08.12.2005 (442) 15.02.2006 (151) 24.05.2006 (730) <b>Karmela-2000, OOD,</b> Opalchenska str. 64, Veliko Tarnovo, BG (210) O-432224
(111) <b>281538</b> (220) 08.12.2005 (320) 08.12.2005 (442) 15.02.2006 (151) 24.05.2006 (730) <b>Český svaz včelařů,</b> Křemencova 8, Praha 1, 11524, CZ (210) O-432216	(111) <b>281546</b> (220) 08.12.2005 (320) 08.12.2005 (442) 15.02.2006 (151) 24.05.2006 (730) <b>AVICENNA Company, s. r. o.,</b> Nad Vršovskou horou 88/4, Praha 10, 10100, CZ (210) O-432230
(111) <b>281539</b> (220) 08.12.2005 (320) 08.12.2005 (442) 15.02.2006 (151) 24.05.2006 (730) <b>Vu Xuan Thu,</b> Renoirova 622/19, Praha 5, 15200, CZ (210) O-432217	(111) <b>281547</b> (220) 08.12.2005 (320) 08.12.2005 (442) 15.02.2006 (151) 24.05.2006 (730) <b>AUDMIN, spol. s r.o.,</b> Budějovická 862/52, Praha 4 - Krč, 14000, CZ (210) O-432232
(111) <b>281540</b> (220) 08.12.2005 (320) 08.12.2005 (442) 15.02.2006 (151) 24.05.2006 (730) <b>Vu Xuan Thu,</b> Renoirova 622/19, Praha 5, 15200, CZ (210) O-432218	(111) <b>281548</b> (220) 08.12.2005 (320) 08.12.2005 (442) 15.02.2006 (151) 24.05.2006 (730) <b>PINELLI spol. s r. o.,</b> Svobodná Ves 50, Čáslav, 28601, CZ (210) O-432233
(111) <b>281541</b> (220) 08.12.2005 (320) 08.12.2005 (442) 15.02.2006 (151) 24.05.2006 (730) <b>Vu Xuan Thu,</b> Renoirova 622/19, Praha 5 - Hlubočepy, 15200, CZ	(111) <b>281549</b> (220) 08.12.2005 (320) 08.12.2005 (442) 15.02.2006 (151) 24.05.2006 (730) <b>PINELLI spol. s r.o.,</b> Svobodná Ves 50, Čáslav, 28601, CZ (210) O-432234
	(111) <b>281550</b>

(220) 08.12.2005  
(320) 08.12.2005  
(442) 15.02.2006  
(151) 24.05.2006  
(730) **Krulich Ladislav Ing.,** V.P. Čkalova 448/8, Praha 6,  
16000, CZ  
(210) O-432236

(220) 09.12.2005  
(320) 09.12.2005  
(442) 15.02.2006  
(151) 24.05.2006  
(730) **Československá obchodní banka, a. s.,** Na Příkopě  
854/14, Praha 1, 11520, CZ  
(210) O-432257

(111) **281551**  
(220) 08.12.2005  
(320) 08.12.2005  
(442) 15.02.2006  
(151) 24.05.2006  
(730) **Schwarz Petr,** Umělecká 618/7, Praha 7, 17000, CZ  
(210) O-432238

(111) **281560**  
(220) 09.12.2005  
(320) 09.12.2005  
(442) 15.02.2006  
(151) 24.05.2006  
(730) **Softmatch, s.r.o.,** Mikuláše z Husí 8, Praha 4, 14000, CZ  
(210) O-432265

(111) **281552**  
(220) 08.12.2005  
(320) 08.12.2005  
(442) 15.02.2006  
(151) 24.05.2006  
(730) **inSITE, s.r.o.,** Rubešova 29, Plzeň, 32600, CZ  
(210) O-432240

(111) **281561**  
(220) 09.12.2005  
(320) 09.12.2005  
(442) 15.02.2006  
(151) 24.05.2006  
(730) **TRADIKO s.r.o.,** Dolní 125, Nové Veselí, 59214, CZ  
(210) O-432269

(111) **281553**  
(220) 08.12.2005  
(320) 08.12.2005  
(442) 15.02.2006  
(151) 24.05.2006  
(730) **inSITE, s.r.o.,** Rubešova 29, Plzeň, 32600, CZ  
(210) O-432242

(111) **281562**  
(220) 09.12.2005  
(320) 09.12.2005  
(442) 15.02.2006  
(151) 24.05.2006  
(730) **PC HELP, a.s.,** Gen. Sochora 705, Třebíč, 67401, CZ  
(210) O-432270

(111) **281554**  
(220) 08.12.2005  
(320) 08.12.2005  
(442) 15.02.2006  
(151) 24.05.2006  
(730) **inSITE, s.r.o.,** Rubešova 29, Plzeň, 32600, CZ  
(210) O-432243

(111) **281563**  
(220) 09.12.2005  
(320) 09.12.2005  
(442) 15.02.2006  
(151) 24.05.2006  
(730) **Neutrogena Corporation,** 5760 West 96th Street, Los  
Angeles, CA, US  
(210) O-432271

(111) **281555**  
(220) 08.12.2005  
(320) 08.12.2005  
(442) 15.02.2006  
(151) 24.05.2006  
(730) **inSITE, s.r.o.,** Rubešova 29, Plzeň, 32600, CZ  
(210) O-432244

(111) **281564**  
(220) 09.12.2005  
(320) 13.09.2005  
(442) 15.02.2006  
(151) 24.05.2006  
(730) **Celgene Corporation,** Morris Avenue 86, Summit, NJ,  
US  
(210) O-432280

(111) **281556**  
(220) 09.12.2005  
(320) 09.12.2005  
(442) 15.02.2006  
(151) 24.05.2006  
(730) **Český Pařez, s.r.o.,** Vřestary 13, Vřestary, 25163, CZ  
(210) O-432246

(111) **281565**  
(220) 12.12.2005  
(320) 12.12.2005  
(442) 15.02.2006  
(151) 24.05.2006  
(730) **Bairnsfather Kyle James,** Domašov 323, Bělá pod  
Pradědem, 79085, CZ  
(210) O-432287

(111) **281557**  
(220) 09.12.2005  
(320) 09.12.2005  
(442) 15.02.2006  
(151) 24.05.2006  
(730) **Oth Jakub,** Tomanova 1195/88, Praha 6, 16900, CZ  
(210) O-432253

(111) **281566**  
(220) 29.12.2005  
(320) 29.12.2005  
(442) 15.02.2006  
(151) 24.05.2006  
(730) **Martina Rejchrtová - CYKLO PROFÍ,** Nemocniční  
471, Náchod, 54701, CZ  
(210) O-432288

(111) **281558**  
(220) 09.12.2005  
(320) 09.12.2005  
(442) 15.02.2006  
(151) 24.05.2006  
(730) **Oth Jakub,** Tomanova 1195/88, Praha 6, 16900, CZ  
(210) O-432255

(111) **281567**  
(220) 12.12.2005  
(320) 12.12.2005  
(442) 15.02.2006  
(151) 24.05.2006

(111) **281559**

(730) <b>UTILCELL, s. r. o.</b> , nám. V. Mrštika 40, Ostrovačice, 66481, CZ	(111) <b>281576</b>
(210) O-432308	(220) 13.12.2005
	(320) 13.12.2005
	(442) 15.02.2006
	(151) 24.05.2006
(111) <b>281568</b>	(730) <b>Československá obchodní banka, a. s.</b> , Na Příkopě 854/14, Praha 1, 11520, CZ
(220) 12.12.2005	(210) O-432338
(320) 12.12.2005	
(442) 15.02.2006	
(151) 24.05.2006	
(730) <b>ISOTRA s.r.o.</b> , Bilovecká 2411/1, Opava, 74601, CZ	(111) <b>281577</b>
(210) O-432310	(220) 13.12.2005
	(320) 13.12.2005
	(442) 15.02.2006
	(151) 24.05.2006
(111) <b>281569</b>	(730) <b>Československá obchodní banka, a. s.</b> , Na Příkopě 854/14, Praha 1, 11520, CZ
(220) 12.12.2005	(210) O-432339
(320) 12.12.2005	
(442) 15.02.2006	
(151) 24.05.2006	
(730) <b>SITAP, s.r.o.</b> , Horní Újezd 92, Horní Újezd, 75353, CZ	(111) <b>281578</b>
(210) O-432317	(220) 13.12.2005
	(320) 13.12.2005
	(442) 15.02.2006
	(151) 24.05.2006
(111) <b>281570</b>	(730) <b>Československá obchodní banka, a. s.</b> , Na Příkopě 854/14, Praha 1, 11520, CZ
(220) 12.12.2005	(210) O-432340
(320) 12.12.2005	
(442) 15.02.2006	
(151) 24.05.2006	
(730) <b>Symfonický orchestr hlavního města Prahy FOK</b> , Obecní dům, nám. Republiky 5, Praha 1, 11000, CZ	(111) <b>281579</b>
(210) O-432325	(220) 13.12.2005
	(320) 13.12.2005
	(442) 15.02.2006
	(151) 24.05.2006
(111) <b>281571</b>	(730) <b>Československá obchodní banka, a. s.</b> , Na Příkopě 854/14, Praha 1, 11520, CZ
(220) 12.12.2005	(210) O-432341
(320) 12.12.2005	
(442) 15.02.2006	
(151) 24.05.2006	
(730) <b>Symfonický orchestr hlavního města Prahy FOK</b> , Obecní dům, nám. Republiky 5, Praha 1, 11000, CZ	(111) <b>281580</b>
(210) O-432326	(220) 13.12.2005
	(320) 13.12.2005
	(442) 15.02.2006
	(151) 24.05.2006
(111) <b>281572</b>	(730) <b>Karlovarské minerální vody, a. s.</b> , Horova 3, Karlovy Vary, 36021, CZ
(220) 12.12.2005	(210) O-432344
(320) 12.12.2005	
(442) 15.02.2006	
(151) 24.05.2006	
(730) <b>LIBEREC 2009, s.r.o.</b> , Pražská 132/4, Liberec 1, 46001, CZ	(111) <b>281581</b>
(210) O-432331	(220) 13.12.2005
	(320) 13.12.2005
	(442) 15.02.2006
	(151) 24.05.2006
(111) <b>281573</b>	(730) <b>Mládež a sport, o. p. s.</b> , Štruncovy sady 3, Plzeň, 30100, CZ
(220) 13.12.2005	(210) O-432345
(320) 13.12.2005	
(442) 15.02.2006	
(151) 24.05.2006	
(730) <b>Servis 24, spol. s r.o.</b> , Na Strži 1837/9, Praha 4, 14000, CZ	(111) <b>281582</b>
(210) O-432333	(220) 13.12.2005
	(320) 13.12.2005
	(442) 15.02.2006
	(151) 24.05.2006
(111) <b>281574</b>	(730) <b>INGTOURS cestovní kancelář, spol. s r.o.</b> , Krkonošská 14, Vrchlabí, 54301, CZ
(220) 13.12.2005	(210) O-432348
(320) 13.12.2005	
(442) 15.02.2006	
(151) 24.05.2006	
(730) <b>Československá obchodní banka, a. s.</b> , Na Příkopě 854/14, Praha 1, 11520, CZ	(111) <b>281583</b>
(210) O-432336	(220) 13.12.2005
	(320) 13.12.2005
	(442) 15.02.2006
	(151) 24.05.2006
(111) <b>281575</b>	(730) <b>FONS s. r. o.</b> , Popelákova 2, Brno, 62800, CZ
(220) 13.12.2005	(210) O-432360
(320) 13.12.2005	
(442) 15.02.2006	
(151) 24.05.2006	
(730) <b>Československá obchodní banka, a. s.</b> , Na Příkopě 854/14, Praha 1, 11520, CZ	(111) <b>281584</b>
(210) O-432337	(220) 13.12.2005



(320) 13.12.2005  
(442) 15.02.2006  
(151) 24.05.2006  
(730) **Zentiva, a. s.**, U Kabelovny 130, Praha 10 - Dolní Měcholupy, 10237, CZ  
(210) O-432361

(111) **281585**

(220) 14.12.2005  
(320) 14.12.2005  
(442) 15.02.2006  
(151) 24.05.2006  
(730) **T system, s. r. o.**, Vzhledná 48, Brno, 64200, CZ  
(210) O-432364

(111) **281586**

(220) 14.12.2005  
(320) 14.12.2005  
(442) 15.02.2006  
(151) 24.05.2006  
(730) **BCB - development, a. s.**, Anglické nábřeží 1, Plzeň, 30100, CZ  
(210) O-432366

(111) **281587**

(220) 14.12.2005  
(320) 14.12.2005  
(442) 15.02.2006  
(151) 24.05.2006  
(730) **Daranus, s. r. o.**, Slepá 246, Řit'ka, 25203, CZ  
(210) O-432394

(111) **281588**

(220) 14.12.2005  
(320) 14.12.2005  
(442) 15.02.2006  
(151) 24.05.2006  
(730) **Ing. Jiří Polák - PRONAPO**, Kamenná 137, Děčín 32, 40711, CZ  
(210) O-432396

(111) **281589**

(220) 14.12.2005  
(320) 14.12.2005  
(442) 15.02.2006  
(151) 24.05.2006  
(730) **DRILL B.S. spol. s r.o.**, Francouzská 6, Praha 2, 12000, CZ  
(210) O-432397

(111) **281590**

(220) 14.12.2005  
(320) 14.12.2005  
(442) 15.02.2006  
(151) 24.05.2006  
(730) **Šmucler Roman MUDr.**, Barrandovská 180/46, Praha 5, 15200, CZ  
(210) O-432410

(111) **281591**

(220) 14.12.2005  
(320) 14.12.2005  
(442) 15.02.2006  
(151) 24.05.2006  
(730) **Šmucler Roman MUDr.**, Barrandovská 180/46, Praha 5, 15200, CZ  
(210) O-432411

(111) **281592**

(220) 14.12.2005  
(320) 14.12.2005  
(442) 15.02.2006  
(151) 24.05.2006

(730) **Šmucler Roman MUDr.**, Barrandovská 180/46, Praha 5, 15200, CZ  
(210) O-432412

(111) **281593**

(220) 15.12.2005  
(320) 15.12.2005  
(442) 15.02.2006  
(151) 24.05.2006  
(730) **Fiala Jaromír**, F. Kafky 472/8, Třešť, 58901, CZ  
(210) O-432418

(111) **281594**

(220) 15.12.2005  
(320) 15.12.2005  
(442) 15.02.2006  
(151) 24.05.2006  
(730) **Andrys Petr**, Černotín 146, Černotín, 75368, CZ  
(210) O-432432

(111) **281595**

(220) 15.12.2005  
(320) 15.12.2005  
(442) 15.02.2006  
(151) 24.05.2006  
(730) **SEAMS s. r. o.**, Riegrovo nám. 3767, Kroměříž, 76701, CZ  
(210) O-432438

(111) **281596**

(220) 15.12.2005  
(320) 15.12.2005  
(442) 15.02.2006  
(151) 24.05.2006  
(730) **CALÇADOS FERRACINI LTDA.**, Rua Olivio Fenatti, No. 149 Distrito Industrial, Franca/SP, BR  
(210) O-432440

(111) **281597**

(220) 15.12.2005  
(320) 15.12.2005  
(442) 15.02.2006  
(151) 24.05.2006  
(730) **MVP agency s.r.o.**, Velvarská 1623/51, Praha 6, 16000, CZ  
(210) O-432461

(111) **281598**

(220) 15.12.2005  
(320) 15.12.2005  
(442) 15.02.2006  
(151) 24.05.2006  
(730) **METAKON s.r.o.**, Cejl 76, Brno, 60200, CZ  
(210) O-432464

(111) **281599**

(220) 15.12.2005  
(320) 15.12.2005  
(442) 15.02.2006  
(151) 24.05.2006  
(730) **TEDOM s. r. o.**, Výčapy 195, Třebíč, 67401, CZ  
(210) O-432468

(111) **281600**

(220) 15.12.2005  
(320) 15.12.2005  
(442) 15.02.2006  
(151) 24.05.2006  
(730) **Pitra Vlastimil**, Čermohorská 320/28, Brno, 62100, CZ  
(210) O-432470

(111) **281601**

(220) 16.12.2005

(320) 16.12.2005  
(442) 15.02.2006  
(151) 24.05.2006  
(730) **DS Soft Olomouc, spol. s r.o.**, Dlouhá 524/28, Olomouc,  
77900, CZ  
(210) O-432477

(111) **281602**  
(220) 16.12.2005  
(320) 16.12.2005  
(442) 15.02.2006  
(151) 24.05.2006  
(730) **Galaxy Czech, s.r.o.**, Příběnická 972/16, Praha 3, 13000,  
CZ  
(210) O-432480

(111) **281603**  
(220) 16.12.2005  
(320) 16.12.2005  
(442) 15.02.2006  
(151) 24.05.2006  
(730) **MUZEUM BOSKOVICKA**, Hradní 1, Boskovice,  
68001, CZ  
(210) O-432487

(111) **281604**  
(220) 16.12.2005  
(320) 16.12.2005  
(442) 15.02.2006  
(151) 24.05.2006  
(730) **Dimension, a. s.**, Údolní 33, Brno, 60200, CZ  
(210) O-432489

(111) **281605**  
(220) 16.12.2005  
(320) 16.12.2005  
(442) 15.02.2006  
(151) 24.05.2006  
(730) **Domesi s.r.o.**, Husitská 36/502, Praha 3, 13000, CZ  
(210) O-432490

(111) **281606**  
(220) 16.12.2005  
(320) 16.12.2005  
(442) 15.02.2006  
(151) 24.05.2006  
(730) **STAVBY PRAHA s.r.o.**, Kuttelwascherova 926, Praha  
14, 19800, CZ  
(210) O-432495

(111) **281607**  
(220) 16.12.2005  
(320) 16.12.2005  
(442) 15.02.2006  
(151) 24.05.2006  
(730) **COOLAIR s.r.o.**, Janovského 710/1, Praha 7, 17000, CZ  
(210) O-432517

(111) **281608**  
(220) 16.12.2005  
(320) 16.12.2005  
(442) 15.02.2006  
(151) 24.05.2006  
(730) **Sabris, s.r.o.**, K Hájům 1233/2, Praha 5, 15500, CZ  
(210) O-432521

(111) **281609**  
(220) 16.12.2005  
(320) 16.12.2005  
(442) 15.02.2006  
(151) 24.05.2006  
(730) **Sabris, s.r.o.**, K Hájům 1233/2, Praha 5, 15500, CZ  
(210) O-432522

(111) **281610**  
(220) 16.12.2005  
(320) 16.12.2005  
(442) 15.02.2006  
(151) 24.05.2006  
(730) **INDEX PLUS spol. s r.o.**, Karlovo nám. 13, Praha 1,  
12135, CZ  
(210) O-432524

(111) **281611**  
(220) 16.12.2005  
(320) 16.12.2005  
(442) 15.02.2006  
(151) 24.05.2006  
(730) **INDEX PLUS spol. s r.o.**, Karlovo nám. 13, Praha 1,  
12135, CZ  
(210) O-432525

(111) **281612**  
(220) 16.12.2005  
(320) 16.12.2005  
(442) 15.02.2006  
(151) 24.05.2006  
(730) **Mr. MEDIC s.r.o.**, Březhradská 148, Hradec Králové,  
50322, CZ  
(210) O-432526

(111) **281613**  
(220) 16.12.2005  
(320) 16.12.2005  
(442) 15.02.2006  
(151) 24.05.2006  
(730) **Mr. MEDIC s.r.o.**, Březhradská 148, Hradec Králové,  
50322, CZ  
(210) O-432527

(111) **281614**  
(220) 16.12.2005  
(320) 16.12.2005  
(442) 15.02.2006  
(151) 24.05.2006  
(730) **Mr. MEDIC s.r.o.**, Březhradská 148, Hradec Králové,  
50322, CZ  
(210) O-432528

(111) **281615**  
(220) 19.12.2005  
(320) 19.12.2005  
(442) 15.02.2006  
(151) 24.05.2006  
(730) **INVESTGAS spol. s r.o.**, Vinohradská 1128/47, Praha  
2, 12000, CZ  
(210) O-432533

(111) **281616**  
(220) 19.12.2005  
(320) 19.12.2005  
(442) 15.02.2006  
(151) 24.05.2006  
(730) **Národní federace hotelů a restaurací ČR**, Senovážné  
nám. 23, Praha 1, 11000, CZ  
(210) O-432555

(111) **281617**  
(220) 19.12.2005  
(320) 19.12.2005  
(442) 15.02.2006  
(151) 24.05.2006  
(730) **Národní federace hotelů a restaurací ČR**, Senovážné  
náměstí 23, Praha 1, 11000, CZ  
(210) O-432556

(111) **281618**

(220) 19.12.2005  
(320) 19.12.2005  
(442) 15.02.2006  
(151) 24.05.2006  
(730) **EPEE CZ a.s.**, V Oblouku 114, Dobřejovice, 25243, CZ  
(210) O-432558

(111) **281619**  
(220) 19.12.2005  
(320) 19.12.2005  
(442) 15.02.2006  
(151) 24.05.2006  
(730) **EPEE CZ a.s.**, V Oblouku 114, Dobřejovice, 25243, CZ  
(210) O-432559

(111) **281620**  
(220) 19.12.2005  
(320) 19.12.2005  
(442) 15.02.2006  
(151) 24.05.2006  
(730) **EPEE CZ a.s.**, V Oblouku 114, Dobřejovice, 25243, CZ  
(210) O-432561

(111) **281621**  
(220) 19.12.2005  
(320) 19.12.2005  
(442) 15.02.2006  
(151) 24.05.2006  
(730) **EPEE CZ a.s.**, V Oblouku 114, Dobřejovice, 25243, CZ  
(210) O-432562

(111) **281622**  
(220) 19.12.2005  
(320) 19.12.2005  
(442) 15.02.2006  
(151) 24.05.2006  
(730) **EPEE CZ a.s.**, V Oblouku 114, Dobřejovice, 25243, CZ  
(210) O-432563

(111) **281623**  
(220) 19.12.2005  
(320) 19.12.2005  
(442) 15.02.2006  
(151) 24.05.2006  
(730) **EPEE CZ a.s.**, V Oblouku 114, Dobřejovice, 25243, CZ  
(210) O-432564

(111) **281624**  
(220) 19.12.2005  
(320) 19.12.2005  
(442) 15.02.2006  
(151) 24.05.2006  
(730) **EPEE CZ a.s.**, V Oblouku 114, Dobřejovice, 25243, CZ  
(210) O-432565

(111) **281625**  
(220) 19.12.2005  
(320) 19.12.2005  
(442) 15.02.2006  
(151) 24.05.2006  
(730) **EPEE CZ a.s.**, V Oblouku 114, Dobřejovice, 25243, CZ  
(210) O-432566

(111) **281626**  
(220) 19.12.2005  
(320) 19.12.2005  
(442) 15.02.2006  
(151) 24.05.2006  
(730) **EPEE CZ a.s.**, V Oblouku 114, Dobřejovice, 25243, CZ  
(210) O-432567

(111) **281627**  
(220) 19.12.2005

(320) 19.12.2005  
(442) 15.02.2006  
(151) 24.05.2006  
(730) **EPEE CZ a.s.**, V Oblouku 114, Dobřejovice, 25243, CZ  
(210) O-432568

(111) **281628**  
(220) 19.12.2005  
(320) 19.12.2005  
(442) 15.02.2006  
(151) 24.05.2006  
(730) **EPEE CZ a.s.**, V Oblouku 114, Dobřejovice, 25243, CZ  
(210) O-432569

(111) **281629**  
(220) 19.12.2005  
(320) 19.12.2005  
(442) 15.02.2006  
(151) 24.05.2006  
(730) **EPEE CZ a.s.**, V Oblouku 114, Dobřejovice, 25243, CZ  
(210) O-432570

(111) **281630**  
(220) 19.12.2005  
(320) 19.12.2005  
(442) 15.02.2006  
(151) 24.05.2006  
(730) **EPEE CZ a.s.**, V Oblouku 114, Dobřejovice, 25243, CZ  
(210) O-432571

(111) **281631**  
(220) 21.12.2005  
(320) 21.12.2005  
(442) 15.02.2006  
(151) 24.05.2006  
(730) **REMAK a. s.**, Zuberská 2601, Rožnov pod Radhoštěm, 75661, CZ  
(210) O-432639

(111) **281632**  
(220) 22.12.2005  
(320) 22.12.2005  
(442) 15.02.2006  
(151) 24.05.2006  
(730) **Škoda Auto a.s.**, V. Klementa 869, Mladá Boleslav, 29360, CZ  
(210) O-432693

(111) **281633**  
(220) 22.12.2005  
(320) 22.12.2005  
(442) 15.02.2006  
(151) 24.05.2006  
(730) **Škoda Auto a.s.**, V. Klementa 869, Mladá Boleslav, 29360, CZ  
(210) O-432694

(111) **281634**  
(220) 22.12.2005  
(320) 22.12.2005  
(442) 15.02.2006  
(151) 24.05.2006  
(730) **Marketingová společnost S.E.N., spol. s r.o.**, Květnového vítězství 1119/29, Praha 4, 14900, CZ  
(210) O-432705

(111) **281635**  
(220) 23.12.2005  
(320) 23.12.2005  
(442) 15.02.2006  
(151) 24.05.2006  
(730) **Veletřhy Brno, a.s.**, Výstaviště 1, Brno, 64700, CZ  
(210) O-432755

- 
- (111) **281636**  
 (220) 23.12.2005  
 (320) 23.12.2005  
 (442) 15.02.2006  
 (151) 24.05.2006  
 (730) **TENET Europe s. r. o.**, Československé armády 1769, Tábor, 39003, CZ  
 (210) O-432772
- 
- (111) **281637**  
 (220) 23.12.2005  
 (320) 23.12.2005  
 (442) 15.02.2006  
 (151) 24.05.2006  
 (730) **TENET Europe s. r. o.**, Československé armády 1769, Tábor, 39003, CZ  
 (210) O-432776
- 
- (111) **281638**  
 (220) 23.12.2005  
 (320) 23.12.2005  
 (442) 15.02.2006  
 (151) 24.05.2006  
 (730) **NEUTROGENA CORPORATION**, 5760 West 96th Street, Los Angeles, CA, US  
 (210) O-432777
- 
- (111) **281639**  
 (220) 23.12.2005  
 (320) 23.12.2005  
 (442) 15.02.2006  
 (151) 24.05.2006  
 (730) **NEUTROGENA CORPORATION**, 5760 West 96th Street, Los Angeles, CA, US  
 (210) O-432778
- 
- (111) **281640**  
 (220) 23.12.2005  
 (320) 23.12.2005  
 (442) 15.02.2006  
 (151) 24.05.2006  
 (730) **NEUTROGENA CORPORATION**, 5760 West 96th Street, Los Angeles, CA, US  
 (210) O-432779
- 
- (111) **281641**  
 (220) 23.12.2005  
 (320) 23.12.2005  
 (442) 15.02.2006  
 (151) 24.05.2006  
 (730) **NEUTROGENA CORPORATION**, 5760 West 96th Street, Los Angeles, CA, US  
 (210) O-432780
- 
- (111) **281642**  
 (220) 23.12.2005  
 (320) 23.12.2005  
 (442) 15.02.2006  
 (151) 24.05.2006  
 (730) **VUC Services spol. s r.o.**, Ctiborova 407, Kladno, 27201, CZ  
 (210) O-432781
- 
- (111) **281643**  
 (220) 27.12.2005  
 (320) 27.12.2005  
 (442) 15.02.2006  
 (151) 24.05.2006  
 (730) **van Gansewinkel, a.s.**, U Vlečky 592, Modřice, 66442, CZ  
 (210) O-432789
- 
- (111) **281644**
- (220) 27.12.2005  
 (320) 27.12.2005  
 (442) 15.02.2006  
 (151) 24.05.2006  
 (730) **Havlícký Aleš**, Lidická 13, Opava, 74601, CZ  
 (210) O-432791
- 
- (111) **281645**  
 (220) 27.12.2005  
 (320) 27.12.2005  
 (442) 15.02.2006  
 (151) 24.05.2006  
 (730) **SEMQLB, s.r.o.**, Semtín, Budova P 7, Pardubice 19, 53353, CZ  
 (210) O-432804
- 
- (111) **281646**  
 (220) 27.12.2005  
 (320) 27.12.2005  
 (442) 15.02.2006  
 (151) 24.05.2006  
 (730) **SEMQLB, s.r.o.**, Semtín, Budova P 7, Pardubice 19, 53353, CZ  
 (210) O-432805
- 
- (111) **281647**  
 (220) 27.12.2005  
 (320) 27.12.2005  
 (442) 15.02.2006  
 (151) 24.05.2006  
 (730) **PARTR spol. s r.o.**, Všemina 234, Slušovice, 76315, CZ  
 (210) O-432809
- 
- (111) **281648**  
 (220) 27.12.2005  
 (320) 27.12.2005  
 (442) 15.02.2006  
 (151) 24.05.2006  
 (730) **Visa International Service Association**, 900 Metro Center Boulevard, Foster City, CA, US  
 (210) O-432829
- 
- (111) **281649**  
 (220) 27.12.2005  
 (320) 27.12.2005  
 (442) 15.02.2006  
 (151) 24.05.2006  
 (730) **HELIUM s.r.o.**, Mazovská 478, Praha 8, 18100, CZ  
 (210) O-432830
- 
- (111) **281650**  
 (220) 27.12.2005  
 (320) 27.12.2005  
 (442) 15.02.2006  
 (151) 24.05.2006  
 (730) **Hodánková Romana**, Ve Smečkách 32, Praha 1, 11000, CZ  
 (210) O-432832
- 
- (111) **281651**  
 (220) 27.12.2005  
 (320) 27.12.2005  
 (442) 15.02.2006  
 (151) 24.05.2006  
 (730) **Sealed Air Corporation (US)**, Park 80 East, Saddle Brook, NJ, US  
 (210) O-432834
- 
- (111) **281652**  
 (220) 27.12.2005  
 (320) 27.12.2005  
 (442) 15.02.2006  
 (151) 24.05.2006

(730) <b>ZLT GOLD s.r.o.</b> , Frýdlantská 1350, Praha 8, 18200, CZ	(210) O-187325
(210) O-432839	
(111) <b>281653</b>	(111) <b>281665</b>
(220) 28.12.2005	(220) 26.03.2003
(320) 28.12.2005	(320) 26.03.2003
(442) 15.02.2006	(442) 14.07.2004
(151) 24.05.2006	(151) 12.06.2006
(730) <b>ARCO HOLDINGS s.r.o.</b> , Libušská 319, Praha 4, 14200, CZ	(730) <b>ISoline, s. r. o.</b> , Kozi 915/7, Praha 1, 11000, CZ
(210) O-432885	(210) O-190004
(111) <b>281654</b>	(111) <b>281667</b>
(220) 02.01.2006	(220) 28.11.2003
(320) 02.01.2006	(320) 28.11.2003
(442) 15.02.2006	(442) 16.11.2005
(151) 24.05.2006	(151) 12.06.2006
(730) <b>Škoda Auto a. s.</b> , V. Klementa 869, Mladá Boleslav, 29360, CZ	(730) <b>Město Písek</b> , Velké náměstí 114, Písek, 39719, CZ
(210) O-432928	(210) O-198637
(111) <b>281655</b>	(111) <b>281669</b>
(220) 02.01.2006	(220) 28.07.2004
(320) 02.01.2006	(320) 28.07.2004
(442) 15.02.2006	(442) 15.06.2005
(151) 24.05.2006	(151) 12.06.2006
(730) <b>Škoda Auto a. s.</b> , V. Klementa 869, Mladá Boleslav, 29360, CZ	(730) <b>AGROTRADE, a.s.</b> , Lopatecká 13, Praha 4, 14000, CZ
(210) O-432929	(210) O-356638
(111) <b>281656</b>	(111) <b>281670</b>
(220) 02.01.2006	(220) 15.10.2004
(320) 02.01.2006	(320) 15.10.2004
(442) 15.02.2006	(442) 16.03.2005
(151) 24.05.2006	(151) 12.06.2006
(730) <b>Škoda Auto a. s.</b> , Václava Klementa 869, Mladá Boleslav, 29360, CZ	(730) <b>Národní galerie v Praze</b> , Staroměstské náměstí 12, Praha 1, 11015, CZ
(210) O-432930	(210) O-360193
(111) <b>281657</b>	(111) <b>281672</b>
(220) 02.01.2006	(220) 25.10.2004
(320) 02.01.2006	(320) 25.10.2004
(442) 15.02.2006	(442) 12.01.2005
(151) 24.05.2006	(151) 12.06.2006
(730) <b>Škoda Auto a. s.</b> , Václava Klementa 869, Mladá Boleslav, 29360, CZ	(730) <b>WIGMORE LLC</b> , 19 West, 34th Street, Suite 1018, New York, NY, US
(210) O-432931	(210) O-419870
(111) <b>281658</b>	(111) <b>281674</b>
(220) 05.01.2006	(220) 16.12.2004
(320) 05.01.2006	(320) 16.12.2004
(442) 15.02.2006	(442) 18.05.2005
(151) 24.05.2006	(151) 12.06.2006
(730) <b>Choceňská mlékárna, s. r. o.</b> , Kollárova 481, Choceň, 56501, CZ	(730) <b>T-Mobile Czech Republic a.s.</b> , Tomičkova 2144/1, Praha 4, 14900, CZ
(210) O-433124	(210) O-421474
(111) <b>281659</b>	(111) <b>281675</b>
(220) 28.02.2001	(220) 31.01.2005
(320) 28.02.2001	(320) 31.01.2005
(442) 17.07.2002	(442) 17.08.2005
(151) 12.06.2006	(151) 12.06.2006
(730) <b>PLAS, s.r.o.</b> , Bělohorská 636/4, Praha 6, 16900, CZ	(730) <b>AUTOHANDL s.r.o.</b> , Svatopetrská 7, Brno, 61700, CZ
(210) O-164801	(210) O-422828
(111) <b>281663</b>	(111) <b>281676</b>
(220) 07.01.2003	(220) 31.01.2005
(320) 07.01.2003	(320) 31.01.2005
(442) 14.07.2004	(442) 15.06.2005
(151) 12.06.2006	(151) 12.06.2006
(730) <b>HOPI, s.r.o.</b> , Pražská 673, Klášterec nad Ohří, 43151, CZ	(730) <b>ZOU WEN JIAN</b> , Vápeníkova 964, Praha 4, 14000, CZ
	(210) O-422835
	(111) <b>281677</b>
	(220) 25.02.2005
	(320) 25.02.2005
	(442) 15.06.2005

(151) 12.06.2006  
(730) **NUTREND D.S., a.s.**, Selské nám. 9/43, Olomouc -  
Chválkovice, 77200, CZ  
(210) O-423711

(111) **281678**  
(220) 15.03.2005  
(320) 15.03.2005  
(442) 13.07.2005  
(151) 12.06.2006  
(730) **Národní galerie v Praze**, Staroměstské náměstí 12,  
Praha 1, 11015, CZ  
(210) O-424230

(111) **281679**  
(220) 16.03.2005  
(320) 16.03.2005  
(442) 17.08.2005  
(151) 12.06.2006  
(730) **RADIOHELPMARKET s. r. o.**, Africká 624/26, Praha  
6, 16000, CZ  
(210) O-424302

(111) **281680**  
(220) 01.04.2005  
(320) 01.04.2005  
(442) 17.08.2005  
(151) 12.06.2006  
(730) **LIGHTHOUSE Real Estate, s.r.o.**, Rumunská 1, Praha  
2, 12000, CZ  
(210) O-424797

(111) **281681**  
(220) 07.04.2005  
(320) 07.04.2005  
(442) 13.07.2005  
(151) 12.06.2006  
(730) **Lenka Švébišová - TOP TREND**, Lidická 9A,  
Šumperk, 78701, CZ  
(210) O-425042

(111) **281682**  
(220) 26.05.2005  
(320) 26.05.2005  
(442) 12.10.2005  
(151) 12.06.2006  
(730) **STAROBRNO, a.s.**, Hlinky 160/12, Brno, 66147, CZ  
(210) O-426749

(111) **281683**  
(220) 20.06.2005  
(320) 20.06.2005  
(442) 16.11.2005  
(151) 12.06.2006  
(730) **LACNEA a.s.**, Na Příkopě 25, Praha 1, 11000, CZ  
(210) O-427468

(111) **281684**  
(220) 28.06.2005  
(320) 28.06.2005  
(442) 11.01.2006  
(151) 12.06.2006  
(730) **MARKETING COLLEGIUM s.r.o.**, Purkyňova 2,  
Přerov, 75000, CZ  
(210) O-427725

(111) **281685**  
(220) 28.06.2005  
(320) 28.06.2005  
(442) 15.02.2006  
(151) 12.06.2006  
(730) **Dr. Müller Pharma, s.r.o.**, Pouchov 182, Hradec  
Králové, 50341, CZ

(210) O-427735

(111) **281686**  
(220) 04.07.2005  
(320) 04.07.2005  
(442) 16.11.2005  
(151) 12.06.2006  
(730) **Svoboda Jiří Ing.**, Jeronýmova 672, Louny, 44001, CZ  
(210) O-427886

(111) **281687**  
(220) 14.10.2005  
(320) 14.10.2005  
(442) 11.01.2006  
(151) 12.06.2006  
(730) **ING Real Estate Development CR, s.r.o.**, Jiráskovo  
náměstí 1981/6, Praha 2, 12000, CZ  
(210) O-430607

(111) **281688**  
(220) 01.12.2005  
(320) 01.12.2005  
(442) 15.02.2006  
(151) 12.06.2006  
(730) **123shop a.s.**, U starého mlýna 239, Praha 10 -  
Uhřetěves, 10400, CZ  
(210) O-432003

(111) **281689**  
(220) 07.08.2000  
(320) 07.08.2000  
(442) 15.08.2001  
(151) 14.06.2006  
(730) **Autoklub České republiky**, Opletalova 29, Praha 1,  
11001, CZ  
(210) O-158036

## **Přehled zápisů ochranných známek se změnou ve vztahu ke zveřejněným přihláškám**

Číselný přehled

280904, 280908, 280925, 280929, 280957, 281006, 281660, 281661, 281662, 281664, 281666, 281668, 281671, 281673

## Zápisy ochranných známek se změnou ve vztahu ke zveřejněným přihláškám

(111) **280904**  
(220) 08.04.2002  
(320) 08.04.2002  
(442) 13.11.2002  
(151) 24.05.2006  
(540)

### HYUNDAI MATRIX

(730) **Hyundai Motor Company**, 231, Yangjae-Dong, Seocho-Gu, Seoul, KR  
(740) Advokátní a patentová kancelář Čermák, Hořejš, Myslíl, JUDr. Matějka Jan, Národní 32, Praha 1, 11000  
(510) (12) dopravní prostředky vzdušné nebo vodní,  
(511) 12  
(210) O-178643

(111) **280908**  
(220) 07.11.2003  
(320) 07.11.2003  
(442) 13.10.2004  
(151) 24.05.2006  
(540)

### LYNX PC

(730) **LEVI International a.s.**, Seifertova 33, Přerov, 75002, CZ  
(740) JUDr. Otevřel Milan, Horní náměstí č. 24, Přerov, 75002  
(510) (35) zprostředkovatelská a poradenská činnost v oblasti obchodu, účetní poradenství, účetní služby, vedení účetnictví, zprostředkovatelská a poradenská činnost v oblasti služeb v oboru: propagační činnost, reklama, pomoc při řízení obchodní činnosti, obchodní administrativa, kancelářské práce; (38) šíření, přenos a zveřejňování informací, nabídek, inzerce a reklamy prostřednictvím všech informačních a telekomunikačních prostředků a sítí včetně Internetu, zprostředkovatelská a poradenská činnost v oblasti služeb v oboru: šíření, přenos a zveřejňování informací, nabídek, inzerce a reklamy prostřednictvím všech informačních a telekomunikačních prostředků a sítí včetně Internetu a komunikační technika, spadající do této třídy;

(511) 35, 38  
(210) O-197753

(111) **280925**  
(220) 29.07.2004  
(320) 29.07.2004  
(442) 15.12.2004  
(151) 24.05.2006  
(540)



(730) **CARTec motor, spol. s r. o.**, Zborovická 61, Blansko, 67801, CZ  
(740) Ing. Dobroslav Musil, Cejl 38, Brno, 60200  
(510) (36) zprostředkování finančních služeb; (37) pronájem motorových vozidel a jiných dopravních prostředků v rámci této třídy.  
(511) 36, 37  
(210) O-356662

(111) **280929**  
(220) 16.08.2004  
(320) 16.08.2004  
(442) 16.03.2005  
(151) 24.05.2006

(540) **AQUALEA**

(730) **BREWER, s.r.o.**, Masná 7, Ostrava - Moravská Ostrava, 70200, CZ  
(510) (5) výrobky lékárnické a hygienické pro lékařské účely, zejména hygienické potřeby pro lékařství a osobní hygienu, farmaceutické a veterinářské výrobky, hygienické výrobky pro léčebné účely, diabetické přípravky pro léčebné účely, potraviny pro batolata, náplasti, obvazový materiál, materiály pro plombování zubů a pro zubní otisky, dezinfekční přípravky, výrobky pro hubení škodlivých zvířat, fungicidy, herbicidy;  
(511) 5  
(210) O-358486

(111) **280957**  
(220) 04.02.2005  
(320) 04.02.2005  
(442) 18.05.2005  
(151) 24.05.2006  
(540)

### FLOPP

(730) **Finěk Lukáš**, Květnová 570/50, Praha 8, 18200, CZ  
(510) (9) oděvy ochranné proti úrazům, oděvy azbestové protipožární, rukavice pracovní, rukavice elektricky izolované, respirátory, svářečské masky a přilby, dýchací přístroje a filtry k dýchacím maskám, dýchací masky, záchranné pásy a popruhy, skla do bezpečnostních brýlí, ochranné čepice a štítky proti oslnění, brýle ochranné a bezpečnostní, přilby ochranné; (35) zprostředkování v oblasti obchodu, propagační, reklamní a inzertní činnost.  
(511) 9, 35  
(210) O-423061

(111) **281006**  
(220) 31.05.2005  
(320) 31.05.2005  
(442) 14.09.2005  
(151) 24.05.2006  
(540)



(730) **La Food s.r.o.**, Kvítkovická 1533, Napajedla, 76361, CZ  
(740) HALAXOVÁ & HALAXOVÁ, TETRAPAT, RNDr. Zdeňka Halaxová, Horní náměstí 7, Olomouc, 77200  
(510) (5) nápoje, potraviny a potravinové doplňky určené pro zvláštní výživu s léčebnými nebo preventivními účinky, dietetické nápoje a potraviny s výjimkou žvýkaček pro léčebné účely; (29) maso, ryby, drůbež, zvěřina, masové výtažky, houby, ovoce a zelenina sušené, konzervované, zavařené, nakládané a kandované, želé, džemy a marmelády, vejce, mléko a mléčné výrobky, mléčné nápoje, oleje a jedlé tuky, masové a zeleninové omáčky, masové a zeleninové konzervy, zelenina sušená, vařená, sterilovaná, masové a zeleninové směsi, masové a zeleninové krémy; (30) káva, čaj, rýže, tapioka, ságo, kávové náhražky a výrobky z nich, mouka a přípravky z obilnin, droždí, prášky do těsta, sůl, hořčice, ocet, led pro osvěžení, těstoviny, koření a kořenící směsi, omáčky pro ochucení, masové a zeleninové krémy, kečup, majonéza, salátové zálivky.  
(511) 5, 29, 30  
(210) O-426859

(111) **281660**  
(220) 21.11.2001  
(320) 21.11.2001



(442) 15.05.2002  
(151) 12.06.2006  
(540)

### NELI TRIUMF

(730) **NELI, a.s.**, Na Hraničkách 34, Vyškov, 68201, CZ  
(740) Ing. Dohnal Jiří, patentový zástupce, Nedbalova 29, Brno, 62300  
(510) (5) výrobky dietetické k léčebným účelům, potraviny pro děti k léčebným účelům, potraviny pro batolata, vitamínové a multivitamínové přípravky a nápoje, vitamíny a minerály a stopové prvky, výtažky z bylin a kombinované přípravky z vitamínů, minerálů a bylinných výtažků, potravinové doplňky obohacené vitamíny a/nebo minerály a/nebo stopovými prvky, vše na bázi přírodních produktů pro regeneraci a rekondici; (29) potraviny a potravinářské výrobky, spadající do této třídy, jako jsou potraviny z ryb a potraviny solené, maso, maso v jateční úpravě, masové výtažky, masné a uzenářské výrobky, ryby, měkkýši, korýši, drůbež, zvěřina, konzervované, sušené a vařené ovoce a zelenina, rosoly, zavařeniny, vejce, mléko a jiné mlékárenské výrobky, včetně mléčných nápojů s vysokým obsahem mléka, čokoládové máslo, jedlé oleje a tuky, majonézy, potraviny v konzervách, rajský protlak; (30) káva, čaj, kakao, cukr, rýže, tapioka, ságo, kávové náhražky, mouka a obilní přípravky, chléb, čokoláda, čokoládové pasty, čokoládové pomazánky, čokoládové náplně do pečiva, med, sirup z melasy, kvasnice, prášky do pečiva, sůl, hořčice, ocet, chuťové omáčky, kečupy, koření, led na chlazení; (31) výrobky zemědělské, zahradnické, lesní a zrní, pokud nejsou uvedeny v jiných třídách, živá zvířata, čerstvé ovoce a zelenina, osivo, čerstvé rostliny a květiny, čerstvé lesní plody, krmivo pro zvířata, slad; (32) minerální vody, šumivé a jiné nealkoholické nápoje, sirupy a jiné přípravky k přípravě nápojů, ovocné šťávy a nápoje z ovocných šťáv.  
(511) 5, 29, 30, 31, 32  
(210) O-173942

(111) **281661**  
(220) 11.09.2002  
(320) 11.09.2002  
(442) 12.02.2003  
(151) 12.06.2006  
(540)

### BUENA VISTA

(730) **Disney Enterprises, Inc. a Delaware corporation**, 500 South Buena Vista Street, Burbank, CA, US  
(740) Advokátní a patentová kancelář Čermák, Hořejš, Myslíl, JUDr. Matějka Jan, Národní 32, Praha 1, 11000  
(510) (9) přístroje a nástroje vědecké, námořní, geodetické, fotografické, filmové, optické, přístroje pro vážení, měření, signalizaci, kontrolu (inspekci), záchranu a přístroje pro vyučování, přístroje a nástroje pro vedení, přepínání, přeměnu, akumulaci, regulaci nebo řízení elektrického proudu, přístroje pro záznam, převod, reprodukci zvuku nebo obrazu, automatické distributory a mechanismy pro přístroje a mince, zapisovací pokladny, počítací stroje, přístroje pro zpracování informací, počítače a jejich příslušenství, programy počítačových her, počítačový software a hardware, tiskárny, pagery, hasicí přístroje; (41) výchova, vzdělávání, sportovní aktivity.  
(511) 9, 41  
(210) O-183558

(111) **281662**  
(220) 28.11.2002  
(320) 28.11.2002  
(442) 14.01.2004  
(151) 12.06.2006  
(540)



(730) **Vinařství VR Rakvice s.r.o.**, Horní 391, Rakvice, 69103, CZ  
(740) JUDr. Sokolová Iveta, advokátka, Patočkova 39, Praha 6, 16900  
(510) (16) etikety, kromě textilních, papírové obaly na nápoje, sáčky

jako obaly (z papíru nebo umělých hmot), papírové podložky pod sklenice, papírové ubrusky; (32) nealkoholické nápoje, aperitivy nealkoholické, citronády, hroznový mošt (nekvašený), nealkoholické šťávy, nealkoholické výtažky z ovoce, ovocné šťávy; (33) alkoholické nápoje s výjimkou piva, víno.  
(511) 16, 32, 33  
(210) O-186064

(111) **281664**  
(220) 10.03.2003  
(320) 10.03.2003  
(442) 14.01.2004  
(151) 12.06.2006  
(540)

### SMARTWASH

(730) **VALEO SYSTEMES D' ESSUYAGE, a French "société par actions simplifiée"**, 8 rue Louis Lormand, Verriere, FR  
(740) Advokátní a patentová kancelář Traplová, Hakr, Kubát, JUDr. Traplová Jarmila, Přístavní 24, Praha 7, 17000  
(510) (7) mycí zařízení pro dopravní prostředky; (12) ostříkovače skel světlometů a předních skel dopravních prostředků, nádoby na ostříkovací kapalinu pro světlometry a přední skla pro dopravní prostředky, stěrače světlometů a předních skel automobilů a jejich součásti jako jsou lišty stěračů, konektory a upevňovací systémy pro lišty stěračů, ramena stěračů, vzdušné deflektory pro lišty stěračů, pohonná zařízení stěračů, elektrické motory pro dopravní prostředky, motory se zpětným chodem pro dopravní prostředky, rozprašovací trysky pro ostříkovací kapalinu pro světlometry a přední skla dopravních prostředků.  
(511) 7, 12  
(210) O-189506

(111) **281666**  
(220) 23.07.2003  
(320) 23.07.2003  
(442) 15.06.2005  
(151) 12.06.2006  
(540)



(730) **MephaCentrum, a.s.**, Opavská 962/39, Ostrava, 70868, CZ  
(740) HM PARTNERS, s. r. o., Ing. Zdeněk Michálek, 28. října 150, Ostrava, 70200  
(510) (36) finanční poradenství, správa a pronájem nemovitostí; (43) restaurační a stravovací služby.  
(511) 36, 43  
(210) O-194107

(111) **281668**  
(220) 13.01.2004  
(320) 13.01.2004  
(442) 15.12.2004  
(151) 12.06.2006  
(540)



(730) **GRAND PRINC, spol. s r.o.**, Toužimská 918/36a, Praha 9 - Kbely, 19700, CZ  
(740) JUDr. Jiří Marvan, advokát, Jungmannova tř. 16/737, Praha 1, 11000  
(510) (16) psací stroje, učební a vyučovací pomůcky s výjimkou přístrojů.  
(511) 16

(210) O-342066

---

(111) **281671**

(220) 18.10.2004

(320) 18.10.2004

(442) 16.03.2005

(151) 12.06.2006

(540)

### SEPOS

(730) **SEPOS, spol. s r.o.**, Na Dolech 2548/28a, Jihlava, 58601, CZ

(740) Ing. Jiří Střelák, Pařížská 17, Praha 1, 11000

(510) (20) nábytek všeho druhu uvedený v této třídě; (37) montáž a opravy nábytku a interiérových doplňků.

(511) 20, 37

(210) O-360293

---

(111) **281673**

(220) 02.11.2004

(320) 02.11.2004

(442) 16.02.2005

(151) 12.06.2006

(540)



(730) **Bohdan Jícha - FALKON**, Čapkova 689, Valašské Meziříčí, 75701, CZ

(740) JUDr. Zdeněk Hromádka, advokát, Rašínova 522, Zlín, 76001

(510) (7) zapalování pro spalovací motory; (9) měřicí a diagnostické přístroje, přístroje pro sledování a záznam provozních údajů.

(511) 7, 9

(210) O-420094

---

### Zápisy licenčních smluv k ochranným známkám

Číslo zápisu	Vlastník	Nabyvatel licence	Druh licence	Datum uzavření licenční smlouvy	S účinností od data
151639	SOMET, a.s., Modlanská 1, Teplice, 41501, CZ;	STIMBUILDING a.s., Vinohradská 2396/184, Praha 3, 13052, CZ;	výlučná	22.12.2005	19.05.2006
157739	Pioneer Hi-Bred International, Inc., 7100 N.W. 62nd Avenue, P.O.Box 1014, Johnston, IA, US;	Pioneer Hi-Bred Northern Europe Sales Division GmbH, organizační složka, Jana Opletala 1279, Břeclav, 69059, CZ;	nevýlučná	13.04.2006	31.05.2006
159130	Pioneer Hi-Bred International, Inc., 7100 N.W. 62nd Avenue, P.O.Box 1014, Johnston, IA, US;	Pioneer Hi-Bred Northern Europe Sales Division GmbH, organizační složka, Jana Opletala 1279, Břeclav, 69059, CZ;	nevýlučná	13.04.2006	31.05.2006
164048	Pioneer Hi-Bred International, Inc., 7100 N.W. 62nd Avenue, P.O.Box 1014, Johnston, IA, US;	Pioneer Hi-Bred Northern Europe Sales Division GmbH, organizační složka, Jana Opletala 1279, Břeclav, 69059, CZ;	nevýlučná	13.04.2006	31.05.2006
164050	Pioneer Hi-Bred International, Inc., 7100 N.W. 62nd Avenue, P.O.Box 1014, Johnston, IA, US;	Pioneer Hi-Bred Northern Europe Sales Division GmbH, organizační složka, Jana Opletala 1279, Břeclav, 69059, CZ;	nevýlučná	13.04.2006	31.05.2006
164051	Pioneer Hi-Bred International, Inc., 7100 N.W. 62nd Avenue, P.O.Box 1014, Johnston, IA, US;	Pioneer Hi-Bred Northern Europe Sales Division GmbH, organizační složka, Jana Opletala 1279, Břeclav, 69059, CZ;	nevýlučná	13.04.2006	31.05.2006
166067	Pioneer Hi-Bred International, Inc., 7100 N.W. 62nd Avenue, P.O.Box 1014, Johnston, IA, US;	Pioneer Hi-Bred Northern Europe Sales Division GmbH, organizační složka, Jana Opletala 1279, Břeclav, 69059, CZ;	nevýlučná	13.04.2006	31.05.2006
170320	MEDIN, a.s., Vlachovická 619, Nové Město na Moravě, 59231, CZ;	MEDIN Orthopaedics, a.s., Jínonická 329, Praha 5 - Jínonice, 15007, CZ;	nevýlučná	25.04.2006	14.06.2006
174057A	CIMEX PRAHA a. s., Na Pankráci 1062/58, Praha 4, 14000, CZ;	MTH Praha a.s., Kandertova 1a/1131, Praha 8, 18000, CZ;	nevýlučná	03.04.2006	19.05.2006
178257	České dráhy, a.s., Nábřeží L. Svobody 1222, Praha 1, 11015, CZ;	Rudolf Fila - ZELENKA, Borský Mikuláš č. 387, 90877, SK;	nevýlučná	04.01.2006	26.05.2006
178257	České dráhy, a.s., Nábřeží L. Svobody 1222, Praha 1, 11015, CZ;	Jozef Tóth, Krakovská 740, Kralupy nad Vltavou, 27801, CZ;	nevýlučná	04.01.2006	26.05.2006
178257	České dráhy, a.s., Nábřeží L. Svobody 1222, Praha 1, 11015, CZ;	Martin Matlák, Lomnice č. 60, 79302, CZ;	nevýlučná	04.01.2006	26.05.2006
178257	České dráhy, a.s., Nábřeží L. Svobody 1222, Praha 1, 11015, CZ;	TIMAN SLOVAKIA s.r.o., Továrenská 1195/16, Bošany, 95618, SK;	nevýlučná	04.01.2006	26.05.2006
178257	České dráhy, a.s., Nábřeží L. Svobody 1222, Praha 1, 11015, CZ;	Petr Zavřel, Merboltice 36, Děčín 2, 40502, CZ;	nevýlučná	04.01.2006	26.05.2006
178257	České dráhy, a.s., Nábřeží L. Svobody 1222, Praha 1, 11015, CZ;	Marian Rewczuk, Doubrava 115, Aš 1, 35201, CZ;	nevýlučná	04.01.2006	26.05.2006
192942	České dráhy, a.s., Nábřeží L. Svobody 1222, Praha 1, 11015, CZ;	Rudolf Fila - ZELENKA, Borský Mikuláš č. 387, 90877, SK;	nevýlučná	04.01.2006	26.05.2006

Číslo zápisu	Vlastník	Nabyvatel licence	Druh licence	Datum uzavření licenční smlouvy	S účinností od data
192942	České dráhy, a.s., Nábřeží L. Svobody 1222, Praha 1, 11015, CZ;	Marian Rewczuk, Doubrava 115, Aš 1, 35201, CZ;	nevýlučná	04.01.2006	26.05.2006
192942	České dráhy, a.s., Nábřeží L. Svobody 1222, Praha 1, 11015, CZ;	Petr Zavřel, Merboltice 36, Děčín 2, 40502, CZ;	nevýlučná	04.01.2006	26.05.2006
192942	České dráhy, a.s., Nábřeží L. Svobody 1222, Praha 1, 11015, CZ;	Jozef Tóth, Krakovská 740, Kralupy nad Vltavou, 27801, CZ;	nevýlučná	04.01.2006	26.05.2006
192942	České dráhy, a.s., Nábřeží L. Svobody 1222, Praha 1, 11015, CZ;	Martin Matlák, Lomnice č. 60, 79302, CZ;	nevýlučná	04.01.2006	26.05.2006
192942	České dráhy, a.s., Nábřeží L. Svobody 1222, Praha 1, 11015, CZ;	TIMAN SLOVAKIA s.r.o., Továrenská 1195/16, Bošany, 95618, SK;	nevýlučná	04.01.2006	26.05.2006
192958	Pioneer Hi-Bred International, Inc., 7100 N.W. 62nd Avenue, P.O.Box 1014, Johnston, IA, US;	Pioneer Hi-Bred Northern Europe Sales Division GmbH, organizační složka, Jana Opletala 1279, Břeclav, 69059, CZ;	nevýlučná	13.04.2006	31.05.2006
217635	IMPROMAT CAR, spol. s r.o., ul. 4.května 806, Zlín - Želechovice, 76311, CZ;	IMPROMAT INT., spol. s r.o., tř. 3. května 1118, Zlín - Malenovice, 76302, CZ;	nevýlučná	10.04.2005	05.06.2006
217635	IMPROMAT CAR, spol. s r.o., ul. 4.května 806, Zlín - Želechovice, 76311, CZ;	IMPROMAT-COMPUTER s.r.o., Tř. T. Bati 5267, Zlín, 76202, CZ;	nevýlučná	10.04.2005	05.06.2006
217635	IMPROMAT CAR, spol. s r.o., ul. 4.května 806, Zlín - Želechovice, 76311, CZ;	IMPROMAT CZ spol. s r.o., U Hellady 697/4, Praha 4, 14000, CZ;	nevýlučná	10.04.2005	05.06.2006
217635	IMPROMAT CAR, spol. s r.o., ul. 4.května 806, Zlín - Želechovice, 76311, CZ;	IMPROMAT KLIMA spol. s r.o., Tř. T. Bati 5267, Zlín, 76202, CZ;	nevýlučná	10.04.2005	05.06.2006
218021	Hannah Holding a.s., Americká 2796/54, Plzeň, 30100, CZ;	Hannah Czech a.s., Americká 2796/54, Plzeň, 30100, CZ;	nevýlučná	02.01.2006	26.05.2006
218488	Hannah Holding a.s., Americká 2796/54, Plzeň, 30100, CZ;	Hannah Czech a.s., Americká 2796/54, Plzeň, 30100, CZ;	nevýlučná	02.01.2006	26.05.2006
221480	SAVE MAX International Inc., 1901 First Avenue 2nd Floor, San Diego, CA, US;	SAVE MAX a.s., Vodičkova 20, Praha 1, 11000, CZ;	nevýlučná	25.01.2006	07.06.2006
222769A	CIMEX PRAHA a. s., Na Pankráci 1062/58, Praha 4, 14000, CZ;	Labartt Investment a.s., Vinohradská 93, Praha 2, 12000, CZ;	sublicence	26.04.2006	06.06.2006
223057	SAVE MAX International Inc., 1901 First Avenue, 2nd Floor, San Diego, CA, US;	SAVE MAX a.s., Vodičkova 20, Praha 1, 11000, CZ;	nevýlučná	25.01.2006	07.06.2006
230057A	CHARLIE'S HAT, spol. s r. o., Mlýnská 326/13, Brno, 60200, CZ;	Ing. Robert Ložek, Bohuslava Martinů 11, Brno, 60200, CZ;	nevýlučná	21.11.2005	29.05.2006
230057A	CHARLIE'S HAT, spol. s r. o., Mlýnská 326/13, Brno, 60200, CZ;	Tripoli recent, s.r.o., Starobrněnská 3, Brno, 60200, CZ;	nevýlučná	20.04.2006	29.05.2006
233995	BONGRAIN S.A., 42 rue Rieussec, Viroflay, FR;	UNILEVER ČR, spol. s r.o., Thámova 18, Praha 8, 18600, CZ;	výlučná	30.12.2005	07.06.2006
235430	IMPROMAT CAR, spol. s r. o., ul. 4. května 806, Zlín - Želechovice, 76311, CZ;	IMPROMAT CZ spol. s r.o., U Hellady 697/4, Praha 4, 14000, CZ;	nevýlučná	10.04.2005	06.06.2006

Číslo zápisu	Vlastník	Nabyvatel licence	Druh licence	Datum uzavření licenční smlouvy	S účinností od data
235430	IMPROMAT CAR, spol. s r. o., ul. 4. května 806, Zlín - Želechovice, 76311, CZ;	IMPROMAT-COMPUTER s.r.o., Tř. T. Bati 5267, Zlín, 76202, CZ;	nevýlučná	10.04.2005	06.06.2006
235430	IMPROMAT CAR, spol. s r. o., ul. 4. května 806, Zlín - Želechovice, 76311, CZ;	IMPROMAT KLIMA spol. s r.o., Tř. T. Bati 5267, Zlín, 76202, CZ;	nevýlučná	10.04.2005	06.06.2006
235430	IMPROMAT CAR, spol. s r. o., ul. 4. května 806, Zlín - Želechovice, 76311, CZ;	IMPROMAT INT., spol. s r.o., tř. 3. května 1118, Zlín - Malenovice, 76302, CZ;	nevýlučná	10.04.2005	06.06.2006
242703	Hannah Holding a.s., Americká 2796/54, Plzeň, 30100, CZ;	Hannah Czech a.s., Americká 2796/54, Plzeň, 30100, CZ;	nevýlučná	02.01.2006	26.05.2006
242704	Hannah Holding a.s., Americká 2796/54, Plzeň, 30100, CZ;	Hannah Czech a.s., Americká 2796/54, Plzeň, 30100, CZ;	nevýlučná	02.01.2006	26.05.2006
248932	Hannah Holding a.s., Americká 2796/54, Plzeň, 30100, CZ;	Hannah Czech a.s., Americká 2796/54, Plzeň, 30100, CZ;	nevýlučná	02.01.2006	26.05.2006
248933	Hannah Holding a.s., Americká 2796/54, Plzeň, 30100, CZ;	Hannah Czech a.s., Americká 2796/54, Plzeň, 30100, CZ;	nevýlučná	02.01.2006	26.05.2006
249071	Hannah Holding a.s., Americká 2796/54, Plzeň, 30100, CZ;	Hannah Czech a.s., Americká 2796/54, Plzeň, 30100, CZ;	nevýlučná	02.01.2006	26.05.2006
249072	Hannah Holding a.s., Americká 2796/54, Plzeň, 30100, CZ;	Hannah Czech a.s., Americká 2796/54, Plzeň, 30100, CZ;	nevýlučná	02.01.2006	26.05.2006
250002	Hannah Holding a.s., Americká 2796/54, Plzeň, 30100, CZ;	Hannah Czech a.s., Americká 2796/54, Plzeň, 30100, CZ;	nevýlučná	02.01.2006	26.05.2006
252183	Hannah Holding a.s., Americká 2796/54, Plzeň, 30100, CZ;	Hannah Czech a.s., Americká 2796/54, Plzeň, 30100, CZ;	nevýlučná	02.01.2006	26.05.2006
255284	Stanislav Panaš, Šunychelská 23, Bohumín - Šunychl, 73581, CZ;	MALWA - TEA CZ s.r.o., Šunychelská čp. 286, Bohumín - Šunychl, 73581, CZ;	výlučná	24.04.2006	19.05.2006
264890	Hannah Holding a.s., Americká 2796/54, Plzeň, 30100, CZ;	Hannah Czech a.s., Americká 2796/54, Plzeň, 30100, CZ;	nevýlučná	02.01.2006	26.05.2006
267111	BONGRAIN S. A., 42 rue Rieussec, Viroflay, FR;	UNILEVER ČR, spol. s r.o., Thámova 18, Praha 8, 18600, CZ;	výlučná	30.12.2005	07.06.2006
268864	Hannah Holding a.s., Americká 2796/54, Plzeň, 30100, CZ;	Hannah Czech a.s., Americká 2796/54, Plzeň, 30100, CZ;	nevýlučná	02.01.2006	26.05.2006
271473	Hannah Holding a.s., Americká 2796/54, Plzeň, 30100, CZ;	Hannah Czech a.s., Americká 2796/54, Plzeň, 30100, CZ;	nevýlučná	02.01.2006	26.05.2006
273972	KEZ o.p.s., Poděbradova 909, Chrudim, 53701, CZ;	Jamenská a.s., Jamné nad Orlicí č. 289, 56165, CZ;	nevýlučná	10.03.2006	19.05.2006
273972	KEZ o.p.s., Poděbradova 909, Chrudim, 53701, CZ;	IFRAMIX, s.r.o., Štěrboholská 26/185, Praha 10, 10200, CZ;	nevýlučná	10.05.2006	19.05.2006
273972	KEZ o.p.s., Poděbradova 909, Chrudim, 53701, CZ;	Sano - Moderní výživa zvířat spol. s r.o., Npor. O. Bartoška 15, Domažlice, 34401, CZ;	nevýlučná	10.03.2006	19.05.2006
273972	KEZ o.p.s., Poděbradova 909, Chrudim, 53701, CZ;	EKO-MIL s.r.o., Zahradní 292, Havlíčkova Borová, 58223, CZ;	nevýlučná	19.12.2005	19.05.2006

Číslo zápisu	Vlastník	Nabyvatel licence	Druh licence	Datum uzavření licenční smlouvy	S účinností od data
273972	KEZ o.p.s., Poděbradova 909, Chrudim, 53701, CZ;	F A R M A H U C U L, s.r.o., Janova Hora 92, Vítkovice v Krkonoších, 51238, CZ;	nevýlučná	10.03.2006	19.05.2006
273972	KEZ o.p.s., Poděbradova 909, Chrudim, 53701, CZ;	FIDES AGRO, spol. s r.o., Šardice čp. 709, 69613, CZ;	nevýlučná	10.03.2006	19.05.2006
273972	KEZ o.p.s., Poděbradova 909, Chrudim, 53701, CZ;	TREWIT s.r.o., Za Dvorem 305, Zlín - Štípa, 76314, CZ;	nevýlučná	10.03.2006	19.05.2006
273972	KEZ o.p.s., Poděbradova 909, Chrudim, 53701, CZ;	Tekro, spol. s r.o., Višňová 2/484, Praha 4 - Krč, 14000, CZ;	nevýlučná	10.03.2006	19.05.2006
274224	Pavel Krátký Ing. Mgr., Na Labišti 525, Pardubice - Polabiny, 53009, CZ;	Barbara Vítková Ing., Nádražní 210, Chrástava, 46331, CZ;	nevýlučná	19.04.2006	18.05.2006
276412	Václav Svoboda, Žižkova 888, Nýrsko, 34022, CZ;	Lesní stavby, s.r.o., Palackého 764, Plzeň, 34022, CZ;	nevýlučná	02.01.2006	26.05.2006
276413	Ing. Jirí Svejkský, Bystřice nad Úhlavou 20, Nýrsko, 34022, CZ;	Lesní stavby, s.r.o., Palackého 764, Plzeň, 34022, CZ;	nevýlučná	02.01.2006	26.05.2006
277594	Pioneer Hi-Bred International, Inc., 7100 N.W. Avenue 62nd, P.O.Box 1014, Johnston, IA, US;	Pioneer Hi-Bred Northern Europe Sales Division GmbH, organizační složka, Jana Opletala 1279, Břeclav, 69059, CZ;	nevýlučná	13.04.2006	31.05.2006
277595	Pioneer Hi-Bred International, Inc., 7100 N.W. Avenue 62nd, P.O.Box 1014, Johnston, IA, US;	Pioneer Hi-Bred Northern Europe Sales Division GmbH, organizační složka, Jana Opletala 1279, Břeclav, 69059, CZ;	nevýlučná	13.04.2006	31.05.2006
279992	Aleš Pazderka, Tihůvka č. 24, Brno, 62100, CZ;  Stanislav Černý, Boskovická č. 14, Brno, 62100, CZ;	SOLID Brno s.r.o., Sokolova č. 30/67, Brno, 61900, CZ;	nevýlučná	25.05.2006	31.05.2006

## Ochranné známky zrušené a prohlášené za neplatné

(111) 190873

(540)

**METODA V. VOJTY**

(583) 05.05.2006 / prohlášení ochranné známky za neplatnou

---

(111) 195866

(540)

**VOJTŮV PRINCIP**

(583) 05.05.2006 / prohlášení ochranné známky za neplatnou

---

(111) 200509

(540)

**AKTIVAČNÍ SYSTÉM  
REFLEXNÍ LOKOMOCE V.  
VOJTY**

(583) 05.05.2006 / prohlášení ochranné známky za neplatnou

---

(111) 205701

(540)



(583) 10.05.2006 / zrušení ochranné známky

---

(111) 231864

(540)

T O L A R



(583) 12.04.2006 / prohlášení ochranné známky za neplatnou

---

(111) 259241

(540)

**bohemia  
MODELS**

(583) 10.05.2006 / zrušení ochranné známky

---

(111) 273144

(540)



(583) 25.05.2006 / prohlášení ochranné známky za neplatnou

---

**Přehled obnov zápisu ochranných známek**

Číselný přehled											
90114	90872	91970	92962	108505	110981	111109B	115971	116950	152654	152673B	152673D
152673	152674B	152674D	152674	152693	152715B	152715D	152715	156860	156861	156862	156864
156888	157106	157255	158682	163074	163121	163187	163271	163369	163408	166445	166511
166547	166548	166564	166594	166618	166689	166882	167862	194026	197110	197147	197148
198078	198079	198161	198163	198854	199011	199020	199024	199031	199032	199033	199908
199952	199953	199954	199970	199980	199988	199991	200481	200704	200706	200709	200751
200752	200774	200775	201478	201481	201488	201492	201516	201545	202214	202351	202363
202467	202468	202472	202473	202480	202904	203037	203054	203126	203127	203133	203161
203170	203171	203172	203173	203179	203181	203183	203184	203194	203195	203196	203201
203212	203213	203260	203303	203304	203305	203306	203862	203874	203895	203897	203921
203924	203965	203976	203977	203988	203989	204025	204037	204038	204103	204830	204842
204846	204852	204853	204854	204856	204880	204881	204882	204883	204885	204886	204887
204888	204919	204964	205005	205009	205045	205102	205255	205256	205472	205580	205583
205597	205612	205639	205661	205665	205673	205716	205722	205737	205750	205751	205764
205765	205766	205767	205768	205849	205898	206225	206235	206237	206238	206239	206249
206250	206251	206310	206332	206344	206426	206499	206515A	206519	206557	206558	206652
206653	206672	206889	206890	206891	206902	206904	206908	206952	206957	207038	207039
207040	207063	207132	207133	207169	207201	207270	207271	207506	207507	207508	207567
207568	207581	207583	207616	207650	207652	207739	207751	207761	207767	207776	207788
207789	207790	207791	207792	207793	207794	207813	208236	208241	208267	208296	208392
208429	208524	208526	208580	208582	208583	208584	208585	208818	208819	208913	208914
208915	208942	208943	208972	208987	209088	209119	209125	209233	209252	209253	209254
209454	209474	209475	209524	209535	209593	209621	209647	209655	209682	209690	209691
209692	209693	209694	209695	209735	209785	209790	209791	209811	209812	209813	209814
209815	209859	209930	210233	210236	210241	210264	210265	210266	210374	210525	210654
210667	210669	210838	210881	210905	210906	210907	210960	211112	211158	211257	211305
211311	211686	211719	211773	211781	211800	212030	212049	212380	212382	212385	212678
213114	213115	213135	213136	213137	213138	213146	213150	213220	213425	214386	214951
214964	215467	215492	215493	215494	215510	216050	216060	216061	216062	216074	216162
217008	219440	219442	221543	222135	222508	223074	224786	224787	232509	232510	278920



## Obnovy zápisu ochranných známek

(111) **90114**

(220) 24.06.1946

(151) 24.06.1946

(540)

### DELCO

(730) **GENERAL MOTORS CORPORATION, společnost zřízená podle zákonů státu Delaware, West Grand Boulevard and Cass Avenue, Detroit, MI, US**

(740) Společná advokátní kancelář Všeťečka a partneři, JUDr. Kalenský Petr, Hálkova 2, Praha 2, 12000

(510) Desky pro vozidlové přístroje, tlumiče rázů, brzdy, brzdové bubny, špalíky, válce, písty, pístové kotouče, přepážky, pedály, ojnice a pružiny, vozidlové pružiny, přístroje ke stírání předních skel a samostatná zavěšovačla pro přední konec; úplné soupravy k vytápění budov petrolejem a plynem, hořáky olejové a plynové, boilery, pece, ohříváky vody pro montážní dílny (service), úplná zařízení pro kondicionování vzduchu, větrací zařízení se zvlhčováním a zvýšeným tahem, nádrže na horkou vodu a expansní plynové generátory, samočinná topení pro pece a výtopné skříně, výplně do skříní, násypky, spodky pro násypky, dveře pro násypky, převodové skříně, dmychadla, retorty, základny, kryty, potrubí, trubové bloky, zadržovací prsteny pro potrubí, napájecí potrubí pro hořlavinu, potrubí pro odvádění vzduchu, víka pro dohled, drtící bloky, regulační klapky a ovládací kabely k nim; elektromotory všeho druhu a to dynamomotory a elektromotory pro výkony o zlomku koňské síly a součásti k nim, jako statory, rotory, kotvy, zkratkové mechanismy a ústrojí, závaží a pružiny a svěrací objímky k nim, kartáčové brzdy, kartáče, ložiska, regulátorové soupravy, regulátorové pružiny, misky pro tyto pružiny, zadržovací misky pro pružiny, podklady, kaučuk pro uložení podkladu, prsteny pro uložení podkladu, napínače řemenů a základny pro napínání řemenů, montážní desky, ústrojí k vyrovnávání koncové vůle, kondensátory plněné olejem, voskem a elektrolytové, transformátory, transformátory-kondensátory, reaktory, reostaty, regulátory rychlosti, reversní vypínače, samočinné vypínače, odstředivé vypínače, relé, vypínací dotyky, dotykové desky, dotyková ramena, ochranná ústrojí, thermatrony, svorkové špalíky, svorkové desky, skřínky pro vedení, cívky pro pole a komutátory, řídicí přístroje pro elektromotory a součásti k nim, jako magnetické spouštěče, spouštěče do vedení linky, solenoidové cívky, topné články, dotyky, návratové mechanismy, návratová tlačítka, skřínky pro oblouk při vypnutí, relé pro přetížení, vypínače, tlačítkové stanice, omezovače, tlakové spínače a termostatová relé, generátory pro motorová vozidla a součásti k nim, kotvy, kartáčky, vypínací relé, regulátory napětí, magnetisační cívky, uložení a pouzdra, spouštěčové motorky pro motorová vozidla a jejich součásti: kotvy, kartáčky, spouštěcí pohony, ruční spouštěčové spínače se solenoidem, relé a vakuová řídicí ústrojí, rozdělovače k zapalovačům pro motorová vozidla a jejich součásti, jako čapky, rotory, kondensátory, dotyková ramena, dotykové hroty, ústrojí, spojky a vakuová řídicí ústrojí, vypínače pro motorová vozidla, jako spouštěče, osvětlení, zatemňovačla, světla oznamující zaražení jízdy a solenoidové vypínače, cívky pro zapalování, relé pro houkačky motorových vozidel, regulátory proudu pro motorová vozidla, vodiče, izolátory, spojovací ústrojí, cívky rozváděče, vypínače pro přetížení, magnetomotorická ústrojí, zdroje elektrické energie: baterie, akumulátory a jejich součásti, kabely pro akumulátorové baterie, proudová generátorová a rozváděcí zařízení pro osvětlení a hnací účely, jako motoricky poháněná dynamo a řízení k nim, součástky a příslušenství, elektrické ventilátory všeho druhu jako stropní, cirkulační, stolní a větrací a jejich řídicí ústrojí, součástky a příslušenství, radiové přijímače, s ovládacím ústrojím, jejich součásti a příslušenství, vibrátory pro radiová zařízení, elektricky poháněná dmychadla pro topné přístroje a ochlazovače všeho druhu, vakuové odsávače, jejich řízení a součástky, spouštěčová, osvětlovací a zapalovací zařízení, jejich řízení, součástky a příslušenství, užívaná u spalovacích motorů pro vozidla, čluny, letadla a všechny druhy samohybných a stacionárních strojů, elektrické žehličky a jejich součástky, elektricky řízená návěštní ústrojí všeho druhu pro motorová vozidla jako houkačky a zatáčková

návěštní a jejich součásti, baňky pro elektrická světla všeho druhu jakých se užívá u motorových vozidel a přívěsných vozů a polovlečných vozů; čerpadla a čerpací přístroje k privádění vody pod tlakem ve vodovodních zařízeních v sídlištích a hospodářstvích a jejich součásti.

(511) 6, 7, 8, 9, 11, 12, 17, 20

(210) O-6551

(111) **90872**

(220) 20.08.1946

(151) 20.08.1946

(540)

### ANALAR

(730) **VWR International Ltd., Hunter Boulevard, Magna Park, Lutterworth, Leicestershire, LE17 4XN, GB**

(740) Čermák Hořejš Myslíl a spol., JUDr. Jan Matějka, Národní 32, Praha 1, 11000

(510) (1) lučebniny používané v tovární výrobě, při fotografii nebo při přírodovědeckých výzkumech, antikorozivní látky.

(511) 1

(210) O-7821

(111) **91970**

(220) 02.06.1926

(151) 02.06.1926

(540)



(730) **Raleigh Industries Limited, Triumph Road, Nottingham, GB**

(740) Čermák Hořejš Myslíl a spol., JUDr. Karel Čermák, advokát, Národní 32, Praha 1, 11000

(510) (12) jízdní kola, motorová kola, trojkolky.

(511) 12

(210) O-6637

(111) **92962**

(220) 01.08.1936

(151) 01.08.1936

(540)



(730) **TWENTIETH CENTURY FOX FILM CORPORATION, Los Angeles, CA, US**

(740) Společná advokátní kancelář Všeťečka Zelený Švorčík Kalenský a partneři, JUDr. Pavel Zelený, Hálkova 2, Praha 2, 12000

(510) (9) němé, zvukové, dialogové a mluvicí pohyblivé obrazové filmy, nahrané audiomagnetické pásky, televizní programy, nahrané magnetické pásky-videokazety, videozáznamy-videokotouče, přístroje a zařízení pro nahrávání a reprodukci mluveného slova, zvuku a obrazu, nosiče těchto záznamů.

(511) 9

(210) O-6933

(111) **108505**  
(220) 05.06.1946  
(151) 05.06.1946  
(540)**CUTISIN**(730) **Cutisin, s. r. o.**, Vichovská 830, Jilemnice, 51419, CZ  
(740) ROTT, RŮŽIČKA & GUTTMANN Patentová, známková a advokátní kancelář, JUDr. Vladimír Rott, Nad Štolou 12, Praha 7, 17000  
(510) (18) umělá střeva.  
(511) 18  
(210) O-6380(111) **110981**  
(220) 12.08.1926  
(151) 12.08.1926  
(540)(730) **Plzeňský Prazdroj, a.s.**, U Prazdroje 7, Plzeň, 30497, CZ  
(510) Potraviny, nápoje a hospodářské výrobky.  
(511) 29, 30, 31, 32, 33  
(210) O-3845(111) **111109B**  
(220) 26.11.1936  
(151) 03.08.2001  
(540)**ŠKODA**(730) **AP TRUST a. s.**, Královská 1081/16, Praha 1, 11000, CZ  
(740) Kamil Kolátor, Lučanská 5, Jablonec nad Nisou, 46602  
(510) (12) automobily s výjimkou osobních automobilů a z nich odvozených modifikací a jejich příslušenství a součástí.  
(511) 12  
(210) O-168219(111) **115971**  
(220) 23.05.1946  
(151) 23.05.1946  
(540)(730) **Sellier & Bellot, a.s.**, Lidická 667, Vlašim, 25813, CZ  
(740) Rott, Růžička a Guttman, patentová, známková a právní kancelář, JUDr. Rott Vladimír, Nad Štolou 12, Praha 7, 17000  
(510) Střelivo do ručních zbraní, roznětky a olej na zbraně.  
(511) 4, 13  
(210) O-17(111) **116950**  
(220) 17.07.1946  
(151) 17.07.1946

(540)

(730) **VÍTKOVICE, akciová společnost**, Ostrava - Vítkovice, 70300, CZ  
(740) Patentservis Praha a.s., Jivenská 1273/1, Praha 4, 14021  
(510) Kovy a kovové zboží všeho druhu, nástroje a stroje, umělá hnojiva, cementové a hliněné zboží, vápno, šamotové zboží a škvárové tvárnice.  
(511) 1, 6, 19  
(210) O-1324(111) **152654**  
(220) 24.05.1956  
(151) 09.06.1956  
(540)**PAPER MATE**(730) **Berol Corporation**, 29 E. Stephenson St., Freeport, IL, US  
(740) Advokátní a patentová kancelář Traplová, Hakr, Kubát, JUDr. Traplová Jarmila, Přístavní 24, Praha 7, 17000  
(510) (16) pera s kuličkovým hrotem.  
(511) 16  
(210) O-7361(111) **152673B**  
(220) 15.06.1956  
(151) 07.04.2000  
(540)(730) **HQU International, a. s.**, Královská 1081/16, Praha 1, Staré Město, 11000, CZ  
(740) Čermák Hořejš Myslíl a spol., JUDr. Jan Matějka, Národní 32, Praha 1, 11000  
(510) (6) hutní výrobky, odlitky, výkovky, vylisky, armatury vysokotlaké a speciální, nádoby vysokotlaké, vysokotlaké nátoky; (7) stroje a zařízení pro válcování kovů, válcovací stolice, zařízení pro manipulaci a dopravu válcovaných výrobků (vývalků), navíječky, svinovačky, rozvinovačky, zařízení pro úpravu vývalků, baličky, stroje a zařízení pro doly, zavážecí zařízení pro průmyslové pece, průmyslové pece, dopravníky, vysokotlaké stroje a zařízení, hydraulické lis, akumulátory hydropneumatické, multiplikátory tlaku, stroje a zařízení pro chemický a potravinářský průmysl, cukrovary, zahušťovací bubny, filtry, válce, regulátory automatické, tabákové a cigaretové stroje, balicí stroje, obráběcí stroje, soustruhy, soustruhy revolverové, vyvrtávačky vodorovné, frézky, frézy, vrtací hlavy, nástroje pro tváření, upínací části, upínací přístroje, rozpínací trny, zalomené hřídele, převodová soukolí (skříně), ozubená kola, turbíny, elektrické stroje, elektrické motory, kondenzační zařízení, čerpadla, ohřivače; (9) měřicí a kontrolní přístroje, elektrotechnické zařízení, transformátory, tlumivky, vypínače, spínače, stykače, přepínače, odpojovače, regulátory otáček komutátorových motorů, silové rozvaděče, rozvodny; (11) reaktory; (12) vozidla (lokomotivy, autobusy, trolejbusy), lodní součásti.  
(511) 6, 7, 9, 11, 12  
(210) O-154055

(111) 152673D  
(220) 15.06.1956  
(151) 23.08.2001  
(540)



(730) AP TRUST a. s., Královská 1081/16, Praha 1, 11000, CZ  
(740) Kamil Kolátor, Lučanská 5, Jablonec nad Nisou, 46602  
(510) (12) automobily s výjimkou osobních automobilů a z nich odvozených modifikací, podvalníky, motory spalovací s výjimkou motorů pro osobní automobily.  
(511) 12  
(210) O-168216

(111) 152673  
(220) 15.06.1956  
(151) 26.06.1956  
(540)



(730) HQU International, a. s., Královská 1081/16, Praha 1, Staré Město, 11000, CZ  
(740) Čermák Hořejš Myslíl a spol., JUDr. Jan Matějka, Národní 32, Praha 1, 11000  
(510) Chladníky, nůžky, pily, těžné stroje, těžné lanové kotouče, těžné klece, brzdové stroje, zařízení jam a těžních věží, zařízení náraží a vozíkových oběhů, dopravní zařízení pro doly, skipové stanice, stroje a zařízení pro úpravu uhlí a rud, prádla uhlí a rud, třídírny uhlí a rud, stroje a zařízení pro drcení, mletí a třídění, drtiče, mlýny, granulátory, molekulátory, vibrátory, míchačky, třídiče, expandéry trub, zvedáky, zvedací plošiny a stoly, autoklavy, rekuperátory expansivní (pístové), kotle, kotle stacionární, pivovary, lihovary, plynárny, kyslíkárny, extrahárny, elektrolyzéry, stroje a zařízení pro výrobu papíru, mlýny, holendry, míchadla, zásobní nádrže, uzelníky, lapače písku, fortrapy, hydropulpery, hydrofinory, třesadla, převaděče, mokrolisy, kalandry, řezačky, navinovačky a převinovačky, sklářské stroje, automaty na výrobu lahví, automaty na výrobu žárovkových baněk, automaty na opukování žárovkových baněk, automaty na výrobu skleněných kuliček, lisy na skleněné předměty, stroje na výrobu tabulového skla, stroje na výrobu litého skla, tiskařské stroje a zařízení, tiskárenské rotačky, zařízení pro stereotypii, vážicí stroje, třídící stroje, zkoušecí stroje, měřicí stroje, dřevoobráběcí stroje, řezné nástroje, nože (kovoobráběcí), závitníky, závitové čelisti, závitorezné hlavy a přístroje, výztužníky, výhrubníky, protahovávky, záhlubníky, vrtáky tvarové, upínací nářadí, pouzdra, kroužky, svěráky, unášeče, vodící čepy a vložky, středící vložky a čepy, redukční pouzdra a vložky, vrtací pouzdra, dělicí přístroje, stoly, stojánky, přístroje pro ostření, broušení, vrtání, pálkové lisy (montážní), měřidla, pravítka, měřítka, uhelníky, šablony, kalibry, mezní kroužky, mezní trny, průměrné desky, průměrné hranoly, rovnací desky, rýsovací nářadí, rýsovací přístroje, měřicí a kontrolní nářadí, vodováhy, obecné strojní části a zařízení, pružiny, silniční válce, rypadla, motorové drapáky, jeřáby, posuvny, točny, hříže, motory dieselovy, kompresory, turbokompresory, dmychadla, turbodmychadla, spouštěče, omezovače rychlosti, kopírovací přístroje, derivační regulátory, odpory, filtry, relé, břemenové magnety, kroužkové sběrače, radarové přístroje, plavidla, letadla.  
(511) 6, 7, 8, 9, 12  
(210) O-7487

(111) 152674B  
(220) 15.06.1956  
(151) 06.04.2000  
(540)

ŠKODA

(730) HQU International, a. s., Královská 1081/16, Praha 1, Staré Město, 11000, CZ  
(740) Čermák Hořejš Myslíl a spol., JUDr. Jan Matějka, Národní 32, Praha 1, 11000  
(510) (6) hutní výrobky, odlitky, výkovky, výlisky, armatury vysokotlaké a speciální, nádoby vysokotlaké, vysokotlaké nátoky; (7) stroje a zařízení pro válcování kovů, válcovací stolice, zařízení pro manipulaci a dopravu válcovaných výrobků (vývalků), navíječky, svinovačky, rozvinovačky, zařízení pro úpravu vývalků, baličky, stroje a zařízení pro doly, zavázcí zařízení pro průmyslové pece, průmyslové pece, dopravníky, vysokotlaké stroje a zařízení, hydraulické lisy, akumulátory hydropneumatické, multiplikátory tlaku, stroje a zařízení pro chemický a potravinářský průmysl, cukrovary, zahušťovací bubny, filtry, válce, regulátory automatické, tabákové a cigaretní stroje, balicí stroje, obráběcí stroje, soustruhy, soustruhy revolverové, vyvrtávačky vodorovné, frézky, frézy, vrtací hlavy, nástroje pro tváření, upínací části, upínací přístroje, rozpínací trny, zalomené hřídele, převodová soukolí (skříně), ozubená kola, turbíny, elektrické stroje, elektrické motory; (9) měřicí a kontrolní přístroje, elektrotechnické zařízení, transformátory, tlumivky, vypínače, spínače, stykače, přepínače, odpojovače, regulátory otáček komutátorových motorů, silové rozvaděče, rozvodny; (11) kondenzační zařízení, čerpadla, ohříváče, reaktory; (12) vozidla (lokomotivy, autobusy, trolejbusy), lodní součásti.  
(511) 6, 7, 9, 11, 12  
(210) O-154057

(111) 152674D  
(220) 15.06.1956  
(151) 02.08.2001  
(540)

ŠKODA

(730) AP TRUST a. s., Královská 1081/16, Praha 1, 11000, CZ  
(740) Kamil Kolátor, Lučanská 5, Jablonec nad Nisou, 46602  
(510) (12) automobily s výjimkou osobních automobilů a z nich odvozených modifikací, podvalníky, motory spalovací s výjimkou motorů pro osobní automobily.  
(511) 12  
(210) O-168218

(111) 152674  
(220) 15.06.1956  
(151) 26.06.1956  
(540)

ŠKODA

(730) HQU International, a. s., Královská 1081/16, Praha 1, Staré Město, 11000, CZ  
(740) Čermák Hořejš Myslíl a spol., JUDr. Jan Matějka, Národní 32, Praha 1, 11000  
(510) Chladníky, nůžky, pily, těžné stroje, těžné lanové kotouče, těžné klece, brzdové stroje, zařízení jam a těžních věží, zařízení náraží a vozíkových oběhů, dopravní zařízení pro doly, skipové stanice, stroje a zařízení pro úpravu uhlí a rud, prádla uhlí a rud, třídírny uhlí a rud, stroje a zařízení pro drcení, mletí a třídění, drtiče, mlýny, granulátory, molekulátory, vibrátory, míchačky, třídiče, expandéry trub, zvedáky, zvedací plošiny a stoly, autoklavy, rekuperátory expansivní (pístové), kotle, kotle stacionární, pivovary, lihovary, plynárny, kyslíkárny, extrahárny, elektrolyzéry, stroje a zařízení pro výrobu papíru, mlýny, holendry, míchadla, zásobní nádrže, uzelníky, lapače písku, fortrapy, hydropulpery, hydrofinory, třesadla, převaděče, mokrolisy, kalandry, řezačky, navinovačky a převinovačky, sklářské stroje, automaty na výrobu lahví, automaty na výrobu žárovkových baněk, automaty na opukování žárovkových baněk, automaty na výrobu skleněných kuliček, lisy na skleněné předměty, stroje na výrobu tabulového skla, stroje na výrobu litého skla, tiskařské stroje a zařízení, tiskárenské rotačky, zařízení pro stereotypii, vážicí stroje, třídící stroje, zkoušecí stroje, měřicí stroje, dřevoobráběcí stroje, řezné nástroje, nože (kovoobráběcí), závitníky, závitové čelisti, závitorezné hlavy a přístroje, výztužníky, výhrubníky, protahovávky, záhlubníky, vrtáky tvarové, upínací nářadí, pouzdra, kroužky, svěráky, unášeče, vodící čepy a vložky, středící vložky a čepy, redukční pouzdra a vložky, vrtací pouzdra, dělicí přístroje, stoly, stojánky, přístroje pro ostření,

broušení, vrtání, pákové lisy (montážní), měřidla, pravítka, měřítka, uhelníky, šablony, kalibry, mezní kroužky, mezní trny, průměrné desky, průměrné hranoly, rovnací desky, rýsovací nářadí, rýsovací přístroje, měřicí a kontrolní nářadí, vodováhy, obecné strojní části a zařízení, pružiny, silniční válce, rypadla, motorové drapáky, jeřáby, posuvny, točny, kříže, motory dieselovy, kompresory, turbokompresory, dmychadla, turbodmychadla, spouštěče, omezovače rychlosti, kopirovací přístroje, derivační regulátory, odpory, filtry, relé, břemenové magnety, kroužkové sběrače, radarové přístroje, plavidla, letadla.

(511) 6, 7, 8, 9, 12  
(210) O-7489

(111) **152693**  
(220) 09.06.1956  
(151) 17.07.1956  
(540)



(730) **Slovácké strojírny, akciová společnost**, Nivnická 1763, Uherský Brod, 68801, CZ  
(740) PATENTSERVIS Praha a.s., Jivenská 1273/1, Praha 4, 14021  
(510) Jeřáby všech druhů, stroje na obsluhu elektrolyzérů, hydraulické drapáky polypové a lžicové, vysokozdvizné montážní plošiny a požární plošiny, zařízení pro gumárenský průmysl, náhradní díly k uvedeným výrobkům.  
(511) 6, 7, 8  
(210) O-7458

(111) **152715B**  
(220) 15.06.1956  
(151) 07.04.2000  
(540)



(730) **HQU International, a. s.**, Královodvorská 1081/16, Praha 1, Staré Město, 11000, CZ  
(740) Čermák Hořejš Myslíl a spol., JUDr. Jan Matějka, Národní 32, Praha 1, 11000  
(510) (6) hutní výrobky, odlitky, výkovky, výlisky, armatury vysokotlaké a speciální, nádoby vysokotlaké, vysokotlaké nátoky; (7) stroje a zařízení pro válcování kovů, válcovací stolice, zařízení pro manipulaci a dopravu válcovaných výrobků (vývalků), navíječky, svinovačky, rozvinovačky, zařízení pro úpravu vývalků, baličky, stroje a zařízení pro doly, zavážecí zařízení pro průmyslové pece, průmyslové pece, dopravníky, vysokotlaké stroje a zařízení, hydraulické lisy, akumulátory hydropneumatické, multiplikátory tlaku, stroje a zařízení pro chemický a potravinářský průmysl, cukrovary, zahušťovací bubny, filtry, válce, regulátory automatické, tabákové a cigaretové stroje, balící stroje, obráběcí stroje, soustruhy, soustruhy revolverové, vyvrtávačky vodorovné, frézy, frézy, vrtací hlavy, nástroje pro tváření, upínací části,

upínací přístroje, rozpínací trny, zalomené hřídele, převodová soukolí (skříně), ozubená kola, turbíny; elektrické stroje, elektrické motory; (9) měřicí a kontrolní přístroje, elektrotechnické zařízení, transformátory, tlumivky, vypínače, spínače, stykače, přepínače, odpojovače, regulátory otáček komutátorových motorů, silové rozvaděče, rozvodny; (11) kondenzační zařízení, čerpadla, ohříváče, reaktory; (12) vozidla (lokomotivy, autobusy, trolejbusy), lodní součásti.

(511) 6, 7, 9, 11, 12  
(210) O-154056

(111) **152715D**  
(220) 15.06.1956  
(151) 02.08.2001  
(540)



(730) **AP TRUST a. s.**, Královodvorská 1081/16, Praha 1, 11000, CZ  
(740) Kamil Kolátor, Lučanská 5, Jablonec nad Nisou, 46602  
(510) (12) automobily s výjimkou osobních automobilů a z nich odvozených modifikací, podvalníky, motory spalovací s výjimkou motorů pro osobní automobily.  
(511) 12  
(210) O-168217

(111) **152715**  
(220) 15.06.1956  
(151) 17.07.1956  
(540)



(730) **HQU International, a. s.**, Královodvorská 1081/16, Praha 1, Staré Město, 11000, CZ  
(740) Čermák Hořejš Myslíl a spol., JUDr. Jan Matějka, Národní 32, Praha 1, 11000  
(510) Chladničky, nůžky, pily, těžné stroje, těžné lanové kotouče, těžné klece, brzdové stroje, zařízení jam a těžních věží, zařízení náraží a vozíkových oběhů, dopravní zařízení pro doly, skipové stanice, stroje a zařízení pro úpravu uhlí a rud, prádla uhlí a rud, třídírny uhlí a rud, stroje a zařízení pro drcení, mletí a třídění, drtiče, mlýny, granulátory, molekulátory, vibrátory, míchačky, tříděče, expandéry trub, zvedáky, zvedací plošiny a stoly, autoklávy, rekuperátory expansivní (pístové), kotle, kotle stacionární, pivovary, lihovary, plynárny, kyslíkárny, extrahárny, elektrolyzéry, stroje a zařízení pro výrobu papíru, mlýny, holendry, míchadla, zásobní nádrže, uzelníky, lapače písku, fortrapy, hydropulpery, hydrofinory, třesadla, převaděče, mokrolisy, kalandry, řezačky, navinovačky a převinovačky, sklářské stroje, automaty na výrobu lahví, automaty na výrobu žárovkových baněk, automaty na opukování žárovkových baněk, automaty na výrobu skleněných kuliček, lisy na skleněné předměty, stroje na výrobu tabulového skla, stroje na výrobu litého skla, tiskařské stroje a zařízení, tiskárenské rotačky, zařízení pro stereotypii, vázící stroje, třídící stroje, zkoušecí stroje, měřicí stroje, dřevoobráběcí stroje, řezné nástroje, nože (kovoobráběcí), závitníky, závitové čelisti, závitové hlavy a přístroje, výztužníky, výhrubníky, protahovačky, záhlubníky, vrtáky tvarové, upínací nářadí, pouzdra, kroužky, svěráky, unášeče, vodící čepy a vložky,

středící vložky a čepy, redukční pouzdra a vložky, vrtací pouzdra, dělicí přístroje, stoly, stojánky, přístroje pro ostření, broušení, vrtání, pálkové lisy (montážní), měřidla, pravítka, měřítka, uhelníky, šablony, kalibry, mezní kroužky, mezní trny, průměrné desky, průměrné hranoly, rovnací desky, rýsovací nářadí, rýsovací přístroje, měřicí a kontrolní nářadí, vodováhy, obecné strojní části a zařízení, pružiny, silniční válce, rypadla, motorové drapáky, jeřáby, posuvny, točny, kříže, motory diesellovy, kompresory, turbokompresory, dmychadla, turbodmychadla, spouštěče, omezovače rychlosti, kopírovací přístroje, derivační regulátory, odpory, filtry, relé, břemenové magnety, kroužkové sběrače, radarové přístroje, plavidla, letadla.

(511) 6, 7, 8, 9, 12  
(210) O-7488

(111) **156860**  
(220) 31.05.1966  
(151) 26.07.1966

### AZUELA

(730) **HLUBNA chemické výrobní družstvo v Brně, Zábrdovická 10, Brno, 65829, CZ**  
(510) (3) preparační voda k úpravě vlasů.  
(511) 3  
(210) O-37604

(111) **156861**  
(220) 31.05.1966  
(151) 26.07.1966

### JITA

(730) **HLUBNA chemické výrobní družstvo v Brně, Zábrdovická 10, Brno, 65829, CZ**  
(510) (3) preparační voda k úpravě vlasů.  
(511) 3  
(210) O-37605

(111) **156862**  
(220) 31.05.1966  
(151) 26.07.1966

### KAMÉ

(730) **HLUBNA chemické výrobní družstvo v Brně, Zábrdovická 10, Brno, 65829, CZ**  
(510) (3) preparační esence pro úpravu vlasů.  
(511) 3  
(210) O-37606

(111) **156864**  
(220) 31.05.1966  
(151) 26.07.1966

### MIRABEL

(730) **HLUBNA chemické výrobní družstvo, Zábrdovická 10, Brno, 65829, CZ**  
(510) (3) vlasový krém.  
(511) 3  
(210) O-37610

(111) **156888**  
(220) 29.06.1966  
(151) 05.08.1966

### LIBĚNA

(730) **HLUBNA chemické výrobní družstvo v Brně, Zábrdovická 10, Brno, 65829, CZ**  
(510) (3) kosmetické výrobky.  
(511) 3  
(210) O-37785

(111) **157106**  
(220) 28.06.1966  
(151) 06.12.1966

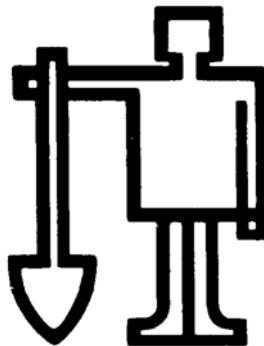

(730) **Idealspaten - und Schaufel - Walzwerk vorm. Eckardt - Co., Kommanditgesellschaft, Herdecke/Ruhr, DE**

(740) Čermák Hořejš Myslíl a spol., JUDr. Jan Matějka, Národní 32, Praha 1, 11000

(510) Lopaty, rýče, sekery, kladiva, škrabadla, posunovače, lopatky na uhlí lihované z ocelového plechu a plechy pro výzbroje.  
(511) 6, 8  
(210) O-37783

(111) **157255**  
(220) 28.12.1966  
(151) 31.03.1967



(730) **Rybářské sdružení České republiky, Pražská 495/58, České Budějovice, 37138, CZ**

(740) KUDRLIČKA & SEDLÁK Advokátní, patentová a známková kancelář, Ing. Jiří Sedlák, Husova 5, České Budějovice, 37001

(510) Živé, mrtvé a zmražené sladkovodní ryby, živé chovné kachny a kachňata, živé, mrtvé a zmražené jatečné kachny, rybí výrobky ze sladkovodních ryb, rybářské nářadí, rybářské sítě, živé chovné husy a housata, živé, mrtvé a zmražené jatečné husy.  
(511) 22, 28, 29, 31  
(210) O-39430

(111) **158682**  
(220) 07.06.1966  
(151) 17.02.1969



(730) **Pittsburgh Corning Corporation, společnost zřízená podle zákonů státu Pennsylvania, Pittsburgh 22, PA, US**

(740) Společná advokátní kancelář Všeťečka Zelený Švorčík Kalenský a partneři, JUDr. Petr Kalenský, Hálkova 2, Praha 2, 12000

(510) Stavební a izolační materiál, akusticky izolující materiál ve formě komůrkových tabulí, desek, kvádrů, kostek a jiných tvarů, sklo k účelům architektonickým, dekoračním a stavebním a výrobky použité v souvislosti s tímto zbožím včetně malty a impregnující malty, expansních pásů, koudel, panely pro vyztužení dveří, oken, zdí, zakotvení panelů.  
(511) 1, 6, 17, 19, 21  
(210) O-37669

(111) **163074**  
(220) 27.05.1976  
(151) 29.11.1976

- (540) **ELVALOY**  
 (730) **E.I. du Pont de Nemours & Company, společnost zřízená podle zákonů státu Delaware**, 1007 Market Street, Wilmington, DE, US  
 (740) Čermák, Hořejš, Vrba - advokátní a patentová kancelář, JUDr. Čermák Karel, Národní 32, Praha 1, 11000  
 (510) (1) umělé pryskyřice, plastifikátory a modifikátory pro umělé pryskyřice.  
 (511) 1  
 (210) O-49373

- (111) **163121**  
 (220) 14.06.1976  
 (151) 07.01.1977

**POLYTEN**

- (730) **Chemosvit a.s.**, Štúrova 101, Svit, 5921, SK  
 (740) HALAXOVÁ & HALAXOVÁ, TETRAPAT, RNDr. Zdeňka Halaxová, Horní náměstí 7, Olomouc, 77200  
 (510) (17) termoplastické fólie.  
 (511) 17  
 (210) O-49400

- (111) **163187**  
 (220) 16.07.1976  
 (151) 04.03.1977

**MEDINITE**

- (730) **The Procter & Gamble Company**, One Procter & Gamble Plaza, Cincinnati, OH, US  
 (740) Čermák Hořejš Myslí a spol., JUDr. Karel Čermák, advokát, Národní 32, Praha 1, 11000  
 (510) (5) výrobky farmaceutické, zvěrolékařské a zdravotnické, výrobky dietetické pro děti a nemocné, náplasti, obvazový materiál, hmoty určené k plombování zubů a na otisky zubů, dezinfekční prostředky k hubení rostlinných a živočišných škůdců, antiparazitní látky.  
 (511) 5  
 (210) O-49485

- (111) **163271**  
 (220) 23.07.1976  
 (151) 20.05.1977

**CELITE**

- (730) **Celite Corporation**, 137 West Central Avenue, Lompoc, CA, US  
 (740) Společná advokátní kancelář Všetečka Zelený Švorčík Kalenský a partneři, JUDr. Petr Kalenský, Hálkova 2, Praha 2, 12000  
 (510) Filtrační hmoty z látek rostlinných, surových nebo polozpracovaných, ze substancí nerostných, z prášků, z granulí plastických hmot, filtrační kameny, filtrační uhlí a filtrační přístroje na pitnou vodu.  
 (511) 1, 11  
 (210) O-49500

- (111) **163369**  
 (220) 16.03.1977  
 (151) 17.10.1977



- (730) **OKD, BASTRO, a.s.**, Lihovarská 9/1335, Ostrava - Radvanice, 71610, CZ  
 (510) (6) kovy v surovém a polozpracovaném stavu a jejich slitiny, odlitky ze šedé litiny a barevných kovů k výrobě strojního a

elektro zařízení obecného využití; (7) speciální stroje a zařízení pro doly a hornictví vůbec, jejich díly a součástky, např. metanové, merkaptanové a akustické relé, stroje a přístroje pro dobývání, úpravárenství a koksárenství a dalších úprav černého uhlí, automatické přestavníky výhybek, důlní nakolejovače, lokopojtko včetně stanice, rošty, serpasita pro uhlelné prádla, zafoukávací pistole, vrátky (automobilové), zařízení pro stavění obloukové výztuže a ochranného štítu, vrtné nářadí velkopříměrové, automatické zařízení k zavážení zásobníků, havarijní tablo, tablo k jednotné evidenci směn, zachycovací bariéry na úklonné dráhy, důlní mechanické odvodňovače, rozprašovací trysky, speciální hornické špičáky, důlní kolejové dreziny, otevírače konzerv; (9) signalizační zařízení pro úklonné dráhy, spouštěč bezplovákový, hustoměry, popeloměry, vlhkoměry, měřiče zbytkového magnetitu v suspenzích, stavoznaky jednobodové i vícebodové do zásobníků na sypké i kapalné materiály, váha pásová integrační, průtokoměry, dorozumivací zařízení, jejich náhradní díly a součásti, přístroje i elektrické v nevybušném provedení; (37) oprava a úprava strojního a elektro zařízení pro hornictví a doly, údržba měřicích přístrojů používaných v hornictví, montáže dispečerských zařízení pro hlubinné doly, pro zařízení a prostředky k mechanizaci a automatizaci důlní dopravy, jak horizontální tak i vertikální, jakož i úpraven a koksoven, automatizačních stacionárních strojů, dorozumivacích a signálních zařízení, speciálních strojů a přístrojů, jakož i technologických zařízení užívaných v hornictví; (40) zpracování kovových nebo jiných materiálů, např. hoblování a řezání a dalších jejich úprav; (42) rozbor a mechanické zkoušky materiálů, projekční a poradensko-technické služby určené pro podniky jak OKR tak i ostatních revírů.

- (511) 6, 7, 9, 37, 40, 42  
 (210) O-49865

- (111) **163408**  
 (220) 27.05.1976  
 (151) 16.11.1977

**DELSENE**

- (730) **E.I. du Pont de Nemours & Co., spol. podle zákonů státu Delaware**, 1007 Market Street, Wilmington, DE, US  
 (740) Čermák, Hořejš, Vrba - advokátní a patentová kancelář, JUDr. Čermák Karel, Národní 32, Praha 1, 11000  
 (510) (5) fungicidy pro použití v zemědělství a zahradnictví.  
 (511) 5  
 (210) O-49372

- (111) **166445**  
 (220) 14.05.1986  
 (151) 27.12.1986

**MANTISOL**

- (730) **FYTOPHARMA, a. s.**, Dukelských hrdinů 651, Malacky, SK  
 (740) KANIA, SEDLÁK, SMOLA Patentová a známková kancelář, Ing. František Kania, Mendlovo nám. 1a, Brno, 60300  
 (510) Výrobky lučební pro zdravotnický průmysl; umělé a syntetické pryskyřice; lučebniny na konzervování potravin; výrobky kosmetické, etherické oleje; zdravotnická mýdla, prostředky na čištění zubů; výrobky farmaceutické, veterinární a zdravotnické; léčiva pro lidi a zvířata; medikované krmné přípravky; výrobky dietetické pro děti a nemocné; náplasti, materiál na obvazy; hmoty na plombování zubů a na otisky zubů, dentální přípravky; desinfekční prostředky; prostředky na ničení plevele a škodlivých zvířat; medicínální nápoje; sirupy k farmaceutickým účelům; chemické přísady do krmiv.  
 (511) 1, 3, 5, 31  
 (210) O-54643

- (111) **166511**  
 (220) 21.05.1986  
 (151) 18.02.1987

**BAYTICOL**

- (730) **Bayer Aktiengesellschaft**, Leverkusen, DE  
 (740) Společná advokátní kancelář Všetečka a partneři, JUDr. Všetečka Miloš, Hálkova 2, Praha 2, 12000  
 (510) (5) léčiva pro zvířata, přípravky pro hubení ektoparazitů.

(511) 5  
(210) O-54667

(111) **166547**  
(220) 09.06.1986  
(151) 25.04.1987  
(540)

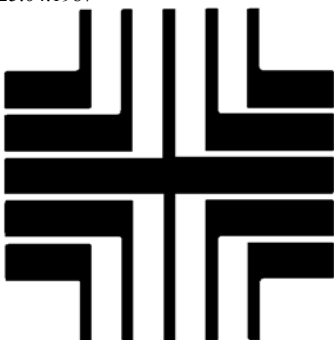

(730) **PITNEY BOWES INC.**, World Headquarters, Stamford, CT, US

(740) Čermák Hořejš Myslíl a spol., JUDr. Jan Matějka, Národní 32, Praha 1, 11000

(510) Poštovní stroje, stroje pro stohování pošt, stroje pro vyměření poštovního, stroje pro znehodnocení poštovního, stroje na razítkování poplatků, podpisovací stroje a stroje na označování šeků, stroje na skládání papíru, kolacionovací a třídící stroje, stroje pro tisk adres, stroje pro vytlačování místa pro adresu, stroje pro vkládání obálky, stroje pro otevírání obálky, nanášecí barvy a inkoustové válečky /a inkoustové polštářky a vložky pro ně/, tiskací desky a pásy, sešivačky a drátošičky, značkovací stroje, stroje na připojování štítků, stroje pro nanášení nálepek, stroje pro potiskování štítků a nálepek, včetně jejich příslušenství a částí, váhy na vážení dopisů a váhy na vážení balíků, programové vybavení pro samočinné počítače, samočinné telefonní hlásky, zařízení pro záznam a zápis telefonních hovorů, fotografické kopírovací přístroje /a papír pro ně/, stroje na faksimile, elektronické fakturovací a tiskací stroje, včetně jejich příslušenství a částí, adresovací desky, obchodní formuláře, papír a papírové pásy, publikace /včetně katalogů zásilkového obchodu/, pohlednice a papírenské zboží, samočinné počítače, diktovací a přepisovací stroje, listky, štítky a nálepky, inkoustové polštářky a vložky, papír /pro fotografické kopírovací stroje/, kancelářské vybavení /obecně nezahrnující nábytek/, včetně příslušenství a části předcházejícího zboží.

(511) 7, 9, 16  
(210) O-54694

(111) **166548**  
(220) 09.06.1986  
(151) 05.04.1987  
(540)

### PITNEY BOWES

(730) **PITNEY BOWES INC.**, World Headquarters, Stamford, CT, US

(740) Čermák Hořejš Myslíl a spol., JUDr. Jan Matějka, Národní 32, Praha 1, 11000

(510) Poštovní stroje, stroje pro stohování pošt, stroje pro vyměření poštovního, stroje pro znehodnocení poštovního, stroje na razítkování poplatků, podpisovací stroje a stroje na označování šeků, stroje na skládání papíru, kolacionovací a třídící stroje, stroje pro tisk adres, stroje pro vytlačování místa pro adresu, stroje pro vkládání obálky, stroje pro otevírání obálky, nanášecí barvy a inkoustové válečky /a inkoustové polštářky a vložky pro ně/, tiskací desky a pásy, sešivačky a drátošičky, značkovací stroje, stroje na připojování štítků, stroje pro nanášení nálepek, stroje pro potiskování štítků a nálepek, včetně jejich příslušenství a částí, váhy na vážení dopisů a váhy na vážení balíků, programové vybavení pro samočinné počítače, samočinné telefonní hlásky, zařízení pro záznam a zápis telefonních hovorů, fotografické kopírovací přístroje /a papír pro ně/, stroje na faksimile, elektronické fakturovací a tiskací stroje, včetně jejich příslušenství a částí, adresovací desky, obchodní formuláře, papír a papírové pásy, publikace /včetně katalogů zásilkového obchodu/, pohlednice a

papírenské zboží, samočinné počítače, diktovací a přepisovací stroje, listky, štítky a nálepky, inkoustové polštářky a vložky, papír /pro fotografické kopírovací stroje/, kancelářské vybavení /obecně nezahrnující nábytek/, včetně příslušenství a části předcházejícího zboží.

(511) 7, 9, 16  
(210) O-54695

(111) **166564**  
(220) 28.08.1986  
(151) 22.05.1987  
(540)

### PLEUGER

(730) **PLEUGER WORTHINGTON GmbH**, Friedrich Ebert Damm 105, D-22047 Hamburg, DE

(740) PATENTSERVIS Praha a.s., Jivenská 1273/1, Praha 4, 14021  
(510) (7) elektromotory, vodovzdorné elektromotory a elektrické ponorné motory, všechny k pohonu čerpadel, bagrů, hydraulických motorů, pracovních přístrojů a měřících přístrojů pro podmořskou techniku, čerpadla (pokud jsou obsažena ve tř. 7), zejména ponorná čerpadla a čerpadla pro práci pod vodní hladinou.

(511) 7  
(210) O-54786

(111) **166594**  
(220) 18.06.1986  
(151) 10.06.1987  
(540)

### CASCADE

(730) **BASF Agro B.V., Arnhem (NL), Zweigniederlassung Wädenswil**, Steinacherstrasse 101, Au, CH

(740) Společná advokátní kancelář Všetěčka Zelený Švorčík Kalenský a partneři, JUDr. Pavel Zelený, Hálkova 2, Praha 2, 12000

(510) (5) přípravky insekticidní, larvicidní, fungicidní, herbicidní a pesticidní, přípravky molluscicidní a nematocidní, přípravky k hubení škůdců a ničení plevelu.

(511) 5  
(210) O-54707

(111) **166618**  
(220) 24.07.1986  
(151) 08.07.1987  
(540)

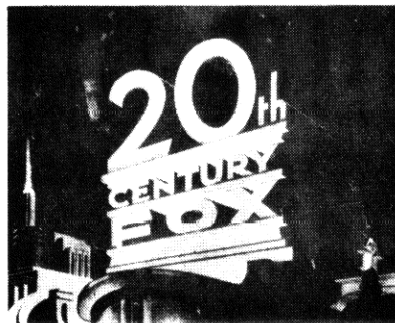

(730) **TWENTIETH CENTURY FOX FILM CORPORATION**, Los Angeles, CA, US

(740) Společná advokátní kancelář Všetěčka Zelený Švorčík Kalenský a partneři, JUDr. Pavel Zelený, Hálkova 2, Praha 2, 12000

(510) (41) služby poskytované nebo zařizované v souvislosti s činnostmi vzdělávací, zábavnou nebo rekreační.

(511) 41  
(210) O-54743

(111) **166689**  
(220) 05.08.1986  
(151) 14.09.1987  
(540)



- (730) **NUTRASWEET PROPERTY HOLDINGS, INC.**, 200  
World Trade Center, Merchandise Mart, Chicago, IL, US  
(740) Společná advokátní kancelář Všetečka Zelený Švorčík  
Kalenský a partneři, JUDr. Otakar Švorčík, Hálkova 2, Praha 2,  
12000  
(510) Chemické výrobky k užití jako sladidlo při výrobě potravin a  
nápojů.  
(511) 1, 30  
(210) O-54754

- (111) **166882**  
(220) 23.04.1986  
(151) 08.04.1988  
(540)

**REEBOK**

- (730) **Reebok Sports Limited**, Moor Lane Mill, Moor Lane,  
Lancaster, GB  
(740) Čermák Hořejš Myslíl a spol., JUDr. Jan Matějka, Národní 32,  
Praha 1, 11000  
(510) Pánské, dámské a dětské sportovní oděvy, zejména teplákové  
soudravy, tenké tepláky, tílka, trička, šortky a trenýrky pro  
atletiku a gymnastiku, běžecké oděvy, klobouky, čepice,  
stínítka, ponožky, svetry, košile, pánské spodky, dámské  
kalhoty, pánské a dámské kostýmy, halenky, rukavice,  
boxerské rukavice, pláště, sportovní obuv, obuv pro trénování a  
pro tenis.  
(511) 9, 25, 28  
(210) O-54612

- (111) **167862**  
(220) 02.06.1986  
(151) 13.08.1990  
(540)

**PREMIER**

- (730) **Japan Tobacco Inc.**, 2-2-1 Toranomon, Minato-ku, Tokyo,  
JP  
(740) Společná advokátní kancelář Všetečka Zelený Švorčík  
Kalenský a partneři, JUDr. Otakar Švorčík, Hálkova 2, Praha 2,  
12000  
(510) (34) tabák v surovém stavu, tabákové výrobky, potřeby pro  
kuřáky, zápalky.  
(511) 34  
(210) O-54684

- (111) **194026**  
(220) 20.03.1996  
(151) 26.09.1996  
(540)

**jitex**

- (730) **JITEX Písek a.s.**, U vodárny 1506, Písek, 39715, CZ  
(740) JUDr. Jan Starý, advokát, U Vodárny 1506, Písek, 39701  
(510) (24) etikety, též etikety vlající tkané, pletené tkaniny, pletené  
tkaniny stávkové, pletené tkaniny vyrobené na stávkou, pletené  
zboží tkaniny, prádlo ložní, smyčkové tkaniny (froté); (25)  
blazery (oděvy), blůzy, kazajky, dámská konfekce, dámské  
polorukavice (bez prstů), dětské slintáčky, halenky, zástěrky,  
oděvy, dětské spodní prádlo, elastické pletené zboží, halenky  
dětské, jersey-svetry, kabátky noční, kalhotky gumové pro  
kojence, kalhotky pro děti (prádlo), kalhotky pro kojence z  
kaučuku, kalhoty, kamaše, kazajky, kombiné noční (oděv.),  
kombiné denní a noční, konfekce dámská, konfekční oděvy,  
konfekční zboží z elastických tkanin (oděvní), košile, košile  
denní i noční, noční kabátky nebo košile, oděvní zboží,  
oděvnícké zboží z elastických tkanin, oděvy, oděvy dámské,  
dětské, pánské včetně bot, střeviců a pantoflí, oděvy hotové  
(konfekční), oděvy koupací, oděvy pletené stávkové, oděvy  
spodní nebo svrchní, plavky, plavky též koupací, pletené  
elastické zboží, pletené oděvy a spodní prádlo (oděvy), pletené  
spodní prádlo též pletené na stávkou, oděvy, pletené zboží  
pletené na stávkou, prádélko pro novorozena, prádlo osobní,  
též prádlo pohlcující pot, prádlo spodní sající pot či nikoliv,  
prádlo spodní pletené, prádlo spodní všeho druhu, prstové  
rukavice, pulovry, rukavice bezprsté pro dámy, slipy, slintáčky,

slintáčky dětské, spodní prádlo dámské, spodní dámské prádlo  
stávkové, pletené ručně nebo na stávkou, spodní prádlo (jak  
plátěné tak pletené), spodní prádlo, též proti pocení, sukně a  
sukňové pásy, svetry, šaty dámské, šaty dámské, nepromokavé  
oděvy, domácí obleky, nedbalky, vesty, vesty vlněné, tkané,  
pletené, župany, župany, též koupací pláště nebo nedbalky  
(ranní úbor); (26) krajky a výšivky, výšivky, stuhy a tkaničky,  
knoflíky, háčky a očka/poutka-galanterie, špendlíky a jehly,  
umělé květiny, festony; (35) propagační agentury,  
zprostředkovatelská činnost; (40) kresby - otisky, otisky  
výkresů a kreseb, vyšívání a šití.

- (511) 24, 25, 26, 35, 40  
(210) O-109630

- (111) **197110**  
(220) 29.02.1996  
(151) 31.01.1997  
(540)



- (730) **Svit a.s. Zlín**, Tř. T. Bati 1970, Zlín, 76202, CZ  
(740) Ing. Jarmila Javoříková, patentový zástupce, U Sokolovny č.p.  
121, Zlín-Prštné, 76001  
(510) (25) obuv veškerého druhu.  
(511) 25  
(210) O-108930

- (111) **197147**  
(220) 15.07.1996  
(151) 31.01.1997  
(540)

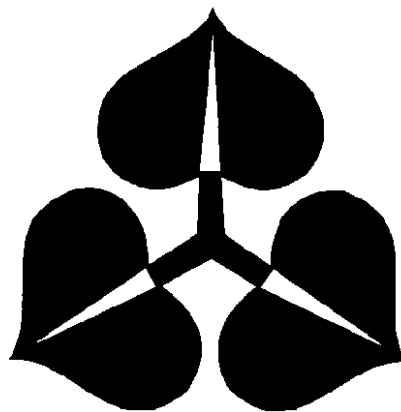

- (730) **TONER s.r.o.**, Lanškrounská 74, Moravská Třebová,  
57112, CZ  
(510) (8) nástroje razící, nástroje řezné, nástroje ruční, nože všeho  
druhu a pro veškeré použití, přístroje stolní (nože, vidličky a  
lžice též z drahých kovů nebo nerezové oceli), přístroje na salát  
(vidličky a lžice), lžice (naběračky technické - pro průmyslové  
účely) z nerezové oceli; (21) přístroje kávové ne z drahých  
kovů, přístroj čajový (servis) ne z drahých kovů, podnosy z  
nerezové oceli, nádoby na jídlo (neobsažené v jiných třídách),  
nádoby izolované proti úniku tepla (též na pokrmy a nápoje),  
nádoby kuchyňské kovové, náčiní pro domácnost nebo kuchyň.  
(511) 8, 21  
(210) O-113027



(111) **197148**  
(220) 15.07.1996  
(151) 31.01.1997  
(540)

*stainless*  
**TONER**

(730) **T O N E R s.r.o.**, Lanškrounská 74, Moravská Třebová, 57112, CZ  
(510) (8) nástroje razící, nástroje řezné, nástroje ruční, nože všeho druhu a pro veškeré použití, přístroje stolní (nože, vidličky a lžice též z drahých kovů nebo nerezové oceli), přístroje na salát (vidličky a lžice), lžice (naběračky technické - pro průmyslové účely) z nerezové oceli; (21) přístroje kávové ne z drahých kovů, přístroj čajový (servis) ne z drahých kovů, podnosy, z nerezové oceli, nádoby na jídlo (neobsažené v jiných třídách), nádoby izolované proti úniku tepla (též na pokrmy a nápoje), nádobí kuchyňské kovové, náčiní pro domácnost nebo kuchyň.  
(511) 8, 21  
(210) O-113028

(111) **198078**  
(220) 10.01.1996  
(151) 26.02.1997  
(540)

**Christian V.I.P.**

(730) **Christian V.I.P. s.r.o.**, Španělská 4 č.p. 759, Praha 2, 12000, CZ  
(740) Advokátní a patentová kancelář VYSKOČIL, KROŠLÁK a spol., Dana Lukajová, Voršilská 10, Praha 1, 11000  
(510) (35) reklamní činnost, poradenství v oblasti marketingových služeb se specializací na public relations; (42) poradenství v oblasti marketingových služeb se specializací na public relations.  
(511) 35, 42  
(210) O-107536

(111) **198079**  
(220) 10.01.1996  
(151) 26.02.1997  
(540)



(730) **Christian V.I.P. s.r.o.**, Španělská 4 č.p. 759, Praha 2, 12000, CZ  
(740) Advokátní a patentová kancelář VYSKOČIL, KROŠLÁK a spol., Dana Lukajová, Voršilská 10, Praha 1, 11000  
(510) (35) reklamní činnost, poradenství v oblasti marketingových služeb se specializací na public relations; (42) poradenství v oblasti marketingových služeb se specializací na public relations.  
(511) 35, 42  
(210) O-107537

(111) **198161**  
(220) 18.04.1996  
(151) 26.02.1997  
(540)

**REBETOL**

(730) **SCHERING-PLOUGH, LTD.**, Töpferstrasse 5, Lucerne, CH  
(740) KOREJZOVÁ & SPOL., v.o.s., JUDr. Zdeňka Korejzová, Spálená 29, Praha 1, 11000  
(510) (5) protivirový přípravek.  
(511) 5  
(210) O-110470

(111) **198163**  
(220) 18.04.1996  
(151) 26.02.1997  
(540)

**REDIPEN**

(730) **Schering Corporation**, 2000 Galloping Hill Road, Kenilworth, NJ, US  
(740) KOREJZOVÁ & SPOL., v.o.s., JUDr. Zdeňka Korejzová, Spálená 29, Praha 1, 11000  
(510) (10) injekční zařízení.  
(511) 10  
(210) O-110472

(111) **198854**  
(220) 01.11.1995  
(151) 28.03.1997  
(540)



(730) **AGROS NOVA Sp. z o. o.**, Al. Stanów Zjednoczonych 61A, Warszawa, PL  
(740) TRAPLOVÁ-HAKR-KUBÁT Advokátní a patentová kancelář, JUDr. Jarmila Traplová, Přístavní 24, Praha 7, 17000  
(510) (29) konzervované, sušené a vařené ovoce a zelenina, rosoly, zavařeniny, vejce, mléko a jiné mlékárenské výrobky; (30) káva, čaj, kakao, cukr, rýže, tapioka, ságo, kávové náhražky, mouka a obilní přípravky, chléb, sušenky, suchary, koláče, jemné pečivo a cukrovinky, zmrzlina, med, sirup z melasy, kvasnice, prášky do pečiva, sůl, hořčice, pepř, ocet, chuťové omáčky, koření, led na chlazení; (31) výrobky zemědělské, zahradnické, lesnické a semena neobsažené v jiných třídách, živá zvířata, čerstvé ovoce a zelenina, semena, živé rostliny a přírodní květiny, krmiva pro dobytek, slad; (32) pivo, lehká piva a ležáky, vody minerální a šumivé a jiné nealkoholické nápoje, sirupy a jiné přípravky k přípravě nápojů.  
(511) 29, 30, 31, 32  
(210) O-105449

(111) **199011**  
(220) 29.05.1996  
(151) 28.03.1997  
(540)

**RIALTO**

(730) **Ing. Richard ŠÍŠKA**, Bratrská 4, Přerov, 75002, CZ  
(740) Ing. Petr Soukup, patentový a známkový zástupce, Vídeňská 8, Olomouc, 77200  
(510) (39) informační služby spojené s provozováním cestovní kanceláře, zejména informace o cestování, jízdních tarifech a rádech a způsobech dopravy, provozování cestovní kanceláře a služeb s tím spojených; (42) zajišťování ubytování.  
(511) 39, 42  
(210) O-111679

(111) **199020**  
(220) 04.06.1996  
(151) 28.03.1997  
(540)



(730) **Ing. Rostislav Velička - HENRI**, Náves svobody 50/17, Olomouc - Holice, 78371, CZ  
(740) Ing. Petr Soukup, patentový a známkový zástupce, Vídeňská 8, Olomouc, 77200  
(510) (30) káva a výrobky z kávy.  
(511) 30  
(210) O-111857

(111) **199024**  
(220) 06.06.1996  
(151) 28.03.1997  
(540)



- (730) **Wap Reinigungssysteme GmbH & Co.**, Guido-Oberdorfer-Str. 2-8, Bellenberg, DE  
(740) Společná advokátní kancelář Všetěčka Zelený Švorčík Kalenský a partneři, JUDr. Miloš Všetěčka, Hálkova 2, Praha 2, 12000  
(510) (1) chemické čisticí prostředky pro čištění strojních částí, zemědělských strojů, zejména speciální autočističe pro vysokotlaké prací přístroje a přístroje s parním paprskem; (3) odkonzervovací prostředky pro přístroje na odstraňování vosku, prostředky k odstraňování usazenin pro přístroje s parním paprskem; (7) čisticí přístroje s parním paprskem a vysokotlaké čisticí přístroje, stroje na čištění podlah, prací přístroje pro koberce, zametací stroje na bateriový, benzinový a naftový pohon; (9) odsávače nečistot pro sání vlhké a suché nečistoty, vysavače, odsávače vody, mycí přístroje se zařízením na vhadzování mincí jako samoobslužné přístroje v čerpacích stanicích, odsávací přístroje; (11) odvětrávací zařízení pro zplodiny spalování pro automobilové dílny, průmyslové odsávací přístroje, odsávací zařízení pro brzdové bubny; (21) zametací stroje na ruční pohon; (37) služby samoobslužných mycích center, zejména mytí, čištění vozidel včetně prací na ochranu spodku a impregnačních ochranných prací (vně i uvnitř).  
(511) 1, 3, 7, 9, 11, 21, 37  
(210) O-111962

(111) **199031**  
(220) 26.07.1996  
(151) 28.03.1997  
(540)

### POLPUR

- (730) **POLPUR, spol. s r.o.**, Kudrnáčova 1287, Turnov, 51101, CZ  
(740) Ing. Nedomlelová Margita, Štrauchova 932, Jičín, 50601  
(510) (3) brusné výrobky a materiály pro leštění, lapování a broušení; (7) nářadí pro stroje na leštění, lapování a broušení materiálu; (8) nástroje pro broušení materiálu.  
(511) 3, 7, 8  
(210) O-113397

(111) **199032**  
(220) 07.08.1996  
(151) 28.03.1997  
(540)



- (730) **K.P.A. spol. s r.o.**, Na Šafránci 1817/33, Praha 10, 10100, CZ  
(740) Ing. Jupa Francis, patentový zástupce, Měchenická 4, Praha 4, 14100  
(510) (35) činnost organizačních, ekonomických a účetních poradců, daňové poradenství; (36) činnost realitní kanceláře.  
(511) 35, 36  
(210) O-113725

(111) **199033**  
(220) 07.08.1996

(151) 28.03.1997  
(540)



- (730) **K.P.A. AUDIT spol. s r.o.**, Vocelova 5, Praha 2, 12000, CZ  
(740) Ing. Jupa Francis, patentový zástupce, Měchenická 4, Praha 4, 14100  
(510) (35) auditorská činnost, daňové poradenství, činnost účetních, organizačních a ekonomických poradců.  
(511) 35  
(210) O-113726

(111) **199908**  
(220) 22.02.1996  
(151) 29.04.1997  
(540)

### FENNER

- (730) **J.H. Fenner & Co. Limited**, Hesslewood Country Office Park, Ferriby Road, Hessle, East Yorkshire, GB  
(740) Čermák, Hořejš, Vrba - advokátní a patentová kancelář, JUDr. Čermák Karel, Národní 32, Praha 1, 11000  
(510) (7) hnací soukolí a hnací řemenové převody, pásy, dopravní pásy, pohonné mechanismy, vložky, kladky, razníky, řetězy, řetězová spráhla, ložiskové jednotky, převodovky, reduktory rychlostí přístroje a spojky proměnlivých rychlostí, brzdy, protizpětné jednotky, všechny součásti výše uvedených přístrojů nebo součástí pro použití s uvedenými přístroji, motory, s výjimkou pozemních vozidel, ovladače motorů.  
(511) 7  
(210) O-108781

(111) **199952**  
(220) 05.04.1996  
(151) 29.04.1997  
(540)

### Price Waterhouse

- (730) **PricewaterhouseCoopers Česká republika, s.r.o.**, Kateřinská 40/466, Praha 2, 12000, CZ  
(740) Společná advokátní kancelář Všetěčka Zelený Švorčík Kalenský a partneři, JUDr. Otakar Švorčík, Hálkova 2, Praha 2, 12000  
(510) (35) poskytování pomoci při provozu obchodní činnosti.  
(511) 35  
(210) O-110127

(111) **199953**  
(220) 05.04.1996  
(151) 29.04.1997  
(540)

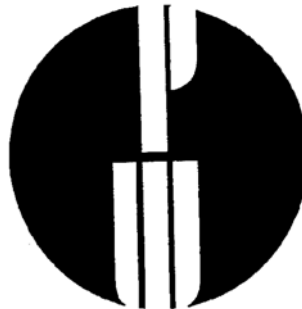

- (730) **PricewaterhouseCoopers Česká republika, s.r.o.**, Kateřinská 40/466, Praha 2, 12000, CZ  
(740) Společná advokátní kancelář Všetěčka Zelený Švorčík Kalenský a partneři, JUDr. Otakar Švorčík, Hálkova 2, Praha 2, 12000  
(510) (35) poskytování pomoci při provozu obchodní činnosti.

(511) 35  
(210) O-110128

(111) **199954**  
(220) 05.04.1996  
(151) 29.04.1997

(540) **PRICE WATERHOUSE**

(730) **PricewaterhouseCoopers Česká republika, s.r.o.**,  
Kateřinská 40/466, Praha 2, 12000, CZ  
(740) Společná advokátní kancelář Vsetečka Zelený Švorčík  
Kalenský a partneři, JUDr. Otakar Švorčík, Hálkova 2, Praha 2,  
12000  
(510) (35) poskytování pomoci při provozu obchodní činnosti.  
(511) 35  
(210) O-110129

(111) **199970**  
(220) 29.05.1996  
(151) 29.04.1997

**VÍNO NITRA**

(730) **VÍNO NITRA, spol. s r.o.**, Vinárska ul. č.1, Nitra - Lužianky,  
95141, SK  
(740) Rott, Růžička a Guttman, patentová, známková a právní  
kancelář, Ing. Kavínková Ludmila, patentový zástupce, Nad  
Štolou 12, Praha 7, 17000  
(510) (32) nealkoholické nápoje všeho druhu; (33) alkoholické  
nápoje všeho druhu s výjimkou piv; (36) zprostředkovatelské  
služby v oboru nákupu a prodeje movitostí.  
(511) 32, 33, 36  
(210) O-111713

(111) **199980**  
(220) 12.06.1996  
(151) 29.04.1997

**HINES**

(730) **Hines Interests Limited Partnership (HILP)**, 2800 Post Oak  
Bvld., Houston, TX, US  
(740) Čermák Hořejš Myslíl a spol., JUDr. Jan Matějka, Národní 32,  
Praha 1, 11000  
(510) (36) pojištění nemovitostí, služby agentů zabývajících se  
nemovitostmi a cennými papíry, služby správců nemovitostí;  
(37) stavebnictví, opravy související s provozem realitních  
kanceláří.  
(511) 36, 37  
(210) O-112089

(111) **199988**  
(220) 26.06.1996  
(151) 29.04.1997

**SAVAGRO**

(730) **BOCHEMIE s.r.o.**, Lidická 326, Bohumín, 73595, CZ  
(740) PATENTSERVIS Praha a.s., Jivenská 1273/1, Praha 4, 14021  
(510) (1) chemické výrobky pro zemědělství, průmysl; (3) prostředky  
pro čištění, mytí, praní; (5) dezinfekční přípravky, fungicidní  
přípravky.  
(511) 1, 3, 5  
(210) O-112470

(111) **199991**  
(220) 27.06.1996  
(151) 29.04.1997

**ANECT**

(730) **ANECT a.s.**, Videňská 125, Brno, 61900, CZ  
(740) Doc. Ing. Jindřich Špaček, CSc., patentový zástupce,  
Svatopluka Čecha 106a, Brno, 61200  
(510) (9) přístroje elektrické, optické a signální, zejména  
telekomunikační přístroje a zařízení, zařízení a přístroje pro  
záznam, převod a reprodukci zvuku nebo obrazu, nosiče  
zvukových a/nebo obrazových záznamů, programové vybavení  
počítačů, technické prostředky výpočetní techniky, jako  
přístroje pro zpracování informací, počítače, jejich části a

příslušenství; (37) montáž, servis, opravy a údržba technických  
prostředků výpočetní techniky, počítačových sítí,  
telekomunikačních zařízení, kancelářské a reprodukční  
elektroniky; (41) organizování kurzů a seminářů; (42)  
poskytování software, automatizované zpracování dat,  
projektování a budování počítačových sítí.

(511) 9, 37, 41, 42  
(210) O-112494

(111) **200481**  
(220) 05.12.1995  
(151) 26.05.1997



(730) **RENOGUM - NILOS a. s.**, Most - Kopisty čp. 1, Most,  
43401, CZ  
(740) ZEMAN - podkrušnohorská patentová a známková kancelář,  
Petr Zeman, Hradní 301, Loket, 35733  
(510) (19) dlažby z recyklované, pojené, barvené nebo nebarvené  
pryžové drtě opatřené povrchovou úpravou (flokováním) a  
nebo bez úpravy povrchu; (27) rohož z recyklované, pojené,  
barvené nebo nebarvené pryžové drtě opatřené povrchovou  
úpravou (flokováním) a nebo bez úpravy povrchu; (36)  
zprostředkovatelská činnost týkající se koupě a prodeje  
movitostí a nemovitostí, zprostředkovatelný komodit, pronájmu  
nemovitostí; (41) vzdělávací činnost v režimu živností volných;  
(42) výzkumná, vývojová, expertizní a posudková činnost v  
oblasti životního a pracovního prostředí, v oboru zpracování  
pryže a plastů, v oboru strojů, zařízení a konstrukcí,  
marketingová, poradenská a konzultační činnost v oboru  
recyklace pryže a umělých hmot.

(511) 19, 27, 36, 41, 42  
(210) O-106580

(111) **200704**  
(220) 13.05.1996  
(151) 26.05.1997



(730) **STENO s.r.o.**, Mikulovice 91, Pardubice, 53333, CZ  
(740) Ing. Mareš Zdeněk, patentový zástupce, Staré Ččovice 173,  
Pardubice, 53006  
(510) (6) průmyslové kovové armatury, šoupata, sifony, koše, zpětné  
klapky; (7) kompresory pro stlačování a dopravu plynů a to  
stabilní, pojízdné, přenosné, tandemové poháněné benzinovým  
i elektrickým motorem, čerpadla oběhová, odstředivá pro  
čerpání kapalin bez mechanických příměsí pro domácnost i  
průmysl, ponorná čerpadla, samonasávací, samonasávací s  
ejektorem, kalová čerpadla, čerpadla pro ústřední topení,  
čerpadla se samočinnou regulací pro průmysl; (11) vestavné  
filtry do potrubí pro filtraci vody, vodovodní bytové armatury,  
baterie, ventily klasické i pákové z kovu, regulační solenoidové  
ventily, armatury pro vodovodní a plynová potrubí; (37)  
opravárenské služby pro výše uvedené výrobky; (39) doprava a  
přeprava zboží; (42) inženýrské a poradenské služby pro výše  
uvedené výrobky.

(511) 6, 7, 11, 37, 39, 42  
(210) O-111208

(111) **200706**

(220) 14.05.1996  
(151) 26.05.1997  
(540)



(730) **SPRANDI (OVERSEAS) LIMITED**, P.O.Box 3321, Road Town, Tortola, VG  
(740) Rott, Růžička a Guttman, patentová, známková a právní kancelář, JUDr. Rott Vladimír, Nad Štolou 12, Praha 7, 17000  
(510) (25) oděvy, obuv, pokrývky hlavy.  
(511) 25  
(210) O-111266

(111) **200709**  
(220) 15.05.1996  
(151) 26.05.1997  
(540)



(730) **INTERSNACK a.s.**, Choustník 164, okres Tábor, 39118, CZ  
(740) ROTT, RŮŽIČKA & GUTTMANN Patentová, známková a advokátní kancelář, JUDr. Vladimír Rott, Nad Štolou 12, Praha 7, 17000  
(510) (29) bramborové lupínky; (30) výrobky z bramborového a obilného těsta, slané tyčinky; (31) ořechy a jejich směsi.  
(511) 29, 30, 31  
(210) O-111286

(111) **200751**  
(220) 08.07.1996  
(151) 26.05.1997  
(540)

*EFEKTA Consulting*

(730) **EFEKTA CONSULTING, a.s.**, Erbenova 312/1, Brno, 60200, CZ  
(510) (35) pomoc při řízení obchodní činnosti.  
(511) 35  
(210) O-112806

(111) **200752**  
(220) 08.07.1996  
(151) 26.05.1997  
(540)



(730) **EFEKTA CONSULTING, a.s.**, Erbenova 312/1, Brno, 60200, CZ  
(510) (35) pomoc při řízení obchodní činnosti; (36) služby týkající se financí a peněžnictví, konzultační činnost v oboru financí a peněžnictví.  
(511) 35, 36  
(210) O-112807

(111) **200774**  
(220) 07.10.1996  
(151) 26.05.1997  
(540)

### INCENTIVE TRAVEL

(730) **Incentive Travel, spol. s r.o.**, Pod Vodojemem 271/22, Praha 4, 14900, CZ  
(740) UNIPATENT, Ing. Jiří Chlustina, Jana Masaryka 43-47, Praha 2, 12000  
(510) (39) cestovní ruch, aktivní, pasivní, domácí, turistika, kongresová, konferenční, obchodní, přeprava osob; (41) organizování výletů a zábavních podniků; (42) rezervace ubytování.  
(511) 39, 41, 42  
(210) O-115498

(111) **200775**  
(220) 07.10.1996  
(151) 26.05.1997  
(540)



(730) **Incentive Travel, spol. s r.o.**, Pod Vodojemem 271/22, Praha 4, 14900, CZ  
(740) UNIPATENT, Ing. Chlustina Jiří, J.Masaryka 43-47, Praha 2- Vinohrady, 12000  
(510) (39) cestovní ruch, aktivní, pasivní, domácí, turistika, kongresová, konferenční, obchodní, přeprava osob; (41) organizování výletů a zábavních podniků; (42) rezervace ubytování.  
(511) 39, 41, 42  
(210) O-115499

(111) **201478**  
(220) 21.05.1996  
(151) 26.06.1997  
(540)

### ENDLESS VACATION

(730) **RESORT CONDOMINIUMS INTERNATIONAL, INC.**, 3502 Woodview Trace, Indianapolis, IN, US  
(740) Společná advokátní kancelář Všetěčka Zelený Švorčák Kalenský a partneři, JUDr. Pavel Zelený, Hálkova 2, Praha 2, 12000  
(510) (16) časopisy, noviny a publikace vztahující se k nemovitostem, rekreaci, cestování a dovolené.  
(511) 16  
(210) O-111470

(111) **201481**  
(220) 22.05.1996  
(151) 26.06.1997  
(540)

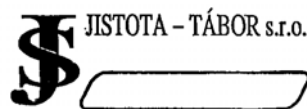

(730) **JISTOTA - TÁBOR s.r.o.**, Lom 64, 39111, CZ  
(740) Müller Václav, patentový zástupce, Filipova 2016, Praha 4, 14800  
(510) (6) zámečnické výrobky, mříže kovové, zábrany, bezpečnostní

konstrukce, zámky, závory, zavírače dveří, rozvory, závěsy dveří, panty, bezpečnostní dveře, bezpečnostní kování, uzamykací systémy, dálkové ovládání vstupů, trezory, zakázkové zabezpečovací systémy, zejména v rámci maloobchodního prodeje, mosazné kování, mosazné doplňky, dveřní a nábytkové kování, poštovní schránky kovové, kasy, klíčovky, kování okenní a dveřní, stavební dílce, bezpečnostní sklepní konstrukce, mříže, kovové doplňky, zábradlí, brány, ploty, regály, okenice, výstavní stánky, stojany, zejména markýz, poutače, koše drátěné a kovové, interiérové doplňky, stavebnicové konstrukce pro nasvětlování interiérů, speciální účelové výrobky pro výstavbu sportovišť, tělocvičen a dětských hřišť, jako ocelové horolezecké stěny, startovací bloky, komplety pro výstavbu basketbalových hřišť, překážkové dráhy, sloupky pro nesení sítí, okenní stavěče, okenní uzávěry, okenní zarážky, okna posuvná, střešní světlíky, otvírače oken, zejména elektrootvírače, včetně lineárních pohonů, zařízení pro parkování jízdních kol, jmenovky kovové; (7) drtiče kostí, drtiče odpadků, dopravní pásy, vibrační síta, věšáky na pušky, přístroje manipulační pro nakládání a vykládání zboží; (20) plastové kování a jiné nábytkářské doplňky, stojany na šaty, květináče, lavičky; (37) zámečnictví, zakázkové stavební a strojní zámečnictví, kovoobrábění, instalace, montáž včetně oprav a udržování zámků, závor, rozvorů, bezpečnostních dveří, bezpečnostního kování, uzamykacích systémů, dálkově ovládaných vstupů, výrobků jemné mechaniky a jiných zámečnických výrobků.

(511) 6, 7, 20, 37  
(210) O-111490

(111) **201488**  
(220) 24.05.1996  
(151) 26.06.1997  
(540)



(730) **Ing. Luděk Špriňar**, J. Masaryka 1354, Hradec Králové, 50012, CZ  
(510) (41) výchovná a vzdělávací činnost s mládeží a pro mládež v oboru sborového zpěvu a všech dalších aktivit, které s tím souvisejí, pořádání koncertů pro veřejnost, výchovných koncertů pro mládež a provozování různých kulturních vystoupení, organizace a pořádání hudebních a sborových festivalů, národních a mezinárodních soutěží a přehlídek, vzdělávacích a zábavních pořadů, jakož i dalších kulturních akcí, pořizování zvukových záznamů ve sdělovacích prostředcích, zejm. na zvukových a zvukově obrazových nosičích.

(511) 41  
(210) O-111589

(111) **201492**  
(220) 30.05.1996  
(151) 26.06.1997  
(540)



**EKOTRADE**

(730) **EKOTRADE MOST s.r.o.**, Sukova 262, Most, 43401, CZ  
(510) (7) zařízení pro fyzikálně chemické a mechanické dělení látek a směsí a jejich disperzí; (11) zařízení pro čištění vod a zemin; (37) provádění čištění vod a zemin; (40) odstraňování kontaminujících látek z materiálů, zemin, vod a odpadů; (42) nakládání s odpady, provádění, projektování a vyhodnocování geologických prací, provádění sanačních a injektážních prací.

(511) 7, 11, 37, 40, 42

(210) O-111749

(111) **201516**  
(220) 12.07.1996  
(151) 26.06.1997  
(540)

## NICOM

(730) **NICOM, a.s.**, Strážnická 10, Brno, 62700, CZ  
(740) Ludmila Hájková, Olbrachtovo nám. 5, Brno - Komin, 62400  
(510) (9) automatické přístroje uváděné v činnost vhozením mince nebo známky, nosiče magnetických, zvukových a/nebo obrazových záznamů, automaty na zboží; (35) poskytování pomoci při provozu obchodu, inzertní a reklamní činnost; (36) finanční leasing; (37) servis, montáž a opravy kancelářské a výpočetní techniky; (41) školy a školení, vzdělávací činnost.

(511) 9, 35, 36, 37, 41  
(210) O-112989

(111) **201545**  
(220) 24.10.1996  
(151) 26.06.1997  
(540)

## TONER

(730) **T O N E R s.r.o.**, Lanškrounská 74, Moravská Třebová, 57112, CZ  
(510) (8) nástroje razící, nástroje řezné, nástroje ruční, nože všeho druhu a pro veškeré použití, přibory stolní (nože, vidličky a lžíce též z drahých kovů nebo nerezové oceli), přibory na salát (vidličky a lžíce), lžíce (naběračky techn.) z nerezové oceli; (21) přibory kávové ne z drahých kovů, přístroj čajový (servis) ne z drahých kovů, podnosy z nerezové oceli, nádoby na jídlo (neobsažené v jiných třídách), nádoby izolované proti úniku tepla (též na pokrmy a nápoje), nádobí kuchyňské kovové, náčiní pro domácnost nebo kuchyň.

(511) 8, 21  
(210) O-116082

(111) **202214**  
(220) 06.03.1996  
(151) 28.07.1997  
(540)

## EXPLOSIN

(730) **NUTREND D.S., a.s.**, Selské nám. 9/43, Olomouc - Chválkovice, 77200, CZ  
(740) Ing. Petr Soukup, patentový a známkový zástupce, Vídeňská 8, Olomouc, 77200  
(510) (5) posilující poživatiny, vitaminové přípravky, posilující poživatiny pro doplnění redukční diety, přípravky obsahující biochemické katalyzátory pro fyzicky aktivní osoby, pro rekonvalescenty a nemocné.

(511) 5  
(210) O-109189

(111) **202351**  
(220) 13.05.1996  
(151) 29.07.1997  
(540)

## OCEAN DREAM

(730) **Lentheric Limited**, Amertrans Park, Bushey Mill Lane, Watford, Hertfordshire, GB  
(740) Čermák Hořejš Myslíl a spol., JUDr. Karel Čermák, advokát, Národní 32, Praha 1, 11000  
(510) (3) toaletní a mýdlové přípravky pro muže a ženy, zejména voňavky, kolínské vody, éterické oleje pro užití jako osobní vůně, vody a balzámy po holení, pleťové zvlhčovací přípravky a krémy, parfumovaná mýdla a gely, pudry.

(511) 3  
(210) O-111219

(111) **202363**  
(220) 30.05.1996  
(151) 29.07.1997  
(540)

## MŮJ HRAD

(730) **Sanoma Magazines Praha s.r.o.**, Lomnického 1705/7, Praha 4, 14000, CZ

- (740) Ladislava Jasanská Advokátní kancelář, Mgr. Ladislava Jasanská, advokátka, Lomnického 7, Praha 4, 14000  
(510) (16) periodické a neperiodické tiskoviny všeho druhu, tiskárenské výrobky, zejména pohledy, obtisky, záložky, fotografie, papírenské zboží všeho druhu, kancelářské potřeby, zejména bloky, kalendáře, fotoalba, dopisní papíry, desky, psací potřeby, drobné kancelářské potřeby z plastů a kovu, učební pomůcky, plastické obaly (nezařazené do jiných tříd), hrací karty, štočky; (41) výchova, zábava, sportovní a kulturní aktivity, zejména soutěže, estrády, vydavatelství a nakladatelství.  
(511) 16, 41  
(210) O-111762

- (111) **202467**  
(220) 05.09.1996  
(511) 29.07.1997  
(540)

**ROBOMIX**

- (730) **WS International a.s.**, Perunská 2, Hodonín, 69501, CZ  
(740) HALAXOVÁ & HALAXOVÁ, TETRAPAT, RNDr. Zdeňka Halaxová, Horní náměstí 7, Olomouc, 77200  
(510) (7) elektromechanické kuchyňské přístroje a nástroje, mixery, drtiče a míchače pro přípravu pokrmů a těst, ovocné lisy, kávomlýnky, kuchyňské roboty; (11) kuchyňská zařízení, přístroje, nástroje a potřeby na vaření a pečení, grilovací desky, rošty, pánve a topinkovače; (21) drobné přenosné nástroje, nářadí, nádoby a přípravky pro kuchyni a domácnost z plechu, hliníku, plastických a jiných hmot, kuchyňské nádobí, tvořítka na přípravu a úpravu těsta, malé přístroje a nástroje na mletí, krájení, sekání a lisování s výjimkou strojů na elektrický pohon.  
(511) 7, 11, 21  
(210) O-114544

- (111) **202468**  
(220) 05.09.1996  
(511) 29.07.1997  
(540)

**ROMIX**

- (730) **WS International a.s.**, Perunská 2, Hodonín, 69501, CZ  
(740) HALAXOVÁ & HALAXOVÁ, TETRAPAT, RNDr. Zdeňka Halaxová, Horní náměstí 7, Olomouc, 77200  
(510) (7) elektromechanické kuchyňské přístroje a nástroje, mixery, drtiče a míchače pro přípravu pokrmů a těst, ovocné lisy, kávomlýnky, kuchyňské roboty; (11) kuchyňská zařízení, přístroje, nástroje a potřeby na vaření a pečení, grilovací desky, rošty, pánve a topinkovače; (21) drobné přenosné nástroje, nářadí, nádoby a přípravky pro kuchyni a domácnost z plechu, hliníku, plastických a jiných hmot, kuchyňské nádobí, tvořítka na přípravu a úpravu těsta, malé přístroje a nástroje na mletí, krájení, sekání a lisování s výjimkou strojů na elektrický pohon.  
(511) 7, 11, 21  
(210) O-114545

- (111) **202472**  
(220) 07.11.1996  
(511) 29.07.1997  
(540)

**FARAO**

- (730) **MADETA a. s.**, Rudolfovska 246/83, České Budějovice, 37050, CZ  
(740) JUDr. Václav Junek, Tovární 14, České Budějovice, 37001  
(510) (29) mléko a mléčné výrobky.  
(511) 29  
(210) O-114610

- (111) **202473**  
(220) 07.11.1996  
(511) 29.07.1997  
(540)

**KLEO**

- (730) **MADETA a. s.**, Rudolfovska 246/83, České Budějovice, 37050, CZ  
(740) JUDr. Václav Junek, Tovární 14, České Budějovice, 37001  
(510) (29) mléko a mléčné výrobky.

- (511) 29  
(210) O-114611

- (111) **202480**  
(220) 11.09.1996  
(511) 29.07.1997  
(540)



- (730) **B M H spol. s r. o.**, Ondřejova 592/13, Olomouc, Chválkovice, 77900, CZ  
(740) Ing. Petr Soukup, patentový a známkový zástupce, Vídeňská 8, Olomouc, 77200  
(510) (37) výstavba, rekonstrukce, modernizace a opravy, zejm. kanalizační sítě, čistíren odpadních vod, závlahových zařízení, vodovodního a plynového vedení, nádrží, rybníků apod., čištění a údržba kanalizací, šachet, jímek, rezervoárů, nádrží apod., výstavba a rekonstrukce trubních vedení bezvýkopovými metodami, sanace inženýrských sítí; (42) monitorování a diagnostika inženýrských sítí, poradenská a konzultační činnost, zejm. v oblasti kanalizačních a trubních sítí.  
(511) 37, 42  
(210) O-114682

- (111) **202904**  
(220) 14.12.1995  
(511) 26.08.1997  
(540)

*Lexon*

- (730) **Ing. Alexandr Hončík**, Farní 704, Kdyně, 34506, CZ  
(740) Bc. Irena Langrová, Skřetova 48, Plzeň, 30100  
(510) (11) osvětlené okenní dekorace, svítidla; (37) instalace elektrických strojů a přístrojů, jejich opravy, zřizování poplašných zařízení; (40) řezbářství.  
(511) 11, 37, 40  
(210) O-106885

- (111) **203037**  
(220) 22.03.1996  
(511) 26.08.1997  
(540)



- (730) **Charlies and Company, s.r.o.**, Nová Ves nad Nisou č. 602, 46827, CZ  
(740) Rott, Růžička a Guttman, patentová, známková a právní kancelář, JUDr. Rott Vladimír, Nad Štolou 12, Praha 7, 17000  
(510) (25) sportovní textil.  
(511) 25  
(210) O-109675

- (111) **203054**  
(220) 27.03.1996  
(511) 26.08.1997  
(540)

**PRAGUE MEDICAL**

- (730) **BS PRAGUE MEDICAL CS, spol. s r. o.**, Na Šafránce 41,  
Praha 10, 10000, CZ  
(740) **ROTT, RŮŽIČKA & GUTTMANN** Patentová, známková a  
advokátní kancelář, JUDr. Vladimír Rott, Nad Štolou 12, Praha  
7, 17000  
(510) (10) výrobky zdravotnické, drobná zdravotnická technika a  
prostředky zdravotnické techniky, zejména jehly, vodiče,  
katetry, endoprotézy, implantované kardiostimulátory, přístroje  
a nástroje lékařské a chirurgické.  
(511) 10  
(210) O-109837

- (111) **203126**  
(220) 10.05.1996  
(151) 26.08.1997  
(540)



- (730) **Správa Pražského hradu**, Praha 1 - Hrad, 11908, CZ  
(740) Korbař, Pokorný a spol., Mgr. Michal Pokorný, Kateřinská  
522/21, Praha 2, 12000  
(510) (6) propagační předměty z kovu; (16) publikace, propagační a  
dárkové předměty; (24) propagační a dárkové předměty  
textilní; (25) propagační a dárkové předměty - oděvní součásti;  
(26) odznaky a jiné propagační a dárkové předměty; (41)  
organizování výstav pro kulturní a vzdělávací účely.  
(511) 6, 16, 24, 25, 26, 41  
(210) O-111165

- (111) **203127**  
(220) 10.05.1996  
(151) 26.08.1997  
(540)



**RUDOLF II. A PRAHA**

- (730) **Správa Pražského hradu**, Praha 1 - Hrad, 11908, CZ  
(740) Korbař, Pokorný a spol., Mgr. Michal Pokorný, Kateřinská  
522/21, Praha 2, 12000  
(510) (6) propagační předměty z kovu; (16) publikace, propagační a  
dárkové předměty; (24) propagační a dárkové předměty  
textilní; (25) propagační a dárkové předměty - oděvní součásti;  
(26) odznaky a jiné propagační a dárkové předměty; (41)  
organizování výstav pro kulturní a vzdělávací účely.  
(511) 6, 16, 24, 25, 26, 41  
(210) O-111166

- (111) **203133**  
(220) 22.05.1996  
(151) 26.08.1997  
(540)

**FALCON**

- (730) **BAYER AKTIENGESSELLSCHAFT**, Leverkusen, DE  
(740) Rott, Růžička a Guttman, patentová, známková a právní  
kancelář, JUDr. Růžička Michal, CSc., Nad Štolou 12, Praha 7,  
17000  
(510) (1) chemické výrobky pro užití v zemědělství, zahradnictví a  
lesnictví; (5) prostředky pro ničení plevelu a hubení  
živočišných škůdců včetně mořidel užívaných při seti,  
insekticidy, fungicidy.  
(511) 1, 5  
(210) O-111504

- (111) **203161**  
(220) 05.06.1996  
(151) 26.08.1997  
(540)

**EPRINEX**

- (730) **MERIAL LLC**, 3239 Satellite Boulevard Building 500,  
Duluth, GA, US  
(740) Čermák Hořejš Myslíl a spol., JUDr. Jan Matějka, Národní 32,  
Praha 1, 11000  
(510) (5) výrobky lékárnické, veterinářské a hygienické, diabetické  
přípravky pro léčebné účely, potraviny pro batolata, náplastě,  
materiál pro obvazy, materiály pro plombování zubů a pro  
zubní otisky, dezinfekční přípravky, výrobky pro hubení  
škodlivých zvířat, fungicidy, herbicidy.  
(511) 5  
(210) O-111916

- (111) **203170**  
(220) 06.06.1996  
(151) 26.08.1997  
(540)



- (730) **Petr Hobza**, Chaloupky 72, Strážnice, 69662, CZ  
(740) SPUR, a.s., Ing. Dana Kreizlová, tř. T. Bati 299, Zlín, 76422  
(510) (29) potraviny a pochutiny na bázi brambor, zeleniny, ovoce,  
finálně upravené, zejména smažením, pražením, restováním,  
grilováním či pečením a balené, polotovary, směsi, náplně a  
pomazánky na bázi brambor, zeleniny, ovoce, brambory,  
zelenina a ovoce konzervované, sušené, vařené, zavařeniny,  
saláty a rosoly, maso, ryby, drůbež, zvěřina jako polotovary  
nebo finálně upravené balené produkty, směsi, náplně,  
pomazánky a kusové výrobky na bázi masa, ryb, drůbeže nebo  
zvěřiny, masové a zeleninové výtažky.  
(511) 29  
(210) O-111952

- (111) **203171**  
(220) 07.06.1996  
(151) 26.08.1997  
(540)



- (730) **OP papírna, s.r.o.**, Olšany 18, 78962, CZ  
(740) JUDr. Josef Michálek, advokát, Fialova 12a, Šumperk, 78701  
(510) (16) papír, výrobky z papíru, papírenské zboží; (34) cigaretový  
papír, též cigaretové papírky v knížkách, cigaretové dutinky.  
(511) 16, 34  
(210) O-111974

- (111) **203172**  
(220) 07.06.1996  
(151) 26.08.1997  
(540)



- (730) **OP papírna, s.r.o.**, Olšany 18, 78962, CZ  
(740) JUDr. Josef Michálek, advokát, Fialova 12a, Šumperk, 78701  
(510) (16) papír, výrobky z papíru, papírenské zboží; (34) cigaretový  
papír, též cigaretové papírky v knížkách, cigaretové dutinky.

(511) 16, 34  
(210) O-111975

(111) **203173**  
(220) 07.06.1996  
(151) 26.08.1997  
(540)



(730) **OP papírna, s.r.o.**, Olšany 18, 78962, CZ  
(740) JUDr. Josef Michálek, advokát, Fialova 12a, Šumperk, 78701  
(510) (16) papír, výrobky z papíru, papírenské zboží; (34) cigaretový papír, též cigaretové papírky v knížečkách, cigaretové dutinky.  
(511) 16, 34  
(210) O-111976

(111) **203179**  
(220) 11.06.1996  
(151) 26.08.1997  
(540)

### PZP-Komplet-Air

(730) **PZP KOMPLET a.s.**, Semechnice 132, Dobruška, 51801, CZ  
(740) Miroslav Petr Ziegrosser, Topolová 807, Prachatice, 38301  
(510) (7) elektrické generátory, čerpadla všeho druhu zejména tepelná, elektrické stroje a přístroje patř. do tř. 7; (9) elektrické kontrolní, regulační a měřicí stroje, přístroje a zařízení všeho druhu zejména pro energetiku, vzduchotechniku a pro topná, chladicí a sušící zařízení, elektroměry, rozvodné skříně, elektroinstalace všeho druhu, kabely, vodiče, elektr. izolované dráty, svorky, konektory, vypínače, spínače, transformátory, relé, pojistky, jističe a jiné elektrické a elektronické součástky; (11) topná zařízení všeho druhu zejména elektrická, chladicí zařízení, stroje a přístroje a chladicí skříně zejména pro potravinářský, farmaceutický, chemický a zpracovatelský průmysl, odvlhčovací a vlhčící zařízení, sušící zařízení všeho druhu, klimatizace, vzduchotechnika, větrací zařízení, zařízení pro rozvod vody, páry a vzduchu; (37) instalace, montáž a opravy elektrických zařízení, strojů a přístrojů všeho druhu.  
(511) 7, 9, 11, 37  
(210) O-112037

(111) **203181**  
(220) 11.06.1996  
(151) 26.08.1997  
(540)

### PZP-Ekonomik-Air

(730) **PZP KOMPLET a.s.**, Semechnice 132, Dobruška, 51801, CZ  
(740) Miroslav Petr Ziegrosser, Topolová 807, Prachatice, 38301  
(510) (7) elektrické generátory, čerpadla všeho druhu zejména tepelná, elektrické stroje a přístroje patř. do tř. 7; (9) elektrické kontrolní, regulační a měřicí stroje, přístroje a zařízení všeho druhu zejména pro energetiku, vzduchotechniku a pro topná, chladicí a sušící zařízení, elektroměry, rozvodné skříně, elektroinstalace všeho druhu, kabely, vodiče, elektr. izolované dráty, svorky, konektory, vypínače, spínače, transformátory, relé, pojistky, jističe a jiné elektrické a elektronické součástky; (11) topná zařízení všeho druhu zejména elektrická, chladicí zařízení, stroje a přístroje a chladicí skříně, zejména pro potravinářský, farmaceutický, chemický a zpracovatelský průmysl, odvlhčovací a vlhčící zařízení, sušící zařízení všeho druhu, klimatizace, vzduchotechnika, větrací zařízení, zařízení pro rozvod vody, páry a vzduchu; (37) instalace, montáž a opravy elektrických zařízení, strojů a přístrojů všeho druhu.  
(511) 7, 9, 11, 37  
(210) O-112039

(111) **203183**

(220) 12.06.1996  
(151) 26.08.1997  
(540)



(730) **TRIANGL s.r.o.**, Beranových 65, Praha 9 - Letňany, 19902, CZ  
(510) (16) polygrafické výrobky, tiskoviny, časopisy, knihy; (35) tisk ofsetový; (42) tiskárny.  
(511) 16, 35, 41  
(210) O-112064

(111) **203184**  
(220) 12.06.1996  
(151) 26.08.1997  
(540)



(730) **Aleš Kratochvíl**, Rychvald 1352, 73532, CZ  
(740) Ing. Rylková Iva, Polská 1525, Ostrava-Poruba, 70800  
(510) (29) maso, ryby včetně měkkýšů a korýšů, drůbež, zvěřina, masové výtažky, konzervovaná, sušená a vařená zelenina a ovoce, rosoly, zavařeniny, vejce, mléko a mlékařenské výrobky včetně mléčných nápojů, jedlé oleje a tuky, konzervované potraviny, zelenina naložená v octě; (30) káva, čaj, kakao, cukr, rýže, jáhly, kávové náhražky, mouka a obilné výrobky určené k lidské výživě jako ovesné vločky apod., nápoje z kávy, kakaa nebo čokolády, chléb a pečivo včetně jemného pečiva jako sušenky, oplatky apod., cukrovinky, zmrzlina a mražené krémy, med, sirup z melasy, kvasnice, prášky do pečiva, sůl, hořčice, ocet, chuťové omáčky, koření, led; (31) výrobky zemědělské a zahradnické zahrnuté v této třídě včetně surových obilnin neupravených k lidské výživě a všeobecných zemědělských produktů, které nebyly podrobeny žádné úpravě, čerstvé ovoce a zelenina, živá zvířata, živé rostliny a přírodní květiny, zvířecí krmiva, produkty lesnické zahrnuté v této třídě, semena a sazenice; (32) pivo, lehká piva a ležáky, minerální vody, šumivé a jiné nealkoholické nápoje, sirupy a jiné přípravky k přípravě nápojů, ovocné šťávy a nápoje z ovocných šťáv; (33) vína, lihoviny, likéry; (34) tabák v surovém stavu, tabákové výrobky, potřeby pro kuřáky, zápalky.  
(511) 29, 30, 31, 32, 33, 34  
(210) O-112065

(111) **203194**  
(220) 19.06.1996  
(151) 26.08.1997  
(540)

### NASONEX

(730) **Schering Corporation**, 2000 Galloping Hill Road, Kenilworth, NJ, US  
(740) **KOREJZOVÁ & SPOL., v.o.s.**, JUDr. Zdeňka Korejzová, Spálená 29, Praha 1, 11000  
(510) (5) prostředky s obsahem kortikosteroidů ve formě nosního spreje pro léčbu alergické rýmy.  
(511) 5  
(210) O-112267

(111) **203195**  
(220) 19.06.1996  
(151) 26.08.1997  
(540)

### UNICLAR

(730) **Schering Corporation**, 2000 Galloping Hill Road, Kenilworth, NJ, US  
(740) **KOREJZOVÁ & SPOL., v.o.s.**, JUDr. Zdeňka Korejzová, Spálená 29, Praha 1, 11000



(510) (5) výrobky farmaceutické, zvěrolékařské a zdravotnické, výrobky dietetické k lékařským účelům, potraviny pro děti, náplasti, obvazový materiál, hmoty k plombování zubů a na zubní otisky, desinfekční prostředky, prostředky k ničení plevele a k hubení živočišných škůdců.

(511) 5  
(210) O-112268

(111) **203196**  
(220) 19.06.1996  
(151) 26.08.1997  
(540)

### ASMANEX

(730) **Schering Corporation**, 2000 Galloping Hill Road, Kenilworth, NJ, US  
(740) **KOREJZOVÁ & SPOL., v.o.s.**, JUDr. Zdeňka Korejzová, Spálená 29, Praha 1, 11000

(510) (5) výrobky farmaceutické, zvěrolékařské a zdravotnické, výrobky dietetické k lékařským účelům, potraviny pro děti, náplasti, obvazový materiál, hmoty k plombování zubů a na zubní otisky, desinfekční prostředky, prostředky k ničení plevele a k hubení živočišných škůdců.

(511) 5  
(210) O-112269

(111) **203201**  
(220) 21.06.1996  
(151) 26.08.1997  
(540)



(730) **Ing. Karel Krejčí**, Nad Přehradou 405, Praha 10, 10900, CZ  
(510) (3) kosmetika.  
(511) 3  
(210) O-112352

(111) **203212**  
(220) 27.06.1996  
(151) 26.08.1997  
(540)

### NETTACIN

(730) **Schering Corporation**, 2000 Galloping Hill Road, Kenilworth, NJ, US  
(740) **KOREJZOVÁ & SPOL., v.o.s.**, JUDr. Zdeňka Korejzová, Spálená 29, Praha 1, 11000

(510) (5) výrobky farmaceutické, zvěrolékařské a zdravotnické, výrobky dietetické k lékařským účelům, potraviny pro děti, náplasti, obvazový materiál, hmoty k plombování zubů a na zubní otisky, desinfekční prostředky, prostředky k ničení plevele a k hubení živočišných škůdců.

(511) 5  
(210) O-112580

(111) **203213**  
(220) 27.06.1996  
(151) 26.08.1997  
(540)



(730) **FIRST INTERNATIONAL COMPUTER, INC.**, 8F., No. 300, Yangguang St., Neihu District, Taipei City 114, TW  
(740) Patentservis Praha a.s., Jivenská 1273/1, Praha 4, 14021  
(510) (9) počítače, diskové jednotky, tiskárny, počítačové klávesnice, magnetické nosiče (magnetické disky a pásky), kompaktní disky, počítačové myši, scanner, plotter, počítačové programy

zaznamenané na discích a páskách, základní desky, televize, reproduktory, mikrofony, videokamery, telefony, faxy, vysílače pro telekomunikaci, monitory, modulátory, network karty, tištěné obvody, interface.

(511) 9  
(210) O-112587

(111) **203260**  
(220) 09.09.1996  
(151) 26.08.1997  
(540)

### STAVBA

(730) **Springer Media CZ, s.r.o.**, Nádražní 32, Praha 5, 15000, CZ  
(740) **KUDRLIČKA & SEDLÁK** Advokátní, patentová a známková kancelář, Ing. Jiří Sedlák, Husova 5, České Budějovice, 37001

(510) (9) nenahrané nosiče zvukových a zvukově obrazových záznamů, součásti a příslušenství všech uvedených nosičů; (16) časopisy, periodika, knihy, výrobky knihařské, fotografie, vazby knih; (35) propagační činnost; (42) grafické práce související s časopisy, knihami.

(511) 9, 16, 35, 42  
(210) O-114628

(111) **203303**  
(220) 08.11.1996  
(151) 26.08.1997  
(540)

### OLMA HIT

(730) **OLMA, a.s.**, Pavelkova 18, Olomouc, 77900, CZ  
(510) (29) mléko a mlékárenské výrobky, zejména všechny druhy másla a kombinovaných tuků, všechny druhy mléka a mléčných nápojů, všechny druhy mléčných kysaných výrobků včetně jogurtů, mléčné krémy, všechny druhy tvarohů, všechny druhy smetan; (30) všechny druhy pudingu.

(511) 29, 30  
(210) O-116543

(111) **203304**  
(220) 08.11.1996  
(151) 26.08.1997  
(540)

### OLMA BIO

(730) **OLMA, a.s.**, Pavelkova 18, Olomouc, 77900, CZ  
(510) (29) mléko a mlékárenské výrobky, zejména všechny druhy másla a kombinovaných tuků, všechny druhy mléka a mléčných nápojů, všechny druhy mléčných kysaných výrobků včetně jogurtů, mléčné krémy, všechny druhy tvarohů, všechny druhy smetan; (30) všechny druhy pudingu.

(511) 29, 30  
(210) O-116544

(111) **203305**  
(220) 08.11.1996  
(151) 26.08.1997  
(540)

### OLMA GARDE

(730) **OLMA, a.s.**, Pavelkova 18, Olomouc, 77900, CZ  
(510) (29) mléko a mlékárenské výrobky, zejména všechny druhy másla a kombinovaných tuků, všechny druhy mléka a mléčných nápojů, všechny druhy mléčných kysaných výrobků včetně jogurtů, mléčné krémy, všechny druhy tvarohů, všechny druhy smetan; (30) všechny druhy pudingu.

(511) 29, 30  
(210) O-116545

(111) **203306**  
(220) 08.11.1996  
(151) 26.08.1997  
(540)

### OLMA MIX

(730) **OLMA, a.s.**, Pavelkova 18, Olomouc, 77900, CZ  
(510) (29) mléko a mlékárenské výrobky, zejména všechny druhy másla a kombinovaných tuků, všechny druhy mléka a mléčných

- nápojů, všechny druhy mléčných kysaných výrobků včetně jogurtů, mléčné krémy, všechny druhy tvarohů, všechny druhy smetan; (30) všechny druhy pudingu. (220) 17.06.1996  
(151) 23.09.1997  
(540) (540)
- (511) 29, 30  
(210) O-116546

- (111) **203862**  
(220) 09.05.1996  
(151) 23.09.1997  
(540) (540)

**DESPREJ**

- (730) **Bochemie s.r.o.**, Lidická 326, Bohumín, 73595, CZ  
(740) PATENTSERVIS Praha a.s., Jivenská 1273/1, Praha 4, 14021  
(510) (1) chemické výrobky pro průmysl, vědu, zemědělství; (3) přípravky pro čištění; (5) dezinfekční přípravky.  
(511) 1, 3, 5  
(210) O-111087

- (111) **203874**  
(220) 15.05.1996  
(151) 23.09.1997  
(540) (540)

**JOSTRA**

- (730) **JOSTRA MEDIZINTECHNIK AG**, Hechinger Strasse 38, Hirrlingen, DE  
(740) Společná advokátní kancelář Vsetečka, Zelený, Švorčík, Kalenský a partneři, JUDr. Pavel Zelený, advokát, Hálkova 2, Praha 2, 12000  
(510) (10) přístroje a nástroje lékařské, včetně spotřebního materiálu pro tyto přístroje a nástroje, lékařské prostředky a materiál pro jednorázové použití; (37) servisní činnost pro lékařské přístroje a nástroje; (42) poradenské služby v oboru lékařských přístrojů a nástrojů a lékařských prostředků a materiálu pro jednorázové použití.  
(511) 10, 37, 42  
(210) O-111310

- (111) **203895**  
(220) 31.05.1996  
(151) 23.09.1997  
(540) (540)

**INOCAL**

- (730) **AGA Aktiebolag**, Lidingö, SE  
(740) Společná advokátní kancelář Vsetečka Zelený Švorčík Kalenský a partneři, JUDr. Miloš Vsetečka, Hálkova 2, Praha 2, 12000  
(510) (1) kalibrační plyny používané pro kalibraci zdravotnických zařízení a přístrojů.  
(511) 1  
(210) O-111797

- (111) **203897**  
(220) 03.06.1996  
(151) 23.09.1997  
(540) (540)



- (730) **Petr Hobža**, Chaloupky 72, Strážnice, 69662, CZ  
(740) SPUR, a.s., Ing. Dana Kreizlová, tř. T. Bati 299, Zlín, 76422  
(510) (29) potraviny a pochutiny na bázi brambor, finálně upravené, zejména smažením.  
(511) 29  
(210) O-111812

- (111) **203921**



- (730) **KAMPO s.r.o.**, tř. T. Bati, areál Svit, Zlín, 76202, CZ  
(740) PATENTSERVIS Praha a.s., Jivenská 1273/1, Praha 4, 14021  
(510) (14) bižuterie, drahé kovy, jehlice do kravat, spony; (18) aktovky z kůže a z její imitace; (25) oděvy, obuv, šle, kloboučnické zboží.  
(511) 14, 18, 25  
(210) O-112180

- (111) **203924**  
(220) 18.06.1996  
(151) 23.09.1997  
(540) (540)



- (730) **SPINET, a. s.**, Vinohradská 184, Praha 3, 13000, CZ  
(510) (9) počítače, modemy, programové vybavení, hardware, software; (37) instalace, servis a údržba počítačů, připojení, instalace a servis sítě Internet; (38) telekomunikační služby datového přenosu, připojení k mezinárodní síti Internet; (42) tvorba vlastního programového vybavení, poskytování software.  
(511) 9, 37, 38, 42  
(210) O-112204

- (111) **203965**  
(220) 02.07.1996  
(151) 23.09.1997  
(540) (540)



- (730) **The Procter & Gamble Company**, One Procter & Gamble Plaza, Cincinnati, OH, US  
(740) Čermák Hořejš Myslíl a spol., JUDr. Karel Čermák, advokát, Národní 32, Praha 1, 11000  
(510) (5) vata pro farmaceutické použití, obvazy, gáza na obvazy, podušky pro použití s dámskými vložkami, zdravotnické výrobky, zdravotnické vložky; (16) výrobky z papíru, dětské papírové výrobky na jedno použití, papírové plenky; (25) dětské pleny, dětské oblečení.  
(511) 5, 16, 25  
(210) O-112712

- (111) **203976**  
(220) 09.07.1996  
(151) 23.09.1997  
(540) (540)

**VITON**

- (730) **DuPont Performance Elastomers L.L.C.**, 300 Bellevue Parkway, Wilmington, DE, US  
(740) KOREJZOVÁ & SPOL., v.o.s., JUDr. Zdeňka Korejzová, Spálená 29, Praha 1, 11000  
(510) (1) syntetické pryskyřice, chemické látky a výrobky pro použití v průmyslu a vědě; (17) syntetický kaučuk a výrobky z něho.

(511) 1, 17  
(210) O-112882

(511) 24, 25, 26  
(210) O-113055

(111) **203977**  
(220) 09.07.1996  
(151) 23.09.1997  
(540)



- (730) **MAZDA MOTOR CORPORATION**, 3-1, Shinchi, Fuchicho, Aki-gun, Hiroshima-ken, JP  
(740) **ROTT, RŮŽIČKA & GUTTMANN** Patentová, známková a advokátní kancelář, JUDr. Vladimír Rott, Nad Štolou 12, Praha 7, 17000  
(510) (7) stroje a nástroje na kovozpracování, důlní stroje a nástroje, stavební stroje a nástroje, pohyblivé stroje a aparáty na elektrický proud (kromě strojů a aparátů pro pozemní vozidla), větrákové pásy, zapalovací cívky, řetězové napínače, časovací řetězy, kontaktní hroty pro rozdělovače vozidel, olejové filtry, pístové kroužky, písty, palivové filtry, startéry, ventily, válce, radiátorové větráky, radiátorové kryty, vodní čerpadla a tlumiče pro automobilové interní spalovací motory, alternátory, vybavení pro převod energie (kromě vybavení pro pozemní vozidla), pohlčovače nárazů a pružiny (kromě pohlčovačů a pružin pro pozemní vozidla), brzdy (kromě brzd pro pozemní vozidla).  
(511) 7  
(210) O-112887

(111) **203988**  
(220) 16.07.1996  
(151) 23.09.1997  
(540)

**PONTE VECCHIO**

- (730) **JITEX Písek a.s.**, U vodárny 1506, Písek, 39715, CZ  
(740) JUDr. Jan Starý, advokát, U Vodárny 1506, Písek, 39701  
(510) (24) tkaniny a textilní výrobky, které nejsou uvedeny v jiných třídách zejména pletené tkaniny, pletené tkaniny stávkové, pletené tkaniny vyrobené na stávkou, pletené zboží tkaniny, prádlo ložní, smyčkové tkaniny ("froté"); (25) oděvy zejména blazery (oděvy), blůzy, kazajky, dámská konfekce, dámské polorukavice (bez prstů), dětské slintáčky, halenky, zástěrky, oděvy, dětské spodní prádlo, elastické pletené zboží, halenky dětské, jersey-svetry, kabátky noční, kalhotky gumové pro kojence, kalhotky pro děti (prádlo), kalhotky pro kojence z kaučuku, kalhoty, kamaše, kazajky, kombiné denní a noční, konfekce dámská, konfekční oděvy, konfekční zboží z elastických tkanin (oděvní), košile zejména košile denní i noční a noční kabátky nebo košile, oděvní zboží zejména oděvnícké zboží z elastických tkanin, oděvy zejména oděvy dámské, dětské, pánské včetně bot, střeviců a pantoflí, oděvy hotové (konfekční), oděvy koupací, oděvy pletené-stávkové, oděvy spodní nebo svrchní, plavky též koupací, pletené elastické zboží, pletené oděvy a spodní prádlo (oděvy), pletené spodní prádlo též pletené na stávkou, oděvy zejména pletené zboží pletené na stávkou, prádélko pro novorozeňata, prádlo osobní, též prádlo pohlčující pot, prádlo spodní sající pot či nikoliv, prádlo spodní pletené, prádlo spodní všeho druhu, prstové rukavice, pulovry, rukavice bezprsté pro dámy, slintáčky, slintáčky dětské, slipy, spodní prádlo dámské, spodní dámské prádlo stávkové, pletené ručně nebo na stávkou, spodní prádlo (jak plátěné tak pletené), spodní prádlo též proti pocení, sukně a sukněové pásy, svetry, šaty dámské, nepromokavé oděvy, domácí obleky, nedbalky, vesty, vesty vlněné, tkané, pletené, župany též koupací pláště nebo nedbalky (ranní úbor); (26) etikety též etikety vlající-tkané z různých hmot, včetně kovu.

(111) **203989**  
(220) 16.07.1996  
(151) 23.09.1997  
(540)



- (730) **JITEX Písek a.s.**, U vodárny 1506, Písek, 39715, CZ  
(740) JUDr. Jan Starý, advokát, U Vodárny 1506, Písek, 39701  
(510) (24) tkaniny a textilní výrobky, které nejsou uvedeny v jiných třídách zejména pletené tkaniny, pletené tkaniny stávkové, pletené tkaniny vyrobené na stávkou, pletené zboží tkaniny, prádlo ložní, smyčkové tkaniny ("froté"); (25) oděvy zejména blazery (oděvy), blůzy, kazajky, dámská konfekce, dámské polorukavice (bez prstů), dětské slintáčky, halenky, zástěrky, oděvy, dětské spodní prádlo, elastické pletené zboží, halenky dětské, jersey-svetry, kabátky noční, kalhotky gumové pro kojence, kalhotky pro děti (prádlo), kalhotky pro kojence z kaučuku, kalhoty, kamaše, kazajky, kombiné denní a noční, konfekce dámská, konfekční oděvy, konfekční zboží z elastických tkanin (oděvní), košile zejména košile denní i noční a noční kabátky nebo košile, oděvní zboží zejména oděvnícké zboží z elastických tkanin, oděvy zejména oděvy dámské, dětské, pánské včetně bot, střeviců a pantoflí, oděvy hotové (konfekční), oděvy koupací, oděvy pletené-stávkové, oděvy spodní nebo svrchní, plavky též koupací, pletené elastické zboží, pletené oděvy a spodní prádlo (oděvy), pletené spodní prádlo též pletené na stávkou, oděvy zejména pletené zboží pletené na stávkou, prádélko pro novorozeňata, prádlo osobní, též prádlo pohlčující pot, prádlo spodní sající pot či nikoliv, prádlo spodní pletené, prádlo spodní všeho druhu, prstové rukavice, pulovry, rukavice bezprsté pro dámy, slintáčky, slintáčky dětské, slipy, spodní prádlo dámské, spodní dámské prádlo stávkové, pletené ručně nebo na stávkou, spodní prádlo (jak plátěné tak pletené), spodní prádlo též proti pocení, sukně a sukněové pásy, svetry, šaty dámské, nepromokavé oděvy, domácí obleky, nedbalky, vesty, vesty vlněné, tkané, pletené, župany též koupací pláště nebo nedbalky (ranní úbor); (26) etikety též etikety vlající-tkané z různých hmot, včetně kovu.  
(511) 24, 25, 26  
(210) O-113056

(111) **204025**  
(220) 30.07.1996  
(151) 23.09.1997  
(540)



- (730) **Village Roadshow IP PTY LTD**, 206 Bourke Street, Melbourne, Victoria, AU  
(740) Čermák Hořejš Myslíl a spol., JUDr. Karel Čermák, advokát, Národní 32, Praha 1, 11000  
(510) (09) kinematografické aparáty a přístroje, aparáty pro přenos zvuku nebo obrazu, zábavní stroje, audiovizuální přístroje, kompaktní disky, optické disky, magnetické disky, filmy, hry upravené pro použití s televizními přijímači, hrací skříně, magnetické pásky, audio pásky, video pásky, monitory, fonografické nahrávky, projekční přístroje, audio a video

přijímače, video nahrávače a příslušenství a díly pro shora uvedené zboží; (16) papír, lepenka a výrobky z těchto materiálů, reklamní desky, tištěné publikace, magazíny, kalendáře, karty, plakáty; (41) služby týkající se zábavy včetně ukázek a výstav kinematografických filmů, kina, zábavné pořady televizní a rozhlasové, výroba televizních a rozhlasových programů, výroba kinematografických filmů a filmů na video pásky, pronájem přístrojů pro výrobu, reprodukci nebo prohlížení video nahrávek, zábavní parky a krytá zábavní centra, provozování her a závodů.

(511) 9, 16, 41  
(210) O-113472

(111) **204037**  
(220) 08.08.1996  
(151) 23.09.1997  
(540)

### MADETA

(730) **MADETA a. s.**, Rudolfovska 246/83, České Budějovice, 37050, CZ  
(740) JUDr. Václav Junek, Tovární 14, České Budějovice, 37001  
(510) (29) mlékárenské výrobky všeho druhu.  
(511) 29  
(210) O-113737

(111) **204038**  
(220) 08.08.1996  
(151) 23.09.1997  
(540)



(730) **MADETA a. s.**, Rudolfovska 246/83, České Budějovice, 37050, CZ  
(740) JUDr. Václav Junek, Tovární 14, České Budějovice, 37001  
(510) (29) mlékárenské výrobky všeho druhu.  
(511) 29  
(210) O-113738

(111) **204103**  
(220) 12.12.1996  
(151) 23.09.1997  
(540)



(730) **HLUBNA chemické výrobní družstvo v Brně**, Zábřdovická 10, Brno, 65829, CZ  
(510) (3) odlakovače, odlakovač s azulemem, s vitamínem F, s norkovým tukem a pod.  
(511) 3  
(210) O-116238

(111) **204830**  
(220) 28.05.1996  
(151) 30.10.1997  
(540)



(730) **CHIS, s.r.o.**, Tomešova 12, Brno, 63900, CZ  
(740) DADEJ, GHEORGHIU, KENDEREŠKI Patentová a známková kancelář, Ing. Dušan Kendereški, Lidická 51, Brno, 60200  
(510) (5) výrobky zdravotnické, farmaceutické zejména diagnostická séra a sety; (9) vakuotvorné systémy, zejména čerpadla, vývěvy, ejektory apod., laboratorní nábytek, laboratorní přístroje a nástroje; (10) lékařský nábytek, zejména transfúzní stoly, transfúzní křesla, lehátka apod., lékařské (chirurgické) přístroje terapeutické a diagnostické, lékařské nástroje obsažené v této třídě, chirurgická pomocná a ostatní lékařská zařízení, zubolékařské nástroje, náčiní a přístroje, masážní, farmaceutické a porodnické přístroje, nástroje, rentgenové přístroje lékařské, elektroléčebné přístroje, orthopedické přístroje a pomůcky; (42) inženýrské a projektové činnosti.  
(511) 5, 9, 10, 42  
(210) O-111634

(111) **204842**  
(220) 30.05.1996  
(151) 30.10.1997  
(540)

### FIT

(730) **Sanoma Magazines Praha s.r.o.**, Lomnického 1705/7, Praha 4, 14000, CZ  
(740) Ladislava Jasanská Advokátní kancelář, Mgr. Ladislava Jasanská, advokátka, Lomnického 7, Praha 4, 14000  
(510) (16) periodické a neperiodické tiskoviny všeho druhu, tiskárenské výrobky, zejména pohledy, obtisky, záložky, fotografie, papírenské zboží všeho druhu, kancelářské potřeby, zejména bloky, kalendáře, fotoalba, dopisní papíry, desky, psací potřeby, drobné kancelářské potřeby z plastů a kovu, učební pomůcky, plastické obaly (nezařazené do jiných tříd), hrací karty, štočky; (41) výchova, zábava, sportovní a kulturní aktivity, zejména soutěže, estrády, vydavatelství a nakladatelství.  
(511) 16, 41  
(210) O-111763

(111) **204846**  
(220) 31.05.1996  
(151) 30.10.1997  
(540)

### SENSITOL

(730) **LRC PRODUCTS LIMITED**, North Circular Road, Chingford, London, GB  
(740) Společná advokátní kancelář Vsetečka a partneři, JUDr. Švorčík Otakar, Hálkova 2, Praha 2, 12000  
(510) (5) antikoncepční přípravky a látky, antikoncepční gely, tekuté přípravky a krémy, hygienická mazadla a dezinfekční přípravky.  
(511) 5  
(210) O-111794

(111) **204852**  
(220) 03.06.1996  
(151) 30.10.1997  
(540)

### ILLUMINATOR

(730) **Casio Keisanki Kabushiki Kaisha (Casio Computer Co., Ltd.)**, 6-2, Hon-machi 1-chome, Shibuya-ku, Tokyo, JP  
(740) Čermák Hořejš Myslíl a spol., JUDr. Jan Matějka, Národní 32, Praha 1, 11000  
(510) (14) vzácné kovy a jejich slitiny a výrobky z těchto látek nebo postříbřeného nebo pozlaceného kovu, nejsou-li uvedeny v jiných třídách, klenoty, drahokamy, hodinářské a chronometrické přístroje, elektronické hodinky a hodiny.

(511) 14  
(210) O-111825

(111) **204853**  
(220) 03.06.1996  
(151) 30.10.1997  
(540)

### TWINCEPT

(730) **Casio Keisanki Kabushiki Kaisha (Casio Computer Co., Ltd.)**, 6-2, Hon-machi 1-chome, Shibuya-ku, Tokyo, JP  
(740) Čermák Hořejš Myslíl a spol., JUDr. Jan Matějka, Národní 32, Praha 1, 11000  
(510) (14) vzácné kovy a jejich slitiny a výrobky z těchto látek nebo postříbeného nebo pozlaceného kovu, nejsou-li uvedeny v jiných třídách, klenoty, drahokamy, hodinářské a chronometrické přístroje, elektronické hodinky a hodiny.  
(511) 14  
(210) O-111826

(111) **204854**  
(220) 03.06.1996  
(151) 30.10.1997  
(540)

### BABY-G

(730) **Casio Keisanki Kabushiki Kaisha (Casio Computer Co., Ltd.)**, 6-2, Hon-machi 1-chome, Shibuya-ku, Tokyo, JP  
(740) Čermák Hořejš Myslíl a spol., JUDr. Jan Matějka, Národní 32, Praha 1, 11000  
(510) (14) vzácné kovy a jejich slitiny a výrobky z těchto látek nebo postříbeného nebo pozlaceného kovu, nejsou-li uvedeny v jiných třídách, klenoty, drahokamy, hodinářské a chronometrické přístroje, elektronické hodinky a hodiny.  
(511) 14  
(210) O-111827

(111) **204856**  
(220) 03.06.1996  
(151) 30.10.1997  
(540)

### IMATION

(730) **Imation Corp.**, Oakdale, MN, US  
(740) Společná advokátní kancelář Všeťečka a partneři, JUDr. Všeťečka Miloš, Hálkova 2, Praha 2, 12000  
(510) (9) přístroje a nástroje vědecké, navigační, geodetické, elektrické zejména počítače s veškerým příslušenstvím včetně náhradních dílů, diskety a disketové jednotky, počítačové magnetické pásky, páskové kazety a magnetopáskové jednotky, veškeré druhy disků a diskových jednotek, audio a video kazety, kazety pro diktafony, systémy pro čištění hlav počítačových a páskových disketových jednotek, fotografické, kinematografické, optické přístroje a nástroje, zejména veškerá rozmnožovací zařízení, veškeré druhy tiskáren včetně doplňků a náhradních dílů, tiskařské a litografické desky, ultrazvukové a laserové zobrazovače, čtečky, zařízení na čtení kazet a čárkových kódů, scanery, plotry, včetně zařízení na podávání papíru, rovnače, vazače, zařízení pro sestřih filmů, přídržovací podložky řezačky, držáky na filmy, stojany a zásobníky na diskety, zařízení pro zpracování filmů, vývojnice, zobrazovací, fotografické, termografické, fototermografické, konvenční a digitální retušovací přístroje, elektrické a optické kabely, výstupní karty, software, nástroje k vážení, měření, signalizování, pro účely kontrolní, záchranné a pro výuku, automatické přístroje uváděné v činnost vhozením mince nebo známky, stroje pro záznam, přenos a reprodukci zvuku nebo obrazu, zapisovací pokladny a počítačové stroje, hasicí přístroje; (42) tvorba a vývoj software, ukládání, zálohování a reprodukce dat, obnovování dat, včetně souvisejících služeb v této oblasti.  
(511) 9, 42  
(210) O-111847

(111) **204880**  
(220) 12.06.1996  
(151) 30.10.1997  
(540)

### Lo-tech

(730) **LOTECH DESIGN spol. s r.o.**, Zlatnická 6, čp. 1128, Praha 1, 11121, CZ  
(740) Ing. Vaněk Ladislav, Ortenovo nám. 6/443, Praha 7, 17000  
(510) (6) kovové stavební konstrukce, kovové stavební dílce využitelné zejména ve výstavnictví, kovové zařízení na otvírání oken, dveří, průhledných vitrin, využitelné ve stavebnictví, nábytkářském průmyslu a ve výstavnictví; (37) instalace výstav, instalace tepelně a zvukově izolačních prvků, lehkých eventuelně přestavitelných staveb, například přístřešků a garáží; (42) projektová činnost, konstruktérské a poradenské práce v oblasti stavebnictví a výstavnictví, architektské služby.  
(511) 6, 37, 42  
(210) O-112059

(111) **204881**  
(220) 12.06.1996  
(151) 30.10.1997  
(540)



(730) **LOTECH DESIGN spol. s r.o.**, Zlatnická 6, čp. 1128, Praha 1, 11121, CZ  
(740) Ing. Vaněk Ladislav, Ortenovo nám. 6/443, Praha 7, 17000  
(510) (6) kovové stavební konstrukce, kovové stavební dílce využitelné zejména ve výstavnictví, kovové zařízení na otvírání oken, dveří, průhledných vitrin, využitelné ve stavebnictví, nábytkářském průmyslu a ve výstavnictví; (37) instalace výstav, instalace tepelně a zvukově izolačních prvků, lehkých eventuelně přestavitelných staveb, například přístřešků a garáží; (42) projektová činnost, konstruktérské a poradenské práce v oblasti stavebnictví a výstavnictví, architektské služby.  
(511) 6, 37, 42  
(210) O-112060

(111) **204882**  
(220) 12.06.1996  
(151) 30.10.1997  
(540)



(730) **LOTECH DESIGN spol. s r.o.**, Zlatnická 6, čp. 1128, Praha 1, 11121, CZ  
(740) Ing. Vaněk Ladislav, Ortenovo nám. 6/443, Praha 7, 17000  
(510) (6) kovové stavební konstrukce, kovové stavební dílce využitelné zejména ve výstavnictví, kovové zařízení na otvírání oken, dveří, průhledných vitrin, využitelné ve stavebnictví, nábytkářském průmyslu a ve výstavnictví; (37) instalace výstav, instalace tepelně a zvukově izolačních prvků, lehkých eventuelně přestavitelných staveb, například přístřešků a garáží; (42) projektová činnost, konstruktérské a poradenské práce v oblasti stavebnictví a výstavnictví, architektské služby.  
(511) 6, 37, 42  
(210) O-112061

(111) **204883**  
(220) 12.06.1996  
(151) 30.10.1997  
(540)



- (730) **LOTECH DESIGN spol. s r.o.**, Zlatnická 1128/6, Praha 1, 11000, CZ  
 (740) Ing. Vaněk Ladislav, Ortenovo nám. 6/443, Praha 7, 17000  
 (510) (6) kovové stavební konstrukce, kovové stavební dílce využitelné zejména ve výstavnictví, kovové zařízení na otvírání oken, dveří, průhledných vitrín, využitelné ve stavebnictví, nábytkářském průmyslu a ve výstavnictví; (37) instalace výstav, instalace tepelně a zvukově izolačních prvků, lehkých eventuelně přestavitelných staveb, například přístřešků a garáží; (42) projektová činnost, konstruktérské a poradenské práce v oblasti stavebnictví a výstavnictví, architektské služby.  
 (511) 6, 37, 42  
 (210) O-112062

- (111) **204885**  
 (220) 12.06.1996  
 (151) 30.10.1997  
 (540)

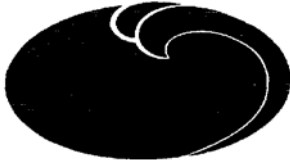

- (730) **OCEAN SPRAY CRANBERRIES, INC.**, 1 Ocean Spray Drive, Lakeville-Middleboro, MA, US  
 (740) Společná advokátní kancelář Všetečka Zelený Švorčík Kalenský a partneři, JUDr. Petr Kalenský, Hálkova 2, Praha 2, 12000  
 (510) (29) konzervované, sušené, vařené a mražené ovoce a zelenina, omáčky vyrobené z výše uvedených potravin, želé, džemy a zavařeniny; (32) nealkoholické nápoje, ovocné džusy a ovocné nápoje a koncentráty pro přípravu ovocných nápojů a džusů.  
 (511) 29, 32  
 (210) O-112091

- (111) **204886**  
 (220) 12.06.1996  
 (151) 30.10.1997  
 (540)



- (730) **OCEAN SPRAY CRANBERRIES, INC.**, 1 Ocean Spray Drive, Lakeville-Middleboro, MA, US  
 (740) Společná advokátní kancelář Všetečka Zelený Švorčík Kalenský a partneři, JUDr. Petr Kalenský, Hálkova 2, Praha 2, 12000  
 (510) (29) konzervované, sušené, vařené a mražené ovoce a zelenina, omáčky vyrobené z výše uvedených potravin, želé, džemy a zavařeniny; (32) nealkoholické nápoje, ovocné džusy a ovocné nápoje a koncentráty pro přípravu ovocných nápojů a džusů.  
 (511) 29, 32  
 (210) O-112092

- (111) **204887**  
 (220) 12.06.1996  
 (151) 30.10.1997  
 (540)

### OCEAN SPRAY

- (730) **OCEAN SPRAY CRANBERRIES, INC.**, 1 Ocean Spray Drive, Lakeville-Middleboro, MA, US  
 (740) Společná advokátní kancelář Všetečka Zelený Švorčík Kalenský a partneři, JUDr. Petr Kalenský, Hálkova 2, Praha 2, 12000  
 (510) (29) konzervované, sušené, vařené a mražené ovoce a zelenina, omáčky vyrobené z výše uvedených potravin, želé, džemy a zavařeniny; (32) nealkoholické nápoje, ovocné džusy a ovocné nápoje a koncentráty pro přípravu ovocných nápojů a džusů.  
 (511) 29, 32  
 (210) O-112093

- (111) **204888**  
 (220) 12.06.1996  
 (151) 30.10.1997  
 (540)

### CRAISINS

- (730) **OCEAN SPRAY CRANBERRIES, INC.**, 1 Ocean Spray Drive, Lakeville-Middleboro, MA, US  
 (740) Společná advokátní kancelář Všetečka Zelený Švorčík Kalenský a partneři, JUDr. Petr Kalenský, Hálkova 2, Praha 2, 12000  
 (510) (29) konzervované, sušené, vařené a mražené ovoce a zelenina, omáčky vyrobené z výše uvedených potravin, želé, džemy a zavařeniny.  
 (511) 29  
 (210) O-112094

- (111) **204919**  
 (220) 20.06.1996  
 (151) 31.10.1997  
 (540)

### E.S.H.&F.

- (730) **Doc. Ing. Bohumil Hála CSc.**, V Jirchářích 11, Praha 1, 11000, CZ  
 (740) Ing. Václav Kratochvíl, patentový zástupce, Táborská 758/33, Mladá Boleslav, 29301  
 (510) (9) elektrické stroje a přístroje, netočivé elektrické stroje, transformátory, cívky, tlumivky, odporníky, stejnosměrné zdroje; (37) opravy elektrických strojů a přístrojů, servisní činnost, instalace elektrických zařízení; (42) inženýrské práce, expertízy, vývoj a projektování elektrických strojů, přístrojů a zařízení, poradenská činnost.  
 (511) 9, 37, 42  
 (210) O-112298

- (111) **204964**  
 (220) 03.07.1996  
 (151) 31.10.1997  
 (540)



- (730) **MOBY DICK, s.r.o.**, Bukovina nad Labem 63, Staré Hradiště, 53352, CZ  
 (510) (16) tiskárenské výrobky, učební pomůcky s výjimkou aparátů; (41) sportovní a kulturní aktivity.  
 (511) 16, 41  
 (210) O-112751

- (111) **205005**  
 (220) 24.07.1996  
 (151) 31.10.1997  
 (540)



### AGM TRAVEL s.r.o.

- (730) **AGM TRAVEL spol. s r.o.**, Severozápadní IV 382/45, Praha 4, 14100, CZ

- (510) (39) cestovní kancelář, poskytování a zprostředkování dopravy osob a ostatní služby cestovní kanceláře; (42) služby spojené s opatřováním ubytování a stravování.  
(511) 39, 42  
(210) O-113337

- (111) **205009**  
(220) 26.07.1996  
(151) 31.10.1997  
(540)



- (730) JOSEF DRAHOŇOVSKÝ, Prouskova 1724, Turnov, 51101, CZ  
(510) (14) zlaté a stříbrné šperky s pravými i syntetickými kameny; (20) umělecké předměty z nepravých kovů a materiálů jako slonoviny, želvoviny, jantaru a jejich náhražek.  
(511) 14, 20  
(210) O-113395

- (111) **205045**  
(220) 27.08.1996  
(151) 31.10.1997  
(540)



- (730) DRUSO spol. s r.o., Zborovská 43, Plzeň, 30100, CZ  
(740) Bc. Irena Langrová, Skrétova 48, Plzeň, 30100  
(510) (6) obecné kovy a jejich slitiny, rudy; (14) vzácné kovy a jejich slitiny; (40) nakládání s odpady.  
(511) 6, 14, 40  
(210) O-114207

- (111) **205102**  
(220) 17.10.1996  
(151) 31.10.1997  
(540)



- (730) Nature's Sunshine Products, Inc., 75 East 1700 South, P.O. Box 19005, Provo, UT, US  
(740) Patentová kancelář Kania, Sedlák, Smola, Ing. Smola Josef, Mendlovo nám. 1a, Brno, 60300  
(510) (3) kosmetika, neléčivé toaletní přípravky, zejména pleťové vody, roztoky a kondicionéry, gely do koupele a sprchové gely, oleje, mýdla a soli, vlasové šampony a kondicionery, zubní pasty, neléčivé inhalační parfémové vácčky, čistící přípravky ke všem účelům a tablety pro osvěžení dechu; (5) výživovací, bylinné a dietní doplňky stravy obsahující byliny, vitaminy a/nebo minerály, stopové minerály suspendované v kapalině a kapalném chlorofylu, doplňky pro řízení a kontrolu hmotnosti, řada homeopatických léků bez přídavku léčivých látek pro různé zdravotní potíže, léčivé přípravky, bylinný pleťový krém a bylinný sirup proti kašli.  
(511) 3, 5  
(210) O-115860

- (111) **205255**  
(220) 19.07.1996  
(151) 10.11.1997  
(540)

## JOLY

- (730) RUPA, spol. s r.o., Poslední 8, Praha 10, 10202, CZ  
(740) MIRA Patentová a známková kancelář, Blanka Fišerová, V Kapslovně 11, Praha 3, 13000  
(510) (5) potraviny a pochutiny - diettické, obohacené vitamíny, organickými a/nebo anorganickými látkami, posilující pro dospělé, děti a nemocné, nutriční doplňky, cukrovinky, tyčinky, bonbony a pastilky pro farmaceutické účely; (29) tuky, náplně, polevy, přísady a zlepšující přípravky do čokolády, čokoládových, kávových a karamelových výrobků, cukrovinek, oplatek, perníků, sušenek, sucharů, máslového, jemného a trvanlivého pečiva, drobného cukroví, cukrářských výrobků a výrobků zdravé a racionální výživy, polotovary pro výrobu cukrovinek, čokolády a výrobků z ní, výrobky obsahující např. upravené ořechy všech druhů, arašidy, obilní vločky, semena a ostatní suché plody, sušené a kandované ovoce, marcipán, fondán, texturované proteiny a směsi z nich to vše pro humánní využití, ostatní speciální komponenty a výrobky pro zušlechťování poživatin a pochutin zařazené v této třídě; (30) polotovary cukrářské a cukrovinářské, výrobky expandované a extrudované včetně výrobků zdravé a racionální výživy na bázi obilnin, semen, ořechů a upraveného ovoce, pochutiny, cukr, pastilky, tyčinky typu müsli, výrobky kokosové, želatinové, na bázi kávy, zmrazené cukrovinky.  
(511) 5, 29, 30  
(210) O-113172

- (111) **205256**  
(220) 19.07.1996  
(151) 10.11.1997  
(540)

## POLY

- (730) RUPA, spol. s r.o., Poslední 8, Praha 10, 10202, CZ  
(740) MIRA Patentová a známková kancelář, Blanka Fišerová, V Kapslovně 11, Praha 3, 13000  
(510) (5) potraviny a pochutiny - obohacené vitamíny, organickými a/nebo anorganickými látkami, posilující, nutriční doplňky, cukrovinky, tyčinky, bonbony a pastilky pro farmaceutické účely; (29) tuky, náplně, polevy, přísady a zlepšující přípravky do čokolády, čokoládových, kávových a karamelových výrobků, cukrovinek, oplatek, perníků, sušenek, sucharů, máslového, jemného a trvanlivého pečiva, drobného cukroví, cukrářských výrobků a výrobků zdravé a racionální výživy, polotovary pro výrobu cukrovinek, čokolády a výrobků z ní, výrobky obsahující např. upravené ořechy všech druhů, arašidy, obilní vločky, semena a ostatní suché plody, sušené a kandované ovoce, marcipán, fondán, texturované proteiny a směsi z nich to vše pro humánní využití, ostatní speciální komponenty a výrobky pro zušlechťování poživatin a pochutin zařazené v této třídě; (30) polotovary cukrovinářské, výrobky expandované a extrudované včetně výrobků zdravé a racionální výživy na bázi obilnin, semen, ořechů a upraveného ovoce, pochutiny, cukr, pastilky, tyčinky typu müsli, výrobky kokosové, želatinové, na bázi kávy, zmrazené cukrovinky.  
(511) 5, 29, 30  
(210) O-113173

- (111) **205472**  
(220) 21.02.1996  
(151) 21.11.1997

(540)

(730) **BPA sport marketing a.s.**, Těšnov 1/1059, Praha 1, 11000, CZ

(740) Advokátní kancelář Jansta, Kostka &amp; spol., JUDr. Jansta Miroslav, advokát, Těšnov 1, Praha 1, 11000

(510) (16) propagační materiály, propisovací tužky, plastové karty; (20) drobné výrobky z plastických hmot, jako např. plastické stojánky na stůl, plastové klíčenky, samolepicí plastové kolíčky; (24) vlajky s rekl. účely; (25) sportovní oděvy; (26) plastické špendlíky na oblečení, kulatý odznak z plastu; (28) sportovní potřeby, puky; (34) plastové popelníky; (35) propagační a reklamní činnost.

(511) 16, 20, 24, 25, 26, 28, 34, 35

(210) O-108761

(111) **205580**

(220) 07.05.1996

(151) 21.11.1997

(540)

**COAPTITE**(730) **BIOFORM INC.**, Killarney Way, Brookfield, WI, US

(740) Společná advokátní kancelář Všečečka a partneři, JUDr. Kalenský Petr, Hálkova 2, Praha 2, 12000

(510) (10) lékařské kompozitní implantáty pro zmírnění poruch močového ústrojí.

(511) 10

(210) O-111081

(111) **205583**

(220) 09.05.1996

(151) 21.11.1997

(540)

(730) **LONISICO ENTERPRISES LIMITED**, 30 Karpenisi Street, Nikósie, CY

(740) JUDr. Oldřich Studený, Komunardů 36, Praha 7, 17000

(510) (30) mražené smetanové krémy, zmrzlina.

(511) 30

(210) O-111135

(111) **205597**

(220) 15.05.1996

(151) 21.11.1997

(540)

**POWERTECH**(730) **Deere & Company**, John Deere Road, Moline, IL, US

(740) Čermák Hořejš Myslík a spol., JUDr. Jan Matějka, Národní 32, Praha 1, 11000

(510) (7) stroje, obráběcí stroje, motory (s výjimkou motorů pro pozemní vozidla), spojky a transmisní zařízení (mimo pro pozemní vozidla), zemědělské stroje, příslušenství a nářadí, lůžně; (12) dopravní prostředky pozemní, vodní a vzdušné, motory pro pozemní vozidla a jejich části.

(511) 7, 12

(210) O-111315

(111) **205612**

(220) 21.05.1996

(151) 21.11.1997

(540)

**LEON**(730) **Leo Válka**, 17. listopadu 28/1107, Havířov - Bludovice, 73601, CZ

(740) Václav Pacl, Okrajová 4, Havířov - Podlesí, 73601

(510) (42) detektivní kancelář, zajišťování ostrahy majetku a osob, služby soukromých detektivů, hlídací služba denní i noční, pronájem pořadatelů, též na směny, pátrání po nezvěstných (zmizelých) osobách, civilní ochrana, doprovod (eskorta).

(511) 42

(210) O-111435

(111) **205639**

(220) 31.05.1996

(151) 21.11.1997

(540)

(730) **LRC Products Limited**, Toft Hall, Holmes Chapel Road, Toft, Knutsford, Cheshire, GB

(740) Společná advokátní kancelář Všečečka a partneři, JUDr. Švorčík Otakar, Hálkova 2, Praha 2, 12000

(510) (5) antikoncepční přípravky a látky, spermicidní gely, tekutiny a krémy, hygienická maziva a dezinfekční prostředky pro použití v oblasti vagíny nebo penisu nebo v řitní oblasti, diagnostické přípravky a látky pro gynekologické testy nebo pro diagnózu pohlavních chorob, anestetika pro lokální použití, čisticí materiály pro lékařské účely, dezinfekční prostředky a detergenty, ne však pro osobní použití; (10) kondomy, pomůcky z přírodní nebo syntetické pryže nebo podobné materiály pro hygienické, profylaktické a lékařské účely.

(511) 5, 10

(210) O-111795

(111) **205661**

(220) 12.06.1996

(151) 21.11.1997

(540)

(730) **Ing. Romana Moulisová**, U červených domků 31, Hodonín, 69503, CZ

(510) (42) služby v oblasti celkové kosmetiky rukou, zahrnující manikúru, různé formy zpevňování a prodlužování nehtů, ošetřující zábaly na ruce a konečného nehtového designu - lakování, zdobení.

(511) 42

(210) O-112053

(111) **205665**

(220) 12.06.1996

(151) 21.11.1997





- (730) **IZOLCENTRUM, spol. s r.o.**, Soukenická 1183, Rychnov nad Kněžnou, 51601, CZ  
(740) **BOHEMIA PATENT** Patentová & známková kancelář, Ing. Jana Vandělíková, Havanská 17, Praha 7, 17000  
(510) (17) izolace zejména tepelné a hlukové, různé výrobky z plastů; (35) zprostředkovatelská činnost v oblasti obchodu; (37) provádění tepelných a hlukových izolací; (40) svařování a tvarování plastů; (41) školicí činnost v oblasti izolací; (42) poradenská činnost v oblasti izolací.  
(511) 17, 35, 37, 40, 41, 42  
(210) O-112075

- (111) **205673**  
(220) 14.06.1996  
(151) 21.11.1997  
(540)



- (730) **Jiří Svoboda**, Předín 13, 67527, CZ  
(510) (20) nábytek, zejména čalouněný.  
(511) 20  
(210) O-112140

- (111) **205716**  
(220) 11.07.1996  
(151) 21.11.1997  
(540)



- (730) **METOS v.o.s.**, Tovární 290, Chrudim, 53701, CZ  
(510) (37) opravárenství v oblasti kovoobrábění; (40) kovoobrábění, slévání kovů, kovářství; (42) technické poradenství, projektová činnost.  
(511) 37, 40, 42  
(210) O-112964

- (111) **205722**  
(220) 12.07.1996  
(151) 21.11.1997  
(540)

### BOYDEN

- (730) **VÁCLAV BALOUN, J.C. A ROSEHILL**, Někrasova 2, Praha 6, 16000, CZ  
(510) (35) činnost organizačních a ekonomických poradců, poradenství v otázkách personalistiky.  
(511) 35  
(210) O-112993

- (111) **205737**  
(220) 18.07.1996  
(151) 21.11.1997  
(540)

### PLAYTIMES

- (730) **The Procter & Gamble Company**, One Procter & Gamble Plaza, Cincinnati, OH, US  
(740) Čermák Hořejš Myslíl a spol., JUDr. Karel Čermák, advokát, Národní 32, Praha 1, 11000  
(510) (16) pleny pro jedno použití.  
(511) 16  
(210) O-113133

- (111) **205750**  
(220) 24.07.1996  
(151) 24.11.1997  
(540)

### PremiumBack

- (730) **Zeelandia spol. s r.o.**, Malšice čp. 267, 39175, CZ  
(740) KUDRLIČKA & SEDLÁK Advokátní, patentová a známková kancelář, Ing. Jiří Sedlák, Husova 5, České Budějovice, 37001  
(510) (30) zlepšující přípravky a směsi pro pekárenství a cukrárenskou výrobu.  
(511) 30  
(210) O-113322

- (111) **205751**  
(220) 24.07.1996  
(151) 24.11.1997  
(540)

### NaturBack

- (730) **Zeelandia spol. s r.o.**, Malšice čp. 267, 39175, CZ  
(740) KUDRLIČKA & SEDLÁK Advokátní, patentová a známková kancelář, Ing. Jiří Sedlák, Husova 5, České Budějovice, 37001  
(510) (30) zlepšující přípravky a směsi pro pekárenství a cukrárenskou výrobu.  
(511) 30  
(210) O-113323

- (111) **205764**  
(220) 01.08.1996  
(151) 24.11.1997  
(540)

### KALYANI BLACK LABEL PREMIUM STRONG BEER

- (730) **United Breweries Limited**, UB ANCHORAGE, 100/1, Richmond Road, Bangalore, IN  
(740) PATENTSERVIS Praha a.s., Jivenská 1273/1, Praha 4, 14021  
(510) (32) pivo.  
(511) 32  
(210) O-113545

- (111) **205765**  
(220) 01.08.1996  
(151) 24.11.1997  
(540)

### KALYANI EXPORT SPECIAL PREMIUM LAGER BEER

- (730) **United Breweries Limited**, UB ANCHORAGE, 100/1, Richmond Road, Bangalore, IN  
(740) PATENTSERVIS Praha a.s., Jivenská 1273/1, Praha 4, 14021  
(510) (32) pivo.  
(511) 32  
(210) O-113546

- (111) **205766**  
(220) 01.08.1996  
(151) 24.11.1997  
(540)

### KINGFISHER PREMIUM LAGER BEER

- (730) **United Breweries Limited**, UB ANCHORAGE, 100/1, Richmond Road, Bangalore, IN  
(740) PATENTSERVIS Praha a.s., Jivenská 1273/1, Praha 4, 14021  
(510) (32) pivo.  
(511) 32  
(210) O-113547

- (111) **205767**  
 (220) 01.08.1996  
 (151) 24.11.1997  
 (540)  
**TAH MAHAL LAGER BEER**  
 (730) **United Breweries Limited**, UB ANCHORAGE, 100/1,  
 Richmond Road, Bangalore, IN  
 (740) PATENTSERVIS Praha a.s., Jivenská 1273/1, Praha 4, 14021  
 (510) (32) pivo.  
 (511) 32  
 (210) O-113548

- (111) **205768**  
 (220) 01.08.1996  
 (151) 24.11.1997  
 (540)  
**THE KING OF GOOD TIMES**  
 (730) **United Breweries Limited**, UB ANCHORAGE, 100/1,  
 Richmond Road, Bangalore, IN  
 (740) PATENTSERVIS Praha a.s., Jivenská 1273/1, Praha 4, 14021  
 (510) (32) pivo.  
 (511) 32  
 (210) O-113550

- (111) **205849**  
 (220) 26.09.1996  
 (151) 24.11.1997  
 (540)



- (730) **INGPRO PRAHA, s.r.o.**, Borovanského 2219, Praha 5,  
 15000, CZ  
 (740) BOHEMIA PATENT Patentová & známková kancelář, Ing.  
 Jana Vandělíková, Havanská 17, Praha 7, 17000  
 (510) (37) provádění bytových, občanských a průmyslových staveb;  
 (42) projektová činnost v investiční výstavbě.  
 (511) 37, 42  
 (210) O-115224

- (111) **205898**  
 (220) 05.12.1996  
 (151) 24.11.1997  
 (540)



- (730) **Jiří Tůma**, Průběžná 246, Staré Hodějovice, 37008, CZ  
 (740) KUDRLIČKA & SEDLÁK Advokátní, patentová a známková  
 kancelář, Ing. Jiří Sedlák, Husova 5, České Budějovice, 37001  
 (510) (25) oděvy zejména oděvy pro rybolov sportovní, obuv; (28)  
 rybářské potřeby jako např. háčky, zátěže, vlasce, navijáky,  
 pruty a jiné příslušenství pro rybolov udičí, podběráky, síť;  
 (37) montáž, servis a opravy rybářských potřeb.  
 (511) 25, 28, 37  
 (210) O-117568

- (111) **206225**  
 (220) 17.05.1996  
 (151) 30.12.1997

(540)



- (730) **PROM, s.r.o.**, Újezd u Černé Hory č. 96, Lipůvka, 67922, CZ  
 (740) Ing. Král Jiří, patentový zástupce, Štěpánská 45, Praha 1,  
 11000  
 (510) (1) brzdové kapaliny, nemrznoucí směsi; (3) autokosmetika,  
 přípravky na čištění, leštění, odmašťování a broušení; (4)  
 minerální oleje a tuky.  
 (511) 1, 3, 4  
 (210) O-111374

- (111) **206235**  
 (220) 21.05.1996  
 (151) 30.12.1997  
 (540)

**RCI**

- (730) **RESORT CONDOMINIUMS INTERNATIONAL, INC.**,  
 3502 Woodview Trace, Indianapolis, IN, US  
 (740) Společná advokátní kancelář Všečeka Zelený Švorčák  
 Kalenský a partneři, JUDr. Pavel Zelený, Hálkova 2, Praha 2,  
 12000  
 (510) (16) časopisy, noviny a publikace vztahující se k  
 nemovitostem, rekreaci, cestování a dovolené; (36) správa  
 nemovitostí, pronájem, leasing a rezervace nemovitostí a  
 rekreačních objektů, konzultační služby týkající se vlastnictví  
 rekreačních objektů a leasingu nemovitostí; (39) cestovní  
 kancelář; (42) služby cestovní kanceláře, služby týkající se  
 nemovitostí a rekreačních objektů, včetně konzultačních služeb,  
 služby v oblasti ubytování, služby prázdninového klubu,  
 zvláště konzultační služby a management, služby v oblasti  
 výměny užívacích podílů na rekreačních objektech.  
 (511) 16, 36, 39, 42  
 (210) O-111467

- (111) **206237**  
 (220) 21.05.1996  
 (151) 30.12.1997  
 (540)

**RESORT CONDOMINIUMS  
INTERNATIONAL**

- (730) **RESORT CONDOMINIUMS INTERNATIONAL, INC.**,  
 3502 Woodview Trace, Indianapolis, IN, US  
 (740) Společná advokátní kancelář Všečeka Zelený Švorčák  
 Kalenský a partneři, JUDr. Pavel Zelený, Hálkova 2, Praha 2,  
 12000  
 (510) (16) časopisy, noviny a publikace vztahující se k  
 nemovitostem, rekreaci, cestování a dovolené; (36) správa  
 nemovitostí, pronájem, leasing a rezervace nemovitostí a  
 rekreačních objektů, konzultační služby týkající se vlastnictví  
 rekreačních objektů a leasingu nemovitostí; (39) cestovní  
 kancelář; (42) služby cestovní kanceláře, služby týkající se  
 nemovitostí a rekreačních objektů, včetně konzultačních služeb,  
 služby v oblasti ubytování, služby prázdninového klubu,  
 zvláště konzultační služby a management, služby v oblasti  
 výměny užívacích podílů na rekreačních objektech.  
 (511) 16, 36, 39, 42  
 (210) O-111469

- (111) **206238**  
 (220) 21.05.1996  
 (151) 30.12.1997  
 (540)

**SPACEBANK**

- (730) **RESORT CONDOMINIUMS INTERNATIONAL, INC.**,  
 3502 Woodview Trace, Indianapolis, IN, US  
 (740) Společná advokátní kancelář Všečeka Zelený Švorčák  
 Kalenský a partneři, JUDr. Pavel Zelený, Hálkova 2, Praha 2,  
 12000  
 (510) (36) správa nemovitostí, pronájem, leasing a rezervace

nemovitostí a rekreačních objektů, konzultační služby týkající se vlastnictví rekreačních objektů a leasingu nemovitostí; (42) služby týkající se nemovitostí a rekreačních objektů, včetně konzultačních služeb, služby v oblasti ubytování, služby prázdninového klubu, zvláště konzultační služby a management, služby v oblasti výměny uživacích podílů na rekreačních objektech.

(511) 36, 42  
(210) O-111471

(111) **206239**  
(220) 21.05.1996  
(151) 30.12.1997  
(540)



(730) **RESORT CONDOMINIUMS INTERNATIONAL, INC.**,  
3502 Woodview Trace, Indianapolis, IN, US  
(740) Společná advokátní kancelář Všetečka Zelený Švorčík  
Kalenský a partneři, JUDr. Pavel Zelený, Hálkova 2, Praha 2,  
12000  
(510) (16) časopisy, noviny a publikace vztahující se k  
nemovitostem, rekreaci, cestování a dovolené; (36) správa  
nemovitostí, pronájem, leasing a rezervace nemovitostí a  
rekreačních objektů, konzultační služby týkající se vlastnictví  
rekreačních objektů a leasingu nemovitostí; (39) cestovní  
kancelář; (42) služby cestovní kanceláře, služby týkající se  
nemovitostí a rekreačních objektů, včetně konzultačních služeb,  
služby v oblasti ubytování, služby prázdninového klubu,  
zvláště konzultační služby a management, služby v oblasti  
výměny uživacích podílů na rekreačních objektech.  
(511) 16, 36, 39, 42  
(210) O-111472

(111) **206249**  
(220) 29.05.1996  
(151) 30.12.1997  
(540)

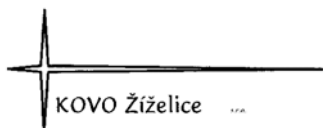

(730) **KOVO Žiželice s.r.o.**, Žiželice 42, Žatec, 43801, CZ  
(740) Ing. Novotný Jaroslav, Římská 45, Praha 2, 12000  
(510) (6) kovové konstrukce, zámečnické výrobky, jiné výrobky z  
kovu; (20) výrobky z plastických hmot, dřevěné výrobky.  
(511) 6, 20  
(210) O-111715

(111) **206250**  
(220) 30.05.1996  
(151) 30.12.1997  
(540)



(730) **Autonova Brno s.r.o.**, Masná 20, Brno, 65779, CZ  
(740) Ing. Musil Dobroslav, Cejl 38, Brno, 60200  
(510) (4) mazadla, oleje, pohonné látky pro automobilové motory,  
chemické přípravky do motorových pohonných látek; (9)  
automobilové elektrické pojistky, vypínače, elektrické  
kontrolní přístroje, přístroje pro měření ujeté vzdálenosti a  
rychlosti, autorádia, přehrávače a nosiče zvukových záznamů;  
(12) automobily, náhradní díly k automobilům, zejména  
ochranná skla, střešní okna, houkačky, kapoty, karoserie,  
motory, kola z vozidel, ochranné kryty kol, obruče a ventily k

nim, osvětlovací přístroje a volanty, řetězy, stěrače, tlumiče a  
tlumiče nárazů včetně vzdušných vaků, potahy textilní, kožené  
nebo z plastické hmoty na sedadla vozidel, autolana, elektrická  
a mechanická zabezpečovací zařízení pro automobily, zařízení  
pro plnění pneumatik vzduchem, zejména hustilky, výstražná a  
doplňková světla; (37) servisní stanice pro vozidla, zejména  
údržba a opravy automobilů, diagnostika, autoelektrikářské  
práce, emisní kontroly, montáž autodoplňků a příslušenství,  
mytí vozidel.

(511) 4, 9, 12, 37  
(210) O-111745

(111) **206251**  
(220) 30.05.1996  
(151) 30.12.1997  
(540)

## TAJEMSTVÍ HVĚZD

(730) **Sanoma Magazines Praha s.r.o.**, Lomnického 1705/7, Praha  
4, 14000, CZ  
(740) Ladislava Jasanská Advokátní kancelář, Mgr. Ladislava  
Jasanská, advokátka, Lomnického 7, Praha 4, 14000  
(510) (16) periodické a neperiodické tiskoviny všeho druhu,  
tiskárenské výrobky, zejména pohledy, obtisky, záložky,  
fotografie, papírenské zboží všeho druhu, kancelářské potřeby,  
zejména bloky, kalendáře, fotoalba, dopisní papíry, desky,  
psací potřeby, drobné kancelářské potřeby z plastů a kovu,  
učební pomůcky, plastické obaly (nezařazené do jiných tříd),  
hrací karty, štočky; (35) propagační činnost, pomoc při řízení  
obchodní činnosti, jakož i služby reklamních agentur; (41)  
výchova, zábava, sportovní a kulturní aktivity, zejména  
soutěže, estrády, vydavatelství a nakladatelství.  
(511) 16, 35, 41  
(210) O-111751

(111) **206310**  
(220) 28.06.1996  
(151) 30.12.1997  
(540)



(730) **APRICO spol. s r.o.**, Plzeňská 247/59, Praha 5, 15000, CZ  
(740) Karel Čálek, patentový zástupce, Nad Palatou 12, Praha 5,  
15000  
(510) (9) přístroje pro zpracování informací a počítače (hardware),  
příslušenství a materiál pro počítače, tiskárny, disky, diskety a  
pod., počítačové sítě, rozvodné systémy, elektrický a  
elektrotechnický instalační materiál, programy pro počítače  
(software); (16) kancelářské potřeby, papír, pásky a náplně do  
tiskárny; (35) pomoc při řízení obchodní činnosti, obchodní  
administrativa, záznam a zpracování dokumentů a údajů  
(automatické zpracování dat), účetnictví; (37) instalace, oprava  
a údržba počítačů a počítačových sítí; (42) programování  
počítačů, sestavování programů (software), práce s programy,  
poradenská a konzultační činnost.  
(511) 9, 16, 35, 37, 42  
(210) O-112637

(111) **206332**  
(220) 04.07.1996  
(151) 30.12.1997  
(540)



(730) **Václav Cvach**, Plavnická 560, Kamenný Újezd, 37381, CZ

- (740) KUDRLIČKA & SEDLÁK Advokátní, patentová a známková kancelář, Ing. Jiří Sedlák, Husova 5, České Budějovice, 37001 (540)  
 (510) (9) přístroje a nástroje elektrické (včetně pro bezdrátovou telegrafii), fotografické, kinematografické, optické přístroje, aparáty pro záznam, přenos a reprodukci zvuku nebo obrazu; (25) oděvy, obuv, kloboučnické zboží; (29) maso, ryby, drůbež, zvěřina, masové výtahy, konzervované, sušené a vařené ovoce a zelenina, rosoly, zavařeniny, vejce, mléko a jiné mlékařenské výrobky, jedlé oleje a tuky, potraviny v konzervách; (35) propagační činnost, obchodní administrativa.  
 (511) 9, 25, 29, 35  
 (210) O-112797

- (111) **206344**  
 (220) 09.07.1996  
 (151) 30.12.1997

**ESSOX**

- (730) **ESSOX s.r.o.**, Senovážné náměstí 231/7, České Budějovice, 37001, CZ  
 (740) KUDRLIČKA & SEDLÁK Advokátní, patentová a známková kancelář, Ing. Jiří Sedlák, Husova 5, České Budějovice, 37001  
 (510) (35) služby organizačních a ekonomických poradců; (36) finanční leasing, splátkový prodej, služby realitní kanceláře.  
 (511) 35, 36, 42  
 (210) O-112875

- (111) **206426**  
 (220) 27.08.1996  
 (151) 30.12.1997  
 (540)



- (730) **Ing. Václav Marek**, Tyršova 10, Praha 2, 12000, CZ  
 (740) Ing. Václav Míšek, Hřebečská 382, Buštěhrad, 27343  
 (510) (41) organizace sportovních akcí v kombinaci plavání, kajak, kolo a běh.  
 (511) 41  
 (210) O-114217

- (111) **206499**  
 (220) 03.10.1996  
 (151) 30.12.1997  
 (540)



- (730) **OPHTHALASER s.r.o.**, Valčíkova 1950/3, Praha 8, 18000, CZ  
 (510) (5) zdravotnické materiály pro lékařské účely, zejména pro použití v očním lékařství; (42) pronájem strojů a zařízení v očním lékařství, lékařské služby v očním lékařství.  
 (511) 5, 42  
 (210) O-115414

- (111) **206515A**  
 (220) 10.10.1996  
 (151) 15.05.2006

**SHAN**

- (730) **Petr Štěrba**, Velvarská 21, Praha 6, 16000, CZ  
 (510) (9) reproduction sound technology, audio amplifiers, audio accessories;; (35) business mediation in the field of consumer goods;; (37) repairs, installation of electric appliances.  
 (511) 9  
 (210) O-437362

- (111) **206519**  
 (220) 16.10.1996  
 (151) 30.12.1997

**KEYSTONE**

- (730) **KEYSTONE s.r.o.**, Chodská 11, Praha 2, 12000, CZ  
 (510) (16) fotografie; (35) propagace; (40) zpracování materiálů.  
 (511) 16, 35, 40  
 (210) O-115823

- (111) **206557**  
 (220) 11.11.1996  
 (151) 30.12.1997

**DUNLOP**

- (730) **BTR INDUSTRIES LIMITED**, BTR House, Carlisle Place, London, GB  
 (740) Společná advokátní kancelář Všetěčka Zelený Švorčík Kalenský a partneři, JUDr. Miloš Všetěčka, Hálkova 2, Praha 2, 12000  
 (510) (1) kaučukové roztoky, látky na bázi přírodních a syntetických latexů a tmelů, adheziva, chemické přípravky s mazacími vlastnostmi pro automobilové pneumatiky, polymerní emulze pro užití ve výrobě; (2) laky na ráfky kol a pneumatik vozidel, ochranné nátěry (ve formě laků) pro vozidla, nátěry na podlahy; (16) adheziva; (17) výplňové, těsnící a izolační materiály; (19) injektážní, maltové, omítkové materiály, podlahové a stavební materiály.  
 (511) 1, 2, 16, 17, 19  
 (210) O-116619

- (111) **206558**  
 (220) 11.11.1996  
 (151) 30.12.1997  
 (540)



- (730) **BTR INDUSTRIES LIMITED**, BTR House, Carlisle Place, London, GB  
 (740) Společná advokátní kancelář Všetěčka Zelený Švorčík Kalenský a partneři, JUDr. Miloš Všetěčka, Hálkova 2, Praha 2, 12000  
 (510) (1) kaučukové roztoky, látky na bázi přírodních a syntetických latexů a tmelů, adheziva, chemické přípravky s mazacími vlastnostmi pro automobilové pneumatiky, polymerní emulze pro užití ve výrobě; (2) laky na ráfky kol a pneumatik vozidel, ochranné nátěry (ve formě laků) pro vozidla, nátěry na podlahy; (16) adheziva; (17) výplňové, těsnící a izolační materiály; (19) injektážní, maltové, omítkové materiály, podlahové a stavební materiály.  
 (511) 1, 2, 16, 17, 19  
 (210) O-116620

- (111) **206652**

(220) 03.02.1997 (540)  
(151) 30.12.1997  
(540)



(730) **PAVILON, a.s.**, Karlova 21, Praha 1, 11000, CZ  
(740) Ing. Pavel Nádvořík, Sokola Tůmy 1, Ostrava - Hulváky, 70900  
(510) (36) organizování a pořádání sbírek ve prospěch dětí z dětských domovů.  
(511) 36  
(210) O-119127

(111) **206653**  
(220) 03.02.1997  
(151) 30.12.1997  
(540)



(730) **PAVILON, a.s.**, Karlova 21, Praha 1, 11000, CZ  
(740) Ing. Pavel Nádvořík, Sokola Tůmy 1, Ostrava - Hulváky, 70900  
(510) (36) organizování a pořádání sbírek ve prospěch dětí z dětských domovů.  
(511) 36  
(210) O-119128

(111) **206672**  
(220) 14.02.1997  
(151) 30.12.1997  
(540)



(730) **I.G. INVESTMENT a. s.**, Staroměstské nám. 604/14, Praha 1, 11000, CZ  
(510) (30) káva pocházející z Itálie; (33) alkoholické nápoje pocházející z Itálie; (42) hostinská činnost.  
(511) 30, 33, 42  
(210) O-119480

(111) **206889**  
(220) 16.05.1996  
(151) 27.01.1998



(730) **BEL Sýry Česko a. s.**, Pražská 218, Želetava, 67526, CZ  
(740) ROTT, RŮŽIČKA & GUTTMANN Patentová, známková a advokátní kancelář, JUDr. Michal Růžička, CSc., Nad Štolou 12, Praha 7, 17000  
(510) (29) sýry.  
(511) 29  
(210) O-111358

(111) **206890**  
(220) 16.05.1996  
(151) 27.01.1998  
(540)



(730) **BEL Sýry Česko a. s.**, Pražská 218, Želetava, 67526, CZ  
(740) ROTT, RŮŽIČKA & GUTTMANN Patentová, známková a advokátní kancelář, JUDr. Michal Růžička, CSc., Nad Štolou 12, Praha 7, 17000  
(510) (29) sýry.  
(511) 29  
(210) O-111359

(111) **206891**  
(220) 16.05.1996  
(151) 27.01.1998  
(540)



(730) **BEL Sýry Česko a. s.**, Pražská 218, Želetava, 67526, CZ  
(740) ROTT, RŮŽIČKA & GUTTMANN Patentová, známková a advokátní kancelář, JUDr. Michal Růžička, CSc., Nad Štolou 12, Praha 7, 17000  
(510) (29) sýry.  
(511) 29  
(210) O-111360

(111) **206902**  
(220) 04.06.1996  
(151) 27.01.1998  
(540)

(730) **TAYLOR'S TAYLOR, FLADGATE & YEATMAN LIMITED**, La Motte Chambers, St. Helier, Jersey, Channel Islands, GB  
(740) Advokátní a patentová kancelář Traplová, Hakr, Kubát, JUDr. Traplová Jarmila, Přístavní 24, Praha 7, 17000  
(510) (33) portská vína pocházející z Portugalska.  
(511) 33  
(210) O-111881

(111) **206904**  
(220) 10.06.1996

(151) 27.01.1998  
(540)

**BBC**

- (730) **The British Broadcasting Corporation**, Broadcasting House, Portland Place, London W1A 1AA, GB
- (740) KOREJZOVÁ & SPOL., v.o.s., JUDr. Zdeňka Korejzová, Spálená 29, Praha 1, 11000
- (510) (9) zvukové, obrazové záznamy, záznamy dat, filmy a zvukové filmy vyrobené k ukázkám, nosiče, zejména desky, diskety, pásky, kazety, zásobníky a karty nesoucí záznam nebo určené k nahrání zvukového záznamu, video záznamu, záznamu dat, pojmů, her, grafů, textů, programů nebo informací, počítačové programy, počítačové hry, videohry, elektronické hry, paměťové nosiče, kompaktní disky, CD-ROM nosiče, elektricky, magneticky a opticky zaznamenaná data pro počítače; (16) tiskoviny, knihy, tištěné publikace, periodické publikace, časopisy, brožury, pamflety, letáky, katalogy, průvodce, instruktážní a výukový materiál (s výjimkou přístrojů), programy, odnosné tašky, papírové sáčky, kancelářské potřeby, psací potřeby, pera, tužky, pastelky, vymazávací prostředky, plakáty, fotografie, fotoalba, diáře, kalendáře, kreslicí potřeby, nálepky; (38) vysílání, spoje a telekomunikace, vysílání a přenos radiových a televizních programů, přenos a vysílání dat, přenos a vysílání zpráv, zvukových a obrazových signálů, přenos a vysílání informací elektronickým způsobem, přenos informací prostřednictvím spojovacích a počítačových sítí, vysílání a přenos digitálních informací prostřednictvím kabelu, drátu nebo vlákna, příjem a výměna informací, zpráv, pojmů a údajů, služba elektronické pošty, teletextové služby, služby interaktivního videotextu, aktuální zpravodajství a zpravodajské služby, zasilání vzkazů, komunikace prostřednictvím a nebo mezi počítači a počítačovými terminály, přenos vzkazů a informací za pomoci počítačů, spojení přístupu do databází, opatřování a zobrazování informací z databanky počítačů, elektronické zobrazování informací, vzkazů, pojmů a údajů, on-line (spřažené) služby, spřažené informační služby, informační a poradenské služby vztahující se ke všem výše uvedeným službám; (41) zábava, výuka, instruktáž, učení a cvičení, výuka a instruktáž prostřednictvím a nebo ve vztahu k rozhlasu a televizi, výroba, presentace, distribuce a půjčování televizních a radiových programů, filmů a zvukových a obrazových záznamů, jejich sdružování a vytváření sítí pro zajištění a předvádění zábavních představení a výchovných programů prostřednictvím tiskových středisek a/nebo televizních a rádiových stanic, výroba a půjčování vzdělávacích a instruktážních materiálů, publikační činnost, předváděcí služby, organizování, výroba a uvádění představení, soutěží, koncertů a událostí, výukové zkoušky, výuka jazyků, zajišťování jazykových škol a jazykových kursů, pronájem radiových a televizních přenosových zařízení, zajišťování zábavy a výuky pro šíření prostřednictvím sítí komunikací a počítačových, zajišťování informací ve vztahu k rozhlasovým a televizním programům pro šíření prostřednictvím sítí komunikací a počítačových, obstarávání informací vztahujících se k rozhlasovým a televizním programům určených pro šíření telekomunikačními a počítačovými sítěmi, obstarávání informací vztahujících se ke všem shora uvedeným službám zařazeným ve tř. 41.

(511) 9, 16, 38, 41  
(210) O-112010

(111) **206908**

(220) 14.06.1996  
(151) 27.01.1998

**Dr. Oetker - Kvalita je nejlepší recept**

- (730) **Dr. August Oetker Nahrungsmittel KG**, Lutterstrasse 14, Bielefeld, DE
- (740) Čermák Hořejš Myslí a spol., JUDr. Jan Matějka, Národní 32, Praha 1, 11000
- (510) (1) želírovací a konzervační prostředky pro potraviny, kyselina citronová, hydroxid sodný pro domácnost, umělá sladidla; (16) knihy, noviny, časopisy; (29) ovocné přípravky pro výrobu smetanových, tvarohových, pudingových, jogurtových a mléčných krémů, mléčné krémy a prášky k jejich přípravě, dortové náplně, polévky a polévkové přísady do polévek sušené, konzervované nebo zmrazené, ovocné polévky,

upravené brambory, zmrzlina, jedlé oleje a tuky včetně emulgátorů (i ve sprejích), ryby, sýr, tvaroh, zavařeniny, džemy, smetana, jogurty, masné a ovocné rosoly, algináty, pomazánky, brambůrky, ovoce a zelenina sušená, konzervovaná a zmrazená, sojové boby, dražírované rozinky, dražírované sultánky, salátové nálevy, hotová jídla i jako dietní potraviny nebo potraviny se sníženým obsahem kalorií a uhlohydrátů; (30) prášek pro výrobu bramborových knedlíků, náhražky cukru, koření, kořeněné suroviny, kořeněné směsi, kořeněné soli a koření přípravky pevné a tekuté, pečivo a cukrářské výrobky, pečivové směsi, čokoláda, cukrovinky a čokoládové výrobky, drcená kukuřice, kukuřičné vločky a jiné obilní vločky, hotové zákusky jako křupavé pečivo, obilniny upravené pro lidskou výživu, sladké pečivo, dorty, směsi k jejich přípravě, sladidla, dortové polevy, dortové náplně, ztužovací přípravky, pudinky, pudingové krémy v prášku, krémy v prášku, pudingové prášky, med, krémy z invertního cukru, želírovací cukr, čaj, instantní čaj, ledový čaj, pizza, bramborové knedlíky, kořenové směsi, potravinářské škroby, těstoviny, šťávy a omáčky v prášku, prášky do pečiva, kvasnice, vanilkový cukr, přípravky na sýrové pečivo, mouka s jádry na svatojánský chléb, hotová jídla i jako dietní potraviny nebo potraviny se sníženým obsahem kalorií a uhlohydrátů; (31) ořechová jádra, arašidy, palmová jádra, pistaciová jádra, mandle a ořechy kešu, vše také jako dietní potraviny nebo potraviny se sníženým obsahem kalorií a uhlohydrátů; (32) sirupy a prášky nebo granule pro přípravu nealkoholických nápojů, ovocné výtažky, ovocné šťávy, vše také jako dietní potraviny nebo potraviny se sníženým obsahem kalorií a uhlohydrátů.

(511) 1, 16, 29, 30, 31, 32  
(210) O-112155

(111) **206952**

(220) 15.07.1996  
(151) 27.01.1998  
(540)



- (730) **Mlékárna Kunín a.s.**, Kunín 291, 74253, CZ
- (740) Patentová a známková kancelář, Ing. Jaromír Příkryl, Včelín 1161, Hulín, 76824
- (510) (29) mléko, mlékárenské výrobky a mléčné nápoje; (32) nealkoholické nápoje, ovocné šťávy a nápoje z ovocných šťáv.
- (511) 29, 32  
(210) O-113034

(111) **206957**

(220) 16.07.1996  
(151) 27.01.1998  
(540)

# SVAR

- (730) **Severosklo Kamenický Šenov s.r.o.**, Huťská 129, Kamenický Šenov, 47114, CZ
- (740) Ing. Marie Smrčková, patentový zástupce, Velflíkova 10, Praha 6, 16000
- (510) (9) ochranná skla proti paprskům pro účely průmyslové, do svářečských brýlí a přileb; (10) skleněné filtry, zejména pro sváření.
- (511) 9, 10  
(210) O-113075

(111) **207038**

(220) 29.08.1996 (540)  
(151) 28.01.1998  
(540)

### MISTRAL

(730) MISTRAL, a.s., Slavoňov, 54901, CZ  
(740) České učení technické v Praze TIC ČVUT - PATENTOVÉ  
STŘEDISKO, Ing. Květoslava Kubičková, Zikova 4, Praha 6,  
16636  
(510) (1) chemické výrobky určené pro průmysl, zejména umělé  
pryskyřice, plastické hmoty, lepidla; (2) barvy, nátěry, laky,  
ochranné výrobky proti korozi, proti deteriorizaci dřeva pro  
stavebnictví; (17) barvy a laky izolační.  
(511) 1, 2, 17  
(210) O-114342

(111) **207039**  
(220) 29.08.1996  
(151) 28.01.1998  
(540)

### MISTRAL-MCT

(730) MISTRAL, a.s., Slavoňov, 54901, CZ  
(740) České učení technické v Praze TIC ČVUT - PATENTOVÉ  
STŘEDISKO, Ing. Květoslava Kubičková, Zikova 4, Praha 6,  
16636  
(510) (1) chemické výrobky určené pro průmysl, zejména umělé  
pryskyřice, plastické hmoty, lepidla; (2) barvy, nátěry, laky,  
ochranné výrobky proti korozi, proti deteriorizaci dřeva pro  
stavebnictví; (17) barvy a laky izolační.  
(511) 1, 2, 17  
(210) O-114343

(111) **207040**  
(220) 29.08.1996  
(151) 28.01.1998  
(540)

### MISTRAL DISTRIBUCE

(730) MISTRAL, a.s., Slavoňov, 54901, CZ  
(740) České učení technické v Praze TIC ČVUT - PATENTOVÉ  
STŘEDISKO, Ing. Květoslava Kubičková, Zikova 4, Praha 6,  
16636  
(510) (1) chemické výrobky určené pro průmysl, zejména umělé  
pryskyřice, plastické hmoty, lepidla; (2) barvy, nátěry, laky,  
ochranné výrobky proti korozi, proti deteriorizaci dřeva pro  
stavebnictví; (17) barvy a laky izolační.  
(511) 1, 2, 17  
(210) O-114344

(111) **207063**  
(220) 17.09.1996  
(151) 28.01.1998  
(540)



(730) Ing. Pavel Baudiš, Plamínkové 1581/33, Praha 4, 14000, CZ  
(740) UNIPATENT, Ing. Chludina Jiří, J.Masaryka 43-47, Praha 2-  
Vinohrady, 12000  
(510) (9) prodej a rozšiřování software na nosičích; (42) výroba,  
programování software.  
(511) 9, 42  
(210) O-114929

(111) **207132**  
(220) 25.10.1996  
(151) 28.01.1998



(730) TUKAS a.s., K Hrušovu 344/6, Praha 10 - Štěrboholy, 10200,  
CZ  
(740) UNIPATENT, Ing. Chludina Jiří, J.Masaryka 43-47, Praha 2-  
Vinohrady, 12000  
(510) (12) pozemní vozidla všeho druhu, motory pro pozemní  
vozidla, poháněcí soukolí a hnací řemeny pro pozemní vozidla,  
zařízení všeho druhu pro leteckou, lodní a pozemní dopravu  
jejich součástí a příslušenství spadající do třídy 12; (16) papír a  
výrobky z papíru, lepenky a kartonážní výrobky, tiskoviny,  
časopisy, periodika, knihy, manuály a průvodce, adresáře,  
výrobky knihařské, fotografie, psací potřeby, kancelářská  
lepidla, potřeby pro umělce, štětce, psací stroje, kancelářské  
potřeby kromě nábytku, učební a školní potřeby a pomůcky,  
hrací karty, tiskací písma, štočky; (28) hry, hračky,  
tělocvičné a sportovní nářadí a náčiní, rybářské potřeby, nářadí  
pro zimní sporty a sportovní hry, zboží plážové a koupací,  
ozdoby na vánoční stromky, zboží sportovního charakteru pro  
použití v souvislosti s vozidly; (35) zprostředkovatelská a  
propagační činnost v oblasti obchodu a služeb; (37) montáž  
autodoplňků a příslušenství, pneuservis, opravy motorových  
vozidel, provoz mycí linky, stavební činnost včetně výstavby  
rodinných domků a ubytovacích zařízení; (39) půjčování,  
pronájem a leasing zařízení všeho druhu pro leteckou, lodní a  
pozemní dopravu, jejich součástí a příslušenství, odtahová  
služba; (42) provoz hotelu a jiných ubytovacích zařízení,  
příprava jídel, společné stravování, restaurace, vinárny, bary,  
rychlé občerstvení.  
(511) 12, 16, 28, 35, 37, 39, 42  
(210) O-116146

(111) **207133**  
(220) 25.10.1996  
(151) 28.01.1998  
(540)

### TUKAS

(730) TUKAS a.s., K Hrušovu 344/6, Praha 10 - Štěrboholy, 10200,  
CZ  
(740) UNIPATENT, Ing. Chludina Jiří, J.Masaryka 43-47, Praha 2-  
Vinohrady, 12000  
(510) (12) pozemní vozidla všeho druhu, motory pro pozemní  
vozidla, poháněcí soukolí a hnací řemeny pro pozemní vozidla,  
zařízení všeho druhu pro leteckou, lodní a pozemní dopravu  
jejich součástí a příslušenství spadající do třídy 12; (16) papír a  
výrobky z papíru, lepenky a kartonážní výrobky, tiskoviny,  
časopisy, periodika, knihy, manuály a průvodce, adresáře,  
výrobky knihařské, fotografie, psací potřeby, kancelářská  
lepidla, potřeby pro umělce, štětce, psací stroje, kancelářské  
potřeby kromě nábytku, učební a školní potřeby a pomůcky,  
hrací karty, tiskací písma, štočky; (28) hry, hračky,  
tělocvičné a sportovní nářadí a náčiní, rybářské potřeby, nářadí  
pro zimní sporty a sportovní hry, zboží plážové a koupací,  
ozdoby na vánoční stromky, zboží sportovního charakteru pro  
použití v souvislosti s vozidly; (35) zprostředkovatelská a  
propagační činnost v oblasti obchodu a služeb; (37) montáž  
autodoplňků a příslušenství, pneuservis, opravy motorových  
vozidel, provoz mycí linky, stavební činnost včetně výstavby  
rodinných domků a ubytovacích zařízení; (39) půjčování,  
pronájem a leasing zařízení všeho druhu pro leteckou, lodní a  
pozemní dopravu, jejich součástí a příslušenství, odtahová  
služba; (42) provoz hotelu a jiných ubytovacích zařízení,  
příprava jídel, společné stravování, restaurace, vinárny, bary,  
rychlé občerstvení.  
(511) 12, 16, 28, 35, 37, 39, 42  
(210) O-116147

(111) **207169**  
(220) 27.11.1996

(151) 29.01.1998  
(540)**PRO TREK**

(730) **Casio Keisanki Kabushiki Kaisha (Casio Computer Co., Ltd.)**, 6-2, Hon-machi 1-chome, Shibuya-ku, Tokyo, JP  
 (740) Čermák Hořejš Myslíl a spol., JUDr. Jan Matějka, Národní 32, Praha 1, 11000  
 (510) (14) vzácné kovy a jejich slitiny a výrobky z těchto látek nebo postříbeného nebo pozlaceného kovu, nejsou-li uvedeny v jiných třídách, šperky, drahokamy, hodinářské a chronometrické přístroje, elektronické hodinky a hodiny.  
 (511) 14  
 (210) O-117318

(111) **207201**  
(220) 19.12.1996  
(151) 29.01.1998  
(540)**ADVENTURA**

(730) **Adventura s.r.o.**, Voroněžská 170/20, Praha 10, 10100, CZ  
 (740) PROPATENT, Ing. Vlasta Sedláčková, Ke Kateřinkám 1393, Praha 4, 14900  
 (510) (39) zajištění letenek i vstupenek, zprostředkování prodeje zájezdů, provozování cestovní kanceláře, organizování cest a pobytů, zajištění dopravy pro zájezdy.  
 (511) 39  
 (210) O-118118

(111) **207270**  
(220) 25.02.1997  
(151) 29.01.1998  
(540)**CASSIOPEIA**

(730) **Casio Keisanki Kabushiki Kaisha (Casio Computer Co., Ltd.)**, 6-2, Hon-machi 1-chome, Shibuya-ku, Tokyo, JP  
 (740) Čermák Hořejš Myslíl a spol., JUDr. Jan Matějka, Národní 32, Praha 1, 11000  
 (510) (9) přenosné počítače, kapesní digitální asistenti, součástky a periferní zařízení k shora uvedenému, programové vybavení počítačů, asistentů a periferních zařízení.  
 (511) 9  
 (210) O-119798

(111) **207271**  
(220) 25.02.1997  
(151) 29.01.1998  
(540)

(730) **Casio Keisanki Kabushiki Kaisha (Casio Computer Co., Ltd.)**, 6-2, Hon-machi 1-chome, Shibuya-ku, Tokyo, JP  
 (740) Čermák Hořejš Myslíl a spol., JUDr. Jan Matějka, Národní 32, Praha 1, 11000  
 (510) (9) přenosné počítače, kapesní digitální asistenti, součástky a periferní zařízení k shora uvedenému, programové vybavení počítačů, asistentů a periferních zařízení.  
 (511) 9  
 (210) O-119799

(111) **207506**  
(220) 28.03.1996  
(151) 25.02.1998  
(540)

(730) **Pardubická tiskárna SILUETA, s.r.o.**, Sakařova 356/113, Pardubice, 53003, CZ  
 (740) JUDr. Oldřich Studený, Komunardů 36, Praha 7, 17000  
 (510) (16) polygrafické výrobky - pohlednice, kalendáře, plakáty, knihy, brožury, katalogy, propagační tiskoviny, obchodní tiskoviny.  
 (511) 16  
 (210) O-109878

(111) **207507**  
(220) 28.03.1996  
(151) 25.02.1998  
(540)

(730) **Pardubická tiskárna SILUETA, s.r.o.**, Sakařova 356/113, Pardubice, 53003, CZ  
 (740) JUDr. Oldřich Studený, Komunardů 36, Praha 7, 17000  
 (510) (16) polygrafické výrobky - pohlednice, kalendáře, plakáty, knihy, brožury, katalogy, propagační tiskoviny, obchodní tiskoviny.  
 (511) 16  
 (210) O-109879

(111) **207508**  
(220) 28.03.1996  
(151) 25.02.1998  
(540)**SILUETA**

(730) **Pardubická tiskárna SILUETA, s.r.o.**, Sakařova 356/113, Pardubice, 53003, CZ  
 (740) JUDr. Oldřich Studený, Komunardů 36, Praha 7, 17000  
 (510) (16) polygrafické výrobky - pohlednice, kalendáře, plakáty, knihy, brožury, katalogy, propagační tiskoviny, obchodní tiskoviny.  
 (511) 16  
 (210) O-109880

(111) **207567**  
(220) 30.05.1996  
(151) 25.02.1998  
(540)**nautica**

(730) **Nautica Apparel, Inc.**, 40 West 57th Street, New York, NY, US  
 (740) Rott, Růžička a Guttman, patentová, známková a právní kancelář, JUDr. Rott Vladimír, Nad Štolou 12, Praha 7, 17000  
 (510) (3) kosmetické a toaletní potřeby pro muže a ženy, zejména kolínské, čističe pleti, pleťové tonery, kosmetické pleťové krémy a vody, přípravky proti slunci, balzámy na rty, holicí krémy, vody po holení, krémy po holení, toaletní mýdla, záspový pudr, olej do koupele, osobní deodoranty, šampóny a kondicionéry, krémy a spreje na vlasy, líčidla; (9) brýle včetně



brýlí proti slunci a jejich příslušenství, zejména pouzdra a řemínky; (14) hodinářské a chronometrické přístroje, zejména hodinky a hodiny, klenoty (bižuterie a klenoty z drahých kovů a kamenů), manžetové knoflíčky, spony do kravat; (18) zavazadla, kufrů, příruční zavazadla, cestovní kabely na oděvy, cestovní pouzdra na kravaty, toaletní kufříky prodávané prázdné, kožená pouzdra na šperky, pytle, kabely přes rameno, dámské kabely, kabelky; (25) oblečení pro muže, ženy a děti, zejména stávkové zboží, pletené zboží, boty, tenisky, vysoké boty, holiny, mokasiny, spodní nátělníky, spodní šortky, košile, blůzy, kalhoty, spodní kalhotky, saka, bundy, kabáty, obleky, koupací oblečení, koupací pláště, střevíce, trepky, šortky, kravaty, šátky, šály, ponožky, klobouky a čepice, rukavice, tlusté šály, oblečení do špatného počasí všeho druhu, opasky, šle.

(511) 3, 9, 14, 18, 25  
(210) O-111758

(111) **207568**  
(220) 30.05.1996  
(151) 25.02.1998  
(540)

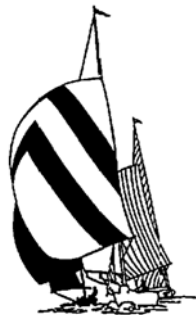

(730) **Nautica Apparel, Inc.**, 40 West 57th Street, New York, NY, US  
(740) Rott, Růžička a Guttman, patentová, známková a právní kancelář, JUDr. Rott Vladimír, Nad Štolou 12, Praha 7, 17000  
(510) (3) kosmetické a toaletní potřeby pro muže a ženy, zejména kolínské, čističe pleti, pleťové tonery, kosmetické pleťové krémy a vody, přípravky proti slunci, balzámy na rty, holicí krémy, vody po holení, krémy po holení, toaletní mýdla, zásypaný pudr, olej do koupele, osobní deodoranty, šampóny a kondicionéry, krémy a spreje na vlasy, líčidla; (9) brýle včetně brýlí proti slunci a jejich příslušenství, zejména pouzdra a řemínky; (14) hodinářské a chronometrické přístroje, zejména hodinky a hodiny, klenoty (bižuterie a klenoty z drahých kovů a kamenů), manžetové knoflíčky, spony do kravat; (18) zavazadla, kufrů, příruční zavazadla, cestovní kabely na oděvy, cestovní pouzdra na kravaty, toaletní kufříky prodávané prázdné, kožená pouzdra na šperky, pytle, kabely přes rameno, dámské kabely, kabelky; (25) oblečení pro muže, ženy a děti, zejména stávkové zboží, pletené zboží, boty, tenisky, vysoké boty, holiny, mokasiny, spodní nátělníky, spodní šortky, košile, blůzy, kalhoty, spodní kalhotky, saka, bundy, kabáty, obleky, koupací oblečení, koupací pláště, střevíce, trepky, šortky, kravaty, šátky, šály, ponožky, klobouky a čepice, rukavice, tlusté šály, oblečení do špatného počasí všeho druhu, opasky, šle.

(511) 3, 9, 14, 18, 25  
(210) O-111765

(111) **207581**  
(220) 18.06.1996  
(151) 25.02.1998  
(540)

### SCHAUMFIX

(730) **WS International a.s.**, Perunská 2, Hodonín, 69501, CZ  
(740) HALAXOVÁ & HALAXOVÁ, TETRAPAT, RNDr. Zdeňka Halaxová, Horní náměstí 7, Olomouc, 77200  
(510) (3) čisticí prostředky, zejména pro čištění kuchyňských zařízení, přístrojů a pomůcek, nábytku a koberců; (7) elektromechanické kuchyňské přístroje a nástroje, mixery, drtiče a míchače pro přípravu pokrmů a těst, ovocné lisy, kávomlýnky, kuchyňské roboty; (8) ruční nářadí a nástroje pro kuchyně a dílny, nože, pilky; (9) žehličky; (10) tělové

obličejové masážní přístroje, elektrické masážní podušky; (11) domácí přístroje a nástroje na vaření a pečení, grilovací desky, rošty, topinkovače; (21) drobné nářadí, nádoby a přípravky pro kuchyni a domácnost z plechu, hliníku, plastických a jiných hmot, kuchyňské nádobí, tvořítka na přípravu a úpravu těsta, malé přístroje a nástroje na mletí, krájení, sekání a lisování s výjimkou strojů na elektrický pohon.

(511) 3, 7, 8, 9, 10, 11, 21  
(210) O-112213

(111) **207583**  
(220) 18.06.1996  
(151) 25.02.1998  
(540)

### EUROLUX

(730) **WS International a.s.**, Perunská 2, Hodonín, 69501, CZ  
(740) HALAXOVÁ & HALAXOVÁ, TETRAPAT, RNDr. Zdeňka Halaxová, Horní náměstí 7, Olomouc, 77200  
(510) (3) čisticí prostředky, zejména pro čištění kuchyňských zařízení, přístrojů a pomůcek, nábytku a koberců; (7) elektromechanické kuchyňské přístroje a nástroje, mixery, drtiče a míchače pro přípravu pokrmů a těst, ovocné lisy, kávomlýnky, kuchyňské roboty; (8) ruční nářadí a nástroje pro kuchyně a dílny, nože, pilky; (9) žehličky; (10) tělové a obličejové masážní přístroje, elektrické masážní podušky; (11) domácí přístroje a nástroje na vaření a pečení, grilovací desky, rošty, topinkovače; (21) drobné nářadí, nádoby a přípravky pro kuchyni a domácnost z plechu, hliníku, plastických a jiných hmot, kuchyňské nádobí, tvořítka na přípravu a úpravu těsta, malé přístroje a nástroje na mletí, krájení, sekání a lisování s výjimkou strojů na elektrický pohon.

(511) 3, 7, 8, 9, 10, 11, 21  
(210) O-112217

(111) **207616**  
(220) 15.07.1996  
(151) 25.02.1998  
(540)

### GOMGEL

(730) **Ing. Darek Sovadina**, Žilinská 1309/12, Ostrava - Poruba, 70800, CZ  
(740) Ing. Iva Rylková, Polská 1525, Ostrava - Poruba, 70800  
(510) (3) parfumerie, mýdla, vonné oleje, kosmetika, gely a laky na vlasy, vlasové vody.  
(511) 3  
(210) O-113043

(111) **207650**  
(220) 31.07.1996  
(151) 25.02.1998  
(540)

# Roland

(730) **ROLAND KABUSHIKI KAISHA**, 4-16 Dojimahama 1-chome, Kita-Ku, Osaka, JP  
(740) Čermák, Hořejš, Vrba - advokátní a patentová kancelář, JUDr. Ing. Hořejš Milan, Národní 32, Praha 1, 11000  
(510) (9) zesilovače, baterie, elektrické, programové vybavení počítače /nahrané/, disky kompaktní-audio-video, disky kompaktní /mikroprogramová paměť/, integrované obvody, reproduktory, metronomy, mikrofony, přístroje zaznamenávající zvuk, přístroje reprodukcující zvuk, video pásky, videonahrávače; (15) pouzdra na hudební nástroje, bubny /hudební nástroje/, elektronické hudební nástroje, kytarové panely pro hudební nástroje, hudební nástroje, varhany, píána.  
(511) 9, 15  
(210) O-113512

(111) **207652**  
(220) 02.08.1996  
(151) 25.02.1998

(540)



(730) **Cloetta Fazer Chocolates Ltd.**, Fazerintie 6, Vantaa, FI  
(740) PATENTSERVIS PRAHA a.s., Jivenská 1273/1, Praha 4, 14021

(510) (30) káva, čaj, kakao, cukr, rýže, tapioka, ságo, kávové náhražky, mouka a obilné výrobky, chléb, suchary a sušenky, jemné pečivo a cukrovinky, zmrzlina, med, sirup z melasy, kvasnice, prášky do pečiva, sůl, hořčice, pepř, ocet, chuťové omáčky, koření, led.

(511) 30  
(210) O-113559

(111) **207739**

(220) 30.09.1996  
(151) 25.02.1998  
(540)



(730) **SEPAS a.s.**, Zašová 168, 75651, CZ  
(740) Ing. Marie Smrčková, patentový zástupce, Velflíkova 10, Praha 6, 16000

(510) (6) kovové stavební materiály, kovové výztužné prvky, kovové hmožděnky, stavební pleťivo, výztužné sítě, rabicové pleťivo, kovové výztužné prvky; (7) stroje na zpracování a opravování dřeva; (17) plastické hmoty a výrobky z plastických hmot pro stavebnictví, zejména z pěnových hmot, například z pěnového polystyrenu jako desky, bloky, přířezy, tyče, součást stavebního pleťiva; (19) stavební materiál nekovový přednostně dřevěný, například desky dřevěné na krájení, dřevěné dýhy spojené nebo lepené, dřevo na bedny, dřevo na dýhy, dřevěné kůly surové i impregnované, dřevěné ostění, dřevo překližkové, dřevo schopné formování, dřevo stavební, dřevo důlní, dřevo tvarované, dřevo užitkové, dřevolepenka pro stavebnictví, dřevěné lišty, dřevěné lešení, včetně desek dřevěných lepených, masivních spárovek a sendvičových lepených z odpadního dřeva, rámy okenní ze dřeva, rámy skleníkové dřevěné, řezivo, veškeré dřevěné výrobky a polotovary obsažené v této třídě; (37) stavby a opravy ve stavebnictví, provádění tepelných a hlukových izolací; (40) nakládání s odpady, zpracování a úprava dřeva, práce s dřevem, impregnace dřeva, pílařství, řezání pilou a hoblování, recyklace výrobků z umělých hmot zejména stavebních z pěnového polystyrenu a polyuretanu.

(511) 6, 7, 17, 19, 37, 40  
(210) O-115266

(111) **207751**

(220) 08.10.1996  
(151) 25.02.1998  
(540)



(730) **Sergej KARIAKIN**, Obolonskij 23 A/101, Kijev, UA  
(740) Ing. Rylková Iva, Polská 1525, Ostrava-Poruba, 70800  
(510) (5) předměty s účinkem na zdraví, jako léčebné náramky, prsteny, přívěsky, léčebná těžítka apod.; (10) léčebné prádlo a oděvy, zdravotnické pomůcky; (16) výrobky z papíru, tiskoviny periodické i neperiodické, obtisky, samolepky, filmy, fotografie, učební a školní potřeby a pomůcky, štočky.

(511) 5, 10, 16  
(210) O-115508

(111) **207761**

(220) 14.10.1996  
(151) 25.02.1998  
(540)

**AXIUS**

(730) **AXIUS, s.r.o.**, U továren 261, Praha 10, 10000, CZ  
(740) KOREJZOVÁ & SPOL., v.o.s., Mgr. Petra Korejzová, Spálená 29, Praha 1, 11000

(510) (9) přístroje elektrické, kinematografické, optické, zařízení pro záznam, přenos a/nebo reprodukci zvuku a obrazu, nosiče zvuku a obrazu; (11) osvětlovací zařízení; (35) zprostředkování obchodních záležitostí, poradenské služby v otázkách podnikání a organizace v provozně-ekonomických otázkách, výroba audiovizuálních reklam; (37) pronájem opravárenského nářadí a opravárenské techniky, opravárenské služby; (39) zprostředkování v oblasti dopravy a pronájem vozidel; (42) zprostředkování v oblasti stravování.

(511) 9, 11, 35, 37, 39, 42  
(210) O-115696

(111) **207767**

(220) 14.10.1996  
(151) 25.02.1998  
(540)

**NUTRA-BONA**

(730) **NUTRA-BONA s.r.o.**, Růžová 1240, Černošice, 25228, CZ  
(740) Müller Václav, patentový zástupce, Filipova 2016, Praha 4, 14800

(510) (5) potravní doplňky - nutriceutika: multivitaminové přípravky, antioxidanty, výživa pro pacienty v nemocnicích, výživa pro sportovce.

(511) 5  
(210) O-115712

(111) **207776**

(220) 15.10.1996  
(151) 25.02.1998  
(540)

**WILDCAT**

(730) **WILDCAT JEANS s. r. o.**, Pražská 2116, Jablonec nad Nisou, 46601, CZ

(740) UNIPATENT, Ing. Jiří Chludina, Jana Masaryka 43-47, Praha 2, 12000

(510) (18) kůže, imitace z kůže; (22) lana, provazy, síťky; (25) oděvy, oděvní doplňky, obuv; (28) potřeby pro sport.

(511) 18, 22, 25, 28  
(210) O-115778

(111) **207788**

(220) 23.10.1996  
(151) 25.02.1998  
(540)

**FORTUNA-JUNIOR**

(730) **OLMA, a.s.**, Pavelkova 18, Olomouc, 77900, CZ

(510) (29) mléko a mléčné výrobky.  
(511) 29  
(210) O-116036

(111) **207789**

(220) 23.10.1996  
(151) 25.02.1998  
(540)

**FORTUNA-MINI**

(730) **OLMA, a.s.**, Pavelkova 18, Olomouc, 77900, CZ

(510) (29) mléko a mléčné výrobky.  
(511) 29

(210) O-116037

(111) **207790**  
(220) 23.10.1996  
(151) 25.02.1998  
(540)

### FORTUNA-FRUTI

(730) **OLMA, a.s.**, Pavelkova 18, Olomouc, 77900, CZ  
(510) (29) mléko a mléčné výrobky.  
(511) 29  
(210) O-116038

(111) **207791**  
(220) 23.10.1996  
(151) 25.02.1998  
(540)

### FORTUNA

(730) **OLMA, a.s.**, Pavelkova 18, Olomouc, 77900, CZ  
(510) (29) mléko a mléčné výrobky.  
(511) 29  
(210) O-116039

(111) **207792**  
(220) 23.10.1996  
(151) 25.02.1998  
(540)

### Olmafit

(730) **OLMA, a.s.**, Pavelkova 18, Olomouc, 77900, CZ  
(510) (29) mléko a mléčné výrobky.  
(511) 29  
(210) O-116041

(111) **207793**  
(220) 23.10.1996  
(151) 25.02.1998  
(540)

### Olmavit

(730) **OLMA, a.s.**, Pavelkova 18, Olomouc, 77900, CZ  
(510) (29) mléko a mléčné výrobky.  
(511) 29  
(210) O-116042

(111) **207794**  
(220) 23.10.1996  
(151) 25.02.1998  
(540)

### Julian

(730) **OLMA, a.s.**, Pavelkova 18, Olomouc, 77900, CZ  
(510) (29) mléko a mléčné výrobky.  
(511) 29  
(210) O-116043

(111) **207813**  
(220) 08.11.1996  
(151) 25.02.1998  
(540)

### AGNUS

(730) **Agnus s.r.o.**, Mrkvičková 1362, Praha 6, 16000, CZ  
(740) BOHEMIA PATENT Patentová & známková kancelář, Ing. Jana Vandělíková, Havanská 17, Praha 7, 17000  
(510) (20) nábytek všeho druhu včetně kovového, výrobky ze dřeva, korku, třtiny, vrbového proutí a pod., různé bytové doplňky z uvedených materiálů; (35) poradenství v otázkách podnikání a organizace, zprostředkovatelské služby v oblasti obchodu; (36) obstarávání.  
(511) 20, 35, 36  
(210) O-116550

(111) **208236**  
(220) 15.05.1996  
(151) 25.03.1998  
(540)

### PEARL IZUMI

(730) **DashAmerica, Inc.**, 620 Compton Street, Broomfield, CO, US

(740) Společná advokátní kancelář Všeťečka Zelený Švorčík Kalenský a partneři, JUDr. Petr Kalenský, Hálkova 2, Praha 2, 12000

(510) (25) sportovní oblečení, zejm. rukavice, ponožky, krátké spodky, oteplovací kamaše, klobouky, čelenky, oteplovací návleky na ruce i nohy, kalhoty, trikoty, šortky, úplety, košile, trička, vesty, svetry, saka, oteplovačky, nepromokavé oblečení do deště, závodnické dresy.

(511) 25  
(210) O-111317

(111) **208241**  
(220) 12.06.1996  
(151) 25.03.1998  
(540)



(730) **Atmel Corporation**, 2325 Orchard Parkway, San Jose, CA, US

(740) Čermák Hořejš Myslíl a spol., JUDr. Karel Čermák, advokát, Národní 32, Praha 1, 11000

(510) (9) polovodičové integrované obvody a předem zaznamenané počítačové programy na záznamových médiích pro programování integrovaných obvodů.

(511) 9  
(210) O-112074

(111) **208267**  
(220) 25.07.1996  
(151) 25.03.1998  
(540)



(730) **JABLONEX GROUP a.s.**, Palackého 3145/41, Jablonec nad Nisou, 46637, CZ

(740) Bc. Kamil Kolátor, Lučanská 5, Jablonec nad Nisou, 46602

(510) (14) vzácné kovy a jejich slitiny, zejména medaile, plakety a žetony ze vzácných kovů.

(511) 14  
(210) O-113386

(111) **208296**  
(220) 21.08.1996  
(151) 25.03.1998  
(540)



(730) **ELTSEN a.s.**, Jana Nohy 1237, Benešov, 25601, CZ

(740) Ing. Marie Smrčková, patentový zástupce, Velflíkova 10, Praha 6, 16000

(510) (2) barvy, laky, fermeže, barviva, mořidla, přírodní pryskyřice; (3) přípravky bělicí, prací, k čištění, leštění, odmašťování a broušení, mýdla, výrobky voňavkářské, zubní pasty, eterické oleje; (6) zámky k vozidlům, stavební materiál z válcovaného a litého kovu, kolejničky, kovové kabely a neelektrické dráty,

zámečnické výrobky, kovové roury, hřebíky a šrouby, řetězy; (7) el. vysavače a leštiče, elektrické svářečky, olejová čerpadla mazací, vstříkovací čerpadla, čerpadla pro benzinové motory, filtry pro čištění nasávacího vzduchu pro motory vozidel, filtry pro mazací systémy vozidel, zapalovací a žhavicí svíčky, kloubové hřídele, kuch. přístroje elektromechanické; (9) regulační ventily vozidel a ventily reagující na změnu podmínek, autobaterie a alternátory, autorádia a reproduktory, elektrické zámky k vozidlům, rychloměry, tlakoměry, otáčkoměry a spínače, elektrické žehličky, přístroje a nástroje fotografické, kinematografické, pro záznam a reprodukci zvuku, záznam nebo přenos obrazu, elektroinstalační materiál; (11) el. vařiče, světlomety a osvětlení motorových vozidel, autolednice; (12) spojky, brzdy a jejich součásti, volnoběžky, převodovky, krokové motory, ventily tlumiče, střešní okna, motory vozidel, autoalarmy, autotěsnění, startéry, kola vozidel, součásti karosérií, střešní nosiče zavazadel pro motorová vozidla; (24) tkaniny, přikrývky ložní a stolní; (25) oděvy, kloboučnické zboží; (28) hry, hračky; (29) maso, ryby, drůbež, zvěřina, konzervované, sušené a vařené ovoce a zelenina, zavařeniny, vejce, mléko a výrobky z nich, jedlé tuky a oleje, potraviny v konzervách; (30) káva, čaj, kakao, cukr, rýže, mouka a obilní přípravky a výrobky z nich, med, sirup z melasy, sůl, hořčice, ocet, chuťové omáčky, koření, jemné pečivo a cukrovinky; (31) ovoce a zelenina v čerstvém stavu, semena, přírodní květiny, slad, živá zvířata; (32) pivo, lehká piva a ležáky, vody minerální a šumivé, sirupy, ovocné šťávy a nápoje z ovocných šťáv; (33) alkoholické nápoje kromě piv; (39) zahraniční a vnitrostátní doprava, spedice a zasilatelství; (42) hostinská činnost.

(511) 2, 3, 6, 7, 9, 11, 12, 24, 25, 28, 29, 30, 31, 32, 33, 39, 42  
(210) O-114029

(111) **208392**  
(220) 18.09.1996  
(151) 25.03.1998  
(540)



(730) **2H Plast s.r.o.**, Teplická 22, Jílové u Děčína, 40701, CZ  
(740) UNIPATENT, Ing. Jiří Chlustina, Jana Masaryka 43-47, Praha 2, 12000  
(510) (9) montované počítače z dodaných dílů; (17) výplně do chladicích věží a čistíček odpadních vod z plastů a eliminátory z plastů; (20) drobné výrobky z plastů, trysky do chladicích věží z plastů.  
(511) 9, 17, 20  
(210) O-114962

(111) **208429**  
(220) 30.09.1996  
(151) 25.03.1998  
(540)

### AURETA FIGURAL

(730) **Keramika Celina s. r. o.**, Lešetice č. p. 51, Milín, 26231, CZ  
(740) UNIPATENT, Ing. Jiří Chlustina, Jana Masaryka 43-47, Praha 2, 12000  
(510) (19) stavební materiál včetně polozpracovaného řeziva /trámy, prkna, dřevěné panely, překližka/, skleněné cihly, dlaždice, obklady, kachle, přírodní a umělý kámen, cement, vápno, malta, sádra, špátek, kameninové a cementové roury, stavební materiál pro stavbu cest asfalt, smola, živce, přenosné domy, kamenné pomníky, krby; (20) nábytek včetně kovového a kempingového nábytku, broušená skla a zrcadla, rámy, výrobky ze dřeva, korku, proutí, rákosu, třtiny, rohoviny, slonoviny, kostí, želvoviny, jantaru, perleti, mořské pěny, buničiny, výrobky z plastických hmot, ložní potřeby, matrace, žíněnky, podhlavníky; (21) drobné nářadí a přenosné nádoby k domácím a kuchyňským účelům, jako kuchyňské nádobí, vědra, plech, misky, misky z plastických hmot nebo jiných hmot, strojky na

mletí, sekání, lisování, hřebeny a mycí houby, toaletní potřeby, kartáče, kartáčnický materiál, pomůcky k úklidu, čistící látky, drátěnky, zboží skleněné včetně okenního skla, výrobky z porcelánu a kameniny, které nejsou zařazeny v jiných třídách, zejména dekorativní předměty z porcelánu a keramiky.

(511) 19, 20, 21  
(210) O-115271

(111) **208524**  
(220) 14.11.1996  
(151) 25.03.1998  
(540)



(730) **BOHEMIA CRYSTALEX TRADING a. s.**, Štěpánská 7, Praha 2, 12000, CZ  
(740) AK SODOMKA-SOUČEK-JINDRA-MOKRÝ & PARTNEŘI, JUDr. Tomáš Jindra, U Prašné brány 3, Praha 1, 11000  
(510) (16) výrobky z papíru, lepenky a kartony pro balení sklářského zboží, tiskoviny, propagační materiál; (21) výrobky z užitkového a uměleckého skla hladkého i zušlechťeného.  
(511) 16, 21  
(210) O-116772

(111) **208526**  
(220) 14.11.1996  
(151) 25.03.1998  
(540)



(730) **BOHEMIA CRYSTALEX TRADING a. s.**, Štěpánská 7, Praha 2, 12000, CZ  
(740) AK SODOMKA-SOUČEK-JINDRA-MOKRÝ & PARTNEŘI, JUDr. Tomáš Jindra, U Prašné brány 3, Praha 1, 11000  
(510) (16) výrobky z papíru, lepenky a kartony pro balení sklářského zboží, tiskoviny, propagační materiál; (21) výrobky z užitkového a uměleckého skla hladkého i zušlechťeného.  
(511) 16, 21  
(210) O-116774

(111) **208580**  
(220) 15.01.1997  
(151) 25.03.1998  
(540)



VŠEOBECNÁ ZDRAVOTNÍ POJIŠŤOVNA  
ČESKÉ REPUBLIKY

(730) **Všeobecná zdravotní pojišťovna ČR**, Orlická 4/2020, Praha 3, 13000, CZ  
(510) (16) informační letáky, odborné publikace a tiskoviny, omalovánky, pexesa, kvarteta a různé reklamní předměty z oblasti zdravotnictví; (36) veškeré služby zdravotní pojišťovny (plné nebo částečné zdravotní pojištění, smluvní, cestovní zdravotní pojištění apod.), odborné poradenské služby v oblasti zdravotního pojištění; (42) odborné poradenské služby v oblasti zdravotnictví, lázeňství.

(511) 16, 36, 42  
(210) O-117242

(111) **208582**  
(220) 15.01.1997  
(151) 25.03.1998  
(540)



(730) **Všeobecná zdravotní pojišťovna ČR**, Orlická 4/2020, Praha 3, 13000, CZ  
(510) (16) informační letáky, odborné publikace a tiskoviny, omalovánky, pexesa, kvarteta a různé reklamní předměty z oblasti zdravotnictví; (36) veškeré služby zdravotní pojišťovny (plné nebo částečné zdravotní pojištění, smluvní, cestovní zdravotní pojištění apod.), odborné poradenské služby v oblasti zdravotního pojištění; (42) odborné poradenské služby v oblasti zdravotnictví, lázeňství.  
(511) 16, 36, 42  
(210) O-117244

(111) **208583**  
(220) 15.01.1997  
(151) 25.03.1998  
(540)



(730) **Všeobecná zdravotní pojišťovna ČR**, Orlická 4/2020, Praha 3, 13000, CZ  
(510) (16) informační letáky, odborné publikace a tiskoviny, omalovánky, pexesa, kvarteta a různé reklamní předměty z oblasti zdravotnictví; (36) veškeré služby zdravotní pojišťovny (plné nebo částečné zdravotní pojištění, smluvní, cestovní zdravotní pojištění apod.), odborné poradenské služby v oblasti zdravotního pojištění; (42) odborné poradenské služby v oblasti zdravotnictví, lázeňství.  
(511) 16, 36, 42  
(210) O-117245

(111) **208584**  
(220) 15.01.1997  
(151) 25.03.1998  
(540)



(730) **Všeobecná zdravotní pojišťovna ČR**, Orlická 4/2020, Praha 3, 13000, CZ  
(510) (16) informační letáky, odborné publikace a tiskoviny, omalovánky, pexesa, kvarteta a různé reklamní předměty z oblasti zdravotnictví; (36) veškeré služby zdravotní pojišťovny (plné nebo částečné zdravotní pojištění, smluvní, cestovní zdravotní pojištění apod.), odborné poradenské služby v oblasti zdravotního pojištění; (42) odborné poradenské služby v oblasti

zdravotnictví, lázeňství.  
(511) 16, 36, 42  
(210) O-117246

(111) **208585**  
(220) 15.01.1997  
(151) 25.03.1998  
(540)



(730) **Všeobecná zdravotní pojišťovna ČR**, Orlická 4/2020, Praha 3, 13000, CZ  
(510) (16) informační letáky, odborné publikace a tiskoviny, omalovánky, pexesa, kvarteta a různé reklamní předměty z oblasti zdravotnictví; (36) veškeré služby zdravotní pojišťovny (plné nebo částečné zdravotní pojištění, smluvní, cestovní zdravotní pojištění apod.), odborné poradenské služby v oblasti zdravotního pojištění; (42) odborné poradenské služby v oblasti zdravotnictví, lázeňství.  
(511) 16, 36, 42  
(210) O-117247

(111) **208818**  
(220) 30.04.1997  
(151) 25.03.1998  
(540)

### MARATHON PAC

(730) **Esab Aktiebolag**, Herkulesgatan 72, Göteborg, SE  
(740) PATENTSERVIS Praha a.s., Jivenská 1273/1, Praha 4, 14021  
(510) (20) nekovové nádoby a kontejnery na svařovací dráty.  
(511) 20  
(210) O-121759

(111) **208819**  
(220) 30.04.1997  
(151) 25.03.1998  
(540)

### VACPAC

(730) **Esab Aktiebolag**, Herkulesgatan 72, Göteborg, SE  
(740) PATENTSERVIS Praha a.s., Jivenská 1273/1, Praha 4, 14021  
(510) (9) svařovací elektrody.  
(511) 9  
(210) O-121760

(111) **208913**  
(220) 07.02.1996  
(151) 28.04.1998  
(540)



(730) **INFOSYS spol. s r. o.**, Ohmova 409, Praha 10, 10900, CZ  
(510) (9) software; (42) tvorba software.  
(511) 9, 42  
(210) O-108391

(111) **208914**  
 (220) 07.02.1996  
 (151) 28.04.1998  
 (540)  
**INFOSYS**  
 (730) **INFOSYS spol. s r.o.**, Ohmova 409, Praha 10, 10900, CZ  
 (510) (9) software; (42) tvorba software.  
 (511) 9, 42  
 (210) O-108392

(111) **208915**  
 (220) 07.02.1996  
 (151) 28.04.1998  
 (540)  
**DATAGO**  
 (730) **INFOSYS spol. s r.o.**, Ohmova 409, Praha 10, 10900, CZ  
 (510) (9) software; (42) tvorba software.  
 (511) 9, 42  
 (210) O-108393

(111) **208942**  
 (220) 29.05.1996  
 (151) 28.04.1998  
 (540)  
**CLINOMEL**  
 (730) **Baxter International Inc.**, One Baxter Parkway, Deerfield, IL, US  
 (740) KOREJZOVÁ & SPOL. Advokátní a patentová kancelář, JUDr. Korejzová Zdeňka, Spálená 29, Praha 1, 11000  
 (510) (5) farmaceutické přípravky a substance, přípravky a substance vyživovací, elektrolyty, stopové prvky a vitamíny pro parentální (intravenózní nebo intraperitonální) a enterální aplikace, lipidové emulze a aminokyseliny pro parentální výživu.  
 (511) 5  
 (210) O-111709

(111) **208943**  
 (220) 29.05.1996  
 (151) 28.04.1998  
 (540)  
**MULTIMEL**  
 (730) **Baxter International Inc.**, One Baxter Parkway, Deerfield, IL, US  
 (740) KOREJZOVÁ & SPOL. Advokátní a patentová kancelář, JUDr. Korejzová Zdeňka, Spálená 29, Praha 1, 11000  
 (510) (5) farmaceutické přípravky a substance, přípravky a substance vyživovací, elektrolyty, stopové prvky a vitamíny pro parentální (intravenózní nebo intraperitonální) a enterální aplikace, lipidové emulze a aminokyseliny pro parentální výživu.  
 (511) 5  
 (210) O-111710

(111) **208972**  
 (220) 03.09.1996  
 (151) 28.04.1998  
 (540)  
**DŮM TECHNIKY**  
 (730) **Český svaz vědeckotechnických společností**, Novotného lávka 5, Praha 1, 11000, CZ  
 (740) KUDRLIČKA & SEDLÁK Advokátní, patentová a známková kancelář, Ing. Jiří Sedlák, Husova 5, České Budějovice, 37001  
 (510) (35) zastupování firemních zájmů, vyhledávání kooperací, poradenství a konzultace v oblasti poskytování pomoci při provozu obchodu; (36) pronajímání sálů, přednáškových místností, učeben, zasedacích místností, kanceláří, výstavních ploch; (39) organizování tematických zájezdů; (41) organizování tuzemských i mezinárodních kongresů, konferencí, symposií, firemních a vědeckých dnů, doprovodných programů, školení, kursů, rekvalifikací, společenských, klubovních a kulturních setkání, vydávání tiskovin, zejména odborných; (42) výstavnictví, překladatelské a tlumočnické služby, pronájem tlumočnických zařízení, služby restaurace a občerstvení, ubytování a hotelové služby.  
 (511) 35, 36, 39, 41, 42  
 (210) O-114486

(111) **208987**  
 (220) 18.09.1996  
 (151) 28.04.1998  
 (540)  
**NADOS**  
 (730) **Václav Kejla - NADOS**, Prostřední 531, Lužná, 27051, CZ  
 (740) UNIPATENT, Ing. Chludina Jiří, J.Masaryka 43-47, Praha 2-Vinohrady, 12000

(510) (6) obecné kovy, v surovém a polozpracovaném stavu a jejich slitiny, kotvy, kovadliny, zvonky, stavební materiál z válcovaného a litého kovu, kolejnice a jiný kovový materiál určený k železničním účelům, řetězy, kovové kabely a dráty (s výjimkou drátů k elektrotechnickým účelům), zámečnické výrobky všeho druhu včetně mříží a svinovacích, skládacích mříží a markýz, kovových dveřních a okenních žaluzií svinovacích i nesvinovacích, kovových rolet všeho druhu, kovové roury, nedobytné pokladny a schránky, ocelové kuličky, podkovy, hřebíky a šrouby, jiné kovové výrobky, které nejsou obsaženy v jiných třídách, rudy; (11) osvětlovací a topná zařízení na výrobu páry, zařízení pro vaření, chlazení, větrání včetně klimatizace nebo zařízení pro úpravu vzduchu, zařízení pro rozvod vody a zařízení zdravotnická; (13) paintballové zbraně a střelivo, vše pouze pro cvičné a sportovní účely, ohňostroje, výrobky zábavní pyrotechniky; (17) gutaperča, guma, baláta, náhražky těchto hmot, polotovary z plastických hmot (folie, desky, tyče), těsnící hmoty a materiály včetně těsnění do oken a dveří, ucpávky a izolace (teplné, elektrické nebo zvukové), osinek, slída a výrobky z osinku a slídy, hadice nekovové, izolační nátěry; (18) kůže a náhražky, výrobky z kůže a náhražek, surové kůže a kožešiny, kufry a cestovní brašny, deštníky, slunečníky, sluneční clony, hole, biče, postroje pro koně, sedlářské výrobky; (19) stavební materiál včetně polozpracovaného řeziva (trámy, prkna, dřevěné panely, překližka, skleněné cihly, dlaždice a pod.), přírodní a umělý kámen, cement, vápno, malta, sádra, šterk, kameninové a cementové roury, stavební materiál pro stavbu cest, asfalt, smola, živec, přenosné domy, kamenné pomníky, krby, markýzy všeho druhu, žaluzie svinovací i nesvinovací nekovové, rolety nekovové; (20) nábytek včetně kovového a kempingového nábytku, broušená skla a zrcadla, rámy, výrobky ze dřeva, korku, proutí, rákosu, třtiny, rohoviny, slonoviny, kostí, želvoviny, jantaru, perleti, mořské pěny, buničiny, výrobky z plastických hmot, ložní potřeby, matrace, zíněnky, podhlavníky; (22) provazy, struny k technickým účelům, lana, motouzy z přírodních, umělých nebo plastických látek, sítě a stany, včetně stanů pro táboření, lodní plachty, pytle, čalounický materiál jako zíně, kapok, peří a mořská tráva, surová textilní vlákna, markýzy textilní; (27) koberce, rohože, linoleum a jiné podlahové krytiny, čalouny včetně barevných papírových tapet, paravány, voskové potahové plátno; (37) instalace, opravy a údržba slunečních clon, markýz, žaluzií a rolet všeho druhu, instalace dveřních a okenních těsnění.  
 (511) 6, 11, 13, 17, 18, 19, 20, 22, 27, 37  
 (210) O-114981

(111) **209088**  
 (220) 18.12.1996  
 (151) 28.04.1998  
 (540)



(730) **GAMEX CB s.r.o.**, Průmyslová 2, České Budějovice, 37021, CZ  
 (740) KUDRLIČKA & SEDLÁK Advokátní, patentová a známková kancelář, Ing. Jiří Sedlák, Husova 5, České Budějovice, 37001  
 (510) (1) potravinářské obaly z buničiny; (16) potravinářské obaly z umělých hmot; (18) potravinářské obaly ve formě umělých

(511) stěev z živočišného materiálu.  
18  
(210) O-118052

(111) **209119**  
(220) 16.01.1997  
(151) 28.04.1998  
(540)



(730) **Miloslav POUBA**, Šípková č.7, Opava, 74707, CZ  
(740) Ing. Král Jiří, patentový zástupce, Štěpánská 45, Praha 1, 11000  
(510) (3) přípravky bělicí a jiné prací prostředky, přípravky k čištění, leštění, odmašťování a broušení, mýdla, výrobky voňavkářské, eterické oleje, vodičky na vlasy, zubní pasty; (24) tkaniny, pokrývky ložní a stolní, textilní výrobky neobsažené v jiných třídách; (25) oděvy, obuv, kloboučnické zboží; (29) maso, ryby, drůbež, zvěřina, masové výtažky, konzervované, sušené a vařené ovoce a zelenina, rosoly a zavařeniny, vejce, mléko a jiné mlékařské výrobky, jedlé oleje a tuky, potraviny v konzervách; (30) káva, čaj, kakao, cukr, rýže, tapioka, ságo, kávové náhražky, mouka a obilní přípravky, chléb, sušenky, suchary, koláče, jemné pečivo a cukrovinky, zmrzlina, med, sirup z melasy, kvasnice, prášky do pečiva, sůl, hořčice, pepř, ocet, chuťové omáčky, koření, led na chlazení, kávové, kakaové nebo čokoládové nápoje; (32) piva, lehká piva a ležáky, vody minerální a šumivé a jiné nealkoholické nápoje, sirupy a přípravky k přípravě nápojů, ovocné šťávy a nápoje z ovocných šťáv; (33) alkoholické nápoje kromě pív; (42) provoz restaurací, hotelů, penzionů, ubytoven, stravovacích zařízení.  
(511) 3, 24, 25, 29, 30, 32, 33, 42  
(210) O-118591

(111) **209125**  
(220) 17.01.1997  
(151) 28.04.1998  
(540)

### POUBA

(730) **Pouba Miloslav**, Šípková č. 7, Opava, 74707, CZ  
(740) Ing. Král Jiří, patentový zástupce, Štěpánská 45, Praha 1, 11000  
(510) (3) přípravky bělicí a jiné prací prostředky, přípravky k čištění, leštění, odmašťování a broušení, mýdla, výrobky voňavkářské, eterické oleje, vodičky na vlasy, zubní pasty; (24) tkaniny, pokrývky ložní a stolní, textilní výrobky neobsažené v jiných třídách; (25) oděvy, obuv, kloboučnické zboží; (29) maso, ryby, drůbež, zvěřina, masové výtažky, konzervované, sušené a vařené ovoce a zelenina, rosoly a zavařeniny, vejce, mléko a jiné mlékařské výrobky, jedlé oleje a tuky, potraviny v konzervách; (30) káva, čaj, kakao, cukr, tapioka, ságo, kávové náhražky, mouka a obilní přípravky, chléb, sušenky, suchary, koláče, jemné pečivo a cukrovinky, zmrzlina, med, sirup z melasy, kvasnice, prášky do pečiva, sůl, hořčice, pepř, ocet, chuťové omáčky, koření, led na chlazení, kávové, kakaové nebo čokoládové nápoje; (32) piva, lehká piva a ležáky, vody minerální a šumivé a jiné nealkoholické nápoje, sirupy a přípravky k přípravě nápojů, ovocné šťávy a nápoje z ovocných šťáv; (33) alkoholické nápoje kromě piva; (42) provoz restaurací, hotelů, penzionů, ubytoven, stravovacích zařízení.  
(511) 3, 24, 25, 29, 30, 32, 33, 42  
(210) O-118627

(111) **209233**  
(220) 22.04.1997  
(151) 28.04.1998

(540) **MIDE**  
(730) **Zbyněk Škvor**, Livornská 425, Praha 10, 10900, CZ  
(510) (9) přístroje pro přesné měření; (41) vydávání knih, časopisů; (42) programování počítačů.  
(511) 9, 41, 42  
(210) O-121476

(111) **209252**  
(220) 07.05.1997  
(151) 28.04.1998  
(540)



(730) **BULGARTABAC HOLDING GROUP**, 62 Graf Ignatiev Str., Sofia, BG  
(740) Patentservis Praha a.s., Jivenská 1273/1, Praha 4, 14021  
(510) (34) tabák, cigarety, kuřácké potřeby, zápalky.  
(511) 34  
(210) O-121968

(111) **209253**  
(220) 07.05.1997  
(151) 28.04.1998  
(540)

*Gorna Djumaya*



LIGHTS

(730) **BULGARTABAC HOLDING GROUP**, 62 Graf Ignatiev Str., Sofia, BG  
(740) Patentservis Praha a.s., Jivenská 1273/1, Praha 4, 14021  
(510) (34) tabák, cigarety, kuřácké potřeby, zápalky.  
(511) 34  
(210) O-121971

(111) **209254**  
(220) 07.05.1997  
(151) 28.04.1998

(540)

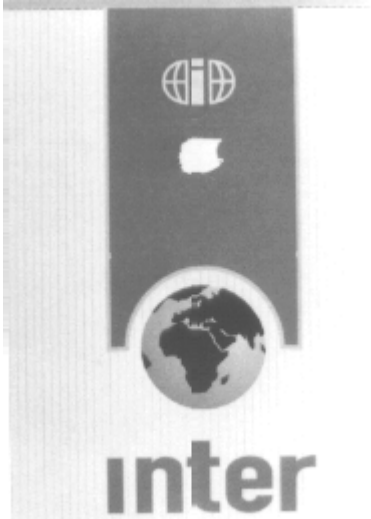

- (730) **BULGARTABAC HOLDING GROUP**, 62 Graf Ignatiev Str., Sofia, BG  
 (740) Patentservis Praha a.s., Jivenská 1273/1, Praha 4, 14021  
 (510) (34) tabák, cigarety, kuřácké potřeby, zápalky.  
 (511) 34  
 (210) O-121972

- (111) **209454**  
 (220) 12.04.1996  
 (510) 27.05.1998  
 (540)



- (730) **BOHEMIA PRINT, a.s.**, Slavětínská 639, Praha 9 - Klánovice, 19014, CZ  
 (740) BOHEMIA PATENT Patentová & známková kancelář, Ing. Jana Vanděliková, Havanská 17, Praha 7, 17000  
 (510) (16) výrobky z papíru, papír; (41) nakladatelská činnost, vydavatelská činnost.  
 (511) 16, 41  
 (210) O-110270

- (111) **209474**  
 (220) 29.05.1996  
 (510) 27.05.1998  
 (540)

**ALVITA**

- (730) **ISI BRANDS, INC.**, 3133 Orchard Vista Drive SE, City of Grand Rapids, MI, US  
 (740) Společná advokátní kancelář Všetečka Zelený Švorčík Kalenský a partneři, JUDr. Petr Kalenský, Hálkova 2, Praha 2, 12000  
 (510) (5) dietní a zdraví prospěšné přísady a dodatky potravin, byliny, zaživací prostředky a podporující trávení; (30) zdravotní čaje, čaje.  
 (511) 5, 30  
 (210) O-111718

- (111) **209475**  
 (220) 29.05.1996  
 (510) 27.05.1998  
 (540)

**TWINLAB**

- (730) **ISI BRANDS, INC.**, 3133 Orchard Vista Drive SE, City of Grand Rapids, MI, US  
 (740) Společná advokátní kancelář Všetečka Zelený Švorčík Kalenský a partneři, JUDr. Petr Kalenský, Hálkova 2, Praha 2, 12000  
 (510) (5) dietní a zdraví prospěšné přísady a dodatky potravin, byliny, zaživací prostředky a podporující trávení; (30) zdravotní čaje, čaje, nealkoholické nápoje obsahující živiny.  
 (511) 5, 30  
 (210) O-111719

- (111) **209524**  
 (220) 23.07.1996  
 (510) 27.05.1998  
 (540)

**ZIRACIN**

- (730) **Schering Corporation**, 2000 Galloping Hill Road, Kenilworth, NJ, US  
 (740) KOREJZOVÁ & SPOL., v.o.s., JUDr. Zdeňka Korejzová, Spálená 29, Praha 1, 11000  
 (510) (5) antibiotické přípravky.  
 (511) 5  
 (210) O-113273

- (111) **209535**  
 (220) 31.07.1996  
 (510) 27.05.1998  
 (540)



- (730) **SaZ Plzeň, spol. s r.o.**, Wenzigova 79/8, Plzeň, 30100, CZ  
 (740) Bc. Irena Langrová, Skrétova 48, Plzeň, 30100  
 (510) (9) telekomunikační, elektrická a elektronická zařízení, zejm. elektrické rozvaděče a rozvodnice, sdělovací a zabezpečovací zařízení a jejich součásti; (37) stavby a opravy, zejm. zřizování, montáž, údržba a opravy telekomunikačních, elektrických a elektronických zařízení, montáž, opravy a rekonstrukce dopravních zařízení, zemní a výkopové práce, truhlářství - opravy, pomocné stavební práce, výstavba, montáž a opravy sdělovacích a zabezpečovacích zařízení a jejich součástí, elektroinstalatérství, údržbářské a úklidové práce; (39) silniční motorová doprava; (42) investorská, projektová, inženýrská, dodavatelská a stavebněsprávní činnost ve výstavbě, poradenská činnost, poskytování technických služeb v oblasti ochrany majetku, zámečnictví.  
 (511) 9, 37, 39, 42  
 (210) O-113520

- (111) **209593**  
 (220) 03.10.1996  
 (510) 27.05.1998  
 (540)



- (730) **FONSUS a.s.**, Schnirchova 18, Praha 7, 17000, CZ  
 (740) BOHEMIA PATENT Patentová & známková kancelář, Ing. Jana Vanděliková, Havanská 17, Praha 7, 17000  
 (510) (35) zprostředkování obchodních záležitostí, marketing, průzkumy a analýza trhu, poradenství v otázkách podnikání a organizace; (36) zprostředkování finančních operací, investiční činnost, správa a úschova cenných papírů, správa pozemků a budov, majetků, zprostředkování obchodů s nemovitostmi a jejich leasing, odhady nemovitostí, pronájem nemovitostí, správa majetku; (37) stavby a opravy a jejich zprostředkování; (42) ubytování a stravování.  
 (511) 35, 36, 37, 42  
 (210) O-115433

- (111) **209621**  
 (220) 15.10.1996  
 (510) 27.05.1998



(540)

**Na spilce**

- (730) **Plzeňský Prazdroj, a.s.**, U Prazdroje 7, Plzeň, 30497, CZ  
(510) (32) pivo a nealkoholické nápoje; (39) služby cestovní kanceláře; (42) ubytovací a stravovací služby, hostinská činnost, služby poskytované při provozování restaurací, hotelů, pensionů.  
(511) 32, 39, 42  
(210) O-115731

(111) **209647**

(220) 22.10.1996  
(151) 27.05.1998  
(540)

### Písecká klobása

- (730) **ZŘUD-Masokombinát Písek CZ, a.s.**, Novodvorská 1010/14, Praha 4, 14200, CZ  
(740) Bartoloměj Kouba, patentový zástupce, Mánesova 1200, Strakonice I, 38601  
(510) (29) výrobek Písecká klobása.  
(511) 29  
(210) O-115957

(111) **209655**

(220) 23.10.1996  
(151) 27.05.1998  
(540)



- (730) **Miloš Pokorný - D.I.P.**, J. Jindřicha 3, České Budějovice, 37006, CZ  
(740) KUDRLIČKA & SEDLÁK Advokátní, patentová a známková kancelář, Ing. Jiří Sedlák, Husova 5, České Budějovice, 37001  
(510) (6) hroty a hřeby kovové, bytové a nábytkové kování kovové, kovové úchytky a držáky pro nábytek, závěsné háčky kovové, zejména zatloukací, samolepící a šroubovací, kovové přichytky a třmeny všeho druhu pro přichycování a zavěšování předmětů; (10) pomůcky a nástroje pro akupunkturu; (20) hroty a hřeby z plastu, bytové a nábytkové kování z plastů, závěsné háčky z plastů, zejména zatloukací, samolepící a šroubovací, úchytky a držáky pro nábytek z plastů, plastové přichytky všeho druhu pro přichycování a zavěšování předmětů, kabelové přichytky z plastů; (21) úchytky a držáky pro domácnost z kovu a plastů; (26) galanterní zboží všeho druhu, zejména z kovů, plastů nebo jejich kombinace zařazené v této třídě.  
(511) 6, 10, 20, 21, 26  
(210) O-116025

(111) **209682**

(220) 31.10.1996  
(151) 27.05.1998  
(540)

### West Full Flavor

- (730) **Reemtsma Cigarettenfabriken Gesellschaft mit beschränkter Haftung**, Parkstrasse 51, Hamburg, DE  
(740) Čermák Hořejš Myslíl a spol., JUDr. Karel Čermák, advokát, Národní 32, Praha 1, 11000  
(510) (34) tabák, výrobky z tabáku, zejména cigarety, potřeby pro kuřáky, zápalky.  
(511) 34  
(210) O-116265

(111) **209690**

(220) 06.11.1996  
(151) 27.05.1998  
(540)

### FAUST

- (730) **HABÁNSKÉ SKLEPY, spol. s r. o.**, Velké Bílovice 1284, Velké Bílovice, 69102, CZ  
(740) Bc. Irena Langrová, Skrétova 48, Plzeň, 30100  
(510) (33) alkoholické nápoje - víno.  
(511) 33  
(210) O-116440

(111) **209691**

(220) 06.11.1996  
(151) 27.05.1998  
(540)

### HABÁNSKÉ BÍLÉ

- (730) **HABÁNSKÉ SKLEPY, spol. s r. o.**, Velké Bílovice 1284, Velké Bílovice, 69102, CZ  
(740) Bc. Irena Langrová, Skrétova 48, Plzeň, 30100  
(510) (33) alkoholické nápoje - víno.  
(511) 33  
(210) O-116441

(111) **209692**

(220) 06.11.1996  
(151) 27.05.1998  
(540)

### HABÁNSKÉ ČERVENÉ

- (730) **HABÁNSKÉ SKLEPY, spol. s r. o.**, Velké Bílovice 1284, Velké Bílovice, 69102, CZ  
(740) Bc. Irena Langrová, Skrétova 48, Plzeň, 30100  
(510) (33) alkoholické nápoje - víno.  
(511) 33  
(210) O-116442

(111) **209693**

(220) 06.11.1996  
(151) 27.05.1998  
(540)

### HABÁNSKÝ SKLEP

- (730) **HABÁNSKÉ SKLEPY, spol. s r. o.**, Velké Bílovice 1284, Velké Bílovice, 69102, CZ  
(740) Bc. Irena Langrová, Skrétova 48, Plzeň, 30100  
(510) (33) alkoholické nápoje - víno.  
(511) 33  
(210) O-116443

(111) **209694**

(220) 06.11.1996  
(151) 27.05.1998  
(540)

### HABÁN SEKT

- (730) **HABÁNSKÉ SKLEPY, spol. s r. o.**, Velké Bílovice 1284, Velké Bílovice, 69102, CZ  
(740) Bc. Irena Langrová, Skrétova 48, Plzeň, 30100  
(510) (33) alkoholické nápoje - víno.  
(511) 33  
(210) O-116444

(111) **209695**

(220) 06.11.1996  
(151) 27.05.1998  
(540)

### ZLATÝ POHÁR

- (730) **HABÁNSKÉ SKLEPY, spol. s r. o.**, Velké Bílovice 1284, Velké Bílovice, 69102, CZ  
(740) Bc. Irena Langrová, Skrétova 48, Plzeň, 30100  
(510) (33) alkoholické nápoje - víno.  
(511) 33  
(210) O-116445

(111) **209735**

(220) 22.11.1996  
(151) 27.05.1998

- (540)  technickou expertizu dokladů a písemností, expertizu pravosti platidel a cenin, jazykovou expertizu psaného projevu, kriminalistickou psychologickou expertizu psaného (mluveného) projevu, fonoskopickou expertizu, kriminalistickou fotografickou expertizu, kriminalistickou expertizu videotechniky a videozáznamu, daktyloskopickou expertizu, kriminalistickou počítačovou expertizu, posuzování bezpečnostní úrovně dveřních systémů, uzamykacích mechanismů a úschovných objektů.
- (730) **Elektrotechnický zkušební ústav, s.p.**, Pod lisem 129, Praha 8 - Troja, 17102, CZ
- (510) (42) certifikace svítidel a komponentů svítidel.
- (511) 42
- (210) O-117091
- (511) 42
- (210) O-118011

- (111) **209785**
- (220) 09.12.1996
- (151) 27.05.1998
- (540)

**UCR**

- (730) **Ing. Jaromír Řezáč**, Erbenova 40, Jihlava, 58601, CZ
- (740) JUDr. Vladimíra Pluskalová, advokátka, Jašíkova 1533, Praha 4, 14900
- (510) (42) programování počítači.
- (511) 42
- (210) O-117661

- (111) **209790**
- (220) 10.12.1996
- (151) 27.05.1998
- (540)

**BAJAJA**

- (730) **MADETA a. s.**, Rudolfovská 246/83, České Budějovice, 37050, CZ
- (740) JUDr. Václav Junek, Tovární 14, České Budějovice, 37001
- (510) (29) mlékařenské výrobky všeho druhu, včetně mražených smetanových krémů.
- (511) 29
- (210) O-117703

- (111) **209791**
- (220) 10.12.1996
- (151) 27.05.1998
- (540)

**OTAVÁNEK**

- (730) **MADETA a. s.**, Rudolfovská 246/83, České Budějovice, 37050, CZ
- (740) JUDr. Václav Junek, Tovární 14, České Budějovice, 37001
- (510) (29) mlékařenské výrobky všeho druhu, včetně mražených smetanových krémů.
- (511) 29
- (210) O-117704

- (111) **209811**
- (220) 17.12.1996
- (151) 27.05.1998
- (540)



POLICE OF CZECH REPUBLIC  
**INSTITUT OF CRIMINALISTICS PRAGUE**

- (730) **Česká republika - Ministerstvo vnitra**, Nad Štolou 936/3, Praha 7, 17000, CZ
- (510) (42) znalecká činnost v oborech elektrotechnika, chemie, kriminalistika, písmoznalectví a strojírenství pro chemickou expertizu, požárně-chemickou expertizu, pyrotechnickou expertizu, defektoskopickou expertizu, kriminalistickou metalografickou expertizu, elektrotechnickou expertizu, mechanoskopickou expertizu, balistickou expertizu, trasologickou expertizu, kriminalistickou biologickou expertizu, kriminalistickou antropologickou expertizu, expertizu ručního písma, expertizu písma psacích strojů,

- (111) **209812**
- (220) 17.12.1996
- (151) 27.05.1998
- (540)



- (730) **Česká republika - Ministerstvo vnitra**, Nad Štolou 936/3, Praha 7, 17000, CZ
- (510) (42) znalecká činnost v oborech elektrotechnika, chemie, kriminalistika, písmoznalectví a strojírenství pro chemickou expertizu, požárně-chemickou expertizu, pyrotechnickou expertizu, defektoskopickou expertizu, kriminalistickou metalografickou expertizu, elektrotechnickou expertizu, mechanoskopickou expertizu, balistickou expertizu, trasologickou expertizu, kriminalistickou biologickou expertizu, kriminalistickou antropologickou expertizu, expertizu ručního písma, expertizu písma psacích strojů, technickou expertizu dokladů a písemností, expertizu pravosti platidel a cenin, jazykovou expertizu psaného projevu, kriminalistickou psychologickou expertizu psaného (mluveného) projevu, fonoskopickou expertizu, kriminalistickou fotografickou expertizu, kriminalistickou expertizu videotechniky a videozáznamu, daktyloskopickou expertizu, kriminalistickou počítačovou expertizu, posuzování bezpečnostní úrovně dveřních systémů, uzamykacích mechanismů a úschovných objektů.
- (511) 42
- (210) O-118012

- (111) **209813**
- (220) 17.12.1996
- (151) 27.05.1998
- (540)



POLICIE ČESKÉ REPUBLIKY  
**KRIMINALISTICKÝ ÚSTAV PRAHA**

- (730) **Česká republika - Ministerstvo vnitra**, Nad Štolou 936/3, Praha 7, 17000, CZ
- (510) (42) znalecká činnost v oborech elektrotechnika, chemie, kriminalistika, písmoznalectví a strojírenství pro chemickou expertizu, požárně-chemickou expertizu, pyrotechnickou expertizu, defektoskopickou expertizu, kriminalistickou metalografickou expertizu, elektrotechnickou expertizu, mechanoskopickou expertizu, balistickou expertizu, trasologickou expertizu, kriminalistickou biologickou expertizu, kriminalistickou antropologickou expertizu, expertizu ručního písma, expertizu písma psacích strojů, technickou expertizu dokladů a písemností, expertizu pravosti

- (511) platidel a cenin, jazykovou expertizu psaného projevu, kriminalistickou psychologickou expertizu psaného (mluveného) projevu, fonoskopickou expertizu, kriminalistickou fotografickou expertizu, kriminalistickou expertizu videotechniky a videozáznamu, daktyloskopickou expertizu, kriminalistickou počítačovou expertizu, posuzování bezpečnostní úrovně dveřních systémů, uzamykacích mechanismů a úschovných objektů.  
(511) 42  
(210) O-118013

- (111) **209814**  
(220) 17.12.1996  
(151) 27.05.1998  
(540)

## KRIMINALISTICKÝ ÚSTAV PRAHA

- (730) Česká republika - Ministerstvo vnitra, Nad Štolou 936/3, Praha 7, 17000, CZ  
(510) (42) znalecká činnost v oborech elektrotechnika, chemie, kriminalistika, písmoznalectví a strojírenství pro chemickou expertizu, požárně-chemickou expertizu, pyrotechnickou expertizu, defektoskopickou expertizu, kriminalistickou metalografickou expertizu, elektrotechnickou expertizu, mechanoskopickou expertizu, balistickou expertizu, trasologickou expertizu, kriminalistickou biologickou expertizu, kriminalistickou antropologickou expertizu, expertizu ručního písma, expertizu písma psacích strojů, technickou expertizu dokladů a písemností, expertizu pravosti platidel a cenin, jazykovou expertizu psaného projevu, kriminalistickou psychologickou expertizu psaného (mluveného) projevu, fonoskopickou expertizu, kriminalistickou fotografickou expertizu, kriminalistickou expertizu videotechniky a videozáznamu, daktyloskopickou expertizu, kriminalistickou počítačovou expertizu, posuzování bezpečnostní úrovně dveřních systémů, uzamykacích mechanismů a úschovných objektů.  
(511) 42  
(210) O-118014

- (111) **209815**  
(220) 17.12.1996  
(151) 27.05.1998  
(540)

## INSTITUT OF CRIMINALISTICS PRAGUE

- (730) Česká republika - Ministerstvo vnitra, Nad Štolou 936/3, Praha 7, 17000, CZ  
(510) (42) znalecká činnost v oborech elektrotechnika, chemie, kriminalistika, písmoznalectví a strojírenství pro chemickou expertizu, požárně-chemickou expertizu, pyrotechnickou expertizu, defektoskopickou expertizu, kriminalistickou metalografickou expertizu, elektrotechnickou expertizu, mechanoskopickou expertizu, balistickou expertizu, trasologickou expertizu, kriminalistickou biologickou expertizu, kriminalistickou antropologickou expertizu, expertizu ručního písma, expertizu písma psacích strojů, technickou expertizu dokladů a písemností, expertizu pravosti platidel a cenin, jazykovou expertizu psaného projevu, kriminalistickou psychologickou expertizu psaného (mluveného) projevu, fonoskopickou expertizu, kriminalistickou fotografickou expertizu, kriminalistickou expertizu videotechniky a videozáznamu, daktyloskopickou expertizu, kriminalistickou počítačovou expertizu, posuzování bezpečnostní úrovně dveřních systémů, uzamykacích mechanismů a úschovných objektů.  
(511) 42  
(210) O-118015

- (111) **209859**  
(220) 21.01.1997  
(151) 27.05.1998



- (730) SCG, s.r.o., Žerotínova 1155/3, Moravská Ostrava, 70200, CZ  
(740) Ing. Pavel Nádvorník, Sokola Tůmy 1, Ostrava - Hulváky, 70900  
(510) (2) barviva všeho druhu a pro všechny účely kromě těch, která jsou určena pro bělení, praní nebo pro toaletu a barvicího piva, barvy na železo, barvy (nátěry) na podlahy, barvy základní (na dřevo), barvy krycí, barvy na kov, leštící lak, stavební nátěrové barvy; (3) přípravky pro bělení a jiné prostředky ku praní, přípravky pro čištění, leštění, odmašťování a broušení, mýdla, zubní pasty, šampon, tekutý nebo v prášku, dezodorační přípravky pro osobní potřebu, hygienické přípravky, to jsou toaletní přípravky, parfumerie, vonné oleje, kosmetika, vlasové vody, krém na obličej, krém na pokožku (neléčivý), krém pleťový, krémy barevné k líčení, krémy kosmetické, přísady a kosmetické přípravky do koupelí, přípravky kosmetické na opalování, přípravky na barvení vlasů, přípravky na odstraňování lupů, přípravky na leštění nehtů, přípravky na vyztužování prádla (na límce, manžety, atd.), přípravky nanášené na pokožku usnadňující holení, leštící přípravky (leštidla a mýdla), leštící vosk, krém, tekutiny k leštění kovů nebo nábytku, leštidla na nábytek; (6) stavební materiály lité nebo válcované (kovové), stavební dílce lité, válcované, kované, stavební kování, šroubové svorníky, šrouby do dřeva nebo kovu (kovové), šrouby na utahování ruční, šrouby závěsné, hřebíky všeobecné, též pro obuvníky, sekané, podkováky, pro čalounění, cvočky do bot, se závitem, matice šroubů, též neodšroubovatelné (neuvolnitelné) z kovu, kolejnice, např. železniční, tramvajové, výhybkové, kolejnicové soupravy, kolejnice ochranné, kolejnice spojky, jakož i ocel na kolejnice, traverzy, pražce (včetně železničních), profilová ocel; (7) obráběcí stroje, obráběčky, soustruhy a součásti těchto strojů, jeřáby a zdvihací přístroje, jeřáby nákladní, jeřáby otočné, jeřáby pojízdné - mostní, jeřáby stabilní nebo otočné a jejich součásti nebo příslušenství, jako navijáky, stožáry, vrátky, bubny, spalovací motory, nikoliv pro motorová vozidla, stavy pletácké, tkalcovské a jejich součásti, stroje zemědělské, stroje elektrické (generátory), stroje na výrobu sodovek, těstovin, na vytlačování vzorů, vyplachování láhví, stroje na výrobu sodové vody a jiné výrobní strojní celky a technologická výrobní zařízení, manipulační přístroje k nakládání a skládání zboží, svářecí přístroje pro autogenní zpracování kovů, elektrické svářecí stroje, šroubořezy, vrtáčky elektrické, ruční, vrtáčky klikové nebo přenosné (stroje), stavební stroje a jejich součásti, stroje různé a jejich součásti, též zemědělské, na stlačený vzduch, na sprádání, na řezání šroubů, ložiska (strojí), ložiska kulíčková, ložiska s kulovými čepy, ložiska samomazná univerzální, ložiska válečková, ložiska valivá, ložiskový čep, slévárny (formovací stroje pro-), výtahy nákladní, motory a jejich součástky nikoliv speciálně upravené pro motorová vozidla, stroje míchací (míchačky), stroje na broušení nástrojů, stroje na čištění vzduchu, stroje na míchání asfaltu, stroje na postřik (malbu) zdi ap.; (8) zdviháky ruční, zdviháky vozů (nářadí), zednická kladívka, zednické lžíce, zednické nářadí, šroubováky, vrtáky anglické (nástroje k vrtání), vrtáky duté, vrtáky na kámen (nářadí), frézy na vrtání, vrtáky ruční, vrtáky šroubové (nástroje), svařovací přístroje (neelektrické), svařecí kleště, svařecí hořáky na řezání nebo svaření; (9) software, aparáty a přístroje vědecké, námořní a geodetické, elektrické, fotografické, filmové, optické, přístroje pro vážení, měření, signalizaci, kontrolu a přístroje učební, aparáty pro záznam, převod, reprodukci zvuku nebo obrazu, zapisovací pokladny, kalkulační stroje, přístroje pro zpracování informací a počítače, hasící přístroje, kancelářská výpočetní technika (stolní počítače, tiskárny, scenery), rozmnožovací kancelářská technika, hardware počítačů, záznamové a měřicí techniky, elektrické zařízení, přístroje na svařování elektrickým obloukem, elektrosvařecí přístroje pro svaření odporové nebo obloukové, elektrody pro elektrické svaření, výtahy (pohonné zařízení pro-), stroje kancelářské, stroje počítací - kalkulační, stroje sečítací, stroje účetnické (fakturační); (19) cement pro stavebnictví, cementové desky, cementové cihly, cementové břidlice, tašky břidlicové, střešní desky (nikoliv kovové), střešní materiály z vláknitých hmot a cementu, potahy asfaltové

jiné než barevné, stavební a dekorační prvky z betonu, stavební dílce pro střešní konstrukce (nekovové), stavební dřevo, stavební hmoty (nekovové), stavební hmoty opracované, stavební kámen, stavební lepenka, stavební materiál (nekovový), surový či zpracovaný, stavební papír, stavební sklo; (20) vruty, šrouby s maticí, čepy, nýty z plastické hmoty, kancelářský nábytek, kompletní zařízení kanceláří - interiér, nábytek, nábytek a sedátka skládací, nábytek čalouněný, nábytek pro ložnice, nábytek školní, nábytek všeho druhu, ze dřeva, kovu, rákosu, kůže nebo jiných hmot, pro ložnice, zahradu, pro rejstříky, atd.; (30) káva, čaj, kakao, cukr, rýže, kávové náhražky, med, sirup melasový, droždí pro kynutí, sůl, hořčice, ocet, omáčky, koření, led pro osvěžení, mouka, moučné výrobky, mouka bramborová (potravin.), cukrářské výrobky, sušenky, chléb, koláče, pečivo jemné, pečivo máslové, housky, bábovka, prášek do pečiva, prášek na kynutí těsta, prášky kuchařské, zmrzliny, též prášek na zmrzliny, nápoje připravené z kávy, kakaa nebo čokolády, kroupy, těstoviny; (35) porady, porady organizační a vedení záležitostí, vedení obchodního plánování, vedení obchodních nebo průmyslových podniků, vedení obchodů, dozor obchodní, plány obchodních transakcí, propagační činnost, kancelářské práce, posudky o obchodních zprávách, studie a průzkum trhu, ekonomické a organizační poradenství, účetní poradenství; (36) komplexní finanční služby v oblasti pohledávek v plném rozsahu potřeb uživatelů - možnosti realizace pohledávek různé bonity (dobývání pohledávek, odkup pohledávek), financování, finanční operace, finanční transakce, hodnocení pohledávkového a závazkového portfolia, leasing spojený s financováním, finanční plány, analýzy, daňové poradenství, zpracování a realizace oddlužovacích projektů, poradenství pro likvidátory a správce konkurzní podstaty, marketingové studie, zpracování žádostí o úvěr po stránce ekonomické, realitní agentura, realitní kanceláře pro nájem a pronájem nemovitosti, reality - správa, služby úvěrových institucí jiných než jsou banky, jako např. kreditní kooperativní sdružení, individuální finanční společnosti, půjčovatelé atd., služby agentů zabývajících se nemovitostmi a cennými papíry, pohledávky (úvěry) vymáhání, nemovitosti - odhady, nemovitosti - správa, nemovitosti - správa a zprostředkování prodeje a koupě, nemovitý majetek, kanceláře zprostředkující nájem a pronájem, kanceláře realitní pro koupi a prodej majetku movitého nebo nemovitého, kanceláře realitní pro nájem a pronájem nemovitostí, financování, finanční operace, finanční transakce, cenné papíry, cennosti, úschova, leasing, obstaratelství, finanční transakce, splátkové placení (prodej), splátky, splátkové obchody - koupě - financování, prodej ve velkém, financování úvěrů, půjčky finanční, úvěry obchodní, úvěry, úvěrní družstva, zápůjčky na ručení, zástavy, záruky finanční, zápůjčky finanční; (37) opravy kancelářských strojů a přístrojů; (39) kompletní služby v oblasti fyzické archivace písemností, zejména pro podniky v likvidaci i živé objekty; (41) školení, kurzy a ostatní vzdělávací činnost; (42) poskytování software, programování, studie projektů (zpracování oddlužovacích projektů), porady technické, porady odborné (neobchodní), porady právní, konzultace odborné (neobchodní), plány - studie - výzkum - průzkum, rešerše (porady a rešerše technické, právní nebo týkající se úvěrů), vyšetřování (průzkum) pro poskytování úvěrů, kompletní služby v oblasti počítačového zpracování písemností určených k archivaci pro podniky v likvidaci i živé objekty.

(511) 2, 3, 6, 7, 8, 9, 19, 20, 30, 35, 36, 37, 39, 41, 42  
(210) O-118699

(111) **209930**

(220) 21.02.1997

(151) 27.05.1998

(540) **BOCHEMIE - CHEMIE S ČISTÝMI  
ÚMYSLY**

(730) **BOCHEMIE s.r.o.**, Lidická 326, Bohumín, 73595, CZ

(740) PATENTSERVIS Praha a.s., Jivenská 1273/1, Praha 4, 14021

(510) (1) chemické prostředky na bázi alkalických hydroxidů pro čištění a úpravu kovových povrchů před dalším zpracováním; (2) impregnační nátěry, mořidla, nátěry pro průmysl, řemesla a umění, ochranné výrobky proti korozi dřeva; (3) prostředky pro čištění, bělení, praní, mytí a odmašťování; (5) dezinfekční

přípravky, fungicidní přípravky, herbicidy.

(511) 1, 2, 3, 5

(210) O-119691

(111) **210233**

(220) 09.05.1996

(151) 29.06.1998

(540)

**ALITRON CZ**

(730) **ALITRON CZ, s.r.o.**, Lorencova 9, Zlín, 76001, CZ

(740) Ing. Kučera Zdeněk, Padělký 548 (P.O.BOX 92), Slušovice, 76315

(510) (4) pohonné hmoty, mazadla, motorové oleje, mazut, nafta; (12) pneumatiky; (18) kožené zboží, zejména kožená galanterie, tašky, kufry, batohy, kabelky, cestovní brašny z kůže a náhradních materiálů, brašnářské a sedlářské výrobky; (25) obuv, oděvy dámské, pánské a dětské, sportovní oblečení, svetry, pulovry, kusový textil, zakázkové oděvy, kožené zboží, zejména kožené oděvy, kožešiny.

(511) 4, 12, 18, 25

(210) O-111094

(111) **210236**

(220) 03.06.1996

(151) 29.06.1998

(540)

**BEKO**

(730) **Beko plc.**, 40 Caxton Way, Watford Business Park, Watford, Hertfordshire, GB

(740) Čermák Hořejš Myslíl a spol., JUDr. Karel Čermák, advokát, Národní 32, Praha 1, 11000

(510) (7) čisticí stroje, pračky a kompresory pro pračky, stroje pro čištění a praní koberců a čalounění, elektrické lešticí stroje pro domácnost, vysavače, elektrické mandly, myčky nádobí, stroje používané při přípravě jídel a nápojů, kuchyňské elektrické stroje, přístroje pro extrakci šťáv, elektrické otvírky konzerv, elektrické nože a brusky, stroje šicí, vyšívací a pletací, stroje pro prádelny a žehlírny, drticí stroje, stroje pro odvoz odpadu, díly a součástky pro shora uvedené stroje; (9) audio, video, optické, fotografické a kinematografické přístroje a nástroje, elektrické přístroje pro ondulaci vlasů, přístroje a nástroje pro video nahrávání, zesilování, reprodukci a vysílání, páskové nahrávače a páskové play-back stroje, optické diskové nahrávače a play-back stroje, přístroje a nástroje pro přehrávání záznamu, reproduktory, naslouchátka a sluchátka, radiopřijímače a radiotunery, videokamery, televizní přístroje a nástroje, přístroje a nástroje pro dálkové ovládání, komunikační, telekomunikační a telefonní přístroje a nástroje, antény, satelitní vysílací, přijímací a dekodovací přístroje a nástroje, hrací přístroje adaptované pro užití s televizními přijímači, elektrické žehličky, kontrolní pokladny, díly a součástky pro shora uvedené zboží; (10) elektrické masážní stroje; (11) chladicí a mrazicí přístroje, zařízení a boxy, ledničky, mrazáky, přístroje a nástroje pro klimatizaci, chlazení vzduchu a větrání, stroje pro sušení a provětrávání oděvů, elektrické sušiče vlasů, elektrické konvice, osvětlovací přístroje, elektrické přístroje pro přípravu kávy a čaje, zařízení, nástroje, přístroje a nádobí, vše pro vaření, kamna, trouby, mikrovlnné trouby pro opékání topinek a grilování, rožně a grily, elektrické napařovací lázně pro obličej, elektrické lázně na nohy, vysoušeče vlasů, zařízení a přístroje pro topení a ohřev vody, přístroje pro sušení a provětrávání oděvů, přístroje pro čištění a filtraci vody, díly a součástky pro shora uvedené zboží; (28) posilovací stroje.

(511) 7, 9, 10, 11, 28

(210) O-111824

(111) **210241**

(220) 01.07.1996

(151) 29.06.1998

(540)



(540)

- (730) **TIMEX Inc. s.r.o.**, Počernická 96, Praha 10 - Malešice, 10800, CZ  
(740) SVIT a.s., Ing. Javoříková Jarmila, tř. T.Bati 1970, Zlín, 76202  
(510) (29) smetana do kávy.  
(511) 29  
(210) O-112660

- (111) **210264**  
(220) 29.08.1996  
(151) 29.06.1998

### BURSON-MARSTELLER

- (730) **Young & Rubicam LP t/a Burson-Marsteller**, Burson-Marsteller Headquarters, 230 Park Avenue South, New York, NY, US  
(740) KOREJZOVÁ & SPOL., v.o.s., JUDr. Zdeňka Korejzová, Spálená 29, Praha 1, 11000  
(510) (35) propagační a obchodní služby, služby reklamních a inzertních agentur, obchodní management, obchodní poradenské služby, obchodní organizační poradenství, služby spojené se stykem s veřejností, služby spojené s image společností, průzkum a studie trhu, poradenské služby pro management.  
(511) 35  
(210) O-114352

- (111) **210265**  
(220) 29.08.1996  
(151) 29.06.1998  
(540)

### BRANDASSET

- (730) **Young & Rubicam LP**, 285 Madison Avenue, New York, NY, US  
(740) KOREJZOVÁ & SPOL., v.o.s., JUDr. Zdeňka Korejzová, Spálená 29, Praha 1, 11000  
(510) (35) služby průzkumu trhu, inzertní a reklamní služby.  
(511) 35  
(210) O-114353

- (111) **210266**  
(220) 29.08.1996  
(151) 29.06.1998

### MARSTELLER ADVERTISING

- (730) **Young & Rubicam LP t/a Burson-Marsteller**, Burson-Marsteller Headquarters, 230 Park Avenue South, New York, NY, US  
(740) KOREJZOVÁ & SPOL., v.o.s., JUDr. Zdeňka Korejzová, Spálená 29, Praha 1, 11000  
(510) (35) propagační a obchodní služby, služby reklamních a inzertních agentur, obchodní management, obchodní poradenské služby, obchodní organizační poradenství, služby spojené se stykem s veřejností, služby spojené s image společností, průzkum a studie trhu, poradenské služby pro management.  
(511) 35  
(210) O-114354

- (111) **210374**  
(220) 06.12.1996  
(151) 29.06.1998

- (730) **ELKA INVESTMENTS Ltd.**, P.O.Box 3444, Road Town, Tortola, VG  
(740) ROTT, RŮŽIČKA & GUTTMANN Patentová, známková a advokátní kancelář, JUDr. Vladimír Rott, Nad Štolou 12, Praha 7, 17000  
(510) (5) potřeby lékařské pro osobní hygienu, diabetické přípravky pro léčebné účely.  
(511) 5  
(210) O-116909

- (111) **210525**  
(220) 03.03.1997  
(151) 29.06.1998  
(540)

### Talichovo kvarteto

- (730) **Jan Talich**, Vodičkova 17, Praha 1, 11000, CZ  
(740) KOREJZOVÁ & SPOL., v.o.s., JUDr. Zdeňka Korejzová, Spálená 29, Praha 1, 11000  
(510) (35) propagace provozování smyčcového kvarteta a pořádání veřejných koncertů; (41) provozování smyčcového kvarteta, pořádání veřejných koncertů.  
(511) 35, 41  
(210) O-119991

- (111) **210654**  
(220) 07.05.1997  
(151) 29.06.1998  
(540)



- (730) **TEPLÁRNA PÍSEK, a.s.**, U smrkovické silnice 2263, Písek, 39701, CZ  
(510) (39) silniční motorová doprava, rozvod tepelné energie (pára, horká voda); (40) výroba tepelné energie (pára, horká voda), výroba elektrické energie.  
(511) 39, 40  
(210) O-121933

- (111) **210667**  
(220) 21.05.1997  
(151) 29.06.1998  
(540)

### VELVET VOYAGES s.r.o.

- (730) **VELVET VOYAGES s.r.o.**, Dobrovského 10, Praha 7, 17000, CZ  
(510) (39) cestovní kancelář, služby související se zajišťováním dopravy a přepravy, organizování cest, informace ohledně cest a dopravy apod.  
(511) 39  
(210) O-122391

- (111) **210669**  
(220) 23.05.1997  
(151) 29.06.1998  
(540)



- (730) **ESTOP, spol. s r.o.**, Vodařská 13, Brno, 61900, CZ  
(740) Ing. Jiří Střelák, Pařížská 17, Praha 1, 11000  
(510) (4) pevná paliva, zejména uhlí, koks, palivové dříví; (19) stavební materiál nekovový; (37) opravárenské služby - motorová vozidla, karoserie, zámečnické služby a práce; (39)

- (511) silniční motorová doprava, osobní a nákladní.  
4, 19, 37, 39  
(210) O-122464

- (111) **210838**  
(220) 12.12.1995  
(151) 27.07.1998  
(540)



- (730) **Asociace textilního-oděvního-kožedělného průmyslu**,  
Těšnov 5, Praha 1, 11000, CZ  
(510) (16) katalogy, časopisy, ročenky, sborníky; (35)  
zprostředkování informací a obchodních kontaktů mezi  
subjekty podnikajícími v oblasti textilního, oděvního a  
kožedělného průmyslu; (41) vydavatelství; (42) odborné  
poradenství v oblasti textilního, oděvního a kožedělného  
průmyslu.  
(511) 16, 35, 41, 42  
(210) O-106803

- (111) **210881**  
(220) 01.08.1996  
(151) 27.07.1998  
(540)

### FUTURE - TECH

- (730) **FUTURE - TECH, spol. s r.o.**, Antala Staška čp. 1966,  
České Budějovice, 37007, CZ  
(740) KUDRILČKA & SEDLÁK Advokátní, patentová a známková  
kancelář, Ing. Jiří Sedlák, Husova 5, České Budějovice, 37001  
(510) (6) kovové a zámečnické výrobky pro trolejová vedení všeho  
druhu, zejména konzole, objímky, táhla, svěrky, sjezdovky,  
křížení, výhybky a děliče; (12) automobily a jejich části,  
náhradní díly, automobilové nástavby; (37) opravy automobilů.  
(511) 6, 12, 37  
(210) O-113532

- (111) **210905**  
(220) 23.09.1996  
(151) 27.07.1998  
(540)

**ProMedica**



- (730) **ProMedica, spol. s r.o.**, E. Valenty 3969/19, Prostějov,  
79603, CZ  
(740) Ing. Petr Soukup, patentový a známkový zástupce, Vídeňská 8,  
Olomouc, 77200  
(510) (10) prostředky zdravotnické techniky, hygienické a  
orthopedické pomůcky; (39) distribuce léků, prostředků  
zdravotnické techniky, hygienických a orthopedických  
pomůcek, adjustace lékových forem do obalů pro  
malospotřebitele; (42) provozování ambulancí a lůžkových  
zdravotnických zařízení, lékařská činnost, poradenská  
činnost, diagnostika pomocí neinvazivních metod, tvorba a  
poskytování software.  
(511) 10, 39, 42  
(210) O-115100

- (111) **210906**  
(220) 23.09.1996  
(151) 27.07.1998  
(540)

### ProMedica

- (730) **ProMedica, spol. s r.o.**, E. Valenty 3969/19, Prostějov,  
79603, CZ  
(740) Ing. Petr Soukup, patentový a známkový zástupce, Vídeňská 8,  
Olomouc, 77200

- (510) (10) prostředky zdravotnické techniky, hygienické a  
orthopedické pomůcky; (39) distribuce léků, prostředků  
zdravotnické techniky, hygienických a orthopedických  
pomůcek, adjustace lékových forem do obalů pro  
malospotřebitele; (42) provozování ambulancí a lůžkových  
zdravotnických zařízení, lékařská činnost, poradenská  
činnost, diagnostika pomocí neinvazivních metod, tvorba a  
poskytování software.  
(511) 10, 39, 42  
(210) O-115101

- (111) **210907**  
(220) 23.09.1996  
(151) 27.07.1998  
(540)

### PROMEDICA

- (730) **ProMedica, spol. s r.o.**, E. Valenty 3969/19, Prostějov,  
79603, CZ  
(740) Ing. Petr Soukup, patentový a známkový zástupce, Vídeňská 8,  
Olomouc, 77200  
(510) (10) prostředky zdravotnické techniky, hygienické a  
orthopedické pomůcky; (39) distribuce léků, prostředků  
zdravotnické techniky, hygienických a orthopedických  
pomůcek, adjustace lékových forem do obalů pro  
malospotřebitele; (42) provozování ambulancí a lůžkových  
zdravotnických zařízení, lékařská činnost, poradenská  
činnost, diagnostika pomocí neinvazivních metod, tvorba a  
poskytování software.  
(511) 10, 39, 42  
(210) O-115102

- (111) **210960**  
(220) 31.10.1996  
(151) 27.07.1998  
(540)

### R1 International Ultra Lights

- (730) **Reemtsma Cigarettenfabriken Gesellschaft mit  
beschränkter Haftung**, Parkstrasse 51, Hamburg, DE  
(740) Čermák Hořejš Myslíl a spol., JUDr. Karel Čermák, advokát,  
Národní 32, Praha 1, 11000  
(510) (34) tabák, výrobky z tabáku, zejména cigarety, potřeby pro  
kuřáky, zápalky.  
(511) 34  
(210) O-116261

- (111) **211112**  
(220) 24.02.1997  
(151) 27.07.1998  
(540)



- (730) **Casio Keisanki Kabushiki Kaisha (Casio Computer Co.,  
Ltd.)**, 6-2, Hon-machi 1-chome, Shibuya-ku, Tokyo, JP  
(740) Čermák Hořejš Myslíl a spol., JUDr. Jan Matějka, Národní 32,  
Praha 1, 11000  
(510) (14) drahé kovy a jejich slitiny a zboží z drahých kovů i  
opatřených povlaky z drahých kovů nezařazené v jiných  
třídách, šperky, drahé kameny, hodinářské a chronometrické  
nástroje, elektronické hodiny a hodinky.  
(511) 14  
(210) O-119742

- (111) **211158**  
(220) 17.03.1997  
(151) 27.07.1998

- (540) **AVONET**  
(730) **AVONET, s.r.o.**, Krátká 219, Luhačovice, 76326, CZ  
(740) Mgr. et Mgr. David Průša, bří. Sousedníků 2389, Zlín, 76001  
(510) (9) reprodukční elektrotechnika, její části, příslušenství a náhradní díly, přístroje a nástroje k vědeckým a laboratorním účelům, přístroje a nástroje navigační, měřicí, geodetické, pro bezdrátovou telegrafii, signalizační, kontrolní, dohlížecí, zabezpečovací a k přenášení rozkazů, přístroje fotografické, kinematografické, optické, promítací, zvětšovací, jejich příslušenství, doplňky a náhradní díly, přístroje a nástroje k vážení, záchraně a učební, přístroje a zařízení pro záznam, zesilování, reprodukci a přenos písma, zvuku a obrazu, videorekordéry, videokamery, zvukové a zvukově obrazové nosiče, kancelářská technika, zejména počítače, jejich periferní vybavení včetně diskové jednotky pro uchování programu, diskové paměti, jednotky pro vnitřní řízení a jednotky pro obvodové postupy, počítačové programy na magnetických nosičích a ostatní příslušenství počítačů, databanky, faxové přístroje, kopírovací technika, telefonní přístroje, včetně v kombinaci se záznamníky, elektronické kalkulačky apod., elektrická a elektronická zařízení a přístroje, včetně elektroinstalačního materiálu, elektromechanická zařízení pro domácnost určená k čištění, leštění, žehlení, vážení apod., přístroje pro úpravu vlasů i k čištění zubů a dutiny ústní, hasicí přístroje, prodejní nebo hrací automaty uváděné v činnost vhozením mince, žetonu nebo vložením karty, polovodičové výrobky, monočlánky, alkalické články, akumulátory, ostatní výrobky slaboproudé elektrotechniky zařazené v této třídě, speciální pouzdra pro zařízení, přístroje a nástroje, které jsou zařazeny do této třídy, sluneční brýle a optické zboží včetně pouzder, obleky pro potápěče, dýchací přístroje, bezpečnostní a záchranné oděvy; (36) pojišťovnictví a peněžnictví, finanční služby, včetně poskytování ručení, výkonů věřitelských práv, leasingové služby finanční, financování odbytu a pojištění úvěrových rizik - faktoring, úvěrování zbožových nákupů, inkaso pohledávek, vystavování cestovních šeků, zprostředkování finančních operací, investiční činnost, poradenství v oblasti úvěrové politiky, zprostředkování úvěrů, šetření ve finančních záležitostech, úschova cenných věcí, včetně úschovy cenných papírů, správa obchodních zájmů třetích osob, kontrola, vedení, ochrana, správa pozemků, budov a bytů, bytových i nebytových prostor, obstaratelská a zprostředkovatelská činnost ve výše uvedených oborech včetně v oblasti nákupu a prodeje zboží; (38) spoje, pošta, doručování dopisů, dálkopisná služba, dálkové telefonické spoje, provozování spojových sítí, radiootelegrafie, sběr doručování zpráv, telegramní služby, přenos zvuků a obrazů, obstaratelská a zprostředkovatelská činnost v této oblasti; (42) projektová, konstrukční a inženýrská činnost v investiční výstavbě v oblasti stavebnictví, strojírenství a elektrotechniky, pro ekologická zařízení a stavby, poradenské služby v této oblasti, inženýrsko technická činnost v oblasti tvorby a poskytování software, technické poradenství a vypracování posudků, inženýrsko-technické a právní průzkumy v otázkách ochranných práv, pronájem a leasing zařízení pro zpracování dat, pronájem prodejních automatů, obchodování s průmyslovými právy, zkušebnictví zboží v souvisejících uvedených oborech, včetně výpočetní, kancelářské a reprodukční techniky.

(511) 9, 36, 38, 42  
(210) O-120438

(111) **211257**  
(220) 29.04.1997  
(151) 27.07.1998  
(540)

**KONEL S.R.O.**

- (730) **KONEL s.r.o.**, Kamenná 4405, Zlín, 76001, CZ  
(740) Mgr. Jitka Vejražková, patentový zástupce, Čihákova 17/872, Praha 9, 19000  
(510) (7) potravinářské stroje; (11) sušárny potravin; (37) elektroinstalace obráběcích strojů, jednoúčelových strojů, technologických linek.  
(511) 7, 11, 37  
(210) O-121680

(111) **211305**  
(220) 22.05.1997  
(151) 27.07.1998  
(540)



- (730) **Kotěšovec Václav**, Sluneční 7/330, Karlovy Vary, 36004, CZ  
(510) (2) barvy a laky; (32) pivo a nealkoholické nápoje; (37) malířské, natěračské a tapetářské práce; (40) truhlářství.  
(511) 2, 32, 37, 40  
(210) O-122409

(111) **211311**  
(220) 26.05.1997  
(151) 27.07.1998  
(540)



- (730) **Rasl a syn a.s.**, Chrástavská 263/8, Liberec, 46001, CZ  
(740) JUDr.Ladislav Břeský, advokát, Botičská 1936/4, Praha 2, 12800  
(510) (6) kovové potřeby zámečnické a klempířské; (7) stroje zejména pračky a snovadla pro textilní průmysl; (11) ledničky, myčky, sušičky dřeva; (12) ruční vozíky.  
(511) 6, 7, 11, 12  
(210) O-122470

(111) **211686**  
(220) 12.07.1996  
(151) 25.08.1998  
(540)

## PROMISE

- (730) **BALSARA HYGIENE PRODUCTS LIMITED**, Nagindas Master Road 43, Fort, Mumbai, IN  
(740) Inventia s. r. o., Ing. Marta Gabrielová, Politických vězňů 7, Praha 1, 11000  
(510) (3) zubní pasty, zubní prášky, prostředky na čištění zubů všeho druhu, ústní vody, osvěžovače vzduchu, čistící prostředky všeho druhu.  
(511) 3  
(210) O-113018

(111) **211719**  
(220) 30.10.1996  
(151) 25.08.1998  
(540)



- (730) **INTERTEX CZ, spol. s r.o.**, Pisecká 413, Týn nad Vltavou, 37501, CZ  
(740) KUDRLIČKA & SEDLÁK Advokátní, patentová a známková kancelář, Ing. Jiří Sedlák, Husova 5, České Budějovice, 37001  
(510) (24) tkaniny a ostatní textilní výrobky ve třídě 24; (25) oděvy, obuv; (40) úprava a zpracování textilních odpadů.  
(511) 24, 25, 40  
(210) O-116216

(111) **211773**  
(220) 10.12.1996  
(151) 25.08.1998  
(540)

## KRISS

- (730) **LABORATORIO KADUS S.A.**, Avda Pdte Eduardo Frei Montalva 3061 Casilla 70045, Correro 7, Santiago, CL  
(740) HALAXOVÁ & HALAXOVÁ, TETRAPAT, RNDr. Zdeňka Halaxová, Horní náměstí 7, Olomouc, 77200  
(510) (3) šampony, krémy k péči o pleť a tělo, toaletní vody,

deodoranty, laky na vlasy, mýdla, balzámy, kondicionéry, parfěmy, zubní pasty, holicí potřeby, veškeré kosmetické přípravky, čistící a prací prostředky, prostředky k umývání, leštění a cidění, prostředky a přípravky k odmašťování a broušení.

(511) 3  
(210) O-117717

(111) **211781**  
(220) 12.12.1996  
(151) 25.08.1998  
(540)

**EET ENERGO EKOPROJEKT  
TURNOV spol. s r.o.**

(730) ENERGO-EKOPROJEKT TURNOV spol. s r.o., 5. května, Turnov, 51101, CZ  
(510) (37) projekty a inženýrská činnost pro stavby průmyslové, bytové a občanské; (42) projekční a inženýrsko-dodavatelská činnost při výstavbě a rekonstrukci transformačních stanic.

(511) 37, 42  
(210) O-117883

(111) **211800**  
(220) 18.12.1996  
(151) 25.08.1998  
(540)

**gamex**

(730) GAMEX CB s.r.o., Průmyslová 2, České Budějovice, 37021, CZ  
(740) KUDRLIČKA & SEDLÁK Advokátní, patentová a známková kancelář, Ing. Jiří Sedlák, Husova 5, České Budějovice, 37001  
(510) (1) potravinářské obaly z buničiny; (16) potravinářské obaly z umělých hmot; (18) potravinářské obaly ve formě umělých střev z živočišného materiálu.

(511) 18  
(210) O-118051

(111) **212030**  
(220) 05.05.1997  
(151) 25.08.1998  
(540)

**MONTAKO**

(730) MONTAKO s.r.o., Lobeček 732, Kralupy nad Vltavou, 27801, CZ  
(740) Ing. Jiří Střelák, Pařížská 17, Praha 1, 11000  
(510) (2) barvy, laky, nátěry, mořidla; (6) kovy, kovové stavební materiály; (19) stavební materiál nekovový, přenosné konstrukce nekovové; (37) stavební činnost, renovace budov, demolice budov, práce pokladačské, instalatérské, pokrývačské, truhlářství, opravárenské, klempířské a izolační práce; (42) projektová činnost, architektonická činnost.

(511) 2, 6, 19, 37, 42  
(210) O-121886

(111) **212049**  
(220) 28.05.1997  
(151) 25.08.1998  
(540)



**FARM TECHNIC  
KALANDR**

(730) FARM TECHNIC Kalandr s.r.o., U Spalovny 3, č.p. 4227, Prostějov, 79640, CZ

(740) Mgr. Jitka Vejražková, patentový zástupce, Čihákova 17/872, Praha 9, 19000  
(510) (7) zemědělské stroje; (31) obilí, řepa, řepka, brambory, luštěniny, mák; (35) zprostředkovatelská činnost v oblasti obchodu; (37) opravy a servis zemědělských strojů.

(511) 7, 31, 35, 37  
(210) O-122543

(111) **212380**  
(220) 28.05.1996  
(151) 28.09.1998  
(540)



(730) B2 spol. s r.o., U Rajske zahrady 20, Praha 3, 13000, CZ  
(510) (35) propagační a reklamní činnost a služby, návrhářská činnost v oblasti reklamy; (37) údržba a opravy vozidel, zejména motocyklů a jízdních kol, provádění povrchových úprav podkladů všeho druhu, vč. úprav s aplikací grafických prvků a návrhů formou retuše, lakováním, stříkáním; (42) design, provádění design. úprav vozidel, zejména motocyklů a jízdních kol.

(511) 35, 37, 42  
(210) O-111646

(111) **212382**  
(220) 30.05.1996  
(151) 28.09.1998  
(540)

**AUTONOVA**

(730) Autonova Brno s.r.o., Masná 20, Brno, 65779, CZ  
(740) Ing. Musil Dobroslov, Cejl 38, Brno, 60200  
(510) (4) mazadla, oleje, pohonné látky pro automobilové motory, chemické přípravky do motorových pohonných látek; (9) automobilové elektrické pojistky, vypínače, elektrické kontrolní přístroje, přístroje pro měření ujeté vzdálenosti a rychlosti, autorádia, přehrávače a nosiče zvukových záznamů; (12) automobily, náhradní díly k automobilům, zejména ochranná skla, střešní okna, houkačky, kapoty, karoserie, motory, kola z vozidel, ochranné kryty kol, obruče a ventily k nim, osvětlovací přístroje a volanty, řetězy, stěrače, tlumiče a tlumiče nárazů včetně vzdušných vaků, potahy textilní, kožené nebo z plastické hmoty na sedadla vozidel, autolana, elektrická a mechanická zabezpečovací zařízení pro automobily, zařízení pro plnění pneumatik vzduchem, zejména hustilky, výstražná a doplňková světla; (37) servisní stanice pro vozidla, zejména údržba a opravy automobilů, diagnostika, autoelektrikářské práce, emisní kontroly, montáž autodoplňků a příslušenství, mytí vozidel.

(511) 4, 9, 12, 37  
(210) O-111744

(111) **212385**  
(220) 25.06.1996  
(151) 28.09.1998  
(540)



(730) Hauska & Partner, s.r.o., Záhřebská 244/23, Praha 2, 12000, CZ  
(740) TRAPLOVÁ-HAKR-KUBÁT Advokátní a patentová kancelář, JUDr. Jarmila Traplová, Přístavní 24, Praha 7, 17000  
(510) (35) propagační činnost, poradenská činnost v oblasti průmyslu, investic a v oblasti obchodu, marketing, reklama, public relations - informace, styk s veřejností.

(511) 35



(210) O-112436

(540)

(111) **212678**  
(220) 24.04.1997  
(151) 28.09.1998  
(540)



(730) **LATA - STUDENTSKÉ SDRUŽENÍ PRO POMOC RIZIKOVÉ MLÁDEŽI**, Zvolenská 8, Praha 4, 14100, CZ  
(740) HALAXOVÁ & HALAXOVÁ, TETRAPAT, RNDr. Zdeňka Halaxová, Horní náměstí 7, Olomouc, 77200  
(510) (41) školení a vzdělávací aktivity v oblasti sociální práce; (42) služby v oblasti sociální práce.  
(511) 41, 42  
(210) O-121531

(111) **213114**  
(220) 13.06.1996  
(151) 29.10.1998  
(540)



(730) **AT CAR s.r.o.**, gen. Klapálka 2723, Kladno, 27280, CZ  
(740) JUDr. Aleš Zábrš, advokát a patentový zástupce, Na Beránce 2, Praha 6, 16000  
(510) (12) vozidla, zejména pozemní dopravní prostředky; (37) opravy motorových vozidel; (39) silniční motorová doprava, pronájem vozidel.  
(511) 12, 37, 39  
(210) O-112127

(111) **213115**  
(220) 19.06.1996  
(151) 29.10.1998  
(540)



(730) **Borgis a.s.**, Slezská 13, Praha 2, 12150, CZ  
(510) (16) polygrafické výrobky, zejména noviny, knihy, časopisy.  
(511) 16  
(210) O-112273

(111) **213135**  
(220) 21.08.1996  
(151) 29.10.1998



(730) **NOWACO mrazírny a.s.**, Nábřeží 4, Praha 5, 15000, CZ  
(740) Müller Václav, patentový zástupce, Filipova 2016, Praha 4, 14800  
(510) (29) mražený ovocný výrobek; (30) zmrzlina a zmrzlinové výrobky, zmrazené smetanové a jogurtové krémy.  
(511) 29, 30  
(210) O-114035

(111) **213136**  
(220) 21.08.1996  
(151) 29.10.1998  
(540)



(730) **NOWACO mrazírny a.s.**, Nábřeží 4, Praha 5, 15000, CZ  
(740) Müller Václav, patentový zástupce, Filipova 2016, Praha 4, 14800  
(510) (29) mražený ovocný výrobek; (30) zmrzlina a zmrzlinové výrobky, zmrazené smetanové a jogurtové krémy.  
(511) 29, 30  
(210) O-114036

(111) **213137**  
(220) 21.08.1996  
(151) 29.10.1998  
(540)



(730) **NOWACO mrazírny a.s.**, Nábřeží 4, Praha 5, 15000, CZ  
(740) Müller Václav, patentový zástupce, Filipova 2016, Praha 4, 14800  
(510) (30) zmrzlina a zmrzlinové výrobky, zmrazené smetanové a jogurtové krémy, čokoládové výrobky.  
(511) 30  
(210) O-114037

(111) **213138**  
(220) 21.08.1996  
(151) 29.10.1998  
(540)



(730) **NOWACO mrazírny a.s.**, Nábřeží 4, Praha 5, 15000, CZ

- (740) Müller Václav, patentový zástupce, Filipova 2016, Praha 4, 14800  
(510) (29) mražený ovocný výrobek; (30) zmrzlina a zmrzlinové výrobky, zmrazené smetanové a jogurtové krémy.  
(511) 29, 30  
(210) O-114038

- (111) **213146**  
(220) 26.08.1996  
(151) 29.10.1998  
(540)



- (730) NOWACO mrazírny, a. s., Nábřeží 4, Praha 5, 15000, CZ  
(740) Václav Müller, Filipova 2016, Praha 4, 14800  
(510) (29) mléko a jiné mlékařenské výrobky, vařené a mražené ovoce; (30) zmrzlina a zmrzlinové výrobky, zmrazené smetanové, jogurtové, krémy čokoládové, pekařské a cukrářské výrobky.  
(511) 29, 30  
(210) O-114180

- (111) **213150**  
(220) 27.08.1996  
(151) 29.10.1998  
(540)

**GLY DONA**

- (730) ASTRID T.M., a.s., U průhonu 10, Praha 7, 17004, CZ  
(510) (3) kosmetické výrobky.  
(511) 3  
(210) O-114216

- (111) **213220**  
(220) 17.02.1997  
(151) 29.10.1998  
(540)

### Chiromyk

- (730) BOCHEMIE s.r.o., Lidická 326, Bohumín, 73595, CZ  
(740) PATENTSERVIS Praha a.s., Jivenská 1273/1, Praha 4, 14021  
(510) (3) přípravky pro čištění, mytí; (5) dezinfekční přípravky.  
(511) 3, 5  
(210) O-119508

- (111) **213425**  
(220) 05.06.1997  
(151) 29.10.1998  
(540)

### KRISTIÁN

- (730) FEBIO, spol. s r.o., Růžová 13, Praha 1, 11000, CZ  
(740) Ing. Sedláčková Vlasta, Ke Kateřinkám 1393, Praha 4, 14900  
(510) (6) kovové sošky a sochy; (41) filmová a televizní soutěž, filmový festival, tvorba a šíření filmových a televizních programů.  
(511) 6, 41  
(210) O-122883

- (111) **214386**  
(220) 21.06.1996  
(151) 28.12.1998  
(540)



- (730) Cherry Corporation, 10411 Corporate Drive, ste 102, Pleasant Prairie, WI, US  
(740) Čermák Hořejš Myslíl a spol., JUDr. Karel Čermák, advokát, Národní 32, Praha 1, 11000  
(510) (9) aparáty a přístroje vědecké, námořní, geodezické, elektrické, zejména spínače, vypínače a přepínače, klávesnice, klávesnicové spínače, výbojové displeje, elektronická logika, integrované obvody, fotografické, filmové, optické, přístroje pro vážení, měření, signalizaci, kontrolu (inspekci), záchranu a přístroje učební, aparáty pro záznam, převod, reprodukci zvuku nebo obrazu, magnetické suporty zvukových záznamů, gramofonové desky, automatické distributory a mechanismy na mince, zapisovací pokladny (záznam), kalkulační stroje, přístroje pro zpracování informací a počítače, hasicí přístroje.  
(511) 9  
(210) O-112340

- (111) **214951**  
(220) 10.04.1997  
(151) 25.01.1999  
(540)

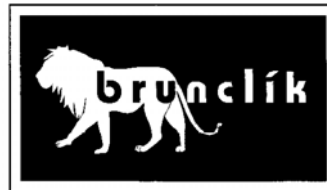

- (730) František Brunclík, Čimelická 964/15, Praha 4, 14200, CZ  
(740) Ing. Jiří Střelák, Pařížská 17, Praha 1, 11000  
(510) (7) stroje a obráběcí stroje, dřevoobráběcí stroje; (8) nářadí a přístroje s ručním pohonem; (11) přístroje pro sušení, ventilaci a distribuci vzduchu, odsávací zařízení.  
(511) 7, 8, 11  
(210) O-121124

- (111) **214964**  
(220) 22.04.1997  
(151) 25.01.1999  
(540)



- (730) STIM, spol. s r.o., Školní 203, Zlín, 76001, CZ  
(740) Ing. Zdeněk Kučera, Padělký 548, P.O.BOX 92, Slušovice, 76315  
(510) (2) barvy, laky, nátěrové látky a nástřikové hmoty pro vodorovné dopravní značení; (6) výrobky pro vybavení cest, silnic a dálnic z kovů (nesvětelné a nemechanické); (9) výstražné oblečení pro pracující na silnici či v jinak nebezpečném prostředí, optickomechanické dopravní značení, mechanické prvky pro bezpečnost silničního provozu, osvětlené reklamní panely; (11) osvětlení, světelné výrobky pro vybavení cest; (19) výrobky pro vybavení cest, silnic a dálnic nekovové (nesvětelné a nemechanické).  
(511) 2, 6, 9, 11, 19  
(210) O-121445

- (111) **215467**  
(220) 10.03.1997  
(151) 22.02.1999

(540)



- (730) **Seba T, akciová společnost**, Krkonošská 140, Tanvald, 46841, CZ  
(740) Mgr. Jitka Vejražková, patentový zástupce, Čihákova 17/872, Praha 9, 19000  
(510) (23) vlákna pro textilní účely-příze bavlněné a směšové; (24) tkaniny a textilní výrobky-bavlněné a směšové.  
(511) 23, 24  
(210) O-120138

- (111) **215492**  
(220) 27.03.1997  
(151) 22.02.1999  
(540)



- (730) **PROFF s.r.o.**, Mysletín 31, Humpolec, 39601, CZ  
(510) (9) přístroje a nástroje elektrické, reklama světelná, reklamní přístroje na střídané obrazy, reklamní světelné přístroje, štítky svítící nebo mechanické; (16) papír a výrobky z papíru, lepenka a kartonážní výrobky, reklamní tiskopisy, tisky, kancelářské potřeby, tiskárenské výrobky, navštívenky, štítky, oznámení, razítka a pečete všech druhů, zejména kancelářské, tiskárničky, písmo tiskařské, kovové pro barevný a zlatý tisk, písma tiskárenská, rytiny všeho druhu, tisky napodobující rytiny, publikace, knihy, knížky, brožury, časopisy, grafická reprodukce, grafické tabulky, ozdoby z papíru a z lisované papíroviny, pomůcky a materiály pro názorné vyučování, mapy, obrazy, modely; (17) kaučuk, guma, gutaperča, balata, výrobky z těchto hmot, propagační výrobky z polotovarů plastických hmot, samolepicí folie z plastických hmot, folie pokovované z plastických hmot; (24) tkaniny, pokrývky ložní a stolní, potištěné tkaniny, reklamní předměty a výrobky z tkanin a textilií, nepromokavé tkaniny, potahové tkaniny, potahy ochranné, materiály z plastické hmoty na potahy čalouněného nábytku, tapety z textilních hmot; (35) inzertní a reklamní činnost a poskytování pomoci při provozu obchodu, reklamní činnost, inzertní činnost, zprostředkování obchodních záležitostí, rozmnožování dokumentů, poskytování pomoci při provozu obchodu; (42) tisk reklamních předmětů a výrobků, potisk lepenek, kartonážních výrobků, polyetylenových tašek.  
(511) 9, 16, 17, 24, 35, 42  
(210) O-120774

- (111) **215493**  
(220) 27.03.1997  
(151) 22.02.1999  
(540)

### PROFF

- (730) **PROFF s.r.o.**, Mysletín 31, Humpolec, 39601, CZ  
(510) (9) přístroje a nástroje elektrické, reklama světelná, reklamní přístroje na střídané obrazy, reklamní světelné přístroje, štítky svítící nebo mechanické; (16) papír a výrobky z papíru, lepenka a kartonážní výrobky, reklamní tiskopisy, tisky, kancelářské potřeby, tiskárenské výrobky, navštívenky, štítky, oznámení, razítka a pečete všech druhů, zejména kancelářské, tiskárničky, písmo tiskařské, kovové pro barevný a zlatý tisk, písma tiskárenská, rytiny všeho druhu, tisky napodobující rytiny, publikace, knihy, knížky, brožury, časopisy, grafická reprodukce, grafické tabulky, ozdoby z papíru a z lisované papíroviny, pomůcky a materiály pro názorné vyučování, mapy, obrazy, modely; (17) kaučuk, guma, gutaperča, balata, výrobky z těchto hmot, propagační výrobky z polotovarů plastických hmot, samolepicí folie z plastických hmot, folie pokovované z

plastických hmot; (24) tkaniny, pokrývky ložní a stolní, potištěné tkaniny, reklamní předměty a výrobky z tkanin a textilií, nepromokavé tkaniny, potahové tkaniny, potahy ochranné, materiály z plastické hmoty na potahy čalouněného nábytku, tapety z textilních hmot; (35) inzertní a reklamní činnost a poskytování pomoci při provozu obchodu, reklamní činnost, inzertní činnost, zprostředkování obchodních záležitostí, rozmnožování dokumentů, poskytování pomoci při provozu obchodu; (42) tisk reklamních předmětů a výrobků, potisk lepenek, kartonážních výrobků, polyetylenových tašek.

- (511) 9, 16, 17, 24, 35, 42  
(210) O-120775

- (111) **215494**  
(220) 03.04.1997  
(151) 22.02.1999  
(540)

### PETRON

- (730) **Tilion, s.r.o.**, Riedlova 919, Desná III, 46861, CZ  
(740) Mgr. Jitka Vejražková, patentový zástupce, Čihákova 17/872, Praha 9, 19000  
(510) (4) pohonné hmoty; (35) propagační činnost, organizační poradenství; (36) realitní kancelář; (37) inženýrská činnost ve výstavbě; (39) doprava pohonných hmot.  
(511) 4, 35, 36, 37, 39  
(210) O-120898

- (111) **215510**  
(220) 18.04.1997  
(151) 22.02.1999  
(540)



- (730) **PEAL a.s.**, U plynárny 412/101, Praha 10 - Bohdalec, 10100, CZ  
(740) **KOREJZOVÁ & SPOL.**, v.o.s., Mgr. Petra Korejzová, Spálená 29, Praha 1, 11000  
(510) (34) potřeby pro kuřáky, doutníky, tabákové výrobky.  
(511) 34  
(210) O-121358

- (111) **216050**  
(220) 24.06.1996  
(151) 29.03.1999  
(540)

### REX

- (730) **Henkel KGaA**, Henkelstrasse 67, Düsseldorf, 40191, DE  
(740) Společná advokátní kancelář Všetěčka a partneři, JUDr. Švorčík Otakar, Hálkova 2, Praha 2, 12000  
(510) (3) bělicí a prací přípravky, čistící a lešticí přípravky, mýdla s výjimkou mýdel pro osobní použití, změkčovače.  
(511) 3  
(210) O-112405

- (111) **216060**  
(220) 15.10.1996  
(151) 29.03.1999

(540)

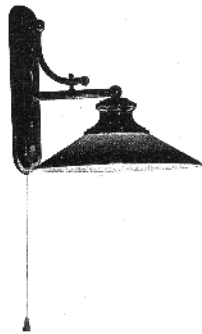

- (730) **Plzeňský Prazdroj, a.s.**, U Prazdroje 7, Plzeň, 30497, CZ  
 (510) (39) služby cestovní kanceláře; (42) ubytovací a stravovací služby, hostinská činnost, služby poskytované při provozování restaurací, hotelů, pensionů.  
 (511) 39, 42  
 (210) O-115732

- (111) **216061**  
 (220) 15.10.1996  
 (510) 29.03.1999  
 (540)

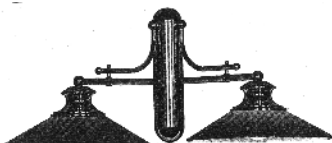

- (730) **Plzeňský Prazdroj, a.s.**, U Prazdroje 7, Plzeň, 30497, CZ  
 (510) (39) služby cestovní kanceláře; (42) ubytovací a stravovací služby, hostinská činnost, služby poskytované při provozování restaurací, hotelů, pensionů.  
 (511) 39, 42  
 (210) O-115733

- (111) **216062**  
 (220) 15.10.1996  
 (510) 29.03.1999  
 (540)

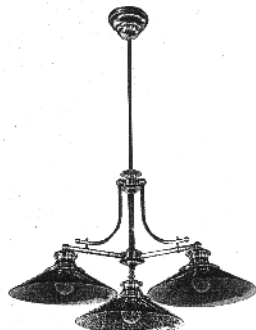

- (730) **Plzeňský Prazdroj, a.s.**, U Prazdroje 7, Plzeň, 30497, CZ  
 (510) (39) služby cestovní kanceláře; (42) ubytovací a stravovací služby, hostinská činnost, služby poskytované při provozování restaurací, hotelů, pensionů.  
 (511) 39, 42  
 (210) O-115734

- (111) **216074**  
 (220) 05.12.1996  
 (510) 29.03.1999  
 (540)

### MILÁČEK

- (730) **MADETA a. s.**, Rudolfovska 246/83, České Budějovice, 37050, CZ  
 (740) JUDr. Václav Junek, Tovární 14, České Budějovice, 37001  
 (510) (29) mražené smetanové krémy.  
 (511) 29  
 (210) O-117564

- (111) **216162**  
 (220) 26.05.1997  
 (510) 29.03.1999

(540)



- (730) **Frýdlantské strojírný - Ral a syn a.s.**, Žitavská 905, Frýdlant, 46401, CZ  
 (740) JUDr. Ladislav Břeský, advokát, Botičská 1936/4, Praha 2, 12800  
 (510) (35) propagační činnost (spojená s provozem letadel); (39) zejména doprava osob a zboží z jednoho místa na druhé letadly, služby, týkající se provozu na letištích; (41) výchova a školení osob v souvislosti s provozem letadel.  
 (511) 35, 39, 41  
 (210) O-122471

- (111) **217008**  
 (220) 04.06.1997  
 (510) 23.04.1999  
 (540)

### INTO

- (730) **DIDI - JEANS s.r.o.**, Libušská 133/248, Praha 4 - Libuš, 14200, CZ  
 (740) Mgr. Jitka Vejražková, patentový zástupce, Čihákova 17/872, Praha 9, 19000  
 (510) (25) oděvy.  
 (511) 25  
 (210) O-122822

- (111) **219440**  
 (220) 11.06.1996  
 (510) 23.08.1999  
 (540)

### AUTOIRON

- (730) **Severochema, družstvo pro chemickou výrobu, Liberec**, Vilová 333/2, Liberec 10, 46171, CZ  
 (510) (1) autokosmetika, autopřípravky, přípravky pro odmašťování pro výrobní procesy; (3) přípravky pro čištění, leštění, odmašťování a broušení, autokosmetika.  
 (511) 1, 3  
 (210) O-112019

- (111) **219442**  
 (220) 27.09.1996  
 (510) 23.08.1999  
 (540)

### J.S.C.

- (730) **J.S.C. Brno s.r.o.**, Skorkovského 50, Brno, 63600, CZ  
 (740) UNIPATENT, Ing. Chludina Jiří, J.Masaryka 43-47, Praha 2 - Vinohrady, 12000  
 (510) (6) obecné kovy v surovém a polozpracovaném stavu a jejich slitiny, kotvy, kovadliny, zvony, stavební materiál z válcovaného a litého kovu, kolejnice a jiný kovový materiál určený k železničním účelům, řetězy, kovové kabely a dráty (s výjimkou drátů k elektrotechnickým účelům), zámečnické výrobky, kovové roury, nedobytné pokladny a schránky, ocelové kuličky, podkovy, hřebíky a šrouby, jiné kovové výrobky, které nejsou obsaženy v jiných třídách, rudy, nízko- a vysoko-tlaké kovové hadice, těsnění, rychlospojky, šroubení; (7) stroje a obráběcí stroje (s výjimkou těch, které jsou zahrnuty ve tř. 9-12 a 16), motory, soukolí a hnací řemeny, zemědělské stroje a líhně, maznice, elektrotechnická zařízení a přístroje pro domácnost (drtiče, mixery, mlýnky), čerpadla, agregáty; (17) kaučuk, gutaperča, guma, azbest, slída a výrobky z těchto materiálů, plastické hmoty a polozpracované výrobky z těchto hmot, materiály k těsnění, ucpání koudelí a k izolaci, ohebné trubky nekovové; (18) kůže a náhražky, výrobky z kůže a náhražek, surové kůže a kožešiny, kufry a cestovní brašny, deštníky, slunečníky, hole, biče, postroje pro koně, sedlářské výrobky; (19) stavební materiál včetně polozpracovaného řeziva (trámy, prkna, dřevěné panely, překližka, skleněné cihly, dlaždice a pod.), přírodní a umělý kámen, cement, vápno,

malta, sádra, štěrk, kameninové a cementové roury, stavební materiál pro stavbu cest asfalt, smola, živec, přenosné domy, kamenné pomníky, krby; (20) nábytek včetně kovového a kempingového nábytku, broušená skla a zrcadla, rámy, výrobky ze dřeva, korku, proutí, rákosu, třtiny, rohoviny, slonoviny, kostí, želatiny, jantaru, perleti, mořské pěny, buničiny, výrobky z plastických hmot, ložní potřeby, matrace, žíněnky, podhlavníky; (25) oděvy, prádlo, boty, střevíce, trepky; (27) koberce, rohože, linoleum a jiné podlahové krytiny, čalouny včetně barevných papírových tapet, paravány, voskové potahové plátno; (28) hry, hračky, tělocvičné a sportovní nářadí a náčiní, rybářské potřeby, nářadí pro zimní sporty a sportovní hry, zboží plážové a koupací, ozdoby na vánoční stromek; (31) výrobky zemědělské, zahradnické, produkty lesnické včetně nezpracovaného dřeva, semena, čerstvé ovoce a zelenina, sazenice, živé rostliny a přírodní květiny, zvířecí krmiva, slad; (35) zprostředkovatelská činnost v oblasti obchodu, činnost organizačních a ekonomických poradců v oblasti strojírenství; (37) kompletace a montáž strojírenských výrobků; (40) zpracování materiálů-kovovýroba; (42) konstrukční činnost ve strojírenství.

(511) 6, 7, 17, 18, 19, 20, 25, 27, 28, 31, 35, 37, 40, 42  
(210) O-115235

(111) **221543**  
(220) 19.04.1996  
(151) 27.12.1999  
(540)

### ALIA TEL

(730) **GTS NOVERA a. s.**, Sokolovská 131/86, Praha 8, 18600, CZ  
(740) Mgr. Roman Fojtáček, advokát, Vinohradská 6, Praha 2, 12000  
(510) (35) reklamní a propagační činnost, reprografické práce; (36) pronájem nebytových prostor; (39) skladovací služby; (41) vydavatelská činnost, organizační zajištění školení, kurzů a seminářů.

(511) 35, 36, 39, 41  
(210) O-110518

(111) **222135**  
(220) 15.05.1997  
(151) 24.01.2000  
(540)

### BRONCHOLIND

(730) **Naturprodukt CZ spol. s r.o.**, Na Viničkách č.p. 638, Šestajovice, Praha - Východ, 25092, CZ  
(740) Ing. Pavel Nádvořík, Sokola Tůmy 1, Ostrava - Hulváky, 70900  
(510) (1) sladidla umělá, chemické výrobky, glukóza pro průmyslové účely, kyselina citronová; (2) barviva na potraviny a likéry, barvivo - barvivocukrový kulér; (3) anýzový olej; (30) sladidla přírodní, glóková, bonbony, bonbony mentolové, přírodní aromatické látky.

(511) 1, 2, 3, 30  
(210) O-122205

(111) **222508**  
(220) 17.02.1997  
(151) 28.02.2000  
(540)

### Chirox

(730) **BOCHEMIE s.r.o.**, Lidická 326, Bohumín, 73595, CZ  
(740) PATENTSERVIS Praha a.s., Jivenská 1273/1, Praha 4, 14021  
(510) (3) přípravky na čištění, mytí; (5) dezinfekční přípravky.  
(511) 3, 5  
(210) O-119509

(111) **223074**  
(220) 25.09.1996  
(151) 23.03.2000  
(540)



(730) **WISSA, spol. s r.o.**, U Rakovky 1207, Praha 4 - Kunratice, 14800, CZ  
(740) UNIPATENT, Ing. Chlustina Jiří, J.Masaryka 43-47, Praha 2- Vinohrady, 12000  
(510) (16) papírové obaly; (39) služby týkající se balení zboží před odesláním.  
(511) 16, 39  
(210) O-115195

(111) **224786**  
(220) 10.07.1996  
(151) 26.06.2000  
(540)

### PARAPLE

(730) **SVAZ PARAPLEGIKŮ**, Ovčárecká 471, Praha 10, 10800, CZ  
**Zdeněk Svěrák**, Zdíkovská 55, Praha 5, 15000, CZ  
(740) BOHEMIA PATENT Patentová & známková kancelář, Ing. Jana Vandělíková, Havanská 17, Praha 7, 17000  
(510) (9) audiokazety, videokazety; (10) přístroje a zdravotnické pomůcky, zejména pro paraplegiky, rehabilitační a kompenzační pomůcky; (12) vozíky pro nemocné, zejména ortopedické vozíky; (16) papír a výrobky z papíru, tiskoviny všeho druhu, časopisy, periodika, knihy a knihařské zboží, fotografie, učební pomůcky, hrací karty, psací potřeby; (18) výrobky z kůže, cestovní a sportovní brašny, deštníky, slunečníky; (20) nábytek a výrobky ze dřeva, korku, proutí, výrobky z plastických hmot ve tř. 20, žíněnky, matrace; (21) sklo, skleněné výrobky, keramika; (24) pokrývky všeho druhu; (25) oděvy, prádlo, boty, střevíce; (28) různé hry a hračky, tělocvičné a sportovní potřeby, nářadí pro sportovní hry, rehabilitační míče a balony; (35) propagační a reklamní činnost, zprostředkování obchodních záležitostí a distribuce zboží k reklamním účelům, výstavy - prezentace a seznámení s činností Svazu paraplegiků; (39) poskytování a zprostředkování cestovních služeb, doprava zdravotně postižených; (41) řízení a organizace sportovních, kulturních a společenských akcí, školení a praktická příprava osobních asistentů, odborné semináře a setkání v oblasti léčby, rehabilitace a další pomoci lidem po poranění míchy, provozování sportovních zařízení, tisková a ediční činnost; (42) poradenské služby při výběru zaměstnání, poradenství při úpravě bezbarierových bytů, sociálně právní poradenství, pečovatelská služba, uskutečňování léčby, rehabilitace a další pomoci lidem se zdravotním postižením, poskytování linky důvěry, denní stacionáře pro zdravotně postižené, pořádání rehabilitačních pobytů, provozování zařízení sloužících k regeneraci a rekondici, pohostinská činnost, ubytování.

(511) 9, 10, 12, 16, 18, 20, 21, 24, 25, 28, 35, 39, 41, 42  
(210) O-112919

(111) **224787**  
(220) 26.08.1996  
(151) 26.06.2000  
(540)



(730) **NOWACO mrazírny, a. s.**, Nábřeží 4, Praha 5, 15000, CZ  
(740) Václav Müller, Filipova 2016, Praha 4, 14800  
(510) (35) zprostředkování obchodních záležitostí; (39) doprava, mrazírenské a chladiřenské služby; (40) zmrazování potravin; (42) ošetřování zásob státních rezerv.  
(511) 35, 39, 40, 42  
(210) O-114179

(111) **232509**  
(220) 06.02.1997  
(151) 24.04.2001  
(540)

### ŠKODA AUTO

(730) **ŠKODA AUTO a.s.**, Tř. Václava Klementa 869, Mladá Boleslav, 29360, CZ  
(740) Zastupování bylo zrušeno.  
(510) (12) osobní automobily a z nich odvozené modifikace, náhradní

díly a součásti k nim, příslušenství a výzbroj k nim, zejména tažná (vlečná) zařízení, spoilery, lité disky kol, vyklápěcí střechy a střešní nosiče zavazadel, spalovací motory pro osobní automobily; (35) inzertní a reklamní služby a činnost; (37) servisní a opravárenské služby pro výrobky tř. 12 uvedené výše; (42) technické poradenství.

(511) 12, 35, 37, 42  
(210) O-119257

---

(111) **232510**  
(220) 06.02.1997  
(151) 24.04.2001

### **AUTO ŠKODA**

(730) **ŠKODA AUTO a.s.**, Tř. Václava Klementa 869, Mladá Boleslav, 29360, CZ

(740) Zastupování bylo zrušeno., .

(510) (12) osobní automobily a z nich odvozené modifikace, náhradní díly a součásti k nim, příslušenství a výzbroj k nim, zejména tažná (vlečná) zařízení, spoilery, lité disky kol, vyklápěcí střechy a střešní nosiče zavazadel, spalovací motory pro osobní automobily; (35) inzertní a reklamní služby a činnost; (37) servisní a opravárenské služby pro výrobky tř. 12 uvedené výše; (42) technické poradenství.

(511) 12, 35, 37, 42  
(210) O-119258

---

(111) **278920**  
(220) 01.04.1996  
(151) 23.02.2006  
(540)

### **RUFFLES**

(730) **PEPSICO, INC.**, 700 Anderson Hill Road, Purchase, NY, US

(740) Společná advokátní kancelář Všetečka Zelený Švorčík Kalenský a partneři, JUDr. Otakar Švorčík, Hálkova 2, Praha 2, 12000

(510) (29) sušená zelenina; (30) jemné sladké pečivo a cukrářské zboží.

(511) 29, 30  
(210) O-428368

---

### Zániky ochranných známek uplynutím doby platnosti

Číslo zápisu	Datum zániku						
88059	16.10.2005	194765	09.10.2005	195967	10.10.2005	198857	06.11.2005
88221	08.11.2005	194767	10.10.2005	196493	17.10.2005	198858	08.11.2005
88326	16.10.2005	194768	10.10.2005	196495	17.10.2005	198859	08.11.2005
88328	16.10.2005	194771	13.10.2005	196496	18.10.2005	199698	17.10.2005
116732	17.10.2005	194773	16.10.2005	196498	25.10.2005	199703	04.10.2005
152453	08.11.2005	194774	16.10.2005	196503	27.10.2005	199704	04.10.2005
156525	06.11.2005	194775	17.10.2005	196506	30.10.2005	199707	10.10.2005
156579	09.11.2005	194777	18.10.2005	196507	30.10.2005	199708	10.10.2005
156631	09.11.2005	194778	18.10.2005	196509	01.11.2005	199715	18.10.2005
156674	06.11.2005	194779	18.10.2005	196510	01.11.2005	199716	18.10.2005
156680	13.11.2005	194783	20.10.2005	196511	01.11.2005	199720	20.10.2005
156772	01.11.2005	194786	25.10.2005	196512	01.11.2005	199721	20.10.2005
157869	05.11.2005	194789	30.10.2005	196513	02.11.2005	199722	20.10.2005
162785	13.11.2005	194790	30.10.2005	196516	03.11.2005	199724	23.10.2005
162786	13.11.2005	194794	02.11.2005	196518	06.11.2005	199725	23.10.2005
162878	24.10.2005	194796	02.11.2005	196520	08.11.2005	199728	25.10.2005
162882	24.10.2005	194797	02.11.2005	196521	08.11.2005	199730	26.10.2005
162897	30.10.2005	194798	02.11.2005	197057	11.10.2005	199731	27.10.2005
162901	07.11.2005	195734	05.10.2005	197063	25.10.2005	199732	27.10.2005
162903	07.11.2005	195735	05.10.2005	197065	02.11.2005	199733	27.10.2005
162987	24.10.2005	195737	05.10.2005	197954	05.10.2005	199737	02.11.2005
163013	24.10.2005	195740	09.10.2005	197957	11.10.2005	199738	02.11.2005
163030	30.10.2005	195742	11.10.2005	197959	12.10.2005	199740	03.11.2005
166451	22.10.2005	195748	12.10.2005	197961	12.10.2005	199741	07.11.2005
168016	19.10.2005	195750	12.10.2005	197962	13.10.2005	199742	07.11.2005
190073	11.10.2005	195751	12.10.2005	197967	18.10.2005	199743	07.11.2005
190077	27.10.2005	195752	12.10.2005	197971	24.10.2005	199744	08.11.2005
190078	31.10.2005	195753	12.10.2005	197973	24.10.2005	200346	04.10.2005
190894	08.11.2005	195755	16.10.2005	197974	24.10.2005	200347	04.10.2005
190895	09.11.2005	195759	17.10.2005	197975	24.10.2005	200349	04.10.2005
191693	03.10.2005	195763	18.10.2005	197976	26.10.2005	200350	04.10.2005
191695	10.10.2005	195764	18.10.2005	197977	26.10.2005	200358	06.10.2005
191696	31.10.2005	195765	18.10.2005	197978	27.10.2005	200360	10.10.2005
191697	08.11.2005	195766	19.10.2005	197981	30.10.2005	200361	10.10.2005
192551	12.10.2005	195767	19.10.2005	197982	01.11.2005	200366	12.10.2005
192554	20.10.2005	195770	20.10.2005	197983	01.11.2005	200367	12.10.2005
192555	20.10.2005	195771	20.10.2005	197984	02.11.2005	200368	12.10.2005
192556	20.10.2005	195779	20.10.2005	197987	03.11.2005	200371	13.10.2005
192557	20.10.2005	195780	20.10.2005	197988	06.11.2005	200372	13.10.2005
192558	20.10.2005	195781	20.10.2005	197989	06.11.2005	200373	13.10.2005
193272	11.10.2005	195784	24.10.2005	197990	08.11.2005	200374	13.10.2005
193274	13.10.2005	195785	24.10.2005	198828	04.10.2005	200377	13.10.2005
193275	13.10.2005	195789	26.10.2005	198829	04.10.2005	200380	17.10.2005
193276	16.10.2005	195790	26.10.2005	198832	12.10.2005	200381	17.10.2005
193277	16.10.2005	195793	26.10.2005	198833	12.10.2005	200385	17.10.2005
193991	27.10.2005	195794	26.10.2005	198839	13.10.2005	200386	17.10.2005
193995	01.11.2005	195795	26.10.2005	198841	16.10.2005	200387	18.10.2005
194757	09.10.2005	195796	27.10.2005	198847	18.10.2005	200389	19.10.2005
194758	09.10.2005	195797	30.10.2005	198848	26.10.2005	200390	20.10.2005
194759	09.10.2005	195798	30.10.2005	198849	26.10.2005	200391	20.10.2005
194761	09.10.2005	195800	02.11.2005	198850	27.10.2005	200392	20.10.2005
194762	02.10.2005	195802	07.11.2005	198855	03.11.2005	200396	24.10.2005
194764	09.10.2005	195803	09.11.2005	198856	06.11.2005	200397	24.10.2005

Číslo zápisu	Datum zániku						
200399	24.10.2005	201961	11.10.2005	203535	27.10.2005	206082	31.10.2005
200401	24.10.2005	201962	18.10.2005	203536	27.10.2005	206083	06.11.2005
200402	24.10.2005	201963	18.10.2005	203537	27.10.2005	206084	09.11.2005
200405	25.10.2005	201964	20.10.2005	203539	31.10.2005	206756	20.10.2005
200408	25.10.2005	201965	23.10.2005	203545	01.11.2005	206757	23.10.2005
200415	25.10.2005	201966	25.10.2005	203546	03.11.2005	206761	01.11.2005
200416	25.10.2005	201967	25.10.2005	203547	03.11.2005	206763	01.11.2005
200417	25.10.2005	201968	25.10.2005	203551	08.11.2005	206764	01.11.2005
200418	26.10.2005	201970	26.10.2005	204417	04.10.2005	206765	02.11.2005
200422	26.10.2005	201976	30.10.2005	204418	09.10.2005	206766	02.11.2005
200423	26.10.2005	201977	30.10.2005	204420	09.10.2005	206768	02.11.2005
200425	27.10.2005	201980	06.11.2005	204423	13.10.2005	207423	23.10.2005
200426	27.10.2005	201982	07.11.2005	204424	13.10.2005	207424	24.10.2005
200428	31.10.2005	201984	07.11.2005	204425	13.10.2005	207426	25.10.2005
200430	01.11.2005	201985	07.11.2005	204427	17.10.2005	207427	25.10.2005
200431	02.11.2005	201986	07.11.2005	204429	19.10.2005	207431	31.10.2005
200433	02.11.2005	201987	07.11.2005	204430	19.10.2005	207432	31.10.2005
200434	02.11.2005	201989	08.11.2005	204431	19.10.2005	207433	31.10.2005
200438	06.11.2005	202783	25.09.2005	204433	19.10.2005	207434	02.11.2005
200439	06.11.2005	202796	04.10.2005	204434	25.10.2005	207435	03.11.2005
200440	07.11.2005	202798	06.10.2005	204436	25.10.2005	207436	03.11.2005
200783	02.11.2005	202799	10.10.2005	204438	25.10.2005	207437	06.11.2005
201201	09.10.2005	202800	13.10.2005	204445	30.10.2005	207438	07.11.2005
201202	09.10.2005	202804	16.10.2005	204447	31.10.2005	207439	07.11.2005
201203	12.10.2005	202805	16.10.2005	204448	02.11.2005	208141	05.10.2005
201204	16.10.2005	202808	18.10.2005	204449	02.11.2005	208149	09.11.2005
201205	17.10.2005	202809	18.10.2005	204450	03.11.2005	208887	10.10.2005
201206	17.10.2005	202811	19.10.2005	204451	03.11.2005	209379	06.10.2005
201208	20.10.2005	202813	20.10.2005	204452	08.11.2005	209380	06.10.2005
201210	25.10.2005	202814	20.10.2005	204453	08.11.2005	209381	06.10.2005
201213	27.10.2005	202816	25.10.2005	204455	08.11.2005	209382	09.10.2005
201214	27.10.2005	202817	25.10.2005	204456	08.11.2005	210830	17.10.2005
201218	30.10.2005	202819	26.10.2005	204467	17.11.2005	213746	16.10.2005
201219	30.10.2005	202821	27.10.2005	205247	16.10.2005	216902	17.10.2005
201220	31.10.2005	202823	31.10.2005	205362	05.10.2005	216903	17.10.2005
201221	01.11.2005	202824	31.10.2005	205363	05.10.2005	220713	16.10.2005
201222	01.11.2005	202834	02.11.2005	205364	05.10.2005	220714	20.10.2005
201224	01.11.2005	202835	06.11.2005	205365	05.10.2005	222482	31.10.2005
201225	01.11.2005	202836	06.11.2005	205366	06.10.2005	224317	04.10.2005
201226	01.11.2005	202837	08.11.2005	205372	06.10.2005	224318	13.10.2005
201228	01.11.2005	202838	08.11.2005	205373	06.10.2005	224775	23.10.2005
201232	02.11.2005	202839	08.11.2005	205374	06.10.2005	225752	25.10.2005
201233	02.11.2005	202840	08.11.2005	205376	12.10.2005	226474	31.10.2005
201234	03.11.2005	203513	05.10.2005	205377	12.10.2005	237099	06.11.2005
201235	03.11.2005	203514	05.10.2005	205378	16.10.2005		
201236	03.11.2005	203515	10.10.2005	205380	18.10.2005		
201237	13.11.2005	203516	10.10.2005	205381	18.10.2005		
201239	03.11.2005	203517	12.10.2005	205384	23.10.2005		
201243	06.11.2005	203518	12.10.2005	205389	03.11.2005		
201244	06.11.2005	203521	17.10.2005	205390	03.11.2005		
201248	07.11.2005	203522	19.10.2005	205391	03.11.2005		
201252	08.11.2005	203526	24.10.2005	205392	03.11.2005		
201253	08.11.2005	203527	24.10.2005	205393	03.11.2005		
201254	08.11.2005	203531	27.10.2005	205394	03.11.2005		
201255	08.11.2005	203532	27.10.2005	205395	03.11.2005		
201256	08.11.2005	203533	27.10.2005	206076	16.10.2005		
201956	04.10.2005	203534	27.10.2005	206078	16.10.2005		



## Vzdání se práv k ochranné známce

(111) 251489  
(540)



s účinností ode dne 18.05.2006/vzdání se práv k ochranné známce

(111) 256525  
(540)

### Lesní pedagog

s účinností ode dne 29.05.2006/vzdání se práv k ochranné známce

(111) 259605  
(540)

### SPX

(510) (7) mechanické nástroje a to nafukovací hydraulické zvedáky, závitnice a raznice pro použití s obráběcími stroji, hydraulické lisy pro ohýbání, rovnání a tváření kovu, hydraulická beranidla, motorové převodovkové a ložiskové stahováky, hydraulická čerpací zařízení, mazací lisy, strojní razicí lisy, vakuová čerpadla, pojízdná kladkostroje s drátěným lanem, motorové stahováky pro vyjmutí a instalaci převodovek, ložisek, kol, řemenic, objímek, hřídelí a ostatní třením upevněných součástí, dílenské jeřáby, hydraulické transmisní zvedáky, pásové kolejové lisy, hydraulicky ovládané svěrky pro přidržování obrobků, když se na nich provádějí výrobní operace, pojízdná samostatná jednotka ovládacího a regulačního ventilu pro vzduchový/hydraulický obvod používaný jako ústřední zdroj pohonu pro pracovní přidržná zařízení, součásti strojů a to zatěžovací ventily, hydraulické kontrolní ventily, hydraulická rozdělovací potrubí Y, násobné bloky s otvory pro hydraulické rozdělovací potrubí, hydraulické zvedáky, motorové zvedací rámy pro mazání a opravu vozidel, pojízdné hydraulické zvedáky vozidel, podpěrné nástroje na součásti vozidel pro použití při servisu a opravě motorů, soukolí řízení a závěšů, stroj pro konečnou úpravu brzdového bubnu a brzdové čelisti, zařízení pro montáž kol a pneumatik vozidel, rámy, stojany a výtahy, stroje a nástroje pro servis brzd a to soustruhy, brusky a vypouštěcí kohouty brzdového potrubí, výrobky poháněné kapalinou a to ruční, elektrická, pneumatická a motorem řízená kapalinová čerpadla, motory, válce a lineární poháněcí zařízení, beranidla, lisy, zvedáky a strukturální součásti pro ně, motorové pojízdné stanice pro doplňování chladicí kapaliny skládající se z ovladačů, měřidel a ventilů a s tím spojeného chladiva a hadic - vše prodávané jako celek, motorový pojízdný momentový konvertor a stroj na čištění vzduchového chladiče, čerpadla pro přívod kapaliny pod tlakem, tlakové kapalinové motory, součásti strojů a to ventily pro regulaci proudící kapaliny a nedílné pohonné systémy s tlakovou kapalinou skládající se z nádrží a jednoho nebo více výše jmenovaných zařízení, součásti strojů a to směrové regulační ventily, zařízení pro manipulaci s kapalinou a to regulační kapalinové ventily a strukturální součásti těchto zařízení, elektrický motor pro obsluhu ventilů s otočným kluzným vřetenem a škrticích ventilů, tlumičů dalších prvků konečné regulace, objemová čerpadla, objemové motory, ventily pro použití s hydrostatickými přepravními systémy s objemovými čerpadly skládajícími se z objemového čerpadla a motoru a jejich strukturálních součástí, kontinuální linkové mísiče pro tekutiny, tuhé látky a kapaliny, pánve pro použití při čerpání roztaveného kovu z pecí, chemická čerpadla pístového typu, diafragmová chemická čerpadla, střísadla na vápno, násypané mísiče, korečkové výtahy, dopravní pásy, dávkovací stroje pro sypké materiály a jejich strukturální součásti, dopravníkové pásy pro dopravu sypkých materiálů, vzduchové kompresory utěsněné vodou, stroje pro plnění uhlí ke kotlům pro výrobu proudu a stroje pro ztužování a snižování objemu radioaktivního odpadu z jaderných elektráren, univerzální motory pro použití v různých druzích domácích spotřebičů, elektrické motory pro stroje, pneumaticky ovládané stroje pro změnu průchodu média

potrubím v odezvě na řízený tlak aplikovaný na ně, průmyslové sběrače prachu a jejich strukturální součásti, pístní kroužky, součásti pozemních vozidel a to nekovové hadice na chladivo, balící zařízení pro balení nepropustné pod tlakem; (8) ručně ovládané nástroje a to stahováky pro vyjmutí převodovek, ložisek, řemenic a kol a ostatních nalisovaných součástí, vakuová čerpadla, drtiče olejových filtrů, štípače matic, ručně ovládané nástroje a to nastavitelné klíče, nastavitelné hasáky, rozpínače, utahovací klíče (na matice), sochory (na páčení), páčidla, vratná rohatková ústrojí, hřebínkové nože na závit, stahováky na hřídele převodovky a ložiska, nástroje na odstranění těsnících O-kroužků a nosná pouzdra pro ně prodávané jako celek, stříhače drátů, lemovačka konců drátů, ohýbací, přidržné, tažné a tlačné svěrky, podpěrné nástroje součástí vozidla pro použití při servisu a opravě motorů, soukolí řízení a závěšů, rámy (zvedací), stojany a výtahy, transmisní ruční zvedáky; (9) stroje pro simulaci řízení na silnici, zařízení pro zkoušení vstřikovacích trysek vozidel, bezpečnostní brýle, počítače, klávesnice a tiskárny a příbuzná zařízení pro řízenou diagnostickou analýzu motorů vozidel a soukolí řízení, počítačový software, počítačový software pro ovládání, řízení a sledování proudových operací a funkcí, software počítačové databáze pro výběr náhradních součástí vozidel a nástrojů, tepelná relé a to časová zpoždovací relé - vše neelektrické a neelektronické, neelektrické laboratorní mísiče, generátory signálů, automatické generátory telefonních impulsů, regenerátory signálu a regenerativní zesilovače, předradníky pro přívod energie pro plynové výbojky, dvoucestné mobilní rádiové zařízení a jeho součásti, rozhraní pro převod telefonních údajů pro nepřerušitelné dodávky proudu, inventarizační software a to software pro sledování inventáře v laboratoři, počítačové systémy obsahující hardware a software pro simulaci znázornění terénu a promítání obrázků, systémy pro dodávání střídavého a stejnosměrného proudu a to nepřerušované, tolerantní vůči chybám a telekomunikační, generátory stejnosměrného proudu, spínače pro elektrické a optické signální spoje a to matrice, spínače, kanálové spínače počítače, spínače místní sítě, analyzátoru protokolu, spínací nebo programová zařízení pro programování nebo spínání v počítačových sítích a v telefonních sítích, zařízení s programovacím panelem s optickými vlákny, optický multiplexor pro kombinování dvou nebo více optických signálů do složeného optického signálu, optická vlákna a propojovací zařízení pro propojení nebo programování jednoho souboru optických vláken na druhý soubor optických vláken převážně pro rozsáhlá prostředí hlavních střediskových počítačů, vysílací linky a to elektronické vlnovody pro převod proudu radiové frekvence, zařízení pro převod a rozvod proudu a to elektrické transformátory, svodiče napěťových rázů, přepínače odboček a montované rozvodny, násobné systémy pro průchod kabelů a to skříňky pro zastavení šíření ohně umístěné v protipožárních překážkách jako podlahách nebo stěchách, stěnách nebo přepážkách a stropech pro průchod kabelů a/nebo vodičů, propojovací jednotky a to destičky s tisknými obvody pro použití při propojování serverů ke kanálům hlavních počítačů, elektrické konektory pro použití s kabelovodem, propojovací zařízení pro propojení serveru k hlavnímu počítači, vícekabelové tranzity používající modulový systém elastomerových hranolů uspořádaných tak, aby vyplnily prostory mezi kabely a vnitřkem rámu, optický multiplexor pro kombinování dvou nebo více optických signálů do složeného optického signálu, míchací přístroj pro laboratorní, poloprovodní a výrobní použití, přístupové karty, retorty na zpracování chemikálií pro laboratorní použití - žádné výrobky ve třídě 9 nezahrnují peristaltická čerpadla, roury a potrubí, nebo součástky a vybavení, či související příslušenství pro peristaltická čerpadla; (12) stroje pro rovnání kol, nápravy a rámů vozidel, stroje pro zkoušení a seřizování kol, stroje pro vyvažování kol automobilů a nákladních vozidel, stroje pro seřizování kol, rámů pneumatik a řízení; (16) příručky pro použití počítačů, klávesnic, tiskáren a jiných příbuzných zařízení určených pro řízenou diagnostickou analýzu motorů vozidel a soukolí řízení.

(511) 7, 8, 9, 12, 16

s účinností ode dne 18.05.2006/částečné vzdání se práv k ochranné známce

(111) 264530  
(540)



s účinností ode dne 26.05.2006/vzdání se práv k ochranné známce

(111) 273017  
(540)

### Karneval

(510) (9) počítače, adaptéry k počítačům, náhradní díly k počítačům, počítačové periferie, počítačové paměti, zařízení pro zpracování informací, hardware pro zpracování a indexování dat a informací, síťové počítače, tiskárny, integrované obvody, tištěné obvody, magnetické disky, optické disky, čtecí zařízení magnetických nebo optických disků, kompaktní disky, magnetické pásky, kazetové magnetofony, kalkulačky, kapesní kalkulačky, pokladny, přístroje umožňující komunikaci jedné osoby s druhou nebo druhými osobami, telefonní přístroje a příslušenství, telefonní automaty, telefonní ústředny, mobilní telefony, všechny telekomunikační přístroje a zařízení, faxy, telefony, modemy, videohry, obrazovky, videorekordéry, videopásky, programové vybavení, počítačové hry, software, programové vybavení pro informační technologie a pro komunikaci, programové vybavení umožňující elektronické obchodování, programové vybavení umožňující obchodní styk prostřednictvím počítačů, software pro vyhledávání, zpracování a indexování informací, míst a dalších zdrojů dosažitelných v počítačových sítích, software nahratelný ze vzdálených počítačů, záznamy s dokumentací a uživatelskými příručkami týkající se počítačů nebo programového vybavení, nosiče záznamů nahrané i nenahrané, audiovizuální programy, elektronické databáze, databázové produkty v elektronické podobě, systémy informačních technologií zařazené ve třídě 9, systémy výpočetní, komunikační a informační techniky zařazené ve třídě 9, systémy elektronické zařazené ve třídě 9, informace a záznamy v elektronické podobě, data, databáze a informační produkty na nosičích i v elektronických, datových, informačních a komunikačních sítích, elektronické sítě, datové sítě, multimediální aplikace, multimediální nebo informační katalogy v elektronické podobě, elektronické časopisy, elektronická periodika a knihy v elektronické podobě, zvukové disky, vybavení pro zpracování informací a pro počítače, přístroje a nástroje optické, přístroje a nástroje k měření, signalizování, přístroje a nástroje umožňující přenos, převod nebo reprodukci zvuku a/nebo obrazu, elektronická data nebo databáze nebo informační produkty v elektronických, datových, informačních a telekomunikačních sítích; (16) papír, lepenka a výrobky z těchto materiálů zatříděné ve třídě 16, výrobky z papíru, plakáty, kalendáře, pohlednice, gratulace, dopisní papíry, obálky, samolepky, obtisky, fotografie, poznámkové bloky, desky na spisy, pořadače, omalovánky, activity books, balící papír, obaly všeho druhu papírové, listy, pytlíky a sáčky pro obalovou techniku, školní sešity, skicáky, tužky, pastelky, tuhy, gummy, ořezavátka, ořezavátka strojky, penály, papírové tašky, papírové kapesníky, papírové ubrusy a ubrusky, hlavolamy papírové, těžítka na papíry, tiskoviny, tiskopisy, časopisy, periodika, knihy, databázové produkty v papírové formě, databáze v papírové formě, tiskárenské výrobky, losy, štočky, potřeby pro knižní vazby, psací stroje a kancelářské potřeby, učební pomůcky, umělecké nebo ozdobné předměty z papíru, obaly bublinkové (z umělých hmot); (35) reklamní a inzertní činnost, propagace, marketing, automatizované zpracování dat, pomoc při podnikání, poradenství týkající se organizace a podnikání, distribuce prospektů, podnikatelské informace, pomoc při podnikání pomocí počítačů, předplatné tiskovin pro třetí osoby, účetnictví, plánování obchodních a propagačních akcí, ověřování obchodních transakcí, potvrzování uskutečnění obchodních

(511)

transakcí, poskytování informací komerčního charakteru, reklamní, inzertní a propagační činnost prostřednictvím jakéhokoliv média, prostřednictvím telefonní, datové nebo informační sítě, computerizovaná pomoc při podnikání (počítačem podporované podnikání), poskytování informací a informačních produktů reklamního charakteru, komerční využití Internetu v oblastech komerčních internetových médií a vyhledávacích služeb, služby pro komerční interakce v globální počítačové síti, on-line inzertce, zprostředkování v obchodních vztazích, zprostředkovatelská činnost v obchodu, merchandising, pronájem reklamních ploch, pronájem reklamních míst, poskytování, pronajímání reklamního času v komunikačních médiích, kopírovací služby; (36) zprostředkovatelská činnost v oblasti financí, poskytování půjček a úvěrů, finanční služby, ověřování finančních transakcí elektronicky převod kapitálů, finanční informace, garance, záruky, kauce, ručení, převody (platební -) vykonávané elektronicky; (37) instalace (montáž), opravy a servis elektrických nebo elektronických zařízení a přístrojů, instalace (montáž) a opravy telekomunikačních zařízení, servisní a montážní činnost v oblasti výpočetní nebo telekomunikační techniky nebo v oblasti informačních technologií, zprostředkování servisních nebo montážních služeb z oblasti výpočetní techniky, telekomunikační nebo informačních technologií; (38) telekomunikace, komunikace pomocí terminálů nebo počítačů, elektronická pošta, počítačový přenos pošto a obrazu, komunikace a transakce v síti, tisková agentura, šíření, výměna a získávání informací a zpráv prostřednictvím počítačových sítí a Internetu, satelitů, kabelu aj., poskytování služeb přenosu dat v elektronických, datových, počítačových, telekomunikačních a informačních sítích, služby elektronické pošty, služby konverze přenosového protokolu, formátu a kódu mezi systémy elektronických dat v elektronických, datových, počítačových, telekomunikačních a informačních sítích, informační centrum v oblasti komunikací, poskytování telekomunikačních informací prostřednictvím lokálních a/nebo globálních sítí, služby přístupu a připojení k elektronickým, datovým, počítačovým, telekomunikačním a informačním sítím, služby datové sítě, přenos dat a informací, služby přístupu a připojení k datovým a informačním sítím a Internetu, poskytování komunikačních a informačních služeb, poskytování služeb pro komunikaci mezi uživateli v reálném čase (chatting), televizní vysílání, kabelové vysílání, satelitní vysílání, rozhlasové vysílání, poradenství v oblasti telekomunikací v oblasti televizního vysílání a rozhlasového vysílání; (41) šíření elektronických časopisů i knih, poskytování elektronických publikací prostřednictvím počítačových sítí, konzultační a školicí činnost, výchovná, kulturní a zábavní činnost s výjimkou karnevalu, průvodu v maskách a maškarního plesu, vzdělávací činnost, vydavatelská a nakladatelská činnost, organizace a pořádání výchovných, kulturních nebo vzdělávacích nebo společenských výstav, soutěžní činnost; (42) návrh programového vybavení, aktualizace programového vybavení, programování počítačů, počítačové služby jako zajištění a poskytování vyhledávacích a třídících služeb pro poskytování dat v lokálních a globálních sítích, služby související se zpracováním indexu informací, míst a databází dosažitelných v počítačových, on-line přístup ke zprávám, novinám, informacím o současných událostech i referenčních materiálech, počasí, sportu, kultuře, pronájem doby přístupu k databázi, technické studie v oblasti počítačů a programového vybavení, pronájem programového vybavení a počítačů, základní a aplikované výzkum v oblasti informačních technologií, přístup k počítačům za účelem podnikání, právní služby, zpravodajství, návrh a správa počítačových sítí, tvorba WWW, tvorba a poskytování software, tvorba a aktualizace a design WWW stránek, interaktivních a grafických programů (jejich tvorba), tvorba multimediálních aplikací, tvorba programových projektů, tvorba informačních databází, podpora rozvoje komerčního využití Internetu i jiných počítačových, datových a komunikačních sítí, vyhledávací služby, výzkum vývoj a tvorba systémů pro elektronické obchodování a příslušného software a hardware, know-how pro oblast elektronického obchodování a informačních technologií, pronájem informačních a komunikačních míst (tzv. hosting), pronájem a poskytování diskového prostoru a strojového času v rámci počítačových sítí, půjčování a pronájem přístupového času do počítačové databáze přes Internet, projektová činnost ve výstavbě.

9, 16, 35, 36, 37, 38, 41, 42

s účinností ode dne 14.03.2006/částečné vzdání se práv k  
ochranné známce

---

(111) 279540  
(540)



***Kde ostatní končí, my začínáme.***

s účinností ode dne 17.05.2006/vzdání se práv k ochranné  
známce

---

(111) 281140  
(540)

**STRIVUS**

(510) (5) anti-virové farmaceutické přípravky pro léčbu HIV.

(511) 5

s účinností ode dne 31.05.2006/částečné vzdání se práv k  
ochranné známce

---

## Úpravy znění/vyobrazení ochranných známek a seznamu výrobků a služeb

(111) 182126  
(540)



(111) 267819  
(540)



(111) 204856  
(510)

(9) přístroje a nástroje vědecké, navigační, geodetické, elektrické zejména počítače s veškerým příslušenstvím včetně náhradních dílů, diskety a disketové jednotky, počítačové magnetické pásky, páskové kazety a magnetopáskové jednotky, veškeré druhy disků a diskových jednotek, audio a video kazety, kazety pro diktafony, systémy pro čištění hlav počítačových a páskových disketových jednotek, fotografické, kinematografické, optické přístroje a nástroje, zejména veškerá rozmnožovací zařízení, veškeré druhy tiskáren včetně doplňků a náhradních dílů, tiskařské a litografické desky, ultrazvukové a laserové zobrazovače, čtečky, zařízení na čtení kazet a čárkových kódů, scanery, plotry, včetně zařízení na podávání papíru, rovnače, vazače, zařízení pro sestřih filmů, přidržovací podložky řezačky, držáky na filmy, stojany a zásobníky na diskety, zařízení pro zpracování filmů, vývojnice, zobrazovací, fotografické, termografické, fototermografické, konvenční a digitální retušovací přístroje, elektrické a optické kabely, výstupní karty, software, nástroje k vážení, měření, signalizování, pro účely kontrolní, záchranné a pro výuku, automatické přístroje uváděné v činnost vhozením mince nebo známky, stroje pro záznam, přenos a reprodukci zvuku nebo obrazu, zapisovací pokladny a počítačové stroje, hasící přístroje; (42) tvorba a vývoj software, ukládání, zálohování a reprodukce dat, obnovování dat, včetně souvisejících služeb v této oblasti.

(511) 9, 42

(111) 253346  
(540)

SOKOLOVSKÁ UHELNÁ

*Energie  
pro Vás*

(111) 267818  
(540)



### Změny vlastníků ochranných známek

Číslo zápisu	Dřívější vlastník	Nynější vlastník	S účinností od
91554	INFUSIA a.s., Hořátev, 28913, CZ	Fresenius Kabi s. r. o., Bozděchova 7, Praha 5, 15000, CZ	18.05.2006
97274	WALTER, a.s., Jinonická 329, Praha 5 - Jinonice, 15801, CZ	WALTER ENGINES a. s., Jinonická 329, Praha 5 - Jinonice, 15007, CZ	09.06.2006
97275	WALTER, a.s., Jinonická 329, Praha 5 - Jinonice, 15801, CZ	WALTER ENGINES a. s., Jinonická 329, Praha 5 - Jinonice, 15007, CZ	09.06.2006
97737	INFUSIA a.s., Hořátev, 28913, CZ	Fresenius Kabi s. r. o., Bozděchova 7, Praha 5, 15000, CZ	18.05.2006
98905	INFUSIA a.s., Hořátev, Sadská 3, 28913, CZ	Fresenius Kabi s. r. o., Bozděchova 7, Praha 5, 15000, CZ	18.05.2006
100758	INFUSIA a.s., Hořátev, Sadská 3, 28913, CZ	Fresenius Kabi s. r. o., Bozděchova 7, Praha 5, 15000, CZ	18.05.2006
103791	INFUSIA a.s., Hořátev, Sadská 3, 28913, CZ	Fresenius Kabi s. r. o., Bozděchova 7, Praha 5, 15000, CZ	18.05.2006
103891	INFUSIA a.s., Hořátev, Sadská 3, 28913, CZ	Fresenius Kabi s. r. o., Bozděchova 7, Praha 5, 15000, CZ	18.05.2006
104875	INFUSIA a.s., Sadská 3, Hořátev, 28913, CZ	Fresenius Kabi s. r. o., Bozděchova 7, Praha 5, 15000, CZ	18.05.2006
105677	INFUSIA a.s., Hořátev, 28913, CZ	Fresenius Kabi s. r. o., Bozděchova 7, Praha 5, 15000, CZ	18.05.2006
106050	INFUSIA a.s., Hořátev, Sadská 3, 28913, CZ	Fresenius Kabi s. r. o., Bozděchova 7, Praha 5, 15000, CZ	18.05.2006
106718	INFUSIA a.s., Hořátev, Sadská 3, 28913, CZ	Fresenius Kabi s. r. o., Bozděchova 7, Praha 5, 15000, CZ	18.05.2006
108505	Cutisin, a.s., Jizerská 830, Jilemnice, 51419, CZ	Cutisin, s. r. o., Vichovská 830, Jilemnice, 51419, CZ	14.06.2006
111251	OSICO ENTERPRISES LTD., 4th Floor, Lawford House, Albert Place, London N3 1RL, GB	OSICO ENTERPRISES CZ s. r. o., Jindřicha Plachty 28, Praha 5, 15000, CZ	09.06.2006
111259	OSICO ENTERPRISES LTD., 4th Floor, Lawford House, Albert Place, London N3 1RL, GB	OSICO ENTERPRISES CZ s. r. o., Jindřicha Plachty 28, Praha 5, 15000, CZ	09.06.2006
111298	OSICO ENTERPRISES LTD., 4th Floor, Lawford House, Albert Place, London N3 1RL, GB	OSICO ENTERPRISES CZ s. r. o., Jindřicha Plachty 28, Praha 5, 15000, CZ	09.06.2006
111319	OSICO ENTERPRISES LTD., 4th Floor, Lawford House, Albert Place, London N3 1RL, GB	OSICO ENTERPRISES CZ s. r. o., Jindřicha Plachty 28, Praha 5, 15000, CZ	09.06.2006
111320	OSICO ENTERPRISES LTD., 4th Floor, Lawford House, Albert Place, London N3 1RL, GB	OSICO ENTERPRISES CZ s. r. o., Jindřicha Plachty 28, Praha 5, 15000, CZ	09.06.2006
111367	OSICO ENTERPRISES LTD., 4th Floor, Lawford House, Albert Place, London N3 1RL, GB	OSICO ENTERPRISES CZ s. r. o., Jindřicha Plachty 28, Praha 5, 15000, CZ	09.06.2006
111535	OSICO ENTERPRISES LTD., 4th Floor, Lawford House, Albert Place, London N3 1RL, GB	OSICO ENTERPRISES CZ s. r. o., Jindřicha Plachty 28, Praha 5, 15000, CZ	09.06.2006
150903	Infusia, a.s. Hořátev, Sadská, 28912, CZ	Fresenius Kabi s. r. o., Bozděchova 7, Praha 5, 15000, CZ	18.05.2006
151230	Infusia, a.s. Hořátev, Sadská, 28912, CZ	Fresenius Kabi s. r. o., Bozděchova 7, Praha 5, 15000, CZ	18.05.2006
153034	INFUSIA a.s., Hořátev, Sadská 3, 28913, CZ	Fresenius Kabi s. r. o., Bozděchova 7, Praha 5, 15000, CZ	18.05.2006
153095	INFUSIA, a.s., Hořátev, Sadská 3, 28913, CZ	Fresenius Kabi s. r. o., Bozděchova 7, Praha 5, 15000, CZ	18.05.2006
155245	OSICO ENTERPRISES LTD., 4th Floor, Lawford House, Albert Place, London N3 1RL, GB	OSICO ENTERPRISES CZ s. r. o., Jindřicha Plachty 28, Praha 5, 15000, CZ	09.06.2006

Číslo zápisu	Dřívější vlastník	Nynější vlastník	S účinností od
155966	OSICO ENTERPRISES LTD., 4th Floor, Lawford House, Albert Place, London N3 1RL, GB	OSICO ENTERPRISES CZ s. r. o., Jindřicha Plachty 28, Praha 5, 15000, CZ	09.06.2006
155969	OSICO ENTERPRISES LTD., 4th Floor, Lawford House, Albert Place, London N3 1RL, GB	OSICO ENTERPRISES CZ s. r. o., Jindřicha Plachty 28, Praha 5, 15000, CZ	09.06.2006
157704	PRECHEZA a.s., nábf. Dr. E. Beneše 24, Přerov, 75062, CZ	PRECHEZA a. s., Nábf. Dr. E. Beneše 24, Přerov, 75162, CZ	19.05.2006
158281	PRECHEZA a.s., nábf. Dr. E. Beneše 24, Přerov, 75062, CZ	PRECHEZA a. s., Nábf. Dr. E. Beneše 24, Přerov I, 75162, CZ	19.05.2006
160713	INFUSIA a.s., Hořátev, Sadská 3, 28913, CZ	Fresenius Kabi s. r. o., Bozděchova 7, Praha 5, 15000, CZ	18.05.2006
162314	Finlux Oy, Radiomiehenkatu 3, Turku, 20320, FI	Vestel Holland B.V., Stationsplein 45, Rotterdam, NL	24.05.2006
162508	Infusia, a.s. Hořátev, Sadská, 28912, CZ	Fresenius Kabi s. r. o., Bozděchova 7, Praha 5, 15000, CZ	18.05.2006
163537	OKD, a. s., Prokešovo náměstí 6/2020, Ostrava-Moravská Ostrava, 72830, CZ	OKD, a. s. IČ: 268 63 154, Prokešovo náměstí 6/2020, Ostrava, Moravská Ostrava, 72830, CZ	12.06.2006
163538	OKD, a. s., Prokešovo náměstí 6/2020, Ostrava-Moravská Ostrava, 72830, CZ	OKD, a. s. IČ: 268 63 154, Prokešovo náměstí 6/2020, Ostrava, Moravská Ostrava, 72830, CZ	12.06.2006
164260	PRECHEZA a.s., Nábf. Dr. E. Beneše 24, Přerov, 75062, CZ	PRECHEZA a. s., Nábf. Dr. E. Beneše 24, Přerov I, 75162, CZ	19.05.2006
164506	INFUSIA a.s., Hořátev, Sadská 3, 28913, CZ	Fresenius Kabi s. r. o., Bozděchova 7, Praha 5, 15000, CZ	18.05.2006
165208	OKD, a. s., Prokešovo náměstí 6/2020, Ostrava-Moravská Ostrava, 72830, CZ	OKD, a. s. IČ: 268 63 154, Prokešovo náměstí 6/2020, Ostrava, Moravská Ostrava, 72830, CZ	12.06.2006
165590	OKD, a. s., Prokešovo náměstí 6/2020, Ostrava-Moravská Ostrava, 72830, CZ	OKD, a. s. IČ: 268 63 154, Prokešovo náměstí 6/2020, Ostrava, Moravská Ostrava, 72830, CZ	12.06.2006
165819	Euro Management Consult s. r. o., Lihovarská 1199/10, Ostrava - Radvanice, 71600, CZ	Krajka Vamberk s. r. o., Žamberecká 380, Vamberk, 51754, CZ	05.06.2006
165848	PRECHEZA, a.s., nábf. Dr. E. Beneše 24, Přerov, 75062, CZ	PRECHEZA a. s., Nábf. Dr. E. Beneše 24, Přerov I, 75162, CZ	19.05.2006
167847	WALTER, a.s., Jínonická 329, Praha 5 - Jínonice, 15801, CZ	WALTER ENGINES a. s., Jínonická 329, Praha 5 - Jínonice, 15007, CZ	09.06.2006
168798	PRECHEZA a.s., Nábřeží Dr. E. Beneše 24, Přerov, 75062, CZ	PRECHEZA a. s., Nábf. Dr. E. Beneše 24, Přerov I, 75162, CZ	19.05.2006
169245	JIZERSKÉ SKLO, a.s., Lučany nad Nisou, 46871, CZ	JABLONEX GROUP a. s., Palackého 3145/41, Jablonec nad Nisou, 46637, CZ	05.06.2006
173118	PEGAS a.s., Přímětická 86, Znojmo, 66904, CZ	PEGAS NONWOVENS s. r. o., Přímětická 86, Znojmo, 66904, CZ	07.06.2006
176532	Jan Horváth, Střížkovská 8/9, Praha 8, 18000, CZ	JOINT LINE s. r. o., Puchmajerova 1002, Beroun - Město, 26601, CZ	05.06.2006
177361	Pekáreň a cestovinárň Petružalka a.s., Budatínska 34, Bratislava, 85105, SK	Spojené cestovinárne SK, s. r. o., Budatínska 36, Bratislava, 85105, SK	07.06.2006
177869	Kostěňuk Bogdan Ivanovič, Tekuča, UA	Ludvík Bystřický, Písecká 1372, Bzenec, 69681, CZ	24.05.2006
178604	Infusia, a. s. Hořátev, Sadská, 28912, CZ	Fresenius Kabi s. r. o., Bozděchova 7, Praha 5, 15000, CZ	18.05.2006
178606	Infusia, a. s. Hořátev, Sadská, 28912, CZ	Fresenius Kabi s. r. o., Bozděchova 7, Praha 5, 15000, CZ	18.05.2006
178607	Infusia, a. s. Hořátev, Sadská, 28912, CZ	Fresenius Kabi s. r. o., Bozděchova 7, Praha 5, 15000, CZ	18.05.2006
179283	PRECHEZA, akciová společnost, Nábřeží Dr. E. Beneše 24, Přerov, 75062, CZ	PRECHEZA a. s., Nábf. Dr. E. Beneše 24, Přerov I, 75162, CZ	19.05.2006

Číslo zápisu	Dřívější vlastník	Nynější vlastník	S účinností od
181004	ANTIKVA NOVA PRAGA s.r.o., Novotného lávka 5, Praha 1, 11000, CZ	ANTIKVA NOVA s. r. o., Moskevská 13/309, Praha 10, 10100, CZ	05.06.2006
184906	PRECHEZA a.s., Nábř. Dr. E. Beneše 24, Přerov, 75062, CZ	PRECHEZA a. s., Nábř. Dr. E. Beneše 24, Přerov I, 75162, CZ	19.05.2006
186771	Infusia, a. s. Hořátev, Sadská, 28912, CZ	Fresenius Kabi s. r. o., Bozděchova 7, Praha 5, 15000, CZ	18.05.2006
187257	INFUSIA a.s., Hořátev, pošta Sadská 3, 28913, CZ	Fresenius Kabi s. r. o., Bozděchova 7, Praha 5, 15000, CZ	18.05.2006
188510	CELLULAR ONE GROUP, 5001 LBJ Freeway, Suite 700, Tower II, Dallas, 75244, TX, US	Cellular One Properties, LLC, 14201 Wireless Way, Oklahoma City, OK, US	24.05.2006
189110	L.T.C. spol. s r.o. " v likvidaci", Masarykovo nám. 180/IV, Vysoké Mýto, 56601, CZ	L.T.C. Vysoké Mýto a. s., Masarykovo nám. 180/IV, Vysoké Mýto, 56601, CZ	14.06.2006
189902	Industria de Tabaco Leon Jimenes S. A., P.O.Box 332, Santiago de Los Caballeros, DO	La Aurora, C.por A. a Dominican Republic, Calle Eduardo Leon Jimenes No. 2, Villa Progreso, Santiago de los Caballeros, DO	09.06.2006
189922	Infusia, a. s. Hořátev, Sadská, 28912, CZ	Fresenius Kabi s. r. o., Bozděchova 7, Praha 5, 15000, CZ	18.05.2006
190475	Infusia, a. s. Hořátev, Sadská, 28912, CZ	Fresenius Kabi s. r. o., Bozděchova 7, Praha 5, 15000, CZ	18.05.2006
190476	Infusia, a. s. Hořátev, Sadská, 28912, CZ	Fresenius Kabi s. r. o., Bozděchova 7, Praha 5, 15000, CZ	18.05.2006
191298	PEGAS a.s., Přímětická 86, Znojmo, 66904, CZ	PEGAS NONWOVENS s. r. o., Přímětická 86, Znojmo, 66904, CZ	07.06.2006
191299	PEGAS a.s., Přímětická 86, Znojmo, 66904, CZ	PEGAS NONWOVENS s. r. o., Přímětická 86, Znojmo, 66904, CZ	07.06.2006
191658	INFUSIA, a.s. Hořátev, Sadská, 28912, CZ	Fresenius Kabi s. r. o., Bozděchova 7, Praha 5, 15000, CZ	18.05.2006
191659	INFUSIA, a.s. Hořátev, Sadská, 28912, CZ	Fresenius Kabi s. r. o., Bozděchova 7, Praha 5, 15000, CZ	18.05.2006
198932	GEPRO, spol. s r.o., Pod Třešňovkou 202, Praha 5, 15600, CZ	Institut městské informatiky hlavního města Prahy, Vyšehradská 57, Praha 2, 12800, CZ	12.06.2006
199952	Price Waterhouse, a.s., Římská 15, Praha 2, 12000, CZ	BNP - Leasing, spol. s r.o., Římská 15, Praha 2, 12000, CZ	23.05.2006
199953	Price Waterhouse, a.s., Římská 15, Praha 2, 12000, CZ	BNP - Leasing, spol. s r.o., Římská 15, Praha 2, 12000, CZ	23.05.2006
199954	Price Waterhouse, a.s., Římská 15, Praha 2, 12000, CZ	BNP - Leasing, spol. s r.o., Římská 15, Praha 2, 12000, CZ	23.05.2006
200481	REMAPUR, s.r.o., Budovatelů 2830, Most, 43401, CZ	RENOGUM - NILOS a. s., Most - Kopisty čp. 1, Most, 43401, CZ	24.05.2006
200714	ANECT a.s., Vídeňská 125, Brno, 61900, CZ	BGS LEVI Group a. s., Koněvova 141, Praha 3, Žižkov, 13083, CZ	05.06.2006
200787	United Distillers & Vintners (SJ) B.V., Molenwerf 10-12, 1014 BG Amsterdam, NL	Diageo Brands B.V., Molenwerf 10-12, 1014 BG Amsterdam, NL	01.06.2006
201488	PhDr. Eva Špriňarová, Břetislavova 1219, Hradec Králové, 50002, CZ	Ing. Luděk Špriňar, J. Masaryka 1354, Hradec Králové, 50012, CZ	24.05.2006
202321	Industria de Tabaco Leon Jimenes S. A., P.O.Box 332, Santiago de Los Caballeros, DO	La Aurora, C.por A. a Dominican Republic, Calle Eduardo Leon Jimenes No. 2, Villa Progreso, Santiago de los Caballeros, DO	09.06.2006
203174	ANECT a.s., Vídeňská 125, Brno, 61900, CZ	BGS LEVI Group a. s., Koněvova 141, Praha 3, Žižkov, 13083, CZ	05.06.2006
204510	Jan Horváth, Střížkovská 8/9, Praha 8, 18000, CZ	JOINT LINE s. r. o., Puchmajerova 1002, Beroun - Město, 26601, CZ	05.06.2006

Číslo zápisu	Dřívější vlastník	Nynější vlastník	S účinností od
205163	Intermedium B.V., Saturnusstraat 30, Hoofddorp, NL	Intermedium Trade Marks B.V., Schelphoek 78, Hoofddorp, NL	05.06.2006
205837	Lahůdky Zeman, spol. s r.o., M. Horákové 2724, Kladno, 27201, CZ	Mgr. Lenka Hnilicová, Lublaňská 40, Praha 2, 12000, CZ	25.05.2006
205838	Lahůdky Zeman, spol. s r.o., M. Horákové 2724, Kladno, 27201, CZ	Mgr. Lenka Hnilicová, Lublaňská 40, Praha 2, 12000, CZ	25.05.2006
205841	Lahůdky Zeman, spol. s r.o., M. Horákové 2724, Kladno, 27201, CZ	Mgr. Lenka Hnilicová, Lublaňská 40, Praha 2, 12000, CZ	25.05.2006
206656	AVICENNUM spol. s r.o., Horáčkova 1222/5, Praha 4, 14000, CZ	AVICENNA Company, spol. s r. o., Nad Vršovskou horou 88/4, Praha 10, 10100, CZ	12.06.2006
207060	SPORT SLOKOV spol. s r. o., Kollárova 1660, Veselí nad Moravou, 69801, CZ	Obchodní společnost SLOKOV, a. s., Národní třída 16, Hodonín, 69501, CZ	05.06.2006
209474	Twin Laboratories Inc. společnost organizovaná a existující podle zákonů státu Utah, 2120 Smithtown Avenue, Ronkonkoma, NY, US	ISI BRANDS, INC., 3133 Orchard Vista Drive SE, City of Grand Rapids, MI, US	26.05.2006
209475	Twin Laboratories Inc. společnost organizovaná a existující podle zákonů státu Utah, 2120 Smithtown Avenue, Ronkonkoma, NY, US	ISI BRANDS, INC., 3133 Orchard Vista Drive SE, City of Grand Rapids, MI, US	26.05.2006
209811	POLICIE ČESKÉ REPUBLIKY KRIMINALISTICKÝ ÚSTAV PRAHA, Bartolomějská 10, Praha 1, 11000, CZ	Česká republika - Ministerstvo vnitra, Nad Štolou 936/3, Praha 7, 17000, CZ	19.05.2006
209812	POLICIE ČESKÉ REPUBLIKY KRIMINALISTICKÝ ÚSTAV PRAHA, Bartolomějská 10, Praha 1, 11000, CZ	Česká republika - Ministerstvo vnitra, Nad Štolou 936/3, Praha 7, 17000, CZ	19.05.2006
209813	POLICIE ČESKÉ REPUBLIKY KRIMINALISTICKÝ ÚSTAV PRAHA, Bartolomějská 10, Praha 1, 11000, CZ	Česká republika - Ministerstvo vnitra, Nad Štolou 936/3, Praha 7, 17000, CZ	19.05.2006
209814	POLICIE ČESKÉ REPUBLIKY KRIMINALISTICKÝ ÚSTAV PRAHA, Bartolomějská 10, Praha 1, 11000, CZ	Česká republika - Ministerstvo vnitra, Nad Štolou 936/3, Praha 7, 17000, CZ	19.05.2006
209815	POLICIE ČESKÉ REPUBLIKY KRIMINALISTICKÝ ÚSTAV PRAHA, Bartolomějská 10, Praha 1, 11000, CZ	Česká republika - Ministerstvo vnitra, Nad Štolou 936/3, Praha 7, 17000, CZ	19.05.2006
210374	CV BOHEMIA spol. s r. o., Soukalova 3355, Praha 4 - Modřany, 14300, CZ	ELKA INVESTMENTS Ltd., P.O.Box 3444, Road Town, Tortola, VG	13.06.2006
210651	OKD, a. s., Prokešovo náměstí 6/2020, Ostrava-Moravská Ostrava, 72830, CZ	OKD, a. s. IČ: 268 63 154, Prokešovo náměstí 6/2020, Ostrava, Moravská Ostrava, 72830, CZ	12.06.2006
211285	Das Realisation Plc c/o Kroll Limited, Aspect Court, 4 Temple Row, Birmingham, GB	Drive & Survive UK Plc c/o Kroll Limited, Aspect Court, 4 Temple Row, Birmingham, GB	09.06.2006
211893	Infusia, a.s. Hořátev, Sadská, 28913, CZ	Fresenius Kabi s. r. o., Bozděchova 7, Praha 5, 15000, CZ	18.05.2006
212295	BIOTIKA, a.s., Slovenská Ľupča, 97613, SK	ČOV a. s., Slovenská Ľupča 566, Slovenská Ľupča, SK	05.06.2006
213195	United Distillers & Vintners (SJ) B.V., Molenwerf 10-12, 1014 BG Amsterdam, NL	Diageo Brands B.V., Molenwerf 10-12, 1014 BG Amsterdam, NL	01.06.2006
213885	AVICENNUM, spol. s r.o., Pujmanové 1219/8, Praha 4, 14000, CZ	AVICENNA Company, spol. s r. o., Nad Vršovskou horou 88/4, Praha 10, 10100, CZ	12.06.2006
214386	The Cherry Corporation, 3600 Sunset Avenue, Waukegan, IL, US	Cherry Corporation, 10411 Corporate Drive, ste 102, Pleasant Prairie, WI, US	05.06.2006
216999	CV Petrol, a. s., Pražská 344, Dolní Břežany, 25241, CZ	Thermo star cz, s. r. o., Slavče-Záluží 14, Trhové Sviny, 37401, CZ	09.06.2006
218942	ORFIN KLADNO, s.r.o., Cyrila Boudy 1444, Kladno, 27201, CZ	Jan Chyský, Wilsonova 579, Slaný, 27401, CZ	05.06.2006



Číslo zápisu	Dřívější vlastník	Nynější vlastník	S účinností od
220135	CERAX s.r.o., Holečkova 15/440, Praha 5, 15000, CZ	Roman Řezníček, Sněmovní 15, Praha 1, 11800, CZ	12.06.2006
220766	United Distillers & Vintners (SJ) B.V., Molenwerf 10-12, 1014 BG Amsterdam, NL	Diageo Brands B.V., Molenwerf 10-12, 1014 BG Amsterdam, NL	01.06.2006
221522	PRECHEZA a.s., Nábřeží Dr. Beneše 24, Přerov, 75062, CZ	PRECHEZA a. s., Nábř. Dr. E. Beneše 24, Přerov I, 75162, CZ	19.05.2006
223338	TWIN LABORATORIES INC., 2120 Smithtown Avenue, Ronkonkoma, NY, US	ISI BRANDS, INC., 3133 Orchard Vista Drive SE, City of Grand Rapids, MI, US	26.05.2006
223675	Zao "Stintek", Dektyarny lane, block 2, Moscow, RU	Spirits Product International Intellectual Property B.V., Zepp Lampestraat 4, Oranjestad, Aruba, AN	13.06.2006
226730	Industria de Tabaco Leon Jimenes S. A., P.O.Box 332, Santiago de Los Caballeros, DO	La Aurora, C.por A. a Dominican Republic, Calle Eduardo Leon Jimenes No. 2, Villa Progreso, Santiago de los Caballeros, DO	09.06.2006
227718	Sonnina Süßwaren GmbH, Hesslingsweg 30, Dortmund, 44309, DE	Delitzscher Schokoladen GmbH, Dübener Strasse 33, 04509 Delitzsch, DE	29.05.2006
228289	LIFESTYLES Czech Republic s.r.o., Nováčkova 27, Brno, 61400, CZ	Lifestyles International Holdings Corporation, 57/63 Line Wall Road, Gibraltar, GI	24.05.2006
228290	LIFESTYLES Czech Republic s.r.o., Nováčkova 27, Brno, 61400, CZ	Lifestyles International Holdings Corporation, 57/63 Line Wall Road, Gibraltar, GI	24.05.2006
228291	LIFESTYLES Czech Republic s.r.o., Nováčkova 27, Brno, 61400, CZ	Lifestyles International Holdings Corporation, 57/63 Line Wall Road, Gibraltar, GI	24.05.2006
229438	Industria de Tabaco Leon Jimenes S. A., P.O.Box 332, Santiago de Los Caballeros, DO	La Aurora, C.por A. a Dominican Republic, Calle Eduardo Leon Jimenes No. 2, Villa Progreso, Santiago de los Caballeros, DO	09.06.2006
229783	RODOP Praha, spol. s r.o., Nábřežní 87, Praha 5, 15021, CZ	RODOP, a.s., Nábřežní 87, Praha 5, 15021, CZ	31.05.2006
231194	Infusia, a.s. Hořátev, Sadská 3, 28913, CZ	Fresenius Kabi s. r. o., Bozděchova 7, Praha 5, 15000, CZ	18.05.2006
232332	123 group s.r.o., Škábova 3049, Praha 10, 10600, CZ	123shop a. s., U starého mlýna 239, Praha 10 Uhřetíněves, 10400, CZ	05.06.2006
234019	HROMEK, spol. s r.o., Výstavní 13, Brno, 60300, CZ	MVDr. Jiří Pantůček, Vodova 1367/40, Brno, 61200, CZ	05.06.2006
236935	Veselý Michal, Palackého 18, Opava, 74601, CZ	Aleš Půta, Jateční 17/1458, Praha 7, 17000, CZ	07.06.2006
237389	PalmSource, Inc., 1240 Crossman Avenue, Sunnyvale, CA, US	Palm Trademark Holding Company, LLC, 950 Maude Avenue, Sunnyvale, CA, US	25.05.2006
237747	MEXUM, s.r.o., Kalištská 233, Praha 9, 19000, CZ	Wolfi Vok s. r. o., Holická 156/49, Olomouc, 77200, CZ	22.05.2006
237826	Infusia, a.s. Hořátev, Sadská, 28912, CZ	Fresenius Kabi s. r. o., Bozděchova 7, Praha 5, 15000, CZ	18.05.2006
238436	Český golf s.r.o., Václavské náměstí 802/56, Praha 1 - Nové Město, 11000, CZ	100+1 a. s., Karlovo nám. 5/317, Praha 2, Nové Město, 12000, CZ	05.06.2006
238437	Český golf s.r.o., Václavské náměstí 802/56, Praha 1 - Nové Město, 11000, CZ	100+1 a. s., Karlovo nám. 5/317, Praha 2, Nové Město, 12000, CZ	05.06.2006
239264	Infusia, a.s. Hořátev, Sadská 3, 28913, CZ	Fresenius Kabi s. r. o., Bozděchova 7, Praha 5, 15000, CZ	18.05.2006
240997	ANTIKVA NOVA PRAGA s.r.o., Novotného lávka 5, Praha 1, 11000, CZ	ANTIKVA NOVA s. r. o., Moskevská 13/309, Praha 10, 10100, CZ	05.06.2006
241061	Bonton a. s., Vodičkova 38/1935, Praha 1, 11000, CZ	Ateliéry Bonton Zlín, a. s., Filmová 174, Zlín, 76179, CZ	05.06.2006
243392	PalmSource, Inc., 1240 Crossman Avenue, Sunnyvale, CA, US	Palm Trademark Holding Company, LLC, 950 Maude Avenue, Sunnyvale, CA, US	25.05.2006

Číslo zápisu	Dřívější vlastník	Nynější vlastník	S účinností od
243620	OKD, a. s., Prokešovo náměstí 6/2020, Ostrava-Moravská Ostrava, 72830, CZ	OKD, a. s. IČ: 268 63 154, Prokešovo náměstí 6/2020, Ostrava, Moravská Ostrava, 72830, CZ	12.06.2006
244458	Jin Li, Pujmanové 10/1218, Praha 4, 14000, CZ	Chen Run Zhi, Voskovcova 745/11, Praha 5 - Barandov, 15000, CZ	05.06.2006
244903	HYPE entertainment s.r.o., Zámecká 20, Ostrava-Moravská Ostrava, 70200, CZ	HYPE s. r. o., Hyberská 1007/20, Praha 1, 11000, CZ	06.06.2006
244904	HYPE entertainment s.r.o., Zámecká 20, Ostrava-Moravská Ostrava, 70200, CZ	HYPE s. r. o., Hyberská 1007/20, Praha 1, 11000, CZ	06.06.2006
245137	Josef Grabský, Čistovická 1700, Praha 6, 16300, CZ	Jan Barvík, Kobylí 813, Kobylí, 69110, CZ	12.06.2006
246911	Tomáš Hanzl, Tyršova ul. 285, Brandýs nad Orlicí, 56112, CZ	Autronic S.r.l., Via Platone 2, Carpi, IT	05.06.2006
248456	OKD, a. s., Prokešovo náměstí 6/2020, Ostrava-Moravská Ostrava, 72830, CZ	OKD, a. s. IČ: 268 63 154, Prokešovo náměstí 6/2020, Ostrava, Moravská Ostrava, 72830, CZ	12.06.2006
248871	Tomáš Měřinský, Na obvodu 41, Ostrava, 70383, CZ	KONSTRUKCE Media, s. r. o., Českobratrská 1663/6, Moravská Ostrava, 70200, CZ	05.06.2006
249605	CNIT s.r.o., Michalská 3/430, Praha 1, 11000, CZ	Soft Pillow Productions, s.r.o., Michalská 3, Praha 1, 11000, CZ	05.06.2006
250804	Infusia, a. s. Hořátev, Sadská, 28912, CZ	Fresenius Kabi s. r. o., Bozděchova 7, Praha 5, 15000, CZ	18.05.2006
251695	VČELA PŘEDBOJ a.s., Předboj, Kojetice u Prahy, 25072, CZ	Dr. Ing. Jan Pintř, Ph.D., Měčín, Nedaničky 24, Švihov, 34012, CZ	07.06.2006
252696	DM International s. r. o., U Průhonu 799, Praha 7, 17000, CZ	NEW EMPORIO a. s., Stroupežnického 522, Praha 5, 15000, CZ	07.06.2006
252822	OSICO ENTERPRISES LTD., 4th Floor, Lawford House, Albert Place, London N3 1RL, GB	OSICO ENTERPRISES CZ s. r. o., Jindřicha Plachty 28, Praha 5, 15000, CZ	09.06.2006
253826	INFUSIA, a. s., Hořátev 104, Hořátev, 28912, CZ	Fresenius Kabi s. r. o., Bozděchova 7, Praha 5, 15000, CZ	18.05.2006
255301	ARWING s.r.o., Perlová č.or. 1 č.p. 412, Praha 1 - Staré Město, 11000, CZ	ARWING-RAA s. r. o., Nádražní 30, Uherské Hradiště, 68601, CZ	09.06.2006
255720	OSICO ENTERPRISES LTD., 4th Floor, Lawford House, Albert Place, London N3 1RL, GB	OSICO ENTERPRISES CZ s. r. o., Jindřicha Plachty 28, Praha 5, 15000, CZ	09.06.2006
256058	FEB spol. s r.o., Haštalská 12, Praha 1, 11000, CZ	ALDEN s. r. o., Rámová 738/4, Praha 1, 11000, CZ	09.06.2006
256525	Integrovaná střední škola lesnická ve Vimperku, 1. máje 194, Vimperk, 38501, CZ	Vyšší odborná škola lesnická a Střední lesnická škola Bedřicha Schwarzenberga, Lesnická 55, Písek, 39701, CZ	25.05.2006
257213	DM International s. r. o., U Průhonu 799, Praha 7, 17000, CZ	NEW EMPORIO a. s., Stroupežnického 522, Praha 5, 15000, CZ	07.06.2006
257252	INFUSIA, a. s., Hořátev 104, Hořátev, 28912, CZ	Fresenius Kabi s. r. o., Bozděchova 7, Praha 5, 15000, CZ	18.05.2006
258310	Electronic Signatures, Inc., 1105 N. Market Street, Suite 1300, Wilmington, DE, US	Checkpoint Systems, inc., 101 Wolf Drive, P.O.Box 188, Thorofare, NJ, US	24.05.2006
258795	PalmSource, Inc., 1240 Crossman Avenue, Sunnyvale, California 94089, CA, US	Palm Trademark Holding Company, LLC, 950 Maude Avenue, Sunnyvale, CA, US	25.05.2006
260297	STROJOSVIT a.s., Vrchlického 844/22, Krnov, 79401, CZ	ZEVETA Bojkovice, a.s., Tovární 532, Bojkovice, 68771, CZ	29.05.2006
261544	PalmSource, Inc. (a Delaware Corporation), 1240 Crossman Avenue, Sunnyvale, CA, US	Palm Trademark Holding Company, LLC, 950 Maude Avenue, Sunnyvale, CA, US	25.05.2006
262845	TOP MORAVIA GURMAN, s. r. o., Faměrovo nám. 35/19, Brno, 61800, CZ	TOP MORAVIA Q, s. r. o., Faměrovo nám. 35/19, Brno, 61800, CZ	25.05.2006
262968	Belluci hotels & restaurants s. r. o., Božetěchova 102, Brno, 60200, CZ	TAXIDEA SERVICES s. r. o., Na Výsluní 13, Praha 10, 10000, CZ	12.06.2006

Číslo zápisu	Dřívější vlastník	Nynější vlastník	S účinností od
263263	Belluci hotels & restaurants s.r.o., Božetěchova 102, Brno, 60200, CZ	TAXIDEA SERVICES s. r. o., Na Výsluní 13, Praha 10, 10000, CZ	12.06.2006
263498	VČELA Předboj, a.s., Předboj 102, Kojetice u Prahy, 25072, CZ	Dr. Ing. Jan Pintíř, Ph.D., Měčín, Nedaničky 24, Švihov, 34012, CZ	07.06.2006
263516	InterMune, Inc., 3280 Bayshore Boulevard, Brisbane, CA, US	Targanta Therapeutics Corporation, 7170 Frederick Banting, 2nd Floor, St. Laurent QC H4S 2A1, CA	01.06.2006
263609	TOP MORAVIA GURMÁN, s.r.o., Faměrovo nám. 35/19, Brno, 61800, CZ	TOP MORAVIA Q, s. r. o., Faměrovo nám. 35/16, Brno, 61800, CZ	25.05.2006
264033	Belluci hotels & restaurants s.r.o., Božetěchova 102, Brno, 60200, CZ	TAXIDEA SERVICES s. r. o., Na Výsluní 13, Praha 10, 10000, CZ	12.06.2006
264314	DM International s. r. o., U Průhonu 799, Praha 7, 17000, CZ	NEW EMPORIO a. s., Stroupežnického 522, Praha 5, 15000, CZ	07.06.2006
264595	Belluci hotels & restaurants s.r.o., Božetěchova 102, Brno, 60200, CZ	TAXIDEA SERVICES s. r. o., Na Výsluní 13, Praha 10, 10000, CZ	12.06.2006
265162	TREY spol. s r.o., Hranická 109, Hranice IV - Drahotuše, 75361, CZ	TREY CZ spol. s r. o., Hranická 109, Hranice IV - Drahotuše, 75361, CZ	19.05.2006
266569	ASIANA, spol. s r.o., Terronská 68, Praha 6, 16000, CZ	PhDr. Šárka Litvínová, Terronská 68, Praha 8, 16000, CZ	05.06.2006
267060	SWAY, s.r.o., Soběšovice 217, Frýdek-Místek, 73938, CZ	TATTVA s. r. o., Ronkova 1832/8, Praha 8, 18000, CZ	05.06.2006
268920	VICTORIA INTERNATIONAL, AG für Beteiligungen, Düsseldorf, DE	ERGO International AG, Victoriaplatz 2, Düsseldorf, DE	26.05.2006
269528	Precheza, a.s., nábf. Dr. Beneše 24, Přerov, 75062, CZ	PRECHEZA a. s., Nábf. Dr. E. Beneše 24, Přerov I, 75162, CZ	19.05.2006
269529	Precheza, a.s., nábf. Dr. Beneše 24, Přerov, 75062, CZ	PRECHEZA a. s., Nábf. Dr. E. Beneše 24, Přerov I, 75162, CZ	19.05.2006
269871	CORELLI Limited s. r. o., U svatého ducha 9, Praha 1, 11000, CZ	Fashion Gasolina s. r. o., Videňská 182, Vestec u Prahy, 25242, CZ	05.06.2006
270318	Syntea s. r. o., Tursko 142, Praha - západ, 25265, CZ	Syntea software group a. s., Tursko 142, Praha - západ, 25265, CZ	05.06.2006
271286	OSICO ENTERPRISES LTD., 4th Floor, Lawford House, Albert Place, London N3 1RL, GB	OSICO ENTERPRISES CZ s. r. o., Jindřicha Plachty 28, Praha 5, 15000, CZ	09.06.2006
272104	OSICO ENTERPRISES LTD., 4th Floor, Lawford House, Albert Place, London N3 1RL, GB	OSICO ENTERPRISES CZ s. r. o., Jindřicha Plachty 28, Praha 5, 15000, CZ	09.06.2006
272105	OSICO ENTERPRISES LTD., 4th Floor, Lawford House, Albert Place, London N3 1RL, GB	OSICO ENTERPRISES CZ s. r. o., Jindřicha Plachty 28, Praha 5, 15000, CZ	09.06.2006
272765	TV PRODUCTS CZ s. r. o., Rybná 669/4, Praha 1, 11000, CZ	Obchodní centrum U věže s. r. o., U Černé věže 12, České Budějovice, 37001, CZ	14.06.2006
272902	OSICO ENTERPRISES LTD., 4th Floor, Lawford House, Albert Place, London N3 1RL, GB	OSICO ENTERPRISES CZ s. r. o., Jindřicha Plachty 28, Praha 5, 15000, CZ	09.06.2006
274257	ARWING s.r.o., Perlová 1, Praha 1, 11000, CZ	ARWING-RAA s. r. o., Nádražní 30, Uherské Hradiště, 68601, CZ	09.06.2006
275541	OSICO ENTERPRISES LTD., 4th Floor, Lawford House, Albert Place, London N3 1RL, GB	OSICO ENTERPRISES CZ s. r. o., Jindřicha Plachty 28, Praha 5, 15000, CZ	09.06.2006
275995	Precheza a.s., Nábf. Dr. Beneše 24, Přerov, 75062, CZ	PRECHEZA a. s., Nábf. Dr. E. Beneše 24, Přerov I, 75162, CZ	19.05.2006
276538	Filmový klub Fléda, Štefánikova 24, Brno, 60200, CZ	Ludovít Ivančík, Březová 68, Brno, 63700, CZ	29.05.2006
276845	Pegas, a. s., Přímětická 86, Znojmo, 66904, CZ	PEGAS NONWOVENS s. r. o., Přímětická 86, Znojmo, 66904, CZ	07.06.2006
277122	Mgr. Antonín Strach, Renoirova 1051/2A, Praha 5, 15000, CZ	BAPA - Papáckovy bagety s. r. o., Živnostenská 858, Letohrad, 56151, CZ	05.06.2006

Číslo zápisu	Dřívější vlastník	Nynější vlastník	S účinností od
277188	Mgr. Antonín Strach, Renoirova 1051/2A, Praha 5, 15000, CZ	BAPA - Papáčkovy bagety s. r. o., Živnostenská 858, Letohrad, 56151, CZ	05.06.2006
277190	Mgr. Antonín Strach, Renoirova 1051/2A, Praha 5, 15000, CZ	BAPA - Papáčkovy bagety s. r. o., Živnostenská 858, Letohrad, 56151, CZ	05.06.2006
277804	Precheza, a. s. Přerov, nábř. Dr. E. Beneše 24, Přerov, 75102, CZ	PRECHEZA a. s., Nábř. Dr. E. Beneše 24, Přerov I, 75162, CZ	19.05.2006
277906	Viacom International Inc., Broadway 1515, New York, NY, US	New Viacom International Corp., 1515 Broadway, New York, NY, US	05.06.2006
278680	OKD, a.s., Prokešovo nám. 6/2020, Ostrava - Moravská Ostrava, 72830, CZ	OKD, a. s. IČ: 268 63 154, Prokešovo náměstí 6/2020, Ostrava, Moravská Ostrava, 72830, CZ	12.06.2006
279016	LPS, spol. s r.o., Šárochova 94, Brandýs nad Labem - Stará Boleslav, 25002, CZ	ZEHR a. s., Šárochova 94, Brandýs nad Labem - Stará Boleslav, 25001, CZ	22.05.2006
279855	Vajdová Lenka, Bořice 4, Hrochův Týnec, 53862, CZ	POWER CONSULTING s. r. o., U Pekařky 314/1, Praha 8, 18000, CZ	06.06.2006
280615	123 group s.r.o., Škábova 3049, Praha 10, 10600, CZ	123shop a. s., U starého mlýna 239, Praha 10 Uhříněves, 10400, CZ	05.06.2006
280616	123 group s.r.o., Škábova 3049, Praha 10, 10600, CZ	123shop a. s., U starého mlýna 239, Praha 10 Uhříněves, 10400, CZ	05.06.2006
280617	123 group s.r.o., Škábova 3049, Praha 10, 10600, CZ	123shop a. s., U starého mlýna 239, Praha 10 Uhříněves, 10400, CZ	05.06.2006
280618	123 group s.r.o., Škábova 3049, Praha 10, 10600, CZ	123shop a. s., U starého mlýna 239, Praha 10 Uhříněves, 10400, CZ	05.06.2006
280619	123 group s.r.o., Škábova 3049, Praha 10, 10600, CZ	123shop a. s., U starého mlýna 239, Praha 10 Uhříněves, 10400, CZ	05.06.2006
280620	123 group s.r.o., Škábova 3049, Praha 10, 10600, CZ	123shop a. s., U starého mlýna 239, Praha 10 Uhříněves, 10400, CZ	05.06.2006
280621	123 group s.r.o., Škábova 3049, Praha 10, 10600, CZ	123shop a. s., U starého mlýna 239, Praha 10 Uhříněves, 10400, CZ	05.06.2006
280622	123 group s.r.o., Škábova 3049, Praha 10, 10600, CZ	123shop a. s., U starého mlýna 239, Praha 10 Uhříněves, 10400, CZ	05.06.2006

## Změny vlastníků ochranných známek pro část výrobků nebo služeb

- (111) **230057**  
(730) Ložek Robert, Bohuslava Martinů 11, Brno, 60200, CZ  
(510) (16) papír, lepenka a výrobky z těchto materiálů; (42) restaurace (strava), dočasné ubytování.

byla ke dni 26.05.2006 převedena na:

- (111) **230057**  
(730) Ložek Robert, Bohuslava Martinů 11, Brno, 60200, CZ  
(510) (16) papír, lepenka a výrobky z těchto materiálů.

a

- (111) **230057A**  
(730) CHARLIE'S HAT, spol. s r. o., Mlýnská 326/13, Brno, 60200, CZ  
(510) (42) restaurace (strava), dočasné ubytování.

- (111) **257216**  
(730) Potten & Pannen - Staněk group, spol. s r.o., Horáčkova 5, Praha 4, 14000, CZ  
(510) (8) nožičkové výrobky, vidličky, lžice; (16) kartonážní a papírenské výrobky, potisky, etikety (kromě textilních); (20) nábytek; (21) zboží skleněné, porcelánové, kameninové; (26) etikety textilní, nášivky a výšivky, potisky (textilní), nažehlovací ozdoby textilních výrobků; (30) káva, čaj, cukr, kávové náhražky, zmrzlina, chuťové omáčky; (32) pivo, ležáky, vody, minerální i šumivé, nealko nápoje, sirupy a přípravky k přípravě nápojů; (33) alkoholické nápoje; (41) zábavní činnost; (43) kavárny, restaurace, snack bary, podávání jídel a nápojů.

byla ke dni 25.05.2006 převedena na:

- (111) **257216**  
(730) Potten & Pannen - Staněk group, spol. s r.o., Horáčkova 5, Praha 4, 14000, CZ  
(510) (16) kartonážní a papírenské výrobky, potisky, etikety (kromě textilních); (20) nábytek; (21) zboží skleněné, porcelánové, kameninové; (26) etikety textilní, nášivky a výšivky, potisky (textilní), nažehlovací ozdoby textilních výrobků; (30) káva, čaj, cukr, kávové náhražky, zmrzlina, chuťové omáčky; (32) pivo, ležáky, vody, minerální i šumivé, nealko nápoje, sirupy a přípravky k přípravě nápojů; (33) alkoholické nápoje; (41) zábavní činnost; (43) kavárny, restaurace, snack bary, podávání jídel a nápojů.

a

- (111) **257216A**  
(730) ZWILLING J.A. Henckels AG, Grünwalder Str. 14-22, Solingen, 42657, DE  
(510) (8) nožičkové výrobky, vidličky, lžice.

**Změny v údajích o vlastních ochranných známkách**

Číslo zápisu	Vlastník	S účinností od
90872	VWR International Ltd., Hunter Boulevard, Magna Park, Lutterworth, Leicestershire, LE17 4XN, GB	13.06.2006
106562	SUPRAPHON MUSIC a.s., Palackého 740/1, Praha 1, 11000, CZ	24.05.2006
106563	SUPRAPHON MUSIC a.s., Palackého 740/1, Praha 1, 11000, CZ	24.05.2006
106573	SUPRAPHON MUSIC a.s., Palackého 740/1, Praha 1, 11000, CZ	24.05.2006
106634	SUPRAPHON MUSIC a.s., Palackého 740/1, Praha 1, 11000, CZ	24.05.2006
107796	SUPRAPHON MUSIC a.s., Palackého 740/1, Praha 1, 11000, CZ	24.05.2006
107797	SUPRAPHON MUSIC a.s., Palackého 740/1, Praha 1, 11000, CZ	24.05.2006
151639	SOMET, a.s., Modlanská 1, Teplice, 41501, CZ	19.05.2006
152693	Slovácké strojírný, akciová společnost, Nivnická 1763, Uherský Brod, 68801, CZ	14.06.2006
153419	SUPRAPHON MUSIC a.s., Palackého 740/1, Praha 1, 11000, CZ	24.05.2006
157255	Rybářské sdružení České republiky, Pražská 495/58, České Budějovice, 37138, CZ	13.06.2006
157739	Pioneer Hi-Bred International, Inc., 7100 N.W. 62nd Avenue, P.O.Box 1014, Johnston, IA, US	29.05.2006
157918	Pfizer Corporation, Centro Comercial Albrook Park Oficina 106 1er. alto Calle Bella Vista-Ancon, Panama, PA	05.06.2006
159130	Pioneer Hi-Bred International, Inc., 7100 N.W. 62nd Avenue, P.O.Box 1014, Johnston, IA, US	29.05.2006
160999	Sasol Servo B.V., Langestraat 167, 7491 AE Delden, NL	18.05.2006
160999	ELEMENTIS SPECIALTIES NETHERLANDS B.V., Langestraat 167, 7491 AE Delden, NL	30.05.2006
163369	OKD, BASTRO, a.s., Lihovarská 9/1335, Ostrava - Radvanice, 71610, CZ	26.05.2006
164048	Pioneer Hi-Bred International, Inc., 7100 N.W. 62nd Avenue, P.O.Box 1014, Johnston, IA, US	29.05.2006
164050	Pioneer Hi-Bred International, Inc., 7100 N.W. 62nd Avenue, P.O.Box 1014, Johnston, IA, US	29.05.2006
164051	Pioneer Hi-Bred International, Inc., 7100 N.W. 62nd Avenue, P.O.Box 1014, Johnston, IA, US	29.05.2006
166067	Pioneer Hi-Bred International, Inc., 7100 N.W. 62nd Avenue, P.O.Box 1014, Johnston, IA, US	29.05.2006
166882	Reebok Sports Limited, Moor Lane Mill, Moor Lane, Lancaster, GB	23.05.2006
170452	Century 21 Real Estate LLC, 1 Campus drive, Parsippany, NJ, US	07.06.2006
172044	SUPRAPHON MUSIC a.s., Palackého 740/1, Praha 1, 11000, CZ	24.05.2006
172046	SUPRAPHON MUSIC a.s., Palackého 740/1, Praha 1, 11000, CZ	24.05.2006
172761	SUPRAPHON MUSIC a.s., Palackého 740/1, Praha 1, 11000, CZ	24.05.2006
174113	Lázně Poděbrady, a.s., Jiřího náměstí 39, Poděbrady, 29033, CZ	08.06.2006
175735	PFIZER ENTERPRISES SARL, 51 Avenue J.F.Kennedy Rond-Point du Kirchberg, L-1855 Luxembourg, LU	14.06.2006
176320	PFIZER ENTERPRISES SARL, 51 Avenue J.F.Kennedy Rond-Point du Kirchberg, L-1855 Luxembourg, LU	14.06.2006
177398	PRAGOSOJA, spol. s r.o., U Habrovky 247/11, Praha 4 - Krč, 14000, CZ	13.06.2006
177982	Pfizer (Perth) PTY Ltd, 15 Brodie Hall Drive, Technology Park, Bentley, AU	29.05.2006
180060	A & L soft, s r.o., K Haltýři 756/14, Praha 8, 18000, CZ	31.05.2006
182920	MEDISOFT INTERNATIONAL, spol. s r. o., Slavičkova 2/372, Praha 6, 16000, CZ	26.05.2006
183073	ALMA Nová Bystřice, a.s., Vídeňská 136, Nová Bystřice, 37833, CZ	24.05.2006
183171	Sirva UK Limited, Heritage House, 345 Southbury Road, Enfield, Middlesex EN1 1UP, GB	22.05.2006
184173	PREFA BRNO, a.s., Kulkova 10/4231, Brno, 61500, CZ	24.05.2006
184949	PEKASS a.s., Přátelství 987, Praha 10, 10400, CZ	24.05.2006
184980	Pfizer (Perth) PTY Ltd, 15 Brodie Hall Drive, Technology Park, Bentley, AU	29.05.2006
185186	ALMA Nová Bystřice, a.s., Vídeňská 136, Nová Bystřice, 37833, CZ	24.05.2006

Číslo zápisu	Vlastník	S účinností od
185502	SUPRAPHON MUSIC a.s., Palackého 740/1, Praha 1, 11000, CZ	24.05.2006
186190	SUPRAPHON MUSIC a.s., Palackého 740/1, Praha 1, 11000, CZ	24.05.2006
186191	SUPRAPHON MUSIC a.s., Palackého 740/1, Praha 1, 11000, CZ	24.05.2006
186192	SUPRAPHON MUSIC a.s., Palackého 740/1, Praha 1, 11000, CZ	24.05.2006
186193	SUPRAPHON MUSIC a.s., Palackého 740/1, Praha 1, 11000, CZ	24.05.2006
186457	SUPRAPHON MUSIC a.s., Palackého 740/1, Praha 1, 11000, CZ	24.05.2006
186671	ALMA Nová Bystřice, a.s., Vídeňská 136, Nová Bystřice, 37833, CZ	24.05.2006
186674	ALMA Nová Bystřice, a.s., Vídeňská 136, Nová Bystřice, 37833, CZ	24.05.2006
186680	ALMA Nová Bystřice, a.s., Vídeňská 136, Nová Bystřice, 37833, CZ	24.05.2006
186941	ALMA Nová Bystřice, a.s., Vídeňská 136, Nová Bystřice, 37833, CZ	24.05.2006
186943	ALMA Nová Bystřice, a.s., Vídeňská 136, Nová Bystřice, 37833, CZ	24.05.2006
186944	ALMA Nová Bystřice, a.s., Vídeňská 136, Nová Bystřice, 37833, CZ	24.05.2006
188502	Saint-Gobain Weber "Terranova" GmbH, Gleichentheilgasse 6, 1231 Wien, AT	30.05.2006
189030	ALMA Nová Bystřice, a.s., Vídeňská 136, Nová Bystřice, 37833, CZ	24.05.2006
189031	ALMA Nová Bystřice, a.s., Vídeňská 136, Nová Bystřice, 37833, CZ	24.05.2006
189464	A & L soft, s r.o., K Haltýři 756/14, Praha 8, 18000, CZ	31.05.2006
190034	Viacom International Inc., 1515 Broadway, New York, NY, US	29.05.2006
192831	KLIMATIK spol. s r.o., Puklicova 63, České Budějovice, 37004, CZ	24.05.2006
192958	Pioneer Hi-Bred International, Inc., 7100 N.W. 62nd Avenue, P.O.Box 1014, Johnston, IA, US	29.05.2006
193618	ALMA Nová Bystřice, a.s., Vídeňská 136, Nová Bystřice, 37833, CZ	24.05.2006
194576	ALMA Nová Bystřice, a.s., Vídeňská 136, Nová Bystřice, 37833, CZ	24.05.2006
197778	ALMA Nová Bystřice, a.s., Vídeňská 136, Nová Bystřice, 37833, CZ	24.05.2006
198078	Christian V.I.P. s.r.o., Španělská 4 č.p. 759, Praha 2, 12000, CZ	02.06.2006
198079	Christian V.I.P. s.r.o., Španělská 4 č.p. 759, Praha 2, 12000, CZ	02.06.2006
198854	AGROS NOVA Sp. z o. o., Al. Stanów Zjednoczonych 61A, Warszawa, PL	09.06.2006
199011	Ing. Richard ŠIŠKA, Bratrská 4, Přerov, 75002, CZ	30.05.2006
199032	K.P.A. spol. s r.o., Na Šafránci 1817/33, Praha 10, 10100, CZ	14.06.2006
199033	K.P.A. AUDIT spol. s r.o., Vocelova 5, Praha 2, 12000, CZ	14.06.2006
199614	AOL LLC, 22000 AOL Way, Dulles, VA, US	22.05.2006
199952	Price Waterhouse Česká republika, s.r.o., Římská 15, Praha 2, 12000, CZ	23.05.2006
199952	PricewaterhouseCoopers Česká republika, s.r.o., Kateřinská 40/466, Praha 2, 12000, CZ	23.05.2006
199953	Price Waterhouse Česká republika, s.r.o., Římská 15, Praha 2, 12000, CZ	23.05.2006
199953	PricewaterhouseCoopers Česká republika, s.r.o., Kateřinská 40/466, Praha 2, 12000, CZ	23.05.2006
199954	Price Waterhouse Česká republika, s.r.o., Římská 15, Praha 2, 12000, CZ	23.05.2006
199954	PricewaterhouseCoopers Česká republika, s.r.o., Kateřinská 40/466, Praha 2, 12000, CZ	23.05.2006
200751	EFEKTA CONSULTING, a.s., Erbenova 312/1, Brno, 60200, CZ	14.06.2006
200752	EFEKTA CONSULTING, a.s., Erbenova 312/1, Brno, 60200, CZ	14.06.2006
200774	Incentive Travel, spol. s r.o., Pod Vodojemem 271/22, Praha 4, 14900, CZ	24.05.2006
200775	Incentive Travel, spol. s r.o., Pod Vodojemem 271/22, Praha 4, 14900, CZ	24.05.2006
200998	AOL LLC, 22000 AOL Way, Dulles, VA, US	22.05.2006
201304	MATTHES gastro, s.r.o., Antala Staška 1075/ 41a, Praha 4, 14000, CZ	09.06.2006
202498	Pavla Vnučková - WELTMANN, Václava Košaře 116/13, Ostrava - Dubina, 70030, CZ	22.05.2006
202534	Ing. Martin Filikar, Petříkov, Radimovice 24, Velké Popovice, 25169, CZ	26.05.2006
202655	AOL LLC, 22000 AOL Way, Dulles, VA, US	22.05.2006
202904	Ing. Alexandr Hončík, Farní 704, Kdyně, 34506, CZ	31.05.2006

Číslo zápisu	Vlastník	S účinností od
203161	MERIAL LLC, 3239 Satellite Boulevard Building 500, Duluth, GA, US	13.06.2006
203179	PZP KOMPLET a.s., Semechnice 132, Dobruška, 51801, CZ	14.06.2006
203181	PZP KOMPLET a.s., Semechnice 132, Dobruška, 51801, CZ	14.06.2006
203213	FIRST INTERNATIONAL COMPUTER, INC., 8F., No. 300, Yangguang St., Neihu District, Taipei City 114, TW	26.05.2006
204214	SODELI CZ, a.s., Karlínské náměstí 6, Praha 8 - Karlín, 18600, CZ	26.05.2006
204880	LOTECH DESIGN spol. s r.o., Zlatnická 6, čp. 1128, Praha 1, 11121, CZ	06.06.2006
204881	LOTECH DESIGN spol. s r.o., Zlatnická 6, čp. 1128, Praha 1, 11121, CZ	06.06.2006
204882	LOTECH DESIGN spol. s r.o., Zlatnická 6, čp. 1128, Praha 1, 11121, CZ	06.06.2006
205046	PRAGOSOJA, spol. s r.o., U Habrovky 247/11, Praha 4 - Krč, 14000, CZ	13.06.2006
205255	RUPA, spol. s r.o., Poslední 8, Praha 10, 10202, CZ	23.05.2006
205256	RUPA, spol. s r.o., Poslední 8, Praha 10, 10202, CZ	23.05.2006
205674A	CET 21 spol. s r.o., Kříženeckého náměstí 322, Praha 5, 15252, CZ	05.06.2006
205675A	CET 21 spol. s r.o., Kříženeckého náměstí 322, Praha 5, 15252, CZ	12.06.2006
205750	Zeelandia spol. s r.o., Malšice čp. 267, 39175, CZ	13.06.2006
205751	Zeelandia spol. s r.o., Malšice čp. 267, 39175, CZ	13.06.2006
205764	United Breweries Limited, UB ANCHORAGE, 100/1, Richmond Road, Bangalore, IN	05.06.2006
205765	United Breweries Limited, UB ANCHORAGE, 100/1, Richmond Road, Bangalore, IN	05.06.2006
205766	United Breweries Limited, UB ANCHORAGE, 100/1, Richmond Road, Bangalore, IN	05.06.2006
205767	United Breweries Limited, UB ANCHORAGE, 100/1, Richmond Road, Bangalore, IN	05.06.2006
205768	United Breweries Limited, UB ANCHORAGE, 100/1, Richmond Road, Bangalore, IN	05.06.2006
205849	INGPRO PRAHA, s.r.o., Borovanského 2219, Praha 5, 15000, CZ	22.05.2006
205898	Jiří Tůma, Průběžná 246, Staré Hodějovice, 37008, CZ	12.06.2006
206087	AOL LLC, 22000 AOL Way, Dulles, VA, US	22.05.2006
206157	ASSOCIATED BRITISH FOODS PLC, Weston Centre, 10 Grosvenor Street, London, W1K 4QY, GB	24.05.2006
206310	APRICO spol. s r.o., Plzeňská 247/59, Praha 5, 15000, CZ	12.06.2006
206519	KEYSTONE s.r.o., Chodská 11, Praha 2, 12000, CZ	01.06.2006
206652	PAVILON, a.s., Karlova 21, Praha 1, 11000, CZ	06.06.2006
206653	PAVILON, a.s., Karlova 21, Praha 1, 11000, CZ	05.06.2006
206724	DATRON, a.s., Vachkova 3008, Česká Lípa, 47001, CZ	23.05.2006
206725	DATRON, a.s., Vachkova 3008, Česká Lípa, 47001, CZ	23.05.2006
206904	The British Broadcasting Corporation, Broadcasting House, Portland Place, London W1A 1AA, GB	30.05.2006
206951	Mgr. Tomáš Franěk, Horní Stakory 117, Kosmonosy, 29306, CZ	19.05.2006
206952	Mlékárna Kunín a.s., Kunín 291, 74253, CZ	12.06.2006
207063	Ing. Pavel Baudiš, Plamínkové 1581/33, Praha 4, 14000, CZ	07.06.2006
207132	TUKAS a.s., K Hrušovu 344/6, Praha 10 - Štěrboholy, 10200, CZ	07.06.2006
207133	TUKAS a.s., K Hrušovu 344/6, Praha 10 - Štěrboholy, 10200, CZ	07.06.2006
207942	ENRIQUE BERNAT F., S.A., WTC Almeda Park 2 Placa de la Pau s/n 08940-CORNELLA DE LLOBREGAT, Barcelona, ES	30.05.2006
208580	Všeobecná zdravotní pojišťovna ČR, Orlická 4/2020, Praha 3, 13000, CZ	22.05.2006
208582	Všeobecná zdravotní pojišťovna ČR, Orlická 4/2020, Praha 3, 13000, CZ	22.05.2006
208583	Všeobecná zdravotní pojišťovna ČR, Orlická 4/2020, Praha 3, 13000, CZ	22.05.2006
208584	Všeobecná zdravotní pojišťovna ČR, Orlická 4/2020, Praha 3, 13000, CZ	22.05.2006
208585	Všeobecná zdravotní pojišťovna ČR, Orlická 4/2020, Praha 3, 13000, CZ	22.05.2006
208851	CET 21 spol. s r.o., Kříženeckého náměstí 322, Praha 5, 15252, CZ	08.06.2006
208913	INFOSYS spol. s r.o., Ohmova 409, Praha 10, 10900, CZ	09.06.2006



Číslo zápisu	Vlastník	S účinností od
208914	INFOSYS spol. s r.o., Ohmova 409, Praha 10, 10900, CZ	09.06.2006
208915	INFOSYS spol. s r.o., Ohmova 409, Praha 10, 10900, CZ	09.06.2006
209535	SaZ Plzeň, spol. s r.o., Wenzigova 79/8, Plzeň, 30100, CZ	07.06.2006
209735	Elektrotechnický zkušební ústav, s.p., Pod lisem 129, Praha 8 - Troja, 17102, CZ	30.05.2006
210236	Beko plc., 40 Caxton Way, Watford Bussiness Park, Watford, Hertfordshire, GB	07.06.2006
210585	ENRIQUE BERNAT F., S.A., WTC Almeda Park 2 Placa de la Pau s/n 08940-CORNELLA DE LLOBREGAT, Barcelona, ES	30.05.2006
210838	Asociace textilního-oděvního-kožedělného průmyslu, Těšnov 5, Praha 1, 11000, CZ	31.05.2006
210881	FUTURE - TECH, spol. s r.o., Antala Staška čp. 1966, České Budějovice, 37007, CZ	12.06.2006
211285	Das Realisation Plc c/o Kroll Limited, Aspect Court, 4 Temple Row, Birmingham, GB	09.06.2006
211285	Drive & Survive UK Limited, IAM House, 510 Chiswick High Road, London, GB	09.06.2006
211754	PREFA BRNO, a.s., Kulkova 10/4231, Brno, 61500, CZ	24.05.2006
211755	PREFA BRNO, a.s., Kulkova 10/4231, Brno, 61500, CZ	24.05.2006
212049	FARM TECHNIC Kalandr s.r.o., U Spalovny 3, č.p. 4227, Prostějov, 79640, CZ	13.06.2006
212311	CET 21 spol. s r.o., Kříženeckého náměstí 322, Praha 5, 15252, CZ	08.06.2006
212385	Hauska & Partner, s.r.o., Záhřebská 244/23, Praha 2, 12000, CZ	22.05.2006
212650	PRAGOSOJA, spol. s r.o., U Habrovky 247/11, Praha 4 - Krč, 14000, CZ	13.06.2006
212651	PRAGOSOJA, spol. s r.o., U Habrovky 247/11, Praha 4 - Krč, 14000, CZ	13.06.2006
212652	PRAGOSOJA, spol. s r.o., U Habrovky 247/11, Praha 4 - Krč, 14000, CZ	13.06.2006
212678	LATA - STUDENTSKÉ SDRUŽENÍ PRO POMOC RIZIKOVÉ MLÁDEŽI, Zvolenská 8, Praha 4, 14100, CZ	22.05.2006
213135	NOWACO mrazírny a.s., Nábřeží 4, Praha 5, 15000, CZ	29.05.2006
213136	NOWACO mrazírny a.s., Nábřeží 4, Praha 5, 15000, CZ	29.05.2006
213137	NOWACO mrazírny a.s., Nábřeží 4, Praha 5, 15000, CZ	29.05.2006
213138	NOWACO mrazírny a.s., Nábřeží 4, Praha 5, 15000, CZ	29.05.2006
213234	AOL LLC, 22000 AOL Way, Dulles, VA, US	22.05.2006
213644	CET 21 spol. s r.o., Kříženeckého náměstí 322, Praha 5, 15252, CZ	02.06.2006
213692	PREFA BRNO, a.s., Kulkova 10/4231, Brno, 61500, CZ	24.05.2006
213924	PRAGOSOJA, spol. s r.o., U Habrovky 247/11, Praha 4 - Krč, 14000, CZ	13.06.2006
214207	CET 21 spol. s r.o., Kříženeckého náměstí 322, Praha 5, 15252, CZ	08.06.2006
214210	CET 21 spol. s r.o., Kříženeckého náměstí 322, Praha 5, 15252, CZ	08.06.2006
214211	CET 21 spol. s r.o., Kříženeckého náměstí 322, Praha 5, 15252, CZ	08.06.2006
214477	CET 21 spol. s r.o., Kříženeckého náměstí 322, Praha 5, 15252, CZ	05.06.2006
215467	Seba T, akciová společnost, Krkonošská 140, Tanvald, 46841, CZ	09.06.2006
216416	CET 21 spol. s r.o., Kříženeckého náměstí 322, Praha 5, 15252, CZ	06.06.2006
216417	CET 21 spol. s r.o., Kříženeckého náměstí 322, Praha 5, 15252, CZ	06.06.2006
216418	CET 21 spol. s r.o., Kříženeckého náměstí 322, Praha 5, 15252, CZ	06.06.2006
216419	CET 21 spol. s r.o., Kříženeckého náměstí 322, Praha 5, 15252, CZ	09.06.2006
216420	CET 21 spol. s r.o., Kříženeckého náměstí 322, Praha 5, 15252, CZ	09.06.2006
216438	CET 21 spol. s r.o., Kříženeckého náměstí 322, Praha 5, 15252, CZ	09.06.2006
216445	CET 21 spol. s r.o., Kříženeckého náměstí 322, Praha 5, 15252, CZ	09.06.2006
216464	UNITED BRANDS, s.r.o., Květnové náměstí 14, Průhonice, 25243, CZ	02.06.2006
217196	CET 21 spol. s r.o., Kříženeckého náměstí 322, Praha 5, 15252, CZ	02.06.2006
217197	CET 21 spol. s r.o., Kříženeckého náměstí 322, Praha 5, 15252, CZ	02.06.2006
217198	CET 21 spol. s r.o., Kříženeckého náměstí 322, Praha 5, 15252, CZ	02.06.2006
217199	CET 21 spol. s r.o., Kříženeckého náměstí 322, Praha 5, 15252, CZ	02.06.2006

Číslo zápisu	Vlastník	S účinností od
217200	CET 21 spol. s r.o., Kříženeckého náměstí 322, Praha 5, 15252, CZ	12.06.2006
217201	CET 21 spol. s r.o., Kříženeckého náměstí 322, Praha 5, 15252, CZ	12.06.2006
217202	CET 21 spol. s r.o., Kříženeckého náměstí 322, Praha 5, 15252, CZ	12.06.2006
217203	CET 21 spol. s r.o., Kříženeckého náměstí 322, Praha 5, 15252, CZ	12.06.2006
217204	CET 21 spol. s r.o., Kříženeckého náměstí 322, Praha 5, 15252, CZ	02.06.2006
217205	CET 21 spol. s r.o., Kříženeckého náměstí 322, Praha 5, 15252, CZ	02.06.2006
217206	CET 21 spol. s r.o., Kříženeckého náměstí 322, Praha 5, 15252, CZ	02.06.2006
217207	CET 21 spol. s r.o., Kříženeckého náměstí 322, Praha 5, 15252, CZ	05.06.2006
217815	CET 21 spol. s r.o., Kříženeckého náměstí 322, Praha 5, 15252, CZ	09.06.2006
217819	Interbrand Group, 239 Old Marylebone Road, London NW1 5QT, GB	22.05.2006
217839	CET 21 spol. s r.o., Kříženeckého náměstí 322, Praha 5, 15252, CZ	02.06.2006
217840	CET 21 spol. s r.o., Kříženeckého náměstí 322, Praha 5, 15252, CZ	12.06.2006
217841	CET 21 spol. s r.o., Kříženeckého náměstí 322, Praha 5, 15252, CZ	12.06.2006
217842	CET 21 spol. s r.o., Kříženeckého náměstí 322, Praha 5, 15252, CZ	12.06.2006
218340	CET 21 spol. s r.o., Kříženeckého náměstí 322, Praha 5, 15252, CZ	02.06.2006
219019	CET 21 spol. s r.o., Kříženeckého náměstí 322, Praha 5, 15252, CZ	08.06.2006
219131	BeF Blansko, s.r.o., Kotvrdovice 277, 67907, CZ	13.06.2006
219136	SMART goods s.r.o., J. Silného 2683, Kroměříž, 76701, CZ	06.06.2006
219644	Lázně Poděbrady, a.s., Jiřího náměstí 39, Poděbrady, 29033, CZ	08.06.2006
220245	TNT Post ČR s.r.o., člen koncernu TNT, Klečákova 347, Praha 9, Vysočany, 19000, CZ	08.06.2006
220506	ENRIQUE BERNAT F., S.A., WTC Almeda Park 2 Placa de la Pau s/n 08940-CORNELLA DE LLOBREGAT, Barcelona, ES	30.05.2006
220742	Agropodnik Mašovice, a.s., Mašovice 154, Znojmo, 66902, CZ	22.05.2006
221066	CET 21 spol. s r.o., Kříženeckého náměstí 322, Praha 5, 15252, CZ	02.06.2006
221067	CET 21 spol. s r.o., Kříženeckého náměstí 322, Praha 5, 15252, CZ	02.06.2006
221068	CET 21 spol. s r.o., Kříženeckého náměstí 322, Praha 5, 15252, CZ	02.06.2006
221415	CET 21 spol. s r.o., Kříženeckého náměstí 322, Praha 5, 15252, CZ	13.06.2006
221685	ISH Noční expres, s.r.o., Býkev 83, 27601, CZ	26.05.2006
222135	Naturprodukt CZ spol. s r.o., Na Viničkách č.p. 638, Šestajovice, Praha - Východ, 25092, CZ	05.06.2006
222612	ISH Noční expres, s.r.o., Býkev 83, 27601, CZ	26.05.2006
222892	UNITED BRANDS, s.r.o., Květnové náměstí 14, Průhonice, 25243, CZ	02.06.2006
223332	AOL LLC, 22000 AOL Way, Dulles, VA, US	22.05.2006
223361	TERM, spol. s r.o., Hájecká 12, Brno, 61800, CZ	09.06.2006
223644	PPF Art a.s., Purkyňova 74/2, Praha 1, 11304, CZ	05.06.2006
223675	Zao "Stintek", Dektyarny lane, block 2, Moscow, RU	13.06.2006
223914	UNITED BRANDS, s.r.o., Květnové náměstí 14, Průhonice, 25243, CZ	02.06.2006
224042	CET 21 spol. s r.o., Kříženeckého náměstí 322, Praha 5, 15252, CZ	12.06.2006
224178	3A.CZ s.r.o., Hábova 2345/7, Praha 5 - Stodůlky, 15500, CZ	13.06.2006
224350	CET 21 spol. s r.o., Kříženeckého náměstí 322, Praha 5, 15252, CZ	05.06.2006
224372	CET 21 spol. s r.o., Kříženeckého náměstí 322, Praha 5, 15252, CZ	08.06.2006
224373	CET 21 spol. s r.o., Kříženeckého náměstí 322, Praha 5, 15252, CZ	08.06.2006
224402	CET 21 spol. s r.o., Kříženeckého náměstí 322, Praha 5, 15252, CZ	08.06.2006
224405	CET 21 spol. s r.o., Kříženeckého náměstí 322, Praha 5, 15252, CZ	08.06.2006
224406	CET 21 spol. s r.o., Kříženeckého náměstí 322, Praha 5, 15252, CZ	08.06.2006
224407	CET 21 spol. s r.o., Kříženeckého náměstí 322, Praha 5, 15252, CZ	08.06.2006
224433	CET 21 spol. s r.o., Kříženeckého náměstí 322, Praha 5, 15252, CZ	13.06.2006

Číslo zápisu	Vlastník	S účinností od
224786	SVAZ PARAPLEGIKŮ, Ovčárecká 471, Praha 10, 10800, CZ	31.05.2006
224946	CET 21 spol. s r.o., Kříženeckého náměstí 322, Praha 5, 15252, CZ	13.06.2006
225023	CET 21 spol. s r.o., Kříženeckého náměstí 322, Praha 5, 15252, CZ	07.06.2006
225318	CET 21 spol. s r.o., Kříženeckého náměstí 322, Praha 5, 15252, CZ	02.06.2006
225337	CET 21 spol. s r.o., Kříženeckého náměstí 322, Praha 5, 15252, CZ	08.06.2006
225443	CET 21 spol. s r.o., Kříženeckého náměstí 322, Praha 5, 15252, CZ	07.06.2006
225549	CET 21 spol. s r.o., Kříženeckého náměstí 322, Praha 5, 15252, CZ	05.06.2006
225647	CET 21 spol. s r.o., Kříženeckého náměstí 322, Praha 5, 15252, CZ	05.06.2006
225782	CET 21 spol. s r.o., Kříženeckého náměstí 322, Praha 5, 15252, CZ	05.06.2006
225783	CET 21 spol. s r.o., Kříženeckého náměstí 322, Praha 5, 15252, CZ	05.06.2006
225784	CET 21 spol. s r.o., Kříženeckého náměstí 322, Praha 5, 15252, CZ	05.06.2006
225785	CET 21 spol. s r.o., Kříženeckého náměstí 322, Praha 5, 15252, CZ	05.06.2006
225786	CET 21 spol. s r.o., Kříženeckého náměstí 322, Praha 5, 15252, CZ	08.06.2006
226210	CET 21 spol. s r.o., Kříženeckého náměstí 322, Praha 5, 15252, CZ	05.06.2006
226413	MATTHES gastro, s.r.o., Antala Staška 1075/41a, Praha 4, 14000, CZ	09.06.2006
226586	AOL LLC, 22000 AOL Way, Dulles, VA, US	22.05.2006
226587	AOL LLC, 22000 AOL Way, Dulles, VA, US	22.05.2006
226588	AOL LLC, 22000 AOL Way, Dulles, VA, US	22.05.2006
226642	CET 21 spol. s r.o., Kříženeckého náměstí 322, Praha 5, 15252, CZ	05.06.2006
226699	CET 21 spol. s r.o., Kříženeckého náměstí 322, Praha 5, 15252, CZ	05.06.2006
226700	TK Czech Operations s.r.o., Karolinská 650/1, Praha 8 - Karlín, 18600, CZ	18.05.2006
226701	TK Czech Operations s.r.o., Karolinská 650/1, Praha 8 - Karlín, 18600, CZ	18.05.2006
226702	TK Czech Operations s.r.o., Karolinská 650/1, Praha 8 - Karlín, 18600, CZ	18.05.2006
226708	PREFA BRNO, a.s., Kulkova 10/4231, Brno, 61500, CZ	24.05.2006
227174	CET 21 spol. s r.o., Kříženeckého náměstí 322, Praha 5, 15252, CZ	09.06.2006
227175	CET 21 spol. s r.o., Kříženeckého náměstí 322, Praha 5, 15252, CZ	08.06.2006
227176	CET 21 spol. s r.o., Kříženeckého náměstí 322, Praha 5, 15252, CZ	02.06.2006
227177	CET 21 spol. s r.o., Kříženeckého náměstí 322, Praha 5, 15252, CZ	02.06.2006
227197	CET 21 spol. s r.o., Kříženeckého náměstí 322, Praha 5, 15252, CZ	08.06.2006
227994	CET 21 spol. s r.o., Kříženeckého náměstí 322, Praha 5, 15252, CZ	13.06.2006
228027	CET 21 spol. s r.o., Kříženeckého náměstí 322, Praha 5, 15252, CZ	08.06.2006
228028	CET 21 spol. s r.o., Kříženeckého náměstí 322, Praha 5, 15252, CZ	02.06.2006
228641	PPF Art a.s., Purkyňova 74/2, Praha 1, 11304, CZ	05.06.2006
228758	Vlček Jaroslav - tepelná a spalovací technika s.r.o., Kojetínská 728, Píseň, 75152, CZ	22.05.2006
229202	Miroslav Kalina, Sluneční 703, Klášterec nad Ohří - Měřetice, 43151, CZ	12.06.2006
229214	CET 21 spol. s r.o., Kříženeckého náměstí 322, Praha 5, 15252, CZ	09.06.2006
229335	CET 21 spol. s r.o., Kříženeckého náměstí 322, Praha 5, 15252, CZ	09.06.2006
229384	CET 21 spol. s r.o., Kříženeckého náměstí 322, Praha 5, 15252, CZ	09.06.2006
229538	ENRIQUE BERNAT F., S.A., WTC Almeda Park 2 Placa de la Pau s/n 08940-CORNELLA DE LLOBREGAT, Barcelona, ES	30.05.2006
229682	INTERPLAN - CZ, s.r.o., Purkyňova 79a, Brno, 61200, CZ	02.06.2006
229683	INTERPLAN - CZ, s.r.o., Purkyňova 79a, Brno, 61200, CZ	02.06.2006
229783	RODOP Praha, spol. s r.o., Nábřeží 87, Praha 5, 15021, CZ	31.05.2006
229985	CET 21 spol. s r.o., Kříženeckého náměstí 322, Praha 5, 15252, CZ	05.06.2006
230057A	CHARLIE'S HAT, spol. s r.o., Starobrněnská 334/3, Brno, 60200, CZ	29.05.2006
230057A	CHARLIE'S HAT, spol. s r.o., Mlýnská 326/13, Brno, 60200, CZ	29.05.2006

Číslo zápisu	Vlastník	S účinností od
230073	CET 21 spol. s r.o., Kříženeckého náměstí 322, Praha 5, 15252, CZ	09.06.2006
230157	PRAGOSOJA, spol. s r.o., U Habrovky 247/11, Praha 4 - Krč, 14000, CZ	13.06.2006
230158	PRAGOSOJA, spol. s r.o., U Habrovky 247/11, Praha 4 - Krč, 14000, CZ	13.06.2006
230159	PRAGOSOJA, spol. s r.o., U Habrovky 247/11, Praha 4 - Krč, 14000, CZ	13.06.2006
230412A	CDV služby, s.r.o., Radlická 3185/1c, Praha 5, 15000, CZ	24.05.2006
230651	KM Beta a.s., Dolní Valy 2, Hodonín, 69501, CZ	18.05.2006
230689	CET 21 spol. s r.o., Kříženeckého náměstí 322, Praha 5, 15252, CZ	09.06.2006
230742	CET 21 spol. s r.o., Kříženeckého náměstí 322, Praha 5, 15252, CZ	09.06.2006
230743	CET 21 spol. s r.o., Kříženeckého náměstí 322, Praha 5, 15252, CZ	09.06.2006
230778	CET 21 spol. s r.o., Kříženeckého náměstí 322, Praha 5, 15252, CZ	08.06.2006
230779	CET 21 spol. s r.o., Kříženeckého náměstí 322, Praha 5, 15252, CZ	08.06.2006
230780	CET 21 spol. s r.o., Kříženeckého náměstí 322, Praha 5, 15252, CZ	09.06.2006
230781	CET 21 spol. s r.o., Kříženeckého náměstí 322, Praha 5, 15252, CZ	09.06.2006
230783	CET 21 spol. s r.o., Kříženeckého náměstí 322, Praha 5, 15252, CZ	12.06.2006
230784	CET 21 spol. s r.o., Kříženeckého náměstí 322, Praha 5, 15252, CZ	13.06.2006
230787	CET 21 spol. s r.o., Kříženeckého náměstí 322, Praha 5, 15252, CZ	13.06.2006
231124	CET 21 spol. s r.o., Kříženeckého náměstí 322, Praha 5, 15252, CZ	12.06.2006
231477	KONSIGNA Handel k.s., Jana Růžičky 1165, Praha 4, 14800, CZ	31.05.2006
231478	KONSIGNA Handel k.s., Jana Růžičky 1165, Praha 4, 14800, CZ	31.05.2006
231479	KONSIGNA Handel k.s., Jana Růžičky 1165, Praha 4, 14800, CZ	31.05.2006
231480	KONSIGNA Handel k.s., Jana Růžičky 1165, Praha 4, 14800, CZ	31.05.2006
231521	CET 21 spol. s r.o., Kříženeckého náměstí 322, Praha 5, 15252, CZ	09.06.2006
231550	AOL LLC, 22000 AOL WAY, Dulles, VA, US	22.05.2006
231679	CET 21 spol. s r.o., Kříženeckého náměstí 322, Praha 5, 15252, CZ	12.06.2006
232244	BeF Blansko, s.r.o., Kotvrdovice 277, 67907, CZ	13.06.2006
232641	CET 21 spol. s r.o., Kříženeckého náměstí 322, Praha 5, 15252, CZ	09.06.2006
232642	CET 21 spol. s r.o., Kříženeckého náměstí 322, Praha 5, 15252, CZ	09.06.2006
233150	CET 21 spol. s r.o., Kříženeckého náměstí 322, Praha 5, 15252, CZ	12.06.2006
233151	CET 21 spol. s r.o., Kříženeckého náměstí 322, Praha 5, 15252, CZ	12.06.2006
233691	Ing. Jirí Rieger, Na Balkáně 228/38, Šestajovice, 25092, CZ	18.05.2006
234039	CET 21 spol. s r.o., Kříženeckého náměstí 322, Praha 5, 15252, CZ	09.06.2006
234276	CET 21 spol. s r.o., Kříženeckého náměstí 322, Praha 5, 15252, CZ	07.06.2006
235301	MATTHES gastro, s.r.o., Antala Staška 1075/ 41a, Praha 4, 14000, CZ	09.06.2006
235302	MATTHES gastro, s.r.o., Antala Staška 1075/ 41a, Praha 4, 14000, CZ	09.06.2006
235348	SUPRAPHON MUSIC a.s., Palackého 740/1, Praha 1, 11000, CZ	24.05.2006
235481	CET 21 spol. s r.o., Kříženeckého náměstí 322, Praha 5, 15252, CZ	12.06.2006
235550	CET 21 spol. s r.o., Kříženeckého náměstí 322, Praha 5, 15252, CZ	12.06.2006
235693	CET 21 spol. s r.o., Kříženeckého náměstí 322, Praha 5, 15252, CZ	13.06.2006
235803	ENRIQUE BERNAT F., S. A., WTC Almeda Park 2 Placa de la Pau s/n 08940-CORNELLA DE LLOBREGAT, Barcelona, ES	30.05.2006
236511	CET 21 spol. s r.o., Kříženeckého náměstí 322, Praha 5, 15252, CZ	12.06.2006
236513	PRAGOSOJA, spol. s r.o., U Habrovky 247/11, Praha 4 - Krč, 14000, CZ	13.06.2006
236835	CET 21 spol. s r.o., Kříženeckého náměstí 322, Praha 5, 15252, CZ	13.06.2006
237014	PRAGOSOJA, spol. s r.o., U Habrovky 247/11, Praha 4 - Krč, 14000, CZ	13.06.2006
237015	PRAGOSOJA, spol. s r.o., U Habrovky 247/11, Praha 4 - Krč, 14000, CZ	13.06.2006
237016	PRAGOSOJA, spol. s r.o., U Habrovky 247/11, Praha 4 - Krč, 14000, CZ	13.06.2006

Číslo zápisu	Vlastník	S účinností od
237017	PRAGOSOJA, spol. s r.o., U Habrovky 247/11, Praha 4 - Krč, 14000, CZ	13.06.2006
237018	PRAGOSOJA, spol. s r.o., U Habrovky 247/11, Praha 4 - Krč, 14000, CZ	13.06.2006
237109	CET 21 spol. s r.o., Kříženeckého náměstí 322, Praha 5, 15252, CZ	05.06.2006
237110	CET 21 spol. s r.o., Kříženeckého náměstí 322, Praha 5, 15252, CZ	05.06.2006
237115	CET 21 spol. s r.o., Kříženeckého náměstí 322, Praha 5, 15252, CZ	08.06.2006
237117	CET 21 spol. s r.o., Kříženeckého náměstí 322, Praha 5, 15252, CZ	08.06.2006
237197	CET 21 spol. s r.o., Kříženeckého náměstí 322, Praha 5, 15252, CZ	12.06.2006
237652	Tilion, s.r.o., Riedlova 919, Desná III, 46861, CZ	26.05.2006
237817	SMART goods s.r.o., J. Silného 2683, Kroměříž, 76701, CZ	06.06.2006
238010	Profitness Česká republika a.s., Na Pankráci 1618/30, Praha 4, 14000, CZ	14.06.2006
238011	Profitness Česká republika a.s., Na Pankráci 1618/30, Praha 4, 14000, CZ	14.06.2006
238145	CET 21 spol. s r.o., Kříženeckého náměstí 322, Praha 5, 15252, CZ	13.06.2006
238146	CET 21 spol. s r.o., Kříženeckého náměstí 322, Praha 5, 15252, CZ	12.06.2006
238436	Český golf s.r.o., Václavské náměstí 802/56, Praha 1 - Nové Město, 11000, CZ	30.05.2006
238437	Český golf s.r.o., Václavské náměstí 802/56, Praha 1 - Nové Město, 11000, CZ	30.05.2006
238755	Kudrlička Roman, Husova 5, České Budějovice, 37001, CZ	30.05.2006
239347	ENRIQUE BERNAT F., S.A., WTC Almeda Park 2 Placa de la Pau s/n 08940-CORNELLA DE LLOBREGAT, Barcelona, ES	30.05.2006
239348	ENRIQUE BERNAT F., S.A., WTC Almeda Park 2 Placa de la Pau s/n 08940-CORNELLA DE LLOBREGAT, Barcelona, ES	30.05.2006
239349	ENRIQUE BERNAT F., S.A., WTC Almeda Park 2 Placa de la Pau s/n 08940-CORNELLA DE LLOBREGAT, Barcelona, ES	30.05.2006
239350	ENRIQUE BERNAT F., S.A., WTC Almeda Park 2 Placa de la Pau s/n 08940-CORNELLA DE LLOBREGAT, Barcelona, ES	30.05.2006
239502	CET 21 spol. s r.o., Kříženeckého náměstí 322, Praha 5, 15252, CZ	12.06.2006
239543	Profitness Česká republika a.s., Na Pankráci 1618/30, Praha 4, 14000, CZ	14.06.2006
239544	Profitness Česká republika a.s., Na Pankráci 1618/30, Praha 4, 14000, CZ	14.06.2006
239545	Profitness Česká republika a.s., Na Pankráci 1618/30, Praha 4, 14000, CZ	14.06.2006
239546	Profitness Česká republika a.s., Na Pankráci 1618/30, Praha 4, 14000, CZ	14.06.2006
239547	Profitness Česká republika a.s., Na Pankráci 1618/30, Praha 4, 14000, CZ	14.06.2006
239548	Profitness Česká republika a.s., Na Pankráci 1618/30, Praha 4, 14000, CZ	14.06.2006
239549	Profitness Česká republika a.s., Na Pankráci 1618/30, Praha 4, 14000, CZ	14.06.2006
239550	Profitness Česká republika a.s., Na Pankráci 1618/30, Praha 4, 14000, CZ	14.06.2006
239551	Profitness Česká republika a.s., Na Pankráci 1618/30, Praha 4, 14000, CZ	14.06.2006
239742	i-ventures, a.s., Smilova 386, Pardubice, 53002, CZ	18.05.2006
239743	i-ventures, a.s., Smilova 386, Pardubice, 53002, CZ	18.05.2006
240007	CET 21 spol. s r.o., Kříženeckého náměstí 322, Praha 5, 15252, CZ	13.06.2006
240257	Profitness Česká republika a.s., Na Pankráci 1618/30, Praha 4, 14000, CZ	14.06.2006
240258	Profitness Česká republika a.s., Na Pankráci 1618/30, Praha 4, 14000, CZ	14.06.2006
240426	" P O K O R N Ý, spol. s r.o. ", Trnkova 115, č.p. 2788, Brno - město, 62800, CZ	09.06.2006
240650	PRAGOSOJA, spol. s r.o., U Habrovky 247/11, Praha 4 - Krč, 14000, CZ	13.06.2006
240858	CBS Broadcasting Inc., 51 West 52nd Street, New York, NY, US	29.05.2006
241078	Zdeněk Šetele - OSKAR, Hogerova 11/1098, Praha 5, 15200, CZ	23.05.2006
241141	CET 21 spol. s r.o., Kříženeckého náměstí 322, Praha 5, 15252, CZ	12.06.2006
241883	CET 21 spol. s r.o., Kříženeckého náměstí 322, Praha 5, 15252, CZ	07.06.2006
241884	CET 21 spol.s r.o., Kříženeckého náměstí 322, Praha 5, 15252, CZ	07.06.2006
241953	CET 21 spol. s r.o., Kříženeckého náměstí 322, Praha 5, 15252, CZ	12.06.2006

Číslo zápisu	Vlastník	S účinností od
242061	" P O K O R N Ý, spol. s r.o. ", Trnkova 115, č.p. 2788, Brno - město, 62800, CZ	09.06.2006
242062	" P O K O R N Ý, spol. s r.o. ", Trnkova 115, č.p. 2788, Brno - město, 62800, CZ	09.06.2006
242063	" P O K O R N Ý, spol. s r.o. ", Trnkova 115, č.p. 2788, Brno - město, 62800, CZ	09.06.2006
242064	" P O K O R N Ý, spol. s r.o. ", Trnkova 115, č.p. 2788, Brno - město, 62800, CZ	09.06.2006
242093	DATRON, a.s., Vachkova 3008, Česká Lípa, 47001, CZ	23.05.2006
242799	SUPRAPHON MUSIC a.s., Palackého 740/1, Praha 1, 11000, CZ	24.05.2006
242820	CET 21 spol. s r.o., Kříženeckého náměstí 322, Praha 5, 15252, CZ	12.06.2006
242821	CET 21 spol. s r.o., Kříženeckého náměstí 322, Praha 5, 15252, CZ	12.06.2006
242822	CET 21 spol. s r.o., Kříženeckého náměstí 322, Praha 5, 15252, CZ	12.06.2006
242825	SUPRAPHON MUSIC a.s., Palackého 740/1, Praha 1, 11000, CZ	24.05.2006
242826	SUPRAPHON MUSIC a.s., Palackého 740/1, Praha 1, 11000, CZ	24.05.2006
242828	CET 21 spol. s r.o., Kříženeckého náměstí 322, Praha 5, 15252, CZ	12.06.2006
243110	CET 21 spol. s r.o., Kříženeckého náměstí 322, Praha 5, 15252, CZ	13.06.2006
243628	Ladislav Žák, K.H. Máchy 344, Most, 43401, CZ	29.05.2006
244086	CET 21 spol. s r.o., Kříženeckého náměstí 322, Praha 5, 15252, CZ	13.06.2006
244087	CET 21 spol. s r.o., Kříženeckého náměstí 322, Praha 5, 15252, CZ	12.06.2006
244088	CET 21 spol. s r.o., Kříženeckého náměstí 322, Praha 5, 15252, CZ	12.06.2006
244089	CET 21 spol. s r.o., Kříženeckého náměstí 322, Praha 5, 15252, CZ	12.06.2006
244172	CET 21 spol. s r.o., Kříženeckého náměstí 322, Praha 5, 15252, CZ	12.06.2006
244173	CET 21 spol. s r.o., Kříženeckého náměstí 322, Praha 5, 15252, CZ	13.06.2006
244300	CET 21 spol.s r.o., Kříženeckého náměstí 322, Praha 5, 15252, CZ	13.06.2006
244301	CET 21 spol.s r.o., Kříženeckého náměstí 322, Praha 5, 15252, CZ	13.06.2006
244440	KM Beta a.s., Dolní Valy 2, Hodonín, 69501, CZ	18.05.2006
244441	KM Beta a.s., Dolní Valy 2, Hodonín, 69501, CZ	18.05.2006
244669	CET 21 spol. s r.o., Kříženeckého náměstí 322, Praha 5, 15252, CZ	12.06.2006
245056	CET 21 spol. s r.o., Kříženeckého náměstí 322, Praha 5, 15252, CZ	13.06.2006
245350	CET 21 spol. s r.o., Kříženeckého náměstí 322, Praha 5, 15252, CZ	12.06.2006
245351	CET 21 spol. s r.o., Kříženeckého náměstí 322, Praha 5, 15252, CZ	12.06.2006
245492	CET 21 spol. s r.o., Kříženeckého náměstí 322, Praha 5, 15252, CZ	12.06.2006
245569	CET 21 spol. s r.o., Kříženeckého náměstí 322, Praha 5, 15252, CZ	13.06.2006
245733	CET 21 spol.s r.o., Kříženeckého náměstí 322, Praha 5, 15252, CZ	13.06.2006
245825	CET 21 spol.s r.o., Kříženeckého náměstí 322, Praha 5, 15252, CZ	13.06.2006
245826	CET 21 spol.s r.o., Kříženeckého náměstí 322, Praha 5, 15252, CZ	13.06.2006
245892	CET 21 spol.s r.o., Kříženeckého náměstí 322, Praha 5, 15252, CZ	13.06.2006
246433	PRAGOSOJA, spol. s r.o., U Habrovky 247/11, Praha 4 - Krč, 14000, CZ	13.06.2006
246525	CET 21 spol.s r.o., Kříženeckého náměstí 322, Praha 5, 15252, CZ	13.06.2006
247004	CET 21 spol. s r.o., Kříženeckého náměstí 322, Praha 5, 15252, CZ	13.06.2006
247032	CET 21 spol. s r.o., Kříženeckého náměstí 322, Praha 5, 15252, CZ	13.06.2006
247033	CET 21 spol. s r.o., Kříženeckého náměstí 322, Praha 5, 15252, CZ	13.06.2006
247124	i-ventures, a.s., Smilova 386, Pardubice, 53002, CZ	18.05.2006
247131	CET 21 spol. s r.o., Kříženeckého náměstí 322, Praha 5, 15252, CZ	13.06.2006
247317	UNITED BRANDS, s.r.o., Květnové náměstí 14, Průhonice, 25243, CZ	02.06.2006
247318	UNITED BRANDS, s.r.o., Květnové náměstí 14, Průhonice, 25243, CZ	02.06.2006
247363	CET 21 spol. s r.o., Kříženeckého náměstí 322, Praha 5, 15252, CZ	09.06.2006
247407	CET 21 spol. s r.o., Kříženeckého náměstí 322, Praha 5, 15252, CZ	07.06.2006

Číslo zápisu	Vlastník	S účinností od
247411	PRAGOSOJA, spol. s r. o., U Habrovky 247/11, Praha 4 - Krč, 14000, CZ	13.06.2006
247645	CET 21 spol. s r.o., Kříženeckého náměstí 322, Praha 5, 15252, CZ	07.06.2006
247646	CET 21 spol. s r.o., Kříženeckého náměstí 322, Praha 5, 15252, CZ	07.06.2006
247707	CET 21 spol. s r.o., Kříženeckého náměstí 322, Praha 5, 15252, CZ	07.06.2006
247708	CET 21 spol. s r.o., Kříženeckého náměstí 322, Praha 5, 15252, CZ	07.06.2006
247954	i-ventures, a.s., Smilova 386, Pardubice, 53002, CZ	18.05.2006
247964	AOL LLC, 22000 AOL Way, Dulles, VA, US	22.05.2006
248154	UNITED BRANDS, s.r.o., Květnové náměstí 14, Průhonice, 25243, CZ	02.06.2006
248155	UNITED BRANDS, s.r.o., Květnové náměstí 14, Průhonice, 25243, CZ	02.06.2006
248192	CET 21 spol. s r.o., Kříženeckého náměstí 322, Praha 5, 15252, CZ	09.06.2006
248193	CET 21 spol. s r.o., Kříženeckého náměstí 322, Praha 5, 15252, CZ	09.06.2006
248194	CET 21 spol. s r.o., Kříženeckého náměstí 322, Praha 5, 15252, CZ	09.06.2006
248195	CET 21 spol. s r.o., Kříženeckého náměstí 322, Praha 5, 15252, CZ	09.06.2006
248196	CET 21 spol. s r.o., Kříženeckého náměstí 322, Praha 5, 15252, CZ	09.06.2006
248197	CET 21 spol. s r.o., Kříženeckého náměstí 322, Praha 5, 15252, CZ	12.06.2006
248198	CET 21 spol. s r.o., Kříženeckého náměstí 322, Praha 5, 15252, CZ	12.06.2006
248199	CET 21 spol. s r.o., Kříženeckého náměstí 322, Praha 5, 15252, CZ	07.06.2006
248200	CET 21 spol. s r.o., Kříženeckého náměstí 322, Praha 5, 15252, CZ	07.06.2006
248322	UNITED BRANDS, s. r. o., Květnové náměstí 14, Průhonice, 25243, CZ	05.06.2006
248323	UNITED BRANDS, s. r. o., Květnové náměstí 14, Průhonice, 25243, CZ	05.06.2006
248324	UNITED BRANDS, s. r. o., Květnové náměstí 14, Průhonice, 25243, CZ	05.06.2006
248326	UNITED BRANDS, s. r. o., Květnové náměstí 14, Průhonice, 25243, CZ	05.06.2006
248394	UNITED BRANDS, s. r. o., Květnové náměstí 14, Průhonice, 25243, CZ	05.06.2006
248395	UNITED BRANDS, s. r. o., Květnové náměstí 14, Průhonice, 25243, CZ	05.06.2006
248396	UNITED BRANDS, s. r. o., Květnové náměstí 14, Průhonice, 25243, CZ	05.06.2006
248397	UNITED BRANDS, s. r. o., Květnové náměstí 14, Průhonice, 25243, CZ	05.06.2006
248398	UNITED BRANDS, s. r. o., Květnové náměstí 14, Průhonice, 25243, CZ	05.06.2006
248399	UNITED BRANDS, s. r. o., Květnové náměstí 14, Průhonice, 25243, CZ	05.06.2006
248400	UNITED BRANDS, s. r. o., Květnové náměstí 14, Průhonice, 25243, CZ	05.06.2006
248401	UNITED BRANDS, s. r. o., Květnové náměstí 14, Průhonice, 25243, CZ	02.06.2006
248402	UNITED BRANDS, s. r. o., Květnové náměstí 14, Průhonice, 25243, CZ	01.06.2006
248934	UNITED BRANDS, s.r.o., Květnové náměstí 14, Průhonice, 25243, CZ	02.06.2006
248961	CET 21 spol. s r.o., Kříženeckého náměstí 322, Praha 5, 15252, CZ	07.06.2006
249086	CET 21 spol. s r.o., Kříženeckého náměstí 322, Praha 5, 15252, CZ	13.06.2006
249255	UNITED BRANDS, s. r. o., Květnové náměstí 14, Průhonice, 25243, CZ	05.06.2006
249256	UNITED BRANDS, s. r. o., Květnové náměstí 14, Průhonice, 25243, CZ	05.06.2006
249257	UNITED BRANDS, s. r. o., Květnové náměstí 14, Průhonice, 25243, CZ	05.06.2006
249660	KM Beta a.s., Dolní Vály 2, Hodonín, 69501, CZ	18.05.2006
249834	UNITED BRANDS, s.r.o., Květnové náměstí 14, Průhonice, 25243, CZ	01.06.2006
249835	UNITED BRANDS, s.r.o., Květnové náměstí 14, Průhonice, 25243, CZ	01.06.2006
249905	CET 21 spol. s r.o., Kříženeckého náměstí 322, Praha 5, 15252, CZ	12.06.2006
250034	CET 21 spol. s r.o., Kříženeckého náměstí 322, Praha 5, 15252, CZ	13.06.2006
250035	CET 21 spol. s r.o., Kříženeckého náměstí 322, Praha 5, 15252, CZ	12.06.2006
250036	CET 21 spol. s r.o., Kříženeckého náměstí 322, Praha 5, 15252, CZ	09.06.2006
250037	CET 21 spol. s r.o., Kříženeckého náměstí 322, Praha 5, 15252, CZ	09.06.2006

Číslo zápisu	Vlastník	S účinností od
250099	AOL LLC, 22000 AOL Way, Dulles, VA, US	22.05.2006
250148	CET 21 spol. s r.o., Kříženeckého náměstí 322, Praha 5, 15252, CZ	07.06.2006
250463	UNITED BRANDS, s. r. o., Květnové náměstí 14, Průhonice, 25243, CZ	01.06.2006
250487	MAXXIUM CZECH s. r. o., Nad strouhou 126/6, Praha 4, 14700, CZ	14.06.2006
250558	UNITED BRANDS, s.r.o., Květnové náměstí 14, Průhonice, 25243, CZ	01.06.2006
250754	AOL LLC, 22000 AOL Way, Dulles, VA, US	22.05.2006
250807	UNITED BRANDS, s. r. o., Květnové náměstí 14, Průhonice, 25243, CZ	01.06.2006
250833	LARIX - zahradnické a sadovnické služby, s.r.o., Sadová 96, Blansko, 67801, CZ	13.06.2006
250934	CET 21 spol. s r.o., Kříženeckého náměstí 322, Praha 5, 15252, CZ	13.06.2006
250935	CET 21 spol.s r.o., Kříženeckého náměstí 322, Praha 5, 15252, CZ	13.06.2006
251002	UNITED BRANDS, s. r. o., Květnové náměstí 14, Průhonice, 25243, CZ	01.06.2006
251178	SUPRAPHON MUSIC a.s., Palackého 740/1, Praha 1, 11000, CZ	24.05.2006
251184	CET 21 spol. s r.o., Kříženeckého náměstí 322, Praha 5, 15252, CZ	09.06.2006
251185	CET 21 spol. s r.o., Kříženeckého náměstí 322, Praha 5, 15252, CZ	09.06.2006
251186	CET 21 spol. s r.o., Kříženeckého náměstí 322, Praha 5, 15252, CZ	06.06.2006
251266	" P O K O R N Ý, spol. s r.o. ", Trnkova 115, č.p. 2788, Brno - město, 62800, CZ	09.06.2006
251342	UNITED BRANDS, s.r.o., Květnové náměstí 14, Průhonice, 25243, CZ	02.06.2006
251433	UNITED BRANDS, s. r. o., Květnové náměstí 14, Průhonice, 25243, CZ	01.06.2006
251489	TOP MORAVIA Q, s. r. o., Faměrovo nám. 35/19, Brno, 61800, CZ	19.05.2006
251493	CET 21 spol. s r.o., Kříženeckého náměstí 322, Praha 5, 15252, CZ	07.06.2006
251846	PIVOT a.s., Průmyslová 3020/3, Šumperk, 78701, CZ	09.06.2006
251847	PIVOT a.s., Průmyslová 3020/3, Šumperk, 78701, CZ	09.06.2006
252208	CET 21 spol. s r.o., Kříženeckého náměstí 322, Praha 5, 15252, CZ	09.06.2006
252209	CET 21 spol. s r.o., Kříženeckého náměstí 322, Praha 5, 15252, CZ	09.06.2006
252291	PPF Art a.s., Purkyňova 74/2, Praha 1, 11304, CZ	05.06.2006
252292	PPF Art a.s., Purkyňova 74/2, Praha 1, 11304, CZ	05.06.2006
252696	DM International s. r. o., U Průhonu 799, Praha 7, 17000, CZ	07.06.2006
253007	CET 21 spol. s r.o., Kříženeckého náměstí 322, Praha 5, 15252, CZ	13.06.2006
253045	UNITED BRANDS, s. r. o., Květnové náměstí 14, Průhonice, 25243, CZ	05.06.2006
253046	UNITED BRANDS, s. r. o., Květnové náměstí 14, Průhonice, 25243, CZ	05.06.2006
253047	UNITED BRANDS, s. r. o., Květnové náměstí 14, Průhonice, 25243, CZ	05.06.2006
253055	UNITED BRANDS, s. r. o., Květnové náměstí 14, Průhonice, 25243, CZ	05.06.2006
253056	UNITED BRANDS, s. r. o., Květnové náměstí 14, Průhonice, 25243, CZ	05.06.2006
253057	UNITED BRANDS, s. r. o., Květnové náměstí 14, Průhonice, 25243, CZ	01.06.2006
253223	NANOS spol. s r. o., Senovážná 2/995, Praha 1, 11000, CZ	31.05.2006
254199	UNITED BRANDS, s. r. o., Květnové náměstí 14, Průhonice, 25243, CZ	02.06.2006
254342	UNITED BRANDS, s.r.o., Květnové náměstí 14, Průhonice, 25243, CZ	02.06.2006
254845	UNITED BRANDS, s. r. o., Květnové náměstí 14, Průhonice, 25243, CZ	05.06.2006
254910	CET 21 spol. s r.o., Kříženeckého náměstí 322, Praha 5, 15252, CZ	02.06.2006
254956	CET 21 spol. s r.o., Kříženeckého náměstí 322, Praha 5, 15252, CZ	02.06.2006
255284	Stanislav Panaš, Šunychelská 23, Bohumín - Šunychl, 73581, CZ	19.05.2006
255427	CET 21 spol. s r.o., Kříženeckého náměstí 322, Praha 5, 15252, CZ	07.06.2006
255502	Profitness Česká republika a.s., Na Pankráci 1618/30, Praha 4, 14000, CZ	14.06.2006
255521	UNITED BRANDS, s. r. o., Květnové náměstí 14, Průhonice, 25243, CZ	02.06.2006
255522	UNITED BRANDS, s. r. o., Květnové náměstí 14, Průhonice, 25243, CZ	02.06.2006



Číslo zápisu	Vlastník	S účinností od
255523	UNITED BRANDS, s. r. o., Květnové náměstí 14, Průhonice, 25243, CZ	05.06.2006
255524	UNITED BRANDS, s. r. o., Květnové náměstí 14, Průhonice, 25243, CZ	05.06.2006
255528	UNITED BRANDS, s. r. o., Květnové náměstí 14, Průhonice, 25243, CZ	05.06.2006
255529	UNITED BRANDS, s. r. o., Květnové náměstí 14, Průhonice, 25243, CZ	02.06.2006
255573	CET 21 spol. s r.o., Kříženeckého náměstí 322, Praha 5, 15252, CZ	07.06.2006
256399	UNITED BRANDS, s.r.o., Květnové náměstí 14, Průhonice, 25243, CZ	02.06.2006
256400	UNITED BRANDS, s.r.o., Květnové náměstí 14, Průhonice, 25243, CZ	02.06.2006
256401	UNITED BRANDS, s.r.o., Květnové náměstí 14, Průhonice, 25243, CZ	02.06.2006
256407	UNITED BRANDS, s. r. o., Květnové náměstí 14, Průhonice, 25243, CZ	02.06.2006
256490	Challenge CZ, s.r.o., Americká 177/35, Praha 2, 12000, CZ	29.05.2006
256832	Vionar S.A., VI.PE. Makrixori Larissa, GR	26.05.2006
257072	CET 21 spol. s r.o., Kříženeckého náměstí 322, Praha 5, 15252, CZ	08.06.2006
257123	CET 21 spol. s r.o., Kříženeckého náměstí 322, Praha 5, 15252, CZ	09.06.2006
257127	CET 21 spol. s r.o., Kříženeckého náměstí 322, Praha 5, 15252, CZ	07.06.2006
257128	CET 21 spol. s r.o., Kříženeckého náměstí 322, Praha 5, 15252, CZ	07.06.2006
257129	UNITED BRANDS, s. r. o., Květnové náměstí 14, Průhonice, 25243, CZ	05.06.2006
257213	DM International s. r. o., U Průhonu 799, Praha 7, 17000, CZ	07.06.2006
257542	CET 21 spol. s r.o., Kříženeckého náměstí 322, Praha 5, 15252, CZ	07.06.2006
258000	UNITED BRANDS, s. r. o., Květnové náměstí 14, Průhonice, 25243, CZ	05.06.2006
258728	CET 21 spol. s r.o., Kříženeckého náměstí 322, Praha 5, 15252, CZ	07.06.2006
259099	RMC SPORTS s.r.o., Pivodova 11, Brno, 62700, CZ	29.05.2006
259356	BaSys CS, s.r.o., Sodomkova 1478/8, Praha 10 - Hostivař, 10200, CZ	08.06.2006
259618	UNITED BRANDS, s. r. o., Květnové náměstí 14, Průhonice, 25243, CZ	02.06.2006
259619	UNITED BRANDS, s. r. o., Květnové náměstí 14, Průhonice, 25243, CZ	02.06.2006
259661	UNITED BRANDS, s.r.o., Květnové náměstí 14, Průhonice, 25243, CZ	02.06.2006
260074	PPF Art a.s., Purkyňova 74/2, Praha 1, 11304, CZ	05.06.2006
260192	UNITED BRANDS, s. r. o., Květnové náměstí 14, Průhonice, 25243, CZ	05.06.2006
260470	PPF Art a.s., Purkyňova 74/2, Praha 1, 11304, CZ	05.06.2006
260826	UNITED BRANDS, s. r. o., Květnové náměstí 14, Průhonice, 25243, CZ	05.06.2006
262620	Hypoteční banka, a.s., Budějovická 409/1, Praha 4, 14000, CZ	06.06.2006
264113	ISH Noční expres, s.r.o., Býkev 83, 27601, CZ	26.05.2006
264314	DM International s. r. o., U Průhonu 799, Praha 7, 17000, CZ	07.06.2006
264523	" P O K O R N Ý, spol. s r.o. ", Trnkova 115, č.p. 2788, Brno - město, 62800, CZ	09.06.2006
264524	" P O K O R N Ý, spol. s r.o. ", Trnkova 115, č.p. 2788, Brno - město, 62800, CZ	09.06.2006
265032	PPF Art a.s., Purkyňova 74/2, Praha 1, 11304, CZ	05.06.2006
265064	HEXXA komunikační agentura s.r.o., Pekárenská 42, Zlín - Příluky, 76001, CZ	19.05.2006
265293	ISH Noční expres, s.r.o., Býkev 83, 27601, CZ	26.05.2006
265294	ISH Noční expres, s.r.o., Býkev 83, 27601, CZ	26.05.2006
266043	HEXXA komunikační agentura s.r.o., Pekárenská 42, Zlín - Příluky, 76001, CZ	19.05.2006
266262	AJV-ENERGO, a.s., Václavské nám. 66, Praha 1, 11000, CZ	31.05.2006
267327	UNITED BRANDS, s. r. o., Květnové náměstí 14, Průhonice, 25243, CZ	05.06.2006
268515	ALMA Nová Bystřice, a. s., Vídeňská 136, Nová Bystřice, 37833, CZ	24.05.2006
268905	UNITED BRANDS, s.r.o., Květnové náměstí 14, Průhonice, 25243, CZ	01.06.2006
268981	SMART goods s.r.o., J. Silného 2683, Kroměříž, 76701, CZ	06.06.2006
269541	EHRMANN Stříbro, s.r.o., Revoluční 845, Stříbro, 34901, CZ	24.05.2006

Číslo zápisu	Vlastník	S účinností od
269871	CORELLI Limited s. r. o., U svatého ducha 9, Praha 1, 11000, CZ	05.06.2006
269942	H + H Celcon CZ s. r. o., Růžodol 1, Litvínov, okres Most, 43601, CZ	22.05.2006
271126	EHRMANN Stříbro, s.r.o., Revoluční 845, Stříbro, 34901, CZ	24.05.2006
271342	Profitness Česká republika a.s., Na Pankráci 1618/30, Praha 4, 14000, CZ	14.06.2006
271343	Profitness Česká republika a.s., Na Pankráci 1618/30, Praha 4, 14000, CZ	14.06.2006
271344	Profitness Česká republika a.s., Na Pankráci 1618/30, Praha 4, 14000, CZ	14.06.2006
271522	CET 21 spol. s r.o., Kříženeckého náměstí 322, Praha 5, 15252, CZ	13.06.2006
271527	CET 21 spol. s r.o., Kříženeckého náměstí 322, Praha 5, 15252, CZ	02.06.2006
271824	Profitness Česká republika a.s., Na Pankráci 1618/30, Praha 4, 14000, CZ	14.06.2006
272626	PREFA BRNO, a.s., Kulkova 10/4231, Brno, 61500, CZ	24.05.2006
272794	DATRON, a.s., Vachkova 3008, Česká Lípa, 47001, CZ	23.05.2006
273218	Hypoteční banka, a.s., Budějovická 409/1, Praha 4, 14000, CZ	06.06.2006
273352	PREFA BRNO, a.s., Kulkova 10/4231, Brno, 61500, CZ	24.05.2006
273353	PREFA BRNO, a.s., Kulkova 10/4231, Brno, 61500, CZ	24.05.2006
274577	TK Development Czech II. s.r.o., Karolinská 650/1, Praha 8 - Karlín, 18600, CZ	18.05.2006
274911	Profitness Česká republika a.s., Na Pankráci 1618/30, Praha 4, 14000, CZ	14.06.2006
276328	BEFI, spol. s r.o., Vinohradská 6/343, Praha 2 - Vinohrady, 12000, CZ	30.05.2006
276412	Václav Svoboda, Žižkova 888, Nýrsko, 34022, CZ	25.05.2006
276413	Ing. Jiří Svejkovský, Bystřice nad Úhlavou 20, Nýrsko, 34022, CZ	25.05.2006
277906	Viacom International Inc., 1515 Broadway, New York, NY, US	05.06.2006
279247	TK Development Czech II, s.r.o., Karolinská 650/1, Praha 8 - Karlín, 18600, CZ	18.05.2006
279512	" P O K O R N Ý, spol. s r.o. ", Trnkova 115, č.p. 2788, Brno - město, 62800, CZ	09.06.2006
280180	Trenkwalder KAPPA people a.s., Heřmanická 1648/5, Ostrava - Slezská Ostrava, 71000, CZ	23.05.2006
280598	Eurocapital Czechia a. s., Na Pankráci 1062/58, Praha 4, 14000, CZ	22.05.2006
280626	Cíl, výrobní družstvo, Olomoucká 116, Prostějov, 79710, CZ	30.05.2006
280973	DANTE.CZ, s.r.o., U Učiliště 1, Ostrava - Kunčice, 70700, CZ	13.06.2006
281094	Meopta - optika, s.r.o., Kabelíkova 1, Přerov, 75002, CZ	06.06.2006

## Ostatní rozhodné údaje a úřední opravy

(111) **236522**  
(210) O-148148

Datum provedení změny: 07.06.2006

V návaznosti na mezinárodní zápis byl termín "výrobky studené kuchyně (s výjimkou sýrů a mléčných výrobků), zejména saláty, aspiky přezazen ze třídy 30 do třídy 29.

(111) **281689**  
(210) O-158036

Datum provedení změny: 14.06.2006

Na základě rozhodnutí Městského soudu v Praze č.j. 9 Ca 8/2004-11 byl zrušen zápis ochranné známky do rejstříku ochranných známek pod číslem zápisu 258974.

(111) **240107**  
(210) O-159239

Datum provedení změny: 18.05.2006

V návaznosti na mezinárodní zápis se opravuje seznam výrobků a služeb takto: termín "fotografování" se přezazuje ze tř. 42 do tř. 41.

(111)  
(210) O-344712

Datum provedení změny: 06.06.2006

Na žádost přihlašovatele bylo provedeno omezení seznamu výrobků a služeb takto:

(9) všechny sítě z oblasti výpočetní techniky a jejich jednotlivé části i náhradní díly, včetně sítí datových, informačních a telekomunikačních, přístroje a nástroje optické, přístroje a nástroje k měření a signalizování, přístroje a zařízení pro záznam, přenos, převod, zpracování a reprodukci zvuku, obrazu, textu nebo jiných dat či informací, nosiče záznamů zvuku, obrazu, textu nebo jiných dat či informací, data, databáze, databázové produkty, databázové systémy, informace a záznamy v elektronické podobě týkající se pracovních příležitostí, bez ohledu na to, zda uložené na samostatných nosičích a/nebo v rámci datových, informačních či telekomunikačních sítí, elektronické časopisy, elektronická periodika a knihy v elektronické podobě, související software a hardware, včetně elektronických multimediálních aplikací, multimediálních nebo informačních katalogů a aplikací pro prohlížení, zpracovávání nebo uchovávání dat týkajících se práce v elektronické podobě; (16) papír, lepenka a výrobky z těchto materiálů zatříděné ve třídě 16, výrobky z papíru, plakáty, kalendáře, pohlednice, gratulace, dopisní papíry, obálky, samolepky, obtisky, poznámkové bloky, desky na spisy, pořadače, omalovánky, activity books, balící papír, obaly všeho druhu papírové, listy, pytlíky a sáčky pro obalovou techniku spadající do této třídy, školní sešity, skicáky, tužky, pastelky, tuhy, gumy, ořezávátka, ořezávátka strojky, penály, papírové tašky, papírové kapesníky, papírové ubrusy a ubrusky, těžítka na papíry, tiskoviny, tiskopisy, časopisy, periodika, knihy, databázové produkty v papírové formě, databáze v papírové formě, tiskoviny z oblasti telekomunikací, tiskárenské výrobky, písma pro tiskárny, losy, štočky, potřeby pro knižní vazby, psací stroje a kancelářské potřeby kromě nábytku, učební pomůcky s výjimkou přístrojů, umělecké nebo ozdobné předměty z papíru, obaly bublinové (z umělých hmot); (35) shromažďování, poskytování, třídění, překlad nebo jiné zpracovávání obchodních nebo podnikatelských informací týkajících se pracovních příležitostí včetně vytváření, zpracovávání a třídění dat v rámci databází, pomoc při řízení obchodní činnosti, průzkum trhu, šíření propagačních informací, zejména systemizace informací do počítačových databází, zpracovávání specializovaných podnikových evidencí, reklamní a propagační činnost, rozšiřování a poskytování reklamních a inzertních materiálů týkajících se práce - periodických a neperiodických tiskovin, zejména novin, časopisů určených pro reklamu a propagaci, prospektů, letáků, katalogů, reklamní literatury, brožur v tištěné podobě, na jiných nosných médiích či prostřednictvím sítě Internet nebo jiné obdobné veřejné či neveřejné telekomunikační sítě; (38) komunikace a přenos dat týkajících se práce prostřednictvím veřejné nebo neveřejné telekomunikační sítě včetně Internetu pomocí telefonů, mobilních telefonů, telefaxů, satelitů, počítačů či terminálů nebo jakýmkoliv jinými prostředky, včetně přenosu elektronické pošty a přenosu dat v reálném čase (přenosu zvuku, obrazu, textu nebo jiných dat či informací) a poskytování a zprostředkovávání služeb s tím spojených včetně poskytování přístupu a připojení k těmto telekomunikačním sítím včetně Internetu, provozování veřejné nebo neveřejné telekomunikační sítě, poskytování obsahu včetně šíření a zpřístupňování elektronických tiskovin, časopisů, periodik, knih a jiných dat prostřednictvím veřejné nebo neveřejné telekomunikační sítě včetně Internetu, shromažďování, zpracovávání a poskytování informačních služeb na Internetu včetně provozování elektronických nástěnek, diskusních skupin a fór a poskytování přístupu k on-line informačním službám a databázím, tisková agentura; (41) služby v oblasti vzdělávání, zábavy a sportu, elektronické publikování (DTP), digitální zpracování obrazu; (42) návrhy, strukturování a programování či jiné vytváření počítačových programů a počítačových systémů týkajících se pracovních příležitostí zejména programového vybavení internetových, intranetových či jiných síťových serverů, serverových stanic a systémů, včetně jejich instalace, zavádění, aktualizace a údržby, návrhy, strukturování a programování či jiné vytváření databází, jiných datových systémů a aplikací pro jejich zpracování, včetně jejich poskytování přístupu k nim a jejich instalace, zavádění, aktualizace a údržby, návrhy, strukturování a programování či jiné vytváření internetových či intranetových počítačových stránek a nástěnek (webpages a websites) a internetových či intranetových aplikací, včetně jejich instalace, zavádění, aktualizace a údržby, hostování (poskytování volného prostoru) pro internetové či intranetové počítačové stránky a nástěnky (webpages a websites) nebo hostování (poskytování volného prostoru) v rámci těchto stránek či nástěnek, hostování (poskytování volného prostoru) pro internetové či intranetové aplikace, převod (konverze) počítačových programů, dat či jiných údajů v elektronické podobě z různých formátů do jiných formátů, převod (konverze) dokumentů, dat či jiných údajů z fyzických médií na elektronická média.

(111)  
(210) O-359412

Datum provedení změny: 06.06.2006

Organizačně-technickým nedopatřením byla ve Věstníku Úřadu č. 6 z roku 2005 zveřejněna přihláška ochranné známky č. spisu O - 359412 se seznamem, obsahujícím ve tř. 41 "výchova, vzdělávání" a ve tř. 42 "vědecké a technologické služby, průmyslové analýzy a výzkum". Správně je ve tř. 41 "zábava, sportovní a kulturní aktivity" a ve tř. 42 "návrh a vývoj počítačového hardwaru a softwaru, právní služby".

(111) **272916**  
(210) O-420915

Datum provedení změny: 30.05.2006

V návaznosti na mezinárodní zápis se opravuje seznam výrobků a služeb a jeho zařazení takto: pojem "masové omáčky" se přeřazuje ze třídy 29 do třídy 30.

(111) **275778**  
(210) O-425211

Datum provedení změny: 12.06.2006

V souvislosti s mezinárodním zápisem předmětné ochranné známky se seznam výrobků přetřídí takto: (1) prostředky na ochranu rostlin (dřevin) proti chorobám, prostředky na ochranu proti okusu a ohryzu lesní zvěří; (5) prostředky na ochranu rostlin proti chorobám a škůdcům (fungicidy, insekticidy).

(111) **275779**  
(210) O-425212

Datum provedení změny: 12.06.2006

V souvislosti s mezinárodním zápisem předmětné ochranné známky se seznam výrobků přetřídí takto: (1) prostředky na ochranu rostlin (dřevin) proti chorobám, prostředky na ochranu proti okusu a ohryzu lesní zvěří; (5) prostředky na ochranu rostlin proti chorobám a škůdcům (fungicidy, insekticidy).

(111) **277446**  
(210) O-425347

Datum provedení změny: 24.05.2006

Úřední oprava:

Chybný otisk se zněním PEPPERMINT nahrazen správným vyobrazením se zněním GREEN TEA (viz internet).

(111) **281563**  
(210) O-432271

Datum provedení změny: 07.06.2006

Administrativní chybou byla přihláška ochranné známky zapsána pro neúplný seznam výrobků. Úplný seznam výrobků zní takto: (3) přípravky pro péči o pleť, zejména přípravky čistící pleť, čistící tampónky, čistící pásky, krémy, gely, mléka a vody ošetřující pleť, oční krémy, oční vodičky (roztoky) a ošetřující přípravky na oči, hydratační krémy, gely a vody, pletové krémy, vody, tampónky a masky na odlupování kůže, přípravky pro péči o tělo, zejména tělová mléka a vody, tělové krémy a tělové kosmetické vodičky, krémy a vody na ruce, krémy a vody na nohy.

## Přehled zveřejněných přihlášek barevných ochranných známek

### Číselný přehled

O-420153, O-422143, O-426805, O-427308, O-429399, O-429402, O-430061, O-430641, O-431240, O-431557, O-431720, O-431889, O-432279, O-432304, O-432357, O-432404, O-432573, O-432803, O-432866, O-432867, O-432870, O-432871, O-432895, O-432905, O-432937, O-433074, O-433099, O-433119, O-433369, O-433484, O-433700, O-433766, O-433767, O-433827, O-433828, O-433829, O-433908, O-433986, O-434065, O-434066, O-434272, O-434367, O-434393, O-434417, O-434437, O-434459, O-434590, O-434679, O-434773, O-434775, O-434817, O-434818, O-434879, O-435056, O-435058, O-435066, O-435229, O-435308, O-435309, O-435391, O-435393, O-435395, O-435449, O-435453, O-435479, O-435509, O-435525, O-435527, O-435528, O-435538, O-435561, O-435572, O-435602, O-435644, O-435874, O-435914, O-435942, O-435991, O-436016, O-436070, O-436090, O-436102, O-436213, O-436221, O-436243, O-436322, O-436361, O-436376, O-436416, O-436417, O-436426, O-436428, O-436429, O-436430, O-436431, O-436436, O-436437, O-436445, O-436446, O-436472, O-436479, O-436482, O-436489, O-436494, O-436524, O-436525, O-436526, O-436566, O-436603, O-436608, O-436623, O-436624, O-436649, O-436652, O-436656, O-436659, O-436696, O-436704, O-436709, O-436741, O-436742, O-436760, O-436761, O-436768, O-436774, O-436776, O-436777, O-436783, O-436830, O-436841, O-436872, O-436893, O-436895, O-436903, O-436983, O-436993, O-436994, O-436999, O-437004, O-437006, O-437015, O-437028, O-437029, O-437052, O-437053, O-437054, O-437064, O-437137, O-437148, O-437155, O-437156, O-437157, O-437177, O-437180, O-437194, O-437199, O-437201, O-437213, O-437228, O-437258, O-437259, O-437260, O-437277, O-437284, O-437287, O-437288, O-437442, O-437443, O-437473, O-437489, O-437500, O-437501, O-437504, O-437505, O-437513, O-437517, O-437518, O-437523, O-437526, O-437529, O-437532, O-437534, O-437536, O-437564, O-437566, O-437567, O-437572, O-437714, O-437716, O-437717, O-437747, O-437760, O-437767, O-437799, O-437852, O-437906, O-437953, O-437954,

*Použitý postup neumožňuje ve všech případech věrnou reprodukci všech jednotlivých odstínů barev*

## Zveřejněné přihlášky ochranných známek - barevná vyobrazení

O-420153



O-429402

EXPAT • CENTER

O-431720



O-422143



O-430061



O-431889



O-426805



O-430641

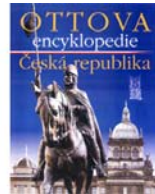

O-432279

BlueStone  
ČESKÉ RADIOKOMUNIKACE*Kde ostatní končí, my začínáme.*

O-427308



O-431240

RUSTBLOCK

O-432304



O-429399

EXPAT • CENTER  
ČESKÉ SPORITELNY

O-431557

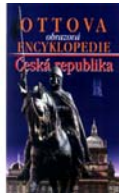

O-432357

THINK BIG

O-432404



O-432871



O-433119



O-432573



O-432895



O-433369



O-432803



O-432905



O-433484



O-432866



O-432937



O-433700

GREEN

O-432867



O-433074



O-433766



O-432870



O-433099



O-433767



O-433827



O-434066

LL-C (Certification)

O-434459

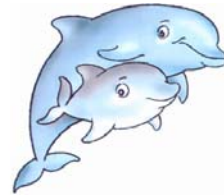

O-433828



O-434272



O-434590



O-433829



O-434367



O-434679



O-433908



O-434393



O-434773



O-433986



O-434417



O-434775



O-434065



O-434437



O-434817





O-434818



O-435308



O-435453



O-434879



O-435309



O-435479



O-435056



O-435391



O-435509



O-435058



O-435393



O-435525



O-435066



O-435395



O-435527



O-435229



O-435449



O-435528



O-435538



O-435914



O-436102



O-435561



O-435942



O-436213



O-435572



O-435991



O-436221



O-435602



O-436016



O-436243



O-435644



O-436070



O-436322



O-435874



O-436090



O-436361



O-436376



O-436430

**FORTUNA**  
sázková kancelář

O-436472



O-436416

**SNADNÁ PŮJČKA** PRO SENIORY

O-436431



O-436479



O-436417

**SNADNÁ PŮJČKA** PRO PODNIKATELE

O-436436



O-436482

**TELČSKÝ  
DŮM**

O-436426



O-436437



O-436489



O-436428

**FORTUNA**  
vsadte se

O-436445



O-436494

**Profesionál**

O-436429

**FORTUNA**

O-436446



O-436524



O-436525

*Ocean Sticks*

O-436624

*Miňonky*  

O-436704

*Brno*  
*Gard*

O-436526

*Ocean Snacks*

O-436649

  
INŽENYRSKÁ KANCELÁŘ

O-436709

Koření tisíce  
a jedné chuti

O-436566

*SKI4U*

O-436652

CELEBRITY

O-436741

GOREPOX  
barva, která dýchá

O-436603



O-436656

Vietnam  
ViệtbáoEU

O-436742

GOREPOX

O-436608



O-436659



O-436760



O-436623

*Miňonky*

O-436696

  
EUROENGINEERS

O-436761



O-436768

 luxinterier

O-436841

 technolak

O-436993



O-436774

 Credial

O-436872

 SKANDAL!

O-436994

  
GENERAL HEALTH INSURANCE COMPANY  
OF THE CZECH REPUBLIC

O-436776

 AVHB  
Hydraulika

O-436893

 NÁRODNÍ BANKA VIM  
NBV  
ČESKÁ REPUBLIKA  
PRAHA

O-436999



O-436777

 glass Fantasy

O-436895

 IKAROS

O-437004



O-436783

 DMO servis

O-436903

 B & C  
BEN & CO

O-437006

  
JIKAPERLA

O-436830

 CHOCOTERIE

O-436983

 pro mlsné jazýčky

O-437015

 S L O T  
o m e g a

O-437028



O-437137



O-437180



O-437029



O-437148



O-437194



O-437052



O-437155



O-437199



O-437053



O-437156



O-437201



O-437054



O-437157



O-437213



O-437064



O-437177



O-437228



O-437258



O-437288



O-437501



O-437259



O-437442



O-437504



O-437260



O-437443



O-437505



O-437277



O-437473



O-437513



O-437284



O-437489



O-437517



O-437287



O-437500



O-437518



O-437523



O-437564

*Natrix* **vz** *sra*

O-437717



O-437526



O-437566



O-437747

**TROSEČNÍK**

O-437529



O-437567



O-437760



O-437532



O-437572



O-437767



O-437534



O-437714



O-437799



O-437536



O-437716



O-437852

**KUCHYNĚ**  
**Voráč**



**O-437906**



**O-437953**



**Klidný život v rovnováze**

---

**O-437954**



**CÍL NA DOSAH**

---