

OBSAH

Zveřejněné přihlášky vynálezů	3
Udělené patenty (č. 296609 - 296734)	23
Evropské patentové přihlášky a evropské patenty s účinky pro Českou republiku	42
Zapsané užité vzory (č. 16365 - 16449)	64
Zapsané průmyslové vzory (č. 33321 - 33368)	75
Zapsané topografie (č.)	
Dodatková ochranná osvědčení pro léčiva a pro přípravky na ochranu rostlin	100
Úřední rozhodnutí a oznámení	102

CONTENTS

Published Patent Application	3
Granted Patents (Nr. 296609 - 296734)	23
European patent applications and European patents with effects for the Czech Republic	42
Registered Utility Models (Nr. 16365 - 16449)	64
Registered Industrial Designs (Nr. 33321 - 33368)	75
Registered Topographies (Nr.)	
Supplementary Protection Certificates for Medicaments and Plant Protection Products	100
Official decisions and announcements	102

Kódy pro označování jednotlivých druhů dokumentů

Příhlášky vynálezů zveřejněné podle zákona č. 527/1990 Sb.	- kód A3	Zapsaná autorská osvědčení po odtajnění	- kód B1
Udělené patenty podle zákona č. 527/1990 Sb.	- kód B6	Zapsané užité vzory podle zákona č. 478/1992 Sb.	- kód U1

Číselné INID kódy pro označování bibliografických dat

(11) - číslo patentu/zápisu/osvědčení	(54) - název
(15) - datum zápisu průmyslového vzoru	(55) - vyobrazení průmyslového vzoru
(21) - číslo přihlášky/žádosti	(57) - anotace
(22) - datum podání přihlášky/žádosti	(68) - číslo základního patentu
(23) - údaje o výstavní prioritě	(71) - označení přihlašovatele/žadatele
(28) - počet průmyslových vzorů	(72) - označení původce
(31) - číslo prioritní přihlášky	(73) - označení majitele/vlastníka
(32) - datum podání prioritní přihlášky	(74) - označení zástupce
(33) - země priority	(86) - číslo mezinárodní přihlášky
(40) - datum zveřejnění přihlášky vynálezu	(87) - číslo mezinárodního zveřejnění
(45) - datum zveřejnění zapsaného průmyslového vzoru	(92) - číslo, datum a orgán registrace
(47) - datum zveřejnění udělení patentu a zápisu užitého vzoru, datum zápisu užitého vzoru, datum oznámení udělení evropského patentu v Evropském patentovém věstníku	(94) - doba platnosti osvědčení
(51) - mezinárodní patentové třídění / Locarnské třídění průmyslových vzorů	(95) - označení přípravku
	(96) - datum podání a číslo evropské patentové přihlášky
	(97) - datum zveřejnění a číslo zveřejnění evropské patentové přihlášky v Evropském patentovém věstníku, číslo evropského patentu

Kódy pro kódování záhlaví oznámení publikovaných ve Věstníku (Standard WIPO ST 17)

BB9A	zveřejněné přihlášky vynálezů	MK4A	zánik patentů uplynutím doby platnosti
FG1K	zapsané užité vzory	MK4F	zánik autorských osvědčení uplynutím doby platnosti
FG4A	udělené patenty	MK4Q	zánik průmyslového vzoru uplynutím doby ochrany
FG4Q	zapsané průmyslové vzory	MM4A	zánik patentů pro nezaplacení ročních poplatků
LD3K	částečný výmaz užitého vzoru	MM4F	zánik autorských osvědčení pro nezaplacení ročních poplatků
LD4Q	částečný výmaz průmyslového vzoru	ND1K	prodloužení platnosti užitého vzoru
MA4A	zánik patentu vzdáním se	ND4Q	obnova doby ochrany průmyslového vzoru
MA4F	zánik autorských osvědčení vzdáním se	PA4A	změna autorského osvědčení na patent
MC3K	výmaz užitého vzoru	PC9A	změna dispozičního práva k vynálezu
MC4A	zrušení patentu	PD1K	převod práv a ostatní změny majitelů užitého vzoru
MC4F	zrušení autorského osvědčení	PD4A	převod práv a ostatní změny majitelů patentů
MC4Q	výmaz průmyslového vzoru	PD4Q	převod práv a ostatní změny vlastníků průmyslových vzorů
MH1K	zánik užitého vzoru vzdáním se	QA9A	nabídka licence
MH4A	částečné zrušení patentu	SB4A	zapsané patenty do rejstříku po odtajnění
MH4F	částečné zrušení autorského osvědčení	SB4F	zapsaná autorská osvědčení do rejstříku po odtajnění
MH4Q	zánik průmyslového vzoru vzdáním se		
MK1K	zánik užitého vzoru uplynutím doby platnosti		

Opravy Změny Různé

Opravy u přihlášek vynálezů s žádostí o udělení patentu

HA9A	jmenování vynálezce	HF9A	oprava dat
HB9A	oprava jmen	HG9A	oprava chyb v třídění
HC9A	změna jmen	HH9A	oprava nebo změna všeobecně
HD9A	oprava adres	HK9A	tiskové chyby v úřed. věstnících
HE9A	změna adres		

Opravy ochranných dokumentů

patenty	autorská osvědčení	užité vzory	průmyslové vzory	
TA4A	TA4F	TA1K	TA4Q	jmenování vynálezce
TB4A	TB4F	TB1K	TB4Q	oprava jmen
TC4A	TC4F	TC1K	TC4Q	změna jmen
TD4A	TD4F	TD1K	TD4Q	oprava adres
TE4A	TE4F	TE1K	TE4Q	změna adres
TF4A	TF4F	TF1K	TF4Q	oprava dat
TG4A	TG4F	TG1K	TG4Q	oprava chyb v třídění
TH4A	TH4F	TH1K	TH4Q	oprava nebo změna všeobecně
TK9A	TK9F	TK1K	TK4Q	tiskové chyby v úřed. věstnících

Dvoupísmenné kódy pro označování zemí a mezinárodních organizací použité ve věstníku

AT	Rakousko
AU	Austrálie
BE	Belgie
CA	Kanada
CH	Švýcarsko
CY	Kypr
CZ	Česká republika
DE	Spolková republika Německo
DK	Dánsko
EP	Evropský patent
FI	Finsko
FR	Francie
GB	Velká Británie
HU	Maďarsko
IE	Irsko
IL	Izrael
IS	Island
IT	Itálie
JP	Japonsko
LU	Lucembursko
MX	Mexiko
NL	Nizozemí
NO	Norsko
PL	Polsko
SE	Švédsko
SG	Singapur
SK	Slovensko
US	Spojené státy americké
WO	WIPO
XY	Neuvedeno

Dvoupísmenné kódy pro označování států USA použité ve věstníku

AZ	Arizona
CA	California
CT	Connecticut
IL	Illinois
IN	Indiana
MA	Massachusetts
MI	Michigan
MO	Missouri
NJ	New Jersey
NY	New York
OH	Ohio
PA	Pennsylvania
PR	Puerto Rico
WA	Washington
WI	Wisconsin

BB9A Zveřejněné přihlášky vynálezů - přehled podle čísel přihlášek

Dále uvedené přihlášky vynálezů byly zveřejněny dnem, uvedeným ve Věstníku podle zákona č. 527/1990 Sb., o vynálezech a zlepšovacích návrzích, ve znění pozdějších předpisů, a jsou k dispozici v patentové knihovně Úřadu průmyslového vlastnictví, Antonína Čermáka 2a, 160 68, Praha 6.

2003-2794	C 04 B 35/106	(2006.01)
2004-28	B 23 K 15/00	(2006.01)
2004-29	B 23 K 9/04	(2006.01)
2004-775	B 32 B 1/08	(2006.01)
2004-803	A 47 C 7/58	(2006.01)
2004-814	B 32 B 27/40	(2006.01)
2004-912	D 06 F 33/02	(2006.01)
2004-962	C 03 B 7/07	(2006.01)
2004-965	F 28 D 21/00	(2006.01)
2004-966	B 64 C 11/46	(2006.01)
2004-969	B 01 D 53/34	(2006.01)
2004-970	B 23 D 17/00	(2006.01)
2004-971	F 15 B 20/00	(2006.01)
2004-972	F 24 F 5/00	(2006.01)
2004-977	B 66 F 7/16	(2006.01)
2004-980	A 01 B 15/08	(2006.01)
2004-982	A 61 L 2/07	(2006.01)
2004-983	C 07 D 417/12	(2006.01)
2004-984	A 01 K 97/04	(2006.01)
2004-985	F 01 C 1/34	(2006.01)
2004-988	F 04 D 7/00	(2006.01)
2004-989	F 21 S 8/10	(2006.01)
2004-990	F 21 S 8/10	(2006.01)
2004-992	D 04 B 15/68	(2006.01)
2004-995	F 23 N 5/24	(2006.01)
2004-996	A 01 M 7/00	(2006.01)
2004-998	B 01 D 15/00	(2006.01)
2004-1000	B 01 D 24/38	(2006.01)
2004-1002	A 61 K 31/138	(2006.01)
2004-1003	A 23 K 1/10	(2006.01)
2004-1007	G 01 N 27/38	(2006.01)
2004-1008	A 61 L 2/24	(2006.01)
2004-1009	B 28 B 11/00	(2006.01)
2004-1010	A 45 C 3/04	(2006.01)
2004-1012	B 23 B 51/10	(2006.01)
2004-1013	F 03 D 7/06	(2006.01)
2004-1016	A 23 L 1/06	(2006.01)
2004-1017	G 01 N 31/22	(2006.01)
2004-1018	B 60 T 1/12	(2006.01)
2004-1020	A 61 K 31/41	(2006.01)
2004-1027	C 07 D 401/12	(2006.01)
2004-1033	E 04 G 1/04	(2006.01)
2004-1036	B 60 R 13/10	(2006.01)
2004-1107	A 61 K 38/08	(2006.01)
2005-41	B 61 D 3/18	(2006.01)
2005-151	H 01 P 5/12	(2006.01)
2005-158	D 01 H 4/40	(2006.01)
2005-167	F 24 F 12/00	(2006.01)
2005-188	C 04 B 18/04	(2006.01)
2005-189	C 04 B 18/10	(2006.01)
2005-193	A 63 B 22/04	(2006.01)
2005-199	C 12 Q 1/68	(2006.01)
2005-342	C 22 C 22/00	(2006.01)
2005-345	C 12 N 9/78	(2006.01)
2005-437	H 04 M 1/02	(2006.01)
2005-461	F 24 F 13/078	(2006.01)
2005-581	B 23 C 5/22	(2006.01)
2005-618	H 01 T 13/08	(2006.01)
2005-622	G 09 B 29/04	(2006.01)
2005-623	B 21 D 47/04	(2006.01)
2005-648	B 23 B 27/14	(2006.01)
2005-753	A 61 L 27/38	(2006.01)
2005-773	B 22 D 39/06	(2006.01)
2005-831	F 26 B 3/00	(2006.01)
2006-24	A 61 L 27/38	(2006.01)
2006-31	A 61 K 31/138	(2006.01)
2006-41	C 07 D 495/04	(2006.01)
2006-60	C 07 D 495/04	(2006.01)

Zveřejněné přihlášky vynálezů - řazené podle MPT

- (51) **A01B 15/08** (2006.01)
 (21) **2004-980**
 (71) Jihočeská univerzita v Českých Budějovicích Zemědělská fakulta, České Budějovice, CZ
 (72) Váchal Jan Prof. Ing. CSc., České Budějovice, CZ
 Váchalová Radka Ing., České Budějovice, CZ
 Váchalová Petra Ing., České Budějovice, CZ
 (54) **Orební těleso**
 (22) 21.09.2004
 (57) Orební těleso je konvexního tvaru a sestává z odhrnovačky (1), opatřené ve spodní části čepelí (7). Plocha odhrnovačky (1) je perforována alespoň jedním průtokovým otvorem (2), který je opatřen ostřím (3) v náběhové oblasti rozdělující tok materiálu mezi přední stranu (8) a zadní stranu (9) odhrnovačky (1). Za jedním či více průtokovými otvory (2) může být na zadní straně (9) odhrnovačky (1) upevněna dílčí odhrnovačka (4). Průtokové otvory (2) mohou být různého tvaru, s výhodou kruhového, oválného nebo trojúhelníkového. Orební těleso může být doplněno rozřezávacím nožem (5) nebo podrývákem (6). Orební těleso je určeno jak pro lehké, tak zejména pro těžké a druhotně ztuhlé půdy.
 (74) KUDRLIČKA & SEDLÁK Advokátní, patentová a známková kancelář, Ing. Jiří Sedlák, Husova 5, České Budějovice, 37001

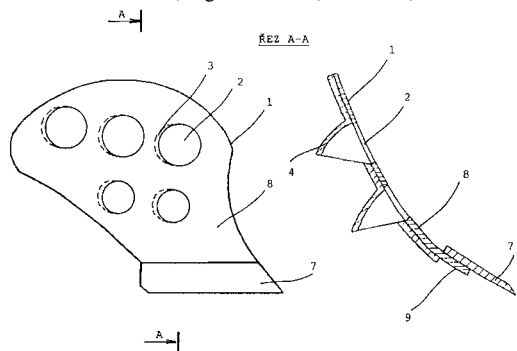

rotační talíř (4), který je upevněn na druhém konci hřídele (13) motoru (7), procházejícím středem stacionárního talíře (1). Rotační talíř (4) má na své čelní ploše, přilehlé ke stacionárnímu talíři (1) vytvořenou rezonanční dutinu (12), která překrývá přes šterbinu (14) obvodovou hranu čela stacionárního talíře (1). Do rezonanční dutiny (12) je zaústěna nejméně jedna tryska (6) přívodu postřikového média. Stacionární talíř (1) je opatřen vysokonapěťovou mezikruhovou elektrodou (3), orientovanou proti šterbině (14), která slouží k vybuzení elektrického náboje v jednotlivých kapkách aerosolového mraku postřikového média.

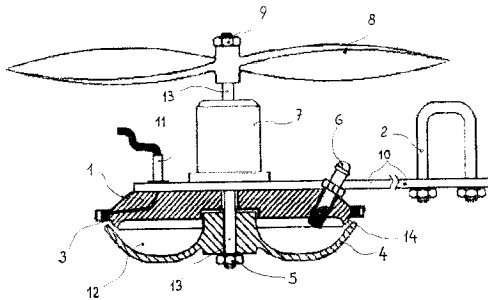

- (51) **A23K 1/10** (2006.01)
A23K 1/18 (2006.01)
 (21) **2004-1003**
 (71) Flachs František, Holešov, CZ
 (72) Flachs František, Holešov, CZ
 (54) **Sušené vepřové střívko a způsob jeho výroby**
 (22) 01.10.2004
 (57) Sušené vepřové střívko vytvořené ze syrového vepřového střívka zbaveného střežních zbytků vykazuje v usušeném stavu tvar pružné hadice s obsahem 5 až 20% vlhkosti. Vnitřní část pružné hadice je tvořena vnější tukovou stranou syrového střívka. Způsob sušení vepřového střívka spočívá v tom, syrové vepřové střívko požadované délky se obrátí vnější tukovou vrstvou dovnitř a navlékne se délkou přibližně 5 cm na dutou trubičku. Následuje opláchnutí vnitřního povrchu střívka vodou vedenou přes dutou trubičku a následně opláchnutí vnějšího povrchu střívka také vodou. Takto opláchnuté střívko se suší v sušící místnosti vyhřáté na teplotu 30 °C ± 3 °C, současně, aby se urychlil proces sušení, se do duté trubičky s navléknutým střívkem vhání ze zásobníku stlačeného vzduchu vzduch také o teplotě 30 °C ± 3 °C. Vlhký vzduch vzniklý sušením se ze sušící místnosti odvádí ventilátorem a současně se do sušící místnosti přivádí předehřátý vzduch o teplotě 30 °C ± 3 °C z místnosti umístěné před sušící místností. Doba sušení střívka v sušící místnosti je v intervalu 6 až 24 hod.

- (51) **A01K 97/04** (2006.01)
A23K 1/18 (2006.01)
 (21) **2004-984**
 (71) KrmiMo, spol. s r. o., Tetčice, CZ
 (72) Mohelský Martin Ing., Brno, CZ
 Balík Vlastimil Ing., Brno, CZ
 (54) **Návnadová směs pro vnašení ryb a způsob její výroby**
 (22) 21.09.2004
 (57) Návnadová směs pro vnašení ryb při sportovním rybolovu obsahuje obiloviny v množství 1 až 80 % hmotn., doplněné do 90 % hmotn. pokrutinami a/nebo otrubami a/nebo bílkovinnými komponentami a/nebo luštěninami a/nebo olejninami a/nebo pojivy, přičemž směs dále obsahuje barviva a/nebo aminokyseliny a/nebo aromatické látky a/nebo pšeničné klíčky do 10 % hmotn., vztaženo na 100 % hmotn. návnadové směsi. Řešení se týká rovněž způsobu výroby této návnadové směsi.
 (74) DADEJ, GHEORGHIU, KENDEREŠKI Patentová a známková kancelář, Ing. Dušan Kendereški, Lidická 51, Brno, 60200

(74) Patentová a známková kancelář, Ing. Jaromír Příkryl, Včelín 1161, Hulín, 76824

- (51) **A01M 7/00** (2006.01)
 (21) **2004-996**
 (71) PROGRESS FINANCE, spol. s r. o., Opava, CZ
 (72) Fojtík Miroslav Ing., Ostrava, CZ
 Grochal Rudolf Mgr., Velké Heraltice, CZ
 Vícha Ivan Ing., Opava, CZ
 (54) **Rotační minirosič**
 (22) 27.09.2004
 (57) Rotační minirosič, který se používá k chemickému ošetřování rostlin nebo porostů jejich postřikem pesticidy a obdobnými látkami je tvořen stacionárním talířem (1), k jehož jedné čelní straně je centricky přidružen motor (7) s vrtulí (8) pro usměrňování proudu postřikového média, která je upevněna jednomu konci hřídele (13) motoru (7). K druhé čelní straně stacionárního talíře (1) je přidružen

- (51) **A23L 1/06** (2006.01)
A23L 1/212 (2006.01)
 (21) **2004-1016**
 (71) Výzkumný ústav potravinářský, Praha, CZ
 (72) Kýhos Karel, Praha, CZ
 Strohmalm Jan, Praha, CZ
 Houška Milan Ing. CSc., Praha, CZ
 (54) **Potravinářská hmota z jablečných výlisků a způsob její přípravy**
 (22) 06.10.2004
 (57) Zpracování jablečného odpadu, jablečných výlisků, tepelnou úpravou za vzniku potravinářské hmoty pastovité konzistence, která je výchozí surovinou pro další, plnohodnotné potravinářské výrobky. Současně se využívá jablečná surovina velmi ekonomicky a z podstatné části se snižuje nutnost likvidace jinak nezpracovatelného jablečného odpadu.

(74) Ing. Jiří Štělák, Pařížská 17, Praha 1, 11000

(51) **A45C 3/04** (2006.01)(21) **2004-1010**

(71) Tomášová Věra, Roztoky u Prahy, CZ

(72) Tomášová Věra, Roztoky u Prahy, CZ

(54) **Taška pro nošení plochých krabic s pizzou, dorty nebo podobnými potravinami**

(22) 04.10.2004

(57) Taška pro nošení plochých krabic s pizzou, dorty nebo podobnými potravinami má v nenaplněném stavu v bocích čtyři otvory (1) pro procházení rohů kartónové krabice (6) ven z tašky při vložení krabice (6) do tašky. Otvory (1) jsou zejména tak velké, aby vycházelo ven jedním otvorem (1) pro zajištění stability nesení 15 až 20 % délky hrany krabice (6). Ucha (5) tašky pro její nesení jsou s výhodou provedena s hlubokými výkroji (2) pro snadné vkládání krabic (6).

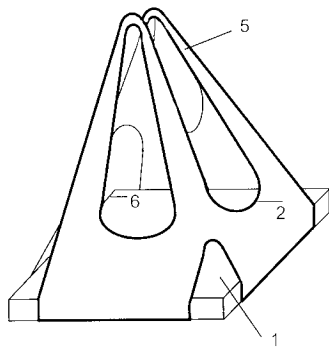
(51) **A47C 7/58** (2006.01)(21) **2004-803**

(71) KLASSA PLUS, s. r. o., Otice, CZ

(72) Šmíd Karel, Otrokovice Kvítkovice, CZ

(54) **Spona, zejména pro spojování židlí nebo stolů**

(22) 12.07.2004

(57) Spona sestává ze dvou částí, kde každá část spony je tvořena úchyttem (2, 9) spojeným se židlí nebo stolem (6, 13), ke kterému je otočně upraven třmen (3, 10). Ve vnitřním prostoru třmenu (3, 10) je upravena podložka (4, 11), přičemž první podložka (4), která je součástí první části spony (1) je opatřena otvorem pro zasunutí čepu (12), který je součástí druhé podložky (11). Druhá podložka (11) je součástí druhé části spony. Čep (12) je opatřen prostředkem pro fixaci jeho polohy v otvoru. Prostředek pro fixaci polohy čepu (12) v otvoru je tvořen kuličkou (16), suvně pohyblivou v otvoru (18) čepu (12), přičemž při vzájemném spojení první části spony se druhou částí spony přesahuje alespoň část povrchu kuličky (16) obvod otvoru.

(74) Ing. Zdeněk Janík, Bulharská 1418, Ostrava-Poruba, 70800

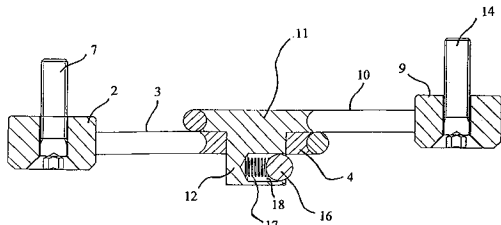
(51) **A61K 31/138** (2006.01)**A61K 9/16** (2006.01)(21) **2004-1002**

(71) PLIVA - Lachema a. s., Brno, CZ

(72) Franc Aleš PharmDr., Brno, CZ

Žaludek Božek RNDr., Brno, CZ

Novotný Zdeněk Ing., Brno, CZ

Brzobohatá Hana RNDr., Brno, CZ

Petrovičová Anna, Brno, CZ

Stejskal Leoš, Tišnov, CZ

(54) **Způsob přípravy orální pevné lékové formy a orální pevná léková forma připravená tímto způsobem**

(22) 30.09.2004

(57) Způsob přípravy orální pevné lékové formy schopné okamžitého uvolnění účinné látky, kterou je ve vodě obtížně rozpustný antiestrogen, zejména tamoxifen citrát, tak že se antiestrogen předmixuje s vodonerozpustným nebo/a lihoneropustným plnivem a případně s alespoň jednou další farmaceuticky přijatelnou pomocnou látkou, přičemž 80% částic plniva nebo jeho směsi s alespoň jednou další farmaceuticky přijatelnou pomocnou látkou má velikost menší než 355 mikrometrů a nejvýše 10% těchto částic má velikost menší než 40 mikrometrů, načež se získaný triturát smísí s vodonerozpustným nebo/a lihoneropustným plnivem a s vodorozpustným nebo/a lihoneropustným pojivem a získaná směs se granuluje v přítomnosti vody nebo/a lihu, které jsou použity v množství nejvýše rovném 8% hmotnosti a získaný granulát se vysuší. Jsou popsány takto připravené orální pevné lékové formy.

(74) Ing. Jan Kubát, Přístavní 24, Praha 7, 17000

(51) **A61K 31/138** (2006.01)**A61K 31/135** (2006.01)**A61P 25/28** (2006.01)(21) **2006-31**

(71) EGIS GYÓGYSZERGYÁR RT., Budapest, HU

(72) Gacsályi István, Budapest, HU

Gigler Gábor, Budapest, HU

Hársing László Gábor, Budapest, HU

Lévay György, Budakeszi, HU

Móricz Krisztina, Budapest, HU

Simó Annamária, Érd, HU

Szénási Gábor, Budapest, HU

(54) **Použití bicyklo[2.2.1]heptanových derivátů pro přípravu neuroprotektivních farmaceutických kompozic**

(22) 16.01.2006

(32) 23.06.2003

(31) 2003/0301906

(33) HU

(86) PCT/PCT/HU2004/000062

(87) WO 2004/112769

(57) Řešení se týká použití sloučenin obecného vzorce I, v němž R³ představuje vodík nebo hydroxylovou skupinu, R¹ představuje vodík nebo alkylovou skupinu a R² představuje alkylovou skupinu, a jejich farmaceuticky přijatelných adičních solí s kyselinami pro přípravu farmaceutických kompozic s neuroprotektivním účinkem.

(74) ROTT, RŮŽIČKA & GUTTMANN Patentová, známková a advokátní kancelář, Ing. Ivana Jirotková, Nad Štolou 12, Praha 7, 17000

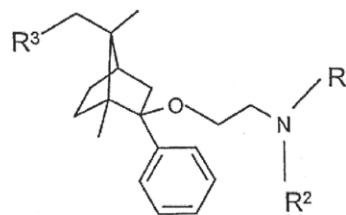
(51) **A61K 31/41** (2006.01)**A61K 31/549** (2006.01)**A61K 9/20** (2006.01)**A61P 9/12** (2006.01)**A61P 9/00** (2006.01)(21) **2004-1020**

(71) Zentiva, a. s., Praha, CZ

(72) Vladovičová Beáta PharmDr., Hlohovec, SK

Lehocký Mikuláš PharmDr., Hlohovec, SK

Kormanová Viera Ing., Hlohovec, SK

Hubinová Viera Mgr., Hlohovec, SK

(54) **Tableta s obsahem valsartanu vyrobená přímým tabletováním**

(22) 07.10.2004

(57) Léčivý přípravek obsahující valsartan, popřípadě

- kombinaci valsartan a hydrochlorothiazid, výrobitelný přímým tabletováním, obsahuje plnivo o velikosti částic 10 až 1000 μm , s výhodou 50 až 400 μm , v množství 20 až 60, s výhodou 40 až 60 % hmotnostních. Přípravek se využívá k léčbě hypertenze a léčbě chronického selhání srdce.
- (74) ROTT, RŮŽIČKA & GUTTMANN Patentová, známková a advokátní kancelář, Ing. Ivana Jirotková, Nad Štolou 12, Praha 7, 17000

- (51) *A61K 38/08* (2006.01)
A61K 9/06 (2006.01)
A61K 8/36 (2006.01)
A61K 8/44 (2006.01)
A61K 8/64 (2006.01)
A61K 8/97 (2006.01)
A61K 36/38 (2006.01)
A61K 36/15 (2006.01)
A61K 36/49 (2006.01)
A61P 29/00 (2006.01)
A61Q 19/00 (2006.01)

(21) 2004-1107

(71) Mahel Miroslav MVDr., Blatná, CZ

(72) Mahel Miroslav MVDr., Blatná, CZ

(54) **Ochranná a hojivá mast s regeneračními a protizánětlivými účinky**

(22) 10.11.2004

- (57) Ochranná a hojivá mast na bázi vazelíny s regeneračními, protiplišňovými a protizánětlivými účinky, která sestává ze směsi, která na 100 objemových dílů mast'ového základu obsahuje 50 až 200 hmotnostních dílů sušiny tkáňového preparátu, obsahujícího 20 až 40% hmotnostních esenciálních aminokyselin ve volné formě a ve formě oligopeptidů a peptidů, a dále 1 až 6 objemových dílů alespoň jedné přísady vybrané ze skupiny zahrnující třezalkový olej, kyselinu jantarovou, cedrový olej, tinkturu z kaštanu a březovou tinkturu nebo březový dehet, přičemž objemové a hmotnostní díly jsou ve stejném vzájemném poměru jako mililitry a miligramy.

- (74) ROTT, RŮŽIČKA & GUTTMANN Patentová, známková a advokátní kancelář, Ing. Ivana Jirotková, Nad Štolou 12, Praha 7, 17000

- (51) *A61L 2/07* (2006.01)

(21) 2004-982

(71) BMT a. s., Brno, CZ

(72) Kořínek Rostislav, Lipůvka, CZ

Ošřádal Jindřich Ing., Bučovice, CZ
 Jankůj Milan Ing., Šardice, CZ

(54) **Zapojení parního sterilizátoru pro sterilizaci roztoků**

(22) 21.09.2004

- (57) Parní sterilizátor obsahující vyvíječ (1) páry a sterilizační komoru (33), která je propojena přes potrubí (43) přívodu páry k vyvíječi (1) páry, má T-spoj (16) napájecí vody připojen na větev napájení tvořenou prvním dvojcestným ventilem (10), napájecím potrubím (9) připojeným k vyvíječi (1) páry, přičemž k T-spoji (16) napájecí vody je připojen nejméně jeden chladicí okruh, ve kterém je uspořádán alespoň jeden dvoucestný ventil a čerpadlo (11) pro přečerpávání vody, přičemž toto je společné jak pro chladicí okruh, tak pro větev napájení.

- (74) DADEJ, GHEORGHIU, KENDEREŠKI Patentová a známková kancelář, Ing. Dušan Kendereški, Lidická 51, Brno, 60200

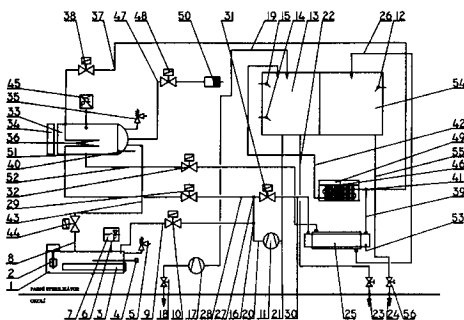

- (51) *A61L 2/24* (2006.01)
C08J 9/00 (2006.01)
B65D 85/73 (2006.01)

(21) 2004-1008

(71) Šavel Jan, České Budějovice, CZ

Kubeš Jan, Havlíčkův Brod, CZ

(72) Šavel Jan, České Budějovice, CZ

Kubeš Jan, Havlíčkův Brod, CZ

(54) **Přístroj pro tvorbu standardní pěny a měření jejího rozpadu**

(22) 04.10.2004

- (57) Přístroj se skládá z napěňovací nádoby (1), míchadla (2) a přívodu (3) plynu. Otáčky míchadla (2) i přívod (3) plynu jsou regulovatelné pomocí regulátorů (4) a (5) tvořených např. elektronickým regulátorem otáček motoru míchadla a ventilem, klapkou nebo kohoutem na přívodu (3) plynu a ovládaných popř. časovým spínačem (6). Přístroj je dále doplněn čidlem (7), měřícím výšku pěny nebo kapaliny vzniklé rozpadem pěny a tím průběh jejího rozpadu v závislosti na čase, popř. ovládacím regulátory (4) a (5), což umožňuje stanovit kinetické konstanty rozpadu pěny.

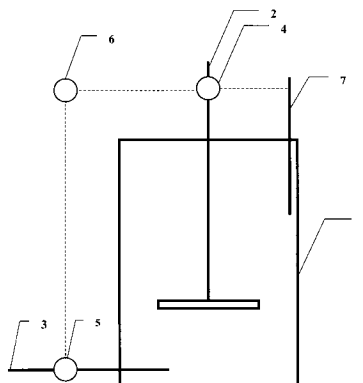

- (51) *A61L 27/38* (2006.01)

A61L 27/18 (2006.01)

A61L 27/22 (2006.01)

A61K 35/12 (2006.01)

C12N 5/00 (2006.01)

C12N 5/06 (2006.01)

(21) 2005-753

(71) MASSACHUSETTS INSTITUTE OF TECHNOLOGY,
 Cambridge, MA, US

TECHNION RESEARCH AND DEVELOPMENT
 FOUNDATION LTD., Haifa, IL

(72) Levenberg Shulamit, Brighton, MA, US

Huang Ngan F., Brooklyn, NY, US

Lavik Erin B., New Haven, CT, US

Itskovitz-Eldor Joseph, Haifa, IL

Langer Robert S., Newton, MA, US

(54) **Umělá tkáňová struktura obsahující embryonální kmenové buňky a způsob její přípravy**

(22) 10.12.2003

(32) 10.12.2003, 31.01.2003, 09.12.2003

(31) 2002/432228, 2003/443926, 2003/731672

(33) CZ, US, CZ

(86) PCT/US2003/039301

(87) WO 2004/053096

- (57) Je popsána umělá tkáňová struktura, která obsahuje embryonální kmenové buňky, trojrozměrnou podpůrnou matici pro buňky, přičemž tato matrice je odolná vůči kontraktilním silám vykonávaným kmenovými buňkami, a alespoň jeden růstový faktor vybraný z faktorů podporujících diferenciaci kmenových buněk na předem určenou buněčnou linii nebo specifický buněčný typ. Dále je popsán způsob přípravy této umělé tkáňové struktury, který spočívá v tom, že se poskytne populace embryonálních kmenových buněk, podpůrná matrice pro buňky se osadí embryonálními kmenovými buňkami, a embryonální kmenové buňky se vystaví působení alespoň jednoho činidla vybraného z činidel podporujících diferenciaci kmenových buněk na předem určenou buněčnou linii nebo specifický buněčný typ, přičemž krok

vystavení působení alespoň jednoho činidla je prováděn před nebo po kroku osazení matrice buňkami.

- (74) TRAPLOVÁ HAKR KUBÁT Advokátní a patentová kancelář, Ing. Eduard Hakr, Přístavní 24, Praha 7, 17000

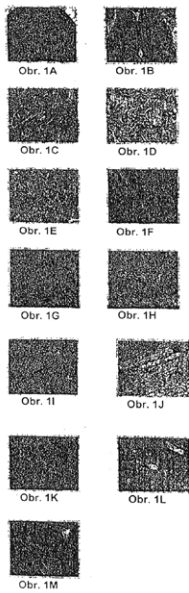

- (51) **A61L 27/38** (2006.01)
A61L 27/54 (2006.01)
A61K 35/32 (2006.01)
C12N 5/06 (2006.01)
A61B 17/32 (2006.01)
- (21) **2006-24**
- (71) Interface Biotech A/S, Horsholm, DK
(72) Osther Kurt, Scottsdale, AZ, US
(54) **Způsob implantace buněk**
(22) 11.06.2004
(32) 12.06.2003
(31) 2003PA/0300871
(33) DK
(86) PCT/DK2004/000408
(87) WO 2004/110512
- (57) Endoskopická metoda ošetřování defektů chrupavky nebo kosti živočichů, zahrnují kroky: (i) identifikace polohy defektu, (ii) aplikaci buněk vybraných ze skupiny sestávající z chondrocytů, chondroblastů, osteocytů a osteoblastů a jejich kombinací do defektu chrupavky nebo kosti. Vynález se týká zejména způsobu artroskopické nebo endoskopické implantace homologních nebo autologních buněk do defektu živočišného těla, zahrnujícího krok i) artroskopické nebo endoskopické aplikace tekutiny do dutiny nebo na povrch obsahující defekt a kroky ii) aplikace buněk na defekt v podstatě současně s nosným materiálem, přičemž aplikace se provádí na defektu pokrytém tekutinou, (iii) smísení buněk a nosného materiálu, (iv) tuhnutí nosného materiálu tak, že defekt je pokrýván směsí buněk a nosného materiálu bez významného množství tekutiny a (v) popřípadě odstranění tekutiny z dutiny nebo povrchu drenáží nebo odsátím.
- (74) ROTT, RŮŽIČKA & GUTTMANN Patentová, známková a advokátní kancelář, Ing. Ivana Jirotková, Nad Štolou 12, Praha 7, 17000

- (51) **A63B 22/04** (2006.01)
A63B 23/04 (2006.01)
- (21) **2005-193**
- (71) SENTACO spol. s r. o., Kyšice, CZ
Ing. Jiří Kapička - IKARUS, Praha 4, CZ
(72) Kubická Věra, Neratovice, CZ
Šimandl Martin, Chrást u Plzně, CZ
Lukeš František, Plzeň, CZ
- (54) **Cvičební nářadí**
(22) 29.03.2005
(57) Cvičební nářadí je tvořené pochozím schodovým pásmem (P) a vratným schodovým pásmem (R) s pohyblivými stupni (2). Jeho rám (1) sestává z páru spolu spojených

protilehlých bočnic (1a, 1b), z nichž každá je opatřena na vnitřní straně vodičnými dráhami (11, 12), do kterých zasahují dvojice kladek (21, 22) vystupující z pohyblivých stupňů (2). Pohyblivé stupně (2) jsou spolu propojeny alespoň jedním ohebným nekonečným prvkem (3) vedeným přes horní kladku (4) a dolní kladku (5), z nichž alespoň jedna je spojená s pohonem (41). Z ohebného nekonečného prvku (3) vystupují unášče (31), kde ke každému je připevněn jeden pohyblivý stupeň (2). Kolmice vedené z každé z kladek (21, 22) na vodičí dráhy (11, 12) jsou ve vzájemné vzdálenosti (v), přičemž vodičí dráhy (11, 12) jsou samostatné.

- (74) JUDr. Miroslav Kupka, Levého 1532, Rakovník, 26901

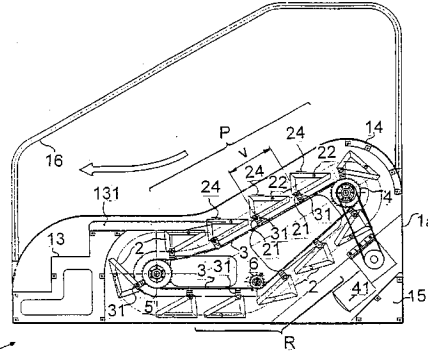

- (51) **B01D 15/00** (2006.01)
B01D 15/04 (2006.01)
- (21) **2004-998**
- (71) Vysoká škola chemicko - technologická, Praha, CZ
Kříž Ivan, Karlovy Vary, CZ
(72) Matějka Zdeněk, Praha, CZ
Kříž Ivan, Karlovy Vary, CZ
- (54) **Způsob získávání vřídelních minerálů z minerální vody**
(22) 27.09.2004
(57) Způsob získávání minerálů z minerálních vod, mající zachovány tradiční složení léčivých vřídelních solí, spočívá v tom, že minerální voda se postupně uvádí do kontaktu s katexem n odstranění vápníku a hořčíku, dále se minerální voda uvádí do kontaktu s aktivovaným hydroxidem hlinitým na selektivní odstranění sloučenin křemíku a následně se voda podrobí elektrodiálýze, odpaření a sušení. Regenerace aktivovaného hydroxidu hlinitého se provádí roztokem hydroxidu sodného, s výhodou opětne recirkulace druhé poloviny roztoku hydroxidu sodného, s výhodou při teplotě 35 až 50°C.
- (74) Ing. Iveta Pospíšilová, Na Parukářce 12, Praha 3, 13000

- (51) **B01D 24/38** (2006.01)
B01D 24/44 (2006.01)
- (21) **2004-1000**
- (71) KOEXPRO OSTRAVA, a. s., Ostrava, CZ
(72) Pařenica Jaroslav Ing., Ostrava, CZ
Hájek Eduard Ing., Krásné Pole, CZ
- (54) **Zařízení k odstranění nečistot ze sítěk přívodu vzduchu pneumatického nářadí**
(22) 29.09.2004
(57) Zařízení sestává z trubky (1), zaústěné do pohonu nářadí a vyústěné otvorem (1.1) proudění vzduchu v nářadí, kde v přední části trubky (1) je uložena drátěná klec (3), v jejíž přední stěně je pevně uchyceno sítko (4) a v zadní části je klec (3) uzavřena šoupátkem (5), opatřeným těsněním (5.1). Z boční spodní strany je do trubky (1) zaústěn přívod (2) stlačeného vzduchu a z vrchní strany trubky (1) v místě za těsněním (5.1) šoupátka (5) je vytvořen výfukový otvor (1.2). Do šoupátka (5) je otočně uložen šroub (6), opatřený na vnějším konci ručním kolečkem (6.1), přičemž na šroub (6) je našroubována matice (7), která je současně našroubována na vnější straně trubky (1).

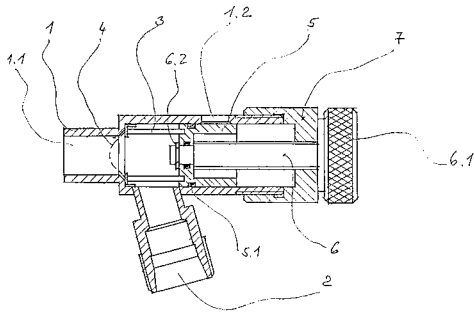

- (51) **B01D 53/34** (2006.01)
B09B 3/00 (2006.01)
- (21) **2004-969**
- (71) PROTE, spol. s r. o., Praha, CZ
- (72) Madry Ferdinand Ing. CSs., Frýdek-Místek, CZ
 Volný Miroslav Ing., Baška, CZ
 Žák Pavel Ing., Ostrava, CZ
- (54) **Způsob čištění plynu vyrobeného zplyňováním odpadů a jiných spalitelných surovin**
- (22) 15.09.2004
- (57) Způsob čištění plynu vyrobeného zplyňováním odpadů a jiných spalitelných surovin je určen nejen k čištění surového plynu získaného zplyňováním, ale také plynu samovolně vznikajícího ve skládkách komunálních odpadů. Jeho podstata spočívá v tom, že se surový plyn přivede do předčišťovacího a chladicího zařízení (3), odkud se předčištěný a ochlazený plyn injektuje do spodní části tělesa hermetizované skládky (10). Jejím průstupem se plyn působením fyzikálně-chemických a biologických pochodů vyčistí a odvede se do zásobníku (8). Takto vyčištěný plyn lze využít jako paliva spalovacích motorů.

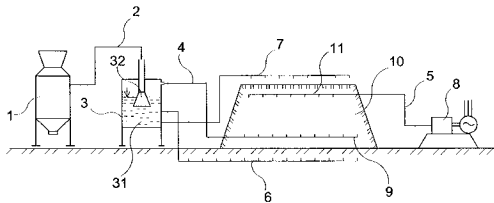

- (51) **B21D 47/04** (2006.01)
B21D 49/00 (2006.01)
B21D 53/88 (2006.01)
- (21) **2005-623**
- (71) Benteler Automobiltechnik GmbH, Paderborn, DE
- (72) Streubel Wolfgang, Detmold, DE
- (54) **Strukturovaná konstrukční součást pro karosérii nebo podvozek motorového vozidla**
- (22) 30.09.2005
- (32) 13.10.2004
- (31) 2004/049949
- (33) DE
- (57) Strukturovaná konstrukční součást pro karosérii nebo podvozek motorového vozidla má z ocelového plechu vytvořený žlábkovitý nebo dutý podélný úsek (1, 5, 7, 9, 15, 20). Podélný úsek (1, 5, 7, 9, 15, 20) je vyztužen příčnou přepážkou (2, 8, 14, 19, 23, 27, 28) a/nebo podélnou přepážkou (6, 31), přičemž jsou příčná přepážka (2, 8, 14, 19, 23, 27, 28) a/nebo podélná přepážka (6, 31) upraveny ve, použitím podmíněno, vysoce zatížených oblastech podélného úseku (1, 5, 7, 9, 15, 20). Při způsobu výroby této strukturované konstrukční součásti se nejdříve přetváří plošina (24) z ocelového plechu na skořepinu (25), která je v průřezu ve tvaru písmene U, načež se do skořepiny (25) umísťuje, jakož i polohově upevňuje, alespoň jedna příčná přepážka (2) a/nebo podélná přepážka (6), přičemž se pak vedle volných hran (3) ležící okrajové oblasti (26) skořepiny (25) ohýbají okolo příčné přepážky (2) a/nebo podélné přepážky (6) na trubkovitý nebo skříňovitý podélný úsek (1) a následně se hrany (3) alespoň úsekově svařují.

- (74) Společná advokátní kancelář Všecka Zelený Švorčík
 Kalenský a partneři, JUDr. Miloš Všecka, Hájkova 2, Praha 2, 12000

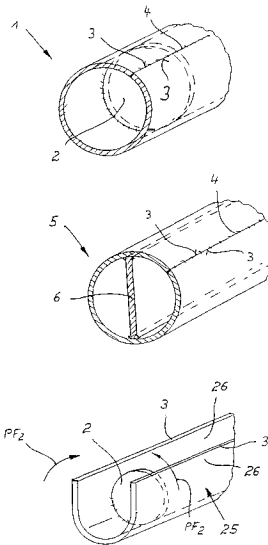

- (51) **B22D 39/06** (2006.01)
B22D 35/00 (2006.01)
- (21) **2005-773**
- (71) HOEI SHOKAI CO., LTD, Toyota-shi, JP
- (72) Mizuno Hitoshi, Toyota-shi, JP
 Saitoh Toshio, Toyota-shi, JP
 Imanaka Takeo, Toyota-shi, JP
- (54) **Systém pro dodávku roztaveného kovu, kontejner a vozidlo**
- (22) 20.07.2005
- (32) 22.07.2004, 13.05.2005
- (31) 2004/214688, 2005/140714
- (33) JP, JP
- (86) PCT/JP2005/013271
- (87) WO 2006/009154
- (57) Systém pro dodávku roztaveného kovu obsahuje kontejner (1) mající převoztitelné hlavní kontejnerové těleso (2), schopné hermetického uzavření a uložení roztaveného kovu, které má průchod (19), jímž se přivádí zvenčí stlačený plyn, trubku (14), která má výstup a dodává roztavený kov uložený v hlavním kontejnerovém tělese (2) ven, přičemž výstup směřuje dolů, příjmovou nádobu (40) pro přijetí roztaveného kovu, kterou lze umístit pod výstup trubky (14), přídržný člen (42), který má podpěru (41) pro trubku (14) a rotačně drží příjmovou nádobu (40), drát (44), jehož jeden konec je připojen k příjmové nádobě (40) nebo k přídržnému členu (42), a dvojici kanálkových členů (11) uložených u vnějšího dna hlavního kontejnerového tělesa (2) v prvním směru, a vozidlo, které má vidlici (51), která je vložitelná do dvojice kanálkových členů (11) a vytazitelná odtud, vozík (52), na němž je vidlice (51) uložena, zvedací mechanismus (53), který zvedá a spouští vozík (52), a mechanismus pro vytažení a návrat drátu, který je uložen na vozíku (52).
- (74) PATENTSERVIS Praha a.s., Jivenská 1273/1, Praha 4, 14021

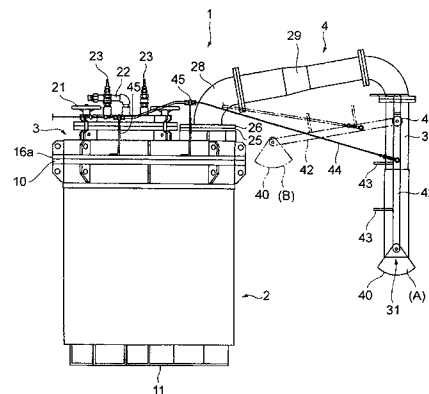

- (51) **B23B 27/14** (2006.01)
 (21) **2005-648**
 (71) Seco Tools AB, Fagersta, SE
 (72) Ejderklint Christer, Fagersta, SE
 (54) **Nástroj, břitová destička, vložka a použití břitové destičky**
 (22) 14.10.2005
 (32) 15.10.2004
 (31) 2004/0402508
 (33) SE
 (57) Nástroj (10) obsahuje držák pro otáčení nebo frézování, vložku (12) a polohovatelnou břitovou destičku (13). Vložka (12) má horní stranu (16) a břitová destička (13) má dolní stranu (31). Dolní strana (31) obsahuje výčnělky (29A, 29B). Břitová destička (13) a vložka (12) jsou opatřeny pro vzájemné doléhání na sebe ve třech bodech. Horní strana (16) vložky (12) obsahuje žlábků (21, 22). Žlábků (21, 22) jsou umístěny s odsazením od výčnělků (29A, 29B).
- (74) Společná advokátní kancelář Všeťečka Zelený Švorčík Kalenský a partneři, JUDr. Petr Kalenský, Hálkova 2, Praha 2, 12000

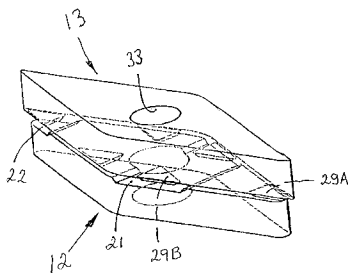

- (51) **B23B 51/10** (2006.01)
 (21) **2004-1012**
 (71) Kučera Josef, Holetín, CZ
 (72) Kučera Josef, Holetín, CZ
 (54) **Zpětný záhlubník**
 (22) 05.10.2004
 (57) Záhlubník sestává z těla (1) záhlubníku, ve kterém je otočně uložen minimálně jeden nůž (2) s možností vytočení do pracovní polohy tak, aby vyčníval přes vnější průměr těla (1) a pláště (3), přičemž osa otáčení nože (2) není shodná s podélnou osou těla (1) záhlubníku a je s ní rovnoběžná s tolerancí rovnoběžnosti -20° až $+20^\circ$ a otáčení nože (2) je ovládáno pláštěm (3) záhlubníku, který je otočený kolem těla (1) záhlubníku. Na plášti (3) záhlubníku je podélné stavitelné ložiskové opěra (4) s možností zajištění v nastavené poloze, která se při odhrocování nastaví dle hloubky otvoru tak, aby se opírala o horní hranu odhrocované součásti (6). Rukojeť (5) záhlubníku je excentricky spojena s tělem (1) záhlubníku. Naklápěním rukojeti (5) v rovině podélné osy záhlubníku se dosahuje posunutí těla (1) záhlubníku vůči plášti (3) záhlubníku a tím přitahování nože (2) do záběru.

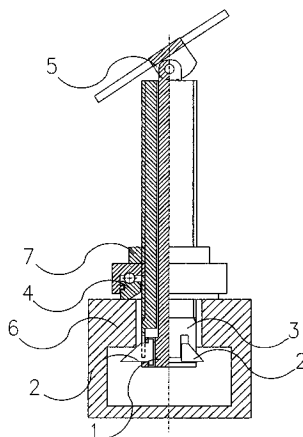

- (51) **B23C 5/22** (2006.01)
 (21) **2005-581**
 (71) Seco Tools AB, Fagersta, SE

- (72) Riviere Bertrand, Bourges, FR
 Jönsson Christer, Hedemora, SE
 Karonen Matti, Hedemora, SE
 (54) **Fréza a polohovatelná břitová destička**
 (22) 16.03.2004
 (32) 17.03.2003
 (31) 2003/0300739
 (33) SE
 (86) PCT/SE2004/000381
 (87) WO 2004/082877
 (57) Fréza obsahuje dřík (11) a přední konec (12) který má nejméně jednu vsazovací kapsu (13, 14), která nese polohovatelnou vyměnitelnou destičku (30, 30'), přičemž fréza je opatřena upínacím prostředkem (15) pro držení břitové destičky (30, 30') ve vsazovací kapse (13, 14). Břitová destička (30, 30') je asymetrická vzhledem k linii procházející dírou (31) v břitové destičce a obsahuje dvě ostří, z nichž každé ostří sestává z v podstatě přímé řezné hrany (32, 33) a zakřivené řezné hrany (38, 39) podél příslušných průsečnic mezi hřbetovou plochou (34A) a plochou čela (35), přičemž zakřivené řezné hrany (38, 39) mají rozdílné délky. Vsazovací kapsa (13, 14) a břitová destička (30, 30') obsahují spolupůsobící výstupky (19, 20) a vybrání (41, 42). Výstupky (19, 20) jsou umístěné na obou stranách v odlišných vzdálenostech od díry (21), přičemž vybrání (41, 42) jsou umístěna na obou stranách a v odlišných vzdálenostech od díry (31) břitové destičky (30, 30').
- (74) Společná advokátní kancelář Všeťečka Zelený Švorčík Kalenský a partneři, JUDr. Petr Kalenský, Hálkova 2, Praha 2, 12000

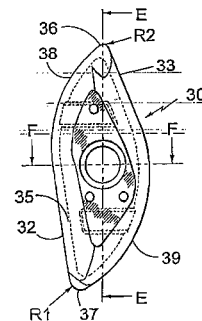
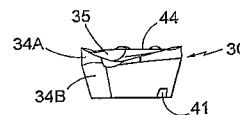

- (51) **B23D 17/00** (2006.01)
B23D 17/08 (2006.01)
 (21) **2004-970**
 (71) Zelenka Miroslav JUDr., Praha 2, CZ
 (72) Zelenka Miroslav JUDr., Praha 2, CZ
 (54) **Univerzální přestřihávací jednotka zejména pro přestřihávání profilů a plechů**
 (22) 15.09.2004
 (57) Přestřihávací jednotka sestává z upínací desky, ke které je připevněna pevná střižná deska, která je pomocí čepu (4) otočně spojena s pohyblivou střižnou deskou (5), přičemž v pohyblivé střižné desce (5) je upevněna jednak nejméně jedna první přestřihávací matrice (2), a jednak nejméně jedna druhá přestřihávací (3).
- (74) Václav Müller, Filipova 2016, Praha 4, 14800

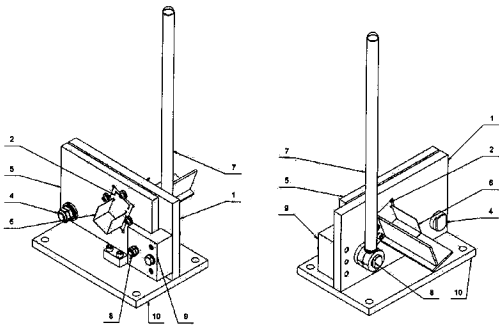

- (51) **B23K 9/04** (2006.01)
B23K 9/095 (2006.01)
B23K 9/235 (2006.01)

(21) **2004-29**

(71) General Electric Company, Schenectady, NY, US

(72) Murphy John Thomas, Niskayuna, NY, US

(54) **Způsob opravování součástí svařováním a součást tímto způsobem opravená**

(22) 07.01.2004

(32) 09.01.2003

(31) 2003/248323

(33) US

(57) Způsob opravování součástí (10) vytvořené z kovové slitiny zahrnuje mechanické opracování povrchu (14) součásti za účelem odstranění defektu (12), a následné umístění do takto vytvořeného dutého vybrání (32) vložky (30) svarového kovu, jejíž velikost a tvarová konfigurace jsou předem stanovené tak, aby bylo možné operaci svařování realizovat s úplným roztavením vložky (30) svarového kovu, přičemž je současně zajištěno minimální natavení oblasti součásti (10) nacházející se v bezprostřední blízkosti uvedené vložky (30). V důsledku toho dochází k minimálnímu mísení materiálu vložky (30) svarového kovu se základní kovovou slitinou součásti (10), což představuje snížení rizika praskání, které doprovází operaci svařování.

(74) JUDr. Otakar Švorčík, Hálkova 2, Praha 2, 12000

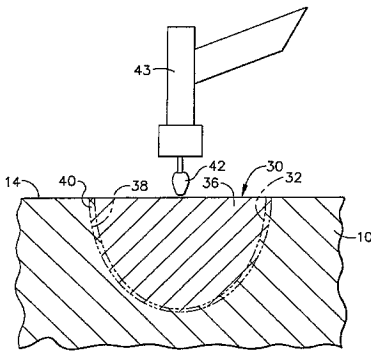

- (51) **B23K 15/00** (2006.01)
B23K 9/08 (2006.01)
H01J 37/315 (2006.01)

(21) **2004-28**

(71) General Electric Company, Schenectady, NY, US

(72) Murphy John Thomas, Niskayuna, NY, US

(54) **Způsob spojování součástí svařováním elektronovým paprskem a svařená součást tímto způsobem vytvořená**

(22) 07.01.2004

(32) 07.01.2003

(31) 2003/338349

(33) US

(57) Způsob spojování dílčích součástí svařováním elektronovým paprskem je orientovaný zejména na svařování součástí (32), jejíž dílčí součásti (10, 12) jsou vytvořené z navzájem odlišných kovů, v důsledku čehož má elektronový paprsek (20), použitý ke svařování, během jeho průchodu skrze stykové rozhraní (14) takových dílčích součástí (10, 12) sklon odchylovat se vně z tohoto stykového rozhraní (14) mezi dílčími součástmi (10, 12) a směrem do jedné z dílčích součástí (10, 12). Kromě toho je

tento způsob vhodný pro svařování dílčích součástí (10, 12), jejichž stykové rozhraní (14) vykazuje obloukovitě zakřivený profil. Způsob zahrnuje směrování elektronového paprsku (20) lokálním magnetickým polem, které nutí elektronový paprsek (20) sledovat požadovanou trajektorii průchodu skrze stykové rozhraní (14).

(74) JUDr. Otakar Švorčík, Hálkova 2, Praha 2, 12000

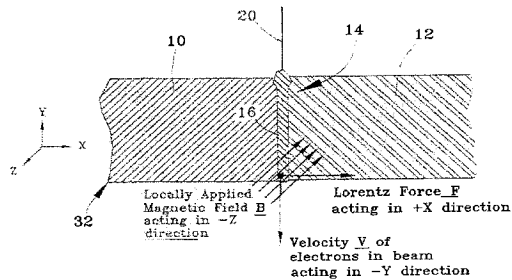

- (51) **B28B 11/00** (2006.01)
B28B 1/50 (2006.01)
B28B 1/00 (2006.01)

(21) **2004-1009**

(71) KASÁČEK Karel, Mělník, CZ

(72) Kasáček Karel, Mělník, CZ

(54) **Zapojení objemového motoru ve výrobě porobetonu a vápenatopískových cihel**

(22) 04.10.2004

(57) Za účelem dalšího zhodnocení páry a urychlení autoklávovacího procesu je na potrubní větev (1.1) odvodu páry z autoklávu (1) připojen vstup do nejméně jednoho parního objemového motoru (3), na jehož výstup je připojena potrubní větev (1.2) spojená se vstupem do komína. Při větším počtu autoklávů (1) jsou potrubní větve (1.1') odvodu páry z autoklávů připojeny na vstup do parního rozdělovače (7) a potrubní větvi (1.1'') připojeny na vstup do parního objemového motoru (3). Parní objemový motor (3) je tvořen parní kogenerační jednotkou, která tvoří pohon elektrického generátoru (4) se zařízením (5) a (6) pro úpravu proudu.

(74) Daniela Toningerová, patentová a známkový zástupce, Kamenická 3, Praha 7, 17000

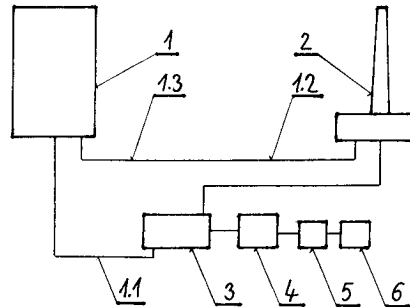

- (51) **B32B 1/08** (2006.01)
B32B 15/08 (2006.01)
B32B 27/32 (2006.01)
B32B 27/34 (2006.01)
B32B 27/36 (2006.01)
B32B 15/20 (2006.01)
F16L 11/14 (2006.01)

(21) **2004-775**

(71) ATOFINA, Pouteaux, FR

UPONOR INNOVATION AB, Fristad, SE

(72) Merziger Joachim, Evreux, FR

Seidel Ulrich, Hassfurt, DE

(54) **Polyamido-hliníková nebo polyestero-hliníková vícevrstvá trubka**

(22) 24.10.2002

(32) 26.10.2001, 23.01.2002

(31) 2001/01402791, 2002/02290163

(33) EP, EP

(86) PCT/EP2002/012795

(87) WO 2003/035384

(57) Předpokládaný vynález se vztahuje k vícevrstvé trubce, která se v radiální směru od povrchu dovnitř skládá z vnější vrstvy tvořené polyamidem nebo polyolefinem nebo polyesterem, vrstvy tvořené pojivou látkou, vrstvy hliníku, vrstvy pojivé látky, vnitřní vrstvy, která je v kontaktu s benzinem a její složení je vybráno ze směsi polyamidu a polyolefinu s polyamidovou matrixovou vrstvou polyamidů obsahujících nejméně jeden produkt vybraný z plastifikátorů, kopolymerů, které mají polyamidové a polyetherové strukturální jednotky a modifikátorů typu EPR a z polyesterů; vrstvy jsou řazeny a vzájemně k sobě lnou ve své příslušné dotykové ploše.

(74) PATENTSERVIS PRAHA a.s., Jivenská 1273/1, Praha 4, 14021

(51) **B32B 27/40** (2006.01)
B32B 7/02 (2006.01)

(21) **2004-814**

(71) Sindat, spol. s r. o., Praha, CZ

(72) Frýbert Bořivoj Ing., Praha, CZ
Šlais Zdeněk Ing., Čáslav, CZ

(54) **Sendvičová deska na bázi kamene a způsob její výroby**

(22) 14.07.2004

(57) Sendvičová deska sestává z lícové vrstvy (1) kamene, vybraného ze skupiny tvořené umělým nebo přírodním kamenem, silné 5 až 20 mm a spodní vrstvy (2) vytvrzené pěny z polyuretanové hmoty o síle 5 až 100 mm o hustotě 45 až 500 kg/m³, které jsou spolu slepeny. Polyolová složka, z níž je vyrobena polyuretanová hmota obsahuje minimálně 20 % hmoty. polyolu vyrobeného na bázi rostlinných olejů. Ve spodní vrstvě (2) vytvrzené pěny z polyuretanové hmoty je s výhodou umístěna síť (3) z minerálních nebo organických vláken v hloubce 0,2 až 10 mm pod vnějším povrchem spodní vrstvy (2) sendvičové desky. Síť (3) je tvořena textilní tkaninou nebo pleteninou, s výhodou osnovní textilní pleteninou, ze syntetických vláken nebo armovací mřížkou z tkaniny z minerálních vláken. Způsob výroby sendvičové desky spočívá v tom, že spodní vrstva vytvrzené pěny polyuretanové hmoty se vytvoří vstříkáváním do formy, v níž je s výhodou naplnuta síť (3). Ve formě, rozměrově odpovídající spodní vrstvě vytvrzené pěny z polyuretanové hmoty, se vypěněná polyuretanová hmota nechá vytvrdit. Po vyjmutí z formy se vytvrzená polyuretanová hmota lepí k rubové straně lícové vrstvy (1) kamene.

(74) Ing. Květoslava Kubičková, Doubravčická 2201, Praha 10, 10000

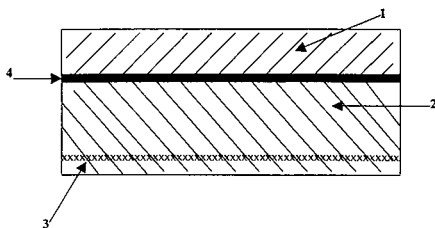

(51) **B60R 13/10** (2006.01)

(21) **2004-1036**

(71) Ing. Marcel Ježek - EUROTRANS, Jičín, CZ

(72) Ježek Marcel Ing., Jičín, CZ

(54) **Držák tabulky identifikační značky vozidla**

(22) 13.10.2004

(57) Držák (1) tabulky (2) identifikační značky vozidla obsahuje základové těleso (3) držáku (1) a vedlejší nosný prvek (10) pro umístění přídavné informace (20), spojený se základovým tělesem (3) držáku (1), přičemž vedlejší nosný prvek (10) alespoň částí své plochy překrývá část tabulky (2) upevněné v držáku (1).

(74) TRAPLOVÁ HAKR KUBÁT Advokátní a patentová kancelář, Ing. Jan Kubát, Přístavní 24, Praha 7, 17000

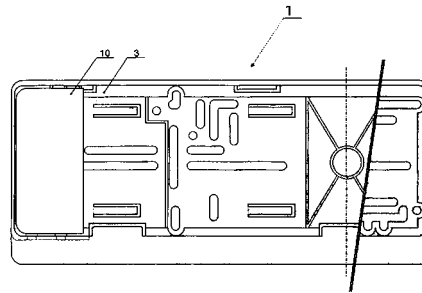

(51) **B60T 1/12** (2006.01)

(21) **2004-1018**

(71) Polák Jaroslav, Boskovice, CZ

(72) Polák Jaroslav, Boskovice, CZ

(54) **Zařízení k brzdění, zejména k nouzovému brzdění dopravního prostředku, zejména osobního automobilu**

(22) 07.10.2004

(57) K brzdění se použije alespoň jednoho reaktivního motoru.

(74) Ing. Zdeněk Sedlák, Mendlovo nám. 1a, Brno, 60300

(51) **B61D 3/18** (2006.01)

B61D 3/16 (2006.01)

B61D 47/00 (2006.01)

(21) **2005-41**

(71) KORSAKOV Grigorij, Praha 5, CZ

(72) KORSAKOV Grigorij, Praha 5, CZ

(54) **Železniční vagon pro přepravu rozměrných nákladů, zejména silničních vozidel**

(22) 20.01.2005

(57) Železniční vagon pro přepravu rozměrných nákladů, zejména silničních vozidel, obsahuje ohybově i torzně tuhou plošinu (1) pro přepravu nákladu, která je alespoň na jednom konci připojena k podvozku (3) vagonu prostřednictvím alespoň jedné páky (2), přičemž plošina (1) a páky (2) jsou mezi polohami přepravní a pro manipulaci s nákladem pohyblivé přibližně rovinně a páka (2) je s plošinou (1) spojena nejvýše dvěma na čele plošiny (1) umístěnými otočnými vazbami (4) nebo vazbami otočně posuvnými, přičemž je-li vazba jedna, je umístěna zhruba ve středu čela plošiny (1), a druhý konec páky (2) je spojen alespoň jednou otočnou nebo otočně posuvnou vazbou, pevnou nebo rozpojitelnou, s podvozkem (3) vagonu nebo s další pákou (2), plošinou (1) či jiným dílem spojeným s alespoň jednou nápravou vagonu, přičemž délka páky (2) je stálá nebo měnitelná a páka (2) a/nebo plošina (1) je vybavena oky (23) pro připojení silničního vozidla a/nebo rukojetěmi (34) a/nebo ručně či vnějším zdrojem poháněnými mechanickými či jinými natáčecími prostředky, jimiž je páka (2) či plošina (1) spojena s podvozkem (3), pákou (2), plošinou (1), nápravou vagonu nebo spojitelná s objektem mimo vagon.

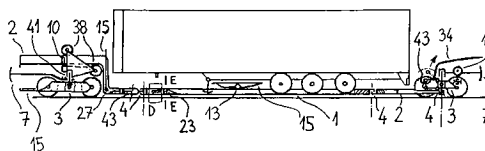

(51) **B64C 11/46** (2006.01)

(21) **2004-966**

(71) Dušek Josef, Sušice, CZ

(72) Dušek Josef, Sušice, CZ

(54) **Uspořádání statorových lopatek**

(22) 15.09.2004

(57) Řešení se týká uspořádání statorových lopatek (1) u dvou či výcelistových vrtulových systémů k usměrnění šroubovitého proudění za vrtulovým systémem a využití aerodynamického vzlaku na těchto statorových lopatkách (1) k dalšímu přídavnému tahu systému. Statorové lopatky (1) je možno rovněž instalovat za prop-fány či za lopatky statoru, mohou být uspořádány stavitelně k optimálnímu nastavení úhlu náběhu buď na zemi či během letu. Pro

vymezení harmonických vibrací je vhodné použití různého počtu lopatek vůči vrtuli.

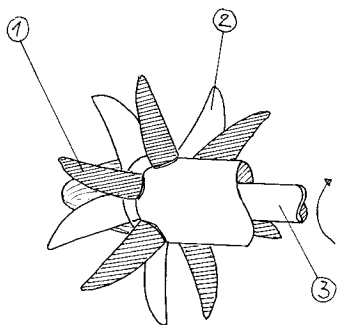

- (51) **B66F 7/16** (2006.01)
 (21) **2004-977**
 (71) Hurta Milan, Předhradí, CZ
 (72) Hurta Milan, Předhradí, CZ
 (54) **Zvedací zařízení**
 (22) 20.09.2004
 (57) Zařízení je určeno ke zvedání břemen i osob a sestává ze vzájemně spojených plošin (1, 2), kde mezi dolní plošinou (1) a horní plošinou (2), je umístěn vzduchový vak (8) v jednokomorovém nebo vícekomorovém provedení.
 (74) Ing. Radmila Baumová, Nádražní 29, Žďár nad Sázavou, 59101

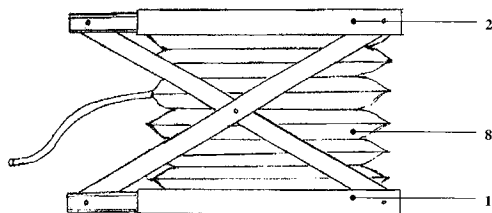

- (51) **C03B 7/07** (2006.01)
 (21) **2004-962**
 (71) Preciosa, a. s., Jablonec nad Nisou, CZ
 (72) Černý Antonín, Jablonec nad Nisou, CZ
 Žák Jaroslav, Velké Hamry, CZ
 (54) **Zařízení pro transport utavené skloviny**
 (22) 14.09.2004
 (57) Zařízení pro transport utavené skloviny ze sklářské tavicí pece (1) ke zpracovacímu stroji (8) je tvořeno výpustnou kovovou trubkou (3) v otvoru (2) ve stěně sklářské tavicí pece (1) otápenou nejméně jedním induktorem (4) tvořeným kovovou spirálou (5) na výpustné kovové trubce (3). Kovová spirála (5) je napájena elektrickým proudem z generátoru (7).

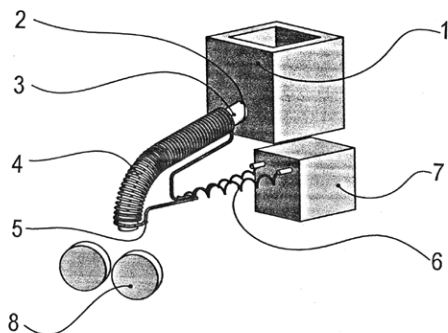

- (51) **C04B 18/04** (2006.01)
C04B 18/10 (2006.01)
C04B 30/00 (2006.01)
B09B 3/00 (2006.01)
 (21) **2005-188**
 (71) Faltus Miloš Mgr., Praha, CZ
 FF Servis spol. s r. o., Praha, CZ
 (72) Faltus Miloš Mgr., Praha, CZ
 (54) **Způsob výroby stavebních hmot a výrobků**
 (22) 24.03.2005

- (57) Způsob výroby stavebních hmot a výrobků, jehož podstata spočívá v tom, že se přírodní nebo umělý materiál obsahující alespoň jednu latentně hydraulickou látku z množiny, zahrnující vitritické fáze, rentgenamorfní minerály křemíku a hliníku a dehydroxylované jílové minerály, mechanicky aktivuje, případně v přítomnosti vody, na průměrnou hrubost zrna pod 30 mikrometrů, přičemž se k přírodnímu nebo umělému materiálu obsahujícímu alespoň jednu latentně hydraulickou látku, před, v průběhu nebo po mechanické aktivaci přidá chemická aktivační přísada schopná dodat ionty alkalických kovů nebo kovů alkalických zemin nebo/a zvýšit pH v množství 0,1 až 40 % hmotnosti, vztaženo na hmotnost materiálu obsahujícího alespoň jednu latentně hydraulickou látku, nebo její vodný roztok k získání suché stavební hmoty nebo vlhké tvarovatelné stavební hmoty, která se případně tvaruje do požadovaného tvaru stavebního výrobku a případně se vytvrzuje zahříváním.
 (74) Ing. Jan Kubát, Přístavní 24, Praha 7, 17000

- (51) **C04B 18/10** (2006.01)
C04B 30/00 (2006.01)
B09B 3/00 (2006.01)
 (21) **2005-189**
 (71) Faltus Miloš Mgr., Praha, CZ
 FF Servis spol. s r. o., Praha, CZ
 (72) Faltus Miloš Mgr., Praha, CZ
 (54) **Způsob výroby stavebních hmot a výrobků z popílku získaného fluidním spalováním tuhých fosilních paliv**
 (22) 24.03.2005
 (57) Způsob výroby stavebních hmot a výrobků z popílku získaného fluidním spalováním tuhých fosilních paliv, případně v přítomnosti vápence, jehož podstata spočívá v tom, že se popílek desintegruje, výhodně mechanickou aktivací, k dosažení otevření jeho zrn, případně v přítomnosti vody, na průměrnou hrubost zrna pod 100 mikrometrů k získání suché stavební hmoty nebo tvarovatelné vlhké stavební hmoty, která se případně tvaruje do požadovaného tvaru stavebního výrobku.
 (74) Ing. Jan Kubát, Přístavní 24, Praha 7, 17000

- (51) **C04B 35/106** (2006.01)
C04B 35/48 (2006.01)
 (21) **2003-2794**
 (71) VYSOKÁ ŠKOLA CHEMICKO-TECHNOLOGICKÁ V PRAZE, Praha, CZ
 (72) Andertová Jana Ing., Praha, CZ
 (54) **Chemické složení vodných suspenzí oxidových směsí pro přípravu keramických vrstev definované drsností metodou nástřiku**
 (22) 14.10.2003
 (57) Navržené složení vodných suspenzí oxidových směsí na bázi $\text{Al}_2\text{O}_3\text{-ZrO}_2$ umožňuje přípravu keramických vrstev na bázi ZrO_2 definované drsností při splnění normované hodnoty mechanických vlastností (konkrétně biaxiální ohybové pevnosti vyšší než 500 MPa) povrchově upraveného materiálu. Podstata úpravy chemického složení suspenzí spočívá v nahrazení části hmotnostního zastoupení oxidu zirkoničitého ZrO_2 oxidem hlinitým Al_2O_3 . Obsah oxidu hlinitého v suspenzi je 10 % hmotn. až 50 % hmotn. Vodnou suspenzi lze využít při přípravě biokompatibilních povrchů u bioinertních keramických materiálů pro chirurgické implantace nebo při výrobě keramiky.

- (51) **C07D 401/12** (2006.01)
 (21) **2004-1027**
 (71) Farnak, a. s., Olomouc, CZ
 (72) Oremus Vladimír Ing. CSc., Bratislava, SK
 Jendrichovský Ján Ing. CSc., Olomouc, CZ
 (54) **Způsob přípravy sulfoxidu benzimidazolového typu, generického názvu Rabeprazol, vysoké čistoty**
 (22) 11.10.2004
 (57) Způsob přípravy sulfoxidu benzimidazolového typu, generického názvu Rabeprazol vzorce I, oxidací sulfidu vzorce II, alkalickými solemi perkyselin v alkalickém prostředí, za přítomnosti inaktivních rozpouštědel.

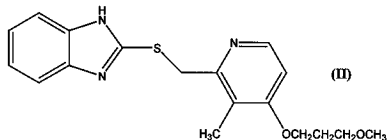
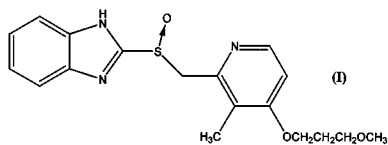

- (51) **C07D 417/12** (2006.01)
C07D 277/34 (2006.01)
C07D 213/74 (2006.01)
A61K 31/427 (2006.01)
A61K 31/4427 (2006.01)
A61P 3/10 (2006.01)
- (21) **2004-983**
- (71) Zentiva, a. s., Praha, CZ
- (72) Halama Aleš, Pardubice, CZ
 Jirman Josef, Praha, CZ
- (54) **Způsob přípravy rosiglitazonu**
- (22) 21.09.2004
- (57) Příprava rosiglitazonu vzorce I redukcí 5-[4-[2-(N-methyl-N-(2-pyridyl)amino)ethoxy]-benzyliden]thiazolidin-2,4-dionu vzorce II za použití směsi kyseliny mravenčí vzorce III a bazického aminu vzorce IV nebo amoniové soli kyseliny mravenčí vzorce V, kde R₁, R₂ a R₃ značí vodík nebo alkyl (C1-C5), za katalýzy přechodovým kovem.
- (74) ROTT, RŮŽIČKA & GUTTMANN Patentová, známková a advokátní kancelář, Ing. Ivana Jirotková, Nad Štolou 12, Praha 7, 17000

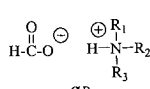

- (51) **C07D 495/04** (2006.01)
A61K 31/4365 (2006.01)
A61P 7/02 (2006.01)
- (21) **2006-41**
- (71) Egis Gyógyszergyár RT., Budapešť, HU
- (72) Vereczkeyné Donáth Györgyi, Budapešť, HU
 Nagy Kálmán, Budapešť, HU
 Körtvélyessy Gyuláné, Budapešť, HU
 Szent-Királyi Zsuzsanna, Budapešť, HU
- (54) **Způsob přípravy krystalického polymorfu inhibitoru srážení krevních destiček**
- (22) 30.06.2004
- (32) 02.07.2003, 23.06.2004
- (31) 2003/0302028, 2004/0401272
- (33) HU, HU
- (86) PCT/HU2004/000070
- (87) WO 2005/003139
- (57) Vynález se týká nového způsobu přípravy polymorfní formy I hydrogensulfátu methyl-(S)-(+)-(2-chlorfenyl)-2-(6,7-dihydro-4H-thieno[3,2-c]--pyridin-5-yl)-acetátu vzorce I, rozpuštěním clopidogrelové báze v rozpouštědle typu „A“, přidáním kyseliny sírové, nebo směsi kyseliny sírové a rozpouštědla typu „A“ nebo „B“ do směsi.
- (74) ROTT, RŮŽIČKA & GUTTMANN Patentová, známková a advokátní kancelář, JUDr. Ing. Michal Guttmann, Nad Štolou 12, Praha 7, 17000

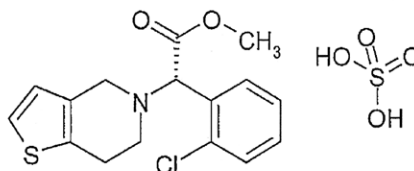

- (51) **C07D 495/04** (2006.01)
A61K 31/4365 (2006.01)
A61K 31/4353 (2006.01)
A61P 7/02 (2006.01)
- (21) **2006-60**
- (71) EGIS GYÓGYSZERGYÁR RT., Budapešť, HU
- (72) Kótay Nagy Péter, Vác, HU
 Simig Gyula, Budapešť, HU
 Barkóczy József, Budapešť, HU
 Gregor Tamás, Csömör, HU
 Farkas Béla, Veszprém, HU
 Vereczkeyné Donáth Györgyi, Budapešť, HU
 Nagy Kálmán, Budapešť, HU
 Körtvélyessy Gyuláné, Budapešť, HU
 Szent-Királyi Zsuzsanna, Budapešť, HU
- (54) **Způsob přípravy amorfni formy léčiva - inhibitoru srážení krevních destiček**
- (22) 27.01.2006
- (32) 02.07.2003, 23.06.2004
- (31) 2003/0302029, 2004/0401269
- (33) HU, HU
- (86) PCT/PCT/HU2004/000069
- (87) WO 2005/003138
- (57) Předložený vynález se týká nového způsobu přípravy polymorfní formy hydrogensulfátu methyl-(S)-(+)-(2-chlorfenyl)-2-(6,7-dihydro-4H-thieno[3,2-c]--pyridin-5-yl)-acetátu vzorce I, rozpuštěním clopidogrelové báze v rozpouštědle typu „A“ a následným přidáním kyseliny sírové, nebo směsi kyseliny sírové a rozpouštědla typu „A“ nebo „B“ do směsi, přidá se vzniklá směs obsahující hydrogensulfát clopidogrelu do rozpouštědla typu „B“ a filtruje se.
- (74) ROTT, RŮŽIČKA & GUTTMANN Patentová, známková a advokátní kancelář, JUDr. Ing. Michal Guttmann, Nad Štolou 12, Praha 7, 17000

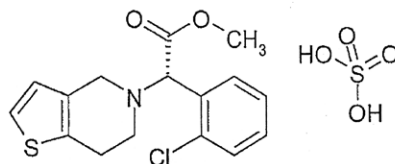

- (51) **C12N 9/78** (2006.01)
C12N 15/55 (2006.01)
C12R 1/645 (2006.01)
C12R 1/66 (2006.01)
C12R 1/77 (2006.01)
- (21) **2005-345**
- (71) Mikrobiologický ústav AV ČR, Praha, CZ
- (72) Kaplan Ondřej Ing., Jinočany, CZ
 Martínková Ludmila Ing. CSc., Praha, CZ
- (54) **Způsob indukce nitrilázy u vláknitých hub**
- (22) 31.05.2005
- (57) Způsob indukce nitrilázy u vláknitých hub, který spočívá v tom, že se ke kultivačnímu médiu jako zdroj dusíku přidá 2-kyanopyridin nebo valeronitril, nebo zároveň 2-kyanopyridin a valeronitril, čímž dojde ke zvýšení produkce nitrilázy tvořené vláknitou houbou rostoucí v tomto médiu.
- (51) **C12Q 1/68** (2006.01)
- (21) **2005-199**
- (71) GENERI BIOTECH s. r. o., Hradec Králové, CZ

- (72) Bunčec Martin, Dašice, CZ
Haluza Radovan, Hradec Králové, CZ
Holasová Šárka, Chlebičov, CZ
Šafářová Martina, Vysoké Mýto, CZ
- (54) **Univerzální systém pro paralelní detekci mutací v DNA**
- (22) 01.04.2005
- (57) Řešení univerzálního systému pro paralelní detekci mutací v DNA se zabývá vytvořením jednoduché multiplexní metody pro amplifikaci a současné značení mnoha úseků DNA obsahujících vybrané mutace v jediné reakci s použitím univerzálních primerů. Výběr mutací je proveden na základě použití magnetických částic s navázanou specifickou sekvencí pro vyšetřovaný úsek DNA. Použitím mnoha těchto částic s různými sekvencemi lze takto amplifikovat a značit neomezené množství úseků DNA pomocí jediného páru univerzálních primerů. Tuto metodu lze například využít pro detekci bodových mutací při vyšetření některých závažných patologických stavů.

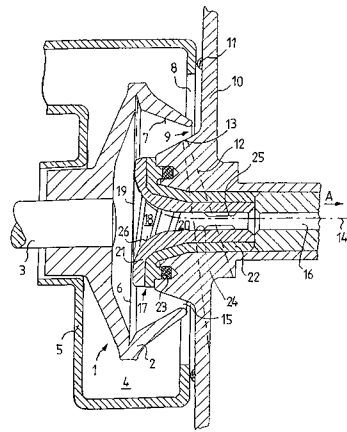

- (51) **C22C 22/00** (2006.01)
- (21) **2005-342**
- (71) Heraeus, Inc., Chandler, AZ, US
- (72) Ziani Abdelouahab, Chandler, AZ, US
Apprill Jon, Tempe, AZ, US
Furgason David, Gilbert, AZ, US
- (54) **Slitínové kompozice s nízkým obsahem kyslíku**
- (22) 27.05.2005
- (32) 12.10.2004
- (31) 2004/10961215
- (33) US
- (57) Slitínové kompozice zahrnují slitiny Mn, kde kompozice obsahuje 30 až 50% atomových Mn a kde je Mn kombinován s jedním prvkem vybraným z Ga, In, Ni a Zn. Dále jsou v těchto slitinových kompozicích zahrnuty slitiny Fe a slitiny Co, u nichž Fe nebo Co jsou kombinovány buď s Pt, nebo s Pd. Slitínové kompozice tvoří sloučeniny s uspořádanou strukturou mající krystalovou strukturu typu L1₀ nebo L1₂. Slitínové kompozice mají nízký obsah nečistot jako je kyslík a síra, což zajišťuje jejich lepší účinek při použití jako magnetické paměti. Slitínové kompozice se s výhodou tvarují do rozprašovací elektrody používaných u aplikací na bázi tenkých filmů.
- (74) Ing. Václav Herman, Hlavní 43, Průhonice, 25243

- (51) **D04B 15/68** (2006.01)
D04B 15/66 (2006.01)
D04B 9/46 (2006.01)
- (21) **2004-992**
- (71) UNIPLET Třebíč, a. s., Třebíč, CZ
- (72) Jelínek Jan Ing., Třebíč, CZ
Jelínek Pavel Ing., Třebíč, CZ
- (54) **Zařízení pro volbu plochých elementů**
- (22) 24.09.2004
- (57) Zařízení sestává z tělesa (2) pneumatických válců, v němž jsou vyvrtány otvory (3) jako vnitřní prostory pneumatických válců. V každém z těchto otvorů (3) je posuvně uložen píst (4) upevněný na konci dřívku (51) tlačítka (5), jehož přední konec je vytvářen pro styk se zmíněnými kolénky (1). Dřívek (51) tlačítka (5) je dále posuvně uložen v těsnícím kroužku (6) uzavírajícím z této strany otvor (3) a tedy vnitřní prostor pneumatického válce. Z druhé strany je každý pneumatický válec uzavřen příložkou (7) připevněnou k této straně tělesa (2).

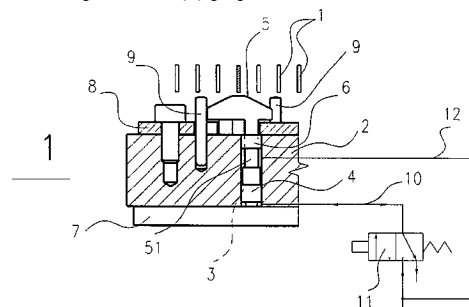

- (51) **D01H 4/40** (2006.01)
- (21) **2005-158**
- (71) Rieter CZ a. s., Ústí nad Orlicí, CZ
- (72) Baur Guenter, Suessen, DE
- (54) **Odtahová nálevka přize pro bezvřetenové rotorové dopřádací zařízení**
- (22) 11.03.2005
- (57) Odtahová nálevka (17) přize vykazuje v oblasti (18) ohnutí přize (14) spirálovitý prostředek, který se v podstatě rozprostírá přes celou oblast (18) ohnutí přize a je proveden plynule bez přerušení. Kromě toho se v hrdle (20) odtahové nálevky (20) přize nachází za koncem spirálovitého prostředku jiný prostředek, který se skládá z mírných hrbolů nebo mírných vrubů. Oba prostředky jsou provedeny takovým způsobem, aby mohly být přenášeny na přízi síly, aniž by došlo k poškození přize.
- (74) Ing. Dobroslav Musil, patentová kancelář, Ing. Dobroslav Musil, Cejl 38, Brno, 60200

- (51) **D06F 33/02** (2006.01)
D06F 33/00 (2006.01)
- (21) **2004-912**
- (71) LUKR, a. s., Chodová Planá, CZ
- (72) Křištof Karel Ing., Chodová Planá, CZ
Ladman Josef Ing., Mariánské Lázně, CZ
- (54) **Řízení pohonu průmyslové pračky, zejména pračky textilií a metoda řízení pohonu pračky**
- (22) 31.08.2004
- (57) Řízení pohonu průmyslové pračky, ve kterém je celý proces praní řízen mikro počítačovým programátorem (1). Řízení hnacího elektromotoru (4) bubnu je provedeno mikro počítačovým programátorem (1), přes posuvný kruhový registr (2) a frekvenční měnič (3). Mikro počítačový programátor (1) sestává z jednoho mikrokontroléru a interface, posuvný kruhový registr (2) je čtyřbitový. Čas trvání každého bitu je nastaven tak, že první bit je spínací a ovládá elektromotor (4) přes frekvenční měnič (3) do pohybu v jednom směru a je nastaven na libovolnou časovou délku. Druhý bit je vypínací a ovládá elektromotor (4) přes frekvenční měnič (3), třetí bit je spínací a ovládá elektromotor (4) přes frekvenční měnič (3) do opačného směru a je nastaven na libovolnou časovou délku. Čtvrtý bit je vypínací a ovládá elektromotor (4) přes frekvenční měnič (3). Metoda řízení pohonu průmyslové pračky spočívá v tom, že nastavení

délky trvání druhého a čtvrtého bitu posuvného kruhového registru (2) je provedeno v závislosti na prvním kyvu pracího bubnu pračky vlivem gravitace do opačného směru. Prvním a třetím bitem posuvného kruhového registru (2) se zapíná elektromotor (4) přes frekvenční měnič (3) v okamžiku maximální kruhové rychlosti pracího bubnu s minimálním záběrovým momentem.

(74) Irena Langrová, Skrětova 48, Plzeň, 30100

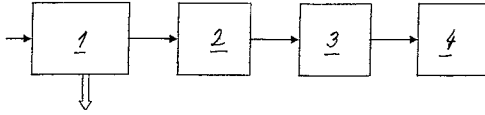

- (51) **E04G 1/04** (2006.01)
E04G 1/06 (2006.01)
E04G 7/08 (2006.01)
E04G 7/12 (2006.01)
E04G 7/14 (2006.01)
E04B 1/26 (2006.01)

(21) **2004-1033**

(71) Rajniš Martin Prof. Ing. arch., Praha 1, CZ

Hoffman Patrik Ing. arch., Veltrusy, CZ

(72) Rajniš Martin Prof. Ing. arch., Praha 1, CZ

Hoffman Patrik Ing. arch., Veltrusy, CZ

(54) **Stavebnicový lešeňový systém dřevěných nosných rámu**

(22) 13.10.2004

(57) Stavebnicový lešeňový systém dřevěných nosných rámu (100, 200), tvořících nosnou konstrukci staveb dočasných nebo trvalých, je proveden tak, že nosné rámy (100, 200) obsahují dřevěnou nosnou část a dřevěné distanční prvky, které jsou navzájem spolu rozebíratelně spojeny rozebíratelnými rektifikovatelnými spojkami (103, 205, 210), které tvoří rozebíratelné rektifikační spoje s charakterem polotuhého kloubu, zčásti s tvarovým stykem, zčásti se silovými stykem a zčásti s třecím stykem, a z nichž alespoň některé jsou opatřeny rektifikačními prvky pro uchycení dalších konstrukcí, přičemž nosné rámy (100, 200) jsou staženy přepínacími soustavami (300, 600).

(74) Čermák Hořejš Myslíl a spol., JUDr. Karel Čermák, advokát, Národní 32, Praha 1, 11000

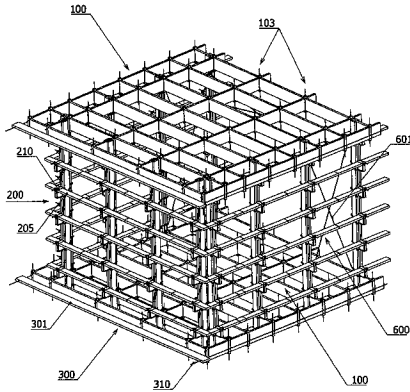

- (51) **F01C 1/34** (2006.01)
F01C 17/06 (2006.01)
F01C 19/00 (2006.01)

(21) **2004-985**

(71) Zajíček Kamil, Chlum u Třeboně, CZ

(72) Zajíček Kamil, Chlum u Třeboně, CZ

(54) **Mechanismus pro přesné vedení lopatek rotačního stroje**

(22) 22.09.2004

(57) Vynález řeší pomocí pákového a vodicího mechanismu přesný a nucený přímočarý vratný pohyb lopatky (7) rotačního stroje, zabezpečující minimální styčné třecí plochy lopatky (7), respektive plochy těsnících lišt lopatky (7) v rotoru a ve statoru (1). Mechanismus se vyznačuje tím, že s vnitřním zakřiveným tvarem vybrání ve statoru (1) jsou poměrově s tvarovými úpravami dvě zakřivení statorových vodicích ploch (2), mezi něž jsou nalicovány dvě kopírovací kladky (3) uložené na konci kopírovací

páky (4), která je spojena pomocí klikového čepu (17) s převáděcí pákou (5), jejíž konec je spojen s ojnící (6), jejíž druhý konec je spojen s lopatkou (7), který je uložena ve vodicích kladkách (8) a v tvarových vodicích kladkách (9). Všechny plochy lopatky (7) udržují konstantní vůle mezi rotorem a statorem (1), které jsou utěsněny těsníci lištami (20, 21, 22).

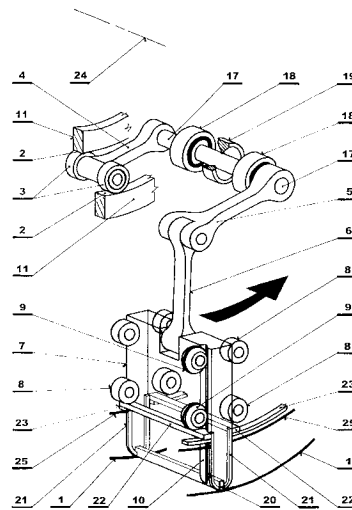

- (51) **F03D 7/06** (2006.01)
F03D 3/00 (2006.01)

(21) **2004-1013**

(71) Endris Jaroslav, Soběraz, CZ

(72) Endris Jaroslav, Soběraz, CZ

(54) **Větrný motor se svislou osou a elektronicky řízeným kýváním křídel**

(22) 05.10.2004

(57) Každé křídlo (1) na rotorové kleci (7) má svůj regulační obvod se samostatným motorem (22), pro nastavení úhlu náběhu křídla (1). V pracovní poloze je nastavení úhlu náběhu křídla (1) shodné v průběhu 360 stupňů otáčení rotorové klece (7) a je u sousedních křídel (1) fázově posunuto o úhel sevřený mezi sousedními křídly (1). Na rotorové kleci (7) je umístěn nejméně jeden referenční bod, pro určení začátku počítání úhlů polohy všech nosníků (2) křídel (1). Na nosníku (4) před rotorovou klecí (7) je umístěn snímač rychlosti větru (6), pro informaci počítače o nárazech větru (11) pro včasné nastavení úhlu náběhu všech křídel (1).

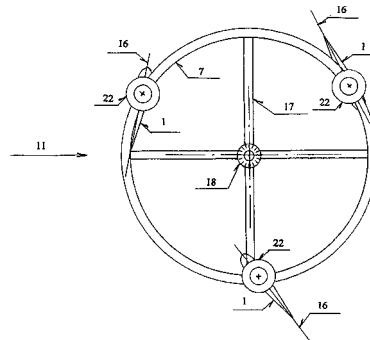

- (51) **F04D 7/00** (2006.01)

(21) **2004-988**

(71) Bulis Otakar, Přelouč, CZ

(72) Bulis Otakar, Přelouč, CZ

(54) **Zařízení k úpravě čerpadla odpadních vod**

(22) 23.09.2004

(57) Zařízení k úpravě čerpadla odpadních vod sestává z řezného kotouče (04), který je uspořádán na hřídeli (02) čerpadla (01) a na spodní části tělesa čerpadla (01) je pevně uspořádána řezná komora (06), ve které se řezný kotouč (04) pohybuje, přičemž diferencí mezi vnějším průměrem řezného vířivého zařízení a vnitřním průměrem přídatné vymezovací komory (06) je dána průchodnost

čerpáda (01).

- (74) PROPATENT - patentová známková grafická kancelář, Ing. Jarmila Loskotová, K Závětinám 727, Praha 5, 15500

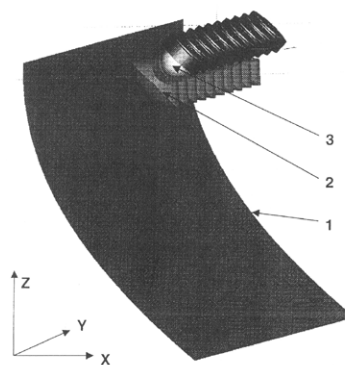
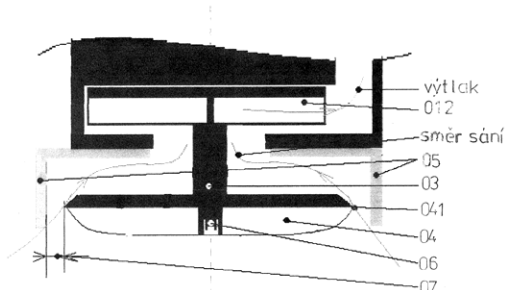

- (51) **F15B 20/00** (2006.01)
B24B 47/14 (2006.01)
B24B 47/10 (2006.01)
B23B 47/08 (2006.01)
- (21) **2004-971**
- (71) DEPRAG CZ, a. s., Lázně Bělohrad, CZ
- (72) Schovánek Jiří Ing., Lázně Bělohrad, CZ
- (54) **Bezpečnostní mechanismus spouštění pneumatického nářadí**
- (22) 16.09.2004
- (57) Bezpečnostní mechanismus spouštění pneumatického nářadí zahrnuje dva stupně jištění, přičemž první stupeň jištění je proveden tlačítkovým nebo páčkovým způsobem. Druhý stupeň jištění je proveden otočným mechanismem, sestávajícím z pevného pouzdra (1) a otočného spouštěcího kroužku (2), který je zpravidla kolíkem (6) spřažen s vačkou (7), ovládající axiální pohyb pístu (9) a pomocí něho i axiální pohyb těsnícího elementu, zpravidla těsnící kuličky (11).

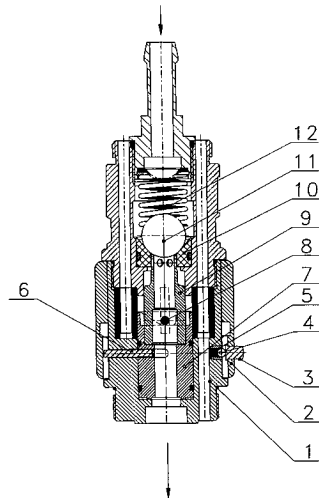

- (51) **F21S 8/10** (2006.01)
- (21) **2004-990**
- (71) Visteon Global Technologies, Inc., Van Buren Township, MI, US
- (72) Popelek Jan Dr. RNDr., Ostrava, CZ
 Olivík Marek Dr., Přerov, CZ
 Kuběna Vladimír Mgr., Nový Jičín, CZ
- (54) **Více zdrojový reflektorový světlomet**
- (22) 23.09.2004
- (57) Více zdrojový reflektorový světlomet sestává z množiny světelných zdrojů pro osvětlování společného reflektoru, jehož podstatná část je tvořena optickým žlabem (1), opatřeným křídly (3).
- (74) Čermák Hořejš Myslíl a spol., Dr. Karel Čermák, advokát, Národní 32, Praha 1, 11000

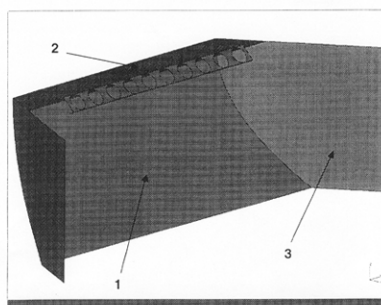

- (51) **F21S 8/10** (2006.01)
G02B 27/30 (2006.01)
- (21) **2004-989**
- (71) Visteon Global Technologies, Inc., Van Buren Township, MI, US
- (72) Popelek Jan Dr. RNDr., Ostrava, CZ
- (54) **Dvoustupňový kolimátor**
- (22) 23.09.2004
- (57) Dvoustupňový kolimátor využívá postupnou kolimaci světelného svazku podél dvou navzájem kolmých rovin, přičemž rozbíhající se svazek je napřed vytvářen podél jedné roviny a výsledný paprskový vějíř je poté vytvářen podél kolmé roviny do konečného tvaru. Dvoustupňový kolimátor obsahuje odrazný reflektorový optický žlab (1), anamorfickou čočku (2) a zdroje (3) světla tvořené diodami LED.
- (74) Čermák Hořejš Myslíl a spol., Dr. Karel Čermák, advokát, Národní 32, Praha 1, 11000

- (51) **F23N 5/24** (2006.01)
F23N 1/00 (2006.01)
- (21) **2004-995**
- (71) ALSTOM POWER, s. r. o., ALSTOM GROUP, Brno, CZ
 Talanda Michal Ing., Kuřim, CZ
 Raichl Vladimír Ing., Hronov, CZ
 Sýkora Josef Ing., Brno, CZ
- (54) **Způsob zabezpečení stabilního spalování tuhých paliv, zejména práškových, v ohništích energetických a průmyslových zařízeních a zabezpečení těchto zařízení proti výbuchu a zařízení k provádění tohoto způsobu**
- (22) 27.09.2004
- (57) Způsob zabezpečení stabilního spalování tuhých paliv a zabezpečení spalovacích zařízení (4) proti výbuchu se týká zejména práškových paliv spalovaných v energetických a průmyslových spalovacích zařízeních. Způsob spočívá v kontinuálním zjišťování velikosti míry nestability spalování. Na základě velikosti míry nestability spalování je ovládán provoz zařízení pro podporu hoření a zařízení pro přísun paliva. Zařízení pro zabezpečení stabilního spalování tuhých paliv a pro zabezpečení spalovacích zařízení (4) proti výbuchu sestává ze zařízení ke zjišťování míry nestability spalování a systému pro ovládání zařízení (6) pro podporu hoření a zařízení (7) pro přísun paliva na základě zjištěné míry nestability spalování. Zařízení ke zjišťování míry nestability spalování sestává ze snímače (1) některého z charakteristických parametrů plamene (5), frekvenčního filtru (2) a zařízení (3) pro vyhodnocení relativní míry kolísání charakteristických parametrů plamene (5).

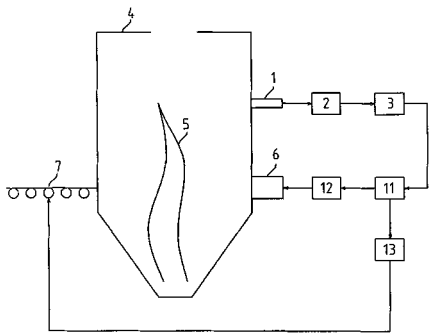

(51) **F24F 5/00** (2006.01)
F24F 13/04 (2006.01)

(21) **2004-972**

(71) Činčura Pavel, Dunajovice, CZ

(72) Činčura Pavel, Dunajovice, CZ

(54) **Vírová klimatizační jednotka**

(22) 16.09.2004

(57) Vírová klimatizační jednotka sestává z turbínového dmyhadla (4) poháněného například elektromotorem (3), dále vírové trubice (5), směšovací komory (2) a rozdělovacího ventilu (6), přičemž vše je navzájem propojeno potrubím a je propojeno s klimatizovaným interiérem (1).

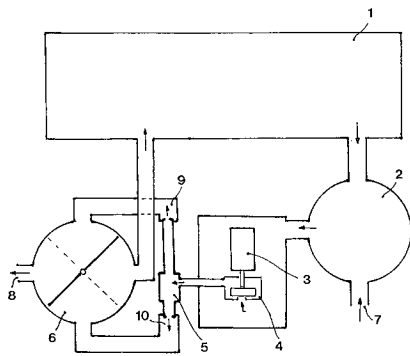

(51) **F24F 12/00** (2006.01)
F24F 13/04 (2006.01)

(21) **2005-167**

(71) Morávek Petr Ing. CSc., Jablonec nad Nisou, CZ

(72) Morávek Petr Ing. CSc., Jablonec nad Nisou, CZ

(54) **Univerzální vzduchotechnická jednotka se zkratovým obtokem**

(22) 15.03.2005

(57) Univerzální vzduchotechnická jednotka se zkratovým obtokem, sestává ze skříň (1), protiproudého rekuperačního výměníku (2) v křížovém uspořádání dvou radiálních ventilátorů (3,4), přičemž její podstatou je, že ventilátory (3) a (4) jsou odsazeny od vnitřního líce rekuperačního výměníku (2) o šířku kanálu obtoku (7), který je vymezen přepážkou (5) v horní části jednotky se vstupním otvorem (6), a že ventilátory (3) nebo (4) jsou od kanálu obtoku (7) odděleny přepážkou (12). V kanálu obtoku (7), je výhodně osazena klapka (8).

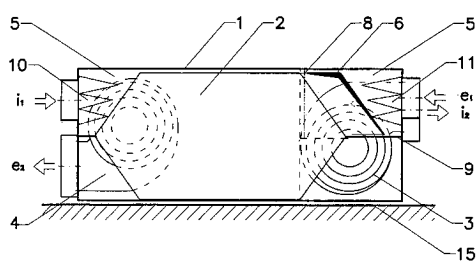

(51) **F24F 13/078** (2006.01)

F24F 13/20 (2006.01)

F24F 13/22 (2006.01)

E04B 9/02 (2006.01)

(21) **2005-461**

(71) Morávek Petr Ing. CSc., Jablonec nad Nisou, CZ

(72) Morávek Petr Ing. CSc., Jablonec nad Nisou, CZ

(54) **Válcová digestoř**

(22) 18.07.2005

(57) Válcová digestoř jejíž podstatou je, že kryt (1) ve tvaru segmentu válcové plochy digestoře je kotven do spodního záchytného profilu (2) a horního ztužujícího profilu (3), integrovaného do sběrného vzduchovodu (5), přičemž reflexní kryt (8) s vestavěným zářivkovým osvětlením (9), osazeným nad krytem (1), je uchycen do horního ztužujícího profilu (3). Kryt (1) je přitom výhodně zhotoven z transparentní tepelně-izolační desky, kotvené samosvorně rozepřením do profilu (2) a (3).

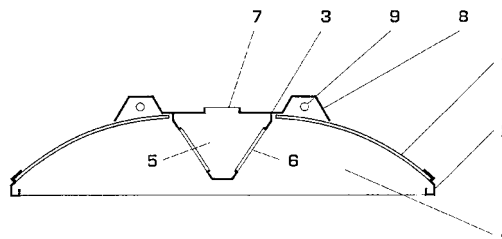

(51) **F26B 3/00** (2006.01)

B07B 1/00 (2006.01)

B03C 1/00 (2006.01)

B03B 5/28 (2006.01)

(21) **2005-831**

(71) Sedlecký kaolin a. s., Božičany, CZ

(72) Pticeň František Ing., Karlovy Vary, CZ

(54) **Způsob úpravy nerudné suroviny, zejména silikátové nebo uhelné suroviny**

(22) 30.12.2005

(57) Způsob úpravy nerudné suroviny, zejména silikátové nebo uhelné suroviny, kdy se hrudkovitá surovina o velikosti zrna do 20 mm, obsahující ve směsi plastické a neplastické složky, za sucha rozdrůžuje po vytěžení přímo na ložisku, načez se třídí na základě rozdílné zrnitosti skladby, kdy hrubší zrnitostní frakce, obsahující balastní složky, se odděluje od jemnější zrnitostní frakce, která se tak obohacuje jako požadovaný konečný produkt užžitnou složkou. Před rozdrůžováním hrudek se vytěžená surovina může sušit. Ještě před rozdrůžováním se hrudkovitá surovina může hrubě vytřídit na požadovanou granulometrii do velikosti zrna maximálně 20 mm. V případě živcových, živco-křemenných směsí může být hlavní využitelný produkt v hrubší zrnitostní frakci a naopak v jemnější frakci se koncentrují nežádoucí minerály a nerosty. Surovina s obsahem minerálů železa nebo titanu se po vytřídění do jemnějších nebo hrubších zrnitostních frakcí na ložisku podrobí magnetické separaci při magnetické indukci o velikosti od 0,5 do 2,5 T, čímž se částečně zbaví nežádoucích železitých a titaničitých nečistot a případně předupraví pro zpracování vysokointenzivní magnetickou separací za mokra. Jemnější zrnitostní frakce se přepravuje a dále zpracovává již mimo ložisko za mokra plavením a/nebo vysokointenzivní magnetickou separací při magnetické indukci do 5 T nebo je samostatně využitelná v suchém stavu. Úpravou živcových surovin se získá v hrubší frakci využitelný produkt. Tímto postupem je možné vytřídit i tepelně zpracované nerudné suroviny. Upravovaná nerudná surovina je vybrána ze skupiny, zahrnující kaolinové, jílové, bentonitové, uhelné a živco-křemenné suroviny.

(74) Ing. Pavel Reichel, Lopatecká 14, Praha 4, 14700

(51) **F28D 21/00** (2006.01)

F28F 9/00 (2006.01)

(21) **2004-965**

(71) Frolík Jiří Ing., Praha, CZ

(72) Frolík Jiří Ing., Praha, CZ

- (54) **Tepelný reaktor pracující v oblasti spektra infračerveného záření, jehož primárním zdrojem energie je externí zdroj Laserového záření**
- (22) 14.09.2004
- (57) Tepelný reaktor pracující v oblasti infračerveného záření, jehož primárním zdrojem energie je externí zdroj laserového záření, sestává z otočně uloženého válcového pouzdra reaktoru tvořeného obvodovým prstencovým pláštěm (5) reaktoru se vstupní podstavou (5.1) a protilehlou nosnou podstavou (5.2), přičemž k vnější stěně obvodového prstencového pláště (5) je přivřena vnitřní stěna ochranné bariéry (4) ve formě skruže, na jejíž vnější straně příslušející vnějšímu prostoru (2) je okolo celé její válcové vnější plochy umístěna soustava na sebe navazujících teplosměrných ploch (7.1) kompaktních tepelných pohonných jednotek opatřených přijímacími fokusátory (7), případně jiných teplosměrných ploch příslušejících jiným tepelným strojům. Ve střední části vstupní podsavy (5.1) je vytvořen vstupní otvor (5.3), který je uzpůsoben pro průnik primárního defokusovaného laserového paprsku (9) dopadajícího na rovinné odrazové zrcadlo (6) a/nebo primárního fokusovaného laserového paprsku (10) dopadajícího na vypuklé defokusační zrcadlo (8), které jsou umístěny ve vnitřním prostoru (1) válcového pouzdra reaktoru na ose (o) obvodového prstencového pláště (5) reaktoru, přičemž odražený sekundární laserový paprsek (10.1) vypouklého zrcadla je směřován do obvodových štěrbin (9.2, 10.2) vytvořených v obvodovém prstencovém plášti (5) pomocí clony (6.2) rovinného zrcadla a/nebo pomocí clony (8.2) vypouklého zrcadla na příslušné ohřívané zóny (6.3, 8.3) ochranné bariéry (4). Clona (6.2) rovinného zrcadla je tvořena rovinnou přepážkou opatřenou průchozím směrovacím otvorem (6.4) sekundárního paprsku rovinného zrcadla a clona (8.2) vypouklého zrcadla je tvořena rovinnou přepážkou opatřenou průchozím směrovacím otvorem (8.4) sekundárního paprsku vypouklého zrcadla.

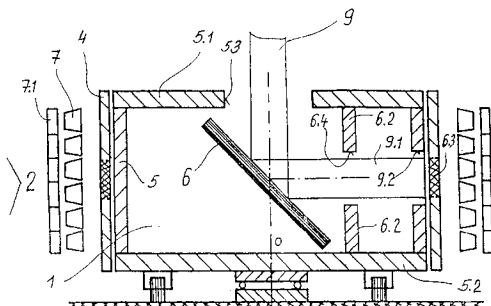

- (51) **G01N 27/38** (2006.01)
- (21) **2004-1007**
- (71) Šavel Jan, České Budějovice, CZ
- (72) Šavel Jan, České Budějovice, CZ
Kubeš Jan, Kyjov u Havlíčkova Brodu, CZ
- (54) **Průtoková komůrka s oplachovatelným senzorem**
- (22) 04.10.2004
- (57) Průtoková komůrka (1) s vnořeným senzorem (2), např. membránovou elektrodou, vstupem (3) a výstupem (4) je opatřena alespoň jednou oplachovací tryskou (5) umístěnou proti povrchu senzoru (2) pod úhlem 0 až 180°. Plyná fáze obalu se přivádí do komůrky (1) vstupem (3), popř. i oplachovací tryskou (5), a odchází výstupem (4). Po změření obsahu plynné složky, např. kyslíku v plynné fázi se do komůrky (1) přivede kapalná fáze a opět změní koncentrace rozpuštěného plynu. Pro uvedení senzoru do původního stavu se jeho povrch opláchně proudem oplachovacího plynu z trysky (5) čímž se zbaví vrstvičky tekutiny, popř. se ještě před vstupem oplachovacího plynu senzor opláchně proudem čistící kapaliny ze stejné, nebo další oplachovací trysky (5). Uzavírací prvky (6, 7) nebo (8) umožňují zaměřovat vstup a výstup a využívat tak různých režimů měření.

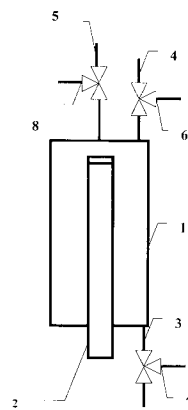

- (51) **G01N 31/22** (2006.01)
- (21) **2004-1017**
- (71) ORITEST spol. s r. o., Praha, CZ
- (72) Pitschmann Václav, Praha, CZ
Haláček Emil, Vyškov, CZ
- (54) **Náplň do trubičky ke zjišťování bis(2-chlorethyl) sulfidu v ovzduší**
- (22) 07.10.2004
- (57) Indikační náplň do detekční trubičky ke zjišťování bis(2-chlorethyl)sulfidu v ovzduší obsahuje inertní pórovitý nosič nasycený solemi kovů podskupiny 2a a 4,4'-bis(diethylamino)benzofenonem a přísady solí těžkých kovů v přítomnosti vysokovroucích organických rozpouštědel, jejichž cílem je zvýšení citlivosti detekce. Náplň indikuje přítomnost bis(2-chlorethyl)sulfidu změnou žlutého zbarvení na oranžové až červené v koncentraci nižší než 1 mg.m⁻³.

- (51) **G09B 29/04** (2006.01)
- G09F 1/04** (2006.01)
- (21) **2005-622**
- (71) Przeorek Janusz, Warszawa, PL
- (72) Przeorek Janusz, Warszawa, PL
- (54) **Způsob vytvoření segmentového archu, zejména mapy nebo plánu**
- (22) 30.09.2005
- (32) 12.10.2004
- (31) 2004/371688
- (33) PL
- (57) Při způsobu vytvoření segmentového archu, zejména mapy nebo plánu jsou segmenty rozmístěny ve svislých a vodorovných řadách a jsou od sebe odděleny úzkými mezerami. V základně archu (1), na níž je nanesen obraz nebo text, se provedou úzké vodorovné výřezy (5) a svislé výřezy (6) oddělující od sebe segmenty (4) a zároveň se ve vodorovných výřezech (5) a svislých výřezech (6) ponechá alespoň jeden spojovací článek spojující vzájemně sousední segmenty (4). Po provedení vodorovných výřezů (5) a svislých výřezů (6) se arch (1) pokryje z obou stran vrstvami z elastického, průsvitného materiálu a tyto vrstvy se s sebou spojí. Vodorovné výřezy (5) a svislé výřezy (6) se provádí pomocí nářadí sestávajícího z řezných modulů (9), z nichž je každý vybaven dvěma vzájemně spojenými řeznými noži (10, 11) a dvěma přičezávacími noži (12, 13), přiléhajícími k čelním plochám řezných nožů (10, 11).
- (74) DADEJ, GHEORGHIU, KENDEREŠKI Patentová a známková kancelář, Ing. Dušan Kendereški, Lidická 51, Brno, 60200

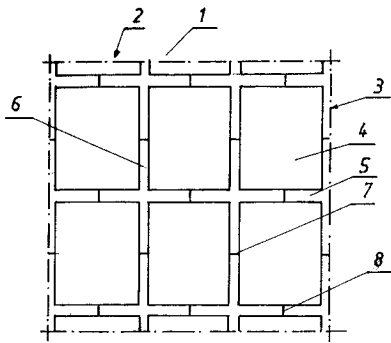

- (51) **H01P 5/12** (2006.01)
H01P 1/02 (2006.01)
 (21) **2005-151**
 (71) České vysoké učení technické - Fakulta elektrotechnická, Praha 6, CZ
 (72) Zehentner Ján Prof. Ing. DrSc., Praha 6, CZ
 (54) **Vlnovodová T odbočnice**
 (22) 08.03.2005
 (57) Vlnovodová T odbočnice je tvořená hlavním vlnovodem (10) s první bránou (1) a druhou bránou (2) a k němu paralelně nebo sériově pod úhlem 90° připojeným vedlejším vlnovodem (20) se třetí bránou (3). Tato vlnovodová T odbočnice je v případě paralelního připojení vedlejším vlnovodem (20) symetrická vzhledem k vertikální rovině (F_1) a vzhledem k horizontální rovině (F_2) a v hlavním vlnovodu (10) ve vertikální rovině (F_1) k vnitřní stěně pláště hlavního vlnovodu (10) je připevněna indukční clona (4). V případě sériového připojení vedlejším vlnovodem (20) je symetrická vzhledem k vertikální rovině F_1 a k ní kolmé druhé vertikální rovině F_3 a v hlavním vlnovodu (10) ve vertikální rovině (F_1) je k vnitřní stěně pláště tohoto hlavního vlnovodu (10) připevněna kapacitní clona (4'). Pod úhlem 45° vůči podélné ose hlavního vlnovodu (10) je v místě spojení hlavního vlnovodu (10) a vedlejším vlnovodem (20) přes celý jeho průsvit umístěna kovová polarizační mřížka (5), která je uložena otočně kolem osy rotace (6) kolmé k rovině polarizační mřížky (5). Rozsah jejího otočení leží minimálně mezi polohou, kdy jsou vodiče kovové polarizační mřížky (5) orientovány horizontálně, tedy kolmo k vektoru E dominantního vidu TE_{10} ve vlnovodu s obdélníkovým průřezem a polohou, kdy jsou vodiče kovové polarizační mřížky (5) orientovány vertikálně, tedy rovnoběžně s vektorem E dominantního vidu TE_{10} ve vlnovodu s obdélníkovým průřezem.
- (74) Ing. Hana Dušková, patentový zástupce, Travná 1285, Praha 14 - Kyje, 19800

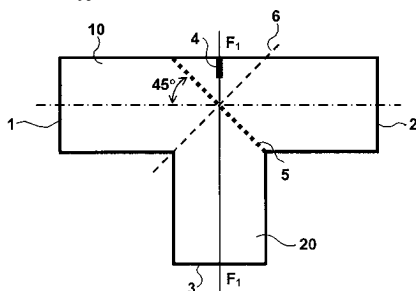

- (51) **H01T 13/08** (2006.01)
H01T 13/02 (2006.01)
 (21) **2005-618**
 (71) Robert Bosch GmbH, Stuttgart, DE
 (72) Fischer Jochen, Bamberg, DE
 Benz Andreas, Bamberg, DE
 (54) **Zapalovací svíčka a způsob její výroby**
 (22) 27.09.2005
 (32) 28.09.2004
 (31) 2004/046895
 (33) DE
 (57) Zapalovací svíčka je určena pro spojení s hlavou válců

spalovacího motoru. V pouzdru (2') je uspořádán izolátor (4') a pouzdro (2') v instalovaném stavu mezi první částí (18') se zúženým průřezem v její oblasti odvrácené od hlavy válců a druhou částí (21) se zúženým průřezem v její oblasti přivrácené k hlavě válců působí silou orientovanou v podélném směru zapalovací svíčky (1') na přiřazená osazení (20', 23) izolátoru (4') pro způsobení plynotěsného utěsnění mezi izolátorem (4') a pouzdrům (2'). Na pouzdru (2') jsou vytvořeny násada (17) pro nástroj a vnější závit (13) dimenzovaný pro spojení s hlavou válců. Pouzdro (2') je alespoň v oblasti mezi násadou (17) pro nástroj a vnějším závitem (13) prostřednictvím tepelného zpracování délkově redukováno a v této oblasti má vnější obrys prostý zápichu. Způsob výroby zapalovací svíčky obsahuje kroky: Vložení izolátoru (4') do pouzdra (2'), na němž je vytvořena násada (17) pro nástroj a vnější závit (13) dimenzovaný pro spojení s hlavou válců, až do dosednutí na druhou část (21) se zúženým průřezem v oblasti pouzdra (2') přivrácené k hlavě válců, zahřátí alespoň dílčí oblasti pouzdra (2') obklopující izolátor (4') na teplotu asi 300 °C až asi 450 °C, vytvoření další části (18') se zúženým průřezem na oblasti pouzdra (4') odvrácené od hlavy válců pro axiální fixování izolátoru (4'), ochlazení pouzdra (2') tak, že izolátor (4') je smrštěním pouzdra (2') uspořádán v něm plynotěsně.

(74) Čermák Hořejš Myslíl a spol., JUDr. Jan Matějka, Národní 32, Praha 1, 11000

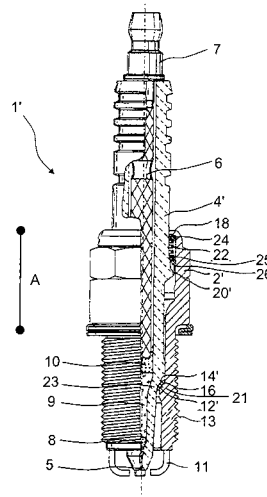

- (51) **H04M 1/02** (2006.01)
 (21) **2005-437**
 (71) Pech Jaromír Ing., Brno, CZ
 (72) Pech Jaromír Ing., Brno, CZ
 (54) **Mobilní telefon**
 (22) 07.07.2005
 (57) Mobilní telefon s polovodičovým snímacím prvkem obrazu je opatřen ovládacím prvkem pro ovládání filtru propouštějícího infračervené záření a předřazeného polovodičovému snímacímu prvku obrazu. Mobilní telefon s polovodičovým snímacím prvkem obrazu je alternativně opatřen dalším polovodičovým snímacím prvkem obrazu, senzibilizovaným na požadovanou oblast blízkého infračerveného elektromagnetického záření.

Zveřejněné přihlášky vynálezů - přehled podle odkazových tříd

Obsahuje zveřejněné přihlášky vynálezů uspořádané podle znaků hlavního zatřídění (t.j. znaků do šikmé dvojčárky) nacházejících se na druhém až x-tém místě přihlášky vynálezu. Přihlášky vynálezů uspořádané podle 1. zatřídění jsou uvedeny v předchozí části.

<i>A 23 K 1/18</i>	(2006.01)	2004-984	<i>C 12 N 5/06</i>	(2006.01)	2005-753
		2004-1003			2006-24
<i>A 23 L 1/212</i>	(2006.01)	2004-1016	<i>C 12 R 1/645</i>	(2006.01)	2005-345
<i>A 61 B 17/32</i>	(2006.01)	2006-24	<i>C 12 R 1/66</i>	(2006.01)	2005-345
<i>A 61 K 31/135</i>	(2006.01)	2006-31	<i>C 12 R 1/77</i>	(2006.01)	2005-345
<i>A 61 K 31/427</i>	(2006.01)	2004-983	<i>D 04 B 15/66</i>	(2006.01)	2004-992
<i>A 61 K 31/4353</i>	(2006.01)	2006-60	<i>D 04 B 9/46</i>	(2006.01)	2004-992
<i>A 61 K 31/4365</i>	(2006.01)	2006-41	<i>D 06 F 33/00</i>	(2006.01)	2004-912
		2006-60	<i>E 04 B 1/26</i>	(2006.01)	2004-1033
<i>A 61 K 31/4427</i>	(2006.01)	2004-983	<i>E 04 B 9/02</i>	(2006.01)	2005-461
<i>A 61 K 31/549</i>	(2006.01)	2004-1020	<i>E 04 G 1/06</i>	(2006.01)	2004-1033
<i>A 61 K 35/12</i>	(2006.01)	2005-753	<i>E 04 G 7/08</i>	(2006.01)	2004-1033
<i>A 61 K 35/32</i>	(2006.01)	2006-24	<i>E 04 G 7/12</i>	(2006.01)	2004-1033
<i>A 61 K 36/15</i>	(2006.01)	2004-1107	<i>E 04 G 7/14</i>	(2006.01)	2004-1033
<i>A 61 K 36/38</i>	(2006.01)	2004-1107	<i>F 01 C 17/06</i>	(2006.01)	2004-985
<i>A 61 K 36/49</i>	(2006.01)	2004-1107	<i>F 01 C 19/00</i>	(2006.01)	2004-985
<i>A 61 K 8/36</i>	(2006.01)	2004-1107	<i>F 03 D 3/00</i>	(2006.01)	2004-1013
<i>A 61 K 8/44</i>	(2006.01)	2004-1107	<i>F 16 L 11/14</i>	(2006.01)	2004-775
<i>A 61 K 8/64</i>	(2006.01)	2004-1107	<i>F 23 N 1/00</i>	(2006.01)	2004-995
<i>A 61 K 8/97</i>	(2006.01)	2004-1107	<i>F 24 F 13/04</i>	(2006.01)	2004-972
<i>A 61 K 9/06</i>	(2006.01)	2004-1107			2005-167
<i>A 61 K 9/16</i>	(2006.01)	2004-1002	<i>F 24 F 13/20</i>	(2006.01)	2005-461
<i>A 61 K 9/20</i>	(2006.01)	2004-1020	<i>F 24 F 13/22</i>	(2006.01)	2005-461
<i>A 61 L 27/18</i>	(2006.01)	2005-753	<i>F 28 F 9/00</i>	(2006.01)	2004-965
<i>A 61 L 27/22</i>	(2006.01)	2005-753	<i>G 02 B 27/30</i>	(2006.01)	2004-989
<i>A 61 L 27/54</i>	(2006.01)	2006-24	<i>G 09 F 1/04</i>	(2006.01)	2005-622
<i>A 61 P 25/28</i>	(2006.01)	2006-31	<i>H 01 J 37/315</i>	(2006.01)	2004-28
<i>A 61 P 29/00</i>	(2006.01)	2004-1107	<i>H 01 P 1/02</i>	(2006.01)	2005-151
<i>A 61 P 3/10</i>	(2006.01)	2004-983	<i>H 01 T 13/02</i>	(2006.01)	2005-618
<i>A 61 P 7/02</i>	(2006.01)	2006-41			
		2006-60			
<i>A 61 P 9/00</i>	(2006.01)	2004-1020			
<i>A 61 P 9/12</i>	(2006.01)	2004-1020			
<i>A 61 Q 19/00</i>	(2006.01)	2004-1107			
<i>A 63 B 23/04</i>	(2006.01)	2005-193			
<i>B 01 D 15/04</i>	(2006.01)	2004-998			
<i>B 01 D 24/44</i>	(2006.01)	2004-1000			
<i>B 03 B 5/28</i>	(2006.01)	2005-831			
<i>B 03 C 1/00</i>	(2006.01)	2005-831			
<i>B 07 B 1/00</i>	(2006.01)	2005-831			
<i>B 09 B 3/00</i>	(2006.01)	2004-969			
		2005-188			
		2005-189			
<i>B 21 D 49/00</i>	(2006.01)	2005-623			
<i>B 21 D 53/88</i>	(2006.01)	2005-623			
<i>B 22 D 35/00</i>	(2006.01)	2005-773			
<i>B 23 B 47/08</i>	(2006.01)	2004-971			
<i>B 23 D 17/08</i>	(2006.01)	2004-970			
<i>B 23 K 9/08</i>	(2006.01)	2004-28			
<i>B 23 K 9/095</i>	(2006.01)	2004-29			
<i>B 23 K 9/235</i>	(2006.01)	2004-29			
<i>B 24 B 47/10</i>	(2006.01)	2004-971			
<i>B 24 B 47/14</i>	(2006.01)	2004-971			
<i>B 28 B 1/00</i>	(2006.01)	2004-1009			
<i>B 28 B 1/50</i>	(2006.01)	2004-1009			
<i>B 32 B 15/08</i>	(2006.01)	2004-775			
<i>B 32 B 15/20</i>	(2006.01)	2004-775			
<i>B 32 B 27/32</i>	(2006.01)	2004-775			
<i>B 32 B 27/34</i>	(2006.01)	2004-775			
<i>B 32 B 27/36</i>	(2006.01)	2004-775			
<i>B 32 B 7/02</i>	(2006.01)	2004-814			
<i>B 61 D 3/16</i>	(2006.01)	2005-41			
<i>B 61 D 47/00</i>	(2006.01)	2005-41			
<i>B 65 D 85/73</i>	(2006.01)	2004-1008			
<i>C 04 B 18/10</i>	(2006.01)	2005-188			
<i>C 04 B 30/00</i>	(2006.01)	2005-188			
		2005-189			
<i>C 04 B 35/48</i>	(2006.01)	2003-2794			
<i>C 07 D 213/74</i>	(2006.01)	2004-983			
<i>C 07 D 277/34</i>	(2006.01)	2004-983			
<i>C 08 J 9/00</i>	(2006.01)	2004-1008			
<i>C 12 N 15/55</i>	(2006.01)	2005-345			
<i>C 12 N 5/00</i>	(2006.01)	2005-753			

Seznam přihlašovatelů zveřejněných přihlášek vynálezů

(71)	(21)	(51)	(71)	(21)	(51)	
ALSTOM POWER, s. r. o., ALSTOM GROUP, Brno, CZ	2004-995	F 23 N 5/24	(2006.01)	MASSACHUSETTS INSTITUTE OF TECHNOLOGY, Cambridge, MA, US	2005-753 A 61 L 27/38	(2006.01)
ATOFINA, Pouteaux, FR	2004-775	B 32 B 1/08	(2006.01)	Mikrobiologický ústav AV ČR, Praha, CZ	2005-345 C 12 N 9/78	(2006.01)
Benteler Automobiltechnik GmbH, Paderborn, DE	2005-623	B 21 D 47/04	(2006.01)	Morávek Petr Ing. CSc., Jablonec nad Nisou, CZ	2005-167 F 24 F 12/00	(2006.01)
BMT a. s., Brno, CZ	2004-982	A 61 L 2/07	(2006.01)	Morávek Petr Ing. CSc., Jablonec nad Nisou, CZ	2005-461 F 24 F 13/078	(2006.01)
Bulis Otakar, Přelouč, CZ	2004-988	F 04 D 7/00	(2006.01)	ORITEST spol. s r. o., Praha, CZ	2004-1017 G 01 N 31/22	(2006.01)
České vysoké učení technické - Fakulta elektrotechnická, Praha 6, CZ	2005-151	H 01 P 5/12	(2006.01)	Pech Jaromír Ing., Brno, CZ	2005-437 H 04 M 1/02	(2006.01)
Činčura Pavel, Dunajovice, CZ	2004-972	F 24 F 5/00	(2006.01)	PLIVA - Lachema a. s., Brno, CZ	2004-1002 A 61 K 31/138	(2006.01)
DEPRAG CZ, a. s., Lázně Bělohrad, CZ	2004-971	F 15 B 20/00	(2006.01)	Polák Jaroslav, Boskovice, CZ	2004-1018 B 60 T 1/12	(2006.01)
Dušek Josef, Sušice, CZ	2004-966	B 64 C 11/46	(2006.01)	Preciosa, a. s., Jablonec nad Nisou, CZ	2004-962 C 03 B 7/07	(2006.01)
EGIS GYÓGYSZERGYÁR RT., Budapest, HU	2006-31	A 61 K 31/138	(2006.01)	PROGRESS FINANCE, spol. s r. o., Opava, CZ	2004-996 A 01 M 7/00	(2006.01)
EGIS GYÓGYSZERGYÁR RT., Budapešť, HU	2006-60	C 07 D 495/04	(2006.01)	PROTE, spol. s r. o., Praha, CZ	2004-969 B 01 D 53/34	(2006.01)
Egis Gyógyszergyár RT., Budapešť, HU	2006-41	C 07 D 495/04	(2006.01)	Przeorek Janusz, Warszawa, PL	2005-622 G 09 B 29/04	(2006.01)
Endris Jaroslav, Soběraz, CZ	2004-1013	F 03 D 7/06	(2006.01)	Rajniš Martin Prof. Ing. arch., Praha 1, CZ	2004-1033 E 04 G 1/04	(2006.01)
Faltus Miloš Mgr., Praha, CZ	2005-188	C 04 B 18/04	(2006.01)	Rieter CZ a. s., Ústí nad Orlicí, CZ	2005-158 D 01 H 4/40	(2006.01)
Faltus Miloš Mgr., Praha, CZ	2005-189	C 04 B 18/10	(2006.01)	Robert Bosch GmbH, Stuttgart, DE	2005-618 H 01 T 13/08	(2006.01)
Farmak, a. s., Olomouc, CZ	2004-1027	C 07 D 401/12	(2006.01)	Seco Tools AB, Fagersta, SE	2005-581 B 23 C 5/22	(2006.01)
Flachs František, Holešov, CZ	2004-1003	A 23 K 1/10	(2006.01)	Seco Tools AB, Fagersta, SE	2005-648 B 23 B 27/14	(2006.01)
Frolík Jiří Ing., Praha, CZ	2004-965	F 28 D 21/00	(2006.01)	Sedlecký kaolin a. s., Božičany, CZ	2005-831 F 26 B 3/00	(2006.01)
General Electric Company, Schenectady, NY, US	2004-28	B 23 K 15/00	(2006.01)	SENTACO spol. s r. o., Kyšice, CZ	2005-193 A 63 B 22/04	(2006.01)
General Electric Company, Schenectady, NY, US	2004-29	B 23 K 9/04	(2006.01)	Sindat, spol. s r. o., Praha, CZ	2004-814 B 32 B 27/40	(2006.01)
GENERI BIOTECH s. r. o., Hradec Králové, CZ	2005-199	C 12 Q 1/68	(2006.01)	Šavel Jan, České Budějovice, CZ	2004-1007 G 01 N 27/38	(2006.01)
Heraeus, Inc., Chandler, AZ, US	2005-342	C 22 C 22/00	(2006.01)	Šavel Jan, České Budějovice, CZ	2004-1008 A 61 L 2/24	(2006.01)
HOEI SHOKAI CO., LTD, Toyota-shi, JP	2005-773	B 22 D 39/06	(2006.01)	Tomášová Věra, Roztoky u Prahy, CZ	2004-1010 A 45 C 3/04	(2006.01)
Hurta Milan, Předhradí, CZ	2004-977	B 66 F 7/16	(2006.01)	UNIPILET Třebíč, a. s., Třebíč, CZ	2004-992 D 04 B 15/68	(2006.01)
Ing. Marcel Ježek - EUROTRANS, Jičín, CZ	2004-1036	B 60 R 13/10	(2006.01)	Visteon Global Technologies, Inc., Van Buren Township, MI, US	2004-989 F 21 S 8/10	(2006.01)
Interface Biotech A/S, Horsholm, DK	2006-24	A 61 L 27/38	(2006.01)	Visteon Global Technologies, Inc., Van Buren Township, MI, US	2004-990 F 21 S 8/10	(2006.01)
Jihočeská univerzita v Českých Budějovicích Zemědělská fakulta, České Budějovice, CZ	2004-980	A 01 B 15/08	(2006.01)	Vysoká škola chemicko - technologická, Praha, CZ	2004-998 B 01 D 15/00	(2006.01)
KASÁČEK Karel, Mělník, CZ	2004-1009	B 28 B 11/00	(2006.01)	VYSOKÁ ŠKOLA CHEMICKO- TECHNOLOGICKÁ V PRAZE, Praha, CZ	2003-2794 C 04 B 35/106	(2006.01)
KLASSA PLUS, s. r. o., Otice, CZ	2004-803	A 47 C 7/58	(2006.01)	Výzkumný ústav potravinářský, Praha, CZ	2004-1016 A 23 L 1/06	(2006.01)
KOEXPRO OSTRAVA, a. s., Ostrava, CZ	2004-1000	B 01 D 24/38	(2006.01)	Zajiček Kamil, Chlum u Třeboně, CZ	2004-985 F 01 C 1/34	(2006.01)
KORSAKOV Grigorij, Praha 5, CZ	2005-41	B 61 D 3/18	(2006.01)			
KrmiMo, spol. s r. o., Tetčice, CZ	2004-984	A 01 K 97/04	(2006.01)			
Kučera Josef, Holetín, CZ	2004-1012	B 23 B 51/10	(2006.01)			
LUKR, a. s., Chodová Planá, CZ	2004-912	D 06 F 33/02	(2006.01)			
Mahel Miroslav MVDr., Blatná, CZ	2004-1107	A 61 K 38/08	(2006.01)			

Zelenka Miroslav JUDr., Praha 2004-970 **B 23 D 17/00** (2006.01)
2, CZ

Zentiva, a. s., Praha, CZ 2004-983 **C 07 D 417/12** (2006.01)

Zentiva, a. s., Praha, CZ 2004-1020 **A 61 K 31/41** (2006.01)

FG4A

Udělené patenty - přehled podle čísel patentů

V období uzávěrky tohoto čísla Věstníku udělil Úřad průmyslového vlastnictví tyto patenty.

296609	<i>C 21 D 9/00</i>	(2006.01)	296683	<i>B 60 R 22/343</i>	(2006.01)
296610	<i>A 24 D 3/06</i>	(2006.01)	296684	<i>C 11 B 7/00</i>	(2006.01)
296611	<i>B 41 F 27/10</i>	(2006.01)	296685	<i>A 61 K 31/454</i>	(2006.01)
296612	<i>B 26 D 7/01</i>	(2006.01)	296686	<i>B 02 C 4/42</i>	(2006.01)
296613	<i>F 16 D 66/02</i>	(2006.01)	296687	<i>G 05 F 1/20</i>	(2006.01)
296614	<i>B 21 B 31/18</i>	(2006.01)	296688	<i>C 22 C 21/00</i>	(2006.01)
296615	<i>B 61 D 3/18</i>	(2006.01)	296689	<i>C 07 D 211/70</i>	(2006.01)
296616	<i>B 62 D 25/00</i>	(2006.01)	296690	<i>B 65 D 77/30</i>	(2006.01)
296617	<i>C 12 N 15/12</i>	(2006.01)	296691	<i>B 43 L 7/00</i>	(2006.01)
296618	<i>C 12 N 15/12</i>	(2006.01)	296692	<i>C 04 B 22/08</i>	(2006.01)
296619	<i>C 07 D 211/32</i>	(2006.01)	296693	<i>A 61 K 9/00</i>	(2006.01)
296620	<i>G 02 B 6/00</i>	(2006.01)	296694	<i>H 02 P 7/29</i>	(2006.01)
296621	<i>E 02 F 3/24</i>	(2006.01)	296695	<i>C 06 C 7/00</i>	(2006.01)
296622	<i>B 60 J 5/04</i>	(2006.01)	296696	<i>H 01 M 2/16</i>	(2006.01)
296623	<i>H 02 P 27/04</i>	(2006.01)	296697	<i>E 05 D 15/06</i>	(2006.01)
296624	<i>B 02 C 17/22</i>	(2006.01)	296698	<i>B 23 C 5/00</i>	(2006.01)
296625	<i>B 21 D 3/02</i>	(2006.01)	296699	<i>F 16 D 65/56</i>	(2006.01)
296626	<i>C 08 J 7/04</i>	(2006.01)	296700	<i>A 61 K 9/127</i>	(2006.01)
296627	<i>C 03 C 13/00</i>	(2006.01)	296701	<i>A 01 N 43/653</i>	(2006.01)
296628	<i>B 32 B 27/08</i>	(2006.01)	296702	<i>A 47 C 17/13</i>	(2006.01)
296629	<i>B 60 H 1/22</i>	(2006.01)	296703	<i>A 61 M 35/00</i>	(2006.01)
296630	<i>B 29 C 49/64</i>	(2006.01)	296704	<i>C 03 C 25/40</i>	(2006.01)
296631	<i>F 23 L 7/00</i>	(2006.01)	296705	<i>G 07 C 11/00</i>	(2006.01)
296632	<i>B 60 J 10/00</i>	(2006.01)	296706	<i>G 11 B 11/00</i>	(2006.01)
296633	<i>B 60 H 1/22</i>	(2006.01)	296707	<i>B 44 C 5/04</i>	(2006.01)
296634	<i>A 61 K 38/08</i>	(2006.01)	296708	<i>A 61 F 2/06</i>	(2006.01)
296635	<i>G 01 B 21/00</i>	(2006.01)	296709	<i>B 26 B 21/22</i>	(2006.01)
296636	<i>G 01 N 21/35</i>	(2006.01)	296710	<i>D 01 H 4/08</i>	(2006.01)
296637	<i>B 61 F 3/16</i>	(2006.01)	296711	<i>A 61 K 31/40</i>	(2006.01)
296638	<i>F 16 L 27/08</i>	(2006.01)	296712	<i>D 01 H 4/50</i>	(2006.01)
296639	<i>H 01 J 5/36</i>	(2006.01)	296713	<i>F 15 B 15/14</i>	(2006.01)
296640	<i>B 60 R 13/02</i>	(2006.01)	296714	<i>H 04 M 1/02</i>	(2006.01)
296641	<i>A 61 K 31/27</i>	(2006.01)	296715	<i>B 62 D 5/07</i>	(2006.01)
296642	<i>B 60 W 10/02</i>	(2006.01)	296716	<i>B 62 D 5/07</i>	(2006.01)
296643	<i>B 02 C 13/18</i>	(2006.01)	296717	<i>F 24 F 13/078</i>	(2006.01)
296644	<i>B 01 L 11/00</i>	(2006.01)	296718	<i>C 12 Q 1/68</i>	(2006.01)
296645	<i>F 02 M 7/22</i>	(2006.01)	296719	<i>H 01 P 5/12</i>	(2006.01)
296646	<i>B 29 C 47/20</i>	(2006.01)	296720	<i>C 07 K 9/00</i>	(2006.01)
296647	<i>C 07 D 217/22</i>	(2006.01)	296721	<i>B 32 B 5/24</i>	(2006.01)
296648	<i>B 62 D 25/08</i>	(2006.01)	296722	<i>C 07 C 237/20</i>	(2006.01)
296649	<i>A 61 K 47/10</i>	(2006.01)	296723	<i>C 07 D 401/12</i>	(2006.01)
296650	<i>B 22 D 11/06</i>	(2006.01)	296724	<i>A 61 F 13/15</i>	(2006.01)
296651	<i>C 03 C 17/245</i>	(2006.01)	296725	<i>B 65 D 83/14</i>	(2006.01)
296652	<i>B 02 C 4/02</i>	(2006.01)	296726	<i>C 07 C 323/62</i>	(2006.01)
296653	<i>B 60 R 19/02</i>	(2006.01)	296727	<i>E 21 F 5/14</i>	(2006.01)
296654	<i>C 04 B 18/04</i>	(2006.01)	296728	<i>B 60 L 3/00</i>	(2006.01)
296655	<i>C 04 B 18/10</i>	(2006.01)	296729	<i>B 60 S 1/52</i>	(2006.01)
296656	<i>C 03 C 3/087</i>	(2006.01)	296730	<i>A 01 N 43/88</i>	(2006.01)
296657	<i>B 02 C 13/28</i>	(2006.01)	296731	<i>A 61 F 13/15</i>	(2006.01)
296658	<i>G 01 M 19/00</i>	(2006.01)	296732	<i>C 12 N 15/82</i>	(2006.01)
296659	<i>B 23 B 31/10</i>	(2006.01)	296733	<i>A 61 M 15/00</i>	(2006.01)
296660	<i>C 07 D 405/04</i>	(2006.01)	296734	<i>C 03 C 4/08</i>	(2006.01)
296661	<i>B 65 H 81/00</i>	(2006.01)			
296662	<i>A 61 F 13/15</i>	(2006.01)			
296663	<i>B 23 D 47/00</i>	(2006.01)			
296664	<i>C 22 C 38/12</i>	(2006.01)			
296665	<i>B 65 D 6/18</i>	(2006.01)			
296666	<i>G 01 N 1/20</i>	(2006.01)			
296667	<i>F 24 F 12/00</i>	(2006.01)			
296668	<i>B 60 L 7/22</i>	(2006.01)			
296669	<i>C 12 N 5/10</i>	(2006.01)			
296670	<i>A 01 N 57/20</i>	(2006.01)			
296671	<i>A 61 F 13/15</i>	(2006.01)			
296672	<i>A 63 B 22/04</i>	(2006.01)			
296673	<i>C 12 N 9/78</i>	(2006.01)			
296674	<i>F 24 F 13/24</i>	(2006.01)			
296675	<i>B 65 D 85/10</i>	(2006.01)			
296676	<i>F 16 D 11/14</i>	(2006.01)			
296677	<i>C 03 C 1/00</i>	(2006.01)			
296678	<i>B 01 J 19/08</i>	(2006.01)			
296679	<i>B 60 S 1/34</i>	(2006.01)			
296680	<i>F 16 H 55/14</i>	(2006.01)			
296681	<i>B 23 B 51/06</i>	(2006.01)			
296682	<i>C 03 C 3/087</i>	(2006.01)			

FG4A

Udělené patenty - přehled podle MPT

(51) A01N 43/653 (2006.01)	(51) A47C 17/13 (2006.01)
(11) 296701	(11) 296702
(40) 16.02.2000	(40) 17.11.1999
(21) 1999-3696	(21) 1998-3286
(73) BAYER AKTIENGESELLSCHAFT, Leverkusen, DE	(73) HODRY METALLWARENFABRIK R. HOPPE
(72) Dutzmann Stefan, Langenfeld, DE	GESELLSCHAFT M. B. H. & CO. KG, Wien, AT
Stenzel Klaus, Düsseldorf, DE	(72) Plattner Herbert, Graz, AT
Jautelat Manfred, Burscheid, DE	(54) Sedací nábytek s postelovou úpravou
(54) Fungicidní prostředek a způsob hubení hub	(32) 13.10.1997
(32) 18.04.1997	(31) 1997/1723
(31) 1997/19716257	(33) AT
(33) DE	(22) 13.10.1998
(86) PCT/EP1998/001986	(74) HALAXOVÁ & HALAXOVÁ, TETRAPAT, RNDr.
(87) WO 1998/047367	Zdeňka Halaxová, Horní náměstí 7, Olomouc, 77200
(22) 06.04.1998	
(74) JUDr. Miloš Všečeka, Hálkova 2, Praha 2, 12000	
	(51) A61F 13/15 (2006.01)
(51) A01N 43/88 (2006.01)	(11) 296662
A01N 43/54 (2006.01)	(40) 17.05.2000
A01N 31/08 (2006.01)	(21) 2000-111
(11) 296730	(73) PAUL HARTMANN AG, Heidenheim, DE
(40) 15.09.1999	(72) Malowaniec Krzysztof Daniel, Heidenheim, DE
(21) 1999-2086	(54) Absorbující hygienická pomůcka pro jednorázové použití
(73) BAYER AKTIENGESELLSCHAFT, Leverkusen, DE	(32) 29.07.1997
(72) Stenzel Klaus, Düsseldorf, DE	(31) 1997/19732550
Dutzmann Stefan, Langenfeld, DE	(33) DE
Heinemann Ulrich, Leichlingen, DE	(86) PCT/EP1998/004702
(54) Fungicidní směs účinných látek, jejich použití, způsob hubení hub a fungicidní prostředek	(87) WO 1999/005999
(32) 10.12.1996, 11.02.1997, 11.09.1997	(22) 28.07.1998
(31) 1996/19651217, 1997/19705159, 1997/19739982	(74) Ing. Jiří Andera, Nad Štolou 12, Praha 7, 17000
(33) DE, DE, DE	
(86) PCT/EP1997/006616	(51) A61F 13/15 (2006.01)
(87) WO 1998/025465	(11) 296724
(22) 27.11.1997	(40) 12.09.2001
(74) JUDr. Miloš Všečeka, Hálkova 2, Praha 2, 12000	(21) 2000-3916
	(73) THE PROCTER & GAMBLE COMPANY, Cincinnati, OH, US
(51) A01N 57/20 (2006.01)	(72) Arndt Silke, Darmstadt, DE
A01N 25/30 (2006.01)	Ehrnsperger Bruno Johannes, Frankfurt am Main, DE
(11) 296670	Schmidt Mattias, Idstein, DE
(40) 17.07.2002	Lavon Gary Dean, Middletown, OH, US
(21) 2002-527	Kreuzer Carsten Heinrich, Sulzbach, DE
(73) MONSANTO TECHNOLOGY LLC., Saint Louis, MO, US	Stoelzel Claus Peter, Bad Soden, DE
(72) Becher David Z., Creve Coeur, MO, US	(54) Absorpční výrobek poskytující zlepšené uložení při zvlhčení
Wideman Al S., St. Louis, MO, US	(32) 28.04.1998
Forbes James C., Chesterfield, MO, US	(31) 1998US/9808515
(54) Vylepšený způsob hubení plevelů pomocí glyfosátového herbicidu	(33) WO
(32) 09.09.1999, 31.08.2000	(86) PCT/IB1999/000741
(31) 1999/153140, 2000/652771	(87) WO 1999/055264
(33) US, US	(22) 23.04.1999
(86) PCT/US2000/024322	(74) PATENTSERVIS Praha a.s., Jivenská 1, Praha 4, 14000
(87) WO 2001/017358	
(22) 05.09.2000	(51) A61F 13/15 (2006.01)
(74) Dr. Karel Čermák, Národní třída 32, Praha 1, 11000	(11) 296731
	(40) 15.03.2000
(51) A24D 3/06 (2006.01)	(21) 1999-3408
A24D 3/02 (2006.01)	(73) THE PROCTER & GAMBLE COMPANY, Cincinnati, OH, US
(11) 296610	(72) Lavon Gary Dean, Middletown, OH, US
(40) 16.10.2002	Young Gerald Alfred, Cincinnati, OH, US
(21) 2002-1383	Palumbo Gianfranco, Bad Homburg, DE
(73) RHODIA ACETOW GMBH, Freiburg, DE	Schmidt Mattias, Idstein, DE
(72) Teufel Eberhard, Gundelfingen, DE	Ehrnsperger Bruno Johannes, Frankfurt, DE
Maurer Günter, Neuenburg, DE	Neumann Frank, Kelkheim, DE
Sackers Emmerich, Freiburg, DE	(54) Absorpční výrobek
(54) Vysoce výkonný cigaretový filtr	(32) 27.03.1997
(32) 22.10.1999	(31) 1997US/9705048
(31) 1999/19951062	(33) WO
(33) DE	(86) PCT/US1997/005048
(86) PCT/EP2000/010389	(87) WO 1998/043579
(87) WO 2001/028369	(22) 27.03.1997
(22) 20.10.2000	(74) PATENTSERVIS Praha a.s., Jivenská 1, Praha 4, 14000
(74) Ing. Eduard Hakr, Přístavní 24, Praha 7, 17000	

(51) A61F 13/15 (2006.01)	(51) A61K 31/454 (2006.01)
(11) A61F 13/56 (2006.01)	(11) A61P 25/34 (2006.01)
(40) 296671	(40) 296685
(21) 13.10.1999	(21) 13.11.2002
(73) 1998-3088	(73) 2002-2698
(72) JOHNSON & JOHNSON INC., Montreal, CA	(72) Sanofi-Aventis, Paris, FR
(72) Boulanger Roger, Ste-Julie, CA	(72) Blanchard Jean Charles, Saint Mandé, FR
(72) Brisebois Henri, Lachénie, CA	(72) Menard François, Paris, FR
(54) Hygienický absorpční produkt s chlopněmi	(54) Farmaceutické prostředky s obsahem antagonisty centrálního kanabinoidního receptoru pro napomáhání odvykání konzumaci tabáku
(32) 26.09.1997, 31.03.1998	(32) 09.02.2000
(31) 1997/217099, 1998/233808	(31) 2000/1682
(33) CA, CA	(33) FR
(22) 25.09.1998	(86) PCT/FR2001/000356
(74) Dr. Karel Čermák, Národní 32, Praha 1, 11000	(87) WO 2001/058450
	(22) 07.02.2001
	(74) Ing. Eduard Hakr, Přístavní 24, Praha 7, 17000
(51) A61F 2/06 (2006.01)	(51) A61K 38/08 (2006.01)
(11) 296708	(11) A61K 9/06 (2006.01)
(40) 17.01.2001	(40) A61K 8/36 (2006.01)
(21) 2000-2114	(40) A61K 8/44 (2006.01)
(73) WILLIAM A. COOK AUSTRALIA PTY. LTD., Eight Mile Plains, AU	(40) A61K 8/64 (2006.01)
(72) Hartley David Ernest, Subiaco, AU	(40) A61K 8/97 (2006.01)
(72) Browne Thomas Francis, Springfield, GB	(40) A61K 36/38 (2006.01)
(54) Protéza	(40) A61K 36/15 (2006.01)
(32) 10.12.1997	(40) A61K 36/49 (2006.01)
(31) 1997/0835	(40) A61P 29/00 (2006.01)
(33) AU	(40) A61Q 19/00 (2006.01)
(86) PCT/AU1998/001019	(11) 296634
(87) WO 1999/029262	(40) 17.05.2006
(22) 09.12.1998	(21) 2004-1107
(74) JUDr. Pavel Zelený, Hálkova 2, Praha 2, 12000	(73) Mahel Miroslav MVDr., Blatná, CZ
	(72) Mahel Miroslav MVDr., Blatná, CZ
	(54) Ochranná a hojivá mast s regeneračními a protizánětlivými účinky
	(22) 10.11.2004
	(74) ROTT, RŮŽIČKA & GUTTMANN Patentová, známková a advokátní kancelář, Ing. Ivana Jirotková, Nad Štolou 12, Praha 7, 17000
(51) A61K 31/27 (2006.01)	(51) A61K 47/10 (2006.01)
(11) A61P 25/18 (2006.01)	(11) A61K 47/26 (2006.01)
(40) A61P 25/24 (2006.01)	(11) A61K 9/16 (2006.01)
(11) 296641	(40) 296649
(40) 16.06.2004	(40) 14.02.1996
(21) 2003-2312	(21) 1995-2127
(73) ORTHO-MCNEIL PHARMACEUTICAL, INC., Raritan, NJ, US	(73) GENENTECH, INC., San Francisco, CA, US
(72) Plata-Salaman Carlos R., Ambler, PA, US	(72) Cleland Jeffrey L., San Carlos, CA, US
(72) Zhao Boyu, Lansdale, PA, US	(72) Jones Andrew J. S., San Mateo, CA, US
(72) Twyman Roy E., Doylestown, PA, US	(54) Způsob výroby stabilizovaného polypeptidového prostředku zahrnující stabilizování polypeptidu proti denaturaci organickými rozpouštědly, jeho příprava a prostředek pro regulované uvolňování polypeptidu
(72) Choi Yong Moon, Towaco, NJ, US	(32) 23.02.1993
(72) Gordon Robert, Robbinsville, NJ, US	(31) 1993/21421
(54) Léčivo pro prevenci nebo léčbu bipolárních onemocnění	(33) US
(32) 27.02.2001, 21.02.2002	(86) PCT/US1994/001666
(31) 2001/271680, 2002/81606	(87) WO 1994/019020
(33) US, US	(22) 17.02.1994
(86) PCT/US2002/005425	(74) PATENTSERVIS PRAHA, a.s., Jivenská 1/1273, Praha 4, 14021
(87) WO 2002/067924	
(22) 21.02.2002	
(74) Dr. Karel Čermák, Národní 32, Praha 1, 11000	
(51) A61K 31/40 (2006.01)	(51) A61K 9/00 (2006.01)
(11) A61P 27/02 (2006.01)	(11) A61K 9/70 (2006.01)
(40) A61P 27/00 (2006.01)	(11) A61P 9/04 (2006.01)
(11) 296711	(11) 296693
(40) 17.11.1999	(40) 15.11.2000
(21) 1998-3499	(21) 2000-2155
(73) ELI LILLY AND COMPANY, Indianapolis, IN, US	(73) ORION CORPORATION, Espoo, FI
(72) Aiello Lloyd P., Belmont, MA, US	(72) Kurkela Kauko, Espoo, FI
(72) Jirousek Michael R., Indianapolis, IN, US	(72) Marvola Martti, Helsinki, FI
(72) King George L., Dover, MA, US	(72) Larma Ilkka, Espoo, FI
(72) Vignati Louis, Indianapolis, IN, US	(72) Virtanen Raimo, Rusko, FI
(72) Ways Douglas Kirk, Indianapolis, IN, US	(72) Karlsson Marianne, Helsinki, FI
(54) Léčivo pro prevenci a léčbu očních cévních onemocnění	(54) Transmukozální preparáty s levosimendanem
(32) 01.05.1996, 30.04.1997	(32) 19.12.1997
(31) 1996/016658, 1997/841739	
(33) US, US	
(86) PCT/US1997/007800	
(87) WO 1997/040831	
(22) 01.05.1997	
(74) JUDr. Otakar Švorčík, Hálkova 2, Praha 2, 12000	

(31)	1997/974578		(40)	15.03.2006	
(33)	FI		(21)	2003-3570	
(86)	PCT/FI1998/000977		(73)	ÚSTAV FYZIKY PLAZMATU AV ČR, Praha, CZ	
(87)	WO 1999/032081		(72)	Brožek Vlastimil Doc. Ing. DrSc., Praha, CZ	
(22)	11.12.1998			Ctibor Pavel Ing. Ph.D., Praha, CZ	
(74)	Dr. Karel Čermák, Národní třída 32, Praha 1, 11000		(54)	Způsob přípravy sferoidního karbidu boru	
(51)	A61K 9/127	(2006.01)	(22)	29.12.2003	
(11)	296700		(74)	Patentové a licenční služby SSČ AV ČR, Politických vězňů 7, Praha 1, 11121	
(40)	12.01.2000				
(21)	1999-2926		(51)	B01L 11/00	(2006.01)
(73)	AZIENDE CHIMICHE RIUNITE ANGELINI			B01L 3/00	(2006.01)
	FRANCESCO A. C. R. A. F. S. P. A., Roma, IT			B01L 9/00	(2006.01)
(72)	Cavallo Giovanni, Ostia, IT			B65D 25/04	(2006.01)
	Marchitto Leonardo, Cupra Marittima, IT			B65D 25/10	(2006.01)
(54)	Způsob přípravy vodného farmaceutického přípravku			B65D 83/04	(2006.01)
(32)	20.02.1997			G01N 35/00	(2006.01)
(31)	1997MI/363			G01N 37/00	(2006.01)
(33)	IT		(11)	296644	
(86)	PCT/EP1998/000816		(40)	17.11.1999	
(87)	WO 1998/036735		(21)	1999-1386	
(22)	12.02.1998		(73)	ROCHE DIAGNOSTICS GMBH, Mannheim, DE	
(74)	JUDr. Pavel Zelený, Hálkova 2, Praha 2, 12000		(72)	Sacherer Klaus-Dieter, Kirchheim, DE	
(51)	A61M 15/00	(2006.01)	(54)	Úložná schránka pro využití v kompaktním měřicím přístroji a zařízení pro uložení analytických přípravků	
	A61J 1/03	(2006.01)	(32)	24.04.1998, 25.11.1998	
	B65D 75/34	(2006.01)	(31)	1998/19818359, 1998/19854316	
(11)	296733		(33)	DE, DE	
(40)	14.04.1999		(22)	19.04.1999	
(21)	1998-3251		(74)	Dr. Karel Čermák, Národní 32, Praha 1, 11000	
(73)	ASTRAZENECA AB, Södertalje, SE				
(72)	von Schuckmann Alfred, Kevelaer, DE		(51)	B02C 13/18	(2006.01)
(54)	Inhalátor		(11)	296643	
(32)	25.04.1996, 02.05.1996, 15.05.1996		(40)	14.03.2001	
(31)	1996/19616418, 1996/19617555, 1996/19619536		(21)	2000-3140	
(33)	DE, DE, DE		(73)	MAGOTTEAUX INTERNATIONAL S.A., Vaux-sous-Chevremont, BE	
(86)	PCT/EP1997/002144		(72)	Poncin Claude, Trooz, BE	
(87)	WO 1997/040876		(54)	Metací žlab s jednou nebo více kapsami	
(22)	25.04.1997		(32)	17.03.1998	
(74)	Ing. Jiří Chlustina, Jana Masaryka 43, Praha 2, 12000		(31)	1998/9800211	
(51)	A61M 35/00	(2006.01)	(33)	BE	
	A45D 37/00	(2006.01)	(86)	PCT/BE1999/000034	
	A61F 13/15	(2006.01)	(87)	WO 1999/047264	
(11)	296703		(22)	16.03.1999	
(40)	16.05.2001		(74)	PATENTSERVIS Praha a.s., Jivenská 1, Praha 4, 14000	
(21)	2000-3521				
(73)	UNILEVER N. V., Rotterdam, NL		(51)	B02C 13/28	(2006.01)
(72)	Znaiden Alexander Paul, Haga-gun, JP		(11)	296657	
	Crotty Brian Andrew, Trumbull, CT, US		(40)	12.12.2001	
	Gural Paul Dennis, Trumbull, CT, US		(21)	2001-1260	
(54)	Kosmetický výrobek		(73)	KRUPP FÖRDERTECHNIK GMBH, Essen, DE	
(32)	24.03.1998		(72)	Mecklenfeld Hermann, Enningerloh, DE	
(31)	1998/079146		(54)	Kladivový drtič	
(33)	US		(32)	23.10.1998	
(86)	PCT/EP1999/001394		(31)	1998/19848866	
(87)	WO 1999/048456		(33)	DE	
(22)	01.03.1999		(86)	PCT/EP1999/007988	
(74)	JUDr. Zdeňka Korejzová, Spálená 29, Praha 1, 11000		(87)	WO 2000/024515	
(51)	A63B 22/04	(2006.01)	(22)	21.10.1999	
	A63B 23/04	(2006.01)	(74)	Ing. Jiří Malůšek, Mendlovo nám. 1a, Brno, 60300	
(11)	296672				
(40)	17.05.2006		(51)	B02C 17/22	(2006.01)
(21)	2005-193		(11)	296624	
(73)	SENTACO spol. s r. o., Kyšice, CZ		(40)	14.06.2000	
	Ing. Jiří Kapička - IKARUS, Praha 4, CZ		(21)	2000-16	
(72)	Kubická Věra, Neratovice, CZ		(73)	MAGOTTEAUX INTERNATIONAL, Vaux-sous-Chevremont, BE	
	Šimandl Martin, Chrást u Plzně, CZ		(72)	Schneider Robert, Chaudfontaine, BE	
	Lukeš František, Plzeň, CZ		(54)	Trubnatý mlýn	
(54)	Cvičební nářadí		(32)	17.07.1997	
(22)	29.03.2005		(31)	1997/9700626	
(74)	JUDr. Miroslav Kupka, Levého 1532, Rakovník, 26901		(33)	BE	
(51)	B01J 19/08	(2006.01)	(86)	PCT/EP1998/004188	
	B22F 1/00	(2006.01)	(87)	WO 1999/003587	
	C01B 31/36	(2006.01)	(22)	07.07.1998	
(11)	296678		(74)	Ing. Eduard Hakr, Přístavní 24, Praha 7, 17000	

(51) B02C 4/02 (2006.01)	(86) PCT/FR2000/000780
(11) 296652	(87) WO 2000/064612
(40) 14.11.2001	(22) 12.04.2000
(21) 2001-1325	(74) JUDr. Petr Kalenský, Hálkova 2, Praha 2, 12000
(73) KHD Humboldt Wedag GmbH, Köln, DE	
(72) Splinter Christian, Pulheim, DE	(51) B23B 31/10 (2006.01)
(74) Frangenberg Meinhard, Kürten, DE	(11) B23Q 3/12 (2006.01)
(54) Dvouválcový stroj k tlakovému zpracování zrnitého materiálu	(22) 296659
(32) 13.04.2000	(40) 15.01.2003
(31) 2000/10018271	(21) 2001-2003
(33) DE	(73) TAJMAC-ZPS, A. S., Zlín, CZ
(22) 12.04.2001	(72) Jasný Ladislav Ing., Kojetín, CZ
(74) JUDr. Miloš Všečeka, Hálkova 2, Praha 2, 12000	(74) Sláma Pavel Ing., Zlín, CZ
	(54) Zařízení pro automatické upnutí a výměnu nástrojové hlavy
	(22) 06.06.2001
(51) B02C 4/42 (2006.01)	
(11) 296686	(51) B23B 51/06 (2006.01)
(40) 16.08.2000	(11) 296681
(21) 2000-1006	(40) 13.11.2002
(73) BÜHLER AG, Uzwil, CH	(21) 2001-1094
(72) Hostettler Rene, Sirmach, CH	(73) AUGUST BECK GMBH + CO., Winterlingen, DE
(54) Válcová stolice	(72) Schanz Gerhard, Burlandingen, DE
(32) 05.12.1997	(54) Rotační stopkový nástroj
(31) 1997/19753958	(22) 23.03.2001
(33) DE	(74) Ing. Jiří Chlustina, Jana Masaryka 43-47, Praha 2, 12000
(86) PCT/CH1998/000352	
(87) WO 1999/029430	(51) B23C 5/00 (2006.01)
(22) 19.08.1998	(11) B23B 51/00 (2006.01)
(74) PATENTSERVIS Praha a.s., Jivenská 1, Praha 4, 14000	(22) 296698
	(40) 14.08.2002
(51) B21B 31/18 (2006.01)	(21) 2001-3165
(11) B21B 13/00 (2006.01)	(73) WALTER AG, Tübingen, DE
(22) 296614	(72) Villa Stefano, Como, IT
(40) 12.02.2003	(54) Obráběcí nástroj
(21) 2002-1993	(32) 01.09.2000
(73) OUTOKUMPU OYJ, Espoo, FI	(31) 2000/10043015
(72) Knaapi Heikki, Vaskivesi, FI	(33) DE
(74) Luotola Harri, Luvia, FI	(22) 31.08.2001
(54) Odvalovací hlava pro planetovou válcovací stolici	(74) JUDr. Jan Matějka, Národní 32, Praha, 11000
(32) 21.12.1999	
(31) 1999/992740	(51) B23D 47/00 (2006.01)
(33) FI	(11) 296663
(86) PCT/FI2000/001124	(40) 17.10.2001
(87) WO 2001/045872	(21) 2001-902
(22) 20.12.2000	(73) EISELE SÄGESYSTEME GMBH, Köngen, DE
(74) PATENTSERVIS PRAHA a.s., Jivenská 1, Praha 4, 14000	(72) Faig Paul, Unterensingen, DE
	(74) Holder Kurt, Köngen, DE
(51) B21D 3/02 (2006.01)	(54) Vertikální pila s kruhovým listem
(11) B21D 3/16 (2006.01)	(32) 14.03.2000
(22) 296625	(31) 2000/10012230
(40) 13.03.2002	(33) DE
(21) 2001-422	(22) 13.03.2001
(73) KARL HEEB GMBH & CO., Lampertheim-Hofheim, DE	(74) JUDr. Jan Matějka, Národní 32, Praha, 11000
(72) Heeß Karl, Lampertheim-Hofheim, DE	
(74) Schweikert Karlheinz, Bürstadt, DE	(51) B26B 21/22 (2006.01)
(54) Rovnáci a vytvrzovací stroj pro hřídele	(11) B26B 21/40 (2006.01)
(32) 03.02.2000	(22) 296709
(31) 2000/10004656	(40) 14.04.1999
(33) DE	(21) 1998-3055
(22) 01.02.2001	(73) THE GILLETTE COMPANY, Boston, MA, US
(74) Ing. Eduard Hakr, Přístavní 24, Praha 7, 17000	(72) Apprille Domenic V. Jr., Arlington, MA, US
	(54) Holicí břitová sestava
(51) B22D 11/06 (2006.01)	(32) 10.04.1996
(11) C22C 38/40 (2006.01)	(31) 1996/630053
(22) 296650	(33) US
(40) 13.03.2002	(86) PCT/US1997/003361
(21) 2001-3776	(87) WO 1997/037818
(73) USINOR, Puteaux, FR	(22) 04.03.1997
(72) Marchionni Christian, Rosselange, FR	(74) JUDr. Otakar Švorčík, Hálkova 2, Praha 2, 12000
(74) Mazurier Frédéric, Bethune, FR	
(74) Damasse Jean-Michel, Dusseldorf, DE	(51) B26D 7/01 (2006.01)
(74) Descaves Frédéric, Isbergues, FR	(11) B29C 65/70 (2006.01)
(54) Způsob kontinuálního litého pásu z austenitické nerezavějící oceli s výtečnou jakostí povrchu mezi dva válce a takto získaný pásek	(22) B29C 67/20 (2006.01)
(32) 22.04.1999	(11) 296612
(31) 1999/9905052	(40) 12.11.2003
(33) FR	(21) 2002-1792

(73)	BIERMANN Ernst, Lenting, DE MARKFORT Thomas, Plauen, DE RAU Friedrich, Schöneck, DE	(72)	Pavelčák Zdeněk Ing., Frýdek-Místek, CZ Milata Antonín Ing., Ostrava, CZ Kajzar Pert, Ostrava, CZ Čejka Ondřej, Praha, CZ Kacler Miroslav, Valašské Meziříčí, CZ
(72)	Rau Friedrich, Schöneck, DE	(54)	Způsob zabránění stáhnutí vnější vláknitocementové izolační vrstvy z ocelové trubky vlivem smykového napětí
(54)	Způsob výroby výřezů z vrstvené hmoty	(22)	12.10.2004
(32)	24.11.1999	(74)	Společná advokátní kancelář Všečetka Zelený Švorčík Kalenský a partneři, JUDr. Miloš Všečetka, Hálkova 2, Praha 2, 12000
(31)	1999/19956488		
(33)	DE		
(86)	PCT/EP2000/011746		
(87)	WO 2001/038054		
(22)	24.11.2000		
(74)	Dr. Karel Čermák, Národní třída 32, Praha 1, 11000		
(51)	B29C 47/20 (2006.01)	(51)	B41F 27/10 (2006.01)
(11)	296646	(11)	296611
(40)	16.05.2001	(40)	15.01.2003
(21)	2000-4674	(21)	2002-2687
(73)	MAUSER-WERKE GMBH, Brühl, DE	(73)	DAY INTERNATIONAL, INC., Dayton, OH, US
(72)	Langos Peter, St. Augustin, DE Lehmann Manfred, Köln, DE Keusch Stefan, Brühl, DE	(72)	Busshoff Mario, Town Ahaus, DE
(54)	Vytlačovací hlava	(54)	Spojovací pouzdro pro systémy flexografického tisku
(32)	16.04.1999	(32)	17.03.2000, 03.05.2000
(31)	1999/29906763	(31)	2000/528076, 2000/564320
(33)	DE	(33)	US, US
(86)	PCT/EP2000/003365	(86)	PCT/US2001/006125
(87)	WO 2000/063000	(87)	WO 2001/070505
(22)	14.04.2000	(22)	26.02.2001
(74)	Ing. Jirí Chlustina, Jana Masaryka 43-47, Praha 2, 12000	(74)	PATENTSERVIS Praha a.s., Jivenská 1, Praha 4, 14000
(51)	B29C 49/64 (2006.01)	(51)	B43L 7/00 (2006.01)
	B29C 49/76 (2006.01)		B43L 7/02 (2006.01)
	B29C 49/00 (2006.01)		B43L 7/10 (2006.01)
(11)	296630		B43L 7/12 (2006.01)
(40)	17.03.2004		B43L 9/00 (2006.01)
(21)	2002-2423		B43L 13/04 (2006.01)
(73)	KOLDYBAEV Sergei Glebovich, Praha, CZ LUKIYANETS Sergei Vladimirovich, Praha, CZ MOROZ Nikolai Grigorievich, Praha, CZ REZAEV Mikhail Sergeevich, Praha, CZ	(11)	296691
(72)	Koldybaev Sergei Glebovich, Praha, CZ Lukiyanets Sergei Vladimirovich, Praha, CZ Moroz Nikolai Grigorievich, Praha, CZ Rezaev Mikhail Sergeevich, Praha, CZ	(40)	11.01.2006
(54)	Způsob výroby tenkostěnné výstelky tlakové nádoby	(21)	2003-2784
(22)	11.07.2002	(73)	METRIE SPOL. S R.O., Loštice, CZ
(74)	Ing. Václav Kratochvíl, Radlická 28/663, Praha 5, 15000	(72)	John Petr sen., Loštice, CZ
(51)	B32B 27/08 (2006.01)	(54)	Multifunkční měřidlo, zejména pro řemeslné použití
	A41D 31/02 (2006.01)	(22)	13.10.2003
(11)	296628	(74)	Ing. Petr Soukup, patentový a známkový zástupce, Vídeňská 8, Olomouc, 77200
(40)	12.05.1999		
(21)	1998-4250	(51)	B44C 5/04 (2006.01)
(73)	W. L. GORE & ASSOCIATES GMBH, Putzbrunn, DE		C03C 23/00 (2006.01)
(72)	Zehnder Wolfgang, Kirchheim, DE	(11)	296707
(54)	Flexibilní kompozity odolné proti vodě v kapalném skupenství a propustné pro vodní páru a způsob jejich výroby	(40)	12.03.2003
(32)	25.06.1996	(21)	2002-3811
(31)	1996/19625389	(73)	LINDENBERG Josef, Pörschach, AT
(33)	DE	(72)	Lindenberg Josef, Pörschach, AT
(86)	PCT/EP1997/003339	(54)	Způsob výroby skleněných dlaždic, skleněných bordur, skleněných dekoračních panelů a jim podobných skleněných výrobků
(87)	WO 1997/049553	(32)	18.05.2000
(22)	25.06.1997	(31)	2000/867
(74)	Dr. Ing. Milan Hořejš, Národní 32, Praha 1, 11000	(33)	AT
(51)	B32B 5/24 (2006.01)	(86)	PCT/AT2001/000147
	B28B 21/72 (2006.01)	(87)	WO 2001/087644
	F16L 58/04 (2006.01)	(22)	17.05.2001
	F16L 9/04 (2006.01)	(74)	Egon Kühnel, Oblá 56, Brno, 63400
(11)	296721		
(40)	14.12.2005	(51)	B60H 1/22 (2006.01)
(21)	2004-1030	(11)	296629
(73)	Mittal Steel Ostrava a.s., Ostrava, CZ	(40)	16.08.2000
		(21)	2000-389
		(73)	J. EBERSPÄCHER GMBH & CO., Esslingen, DE
		(72)	Eberspach Günter, Wolfschlugen, DE
		(54)	S palivem provozované topné těleso pro motorová vozidla
		(32)	15.02.1999
		(31)	1999/19906285
		(33)	DE
		(22)	02.02.2000
		(74)	Dr. Karel Čermák, Národní třída 32, Praha 1, 11000

(51) B60H 1/22 (2006.01)	(22) 26.08.1999
(11) F24H 9/12 (2006.01)	(74) JUDr. Petr Kalenský, Hálkova 2, Praha 2, 12000
(40) 296633	
(21) 11.12.2002	(51) B60R 13/02 (2006.01)
(73) 2001-1437	(11) B32B 5/18 (2006.01)
(72) J. EBERSPÄCHER GMBH & CO., Esslingen, DE	(40) 296640
Humburg Michael, Göppingen, DE	(40) 14.03.2001
Eppler Hermann, Balingen, DE	(21) 2000-2822
Achatz Paul, Esslingen, DE	(73) RIETER AUTOMOTIVE (INTERNATIONAL) AG,
(54) Vytápěcí zařízení pro automobil	Zollikon, CH
(32) 24.10.1998	(72) Aggarwal Anuj, Crown Point, IN, US
(31) 1998/19849103	Khan Hameed, Crown Point, IN, US
(33) DE	Crepeau Howard, Lowell, IN, US
(86) PCT/EP1999/007515	Alts Thorsten, Gross-Bieberau, DE
(87) WO 2000/024600	(54) Vyztužení pro střechu vozidla a způsob jeho výroby
(22) 07.10.1999	(32) 11.11.1998
(74) JUDr. Jan Matějka, Národní 32, Praha, 11000	(31) 1998/2266
	(33) CH
(51) B60J 10/00 (2006.01)	(86) PCT/CH1999/000521
(11) 296632	(87) WO 2000/027671
(40) 14.03.2001	(22) 05.11.1999
(21) 2000-2899	(74) PATENTSERVIS Praha a.s., Jivenská 1, Praha 4, 14000
(73) GUMMI-WELZ GMBH & CO. KG, Ulm, DE	
(72) Schiffers Herbert, Elchingen, DE	(51) B60R 19/02 (2006.01)
Fritsche Wolfgang, Blaustein, DE	(11) 296653
(54) Pryžové elastické těsnění, zvláště pro vnitřní závěsné dveře ve vozidlech	(40) 17.07.2002
(32) 12.02.1998, 03.09.1998	(21) 2001-4142
(31) 1998/29802364, 1998/29815883	(73) BENTELER AUTOMOBILTECHNIK GMBH & CO. KG,
(33) DE, DE	Paderborn, DE
(86) PCT/DE1999/000406	(72) Schröter Martin, Bielefeld, DE
(87) WO 1999/041098	Arns Wilhelm Dr., Paderborn, DE
(22) 12.02.1999	(54) Nárazník
(74) Ing. František Kania, Mendlovo nám. 1a, Brno, 60300	(32) 17.11.2000
	(31) 2000/10057311
(51) B60J 5/04 (2006.01)	(33) DE
(11) 296622	(22) 16.11.2001
(40) 16.06.1999	(74) JUDr. Miloš Všečeka, Hálkova 2, Praha 2, 12000
(21) 1998-3543	
(73) SCHADE GMBH & CO. KG, Plettenberg, DE	(51) B60R 22/343 (2006.01)
(72) Schulte Martin, Balve, DE	(11) 296683
Levermann Ulrich, Neuenrade-Blintrop, DE	(40) 12.12.2001
(54) Polotovar dveří vozidla	(21) 2001-1364
(32) 13.11.1997, 01.07.1998	(73) TRW AUTOMOTIVE ELECTRONICS &
(31) 1997/19750343, 1998/19829457	COMPONENTS GMBH & CO. KG, Radolfzell, DE
(33) DE, DE	(72) Peter Cornelius, Bühl, DE
(22) 03.11.1998	(54) Naviják pásu
(74) PATENTSERVIS Praha a.s., Jivenská 1, Praha 4, 14000	(32) 17.04.2000
	(31) 2000/10018972
(51) B60L 3/00 (2006.01)	(33) DE
B60L 7/06 (2006.01)	(22) 17.04.2001
(11) 296728	(74) JUDr. Zdeňka Korejzová, Spálená 29, Praha 1, 11000
(40) 13.11.2002	
(21) 2001-2567	(51) B60S 1/34 (2006.01)
(73) ALSTOM BELGIUM S. A., Charleroi, BE	(11) 296679
(72) Colasse Alexis, Jambes, BE	(40) 11.07.2001
Masselus Jean-Emmanuel, Mont-sur-Marchienne, BE	(21) 2001-376
(54) Zapojení pro dodávku elektrické energie do hnacího třífázového propulzního motoru	(73) ROBERT BOSCH GMBH, Stuttgart, DE
(32) 19.01.1999	(72) Kraemer Godelieve, Huegelsheim, DE
(31) 1999/99870008	(54) Odklopitelné raménko stěrače
(33) EP	(32) 02.06.1999
(86) PCT/BE2000/000002	(31) 1999/19925388
(87) WO 2000/043231	(33) DE
(22) 11.01.2000	(86) PCT/DE2000/001697
(74) PATENTSERVIS Praha, a.s., Jivenská 1, Praha 4, 14000	(87) WO 2000/073109
	(22) 25.05.2000
(51) B60L 7/22 (2006.01)	(74) JUDr. Jan Matějka, Národní 32, Praha, 11000
(11) 296668	
(40) 15.03.2000	(51) B60S 1/52 (2006.01)
(21) 1999-3053	B60S 1/38 (2006.01)
(73) ALSTOM FRANCE SA, Paris, FR	B05B 1/14 (2006.01)
(72) Decottignies Pierre, Neuville-En-Ferrain, FR	(11) 296729
(54) Zařízení k napájení elektrickým proudem alespoň jednoho motoru se sériovým buzením	(40) 11.07.2001
(32) 28.08.1998	(21) 2001-723
(31) 1998/9810828	(73) A. RAYMOND & CIE, Grenoble, FR
(33) FR	(72) Lesser Hans-Jürgen, Rheinfelden, DE
	Hänsel Mathias, Rümmlingen, DE
	(54) Tryska k ostříkování skel s uloženým tryskovým čipem
	(32) 26.08.1998

(31) 1998/19838764	(32) 24.10.1997
(33) DE	(31) 1997/062817
(86) PCT/EP1999/005567	(33) US
(87) WO 2000/012361	(86) PCT/CA1998/000983
(22) 03.08.1999	(87) WO 1999/021748
(74) JUDr. Miloš Všečetka, Hálkova 2, Praha 2, 12000	(22) 23.10.1998
(74) PATENTSERVIS Praha, a.s., Jivenská 1, Praha 4, 14000	(74) PATENTSERVIS Praha, a.s., Jivenská 1, Praha 4, 14000
(51) B60W 10/02 (2006.01)	(51) B62D 5/07 (2006.01)
F16D 48/08 (2006.01)	B62D 6/00 (2006.01)
(11) 296642	(11) 296715
(40) 16.02.2000	(40) 17.11.1999
(21) 1999-568	(21) 1999-1110
(73) ROBERT BOSCH GMBH, Stuttgart, DE	(73) JTEKT Corporation, 542-8502 Osaka-shi, JP
(72) Löffler Jürgen, Stuttgart, DE	(72) Kaji Hiroaki, Yamatokooriyama-shi, JP
Bolz Martin-Petr, Oberstenfeld, DE	Sakamaki Masahiko, Yao-shi, JP
Hülser Holger, Stuttgart, DE	
(54) Způsob společného ovládní servospojky vozidla a motoru vozidla	(54) Posilovač řízení
(32) 20.06.1997	(32) 13.08.1997
(31) 1997/19726214	(31) 1997JP/9702830
(33) DE	(33) WO
(86) PCT/DE1998/001298	(86) PCT/JP1997/002830
(87) WO 1998/058814	(87) WO 1999/008921
(22) 09.05.1998	(22) 13.08.1997
(74) JUDr. Jan Matějka, Národní 32, Praha 1, 11000	(74) KANIA, SEDLÁK, SMOLA Patentová a známková kancelář, Ing. Jiří Malůšek, Mendlovo nám. 1a, Brno, 60300
(51) B61D 3/18 (2006.01)	(51) B62D 5/07 (2006.01)
B61D 3/16 (2006.01)	B62D 6/00 (2006.01)
B61D 47/00 (2006.01)	
(11) 296615	(11) 296716
(40) 17.05.2006	(40) 17.11.1999
(21) 2005-41	(21) 1999-1109
(73) KORSAKOV Grigorij, Praha 5, CZ	(73) JTEKT Corporation, 542-8502 Osaka-shi, JP
(72) KORSAKOV Grigorij, Praha 5, CZ	(72) Sakamaki Masahiko, Yao-shi, JP
(54) Železniční vagón pro přepravu rozměrných nákladů, zejména silničních vozidel	(72) Kaji Hiroaki, Yamatokooriyama-shi, JP
(22) 20.01.2005	(54) Posilovač řízení
(32) 20.01.2005	(32) 13.08.1997
(31) 1997/19726214	(31) 1997JP/9702831
(33) DE	(33) WO
(86) PCT/DE1998/001298	(86) PCT/JP1997/002831
(87) WO 1998/058814	(87) WO 1999/008922
(22) 09.05.1998	(22) 13.08.1997
(74) JUDr. Jan Matějka, Národní 32, Praha 1, 11000	(74) KANIA, SEDLÁK, SMOLA Patentová a známková kancelář, Ing. Jiří Malůšek, Mendlovo nám. 1a, Brno, 60300
(51) B61F 3/16 (2006.01)	(51) B65D 6/18 (2006.01)
B61F 15/28 (2006.01)	B65D 6/26 (2006.01)
(11) 296637	(11) 296665
(40) 11.12.2002	(40) 14.08.2002
(21) 2002-1341	(21) 2001-3085
(73) GUTENHOFFNUNGSHÜTTE RADSATZ GMBH, Oberhausen, DE	(73) IFCO Systems GmbH, Pullach, DE
(72) Kasprzyk Thaddäus, Dorsten, DE	(72) Kellerer Richard, München, DE
Timmermann Thomas, Ratingen, DE	Barth Christian, München, DE
Wienkopf Bernd, Bochum, DE	Oster Heinz, Starnberg, DE
(54) Uspořádání volného kola kolejových vozidel	(54) Přepravní kontejner
(32) 08.05.2001	(32) 25.08.2000
(31) 2001/10122185	(31) 2000/10041886
(33) DE	(33) DE
(22) 17.04.2002	(22) 24.08.2001
(74) PATENTSERVIS Praha a.s., Jivenská 1, Praha 4, 14000	(74) JUDr. Karel Čermák, Národní 32, Praha 1, 11000
(51) B62D 25/00 (2006.01)	(51) B65D 77/30 (2006.01)
B62D 25/04 (2006.01)	A47J 31/40 (2006.01)
(11) 296616	(11) 296690
(40) 14.11.2001	(40) 14.08.2002
(21) 2001-1088	(21) 2001-3329
(73) BENTELER AG, Paderborn, DE	(73) SOCIÉTÉ DES PRODUITS NESTLÉ S. A., Vevey, CH
(72) Mainka Christoph, Hamm, DE	(72) Riesterer Alain, Vevey, CH
Hitz Andreas, Erwitte, DE	
(54) Nosič přístrojů	(54) Zásobník náplně potravinářského materiálu a sestava zařízení pro dávkování, vydávání a/nebo přípravu nápojů a alespoň jednoho zásobníku náplně potravinářského materiálu
(32) 23.03.2000	(32) 15.09.2000
(31) 2000/20005471	(31) 2000/00203185
(33) DE	(33) EP
(22) 23.03.2001	(22) 14.09.2001
(74) JUDr. Miloš Všečetka, Hálkova 2, Praha 2, 12000	(74) JUDr. Zdeňka Korejzová, Spálená 29, Praha 1, 11000
(51) B62D 25/08 (2006.01)	
B62D 65/00 (2006.01)	
(11) 296648	
(40) 13.12.2000	
(21) 2000-1431	
(73) DECOMA INTERNATIONAL INC., Concord, CA	
(72) Yustick Robert F., West Bloomfield, MI, US	
(54) Modul masky vozidla a způsob jeho sestavení	

(51) B65D 83/14 (2006.01)	(21) 2002-862
(11) 296725	(73) THE MORGAN CRUCIBLE COMPANY PLC, Windsor, GB
(40) 17.11.1999	(72) Jubb Gary Anthony, Stourport-on-Severn, GB
(21) 1999-747	Martin Jean-Louis, St-Marcellin-en-Forez, FR
(73) PETER KWASNY GMBH, Gundelsheim, DE	(54) Žáruvzdorná vlákna
(72) Schiestel Rolf, Markdorf, DE	(32) 10.09.1999, 20.10.1999
(54) Rozprašovací nádobka	(31) 1999/9921504, 1999/9924867
(32) 06.09.1996	(33) GB, GB
(31) 1996/19636221	(86) PCT/GB2000/003275
(33) DE	(87) WO 2001/019744
(86) PCT/EP1997/004818	(22) 24.08.2000
(87) WO 1998/009887	(74) JUDr. Zdeňka Korejzová, Spálená 29, Praha 1, 11000
(22) 05.09.1997	
(74) Ing. Zdeněk Sedlák, Mendlovo nám. 1a, Brno, 60300	
(51) B65D 85/10 (2006.01)	(51) C03C 17/245 (2006.01)
B65D 77/02 (2006.01)	C03C 27/12 (2006.01)
(11) 296675	(11) 296651
(40) 17.11.1999	(40) 11.04.2001
(21) 1998-3597	(21) 2000-2293
(73) BRITISH AMERICAN TOBACCO (INVESTMENTS) LIMITED, London, GB	(73) SAINT-GOBAIN VITRAGE, Courbevoie, FR
(72) Stewart-Cox Adrian Roy, Moreton Road, GB	(72) Kraemling Franz, Aachen, DE
Thomas Theodore Roland Philip, Barton-Le-Clay, GB	(54) Laminovaný zasklívací panel odrazující sluneční záření a tepelné záření a jeho použití
Sampson John Roger, Welwyn Garden City, GB	(32) 17.06.1999
Parker Michael Patrick, Leighton Buzzard, GB	(31) 1999/19927683
(54) Obal na kuřivo	(33) DE
(32) 07.05.1996	(22) 19.06.2000
(31) 1996/9609484	(74) JUDr. Miloš Všeťečka, Hálkova 2, Praha 2, 12000
(33) GB	
(86) PCT/GB1997/001221	(51) C03C 25/40 (2006.01)
(87) WO 1997/042098	C03C 1/00 (2006.01)
(22) 02.05.1997	C03C 25/42 (2006.01)
(74) KOREJZOVÁ & SPOL. v.o.s., JUDr. Zdeňka Korejzová, Spálená 29, Praha 1, 11000	C08G 83/00 (2006.01)
	(11) 296704
	(40) 15.09.2004
	(21) 2003-82
	(73) PFLEIDERER DÄMMSTOFFTECHNIK INTERNATIONAL GMBH & CO. KG, Neumarkt, DE
	(72) Rupp Roman, Hilpolstein, DE
	(54) Způsob výroby kompozitního materiálu
	(32) 02.08.2000
	(31) 2000/10037723
	(33) DE
	(86) PCT/EP2001/008968
	(87) WO 2002/010082
	(22) 02.08.2001
	(74) Ing. Josef Smola, Mendlovo nám. 1a, Brno, 60300
(51) B65H 81/00 (2006.01)	(51) C03C 3/087 (2006.01)
B32B 37/00 (2006.01)	C03C 4/02 (2006.01)
(11) 296661	C03C 4/08 (2006.01)
(40) 12.09.2001	(11) 296656
(21) 2001-89	(40) 14.05.1997
(73) PAROC GROUP OY AB, Vantaa, FI	(21) 2002-74
(72) Soikkeli Osmo, Lappeenranta, FI	(73) SAINT-GOBAIN GLASS FRANCE, Courbevoie, FR
(54) Zařízení k výrobě izolačních dílů z minerální vlny	(72) Combes Jean Marie, Paris, FR
(32) 10.07.1998	Lismonde Michel, Courbevoie, FR
(31) 1998/981587	(54) Tabule skla a okenní tabule
(33) FI	(32) 16.03.1995
(86) PCT/FI1999/000609	(31) 1995/9503058
(87) WO 2000/003173	(33) FR
(22) 12.07.1999	(86) PCT/FR1996/000394
(74) PATENTSERVIS PRAHA a.s., Jivenská 1, Praha 4, 14000	(87) WO 1996/028394
	(22) 14.03.1996
	(74) JUDr. Miloš Všeťečka, Hálkova 2, Praha 2, 12000
(51) C03C 1/00 (2006.01)	(51) C03C 3/087 (2006.01)
C02F 103/12 (2006.01)	C03C 4/02 (2006.01)
(11) 296677	C03C 4/08 (2006.01)
(40) 12.04.2006	(11) 296682
(21) 2005-606	(40) 15.08.2001
(73) Výzkumný ústav anorganické chemie, a. s., Ústí nad Labem, CZ	(21) 2001-402
Sklo Bohemia, a. s., Světlá nad Sázavou, CZ	(73) GLAVERBEL, Bruxelles, BE
Kudrlička Ladislav Ing., Teplice, CZ	(72) Coster Dominique, Temploux, BE
Novák Jaromír RNDr. CSc., Ústí nad Labem, CZ	Foguenne Marc, Saint-Denis, BE
Kozler Josef Ing. CSc., Ústí nad Labem, CZ	(54) Sodnovápenatokřemičité sklo s tmavě zbarveným zeleno-modrým odstínem
Drbohlav Radek Ing., Ústí nad Labem, CZ	(32) 31.07.1998
Krajíček Bohuslav Ing., Ledec nad Sázavou, CZ	
Pecnová Magdalena RNDr., Havlíčkův Brod, CZ	
Kostecký Radek, Jihlava, CZ	
Kratochvíl Miloš Ing., Světlá nad Sázavou, CZ	
Dvořák Zdeněk, Světlá nad Sázavou, CZ	
(54) Způsob zpracování odprašků z výroby olovnatých skel	
(22) 23.09.2005	
(74) Výzkumný ústav anorganické chemie, a.s., Ing. Stanislav Babický, Revoluční 84, Ústí nad Labem, 40001	
(51) C03C 13/00 (2006.01)	
(11) 296627	
(40) 17.12.2003	

(31)	1998/9810020		(40)	12.11.1997	
(33)	FR		(21)	1997-707	
(86)	PCT/BE1999/000094		(73)	Delphi Technologies, Inc., Troy, MI, US	
(87)	WO 2000/007952		(72)	Faber Günther, Siegburg, DE	
(22)	26.07.1999			Zöllner Helmut, Meerbusch, DE	
(74)	JUDr. Miloš Všečeka, Hálkova 2, Praha 2, 12000		(54)	Zapalovací prvek a roznětná slož	
(51)	C03C 4/08	(2006.01)	(32)	13.09.1994	
	C03C 3/087	(2006.01)	(31)	1994/4432521	
(11)	296734		(33)	DE	
(40)	13.01.1999		(86)	PCT/EP1995/003589	
(21)	1998-2032		(87)	WO 1996/008454	
(73)	GLAVERBEL, Brussels, BE		(22)	12.09.1995	
(72)	Foguenne Marc, Saint-Denis, BE		(74)	Čermák Hořejš Myslíl a spol., JUDr. Karel Čermák, advokát, Národní 32, Praha 1, 11000	
	Dupont Camille, Heppignies, BE				
(54)	Sodno-vápenaté sklo, které má šedo-zelené zabarvení		(51)	C07C 237/20	(2006.01)
(32)	25.06.1997			A61K 31/16	(2006.01)
(31)	1997/90084			A61K 31/165	(2006.01)
(33)	LU			A61P 43/00	(2006.01)
(22)	25.06.1998			A61P 25/02	(2006.01)
(74)	Dr. Miloš Všečeka, Hálkova 2, Praha 2, 12000		(11)	296722	
			(40)	13.12.2000	
(51)	C04B 18/04	(2006.01)	(21)	2000-2496	
	C04B 18/10	(2006.01)	(73)	NEWRON PHARMACEUTICALS S. P. A., Gerenzano, IT	
	C04B 30/00	(2006.01)	(72)	Pevarello Paolo, Pavia, IT	
	B09B 3/00	(2006.01)		Varasi Mario, Milan, IT	
(11)	296654			Salvati Patricia, Arese, IT	
(40)	17.05.2006			Post Claes, Sigtuna, SE	
(21)	2005-188		(54)	2-Benzylamino-2-fenylacetamidové sloučeniny a farmaceutický prostředek s jejich obsahem	
(73)	Faltus Miloš Mgr., Praha, CZ		(32)	31.12.1997	
	FF Servis spol. s r. o., Praha, CZ		(31)	1997/9727521	
(72)	Faltus Miloš Mgr., Praha, CZ		(33)	GB	
(54)	Způsob výroby stavebních hmot a výrobků		(86)	PCT/EP1998/008158	
(22)	24.03.2005		(87)	WO 1999/035123	
(74)	Ing. Jan Kubát, Přístavní 24, Praha 7, 17000		(22)	12.12.1998	
			(74)	JUDr. Zdeňka Korejzová, Spálená 29, Praha 1, 11000	
(51)	C04B 18/10	(2006.01)	(51)	C07C 323/62	(2006.01)
	C04B 30/00	(2006.01)		C07D 235/26	(2006.01)
	B09B 3/00	(2006.01)		C07D 311/22	(2006.01)
(11)	296655			C07D 317/62	(2006.01)
(40)	17.05.2006			C07D 319/18	(2006.01)
(21)	2005-189			C07D 209/38	(2006.01)
(73)	Faltus Miloš Mgr., Praha, CZ			C07D 209/30	(2006.01)
	FF Servis spol. s r. o., Praha, CZ			C07D 239/88	(2006.01)
(72)	Faltus Miloš Mgr., Praha, CZ			C07D 207/26	(2006.01)
(54)	Způsob výroby stavebních hmot a výrobků z popílku získaného fluidním spalováním tuhých fosilních paliv			C07D 295/18	(2006.01)
(22)	24.03.2005			C07D 211/60	(2006.01)
(74)	Ing. Jan Kubát, Přístavní 24, Praha 7, 17000			C07D 295/20	(2006.01)
				C07D 405/12	(2006.01)
(51)	C04B 22/08	(2006.01)		C07D 241/04	(2006.01)
	C04B 22/14	(2006.01)		C07D 401/12	(2006.01)
	C04B 24/04	(2006.01)		A61K 31/095	(2006.01)
	C04B 24/16	(2006.01)		A61K 31/33	(2006.01)
(11)	296692			A61P 37/00	(2006.01)
(40)	17.11.1999			A61P 29/00	(2006.01)
(21)	1999-1399		(11)	296726	
(73)	BK Giuliani GmbH, Ludwigshafen, DE		(40)	17.04.2002	
(72)	Lunkenheimer Rudolf, Wackernheim, DE		(21)	2001-2412	
	Breker Johannes, Ludwigshafen, DE		(73)	ABBOTT LABORATORIES, Abbott Park, IL, US	
	Potencsik Istvan, Mannheim, DE		(72)	Link James, Evanston, IL, US	
	Altmann Horst, Ludwigshafen, DE			Liu Gang, Gurnee, IL, US	
	Sedelius Reinhold, Schifferstadt, DE			Pei Zhonghua, Libertyville, IL, US	
(54)	Kapalný, bezalkalický urychlovač tuhnutí a vytvrzování pro hydraulická pojiva a způsob jeho výroby			Von Geldern Tom, Richmond, IL, US	
(32)	25.10.1996			Winn Martin, Deerfield, IL, US	
(31)	1996EP/9604647			Xin Zhili, Lake Bluff, IL, US	
(33)	WO			Boyd Steven A., Mundelein, IL, US	
(86)	PCT/EP1996/004647			Jae Hwan-Soo, Glencoe, IL, US	
(87)	WO 1998/018740			Lynch John K., Kenosha, WI, US	
(22)	25.10.1996			Zhu Gui-Dong, Gurnee, IL, US	
(74)	Čermák Hořejš Myslíl a spol., JUDr. Karel Čermák, advokát, Národní 32, Praha 1, 11000			Freeman Jennifer C., Grayslake, IL, US	
				Gunawardana Indrani W., Libertyville, IL, US	
				Staeger Michael A., Greenfield, WI, US	
(51)	C06C 7/00	(2006.01)	(54)	Aryl- nebo heteroarylthiofenylcinnamid, způsob jeho přípravy použití a farmaceutický prostředek na jeho bázi	
	C06C 9/00	(2006.01)	(32)	29.12.1998	
(11)	296695				

(31) 1998/222491	(51) C07D 401/12 (2006.01)
(33) US	A61K 31/44 (2006.01)
(86) PCT/US1999/031162	A61P 1/04 (2006.01)
(87) WO 2000/039081	(11) 296723
(22) 29.12.1999	(40) 16.08.2000
(74) Dr. Karel Čermák, Národní třída 32, Praha 1, 11000	(21) 1999-4699
(51) C07D 211/32 (2006.01)	(73) ASTRA AKTIEBOLAG, Södertälje, SE
(11) 296619	(72) Gustavsson Andres, Södertälje, SE
(40) 17.03.1999	Kjellbom Kristina, Södertälje, SE
(21) 1998-3960	Ymen Ingvar, Södertälje, SE
(73) EISAI CO., LTD., Tokyo, JP	(54) Forma B sodné soli omeprazolu, způsob její přípravy, farmaceutický prostředek obsahující tuto formu a její použití
(72) Imai Akio, Ibaraki, JP	(32) 27.06.1997
Watanabe Hideaki, Ushiku-shi, JP	(31) 1997/9702483
Kajima Takashi, Ryugasaki-shi, JP	(33) SE
Ishihama Yasushi, Tsukuba-shi, JP	(86) PCT/SE1998/001124
Ohtsuka Akiyo, Tsukuba-shi, JP	(87) WO 1999/000380
Tanaka Tomohide, Ibaraki, JP	(22) 11.06.1998
Narabu Yukio, Ibaraki, JP	(74) JUDr. Pavel Zelený, Hálkova 2, Praha 2, 12000
(54) Modifikace donepezilhydrochloridu, způsob její výroby a použití	(51) C07D 405/04 (2006.01)
(32) 07.06.1996, 27.12.1996, 30.12.1996	C07D 207/16 (2006.01)
(31) 1996/146293, 1996JP/9603881, 1996/774802	C07D 405/14 (2006.01)
(33) JP, WO, US	C07D 401/04 (2006.01)
(86) PCT/JP1997/001932	A61K 31/4025 (2006.01)
(87) WO 1997/046527	A61K 31/34 (2006.01)
(22) 06.06.1997	A61P 9/00 (2006.01)
(74) PATENTSERVIS PRAHA a.s., Jivenská 1, Praha 4, 14000	A61P 35/00 (2006.01)
(51) C07D 211/70 (2006.01)	(11) 296660
A61K 31/44 (2006.01)	(40) 14.07.1999
(11) 296689	(21) 1998-2537
(40) 15.09.1999	(73) ABBOTT LABORATORIES, Abbott Park, IL, US
(21) 1999-2292	(72) Winn Martin, Deerfield, IL, US
(73) Sanofi-Aventis, Paris, FR	Boyd Steven A., Mundelein, IL, US
(72) Caron Antoine, Montbazin, FR	Hutchins Charles W., Gurnee, IL, US
Franc Bruno, Saze, FR	Jae Hwan-Soo, Glencoe, IL, US
Monnier Olivier, Villeveyrac, FR	Tasker Andrew S., Gurnee, IL, US
(54) Způsob krystalizace 1-[2-(naft-2-yl)ethyl]-4-(3-trifluormethylfenyl)-1,2,3,6-tetrahydropyridinhydrochloridu, směs formy I a formy III 1-[2-(naft-2-yl)ethyl]-4-(3-trifluormethylfenyl)-1,2,3,6-tetrahydropyridinchloridu a farmaceutický prostředek obsahující tuto látku	Von Geldern Thomas W., Richmond, IL, US
(32) 23.12.1996	Kester Jeffrey A., Deerfield, IL, US
(31) 1996/9615904	Sorensen Bryan K., Waukegan, IL, US
(33) FR	Szczepankiewicz Bruce G., Gages Lake, IL, US
(86) PCT/FR1997/002393	Henry Kenneth J. Jr., Waukegan, IL, US
(87) WO 1998/028271	Liu Gang, Waukegan, IL, US
(22) 23.12.1997	Wittenberger Steven J., Mundelein, IL, US
(74) JUDr. Miloš Všečeka, Hálkova 2, Praha 2, 12000	King Steven A., Gurnee, IL, US
(51) C07D 217/22 (2006.01)	(54) Benzo-1,3-dioxolyl- a benzofuranyl-substituované pyrrolidinové deriváty jako antagonisté endothelinu
A61K 31/47 (2006.01)	(32) 13.02.1996, 04.02.1997
A61P 31/18 (2006.01)	(31) 1996/600625, 1997/794506
(11) 296647	(33) US, US
(40) 14.06.2000	(86) PCT/US1997/001936
(21) 1999-3191	(87) WO 1997/030045
(73) AGOURON PHARMACEUTICALS, INC., La Jolla, CA, US	(22) 12.02.1997
JAPAN TOBACCO INC., Osaka, JP	(74) Ing. Ivana Jirotková, Nad Štolou 12, Praha 7, 17000
(72) Albizati Kim F., San Diego, CA, US	(51) C07K 9/00 (2006.01)
Reich Siegfried, San Diego, CA, US	(11) 296720
Varney Michael D., Carlsbad, CA, US	(40) 17.11.1999
Zhang Kanyin E., Cardiff by the Sea, CA, US	(21) 1998-1303
Kobayashi Takuo, Osaka, JP	(73) ÚSTAV ORGANICKÉ CHEMIE A BIOCHEMIE AV ČR, Praha, CZ
(54) Isochinolinkarboxamidový derivát, jeho sůl a farmaceutický prostředek s obsahem tohoto derivátu	(72) Ledvina Miroslav RNDr. CSc., Praha, CZ
(32) 13.03.1997	Ježek Jan RNDr. CSc., Praha, CZ
(31) 1997/815951	Hříbalová Věra RNDr., Praha, CZ
(33) US	Turánek Jaroslav RNDr., Jemnice, CZ
(86) PCT/US1998/004735	(54) Lipofilní analogy N-acetyl-normuramoyl-L-alfa-aminobutanoyl-D-izoglutaminu s imunostimulační aktivitou
(87) WO 1998/040357	(22) 28.04.1998
(22) 12.03.1998	(74) Patentové a licenční služby KAV ČR, tř. Politických vězňů 7, Praha 1, 11121
(74) JUDr. Otakar Švorčík, Hálkova 2, Praha 2, 12000	(51) C08J 7/04 (2006.01)
	A61L 29/00 (2006.01)
	(11) 296626
	(40) 17.03.1999
	(21) 1998-4271

(73) ASTRA AKTIEBOLAG, Södertälje, SE	(21) 1999-378	(73) SYNGENTA MOGEN B.V., Leiden, NL
(72) Israelsson Anette, Göteborg, SE	(73) GIST-BROCADES N. V., Delft, NL	(72) Soupe Jérôme, Wasquehal, FR
Utas Jan, Kungsbacka, SE	(72) Beudeker Robert Franciscus, Den Hoorn, NL	(54) Způsob výroby alkoholických nápojů
(54) Lékařské zařízení představané protáhlým dřikem s potaženým povrchem pro zavádění do tělesných otvorů a způsob výroby takového zařízení	(54) Způsob výroby alkoholických nápojů	(32) 05.08.1996
(32) 26.06.1996	(32) 1996/96202195	(31) 1996/96202195
(31) 1996/9602529	(33) EP	(33) EP
(33) SE	(86) PCT/EP1997/004016	(86) PCT/EP1997/004016
(86) PCT/SE1997/001121	(87) WO 1998/005788	(87) WO 1998/005788
(87) WO 1997/049437	(22) 23.07.1997	(22) 23.07.1997
(22) 19.06.1997	(74) Čermák, Dr. Karel Čermák, Národní 32, Praha 1, 11000	(74) Čermák, Dr. Karel Čermák, Národní 32, Praha 1, 11000
(74) Ing. Eduard Hakr, Přístavní 24, Praha 7, 17000		
(51) C11B 7/00 (2006.01)	(51) C12N 5/10 (2006.01)	
A23D 7/00 (2006.01)	A61K 35/30 (2006.01)	
A23D 9/00 (2006.01)	G01N 33/50 (2006.01)	
(11) 296684	A01K 67/027 (2006.01)	
(40) 16.04.2003	(11) 296669	
(21) 2002-4096	(40) 17.06.1998	
(73) UNILEVER N.V., Rotterdam, NL	(21) 1998-558	
(72) Bons Johannes Robert, Vlaardingen, NL	(73) RENEURON LIMITED A BRITISH COMPANY OF MARQUIS HOUSE, London, GB	
Flöter Eckhard, Vlaardingen, NL	(72) Sinden John, London, GB	
Stellema Cornelis Sjouke, Vlaardingen, NL	Gray Jeffrey A., London, GB	
(54) Způsob výroby triglyceridového tuku	Hodges Helen, London, GB	
(32) 15.06.2000	Kershaw Timothy, London, GB	
(31) 2000/202068	Rashid-Doubell Fiza, Oxford, GB	
(33) EP	(54) Podmíněně nesmrtelné pluripotentní neuroepiteliální buňky pro terapeutické použití a léčivo obsahující takové buňky	
(86) PCT/EP2001/005867	(32) 12.09.1995	
(87) WO 2001/096507	(31) 1995/9518606	
(22) 22.05.2001	(33) GB	
(74) JUDr. Zdeňka Korejzová, Spálená 29, Praha 1, 11000	(86) PCT/GB1996/002251	
	(87) WO 1997/010329	
	(22) 12.09.1996	
	(74) PATENTSERVIS PRAHA a.s., Jivenská 1, Praha 4, 14000	
(51) C12N 15/12 (2006.01)	(51) C12N 9/78 (2006.01)	
C07K 14/71 (2006.01)	C12N 15/55 (2006.01)	
C12N 15/86 (2006.01)	C12R 1/645 (2006.01)	
(11) 296617	C12R 1/66 (2006.01)	
(40) 14.01.1998	C12R 1/77 (2006.01)	
(21) 1997-3096	(11) 296673	
(73) UNIVERSITY OF WASHINGTON, Seattle, WA, US	(40) 17.05.2006	
(72) Cheever Martin A., Mercer Island, WA, US	(21) 2005-345	
Disis Mary L., Renton, WA, US	(73) Mikrobiologický ústav AV ČR, Praha, CZ	
(54) Farmaceutická kompozice, molekula nukleové kyseliny, virový vektor a jejich použití a použití polypeptidu	(72) Kaplan Ondřej Ing., Jinočany, CZ	
(32) 31.03.1995	Martínková Ludmila Ing. CSc., Praha, CZ	
(31) 1995/414417	(54) Způsob indukce nitrilázy u vláknitých hub	
(33) US	(22) 31.05.2005	
(86) PCT/US1996/001689		
(87) WO 1996/030514		
(22) 28.03.1996		
(74) JUDr. Petr Kalenský, Hálkova 2, Praha 2, 12000		
(51) C12N 15/12 (2006.01)	(51) C12Q 1/68 (2006.01)	
C07K 14/71 (2006.01)	(11) 296718	
C12N 15/86 (2006.01)	(40) 17.05.2006	
(11) 296618	(21) 2005-199	
(40) 14.01.1998	(73) GENERI BIOTECH s. r. o., Hradec Králové, CZ	
(21) 2004-789	(72) Bunčec Martin, Dašice, CZ	
(73) UNIVERSITY OF WASHINGTON, Seattle, WA, US	Haluza Radovan, Hradec Králové, CZ	
(72) Cheever Martin A., Mercer Island, WA, US	Holasová Šárka, Chlebičov, CZ	
Disis Mary L., Renton, WA, US	Šafařová Martina, Vysoké Mýto, CZ	
(54) Farmaceutická nebo polypeptidová kompozice, molekula nukleové kyseliny, virový vektor a léčivo pro imunizaci proti malignitám	(54) Univerzální systém pro paralelní detekci mutací v DNA	
(32) 31.03.1995	(22) 01.04.2005	
(31) 1995/414417		
(33) US		
(86) PCT/US1996/001689	(51) C21D 9/00 (2006.01)	
(87) WO 1996/030514	(11) 296609	
(22) 28.03.1996	(40) 18.06.2003	
(74) JUDr. Petr Kalenský, Hálkova 2, Praha 2, 12000	(21) 2001-3908	
	(73) BRANO A. S., Hradec nad Moravicí, CZ	
	(72) Juříček Pavel Ing., Opava, CZ	
	(54) Způsob tepelného zpracování součástí z korozivzdorné martenzitické oceli X12Cr13, zejména čepu nájezdu pro autozámek	
	(22) 30.10.2001	
	(74) Ing. Karel Pospíšil, Plzeňská 218, Praha 5, 15000	
(51) C12N 15/82 (2006.01)	(51) C22C 21/00 (2006.01)	
C12C 5/02 (2006.01)		
C12C 1/00 (2006.01)		
A01H 5/00 (2006.01)		
(11) 296732		
(40) 13.10.1999		

(11) 296688	(72) Dolejš Jiří Ing., Trnová, CZ
(40) 14.11.2001	Stránský Oldřich Ing., Plzeň, CZ
(21) 2000-2880	(54) Převodová skřín
(73) VAW ALUMINIUM AG, Bonn, DE	(22) 30.03.2000
(72) Von Czarnowski Peter Dr., Kempen, DE	(74) Ing. Jiří Poláček, Dominikánská 6, Plzeň, 30112
Dumont Christian Dr., Bornheim, DE	
Uffelmann Dirk Dr., Grevenbroich, DE	
(54) Použití hliníkové slitiny	(51) E05D 15/06 (2006.01)
(32) 05.08.1999, 09.10.1999	(11) 296697
(31) 1999/19936234, 1999/19948820	(40) 17.11.1999
(33) DE, DE	(21) 1999-30
(22) 04.08.2000	(73) DORMA GMBH + CO. KG, Ennepetal, DE
(74) Dr. Karel Čermák, Národní třída 32, Praha 1, 11000	(72) Bischof Markus, Altenrhein, CH
	Rechsteiner Stefan, Staad, CH
	(54) Pojzdové ústrojí s vodící kolejnicí s dělicí stěnou
(51) C22C 38/12 (2006.01)	(32) 07.05.1997
C22C 38/00 (2006.01)	(31) 1997/19719008
(11) 296664	(33) DE
(40) 16.01.2002	(86) PCT/EP1998/002526
(21) 2000-2768	(87) WO 1998/050657
(73) ASCOMETAL, Puteaux, FR	(22) 29.04.1998
(72) Bellus Jacques, Nimes, FR	(74) JUDr. Jan Matějka, Národní 32, Praha 1, 11000
Dierickx Pierre, Metz, FR	
Jacot Vincent, Amanvillers, FR	
Robelet Marc, Florange, FR	
(54) Ocel pro výrobu rozdělitelných strojních součástí a způsob jejich výroby	(51) E21F 5/14 (2006.01)
(32) 28.01.1998	E21F 5/00 (2006.01)
(31) 1998/9800860	(11) 296727
(33) FR	(40) 14.04.1999
(86) PCT/FR1999/000089	(21) 1998-2162
(87) WO 1999/039018	(73) Dr. Klaus Schulte GmbH Chemisch-Technische
(22) 19.01.1999	Fabrikation, Dortmund, DE
(74) JUDr. Petr Kalenský, Hálkova 2, Praha 2, 12000	(72) Schulte Klaus Dr., Dortmund, DE
	(54) Protivýbušná zábrana pro použití v hlubinných dolech a způsob montáže protivýbušných zábran
	(32) 07.10.1997
(51) D01H 4/08 (2006.01)	(31) 1997/19744155
D01H 4/10 (2006.01)	(33) DE
F16P 3/08 (2006.01)	(22) 08.07.1998
D01H 4/12 (2006.01)	(74) Společná advokátní kancelář Všetečka Zelený Švorčík
(11) 296710	Kalenský a partneři, JUDr. Otakar Švorčík, Hálkova 2,
(40) 11.11.1998	Praha 2, 12000
(21) 1998-1216	
(73) W. SCHLAFHORST AG UND CO., Mönchengladbach, DE	(51) F02M 7/22 (2006.01)
(72) Wassenhoven Heinz-Georg, Mönchengladbach, DE	F02M 69/04 (2006.01)
Landolt Claus-Dieter, Mönchengladbach, DE	(11) 296645
Dressen Jochen, Mönchengladbach, DE	(40) 11.08.1999
(54) Rotorové dopřádací zařízení	(21) 1998-4196
(32) 26.04.1997	(73) OMARSSON Kristján Björn, Selfoss, IS
(31) 1997/19717735	(72) Omarsson Kristján Björn, Selfoss, IS
(33) DE	(54) Zařízení na směšování paliva se vzduchem
(22) 21.04.1998	(32) 20.06.1996
(74) JUDr. Otakar Švorčík, Hálkova 2, Praha 2, 12000	(31) 1996/9612971
	(33) GB
	(86) PCT/IB1997/000781
(51) D01H 4/50 (2006.01)	(87) WO 1997/048897
D01H 4/24 (2006.01)	(22) 16.06.1997
D01H 4/08 (2006.01)	(74) Dr. Karel Čermák, Národní 32, Praha 1, 11000
D01H 4/48 (2006.01)	
(11) 296712	(51) F15B 15/14 (2006.01)
(40) 16.12.1998	F15B 15/20 (2006.01)
(21) 1998-1416	F16J 10/02 (2006.01)
(73) W. SCHLAFHORST AG UND CO., Mönchengladbach, DE	F01B 31/28 (2006.01)
(72) Riede Brigitte, Mönchengladbach, DE	(11) 296713
(54) Dopřádací box rotorového dopřádacího stroje	(40) 12.05.1999
(32) 14.05.1997	(21) 1998-2406
(31) 1997/19720141	(73) BÜMACH ENGINEERING INTERNATIONAL B. V.,
(33) DE	Emmen, NL
(22) 06.05.1998	(72) Büter Josef, Haren, DE
(74) JUDr. Otakar Švorčík, Hálkova 2, Praha 2, 12000	(54) Sešroubovatelný pracovní válec, ovládaný tlakovým médiem, s uzávěrovými částmi pro připojení válcové trubice
	(32) 07.02.1996
(51) E02F 3/24 (2006.01)	(31) 1996/29602088
E02F 9/20 (2006.01)	(33) DE
F16H 1/28 (2006.01)	(86) PCT/1
(11) 296621	(87) WO 1997/029287
(40) 14.11.2001	(22) 04.01.1997
(21) 2000-1152	(74) JUDr. Otakar Švorčík, Hálkova 2, Praha 2, 12000
(73) Wikov Gear s.r.o., Plzeň, CZ	
	(51) F16D 11/14 (2006.01)

(11) 296676	(32) 10.07.1999	(31) 1999/19932355	(33) DE	(22) 04.07.2000	(74) Ing. Jiří Andera, Nad Štolou 12, Praha 7, 17000
(40) 16.08.2000					
(21) 2000-1026					
(73) BLW PRÄZISIONSSCHMIEDE GMBH, München, DE					
(72) Tauschek Georg, München, DE Gutmann Peter, München, DE Weissmann Gerd, Finsing, DE					
(54) Spojovací ozubení, zejména v řadicím ústrojí	(51) F23L 7/00 (2006.01)				
(32) 20.09.1997	(51) F23G 5/00 (2006.01)				
(31) 1997/19741613	(11) 296631				
(33) DE	(40) 13.06.2001				
(86) PCT/EP1998/005855	(21) 2000-3028				
(87) WO 1999/015804	(73) VON ROLL UMWELTTECHNIK AG, Zürich, CH				
(22) 16.09.1998	(72) Forsberg Stefan, Tomelilla, SE Zoss Klaus, Uster, CH				
(74) Ing. Jiří Andera, Nad Štolou 12, Praha 7, 17000	(54) Zařízení pro tepelné zpracování odpadních látek a roštový blok pro toto zařízení				
(51) F16D 65/56 (2006.01)	(32) 20.08.1999				
(51) F16D 65/16 (2006.01)	(31) 1999/1525				
(11) 296699	(33) CH				
(40) 16.01.2002	(22) 18.08.2000				
(21) 2001-2126	(74) JUDr. Zdeňka Korejzová, Spálená 29, Praha 1, 11000				
(73) LUCAS INDUSTRIES PUBLIC LIMITED COMPANY, Solihull, GB					
(72) Runkel Klaus, Neuwied, DE Wagner Lothar, Steinefrenz, DE Miller Len, Droitwich, GB	(51) F24F 12/00 (2006.01)				
(54) Ovládací zařízení se samočinným nastavováním pro hydraulickou vozidlovou kotoučovou brzdou	(51) F24F 13/04 (2006.01)				
(32) 18.12.1998	(11) 296667				
(31) 1998/19858651	(40) 17.05.2006				
(33) DE	(21) 2005-167				
(86) PCT/EP1999/010087	(73) Morávek Petr Ing. CSc., Jablonec nad Nisou, CZ				
(87) WO 2000/037820	(72) Morávek Petr Ing. CSc., Jablonec nad Nisou, CZ				
(22) 17.12.1999	(54) Univerzální vzduchotechnická jednotka se zkratovým obtokem				
(74) Ing. Jiří Andera, Nad Štolou 12, Praha 7, 17000	(22) 15.03.2005				
(51) F16D 66/02 (2006.01)	(51) F24F 13/078 (2006.01)				
(11) 296613	(51) F24F 13/20 (2006.01)				
(40) 11.07.2001	(51) F24F 13/22 (2006.01)				
(21) 2001-494	(51) E04B 9/02 (2006.01)				
(73) COMPAGNIE PLASTIC OMNIUM, Lyon, FR	(11) 296717				
(72) Delvenne Corinne, Langres, FR Fourcaudot Yannick, Chaudenay, FR Agnus Bruno, Chaumont, FR	(40) 17.05.2006				
(54) Zařízení pro detekci opotřebení třecího obložení a způsob tepelně tavného připojování koncovky zařízení pro detekci opotřebení třecího obložení	(21) 2005-461				
(32) 08.06.1999	(73) Morávek Petr Ing. CSc., Jablonec nad Nisou, CZ				
(31) 1999/9907186	(72) Morávek Petr Ing. CSc., Jablonec nad Nisou, CZ				
(33) FR	(54) Válcová digestoř				
(86) PCT/FR2000/001581	(22) 18.07.2005				
(87) WO 2000/075526					
(22) 08.06.2000	(51) F24F 13/24 (2006.01)				
(74) JUDr. Miloš Všecka, Hálkova 2, Praha 2, 12000	(11) 296674				
(51) F16H 55/14 (2006.01)	(40) 14.07.2004				
(11) 296680	(21) 2002-3869				
(40) 14.08.2002	(73) ZVVZ A. S., Milevsko, CZ				
(21) 2001-3044	(72) Kortán Josef, Sepekov, CZ				
(73) H. B. SEISSENSCHMIDT AG, Plettenberg, DE	(54) Nízkofrekvenční tlumič hluku				
(72) Bauseler Siegbert, Kirchhundem, DE	(22) 21.11.2002				
(54) Ozubené kolo	(74) Antonín Koňák, Karla Čapka 808, Milevsko, 39901				
(32) 24.08.2000					
(31) 2000/10041696	(51) G01B 21/00 (2006.01)				
(33) DE	(11) 296635				
(22) 22.08.2001	(40) 17.04.2002				
(74) Dr. Karel Čermák, Národní třída 32, Praha 1, 11000	(21) 2000-3365				
(51) F16L 27/08 (2006.01)	(73) ING. STANĚK - AMEST, Praha, CZ				
(11) 296638	(72) Staněk Jaroslav Ing., Praha, CZ				
(40) 14.02.2001	(54) Způsob pro měření ozubených kol a zařízení k jeho provádění				
(21) 2000-2534	(22) 15.09.2000				
(73) GAT GESELLSCHAFT FÜR ANTRIEBSTECHNIK MBH, Wiesbaden, DE	(74) Ing. Vladimír Čmejla, Rašínovo nábř. 54, Praha 2, 12800				
(72) Ott Stephan, Wiesbaden, DE Mittermeier Norbert, Hattersheim, DE	(51) G01M 19/00 (2006.01)				
(54) Otočná průchodka pro střídavé vedení mazacího a nemazacího média	(51) G01S 15/00 (2006.01)				
	(11) 296658				
	(40) 14.09.2005				
	(21) 2003-3425				
	(73) UNIVERZITA PALACKÉHO, Olomouc, CZ				
	(72) Doležal Ladislav Ing. CSc., Olomouc, CZ				
	(54) Zařízení pro měření kvalitativních parametrů sonografů				
	(22) 16.12.2003				
	(74) Ing. Petr Soukup, patentový a známkový zástupce, Vídeňská 8, Olomouc, 77200				

(51) G01N 1/20 (2006.01)	(54) Způsob a zařízení pro plynulou úpravu a regulaci převodu transformátoru a transformátor vybavený takovýmto zařízením
(11) 296666	(32) 01.08.1995
(40) 14.04.2004	(31) 1995/1000914
(21) 2003-3366	(33) NL
(73) SCHWARTE LOGISTIC GMBH, Ahlen, DE	(86) PCT/NL1996/000304
(72) Böhm Alfred, Viechtach, DE	(87) WO 1997/005536
Barlian Reinhold, Bad Mergentheim, DE	(22) 26.07.1996
(54) Způsob a zařízení k odebírání vzorku z dávky tekutin	(74) JUDr. Petr Kalenský, Hálkova 2, Praha 2, 12000
(32) 18.06.2001	
(31) 2001/10129246	
(33) DE	
(86) PCT/EP2002/006656	(51) G07C 11/00 (2006.01)
(87) WO 2002/103324	G08B 13/22 (2006.01)
(22) 17.06.2002	B60R 27/00 (2006.01)
(74) JUDr. Jan Matějka, Národní 32, Praha, 11000	(11) 296705
	(40) 12.11.2003
	(21) 2002-3347
(51) G01N 21/35 (2006.01)	(73) MALÍK Miroslav, Bratislava, SK
G01N 33/28 (2006.01)	PETRÁŠOVÁ Amálie Ing., Bratislava, SK
(11) 296636	KOVÁČIK Štefan Ing., Bratislava, SK
(40) 15.07.1998	Malík Miroslav, Bratislava, SK
(21) 1998-1046	Petrášová Amálie Ing., Bratislava, SK
(73) SHELL INTERNATIONALE RESEARCH	Kováčik Štefan Ing., Bratislava, SK
MAATSCHAPPIJ B. V., Hague, NL	(54) Zařízení a kontinuální způsob kontroly mobilních prostředků, zvláště automobilů
(72) Van Doorn Ronald, Amsterdam, NL	(32) 02.04.2002
Hooymann-Spaargaren Haasje F., Amsterdam, NL	(31) 2002/447
Neugebauer Ronald Johan, Amsterdam, NL	(33) SK
Smeets Louis Marie, Amsterdam, NL	(22) 08.10.2002
(54) Způsob předpovídání fyzikálních vlastností zbytkového surového oleje, zbytkového topného oleje nebo živcového materiálu	(74) Ing. Vladimír Čmejla, Rašínovo nábř. 54, Praha 2, 12800
(32) 18.10.1995, 11.03.1996	
(31) 1995/95307410, 1996/96301647	(51) G11B 11/00 (2006.01)
(33) EP, EP	G06F 12/00 (2006.01)
(86) PCT/EP1996/004599	G06F 3/06 (2006.01)
(87) WO 1997/014953	(11) 296706
(22) 17.10.1996	(40) 11.12.2002
(74) JUDr. Ivan Koreček, Na baště sv. Jiří 9, Praha 6, 16041	(21) 2002-1245
	(73) TREK 2000 INTERNATIONAL LTD, Singapore, SG
	(72) Cheng Chong Seng, Singapore, SG
	Poo Teng Pin, Singapore, SG
(51) G02B 6/00 (2006.01)	(54) Přenosné zařízení pro uchovávání dat
G02B 6/44 (2006.01)	(32) 21.02.2000
F16L 55/165 (2006.01)	(31) 2000SG/0000029
H02G 1/08 (2006.01)	(33) WO
(11) 296620	(86) PCT/SG2000/000029
(40) 14.02.2001	(87) WO 2001/061692
(21) 2000-3016	(22) 21.02.2000
(73) KA-TE SYSTEM AG, Zürich, CH	(74) Ing. Bohuslav Vobořil, Nad Štolou 12, Praha 7, 17000
HECHT Reinhard, Regensburg, DE	
MANSTORFER Karl, Regensburg, DE	(51) H01J 5/36 (2006.01)
(72) Hecht Reinhard, Regensburg, DE	C04B 38/00 (2006.01)
Manstorfer Karl, Regensburg, DE	(11) 296639
Lehmann Peter, Niederwangen, CH	(40) 15.05.2002
Maag Heinz, Niederwangen, CH	(21) 2001-3545
Wyder Hans, Mönchaldorf, CH	(73) NGK INSULATORS, LTD., Nagoya-City, JP
Bunsch Hans, Zürich, CH	(72) Niimi Norikazu, Nagoya-City, JP
Weingarten Marco, Zürich, CH	(54) Kovová bezešvá trubka a způsob její výroby
(54) Upínka s upínacím uzávěrem	(32) 03.10.2000, 18.07.2001
(32) 17.02.1998	(31) 2000/06876, 2001/217592
(31) 1998/98102682	(33) JP, JP
(33) EP	(22) 02.10.2001
(86) PCT/CH1998/000331	(74) JUDr. Pavel Zelený, Hálkova 2, Praha 2, 12000
(87) WO 1999/042865	
(22) 07.08.1998	
(74) JUDr. Zdeňka Korejzová, Spálená 29, Praha 1, 11000	
	(51) H01M 2/16 (2006.01)
	C08J 7/14 (2006.01)
(51) G05F 1/20 (2006.01)	(11) 296696
(11) 296687	(40) 15.07.1998
(40) 14.10.1998	(21) 1998-471
(21) 1998-245	(73) ACCUMULATORENWERKE HOPPECKE CARL
(73) RENDEL B.V., Capelle aan den IJssel, NL	ZOELLNER & SOHN GMBH & CO. KG, Brilon, DE
(72) Asselman Paulus Gerardus Johannes Maria, Leidschendam, NL	(72) Nitsche Werner Dr., Lippstadt, DE
Griffioen Jan Hendrik, Pijnacker, NL	Lahme Norbert, Brilon, DE
Bauer Pavol, Delft, NL	Sassmannshausen Günter Dr., Brilon, DE
Paap Gerardus Christoffel, Capelle aan de IJssel, NL	(54) Způsob zpracování elastických materiálů, opatřených uloženými kyseliny křemičité, a elastická fólie
de Haan Sjoerd Walter Hero, Delft, NL	(32) 09.07.1996
van de Water Cornelis Josephus, Duiven, NL	(31) 1996/19627615
	(33) DE

(86) PCT/EP1997/002017
(87) WO 1998/001911
(22) 22.04.1997
(74) Dr. Karel Čermák, Národní 32, Praha 1, 11000

(51) **H01P 5/12** (2006.01)
H01P 1/02 (2006.01)
(11) 296719
(40) 17.05.2006
(21) **2005-151**
(73) České vysoké učení technické - Fakulta elektrotechnická,
Praha 6, CZ
(72) Zehentner Ján Prof. Ing. DrSc., Praha 6, CZ
(54) **Vlnovodová T odbočnice**
(22) 08.03.2005
(74) Ing. Hana Dušková, patentový zástupce, Travná 1285,
Praha 14 - Kyje, 19800

(51) **H02P 27/04** (2006.01)
(11) 296623
(40) 16.06.2004
(21) **2002-3431**
(73) KOPECKÝ Ladislav Ing., Velké Svatoňovice, CZ
(72) Kopecký Ladislav Ing., Velké Svatoňovice, CZ
(54) **Zapojení pro rezonanční řízení jednofázového motoru**
(22) 16.10.2002

(51) **H02P 7/29** (2006.01)
(11) 296694
(40) 16.09.1998
(21) **1997-1808**
(73) FIRMA J. EBERSPÄCHER, Esslingen, DE
(72) Wacker Heinrich, Weilheim, DE
Steiert Edwin, Wolfschlugen, DE
(54) **Řídicí zařízení otáček pro elektromotor**
(32) 15.12.1994
(31) 1994/4444811
(33) DE
(86) PCT/EP1995/004943
(87) WO 1996/019038
(22) 14.12.1995
(74) Dr. Karel Čermák, Národní 32, Praha 1, 11000

(51) **H04M 1/02** (2006.01)
(11) 296714
(40) 17.05.2006
(21) **2005-437**
(73) Pech Jaromír Ing., Brno, CZ
(72) Pech Jaromír Ing., Brno, CZ
(54) **Mobilní telefon**
(22) 07.07.2005

Seznam majitelů udělených patentů

(73)	(11)	(51)	(73)	(11)	(51)
A. RAYMOND & CIE, Grenoble, FR	296729	B 60 S 1/52 (2006.01)	BÜMACH ENGINEERING INTERNATIONAL B. V., Emmen, NL	296713	F 15 B 15/14 (2006.01)
ABBOTT LABORATORIES, Abbott Park, IL, US	296660	C 07 D 405/04 (2006.01)	COMPAGNIE PLASTIC OMNIUM, Lyon, FR	296613	F 16 D 66/02 (2006.01)
ABBOTT LABORATORIES, Abbott Park, IL, US	296726	C 07 C 323/62 (2006.01)	České vysoké učení technické - Fakulta elektrotechnická, Praha 6, CZ	296719	H 01 P 5/12 (2006.01)
ACCUMULATORENWERKE HOPPECKE CARL ZOELLNER & SOHN GMBH & CO. KG, Brilon, DE	296696	H 01 M 2/16 (2006.01)	DAY INTERNATIONAL, INC., Dayton, OH, US	296611	B 41 F 27/10 (2006.01)
AGOURON PHARMACEUTICALS, INC., La Jolla, CA, US	296647	C 07 D 217/22 (2006.01)	DECOMA INTERNATIONAL INC., Concord, CA	296648	B 62 D 25/08 (2006.01)
ALSTOM BELGIUM S. A., Charleroi, BE	296728	B 60 L 3/00 (2006.01)	Delphi Technologies, Inc., Troy, MI, US	296695	C 06 C 7/00 (2006.01)
ALSTOM FRANCE SA, Paris, FR	296668	B 60 L 7/22 (2006.01)	DORMA GMBH + CO. KG, Ennepetal, DE	296697	E 05 D 15/06 (2006.01)
ASCOMETAL, Puteaux, FR	296664	C 22 C 38/12 (2006.01)	Dr. Klaus Schulte GmbH Chemisch-Technische Fabrikation, Dortmund, DE	296727	E 21 F 5/14 (2006.01)
ASTRA AKTIEBOLAG, Södertälje, SE	296626	C 08 J 7/04 (2006.01)	EISAI CO., LTD., Tokyo, JP	296619	C 07 D 211/32 (2006.01)
ASTRA AKTIEBOLAG, Södertälje, SE	296723	C 07 D 401/12 (2006.01)	EISELE SÄGESYSTEME GMBH, Köngen, DE	296663	B 23 D 47/00 (2006.01)
ASTRAZENECA AB, Södertälje, SE	296733	A 61 M 15/00 (2006.01)	ELI LILLY AND COMPANY, Indianapolis, IN, US	296711	A 61 K 31/40 (2006.01)
AUGUST BECK GMBH + CO., Winterlingen, DE	296681	B 23 B 51/06 (2006.01)	Faltus Miloš Mgr., Praha, CZ	296654	C 04 B 18/04 (2006.01)
AZIENDE CHIMICHE RIUNITE ANGELINI FRANCESCO A. C. R. A. F. S. P. A., Roma, IT	296700	A 61 K 9/127 (2006.01)	Faltus Miloš Mgr., Praha, CZ	296655	C 04 B 18/10 (2006.01)
BAYER AKTIENGESELLSCHAFT, Leverkusen, DE	296701	A 01 N 43/653 (2006.01)	FF Servis spol. s r. o., Praha, CZ	296654	C 04 B 18/04 (2006.01)
BAYER AKTIENGESELLSCHAFT, Leverkusen, DE	296730	A 01 N 43/88 (2006.01)	FF Servis spol. s r. o., Praha, CZ	296655	C 04 B 18/10 (2006.01)
BENTELER AG, Paderborn, DE	296616	B 62 D 25/00 (2006.01)	FIRMA J. EBERSPÄCHER, Esslingen, DE	296694	H 02 P 7/29 (2006.01)
BENTELER AUTOMOBILTECHNIK GMBH & CO. KG, Paderborn, DE	296653	B 60 R 19/02 (2006.01)	GAT GESELLSCHAFT FÜR ANTRIEBSTECHNIK MBH, Wiesbaden, DE	296638	F 16 L 27/08 (2006.01)
BIERMANN Ernst, Lenting, DE	296612	B 26 D 7/01 (2006.01)	GENENTECH, INC., San Francisco, CA, US	296649	A 61 K 47/10 (2006.01)
BK Giuliani GmbH, Ludwigshafen, DE	296692	C 04 B 22/08 (2006.01)	GENERI BIOTECH s. r. o., Hradec Králové, CZ	296718	C 12 Q 1/68 (2006.01)
BLW PRÄZISIONSSCHMIEDE GMBH, München, DE	296676	F 16 D 11/14 (2006.01)	GIST-BROCADES N. V., Delft, NL	296732	C 12 N 15/82 (2006.01)
BRANO A. S., Hradec nad Moravicí, CZ	296609	C 21 D 9/00 (2006.01)	GLAVERBEL, Bruxelles, BE	296682	C 03 C 3/087 (2006.01)
BRITISH AMERICAN TOBACCO (INVESTMENTS) LIMITED, London, GB	296675	B 65 D 85/10 (2006.01)	GLAVERBEL, Brussels, BE	296734	C 03 C 4/08 (2006.01)
BÜHLER AG, Uzwil, CH	296686	B 02 C 4/42 (2006.01)	GUMMI-WELZ GMBH & CO. KG, Ulm, DE	296632	B 60 J 10/00 (2006.01)
			GUTENHOFFNUNGSHÜTTE RADSATZ GMBH, Oberhausen, DE	296637	B 61 F 3/16 (2006.01)
			H. B. SEISSENSCHMIDT AG, Plettenberg, DE	296680	F 16 H 55/14 (2006.01)
			HECHT Reinhard, Regensburg, DE	296620	G 02 B 6/00 (2006.01)

HODRY METALLWARENFABRIK R. HOPPE GESELLSCHAFT M. B. H. & CO. KG, Wien, AT	296702	<i>A 47 C 17/13</i>	(2006.01)	MAUSER-WERKE GMBH, Brühl, DE	296646	<i>B 29 C 47/20</i>	(2006.01)
IFCO Systems GmbH, Pullach, DE	296665	<i>B 65 D 6/18</i>	(2006.01)	METRIE SPOL. S R.O., Loštice, CZ	296691	<i>B 43 L 7/00</i>	(2006.01)
Ing. Jiří Kapička - IKARUS, Praha 4, CZ	296672	<i>A 63 B 22/04</i>	(2006.01)	Mikrobiologický ústav AV ČR, Praha, CZ	296673	<i>C 12 N 9/78</i>	(2006.01)
ING. STANĚK - AMEST, Praha, CZ	296635	<i>G 01 B 21/00</i>	(2006.01)	Mittal Steel Ostrava a.s., Ostrava, CZ	296721	<i>B 32 B 5/24</i>	(2006.01)
J. EBERSPÄCHER GMBH & CO., Esslingen, DE	296629	<i>B 60 H 1/22</i>	(2006.01)	MONSANTO TECHNOLOGY LLC., Saint Louis, MO, US	296670	<i>A 01 N 57/20</i>	(2006.01)
J. EBERSPÄCHER GMBH & CO., Esslingen, DE	296633	<i>B 60 H 1/22</i>	(2006.01)	Morávek Petr Ing. CSc., Jablonec nad Nisou, CZ	296667	<i>F 24 F 12/00</i>	(2006.01)
JAPAN TOBACCO INC., Osaka, JP	296647	<i>C 07 D 217/22</i>	(2006.01)	Morávek Petr Ing. CSc., Jablonec nad Nisou, CZ	296717	<i>F 24 F 13/078</i>	(2006.01)
JOHNSON & JOHNSON INC., Montreal, CA	296671	<i>A 61 F 13/15</i>	(2006.01)	MOROZ Nikolai Grigorievich, Praha, CZ	296630	<i>B 29 C 49/64</i>	(2006.01)
JTEKT Corporation, 542-8502 Osaka-shi, JP	296715	<i>B 62 D 5/07</i>	(2006.01)	NEWRON PHARMACEUTICALS S. P. A., Gerenzano, IT	296722	<i>C 07 C 237/20</i>	(2006.01)
JTEKT Corporation, 542-8502 Osaka-shi, JP	296716	<i>B 62 D 5/07</i>	(2006.01)	NGK INSULATORS, LTD., Nagoya-City, JP	296639	<i>H 01 J 5/36</i>	(2006.01)
KARL HEEB GMBH & CO., Lampertheim-Hofheim, DE	296625	<i>B 21 D 3/02</i>	(2006.01)	OMARSSON Kristján Björn, Selfoss, IS	296645	<i>F 02 M 7/22</i>	(2006.01)
KA-TE SYSTEM AG, Zürich, CH	296620	<i>G 02 B 6/00</i>	(2006.01)	ORION CORPORATION, Espoo, FI	296693	<i>A 61 K 9/00</i>	(2006.01)
KHD Humboldt Wedag GmbH, Köln, DE	296652	<i>B 02 C 4/02</i>	(2006.01)	ORTHO-MCNEIL PHARMACEUTICAL, INC., Raritan, NJ, US	296641	<i>A 61 K 31/27</i>	(2006.01)
KOLDYBAEV Sergei Glebovich, Praha, CZ	296630	<i>B 29 C 49/64</i>	(2006.01)	OUTOKUMPU OYJ, Espoo, FI	296614	<i>B 21 B 31/18</i>	(2006.01)
KOPECKÝ Ladislav Ing., Velké Svatoňovice, CZ	296623	<i>H 02 P 27/04</i>	(2006.01)	PAROC GROUP OY AB, Vantaa, FI	296661	<i>B 65 H 81/00</i>	(2006.01)
KORSAKOV Grigorij, Praha 5, CZ	296615	<i>B 61 D 3/18</i>	(2006.01)	PAUL HARTMANN AG, Heidenheim, DE	296662	<i>A 61 F 13/15</i>	(2006.01)
KOVÁČIK Štefan Ing., Bratislava, SK	296705	<i>G 07 C 11/00</i>	(2006.01)	Pech Jaromír Ing., Brno, CZ	296714	<i>H 04 M 1/02</i>	(2006.01)
KRUPP FÖRDERTECHNIK GMBH, Essen, DE	296657	<i>B 02 C 13/28</i>	(2006.01)	PETER KWASNY GMBH, Gundelsheim, DE	296725	<i>B 65 D 83/14</i>	(2006.01)
LINDENBERG Josef, Pörtlach, AT	296707	<i>B 44 C 5/04</i>	(2006.01)	PETRÁŠOVÁ Amálie Ing., Bratislava, SK	296705	<i>G 07 C 11/00</i>	(2006.01)
LUCAS INDUSTRIES PUBLIC LIMITED COMPANY, Solihull, GB	296699	<i>F 16 D 65/56</i>	(2006.01)	PFLEIDERER DÄMMSTOFFTECHNIK INTERNATIONAL GMBH & CO. KG, Neumarkt, DE	296704	<i>C 03 C 25/40</i>	(2006.01)
LUKIYANETS Sergei Vladimirovich, Praha, CZ	296630	<i>B 29 C 49/64</i>	(2006.01)	RAU Friedrich, Schöneck, DE	296612	<i>B 26 D 7/01</i>	(2006.01)
MAGOTTEAUX INTERNATIONAL, Vaux- sous-Chevremont, BE	296624	<i>B 02 C 17/22</i>	(2006.01)	RENDEL B.V., Capelle aan den IJssel, NL	296687	<i>G 05 F 1/20</i>	(2006.01)
MAGOTTEAUX INTERNATIONAL S.A., Vaux-sous-Chevremont, BE	296643	<i>B 02 C 13/18</i>	(2006.01)	RENEURON LIMITED A BRITISH COMPANY OF MARQUIS HOUSE, London, GB	296669	<i>C 12 N 5/10</i>	(2006.01)
Mahel Miroslav MVDr., Blatná, CZ	296634	<i>A 61 K 38/08</i>	(2006.01)	REZAEV Mikhail Sergeevich, Praha, CZ	296630	<i>B 29 C 49/64</i>	(2006.01)
MALÍK Miroslav, Bratislava, SK	296705	<i>G 07 C 11/00</i>	(2006.01)	RHODIA ACETOW GMBH, Freiburg, DE	296610	<i>A 24 D 3/06</i>	(2006.01)
MANSTORFER Karl, Regensburg, DE	296620	<i>G 02 B 6/00</i>	(2006.01)	RIETER AUTOMOTIVE (INTERNATIONAL) AG, Zollikon, CH	296640	<i>B 60 R 13/02</i>	(2006.01)
MARKFORT Thomas, Plauen, DE	296612	<i>B 26 D 7/01</i>	(2006.01)	ROBERT BOSCH GMBH, Stuttgart, DE	296642	<i>B 60 W 10/02</i>	(2006.01)

ROBERT BOSCH GMBH, Stuttgart, DE	296679	B 60 S 1/34	(2006.01)	ÚSTAV FYZIKY PLAZMATU AV ČR, Praha, CZ	296678	B 01 J 19/08	(2006.01)
ROCHE DIAGNOSTICS GMBH, Mannheim, DE	296644	B 01 L 11/00	(2006.01)	ÚSTAV ORGANICKÉ CHEMIE A BIOCHEMIE AV ČR, Praha, CZ	296720	C 07 K 9/00	(2006.01)
SAINT-GOBAIN GLASS FRANCE, Courbevoie, FR	296656	C 03 C 3/087	(2006.01)	VAW ALUMINIUM AG, Bonn, DE	296688	C 22 C 21/00	(2006.01)
SAINT-GOBAIN VITRAGE, Courbevoie, FR	296651	C 03 C 17/245	(2006.01)	VON ROLL UMWELTTECHNIK AG, Zürich, CH	296631	F 23 L 7/00	(2006.01)
Sanofi-Aventis, Paris, FR	296685	A 61 K 31/454	(2006.01)	Výzkumný ústav anorganické chemie, a. s., Ústí nad Labem, CZ	296677	C 03 C 1/00	(2006.01)
Sanofi-Aventis, Paris, FR	296689	C 07 D 211/70	(2006.01)	W. L. GORE & ASSOCIATES GMBH, Putzbrunn, DE	296628	B 32 B 27/08	(2006.01)
SCHADE GMBH & CO. KG, Plettenberg, DE	296622	B 60 J 5/04	(2006.01)	W. SCHLAFHORST AG UND CO., Mönchengladbach, DE	296710	D 01 H 4/08	(2006.01)
SCHWARTE LOGISTIC GMBH, Ahlen, DE	296666	G 01 N 1/20	(2006.01)	W. SCHLAFHORST AG UND CO., Mönchengladbach, DE	296712	D 01 H 4/50	(2006.01)
SENTACO spol. s r. o., Kyšice, CZ	296672	A 63 B 22/04	(2006.01)	WALTER AG, Tübingen, DE	296698	B 23 C 5/00	(2006.01)
SHELL INTERNATIONALE RESEARCH MAATSCHAPPIJ B. V., Hague, NL	296636	G 01 N 21/35	(2006.01)	Wikov Gear s.r.o., Plzeň, CZ	296621	E 02 F 3/24	(2006.01)
Sklo Bohemia, a. s., Světlá nad Sázavou, CZ	296677	C 03 C 1/00	(2006.01)	WILLIAM A. COOK AUSTRALIA PTY. LTD., Eight Mile Plains, AU	296708	A 61 F 2/06	(2006.01)
SOCIÉTÉ DES PRODUITS NESTLÉ S. A., Vevey, CH	296690	B 65 D 77/30	(2006.01)	ZVVZ A. S., Milevsko, CZ	296674	F 24 F 13/24	(2006.01)
SYNGENTA MOGEN B.V., Leiden, NL	296732	C 12 N 15/82	(2006.01)				
TAJMAC-ZPS, A. S., Zlín, CZ	296659	B 23 B 31/10	(2006.01)				
THE GILLETTE COMPANY, Boston, MA, US	296709	B 26 B 21/22	(2006.01)				
THE MORGAN CRUCIBLE COMPANY PLC, Windsor, GB	296627	C 03 C 13/00	(2006.01)				
THE PROCTER & GAMBLE COMPANY, Cincinnati, OH, US	296724	A 61 F 13/15	(2006.01)				
THE PROCTER & GAMBLE COMPANY, Cincinnati, OH, US	296731	A 61 F 13/15	(2006.01)				
TREK 2000 INTERNATIONAL LTD, Singapore, SG	296706	G 11 B 11/00	(2006.01)				
TRW AUTOMOTIVE ELECTRONICS & COMPONENTS GMBH & CO. KG, Radolfzell, DE	296683	B 60 R 22/343	(2006.01)				
UNILEVER N. V., Rotterdam, NL	296703	A 61 M 35/00	(2006.01)				
UNILEVER N.V., Rotterdam, NL	296684	C 11 B 7/00	(2006.01)				
UNIVERSITY OF WASHINGTON, Seattle, WA, US	296617	C 12 N 15/12	(2006.01)				
UNIVERSITY OF WASHINGTON, Seattle, WA, US	296618	C 12 N 15/12	(2006.01)				
UNIVERZITA PALACKÉHO, Olomouc, CZ	296658	G 01 M 19/00	(2006.01)				
USINOR, Puteaux, FR	296650	B 22 D 11/06	(2006.01)				

Zpřístupněné překlady nároků evropských patentových přihlášek

U následujících zveřejněných evropských patentových přihlášek s účinky pro Českou republiku byl přihlašovatelem předložen překlad patentových nároků do českého jazyka (§ 35a, odst. 4 zákona č. 527/1990 Sb., v platném znění). Datum zpřístupnění překladu patentových nároků veřejnosti je datum publikace tohoto Věstníku. Údaje jsou řazeny vzestupně podle čísla zveřejnění evropské patentové přihlášky.

- (97) EP 1641447
 (97) 09.06.2005
 (51) A 61 K 31/185, C 07 C 69/13
 (96) 23.11.2004
 (96) 04811862.4
 (71) TEVA Gyogyszergyar Reszvenytarsasag, 4042 Debrecen, HU
 (72) KERI, Vilmos, H-4028 Debrecen, HU
 MELCZER, Istvan, H-4027 Debrecen, HU
 (54) **Způsob purifikace pravastatinu**
 (32) 24.11.2003, 22.12.2003, 18.03.2004
 (31) 2003/525494/P, 2003/532314/P, 2004/554165/P
 (33) US, US, US
 (86) PCT/US2004/039217
 (87) WO 2005/051372
 (74) TRAPLOVÁ HAKR KUBÁT Advokátní a patentová kancelář, Ing. Eduard Hakr, Přístavní 24, Praha 7, 17000

Udělené evropské patenty

Evropský patentový úřad udělil následující evropské patenty s účinky pro Českou republiku. Tyto patenty mohou být zrušeny nebo zachovány v pozmeněném znění Evropským patentovým úřadem v řízení o odporu. K tomu, aby nabyl evropský patent účinnosti na území České republiky, je třeba, aby byl Úřadu předložen ve stanovené lhůtě překlad patentového spisu do českého jazyka (§ 35c odst. 2 až 4 zákona č. 527/1990 Sb., v platném znění).

(97) EP 1275287	(47) 05.04.2006	(97) EP 1300073	(47) 05.04.2006
(97) EP 1275865	(47) 05.04.2006	(97) EP 1300333	(47) 22.03.2006
(97) EP 1275943	(47) 29.03.2006	(97) EP 1300334	(47) 22.03.2006
(97) EP 1279375	(47) 15.03.2006	(97) EP 1300572	(47) 12.04.2006
(97) EP 1279563	(47) 12.04.2006	(97) EP 1300659	(47) 22.03.2006
(97) EP 1279564	(47) 12.04.2006	(97) EP 1300715	(47) 12.04.2006
(97) EP 1279657	(47) 29.03.2006	(97) EP 1302118	(47) 22.03.2006
(97) EP 1281540	(47) 12.04.2006	(97) EP 1302128	(47) 05.04.2006
(97) EP 1281639	(47) 05.04.2006	(97) EP 1302142	(47) 05.04.2006
(97) EP 1281771	(47) 22.03.2006	(97) EP 1302178	(47) 22.03.2006
(97) EP 1281940	(47) 22.03.2006	(97) EP 1302261	(47) 29.03.2006
(97) EP 1282322	(47) 29.03.2006	(97) EP 1302618	(47) 29.03.2006
(97) EP 1284128	(47) 29.03.2006	(97) EP 1302691	(47) 12.04.2006
(97) EP 1284164	(47) 15.03.2006	(97) EP 1302924	(47) 29.03.2006
(97) EP 1284322	(47) 05.04.2006	(97) EP 1303395	(47) 29.03.2006
(97) EP 1284368	(47) 15.03.2006	(97) EP 1304073	(47) 29.03.2006
(97) EP 1285605	(47) 05.04.2006	(97) EP 1304086	(47) 29.03.2006
(97) EP 1285637	(47) 29.03.2006	(97) EP 1304524	(47) 22.03.2006
(97) EP 1285736	(47) 22.03.2006	(97) EP 1306117	(47) 22.03.2006
(97) EP 1285903	(47) 22.03.2006	(97) EP 1306329	(47) 12.04.2006
(97) EP 1286002	(47) 22.03.2006	(97) EP 1306539	(47) 12.04.2006
(97) EP 1287744	(47) 29.03.2006	(97) EP 1306747	(47) 15.03.2006
(97) EP 1287773	(47) 29.03.2006	(97) EP 1308157	(47) 05.04.2006
(97) EP 1287825	(47) 05.04.2006	(97) EP 1308264	(47) 29.03.2006
(97) EP 1287884	(47) 22.03.2006	(97) EP 1308414	(47) 15.03.2006
(97) EP 1287984	(47) 12.04.2006	(97) EP 1308548	(47) 22.03.2006
(97) EP 1288089	(47) 29.03.2006	(97) EP 1310150	(47) 15.03.2006
(97) EP 1288217	(47) 29.03.2006	(97) EP 1310164	(47) 29.03.2006
(97) EP 1288227	(47) 29.03.2006	(97) EP 1311067	(47) 05.04.2006
(97) EP 1288459	(47) 22.03.2006	(97) EP 1312262	(47) 29.03.2006
(97) EP 1288506	(47) 22.03.2006	(97) EP 1312274	(47) 05.04.2006
(97) EP 1290936	(47) 12.04.2006	(97) EP 1312516	(47) 05.04.2006
(97) EP 1291111	(47) 12.04.2006	(97) EP 1313250	(47) 22.03.2006
(97) EP 1291285	(47) 29.03.2006	(97) EP 1314382	(47) 05.04.2006
(97) EP 1291308	(47) 29.03.2006	(97) EP 1315339	(47) 12.04.2006
(97) EP 1293293	(47) 22.03.2006	(97) EP 1316281	(47) 29.03.2006
(97) EP 1293312	(47) 29.03.2006	(97) EP 1316490	(47) 15.03.2006
(97) EP 1293594	(47) 12.04.2006	(97) EP 1316534	(47) 22.03.2006
(97) EP 1293745	(47) 29.03.2006	(97) EP 1316600	(47) 12.04.2006
(97) EP 1295600	(47) 05.04.2006	(97) EP 1316627	(47) 05.04.2006
(97) EP 1298290	(47) 12.04.2006	(97) EP 1318000	(47) 22.03.2006
(97) EP 1298834	(47) 05.04.2006	(97) EP 1319345	(47) 05.04.2006

(97)	EP 1319537	(47)	15.03.2006	(97)	EP 1361489	(47)	12.04.2006
(97)	EP 1319611	(47)	29.03.2006	(97)	EP 1361712	(47)	29.03.2006
(97)	EP 1321043	(47)	22.03.2006	(97)	EP 1362642	(47)	05.04.2006
(97)	EP 1321133	(47)	22.03.2006	(97)	EP 1362718	(47)	05.04.2006
(97)	EP 1321134	(47)	12.04.2006	(97)	EP 1363099	(47)	05.04.2006
(97)	EP 1321138	(47)	12.04.2006	(97)	EP 1365043	(47)	05.04.2006
(97)	EP 1321286	(47)	15.03.2006	(97)	EP 1365441	(47)	05.04.2006
(97)	EP 1321360	(47)	12.04.2006	(97)	EP 1365577	(47)	29.03.2006
(97)	EP 1321469	(47)	22.03.2006	(97)	EP 1366719	(47)	15.03.2006
(97)	EP 1321555	(47)	29.03.2006	(97)	EP 1366754	(47)	29.03.2006
(97)	EP 1321577	(47)	05.04.2006	(97)	EP 1366954	(47)	22.03.2006
(97)	EP 1321597	(47)	12.04.2006	(97)	EP 1367099	(47)	12.04.2006
(97)	EP 1322142	(47)	12.04.2006	(97)	EP 1367643	(47)	05.04.2006
(97)	EP 1323356	(47)	15.03.2006	(97)	EP 1367786	(47)	05.04.2006
(97)	EP 1323757	(47)	12.04.2006	(97)	EP 1369550	(47)	29.03.2006
(97)	EP 1323758	(47)	12.04.2006	(97)	EP 1369761	(47)	29.03.2006
(97)	EP 1323988	(47)	15.03.2006	(97)	EP 1371305	(47)	05.04.2006
(97)	EP 1324006	(47)	29.03.2006	(97)	EP 1371405	(47)	05.04.2006
(97)	EP 1324435	(47)	12.04.2006	(97)	EP 1371469	(47)	22.03.2006
(97)	EP 1324643	(47)	29.03.2006	(97)	EP 1371546	(47)	12.04.2006
(97)	EP 1325794	(47)	05.04.2006	(97)	EP 1371563	(47)	22.03.2006
(97)	EP 1325888	(47)	05.04.2006	(97)	EP 1371976	(47)	05.04.2006
(97)	EP 1327441	(47)	05.04.2006	(97)	EP 1374687	(47)	05.04.2006
(97)	EP 1327530	(47)	12.04.2006	(97)	EP 1374730	(47)	05.04.2006
(97)	EP 1327589	(47)	22.03.2006	(97)	EP 1374750	(47)	05.04.2006
(97)	EP 1327769	(47)	12.04.2006	(97)	EP 1374815	(47)	05.04.2006
(97)	EP 1327793	(47)	29.03.2006	(97)	EP 1374850	(47)	22.03.2006
(97)	EP 1327825	(47)	05.04.2006	(97)	EP 1375399	(47)	22.03.2006
(97)	EP 1328042	(47)	29.03.2006	(97)	EP 1375560	(47)	22.03.2006
(97)	EP 1329203	(47)	05.04.2006	(97)	EP 1375987	(47)	15.03.2006
(97)	EP 1329401	(47)	22.03.2006	(97)	EP 1376136	(47)	15.03.2006
(97)	EP 1329575	(47)	22.03.2006	(97)	EP 1376158	(47)	15.03.2006
(97)	EP 1329610	(47)	29.03.2006	(97)	EP 1376193	(47)	22.03.2006
(97)	EP 1330249	(47)	05.04.2006	(97)	EP 1376513	(47)	22.03.2006
(97)	EP 1331039	(47)	22.03.2006	(97)	EP 1376775	(47)	12.04.2006
(97)	EP 1331150	(47)	22.03.2006	(97)	EP 1376951	(47)	12.04.2006
(97)	EP 1331293	(47)	22.03.2006	(97)	EP 1378186	(47)	12.04.2006
(97)	EP 1332670	(47)	15.03.2006	(97)	EP 1378272	(47)	05.04.2006
(97)	EP 1332688	(47)	05.04.2006	(97)	EP 1378450	(47)	15.03.2006
(97)	EP 1332699	(47)	05.04.2006	(97)	EP 1378529	(47)	29.03.2006
(97)	EP 1332799	(47)	22.03.2006	(97)	EP 1378612	(47)	15.03.2006
(97)	EP 1332833	(47)	22.03.2006	(97)	EP 1378668	(47)	22.03.2006
(97)	EP 1332921	(47)	22.03.2006	(97)	EP 1378887	(47)	05.04.2006
(97)	EP 1333006	(47)	22.03.2006	(97)	EP 1378888	(47)	05.04.2006
(97)	EP 1333049	(47)	15.03.2006	(97)	EP 1378974	(47)	22.03.2006
(97)	EP 1333183	(47)	29.03.2006	(97)	EP 1379036	(47)	22.03.2006
(97)	EP 1333205	(47)	15.03.2006	(97)	EP 1380533	(47)	12.04.2006
(97)	EP 1333266	(47)	15.03.2006	(97)	EP 1380794	(47)	15.03.2006
(97)	EP 1334874	(47)	29.03.2006	(97)	EP 1381202	(47)	22.03.2006
(97)	EP 1334983	(47)	12.04.2006	(97)	EP 1382531	(47)	12.04.2006
(97)	EP 1335177	(47)	29.03.2006	(97)	EP 1382561	(47)	05.04.2006
(97)	EP 1335300	(47)	22.03.2006	(97)	EP 1382863	(47)	05.04.2006
(97)	EP 1336680	(47)	05.04.2006	(97)	EP 1382890	(47)	22.03.2006
(97)	EP 1338520	(47)	22.03.2006	(97)	EP 1382951	(47)	05.04.2006
(97)	EP 1338526	(47)	15.03.2006	(97)	EP 1383298	(47)	05.04.2006
(97)	EP 1338704	(47)	29.03.2006	(97)	EP 1384420	(47)	15.03.2006
(97)	EP 1338847	(47)	29.03.2006	(97)	EP 1384697	(47)	05.04.2006
(97)	EP 1340653	(47)	12.04.2006	(97)	EP 1384698	(47)	05.04.2006
(97)	EP 1341244	(47)	22.03.2006	(97)	EP 1384773	(47)	22.03.2006
(97)	EP 1344742	(47)	22.03.2006	(97)	EP 1384883	(47)	05.04.2006
(97)	EP 1346904	(47)	05.04.2006	(97)	EP 1384942	(47)	05.04.2006
(97)	EP 1348528	(47)	22.03.2006	(97)	EP 1386709	(47)	15.03.2006
(97)	EP 1348807	(47)	05.04.2006	(97)	EP 1386761	(47)	12.04.2006
(97)	EP 1348891	(47)	12.04.2006	(97)	EP 1386796	(47)	29.03.2006
(97)	EP 1350824	(47)	05.04.2006	(97)	EP 1386843	(47)	22.03.2006
(97)	EP 1351340	(47)	12.04.2006	(97)	EP 1387003	(47)	15.03.2006
(97)	EP 1354537	(47)	05.04.2006	(97)	EP 1387348	(47)	15.03.2006
(97)	EP 1356927	(47)	29.03.2006	(97)	EP 1387535	(47)	22.03.2006
(97)	EP 1357278	(47)	05.04.2006	(97)	EP 1388325	(47)	22.03.2006
(97)	EP 1358821	(47)	05.04.2006	(97)	EP 1388507	(47)	29.03.2006
(97)	EP 1359053	(47)	05.04.2006	(97)	EP 1388590	(47)	12.04.2006
(97)	EP 1359290	(47)	15.03.2006	(97)	EP 1391162	(47)	15.03.2006
(97)	EP 1360888	(47)	22.03.2006	(97)	EP 1391297	(47)	05.04.2006
(97)	EP 1360896	(47)	22.03.2006	(97)	EP 1391365	(47)	05.04.2006
(97)	EP 1360984	(47)	22.03.2006	(97)	EP 1391428	(47)	29.03.2006
(97)	EP 1361023	(47)	12.04.2006	(97)	EP 1391469	(47)	05.04.2006
(97)	EP 1361153	(47)	12.04.2006	(97)	EP 1394144	(47)	05.04.2006
(97)	EP 1361255	(47)	12.04.2006	(97)	EP 1394337	(47)	22.03.2006

(97)	EP 1394745	(47)	15.03.2006	(97)	EP 1414404	(47)	29.03.2006
(97)	EP 1394773	(47)	29.03.2006	(97)	EP 1414408	(47)	29.03.2006
(97)	EP 1394891	(47)	29.03.2006	(97)	EP 1414433	(47)	12.04.2006
(97)	EP 1396184	(47)	05.04.2006	(97)	EP 1414524	(47)	22.03.2006
(97)	EP 1396189	(47)	15.03.2006	(97)	EP 1414671	(47)	05.04.2006
(97)	EP 1396467	(47)	15.03.2006	(97)	EP 1414738	(47)	22.03.2006
(97)	EP 1396560	(47)	15.03.2006	(97)	EP 1414742	(47)	05.04.2006
(97)	EP 1396591	(47)	22.03.2006	(97)	EP 1415133	(47)	05.04.2006
(97)	EP 1398108	(47)	12.04.2006	(97)	EP 1415428	(47)	22.03.2006
(97)	EP 1398321	(47)	05.04.2006	(97)	EP 1415527	(47)	12.04.2006
(97)	EP 1398877	(47)	05.04.2006	(97)	EP 1415535	(47)	29.03.2006
(97)	EP 1400224	(47)	15.03.2006	(97)	EP 1415815	(47)	22.03.2006
(97)	EP 1400351	(47)	12.04.2006	(97)	EP 1415930	(47)	05.04.2006
(97)	EP 1400425	(47)	12.04.2006	(97)	EP 1416448	(47)	29.03.2006
(97)	EP 1400490	(47)	05.04.2006	(97)	EP 1416837	(47)	05.04.2006
(97)	EP 1400527	(47)	22.03.2006	(97)	EP 1417063	(47)	22.03.2006
(97)	EP 1401118	(47)	05.04.2006	(97)	EP 1417147	(47)	29.03.2006
(97)	EP 1402226	(47)	22.03.2006	(97)	EP 1417300	(47)	15.03.2006
(97)	EP 1402270	(47)	29.03.2006	(97)	EP 1417442	(47)	05.04.2006
(97)	EP 1402799	(47)	22.03.2006	(97)	EP 1417538	(47)	05.04.2006
(97)	EP 1403105	(47)	29.03.2006	(97)	EP 1417812	(47)	15.03.2006
(97)	EP 1403136	(47)	05.04.2006	(97)	EP 1417910	(47)	12.04.2006
(97)	EP 1403550	(47)	22.03.2006	(97)	EP 1418143	(47)	05.04.2006
(97)	EP 1403551	(47)	22.03.2006	(97)	EP 1418782	(47)	12.04.2006
(97)	EP 1403576	(47)	29.03.2006	(97)	EP 1418888	(47)	29.03.2006
(97)	EP 1403585	(47)	29.03.2006	(97)	EP 1419017	(47)	05.04.2006
(97)	EP 1403907	(47)	05.04.2006	(97)	EP 1419318	(47)	05.04.2006
(97)	EP 1404220	(47)	22.03.2006	(97)	EP 1419322	(47)	05.04.2006
(97)	EP 1404817	(47)	22.03.2006	(97)	EP 1419373	(47)	22.03.2006
(97)	EP 1404945	(47)	12.04.2006	(97)	EP 1419545	(47)	12.04.2006
(97)	EP 1405439	(47)	22.03.2006	(97)	EP 1419607	(47)	12.04.2006
(97)	EP 1405613	(47)	22.03.2006	(97)	EP 1419626	(47)	12.04.2006
(97)	EP 1405647	(47)	05.04.2006	(97)	EP 1419677	(47)	29.03.2006
(97)	EP 1406141	(47)	12.04.2006	(97)	EP 1419872	(47)	29.03.2006
(97)	EP 1406502	(47)	12.04.2006	(97)	EP 1419892	(47)	12.04.2006
(97)	EP 1407035	(47)	12.04.2006	(97)	EP 1419922	(47)	12.04.2006
(97)	EP 1407051	(47)	12.04.2006	(97)	EP 1420138	(47)	22.03.2006
(97)	EP 1407113	(47)	22.03.2006	(97)	EP 1420319	(47)	22.03.2006
(97)	EP 1407343	(47)	22.03.2006	(97)	EP 1421004	(47)	22.03.2006
(97)	EP 1407449	(47)	15.03.2006	(97)	EP 1421267	(47)	12.04.2006
(97)	EP 1407520	(47)	29.03.2006	(97)	EP 1421417	(47)	22.03.2006
(97)	EP 1407730	(47)	22.03.2006	(97)	EP 1421559	(47)	15.03.2006
(97)	EP 1407801	(47)	12.04.2006	(97)	EP 1421579	(47)	05.04.2006
(97)	EP 1407806	(47)	22.03.2006	(97)	EP 1421851	(47)	29.03.2006
(97)	EP 1407857	(47)	22.03.2006	(97)	EP 1421854	(47)	15.03.2006
(97)	EP 1407988	(47)	12.04.2006	(97)	EP 1422010	(47)	22.03.2006
(97)	EP 1408635	(47)	29.03.2006	(97)	EP 1422088	(47)	05.04.2006
(97)	EP 1409079	(47)	29.03.2006	(97)	EP 1422169	(47)	29.03.2006
(97)	EP 1409478	(47)	29.03.2006	(97)	EP 1422174	(47)	22.03.2006
(97)	EP 1409513	(47)	12.04.2006	(97)	EP 1422289	(47)	05.04.2006
(97)	EP 1409539	(47)	29.03.2006	(97)	EP 1422906	(47)	22.03.2006
(97)	EP 1409666	(47)	29.03.2006	(97)	EP 1423050	(47)	15.03.2006
(97)	EP 1409686	(47)	22.03.2006	(97)	EP 1423177	(47)	05.04.2006
(97)	EP 1409883	(47)	15.03.2006	(97)	EP 1423436	(47)	12.04.2006
(97)	EP 1410075	(47)	15.03.2006	(97)	EP 1423452	(47)	22.03.2006
(97)	EP 1410456	(47)	05.04.2006	(97)	EP 1423572	(47)	29.03.2006
(97)	EP 1410742	(47)	29.03.2006	(97)	EP 1423583	(47)	22.03.2006
(97)	EP 1410850	(47)	22.03.2006	(97)	EP 1423622	(47)	05.04.2006
(97)	EP 1410884	(47)	22.03.2006	(97)	EP 1423665	(47)	29.03.2006
(97)	EP 1410931	(47)	12.04.2006	(97)	EP 1423846	(47)	29.03.2006
(97)	EP 1410990	(47)	12.04.2006	(97)	EP 1423946	(47)	12.04.2006
(97)	EP 1411284	(47)	22.03.2006	(97)	EP 1424006	(47)	22.03.2006
(97)	EP 1411361	(47)	22.03.2006	(97)	EP 1424278	(47)	22.03.2006
(97)	EP 1411796	(47)	29.03.2006	(97)	EP 1424291	(47)	15.03.2006
(97)	EP 1411896	(47)	22.03.2006	(97)	EP 1424292	(47)	12.04.2006
(97)	EP 1411971	(47)	29.03.2006	(97)	EP 1424294	(47)	22.03.2006
(97)	EP 1412060	(47)	29.03.2006	(97)	EP 1424354	(47)	15.03.2006
(97)	EP 1412095	(47)	05.04.2006	(97)	EP 1424651	(47)	22.03.2006
(97)	EP 1412166	(47)	22.03.2006	(97)	EP 1424987	(47)	12.04.2006
(97)	EP 1412357	(47)	22.03.2006	(97)	EP 1425199	(47)	29.03.2006
(97)	EP 1412419	(47)	12.04.2006	(97)	EP 1425639	(47)	12.04.2006
(97)	EP 1412436	(47)	12.04.2006	(97)	EP 1425673	(47)	12.04.2006
(97)	EP 1412557	(47)	22.03.2006	(97)	EP 1425993	(47)	05.04.2006
(97)	EP 1412669	(47)	05.04.2006	(97)	EP 1426170	(47)	22.03.2006
(97)	EP 1413341	(47)	05.04.2006	(97)	EP 1426171	(47)	15.03.2006
(97)	EP 1413542	(47)	29.03.2006	(97)	EP 1426291	(47)	29.03.2006
(97)	EP 1413689	(47)	05.04.2006	(97)	EP 1426525	(47)	05.04.2006
(97)	EP 1414121	(47)	29.03.2006	(97)	EP 1426578	(47)	12.04.2006

(97)	EP 1426663	(47)	12.04.2006	(97)	EP 1439945	(47)	12.04.2006
(97)	EP 1426765	(47)	29.03.2006	(97)	EP 1440253	(47)	05.04.2006
(97)	EP 1426906	(47)	29.03.2006	(97)	EP 1440437	(47)	22.03.2006
(97)	EP 1427453	(47)	05.04.2006	(97)	EP 1440630	(47)	22.03.2006
(97)	EP 1427552	(47)	22.03.2006	(97)	EP 1440644	(47)	12.04.2006
(97)	EP 1427654	(47)	12.04.2006	(97)	EP 1440717	(47)	12.04.2006
(97)	EP 1427843	(47)	05.04.2006	(97)	EP 1440866	(47)	05.04.2006
(97)	EP 1427902	(47)	15.03.2006	(97)	EP 1440903	(47)	29.03.2006
(97)	EP 1427906	(47)	22.03.2006	(97)	EP 1441134	(47)	22.03.2006
(97)	EP 1427971	(47)	12.04.2006	(97)	EP 1441183	(47)	05.04.2006
(97)	EP 1428256	(47)	22.03.2006	(97)	EP 1441689	(47)	12.04.2006
(97)	EP 1428433	(47)	22.03.2006	(97)	EP 1441858	(47)	22.03.2006
(97)	EP 1428455	(47)	15.03.2006	(97)	EP 1442079	(47)	29.03.2006
(97)	EP 1428462	(47)	05.04.2006	(97)	EP 1442227	(47)	12.04.2006
(97)	EP 1428545	(47)	12.04.2006	(97)	EP 1442421	(47)	05.04.2006
(97)	EP 1428608	(47)	05.04.2006	(97)	EP 1442678	(47)	05.04.2006
(97)	EP 1429524	(47)	12.04.2006	(97)	EP 1442729	(47)	15.03.2006
(97)	EP 1429678	(47)	22.03.2006	(97)	EP 1442737	(47)	29.03.2006
(97)	EP 1429865	(47)	29.03.2006	(97)	EP 1442831	(47)	29.03.2006
(97)	EP 1430092	(47)	05.04.2006	(97)	EP 1442898	(47)	15.03.2006
(97)	EP 1430267	(47)	29.03.2006	(97)	EP 1442910	(47)	05.04.2006
(97)	EP 1430780	(47)	29.03.2006	(97)	EP 1442999	(47)	29.03.2006
(97)	EP 1430943	(47)	12.04.2006	(97)	EP 1443010	(47)	12.04.2006
(97)	EP 1430997	(47)	29.03.2006	(97)	EP 1443817	(47)	05.04.2006
(97)	EP 1431316	(47)	22.03.2006	(97)	EP 1443917	(47)	29.03.2006
(97)	EP 1431331	(47)	22.03.2006	(97)	EP 1444187	(47)	29.03.2006
(97)	EP 1431383	(47)	22.03.2006	(97)	EP 1444206	(47)	15.03.2006
(97)	EP 1431385	(47)	22.03.2006	(97)	EP 1444253	(47)	29.03.2006
(97)	EP 1431645	(47)	22.03.2006	(97)	EP 1444466	(47)	12.04.2006
(97)	EP 1432785	(47)	22.03.2006	(97)	EP 1444559	(47)	15.03.2006
(97)	EP 1432843	(47)	29.03.2006	(97)	EP 1444638	(47)	29.03.2006
(97)	EP 1432917	(47)	12.04.2006	(97)	EP 1444892	(47)	15.03.2006
(97)	EP 1433402	(47)	15.03.2006	(97)	EP 1444909	(47)	29.03.2006
(97)	EP 1433508	(47)	22.03.2006	(97)	EP 1444920	(47)	22.03.2006
(97)	EP 1433602	(47)	05.04.2006	(97)	EP 1445328	(47)	15.03.2006
(97)	EP 1433687	(47)	15.03.2006	(97)	EP 1445395	(47)	05.04.2006
(97)	EP 1433713	(47)	15.03.2006	(97)	EP 1445407	(47)	22.03.2006
(97)	EP 1433743	(47)	29.03.2006	(97)	EP 1445437	(47)	22.03.2006
(97)	EP 1434482	(47)	05.04.2006	(97)	EP 1445507	(47)	15.03.2006
(97)	EP 1434549	(47)	15.03.2006	(97)	EP 1445523	(47)	22.03.2006
(97)	EP 1434673	(47)	22.03.2006	(97)	EP 1445989	(47)	22.03.2006
(97)	EP 1434687	(47)	15.03.2006	(97)	EP 1446033	(47)	12.04.2006
(97)	EP 1434716	(47)	12.04.2006	(97)	EP 1446060	(47)	22.03.2006
(97)	EP 1434837	(47)	29.03.2006	(97)	EP 1446310	(47)	15.03.2006
(97)	EP 1434956	(47)	22.03.2006	(97)	EP 1446403	(47)	12.04.2006
(97)	EP 1435198	(47)	29.03.2006	(97)	EP 1446456	(47)	05.04.2006
(97)	EP 1435226	(47)	05.04.2006	(97)	EP 1446713	(47)	05.04.2006
(97)	EP 1435235	(47)	05.04.2006	(97)	EP 1446720	(47)	22.03.2006
(97)	EP 1435292	(47)	15.03.2006	(97)	EP 1446803	(47)	29.03.2006
(97)	EP 1435306	(47)	05.04.2006	(97)	EP 1446886	(47)	12.04.2006
(97)	EP 1435466	(47)	12.04.2006	(97)	EP 1447275	(47)	29.03.2006
(97)	EP 1435748	(47)	29.03.2006	(97)	EP 1447356	(47)	22.03.2006
(97)	EP 1436067	(47)	05.04.2006	(97)	EP 1447582	(47)	12.04.2006
(97)	EP 1436086	(47)	29.03.2006	(97)	EP 1447954	(47)	22.03.2006
(97)	EP 1436107	(47)	22.03.2006	(97)	EP 1448219	(47)	22.03.2006
(97)	EP 1436108	(47)	12.04.2006	(97)	EP 1448425	(47)	12.04.2006
(97)	EP 1436135	(47)	29.03.2006	(97)	EP 1448445	(47)	05.04.2006
(97)	EP 1436210	(47)	15.03.2006	(97)	EP 1448566	(47)	15.03.2006
(97)	EP 1436296	(47)	22.03.2006	(97)	EP 1448610	(47)	22.03.2006
(97)	EP 1436479	(47)	12.04.2006	(97)	EP 1448618	(47)	15.03.2006
(97)	EP 1437045	(47)	22.03.2006	(97)	EP 1448657	(47)	29.03.2006
(97)	EP 1437077	(47)	29.03.2006	(97)	EP 1448903	(47)	12.04.2006
(97)	EP 1437233	(47)	22.03.2006	(97)	EP 1448938	(47)	05.04.2006
(97)	EP 1437260	(47)	22.03.2006	(97)	EP 1448960	(47)	29.03.2006
(97)	EP 1437356	(47)	29.03.2006	(97)	EP 1449233	(47)	15.03.2006
(97)	EP 1437550	(47)	12.04.2006	(97)	EP 1449915	(47)	05.04.2006
(97)	EP 1437994	(47)	12.04.2006	(97)	EP 1450103	(47)	29.03.2006
(97)	EP 1438353	(47)	29.03.2006	(97)	EP 1450740	(47)	22.03.2006
(97)	EP 1438804	(47)	29.03.2006	(97)	EP 1450973	(47)	12.04.2006
(97)	EP 1438897	(47)	05.04.2006	(97)	EP 1451034	(47)	05.04.2006
(97)	EP 1438917	(47)	22.03.2006	(97)	EP 1451070	(47)	12.04.2006
(97)	EP 1439140	(47)	05.04.2006	(97)	EP 1451086	(47)	12.04.2006
(97)	EP 1439191	(47)	05.04.2006	(97)	EP 1451100	(47)	05.04.2006
(97)	EP 1439311	(47)	15.03.2006	(97)	EP 1451498	(47)	22.03.2006
(97)	EP 1439446	(47)	29.03.2006	(97)	EP 1451835	(47)	15.03.2006
(97)	EP 1439614	(47)	29.03.2006	(97)	EP 1452286	(47)	12.04.2006
(97)	EP 1439768	(47)	12.04.2006	(97)	EP 1452290	(47)	12.04.2006
(97)	EP 1439929	(47)	12.04.2006	(97)	EP 1453398	(47)	12.04.2006

(97)	EP 1453429	(47)	05.04.2006	(97)	EP 1468066	(47)	29.03.2006
(97)	EP 1453605	(47)	22.03.2006	(97)	EP 1468321	(47)	15.03.2006
(97)	EP 1453671	(47)	12.04.2006	(97)	EP 1468597	(47)	05.04.2006
(97)	EP 1453777	(47)	05.04.2006	(97)	EP 1468612	(47)	12.04.2006
(97)	EP 1453778	(47)	29.03.2006	(97)	EP 1468629	(47)	24.08.2005
(97)	EP 1453851	(47)	29.03.2006	(97)	EP 1468634	(47)	22.03.2006
(97)	EP 1453891	(47)	22.03.2006	(97)	EP 1468716	(47)	29.03.2006
(97)	EP 1453942	(47)	05.04.2006	(97)	EP 1468892	(47)	15.03.2006
(97)	EP 1454091	(47)	22.03.2006	(97)	EP 1468911	(47)	05.04.2006
(97)	EP 1454109	(47)	05.04.2006	(97)	EP 1469954	(47)	22.03.2006
(97)	EP 1454118	(47)	29.03.2006	(97)	EP 1469985	(47)	22.03.2006
(97)	EP 1454392	(47)	29.03.2006	(97)	EP 1470011	(47)	24.08.2005
(97)	EP 1454407	(47)	29.03.2006	(97)	EP 1470155	(47)	15.03.2006
(97)	EP 1455222	(47)	15.03.2006	(97)	EP 1470228	(47)	29.03.2006
(97)	EP 1455583	(47)	05.04.2006	(97)	EP 1470340	(47)	29.03.2006
(97)	EP 1456054	(47)	12.04.2006	(97)	EP 1470460	(47)	05.04.2006
(97)	EP 1456089	(47)	05.04.2006	(97)	EP 1470565	(47)	12.04.2006
(97)	EP 1456092	(47)	15.03.2006	(97)	EP 1470680	(47)	15.03.2006
(97)	EP 1456105	(47)	05.04.2006	(97)	EP 1470790	(47)	05.04.2006
(97)	EP 1456325	(47)	29.03.2006	(97)	EP 1470838	(47)	05.04.2006
(97)	EP 1457254	(47)	12.04.2006	(97)	EP 1472019	(47)	15.03.2006
(97)	EP 1458237	(47)	12.04.2006	(97)	EP 1472156	(47)	29.03.2006
(97)	EP 1458334	(47)	22.03.2006	(97)	EP 1472221	(47)	22.03.2006
(97)	EP 1458377	(47)	22.03.2006	(97)	EP 1472442	(47)	29.03.2006
(97)	EP 1458504	(47)	12.04.2006	(97)	EP 1472460	(47)	12.04.2006
(97)	EP 1458582	(47)	15.03.2006	(97)	EP 1472682	(47)	29.03.2006
(97)	EP 1458626	(47)	15.03.2006	(97)	EP 1472790	(47)	22.03.2006
(97)	EP 1459158	(47)	12.04.2006	(97)	EP 1472890	(47)	29.03.2006
(97)	EP 1459329	(47)	05.04.2006	(97)	EP 1473089	(47)	15.03.2006
(97)	EP 1459378	(47)	22.03.2006	(97)	EP 1474024	(47)	29.03.2006
(97)	EP 1459555	(47)	12.04.2006	(97)	EP 1474257	(47)	15.03.2006
(97)	EP 1459593	(47)	12.04.2006	(97)	EP 1474258	(47)	12.04.2006
(97)	EP 1460225	(47)	22.03.2006	(97)	EP 1474342	(47)	12.04.2006
(97)	EP 1460411	(47)	22.03.2006	(97)	EP 1474417	(47)	22.03.2006
(97)	EP 1460894	(47)	22.03.2006	(97)	EP 1474664	(47)	29.03.2006
(97)	EP 1460921	(47)	15.03.2006	(97)	EP 1474850	(47)	15.03.2006
(97)	EP 1461040	(47)	15.03.2006	(97)	EP 1474990	(47)	22.03.2006
(97)	EP 1461083	(47)	29.03.2006	(97)	EP 1475008	(47)	22.03.2006
(97)	EP 1461164	(47)	15.03.2006	(97)	EP 1475060	(47)	05.04.2006
(97)	EP 1461263	(47)	05.04.2006	(97)	EP 1475236	(47)	22.03.2006
(97)	EP 1461283	(47)	22.03.2006	(97)	EP 1475248	(47)	22.03.2006
(97)	EP 1461412	(47)	22.03.2006	(97)	EP 1475511	(47)	12.04.2006
(97)	EP 1461573	(47)	12.04.2006	(97)	EP 1475914	(47)	22.03.2006
(97)	EP 1461788	(47)	15.03.2006	(97)	EP 1476064	(47)	22.03.2006
(97)	EP 1461811	(47)	29.03.2006	(97)	EP 1476212	(47)	12.04.2006
(97)	EP 1461927	(47)	12.04.2006	(97)	EP 1476266	(47)	29.03.2006
(97)	EP 1462190	(47)	29.03.2006	(97)	EP 1476444	(47)	12.04.2006
(97)	EP 1462661	(47)	05.04.2006	(97)	EP 1476603	(47)	05.04.2006
(97)	EP 1463421	(47)	05.04.2006	(97)	EP 1477423	(47)	22.03.2006
(97)	EP 1463586	(47)	22.03.2006	(97)	EP 1478161	(47)	22.03.2006
(97)	EP 1463589	(47)	29.03.2006	(97)	EP 1478516	(47)	12.04.2006
(97)	EP 1463980	(47)	05.04.2006	(97)	EP 1478587	(47)	05.04.2006
(97)	EP 1464176	(47)	12.04.2006	(97)	EP 1478727	(47)	05.04.2006
(97)	EP 1464211	(47)	22.03.2006	(97)	EP 1478767	(47)	29.03.2006
(97)	EP 1464845	(47)	22.03.2006	(97)	EP 1479090	(47)	22.03.2006
(97)	EP 1465159	(47)	22.03.2006	(97)	EP 1479098	(47)	22.03.2006
(97)	EP 1465499	(47)	22.03.2006	(97)	EP 1479623	(47)	12.04.2006
(97)	EP 1465710	(47)	05.04.2006	(97)	EP 1479919	(47)	05.04.2006
(97)	EP 1465823	(47)	12.04.2006	(97)	EP 1479921	(47)	05.04.2006
(97)	EP 1465864	(47)	15.03.2006	(97)	EP 1480208	(47)	29.03.2006
(97)	EP 1465957	(47)	22.03.2006	(97)	EP 1480420	(47)	29.03.2006
(97)	EP 1466044	(47)	22.03.2006	(97)	EP 1480880	(47)	29.03.2006
(97)	EP 1466066	(47)	29.03.2006	(97)	EP 1481189	(47)	12.04.2006
(97)	EP 1466608	(47)	05.04.2006	(97)	EP 1482783	(47)	12.04.2006
(97)	EP 1466654	(47)	15.03.2006	(97)	EP 1482804	(47)	29.03.2006
(97)	EP 1467157	(47)	15.03.2006	(97)	EP 1482934	(47)	29.03.2006
(97)	EP 1467171	(47)	15.03.2006	(97)	EP 1483155	(47)	22.03.2006
(97)	EP 1467308	(47)	29.03.2006	(97)	EP 1483225	(47)	12.04.2006
(97)	EP 1467498	(47)	05.04.2006	(97)	EP 1483499	(47)	12.04.2006
(97)	EP 1467613	(47)	15.03.2006	(97)	EP 1483632	(47)	22.03.2006
(97)	EP 1467628	(47)	05.04.2006	(97)	EP 1484221	(47)	22.03.2006
(97)	EP 1467642	(47)	29.03.2006	(97)	EP 1484287	(47)	05.04.2006
(97)	EP 1467813	(47)	05.04.2006	(97)	EP 1484592	(47)	05.04.2006
(97)	EP 1467824	(47)	15.03.2006	(97)	EP 1484983	(47)	05.04.2006
(97)	EP 1467841	(47)	12.04.2006	(97)	EP 1485084	(47)	05.04.2006
(97)	EP 1467891	(47)	22.03.2006	(97)	EP 1485392	(47)	15.03.2006
(97)	EP 1467983	(47)	05.04.2006	(97)	EP 1485638	(47)	12.04.2006
(97)	EP 1467998	(47)	29.03.2006	(97)	EP 1485657	(47)	29.03.2006

(97)	EP 1485830	(47)	29.03.2006	(97)	EP 1504689	(47)	12.04.2006
(97)	EP 1486221	(47)	12.04.2006	(97)	EP 1504979	(47)	05.04.2006
(97)	EP 1486272	(47)	22.03.2006	(97)	EP 1505242	(47)	22.03.2006
(97)	EP 1487591	(47)	22.03.2006	(97)	EP 1505928	(47)	05.04.2006
(97)	EP 1487621	(47)	29.03.2006	(97)	EP 1506078	(47)	29.03.2006
(97)	EP 1487626	(47)	29.03.2006	(97)	EP 1506124	(47)	22.03.2006
(97)	EP 1487639	(47)	15.03.2006	(97)	EP 1506239	(47)	22.03.2006
(97)	EP 1488624	(47)	22.03.2006	(97)	EP 1506262	(47)	15.03.2006
(97)	EP 1488678	(47)	22.03.2006	(97)	EP 1506294	(47)	29.03.2006
(97)	EP 1488758	(47)	29.03.2006	(97)	EP 1506897	(47)	12.04.2006
(97)	EP 1488773	(47)	05.04.2006	(97)	EP 1507080	(47)	22.03.2006
(97)	EP 1489302	(47)	15.03.2006	(97)	EP 1507610	(47)	22.03.2006
(97)	EP 1489763	(47)	12.04.2006	(97)	EP 1507723	(47)	15.03.2006
(97)	EP 1489904	(47)	15.03.2006	(97)	EP 1507738	(47)	29.03.2006
(97)	EP 1490415	(47)	22.03.2006	(97)	EP 1507924	(47)	29.03.2006
(97)	EP 1491329	(47)	12.04.2006	(97)	EP 1508696	(47)	15.03.2006
(97)	EP 1491351	(47)	12.04.2006	(97)	EP 1509344	(47)	22.03.2006
(97)	EP 1491464	(47)	22.03.2006	(97)	EP 1509448	(47)	22.03.2006
(97)	EP 1491465	(47)	29.03.2006	(97)	EP 1509530	(47)	15.03.2006
(97)	EP 1491811	(47)	29.03.2006	(97)	EP 1509729	(47)	05.04.2006
(97)	EP 1492311	(47)	12.04.2006	(97)	EP 1509805	(47)	22.03.2006
(97)	EP 1492792	(47)	29.03.2006	(97)	EP 1509838	(47)	15.03.2006
(97)	EP 1492797	(47)	15.03.2006	(97)	EP 1509931	(47)	15.03.2006
(97)	EP 1492842	(47)	12.04.2006	(97)	EP 1510425	(47)	05.04.2006
(97)	EP 1493309	(47)	22.03.2006	(97)	EP 1510455	(47)	15.03.2006
(97)	EP 1493588	(47)	05.04.2006	(97)	EP 1510748	(47)	12.04.2006
(97)	EP 1493698	(47)	05.04.2006	(97)	EP 1511382	(47)	12.04.2006
(97)	EP 1493888	(47)	12.04.2006	(97)	EP 1511747	(47)	12.04.2006
(97)	EP 1493933	(47)	05.04.2006	(97)	EP 1511819	(47)	22.03.2006
(97)	EP 1494518	(47)	22.03.2006	(97)	EP 1511843	(47)	29.03.2006
(97)	EP 1494568	(47)	29.03.2006	(97)	EP 1511869	(47)	29.03.2006
(97)	EP 1494912	(47)	15.03.2006	(97)	EP 1511885	(47)	22.03.2006
(97)	EP 1494917	(47)	22.03.2006	(97)	EP 1512004	(47)	15.03.2006
(97)	EP 1494959	(47)	22.03.2006	(97)	EP 1512021	(47)	29.03.2006
(97)	EP 1495015	(47)	12.04.2006	(97)	EP 1512253	(47)	22.03.2006
(97)	EP 1495214	(47)	22.03.2006	(97)	EP 1512267	(47)	15.03.2006
(97)	EP 1495568	(47)	15.03.2006	(97)	EP 1512955	(47)	29.03.2006
(97)	EP 1495685	(47)	22.03.2006	(97)	EP 1513094	(47)	22.03.2006
(97)	EP 1496003	(47)	22.03.2006	(97)	EP 1513446	(47)	29.03.2006
(97)	EP 1496268	(47)	05.04.2006	(97)	EP 1513479	(47)	12.04.2006
(97)	EP 1496594	(47)	22.03.2006	(97)	EP 1513649	(47)	15.03.2006
(97)	EP 1496620	(47)	05.04.2006	(97)	EP 1513834	(47)	15.03.2006
(97)	EP 1496949	(47)	15.03.2006	(97)	EP 1513883	(47)	12.04.2006
(97)	EP 1497110	(47)	22.03.2006	(97)	EP 1513913	(47)	05.04.2006
(97)	EP 1497143	(47)	15.03.2006	(97)	EP 1514000	(47)	29.03.2006
(97)	EP 1497158	(47)	22.03.2006	(97)	EP 1514037	(47)	29.03.2006
(97)	EP 1497160	(47)	29.03.2006	(97)	EP 1514038	(47)	22.03.2006
(97)	EP 1497186	(47)	12.04.2006	(97)	EP 1514172	(47)	05.04.2006
(97)	EP 1497207	(47)	22.03.2006	(97)	EP 1514563	(47)	29.03.2006
(97)	EP 1497296	(47)	22.03.2006	(97)	EP 1515074	(47)	15.03.2006
(97)	EP 1497340	(47)	22.03.2006	(97)	EP 1515652	(47)	15.03.2006
(97)	EP 1497498	(47)	05.04.2006	(97)	EP 1516221	(47)	15.03.2006
(97)	EP 1497627	(47)	15.03.2006	(97)	EP 1516242	(47)	05.04.2006
(97)	EP 1497812	(47)	22.03.2006	(97)	EP 1516564	(47)	29.03.2006
(97)	EP 1498309	(47)	05.04.2006	(97)	EP 1516661	(47)	29.03.2006
(97)	EP 1498393	(47)	29.03.2006	(97)	EP 1516899	(47)	05.04.2006
(97)	EP 1498739	(47)	05.04.2006	(97)	EP 1517010	(47)	15.03.2006
(97)	EP 1499192	(47)	05.04.2006	(97)	EP 1517755	(47)	05.04.2006
(97)	EP 1499426	(47)	29.03.2006	(97)	EP 1517947	(47)	22.03.2006
(97)	EP 1499602	(47)	22.03.2006	(97)	EP 1518279	(47)	22.03.2006
(97)	EP 1499645	(47)	15.03.2006	(97)	EP 1518305	(47)	15.03.2006
(97)	EP 1500209	(47)	22.03.2006	(97)	EP 1518896	(47)	22.03.2006
(97)	EP 1500350	(47)	22.03.2006	(97)	EP 1518991	(47)	15.03.2006
(97)	EP 1500805	(47)	22.03.2006	(97)	EP 1519631	(47)	22.03.2006
(97)	EP 1501326	(47)	29.03.2006	(97)	EP 1519673	(47)	22.03.2006
(97)	EP 1501606	(47)	05.04.2006	(97)	EP 1519795	(47)	05.04.2006
(97)	EP 1501655	(47)	05.04.2006	(97)	EP 1519848	(47)	05.04.2006
(97)	EP 1501665	(47)	15.03.2006	(97)	EP 1519860	(47)	22.03.2006
(97)	EP 1501769	(47)	15.03.2006	(97)	EP 1519886	(47)	12.04.2006
(97)	EP 1501806	(47)	29.03.2006	(97)	EP 1519891	(47)	29.03.2006
(97)	EP 1502014	(47)	29.03.2006	(97)	EP 1519927	(47)	05.04.2006
(97)	EP 1502128	(47)	05.04.2006	(97)	EP 1520007	(47)	29.03.2006
(97)	EP 1502534	(47)	22.03.2006	(97)	EP 1520131	(47)	05.04.2006
(97)	EP 1502830	(47)	29.03.2006	(97)	EP 1520469	(47)	12.04.2006
(97)	EP 1502862	(47)	22.03.2006	(97)	EP 1520597	(47)	12.04.2006
(97)	EP 1503240	(47)	15.03.2006	(97)	EP 1521527	(47)	05.04.2006
(97)	EP 1503881	(47)	22.03.2006	(97)	EP 1521536	(47)	05.04.2006
(97)	EP 1503941	(47)	12.04.2006	(97)	EP 1521595	(47)	15.03.2006

(97)	EP 1521634	(47)	15.03.2006	(97)	EP 1545323	(47)	12.04.2006
(97)	EP 1521722	(47)	05.04.2006	(97)	EP 1545357	(47)	15.03.2006
(97)	EP 1521820	(47)	22.03.2006	(97)	EP 1545741	(47)	22.03.2006
(97)	EP 1522050	(47)	22.03.2006	(97)	EP 1545895	(47)	12.04.2006
(97)	EP 1522058	(47)	12.04.2006	(97)	EP 1545931	(47)	05.04.2006
(97)	EP 1522777	(47)	15.03.2006	(97)	EP 1546008	(47)	05.04.2006
(97)	EP 1523252	(47)	22.03.2006	(97)	EP 1546095	(47)	29.03.2006
(97)	EP 1523311	(47)	29.03.2006	(97)	EP 1546151	(47)	12.04.2006
(97)	EP 1523423	(47)	05.04.2006	(97)	EP 1546416	(47)	15.03.2006
(97)	EP 1523521	(47)	22.03.2006	(97)	EP 1546541	(47)	15.03.2006
(97)	EP 1523667	(47)	15.03.2006	(97)	EP 1546571	(47)	12.04.2006
(97)	EP 1524400	(47)	15.03.2006	(97)	EP 1546655	(47)	15.03.2006
(97)	EP 1524421	(47)	22.03.2006	(97)	EP 1547213	(47)	29.03.2006
(97)	EP 1524445	(47)	29.03.2006	(97)	EP 1547241	(47)	05.04.2006
(97)	EP 1524975	(47)	05.04.2006	(97)	EP 1547336	(47)	29.03.2006
(97)	EP 1525264	(47)	22.03.2006	(97)	EP 1547337	(47)	22.03.2006
(97)	EP 1525436	(47)	15.03.2006	(97)	EP 1549189	(47)	12.04.2006
(97)	EP 1525775	(47)	12.04.2006	(97)	EP 1549647	(47)	12.04.2006
(97)	EP 1525947	(47)	12.04.2006	(97)	EP 1549650	(47)	22.03.2006
(97)	EP 1525997	(47)	22.03.2006	(97)	EP 1549819	(47)	12.04.2006
(97)	EP 1526686	(47)	12.04.2006	(97)	EP 1549988	(47)	22.03.2006
(97)	EP 1526849	(47)	05.04.2006	(97)	EP 1550359	(47)	29.03.2006
(97)	EP 1526916	(47)	05.04.2006	(97)	EP 1551219	(47)	15.03.2006
(97)	EP 1526966	(47)	05.04.2006	(97)	EP 1551641	(47)	29.03.2006
(97)	EP 1527442	(47)	05.04.2006	(97)	EP 1551708	(47)	05.04.2006
(97)	EP 1527998	(47)	15.03.2006	(97)	EP 1551709	(47)	29.03.2006
(97)	EP 1528218	(47)	15.03.2006	(97)	EP 1551891	(47)	29.03.2006
(97)	EP 1528698	(47)	22.03.2006	(97)	EP 1552151	(47)	22.03.2006
(97)	EP 1528794	(47)	15.03.2006	(97)	EP 1552175	(47)	15.03.2006
(97)	EP 1528852	(47)	05.04.2006	(97)	EP 1552198	(47)	29.03.2006
(97)	EP 1528990	(47)	22.03.2006	(97)	EP 1552728	(47)	22.03.2006
(97)	EP 1529302	(47)	12.04.2006	(97)	EP 1553743	(47)	12.04.2006
(97)	EP 1529667	(47)	29.03.2006	(97)	EP 1553798	(47)	12.04.2006
(97)	EP 1529787	(47)	15.03.2006	(97)	EP 1553825	(47)	15.03.2006
(97)	EP 1529847	(47)	05.04.2006	(97)	EP 1553989	(47)	22.03.2006
(97)	EP 1530608	(47)	29.03.2006	(97)	EP 1554054	(47)	22.03.2006
(97)	EP 1531083	(47)	22.03.2006	(97)	EP 1554093	(47)	29.03.2006
(97)	EP 1531663	(47)	12.04.2006	(97)	EP 1554197	(47)	12.04.2006
(97)	EP 1532064	(47)	12.04.2006	(97)	EP 1554266	(47)	22.03.2006
(97)	EP 1532093	(47)	29.03.2006	(97)	EP 1554278	(47)	12.04.2006
(97)	EP 1532302	(47)	05.04.2006	(97)	EP 1554320	(47)	12.04.2006
(97)	EP 1533235	(47)	15.03.2006	(97)	EP 1554497	(47)	12.04.2006
(97)	EP 1534443	(47)	22.03.2006	(97)	EP 1554504	(47)	05.04.2006
(97)	EP 1534463	(47)	29.03.2006	(97)	EP 1554714	(47)	29.03.2006
(97)	EP 1534565	(47)	22.03.2006	(97)	EP 1554729	(47)	29.03.2006
(97)	EP 1534569	(47)	15.03.2006	(97)	EP 1555644	(47)	15.03.2006
(97)	EP 1534579	(47)	22.03.2006	(97)	EP 1555764	(47)	12.04.2006
(97)	EP 1534719	(47)	22.03.2006	(97)	EP 1556207	(47)	05.04.2006
(97)	EP 1534761	(47)	05.04.2006	(97)	EP 1556208	(47)	12.04.2006
(97)	EP 1534797	(47)	29.03.2006	(97)	EP 1556213	(47)	12.04.2006
(97)	EP 1534816	(47)	05.04.2006	(97)	EP 1556265	(47)	12.04.2006
(97)	EP 1535285	(47)	22.03.2006	(97)	EP 1556366	(47)	15.03.2006
(97)	EP 1536685	(47)	12.04.2006	(97)	EP 1556380	(47)	12.04.2006
(97)	EP 1536960	(47)	12.04.2006	(97)	EP 1556422	(47)	29.03.2006
(97)	EP 1537071	(47)	05.04.2006	(97)	EP 1556424	(47)	22.03.2006
(97)	EP 1537134	(47)	05.04.2006	(97)	EP 1556536	(47)	29.03.2006
(97)	EP 1537161	(47)	29.03.2006	(97)	EP 1556574	(47)	22.03.2006
(97)	EP 1537762	(47)	05.04.2006	(97)	EP 1556585	(47)	12.04.2006
(97)	EP 1538109	(47)	05.04.2006	(97)	EP 1556608	(47)	22.03.2006
(97)	EP 1538152	(47)	22.03.2006	(97)	EP 1556763	(47)	22.03.2006
(97)	EP 1538766	(47)	05.04.2006	(97)	EP 1557215	(47)	29.03.2006
(97)	EP 1538891	(47)	29.03.2006	(97)	EP 1558048	(47)	29.03.2006
(97)	EP 1539261	(47)	12.04.2006	(97)	EP 1558103	(47)	22.03.2006
(97)	EP 1539365	(47)	29.03.2006	(97)	EP 1558150	(47)	22.03.2006
(97)	EP 1539438	(47)	29.03.2006	(97)	EP 1558391	(47)	29.03.2006
(97)	EP 1539745	(47)	29.03.2006	(97)	EP 1558528	(47)	22.03.2006
(97)	EP 1540152	(47)	12.04.2006	(97)	EP 1558624	(47)	15.03.2006
(97)	EP 1540271	(47)	22.03.2006	(97)	EP 1558782	(47)	29.03.2006
(97)	EP 1541116	(47)	12.04.2006	(97)	EP 1559296	(47)	12.04.2006
(97)	EP 1541730	(47)	22.03.2006	(97)	EP 1559384	(47)	12.04.2006
(97)	EP 1541751	(47)	29.03.2006	(97)	EP 1560559	(47)	29.03.2006
(97)	EP 1541782	(47)	22.03.2006	(97)	EP 1560602	(47)	12.04.2006
(97)	EP 1542554	(47)	15.03.2006	(97)	EP 1560689	(47)	22.03.2006
(97)	EP 1542988	(47)	12.04.2006	(97)	EP 1560788	(47)	15.03.2006
(97)	EP 1543097	(47)	22.03.2006	(97)	EP 1560826	(47)	12.04.2006
(97)	EP 1543221	(47)	12.04.2006	(97)	EP 1560882	(47)	29.03.2006
(97)	EP 1543308	(47)	05.04.2006	(97)	EP 1561294	(47)	22.03.2006
(97)	EP 1544030	(47)	29.03.2006	(97)	EP 1561734	(47)	29.03.2006

(97)	EP 1562070	(47)	05.04.2006
(97)	EP 1562646	(47)	05.04.2006
(97)	EP 1562696	(47)	29.03.2006
(97)	EP 1562737	(47)	12.04.2006
(97)	EP 1562758	(47)	12.04.2006
(97)	EP 1562823	(47)	22.03.2006
(97)	EP 1562829	(47)	12.04.2006
(97)	EP 1562965	(47)	05.04.2006
(97)	EP 1563005	(47)	29.03.2006
(97)	EP 1563006	(47)	29.03.2006
(97)	EP 1563112	(47)	15.03.2006
(97)	EP 1563485	(47)	29.03.2006
(97)	EP 1563712	(47)	29.03.2006
(97)	EP 1563720	(47)	05.04.2006
(97)	EP 1564418	(47)	29.03.2006
(97)	EP 1564584	(47)	29.03.2006
(97)	EP 1565020	(47)	12.04.2006
(97)	EP 1565207	(47)	12.04.2006
(97)	EP 1565241	(47)	05.04.2006
(97)	EP 1565270	(47)	05.04.2006
(97)	EP 1565435	(47)	05.04.2006
(97)	EP 1565680	(47)	12.04.2006
(97)	EP 1565895	(47)	05.04.2006
(97)	EP 1565903	(47)	29.03.2006
(97)	EP 1566075	(47)	12.04.2006
(97)	EP 1567025	(47)	12.04.2006
(97)	EP 1567032	(47)	05.04.2006
(97)	EP 1567151	(47)	15.03.2006
(97)	EP 1567693	(47)	22.03.2006
(97)	EP 1567762	(47)	12.04.2006
(97)	EP 1569835	(47)	15.03.2006
(97)	EP 1570062	(47)	15.03.2006
(97)	EP 1570115	(47)	12.04.2006
(97)	EP 1570152	(47)	05.04.2006
(97)	EP 1570922	(47)	22.03.2006
(97)	EP 1572336	(47)	15.03.2006
(97)	EP 1572527	(47)	12.04.2006
(97)	EP 1572677	(47)	12.04.2006
(97)	EP 1572707	(47)	29.03.2006
(97)	EP 1573073	(47)	29.03.2006
(97)	EP 1575403	(47)	05.04.2006
(97)	EP 1576307	(47)	29.03.2006
(97)	EP 1576634	(47)	12.04.2006
(97)	EP 1579632	(47)	05.04.2006
(97)	EP 1581049	(47)	15.03.2006
(97)	EP 1590114	(47)	22.03.2006
(97)	EP 1593406	(47)	12.04.2006
(97)	EP 1608836	(47)	29.03.2006
(97)	EP 1608837	(47)	15.03.2006
(97)	EP 1610134	(47)	29.03.2006
(97)	EP 1616588	(47)	29.03.2006
(97)	EP 1622311	(47)	05.04.2006
(97)	EP 1633451	(47)	22.03.2006

Zveřejněné překlady evropských patentových spisů

U následujících udělených evropských patentů s účinky pro Českou republiku byl majitelem předložen překlad patentového spisu do českého jazyka (§ 35c odst. 2 až 4 zákona č. 527/1990 Sb., v platném znění). Údaje jsou řazeny vzestupně podle čísel evropských patentů.

(97)	EP 1256590	(74)	ROTT, RŮŽIČKA & GUTTMANN Patentová, známková a advokátní kancelář, Ing. Ivana Jirotková, Nad Štolou 12, Praha 7, 17000
(47)	01.03.2006		
(97)	13.11.2002		
(51)	C 07 K 5/02		
(96)	23.07.2002		
(96)	02291853.6		
(73)	Les Laboratoires Servier, 92200 Neuilly sur Seine, FR		
(72)	Mezei, Tibor, 1221 Budapest, HU Porcs-Makkay, Marta, 2013 Pomaz, HU Simig, Gyula, 1226 Budapest, HU		
(54)	Způsob syntézy derivátů kyseliny (2S, 3aS, 7aS)-1-(S)-alanyl-oktahydro-1H-indol-2-karboxylové a jejich použití při syntéze perindoprilu	(97)	EP 1291936
(32)	24.07.2001	(47)	14.12.2005
(31)	2001/0109839	(97)	12.03.2003
(33)	FR	(51)	H 01 M 2/12
		(96)	03.07.2002
		(96)	02014662.7
		(73)	VB Autobatterie GmbH & Co. KGaA., 30419 Hannover, DE
		(72)	Meissner, Eberhard, Dr., 31515 Wunstorf, DE
		(54)	Bateriový blok
		(32)	06.09.2001
		(31)	2001/10143632

(33) DE
(74) Ing. Vítězslav Žák, patentový zástupce, Lidická 51, Brno, 60200

(97) **EP 1292041**
(47) 14.12.2005
(97) 12.03.2003
(51) H 04 B 1/38
(96) 29.08.2002
(96) 02019364.5
(73) LG ELECTRONICS INC., Seoul, KR
(72) Han, Sang-Ho, Gwangmyeong, Gyeonggi-Do, KR
(54) **Zařízení pro podsvícení klávesnice u mobilního terminálu**
(32) 04.09.2001
(31) 2001/2001054194
(33) KR
(74) Čermák Hořejš Myslík a spol., JUDr. Jan Matějka, Národní 32, Praha 1, 11000

(97) **EP 1300060**
(47) 04.01.2006
(97) 09.04.2003
(51) A 01 B 21/08, A 01 B 49/02
(96) 19.09.2002
(96) 02020913.6
(73) Lemken GmbH & Co. KG, 46519 Alpen, DE
(72) Achten, Georg, 47918 Tönisvorst, DE
(54) **Náradí pro obdělávání půdy**
(32) 02.10.2001
(31) 2001/10148814
(33) DE
(74) Společná advokátní kancelář Všečeka Zelený Švorčík Kalenský a partneři, JUDr. Otakar Švorčík, Hálkova 2, Praha 2, 12000

(97) **EP 1300534**
(47) 04.01.2006
(97) 09.04.2003
(51) E 05 B 65/12, E 05 C 19/02, B 60 N 3/08
(96) 01.10.2002
(96) 02022220.4
(73) TRW Automotive Electronics & Components GmbH & Co. KG, 67677 Enkenbach/Alsenborn, DE
(72) Galijasevic, Sasa, 67659 Kaiserslautern, DE
(54) **Úložná sestava s pouzdem otočně namontovaným v plášťové skořepině**
(32) 02.10.2001
(31) 2001/20116159/U
(33) DE
(74) KOREJZOVÁ & SPOL., v.o.s., JUDr. Zdeňka Korejzová, Spálená 29, Praha 1, 11000

(97) **EP 1302734**
(47) 07.12.2005
(97) 16.04.2003
(51) F 25 D 23/02, E 06 B 3/44
(96) 12.09.2002
(96) 02020490.5
(73) Efaflex Tor- und Sicherheitssysteme GmbH & Co. KG, 84079 Bruckberg, DE
(72) Rejc, Petra, 84036 Landshut, DE
(54) **Vratový systém pro uzavírání vratového otvoru mezi dvěma prostory se silně rozdílnými teplotami**
(32) 09.10.2001
(31) 2001/10149802
(33) DE
(74) Společná advokátní kancelář Všečeka Zelený Švorčík Kalenský a partneři, JUDr. Otakar Švorčík, Hálkova 2, Praha 2, 12000

(97) **EP 1308330**
(47) 18.01.2006
(97) 07.05.2003
(51) B 60 H 1/32
(96) 24.10.2002
(96) 02257383.6
(73) CARRIER CORPORATION, Syracuse, New York 13221, US
(72) Matonog, Philippe, 69370 St. Didier au Mont D'Or, FR
Petit, Xavier, Baldwinville, New York 13027, US
(54) **Chladicí systém**
(32) 30.10.2001
(31) 2001/21573
(33) US
(74) Společná advokátní kancelář Všečeka Zelený Švorčík Kalenský a partneři, JUDr. Petr Kalenský, Hálkova 2, Praha 2, 12000

(97) **EP 1308374**
(47) 28.12.2005
(97) 07.05.2003
(51) B 62 D 25/14
(96) 30.10.2002
(96) 02292715.6
(73) Faurecia Interieur Industrie, 92000 Nanterre, FR
(72) Brancheriau, Christian, 2, rue Emile Zola, 60110 Meru, FR
Duchez, David, c/o Faurecia Interieur Industrie, 60110 Meru, FR
(54) **Způsob vytváření dvou přístrojových desek při použití dvou vzduchovodných struktur**
(32) 31.10.2001
(31) 2001/0114128
(33) FR
(74) Společná advokátní kancelář Všečeka Zelený Švorčík Kalenský a partneři, JUDr. Otakar Švorčík, Hálkova 2, Praha 2, 12000

(97) **EP 1308631**
(47) 21.12.2005
(97) 07.05.2003
(51) F 04 D 29/58, F 04 D 29/42, F 04 D 25/08
(96) 28.10.2002
(96) 02024060.2
(73) VALEO SYSTEMES THERMIQUES, 78321 Le Mesnil Saint Denis, FR
(72) Talaucher, Stéphane, 78830 Bonnelles, FR
Geroud, Pierre-Arnaud, 78400 Chatou, FR
Boucheret, Bernard, 92230 Gennevilliers, FR
(54) **Skupina ventilátoru s motorem**
(32) 02.11.2001
(31) 2001/0114242
(33) FR
(74) Společná advokátní kancelář Všečeka Zelený Švorčík Kalenský a partneři, JUDr. Miloš Všečeka, Hálkova 2, Praha 2, 12000

(97) **EP 1312629**
(47) 08.03.2006
(97) 21.05.2003
(51) C 08 G 18/08, C 08 G 18/42, C 08 G 18/80, C 09 D 175/04
(96) 11.11.2002
(96) 02025022.1
(73) Cytec Surface Specialties Austria GmbH, 8402 Werndorf, AT
(72) Schafheutle, Markus, Dr., 8044 Graz, AT
Kuttler, Ulrike, Dr., 8302 Vasoldsberg, AT
Arzt, Anton, 8430 Tillmitsch, AT
Burkl, Julius, 8053 Graz, AT

- (54) **Prostředek pro vytváření povlaků**
 (32) 19.11.2001
 (31) 2001/18192001
 (33) AT
 (74) Společná advokátní kancelář Vsetečka Zelený Švorčík Kalenský a partneři, JUDr. Miloš Vsetečka, Hálkova 2, Praha 2, 12000
-
- (97) **EP 1318539**
 (47) 28.12.2005
 (97) 11.06.2003
 (51) H 01 J 37/153
 (96) 18.10.2002
 (96) 02023323.5
 (73) Carl Zeiss NTS GmbH, 73446 Oberkochen, DE
 (72) Rose, Harald, 64287 Darmstadt, DE
 (54) **Korektor pro korekci barevných vad prvního řádu**
 (32) 04.12.2001
 (31) 2001/10159454
 (33) DE
 (74) PATENTSERVIS Praha a.s., Jivenská 1273/1, Praha 4, 14021
-
- (97) **EP 1319751**
 (47) 22.02.2006
 (97) 18.06.2003
 (51) E 01 B 35/00, B 61 L 23/06
 (96) 06.11.2002
 (96) 02450254.4
 (73) Franz Plasser Bahnbaumaschinen-Industriegesellschaft m.b.H., 1010 Wien, AT
 (72) Theurer, Josef, 1010 Wien, AT
 Gruber, Leopold, 3270 Scheibbs, AT
 (54) **Pracovní vozidlo s vozidlovým rámem a způsob jeho provozu**
 (32) 07.12.2001
 (31) 2001/93701/U
 (33) AT
 (74) PATENTSERVIS Praha a.s., Jivenská 1273/1, Praha 4, 14021
-
- (97) **EP 1341244**
 (47) 22.03.2006
 (97) 03.09.2003
 (51) H 01 M 2/04
 (96) 13.12.2002
 (96) 02027920.4
 (73) Akkumulatorenfabrik Moll GmbH & Co. KG, 96231 Staffelstein, DE
 Banner GmbH, 4021 Linz, AT
 (72) Gelbke, Manfred, Dr., 96231 Bad Staffelstein, DE
 Kermas, Richard, 96231 Bad Staffelstein, DE
 Schumann, Peter, 96253 Untersiema, DE
 Holzleitner, Peter, A-4020 Linz, AT
 Maleschitz, Norbert, A-4609 Thalheim bei Wels, AT
 Bawart, Thomas, A-4020 Linz, AT
 (54) **Akumulátor**
 (32) 17.12.2001
 (31) 2001/10161895
 (33) DE
 (74) Čermák Hořejš Myslíl a spol., JUDr. Karel Čermák, advokát, Národní 32, Praha 1, 11000
-
- (97) **EP 1344665**
 (47) 08.02.2006
 (97) 17.09.2003
 (51) B 60 H 1/22
 (96) 27.11.2002
 (96) 02026286.1
 (73) J. Eberspächer GmbH & Co. KG, 73730 Esslingen, DE
- (72) Knies, Tobias, 71394 Kernen, DE
 Collmer, Andreas, 73760 Ostfildern, DE
 (54) **Uspořádání výměníku tepla pro topné zařízení pro vozidla**
 (32) 12.03.2002
 (31) 2002/10210734
 (33) DE
 (74) PATENTSERVIS Praha a.s., Jivenská 1273/1, Praha 4, 14021
-
- (97) **EP 1366955**
 (47) 26.10.2005
 (97) 03.12.2003
 (51) B 60 Q 1/12, B 60 Q 1/10
 (96) 20.05.2003
 (96) 03291195.0
 (73) VALEO VISION, 93012 Bobigny Cédex, FR
 Dari, Alain, 94120 Fontenay sous Bois, FR
 Moizard, Julien, 75019 Paris, FR
 Sadoux, Grégoire, 92600 Asnieres sur Seine, FR
 (54) **Bezpečnostní zařízení zabráňující oslňování pro světlomet motorového vozidla**
 (32) 27.05.2002
 (31) 2002/0206457
 (33) FR
 (74) Společná advokátní kancelář Vsetečka Zelený Švorčík Kalenský a partneři, JUDr. Miloš Vsetečka, Hálkova 2, Praha 2, 12000
-
- (97) **EP 1367152**
 (47) 04.01.2006
 (97) 03.12.2003
 (51) D 01 F 1/10, D 04 H 1/42, D 04 H 1/54, D 04 H 1/56, D 04 H 3/14, D 04 H 3/16, D 04 H 5/06
 (96) 09.05.2003
 (96) 03009793.5
 (73) Atex S.r.l., 20090 Settala (Prov. of Milan), IT
 Castellani, Massimiliano, 20129 Milan, IT
 Ferranti, Silvia, 26010 Dovera (Lodi), IT
 (54) **Způsob výroby netkané textilie ze syntetických vláken s aromatizujícími prostředky**
 (32) 28.05.2002
 (31) 2002/MI20021155
 (33) IT
 (74) ROTT, RŮŽIČKA & GUTTMANN Patentová, známková a advokátní kancelář, Ing. Václav Krménčík, Nad Štolou 12, Praha 7, 17000
-
- (97) **EP 1369509**
 (47) 04.01.2006
 (97) 10.12.2003
 (51) D 02 G 3/42
 (96) 05.06.2003
 (96) 03447141.7
 (73) NV Ragolle, 8790 Waregem, BE
 (72) Ragolle, Jean-Marie, c/o NV Ragolle, 8790 Waregem, BE
 (54) **Akrylová žinylková příze pro použití v nehořlavých nábytkových tkaninách a látkách vyrobených z těchto přízí**
 (32) 05.06.2002
 (31) 2002/200200369
 (33) BE
 (74) PATENTSERVIS Praha a.s., Jivenská 1273/1, Praha 4, 14021
-
- (97) **EP 1371459**
 (47) 01.02.2006
 (97) 17.12.2003
 (51) B 25 D 17/06, B 25 D 16/00
 (96) 06.06.2003

- (96) 03012953.0
(73) Black & Decker Inc., Newark, DE 19711, US
(72) Stirm, Michael, 61440 Oberursel, DE
(54) **Nárazové kladivo s axiálním dorazem**
(32) 12.06.2002
(31) 2002/0213464
(33) GB
(74) Společná advokátní kancelář Všetečka Zelený Švorčík Kalenský a partneři, JUDr. Miloš Všetečka, Hálkova 2, Praha 2, 12000
-
- (97) **EP 1375409**
(47) 01.03.2006
(97) 02.01.2004
(51) B 66 F 7/06, B 65 G 13/00
(96) 04.06.2003
(96) 03012741.9
(73) Remech Systemtechnik GmbH & Co. KG, 07334 Kamsdorf, DE
(72) Desor, Alexander, 07318 Saalfeld, DE
Knopf, Jens, 07318 Saalfeld, DE
Martin, Hartmut, 07318 Saalfeld, DE
Ziermann, Horst, 07407 Rudolstadt, DE
(54) **Nůžkové zdvihací zařízení pro válečkové dopravní zařízení**
(32) 17.06.2002
(31) 2002/20209407/U
(33) DE
(74) Čermák Hořejš Myslíl a spol., JUDr. Karel Čermák, advokát, Národní 32, Praha 1, 11000
-
- (97) **EP 1384773**
(47) 22.03.2006
(97) 28.01.2004
(51) C 12 C 7/17
(96) 26.07.2002
(96) 02016781.3
(73) KRONES Aktiengesellschaft, 93073 Neutraubling, DE
(72) Stippler, Kurt, Dr., 85417 Marzling, DE
Wasmuht, Klaus-Karl, 91792 Ellingen, DE
(54) **Scezovací kád se sběrnou vanou**
(74) TRAPLOVÁ HAKR KUBÁT Advokátní a patentová kancelář, Ing. Eduard Hakr, Přístavní 24, Praha 7, 17000
-
- (97) **EP 1386916**
(47) 18.01.2006
(97) 04.02.2004
(51) C 07 D 233/58, C 07 D 231/12, C 07 D 295/02
(96) 16.07.2003
(96) 03291763.5
(73) ISOICHEM, 75004 Paris, FR
(72) Borredon, Elisabeth, 31170 Tournefeuille, FR
Chabaud, Bernard, 84200 Carpentras, FR
Gaset, Antoine, 31000 Toulouse, FR
Ouk, Samedy, Los Angeles, CA 90020, US
Thiebaud-Roux, Sophie, 31240 L'Union, FR
(54) **Způsob monomethylace heterocyklů obsahujících dusík**
(32) 01.08.2002
(31) 2002/0209820
(33) FR
(74) PATENTSERVIS Praha a.s., Jivenská 1273/1, Praha 4, 14021
-
- (97) **EP 1387122**
(47) 05.10.2005
(97) 04.02.2004
(51) F 21 S 8/10, F 21 V 9/08, F 21 V 5/00 // (F 21 W 101:14)
(96) 02.07.2003
(96) 03291635.5
-
- (73) AUTOMOTIVE LIGHTING REAR LAMPS FRANCE, 89330 Saint-Julien-Du-Sault, FR
(72) Buisson, Alain, Residence les Quatre-Vents, 78320 Le Mesnil Saint Denis, FR
(54) **Signalizační světlo pro automobilové vozidlo**
(32) 01.08.2002
(31) 2002/0209824
(33) FR
(74) Společná advokátní kancelář Všetečka Zelený Švorčík Kalenský a partneři, JUDr. Pavel Zelený, Hálkova 2, Praha 2, 12000
-
- (97) **EP 1389559**
(47) 04.01.2006
(97) 18.02.2004
(51) B 60 N 2/66, B 60 N 2/02
(96) 04.08.2003
(96) 03017727.3
(73) Brose Fahrzeugteile GmbH & Co. KG, Coburg, 96450 Coburg, DE
(72) Beloch, Klaus, 96247 Michelau, DE
Woller, Alexander, 97273 Kürnach, DE
Carl, Ingo, 97469 Gochsheim, DE
Forkel, Michael, 96450 Coburg, DE
(54) **Systém sedadla pro vozidla, řídicí ústrojí, ovládací ústrojí a způsob řízení ústrojí pro přestavování bederní opěrky sedadla pro vozidla**
(32) 07.08.2002
(31) 2002/20212142/U
(33) DE
(74) Daniela Toningerová, patentový zástupce, Kamenická 3, Praha 7, 17000
-
- (97) **EP 1396329**
(47) 14.12.2005
(97) 10.03.2004
(51) B 29 C 45/16, B 29 C 45/33, B 65 D 1/24
(96) 09.09.2003
(96) 03020334.3
(73) ICOS GmbH, 38228 Salzgitter, DE
(72) Kelpe, Hans-Rudolf, 31249 Hohenhameln, DE
Pichler, Ernest, 31249 Hohenhameln, DE
(54) **Způsob a zařízení k vytvoření části skříňové nádoby**
(32) 09.09.2002, 21.10.2002, 11.11.2002
(31) 2002/10241858, 2002/10249078, 2002/10252648
(33) DE, DE, DE
(74) Čermák Hořejš Myslíl a spol., JUDr. Karel Čermák, advokát, Národní 32, Praha 1, 11000
-
- (97) **EP 1398232**
(47) 25.01.2006
(97) 17.03.2004
(51) B 60 S 9/08
(96) 03.09.2003
(96) 03019580.4
(73) Jost-Werke GmbH & Co. KG, 60528 Frankfurt am Main, DE
(72) Algüera, José, 63739 Aschaffenburg, DE
Richter, Martin, 60316 Frankfurt am Main, DE
Eiermann, Michael, 64319 Pfungstadt, DE
(54) **Uspořádání motoru na párově namontovaných opěrných zvedacích, zejména na návěsu návěsové soupravy**
(32) 06.09.2002
(31) 2002/10241905
(33) DE
(74) PATENTSERVIS Praha a.s., Jivenská 1273/1, Praha 4, 14021
-
- (97) **EP 1400531**

(47) 04.01.2006
 (97) 24.03.2004
 (51) C 07 K 5/06, C 07 C 227/32, C 07 K 5/02, C 07 D 209/42
 (96) 30.09.2003
 (96) 03292405.2
 (73) Les Laboratoires Servier, 92415 Courbevoie Cedex, FR
 (72) Lecouve, Jean-Pierre, 76600 Le Havre, FR
 Breard, Fabienne, 76140 Petit Quevilly, FR
 (54) **Způsob syntézy N-[(S)-1-karboethoxybutyl]-[(S)-alaninu a jeho použití při syntéze perindoprilu**
 (74) ROTT, RŮŽIČKA & GUTTMANN Patentová, známková a advokátní kancelář, Ing. Ivana Jirotková, Nad Štolou 12, Praha 7, 17000

(96) 30.08.2003
 (96) 03019825.3
 (73) ContiTech Luftfedersysteme GmbH, 30165 Hannover, DE
 Bederna, Christoph, Dr., 31515 Wunstorf/Steinhude, DE
 Gawinski, Hubertus, 31867 Lauenau, DE
 (54) **Způsob vytváření vzdušnicovitých odvalovacích měchů pneumatických pružin**
 (32) 10.10.2002
 (31) 2002/10247337
 (33) DE
 (74) PATENTSERVIS Praha a.s., Jivenská 1273/1, Praha 4, 14021

(97) **EP 1404802**
 (47) 14.12.2005
 (97) 23.01.2003
 (51) C 11 D 17/04, C 11 D 3/20, C 11 D 3/00, C 11 D 1/94, A 61 K 7/50
 (96) 03.07.2002
 (96) 02748070.6
 (73) Colgate-Palmolive Company, New York, N.Y. 10022, US
 (72) JULEMONT, Jean, B-4802 Verviers, BE
 (54) **Antibakteriální čistící utěrka**
 (32) 12.07.2001
 (31) 2001/904342
 (33) US
 (86) PCT/US2002/021146
 (87) WO 2003/006600
 (74) Ing. Eduard Hakr, patentový zástupce, Přístavní 24, Praha 7, 17000

(97) **EP 1409305**
 (47) 18.01.2006
 (97) 23.01.2003
 (51) B 60 T 11/232
 (96) 11.07.2002
 (96) 02767564.4
 (73) ROBERT BOSCH GMBH, 70442 Stuttgart, DE
 (72) LEBRET, Pierre, F-78000 Versailles, FR
 BOURLON, Philippe, F-77230 Dammartin en Goelle, FR
 (54) **Hlavní válec s prostupy a mrtvým zdvihem**
 (32) 13.07.2001
 (31) 2001/0109449
 (33) FR
 (86) PCT/FR2002/002444
 (87) WO 2003/006284
 (74) Dr. Miloš Všečeka, advokát, Hálkova 2, Praha 2, 12000

(97) **EP 1404852**
 (47) 21.12.2005
 (97) 27.11.2003
 (51) C 12 N 15/86
 (96) 14.05.2003
 (96) 03732369.8
 (73) Bavarian Nordic A/S, 3490 Kvistgaard, DK
 (72) HOWLEY, Paul, Glen Waverly, VIC 3150, AU
 LEYRER, Sonja, 81377 München, DE
 (54) **Expres genů v modifikovaném viru vakcinie Ankara s použitím ATI promotoru kravských neštovic**
 (32) 16.05.2002, 25.11.2002
 (31) 2002/200200754, 2002/200201813
 (33) DK, DK
 (86) PCT/EP2003/005046
 (87) WO 2003/097844
 (74) PATENTSERVIS Praha a.s., Jivenská 1273/1, Praha 4, 14021

(97) **EP 1409390**
 (47) 08.02.2006
 (97) 06.02.2003
 (51) B 66 B 11/00
 (96) 23.07.2002
 (96) 02745041.0
 (73) INVENTIO AG, CH-6052 Hergiswil, CH
 (72) BLOCH, Hanspeter, CH-6033 Buchrain, CH
 HEGGLI, Mario, CH-6000 Luzern, CH
 DELVENTO, Roland, CH-6055 Alpnach Dorf, CH
 (54) **Montážní uspořádání pohonu výtahu ve výtahové šachtě**
 (32) 26.07.2001
 (31) 2001/01810740
 (33) EP
 (86) PCT/CH2002/000416
 (87) WO 2003/010081
 (74) Čermák Hořejš Myslíl a spol., JUDr. Karel Čermák, advokát, Národní 32, Praha 1, 11000

(97) **EP 1405764**
 (47) 14.09.2005
 (97) 07.04.2004
 (51) B 60 R 9/10, B 60 R 9/06
 (96) 27.06.2003
 (96) 03014667.4
 (73) EUFAB GmbH, 42781 Haan, DE
 (72) van 't Ijssel, Evert, 8181 SM Heerde, NL
 (54) **Nosič břemen, zejména jízdních kol**
 (32) 16.09.2002
 (31) 2002/20214388/U
 (33) DE
 (74) Kania, Sedlák, Smola patentová a známková kancelář, Ing. Josef Smola, Mendlovo nám. 1a, Brno, 60300

(97) **EP 1410416**
 (47) 14.12.2005
 (97) 20.02.2003
 (51) H 01 J 37/10
 (96) 24.07.2002
 (96) 02754429.5
 (73) Ceos Corrected Electron Optical Systems GmbH, 69126 Heidelberg, DE
 Carl Zeiss SMT AG, 73447 Oberkochen, DE
 (72) MÜLLER, Heiko, 69126 Heidelberg, DE
 (54) **Uspořádání šterbinové čočky pro korpuskulární záření**
 (32) 25.07.2001
 (31) 2001/10136190
 (33) DE
 (86) PCT/DE2002/002722
 (87) WO 2003/015121
 (74) KANIA, SEDLÁK, SMOLA Patentová a známková kancelář, Ing. František Kania, Mendlovo nám. 1a, Brno, 60300

(97) **EP 1407875**
 (47) 23.11.2005
 (97) 14.04.2004
 (51) B 29 D 22/00, B 29 C 70/44, F 16 F 9/04

(97) **EP 1411187**
 (47) 28.12.2005
 (97) 21.04.2004
 (51) E 04 H 5/06
 (96) 15.10.2003
 (96) 03023537.8
 (73) Balzer, Hans, 87700 Memmingen, DE
 (72) Balzer, Hans, 87700 Memmingen, DE
 (54) **Roletový kryt pro jámy na provádění oprav nebo montážní jámy**
 (32) 15.10.2002
 (31) 2002/20215830/U
 (33) DE
 (74) UNIPATENT, Ing. Jiří Chlustina, Jana Masaryka 43-47, Praha 2, 12000

(97) **EP 1411706**
 (47) 08.03.2006
 (97) 21.04.2004
 (51) H 04 L 29/08, G 06 F 17/30, H 04 L 12/28, H 04 Q 7/32
 (96) 21.05.2003
 (96) 03011102.5
 (73) LG ELECTRONICS INC., 150-721 Seoul, KR
 (72) Shin, Sang-Cheol, Gunpo, Gyongki-Do, KR
 (54) **Systém služby integrovaného prohlížení webu a jeho způsob**
 (32) 18.10.2002
 (31) 2002/2002063934
 (33) KR
 (74) ROTT, RŮŽIČKA & GUTTMANN Patentová, známková a advokátní kancelář, Ing. Jiří Andera, Nad Štolou 12, Praha 7, 17000

(97) **EP 1413637**
 (47) 14.12.2005
 (97) 28.04.2004
 (51) C 22 C 29/08
 (96) 13.10.2003
 (96) 03023025.4
 (73) Sandvik Intellectual Property AB, 811 81 Sandviken, SE
 (72) Carpenter, Michael John, Nuneaton, GB
 (54) **Slinutý karbid se zlepšenou houževnatostí při použití ropy a plynů**
 (32) 25.10.2002
 (31) 2002/0203157
 (33) SE
 (74) Společná advokátní kancelář Všetečka Zelený Švorčík Kalenský a partneři, JUDr. Petr Kalenský, Hálkova 2, Praha 2, 12000

(97) **EP 1413778**
 (47) 04.01.2006
 (97) 28.04.2004
 (51) F 16 B 21/02
 (96) 20.10.2003
 (96) 03024177.2
 (73) Black & Decker Inc., Newark, DE 19711, US
 (72) Droste, Manfred, Dipl.-Ing., 65555 Limburg-Offheim, DE
 (54) **Ruční mechanický nástroj**
 (32) 23.10.2002
 (31) 2002/0224640
 (33) GB
 (74) Společná advokátní kancelář Všetečka Zelený Švorčík Kalenský a partneři, JUDr. Miloš Všetečka, Hálkova 2, Praha 2, 12000

(97) **EP 1414438**
 (47) 28.12.2005
 (97) 13.03.2003

(51) A 61 K 31/395, A 61 P 35/00, A 61 K 31/4706 // (A 61 K 31:395, A 61 K 31:4706)
 (96) 06.08.2002
 (96) 02768432.3
 (73) Wyeth, Madison, New Jersey 07940-0874, US
 (72) RABINDRAN, Sridhar, Krishna, Chestnut Ridge, NY 10977, US
 GIBBONS, James, J., Jr., Westwood, NJ 07675, US
 (54) **Antineoplastické kombinace**
 (32) 07.08.2001
 (31) 2001/310646/P
 (33) US
 (86) PCT/US2002/024841
 (87) WO 2003/020266
 (74) KOREJZOVÁ & SPOL., v.o.s., JUDr. Zdeňka Korejzová, Spálená 29, Praha 1, 11000

(97) **EP 1418965**
 (47) 08.03.2006
 (97) 13.02.2003
 (51) A 61 M 5/30
 (96) 25.07.2002
 (96) 02755103.5
 (73) PowderJect Research Limited, Oxford OX4 4GA, GB
 (72) KENDALL, Mark Anthony Fernance, The Oxford Science Park, Oxford OX4 4GA, GB
 (54) **Tlumící zařízení a způsob pro injekční stříkačku bez jehly**
 (32) 26.07.2001
 (31) 2001/0118266
 (33) GB
 (86) PCT/GB2002/003412
 (87) WO 2003/011380
 (74) Společná advokátní kancelář Všetečka Zelený Švorčík Kalenský a partneři, JUDr. Petr Kalenský, Hálkova 2, Praha 2, 12000

(97) **EP 1423636**
 (47) 11.01.2006
 (97) 27.03.2003
 (51) F 16 L 37/84
 (96) 03.09.2002
 (96) 02798756.9
 (73) HUTCHINSON, 75008 Paris, FR
 (72) ANDRE, Maxime, I-Asso, IT
 (54) **Předem sestavená těsnicí spojka**
 (32) 04.09.2001
 (31) 2001/0111405
 (33) FR
 (86) PCT/FR2002/002997
 (87) WO 2003/025450
 (74) KOREJZOVÁ & SPOL., v.o.s., JUDr. Zdeňka Korejzová, Spálená 29, Praha 1, 11000

(97) **EP 1426317**
 (47) 26.10.2005
 (97) 09.06.2004
 (51) B 65 H 54/46
 (96) 07.11.2003
 (96) 03025521.0
 (73) Rieter Ingolstadt Spinnereimaschinenbau AG, 85055 Ingolstadt, DE
 (72) Schuller, Edmund, 85055 Ingolstadt, DE
 Greis, Dietmar, 85055 Ingolstadt, DE
 Knabel, Manfred, 85055 Ingolstadt, DE
 (54) **Třecí potah třecího válce pro pohánění cívky u textilního stroje**
 (32) 07.12.2002
 (31) 2002/10257231
 (33) DE

(74) Ing. Dobroslav Musil, patentová kancelář, Ing. Dobroslav Musil, Cejl 38, Brno, 60200

(74) Společná advokátní kancelář Všečetka Zelený Švorčík Kalenský a partneři, JUDr. Miloš Všečetka, Hálkova 2, Praha 2, 12000

(97) **EP 1427403**

(47) 28.12.2005

(97) 27.03.2003

(51) A 61 K 31/19, A 61 P 35/00

(96) 17.09.2002

(96) 02777129.4

(73) Topo Target Germany AG, 60596 Frankfurt am Main, DE

(72) GRONER, Bernd, 60322 Frankfurt am Main, DE

HEINZEL, Thorsten, 60529 Frankfurt am Main, DE

HENTSCH, Bernd, 47239 Duisburg, DE

WELS, Winfried, Stephan, 60599 Frankfurt, DE

HERRLICH, Peter, A., 76229 Karlsruhe, DE

MINUCCI, Saverio, I-20090 Opera, IT

PELICCI, Pier, Giuseppe, I-20090 Opera, IT

GÖTTLICHER, Martin, 76297 Stutensee, DE

(54) **Kyselina valproová a její deriváty pro kombinační léčbu lidských nádorů a pro léčbu nádorových metastáz a minimální reziduální nemoci**

(32) 18.09.2001

(31) 2001/01121722

(33) EP

(86) PCT/EP2002/010419

(87) WO 2003/024442

(74) Čermák Hořejš Myslík a spol., JUDr. Karel Čermák, advokát, Národní 32, Praha 1, 11000

(97) **EP 1432439**

(47) 07.12.2005

(97) 17.04.2003

(51) A 61 K 39/00, C 12 N 15/85, C 12 N 15/87

(96) 02.10.2002

(96) 02781132.2

(73) Mologen AG, 14195 Berlin, DE

(72) MORENO LOPEZ, Sonia, 28004 Madrid, ES

TIMON JIMENEZ, Marcos, 28200 San Lorenzo de El Escorial, ES

(54) **Prostředek ke zlepšení imunitní odpovědi**

(32) 02.10.2001, 12.11.2001

(31) 2001/10148697, 2001/10156678

(33) DE, DE

(86) PCT/DE2002/003798

(87) WO 2003/031469

(74) Čermák Hořejš Myslík a spol., JUDr. Karel Čermák, advokát, Národní 32, Praha 1, 11000

(97) **EP 1432701**

(47) 21.12.2005

(97) 17.04.2003

(51) C 07 D 401/12, A 61 K 31/47, A 61 K 31/404, A 61 P 13/00, C 07 D 215/12, C 07 D 215/18, C 07 D 215/20, C 07 D 405/12, C 07 D 215/40, C 07 D 215/42, C 07 D 215/26, C 07 D 401/06, C 07 D 417/12, C 07 D 413/12, C 07 D 409/08, C 07 D 413/08, C 07 D 401/14, C 07 D 405/14, C 07 D 413/14, C 07 D 409/14

(96) 07.10.2002

(96) 02782863.1

(73) Recordati Ireland Limited, Ringaskiddy County Cork, IE

(72) LEONARDI, Amedeo, I-20154 Milano, IT

MOTTA, Gianni, I-20030 Barlassina, IT

RIVA, Carlo, I-21100 Varese, IT

TESTA, Rodolfo, I-20060 Vignate, IT

CORBETT, Jeff, W., Portage, MI 49024, US

(54) **Heterocyklické sloučeniny pro použití při léčbě onemocnění močového traktu**

(32) 05.10.2001

(31) 2001/MI20012060

(33) IT

(86) PCT/EP2002/011282

(87) WO 2003/031436

(74) KOREJZOVÁ & SPOL., v.o.s., JUDr. Zdeňka Korejzová, Spálená 29, Praha 1, 11000

(97) **EP 1428284**

(47) 21.12.2005

(97) 20.03.2003

(51) H 01 M 8/10, H 01 B 1/12, C 08 F 26/00, C 08 F 226/00, C 25 B 9/02

(96) 09.09.2002

(96) 02755347.8

(73) ITM FUEL CELLS LIMITED, Stamford, Lincs PE9 3DY, GB

(72) HIGHGATE, Donald James, The Wilderness, Dorking, Surrey RH5 6NS, GB

(54) **Hydrofilní polymery a jejich použití v elektrochemických článcích**

(32) 07.09.2001, 09.01.2002, 09.01.2002

(31) 2001/0121714, 2002/0200422, 2002/0200421

(33) GB, GB, GB

(86) PCT/GB2002/004095

(87) WO 2003/023890

(74) KANIA*SEDLÁK*SMOLA Patentová kancelář, Mgr. Martina Dvořáková, Mendlovo nám. 1a, Brno, 60300

(96) 07.10.2002

(96) 02782863.1

(73) Recordati Ireland Limited, Ringaskiddy County Cork, IE

(72) LEONARDI, Amedeo, I-20154 Milano, IT

MOTTA, Gianni, I-20030 Barlassina, IT

RIVA, Carlo, I-21100 Varese, IT

TESTA, Rodolfo, I-20060 Vignate, IT

CORBETT, Jeff, W., Portage, MI 49024, US

(54) **Heterocyklické sloučeniny pro použití při léčbě onemocnění močového traktu**

(32) 05.10.2001

(31) 2001/MI20012060

(33) IT

(86) PCT/EP2002/011282

(87) WO 2003/031436

(74) KOREJZOVÁ & SPOL., v.o.s., JUDr. Zdeňka Korejzová, Spálená 29, Praha 1, 11000

(97) **EP 1428697**

(47) 11.01.2006

(97) 16.06.2004

(51) B 60 D 1/54

(96) 24.10.2003

(96) 03024319.0

(73) Westfalia Automotive GmbH & Co. KG, 33378 Rheda-Wiedenbrück, DE

(72) Aufderheide, Reinhold, 33397 Rietberg, DE

Domke, Friedrich, 33442 Herzebrock-Clarholz, DE

Giesbrecht, Alexander, 59320 Ennigerloh, DE

Hermbruch, Gerhard, 33449 Langenberg, DE

Mersch, Andreas, 33378 Rheda-Wiedenbrück, DE

Peitz, Jürgen, 33378 Rheda-Wiedenbrück, DE

Vahle, Dirk, 59320 Ennigerloh, DE

Weniger, Burkhard, 59514 Welver-Berwicke, DE

Wyrwich, Martin, 33378 Rheda-Wiedenbrück, DE

(54) **Závěsné zařízení pro přívěs pro motorová vozidla**

(32) 13.11.2002

(31) 2002/10252722

(33) DE

(97) **EP 1434891**

(47) 28.12.2005

(97) 17.04.2003

(51) C 21 D 11/00, C 21 D 1/00

(96) 07.10.2002

(96) 02764909.4

(73) Metso Paper, Inc., 00130 Helsinki, FI

Lahden Lämpökäsittely Oy, 15850 Lahti, FI

URV Uudenkaupungin Rautavalimo Oy, 23500

Uusikaupunki, FI

(72) KEMPPAINEN, Pekka, FIN-02400 Kerava, FI

JÄÄSKELÄINEN, Jorma, FIN-15230 Lahti, FI

LEINONEN, Erkki, FIN-04400 Järvenpää, FI

VUORIKARI, Hannu, FIN-00440 Helsinki, FI

SMURA, Eero, FIN-04400 Järvenpää, FI

(54) **Způsob tepelného zpracování**

(32) 08.10.2001

(31) 2001/20011954

(33) FI

(86) PCT/FI2002/000783

(87) WO 2003/031661

(74) Čermák Hořejš Myslíl a spol., JUDr. Karel Čermák, advokát, Národní 32, Praha 1, 11000

(97) **EP 1438717**

(47) 11.01.2006

(97) 24.04.2003

(51) G 11 B 7/07, G 11 B 7/26

(96) 16.10.2002

(96) 02777849.7

(73) SONY CORPORATION, Tokyo 141-0001, JP
Koninklijke Philips Electronics N.V., 5621 BA Eindhoven, NL

MATSUSHITA ELECTRIC INDUSTRIAL CO., LTD., Kadoma-shi, Osaka 571-8501, JP

(72) HEEMSKERK, Jacobus, Petrus Josephus, NL-5656 AA Eindhoven, NL

SCHEP, Cornelis, Marinus, NL-5656 AA Eindhoven, NL

STEK, Aalbert, NL-5656 AA Eindhoven, NL

FURUMIYA, Shigeru, Himeji-shi 28, Hyogo 670-0083, JP

ISHIBASHI, Hiromichi, Ibaraki-shi, Osaka 567-0876, JP

MINAMINO, Junichi, Nara-shi, Nara 631-0062, JP

OGAWA, Hiroshi, SONY CORPORATION, Shinagawa-ku, Tokyo 141-0001, JP

MASUHARA, Shin, SONY CORPORATION, Shinagawa-ku, Tokyo 141-0001, JP

SANO, Tatsushi, SONY CORPORATION, Shinagawa-ku, Tokyo 141-0001, JP

(54) **Optický disk ...**

(32) 16.10.2001

(31) 2001/2001318381

(33) JP

(86) PCT/JP2002/010721

(87) WO 2003/034415

(74) PATENTSERVIS Praha a.s., Jivenská 1273/1, Praha 4, 14021

(97) **EP 1440010**

(47) 28.12.2005

(97) 23.01.2003

(51) B 65 D 5/06

(96) 11.07.2002

(96) 02758336.8

(73) Tetra Laval Holdings & Finance SA, 1009 Pully, CH

(72) PALM, Lars-Erik, S-224 60 Lund, SE

(54) **Obal se sedlovým vrškem pro tekuté potravinářské produkty**

(32) 12.07.2001

(31) 2001/01116987

(33) EP

(86) PCT/EP2002/007747

(87) WO 2003/006327

(74) KOREJZOVÁ & SPOL., v.o.s., JUDr. Zdeňka Korejzová, Spálená 29, Praha 1, 11000

(97) **EP 1440942**

(47) 05.10.2005

(97) 28.07.2004

(51) C 02 F 1/34

(96) 08.11.2002

(96) 04008187.9

(73) WILO AG, 44263 Dortmund, DE

(72) Schmid, Andreas, Dr., 95213 Münchberg, DE

Geier, Wolfgang, 95030 Hof, DE

(54) **Zařízení pro zpracování odpadních vod, kalů a organických substrátů**

(32) 12.11.2001

(31) 2001/10155161

(33) DE

(74) Čermák Hořejš Myslíl a spol., JUDr. Karel Čermák, advokát, Národní 32, Praha 1, 11000

(97) **EP 1441141**

(47) 30.11.2005

(97) 28.07.2004

(51) F 16 D 65/97

(96) 22.01.2004

(96) 04250340.9

(73) Meritor Heavy Vehicle Braking Systems (UK) Limited, Cwmbran, Gwent NP44 3XU, GB

(72) Thomas, Paul Anthony, Newport NP26 3AY, GB

(54) **Sestava nosné desky destičky kotoučové brzdy**

(32) 25.01.2003

(31) 2003/0301799

(33) GB

(74) ROTT, RŮŽIČKA & GUTTMANN Patentová, známková a advokátní kancelář, Ing. Jiří Andera, Nad Štolou 12, Praha 7, 17000

(97) **EP 1441953**

(47) 21.12.2005

(97) 08.05.2003

(51) B 65 B 1/28, B 65 G 69/18

(96) 28.10.2002

(96) 02785323.3

(73) GEA Buck Valve GmbH, 79379 Müllheim, DE

(72) KOCH, Martin, 79395 Neuenburg, DE

HEATH, Gary, Tamworth, Staffs B77 5FZ, GB

(54) **Utěsněné propojovací zařízení, zejména pro pytle a způsob vůči prostředí izolovaného plnění a vyprazdňování nádob**

(32) 29.10.2001

(31) 2001/20117669/U

(33) DE

(86) PCT/EP2002/012010

(87) WO 2003/037717

(74) ROTT, RŮŽIČKA & GUTTMANN Patentová, známková a advokátní kancelář, Ing. Václav Krmenčík, Nad Štolou 12, Praha 7, 17000

(97) **EP 1446245**

(47) 08.03.2006

(97) 05.06.2003

(51) B 21 D 26/02

(96) 19.11.2002

(96) 02787390.0

(73) Wilhelm Schulz GmbH, 47809 Krefeld, DE

(72) SCHULZ, Luca, 47800 Krefeld, DE

(54) **Způsob a zařízení k tváření trubek**

(32) 21.11.2001, 05.09.2002

(31) 2001/10156978, 2002/10241641

(33) DE, DE

(86) PCT/DE2002/004310

(87) WO 2003/045604

(74) Společná advokátní kancelář Všeťečka Zelený Švorčík Kalenský a partneři, JUDr. Miloš Všeťečka, Hálkova 2, Praha 2, 12000

(97) **EP 1446248**

(47) 14.12.2005

(97) 05.06.2003

(51) B 21 D 51/26, B 21 D 17/02

(96) 07.11.2002

(96) 02779199.5

(73) SIG Cantec GmbH & Co. KG, 45143 Essen, DE

(72) LENTZ, Norbert, 45259 Essen, DE

RÖTZ, Steffen, 45359 Essen, DE

RIEMENSCHNEIDER, Jan, 45147 Essen, DE

WITT, Karl-Heinz, 45665 Recklinghausen, DE

(54) **Použití zařízení se dvěma trnovitými tvarovacími nástroji**

(32) 16.11.2001

(31) 2001/10156085
 (33) DE
 (86) PCT/DE2002/004117
 (87) WO 2003/045606
 (74) FISCHER & PARTNER, Ing. Michael Fischer, Na Hrobci 5, Praha 2, 12800

(97) **EP 1446352**
 (47) 01.02.2006
 (97) 30.05.2003
 (51) B 66 B 11/00
 (96) 22.11.2002
 (96) 02776635.1
 (73) INVENTIO AG, CH-6052 Hergiswil, CH
 (72) ACH, Ernst, CH-6030 Ebikon, CH
 CRUZ BELLO, Pablo, E-50014 Zaragoza, ES
 (54) **Výťahový systém**
 (32) 23.11.2001
 (31) 2001/01811132
 (33) EP
 (86) PCT/CH2002/000634
 (87) WO 2003/043926
 (74) Čermák Hořejš Myslíl a spol., JUDr. Karel Čermák, advokát, Národní 32, Praha 1, 11000

(97) **EP 1449659**
 (47) 18.01.2006
 (97) 25.08.2004
 (51) B 41 F 33/00
 (96) 06.02.2004
 (96) 04002621.3
 (73) MAN Roland Druckmaschinen AG, 63075 Offenbach, DE
 (72) Herbst, Sönke, 65375 Oestrich-Winkel, DE
 Koch, Reinhard, 63303 Dreieich, DE
 Kucharski, Gerhard, 63584 Gründau, DE
 Schramm, Peter, 60594 Frankfurt/Main, DE
 (54) **Způsob a zařízení pro řízení barevníku**
 (32) 21.02.2003
 (31) 2003/10307345
 (33) DE
 (74) Společná advokátní kancelář Všetečka Zelený Švorčík Kalenský a partneři, JUDr. Otakar Švorčík, Hálkova 2, Praha 2, 12000

(97) **EP 1453742**
 (47) 01.03.2006
 (97) 08.05.2003
 (51) B 65 D 71/00
 (96) 25.10.2002
 (96) 02784300.2
 (73) MeadWestvaco Packaging Systems LLC, Stamford, Connecticut 06905, US
 (72) HOLLEY, John, M, Jr, Lawrenceville, GA 30244, US
 (54) **Kartón s páskovým držadlem**
 (32) 27.10.2001, 17.11.2001
 (31) 2001/347968/P, 2001/332455/P
 (33) US, US
 (86) PCT/US2002/034359
 (87) WO 2003/037742
 (74) TRAPLOVÁ HAKR KUBÁT Advokátní a patentová kancelář, Ing. Jan Kubát, Přístavní 24, Praha 7, 17000

(97) **EP 1456037**
 (47) 14.12.2005
 (97) 30.05.2003
 (51) B 42 F 9/00
 (96) 21.11.2002
 (96) 02803579.8
 (73) OPUS SP. Z O.O, 44-122 Gliwice, PL

(72) MACHA, Aleksander, PL-44-121 Gliwice, PL
 NAWRAT, Krystian, PL-44-105 Gliwice, PL
 (54) **Upevňovací prvek, způsob upevňování tabulí upevňovacím prvkem a zařízení k provádění způsobu**
 (32) 22.11.2001
 (31) 2001/35081201
 (33) PL
 (86) PCT/PL2002/000093
 (87) WO 2003/043834
 (74) Ing. Eduard Hakr, Přístavní 24, Praha 7, 17000

(97) **EP 1458552**
 (47) 28.12.2005
 (97) 26.06.2003
 (51) B 29 C 59/02, B 29 C 59/04
 (96) 14.10.2002
 (96) 02773790.7
 (73) 3M Innovative Properties Company, St. Paul, MN 55133-3427, US
 (72) GORMAN, Michael R., Saint Paul, MN 55133-3427, US
 LALIBERTE, Thomas R., Saint Paul, MN 55133-3427, US
 (54) **Obrábění výrobků s členěným povrchem ...**
 (32) 18.12.2001
 (31) 2001/24919
 (33) US
 (86) PCT/US2002/033170
 (87) WO 2003/051611
 (74) PATENTSERVIS Praha a.s., Jivenská 1273/1, Praha 4, 14021

(97) **EP 1462451**
 (47) 01.03.2006
 (97) 17.07.2003
 (51) C 07 D 417/12, C 07 D 417/12, C 07 D 277/46, C 07 D 279/02
 (96) 19.11.2002
 (96) 02785450.4
 (73) ESTEVE QUIMICA, S.A., 08024 Barcelona, ES
 (72) COPPI, Laura, ESTEVE QUIMICA, S.A., E-08024 Barcelona, ES
 BARTRA SANMARTI, Marti, E-08024 Barcelona, ES
 CLOSA CALVO, Montserrat, ESTEVE QUIMICA, S.A., E-08024 Barcelona, ES
 (54) **Nové krystalické formy meloxikamu, způsoby jejich přípravy a vzájemné konverze**
 (32) 11.12.2001
 (31) 2001/200102743
 (33) ES
 (86) PCT/ES2002/000539
 (87) WO 2003/057692
 (74) Čermák Hořejš Myslíl a spol., JUDr. Jan Matějka, Národní 32, Praha 1, 11000

(97) **EP 1467762**
 (47) 08.02.2006
 (97) 19.06.2003
 (51) A 61 K 45/06, A 61 K 31/575, A 61 K 31/551, A 61 K 31/335, A 61 K 31/451, A 61 P 11/02
 (96) 18.11.2002
 (96) 02804694.4
 (73) Alcon, Inc., 6331 Hünenberg, CH
 (72) YANNI, John, M., Burleson, TX 76028, US
 GAMACHE, Daniel, A., Arlington, TX 76017, US
 MILLER, Steven T., Arlington, TX 76017, US
 (54) **Použití H1 antagonisty a bezpečného steroidu pro léčbu rýmy**
 (32) 05.12.2001
 (31) 2001/337371/P
 (33) US
 (86) PCT/US2002/036915

- (87) WO 2003/049770
(74) Čermák Hořejš Myslíl a spol., JUDr. Jan Matějka, Národní 32, Praha 1, 11000
-
- (97) **EP 1471057**
(47) 18.01.2006
(97) 27.10.2004
(51) C 07 D 239/42, C 07 D 413/12, C 07 D 401/12, C 07 D 403/04, C 07 D 403/14, C 07 D 403/12, A 61 K 31/506, A 61 K 31/513, A 61 P 11/06
(96) 25.04.2003
(96) 03009384.3
(73) Actimis Pharmaceuticals, Inc., La Jolla CA 92037, US
(72) Wie, Ly, Tai, Nara-shi, Nara-ken, 630-8441, JP
Koriyama, Yuji, Nara-shi, Nara-ken, 630-0804, JP
Yoshino, Takashi, Nara-shi, Nara-ken, 631-0833, JP
Sato, Hiroki, Nara-shi, Nara-ken, 631-0804, JP
Tanaka, Kazuho, Yamato Koriyama-shi, Nara-ken, 639-1148, JP
Sugimoto, Hiromi, Sorakui-gun, Kyoto-fu, 619-0232, JP
Manabe, Yoshihisa, Nara-shi, Nara-ken, 631-0806, JP
Bacon, Kevin, Kobe-shi, Hyogo-ken, 658-0032, JP
Urbahns, Klaus, Kobe-shi, Hyogo-ken, 657-0024, JP
(54) **Deriváty pyrimidinylctové kyseliny**
(74) Čermák Hořejš Myslíl a spol., JUDr. Karel Čermák, advokát, Národní 32, Praha 1, 11000
-
- (97) **EP 1473444**
(47) 08.03.2006
(97) 03.11.2004
(51) F 01 N 1/08, B 60 H 1/00, F 01 N 7/20
(96) 28.04.2004
(96) 04010125.5
(73) J. Eberspächer GmbH & Co. KG, 73730 Esslingen, DE
(72) Collmer, Andreas, 73760 Ostfildern, DE
(54) **Tlumič hluku pro topné zařízení motorového vozidla**
(32) 29.04.2003
(31) 2003/10319318
(33) DE
(74) KOREJZOVÁ & SPOL., v.o.s., JUDr. Zdeňka Korejzová, Spálená 29, Praha 1, 11000
-
- (97) **EP 1474257**
(47) 15.03.2006
(97) 04.09.2003
(51) B 22 D 41/08, B 22 D 43/00
(96) 31.01.2003
(96) 03710806.5
(73) VESUVIUS CRUCIBLE COMPANY, Wilmington, DE 19803, US
(72) RICHAUD, Johan, Dundas, Ontario L9H-7B6, CA
HEASLIP, Lawrence, Burlington, Ontario L7L-1L7, CA
DORRICOVTT, James, Burlington, Ontario L7M-4E8, CA
(54) **Dno líčí páneve**
(32) 05.02.2002
(31) 2002/354903/P
(33) US
(86) PCT/US2003/002892
(87) WO 2003/072285
(74) Čermák Hořejš Myslíl a spol., JUDr. Karel Čermák, advokát, Národní 32, Praha 1, 11000
-
- (97) **EP 1474487**
(47) 08.03.2006
(97) 24.07.2003
(51) C 08 G 18/38
(96) 10.01.2003
(96) 03704369.2
(73) Bayer MaterialScience AG, 51368 Leverkusen, DE
- (72) RISCHE, Thorsten, 59423 Unna, DE
NAUJOKS, Karin, 51519 Burscheid, DE
MEIXNER, Jürgen, 47803 Krefeld, DE
FELLER, Thomas, 42659 Solingen, DE
KÖNIG, Eberhard, 51375 Leverkusen, DE
(54) **Stabilizované vodné disperze polyurethan-polymočovina**
(32) 17.01.2002
(31) 2002/10201546
(33) DE
(86) PCT/EP2003/000160
(87) WO 2003/060017
(74) Společná advokátní kancelář Všetečka Zelený Švorčík Kalenský a partneři, JUDr. Miloš Všetečka, Hálkova 2, Praha 2, 12000
-
- (97) **EP 1476597**
(47) 14.12.2005
(97) 22.01.2004
(51) D 04 H 1/56, A 61 F 13/38
(96) 15.07.2003
(96) 03763852.5
(73) Paul Hartmann Aktiengesellschaft, 89522 Heidenheim, DE
(72) MANGOLD, Rainer, 89542 Herbrechtingen, DE
RÖMPP, Angela, 73119 Zell u.A., DE
MICHELMANN, Jana, 89522 Heidenheim, DE
(54) **Bavlněná tyčinka k použití pro kosmetické nebo lékařské účely nebo k péči o tělo**
(32) 15.07.2002, 05.05.2003
(31) 2002/02400033, 2003/10321906
(33) EP, DE
(86) PCT/EP2003/007627
(87) WO 2004/007825
(74) ROTT, RŮŽIČKA & GUTTMANN Patentová, známková a advokátní kancelář, Ing. Václav Krmenčík, Nad Štolou 12, Praha 7, 17000
-
- (97) **EP 1479586**
(47) 21.12.2005
(97) 24.11.2004
(51) B 61 G 5/02, B 61 F 3/12
(96) 21.05.2004
(96) 04012154.3
(73) Bombardier Transportation GmbH, 13627 Berlin, DE
(72) Mannsbarth, Heiko, 65185 Wiesbaden, DE
Gier, Paul, 52078 Aachen, DE
(54) **Kloubové spojovací zařízení pro kloubové kolejové vozidlo**
(32) 23.05.2003
(31) 2003/0311831
(33) GB
(74) ROTT, RŮŽIČKA & GUTTMANN Patentová, známková a advokátní kancelář, Ing. Jiří Andera, Nad Štolou 12, Praha 7, 17000
-
- (97) **EP 1480241**
(47) 04.01.2006
(97) 24.11.2004
(51) H 01 H 33/59
(96) 23.05.2003
(96) 03090155.7
(73) Elpro BahnstromAnlagen GmbH, 13053 Berlin, DE
(72) von Schmidt, Jürgen Kunhardt, 15366 Hönnow, DE
Kahnt, Ulrich, 16348 Wandlitz, DE
(54) **Způsob vypínání stejnosměrných proudů a rychlovypínací zařízení stejnosměrného proudu pro napájení trakčním proudem**
(74) Čermák Hořejš Myslíl a spol., JUDr. Karel Čermák, advokát, Národní 32, Praha 1, 11000
-
- (97) **EP 1480768**

- (47) 18.01.2006
(97) 12.09.2003
(51) B 21 D 51/26
(96) 20.02.2003
(96) 03714646.1
(73) SIG Cantec GmbH & Co. KG, 45143 Essen, DE
(72) LENTZ, Norbert, 45259 Essen, DE
RÖTZ, Steffen, 45359 Essen, DE
(54) **Zařízení pro tvarování a/nebo ohýbání lemů kelímků**
(32) 01.03.2002
(31) 2002/10209154
(33) DE
(86) PCT/DE2003/000528
(87) WO 2003/074208
(74) FISCHER & PARTNER, Ing. Michael Fischer, Na Hrobcí 5, Praha 2, 12800
-
- (97) **EP 1484122**
(47) 16.11.2005
(97) 08.12.2004
(51) B 21 C 31/00, B 21 C 23/12
(96) 21.05.2004
(96) 04012081.8
(73) WKW Erbslöh Automotive GmbH, 42349 Wuppertal, DE
(72) Birkenstock, Alf, 42579 Heiligenhaus, DE
Jandewerth, Markus, 46244 Bottrop, DE
(54) **Způsob stanovení výstupní rychlosti vytlačovaných profilů a zařízení k provádění způsobu**
(32) 05.06.2003
(31) 2003/10325469
(33) DE
(74) ROTT, RŮŽIČKA & GUTTMANN Patentová, známková a advokátní kancelář, Ing. Ivana Jirotková, Nad Štolou 12, Praha 7, 17000
-
- (97) **EP 1485250**
(47) 14.12.2005
(97) 04.03.2004
(51) B 32 B 17/10, C 08 F 20/12, C 08 F 20/14
(96) 30.06.2003
(96) 03740388.8
(73) Röhm GmbH & Co. KG, 64293 Darmstadt, DE
(72) SCHÖLA, Egbert, A-2500 Baden, AT
MOLNAR, Gerald, A-2440 Gramatsneusiedl, AT
HAMPL, Gerd, A-2460 Bruck/Leitha, AT
SEELMANN, Peter, A-1238 Wien, AT
RUZICKA, Mojmir, A-1020 Wien, AT
(54) **Protihluková deska z akrylového skla**
(32) 20.08.2002
(31) 2002/10238992
(33) DE
(86) PCT/EP2003/006939
(87) WO 2004/018196
(74) PATENTSERVIS Praha a.s., Jivenská 1273/1, Praha 4, 14021
-
- (97) **EP 1488722**
(47) 21.12.2005
(97) 22.12.2004
(51) A 47 J 37/12
(96) 12.05.2004
(96) 04356074.7
(73) SEB S.A., 69130 Ecully, FR
(72) Vuillemot Ducarme, Valérie, 21120 Dienay, FR
Seurat, Frédéric, 21000 Dijon, FR
(54) **Zařízení na filtrování fritovací lázně pro elektrickou fritézu s ponorným odparem**
(32) 19.06.2003
(31) 2003/0307415
(33) FR
-
- (74) Společná advokátní kancelář Všetěčka Zelený Švorčík Kalenský a partneři, JUDr. Pavel Zelený, Hálkova 2, Praha 2, 12000
-
- (97) **EP 1494703**
(47) 08.03.2006
(97) 16.10.2003
(51) A 61 K 38/19, A 61 P 29/00, A 61 P 31/00, A 61 P 37/00, C 07 K 14/52
(96) 31.03.2003
(96) 03730169.4
(73) Applied Research Systems ARS Holding N.V., Curacao, AN
(72) PROUDFOOT, Amanda, F-74140 Chens Sur Lemans, FR
KOSCO-VILBOIS, Marie, F-74270 Minzier, FR
WELLS, Timothy, F-01280 Preveessin Moens, FR
(54) **Mutanty chemokinů se zlepšenou biologickou dostupností při orálním podávání**
(32) 04.04.2002
(31) 2002/02100339
(33) EP
(86) PCT/EP2003/050084
(87) WO 2003/084562
(74) KOREJZOVÁ & SPOL., v.o.s., JUDr. Zdeňka Korejzová, Spálená 29, Praha 1, 11000
-
- (97) **EP 1496917**
(47) 07.12.2005
(97) 27.11.2003
(51) A 61 K 31/7008, A 61 K 31/133, A 61 K 45/06, A 61 P 29/00, A 61 P 37/02
(96) 22.04.2003
(96) 03752710.8
(73) Astion Development A/S, 2100 Copenhagen O, DK
(72) WEIDNER, Morten, Sloth, DK-2830 Virum, DK
(54) **Kombinace beta-2-adrenoceptorových agonistů a aminocukrů a jejich použití pro léčení imunomodulačních chorob**
(32) 19.04.2002, 19.04.2002
(31) 2002/200200586, 2002/373615/P
(33) DK, US
(86) PCT/DK2003/000263
(87) WO 2003/097073
(74) PATENTSERVIS Praha a.s., Jivenská 1273/1, Praha 4, 14021
-
- (97) **EP 1500654**
(47) 01.02.2006
(97) 16.10.2003
(51) C 07 D 265/18, A 61 K 31/536, A 61 P 25/00
(96) 09.04.2003
(96) 03712152.2
(73) LABORATORIOS DEL DR. ESTEVE, S.A., 08041 Barcelona, ES
(72) TORRENS-JOVER, Antonio, 08041 BARCELONA, ES
CASTRILLO-PEREZ, José, Aurelio, 08041 BARCELONA, ES
FRIGOLA-CONSTANSA, Jordi, 08041 BARCELONA, ES
(54) **Benzoxazinonové deriváty, způsob jejich přípravy a jejich použití jakožto léčiv**
(32) 09.04.2002
(31) 2002/200200813
(33) ES
(86) PCT/ES2003/000162
(87) WO 2003/084939
(74) Čermák Hořejš Myslík a spol., JUDr. Karel Čermák, advokát, Národní 32, Praha 1, 11000
-
- (97) **EP 1501505**

- (47) 18.01.2006
(97) 13.11.2003
(51) A 61 K 31/4196, A 61 P 37/06
(96) 15.04.2003
(96) 03720879.0
(73) SIGMA-TAU Industrie Farmaceutiche Riunite S.p.A., 00144 Roma, IT
(72) Battistini, L. Sigma-Tau Ind. Farm. Riunite S.P.A., I-00040 Pomezia, IT
Borsellino, G. Sigma-Tau Ind. Farm. Riunite S.P.A., I-00040 Pomezia, IT
De Santis, R. Sigma-Tau Ind. Farm. Riunite S.P.A., I-00040 Pomezia, IT
Carminati, P. Sigma-Tau Ind. Farm. Riunite S.P.A., I-00040 Pomezia, IT
- (54) **Použití (3-(ethylfenyl)-5-methoxyfenyl)-1H-[1,2,4]-triazolu k léčbě autoimunitních onemocnění**
(32) 03.05.2002
(31) 2002/137699
(33) US
(86) PCT/IT2003/000237
(87) WO 2003/092681
(74) BOHEMIA PATENT Patentová & známková kancelář, Ing. Jana Vandělíková, patentový zástupce, Havanská 17, Praha 7, 17000
-
- (97) **EP 1502765**
(47) 28.12.2005
(97) 02.02.2005
(51) B 42 D 1/04, B 42 D 1/00, B 42 D 15/10
(96) 03.09.2003
(96) 03405643.2
(73) Trüb AG, CH-5001 Aarau, CH
(72) Egli, Stefan, 4057 Basel, CH
Stutz, Christof, 8006 Zürich, CH
Fankhauser, Oliver, 4805 Brittnau, CH
Hofstetter, Stephan, 5015 Niedererlinsbach, CH
Christen, Paul, 5000 Aarau, CH
- (54) **Knížka s osobním datovým listem**
(32) 30.07.2003
(31) 2003/13282003
(33) CH
(74) KOREJZOVÁ & SPOL., v.o.s., JUDr. Zdeňka Korejzová, Spálená 29, Praha 1, 11000
-
- (97) **EP 1502996**
(47) 28.09.2005
(97) 02.02.2005
(51) E 01 C 9/00, E 01 C 5/20
(96) 31.07.2003
(96) 03090241.5
(73) ACO Severin Ahlmann GmbH & Co. KG, Rendsburg, DE
(72) Landgraf, Rainer, 15517 Fürstenwalde, DE
- (54) **Mřížová deska**
(74) UNIPATENT, Ing. Jiří Chlustina, Jana Masaryka 43-47, Praha 2, 12000
-
- (97) **EP 1503032**
(47) 28.12.2005
(97) 02.02.2005
(51) E 21 D 9/87
(96) 28.07.2003
(96) 03017040.1
(73) HERRENKNECHT AKTIENGESELLSCHAFT, 77963 Schwanau, DE
VMT GmbH, 76646 Bruchsal, DE
(72) Burger, Werner, 77963 Schanau 2, DE
Messing, Manfred, 76646 Bruchsal, DE
Ihle, Bernhard, 76646 Bruchsal, DE
Köbele, Thorsten, 79359 Riegel, DE
- (54) **Zařízení ke zjišťování stavu otáčení řezacích kotoučů štitového razicího stroje**
(74) Čermák Hořejš Myslíl a spol., JUDr. Karel Čermák, advokát, Národní 32, Praha 1, 11000
-
- (97) **EP 1503775**
(47) 08.03.2006
(97) 20.11.2003
(51) A 61 K 36/54, A 61 K 36/16, A 61 P 15/00, A 61 P 15/10
(96) 30.04.2003
(96) 03729955.9
(73) INDENA S.p.A., 20139 Milano, IT
(72) BOMBARDELLI, Ezio, I-20141 Milano, IT
MORAZZONI, Paolo, I-20139 Milano, IT
RIVA, Antonella, I-20139 Milano, IT
SEGHIZZI, Roberto, I-20139 Milano, IT
- (54) **Framaceutický prostředek pro léčení impotence u mužů i u žen**
(32) 10.05.2002
(31) 2002/MI20020990
(33) IT
(86) PCT/EP2003/004528
(87) WO 2003/094943
(74) KOREJZOVÁ & SPOL., v.o.s., JUDr. Zdeňka Korejzová, Spálená 29, Praha 1, 11000
-
- (97) **EP 1505997**
(47) 08.03.2006
(97) 20.11.2003
(51) A 61 K 36/54, A 61 P 15/00, A 61 P 15/10
(96) 02.05.2003
(96) 03749863.1
(73) INDENA S.p.A., 20139 Milano, IT
(72) BOMBARDELLI, Ezio, I-20141 Milano, IT
MORAZZONI, Paolo, I-20139 Milano, IT
RIVA, Antonella, I-20139 Milano, IT
SEGHIZZI, Roberto, I-20139 Milano, IT
- (54) **Farmaceutický prostředek pro léčení impotence u mužů i u žen**
(32) 10.05.2002
(31) 2002/MI20020994
(33) IT
(86) PCT/EP2003/004611
(87) WO 2003/094944
(74) KOREJZOVÁ & SPOL., v.o.s., JUDr. Zdeňka Korejzová, Spálená 29, Praha 1, 11000
-
- (97) **EP 1506254**
(47) 21.12.2005
(97) 18.12.2003
(51) C 08 J 11/04 // (C 08 L 67:02)
(96) 16.10.2002
(96) 02807499.5
(73) PTP Plastic Technologies and Products B.V., 1071 DV Amsterdam, NL
(72) BULGAKOV, Viktor, Puschino, 142290, RU
DADIANI, Levan, Praha 4, 14700, CZ
JAVAKHISHVILI, George, Tbilisi, 380004, GE
- (54) **Způsob zpracování polyesterových odpadů**
(32) 23.05.2002
(31) 2002/20021799
(33) CZ
(86) PCT/CZ2002/000055
(87) WO 2003/104314
(74) Čermák Hořejš Myslíl a spol., JUDr. Jan Matějka, Národní 32, Praha 1, 11000
-
- (97) **EP 1507931**
(47) 04.01.2006
(97) 04.12.2003
(51) E 02 D 29/14, E 05 D 1/06, E 05 D 11/10

(96) 20.05.2003
 (96) 03755169.4
 (73) SAINT-GOBAIN PAM, 54000 Nancy, FR
 (72) HAUER, Jean-Claude, F-54420 Saulxures les Nancy, FR
 PIETRZAK, Jean-Paul, F-54700 Blenod Les Pont a
 Mousson, FR

(54) **Zařízení pro uzavření otvoru, zejména vstupního
 otvoru kanálu na vozovce**
 (32) 24.05.2002
 (31) 2002/0206393
 (33) FR
 (86) PCT/FR2003/001509
 (87) WO 2003/100179
 (74) KOREJZOVÁ & SPOL., v.o.s., JUDr. Zdeňka Korejzová,
 Spálená 29, Praha 1, 11000

(97) **EP 1507982**
 (47) 07.12.2005
 (97) 04.12.2003
 (51) F 16 B 13/00, F 16 B 13/06, F 16 B 23/00
 (96) 21.05.2003
 (96) 03735316.6
 (73) Heying, Gerhard, 13591 Berlin, DE
 (72) Heying, Gerhard, 13591 Berlin, DE
 (54) **Hmoždinka pro velká zatížení**
 (32) 24.05.2002, 18.07.2002
 (31) 2002/10224144, 2002/10233287
 (33) DE, DE
 (86) PCT/DE2003/001690
 (87) WO 2003/100269
 (74) ROTT, RŮŽIČKA & GUTTMANN Patentová, známková
 a advokátní kancelář, Ing. Jiří Andera, Nad Štolou 12,
 Praha 7, 17000

(97) **EP 1509114**
 (47) 08.02.2006
 (97) 27.11.2003
 (51) A 47 J 42/56
 (96) 03.04.2003
 (96) 03722389.8
 (73) Vorwerk & Co. Interholding GmbH, 42275 Wuppertal, DE
 (72) CALDEWEY, Uwe, 44229 Dortmund, DE
 (54) **Elektromotoricky poháněný kuchyňský přístroj**
 (32) 21.05.2002
 (31) 2002/10222376
 (33) DE
 (86) PCT/EP2003/003457
 (87) WO 2003/096858
 (74) UNIPATENT, Ing. Jiří Chlustina, Jana Masaryka 43-47,
 Praha 2, 12000

(97) **EP 1517947**
 (47) 22.03.2006
 (97) 24.12.2003
 (51) C 08 J 9/16, B 29 C 44/34
 (96) 06.06.2003
 (96) 03735567.4
 (73) BASF Aktiengesellschaft, 67056 Ludwigshafen, DE
 (72) SCHMIED, Bernhard, 67227 Frankenthal, DE
 LAUN, Martin, 68199 Mannheim, DE
 HAHN, Klaus, 67281 Kirchheim, DE
 RUCH, Joachim, 67157 Wachenheim, DE
 HOLOCH, Jan, 69181 Leimen, DE
 ALLMENDINGER, Markus, 73326 Deggingen, DE
 DATKO, Achim, 69181 Leimen, DE
 DIETZEN, Franz-Josef, 67454 Hassloch, DE
 EHRMANN, Gerd, 67146 Deidesheim, DE
 (54) **Způsob výroby expandovatelného polystyrenu**
 (32) 14.06.2002
 (31) 2002/10226749
 (33) DE

(86) PCT/EP2003/005952
 (87) WO 2003/106544
 (74) Společná advokátní kancelář Všeetečka Zelený Švorčík
 Kalenský a partneři, JUDr. Otakar Švorčík, Hálkova 2,
 Praha 2, 12000

(97) **EP 1521525**
 (47) 04.01.2006
 (97) 15.01.2004
 (51) A 01 N 43/32
 (96) 30.06.2003
 (96) 03762544.9
 (73) BASF Aktiengesellschaft, 67056 Ludwigshafen, DE
 (72) STIERL, Reinhard, 67251 Freinsheim, DE
 SCHÖFL, Ulrich, 68782 Brühl, DE
 SCHELBERGER, Klaus, 67161 Gönheim, DE
 SCHERER, Maria, 76829 Godramstein, DE
 HENNINGSSEN, Michael, 67227 Frankenthal, DE
 GOLD, Randall, Even, 67283 Obrigheim, DE
 AMMERMAN, Eberhard, 64646 Heppenheim, DE
 (54) **Fungicidní směsi na bázi dithianonu**
 (32) 08.07.2002
 (31) 2002/10230803
 (33) DE
 (86) PCT/EP2003/006886
 (87) WO 2004/004460
 (74) Ing. Jan Kubát, patentový zástupce, Přístavní 24, Praha 7,
 17000

(97) **EP 1523626**
 (47) 01.02.2006
 (97) 12.02.2004
 (51) F 15 B 15/14, F 15 B 15/24, F 15 B 15/20, F 15 B 20/00,
 B 30 B 15/28, F 16 P 3/16
 (96) 11.07.2003
 (96) 03766153.5
 (73) BTM (Europe) Blechverbindungstechnik GmbH, 59597
 Erwitte, DE
 (72) BEULE, Ulrich, 59929 Brilon, DE
 (54) **Hydraulický válec**
 (32) 24.07.2002
 (31) 2002/10233669
 (33) DE
 (86) PCT/EP2003/007538
 (87) WO 2004/013496
 (74) ROTT, RŮŽIČKA & GUTTMANN Patentová, známková
 a advokátní kancelář, Ing. Jiří Andera, Nad Štolou 12,
 Praha 7, 17000

(97) **EP 1527053**
 (47) 07.12.2005
 (97) 19.02.2004
 (51) C 07 D 249/08, C 07 D 405/12, C 07 D 491/52, C 07 D
 403/06
 (96) 05.08.2003
 (96) 03784405.7
 (73) INKE, S.A., 08755 Castellbisbal, ES
 (72) DALMASES BARJOAN, Pere, E-08980 Sant Feliu de
 Llobregat, ES
 ARMENGOL ASPARO, Montserrat, E-08970 Sant Joan
 Despi, ES
 (54) **Způsob přípravy rizatriptanu**
 (32) 07.08.2002
 (31) 2002/200201874
 (33) ES
 (86) PCT/IB2003/003540
 (87) WO 2004/014877
 (74) Čermák Hořejš Myslíl a spol., JUDr. Karel Čermák,
 advokát, Národní 32, Praha 1, 11000

(97) **EP 1530965**

- (47) 08.03.2006
(97) 18.05.2005
(51) A 61 K 9/107, A 61 K 31/568
(96) 11.11.2003
(96) 03025769.5
(73) Mattern, Udo, 6370 Stans, CH
(72) Mattern, Claudia, 6370 Stans, CH
(54) **Systém pro řízení uvolňování pohlavních hormonů pro nazální aplikaci**
(74) Rott, Růžička & Guttmann, patentová, známková a advokátní kancelář, JUDr. Ing. Michal Guttmann, Nad Štolou 12, Praha 7, 17000
-
- (97) **EP 1535646**
(47) 21.12.2005
(97) 09.10.2003
(51) A 62 D 3/00, B 09 B 3/00, B 01 J 19/12
(96) 26.03.2003
(96) 03745310.7
(73) Aerospace Consulting Corporation Spain, S.L., 08034 Barcelona, ES
(72) REMY, Roger, Albuquerque, NM 87123, US
(54) **Neutralizace vysoce toxických biochemických odpadů pomocí automaticky řízené plazmy za použití přemístitelných prostředků a způsob provádění**
(32) 28.03.2002
(31) 2002/115813
(33) US
(86) PCT/ES2003/000142
(87) WO 2003/082408
(74) Kania, Sedlák, Smola patentová kancelář, Ing. Josef Smola, Mendlovo nám. 1a, Brno, 60300
-
- (97) **EP 1537132**
(47) 04.01.2006
(97) 26.02.2004
(51) C 07 H 17/00, A 61 K 31/70
(96) 14.08.2003
(96) 03787894.9
(73) CeNes Limited, Cambridge CB4 9ZR, GB
(72) GRAHAM, John Aitken, c/o CeNeS Limited, Cambridge CB4 9ZR, GB
FRANZMAIR, Rudolf, 8600 Bruck/Mur, AT
(54) **Sůl morifin-6-β-D-glukuronidu**
(32) 14.08.2002
(31) 2002/0218811
(33) GB
(86) PCT/GB2003/003562
(87) WO 2004/016633
(74) Čermák Hořejš Myslíl a spol., JUDr. Karel Čermák, advokát, Národní 32, Praha 1, 11000
-
- (97) **EP 1539572**
(47) 11.01.2006
(97) 18.03.2004
(51) B 64 D 23/00, A 63 G 31/00
(96) 04.09.2003
(96) 03769569.9
(73) Immonel, 75016 Paris, FR
(72) MOINEL DELALANDE, Emmanuel, F-75017 Paris, FR
(54) **Simulátor letu ve volném pádu**
(32) 04.09.2002
(31) 2002/0210916
(33) FR
(86) PCT/FR2003/002645
(87) WO 2004/022427
(74) PATENTSERVIS Praha a.s., Jivenská 1273/1, Praha 4, 14021
-
- (97) **EP 1542853**
- (47) 04.01.2006
(97) 15.04.2004
(51) B 29 C 47/60, B 29 C 47/62
(96) 28.08.2003
(96) 03750290.3
(73) LINDAUER DORNIER GESELLSCHAFT M.B.H, 88129 Lindau, DE
(72) MUELLER, Friedrich, 88079 Kressbronn, DE
(54) **Plastifikační šnek pro extrudér nebo vytlačovací lis s šířkou žebra užší v přechodové oblasti**
(32) 27.09.2002
(31) 2002/10245278
(33) DE
(86) PCT/DE2003/002860
(87) WO 2004/030893
(74) Čermák Hořejš Myslíl a spol., JUDr. Jan Matějka, Národní 32, Praha 1, 11000
-
- (97) **EP 1546671**
(47) 28.12.2005
(97) 25.03.2004
(51) G 01 M 3/20, G 01 M 3/22
(96) 11.09.2003
(96) 03794822.1
(73) Bactoforce International A/S, 8600 Silkeborg, DK
(72) PEDERSEN, Eigil, Appel, DK-8600 Silkeborg, DK
(54) **Způsob zjišťování netěsností**
(32) 11.09.2002
(31) 2002/200201335
(33) DK
(86) PCT/DK2003/000589
(87) WO 2004/025240
(74) PATENTSERVIS Praha a.s., Jivenská 1273/1, Praha 4, 14021
-
- (97) **EP 1558582**
(47) 21.12.2005
(97) 10.02.2005
(51) C 07 D 231/16, A 61 K 31/415
(96) 21.07.2004
(96) 04758159.0
(73) Arena Pharmaceuticals, Inc., San Diego, CA 92121, US
(72) TEEGARDEN, Bradley, San Diego, CA 92131, US
JAYAKUMAR, Honnappa, San Diego, CA 92129, US
LI, Hongmei, San Diego, CA 92122, US
STRAH-PLYNET, Sonja, San Diego, CA 92129, US
DOSA, Peter, Ian, San Diego, CA 92126, US
(54) **Deriváty diaryl- a arylheteroarylmočoviny jako modulatory serotoninového receptoru 5-HT 2A použitelné pro prevenci a léčeni s ním souvisejících onemocnění**
(32) 22.07.2003, 16.09.2003
(31) 2003/489572/P, 2003/503586/P
(33) US, US
(86) PCT/US2004/023488
(87) WO 2005/012254
(74) KOREJZOVÁ & SPOL., v.o.s., JUDr. Zdeňka Korejzová, Spálená 29, Praha 1, 11000
-
- (97) **EP 1560937**
(47) 08.03.2006
(97) 03.06.2004
(51) C 21 C 7/10
(96) 12.11.2003
(96) 03779686.9
(73) Vai Fuchs GmbH, 47059 Duisburg, DE
(72) LUVEN, Arno, 47803 Krefeld, DE
SAKOWICZ, Andrzej, 45479 Mülheim an der Ruhr, DE
KIRCHER, Werner, 40882 Ratingen, DE
ADAMOV, Revold, 76532 Baden Baden, DE
(54) **Způsob a zařízení pro chlazení foukacích trysek**

- (32) 16.11.2002
 (31) 2002/10253463
 (33) DE
 (86) PCT/DE2003/003741
 (87) WO 2004/046391
 (74) ROTT, RŮŽIČKA & GUTTMANN Patentová, známková
 a advokátní kancelář, Ing. Jiří Andera, Nad Štolou 12,
 Praha 7, 17000

- (97) **EP 1563112**
 (47) 15.03.2006
 (97) 10.06.2004
 (51) C 23 C 2/00
 (96) 25.10.2003
 (96) 03811741.2
 (73) SMS Demag Aktiengesellschaft, 40237 Düsseldorf, DE
 (72) BRISBERGER, Rolf, 47661 Issum, DE
 FALKENHAHN, Bodo, 40545 Düsseldorf, DE
 BEHRENS, Holger, 40699 Erkrath, DE
 ZIELENBACH, Michael, 57074 Siegen, DE
 TENCKHOFF, Bernhard, 47239 Duisburg, DE
 (54) **Zařízení k povrstvování kovového předlitku ponorem v
 roztaveném kovu**
 (32) 22.11.2002
 (31) 2002/10254513
 (33) DE
 (86) PCT/EP2003/011890
 (87) WO 2004/048633
 (74) Společná advokátní kancelář Všetěčka Zelený Švorčík
 Kalenský a partneři, JUDr. Miloš Všetěčka, Hálkova 2,
 Praha 2, 12000

- (97) **EP 1570920**
 (47) 08.02.2006
 (97) 07.09.2005
 (51) B 07 C 5/14
 (96) 04.03.2004
 (96) 04005067.6
 (73) Franz Binder Ges. mbH Holzindustrie, 6263 Fügen, AT
 (72) Binder, Hans, 6263 Fügen, AT
 (54) **Zařízení a způsob pro strojové třídění desek a hranolů**
 (74) ROTT, RŮŽIČKA & GUTTMANN Patentová, známková
 a advokátní kancelář, Ing. Václav Krmenčík, Nad Štolou
 12, Praha 7, 17000

- (97) **EP 1588952**
 (47) 22.02.2006
 (97) 26.10.2005
 (51) B 65 D 19/40, B 31 C 1/08, B 26 F 1/00
 (96) 19.04.2004
 (96) 04009201.7
 (73) Rheingold AG, 9490 Vaduz, LI
 (72) Schader, Horst, 36304 Alsfeld, DE
 (54) **Paleta z kartonu**
 (74) ROTT, RŮŽIČKA & GUTTMANN Patentová, známková
 a advokátní kancelář, Ing. Jiří Andera, Nad Štolou 12,
 Praha 7, 17000

PD4A Převod práv a ostatní změny majitelů evropských patentů

- (97) **EP 1287842**
 (73) BIOTOP HOLDING CO., LTD, George Town, KY

- (97) **EP 1387122**
 (73) AUTOMOTIVE LIGHTING REAR LAMPS FRANCE,
 89330 Saint-Julien-Du-Sault, FR

- (97) **EP 1502996**
 (73) ACO Severin Ahlmann GmbH & Co. KG, Rendsburg, DE

FG1K

Zapsané užité vzory - přehled podle čísel zápisu

V období uzávěrky tohoto čísla Věstníku zapsal Úřad průmyslového vlastnictví tyto užité vzory.

16365	C 07 C 67/00	(2006.01)	16438	E 04 B 5/19	(2006.01)
16366	B 65 D 88/08	(2006.01)	16439	E 01 C 5/00	(2006.01)
16367	D 01 H 4/48	(2006.01)	16440	A 61 M 29/00	(2006.01)
16368	F 24 D 15/04	(2006.01)	16441	A 61 G 7/057	(2006.01)
16369	G 09 F 21/00	(2006.01)	16442	A 61 C 15/00	(2006.01)
16370	G 09 F 7/00	(2006.01)	16443	A 61 C 15/00	(2006.01)
16371	B 42 D 15/00	(2006.01)	16444	A 61 K 9/06	(2006.01)
16372	G 06 F 19/00	(2006.01)	16445	A 45 F 3/04	(2006.01)
16373	A 01 K 1/035	(2006.01)	16446	F 24 F 7/04	(2006.01)
16374	B 62 B 5/00	(2006.01)	16447	A 47 J 43/10	(2006.01)
16375	A 23 L 1/317	(2006.01)	16448	F 24 H 9/20	(2006.01)
16376	B 65 B 51/30	(2006.01)	16449	A 63 B 7/00	(2006.01)
16377	G 09 B 29/00	(2006.01)			
16378	B 23 Q 17/00	(2006.01)			
16379	H 01 R 4/00	(2006.01)			
16380	H 04 M 1/02	(2006.01)			
16381	G 01 F 23/00	(2006.01)			
16382	A 61 B 1/005	(2006.01)			
16383	G 09 F 15/00	(2006.01)			
16384	A 61 N 1/02	(2006.01)			
16385	G 01 F 1/56	(2006.01)			
16386	H 01 P 11/00	(2006.01)			
16387	H 01 Q 5/00	(2006.01)			
16388	B 66 C 1/66	(2006.01)			
16389	B 66 C 1/12	(2006.01)			
16390	F 16 K 11/14	(2006.01)			
16391	C 08 L 67/00	(2006.01)			
16392	A 47 G 7/06	(2006.01)			
16393	B 66 C 1/22	(2006.01)			
16394	B 62 D 25/20	(2006.01)			
16395	A 21 D 13/00	(2006.01)			
16396	E 03 C 1/264	(2006.01)			
16397	F 24 J 2/46	(2006.01)			
16398	A 47 K 1/00	(2006.01)			
16399	B 42 D 15/00	(2006.01)			
16400	B 65 C 9/18	(2006.01)			
16401	E 01 C 11/22	(2006.01)			
16402	D 01 H 13/22	(2006.01)			
16403	F 16 L 11/04	(2006.01)			
16404	A 01 K 85/00	(2006.01)			
16405	B 60 B 3/08	(2006.01)			
16406	F 28 F 3/02	(2006.01)			
16407	A 01 C 7/16	(2006.01)			
16408	B 60 R 21/055	(2006.01)			
16409	B 21 B 45/02	(2006.01)			
16410	F 41 B 5/06	(2006.01)			
16411	E 01 D 19/10	(2006.01)			
16412	A 47 J 43/26	(2006.01)			
16413	A 61 B 5/16	(2006.01)			
16414	G 09 F 23/00	(2006.01)			
16415	E 01 F 13/12	(2006.01)			
16416	B 32 B 7/14	(2006.01)			
16417	B 60 P 3/00	(2006.01)			
16418	B 60 P 3/00	(2006.01)			
16419	B 60 P 3/00	(2006.01)			
16420	B 60 P 3/00	(2006.01)			
16421	B 60 P 3/00	(2006.01)			
16422	G 01 N 33/558	(2006.01)			
16423	E 04 F 13/07	(2006.01)			
16424	E 04 F 15/12	(2006.01)			
16425	E 01 C 11/22	(2006.01)			
16426	B 65 D 88/06	(2006.01)			
16427	G 09 F 19/00	(2006.01)			
16428	A 01 C 23/00	(2006.01)			
16429	H 01 B 7/28	(2006.01)			
16430	D 01 H 4/08	(2006.01)			
16431	F 17 C 13/12	(2006.01)			
16432	A 01 J 5/16	(2006.01)			
16433	A 01 J 5/00	(2006.01)			
16434	B 01 F 3/04	(2006.01)			
16435	G 01 N 3/30	(2006.01)			
16436	A 63 B 29/00	(2006.01)			
16437	A 42 B 3/30	(2006.01)			

FG1K

Zapsané užité vzory - řazené podle MPT

- (51) *A01C 23/00* (2006.01)
 (11) 16428
 (21) **2005-17331**
 (22) 27.12.2005
 (47) 10.04.2006
 (73) Výzkumný ústav rostlinné výroby, Praha, CZ
 (72) Fiala Josef ing. CSc., Liberec, CZ
 (54) **Parcelní kejdovač**
 (74) Ministerstvo zemědělství ČR, Mgr. Hana Jirkalová, Těšnov 17, Praha 1, 11705
- (51) *A01C 7/16* (2006.01)
A01C 7/20 (2006.01)
 (11) 16407
 (21) **2006-17435**
 (22) 14.02.2006
 (47) 03.04.2006
 (73) Zemědělské družstvo Velká Losenice, Velká Losenice, CZ
 (72) Slaný Jaroslav Ing., Velká Losenice, CZ
 Brukner Josef, Velká Losenice, CZ
 (54) **Výsevná jednotka**
 (74) Ing. Radmila Baumová, Nádražní 29, Žďár nad Sázavou, 59101
- (51) *A01J 5/00* (2006.01)
A01J 7/00 (2006.01)
 (11) 16433
 (21) **2006-17516**
 (22) 14.03.2006
 (47) 10.04.2006
 (73) Výzkumný ústav zemědělské techniky, Praha, CZ
 (72) Vegricht Jiří doc. Ing. CSc., Praha, CZ
 Machálek Antonín Ing. CSc., Praha, CZ
 (54) **Zařízení k osvětlení dojícího stání**
 (74) Ing. Libor Šimek, Kartouzská 200/4, Praha 5, 15099
- (51) *A01J 5/16* (2006.01)
 (11) 16432
 (21) **2006-17515**
 (22) 14.03.2006
 (47) 10.04.2006
 (73) Výzkumný ústav zemědělské techniky, Praha, CZ
 (72) Vegricht Jiří doc. Ing. CSc., Praha, CZ
 Machálek Antonín Ing. CSc., Praha, CZ
 (54) **Strukový násadec**
 (74) Ing. Libor Šimek, Kartouzská 200/4, Praha 5, 15099
- (51) *A01K 1/035* (2006.01)
 (11) 16373
 (21) **2006-17453**
 (22) 20.02.2006
 (47) 21.03.2006
 (73) Mikulka Petr, Sadová, CZ
 (72) Mikulka Petr, Sadová, CZ
 (54) **Úkryt s klecí pro zvířata**
 (74) Jan Brykner, Resslova 741, Hradec Králové, 50002
- (51) *A01K 85/00* (2006.01)
A01K 83/06 (2006.01)
 (11) 16404
 (21) **2006-17383**
 (22) 24.01.2006
 (47) 03.04.2006
 (73) Kovařík Ivo, Holice, CZ
 Vápeník Vlastimil, Tuněchody, CZ
 (72) Kovařík Ivo, Holice, CZ
 (54) **Úchytka nástrah pro mimoháčekový lov ryb**
- (51) *A21D 13/00* (2006.01)
A21D 15/00 (2006.01)
A23L 1/48 (2006.01)
 (11) 16395
- (21) **2006-17459**
 (22) 21.02.2006
 (47) 27.03.2006
 (73) Tomášek Jiří, Praha, CZ
 (72) Tomášek Jiří, Praha, CZ
 (54) **Potravinářský výrobek, zejména obložený chlebiček, s velkou trvanlivostí, a balení s nejméně jedním tímto potravinářským výrobkem**
- (51) *A23L 1/317* (2006.01)
 (11) 16375
 (21) **2005-17186**
 (22) 16.11.2005
 (47) 21.03.2006
 (73) Vladimír Hájek - H+H Frýdek-Místek, Frýdek-Místek, CZ
 (72) Hájek Vladimír, Frýdek-Místek, CZ
 (54) **Uzený masový potravinový výrobek**
 (74) Ing. Pavel Nádvořník, Sokola Tůmy 1, Ostrava - Hulváky, 70900
- (51) *A42B 3/30* (2006.01)
 (11) 16437
 (21) **2006-17364**
 (22) 13.01.2006
 (47) 14.04.2006
 (73) NIRVANA SYSTEMS, s. r. o., Zlín, CZ
 (72) Březina Pavel Ing., Zlín, CZ
 (54) **Přilba s tlumením hluku a možností komunikace**
 (74) SPUR, a.s., Ing. Jan Görig, Třída T. Bati 299, Zlín, 76422
- (51) *A45F 3/04* (2006.01)
A61M 16/00 (2006.01)
 (11) 16445
 (21) **2006-17500**
 (22) 08.03.2006
 (47) 14.04.2006
 (73) Ing. Petr Santarius - Santi Products, Havířov, CZ
 (72) Godulová Eva, Havířov, CZ
 Ryšavý Boris PaedDr. CSc., Havířov, CZ
 (54) **Nosič kyslíkových láhví**
 (74) Ing. Hana Dušková, patentový zástupce, Travná 1285, Praha 14 - Kyje, 19800
- (51) *A47G 7/06* (2006.01)
A47G 7/08 (2006.01)
A47G 35/00 (2006.01)
 (11) 16392
 (21) **2006-17410**
 (22) 03.02.2006
 (47) 27.03.2006
 (73) Hladík Daniel, Praha, CZ
 (72) Hladík Daniel, Praha, CZ
 (54) **Nádoba**
 (74) Ing. Pavel Reichel, Lopatecká 14, Praha 4, 14700
- (51) *A47J 43/10* (2006.01)
 (11) 16447
 (21) **2006-17518**
 (22) 15.03.2006
 (47) 14.04.2006
 (73) Čítek Zdeněk, Kladno, CZ
 (72) Čítek Zdeněk, Kladno, CZ
 (54) **Rotační spirálový šlehač**
 (74) Ing. Vladimír Belfín, patentový zástupce, P. O. BOX 117, Kladno, 27280
- (51) *A47J 43/26* (2006.01)
A23N 5/00 (2006.01)
 (11) 16412
 (21) **2006-17498**
 (22) 08.03.2006
 (47) 03.04.2006

- (73) Kučera Robert, Strakonice, CZ
 (72) Kučera Robert, Strakonice, CZ
 (54) **Louskáček na ořechy**
 (74) KUDRLIČKA & SEDLÁK Advokátní, patentová a
 známková kancelář, Ing. Jiří Sedlák, Husova 5, České
 Budějovice, 37001
- (51) *A47K 1/00* (2006.01)
A47K 1/04 (2006.01)
E03C 1/324 (2006.01)
E03C 1/328 (2006.01)
- (11) 16398
 (21) **2006-17468**
 (22) 27.02.2006
 (47) 27.03.2006
 (73) Maňák Hynek Ing. arch., Brno, CZ
 (72) Maňák Hynek Ing. arch., Brno, CZ
 (54) **Umyvadlo**
 (74) Ing. Vítězslav Žák, patentový zástupce, Lidická 51, Brno,
 60200
- (51) *A61B 1/005* (2006.01)
A61B 1/012 (2006.01)
A61M 25/01 (2006.01)
- (11) 16382
 (21) **2005-17279**
 (22) 09.12.2005
 (47) 27.03.2006
 (73) Dr. Karel Volenec - ELLA - CS, Hradec Králové, CZ
 (72) Hep Aleš prof. MUDr. CSc., Brno, CZ
 Kuběna Petr Ing., Hradec Králové, CZ
 (54) **Prostředek pro manipulaci s tenkým střevem při
 endosonografii**
- (51) *A61B 5/16* (2006.01)
 (11) 16413
 (21) **2005-16827**
 (22) 19.07.2005
 (47) 10.04.2006
 (73) Kulhánek Jan Ing., Praha, CZ
 (72) Kulhánek Jan Ing., Praha, CZ
 (54) **Měřič reakční doby**
- (51) *A61C 15/00* (2006.01)
A61C 15/02 (2006.01)
- (11) 16442
 (21) **2006-17448**
 (22) 20.02.2006
 (47) 14.04.2006
 (73) Bejšovec Jaroslav, Most, CZ
 (72) Bejšovec Jaroslav, Most, CZ
 (54) **Nástroj k čištění zubů**
 (74) ZEMAN - podkrušnohorská patentová a známková
 kancelář, Petr Zeman, Hradní 301, Loket, 35733
- (51) *A61C 15/00* (2006.01)
A61C 15/02 (2006.01)
- (11) 16443
 (21) **2006-17449**
 (22) 20.02.2006
 (47) 14.04.2006
 (73) Bejšovec Jaroslav, Most, CZ
 (72) Bejšovec Jaroslav, Most, CZ
 (54) **Nástroj k čištění zubů**
 (74) ZEMAN - podkrušnohorská patentová a známková
 kancelář, Petr Zeman, Hradní 301, Loket, 35733
- (51) *A61G 7/057* (2006.01)
 (11) 16441
 (21) **2006-17438**
 (22) 15.02.2006
 (47) 14.04.2006
 (73) Fábry František, Orlová - Poruba, CZ
 (72) Fábry František, Orlová - Poruba, CZ
 (54) **Protidekubitní matrace**
- (51) *A61K 9/06* (2006.01)
A61K 35/66 (2006.01)
A61K 47/10 (2006.01)
A61K 47/26 (2006.01)
A61P 39/00 (2006.01)
A61P 31/04 (2006.01)
A61P 31/10 (2006.01)
- (11) 16444
 (21) **2006-17497**
 (22) 08.03.2006
 (47) 14.04.2006
 (73) VAKOS XT, a. s., Praha, CZ
 (72) Doležal Bohuslav, Praha, CZ
 (54) **Mast s aktivizovanými regeneračními,
 antimikrobiálními a protiplísňovými účinky**
- (51) *A61M 29/00* (2006.01)
A61F 2/04 (2006.01)
- (11) 16440
 (21) **2006-17407**
 (22) 02.02.2006
 (47) 14.04.2006
 (32) 07.12.2005
 (31) 2005/026668
 (33) EP
 (73) Dr. Karel Volenec - ELLA - CS, Hradec Králové, CZ
 (72) Benkő László Dr., Pécs, HU
 Biesenbach Georg Prof. Dr. med., Linz, AT
 Czompo Manfred OA Dr. med., Wels, AT
 Danis Jan Doc. MUDr., Hainburg an der Donau, AT
 Hep Aleš Prof. MUDr. CSc., Brno, CZ
 Horák Ladislav Doc. MUDr. DrSc., Kosmonosy, CZ
 Hubmann Rainer OA dr. med., Hellmonsödt, AT
 Hülek Petr Prof. MUDr. CSc., Hradec Králové, CZ
 Kiblböck Paul Dr., Wels, AT
 Kuběna Petr Ing., Hradec Králové, CZ
 Navrátil Pavel MUDr. DrSc., Hradec Králové, CZ
 Ondráček Vítězslav, Hradec Králové, CZ
 Pařko Pavel Prof. MUDr. DrSc., Praha, CZ
 Petráň Jaromír MUDr., Praha, CZ
 Pichler Peter Dr., Linz, AT
 Röth Erzsébet Prof. Dr., Kozármisleny, HU
 Syré Gerhard Doz. Dr. med., Linz, AT
 Teršip Tomáš MUDr., Praha, CZ
 (54) **Biodegradabilní stent**
- (51) *A61N 1/02* (2006.01)
 (11) 16384
 (21) **2005-17290**
 (22) 12.12.2005
 (47) 27.03.2006
 (73) Horváth Jan, Horní Jirčany, CZ
 (72) Horváth Jan, Horní Jirčany, CZ
 (54) **Biorezonátor**
 (74) Ing. Vladimír Belfin, patentový zástupce, P.O.BOX 117,
 Kladno, 27280
- (51) *A63B 29/00* (2006.01)
A63B 29/08 (2006.01)
- (11) 16436
 (21) **2005-17333**
 (22) 27.12.2005
 (47) 14.04.2006
 (73) Žák Marek, Brno, CZ
 (72) Žák Marek, Brno, CZ
 (54) **Zařízení pro zajištění horolezce, speleologa či
 záchranáře při lezení na pískovcové skále nebo při
 práci ve výškách**
- (51) *A63B 7/00* (2006.01)
A63B 7/04 (2006.01)
A63B 7/08 (2006.01)
A63B 17/00 (2006.01)
A63B 17/02 (2006.01)
A63B 17/04 (2006.01)

- (11) 16449
(21) **2006-17548**
(22) 21.03.2006
(47) 14.04.2006
(73) Jaroš Vladimír Mgr., Praha, CZ
Kubálek Ladislav Doc. PhDr. CSc., Praha, CZ
- (72) Jaroš Vladimír Mgr., Praha, CZ
Kubálek Ladislav Doc. PhDr. CSc., Praha, CZ
- (54) **Lanové cvičiště**
(74) ROTT, RŮŽIČKA & GUTTMANN Patentová, známková a advokátní kancelář, Ing. Jiří Andera, Nad Štolou 12, Praha 7, 17000
- (51) **B01F 3/04** (2006.01)
B01F 15/00 (2006.01)
- (11) 16434
(21) **2006-17525**
(22) 15.03.2006
(47) 10.04.2006
(73) Hydro Technik Olomouc, s. r. o., Olomouc, CZ
(72) Zdařil Stanislav Ing., Olomouc, CZ
Zavadil Oldřich Ing., Olomouc, CZ
Čapka Karel Ing., Olomouc, CZ
- (54) **Ponorný aerátor**
(74) Ing. Petr Soukup, patentový a známkový zástupce, Vídeňská 8, Olomouc, 77200
- (51) **B21B 45/02** (2006.01)
B21B 45/00 (2006.01)
B32B 27/32 (2006.01)
B32B 19/02 (2006.01)
- (11) 16409
(21) **2006-17440**
(22) 16.02.2006
(47) 03.04.2006
(73) Sachs Zdeněk, Ivančice, CZ
(72) Sachs Zdeněk, Ivančice, CZ
- (54) **Textilní stěrka**
(74) KANIA, SEDLÁK, SMOLA Patentová a známková kancelář, Ing. Jiří Malůšek, Mendlovo nám. 1a, Brno, 60300
- (51) **B23Q 17/00** (2006.01)
(11) 16378
(21) **2005-16981**
(22) 07.09.2005
(47) 27.03.2006
(73) České vysoké učení technické v Praze, Fakulta strojní, Výzkumné centrum pro strojírenskou výrobní techniku a technologii, Praha, CZ
- (72) Horných Jan Ing., Praha, CZ
Bach Pavel Ing. CSc., Praha, CZ
- (54) **Čidlo pro měření podpovrchových teplot statických a/nebo pohyblivých částí strojních zařízení**
(74) Ing. Václav Kratochvíl, patentový zástupce, Radlická 28/663, Praha 5, 15000
- (51) **B32B 7/14** (2006.01)
B32B 3/30 (2006.01)
- (11) 16416
(21) **2005-17094**
(22) 24.10.2005
(47) 10.04.2006
(73) Výzkumný a zkušební letecký ústav, a. s., Praha, CZ
(72) Kašpar Josef Ing., Praha, CZ
Martaus František Ing., Praha, CZ
Pompe Vilém Ing. Ph.D, Praha, CZ
Kužel Jan Ing., Praha, CZ
- (54) **Nosník zpevněný skrytou kompozitovou pásnicí**
- (51) **B42D 15/00** (2006.01)
(11) 16399
(21) **2005-17063**
(22) 02.10.2005
(47) 03.04.2006
(73) Lapáček Dušan, Kutná Hora, CZ
- (72) Lapáček Dušan, Kutná Hora, CZ
- (54) **Vícelistá skládačka**
(74) Ing. Jarmila Loskotová, K Závětínám 727, Praha 5, 15500
- (51) **B42D 15/00** (2006.01)
G09B 11/00 (2006.01)
- (11) 16371
(21) **2006-17395**
(22) 30.01.2006
(47) 21.03.2006
(73) Aba Said Kamal, Brno, CZ
(72) Aba Said Kamal, Brno, CZ
- (54) **Rastr, zejména pro potisk školních sešitů a tabulí**
(74) Ing. Libor Markes, Grohova 54, Brno, 60200
- (51) **B60B 3/08** (2006.01)
(11) 16405
(21) **2006-17430**
(22) 29.04.2005
(47) 03.04.2006
(73) Ústav termomechaniky AVČR, Praha, CZ
(72) Pešek Luděk Ing. CSc., Praha, CZ
- (54) **Železniční kolo**
(74) Ing. Mgr. Marek Němec, advokát, patentový zástupce, Nádražní 106, Sedlčany, 26401
- (51) **B60P 3/00** (2006.01)
B62D 65/00 (2006.01)
- (11) 16417
(21) **2005-17174**
(22) 15.11.2005
(47) 10.04.2006
(73) REACONT Trade, s. r. o., Ostrava, CZ
(72) Vida Julius, Havířov, CZ
Haladová Petra, Horní Bludovice, CZ
- (54) **Vozidlo určené pro mobilní lékařskou záchranářskou činnost**
- (51) **B60P 3/00** (2006.01)
B62D 65/00 (2006.01)
- (11) 16418
(21) **2005-17176**
(22) 15.11.2005
(47) 10.04.2006
(73) REACONT Trade, s. r. o., Ostrava, CZ
(72) Vida Julius, Havířov, CZ
Haladová Petra, Horní Bludovice, CZ
- (54) **Expediční automobil**
- (51) **B60P 3/00** (2006.01)
B62D 65/00 (2006.01)
- (11) 16419
(21) **2005-17177**
(22) 15.11.2005
(47) 10.04.2006
(73) REACONT Trade, s. r. o., Ostrava, CZ
(72) Vida Julius, Havířov, CZ
Haladová Petra, Horní Bludovice, CZ
- (54) **Vozidlo určené pro mobilní lékařskou záchranářskou činnost**
- (51) **B60P 3/00** (2006.01)
B62D 65/00 (2006.01)
- (11) 16420
(21) **2005-17178**
(22) 15.11.2005
(47) 10.04.2006
(73) REACONT Trade, s. r. o., Ostrava, CZ
(72) Vida Julius, Havířov, CZ
Haladová Petra, Horní Bludovice, CZ
- (54) **Vozidlo určené pro mobilní lékařskou záchranářskou činnost**
- (51) **B60P 3/00** (2006.01)
B62D 65/00 (2006.01)
- (11) 16421

- (21) **2005-17180**
(22) 15.11.2005
(47) 10.04.2006
(73) REACONT Trade, s. r. o., Ostrava, CZ
(72) Vida Julius, Havířov, CZ
Haladová Petra, Horní Bludovice, CZ
(54) **Vozidlo určené pro řízení akcí policejních a dalších složek v krizových situacích**
(51) **B60R 21/055** (2006.01)
(11) 16408
(21) **2006-17436**
(22) 15.02.2006
(47) 03.04.2006
(73) Fábry František, Orlová - Poruba, CZ
(72) Fábry František, Orlová - Poruba, CZ
(54) **Nárazová opěrka čela**
(51) **B62B 5/00** (2006.01)
B62B 5/06 (2006.01)
(11) 16374
(21) **2006-17478**
(22) 28.02.2006
(47) 21.03.2006
(73) Řehulka Jaroslav, Bedihošť, CZ
Řehulková Lea, Bedihošť, CZ
(72) Řehulka Jaroslav, Bedihošť, CZ
Řehulková Lea, Bedihošť, CZ
(54) **Snímatelný ochranný kryt rukojeti, zejména nákupních vozíků**
(74) Ing. Petr Soukup, patentový a známkový zástupce, Videňská 8, Olomouc, 77200
(51) **B62D 25/20** (2006.01)
B62D 25/22 (2006.01)
A61G 3/02 (2006.01)
(11) 16394
(21) **2006-17429**
(22) 10.02.2006
(47) 27.03.2006
(73) Friml Vladimír Ing., Plzeň, CZ
(72) Friml Vladimír Ing., Plzeň, CZ
(54) **Uzpůsobení přední části karoserie vozidla pro nájezd invalidního vozíku řidiče**
(74) Bc. Irena Langrová, Skrětova 48, Plzeň, 30100
(51) **B65B 51/30** (2006.01)
B65B 51/26 (2006.01)
B65B 51/10 (2006.01)
(11) 16376
(21) **2005-16654**
(22) 24.05.2005
(47) 27.03.2006
(73) Mašek Jan Ing., Vlašim, CZ
Mašek Lukáš Ing., Vlašim, CZ
(72) Mašek Jan Ing., Vlašim, CZ
Mašek Lukáš Ing., Vlašim, CZ
(54) **Zařízení pro příčné svařování obalového materiálu**
(51) **B65C 9/18** (2006.01)
B65C 9/08 (2006.01)
(11) 16400
(21) **2005-17224**
(22) 28.11.2005
(47) 03.04.2006
(73) Horácké kovodružstvo Třebíč, Třebíč, CZ
(72) Trnka Jan Ing., Třebíč, CZ
Bělohávek Ivan Ing., Třebíč, CZ
(54) **Stroj pro označování výrobků etiketami**
(51) **B65D 88/06** (2006.01)
(11) 16426
(21) **2005-17303**
(22) 15.12.2005
(47) 10.04.2006
(73) Filgas Josef Ing., Studénka, CZ
Buchmann Tomáš, Ostrava, CZ
(72) Filgas Josef Ing., Studénka, CZ
Buchmann Tomáš, Ostrava, CZ
(54) **Nádrž**
(74) Ing. Pavel Nádvorník, Sokola Tůmy 1, Ostrava - Hulváky, 70900
(51) **B65D 88/08** (2006.01)
B65D 88/10 (2006.01)
(11) 16366
(21) **2005-17099**
(22) 26.10.2005
(47) 21.03.2006
(73) Filgas Josef Ing., Studénka, CZ
Buchmann Tomáš, Ostrava, CZ
(72) Filgas Josef Ing., Studénka, CZ
Buchmann Tomáš, Ostrava, CZ
(54) **Umělohmotná nádoba pro nebezpečnou nebo znečištěnou kapalinu**
(74) Ing. Pavel Nádvorník, Sokola Tůmy 1, Ostrava - Hulváky, 70900
(51) **B66C 1/12** (2006.01)
(11) 16389
(21) **2006-17388**
(22) 26.01.2006
(47) 27.03.2006
(73) Engliš Karel Ing., Praha, CZ
(72) Engliš Karel Ing., Praha, CZ
(54) **Zařízení k otáčení dlouhého tělesa kolem jeho podélné osy**
(51) **B66C 1/22** (2006.01)
(11) 16393
(21) **2006-17413**
(22) 06.02.2006
(47) 27.03.2006
(73) Engliš Karel Ing., Praha, CZ
(72) Engliš Karel Ing., Praha, CZ
(54) **Zařízení na přenášení svítků**
(51) **B66C 1/66** (2006.01)
(11) 16388
(21) **2006-17368**
(22) 16.01.2006
(47) 27.03.2006
(73) Engliš Karel Ing., Praha, CZ
(72) Engliš Karel Ing., Praha, CZ
(54) **Závěs pro přenášení těles s průchozím otvorem**
(51) **C07C 67/00** (2006.01)
C07C 67/02 (2006.01)
C11C 3/00 (2006.01)
C11C 3/04 (2006.01)
(11) 16365
(21) **2005-16851**
(22) 06.04.2005
(47) 21.03.2006
(73) SETUZA, a. s., Ústí nad Labem, CZ
(72) Macek Radovan Ing., Nové Město nad Metují, CZ
Seifert Petr Ing., Olomouc, CZ
Dovina Luboš Ing., Zlív, CZ
Zubál Josef Ing., Olomouc, CZ
Kalous Jaroslav Ing., Brno, CZ
(54) **Úprava zařízení pro výrobu methylesterů mastných kyselin transesterifikací triglyceridů, zejména z řepkového oleje**
(74) DADEJ, GHEORGHIU, KENDEREŠKI Patentová a známková kancelář, Ing. Mihnea Gheorghiu, CSc., Lidická 51, Brno, 60200
(51) **C08L 67/00** (2006.01)
D01F 6/92 (2006.01)
C08J 5/10 (2006.01)
(11) 16391

- (21) **2006-17402**
(22) 01.02.2006
(47) 27.03.2006
(73) POLYMER INSTITUTE BRNO, spol. s r.o., Brno, CZ
(72) Pospíšil Ladislav RNDr. CSc., Brno, CZ
(54) **Monofil pro smetáky na bázi PET suroviny**
- (51) **D01H 13/22** (2006.01)
D01H 13/14 (2006.01)
B65H 63/06 (2006.01)
B65H 57/04 (2006.01)
B65H 57/24 (2006.01)
B65H 57/26 (2006.01)
- (11) 16402
(21) **2005-17323**
(22) 20.12.2005
(47) 03.04.2006
(73) Rieter CZ a. s., Ústí nad Orlicí, CZ
(72) Ludvíček Josef Ing., Ústí nad Orlicí, CZ
Moláček Lubomír Ing., Ústí nad Orlicí, CZ
Moravec Milan Ing., Ústí nad Orlicí, CZ
(54) **Zařízení k vedení příze nebo jiného lineárního textilního materiálu**
- (74) Ing. Dobroslav Musil, patentová kancelář, Ing. Dobroslav Musil, Cejl 38, Brno, 60200
- (51) **D01H 4/08** (2006.01)
D01H 4/00 (2006.01)
C23C 28/00 (2006.01)
C23C 20/00 (2006.01)
C23C 22/00 (2006.01)
- (11) 16430
(21) **2006-17367**
(22) 13.01.2006
(47) 10.04.2006
(73) Saurer Czech Republic s. r. o., Červený Kostelec, CZ
(72) Červíček Jan, Červený Kostelec, CZ
(54) **Strojní součást**
- (74) Ing. Milan Škoda, Nahořanská 308, Nové Město nad Metují, 54901
- (51) **D01H 4/48** (2006.01)
D01H 4/50 (2006.01)
D01H 13/12 (2006.01)
B65H 67/02 (2006.01)
B65H 67/00 (2006.01)
- (11) 16367
(21) **2005-17233**
(22) 30.11.2005
(47) 21.03.2006
(73) Rieter CZ a. s., Ústí nad Orlicí, CZ
(72) Ludvíček Josef Ing., Ústí nad Orlicí, CZ
Krycner Vladimír Ing., Ústí nad Orlicí, CZ
Moláček Lubomír Ing., Ústí nad Orlicí, CZ
(54) **Zařízení k ovládání kompenzátoru proměnné rychlosti příze navíjené na kuželovou cívku při výměně navinuté cívky, zvláště na bezvřetenovém doprácím stroji**
- (74) Ing. Dobroslav Musil, patentová kancelář, Ing. Dobroslav Musil, Cejl 38, Brno, 60200
- (51) **E01C 11/22** (2006.01)
E01D 19/08 (2006.01)
E01F 5/00 (2006.01)
- (11) 16401
(21) **2005-17288**
(22) 01.08.2005
(47) 03.04.2006
(73) CS-BETON s. r. o., Litoměřice, CZ
(72) Počík Lukáš Ing., Litoměřice, CZ
(54) **Vejčitý profil odvodňovacích betonových trub**
- (74) JUDr. Jan Michalec, Dlouhá 5, Ústí nad Labem, 40001
- (51) **E01C 11/22** (2006.01)
E01D 19/08 (2006.01)
E01F 5/00 (2006.01)
- (11) 16425
- (21) **2005-17289**
(22) 01.08.2005
(47) 10.04.2006
(73) CS-BETON s. r. o., Litoměřice, CZ
(72) Počík Lukáš Ing., Litoměřice, CZ
(54) **Tlamový profil odvodňovacích betonových trub**
- (74) JUDr. Jan Michalec, Dlouhá 5, Ústí nad Labem, 40001
- (51) **E01C 5/00** (2006.01)
E01C 5/22 (2006.01)
E01C 5/06 (2006.01)
- (11) 16439
(21) **2006-17405**
(22) 01.02.2006
(47) 14.04.2006
(73) Krobová Miloslava, Rudník, CZ
Pilař Jiří, Lánov, CZ
(72) Krobová Miloslava, Rudník, CZ
Pilař Jiří, Lánov, CZ
(54) **Dlaždice**
- (74) Jan Brykner, Resslova 741, Hradec Králové, 50002
- (51) **E01D 19/10** (2006.01)
- (11) 16411
(21) **2006-17467**
(22) 24.02.2006
(47) 03.04.2006
(73) Číhal Jaroslav, Hranice, CZ
(72) Číhal Jaroslav, Hranice, CZ
(54) **Kotevní přípravek, zejména k upevnění záchytných systémů**
- (74) KANIA, SEDLÁK, SMOLA Patentová a známková kancelář, Ing. Zdeněk Sedlák, Mendlovo nám. 1a, Brno, 60300
- (51) **E01F 13/12** (2006.01)
- (11) 16415
(21) **2005-17047**
(22) 06.10.2005
(47) 10.04.2006
(73) Adámek Bohuslav, Havlíčkův Brod, CZ
(72) Adámek Bohuslav, Havlíčkův Brod, CZ
(54) **Mobilní bariéra**
- (74) BOHEMIA PATENT Patentová & známková kancelář, Ing. Jana Vandělíková, Havanská 17, Praha 7, 17000
- (51) **E03C 1/264** (2006.01)
E03C 1/26 (2006.01)
- (11) 16396
(21) **2006-17461**
(22) 22.02.2006
(47) 27.03.2006
(73) Greif Karel MgA., Praha, CZ
(72) Greif Karel MgA., Praha, CZ
(54) **Hrací mřížka pro pisoáry**
- (74) JUDr. Aleš Zábrš, Na Beránce 2, Praha 6, 16000
- (51) **E04B 5/19** (2006.01)
E04B 5/21 (2006.01)
- (11) 16438
(21) **2006-17393**
(22) 27.01.2006
(47) 14.04.2006
(73) Jasaň Petr Ing., Brno, CZ
(72) Jasaň Petr Ing., Brno, CZ
(54) **Vylehčovací tělesa pro stropní konstrukce**
- (74) Ing. Jiří Malůšek, Mendlovo nám. 1a, Brno, 60300
- (51) **E04F 13/07** (2006.01)
E04C 2/32 (2006.01)
- (11) 16423
(21) **2005-17252**
(22) 07.04.1999
(47) 10.04.2006
(32) 08.04.1998
(31) 1998/19981622

- (33) NO
(73) ISOLA AS, Notodden, NO
(72) Johnsen Finn, Notodden, NO
(54) **Deska, jako např. deska pro uchycení omítky nebo podobného pojiva**
(74) Společná advokátní kancelář Všecka Zelený Švorčík Kalenský a partneři, JUDr. Miloš Všecka, Hálkova 2, Praha 2, 12000
- (51) *E04F 15/12* (2006.01)
C04B 14/30 (2006.01)
C04B 14/06 (2006.01)
(11) 16424
(21) **2005-17286**
(22) 12.12.2005
(47) 10.04.2006
(73) Novotek LTD, Nicosia, CY
(72) Avraamidou Demetra, Strovolos, Nicosia, CY
(54) **Cementový vsyp pro finální úpravu betonových podlah**
(74) DADEJ, GHEORGHIU, KEMDEREŠKI - Patentová a známková kancelář, doc. Ing. Mihnea Gheorghiu, CSc., Lidická 51, Brno, 60200
- (51) *F16K 11/14* (2006.01)
F16K 11/00 (2006.01)
G05D 7/06 (2006.01)
(11) 16390
(21) **2006-17399**
(22) 01.02.2006
(47) 27.03.2006
(73) AZP Brno, s. r. o., Brno, CZ
(72) Jaroš Vlastimil Ing., Brno, CZ
Špirk Vladimír Ing., Brno, CZ
Slabák Tomáš Ing., Brno, CZ
Sitar Martin, Brno, CZ
(54) **Automatická umyvadlová baterie**
(74) Patentová a známková kancelář, Ing. František Kania, Mendlovo nám. 1a, Brno, 60300
- (51) *F16L 11/04* (2006.01)
F16L 11/20 (2006.01)
(11) 16403
(21) **2006-17382**
(22) 23.01.2006
(47) 03.04.2006
(73) Pavliš a Hartmann spol. s r. o., Chvaletice, CZ
(72) Rosulek Luděk, Týniště nad Orlicí, CZ
(54) **Tlaková hadice**
(74) Jan Brykner, Resslova 741, Hradec Králové, 50002
- (51) *F17C 13/12* (2006.01)
F16L 55/00 (2006.01)
A62C 4/00 (2006.01)
(11) 16431
(21) **2006-17370**
(22) 16.01.2006
(47) 10.04.2006
(73) Dvořáček Vladimír, Mělník, CZ
Sedlák Jan Ing., Praha, CZ
(72) Dvořáček Vladimír, Mělník, CZ
Sedlák Jan Ing., Praha, CZ
(54) **Lamelová skladba antidetonací vložky, zejména pro potrubní protiexplozivní pojistky a jiná podobná zařízení**
(74) Vladimír Jíra, patentový zástupce, Kovanecká 2112/18, Praha 9, 19000
- (51) *F24D 15/04* (2006.01)
F24D 17/02 (2006.01)
(11) 16368
(21) **2005-17254**
(22) 05.12.2005
(47) 21.03.2006
(73) ULIMEX, spol. s r. o., Ústí nad Labem, CZ
(72) Polenský Vladislav Ing., Děčín, CZ
Týř Stanislav, Ústí nad Labem, CZ
- (54) **Zapojení pro dohřívání tepelných ztrát v okruhu cirkulace teplé užitkové vody**
(74) Ing. František Knížek, patentový zástupce, Meruňková 2851/11, Ústí nad Labem, 40011
- (51) *F24F 7/04* (2006.01)
F24F 13/04 (2006.01)
(11) 16446
(21) **2006-17517**
(22) 14.03.2006
(47) 14.04.2006
(73) Krupa Radislav Ing., Praha, CZ
(72) Krupa Radislav Ing., Praha, CZ
(54) **Nízkotlaký ejektor**
(74) Ing. Václav Kratochvíl, patentový zástupce, Tábořská 758/33, Mladá Boleslav, 29301
- (51) *F24H 9/20* (2006.01)
F24H 1/22 (2006.01)
(11) 16448
(21) **2006-17540**
(22) 20.03.2006
(47) 14.04.2006
(73) TIZ - veřejná obchodní společnost, Rychvald, CZ
ŽDB a. s., Bohumín, CZ
(72) Kyjonka Petr, Bohumín, CZ
Ligoocki Leon, Dolní Lutyně, CZ
(54) **Bezpečnostní chladicí zařízení ke kotli na tuhá paliva**
(74) Ing. Iva Rylková, Polská 1525, Ostrava - Poruba, 70800
- (51) *F24J 2/46* (2006.01)
F24J 2/48 (2006.01)
F24J 2/52 (2006.01)
(11) 16397
(21) **2006-17466**
(22) 24.02.2006
(47) 27.03.2006
(73) Doleček Michal, Praha, CZ
(72) Doleček Michal, Praha, CZ
(54) **Fotovoltaické zařízení s koncentrátorem záření, chlazením a naváděním**
(51) *F28F 3/02* (2006.01)
F28D 1/02 (2006.01)
(11) 16406
(21) **2006-17431**
(22) 13.02.2006
(47) 03.04.2006
(73) Korado, a. s., Česká Třebová, CZ
(72) Hrdlička Tomáš, Česká Třebová, CZ
Menclík Miloš, Česká Třebová, CZ
(54) **Přídavná teplosměnná plocha, zvláště pro otopná desková tělesa**
(74) Karel Voda, patentový zástupce, Bolzanova 13, Brno, 61800
- (51) *F41B 5/06* (2006.01)
(11) 16410
(21) **2006-17442**
(22) 16.02.2006
(47) 03.04.2006
(73) Šulc Zdeněk, Bystré, CZ
(72) Šulc Zdeněk, Bystré, CZ
(54) **Toulec na šipy**
(74) Ing. Radmila Baumová, Nádražní 29, Žďár nad Sázavou, 59101
- (51) *G01F 1/56* (2006.01)
(11) 16385
(21) **2005-17299**
(22) 14.12.2005
(47) 27.03.2006
(73) LAAR, a. s., Tábor, CZ
(72) Lešíkar Vladimír, Tábor, CZ
(54) **Zařízení ke snímání otáček kódovacího kotouče průtokoměru**

- (74) Ing. Milan Buršík, Plzeňská 218-220, Praha 5, 15000
- (51) **G01F 23/00** (2006.01)
G01F 23/28 (2006.01)
- (11) 16381
(21) **2005-17260**
(22) 06.12.2005
(47) 27.03.2006
(73) CHEOPS, spol. s r. o., Chotěboř, CZ
(72) Kopecký Lubomír Ing., Chotěboř, CZ
(54) **Zařízení pro kontrolu naplněnosti lahví**
(74) BOHEMIA PATENT, Ing. Jana Vanděliková, Umělecká 6, Praha 7, 17000
- (51) **G01N 3/30** (2006.01)
(11) 16435
(21) **2005-16992**
(22) 12.09.2005
(47) 14.04.2006
(73) VÝZKUMNÝ A ZKUŠEBNÍ LETECKÝ ÚSTAV, a. s., Praha, CZ
(72) Jironč Josef Ing., Praha, CZ
Matička Viktor, Praha, CZ
(54) **Protiodrazový mechanismus padostroje s bezpečnostním zařízením**
- (51) **G01N 33/558** (2006.01)
(11) 16422
(21) **2005-17219**
(22) 19.03.2004
(47) 10.04.2006
(32) 06.06.2003
(31) 2003/456771
(33) US
(73) Advantage Diagnostic Corporation, Sunnyvale, CA, US
(72) Charlton David, Sunnyvale, CA, US
(54) **Diagnostický test analyzované substance ve vzorku**
(74) PATENTSERVIS Praha a.s., Jivenská 1273/1, Praha 4, 14021
- (51) **G06F 19/00** (2006.01)
G06F 13/00 (2006.01)
G06F 17/40 (2006.01)
G06F 17/30 (2006.01)
- (11) 16372
(21) **2006-17423**
(22) 08.02.2006
(47) 21.03.2006
(73) Buzek Jan Ing., Praha, CZ
(72) Buzek Jan Ing., Praha, CZ
(54) **Elektronický systém pro zpracování automobilových provozních dat**
(74) Ing. Pavel Reichel, Lopatecká 14, Praha 4, 14700
- (51) **G09B 29/00** (2006.01)
G09B 29/04 (2006.01)
- (11) 16377
(21) **2005-16785**
(22) 29.06.2005
(47) 27.03.2006
(73) NordGlass s. r. o., České Budějovice, CZ
ExMedia Praha, s. r. o., Praha, CZ
(72) Veselý Josef Mgr., Praha, CZ
Štástka Ivo, Praha, CZ
(54) **Skládací mapa s informačními okraji**
(74) Ing. Jaroslav Novotný, Římská 45, Praha 2, 12000
- (51) **G09F 15/00** (2006.01)
G09F 7/00 (2006.01)
- (11) 16383
(21) **2005-17282**
(22) 09.12.2005
(47) 27.03.2006
(73) DAGO A. P. C., s.r.o., Zdice, CZ
(72) Jesenský Daniel, Praha, CZ
Nikodém Miroslav, Zdice, CZ
- (54) **Variabilní nosný reklamní systém**
(74) Advokátní, znalecká a patentová kancelář, Mgr. Václav Karlíček, advokát, Vinohradská 6, Praha 2, 12000
- (51) **G09F 19/00** (2006.01)
B42D 7/00 (2006.01)
- (11) 16427
(21) **2005-17318**
(22) 19.12.2005
(47) 10.04.2006
(73) Srba Jaromír, České Budějovice, CZ
(72) Srba Jaromír, České Budějovice, CZ
(54) **Soubor reklamních prostředků**
- (51) **G09F 21/00** (2006.01)
G09F 19/22 (2006.01)
G09F 7/00 (2006.01)
- (11) 16369
(21) **2005-17315**
(22) 19.12.2005
(47) 21.03.2006
(73) KOBRAS, spol. s r. o., Praha, CZ
(72) Brunner Jan, Praha, CZ
(54) **Mobilní reklamní panel**
(74) KOŇÁK - patentová a známková kancelář, Antonín Koňák, Karla Čapka 808, Milevsko, 39901
- (51) **G09F 23/00** (2006.01)
B65D 33/16 (2006.01)
B65D 30/16 (2006.01)
- (11) 16414
(21) **2005-16935**
(22) 24.08.2005
(47) 10.04.2006
(32) 10.10.2004
(31) 2004/000226
(33) MX
(73) CEMEX TRADEMARKS WORLDWIDE, LTD., BRÜGG BEI BIEL, CH
(72) Galan Knoel Carlos, Monterrey, Nuevo Leon, MX
Villanueva De Ezkauriatza Ana Cristina, Monterrey, Nuevo Leon, MX
(54) **Pytel pro objemné produkty, opatřený nosičem propagačního materiálu, který je použit k zesílení uzávěrů takového pytle**
(74) PATENTSERVIS Praha a.s., Jivenská 1273/1, Praha 4, 14021
- (51) **G09F 7/00** (2006.01)
G09F 15/00 (2006.01)
- (11) 16370
(21) **2005-17339**
(22) 29.12.2005
(47) 21.03.2006
(73) Transform a. s. Lázně Bohdaneč, Lázně Bohdaneč, CZ
(72) Dostál Martin, Živanice, CZ
Moc Jan, Pardubice, CZ
Prokop František, Pardubice, CZ
(54) **Svislá dopravní značka**
(74) Ivan Grék, Senovážné nám. 23, Praha 1, 11182
- (51) **H01B 7/28** (2006.01)
H01B 7/02 (2006.01)
- (11) 16429
(21) **2006-17352**
(22) 18.02.2005
(47) 10.04.2006
(73) ELKOND HHK, a. s., Trstená, SK
(72) Pallo Jozef Ing., Trstená, SK
Markovič Nenad, Trstená, SK
(54) **Telekomunikační kabel s ochranou proti podélnému a příčnému šíření či pronikání vlhkosti**
(74) DADEJ, GHEORGHIU, KENDEREŠKI Patentová a známková kancelář, Ing. Dušan Kendereški, Lidická 51, Brno, 60200

- (51) **H01P 11/00** (2006.01)
(11) 16386
(21) **2005-17320**
(22) 19.12.2005
(47) 27.03.2006
(73) České vysoké učení technické v Praze, Fakulta elektrotechnická, Praha, CZ
(72) Zehentner Ján Prof. Ing. DrSc., Praha, CZ
(54) **Reflexní atenuátor s nastavitelným útlumem**
(74) Ing. Hana Dušková, patentový zástupce, Travná 1285, Praha 14 - Kyje, 19800
- (51) **H01Q 5/00** (2006.01)
(11) 16387
(21) **2005-17334**
(22) 27.12.2005
(47) 27.03.2006
(73) České vysoké učení technické v Praze Fakulta elektrotechnická, Praha, CZ
Vysoké učení technické v Brně Fakulta elektrotechniky a komunikačních technologií, Brno, CZ
(72) Polívka Milan Ing. PhD., Praha, CZ
Čáp Aleš Ing., Golčův Jeníkov, CZ
Raida Zbyněk Prof. Dr. Ing., Brno, CZ
(54) **Vícepásmová flíčková anténa**
(74) Ing. Hana Dušková, patentový zástupce, Travná 1285, Praha 14 - Kyje, 19800
- (51) **H01R 4/00** (2006.01)
H01R 4/58 (2006.01)
H01R 4/02 (2006.01)
(11) 16379
(21) **2005-17214**
(22) 24.11.2005
(47) 27.03.2006
(73) Procházka Alois Ing., Rožnov pod Radhoštěm, CZ
(72) Procházka Alois Ing., Rožnov pod Radhoštěm, CZ
(54) **Spoj konstrukčního prvku s kabelem**
(74) Mgr. Lukáš Mokřý, Hollarova 1124/14, Ostrava, 70200
- (51) **H04M 1/02** (2006.01)
(11) 16380
(21) **2005-17218**
(22) 24.11.2005
(47) 27.03.2006
(73) Šamaj Martin, Lichnov, CZ
(72) Šamaj Martin, Lichnov, CZ
(54) **Duální mobilní telekomunikační zařízení - Dualmobil**
(74) Vilém Daněk, Vinohradská 45, Praha, 12000

Seznam majitelů zapsaných užitéch vzorů

(73)	(11)	(51)	(73)	(11)	(51)
Aba Said Kamal, Brno, CZ	16371	B 42 D 15/00	(2006.01)	Engliš Karel Ing., Praha, CZ	16388 B 66 C 1/66 (2006.01)
Adámek Bohuslav, Havlíčkův Brod, CZ	16415	E 01 F 13/12	(2006.01)	Engliš Karel Ing., Praha, CZ	16389 B 66 C 1/12 (2006.01)
Advantage Diagnostic Corporation, Sunnyvale, CA, US	16422	G 01 N 33/558	(2006.01)	Engliš Karel Ing., Praha, CZ	16393 B 66 C 1/22 (2006.01)
AZP Brno, s. r. o., Brno, CZ	16390	F 16 K 11/14	(2006.01)	ExMedia Praha, s. r. o., Praha, CZ	16377 G 09 B 29/00 (2006.01)
Bejšovec Jaroslav, Most, CZ	16442	A 61 C 15/00	(2006.01)	Fábry František, Orlová - Poruba, CZ	16408 B 60 R 21/055 (2006.01)
Bejšovec Jaroslav, Most, CZ	16443	A 61 C 15/00	(2006.01)	Fábry František, Orlová - Poruba, CZ	16441 A 61 G 7/057 (2006.01)
Buchmann Tomáš, Ostrava, CZ	16366	B 65 D 88/08	(2006.01)	Filgas Josef Ing., Studénka, CZ	16366 B 65 D 88/08 (2006.01)
Buchmann Tomáš, Ostrava, CZ	16426	B 65 D 88/06	(2006.01)	Filgas Josef Ing., Studénka, CZ	16426 B 65 D 88/06 (2006.01)
Buzek Jan Ing., Praha, CZ	16372	G 06 F 19/00	(2006.01)	Friml Vladimír Ing., Plzeň, CZ	16394 B 62 D 25/20 (2006.01)
CEMEX TRADEMARKS WORLDWIDE, LTD., BRÜGG BEI BIEL, CH	16414	G 09 F 23/00	(2006.01)	Greif Karel MgA., Praha, CZ	16396 E 03 C 1/264 (2006.01)
CHEOPS, spol. s r. o., Chotěboř, CZ	16381	G 01 F 23/00	(2006.01)	Hladík Daniel, Praha, CZ	16392 A 47 G 7/06 (2006.01)
CS-BETON s. r. o., Litoměřice, CZ	16401	E 01 C 11/22	(2006.01)	Horácké kovodružstvo Třebíč, Třebíč, CZ	16400 B 65 C 9/18 (2006.01)
CS-BETON s. r. o., Litoměřice, CZ	16425	E 01 C 11/22	(2006.01)	Horváth Jan, Horní Jirčany, CZ	16384 A 61 N 1/02 (2006.01)
České vysoké učení technické v Praze, Fakulta elektrotechnická, Praha, CZ	16386	H 01 P 11/00	(2006.01)	Hydro Technik Olomouc, s. r. o., Olomouc, CZ	16434 B 01 F 3/04 (2006.01)
České vysoké učení technické v Praze, Fakulta strojní, Výzkumné centrum pro strojírenskou výrobní techniku a technologii, Praha, CZ	16378	B 23 Q 17/00	(2006.01)	Ing. Petr Santarius - Santi Products, Havířov, CZ	16445 A 45 F 3/04 (2006.01)
České vysoké učení technické v Praze Fakulta elektrotechnická, Praha, CZ	16387	H 01 Q 5/00	(2006.01)	ISOLA AS, Notodden, NO	16423 E 04 F 13/07 (2006.01)
Číhal Jaroslav, Hranice, CZ	16411	E 01 D 19/10	(2006.01)	Jaroš Vladimír Mgr., Praha, CZ	16449 A 63 B 7/00 (2006.01)
Čítek Zdeněk, Kladno, CZ	16447	A 47 J 43/10	(2006.01)	Jasaň Petr Ing., Brno, CZ	16438 E 04 B 5/19 (2006.01)
DAGO A. P. C., s.r.o., Zdice, CZ	16383	G 09 F 15/00	(2006.01)	KOBRAS, spol. s r. o., Praha, CZ	16369 G 09 F 21/00 (2006.01)
Doleček Michal, Praha, CZ	16397	F 24 J 2/46	(2006.01)	Korado, a. s., Česká Třebová, CZ	16406 F 28 F 3/02 (2006.01)
Dr. Karel Volenec - ELLA - CS, Hradec Králové, CZ	16382	A 61 B 1/005	(2006.01)	Kovařík Ivo, Holice, CZ	16404 A 01 K 85/00 (2006.01)
Dr. Karel Volenec - ELLA - CS, Hradec Králové, CZ	16440	A 61 M 29/00	(2006.01)	Krobová Miloslava, Rudník, CZ	16439 E 01 C 5/00 (2006.01)
Dvořáček Vladimír, Mělník, CZ	16431	F 17 C 13/12	(2006.01)	Krupa Radislav Ing., Praha, CZ	16446 F 24 F 7/04 (2006.01)
ELKOND HHK, a. s., Trstená, SK	16429	H 01 B 7/28	(2006.01)	Kubálek Ladislav Doc. PhDr. CSc., Praha, CZ	16449 A 63 B 7/00 (2006.01)
				Kučera Robert, Strakonice, CZ	16412 A 47 J 43/26 (2006.01)
				Kulhánek Jan Ing., Praha, CZ	16413 A 61 B 5/16 (2006.01)
				LAAR, a. s., Tábor, CZ	16385 G 01 F 1/56 (2006.01)
				Lapáček Dušan, Kutná Hora, CZ	16399 B 42 D 15/00 (2006.01)
				Maňák Hynek Ing. arch., Brno, CZ	16398 A 47 K 1/00 (2006.01)

Mašek Jan Ing., Vlašim, CZ	16376	B 65 B 51/30	(2006.01)	Transform a. s. Lázně Bohdaneč, Lázně Bohdaneč, CZ	16370	G 09 F 7/00	(2006.01)
Mašek Lukáš Ing., Vlašim, CZ	16376	B 65 B 51/30	(2006.01)				
Mikulka Petr, Sadová, CZ	16373	A 01 K 1/035	(2006.01)	ULIMEX, spol. s r. o., Ústí nad Labem, CZ	16368	F 24 D 15/04	(2006.01)
NIRVANA SYSTEMS, s. r. o., Zlín, CZ	16437	A 42 B 3/30	(2006.01)	Ústav termomechaniky AVČR, Praha, CZ	16405	B 60 B 3/08	(2006.01)
NordGlass s. r. o., České Budějovice, CZ	16377	G 09 B 29/00	(2006.01)	VAKOS XT, a. s., Praha, CZ	16444	A 61 K 9/06	(2006.01)
Novotek LTD, Nicosia, CY	16424	E 04 F 15/12	(2006.01)	Vápeník Vlastimil, Tuněchody, CZ	16404	A 01 K 85/00	(2006.01)
Pavliš a Hartmann spol. s r. o., Chvalteice, CZ	16403	F 16 L 11/04	(2006.01)	Vladimír Hájek - H+H Frýdek-Místek, Frýdek-Místek, CZ	16375	A 23 L 1/317	(2006.01)
Pilař Jiří, Lánov, CZ	16439	E 01 C 5/00	(2006.01)	Vysoké učení technické v Brně Fakulta elektrotechniky a komunikačních technologií, Brno, CZ	16387	H 01 Q 5/00	(2006.01)
POLYMER INSTITUTE BRNO, spol. s r. o., Brno, CZ	16391	C 08 L 67/00	(2006.01)	VÝZKUMNÝ A ZKUŠEBNÍ LETECKÝ ÚSTAV, a. s., Praha, CZ	16435	G 01 N 3/30	(2006.01)
Procházka Alois Ing., Rožnov pod Radhoštěm, CZ	16379	H 01 R 4/00	(2006.01)	Výzkumný a zkušební letecký ústav, a. s., Praha, CZ	16416	B 32 B 7/14	(2006.01)
REACONT Trade, s. r. o., Ostrava, CZ	16417	B 60 P 3/00	(2006.01)	Výzkumný ústav rostlinné výroby, Praha, CZ	16428	A 01 C 23/00	(2006.01)
REACONT Trade, s. r. o., Ostrava, CZ	16418	B 60 P 3/00	(2006.01)	Výzkumný ústav zemědělské techniky, Praha, CZ	16432	A 01 J 5/16	(2006.01)
REACONT Trade, s. r. o., Ostrava, CZ	16419	B 60 P 3/00	(2006.01)	Výzkumný ústav zemědělské techniky, Praha, CZ	16433	A 01 J 5/00	(2006.01)
REACONT Trade, s. r. o., Ostrava, CZ	16420	B 60 P 3/00	(2006.01)	Zemědělské družstvo Velká Losenice, Velká Losenice, CZ	16407	A 01 C 7/16	(2006.01)
REACONT Trade, s. r. o., Ostrava, CZ	16421	B 60 P 3/00	(2006.01)	Žák Marek, Brno, CZ	16436	A 63 B 29/00	(2006.01)
Rieter CZ a. s., Ústí nad Orlicí, CZ	16367	D 01 H 4/48	(2006.01)	ŽDB a. s., Bohumín, CZ	16448	F 24 H 9/20	(2006.01)
Rieter CZ a. s., Ústí nad Orlicí, CZ	16402	D 01 H 13/22	(2006.01)				
Řehulka Jaroslav, Bedihošť, CZ	16374	B 62 B 5/00	(2006.01)				
Řehulková Lea, Bedihošť, CZ	16374	B 62 B 5/00	(2006.01)				
Sachs Zdeněk, Ivančice, CZ	16409	B 21 B 45/02	(2006.01)				
Saurer Czech Republic s. r. o., Červený Kostelec, CZ	16430	D 01 H 4/08	(2006.01)				
Sedlák Jan Ing., Praha, CZ	16431	F 17 C 13/12	(2006.01)				
SETUZA, a. s., Ústí nad Labem, CZ	16365	C 07 C 67/00	(2006.01)				
Srba Jaromír, České Budějovice, CZ	16427	G 09 F 19/00	(2006.01)				
Šamaj Martin, Lichnov, CZ	16380	H 04 M 1/02	(2006.01)				
Šulc Zdeněk, Bystré, CZ	16410	F 41 B 5/06	(2006.01)				
TIZ - veřejná obchodní společnost, Rychvald, CZ	16448	F 24 H 9/20	(2006.01)				
Tomášek Jiří, Praha, CZ	16395	A 21 D 13/00	(2006.01)				

FG4Q**Zapsané průmyslové vzory - přehled podle čísel zápisu**

33321	12-16
33322	14-01
33323	02-04
33324	14-03
33325	19-08
33326	19-01
33327	24-99
33328	12-07
33329	23-03
33330	10-01
33331	13-03
33332	13-03
33333	05-05
33334	05-05
33335	19-01
33336	09-03
33337	13-03
33338	13-03
33339	14-99
33340	09-01
33341	09-01
33342	09-01
33343	25-01
33344	06-04
33345	25-02
33346	15-06
33347	25-01
33348	25-01
33349	25-03
33350	19-04
33351	19-04
33352	20-02
33353	17-04
33354	07-01, 11-02
33355	31-00
33356	19-02
33357	09-03
33358	09-03
33359	09-03
33360	23-99
33361	19-06
33362	02-02
33363	09-07
33364	09-01
33365	23-03
33366	09-03
33367	04-02
33368	01-01

FG4Q

Zapsané průmyslové vzory - přehled podle tříd

Pro zapsané průmyslové vzory v návaznosti na přihlášky průmyslových vzorů podané v době účinnosti zákona č. 207/2000 Sb., o ochraně průmyslových vzorů, tj. od 1.10.2000 včetně, platí že pokud není uveden INID kód (72) a jméno původce, znamená to, že původce se vzdal svého práva být uveden v přihlášce a zapsán do rejstříku průmyslových vzorů.

- (51) **01-01**
- (11) 33368
- (21) 2005-36186
- (22) 17.06.2005
- (15) 11.04.2006
- (45) 11.04.2006
- (54) Pirožek
- (28) 1
- (73) Čampulková Tatjana, Černošice, CZ
- Čampulka Pavel, Černošice, CZ
- (72) Čampulková Tatjana, Černošice, CZ
- (55)



1.1



1.2



2.1



3.1

- (51) **02-02**
- (11) 33362
- (21) 2005-36311
- (22) 10.08.2005
- (15) 04.04.2006
- (45) 04.04.2006
- (54) Kalhoty
- (28) 7
- (32) 30.06.2005
- (31) 4 05 03 386.9
- (33) DE
- (73) TALO Im - und Export GmbH, Berlin, DE
- (72) Vzdal se práva být uveden - §35(2)(c) zák.č.207/2000 Sb.,
neuvedeno, XY
- (74) UNIPATENT, Ing. Jiří Chlustina, Jana Masaryka 43-47,
Praha 2, 12000
- (55)



4.1



5.1



1.1



6.1



7.1



2.2



2.3



3.1



4.1



1.1



4.2



2.1



4.3

- (51) **02-04**
 (11) 33323
 (21) 2005-36113
 (22) 06.05.2005
 (15) 20.03.2006
 (45) 20.03.2006
 (54) Sportovní obuv
 (28) 5
 (73) Botas, a. s., Skuteč, CZ
 (72) Sodomka Lukáš, Skuteč, CZ
 Bureš Pavel, Předhradí, CZ
 Trojanová Ivana, Skuteč, CZ
 (74) Ing. Pavel Reichel, Lopatecká 14, Praha 4, 14700
 (55)



5.1

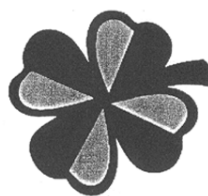

2.2



5.2



3.1



5.3

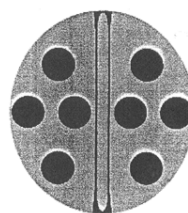

3.2

- (51) 04-02
 (11) 33367
 (21) 2005-36133
 (22) 23.05.2005
 (15) 11.04.2006
 (45) 11.04.2006
 (54) Kartáč
 (28) 16
 (32) 03.12.2004
 (31) 4 04 06 880.4
 (33) DE
 (73) Huller Joachim, Fischerbach, DE
 (72) Huller Joachim, Fischerbach, DE
 (74) JUDr. Aleš Zábrš, Na Beránce 2, Praha 6, 16000
 (55)

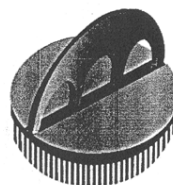

4.1

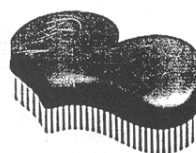

5.1



1.1



1.2



6.1

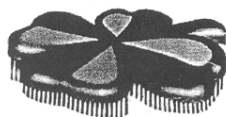

2.1

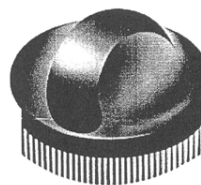

7.1

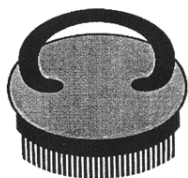

8.1

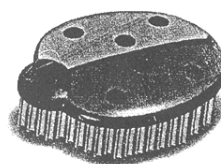

13.1

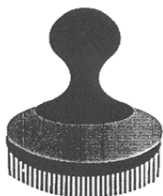

9.1

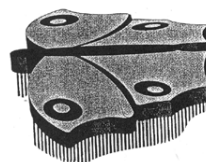

14.1



10.1

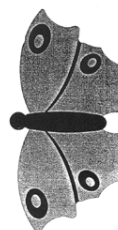

14.2

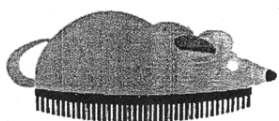

11.1



15.1

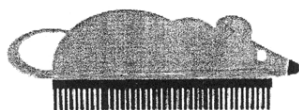

11.2



16.1



12.1

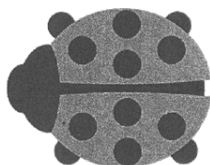

12.2

- (51) **05-05**
 (11) 33333
 (21) 2005-35909
 (22) 17.02.2005
 (15) 22.03.2006
 (45) 22.03.2006
 (54) Tkanina
 (28) 1
 (73) Ventas, s. r. o., Sokolov, CZ
 (72) Dvořáková Lenka Mgr., Loket, CZ
 (74) Ing. Vladimír Čmejla - LEGR PATENT, Ing. Vladimír Čmejla, patentový zástupce a soudní znalec, Rašínovo nábřeží 54, Praha 2, 12800

(55)



1.1

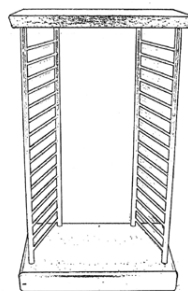

1.2

- (51) **05-05**
 (11) 33334
 (21) 2005-35910
 (22) 17.02.2005
 (15) 22.03.2006
 (45) 22.03.2006
 (54) Tkanina
 (28) 1
 (73) Ventas, s. r. o., Sokolov, CZ
 (72) Dvořáková Lenka Mgr., Loket, CZ
 (74) Ing. Vladimír Čmejla - LEGR PATENT, Ing. Vladimír Čmejla, patentový zástupce a soudní znalec, Rašínovo nábřeží 54, Praha 2, 12800

(55)

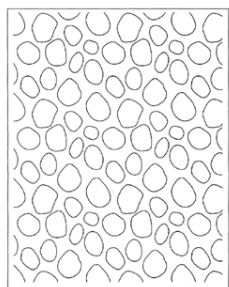

1.1

- (51) **07-01, 11-02**
 (11) 33354
 (21) 2005-36187
 (22) 20.06.2005
 (15) 22.03.2006
 (45) 22.03.2006
 (54) Sklenička, váza a džbán
 (28) 3
 (73) Jirman Jiří, Kašperské Hory, CZ
 (72) Jirman Jiří, Kašperské Hory, CZ
 (74) Irena Langrová, Skrětova 48, Plzeň, 30100

(55)



1.1



1.2

- (51) **06-04**
 (11) 33344
 (21) 2005-36137
 (22) 24.05.2005
 (15) 22.03.2006
 (45) 22.03.2006
 (54) Stojan na média
 (28) 1
 (73) Partsch Lukáš, Polná, CZ
 (72) Partsch Lukáš, Polná, CZ

(55)

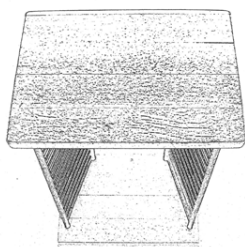

1.1



2.1



2.2

- (51) **09-01**
 (11) 33341
 (21) 2005-36131
 (22) 20.05.2005
 (15) 22.03.2006
 (45) 22.03.2006
 (54) Láhev
 (28) 1
 (73) Poděbradka, a. s., Poděbrady, CZ
 (72) Pražan Pavel, Pardubice, CZ
 (74) Ing., Mgr. Marek Němec, advokát, Nádražní 106, Sedlčany, 26401



3.1



3.2

- (51) **09-01**
 (11) 33342
 (21) 2005-36132
 (22) 20.05.2005
 (15) 22.03.2006
 (45) 22.03.2006
 (54) Láhev
 (28) 1
 (73) Poděbradka, a. s., Poděbrady, CZ
 (72) Pražan Pavel, Pardubice, CZ
 (74) Ing., Mgr. Marek Němec, advokát, Nádražní 106, Sedlčany, 26401

- (51) **09-01**
 (11) 33340
 (21) 2005-36130
 (22) 20.05.2005
 (15) 22.03.2006
 (45) 22.03.2006
 (54) Láhev
 (28) 1
 (73) Poděbradka, a. s., Poděbrady, CZ
 (72) Pražan Pavel, Pardubice, CZ
 (74) Ing., Mgr. Marek Němec, advokát, Nádražní 106, Sedlčany, 26401



1.1

- (51) **09-01**
 (11) 33364
 (21) 2005-36058
 (22) 07.04.2005
 (15) 11.04.2006
 (45) 11.04.2006
 (54) Láhev
 (28) 1
 (73) Vošoust Jiří Ing., Liberec, CZ
 (72) Vošoust Jiří Ing., Liberec, CZ
 (74) Ing. Vladimír Janko, Národní 348, Liberec 8, 46008

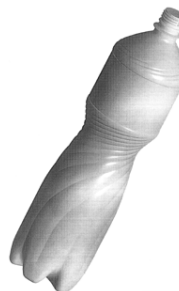

1.1



1.1

(55)

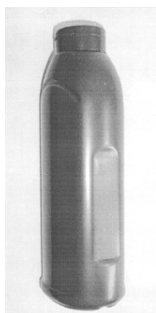

1.1

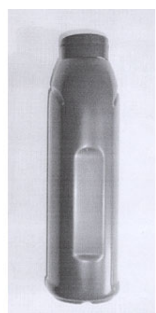

1.3



1.4

- (51) **09-03**
 (11) 33357
 (21) 2005-36197
 (22) 23.06.2005
 (15) 04.04.2006
 (45) 04.04.2006
 (54) Krabička
 (28) 1
 (73) Agentura Dobrý den, s. r. o., Pelhřimov, CZ
 (72) Rafaj Luboš, Pelhřimov, CZ
 (55)

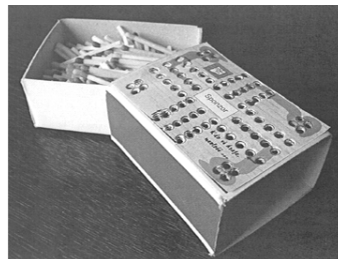

1.1

- (51) **09-03**
 (11) 33358
 (21) 2005-36198
 (22) 23.06.2005
 (15) 04.04.2006
 (45) 04.04.2006
 (54) Krabička
 (28) 1
 (73) Agentura Dobrý den, s. r. o., Pelhřimov, CZ
 (72) Rafaj Luboš, Pelhřimov, CZ
 (55)

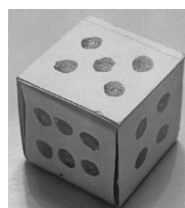

1.1

- (51) **09-03**
 (11) 33336
 (21) 2005-36088
 (22) 25.04.2005
 (15) 22.03.2006
 (45) 22.03.2006
 (54) Obal
 (28) 1
 (73) Mlékárna Hlinsko, s. r. o., Hlinsko v Čechách, CZ
 (72) Komárková Lucie, Praha, CZ
 (74) Ing. Radmila Baumová, Nádražní 29, Žďár nad Sázavou, 59101
 (55)



1.1

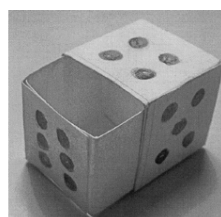

1.2

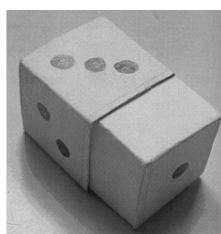

1.3

- (51) **09-03**
 (11) 33359
 (21) 2005-36199
 (22) 23.06.2005
 (15) 04.04.2006
 (45) 04.04.2006
 (54) Krabice s vloženými obaly
 (28) 1
 (73) Agentura Dobrý den, s. r. o., Pelhřimov, CZ
 (72) Rafaj Luboš, Pelhřimov, CZ

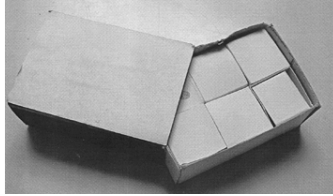

1.1



1.2

- (51) **10-01**
 (11) 33330
 (21) 2005-36164
 (22) 07.06.2005
 (15) 20.03.2006
 (45) 20.03.2006
 (54) Pouliční hodiny
 (28) 1
 (73) JCDecaux, Městský mobiliář, spol. s r. o., Praha, CZ
 (72) Špaček Jiří Ing. arch., Praha, CZ
 (74) JUDr. Vladimír Jablonský, 28. října 1001/3, Praha 1, 11000
- (55)

- (51) **09-03**
 (11) 33366
 (21) 2005-36079
 (22) 16.04.2005
 (15) 11.04.2006
 (45) 11.04.2006
 (54) Obal na cukrovinky
 (28) 1
 (73) Bilko Robert, Třinec, CZ
 (72) Bilko Robert, Třinec, CZ
 (74) JUDr. Jitka Halouzková, Široká 2282, Uherský Brod, 68601



1.1



1.1

- (51) **09-07**
 (11) 33363
 (21) 2005-36325
 (22) 23.08.2005
 (15) 04.04.2006
 (45) 04.04.2006
 (54) Víčko
 (28) 1
 (73) Alphaduct, a. s., Praha, CZ
 (72) Dlabač Ivan MgA., Brandýs nad Labem, CZ
 Strait Filip MgA., Praha, CZ
 (74) DADEJ, GHEORGHIU, KENDEREŠKI Patentová a
 známková kancelář, Ing. Dušan Kendereški, patentový a
 známkový zástupce, Lidická 51, Brno, 60200
- (55)

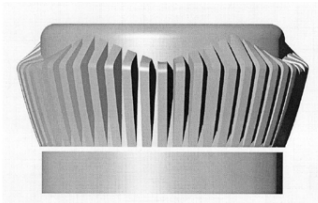

1.1



1.5

- (51) **12-07**
 (11) 33328
 (21) 2005-36144
 (22) 27.05.2005
 (15) 20.03.2006
 (45) 20.03.2006
 (54) Vrtulový list
 (28) 1
 (73) Výzkumný a zkušební letecký ústav, a. s., Praha, CZ
 (72) Benda Lubomír Ing., Praha, CZ
 Pompe Vilém Ing., Ph.D., Praha, CZ
 Kašpar Josef Ing., Praha, CZ

(55)



1.1



1.2

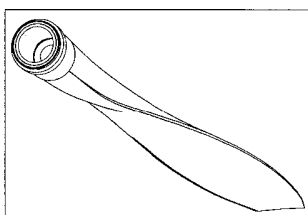

1.5



3.1

- (51) 13-03
 (11) 33331
 (21) 2005-36505
 (22) 21.11.2005
 (15) 20.03.2006
 (45) 20.03.2006
 (54) Elektronický modul
 (28) 12
 (73) Rami CZ, s. r. o., Vyškov, CZ
 (72) Minář Radovan RNDr., Vyškov, CZ
 (74) HALAXOVÁ & HALAXOVÁ, TETRAPAT, RNDr.
 Zdeňka Halaxová, Horní náměstí 7, Olomouc, 77200
 (55)

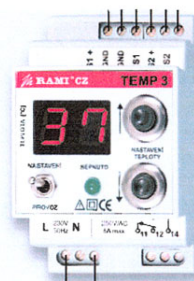

1.1

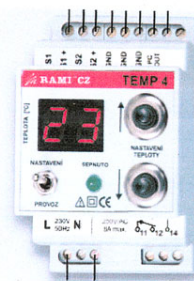

2.1

- (51) 12-16
 (11) 33321
 (21) 2004-35568
 (22) 25.10.2004
 (15) 20.03.2006
 (45) 20.03.2006
 (54) Tuningové díly k osobním automobilům
 (28) 3
 (73) Šimík Petr, Zlín, CZ
 (72) Šimík Petr, Zlín, CZ
 (55)



1.1



2.1

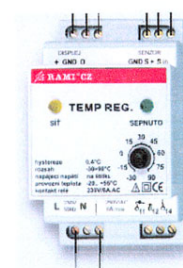

3.1

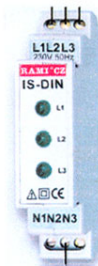

4.1



9.1



5.1

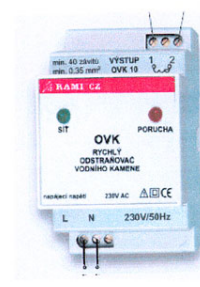

10.1



6.1



11.1



7.1



12.1



8.1

- (51) 13-03
- (11) 33332
- (21) 2005-36506
- (22) 21.11.2005
- (15) 20.03.2006
- (45) 20.03.2006
- (54) Elektronický modul
- (28) 11
- (73) Rami CZ, s. r. o., Vyškov, CZ
- (72) Minář Radovan RNDr., Vyškov, CZ
- (74) HALAXOVÁ & HALAXOVÁ, TETRAPAT, RNDr. Zdeňka Halaxová, Horní náměstí 7, Olomouc, 77200

(55)



1.1

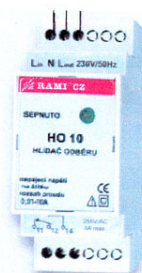

6.1



2.1

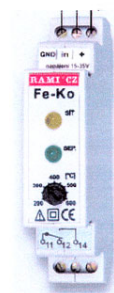

7.1



3.1



8.1



4.1



9.1



5.1



10.1



11.1



1.4

- (51) **13-03**
- (11) 33337
- (21) 2005-36093
- (22) 26.04.2005
- (15) 22.03.2006
- (45) 22.03.2006
- (54) Ovládací skříň venkovní
- (28) 1
- (73) Hála Jiří, Praha, CZ
- (72) Hála Jiří, Praha, CZ
- (55)

- (51) **13-03**
- (11) 33338
- (21) 2005-36094
- (22) 26.04.2005
- (15) 22.03.2006
- (45) 22.03.2006
- (54) Rozváděč ochran a řídicích systémů
- (28) 1
- (73) Hála Jiří, Praha, CZ
- (72) Hála Jiří, Praha, CZ
- (55)



1.1



1.1



1.2



1.2



1.3



1.3

- (51) **14-01**
 (11) 33322
 (21) 2005-36104
 (22) 04.05.2005
 (15) 20.03.2006
 (45) 20.03.2006
 (54) Hrací skříň
 (28) 1
 (73) Jaroš Boris, Strakonice, CZ
 (72) Jaroš Boris, Strakonice, CZ
 (74) KUDRLIČKA & SEDLÁK Advokátní, patentová a
 známková kancelář, Ing. Jiří Sedlák, patentový zástupce,
 Husova 16, České Budějovice, 37001
 (55)



2.1

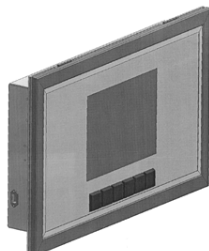

1.1

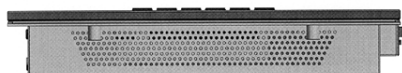

1.5



1.7

- (51) **14-99**
 (11) 33339
 (21) 2005-36106
 (22) 05.05.2005
 (15) 22.03.2006
 (45) 22.03.2006
 (54) Nabíjecí stojan na mobilní telefon
 (28) 1
 (73) Pyramide, s. r. o., Brno, CZ
 (72) Snopek Alexandr Ing., Brno, CZ
 Horák Pavel Ing., Brno, CZ
 (55)



1.1



1.2

- (51) **14-03**
 (11) 33324
 (21) 2005-36114
 (22) 11.05.2005
 (15) 20.03.2006
 (45) 20.03.2006
 (54) Informační box
 (28) 2
 (73) EC-Elektronik, spol. s r. o., Starý Plzenec, CZ
 (72) Janoušek Richard MgA., Zlín, CZ
 Matějka Pavel Ing., Starý Plzenec, CZ
 (74) TICHÝ & POLÁČEK Patentoprávní a známková
 kancelář, Ing. Jiří Poláček, Dominikánská 6, Plzeň, 30112
 (55)



1.1

- (51) **15-06**
 (11) 33346
 (21) 2005-36162
 (22) 07.06.2005
 (15) 22.03.2006
 (45) 22.03.2006
 (54) Zařízení na výrobu netkaných textilií z nanovláken
 (28) 7
 (73) ELMARCO, s. r. o., Liberec, CZ
 (72) Appl Alexius doc., akad. sochař, Praha, CZ
 (74) Ing. Dobroslav Musil, patentová kancelář, Ing. Dobroslav
 Musil, Cejl 38, Brno, 60200

(55)

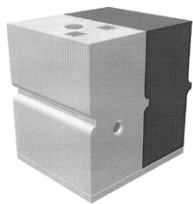

1.1

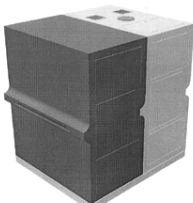

1.2

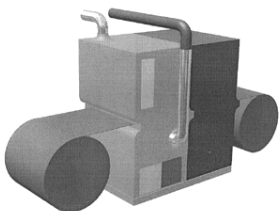

2.1

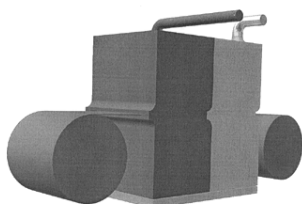

2.2

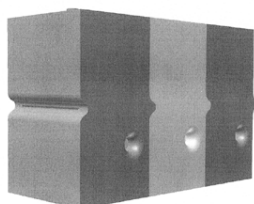

3.1

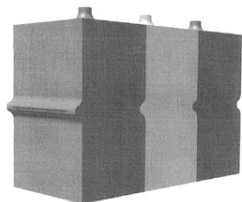

3.2

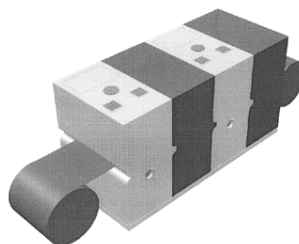

4.1

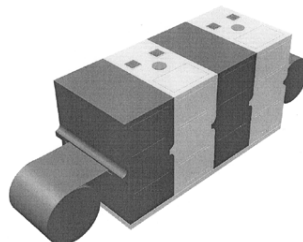

4.2

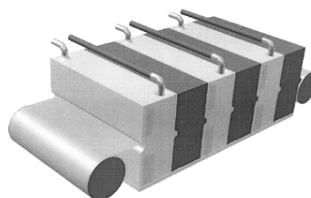

5.1

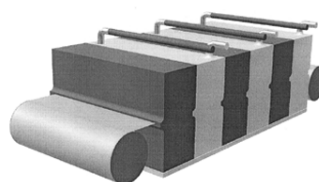

5.2

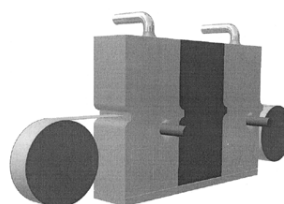

6.1

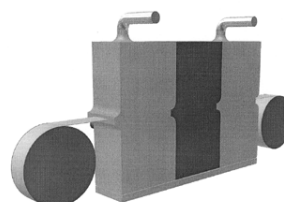

6.2

(55)

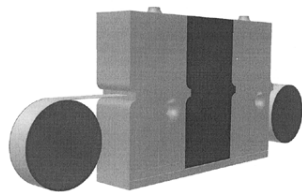

7.1

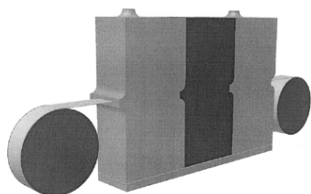

7.2

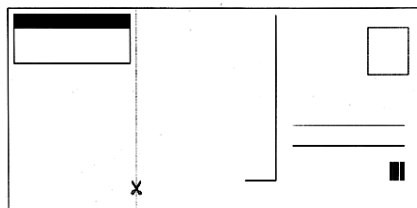

1.1

(51)

19-01

(11)

33335

(21)

2005-36028

(22)

30.03.2005

(15)

22.03.2006

(45)

22.03.2006

(54)

Informační oboustranná pohlednice rozkládací

(28)

2

(73)

Fiker Daniel, Vlašim, CZ

(72)

Fiker Daniel, Vlašim, CZ

(55)

(51)

17-04

(11)

33353

(21)

2005-36177

(22)

13.06.2005

(15)

22.03.2006

(45)

22.03.2006

(54)

Pětiraďový xylofon

(28)

1

(73)

Kubicová Božena, Praha, CZ

(72)

Kubicová Božena, Praha, CZ

(55)



1.1



1.2



1.1



1.3

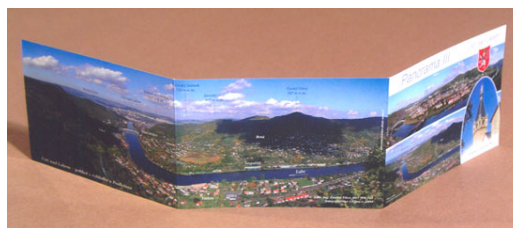

1.4

(51)

19-01

(11)

33326

(21)

2005-36121

(22)

12.05.2005

(15)

20.03.2006

(45)

20.03.2006

(54)

Leták s polem pro adresu

(28)

1

(73)

HUBER REISEN, spol. s r. o., Praha, CZ

(72)

Bodešinský Tomáš, Neratovice, CZ

(74)

UNIPATENT, Ing. Jiří Chlustina, Jana Masaryka 43-47,

Praha 2, 12000



2.1



2.3



4.1



2.4

- (51) **19-02**
 (11) 33356
 (21) 2005-35915
 (22) 18.02.2005
 (15) 04.04.2006
 (45) 04.04.2006
 (54) Pořadač
 (28) 4
 (73) Petr Schweiner - KASST kartonáž Studénka, Studénka, CZ
 (72) Schweiner Petr, Studénka, CZ
 (74) BOHEMIA PATENT, Ing. Jana Vanděliková, Umělecká 6, Praha 7, 17000
- (55)



1.1



2.1



3.1

- (51) **19-04**
 (11) 33350
 (21) 2005-36174
 (22) 10.06.2005
 (15) 22.03.2006
 (45) 22.03.2006
 (54) Slovníček
 (28) 1
 (73) BOBO BLOK, spol. s r. o., Vrchotovy Janovice, CZ
 (72) Novotná Irena, Praha, CZ
 (74) UNIPATENT, Ing. Jiří Chlustina, Jana Masaryka 43-47, Praha 2, 12000
- (55)



1.1

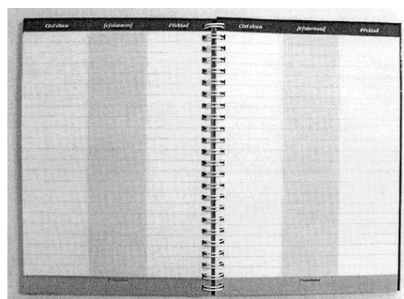

1.2

- (51) **19-04**
 (11) 33351
 (21) 2005-36175
 (22) 10.06.2005
 (15) 22.03.2006
 (45) 22.03.2006
 (54) Slovníček
 (28) 1
 (73) BOBO BLOK, spol. s r. o., Vrchotovy Janovice, CZ
 (72) Novotná Irena, Praha, CZ
 (74) UNIPATENT, Ing. Jiří Chlustina, Jana Masaryka 43-47, Praha 2, 12000

(55)



1.1



1.2

(51)

19-08

(11)

33325

(21)

2005-36120

(22)

12.05.2005

(15)

20.03.2006

(45)

20.03.2006

(54)

Leták

(28)

1

(73)

HUBER REISEN, spol. s r. o., Praha, CZ

(72)

Bodešínský Tomáš, Neratovice, CZ

(74)

UNIPATENT, Ing. Jiří Chlustina, Jana Masaryka 43-47,

Praha 2, 12000

(55)

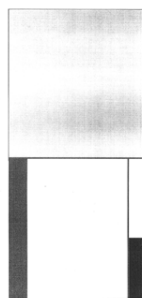

1.1

(51)

19-06

(11)

33361

(21)

2005-36247

(22)

14.07.2005

(15)

04.04.2006

(45)

04.04.2006

(54)

Držák na popisovací křídlo

(28)

3

(73)

Srněnský Karel Ing., Bilany, CZ

(72)

Srněnský Karel Ing., Bilany, CZ

(74)

Patentová a známková kancelář, Ing. Jaromír Příkryl,

Včelín 1161, Hulín, 76824

(55)

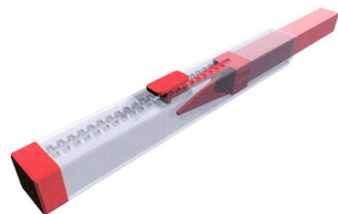

1.1



2.1

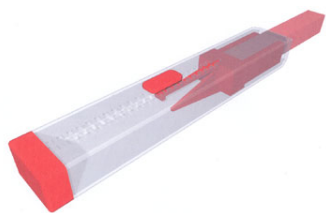

3.1

(51)

20-02

(11)

33352

(21)

2005-36176

(22)

13.06.2005

(15)

22.03.2006

(45)

22.03.2006

(54)

Nástěnný držák závěsných obalů

(28)

4

(73)

Trummer Jan, Velešín, CZ

(72)

Trummer Jan, Velešín, CZ

(74)

KUDRLIČKA & SEDLÁK Advokátní, patentová a

známková kancelář, Ing. Jiří Sedlák, Husova 5, České

Budějovice, 37001

(55)

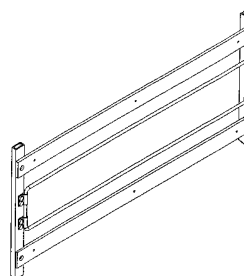

1.1

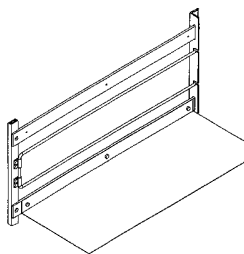

2.1

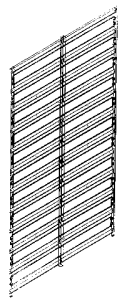

3.1

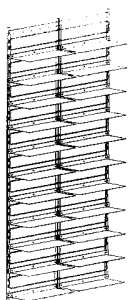

4.1

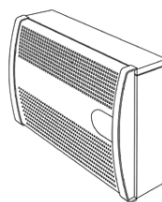

3.1

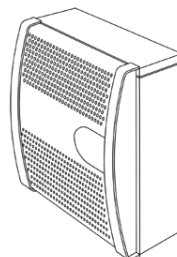

4.1

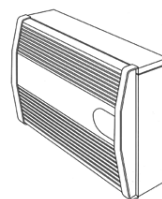

5.1

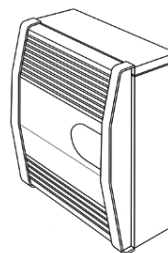

6.1

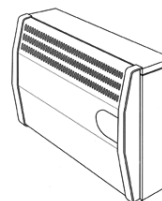

7.1

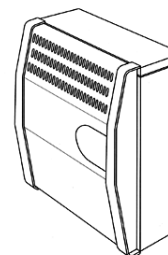

8.1

- (51) **23-03**
- (11) 33329
- (21) 2005-36160
- (22) 03.06.2005
- (15) 20.03.2006
- (45) 20.03.2006
- (54) Topné těleso
- (28) 9
- (73) Kwart - CZ, s. r. o., Štěpánov, CZ
- (72) Zhoř Josef, Olomouc, CZ
- (74) Ing. Petr Soukup, patentový a známkový zástupce, Vídeňská 8, Olomouc, 77200
- (55)

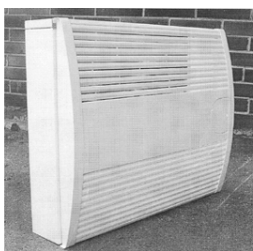

1.1

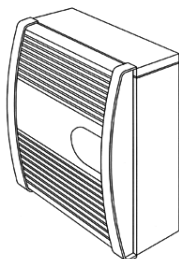

2.1

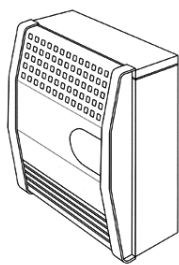

9.1

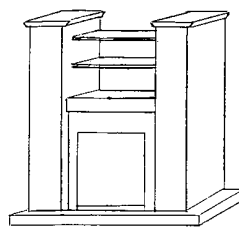

4.1

- (51) **23-03**
 (11) 33365
 (21) 2005-36071
 (22) 13.04.2005
 (15) 11.04.2006
 (45) 11.04.2006
 (54) Krbové ostění
 (28) 6
 (73) Kalábek Zdeněk, Kovalovice, CZ
 (72) Kalábek Zdeněk, Kovalovice, CZ
 (74) A. Holas & partner Patentová a známková kancelář, Ing. Antonín Holas, Křížová 4, Brno, 60300
 (55)

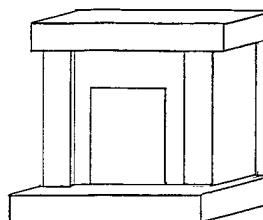

5.1

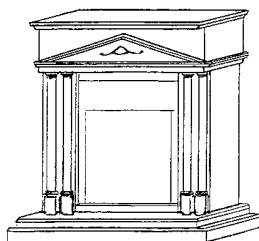

1.1

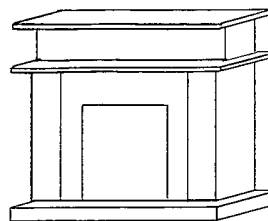

6.1

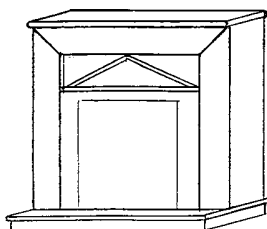

2.1

- (51) **23-99**
 (11) 33360
 (21) 2005-36241
 (22) 04.07.2005
 (15) 04.04.2006
 (45) 04.04.2006
 (54) Plastový stavební panel rohový
 (28) 5
 (73) Alfa Plastik, akciová společnost, Bruntál, CZ
 (72) Čech Jan Ing., Krmov, CZ
 (55)

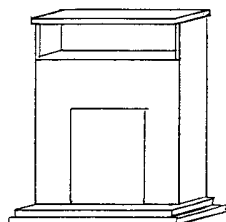

3.1

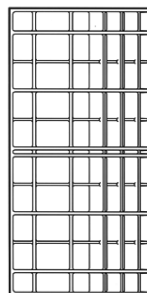

1.1

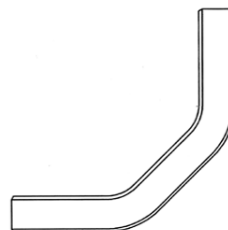

1.2

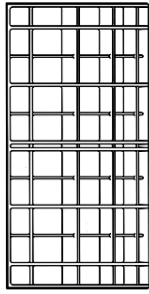

2.1

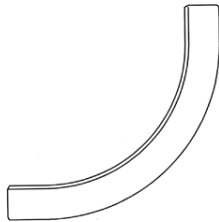

2.2



3.1

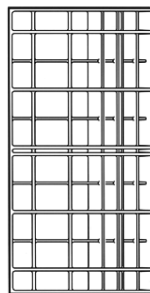

4.1

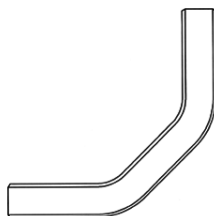

4.2

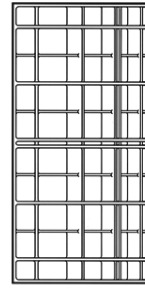

5.1

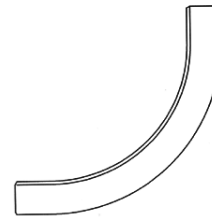

5.2

- (51) **24-99**
 (11) 33327
 (21) 2005-36142
 (22) 26.05.2005
 (15) 20.03.2006
 (45) 20.03.2006
 (54) Regenerační pomůcka
 (28) 1
 (73) Košinár Jan, Ostrava, CZ
 (72) Košinár Jan, Ostrava, CZ
 (74) Ing. Josef Bocek, Dělnická 19/1168, Havířov, 73601
 (55)

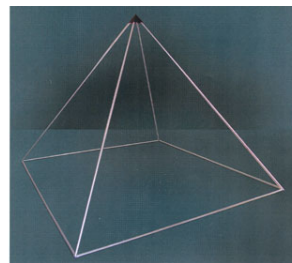

1.1

- (51) **25-01**
 (11) 33343
 (21) 2005-36134
 (22) 23.05.2005
 (15) 22.03.2006
 (45) 22.03.2006
 (54) Zavěšovaný zvukoabsorpční panel
 (28) 3
 (73) Soning Praha - Centrum akustických služeb, a. s., Praha, CZ
 (72) Žikovský Josef Ing., Praha, CZ
 (74) JUDr. Aleš Zábrš, Na Beránce 2, Praha 6, 16000
 (55)

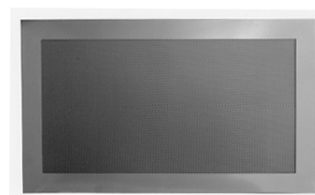

1.1



2.1

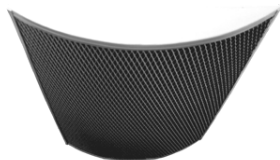

2.2

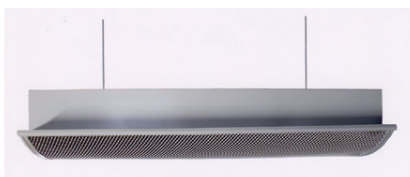

3.1



3.2

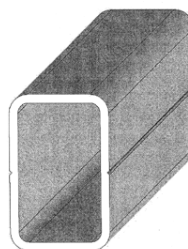

3.1

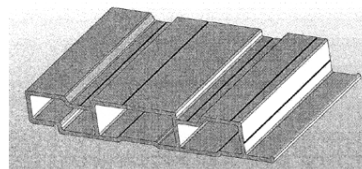

4.1

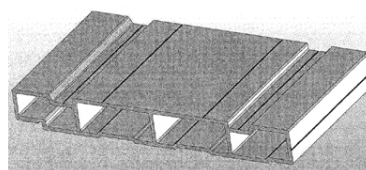

5.1

- (51) **25-01**
 (11) 33347
 (21) 2005-36166
 (22) 08.06.2005
 (15) 22.03.2006
 (45) 22.03.2006
 (54) Stavební profil
 (28) 5
 (73) Smetana Jaroslav, Praha, CZ
 (72) Smetana Jaroslav, Praha, CZ
 (74) Ing. Václav Kratochvíl, patentový zástupce, Radlická 28/663, Praha 5, 15000
 (55)

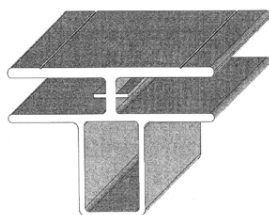

1.1

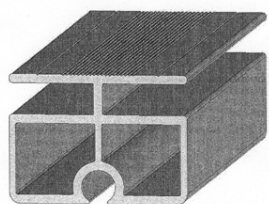

2.1

- (51) **25-01**
 (11) 33348
 (21) 2005-36167
 (22) 08.06.2005
 (15) 22.03.2006
 (45) 22.03.2006
 (54) Stavební profil - aretace
 (28) 1
 (73) Smetana Jaroslav, Praha, CZ
 (72) Smetana Jaroslav, Praha, CZ
 (74) Ing. Václav Kratochvíl, patentový zástupce, Radlická 28/663, Praha 5, 15000
 (55)

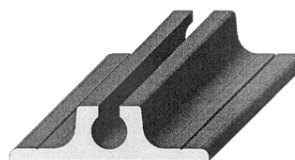

1.1

- (51) **25-02**
 (11) 33345
 (21) 2005-36161
 (22) 06.06.2005
 (15) 22.03.2006
 (45) 22.03.2006
 (54) Dveře
 (28) 9
 (73) SAPELI, a. s., Polná, CZ
 (72) Ullmann Aleš Ing., Velký Beranov, CZ

(55)

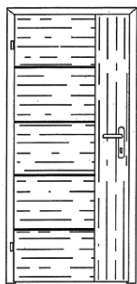

1.1

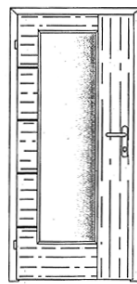

6.1

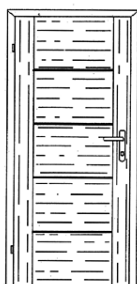

2.1

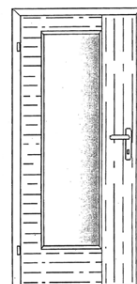

7.1

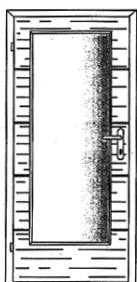

3.1

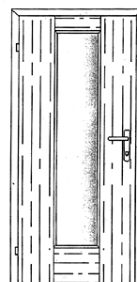

8.1

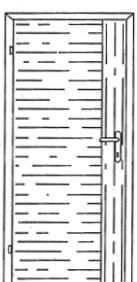

4.1

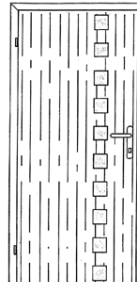

9.1

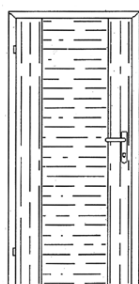

5.1

-
- (51) **25-03**
 - (11) 33349
 - (21) 2005-36169
 - (22) 08.06.2005
 - (15) 22.03.2006
 - (45) 22.03.2006
 - (54) Vybavení interiéru
 - (28) 3
 - (73) SYNOT REAL ESTATE, a. s., Praha, CZ
 - (72) Margetík Zbyněk Ing. arch., Uherské Hradiště, CZ
 - (74) Václav Müller, patentový zástupce, Filipova 2016, Praha 4, 14800

(55)



1.1



2.1



3.1

(55)



1.1



1.2



1.3

- (51) **31-00**
 (11) 33355
 (21) 2005-36193
 (22) 22.06.2005
 (15) 22.03.2006
 (45) 22.03.2006
 (54) Pěstitelská pálenice s rektifikační kolonou
 (28) 1
 (73) DESTILA, výrobní družstvo, Brno, CZ
 (72) Zejda Miloslav Ing., Rapotice, CZ
 Cigánek Jiří, Brno, CZ
 (74) Jiří Kvítek, patentový zástupce, Pod průsekem 11, Praha
 10, 10200

Seznam vlastníků zapsaných průmyslových vzorů

(73)	(11)	(51)	(73)	(11)	(51)
Agentura Dobrý den, s. r. o., Pelhřimov, CZ	33357	09-03	Smetana Jaroslav, Praha, CZ	33347	25-01
Agentura Dobrý den, s. r. o., Pelhřimov, CZ	33358	09-03	Smetana Jaroslav, Praha, CZ	33348	25-01
Agentura Dobrý den, s. r. o., Pelhřimov, CZ	33359	09-03	Sonring Praha - Centrum akustických služeb, a. s., Praha, CZ	33343	25-01
Alfa Plastik, akciová společnost, Bruntál, CZ	33360	23-99	Srněnský Karel Ing., Bílany, CZ	33361	19-06
Alphaduct, a. s., Praha, CZ	33363	09-07	SYNOT REAL ESTATE, a. s., Praha, CZ	33349	25-03
Bilko Robert, Třinec, CZ	33366	09-03	Šimík Petr, Zlín, CZ	33321	12-16
BOBO BLOK, spol. s r. o., Vrchotovy Janovice, CZ	33350	19-04	TALO Im - und Export GmbH, Berlin, DE	33362	02-02
BOBO BLOK, spol. s r. o., Vrchotovy Janovice, CZ	33351	19-04	Trummer Jan, Velešín, CZ	33352	20-02
Botas, a. s., Skuteč, CZ	33323	02-04	Ventas, s. r. o., Sokolov, CZ	33333	05-05
Čampulka Pavel, Černošice, CZ	33368	01-01	Ventas, s. r. o., Sokolov, CZ	33334	05-05
Čampulková Tatjana, Černošice, CZ	33368	01-01	Vošoust Jiří Ing., Liberec, CZ	33364	09-01
DESTILA, výrobní družstvo, Brno, CZ	33355	31-00	Výzkumný a zkušební letecký ústav, a. s., Praha, CZ	33328	12-07
EC-Elektronik, spol. s r. o., Starý Plzenec, CZ	33324	14-03			
ELMARCO, s. r. o., Liberec, CZ	33346	15-06			
Fiker Daniel, Vlašim, CZ	33335	19-01			
Hála Jiří, Praha, CZ	33337	13-03			
Hála Jiří, Praha, CZ	33338	13-03			
HUBER REISEN, spol. s r. o., Praha, CZ	33325	19-08			
HUBER REISEN, spol. s r. o., Praha, CZ	33326	19-01			
Huller Joachim, Fischerbach, DE	33367	04-02			
Jaroš Boris, Strakonice, CZ	33322	14-01			
JCDecaux, Městský mobiliář, spol. s r. o., Praha, CZ	33330	10-01			
Jirman Jiří, Kašperské Hory, CZ	33354	07-01, 11- 02			
Kalábek Zdeněk, Kovalovice, CZ	33365	23-03			
Košinár Jan, Ostrava, CZ	33327	24-99			
Kubicová Božena, Praha, CZ	33353	17-04			
Kvart - CZ, s. r. o., Štěpánov, CZ	33329	23-03			
Mlékárna Hlinsko, s. r. o., Hlinsko v Čechách, CZ	33336	09-03			
Partsch Lukáš, Polná, CZ	33344	06-04			
Petr Schweiner - KASST kartonáž Studénka, Studénka, CZ	33356	19-02			
Poděbradka, a. s., Poděbrady, CZ	33340	09-01			
Poděbradka, a. s., Poděbrady, CZ	33341	09-01			
Poděbradka, a. s., Poděbrady, CZ	33342	09-01			
Pyramide, s. r. o., Brno, CZ	33339	14-99			
Rami CZ, s. r. o., Vyškov, CZ	33331	13-03			
Rami CZ, s. r. o., Vyškov, CZ	33332	13-03			
SAPELLI, a. s., Polná, CZ	33345	25-02			

Dotatková ochranná osvědčení pro léčiva a pro přípravky na ochranu rostlin**Podání žádosti o udělení osvědčení**

- (22) 14.03.2006
(21) SPC/CZ2006/90
(73) Pfizer Products Inc., Groton, CT, US
OSI Pharmaceuticals, Inc., Melville, NY, US
(68) 294967
(54) 4-(Substituovaný fenylamino)chinazolinové deriváty, způsob jejich výroby a použití a farmaceutické prostředky na jejich bázi
(92) C(2005)3618, 19.09.2005, COMMISSION OF THE EUROPEAN COMMUNITIES
(95) Tarceva _____
- (22) 23.03.2006
(21) SPC/CZ2006/91
(73) SCHERING CORPORATION, Kenilworth, NJ, US
(68) 294823
(54) Fungicidní tetrahydrofurany
(92) EU/1/05/320/001, 25.10.2005, EMEA
(95) NOXAFIL, POSACONAZOLE SP přípravky obsahující posaconazol, případně ve formě farmaceuticky přijatelné soli a/ nebo esteru _____
- (22) 29.03.2006
(21) SPC/CZ2006/92
(73) SANKYO COMPANY LIMITED, Tokyo, JP
(68) 289194
(54) 1-Bifenylmethylimidazolové deriváty, způsob výroby a farmaceutické prostředky s jejich obsahem
(92) 50/456-459/05-C, 14.12.2005, Státní ústav pro kontrolu léčiv, Praha
(95) OLMETEC PLUS H, SARTEN PLUS H přípravky obsahující kombinaci olmesartan medoximilu, případně ve formě farmaceuticky přijatelné soli, a hydrochlorothiazidu _____
- (22) 31.03.2006
(21) SPC/CZ2006/93
(73) ELI LILLY AND COMPANY, Indianapolis, IN, US
(68) 292226
(54) Léčivo pro léčení poruchy nedostatku pozornosti/hyperaktivity
(92) PL00006/374-379, 27.05.2004, Medicines and Healthcare products Regulatory Agency, Londýn Rozhodnutí o registraci v ČR: SÚKL Praha, 14.12.2005
(95) tvrdé tobolky STRATTERA 5mg STRATTERA 10mg STRATTERA 18mg STRATTERA 25mg STRATTERA 40mg STRATTERA 60mg _____

Udělení osvědčení

- (73) Bayer CropScience GmbH, Frankfurt am Main, DE
(68) 294209
(11) 294209/70
(54) Ochranné prostředky pro rostliny, substituované izoxazoliny, způsob jejich výroby a jejich použití
(92) 4460-0, 27.02.2003, Státní rostlinolékařská správa, Praha
(95) MaisTer
(94) 10.04.2016 _____

Zastavení řízení a zamítnutí žádosti

- (21) SPC/CZ2000/6
(73) GENETICS INSTITUTE, INC., Cambridge, MA, US
(68) 281756
(54) DNA sekvence, kódující aminokyselinovou sekvenci lidského erythropoietinu, vektory, obsahující takové DNA sekvence, prokaryotické a eukaryotické hostitelské buňky, transformované takovým vektorem, způsob přípravy lidského erythropoietinu, rekombinantní lidský erythropoietin a farmaceutický přípravek, obsahující erythropoietin

- (92) 12/423/00-C, 31.07.2000, Státní ústav pro kontrolu léčiv
- (95) Neorecormon 5 000 IU

Úřední rozhodnutí a oznámení

MK4A, MK4F

Zánik patentů a autorských osvědčení uplynutím doby platnosti

(11)	(21)	Int.Cl/(51)	(11)	(21)	Int.Cl/(51)
281968	1986-2099	6/G11B 7/24			

MM4A, MM4F

Zániky patentů a autorských osvědčení pro nezaplacení udržovacích poplatků

(11)	(21)	Int.Cl/(51)	(11)	(21)	Int.Cl/(51)
270592	1988-6419	4/C07D 211/90	292948	1998-719	7/C11D 17/00
277825	1986-6678	5/C07D 487/08	292958	1999-1677	7/F02M 61/18
278433	1990-4498	5/A01N 25/16	293023	1998-3129	7/A23L 1/30
278993	1992-2954	5/B25C 1/10	293117	2001-1040	7/C08J 9/32
279033	1992-2967	5/F16D 41/02	293346	1999-1098	7/A61F 13/15
280535	1994-2292	6/B60N 2/50	293531	2000-900	7/E06B 3/667
281324	1993-1930	6/C07D 495/04	293556	2002-942	7/A23L 2/38
281572	1995-2766	6/B65H 54/80	293832	1999-910	7/A61L 15/58
281638	1994-2395	6/C02F 3/06	293926	1999-915	7/A61K 38/17
281713	1992-2991	6/C10B 25/20	293966	1997-3097	7/D01H 4/36
281716	1993-533	6/C11D 17/00	294011	1999-986	7/F01C 1/44
281772	1991-3022	6/B31B 1/25	294166	1999-1136	7/F01D 5/18
281900	1992-2785	6/A61K 31/71	294217	2003-923	7/C07D 498/08
282163	1994-2303	6/A24C 5/39	294252	1996-1412	7/F16L 39/00
282225	1992-3804	6/F16D 65/02	294832	1999-3265	7/C07C 29/141
283175	1993-1916	6/C02F 11/02	295322	2001-1800	7/A61K 9/14
283258	1994-649	6/D03D 47/34	295332	1998-815	7/B64C 3/30
284060	1994-592	6/C08L 77/00	295368	2000-3493	7/A61K 31/7008
284290	1997-3007	6/B30B 11/22	295379	2002-593	7/F02M 51/06
284291	1997-3008	6/B30B 15/32	295389	1998-3595	7/E06B 9/30
284475	1996-2777	6/B23P 15/00	295408	1996-1941	7/G01H 11/00
284538	1990-4560	6/A61K 39/40	295419	1999-3047	7/B01D 53/50
284616	1995-970	6/A61K 39/02			
285015	1992-2972	6/C07C 237/26			
285383	1994-418	6/C06B 45/10			
285816	1995-657	6/C07D 499/88			
286418	1995-2485	7/B01D 11/04			
286435	1996-2904	7/F23G 5/027			
286535	1995-658	7/E01C 23/09			
286552	1995-2555	7/E04F 13/18			
286567	1996-2630	7/C07D 401/12			
286841	1990-4496	7/C07F 7/28			
286908	1995-1445	7/F02D 9/10			
286909	1995-1447	7/C25D 5/18			
287404	1996-963	7/C07H 17/08			
287694	1997-949	7/C08B 30/12			
287925	1995-1582	7/C07D 401/06			
288083	2000-1172	7/C07C 233/69			
288223	1994-699	7/F25D 25/04			
288755	1994-700	7/F25D 25/00			
288763	1997-1044	7/H04Q 7/38			
288771	1995-2554	7/C08K 3/00			
289013	2000-3529	7/E01D 19/04			
289153	1999-2424	7/B21D 11/00			
289546	2000-3520	7/B62D 43/06			
289633	1994-623	7/C08L 3/02			
289711	1998-1017	7/C07K 5/03			
289788	1999-1920	7/A61K 38/28			
289918	1995-2458	7/F16B 12/20			
290018	1997-1057	7/A23G 3/30			
290106	1999-893	7/A61F 2/44			
290395	2000-3532	7/D03D 47/26			
290397	1999-3188	7/H01T 13/14			
290682	1995-2564	7/C03B 23/023			
290834	1996-2729	7/C08G 18/80			
291128	1996-2884	7/E01D 19/06			
291973	1996-2914	7/C09B 29/14			
292042	1997-3084	7/C07F 5/02			
292132	2000-1080	7/A61K 7/15			
292466	1998-3152	7/B41F 23/06			
292653	1997-890	7/A61K 7/16			
292817	1999-2511	7/F02M 61/14			
292944	1998-3128	7/A23L 1/30			

MK1K

Zániky užitečných vzorů uplynutím doby platnosti

(11)	(21)	Int.Cl.(51)	(11)	(21)	Int.Cl.(51)
4767	1996-5167	6/E05C 19/06	12052	2001-12393	7/B65D 85/04
4811	1996-5148	6/F42B 7/08	12135	2001-12399	7/B65H 57/12
4812	1996-5149	6/F42B 7/08	12325	2001-12348	7/B65D 43/00
4813	1996-5150	6/F42B 7/08	12930	2001-12378	7/B23C 5/02
4819	1996-5175	6/G02B 17/00			
4820	1996-5178	6/B60D 1/14			
4823	1996-5183	6/C02F 3/12			
4824	1996-5184	6/C02F 3/14			
4825	1996-5186	6/H01R 4/00			
4834	1996-5232	6/B62D 25/00			
4865	1996-5214	6/A63F 7/02			
4883	1996-5165	6/A01B 27/00			
4886	1996-5229	6/B23G 9/00			
4905	1996-5217	6/B07B 1/12			
4906	1996-5234	6/A61K 35/26			
4916	1996-5208	6/H02G 9/00			
5000	1996-5220	6/E06B 3/50			
5002	1996-5231	6/E04F 13/08			
5003	1996-5236	6/B01F 7/22			
5031	1996-5144	6/B65D 85/57			
5035	1996-5187	6/F42B 7/08			
5038	1996-5226	6/F42B 7/08			
5081	1996-5164	6/B21D 7/02			
5082	1996-5188	6/B65D 30/22			
7921	1998-8458	6/B08B 11/00			
7958	1998-8466	6/B43M 17/00			
7959	1998-8481	6/B29B 17/02			
7963	1998-8499	6/A62C 31/03			
7991	1998-8480	6/F21V 17/00			
7993	1998-8498	6/F42B 10/34			
7996	1998-8531	6/A47C 27/08			
8014	1998-8533	6/G03D 3/13			
8035	1998-8510	6/B65D 27/00			
8094	1998-8528	6/A01J 5/007			
8130	1998-8483	6/E06B 3/28			
8131	1998-8487	6/E06B 9/32			
8132	1998-8502	6/H01B 11/10			
8134	1998-8532	6/G09D 3/00			
8154	1998-8521	6/E02F 3/04			
8221	1998-8500	6/C03B 9/197			
8245	1998-8463	6/B62D 25/12			
8298	1998-8488	6/E06B 9/326			
8330	1998-8486	6/F17B 1/18			
8336	1998-8535	6/G01D 3/00			
8662	1998-8505	6/B27B 15/02			
8663	1998-8506	6/B27B 15/02			
9314	1998-8462	7/B21B 31/08			
11624	2001-12363	7/A47G 23/00			
11633	2001-12352	7/F03B 5/00			
11634	2001-12382	7/B42D 15/02			
11645	2001-12341	7/F01B 11/00			
11649	2001-12377	7/A45F 3/14			
11651	2001-12398	7/F01B 11/00			
11665	2001-12404	7/B62J 1/00			
11688	2001-12368	7/A61H 23/02			
11689	2001-12397	7/A47L 9/00			
11691	2001-12406	7/H02H 1/04			
11709	2001-12353	7/G01S 3/02			
11711	2001-12400	7/G09F 19/00			
11716	2001-12443	7/C09K 17/00			
11748	2001-12380	7/A47H 5/00			
11750	2001-12388	7/F16G 13/00			
11774	2001-12372	7/A47C 17/40			
11776	2001-12407	7/A63F 13/02			
11777	2001-12408	7/B65D 71/08			
11797	2001-12401	7/A61H 33/00			
11815	2001-12346	7/B60R 25/00			
11816	2001-12381	7/A47J 43/25			
11879	2001-12359	7/B60K 41/02			
11904	2001-12373	7/B60R 27/00			
11905	2001-12385	7/B60R 9/04			
11906	2001-12396	7/B60R 7/02			
11953	2001-12357	7/B60G 17/033			
11954	2001-12358	7/B60G 17/033			
11990	2001-12338	7/G01S 5/04			

MK4Q**Zániky práva ze zapsaných průmyslových vzorů uplynutím doby ochrany**

(11)	(21)	Int.Cl/(51)	(11)	(21)	Int.Cl/(51)
23182	1990-23664	5/04-02			
23183	1990-23667	5/04-02			
23221	1990-23668	5/04-02			
26281	1995-28692	6/21-01			
26425	1995-28656	6/21-01			
26604	1995-28671	6/25-02			
26607	1995-28693	6/11-02			
26623	1995-28647	6/26-05			
26624	1995-28648	6/23-02			
26625	1995-28686	6/23-02			
26642	1995-28653	6/09-09			
26669	1995-28696	6/08-06			
26834	1995-28657	6/10-05			
27101	1995-28678	6/04-02			
27850	1995-28663	6/23-04			
30003	2000-32751	7/23-02			
30004	2000-32752	7/23-02			
30043	2000-32778	7/01-01			
30066	2000-32775	7/14-02			
30089	2000-32794	7/03-01			
30090	2000-32802	7/03-01			
30108	2000-32761	7/03-01			
30109	2000-32789	7/22-01			
30169	2000-32772	7/12-03			
30170	2000-32773	7/12-03			
30243	2000-32777	7/14-03			
30259	2000-32756	7/19-08			
30288	2000-32783	7/20-03			
30363	2000-32776	7/26-05			
30395	2000-32805	7/08-03			
30476	2000-32753	7/23-03			
30525	2000-32808	7/09-01			
30526	2000-32811	7/09-05			
30622	2000-32786	7/07-01			
30623	2000-32787	7/07-01			
30624	2000-32788	7/07-01			

MC4Q**Výmaz průmyslového vzoru**

(11)	32000
(21)	2003-34677
(22)	05.06.2003
(54)	Radioterapeutická jednotka 27.03.2006

Zápisy licenčních smluv do patentového rejstříku pro nabyvatele

(11)	283457
(73)	Mikoda Jiří Ing. CSc., Ústí nad Labem, CZ Nabyvatel: KOTLE-MONT a.s., Českomoravská 18, Praha 9, 19000, CZ Druh licence: výlučná Datum uzavření smlouvy: 14.03.2006 Datum zápisu smlouvy: 14.04.2006

(11)	294531
(73)	MIKODA Jiří, Ústí nad Labem, CZ Nabyvatel: KOTLE-MONT a.s., Českomoravská 18, Praha 9, 19000, CZ Druh licence: výlučná Datum uzavření smlouvy: 14.03.2006 Datum zápisu smlouvy: 14.04.2006

Zápisy licenčních smluv do rejstříku užitečných vzorů pro nabyvatele

(11)	9785	(11)	9785
(73)	HANAČÍK Radek Ing., Uherské Hradiště, CZ Nabyvatel: Svoboda Karel, Daskabát 39, Olomouc, 77200, CZ Druh licence: nevýlučná Datum uzavření smlouvy: 08.11.2005 Datum zápisu smlouvy: 18.04.2006	(73)	HANAČÍK Radek Ing., Uherské Hradiště, CZ Nabyvatel: CASSANDRA alfa s.r.o., Jezdiště 594, Ostrava, 72000, CZ Druh licence: nevýlučná Datum uzavření smlouvy: 22.11.2005 Datum zápisu smlouvy: 18.04.2006

- (11) 9785
(73) HANAČÍK Radek Ing., Uherské Hradiště, CZ
Nabyvatel: Značky Morava, a.s., Čs. Armády 27/a,
Krnov, 79401, CZ
Druh licence: nevýlučná
Datum uzavření smlouvy: 17.03.2006
Datum zápisu smlouvy: 18.04.2006
- (11) 14122
(73) MIKODA Jiří ing. CSc., Ústí nad Labem, CZ
Nabyvatel: KOTLE-MONT a.s., Českomoravská
18, Praha 9, 19000, CZ
Druh licence: výlučná
Datum uzavření smlouvy: 14.03.2006
Datum zápisu smlouvy: 14.04.2006
- (11) 14438
Nabyvatel: KOTLE-MONT a.s., Českomoravská
18, Praha 9, 19000, CZ
Druh licence: výlučná
Datum uzavření smlouvy: 14.03.2006
Datum zápisu smlouvy: 14.04.2006
- (11) 14456
Nabyvatel: KOTLE-MONT a.s., Českomoravská
18, Praha 9, 19000, CZ
Druh licence: výlučná
Datum uzavření smlouvy: 14.03.2006
Datum zápisu smlouvy: 14.04.2006
- (11) 14593
Nabyvatel: KOTLE-MONT a.s., Českomoravská
18, Praha 9, 19000, CZ
Druh licence: výlučná
Datum uzavření smlouvy: 14.03.2006
Datum zápisu smlouvy: 14.04.2006
- (11) 14733
Nabyvatel: KOTLE-MONT a.s., Českomoravská
18, Praha 9, 19000, CZ
Druh licence: výlučná
Datum uzavření smlouvy: 14.03.2006
Datum zápisu smlouvy: 14.04.2006
- (11) 15094
Nabyvatel: KOTLE-MONT a.s., Českomoravská
18, Praha 9, 19000, CZ
Druh licence: výlučná
Datum uzavření smlouvy: 14.03.2006
Datum zápisu smlouvy: 14.04.2006
- (11) 15722
Nabyvatel: KOTLE-MONT a.s., Českomoravská
18, Praha 9, 19000, CZ
Druh licence: výlučná
Datum uzavření smlouvy: 14.03.2006
Datum zápisu smlouvy: 14.04.2006
- (11) 15800
(73) PYRAMIDA Průhonice s. r. o., Praha, CZ
Nabyvatel: HANDY MEDIA s.r.o., U Pyramidy
721, Průhonice, 25242, CZ
Druh licence: výlučná
Datum uzavření smlouvy: 02.01.2006
Datum zápisu smlouvy: 06.04.2006
- (11) 16042
Nabyvatel: KOTLE-MONT a.s., Českomoravská
18, Praha 9, 19000, CZ
Druh licence: výlučná
Datum uzavření smlouvy: 14.03.2006
Datum zápisu smlouvy: 14.04.2006
- (11) 16304
Nabyvatel: KOTLE-MONT a.s., Českomoravská
18, Praha 9, 19000, CZ
Druh licence: výlučná
Datum uzavření smlouvy: 14.03.2006
Datum zápisu smlouvy: 14.04.2006

ND1K

První prodloužení doby platnosti užitečných vzorů

(51)	A 23 C 19/068, A 23 L 1/22, 1/221	(51)	F 04 B 49/03
(11)	11650	(11)	12258
(21)	2001-12390	(21)	2002-13038
(22)	26.09.2001	(22)	17.04.2002
(73)	MLÉKÁRNA OLEŠNICE, ROLNICKÉ MLÉKÁŘSKÉ DRUŽSTVO, Olešnice na Moravě, CZ	(73)	HYDROSYSTEM PROJECT, A.S., Olomouc, CZ
(54)	Bílý nezrající sýr	(54)	Zapojení ovládacího systému pro řízení pohybu pístů nebo plunžrů, zejména hydraulického systému čerpadel
(51)	G 01 R 33/022, 1/00, 1/18	(51)	B 62 K 5/02, 5/04, 5/06, 5/08, 5/00
(11)	12197	(11)	12260
(21)	2002-12922	(21)	2002-13049
(22)	13.03.2002	(22)	19.04.2002
(73)	POSPÍCHAL Ladislav Doc. Ing. CSc., Brno, CZ	(73)	Kavalčík Martin, Třinec, CZ
(54)	Snímač rozdílu magnetických potenciálů pro měření střídavých proudů	(54)	Ovládací ústrojí tříkolového vozidla, zejména sportovního vozíku pro sjíždění svahů
(51)	A 63 C 19/12	(51)	A 45 C 5/12, 5/00
(11)	12214	(11)	12275
(21)	2002-12955	(21)	2002-13077
(22)	26.03.2002	(22)	26.04.2002
(73)	TROFIMOVA Veronika, Velké Losiny, CZ	(73)	LUCJA TOMÁŠKOVÁ-SEZAM, Praha, CZ
(54)	Zařízení pro zakrývání ohraničených ploch, zvláště pískovišť	(54)	Kufr, zejména kriminalistický
(51)	G 02 B 13/22	(51)	G 07 C 5/00, G 08 G 9/00
(11)	12215	(11)	12286
(21)	2002-12989	(21)	2002-12939
(22)	04.04.2002	(22)	19.03.2002
(73)	MIKŠ Antonín Doc.RNDr.CSc., Praha, CZ ONDRAŠÍK Ivan Ing., Praha, CZ	(73)	TOROLA ELEKTRONIC, SPOL. S R.O., Frýdek- Místek, CZ
(54)	Optický systém pro zkreslené zobrazení předmětu	(54)	Přístrojová soustava k automatické registraci záznamů jízdního režimu motorového vozidla
(51)	B 66 C 1/22	(51)	F 25 D 27/00
(11)	12225	(11)	12316
(21)	2002-12936	(21)	2002-13066
(22)	18.03.2002	(22)	25.04.2002
(73)	DVOŘÁK Jiří Ing., Nové Hrady, CZ	(73)	K.T.-KALTTECH, S.R.O., Chropyně, CZ
(54)	Univerzální nosič palet	(54)	Osvětlovací zařízení pro chladničky, zejména pro termoelektrické chladničky
(51)	F 04 D 29/24, 29/40	(51)	B 28 C 7/12, E 04 G 21/00
(11)	12232	(11)	12318
(21)	2002-13010	(21)	2002-13095
(22)	11.04.2002	(22)	06.05.2002
(73)	SMRČEK Alfons Ing., Olomouc, CZ	(73)	METROSTAV, A.S., Praha, CZ
(54)	Hydraulický uzel čerpadla	(54)	Zařízení pro dávkování tekutých přísad do záměsově vody
(51)	A 47 J 37/12, G 01 K 7/00	(51)	H 05 K 5/03, H 02 P 1/02, H 02 M 1/00
(11)	12239	(11)	12320
(21)	2002-12957	(21)	2002-13112
(22)	26.03.2002	(22)	13.05.2002
(73)	ISOLIT-BRAVO SPOL. S R.O., Jablonné nad Orlicí, CZ	(73)	DICONT, A.S., Praha, CZ
(54)	Zařízení ke snímání teploty kapalné lázně	(54)	Chladič frekvenčního měniče
(51)	G 02 B 6/36, 6/38	(51)	F 24 D 19/10
(11)	12248	(11)	12337
(21)	2002-13028	(21)	2002-12996
(22)	15.04.2002	(22)	08.04.2002
(73)	SQS VLÁKNOVÁ OPTIKA S.R.O., Nová Paka, CZ	(73)	ŽDB A.S., Bohumín, CZ
(54)	Sestava optického konektoru s pevně uloženou ferulí a odpruženým adaptérem	(54)	Ovládací skříň kotle
(51)	F 16 F 1/02	(51)	G 01 B 5/004 //G 01 B 121:26
(11)	12257	(11)	12338
(21)	2002-13008	(21)	2002-12998
(22)	10.04.2002	(22)	08.04.2002
(73)	REJENT Blahoslav Ing. CSc., Praha, CZ	(73)	STANĚK Jaroslav Ing., Jiloviště, CZ
(54)	Vibroizolační prvek	(54)	Měřicí dynamický trn obtížně dosažitelných děl

(51)	F 24 J 3/08, F 24 D 15/04	(51)	E 01 B 7/02
(11)	12339	(11)	12388
(21)	2002-13001	(21)	2002-13022
(22)	09.04.2002	(22)	12.04.2002
(73)	OKD, DPB, A.S., Paskov, CZ	(73)	NÁPRAVNÍK Josef, Příbryslav, CZ
(54)	Patice zemní sondy pro tepelná čerpadla	(54)	Nadzvedávač chodu jazyků výměň
(51)	B 62 B 7/06, 7/00	(51)	A 47 G 7/00, A 47 H 27/00
(11)	12360	(11)	12390
(21)	2002-12932	(21)	2002-13034
(22)	15.03.2002	(22)	16.04.2002
(73)	PATRON BOHEMIA S.R.O., Mělník, CZ	(73)	FRAJMAN PLAST S.R.O., Lanškroun, CZ
(54)	Skládací zdravotní kočárek	(54)	Univerzální držák
(51)	G 01 N 33/52, 21/75	(51)	H 02 G 7/18
(11)	12361	(11)	12423
(21)	2002-12945	(21)	2002-13160
(22)	20.03.2002	(22)	22.05.2002
(73)	SKALAB, Svitavy, CZ	(73)	ČEPS, A.S., Praha, CZ
(54)	Diagnostický prostředek pro oxidační stanovení koncentrace přímého bilirubinu	(54)	Zařízení proti pádu zemních lan venkovních elektrických vedení
(51)	G 01 N 33/52, 21/75	(51)	F 27 D 17/00
(11)	12362	(11)	12431
(21)	2002-12946	(21)	2002-12912
(22)	20.03.2002	(22)	11.03.2002
(73)	SKALAB, Svitavy, CZ	(73)	APF PRAHA, A.S., Kojetice, CZ
(54)	Diagnostický prostředek pro oxidační stanovení koncentrace celkového bilirubinu	(54)	Zařízení na odsávání plynů z elektrické obloukové pece
(51)	H 01 H 71/24, 36/00	(51)	B 64 D 17/56
(11)	12364	(11)	12438
(21)	2002-12967	(21)	2002-13120
(22)	28.03.2002	(22)	14.05.2002
(73)	R.M.G. SPOL. S R.O., Zlín, CZ	(73)	LUKAVEC Jan, Praha, CZ
(54)	Magnetický spínač pro zabezpečovací systémy	(54)	Zařízení pro automatické otevření padáku
(51)	B 65 D 21/02	(51)	A 01 D 42/00
(11)	12365	(11)	12453
(21)	2002-12981	(21)	2002-13208
(22)	04.04.2002	(22)	11.06.2002
(73)	BLATINIE A.S., Blatnice, CZ	(73)	OLMR Jaroslav Jiří Ing. PhD., Praha, CZ
(54)	Souprava plastových misek s odstupňovanou hloubkou	(54)	Mezinápravový vřetenový mulčovač nesený na trávnikovém žacím stroji
(51)	F 23 C 10/00, F 27 D 1/00	(51)	A 61 K 9/08, 33/14, 33/10, 31/70
(11)	12373	(11)	12460
(21)	2002-13110	(21)	2002-13037
(22)	11.05.2002	(22)	17.04.2002
(73)	PTÁČEK Milan Ing., Hranice, CZ	(73)	BIOTIKA, A.S., Slovenská Lupča, SK
(54)	Spalovací komora se stacionární fluidní oxidační vrstvou	(54)	Rehydratační přípravek pro výrobu nápoje pro užitková a společenská zvířata
(51)	F 23 C 10/00	(51)	F 23 C 10/00, F 27 D 1/00
(11)	12374	(11)	12468
(21)	2002-13111	(21)	2002-13173
(22)	11.05.2002	(22)	11.05.2002
(73)	PTÁČEK Milan Ing., Hranice, CZ	(73)	PTÁČEK Milan Ing., Hranice, CZ
(54)	Kotel s fluidním spalováním	(54)	Spalovací komora se stacionární fluidní oxidační vrstvou
(51)	A 23 L 1/307, 1/308, 1/09	(51)	B 27 D 1/04, 1/00, B 27 N 3/06, 3/00
(11)	12377	(11)	12474
(21)	2002-13158	(21)	2002-12938
(22)	22.05.2002	(22)	19.03.2002
(73)	ASP CZECH S.R.O., Slušovice, CZ	(73)	DH DEKOR SPOL. S R. O., Humpolec, CZ
(54)	Potravinový doplněk na úpravu střevní mikroflóry	(54)	Laminovaná sendvičová překližovaná deska
(51)	F 02 B 77/08	(51)	B 23 P 23/00
(11)	12387	(11)	12475
(21)	2002-13011	(21)	2002-12979
(22)	11.04.2002	(22)	03.04.2002
(73)	KAROSA, A.S., Vysoké Mýto, CZ	(73)	VCSVTT-VÝZKUMNÉ CENTRUM STROJÍRENSKÉ TECHNIKY A TECHNOLOGIE, STROJNÍ FAKULTA ČVUT, Praha, CZ
(54)	Zapojení pro kontrolu činnosti spalovacích motorů	(54)	Portálový číslíkově řízený obráběcí stroj

(51)	E 02 D 29/00, 29/045	(51)	C 10 L 1/04
(11)	12479	(11)	13638
(21)	2002-13169	(21)	2003-13979
(22)	28.05.2002	(22)	28.02.2003
(73)	METROSTAV A.S., Praha, CZ	(73)	ZAJÍČEK Jaroslav, Vlašim, CZ
(54)	Vyztužený betonový tunel	(54)	Kapalné palivo na bázi lehkých - světých produktů destilace uhlí
(51)	E 02 D 29/00, 29/045		
(11)	12480		
(21)	2002-13170		
(22)	28.05.2002		
(73)	METROSTAV A.S., Praha, CZ		
(54)	Stavební konstrukce pro hotovení vyztuženého betonového tunelu		
(51)	E 04 B 1/00, 1/04		
(11)	12523		
(21)	2002-13136		
(22)	17.05.2002		
(73)	STAVOPROJEKTA STAVEBNÍ FIRMA, A.S., Brno, CZ		
(54)	Lodžie panelového domu		
(51)	E 01 H 1/12		
(11)	12528		
(21)	2002-13207		
(22)	11.06.2002		
(73)	POLÁKOVÁ Dagmar Bc., Přerov, CZ HICL Milan JUDr., Přerov, CZ PŘESLIČKA Petr, Přerov, CZ ŠIROKÝ Milan Ing., Přerov, CZ		
(54)	Mechanický sběrač psích exkrementů		
(51)	G 06 F 17/00		
(11)	12550		
(21)	2002-13135		
(22)	17.05.2002		
(73)	TELEMATIX SERVICES, a.s., Praha 1, CZ		
(54)	Univerzální komunikační, informační, navigační a platební systém		
(51)	A 62 C 35/00, 35/11		
(11)	12683		
(21)	2002-13285		
(22)	08.07.2002		
(73)	KLIKA-BP, S.R.O., Jihlava, CZ Paroubek Josef Ing., Přelouč, CZ		
(54)	Stavebnicové stabilní hasicí zařízení modulové		
(51)	F 24 B 1/18, 1/189		
(11)	12747		
(21)	2002-12973		
(22)	02.04.2002		
(73)	ČERVENKA Jiří, Prušánky, CZ		
(54)	Krbová vložka		
(51)	A 47 K 7/02, A 61 H 7/00		
(11)	12788		
(21)	2002-13468		
(22)	11.09.2002		
(73)	BOŠNJAK Vjekoslav dipl. oec., Třebíč, CZ		
(54)	Mycí a masážní zařízení		
(51)	G 09 B 29/00, 29/02		
(11)	12799		
(21)	2002-13063		
(22)	24.04.2002		
(73)	DOPRAVNÍ PODNIK HL. M. PRAHY, AKCIOVÁ SPOLEČNOST, Praha, CZ GEODÉZIE ČS A.S., Liberec, CZ		
(54)	Kartografický produkt atlasového typu		
(51)	B 65 B 51/26, 9/06, 11/10, 11/16, 51/14, 51/16, 51/10		
(11)	12979		
(21)	2002-13773		
(22)	19.12.2002		
(73)	SELLIER & BELLOT, STROJE S.R.O., Vlašim, CZ		
(54)	Horizontální balicí stroj pro balení do PE fólie		

ND1K

Druhé prodloužení doby platnosti užitečných vzorů

(51)	B 44 F 1/00, 1/08	(51)	E 01 B 25/26, E 21 F 13/00
(11)	8493	(11)	8727
(21)	1999-9069	(21)	1999-9254
(22)	01.03.1999	(22)	13.04.1999
(73)	TRESEBURG s.r.o., Praha 3, CZ	(73)	TOMÁŠ Jaromír Ing., Frýdlant nad Ostravicí, CZ
(54)	Dekoratívni prvek	(54)	DŘÍZGA Eduard, Frýdlant nad Ostravicí, CZ
(51)	B 65 D 88/12		Univerzální výhybka důlní závěsné dráhy
(11)	8574	(51)	D 01 H 4/48, 4/50, 13/24
(21)	1999-9120	(11)	8752
(22)	15.03.1999	(21)	1999-9279
(73)	CTS SERVIS SPOL. S R.O., Poděbrady, CZ	(22)	20.04.1999
(54)	Plošina plošinového kontejneru	(73)	RIETER ELITEX A.S., Ústí nad Orlicí, CZ
(51)	B 65 D 88/12	(54)	Zařízení k odměřování délky příze pro poloautomatické zapřádání na bezvřetenovém dopřádacím stroji
(11)	8575	(51)	A 01 D 34/12, 34/48, 34/70
(21)	1999-9121	(11)	8764
(22)	15.03.1999	(21)	1999-9366
(73)	CTS SERVIS SPOL. S R.O., Poděbrady, CZ	(22)	07.05.1999
(54)	Plošina plošinového kontejneru	(73)	WISCONSIN ENGINEERING CZ, S.R.O., Praha, CZ
(51)	B 65 D 90/22	(54)	Vyklápěcí a nasazovací zařízení zásobníku trávnickového žacího stroje
(11)	8576	(51)	H 05 K 5/03
(21)	1999-9123	(11)	8773
(22)	15.03.1999	(21)	1999-9275
(73)	CTS SERVIS SPOL. S R.O., Poděbrady, CZ	(22)	19.04.1999
(54)	Čelo kontejneru	(73)	OEZ S.R.O., Letohrad, CZ
(51)	B 65 G 69/28	(54)	Přístrojový kryt, zvláště pro elektropřístroje
(11)	8601	(51)	G 08 C 17/00, G 08 G 1/017
(21)	1999-9122	(11)	8775
(22)	15.03.1999	(21)	1999-9324
(73)	CTS SERVIS SPOL. S R.O., Poděbrady, CZ	(22)	28.04.1999
(54)	Nájezdový můstek	(73)	KŮDELA Tomáš Ing., Praha, CZ
(51)	A 01 K 31/14, 31/06, 31/18	(54)	Zapojení pro dálkové pořizování časového snímku motorového vozidla a jeho technických a provozních dat
(11)	8612	(51)	B 65 D 88/12
(21)	1999-9193	(11)	8788
(22)	30.03.1999	(21)	1999-9124
(73)	ŠTĚPÁNEK Jaromír, Březová nad Svitavou, CZ	(22)	15.03.1999
(54)	CHLUP Karel, Březová nad Svitavou, CZ	(73)	CTS SERVIS SPOL. S R.O., Okřínek, CZ
(51)	F 23 G 5/04, 7/10, F 23 B 5/04	(54)	Plošinový kontejner
(11)	8635	(51)	G 09 F 3/02
(21)	1999-9187	(11)	8822
(22)	29.03.1999	(21)	1999-9238
(73)	NUCLEA, SPOL. S R.O., Třebíč, CZ	(22)	09.04.1999
(54)	Kotel na spalování biomasy	(73)	STÁTNÍ TISKÁRNA CENIN, STÁTNÍ PODNIK, Praha, CZ
(51)	E 21 F 15/08, B 09 B 3/00	(54)	Samolepka, zejména dálniční nálepka
(11)	8716	(51)	B 65 D 27/00
(21)	1999-9211	(11)	8894
(22)	06.04.1999	(21)	1999-9198
(73)	ADAMEC Zdeněk Ing., Praha, CZ	(22)	31.03.1999
(54)	Hydraulická základková směs	(73)	KRPA A.S., Hostinné, CZ
(51)	E 21 F 15/08, B 09 B 3/00	(54)	Poštovní obálka s doručenkou
(11)	8717	(51)	E 03 D 1/34
(21)	1999-9212	(11)	8895
(22)	06.04.1999	(21)	1999-9250
(73)	ADAMEC Zdeněk Ing., Praha, CZ	(22)	13.04.1999
(54)	Nerozplavitelná základková směs	(73)	ALCA PLAST, S.R.O., Praha, CZ
(51)	F 01 D 17/22, 19/00, 21/00	(54)	Splachovací ventil
(11)	8726		
(21)	1999-9247		
(22)	12.04.1999		
(73)	EUROMATIC SPOL. S R.O., Praha, CZ		
(54)	Elektrohydraulické zařízení řídicího systému turbin		

- (51) C 05 D 5/00, 9/02
(11) 8920
(21) 1999-9274
(22) 19.04.1999
(73) KLOFÁČ Petr Ing., Brtnice, CZ
(54) Listové hnojivo na bázi hydroxidu hořečnatého
- (51) G 10 B 1/04, 3/22
(11) 8952
(21) 1999-9569
(22) 22.06.1999
(73) ROHÁČ Ivo, Olomouc, CZ
(54) Varhany
- (51) G 09 F 1/12, 15/00
(11) 8963
(21) 1999-9261
(22) 14.04.1999
(73) AWK AUSSENWERBUNG GMBH, Koblenz, DE
(54) Rám, například k umístění plakátů
- (51) B 23 Q 11/08
(11) 9006
(21) 1999-9299
(22) 26.04.1999
(73) KOVOSVIT A.S., Sezimovo Ústí, CZ
(54) Zařízení pro odvod třísek z pracovního prostoru obráběcího stroje
- (51) E 03 B 3/02
(11) 9027
(21) 1999-9321
(22) 28.04.1999
(73) REHAU AG + CO, Rehau, DE
(54) Prosakovací trubka
- (51) A 61 K 31/135, 9/08
(11) 9100
(21) 1999-9640
(22) 12.07.1999
(73) UNIMED PHARMA SPOL. S R.O., Bratislava, SK
(54) Oční kapky s protizánětlivým účinkem na bázi 2-
/(2,6-dichlorfenyl)amino/fenylacetátu sodného
- (51) A 61 L 15/42, 15/44, 15/48
(11) 9242
(21) 1999-9922
(22) 01.10.1999
(73) JÍLKOVÁ Ludmila, Krásno, CZ
(54) Balneologický zábal
- (51) A 61 L 15/42, 15/44, 15/48, A 61 P 43/00
(11) 9388
(21) 1999-9905
(22) 28.09.1999
(73) JÍLKOVÁ Ludmila, Krásno, CZ
(54) Balneologický obklad
- (51) C 22 C 33/06, C 21 C 5/00
(11) 9405
(21) 1999-9223
(22) 08.04.1999
(73) JANICZEK Pavel, Třinec, CZ
(54) Feroslitinová briketa
- (51) E 04 B 1/343, E 04 H 6/04, 5/00
(11) 9520
(21) 1999-9790
(22) 23.08.1999
(73) ČAS ZNOJMO, S.R.O., Znojmo, CZ
(54) Teleskopická hala

ND4Q

První obnovy doby ochrany průmyslových vzorů

(51)	07-07	(51)	25-01
(11)	30384	(11)	30575
(21)	2001-33160	(21)	2001-33213
(22)	03.04.2001	(22)	24.04.2001
(54)	Okrouhlá nádoba na skladování potravin se středovou prohlubní	(54)	Dlažba
(51)	07-07	(51)	04-02
(11)	30385	(11)	30604
(21)	2001-33167	(21)	2001-33234
(22)	04.04.2001	(22)	04.05.2001
(54)	Nádoba na skladování potravin	(54)	Zubní kartáček
(51)	07-01	(51)	21-03
(11)	30424	(11)	30608
(21)	2001-33161	(21)	2001-33310
(22)	03.04.2001	(22)	20.06.2001
(54)	Rozdělená jídelní miska	(54)	Výherní automat
(51)	09-01	(51)	04-02
(11)	30443	(11)	30627
(21)	2001-33214	(21)	2001-33183
(22)	24.04.2001	(22)	12.04.2001
(54)	Lahev snadno uchopitelná	(54)	Hlava zubního kartáčku
(51)	30-04	(51)	04-02
(11)	30459	(11)	30628
(21)	2001-33193	(21)	2001-33184
(22)	18.04.2001	(22)	12.04.2001
(54)	Ochranný límec pro malá zvířata	(54)	Zubní kartáček
(51)	15-02	(51)	13-02
(11)	30489	(11)	30633
(21)	2001-33171	(21)	2001-33226
(22)	06.04.2001	(22)	30.04.2001
(54)	Ponorné čerpadlo	(54)	Baterie
(51)	09-03	(51)	07-02
(11)	30490	(11)	30684
(21)	2001-33175	(21)	2001-33170
(22)	09.04.2001	(22)	05.04.2001
(54)	Krabička na cigarety	(54)	Pečící forma se zvýšeným držadlem
(51)	26-05	(51)	12-11
(11)	30493	(11)	30719
(21)	2001-33190	(21)	2001-33199
(22)	13.04.2001	(22)	20.04.2001
(54)	Bodová svítlna	(54)	Paprsková kola pro bicykl
(51)	24-01	(51)	07-01
(11)	30509	(11)	30873
(21)	2001-33198	(21)	2001-33178
(22)	20.04.2001	(22)	11.04.2001
(54)	Malý parní sterilizátor	(54)	Sklenice
(51)	23-03	(51)	09-01
(11)	30548	(11)	30889
(21)	2001-33132	(21)	2001-33521
(22)	23.03.2001	(22)	10.10.2001
(54)	Teplododní automatický kotel na tuhá paliva	(54)	Láhev na pivo
(51)	07-05		
(11)	30568		
(21)	2001-33176		
(22)	10.04.2001		
(54)	Elektrická žehlička		
(51)	15-06		
(11)	30569		
(21)	2001-33256		
(22)	22.05.2001		
(54)	Šicí stroj		

ND4Q**Druhé obnovy doby ochrany průmyslových vzorů**

- (51) 24-04
 (11) 26839
 (21) 1996-29160
 (22) 30.04.1996
 (54) Nosní inhalátor
- (51) 07-01
 (11) 26869
 (21) 1996-29100
 (22) 12.04.1996
 (54) Pohár na zmrzlinu
- (51) 07-01
 (11) 26870
 (21) 1996-29101
 (22) 12.04.1996
 (54) Pohár na dezert
- (51) 09-01
 (11) 26883
 (21) 1996-29084
 (22) 29.03.1996
 (54) Pivní sifon se skleněnou rukojetí
- (51) 06-01
 (11) 26895
 (21) 1996-29206
 (22) 23.05.1996
 (54) Lavička
- (51) 15-05
 (11) 27006
 (21) 1996-29175
 (22) 06.05.1996
 (54) Sáček na prach pro vysavač
- (51) 07-05
 (11) 27075
 (21) 1996-29137
 (22) 25.04.1996
 (54) Elektrická žehlička
- (51) 28-03
 (11) 27221
 (21) 1996-29128
 (22) 22.04.1996
 (54) Holící strojek a jeho držadlo
- (51) 09-03
 (11) 27226
 (21) 1996-29090
 (22) 04.04.1996
 (54) Víčko pro nádobku a nádobka s víčkem
- (51) 25-01
 (11) 27291
 (21) 1996-29655
 (22) 25.10.1996
 (54) Tvárnice
- (51) 25-01
 (11) 27292
 (21) 1996-29656
 (22) 25.10.1996
 (54) Tvárnice

PD4A**Převod práv a ostatní změny majitelů patentů**

- | | |
|---|-------------------------------------|
| (11) 275707 | (11) 279798 |
| (21) 1988-4765 | (21) 1993-733 |
| (73) Grosse Jac- Webereimaschinen GmbH, Neu-Ulm, DE | (73) SITA BOHEMIA A.S., Praha 2, CZ |
| | (11) 279798 |
| | (21) 1993-733 |
| | (73) SITA CZ a.s., Praha 2, CZ |

(11) 283726	(11) 290253
(21) 1993-2806	(21) 1993-1474
(73) Walter Maschinenbau GmbH, Tübingen, DE	(73) MANUFACTURE FRANCAISE DES PNEUMATIQUES MICHELIN, Clermont Ferrand, FR
(11) 284222	(11) 290625
(21) 1993-1587	(21) 1996-808
(73) SEDEPRO, Clermont Ferrand, FR	(73) LAEIS GMBH, Wecker, LU
(11) 284222	(11) 290867
(21) 1993-1587	(21) 1995-2361
(73) MANUFACTURE FRANCAISE DES PNEUMATIQUES MICHELIN, Clermont Ferrand, FR	(73) Uhde GmbH, Dortmund, DE
(11) 286064	(11) 291064
(21) 1994-2854	(21) 1998-3273
(73) THE EXPANDED METAL COMPANY LIMITED, Hartlepool, Cleveland, PR, US	(73) Sulzer Medica AG, Baar, CH
(11) 286413	(11) 291064
(21) 1997-301	(21) 1998-3273
(73) Contipro C, a.s., Dolní Dobrouč 401, CZ	(73) Sulzer Orthopedics Ltd., Baar, CH
(11) 286625	(11) 291064
(21) 1996-1265	(21) 1998-3273
(73) INDET SAFETY SYSTEMS, A.S., Vsetín, CZ	(73) Centerpulse Orthopedics Ltd., Baar, CH
(11) 287016	(11) 291064
(21) 1996-1102	(21) 1998-3273
(73) Grosse Jac- Webereimaschinen GmbH, Neu-Ulm, DE	(73) Zimmer GmbH, Winterthur, CH
(11) 287306	(11) 295603
(21) 1990-2726	(21) 2000-4009
(73) SEDEPRO, Clermont Ferrand, FR	(73) SITA BOHEMIA A.S., Praha 2, CZ
(11) 287306	(11) 295603
(21) 1990-2726	(21) 2000-4009
(73) MANUFACTURE FRANCAISE DES PNEUMATIQUES MICHELIN, Clermont Ferrand, FR	(73) SITA CZ a.s., Praha 2, CZ
(11) 287585	(11) 296224
(21) 1993-660	(21) 2000-918
(73) Zentaris GmbH, Frankfurt/Main, DE	(73) Ormazabal Anlagentechnik GmbH, Krefeld, DE
(11) 288535	(11) 296238
(21) 1993-2669	(21) 1999-379
(73) SEDEPRO, Clermont Ferrand, FR	(73) ORMAZABAL ANLAGENTECHNIK GmbH, Krefeld, DE
(11) 288535	(11) 296428
(21) 1993-2669	(21) 1996-1604
(73) MANUFACTURE FRANCAISE DES PNEUMATIQUES MICHELIN, Clermont Ferrand, FR	(73) Pfizer Finance International Limited, Dublin, IE
(11) 288699	(11) 296428
(21) 1995-2084	(21) 1996-1604
(73) Laeis GmbH, L-6868 Wecker, LU	(73) Pfizer Ireland Pharmaceuticals, Dun Laoghaire, IE
(11) 290006	(11) 296428
(21) 1998-1383	(21) 1996-1604
(73) PROX T. E. C. Poprad, s.r.o., Poprad, SK	(73) Pfizer Ireland Pharmaceuticals, Dun Laoghaire, IE
(11) 290220	(11) 296621
(21) 1993-888	(21) 2000-1152
(73) SEDEPRO, Clermont Ferrand, FR	(73) Wikov Gear s.r.o., Plzeň, CZ
(11) 290220	
(21) 1993-888	
(73) MANUFACTURE FRANCAISE DES PNEUMATIQUES MICHELIN, Clermont Ferrand, FR	
(11) 290253	
(21) 1993-1474	
(73) SEDEPRO, Clermont Ferrand, FR	

PD1K

Převod práv a ostatní změny majitelů užitečných vzorů

(11)	7785	(11)	16028
(21)	1998-8047	(21)	2005-17069
(73)	F M P s.r.o., Praha 1, CZ	(73)	PRAGOIMEX a. s., Praha 5, CZ
(11)	7822		
(21)	1998-8268		
(73)	F M P s.r.o., Praha 1, CZ		
(11)	8493		
(21)	1999-9069		
(73)	TRESEBURG s.r.o., Praha 3, CZ		
(11)	10507		
(21)	2000-11148		
(73)	Smurfit Kappa Czech s.r.o., Žebrák, CZ		
(11)	10556		
(21)	2000-11127		
(73)	LM Development a.s., Praha 9, CZ		
(11)	11587		
(21)	2001-12323		
(73)	PRAGOIMEX a.s., Praha 5, CZ		
(11)	12244		
(21)	2002-12990		
(73)	PRAGOIMEX a.s., Praha 9, CZ		
(11)	12260		
(21)	2002-13049		
(73)	Kavalčík Martin, Třinec, CZ		
(11)	12472		
(21)	2002-13245		
(73)	Ing. Zuzana Hrušovská - Zimex, Zákopčie, SK		
(11)	12599		
(21)	2002-13378		
(73)	PRAGOIMEX a. s., Praha 9, CZ		
(11)	12638		
(21)	2002-13289		
(73)	Mašek Jan Ing., Vlašim, CZ Mašek Lukáš Ing., Vlašim, CZ		
(11)	12873		
(21)	2002-13643		
(73)	Mašek Jan Ing., Vlašim, CZ Mašek Lukáš Ing., Vlašim, CZ		
(11)	13702		
(21)	2003-14331		
(73)	Bauer Václav, Příbram, CZ		
(11)	13846		
(21)	2003-14514		
(73)	KOVIN, družstvo invalidů, Hlubočky, CZ		
(11)	14329		
(21)	2004-15202		
(73)	PRAGOIMEX a. s., Praha 5, CZ		
(11)	14693		
(21)	2004-15484		
(73)	PRAGOIMEX a. s., Praha 5, CZ		
(11)	14996		
(21)	2004-15989		
(73)	PRAGOIMEX a. s., Praha 9, CZ		
(11)	15748		
(21)	2005-16523		
(73)	Příborský Dušan Ing., Jihlava, CZ		
(11)	15998		
(21)	2005-16941		
(73)	ZOOM mobile, a.s., Brno, CZ		

PD4Q**Převod práv a ostatní změny vlastníků průmyslových vzorů**

- (11) 25757
 (21) 1994-27607
 (73) Carix Group Limited, Teddington, GB
- (11) 25758
 (21) 1994-27608
 (73) Carix Group Limited, Teddington, GB
- (11) 25759
 (21) 1994-27609
 (73) Carix Group Limited, Teddington, GB
- (11) 28493
 (21) 1998-31055
 (73) LM Development a.s., Praha 9, CZ
- (11) 28695
 (21) 1998-31053
 (73) LM Development a.s., Praha 9, CZ
- (11) 28740
 (21) 1998-31054
 (73) LM Development a.s., Praha 9, CZ
- (11) 30549
 (21) 2001-33133
 (73) TRESEBURG s.r.o., Praha 3, CZ
- (11) 31123
 (21) 2002-33814
 (73) PRAGOIMEX a. s., Praha 9, CZ
- (11) 32665
 (21) 2004-35461
 (73) Sara Lee/DE N.V., Utrecht, NL
- (11) 32711
 (21) 2004-35373
 (73) Valalíková Agáta, Třinec, CZ

QA9A**Nabídka licence**

- (73) SMETANA VLADIMÍR Ing., Ústí nad Labem, CZ
 (11) 289203
 (54) Zapojení spínačově vzorkující dvoumístkové jednotky
- (73) SMETANA Vladimír Ing., Ústí nad Labem, CZ
 (11) 293240
 (54) Zapojení bezpečného elektronického oddělení střídavých elektrických obvodů se sinusovým signálem
- (73) KOPECKÝ Ladislav Ing., Velké Svatoňovice, CZ
 (11) 296623
 (54) Zapojení pro rezonanční řízení jednofázového motoru
- (73) TAJMAC-ZPS, A. S., Zlín, CZ
 (11) 296659
 (54) Zařízení pro automatické upnutí a výměnu nástrojové hlavy
- (73) GENERI BIOTECH s. r. o., Hradec Králové, CZ
 (11) 296718
 (54) Univerzální systém pro paralelní detekci mutací v DNA

Obsah kapitol ve věstníku č. 5 - 2006

Přehled číselných INID kódů pro označování bibliografických dat	2
Přehled kapitol	3
Kódy pro označování zemí	6
Zamítnuté a částečně zamítnuté přihlášky ochranných známek	7
Přehled zveřejněných přihlášek ochranných známek	11
Zveřejněné přihlášky ochranných známek	12
Zamítnuté a částečně zamítnuté přihlášky ochranných známek po zveřejnění	199
Zamítnuté námitky	201
Přehled zápisů ochranných známek bez změny ve vztahu ke zveřejněným přihláškám	203
Zápisy ochranných známek bez změny ve vztahu ke zveřejněným přihláškám	204
Přehled zápisů ochranných známek se změnou ve vztahu ke zveřejněným přihláškám	251
Zápisy ochranných známek se změnou ve vztahu ke zveřejněným přihláškám	252
Zápisy licenčních smluv k ochranným známkám	255
Zápisy licenčních smluv k mezinárodně zapsaným ochranným známkám	256
Ochranné známky zrušené a prohlášené za neplatné	257
Přehled obnov zápisů ochranných známek	258
Obnovy zápisů ochranných známek	259
Zániky ochranných známek uplynutím doby platnosti	319
Vzdání se práv k ochranné známce	322
Úpravy ve znění/vyobrazení ochranných známek a seznamu výrobků a služeb	323
Změny vlastníků ochranných známek	324
Změny vlastníků ochranných známek pro část výrobků nebo služeb	
Změny v údajích o vlastnících chranných známek	336
Prominutí zmeškané lhůty	
Ostatní rozhodné údaje a úřední opravy	349
Označení původu/zeměpisná označení	350
Přehled zveřejněných přihlášek barevných ochranných známek	I
Zveřejněné přihlášky ochranných známek - barevná vyobrazení	II

CONTENTS

Survey of the INID codes for identification of bibliographic data	2
Survey of the chapters	3
Codes of the states	6
Refused or partially refused trademark applications before publication	7
Survey of the published trademark applications	11
Published trademark applications	12
Refused or partially refused trademark applications after publication	199
Rejected oppositions	201
Survey of the trademark registrations without change in relation to published applications	203
Registrations of trademarks without change in relation to published applications	204
Survey of the trademark registrations with change in relation to published applications	251
Registrations of trademarks with change in relation to published applications	252
Recording of licence contracts concerning trademarks	255
Recording of licence contracts concerning internationally registered trademarks	
Trademarks cancelled and declared invalid	257
Survey of the renewals of trademark registrations	258
Renewals of trademark registrations	259
Laps of trademarks due to expiration of the period of protection	319
Surrender of the right to the trademark	322
Changes in the wording/reproduction of the trademarks and the list of goods and services	323
Changes in the ownership of the trademarks	324
Changes in the ownership of the trademarks for a part of goods and services	
Amendments in the data concerning trademark holders	336
Excuse of failure to comply with a time limit	
Other relevant data and official rectifications	349
Appellations of origin/geographical indications	350
Survey of the published applications of the coloured trademarks	I
Published trademark applications - coloured reproductions	II

Číselné INID kódy pro označování bibliografických dat

Číselné INID kódy pro označování bibliografických dat ochranných známek

- (111) Číslo zápisu ochranné známky (registrace)
- (151) Datum zápisu ochranné známky
- (210) Číslo přihlášky ochranné známky (spisu)
- (220) Datum podání přihlášky
- (320) Datum vzniku práva přednosti
- (442) Datum zveřejnění přihlášky po průzkumu
- (450) Datum zveřejnění zápisu ochranné známky ve Věstníku
- (510) Seznam výrobků a služeb
- (511) Číslo třídy výrobků a služeb
- (526) Omezení rozsahu ochrany o prvek
- (540) Znění nebo vyobrazení ochranné známky
- (551) Kolektivní ochranná známka
- (554) Prostorová ochranná známka
- (558) Ochranná známka tvořená pouze barvou nebo kombinací barev
- (583) Datum právní moci rozhodnutí/výsledek rozhodnutí
- (591) Údaje o barevnosti ochranné známky
- (730) Přihlašovatel/vlastník ochranné známky
- (740) Zástupce
- (811) Mezinárodní číslo zápisu ochranné známky
- (890) Kód státu ochrany mezinárodní ochranné známky

INID codes and minimum required for the identification of bibliographics data relating to marks

- (111) Number of registration
- (151) Date of the registration
- (210) Number of the application
- (220) Date of filing of the application
- (320) Date of the first application
- (442) Date of the publication of the examined application
- (450) Date of publication of the registration
- (510) List of goods and/or services
- (511) Number of the class of goods and/or services
- (526) Disclaimer
- (540) Reproduction of the mark
- (551) Collective mark
- (554) Three-dimensional mark
- (558) Mark consisting exclusively of one or several colours
- (583) Date of the legal force of the decision/ result of the decision
- (591) Information concerning colour
- (730) The applicant or the holder of the mark
- (740) Name and address of the representative
- (811) Number of the international registration
- (890) INID code of the state of the international mark

Úvod ke všem kapitolám

Věstník Úřadu část B se týká ochranných známek, označení původů a zeměpisných označení. Pro větší pohodlí uživatelů tohoto Věstníku je obsah jednotlivých kapitol níže stručně vysvětlen. Pro lepší orientaci je před kapitolami (zveřejněné přihlášky ochranných známek, zápisy ochranných známek, obnovy zápisu ochranných známek a zveřejněné přihlášky ochranných známek - barevná vyobrazení) Věstníku uveden přehled příslušné kapitoly, který obsahuje číselný přehled čísel spisů přihlášek ochranných známek nebo čísel zápisů ochranných známek řazených vzestupně. Údaje v jednotlivých kapitolách jsou zveřejňovány pod číselnými kódy, tzv. INID kódy, v souladu s normou WIPO ST. 60 (Doporučení týkající se bibliografických údajů ve vztahu k ochranným známkám). Pozornosti si zaslouží skutečnost, že z technických důvodů může mít tento číselný kód u některých údajů odlišný význam než standardní vymezení, které mu dalo WIPO.

Zamítnuté a částečně zamítnuté přihlášky ochranných známek před zveřejněním

Kapitola obsahuje údaje o rozhodnutích o přihláškách ochranných známek, u kterých byly na základě provedeného věcného průzkumu shledány Úřadem důvody pro zamítnutí přihlášky ochranné známky podle ustanovení § 4 nebo 6 zákona č. 441/2003 Sb. Na základě toho Úřad vydal rozhodnutí o zamítnutí přihlášky podle ustanovení § 22 zákona č. 441/2003 Sb., a to pro celý seznam výrobků a služeb nebo pro jeho část. Údaje o výsledku rozhodnutí (zamítnutí přihlášky, částečné zamítnutí přihlášky) jsou uvedeny za datem právní moci rozhodnutí pod INID kódem (583) s názvem "Datum právní moci rozhodnutí/výsledek rozhodnutí".

Zveřejněné přihlášky ochranných známek

Přihlášky ochranných známek, které byly na základě výsledků formálního a věcného průzkumu provedeného Úřadem shledány schopné zápisu do rejstříku ochranných známek, jsou obsaženy v této kapitole. Důležitou právní skutečností je, že zveřejněním přihlášky ochranné známky v této kapitole Věstníku (§ 23 zákona č. 441/2003 Sb.) začíná běžet zákonná tříměsíční lhůta pro podání námitek podle ustanovení § 25 zákona č. 441/2003 Sb.

Zamítnuté a částečně zamítnuté přihlášky ochranných známek po zveřejnění

Zjistí-li Úřad v průběhu řízení o námitkách, že přihlašovaná ochranná známka nesplňuje podmínky pro zápis, přihlášku zamítne. Zjistí-li, že přihlašovaná ochranná známka nesplňuje podmínky pro zápis jen pro některé výrobky nebo služby, přihlášku zamítne v rozsahu výrobků nebo služeb, pro které přihláška nesplňuje podmínky zápisu. S ohledem na tuto skutečnost, obsahuje tato kapitola údaje o rozhodnutích o zamítnutí přihlášky ochranné známky v celém nebo částečném rozsahu na základě ustanovení § 26 zákona č. 441/2003 Sb.

Údaje o výsledku rozhodnutí (zamítnutí přihlášky, částečné zamítnutí přihlášky) jsou uvedeny za datem právní moci rozhodnutí pod INID kódem (583) s názvem "Datum právní moci rozhodnutí/výsledek rozhodnutí".

Zamítnuté námitky

V průběhu řízení o námitkách může být Úřadem zjištěno, že přihlašovaná ochranná známka, která byla zveřejněna ve Věstníku, nezasahuje do zákonem chráněných starších práv třetích osob, tzv. namítajících, uvedených v ustanovení § 7 zákona č. 441/2003 Sb., a proto Úřad námitky zamítne. Údaje o rozhodnutích o zamítnutí námitek na základě ustanovení § 26 zákona č. 441/2003 Sb. jsou obsaženy v této kapitole.

Zápisy ochranných známek bez změny ve vztahu ke zveřejněným přihláškám

Kapitola obsahuje údaje o ochranných známkách zapsaných na základě ustanovení § 28 odst. 1 zákona č. 441/2003 Sb., u kterých nedošlo ke změně údajů oproti zveřejněné přihlášce ochranné známky.

Zápisy ochranných známek se změnou ve vztahu ke zveřejněným přihláškám

Kapitola obsahuje údaje o ochranných známkách zapsaných na základě ustanovení § 28 odst. 1 zákona č. 441/2003 Sb., u kterých došlo ke změně údajů oproti zveřejněné přihlášce ochranné známky.

Mezinárodní zápisy ochranných známek

V této kapitole jsou zveřejněny zápisy mezinárodních ochranných známek platné v členských stranách Madridské dohody a Protokolu k Madridské dohodě, podané osobami, které mají českou státní příslušnost nebo mají na území České republiky podnik, místo trvalého pobytu nebo sídlo a osobami jim na roveň postavenými (§ 46 odst. 1 zákona č. 441/2003 Sb.)

Zápisy licenčních smluv k ochranným známkám

V této kapitole jsou zveřejněny zápisy licenčních smluv podle ustanovení § 18 odst. 1 zákona č. 441/2003 Sb. řazené vzestupně podle čísel zápisů ochranných známek.

Zápisy licenčních smluv k mezinárodně zapsaným ochranným známkám

V této kapitole jsou zveřejněny zápisy licenčních smluv k mezinárodně zapsaným ochranným známkám platným na území České republiky.

Ochranné známky zrušené a prohlášené za neplatné

Tato kapitola obsahuje údaje o rozhodnutích o zrušení ochranné známky na základě ustanovení § 31 zákona č. 441/2003 Sb. nebo o prohlášení ochranné známky za neplatnou na základě ustanovení § 32 zákona č. 441/2003 Sb. Existuje-li důvod zrušení/prohlášení ochranné známky za neplatnou pouze ve vztahu k některým z výrobků nebo služeb, Úřad ochrannou známku zruší/prohlásí za neplatnou pouze pro tyto výrobky nebo služby. Údaje o výsledku rozhodnutí (zrušení ochranné známky, částečné zrušení ochranné známky, prohlášení ochranné známky za neplatnou, prohlášení ochranné známky za částečně neplatnou) jsou uvedeny za datem právní moci rozhodnutí pod INID kódem (583) s názvem "Datum právní moci rozhodnutí/výsledek rozhodnutí.

Obnovy zápisu ochranných známek

Kapitola obsahuje údaje o ochranných známkách, u kterých byl na žádost vlastníka obnoven zápis podle ustanovení § 28 odst. 2 zákona č. 441/2003 Sb.

Zániky ochranných známek uplynutím doby platnosti

Kapitola obsahuje údaje o ochranných známkách, které zanikly uplynutím doby platnosti podle ustanovení § 29 odst. 1 zákona č. 441/2003 Sb.

Vzdání se práv k ochranné známce

Vlastník ochranné známky se může podle ustanovení § 30 zákona č. 441/2003 Sb. u Úřadu písemným prohlášením vzdát práv k ochranné známce v rozsahu všech výrobků nebo služeb, pro které byla zapsána, nebo některých z nich. Účinky tohoto prohlášení nastávají dnem doručení prohlášení vlastníka ochranné známky Úřadu a nelze je vzít zpět. V této kapitole je tedy uvedeno datum účinnosti vzdání se práv k ochranné známce. Pokud se vlastník vzdal práv k ochranné známce jen v rozsahu některých výrobků a služeb, je pod příslušným INID kódem zveřejněn rovněž zbývající seznam výrobků a služeb, pro které ochranná známka zůstává zapsána.

Tato kapitola dále zahrnuje údaje o ochranných známkách, u kterých vlastník písemným prohlášením omezil rozsah ochrany ve vztahu k prvku ochranné známky.

Úpravy znění/vyobrazení ochranných známek a seznamu výrobků a služeb

Kapitola obsahuje údaje o ochranných známkách, u kterých na žádost vlastníka ochranné známky došlo v souladu s ustanovením § 27 zákona č. 441/2003 Sb. k úpravě ve znění, vyobrazení nebo seznamu výrobků a služeb, pokud tato změna uvádí údaje v ochranné známce do souladu se skutečností, aniž by se tím ochranná známka zásadně změnila.

Změny vlastníků ochranných známek

Kapitola obsahuje údaje o ochranných známkách, které byly převedeny nebo přešly ve smyslu ustanovení § 15 odst. 1, 2 a § 16 zákona č. 441/2003 Sb. na jiného vlastníka v rozsahu všech zapsaných výrobků nebo služeb.

Změny vlastníků ochranných známek pro část výrobků nebo služeb

Kapitola obsahuje údaje o ochranných známkách, které byly převedeny nebo přešly ve smyslu ustanovení § 15 odst. 1, 2 a § 16 zákona č. 441/2003 Sb. na jiného vlastníka pro některé zapsané výrobky nebo služby.

Změny v údajích o vlastnících ochranných známek

Kapitola obsahuje ochranné známky, u kterých byla v rejstříku ochranných známek vyznačena změna v údajích o vlastnících ve smyslu ustanovení § 27 odst. 2 a 7 zákona č. 441/2003 Sb. s uvedením změněných údajů o vlastnících.

Prominutí zmeškání lhůty

Předloží-li účastník řízení důkaz o tom, že nemohl nikoli vlastní vinou dodržet lhůtu stanovenou zákonem nebo Úřadem, Úřad na jeho žádost promine zmeškání lhůty, není-li to v zákoně č. 441/2003 Sb. stanoveno jinak. Pokud Úřad vyhověje žádosti o prominutí zmeškání lhůty, údaje o tomto rozhodnutí Úřad zveřejní v této kapitole Věstníku.

Ostatní rozhodné údaje a úřední opravy

Kapitola zahrnuje zejména přetřídění seznamu výrobků a služeb v návaznosti na mezinárodní zápis, opravu chyb ve formulaci, přepisů a zjevných nesprávností za účelem uvedení do souladu se skutečností. V této kapitole jsou zveřejňovány jen takové údaje, které nemohou být zveřejněny spolu se zveřejněním přihlášky nebo se zápisem ochranné známky. Dále kapitola obsahuje důležitá úřední sdělení.

Označení původu/zeměpisná označení

V kapitole se zveřejňují podle ustanovení § 15 odst. 4 zákona č. 452/2001 Sb., o ochranně označení původu a zeměpisných označení, zápisy označení původu/zeměpisných označení, jejich zrušení a jiné důležité skutečnosti.

Zveřejněné přihlášky ochranných známek - barevná vyobrazení

Kapitola obsahuje čísla spisů a vyobrazení přihlášek barevných ochranných známek, které byly podle ustanovení § 23 zákona č. 441/2003 Sb. zveřejněny.

Kódy pro označování zemí a mezinárodních organizací použité ve věstníku

AN	Nizozemské Antily
AT	Rakousko
AU	Austrálie
BE	Belgie
BR	Brazílie
CA	Kanada
CH	Švýcarsko
CN	Čína
CY	Kypr
CZ	Česká republika
DE	Spolková republika Německo
DK	Dánsko
DO	Dominikánská republika
ES	Španělsko
FI	Finsko
FR	Francie
GB	Velká Británie
HK	Hongkong
HR	Chorvatsko
HU	Maďarsko
ID	Indonésie
IE	Irsko
IL	Izrael
IN	Indie
IT	Itálie
JP	Japonsko
KP	Korejská lid. demo. republika
KR	Korejská republika
LI	Lichtenštejnsko
MC	Monako
MU	Mauritius
NL	Nizozemí
PA	Panama
PL	Polsko
RU	Ruská federace
SE	Švédsko
SG	Singapur
SI	Slovinsko
SK	Slovensko
TC	Turky a Caicos
TR	Turecko
TW	Tajwan
US	Spojené státy americké
VN	Vietnam
ZA	Jižní Afrika

Kódy pro označování států USA použité ve věstníku

AL	Alabama
CA	California
CT	Connecticut
DE	Delaware
FL	Florida
GA	Georgia
IA	Iowa
IL	Illinois
IN	Indiana
MA	Massachusetts
MI	Michigan
NC	North Carolina
ND	North Dakota
NJ	New Jersey
NY	New York
OH	Ohio
PA	Pennsylvania
TX	Texas
VA	Virginia
WA	Washington
WI	Wisconsin

Zamítnuté a částečně zamítnuté přihlášky ochranných známek před zveřejněním

(210) **O-189054**

(540) **LEVNÉ-CIHLY**

(583) 27.03.2006 / zamítnutí přihlášky

(210) **O-196779**

(540) 

(583) 02.03.2006 / částečné zamítnutí přihlášky

(210) **O-197651**

(540) **AQUASTOP**

(583) 07.03.2006 / zamítnutí přihlášky

(210) **O-198168**

(540) **POST COITUM**

(583) 08.03.2006 / zamítnutí přihlášky

(210) **O-342365**

(540) **GRAHAMKY**

(583) 28.03.2006 / zamítnutí přihlášky

(210) **O-344520**

(540) **POHÁDKA**

(583) 29.03.2006 / zamítnutí přihlášky

(210) **O-345254**

(540) **Supergold**

(583) 27.03.2006 / zamítnutí přihlášky

(210) **O-345462**

(540) **www.zakonycr.cz**

(583) 28.03.2006 / zamítnutí přihlášky

(210) **O-346479**

(540) **ENERGETICKÁ
ODPOVĚDNOST**

(583) 23.03.2006 / zamítnutí přihlášky

(210) **O-351276**

(540) **OD SOUMRAKU DO ÚSVITU**

(583) 23.03.2006 / zamítnutí přihlášky

(210) **O-356193**

(540) **BANKROT**

(583) 28.03.2006 / zamítnutí přihlášky

(210) **O-356827**

(540) **REAL SPECTRUM**

(583) 27.03.2006 / částečné zamítnutí přihlášky

(210) **O-356943**

(540) **MULTIMILIONÁŘ**

(583) 28.03.2006 / zamítnutí přihlášky

(210) **O-356947**

(540) **DESET MILIONŮ**

(583) 28.03.2006 / zamítnutí přihlášky

(210) **O-356950**

(540) **ČESKÉ BINGO**

(583) 28.03.2006 / zamítnutí přihlášky

(210) **O-359655**

(540) **CML - centrální mozek lidstva**

(583) 03.03.2006 / částečné zamítnutí přihlášky

(210) **O-360145**

(540) **PC EXPRES**

(583) 27.03.2006 / zamítnutí přihlášky

(210) **O-420288**

(540) **Fast Reality**

(583) 10.03.2006 / zamítnutí přihlášky

(210) **O-420293**

(540) **MERLIN**

(583) 02.04.2006 / zamítnutí přihlášky

(210) **O-420294**

(540) **TUDOR**

(583) 24.03.2006 / zamítnutí přihlášky

(210) **O-420304**

(540) **HEROLD**

(583) 24.03.2006 / zamítnutí přihlášky

(210) **O-420765**

(540) **Vánoční inspirace**

(583) 03.04.2006 / zamítnutí přihlášky

(210) **O-420944**

(540) **Savoy Westend Service Academy**

(583) 28.02.2006 / zamítnutí přihlášky

(210) **O-421034**

(540) **Prima Víkend**

(583) 15.03.2006 / zamítnutí přihlášky

(210) **O-421078**

(540) **Karpatské mléko**

(583) 25.03.2006 / zamítnutí přihlášky

(210) **O-421100**

(540) **Bio-cafés**

(583) 28.03.2006 / zamítnutí přihlášky

(210) **O-421515**
(540) **CENA KVALITY V SOCIÁLNÍ
PÉČI**
(583) 10.04.2006 / zamítnutí přihlášky

(210) **O-421565**
(540)

VIENVOIS
JEANS

(583) 03.04.2006 / zamítnutí přihlášky

(210) **O-422082**
(540) **AMBITION**
(583) 22.03.2006 / zamítnutí přihlášky

(210) **O-422197**
(540) **V ZAJETÍ CHUTI**
(583) 13.03.2006 / zamítnutí přihlášky

(210) **O-422240**
(540) **OLYMP AWARDS**
(583) 27.03.2006 / zamítnutí přihlášky

(210) **O-422242**
(540) **EUROPEAN OLYMP AWARDS**
(583) 27.03.2006 / zamítnutí přihlášky

(210) **O-422243**
(540) **WORLD OLYMP AWARDS**
(583) 27.03.2006 / zamítnutí přihlášky

(210) **O-422570**
(540) **PRIMALEX**
(583) 28.03.2006 / zamítnutí přihlášky

(210) **O-422691**
(540) **GOLF WORLD**
(583) 04.03.2006 / zamítnutí přihlášky

(210) **O-422845**
(540) **IR - DRG**
(583) 10.03.2006 / zamítnutí přihlášky

(210) **O-422846**
(540) **DIAGNOSIS RELATED
GROUPS**
(583) 10.03.2006 / zamítnutí přihlášky

(210) **O-422848**
(540) **DRG**
(583) 10.03.2006 / zamítnutí přihlášky

(210) **O-423267**
(540) **SWEET**
(583) 11.04.2006 / zamítnutí přihlášky

(210) **O-423553**
(540) **NOVÉ VINAŘSTVÍ**
(583) 27.02.2006 / zamítnutí přihlášky

(210) **O-423696**
(540) **JURISTA**
(583) 25.03.2006 / zamítnutí přihlášky

(210) **O-423922**
(540) **Chiquita - O kus jiný život**
(583) 07.04.2006 / zamítnutí přihlášky

(210) **O-424157**
(540) **RESERVED FOR
CARDMEMBERS**
(583) 23.03.2006 / zamítnutí přihlášky

(210) **O-424158**
(540) **JOIN US**
(583) 23.03.2006 / zamítnutí přihlášky

(210) **O-425127**
(540) **WEAVER**
(583) 10.03.2006 / zamítnutí přihlášky

(210) **O-425181**
(540) **FAJN DEZERT**
(583) 10.04.2006 / zamítnutí přihlášky

(210) **O-425691**
(540) **PIECES**
(583) 01.03.2006 / zamítnutí přihlášky

(210) **O-425749**
(540) **KENKO**
(583) 28.02.2006 / zamítnutí přihlášky

(210) **O-425773**
(540) **GAME SHOP, s. r. o.**
(583) 22.02.2006 / zamítnutí přihlášky

(210) **O-426314**
(540) **PLAY.CZ**
(583) 03.03.2006 / zamítnutí přihlášky

(210) **O-426351**
(540)



(583) 24.03.2006 / zamítnutí přihlášky

(210) **O-426579**

(540) **iMONITOR**

(583) 03.03.2006 / zamítnutí přihlášky

(210) **O-426580**

(540) **eMONITOR**

(583) 03.03.2006 / zamítnutí přihlášky

(210) **O-427009**

(540) **dumrealit.cz, s. r. o.**

(583) 14.03.2006 / zamítnutí přihlášky

(210) **O-427405**

(540) **Balíček výhod**

(583) 04.04.2006 / zamítnutí přihlášky

(210) **O-427486**

(540) **EKOVESNICE BUDIŠOV**

(583) 14.03.2006 / zamítnutí přihlášky

(210) **O-427487**

(540) **VRCH BĚLÁ - REKREAČNÍ
PARK**

(583) 14.03.2006 / zamítnutí přihlášky

(210) **O-427488**

(540) **EKOVESNICE PROSEČ POD
JEŠTĚDEM**

(583) 14.03.2006 / zamítnutí přihlášky

(210) **O-427639**

(540) **ADSL PREMIUM**

(583) 24.03.2006 / zamítnutí přihlášky

(210) **O-427712**

(540) **LÉKÁRNA 24.CZ**

(583) 27.02.2006 / zamítnutí přihlášky

(210) **O-427713**

(540) **LÉKÁRNA 24**

(583) 27.02.2006 / zamítnutí přihlášky

(210) **O-427861**

(540) **NAŠE SLUŽBY PRODEJEM
NEKONČÍ**

(583) 10.04.2006 / zamítnutí přihlášky

(210) **O-427862**

(540) **PRODEJEM NAŠE SLUŽBY
NEKONČÍ**

(583) 10.04.2006 / zamítnutí přihlášky

(210) **O-427911**

(540) **MAGIC PUZZLE**

(583) 07.04.2006 / zamítnutí přihlášky

(210) **O-428003**

(540)

ČESKÁ REALITKA.CZ

(583) 10.04.2006 / zamítnutí přihlášky

(210) **O-428432**

(540) **SoftWash**

(583) 13.03.2006 / zamítnutí přihlášky

(210) **O-428434**

(540) **PowerDry**

(583) 13.03.2006 / zamítnutí přihlášky

(210) **O-428534**

(540) **Dáváme vodě směr**

(583) 14.03.2006 / zamítnutí přihlášky

(210) **O-428851**

(540)



(583) 11.04.2006 / zamítnutí přihlášky

(210) **O-428923**

(540) **Melrose Luxury Fashion**

(583) 07.03.2006 / částečné zamítnutí přihlášky

(210) **O-429024**

(540) **BODY FIT**

(583) 10.04.2006 / zamítnutí přihlášky

(210) **O-429087**

(540) **ZAKYSANÝ KRÉM**

(583) 10.04.2006 / zamítnutí přihlášky

(210) **O-429409**

(540)

MAXIMUM

(583) 14.03.2006 / zamítnutí přihlášky

(210) **O-429765**

(540) **Tretter's Bar**

(583) 15.03.2006 / zamítnutí přihlášky

(210) **O-429766**
(540) **Ocean Drive Bar - Cafe**
(583) 15.03.2006 / zamítnutí přihlášky

(210) **O-429778**
(540) **Hitnamobil.cz**
(583) 11.04.2006 / zamítnutí přihlášky

(210) **O-429779**
(540) **Mobilfun.cz**
(583) 11.04.2006 / zamítnutí přihlášky

(210) **O-429780**
(540) **Digifun**
(583) 11.04.2006 / zamítnutí přihlášky

(210) **O-429781**
(540) **Digitania**
(583) 11.04.2006 / zamítnutí přihlášky

(210) **O-429782**
(540) **Digitania.cz**
(583) 11.04.2006 / zamítnutí přihlášky

(210) **O-429783**
(540) **Digifun.cz**
(583) 11.04.2006 / zamítnutí přihlášky

(210) **O-429784**
(540) **Mobilfun**
(583) 11.04.2006 / zamítnutí přihlášky

(210) **O-430016**
(540) **STREET FASHION**
(583) 24.03.2006 / zamítnutí přihlášky

(210) **O-430124**
(540) **VINAŘSTVÍ HUSTOPEČE U
BRNA**
(583) 01.03.2006 / zamítnutí přihlášky

(210) **O-430380**
(540) **Bookstore**
(583) 11.04.2006 / zamítnutí přihlášky

(210) **O-430444**
(540)

My Vám to přivezeme...

(583) 28.03.2006 / zamítnutí přihlášky

(210) **O-430513**
(540) **GEOVISION**
(583) 10.04.2006 / částečně zamítnutí přihlášky

(210) **O-430554**
(540) **Krkonošský pivní sýr**
(583) 11.04.2006 / zamítnutí přihlášky

(210) **O-430622**
(540)



(583) 24.03.2006 / zamítnutí přihlášky

(210) **O-430828**
(540) **eclipse**
(583) 03.03.2006 / zamítnutí přihlášky

(210) **O-431283**
(540) **pleXus**
(583) 24.03.2006 / zamítnutí přihlášky

(210) **O-431496**
(540) **MOBIL CENTRUM**
(583) 14.03.2006 / zamítnutí přihlášky

(210) **O-431661**
(540) **Aston plus**
(583) 28.03.2006 / zamítnutí přihlášky

Přehled zveřejněných přihlášek ochranných známek

Přihlášky ochranných známek, které byly na základě výsledků formálního a věcného průzkumu provedeného Úřadem shledány schopné zápisu do rejstříku ochranných známek, jsou obsaženy v této kapitole. Důležitou právní skutečností je, že zveřejněním přihlášky ochranné známky v této kapitole Věstníku (§ 23 zákona č. 441/2003 Sb.) začíná běžet zákonná tříměsíční lhůta pro podání námitek podle ustanovení § 25 zákona č. 441/2003 Sb.

Číselný přehled

O-166893, O-192822, O-192824, O-195043, O-195974, O-196208, O-196779, O-342710, O-342711, O-345935, O-345936, O-345937, O-345938, O-345940, O-346350, O-346659, O-346794, O-355686, O-355693, O-356007, O-356827, O-358220, O-359235, O-359554, O-359655, O-359771, O-360025, O-420099, O-421117, O-421130, O-421427, O-421648, O-421649, O-422054, O-423482, O-423572, O-424320, O-424322, O-424669, O-425156, O-425325, O-425549, O-425642, O-425792, O-425928, O-425945, O-425946, O-425948, O-426038, O-426087, O-426114, O-426120, O-426570, O-426763, O-426890, O-427008, O-427050, O-427507, O-427519, O-427520, O-427729, O-427821, O-428098, O-428100, O-428298, O-428487, O-428552, O-428772, O-428923, O-429002, O-429003, O-429099, O-429124, O-429230, O-429276, O-429279, O-429336, O-429358, O-429371, O-429528, O-429755, O-429758, O-429903, O-429911, O-429971, O-429993, O-430158, O-430198, O-430204, O-430228, O-430337, O-430390, O-430504, O-430511, O-430513, O-430608, O-430638, O-430876, O-430877, O-430878, O-430879, O-430880, O-430881, O-430882, O-430888, O-430888, O-430925, O-431026, O-431036, O-431060, O-431061, O-431062, O-431063, O-431064, O-431065, O-431066, O-431067, O-431072, O-431123, O-431190, O-431191, O-431267, O-431268, O-431274, O-431304, O-431315, O-431341, O-431358, O-431368, O-431417, O-431423, O-431424, O-431432, O-431437, O-431438, O-431439, O-431480, O-431498, O-431499, O-431525, O-431531, O-431532, O-431554, O-431581, O-431614, O-431615, O-431655, O-431664, O-431733, O-431734, O-431777, O-431794, O-431812, O-431840, O-431888, O-431901, O-431913, O-431914, O-431917, O-431918, O-431944, O-431946, O-431948, O-431963, O-431969, O-431974, O-431975, O-431976, O-431977, O-431978, O-432013, O-432018, O-432019, O-432021, O-432041, O-432046, O-432085, O-432126, O-432127, O-432128, O-432129, O-432150, O-432156, O-432159, O-432160, O-432162, O-432165, O-432197, O-432211, O-432215, O-432231, O-432268, O-432289, O-432292, O-432303, O-432323, O-432324, O-432327, O-432328, O-432353, O-432354, O-432365, O-432377, O-432379, O-432384, O-432385, O-432392, O-432405, O-432424, O-432428, O-432429, O-432431, O-432436, O-432437, O-432445, O-432449, O-432450, O-432460, O-432467, O-432501, O-432502, O-432523, O-432532, O-432538, O-432545, O-432548, O-432586, O-432595, O-432596, O-432599, O-432601, O-432605, O-432606, O-432607, O-432614, O-432619, O-432636, O-432640, O-432643, O-432656, O-432657, O-432658, O-432659, O-432660, O-432661, O-432663, O-432676, O-432680, O-432682, O-432695, O-432696, O-432697, O-432703, O-432722, O-432726, O-432761, O-432765, O-432766, O-432792, O-432808, O-432818, O-432820, O-432836, O-432837, O-432840, O-432842, O-432843, O-432845, O-432887, O-432888, O-432892, O-432896, O-432899, O-432938, O-432941, O-432946, O-433032, O-433043, O-433056, O-433061, O-433062, O-433070, O-433072, O-433077, O-433080, O-433081, O-433084, O-433085, O-433091, O-433101, O-433103, O-433114, O-433116, O-433122, O-433123, O-433125, O-433126, O-433128, O-433137, O-433142, O-433145, O-433155, O-433165, O-433166, O-433210, O-433221, O-433232, O-433240, O-433241, O-433242, O-433244, O-433247, O-433248, O-433249, O-433250, O-433253, O-433254, O-433260, O-433273, O-433280, O-433281, O-433301, O-433302, O-433305, O-433307, O-433308, O-433309, O-433310, O-433322, O-433347, O-433353, O-433354, O-433355, O-433365, O-433366, O-433373, O-433374, O-433382, O-433383, O-433388, O-433389, O-433400, O-433423, O-433425, O-433428, O-433454, O-433455, O-433461, O-433462, O-433463, O-433466, O-433472, O-433473, O-433482, O-433489, O-433496, O-433509, O-433516, O-433523, O-433524, O-433541, O-433555, O-433556, O-433557, O-433561, O-433562, O-433563, O-433564, O-433565, O-433574, O-433578, O-433579, O-433580, O-433592, O-433606, O-433613, O-433614, O-433615, O-433616, O-433617, O-433618, O-433619, O-433620, O-433621, O-433638, O-433649, O-433650, O-433703, O-433718, O-433742, O-433743, O-433749, O-433751, O-433757, O-433785, O-433788, O-433789, O-433801, O-433802, O-433808, O-433809, O-433818, O-433820, O-433833, O-433837, O-433840, O-433846, O-433847, O-433849, O-433850, O-433853, O-433855, O-433857, O-433859, O-433862, O-433865, O-433866, O-433873, O-433874, O-433875, O-433876, O-433877, O-433881, O-433889, O-433900, O-433901, O-433902, O-433903, O-433904, O-433921, O-433923, O-433926, O-433927, O-433934, O-433936, O-433937, O-433946, O-433947, O-433948, O-433949, O-433950, O-433956, O-433957, O-433958, O-433967, O-433970, O-433971, O-433976, O-433977, O-433978, O-433979, O-433980, O-433995, O-433996, O-433997, O-433998, O-434002, O-434006, O-434008, O-434017, O-434030, O-434043, O-434044, O-434045, O-434046, O-434047, O-434050, O-434054, O-434064, O-434099, O-434100, O-434106, O-434109, O-434110, O-434111, O-434112, O-434113, O-434114, O-434115, O-434116, O-434127, O-434137, O-434138, O-434139, O-434147, O-434156, O-434157, O-434158, O-434161, O-434162, O-434164, O-434165, O-434166, O-434167, O-434172, O-434174, O-434178, O-434179, O-434182, O-434183, O-434184, O-434192, O-434205, O-434211, O-434218, O-434220, O-434221, O-434224, O-434245, O-434247, O-434268, O-434273, O-434275, O-434276, O-434277, O-434278, O-434284, O-434292, O-434305, O-434309, O-434312, O-434313, O-434324, O-434325, O-434332, O-434336, O-434346, O-434349, O-434361, O-434362, O-434363, O-434364, O-434375, O-434376, O-434377, O-434378, O-434386, O-434388, O-434389, O-434392, O-434394, O-434397, O-434398, O-434399, O-434400, O-434403, O-434404, O-434406, O-434420, O-434447, O-434448, O-434449, O-434450, O-434453, O-434460, O-434464, O-434501, O-434502, O-434513, O-434535, O-434545, O-434565, O-434566, O-434567, O-434569, O-434570, O-434571, O-434573, O-434574, O-434575, O-434582, O-434583, O-434596, O-434597, O-434599, O-434602, O-434603, O-434606, O-434607, O-434610, O-434618, O-434637, O-434641, O-434644, O-434658, O-434664, O-434665, O-434669, O-434671, O-434678, O-434686, O-434712, O-434713, O-434739, O-434743, O-434746, O-434748, O-434751, O-434754, O-434755, O-434766, O-434774, O-434782, O-434783, O-434789, O-434784, O-434785, O-434786, O-434796, O-434801, O-434803, O-434809, O-434811, O-434812, O-434825, O-434826, O-434827, O-434828, O-434829, O-434830, O-434831, O-434833, O-434835, O-434846, O-434847, O-434849, O-434850, O-434851, O-434852, O-434859, O-434860, O-434872, O-434873, O-434874, O-434878, O-434882, O-434883, O-434887, O-434900, O-434902, O-434906, O-434907, O-434910, O-434911, O-434915, O-434920, O-434930, O-434931, O-434941, O-434942, O-434943, O-434944, O-434945, O-434946, O-434947, O-434948, O-434949, O-434950, O-434951, O-434955, O-434956, O-434974, O-434976, O-434977, O-434978, O-434980, O-434981, O-434982, O-434983, O-434984, O-434989, O-435006, O-435009, O-435015, O-435016, O-435018, O-435024, O-435028, O-435029, O-435031, O-435034, O-435041, O-435044, O-435045, O-435047, O-435048, O-435049, O-435053, O-435074, O-435093, O-435094, O-435095, O-435096, O-435105, O-435112, O-435116, O-435117, O-435121, O-435129, O-435131, O-435133, O-435134, O-435135, O-435139, O-435140, O-435147, O-435148, O-435150, O-435151, O-435154, O-435155, O-435158, O-435164, O-435165, O-435168, O-435176, O-435177, O-435178, O-435179, O-435180, O-435181, O-435182, O-435183, O-435184, O-435185, O-435186, O-435187, O-435188, O-435189, O-435190, O-435191, O-435192, O-435193, O-435194, O-435195, O-435196, O-435197, O-435198,

Číselný přehled

O-435199, O-435200, O-435203, O-435205, O-435206, O-435209, O-435219, O-435220, O-435221, O-435222, O-435231, O-435233, O-435234, O-435235, O-435243, O-435250, O-435252, O-435285, O-435299, O-435316, O-435317, O-435319, O-435323, O-435324, O-435329, O-435330, O-435334, O-435335, O-435353, O-435354, O-435355, O-435366, O-435367, O-435370, O-435371, O-435376, O-435399, O-435406, O-435410, O-435419, O-435420, O-435425, O-435426, O-435428, O-435430, O-435431, O-435432, O-435433, O-435434, O-435435, O-435436, O-435437, O-435438, O-435439, O-435440, O-435451, O-435458, O-435460, O-435462, O-435467, O-435470, O-435472, O-435473, O-435474, O-435476, O-435478, O-435487, O-435488, O-435489, O-435490, O-435493, O-435493, O-435510, O-435511, O-435514, O-435518, O-435540, O-435541, O-435563, O-435579, O-435580, O-435581, O-435582, O-435583, O-435591, O-435592, O-435593, O-435595, O-435596, O-435597, O-435600, O-435601, O-435611, O-435634, O-435636, O-435637, O-435638, O-435639, O-435642, O-435643, O-435645, O-435646, O-435650, O-435664, O-435669, O-435670, O-435696, O-435705, O-435790, O-435791, O-435792, O-435800, O-435801, O-435810, O-435823, O-435831, O-435850, O-435851, O-435854, O-435877, O-435915, O-435936, O-435943, O-435944, O-435963, O-436000, O-436039, O-436049, O-436050, O-436063, O-436081, O-436121, O-436122, O-436123, O-436124, O-436293

Zveřejněné přihlášky ochranných známek

(210) **O-166893**

(220) 27.04.2001

(320) 27.04.2001

(511) 33

(540) **ABSINTHE SEBOR - NUNC EST
BIBENDUM**

(510) (33) alkoholické nápoje.

(730) **KYLE JAMES BAIRNSFATHER**, Domašov 323, Bělá pod Pradědem, 79085, CZ

(210) **O-192822**

(220) 16.06.2003

(320) 16.06.2003

(511) 32

(540) **ČESKÉ PIVO - RODEO-
CZECH BEER**

(510) (32) pivo.

(730) **Pivovar Litovel a.s.**, Palackého 934, Litovel, 78401, CZ

(740) TETRAPAT, RNDr. Zdeňka Halaxová, Horní náměstí 7, Olomouc, 77200

(210) **O-192824**

(220) 16.06.2003

(320) 16.06.2003

(511) 32

(540) **ČESKÉ PIVO - DRAGON -
CZECH BEER**

(510) (32) pivo.

(730) **Pivovar Litovel a.s.**, Palackého 934, Litovel, 78401, CZ

(740) TETRAPAT, RNDr. Zdeňka Halaxová, Horní náměstí 7, Olomouc, 77200

(210) **O-195043**

(220) 19.08.2003

(320) 19.08.2003

(511) 16, 35, 39, 41

(540) **CESTA VYSOČINY**

(510) (16) fotografie; (35) inzertní a reklamní činnost a informační služby s tím související, propagační činnost; (39) služby distribuční, zejména distribuce novin, časopisů, knih a dalších tiskovin; (41) výchovná, vzdělávací a zábavná činnost.

(730) **Mgr. Ladislav Marek**, Dolní 3107, Havlíčkův Brod, 58002, CZ

(740) Mgr. Martin Soukup, Na Rybníčku 16, Praha 2, 12000

(210) **O-195974**

(220) 17.09.2003

(320) 17.09.2003

(511) 9, 16, 25, 41

(540)

Holki

(510) (9) veškeré zvukové a obrazové nosiče; (16) veškeré tiskárenské výrobky, fotografie, reklamní výrobky na papírových nosičích; (25) veškeré oděvy a jejich součásti, osobní prádlo, obuv; (41) nakladatelská a vydavatelská činnost.

(730) **EMI Czech republic, s.r.o.**, Kovářova 39, Praha 5, 15000, CZ

(740) AK Pečený a part., JUDr. Petr Pečený, Husova 7, Praha 1, 11000

(210) **O-196208**

(220) 24.09.2003

(320) 24.09.2003

(511) 35, 36

(540)



Alamo Financial

(510) (35) činnost ekonomických a organizačních poradců; (36) finanční poradenství, finanční informace, finanční služby, finanční řízení, poradenské služby v celé oblasti financí, vyhledávání vhodných úvěrových zdrojů, garance, záruky, kauce, poskytování půjček, koupě na splátky, poskytování informací o finančním trhu, zejména z oblasti ekonomiky, bankovníctví, hypotečního bankovníctví, kapitálového trhu, financování bydlení, leasingu a ostatních finančních služeb, koupě pohledávek ze zbožíových obchodů nebo služeb s převzetím inkasního rizika nebo bez něj, jakož i návazné inkaso pohledávek, zprostředkovatelské a poradenské služby v oblasti realit, nabývání nemovitostí, pronájem nemovitostí.

(730) **A.B.F.C.**, 3639 Ridge Cluster, San Antonio, 78247, TX, US

(740) Ing. Petr Soukup, patentový a známkový zástupce, Vídeňská 8, Olomouc, 77200

(210) **O-196779**

(220) 11.10.2003

(320) 11.10.2003

(511) 9, 41

(540)



(510) (9) nenahrané a nahrané nosiče zvuku nebo zvukově obrazových záznamů - CD, MC, DVD, videokazety, minidisky; (41) pořádání a zprostředkování společenských, sportovních, zábavných, soutěžních akcí, uměleckých pořadů a vystoupení (hudebních, pěveckých a divadelních), vydavatelská činnost v oblasti knih, hudební tvorby a časopisů.

(590) Barevná

- (730) **Zdeněk Jurásek**, Na kopci 5350, Zlín, 76001, CZ
(740) Ing. Kučera Zdeněk, Padělky 548 (P.O.BOX 92), Slušovice, 76315

- (210) **O-342710**
(220) 03.02.2004
(320) 03.02.2004
(511) 43
(540)

Zlatý kohout

- (510) (43) hotely, penziony, hotelové služby, ubytovací služby, rezervace ubytování, restaurace, kavárny.
(730) **Zlatý kohout v.o.s.**, Železná 31, Mladá Boleslav, 29301, CZ
(740) Mgr. František Steidl, Opletalova 5, Praha 1, 11000

- (210) **O-342711**
(220) 03.02.2004
(320) 03.02.2004
(511) 43
(540)

Hotel Zlatý Kohout

- (510) (43) hotely, penziony, hotelové služby, ubytovací služby, rezervace ubytování, restaurace, kavárny.
(730) **Zlatý kohout v.o.s.**, Železná 31, Mladá Boleslav, 29301, CZ
(740) Mgr. František Steidl, Opletalova 5, Praha 1, 11000

- (210) **O-345935**
(220) 28.04.2004
(320) 28.04.2004
(511) 35, 41
(540)

SENIOR CZECH PGA CHAMPIONSHIP

- (510) (35) reklamní a propagační činnost, reklama, vydávání reklamních materiálů, poskytování reklamních předmětů v rámci této třídy; (41) výchovné, vzdělávací a sportovní akce, kulturní akce, zábava.
(730) **Profesionální golfová asociace hráčů a učitelů golfu v ČR, občanské sdružení**, Americká 782/1c, Mariánské Lázně, 35301, CZ
(740) Společná advokátní kancelář, JUDr. Zdeněk Veselý, Štěpánská 20, Praha 1, 11000

- (210) **O-345936**
(220) 28.04.2004
(320) 28.04.2004
(511) 35, 41
(540)



- (510) (35) reklamní a propagační činnost, reklama, vydávání reklamních materiálů, poskytování reklamních předmětů v rámci této třídy; (41) výchovné, vzdělávací a sportovní akce, kulturní akce, zábava.
(590) Barevná
(730) **Profesionální golfová asociace hráčů a učitelů golfu v ČR, občanské sdružení**, Americká 782/1c, Mariánské Lázně, 35301, CZ
(740) Společná advokátní kancelář, JUDr. Zdeněk Veselý, Štěpánská 20, Praha 1, 11000

- (210) **O-345937**
(220) 28.04.2004
(320) 28.04.2004
(511) 35, 41
(540)

CZECH PGA TOUR

- (510) (35) reklamní a propagační činnost, reklama, vydávání

reklamních materiálů, poskytování reklamních předmětů v rámci této třídy; (41) výchovné, vzdělávací a sportovní akce, kulturní akce, zábava.

- (730) **Profesionální golfová asociace hráčů a učitelů golfu v ČR, občanské sdružení**, Americká 782/1c, Mariánské Lázně, 35301, CZ
(740) Společná advokátní kancelář, JUDr. Zdeněk Veselý, Štěpánská 20, Praha 1, 11000

- (210) **O-345938**
(220) 28.04.2004
(320) 28.04.2004
(511) 35, 41
(540)

CZECH PGA TROPHY

- (510) (35) reklamní a propagační činnost, reklama, vydávání reklamních materiálů, poskytování reklamních předmětů v rámci této třídy; (41) výchovné, vzdělávací a sportovní akce, kulturní akce, zábava.
(730) **Profesionální golfová asociace hráčů a učitelů golfu v ČR, občanské sdružení**, Americká 782/1c, Mariánské Lázně, 35301, CZ
(740) Společná advokátní kancelář, JUDr. Zdeněk Veselý, Štěpánská 20, Praha 1, 11000

- (210) **O-345940**
(220) 28.04.2004
(320) 28.04.2004
(511) 35, 41
(540)

CZECH PGA ORDER OF MERIT

- (510) (35) reklamní a propagační činnost, reklama, vydávání reklamních materiálů, poskytování reklamních předmětů v rámci této třídy; (41) výchovné, vzdělávací a sportovní akce, kulturní akce, zábava.
(730) **Profesionální golfová asociace hráčů a učitelů golfu v ČR, občanské sdružení**, Americká 782/1c, Mariánské Lázně, 35301, CZ
(740) Společná advokátní kancelář, JUDr. Zdeněk Veselý, Štěpánská 20, Praha 1, 11000

- (210) **O-346350**
(220) 07.05.2004
(320) 07.05.2004
(511) 37, 40, 45
(540)

goldkey

- (510) (37) montáže a opravy zámků a vložek, montáže a opravy bezpečnostních zámků, montáže přídatných zámků, závor a rozvor, výměny zámků a vložek, stavba vložek zámků, montáže bezpečnostních dveří, montáže bezpečnostního kování dveří; (40) zhotovování kopií klíčů, zhotovování klíčů podle zámku; (45) otevírání veškerých druhů zámků, automobilů, trezorů.
(730) **Šlemenda David**, Štíbrova 1219/6, Praha 8, 18200, CZ
(740) Bohemia Patent, Ing. Jana Vandělíková, Havanská 17, Praha 7, 17000

- (210) **O-346659**
(220) 19.05.2004
(320) 19.05.2004
(511) 9, 16, 35, 39, 41, 42
(540)



- (510) (9) software počítačový nahraný; (16) knihy, knížky brožované; (35) reklama, reklamní texty (vydávání -, zveřejňování -), obchodní reklama, rozšiřování reklamních materiálů zákazníkům,

dodavatelské služby pro třetí osoby (nákup výrobků a služeb pro jiné podniky), přepisování, zpracování textů; (39) doručování zboží, dodávka zboží poštou; (41) elektronické publikování (DTP), vydávání knih, vydávání elektronických knih a časopisů on-line, poskytování on-line elektronických publikací (bez možnosti stažení); (42) grafický design, umísťování webových stránek, webové stránky - tvorba a správa, tvorba software (počítačových programů), duševní vlastnictví (licence -, ochrana -), navrhování obalů, obalový design, přenos dat nebo dokumentů z fyzických nosičů na elektronické nosiče.

(730) **BEN - technická literatura s.r.o.**, Věšínova 140/5, Praha 10, 10000, CZ

(210) **O-346794**

(220) 24.05.2004
(320) 24.05.2004
(511) 16, 17, 24, 35, 39, 40, 41, 42
(540)

ARTYPA

(510) (16) papír, výrobky z papíru, papírové obaly, papírové obaly s potiskem, tiskárenské výrobky, tiskoviny, tiskopisy, knihy, publikace, učebnice, noviny, časopisy, vizitky, štítky, tiskařské štočky a předlohy; (17) polotovary z plastických hmot pro propagační a reklamní výrobky v rámci této třídy, samolepicí fólie z plastických hmot - v rámci této třídy; (24) potištěné tkaniny, potištěné reklamní předměty z tkanin a textilií - v rámci této třídy; (35) reklamní činnost, rozmnožování dokumentů, rozšiřování reklamních nebo inzertních materiálů a publikací, pomoc při řízení obchodní činnosti, obchodní administrativa, kancelářské práce, činnost účetních poradců, vedení účetnictví; (39) silniční motorová doprava; (40) potisk reklamních předmětů, lepenek, obalů, kartonážních výrobků a tašek, polygrafická výroba - zejména ofsetový tisk, digitální tisk, litografické tisky, tisk vzorů, flexotisk, knihtisk, sitotisk, fotosazba, hlubotisk, laminování tiskovin a obalů, úprava papíru, dokončovací tiskařské práce, horká ražba, kaširování potištěných fólií, pořez fólií do kotoučů, provádění firemních přitisků, vázání a konečné zpracování knih, zpracování a úprava vlákniny, papíru, lepenky a zboží z těchto materiálů, zpracování, úprava a potisk fólií a obalů z fólií, zprostředkování v oblasti polygrafické výroby, poradenská činnost v oblasti polygrafické výroby, polygrafické služby (předtisková příprava /pre-press/, korektury a technická redakce textů, výtvarná a reklamní koncepce, scan, osvit, retuš, adjustace, zlom, barevný nátisk); (41) fotografování; (42) grafická činnost a design, grafické studio, výzkum a vývoj reklamních produktů v oblasti polygrafie, obalového a papírenského průmyslu, počítačové navrhování tiskovin, počítačová úprava fotografie, pronájem strojů a pronájem distribučních strojů - v rámci této třídy, pronájem elektrických přístrojů a počítačů, tvorba softwaru.

(730) **ARTYPA Holubov, s.r.o.**, Holubov 52, Křemže, 38203, CZ
(740) Ing. Jiří Sedlák, Husova 5, České Budějovice, 37001

(210) **O-355686**

(220) 24.06.2004
(320) 24.06.2004
(511) 36
(540)

Majordomus HIT

(510) (36) finanční řízení, finanční služby, home banking.
(730) **HVB Bank Czech Republic a.s.**, nám. Republiky 3a/2090, Praha 1, 11000, CZ
(740) Fabrika reklamní agentura s.r.o., Heleny Malířové 3/472, Praha 6, 16900

(210) **O-355693**

(220) 24.06.2004
(320) 24.06.2004

(511) 36
(540)

MAJORDOMUS

(510) (36) finanční řízení, finanční služby, home banking.
(590) Barevná
(730) **HVB Bank Czech Republic a.s.**, nám. Republiky 3a/2090, Praha 1, 11000, CZ
(740) Fabrika reklamní agentura s.r.o., Heleny Malířové 3/472, Praha 6, 16900

(210) **O-356007**

(220) 08.07.2004
(320) 08.07.2004
(511) 29, 30, 43
(540)



(510) (29) masové výrobky, saláty, tepelně opracované brambory, výrobky z brambor; (30) sendviče s masem, obložené chlebičky, tapioka, kávové náhražky, kávové, kakaové a čokoládové nápoje, mouka a obilní přípravky, knedlíky, koláče, jemné pečivo, zákusky, dorty, těstoviny, omáčky; (43) ubytování v pensíoněch, turistických táborech, turistických ubytovnách, farmách, sanatoriích, domech oddechu, domech pro rekonvalescenci, služby spojené s opatrováním potravy nebo nápojů a jejich úpravou ke spotřebě ve stáncích, pojízdných stáncích, příprava a prodej pokrmových specialit, příprava a prodej pokrmů přes ulici.
(590) Barevná
(730) **K.S.P. s.r.o.**, Bryksova 762/44, Praha 9, 19800, CZ
(740) JUDr. Pavel Tuma, Na Rybníčku 16, Praha 2, 12000

(210) **O-356827**

(220) 04.08.2004
(320) 04.08.2004
(511) 35, 36, 42
(540)

REAL SPECTRUM

(510) (35) zprostředkovatelská činnost v oblasti obchodu, pomoc při řízení obchodních a průmyslových podniků, pomoc při řízení obchodní činnosti, služby a poradenství v obchodní činnosti, obchodní management a podnikové poradenství, obchodní nebo podnikatelské informace, marketingové studie, organizační poradenství, zprostředkování v oblasti provozování sítě obchodů, obchodních středisek, zprostředkování obchodních kontaktů, provádění obchodních operací, on-line inzerce, propagační, reklamní a inzertní činnost, předvádění zboží, propagace věrnostních karet a platebních karet při prodeji zboží, vyhodnocení obchodu a průzkum trhu, organizace výstav ke komerčním účelům a k reklamním účelům, provádění veřejných aukcí a dražeb; (36) průzkum a analýza trhu realit, činnost realitní kanceláře, pronájem bytů, pronájem nájemních domů, správa realit a nemovitostí, poradenská a konzultační činnost v oblasti realit, zprostředkovatelské a poradenské služby v oblasti realit; (42) projektování, projektová činnost a studie technických projektů, projektová činnost v investiční výstavbě, architektonické poradenství, architektura, inženýrské práce - expertizy, průmyslový design, urbanistické plánování, odborná technická poradenství o ochraně životního prostředí, technický průzkum.
(730) **REAL SPEKTRUM, spol. s r.o.**, Lidická 77, Brno, 60200, CZ
(740) Ing. Jana Vanděliková, Havanská 17, Praha 7, 17000

(210) **O-358220**
(220) 10.08.2004
(320) 10.08.2004
(511) 9, 16, 35, 38, 41
(540)

Večerníček

(510) (9) veškeré nosiče informací v rozsahu třídy 9; (16) tiskoviny, periodické a neperiodické publikace, např. knihy a časopisy, katalogy, plakáty, fotografie, kalendáře, samolepky; (35) propagační, reklamní a inzertní činnost; (38) vysílání televizních programů; (41) tvorba televizních programů, výchovná a zábavní činnost, školení, kulturní a sportovní aktivity, soutěže pro veřejnost, vydavatelská a nakladatelská činnost, výroba audiovizuálních programů.
(730) **Česká televize**, Na Hřebenech II, Praha 4 - Kavčí Hory, 14070, CZ

(210) **O-359235**
(220) 10.12.2004
(320) 10.12.2004
(511) 1, 4, 8, 16, 17, 20, 21, 22, 40
(540)



(510) (1) chemické výrobky určené pro průmysl, vědy, zemědělství, zahradnictví a lesnictví, umělé pryskyřice v surovém stavu a plastické hmoty v surovém stavu, biologické přípravky jiné než pro lékařské a zvěrolékařské účely, celulózové deriváty, glukóza pro průmyslové účely, hnojiva, přípravky pro hnojení v zemědělství, kompost, obilniny (vedlejší produkty při zpracování -) pro průmyslové účely, chemické přípravky zemědělské s výjimkou fungicidů, herbicidů, insekticidů a přípravků na hubení parazitů, chemikálie pro průmysl, květináče rašelinové pro zahradní účely (sadbobače), pigmenty (chemické přípravky pro výrobu -), plastické hmoty jako suroviny, nezpracované plastické hmoty (disperze), průmyslové chemikálie, pryskyřice syntetické (surovina), pryskyřice umělé v surovém stavu, vlákna umělohmotná pro textilní účely; (4) paliva, paliva (pohonné látky); (8) přístroje (nože, vidličky a lžice), vidličky stolní, lžice, nože, nožičkové zboží; (16) sáčky na odpadky z papíru nebo z umělých hmot, celofán (celulózové fólie) na balení, celulóza regenerovaná (celofán), fólie z umělých hmot na balení, obaly bublinkové z umělých hmot, obaly škrabkové, plenkové kalhotky dětské z papíru nebo buničiny (jednorázové), kelímky papírové na mléčné výrobky, umělé hmoty (fólie na balení z -); (17) pryskyřice syntetické (polotovary), fólie z umělých hmot pro zemědělské účely, umělé hmoty jako polotovary, pryskyřice umělé (polotovary); (20) obaly (nádoby na -) z umělých hmot, krabice ze dřeva nebo z umělých hmot, poutače ze dřeva nebo z umělých hmot; (21) náčiní a nádoby pro domácnost nebo kuchyň (nikoliv z drahých kovů, ani postříbřených nebo pozlacených kovů), talíře, s výjimkou talířů z drahých kovů, misky hluboké, nádobí, s výjimkou nádobí z drahých kovů, obaly na květináče kromě papírových, potřeby toaletní, květináče, lahve, nádoby na pití, nádoby na smetě; (22) provazy, provazy na balení, motouzy, pásky na uvazování vinné révy, pásky, s výjimkou kovových na uvazování, vlákno pro textilní účely, vlákno textilní, vlákno umělohmotné pro textilní účely; (40) likvidace odpadů, mletí, recyklace odpadů, třídění odpadů a recyklovaného materiálu, zpracování odpadů.
(730) **Kessner František**, Piletická 108, Hradec Králové, 50341, CZ

(210) **O-359554**
(220) 21.09.2004
(320) 21.09.2004
(511) 16, 18, 20, 25, 28, 30, 32, 41
(540)

AMAROUNY

(510) (16) reklamní a dárkové předměty z papíru, kalendáře; (18) reklamní a dárkové předměty z kůže, imitace kůže, klíčenky; (20)

reklamní a dárkové předměty z plastických hmot, nafukovací reklamní a dárkové zboží; (25) oblečení, oděvy, obuv, čepice; (28) hry, hračky, vánoční ozdoby; (30) cukrářské a čokoládové výrobky, cukrovinky, bonbóny, zmrzlina, pečivo, sladké pečivo, perníky, potraviny z mouky, čokoládové, kakaové, kávové nápoje, káva, čaj; (32) nealkoholické nápoje, minerální vody, ovocné a zeleninové šťávy, šerbet; (41) kulturní, vzdělávací, sportovní, zábavní aktivity, organizování a pořádání kulturních a vzdělávacích výstav, filmová tvorba, půjčování filmů, výroba divadelních představení, psaní scénářů, výroba televizních a rozhlasových programů, televizní zábava.

(730) **Poláková Zuzana**, Velvarská 3, Praha 6, 16000, CZ
(740) **DADEJ, GHEORGHIU, KENDEREŠKI** Patentová a známková kancelář, Mgr. Simona Hejdrová, Lidická 51, Brno, 60200

(210) **O-359655**
(220) 23.09.2004
(320) 23.09.2004
(511) 18, 20, 25, 28, 30, 32, 41
(540)

CML - centrální mozek lidstva

(510) (18) reklamní a dárkové předměty z kůže imitace kůže, klíčenky; (20) reklamní a dárkové předměty z plastických hmot, nafukovací reklamní a dárkové zboží; (25) oblečení, oděvy, obuv, čepice; (28) hry, hračky, vánoční ozdoby; (30) cukrářské a čokoládové výrobky, cukrovinky, bonbóny, zmrzlina, pečivo, sladké pečivo, perníky, potraviny z mouky, čokoládové, kakaové, kávové nápoje, káva, čaj; (32) nealkoholické nápoje, minerální vody, ovocné a zeleninové šťávy, šerbet; (41) kulturní, sportovní, zábavní aktivity, organizování a pořádání kulturních a vzdělávacích výstav, filmová tvorba, půjčování filmů, výroba divadelních představení, psaní scénářů, výroba televizních a rozhlasových programů, televizní zábava.

(730) **Poláková Zuzana**, Velvarská 3, Praha 6, 16000, CZ
(740) **DADEJ, GHEORGHIU, KENDEREŠKI** Patentová a známková kancelář, Mgr. Simona Hejdrová, Lidická 51, Brno, 60200

(210) **O-359771**
(220) 29.09.2004
(320) 29.09.2004
(511) 9, 36, 38
(540)

SVĚT DOSTUPNÉHO BYDLENÍ

(510) (9) elektronické publikace; (36) služby realitní kanceláře v rozsahu třídy 36, jako je nákup, prodej a pronájem nemovitostí, správa majetku, zejména pozemků a budov, zprostředkování finančních operací, jako například leasing nemovitostí, bankovní záruky, zprostředkování pojištění, získávání úvěrů, zprostředkování odhadu nemovitostí, zprostředkování nákupu, prodeje a pronájmu nemovitostí, bytů a nebytových prostor, pronájem nemovitostí, bytů a nebytových prostor; (38) šíření informací veřejnými datovými sítěmi, například po internetu prostřednictvím kabelových, bezdrátových a satelitních sítí.
(730) **Realitní svět, a.s.**, Panská 895/6, Praha 1, 11000, CZ
(740) Ing. Pavel Reichel, Lopatecká 14, Praha 4, 14700

(210) **O-360025**
(220) 08.10.2004
(320) 08.10.2004
(511) 7, 8, 9, 10, 11, 12, 14, 20, 21, 28, 35
(540)

SCARLETT

(510) (7) kuchyňské stroje elektrické, drtiče, elektrické otvírače konzerv, mlýnky na kávu, zpracovací stroje na potraviny, mísiče, mixéry, sekače masa, vysavače, včetně mycích vysavačů, elektrické šlehače pro domácí účely, lisy na ovoce, lisy na džus, elektrické nože, myčky na nádobí, pračky, šicí stroje; (8) ondulovací kleště, nože, neelektrické otvírače konzerv, nože na zeleninu, sekačky louskáčky na ořechy (ne z vzácného kovu), stolní přístroje včetně nožů, vidliček a lžic, elektrické a neelektrické nůžky na vousy, holicí čepelky, včetně elektrických holicích strojků, elektrické a ruční epilátory, strojky na odstranění textilních chlupů; (9) vědecké, námořní, mapovací, elektrické, fotografické, filmovací, optické, váhové, měřicí, signalizační, kontrolní (inspekční), záchrané a výukové aparáty a přístroje, přístroje pro záznam, přenos nebo reprodukci zvuku nebo obrazů, nosiče magnetických dat, záznamové disky,

prodejní automaty a mechanismy pro mincemi ovládané přístroje, kontrolní pokladny, kalkulačky, zařízení na zpracování dat a počítače, hasicí přístroje, včetně vah, váhy, elektricky vyhřívané ondulovací kleště, elektrické žehličky; (10) masážní aparáty, včetně aparátů na masáž chodidel, epilátory pro lékařské účely; (11) neelektrické autoklávy (tlakové hrnce), elektrické přístroje na pečení oplatek, instalace na distribuci vody, filtry na pitnou vodu, ohřivače vody, lahve na horkou vodu, grily (přístroje na vaření), opékací přístroje, elektrické přístroje na výrobu jogurtu, klimatizační přístroje, kávovary, přístroje na pražení kávy, olejové radiátory, mrazničky, chladicí komory, elektrické ohřivače pro kojenecké lahve, ploténky na vaření (vařící přístroje), kamna (jiné než pro experimentální účely), elektrické vařící přístroje, vařiče, včetně plynových vařičů a elektrických vařičů, sušičky na prádlo, ohřivače s umělým tahem, opékače, včetně opékačů sendvičů a chleba, sušiče vlasů, fritovací hrnce, chladničky, elektrické konvice a kotle, paňáky na jídlo, větráky; (12) vozidla, zařízení pro pohyb po zemi, ve vzduchu nebo na vodě; (14) vzácné kovy a jejich slitiny a zboží ze vzácných kovů nebo jimi pokryté, nezahrnuté v jiných třídách, klenoty, vzácné kameny, budíky, hodiny, elektrické hodiny a náramkové hodinky; (20) nábytek, zrcadla, obrazové rámy, zboží (nezahrnuté v jiných třídách) ze dřeva, korku, rákosu, proutí, rohoviny, kostí, slonoviny, velrybích kostí, mušlí, jantaru, perleti, mořské pěny a náhražek všech těchto materiálů nebo z plastů; (21) sušící stojany na mytí, žehlicí lisy na kalhoty, neelektrické autoklávy (tlakové hrnce), žehlicí prkna, zubní kartáčky, včetně elektrických zubních kartáček, mlýny (ručně ovládané), nádoby (ne ze vzácných kovů), hřebeny, domácí potřeby (ne ze vzácných kovů); (28) hry a hrací předměty, gymnastické a sportovní výrobky nezahrnuté v jiných třídách, ozdoby na vánoční stromky; (35) podpora prodeje pro třetí strany s výjimkou podpory prodeje nemovitostí, přeskupování různých výrobků pro třetí osoby za účelem umožnit spotřebitelům, aby si tyto výrobky mohli pohodlně prohlížet a nakupovat.

- (730) **Arima Holding Corporation**, P.O.Box 127 Mandara, North Ridge, Grand Turks, TC
(740) PATENTSERVIS Praha, a.s., Jivenská 1273/1, Praha 4, 14021

- (210) **O-420099**
(220) 02.11.2004
(320) 02.11.2004
(511) 30
(540)



- (510) (30) instantní nudle.
(730) **AN THAI FOOD INDUSTRIES LIMITED COMPANY**, 27/9 Tran Hung Dao Street, My Thoi Ward, Long Xuyen City, An Giang Province, VN
(740) Čermák Hořejš Myslíl a spol., JUDr. Karel Čermák, advokát, Národní 32, Praha 1, 11000

- (210) **O-421117**
(220) 06.12.2004
(320) 06.12.2004
(511) 16, 25, 35, 38, 39, 41
(540)

SEVEN DAYS
AGENCY

- (510) (16) sportovní tiskoviny, letáky, časopisy, mapy, kalendáře, pohlednice, fotografie, psací potřeby, papírové, lepenkové a plastické obaly, tiskoviny, například knihy a brožury, katalogy,

informační letáky; (25) sportovní a rekreační oblečení, zejména kalhoty, košile, svetry, bundy, dresy a jejich doplňky, sportovní prádlo, termoprádlo, plavky, záchranné vesty, rukavice, čepice, čelenky, šály, ponča, ponožky, návleky, sportovní a rekreační obuv; (35) propagační, inzertní a reklamní činnost, zprostředkovatelská činnost v oblasti obchodu, reklamy, marketingu a produkce; (38) televizní a rozhlasové vysílání, televizní vysílání pořadů; (39) organizování sportovních expedic, výletů, turistických poznávacích cest, dopravní služby, provoz lanových drah, horských drah a lyžařských vleků, včetně vodních, služby cestovní agentury včetně zprostředkovatelských služeb v oblasti cestovního ruchu; (41) sportovní výchova a vzdělávání, poskytování školení, sportovní aktivity, sportovní, kulturní a zábavní činnost, zejména organizování, pořádání a vyhodnocování vzdělávacích, zábavních a sportovních her a soutěží, provozování sportovních zařízení, vydavatelství a nakladatelství, vydávání elektronických a tištěných knih a časopisů, výuka cizích jazyků, školení, lektorská činnost a jiné vzdělávací akce, sportovní výcvik, sportovní a kulturní aktivity.

- (590) Barevná
(730) **Kráčalík Martin**, J. Brabce 37, Ostrava 1, 70200, CZ
(740) Ing. Marie Smrčková, patentový zástupce, Velflíkova 10, Praha 6, 16000

- (210) **O-421130**
(220) 06.12.2004
(320) 06.12.2004
(511) 16, 28, 35, 41
(540)

Krajinou a městy . . .

- (510) (16) papír, výrobky z papíru a papírnické zboží, tiskoviny a tiskárenské výrobky, spadající do této třídy, jako například pohlednice, kalendáře, receptáře, knihy, učebnice, katalogy, zápisníky a brožury, složky, novoročenky a obálky, filtrační papír a papírové filtry na kávu nebo čaj, blahopřání, navštívenky, inzertní listy, formuláře, samolepky, pozvánky, prospekty, dopisní papír a pohlednice, lepenkové zboží neobsažené v jiných třídách, např. ozdobné krabičky, poznámkové karty, záložky do knih, knihařské vazby, plakáty a transparenty, kreslířské a malířské potřeby spadající do této třídy, lepidla kancelářská nebo pro domácnost, toaletní papír, papírový odpad, kancelářské náčiní s výjimkou přístrojů, spadající do této třídy, jako například razítka, šablony, těžítka, pořadače, psací potřeby a to plnicí pera a jejich příslušenství, tužky všeho druhu, zejména propisovací, patentní a plnicí, kancelářské potřeby, kromě nábytku, spadající do této třídy, s výjimkou globusů, atlasů a map, penály, bloky na kreslení a poznámkové, sešity, alba, cestovní mapy na psaní a na spisy, desky na spisy, držátka psacích per, tužek a gum, reklamní a propagační předměty a materiály kancelářského charakteru, stavěče knih do knihovních přihrádek, reklamní tabule z papíru nebo z lepenky, školní a školící tabule, potřeby, zařízení, přístroje a nástroje pro kancelářské použití v rozsahu této třídy, pro úpravu a opracování tiskovin, spisů, dokladů a dokumentů; (28) hry, hračky, sportovní potřeby, spadající do této třídy, rybařské potřeby, vánoční ozdoby, zábavná pyrotechnika; (35) zprostředkování obchodu, předvádění zboží, obchodní nebo podnikatelské informace, pomoc, poradenství a poskytování konzultací v obchodní činnosti, zprostředkování interaktivního obchodu pomocí globálních komunikačních sítí (Internet), administrativní práce spadající do této třídy, referenční servis, marketing, reklamní činnost, zprostředkování reklamní činnosti, zejména pomocí globálních komunikačních sítí, systemizace informací do počítačových databází, organizování komerčních a reklamních výstav, vytváření obchodních a obchodně-informačních sítí, shromažďování různého zboží pro třetí osoby (kromě jejich přepravy), v rozsahu zbožíových tříd 16 a 28, za účelem umožnění spotřebitelům, aby si tyto výrobky mohli pohodlně prohlížet a nakupovat, dovozní a vývozní agentura; (41) služby pro oddech a rekreaci, k zábavě a pobavení, spadající do třídy 41, vydavatelská a nakladatelská činnost, vydávání knih, novin, časopisů, periodických publikací, fotografií, pohlednic, plakátů, formulářů, vydávání textů, s výjimkou reklamních nebo náborových, sportovní aktivity, organizování klubové činnosti, provozování heren, organizování vzdělávacích, zábavných a sportovních soutěží, provozování her on-line z počítačové sítě, organizování kulturních nebo vzdělávacích výstav (autogramiády, galerie, obrazárny), provozování sportovních zařízení, poradenská činnost v mediální oblasti - v rámci této

třídy, pořádání odborných kurzů a jiných vzdělávacích akcí, včetně lektorské činnosti, výchovné a vzdělávací služby, organizování, vedení a řízení školení, pracovních setkání, seminářů, konferencí a kolokvií, organizování a plánování večírků, výchovné zábavné klubové služby, zprostředkování výroby a prodeje televizních pořadů, poskytování on-line elektronických publikací (bez možnosti stažení), psaní scénářů, reportérské služby, činnost informačních a zpravodajských kanceláří, spadajících do této třídy.

- (730) **Jiří Němec REPRONIS**, Nádražní 2967/93, Ostrava - Moravská ostrava, 70200, CZ
(740) Václav Pacl, Okrajová 4, Havířov - Podlesí, 73601

- (210) **O-421427**
(220) 15.12.2004
(320) 15.12.2004
(511) 2
(540)



- (510) (2) barvy, nátěry, laky.
(590) Barevná
(730) **Balakom a.s.**, Podvihovská 304/12, Opava 9 - Komárov, 74770, CZ

- (210) **O-421648**
(220) 22.12.2004
(320) 22.12.2004
(511) 1, 3, 4, 9, 11, 12, 16, 18, 25, 26, 35, 37, 39, 40, 43
(540)

pink

- (510) (1) elektrolyt pro akumulátory, brzdové kapaliny, kapaliny do hydraulických obvodů, chladiva a chladicí přípravky; (3) kapaliny do ostříkovačů skel vozidel, mycí, čistící a lešticí prostředky a roztoky, čistící oleje, brusné přípravky, autokosmetika; (4) motorové oleje, mazací oleje, převodové a rozvodové oleje, oleje průmyslové; (9) akumulátory, elektrické baterie, spojovací skřínky, spínací skříně, rozvodné skříně, stmívače, regulátory světla, stínítka proti oslnění, světelná signalizace, blikače, zapalovací cívky, tlumivky, elektromagnetické cívky, spínače mechanické a automatické, ovládací prvky mechanické a automatické, tlačítka ke zvonkům, svorkovnice, svorky, spojky, manometry, elektrické kondenzátory, brýle, sluneční brýle, pouzdra na brýle; (11) reflektory pro automobily, elektrické žárovky, halogeny, svítlny pro motorová vozidla, ukazatele směru jízdy; (12) osobní a nákladní automobily, dodávky a skříňová vozidla, podvozky vozidel, karosérie a karosářské díly automobilů, příslušenství a doplňky ke karosériím a karosářským dílům, karosářské díly, jejich příslušenství a doplňky z plastických hmot, nárazníky, spoilery, kola dopravních prostředků, automobilové pneumatiky, jízdní kola, skla automobilů, stěrače skel, sluneční clony pro automobily, zpětná zrcátka, tlumiče pérování a kmitů pro vozidla; (16) papírenské zboží, papír, výrobky z papíru a lepenky v rámci této třídy, papírové nebo lepenkové obaly, psací potřeby, tiskoviny, tiskopisy, noviny, periodika, knihy, ubrousky a ubrusy papírové, papírové kapesníky, sáčky a tašky z papíru a z umělých hmot, atlasy, mapy, kalendáře, pohledy, skicáky, zápisníky, notesy, obrazy, brožury, fotografie, jízdní řády, katalogy, tikety, poštovní a kontrolní známky, držáky na psací potřeby, lepicí pásky kancelářské nebo pro domácnost, jednorázové plenky, poutače z papíru a lepenky, pouzdra na doklady, prostráání,

skřínky na kancelářské potřeby, školní potřeby, štětce, štíty vývěsní z papíru nebo z lepenky, tabule reklamní z papíru nebo lepenky; (18) kožená galanterie, klíčenky, tašky cestovní, taštičky, nákupní sítky, kabelky, ledvinky, kufrý, batohy, ruksaky, náprsní tašky, peněženky, deštníky, slunečníky, imitace kůže, výrobky z kůže a z imitace kůže, hole, třmeny, vodítka, obojky, obaly na oděvy, kožené ozdoby, pásky a pásy, kožené popruhy, kožené řemínky; (25) spodní prádlo, bederní pásy, ponožky, šle, střevice, sportovní obuv, sandály, pantofle, bačkory, gumová obuv kromě plážové; (26) zažehlovací obtisky, nášivky na oděvy; (35) inzertní a reklamní činnost prostřednictvím plošné a mediální reklamy, obchodní reklama, zprostředkování reklamy a propagace, využití Internetu v reklamě, propagaci a obchodě, zprostředkovatelské služby a marketing v oblasti obchodu, obchodní nebo podnikatelské informace, pronájem reklamních materiálů, pronájem reklamních ploch, vydávání reklamních, propagačních a inzertních textů, obchodní zastupování tuzemských a zahraničních firem, zprostředkování nákupu a prodeje výrobků a služeb v uvedených oborech, organizování propagačních a komerčních akcí, předvádění zboží, pořádání výstav k obchodním a reklamním účelům, obchodní konzultační informace a poradenské služby ve vztahu k uvedeným výrobkům a službám, informační servis o dodávaném zboží a poskytovaných službách prostřednictvím Internetu, zprostředkovatelská činnost v oblasti obchodu a obchodních služeb prostřednictvím Internetu; (37) údržba a opravy motorových vozidel, služby autoopravy a autoservisu, čištění a mytí dopravních prostředků, konzervování a leštění motorových vozidel, antikoroziní nátěry a úpravy vozidel, nátěry a lakování dopravních prostředků a jejich částí, provádění pískování, informace o opravách motorových vozidel, tuning motorových vozidel, poskytování služeb čerpací stanice pohonných hmot; (39) silniční motorová doprava nákladní vnitrostátní a mezinárodní, odtahování dopravních prostředků při poruchách, odtahová služba, poskytování pomoci v dopravě, zprostředkování dopravy a přepravy, spedice, pronájem motorových dopravních prostředků, provozování parkovacích ploch, pronájem parkovacích ploch, pronájem skladišť, skladování, doručování zboží; (40) úprava a zpracování plastových a kovových dílů, zejména automobilových dílů, služby v rámci této třídy spojené s barvením, broušením, hoblováním, soustružením, tepelným tvářením, odléváním, kalením, popouštěním, pájením, svařováním, pokovováním; (43) hostinská a restaurační činnost, samoobslužné restaurace, poskytování dočasného ubytování, rezervace přechodného ubytování, zprostředkování ubytování.

- (730) **Ladislav Škarýd**, Lázeňská 504, Hejnice, 46362, CZ
Jiřina Škarýdová, Lázeňská 504, Hejnice, 46362, CZ
(740) Ing. Václav Strnad, Rychtářská 375/31, Liberec 14, 46014

- (210) **O-421649**
(220) 22.12.2004
(320) 22.12.2004
(511) 1, 3, 4, 9, 11, 12, 16, 18, 25, 26, 35, 37, 39, 40, 43
(540)



- (510) (1) elektrolyt pro akumulátory, brzdové kapaliny, kapaliny do hydraulických obvodů, chladiva a chladicí přípravky; (3) kapaliny do ostříkovačů skel vozidel, mycí, čistící a lešticí prostředky a roztoky, čistící oleje, brusné přípravky, autokosmetika; (4) motorové oleje, mazací oleje, převodové a rozvodové oleje, oleje průmyslové; (9) akumulátory, elektrické baterie, spojovací skřínky, spínací skříně, rozvodné skříně, stmívače, regulátory světla, stínítka proti oslnění, světelná signalizace, blikače, zapalovací cívky, tlumivky, elektromagnetické cívky, spínače mechanické a automatické, ovládací prvky mechanické a automatické, tlačítka ke zvonkům, svorkovnice, svorky, spojky, manometry, elektrické kondenzátory, brýle, sluneční brýle, pouzdra na brýle; (11)

reflektory pro automobily, elektrické žárovky, halogeny, svítlny pro motorová vozidla, ukazatele směru jízdy; (12) osobní a nákladní automobily, dodávky a skříňová vozidla, podvozky vozidel, karosérie a karosářské díly automobilů, příslušenství a doplňky ke karosériím a karosářským dílům, karosářské díly, jejich příslušenství a doplňky z plastických hmot, nárazníky, spoiler, kola dopravních prostředků, automobilové pneumatiky, jízdní kola, skla automobilů, stěrače skel, sluneční clony pro automobily, zpětná zrcátka, tlumiče pérování a kmitů pro vozidla; (16) papírenské zboží, papír, výrobky z papíru a lepenky v rámci této třídy, papírové nebo lepenkové obaly, psací potřeby, tiskoviny, tiskopisy, noviny, periodika, knihy, ubrousky a ubrusy papírové, papírové kapesníky, sáčky a tašky z papíru a z umělých hmot, atlasy, mapy, kalendáře, pohledy, skicáky, zápisníky, notesy, obrazy, brožury, fotografie, jízdní rády, katalogy, tikety, poštovní a kontrolní známky, držáky na psací potřeby, lepicí pásky kancelářské nebo pro domácnost, jednorázové plenky, poutače z papíru a lepenky, pouzdra na doklady, prostírání, skříňky na kancelářské potřeby, školní potřeby, štetce, štíty vývěsní z papíru nebo z lepenky, tabule reklamní z papíru nebo lepenky; (18) kožená galanterie, klíčenky, tašky cestovní, taštičky, nákupní sítky, kabelky, ledvinky, kufry, batohy, ruksaky, náprsní tašky, peněženky, deštníky, slunečníky, imitace kůže, výrobky z kůže a z imitace kůže, hole, třmeny, vodítka, obojky, obaly na oděvy, kožené ozdoby, pásky a pásy, kožené popruhy, kožené řemínky; (25) spodní prádlo, bederní pásy, ponožky, šle, střevice, sportovní obuv, sandály, pantofle, bačkory, gumová obuv kromě plážové; (26) zažehlovací obtisky, nášivky na oděvy; (35) inzertní a reklamní činnost prostřednictvím plošné a mediální reklamy, obchodní reklama, zprostředkování reklamy a propagace, využití Internetu v reklamě, propagaci a obchodě, zprostředkovatelské služby a marketing v oblasti obchodu, obchodní nebo podnikatelské informace, pronájem reklamních materiálů, pronájem reklamních ploch, vydávání reklamních, propagačních a inzertních textů, obchodní zastupování tuzemských a zahraničních firem, zprostředkování nákupu a prodeje výrobků a služeb v uvedených oborech, organizování propagačních a komerčních akcí, předvádění zboží, pořádání výstav k obchodním a reklamním účelům, obchodní konzultační informace a poradenské služby ve vztahu k uvedeným výrobkům a službám, informační servis o dodávaném zboží a poskytovaných službách prostřednictvím Internetu, zprostředkovatelská činnost v oblasti obchodu a obchodních služeb prostřednictvím Internetu; (37) údržba a opravy motorových vozidel, služby autoopravní a autoservisu, čištění a mytí dopravních prostředků, konzervování a leštění motorových vozidel, antikoroziní nátěry a úpravy vozidel, nátěry a lakování dopravních prostředků a jejich částí, provádění pískování, informace o opravách motorových vozidel, tuning motorových vozidel, poskytování služeb čerpací stanice pohonných hmot; (39) silniční motorová doprava nákladní vnitrostátní a mezinárodní, odtahování dopravních prostředků při poruchách, odtahová služba, poskytování pomoci v dopravě, zprostředkování dopravy a přepravy, spedice, pronájem motorových dopravních prostředků, provozování parkovacích ploch, pronájem parkovacích ploch, pronájem skladů, skladování, doručování zboží; (40) úprava a zpracování plastových a kovových dílů, zejména automobilových dílů, služby v rámci této třídy spojené s barvením, broušením, hoblováním, soustružením, tepelným tvářením, odléváním, kalením, popouštěním, pájením, svařováním, pokovováním; (43) hostinská a restaurační činnost, samoobslužné restaurace, poskytování dočasného ubytování, rezervace přechodného ubytování, zprostředkování ubytování.

(730) **Ladislav Škarýd**, Lázeňská 504, Hejnice, 46362, CZ
(740) **Jiřina Škarýdová**, Lázeňská 504, Hejnice, 46362, CZ
(740) Ing. Václav Strnad, Rychtářská 375/31, Liberec 14, 46014

(210) **O-422054**
(220) 07.01.2005
(320) 07.01.2005
(511) 41
(540)

PROFIVIDEO

(510) (41) digitální zpracování obrazu, natáčení videopásek, půjčovna videokamer, střih video, výroba videofilmů.

(730) **PROFI VIDEO PRAHA, s.r.o.**, Jilovská 55, Praha 4, 14200, CZ

(210) **O-423482**
(220) 18.02.2005
(320) 18.02.2005
(511) 38, 41, 42
(540)

MAP Česká republika, s.r.o.

(510) (38) činnost informačních agentur, konzultace a poradenské služby v oboru internet (šíření), přenos informací, zprostředkovatelská činnost v těchto oborech; (41) činnost zpravodajských agentur, zprostředkovatelská činnost v tomto oboru; (42) konzultace a poradenské služby v oboru software, zprostředkovatelská činnost v tomto oboru.
(730) **MAP Česká republika, s.r.o.**, Cornovova 904/52, Brno, 61800, CZ
(740) Ing. Zdeněk Kučera, Padělký 548 (P.O.Box 92), Slušovice, 76315

(210) **O-423572**
(220) 23.02.2005
(320) 23.02.2005
(511) 10, 25, 35, 41, 44
(540)

Studio zdravého obouvání

(510) (10) ortopedické bandáže, anatomické bandáže na klouby, ortopedické bandáže na kolenní klouby, ortopedické boty, boty pro lékařské účely, výztuže do bot pro podporu nožní klenby, ortopedická obuv, ortopedické bandáže na zpevnění kloubů, ortopedické pomůcky, ortopedické vložky do bot, ortopedické výrobky, vložky pro ploché nohy, zařízení na fyzické cvičení pro lékařské účely; (25) obuv, obuv plátěná, obuv sportovní, obuv lyžařská, šněrovací boty, sandály, střevice, střevice domácí, kování na obuv, podpatky pro obuv, protiskluzné pomůcky pro obuv, obuv (svršky), špičky pro obuv, kování na boty, podrážky k obuvi, podrážky vnitřní; (35) odborné obchodní nebo podnikatelské poradenství, pomoc při řízení obchodní činnosti, obchodní management a podnikové poradenství, organizování komerčních a reklamních výstav; (41) kluby zdraví (služby), organizování a vedení seminářů, školení; (44) fyzioterapie, zdravotní péče.
(730) **Studio zdravého obouvání, společnost s ručením omezeným**, Žandovská 310/1, Praha 9, 19000, CZ
(740) JUDr. Jaroslav Hostinský, Vinohradská 126, Praha 3, 13000

(210) **O-424320**
(220) 16.03.2005
(320) 16.03.2005
(511) 29, 30
(540)



(510) (29) mléčné výrobky, jako mražené smetanové krémy i s rostlinným tukem, jogurtové, s přísadkou ovoce, ovocné krémy mražené samostatně, ovocné dřeně; (30) zmrzlina, zmrzlinové poháry, led pro osvěžení, přísady do zmrzlin.
(730) **NOWACO CZECH REPUBLIC s.r.o.**, Nábřeží 4, Praha 5 - Smíchov, 15000, CZ
(740) Václav Müller, patentový zástupce, Filipova 2016, Praha 4, 14800

(210) **O-424322**
(220) 16.03.2005
(320) 16.03.2005
(511) 29, 30

(540)



- (510) (29) mléčné výrobky, jako mražené smetanové krémy i s rostlinným tukem, jogurtové, s přídavkem ovoce, ovocné krémy mražené samostatně, ovocné dřeně; (30) zmrzliny, zmrzlinové poháry, led pro osvěžení, přísady do zmrzlin.
- (730) **NOWACO CZECH REPUBLIC s.r.o.**, Nábřeží 4, Praha 5 - Smíchov, 15000, CZ
- (740) Václav Müller, patentový zástupce, Filipova 2016, Praha 4, 14800

- (210) **O-424669**
(220) 30.03.2005
(320) 30.03.2005
(511) 6, 9, 12, 37
(540)

Twist Lock

- (510) (6) bezpečnostní zámky všeho druhu pro automobily, stavební vložkové systémy a mechanická zamykací zařízení pro motorová vozidla, zejména zámky pro uzamykání řadicí páky a jiných pohyblivých částí automobilů, vše ve tř. 6; (9) elektronická zabezpečovací zařízení proti krádeži, zejména imobilizéry, alarmy, lokátory, satelitní a mobilní komunikační zařízení k ochraně proti krádeži, centrální zamykání aut, centrální elektronické stahování oken, radiotelefonní zařízení, mobilní radiotelefonní zařízení, přístroje pro záznam, přenos a reprodukci zvuku nebo obrazu, vše ve tř. 9; (12) zabezpečovací zařízení proti odcizení motorových vozidel, poplašná zabezpečovací zařízení a přístroje pro motorová vozidla, satelitní a mobilní komunikační zařízení proti odcizení motorových vozidel, vše ve tř. 12; (37) montáž, servis a opravy zabezpečovací techniky pro automobily.
- (730) **ROYAL DEFEND HOLDING a.s.**, Ostrovského 3/253, Praha 5, 15500, CZ
- (740) Patentová a známková kancelář, Ing. Jaromír Příkryl, Včelín 1161, Hulín, 76824

- (210) **O-425156**
(220) 11.04.2005
(320) 11.04.2005
(511) 6
(540)

PLS II

- (510) (6) obecné kovy a jejich slitiny, kovové stavební materiály, kovové stavební materiály přenosné, kovové materiály pro železnice, kovové kabely a dráty neelektrické, kovové potřeby zámečnické a klempířské, kovové trubky, kovové výrobky, které nejsou uvedeny v jiných třídách, rudy, nosníky kovové, ocelový plech, plechy a pásy kovové, tyče kovové, úhelníky kovové, vše s výjimkou příslušenství pro skříňové rozvaděče.
- (730) **PLS II, s.r.o.**, Štefánikova 248/32, Praha 5, 15000, CZ
- (740) AK Rödl & Partner, v.o.s., Mgr. Martin Švéda, Platněnská 2, Praha 1, 11000

- (210) **O-425325**
(220) 14.04.2005
(320) 14.04.2005
(511) 35, 38, 39, 42
(540)



- (510) (35) shromažďování dat z oblasti provozu námořních lodí; (38)

šíření elektronických tiskovin prostřednictvím elektronických médií; (39) služby v oblasti železniční dopravy v rámci této třídy; (42) navrhování výroby, stavby, údržby a provozu lodí, strojního zařízení, konstrukcí a staveb, ověřování spolehlivosti konstrukce lodí a inspekce pro zjištění jejich technického stavu a způsobilosti podle pravidel a předpisů, sestavených a vydaných společností k tomuto účelu, inspekce lodí v zastoupení národních institucí dle mezinárodních předpisů a úmluv, dozor a kontrola plavidel z hlediska spolehlivosti a bezpečnosti, dozor nad vybaveností lodí z hlediska dodržování mezinárodních úmluv a pravidel, poradenství pro loď, nacházející se v nouzové situaci, rozbor paliva a maziva, výzkum v oblasti strojírenství, služby v oblasti managementu jakosti, životního prostředí a bezpečnosti práce při návrhu, výrobě, instalaci, provozu a údržbě v oblasti provozu lodí, vývoj a hodnocení počítačového HW a SW, včetně stanovení systémů kritických pro bezpečnost, analýza rizika, inspekce a návazné konzultace, ověřování a poradenství z technického hlediska, analýza systémů a jejich provozní bezpečnosti, jakož i posouzení a optimalizace životnosti vlastního zařízení, řízení a nezávislé ověřování spolehlivosti, provozních parametrů a funkčnosti zařízení, expertizy řídicích systémů, posuzování jejich integrity a klasifikace podle rizik, vše v oblasti dobývání, transportu a skladování ropných produktů a zemního plynu.

- (590) Barevná
(730) **LLOYD'S REGISTER EMEA**, Fenchurch Street 71, London EC 3M 4BS, GB
(740) **ROTT, RŮŽIČKA & GUTTMANN PATENTOVÉ, ZNÁMKOVÉ A ADVOKÁTNÍ KANCELÁŘE**, JUDr. Vladimír Rott, Nad Štolou 12, Praha 7, 17000

- (210) **O-425549**
(220) 21.04.2005
(320) 21.04.2005
(511) 35, 36
(540)

FINANČNÍ CENTRUM s. r. o.

- (510) (35) obchodní činnost (pomoc při řízení-), obchodní činnost (služby, poradenství v-); (36) nemovitosti (obchodování s), nemovitosti (pronájem), nemovitosti (správa), nemovitosti (zprostředkování), byty (pronájem), finanční poradenství, finanční informace, informace o pojištění, konzultační služby, pojistky životní, poradenství v oblasti pojištění, pojištění, realitní kanceláře, správa majetku.
- (730) **FINANČNÍ CENTRUM, s. r. o.**, Sladkovského 383, Pardubice, 53002, CZ

- (210) **O-425642**
(220) 25.04.2005
(320) 25.04.2005
(511) 35, 37, 41
(540)

SiNSY

- (510) (35) reklama, reklamní činnosti, on-line reklama na počítačové komunikační síti, poradenství v obchodní činnosti, především poradenství v obchodní činnosti stavebních firem, obchodní nebo podnikatelské informace, především ve vztahu ke stavebnictví, průzkum trhu, marketingové studie, poradenství a pomoc při řízení obchodních aktivit, vydávání reklamních materiálů, organizování komerčních nebo reklamních výstav a veletrhů, pronájem kancelářských strojů a zařízení, vedení kartoték v počítači, vedení účetních knih, sbírání a seřazování údajů v počítačových databázích, vyhledávání informací v počítačových souborech, zprostředkování služeb uvedených v této třídě, maloobchodní služby se stavebním materiálem, zprostředkování obchodu se zbožím; (37) stavební informace, sběr a analýza stavebních informací, informace o údržbě a opravách, odborné poradenství ve stavebnictví, stavební činnosti, stavebnictví, dozor nad stavbami, kontrola stavebních činností, montážní

služby, opravy a údržba, pronájem stavebních strojů, zařízení a čistících strojů, zprostředkování služeb uvedených v této třídě, zprostředkování stavebních prací a činností; (41) vzdělávání, školení, výcvik, především vzdělávání a výcvik v oblasti stavebnictví, organizování a vedení kongresů, konferencí, seminářů, organizování soutěží kvality, vydávání knih, časopisů, periodik, vydávání textů, s výjimkou reklamních nebo náborových, on-line vydávání knih a časopisů v elektronické formě, informace o vzdělávání a možnostech zábavy, výroba rozhlasových nebo televizních programů, zábava, zprostředkování služeb uvedených v této třídě.

(730) **G & S consulting, s.r.o.**, Dúbravská cesta 9, Bratislava, 84104, SK

(740) Ing. Zdeněk Kučera, Padělky 548 (P.O.Box 92), Slušovice, 76315

(210) **O-425792**

(220) 27.04.2005

(320) 27.04.2005

(511) 1, 33, 35

(540)

Absinth 35

(510) (1) alkohol; (33) alkoholické esence, alkoholické výtažky z ovoce, alkoholické extrakty, likéry, destilované nápoje s obsahem etylalkoholu, alkoholické nápoje, včetně alkoholických nápojů obsahujících ovoce, etylalkohol pro přípravu alkoholických nápojů; (35) zprostředkování obchodní činnosti, zejména v oblasti alkoholických nápojů a surovin pro jejich přípravu.

(730) **L'OR special drinks, s.r.o.**, Dřevěná 7, Plzeň, 30112, CZ

(740) Svejkovský, Kabelková, v. o. s. Advokátní kancelář, JUDr. Jaroslav Svejkovský, Kamenická 1, Plzeň, 32300

(210) **O-425928**

(220) 02.05.2005

(320) 02.05.2005

(511) 41

(540)

LA FIESTA

(510) (41) pořádání společensko-kulturních akcí, plesů, soutěží, spojených s uměleckou produkcí, hudbou, tancem a divadlem.

(730) **Mladenov Martin**, Sokolovská 143, Plzeň, 32000, CZ

(210) **O-425945**

(220) 03.05.2005

(320) 03.05.2005

(511) 32

(540)

PRAGO TONIC

(510) (32) nealkoholické nápoje, sirupy a další přípravky pro přípravu nápojů.

(730) **Šírek Milan Ing.**, Malá Štěpánská 11, Praha 2, 12000, CZ

(740) Ing. Vladimír Belfin, patentový zástupce, P.O.BOX 117, Kladlo, 27280

(210) **O-425946**

(220) 03.05.2005

(320) 03.05.2005

(511) 32

(540)

PRAGO COLA

(510) (32) nealkoholické nápoje, sirupy a další přípravky pro přípravu nápojů.

(730) **Šírek Milan Ing.**, Malá Štěpánská 11, Praha 2, 12000, CZ

(740) Ing. Vladimír Belfin, patentový zástupce, P.O.BOX 117, Kladlo, 27280

(210) **O-425948**

(220) 02.05.2005

(320) 02.05.2005

(511) 9, 16, 35, 39, 41, 43, 44

(540)

extol

(510) (9) elektronické katalogy, jiné informace šířené elektronickou cestou; (16) polygrafické výrobky - periodické a neperiodické tiskoviny, jako například noviny, časopisy, katalogy, prospekty a jiné propagační, reklamní a informační materiály s výjimkou papírenského zboží, kartografické výrobky, mapy, fotografie a grafická díla, obaly na jídelní a nápojové listky, tašky a sáčky z plastů v jiné třídě neobsažené; (35) reklamní, propagační a inzertní činnost včetně reklamy, propagace a inzerce šířené rozhlasem, televizí a elektronickými médii, vydávání a šíření reklamních, propagačních a informačních materiálů, zprostředkování obchodu, pořádání komerčních výstav a jiných přehlídek zboží a služeb komerčního charakteru, správa hotelů, správa lázeňských a léčebných zařízení, poradenství v oboru ekonomiky provozu hotelů a gastronomických provozů a ekonomiky provozu léčebných a rekondičních zařízení, pronajímání reklamních ploch a jiných ploch pro komerční využití, pronájem a půjčování kancelářské techniky, zprostředkování obchodních záležitostí, sekretářské a asistentské služby, vedení účetnictví; (39) služby cestovní kanceláře v rámci této třídy, pořádání poznávacích a vzdělávacích zájezdů včetně zájezdů s kulturní a sportovní tematikou, průvodcovské služby, doprovázení turistů, zajišťování jízd, místenek, letenek a lodních listků, poradenství v oboru cestovního ruchu, zajištění a zprostředkování přepravy osob, zavazadel a nákladů, půjčování automobilů, motocyklů a jízdních kol, taxislužba, provozování autodopravy, posílkové služby, donáška novin a časopisů, donášky nákupů, provozování parkovišť a garáží, provozování skladů, pronajímání garáží, skladových prostor, parkovacích ploch a skladových ploch; (41) organizování a pořádání společenských, kulturních, sportovních a jiných zábavních produkcí, pořádání uměleckých a jiných přehlídek nekomerčního charakteru, zajišťování vstupenek na sportovní, kulturní, společenské a jiné zábavní akce, vydavatelská činnost, půjčování knih a časopisů, půjčování a pronájem televizních, rozhlasových a jiných přístrojů pro přenos a reprodukci zvuku a obrazu, půjčování nosičů zvuku a obrazu, půjčování přístrojů pro pořizování zvukových, obrazových a audiovizuálních záznamů, pořádání výstav, uměleckých a jiných přehlídek nekomerčního charakteru, provozování kinosálů a společenských sálů, pronájem dekorací, provozování fitness centra, provozování sauny, termária, tělocvičny, bazénů, areálu miniatur, golfu, tenisových kurtů a jiných sportovišť, vedení kondičního tělocvičny, půjčování sportovního nářadí a sportovních potřeb, služby tlumočnické a překladatelské, pořádání a organizování vzdělávacích akcí; (43) služby spojené s ubytováním, stravováním a občerstvením, provozování hotelů, penzionů, motelů, restaurací, hostinců, kaváren, vináren, cukráren, barů, bufetů apod., poradenství v oboru hotelnictví, zajišťování hotelových pobytů, pronájem apartmánů, sálů, salónek, jednacích místností a jiných nebytových prostor obsažených v této třídě, poradenství v oboru provozování hotelů a gastronomických provozů; (44) zprostředkování zdravotnických a lázeňských služeb, poradenství v oboru lázeňských služeb, provozování služeb lázeňské, léčebné a rehabilitační, rovněž s využitím přírodních léčivých zdrojů minerálních vod, kyslíčnicků, solí a výrobků z nich, zajišťování léčebných pobytů, odborné služby - salóny krásy, kadeřnictví, kosmetické služby, manikúra a pedikúra, masáže, poradenství v oboru provozu léčebných a rekondičních zařízení v rámci této třídy.

(730) **EXTOLS.r.o.**, Michelská 300/60, Praha 4, 14100, CZ

(740) ZEMAN - podkrušnohorská patentová a známková kancelář, Petr Zeman, Hradní 301, Loket, 35733

(210) **O-426038**

(220) 04.05.2005

(320) 04.05.2005

(511) 9, 16, 35, 36, 41

(540)



FIREMNÍ BANKA ROKU

- (510) (9) audiovizuální díla na nosičích nebo v elektronické formě, nosiče dat či záznamů nahrané i nenahrané, informace a záznamy v elektronické podobě, informace a záznamy na nosičích zařazených ve třídě 9, elektronická data a databáze, informační produkty v elektronických, datových, informačních a telekomunikačních sítích všeho druhu, software, hardware výpočetní, telekomunikační nebo informační techniky, elektronické časopisy, elektronická periodika a knihy v elektronické podobě, databázové produkty zařazené ve třídě 9, elektronické nebo datové nebo informační sítě, multimediální aplikace na nosičích zařazených ve třídě 9 nebo v sítích, elektronické multimediální nebo informační katalogy, interaktivní a grafické počítačové programy, software pro systém výměny dat (platební styk i jiné informace), zvláště v oblasti bankovníctví, systémy pro přenos dat, dešifrovací soustavy, platební karty, magnetické nebo optické a čipové karty pro použití v peněžnictví, bankovníctví, pojišťovnictví, v oblasti služeb a v obchodním styku, mezinárodní platební karty, elektronické peněženky, čipy; (16) papír a výrobky z papíru, tiskárenské výrobky zařazené v této třídě, tiskoviny, tiskopisy, brožury, obálky, dopisní papíry, gratulace, pohlednice, fotografie, plakáty, letáky, kalendáře, reklamní předměty z papíru, příručky, časopisy, periodika, knihy, databázové produkty v papírové formě, databáze v papírové formě, informační produkty na papírových nosičích, data a databáze v papírové formě; (35) organizace spotřebitelských a/nebo reklamních a/nebo propagačních soutěží, organizace soutěží v oblasti bankovního sektoru, vyhlášení výsledků a propagace výherců soutěží a anket reklamního a/nebo propagačního a/nebo obchodního charakteru, reklamní, inzertní a propagační činnost, marketing, merchandising, franchising, reklamní, inzertní a propagační činnost prostřednictvím jakéhokoliv média, prostřednictvím telefonní sítě nebo datové sítě nebo informační sítě, poskytování komerčních a/nebo reklamních informací a jiných komerčních a/nebo reklamních informačních produktů všeho druhu, zprostředkování v obchodu a v obchodních vztazích, obchodní management, výstavy komerční nebo reklamní, organizační služby související s výstavní činností, služby zahrnující záznam, přenos, přepis, převod, vypracování, kompilaci, přenášení nebo systematickosti písemných sdělení a/nebo záznamů, využívání nebo kompilaci matematických a statistických údajů, automatizované zpracování dat, poskytování porad ve věcech podnikání; (36) finanční služby, peněžní služby, bankovníctví, pojišťovnictví, služby předplacených telefonních karet, splátkový prodej zboží, realitní služby, půjčování finančních prostředků, provádění bankovních obchodů a jakýchkoliv operací s tím spojených spadajících do této třídy, poskytování bankovních informací, pronájem bezpečnostních schránek, zřizování a provozování sítě bankomatů, finanční leasing, zprostředkovatelská činnost v oblasti investic, financí a bankovníctví, pojišťovnictví, telefonní bankovníctví, elektronické bankovníctví, zprostředkování nemovitostí, zprostředkovatelské, poradenské, informační, projektové a konzultační služby ve výše uvedených oblastech; (41) nakladatelství a vydavatelství, ediční činnost, publikační činnost, nahrávání nosičů zvukových nebo obrazově zvukových, půjčování nahraných zvukových a zvukově obrazových záznamů, tvorba a šíření audiovizuálních děl, televizní zpravodajství, TV produkce, filmová produkce, televizní výroba programů, tvorba programů, tvorba a výroba televizních a audiovizuálních programů, agenturní činnost v oblasti kultury, zprostředkování v oblasti kultury, výchovy, zábavy a sportu, výchovná, vzdělávací, soutěžní a zábavní činnost, zábavní nebo kulturní nebo vzdělávací představení, organizace společenských a kulturních akcí, organizace, provozování a provádění her a soutěží i veřejných, výstavní činnost v oblasti kultury nebo zábavy nebo výchovy nebo vzdělávání, pořádání soutěží a anket mezi laickou a odbornou veřejností, čtenářská anketa,

spotřebitelská anketa, pořádání oslav, provozování programu při udělení cen a obdobných jednorázových událostí, organizování a poskytování příležitostí k soutěžím, organizace spotřebitelských soutěží, vyhlášení soutěží a vyhlášení jejich výsledků.

- (730) **MasterCard Europe sprl, organizační složka**, Na Příkopě 15, Praha 1, 11000, CZ
(740) **VYSKOČIL, KROŠLÁK a spol.** Advokátní a patentová kancelář, Dana Lukajová, Voršilská 10, Praha 1, 11000

(210) **O-426087**

- (220) 05.05.2005
(320) 05.05.2005
(511) 35, 41
(540)



EL RANCHO

- (510) (35) marketingová činnost; (41) provozování a organizování sázkových her všeho druhu, provozování rulety, karetních a kostkových her, provozování a organizování číselných sázek, provozování a organizování sportovních sázek, provozování a organizování loterií, prodej losů, provozování a pronájem heren a casin, provozování a pronájem výherních i nevýherních hracích automatů, provozování a pronájem kulečnickových a bowlingových heren, provozování a pronájem sportovních zařízení.
(730) **EL RANCHO a.s.**, V Úžlabině 19/3068, Praha 10, 10851, CZ
(740) Ing. Jiří Střelák, Pařížská 17, Praha 1, 11000

(210) **O-426114**

- (220) 06.05.2005
(320) 06.05.2005
(511) 10, 35
(540)

SOLNÁ DÝMKA

- (510) (10) lékařské přístroje a nástroje; (35) pomoc při řízení obchodní činnosti a reklamní činnost, dodavatelské služby pro třetí osoby.
(730) **Tradenet s. r. o.**, Sestupná 177/23, Praha 6 - Liboc, 16200, CZ

(210) **O-426120**

- (220) 06.05.2005
(320) 06.05.2005
(511) 9, 42
(540)

CINCOM

- (510) (9) počítačové programy; (42) služby související s počítačovým softwarem, zejména vývoj počítačových systémů a programů, konzultační služby související s výše uvedeným spadající do této třídy.
(730) **Cincom Systems, Inc.**, 55 Merchant Street, Cincinnati, 45246, OH, US
(740) **Baker & McKenzie v.o.s.**, JUDr. Gabriela Vendlová, Ph.D., Klimentská 46, Praha 1, 11000

(210) **O-426570**

- (220) 20.05.2005
(320) 20.05.2005
(511) 3, 5, 44
(540)

SORAYA

- (510) (3) parfumerie, mýdla, kosmetika, přípravky pro péči o krásu, toaletní přípravky, odličovací přípravky, depilační přípravky,

zkrášlující kosmetické masky, čističí mléko, kosmetické krémy, krémy pro bělení pleti, opalovací přípravky, kosmetické přípravky pro péči o pleť, toniky pro čištění pleti, koupelové soli, nikoliv pro medicijní účely; (5) kosmetika pro lékařské účely, balzámy, léčivé bahno, bahno pro koupele, terapeutické bahno, ubrousky napuštěné farmaceutickými vodičkami, kadidla, kafr, soli pro minerální vodní koupele, minerální vodní koupele, léčivé koupelové soli, farmaceutické přípravky pro léčbu lupů, linimentum (tekuté mazání), lékařské přípravky pro hubnutí, bylinné čaje a byliny pro hubnutí pro lékařské účely, přípravky proti pocení nohou; (44) služby pro péči o krásu zahrnující zkrášlovací salóny a kosmetické služby, informační a poradenské služby týkající se péče o krásu a používání kosmetických přípravků.

(730) **SORAYA S. A.**, ul. Polna 21, Radzymin, PL

(740) **KOREJZOVÁ & SPOL.**, v.o.s., JUDr. Zdeňka Korejzová, Spálená 29, Praha 1, 11000

(210) **O-426763**

(220) 26.05.2005

(320) 26.05.2005

(511) 3, 9, 14, 24, 25, 26, 41, 42

(540)

(510) (3) kosmetika dekorativní a pěstící; (9) brýle; (14) bižuterie; (24) bytový textil; (25) oděvy, prádlo, klobouky, boty; (26) textilní a kožená galanterie; (41) pořádání módních přehlídek; (42) oděvní návrhářství.

(730) **Rajská Beata Mgr.**, Špálova 31/14, Žďár nad Sázavou, 59101, CZ

(740) Ing. Jaroslav Novotný, Římská 45, Praha 2, 12000

(210) **O-426890**

(220) 01.06.2005

(320) 01.06.2005

(511) 41

(540)

(510) (41) vydavatelství a nakladatelství, kromě vydavatelství a nakladatelství po internetu (on-line).

(730) **Vydavatelství IN s. r. o.**, Horní náměstí 12, Jablonec nad Nisou, 46601, CZ

(740) Ing. Dana Bublíková, Turistická 28, Jablonec nad Nisou, 46606

(210) **O-427008**

(220) 06.06.2005

(320) 06.06.2005

(511) 35, 41, 42

(540)



ICC CS

INSTITUTE OF THE CHAMBER OF COMMERCE

(510) (35) organizačně ekonomická zprostředkovatelská činnost, poradenství v obchodní činnosti, data (vyhledávání v

počítačových souborech pro třetí osoby), daňové přiznání (příprava a vyhotovení), dodavatelské služby pro třetí osoby (nákup zboží a služeb pro jiné podniky), poradenství při vedení podniků, informace (obchodní nebo podnikatelské), obchodní a průmyslové podniky (pomoc při řízení), obchodní management; (41) vzdělávací a školící činnost pro právníky a obory příbuzné, poradenství pro vzdělávací a školící činnost, dálkové studium, elektronické publikování (DTP), informace o výchově a vzdělávání, organizování a vedení kolokvií, konferencí, kongresů, symposií a seminářů; (42) právnícké služby, zprostředkovatelská a poradenská činnost pro právníky a obory příbuzné, arbitrážní služby, správa autorských práv, expertizy, konzultační služby v oblasti duševního vlastnictví, duševní vlastnictví (licence), duševní vlastnictví (ochrana).

(730) **ROZHODČÍ SOUD ČESKÉ REPUBLIKY**, Panská 1, Praha 1, 11000, CZ

(740) JUDr. Luděk Lisse Ph.D., Čsl. legií 1872, Rakovník, 26901

(210) **O-427050**

(220) 06.06.2005

(320) 06.06.2005

(511) 35, 36, 38, 39

(540)

NEC LOGIXNET

(510) (35) služby dovozních a vývozních kanceláří a vývozní služby, provádění odepřených zásilek, harmonizovaná klasifikace systému, klasifikace kontroly vývozu, přiřazení čísla pro klasifikaci kontroly vývozu a rozhodnutí o udělení vývozní licence, pomoc při řízení obchodní činnosti v oblasti dopravy a doručování, služby obchodního poradenství v oblasti směřování a časového plánování vozidel, sledování zásilek prostřednictvím globálních počítačových sítí; (36) celní služby, služby celního odbavení, služby daňových výpočtů; (38) elektronický přenos informací o lodní dopravě během přepravy listin, zásilek a nákladů; (39) poskytování komputerovaných informací o pohybu, vyzvedávání a doručování zásilek, cestovních zavazadel a osobního majetku a vyhledávání zásilek celosvětově přepravovaných letadlovou, železniční, lodní a automobilovou dopravou, poskytování komputerovaných informací o pohybu zásilek v procesu přepravy, poskytování informací třetím osobám týkajících se pohybu zásilek a stavu vyzvedávání a doručování a to za pomoci internetu a telefonicky, poskytování informací z globální počítačové sítě týkajících se vyzvednutí, doručení a vrácení zásilek a osobního majetku posílaných letadlovou, železniční, lodní a automobilovou dopravou, řízení logistiky v oblasti dopravy a doručení, poskytování automatizované registrace zákazníkům s přehledem informací o jejich zásilkách pomocí globální počítačové sítě, zařízení expresních služeb spočívajících v nakládání, skladování, dopravě a doručování, služby spočívající v třídění, manipulaci a přijímání zásilek, přebírání, skladování, přeprava a doručování pošty, listin, zásilek a nákladů po zemi, vzduchem a po vodě, dopravní služby, balení zboží pro transport, přeprava dopisů, listin, komunikací, tištěných komunikací, tištěných materiálů a jiného zboží a majetku letecky, lodí, po železnici a motorovými vozidly, skladování listin, zásilek a nákladů, přeprava a doručení osobních movitostí a cestujících letecky, po železnici, lodí a motorovými vozidly, zajišťování nájmu lodí pro ostatní, pronájem boxů na listiny, přeprava listin a doručování listin pro ostatní, skladování, uchovávání, balení pro lodní dopravu, doručování letecky, lodí, po železnici a motorovými vozidly a přebírání pro zpáteční cesty v souvislosti s již uvedeným, zajišťování informací o mezinárodní přepravě a doručovacích službách, přeprava, doručování a zpětné doručování zásilek a osobních movitostí letecky, po železnici, lodí a motorovými vozidly.

(730) **NEC CORPORATION**, 7-1, Shiba 5-chome, Minato-ku, Tokyo, JP

(740) Čermák Hořejš Myslíl a spol., JUDr. Jan Matějka, Národní 32, Praha 1, 11000

(210) **O-427507**

(220) 21.06.2005

(320) 21.06.2005

(511) 43

(540)

MAJESTIC HOTEL

- (510) (43) ubytovací služby.
(730) **Le - Investment, spol. s r.o.**, Ostrovní 32, Praha 1 - Nové Město, 11000, CZ
(740) Ing. Jaroslav Novotný, Římská 45, Praha 2, 12000

(210) **O-427519**

- (220) 21.06.2005
(320) 21.06.2005
(511) 35, 36, 37, 38, 41, 42

(540) **GESTO COMMUNICATIONS**

- (510) (35) reklama, propagace, pronájem reklamních materiálů, informace obchodní nebo podnikatelské, systematizace informací do počítačových databází, zpracovávání databází, odborné obchodní poradenství, obchodní konzultační a zprostředkovatelské služby, rozšiřování reklamních a inzertních materiálů (letáky, prospekty, tisky, vzorky), vydávání reklamních textů a jejich zveřejňování, oznámování, vyhlašování, publikování; (36) leasing, nákup na splátky, finanční služby; (37) montáž a opravy telekomunikačních zařízení, servisní a montážní činnost v oblasti telekomunikační techniky, zprostředkování servisních nebo montážních služeb z oblasti telekomunikací; (38) telekomunikační služby, provozování telekomunikačních sítí, telekomunikační služby mobilní, přenos a šíření informací, dat a zpráv prostřednictvím telekomunikačních sítí, provozování mobilní radiotelefonní sítě, provoz veřejné mobilní telekomunikační a datové sítě, pronájem a půjčování telekomunikačních zařízení, počítačová komunikace, elektronická pošta, služby připojení k mezinárodní síti Internet, služby na Internetu zahrnuté v této třídě, zejména přístup k síti Internet, včetně vysokorychlostního Internetu, přenos hlasové služby přes internetový protokol, pronájem zařízení pro přenos informací, poradenství v oblasti telekomunikací, zprostředkovatelská činnost v oblasti telekomunikací, zprostředkovatelská činnost v oblasti telekomunikační techniky, šíření elektronických časopisů, informací, elektronických periodik a knih v elektronické podobě prostřednictvím počítačové sítě, zejména Internetu a pomocí satelitů; (41) školicí činnost v oblasti telekomunikační techniky, výchovná, kulturní, vzdělávací a zábavní činnost, školicí činnost, pořádání kulturních, společenských a sportovních akcí, vydavatelská a nakladatelská činnost, tvorba elektronických časopisů a knih, organizace a pořádání výchovných, kulturních nebo vzdělávacích nebo společenských výstav, organizování soutěží; (42) pronájem počítačového software, analytické a inženýrské práce v oblasti telekomunikací, činnost technických poradců v oblasti telekomunikací, příprava a vypracování technických návrhů v oblasti telekomunikací, konzultační činnost v oblasti telekomunikační techniky, provozování počítačových center, zprostředkovatelská a obstaravatelská činnost v oblasti výpočetní a informační techniky, hosting pro veškeré oblasti informačních technologií, včetně webových stránek v rámci Internetu, extranetu, intranetu, aplikací na systémech a sítích společnosti, klientských systémech, na hardwaru a infrastruktuře společnosti.
(730) **Línek Jiří Ing.**, U Balabenky 8, Praha 8, 18000, CZ
(740) Bohemia Patent Patentová a známková kancelář, Ing. Jana Vanděliková, Havanská 17, Praha 7, 17000

(210) **O-427520**

- (220) 21.06.2005
(320) 21.06.2005
(511) 35, 36, 37, 38, 41, 42
(540)

GESTO

- (510) (35) reklama, propagace, pronájem reklamních materiálů, informace obchodní nebo podnikatelské, systematizace informací do počítačových databází, zpracovávání databází, odborné obchodní poradenství, obchodní konzultační a zprostředkovatelské služby, rozšiřování reklamních a inzertních materiálů (letáky, prospekty, tisky, vzorky), vydávání reklamních textů a jejich zveřejňování, oznámování, vyhlašování, publikování; (36) leasing, nákup na splátky, finanční služby; (37) montáž a opravy telekomunikačních zařízení, servisní a montážní činnost v oblasti telekomunikační techniky, zprostředkování servisních nebo montážních služeb z oblasti telekomunikací; (38) telekomunikační služby, provozování telekomunikačních sítí, telekomunikační služby mobilní, přenos a šíření informací, dat a

- zpráv prostřednictvím telekomunikačních sítí, provozování mobilní radiotelefonní sítě, provoz veřejné mobilní telekomunikační a datové sítě, pronájem a půjčování telekomunikačních zařízení, počítačová komunikace, elektronická pošta, služby připojení k mezinárodní síti internet, služby na internetu zahrnuté v této třídě, zejména přístup k síti internet, včetně vysokorychlostního internetu, přenos hlasové služby přes internetový protokol, pronájem zařízení pro přenos informací, poradenství v oblasti telekomunikací, zprostředkovatelská činnost v oblasti telekomunikací, zprostředkovatelská činnost v oblasti telekomunikační techniky, šíření elektronických časopisů, informací, elektronických periodik a knih v elektronické podobě prostřednictvím počítačové sítě, zejména internetu a pomocí satelitů; (41) školicí činnost v oblasti telekomunikační techniky, výchovná, kulturní, vzdělávací a zábavní činnost, školicí činnost, pořádání kulturních, společenských a sportovních akcí, vydavatelská a nakladatelská činnost, tvorba elektronických časopisů a knih, organizace a pořádání výchovných, kulturních nebo vzdělávacích nebo společenských výstav, organizování soutěží; (42) pronájem počítačového software, analytické a inženýrské práce v oblasti telekomunikací, činnost technických poradců v oblasti telekomunikací, příprava a vypracování technických návrhů v oblasti telekomunikací, konzultační činnost v oblasti telekomunikační techniky, provozování počítačových center, zprostředkovatelská a obstaravatelská činnost v oblasti výpočetní a informační techniky, hosting pro veškeré oblasti informačních technologií, včetně webových stránek v rámci internetu, extranetu, intranetu, aplikací na systémech a sítích společnosti, klientských systémech, na hardwaru a infrastruktuře společnosti.
(730) **Línek Jiří Ing.**, U Balabenky 8, Praha 8, 18000, CZ
(740) BOHEMIA PATENT, Ing. Jana Vanděliková, Havanská 17, Praha 7, 17000

(210) **O-427729**

- (220) 28.06.2005
(320) 28.06.2005
(511) 35, 36, 39
(540)

MART - servis

- (510) (35) činnost personálních, ekonomických a organizačních poradců, zprostředkovatelská, konzultační a poradenská činnost v oblasti obchodu, dražební činnost; (36) činnost realitní kanceláře, zprostředkovatelská činnost v oblasti koupě a prodeje nemovitostí, správa nemovitostí; (39) zprostředkovatelská činnost v oblasti pronájmu parkovacích ploch.
(730) **MART - servis s.r.o.**, Měchenická 2554, Praha 4, 14100, CZ
(740) Ing. Michal Jupa, patentový zástupce, Na Baních 1385, Praha 5 - Zbraslav, 15600

(210) **O-427821**

- (220) 30.06.2005
(320) 30.06.2005
(511) 38, 41, 42
(540)

**LRQA LLOYD'S REGISTER
QUALITY ASSURANCE**

- (510) (38) šíření elektronických tiskovin prostřednictvím elektronických médií, šíření www prezentací v oblasti certifikace a souvisejících služeb, poskytování informací pomocí počítačů, internetu a globálních telekomunikačních sítí v oblasti certifikace zboží, služeb, odborného personálu a systémů řízení i souvisejících služeb; (41) lektorská a edukativní činnost, služby v oblasti vzdělávání a rekvalifikace, organizování, zajištění a pořádání vzdělávacích kurzů, školení, seminářů, přednášek, kolokvií, symposií vše v oblasti certifikace systémů řízení a za účelem pomoci podnikům a jiným organizacím rozvíjet a dynamizovat jejich lidské zdroje, školení podnikových auditorů,

poskytování informací o vzdělávání pomocí počítačů, internetu a globálních počítačových sítí, školení námořníků; (42) služby v oblasti metodiky a certifikace systémů managementu podle mezinárodních norem zejména řady ISO, EN, ISO/TS, QS, VDÁ, GMP, EMAS, AS, OHSAS, SafetyCert, norem týkajících se hygienických standardů, HACCP a jiných národních nebo speciálních standardů na základě akreditace s výjimkou státního zkušebnictví, provádění certifikačních auditů a vydávání kontrolních osvědčení, poskytování komplexních služeb pro zabezpečení záruky nezávadnosti a bezpečnosti exportovaných výrobků dle výrobních certifikací jako CE-marking, služby týkající se certifikace environmentálního managementu, recyklace odpadů, systémů bezpečnosti práce a minimalizace rizik včetně ostatních certifikací ve výrobě, v obchodní činnosti a ve službách, nezávislá kontrola výrobků i služeb včetně expertizního posuzování shody výrobků, inženýrské služby v oblasti certifikací a souvisejících služeb včetně provádění rešeršních činností, certifikace systémů řízení a provádění jejich hodnocení, nahrávání počítačových programů.

(730) **LLOYD'S REGISTER EMEA**, Fenchurch Street 71, London EC 3M 4BS, GB

(740) **ROTT, RŮŽIČKA & GUTTMANN** Patentová, známková a advokátní kancelář, JUDr. Vladimír Rott, Nad Štolou 12, Praha 7, 17000

(210) **O-428098**

(220) 14.07.2005
(320) 14.07.2005
(511) 9, 35, 38, 42
(540)

aerohosting

(510) (9) hardware a software výpočetní, komunikační nebo informační techniky, nosiče dat či záznamů včetně audiokazet nahraných i nenahraných interaktivní a grafické programy, hardware a software pro systémy přenosu dat a/nebo informací v síti, elektronické databáze a databázové produkty zařazené ve tř. 9, periodika a knihy v elektronické podobě, multimediální aplikace na nosičích zařazených ve tř. 9, počítačové hry; (35) reklama a inzerce zejména prostřednictvím sítě Internet; (38) počítačový přenos pošty a obrazu, komunikace a transakce v síti, tisková agentura, dálkový přenos obrazu a video obrazu, provozování datové sítě, poradenství v oblasti telekomunikační techniky, zprostředkovatelská činnost v oblasti telekomunikací, výměna, získávání a šíření informací a zpráv prostřednictvím telekomunikační sítě nebo datové sítě nebo sítě výpočetní, informační, komunikační nebo elektronické techniky nebo satelitů nebo kabelu, šíření tiskovin a knih prostřednictvím počítačové, datové, elektronické, telekomunikační nebo informační sítě, informační a telekomunikační služby na Internetu, uvedené v této třídě, včetně provozování elektronických nástěnek, diskusních skupin a fór a poskytování přístupu k on-line informačním službám a databázím, služby krátkých textových zpráv, provozování informačních a komunikačních sítí, provozování internetového vyhledávače, pronájem telekomunikačních zařízení a přístrojů včetně telefonů, služby zasilání zpráv, přenos dat a informací, služby přístupu a připojení k datovým a informačním sítím a Internetu, poskytování nebo vyvolávání informací z počítačové databáze v rámci této třídy, komunikační služby prostřednictvím Internetu, vnějších a vnitřních sítí a dalších elektronických prostředků, telekomunikační technologie (Voice over IP, bezdrátové technologie); (42) konzultační, asistenční, analytické, designérské, vyhodnocovací a programovací služby týkající se počítačového hardwaru, -softwaru, firmwaru, systémů zpracování dat, informačních technologií, vč. poskytování těchto služeb prostřednictvím telekomunikačních sítí, dodávkou on-line, Internetem a sítí World Wide Web; tvorba počítačových systémů, internetových databázových systémů a internetových aplikací; pronájem času, dat a údajů na přístup do počítačových databází; převod a konverze počítačových programů a údajů, převod a konverze údajů a dokumentů z fyzických médií na elektronická média; navrhování a realizace automatizovaných systémů řízení, projekce počítačových sítí, poskytování práva užití software a pronájem software, instalace, opravy, údržba a servis software, zálohování dat a informací elektronickými a počítačovými prostředky; vytváření interaktivních aplikací umožňujících předávání a tvorbu grafické podoby prostřednictvím sítě Internet, tvorba a údržba počítačových stránek WEB pro zákazníky,

hostování na počítačových stránkách WEB, řešení WWW serverů, poskytování e-mailových schránek, hostování zákaznických a dedikovaných serverů; vývoj a tvorba systémů pro elektronické obchodování, včetně příslušného software a hardware, poskytování know-how pro oblast elektronického obchodování a informačních technologií; tvorba interaktivních a grafických programů, počítačových animací a vizualizací a 3D modelů, grafický design, multimediální aplikace; tvorba software pro zabezpečovací systémy a kódování a dekódování dat.

(730) **Mikulec Jiří**, Hlavní 176, Pozlovice, 76326, CZ

(740) **Mgr. Marie Žáková**, patentový zástupce, Lidická 51, Brno, 60200

(210) **O-428100**

(220) 14.07.2005
(320) 14.07.2005
(511) 34
(540)



(554) Prostorová

(510) (34) tabák v surovém nebo zpracovaném stavu, tabák na kouření, lulkový tabák, tabák pro ruční balení cigaret, žvýkáci tabák, cigarety, doutníky, cigarillos, přípravky ke kouření prodávané samostatně nebo ve směsích s tabákem, nikoliv k lékařským nebo léčebným účelům, šňupavý tabák, potřeby pro kuřáky zahrnuté ve tř. 34, cigaretové papírky, cigaretové doutníky a zápalky.

(730) **Gallaher Limited**, Members Hill, Brooklands Road, Weybridge, Surrey KT13 0QU, GB

(740) **KOREJZOVÁ & SPOL.**, v. o. s., Mgr. Petra Korejzová, Spálená 29, Praha, 11000

(210) **O-428298**

(220) 20.07.2005
(320) 20.07.2005
(511) 9, 16, 18, 24, 26, 35, 37
(540)

Ozdoba

(510) (9) data, databáze a jiné informační produkty na elektronických, magnetických a optických nosičích všeho druhu a v elektronických, datových, informačních a telekomunikačních sítích všeho druhu, související software a hardware, nosiče dat všeho druhu, zejména diskety, CD romy, magnetické disky, optické disky, DVD a podobně, elektronické sítě, multimediální aplikace, multimediální informační katalogy, elektronické časopisy, elektronická periodika a knihy v elektronické podobě, nahraný software na CD a DVD discích a magnetických médiích, audiovizuální programy, audio programy, hudební díla na nosičích třídy 9, pohledy ilustrované se zvukovou nahrávkou, nahrané zvukové a zvukově obrazové záznamy, obaly na zvukové nosiče a videokazety, výpočetní a kancelářská technika, zejména tiskárny, faxy, kopírovací stroje, počítače, notebooky, monitory, scannery, doplňkové vybavení, například myši, klávesnice a podobně, disky a programové vybavení, telekomunikační technika, zejména telefonní přístroje s drátem i bezdrátové, vizuální telefony a přístroje na videotext, mobilní telefony, mobilní radiotelegrafické přístroje, terminální účastnické telefonní stanice, zařízení pro reprodukci dat, telecomputery, elektronická zabezpečovací technika, informační, měřicí, monitorovací a řídicí systémy, přístroje a zařízení, analogové a digitální karty, speciální pouzdra pro přístroje a nástroje zařazené v této třídě, zejména pro autorádia, buzoly,

kompas, dalekohledy, filmové kamery, fotoaparáty, fotometry, magnetofony, mikrofony, notebooky; (16) periodické a neperiodické publikace, reklamní předměty, spadající do této třídy, blahopřání, figurky z papírové hmoty, fotografie, grafiky, karty, katalogy, knihy, knižní záložky, lístky, litografie, makety, papírové mašle, modelovací hlína, pasta a vosky, obrazy, obětisky, olejotisky, papír, papírové ubrousky, papírové ubrusy, pastelky, pečeti, pera, podložky, podnosy, pohlednice, portréty, pouzdra na doklady, rytiny, samolepky, slintáčky, stříhy na šití, štetce, těžitka, tužky, ubrusy a ubrousky papírové, vzory pro výšivky, papír, papírenské výrobky a zboží, obálky, razítka, papír balicí všeho druhu, balicí papíry jednostranně hladké, sulfátový papír nebělený, bělený, papír superior bezdřevý, dřevitý, balicí papíry /přebalový papír, upravovací papír, papír sedák, papír albino/, papír barevný /upravovací papír, listkovnicový kartón, dutinkový kartón, náčrtkový papír, kartón tiskový středně jemný, papír bezdřevý, papír dřevitý, papír superior, upravovací papír, náčrtkový papír/, papír hedvábný, hedvábný balicí papír, papír chamois, náčrtkový papír, upravovací papír, papír kreslicí pro náčrtky, speciální kreslicí a rýsovací papír pro ploty, registrační papír, papír na malování /kreslení/, náčrtkový papír, papír na psaní, psací papíry, psací papír s průsvitkou, bankovní papír, tenké psací papíry, papír na leteckou poštu, průklepový papír, průpisový papír, papír na rotační tisk natíraný, tiskový papír, tiskové papíry, ofsetový konfekční papír, papír na nekonečné tiskopisy, papír na rozmnožování, též do kopírovacích strojů, papíry pro reprografii, xerografický papír, duplikační papír, papír napodobující korek, náustkový papír potišťený imitací korku, papír nepromastitelný, nepromastitelné papíry a jejich imitate, pergamenová náhrada bělená a nebělená, papír průklepový, tenké psací papíry, papír průsvitný snímáči, snímáči hedvábný papír, papír sací, kartón, tiskové papíry, biblový papír, transkriptní papír, planotiskový papír, tiskové kartóny, ofsetový kartón, listkovnicový kartón, kartón tiskový středně jemný, dopisová konfekce a obálky z ručního grafického papíru, papírové zboží neobsazené v jiných třídách, papíry pro domácnost, složky, pestrobarevných papírů, speciálně točené bloky, nekonečné tiskopisy pro výpočetní techniku; (18) kožená galanterie, spadající do této třídy, aktovky, kabelky, klíčenky, kufříky, pásky z kůže, nitě kožené, peněženky, kožešinové pokrývky, pouzdra na klíče, pouzdra na navštívenky, karty, průkazy, kožené řemínky, batohy, kufry, kabelky nekožené, tašky, postroje pro zvířata, pokrývky pro zvířata, obojky pro zvířata; (24) tkaniny, textilní výrobky všeho druhu, textilie a textilní zboží, které není obsaženo v jiných třídách, stolní pokrývky, ubrusy, ručníky, záclony, ložní prádlo, textilní tapety, cestovní příkrývky, kapesníky, koupelnové textilie, lůžkoviny, povlaky, povlaky na matrace, prádlo pro domácnost, závěsy, textilní potahy, přehozy, spací pytle, stolní ubrusy, ručníky textilní, utěrky na sklo, vlajkovina, vlaječky - v rámci této třídy; (26) galanterie, spadající do této třídy, brože, cedulky na prádlo, čelenky, čepice, stuhy, flitry, girlandy, kanýry, kloboukové ozdoby, krajky, umělé květiny, lacetky, lamety pro oděvy, lemovky, obruby, náplety, ozdobné jehlice, umělé ovoce, ozdobné knoflíky, odznaky, ozdobné lemování, ozdoby do vlasů, ozdoby blýskavé a matné, ozdoby na obuv ne z drahých kovů, výšivky, nažehlovací ozdoby, paruky, pikoty, prýmký, přezky, rozety (textilní galanterie), síťky do vlasů, sponky do vlasů, spony na oděvy a obuv, šněrovadla, pletené šňůry, tkaničky, vlásenky, vlasové copy, volány, vrkoče, ozdobné předměty, spadající do této třídy; (35) propagační, reklamní a inzertní činnost, reklamní materiály (aktualizace), předvádění zboží, reklamní agentura, aktualizování reklamních materiálů, rozšiřování a zasilání reklamních materiálů, především letáků, prospektů, katalogů, periodických a neperiodických publikací, tiskovin a různých vzorků, pronájem reklamní plochy, vydávání reklamních textů, rozhlasová a televizní reklama, venkovní reklama, organizace a pořádání výstav ke komerčním a reklamním účelům, prezentace uživatelů na stránkách World Wide Web v počítačové síti Internet, činnost organizačních a ekonomických poradců, ekonomické prognózy, komerční informační kancelář, systemizace informací do počítačové databáze, obchodní průzkum, průzkum trhu, zprostředkovatelská činnost v oblasti obchodu a služeb, marketingu, reklamy, inzerce, výstav s obchodním zaměřením, pomoc při řízení obchodní činnosti, služby poradenství v obchodní činnosti, obchodní nebo podnikatelské informace, marketingové studie, organizační poradenství, zprostředkovávání obchodních kontaktů, provádění

obchodních operací, komerční využití Internetu v oblastech komerčních internetových médií a vyhledávacích služeb, on-line inzerce; (37) renovace, údržba a opravy starožitností, informace o opravách, servisní činnost, opravy oděvů.

- (590) Barevná
(730) **OZDOBA, výrobní družstvo invalidů**, Malešická 49, Praha 3, 13000, CZ
(740) **BOHEMIA PATENT**, Ing. Jana Vanděliková, Havanská 17, Praha 7, 17000

- (210) **O-428487**
(220) 27.07.2005
(320) 27.07.2005
(511) 32
(540)

PRADĚD

- (510) (32) piva.
(730) **Pivovar HOLBA, a.s.**, Pivovarská 261, Hanušovice, 78833, CZ
(740) **HALAXOVÁ & HALAXOVÁ, TETRAPAT**, RNDr. Zdeňka Halaxová, Horní náměstí 7, Olomouc, 77200

- (210) **O-428552**
(220) 28.07.2005
(320) 28.07.2005
(511) 6, 7, 8, 9, 11, 35
(540)



- (510) (6) kovy a jejich slitiny a výrobky z nich, kovové stavební materiály, přepravitelné kovové materiály, kovové bedny na nářadí, kovová dlažba a dlaždice, kovová střešní krytina, neelektrické kabely a dráty, zámky všeho druhu a ostatní zámečnické výrobky, železářské výrobky, žebříky, hřebíky, šrouby a jiné kovové výrobky a drobné kovové zboží, číslice a písmena z obecných kovů, zvony, zvonečky a domovní zvonky, dopravní značky, dveřní a okenní rámy a kování, drátěné pletivo, řetězy a řetízky, kovové chrániče pro stromy, mřížky pro popínavé rostliny, mříže, držáky na hadice, kovové trubky a roury, nedobytné pokladny a bezpečnostní schránky, kovové telefonní budky, kovové nádrže, bazény kovové a jejich součásti, prefabrikovaná pažení a skleníky s kovovou kostrou, kovové konstrukce voliéř, parkovací konstrukce pro kola, různé kovové výrobky, které nejsou obsaženy v jiných třídách, výrobky protisluneční ochrany z kovu, zejména žaluzie vnější, vnitřní, svislé, vodorovné, otáčivé, sklopné, svinovací a termoizolační, venkovní lamelové rolety, navíjecí svinovací systémy pro žaluzie, markýzy a bezpečnostní mříže, veškeré stínící výrobky a zařízení pro terasy, pro obchodní prostory, pro administrativní prostory, hliníkové fólie - alobal, balicí kovové fólie, hospodářské a stavební potřeby zejména pro drobné stavby, potřeby pro zahrádkáře především pro hobby činnosti a pro včelařství, to vše z kovových materiálů a spadajících do této třídy; (7) průmyslové vysavače všech velikostí, stroje na opracování dřeva (okružní a pásové pily, hoblovky, protahovačky, frézy, kotoučové pily, řetězové pily, horní frézky, pásové brusky a ostatní dřevařské stroje), stroje na opracování kovu (brusky, vrtačky, kombinovaná kladiva, aku vrtací šroubováky, soustruhy pro kutily, svářečky, ohýbačky plechu, zakružovačky plechu, lemovačky plechu, nůžky tabulové, nůžky krívkové, listové pily, elektrické hoblíky, ostatní elektronářadí, sekačky na trávu, drtiče větví, stavební míchačky, stříkací pistole); (8) drobné ruční nářadí (nářadí pro hodináře, nářadí pro elektroniku a ostatní nářadí tohoto typu), ruční nářadí a nástroje (vrtáky a vyťahovače šroubů, výstružníky a frézy, ventilové frézy, pilky a pily ruční na dřevo a kovy, zahradní pilky, závitové nástroje, bity, pily pásové obloukové a truhlářské, náhradní listy do pil a pilek, rámy na kov a lupenkářské, pilníky, rašple, pořizy a škrabky, dláta, struhy, obtahovačky, vratidla, sklíčidla, trny, montážní klíče, hoblíky, rejsky, kosořezy, sekery, klíny do nářadí, kolovrátky, ztužidla, sady GOLA klíčů, kleště a ostatní typy kleští, hasáky, svěrky,

průbojníky, důlčičky, hlavičkáře, sekáče, škrabky, kladiva a palice, naklepávače kos, babky klepací, šroubováky, zednické nářadí, stěrky, maliřské škrabky, výsečnický, řezače skla, řezače svorníků, nůžky zahradní a na plech, hodinářské nářadí, řezné a brusné kotouče, orovnávače brusných kotoučů, čističe brusných plátů a papírů, brusné prostředky, otvírače beden, razidla do kovů, úhelníky, klíny na pařezy, přípravky na ostření pil a vrtáků, svěráky, drátěné kartáče, hoblice, opalovací nářadí a ostatní nářadí, nožířské výrobky (mačety, nože), vidličky a lžice, lopatky na uhlí; (9) ruční elektrické svářečky, elektrody svářečů, měřidla kovová a dřevěná (metry, mikrometry, posuvná měřítka, úhelnice, pásma a ostatní měřidla pro profesionály i hobby), ochranné pomůcky pro bezpečnost práce, zejména ochranné bezpečnostní oděvy, přilby, helmy, masky, brýle, rukavice, sítě, čepice, vesty, elektrosoučástky, baterie, elektrické vodiče - kabely, optické kabely, elektrické vodiče, jakož i ohebné a světelné a elektrický izolovaný drát, elektrické výbojky s výjimkou výbojek pro osvětlení, elektrody pro elektrické sváření, elektronky, diody, tranzistory, integrované elektronické obvody, jakož i s programovatelným prvkem, včetně mikročipů, elektrodynamické přístroje, elektrogalvanizační přístroje, elektrolyzery, monočlánky, alkalické články, akumulátory, speciální pouzdra pro zařízení, přístroje a nástroje, které jsou zařazeny do této třídy; (11) krby zahradní i domovní, zařízení osvětlovací (vozové dvířka, propanbutanové lampy, náhradní díly pro tuto skupinu), zařízení topná (kamna, kotle, sporáky, plynová topidla, náhradní díly pro kamna, kotle, sporáky a plynová topidla, kouřová kolena a trubky, růžice, víčka, zděje, nástavce GAJO, kominová dvířka, topenářský materiál, spadající do této třídy), větrání (ventilátory, větrací mřížky), instalační prvky pro rozvody vody, sanitární výrobky pro zdravotní techniku, armatury vodovodní i pro ústřední vytápění, plynovodní armatury, vany a příslušenství, náhradní díly armatur, fitinky, sprchové kabiny, dřezy a umyvadla, kložety, bidety, ostatní zdravotní keramika, náhradní díly pro vodoinstalaci a plyn, vodoinstalační potrubí; (35) marketing, inzertní a reklamní činnost, návrhy a realizace reklamy plošné a mediální, poradenství v reklamě a propagaci, zprostředkování reklamy a propagace, využití Internetu v reklamě, propagaci a obchodě, poradenská činnost organizační a ekonomická, obchodní reklama, zprostředkovatelské služby a marketing v oblasti obchodu, obchodní nebo podnikatelské informace, pomoc a poradenství při řízení obchodní činnosti, pronájem reklamních materiálů, pronájem reklamních ploch, průzkum trhu, vydávání reklamních, propagačních a inzertních textů, správa obchodních zájmů třetích osob, organizování propagačních a komerčních akcí, předvádění zboží, pořádání výstav k obchodním a reklamním účelům, merchandising, franchising.

(590) Barevná

(730) BAŤA CZ s. r. o., Palackého tř. 74, Chrudim, 53701, CZ

(740) BOHEMIA PATENT, Ing. Jana Vandělková, Havanská 17, Praha 7, 17000

(210) **O-428772**

(220) 05.08.2005

(320) 05.08.2005

(511) 16, 35, 37, 38, 41, 42

(540)

NEOVOICE

(510) (16) výrobky z papíru, lepenky a z plastických hmot zařazené ve třídě 16, kancelářské potřeby pro reklamní, marketingové a propagační účely, plakáty, fotografie, pohlednice, gratulace, dopisní papíry, obálky, kalendáře zejména nástěnné a stolní, samolepky, obtisky, poznámkové bloky, desky na spisy, pořadače, activity books, balicí papír, školní sešity, skicáky, tužky, pastelky, tuhy, gummy, ořezávátko, penály, papírové tašky, umělohmotné tašky, papírové kapesníky, hlavolamy papírové, obaly papírové, těžítka, tiskoviny, časopisy, periodika, knihy, databázové produkty v papírové formě, informační produkty v papírové formě, kancelářské potřeby (kromě nábytku), učební pomůcky, pytlíky a sáčky pro obalovou techniku, umělecké nebo ozdobné předměty z papíru, obalové materiály z plastických hmot, návody a výukové materiály, příručky, formuláře, průvodní dokumentace; (35) reklama, propagace, pronájem reklamních materiálů, informace obchodní nebo podnikatelské, systematizace informací do počítačových databází, odborné obchodní poradenství, obchodní konzultační a zprostředkovatelské služby, reklamní nebo inzertní materiály

(jejich rozšiřování), reklamní texty (vydávání, zveřejňování, oznámení, vyhlášení, publikování), telefonní služby (telefonní vzkazy, dotazy) pro nepřítomné, marketing, pomoc při podnikání, poradenství týkající se organizace a podnikání, computerizovaná pomoc při podnikání (počítačem podporované podnikání), předplatné tiskovin pro třetí osoby, účetnictví, ověřování obchodních transakcí, potvrzování uskutečnění obchodních transakcí, reklamní, inzertní a propagační činnost prostřednictvím jakéhokoliv média, prostřednictvím telefonní, datové nebo informační sítě, poskytování informací a informačních produktů reklamního či komerčního charakteru, multimediálních informací komerčního nebo reklamního charakteru, komerční využití Internetu v oblastech komerčních internetových médií a vyhledávacích služeb, on-line inzerce, merchandising, pronájem reklamních míst, uchování a zpracování dat a informací elektronickými a počítačovými prostředky a prostřednictvím elektronické pošty, automatické zpracování dat, služby databází, zejména sběr a poskytování dat, sběr a systemizace informací; (37) výstavba, montáž, servis a údržba a opravy telekomunikačních, datových a výpočetních sítí, telefony (instalace); (38) telekomunikační služby, spoje, komunikace, provozování telekomunikační sítě, služby mobilní telekomunikační sítě, výměna, přenos a šíření informací, dat a zpráv, služby veřejnosti spojené s provozováním mobilní radiotelefonní sítě, provoz veřejné mobilní telekomunikační a datové sítě, telekomunikační informace, provoz a pronájem zařízení pro telekomunikace, počítačová a telefonní komunikace, elektronická pošta, služby připojení k mezinárodní síti Internet, služby na Internetu zahrnuté v této třídě, zejména přístup k síti Internet, včetně vysokorychlostního a přenos hlasové služby přes internetový protokol, pronájem přístrojů pro přenos zpráv, poradenství v oblasti telekomunikací, zprostředkovatelská činnost v oblasti telekomunikací, šíření elektronických časopisů, informací, elektronických periodik a knih v elektronické podobě prostřednictvím počítačové sítě, zejména Internetu, pomocí satelitů a jiné telekomunikace, komunikace pomocí terminálů nebo počítačů, počítačový přenos pošty a obrazu, komunikace a transakce v síti, tisková agentura, poskytování telekomunikační služby přenosu dat a dalších informací, zprostředkovatelská a poradenská činnost v oblasti telekomunikační a výpočetní a informační techniky, výměna, získávání a šíření informací a zpráv prostřednictvím telekomunikační sítě nebo datové sítě nebo sítě výpočetní nebo informační nebo komunikační nebo elektronické techniky nebo satelitů nebo kabelu, služby hlasové schránky, pronájem telekomunikačních okruhů, připojování zařízení a jejich začleňování do sítí, zřizování a provozování účelových, veřejných a privátních datových sítí, služby přístupu k datovým, informačním sítím, poskytování telekomunikačních připojení ke globální počítačové síti, poskytování uživatelského přístupu ke globální počítačové síti, služby poskytované integrovanou digitální sítí, přenos informací (např. pomocí počítačů), pronájem informačních a telekomunikačních míst (např. telefonních budek, telefonních stanic, popř. případného připojení na internet; (41) vydávání knih a časopisů a nosičů informací, publikací, nakladatelská činnost, informace o možnostech vzdělání, výchovy, zábavy, sportovních a kulturních aktivit, organizování soutěží (zábavných, vzdělávacích), organizování sportovních soutěží, vzdělávací informace; (42) poskytování (pronájem) počítačového software, pronájem počítačů a zařízení pro zpracování dat a informací, služby počítačového programování, pronájem přístupového času k databázím a jejich provoz, služby pronájmu vztahující se k zařízení pro zpracování dat a k počítačům, služby projektování a plánování vztahující se k zařízením k telekomunikaci, zprostředkovatelská a poradenská činnost v oblasti výpočetní techniky a informatiky, výzkumné, analytické, projekční a inženýrské práce v oblasti telekomunikací, obnovování počítačových databází, připojení a propojování sítí, hosting webových stránek.

(730) BroadNet Czech, a.s., Koněvova 2747/99, Praha 3, 13000, CZ

(740) Mgr. Filip Hruška, advokát, nám. gen. Kutlvašra 6, Praha 4, 14000

(210) **O-428923**

(220) 12.08.2005

(320) 12.08.2005

(511) 9, 14

- (540) **Melrose Luxury Fashion**
(510) (9) brýle; (14) bižuterie, prstýnky, fetízky, náušnice, náramky, spony na kravaty, špendlíky do kravat, hodinky, medailony, amulety, ozdoby, přívěsky.
(730) **Spaziani Paolo**, Via Asse 53, Ventimiglia, 18039, IT
(740) Advokátní kancelář Dr. Michaely Jorgensen, Michaela Jorgensen, Panská 5, Praha 1, 11000

- (210) **O-429002**
(220) 16.08.2005
(320) 16.08.2005
(511) 9, 16, 31, 32, 33, 35, 36, 40, 41, 43, 44
(540)

KOLOWRAT

- (510) (9) elektronické časopisy, elektronická periodika a knihy v elektronické podobě, elektronické databáze a databázové produkty, informace a data a databáze a záznamy v elektronické podobě, multimediální aplikace, elektronické multimediální nebo elektronické informační katalogy, magnetické nebo optické suporty zvukových nebo zvukově obrazových záznamů, nosiče záznamů nahrané i nenahrané, videokazety nahrané i nenahrané, audiokazety nahrané i nenahrané, audiovizuální programy, audioprogramy, audiovizuální díla na nosičích, audiovizuální díla v digitální podobě, filmy exponované, hudební díla na nosičích nebo v elektronické podobě, CD disky, přístroje pro zpracování informací a počítače včetně jejich jednotlivých součástí a náhradních dílů ze třídy 9, baterie a články elektrické, elektrické akumulátory, počítačové hry s výstupem na PC nebo na W, hrací skříň uváděné v činnost vhozením mince, reklamní světelné přístroje, programové vybavení pro počítače, software, hardware výpočetní techniky nebo komunikační nebo informační techniky, elektronické nebo datové nebo informační nebo komunikační nebo výpočetní sítě včetně jednotlivých součástí a náhradních dílů obsažených ve třídě 9, aparáty a přístroje vědecké, geodetické, fotografické, filmové, optické, přístroje pro vážení, měření, signalizaci, kontrolu, záchranu a přístroje učební, aparáty pro záznam, uchování, převod, přenos nebo reprodukci zvuku nebo obrazu, přístroje a nástroje pro vedení, přepínání, přeměnu, akumulaci, regulaci nebo řízení elektrického proudu, hasicí přístroje, telefony, záznamníky, faxy, ústředny, automatické distributory a mechanismy na mince, zapisovací pokladny, kalkulační stroje; (16) obrazy, akvarely, grafické reprodukce, grafiky, litografie, litografie umělecké, architektonické makety, malby (obrazy) zarámované či nezarámované, olejotisky, portréty, rytiny, dřevorytiny, hlubotisky, mědirytiny, lepty, tisky napodobující rytiny a další upomínkové předměty nebo výtvarná díla v rámci této třídy, poštovní známky, tiskoviny, tiskopisy, formuláře, časopisy, periodika, knihy, manuály, katalogy, databázové produkty a databáze v papírové formě, tiskárenské výrobky, učební pomůcky (s výjimkou přístrojů), umělecké nebo ozdobné předměty z papíru, figurky z papírové hmoty, obaly bublinkové (z umělých hmot), plastické obaly nezařazené do jiných tříd, pohledy ilustrované se zvukovou nahrávkou, plakáty, fotografie, kalendáře, pohlednice, gratulace, dopisní papíry, obálky, mapy, plány, zemské globusy, samolepky, obitisky, nálepky, losy, listky, poznámkové bloky, desky na spisy, pořadače, šanony, omalovánky, activity books, balící papír, obaly všeho druhu papírové, listy, pytlíky a sáčky pro obalovou techniku, sešity, skicáky, tužky, pastelky, tuhy, gumy, ořezávátka, ořezávátka strojky, penály, pravítka, papírové tašky, papírové kapesníky, papírové ubrusy a ubrousky, papírové prostírání, ručníky papírové, těžítka na papíry, papír, lepenka a výrobky z těchto materiálů zařazené ve třídě 16, filtrační papír, filtry kávové (papírové), výrobky z papíru, výrobky papírenské, písmena pro tiskárny, losy, štočky, potřeby pro knižní vazby, lepidla pro papírenství nebo domácnost, materiál pro umělce, štetce, malířská plátna, psací stroje a kancelářské potřeby s výjimkou nábytku, knižní zarážky, papírové kornouty, krabice lepenkové nebo papírové, podložky pro pivní sklenice, pouzdra na doklady, razítka, stojany malířské, stojany na fotografie, tabule reklamní z papíru nebo lepenky, tabule školní, papírové vlajky, reklamní výrobky z papíru, dekorativní předměty z papíru, reklamní a informační poutače z papíru, papírové a umělohmotné tašky jako upomínkové předměty; (31) výrobky zemědělské, zahradnické a lesní (bez jakýchkoliv úprav pro konzumaci), chovatelské a pěstitelské produkty, živá zvířata a rostliny, krmivo a nápoje pro

zvířata, přípravky posilující pro zvířata, stelivo pro domácí zvířata, podestýlka, podhoubí, rostliny, rostlinná semena, rýže neopracovaná, zrní (i jako obilniny i jako semena), nezpracované obilniny, nezpracované ořechy a arašidy, slad, vejce násadová, živí měkčíši a korýši, čerstvé ovoce, čerstvá zelenina, čerstvé luštěniny, čerstvé houby, rybí jikry, vejce na línutí (oploďněná), čerstvé bylinky jako koření, čerstvé květiny, věnce z přírodních rostlin, mulč slaměný, návnady (živé rybářské), otruby, sadba, seno, travníky přírodní, vedlejší produkty při zpracování obilnin pro živočišnou spotřebu, stromy (jako rostliny), syrové dřevo, kulatina dřevěná neodkorněná, kůra surová, řezivo neočištěné od kůry, třísky dřevěné na výrobu papírenské buničiny (celulózy), keře, křoví, kmeny stromů, korek surový, vánoční stromečky; (32) nápoje nealkoholické, piva, nápoje zbažené alkoholem, sirupy a jiné přípravky ke zhotovování nápojů; (33) nápoje alkoholické s výjimkou piv; (35) výstavy reklamní nebo komerční, organizace reklamních nebo komerčních výstav, správa výstavních prostor (komerčních nebo reklamních), reklamní, inzertní a propagační činnost, marketing, merchandising, poskytování informací komerčního nebo reklamního charakteru, multimediálních informací komerčního charakteru, komerční využití Internetu v oblastech komerčních internetových médií a vyhledávacích služeb, on-line inzerce, pronájem informačních nebo reklamních míst, činnost reklamní agentury, činnost ekonomických a/nebo organizačních poradců, zprostředkování v obchodních vztazích, podnikové poradenství a obchodní management, správa hotelů, franchising, pomoc při využívání a řízení obchodního podniku, personální agentura, personální poradenství, automatizované zpracování dat, pomoc při provozování obchodů a obchodních činností průmyslového nebo obchodního podniku, služby, které zahrnují záznam, přepis, vypracování, kompilaci přenášeni nebo systematickosti písemných či datových či elektronických sdělení a záznamů jakož i využívání nebo kompilaci matematických a statistických údajů, kancelářské práce; (36) realitní kanceláře, správa, správa majetku, správa nemovitostí, oceňování a odhady nemovitostí, pronájem nemovitostí, zprostředkování nemovitostí, finanční odhady a oceňování (pojišťovnictví, bankovníctví, nemovitosti), obchodování s nemovitostmi, kanceláře ubytovací, finanční poradenství, finanční řízení, garance, záruky, kauce, konzultační služby (finanční), konzultační služby v oblasti pojišťovnictví, leasing, nákup na splátky, likvidace podniků (služby), finanční záležitosti, finanční služby, směnárenské služby; (40) těžba dřeva, kácení dřeva, zpracování dřeva, zpracování dřeva na pilepila, truhlářské práce, hoblování, řezání pilou, tiskárny, vazby publikací, knihařství, zpracování vlny, úprava, údržba a zpracování textilu nebo kožešin, sedlářství, likvidace odpadu, úprava vody, vypalování keramiky, výroba energie, porážka zvířat, lisování ovoce, uzení potravin, konzervování potravin a nápojů, preparování živočichů, koželužství, zpracování kůže, mletí obilí, mlynářství, montáž materiálů na objednávku (pro třetí osoby); (41) poskytování on-line elektronických publikací (bez možností stažení), výstavní činnost, organizování, příprava a správa výstav a výstavních prostor, galerie, muzea, nakladatelství a vydavatelství, elektronické publikování (DTP), knihkupectví, knihovny, ediční činnost, publikační činnost, fotografování, informace o možnostech zábavy, výchovy, vzdělávání, kultury, rekreace, rozptýlení a sportu, organizování večírků, předprodej vstupenek, provozování kinosálů, nahrávání nosičů zvukových nebo obrazových zvukových, půjčování nahraných zvukových a zvukově obrazových záznamů, tvorba audiovizuálních děl, TV produkce, filmová produkce, televizní výroba programů, tvorba programů, tvorba a výroba televizních a audiovizuálních programů, agenturní činnost v oblasti kultury, zprostředkování a informační služby v oblasti kultury, výchovy, vzdělávání, zábavy a sportu, výchovná, vzdělávací, soutěžní a zábavní činnost, zábavní nebo kulturní nebo vzdělávací představení, živá představení, organizace společenských a kulturních akcí, organizace, provozování a provádění her a soutěží i veřejných, organizování představení, výstavní činnost v oblasti kultury nebo zábavy nebo výchovy nebo vzdělávání nebo sportu, provozování tělovýchovných zařízení, pronájem a půjčování sportovních potřeb s výjimkou dopravních prostředků, půjčování knih, tiskovin, pronájem a půjčování audiopřístrojů, videopřístrojů, videorekordérů, videokamer, fotoaparátů, promítaček, rozhlasových a televizních přijímačů, filmů, kulturních a vzdělávacích potřeb a přístrojů, půjčování a pronájem obrazů a dekorací, pronájem stadionů, tenisových dvorců, pronájem a

půjčování potápěčské výstroje, pronájem a půjčování sportovního nářadí s výjimkou dopravních prostředků, provozování a/nebo pronájem fitness centra, služby klubové (výchovné, vzdělávací, zábavné), pronájem galerií, klubů, provozování her on-line (z počítačové sítě), předprodej vstupenek; (43) služby zajišťující stravování a nápoje, občerstvovací služby, restaurace, hostince, bary, bistra, rychlé občerstvení, služby hromadného stravování, služby dočasného ubytování, hotely, penziony, rezervace ubytování pro cestující, automaty (rychlé občerstvení), bufety, bary (služby), hotelové služby, hotely (rezervace), jídelny a závodní jídelny, kavárny, noclehárny turistické, penziony, penziony (rezervace), poskytování přechodného ubytování, pronajímání jednacích místností, provoz hotelového ubytování, přechodné ubytování (rezervace), restaurace, restaurace (samoobslužné), ubytování (pronajímání a přechodné), zásobování; (44) zemědělské, zahradnické a lesnické služby, chov zvířat, služby týkající se pěstování rostlin, služby týkající se květinového umění, květinových kompozic a zahradního designu, služby zahradní architektury, zahradnictví, správa lesů, myslivost, provozování lesů, parků a veřejných prostor, rozmetávání hnojiv a jiných chemikálií pro zemědělství nebo pro lesy, léčení stromů, ničení plevelu, ničení škůdců v zemědělství, oploďňování in vitro, pronájem zemědělských nástrojů a zařízení, rostlinné školky, údržba trávníků, lékařské služby, manikúra, masáže, služby péče o hygienu a krásu lidí a zvířat, farmaceutické poradenství, aromaterapeutické služby, fyzikální terapie, fyzioterapie, plastická chirurgie, implantace vlasů, kadeřnické salóny, lázně veřejné, lázně parní, lékařské služby, manikúra, masáže, služby optiků, ošetrovatelské služby, pronájem zdravotnických zařízení, služby psychologa, salóny krásy, salóny, sanatoria, zotavovny, veterinární pomoc.

(730) **Kolowrat-Krakovská Dominika JUDr.**, Barrandovská 397/27, Praha 5 - Hlubočepy, 15000, CZ

(740) VYSKOČIL, KROŠLÁK a spol. Advokátní a patentová kancelář, Dana Lukajová, patentový zástupce, Voršilská 10, Praha 1, 11000

(210) **O-429003**

(220) 16.08.2005

(320) 16.08.2005

(511) 9, 16, 31, 35, 36, 41, 43, 44

(540) **KOLOWRAT - KRAKOVSKÝ**

(510) (9) elektronické časopisy, elektronická periodika a knihy v elektronické podobě, elektronické databáze a databázové produkty, informace a data a databáze a záznamy v elektronické podobě, multimediální aplikace, elektronické multimediální nebo elektronické informační katalogy, magnetické nebo optické suporty zvukových nebo zvukově obrazových záznamů, nosiče záznamů nahrané i nenahrané, videokazety nahrané i nenahrané, audiokazety nahrané i nenahrané, audiovizuální programy, audioprogramy, audiovizuální díla na nosičích, audiovizuální díla v digitální podobě, filmy exponované, hudební díla na nosičích nebo v elektronické podobě, CD disky, přístroje pro zpracování informací a počítače včetně jejich jednotlivých součástí a náhradních dílů ze třídy 9, baterie a články elektrické, elektrické akumulátory, počítačové hry s výstupem na PC nebo na W, hrací skříně uváděné v činnost vhozením mince, reklamní světelné přístroje, programové vybavení pro počítače, software, hardware výpočetní techniky nebo komunikační nebo informační techniky, elektronické nebo datové nebo informační nebo komunikační nebo výpočetní sítě včetně jednotlivých součástí a náhradních dílů obsažených ve třídě 9, aparáty a přístroje vědecké, geodetické, fotografické, filmové, optické, přístroje pro vážení, měření, signalizaci, kontrolu, záchranu a přístroje učební, aparáty pro záznam, uchování, převod, přenos nebo reprodukci zvuku nebo obrazu, přístroje a nástroje pro vedení, přepínání, přeměnu, akumulaci, regulaci nebo řízení elektrického proudu, hasící přístroje, telefony, záznamníky, faxy, ústředny, automatické distributory a mechanismy na mince, zapisovací pokladny, kalkulační stroje; (16) obrazy, akvarely, grafické reprodukce, grafiky, litografie, litografie umělecké, architektonické makety, malby (obrazy) zarámované či nezarámované, olejotisky, portréty, rytiny, dřevorytiny, hlubotisky, mědirytiny, lepty, tisky napodobující rytiny a další upomínkové předměty nebo výtvarná díla v rámci této třídy, poštovní známky, tiskoviny, tiskopisy, formuláře, časopisy,

periodika, knihy, manuály, katalogy, databázové produkty a databáze v papírové formě, tiskárenské výrobky, učební pomůcky (s výjimkou přístrojů), umělecké nebo ozdobné předměty z papíru, figurky z papírové hmoty, obaly bublinkové (z umělých hmot), plastické obaly nezařazené do jiných tříd, pohledy ilustrované se zvukovou nahrávkou, plakáty, fotografie, kalendáře, pohlednice, gratulace, dopisní papíry, obálky, mapy, plány, zemské globusy, samolepky, obtisky, nálepky, losy, lístky, poznámkové bloky, desky na spisy, pořadače, šanony, omalovánky, activity books, balicí papír, obaly všeho druhu papírové, listy, pytlíky a sáčky pro obalovou techniku, sešity, skicáky, tužky, pastelky, tuhy, gumy, ořezávací, ořezávací strojky, penály, pravítka, papírové tašky, papírové kapesníky, papírové ubrusy a ubrousky, papírové prostírání, ručníky papírové, těžítka na papíry, papír, lepenka a výrobky z těchto materiálů zařazené ve třídě 16, filtrační papír, filtry kávové (papírové), výrobky z papíru, výrobky papírenské, písma pro tiskárny, losy, štočky, potřeby pro knižní vazby, lepidla pro papírenství nebo domácnost, materiál pro umělce, štetce, malířská plátna, psací stroje a kancelářské potřeby s výjimkou nábytku, knižní zarážky, papírové kornouty, krabice lepenkové nebo papírové, podložky pro pивní sklenice, pouzdra na doklady, razítka, stojany malířské, stojany na fotografie, tabule reklamní z papíru nebo lepenky, tabule školní, papírové vlajky, reklamní výrobky z papíru, dekorativní předměty z papíru, reklamní a informační poutače z papíru, papírové a umělohmotné tašky jako upomínkové předměty; (31) výrobky zemědělské, zahradnické a lesní (bez jakýchkoliv úprav pro konzumaci), chovatelské a pěstitelské produkty, živá zvířata a rostliny, krmivo a nápoje pro zvířata, přípravky posilující pro zvířata, stelivo pro domácí zvířata, podestýlka, podhoubí, rostliny, rostlinná semena, rýže neopracovaná, zrní (i jako obilniny i jako semena), nezpracované obilniny, nezpracované ořechy a arašidy, slad, vejce násadová, živí měkčí a korýši, čerstvé ovoce, čerstvá zelenina, čerstvé luštěniny, čerstvé houby, rybí jikry, vejce na líhnutí (oploďňená), čerstvé bylinky jako koření, čerstvé květiny, větve z přírodních rostlin, mulč slaměný, návnady (živé rybářské), otruby, sadba, seno, trávníky přírodní, vedlejší produkty při zpracování obilnin pro živočišnou spotřebu, stromy (jako rostliny), syrové dřevo, kulatina dřevěná neodkorněná, kůra surová, řezivo neočištěné od kůry, třísky dřevěné na výrobu papírenské buničiny (celulózy), keře, křoví, kmeny stromů, korek surový, vánoční stroměčky; (35) výstavy reklamní nebo komerční, organizace reklamních nebo komerčních výstav, správa výstavních prostor (komerčních nebo reklamních), reklamní, inzertní a propagační činnost, marketing, merchandising, poskytování informací komerčního nebo reklamního charakteru, multimediálních informací komerčního charakteru, komerční využití Internetu v oblastech komerčních internetových médií a vyhledávacích služeb, on-line inzerce, pronájem informačních nebo reklamních míst, činnost reklamní agentury, činnost ekonomických a/nebo organizačních poradců, zprostředkování v obchodních vztazích, podnikové poradenství a obchodní management, správa hotelů, franchising, pomoc při využívání a řízení obchodního podniku, personální agentura, personální poradenství, automatizované zpracování dat, pomoc při provozování obchodů a obchodních činností průmyslového nebo obchodního podniku, služby, které zahrnují záznam, přepis, vypracování, kompilaci přenášení nebo systematickosti písemných či datových či elektronických sdělení a záznamů jakož i využívání nebo kompilaci matematických a statistických údajů, kancelářské práce; (36) realitní kanceláře, správa, správa majetku, správa nemovitostí, oceňování a odhady nemovitostí, pronájem nemovitostí, zprostředkování nemovitostí, finanční odhady a oceňování (pojišťovnictví, bankovníctví, nemovitosti), obchodování s nemovitostmi, kanceláře ubytovací, finanční poradenství, finanční řízení, garance, záruky, kauce, konzultační služby (finanční), konzultační služby v oblasti pojišťovnictví, leasing, nákup na splátky, likvidace podniků (služby), finanční záležitosti, finanční služby, směnárenské služby; (41) poskytování on-line elektronických publikací (bez možnosti stažení), výstavní činnost, organizování, příprava a správa výstav a výstavních prostor, galerie, muzea, nakladatelství a vydavatelství, elektronické publikování (DTP), knihkupectví, knihovny, ediční činnost, publikační činnost, fotografování, informace o možnostech zábavy, výchovy, vzdělávání, kultury, rekreace, rozptýlení a sportu, organizování večírků, předprodej vstupenek, provozování kinosálů, nahrávání nosičů zvukových nebo obrazově zvukových, půjčování nahraných zvukových a

zvukově obrazových záznamů, tvorba audiovizuálních děl, TV produkce, filmová produkce, televizní výroba programů, tvorba programů, tvorba a výroba televizních a audiovizuálních programů, agenturní činnost v oblasti kultury, zprostředkování a informační služby v oblasti kultury, výchovy, vzdělávání, zábavy a sportu, výchovná, vzdělávací, soutěžní a zábavní činnost, zábavní nebo kulturní nebo vzdělávací představení, živá představení, organizace společenských a kulturních akcí, organizace, provozování a provádění her a soutěží i veřejných, organizování představení, výstavní činnost v oblasti kultury nebo zábavy nebo výchovy nebo vzdělávání nebo sportu, provozování tělovýchovných zařízení, pronájem a půjčování sportovních potřeb s výjimkou dopravních prostředků, půjčování knih, tiskovin, pronájem a půjčování audiopřístrojů, videopřístrojů, videorekordérů, videokamer, fotoaparátů, promítaček, rozhlasových a televizních přijímačů, filmů, kulturních a vzdělávacích potřeb a přístrojů, půjčování a pronájem obrazů a dekorací, pronájem stadionů, tenisových dvorců, pronájem a půjčování potápěčské výstroje, pronájem a půjčování sportovního nářadí s výjimkou dopravních prostředků, provozování a/nebo pronájem fitness centra, služby klubové (výchovné, vzdělávací, zábavné), pronájem galerií, klubů, provozování her on-line (z počítačové sítě), předprodej vstupenek; (43) služby zajišťující stravování a nápoje, občerstvovací služby, restaurace, hostince, bary, bistra, rychlé občerstvení, služby hromadného stravování, služby dočasného ubytování, hotely, penziony, rezervace ubytování pro cestující, automaty (rychlé občerstvení), bufety, bary (služby), hotelové služby, hotely (rezervace), jídelny a závodní jídelny, kavárny, noclehárny turistické, penziony, penziony (rezervace), poskytování přechodného ubytování, pronajímání jednacích místností, provoz hotelového ubytování, přechodné ubytování (rezervace), restaurace, restaurace (samoobslužné), ubytování (pronajímání a přechodné), zásobování; (44) zemědělské, zahradnické a lesnické služby, chov zvířat, služby týkající se pěstování rostlin, služby týkající se květinového umění, květinových kompozic a zahradního designu, služby zahradní architektury, zahradnictví, správa lesů, myslivost, provozování lesů, parků a veřejných prostor, rozmetávání hnojiv a jiných chemikálií pro zemědělství nebo pro lesy, léčení stromů, ničení plevele, ničení škůdců v zemědělství, oploďňování in vitro, pronájem zemědělských nástrojů a zařízení, rostlinné školky, údržba trávníků, veterinární pomoc, upravení zvířat, služby péče o hygienu a krásu lidí a zvířat, farmaceutické poradenství, aromaterapeutické služby, fyzikální terapie, fyzioterapie, plastická chirurgie, implantace vlasů, kadeřnické salóny, lázně veřejné, lázně parní, lékařské služby, manikúra, masáže, služby optiků, ošetřovatelské služby, pronájem zdravotnických zařízení, služby psychologa, salóny krásy, salóny, sanatoria, zotavovny, veterinární pomoc.

- (730) **Kolowrat-Krakovská Dominika JUDr.**, Barrandovská 397/27, Praha 5 - Hlubočepy, 15000, CZ
(740) **VYSKOČIL, KROŠLÁK a spol.** Advokátní a patentová kancelář, Dana Lukajová, patentový zástupce, Voršílská 10, Praha 1, 11000

- (210) **O-429099**
(220) 19.08.2005
(320) 19.08.2005
(511) 9, 16, 38, 41, 42
(540)

Národní observatoř venkova

- (510) (9) databázové produkty v elektronické podobě, informace a záznamy v elektronické podobě, data a/nebo databáze a/nebo informační produkty na nosičích a/nebo v elektronických, datových a informačních sítích, informační a instruktážní materiály v elektronické podobě na jakémkoliv nosiči, publikace a tiskoviny periodické i neperiodické v elektronické podobě na jakémkoliv nosiči; (16) tiskoviny všeho druhu a ostatní

polygrafické výrobky zařazené v této třídě, informační, propagační, reklamní a instruktážní materiály v papírové formě, etikety, tiskopisy a jiné tiskárenské výrobky, papírové obaly, sáčky a obaly pro obalovou techniku spadající do této třídy, databáze a databázové produkty v papírové formě; (38) šíření informací datovými sítěmi v oblasti výchovné a vzdělávací činnosti, získávání a šíření informací a zpráv prostřednictvím telekomunikační sítě nebo datové sítě, šíření elektronických tiskovin, časopisů a periodik prostřednictvím počítačové, datové nebo elektronické sítě, informační služby na internetu včetně provozování elektronických nástěnek, diskusních skupin a fór a poskytování přístupu k on-line informačním službám a databázím; (41) výchovná a vzdělávací činnost, školicí činnost, pořádání kursů, přednášek, seminářů a besed, spolupráce s orgány veřejné správy při projednávání a řešení problémů venkova, spolupráce s orgány Evropské unie a s evropskými nevládními organizacemi a iniciativami v oblasti rozvoje venkova, zprostředkování informací a zkušeností z rozvoje venkova, informování veřejnosti, médií a subjektů veřejné správy o problematice venkova, zapojování občanů do rozvoje venkovských komunit, informační služby v oblasti rozvoje venkova a v oblasti péče o lidské zdroje na venkově, spolupráce při ustavení a rozvoji místních akčních skupin (MAS) pracujících metodou LEADER ve venkovských mikroregionech, spolupráce při prosazování potřeb venkova pro jeho udržitelnost a rozvoj; (42) vědecko-výzkumné, konzultační a poradenské služby v oblasti rozvoje venkova a v oblasti péče o lidské zdroje na venkově, vývoj a koordinace projektů zaměřených na všestranný rozvoj venkova.

- (730) **Obec Valeč**, Náměstí 119, Valeč, 36455, CZ
(740) **UNIPATENT**, Ing. Jiří Chlustina, Jana Masaryka 43-47, Praha 2, 12000

- (210) **O-429124**
(220) 22.08.2005
(320) 22.08.2005
(511) 31
(540)

Hipposan

- (510) (31) krmiva pro zvířata, zejména suchá.
(730) **Sano - Moderní výživa zvířat spol. s r.o.**, Npor. O. Bartoška 15, Domažlice, 34401, CZ
(740) **Mgr. Marie Šebelová**, advokátka, Na Zderaze 15, Praha 2, 12000

- (210) **O-429230**
(220) 24.08.2005
(320) 24.08.2005
(511) 39
(540)



- (510) (39) služby v dopravě a přepravě, organizování cest, osobní doprava.
(590) Barevná
(730) **Sodeli CZ, a.s.**, Senovážné náměstí 23, Praha 1, 11000, CZ

- (210) **O-429276**
(220) 25.08.2005
(320) 25.08.2005
(511) 9, 16, 35, 38, 41, 42

(540)



- (510) (9) nosiče dat všeho druhu spadající do tř. 9, magnetické nebo optické suporty zvukových nebo zvukově obrazových záznamů, nosiče záznamů nahrané i nenahrané, videokazety nahrané i nenahrané, audiokazety nahrané i nenahrané, audiovizuální programy, audioprogramy, audiovizuální díla na nosičích, audiovizuální díla v digitální podobě, filmy, hudební díla na nosičích nebo v elektronické podobě, CD disky, programové vybavení pro počítače, software, zejména síťový software, software pro správu pracovních skupin a projektů, software pro návrh, vytváření, údržbu a přístup k přizpůsobeným vnitřním síťovým místům a místům v globálních komunikačních sítích, počítačové programy pro použití na a spolu s počítačovými sítěmi a globálními komunikačními sítěmi, zejména programy pro identifikaci, registraci a ověřování uživatelů, programy pro automatizaci procesu přihlašování pro přístup k webovským místům nebo vnitřním sítím, bezpečnostní a šifrovací programy, programy pro udržování soukromí uživatele, programy pro udržování a aktualizaci uživatelských profilů, programy pro udržování profilů serveru, hardware výpočetní techniky nebo komunikační nebo informační techniky, elektronické databáze a databázové produkty, informace a data a databáze a záznamy v elektronické podobě, elektronické nebo datové nebo informační nebo komunikační nebo výpočetní sítě včetně jednotlivých součástí a náhradních dílů obsažených ve třídě 9, počítačové programy pro hledání, získávání, zobrazování a analýzu geografických a demografických informací, multimediální aplikace, elektronické multimediální nebo elektronické informační katalogy, elektronické časopisy, elektronická periodika a knihy v elektronické podobě; (16) tiskoviny všeho druhu, zejména tiskopisy, časopisy, periodika, knihy, databázové produkty a databáze v papírové formě, papír, lepenka a výrobky z těchto materiálů zatříděné ve třídě 16, výrobky z papíru, plakáty, fotografie, kalendáře, pohlednice, gratulace, dopisní papíry, obálky, samolepky, obtisky, poznámkové bloky, desky na spisy, pořadače, omalovánky, activity books, balící papír, obaly všeho druhu papírové, listy, pytlíky a sáčky pro obalovou techniku, školní sešity, skicárky, tužky, pastelky, tuhy, gummy, ořezávátka, ořezávátka strojky, penály, papírové tašky, papírové kapesníky, papírové ubrusy a ubrousky, těžítka na papíry, tiskárenské výrobky, písma pro tiskárny, losy, štočky, potřeby pro knižní vazby; (35) reklamní, inzertní a propagační činnost, marketing, reklamní, inzertní a propagační činnost prostřednictvím jakéhokoliv média, prostřednictvím telefonní sítě nebo datové sítě nebo informační sítě nebo elektronické sítě nebo komunikační sítě nebo počítačové sítě, poskytování informací komerčního nebo reklamního charakteru, multimediálních informací komerčního charakteru, komerční využití Internetu v oblastech komerčních internetových médií a vyhledávacích služeb, on-line inzerce, činnost reklamní agentury, poskytování informací a jiných informačních produktů komerčního charakteru - komerční informační kancelář, komerční využití Internetu v oblastech komerčních internetových médií a vyhledávacích služeb (nabídka pracovních možností realizovaných prostřednictvím Internetu, zveřejněných na internetových stránkách), on-line inzerce, činnost ekonomických a/nebo organizačních poradců, zprostředkovatelské služby v oblasti obchodu, kromě zprostředkování v oblasti obchodu s výrobky ve třídách 18 a 25, merchandising, automatizované zpracování dat, služby, které zahrnují záznam, přepis, vypracování, kompilaci, přenášeni nebo systematickosti písemných či datových či elektronických sdělení a záznamů, jakož i využívání nebo kompilaci matematických a statistických údajů, organizační zabezpečování televizního vysílání, poskytování pomoci při provozu obchodu, včetně zprostředkování obchodních a souvisejících obchodně personálních záležitostí, poradenství v oblasti organizace a ekonomiky podnikání, marketing, průzkum a analýzy trhu, distribuce zboží k reklamním účelům, rozmožňování dokumentů, obchodní management, rozšiřování

reklamních nebo inzertních materiálů, zprostředkovatelská činnost ve styku s veřejností a zákazníky (public relations), personální agentura, poradenská činnost v oblasti personalistiky, personální školení k reklamním a propagačním účelům, poskytování informací o zaměstnání a záležitostech zaměstnaneckého poradenství pomocí počítačových sítí, psychologické poradenství a diagnostika pro výběr zaměstnanců, řízení obchodu a inzertní služby pro jiné subjekty, propagace a reklama včetně reklamy týkající se prezentací, www aplikací a aplikací jim obdobných; (38) šíření informací pomocí veřejných datových sítí, telekomunikace, služby umožňující komunikaci jedné osoby s druhou, televizní vysílání, rozhlasové vysílání, digitální vysílání, televizní vysílání programů, televizní vysílání zábavných, vzdělávacích, výchovných, soutěžních, diskusních a informačních pořadů, telematika, šíření, výměna nebo získávání zpráv a informací, šíření elektronických časopisů, informací, elektronických periodik, knih v elektronické podobě, audio nebo audiovizuálních děl prostřednictvím informační nebo datové nebo elektronické nebo komunikační nebo telekomunikační nebo počítačové sítě, zejména Internetu, pomocí satelitů aj., informační služby na Internetu související s televizním vysíláním, služby na Internetu související s televizním vysíláním, komunikace, poradenská činnost v oblasti sdělovacích prostředků, telekomunikací; (41) nakladatelská a vydavatelská činnost, ediční činnost, publikační činnost, nahrávání nosičů zvukových nebo obrazově zvukových, půjčování nahraných zvukových a zvukově obrazových záznamů, tvorba a šíření audiovizuálních děl, televizní zpravodajství, TV produkce, filmová produkce, tvorba a výroba televizních a audiovizuálních programů, zejména výroba zpravodajství, dokumentů, vzdělávacích a zábavných pořadů, zprostředkovatelská činnost v oblasti kultury, výchovy, zábavy a sportu, výchovná, vzdělávací, soutěžní a zábavní činnost, zábavní nebo kulturní nebo vzdělávací představení, organizace společenských a kulturních akcí, organizace, provozování a provádění her a soutěží i veřejných, výstavní činnost v oblasti kultury nebo zábavy nebo výchovy nebo vzdělávání, pronájem a půjčování audiopřístrojů, videopřístrojů, videorekordérů, videokamer, fotoaparátů, promítaček, rozhlasových a televizních přijímačů, filmů, kulturních a vzdělávacích potřeb a přístrojů, půjčování a pronájem obrazů, dekorací, zprostředkovatelská činnost v oblastech uvedených ve třídě 41; (42) počítačové služby, zejména tvorba a správa informačních databází, tvorba a správa internetových stránek a elektronických informačních médií, tvorba www serverů, vytváření a distribuce textu, zvuku, grafiky a videa pro použití v počítačových sítích, bezdrátových sítích a globálních komunikačních sítích, počítačové služby, zejména pronájem počítačové přístupové doby k softwaru a databázím pro použití ve vedení podniku, řízení databází, v marketingových a propagačních aktivitách, přípravě tabulek a zpracování textu pomocí textových editorů, počítačové služby, zejména vytváření a distribuce médií pro použití v počítačových sítích, bezdrátových sítích a globálních komunikačních sítích, služby provozování webovských míst (web hosting), tvorba software, služby pronájmu softwaru, poradenské a konzultační služby v oblasti Internetu, softwaru a elektroniky, poskytování informací v oblastech počítačů, počítačového softwaru a vývoje počítačových systémů, sítí a softwaru prostřednictvím počítačových sítí, bezdrátových sítí a globálních komunikačních sítí, poskytování osobních a obchodních informací zadaných uživateli prostřednictvím počítačových sítí, bezdrátových sítí, globálních komunikačních sítí, dočasné použití nestožitelného softwaru pro správu pracovních skupin a dokumentů, webovské místo nabízející služby pro spolupráci pracovních skupin a vytváření a správy dokumentů, konzultační a poradenské služby a služby technické podpory v oblasti počítačů, počítačových sítí, softwaru, správy dokumentů a systémů pracovních skupin, služby návrhu webovských míst a návrhu a správy míst na vnitřních sítích, poskytování informací v oblasti počítačů, počítačových sítí, softwaru, počítačové správy dokumentů a systémů pracovních skupin prostřednictvím počítačových sítí a globálních komunikačních sítí, instalace počítačových programů, poradenské služby v oblasti hardware, údržba počítačových programů.

(730) **TV Proxima, s.r.o.**, U Soudu 388, Hradec Králové, 50002, CZ
(740) Mgr. Jiřina Svojanovská, Palác Padowetz, Bašty 2, Brno, 68509

(210) **O-429279**
(220) 25.08.2005
(320) 25.08.2005
(511) 35, 38, 41
(540)

Mr. A-Z

(510) (35) reklamní a propagační činnost, včetně propagace internetem, rozhlasem, televizí, propagační korespondence, rozšiřování a vydávání propagačních tiskopisů a publikací, televizní a rozhlasová reklama, tvorba reklamní inzerce, rozšiřování, záznam, přepis, vypracování, kompilace, přenášení a systemizace písemných sdělení a záznamů, využívání statistických údajů; (38) šíření pořadů Internetem; (41) úprava audiovizuálního díla, sestřih materiálu, ozvučení oitulkování všemi dostupnými technologickými prostředky, konvertování audiovizuálního díla do všech technologických formátů, tvorba, výroba, zpracování a užití audiovizuálního díla (obrazu a zvuku) jakýmkoliv technologickým postupem za účelem výchovy, vzdělávání, zábavy a pro sportovní a kulturní aktivity, tvorba audiopořadů, videopořadů, videofilmů a filmů, dabing, tvorba pořadů, filmová produkce, pronájem filmové a televizní techniky.

(730) **Mráz Vladimír**, Hlavní tř. 855, Ostrava - Poruba, 70800, CZ

(210) **O-429336**
(220) 29.08.2005
(320) 29.08.2005
(511) 9, 37, 42
(540)

POWER PRODUCTS

(510) (9) jednotky upravující přívod elektrické energie u počítačů a jiných elektronických přístrojů, totiž snižující náhle vznikající zvýšené napětí nebo vyrovnávající případný pokles napětí, informační kiosky; (37) počítačové vybavení (montáž, údržba, opravy), montáž, údržba a opravy informačních kiosků; (42) programování pro počítač, instalace software pro informační kiosky.

(590) Barevná

(730) **POWER products s. r. o.**, Sedmidomky 457, Praha 10 - Michle, 10100, CZ

(210) **O-429358**
(220) 30.08.2005
(320) 30.08.2005
(511) 41
(540)

OSTRAVSKÝ MARATON

(510) (41) organizace a řízení sportovních soutěží a sportovních akcí.

(730) **Maraton klub Seitl Ostrava**, Gen. Sochora 1206/13, Ostrava - Poruba, 70800, CZ

(210) **O-429371**
(220) 30.08.2005
(320) 30.08.2005
(511) 20, 21, 22, 23, 25, 28
(540)

S2

(510) (20) nábytek, zrcadla, rámy, výrobky nejmenované v jiných třídách ze dřeva, korku, rákosu, vrbového proutí, z rohu, kosti, slonoviny, z kotic, želvoviny, jantaru, perleti, mořské pěny, náhražky všech těchto materiálů, nebo náhražky z plastických hmot; (21) náčiní a nádoby pro domácnost nebo kuchyň (nikoliv z drahých kovů, ani posříbřených nebo pozlacených kovů), hřebeny a mycí houby, kartáče (s výjimkou štětců), materiály pro výrobu kartáčů, čističí potřeby, drátky na čištění parket, sklo surové nebo opracované (s výjimkou stavebního skla), sklo, porcelán a majolika neobsazené v jiných třídách; (22) lana, provazy, sítky, stany, plachty, plachtoviny, pytle (neobsazené v jiných třídách), materiál na vycpávky (s výjimkou kaučuku nebo plastických hmot), textilní materiály ze surových vláken; (23)

vlákna pro textilní účely; (25) oděvy, obuv, kloboučnické zboží; (28) hry, hračky, potřeby pro gymnastiku a sport, které nejsou uvedeny v jiných třídách, vánoční ozdoby.

(730) **S2, a.s.**, Měšická 45, Měšice, 25064, CZ

(210) **O-429528**
(220) 02.09.2005
(320) 02.09.2005
(511) 35, 36, 38, 41
(540)

**chcete lépe
bydlet?**

(510) (35) inzertní služby, činnost ekonomických a organizačních poradců, obstaravatelská činnost v administrativě; (36) zařizování a zprostředkování obchodů v oblasti nemovitosti, činnost realitní kanceláře, poskytování informací o nemovitostech; (38) poskytování telekomunikačních služeb prostřednictvím telefonu, šíření informací prostřednictvím Internetu; (41) vydavatelství, pořádání odborných kurzů, školení a jiných vzdělávacích akcí včetně lektorské činnosti, agenturní činnost v oblasti kultury.

(730) **MAXIMA REALITY, s.r.o.**, Nerudova 234/45, Praha 1, 11800, CZ

(210) **O-429755**
(220) 12.09.2005
(320) 12.09.2005
(511) 9, 16, 25, 26, 34, 35, 40, 41
(540)

KUCHAŘINKA

(510) (9) nosiče informací, zejména se záznamem zvuku a obrazu, zvláště záznamová a přenosová média, jako jsou audiokazety, videokazety, magnetofonové pásky, gramofonové desky, kompaktní disky, zejména se záznamem zvuku a obrazu, software; (16) předměty z papíru jako kalendáře, pohledy, kancelářské potřeby jako jsou tužky, pera a jiné spadající do této třídy, zejména pro účely dárkové, upomínkové a reklamní, tiskoviny a polygrafické výrobky všeho druhu, například časopisy, periodika a knihy, brožury, plakáty, programy, vstupenky, letáky, katalogy, fotografie, studijní a konferenční materiály například sborníky a sylaby, periodické tiskoviny; (25) oděvy, zejména čepice se štítkem, čelenky, bundy sportovní, baret, kombinézy, košile, sluneční kšiltý, pokrývky hlavy a jiné, spadající do této třídy, zejména pro účely dárkové, upomínkové a reklamní; (26) galanterie, zejména ozdoby na oděvy, monogramy, odznaky, zažehlovací obtisky a ozdoby textilních výrobků spadající do této třídy, zejména pro účely dárkové, upomínkové a reklamní; (34) potřeby pro kuřáky, zejména zapalovače cigaret, zápalky, popelníky; (35) reklamní, propagační a inzertní činnost a služby, výstavy a veletrhy k reklamním, propagačním a obchodním účelům, marketing, obchodní poradenské služby související s tiskem, obchodní poradenské a zprostředkovatelské služby související s reklamou, propagací, inzercí a marketingem; (40) zprostředkovatelské služby související s tiskem; (41) výchovná, vzdělávací a zábavná činnost, pořádání odborných seminářů, konferencí a sympozií, vydávání tiskovin, nosičů informací a publikací, včetně jejich distribuce, vydavatelská a nakladatelská činnost.

(590) Barevná

(730) **Impala Multimédia, LDA, organizační složka**, Kaprova 14, Praha 1, 11000, CZ

- (210) **O-429758**
(220) 12.09.2005
(320) 12.09.2005
(511) 9, 16, 25, 26, 34, 35, 40, 41
(540)



- (510) (9) nosiče informací, zejména se záznamem zvuku a obrazu, zvláště záznamová a přenosová média, jako jsou audiokazety, videokazety, magnetofonové pásky, gramofonové desky, kompaktní disky, zejména se záznamem zvuku a obrazu, software; (16) předměty z papíru jako kalendáře, pohledy, kancelářské potřeby jako jsou tužky, pera a jiné spadající do této třídy, zejména pro účely dárkové, upomínkové a reklamní, tiskoviny a polygrafické výrobky všeho druhu, například časopisy, periodika a knihy, brožury, plakáty, programy, vstupenky, letáky, katalogy, fotografie, studijní a konferenční materiály například sborníky a sylaby, periodické tiskoviny; (25) oděvy, zejména čepice se štítkem, čelenky, bundy sportovní, barety, kombinézy, košile, sluneční kšilty, pokrývky hlavy a jiné, spadající do této třídy, zejména pro účely dárkové, upomínkové a reklamní; (26) galanterie, zejména ozdoby na oděvy, monogramy, odznaky, zažehlovací obtisky a ozdoby textilních výrobků spadající do této třídy, zejména pro účely dárkové, upomínkové a reklamní; (34) potřeby pro kuřáky, zejména zapalovače cigaret, zápalky, popelníky; (35) reklamní, propagační a inzertní činnost a služby, výstavy a veletrhy k reklamním, propagačním a obchodním účelům, marketing, obchodní poradenské služby související s tiskem, obchodní poradenské a zprostředkovatelské služby související s reklamou, propagací, inzercí a marketingem; (40) zprostředkovatelské služby související s tiskem; (41) výchovná, vzdělávací a zábavná činnost, pořádání odborných seminářů, konferencí a symposií, vydávání tiskovin, nosičů informací a publikací, včetně jejich distribuce, vydavatelská a nakladatelská činnost.
- (590) Barevná
(730) **Impala Multimédia, LDA, organizační složka**, Kaprova 14, Praha 1, 11000, CZ

- (210) **O-429903**
(220) 19.09.2005
(320) 19.09.2005
(511) 45
(540)

SVI

- (510) (45) bezpečnostní poradenství v oblasti prevence kriminality, zejména dětí a mládeže, bezpečnostní poradenství v oblasti práce a komunikace s delikventními osobami, poskytování informací v oblasti služeb tř. 45.
- (730) **Česká republika - Ministerstvo vnitra**, Nad Štolou 936/3, Praha 7, 17034, CZ

- (210) **O-429911**
(220) 19.09.2005
(320) 19.09.2005
(511) 35
(540)

PEPE LOPEZ

- (510) (35) zprostředkovatelská činnost v oblasti obchodu a služeb ve tř. 35.
- (730) **Krásil Radek**, Březenecká 4457, Chomutov, 43004, CZ

- (210) **O-429971**
(220) 21.09.2005
(320) 21.09.2005
(511) 35, 40, 42

- (540)



- (510) (35) aktualizování reklamních materiálů, data (vyhledávání -) v počítačových souborech (pro třetí osoby), dodavatelské služby pro třetí osoby (nákup výrobků a služeb pro jiné podniky), fotokopírování, obchodní reklama (pro třetí osoby), průzkum trhu, reklama, reklama on line v počítačové síti, reklamní agentury, reklamní materiály (aktualizování), rozšiřování reklamních materiálů zákazníkům (letáky, prospekty, tisky, vzorky), texty (zpracování), venkovní reklama; (40) laminování; (42) grafický design, tvorba a správa webových stránek (pro třetí osoby), umístění webových stránek.
- (730) **Vinklerová Jitka**, Na Vršku 16, Libochovice - Poplze, 41117, CZ

- (210) **O-429993**
(220) 21.09.2005
(320) 21.09.2005
(511) 29, 40, 43
(540)

ÚSTECKÁ KLOBÁSA

- (510) (29) uzeniny, klobásy, salámy, párky, šunka, maso, zvěřina, játrová paštika, konzervy masové, masové extrakty, polévky a přípravky na výrobu polévek, vývary a bujóny a koncentráty pro výrobu vývarů a bujónů, potraviny z ryb, rybí plátky, rybí konzervy, slanina, tukové pomazánky na chléb, uzeniny v těstě; (40) porážka zvířat, uzení potravin, konzervování potravin a nápojů; (43) stravovací služby formou provozování hotelů, penzionů, motelů, restaurací, barů, kaváren, vináren, cukráren, bufetů a provozoven rychlého občerstvení.
- (730) **Procházka spol. s r.o.**, Chelčického 627, Roudnice nad Labem, 41301, CZ

- (210) **O-430158**
(220) 29.09.2005
(320) 29.09.2005
(511) 16, 35, 41
(540)

Čeští symfoniční sólisté

- (510) (16) propagační tiskoviny, zejména katalogy, prospekty, plakáty, fotografie; (35) reklamní, inzertní a propagační činnost prostřednictvím jakéhokoliv média, prostřednictvím telefonní sítě nebo datové sítě nebo informační sítě, činnost reklamní agentury, zprostředkování v obchodních vztazích, zprostředkovatelská činnost v oblasti obchodu a mediálního průmyslu jako je zprostředkování reklamy, inzerce, propagace, informací a zpravodajství; (41) provozování komorního orchestru, pořádání veřejných koncertů, festivalů a uměleckých soutěží, služby umělecké agentury zejména organizování turné umělců a uměleckých těles, zprostředkovatelská činnost v oblasti hostování tuzemských a zahraničních umělců a uměleckých těles, vydávání a rozšiřování uměleckých děl v oblasti hudby a výtvarného umění, zvláště zvukových záznamů na všech druzích nosičů, periodických a neperiodických publikací a jiných tiskovin, provozování nahrávacího studia, pořizování nahrávek pro vlastní potřeby, pro potřeby jiných uměleckých těles i dalších organizací.
- (730) **Bok Miloš**, Pšov - Močidlec 38, Žlutice, 36452, CZ
(740) Mgr. Marie Šebelová, advokátka, Na Zderaze 15, Praha 2, 12000

- (210) **O-430198**
(220) 30.09.2005
(320) 30.09.2005
(511) 9, 35, 38, 41, 42
(540)

Techforum

- (510) (9) vědecké, elektronické a optické přístroje a zařízení v rámci třídy 9, přístroje a zařízení pro přenos a zpracování informací, zejména v oblasti telekomunikací, sítě telekomunikační a

výpočetní techniky a jejich části, sítě datové, jejich součásti a náhradní díly v rámci třídy 9, počítače, periferní zařízení počítačů v rámci třídy 9, záznamová média a nosiče záznamů, karty s pamětí, nosiče informací, zařízení pro zpracování dat, CD disky, prodejní automaty a přístroje a mechanismy pro reklamu v rámci třídy 9, telekomunikační zařízení, zejména koncová a rádiová zařízení, telefony, záznamníky, hlasové schránky, mobilní telefony, faxy, modemy, magnetické suporty zvukových záznamů; (35) propagace, reklama, inzertní a reklamní agentura, automatické zpracování informací, zprostředkovatelská a obstaravatelská činnost v oblasti obchodu, marketing, činnost ekonomických a organizačních poradců; (38) mobilní telekomunikační služby a ostatní telekomunikační služby, dále služby spočívající v přímém propojení lokálních pevných sítí se sítí mobilních telefonů, informační služby na Internetu, zejména úplatné či bezúplatné zpřístupňování a uveřejňování informací prostřednictvím Internetu, např. webových stránek, služby internetového portálu, služby extranetu společností, poskytování informačního servisu prostřednictvím telefonu, mobilní telekomunikační sítě, Internetu, poskytování přístupu na on-line informační služby a databáze, přenos, úplatné či bezúplatné poskytování informací, jehož předmětem může být jakákoliv datová položka obsažená v databázích, on-line informační a databázové služby, komunikační služby prostřednictvím Internetu, vnějších a vnitřních sítí, šíření elektronických tiskovin, časopisů, periodik a knih prostřednictvím počítačové, datové, elektronické, telekomunikační nebo informační sítě, provozování informační a datové sítě, provozování veřejné mobilní radiotelefonní sítě, pronájem telekomunikačních okruhů, vedení sítí, zřizování a provozování veřejných, soukromých i účelových sítí, provozování datových a počítačových sítí, veškeré služby elektronických komunikací poskytované integrovanou digitální sítí, zejména pronájem fyzických přenosových kapacit, zajišťování komunikačního spojení, služby videokonferencí, připojení a komunikace prostřednictvím sítí Internet, elektronický přenos dokumentů, přenos informací, zprostředkování přenosu dat, zprostředkovatelská a poradenská činnost v oblasti telekomunikací, telekomunikačních zařízení a sítí mobilních telefonů, šíření elektronických časopisů, provozování internetových informačních portálů; (41) vydavatelství nosičů informací, služby školící a vzdělávací, služby publikační a vydávání tiskovin, organizace a provádění her a soutěží, sportovní, zábavní a výchovná činnost, poskytování vizuálního, audio a audiovizuálního obsahu prostřednictvím telefonních, mobilních telekomunikačních sítí a sítí Internet; (42) analytické a inženýrské práce v oblasti telekomunikací, poradenská činnost v oblasti výpočetní techniky a jejího servisu, provozování počítačových center, zprostředkovatelská a obstaravatelská činnost v oblasti výpočetní techniky a informatiky, poradenská činnost v oblasti výpočetní techniky a elektrotechniky, hosting pro veškeré oblasti informačních technologií, včetně webových stránek v rámci Internetu, extranetu, intranetu, aplikací na systémech a sítí společností, klientských systémů, na hardwaru a infrastruktuře společností.

(730) **Vodafone Czech Republic a.s.**, Vinohradská 167, Praha 10, 10000, CZ

(740) Mgr. Karin Pomaizlová, advokát, Na Příkopě 19, Praha 1, 11719

(210) **O-430204**

(220) 30.09.2005

(320) 30.09.2005

(511) 9, 18, 24, 25

(540)

TASKA

(510) (9) přístroje a nástroje vědecké, námořní, geodetické, fotografické, filmové, optické, přístroje pro vážení, měření, signalizaci, kontrolu (inspekci), záchranu a přístroje pro vyučování, přístroje a nástroje pro vedení, přepínání, přeměnu,

akumulaci, regulaci nebo řízení elektrického proudu, přístroje pro záznam, převod, reprodukci zvuku nebo obrazu; (18) kůže, imitace kůže, výrobky z kůže, její imitace, cestovní potřeby, které nejsou zahrnuty do jiných tříd, kůže ze zvířat, kufrů a zavazadel, deštníky, slunečníky a hole, biče a sedlářské výrobky; (24) tkaniny a textilní výrobky, které nejsou uvedeny v jiných třídách, pokrývky ložní, ubrusy; (25) oděvy, obuv, kloboučnické zboží.

(730) **Holešáková Miriam**, J. Zajice 961, Pardubice, 53012, CZ

(210) **O-430228**

(220) 03.10.2005

(320) 03.10.2005

(511) 16

(540)

VOLNÁ MÍSTA

(510) (16) časopisy.

(730) **VEROLI s. r. o.**, Ostrovského 11, Praha 5, 15000, CZ

(210) **O-430337**

(220) 05.10.2005

(320) 05.10.2005

(511) 16, 35, 41

(540)

ŠUMPERSKÝ HORIZONT

(510) (16) periodický a neperiodický tisk a tiskoviny všeho druhu; (35) reklamní a inzertní činnost a služby s tím spojené; (41) vydavatelská činnost.

(730) **Agentura Trifox s.r.o.**, Langrova 33, Šumperk, 78701, CZ

(740) Ing. Přemysl Pitřman, Letohradská 6, Praha 7, 17000

(210) **O-430390**

(220) 06.10.2005

(320) 06.10.2005

(511) 29, 30, 40, 43

(540)

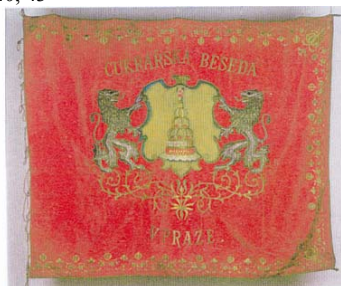

(510) (29) mléko a výrobky z něj - mléčné nápoje, smetana, šlehačka, jogurty, máslo, sýry apod., vejce a výrobky z nich, jedlé oleje a tuky, ovoce a zelenina konzervované, sušené, zavařené nebo mražené, kandované ovoce, želé, džemy, ovocné saláty, sušené plody - ořechy apod., maso a masné výrobky, vše v rámci této třídy; (30) cukr, kakao, med, káva, čaj, rýže a výrobky z nich, cukrovinky všeho druhu - např. bonbóny, čokoláda apod., cukrářské výrobky - dorty, cukroví apod., zmrzlina, nápoje kakaové a čokoládové, mouka, těsto, droždí a výrobky z nich - pečivo a chléb všeho druhu, trvanlivé pečivo sladké i slané, sendviče, pizza, suši, těstoviny, palačinky, obilniny pro osobní konzumaci, müsli, ovesné a kukuřičné vločky, kukuřice pražené, kukuřičný škrob, krupice, prášky do pečiva a na výrobu zmrzliny, sójová mouka, koření a nálevy k ochucení, potravinářské příchutě (aroma), led pro osvěžení, žvýkačky; (40) zpracování a úprava potravin, cukrářství, pekařství; (43) hostinská činnost - provoz kaváren, restaurantů, barů, vináren, cukráren a zařízení rychlého stravování, ubytovací činnost - provoz hotelů a penzionů.

(590) Barevná

(730) **baba s.r.o.**, Vodičkova 791/41, Praha 1, 11000, CZ

(740) Ing. Jiří Střelák, Pařížská 17, Praha 1, 11000

(210) **O-430504**

(220) 12.10.2005

(320) 12.10.2005

(511) 16, 35, 36, 37, 39, 41, 42, 43

(540)



(510) (16) publikace turistických tras, průvodci, mapy a další turistické produkty v papírové formě; (35) reklama, reklamní materiály (aktualizování), propagace a inzerce - vydávání, zveřejňování, vyhlásování, publikace, aktualizování, pronájem, rozšiřování a zaslání zákazníkům prostřednictvím všech druhů médií, dodavatelské služby pro třetí osoby včetně obstarání a distribuce výrobků a služeb pro jiné podnikatelské subjekty, poradenství v obchodní činnosti, kancelářské práce a administrativní služby spojené s výkonem státní správy a samosprávy, styky s veřejností; (36) správa majetku a nemovitostí; (37) stavebnictví a stavitelství, výstavba obchodních stánků, obchodů a jiných staveb občanské vybavenosti, stavební informace, dozor nad stavbami, zprostředkovatelská činnost v oblasti výstavby, zajišťování komplexních služeb v oblasti výstavby, vše v rámci této třídy; (39) zprostředkování služeb v oblasti cestovního ruchu, poskytování informací pro turistiku, odborné poradenství pro cestovní ruch; (41) organizace a pořádání kulturních, společenských, sportovních a výchovně-vzdělávacích akcí, provozování sportovních zařízení, vydavatelská a publikační činnost, zpravodajské služby, pořizování a tvorba informačních a propagačních videozáznamů; (42) expertní činnost ve výstavbě, vytváření kolekcí domů, architektonické poradenství, projektová činnost, odborné poradenství pro územní rozvoj; (43) hostinská činnost - provoz a pronájem restaurací, barů, vináren, kaváren, cukráren, zařízení rychlého stravování a jiných stravovacích zařízení, ubytovací činnost - provoz a pronájem hotelů, penzionů a jiných ubytovacích zařízení.

(590) Barevná

(730) **Město Bystřice nad Pernštejnem**, Masarykovo náměstí 57, Bystřice nad Pernštejnem, 59315, CZ

(740) Ing. Radmila Baumová, Nádražní 29, Žďár nad Sázavou, 59101

(210) **O-430511**

(220) 12.10.2005

(320) 12.10.2005

(511) 16, 35, 36

(540)



(510) (16) reklamní, inzertní a propagační materiály a tiskoviny všeho druhu; (35) propagační, reklamní a inzertní služby prostřednictvím jakéhokoliv média; (36) bankovní obchody a bankovní a finanční služby a služby s těmito službami související.

(590) Barevná

(730) **Česká spořitelna, a. s.**, Olbrachtova 1929/62, Praha 4, 14000, CZ

(740) Advokátní kancelář Kříž a Bělina, prof. JUDr. Miroslav Bělina, Dlouhá 13, Praha 1, 11000

(210) **O-430513**

(220) 12.10.2005

(320) 12.10.2005

(511) 9, 16, 37, 42, 45

(540)

GEOVISION

(510) (9) elektrické přístroje zařazené v této třídě, elektronické přístroje a zařízení k zabezpečení ochrany majetku a osob, např. monitorovací systémy se snímacími, záznamovými a přenosovými prostředky, včetně kamer, snímačů a vysílaček,

požární hlásiče, detektory kouře a pohybu, signalizační a poplašná zařízení (alarmy), elektronické přístroje a zařízení pro identifikaci osob, nahrávače a přehrávače pro digitální video disky (DVD); (16) tiskoviny a papír, výrobky z papíru jako upomínkové předměty, polygrafické výrobky, periodické a neperiodické publikace, knihy, časopisy, brožury, fotografie, instrukční příručky, referenční příručky, bulletiny, informační produkty a reklamní materiály na papírových nosičích, data a databáze na papírových nosičích, tištěné manuály, fotografie, plakáty, pohledy, kalendáře, samolepky, obtisky, papírové a umělohmotné tašky jako upomínkové předměty, tužky, pera a pastelky jako upomínkové předměty, papírové obaly všeho druhu, papírové ubrusy a ubrusy, tácky, papírové vlajky, umělecké nebo ozdobné předměty z papíru, brožury, historické brožury, tiskopisy, pohlednice, známky, prospekty, katalogy, periodika, průvodce, ročenky, papírové informační produkty, tiskárenské výrobky, tiskoviny, propagační publikace, propagační materiály, reklamní materiály zařazené v této třídě, výstavní katalogy, periodické a neperiodické publikace, papír a výrobky z papíru, papírenské zboží, alba, bloky, těžítka, inzertní listy, psací a kancelářské potřeby, plakáty, gratulace, mapy, obrazy, reklamní a ozdobné předměty z papíru, tiskařský materiál jako potahy, štočky a typy písmen, lepenkové krabice, zápisníky a záznamníky jako upomínkové předměty, potištěné papírenské výrobky, umělecké a upomínkové předměty v rámci této třídy, malby, obrazy malované (též olejomalby), rytiny, rytiny všeho druhu (dřevorytiny, hlubotisky, mědirytiny, lepty, tisky napodobující rytiny) a další upomínkové předměty této třídy; (37) poskytování technických služeb k ochraně majetku a osob, např. instalace, údržba, revize a opravy požárních a bezpečnostních hlásičů a detektorů, poplašných a signalizačních zařízení, montáž a údržba prostředků pasivní ochrany objektů a prostranství, např. plotů, mříží, závor a zábran, bezpečnostních a ochranných fólií na sklo, montáž, údržba a opravy telekomunikačních zařízení, montáž, opravy, revize a zkoušky vyhrazených elektrických zařízení, instalace a opravy elektronických zařízení, instalace a opravy elektrických strojů a přístrojů, provádění staveb všeho druhu, změny, opravy a odstraňování staveb, pronájem a půjčování stavebních strojů a zařízení, malířské a natěračské práce; (42) projektová činnost ve výstavbě, projektování elektrických zařízení; (45) pronájem a půjčování přístrojů a zařízení k monitorování a ochraně majetku a osob.

(730) **ČMZ spol. s r.o.**, Pálenecká 650, Hradec Králové, 50004, CZ

(210) **O-430608**

(220) 14.10.2005

(320) 14.10.2005

(511) 37

(540)



(510) (37) instalace, údržba a servis elektronických zařízení - výpočetní a telekomunikační techniky.

(730) **Hübner Jan**, Sněhov 450, Železný Brod, 46822, CZ

(210) **O-430638**

(220) 14.10.2005

(320) 14.10.2005

(511) 9, 16, 35, 38, 39, 41, 42

(540) **OTTOVO NAKLADATELSTVÍ,
s. r. o. PRAHA**

(510) (9) zvukové a zvukově obrazové záznamy a jejich rozmnoženiny na nosičích CD, CD-ROM, MC, MD, DVD, SACD a videokazety, aparáty a přístroje pro záznam, přenos a reprodukci zvuku nebo obrazu, zvuku a obrazu, přístroje fotografické, filmové a optické, přístroje a nástroje elektrické zařazené v této třídě, software na nosičích; (16) knihy, časopisy, noviny a jiné

tiskoviny, hudebniny všeho druhu, knihařské výrobky, tiskárenské výrobky, potřeby pro knižní vazby, fotografie, učební a školní potřeby a pomůcky, s výjimkou přístrojů, obalové materiály z plastických hmot v rámci této třídy, kancelářské potřeby, s výjimkou nábytku, papírenské zboží, papír a výrobky z papíru, lepenka a kartonážní výrobky; (35) propagační činnost, pomoc při řízení obchodní činnosti, obchodní administrativa, kancelářské práce, reklamní činnost, inzertní činnost, včetně poskytování výše uvedených služeb on-line (prostřednictvím počítačových a jiných sítí), distribuce zboží k reklamním účelům; (38) komunikační služby prostřednictvím sítí, např. šíření časopisů, knih, periodik v elektronické podobě, zejména počítačovou nebo obdobnou sítí; (39) zasilatelství a zásilkový obchod, provozování skladů, silniční motorová nákladní doprava; (41) vydavatelská činnost, vydavatelství a nakladatelství pro knihy, noviny a časopisy a elektronické nosiče zvukových a zvukově obrazových záznamů a jejich rozmnožení; (42) tvorba software.

(730) **OTTOVO NAKLADATELSTVÍ, s.r.o.**, Křišťanova 675/3, Praha 3, 13000, CZ

(210) **O-430876**
(220) 24.10.2005
(320) 24.10.2005
(511) 1, 4, 5, 6, 7, 9, 11, 19, 34, 35, 37, 39, 40, 42
(540)

JMP Jihomoravská
plynárenská

(510) (1) hnací plyny pro aerosoly, ochranné plyny pro sváření, plyny ztužené pro průmyslové účely, přípravky a látky pro čištění plynu, neutralizační přípravky pro toxické plyny, pohlcovače plynu; (4) plyn, palivové a pohonné plyny, plyn pro osvětlení, generátorový plyn, olejový plyn, plyn ztužený (palivo), paliva, kapalná a tuhá paliva, motorová paliva, minerální paliva, maziva; (5) plyn pro lékařské účely; (6) nádoby (kovové) na stlačený plyn nebo zkvalněný vzduch, lahve na stlačený plyn a zkvalněný vzduch, tlakové potrubí (kovové); (7) dmychadla pro stlačování, odsávání a dopravu plynů, elektrody pro svařování plynem, hořáky na řezání plynové, hořáky svařovací plynové, plynové přístroje pro pájení, plynové přístroje pro svařování, zplynovače, regulátory (části strojů), regulátory tlaku (části strojů), čerpadla; (9) přístroje na rozbor plynu, analyzátor plynu, plynoměry, měřicí přístroje, monitorovací přístroje; (11) bezpečnostní zařízení pro plynová zařízení a potrubí, plynové kotle, plynové generátory, plynové kahany, plynové kondenzátory - v rámci této třídy, plynové hořáky, plynové lampy, plynové zapalovače, čističe plynu jako součásti plynových zařízení, přístroje na čištění plynu, regulační a bezpečnostní zařízení pro přístroje na plyn, regulační a bezpečnostní příslušenství pro plynová potrubí, regulačně-bezpečnostní přídatná zařízení pro plynová zařízení, regulátory pro plynová zařízení a potrubí, potrubní kohouty; (19) tlakové potrubí nekovové, neohebné trubky nekovové; (34) plyn do zapalovačů doutníků; (35) marketingové studie zejména v oblasti plynárenství, obchodní management a podnikové poradenství zejména v oblasti plynárenství, odborné obchodní poradenství zejména v oblasti plynárenství, zprostředkování při prodeji plynu, tepla a elektrické energie; (37) montáž, údržba, opravy, revize a zkoušky plynových zařízení, zajišťování odborného dozoru nad touto činností, instalace rozvodných sítí, zajišťování nepřetržitých havarijních služeb, montáž měřidel, výstavba inženýrských sítí, výstavba plynárenských zařízení s příslušenstvím a potrubních systémů, výstavba plynovodů, plynoinstalátérství; (39) skladování, přenos a rozvod plynu, doprava plynu potrubními systémy a jeho distribuce, zprostředkování dopravy, pozemní automobilová doprava vozidly poháněnými plynem, plnění nádob plynu, poskytování plynu a tepla; (40) výroba a úprava plynu, výroba energie, provoz zařízení na výrobu plynu, provoz zařízení na výrobu tepla a elektrické energie ve vztahu k využití plynu, zprostředkování při výrobě plynu, tepla a elektrické energie; (42) inženýrská a

projektová činnost, odborné poradenské a konzultační služby v plynárenském průmyslu, fyzikální a chemický výzkum, analýzy chemické, kontrola kvality, zkoušky materiálu, výzkum v oboru plynárenství, průzkum geologický a ropný, testování těžebních věží.

(590) Barevná
(730) **Jihomoravská plynárenská, a.s.**, Plynárenská 499/1, Brno, 65702, CZ
(740) Advokátní kancelář Kříž a Bělina, prof. JUDr. Jan Kříž, advokát, Dlouhá 13, Praha 1, 11000

(210) **O-430877**
(220) 24.10.2005
(320) 24.10.2005
(511) 1, 4, 5, 6, 7, 9, 11, 19, 34, 35, 37, 39, 40, 42
(540)

JMP Jihomoravská
plynárenská

RWE Group

(510) (1) hnací plyny pro aerosoly, ochranné plyny pro sváření, plyny ztužené pro průmyslové účely, přípravky a látky pro čištění plynu, neutralizační přípravky pro toxické plyny, pohlcovače plynu; (4) plyn, palivové a pohonné plyny, plyn pro osvětlení, generátorový plyn, olejový plyn, plyn ztužený (palivo), paliva, kapalná a tuhá paliva, motorová paliva, minerální paliva, maziva; (5) plyn pro lékařské účely; (6) nádoby (kovové) na stlačený plyn nebo zkvalněný vzduch, lahve na stlačený plyn a zkvalněný vzduch, tlakové potrubí (kovové); (7) dmychadla pro stlačování, odsávání a dopravu plynů, elektrody pro svařování plynem, hořáky na řezání plynové, hořáky svařovací plynové, plynové přístroje pro pájení, plynové přístroje pro svařování, zplynovače, regulátory (části strojů), regulátory tlaku (části strojů), čerpadla; (9) přístroje na rozbor plynu, analyzátor plynu, plynoměry, měřicí přístroje, monitorovací přístroje; (11) bezpečnostní zařízení pro plynová zařízení a potrubí, plynové kotle, plynové generátory, plynové kahany, plynové kondenzátory - v rámci této třídy, plynové hořáky, plynové lampy, plynové zapalovače, čističe plynu jako součásti plynových zařízení, přístroje na čištění plynu, regulační a bezpečnostní zařízení pro přístroje na plyn, regulační a bezpečnostní příslušenství pro plynová potrubí, regulačně-bezpečnostní přídatná zařízení pro plynová zařízení, regulátory pro plynová zařízení a potrubí, potrubní kohouty; (19) tlakové potrubí nekovové, neohebné trubky nekovové; (34) plyn do zapalovačů doutníků; (35) marketingové studie zejména v oblasti plynárenství, obchodní management a podnikové poradenství zejména v oblasti plynárenství, odborné obchodní poradenství zejména v oblasti plynárenství, zprostředkování při prodeji plynu, tepla a elektrické energie; (37) montáž, údržba, opravy, revize a zkoušky plynových zařízení, zajišťování odborného dozoru nad touto činností, instalace rozvodných sítí, zajišťování nepřetržitých havarijních služeb, montáž měřidel, výstavba inženýrských sítí, výstavba plynárenských zařízení s příslušenstvím a potrubních systémů, výstavba plynovodů, plynoinstalátérství; (39) skladování, přenos a rozvod plynu, doprava plynu potrubními systémy a jeho distribuce, zprostředkování dopravy, pozemní automobilová doprava vozidly poháněnými plynem, plnění nádob plynu, poskytování plynu a tepla; (40) výroba a úprava plynu, výroba energie, provoz zařízení na výrobu plynu, provoz zařízení na výrobu tepla a elektrické energie ve vztahu k využití plynu, zprostředkování při výrobě plynu, tepla a elektrické energie; (42) inženýrská a projektová činnost, odborné poradenské a konzultační služby v plynárenském průmyslu, fyzikální a chemický výzkum, analýzy chemické, kontrola kvality, zkoušky materiálu, výzkum v oboru plynárenství, průzkum geologický a ropný, testování těžebních věží.

(590) Barevná
(730) **Jihomoravská plynárenská, a.s.**, Plynárenská 499/1, Brno, 65702, CZ
(740) Advokátní kancelář Kříž a Bělina, prof. JUDr. Jan Kříž, advokát, Dlouhá 13, Praha 1, 11000

- (210) **O-430878**
(220) 24.10.2005
(320) 24.10.2005
(511) 1, 4, 5, 6, 7, 9, 11, 19, 34, 35, 37, 39, 40, 42
(540)

JMP Jihomoravská
plynárenská



- (510) (1) hnací plyny pro aerosoly, ochranné plyny pro sváření, plyny ztužené pro průmyslové účely, přípravky a látky pro čištění plynu, neutralizační přípravky pro toxické plyny, pohlcovače plynu; (4) plyn, palivové a pohonné plyny, plyn pro osvětlení, generátorový plyn, olejový plyn, plyn ztužený (palivo), paliva, kapalná a tuhá paliva, motorová paliva, minerální paliva, maziva; (5) plyn pro lékařské účely; (6) nádoby (kovové) na stlačený plyn nebo zkvalněný vzduch, lahve na stlačený plyn a zkvalněný vzduch, tlakové potrubí (kovové); (7) dmýchadla pro stlačování, odsávání a dopravu plynů, elektrody pro svařování plynem, hořáky na řezání plynové, hořáky svařovací plynové, plynové přístroje pro pájení, plynové přístroje pro svařování, zplynovače, regulátory (části strojů), regulátory tlaku (části strojů), čerpadla; (9) přístroje na rozbor plynu, analyzátory plynu, plynoměry, měřicí přístroje, monitorovací přístroje; (11) bezpečnostní zařízení pro plynová zařízení a potrubí, plynové kotle, plynové generátory, plynové kahany, plynové kondenzátory - v rámci této třídy, plynové hořáky, plynové lampy, plynové zapalovače, čističe plynu jako součásti plynových zařízení, přístroje na čištění plynu, regulační a bezpečnostní zařízení pro přístroje na plyn, regulační a bezpečnostní příslušenství pro plynová potrubí, regulačně-bezpečnostní přídavná zařízení pro plynová zařízení, regulátory pro plynová zařízení a potrubí, potrubní kohouty; (19) tlakové potrubí nekovové, neohebné trubky nekovové; (34) plyn do zapalovačů doutníků; (35) marketingové studie zejména v oblasti plynárenství, obchodní management a podnikové poradenství zejména v oblasti plynárenství, odborné obchodní poradenství zejména v oblasti plynárenství, zprostředkování při prodeji plynu, tepla a elektrické energie; (37) montáž, údržba, opravy, revize a zkoušky plynových zařízení, zajišťování odborného dozoru nad touto činností, instalace rozvodných sítí, zajišťování nepřetržitě havarijní služby, montáž měřidel, výstavba inženýrských sítí, výstavba plynárenských zařízení s příslušenstvím a potrubních systémů, výstavba plynovodů, plynoinstalátérství; (39) skladování, přenos a rozvod plynu, doprava plynu potrubními systémy a jeho distribuce, zprostředkování dopravy, pozemní automobilová doprava vozidly poháněnými plynem, plnění nádob plyny, poskytování plynu a tepla; (40) výroba a úprava plynu, výroba energie, provoz zařízení na výrobu plynu, provoz zařízení na výrobu tepla a elektrické energie ve vztahu k využití plynu, zprostředkování při výrobě plynu, tepla a elektrické energie; (42) inženýrská a projektová činnost, odborné poradenské a konzultační služby v plynárenském průmyslu, fyzikální a chemický výzkum, analýzy chemické, kontrola kvality, zkoušky materiálu, výzkum v oboru plynárenství, průzkum geologický a ropný, testování těžebních věží.

- (590) Barevná
(730) **Jihomoravská plynárenská, a.s.**, Plynárenská 499/1, Brno, 65702, CZ
(740) Advokátní kancelář Kříž a Bělina, prof. JUDr. Jan Kříž, advokát, Dlouhá 13, Praha 1, 11000

- (210) **O-430879**
(220) 24.10.2005
(320) 24.10.2005
(511) 1, 4, 5, 6, 7, 9, 11, 19, 34, 35, 37, 39, 40, 42

(540)

JMP Jihomoravská
plynárenská



- (510) (1) hnací plyny pro aerosoly, ochranné plyny pro sváření, plyny ztužené pro průmyslové účely, přípravky a látky pro čištění plynu, neutralizační přípravky pro toxické plyny, pohlcovače plynu; (4) plyn, palivové a pohonné plyny, plyn pro osvětlení, generátorový plyn, olejový plyn, plyn ztužený (palivo), paliva, kapalná a tuhá paliva, motorová paliva, minerální paliva, maziva; (5) plyn pro lékařské účely; (6) nádoby (kovové) na stlačený plyn nebo zkvalněný vzduch, lahve na stlačený plyn a zkvalněný vzduch, tlakové potrubí (kovové); (7) dmýchadla pro stlačování, odsávání a dopravu plynů, elektrody pro svařování plynem, hořáky na řezání plynové, hořáky svařovací plynové, plynové přístroje pro pájení, plynové přístroje pro svařování, zplynovače, regulátory (části strojů), regulátory tlaku (části strojů), čerpadla; (9) přístroje na rozbor plynu, analyzátory plynu, plynoměry, měřicí přístroje, monitorovací přístroje; (11) bezpečnostní zařízení pro plynová zařízení a potrubí, plynové kotle, plynové generátory, plynové kahany, plynové kondenzátory - v rámci této třídy, plynové hořáky, plynové lampy, plynové zapalovače, čističe plynu jako součásti plynových zařízení, přístroje na čištění plynu, regulační a bezpečnostní zařízení pro přístroje na plyn, regulační a bezpečnostní příslušenství pro plynová potrubí, regulačně-bezpečnostní přídavná zařízení pro plynová zařízení, regulátory pro plynová zařízení a potrubí, potrubní kohouty; (19) tlakové potrubí nekovové, neohebné trubky nekovové; (34) plyn do zapalovačů doutníků; (35) marketingové studie zejména v oblasti plynárenství, obchodní management a podnikové poradenství zejména v oblasti plynárenství, odborné obchodní poradenství zejména v oblasti plynárenství, zprostředkování při prodeji plynu, tepla a elektrické energie; (37) montáž, údržba, opravy, revize a zkoušky plynových zařízení, zajišťování odborného dozoru nad touto činností, instalace rozvodných sítí, zajišťování nepřetržitě havarijní služby, montáž měřidel, výstavba inženýrských sítí, výstavba plynárenských zařízení s příslušenstvím a potrubních systémů, výstavba plynovodů, plynoinstalátérství; (39) skladování, přenos a rozvod plynu, doprava plynu potrubními systémy a jeho distribuce, zprostředkování dopravy, pozemní automobilová doprava vozidly poháněnými plynem, plnění nádob plyny, poskytování plynu a tepla; (40) výroba a úprava plynu, výroba energie, provoz zařízení na výrobu plynu, provoz zařízení na výrobu tepla a elektrické energie ve vztahu k využití plynu, zprostředkování při výrobě plynu, tepla a elektrické energie; (42) inženýrská a projektová činnost, odborné poradenské a konzultační služby v plynárenském průmyslu, fyzikální a chemický výzkum, analýzy chemické, kontrola kvality, zkoušky materiálu, výzkum v oboru plynárenství, průzkum geologický a ropný, testování těžebních věží.
- (730) **Jihomoravská plynárenská, a.s.**, Plynárenská 499/1, Brno, 65702, CZ
(740) Advokátní kancelář Kříž a Bělina, prof. JUDr. Jan Kříž, advokát, Dlouhá 13, Praha 1, 11000

- (210) **O-430880**
(220) 24.10.2005
(320) 24.10.2005
(511) 1, 4, 5, 6, 7, 9, 11, 19, 34, 35, 37, 39, 40, 42
(540)

JMP Jihomoravská
plynárenská



- (510) (1) hnací plyny pro aerosoly, ochranné plyny pro sváření, plyny

ztužené pro průmyslové účely, přípravky a látky pro čištění plynu, neutralizační přípravky pro toxické plyny, pohlcovače plynu; (4) plyn, palivové a pohonné plyny, plyn pro osvětlení, generátorový plyn, olejový plyn, plyn ztužený (palivo), paliva, kapalná a tuhá paliva, motorová paliva, minerální paliva, maziva; (5) plyn pro lékařské účely; (6) nádoby (kovové) na stlačený plyn nebo zkapalněný vzduch, lahve na stlačený plyn a zkapalněný vzduch, tlakové potrubí (kovové); (7) dmychadla pro stlačování, odsávání a dopravu plynů, elektrody pro svařování plynem, hořáky na řezání plynové, hořáky svařovací plynové, plynové přístroje pro pájení, plynové přístroje pro svařování, zplynovače, regulátory (části strojů), regulátory tlaku (části strojů), čerpadla; (9) přístroje na rozbor plynu, analyzátory plynu, plynoměry, měřicí přístroje, monitorovací přístroje; (11) bezpečnostní zařízení pro plynová zařízení a potrubí, plynové kotle, plynové generátory, plynové kahany, plynové kondenzátory - v rámci této třídy, plynové hořáky, plynové lampy, plynové zapalovače, čističe plynu jako součásti plynových zařízení, přístroje na čištění plynu, regulační a bezpečnostní zařízení pro přístroje na plyn, regulační a bezpečnostní příslušenství pro plynová potrubí, regulačně-bezpečnostní přídavná zařízení pro plynová zařízení, regulátory pro plynová zařízení a potrubí, potrubní kohouty; (19) tlakové potrubí nekovové, neohebné trubky nekovové; (34) plyn do zapalovačů doutníků; (35) marketingové studie zejména v oblasti plynárenství, obchodní management a podnikové poradenství zejména v oblasti plynárenství, odborné obchodní poradenství zejména v oblasti plynárenství, zprostředkování při prodeji plynu, tepla a elektrické energie; (37) montáž, údržba, opravy, revize a zkoušky plynových zařízení, zajišťování odborného dozoru nad touto činností, instalace rozvodných sítí, zajišťování nepřetržitých havarijních služeb, montáž měřidel, výstavba inženýrských sítí, výstavba plynárenských zařízení s příslušenstvím a potrubních systémů, výstavba plynovodů, plynoinstalatérství; (39) skladování, přenos a rozvod plynu, doprava plynu potrubními systémy a jeho distribuce, zprostředkování dopravy, pozemní automobilová doprava vozidly poháněnými plynem, plnění nádob plyny, poskytování plynu, tepla a elektrické energie; (40) výroba a úprava plynu, výroba energie, provoz zařízení na výrobu plynu, provoz zařízení na výrobu tepla a elektrické energie ve vztahu k využití plynu, zprostředkování při výrobě plynu a tepla; (42) inženýrská a projektová činnost, odborné poradenské a konzultační služby v plynárenském průmyslu, fyzikální a chemický výzkum, analýzy chemické, kontrola kvality, zkoušky materiálu, výzkum v oboru plynárenství, průzkum geologický a ropný, testování těžebních věží.

(730) **Jihomoravská plynárenská, a.s.**, Plynárenská 499/1, Brno, 65702, CZ

(740) Advokátní kancelář Kříž a Bělina, prof. JUDr. Jan Kříž, advokát, Dlouhá 13, Praha 1, 11000

(210) **O-430881**

(220) 24.10.2005

(320) 24.10.2005

(511) 1, 4, 5, 6, 7, 9, 11, 19, 34, 35, 37, 39, 40, 42

(540)



(510) (1) hnací plyny pro aerosoly, ochranné plyny pro sváření, plyny ztužené pro průmyslové účely, přípravky a látky pro čištění plynu, neutralizační přípravky pro toxické plyny, pohlcovače plynu; (4) plyn, palivové a pohonné plyny, plyn pro osvětlení, generátorový plyn, olejový plyn, plyn ztužený (palivo), paliva, kapalná a tuhá paliva, motorová paliva, minerální paliva, maziva; (5) plyn pro lékařské účely; (6) nádoby (kovové) na stlačený plyn nebo zkapalněný vzduch, lahve na stlačený plyn a zkapalněný vzduch, tlakové potrubí (kovové); (7) dmychadla pro stlačování, odsávání a dopravu plynů, elektrody pro svařování plynem, hořáky na řezání plynové, hořáky svařovací plynové, plynové přístroje pro pájení, plynové přístroje pro svařování, zplynovače, regulátory (části strojů), regulátory tlaku (části strojů), čerpadla; (9) přístroje na rozbor plynu, analyzátory plynu, plynoměry, měřicí přístroje, monitorovací přístroje; (11) bezpečnostní zařízení pro plynová zařízení a potrubí, plynové kotle, plynové generátory, plynové kahany, plynové kondenzátory - v rámci této třídy, plynové hořáky, plynové lampy, plynové zapalovače, čističe plynu jako součásti plynových zařízení, přístroje na čištění plynu, regulační a bezpečnostní zařízení pro přístroje na plyn, regulační a bezpečnostní příslušenství pro plynová potrubí, regulačně-bezpečnostní přídavná zařízení pro plynová zařízení, regulátory pro plynová zařízení a potrubí, potrubní kohouty; (19)

regulátory (části strojů), regulátory tlaku (části strojů), čerpadla; (9) přístroje na rozbor plynu, analyzátory plynu, plynoměry, měřicí přístroje, monitorovací přístroje; (11) bezpečnostní zařízení pro plynová zařízení a potrubí, plynové kotle, plynové generátory, plynové kahany, plynové kondenzátory - v rámci této třídy, plynové hořáky, plynové lampy, plynové zapalovače, čističe plynu jako součásti plynových zařízení, přístroje na čištění plynu, regulační a bezpečnostní zařízení pro přístroje na plyn, regulační a bezpečnostní příslušenství pro plynová potrubí, regulačně-bezpečnostní přídavná zařízení pro plynová zařízení, regulátory pro plynová zařízení a potrubí, potrubní kohouty; (19) tlakové potrubí nekovové, neohebné trubky nekovové; (34) plyn do zapalovačů doutníků; (35) marketingové studie zejména v oblasti plynárenství, obchodní management a podnikové poradenství zejména v oblasti plynárenství, odborné obchodní poradenství zejména v oblasti plynárenství, zprostředkování při prodeji plynu, tepla a elektrické energie; (37) montáž, údržba, opravy, revize a zkoušky plynových zařízení, zajišťování odborného dozoru nad touto činností, instalace rozvodných sítí, zajišťování nepřetržitých havarijních služeb, montáž měřidel, výstavba inženýrských sítí, výstavba plynárenských zařízení s příslušenstvím a potrubních systémů, výstavba plynovodů, plynoinstalatérství; (39) skladování, přenos a rozvod plynu, doprava plynu potrubními systémy a jeho distribuce, zprostředkování dopravy, pozemní automobilová doprava vozidly poháněnými plynem, plnění nádob plyny, poskytování plynu a tepla; (40) výroba a úprava plynu, výroba energie, provoz zařízení na výrobu plynu, provoz zařízení na výrobu tepla a elektrické energie ve vztahu k využití plynu, zprostředkování při výrobě plynu, tepla a elektrické energie; (42) inženýrská a projektová činnost, odborné poradenské a konzultační služby v plynárenském průmyslu, fyzikální a chemický výzkum, analýzy chemické, kontrola kvality, zkoušky materiálu, výzkum v oboru plynárenství, průzkum geologický a ropný, testování těžebních věží.

(730) **Jihomoravská plynárenská, a.s.**, Plynárenská 499/1, Brno, 65702, CZ

(740) Advokátní kancelář Kříž a Bělina, prof. JUDr. Jan Kříž, advokát, Dlouhá 13, Praha 1, 11000

(210) **O-430882**

(220) 24.10.2005

(320) 24.10.2005

(511) 1, 4, 5, 6, 7, 9, 11, 19, 34, 35, 37, 39, 40, 42

(540)



(510) (1) hnací plyny pro aerosoly, ochranné plyny pro sváření, plyny ztužené pro průmyslové účely, přípravky a látky pro čištění plynu, neutralizační přípravky pro toxické plyny, pohlcovače plynu; (4) plyn, palivové a pohonné plyny, plyn pro osvětlení, generátorový plyn, olejový plyn, plyn ztužený (palivo), paliva, kapalná a tuhá paliva, motorová paliva, minerální paliva, maziva; (5) plyn pro lékařské účely; (6) nádoby (kovové) na stlačený plyn nebo zkapalněný vzduch, lahve na stlačený plyn a zkapalněný vzduch, tlakové potrubí (kovové); (7) dmychadla pro stlačování, odsávání a dopravu plynů, elektrody pro svařování plynem, hořáky na řezání plynové, hořáky svařovací plynové, plynové přístroje pro pájení, plynové přístroje pro svařování, zplynovače, regulátory (části strojů), regulátory tlaku (části strojů), čerpadla; (9) přístroje na rozbor plynu, analyzátory plynu, plynoměry, měřicí přístroje, monitorovací přístroje; (11) bezpečnostní zařízení pro plynová zařízení a potrubí, plynové kotle, plynové generátory, plynové kahany, plynové kondenzátory - v rámci této třídy, plynové hořáky, plynové lampy, plynové zapalovače, čističe plynu jako součásti plynových zařízení, přístroje na čištění plynu, regulační a bezpečnostní zařízení pro přístroje na plyn, regulační a bezpečnostní příslušenství pro plynová potrubí, regulačně-bezpečnostní přídavná zařízení pro plynová zařízení, regulátory pro plynová zařízení a potrubí, potrubní kohouty; (19)

tlakové potrubí nekovové, neohebné trubky nekovové; (34) plyn do zapalovačů doutníků; (35) marketingové studie zejména v oblasti plynárenství, obchodní management a podnikové poradenství zejména v oblasti plynárenství, odborné obchodní poradenství zejména v oblasti plynárenství, zprostředkování při prodeji plynu, tepla a elektrické energie; (37) montáž, údržba, opravy, revize a zkoušky plynových zařízení, zajišťování odborného dozoru nad touto činností, instalace rozvodných sítí, zajišťování nepřetržitých havarijních služeb, montáž měřidel, výstavba inženýrských sítí, výstavba plynárenských zařízení s příslušenstvím a potrubních systémů, výstavba plynovodů, plynoinstalátérství; (39) skladování, přenos a rozvod plynu, doprava plynu potrubními systémy a jeho distribuce, zprostředkování dopravy, pozemní automobilová doprava vozidly poháněnými plynem, plnění nádob plynu, poskytování plynu a tepla; (40) výroba a úprava plynu, výroba energie, provoz zařízení na výrobu plynu, provoz zařízení na výrobu tepla a elektrické energie ve vztahu k využití plynu, zprostředkování při výrobě plynu, tepla a elektrické energie; (42) inženýrská a projektová činnost, odborné poradenské a konzultační služby v plynárenském průmyslu, fyzikální a chemický výzkum, analýzy chemické, kontrola kvality, zkoušky materiálu, výzkum v oboru plynárenství, průzkum geologický a ropný, testování těžebních věží.

(730) **Jihomoravská plynárenská, a.s.**, Plynárenská 499/1, Brno, 65702, CZ

(740) Advokátní kancelář Kříž a Bělina, prof. JUDr. Jan Kříž, advokát, Dlouhá 13, Praha 1, 11000

(210) **O-430888**
(220) 24.10.2005
(320) 24.10.2005
(511) 5, 6, 9, 25, 28
(540)

CETERIS

(510) (5) výrobky farmaceutické a parafarmaceutické, vitamíny a minerály a stopové prvky, dietní a nutriční přípravky a léčiva, medicínální sirupy, výtažky z léčivých bylin a kombinované přípravky vitamínů, minerálů, stopových prvků a bylinných výtažků, potravinové doplňky obohacené vitamíny nebo minerály nebo stopovými prvky, vitamínové přípravky, vitamíny a multivitaminové preparáty, minerály a multiminerálové preparáty, bylinné čaje, léčivé byliny, cukrovinky nebo pastilky nebo tabletky nebo tobolky nebo kapsle nebo žvýkačky s léčivými přísadami, dietetické látky upravené pro lékařské účely, minerální vody a dietetické nápoje upravené pro lékařské účely, dietní potraviny upravené pro lékařské účely, doplňky výživové pro lékařské účely, bílkovinné přípravky nebo potravina pro lékařské účely, balzámy a krémy a masti pro lékařské účely, chemické přípravky pro lékařské účely, léčivé oleje, oleje pro lékařské účely, tuky pro lékařské účely, léčivé soli, tinktury pro lékařské účely, bylinné výtažky nebo sirupy, vitamínová a minerální výživa ve formě koncentrátů, proteinové a energetické koncentráty a nápoje jako výživné přídatky k potravinám, potravinové doplňky s léčebnými účinky, výživné nebo dietetické přípravky pro lékařské účely pro denní doplnění stravy jako instantní strava nebo samostatná směs, která se skládá hlavně z mléka v prášku nebo ze živočišných nebo zeleninových proteinů, také s přísadkou vitamínů nebo minerálů nebo stopových prvků nebo cukru; (6) hutní a spojovací materiál, kování pro stavebnictví a nábytek, kovové kontejnery, kovový nábytek, kovové žaluzie a žebříky; (9) výpočetní technika, videosystémy, kancelářská technika jako telefonní přístroje, faxy, kopírky, kamery, fotografické přístroje, přístroje a nástroje elektrické v rámci této třídy, zejména radiopřijímače, tunery, video technika, magnetofony, diktafony, gramofony, CD přehrávače, Hi-Fi soupravy, včetně komponent, jako jsou reproduktory, mikrofony, sluchátka, měniče a zesilovače, televizní přijímače, včetně antén a satelitů, dálkové ovládače, přenosné přijímače a přehrávače, autorádia a autoreproduktory, záznamová média jako jsou audio a video kazety, kompaktní disky a floppy disky; (25) pánské, dámské a dětské oděvy jako kalhoty, košile, trička, mikiny, svetry, pulovry, kabáty, prádlo, spodní prádlo, sportovní oblečení, dětské a kojenecké textilní zboží, pláště, kostýmy, zakázkové oděvy, kožené oděvy a rukavice, kožené opasky, textilní pásy a opasky, obuv všeho druhu; (28) sportovní potřeby a nářadí, hry, hračky, dětské a společenské hry, rybářské potřeby, vánoční ozdoby.

(730) **CETERIS s.r.o.**, Štefánikova 2198, Zlín, 76001, CZ
(740) Ing. Zdeněk Kučera, Padělky 548, P.O.BOX 92, Slušovice, 76315

(210) **O-430925**
(220) 25.10.2005
(320) 25.10.2005
(511) 9, 16, 41
(540)

G8 TRANSGLOBAL

(510) (9) nosiče zvukových a zvukových obrazových záznamů; (16) polygrafické výrobky - časopisy, plakáty, fotografie; (41) kulturně výchovná a zábavná činnost, pořádání hudebních vystoupení, vydavatelská, nakladatelská a produkční činnost.
(730) **Stránský Martin**, Národní 9, Praha 1, 11000, CZ

(210) **O-431026**
(220) 31.10.2005
(320) 31.10.2005
(511) 35
(540)

Umění šumění . . .

(510) (35) zprostředkování obchodu se šumivými víny.
(730) **Coufal Jan**, Husovo náměstí 1717, Hostivice, 25301, CZ

(210) **O-431036**
(220) 01.11.2005
(320) 01.11.2005
(511) 3, 5
(540)



(510) (3) mýdla včetně holicího mýdla, parfumerie, esenciální oleje, kosmetika (včetně pleťových krémů a pleťových vod, hydratačních a zvláčňujících krémů a kosmetických vod), přípravky pro péči o vlasy, přípravky pro holení, deodoranty pro osobní užití; (5) farmaceutické a hygienické výrobky, a to přípravky pro léčebné účely včetně balzámů, obilných léčiv, přípravků pro péči o nohy spadajících do této třídy, fungicidy a antibakteriální přípravky pro péči o nohy, přípravky určené pro péči o pleť spadající do této třídy.
(730) **Estridge Services Limited**, Suite 14, 56 O'Riordan Street, Alexandria, AU
(740) **PATENTSERVIS Praha a.s.**, Jivenská 1273/1, Praha 4, 14021

(210) **O-431060**
(220) 01.11.2005
(320) 01.11.2005
(511) 1, 4, 5, 6, 7, 9, 11, 19, 34, 35, 37, 39, 40, 42
(540)

STP Středočeská plynárenská

(510) (1) hnací plyny pro aerosoly, ochranné plyny pro svaření, plyny ztužené pro průmyslové účely, přípravky a látky pro čištění plynu, neutralizační přípravky pro toxické plyny, pohlcovače plynu; (4) plyn, palivové a pohonné plyny, plyn pro osvětlení, generátorový plyn, olejový plyn, plyn ztužený (palivo), paliva, kapalná a tuhá paliva, motorová paliva, minerální paliva, maziva; (5) plyn pro lékařské účely; (6) nádoby (kovové) na stlačený plyn nebo zkapalněný vzduch, lahve na stlačený plyn a zkapalněný vzduch, tlakové potrubí (kovové); (7) dmychadla pro stlačování, odsávání a dopravu plynů, elektrody pro svařování plynem,

hořáky na řezání plynové, hořáky svařovací plynové, plynové přístroje pro pájení, plynové přístroje pro svařování, zplynovače, regulátory (části strojů), regulátory tlaku (části strojů), čerpadla; (9) přístroje na rozbor plynu, analyzátory plynu, plynoměry, měřicí přístroje, monitorovací přístroje; (11) bezpečnostní zařízení pro plynová zařízení a potrubí, plynové kotle, plynové generátory, plynové kahany, plynové kondenzátory spadající do této třídy, plynové hořáky, plynové lampy, plynové zapalovače, čističe plynu jako součásti plynových zařízení, přístroje na čištění plynu, regulační a bezpečnostní zařízení pro přístroje na plyn, regulační a bezpečnostní příslušenství pro plynová potrubí, regulačně-bezpečnostní přídavná zařízení pro plynová zařízení, regulátory pro plynová zařízení a potrubí, potrubní kohouty; (19) tlakové potrubí nekovové, neohebné trubky nekovové; (34) plyn do zapalovačů doutníků; (35) marketingové studie zejména v oblasti plynárenství, obchodní management a podnikové poradenství zejména v oblasti plynárenství, odborné obchodní poradenství zejména v oblasti plynárenství, zprostředkování při prodeji plynu a tepla; (37) montáž, údržba, opravy, revize a zkoušky plynových zařízení, zajišťování odborného dozoru nad touto činností, instalace rozvodných sítí, zajišťování nepřetržitě havarijní služby, montáž měřidel, výstavba inženýrských sítí, výstavba plynárenských zařízení s příslušenstvím a potrubních systémů, výstavba plynovodů, plynoinstalátérství; (39) skladování, přenos a rozvod plynu, doprava plynu potrubními systémy a jeho distribuce, zprostředkování dopravy, pozemní automobilová doprava vozidly poháněnými plynem, plnění nádob plynu, dodávání plynu a tepla; (40) výroba a úprava plynu, výroba energie, provoz zařízení na výrobu plynu, provoz zařízení na výrobu tepla a elektrické energie ve vztahu k využití plynu, zprostředkování při výrobě plynu, tepla a elektrické energie; (42) inženýrská a projektová činnost, odborné poradenské a konzultační služby v plynárenském průmyslu, fyzikální a chemický výzkum, analýzy chemické, kontrola kvality, zkoušky materiálu, výzkum v oboru plynárenství, průzkum geologický a ropný, testování těžebních věží.

- (590) Barevná
(730) **Středočeská plynárenská, a. s.**, Novodvorská 803/82, Praha 4, 14201, CZ
(740) Advokátní kancelář Kříž a Bělina, prof. JUDr. Jan Kříž, advokát, Dlouhá 13, Praha 1, 11000

regulačně-bezpečnostní přídavná zařízení pro plynová zařízení, regulátory pro plynová zařízení a potrubí, potrubní kohouty; (19) tlakové potrubí nekovové, neohebné trubky nekovové; (34) plyn do zapalovačů doutníků; (35) marketingové studie zejména v oblasti plynárenství, obchodní management a podnikové poradenství zejména v oblasti plynárenství, odborné obchodní poradenství zejména v oblasti plynárenství, zprostředkování při prodeji plynu a tepla; (37) montáž, údržba, opravy, revize a zkoušky plynových zařízení, zajišťování odborného dozoru nad touto činností, instalace rozvodných sítí, zajišťování nepřetržitě havarijní služby, montáž měřidel, výstavba inženýrských sítí, výstavba plynárenských zařízení s příslušenstvím a potrubních systémů, výstavba plynovodů, plynoinstalátérství; (39) skladování, přenos a rozvod plynu, doprava plynu potrubními systémy a jeho distribuce, zprostředkování dopravy, pozemní automobilová doprava vozidly poháněnými plynem, plnění nádob plynu, dodávání plynu a tepla; (40) výroba a úprava plynu, výroba energie, provoz zařízení na výrobu plynu, provoz zařízení na výrobu tepla a elektrické energie ve vztahu k využití plynu, zprostředkování při výrobě plynu, tepla a elektrické energie; (42) inženýrská a projektová činnost, odborné poradenské a konzultační služby v plynárenském průmyslu, fyzikální a chemický výzkum, analýzy chemické, kontrola kvality, zkoušky materiálu, výzkum v oboru plynárenství, průzkum geologický a ropný, testování těžebních věží.

- (590) Barevná
(730) **Středočeská plynárenská, a. s.**, Novodvorská 803/82, Praha 4, 14201, CZ
(740) Advokátní kancelář Kříž a Bělina, prof. JUDr. Jan Kříž, advokát, Dlouhá 13, Praha 1, 11000

- (210) **O-431062**
(220) 01.11.2005
(320) 01.11.2005
(511) 1, 4, 5, 6, 7, 9, 11, 19, 34, 35, 37, 39, 40, 42
(540)

STP Středočeská
plynárenská

- (210) **O-431061**
(220) 01.11.2005
(320) 01.11.2005
(511) 1, 4, 5, 6, 7, 9, 11, 19, 34, 35, 37, 39, 40, 42
(540)

STP Středočeská
plynárenská

RWE Group

- (510) (1) hnací plyny pro aerosoly, ochranné plyny pro sváření, plyny ztužené pro průmyslové účely, přípravky a látky pro čištění plynu, neutralizační přípravky pro toxické plyny, pohlcovače plynu; (4) plyn, palivové a pohonné plyny, plyn pro osvětlení, generátorový plyn, olejový plyn, plyn ztužený (palivo), paliva, kapalná a tuhá paliva, motorová paliva, minerální paliva, maziva; (5) plyn pro lékařské účely; (6) nádoby (kovové) na stlačený plyn nebo zkapalněný vzduch, lahve na stlačený plyn a zkapalněný vzduch, tlakové potrubí (kovové); (7) dmychadla pro stlačování, odsávání a dopravu plynů, elektrody pro svařování plynem, hořáky na řezání plynové, hořáky svařovací plynové, plynové přístroje pro pájení, plynové přístroje pro svařování, zplynovače, regulátory (části strojů), regulátory tlaku (části strojů), čerpadla; (9) přístroje na rozbor plynu, analyzátory plynu, plynoměry, měřicí přístroje, monitorovací přístroje; (11) bezpečnostní zařízení pro plynová zařízení a potrubí, plynové kotle, plynové generátory, plynové kahany, plynové kondenzátory spadající do této třídy, plynové hořáky, plynové lampy, plynové zapalovače, čističe plynu jako součásti plynových zařízení, přístroje na čištění plynu, regulační a bezpečnostní zařízení pro přístroje na plyn, regulační a bezpečnostní příslušenství pro plynová potrubí,

RWE Group

- (510) (1) hnací plyny pro aerosoly, ochranné plyny pro sváření, plyny ztužené pro průmyslové účely, přípravky a látky pro čištění plynu, neutralizační přípravky pro toxické plyny, pohlcovače plynu; (4) plyn, palivové a pohonné plyny, plyn pro osvětlení, generátorový plyn, olejový plyn, plyn ztužený (palivo), paliva, kapalná a tuhá paliva, motorová paliva, minerální paliva, maziva; (5) plyn pro lékařské účely; (6) nádoby (kovové) na stlačený plyn nebo zkapalněný vzduch, lahve na stlačený plyn a zkapalněný vzduch, tlakové potrubí (kovové); (7) dmychadla pro stlačování, odsávání a dopravu plynů, elektrody pro svařování plynem, hořáky na řezání plynové, hořáky svařovací plynové, plynové přístroje pro pájení, plynové přístroje pro svařování, zplynovače, regulátory (části strojů), regulátory tlaku (části strojů), čerpadla; (9) přístroje na rozbor plynu, analyzátory plynu, plynoměry, měřicí přístroje, monitorovací přístroje; (11) bezpečnostní zařízení pro plynová zařízení a potrubí, plynové kotle, plynové generátory, plynové kahany, plynové kondenzátory spadající do této třídy, plynové hořáky, plynové lampy, plynové zapalovače, čističe plynu jako součásti plynových zařízení, přístroje na čištění plynu, regulační a bezpečnostní zařízení pro přístroje na plyn, regulační a bezpečnostní příslušenství pro plynová potrubí, regulačně-bezpečnostní přídavná zařízení pro plynová zařízení, regulátory pro plynová zařízení a potrubí, potrubní kohouty; (19) tlakové potrubí nekovové, neohebné trubky nekovové; (34) plyn do zapalovačů doutníků; (35) marketingové studie zejména v oblasti plynárenství, obchodní management a podnikové poradenství zejména v oblasti plynárenství, odborné obchodní poradenství zejména v oblasti plynárenství, zprostředkování při prodeji plynu a tepla; (37) montáž, údržba, opravy, revize a zkoušky plynových zařízení, zajišťování odborného dozoru nad touto činností, instalace rozvodných sítí, zajišťování nepřetržitě havarijní služby, montáž měřidel, výstavba inženýrských sítí, výstavba plynárenských zařízení s příslušenstvím a potrubních

- systémů, výstavba plynovodů, plynoinstalátérství; (39) skladování, přenos a rozvod plynu, doprava plynu potrubními systémy a jeho distribuce, zprostředkování dopravy, pozemní automobilová doprava vozidly poháněnými plynem, plnění nádob plynu, dodávání plynu a tepla; (40) výroba a úprava plynu, výroba energie, provoz zařízení na výrobu plynu, provoz zařízení na výrobu tepla a elektrické energie ve vztahu k využití plynu, zprostředkování při výrobě plynu, tepla a elektrické energie; (42) inženýrská a projektová činnost, odborné poradenské a konzultační služby v plynárenském průmyslu, fyzikální a chemický výzkum, analýzy chemické, kontrola kvality, zkoušky materiálu, výzkum v oboru plynárenství, průzkum geologický a ropný, testování těžebních věží.
- (590) Barevná
(730) **Středočeská plynárenská, a. s.**, Novodvorská 803/82, Praha 4, 14201, CZ
(740) Advokátní kancelář Kříž a Bělina, prof. JUDr. Jan Kříž, advokát, Dlouhá 13, Praha 1, 11000

- (210) **O-431063**
(220) 01.11.2005
(320) 01.11.2005
(511) 1, 4, 5, 6, 7, 9, 11, 19, 34, 35, 37, 39, 40, 42
(540)

STP Středočeská plynárenská



- (510) (1) hnací plyny pro aerosoly, ochranné plyny pro svaření, plyny ztužené pro průmyslové účely, přípravky a látky pro čištění plynu, neutralizační přípravky pro toxické plyny, pohlcovače plynu; (4) plyn, palivové a pohonné plyny, plyn pro osvětlení, generátorový plyn, olejový plyn, plyn ztužený (palivo), paliva, kapalná a tuhá paliva, motorová paliva, minerální paliva, maziva; (5) plyn pro lékařské účely; (6) nádoby (kovové) na stlačený plyn nebo zkapalněný vzduch, lahve na stlačený plyn a zkapalněný vzduch, tlakové potrubí (kovové); (7) dmychadla pro stlačování, odsávání a dopravu plynů, elektrody pro svařování plynem, hořáky na řezání plynové, hořáky svařovací plynové, plynové přístroje pro pájení, plynové přístroje pro svařování, zplynovače, regulátory (části strojů), regulátory tlaku (části strojů), čerpadla; (9) přístroje na rozbor plynu, analyzátory plynu, plynoměry, měřicí přístroje, monitorovací přístroje; (11) bezpečnostní zařízení pro plynová zařízení a potrubí, plynové kotle, plynové generátory, plynové kahany, plynové kondenzátory spadající do této třídy, plynové hořáky, plynové lampy, plynové zapalovače, čističe plynu jako součásti plynových zařízení, přístroje na čištění plynu, regulační a bezpečnostní zařízení pro přístroje na plyn, regulační a bezpečnostní příslušenství pro plynová potrubí, regulačně-bezpečnostní přídavná zařízení pro plynová zařízení, regulátory pro plynová zařízení a potrubí, potrubní kohouty; (19) tlakové potrubí nekovové, neohebné trubky nekovové; (34) plyn do zapalovačů doutníků; (35) marketingové studie zejména v oblasti plynárenství, obchodní management a podnikové poradenství zejména v oblasti plynárenství, odborné obchodní poradenství zejména v oblasti plynárenství, zprostředkování při prodeji plynu a tepla; (37) montáž, údržba, opravy, revize a zkoušky plynových zařízení, zajišťování odborného dozoru nad touto činností, instalace rozvodných sítí, zajišťování nepřetržité havarijní služby, montáž měřidel, výstavba inženýrských sítí, výstavba plynárenských zařízení s příslušenstvím a potrubních systémů, výstavba plynovodů, plynoinstalátérství; (39) skladování, přenos a rozvod plynu, doprava plynu potrubními systémy a jeho distribuce, zprostředkování dopravy, pozemní automobilová doprava vozidly poháněnými plynem, plnění nádob plynu, dodávání plynu a tepla; (40) výroba a úprava plynu, výroba energie, provoz zařízení na výrobu plynu, provoz zařízení na výrobu tepla a elektrické energie ve vztahu k využití plynu, zprostředkování při výrobě plynu, tepla a elektrické energie; (42) inženýrská a projektová činnost, odborné poradenské a konzultační služby v plynárenském průmyslu, fyzikální a chemický výzkum, analýzy chemické, kontrola kvality, zkoušky

- materiálu, výzkum v oboru plynárenství, průzkum geologický a ropný, testování těžebních věží.
- (730) **Středočeská plynárenská, a. s.**, Novodvorská 803/82, Praha 4, 14201, CZ
(740) Advokátní kancelář Kříž a Bělina, prof. JUDr. Jan Kříž, advokát, Dlouhá 13, Praha 1, 11000

- (210) **O-431064**
(220) 01.11.2005
(320) 01.11.2005
(511) 1, 4, 5, 6, 7, 9, 11, 19, 34, 35, 37, 39, 40, 42
(540)

STP Středočeská plynárenská



- (510) (1) hnací plyny pro aerosoly, ochranné plyny pro svaření, plyny ztužené pro průmyslové účely, přípravky a látky pro čištění plynu, neutralizační přípravky pro toxické plyny, pohlcovače plynu; (4) plyn, palivové a pohonné plyny, plyn pro osvětlení, generátorový plyn, olejový plyn, plyn ztužený (palivo), paliva, kapalná a tuhá paliva, motorová paliva, minerální paliva, maziva; (5) plyn pro lékařské účely; (6) nádoby (kovové) na stlačený plyn nebo zkapalněný vzduch, lahve na stlačený plyn a zkapalněný vzduch, tlakové potrubí (kovové); (7) dmychadla pro stlačování, odsávání a dopravu plynů, elektrody pro svařování plynem, hořáky na řezání plynové, hořáky svařovací plynové, plynové přístroje pro pájení, plynové přístroje pro svařování, zplynovače, regulátory (části strojů), regulátory tlaku (části strojů), čerpadla; (9) přístroje na rozbor plynu, analyzátory plynu, plynoměry, měřicí přístroje, monitorovací přístroje; (11) bezpečnostní zařízení pro plynová zařízení a potrubí, plynové kotle, plynové generátory, plynové kahany, plynové kondenzátory spadající do této třídy, plynové hořáky, plynové lampy, plynové zapalovače, čističe plynu jako součásti plynových zařízení, přístroje na čištění plynu, regulační a bezpečnostní zařízení pro přístroje na plyn, regulační a bezpečnostní příslušenství pro plynová potrubí, regulačně-bezpečnostní přídavná zařízení pro plynová zařízení, regulátory pro plynová zařízení a potrubí, potrubní kohouty; (19) tlakové potrubí nekovové, neohebné trubky nekovové; (34) plyn do zapalovačů doutníků; (35) marketingové studie zejména v oblasti plynárenství, obchodní management a podnikové poradenství zejména v oblasti plynárenství, odborné obchodní poradenství zejména v oblasti plynárenství, zprostředkování při prodeji plynu a tepla; (37) montáž, údržba, opravy, revize a zkoušky plynových zařízení, zajišťování odborného dozoru nad touto činností, instalace rozvodných sítí, zajišťování nepřetržité havarijní služby, montáž měřidel, výstavba inženýrských sítí, výstavba plynárenských zařízení s příslušenstvím a potrubních systémů, výstavba plynovodů, plynoinstalátérství; (39) skladování, přenos a rozvod plynu, doprava plynu potrubními systémy a jeho distribuce, zprostředkování dopravy, pozemní automobilová doprava vozidly poháněnými plynem, plnění nádob plynu, dodávání plynu a tepla; (40) výroba a úprava plynu, výroba energie, provoz zařízení na výrobu plynu, provoz zařízení na výrobu tepla a elektrické energie ve vztahu k využití plynu, zprostředkování při výrobě plynu, tepla a elektrické energie; (42) inženýrská a projektová činnost, odborné poradenské a konzultační služby v plynárenském průmyslu, fyzikální a chemický výzkum, analýzy chemické, kontrola kvality, zkoušky materiálu, výzkum v oboru plynárenství, průzkum geologický a ropný, testování těžebních věží.
- (730) **Středočeská plynárenská, a. s.**, Novodvorská 803/82, Praha 4, 14201, CZ
(740) Advokátní kancelář Kříž a Bělina, prof. JUDr. Jan Kříž, advokát, Dlouhá 13, Praha 1, 11000

- (210) **O-431065**
(220) 01.11.2005
(320) 01.11.2005
(511) 1, 4, 5, 6, 7, 9, 11, 19, 34, 35, 37, 39, 40, 42

(540)



(510) (1) hnací plyny pro aerosoly, ochranné plyny pro sváření, plyny ztužené pro průmyslové účely, přípravky a látky pro čištění plynu, neutralizační přípravky pro toxické plyny, pohlcovače plynu; (4) plyn, palivové a pohonné plyny, plyn pro osvětlení, generátorový plyn, olejový plyn, plyn ztužený (palivo), paliva, kapalná a tuhá paliva, motorová paliva, minerální paliva, maziva; (5) plyn pro lékařské účely; (6) nádoby (kovové) na stlačený plyn nebo zkvalněný vzduch, lahve na stlačený plyn a zkvalněný vzduch, tlakové potrubí (kovové); (7) dmychadla pro stlačování, odsávání a dopravu plynů, elektrody pro svařování plynem, hořáky na řezání plynové, hořáky svařovací plynové, plynové přístroje pro pájení, plynové přístroje pro svařování, zplynovače, regulátory (části strojů), regulátory tlaku (části strojů), čerpadla; (9) přístroje na rozbor plynu, analyzátory plynu, plynoměry, měřicí přístroje, monitorovací přístroje; (11) bezpečnostní zařízení pro plynová zařízení a potrubí, plynové kotle, plynové generátory, plynové kahany, plynové kondenzátory spadající do této třídy, plynové hořáky, plynové lampy, plynové zapalovače, čističe plynu jako součásti plynových zařízení, přístroje na čištění plynu, regulační a bezpečnostní zařízení pro přístroje na plyn, regulační a bezpečnostní příslušenství pro plynová potrubí, regulačně-bezpečnostní přídatná zařízení pro plynová zařízení, regulátory pro plynová zařízení a potrubí, potrubní kohouty; (19) tlakové potrubí nekovové, neohebné trubky nekovové; (34) plyn do zapalovačů doutníků; (35) marketingové studie zejména v oblasti plynárenství, obchodní management a podnikové poradenství zejména v oblasti plynárenství, odborné obchodní poradenství zejména v oblasti plynárenství, zprostředkování při prodeji plynu a tepla; (37) montáž, údržba, opravy, revize a zkoušky plynových zařízení, zajišťování odborného dozoru nad touto činností, instalace rozvodných sítí, zajišťování nepřetržité havarijní služby, montáž měřidel, výstavba inženýrských sítí, výstavba plynárenských zařízení s příslušenstvím a potrubních systémů, výstavba plynovodů, plynoinstalátérství; (39) skladování, přenos a rozvod plynu, doprava plynu potrubními systémy a jeho distribuce, zprostředkování dopravy, pozemní automobilová doprava vozidly poháněnými plynem, plnění nádob plynu, dodávání plynu a tepla; (40) výroba a úprava plynu, výroba energie, provoz zařízení na výrobu plynu, provoz zařízení na výrobu tepla a elektrické energie ve vztahu k využití plynu, zprostředkování při výrobě plynu, tepla a elektrické energie; (42) inženýrská a projektová činnost, odborné poradenské a konzultační služby v plynárenském průmyslu, fyzikální a chemický výzkum, analýzy chemické, kontrola kvality, zkoušky materiálu, výzkum v oboru plynárenství, průzkum geologický a ropný, testování těžebních věží.

(730) **Středočeská plynárenská, a. s.**, Novodvorská 803/82, Praha 4, 14201, CZ

(740) Advokátní kancelář Kříž a Bělina, prof. JUDr. Jan Kříž, advokát, Dlouhá 13, Praha 1, 11000

(210) **O-431066**

(220) 01.11.2005

(320) 01.11.2005

(511) 1, 4, 5, 6, 7, 9, 11, 19, 34, 35, 37, 39, 40, 42

(540)



(510) (1) hnací plyny pro aerosoly, ochranné plyny pro sváření, plyny ztužené pro průmyslové účely, přípravky a látky pro čištění

plynu, neutralizační přípravky pro toxické plyny, pohlcovače plynu; (4) plyn, palivové a pohonné plyny, plyn pro osvětlení, generátorový plyn, olejový plyn, plyn ztužený (palivo), paliva, kapalná a tuhá paliva, motorová paliva, minerální paliva, maziva; (5) plyn pro lékařské účely; (6) nádoby (kovové) na stlačený plyn nebo zkvalněný vzduch, lahve na stlačený plyn a zkvalněný vzduch, tlakové potrubí (kovové); (7) dmychadla pro stlačování, odsávání a dopravu plynů, elektrody pro svařování plynem, hořáky na řezání plynové, hořáky svařovací plynové, plynové přístroje pro pájení, plynové přístroje pro svařování, zplynovače, regulátory (části strojů), regulátory tlaku (části strojů), čerpadla; (9) přístroje na rozbor plynu, analyzátory plynu, plynoměry, měřicí přístroje, monitorovací přístroje; (11) bezpečnostní zařízení pro plynová zařízení a potrubí, plynové kotle, plynové generátory, plynové kahany, plynové kondenzátory spadající do této třídy, plynové hořáky, plynové lampy, plynové zapalovače, čističe plynu jako součásti plynových zařízení, přístroje na čištění plynu, regulační a bezpečnostní zařízení pro přístroje na plyn, regulační a bezpečnostní příslušenství pro plynová potrubí, regulačně-bezpečnostní přídatná zařízení pro plynová zařízení, regulátory pro plynová zařízení a potrubí, potrubní kohouty; (19) tlakové potrubí nekovové, neohebné trubky nekovové; (34) plyn do zapalovačů doutníků; (35) marketingové studie zejména v oblasti plynárenství, obchodní management a podnikové poradenství zejména v oblasti plynárenství, odborné obchodní poradenství zejména v oblasti plynárenství, zprostředkování při prodeji plynu a tepla; (37) montáž, údržba, opravy, revize a zkoušky plynových zařízení, zajišťování odborného dozoru nad touto činností, instalace rozvodných sítí, zajišťování nepřetržité havarijní služby, montáž měřidel, výstavba inženýrských sítí, výstavba plynárenských zařízení s příslušenstvím a potrubních systémů, výstavba plynovodů, plynoinstalátérství; (39) skladování, přenos a rozvod plynu, doprava plynu potrubními systémy a jeho distribuce, zprostředkování dopravy, pozemní automobilová doprava vozidly poháněnými plynem, plnění nádob plynu, dodávání plynu a tepla; (40) výroba a úprava plynu, výroba energie, provoz zařízení na výrobu plynu, provoz zařízení na výrobu tepla a elektrické energie ve vztahu k využití plynu, zprostředkování při výrobě plynu, tepla a elektrické energie; (42) inženýrská a projektová činnost, odborné poradenské a konzultační služby v plynárenském průmyslu, fyzikální a chemický výzkum, analýzy chemické, kontrola kvality, zkoušky materiálu, výzkum v oboru plynárenství, průzkum geologický a ropný, testování těžebních věží.

(730) **Středočeská plynárenská, a. s.**, Novodvorská 803/82, Praha 4, 14201, CZ

(740) Advokátní kancelář Kříž a Bělina, prof. JUDr. Jan Kříž, advokát, Dlouhá 13, Praha 1, 11000

(210) **O-431067**

(220) 01.11.2005

(320) 01.11.2005

(511) 1, 4, 5, 6, 7, 9, 11, 19, 34, 35, 37, 39, 40, 42

(540)



(510) (1) hnací plyny pro aerosoly, ochranné plyny pro sváření, plyny ztužené pro průmyslové účely, přípravky a látky pro čištění plynu, neutralizační přípravky pro toxické plyny, pohlcovače plynu; (4) plyn, palivové a pohonné plyny, plyn pro osvětlení, generátorový plyn, olejový plyn, plyn ztužený (palivo), paliva, kapalná a tuhá paliva, motorová paliva, minerální paliva, maziva; (5) plyn pro lékařské účely; (6) nádoby (kovové) na stlačený plyn nebo zkvalněný vzduch, lahve na stlačený plyn a zkvalněný vzduch, tlakové potrubí (kovové); (7) dmychadla pro stlačování, odsávání a dopravu plynů, elektrody pro svařování plynem, hořáky na řezání plynové, hořáky svařovací plynové, plynové přístroje pro pájení, plynové přístroje pro svařování, zplynovače, regulátory (části strojů), regulátory tlaku (části strojů), čerpadla; (9) přístroje na rozbor plynu, analyzátory plynu, plynoměry,

měřicí přístroje, monitorovací přístroje; (11) bezpečnostní zařízení pro plynová zařízení a potrubí, plynové kotle, plynové generátory, plynové kahany, plynové kondenzátory spadající do této třídy, plynové hořáky, plynové lampy, plynové zapalovače, čističe plynu jako součásti plynových zařízení, přístroje na čištění plynu, regulační a bezpečnostní zařízení pro přístroje na plyn, regulační a bezpečnostní příslušenství pro plynová potrubí, regulačně-bezpečnostní přídatná zařízení pro plynová zařízení, regulátory pro plynová zařízení a potrubí, potrubní kohouty; (19) tlakové potrubí nekovové, neohebné trubky nekovové; (34) plyn do zapalovačů doutníků; (35) marketingové studie zejména v oblasti plynárenství, obchodní management a podnikové poradenství zejména v oblasti plynárenství, odborné obchodní poradenství zejména v oblasti plynárenství, zprostředkování při prodeji plynu a tepla; (37) montáž, údržba, opravy, revize a zkoušky plynových zařízení, zajišťování odborného dozoru nad touto činností, instalace rozvodných sítí, zajišťování nepřetržité havarijní služby, montáž měřidel, výstavba inženýrských sítí, výstavba plynárenských zařízení s příslušenstvím a potrubních systémů, výstavba plynovodů, plynoinstalatérství; (39) skladování, přenos a rozvod plynu, doprava plynu potrubními systémy a jeho distribuce, zprostředkování dopravy, pozemní automobilová doprava vozidly poháněnými plynem, plnění nádob plynu, dodávání plynu a tepla; (40) výroba a úprava plynu, výroba energie, provoz zařízení na výrobu plynu, provoz zařízení na výrobu tepla a elektrické energie ve vztahu k využití plynu, zprostředkování při výrobě plynu, tepla a elektrické energie; (42) inženýrská a projektová činnost, odborné poradenské a konzultační služby v plynárenském průmyslu, fyzikální a chemický výzkum, analýzy chemické, kontrola kvality, zkoušky materiálu, výzkum v oboru plynárenství, průzkum geologický a ropný, testování těžebních věží.

(590) Barevná

(730) **Středočeská plynárenská, a. s.**, Novodvorská 803/82, Praha 4, 14201, CZ

(740) Advokátní kancelář Kříž a Bělina, prof. JUDr. Jan Kříž, advokát, Dlouhá 13, Praha 1, 11000

(210) **O-431072**

(220) 01.11.2005

(320) 01.11.2005

(511) 16, 30, 35

(540)



(510) (16) tiskárenské výrobky, papírové obaly, obálky, etikety, tašky papírové a tašky s potiskem z plastů na výrobky uvedené ve třídě 30, reklamní, propagační a informační materiály na výrobky uvedené ve třídě 30; (30) spěkané oplatky, oplatkové řezy, trojhránky a trubičky, oplatkové korpusy, těsto na výrobu oplatek, vafle, suchary, trvanlivé čajové pečivo a jiné jemné pečivo, cukrářské trvanlivé výrobky a korpusy, náplně do oplatek a jiného jemného a trvanlivého pečiva; (35) zprostředkování obchodu, předvádění a nabízení zboží.

(730) **TH BODAM s.r.o.**, K Lanovce 1043, Jáchymov, 36251, CZ

(740) ZEMAN - podkrušnohorská patentová a známková kancelář, Mgr. Dita Fialová, Hradní 301, Loket, 35733

(210) **O-431123**

(220) 16.11.2005

(320) 16.11.2005

(511) 25, 35, 36, 37

(540)



(510) (25) pánská, dámská, dětská trička, kalhoty, košile, kabáty, čepice, sportovní obuv, sportovní oděvy; (35) poradenská a konzultační činnost pro třetí osoby spadající do této třídy, reklamní a propagační služby; (36) finanční a pojišťovací služby, zprostředkovací služby, služby realitní kanceláře; (37) poradenská činnost ve stavebnictví, sádkartonové práce, montáž sádkartonových konstrukcí a podhledů, realizace služeb ve stavebnictví, malby, nátěry, zateplování budov.

(590) Barevná

(730) **Ježek Stanislav**, Vyskytná nad Jihlavou 15, Vyskytná nad Jihlavou, 58841, CZ

(210) **O-431190**

(220) 04.11.2005

(320) 04.11.2005

(511) 9, 16, 35, 38, 41, 42

(540)

LOGOFUN

(510) (9) přístroje umožňující komunikaci jedné osoby s druhou nebo druhými osobami, telefonní přístroje a příslušenství, telefonní automaty, telefonní ústředny, mobilní telefony, všechny telekomunikační přístroje a zařízení, přístroje pro zpracování informací, software, hardware, zejména výpočetní nebo telekomunikační nebo informační techniky, počítače, minipočítače, notebooky, monitory, klávesnice, terminály a všechny další jednotlivé části, součásti a náhradní díly, všechny sítě z oblasti výpočetní techniky a jejich jednotlivé části i náhradní díly, datové sítě, elektronické sítě, nosiče záznamů nahrané nebo nenahrané, čipové karty, elektronické karty včetně platebních, elektronické databáze, databázové produkty v elektronické podobě, informace a záznamy v elektronické podobě, data a/nebo databáze a/nebo informační produkty na nosičích a/nebo v elektronických, datových, informačních a telekomunikačních sítích, související software a hardware, elektronické sítě, elektronické multimediální aplikace, multimediální nebo informační katalogy v elektronické podobě, elektronické časopisy, elektronická periodika a knihy v elektronické podobě, stroje pro záznam, přenos, převod a reprodukci zvuku nebo obrazu nebo informace, zvukové disky, vybavení pro zpracování informací a pro počítače, přístroje a nástroje optické, přístroje a nástroje k měření, signalizování, elektronická data nebo databáze nebo informační produkty v elektronických, datových, informačních a telekomunikačních sítích; (16) papír, lepenka a výrobky z těchto materiálů zařazené ve třídě 16, výrobky z papíru, plakáty, kalendáře, pohlednice, gratulace, dopisní papíry, obálky, samolepky, obtisky, fotografie, karty, skládačky z papíru, poznámkové bloky, desky na spisy, pořadače, omalovánky, activity books, balicí papír, obaly všeho druhu papírové, listy, pytlíky a sáčky pro obalovou techniku, papírové hračky, školní sešity, skicáky, tužky, pastelky, tuhy, gumy, ořezávátka, ořezávátka strojky, penály, papírové tašky, papírové kapesníky, papírové ubrusy a ubrousky, těžítka na papíry, tiskoviny, tiskopisy, časopisy, periodika, knihy, databázové produkty v papírové formě, databáze v papírové formě, tiskoviny z oblasti telekomunikací, tiskárenské výrobky, losy, štočky, potřeby pro knižní vazby, psací stroje a kancelářské potřeby, učební pomůcky, umělecké nebo ozdobné předměty z papíru, obaly bublinkové (z umělých hmot); (35) informační kancelář komerční, reklamní a inzertní činnost, propagace, marketing, pomoc při podnikání, poradenství týkající se organizace a podnikání, distribuce prospektů, podnikatelské informace, computerizovaná pomoc při podnikání (počítačem podporované podnikání), předplatné tiskovin pro třetí osoby, účetnictví, distribuce propagačních tiskovin, plánování obchodních a propagačních akcí, ověřování obchodních transakcí, potvrzování uskutečnění obchodních transakcí, poskytování informací reklamního nebo komerčního charakteru, reklamní, inzertní a propagační činnost prostřednictvím

jakéhokoliv média, prostřednictvím telefonní, datové nebo informační sítě, poskytování informací a informačních produktů, zejména však informačních produktů reklamního či komerčního charakteru, multimediálních informací komerčního nebo reklamního charakteru, komerční využití Internetu v oblastech komerčních internetových médií a vyhledávacích služeb, on-line inzerce, zprostředkovatelská činnost v oblasti obchodu, merchandising, pronájem reklamních míst, uchování a zpracování dat a informací elektronickými a počítačovými prostředky a prostřednictvím elektronické pošty, poskytování informací přes Internet v rámci třídy; (38) telekomunikace, komunikace pomocí terminálů nebo počítačů, elektronická pošta, počítačový přenos pošty a obrazu, komunikace a transakce v síti, tisková agentura, komunikace prostřednictvím telefonů nebo mobilních telefonů nebo počítačů a telekomunikační služby s tím spojené, poskytování telekomunikační služby přenosu dat a dalších informací, provozování datové sítě, provozování veřejné mobilní radiotelefonní sítě, zprostředkovatelská a poradenská činnost v oblasti telekomunikací, výměna, získávání a šíření informací a zpráv prostřednictvím telekomunikační sítě nebo datové sítě nebo sítě výpočetní nebo informační nebo komunikační nebo elektronické techniky nebo satelitů nebo kabelu, šíření elektronických tiskovin, časopisů, periodik a knih prostřednictvím počítačové, datové, elektronické, telekomunikační nebo informační sítě, informační služby na Internetu včetně provozování elektronických nástěnek, diskusních skupin a fór a poskytování přístupu k on-line informačním službám a databázím, telekomunikační služby na Internetu, služby hlasové schránky, telekomunikační služby, služby spočívající v přímém propojení lokální zákaznické pevné sítě se sítí mobilních telefonů, služby krátkých textových zpráv, teletext a služby s ním spojené, poskytování informací (informační kancelář), informační služby na Internetu, provozování internetového vyhledávače, služby elektronické pošty, pronájem telekomunikačních zařízení a přístrojů včetně telefonů, služby zprostředkování zpráv, služby zprostředkování přístupu k počítačové síti, služby datové sítě, přenos dat a informací, služby přístupu a připojení k datovým a informačním sítím a Internetu, pronájem informačních a komunikačních míst, poskytování přístupu na on-line informační služby a databáze, přenos, poskytování nebo vyvolávání informací z počítačové databáze, on-line informační a databázové služby, komunikační služby prostřednictvím Internetu, vnějších sítí a vnitřních sítí a dalších elektronických prostředků; (41) školicí činnost v oblasti telekomunikační a výpočetní techniky, tvorba elektronických časopisů, periodik a knih v elektronické podobě, výchovná, kulturní, vzdělávací, zábavní a soutěžní činnost, školicí činnost, pořádání výchovných, vzdělávacích, kulturních, společenských, soutěžních, zábavních a sportovních akcí, vydavatelská a nakladatelská činnost, organizace a pořádání výchovných, vzdělávacích, kulturních nebo společenských výstav, soutěžní činnost, nahrávání videa, zpravodajství; (42) návrh programového vybavení a databází, aktualizace programového vybavení, programování počítačů, pronájem doby přístupu k databázi, provozování počítačových center s přístupem do databází, služby databází a zpracování databází v rámci třídy, technické studie v oblasti počítačů a programového vybavení, výzkumné, projekční a inženýrské práce v oblasti telekomunikací, informačních technologií, informací a výpočetních služeb, pronájem programového vybavení a počítačů, základní a aplikovaný výzkum v oblasti informačních technologií, konzultační a zprostředkovatelská činnost v oblasti telekomunikační a výpočetní a informační techniky, přístup k počítačům za účelem podnikání, právní služby, správa výstavních prostor v rámci třídy, tvorba WEB, tvorba a poskytování software, tvorba WWW stránek, tvorba interaktivních a grafických programů, tvorba multimediálních aplikací, tvorba programových projektů, tvorba informačních databází, vyhledávací služby v rámci třídy, výzkum, vývoj a tvorba systémů pro elektronické obchodování a příslušného software a hardware, know-how pro oblast elektronického obchodování a informačních technologií, návrhy, strukturování a programování či jiné vytváření programového vybavení internetových, intranetových či jiných síťových serverů, serverových stanic a systémů, včetně jeho instalace, zavádění, aktualizace a údržby, návrhy, strukturování a programování či jiné vytváření databází, jiných datových systémů a aplikací pro jejich zpracování, včetně poskytování přístupu k nim a jejich

instalace, zavádění, aktualizace a údržby, návrhy, strukturování a programování či jiné vytváření internetových či intranetových počítačových stránek a nástěnek (webpages a websites) a internetových či intranetových aplikací, včetně jejich instalace, zavádění, aktualizace a údržby, hosting, hostování (poskytování volného prostoru) pro internetové či intranetové počítačové stránky a nástěnky (webpages a websites) nebo hostování (poskytování volného prostoru) v rámci těchto stránek či nástěnek, hostování (poskytování volného prostoru) pro internetové či intranetové aplikace, převod (konverze) počítačových programů, dat či jiných údajů v elektronické podobě z různých formátů do jiných formátů, převod (konverze) dokumentů, dat či jiných údajů z fyzických médií na elektronická média.

(730) **Advanced Telecom Services Praha, spol. s r.o.**, Husinecká 663/33, Praha 3, 13000, CZ

(740) JUDr. Aleš Zábrš, Na Beránce 2, Praha 6, 16000

(210) **O-431191**

(220) 04.11.2005

(320) 04.11.2005

(511) 9, 16, 18, 21, 24, 26, 35, 36, 37, 38, 41, 42

(540)



(510) (9) vědecké, elektronické a optické přístroje a zařízení v rámci třídy 9, přístroje a zařízení pro přenos a zpracování informací, zejména v oblasti telekomunikace, sítě telekomunikační a výpočetní techniky a jejich části, síť datové, jejich součásti a náhradní díly v rámci třídy 9, počítače, periferní zařízení počítačů v rámci třídy 9, záznamová média a nosiče záznamů, karty s pamětí, nosiče informací, zařízení pro zpracování dat a počítačů, CD disky, prodejní automaty a přístroje a mechanismy pro reklamu v rámci třídy 9, telefony, záznamníky, hlasové schránky, mobilní telefony, faxy, modemy, magnetické suporty zvukových záznamů; (16) výrobky z papíru, kancelářské potřeby z plastu, kancelářské potřeby (kromě nábytku), těžítka, tiskoviny včetně reklamních a propagačních, periodika, plakáty, formuláře, příručky, manuály, průvodní dokumentace, obaly z papíru, lepenky a plastu (např. igelitové tašky apod.), umělecké, dárkové a ozdobné předměty vyrobené z papíru, lepenky a plastu v rámci třídy 16, obtisky; (18) umělecké ozdobné a dárkové předměty z kůže a imitace kůže, kožené zboží, deštníky, zboží z imitace kůže; (21) sklo, porcelán, keramika a výrobky z těchto materiálů, výrobky pro domácnost ve třídě 21; (24) textilní, upomínkové a dárkové předměty v rámci této třídy, zejména ubrusy, prostírání látkové na stůl, cestovní příkrývky, dečky textilní, kapesníky látkové, koupelové textilie (s výjimkou oblečení), ložní pokrývky a příkrývky, ložní prádlo, lůžkové přehozy, lůžkoviny, okenní záclony, plědy, povlaky na polštáře, prádlo stolní, praporece (ne z papíru), prostírání (podložky na stůl, pod sklenice, talíře), prostírání anglické (kromě papírového), přehozy na posteje, rolety textilní, ručníky, rukavice na umývání, stolní ubrusy látkové, utěrky, závěsy na dveřích, závěsy na stěnu, závěsy textilní nebo plastové a zinky hygienické; (26) umělecké ozdobné a dárkové předměty z textilu v rámci této třídy, galanterie, zejména ozdoby na oděvy, monogramy, odznaky (ne z drahých kovů), nažehlovací ozdoby textilních výrobků a stuh; (35) propagace, reklama, inzertní a reklamní agentura, automatické zpracování informací, marketing, činnost ekonomických a organizačních poradců, zprostředkovatelská a obstaravatelská činnost v oblasti obchodu; (36) finanční služby; (37) výstavba, montáž a údržba a opravy telekomunikačních zařízení, výstavba, montáž a rekonstrukce telekomunikačních, radiokomunikačních, výpočetních a datových sítí, servis pro telekomunikační zařízení tuzemská i zahraniční, servis telekomunikačních, datových a jiných sítí, instalace a opravy, poradenská činnost v oblasti servisu výpočetní techniky; (38) pronájem telekomunikačních okruhů, vedení sítí, zřizování a provozování veřejných, soukromých i účelových sítí,

provazování datových a počítačových sítí, služby poskytované integrovanou digitální sítí, elektronický přenos dokumentů, přenos informací, zprostředkování přenosu dat, zprostředkovatelská a poradenská činnost v oblasti telekomunikací, poradenská činnost v oblasti telekomunikačních zařízení; (41) vydavatelství nosičů informací, služby školící a vzdělávací, služby publikační a vydávání tiskovin, služby vzdělávací, školící, organizace a provádění her a soutěží, sportovní, zábavná a výchovná činnost; (42) analytické a inženýrské práce v oblasti telekomunikací, provozování počítačových center, zprostředkovatelská a obstaravatelská činnost v oblasti výpočetní techniky, poradenská činnost v oblasti výpočetní techniky, elektrotechniky a telekomunikačních zařízení, zprostředkovatelská a obstaravatelská činnost v oblasti informatiky.

(730) **ACTUAL AVER CZ, a. s.**, Novodvorská 1010/14, Praha 4, 14201, CZ

(740) **ROTT, RŮŽIČKA & GUTTMANN** Patentová, známková a advokátní kancelář, JUDr. Vladimír Rott, Nad Štolou 12, Praha 7, 17000

(210) **O-431267**
(220) 08.11.2005
(320) 08.11.2005
(511) 3, 35, 39
(540)

účetní servis



BIALEŠOVÁ s.r.o.

(510) (3) parfumerie, kosmetika, čisticí prostředky; (35) činnost organizačních a ekonomických poradců, činnost účetního poradce; (39) taxislužba, doprava osobní.

(590) Barevná

(730) **Bialešová s.r.o.**, Ohradní 1421, Praha 4 - Michle, 14000, CZ

(210) **O-431268**
(220) 08.11.2005
(320) 08.11.2005
(511) 3, 35, 39
(540)

účetní servis



BIALEŠOVÁ s.r.o.

(510) (3) parfumerie, kosmetika, čisticí prostředky, drogistické zboží; (35) činnost organizačních a ekonomických poradců, činnost účetního poradce; (39) taxislužba, doprava osobní.

(730) **Bialešová s.r.o.**, Ohradní 1421, Praha 4 - Michle, 14000, CZ

(210) **O-431274**
(220) 08.11.2005
(320) 08.11.2005
(511) 16, 35, 41, 42
(540)

**Národní certifikační program
studia Management etiky
organizací**

(510) (16) studijní materiály a pomůcky pro výuku řízení ekonomiky, knihy, sbor textu, případové studie, testy v papírové formě, dotazníky; (35) poradenská a expertní činnosti pro rozvoj podnikání, průmyslu a obchodu, zprostředkovatelské služby pro obchodní a průmyslové podniky - získání, nábor nových obchodních partnerů, subdodavatelů, nábor a příprava specialistů a manažerů, manažerské konzultace, zpracování expertiz pro

řízení průmyslových a obchodních podniků, organizační a ekonomické poradenství, personální poradenství, nábor, výběr a příprava manažerů specialistů; (41) výchova řídicích pracovníků, školení manažerů na všech úrovních, vydávání odborných publikací pro manažery, organizování školících a vzdělávacích programů, pro veřejnost i pro organizace, zpracování projektů vzdělávacích kurzů a školících aktivit; (42) poskytování poradenských služeb pro uvedené činnosti ve tř. 42 (mimo patentových a vzorových rešerší), řízení projektů a projektového inženýrství, příprava a realizace výrobních, servisních, organizačních a sociálních výzkumů, zakázkové řešení výzkumných a vývojových úkolů, poradenská podpora při tvorbě inovací.

(730) **Klířová Jana**, Malé náměstí 133, Blovice, 33601, CZ

(210) **O-431304**
(220) 09.11.2005
(320) 09.11.2005
(511) 9, 42
(540)

Xdefinice

(510) (9) přístroje pro zpracování informací a počítače; (42) návrh a vývoj počítačového hardwaru a softwaru

(730) **Syntea software group a.s.**, Tursko 142, Tursko, Praha - západ, 25265, CZ

(210) **O-431315**
(220) 09.11.2005
(320) 09.11.2005
(511) 12, 37, 39
(540)

PNEUHOTEL

(510) (12) dopravní prostředky pozemní, pneumatiky a příslušenství - v rámci této třídy, motory pro pozemní vozidla, spojky a převodové (transmisní) zařízení pro pozemní vozidla; (37) provozování pneuservisu, služby pronájmu nářadí a konstrukčního materiálu, služby opravářské, servis automobilů, pneumatik, služby údržbářské; (39) uskladnění pneumatik a spolu souvisejících materiálů za účelem ochrany a uchování, uskladnění vozidel, služby týkající se kontroly vozidel a jejich částí nebo zboží před dopravou, služby pronájmu vozidel.

(730) **MINIMO s.r.o.**, Pražská silnice 124, Karlovy Vary, 36001, CZ

(210) **O-431341**
(220) 14.07.1999
(320) 14.01.1999
(511) 9, 16, 35, 37, 38, 42
(540)

Mediavision

(510) (9) elektrické, elektronické přístroje pro záznam, zpracování a reprodukci zvuku, obrazu nebo dat, strojově čitelné nosiče datových záznamů, přístroje pro zpracování dat a počítače, vše v rámci této třídy; (16) tiskárenské výrobky, zejména potištěné a/nebo ražené karty z lepenky nebo plastu, učební a vyučovací pomůcky (s výjimkou přístrojů), kancelářské potřeby (s výjimkou nábytku); (35) reklama a vedení podniku; (37) instalace, údržba a opravy telekomunikačních zařízení; (38) telekomunikace, provoz a pronájem telekomunikačního zařízení, zejména pro rozhlas a televizi; (42) tvorba programů pro zpracování dat, služby databáze, zejména pronájem přístupových časů k databázím a jejich provoz, sběr a poskytování dat, zpráv a informací, pronájem zařízení na zpracování dat a počítačů, projektování a plánování zařízení pro telekomunikace.

(730) **Deutsche Telekom AG**, Friedrich-Ebert-Allee 140, Bonn, DE
(740) Čermák Hořejš Myslíl a spol., JUDr. Karel Čermák, advokát, Národní 32, Praha 1, 11000

(210) **O-431358**
(220) 10.11.2005
(320) 10.11.2005
(511) 9, 16, 35, 36, 38, 39, 40, 41, 42
(540)

PPF

(510) (9) faxy, faxovací stroje, filmové kamery, filmy, fotoaparáty, počítače, počítačový software, poplašná zařízení, centrální procesorové jednotky, telefony, radia, satelity pro vědecké účely, kalkulačky; (16) reklamní, inzertní, propagační, uživatelské a

instruktační materiály i tiskoviny, databázové produkty v papírové formě, plakáty, billboardy, tiskoviny všeho druhu a ostatní polygrafické výrobky zařazené v této třídě, výrobky z papíru, papírnické zboží, knihy a knihařské výrobky, psací potřeby, včetně psacích potřeb ze vzácných kovů a jejich slitin, kancelářské výrobky (s výjimkou nábytku), lepenka a kartonážní výrobky, etikety, upomínkové předměty z papíru a plastu spadající do této třídy, obaly a výrobky z plastů nezařazené do jiných tříd, fotografie, samolepky, časopisy (periodika); (35) dodavatelské služby pro třetí osoby (nákup výrobků a služeb pro jiné podniky) - podnikové poradenství, personální poradenství, poradenství při vedení podniků, poradenství v obchodní činnosti, odborné obchodní poradenství, obchodní nebo podnikatelské informace, oceňování obchodních podniků, reklama a propagace v rámci této třídy, pronájem, aktualizování a rozšiřování reklamních a inzertních materiálů, příprava mezd a výplatních listin, příprava inzertních sloupků, obchodní průzkum, průzkum trhu a veřejného mínění, marketingové studie, poskytování pomoci při řízení obchodních nebo průmyslových podniků a při obchodní činnosti, služby administrativní a organizačně ekonomické, marketing, systematizace informací do počítačových databází, účetnictví, vedení účetních knih, revize účtů (audit), vyhledávání dat v počítačových souborech, komerční informační kanceláře, obchodní vedení uměleckých agentur, dražby a jejich vedení, hospodářské (ekonomické) prognózy, analýzy nákladů, nábor zaměstnanců, organizování výstav, pronájem reklamní doby v komunikačních médiích, řízení obchodních nebo průmyslových podniků, styky s veřejností, správa hotelů, pronájem kancelářských strojů a zařízení, pronájem reklamních ploch, reklamní agentury, sekretářské služby; (36) finanční služby, finanční analýzy, poradenství v oblasti pojištění, finanční řízení, sponzorování, finanční informace, finanční konzultační služby, finanční odhady a oceňování (pojišťovnictví, bankovníctví, nemovitosti), fondy, správa majetku a nemovitostí, realitní kanceláře, pronájem a zprostředkování nemovitostí a kanceláří, služby likvidace podniků (finanční záležitosti), kapitálové investice, kanceláře pro inkasování pohledávek, záruky, kauce, ručení, daňové oceňování a odhady, bankovníctví a s ním související služby v rámci této třídy, burzovní makléřství, homebanking, clearing, elektronický převod kapitálu, hypotéky (poskytování půjček), půjčky (financování), nákup a platby na splátky, leasing, makléřství, jednatelství, směnářská činnost, vydávání cenných papírů, cenin, kreditních karet, obchodování s cennými papíry, vyplácení důchodů, shromažďování prostředků na dobročinné účely, úschovní služby, úschova v bezpečnostních schránkách, pojištění a s ním související služby v rámci této třídy, oceňování v rámci této třídy, organizování sbírek; (38) poskytování telekomunikačních připojení (uživatelského přístupu) ke globální počítačové síti, elektronická pošta, tiskové agentury, informační a tiskové kanceláře, směrovací a spojovací služby pro telekomunikace, teletextové služby, přenosy zpráv v rámci této třídy, telekonference, vysílání v rámci této třídy, komunikace v rámci této třídy, přenášení pomocí satelitních družic, spojení pomocí sítí optických vláken; (39) archivace elektronicky uložených dat nebo dokumentů, dovoz a doprava v rámci této třídy, organizování cest, zájezdů, rezervace (cestování), kurýrní služby, zprostředkování dopravy a přepravy; (40) spalování, likvidace, recyklace odpadu, třídění odpadů a recyklovatelného materiálu, výroba energie, tiskárny, zpracování ropy a odpadu; (41) školení, vyučování, vzdělávání, elektronické publikování, výchovné služby, organizování kulturních nebo vzdělávacích výstav, internátní školy, klubové služby, kluby zdraví, organizování představení, organizování soutěží (vzdělávacích, zábavních, sportovních), organizování a vedení konferencí a seminářů, plánování a organizování večírků, živých vystoupení a představení, předprodeje vstupenek, reportéřské služby, filmová studia, filmová tvorba, nahrávací studia, vydávání elektronických knih a časopisů on line, vydávání textů, s výjimkou reklamních nebo náborových, výroba divadelních nebo jiných představení, rozhlasových a televizních programů, zpravodajství v rámci této třídy, zábavné parky, provozování sportovních zařízení, vydávání knih, umělecké módní agentury, divadelní představení, fotografování, provozování golfových hřišť, provozování kasin, pořádání loterií, překladatelské služby; (42) poradenství v oblasti duševního vlastnictví, údržba počítačových programů, aktualizace, instalace počítačových programů, počítačové systémové analýzy, duševní vlastnictví (konzultační služby,

licence, ochrana), inženýrské práce, právnické (komerční služby), pronájem počítačového softwaru, tvorba softwaru (počítačových programů), webové stránky (tvorba a správa), obnova počítačových dat (regenerace), počítačové programování, projektová činnost, studie technických projektů, grafický design, hosting webových stránek.

(730) PPF a. s., Na Pankráci 1658, Praha 4, 14021, CZ
(740) JUDr. Lucia Vaverčáková, Na Pankráci 1658, Praha 4, 14021

(210) O-431368

(220) 11.11.2005
(320) 11.11.2005
(511) 16, 40, 41, 42
(540)



(510) (16) fotografie, rámované i nerámované obrazy, kalendáře, grafické propagační materiály - letáky, plakáty, katalogy; (40) adjustace (rámování) fotografií; (41) fotografování, skenování a digitální zpracování snímků, velkoplošný tisk, laminace, kaširování; (42) skenování, grafická úprava snímků a grafický design, firemní grafika a corporate, návrh a výzdoba interiérů kompozičními fotografiemi.

(730) TOMAŠ ŽEŽULKA - FOTTOM STUDIO, U Čokoládoven 9, Praha 4, 14300, CZ

(210) O-431417

(220) 14.11.2005
(320) 14.11.2005
(511) 6, 7, 11, 35, 37, 42
(540)

HYDROMOT

(510) (6) kovové průmyslové armatury pro vodárenství, kovové armatury používané v chemickém, petrochemickém, naftovém, plynárenském, energetickém, strojírenském a potravinářském průmyslu, průmyslové armatury ze šedé litiny, ocelolitiny, slitinových ocelí a nerezových ocelí, tlakové nádoby z kovu, trubky svařované i bežešvé z kovu a litiny, kovové a litinové fitinky a příruby, kovové potrubní díly, jiné výrobky z kovu spadající do tř. 6; (7) čerpadla všeho druhu, zejména pístová, křídlová, plunžrová, rotační, odstředivá jednostupňová i vícestupňová, monobloková, pneumatická důlní čerpadla, kalová čerpadla, speciální čerpadla pro jadernou energetiku, čerpací soustrojí, čerpací agregáty s dieselmotorem nebo elektromotorem, čerpací stanice, příslušenství a součásti čerpadel, čerpacích soustrojí, čerpacích stanic a vodáren, např. sací koše, pracovní válce, písty, zpětné klapky, ventily, vzdušníky, vodovodní a instalační zařízení, hřídelové spojky, čerpací soupravy pro dálkovou přepravu vody a pohonných hmot zabudované v kontejnerech, stroje, motory a hnací stroje (kromě těch pro pozemní vozidla), kompresory (stroje), řídicí mechanismy pro stroje, pumpy (stroje), pumpy (části strojů a motorů), startéry pro motory a hnací stroje, ovládací mechanismy k průmyslovým armaturám, pohony průmyslových armatur, výměníky jako části strojů, filtry jako části strojů, vše v rámci této třídy; (11) regulátory diferenčního tlaku, regulátory průtoku pro rozvody tepla, chladu a teplé užitkové vody s výjimkou výrobků užitých v dopravních prostředcích, klimatizační zařízení, teplovzdušná a vodovodní zařízení, sanitární přístroje a zařízení pro dopravu a rozvod vody, včetně jejich příslušenství, regulační zařízení pro vodovodní zařízení, kohouty, zpětné a škrťací klapky, šroubení, přístroje pro výrobu páry, přístroje pro ventilaci, domácí vodárny, těsnicí a regulační prvky pro topné a vodoinstalační systémy, výrobky topenářské techniky, zejména hořáky, průmyslové hořáky, plynové armatury a regulační řady k hořákům, expanzní nádrže k topným zařízením, regulátory pro otopné soustavy a zdroje, regulátory pro vodní nebo plynová zařízení a potrubí, regulační pulty pro kotle a hořáky a regulační systémy pro hoření; (35) dodavatelské služby pro třetí osoby v oblasti průmyslových armatur a čerpadel; (37) servis a opravy

- výrobků uvedených ve třídách 6, 7 a 11; (42) vývoj a projektová činnost v oblasti výrobků ve třídách 6, 7 a 11.
- (730) **HYDROMOT CZ s.r.o.**, Kosmonautů 989/8, Olomouc, 77200, CZ
- (740) Patentová a známková kancelář, Ing. Jaromír Příkryl, Včelín 1161, Hulín, 76824

(210) **O-431423**

- (220) 14.11.2005
(320) 14.11.2005
(511) 29, 30, 31
(540)



- (510) (29) vejce a další výrobky z vajec, drůbeží maso zpracované, drůbeží maso chlazené a mražené, masové výrobky mražené a konzervované; (30) majonéza, tatarská omáčka; (31) živá drůbež.
- (730) **Drůbežárna Holešov spol. s r.o.**, Bořenovská 1356, Holešov, 76901, CZ
- (740) Ing. Zdeněk Kučera, Padělký 548, P.O.BOX 92, Slušovice, 76315

(210) **O-431424**

- (220) 14.11.2005
(320) 14.11.2005
(511) 29, 30, 31
(540)



- (510) (29) vejce a další výrobky z vajec, drůbeží maso zpracované, drůbeží maso chlazené a mražené, masové výrobky mražené a konzervované; (30) majonéza, tatarská omáčka; (31) živá drůbež.
- (730) **Drůbežárna Holešov spol. s r.o.**, Bořenovská 1356, Holešov, 76901, CZ
- (740) Ing. Zdeněk Kučera, Padělký 548, P.O.BOX 92, Slušovice, 76315

(210) **O-431432**

- (220) 14.11.2005
(320) 14.11.2005
(511) 16, 21, 22, 39
(510)

- (16) papír, fólie hliníkové na balení potravin v rámci této třídy, archy papíru, kartón, výrobky z kartónu, toaletní papír, balicí papír, štítky (papírové nálepky), ruční etiketovací přístroje, paragony, papírové ubrusy, papírenské výrobky, pergamenový papír, fólie na balení z umělé hmoty, sáčky jako obaly z papíru nebo umělých hmot, lepicí pásy pro kancelářské účely a použití v domácnosti, samolepky pro domácnost a pro kancelářské účely, gumičky (kancelářské potřeby), papírovina, lepenkové nebo papírové krabice, bublinové obaly z umělých hmot, papírové vlajky, celofán na balení (celulózové fólie), sáčky na odpadky z papíru nebo umělých hmot, papírové kosmetické ubrusy na odličování, papírové ubrusy, poutače z papíru nebo z lepenky, papírové ručníky, papírové toaletní ubrusy, etikety (kromě textilních), sáčky pro mikrovlnné trouby, přilnavé natahovací blány z umělých hmot pro paletizaci, papír pro kopírování, samolepky (papírnické výrobky); (21) termosky na jídlo, kbelíky, vědra, misky, misky (nádoby), žejdlíky na pivo, nádoby na pití, tepelně-izolační nádoby, termosky na nápoje, kovové zásobníky na papírové ručníky, pouzdra na mýdlo, dózy na čaj (ne z drahých kovů), hluboké misky, jehlice a kovové špejle na pečení a grilování, podnosy a tácy (ne z drahých kovů), párátko,

- dávkovače toaletního papíru, dávkovače mýdla, papírové tácky, papírové tácky na použití v domácnosti, podšálky, talířky a misky (ne z drahých kovů), toaletní potřeby, kuchyňské nádoby a náčiní (s výjimkou nožů, vidliček, lžic a nádobí z drahých kovů), rukavice pro domácí použití, talíře (ne z drahých kovů), hůlky a jídelní tyčinky (kuchyňské náčiní), pohárky z papíru nebo umělých hmot, zahradnické rukavice, lžice na míchání (kuchyňské náčiní), krabice na jídlo či přesnídávku; (22) provazy, lana, struny, šňůry, motouzy na balení, pytle na přepravu a uskladnění volně loženého či sypaného zboží, provazy a šňůry na balení, šňůry na věšení obrazů atd.; (39) automobilová doprava, kamiónová nákladní doprava, dovoz, doprava, služby v dopravě a přepravě v rámci této třídy, dopravci.

(730) **ZERO a spol. s.r.o.**, Palkovice 675, Palkovice, 73941, CZ

(210) **O-431437**

- (220) 14.11.2005
(320) 14.11.2005
(511) 9, 16, 35, 41, 44
(540)

Medical Tribune Pharmindex

- (510) (9) kazety, diskety, CD-ROM a jiné elektronické nosiče dat; (16) knihy, knihy brožované, publikace; (35) propagační činnost, reklama, vydávání reklamních textů; (41) nakladatelská a vydavatelská činnost, vydávání elektronických publikací; (44) informace o lécích a léčivech.
- (730) **MEDICAL TRIBUNE CZ, s. r. o.**, Na Moráni 5, Praha 2, 12800, CZ

(210) **O-431438**

- (220) 14.11.2005
(320) 14.11.2005
(511) 9, 16, 35, 41, 44
(540)

Medical Tribune Breviř

- (510) (9) kazety, diskety, CD-ROM a jiné elektronické nosiče dat; (16) knihy, knihy brožované, publikace; (35) propagační činnost, reklama, vydávání reklamních textů; (41) nakladatelská a vydavatelská činnost, vydávání elektronických publikací; (44) informace o lécích a léčivech.
- (730) **MEDICAL TRIBUNE CZ, s. r. o.**, Na Moráni 5, Praha 2, 12800, CZ

(210) **O-431439**

- (220) 14.11.2005
(320) 14.11.2005
(511) 9, 16, 35, 41, 44
(540)

Medical Tribune Kompendium

- (510) (9) kazety, diskety, CD-ROM a jiné elektronické nosiče dat; (16) knihy, knihy brožované, publikace; (35) propagační činnost, reklama, vydávání reklamních textů; (41) nakladatelská a vydavatelská činnost, vydávání elektronických publikací; (44) informace o lécích a léčivech.
- (730) **MEDICAL TRIBUNE CZ, s. r. o.**, Na Moráni 5, Praha 2, 12800, CZ

(210) **O-431480**

- (220) 16.11.2005
(320) 16.11.2005
(511) 1, 2, 6, 7, 8, 11, 17, 19, 35, 36, 37, 39, 40, 42, 43
(540)



- (510) (1) lepidla pro lepení podlahovin (kobereců, PVC, gumy), disperzní i rozpouštědlová, pro lepení gumových profilů kanalizačního programu, pro lepení tapet, pro spojování dřevěných prvků a výrobků; (2) barvy, zejména nátěrové hmoty pro povrchové úpravy zdí, dřeva a stavebně truhlářských

výrobků (venkovní i vnitřní), k povrchové ochraně zámečnických a klempířských výrobků, nátěrové hmoty na bázi alkydů, akrylátových a vinylacetátových disperzí, silikonů, silikátů, epoxidů a polyuretanů; (6) stavební materiály kovové, kovové vybavovací předměty staveb, zejména trubní materiály, armatury, bazény, dveře, okna, konstrukce lodžii, schody, zábradlí, vzduchotechnická potrubí a komponenty, kovové konstrukce, vše v rámci této třídy; (7) malá mechanizace (elektrické vrtačky, brusky, vibrátory, pily, cirkulárky, frézy na dřevo, elektrické hoblíky, míchačky, drážkovače, vstřelovací přístroje, elektrická stříkací zařízení atd.); (8) ruční stavební nářadí (ruční pily, kladívka, hladítka, vodováhy, olovnice, stěrky atd.); (11) vybavovací předměty staveb - sanitární zařízení, potrubí jako části hygienických instalací; (17) krytiny, zejména na bázi kaučuku a plastů, izolace tepelné na bázi pěnových plastů (polystyren, extrudovaný polystyren, pěnový polyuretan, pěnový polyetylén), izolační hmoty proti úniku radonu na bázi plastů, izolace zvukové na bázi minerálních vláken a pěnových plastů do podlah, příček i podhledů, těsnící tmely pro výplně do spár vnějších a vnitřních na bázi disperzí a silikonů a pro stavebně dokončovací práce (sanita, topení), armatury potrubní tlakovzdušné nekovové, pevné a ohebné plastové trubky pro domovní instalace a inženýrské sítě; (19) stavební materiály nekovové, krytiny plochých střech na bázi asfaltů a modifikovaných asfaltů, stavební hmoty a materiály, zejména betonové směsi, živičné směsi, zdící materiál, krytiny střešní nekovové, cement, omítkové směsi, dřevo stavební, nekovové pevné trubní materiály na bázi betonu pro inženýrské sítě i pro technická zařízení budov, okna nekovová, dlažba a obklady nekovové, betonové prvky, bazény plavecké nekovové, dveře nekovové, dřevěné konstrukce, betonové a železobetonové prefabrikáty; (35) reklamní a propagační činnost, marketingové služby, podnikatelské, organizační a ekonomické poradenství, zprostředkovatelská činnost v oblasti obchodu, činnost účetních poradců, vedení účetnictví; (36) realitní činnost, finanční a operativní leasing, finanční odhady a oceňování, pojišťovnictví, bankovníctví, nemovitosti, pronájem nemovitostí, bytů a nebytových prostor, konzultační a poradenská činnost v oblasti nemovitostí, zprostředkovatelská činnost v rámci této třídy; (37) stavební práce v oborech inženýrského, průmyslového a pozemního stavitelství, dodávky staveb a jejich částí v uvedených oborech, včetně bezvýchopových technologií a tunelování, montáže konstrukcí, servisní, dílenské a opravárenské služby, servisní činnost (údržba) v oblasti výpočetní techniky, půjčování stavebních strojů a zařízení, provoz čerpacích stanic pohonných hmot, zprostředkování služeb v oblasti stavebnictví, poradenství ve stavebnictví; (39) doprava materiálu, sběr a doprava odpadů a druhotných surovin; (40) nakládání s odpady, recyklování odpadů a druhotných surovin; (42) výzkum a vývoj v oblasti stavebnictví, inženýrská činnost ve výstavbě, poradenská činnost v oblasti stavebnictví v rámci této třídy, projektová činnost, geodetické a kartografické práce, tvorba software, provozování akreditovaných laboratoří na zkoušení betonů, živičných materiálů a zkoušení fyzikálně mechanických parametrů dalších stavebních materiálů, zajišťování odborných expertiz v oboru staveb, stavebních hmot a materiálů, provádění projektování a vyhodnocování geologických prací, výzkum a vývoj v oblasti třídění odpadů a druhotných surovin a v oblasti jejich likvidace pomocí chemických, fyzikálních nebo biologických postupů, poradenství o otázkách týkajících se ekologie a životního prostředí v oblasti stavebnictví; (43) ubytovací služby, služby spojené s ubytováním, občerstvením a stravováním, zejména zajišťování, zprostředkování a rezervace ubytování a stravování.

(730) **Obchodní firma SKANSKA CZ a.s.**, Kubánské nám. 11/1391, Praha 10 - Vršovice, 10005, CZ

(740) Ing. Jiří Král, Štěpánská 45, Praha 1, 10000

(210) **O-431498**

(220) 16.11.2005

(320) 16.11.2005

(511) 8, 16

(540)

LEON

(510) (8) břitvy a holicí čepeleky, strojky na holení, dávkovače, zásobníky a kazety obsahující žiletky, součásti a příslušenství k uvedenému, nářadí, nástroje a přístroje na ruční pohon, nožičské výrobky, jídelní příbory, nůžky; (16) kancelářské potřeby

spadající do této třídy, nože na papír.

(730) **Czech Blades s.r.o.**, Brněnská 559, Jevíčko, 56943, CZ

(740) Tomáš Gartšík, Novobranská 14, Brno, 60200

(210) **O-431499**

(220) 16.11.2005

(320) 16.11.2005

(511) 8, 16

(540)

**LEON SAFETY RAZOR
BLADES**

(510) (8) břitvy a holicí čepeleky, strojky na holení, dávkovače, zásobníky a kazety obsahující žiletky, součásti a příslušenství k uvedenému, nářadí, nástroje a přístroje na ruční pohon, nožičské výrobky, jídelní příbory, nůžky; (16) kancelářské potřeby spadající do této třídy, nože na papír.

(730) **Czech Blades s.r.o.**, Brněnská 559, Jevíčko, 56943, CZ

(740) Tomáš Gartšík, Novobranská 14, Brno, 60200

(210) **O-431525**

(220) 16.11.2005

(320) 16.11.2005

(511) 9, 16, 35, 38, 41

(540)



(510) (9) aparáty a přístroje vědecké, geodetické, fotografické, filmové, optické, přístroje pro vážení, měření, signalizaci, kontrolu, záchranu a přístroje učební, aparáty pro záznam, uchování, převod, přenos nebo reprodukci zvuku nebo obrazu, přístroje a nástroje pro vedení, přepínání, přeměnu, akumulaci, regulaci nebo řízení elektrického proudu, hasicí přístroje, telefony, záznamníky, faxy, ústředny, magnetické nebo optické suporty zvukových nebo zvukově obrazových záznamů, automatické distributory a mechanismy na mince, zapisovací pokladny, kalkulační stroje, přístroje pro zpracování informací a počítače včetně jejich jednotlivých součástí a náhradních dílů ze třídy 9, baterie a články elektrické, elektrické akumulátory, počítačové hry s výstupem na PC nebo na TV, pohledy ilustrované se zvukovou nahrávkou, hrací skříně uváděné v činnost vhozením mince, reklamní světelné přístroje, nosiče záznamů nahrané i nenahrané, videokazety nahrané i nenahrané, audiokazety nahrané i nenahrané, audiovizuální programy, audioprogramy, audiovizuální díla na nosičích, audiovizuální díla v digitální podobě, filmy, hudební díla na nosičích nebo v elektronické podobě, CD disky, programové vybavení pro počítače, software, hardware výpočetní techniky nebo komunikační nebo informační techniky, elektronické databáze a databázové produkty, informace a data a databáze a záznamy v elektronické podobě, elektronické nebo datové nebo informační nebo komunikační nebo výpočetní sítě včetně jednotlivých součástí a náhradních dílů obsažených ve třídě 9, multimediální aplikace, elektronické multimediální nebo elektronické informační katalogy, elektronické časopisy, elektronická periodika a knihy v elektronické podobě, kuchařky v elektronické podobě; (16) papír, lepenka a výrobky z těchto materiálů zařazené ve třídě 16, výrobky z papíru, plakáty, fotografie, kalendáře, pohlednice, gratulace, dopisní papíry, obálky, samolepky, obtisky, poznámkové bloky, desky na spisy, pořadače, omalovánky, activity books, balicí papír, obaly všeho druhu papírové, listy, pytlíky a sáčky pro obalovou techniku, školní sešity, skicáky, tužky, pastelky, tuhy, gumy, ořezávátka, ořezávátka strojky, penály, papírové tašky, papírové kapesníky, papírové ubrusy a ubrousky, těžítka na papíry, tiskoviny, tiskopisy, časopisy, periodika, knihy, databázové produkty a databáze v papírové formě, kuchařky, tiskárenské výrobky, písma pro tiskárny, losy, štočky, potřeby pro knižní vazby, lepidla pro papírenství nebo domácnost, materiál pro umělce, štetce, psací stroje a kancelářské potřeby s výjimkou nábytku, učební pomůcky,

umělecké nebo ozdobné předměty z papíru, obaly bublinkové (z umělých hmot), plastické obaly nezařazené do jiných tříd; (35) reklamní, inzertní a propagační činnost, marketing, reklamní, inzertní a propagační činnost prostřednictvím jakéhokoliv média, prostřednictvím telefonní sítě nebo datové sítě nebo informační sítě nebo elektronické sítě nebo komunikační sítě nebo počítačové sítě, poskytování informací komerčního nebo reklamního charakteru, multimediálních informací komerčního charakteru, komerční využití Internetu v oblastech komerčních internetových médií a vyhledávacích služeb, on-line inzerce, pronájem informačních míst, činnost reklamní agentury, činnost ekonomických a/nebo organizačních poradců, zprostředkování v obchodních vztazích, merchandising, franchising, pomoc při využívání a řízení obchodního podniku, personální agentura, personální poradenství, automatizované zpracování dat, pomoc při provozování obchodů a obchodních činností průmyslového nebo obchodního podniku, služby, které zahrnují záznam, přepis, vypracování, kompilaci přenášení nebo systematickosti písemných či datových či elektronických sdělení a záznamů jakož i využívání nebo kompilaci matematických a statistických údajů, organizační zabezpečování televizního vysílání; (38) telekomunikace, služby umožňující komunikaci jedné osoby s druhou, televizní vysílání, rozhlasové vysílání, digitální vysílání, televizní vysílání zábavných, vzdělávacích, výchovných, soutěžních, diskusních a informačních pořadů, telematika, šíření, výměna nebo získávání zpráv a informací, šíření elektronických časopisů, informací, elektronických periodik, knih v elektronické podobě, audio nebo audiovizuálních děl prostřednictvím informační nebo datové nebo elektronické nebo komunikační nebo telekomunikační nebo počítačové sítě, zejm. Internetu, pomocí satelitů aj., informační služby na Internetu související s televizním vysíláním, služby na Internetu související s televizním vysíláním, komunikace, poradenská činnost v oblasti sdělovacích prostředků, telekomunikací, informační služby v oblasti telekomunikací, informační kancelář, poskytování informačních služeb prostřednictvím počítačů, pronájem komunikačních míst; (41) nakladatelství a vydavatelství, ediční činnost, publikační činnost, nahrávání nosičů zvukových nebo obrazově zvukových, půjčování nahraných zvukových a zvukově obrazových záznamů, tvorba a šíření audiovizuálních děl, televizní zpravodajství, TV produkce, filmová produkce, televizní výroba programů, tvorba programů, tvorba a výroba televizních a audiovizuálních programů, agenturní činnost v oblasti kultury, zprostředkování v oblasti kultury, výchovy, zábavy a sportu, výchovná, vzdělávací, soutěžní a zábavní činnost, zábavní nebo kulturní nebo vzdělávací představení, organizace společenských a kulturních akcí, organizace, provozování a provádění her a soutěží i veřejných, výstavní činnost v oblasti kultury nebo zábavy nebo výchovy nebo vzdělávání, provozování tělovýchovných zařízení, pronájem a půjčování sportovních potřeb s výjimkou dopravních prostředků, půjčování knih, tiskovin, pronájem a půjčování audiopřístrojů, videopřístrojů, videorekordérů, videokamer, fotoaparátů, promítaček, rozhlasových a televizních přijímačů, filmů, kulturních a vzdělávacích potřeb a přístrojů, půjčování a pronájem obrazů dekorací, pronájem stadionů, tenisových dvorců, pronájem a půjčování potápěčské výstroje, pronájem a půjčování sportovního nářadí s výjimkou dopravních prostředků, provozování a/nebo pronájem fitness centra.

(730) **Michopulu Hana**, Krovova 66, Praha 9, 19014, CZ
(740) **VYSKOČIL, KROŠLÁK a spol.** Advokátní a patentová kancelář, Dana Lukajová, Voršilská 10, Praha 1, 11000

(210) **O-431531**
(220) 16.11.2005
(320) 16.11.2005
(511) 6, 11, 35, 39, 40, 41, 42
(540)

EKOLAMP

(510) (6) přepravní kontejnery, odpadní nádoby kovové; (11) osvětlovací a světelná technika a zařízení, svítlny, světelné zdroje; (35) akviziční, marketingová, propagační, reklamní činnost, informační, komerčně-informační a inzertní činnost, obchodní administrativa, kancelářské práce, činnost podnikatelských, finančních, organizačních a ekonomických poradců v oblasti nakládání s odpady, poskytování organizační pomoci při řízení obchodní činnosti, odborné obchodní poradenství a zprostředkování odbytu upraveného elektroodpadu,

propagační, reklamní, informační, inzertní materiály, jejich aktualizace a rozšiřování, systemizace informací do databáze, zprostředkování pronájmu reklamních, informačních a inzertních ploch, marketingové studie a průzkumy v oblasti s nakládání s odpady, a veškeré služby v oblasti s nakládání s elektroodpadem z osvětlovací a světelné techniky, spadající do této třídy; (39) doprava, odvoz, spediční služby, skladování, pronájem a zprostředkování těchto služeb, pronájem a zprostředkování skladů, kontejnerových přepravníků, kontejnerů, odpadních nádob a vozidel, to vše v souvislosti s elektrošrotem z osvětlovací a světelné techniky, a veškeré služby v této oblasti spadající do této třídy; (40) nakládání s odpady, jako jsou demontáže a likvidace zařízení a celků v oblasti osvětlovací techniky, svítidel a světelných zdrojů, pro odstranění elektroodpadu z nich, případně při jejich odstranění při skončení životnosti v soukromém a podnikovém sektoru, u výrobců, distributorů, dovozců a posledního prodejce, oddělené shromažďování, oddělený sběr, oddělený zpětný odběr, oddělený výkup těchto elektroodpadů, privátní, veřejné, komunální, maloobchodní a velkoobchodní sítě sběrných míst pro elektroodpad z osvětlovacích zařízení, úprava, zneškodňování, zpracování, recyklace, regenerace a likvidace tohoto elektrošrotu, výkup a odbytu upraveného elektrošrotu, a veškeré služby v oblasti s nakládání s odpady spadající do této třídy; (41) instruktážní služby, vzdělávání, školení, semináře, konference, kongresy, jejich organizování a vedení v oblasti nakládání s odpady, zejména elektroodpady ze světelné a osvětlovací techniky; (42) vědecké a technologické služby a s nimi spojený výzkum a návrhy, průmyslové analýzy, poradenství v oblasti životního prostředí, zejména při nakládání s elektrošrotem, zprostředkování inženýrských prací, expertiz a technických projektů v této oblasti, tvorba a správa webových stránek, návrh a vývoj počítačového hardwaru a softwaru v této oblasti, vypracování posudků a dobrozdání v oblasti s hospodaření s odpady, zprostředkování a poradenství při posuzování a kategorizace elektrošrotu, odběrů kontrolních vzorků, analytických rozborů, testování toxicity odpadů, pronájem, strojů pro úpravu, recyklaci a zpracování elektrošrotu, vypracování posudků a dobrozdání v oblasti s hospodaření s odpady, poradenská a zprostředkovatelská činnost při nakládání s odpady, zejména elektroodpady ze světelné techniky, při shromažďování, sběru, výkupu, odbytu, třídění, čištění, úpravách, zpracování, recyklaci, regeneraci a likvidace elektrošrotu, a veškeré služby v oblasti s nakládání s odpady spadající do této třídy.

(730) **EKOLAMP s. r. o.**, Korytná 47/3, Praha 10 - Strašnice, 10000, CZ
(740) **Ing. Marie Smrčková**, patentový zástupce, Velflíkova 10, Praha 6, 16000

(210) **O-431532**
(220) 18.11.2005
(320) 18.11.2005
(511) 1, 9, 37, 40, 42
(540)

APYRO

(510) (1) apretace chemické, antistatické přípravky s výjimkou přípravků pro domácnost, barvy pro průmyslové účely, bělicí přípravky pro průmyslové účely, emulgátory, chemická činidla, dehydratační prostředky pro průmyslové účely, hasicí směsi, chemikálie pro vědecké účely, impregnační chemické přípravky pro kůži a textil, indikátorový papír (chemický), lepidla pro průmyslové účely, ohnivzdorné přípravky, protipožární přípravky (nátěry), protipožární přípravky, průmyslové chemikálie, rozpouštědla pro fermeže a laky, soli v rozsahu tř. 1, vodní sklo; (9) oděvy na ochranu proti ohni, ochranné plachty, požární detektory, hasicí přístroje, ochranné rukavice, ochranné protipožární pomůcky; (37) protipožární povrchové úpravy; (40) ohnivzdorná úprava textilií a hořlavých konstrukcí, informace o protipožární úpravě materiálů; (42) projektové studie protipožární ochrany objektů.

(730) **Steinbach Milan Ing.**, Kaznějovská 33, Plzeň, 30100, CZ
(740) **TICHÝ & POLÁČEK** Patentová a známková kancelář, Ing. Jiří Poláček, Dominikánská 6, Plzeň, 30112

(210) **O-431554**
(220) 18.11.2005
(320) 18.11.2005

(511) 9, 16, 35, 37, 41, 42
(540)

DATADIRECTOR
INFORMATION MANAGEMENT TOOL

- (510) (9) datové nosiče pro oblast software výpočetní techniky, přístroje pro zpracování informací, počítačová technika, software; (16) tištěné manuály pro software a jeho provozní aplikace, tištěné pracovní pomůcky pro školení aplikací počítačových řešení, letáky, kalendáře, fotografie, kancelářské výrobky spadající do této třídy, papírové a tiskárenské výrobky spadající do této třídy; (35) zprostředkování služeb v oblasti obchodu, administrativy a ekonomiky, automatizované zpracování dat a dodavatelské zpracování ekonomických agend pro jiné organizace, reklamní činnost, prezentační činnost při aplikaci výpočetní techniky a programů na zpracování dat; (37) montáž a opravy výpočetní techniky; (41) školící činnost při aplikaci výpočetní techniky a programů na zpracování dat; (42) programování počítači, vývoj a tvorba software, pronájem a půjčování software, poradenská činnost při aplikaci výpočetní techniky a programů na zpracování dat.
- (730) **ICNET s.r.o.**, Prokopova 170, Kostelec nad Černými Lesy, 28163, CZ
- (740) PROPATENT, Ing. Vlasta Sedláčková, Ke Kateřinkám 1393, Praha 4, 14900

(210) **O-431581**
(220) 21.11.2005
(320) 21.11.2005
(511) 3, 5, 39, 41
(540)

BI-ES Vůně celého světa

- (510) (3) parfémové a toaletní výrobky, parfémy, toaletní vody a roztoky, parfémované vody, kolínská voda, dezodoranty a antiperspiranty, přípravky proti pocení, vonné oleje, esenciální oleje, koupelové oleje, koupelové soli, mýdla a mycí roztoky, koupelové přípravky, kosmetika, kosmetické přípravky, krémy, emulze, roztoky, gely, oleje, pěny a balzámy pro ošetřování pokožky, tělové přípravky, přípravky pro mytí vlasů a péči o vlasy, vlasové vody a roztoky, vlasové kondicionéry, vlasové balzámy, vlasové spreje, kráslicí přípravky a líčidla, přípravky pro make-up a jeho odstraňování, přípravky pro péči o rty a make-up rtů, rtěnky, přípravky pro péči o nehty a malování nehtů, laky na nehty, odstraňovače laků na nehty (odlakovače), holicí přípravky a přípravky po holení, depilační přípravky, přípravky pro intimní hygienu, přípravky pro ochranu proti ultrafialovému záření, opalovací přípravky, pudry pro make-up, pudry po koupeli, hygienické pudry, přípravky pro péči o zuby a ústní dutinu, přípravky pro čištění zubů, toaletní potřeby, toaletní hygienické přípravky, chemikálie pro použití v domácnosti, mycí prostředky, prací směsi, prací prášky, detergenty, oplachovací a máchací prostředky, prací koncentráty, koncentrované oplachovací a máchací prostředky, čistící a leštící přípravky, přípravky pro drhnutí, čistící a leštící mléka, antistatické přípravky pro domácí účely, leštidla na podlahy, přípravky pro čištění, leštění, renovaci a konzervaci nábytku vyrobeného ze dřeva, materiály a plasty napodobující dřevo, namáčecí a smáčecí prostředky pro prádelny, přípravky pro čištění a moření, přípravky pro odstraňování usazenin, povlaků a kotelního kamene pro použití v domácnosti, prací mýdla, mýdla pro zjasňování barev na textilích, bělicí přípravky pro prací účely, přípravky pro praní kůže, přípravky pro čištění skla, odstraňovače skvrn; (5) kosmetické výrobky pro lékařské použití, léčivé krémy, emulze, roztoky, gely, oleje, pěny a balzámy, koupelové soli pro lékařské použití, léčivé koupele, dezodoranty pro jiné než osobní použití, osvěžovače vzduchu, repelenty proti hmyzu; (39) balení a konfekcionování parfémů, toaletních kosmetických výrobků, balení a konfekcionování chemických výrobků pro domácnost; (41) služby v oblasti organizování, aranžování a provádění soutěží, loterií, kurzů, přehlídek, zábavních programů, výcviků, konferencí, kongresů, seminářů, sympozií, konference, setkání a vzdělávací

- služby v oblasti kosmetiky a péči o vzhled.
- (730) **Przedsiębiorstwo Produkcyjne BI-ES COSMETIC, Beata Piotrowska, Sławomir Piotrowski, Jarosław Drozd, Spółka jawna**, Kamień Duży 4D, Ilawa, PL
- (740) Ing. Josef Smola, Mendlovo nám. 1a, Brno, 60300

(210) **O-431614**
(220) 22.11.2005
(320) 22.11.2005
(511) 16, 20, 28
(540)



- (510) (16) pomůcky učební kromě přístrojů; (20) dekorativní předměty přenosné, díla umělecká ze dřeva nebo umělých hmot, ozdoby pohyblivé (ozdobné pohyblivé předměty vydávající zvuky, zpravidla zvonečky nebo tyčinky); (28) hračky, hračky pohyblivé, stavebnice.
- (730) **ENERGON a.s.**, Jankovcova 1522/53, Praha 7, 17000, CZ

(210) **O-431615**
(220) 22.11.2005
(320) 22.11.2005
(511) 12, 37
(540)

RAkar

- (510) (12) vozidla, dopravní prostředky pozemní; (37) opravy motorových vozidel.
- (590) Barevná
- (730) **RAKAR, spol. s r. o.**, Jižní 386, Kněžves u Rakovníka, 27001, CZ

(210) **O-431655**
(220) 23.11.2005
(320) 23.11.2005
(511) 35, 36, 38, 41, 42, 43, 44, 45
(540)



RESIDENCE NA VESELÉ

- (510) (35) reklamní a propagační činnost, vydávání reklamních, propagačních a informačních materiálů, pronájem a půjčování kancelářské techniky, pronájem reklamních ploch, zprostředkování obchodních záležitostí, sekretářské a asistentské služby; (36) nájemné, činžovní domy (vedení), obchodování s nemovitostmi, pronájem bytů, pronájem nemovitostí, realitní kanceláře, správa nemovitostí, vybírání nájemného; (38) zprostředkování přístupu do komunikační sítě Internet; (41) služby tlumočnické a překladatelské; (42) pronájem a půjčování výpočetní techniky; (43) služby spojené s ubytováním a stravováním, provozování hotelů, penzionů, motelů, restaurací, hostinců, barů, kaváren, vináren, cukráren, bufetů a provozoven rychlého občerstvení, poradenství v oboru hotelnictví; (44) poradenství v oboru lázeňských služeb, zprostředkování lázeňských služeb, provozování sauny, odborné služby -

- kadeřnictví, manikúra a pedikúra; (45) opatrování dětí, doprovod (540) lázeňských hostů.
(590) Barevná
(730) **TIFANNYS, spol. s r.o.**, Konšelská 378/13, Praha 8, 18000, CZ

- (210) **O-431664**
(220) 23.11.2005
(320) 23.11.2005
(511) 5
(540)

MEDI CARE

- (510) (5) vitamínové a multivitamínové přípravky, bylinné čaje pro lékařské účely.
(730) **VitaHarmony, s. r. o.**, Vyhlička 39, Brno, 63800, CZ
(740) Ludmila Hájková, Olbrachtovo nám. 5, Brno - Komín, 62400

- (210) **O-431733**
(220) 24.11.2005
(320) 24.11.2005
(511) 14, 21, 26, 34, 40
(540)

CANNABIS

- (510) (14) klíčenky (bižuterie); (21) sklenice, džbánky, porcelán, figurky skleněné, porcelánové, terakotové, otvíráky na lahve, podnosy, tácy, pohárky z papíru nebo umělých hmot; (26) odznaky, placky (ozdobné knoflíky); (34) zapalovače, popelníky; (40) tisk na textil.
(730) **Zářecký Miroslav**, Náměstí 5. května 12, Bečov nad Teplou, 36464, CZ
(740) Ing. František Kania, Mendlovo nám. 1a, Brno, 60300

- (210) **O-431734**
(220) 24.11.2005
(320) 24.11.2005
(511) 14, 16, 18, 21, 24, 25, 26, 34, 40
(540)

PUNKS NOT DEAD

- (510) (14) klíčenky (bižuterie); (16) tužky, samolepky, obtisky, štítky; (18) klíčenky (kožená galanterie), tašky cestovní, nákupní, náprsní, plážové, batohy, vaky (přes rameno); (21) sklenice, džbánky, porcelán, figurky skleněné, porcelánové, terakotové, otvíráky na lahve, podnosy, tácy, pohárky z papíru nebo umělých hmot; (24) povlečení, kapesníky, koupelnové textilie, lůžkové přehozy, ubrusy; (25) bermudy, trička, nášivky, čepice, koupací pláště, plavky, oděvy, mikiny; (26) odznaky, placky (ozdobné knoflíky); (34) zapalovače, popelníky; (40) tisk na textil.
(730) **Zářecký Miroslav**, náměstí 5. května 12, Bečov nad Teplou, 36464, CZ
(740) Ing. František Kania, Mendlovo nám. 1a, Brno, 60300

- (210) **O-431777**
(220) 25.11.2005
(320) 25.11.2005
(511) 5
(540)

AIR WICK STOP ZÁPACHU

- (510) (5) osvěžovače vzduchu, přípravky na omezení pachů.
(730) **Reckitt Benckiser (Schwitzerland) AG**, Im Holderli 19, Winterthur, CH
(740) Dr. Jan Tomsa, advokát, Laubova 8, Praha 3 - Vinohrady, 13000

- (210) **O-431794**
(220) 28.11.2005
(320) 28.11.2005
(511) 36
(540)

Když potřebujete mít jistotu ...

- (510) (36) pojištění, služby finanční a služby peněžní, služby týkající se financí a peněžnictví a služby týkající se smluv pojišťovacích všech druhů.
(730) **IMG a. s.**, Radlická 2483/138, Praha 5, 15000, CZ

- (210) **O-431812**
(220) 28.11.2005
(320) 28.11.2005
(511) 16, 35



- (510) (16) dopisní papíry, legitimace, razítka; (41) zajišťování organizačních činností v oblasti školení, odborných kursů a jiných vzdělávacích akcí včetně lektorské činnosti.
(590) Barevná
(730) **Unie kosmetiček**, Masarykovo nám. 1484, Pardubice, 53230, CZ

- (210) **O-431840**
(220) 28.11.2005
(320) 28.11.2005
(511) 35, 37, 40, 42
(540)



- (510) (35) činnost organizačních a ekonomických poradců, služby obchodně - administrativní správy, automatizované zpracování dat, správa obchodních dat, služby účetní a auditorské, energetické a účetní audit, zprostředkování v oblasti obchodu, organizování výběrových řízení v uvedených činnostech; (37) stavební činnost - provádění staveb včetně jejich změn, udržovacích prací na nich a jejich odstraňování, stavebně - montážní služby, zprostředkování ve stavebnictví, organizování výběrových řízení ve stavebnictví; (40) poradenství v oblasti plynárenství, energetiky a vodohospodářství, zprostředkování v uvedených činnostech; (42) projektová činnost v investiční výstavbě, technická a inženýrská činnost, technický dozor.
(730) **IGEA s.r.o.**, Na valše 3, Ostrava 1, 70295, CZ
(740) Ing. Jiří Střelák, Pařížská 17, Praha 1, 11000

- (210) **O-431888**
(220) 29.11.2005
(320) 29.11.2005
(511) 16, 30, 35
(540)



- (510) (16) tiskárenské výrobky, papírové obaly, obálky, etikety, tašky papírové a tašky s potiskem z plastů na výrobky uvedené ve třídě 30, reklamní, propagační a informační materiály na výrobky uvedené ve třídě 30; (30) spékané oplatky, oplatkové řezy, trojhránky a trubičky, oplatkové korpusy, těsto na výrobu oplatek, vafle, suchary, trvanlivé čajové pečivo a jiné jemné pečivo, cukrářské trvanlivé výrobky a korpusy, náplně do oplatek a jiného jemného a trvanlivého pečiva; (35) zprostředkování obchodu, předvádění a nabízení zboží.
(730) **TH BODAM s.r.o.**, K Lanovce 1043, Jáchymov, 36251, CZ
(740) **ZEMAN** - podkrušnohorská patentová a známková kancelář, Mgr. Dita Fialová, Hradní 301, Loket, 35733

- (210) **O-431901**
(220) 30.11.2005
(320) 30.11.2005
(511) 25, 35, 41

(540)



- (510) (25) oděvy pro cyklisty, trička; (35) reklama, rozšiřování reklamních materiálů (letáky, prospekty, tisky, vzorky); (41) kongresy, organizování a vedení kongresů, seminářů a soutěží, měření času při sportovních disciplínách, pronájem sportovních zařízení (s výjimkou dopravních prostředků), provozování sportovních zařízení, pořádání a řízení školení.
- (730) **Matušiková Markéta**, Janského 2196, Praha 5, 15500, CZ

(210) **O-431913**

- (220) 30.11.2005
(320) 30.11.2005
(511) 3, 5, 9, 10, 12, 16, 17, 18, 20, 21, 22, 24, 25, 35, 36, 37, 39, 41, 42



- (540)
- (510) (3) čisticí prostředky, prací prostředky, mycí, bělicí, lešticí prostředky, brusný papír, brusné plátno, přípravky na broušení, toaletní mýdla, mýdla, škroby na prádlo, aviváže na prádlo, čističe oken (přípravky), kapalina do ostřikovačů (čisticí), výrobky autokosmetiky zahrnuté v této třídě, krémy na ruce a jiné krémy na ošetřování pokožky, šampóny, přípravky vlasové kosmetiky, tužidla na vlasy, koupelové přípravky, zubní pasty, holicí krémy a jiné přípravky k holení nebo po holení; (5) dezinfekční prostředky, antibakteriální prostředky, osvěžovače vzduchu, dezodoranty (nikoliv pro osobní použití), hygienické potřeby a pomůcky zahrnuté v této třídě, obzavový materiál; (9) počítače a jejich součásti zahrnuté v této třídě, kopírky, notebooky, skenery, karty s pamětí, nosiče dat nahrané i nenahrané, reproduktory, sluchátka, zařízení ozvučovací techniky zahrnuté v této třídě, řídicí jednotky, monitory, stojany na monitory, vysílače, přijímače, přehrávače, zařízení pro ukládání dat, myši a jiná periferní zařízení k počítačům, podložky pod myši, tiskárny k počítačům, baterie, nabíječky, konektory, kabely (elektrické), prodlužovačky, speciální nábytek pro laboratoře, bezpečnostní ochranné štíty, bezpečnostní ochranné rukavice, ochranné vesty (proti ohni nebo radiaci), svářečské ochranné oděvy, ochranná obuv proti ohni nebo radiaci, ochranné přilby, tlumiče hluku (k ochraně sluchu), respirátory na filtraci vzduchu, respirační masky (jiné než pro umělé dýchání), ochranné kukly proti ohni nebo radiaci, ochranné brýle a jiné ochranné pomůcky zahrnuté v této třídě, měřidla, teploměry, kalkulačky, pravítka (měřicí nástroje), telefonní přístroje, telefonní ústředny (přístroje), faxy; (10) ortopedická obuv, ortopedické pomůcky, ortézy, potřeby a pomůcky pro invalidy zahrnuté v této třídě, speciální nábytek pro zdravotnictví, zařízení pro lékařské účely zahrnuté v této třídě, potřeby a pomůcky pro lékařské účely zahrnuté v této třídě; (12) podvozky pro nákladní automobily, vozidla, příslušenství vozidel zahrnuté v této třídě, vozíky; (16) papír, lepenka, kancelářské papíry a papírenské výrobky zahrnuté v této třídě, tiskoviny periodické i neperiodické, papírové ručníky, papírové utěrky, toaletní papír, papírové kapesníky, papírové ubrusy, kancelářské potřeby a pomůcky zahrnuté v této třídě, učební a školní potřeby a pomůcky zahrnuté v této třídě, psací potřeby, ořezávátka, kancelářská lepidla, korektory (opravné laky kancelářské), štětce, etikety na zboží (nikoliv textilní), kalendáře, fotografie, razítka, sešivačky, děrovačky na papír, fólie z umělých hmot na balení; (17) rukavice izolační, rukavice z kůže (pracovní); (18) brašny

(nikoliv speciální obaly), brašnářské a sedlářské zboží zahrnuté v této třídě, tašky, kufrы a jiná zavazadla; (20) nábytek, kovový nábytek, kancelářský nábytek, židle, křesla, skříně, násady na smetáky nekovové; (21) hadry na čištění, hadry na mytí podlah, hadry a hadříky na utírání prachu, rukavice na leštění, rukavice pro domácnost nebo pro práce na zahradě apod., mycí houby, štětky na čištění záchodů, štětky holicí, koše na odpadky, plastové nádoby a plastové nádoby zahrnuté v této třídě, plastové nádoby na úklid, kartáče na úklid, kartáče na umývání nádobí, kartáčnické zboží, zubní kartáčky, hřebeny, kartáče na vlasy, košťata, smetáky, smetáčky a lopatky na smet, nádoby pro domácnost, vázy, květináče, výrobky z porcelánu, skla nebo keramiky zahrnuté v této třídě, zásobníky na mýdlo, zásobníky (nikoliv z papíru) na papírové ručníky; (22) motocyty, provazy na balení, šňůry; (24) rukavice na umývání, rukavice toaletní, utěrky na sklo, utěrky na nádobí, ubrusy, záclony, textilní závěsy, potahy na nábytek, lůžkoviny; (25) oděvy, pracovní oděvy, pracovní kombinézy, uniformy, rukavice, čepice, pracovní čepice a jiné pokrývky hlavy, prádlo, reflexní a výstražné oděvy, obuv, pracovní obuv, trepky, holínky (obuv), protiskluzové pomůcky pro obuv; (35) nákup výrobků pro jiné podniky, nákup služeb v rámci této třídy pro jiné podniky, zprostředkovatelská činnost v oblasti obchodu, vedení účetnictví, účetní poradenství, ekonomické a organizační poradenství zahrnuté v této třídě, analýzy nákupních a velkoobchodních cen, kancelářská administrativa, kopírování, pomoc při provozu obchodu, marketing, pronájem reklamních ploch, reklama a propagace, reklama on line v počítačové síti, předvádění zboží, služby importní a exportní kanceláře, vyhledávání umístění nákladních vozů pomocí počítače, vyhledávání dat v počítačových souborech (pro třetí osoby); (36) pronájem nemovitostí (nikoliv pro dočasné ubytování), pronájem kancelářských a podnikatelských prostor, finanční poradenství, finanční řízení, zprostředkování pojištění, inkasování nájemného, služby realitní agentury, správa majetku, leasing; (37) montáže a opravy počítačové techniky, instalace a opravy elektronických zařízení, montáže a opravy měřidel, provádění staveb, odstraňování staveb, služby ve stavebnictví zahrnuté v této třídě, instalace a opravy nábytku včetně speciálního nábytku a zařízení pro zdravotnictví a laboratoře, čištění stavebních objektů (čištění povrchů, mytí oken), úklid budov a stavebních objektů (včetně vyklizení stavebních odpadů nebo nábytku); (39) služby dopravy a přepravy, zprostředkování dopravy a přepravy, skladování zboží, spedice, pronájem parkovacích ploch, pronájem skladovacích ploch, pronájem skladišť, odvoz odpadů (včetně odvozu stavebních odpadů, nábytku po vyklizení prostor apod.); (41) pořádání odborných kurzů, školení a jiných vzdělávacích akcí včetně lektorské činnosti; (42) aktualizace počítačových programů, instalace počítačových programů, kopírování počítačových programů, obnova počítačových dat (regenerace), pronájem počítačů, počítačové programování, poradenské služby v oblasti počítačového software a hardware, údržba počítačových programů, správa počítačových sítí, hosting webových stránek, pronájem počítačového software, průmyslový design, služby stavebních inženýrů, projektová činnost ve výstavbě.

(730) **VDI Meta - výrobní družstvo invalidů**, 1. máje 670/128, Ostrava - Vítkovice, 70300, CZ

(740) Ing. Iva Rylková, Polská 1525, Ostrava - Poruba, 70800

(210) **O-431914**

- (220) 30.11.2005
(320) 30.11.2005
(511) 3, 5, 9, 10, 12, 16, 17, 18, 20, 21, 22, 24, 25, 35, 36, 37, 39, 41, 42

(540)

VDIMETA

- (510) (3) čisticí prostředky, prací prostředky, mycí, bělicí, lešticí prostředky, brusný papír, brusné plátno, přípravky na broušení, toaletní mýdla, mýdla, škroby na prádlo, aviváže na prádlo, čističe oken (přípravky), kapalina do ostřikovačů (čisticí), výrobky autokosmetiky zahrnuté v této třídě, krémy na ruce a jiné krémy na ošetřování pokožky, šampóny, přípravky vlasové kosmetiky, tužidla na vlasy, koupelové přípravky, zubní pasty, holicí krémy a jiné přípravky k holení nebo po holení; (5) dezinfekční prostředky, antibakteriální prostředky, osvěžovače vzduchu, dezodoranty (nikoliv pro osobní použití), hygienické potřeby a pomůcky zahrnuté v této třídě, obzavový materiál; (9)

počítače a jejich součásti zahrnuté v této třídě, kopírky, notebooky, skenery, karty s pamětí, nosiče dat nahrané i nenahrané, reproduktory, sluchátka, zařízení ozvučovací techniky zahrnuté v této třídě, řídicí jednotky, monitory, stojany na monitory, vysílače, přijímače, přehrávače, zařízení pro ukládání dat, myši a jiná periferní zařízení k počítačům, podložky pod myši, tiskárny k počítačům, baterie, nabíječky, konektory, kabely (elektrické), prodlužovačky, speciální nábytek pro laboratoře, bezpečnostní ochranné štíty, bezpečnostní ochranné rukavice, ochranné vesty (proti ohni nebo radiaci), svářčeské ochranné oděvy, ochranná obuv proti ohni nebo radiaci, ochranné přilby, tlumiče hluku (k ochraně sluchu), respirátory na filtraci vzduchu, respirační masky (jiné než pro umělé dýchání), ochranné kukly proti ohni nebo radiaci, ochranné brýle a jiné ochranné pomůcky zahrnuté v této třídě, měřidla, teploměry, kalkulačky, pravítka (měřicí nástroje), telefonní přístroje, telefonní ústředny (přístroje), faxy; (10) ortopedická obuv, ortopedické pomůcky, ortézy, potřeby a pomůcky pro invalidy zahrnuté v této třídě, speciální nábytek pro zdravotnictví, zařízení pro lékařské účely zahrnuté v této třídě, potřeby a pomůcky pro lékařské účely zahrnuté v této třídě; (12) podvozky pro nákladní automobily, vozidla, příslušenství vozidel zahrnuté v této třídě, vozíky; (16) papír, lepenka, kancelářské papíry a papírenské výrobky zahrnuté v této třídě, tiskoviny periodické i neperiodické, papírové ručníky, papírové utěrky, toaletní papír, papírové kapesníky, papírové ubrusy, kancelářské potřeby a pomůcky zahrnuté v této třídě, učební a školní potřeby a pomůcky zahrnuté v této třídě, psací potřeby, ořezávátka, kancelářská lepidla, korektory (opravné laky kancelářské), štětce, etikety na zboží (nikoliv textilní), kalendáře, fotografie, razítka, sešivačky, děrovačky na papír, fólie z umělých hmot na balení; (17) rukavice izolační, rukavice z kůže (pracovní); (18) brašny (nikoliv speciální obaly), brašnářské a sedlářské zboží zahrnuté v této třídě, tašky, kufrы a jiná zavazadla; (20) nábytek, kovový nábytek, kancelářský nábytek, židle, křesla, skříně, násady na smetáky nekovové; (21) hadry na čištění, hadry na mytí podlah, hadry a hadříky na utírání prachu, rukavice na leštění, rukavice pro domácnost nebo pro práce na zahradě apod., mycí houby, štětky na čištění záchodů, štětky holicí, koše na odpadky, plastové nádoby a plastové nádoby zahrnuté v této třídě, plastové nádoby na úklid, kartáče na úklid, kartáče na umývání nádobí, kartáčnické zboží, zubní kartáčky, hřebeny, kartáče na vlasy, košťata, smetáky, smetáčky a lopatky na smetí, nádoby pro domácnost, vázy, květináče, výrobky z porcelánu, skla nebo keramiky zahrnuté v této třídě, zásobníky na mýdlo, zásobníky (nikoliv z papíru) na papírové ručníky; (22) motouzy, provazy na balení, šňůry; (24) rukavice na umývání, rukavice toaletní, utěrky na sklo, utěrky na nádobí, ubrusy, záclony, textilní závěsy, potahy na nábytek, lůžkoviny; (25) oděvy, pracovní oděvy, pracovní kombinézy, uniformy, rukavice, čepice, pracovní čepice a jiné pokrývky hlavy, prádlo, reflexní a výstražné oděvy, obuv, pracovní obuv, trepky, holínky (obuv), protiskluzové pomůcky pro obuv; (35) nákup výrobků pro jiné podniky, nákup služeb v rámci této třídy pro jiné podniky, zprostředkovatelská činnost v oblasti obchodu, vedení účetnictví, účetní poradenství, ekonomické a organizační poradenství zahrnuté v této třídě, analýzy nákupních a velkoobchodních cen, kancelářská administrativa, kopírování, pomoc při provozu obchodu, marketing, pronájem reklamních ploch, reklama a propagace, reklama on line v počítačové síti, předvádění zboží, služby importní a exportní kanceláře, vyhledávání umístění nákladních vozů pomocí počítače, vyhledávání dat v počítačových souborech (pro třetí osoby); (36) pronájem nemovitostí (nikoliv pro dočasné ubytování), pronájem kancelářských a podnikatelských prostor, finanční poradenství, finanční řízení, zprostředkování pojištění, inkasování nájemného, služby realitní agentury, správa majetku, leasing; (37) montáže a opravy počítačové techniky, instalace a opravy elektronických zařízení, montáže a opravy měřidel, provádění staveb, odstraňování staveb, služby ve stavebnictví zahrnuté v této třídě, instalace a opravy nábytku včetně speciálního nábytku a zařízení pro zdravotnictví a laboratoře, čištění stavebních objektů (čištění povrchů, mytí oken), úklid budov a stavebních objektů (včetně vyklízení stavebních odpadů nebo nábytku); (39) služby dopravy a přepravy, zprostředkování dopravy a přepravy, skladování zboží, spedice, pronájem parkovacích ploch, pronájem skladovacích ploch, pronájem skladišť, odvoz odpadů (včetně odvozu stavebních odpadů, nábytku po vyklízení prostor

apod.); (41) pořádání odborných kurzů, školení a jiných vzdělávacích akcí včetně lektorské činnosti; (42) aktualizace počítačových programů, instalace počítačových programů, kopírování počítačových programů, obnova počítačových dat (regenerace), pronájem počítačů, počítačové programování, poradenské služby v oblasti počítačového software a hardware, údržba počítačových programů, správa počítačových sítí, hosting webových stránek, pronájem počítačového software, průmyslový design, služby stavebních inženýrů, projektová činnost ve výstavbě.

(730) **VDI Meta - výrobní družstvo invalidů**, 1. máje 670/128, Ostrava - Vítkovice, 70300, CZ

(740) Ing. Iva Rylková, Polská 1525, Ostrava - Poruba, 70800

(210) **O-431917**

(220) 30.11.2005

(320) 30.11.2005

(511) 16, 17

(540)

(510) (16) papír, lepenka a výrobky z těchto materiálů, pytle a sáčky jako obaly (z papíru nebo umělých hmot), lepicí pásky pro kancelářské účely a použití v domácnosti, fólie na balení, vázací pásky spadající do této třídy, etikety s výjimkou textilních, balicí a speciální pásky spadající do této třídy, plastické obaly (nezařazené do jiných tříd); (17) polotovary z plastických hmot, obaly a fólie z PE a PP s výjimkou fólií na balení, materiály těsnící, ucpávací a izolační, plastické hmoty a materiály pro obalovou techniku.

(730) **TART, s. r. o.**, Vinohradská 91, Brno, 61800, CZ

(210) **O-431918**

(220) 30.11.2005

(320) 30.11.2005

(511) 17

(540)

(510) (17) materiály těsnící, ucpávací a izolační, izolační fólie.

(730) **TART, s. r. o.**, Vinohradská 91, Brno, 61800, CZ

(210) **O-431944**

(220) 30.11.2005

(320) 30.11.2005

(511) 36, 37, 42

(540)

S-DEVELOPMENT

(510) (36) činnost finančních poradců, činnost realitní kanceláře, koupě, prodej a pronájem bytových a nebytových prostor zařazených do této třídy; (37) provádění staveb bytových, občanských, dopravních a průmyslových a investičních celků, jejich změny a odstraňování, technický a autorský dozor ve stavebnictví, zprostředkovatelská a poradenská činnost v uvedených oblastech; (42) inženýrská, projektová a architektonická činnost v investiční výstavbě a všech oblastech pozemních staveb, znalecké posudky v oboru stavebnictví, zprostředkovatelská a poradenská činnost v uvedených oblastech.

(730) **S-DEVELOPMENT, a. s.**, Ukrajinská 1488/10, Praha, 10000, CZ

(210) **O-431946**

(220) 30.11.2005

(320) 30.11.2005

(511) 25

SUNFLEX

(540)

KOUTNÝ

- (510) (25) oděvy.
(730) **Koutný spol. s r.o.**, Okružní 4200, Prostějov, 79601, CZ

- (210) **O-431948**
(220) 30.11.2005
(320) 30.11.2005
(511) 9, 25, 35, 41
(540)

MIRRORMAN

- (510) (9) veškeré obrazové a zvukové informace na strojně čitelných nosičích, zejména hudebně taneční nahrávky a klipy, nahrané zvukové a zvukovo-obrazové nosiče, elektronické publikace na nosičích a přenášené po síti, audiovizuální díla, databáze a jiné informační produkty; (25) oděv ze zrcátek; (35) propagační, reklamní a inzertní činnost, předvádění zboží, reklama, prezentace výrobků a služeb, zprostředkování a zajišťování styku s médii; (41) hudebně taneční projekty, electric boogie show, umělecká činnost, veřejné produkce artistů, vizuální umění pro veřejnost, tvorba choreografických děl, divadelní nebo jiná představení, zábavné show komerční i charitativní, muzikály, výroba televizních programů, estrády, diskotéky a podobně, soutěže pro veřejnost, výroba audiovizuálních programů, elektronické a internetové publikování, TV produkce, informace o možnostech rozptýlení, zábavy a vzdělávání, organizování a provozování výuky, cvičení, školení a workshopy zejména v taneční oblasti, výchovné a instruktážní služby, taneční školy.
(730) **Pořízek Martin**, Na Cihelně 378/18, Praha 5, 15900, CZ

- (210) **O-431963**
(220) 01.12.2005
(320) 01.12.2005
(511) 11, 21, 35
(540)



- (510) (11) elektrické hrnce, varné náčiní elektrické, zařízení pro vaření, pečení, smažení a ohřívání, rošty, varné a grilovací desky, včetně jejich kombinací, topinkovače, sendvičovače, toustovače, kontaktní grily a jejich kombinace a to včetně náhradních dílů a příslušenství; (21) vědra, džbery z plechu, hliníku, plastických hmot nebo jiných hmot, potřeby určené na vaření, smažení a pečení, pečící formy, malé přístroje zejména k mletí, sekání, krájení, strouhání, šlehání, lisování s ručním pohonem - patřící do této třídy; (35) poskytování pomoci při provozu obchodu včetně zprostředkování obchodních a souvisejících obchodně personálních záležitostí, distribuce zboží k reklamním účelům, rozmnožování dokumentů, obstaravatelská a zprostředkovatelská činnost v této oblasti, direct mailing.
(590) Barevná
(730) **Střelbová Jana - velkoobchod**, Krásný Les 9, Ostrov nad Ohří, 36301, CZ
(740) Advokátní kancelář, JUDr. Milan Kyjovský, advokát, Poštovská 8c, Brno, 60100

- (210) **O-431969**
(220) 01.12.2005
(320) 01.12.2005
(511) 39

(540)



- (510) (39) doprava, balení a skladování zboží, organizování cest, služby, které poskytují společnosti mající v provozu stanice, mosty, převozní lodě atd., používané přepravcem, služby týkající se pronájmu dopravních vozidel, služby týkající se námořních vleků, složení nákladů, provozu v přístavech a nástupištích a záchranné práce při ztroskotání lodí a jejich ztrátě nákladu, veškeré služby týkající se provozu na letištích, služby týkající se balení zboží před odesláním, služby týkající se sdělování informací ohledně cesty nebo dopravy zboží, které poskytují agenti nebo turistické kanceláře, nebo informace týkající se tarifů, jízdního řádu a dopravních způsobů.
(730) **Suchánek Tomáš**, Jana Černého 402, Hradec Králové, 50341, CZ

- (210) **O-431974**
(220) 01.12.2005
(320) 01.12.2005
(511) 7, 12, 17, 35, 37, 39, 40, 42
(540)



- (510) (7) stroje a obráběcí stroje, motory a části motorů (s výjimkou pro pozemní vozidla), spojky a transmisní zařízení mimo ty, které jsou pro pozemní vozidla, zemědělské nářadí velké (s výjimkou ručního); (12) vozidla, motocykly, motory a jejich součásti pro motorová vozidla, dopravní prostředky pozemní, vzdušné nebo vodní, automobilové karoserie, kapoty, automobilové chassis, díly k automobilům spadající do této třídy (stěrače, tlumiče); (17) kaučuk, gutaperča, guma, azbest, slída a výrobky z těchto materiálů, plastické hmoty a výrobky polozpracované, materiály k těsnění, ucpání koudelí a k izolaci, ohebné trubky nekovové; (35) propagační činnost, pomoc při řízení obchodní činnosti, obchodní administrativa, kancelářské práce, propagační publikace - rozšiřování, obchodní informace, inzerce reklamní, výstavy - organizování výstav na pomoc obchodu a výstav reklamních; (37) opravy, především automobilů, instalační služby, pomoc v případě poruch vozidla, opravy elektrických přístrojů, údržba automobilů, lakování leštění; (39) doprava, balení a skladování zboží, organizování cest, odtahování dopravních prostředků při poruchách, pronájem automobilů; (40) zpracování materiálů - pochromování, pokovování; (42) vědecké a technologické služby a s nimi spojený výzkum a návrhy, průmyslové analýzy a výzkum, návrh a vývoj počítačového hardwaru a softwaru.
(730) **Kutil Ladislav**, Mozartova 2, Jablonec nad Nisou, 46601, CZ
(740) Kamil Kolátor, Lučanská 5, Jablonec nad Nisou, 46602

- (210) **O-431975**
(220) 01.12.2005
(320) 01.12.2005
(511) 5, 29, 30
(540)

FRUITÍK

- (510) (5) dietetické výrobky, posilující poživatiny, extrakty a potravinové doplňky pro zlepšení fyzické, psychické a zdravotní kondice, speciální potraviny pro sportovce, rekonvalescenty a osoby se zvýšenou zdravotní, fyzickou a pracovní zátěží, potravinové doplňky obohacené o vitamíny, minerály a proteiny, cereální výrobky, obilné klíčky, nápoje se zvýšeným obsahem vitamínů, minerálů, vláknin, sirupy a přípravky pro výrobu

speciálních nápojů a potravinových doplňků - vše pro léčebné, lékařské a preventivní účely; (29) ovoce a zelenina sušené, zavařené, konzervované, nakládané, kandované a mražené, sójové výrobky, patřící do této třídy, jako sójové boby konzervované jako potrava apod.; (30) obilné výrobky a výrobky z luštěnin určené k lidské výživě, jako vločky, předvařené luštěniny a polotovary určené ke spotřebě, potravinové výrobky ze zeleniny a bylin určené ke spotřebě jako polotovary nebo k ochucení, jako omáčky typu rajčatová, sojová, trvanlivé pečivo, suchary, extrudované pečivo a pochutiny, müsli výrobky a směsi, sojové výrobky, patřící do této třídy, jako sojová mouka a výrobky z ní, extrudované sojové výrobky apod., cereální pečivo, čaje, kukuřičné, ovesné a pšeničné vločky, kakao, čokoláda, kávové, kakaové a čokoládové nápoje, cereální tyčinky, müsli a müsli výrobky, cukrářské výrobky, náplně, krémy, polevy, cukrovinky, zmrzlina, mražené krémy.

- (730) **ÚSOVSKO a. s.**, Klopina 33, Úsov, 78973, CZ
(740) HALAXOVÁ & HALAXOVÁ, TETRAPAT, RNDr. Zdeňka Halaxová, Horní náměstí 7, Olomouc, 77200

- (210) **O-431976**
(220) 01.12.2005
(320) 01.12.2005
(511) 5, 29, 30
(540)



- (510) (5) dietetické výrobky, posilující potraviny, extrakty a potravinové doplňky pro zlepšení fyzické, psychické a zdravotní kondice, speciální potraviny pro sportovce, rekonvalescenty a osoby se zvýšenou zdravotní, fyzickou a pracovní zátěží, potravinové doplňky obohacené o vitamíny, minerály a proteiny, cereální výrobky, obilné klíčky, nápoje se zvýšeným obsahem vitamínů, minerálů, vláknin, sirupy a přípravky pro výrobu speciálních nápojů a potravinových doplňků - vše pro léčebné, lékařské a preventivní účely; (29) ovoce a zelenina sušené, zavařené, konzervované, nakládané, kandované a mražené, sójové výrobky, patřící do této třídy, jako sójové boby konzervované jako potrava apod.; (30) obilné výrobky a výrobky z luštěnin určené k lidské výživě, jako vločky, předvařené luštěniny a polotovary určené ke spotřebě, potravinové výrobky ze zeleniny a bylin určené ke spotřebě jako polotovary nebo k ochucení, jako omáčky typu rajčatová, sojová, trvanlivé pečivo, suchary, extrudované pečivo a pochutiny, müsli výrobky a směsi, sojové výrobky, patřící do této třídy, jako sojová mouka a výrobky z ní, extrudované sojové výrobky apod., cereální pečivo, čaje, kukuřičné, ovesné a pšeničné vločky, kakao, čokoláda, kávové, kakaové a čokoládové nápoje, cereální tyčinky, müsli a müsli výrobky, cukrářské výrobky, náplně, krémy, polevy, cukrovinky, zmrzlina, mražené krémy.

- (730) **ÚSOVSKO a. s.**, Klopina 33, Úsov, 78973, CZ
(740) HALAXOVÁ & HALAXOVÁ, TETRAPAT, RNDr. Zdeňka Halaxová, Horní náměstí 7, Olomouc, 77200

- (210) **O-431977**
(220) 01.12.2005
(320) 01.12.2005
(511) 29, 30
(540)

ŠKOLNÍ SALÁT

- (510) (29) maso, ryby, drůbež, zvěřina, masové výtažky, houby, ovoce a zelenina sušené, konzervované, zavařené, nakládané a kandované, želé, džemy a marmelády, vejce, mléko a mléčné výrobky, mléčné nápoje, oleje a jedlé tuky, masové a zeleninové omáčky, masové a zeleninové konzervy, zelenina sušená, vařená, sterilovaná, masové a zeleninové směsi, masové a zeleninové krémy, ovocné a zeleninové saláty, saláty s obsahem masa; (30) káva, čaj, kakao, cukr, rýže, tapioka, ságo, kávové náhražky a výrobky z nich, mouka a přípravky z obilnin, chléb, pečivo, cukrovinky, zmrzlina, med, droždí, prášky do těsta, sůl, hořčice,

ocet, led pro osvěžení, těstoviny, koření a kořenící směsi, omáčky pro ochucení, masové a zeleninové krémy a směsi plněné do těsta, bombóny, čokoláda a výrobky z ní, kečup, majonéza, čokoládové, kávové a kakaové nápoje, těsta a výrobky z nich, salátové zálivky, žvýkačky, ovocné želé.

- (730) **Alibona, a. s.**, Svatoplukova 909, Litovel, 78401, CZ
(740) HALAXOVÁ & HALAXOVÁ, TETRAPAT, RNDr. Zdeňka Halaxová, Horní náměstí 7, Olomouc, 77200

- (210) **O-431978**
(220) 01.12.2005
(320) 01.12.2005
(511) 5, 29, 30
(540)



- (510) (5) nápoje, potraviny a potravinové doplňky určené pro zvláštní výživu s léčebnými nebo preventivními účinky zařazené v této třídě, dietetické nápoje a potraviny pro léčebné účely zařazené v této třídě; (29) mléčné výrobky, mléčné nápoje; (30) káva, čaj, kakao, cukr, kávové náhražky a výrobky z nich, přípravky z obilnin, chléb, pečivo, cukrovinky, zmrzlina, omáčky pro ochucení, směsi plněné do těsta, bombóny, čokoláda a výrobky z ní, čokoládové, kávové a kakaové nápoje, těsta a výrobky z nich, žvýkačky, ovocné želé, želé v čokoládě, ovoce a zelenina sušené a kandované v čokoládě.

- (730) **ČOKOLÁDOVNA CARLETTI, s.r.o.**, Bratřejov 100, Vizovice, 76312, CZ
(740) HALAXOVÁ & HALAXOVÁ, TETRAPAT, RNDr. Zdeňka Halaxová, Horní náměstí 7, Olomouc, 77200

- (210) **O-432013**
(220) 02.12.2005
(320) 02.12.2005
(511) 5, 32
(540)

BOHEMIAN LION

- (510) (5) výrobky lékárnické a hygienické pro lékařské účely, zejména hygienické potřeby pro lékařství a osobní hygienu, farmaceutické a veterinářské výrobky, hygienické výrobky pro léčebné účely, diabetické přípravky pro léčebné účely, potraviny pro batolata, náplasti, obvazový materiál, materiály pro plombování zubů a pro zubní otisky, dezinfekční přípravky, výrobky pro hubení škodlivých zvířat, fungicidy, herbicidy; (32) minerální vody, stolní vody, limonády, výrobky z minerálních vod, šumivé nápoje a jiné nápoje nealkoholické, nápoje a šťávy ovocné, sirupy a jiné přípravky k zhotovování nápojů, piva, džusy, nektary, vody perlivé a neperlivé včetně vod ochucených, pramenité stolní vody perlivé a neperlivé včetně vod ochucených.

- (730) **BREWER, s.r.o.**, Masná 7, Ostrava - Moravská Ostrava, 70200, CZ

- (210) **O-432018**
(220) 02.12.2005
(320) 02.12.2005
(511) 9, 35, 38, 41, 42
(540)



- (510) (9) přístroje pro zpracování informací a počítače; (35) propagační činnost, reklama; (38) spoje (komunikace); (41) vydávání textů s

výjimkou reklamních nebo náborových, poradenství pro volbu povolání, reportéřské služby; (42) návrh a vývoj počítačových sítí a softwaru.

(730) **Stickfish, s. r. o.**, Řehořova 54, Praha 3, 13000, CZ

(210) **O-432019**

(220) 02.12.2005

(320) 02.12.2005

(511) 9, 35, 38, 42

(540)

MIMISHOP

(510) (9) přístroje pro zpracování a přenos informací a počítače včetně jejich jednotlivých součástí a náhradních dílů ze třídy 9, nosiče zařazené ve tř. 9 obsahující informační a komunikační technologie a systémy, nosiče záznamů nahrané i nenahrané, programové vybavení pro počítače, software, databáze, databázové produkty, informace v elektronické podobě, informace na jakémkoliv nosiči s výjimkou nosičů papírových ze třídy 16, telekomunikační zařízení a technika; (35) reklamní, inzertní a propagační činnost, reklamní, inzertní a propagační činnost prostřednictvím jakéhokoli média, prostřednictvím telefonní, datové, informační, elektronické, komunikační nebo počítačové sítě, poskytování informací a jiných informačních produktů komerčního nebo reklamního charakteru prostřednictvím Internetu, komerční využití Internetu v oblastech komerčních internetových médií při prodeji zboží, on-line inzerce, prezentace a inzerce uživatelů na stránkách World Wide Web v počítačové síti Internet, systemizace informací do počítačových databází, zprostředkování v oblasti nákupu a prodeje zboží včetně zboží prodáváného přes internet, marketing a průzkum trhu; (38) poskytování komunikačních služeb prostřednictvím celosvětové počítačové sítě Internet, zprostředkování komunikace a obchodu pomocí Internetu, provozování uzlu sítě Internet, služby v oblasti výpočetní techniky, zejména v oblasti přenosu dat; (42) vývoj a tvorba software, aplikačního programového vybavení, informačních systémů a řídicích systémů, služby v oblasti výpočetní techniky, zejména v oblasti operačních systémů, technické poradenství v oblasti software a výpočetní techniky, tvorba stránek do Internetu, provozování internetových stránek v rámci této třídy, vypracování programů pro hromadné zpracování dat, hosting webových stránek.

(730) **Bohdan Škoda - BS TRADE**, Na Kopci 2154, Karviná - Mizerov, 73401, CZ

(740) Patentová a známková kancelář, Ing. Jaromír Příkryl, Včelín 1161, Hulín, 76824

(210) **O-432021**

(220) 02.12.2005

(320) 02.12.2005

(511) 9, 16, 35, 37, 41, 42, 45

(540)



(510) (9) nenahrané i nahrané magnetické, optické nebo kombinované nosiče audio, video nebo audiovizuálních záznamů, edice uměleckých děl šířených na veškerých paměťových nosičích, kompaktní disky a ostatní nosiče pro lektorské a edukativní účely, to vše spadající do této třídy; (16) veškeré periodické i neperiodické tiskoviny, monografie, bibliofilie, knihy, publikace, katalogy, ročenky a kalendáře, billboardy, plakáty, reklamní, inzertní, propagační a uživatelské tiskoviny i materiály, psací potřeby a potřeby pro umělce, veškeré polygrafické výrobky, papír a výrobky z papíru, lepenka, kartonážní výrobky, fotografie, reprodukce grafických i výtvarných uměleckých děl, fotografie, pohlednice, ostatní tiskárenské výrobky a dárkové předměty, to vše spadající do této třídy; (35) reklamní, propagační, inzertní činnost, vydávání a distribuce propagačních materiálů a uživatelských publikací, činnosti k propagaci výtvarného umění, spadající do této třídy, organizace a realizace

výstav k reklamním a obchodním účelům, automatizované zpracování dat a informací ke komerčním účelům, pronájem prostor k pořádání komerčních akcí; (37) restaurování a konzervování sbírkových předmětů, realizace výstavních expozic a provozování výstavních ploch, konzultační a poradenské služby v oblasti výstavnictví, to vše spadající do této třídy; (41) výchova, vzdělávání, zábava, organizování a pořádání kulturních, společenských a zábavních akcí, pořádání výstav ke kulturním a vzdělávacím účelům, realizace výstavních expozic a provozování výstavních ploch, spadající do této třídy, lektorská a edukativní činnost, zprostředkovatelské služby v oblasti vzdělávání a umění, redakční, vydavatelské a nakladatelské služby, vydávání časopisů, grafických i uměleckých děl a reprodukcí výtvarných uměleckých děl, vydávání kompaktních disků a jiných nosičů informací pro lektorské a edukační účely, agenturní činnost v oblasti výstavnictví, umění a kultury, výroba audiovizuálních pořadů včetně jejich půjčování, pořádání a zajišťování odborných kolokvií, přednášek, kurzů, seminářů a besed, ostatní služby v oblasti vzdělávání, tvorba radiových a televizních vzdělávacích spotů, pronájem prostor k pořádání společenských a kulturních akcí, překladatelské a tlumočnické služby, informační služby v oblasti umění a uměleckých děl, konzultační a poradenské služby v oblasti výstavnictví (organizování kulturních nebo vzdělávacích výstav), umění, uměleckých děl autorů z tuzemska i ze zahraničí; (42) vědecký výzkum v oblasti uměleckých děl, tvorba programových projektů a multimediálních aplikací, spadající do této třídy, počítačová grafika a digitální tisk, tvorba programů na zakázku - např. počítačových programů; (45) zajišťování ochrany sbírek pomocí mechanických i elektronických zabezpečovacích a protipožárních systémů a ostrahou.

(730) **Moravská galerie v Brně**, Husova 18, Brno, 66226, CZ

(740) Ing. Libor Markes, Grohova 54, Brno, 60200

(210) **O-432041**

(220) 02.12.2005

(320) 02.12.2005

(511) 16, 35, 41

(540)



(510) (16) tiskoviny periodické i neperiodické, fotografie, katalogy, výrobky z papíru; (35) propagace, inzerce, reklama; (41) vydavatelství a nakladatelství.

(730) **ATEMI, s. r. o.**, Velvarská 45/1626, Praha 6, 16000, CZ

(740) PROPATENT, Ing. Vlasta Sedláčková, Ke Kateřinkám 1393, Praha 4, 14900

(210) **O-432046**

(220) 02.12.2005

(320) 02.12.2005

(511) 16, 35, 41

(540)



(510) (16) tiskoviny periodické i neperiodické, fotografie, katalogy, výrobky z papíru; (35) propagace, inzerce, reklama; (41) vydavatelství a nakladatelství.

(730) **ATEMI, s. r. o.**, Velvarská 45/1626, Praha 6, 16000, CZ

(740) PROPATENT, Ing. Vlasta Sedláčková, Ke Kateřinkám 1393, Praha 4, 14900

(210) **O-432085**
(220) 05.12.2005
(320) 05.12.2005
(511) 9, 37, 38, 42
(540)

Bodi

(510) (9) mobilní telefony a jejich příslušenství, telefony, faxy, telekomunikační systémy, fotoaparáty, kamery a jejich příslušenství, PDA, Palmy, Hand Heldy, Pocket PC a příslušenství, MP3, DVD a CD přehrávače a příslušenství, hifi a audio systémy a příslušenství, satelity, domácí kina, herní konzole, elektronické a elektrické hry a herní zařízení, CD, DVD, Cartridge - filmy, hudba, hry, notebooky, laptopy, počítače a informační systémy, monitory, televize, jednotlivé komponenty do počítačů, tiskárny, scanery, plotery, kopírky, autorádia, zabezpečení aut proti krádeži; (37) oprava a servis elektrických a elektronických přístrojů; (38) komunikace - šíření rádiových, televizních signálů, zprostředkování Internetu v rámci této třídy, telekomunikační služby; (42) návrh a tvorba hardwaru a softwaru, tvorba a správa informačních systémů, tvorba a správa www stránek.

(730) **Ren Jiří**, U Lesika 293, Ústí nad Labem, 40321, CZ

(210) **O-432126**
(220) 06.12.2005
(320) 06.12.2005
(511) 37, 39, 41, 43, 44
(540)



(510) (37) opravy, montáž a servis sportovních zařízení, potřeb a vybavení, SKI servis; (39) zprostředkovatelské služby v cestovním ruchu, služby cestovních kanceláří a turistických kanceláří, organizování a rezervace cest, rezervace cestovních cenin, doprovázení turistů, organizování exkurzí, zájezdů, okružních výletů, plaveb a turistických prohlídek, organizování vyhlídkových letů, silniční automobilová doprava, autobusová doprava včetně dopravy autokary, parkovací služby, pronájem parkovacích ploch, pronájem dopravních prostředků, taxislužba, provozování lyžařských vleků a lanovek; (41) organizování seminářů, vzdělávacích akcí, kongresů a sympozií, pořádání letních a zimních prázdninových táborů, provozování kasina, herních a výherních automatů (herny), noční kluby, organizování a pořádání kulturních, výchovných, vzdělávacích, zábavních a sportovních akcí a soutěží, organizování a pořádání festivalů, zprostředkování a organizování divadelních, hudebních a filmových představení, kluby zdraví, sportovní kluby, služby pro oddech a rekreaci, lyžařská škola, organizování pěší turistiky a cykloturistiky, provozování letních a zimních sportovních areálů a lyžařského areálu, bowling, squash, půjčování sportovních zařízení, potřeb a vybavení včetně lyžařského vybavení, jízdních kol apod., plavecký a relaxační bazén; (43) hotelové služby, ubytovací služby, hostinská činnost, restaurace, hromadné stravování, služby barů, služby motelů, provozování kempů, provozování prázdninových táborů v rámci této třídy, turistické noclehárny, provozování penzionů, provozování hostelů; (44) služby rehabilitační, relaxační, masážní salón, salón krásy, solárium, sauna.

(730) **HP TRONIC, s.r.o.**, Prštné-Kútiky 637, Zlín, 76001, CZ
(740) Ing. Zdeněk Kučera, Padělký 548, P.O.BOX 92, Slušovice, 76315

(210) **O-432127**
(220) 06.12.2005
(320) 06.12.2005
(511) 37, 39, 41, 43, 44

(540)

RAZULA

(510) (37) opravy, montáž a servis sportovních zařízení, potřeb a vybavení, SKI servis; (39) zprostředkovatelské služby v cestovním ruchu, služby cestovních kanceláří a turistických kanceláří, organizování a rezervace cest, rezervace cestovních cenin, doprovázení turistů, organizování exkurzí, zájezdů, okružních výletů, plaveb a turistických prohlídek, organizování vyhlídkových letů, silniční automobilová doprava, autobusová doprava včetně dopravy autokary, parkovací služby, pronájem parkovacích ploch, pronájem dopravních prostředků, taxislužba, provozování lyžařských vleků a lanovek; (41) organizování seminářů, vzdělávacích akcí, kongresů a sympozií, pořádání letních a zimních prázdninových táborů, provozování kasina, herních a výherních automatů (herny), noční kluby, organizování a pořádání kulturních, výchovných, vzdělávacích, zábavních a sportovních akcí a soutěží, organizování a pořádání festivalů, zprostředkování a organizování divadelních, hudebních a filmových představení, kluby zdraví, sportovní kluby, služby pro oddech a rekreaci, lyžařská škola, organizování pěší turistiky a cykloturistiky, provozování letních a zimních sportovních areálů a lyžařského areálu, bowling, squash, půjčování sportovních zařízení, potřeb a vybavení včetně lyžařského vybavení, jízdních kol apod., plavecký a relaxační bazén; (43) hotelové služby, ubytovací služby, hostinská činnost, restaurace, hromadné stravování, služby barů, služby motelů, provozování kempů, provozování prázdninových táborů v rámci této třídy, turistické noclehárny, provozování penzionů, provozování hostelů; (44) služby rehabilitační, relaxační, masážní salón, salón krásy, solárium, sauna.

(730) **HP TRONIC, s.r.o.**, Prštné-Kútiky 637, Zlín, 76001, CZ
(740) Ing. Zdeněk Kučera, Padělký 548, P.O.BOX 92, Slušovice, 76315

(210) **O-432128**
(220) 06.12.2005
(320) 06.12.2005
(511) 6, 7, 8, 9, 19, 35, 37, 38, 40, 41, 42, 45
(540)

OPTOMONT

(510) (6) hutnický materiál, kovové profily, dráty a plechy, spojovací materiál, kovové svorky, spojky, lamely, vložky, roury, lišty, pláty, pájecí drát, objímky, prstence, kovové krabice, skříňky, spojky a příchytky pro kabely a rourky, kovové přípojky a odbočky potrubím, kovové navíjecí cívký, kovové koncové svorky, kovové obruče a spojky, kovové spojovací lišty a zástrčky; (7) stroje, elektrické stroje a zařízení, svářečské zařízení plynová; (8) ruční nářadí a nástroje na motorický pohon, ruční nástroje na řezání, sekání, krájení; (9) elektrické a elektronické přístroje a zařízení jako výpočetní technika, elektronika pro výpočetní techniku, komponenty k počítačům, periferní zařízení počítačů, hardware, software, počítačové sítě, videosystémy, zesilovače, odrušovače, kancelářská technika jako telefonní přístroje, faxy, kopírky, televizory, radiopřijímače, autorádia, audiovizuální technika, nahrané a nenahrané nosiče informací, antény, autoantény, anténní systémy přenosné a stacionární, anténní zesilovače, skříňové elektrorozvaděče, signalizační zařízení, nabíjecí agregáty pro elektrické baterie, koncovky (elektrotechnika), odbočnice, odbočné skříňky, přípojky (elektrotechnika), elektrická zařízení na dálkové ovládání průmyslových procesů, elektroinstalační roury, spínače, spojky, svorky, spojovací skříňky, vypínače, omezovače, zásuvky, zástrčky a jiné elektrické spojovací členy, telefonní sluchátka, elektrické kabely, elektrická spřahadla, elektrická relé, svářečské elektrody, vysílače elektronických signálů, vysílací zařízení, zkušební přístroje v rámci této třídy, elektrické dráty, nabíječky akumulátorů, vysokofrekvenční přístroje, přesné měřicí přístroje, optické přístroje, optické výrobky, výrobky související s vláknovou optikou, optická vlákna, radiotelefonní zařízení, telefonní přístroje, telefonní přístroje pro bezdrátové spojení,

elektrické odpory, zařízení na elektrické sváření, svářečské přístroje, telefonní mikrofony, vysílače, integrované obvody, polovodiče, čipy, procesory, mikroprocesory, tranzistory, pájky, telefonní dráty, snímače, elektrické cívky, elektrické bzučáky, materiály na elektrická vedení, mobilní telefony, telekomunikační zařízení, trafostanice, transformátory, telefonní ústředny, optické nástroje a nářadí na montáž optických tras; (19) stavební materiál nekovový, prefabrikáty, stavební konstrukce, nekovové konstrukce; (35) reklama a propagace, zprostředkování obchodních záležitostí, zprostředkování obchodních případů v oboru elektronických zařízení zařazených ve třídě 9, zprostředkování koupě a prodeje telekomunikačních zařízení a souvisejícího instalačního materiálu, optických výrobků, prvků a zařízení, pořádání komerčních výstav, internetový obchod, zpracování dat, služby databank; (37) stavební činnost, zakládání staveb, přípravné práce pro stavby, opravy a přestavby nemovitostí, odstraňování staveb, poradenství ve stavebnictví, zprostředkování stavebních prací, zprostředkování staveb, oprav a přestaveb nemovitostí, montované stavby domů, bytů a průmyslových prostor, vodohospodářské stavby, inženýrské sítě, sanace, parkové úpravy zeleně v rámci dokončování staveb, instalace a opravy elektrických spotřebičů, montáž, údržba, servis a opravy strojů a přístrojů, zejména elektrických, odrušování elektrických přístrojů a zařízení, montáž, překládky a opravy místních telekomunikačních vedení a optických kabelů včetně navazujících souborů, překládky, opravy a servis telefonních ústředen, pobočkových ústředen a jiných telekomunikačních zařízení, výstavba kabelových rozvodů, plynovodů a vodovodů, čištění interiérů a exteriérů, čištění oken, montáž materiálů na objednávku, montáž optických kabelů na nosné lano, instalace optických systémů, montáž metalických sítí, zprostředkování instalace optických systémů, zprostředkování elektroinstalačních prací, instalace zařízení schopného přenosu internetového signálu a zprovoznění celého systému; (38) služby spojené se zřízením a provozem internetového připojení, zprostředkování přístupu uživatelům k Internetu a zajišťování jeho provozu, přenos zvuku a obrazu; (40) zpracování a úpravy materiálů na objednávku, zafukování a zatahování optických kabelů; (41) organizování nekomerčních výstav, společenských, kulturních, sportovních a vzdělávacích akcí, vydavatelství; (42) projektování a technické kancelářské práce, projektování elektrických zařízení, poradenské služby v oblasti elektroniky a vláknové optiky, poradenské služby v oblasti projektování a instalace optických systémů, správa sítí; (45) bezpečnostní služby na ochranu majetku a osob, monitorování bezpečnostních a poplašných zařízení.

- (730) **OPTOMONT, s.r.o.**, U kapliček 6/34, Praha 8, 18000, CZ
(740) Ing. Zdeněk Kučera, Padělký 548, P.O.BOX 92, Slušovice, 76315

- (210) **O-432129**
(220) 06.12.2005
(320) 06.12.2005
(511) 6, 7, 8, 9, 19, 35, 37, 38, 40, 41, 42, 45
(540)



- (510) (6) hutnický materiál, kovové profily, dráty a plechy, spojovací materiál, kovové svorky, spojky, lamely, vložky, roury, lišty, pláty, pájecí drát, objímky, prstence, kovové krabice, skříňky, spojky a příchytky pro kabely a rourky, kovové přípojky a odbočky potrubím, kovové navíjecí cívky, kovové koncové svorky, kovové obruče a spojky, kovové spojovací lišty a zástrčky; (7) stroje, elektrické stroje a zařízení, svářecí zařízení plynová; (8) ruční nářadí a nástroje na motorický pohon, ruční nástroje na řezání, sekání, krájení; (9) elektrické a elektronické přístroje a zařízení jako výpočetní technika, elektronika pro výpočetní techniku, komponenty k počítačům, periferní zařízení počítačů, hardware, software, počítačové sítě, videosystémy, zesilovače, odrušovače, kancelářská technika jako telefonní

přístroje, faxy, kopírky, televizory, radiopřijímače, autorádia, audiovizuální technika, nahrané a nenahrané nosiče informací, antény, autoantény, anténní systémy přenosné a stacionární, anténní zesilovače, skříňové elektrorozvaděče, signalizační zařízení, nabíjecí agregáty pro elektrické baterie, koncovky (elektrotechnika), odbočnice, odbočné skříňky, přípojky (elektrotechnika), elektrická zařízení na dálkové ovládání průmyslových procesů, elektroinstalační roury, spínače, spojky, svorky, spojovací skříňky, vypínače, omezovače, zásuvky, zástrčky a jiné elektrické spojovací členy, telefonní sluchátka, elektrické kabely, elektrická spřahadla, elektrická relé, svářecí elektrody, vysílače elektronických signálů, vysílací zařízení, zkušební přístroje v rámci této třídy, elektrické dráty, nabíječky akumulátorů, vysokofrekvenční přístroje, přesné měřicí přístroje, optické přístroje, optické výrobky, výrobky související s vláknovou optikou, optická vlákna, radiotelefonní zařízení, telefonní přístroje, telefonní přístroje pro bezdrátové spojení, elektrické odpory, zařízení na elektrické sváření, svářečské přístroje, telefonní mikrofony, vysílače, integrované obvody, polovodiče, čipy, procesory, mikroprocesory, tranzistory, pájky, telefonní dráty, snímače, elektrické cívky, elektrické bzučáky, materiály na elektrická vedení, mobilní telefony, telekomunikační zařízení, trafostanice, transformátory, telefonní ústředny, optické nástroje a nářadí na montáž optických tras; (19) stavební materiál nekovový, prefabrikáty, stavební konstrukce, nekovové konstrukce; (35) reklama a propagace, zprostředkování obchodních záležitostí, zprostředkování obchodních případů v oboru elektronických zařízení zařazených ve třídě 9, zprostředkování koupě a prodeje telekomunikačních zařízení a souvisejícího instalačního materiálu, optických výrobků, prvků a zařízení, pořádání komerčních výstav, internetový obchod, zpracování dat, služby databank; (37) stavební činnost, zakládání staveb, přípravné práce pro stavby, opravy a přestavby nemovitostí, odstraňování staveb, poradenství ve stavebnictví, zprostředkování stavebních prací, zprostředkování staveb, oprav a přestaveb nemovitostí, montované stavby domů, bytů a průmyslových prostor, vodohospodářské stavby, inženýrské sítě, sanace, parkové úpravy zeleně v rámci dokončování staveb, instalace a opravy elektrických spotřebičů, montáž, údržba, servis a opravy strojů a přístrojů, zejména elektrických, odrušování elektrických přístrojů a zařízení, montáž, překládky a opravy místních telekomunikačních vedení a optických kabelů včetně navazujících souborů, překládky, opravy a servis telefonních ústředen, pobočkových ústředen a jiných telekomunikačních zařízení, výstavba kabelových rozvodů, plynovodů a vodovodů, čištění interiérů a exteriérů, čištění oken, montáž materiálů na objednávku, montáž optických kabelů na nosné lano, instalace optických systémů, montáž metalických sítí, zprostředkování instalace optických systémů, zprostředkování elektroinstalačních prací, instalace zařízení schopného přenosu internetového signálu a zprovoznění celého systému; (38) služby spojené se zřízením a provozem internetového připojení, zprostředkování přístupu uživatelům k Internetu a zajišťování jeho provozu, přenos zvuku a obrazu; (40) zpracování a úpravy materiálů na objednávku, zafukování a zatahování optických kabelů; (41) organizování nekomerčních výstav, společenských, kulturních, sportovních a vzdělávacích akcí, vydavatelství; (42) projektování a technické kancelářské práce, projektování elektrických zařízení, poradenské služby v oblasti elektroniky a vláknové optiky, poradenské služby v oblasti projektování a instalace optických systémů, správa sítí; (45) bezpečnostní služby na ochranu majetku a osob, monitorování bezpečnostních a poplašných zařízení.

- (730) **OPTOMONT, s.r.o.**, U kapliček 6/34, Praha 8, 18000, CZ
(740) Ing. Zdeněk Kučera, Padělký 548, P.O.BOX 92, Slušovice, 76315

- (210) **O-432150**
(220) 06.12.2005
(320) 06.12.2005
(511) 33

- (540) 
- (510) (33) alkoholické nápoje.
(590) Barevná
(730) **FKP SOJUZPLODOIMPORT**, Orlikov per. 1/11, Moskva, RU
(740) Ing. Pavel Reichel, Lopatecká 14, Praha 4, 14700
- (730) hole, biče a sedlářské výrobky; (25) oděvy, obuv, kloboučnické zboží, sportovní oblečení spadající do této třídy; (28) hry, hračky, hrací karty, sportovní potřeby a oblečení, potřeby pro gymnastiku a sport, to vše spadající do této třídy, vánoční ozdoby.
(470) **Brynda Radomír**, U horní brány 8, Šternberk, 78501, CZ
(740) Ing. Zdeněk Kučera, Padělký 548, P.O.BOX 92, Slušovice, 76315

- (210) **O-432156**
(220) 07.12.2005
(320) 07.12.2005
(511) 1, 17, 19, 37
(540)

MATTEO

- (510) (1) chemické prostředky spadající do této třídy, chemická činidla, chemické přípravky a chemikálie pro stavebnictví, lepidla spadající do této třídy, tmely a pojiva spadající do této třídy, chemické látky pro ochranu dřeva, přípravky proti vlhkosti dřeva, umělé pryskyřice v surovém stavu; (17) materiály těsnící, ucpávací a izolační, kaučuk, gutaperča, guma, azbest, slída a výrobky z těchto materiálů, které nejsou zahrnuty do jiných tříd, polotovary z plastických hmot, ohebné trubky nekovové, trubkové rozvody z plastických hmot, trubkové fitinky a armatury z plastických hmot, armatury nekovové, azbest (obklady), fólie, materiály pro izolace, kabely, potrubí, těsnění, tmel, vše spadající do této třídy; (19) stavební materiály nekovové v této třídě zapsané, zejména trámy, prkna, dřevěné panely, překližky, sádrokarton, stavební sklo, skleněné cihly, dlaždice, přírodní a umělé kámen, mramor, cement, vápno, malta, sádra, štěrk, kameninové a cementové roury, stavební materiál pro stavbu cest, zejména asfalt, lepenka pro stavební účely, střešní krytiny nekovové, nátěrové hmoty pro stavebnictví, nosníky nekovové, omítky, papír pro stavebnictví, písek, dlažby, spadající do této třídy, dlaždice nekovové, obklady ve stavebnictví (nekovové), podlahy nekovové, parkety, dveřní prahy (nekovové), schodiště nekovová, dveře nekovové, míře nekovové, okna nekovová, okenní rámy (nekovové), zárubně dveří (nekovové), neohebné trubky nekovové pro stavebnictví, konstrukce stavební nekovové, přenosné stavby (nekovové), dřeva polozpracovaná (např. trámy, prkna, panely), překližky, dřevo opracované, dřevo stavební (prkna), dřevo tvárné, dřevo užitkové, dřevo dýhové, lišty, kůly, latě, stavební sklo (např. dlaždice, skleněné tašky, sklo na izolace), mozaiky pro stavebnictví, sklo izolační pro stavby; (37) stavebnictví, stavební činnost, provádění staveb, jejich změn a odstraňování.
(730) **MATTEO, s. r. o.**, Nám. Bratří Čapků 1244/6, České Budějovice, 37007, CZ
(740) KUDRLIČKA & SEDLÁK Advokátní, patentová a známková kancelář, Ing. Jiří Sedlák, Husova 5, České Budějovice, 37001

- (210) **O-432159**
(220) 07.12.2005
(320) 07.12.2005
(511) 16, 18, 25, 28
(540)



- (510) (16) papír, lepenka a výrobky z těchto materiálů, učební a vyučovací pomůcky s výjimkou přístrojů, karty, plastické obaly, to vše spadající do této třídy; (18) kůže, imitace kůže, výrobky z těchto materiálů, spadající do této třídy, kůže ze zvířat, kufry a zavazadla - nákupní tašky, cestovní tašky, školní aktovky, aktovky diplomatky, batohy, kabelky, deštníky, slunečníky a

- (210) **O-432160**
(220) 07.12.2005
(320) 07.12.2005
(511) 41
(540)

THINK TOGETHER

- (510) (41) vědecké kongresy, konference.
(730) **Česká zemědělská univerzita v Praze**, Kamýčká 129, Praha 6 - Suchbát, 16521, CZ

- (210) **O-432162**
(220) 06.12.2005
(320) 06.12.2005
(511) 9, 10, 16, 41, 44
(540)

InnerPulse

- (510) (9) přístroje pro reprodukci zvukových a obrazových signálů, magnetické a optické nosiče dat, zvukových a obrazových záznamů, magnetické a optické disky, karty a pásky, zvuková zařízení pro výuku a relaxaci, sluchátka, akustické membrány, zvukovody, reproduktory, vizuální zařízení pro výuku a relaxaci, brýle, skla do brýlí, brýlové obroučky, clony na oči, brýle opatřené světelnými diodami, diody s programovým řízením, čtecí zařízení, diskové a páskové snímávací jednotky, optické snímáče znaků, elektronické čipy s pamětí nebo mikroprocesorem, software pro diagnostická a terapeutická zařízení, diagnostické přístroje pro jiné než lékařské účely, helmy, telekomunikační přístroje pro přenášení dat, zvuku a obrazu; (10) diagnostické přístroje pro lékařské účely, fyzioterapeutická zařízení, terapeutické přístroje včetně přístrojů pro stimulaci mozku a mysli, elektrická světelná a optická zařízení pro léčebné účely zejména pro stimulaci nervové soustavy, galvanická terapeutická zařízení a přístroje, přístroje pro radioterapii, vibrační a masážní přístroje; (16) krabice z kartonu jako obal na herní předměty, tiskoviny, fotografie; (41) výroba, vydávání a organizování výchovných, vzdělávacích programů, organizování a vedení seminářů v oblasti výchovy, vzdělání a terapie, informace o výchově, vzdělávání, korespondenční kurzy, poskytování on-line elektronických publikací, půjčování magnetických a optických nosičů dat, zvukových a obrazových záznamů, školení, vyučování, výchovný výcvik, vydávání knih, časopisů a příruček, vydávání elektronických publikací, vydávání textů s výjimkou reklamních nebo náborových; (44) organizování léčebných a terapeutických programů, informace o terapii.
(730) **Galaxy Czech, s.r.o.**, Příběnická 972/16, Praha 3, 13000, CZ
(740) FISCHER & PARTNER, Ing. Michael Fischer, Na Hrobcí 5, Praha 2, 12800

- (210) **O-432165**
(220) 06.12.2005
(320) 06.12.2005
(511) 9, 35, 36, 38
(540)

onestore

- (510) (9) fotografické přístroje, přístroje a nástroje elektrické v rámci této třídy, výpočetní technika, elektronika pro výpočetní techniku, komponenty k počítačům, periferní zařízení počítačů, hardware, software, počítačové sítě, videosystémy, odrušovače, kancelářská technika jako telefonní přístroje, faxy, kopírky, televizory, radiopřijímače, autorádia, audiovizuální technika,

tunery, videotechnika, magnetofony, diktafony, gramofony, CD přehrávače, Hi-Fi soupravy, včetně komponent, jako jsou reproduktory, mikrofony, sluchátka, měniče a zesilovače, antény, anténní systémy včetně satelitů, dálkové ovládače, přenosné přijímače a přehrávače, záznamová média jako jsou audio a video kazety, kompaktní disky a floppy disky a ostatní nahrané a nenahrané nosiče informací zařazené do této třídy; (35) internetový obchod, obchodní reklama (pro třetí osoby), oceňování obchodních podniků, podnikání (oceňování a odhady v oblasti), podnikové poradenství a obchodní management, pomoc při řízení obchodní činnosti, prognózy (hospodářské nebo ekonomické), pronájem reklamních materiálů, pronájem reklamních ploch, analýzy nákladů, inzerce poštou, obchodní činnost (služby, poradenství), obchodní nebo podnikatelské informace (poskytování), obchodní nebo podnikatelský průzkum, reklama (propagace), reklamní agentury, reklamní materiály (aktualizování), reklamní materiály (rozšiřování) zákazníkům (letáky, prospekty, tisky, vzorky), řízení průmyslových nebo obchodních podniků, televizní reklama, účetnictví, vedení dražeb, vedení knih (účetních); (36) bankovníctví, banky úvěrové, bezpečnostní schránky (úschovny služby), burzovní makléřství, cennosti (úschova), cestovní šeky (vydávání), clearing (zúčtování vzájemných pohledávek a závazků-bezhotovostní operace), daňové odhady (služby), důchodové fondy, elektronický převod kapitálu, finanční analýzy, finanční informace, finanční odhady a oceňování (pojišťovnictví, bankovníctví, nemovitosti), finanční poradenství, finanční řízení, finanční služby, finanční sponzorování, garance, záruky, kauce, hypotéky (poskytování půjček), informace o pojištění, jednatelství, kanceláře pro inkasování pohledávek, kapitálové investice, konzultační služby (finanční), konzultační služby v oblasti pojišťovnictví, koupě na splátky (financování), kreditní karty (služby), kreditní karty (vydávání), kurzovní záznamy na burze, leasing, nájemné (inkasování), nájemní, činžovní domy (vedení), nemovitosti (správa), nemovitosti (zprostředkování), numismatické sbírky (oceňování), platby na splátky, pojistky (uzavírání), pojistky životní (životní pojištění), pojištění-technické služby (statistika), pojištění (při námořní přepravě), pojištění (nemocenské), pojištění (zprostředkování), poradenství v oblasti pojištění, pronájem nemovitostí, pronajímání kanceláří (nemovitostí), převody (platební) vykonávané elektronicky, půjčky (financování), realitní kanceláře, směnárenské služby, spořitelny, správa, správa majetku, šeky (ověřování), úvěrové karty (služby týkající se), úvěrové ústavy, zprostředkování záruk, zprostředkovatelská činnost, zúčtovací banky (provádějící bezhotovostní operace); (38) služby spojené se zřízením a provozem internetového připojení, zprostředkování přístupu uživatelům k Internetu a zajišťování jeho provozu, přenos zvuku a obrazu, poskytování telekomunikačních služeb-komunikace telefonní, elektronická pošta, počítačová komunikace, poskytování telekomunikačních připojení ke globální počítačové síti, pronájem zařízení pro přenos informací, směrovací a spojovací služby pro telekomunikace, spojení pomocí sítí optických vláken, telefonické služby, komunikace pomocí telefonu, informace o telekomunikacích.

(590) Barevná
(730) **SAB Komunikace s.r.o.**, Sadová 3827, ZLÍN, 76001, CZ
(740) Ing. Zdeněk Kučera, Padělký 548, P.O.BOX 92, Slušovice, 76315

(210) **O-432197**
(220) 07.12.2005
(320) 07.12.2005
(511) 24, 25, 40
(540)



(510) (24) tkaniny, textilní výrobky všeho druhu, textilie a textilní zboží, které není obsaženo v jiných třídách, stolní pokrývky, ubrusy, ručníky, záclony, ložní prádlo, textilní tapety, cestovní

přikrývky, kapesníky, koupelnové textilie, lůžkoviny, povlaky, povlaky na matrace, prádlo pro domácnost, závěsy, textilní potahy, přehozy, spací pytle, stolní ubrusy, ručníky textilní, utěrky na sklo, vlajkovina, vlaječky - v rámci této třídy; (25) textilní výrobky, oděvy textilní, oděvní doplňky, oděvy dámské, pánské, dětské, obuv, barety, bundy sportovní, bundy sportovní s kapucí (s kožešinou nebo plyšovou vložkou), čapky, čelenky, čepice, čepice s kšilty, kabáty krátké, kalhoty, kamaše, kapuce, klapky na uši, klobouky, kombiné (spodní prádlo), kombinézy (oděvy), kombinézy pracovní, konfekce, korzety (spodní prádlo), kostýmy, obleky, oděvy z kůže, oděvy z napodobenin kůže, oděvy koupací, oděvy nepromokavé, oděvy plážové, oděvy pletené, oděvy riflové, oděvy tělocvičné, opasky, košile, koupací pláště, kožešiny (oděvy), kravaty, leginy, límce, noční kabátky, plavky, pláště, pláště koupací, pláštěnky, podprsenky, podvazkové pásy, pokrývky hlavy, ponožky, prádlo (osobní, spodní), přehozy kolem ramen, pulovry, punčocháče, punčochy, pyžama, rukavice, rukavice bez prstů, saka, spodky, spodničky, sukně, svetry, svrchní kabáty, šály, šátky, šaty dámské, šle, tílka, košilky, trička, uniformy, vesty, výbavičky pro novorozence, zástěry, závoje, zimníky, župany; (40) šití oděvů a veškerých textilních výrobků.

(590) Barevná
(730) **Ptáčková Alexandra**, Přemyslovská 31, Praha 3, 13000, CZ
(740) BOHEMIA PATENT, Ing. Jana Vanděliková, Havanská 17, Praha 7, 17000

(210) **O-432211**
(220) 08.12.2005
(320) 08.12.2005
(511) 9, 35, 38, 41, 42
(540)

Centrumfirem

(510) (9) výpočetní technika všeho druhu, včetně periferních zařízení a komunikačních zařízení, telekomunikační technika všeho druhu, včetně interface pro spojení s výpočetní technikou, počítač-hardware, včetně počítačových doplňků, uživatelské počítače, přenosné počítače, mikropočítače, notebooky a laptopy, polovodiče, mikroprocesory, integrované obvody, sady počítačových čipů, základní deska počítače a přídavné desky, deska na počítačovou grafiku, hardware pro počítačovou síť, adaptéry pro počítačovou síť, přepínače, směrovače a vedlejší ústředny, počítačové periférie a elektronické zařízení na použití počítači, počítačové klávesnice, počítačové myši (lokátory), počítačové vstupní zařízení, monitory, video přístroje, desky s plošnými spoji na video, videopásky a videokazety, přístroje a zařízení pro záznam, zpracování, příjem, reprodukci, přenos, modifikaci, komprimování a dekomprimování, vysílání, míšení a nebo rozšiřování zvuku, videozáznamů, obrázků, grafiky a dat, přístroje na zkoušení a kalibrování počítačových součástek, set-top boxes (část hardwaru spojeného s televizním přijímačem, jemuž umožňuje propojení s internetem, jinými kabelovými/digitálními zdroji a tak fungovat jako počítač), počítačové programy na řízení sítí, počítačové obslužné programy, systémový software na provoz počítačů, počítačové programy na záznam, zpracování, příjem, reprodukci, přenos, modifikaci, komprimování a dekomprimování dat, počítačové programy na vytváření webovských stránek, počítačové programy na přístup a použití internetu, přístroje pro zpracování informací, nosiče dat magnetické, magnetická média, nosiče dat optické, nosiče zvukových nahrávek, nosiče software, videokazet, CD disky, kancelářská technika - tiskárny, telefony, faxy, kopírovací stroje, skartovače, přístroje a nástroje vědecké, přístroje a nástroje navigační, přístroje a nástroje geodetické a přístroje pro bezdrátovou telegrafii, fotoaparáty, digitální fotoaparáty, přístroje a nástroje k měření a vážení, přístroje a nástroje signalizační, přístroje a nástroje pro účely záchranné a učební, přístroje pro záznam a reprodukci mluveného slova, rozhlasové a televizní přijímače a vysílače, satelitní přijímače,

gramofony, audiovizuální technika všeho druhu, magnetofony všeho druhu, kancelářské stroje děrovací, zařízení na zpracování dat, zapisovací pokladny a počítačové stroje, přenosné propojovací mezičlánky pro hlavní počítače, měřicí přístroje a nástroje, měřicí přístroje se záznamovými prvky, měřiče elektřiny a elektrické měřicí přístroje, elektrické a elektronické zařízení pro výpočet a předávání statistických údajů a informací, jakož i pro dohled, ověřování a dálkové ovládání průmyslových operací, nahrané programy operačních systémů, elektrotechnické přístroje spadající do této třídy, počítačový software, paměťová média s nahraným počítačovým software, včetně instalačních paměťových médií, kabely elektrické, kabely ethernetové, USB kabely, kabely z optických vláken, modemy, síťové karty, síťové karty bezdrátové, routery, rozbočovače a ostatní komponenty v této třídě potřebné pro připojení počítačů a telefonů k datovým a počítačovým sítím; (35) zprostředkovatelný práce, zpracování textů, vedení kartoték v počítači, vyhledávání dat v počítačových souborech, služby (telefonní vzkazy, dotazy) pro nepřítomné, systemizace informací do počítačových databází, styky s veřejností, marketingové studie, služby a poradenství v obchodní činnosti, obchodní management, sekretářské služby, reklama, inzercie, rozšiřování reklamních nebo inzertních materiálů, rozšiřování reklamních materiálů zákazníkům (letáky, prospekty, tisky, vzorky), vydávání reklamních materiálů, reklama, publikování reklamních textů, aktualizování reklamních materiálů, reklama on line v počítačové síti, překlad informací do počítačových databází, průzkum trhu, obchodní nebo podnikatelský průzkum, marketingové studie, kopírování nebo rozmnožování (reprodukce) dokumentů, dokladů apod., propagační činnost, komerční využití Internetu v oblastech komerčních internetových médií a vyhledávacích služeb, zhotovování kopií počítačových programů, on-line inzercie, pronájem reklamního času ve všech komunikačních médiích, poskytování obchodních informací a služeb pomocí internetu, zprostředkování internetového obchodu, automatizované zpracování dat a informací, zprostředkovatelská činnost v oblasti obchodu, analýzy nákladů za hlasové, datové a internetové služby, automatické zpracování dat a informací, zprostředkovatelská a obstaravatelská činnost v oblasti obchodu, poskytování obchodních nebo podnikatelských informací, pomoc při řízení obchodní a podnikatelské činnosti, poradenství v obchodní činnosti; (38) elektronická pošta, informační kanceláře, telefonní komunikace, komunikace mobilními telefony, počítačová komunikace, komunikace pomocí počítačových terminálů, posílání zpráv, přenos faxem, přenos zpráv a obrázků pomocí počítače, poskytování uživatelského přístupu ke globální počítačové síti, poskytování telekomunikačních připojení ke globální počítačové síti, telefonické služby, výzvy (služby poskytované rádiem telefonem nebo jinými elektronickými komunikačními prostředky), přenos všech druhů dat a informací prostřednictvím pevných i radiových telekomunikačních sítí a datových sítí všeho druhu, služby pro přenos video záznamů, služby hlasové schránky, zprostředkování přenosu dat a informací, získávání a šíření zpráv a informací prostřednictvím telekomunikační sítě nebo datové sítě nebo sítě výpočetní, služby přístupu a připojení ke všem druhům datových, telekomunikačních, výpočetních a informačních sítí a Internetu, poradenská činnost v oblasti telekomunikací; (41) elektronická ediční činnost, vydávání (on-line) knih a časopisů v elektronické formě, poskytování elektronických publikací on-line (bez možnosti kopírování), poskytování (on-line) počítačových her z počítačových sítí, sportovní aktivity, organizace a realizace sportovní cestovních akcí, výchovná, poznávací a zábavní činnost, služby pro oddech a rekreaci, vč. zábavy; (42) analytické a projekční práce v oblasti telekomunikací a informatiky, vytváření, modifikování a poskytování počítačových programů, instalace, aktualizace a údržby počítačových programů, služby programování počítačů, programování, administrace a monitoring serverů, pronájem výpočetní techniky, pronájem serverů, poradenská a konzultační činnost v oblasti výpočetní telekomunikační techniky, zprostředkovatelská a poradenská činnost v oblasti výpočetních služeb a informatiky, převod a konverze počítačových programů a údajů (kromě fyzické konverze), převod a konverze údajů a dokumentů z fyzických médií na elektronická média, tvorba a údržba počítačových stránek (WEB) pro zákazníky, hostování na počítačových stránkách (WEB), návrh počítačových systémů, programování internetových databázových systémů a internetových aplikací,

konstrukce WWW prezentací a řešení WWW serverů, pronájem času na přístup do počítačových databází, zhotovování kopií počítačových programů, technické studie v oblasti počítačů a programového vybavení, výzkum a vývoj a tvorba systémů pro elektronické obchodování a informačních technologií, programování internetových databázových systémů a internetových aplikací, programování multimediálních aplikací, vytváření a modelování 3D animací, interaktivních a grafických programů, počítačové animace a vizualizace, grafický design.
(590) Barevná
(730) **INTERNET TRADING s.r.o.**, Štolcova 725/67, Brno - město, 61800, CZ
(740) Ing. Pavel Nádvorník, Sokola Tůmy 1, Ostrava - Hulváky, 70900

(210) **O-432215**
(220) 08.12.2005
(320) 08.12.2005
(511) 44
(540)



Urologická klinika

(510) (44) Lékařské služby.
(590) Barevná
(730) **Urologická klinika, s. r. o.**, Senovážné nám. 23, Praha 1, 11000, CZ

(210) **O-432231**
(220) 08.12.2005
(320) 08.12.2005
(511) 9, 16, 35, 36, 42
(540)

DON

(510) (9) všechny datové sítě (zejména počítačové, telekomunikační) a jejich jednotlivé části i náhradní díly, počítače a periferní zařízení počítačů, včetně jednotlivých komponent a příslušenství počítačů (jako procesory, základní desky, paměti, mechaniky, klávesnice, myši, monitory, tiskárny apod.), přístroje a zařízení pro záznam, přenos, převod, zpracování a reprodukci dat či informací, nosiče dat či informací v elektronické podobě, databáze, databázové produkty, časopisy, noviny a knihy v elektronické podobě, počítačový software, multimediální nebo informační katalogy; (16) databázové produkty v papírové formě, uživatelské příručky a dokumentace k software, učební a školící pomůcky s výjimkou přístrojů; (35) shromažďování, poskytování, třídění, překlad nebo jiné zpracovávání obchodních nebo podnikatelských informací do počítačových a jiných databází a evidencí, organizační a ekonomické poradenství, pomoc při řízení obchodní činnosti a při vedení podniků, průzkum trhu, reklamní a propagační činnost (zejména prostřednictvím či pomocí globálních informačních technologií); (36) analytické finanční zprávy a expertízy, finanční odhady a oceňování, poradenské služby v oblasti financí, pojištění, úvěrování, leasingu, investic a bankovníctví, činnost finančního zprostředkovatele; (42) počítačové programování, návrh a vývoj počítačového software, včetně jeho instalace, zavádění, aktualizace, údržby a konverze do různých formátů, tvorba a úprava internetových či intranetových počítačových stránek a nástěnek (webpages a websites), hostování (poskytování volného prostoru) pro internetové či intranetové počítačové stránky a nástěnky (webpages a websites) nebo v jejich rámci, převod (konverze) dat v jakémkoliv podobě na elektronická média, konverze dat do jiných formátů.

- (730) **AUDMIN, spol. s r.o.**, Budějovická 862/52, Praha 4 - Krč, 14000, CZ
(740) Mgr. Jan Košek, patentový zástupce, Bílinská 509/18, Praha 9, 19000

- (210) **O-432268**
(220) 08.12.2005
(320) 08.12.2005
(511) 9, 16, 35, 38, 41
(540)

Svatby paní Veroniky

- (510) (9) aparáty a přístroje vědecké, geodetické, fotografické, filmové, optické, přístroje pro vážení, měření, signalizaci, kontrolu, záchranu a přístroje učební, aparáty pro záznam, uchování, převod, přenos nebo reprodukci zvuku nebo obrazu, přístroje a nástroje pro vedení, přepínání, přeměnu, akumulaci, regulaci nebo řízení elektrického proudu, hasicí přístroje, telefony, záznamníky, faxy, ústředny, magnetické nebo optické suporty zvukových nebo zvukově obrazových záznamů, automatické distributory a mechanismy na mince, zapisovací pokladny, kalkulační stroje, přístroje pro zpracování informací a počítače včetně jejich jednotlivých součástí a náhradních dílů ze třídy 9, baterie a články elektrické, elektrické akumulátory, počítačové hry s výstupem na PC nebo na TV, pohledy ilustrované se zvukovou nahrávkou, hrací skříně uváděné v činnost vhozením mince, reklamní světelné přístroje, nosiče záznamů nahrané i nenahrané, videokazety nahrané i nenahrané, audiokazety nahrané i nenahrané, audiovizuální programy, audioprogramy, audiovizuální díla na nosičích, audiovizuální díla v digitální podobě, filmy, hudební díla na nosičích nebo v elektronické podobě, CD disky, programové vybavení pro počítače, software, hardware výpočetní techniky nebo komunikační nebo informační techniky, elektronické databáze a databázové produkty, informace a data a databáze a záznamy v elektronické podobě, elektronické nebo datové nebo komunikační nebo výpočetní sítě včetně jednotlivých součástí a náhradních dílů obsažených ve třídě 9, multimediální aplikace, elektronické multimediální nebo elektronické informační katalogy, elektronické časopisy, elektronická periodika a knihy v elektronické podobě; (16) papír, lepenka a výrobky z těchto materiálů zařazené ve třídě 16, výrobky z papíru, plakáty, fotografie, kalendáře, pohlednice, gratulace, dopisní papíry, obálky, samolepky, obtisky, poznámkové bloky, desky na spisy, pořadače, omalovánky, activity books, balicí papír, obaly všeho druhu papírové, listy, pytlíky a sáčky pro obalovou techniku, školní sešity, skicáky, tužky, pastelky, tuhy, gumy, ořezávátka, ořezávátka strojky, penály, papírové tašky, papírové kapesníky, papírové ubrusy a ubrousky, těžítka na papíry, tiskoviny, tiskopisy, časopisy, periodika, knihy, databázové produkty a databáze v papírové formě, tiskárenské výrobky, písma pro tiskárny, losy, štočky, potřeby pro knižní vazby, lepidla pro papírenství nebo domácnost, materiál pro umělece, štetce, psací stroje a kancelářské potřeby s výjimkou nábytku, učební pomůcky, umělecké nebo ozdobné předměty z papíru, obaly bublinkové (z umělých hmot), plastické obaly nezařazené do jiných tříd; (35) reklamní, inzertní a propagační činnost, marketing, reklamní, inzertní a propagační činnost prostřednictvím jakéhokoliv média, prostřednictvím telefonní sítě nebo datové sítě nebo informační sítě nebo elektronické sítě nebo komunikační sítě nebo počítačové sítě, poskytování informací komerčního nebo reklamního charakteru, multimediálních informací komerčního charakteru, komerční využití Internetu v oblastech komerčních internetových médií a vyhledávacích služeb, on-line inzerce, činnost reklamní agentury, činnost ekonomických a/nebo organizačních poradců, zprostředkování v obchodních vztazích, merchandising, franchising, pomoc při využívání a řízení obchodního podniku, personální agentura, personální poradenství, automatizované zpracování dat, pomoc při provozování obchodů a obchodních činnostech průmyslového nebo obchodního podniku, služby, které zahrnují záznam, přepis, vypracování, kompilaci, přenášení nebo systematickosti písemných či datových či elektronických sdělení a záznamů, jakož i využívání nebo kompilaci matematických a statistických údajů, organizační zabezpečování televizního vysílání; (38) telekomunikace, služby umožňující komunikaci jedné osoby s druhou, televizní vysílání, rozhlasové vysílání, digitální vysílání, televizní vysílání programů, televizní vysílání zábavných, vzdělávacích, výchovných, soutěžních, diskusních a

informačních pořadů, telematika, šíření, výměna nebo získávání zpráv a informací, šíření elektronických časopisů, informací, elektronických periodik, knih v elektronické podobě, audio nebo audiovizuálních děl prostřednictvím informační nebo datové nebo elektronické nebo komunikační nebo telekomunikační nebo počítačové sítě, zejména Internetu, pomocí satelitů aj., informační služby na Internetu související s televizním vysíláním, služby na Internetu související s televizním vysíláním, komunikace, poradenská činnost v oblasti sdělovacích prostředků, telekomunikací, informační služby v oblasti telekomunikací, informační kancelář, poskytování informačních služeb prostřednictvím počítačů, pronájem informačních míst, pronájem komunikačních míst; (41) nakladatelství a vydavatelství, ediční činnost, publikační činnost, nahrávání nosičů zvukových nebo obrazově zvukových, půjčování nahraných zvukových a zvukově obrazových záznamů, tvorba a šíření audiovizuálních děl, televizní zpravodajství, TV produkce, filmová produkce, televizní výroba programů, tvorba programů, tvorba a výroba televizních a audiovizuálních programů, agenturní činnost v oblasti kultury, zprostředkování v oblasti kultury, výchovy, zábavy a sportu, výchovná, vzdělávací, soutěžní a zábavní činnost, zábavní nebo kulturní nebo vzdělávací představení, organizace společenských a kulturních akcí, organizace, provozování a provádění her a soutěží i veřejných, výstavní činnost v oblasti kultury nebo zábavy nebo výchovy nebo vzdělávání, provozování tělovýchovných zařízení, pronájem a půjčování sportovních potřeb s výjimkou dopravních prostředků, půjčování knih, tiskovin, pronájem a půjčování audiopřístrojů, videopřístrojů, videorekordérů, videokamer, fotoaparátů, promítaček, rozhlasových a televizních přijímačů, filmů, kulturních a vzdělávacích potřeb a přístrojů, půjčování a pronájem obrazů, dekorací, pronájem stadiónů, tenisových dvorců, pronájem a půjčování potápěčské výstroje, pronájem a půjčování sportovního nářadí s výjimkou dopravních prostředků, provozování a/nebo pronájem fitness centra.

- (730) **CET 21, s.r.o.**, Kříženeckého náměstí 322, Praha 5, 15252, CZ
(740) VYSKOČIL, KROŠLÁK a spol. Advokátní a patentová kancelář, Dana Lukajová, Voršilská 10, Praha 1, 11000

- (210) **O-432289**
(220) 12.12.2005
(320) 12.12.2005
(511) 1, 4, 6, 7, 9, 11, 12, 16, 17, 19, 20, 21, 22, 27, 39
(540)

euroekologie

- (510) (1) chemické výrobky určené pro průmysl, vědy a fotografii, pro zemědělství, zahradnictví a lesnictví, umělé pryskyřice v surovém stavu, plastické hmoty v surovém stavu, absorpční a adsorpční výrobky pro sorpci tekutin a plynů, hnojiva pro půdu, hasicí přístroje (složení), prostředky pro kalení a letování kovů, chemické výrobky určené ke konzervování potravin, tříslicí materiály, lepidla, pojidla, mořidla pro průmysl, tmely pro průmysl; (4) průmyslové oleje a tuhy, mazadla, výrobky pro pohlcování, zavlažování a vázání prachu, paliva včetně benzínu pro motory a osvětlovací látky, svíčky, knoty na svícení; (6) obecné kovy a jejich slitiny, kovové stavební materiály, kovové stavební materiály přenosné, kovové materiály pro železnice, kovové kabely a dráty neelektrické, kovové potřeby zámečnické a klempířské, kovové trubky, sejfy, rudy, kovové palety pro skladování a přepravu, kovové plošiny nákladní, kovové stojky, kovové uzávěry nádob, kovové bezpečnostní přepravní /dopravní/ značky a tabulky, kovové nádoby pro různé užití, sběrné kovové odpadové nádoby, boxy, přepravky, regály, záhytné vany z kovu, sudy, nádrže a kontejnery, kontejnery z kovu pro odpadové a nebezpečné látky a materiály, kovové odpadové koše, kovové hutní materiály - kovové profily, dráty, trubky, desky, plechy, pletivo, kovové spojovací materiály - šrouby, matky, nýty, kovové konstrukce, kovové formy, kovové stavební výrobky - kovová okna, dveře, schody, nábytkové

kování kovové; (7) stroje a obráběcí stroje, motory, pohony a jejich součásti uvedené v této třídě, spojky a transmisní zařízení, zemědělské nástroje, líně pro vejce, manipulační přístroje k nakládání a skladování zboží, průmyslové stroje a jejich součásti, zejména čerpadla a čerpací soustavy, průmyslové odsávačky, plničky, průmyslové stroje na čištění, mycí stroje, průmyslové odlučovače, nářadí a nástroje s mechanickým pohonem, pracovní stoly pro stroje, upínací zařízení pro stroje, průmyslové dopravníky a zdvihací zařízení, průmyslové stroje pro zpracování a úpravu materiálu, obráběcí stroje; (9) přístroje a nástroje vědecké, námořní, geodetické, fotografické, filmové, optické, přístroje pro vážení, měření, signalizaci, kontrolu (inspekci), záchranu a přístroje pro vyučování, přístroje a nástroje pro vedení, přepínání, přeměnu, akumulaci, regulaci nebo řízení elektrického proudu, přístroje pro záznam, převod, reprodukci zvuku nebo obrazu, magnetické nosiče zvukových záznamů, gramofonové desky, automatické distributory a mechanismy pro přístroje a mince, zapisovací pokladny, počítací stroje, přístroje pro zpracování informací a počítače, hasicí přístroje, protipožární a ochranné oděvy a doplňky uvedené v této třídě, protipožární přístroje a systémy; (11) přístroje pro osvětlení, topení, výrobu páry, pro vaření, přístroje chladicí, pro sušení, ventilaci, rozvod vody a sanitární zařízení, přístroje a zařízení odsávací, ventilační a jejich součásti; (12) vozidla, dopravní prostředky pozemní, vzdušné nebo vodní, plošiny nakloněné nájezdové, podvozky, vozíky ruční manipulační /skladištní/; (16) papír, lepenka a výrobky z těchto materiálů, tiskařské výrobky, potřeby pro knižní vazby, fotografie, papírenské zboží, lepidla pro papírenství a domácnost, materiál pro umělce, štětce, psací stroje a kancelářské potřeby, učební a vyučovací pomůcky, plastické obaly, písma pro tiskárny, tiskařské typy, štočky; (17) kaučuk, gutaperča, guma, azbest, slída a výrobky z těchto materiálů, polotovary z plastických hmot, materiály těsnící, ucpávací a izolační, anaerobní zajišťovací a těsnící tmely a lepidla, ohebné trubky nekovové; (19) stavební materiály nekovové, neohebné trubky nekovové pro stavebnictví, asfalt, smůla, přenosné konstrukce nekovové, nekovové pomníky, nekovové stojky, norné stěny, nekovové přepážky, nekovové bezpečnostní přepravní /dopravní/ značky a tabulky; (20) nábytek, zrcadla, rámy, výrobky nejmenované v jiných třídách ze dřeva, korku, rákosu, vrbového proutí, z rohu, kostí, slonoviny, z kostic, želvoviny, jantaru, perleti, mořské pěny, náhražky všech těchto materiálů nebo náhražky z plastických hmot, tabulky státní poznávací značky nekovové, nekovové palety pro skladování a přepravu, nekovové plošiny nákladní, sběrné plastové odpadové nádoby, záchytné vany z nekovových materiálů, kontejnery z nekovových materiálů pro odpadové a nebezpečné látky a materiály; (21) náčiní a nádoby pro domácnost nebo kuchyň (nikoliv z drahých kovů, ani postříbřených nebo pozlacených kovů), boxy, regály, přepravky, palety, koše, sudy, láhve z plastu, skla a dřeva, hřebeny a mycí houby, kartáče, materiály pro výrobu kartáčů, čisticí potřeby, drátky na čištění parket, sklo surové nebo opracované (s výjimkou stavebního skla), sklo, keramika, porcelán a majolika neobsažené v jiných třídách; (22) lana, provazy, síťky, stany, plachty, plachtoviny, pytle, materiál na vycpávky, textilní materiály ze surových vláken; (27) koberce, rohože, rohožky, linoleum a jiné obklady podlah, tapety na stěny nikoliv textilní; (39) doprava, balení a skladování zboží, organizování cest, sběr a skladování nebezpečných látek a materiálů, zasilatelská činnost - zasilkový velkoobchod, balení, doručování, objednávání a skladování zboží, poskytování informací ohledně zasilání zboží.

(590) Barevná

(730) **EUROKOLOGIE Czech Republic, s. r. o.**, Poděbradova 101A, Ostrava, 70200, CZ

(210) **O-432292**

(220) 12.12.2005

(320) 12.12.2005

(511) 9, 16, 35, 37, 41

(540)



(510)

(9) přístroje pro záznam, přenos nebo reprodukci zvuku či obrazu, hardware výpočetní a/nebo komunikační a/nebo informační techniky, software na magnetických nosičích, magnetické nebo optické nosiče zvukových a/nebo obrazových záznamů nahrané i nenahrané, videokazety nahrané i nenahrané, audiokazety nahrané i nenahrané, audiovizuální programy, audiovizuální díla, audiovizuální díla v digitální podobě, CD disky, videodiskety, audiodiskety, informace a záznamy v elektronické podobě, elektronické databáze a databázové produkty, informace a/nebo data a/nebo databáze a/nebo informační produkty na nosičích a/nebo v elektronických, datových, informačních počítačových a komunikačních sítích, elektronické časopisy, knihy v elektronické podobě, multimediální noviny a časopisy, multimediální, zejména elektronická periodika, multimediální informační katalogy; (16) papír, lepenka a výrobky z těchto materiálů, které nejsou zařazeny do jiných tříd, tiskárenské výrobky, tiskoviny, časopisy, periodika, knihy, potřeby pro knižní vazby, fotografie, papírenské zboží, fotografie, fólie spadající do této třídy, kalendáře, katalogy, prospekty, plakáty, pohlednice, mapy, obálky, obaly spadající do této třídy, desky spadající do této třídy, dopisní papír, držáky na psací potřeby, etikety kromě textilních, samolepky, vlajky papírové, papír balící, papírové ubrousky, psací potřeby, psací podložky, psací soupravy, lepidla pro papírenství nebo domácnost, materiál pro umělce, štětce, psací stroje a kancelářské potřeby s výjimkou nábytku, kancelářské pořadače, učební a školní potřeby a pomůcky s výjimkou přístrojů, plastické obaly, které nejsou zařazeny do jiných tříd; (35) inzertní, reklamní a propagační činnost, poskytování pomoci při provozu obchodu včetně zprostředkování obchodních a souvisejících obchodně personálních záležitostí, organizování výstav a veletrhů k reklamním a obchodním účelům, organizování mých přehlídek k obchodním účelům, odborné poradenství, vztahující se k organizování výstav a veletrhů k reklamním a obchodním účelům, správa obchodních zájmů třetích osob, vypracování statistických přehledů, poradenství v oblasti organizace a ekonomiky podnikání, marketing, průzkum a analýzy trhů, činnost a služby v oblasti aranžérství výstavních ploch, výstavních expozic, jakož i výstavních exponátů k reklamním a obchodním účelům, pronájem kancelářských strojů a zařízení, distribuce zboží k reklamním účelům, rozmnožování dokumentů; (37) technické zabezpečení výstav a výstavních ploch, zejména montáž a demontáž výstavních expozic, jakož i výstavních exponátů; (41) činnost vyučovací, výchovná, vzdělávací a zábavní včetně pořádání specializačních doškolovacích kurzů, symposií a konferencí, doprovodné výstavy k výchovným a vzdělávacím účelům, provozování pracovních diskusního a zájmového klubu, organizování výstav a veletrhů ke vzdělávacím, kulturním, výchovným a zábavním účelům, organizování společensko-kulturních akcí, pořádání zábavních soutěží, organizování soutěží o oceňování nejlepších exponátů, jakož i nejlepších expozic, odborné poradenství, vztahující se k organizování výstav a veletrhů ke vzdělávacím, kulturním, výchovným a zábavním účelům, organizování módních přehlídek pro výchovné, vzdělávací, kulturní a zábavní účely, kromě módních přehlídek pro reklamní účely, nakladatelská a vydavatelská činnost, provozování galerií.

(730) **Veletrhy Brno, a. s.**, Výstaviště 1, Brno, 64700, CZ

(740) Patentová a známková kancelář, Ing. Jiří Dohnal, Nedbalova 29, Brno, 62300

(210) **O-432303**

(220) 12.12.2005

(320) 12.12.2005

(511) 35, 42

(540)

IS PROTHEUS

- (510) (35) propagační činnost, reklama, služby reklamní agentury, distribuce reklamních vzorků, pomoc při řízení obchodní činnosti, obchodní administrativa, kancelářské práce, služby zahrnující záznam, přepis, vypracování, kompilaci a systemizaci písemných sdělení a záznamů; (42) vědecké a technologické služby a s nimi spojený výzkum a návrhy, průmyslové analýzy a výzkum, návrh a vývoj počítačového hardwaru a softwaru, právní služby.
- (730) **FOXINUS solutions s.r.o.**, Gočarova třída 806, Hradec Králové, 50002, CZ

(210) **O-432323**
(220) 12.12.2005
(320) 12.12.2005
(511) 35, 42
(540)

RISCON

- (510) (35) podnikové poradenství a obchodní management; (42) počítačové programování, software (tvorba).
- (590) Barevná
- (730) **Pracovní zdraví a bezpečnost, s. r. o.**, Jana Žižky 1598, Most, 43401, CZ

(210) **O-432324**
(220) 12.12.2005
(320) 12.12.2005
(511) 35, 36, 41, 42
(540)

SOURCING

- (510) (35) obchodní činnost (pomoc při řízení), analýza nákladů, reklamní nebo inzertní materiály (rozšiřování), obchodní management a podnikové poradenství, reklamní materiály (rozšiřování) zákazníkům, (letáky, prospekty, tisky, vzorky), reklamní materiály (aktualizování), vedení dražeb, obchodní nebo podnikatelský průzkum, obchodní činnost (služby, poradenství v), reklamní texty (vydávání, zveřejňování, oznámení, vyhlášení, publikování), reklama, obchodní nebo podnikatelský průzkum, televizní reklama, reklamní agentury, informace (obchodní nebo podnikatelské), pronájem reklamních ploch, obchodní reklama (pro třetí osoby), počítačová databáze (překlad informací do), počítačová databáze (systematizace informací do), reklama on line v počítačové síti, dodavatelské služby pro třetí osoby (nákup výrobků a služeb pro jiné podniky); (36) kanceláře realitní, nemovitosti (obchodování s -), řízení finanční, analýzy finanční, finanční poradenství, finanční informace; (41) školení, živé představení, pořádání a řízení pracovních setkání (školení), elektronické publikování (DTP); (42) programování počítačové, software (tvorba), aktualizace počítačových programů, duševní vlastnictví (licence), pronájem počítačového software, údržba počítačových programů, expertizy, počítačové systémy (tvorba), duševní vlastnictví

(ochrana), kopírování počítačových programů, tvorba a správa webových stránek (pro třetí osoby), instalace počítačových programů.

(590) Barevná
(730) **Sourcing, s. r. o.**, Donínská 1871, Praha 9, 19016, CZ
(740) Mgr. Daniel Mašek, Na Štáhlavce 1105/16, Praha 6, 16000

(210) **O-432327**
(220) 12.12.2005
(320) 12.12.2005
(511) 18, 24, 25
(540)

MODENWEEK

- (510) (18) kožené výrobky; (24) ložní prádlo; (25) oděvy, obuv, spodní prádlo, rukavice, ponožky, čepice, šály.
- (730) **Chen Nai Ke**, Makovského 1331, Praha, 16300, CZ

(210) **O-432328**
(220) 12.12.2005
(320) 12.12.2005
(511) 18, 24, 25
(540)

JOOK

- (510) (18) kožené výrobky; (24) ložní prádlo; (25) oděvy, obuv, spodní prádlo, rukavice, ponožky, čepice, šály.
- (730) **Chen Nai Ke**, Makovského 1331, Praha, 16300, CZ

(210) **O-432353**
(220) 13.12.2005
(320) 13.12.2005
(511) 1, 4
(540)

HYSPIN

- (510) (1) chemické výrobky pro hutní průmysl, přípravky, kapaliny a oleje pro obrábění a zpracování kovů, řezné a brusné kapaliny a oleje, chladicí kapaliny, rozpouštědla, hydraulické kapaliny, emulgátory, chemické přípravky pro ochranu proti korozi, převodové kapaliny, brzdové kapaliny, převodové kapaliny pro hydraulická zařízení; (4) průmyslové oleje a tuky, mazadla, mazací oleje a tuky, paliva, přísady nechemické do paliv, mazadel a mazacích tuků, přípravky pro pohlčování prachu, zvlhčovací a pojící směsi, osvětlovací látky.
- (730) **Castrol Limited**, Wackefield House, Pipers Way Swindon SN3 1RE, Wiltshire, GB
- (740) Společná advokátní kancelář Vsetečka Zelený Švorčík Kalenský a partneři, JUDr. Miloš Vsetečka, Hálkova 2, Praha 2, 12000

(210) **O-432354**
(220) 13.12.2005
(320) 13.12.2005
(511) 16, 35, 41

(540)

KONFERENCE
BRNO

(510) (16) periodické a neperiodické tiskoviny všeho druhu - knihy, odborné publikace, učebnice, noviny, časopisy, brožury, letáky, fotografie, diáře, kalendáře, plakáty apod., obaly pro učebnice, sešity a jiné tiskoviny, školní, výukové a psací potřeby spadající do této třídy, papír a výrobky z něj uvedené v této třídě, kartón a kartonážní výrobky; (35) činnost podnikatelských, organizačních a ekonomických poradců, reklama, marketing, zprostředkování v obchodu, služby administrativního rázu, pořádání výstav, veletrhů, konferencí komerčního charakteru, distribuce zboží k reklamním účelům, automatizované zpracování dat, zprostředkování v oblasti obchodu; (41) vydavatelská a nakladatelská činnost, vzdělávací činnosti, lektorská činnost, pořádání odborných kurzů, školení a jiných vzdělávacích akcí, pořádání výstav, veletrhů, konferencí nekomerčního charakteru, pořádání kulturních, společenských, sportovních a zábavních akcí, umělecká produkce, rozmnožování, nahrávání, distribuce, výroba zvukových a zvukově-obrazových záznamů, zprostředkování v oblasti vzdělávání, kultury, vydavatelství a nakladatelství.

(730) **Konference, s.r.o.**, Zámecká 105/22, Brno, 64300, CZ

(740) Ing. Jiří Střelák, Pařížská 17, Praha 1, 11000

(210) **O-432365**

(220) 14.12.2005

(320) 14.12.2005

(511) 9, 16, 41

(540)

Galén

(510) (9) nosiče informací v rozsahu třídy 9, elektronické publikace; (16) nosiče informací v rozsahu třídy 16, tiskoviny všeho druhu - periodické a neperiodické publikace.

(730) **Galén, spol. s r. o.**, Na Bělidle 34/252, Praha 5, 15000, CZ

(740) JUDr. Helena Chaloupková, advokátka, Kladská 5/1489, Praha 2 - Vinohrady, 12000

(210) **O-432377**

(220) 14.12.2005

(320) 14.12.2005

(511) 16, 20, 24

(540)



(510) (16) papír, lepenka, papírenské zboží, kancelářské potřeby, obaly z plastů pro obalovou techniku, obaly z plastů a papírů, fólie z umělých hmot na balení, krabice papírové, krabice lepenkové, publikace, brožury, tiskoviny periodické i neperiodické, tiskopisy, prospekty, etikety spadající do této třídy, katalogy, kalendáře, pohlednice, reprodukcce, informační produkty na papírových nosičích, letáky, plakáty, data a databáze na papírových nosičích, tištěné manuály, reklamní, propagační, uživatelské, umělecké nebo ozdobné předměty z papíru; (20) nábytek a jeho části, včetně nábytku kovového a pro camping, výrobky z plastických hmot neuvedené v jiných třídách, ložní potřeby - v rámci této třídy, jako například matrace a podhlavníky, zrcadla, dopisní schránky nekovové a nezděné, výrobky nejmenované v jiných třídách ze dřeva, korku, rákosy, vrbového proutě, z kostic; (24) tkaniny a textilní výrobky neuvedené v jiných třídách, tkaniny a textilie pro výrobu kusového textilu, bytového textilu, ložního prádla, nábytkové, ložní a stolní tkaniny jako například pokrývky ložní, ubrusy,

ručníky, utěrky, povlečení, prostěradla, přehozy, potahy, závěsy záclony, předložky, prostírání, kapesníky, textilie ze syntetických materiálů, tkaniny elastické, pogumované textilie, ne pro papírenské potřeby.

(730) **TEMPO-KONDELA s. r. o.**, Medvedzie 165/48-13, Tvrdošín, SK

(740) Ing. Jiří Malůšek, Mendlovo nám. 1a, Brno, 60300

(210) **O-432379**

(220) 14.12.2005

(320) 14.12.2005

(511) 16, 25, 39

(540)



(510) (16) papír a výrobky z papíru, tiskoviny, fotografie, plakáty, etikety na zboží (nikoliv textilní etikety), obaly na zboží z papíru nebo plastu zahrnuté v této třídě, psací potřeby; (25) osobní prádlo, oděvy, plavky, ponožky a punčochové zboží, šály, šátky, čepice a jiné pokrývky hlavy, kravaty, oděvní pásky, opasky, rukavice; (39) balení zboží, skladování zboží, dodávka zboží poštou, doručování zboží, zprostředkování dopravy zboží (zasílatelství), informace o dopravě zboží a jiné služby zásilkového obchodu zahrnuté v této třídě.

(730) **Obrusníková Daniela**, Pod Olšinou 312/26, Hať, 74716, CZ

(740) Ing. Iva Rylková, Polská 1525, Ostrava - Poruba, 70800

(210) **O-432384**

(220) 14.12.2005

(320) 14.12.2005

(511) 25, 35, 36

(540)

OSTRAVICA FASHION

(510) (25) oděvy, obuv, kloboučnické zboží; (35) zprostředkování obchodu se smíšeným zbožím, reklamní činnost a marketing, činnost podnikatelských, organizačních a ekonomických poradců; (36) realitní činnost, správa a údržba nemovitostí, pronájem nemovitostí, činnost finančních poradců.

(730) **OSTRAVICA FASHION a. s.**, Denisova 2, Moravská Ostrava, 70200, CZ

(210) **O-432385**

(220) 14.12.2005

(320) 14.12.2005

(511) 25, 35, 36

(540)



(510) (25) oděvy, obuv, kloboučnické zboží; (35) zprostředkování obchodu se smíšeným zbožím, reklamní činnost a marketing, činnost podnikatelských, organizačních a ekonomických poradců; (36) realitní činnost, správa a údržba nemovitostí, pronájem nemovitostí, činnost finančních poradců.

(590) Barevná

(730) **OSTRAVICA FASHION a. s.**, Denisova 2, Moravská Ostrava, 70200, CZ

(210) **O-432392**

(220) 14.12.2005

(320) 14.12.2005

(511) 19

(540)

TEGALIT

(19) veškeré výrobky pro střešní krytiny.

(730) **BRAMAC střešní systémy spol. s r. o.**, Kolbenova 882/5a, Praha 9, 19000, CZ

(210) **O-432405**

(220) 14.12.2005

(320) 09.12.2005

(511) 29, 30, 32, 43

(540)

FRESHPOINT

(29) hotová jídla vyrobená převážně z masa, ryb, drůbeže a plodů moře, vařená zelenina, konzervované ovoce, polevy a masové omáčky vyrobené z kuřat, ovoce a zelenina používané na pizzu, zeleninové a ovocné saláty, čipsy, mléko a výrobky na bázi mléka, sýry, jogurty, želé, oleje a tuky jedlé; (30) pizza, těsto na pizzu, mouka a výrobky z obilnin, chléb, housky, sendviče, sušenky, koláče, cukrovinky a sladkosti, zmrzlina, med, rýže, koření, prášek do pečiva, ocet, hořčice, kečup, nálevy (k ochucení), saláty, salátové omáčky, těsta a předkrmy z těstovin, paštiky; (32) minerální vody, šumivé nápoje a jiné nealkoholické nápoje, ovocné nápoje a šťávy, přípravky ke zhotovování nápojů; (43) zajišťování stravování a nápojů, služby barů a restaurací.

(730) **American Restaurants Sp. z o. o.**, M. Skłodowskiej-Curie 1, Wrocław, 50381, PL

(740) **ROTT, RŮŽIČKA & GUTTMANN** Patentová, známková a advokátní kancelář, JUDr. Vladimír Rott, Nad Štolou 12, Praha 7, 17000

(210) **O-432424**

(220) 15.12.2005

(320) 15.12.2005

(511) 9, 16, 35, 40, 41, 42

(540)

MEGA SCREEN

(510) (9) nosiče zvukových, obrazových a zvukově obrazových záznamů nahrané i nenahrané, data a databáze i jiné informace na všech druzích elektronických nosičů v rozsahu třídy 9, elektronické publikace, elektronické prezentace, multimediální produkty; (16) papír a papírenské zboží, periodický a neperiodický tisk, zejména časopisy, noviny, knihy, prospekty, plakáty, fotografie, pohlednice, dopisnice, dopisní papíry, kalendáře, knihařské výrobky, propagační materiály a předměty z papíru, zejména letáky, brožury, obtisky, obalový materiál z papíru a plastických hmot, tiskařské typy a štočky, ozdobné předměty z papíru; (35) reklamní, inzertní a propagační činnost, návrhy a zhotovování reklamních ploch, reklamní a propagační kampaně, grafické a tiskové služby související s reklamou a s hospodářskou činností podniků, marketingové služby, poradenská činnost v oblasti reklamy a marketingu, návrhy, úpravy a realizace reklamních a propagačních materiálů, tvorba reklamních produktů, předvádění výrobků pro reklamní účely a podporu prodeje, rozšiřování reklamních materiálů a vzorků zboží, pořádání reklamních a obchodní výstav, pronájem reklamních ploch; (40) potisk reklamních předmětů, předtisková příprava (pre-press); (41) nakladatelská a vydavatelská činnost, korektury a technická redakce textů, obstaravatelská a zprostředkovatelská činnost v oblasti zábavy, sportu, výchovy a kultury, pořádání soutěží, výstav a veletrhů; (42) grafická činnost a design, grafické studio, tvorba multimediálních dokumentů, prezentací, aplikací, katalogů apod., konstrukce WWW

prezentací a řešení WWW serverů, tvorba počítačových animací a vizualizací, programových projektů, tvorba informačních databází, elektronických časopisů, periodik, knih.

(730) **MEGA SCREEN s.r.o.**, Nad Strání 229/51, Praha 8 - Troja, 18200, CZ

(740) **KUDRLIČKA & SEDLÁK** Advokátní, patentová a známková kancelář, Ing. Jiří Sedlák, Husova 5, České Budějovice, 37001

(210) **O-432428**

(220) 15.12.2005

(320) 15.12.2005

(511) 9, 35, 36, 41, 42

(540)

 **OKsystem**

(510) (9) výpočetní technika všeho druhu, hardware, software, přístroje a zařízení pro záznam, převod, reprodukci zvuku a/nebo obrazu, nosiče zvukových, obrazových a zvukově obrazových záznamů nahrané i nenahrané, přístroje a nástroje vědecké, fotografické, filmové, optické, přístroje pro měření, vážení, signalizaci, kontrolu, elektronické databáze, databázové produkty a publikace v elektronické podobě, elektronické datové a informační sítě, informační produkty na nosičích nebo v elektronických, datových, informačních a komunikačních sítích; (35) zpracování dat, služby databank, činnost organizačních, podnikatelských a ekonomických poradců; (36) činnost finančních poradců; (41) pořádání odborných kurzů, školení a jiných vzdělávacích akcí; (42) poskytování software, poradenství v oblasti hardware a software, správa sítí, výzkum a vývoj v oblasti přírodních, technických a společenských věd.

(730) **OKsystem s.r.o.**, Na Pankráci 1690/125, Praha 4 - Nusle, 14021, CZ

(740) **KUDRLIČKA & SEDLÁK** Advokátní, patentová a známková kancelář, Ing. Jiří Sedlák, Husova 5, České Budějovice, 37001

(210) **O-432429**

(220) 15.12.2005

(320) 15.12.2005

(511) 36

(540)

OKBC

(510) (36) realitní kancelář, realitní činnost, zejména pronájem bytových a nebytových prostor, zprostředkování nákupu a prodeje nemovitostí, oceňování a odhady nemovitostí, správa a údržba nemovitostí, finanční služby, leasing, zprostředkování půjček, poradenství v oblasti financování nákupu nemovitostí.

(730) **OKBC s.r.o.**, Na Pankráci 1690/125, Praha 4 - Nusle, 14021, CZ

(740) **KUDRLIČKA & SEDLÁK** Advokátní, patentová a známková kancelář, Ing. Jiří Sedlák, Husova 5, České Budějovice, 37001

(210) **O-432431**

(220) 15.12.2005

(320) 15.12.2005

(511) 6, 8, 16

(540)

CZECH BLADES INDUSTRIAL

(510) (6) kovové výrobky, které nejsou uvedeny v jiných třídách; (8) průmyslové břitvy, břitvy, čepele, hroty, nože, nůžky, kráječ, srpy, děrovací hroty, pily a pilové listy, kleště, žiletky, žací břitvy, sekery, sekáčky a sekáče, vše výše uvedené samostatně, v soupřavách i jako části strojů, nástrojů, nářadí či jiných zařízení, pouzdra, kazety a jiné příslušenství k výše uvedeným výrobkům, nářadí a nástroje určené zvláště k řezání, stroje na řezání, krájení, sekání, stříhání a děrování, vše v rámci této třídy; (16) kancelářské potřeby spadající do této třídy (nože na papír, nůžky apod.).

(730) **Czech Blades s.r.o.**, Brněnská 559, Jevíčko, 56943, CZ

(740) Mgr. Tomáš Gartšík, Novobranská 14, Brno, 60200

(210) **O-432436**
(220) 15.12.2005
(320) 15.12.2005
(511) 6, 11, 35, 37, 42
(540)

BIOENERGO

- (510) (6) obecné kovy a jejich slitiny, kovové stavební materiály, kovové stavení materiály přenosné, kovové materiály pro železnice, kovové kabely a dráty neelektrické, kovové potřeby zámečnické a klempířské, kovové trubky, sejfy, kovové výrobky, které nejsou uvedeny v jiných třídách, rudy; (11) přístroje pro osvětlení, topení, výrobu páry, pro vaření, přístroje chladicí, pro sušení, ventilaci, rozvod vody a sanitární zařízení; (35) propagační činnost, reklama, pomoc při řízení obchodní činnosti, obchodní administrativa, kancelářské práce; (37) stavebnictví, opravy, instalační služby; (42) vědecké a technologické služby a s nimi spojený výzkum a návrhy, průmyslové analýzy a výzkum, návrh a vývoj počítačového hardwaru a softwaru, právní služby.
- (730) **KOTLE LOOS, spol. s r.o.**, Bezová 1/1658, Praha 4, 14714, CZ

(210) **O-432437**
(220) 15.12.2005
(320) 15.12.2005
(511) 6, 11, 35, 37, 42
(540)



- (510) (6) obecné kovy a jejich slitiny, kovové stavební materiály, kovové stavení materiály přenosné, kovové materiály pro železnice, kovové kabely a dráty neelektrické, kovové potřeby zámečnické a klempířské, kovové trubky, sejfy, kovové výrobky, které nejsou uvedeny v jiných třídách, rudy; (11) přístroje pro osvětlení, topení, výrobu páry, pro vaření, přístroje chladicí, pro sušení, ventilaci, rozvod vody a sanitární zařízení; (35) propagační činnost, reklama, pomoc při řízení obchodní činnosti, obchodní administrativa, kancelářské práce; (37) stavebnictví, opravy, instalační služby; (42) vědecké a technologické služby a s nimi spojený výzkum a návrhy, průmyslové analýzy a výzkum, návrh a vývoj počítačového hardwaru a softwaru, právní služby.
- (730) **KOTLE LOOS, spol. s r.o.**, Bezová 1/1658, Praha 4, 14714, CZ

(210) **O-432445**
(220) 15.12.2005
(320) 15.12.2005
(511) 12, 35, 37
(540)



- (510) (12) motorová vozidla; (35) reklamní činnost a marketing; (37) údržba motorových vozidel a jejich příslušenství.
- (730) **VMS TRADING s. r. o.**, Přímětice 532/6, Znojmo, 66904, CZ

(210) **O-432449**
(220) 15.12.2005

(320) 15.12.2005
(511) 14, 20
(540)



- (510) (14) diamanty, šperky; (20) nábytek - bytové zařízení, ratan.
(730) **Detail spol. s r.o.**, Zlatnice 2/1295, Praha 6, 16000, CZ

(210) **O-432450**
(220) 15.12.2005
(320) 15.12.2005
(511) 14
(540)



De-Core Diamonds

- (510) (14) diamanty, šperky.
(730) **Vytáčková Milada**, Doubek 9, Říčany u Prahy, 25101, CZ

(210) **O-432460**
(220) 15.12.2005
(320) 15.12.2005
(511) 30, 32
(540)



- (510) (30) energetické gely ve formě cukrů s obsahem vitamínů pro upokojování zvýšených nároků na doplňování energie během sportovního výkonu, výtažky z rostlin vícedruhové v tabletové nebo kapslové formě jako doplněk stravy bez léčebných účinků; (32) iontové koncentráty v tekuté formě bez alkoholu určené pro sportovce a osoby se zvýšenou fyzickou zátěží, kombinace aminokyselin na bázi nápojů jako sportovní výživa.
- (730) **Horák Martin**, M. Horákové 1069, Hradec Králové, 50006, CZ

(210) **O-432467**
(220) 15.12.2005
(320) 15.12.2005
(511) 9, 16, 35, 38, 41
(540)

Expres rádio

- (510) (9) nahrané a nenahrané nosiče záznamu zvuku a obrazu, zejména audiokazety, videokazety, magnetofonové pásky, gramofonové desky, kompaktní desky, videodesky, audiovizuální díla na nosičích, hudební díla na nosičích, informace a záznamy na jakémkoliv nosiči (s výjimkou nosičů papírových ze třídy 16) i v elektronické podobě; (16) propagační tiskoviny, zejména katalogy, prospekty, plakáty, fotografie, periodika, knihy, časopisy, pohlednice, gratulace, dopisní papíry, obálky, kalendáře, plastické nebo papírové obaly, listy, pytlíky a sáčky pro obalovou techniku, umělecké nebo ozdobné předměty z papíru nebo plastických hmot; (35) reklamní, inzertní a propagační činnost prostřednictvím jakéhokoliv média, prostřednictvím telefonní sítě nebo datové sítě nebo informační sítě, zprostředkovatelská činnost v oblasti mediálního průmyslu jako je zprostředkování reklamy, inzerce, propagace, informací v rámci této třídy; (38) provozování rozhlasového vysílání,

hudební vysílání a šíření informací prostřednictvím počítačových a telekomunikačních sítí včetně Internetu; (41) tvorba rozhlasových programů, rozhlasového zpravodajství, publicistiky, zprostředkování zpravodajství, činnost vzdělávací a zábavná, vyučovací, vydavatelská a nakladatelská, pořádání kulturních akcí včetně koncertů, agentážní činnost v oblasti umění a kultury, pořádání zábavních akcí a soutěží všeho druhu, provozování zařízení sloužících k zábavě, rozmnožování a nahrávání zvukových a zvukově-obrazových záznamů, pronájem zvukových a zvukově-obrazových záznamů a jejich nahraných nosičů.

- (730) **4S PRODUCTION, a.s.**, Karla Engliše 519/11, Praha 5, 15000, CZ
(740) **ROTT, RŮŽIČKA & GUTTMANN** Patentová, známková a advokátní kancelář, JUDr. Michal Růžička, CSc., Nad Štolou 12, Praha 7, 17000

- (210) **O-432501**
(220) 16.12.2005
(320) 16.12.2005
(511) 9, 16, 35, 38, 41
(540)



- (510) (9) nosiče informací všeho druhu v rozsahu třídy 9, např. dat, obrazu a zvuku, elektronické publikace, software; (16) nosiče informací všeho druhu v rozsahu třídy 16, např. tiskoviny a polygrafické výrobky, informační letáky a brožury, katalogy, vstupenky, jízdenky, fotografie, plakáty; (35) výstavy a veletrhy pro obchodní a reklamní účely, jejich organizování a pořádání, odborné poradenství, vztahující se k organizování komerčních výstav a veletrhů, inzertní, reklamní a propagační služby, poskytování pomoci při provozu obchodu, včetně zprostředkování obchodních a obchodně personálních záležitostí, marketing, průzkumy a analýzy trhu; (38) šíření informací prostřednictvím datových sítí, např. Internetem; (41) výchovná, vzdělávací a zábavní činnost, pořádání odborných setkání, např. školení, kurzů, konferencí a symposií, přednášek, organizování a pořádání výstav a veletrhů ke vzdělávacím, kulturním, výchovným a zábavním účelům, odborné poradenství, vztahující se k organizování vzdělávacích, kulturních, výchovných a zábavních výstav a veletrhů, pořádání soutěží, nakladatelská a vydavatelská činnost.

- (590) Barevná
(730) **INCHEBA PRAHA spol. s r.o.**, Areál Výstaviště 67, Praha 7, 17090, CZ
(740) Ing. Pavel Reichel, Lopatecká 14, Praha 4, 14700

- (210) **O-432502**
(220) 16.12.2005
(320) 16.12.2005
(511) 9, 16, 35, 38, 41
(540)



- (510) (9) nosiče informací všeho druhu v rozsahu třídy 9, např. dat, obrazu a zvuku, elektronické publikace, software; (16) nosiče informací všeho druhu v rozsahu třídy 16, např. tiskoviny a polygrafické výrobky, informační letáky a brožury, katalogy, vstupenky, jízdenky, fotografie, plakáty; (35) výstavy a veletrhy pro obchodní a reklamní účely, jejich organizování a pořádání, odborné poradenství, vztahující se k organizování komerčních výstav a veletrhů, inzertní, reklamní a propagační služby,

poskytování pomoci při provozu obchodu, včetně zprostředkování obchodních a obchodně personálních záležitostí, marketing, průzkumy a analýzy trhu; (38) šíření informací prostřednictvím datových sítí, např. Internetem; (41) výchovná, vzdělávací a zábavní činnost, pořádání odborných setkání, např. školení, kurzů, konferencí a symposií, přednášek, organizování a pořádání výstav a veletrhů ke vzdělávacím, kulturním, výchovným a zábavním účelům, odborné poradenství, vztahující se k organizování vzdělávacích, kulturních, výchovných a zábavních výstav a veletrhů, pořádání soutěží, nakladatelská a vydavatelská činnost.

- (590) Barevná
(730) **INCHEBA PRAHA, spol. s r. o.**, Areál Výstaviště 67, Praha 7, 17090, CZ
(740) Ing. Pavel Reichel, Lopatecká 14, Praha 4, 14700

- (210) **O-432523**
(220) 16.12.2005
(320) 16.12.2005
(511) 35, 37, 39, 41, 43
(540)

INDEX PLUS

- (510) (35) propagační činnost, reklama, pomoc při řízení obchodní činnosti, obchodní administrativa, kancelářské práce; (37) stavebnictví, opravy, instalační služby; (39) doprava, balení a skladování zboží; (41) výchova, vzdělávání, zábava, sportovní a kulturní aktivity; (43) služby zajišťující stravování a nápoje, dočasné ubytování.

- (730) **INDEX PLUS spol. s r.o.**, Karlovo nám. 13, Praha 1, 12135, CZ
(740) Mgr. Hana Himmatová, advokát, Žitná 1, Praha 1, 11000

- (210) **O-432532**
(220) 19.12.2005
(320) 19.12.2005
(511) 9, 10, 11
(540)



- (510) (9) MP3 přehrávače, alkoholtestery, digitální váhy, psací stroje, překladače, telefony, vysílačky, videotelefony, GPS, kalkulačky; (10) masážní přístroje; (11) svítlny, klimatizace, konvektory, radiátory, topidla, parní čističe, domácí pekárny, cukrovatovače, ventilátory, zvlhčovače.

- (590) Barevná
(730) **COMPEX, spol. s r.o.**, Palackého tř. 105, Brno, 61200, CZ
(740) Mgr. Robert Holfeuer, Purkyňova 45, Brno, 61200

- (210) **O-432538**
(220) 19.12.2005
(320) 19.12.2005
(511) 35, 36, 41
(540)



- (510) (35) obchodní činnost, služby a poradenství v obchodní činnosti; (36) finanční informace, informace o pojištění, pojištění, finanční analýzy, hypotéky, investice; (41) vzdělávání.

- (590) Barevná
(730) **ABFC s.r.o.**, U Kněžské louky 16, Praha 3, 13000, CZ

- (210) **O-432545**
(220) 19.12.2005

(320) 19.12.2005
(511) 9, 16, 35, 36, 38, 39, 41, 42
(540)

ČSOB Pro bohatší život

(510) (9) systémy dálkového přenosu dat, programy na zpracování dat, dešifrovací soustavy, platební karty, čipy, informační produkty v elektronické podobě, bezpečnostní zařízení pro úschovu svěřených peněz, cenných listin, dokumentů i ostatních ceností, přístroje a zařízení pro směnu a výměnu peněz; (16) tiskoviny všeho druhu, včetně cenných papírů, šeků, směnek, burzovních listů cenných papírů, informační produkty na papírových nosičích; (35) inzertní, reklamní a propagační činnost, uskutečňovaná prostřednictvím jakýchkoliv médií, marketing, informační servis a poradenské služby v oblasti obchodu, obchodní management a obchodní administrativa, automatizované zpracování dat v oblasti bankovníctví; (36) služby finanční, peněžní, nemovitostní a pojišťovací, včetně příslušných on-line služeb; (38) telekomunikace, systém dálkového přenosu dat prostřednictvím všech dostupných médií; (39) přeprava peněz, cenných papírů a jiných ceností; (41) výchova a vzdělávání, prezentace na společenských, kulturních i zábavních společenských akcích; (42) tvorba, zavádění, adaptace, aktualizace a údržba softwaru, kódování a dekodování zabezpečovacích systémů, tvorba www stránek.

(730) Československá obchodní banka, a.s., Na Příkopě 854/14, Praha 1 - Nové Město, 11000, CZ

(740) Baker & McKenzie v.o.s., JUDr. Gabriela Vendlová, Ph.D., Klimentská 46, Praha, 11000

(210) O-432548

(220) 19.12.2005
(320) 19.12.2005
(511) 9, 16, 35, 36, 38, 39, 41, 42
(540)

ČSOB Partner českého filmu

(510) (9) systémy dálkového přenosu dat, programy na zpracování dat, dešifrovací soustavy, platební karty, čipy, informační produkty v elektronické podobě, bezpečnostní zařízení pro úschovu svěřených peněz, cenných listin, dokumentů i ostatních ceností, přístroje a zařízení pro směnu a výměnu peněz; (16) tiskoviny všeho druhu, včetně cenných papírů, šeků, směnek, burzovních listů cenných papírů, informační produkty na papírových nosičích; (35) inzertní, reklamní a propagační činnost, uskutečňovaná prostřednictvím jakýchkoliv médií, marketing, informační servis a poradenské služby v oblasti obchodu, obchodní management a obchodní administrativa, automatizované zpracování dat v oblasti bankovníctví; (36) služby finanční, peněžní, nemovitostní a pojišťovací, včetně příslušných on-line služeb; (38) telekomunikace, systém dálkového přenosu dat prostřednictvím všech dostupných médií; (39) přeprava peněz, cenných papírů a jiných ceností; (41) výchova a vzdělávání, prezentace na společenských, kulturních i zábavních společenských akcích; (42) tvorba, zavádění, adaptace, aktualizace a údržba softwaru, kódování a dekodování zabezpečovacích systémů, tvorba www stránek.

(730) Československá obchodní banka, a.s., Na Příkopě 854/14, Praha 1 - Nové Město, 11000, CZ

(740) Baker & McKenzie v.o.s., JUDr. Gabriela Vendlová, Ph.D., Klimentská 46, Praha, 11000

(210) O-432586

(220) 20.12.2005
(320) 20.12.2005
(511) 35, 36, 42
(540)

AMON REAL

(510) (35) ekonomické informace a ekonomické poradenství; (36) činnost realitních kanceláří, pronájem a prodej nemovitostí a pozemků, konzultace a poradenství v oblasti obchodu s nemovitostmi, oceňování a odhady nemovitostí, zprostředkovatelská činnost v oblasti nemovitostí, správa nemovitostí, finanční analýzy, zprostředkování půjček a hypoték, zprostředkování finančních úvěrů, finanční informace a finanční poradenství, developerská činnost ve stavebnictví; (42) inženýrská činnost, právní pomoc v oblasti sjednávání smluv a tvorby objednávek, zajišťování studií domů a bytů, zajišťování projektové dokumentace domů a bytů a jejího zpracování, expertní činnost ve výstavbě, vytváření kolekcí domů, projektová

činnost, služby bytového architekta, výtvarné návrhy interiérů - designéřská činnost, návrhářství bytové a kancelářské, architektonické poradenství.

(730) AMON REAL a.s., Dlouhá 13, Praha 1, 11678, CZ

(740) HALAXOVÁ & HALAXOVÁ, TETRAPAT, RNDr. Zdeňka Halaxová, Horní náměstí 7, Olomouc, 77200

(210) O-432595

(220) 20.12.2005
(320) 20.12.2005
(511) 7, 16, 17, 20, 35, 38, 39, 41
(540)

SERVIS BAL

O B A L Y

(510) (7) balicí stroje, nářadí a nástroje pro přípravu, zhotovování, vázání, značení a uzavírání obalů poháněné jinak než ručně; (16) papír a výrobky z papíru, lepenky a kartonážní výrobky, papírová vata, tiskoviny, časopisy, periodika, knihy, výrobky knihařské, fotografie, psací potřeby, kancelářská lepidla, potřeby pro umělec, štětce, psací stroje, kancelářské potřeby kromě nábytku, učební a školní potřeby a pomůcky jako školní sešity, skicáky, pastelky, tuhy, guma na mazání, ořezávátka, ořezávátka - strojky, penály, tiskací písma, štočky, obaly a obalové materiály na bázi papíru, vrstvené výrobky na bázi papíru nebo obsahující papír, obaly bublinové, obálky, obaly na láhve lepenkové a papírové, krabice lepenkové nebo papírové, sáčky a pytle jako obaly z papíru nebo umělých hmot, fólie z umělých hmot na balení; (17) gutaperča, guma, baláta, náhražky těchto hmot, polotovary z plastických hmot (fólie, desky, tyče), těsnící hmoty, ucpávky a izolace (tepelné, elektrické nebo zvukové), osinek, slída a výrobky z osinku a slídy, hadice nekovové, izolační nátěry, obaly a obalové materiály a vrstvené materiály na bázi umělých hmot nebo obsahující umělé hmoty; (20) bedny a krabice ze dřeva a/nebo umělých hmot, bedny laťové přepravní; (35) poskytování nebo vyvolávání obchodních informací z počítačové databáze pomocí prostředků audiovizuální nebo obrazové techniky, on-line informační a databázové služby v oblasti obchodu, a to včetně jejich poskytování prostřednictvím Internetu, zprostředkovatelská služby a marketing v oblasti maloobchodu i velkoobchodu, inzertní a reklamní činnost, on-line inzerce, potvrzování uskutečnění obchodních transakcí prostřednictvím telefonní nebo datové sítě, poradenská činnost organizační a ekonomická, komerční využití Internetu v oblastech komerčních internetových médií a vyhledávacích služeb, překlad a systemizace informací do počítačových databází, reklama (on-line) na počítačové komunikační síti, vyhledávání informací v počítačových souborech, pronájem reklamního času ve všech komunikačních médiích, poskytování obchodních informací, zprostředkování internetového obchodu, internetový obchod, obchodní nebo podnikatelské informace, hospodářské (ekonomické) prognózy, inzerce poštu, marketingové studie, pomoc při řízení obchodní činnosti, služby a poradenství v obchodní činnosti, obchodní nebo podnikatelský průzkum, průzkum trhu, reklama (propagace), rozšiřování reklamních nebo inzertních materiálů, reklamní texty (vydávání, zveřejňování, oznámení, vyhlášení, publikování), rozhlasová reklama, statistické informace, televizní reklama, vedení kartoték v počítači; (38) získávání, šíření, poskytování, zveřejňování a výměna informací pomocí globálních telekomunikačních, datových nebo počítačových sítí nebo sítí výpočetní nebo informační nebo komunikační nebo elektronické techniky; (39) balení zboží na zakázku, poradenská služba v oboru obalové techniky; (41) zpravodajství, vzdělávací informace, vydávání elektronických časopisů, periodik a knih v elektronické podobě on-line, provozování her on-line, poskytování on-line elektronických publikací bez možnosti stažení, on-line informace o výchově a vzdělání, možnostech zábavy, rozptýlení a rekreace, elektronické publikování (DTP).

(730) **SERVISBAL OBALY s.r.o.**, Na Poříčí 661, Dobruška, 51801, CZ
(740) Ing. Milan Škoda, Nahořanská 308, Nové Město nad Metují, 54901

(730) **SERVISBAL OBALY s.r.o.**, Na Poříčí 661, Dobruška, 51801, CZ
(740) Ing. Milan Škoda, Nahořanská 308, Nové Město nad Metují, 54901

(210) **O-432596**
(220) 20.12.2005
(320) 20.12.2005
(511) 7, 16, 17, 20, 35, 38, 39, 41
(540)

(210) **O-432599**
(220) 20.12.2005
(320) 20.12.2005
(511) 9, 16, 28, 35, 41
(540)

SERVISBAL
O B A L Y

Lustitel

(510) (7) balicí stroje, nářadí a nástroje pro přípravu, zhotovování, vázání, značení a uzavírání obalů poháněné jinak než ručně; (16) papír a výrobky z papíru, lepenky a kartonážní výrobky, papírová vata, tiskoviny, časopisy, periodika, knihy, výrobky knihařské, fotografie, psací potřeby, kancelářská lepidla, potřeby pro umělce, štětce, psací stroje, kancelářské potřeby kromě nábytku, učební a školní potřeby a pomůcky jako školní sešity, skicáky, pastelky, tuhy, guma na mazání, ořezávátka, ořezávátka - strojky, penály, tiskací písma, štočky, obaly a obalové materiály na bázi papíru, vrstvené výrobky na bázi papíru nebo obsahující papír, obaly bublinové, obálky, obaly na láhve lepenkové a papírové, krabice lepenkové nebo papírové, sáčky a pytle jako obaly z papíru nebo umělých hmot, fólie z umělých hmot na balení; (17) gutaperča, guma, baláta, náhražky těchto hmot, polotovary z plastických hmot (fólie, desky, tyče), těsnicí hmoty, ucpávky a izolace (tepelné, elektrické nebo zvukové), osinek, slída a výrobky z osinku a slídy, hadice nekovové, izolační nátěry, obaly a obalové materiály a vrstvené materiály na bázi umělých hmot nebo obsahující umělé hmoty; (20) bedny a krabice ze dřeva a/nebo umělých hmot, bedny laťové přepravní; (35) poskytování nebo vyvolávání obchodních informací z počítačové databáze pomocí prostředků audiovizuální nebo obrazové techniky, on-line informační a databázové služby v oblasti obchodu, a to včetně jejich poskytování prostřednictvím Internetu, zprostředkovatelská služby a marketing v oblasti maloobchodu i velkoobchodu, inzertní a reklamní činnost, on-line inzerce, potvrzování uskutečnění obchodních transakcí prostřednictvím telefonní nebo datové sítě, poradenská činnost organizační a ekonomická, komerční využití Internetu v oblastech komerčních internetových médií a vyhledávacích služeb, překlad a systemizace informací do počítačových databází, reklama (on-line) na počítačové komunikační síti, vyhledávání informací v počítačových souborech, pronájem reklamního času ve všech komunikačních médiích, poskytování obchodních informací, zprostředkování internetového obchodu, internetový obchod, obchodní nebo podnikatelské informace, hospodářské (ekonomické) prognózy, inzerce poštou, marketingové studie, pomoc při řízení obchodní činnosti, služby a poradenství v obchodní činnosti, obchodní nebo podnikatelský průzkum, průzkum trhu, reklama (propagace), rozšiřování reklamních nebo inzertních materiálů, reklamní texty (vydávání, zveřejňování, oznámení, vyhlášení, publikování), rozhlasová reklama, statistické informace, televizní reklama, vedení kartoték v počítači; (38) získávání, šíření, poskytování, zveřejňování a výměna informací pomocí globálních telekomunikačních, datových nebo počítačových sítí nebo sítě výpočetní nebo informační nebo komunikační nebo elektronické techniky; (39) balení zboží na zakázku, poradenská služba v oboru obalové techniky; (41) zpravodajství, vzdělávací informace, vydávání elektronických časopisů, periodik a knih v elektronické podobě on-line, provozování her on-line, poskytování on-line elektronických publikací bez možnosti stažení, on-line informace o výchově a vzdělání, možnostech zábavy, rozptýlení a rekreace, elektronické publikování (DTP).

(590) Barevná

(510) (9) nosiče zvukových, obrazových a zvukově obrazových záznamů nahané i nenahané, data a databáze i jiné informace na všech druzích elektronických nosičů v rozsahu třídy 9, elektronické publikace, elektronické prezentace, multimediální produkty, vše v rámci této třídy; (16) papír a papírenské zboží, periodický a neperiodický tisk, zejména časopisy, noviny, knihy, prospekty, plakáty, fotografie, pohlednice, dopisnice, dopisní papíry, kalendáře, knihařské výrobky, propagační materiály a předměty z papíru, zejména letáky, brožury, obtisky, obalový materiál z papíru a plastických hmot, tiskařské typy a štočky, ozdobné předměty z papíru, vše v rámci této třídy; (28) hry, hračky, potřeby pro gymnastiku a sport, vánoční ozdoby; (35) reklamní, inzertní a propagační činnost, textové a grafické návrhy reklamních materiálů a jejich zpracování, reklamní a propagační kampaně, marketingové služby, poradenská činnost v oblasti reklamy a marketingu, návrhy, úpravy a realizace reklamních a propagačních materiálů, tvorba reklamních produktů, předvádění výrobků pro reklamní účely a podporu prodeje, rozšiřování reklamních materiálů a vzorků zboží, pořádání reklamních a obchodních výstav, pronájem reklamních ploch; (41) nakladatelská a vydavatelská činnost, obstaravatelská a zprostředkovatelská činnost v oblasti zábavy, sportu, výchovy a kultury, pořádání soutěží, výstav a veletrhů, výchovná, vzdělávací, soutěžní a zábavní činnost.

(730) **Info Expres s.r.o.**, Žerotínova 483/1, České Budějovice, 37004, CZ

(740) KUDRLIČKA & SEDLÁK Advokátní, patentová a známková kancelář, Ing. Jiří Sedlák, Husova 5, České Budějovice, 37001

(210) **O-432601**
(220) 20.12.2005
(320) 20.12.2005
(511) 9, 16, 28, 35, 41
(540)



Český Ježíšek

(510) (9) nosiče zvukových, obrazových a zvukově obrazových záznamů nahané i nenahané, data a databáze i jiné informace na všech druzích elektronických nosičů v rozsahu třídy 9, elektronické publikace, elektronické prezentace, multimediální produkty, vše v rámci této třídy; (16) papír a papírenské zboží, periodický a neperiodický tisk, zejména časopisy, noviny, knihy, prospekty, plakáty, fotografie, pohlednice, dopisnice, dopisní papíry, kalendáře, knihařské výrobky, propagační materiály a předměty z papíru, zejména letáky, brožury, obtisky, obalový materiál z papíru a plastických hmot, tiskařské typy a štočky, ozdobné předměty z papíru, vše v rámci této třídy; (28) hry, hračky, potřeby pro gymnastiku a sport, vánoční ozdoby; (35) reklamní, inzertní a propagační činnost, textové a grafické návrhy reklamních materiálů a jejich zpracování, reklamní a propagační kampaně, marketingové služby, poradenská činnost v

oblasti reklamy a marketingu, návrhy, úpravy a realizace reklamních a propagačních materiálů, tvorba reklamních produktů, předvádění výrobků pro reklamní účely a podporu prodeje, rozšiřování reklamních materiálů a vzorků zboží, pořádání reklamních a obchodních výstav, pronájem reklamních ploch; (41) nakladatelská a vydavatelská činnost, obstaravatelská a zprostředkovatelská činnost v oblasti zábavy, sportu, výchovy a kultury, pořádání soutěží, výstav a veletrhů, výchovná, vzdělávací, soutěžní a zábavní činnost.

- (730) **Info Express s.r.o.**, Žerotínova 483/1, České Budějovice, 37004, CZ
(740) KUDRLIČKA & SEDLÁK Advokátní, patentová a známková kancelář, Ing. Jiří Sedlák, Husova 5, České Budějovice, 37001

(210) **O-432605**

(220) 20.12.2005

(320) 20.12.2005

(511) 37, 39, 44

(540)



- (510) (37) úklidové práce, speciální stavební činnost, přípravné práce pro stavby, zemní práce, čištění - chemické čištění, čištění automobilů, čištění budov - fasád, vnějších povrchů a ploch, čištění budov - interiérů, čištění komínů, čištění nebo broušení pemzou, čištění oken, čištění šatstva, čištění ulic, mytí dopravních prostředků, dozor nad stavbami, pronájem bagrů a rypadel, pronájem buldozerů, pronájem stavebních strojů a zařízení, stavba přístavní hráze, izolace staveb, stavební dozor, stavební informace, instalace a oprava zavlažovacích zařízení, stavební činnost - provádění staveb včetně jejich změn, udržovacích prací na nich a jejich odstraňování, opravy, instalační služby, restaurování objektů, instalační služby polotovárů a stavebních dílců ve stavebnictví, montážně stavební práce, montování staveb a interiérů, stavební řemeslné a údržbářské práce, zejména malířské, lakýrnické a tapetářské, včetně vysoušení staveb a kladení podlah, instalace ve stavebnictví, revize zařízení, stavební sanace, provádění drobných staveb zahradní architektury, provádění ekologických staveb, zemní práce, zemní úpravy jako dláždění cest, chodníků, instalace zavlažovacího zařízení, terénní úpravy - odvodnění, služby ve stavebnictví a stavitelství, provádění a instalace staveb, jejich změn a odstraňování, zejména výstavba rodinných domů, hal, průmyslových objektů, rekonstrukce, opravy a stavební úpravy objektů, demolice stavebních objektů, výstavba komunikací, zpevněných ploch, parkovišť, chodníků, montáž, opravy a revize vybraných elektrických zařízení, malířství a natěračství, vodoinstalatérství, izolatérství, klempířství, pokrývačství, topenářství, montáž suchých staveb, montáž ocelových a železobetonových konstrukcí a prvků, instalace a opravy elektronických zařízení a elektrických strojů a přístrojů, pronájem lešení, zprostředkování ve výstavbě, půjčování stavebního zařízení; (39) autodoprava, služby cestovní kanceláře, jako organizování rekreačních, turistických, tematických a jiných zájezdů a pobytů, turistických prohlídek, rezervace cest, okružních plaveb apod., zejména pro zaměstnance a členy organizace, informační služby v cestovním ruchu, doprava pozemní, autobusová, automobilová i železniční, lodní, včetně trajektů, letecká, včetně jejího zprostředkování, přeprava osob, přeprava zavazadel a nákladů, včetně jejich skladování, poskytování průvodcovských služeb, poskytování a zprostředkování cestovních služeb, zprostředkování přepravy, doprava účastníků zájezdů, brigád, táborů, zprostředkování těchto služeb, doprava cestujících s doprovodem, pronájem (půjčovna) vozidel, autokarů, lodí, rezervování míst pro průjezd při dopravě, zajišťování vyhlídkových a okružních jízd, distribuce a rezervace letenek, jízdenek a místenek, distribuce cestovních katalogů a nabídkových listin v tuzemsku i zahraničí, služby týkající se provozu na letištích - odbavování a vítání klientů při odletu a přiletu letadel, služby týkající se sdělování

informací ohledně cesty, které poskytují turistické kanceláře, služby týkající se organizování pobytu turistů, zprostředkování dopravy (zasílatelství), poradenská a konzultační činnost v cestovním ruchu, doprava, zprostředkování a průvodcovská činnost v cestovním ruchu, informační služby v cestovním ruchu pro služby spadající do této třídy, činnost touroperátora, pronájem koní, poskytování služeb cestovního ruchu včetně průvodcovských služeb, zajišťování programu a servisu při služebních a obchodních cestách, poradenská činnost v oblasti cestovního ruchu, organizování cest, organizace zájezdů, stáží, brigád, autobusová doprava, automobilová doprava, pronájem automobilů, balení zboží, doručování balíků, organizování cest, informace o dopravě, doprava železniční, doprava a skladování odpadu, doprava ropovodem, dopravci, odtahování dopravních prostředků při poruchách, doprovázení turistů, rozvod energie, organizování exkurzí, pronájem garáží, pronájem chladících zařízení, letecká doprava, lodní doprava, nakládání resp. vykládání, námořní doprava, doprava a skladování odpadu, osobní doprava, pronájem nákladních vozidel, kamiónů, pronájem skladišť, přeprava turistů, skladování, služby v dopravě a přepravě, spedice, taxislužba, uskladňování, zprostředkování přepravy; (44) zahradnické práce, aranžování květin, služby v oblasti zahradní architektury, hnojiva a jiné chemikálie pro zemědělství (rozmetávání), letecké a povrchové rozmetávání hnojiv, chov zvířat, léčení stromů, letecké a pozemní rozprašování hnojiv a jiných zemědělských chemických látek, ničení plevele, ničení škůdců v zemědělství, péče o čistotu domácích zvířat, pronájem zemědělských nástrojů a zařízení, rostlinné školky, údržba trávníků, úprava (česání) zvířat, služby v oblasti zahradní architektury, zahradnické služby, zahradnictví, zhotovování věnců.

- (730) **Španihel Lubomír**, Na Blatech 829/12, Praha 8, 12800, CZ
(740) Advokátní a patentová kancelář DANĚK & PARTNERS, Dr. Vilém Daněk, Vinohradská 45, Praha, 12000

(210) **O-432606**

(220) 20.12.2005

(320) 20.12.2005

(511) 36, 39, 43

(540)

YOUR WAY TO DISCOVER THE WORLD

- (510) (36) pojištění; (39) doprava, pronájem aut, prodej letenek, vyřizování víz; (43) cestovní kancelář (ubytování).
(590) Barevná
(730) **CONDOR CS, s.r.o.**, Šumavská 15, Brno, 60200, CZ

(210) **O-432607**

(220) 20.12.2005

(320) 20.12.2005

(511) 36, 39, 43

(540)



- (510) (36) pojištění; (39) doprava, pronájem aut, prodej letenek, vyřizování víz; (43) cestovní kancelář (ubytování).
(590) Barevná
(730) **CONDOR CS, s.r.o.**, Šumavská 15, Brno, 60200, CZ

(210) **O-432614**

(220) 20.12.2005

(320) 20.12.2005

(511) 9, 16, 35
(540)

uni-max

- (510) (9) přístroje pro měření, ruční elektrické svářečky, CD, publikace v elektronické podobě, informace a záznamy v elektronické podobě, informace a záznamy na nosičích s výjimkou nosičů papírových ve tř. 16, informace a informační produkty na nosičích v elektronických, počítačových a komunikačních sítích; (16) tiskoviny, periodické publikace zařazené v této třídě; (35) zprostředkování internetového obchodu, internetový obchod, poskytování obchodních informací a obchodních služeb pomocí Internetu.
- (730) **KH Trading, spol. s r.o.**, U vysočanského pivovaru 701/3, Praha 9, 19000, CZ
- (740) UNIPATENT, Ing. Jiří Chlustina, Jana Masaryka 43-47, Praha 2, 12000

(210) **O-432619**

(220) 20.12.2005
(320) 20.12.2005
(511) 16, 41
(540)



- (510) (16) časopis; (41) nakladatelství a vydavatelství.
(590) Barevná
(730) **Medica Healthworld, a.s.**, Bidláky 20, Brno, 63900, CZ

(210) **O-432636**

(220) 19.12.2005
(320) 19.12.2005
(511) 9, 16, 35, 38, 41, 42
(540)

Karel Plíhal

- (510) (9) nosiče informací v rámci tř. 9, nosiče záznamů nahrané i nenahrané, videokazety nahrané i nenahrané, audiokazety nahrané i nenahrané, audiovizuální programy, audioprogramy, audiovizuální díla na nosičích, filmy, hudební díla na nosičích nebo v elektronické podobě, CD disky, elektronické databáze a databázové produkty, informace a záznamy v elektronické podobě, informace a data a databáze a informační produkty na nosičích nebo i v elektronických, datových, informačních, počítačových a komunikačních sítích všeho druhu, elektronické nebo datové nebo informační nebo komunikační nebo výpočetní sítě, multimediální aplikace, elektronické multimediální nebo elektronické informační katalogy, elektronické časopisy, knihy v elektronické podobě; (16) papír, výrobky z papíru, periodické a neperiodické publikace, knihy, časopisy, brožury, fotografie, plakáty, pohledy, kalendáře, samolepky, obtisky, papírové a umělehmotné tašky, tužky, pera a pastelky, papírové obaly všeho druhu, ubrusky a ubrusy, tácky, papírové vlajky, čepice a stínítka, informační a reklamní produkty v papírové formě, data a databáze obecně na papírových nosičích, písma pro tiskárny, štočky, umělecké nebo ozdobné předměty z papíru; (35) umělecká agentura, reklamní, inzertní a propagační služby, vydávání, zveřejňování, oznámení, vyhlášení, publikování reklamních textů, rozšiřování prospektů, letáků a plakátů, reklama plakátová, venkovní reklama, vylepování plakátů, rozšiřování reklamních nebo inzertních materiálů, příprava inzertních sloupků, reklamní materiály (zasílání) zákazníkům, rozšiřování reklamních materiálů zákazníkům, zasílání reklamních materiálů zákazníkům, aktualizování reklamních materiálů, rozšiřování vzorků (zboží), marketingové studie, reklamní texty, aranžování výkladů, průzkum trhu, vedení kartoték v počítači, obchodní nebo podnikatelské informace, průzkum veřejného mínění, pronájem reklamních ploch, obchodní reklama (pro třetí osoby), zpracování textů, inzerce poštou, systemizace informací do počítačových databází, reklama on-line v počítačové síti, data (vyhledávání) v počítačových souborech (pro třetí osoby), komerční využití Internetu, marketing, průzkum a analýza trhu, organizování výstav a

veletrhů ke komerčním a obchodním účelům, reprografické práce; (38) tvorba televizních pořadů a vysílání, televizní vysílání programů, televizní vysílání zábavných, vzdělávacích, soutěžních, diskusních a informačních pořadů, výměna zpráv, šíření, výměna nebo získávání zpráv a informací, šíření elektronických časopisů, informací, elektronických periodik, knih v elektronické podobě, audio nebo audiovizuálních děl prostřednictvím informační nebo datové nebo elektronické nebo komunikační nebo telekomunikační nebo počítačové sítě, zejm. Internetu, pomocí satelitů, informační služby na Internetu související s televizním vysíláním, poradenství v oblasti sdělovacích prostředků, telekomunikací, informační služby v oblasti telekomunikací, poskytování informačních služeb prostřednictvím počítačů; (41) filmový klub - výchovně zábavné klubové služby, filmová představení, provozování kinosálu, hudební, divadelní a taneční klub, služby umělecké agentury, zprostředkování a organizování vystoupení umělců, zvláště koncertů a parties, hudebních přehlídek a festivalů, divadelních představení, výstav, vernisáží a módních přehlídek pro kulturní nebo vzdělávací účely, vystoupení tanečníků a tanečních skupin, světelných show a ohňostrojů, organizování uměleckých besed a workshopů, organizování sportovních, vzdělávacích a zábavních soutěží, organizování kurzů tance, tvorba a vydavatelství zvukových, obrazových a zvukově obrazových snímků na nosičích všeho druhu, komponování dokumentárních a kulturních programů a pořadů, i pro jejich šíření v masmédiích, včetně sítě Internet, pronajímání sálu pro kulturní akce, pronajímání osvětlovacích zařízení pro divadla nebo televizní studia, jiné kulturní, zábavní, vzdělávací a sportovní aktivity, poradenské a konzultační služby v oblasti kultury, vzdělávání a zábavy, výroba šíření audiovizuálních děl, televizní zpravodajství, TV produkce a filmová produkce, tvorba televizních programů a pořadů, tvorba audiovizuálních programů, organizační zabezpečování televizního vysílání, zprostředkování v oblasti kultury, výchovy, zábavy a sportu, výchovná, vzdělávací, soutěžní a zábavní činnost, organizace a provozování společenských a kulturních akcí, her, soutěží, výstavní činnost v oblasti kultury nebo zábavy nebo výchovy nebo vzdělávání, provozování tělovýchovných zařízení, půjčování zvukových nebo zvukově obrazových záznamů, ediční a publikační činnost, nahrávání nosičů zvukových nebo obrazově zvukových, půjčování nahraných zvukových a zvukově obrazových záznamů; (42) návrhářská, designérská, aranžérská a výtvarná činnost, hosting webových stránek, umístění webových stránek, tvorba WWW stránek, zprostředkovatelská a poradenská činnost v oblasti informatiky, pronájem přístupu do počítačových databází, návrh programového vybavení, aktualizace programového vybavení, údržba programového vybavení, programování počítačů, podpora rozvoje komerčního využití Internetu i jiných počítačových, datových a komunikačních sítí, vyhledávací služby, tvorba systémů pro elektronické obchodování včetně příslušného software a hardware, know-how pro oblast elektronického obchodování a informačních technologií, programování internetových databázových systémů a internetových aplikací, programování multimediálních aplikací, vytváření a modelování 3D animací, tvorba interaktivních a grafických programů, tvorba multimediálních dokumentů, prezentací, aplikací, katalogů, konstrukce WWW prezentací a řešení WWW serverů, tvorba počítačových animací a vizualizací, tvorba programových projektů.

- (730) **Plíhal Karel**, Kolárovo náměstí 2, Olomouc, 77900, CZ
(740) **BOHEMIA PATENT**, Ing. Jana Vanděliková, Havanská 17, Praha 7, 17000

(210) **O-432640**

(220) 20.12.2005
(320) 20.12.2005
(511) 35, 36, 37, 42

(540)

S & K > MOTION

- (510) (35) propagační činnost, reklama, pomoc a poradenství v obchodní činnosti a vedení podniků, obchodní administrativa, obchodní informace, účetnictví, kancelářské práce; (36) služby nemovitostní, zejména pronájem kancelářských prostor, správa nemovitostí a nemovitého majetku; (37) montáže, údržba, opravy, instalační služby počítačového vybavení – hardware; (42) instalace, kopírování a aktualizace software, údržba a regenerace počítačových dat a software.
- (590) Barevná
(730) **S & K MOTION spol. s r.o.**, Gorkého 1, Brno, 60200, CZ
(740) Martin Kořistka, patentový zástupce, Karpatská 3, Brno, 62500

(210) **O-432643**

(220) 21.12.2005
(320) 21.12.2005
(511) 20, 35, 37

MIRAMARI DESIGN

- (510) (20) nábytek, rámy, výrobky nejmenované v jiných třídách ze dřeva; (35) propagační činnost, reklama, pomoc při řízení obchodní činnosti, obchodní administrativa; (37) stavebnictví, opravy, instalační služby.
- (730) **Lněničková Monika**, Ruská 737, Kostelec nad Černými lesy, 28163, CZ

(210) **O-432656**

(220) 21.12.2005
(320) 21.12.2005
(511) 35, 36, 39, 40, 41, 42
(540)

CCNLA

- (510) (35) obchodní vedení agentury umělecké, aktualizování reklamních předmětů, analýzy nákladů, vyhledávání dat v počítačových souborech (pro třetí osoby), dodavatelské služby pro třetí osoby (nákup výrobků a služeb pro jiné podniky), dražby, posuzování efektivnosti provozu a racionalizace práce, hospodářské (ekonomické) prognózy, informace (obchodní nebo podnikatelské), informační kanceláře (komerční), kanceláře dovozní a vývozní, marketingové studie, analýzy nákupních nebo velkoobchodních cen, pomoc při řízení obchodních a průmyslových podniků, pomoc při řízení obchodní činnosti, služby a poradenství v obchodní činnosti, obchodní management a podnikové poradenství, obchodní nebo podnikatelské informace, obchodní nebo podnikatelské poradenství (profesionální), obchodní nebo podnikatelský průzkum, obchodní reklama (pro třetí osoby), hospodářské nebo ekonomické prognózy, obchodní průzkum, průzkum trhu, předvádění zboží pro reklamní účely a podporu prodeje, překládání informací do počítačových databází, příprava inzertních sloupek, reklama, propagace, reklama online v počítačové síti, reklamní texty (vydávání, zveřejňování, oznámení, vyhlášení, publikování), rozšiřování reklamních nebo inzertních materiálů, poskytování pomoci při řízení obchodních nebo průmyslových podniků, sekretářské služby, služby přijímání telefonních vzkazů a dotazů, služby poradenství v obchodní činnosti, statistické informace, studie (marketingové), styky s veřejností, systematizace informací do počítačových databází, zpracování textů, umělci (agentury), vedení dražeb, vedení kartoték v počítači, vedení podniků (poradenství), pořádání veletrhů pro

obchodní a reklamní účely, průzkum veřejného mínění, distribuce vzorků zboží, zasilání reklamních materiálů zákazníkům; (36) analýzy finanční, bankovní, celní služby, daňové odhady (služby); (39) archivace elektronicky uložených dat nebo dokumentů, pronájem automobilů, balení zboží, informace o dopravě, doprava letecká, lodní, lodní trajektová, říční, železniční, doprava nákladní (kamionová), doprava (rezervace), dopravci, doručování zboží, dovoz, organizování exkurzí, informace o skladování, nakládání, vykládání, nošení, organizování okružních plaveb, okružních výletů, organizování cest, prohlídek a zájezdů, osobní doprava, prohlídky (turistické), pronájem nákladních vozidel, kamiónů, pronájem skladů, rezervace (cestování), řidiči (služby), pronájem skladovacích kontejnerů, skladování, skladování zboží, doprava a doprovázení turistů, uskladňování, zprostředkování dopravy, zprostředkování námořní dopravy, zprostředkování pronájmu lodí, zprostředkování přepravy; (40) informace o zpracování materiálů; (41) dálkové studium, elektronické publikování, fotografování, informace o možnostech rekreace, rozptýlení, zábavy, informace o výchově a vzdělávání, knihovny (půjčovny knih), vydávání knihy, korespondenční kurzy, organizování a vedení konferencí, kolokvií, kongresů, seminářů a symposií, organizování kulturních nebo vzdělávacích výstav, organizování plesů a představení, organizování soutěží (vzdělávacích nebo zábavných), plánování a organizování večírků, pořádání a řízení pracovních setkání, poskytování online elektronických publikací, překladatelské služby, služby klubové (výchovně-zábavné), školení, vyučování, výcvik (instruktažní); (42) aktualizace, instalace počítačových programů, poradenství a konzultační služby v oblasti duševního vlastnictví, duševní vlastnictví (licence), duševní vlastnictví (ochrana), expertízy, grafický design, hosting webových stránek, instalace počítačových programů, kopírování počítačových programů, licence k průmyslovým právům, navrhování obalů, obalový design, obnova počítačových dat, pronájem počítačů, počítačové systémové analýzy, přenos dat nebo dokumentů z fyzických nosičů na elektronické nosiče, převod (konverze) dat a počítačových programů (ne fyzicky), pronájem počítačového software, tvorba software, tvorba a správa webových stránek.

(730) **Dlesk Zdeněk**, Filipova 2019, Praha 4, 14800, CZ

(210) **O-432657**

(220) 21.12.2005
(320) 21.12.2005
(511) 1, 4, 7, 35, 36, 37, 39, 40, 42
(540)

RPG

- (510) (1) filtrační uhlík; (4) paliva a pohonné hmoty, uhlí, koks a koksárenský plyn, palivové brikety, plyny palivové a pohonné, svítiplyn, nafta; (7) důlní stroje a zařízení, dopravníky (stroje); (35) obchodní management a podnikové poradenství, obchodní nebo podnikatelské informace, styk s veřejností, pomoc při řízení obchodních nebo průmyslových podniků, obchodní průzkum, marketing, oceňování a odhady v oblasti podnikání, odborné obchodní poradenství, zprostředkovatelská činnost v oblasti obchodu a podnikání; (36) finanční analýzy a informace, finanční poradenství, kapitálové investice, kauce a záruky, poradenské služby v oblasti pojišťovnictví, realitní činnost, správa majetku, správa a pronájem nemovitostí; (37) hornictví, důlní a povrchová těžba, rekultivační práce, montáž, údržba a opravy těžebních a dopravních strojů a zařízení, provozování čerpacích stanic pohonných hmot; (39) dopravní služby, důlní doprava, doprava uhlí, rozvody elektřiny, plynu a tepla; (40) zpracování uhlí a metanu, výroba elektřiny, plynu a tepla, služby v oblasti likvidace a zpracování odpadů, úprava a čištění vod; (42) geologický průzkum a expertízy, technický průzkum.
- (730) **RPG Industries, a.s.**, Na Příkopě 1096/21, Praha 1, 11000, CZ
(740) Kocián Šolc Balaščík advokátní kancelář, Mgr. Lenka Peštová, Jungmannova 24, Praha 1, 11000

(210) **O-432658**
(220) 21.12.2005
(320) 21.12.2005
(511) 1, 4, 7, 35, 36, 37, 39, 40, 42
(540)



(510) (1) filtrační uhlík; (4) paliva a pohonné hmoty, uhlí, koks a koksárenský plyn, palivové briкеты, plyny palivové a pohonné, svítíplyn, nafta; (7) důlní stroje a zařízení, dopravníky (stroje); (35) obchodní management a podnikové poradenství, obchodní nebo podnikatelské informace, styk s veřejností, pomoc při řízení obchodních nebo průmyslových podniků, obchodní průzkum, marketing, oceňování a odhady v oblasti podnikání, odborné obchodní poradenství, zprostředkovatelská činnost v oblasti obchodu a podnikání; (36) finanční analýzy a informace, finanční poradenství, kapitálové investice, kauce a záruky, poradenské služby v oblasti pojišťovnictví, realitní činnost, správa majetku, správa a pronájem nemovitostí; (37) hornictví, důlní a povrchová těžba, rekultivační práce, montáž, údržba a opravy těžebních a dopravních strojů a zařízení, provozování čerpacích stanic pohonných hmot; (39) dopravní služby, důlní doprava, doprava uhlí, rozvody elektřiny, plynu a tepla; (40) zpracování uhlí a metanu, výroba elektřiny, plynu a tepla, služby v oblasti likvidace a zpracování odpadů, úprava a čištění vod; (42) geologický průzkum a expertizy, technický průzkum.
(590) Barevná
(730) **RPG Industries, a.s.**, Na Příkopě 1096/21, Praha 1, 11000, CZ
(740) Kocián Šolc Balaščík advokátní kancelář, Mgr. Lenka Peštová, Jungmannova 24, Praha 1, 11000

(210) **O-432659**
(220) 21.12.2005
(320) 21.12.2005
(511) 35, 36
(540)

RPG INDUSTRIES

(510) (35) obchodní management a podnikové poradenství, obchodní nebo podnikatelské informace, styk s veřejností, pomoc při řízení obchodních nebo průmyslových podniků, obchodní průzkum, marketing, oceňování a odhady v oblasti podnikání, odborné obchodní poradenství, zprostředkovatelská činnost v oblasti obchodu a podnikání; (36) finanční analýzy a informace, finanční poradenství, kapitálové investice, kauce a záruky, poradenské služby v oblasti pojišťovnictví, správa majetku, správa a pronájem nemovitostí.
(730) **RPG Industries, a.s.**, Na Příkopě 1096/21, Praha 1, 11000, CZ
(740) Kocián Šolc Balaščík advokátní kancelář, Mgr. Lenka Peštová, Jungmannova 24, Praha 1, 11000

(210) **O-432660**
(220) 21.12.2005
(320) 21.12.2005
(511) 35, 36
(540)

RPG ADVISORS

(510) (35) obchodní management a podnikové poradenství, obchodní nebo podnikatelské informace, styk s veřejností, pomoc při řízení obchodních nebo průmyslových podniků, obchodní průzkum, marketing, oceňování a odhady v oblasti podnikání, odborné obchodní poradenství, zprostředkovatelská činnost v oblasti obchodu a podnikání; (36) finanční analýzy a informace, finanční poradenství, kapitálové investice, kauce a záruky, poradenské služby v oblasti pojišťovnictví, správa majetku, správa a pronájem nemovitostí.
(730) **RPG Advisors, a.s.**, Vladislavova 1390/17, Praha 1, 11000, CZ
(740) Kocián Šolc Balaščík advokátní kancelář, Mgr. Lenka Peštová, Jungmannova 24, Praha 1, 11000

(210) **O-432661**
(220) 21.12.2005
(320) 21.12.2005
(511) 1, 7, 9, 11, 35, 37, 39, 40, 41, 42, 43
(540)



(510) (1) elektřina; (7) energetická zařízení, pohonné mechanismy (nikoli pro dopravní prostředky), výměníky tepla (části strojů), čerpadla pro energetická zařízení; (9) vodiče, kabely nn a vn a jejich soubory, spínací, jisticí a ochranná zařízení, transformátory napětí a proudu, elektrická vedení, elektrické přístroje zahrnuté do třídy 9, elektrohydraulické přístroje, zejména pohony, detektory a požární hlásiče, přístroje pro kontrolu, vážení a signalizaci, přístroje bezpečnostní, zabezpečovací a poplašné, technické prostředky pro měření (měřidla), řídicí zařízení pro provoz energetických děl, rozvaděče nn, trafostanice, rozpojovací a jisticí domovní skříně, elektroměry; (11) přístroje pro osvětlení, topení, výrobu páry, přístroje chladicí, pro sušení, ventilaci, rozvod vody a páry, filtry spadající do této třídy, elektrická svítidla, tepelná čerpadla, výměníky tepla (nikoli jako součásti strojů), spalovací pece, spalovací motory; (35) poradenství a pomoc v obchodní činnosti, obchodní činnost zejména v oblasti energetiky, zpracování dat, propagační a reklamní činnost, marketing, kancelářské práce, kopírování nebo rozmnožování dokumentů a dokladů, obchodní administrativa, dovoz a vývoz elektřiny, řešení obchodních otázek spojených se stanovováním podmínek dodávek energií a medií, analýzy nákladů, odbytu a měření objemu energií, obstaravatelská a zprostředkovatelská činnost v těchto službách; (37) stavebnictví, provádění inženýrských staveb, příprava a provádění staveb, jejich změny a jejich odstraňování, výstavba, montáž, opravy a provoz energetických děl, rozvodů a zařízení potřebných pro jejich provoz, opravy, údržba a rekonstrukce teplotních zařízení, opravy, revize a zkoušky tlakových nádob, revize energetických zařízení, instalace a opravy elektrických strojů a přístrojů a vodoměrů, opravy, montáž a úřední ověřování měřidel, zámečnictví, opravy a údržby pozemních vozidel a jejich příslušenství, obstaravatelská a zprostředkovatelská činnost v těchto službách; (39) rozvod a distribuce elektřiny, tepla, teplé vody, páry nebo jiných látek, např. demineralizované vody, skladování těchto látek, silniční motorová doprava, drážní doprava (provoz vlečky), provozování vodovodu a kanalizace, zásobování vodou, zásobování vodou (jako služba pro třetí osoby), nakládání a skládání nákladu, manipulace s břemeny, obstaravatelská a zprostředkovatelská činnost v těchto službách; (40) výroba energie (elektřiny, tepla, teplé vody, páry), výroba chladu, demineralizované vody, zpracování těchto látek, zpracování substrátu, třídění, recyklace, zpracování a likvidace odpadu, spalování odpadu, kovářství, kotlářství, kovoobráběčství, čištění vzduchu, čištění a úprava vody, obstaravatelská a zprostředkovatelská činnost v těchto službách; (41) organizování a pořádání školení, kurzů, seminářů a konferencí v oblasti energetiky, zkoušení způsobilosti pracovníků pro vykonávání činnosti, obstaravatelská a zprostředkovatelská činnost v těchto službách; (42) projektová činnost ve výstavbě, včetně investiční, zvláště projektování tepelných sítí, správa sítí, projektování elektrických zařízení, zkoušení a ověřování kvality výrobků, zkoušení kvality technických prostředků pro měření, ověřování kvality transformátových olejů, úřední měření, měření emisí, podpora rozvoje centralizovaného zásobování teplem (CZT), zpracovávání analýz rozvoje CZT, řešení otázek konkurence ve vztahu k jiným druhům energií, hospodárnosti a ekologie CZT, rozvoj, provoz, údržba a řízení CZT a racionalizace jeho provozu, poradenská činnost technická a v oblasti hospodárného využívání energie, autorský a technický dozor nad realizací staveb, obstaravatelská a zprostředkovatelská činnost v těchto službách; (43) ubytovací služby, poskytování přechodného ubytování, zajišťování potravin a nápojů, závodní stravování, zásobování (catering), obstaravatelská a zprostředkovatelská

činnost v těchto službách.

- (730) **Plzeňská teplárenská, a.s.**, Doubravecká 2578/1, Plzeň, 30410, CZ
(740) TICHÝ & POLÁČEK Patentprávní a známková kancelář, JUDr. Jaromír Tichý, Dominikánská 6, Plzeň, 30112

- (210) **O-432663**
(220) 21.12.2005
(320) 21.12.2005
(511) 32
(540)

KREMLYOVS KAYA

- (510) (32) piva, minerální a šumivé vody a jiné nealkoholické nápoje, ovocné nápoje a ovocné džusy, sirupy a jiné přípravky pro výrobu nápojů.
(730) **Spirits Product International Intellectual Property B.V.**, Zepp Lampestraat 4, Oranjestad, Aruba, NL
(740) Čermák Hořejš Myslíl a spol., JUDr. Karel Čermák, advokát, Národní 32, Praha 1, 11000

- (210) **O-432676**
(220) 21.12.2005
(320) 21.12.2005
(511) 43
(540)

Marlene

- (510) (43) služby zajišťující stravování a nápoje, bankety, rauty, gala večere, cateringové služby, automaty (rychlé občerstvení), bufety, bary (služby), hotelové služby, hotely (rezervace), jídelny a závodní jídelny, kavárny, noclehárny turistické, penziony, penziony (rezervace), poskytování přechodného ubytování, pronajímání jednacích místností, provoz hotelového ubytování, přechodné ubytování (rezervace), restaurace, restaurace (samoobslužné), ubytování (pronajímání a přechodné), zásobování.
(730) **SALOMON Marlene Yolande Catherine**, Ladova 7, Praha 2, 12000, CZ
(740) Advokátní a patentová kancelář VYSKOČIL, KROŠLÁK a spol. Advokátní a patentová kancelář, Dana Lukajová, Voršilská 10, Praha 1, 11000

- (210) **O-432680**
(220) 21.12.2005
(320) 21.12.2005
(511) 11, 12, 37
(540)

TEiKO

- (510) (11) sanitární technika, výrobky sanitární techniky z akrylátu, zařízení pro bytový rozvod vody, zdravotnická zařízení, koupelny, koupelňový nábytek, vany, misky, umývadla, bidety, hydromasážní vany, vanové zástěny, sprchové kouty, sprchové vaničky, hydromasážní systém; (12) střešní autoboxy a ostatní autopříslušenství zařazené do třídy 12; (37) montáž sanitární techniky a zařízení koupelen a sprchových koutů.
(730) **TEiKO spol. s r. o.**, Spytihněv 576, Spytihněv, 76364, CZ
(740) Ing. Zdeněk Kučera, Padělky 548, P.O.BOX 92, Slušovice, 76315

- (210) **O-432682**
(220) 21.12.2005
(320) 21.12.2005
(511) 9, 16, 25, 35, 38, 41
(540)



ČESKÁ PRODUKCE

- (510) (9) nosiče dat všeho druhu, zejména magnetické nosiče zvukových záznamů, nosiče obrazových záznamů, magnetické nosiče obrazových záznamů, CD nosiče, DVD nosiče; (16) tiskoviny všeho druhu, zejména plakáty, fotografie, kalendáře,

propagační materiály; (25) oděvy, zejména trička, kšilty, bundy; (35) merchandising, reklamní, inzertní a propagační činnost prostřednictvím jakéhokoli média; (38) televizní vysílání, šíření audiovizuálních děl prostřednictvím počítačové sítě; (41) televizní produkce, filmová produkce, nahrávání nosičů dat všeho druhu, zejména magnetických nosičů zvukových záznamů, nosičů obrazových záznamů, CD nosičů, DVD nosičů, výroba, tvorba a šíření audiovizuálních děl prostřednictvím filmu, televizní a filmová produkce, agenturní činnost v oblasti kultury.
(730) **ČESKÁ PRODUKCE, s.r.o.**, Janáčkovo nábřeží 36/51, Praha 5, 15000, CZ

- (210) **O-432695**
(220) 22.12.2005
(320) 22.12.2005
(511) 12
(540)

F⁴R

- (510) (12) pozemní vozidla a jejich části spadající do tř. 12
(730) **Škoda Auto a. s.**, V. Klementa 869, Mladá Boleslav, 29360, CZ

- (210) **O-432696**
(220) 22.12.2005
(320) 22.12.2005
(511) 12
(540)

L⁴F

- (510) (12) pozemní vozidla a jejich části spadající do tř. 12.
(730) **Škoda Auto a. s.**, V. Klementa 869, Mladá Boleslav, 29360, CZ

- (210) **O-432697**
(220) 22.12.2005
(320) 22.12.2005
(511) 12
(540)

f⁴L

- (510) (12) pozemní vozidla a jejich části spadající do tř. 12.
(730) **Škoda Auto a. s.**, V. Klementa 869, Mladá Boleslav, 29360, CZ

- (210) **O-432703**
(220) 22.12.2005
(320) 22.12.2005
(511) 25, 28, 41
(540)

BLC

- (510) (25) oděvy a oděvní doplňky, vesty, čepice, trička, čelenky, oděvy tělocvičné, opasky, spodní prádlo, obuv; (28) přístroje a nástroje pro tělesná cvičení, hry, hrací míče, posilovače svalů; (41) organizační činnost v oblasti sportu, organizování sportovních soutěží, provozování sportovních zařízení, sportovní výcvik, basketbalový oddíl, informace o možnostech zábavy, půjčování sportovního nářadí, tělesná výchova.

(730) **Zeman Jindřich Ing.**, Bohúňova 1336/13, Praha 4, 14900, CZ
(740) Šachta, Zmeškal & partneři, Ing. Václav Kratochvíl, patentový zástupce, Radlická 28/663, Praha 5, 15000

(220) 23.12.2005
(320) 23.12.2005
(511) 29, 31, 40
(540)

(210) **O-432722**
(220) 23.12.2005
(320) 23.12.2005
(511) 9
(540)

SURETYPE

(510) (9) počítačový hardware a software pro využití v oblasti zadávání dat, zejména klávesnice a software pro rozlišení dat, pro datacentrické mobilní telefony, osobní digitální asistenty, pagery, počítače a elektronická příruční zařízení pro bezdrátový příjem anebo přenos dat, která mohou rovněž přenášet a přijímat hlasovou komunikaci.

(730) **Research in Motion Limited**, Phillip Street 295, Waterloo, Ontario N2L 3W8, CA

(740) ČERVENKA, KLEINTOVÁ, TURKOVÁ Patentová, známková a právní kancelář, Mgr. Jana Turková, Budečská 6/974, Praha 2, 12000

(210) **O-432726**
(220) 23.12.2005
(320) 23.12.2005
(511) 29, 39, 43
(540)

KIMCHI

(510) (29) maso, ryby, drůbež a zvěřina, masové výtažky, ovoce a zelenina konzervované, sušené a zavařené, želé, džemy, vejce, mléko a mléčné výrobky, oleje a tuky jedlé; (39) doprava, balení a skladování zboží; (43) služby zajišťující stravování a nápoje, dočasné ubytování.

(730) **KOREANA International, s.r.o.**, Křenová 439/17, Praha 6, 16200, CZ

(740) Advokátní kancelář, Mgr. Liliana Vochalová, nám. I. P. Pavlova 3, Praha 2, 12000

(210) **O-432761**
(220) 23.12.2005
(320) 23.12.2005
(511) 36
(540)

RK roku

(510) (36) realitní činnost.
(730) **NaSa CZ spol. s r.o.**, Šafaříkova 666, Hradec Králové, 50002, CZ
(740) JUDr. Alena Brychtová, advokátka, Veverkova 1343, Hradec Králové, 50002

(210) **O-432765**
(220) 23.12.2005
(320) 23.12.2005
(511) 29, 31, 40
(540)



(510) (29) maso, drůbež, zvěřina, výrobky z masa, drůbeže a zvěřiny, masové výtažky, masové pomazánky, uzeniny, šunky, salámy, klobásy, párky, dršťky, jitrnice, játra, vepřové sádlo, slanina, hotová jídla z masa, masové konzervy, masové polotovary; (31) živá zvířata, dobytek, drůbež, krmivo pro dobytek; (40) řeznictví a uzenářství, konzervování masa, rozbourávání a zpracovávání masa, uzení potravin.

(590) Barevná
(730) **Tauris, a.s.**, Potravinářská 6, Rimavská Sobota, SK
(740) , Ing. František Kania, Mendlovo nám. 1a, Brno, 60300

(210) **O-432766**



(510) (29) maso, drůbež, zvěřina, výrobky z masa, drůbeže a zvěřiny, masové výtažky, masové pomazánky, uzeniny, šunky, salámy, klobásy, párky, dršťky, jitrnice, játra, vepřové sádlo, slanina, hotová jídla z masa, masové konzervy, masové polotovary; (31) živá zvířata, dobytek, drůbež, krmivo pro dobytek; (40) řeznictví a uzenářství, konzervování masa, rozbourávání a zpracovávání masa, uzení potravin.

(590) Barevná
(730) **Tauris, a. s.**, Potravinářská 6, Rimavská Sobota, SK
(740) Ing. František Kania, Mendlovo nám. 1a, Brno, 60300

(210) **O-432792**
(220) 27.12.2005
(320) 27.12.2005
(511) 9, 35, 42
(540)

ShopSys

(510) (9) software na nosičích, nosiče dat nahanané i nenahanané; (35) reklamní činnost a marketing; (42) tvorba a správa webových stránek, tvorba internetových aplikací, umístění webových stránek, grafický design, hosting webových stránek, instalace počítačových programů, obnova počítačových dat, tvorba software, aktualizace počítačových programů, kopírování počítačových programů, počítačové systémové analýzy, tvorba počítačových systémů, poradenské služby v oblasti počítačových programů, údržba počítačových programů, pronájem počítačového software, přenos dat nebo dokumentů z fyzických nosičů na elektronické nosiče, převod dat počítačových programů.

(730) **Svoboda Petr**, Fryčovice 638, Fryčovice, 73945, CZ

(210) **O-432808**
(220) 27.12.2005
(320) 27.12.2005
(511) 16, 41
(540)



(510) (16) tiskoviny, časopisy, katalogy; (41) organizování sportovních soutěží, a to jak jednotlivých, tak i seriálů, provozování sportovních zařízení.

(590) Barevná
(730) **VERTIGO.CZ, a.s.**, Rostislavovo náměstí 12, Brno, 61200, CZ
(740) KANIA, SEDLÁK, SMOLA Patentová a známková kancelář, Ing. František Kania, Mendlovo nám. 1a, Brno, 60300

(210) **O-432818**
(220) 27.12.2005
(320) 27.12.2005
(511) 9, 16, 41
(540)

SOLEN

(510) (9) magnetické a optické nosiče zvuku, obrazu a jiných dat, elektronické publikace na nosičích, software na nosičích, přístroje pro záznam, převod, reprodukci zvuku, obrazu nebo jiných dat, počítače a jejich komponenty; (16) papír, lepenka a výrobky z nich, periodické a neperiodické publikace, tiskárenské

výrobky, knihařské potřeby, psací a kancelářské potřeby s výjimkou nábytku, diáře, kalendáře, reklamní předměty z papíru a lepenky, mapy; (41) výchova, vzdělávání, zábava, kulturní a sportovní aktivity, vydavatelská a publikační činnost, pořádání a organizování konferencí, kongresů, seminářů a kurzů, pořádání a organizování kulturních a vzdělávacích akcí.

(730) SOLEN s.r.o., Lazecká 297/51, Olomouc, 77900, CZ

(740) HALAXOVÁ & HALAXOVÁ, TETRAPAT, RNDr. Zdeňka Halaxová, Horní náměstí 7, Olomouc, 77200

(210) O-432820

(220) 27.12.2005

(320) 27.12.2005

(511) 16, 35, 41

(540)



ARIDAY

(510) (16) papír, výrobky z papíru, periodický a neperiodický tisk a publikace, knihy, učebnice a učební pomůcky, informační produkty na papírových nosičích, tiskoviny, plakáty, katalogy, časopisy, reklamní tiskoviny, manuály a návody pro použití, odborné publikace, skripta, kurzovní materiály; (35) propagační činnost, reklamní a inzertní činnost, pořádání reklamních akcí, výstavy komerční a propagační, obchodní a podnikatelské informace, průzkum trhu, pomoc při řízení obchodní činnosti, zaslání reklamních materiálů, dodavatelské služby pro třetí osoby, pronájem kancelářských strojů a zařízení, kopírování dokumentů, překlad informací do počítačových databází, příprava inzertních sloupků, systematizace informací do počítačových databází, zpracování textu, reklama on-line v počítačové síti, marketingové studie; (41) vydavatelská a publikační činnost, elektronické publikování, pořádání odborných kurzů, školení a jiných vzdělávacích akcí zejména v oblasti personálních, obchodních, marketingových, manažerských, komunikačních a prezentačních dovedností, speciální trénink prostřednictvím elektronických médií, pořádání a řízení pracovních setkání, kongresů a sympozií, organizování a pořádání kulturních akcí, předprodej vstupenek, služby pro oddech a rekreaci, zábava, zábavní a společenské akce, zábava prostřednictvím Internetu, herny, kasina, služby nahrávacích studií, filmová tvorba, pronájem video nahrávek, digitální zpracování obrazu, fotografování.

(730) ARIDAY s.r.o., Česká 11, Praha 5, 15800, CZ

(740) HALAXOVÁ & HALAXOVÁ, TETRAPAT, RNDr. Zdeňka Halaxová, Horní náměstí 7, Olomouc, 77200

(210) O-432836

(220) 27.12.2005

(320) 27.12.2005

(511) 30, 33, 43

(540)

PRAGUE GOLDEN LANE

(510) (30) čaj, káva, kakao, cukr, kávové náhražky, čokoláda a čokoládové výrobky, rýže, mouka a obilnářské výrobky, chléb, sušenky, suchary, koláče, jemné pečivo a cukrovinky, cukrářské výrobky, zmrzlina, med, sirup, prášky do pečiva, sůl, hořčice, ocet, chuťové omáčky, koření; (33) alkoholické nápoje zařazené do této třídy (vína, likéry, lihoviny); (43) služby spojené s opatřováním a poskytováním stravy a nápojů, zejména v restauracích, pivnicích, restauračních pivovarech, bufetech, bistrech, barech, catering, pronájem restaurací, stravovací a ubytovací služby v rámci cestovní agentury, zprostředkovatelská činnost v oblastech uvedených ve třídě 43.

(730) Vojta Pavel Ing., Nedvězská 2229/14, Praha 10, 10000, CZ

(740) Ing. Francis Jupa, Měchenická 4/2554, Praha 4, 14100

(210) O-432837

(220) 27.12.2005

(320) 27.12.2005

(511) 30, 33, 43

(540)

PRAGUE BRIDGE

(510) (30) čaj, káva, kakao, cukr, kávové náhražky, čokoláda a čokoládové výrobky, rýže, mouka a obilnářské výrobky, chléb, sušenky, suchary, koláče, jemné pečivo a cukrovinky, cukrářské výrobky, zmrzlina, med, sirup, prášky do pečiva, sůl, hořčice, ocet, chuťové omáčky, koření; (33) alkoholické nápoje zařazené do této třídy (vína, likéry, lihoviny), kromě vodky; (43) služby spojené s opatřováním a poskytováním stravy a nápojů, zejména v restauracích, pivnicích, restauračních pivovarech, bufetech, bistrech, barech, catering, pronájem restaurací, stravovací a ubytovací služby v rámci cestovní agentury, zprostředkovatelská činnost v oblastech uvedených ve třídě 43.

(730) Vojta Pavel Ing., Nedvězská 2229/14, Praha 10, 10000, CZ

(740) Ing. Francis Jupa, Měchenická 4/2554, Praha 4, 14100

(210) O-432840

(220) 27.12.2005

(320) 27.12.2005

(511) 9, 36, 42

(540)

 **MultiEstate**

(510) (9) počítačové programy nahané, počítačový software nahaný, počítačové programy s možností stažení; (36) pronájem nemovitostí, realitní kanceláře, obchodování s nemovitostmi, oceňování nemovitostí, finanční odhady a oceňování (pojišťovnictví, bankovníctví, nemovitosti), správa nemovitostí, pronájem nájemních, činžovních domů; (42) pronájem počítačů, počítačové programování, tvorba software (počítačových programů), aktualizace počítačových programů, pronájem počítačového software, údržba počítačových programů, počítačové systémové analýzy, tvorba počítačových systémů, kopírování počítačových programů, instalace počítačových programů, převod (konverze) dat a počítačových programů (ne fyzický).

(730) West London Invest s.r.o., Vlkova 36, Praha 3, 13000, CZ

(210) O-432842

(220) 28.12.2005

(320) 28.12.2005

(511) 12

(540)

FANTÔME

(510) (12) jízdní kola, díly pro jízdní kola.

(730) UNIKO ZLÍN a.s., Nádražní 1136, Vizovice, 76312, CZ

(740) Mgr. Anna Větrovská, advokátka, Václavské náměstí 17, Praha 1, 11000

(210) O-432843

(220) 28.12.2005

(320) 28.12.2005

(511) 12

(540)

 **FANTÔME**

(510) (12) jízdní kola, díly pro jízdní kola.

(730) UNIKO ZLÍN a.s., Nádražní 136, Vizovice, 76312, CZ

(740) Mgr. Anna Větrovská, Václavské náměstí 17, Praha 1, 11000

(210) O-432845

(220) 28.12.2005
(320) 28.12.2005
(511) 31, 40
(540)

KVASYR

(510) (31) krmné směsi a jejich komponenty; (40) zpracování krmných směsí a jejich komponentů.
(730) **BODIT TACHOV s.r.o.**, Luční 1791, Tachov, 34701, CZ

(210) **O-432887**
(220) 29.12.2005
(320) 29.12.2005
(511) 9, 35, 36
(540)

rajnotebooku.cz

(510) (9) software, strojně čitelné nosiče informací a informace na takovýchto nosičích, elektronické katalogy, elektronické tiskopisy zejména nabídkové a objednávací, přístroje pro záznam, přenos a reprodukci zvuku a obrazu, jako například přístroje fotografické a kamery, rádiové přijímače, televizní přijímače a monitory, videorekordéry, MC, CD a DVD přehrávače, USB disky, MP3, počítače a jejich periferie, například klávesnice, tiskárny, skenery, modemy, telekomunikační technika včetně vysílaček, telefonů, faxu, ústředěn, zařízení ovládací, kontrolní a signalizační, součásti a díly k uvedeným zařízením, náležející do třídy 9, elektrické vodiče a jiný elektrotechnický materiál; (35) zprostředkování obchodu, internetový a jiný elektronický obchod, nabízení a předvádění zboží, prezentace služeb, reklamní a propagační činnost včetně reklamy mediální a velkoplošné, organizování a zprostředkování dražeb, řízení obchodního podniku; (36) služby realitní kanceláře, správa nemovitostí, zprostředkování finančních operací, sjednávání pojištění.
(730) **SIMWARE s.r.o.**, Brněnská 1031/4, Ústí nad Labem, 40001, CZ
(740) **ZEMAN** - podkrušnohorská patentová a známková kancelář, Petr Zeman, Hradní 301, Loket, 35733

(210) **O-432888**
(220) 29.12.2005
(320) 29.12.2005
(511) 35, 36, 37
(540)

CONGER

(510) (35) propagační činnost, reklama, pomoc při řízení obchodní činnosti, obchodní administrativa, kancelářské práce; (36) pojištění, služby finanční, služby peněžní, služby nemovitostní; (37) stavebnictví, opravy, instalační služby.
(730) **CONGER, a.s.**, Příkrá 46, Kolín, 28002, CZ

(210) **O-432892**
(220) 29.12.2005
(320) 29.12.2005
(511) 30, 31, 33, 43
(540)

PRAGOLD

(510) (30) potraviny všeho druhu zařazené do třídy 30, jako slad pro lidskou spotřebu, sladový výtažek jako potravina, melasa, melasový sirup, potravinové doplňky ne pro lékařské účely rostlinného původu, droždí, čaj, káva, kakao, cukr, kávové náhražky, čokoláda a čokoládové výrobky, rýže, mouka a obilnářské výrobky, chléb, sušenky, suchary, koláče jemné pečivo a cukrovinky, cukrářské výrobky, zmrzlina, med, sirup, prášky do pečiva, sůl, hořčice, ocet, chuťové omáčky, koření; (31) výrobky zemědělské, zahradnické, lesní všeho druhu, spadající do třídy 32, jako krmiva, jejich směsi a doplňky, léčivé rostliny, zelenina, semena, ovoce, suroviny a polotovary pro výrobu piva a lihovin, zařazené do této třídy, jako chmel a slad; (33) alkoholické nápoje, zařazené do této třídy (vína, likéry, lihoviny); (43) služby spojené s opatřováním a poskytováním

stravy a nápojů, zejména v restauracích, pivnicích, restauračních pivovarech, bufetech, bistrech, barech, catering, pronájem restaurací, stravovací a ubytovací služby v rámci cestovní agentury, zprostředkovatelská činnost v oblastech uvedených ve třídě 43.

(730) **Vojta Pavel Ing.**, Nedvězská 14/2229, Praha 10, 10000, CZ
(740) **Ing. Francis Jupa**, Měchenická 4/2554, Praha 4, 14100

(210) **O-432896**
(220) 29.12.2005
(320) 29.12.2005
(511) 9, 16, 35, 38, 41
(540)

ČT4

(510) (9) veškeré nosiče informací v rozsahu třídy 9; (16) tiskoviny, periodické a neperiodické publikace, např. knihy a časopisy, katalogy, plakáty, fotografie, kalendáře, samolepky; (35) propagační, reklamní a inzertní činnost; (38) televizní vysílání, televizní vysílání programů, vysílání televizních programů, televizní vysílání zábavných, výchovných, soutěžních, diskusních, sportovních, zpravodajských a informačních pořadů; (41) tvorba televizních programů, tvorba televizních pořadů, výchovná a zábavní činnost, školení, kulturní a sportovní aktivity, soutěže pro veřejnost, vydavatelská a nakladatelská činnost, výroba audiovizuálních programů.
(730) **Česká televize**, Na Hřebenech II., Praha 4, 14070, CZ

(210) **O-432899**
(220) 29.12.2005
(320) 29.12.2005
(511) 9, 16, 35, 38, 41
(540)

ČT5

(510) (9) veškeré nosiče informací v rozsahu třídy 9; (16) tiskoviny, periodické a neperiodické publikace, např. knihy a časopisy, katalogy, plakáty, fotografie, kalendáře, samolepky; (35) propagační, reklamní a inzertní činnost; (38) televizní vysílání, televizní vysílání programů, vysílání televizních programů, televizní vysílání zábavných, výchovných, soutěžních, diskusních, sportovních, zpravodajských a informačních pořadů; (41) tvorba televizních programů, tvorba televizních pořadů, výchovná a zábavní činnost, školení, kulturní a sportovní aktivity, soutěže pro veřejnost, vydavatelská a nakladatelská činnost, výroba audiovizuálních programů.
(730) **Česká televize**, Na Hřebenech II., Praha 4 - Kavčí Hory, 14070, CZ

(210) **O-432938**
(220) 02.01.2006
(320) 02.01.2006
(511) 16
(540)

XAXÚ

(510) (16) papír, papírenské výrobky, noviny, periodika, tiskoviny.
(730) **Thinh Nguyen Dinh**, Lipská 2316/73, Chomutov, 43003, CZ

(210) **O-432941**
(220) 02.01.2006
(320) 02.01.2006
(511) 9, 16, 35, 38, 41

(540)



(510) (9) přístroje pro záznam, převod, reprodukci zvuku nebo obrazu, magnetické nosiče zvukových záznamů, gramofonové desky; (16) tiskárenské výrobky; (35) propagační činnost, reklama; (38) rozhlas a veškeré služby s rozhlasovým vysíláním, včetně tvorby programů; (41) zábava, sportovní a kulturní aktivity.

(730) **Czech Computer s. r. o.**, Sedlice 67, Rožmitál pod Třemšínem, 26242, CZ

(210) **O-432946**

(220) 02.01.2006

(320) 02.01.2006

(511) 3

(540)



LA MAM BA



(510) (3) parfémové a toaletní výrobky, parfémy, toaletní vody a roztoky, parfémované vody, kolínská voda, dezodoranty a antiperspiranty, přípravky proti pocení, vonné oleje, esenciální oleje, koupelové oleje, koupelové soli, mýdla a mycí roztoky, koupelové přípravky, kosmetika, kosmetické přípravky, krémy, emulze, roztoky, gely, oleje, pěny a balzámy pro ošetřování pokožky, tělové přípravky, přípravky pro mytí vlasů a péči o vlasy, vlasové vody a roztoky, vlasové kondicionéry, vlasové balzámy, vlasové spreje, kraslicí přípravky a ličidla, přípravky pro make-up a jeho odstraňování, přípravky pro péči o rty a make-up rtů, rtěnky, přípravky pro péči o rty a malování nehtů, laky na nehty, odstraňovače laků na nehty, holicí přípravky a přípravky po holení, depilační přípravky, přípravky pro intimní hygienu, opalovací přípravky a přípravky pro ochranu proti ultrafialovému záření, opalovací přípravky, pudry pro make-up, pudry po koupeli, hygienické pudry, přípravky pro péči o zuby a ústní dutinu, přípravky pro čištění zubů, toaletní potřeby, toaletní sanitární přípravky, chemické výrobky pro domácnost, mycí prostředky, substance užívané k praní, prací prášky, detergenty, oplachovací kapaliny, prací koncentráty, oplachovací koncentráty, čistící a leštící přípravky, přípravky pro kartáčování, zdrsnění a hrubé čištění, abraziva, čistící a leštící mléka, antistatické přípravky pro domácí účely, leštidla na nábytek a podlahy, přípravky pro čištění, leštění, renovaci a konzervaci nábytku vyrobeného ze dřeva, materiály a plasty napodobující dřevo, přípravky pro prádelenské namáčení, přípravky pro čištění a moření, přípravky pro odstraňování šupin, slupek a obalů pro domácí účely, prací mýdla, mýdla pro zjasňování barev na textiliích, bělicí přípravky pro prací účely, přípravky pro praní kůže, přípravky pro čištění skla, odstraňovače skvrn.

(590) Barevná

(730) **Przedsiębiorstwo Produkcyjne BI-ES COSMETIC, Beata Piotrowska, Sławomir Piotrowski, Jarosław Drozd, Spółka jawna**, Kamien Duży 4D, Ilawa, PL

(740) Ing. Josef Smola, Mendlovo nám. 1a, Brno, 60300

(210) **O-433032**

(220) 03.01.2006

(320) 03.01.2006

(511) 35, 36, 37, 39, 43, 45

(540)



(510) (35) propagační činnost při provozu a řízení podniku, obchodní administrativa; (36) služby nemovitostní zahrnující provozování realitní kanceláře - služby pronájmu, prodeje a pojištění nemovitostí a služby správců nemovitostí, komplexní správa objektů; (37) stavební činnost, zahrnující služby při výstavbě budov, komunikací, průmyslových a skladových provozů, inspekce a revize těchto objektů, služby opravářské, zahrnující opravy a rekonstrukce budov, komunikací a průmyslových a skladových provozů a jejich údržbu, údržba objektů; (39) doprava zboží, zahrnující vodní, leteckou, silniční a železniční dopravu, včetně služeb zajišťujících provoz uvedených druhů dopravy, balení a skladování zboží, včetně kompletace a finalizace výrobků; (43) stravovací služby zahrnující přípravu jídel a nápojů, ubytovací služby, zahrnující provoz hotelů a penzionů; (45) bezpečnostní služby na ochranu majetku a osob.

(730) **NATIONAL TECHNOLOGICAL PARK s.r.o.**, Vinohradská 151/2828, Praha 3, 13000, CZ

(740) Advokátní kancelář Vyšanská, Majer a spol., JUDr. Jana Vyšanská Ph.D., advokát, Revoluční 13, Praha 1, 11000

(210) **O-433043**

(220) 03.01.2006

(320) 03.01.2006

(511) 29, 30

(540)

CIRCUSS

(510) (29) pochutiny v rámci této třídy, zvláště sušené, pražené, solené a/nebo kořeněné arašidy, oříšky, mandle a kešů oříšky, bramborové lupinky a bramborové tyčinky, výrobky z brambor vyrobené použitím protlačování (lisování), smažené bramborové pečivo; (30) pochutiny v rámci této třídy, zvláště pšeničné, rýžové a kukuřičné výrobky vyrobené použitím protlačování (lisování), popcorn (pražená kukuřice), kukuřičné lupinky.

(730) **Lidl Stiftung & Co. KG**, Stiftsbergrstrasse 1, Neckarsulm, 74167, DE

(740) TRAPLOVÁ-HAKR-KUBÁT Advokátní a patentová kancelář, JUDr. Jarmila Traplová, Přístavní 24, Praha 7, 17000

(210) **O-433056**

(220) 04.01.2006

(320) 04.01.2006

(511) 5, 30, 32

(540)

HEROLD

(510) (5) výrobky lékárnické a hygienické pro lékařské účely, zejména hygienické potřeby pro lékařství a osobní hygienu, farmaceutické a veterinářské výrobky, hygienické výrobky pro léčebné účely, diabetické přípravky pro léčebné účely, potraviny pro batolata, náplasti, obvazový materiál, materiály pro plombování zubů a pro zubní otisky, dezinfekční přípravky, výrobky pro hubení škodlivých zvířat, fungicidy, herbicidy; (30) káva, čaj, kakao, cukr, rýže, tapioka, kávové náhražky, med, sirup melasový, droždí, sůl, hořčice, ocet, omáčky (k ochucení), koření, led pro osvěžení, sníadaňové cereálie a cereální potraviny k přímé spotřebě včetně výrobků z pšenice, žita, ječmene, kukuřice, ovsu a rýže, výrobky z obilnin obsahující čokoládu nebo čokoládovou příchutí nebo jinak ochucené, zejména medem a ovocem, mouka a obilné výrobky určené k lidské výživě, např. ovesné a kukuřičné vločky, trvanlivé pekárenské výrobky - müsli tyčinky, sypané müsli, cornflakes, popcorn, toustové pečivo, vafle, lívance a další pekařské výrobky, suchary a sušenky, keksy, biskvity, oplatky, jemné pečivo a cukrovinky, zmrzliny; (32) minerální vody, stolní vody, limonády, výrobky z minerálních vod, šumivé nápoje a jiné nápoje nealkoholické, nápoje a šťávy ovocné, sirupy a jiné přípravky k zhotovování nápojů, džusy, nektary, vody perlivé a neperlivé včetně vod ochucených, pramenité stolní vody perlivé a neperlivé včetně vod

ochucených.
(730) **BREWER s.r.o.**, Masná 7, Ostrava - Moravská Ostrava, 70200, CZ

(210) **O-433061**

(220) 04.01.2006
(320) 04.01.2006
(511) 16, 32, 33
(540)



(510) (16) papír a výrobky z papíru, výrobky z kartónu, obaly na zboží, dárkové papírové kazety, papírové krabice na víno, stojánky na víno z papíru, etikety (nikoliv textilní), samolepky, nálepky, tiskoviny, reklamní a informační materiály z papíru, fotografie;
(32) nealkoholické nápoje, stolní a minerální vody, šumivé nealkoholické nápoje, nealkoholické sekty, ovocné šťávy a nealkoholické nápoje z ovocných šťáv, vína s odstraněným alkoholem, sirupy a jiné přípravky k přípravě nápojů; (33) alkoholické nápoje (s výjimkou pív), vína všeho druhu, sekty, míchané nápoje s alkoholem.

(730) **Moravské vinařské závody s. r. o.**, Hukvaldy 29, Hukvaldy, okr. Frýdek-Místek, 73946, CZ

(740) Ing. Iva Rylková, Polská 1525, Ostrava - Poruba, 70800

(210) **O-433062**

(220) 04.01.2006
(320) 04.01.2006
(511) 16, 32, 33
(540)



(510) (16) papír a výrobky z papíru, výrobky z kartónu, obaly na zboží, dárkové papírové kazety, papírové krabice na víno, stojánky na víno z papíru, etikety (nikoliv textilní), samolepky, nálepky, tiskoviny, reklamní a informační materiály z papíru, fotografie;
(32) nealkoholické nápoje, stolní a minerální vody, šumivé nealkoholické nápoje, nealkoholické sekty, ovocné šťávy a nealkoholické nápoje z ovocných šťáv, vína s odstraněným alkoholem, sirupy a jiné přípravky k přípravě nápojů; (33) alkoholické nápoje (s výjimkou pív), vína všeho druhu, sekty, míchané nápoje s alkoholem.

(730) **Moravské vinařské závody s. r. o.**, Hukvaldy 29, Hukvaldy, okr. Frýdek-Místek, 73946, CZ

(740) Ing. Iva Rylková, Polská 1525, Ostrava - Poruba, 70800

(210) **O-433070**

(220) 04.01.2006
(320) 04.01.2006
(511) 30
(540)



(510) (30) chilli omáčka, sojová omáčka, omáčka pro dochucování jídel, guitamate miwon.

(590) Barevná

(730) **TY ASIAN FOOD, s.r.o. Thu Yen**, Libušská 319, Praha 4, 14200, CZ

(210) **O-433072**

(220) 04.01.2006
(320) 04.01.2006
(511) 30
(540)



(510) (30) chilli omáčka.

(590) Barevná

(730) **TY ASIAN FOOD, s.r.o.**, Libušská 319, Praha 4, 14200, CZ

(210) **O-433077**

(220) 04.01.2006
(320) 04.01.2006
(511) 5
(540)

CLADOSTAD

(510) (5) farmaceutické a veterinární přípravky, hygienické výrobky pro lékařské účely, dietetické přípravky pro léčebné účely, potraviny pro batolata, náplasti, obvazový materiál, materiály pro plombování zubů a pro zubní otisky, dezinfekční přípravky, výrobky pro hubení živočišných škůdců, fungicidy, herbicidy.

(730) **STADA Arzneimittel AG**, Stadastrasse 2-18, Bad Vilbel, DE

(740) **KOREJZOVÁ & SPOL.**, v.o.s., JUDr. Zdeňka Korejzová, Spálená 29, Praha 1, 11000

(210) **O-433080**

(220) 04.01.2006
(320) 04.01.2006
(511) 16, 32, 33
(540)

VINIUM MORAVA

(510) (16) tiskoviny, reklamní a informační materiály, etikety, obaly papírové a z plastů jinde neuvedené, obaly a tašky z papíru a plastů; (32) piva, minerální vody, šumivé nápoje a jiné nápoje nealkoholické, nápoje a šťávy ovocné, sirupy a jiné přípravky k zhotovování nápojů; (33) alkoholické nápoje (s výjimkou pív).

(730) **VINIUM a.s.**, Hlavní 666, Velké Pavlovice, 69106, CZ

(740) Pavel Šafař, Široká 36/5, Praha 1, 11000

(210) **O-433081**

(220) 04.01.2006
(320) 04.01.2006
(511) 9, 16, 28, 35, 36, 41, 42
(540)

Valueflow

(510) (9) elektronické publikace s možností stažení, hologramy, kódované magnetické karty, magnetické nosiče dat, magnetické karty (kódované), magnetické kodéry a dekodéry, matematické přístroje, počítače, počítačové hry (programy), počítačové programy (nahrané), počítačové programy (s možností stažení), počítačový software (nahraný); (16) brožury, časopisy (periodika), formuláře, knížky, periodika, pomůcky učební (kromě přístrojů), příručky, publikace, seznamy, tiskopisy, tiskoviny, tištěné publikace, učební knihy; (28) hry, hrací karty, hry společenské, hry stolní; (35) analýzy nákladů, daňové příznání (příprava a vyhotovení), data (vyhledávání) v počítačových souborech (pro třetí osoby), efektivnost provozu a racionalizace práce (posuzování), hospodářské (ekonomické)

prognózy, informace (obchodní nebo podnikatelské), marketingové studie, nábor zaměstnanců, nákupní ceny, velkoobchodní ceny (analýzy), obchodní a průmyslové podniky (pomoc při řízení), obchodní činnost (pomoc při řízení), obchodní činnost (služby, poradenství), obchodní management a podnikové poradenství, obchodní nebo podnikatelské informace, obchodní nebo podnikatelské informace (poskytování), obchodní nebo podnikatelské poradenství (profesionální), obchodní nebo podnikatelský průzkum, obchodní reklama (pro jiné), oceňování obchodních podniků, personální poradenství, počítačové databáze, podnikání (oceňování a odhady), poradenství při vedení podniků, pronájem reklamní plochy v komunikačních médiích, pronájem reklamních ploch, průzkum trhu, reklama, reklama (propagace), reklama on line v počítačové síti, reklamní agentury, reklamní materiály, revize účtů (audit), řízení obchodních nebo průmyslových podniků, služby, poradenství v obchodní oblasti, účetnictví, účty (sestavování výpisů), vedení knih (účetních), vedení podniků (poradenství), vydávání reklamních nebo náborových, propagačních a inzertních textů, zaměstnanci (nábor); (36) analýzy (finanční), daňové odhady (služby), finanční informace, finanční odhady a oceňování (pojišťovnictví, bankovníctví, nemovitosti), finanční poradenství, finanční řízení, finanční služby, investice (kapitálové), investování kapitálu, kanceláře realitní, kauce, záruky, ručení, garance, konzultační služby (finanční), konzultační služby v oblasti pojišťovnictví, koupě na splátky (financování), likvidace podniků (služby), nemovitosti (obchodování), nemovitosti (oceňování, odhady), nemovitosti (zprostředkování), nemovitosti (pronájem), pojistky (uzavírání), pronájem nájemních, činžovních domů, pronájem bytů, poradenství v oblasti pojištění, půjčky (financování), splácení plateb, směnárenské služby, sponzorování (finanční) správa, správa majetku, správa nemovitostí, vydávání cenných papírů; (41) dálkové studium, hraní o peníze, informace o výchově a vzdělávání, knihy (vydávání), konference (organizování a vedení), kongresy (organizování a vedení), korespondenční kurzy, nahrávání videopásek, organizování a vedení seminářů, organizování a vedení sympozií, organizování soutěží (vzdělávacích nebo zábavných), poradenství pro volbu povolání, pořádání a řízení pracovních setkání (školení), poskytování on line elektronických publikací (bez možnosti stažení), praktický výcvik, provozování her on-line (z počítačové sítě), školení, vyučování, vydávání elektronických knih a časopisů on line, vydávání textů (s výjimkou reklamních nebo náborových), výroba videofilmů, vyučování (instruktažní služby), vzdělávací informace; (42) aktualizace počítačových programů, arbitrážní služby, duševní vlastnictví (konzultační služby), hosting webových stránek, kopírování počítačových programů, licence k průmyslovým právům, právnícké (komerční služby), software (tvorba), tvorba a správa webových stránek (pro třetí osoby), tvorba počítačových systémů.

(730) **Przyhoda Patrik Mgr., Ing.**, Újezd 429/36, Praha 1 - Malá Strana, 11800, CZ

(210) **O-433084**
(220) 03.01.2006
(320) 03.01.2006
(511) 9, 16, 35, 37, 38
(540)

 **railreklam**

(510) (9) nosiče informací, obrazu a/nebo zvuku v rozsahu třídy 9, elektronické publikace; (16) nosiče informací v rozsahu třídy 16, tiskoviny a jiné polygrafické výrobky, plakáty, fotografie, vstupenky, jízdenky, manuály; (35) reklamní, propagační a inzertní činnost a služby, pronájem reklamních ploch a míst v exteriéru a interiéru a v prostředcích hromadné dopravy, pomoc při řízení obchodní činnosti, zejména v oblasti propagace a reklamy, poradenská a zprostředkovatelská činnost v oblasti reklamy; (37) instalace a údržba reklamních ploch a reklamních

panelů, odstraňování reklamy; (38) šíření informací prostřednictvím veřejných datových sítí, např. Internetu, kabelových, bezdrátových nebo satelitních sítí.

(730) **RAILREKLAM, s.r.o.**, Klimentská 36/1652, Praha 1, 11000, CZ

(740) Ing. Pavel Reichel, Lopatecká 14, Praha 4, 14700

(210) **O-433085**
(220) 03.01.2006
(320) 03.01.2006
(511) 9, 16, 35, 37, 38
(540)

 **railreklam**

(510) (9) nosiče informací, obrazu a/nebo zvuku v rozsahu třídy 9, elektronické publikace; (16) nosiče informací v rozsahu třídy 16, tiskoviny a jiné polygrafické výrobky, plakáty, fotografie, vstupenky, jízdenky, manuály; (35) reklamní, propagační a inzertní činnost a služby, pronájem reklamních ploch a míst v exteriéru a interiéru a v prostředcích hromadné dopravy, pomoc při řízení obchodní činnosti, zejména v oblasti propagace a reklamy, poradenská a zprostředkovatelská činnost v oblasti reklamy; (37) instalace a údržba reklamních ploch a reklamních panelů, odstraňování reklamy; (38) šíření informací prostřednictvím veřejných datových sítí, např. Internetu, kabelových, bezdrátových nebo satelitních sítí.

(730) **RAILREKLAM, s.r.o.**, Klimentská 36/1652, Praha 1, 11000, CZ

(740) Ing. Pavel Reichel, Lopatecká 14, Praha 4, 14700

(210) **O-433091**
(220) 04.01.2006
(320) 04.01.2006
(511) 32, 35, 41
(540)



(510) (32) pivo; (35) organizování výstav pro reklamní a komerční účely; (41) organizování výstav pro kulturní a vzdělávací účely, zábava, pobavení.

(590) Barevná

(730) **BRAND MANAGER SERVICES, s. r. o.**, Mimoňská 642, Praha 9 - Prosek, 19000, CZ

(210) **O-433101**
(220) 04.01.2006
(320) 04.01.2006
(511) 5, 16, 35
(540)

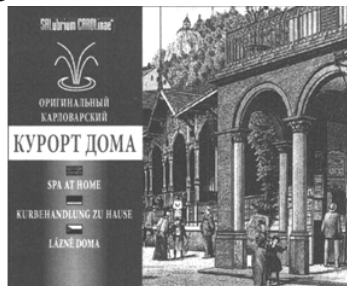

(510) (5) dietetické výrobky k léčebným účelům, fytotherapeutické výrobky a léčebné prostředky, soli vřídelní a zřídelní, koupelové soli, potravinové doplňky, zejména se zdravotními léčebnými

účinky, např. aloe vera, laktobacily, čaje léčivé, čaje bylinné, čajovník, vše v rámci této třídy; (16) reklamní a propagační materiály, obaly a etikety z papíru a plastů k výrobkům uvedeným ve třídě 5, vše v rámci této třídy; (35) zprostředkování obchodu s výrobky uvedenými ve třídě 5, propagační činnost a distribuce propagačních materiálů, předvádění produktů, prezentace služeb, obchodní poradenství v oboru výrobků uvedených v tomto seznamu u třídy 5 z hlediska jejich výběru, užití a cen.

(730) **Bilák Jiří**, nám. Republiky 10, Horní Slavkov, 35731, CZ
(740) ZEMAN - podnikrušnohorská patentová a známková kancelář, Mgr. Dita Fialová, Hradní 301, Loket, 35733

(210) **O-433103**

(220) 05.01.2006
(320) 05.01.2006
(511) 5, 16, 30, 32, 33, 35, 41
(540)

KAMIKAZE - stimuluje rychle a déle

(510) (5) léčivé cukrářské výrobky a cukrovinky s léčivými účinky, přípravky (poživatiny) obsahující biologické katalyzátory pro fyzicky aktivní osoby, sportovce, rekonvalescenty, posilující poživatiny, extrakty a potraviny pro zvláštní výživu, dietetické a diabetické poživatiny a potraviny pro zvláštní výživu, vitamínové přípravky, potravní doplňky pro posílení imunity organismu a zlepšení zdraví v tuhém i tekutém stavu ve formě práškových směsí, kapek, sirupů, gelů, past, tablet, šumivých tablet, pastilek, dražé, tobolek, kapslí, bonbónů, želé, prášků, vše výše uvedené pro léčebné účely, diabetické a dietetické nápoje pro léčebné účely, přírodní pramenité a kojenecké vody pro léčebné účely, obohacené vitamínové nápoje a koncentráty pro léčebné účely; (16) papír a výrobky z papíru a lepenky, reklamní, propagační a užitkové výrobky z papíru, například etikety, kelímky, podnosy pro rychlé občerstvení, utěrky, ubrusy, ubrousky, ručníky, tiskoviny, periodické i neperiodické publikace, informační, reklamní a propagační letáky, plakáty, billboardy, prospekty, pohlednice, mapy, průvodce, dopisní obálky, přání, kalendáře, samolepky, obtisky, vystřihovánky, omalovánky, kartičky, papírové tácky, balící papír, papírové tašky, sešity, skicáky, tužky, tiskárenské a kartonážní výrobky, data a databáze na papírových nosičích, papírové reklamní stojánky, těžítka; (30) potravní doplňky neléčebné pro posílení imunity organismu a zlepšení zdraví rostlinného původu v tuhém i tekutém stavu ve formě práškových směsí, kapek, sirupů, gelů, past, tablet, šumivých tablet, pastilek, dražé, tobolek, kapslí, bonbónů, želé, prášků, vše výše uvedené pro neléčebné účely a v rámci této třídy, káva a náhražky kávy, obilní vločky a jiné obilné výrobky určené k lidské výživě, müsli, čaje; (32) nealkoholické nápoje syčené i nesyčené, včetně nápojů minerálních, šumivých, iontových a energetických, sirupy, koncentráty a jiné přípravky pro přípravu nápojů, ovocné a zeleninové šťávy, mošty, ovocné nektary a nap oje z ovocných šťáv, stolní a minerální vody, diabetické a dietetické nápoje neléčebné, práškové nealkoholické nápoje, práškové přípravky a příchutě pro výrobu nealkoholických nápojů a likérů, nealkoholické aperitivy; (33) alkoholické nápoje, zejména likéry, destiláty, lihoviny, vinné nápoje, aperitivy, vína, vína a likéry pro trávení, nízkoalkoholické míchané nápoje, bowle a jiné alkoholické nápoje; (35) organizace a pořádání reklamních a propagačních akcí, promotion akcí, reklamní prezentace firem, výrobků a služeb, činnost reklamní a marketingové agentury; (41) organizace a pořádání společenských, kulturních, zábavních a sportovních akcí, soutěží a vystoupení, exhibicí a závodů, tanečních párty, diskoték, technopárty, plesů, hudebních produkcí, koncertů, zábav, open air party, módních přehlídek pro výchovné, vzdělávací, kulturní, zábavní účely a k informaci o módě, erotických vystoupení, vydávání periodických a neperiodických publikací a tiskovin, zejména v souvislosti s uvedenými činnostmi.

(730) **Dostálík Jaroslav Ing.**, Čechova 1604, Otrokovice, 76502, CZ
(740) Ing. Petr Soukup, patentový a známkový zástupce, Vídeňská 8, Olomouc, 77200

(210) **O-433114**

(220) 05.01.2006

(320) 05.01.2006
(511) 9, 16, 20, 35, 37, 41, 42
(540)

PONCA

(510) (9) software, hardware, sítě výpočetní techniky a jejich jednotlivé části, součásti i náhradní díly, počítače, periferní jednotky, tiskárny, monitory, výrobky výpočetní techniky a informační techniky; (16) manuály, příručky, zejména k software a hardware; (20) nábytek; (35) projekty, zejména organizační, informační z oblasti výpočetní techniky, informační systémy, zprostředkovatelská činnost, zejména v oblasti výpočetní techniky a informační techniky, akviziční činnost; (37) servisní činnost, zejména v oblasti výpočetní techniky; (41) školící činnost, zejména v oblasti výpočetní techniky a informační techniky; (42) konzultační činnost, zejména v oblasti výpočetní a informační techniky.

(730) **PONCA spol. s r. o.**, Drahobejlova 34/1142, Praha 9, 19000, CZ
(740) Mgr. Václav Vlk, Sokolovská 22, Praha 8, 18600

(210) **O-433116**

(220) 05.01.2006
(320) 05.01.2006
(511) 9, 38, 41
(540)

PUSINKY

(510) (9) nosiče zvukových a obrazových záznamů; (38) přenos zvukových a obrazových záznamů; (41) tvorba a výroba celovečerního hraného filmu, tvorba a výroba zvukových a obrazových záznamů.

(730) **CINEART TV PRAGUE**, Branická 217, Praha 4, 14000, CZ

(210) **O-433122**

(220) 05.01.2006
(320) 05.01.2006
(511) 16, 35, 41
(540)



(510) (16) fotografie, tiskárenské výrobky; (35) propagační činnost, reklama; (41) vydavatelství a nakladatelství.

(590) Barevná
(730) **PAVEL ŠMÍD**, J. Poppera 18, Pardubice, 53006, CZ

(210) **O-433123**

(220) 05.01.2006
(320) 05.01.2006
(511) 16, 35, 41
(540)



(510) (16) fotografie, tiskárenské výrobky; (35) propagační činnost, reklama; (41) vydavatelství a nakladatelství.

(730) **PAVEL ŠMÍD** -, J. Poppera 18, Pardubice, 53006, CZ

(210) **O-433125**

(220) 05.01.2006
(320) 05.01.2006
(511) 43
(540)

cafe jungmann

(510) (43) pohostinská činnost, kavárna, bistro.
(730) **HORSTAV hotel s. r. o.**, Zárubova 494, Praha 4, 14200, CZ

(210) **O-433126**
(220) 05.01.2006
(320) 05.01.2006
(511) 43
(540)

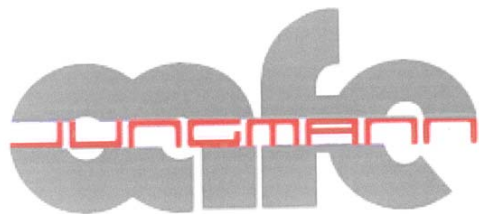

(510) (43) pohostinská činnost, kávérna, bistro.
(590) Barevná
(730) **HORSTAV hotel s. r. o.**, Zárubova 494, Praha 4, 14200, CZ

(210) **O-433128**
(220) 05.01.2006
(320) 05.01.2006
(511) 35
(540)

AVARISA

(510) (35) činnost organizačních a ekonomických poradců, ekonomické prognózy, komerční informační kancelář, systemizace informací do počítačové databáze, obchodní průzkum, průzkum trhu, zprostředkovatelská činnost v oblasti obchodu, marketingu, reklamy, inzerce, výstav s obchodním zaměřením, obstaravatelská činnost v oblasti obchodu a služeb v rámci této třídy, pomoc při řízení obchodní činnosti, služby a poradenství v obchodní činnosti, obchodní nebo podnikatelské informace, marketingové studie, organizační poradenství, zprostředkovávání obchodních kontaktů, provádění obchodních operací, komerční využití Internetu v oblastech komerčních internetových médií a vyhledávacích služeb, on-line inzerce, merchadising, franchising, organizace a pořádání výstav ke komerčním a reklamním účelům, příprava elektronických pozvánek, prezentace výrobků a služeb, prezentace uživatelů na stránkách World Wide Web v počítačové síti Internet, propagační, reklamní a inzertní činnost, reklamní materiály (aktualizace), předvádění zboží, reklamní agentura, aktualizování reklamních materiálů, rozšiřování a zaslání reklamních materiálů, především letáků, prospektů, katalogů, periodických a neperiodických publikací, tiskovin a různých vzorků, pronájem reklamní plochy, vydávání reklamních textů, rozhlasová a televizní reklama, venkovní reklama.
(730) **AVARISA s.r.o.**, Bratři Štefanů 980, Hradec králové, 50003, CZ
(740) **BOHEMIA PATENT, Ing. Jana Vandělková**, Havanská 17, Praha 7, 17000

(210) **O-433137**
(220) 05.01.2006
(320) 05.01.2006
(511) 29, 30
(540)

Cong ty che bien thuc phan tinh Tam Phuoc Binh



(510) (29) potravinářské výrobky živočišného původu, maso, ryby, masové výtažky, ovoce a zelenina konzervované, sušené a zavařené, oleje a tuky jedlé, džemy; (30) potravinářské výrobky rostlinného původu rýže a rýžové výrobky, tapioka, káva, mouka a přípravky z obilnin, cukrovinky, prášky do těsta, nálevy k ochucení, chilli omáčka, sojová omáčka, krevetová a rybí omáčka, želé, koření.
(590) Barevná
(730) **TY ASIA FOOD s. r. o.**, Libušská 319, Praha 4, 14200, CZ

(210) **O-433142**

(220) 06.01.2006
(320) 06.01.2006
(511) 35, 38, 41, 42
(540)



(510) (35) komerční informační kanceláře, poskytování obchodních nebo podnikatelských informací, předplatné novin a časopisů (zajišťování -), překlad informací do počítačových databází, reklama, reklama on line v počítačové síti, systemizace informací do počítačových databází, data (vyhledávání -) v počítačových souborech (pro třetí osoby), výstřížková služba na zprávy; (38) agentury tiskové, elektronická pošta, elektronické nástěnky (služby -), telekomunikační služby, informační kanceláře, počítačová komunikace, posílání zpráv, přenos zpráv a obrazových informací pomocí počítače, telekomunikace (informace o -), tiskové kanceláře; (41) informace o možnostech rekreace, informace o možnostech zábavy, informace o výchově a vzdělávání, obrazové zpravodajství, poskytování on-line elektronických publikací (bez možnosti stažení), vydávání elektronických knih a časopisů on line, vydávání knih, výroba rozhlasových a televizních programů, zpravodajské služby; (42) tvorba a správa webových stránek (pro třetí osoby), tvorba počítačových systémů, tvorba software (počítačových programů), umístění webových stránek.
(730) **I2S, a.s.**, Vinohradská 184/2396, Praha 3, 13052, CZ

(210) **O-433145**
(220) 06.01.2006
(320) 06.01.2006
(511) 30, 35
(540)



(510) (30) čajové nápoje, včetně instantních; (35) inzertní, reklamní a propagační činnost.
(730) **CATUS spol. s r.o.**, Kyjovská 1598, Havlíčkův Brod, 58001, CZ

(210) **O-433155**
(220) 06.01.2006
(320) 06.01.2006
(511) 41, 44
(540)

PRIESSNITZ WALKING

(510) (41) provozování fitcentra, provozování sportovních zařízení; (44) fyzioterapie, poskytování léčebné péče, zdravotní péče, rehabilitační péče, lázeňská péče.
(730) **Preislerová Jana**, Zdíbská 16, Praha 8, 18200, CZ

(210) **O-433165**
(220) 06.01.2006
(320) 06.01.2006
(511) 36
(540)

AMERICAN EXPRESS JOIN US

(510) (36) služby kreditních a platebních karet.
(730) **American Express Marketing & Development Corp. a Delaware Corporation**, 200 Vesey Street, New York, 10285, NY, US
(740) **KOREJZOVÁ & SPOL. v.o.s.**, Mgr. Petra Korejzová, Spálená 29, Praha 1, 11000

(210) **O-433166**
(220) 06.01.2006
(320) 06.01.2006
(511) 36
(540)

AMERICAN EXPRESS RESERVED FOR CARDMEMBERS

(510) (36) služby kreditních a platebních karet.
(730) **American Express Marketing & Development Corp. a Delaware Corporation**, 200 Vesey Street, New York, 10285, NY, US
(740) **KOREJZOVÁ & SPOL., v.o.s.**, Mgr. Petra Korejzová, Spálená 29, Praha 1, 11000

(210) **O-433210**
(220) 09.01.2006
(320) 09.01.2006
(511) 18, 25, 28
(540)

FLING

(510) (18) batohy a tlumoky, vaky - v rámci této třídy, sportovní tašky, batohy, imitace kůže, kabelky, klíčenky - v rámci této třídy, obaly na oděvy (cestovní), kožená pouzdra, peněženky, kožené tašky, torby, kabely, cestovní tašky, kufry, deštníky, slunečníky, řemeny - v rámci této třídy; (25) sportovní obuv všeho druhu, včetně náhradních podrážek, podešví, podpatků, protiskluzové přípravky pro obuv, kolíky a hřeby určené pro sportovní obuv, sportovní obuv určená pro volný čas, vložky do bot, obuv, oděvy určené pro sport a volný čas, bundy, bundy sportovní s kapucí, kombinézy sportovní, trika, polokošile, mikiny, tepláky, sportovní soupravy a dresy, šortky, legíny, kamaše na boty, oděvy pletené, oděvy nepromokavé, plavky, větrovky, tílka, pulovry, vesty, opasky, šle, prádlo (osobní spodní), ponožky, oděvní doplňky - čelenky, pásky absorbující pot, šály, šátky, pokrývky hlavy, rukavice; (28) sportovní potřeby všeho druhu, potřeby pro sportovní hry a sportovní nářadí určené pro volný čas, rekondici a regeneraci v rámci této třídy, včetně nářadí pro letní a zimní sporty, posilovací stroje a přístroje pro tělesná cvičení, sportovní tretražery, hry, hry stolní a do místnosti, hry plážové a do bazénu, hračky, biliardové stoly, rybářské potřeby, lukostřelecké náčiní, bazény plavecké včetně dětských a nafukovacích, zahrnuté v této třídě, ploutve pro plavání, brusle, hokejové puky, sportovní hole, čepce, sportovní ochranná výstroj - chrániče, míče, lyže, lyže vodní, surfování, surfování prkna, potřeby pro míčové sporty, tenisové rakety, závažné kluzáky, snowboardy, skateboardy, sánky, hry a hračky v rámci této třídy.
(730) **Vítězslav Struček - VISTO**, Luční 246, Teplice, 41503, CZ
(740) Mgr. Jitka Vejražková, patentový zástupce, Čihákova 17/872, Praha 9, 19000

(210) **O-433221**
(220) 09.01.2006
(320) 09.01.2006
(511) 41
(540)

Marketér roku

(510) (41) pořádání a organizování vzdělávacích soutěží.
(730) **Česká marketingová společnost**, Novotného lávka 5, Praha 1, 11668, CZ

(210) **O-433232**
(220) 10.01.2006
(320) 10.01.2006
(511) 19, 37
(540)

e-korunka

(510) (19) nekovové stavební materiály, zejména okna včetně ráků, dveře, včetně zárubní, parapety, vrata, včetně zárubní, vnější žaluzie a rolety nekovové, veškerý nekovový stavební materiál pro stavbu občanských panelových domů, zejména kámen, panely, cihly, tvárnice, cement vápno, malta, sádra, štěrk, kameninové nebo cementové roury, polozpracované řezivo - trámů, prken, oken dřevěných i plastových, stavebního skla, stavební plasty, stavební dřevo, stavební sklo, obkladový

materiál keramický, stavební hmoty nekovové, polozpracované dřevo, výrobky ze dřeva, sklo izolační, sklo okenní, sklo tabulové; (37) stavebnictví, práce sklenářské, zednické včetně stavby lešení, včetně výměny původních oken za nová, práce zámečnické, stavební informace.

(730) **e-korunka s. r. o.**, Česká Bříza 78, Třemošná, 33011, CZ
(740) Mgr. Josef Hlaváč, Martinská 8, Plzeň, 30135

(210) **O-433240**
(220) 10.01.2006
(320) 10.01.2006
(511) 9, 10
(540)



INTARI s.r.o.

(510) (9) software; (10) elektronické diagnostické přístroje pro lékařské účely.
(590) Barevná
(730) **INTARI s. r. o.**, U svobodárny 6/1063, Praha 9, 19000, CZ
(740) Ing. František Kania, Mendlovo nám. 1a, Brno, 60300



(210) **O-433241**
(220) 10.01.2006
(320) 10.01.2006
(511) 16, 35, 36, 38, 41, 42
(540)

ESSOX



(510) (16) papírové nosiče informací, zejména tiskoviny, letáky, propagační materiály, plakáty, fotografie, billboardy, psací a kancelářské potřeby (vyjímaje nábytek), papírenské zboží; (35) reklamní, inzertní a propagační činnost, marketing, pronájem reklamní doby v komunikačních médiích; (36) služby finanční a peněžní, služby finančních poradců, poskytování revolvingových úvěrů, poskytování úvěru na nákup spotřebního zboží, splátkový prodej, úvěrové, kreditní karty, leasing a pronájem věcí v rámci této třídy, půjčky - financování; (38) agentury tiskové, elektronická pošta, přenosy zpráv v rámci této třídy, komunikace v rámci této třídy; (41) školicí a vzdělávací činnosti, výchovná a zábavná činnost, sportovní a kulturní aktivity; (42) poradenské služby v oblasti hardware, údržba počítačových programů, aktualizace, instalace počítačových programů, pronájem počítačového software, tvorba software (počítačových programů), webové stránky (tvorba a správa), obnova počítačových dat (regenerace), počítačové programování, projektová činnost.
(730) **ESSOX s.r.o.**, Senovážné náměstí 231/7, České Budějovice, 37001, CZ
(740) **KUDRLIČKA & SEDLÁK** Advokátní, patentová a známková kancelář, Ing. Jiří Sedlák, Husova 5, České Budějovice, 37001

(210) **O-433242**
(220) 10.01.2006
(320) 10.01.2006
(511) 16, 35, 36, 38, 41, 42

- (540)  
- (510) (16) papírové nosiče informací, zejména tiskoviny, letáky, propagační materiály, plakáty, fotografie, billboardy, psací a kancelářské potřeby (vyjímaje nábytek), papírenské zboží; (35) reklamní, inzertní a propagační činnost, marketing, pronájem reklamní doby v komunikačních médiích; (36) služby finanční a peněžní, služby finančních poradců, poskytování revolvingových úvěrů, poskytování úvěru na nákup spotřebního zboží, splátkový prodej, úvěrové, kreditní karty, leasing, půjčky – financování; (38) agentury tiskové, elektronická pošta, přenosy zpráv v rámci této třídy, komunikace v rámci této třídy; (41) školící a vzdělávací činnosti, výchovná a zábavná činnost, sportovní a kulturní aktivity; (42) poradenské služby v oblasti hardware, údržba počítačových programů, aktualizace, instalace počítačových programů, pronájem počítačového software, tvorba software (počítačových programů), webové stránky (tvorba a správa), obnova počítačových dat (regenerace), počítačové programování, projektová činnost.
- (730) **ESSEX s. r. o.**, Senovážné náměstí 231/7, České Budějovice, 37001, CZ
- (740) KUDRLIČKA & SEDLÁK Advokátní, patentová a známková kancelář, Ing. Jiří Sedlák, Husova 5, České Budějovice, 37001
-
- (210) **O-433244**
(220) 10.01.2006
(320) 10.01.2006
(511) 35, 39, 40
(540)



- (510) (35) zprostředkování obchodní činnosti; (39) sběr a nakládání s odpady včetně nebezpečných; (40) ukládání, zpracování a zneškodňování odpadů včetně nebezpečných.
- (730) **HBSS - služby, s. r. o.**, Příčná 173, Horní Benešov, 79312, CZ
-
- (210) **O-433247**
(220) 10.01.2006
(320) 10.01.2006
(511) 6, 9, 12, 16, 35, 37, 38, 41, 42, 45
(540)
- TURN2B1**
- (510) (6) bezpečnostní zámky všeho druhu, stavební vložkové systémy a mechanická zamykací zařízení pro motorová vozidla, zejména zámky pro uzamykání řadicí páky a jiných pohyblivých částí automobilu, vše ve třídě 6; (9) elektronická a elektromechanická zabezpečovací zařízení proti krádeži, zejména imobilizéry, alarmy, lokátory, satelitní a mobilní komunikační zařízení k ochraně proti krádeži, satelitní a mobilní komunikační zařízení k zabezpečení dopravních prostředků, elektronická centrální zamykání aut, zařízení pro centrální elektronické stahování oken automobilů; (12) zabezpečovací zařízení proti odcizení motorových vozidel, poplašná zabezpečovací zařízení a přístroje pro motorová vozidla, satelitní a mobilní komunikační zařízení proti odcizení motorových vozidel, vše ve třídě 12; (16) noviny, papír a výrobky z papíru, tiskoviny, časopisy, periodika, periodický a neperiodický tisk, knihy, zboží knihařské, fotografie; (35) reklamní, inzertní a propagační činnost, reklamní, inzertní a propagační činnost prostřednictvím jakéhokoliv média, prostřednictvím telefonní, datové, informační, elektronické, komunikační nebo počítačové sítě, poskytování informací a jiných informačních produktů
- (730) **ROYAL DEFEND HOLDING a.s.**, Ostrovského 3/253, Ženské domovy, Praha 5, 15500, CZ
- (740) Patentová a známková kancelář, Ing. Jaromír Příkryl, Včelín 1161, Hulín, 76824
-
- (210) **O-433249**

komerčního nebo reklamního charakteru, komerční využití Internetu v oblastech komerčních internetových médií a vyhledávacích služeb, on-line inzerce, prezentace uživatelů na stránkách World Wide Web v počítačové síti Internet, systemizace informací do počítačových databází, zprostředkování v oblasti nákupu a prodeje zboží, zprostředkování obchodu pomocí Internetu, marketing a průzkum trhu; (37) montáž, servis a opravy zabezpečovací techniky pro automobily a hmotného majetku; (38) poskytování komunikačních služeb prostřednictvím celosvětové počítačové sítě Internet, zprostředkování komunikace pomocí Internetu; (41) vydavatelská a nakladatelská činnost, zprostředkování v oblasti vydávání tiskovin; (42) počítačové služby, zejména správa a hosting webových stránek na počítačovém serveru na globální počítačové síti Internet; (45) zajišťování ostrahy automobilů, majetku, objektů a osob prostřednictvím satelitních zabezpečovacích zařízení, pátrání po odcizeném majetku a osobách, poskytování technických služeb spojených s ochranou majetku a osob, poskytování informačních služeb, zejména v oblasti odcizených automobilů a hmotného majetku.

(730) **ROYAL DEFEND HOLDING a.s.**, Ostrovského 3/253, Ženské domovy, Praha 5, 15500, CZ

(740) Patentová a známková kancelář, Ing. Jaromír Příkryl, Včelín 1161, Hulín, 76824

(210) **O-433248**

(220) 10.01.2006

(320) 10.01.2006

(511) 6, 9, 12, 16, 35, 37, 38, 41, 42, 45

(540)

APOS

(510) (6) bezpečnostní zámky všeho druhu, stavební vložkové systémy a mechanická zamykací zařízení pro motorová vozidla, zejména zámky pro uzamykání řadicí páky a jiných pohyblivých částí automobilu, vše ve třídě 6; (9) elektronická a elektromechanická zabezpečovací zařízení proti krádeži, zejména imobilizéry, alarmy, lokátory, satelitní a mobilní komunikační zařízení k ochraně proti krádeži, satelitní a mobilní komunikační zařízení k zabezpečení dopravních prostředků, elektronická centrální zamykání aut, zařízení pro centrální elektronické stahování oken automobilů; (12) zabezpečovací zařízení proti odcizení motorových vozidel, poplašná zabezpečovací zařízení a přístroje pro motorová vozidla, satelitní a mobilní komunikační zařízení proti odcizení motorových vozidel, vše ve třídě 12; (16) noviny, papír a výrobky z papíru, tiskoviny, časopisy, periodika, periodický a neperiodický tisk, knihy, zboží knihařské, fotografie; (35) reklamní, inzertní a propagační činnost, reklamní, inzertní a propagační činnost prostřednictvím jakéhokoliv média, prostřednictvím telefonní, datové, informační, elektronické, komunikační nebo počítačové sítě, poskytování informací a jiných informačních produktů komerčního nebo reklamního charakteru, komerční využití Internetu v oblastech komerčních internetových médií a vyhledávacích služeb, on-line inzerce, prezentace uživatelů na stránkách World Wide Web v počítačové síti Internet, systemizace informací do počítačových databází, zprostředkování v oblasti nákupu a prodeje zboží, zprostředkování obchodu pomocí Internetu, marketing a průzkum trhu; (37) montáž, servis a opravy zabezpečovací techniky pro automobily a hmotného majetku; (38) poskytování komunikačních služeb prostřednictvím celosvětové počítačové sítě Internet, zprostředkování komunikace pomocí Internetu; (41) vydavatelská a nakladatelská činnost, zprostředkování v oblasti vydávání tiskovin; (42) počítačové služby, zejména správa a hosting webových stránek na počítačovém serveru na globální počítačové síti Internet; (45) zajišťování ostrahy automobilů, majetku, objektů a osob prostřednictvím satelitních zabezpečovacích zařízení, pátrání po odcizeném majetku a osobách, poskytování technických služeb spojených s ochranou majetku a osob, poskytování informačních služeb, zejména v oblasti odcizených automobilů a hmotného majetku.

(730) **ROYAL DEFEND HOLDING a.s.**, Ostrovského 3/253, Ženské domovy, Praha 5, 15500, CZ

(740) Patentová a známková kancelář, Ing. Jaromír Příkryl, Včelín 1161, Hulín, 76824

- (220) 10.01.2006
(320) 10.01.2006
(511) 6, 9, 12, 16, 35, 37, 38, 41, 42, 45
(540)



- (510) (6) bezpečnostní zámky všeho druhu, stavební vložkové systémy a mechanická zamykací zařízení pro motorová vozidla, zejména zámky pro uzamykání řadicí páky a jiných pohyblivých částí automobilu, vše ve třídě 6; (9) elektronická a elektromechanická zabezpečovací zařízení proti krádeži, zejména imobilizéry, alarmy, lokátory, satelitní a mobilní komunikační zařízení k ochraně proti krádeži, satelitní a mobilní komunikační zařízení k zabezpečení dopravních prostředků, elektronická centrální zamykání aut, zařízení pro centrální elektronické stahování oken automobilů; (12) zabezpečovací zařízení proti odcizení motorových vozidel, poplašná zabezpečovací zařízení a přístroje pro motorová vozidla, satelitní a mobilní komunikační zařízení proti odcizení motorových vozidel, vše ve třídě 12; (16) noviny, papír a výrobky z papíru, tiskoviny, časopisy, periodika, periodický a neperiodický tisk, knihy, zboží knihařské, fotografie; (35) reklamní, inzertní a propagační činnost, reklamní, inzertní a propagační činnost prostřednictvím jakéhokoliv média, prostřednictvím telefonní, datové, informační, elektronické, komunikační nebo počítačové sítě, poskytování informací a jiných informačních produktů komerčního nebo reklamního charakteru, komerční využití Internetu v oblastech komerčních internetových médií a vyhledávacích služeb, on-line inzerce, prezentace uživatelů na stránkách World Wide Web v počítačové síti Internet, systemizace informací do počítačových databází, zprostředkování v oblasti nákupu a prodeje zboží, zprostředkování obchodu pomocí Internetu, marketing a průzkum trhu; (37) montáž, servis a opravy zabezpečovací techniky pro automobily a hmotného majetku; (38) poskytování komunikačních služeb prostřednictvím celosvětové počítačové sítě Internet, zprostředkování komunikace pomocí Internetu; (41) vydavatelská a nakladatelská činnost, zprostředkování v oblasti vydávání tiskovin; (42) počítačové služby, zejména správa a hosting webových stránek na počítačovém serveru na globální počítačové síti Internet; (45) zajišťování ostrahy automobilů, majetku, objektů a osob prostřednictvím satelitních zabezpečovacích zařízení, pátrání po odcizeném majetku a osobách, poskytování technických služeb spojených s ochranou majetku a osob, poskytování informačních služeb, zejména v oblasti odcizených automobilů a hmotného majetku.
- (730) **ROYAL DEFEND HOLDING a.s.**, Ostrovského 3/253, Ženské domovy, Praha 5, 15500, CZ
- (740) Patentová a známková kancelář, Ing. Jaromír Příkryl, Včelín 1161, Hulín, 76824

- (210) **O-433250**
(220) 10.01.2006
(320) 10.01.2006
(511) 6, 9, 12, 16, 35, 37, 38, 41, 42, 45
(540)



- (510) (6) bezpečnostní zámky všeho druhu, stavební vložkové systémy a mechanická zamykací zařízení pro motorová vozidla, zejména zámky pro uzamykání řadicí páky a jiných pohyblivých částí automobilu, vše ve třídě 6; (9) elektronická a elektromechanická zabezpečovací zařízení proti krádeži, zejména imobilizéry,

alarmy, lokátory, satelitní a mobilní komunikační zařízení k ochraně proti krádeži, satelitní a mobilní komunikační zařízení k zabezpečení dopravních prostředků, elektronická centrální zamykání aut, zařízení pro centrální elektronické stahování oken automobilů; (12) zabezpečovací zařízení proti odcizení motorových vozidel, poplašná zabezpečovací zařízení a přístroje pro motorová vozidla, satelitní a mobilní komunikační zařízení proti odcizení motorových vozidel, vše ve třídě 12; (16) noviny, papír a výrobky z papíru, tiskoviny, časopisy, periodika, periodický a neperiodický tisk, knihy, zboží knihařské, fotografie; (35) reklamní, inzertní a propagační činnost, reklamní, inzertní a propagační činnost prostřednictvím jakéhokoliv média, prostřednictvím telefonní, datové, informační, elektronické, komunikační nebo počítačové sítě, poskytování informací a jiných informačních produktů komerčního nebo reklamního charakteru, komerční využití Internetu v oblastech komerčních internetových médií a vyhledávacích služeb, on-line inzerce, prezentace uživatelů na stránkách World Wide Web v počítačové síti Internet, systemizace informací do počítačových databází, zprostředkování v oblasti nákupu a prodeje zboží, zprostředkování obchodu pomocí Internetu, marketing a průzkum trhu; (37) montáž, servis a opravy zabezpečovací techniky pro automobily a hmotného majetku; (38) poskytování komunikačních služeb prostřednictvím celosvětové počítačové sítě Internet, zprostředkování komunikace pomocí Internetu; (41) vydavatelská a nakladatelská činnost, zprostředkování v oblasti vydávání tiskovin; (42) počítačové služby, zejména správa a hosting webových stránek na počítačovém serveru na globální počítačové síti Internet; (45) zajišťování ostrahy automobilů, majetku, objektů a osob prostřednictvím satelitních zabezpečovacích zařízení, pátrání po odcizeném majetku a osobách, poskytování technických služeb spojených s ochranou majetku a osob, poskytování informačních služeb, zejména v oblasti odcizených automobilů a hmotného majetku.

- (730) **ROYAL DEFEND HOLDING a.s.**, Ostrovského 3/253, Ženské domovy, Praha 5, 15500, CZ
- (740) Patentová a známková kancelář, Ing. Jaromír Příkryl, Včelín 1161, Hulín, 76824

- (210) **O-433253**
(220) 10.01.2006
(320) 10.01.2006
(511) 5, 30, 32
(540)



HYPERIKON

- (510) (5) farmaceutické přípravky a léčiva humánní a veterinární, doplňky stravy pro léčebné účely, diabetické přípravky pro léčebné účely, potraviny pro zvláštní účely zvláště pro léčebné účely, multivitaminové přípravky a nápoje a suspense pro léčebné účely, potravinové doplňky k léčebným účelům, posilující a podpůrné přípravky v tuhé, sypké nebo tekuté formě obsahující minerální látky, aminokyseliny a vitamíny k léčebným, regeneračním a podpůrným účelům, balzámy, krémy, masti, léčivé oleje, léčivé soli a tinktury pro lékařské účely, chemické výrobky pro lékařství, hygienu a vědu zejména baktericidní přípravky, přípravky fungicidní a insekticidní, dezinfekční přípravky, přípravky proti nákaze a přípravky pro ošetřování zubů a dutiny ústní, vše pro léčebné účely, výtažky z bylin a kombinované přípravky vitamínů, minerálů a bylinných výtažků, potravinové doplňky obohacené vitamíny nebo minerály nebo stopovými prvky, vitaminové přípravky, vitamíny a multivitaminové preparáty, bylinné čaje, byliny, cukrovinky nebo pastilky nebo tabletky nebo žvýkačky s léčivými přísadami, dietetické látky upravené pro lékařské účely, minerální vody a dietetické nápoje upravené pro lékařské účely, dietní potraviny upravené pro lékařské účely, doplňky výživové pro lékařské účely, bílkovinné přípravky nebo potrava pro lékařské účely; (30) doplňky stravy a potraviny pro zvláštní účely, ne pro

léčebné účely, obsažené v této třídě, potravinové doplňky ve formě práškových směsí, tabletek, tobolek, kapslí, dražé, bonbónů, pastilek, prášků, cukrovinek nebo žvýkaček, med, propolis pro lidskou potřebu; (32) výtažky k výrobě lihuprostých nápojů, ovocné šťávy a sirupy a koncentráty k výrobě nápojů, nealkoholické nápoje, nealkoholické nápoje obohacené vitamíny, iontové a energetické nápoje nealkoholické, proteinové nápoje, dietní nápoje, želatinové nápoje, tablety a prášky na přípravu šumivých nealkoholických nápojů, ovocné a zeleninové nealkoholické nápoje, nealkoholické nápoje s příchutí ovoce nebo zeleniny, minerální vody, pramenité vody, sodová voda, voda, šumivé nealkoholické nápoje.

(590) Barevná
(730) **Pantůček Daniel**, Jilská 22, Praha 1, 11000, CZ

(210) **O-433254**
(220) 10.01.2006
(320) 10.01.2006
(511) 3
(540)

ELASTOSILK

(510) (3) mýdla, čistící prostředky, voňavkářské výrobky, éterické oleje, deodoranty a antiperspiranty, přípravky určené k péči o vlasy, přípravky určené k barvení vlasů, barvy na vlasy, vody na vlasy, přípravky pro zvlhčení vlasů, šampony, kondicionéry, spreje na vlasy, vlasové pudry, přípravky pro úpravu vlasů, laky na vlasy, pěny na vlasy, lesky na vlasy, gely na vlasy, přípravky pro zvlhčení vlasů, tekutiny na vlasy, ošetřující přípravky pro ochranu vlasů, ošetřující přípravky proti vysoušení vlasů, vlasové oleje, vlasová tonika, vlasové krémy, přípravky do koupele a/nebo sprchové přípravky, toaletní přípravky určené k nelékařským účelům, přípravky k péči o pleť, kosmetika, zvlhčené nebo napuštěné čistící polštářky, kapesníčky nebo ubrousky.

(730) **UNILEVER N. V.**, Weena 455, AL Rotterdam, 3013, NL
(740) **KOREJZOVÁ & SPOL. v.o.s.**, Mgr. Petra Korejzová, Spálená 29, Praha 1, 11000

(210) **O-433260**
(220) 10.01.2006
(320) 10.01.2006
(511) 20, 35, 36, 37, 42
(540)

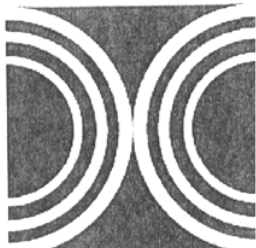

(510) (20) nábytek; (35) zprostředkování obchodní činnosti; (36) nemovitosti, reality, realitní činnost; (37) výstavba a opravy ve stavebnictví; (42) design, navrhování designu, architektonická činnost.

(730) **DESIGN CENTRUM spol. s r. o.**, Lodžská 465/12, Praha 8, 18100, CZ
(740) **PROPATENT, Ing. Vlasta Sedláčková**, Ke Kateřinkám 1393, Praha 4, 14900

(210) **O-433273**
(220) 11.01.2006
(320) 11.01.2006
(511) 6, 17, 19, 29, 31, 36, 37, 39
(540)



(510) (6) kovy v surovém nebo polozpracovaném stavu a jejich slitiny a rudy surové všeho druhu, které jsou zahrnuty ve tř. 6; (17)

lamináty z plastické hmoty; (19) stavební materiál nekovový, včetně řeziva (např. trámy, prkna), který je zahrnut ve tř. 19, překližka, cihly, dlaždice, přírodní umělý kámen, cement, vápno, malta, sádra, štěrk, korek, zejména korkové cihly a korkové desky, materiál pro stavbu cest, asphalt, stavební sklo; (29) maso, ryby, konzervované ovoce a zelenina, vejce, mléko a výrobky z nich; (31) výrobky zemědělské, zahradnické, lesnické, živá zvířata, včetně ryb; (36) zprostředkovatelská činnost v oblasti obligací a jiných cenných papírů, movitostí, nemovitostí, zemědělského úvěru, pojištění; (37) provádění oprav a údržby vozidel, včetně lakýrnických prací, mytí a čištění vozidel, včetně protektorování, vulkanizace, gumování a opravy pneumatik, stavební inženýrské práce, montáž a údržba konstrukcí; (39) doprava osobní a nákladní, skladování.

(730) **AGRO Brno - TUŘANY, a.s.**, Dvorecká 31, Brno, 62000, CZ
(740) A. Holas & partner Patentová a známková kancelář, Ing. Mgr. Hana Holasová, Křížová 4, Brno, 60300

(210) **O-433280**
(220) 11.01.2006
(320) 11.01.2006
(511) 30
(540)



(510) (30) omáčky, tatarské omáčky, majonézy.
(590) Barevná
(730) **PERKINS, a.s.**, Partizánská 84, Poprad, 5801, SK
(740) Ing. Pavel Nádvorník, Sokola Tůmy 1, Ostrava - Hulváky, 70900

(210) **O-433281**
(220) 11.01.2006
(320) 11.01.2006
(511) 30
(540)



(510) (30) majonézy, omáčky.
(590) Barevná
(730) **PERKINS, a.s.**, Partizánská 84, Poprad, 5801, SK
(740) Ing. Pavel Nádvorník, Sokola Tůmy 1, Ostrava - Hulváky, 70900

(210) **O-433301**
(220) 11.01.2006
(320) 11.01.2006
(511) 7, 9
(540)

SMARTPAK

(510) (7) tiskací a kódovací stroje s radiofrekvenční identifikací (RFID); (9) radiofrekvenční identifikační zařízení (RFID), RFID visačky (tagy), nálepky a karty se zabudovanými mikročipy, integrované obvody, antény a rádiové odpovídáče pro nahrávání, přijímání, ukládání, kódování, aktualizaci a přenos dat, tiskárny, tiskací moduly pro čtení a psaní dat a čtecích zakódovaných inteligentních visaček a nálepek RFID pomocí součástek RFID, počítačový software pro použití v souvislosti s veškerým výše uvedeným zbožím, části a příslušenství ve vztahu k veškerému výše uvedenému zboží.

(730) **Sealed Air Corporation (US)**, Park 80 East, Saddle Brook, NJ, US
(740) Čermák Hořejš Myslíl a spol., JUDr. Karel Čermák, advokát, Národní 32, Praha 1, 11000

(210) **O-433302**
(220) 11.01.2006
(320) 11.01.2006
(511) 3, 5, 29, 35
(540)



(510) (3) kosmetické výrobky, čističe skvrn, přípravky na čištění textilií a jiných předmětů, hygienické potřeby, jako mýdla, mýdla tekutá, šampóny vlasové i tělové, pěny a sole do koupelí, čisticí prostředky pro pleť, opalovací krémy, pleťové masky, balzámy na rty, krémy, zubní pasty, prací prostředky, vody po holení, přípravky k čištění, leštění a odmašťování, brusné přípravky, voňavkářské výrobky, parfémy, éterické oleje, dekorativní kosmetika jako rtěnky, umělé řasy, makeupy apod.; (5) výrobky dietetické pro léčebné účely, potraviny pro děti, batolata a nemocné, potravinové přípravky a doplňky všeho druhu, jako posilující potraviny, vitamínové přípravky, potraviny pro doplnění redukčních diet nebo přípravků pro hubnutí, vše s léčebnými účinky, přípravky s léčebnými účinky obsahující biochemické katalyzátory, zejména pro fyzicky aktivní osoby, rekonvalescenty a nemocné, vše výše uvedené určené k léčebným účelům, WC deodoranty, WC osvěžovače, WC gely, přípravky na růst vlasů, prostředky k ničení plevele a k hubení živočišných škůdců, přípravky zvěrolékařské, farmaceutické a zdravotnické, spadající do této třídy, diabetické přípravky pro léčebné účely, lecitin, léčivé cukrovinky, léky tekuté, čaje s léčebnými účinky; (29) mléko a mléčné výrobky, proteiny, bílkoviny pro lidskou potřebu, bílkoviny jako potrava, protein pro lidskou spotřebu, syrovátka, tofu, jedlá želatina, kumys, jedlé oleje; (35) pořádání výstav k obchodním a reklamním účelům, činnost reklamní a inzertní, průzkum a analýzy trhů, kopírování dokumentů, distribuce zboží k reklamním účelům, aranžérství - aranžování výkladů, marketing, automatizované zpracování dat, zprostředkovatelská, konzultační a poradenská činnost v oblasti obchodu.

(730) **Ulrych Karel**, Žlutická 13, Plzeň, 32335, CZ

(740) **Václav Müller**, patentový zástupce, Filipova 2016, Praha 4, 14800

(210) **O-433305**
(220) 12.01.2006
(320) 12.01.2006
(511) 8, 20, 21
(540)

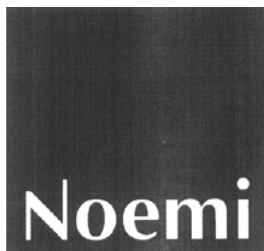

(510) (8) přibory, zejména nože, vidličky, lžíce, lžičky, desertní vidličky; (20) ošatky; (21) užitkové a žáruvzdorné sklo, zejména odličky, misky, menážky, džbány, korbele, vázy, konvice, hrnky, talíře, misy, podnosy na dort, kabarety, korbele, zapékačí misky a pekáče, kalíškovina, panáky, máslenky, poklice, popelníky, mlékovky, cukřenky, šálky s podšálky, užitková keramika, zejména hrnky, misky, talíře, cukřenky, konvice, popelníky, vázy, korbele, šálky s podšálky, pokladničky, dózy, ovály, menážky, mlékovky, hrnky na bylinky, květináče, korbele, máslenky, popelníky, misky, šálky s podšálky, kuchyňské výrobky, zejména z plastu, dětské láhve, dózy na svačinku, misky, talíře, hrnky, menážky, cedníky, tácky, prostírání, přiborníky, dózy na cukr, dózy na koření, struhadla, lisy na citrusy, odpadkové koše, odkapávače, dřevěná kuchyňská prkynka, kuchyňské podložky, teflonové pánve, teflonové hrnce,

teflonové pekáče, pečící formy, vše v rámci této třídy.
(730) **NOEMI TRADING, spol. s r.o.**, Beskydská 2062, Frýdek Místek, 73802, CZ
(740) **HM PARTNERS s. r. o.**, Ing. Zdeněk Michálek, 28. října 150, Ostrava, 70200

(210) **O-433307**
(220) 12.01.2006
(320) 12.01.2006
(511) 9, 15, 28, 35, 38, 41, 42
(540)

ha-loo

(510) (9) výpočetní technika všeho druhu včetně periferních a komunikačních zařízení, telekomunikační technika všeho druhu včetně interface pro spojení s výpočetní technikou, počítač-hardware včetně počítačových doplňků, přístroje, nástroje a zařízení pro vedení, přepínání, přeměnu, akumulaci, regulaci a řízení elektrického proudu, hasicí přístroje, osobní ochranné prostředky proti nehodám v rámci této třídy, požární hlásiče a detektory kouře, kancelářská technika - tiskárny, telefony, faxy, kopírovací stroje, skartovače, uživatelské počítače, přenosné počítače, mikropočítače, notebooky a laptopy, polovodiče, mikroprocesory, integrované obvody, sady počítačových čipů, základní deska počítače a přídatné desky, deska na počítačovou grafiku, hardware pro počítačovou síť, adaptéry pro počítačovou síť, přepínače, směrovače a vedlejší ústředny, počítačové periferie a elektronická zařízení na použití s počítači, počítačové klávesnice, počítačové myši (lokátory), počítačové vstupní zařízení, monitory, video přístroje, desky s plošnými spoji na video, videopásky a videokazety, přístroje a zařízení pro záznam, zpracování, příjem, reprodukci, přenos, modifikaci, komprimování a dekomprimování, vysílání, míšení a nebo rozšiřování zvuku, videozáznamů, obrázků, grafiky a dat, přístroje na zkoušení a kalibrování počítačových součástek, set-top boxes (část hardwaru spojeného s televizním přijímačem, jemuž umožňuje propojení s Internetem, jinými kabelovými, digitálními zdroji a tak fungovat jako počítač), počítačové programy na řízení sítě, počítačové obslužné programy, systémový software na provoz počítačů, počítačové programy na záznam, zpracování, příjem, reprodukci, přenos, modifikaci, komprimování a dekomprimování dat, počítačové programy na vytváření webových stránek, počítačové programy na přístup a použití Internetu, přístroje pro zpracování informací, nosiče dat magnetické, magnetická média, nosiče dat optické, nosiče zvukových nahrávek, magnetické nosiče zvukových záznamů, nosiče software, videokazet, CD disky, přístroje a nástroje vědecké, námořní, filmové, fotografické a optické, přístroje a nástroje navigační, přístroje a nástroje geodetické a přístroje pro bezdrátovou telegrafii, fotoaparáty, digitální fotoaparáty, fotoelektrické buňky, fotobuňky, speciální pouzdra na fotografické aparáty, sušičky na fotografické snímky-pozitivy, lešticí zařízení na fotografické snímky (pozitivy), fotokomory, fotolampy do temných komor, fotometry, paměťová média pro digitální fotoaparáty, fotografické filtry, odkapávače k fotografickým účelům, spouště uzávěrek (fotografie jako obor), stabilizátory pro osvětlovací přístroje, stativy na fotoaparáty, UV filtry pro fotografické účely, zvětšovací přístroje, přístroje a nástroje k měření a vážení, přístroje a nástroje signalizační, přístroje pro záchranu a přístroje pro vyučování spadající do této třídy, přístroje pro záznam a reprodukci mluveného slova, rozhlasové a televizní přijímače a vysílače, satelitní přijímače, gramofony, audiovizuální technika všeho druhu, magnetofony všeho druhu, kancelářské stroje děrovací, zařízení na zpracování dat, zapisovací pokladny a počítací stroje, přenosné propojovací mezičlánky pro hlavní počítače, měřicí přístroje a nástroje, měřicí přístroje se záznamovými prvky, měřiče elektřiny a elektrické měřicí přístroje, elektrické a elektronické zařízení pro výpočet a předávání statistických údajů a informací, jakož i pro dohled, ověřování a dálkové ovládání průmyslových operací, nahrané programy operačních systémů, elektrotechnické přístroje spadající do této třídy, automatické distributory a mechanismy pro přístroje a mince; (15) hudební nástroje, též elektrické a elektronické, hrací skříně; (28) veškeré hry, spadající do této třídy, hračky, sportovní potřeby, spadající do této třídy, sportovní a gymnastická zařízení, spadající do této třídy, rybářské potřeby, vánoční ozdoby; (35) zprostředkování obchodu, inzerce, plakátování, prodeje v dražbě, předvádění zboží, rozmnožování propagačního materiálu, aranžování a výzdoba výkladních skříní,

dovozní a vývozní agentura, obchodní vedení kulturní agentury, marketing, obchodní nebo podnikatelské informace, činnost ekonomických a účetních poradců, pomoc, poradenství a poskytování konzultací v obchodní činnosti, reklamní a propagační činnost, vytváření obchodních sítí, zprostředkování interaktivního obchodu pomocí globálních komunikačních sítí (Internet), administrativní práce a zpracování dokumentů, spadající do této třídy, jejich kopírování, skenování, plotrování, zvětšování a zmenšování velkoformátových dokumentů, reklama (on line-) na počítačové komunikační sítě, on-line inzerce, vyhledávání informací v počítačových souborech, pronájem reklamního času ve všech komunikačních médiích, poskytování obchodních informací pomocí Internetu, prezentace služeb na Internetu, komerční využití Internetu v oblastech komerčních internetových médií a vyhledávacích služeb, prezentace uživatelů na stránkách World Wide Web v počítačové síti Internet, systemizace informací do počítačových databází, provádění obchodních operací, pomoc při řízení obchodní činnosti; (38) elektronická pošta, posílání zpráv, provozování počítačových sítí, telekomunikační služby, služby v oblasti komunikace, zprostředkování komunikace ústní a/nebo vizuální, poskytování telekomunikačního připojení do světové počítačové sítě, služby zabezpečující vstup do telekomunikačních sítí, telekonferenční služby, počítačová komunikace, komunikace pomocí počítačových terminálů, telegrafu, dálkopisu, telefonu, mobilních telekomunikačních síťových služeb s využitím drátového vedení a nebo satelitů a nebo mikrovlnného spojení a nebo radiového spojení, pronájem přístrojů a zařízení pro přenos zpráv a informací, přenášení pomocí satelitních družic, přenášení telegramů, přenos faxem, přenos zpráv a obrázků pomocí počítače, spojení pomocí sítí optických vláken, služby zabezpečující audiovizuální komunikaci prostřednictvím informačních a telekomunikačních sítí, např. počítačové síte Internet, satelitu, poskytování přístupu k Internetu, půjčování a pronájem telekomunikačních zařízení a zprostředkování této činnosti; (41) vydavatelská a nakladatelská činnost, vydávání knih, novin, časopisů, periodických publikací, fotografií, pohlednic, plakátů, formulářů, vydávání textů, s výjimkou reklamních nebo náborových, provádění korektur, výchova, vzdělávání, zábava, sportovní aktivity, organizování klubové činnosti, poradenská činnost v oblasti společenských věd a rozvoje osobnosti, zejména v mediální oblasti, pořádání odborných kurzů, školení a jiných vzdělávacích akcí, včetně lektorské činnosti, výuka na PC, výchovné a vzdělávací služby, výchova a mimoškolní vzdělávání v soukromých školách a zařízeních, sloužících odbornému vzdělávání, v zařízeních nezařazených do sítě škol, školských a předškolních zařízení, jiné mimoškolní vzdělávání, doučování, dálkové studium, korespondenční kurzy, informace o výchově a vzdělávání, organizování, vedení a řízení školení, pracovních setkání, seminářů, konferencí a kolokvií, organizování a plánování večírků, organizování kulturních nebo vzdělávacích výstav (autogramiády, galerie, obrazárny), organizování vzdělávacích a zábavných soutěží, výchovně zábavné klubové služby, služby k zábavě a pobavení, spadající do třídy 41, zprostředkování výroby, šíření a prodeje televizních pořadů, poskytování on-line elektronických publikací (bez možnosti stažení), psaní scénářů, služby pro oddech a rekreaci, reportérské služby, zprostředkování služeb sloužících k zábavě a pobavení, spadajících do této třídy, provozování zařízení sloužícího k zábavě, zejména provozování výherních hracích přístrojů, a to i s hraním o peníze, informace o možnostech zábavy, zprostředkování provozu nočních klubů, zprostředkování provozu her on-line z počítačové sítě, zprostředkování demonstrace a výuky pravidel her pro pobavení, též hazardních her kasina, pronájem her, agenturní činnost v oblasti kultury; (42) vědecké, výzkumné a technologické služby, návrh, vývoj a tvorba počítačového software, tvorba a správa webových stránek, právní služby, interiérová výzdoba, expertní činnost, inženýrské práce, převod a konverze počítačových programů a údajů (kromě fyzické konverze), převod a konverze údajů a dokumentů z fyzických médií na elektronická média, tvorba a údržba počítačových stránek (WEB) pro zákazníky, hostování na počítačových stránkách (WEB), instalace počítačových programů, návrh počítačových systémů, programování internetových databázových systémů a internetových aplikací, konstrukce WWW prezentací a řešení WWW serverů, aktualizace počítačových programů, údržba počítačových

programů, pronájem času na přístup do počítačových databází, zhotovování kopií počítačových programů, technické studie v oblasti počítačů a programového vybavení, výzkum a vývoj a tvorba systémů pro elektronické obchodování a informačních technologií, programování internetových databázových systémů a internetových aplikací, programování multimediálních aplikací, vytváření a modelování 3D animací, interaktivních a grafických programů, počítačové animace a vizualizace, grafický design.
(730) **ha-vel internet s.r.o.**, Beskydská 2062, Frýdek - Místek, 73802, CZ
(740) Ing. Pavel Nádvořník, Sokola Tůmy 1, Ostrava - Hulváky, 70900

(210) **O-433308**
(220) 12.01.2006
(320) 12.01.2006
(511) 9, 15, 28, 35, 38, 41, 42
(540)

ha-fi

(510) (9) výpočetní technika všeho druhu včetně periferních a komunikačních zařízení, telekomunikační technika všeho druhu včetně interface pro spojení s výpočetní technikou, počítačové hardware včetně počítačových doplňků, přístroje, nástroje a zařízení pro vedení, přepínání, přeměnu, akumulaci, regulaci a řízení elektrického proudu, hasicí přístroje, osobní ochranné prostředky proti nehodám v rámci této třídy, požární hlásiče a detektory kouře, kancelářská technika - tiskárny, telefony, faxy, kopírovací stroje, skartovače, uživatelské počítače, přenosné počítače, mikro počítače, notebooky a laptopy, polovodiče, mikroprocesory, integrované obvody, sady počítačových čipů, základní deska počítače a přídatné desky, deska na počítačovou grafiku, hardware pro počítačovou síť, adaptéry pro počítačovou síť, přepínače, směrovače a vedlejší ústředny, počítačové periferie a elektronická zařízení na použití s počítači, počítačové klávesnice, počítačové myši (lokátory), počítačové vstupní zařízení, monitory, video přístroje, desky s plošnými spoji na video, videopásky a videokazety, přístroje a zařízení pro záznam, zpracování, příjem, reprodukci, přenos, modifikaci, komprimování a dekomprimování, vysílání, míšení a nebo rozšiřování zvuku, videozáznamů, obrázků, grafiky a dat, přístroje na zkoušení a kalibrování počítačových součástek, set-top boxes (část hardware spojeného s televizním přijímačem, jemuž umožňuje propojení s Internetem, jinými kabelovými, digitálními zdroji a tak fungovat jako počítač), počítačové programy na řízení sítě, počítačové obslužné programy, systémový software na provoz počítačů, počítačové programy na záznam, zpracování, příjem, reprodukci, přenos, modifikaci, komprimování a dekomprimování dat, počítačové programy na vytváření webovských stránek, počítačové programy na přístup a použití Internetu, přístroje pro zpracování informací, nosiče dat magnetické, magnetická média, nosiče dat optické, nosiče zvukových nahrávek, magnetické nosiče zvukových záznamů, nosiče software, videokazet, CD disky, přístroje a nástroje vědecké, námořní, filmové, fotografické a optické, přístroje a nástroje navigační, přístroje a nástroje geodetické a přístroje pro bezdrátovou telegrafii, fotoaparáty, digitální fotoaparáty, fotoelektrické buňky, fotobuňky, speciální pouzdra na fotografické aparáty, sušičky na fotografické snímky-pozitivy, leštičí zařízení na fotografické snímky (pozitivy), fotokomory, fotolampy do temných komor, fotometry, paměťová média pro digitální fotoaparáty, fotografické filtry, odkapávače k fotografickým účelům, spouště uzávěrek (fotografie jako obor), stabilizátory pro osvětlovací přístroje, stativy na fotoaparáty, UV filtry pro fotografické účely, zvětšovací přístroje, přístroje a nástroje k měření a vážení, přístroje a nástroje signalizační, přístroje pro záchranu a přístroje pro vyučování spadající do této třídy, přístroje pro záznam a reprodukci mluveného slova, rozhlasové a televizní přijímače a vysílače, satelitní přijímače, gramofony, audiovizuální technika všeho druhu, magnetofony všeho druhu, kancelářské stroje děrovací, zařízení na zpracování dat, zapisovací pokladny a počítací stroje, přenosné propojovací mezičlánky pro hlavní počítače, měřicí přístroje a nástroje, měřicí přístroje se záznamovými prvky, měřiče elektriny a elektrické měřicí přístroje, elektrické a elektronické zařízení pro výpočet a předávání statistických údajů a informací, jakož i pro dohled, ověřování a dálkové ovládání průmyslových operací, nahrané programy operačních systémů, elektrotechnické přístroje spadající do této třídy, automatické distributory a mechanismy pro přístroje a mince; (15) hudební nástroje, též elektrické a

elektronické, hrací skříně; (28) veškeré hry, spadající do této třídy, hračky, sportovní potřeby, spadající do této třídy, sportovní a gymnastická zařízení, spadající do této třídy, rybářské potřeby, vánoční ozdoby; (35) zprostředkování obchodu, inzerce, plakátování, prodeje v dražbě, předvádění zboží, rozmnožování propagačního materiálu, aranžování a výzdoba výkladních skříní, dovozní a vývozní agentura, obchodní vedení kulturní agentury, marketing, obchodní nebo podnikatelské informace, činnost ekonomických a účetních poradců, pomoc, poradenství a poskytování konzultací v obchodní činnosti, reklamní a propagační činnost, vytváření obchodních sítí, zprostředkování interaktivního obchodu pomocí globálních komunikačních sítí (Internet), administrativní práce a zpracování dokumentů, spadající do této třídy, jejich kopírování, skenování, plotrování, zvětšování a zmenšování velkoformátových dokumentů, reklama (on line-) na počítačové komunikační sítí, on-line inzerce, vyhledávání informací v počítačových souborech, pronájem reklamního času ve všech komunikačních médiích, poskytování obchodních informací pomocí Internetu, prezentace služeb na Internetu, komerční využití Internetu v oblastech komerčních internetových médií a vyhledávacích služeb, prezentace uživatelů na stránkách World Wide Web v počítačové síti Internet, systemizace informací do počítačových databází, provádění obchodních operací, pomoc při řízení obchodní činnosti; (38) elektronická pošta, posílání zpráv, provozování počítačových sítí, telekomunikační služby, služby v oblasti komunikace, zprostředkování komunikace ústní a/nebo vizuální, poskytování telekomunikačního připojení do světové počítačové sítě, služby zabezpečující vstup do telekomunikačních sítí, telekonferenční služby, počítačová komunikace, komunikace pomocí počítačových terminálů, telegrafu, dálnopisu, telefonu, mobilních telekomunikačních síťových služeb s využitím drátového vedení nebo satelitů a nebo mikrovláknového spojení a nebo radiového spojení, pronájem přístrojů a zařízení pro přenos zpráv a informací, přenášeni pomocí satelitních družic, přenášeni telegramů, přenos faxem, přenos zpráv a obrázků pomocí počítače, spojení pomocí sítí optických vláken, služby zabezpečující audiovizuální komunikaci prostřednictvím informačních a telekomunikačních sítí, např. počítačové sítě Internet, satelitu, poskytování přístupu k Internetu, půjčování a pronájem telekomunikačních zařízení a zprostředkování této činnosti; (41) vydavatelská a nakladatelská činnost, vydávání knih, novin, časopisů, periodických publikací, fotografií, pohlednic, plakátů, formulářů, vydávání textů, s výjimkou reklamních nebo náborových, provádění korektur, výchova, vzdělávání, zábava, sportovní aktivity, organizování klubové činnosti, poradenská činnost v oblasti společenských věd a rozvoje osobnosti, zejména v mediální oblasti, pořádání odborných kurzů, školení a jiných vzdělávacích akcí, včetně lektorské činnosti, výuka na PC, výchovné a vzdělávací služby, výchova a mimoškolní vzdělávání v soukromých školách a zařízeních, sloužících odbornému vzdělávání, v zařízeních nezařazených do sítě škol, školských a předškolních zařízení, jiné mimoškolní vzdělávání, doučování, dálkové studium, korespondenční kurzy, informace o výchově a vzdělávání, organizování, vedení a řízení školení, pracovních setkání, seminářů, konferencí a kolokvií, organizování a plánování večírků, organizování kulturních nebo vzdělávacích výstav (autogramiády, galerie, obrazárny), organizování vzdělávacích a zábavných soutěží, výchovně zábavné klubové služby, služby k zábavě a pobavení, spadající do třídy 41, zprostředkování výroby, šíření a prodeje televizních pořadů, poskytování on-line elektronických publikací (bez možnosti stažení), psaní scénářů, služby pro oddech a rekreaci, reportéřské služby, zprostředkování služeb sloužících k zábavě a pobavení, spadajících do této třídy, provozování zařízení sloužícího k zábavě, zejména provozování výherních hracích přístrojů, a to i s hraním o peníze, informace o možnostech zábavy, zprostředkování provozu nočních klubů, zprostředkování provozu her on-line z počítačové sítě, zprostředkování demonstrace a výuky pravidel her pro pobavení, též hazardních her kasina, pronájem her, agenturní činnost v oblasti kultury; (42) vědecké, výzkumné a technologické služby, návrh, vývoj a tvorba počítačového software, tvorba a správa webových stránek, právní služby, interiérová výzdoba, expertní činnost, inženýrské práce, převod a konverze počítačových programů a údajů (kromě fyzické konverze), převod a konverze údajů a dokumentů z fyzických médií na elektronická média, tvorba a údržba

počítačových stránek (WEB) pro zákazníky, hostování na počítačových stránkách (WEB), instalace počítačových programů, návrh počítačových systémů, programování internetových databázových systémů a internetových aplikací, konstrukce WWW prezentací a řešení WWW serverů, aktualizace počítačových programů, údržba počítačových programů, pronájem času na přístup do počítačových databází, zhotovování kopií počítačových programů, technické studie v oblasti počítačů a programového vybavení, výzkum a vývoj a tvorba systémů pro elektronické obchodování a informačních technologií, programování internetových databázových systémů a internetových aplikací, programování multimediálních aplikací, vytváření a modelování 3D animací, interaktivních a grafických programů, počítačové animace a vizualizace, grafický design.

(730) **ha-vel internet s.r.o.**, Beskydská 2062, Frýdek - Místek, 73802, CZ

(740) Ing. Pavel Nádvorník, Sokola Tůmy 1, Ostrava - Hulváky, 70900

(210) **O-433309**

(220) 12.01.2006

(320) 12.01.2006

(511) 35, 36

(540)



(510) (35) daňové poradenství, pomoc při řízení obchodní činnosti; (36) správa majetku.

(730) **Mackova finanční, a. s.**, Leskovská 487, Horní Benešov, 79312, CZ

(210) **O-433310**

(220) 12.01.2006

(320) 12.01.2006

(511) 7, 35, 37

(540)

kränzle

(510) (7) vysokotlaké čisticí přístroje, příslušenství vysokotlakých čisticích přístrojů, náhradní díly vysokotlakých čisticích přístrojů, mechanické zametací stroje spadající do této třídy, příslušenství a náhradní díly mechanických zametacích strojů spadajících do této třídy, vysavače, příslušenství a náhradní díly vysavačů; (35) reklamní činnosti, vydávání a aktualizování reklamních materiálů, zprostředkování obchodu se zbožím, obchodní poradenství; (37) pronájem strojů, uvedených ve tř. 7, opravárenský servis, montáž, opravy a údržby strojů, uvedených ve tř. 7.

(730) **KRÄNZLE spol. s r.o.**, Sportovní 630/13, Karlovy Vary, 36009, CZ

(210) **O-433322**

(220) 12.01.2006

(320) 12.01.2006

(511) 9, 35, 41, 42

(540)

Aerofilms

(510) (9) audiovizuální nosiče; (35) propagace, reklama, inzerce; (41) prezentace audiovizuálních děl, pořádání kulturních a vzdělávacích akcí; (42) nákup, prodej a pronájem práv k audiovizuálním dílům.

(730) **AEROFILMS, s. r. o.**, Kolářova 902/28, Praha 4, 14000, CZ

(210) **O-433347**

(220) 12.01.2006

(320) 12.01.2006

(511) 29, 30

(540)

Jogobella Active

(510) (29) mléko, mléčné výrobky, a to mléko na pití, kyselé mléko, podmáslí, jogurty, ovocné jogurty, čokoládové nebo kakaové jogurty, nealkoholické mixované mléčné nápoje (s převahou

mléka), kefir, smetana, měkké bílé sýry, měkké bílé sýry s ovocem a bylinkami, dezerty s mléčným základem a aroma s želatinou a/nebo škrobem jako pojivem, máslo, čisté máslo, sýr a sýrové přípravky, mléko a syrovátkový prášek jako poživatina, dietetické jogurty ne pro lékařské účely; (30) pudinky, led pro osvěžení, prášky na výrobu zmrzliny.

(730) **Zott GmbH & Co. KG**, Dr. - Steichele-Strasse 4, Mertingen, 86690, DE

(740) Čermák Hořejš Myslíl a spol., JUDr. Karel Čermák, advokát, Národní 32, Praha 1, 11000

(210) **O-433353**

(220) 12.01.2006

(320) 12.01.2006

(511) 16, 35, 41

(540)

Người Xa Xứ

(510) (16) časopisy (periodika), komiksy, knihy, výrobky papírenské; (35) reklama, předvádění zboží, zajišťování předplatného časopisů; (41) vydávání časopisů a knih, vydávání textů.

(730) **Dinh Van Hoi Ing.**, Ciglerova 1075, Praha 9, 19800, CZ

(210) **O-433354**

(220) 12.01.2006

(320) 12.01.2006

(511) 16, 36, 41

(540)

Ngugi Vien Xu

(510) (16) časopisy (periodika), komiksy, knihy, výrobky papírenské; (35) reklama, vydávání reklamních a inzertních textů; (41) vydávání časopisů a knih, vydávání textů.

(730) **Dinh Van Hoi Ing.**, Ciglerova 1075, Praha 9, 19800, CZ

(210) **O-433355**

(220) 12.01.2006

(320) 12.01.2006

(511) 16, 35, 41

(540)

Quê Hương

(510) (16) časopisy (periodika), komiksy, knihy, výrobky papírenské; (35) reklama, vydávání reklamních a inzertních textů; (41) vydávání časopisů a knih, vydávání textů.

(730) **Dinh Van Hoi Ing.**, Ciglerova 1075/2, Praha 9, 19800, CZ

(210) **O-433365**

(220) 13.01.2006

(320) 13.01.2006

(511) 35, 36, 43, 44

(540)



(510) (35) reklamní, inzertní a propagační činnost, marketing, reklamní, inzertní a propagační činnost prostřednictvím

jakéhokoliv média, prostřednictvím telefonní sítě nebo datové sítě nebo informační sítě nebo elektronické sítě nebo komunikační sítě nebo počítačové sítě, reklamní a propagační činnost, včetně obstarávání plošné reklamy, poskytování informací a jiných informačních produktů komerčního nebo reklamního charakteru, multimediálních informací komerčního charakteru, komerční využití Internetu v oblastech komerčních internetových médií a vyhledávacích služeb, on-line inzerce, činnost reklamní agentury, zprostředkování v obchodních vztazích, zprostředkování v oblasti obchodu, zprostředkování a výroba mediálních spotů v oblasti sportu a reklamy, pořádání výstav a předváděcích akcí se zaměřením na komerční účely; (36) směnárenská činnost, úschovní služby, úschova v bezpečnostních schránkách; (43) poradenská a konzultační činnost v oblasti hotelového průmyslu, služby zajišťující stravování a nápoje, dočasné ubytování, bary, bufety, hotelové služby, rezervace přechodného ubytování, pronajímání a provozování jednacích místností a prostorů pro konference a semináře, penziony, restaurace, vinárny, cukrárny, samoobslužné restaurace, ubytovací služby, zásobování (catering); (44) zajišťování služeb lázeňských, léčebných a rehabilitačních, například spojených s využíváním přírodních minerálních vod, kyslíčků, solí a výrobků z nich, fyziatrie, balneologie a léčebná rehabilitace, péče poradenské v oborech medicínských a lázeňských, péče ošetrovatelské, diagnostické, preventivní a léčebné, péče lázeňské ústavní i ambulantní, provozování salónů krásy, odborné služby kadeřnické, kosmetické, manikérské, pedikérské a masérské, provozování sauny, solária a termária pro lázeňské, rehabilitační a rekondiční účely, aranžování květin.

(590) Barevná

(730) **FADN, s.r.o.**, Divadelní nám. 43/5, Karlovy Vary, 36001, CZ

(740) JUDr. Ladislav Vávra, advokát, Moskevská 66, Karlovy Vary, 36001

(210) **O-433366**

(220) 13.01.2006

(320) 13.01.2006

(511) 35, 36, 43, 44

(540)



(510) (35) reklamní, inzertní a propagační činnost, marketing, reklamní, inzertní a propagační činnost prostřednictvím jakéhokoliv média, prostřednictvím telefonní sítě nebo datové sítě nebo informační sítě nebo elektronické sítě nebo komunikační sítě nebo počítačové sítě, reklamní a propagační činnost, včetně obstarávání plošné reklamy, poskytování informací a jiných informačních produktů komerčního nebo reklamního charakteru, multimediálních informací komerčního charakteru, komerční využití Internetu v oblastech komerčních internetových médií a vyhledávacích služeb, on-line inzerce, činnost reklamní agentury, zprostředkování v obchodních vztazích, zprostředkování v oblasti obchodu, zprostředkování a výroba mediálních spotů v oblasti sportu a reklamy, pořádání výstav a předváděcích akcí se zaměřením na komerční účely; (36) směnárenská činnost, úschovní služby, úschova v bezpečnostních schránkách; (43) poradenská a konzultační činnost v oblasti hotelového průmyslu, služby zajišťující stravování a nápoje, dočasné ubytování, bary, bufety, hotelové služby, rezervace přechodného ubytování, pronajímání a provozování jednacích místností a prostorů pro konference a semináře, penziony, restaurace, vinárny, cukrárny, samoobslužné restaurace, ubytovací služby, zásobování (catering); (44) zajišťování služeb lázeňských, léčebných a rehabilitačních, například spojených s využíváním přírodních minerálních vod, kyslíčků, solí a výrobků z nich, fyziatrie, balneologie a léčebná rehabilitace, péče poradenské v oborech medicínských a lázeňských, péče ošetrovatelské, diagnostické, preventivní a léčebné, péče lázeňské ústavní i ambulantní, provozování salónů krásy, odborné služby kadeřnické, kosmetické, manikérské,

- pedikérské a masérské, provozování sauny, solária a termária pro lázeňské, rehabilitační a rekondiční účely, aranžování květin.
(590) Barevná
(730) **FADN, s.r.o.**, Divadelní nám. 43/5, Karlovy Vary, 36001, CZ
(740) JUDr. Ladislav Vávra, advokát, Moskevská 66, Karlovy Vary, 36001

(210) **O-433373**

- (220) 13.01.2006
(320) 13.01.2006
(511) 3
(540)

ANIMALE AZUL

- (510) (3) kolínské vody, toaletní vody, parfémy.
(730) **ANIMALE GROUP, S. A. Edificio Plaza Obarrio**, Avenida Samuel Levis, Piso = 2, Oficina = 209, Panama, PA
(740) PATENTSERVIS Praha a.s., Jivenská 1273/1, Praha 4, 14021

(210) **O-433374**

- (220) 13.01.2006
(320) 13.01.2006
(511) 18, 24, 25, 35
(540)

FABRIKA
ALTINYILDIZ

- (510) (18) vydělané a nevydělané kůže a usně, koženka, kozinka, podšívková kůže, vydělaná kůže, nevydělaná kůže a kůže pro použití na ošacení, výrobu bot, výrobu nábytku, vázání knih a sedlářství, zvířecí kůže a usně, zboží vyrobené z kůže, imitace kůže nebo jiných materiálů nezahrnuté do jiných tříd, brašny, sportovní brašny, cestovní lodní kufry a kufry, pánské peněženky, složky na dokumenty, brašny s popruhy přes rameno na nošení dětí, velké kufry a krabice z kůže nebo kozinky, pouzdra na šekovou knížku, pouzdra na karty, prázdné toaletní brašny, prázdné brašny na nástroje, pouzdra na klíče z kůže, peněženky na mince, brašny na dokumenty, aktovky, dámské peněženky, brašny, batohy, aktovky, brašny na nakupování a školní brašny, deštníky, slunečníky a plážové slunečníky, slunečníky, vycházkové hole, biče, postroje, sedla, sedlové popruhy a trmenové popruhy, střívká na výrobu párků, umělá střívká na výrobu párků a salámů; (24) látky na textilní použití, netkané textilní látky, látky ze skelných vláken na textilní použití, látky nepropustné pro plyny, na aeronautické balony, látky imitující zvířecí kůže, (textilní) podšívky, knihařské plátno, filtrační materiály z textilu, záclony a závěsy, sprchovací závěsy z textilu nebo plastů, domácí plátěné zboží, ubrusy (ne z papíru), textilní stolní ubrusy, povlečení, prostěradla (textilní), povlaky na polštář, povlaky na polštářky a pokrývky na prošívané příkrývky, textilní potahy na nábytek, textilní servítky, textilní modlitební koberečky, prošívané příkrývky, deky, koupelnové plátěné zboží (kromě šatů), textilní ručníky, textilní tapety, textilní kapesníky, textilní kapesníčky pro odstraňování makeupu, vložky (ne z papíru), etikety (látkové), pytle na prádlo z textilu, které nejsou uvedeny v jiných třídách, jezdecká brašna z textilu, nezahrnutá v jiných třídách; (25) oděvy vyrobené ze všech druhů materiálů kromě ochranných (nošené uvnitř a venku), oděvy vyrobené z trikotu, kožichy, sportovní oděvy, koupací a plážové látky, spodní prádlo, rukavice (látkové), ponožky, obuv, polobotky, vysoké boty, polovysoké holinky, sandály, bačkory a jejich části, sportovní boty a špunty pro sportovní boty, součásti bot, jmenovitě podpatků, podpatky, svršky bot, pokrývky hlavy, čepice, klobouky, barety, oděvy pro malé děti, textilní plenky pro malé děti, textilní ubrusy pro děti, kojenecké výbavičky (oděvní), domácí oděvy pro malé děti, nylonové plenky, bryndáčky (kromě papírových), vázanky, kravaty, šátky kolem krku, šály, šátky, límečky pro oděvy, bandany, mešní roucha, chrániče uší, pásky kolem hlavy, čelenky, pásky kolem zápěstí (látkové), pásky (látkové), dámské podvazky, šle pro šaty, pánské podvazky; (35) inzerce, řízení podnikání, správa podnikání, kancelářské činnosti, služby

maloobchodního prodeje, shromažďování široké škály zboží ve prospěch jiných, umožňující zákazníkům, aby si pohodlně prohlédli a koupili toto zboží.

- (730) **Altinyildiz Mensucat ve Konfeksiyon Fabrikalari Anonim Sirketi**, Yeni Bosna Koyu, Koyalti Mevkii, Bakirkoy, Istanbul, TR
(740) PATENTSERVIS Praha a.s., Jivenská 1273/1, Praha 4, 14021

(210) **O-433382**

- (220) 13.01.2006
(320) 13.01.2006
(511) 9, 16, 35, 41
(540)



- (510) (9) nosiče informací, zvuku a/nebo obrazu všeho druhu v rozsahu třídy 9, elektronické publikace, software; (16) nosiče informací všeho druhu v rozsahu třídy 16, tiskoviny a polygrafické výrobky, informační letáky a brožury, katalogy, vstupenky a jízdenky, fotografie a plakáty; (35) veletrhy a výstavy k obchodním a propagačním účelům, inzerce, reklamní a propagační služby; (41) výchova, vzdělávání, zábava, pořádání odborných setkání, školení, kurzů, konferencí, výstav a veletrhů nekomerčního charakteru.

- (590) Barevná
(730) **INCHEBA PRAHA spol. s r.o.**, Areál Výstaviště 67, Praha 7, 17090, CZ
(740) Ing. Pavel Reichel, Lopatecká 14, Praha 4, 14700

(210) **O-433383**

- (220) 13.01.2006
(320) 13.01.2006
(511) 9, 16, 35, 41
(540)

PRAGOBACK

- (510) (9) nosiče informací, zvuku a/nebo obrazu všeho druhu v rozsahu třídy 9, elektronické publikace, software; (16) nosiče informací všeho druhu v rozsahu třídy 16, tiskoviny a polygrafické výrobky, informační letáky a brožury, katalogy, vstupenky a jízdenky, fotografie a plakáty; (35) veletrhy a výstavy k obchodním a propagačním účelům, inzerce, reklamní a propagační služby; (41) výchova, vzdělávání, zábava, pořádání odborných setkání, školení, kurzů, konferencí, výstav a veletrhů nekomerčního charakteru.

- (730) **Incheba, a.s.**, Viedenská cesta 3-7, Bratislava, 85101, SK
(740) Ing. Pavel Reichel, Lopatecká 14, Praha 4, 14700

(210) **O-433388**

- (220) 13.01.2006
(320) 13.01.2006
(511) 9, 35, 38, 42
(540)

Oranžový zpravodaj

- (510) (9) elektronické časopisy, nosiče dat v elektronické podobě, elektrické vodiče, počítačový software, přístroje pro zpracování informací, počítače a jejich součásti, přístroje pro záznam, převod a reprodukci zvuku nebo obrazu, přístroje pro měření, kontrolu a signalizaci, přístroje spojové a telekomunikační techniky, součásti uvedených přístrojů a zařízení; (35) automatizované zpracování dat, marketingová a reklamní činnost, průzkumy trhu, rozšiřování produktů/výrobků k reklamním účelům, elektronický obchod, (38) počítačová komunikace, elektronická pošta, pronájem zařízení pro přenos informací, zprostředkování přístupů ke globální počítačové síti; (42) tvorba internetových stránek, grafické služby, počítačová grafika a design, poskytování software - programování, zhotovování software na zakázku, výzkum a vývoj software, podnikání v oblasti software a výpočetní techniky, pronájem software a výpočetní techniky, pronájem elektronického prostoru na počítačových serverech/globální počítačové síti.

(730) **Symbio Digital, s.r.o.**, U Letenského sadu 1294/6, Praha 7, 17000, CZ
(740) Ing. Jiří Střelák, Pařížská 17, Praha 1, 11000

(210) **O-433389**
(220) 13.01.2006
(320) 13.01.2006
(511) 9, 35, 38, 42
(540)

OrangeGate

(510) (9) počítačový software - počítačové systémy pro správu obsahu internetových stránek, počítačových aplikací a sítí, přístroje pro zpracování informací, počítače a jejich součásti, elektronické časopisy, nosiče dat v elektronické podobě, elektrické vodiče, přístroje pro záznam, převod a reprodukci zvuku nebo obrazu, přístroje pro měření, kontrolu a signalizaci, přístroje spojové a telekomunikační techniky, součásti uvedených přístrojů a zařízení; (35) automatizované zpracování dat, marketingová a reklamní činnost, průzkumy trhu, rozšiřování produktů/výrobků k reklamním účelům, elektronický obchod; (38) počítačová komunikace, elektronická pošta, pronájem zařízení pro přenos informací, zprostředkování přístupu ke globální počítačové síti; (42) tvorba internetových stránek, grafické služby, počítačová grafika a design, poskytování software - programování, zhotovování software na zakázku, výzkum a vývoj software, poradenství v oblasti software a výpočetní techniky, pronájem software a výpočetní techniky, pronájem elektronického prostoru na počítačových serverech/globální počítačové síti.

(730) **Symbio Digital, s.r.o.**, U Letenského sadu 1294/6, Praha 7, 17000, CZ

(740) Ing. Jiří Střelák, Pařížská 17, Praha 1, 11000

(210) **O-433400**
(220) 13.01.2006
(320) 13.01.2006
(511) 5, 16, 35
(540)



(510) (5) dietetické výrobky k léčebným účelům, fytotherapeutické výrobky a léčebné prostředky, soli vřidelní a zřidelní, koupelové soli, potravinové doplňky, zejména se zdravotními léčebnými účinky, např. aloe vera, laktobacily, čaje léčivé, čaje bylinné, čajovník, vše v rámci této třídy; (16) reklamní a propagační materiály, obaly a etikety z papíru a plastů k výrobkům uvedeným ve třídě 5, vše v rámci této třídy; (35) zprostředkování obchodu s výrobky uvedenými ve třídě 5, propagační činnost a distribuce propagačních materiálů, předvádění produktů, prezentace služeb, obchodní poradenství v oboru výrobků uvedených v tomto seznamu u třídy 5 z hlediska jejich výběru, užití a cen.

(730) **Bilák Jiří**, nám. Republiky 10, Horní Slavkov, 35731, CZ

(740) ZEMAN - podkrušnohorská patentová a známková kancelář, Mgr. Dita Fialová, Hradní 301, Loket, 35733

(210) **O-433423**
(220) 14.01.2006
(320) 14.01.2006
(511) 29, 30
(540)

PAT A MAT

(510) (29) mražené potraviny zařazené do této třídy, mražené mléčné výrobky, mražené krémy ovocné, ovocné dřeně; (30) zmrzlina ovocná, mražené potraviny zařazené do této třídy, zmrzlina, mražené krémy, led na osvěžení.

(730) **MIPL, spol. s r. o.**, Šumická 2325, Uherský Brod, 68801, CZ

(740) Ing. Zdeněk Kučera, Padělký 548, P.O.BOX 92, Slušovice, 76315

(210) **O-433425**
(220) 15.01.2006
(320) 15.01.2006
(511) 29, 30
(540)

SNOWBORDĀK

(510) (29) mražené potraviny zařazené do této třídy, mražené mléčné výrobky, mražené krémy ovocné, ovocné dřeně; (30) zmrzlina ovocná, mražené potraviny zařazené do této třídy, zmrzlina, mražené krémy, led na osvěžení.

(730) **MIPL, spol. s r. o.**, Šumická 2325, Uherský Brod, 68801, CZ

(740) Ing. Zdeněk Kučera, Padělký 548, P.O.BOX 92, Slušovice, 76315

(210) **O-433428**
(220) 16.01.2006
(320) 16.01.2006
(511) 35, 36, 37, 38, 39, 41, 42, 43
(540)

VOLAND

(510) (35) poradenské, propagační a konzultační služby v oblasti reklamy včetně Internetu, reklama včetně Internetu, zajištění reklamních kampaní, obchodní management a podnikatelské poradenství, odborné obchodní poradenství, poskytování informací a jiných informačních produktů všeho druhu - komerční informační kancelář, poskytování multimediálních obchodních informací, komerční využití Internetu v oblastech komerčních internetových médií a vyhledávacích služeb, on-line inzerce, prezentace uživatelů, zboží a služeb na Internetu, zpracování textu a správa počítačových souborů, systematizace informací do počítačových databází, konzultační a analytická činnost v oblasti automatizovaného zpracování dat, zaslání reklamních materiálů zákazníkům, zprostředkovatelská činnost v oblasti obchodu a obchodních a reklamních služeb, průzkum a vyhodnocování obchodní činnosti; (36) ekonomické a finanční poradenství, vyhodnocování finančních a peněžních služeb, zprostředkování nákupu a prodeje nemovitostí, poradenství v oblasti nemovitostí, poradenství v oblasti bankovníctví, bankovních služeb a úvěrování včetně hypotečních úvěrů, investiční poradenství, nájemní služby k nemovitostem, např. na domy, byty pro stálé užívání; (37) montáž, údržba a opravy počítačového vybavení včetně vybavení počítačových sítí, instalace a opravy počítačů (hardwaru); (38) provoz WWW a FTP serverů, pronájem zařízení připojeného k síti Internet, mobilní a IP komunikace, služby v oblasti Instant Messingingu a VoIP - v rámci této třídy, zřizování a provoz systémů speciální komunikace pomocí veřejných a neveřejných komunikačních protokolů, šifrování a dešifrování textových a multimediálních dat a datových proudů, generace symetrických a asymetrických klíčů; (39) doprava, přeprava a uskladnění zboží takového, jako jsou součástky výpočetních systémů, oděvy nebo vozidla, doprava a přeprava osob, cestovní doprovod, bezpečnostní přeprava; (41) uspořádání školení, prezentací, vzdělávacích kurzů a zájezdů, vydávání certifikátů, organizace sportovních a kulturních akcí, klání a soutěží, zpracování foto, video a audio záznamů, tvorba elektronických časopisů, periodik, knih; (42) konzultace a poradenství v oblasti IT, návrh programového vybavení, aktualizace programového vybavení, údržba programového vybavení, programování počítačů včetně průmyslových, pronájem doby přístupu k databázi, podpora rozvoje komerčního využití Internetu i jiných počítačových, datových a komunikačních sítí navrhováním a vývojem software, tvorba systémů pro elektronické obchodování včetně příslušného software a hardware, know-how pro oblast elektronického obchodování a informačních technologií, programování internetových databázových systémů a internetových aplikací, programování multimediálních aplikací, analýza, návrh a vývoj aplikací pracujících s čipovými kartami, vytváření a modelování 3D animací a interaktivních grafických programů, tvorba multimediálních dokumentů, prezentací, aplikací, katalogů, konstrukce WWW prezentací a řešení WWW serverů, počítačové animace a vizualizace, programové projekty (tvorba), tvorba informačních databází, právní služby, zprostředkovatelská činnost v oblasti služeb poskytování software a hardware - v rámci této třídy, instalace programů a operačních systémů, zřizování a provoz WWW a FTP serverů; (43) ubytování a stravování v hotelech, penzionech, soukromých domácnostech a jiných zařízeních poskytujících dočasné ubytování,

zprostředkovatelská činnost v oblasti služeb týkajících se (540)

stravování.
(730) **Vančický Vladimír Ing.**, Jugoslávská 43, Ostrava-Zábřeh,
70030, CZ

(210) **O-433454**
(220) 17.01.2006
(320) 17.01.2006
(511) 35, 39, 41, 43
(540)



(510) (35) obchodní administrativa, kancelářské práce; (39) doprava;
(41) výchova, vzdělávání, zábava, sportovní a kulturní aktivity;
(43) služby zajišťující stravování a nápoje, dočasné ubytování.
(730) **Blue Style s.r.o.**, Jindřišská 873/27, Praha 1, 11000, CZ
(740) Mgr. Michal Hanzlík, advokát, Na Pankráci 1685/19, Praha 4,
14021

(210) **O-433455**
(220) 17.01.2006
(320) 17.01.2006
(511) 35, 39, 41, 43
(540)



(510) (35) obchodní administrativa, kancelářské práce; (39) doprava;
(41) výchova, vzdělávání, zábava, sportovní a kulturní aktivity;
(43) služby zajišťující stravování a nápoje, dočasné ubytování.
(730) **Blue Style s.r.o.**, Jindřišská 873/27, Praha 1, 11000, CZ
(740) Mgr. Michal Hanzlík, advokát, Na Pankráci 1685/19, Praha 4,
14021

(210) **O-433461**
(220) 17.01.2006
(320) 17.01.2006
(511) 29
(540)



(510) (29) mléčné výrobky, zejména sýry, sýrové a tvarohové
pomazánky a dezerty.
(730) **PROM - PRODEJ, s.r.o.**, Dvorec 162, Nepomuk, 33503, CZ
(740) JUDr. Jiří Jeníček, Vrchlického 726, Třemošná u Plzně, 33011

(210) **O-433462**
(220) 17.01.2006
(320) 17.01.2006
(511) 29



(510) (29) mléčné výrobky, zejména sýry, sýrové a tvarohové
pomazánky a dezerty.
(730) **PROM - PRODEJ s.r.o.**, Dvorec 162, Nepomuk, 33503, CZ
(740) JUDr. Jiří Jeníček, Vrchlického 726, Třemošná u Plzně, 33011

(210) **O-433463**
(220) 17.01.2006
(320) 17.01.2006
(511) 29
(540)



(510) (29) mléčné výrobky, zejména sýry, sýrové a tvarohové
pomazánky a dezerty.
(730) **PROM - PRODEJ s.r.o.**, Dvorec 162, Nepomuk, 33503, CZ
(740) JUDr. Jiří Jeníček, Vrchlického 726, Třemošná u Plzně, 33011

(210) **O-433466**
(220) 17.01.2006
(320) 17.01.2006
(511) 29
(540)



(510) (29) mléčné výrobky, zejména sýry, sýrové a tvarohové
pomazánky a dezerty.
(730) **PROM - PRODEJ s.r.o.**, Dvorec 162, Nepomuk 3, 33503, CZ
(740) JUDr. Jiří Jeníček, Vrchlického 726, Třemošná u Plzně, 33011

(210) **O-433472**
(220) 17.01.2006
(320) 17.01.2006
(511) 1, 2, 3, 4, 5, 6, 7, 8, 9, 10, 11, 12, 13, 14, 15, 16, 17, 18, 19, 20,
21, 22, 23, 24, 25, 26, 27, 28, 29, 30, 31, 32, 33, 34, 35, 36, 37,
38, 39, 40, 41, 42, 43, 44, 45
(540)



(510) (1) chemické výrobky určené pro průmysl, vědy a fotografii,
jakož i pro zemědělství, zahradnictví a lesnictví, umělé
pryskyřice v surovém stavu, plastické hmoty v surovém stavu,
hnojiva pro půdu, hasicí přístroje (složení), prostředky pro kalení
a letování kovů, chemické výrobky určené ke konzervování
potravin, tříslicí materiály, lepidla pro průmysl; (2) barvy, nátěry,
laky, ochranné výrobky proti korozi a proti deteriorizaci dřeva,

barviva, mořidla, přírodní pryskyřice v surovém stavu, kovy listkové a práškové pro malíře, dekoratéry a umělce; (3) přípravky pro bělení a jiné prací prostředky, přípravky pro čištění, leštění, odmašťování a broušení, mýdla, parfumerie, vonné oleje, kosmetika, vlasové vody (lotions), zubní pasty; (4) průmyslové oleje a tuky, mazadla, výrobky pro pohlcování, zavlažování a vázání prachu, paliva včetně benzínu pro motory a osvětlovací látky, svíčky, knoty na svícení; (5) farmaceutické a veterinářské výrobky, hygienické výrobky pro léčebné účely, diabetické přípravky pro léčebné účely, potraviny pro batolata, náplasti, obvazový materiál, materiály pro plombování zubů a pro zubní otisky, dezinfekční přípravky, výrobky pro hubení škodlivých zvířat, fungicidy, herbicidy; (6) obecné kovy a jejich slitiny, kovové stavební materiály, kovové stavební materiály přenosné, kovové materiály pro železnice, kovové kabely a dráty neelektrické, kovové potřeby zámečnické a klempířské, kovové trubky, sejfy, kovové výrobky, které nejsou uvedeny v jiných třídách, rudy; (7) stroje a obráběcí stroje, motory (s výjimkou motorů pro pozemní vozidla), spojky a transmisní zařízení mimo ty, které jsou pro pozemní vozidla, zemědělské nástroje, kromě nástrojů poháněných ručně, líhně pro vejce; (8) nářadí a nástroje s ručním pohonem, nože, vidličky a lžice, sečné zbraně, břitvy; (9) přístroje a nástroje vědecké, námořní, geodetické fotografické, filmové, optické, přístroje pro vážení, měření, signalizaci, kontrolu (inspekci), záchranu a přístroje pro vyučování, přístroje a nástroje pro vedení, přepínání, přeměnu, akumulaci, regulaci nebo řízení elektrického proudu, přístroje pro záznam, převod, reprodukci zvuku nebo obrazu, magnetické nosiče zvukových záznamů, gramofonové desky, automatické distributory a mechanismy pro přístroje a mince, zapisovací pokladny, počítací stroje, přístroje pro zpracování informací a počítače, hasicí přístroje; (10) přístroje a nástroje chirurgické, zubní a veterinářské, umělé údy, oči a zuby, ortopedické potřeby, materiál na sešívání ran; (11) přístroje pro osvětlení, topení, výrobu páry, pro vaření, přístroje chladicí, pro sušení, ventilaci, rozvod vody a sanitární zařízení; (12) vozidla, dopravní prostředky pozemní, vzdušné nebo vodní; (13) střelné zbraně, střelivo (munice) a střely, výbušniny, ohňostroje; (14) vzácné kovy a jejich slitiny a výrobky z těchto látek nebo postříbřeného nebo pozlaceného kovu, nejsou-li uvedeny v jiných třídách, klenoty, bižuterie, drahokamy, hodinářské potřeby a chronometrické přístroje; (15) hudební nástroje; (16) papír, lepenka a výrobky z těchto materiálů, které nejsou zařazeny do jiných tříd, tiskárenské výrobky, potřeby pro knižní vazby, fotografie, papírenské zboží, lepidla pro papírenství nebo domácnost, materiál pro umělce, štetce, psací stroje a kancelářské potřeby (vyjímaje nábytek), učení a vyučovací pomůcky s výjimkou přístrojů, plastické obaly (nezařazené do jiných tříd), tiskařské typy, štočky; (17) kaučuk, gutaperča, guma, azbest, slída a výrobky z těchto materiálů, které nejsou zahrnuty do jiných tříd, polotovary z plastických hmot, materiály těsnící, ucpávací a izolační, ohebné trubky nekovové; (18) kůže, imitace kůže, výrobky z těchto materiálů, které nejsou zahrnuty do jiných tříd, kůže ze zvířat, kufry a zavazadla, deštníky, slunečníky a hole, biče a sedlářské výrobky; (19) stavební materiály nekovové, neohébné trubky nekovové pro stavebnictví, asfalt, smůla, přenosné konstrukce nekovové, nekovové pomníky; (20) nábytek, zrcadla, rámy, výrobky nejmenované v jiných třídách ze dřeva, korku, rákosu, vrbového proutí, z rohu, kosti, slonoviny, z kostic, želvoviny, jantaru, perleti, mořské pěny, náhražky všech těchto materiálů nebo náhražky z plastických hmot; (21) náčiní a nádoby pro domácnost nebo kuchyň (nikoliv z drahých kovů, ani postříbřených nebo pozlacených kovů), hřebeny a mycí houby, kartáče (s výjimkou štetců), materiály pro výrobu kartáčů, čistící potřeby, drátky na čištění parket, sklo surové nebo opracované (s výjimkou stavebního skla), sklo, porcelán a majolika neobsažené v jiných třídách; (22) lana, provazy, síťky, stany, plachty, plachtoviny, pytle (neobsažené v jiných třídách), materiál na vycpávky (s výjimkou kaučuku nebo plastických hmot), textilní materiály ze surových vláken; (23) vlákna pro textilní účely; (24) tkaniny a textilní výrobky, které nejsou uvedeny v jiných třídách, pokrývky ložní a ubrusy; (25) oděvy, obuv, kloboučnické zboží; (26) krajky a výšivky, stuhy a tkaničky, knoflíky, háčky a očka, poukta - galanterie, špendlíky a jehly, umělé květiny; (27) koberce, rohožky, rohože, linoleum a jiné obklady podlah, tapety na stěny nikoliv textilní; (28) hry, hračky, potřeby pro gymnastiku a sport, které nejsou uvedeny v jiných třídách, vánoční ozdoby; (29) maso, ryby, drůbež a zvěřina, masové

výtažky, ovoce a zelenina konzervované, sušené a zavažené, želé, džemy, vejce, mléko a mléčné výrobky, oleje a tuky jedlé; (30) káva, čaj, kakao, cukr, rýže, tapioka, ságo, kávové náhražky, mouka a přípravky z obilnin, chléb, pečivo, cukrovinky, zmrzlina, med, sirup melasový, droždí, prášky do těsta, sůl, hořčice, ocet, nálevy (k ochucení), koření, led pro osvětlení; (31) výrobky zemědělské, zahradnické, lesní a zrní neuvedené v jiných třídách, živá zvířata, čerstvé ovoce a zelenina, osivo, rostliny a přírodní květiny, krmivo pro zvířata, slad; (32) piva, minerální vody, šumivé nápoje a jiné nápoje nealkoholické, nápoje a šťávy ovocné, sirupy a jiné přípravky k zhotovování nápojů; (33) alkoholické nápoje (s výjimkou pív); (34) tabák, potřeby pro kuřáky, zápalky; (35) propagační činnost, reklama, pomoc při řízení obchodní činnosti, obchodní administrativa, kancelářské práce; (36) pojištění, služby finanční, služby peněžní, služby nemovitostní; (37) stavebnictví, opravy, instalační služby; (38) spoje (komunikace); (39) doprav, balení a skladování zboží, organizování cest; (40) zpracování materiálů; (41) výchova, vzdělávání, zábava, sportovní a kulturní aktivity; (42) vědecké a technologické služby a s nimi spojený výzkum a návrhy, průmyslové analýzy a výzkum, zejména v oblasti developmentu a reálného trhu, návrh a vývoj počítačového hardwaru a softwaru, právní služby; (43) služby zajišťující stravování a nápoje, dočasné ubytování; (44) lékařské služby, veterinární služby, péče o hygienu a krásu osob a zvířat, zemědělské, zahradnické a lesnické služby; (45) osobní a společenské služby poskytované třetími osobami k uspokojení potřeb jednotlivců, bezpečnostní služby na ochranu majetku a osob.

(590) Barevná
(730) **BB C - SERVICES, s. r. o.**, Vyskočilova 1461/2a, Praha 4, 14000, CZ

(210) **O-433473**

(220) 17.01.2006

(320) 17.01.2006

(511) 1, 2, 3, 4, 5, 6, 7, 8, 9, 10, 11, 12, 13, 14, 15, 16, 17, 18, 19, 20, 21, 22, 23, 24, 25, 26, 27, 28, 29, 30, 31, 32, 33, 34, 35, 36, 37, 38, 39, 40, 41, 42, 43, 44, 45

(540)



BB CENTRUM

(510) (1) chemické výrobky určené pro průmysl, vědy a fotografii, jakož i pro zemědělství, zahradnictví a lesnictví, umělé pryskyřice v surovém stavu, plastické hmoty v surovém stavu, hnojiva pro půdu, hasicí přístroje (složení), prostředky pro kalení a letování kovů, chemické výrobky určené ke konzervování potravin, tríslicí materiály, lepidla pro průmysl; (2) barvy, nátěry, laky, ochranné výrobky proti korozi a proti deteriorizaci dřeva, barviva, mořidla, přírodní pryskyřice v surovém stavu, kovy listkové a práškové pro malíře, dekoratéry a umělce; (3) přípravky pro bělení a jiné prací prostředky, přípravky pro čištění, leštění, odmašťování a broušení, mýdla, parfumerie, vonné oleje, kosmetika, vlasové vody (lotions), zubní pasty; (4) průmyslové oleje a tuky, mazadla, výrobky pro pohlcování, zavlažování a vázání prachu, paliva včetně benzínu pro motory a osvětlovací látky, svíčky, knoty na svícení; (5) farmaceutické a veterinářské výrobky, hygienické výrobky pro léčebné účely, diabetické přípravky pro léčebné účely, potraviny pro batolata, náplasti, obvazový materiál, materiály pro plombování zubů a pro zubní otisky, dezinfekční přípravky, výrobky pro hubení škodlivých zvířat, fungicidy, herbicidy; (6) obecné kovy a jejich slitiny, kovové stavební materiály, kovové stavební materiály přenosné, kovové materiály pro železnice, kovové kabely a dráty neelektrické, kovové potřeby zámečnické a klempířské, kovové trubky, sejfy, kovové výrobky, které nejsou uvedeny v jiných třídách, rudy; (7) stroje a obráběcí stroje, motory (s výjimkou motorů pro pozemní vozidla), spojky a transmisní zařízení mimo ty, které jsou pro pozemní vozidla, zemědělské nástroje, kromě nástrojů poháněných ručně, líhně pro vejce; (8) nářadí a nástroje

s ručním pohonem, nože, vidličky a lžice, sečné zbraně, břitvy; (9) přístroje a nástroje vědecké, námořní, geodetické fotografické, filmové, optické, přístroje pro vážení, měření, signalizaci, kontrolu (inspekci), záchranu a přístroje pro vyučování, přístroje a nástroje pro vedení, přepínání, přeměnu, akumulaci, regulaci nebo řízení elektrického proudu, přístroje pro záznam, převod, reprodukci zvuku nebo obrazu, magnetické nosiče zvukových záznamů, gramofonové desky, automatické distributory a mechanismy pro přístroje a mince, zapisovací pokladny, počítačové stroje, přístroje pro zpracování informací a počítače, hasicí přístroje; (10) přístroje a nástroje chirurgické, zubní a veterinářské, umělé údy, oči a zuby, ortopedické potřeby, materiál na sešívání ran; (11) přístroje pro osvětlení, topení, výrobu páry, pro vaření, přístroje chladicí, pro sušení, ventilaci, rozvod vody a sanitární zařízení; (12) vozidla, dopravní prostředky pozemní, vzdušné nebo vodní; (13) střelné zbraně, střelivo (munice) a střely, výbušniny, ohňostroje; (14) vzácné kovy a jejich slitiny a výrobky z těchto látek nebo postříbřeného nebo pozlaceného kovu, nejsou-li uvedeny v jiných třídách, klenoty, bižuterie, drahokamy, hodinářské potřeby a chronometrické přístroje; (15) hudební nástroje; (16) papír, lepenka a výrobky z těchto materiálů, které nejsou zařazeny do jiných tříd, tiskárenské výrobky, potřeby pro knižní vazby, fotografie, papírenské zboží, lepidla pro papírenství nebo domácnost, materiál pro umělce, štětky, psací stroje a kancelářské potřeby (vyjímaje nábytek), učení a vyučovací pomůcky s výjimkou přístrojů, plastické obaly (nezařazené do jiných tříd), tiskařské typy, štočky; (17) kaučuk, gutaperča, guma, azbest, slída a výrobky z těchto materiálů, které nejsou zahrnuty do jiných tříd, polotovary z plastických hmot, materiály těsnící, ucpávací a izolační, ohebné trubky nekovové; (18) kůže, imitace kůže, výrobky z těchto materiálů, které nejsou zahrnuty do jiných tříd, kůže ze zvířat, kufry a zavazadla, deštníky, slunečníky a hole, biče a sedlářské výrobky; (19) stavební materiály nekovové, neohebné trubky nekovové pro stavebnictví, asfalt, smůla, přenosné konstrukce nekovové, nekovové pomníky; (20) nábytek, zrcadla, rámy, výrobky nejmenované v jiných třídách ze dřeva, korku, rákosu, vrbového proutí, z rohu, kostí, slonoviny, z kostic, želvoviny, jantaru, perleti, mořské pěny, náhražky všech těchto materiálů nebo náhražky z plastických hmot; (21) náčiní a nádoby pro domácnost nebo kuchyň (nikoliv z drahých kovů, ani postříbřených nebo pozlacených kovů), hřebeny a mycí houby, kartáče (s výjimkou štětců), materiály pro výrobu kartáčů, čisticí potřeby, drátky na čištění parket, sklo surové nebo opracované (s výjimkou stavebního skla), sklo, porcelán a majolika neobsažené v jiných třídách; (22) lana, provazy, sítky, stany, plachty, plachtoviny, pytle (neobsažené v jiných třídách), materiál na vycpávky (s výjimkou kaučuku nebo plastických hmot), textilní materiály ze surových vláken; (23) vlákna pro textilní účely; (24) tkaniny a textilní výrobky, které nejsou uvedeny v jiných třídách, pokrývky ložní a ubrusy; (25) oděvy, obuv, kloboučnické zboží; (26) krajký a výšivky, stuhy a tkaničky, knoflíky, háčky a očka, poutka - galanterie, špendlíky a jehly, umělé květiny; (27) koberce, rohožky, rohože, linoleum a jiné obklady podlah, tapety na stěny nikoliv textilní; (28) hry, hračky, potřeby pro gymnastiku a sport, které nejsou uvedeny v jiných třídách, vánoční ozdoby; (29) maso, ryby, drůbež a zvěřina, masové výtahy, ovoce a zelenina konzervované, sušené a zavařené, želé, džemy, vejce, mléko a mléčné výrobky, oleje a tuhy jedlé; (30) káva, čaj, kakao, cukr, rýže, tapioka, ságo, kávové náhražky, mouka a přípravky z obilnin, chléb, pečivo, cukrovinky, zmrzlina, med, sirup melasový, droždí, prášky do těsta, sůl, hořčice, ocet, nálevy (k ochucení), koření, led pro osvěžení; (31) výrobky zemědělské, zahradnické, lesní a zrní neuvedené v jiných třídách, živá zvířata, čerstvé ovoce a zelenina, osivo, rostliny a přírodní květiny, krmivo pro zvířata, slad; (32) piva, minerální vody, šumivé nápoje a jiné nápoje nealkoholické, nápoje a šťávy ovocné, sirupy a jiné přípravky k zhotovování nápojů; (33) alkoholické nápoje (s výjimkou piva); (34) tabák, potřeby pro kuřáky, zápalky; (35) propagační činnost, reklama, pomoc při řízení obchodní činnosti, obchodní administrativa, kancelářské práce; (36) pojištění, služby finanční, služby peněžní, služby nemovitostní; (37) stavebnictví, opravy, instalační služby; (38) spoje (komunikace); (39) doprava, balení a skladování zboží, organizování cest; (40) zpracování materiálů; (41) výchova, vzdělávání, zábava, sportovní a kulturní aktivity; (42) vědecké a technologické služby a s nimi spojený výzkum a návrhy, průmyslové analýzy a výzkum, zejména v oblasti

developmentu a reálného trhu, návrh a vývoj počítačového hardwaru a softwaru, právní služby; (43) služby zajišťující stravování a nápoje, dočasné ubytování; (44) lékařské služby, veterinární služby, péče o hygienu a krásu osob a zvířat, zemědělské, zahradnické a lesnické služby; (45) osobní a společenské služby poskytované třetími osobami k uspokojení potřeb jednotlivců, bezpečnostní služby na ochranu majetku a osob.

(590) Barevná
(730) **BB C - SERVICES, s. r. o.**, Vyskočilova 1461/2a, Praha 4, 14000, CZ

(210) **O-433482**

(220) 18.01.2006

(320) 18.01.2006

(511) 39, 41, 43

(540)

BAVI

(510) (39) služby cestovní kanceláře, organizování cest, zájezdů, výletů, prohlídek apod., poradenská, zprostředkovatelská a konzultační činnost v oblasti cestovního ruchu, přeprava osob, prodej a rezervace jízdenek, letenek a jiných cestovních cenin, obstarávání služeb souvisejících s cestováním, průvodcovská činnost cestovním ruchem, zajišťování pronájmu dopravních prostředků, zprostředkování v dopravě, silniční motorová doprava, poskytování informací o možnostech osobní dopravy, v tuzemsku i zahraničí a zajišťování osobní dopravy; (41) pořádání vzdělávacích zájezdů, služby tlumočnické a překladatelské, organizace kulturních, vzdělávacích, společenských, sportovních a zábavních akcí, organizace a pořádání kurzů, letních a zimních táborů a soustředění, víkendových setkání a jiných outdoorových aktivit pro děti, mládež a dospělé; (43) poskytování informací o možnostech dočasného ubytování v tuzemsku i zahraničí, zajišťování objednávek a rezervací, míst sloužících k dočasnému ubytování, zprostředkování dočasného ubytování a služeb s ním spojených, služby cestovní agentury spojené se zajištěním ubytování a stravování.

(730) **Kohout Viktor**, Vítězná 1180/23, Litovel, 78401, CZ

(740) **Ing. Petr Soukup**, patentový a známkový zástupce, Vídeňská 8, Olomouc, 77200

(210) **O-433489**

(220) 18.01.2006

(320) 18.01.2006

(511) 35, 41

(540)



(510) (35) propagační činnost, reklama; (41) výchova, vzdělávání, zábava, sportovní a kulturní aktivity.

(590) Barevná

(730) **Centrum pro zdravotně postižené Libereckého kraje**, Zahradní 415/10, Liberec XI, 46001, CZ

(210) **O-433496**

(220) 18.01.2006

(320) 18.01.2006

(511) 9, 16, 35, 38, 41

(540)



radio.wave
ČESKÝ ROZHLAS 4

(510) (9) nahrané a nenahrané nosiče záznamu zvuku a obrazu, zejména audiokazety, videokazety, magnetofonové pásky,

gramofonové desky, kompaktní desky, videodesky, audiovizuální díla na nosičích, hudební díla na nosičích, informace a záznamy na jakémkoliv nosiči (s výjimkou nosičů papírových ze třídy 16) i v elektronické podobě; (16) propagační tiskoviny, zejména katalogy, prospekty, plakáty, fotografie, knihy, časopisy, pohlednice, gratulace, dopisní papíry, obálky, kalendáře, zejména nástěnné a stolní, samolepky, obtisky, poznámkové bloky, desky na spisy, pořadače, omalovánky, activity books, balící papír, školní sešity, skicáky, tužky, pastelky, tuhy, gumy, ořezávátka, ořezávátka strojky, penály, papírové tašky, umělohmotné tašky, obaly všeho druhu papírové, těžítka, tiskoviny, časopisy, periodika, knihy, plastické nebo papírové obaly obecně, listy, pytlíky a sáčky pro obalovou techniku, umělecké nebo ozdobné předměty z papíru nebo plastických hmot, obalové materiály z plastických hmot; (35) reklamní, inzertní a propagační činnost prostřednictvím jakéhokoliv média, prostřednictvím telefonní sítě nebo datové sítě nebo informační sítě, činnost reklamní agentury, zprostředkování v obchodních vztazích, zprostředkovatelská činnost v oblasti obchodu a mediálního průmyslu jako je zprostředkování reklamy, inzerce, propagace, informací v rámci tř. 35; (38) spoje, komunikační služby, provozování rozhlasového vysílání, hudební vysílání a šíření informací prostřednictvím počítačových a telekomunikačních sítí včetně Internetu; (41) tvorba rozhlasových programů, rozhlasového zpravodajství, publicistiky, zpravodajství, činnost vzdělávací a zábavná, vyučovací, vydavatelská a nakladatelská, pořádání koncertů, agenturní činnost v oblasti umění a kultury, pořádání soutěží všeho druhu v rámci této třídy.

(730) **Český rozhlas**, Vinohradská 12, Praha 2, 12099, CZ

(740) Advokátní kancelář WINTER & SPOL., JUDr. Filip Winter, Vinohradská 12, Praha, 12099

(210) **O-433509**

(220) 18.01.2006

(320) 18.01.2006

(511) 25, 38, 41

(540)



TENISOVÁ HANSPALKA

(510) (25) oděvy, saka, kalhoty, svetry, košile, obleky, sukně, pláště, kostýmy, cvičební úbory, oděvní doplňky, kravaty, motýlky, šály, rukavice, klobouky, čepice, ponožky, šle, spodní prádlo, blůzy, barety, šátky, podkolenky, boty, zejména sportovní, dresy, oděvy pro volný čas, zejména pro sport se zaměřením na tenis; (38) šíření informací prostřednictvím datových sítí; (41) pořádání tenisových turnajů, výchovná, zábavní, školící a sportovní činnost, zejména v oblasti trenérské činnosti v tenisu, metodická činnost tréninkového procesu v tenisu, školící a doškolovací činnost v oblasti tenisu, provozování tělovýchovných zařízení, poskytování tělovýchovných služeb.

(730) **NOVOSTAV, spol. s r.o.**, V Chotejně 1297/11, Praha 10, 10200, CZ

(740) Václav Müller, patentový zástupce, Filipova 2016, Praha 4, 14800

(210) **O-433516**

(220) 19.01.2006

(320) 19.01.2006

(511) 6, 19, 35, 37

(540)



(510) (6) dveře, dveřní klepadla, dveřní kliky, dveřní rámy, dveřní zárážky, dveřní zárubně, dveřní zástrčky, kování na dveře, okna, kování na okna, okenice, křídlová okna (vyhlídky), okenní rámy, okenní uzávěry, okenní zárážky, panty, závěsy, držadla, zábradlí, sloupy, stojany, prahy, římsy, okapní žlaby, žaluzie, rolety, sítě proti hmyzu, vrata, komíny, reklamní štíty, balící fólie, stavební konstrukce, posuvné otevírací a skládací systémy pro zasklení balkonů, lodžii, dělicích příček, zimních zahrad a altánů, kryty bazénů, veškeré uvedené výrobky z kovu, dveřní uzávěry (s výjimkou elektrických), otevírače dveří (s výjimkou elektrických); (19) dveře, dveřní zárubně, konstrukce, lišty, markýzy, okna, okenice, dveřní okénka, dveřní prahy, rámy na okna, parapety, římsy, okapní žlaby, žaluzie, venkovní rolety, vrata, obložení stěn a podlah, profily a výplně vitrín a výloh, skleníky, přenosné stavby, posuvné otevírací a skládací systémy pro zasklení balkonů, lodžii, dělicích příček, zimních zahrad a altánů, veškeré uvedené výrobky z nekovových materiálů, sklo na okna; (35) dodavatelské služby pro třetí osoby (nákup výrobků a služeb pro jiné podniky), rozšiřování a zaslání reklamních materiálů zákazníkům (letáky, prospekty, tisky, vzorky); (37) stavební práce, rekonstrukce a instalační služby, montáž, servis a opravy plastových a dřevěných dveří a oken, montáž, servis a opravy žaluzií a parapetních desek, montáž, servis a opravy skládacího systému zasklení, klempířství, zednické služby.

(590) Barevná

(730) **VP Okna, s.r.o.**, nám. 1. května 63, Kuřim, 66434, CZ

(740) Ing. Marie Jandová, patentový zástupce, Nerudova 1095, Kuřim, 66434

(210) **O-433523**

(220) 19.01.2006

(320) 19.01.2006

(511) 41, 43, 44

(540)

BABY BAR

(510) (41) cirkusy, dětské jesle a školky, diskotéky (služby), divadelní představení, filmová tvorba, gymnastický výcvik, noční kluby, zábavné parky, plánování a organizování večírků, poradenství pro volbu povolání, pořádání a řízení pracovních setkání (školení), pořádání soutěží krásy, prázdninové tábory (služby, zábava), provozování heren, provozování kinosálů, provozování sportovních zařízení, půjčování sportovního nářadí s výjimkou dopravních prostředků, rozhlasová zábava, pořádání soutěže krásy, provozování sportovních zařízení, školení, vyučování, školství, internátní školy, televizní zábava, umělecké módní agentury, organizování a plánování večírků, vydávání elektronických knih a časopisů on line, vydávání knih, výroba rozhlasových a televizních programů, vyučování, zábavné parky; (43) automaty (rychlé občerstvení), bary (služby), bufety, dětské jesle, hotelové služby, jídelny a závodní jídelny, kavárny, provozování kempů, motely (služby), turistické noclehárny, penziony, poskytování přechodného ubytování, prázdninové tábory (ubytovací služby), pronajímání jednacích místností, provoz hotelového ubytování, půjčování stanů, půjčování židlí, stolů, prostírání, nápojového skla, restaurace, rezervace hotelů, samoobslužné restaurace, ubytovací služby (hotely, penziony), ubytování (pronajímání a přechodné -); (44) farmaceutické poradenství, plastická chirurgie, kadeřnické salóny, léčba toxikomanů, lékařské služby, manikúra, masáže, nemocnice (služby), ošetřovatelské služby, porodní asistentky (služby -), rostlinné školky, salóny krásy, sanatoria, zotavovny, soukromé kliniky nebo sanatoria, umělé oplodňování.

(730) **ATTACK MEDIA, s.r.o.**, U Habrovky 247/11, Praha 4 - Krč, 14000, CZ

(210) **O-433524**

(220) 19.01.2006

(320) 19.01.2006

(511) 24, 25, 40

(540)

La Romantica

(510) (24) tkaniny a textilní výrobky, které nejsou uvedeny v jiných třídách, pokrývky ložní a ubrusy; (25) oděvy, obuv, kloboučnické zboží, pánské noční overaly, pánské noční košile, pánské noční čepce, dámské noční overaly, pyžama pánská i dámská, dámské noční košile, dámské noční čepce, pyžama dětská, dětské noční overaly, košilky noční dětské, sukně, blůzy; (40) krejčovství, zakázkové šití šatů a oděvních doplňků, poradenská činnost v oblasti oděvní tvorby.

(730) **Jarmila Krestová - LUCIA BOHEMIA**, Herbenova 617/7, Praha 10 - Hostivař, 10200, CZ

(740) Michal Benčok, advokát, Václavské náměstí 17, Praha 1, 11000

(210) **O-433541**

(220) 19.01.2006

(320) 19.01.2006

(511) 1, 4, 7, 9, 11, 12

(540)

MOTORCRAFT

(510) (1) převodová kapalina, brzdová kapalina, nemrznoucí kapalina a chemické látky pro chlazení motoru; (4) motorový olej a nechemické látky pro chlazení motoru; (7) vzduchové, olejové a palivové filtry, vodní čerpadla, zapalovací svíčky, tlumiče výfuku a katalyzátory pro motory; (9) elektrické akumulátory pro vozidla, akumulátory pro klimatizaci; (11) žárovky a sady žárovek pro vozidla; (12) náhradní díly a příslušenství pro motorová vozidla, zejména ložiska kol, brzdové soupravy, rotory brzd, brzdové obložení, sčerače skel, klínové řemeny, motory pro vozidla, zejména repasované motory, převody a převodovky, zejména repasované spojkové sady pro převody a převodovky.

(730) **FORD MOTOR COMPANY**, One American Road, Dearborn, 48126, MI, US

(740) Čermák Hořejš Myslíl a spol., JUDr. Jan Matějka, Národní 32, Praha 1, 11000

(210) **O-433555**

(220) 19.01.2006

(320) 19.01.2006

(511) 16, 35, 41

(540)

digitální BYT

(510) (16) tiskoviny periodické i neperiodické, fotografie, katalogy, výrobky z papíru; (35) propagace, inzerce, reklama; (41) vydavatelství a nakladatelství.

(730) **ATEMI, s. r. o.**, Velvarská 45, Praha 6, 16000, CZ

(740) PROPATENT, Ing. Vlasta Sedláčková, Ke Kateřinkám 1393, Praha 4, 14900

(210) **O-433556**

(220) 19.01.2006

(320) 19.01.2006

(511) 9, 16, 35, 37, 41

(540)



BVV
Veletrhy
Brno

(510) (9) přístroje pro záznam, přenos nebo reprodukci zvuku či obrazu, hardware výpočetní a/nebo komunikační a/nebo informační techniky, software na magnetických nosičích, magnetické nebo optické nosiče zvukových a/nebo obrazových záznamů nahrané i nenahrané, videokazety nahrané i nenahrané,

audiokazety nahrané i nenahrané, audiovizuální programy, audiovizuální díla, audiovizuální díla v digitální podobě, CD disky, videodiskety, audiodiskety, informace a záznamy v elektronické podobě, elektronické databáze a databázové produkty, informace a/nebo data a/nebo databáze a/nebo informační produkty na nosičích a/nebo v elektronických, datových, informačních počítačových a komunikačních sítích, elektronické časopisy, knihy v elektronické podobě, multimediální noviny a časopisy, multimediální, zejména elektronická periodika, multimediální informační katalogy; (16) papír, lepenka a výrobky z těchto materiálů, které nejsou zařazeny do jiných tříd, tiskárenské výrobky, tiskoviny, časopisy, periodika, knihy, potřeby pro knižní vazby, fotografie, papírenské zboží, fotografie, folie, kalendáře, katalogy, prospekty, plakáty, pohlednice, mapy, obálky, obaly spadající do této třídy, desky spadající do této třídy, dopisní papír, držáky na psací potřeby, etikety kromě textilních, samolepky, vložky papírové, papír balicí, papírové ubrusky, psací potřeby, psací podložky, psací soupravy, lepidla pro papírenství nebo domácnost, materiál pro umělce, štětce, psací stroje a kancelářské potřeby s výjimkou nábytku, kancelářské pořadače, učební a školní potřeby a pomůcky s výjimkou přístrojů, plastické obaly, které nejsou zařazeny do jiných tříd; (35) inzertní, reklamní a propagační činnost, poskytování pomoci při provozu obchodu včetně zprostředkování obchodních a souvisejících obchodně personálních záležitostí, organizování výstav a veletrhů k reklamním a obchodním účelům, organizování módních přehlídek k obchodním účelům, odborné poradenství, vztahující se k organizování výstav a veletrhů k reklamním a obchodním účelům, správa obchodních zájmů třetích osob, vypracování statistických přehledů, poradenství v oblasti organizace a ekonomiky podnikání, marketing, průzkum a analýzy trhů, činnost a služby v oblasti aranžérství výstavních ploch, výstavních expozic, jakož i výstavních exponátů k reklamním a obchodním účelům, pronájem kancelářských strojů a zařízení, distribuce zboží k reklamním účelům, rozmnožování dokumentů; (37) technické zabezpečení výstav a výstavních ploch, zejména montáž a demontáž výstavních expozic, jakož i výstavních exponátů; (41) činnost vyučovací, výchovná, vzdělávací a zábavní včetně pořádání specializačních doškolovacích kurzů, symposií a konferencí, doprovodné výstavy k výchovným a vzdělávacím účelům, provozování pracovních diskusních a zájmového klubu, organizování výstav a veletrhů ke vzdělávacím, kulturním, výchovným a zábavním účelům, organizování společensko-kulturních akcí, pořádání zábavních soutěží, organizování soutěží o oceňování nejlepších exponátů, jakož i nejlepších expozic, odborné poradenství, vztahující se k organizování výstav a veletrhů ke vzdělávacím, kulturním, výchovným a zábavním účelům, organizování módních přehlídek pro výchovné, vzdělávací, kulturní a zábavní účely, kromě módních přehlídek pro reklamní účely, nakladatelská a vydavatelská činnost, provozování galerií.

(730) **Veletrhy Brno, a. s.**, Výstaviště 1, Brno, 64700, CZ

(740) Ing. Jiří Dohnal, Nedbalova 29, Brno, 62300

(210) **O-433557**

(220) 19.01.2006

(320) 19.01.2006

(511) 11, 21

(540)



(510) (11) konvice (elektrické), kuchyňské potřeby elektrické, náležící do této třídy; (21) dózy na čaj s výjimkou dóz z drahých kovů, cedníky na čaj s výjimkou cedníků z drahých kovů, sítky čajová (čajová vajíčka) s výjimkou sítěk z drahých kovů, nádobí kuchyňské (soupravy), nádobí na použití v domácnosti nebo v kuchyni s výjimkou nádob z drahých kovů, termosky, cukřenky s výjimkou cukřenek z drahých kovů.

(590) Barevná

(730) **Páv Václav Ing.**, Pražského 610, Praha 5, 15000, CZ

(210) **O-433561**

(220) 20.01.2006

(320) 20.01.2006

(511) 7, 9, 11, 20

(540)

5 IN 1

(510) (7) myčky na nádobí, pračky, ždímačky, vysavače, součástky pro všechny výše uvedené spotřebiče; (9) žehličky, součástky pro výše uvedené spotřebiče; (11) sporáky, varné desky, varné přístroje a zařízení, sušičky prádla, topná zařízení, zařízení pro klimatizaci, chladničky, kombinované chladničky, mrazáky, mrazničky, mrazicí boxy, plynové a kombinované sporáky, teplovzdušné trouby, trouby mikrovlnné, kuchyňská odsávací zařízení, kuchyňské potřeby elektrické, spadající do této třídy, zvlhčovače vzduchu, součástky pro všechny výše uvedené spotřebiče; (20) kuchyně, kuchyňské linky a jejich části, součástky pro všechny výše uvedené výrobky, spadající do této třídy.

(730) **ELECTROLUX, s. r. o.**, Budějovická 5 č.p.64, Praha 4, 14021, CZ

(740) JUDr. Jiří Oulík, advokát, Salvátorská 8, Praha 1, 11000

(210) **O-433562**

(220) 20.01.2006

(320) 20.01.2006

(511) 7, 9, 11, 20

(540)

5 V 1

(510) (7) myčky na nádobí, pračky, ždímačky, vysavače, součástky pro všechny výše uvedené spotřebiče; (9) žehličky, součástky pro výše uvedené spotřebiče; (11) sporáky, varné desky, varné přístroje a zařízení, sušičky prádla, topná zařízení, zařízení pro klimatizaci, chladničky, kombinované chladničky, mrazáky, mrazničky, mrazicí boxy, plynové a kombinované sporáky, teplovzdušné trouby, trouby mikrovlnné, kuchyňská odsávací zařízení, kuchyňské potřeby elektrické, spadající do této třídy, zvlhčovače vzduchu, součástky pro všechny výše uvedené spotřebiče; (20) kuchyně, kuchyňské linky a jejich části, součástky pro všechny výše uvedené výrobky, spadající do této třídy.

(730) **ELECTROLUX, s. r. o.**, Budějovická 5 č.p. 64, Praha 4, 14021, CZ

(740) JUDr. Jiří Oulík, advokát, Salvátorská 8, Praha 1, 11000

(210) **O-433563**

(220) 20.01.2006

(320) 20.01.2006

(511) 9, 16, 38, 41, 42

(540)

skynax

(510) (9) hardware výpočetní techniky, hardware komunikační techniky, programové vybavení pro počítače, software zejména pro oblast ekonomiky, účetnictví, informatiky a komunikaci, nosiče záznamů nahrané i nenahrané, disky, CD disky, hardware pro telekomunikační síť, elektrodiagnostické a biochemické přístroje; (16) tiskoviny periodické i neperiodické, výukové a školící materiály, manuály k výpočetní technice a k softwaru, fotografie, výrobky z papíru, obaly z papíru; (38) telekomunikační služby, spoje, komunikace, provozování telekomunikační sítě, služby mobilní telekomunikační sítě, výměna, přenos a šíření informací, dat a zpráv, služby veřejnosti spojené s provozováním mobilní radiotelefonní sítě, provoz veřejné mobilní telekomunikační a datové sítě, telekomunikační informace, půjčování telekomunikačních zařízení, komunikace (telefonní), telefonické služby, počítačová komunikace, elektronická pošta, služby připojení k mezinárodní síti Internet, služby na Internetu zahrnuté v této třídě, zejména přístup k síti Internet, včetně vysokorychlostního a přenos hlasové služby přes internetový protokol, posílání (výměna) informací a zpráv, pronájem přístrojů pro přenos zpráv, poradenství v oblasti telekomunikací, zprostředkovatelská činnost v oblasti telekomunikací, šíření elektronických časopisů, informací, elektronických periodik a knih v elektronické podobě prostřednictvím počítačové sítě, zejména Internetu, pomocí satelitů; (41) školící a výuková činnost zejména v oblasti

výpočetní techniky, informatiky a komunikací včetně využití těchto technik, školící a výuková činnost ve využití výpočetní techniky a lékařských přístrojů; (42) programování, poradenská činnost v oblasti výpočetní techniky, informatiky a komunikací, poradenská činnost v oblasti elektrodiagnostických a biochemických přístrojů, projektování systémů výpočetní a komunikační techniky, instalace software.

(730) **GATC s. r. o.**, Lužná 716/2, Praha 6, 16000, CZ

(210) **O-433564**

(220) 20.01.2006

(320) 20.01.2006

(511) 3

(540)

Beauty Helen

(510) (3) parfumerie, vonné oleje, kosmetika, vlasové vody (lotions).

(730) **Bugalová Helena**, A.B. Svojsíka 724/16, Vyškov, 68201, CZ

(740) JUDr. Karel Střelec, Dobrovského 3, Vyškov, 68201

(210) **O-433565**

(220) 20.01.2006

(320) 20.01.2006

(511) 9, 16, 20, 21, 24, 31, 32, 33, 35, 39, 41, 43, 44

(540)

VINNÉ TRHY



ČEJKOVICE

(510) (9) strojně čitelné nosiče informací všeho druhu a informace na nich, informace, data a databáze v elektronických, datových, informačních a telekomunikačních sítích všeho druhu, přístroje pro záznam, audiovizuální programy, audiovizuální díla, přístroje pro přenos nebo reprodukci zvuku či obrazu, software, interaktivní a grafické programy, elektronická periodika, elektronické katalogy a jiné neperiodické produkty v elektronické podobě, filmový materiál spadající do této třídy; (16) papír, lepenka a výrobky z těchto materiálů, které nejsou zařazeny do jiných tříd, zejména tiskoviny všeho druhu, periodické a neperiodické publikace na papírových nosičích, časopisy, noviny, knihy, prospekty, plakáty, samolepky, fotografie, kalendáře, knihařské výrobky, informační a propagační výrobky z papíru, včetně dekorativních předmětů z papíru, obalový materiál z papíru, papírové a plastové tašky, tužky a pera, data a databáze na papírových nosičích, tiskárenské výrobky, materiál pro umělce, kancelářské potřeby, které nejsou zařazeny do jiných tříd; (20) nábytek, zrcadla, rámy, výrobky ze dřeva, korku, třtiny, rákosu a vrbového proutí, pokud nejsou obsaženy v ostatních třídách, z rohoviny, kostí, slonoviny, kostic, želvoviny, jantaru, perleti, mořské pěny, buničiny a z náhražek těchto hmot nebo z plastických hmot v rámci této třídy; (21) výrobky ze skla, porcelánu a keramiky - užitné, ozdobné a figurální, umělecké předměty spadající do této třídy ze skla, porcelánu, keramiky, dřeva a jiných hmot, nádoby z papíru a plastů spadající do této třídy, včetně nádob na jedno použití; (24) tkaniny a textilní výrobky, které nejsou uvedeny v jiných třídách, zejména vlajky, prapory, praporečky, interiérové textilie, záclony, jiné dekorativní tkaniny a textilní výrobky neobsažené v jiné třídě; (31) výrobky zemědělské, zahradnické, lesní neuvedené v jiných třídách, živá zvířata, čerstvé ovoce a zelenina, osivo, rostliny a přírodní květiny, krmivo pro zvířata, slad; (32) piva, minerální vody, jiné nápoje nealkoholické, nápoje a šťávy ovocné, sirupy a jiné přípravky k zhotovování nápojů; (33) alkoholické nápoje (s výjimkou pív); (35) inzertní, reklamní a propagační činnost, zprostředkování obchodních

kontaktů, organizování a zajištění výstav a veletrhů k reklamním a obchodním účelům, poskytování obchodních informací a jiných obchodních informačních produktů, například multimediálních informací, pro reklamní a obchodní účely, včetně jejich vyhledávání, inzertní a propagační činnost, včetně on-line inzerce a prezentace uživatelů, v počítačové síti Internet, obchodní využití sítě Internet v oblasti vyhledávacích služeb a e-businessu, vydávání reklamních a/nebo náborových textů, propagačních a inzertních tiskovin, rozšiřování reklamních a/nebo inzertních materiálů, obchodní a podnikatelský informační servis, administrativní činnosti; (39) doprava a skladování, informační činnost o cestování, přeprava a doprava zboží; (41) výchova, vzdělávání, zábava, sportovní a kulturní aktivity, pořádání kulturních a společenských akcí, zejména výstavy, semináře, sympozia, přednášky; (43) služby zajišťující stravování a nápoje, dočasné ubytování; (44) vinařství, vinohradnictví.

(590) Barevná

(730) **Obec Čejkovice**, Templářská 500, Čejkovice, 69615, CZ

(210) **O-433574**

(220) 20.01.2006

(320) 20.01.2006

(511) 5, 29, 30

(540)

CANDIVAC

(510) (5) výrobky farmaceutické a parafarmaceutické, vakcíny humánní a veterinární, vitamíny a minerály a stopové prvky, dietní a nutriční přípravky a léčiva, medicínální sirupy, výtažky z léčivých bylin a kombinované přípravky vitamínů, minerálů, stopových prvků a bylinných výtažků, potravinové doplňky obohacené vitamíny nebo minerály nebo stopovými prvky, vitamínové přípravky, vitamíny a multivitaminové preparáty, minerály a multiminerálové preparáty, bylinné čaje, léčivé byliny, cukrovinky nebo pastilky nebo tabletky nebo tobolky nebo kapsle nebo žvýkačky s léčivými přísadami, dietetické látky upravené pro lékařské účely, minerální vody a dietetické nápoje upravené pro lékařské účely, dietní potraviny upravené pro lékařské účely, doplňky výživové pro lékařské účely, bílkovinné přípravky nebo potravina pro lékařské účely, bakteriální lyzáty pro lékařské účely, balzámy a krémy a masti pro lékařské účely, chemické přípravky pro lékařské účely, léčivé oleje, oleje pro lékařské účely, tuky pro lékařské účely, léčivé soli, tinktury pro lékařské účely, bylinné výtažky nebo sirupy, vitamínová a minerální výživa ve formě koncentrátů, proteinové koncentráty jako výživné přísady k potravinám, droždí pro farmaceutické účely, potravinové doplňky s léčebnými účinky, doplňky stravy s léčebnými účinky, výživné nebo dietetické přípravky pro lékařské účely pro denní doplnění stravy jako instantní strava nebo samostatná směs, která se skládá hlavně z mléka v prášku nebo ze živočišných nebo zeleninových proteinů, také s přísadkou vitamínů nebo minerálů nebo stopových prvků, také s přísadkou vitamínů nebo minerálů nebo stopových prvků, (29) doplňky stravy s obsahem potravních doplňků, doplňky stravy s obsahem bakteriálních lyzátů, potravinové doplňky ne pro lékařské účely (zařazené v této třídě) a obsahující látky živočišného původu, protein pro lidskou spotřebu, proteinové výrobky a přípravky pro výživu, přípravky zvláštní výživy pro sportovce nebo osoby s vysokým energetickým výdejem, jedlá želatina, želatinové výrobky a přípravky pro lidskou výživu, tuky jedlé, oleje jedlé, extrakty z chaluh jako výživa, výživné přípravky pro denní doplnění stravy, která se skládá hlavně z mléka v prášku nebo ze živočišných nebo zeleninových proteinů, také s přísadkou vitamínů nebo minerálů nebo stopových prvků nebo cukru, mléko, mléčné výrobky, jogurty, konzervované, sušené, vařené nebo nakládané ovoce nebo zelenina, polévky, vývary, bujóny; (30) potravinové doplňky ne pro lékařské účely (zařazené v této třídě) a obsahující látky rostlinného původu, cukrovinky, žvýkačky, bonbóny, zmrzlina, pekařské výrobky, cukrářské výrobky, kakao, káva, čaj, čokoláda, nápoje čokoládové, čajové, kakaové nebo kávové, potraviny a pokrmy z obilovin pro lidskou spotřebu, těstoviny, muesli, med, propolis pro lidskou potřebu.

(730) **Vrzal Vladimír MVDr., CSc.**, Malinovského 767/39, Ivanovice na Hané, 68323, CZ

Bittner Libor Ing., CSc., Sídliště Osvobození 35, Vyškov - Dědice, 68202, CZ

(740) Ing. Petr Soukup, patentový a známkový zástupce, Vídeňská 8, Olomouc, 77200

(210) **O-433578**

(220) 20.01.2006

(320) 20.01.2006

(511) 16, 41

(540)



(510) (16) časopis; (41) vydavatelská činnost.

(590) Barevná

(730) **Česká republika - Ministerstvo obrany**, Rooseveltova 23, Praha 6, 16105, CZ

(210) **O-433579**

(220) 19.01.2006

(320) 19.01.2006

(511) 35, 37, 39

(540)

MTC

(510) (35) zprostředkovatelská činnost v oblasti obchodu, marketing, propagace, dovozní a vývozní kancelář; (37) servisní, opravárenské, instalační služby, informace o opravách, poradenská činnost spadající do této třídy; (39) doprava, skladování, zasilatelství, balení zboží, logistika, pronájem vozidel, skladovacích kontejnerů, skladovacích prostor, organizování cest, poradenství v oblasti dopravy, informace o dopravě, vyhledávání umístění vozů pomocí počítače.

(730) **MTC-plus, s. r. o.**, Dr. Nováka 509, Benátky nad Jizerou, 29471, CZ

(210) **O-433580**

(220) 19.01.2006

(320) 19.01.2006

(511) 35, 37, 39

(540)



(510) (35) zprostředkovatelská činnost v oblasti obchodu, marketing, propagace, dovozní a vývozní kancelář; (37) servisní, opravárenské, instalační služby, informace o opravách, poradenská činnost spadající do této třídy; (39) doprava, skladování, zasilatelství, balení zboží, logistika, pronájem vozidel, skladovacích kontejnerů, skladovacích prostor, organizování cest, poradenství v oblasti dopravy, informace o dopravě, vyhledávání umístění vozů pomocí počítače.

(730) **MTC-plus, s. r. o.**, Dr. Nováka 509, Benátky nad Jizerou, 29471, CZ

(210) **O-433592**

(220) 20.01.2006

(320) 20.01.2006

(511) 35, 36, 42

(540)



(210) **O-433613**

(220) 23.01.2006
(320) 23.01.2006
(511) 35, 36, 41
(540)

(510) (35) vyhledávání dat v počítačových souborech, obchodní a podnikatelské informace, zaslání reklamních materiálů zákazníkům, reklama, statistické informace, systematizace informací do počítačových databází, analýzy nákladů, komerční informační kanceláře, obchodní nebo podnikatelské poradenství, obchodní nebo podnikatelský průzkum, hospodářské nebo ekonomické prognózy, překlad informací do počítačových databází, vydávání reklamních, náborových, propagačních a inzertních textů; (36) finanční služby, finanční informace, konzultační služby finanční, finanční analýzy, finanční poradenství, finanční odhady a oceňování, finanční řízení; (42) počítačové programování, aktualizace, instalace a údržba PC programů, obnova PC dat, počítačové analýzy, ochrana duševního vlastnictví, licence k průmyslovým právům, tvorba počítačových systémů, tvorba software, správa autorských práv, hosting webových stránek, regenerace počítačových dat, pronájem počítačového software, převod dat a počítačových programů (ne fyzický), tvorba a správa webových stránek.

(730) **CCB - Czech Credit Bureau, a. s.**, Na Příkopě 21, Praha 1, 11719, CZ

(210) **O-433606**

(220) 23.01.2006
(320) 23.01.2006
(511) 9, 16, 35, 36, 38, 41, 42
(540)



(510) (9) elektronické nosiče informací, elektronické publikace všeho druhu; (16) papírové nosiče informací, zejména tiskoviny, knihy, periodický a neperiodický tisk, letáky, propagační materiály, plakáty, fotografie, billboardy, psací a kancelářské potřeby (vyjímaje nábytek), papírenské zboží; (35) reklamní, inzertní a propagační činnost, marketing, pronájem reklamní doby v komunikačních médiích, činnost podnikatelských, organizačních a ekonomických poradců, činnost účetních poradců, služby administrativní správy majetku a služby organizačně hospodářské povahy, administrativní zpracování dat, služby databank, administrativní správa sítí, zprostředkování služeb v oblasti obchodu, pronájem movitých věcí v rámci této třídy; (36) služby finanční a peněžní, služby finančních poradců, finanční analýzy, daňové odhady (služby), poskytování revolvingových úvěrů, poskytování úvěru na nákup spotřebního zboží, splátkový prodej, úvěrové, kreditní karty (služby), leasing a pronájem věcí v rámci této třídy, půjčky - financování; (38) agentury tiskové, elektronická pošta, přenosy zpráv v rámci této třídy, komunikace v rámci této třídy; (41) školící a vzdělávací činnosti, výchovná a zábavná činnost, sportovní a kulturní aktivity; (42) poradenské služby v oblasti hardware, údržba počítačových programů, aktualizace, instalace počítačových programů, pronájem počítačového software, tvorba software (počítačových programů), webové stránky (tvorba a správa), obnova počítačových dat (regenerace), počítačové programování, projektová činnost.

(590) Barevná

(730) **ESSOXX s.r.o.**, Senovážné náměstí 231/7, České Budějovice, 37001, CZ

(740) **KUDRLIČKA & SEDLÁK** Advokátní, patentová a známková kancelář, Ing. Jiří Sedlák, Husova 5, České Budějovice, 37001



(510) (35) zprostředkování obchodu a služeb ve tř. 35, marketing; (36) pojišťovací a finanční služby; (41) výchova a vzdělávání.

(590) Barevná
(730) **Hrubý Petr**, Plzeňská cesta 568/38, Plzeň, 32600, CZ
(740) Bc. Irena Langrová, Skrétova 48, Plzeň, 30100

(210) **O-433614**

(220) 23.01.2006
(320) 23.01.2006
(511) 35, 36, 41
(540)



(510) (35) zprostředkování obchodu a služeb ve tř. 35, marketing; (36) pojišťovací a finanční služby; (41) výchova a vzdělávání.

(590) Barevná
(730) **Hrubý Petr**, Plzeňská cesta 568/38, Plzeň, 32600, CZ
(740) Bc. Irena Langrová, Skrétova 48, Plzeň, 30100

(210) **O-433615**

(220) 23.01.2006
(320) 23.01.2006
(511) 35, 36, 41
(540)



(510) (35) zprostředkování obchodu a služeb ve tř. 35, marketing; (36) pojišťovací a finanční služby; (41) výchova a vzdělávání.

(590) Barevná
(730) **Hrubý Petr**, Plzeňská cesta 568/38, Plzeň, 32600, CZ
(740) Bc. Irena Langrová, Skrétova 48, Plzeň, 30100

(210) **O-433616**

(220) 23.01.2006
(320) 23.01.2006
(511) 35, 36, 41
(540)



(510) (35) zprostředkování obchodu a služeb ve tř. 35, marketing; (36) pojišťovací a finanční služby; (41) výchova a vzdělávání.

(590) Barevná
(730) **Hrubý Petr**, Plzeňská cesta 568/38, Plzeň, 32600, CZ
(740) Irena Langrová, Skrétova 48, Plzeň, 30100

(210) **O-433617**
(220) 23.01.2006
(320) 23.01.2006
(511) 35, 36, 41
(540)



(510) (35) zprostředkování obchodu a služeb ve tř. 35, marketing; (36) pojišťovací a finanční služby; (41) výchova a vzdělávání.
(590) Barevná
(730) **Hrubý Petr**, Plzeňská cesta 568/38, Plzeň, 32600, CZ
(740) Bc. Irena Langrová, Skrétova 48, Plzeň, 30100

(210) **O-433618**
(220) 23.01.2006
(320) 23.01.2006
(511) 35, 36, 41
(540)



(510) (35) zprostředkování obchodu a služeb ve tř. 35, marketing; (36) pojišťovací a finanční služby; (41) výchova a vzdělávání.
(590) Barevná
(730) **Hrubý Petr**, Plzeňská cesta 568/38, Plzeň, 32600, CZ
(740) Bc. Irena Langrová, Skrétova 48, Plzeň, 30100

(210) **O-433619**
(220) 23.01.2006
(320) 23.01.2006
(511) 35, 36, 41
(540)



(510) (35) zprostředkování obchodu a služeb ve tř. 35, marketing; (36) pojišťovací a finanční služby; (41) výchova a vzdělávání.
(590) Barevná
(730) **Hrubý Petr**, Plzeňská cesta 568/38, Plzeň, 32600, CZ
(740) Bc. Irena Langrová, Skrétova 48, Plzeň, 30100

(210) **O-433620**
(220) 23.01.2006
(320) 23.01.2006
(511) 35, 36, 41

(540)



(510) (35) zprostředkování obchodu a služeb ve tř. 35, marketing; (36) pojišťovací a finanční služby; (41) výchova a vzdělávání.
(590) Barevná
(730) **Hrubý Petr**, Plzeňská cesta 568/38, Plzeň, 32600, CZ
(740) Bc. Irena Langrová, Skrétova 48, Plzeň, 30100

(210) **O-433621**
(220) 23.01.2006
(320) 23.01.2006
(511) 30
(540)

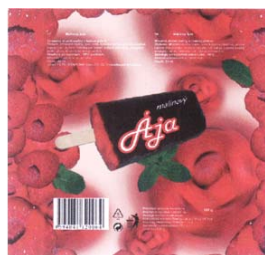

(510) (30) mražené ovoce balené v čokoládě.
(590) Barevná
(730) **Hromádka Petr**, Osek 263, Osek, 33821, CZ
(740) Bc. Irena Langrová, Skrétova 48, Plzeň, 30122

(210) **O-433638**
(220) 23.01.2006
(320) 23.01.2006
(511) 9, 16, 38, 41
(540)

Varíme & Pečeme

(510) (9) časopisy a periodika v elektronické podobě; (16) periodické a neperiodické časopisy; (38) šíření elektronických časopisů prostřednictvím sítě Internet; (41) nakladatelství a vydavatelství periodických a neperiodických publikací, zejména časopisů.
(590) Barevná
(730) **BAUER MEDIA v.o.s.**, Viktora Huga 6, Praha 5, 15000, CZ
(740) DMH - patentová a známková kancelář, Mgr. Marcela Machatová, Pospíšilova 2, Praha 3, 13000

(210) **O-433649**
(220) 20.01.2006
(320) 23.01.2006
(511) 16, 35, 41
(540)



(510) (16) papír a výrobky z papíru, zejména tiskoviny, tiskopisy, periodické a neperiodické publikace, informační, reklamní a propagační letáky, plakáty, prospekty, reklamní, propagační a užitkové výrobky z papíru v rámci této třídy; (35) inzertní,

reklamní a propagační činnost, poskytování pomoci při provozu obchodu včetně zprostředkování obchodních záležitostí, organizování výstav a veletrhů k reklamním a obchodním účelům, rozšiřování reklamních a inzertních materiálů - periodických a neperiodických tiskovin, zejména novin, časopisů, prospektů, letáků, katalogů, reklamní literatury, brožur v tištěné podobě a na nosných médiích a po elektronické síti Internet, odborné poradenství v oblasti propagace a reklamy, poskytování on-line obchodních a reklamních informací, zejména prostřednictvím sítě Internet, obchodní jednání, poradenství odborné obchodní, poradenství podnikové a obchodní management; (41) činnost vyučovací, výchovná, vzdělávací a zábavní včetně pořádání specializačních doškolovacích kurzů, symposií a konferencí, doprovodné výstavy, organizování výstav a veletrhů ke vzdělávacím, kulturním, výchovným a zábavním účelům, nakladatelská a vydavatelská činnost periodických a neperiodických publikací včetně katalogů v tištěné podobě a prostřednictvím sítě Internet, distribuční a půjčovná činnost, spadající do této třídy.

(590) Barevná

(730) **Pokorný Jiří Ing.**, Hamry nad Sázavou 215, Žďár nad Sázavou, 59101, CZ

(740) Ing. Radmila Baumová, Nádražní 29, Žďár nad Sázavou, 59101

(210) **O-433650**

(220) 20.01.2006

(320) 20.01.2006

(511) 16, 35, 41

(540)

(510) (16) papír a výrobky z papíru, zejména tiskoviny, tiskopisy, periodické a neperiodické publikace, informační, reklamní a propagační letáky, plakáty, prospekty, reklamní, propagační a uživatelské výrobky z papíru v rámci této třídy; (35) inzertní, reklamní a propagační činnost, poskytování pomoci při provozu obchodu včetně zprostředkování obchodních záležitostí, organizování výstav a veletrhů k reklamním a obchodním účelům, rozšiřování reklamních a inzertních materiálů - periodických a neperiodických tiskovin, zejména novin, časopisů, prospektů, letáků, katalogů, reklamní literatury, brožur v tištěné podobě a na nosných médiích a po elektronické síti Internet, odborné poradenství v oblasti propagace a reklamy, poskytování on-line obchodních a reklamních informací, zejména prostřednictvím sítě Internet, obchodní jednání, poradenství odborné obchodní, poradenství podnikové a obchodní management; (41) činnost vyučovací, výchovná, vzdělávací a zábavní včetně pořádání specializačních doškolovacích kurzů, symposií a konferencí, doprovodné výstavy, organizování výstav a veletrhů ke vzdělávacím, kulturním, výchovným a zábavním účelům, nakladatelská a vydavatelská činnost periodických a neperiodických publikací včetně katalogů v tištěné podobě a prostřednictvím sítě Internet, distribuční a půjčovná činnost, spadající do této třídy.

(590) Barevná

(730) **Pokorný Jiří Ing.**, Hamry nad Sázavou 215, Žďár nad Sázavou, 59101, CZ

(740) Ing. Radmila Baumová, Nádražní 29, Žďár nad Sázavou, 59101

(210) **O-433703**

(220) 24.01.2006

(320) 24.01.2006

(511) 25, 35, 38, 41, 42

(540)

Much

(510) (25) oblečení, obuv, prádlo (spodní); (35) pronájem reklamní doby v komunikačních médiích, reklama, studie (marketingové); (38) kabelová televize (vysílání), televizní vysílání; (41) dabing, filmová tvorba, videofilmy (výroba), studia nahrávací (služby), televizní zábava; (42) duševní vlastnictví (licence), právnícké

(komerční služby).

(730) **Kines, v.o.s.**, Na přikopě 9, Praha 1, 11000, CZ

(210) **O-433718**

(220) 08.10.2003

(320) 08.10.2003

(511) 33, 35, 43

(540)

(510)

ROSSETTI

(33) alkoholické nápoje (s výjimkou piv); (35) služby velkoobchodní i maloobchodní v souvislosti s prodejem, distribucí a marketingu alkoholických a nealkoholických nápojů, služby přímého marketingu a přímého prodeje v souvislosti se zásobováním alkoholickými a nealkoholickými nápoji včetně objednávek poštou a nebo elektronickými prostředky, propagační služby včetně organizování výstav a ochutnávek vín pro komerční a nebo reklamní účely, reklamní a propagační služby pro klubové vinárny a vinárenské společnosti, reklama a propagace služeb a pomoc členům klubových vináren a členům vinárenských společností včetně reklamy a propagace systému prémii a věrnostních programů, přímá poštovní reklama, šíření reklamních materiálů a zajišťování informací v souvislosti s alkoholickými nápoji a v souvislosti s klubovými vinárnami a vinárenskými společnostmi; (43) zajišťování stravy a nápojů, zajišťování restauračních služeb, včetně snack-barů, barů, nočních klubů, denních barů, bister, kaváren, kantýn a rychlých občerstvení, příprava a servírování jídel a nápojů pro přímou konzumaci a nebo s sebou, stravovací služby, hotelové a ubytovací rezervační služby, hotelové služby spadající do této třídy včetně služeb dočasného ubytování.

(730) **Bourse Du Vin International B.V.**, Amstellandlaan 84, Weesp, NL

(740) Čermák Hořejš Myslíl a spol., JUDr. Karel Čermák, advokát, Národní 32, Praha 1, 11000

(210) **O-433742**

(220) 25.01.2006

(320) 25.01.2006

(511) 35, 38, 45

(540)

White Prague Wedding Agency

(510) (35) zprostředkovatelské maloobchodní a velkoobchodní služby v oblasti spotřebního zboží, zejména textilu, obuvi, kosmetiky, klenotů a tiskovin, inzertní, reklamní a propagační služby, vč. zajišťování reklamních a náborových textů a jejich rozšiřování, marketing, průzkum a analýza trhu výrobků a služeb, informační servis v oboru reklamy, propagační tisk, komerční využití Internetu v komerčních internetových médiích a vyhledávacích službách, vč. systemizace informací do počítačových databází, organizování a pořádání propagačních a/nebo komerčních akcí, výstav a přehlídek výrobků a služeb, vč. komerčních módních přehlídek, nábor modelek a umělců, podnikatelský anebo obchodní průzkum, vč. odborné informační, konzultační a poradenské činnosti v oboru služeb zahrnutých ve tř. 35; (38) počítačová komunikace a spoje, chat, e-mail, přenos zpráv a obrázků pomocí počítače, distribuce informací pomocí komunikace mezi sítěmi, např. využitím Internetu, přenos publikací na nosičích přenášených po síti a pomocí počítače, odborná informační činnost v daných oborech; (45) svatební agentura, osobní a společenské služby poskytované třetími osobami k uspokojení potřeb jednotlivců (spadajících do této třídy, např. asistenční a doprovodné služby do společnosti, služby ceremoniářů, hlídání a bezpečnostní služby), zajišťování výpůjček svatebních šatů a společenských oděvů a obleků, vč. jejich doplňků, seznamovací agentura, odborná informační, konzultační a poradenská činnost a služby v oboru svatební agentury.

(730) **WHITE AGENCY, s. r. o.**, Lumírova 21, Praha 2, 12000, CZ

(740) DMH - patentová a známková kancelář, Mgr. Marcela Machatová, Pospíšilova 2, Praha 3, 13000

(210) **O-433743**

(220) 25.01.2006

(320) 25.01.2006

(511) 35, 38, 45

(540)

White Agency

(510) (35) zprostředkovatelské maloobchodní a velkoobchodní služby v oblasti spotřebního zboží, zejména textilu, obuvi, kosmetiky, klenotů a tiskovin, inzertní, reklamní a propagační služby, vč. zajišťování reklamních a náborových textů a jejich rozšiřování, marketing, průzkum a analýza trhu výrobků a služeb, informační servis v oboru reklamy, propagační tisk, komerční využití Internetu v komerčních internetových médiích a vyhledávacích službách, vč. systemizace informací do počítačových databází, organizování a pořádání propagačních a/nebo komerčních akcí, výstav a přehlídek výrobků a služeb, vč. komerčních módních přehlídek, nábor modelek a umělců, podnikatelský anebo obchodní průzkum, vč. odborné informační, konzultační a poradenské činnosti v oboru služeb zahrnutých ve tř. 35; (38) počítačová komunikace a spoje, chat, e-mail, přenos zpráv a obrázků pomocí počítače, distribuce informací pomocí komunikace mezi sítěmi, např. využitím Internetu, přenos publikací na nosičích přenášených po síti a pomocí počítače, odborná informační činnost v daných oborech; (45) svatební agentura, osobní a společenské služby poskytované třetími osobami k uspokojení potřeb jednotlivců (spadajících do této třídy, např. asistenční a doprovodné služby do společnosti, služby ceremoniálů, hlídací a bezpečnostní služby), zajišťování výpůjček svatebních šatů a společenských oděvů a obleků, vč. jejich doplňků, seznamovací agentura, odborná informační, konzultační a poradenská činnost a služby v oboru svatební agentury.

(730) **WHITE AGENCY, s. r. o.**, Lumírova 21, Praha 2, 12000, CZ
(740) DMH - patentová a známková kancelář, Mgr. Marcela Machatová, Pospíšilova 2, Praha 3, 13000

(210) **O-433749**
(220) 25.01.2006
(320) 25.01.2006
(511) 5, 30
(540)

RUBIMAR

(510) (5) farmaceutické produkty a přípravky, minerální doplňky potravin, doplňky výživové pro lékařské účely; (30) potravinové doplňky spadající do této třídy.

(730) **S & D Pharma CZ, spol. s r.o.**, Písnická 22/546, Praha 4, 14200, CZ
(740) Ing. Václav Kratochvíl, patentový zástupce, Radlická 28/663, Praha 5, 15000

(210) **O-433751**
(220) 25.01.2006
(320) 25.01.2006
(511) 5
(540)

TAMOSIN

(510) (5) farmaceutické výrobky pro urogenitální použití.
(730) **BELUPO - Lijekovi i kozmetika d. d.**, Danica 5, 48000 Koprivnica, HR
(740) **KOREJZOVÁ & SPOL., v.o.s.**, JUDr. Zdeňka Korejzová, Spálená 29, Praha 1, 11000

(210) **O-433757**
(220) 25.01.2006
(320) 25.01.2006
(511) 7, 35, 37
(540)



(510) (7) stavební stroje jako jsou například vibrační pechy, vibrační desky, bourací kladiva, vrtací kladiva, ponorné vibrátory, měniče, řezače spár, silniční frézy, vibrační válce, kompresory, stavební kompresory, vibrační lišty, hladičky betonu, brousící stroje, nakladače, fínšery, generátory proudu, příložné vibrátory, diamantové nástroje a nářadí jako součást strojů, vrtací soupravy, stolové pily, lanové a sténové pily, hydraulické nářadí, kleště na

beton, úklidové stroje, rypadla, rýhovače, recyklátory, podtunelovače, jeřáby, drtící stroje, třídící stroje, autodomíchávače, beranidla, míchačky, betonárky, strojírenské výrobky (stroje) jako jsou například svářecí agregáty, průmyslové kompresory, čerpadla, elektrocentrály, spalovací motory nikoliv pro vozidla; (35) zprostředkování obchodních kontaktů v oblasti strojírenských a stavebních výrobků; (37) pronájem stavebních strojů a zařízení, montáž, údržba a opravy stavebních strojů.

(730) **KOHLSCHEIN spol. s r.o.**, Vídeňská 120, Brno, 61900, CZ
(740) Václav Müller, patentový zástupce, Filipova 2016, Praha 4, 14800

(210) **O-433785**
(220) 26.01.2006
(320) 26.01.2006
(511) 3, 5, 16, 35, 41
(540)



(510) (3) aromatické éterické oleje, éterické esence a silice, čistící prostředky, dezodoranty a mýdla, kolínská voda, kosmetické přípravky, koupelové soli, výtažky z květin pro parfumerii, parfémy i květinové parfémy, šampóny, toaletní přípravky a toaletní voda, ústní voda, voda po holení, voňavky a voňavkářské výrobky, vonná dřeva, vonné sáčky do prádla, vlhčené hygienické a čistící utěrky, kapesníky a ručníky, antistatické přípravky; (5) dezinfekční a dezinfekční prostředky a přípravky pro hygienické účely, dezodorační prostředky a přípravky pro hygienické účely obsažené v této třídě, dezodorační prostředky a přípravky jiné než pro osobní hygienu, přípravky pro osvěžení vzduchu, osvěžovače; (16) speciálně upravený papír, jako papír filtrační, papír parfémovaný, papír sací, zejména napaštěný přírodními parfémy ve formě papírových ručníků, utěrek, kapesníků, ubrousků a plen; (35) zprostředkovatelská činnost v oblasti obchodu, export a import, zejména ve vztahu k výrobkům uvedeným ve třídách 3, 5 a 16; (41) výchovně vzdělávací činnost, organizace a pořádání odborných akcí, kongresů, konferencí, seminářů, sympozií, kurzů, přednášek, přehlídek, výstav (nekomerčních) a setkání s odborným zaměřením.

(730) **TWIN PRODUCTION s.r.o.**, Lomená 6/98, Lužice, 69618, CZ
(740) Ing. Petr Soukup, patentový a známkový zástupce, Vídeňská 8, Olomouc, 77200

(210) **O-433788**
(220) 26.01.2006
(320) 26.01.2006
(511) 9, 36, 37, 38, 41, 42
(540)



(510) (9) měřicí přístroje, měřicí přístroje přesné, počítačové programy (nahrané), diagnostické přístroje jiné než k lékařským účelům; (36) správa nemovitostí; (37) montáž, údržba a opravy strojů, montáž, údržba a opravy počítačového vybavení; (38) počítačová komunikace; (41) pořádání a řízení pracovních setkání (školení); (42) kalibrování (měření), projektování, vývoj a výzkum nových výrobků, tvorba a správa webových stránek, pronájem počítačového software, tvorba software, tvorba počítačových systémů, údržba počítačových programů.

(730) **K-Pro soft, spol. s r.o.**, Komenského 114, Bílina, 41801, CZ

(210) **O-433789**
(220) 26.01.2006
(320) 26.01.2006
(511) 2, 37
(540)



(510) (2) barvy a nátěrové hmoty; (37) malířské a natěračské práce, aplikace stěrkových omítek, tapetování, aplikace mnohobarevných nástřiků, aplikace benátských štuk, natírání podlah a střech, aplikace protipožárních nátěrů, natírání konstrukcí, zateplování fasád, natírání fasád, výškové práce spojené s malbami a nátěry.
(590) Barevná
(730) **HANKER BOHEMIA s.r.o.**, Herlošova 1626, Tábor, 39001, CZ

(210) **O-433801**
(220) 26.01.2006
(320) 26.01.2006
(511) 32, 33, 35
(540)



(510) (32) veškeré nealkoholické nápoje; (33) veškeré alkoholické nápoje; (35) zprostředkování obchodu.
(730) **GIGAS CZ s.r.o.**, Hradové Střimelice 86, Kostelec nad Černými Lesy, Stříbrná Skalice, 28163, CZ

(210) **O-433802**
(220) 26.01.2006
(320) 26.01.2006
(511) 32, 33, 35
(540)



(510) (32) veškeré nealkoholické nápoje; (33) veškeré alkoholické nápoje; (35) zprostředkování obchodu.
(730) **GIGAS CZ s.r.o.**, Hradové Střimelice 86, Kostelec nad Černými Lesy, Stříbrná Skalice, 28163, CZ

(210) **O-433808**
(220) 26.01.2006
(320) 26.01.2006
(511) 9, 16, 35, 36, 41, 42
(540)

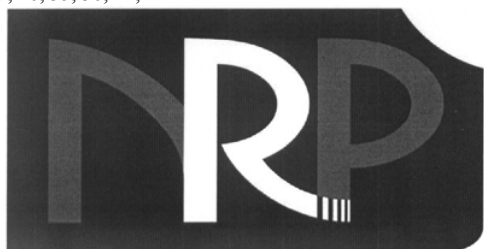

(510)

(9) data, databáze a jiné informační produkty na nosičích dat a v elektronických datových, informačních, telekomunikačních sítích všeho druhu, multimediální informační katalogy a prezentace, elektronické publikace, software; (16) papír a výrobky z papíru, periodické a neperiodické publikace, tiskoviny, odborné publikace, brožury, fotografie, knihy, letáky, plakáty, pozvánky, vizitky, časopisy, informační materiály; (35) propagační a reklamní činnost, pomoc při řízení obchodní činnosti, obchodní poradenské služby, ekonomické poradenství, zpracování informací, průzkumy trhu, znalecké posudky, vedení databází a jiných záznamů o obchodních kontaktech, konzultace v oblasti obchodu a ekonomiky, zprostředkování obchodu, informační kancelář komerční, reklamní a inzertní činnost, propagace, marketing, pomoc při podnikání, poradenství týkající se organizace a podnikání, podnikatelské informace, účetnictví, distribuce propagačních tiskovin, plánování obchodních a propagačních akcí, ověřování obchodních transakcí, potvrzování uskutečnění obchodních transakcí, poskytování informací a informačních produktů reklamního nebo komerčního charakteru, zprostředkovatelská činnost v oblasti komerční, merchandising, pronájem reklamních míst, ekonomické poradenství, zprostředkování ekonomického poradenství, výstavní činnost komerční, organizace pracovních setkání ekonomických subjektů za účelem navázání obchodních kontaktů; (36) finanční poradenství, finanční analýzy, kalkulace a zpracování projektů v kapitálovém investování, expertní služby v oblasti pojištění a garancí v investiční oblasti, zprostředkování v oblasti finančních služeb, poskytování informací z oblasti finančních služeb, poradenství v oblasti finančních služeb, konzultace v oblasti finančních služeb, zprostředkování poradenství a konzultací v oblasti finančních služeb, organizace setkání za účelem získání či zprostředkování finančních zdrojů, finanční informace; (41) školící, vzdělávací a konzultační činnost, vydavatelská a nakladatelská činnost, především v oblasti obchodních publikací, brožur a příruček pro investory, a to i v různých jazykových mutacích, publikační činnost, organizování a vedení konferencí, kongresů, seminářů, školení, odborných stáží, organizování kulturních nebo vzdělávacích akcí, pořádání pracovních setkání, provádění odborných zkoušek, provádění speciálních zkoušek, knihovny, sportovní aktivity, organizování plesů, zajišťování kontaktů s třetími osobami ve výše uvedených činnostech; (42) právní služby, odborné a znalecké posudky, tvorba softwaru, tvorba webových stránek na Internetu.

(730) **AGENTURA PRO PODPORU PODNIKÁNÍ A INVESTIC CZECHINVEST**, Štěpánská 15, Praha 2, 12000, CZ
(740) Mgr. Matěj Sedláček, patentový zástupce, Ke Kateřinkám 1393, Praha 4, 14900

(210) **O-433809**
(220) 26.01.2006
(320) 26.01.2006
(511) 16, 35, 39, 41
(540)

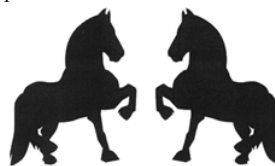

FRIESIAN HORSE
CZECH ASSOCIATION

(510) (16) tiskoviny, katalogy, letáky, kalendáře, fotografie; (35) zprostředkování obchodní činnosti, reklamní a propagační činnost, to vše ve spojitosti s chovem fríských koní; (39) vedení plemenné knihy fríských koní; (41) služby týkající se drezúry fríských koní ve všech formách, pořádání společenských akcí včetně jejich zprostředkování, odborné semináře a školení, vše pro chov fríských koní.
(730) **TOP LADY s.r.o.**, Hraniční 2304/16, Praha 3, 13000, CZ
(740) PROPATENT, Ing. Vlasta Sedláčková, Ke Kateřinkám 1393, Praha 4, 14900

(210) **O-433818**
(220) 27.01.2006
(320) 27.01.2006
(511) 9, 35, 42

(540) **FISYS** (540)

- (510) (9) data, databáze a jiné informační produkty na magnetických, elektronických a optických nosičích, související software a hardware, nosiče dat všeho druhu spadající do tř. 9, elektronické a datové sítě, multimediální aplikace, 3D animace, multimediální informační katalogy, elektronické časopisy, elektronická periodika a knihy v elektronické podobě, software pro počítače, programové vybavení pro informační technologie a pro komunikaci, programové vybavení umožňující elektronické obchodování, nahraný software na CD a DVD discích a magnetických médiích, magnetické disky, optické disky, zařízení pro zpracování informací, systémy informačních technologií zařazené do tř. 9, systémy výpočetní, komunikační a informační techniky zařazené ve tř. 9, audio, video; (35) poradenské a konzultační služby v oblasti reklamy na Internetu, reklama na Internetu, zajištění reklamních kampaní, obchodní management a podnikatelské poradenství, odborné obchodní poradenství, poskytování informací komerčního charakteru a jiných informačních produktů k reklamním účelům, informační komerční kancelář, komerční využití Internetu v oblastech komerčních internetových médií a vyhledávacích služeb, on-line inzerce, prezentace uživatelů na stránkách World Wide Web v počítačové síti Internetu, systemizace informací do počítačových databází, pronájem kancelářských strojů a zařízení; (42) návrh programového vybavení, aktualizace programového vybavení, údržba programového vybavení, programování počítačů, pronájem doby přístupu k databázi, technické studie v oblasti počítačů a programového vybavení, pronájem programového vybavení a počítačů, základní a aplikovaný výzkum, služby vyhledávacích nástrojů, vyhledávačů, výzkum, vývoj a tvorba systémů pro elektronické obchodování včetně příslušného software a hardware, know-how pro oblast elektronického obchodování a informačních technologií, pronájem software, programování internetových databázových systémů a internetových aplikací, programování multimediálních aplikací, vytváření a modelování 3D animací, tvorba multimediálních dokumentů, prezentací, aplikací, katalogů, konstrukce WWW prezentací a řešení WWW serverů, počítačové animace a vizualizace, tvorba programových projektů, pronájem hardware a software, tvorba informačních databází, provoz a údržba provozu WWW a FTP serverů.
- (730) **Navrátil Petr**, Cornovova 4, Brno, 61800, CZ
(740) **JUDr. Bohumíra Kestlová**, advokátka, Bratislavská 12, Brno, 60200

(210) **O-433820**
(220) 27.01.2006
(320) 27.01.2006
(511) 35, 41, 42
(540)



- (510) (35) obchodní reklama, organizování výstav (komerčních nebo reklamních), pořádání veletrhů pro obchodní a reklamní účely, reklama (propagace), reklama on line v počítačové síti; (41) organizování a vedení konferencí, organizování a vedení kongresů, organizování a vedení seminářů, organizování kulturních nebo vzdělávacích výstav, pořádání a řízení školení, vydávání elektronických knih a časopisů on line, vydávání knih, vydávání textů, s výjimkou reklamních nebo náborových; (42) architektonické poradenství, poradenství o ochraně životního prostředí, projektová činnost, studie technických projektů, certifikace výrobků a služeb, certifikace budov.
- (730) **Bárta Jan**, Valašská 5, Brno, 62500, CZ

(210) **O-433833**
(220) 27.01.2006
(320) 27.01.2006
(511) 9, 16, 35, 41

- (510) **Asociace BEACH volejbalu**
(510) (9) elektronické publikace; (16) knihy, časopisy, brožury, fotokopie, formuláře, kalendáře, letáky, obálky, oběžníky, periodické i neperiodické tiskoviny, prospekty, ročenky, vlnky papírové, grafiky, reklamní materiály spadající do této třídy; (35) inzertní a reklamní činnost, rozšiřování reklamních materiálů, reklama on line v počítačové síti, televizní reklama; (41) elektronické publikování, vydavatelství a nakladatelství, organizování sportovních soutěží, pronájem sportovních zařízení.
- (730) **Český volejbalový svaz**, Zátokova 100/2, PS 40, Praha 6 - Strahov, 16017, CZ

(210) **O-433837**
(220) 27.01.2006
(320) 27.01.2006
(511) 16, 32, 33
(540)



- (510) (16) tiskoviny, reklamní, propagační a informační materiály, etikety, obaly papírové a z plastů jinde neuvedené, obaly a tašky z papíru a plastů; (32) nealkoholické nápoje všeho druhu, nápoje a šťávy ovocné, sirupy a jiné přípravky k zhotovování nápojů; (33) alkoholické nápoje, vína všeho druhu.
- (730) **SOARE SEKT a.s.**, Podhorská 74, Jablonec nad Nisou, 46601, CZ
(740) **Kamil Kolátor**, Lučanská 5, Jablonec nad Nisou, 46602

(210) **O-433840**
(220) 27.01.2006
(320) 27.01.2006
(511) 36
(540)

RUBY

- (510) (36) služby nemovitostní.
(730) **RUBY, s.r.o.**, Ludvíka Podéště 9, Brno, 60200, CZ
(740) **JUDr. Jitka Rosenbachová**, advokátka, Veverí 9, Brno, 60200

(210) **O-433846**
(220) 27.01.2006
(320) 27.01.2006
(511) 9, 16, 35, 36, 37, 38, 42
(540)



- (510) (9) elektronické nosiče informací, elektronické publikace všeho druhu; (16) papírové nosiče informací, zejména tiskoviny, knihy, periodický a neperiodický tisk, letáky, propagační materiály, plakáty, fotografie, billboardy, psací a kancelářské potřeby (vyjímaje nábytek), papírenské zboží; (35) reklamní, inzertní a propagační činnost, marketing, pronájem reklamní doby v komunikačních médiích, činnost podnikatelských, organizačních a ekonomických poradců, činnost účetních poradců, služby administrativní správy majetku a služby organizační

hospodářské povahy, administrativní zpracování dat, služby databank, administrativní správa sítí, zprostředkování služeb v oblasti obchodu, pronájem movitých věcí v rámci této třídy, rozesílání prospektů, distribuce zboží k reklamním účelům, provádění aukcí a dražeb; (36) činnost realitní kanceláře, průzkum a analýza trhu realit, pronájem bytů, domů a komerčních prostor, zprostředkování nákupu a prodeje domů, bytů a pozemků, správa realit a nemovitostí, veřejné dražby nemovitostí, zprostředkovatelská činnost v oblasti hypotečních úvěrů, leasingu a půjček, poradenská a konzultační a zprostředkovatelská činnost v oblasti investic a realit, finanční odhady a oceňování nemovitostí, investorská činnost v oblasti výstavby, zprostředkování finančních operací, zástavy, pojištění; (37) údržba nemovitostí, zprostředkování stavební činnosti, dozor nad stavbami, informace o stavbách a jejich opravách, úklidové práce; (38) komunikační služby, zejména šíření a přenos inzerce a reklamy prostřednictvím telefonních sítí, rozšiřování, zveřejňování a přenos informací prostřednictvím počítačových a telekomunikačních prostředků a sítí, satelitů apod., šíření informací prostřednictvím počítačových sítí a telekomunikačních sítí včetně Internetu, informační kancelář, samostatný přenos dat nebo informací prostřednictvím telekomunikačních zařízení, počítačů, mobilních telefonů, služby zabezpečující audiovizuální komunikaci prostřednictvím informačních telekomunikačních sítí, kupř. počítačové sítě Internet, mobilních telefonů, satelitů apod., výměna a šíření informací a zpráv pomocí telekomunikačních sítí, datových sítí, informační nebo komunikační nebo elektronické techniky, elektronické nástěnky (služby), telekomunikační služby, poskytování přístupu k on-line službám, služby webových portálů, komunikace mobilními telefony a počítačová komunikace, posílání zpráv, pošta (elektronická), přenos zpráv a obrazových informací pomocí počítačů, šíření elektronických publikací v elektronické podobě pomocí počítačových a telekomunikačních sítí, pomocí mobilních telefonů, satelitů atp., komunikace a transakce v síti, služby datové sítě, pronájem informačních a komunikačních míst, služby krátkých textových zpráv a mobilních multimediálních zpráv MMS; (42) zprostředkování právní pomoci v oblasti realit, výstavby, finančnictví a pojišťovnictví, poradenská a konzultační činnost v investiční výstavbě.

(730) **První jihočeská realitní, spol. s r.o.**, Česká 58, České Budějovice, 37001, CZ

(740) KUDRLIČKA & SEDLÁK Advokátní, patentová a známková kancelář, Ing. Jiří Sedlák, Husova 5, České Budějovice, 37001

(210) **O-433847**

(220) 27.01.2006

(320) 27.01.2006

(511) 9, 37, 42

(540)

REXUS

(510) (9) zařízení a výrobky z oblasti informačních technologií, včetně software, zařazené v této třídě, výpočetní technika všeho druhu, včetně periferních zařízení, součástí, náhradní díly a příslušenství počítačů všeho druhu, kancelářská, komunikační, telekomunikační, navigační, projekční a audio-video technika všeho druhu, včetně propojení s výpočetní technikou, součástí, náhradní díly a příslušenství všeho druhu pro kancelářskou, komunikační, telekomunikační, navigační, projekční a audio-video techniku, software - počítačové programy a elektronické publikace všeho druhu, včetně programů s možností stažení, nosiče dat a audio-video nosiče všeho druhu, včetně optických disků, magnetických disků a pásek, paměťových karet a kazet pro videohry, čističe datových a audio-video nosičů, kopírovací zařízení a stroje všeho druhu, přístroje pro nahrávání zvuku a dat, přístroje pro reprodukci zvuku a dat, diktovací stroje, diktafony, elektronická pera, přístroje pro zábavu všeho druhu, fotoaparáty a kamery všeho druhu, telefony, elektronická světelná ukazovátka, promítací plátna, stativy, registrační pokladny, videotelefony, elektronické zápisníky, elektronické překládací stroje, televizní přístroje, vysílačky, vysílače elektronických signálů, chrániče proti přepětí, zesilovače; (37) montáž, instalace, opravy, údržba a servis výpočetní, kancelářské, reprodukční, fotografické, komunikační, telekomunikační, projekční, navigační a audio-video techniky, včetně jejich součástí, periferií a propojovacích mezičlánků, údržba a správa informačních technologií, montáž, instalace, údržba a opravy datových sítí;

(42) poradenská činnost v oblasti výpočetní techniky, informatiky, kancelářské a komunikační techniky a informačních technologií, navrhování a realizace informačních systémů a automatizovaných systémů řízení, projekce datových sítí, projekce a konstrukce počítačů, tvorba a údržba počítačových programů, pronájem počítačových programů, poskytování licencí k počítačovým programům, instalace, opravy, údržba a servis počítačových programů, kopírování počítačových programů, obnova počítačových dat, poradenství v oblasti počítačového hardware, pronájem počítačů, servis datových sítí, přenos dat nebo dokumentů z fyzických nosičů na elektronické nosiče, konverze dat a počítačových programů, tvorba a správa webových stránek, umísťování webových stránek, hosting webových stránek, grafický design, vývoj a výzkum nových výrobků.

(730) **CS Praha, s. r. o.**, Obrovského 402/11, Praha 4, 14100, CZ

(210) **O-433849**

(220) 27.01.2006

(320) 27.01.2006

(511) 33

(540)



(510) (33) vína všeho druhu pocházející z oblastí Kalifornie.

(590) Barevná

(730) **UNITED BRANDS s. r. o.**, Květnové náměstí 14, Průhonice, 25243, CZ

(740) ROTT, RŮŽIČKA & GUTTMANN Patentová, známková a advokátní kancelář, JUDr. Michal Růžička, CSc., Nad Štolou 12, Praha 7, 17000

(210) **O-433850**

(220) 27.01.2006

(320) 27.01.2006

(511) 35

(540)

TEVA

(510) (35) obchodní činnost, vč. vyřizování objednávek došlých poštou a on-line, zejména pro oblast týkající se obuvi a oděvů.

(730) **Holbrook Limited**, 8th Floor, Gloucester Tower, The Landmark, 11 Pedder Street, Central, HK

(740) Čermák Hořejš Myslíl a spol., JUDr. Karel Čermák, advokát, Národní 32, Praha 1, 11000

(210) **O-433853**

(220) 27.01.2006

(320) 27.01.2006

(511) 9, 16, 38, 41

(540)

IVAN HLINKA

(510) (9) veškeré nosiče informací v rozsahu třídy 9 jako např. nahanané a nenahanané nosiče, magnetické záznamy, audiovizuální díla na nosičích, CD disky, audio a video kazety, exponované filmy; (16) tiskoviny všeho druhu zařazené do třídy 16, jako knihy, knihařské výrobky, časopisy, periodika, fotografie, plakáty, kalendáře, samolepky, propagační tiskoviny; (38) šíření informací a audiovizuálních děl prostřednictvím veřejných datových sítí jako např. prostřednictvím televize, rozhlasu a Internetu; (41) agenturní činnost v oblasti kultury, zábavy a sportu, tvorba a nahrávání audiovizuálních děl, nakladatelská a vydavatelská činnost.

(730) **Hlinková Reindlová Liběna**, Hornická 201, Litvínov 8 - Janov, 43542, CZ

(740) Ing. Francis Jupa, Měchenická 4/2554, Praha 4, 14100

(210) **O-433855**

(220) 27.01.2006

(320) 27.01.2006

(511) 9, 16, 18, 25, 28, 32, 33, 34, 35, 38, 39, 41, 42
(540)

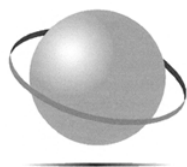

TOP WORLD

(510) (9) všechny sítě z oblasti výpočetní techniky a jejich jednotlivé části i náhradní díly, včetně sítí datových, informačních a telekomunikačních, přístroje a nástroje optické, přístroje a nástroje k měření a signalizování, přístroje a zařízení pro záznam, přenos, převod, zpracování a reprodukci zvuku, obrazu, textu nebo jiných dat či informací, nosiče záznamů zvuku, obrazu, textu nebo jiných dat či informací, data, databáze, databázové produkty, databázové systémy, informace a záznamy v elektronické podobě, bez ohledu na to, zda uložené na samostatných nosičích a/nebo v rámci datových, informačních či telekomunikačních sítí, elektronické časopisy, elektronická periodika a knihy v elektronické podobě, související software a hardware, včetně elektronických multimediálních aplikací, multimediálních nebo informačních katalogů a aplikací pro prohlížení, zpracovávání nebo uchovávání dat v elektronické podobě; (16) papír, lepenka a výrobky z těchto materiálů, zatříděné ve třídě 16, výrobky z papíru, plakáty, kalendáře, pohlednice, gratulace, dopisní papíry, obálky, samolepky, obtisky, poznámkové bloky, desky na spisy, pořadače, omalovánky, activity books, balící papír, obaly všeho druhu papírové, listy, pytlíky a sáčky pro obalovou techniku, spadající do této třídy, školní sešity, skicárky, tužky, pastelky, tuhy, gumy, ořezávátka, ořezávátka strojky, penály, papírové tašky, papírové kapesníky, papírové ubrusy a ubrousky, těžítka na papíry, tiskoviny, tiskopisy, časopisy, periodika, knihy, databázové produkty v papírové formě, databáze v papírové formě, tiskoviny z oblastí telekomunikací, tiskárenské výrobky, písmena pro tiskárny, losy, štočky, potřeby pro knižní vazby, psací stroje a kancelářské potřeby kromě nábytku, učební pomůcky s výjimkou přístrojů, umělecké nebo ozdobné předměty z papíru, obaly bublinové (z umělých hmot); (18) kůže a imitace kůže, jakož i zboží z nich, jsou-li obsaženy ve třídě 18, zejména příruční tašky, tašky na spisy, síťové tašky, cestovní neceséry (kožená galanterie), náprsní tašky, peněženky, pouzdra na klíče, pouzdra na řidičské průkazy, kožky a kožešiny, cestovní a příruční kufříky, deštníky, slunečníky, procházkové hole; (25) oděvy, obuv, kloboučnické zboží, oděvní součásti, zejména šaty, košile, kalhoty, tréninkové obleky, svetry, koupací oděvy, slipy, spodní prádlo, spodničky, lyžařské větrovky, čepice, dámské kostýmy, obleky, trička, dámské boty, pánské boty, sportovní obuv, sandály, holinky, kozačky, výletní obuv, domácí obuv a dětská obuv; (28) hry, hračky, závodní a sportovní nářadí a náčiní (s výjimkou oděvních součástí), ozdoby vánočních stromků s výjimkou osvětlení a cukrovinek, pexesa, hrací karty, hry papírové, skládačky z papíru, papírové hračky, hlavolamy papírové; (32) pivo, minerální vody a vody obsahující uhlovlodíky a jiné nealkoholické nápoje, sirupy a jiné preparáty k přípravě nápojů, zejména ovocné sirupy, ovocné koncentráty, limonádové prášky k přípravě nealkoholických nápojů; (33) vína, lihoviny a likéry; (34) kuřácké zboží, zejména popelníky (ne z drahých kovů), zapalovače, hořlaviny pro zapalovače, čističe lulek a dýmek, nacıpávače lulek a dýmek, taštičky pro dýmky, kuřácké soupravy, kuřácký kapesní nožík, vácčky na tabák, tabákové dýmky, tabákové dózy, misky na tabák, vodní dýmky, zařízení na odězávání cigár, obaly na cigára a cigarety, krabičky na cigára a cigarety, cigárové a cigaretové špičky, zápalky; (35) shromažďování, poskytování, třídění, překlad (informací do počítačových databází) nebo jiné zpracovávání obchodních nebo podnikatelských informací, včetně vytváření, zpracovávání a třídění dat v rámci databází, pomoc při řízení obchodní činnosti, průzkum trhu, šíření propagačních informací, zejména systemizace informací do počítačových databází, zpracovávání specializovaných podnikových evidencí, reklamní a propagační činnost, pronájem reklamních ploch, obchodní reklama pro třetí osoby, reklama on line v počítačové síti, rozšiřování a poskytování reklamních a inzertních materiálů, periodických a neperiodických tiskovin, zejména novin, časopisů určených pro

reklamu a propagaci, prospektů, letáků, katalogů, reklamní literatury, brožur v tištěné podobě, na jiných nosných mediálních prostřednictvím sítě Internet nebo jiné obdobné veřejné či neveřejné telekomunikační sítě, zprostředkovatelská činnost v obchodě, zprostředkování obchodu prostřednictvím Internetu, zprostředkování Internetové prezentace prostřednictvím Internetu (pro třetí osobu), vedení dražeb; (38) komunikace a přenos dat prostřednictvím veřejné nebo neveřejné telekomunikační sítě, včetně Internetu, pomocí telefonů, mobilních telefonů, telefaxů, satelitů, počítačů či terminálů nebo jakýmkoliv jinými prostředky, včetně přenosu elektronické pošty a přenosu dat v reálném čase (přenosu zvuku, obrazu, textu nebo jiných dat či informací) a poskytování a zprostředkovávání služeb s tím spojených, včetně poskytování přístupu a připojení k těmto telekomunikačním sítím včetně Internetu, provozování veřejné nebo neveřejné telekomunikační sítě, šíření a zpřístupňování elektronických tiskovin, časopisů, periodik, knih a jiných dat prostřednictvím veřejné nebo neveřejné telekomunikační sítě, včetně Internetu, informační služby na Internetu, včetně provozování elektronických nástěnek, diskusních skupin a fór a poskytování přístupu k on-line informačním službám a databázím, tisková agentura; (39) skladování údajů a dokumentů uložených na hmotných nosičích nebo v elektronické podobě, doprava, organizování cest, výlety, zprostředkování (doprava), informace (doprava), cestování, dodávka zboží poštou, zprostředkování dopravy; (41) služby v oblasti vzdělávání, zábavy, kultury a sportu, sportovní a kulturní aktivity, organizování soutěží, klubové služby, zajištění sportovních soutěží a turnajů, plánování a organizování večírků, elektronické publikování (DTP), služby digitálního zpracování obrazu, tvorba textových reportáží, zpravodajství; (42) návrhy, strukturování a programování či jiné vytváření počítačových programů a počítačových systémů, zejména programového vybavení internetových, intranetových či jiných síťových serverů, serverových stanic a systémů, včetně jeho instalace, zavádění, aktualizace a údržby, návrhy, strukturování a programování či jiné vytváření databází, jiných datových systémů a aplikací pro jejich zpracování, včetně jejich poskytování k nim a jejich instalace, zavádění, aktualizace a údržby, návrhy, strukturování a programování (poskytování volného prostoru) pro internetové či intranetové počítačové stránky a nástěnky (webpages a websites) nebo hostování (poskytování volného prostoru) v rámci těchto stránek či nástěnek, hostování (poskytování volného prostoru) pro internetové či intranetové aplikace, převod (konverze) počítačových programů, dat či jiných údajů v elektronické podobě z různých formátů do jiných formátů, převod (konverze) dokumentů, dat či jiných údajů z fyzických médií na elektronická média.

(730) **PRVNÍ MORAVSKÁ SPOLEČNOST PRAHA s.r.o.**,
Vodičkova 17, Praha 1, 11000, CZ

(210) **O-433857**
(220) 30.01.2006
(320) 30.01.2006
(511) 16, 21, 40
(540)



Amfora Bohemia
porcelain manufacture
Czech republic

(510) (16) papír, kartóny, obaly papírové a plastové zařazené v této třídě, etikety, tiskárenské výrobky jako například tiskopisy, katalogy, prospekty, letáky, plakáty a jiné reklamní a propagační materiály, pohlednice, fotografie, grafická díla, obtisky, kalendáře, diáře, psací a kancelářské potřeby, razítka, obálky, kancelářský papír, výstupy počítačů v papírové formě; (21) porcelánové výrobky užité, ozdobné a figurální, keramické výrobky užité a ozdobné a figurální; (40) zpracování porcelánové a keramické hmoty, glazování a vypalování porcelánových a keramických výrobků, dekorování porcelánu (například malbou nebo potiskem), provádění vnější úpravy porcelánových a keramických výrobků.

- (730) **Červenka Jiří**, Kvapilova 422/11, Karlovy Vary, 36001, CZ
(740) ZEMAN - podkrušnohorská patentová a známková kancelář,
Petr Zeman, Hradní 301, Loket, 35733

- (210) **O-433859**
(220) 30.01.2006
(320) 30.01.2006
(511) 39, 41, 43
(540)



- (510) (39) půjčování dopravních prostředků (kola, elektrické skútry);
(41) pronájem sportovního zařízení, sportovní služby pro
kempování; (43) autokemp, poskytování přechodného ubytování,
půjčování stanů, restaurace, bufety.
(590) Barevná
(730) **Holec Tomáš**, Příčná 350/4, Děčín 3, 40502, CZ

- (210) **O-433862**
(220) 30.01.2006
(320) 30.01.2006
(511) 24, 25, 26
(540)

EMOTIVE

- (510) (24) tkaniny a textilie pro výrobu oděvů a kusového textilu,
bytového textilu a ložního prádla, ručníky, utěrky, povlečení,
prostěradla, přehozy, potahy, závěsy, záclony, ubrusy, prostírání,
kapesníky látkové, šatovky, nábytkové, ložní a stolní tkaniny;
(25) pánské, dámské a dětské prádlo, pánské, dámské, dětské a
sportovní oděvy a textilní výrobky všeho druhu zařazené v této
třídě, ponožky, punčochové zboží, silonové punčocháče a
veškeré silonové výrobky, slipy, trenýrky, boxeršortky, spodky,
kalhotky, kalhotky s nohavíčkou, stahovací kalhotky,
podprsенky, lambády, korzety, živůtky, podvazky, erotické
prádlo, noční oblečení, nátělníky, spodní košilky, bavlněná trika,
elastické kalhotky, tepláky, teplákové soupravy, mikiny, roláky,
svetry, sportovní oblečení, elastická trika, halenky, šaty,
kostýmy, sukne, body, kombinézy, saka, košile, bundy, vesty,
kabáty, pláštěnky, noční košile, pyžama, overaly, stejnokroje,
oblečení pro volný čas, plavky a plážové oblečení, župany,
vázanky, motýlky, šály, šátky, klobouky, čepice, čelenky, barety
a ostatní kloboučnické zboží, rukavice, zástěry, obuv všeho
druhu, polobotky, domácí a sportovní obuv, vysoké boty, veškeré
druhy džínových oděvů a prádla; (26) krajky, stuhy, šněrovadla,
zipy, knoflíky, háčky, očka, poutka a ostatní galanterie,
prýmkařské zboží, výšivky, nášivky, záplaty nažehlovací na
opravu textilu, záplaty jako textilní ozdoby, spony a sponky k
oděvnímu zboží, ke kravatám, k prádlu, ke kloboučnickému a
čepičkářskému zboží a k obuvi, tkaničky a tkanice, spony do
vlasů a paruk.
(730) **Styl import s.r.o.**, 28. října 1013/13, Teplice, 41501, CZ

- (210) **O-433865**
(220) 30.01.2006
(320) 30.01.2006
(511) 9, 11, 35
(540)

WERTOR

- (510) (9) akumulátory, akumulátory do baterií, elektrické baterie všeho
druhu, zařízení k nabíjení akumulátorů a baterií, počítače a jejich
periferní zařízení, přístroje pro záznam, přenos, zpracování a
reprodukcii zvuku, obrazu nebo dat, spotřební elektronika audio i
video, nosiče zvuku, obrazu a dat všeho druhu - CD, DVD,
pásy, kazety a karty, součásti a příslušenství uvedených zařízení
a přístrojů, vysokonapěťové, nízkonapěťové a datové kabely,
spínače, vypínače, stykače, pojistky, jističe, rozvaděče, rozvodné
skříně, zástrčky, zásuvky všeho druhu; (11) zařízení pro
osvětlení, přenosné baterky, svítidla pro dopravní prostředky,
obloukové lampy, lustry, reflektory, výbojky, žárovky, zářivky,
osvětlovací přístroje a zařízení, zařízení pro ohřev vzduchu a

vody, klimatizační zařízení; (35) prostředkování obchodu s
výrobky uvedenými ve třídách 9 a 11, distribuce těchto výrobků
pro třetí osoby, poskytování obchodních informací a poradenství
při obchodování.

- (730) **DREIM CZ s. r. o.**, U Kamýku 285, Praha 4, 14200, CZ
(740) Ing. Libor Markes, Grohova 54, Brno, 60200

- (210) **O-433866**
(220) 30.01.2006
(320) 30.01.2006
(511) 6, 19, 35, 37
(540)

vpokna.cz

- (510) (6) dveře, dveřní klepadla, dveřní kliky, dveřní rámy, dveřní
zarážky, dveřní zárubně, dveřní zástrčky, kování na dveře, okna,
kování na okna, okenice, křídlová okna (vyhlídky), okenní rámy,
okenní uzávěry, okenní zarážky, panty, závěsy, držadla, zábradlí,
sloupy, stojany, prahy, římsy, okapní žlaby, žaluzie, rolety, síť
proti hmyzu, vrata, komíny, reklamní štíty, balicí fólie, stavební
konstrukce, posuvné otevírací a skládací systémy pro zasklení
balkonů, lodžii, dělicích příček, zimních zahrad a altánů, kryty
bazénů, veškeré uvedené výrobky z kovu, dveřní uzávěry (s
výjimkou elektrických), otevírače dveří (s výjimkou
elektrických); (19) dveře, dveřní zárubně, konstrukce, lišty,
markýzy, okna, okenice, dveřní okénka, dveřní prahy, rámy na
okna, parapety, římsy, okapní žlaby, žaluzie, venkovní rolety,
vrata, obložení stěn a podlah, profily a výplně vitrín a výloh,
skleníky, přenosné stavby, posuvné otevírací a skládací systémy
pro zasklení balkonů, lodžii, dělicích příček, zimních zahrad a
altánů, veškeré uvedené výrobky z nekovových materiálů, sklo
na okna; (35) dodavatelské služby pro třetí osoby (nákup
výrobků a služeb pro jiné podniky), rozšiřování a zasilání
reklamních materiálů zákazníkům (letáky, prospekty, tisky,
vzorky); (37) stavební práce, rekonstrukce a instalační služby,
montáž, servis a opravy plastových a dřevěných dveří a oken,
montáž, servis a opravy žaluzií a parapetních desek, montáž,
servis a opravy skládacího systému zasklení, klempířství,
zednické služby.
(730) **VP Okna, s.r.o.**, nám. 1. května 63, Kuřim, 66434, CZ
(740) Ing. Marie Jandová, Nerudova 1095, Kuřim, 66434

- (210) **O-433873**
(220) 30.01.2006
(320) 30.01.2006
(511) 9, 35, 36
(540)



- (510) (9) úvěrové karty, kreditní karty; (35) propagační činnost,
reklama; (36) služby finanční a peněžní, splátkový prodej,
poskytování revolvingových úvěrů, poskytování spotřebitelských
úvěrů.
(590) Barevná
(730) **CETELEM ČR, a.s.**, Karla Engliše 5/3208, Praha 5, 15000, CZ

- (210) **O-433874**
(220) 30.01.2006
(320) 30.01.2006
(511) 9, 16, 35, 37, 41
(540)



- (510) (9) přístroje pro záznam, přenos nebo reprodukcii zvuku či

obrazu, hardware výpočetní a/nebo komunikační a/nebo informační techniky, software na magnetických nosičích, magnetické nebo optické nosiče zvukových a/nebo obrazových záznamů nahrané i nenahrané, videokazety nahrané i nenahrané, audiokazety nahrané i nenahrané, audiovizuální programy, audiovizuální díla, audiovizuální díla v digitální podobě, CD disky, videodiskety, audiodiskety, informace a záznamy v elektronické podobě, elektronické databáze a databázové produkty, informace a/nebo data a/nebo databáze a/nebo informační produkty na nosičích a/nebo v elektronických, datových, informačních počítačových a komunikačních sítích, elektronické časopisy, knihy v elektronické podobě, multimediální noviny a časopisy, multimediální, zejména elektronická periodika, multimediální informační katalogy; (16) papír, lepenka a výrobky z těchto materiálů, které nejsou zařazeny do jiných tříd, tiskárenské výrobky, tiskoviny, časopisy, periodika, knihy, potřeby pro knižní vazby, fotografie, papírenské zboží, fotografie, fólie, kalendáře, katalogy, prospekty, plakáty, pohlednice, mapy, obálky, obaly spadající do této třídy, desky spadající do této třídy, dopisní papír, držáky na psací potřeby, etikety kromě textilních, samolepky, vlajky papírové, papír balicí, papírové ubrousky, psací potřeby, psací podložky, psací soupravy, lepidla pro papírenství nebo domácnost, materiál pro umělce, štětce, psací stroje a kancelářské potřeby s výjimkou nábytku, kancelářské pořadače, učební a školní potřeby a pomůcky s výjimkou přístrojů, plastické obaly, které nejsou zařazeny do jiných tříd; (35) inzertní, reklamní a propagační činnost, poskytování pomoci při provozu obchodu včetně zprostředkování obchodních a souvisejících obchodně personálních záležitostí, organizování výstav a veletrhů k reklamním a obchodním účelům, organizování módních přehlídek k obchodním účelům, odborné poradenství, vztahující se k organizování výstav a veletrhů k reklamním a obchodním účelům, správa obchodních zájmů třetích osob, vypracování statistických přehledů, poradenství v oblasti organizace a ekonomiky podnikání, marketing, průzkum a analýzy trhů, činnost a služby v oblasti aranžérství výstavních ploch, výstavních expozic, jakož i výstavních exponátů k reklamním a obchodním účelům, pronájem kancelářských strojů a zařízení, distribuce zboží k reklamním účelům, rozmnožování dokumentů; (37) technické zabezpečení výstav a výstavních ploch, zejména montáž a demontáž výstavních expozic, jakož i výstavních exponátů; (41) činnost vyučovací, výchovná, vzdělávací a zábavní včetně pořádání specializačních doškolovacích kurzů, symposií a konferencí, doprovodné výstavy k výchovným a vzdělávacím účelům, provozování pracovních diskusního a zájmového klubu, organizování výstav a veletrhů ke vzdělávacím, kulturním, výchovným a zábavním účelům, organizování společensko-kulturních akcí, pořádání zábavních soutěží, organizování soutěží o oceňování nejlepších exponátů, jakož i nejlepších expozic, odborné poradenství, vztahující se k organizování výstav a veletrhů ke vzdělávacím, kulturním, výchovným a zábavním účelům, organizování módních přehlídek pro výchovné, vzdělávací, kulturní a zábavní účely, kromě módních přehlídek pro reklamní účely, nakladatelská a vydavatelská činnost, provozování galerií.

(730) **Veletrhy Brno, a. s.**, Výstaviště 1, Brno, 64700, CZ
(740) Ing. Jiří Dohnal, Nedbalova 29, Brno, 62300

(210) **O-433875**
(220) 30.01.2006
(320) 30.01.2006
(511) 9, 16, 35, 37, 41
(540)



(510) (9) přístroje pro záznam, přenos nebo reprodukci zvuku či obrazu, hardware výpočetní a/nebo komunikační a/nebo informační techniky, software na magnetických nosičích, magnetické nebo optické nosiče zvukových a/nebo obrazových

záznamů nahrané i nenahrané, videokazety nahrané i nenahrané, audiokazety nahrané i nenahrané, audiovizuální programy, audiovizuální díla, audiovizuální díla v digitální podobě, CD disky, videodiskety, audiodiskety, informace a záznamy v elektronické podobě, elektronické databáze a databázové produkty, informace a/nebo data a/nebo databáze a/nebo informační produkty na nosičích a/nebo v elektronických, datových, informačních počítačových a komunikačních sítích, elektronické časopisy, knihy v elektronické podobě, multimediální noviny a časopisy, multimediální, zejména elektronická periodika, multimediální informační katalogy; (16) papír, lepenka a výrobky z těchto materiálů, které nejsou zařazeny do jiných tříd, tiskárenské výrobky, tiskoviny, časopisy, periodika, knihy, potřeby pro knižní vazby, fotografie, papírenské zboží, fotografie, fólie, kalendáře, katalogy, prospekty, plakáty, pohlednice, mapy, obálky, obaly spadající do této třídy, desky spadající do této třídy, dopisní papír, držáky na psací potřeby, etikety kromě textilních, samolepky, vlajky papírové, papír balicí, papírové ubrousky, psací potřeby, psací podložky, psací soupravy, lepidla pro papírenství nebo domácnost, materiál pro umělce, štětce, psací stroje a kancelářské potřeby s výjimkou nábytku, kancelářské pořadače, učební a školní potřeby a pomůcky s výjimkou přístrojů, plastické obaly, které nejsou zařazeny do jiných tříd; (35) inzertní, reklamní a propagační činnost, poskytování pomoci při provozu obchodu včetně zprostředkování obchodních a souvisejících obchodně personálních záležitostí, organizování výstav a veletrhů k reklamním a obchodním účelům, organizování módních přehlídek k obchodním účelům, odborné poradenství, vztahující se k organizování výstav a veletrhů k reklamním a obchodním účelům, správa obchodních zájmů třetích osob, vypracování statistických přehledů, poradenství v oblasti organizace a ekonomiky podnikání, marketing, průzkum a analýzy trhů, činnost a služby v oblasti aranžérství výstavních ploch, výstavních expozic, jakož i výstavních exponátů k reklamním a obchodním účelům, pronájem kancelářských strojů a zařízení, distribuce zboží k reklamním účelům, rozmnožování dokumentů; (37) technické zabezpečení výstav a výstavních ploch, zejména montáž a demontáž výstavních expozic, jakož i výstavních exponátů; (41) činnost vyučovací, výchovná, vzdělávací a zábavní včetně pořádání specializačních doškolovacích kurzů, symposií a konferencí, doprovodné výstavy k výchovným a vzdělávacím účelům, provozování pracovních diskusního a zájmového klubu, organizování výstav a veletrhů ke vzdělávacím, kulturním, výchovným a zábavním účelům, organizování společensko-kulturních akcí, pořádání zábavních soutěží, organizování soutěží o oceňování nejlepších exponátů, jakož i nejlepších expozic, odborné poradenství, vztahující se k organizování výstav a veletrhů ke vzdělávacím, kulturním, výchovným a zábavním účelům, organizování módních přehlídek pro výchovné, vzdělávací, kulturní a zábavní účely, kromě módních přehlídek pro reklamní účely, nakladatelská a vydavatelská činnost, provozování galerií.

(730) **Veletrhy Brno, a. s.**, Výstaviště 1, Brno, 64700, CZ
(740) Ing. Jiří Dohnal, Nedbalova 29, Brno, 62300

(210) **O-433876**
(220) 30.01.2006
(320) 30.01.2006
(511) 3, 16, 30, 33
(540)

FREUDŮV SEN - FREUD'S DREAM

(510) (3) parfumerie, vonné oleje, kosmetické přípravky, mýdla, bylinné směsi pro kosmetické účely, kosmetické přípravky do koupele; (16) papírové a kartónové obaly, papírové tašky, papírové sáčky, krabice a krabičky z papíru a kartonu, fotografie, diáře, nálepky, papírové etikety, plakáty, kalendáře, psací potřeby, tiskoviny periodické i neperiodické, papírenské zboží; (30) káva, čaj, kakao, kávové náhražky, čokoláda, nápoje na bázi čaje, bylinné čaje (ne pro lékařské účely), bylinné čajové směsi (ne pro lékařské účely), pečivo, cukrovinky; (33) alkoholické nápoje (s výjimkou pív).

(730) **Tuza Jiří Ing.**, Pod Haškovcem 1562, Příbor, 74258, CZ

(210) **O-433877**

(220) 30.01.2006
(320) 30.01.2006
(511) 30
(540)



(510) (30) cukrářské a pekařské výrobky.
(730) **Tuza Jiří Ing.**, Pod Haškovicem 1562, Příbor, 74258, CZ

(210) **O-433881**
(220) 30.01.2006
(320) 30.01.2006
(511) 33, 35, 40
(540)

LAŠSKÝ PANDUR

(510) (33) alkoholické nápoje všeho druhu, zejména vína, např. vína stolní, jakostní, odrůdová, včetně přívlastkových a ledových, vína šumivá, perlivá, likérová a aromatizovaná a to přírodní, ovocná a bylinná, alkoholické mošty, lihoviny a likéry, např. destiláty vinné, ovocné, bylinné a zeleninové, včetně macerátů a výluhů, destiláty ušlechtilé a řezané, alkoholické aperitivy a koktejly, koncentráty k přípravě alkoholických nápojů a esence do lihovin; (35) zprostředkovatelská činnost v oblasti obchodu s alkoholickými a nealkoholickými nápoji, inzertní a propagační služby, včetně zveřejňování reklamních a náborových textů a jejich rozšiřování, průzkum a analýza trhu, včetně zpracování odborných obchodních posudků a studií, marketing, informační servis v oboru obchodu a reklamy, obchodní zastoupení tuzemských a zahraničních firem, poskytování pomoci při provozování obchodu, včetně zprostředkování obchodních záležitostí a personalistiky, organizování, zabezpečování a pořádání propagačních a/nebo komerčních výstav, propagačních a reklamních akcí a přehlídek zboží, včetně jeho distribuce k reklamním účelům, odborná poradenská a konzultační činnost v oboru obchodu, podnikání, reklamy a propagace; (40) zpracování a úprava vína a lihu, zejména ovoce, vinných hroznů, bylin a zeleniny, včetně koncentrátů a přísad do alkoholických nápojů.
(730) **Němec Jakub**, Metylovice 486, Metylovice, 73949, CZ
(740) DMH - patentová a známková kancelář, Mgr. Marcela Machatová, Pospíšilova 2, Praha 3, 13000

(210) **O-433899**
(220) 31.01.2006
(320) 31.01.2006
(511) 35, 36, 42
(540)

AVRIOINVEST

(510) (35) poradenství a pomoc v obchodní činnosti, obstaravatelská a zprostředkovatelská činnost ve službách, zařazených do této třídy; (36) oceňování a odhady nemovitostí, jednatelství, zejména ve vztahu k nemovitostem, odborné poradenství, týkající se nemovitostí, investorská činnost, realitní kancelář; (42) inženýrská činnost ve výstavbě, zejména investiční, plánování výstavby, poradenská služba a technické konzultace v oblasti plánování výstavby, projektování a investic, projektové studie, expertizy.
(730) **AVRIOINVEST, a.s.**, Popelova 384/73, Brno, 62000, CZ
(740) **TICHÝ & POLÁČEK** Patentoprávní a známková kancelář, JUDr. Jaromír Tichý, Dominikánská 6, Plzeň, 30112

(210) **O-433900**
(220) 31.01.2006

(320) 31.01.2006
(511) 16, 21, 24, 25, 32, 33, 35
(540)

Zelený drak

(510) (16) balicí papír, etikety (kromě textilních), brožury, prospekty, katalogy, kelímky, papírové lahve, papírové tácky, obaly na lahve, pasparty, rozetky, účtenky, poutače z papíru a lepenky, papírové ubrousky, papírové ubrusy, podložky papírové pod sklenice, plakáty, pera, psací potřeby, obálky, samolepky, mapy, reklamní a ozdobné předměty v jiné třídě neuvedené, obalové materiály z papíru nebo umělých hmot; (21) zboží skleněné spadající do této třídy, zejména lahve, pohárky skleněné, sklenice, püllitry, poháry keramické, keramické a porcelánové tácky, porcelánové džbány, vázičky, nádoby z plastu; (24) tkaniny a textilní výrobky spadající do této třídy, zejména pokrývky stolní, ubrusy (s výjimkou papírových), podložky na stůl pod sklenice a talíře, stolní ubrousky látkové, utěrky a ručníky textilní, bavlněné tkaniny všeho druhu jako bělené, barvené, tištěné, bavlněné zboží, potištěné nebo nikoliv, neuvedené v jiných třídách, bavlněné zboží, též barvené, tkané nebo bělené - v rámci této třídy, etikety a etikety vlající, tkané - v rámci této třídy, jutové látky a tkaniny, kapesníky z textilu; (25) oděvy všeho druhu včetně obuvi; (32) piva, nealkoholické nápoje všeho druhu, zejména minerální vody, limonády, šumivé nápoje, ovocné šťávy a nápoje, sirupy a další přípravky ke zhotovování nápojů; (33) alkoholické nápoje všeho druhu (vyjma pivo); (35) reklamní, inzertní a propagační činnost, spotřebitelské soutěže reklamního charakteru, kancelářské práce, obchodní administrativa, průzkum a analýza trhu, správa obchodních zájmů třetích osob, obchodní zastoupení, zprostředkování obchodních záležitostí a personalistiky, organizování, zabezpečování a pořádání propagačních nebo komerčních výstav, veletrhů, doprovodných programů, společenských akcí a školení k reklamním a obchodním účelům, pomoc při řízení obchodní činnosti, vypracování statistických přehledů, poradenství v oblasti organizace a ekonomiky podnikání, marketing, aranžérství, rozmnožování dokumentů, obstaravatelská a zprostředkovatelská činnost v této oblasti, direct mailing, informační servis a poradenské služby v oblasti obchodu, včetně distribuce zboží k reklamním účelům.
(730) **STAROBRNO, a.s.**, Hlinky 160/12, Brno, 66147, CZ
(740) JUDr. Milan Kyjovský, advokát, Poštovská 8c, Brno, 60100

(210) **O-433901**
(220) 31.01.2006
(320) 31.01.2006
(511) 6, 11, 17, 37
(540)



(510) (6) obecné kovy a jejich slitiny, kovové stavební materiály, kovové stavební materiály přenosné, fitinky a spojky kovové, kovové trubky, vodovodní potrubí kovové, sifony kovové, odpadní potrubí kovové, armatury z kovu na plyn, vodu a vzduch, kovové výrobky neuvedené v jiných třídách; (11) přístroje pro osvětlení, topení, výrobu páry, pro vaření, přístroje chladicí, pro sušení, ventilaci, distribuci vody a zdravotní zařízení patřící do třídy 11, vodovodní potrubí nekovové - v rámci této třídy, vodní hydranty, vodovodní baterie, sprchové přístroje a zařízení; (17) kaučuk, gutaperča, slída, guma, azbest a výrobky z těchto materiálů - v rámci této třídy, materiály k těsnění, ucpání koudelí a izolaci, ohebné trubky nekovové, potrubí nekovové - v rámci této třídy, ucpávky, těsnění, armatury z jiných hmot - v rámci této třídy; (37) instalace vodních hydrantů.
(730) **RUBIDEA CZ s.r.o.**, Na Blatech 243, Libiř, 27711, CZ
(740) Kamil Kolátor, Lučanská 5, Jablonec nad Nisou, 46602

(210) **O-433902**
(220) 31.01.2006

(320) 31.01.2006
(511) 6, 11, 17, 37
(540)

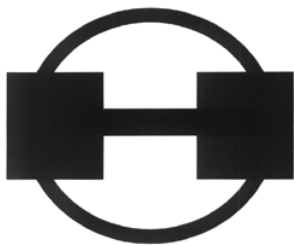

(510) (6) obecné kovy a jejich slitiny, kovové stavební materiály, kovové stavební materiály přenosné, fitinky a spojky kovové, kovové trubky, vodovodní potrubí kovové, sifony kovové, odpadní potrubí kovové, armatury z kovu na plyn, vodu a vzduch, kovové výrobky neuvedené v jiných třídách; (11) přístroje pro osvětlení, topení, výrobu páry, pro vaření, přístroje chladičů, pro sušení, ventilaci, distribuční vody a zdravotní zařízení patřící do třídy 11, vodovodní potrubí nekovové - v rámci této třídy, vodní hydranty, vodovodní baterie, sprchové přístroje a zařízení; (17) kaučuk, gutaperča, slída, guma, azbest a výrobky z těchto materiálů - v rámci této třídy, materiály k těsnění, ucpání koudelí a izolaci, ohebné trubky nekovové, potrubí nekovové - v rámci této třídy, ucpávky, těsnění, armatury z jiných hmot - v rámci této třídy; (37) instalace vodních hydrantů.

(730) **RUBIDEA CZ s.r.o.**, Na Blatech 243, Libiš, 27711, CZ
(740) Kamil Kolátor, Lučanská 5, Jablonec nad Nisou, 46602

(210) **O-433903**
(220) 31.01.2006
(320) 31.01.2006
(511) 6, 8, 9, 12, 13, 14, 15, 16, 18, 20, 21, 24, 25, 26, 27, 28, 29, 30, 31, 32, 33, 34, 40
(540)



(510) (6) obecné kovy a jejich slitiny, kovové výrobky, kovové upomínkové a dekorativní výrobky; (8) sečné a bodné zbraně a repliky historických zbraní, nářadí a nástroje s ručním pohonem, repliky historických nářadí a nástrojů s ručním pohonem; (9) magnetické nosiče záznamů, gramofonové desky, CD a DVD disky, filmy, videofilmy, videokazety, audiokazety, počítačové hry a programy na nosičích, propagační materiály na magnetických a optických nosičích, diapositivy, audioprogramy, videoprogramy; (12) dopravní prostředky, kočáry, povozy, brýle i historické; (13) střelné zbraně a repliky historických střelných zbraní, vše včetně součástí a příslušenství patřící do této třídy, střelivo (munice) a střely, děla, kanóny, ohňostroje; (14) vzácné kovy a jejich slitiny a výrobky z nich, výrobky z pozlaceného nebo postříbřeného kovu, klenoty, šperky, bižuterie, drahokamy, hodiny a hodinky, mince; (15) hudební nástroje, hrací skříně - v rámci této třídy, vše včetně replik historických; (16) tiskoviny, plakáty, katalogy, periodický a neperiodický tisk a publikace, programy, bulletiny, knihy, brožury, časopisy, papír, lepenka a výrobky z nich, tiskárenské výrobky, fotografie, papírenské zboží, kalendáře, knižní záložky, grafiky, litografie, malby, obrazy, obtisky, pohlednice, dopisní papír a obálky, propagační materiály z papíru a lepenky, poutače, prospekty, příručky, zpěvníky, ročenky; (18) kůže a kožené výrobky a výrobky z nich - v rámci této třídy, biče a sedlářské výrobky; (20) nábytek, zrcadla, rámy, výrobky ze dřeva, korku, rákosu, proutí, z rohu, kosti, slonoviny, z kotic, želoviny, jantaru, mořské pěny patřící do této třídy; (21) náčiní a nádoby pro domácnost nebo kuchyň, hřebeny a mycí houby, kartáče, čistící potřeby, sklo, porcelán, keramika a majolika a výrobky z nich patřící do této třídy, přístroje a nástroje pro domácnost a kuchyň patřící do této třídy, klece a krmítka pro zvířata; (24) tkaniny, textilie, látky, korouhve, praporec, ložní a stolní prádlo, záclony,

závěsy; (25) oděvy, obuv, kloboučnické a punčochové zboží; (26) krajky, výšivky, stuhy, knoflíky, galanterní zboží, jehly a jehlice, ozdoby do vlasů a na šaty - v rámci této třídy; (27) koberce, rohožky, rohože, gobelíny; (28) šermířské zbraně včetně replik historických šermířských zbraní, hry a hračky, sportovní potřeby a nářadí včetně jejich součástí a doplňků, potřeby pro rybáře, vánoční ozdoby, kouzelnické potřeby, masky, přístroje a nástroje pro tělesná cvičení; (29) maso, ryby, drůbež, zvěřina, masové výtažky, houby, ovoce a zelenina sušené, konzervované, zavařené, nakládané a kandované, želé, džemy a marmelády, vejce, mléko a mléčné výrobky, oleje a jedlé tuky, masové a zeleninové omáčky, masové a zeleninové konzervy, zelenina sušená, vařená, sterilovaná, masové a zeleninové směsi; (30) káva, čaj, kakao, cukr, rýže, tapioka, ságo, kávové náhražky a výrobky z nich, mouka a přípravky z obilnin, chléb, pečivo, cukrovinky, zmrzlina, med, droždí, prášky do těsta, sůl, hořčice, ocet, led pro osvětlení, těstoviny, koření a koření směsi, omáčky pro ochucení, masové a zeleninové krémy a směsi plněné do těsta, bonbóny, čokoláda a výrobky z ní, kečup, majonéza, mléčné, čokoládové, kávové a kakaové nápoje, těsta a výrobky z nich, salátové zálivky, žvýkačky, ovocná želé; (31) výrobky zemědělské, zahradnické, lesní a zmi neuvedené v jiných třídách, živá zvířata, čerstvé ovoce a zelenina a houby, osivo, rostliny a přírodní květiny živé i sušené a výrobky z nich, krmivo pro zvířata, seno, píče, slad, vánoční stromky, syrové dřevo, dřevní hmota, řezivo neочиštěné od kůry; (32) piva, minerální vody, nealkoholické nápoje, nápoje a šťávy ovocné, přípravky ke zhotovování nápojů; (33) alkoholické nápoje s výjimkou pív; (34) tabák, potřeby pro kuřáky, zápalky; (40) zpracování materiálů, zpracování materiálů historickými technologiemi.

(730) **První Sovinecká, a.s.**, Slezská 12/397, Praha 2, 12000, CZ
(740) HALAXOVÁ & HALAXOVÁ, TETRAPAT, RNDr. Zdeňka Halaxová, Horní náměstí 7, Olomouc, 77200

(210) **O-433904**
(220) 31.01.2006
(320) 31.01.2006
(511) 11
(540)



(510) (11) masážní bazény.
(730) **USSPA, s.r.o.**, Dolní Dobrouč 384, Dolní Dobrouč, 56102, CZ
(740) patentová kancelář, Ing. Dobroslav Musil, Cejl 38, Brno, 60200

(210) **O-433921**
(220) 31.01.2006
(320) 31.01.2006
(511) 16, 21, 33, 35, 36, 39, 41, 42, 43
(540)

PORCELA PLUS

(510) (16) tiskoviny včetně reklamních a propagačních, letáky, formuláře, návody, příručky, průvodní dokumentace, ochranné obaly z papíru, lepenky a plastu (nezařazené do jiných tříd), umělecké ozdoby a předměty z materiálu tř. 16, obtisky, plakáty; (21) užitkový, ozdobný a figurální porcelán, křišťálové sklo (olovnaté křišťálové sklo, křišťálové sklo krystalin) - výrobky z křišťálového skla, sklo jiné než křišťálové, zejména sklo sodnodraselné a borosilikátové a výrobky z těchto druhů skel, sklářské výrobky ruční i automaticky lisované, sklářské výrobky hladké, sklářské výrobky zušlechtné, tzn. ryté, broušené,

dekorované obtiskem nebo síťotiskem, matované, leptané (včetně použití technik pantograf, giloš), pískované, malované, emailované (vysoký smalt), přejímané, zušlechťené technikou nabíhaný rubín, dekorované laserem a dalšími technikami; (33) víno; (35) účetnictví, poradenská činnost v účetnictví, vedení daňové evidence, organizování a provádění veletrhů, pomoc při řízení obchodní činnosti, služby a poradenství v obchodní činnosti, zprostředkovatelská a obstaravatelská činnost v oblasti obchodu, obchodní management a podnikové poradenství, marketing, ekonomické a organizační poradenství, zprostředkovatelská a obstaravatelská činnost v oblasti obchodních informací, poskytování obchodních nebo podnikatelských informací, propagace, reklama, obchodní činnost v oblasti nákupu a prodeje vín; (36) činnost realitní kanceláře, pronájem nemovitostí, bytových a nebytových prostor, poskytování finančních leasingů, zprostředkovatelská činnost a poradenství v oblasti financování a kapitálových investic; (39) skladování zboží, provoz skladů, skladování vín, pronájem motorových vozidel; (41) organizování a provádění školení, seminářů, pořádání a organizování degustací vín; (42) tvorba a poskytování software, poradenské a konzultační služby v oblasti informačních systémů a výpočetní techniky; (43) provozování vinotéky.

(730) **PORCELA PLUS a.s.**, Štěpánská 7, Praha 2, 12000, CZ
(740) **AK SODOMKA-SOUČEK-JINDRA-MOKRÝ & PARTNEŘI**, JUDr. Tomáš Jindra, U Prašné brány 3, Praha 1, 11000

(210) **O-433923**
(220) 31.01.2006
(320) 31.01.2006
(511) 41, 42, 45
(540)

S&F Consulting

(510) (41) školení v oblastech bezpečnosti a ochrany zdraví při práci a hygieny práce, školení v oblastech požární ochrany, školení v oblastech systémů řízení bezpečnosti a ochrany zdraví při práci; (42) projektování, návrh a výzkum protipožárního zabezpečení pracovišť a objektů, poradenství při zajišťování certifikace systémů řízení bezpečnosti, certifikace v oblastech systému řízení bezpečnosti, provádění auditů systémů řízení bezpečnosti; (45) poradenské, konzultační a informační služby v oblasti bezpečnosti a ochrany zdraví při práci a hygieny práce, poskytování služeb v oblasti bezpečnosti a ochrany zdraví při práci a hygieny práce, poradenské, konzultační a informační služby v požární ochraně, poskytování služeb v oblasti požární ochrany.

(590) Barevná
(730) **Cichovský Karel Ing.**, Čsl. armády 2859/7, Karviná - Hranice, 73301, CZ

(210) **O-433926**
(220) 31.01.2006
(320) 31.01.2006
(511) 5
(540)

Solaxis

(510) (5) farmaceutické výrobky, dietetické látky upravené pro lékařské účely.
(730) **Berlin - Chemie AG**, Glienicke Weg 125, Berlin, 12489, DE
(740) Společná advokátní kancelář Všeťečka Zelený Švorčík Kalenský a partneři, JUDr. Miloš Všeťečka, Hálkova 2, Praha 2, 12000

(210) **O-433927**
(220) 31.01.2006
(320) 31.01.2006
(511) 1, 2, 3, 37, 42
(540)

EFDAMP

(510) (1) chemické výrobky pro použití v průmyslu, zejména spojovací

a izolační materiály, materiály k plombování lepidel, vše k použití v automobilovém a leteckém průmyslu; (2) barvy, nátěry, laky, prostředky proti korozi; (3) čisticí a lešticí materiály; (37) provádění údržby automobilů a letadel, opravárenské služby v automobilovém a leteckém průmyslu; (42) konstrukční služby v automobilovém a leteckém průmyslu.

(730) **Eftec Europe Holding AG**, Baarerstrasse 94, CH-6300 Zug, CH
(740) Společná advokátní kancelář Všeťečka Zelený Švorčík Kalenský a partneři, JUDr. Otakar Švorčík, Hálkova 2, Praha 2, 12000

(210) **O-433934**
(220) 31.01.2006
(320) 31.01.2006
(511) 36
(540)

VIG

(510) (36) pojišťovnictví, finanční služby.
(730) **WIENER STÄDTISCHE Allgemeine Versicherung AG**, Schottenring 30, Wien, 1010, AT
(740) Čermák Hořejš Myslíl a spol., JUDr. Karel Čermák, advokát, Národní 32, Praha 1, 11000

(210) **O-433936**
(220) 31.01.2006
(320) 31.01.2006
(511) 36
(540)

VIENNA 
INSURANCE GROUP

(510) (36) pojišťovnictví, finanční služby.
(590) Barevná
(730) **WIENER STÄDTISCHE Allgemeine Versicherung AG**, Schottenring 30, Wien, 1010, AT
(740) Čermák Hořejš Myslíl a spol., JUDr. Karel Čermák, advokát, Národní 32, Praha 1, 11000

(210) **O-433937**
(220) 31.01.2006
(320) 31.01.2006
(511) 36
(540)

VIG 
VIENNA INSURANCE GROUP

(510) (36) pojišťovnictví, finanční služby.
(590) Barevná
(730) **WIENER STÄDTISCHE Allgemeine Versicherung AG**, Schottenring 30, Wien, 1010, AT
(740) Čermák Hořejš Myslíl a spol., JUDr. Karel Čermák, advokát, Národní 32, Praha 1, 11000

(210) **O-433946**
(220) 31.01.2006
(320) 31.01.2006
(511) 16, 35, 40
(540)

ATHIS

(510) (16) výrobky z papíru spadající do této třídy, tiskařské, kancelářské, psací a školní potřeby všeho druhu spadající do této třídy, periodické a neperiodické tiskoviny - knihy, časopisy, fotografie, letáky, brožury, kalendáře, diáře, firemní papíry a tiskopisy, vizitky, výroční zprávy, novoročenky, odborná polygrafická literatura apod., tiskoviny velkoformátové pro

reklamu - billboardy apod., tiskoviny, psací a kancelářské potřeby k reklamním účelům spadající do této třídy, papír a výrobky z papíru, kartón a kartonážní výrobky, lepenka a výrobky z lepenky, papír pro tisk a obalový papír, papír pro kancelář - xerografický, obalové a lepicí pásy a fólie, etikety, samolepicí fólie a papíry, obaly a fólie z PE, PP nebo jiných plastických hmot pro balení a obalení tiskovin; (35) činnost reklamní agentury, reklama všeho druhu, marketingové služby, průzkumy trhu, zprostředkovatelská činnost v oblasti obchodu, zprostředkovatelská činnost v oblasti reklamy, činnost organizačních a ekonomických poradců, služby obchodně - administrativní správy, správa obchodních dat, automatizované zpracování dat; (40) polygrafická činnost - tisk všeho druhu spadající do této třídy, služby tiskárny, zprostředkování a konzultace v polygrafii, zpracování materiálů - potisk papíru, plastu, textilu a různých reklamních předmětů.

(730) **Zervas Stathis**, Na Lysině 5, Praha 4, 14700, CZ
(740) Ing. Jiří Střelák, Pařížská 17, Praha 1, 11000

(210) **O-433947**
(220) 31.01.2006
(320) 31.01.2006
(511) 16, 35, 40
(540)



(510) (16) výrobky z papíru spadající do této třídy, tiskařské, kancelářské, psací a školní potřeby všeho druhu spadající do této třídy, periodické a neperiodické tiskoviny - knihy, časopisy, fotografie, letáky, brožury, kalendáře, diáře, firemní papíry a tiskopisy, vizitky, výroční zprávy, novoročenky, odborná polygrafická literatura apod., tiskoviny velkoformátové pro reklamu - billboardy apod., tiskoviny, psací a kancelářské potřeby k reklamním účelům spadající do této třídy, papír a výrobky z papíru, kartón a kartonážní výrobky, lepenka a výrobky z lepenky, papír pro tisk a obalový papír, papír pro kancelář - xerografický, obalové a lepicí pásy a fólie, etikety, samolepicí fólie a papíry, obaly a fólie z PE, PP nebo jiných plastických hmot pro balení a obalení tiskovin; (35) činnost reklamní agentury, reklama všeho druhu, marketingové služby, průzkumy trhu, zprostředkovatelská činnost v oblasti obchodu, zprostředkovatelská činnost v oblasti reklamy, činnost organizačních a ekonomických poradců, služby obchodně - administrativní správy, správa obchodních dat, automatizované zpracování dat; (40) polygrafická činnost - tisk všeho druhu spadající do této třídy, služby tiskárny, zprostředkování a konzultace v polygrafii, zpracování materiálů - potisk papíru, plastu, textilu a různých reklamních předmětů.

(730) **EasyPrint Group s.r.o.**, Poděbradská 55/88, Praha 9 - Hloubětín, 19800, CZ
(740) Ing. Jiří Střelák, Pařížská 17, Praha 1, 11000

(210) **O-433948**
(220) 31.01.2006
(320) 31.01.2006
(511) 16, 25, 35
(540)

Proč bychom se netěšili, když nám Bedřich své dny dal.

(510) (16) papír, lepenka nebo plastické hmoty a výrobky z těchto materiálů zařazené ve třídě 16, zejména výrobky z papíru, plakáty, letáky, billboardy, fotografie, pohlednice, dopisní papíry, obálky, kalendáře, samolepky, obtisky, psací potřeby jako tužky a pera, psací podložky, podložky pod nápoje, tašky a obaly všeho druhu spadající do této třídy, těžítka, kancelářské potřeby, tiskoviny, zejména knihy, časopisy, komiksy, katalogy, brožury, prospekty, příručky a programy, databázové produkty v papírové formě, informační produkty obecně spadající do této třídy, tiskárenské výrobky, materiál pro umělce, umělecké nebo

ozdobné předměty z papíru, lepenky nebo z plastických hmot v rámci této třídy, razítka, papírové ubrousky, vystřihovánky, záložky do knih, zápisníky, reklamní materiály spadající do této třídy; (25) oděvy, trička, čepice; (35) propagační, reklamní a inzertní činnost, aktualizování reklamních materiálů, rozšiřování a zaslání reklamních materiálů, především letáků, prospektů, katalogů, periodických a neperiodických publikací, tiskovin a různých vzorků, merchandising, pronájem reklamní plochy, vydávání reklamních textů, rozhlasová a televizní reklama, venkovní reklama, organizace a pořádání výstav k reklamním účelům, reklama on-line v počítačové síti, příprava elektronických pozvánek.

(730) **DOMINIK CENTRUM s.r.o.**, Dominikánská 3, Plzeň, 30100, CZ

(210) **O-433949**
(220) 31.01.2006
(320) 31.01.2006
(511) 9, 16, 25, 35, 38, 41
(540)

smetanovské dny

(510) (9) zvukové a zvukově obrazové nosiče nahrané i nenahrané, audio nebo audiovizuální díla, databáze, informace a záznamy obecně i v elektronické podobě, multimediální nebo elektronické informační katalogy, elektronická periodika, multimediální aplikace, 3D animace, videohry; (16) papír, lepenka nebo plastické hmoty a výrobky z těchto materiálů zařazené ve třídě 16, zejména výrobky z papíru, plakáty, letáky, billboardy, fotografie, pohlednice, dopisní papíry, obálky, kalendáře, samolepky, obtisky, psací potřeby jako tužky a pera, psací podložky, podložky pod nápoje, tašky a obaly všeho druhu spadající do této třídy, těžítka, kancelářské potřeby, tiskoviny, zejména knihy, časopisy, komiksy, katalogy, brožury, prospekty, příručky a programy, databázové produkty v papírové formě, informační produkty obecně spadající do této třídy, tiskárenské výrobky, materiál pro umělce, umělecké nebo ozdobné předměty z papíru, lepenky nebo z plastických hmot v rámci této třídy, razítka, papírové ubrousky, vystřihovánky, záložky do knih, zápisníky, reklamní materiály spadající do této třídy; (25) oděvy, trička, čepice; (35) propagační, reklamní a inzertní činnost, reklamní a umělecká agentura, aktualizování reklamních materiálů, rozšiřování a zaslání reklamních materiálů, především letáků, prospektů, katalogů, periodických a neperiodických publikací, tiskovin a různých vzorků, merchandising, pronájem reklamní plochy, vydávání reklamních textů, rozhlasová a televizní reklama, venkovní reklama, organizace a pořádání výstav k reklamním účelům, reklama on-line v počítačové síti, příprava elektronických pozvánek, komerční informační kancelář; (38) šíření informací prostřednictvím datových sítí, například pomocí www stránek v Internetu; (41) agenturní a zprostředkovatelská činnost v oblasti kultury, pořádání, vedení a organizování kulturních akcí, tvorba a režie televizních a rozhlasových pořadů, filmová tvorba a fotografování, pořádání hudebních, divadelních, muzikálových a zábavních představení, včetně uměleckých a zábavních soutěží, organizace, produkce a uvádění koncertů, turné, muzikálů a jiných pořadů, pořádání a organizování hudebního festivalu, pořádání veřejných produkcí, tvorba kulturních programů, organizování živých vystoupení v rámci festivalu, organizování a vedení odborných seminářů, konferencí, symposií a kulturních nebo vzdělávacích výstav, odborná poradenská a konzultační činnost v oblasti kultury, zejména v oboru hudební, hudebně - dramatické a dramatické tvorby, zábavních pořadů, uměleckých a zábavních soutěží, vydavatelská činnost - vydávání textů, knih, elektronických knih a časopisů on-line, nahrávání zvukových a zvukově obrazových nosičů, produkce a koprodukce, předprodej a prodej vstupenek.

(730) **DOMINIK CENTRUM s.r.o.**, Dominikánská 3, Plzeň, 30100, CZ

(210) **O-433950**
(220) 31.01.2006
(320) 31.01.2006
(511) 16, 25, 35, 41
(540)

Zlatý ledňáček

(510) (16) papír, lepenka nebo plastické hmoty a výrobky z těchto materiálů zařazené ve třídě 16, zejména výrobky z papíru, plakáty, letáky, billboardy, fotografie, pohlednice, dopisní papíry, obálky, kalendáře, samolepky, obtisky, psací potřeby jako tužky a pera, psací podložky, podložky pod nápoje, tašky a obaly všeho druhu spadající do této třídy, těžítka, kancelářské potřeby, tiskoviny, zejména knihy, časopisy, komiksy, katalogy, brožury, prospekty, příručky a programy, databázové produkty v papírové formě, informační produkty obecně spadající do této třídy, tiskárenské výrobky, materiál pro umělce, umělecké nebo ozdobné předměty z papíru, lepenky nebo z plastických hmot v rámci této třídy, razítka, papírové ubrousky, vystřihovánky, záložky do knih, zápisníky; (25) oděvy, trička, čepice; (35) propagační, reklamní a inzertní činnost, reklamní materiály (aktualizování), reklamní a umělecká agentura, aktualizování reklamních materiálů, rozšiřování a zaslání reklamních materiálů, především letáků, prospektů, katalogů, periodických a neperiodických publikací, tiskovin a různých vzorků, merchandising, pronájem reklamní plochy, vydávání reklamních textů, rozhlasová a televizní reklama, venkovní reklama, organizace a pořádání výstav k reklamním účelům, reklama on-line v počítačové síti, příprava elektronických pozvánek, komerční informační kancelář; (41) agenturní a zprostředkovatelská činnost v oblasti kultury, výchovná a zábavní činnost a služby, pořádání, vedení a organizování kulturních akcí, tvorba a režie televizních a rozhlasových pořadů, filmová tvorba a fotografování, produkce a režie filmů, pořádání filmových, hudebních, divadelních, muzikálových a zábavných či společenských představení, akcí a výstav, včetně uměleckých a zábavních soutěží, organizace, produkce a uvádění filmů, koncertů a jiných pořadů, pořádání a organizování filmového, televizního a audiovizuálního festivalu, pořádání veřejných produkcí, tvorba kulturních programů, organizování živých vystoupení v rámci festivalu, organizování a vedení odborných seminářů, konferencí, symposií, kulturních nebo vzdělávacích výstav, odborná poradenská a konzultační činnost v oblasti kultury, zejména v oboru audiovizuální, vydavatelská a nakladatelská činnost - vydávání textů, knih, elektronických knih a časopisů on-line, nahrávání zvukových a zvukově obrazových nosičů, produkce a koprodukce, předprodej a prodej vstupenek.

(730) **FINÁLE PLZEŇ, o.p.s.**, Nám. Republiky 1, Plzeň, 30116, CZ

(210) **O-433956**
(220) 31.01.2006
(320) 31.01.2006
(511) 41
(540)



(510) (41) provozování sázkových her, zejména dostihové sázení.
(590) Barevná
(730) **TOTO CZ, a.s.**, Pražská 607, Pardubice, 53002, CZ
(740) Ing. Pavel Reichel, Lopatecká 14, Praha 4, 14700

(210) **O-433957**
(220) 31.01.2006
(320) 31.01.2006
(511) 9, 16, 41
(540)

Eurotel Point

(510) (9) přístroje umožňující komunikaci jedné osoby s druhou nebo druhými osobami, telefonní přístroje a příslušenství, telefonní automaty, telefonní ústředny, mobilní telefony, všechny telekomunikační přístroje a zařízení, přístroje pro zpracování

informací, software, hardware, zejména výpočetní nebo telekomunikační nebo informační techniky, počítače, minipočítače, notebooky, monitory, klávesnice, terminály a všechny další jednotlivé části, součásti a náhradní díly, všechny sítě z oblasti výpočetní techniky a jejich jednotlivé části i náhradní díly, datové sítě, elektronické sítě, čipové karty, elektronické karty včetně platebních, elektronické databáze, databázové produkty v elektronické podobě, informace a záznamy v elektronické podobě, data a/nebo databáze a/nebo informační produkty na nosičích a/nebo v elektronických, datových, informačních a telekomunikačních sítích, související software a hardware, elektronické sítě, elektronické multimediální aplikace, multimediální nebo informační katalogy v elektronické podobě, elektronické časopisy, elektronická periodika a knihy v elektronické podobě, stroje pro záznam, přenos, převod a reprodukci zvuku nebo obrazu nebo informace, nosiče záznamů nahrané i nenahrané, zvukové disky, vybavení pro zpracování informací a pro počítače, přístroje a nástroje optické, přístroje a nástroje k měření, signalizování, elektronická data nebo databáze nebo informační produkty v elektronických, datových, informačních a telekomunikačních sítích; (16) papír, lepenka a výrobky z těchto materiálů zařazené ve třídě 16, výrobky z papíru, plakáty, kalendáře, pohlednice, gratulace, dopisní papíry, obálky, samolepky, obtisky, fotografie, karty, skládačky z papíru, poznámkové bloky, desky na spisy, pořadače, omalovánky, activity books, balící papír, obaly všeho druhu papírové, listy, pytlíky a sáčky pro obalovou techniku, papírové hračky, školní sešity, skicáky, tužky, pastelky, tuhy, gumy, ořezávátko, ořezávátko strojky, penály, papírové tašky, papírové kapesníky, papírové ubrusy a ubrousky, těžítka na papíry, tiskoviny, tiskopisy, časopisy, periodika, knihy, databázové produkty v papírové formě, databáze v papírové formě, tiskoviny z oblasti telekomunikací, tiskárenské výrobky, losy, štočky, potřeby pro knižní vazby, psací stroje a kancelářské potřeby kromě nábytku, učební pomůcky v rámci této třídy, umělecké nebo ozdobné předměty z papíru, obaly bublinkové (z umělých hmot); (41) vydavatelská a nakladatelská činnost, výchovná, kulturní, vzdělávací, zábavní a soutěžní činnost, školicí činnost, pořádání výchovných, vzdělávacích, kulturních, společenských, soutěžních, zábavných a sportovních akcí, školicí činnost v oblasti telekomunikační a výpočetní techniky, tvorba elektronických časopisů, periodik a knih v elektronické podobě, tvorba elektronických časopisů a knih, organizace a pořádání výchovných, kulturních nebo vzdělávacích nebo společenských akcí a výstav v rámci této třídy, výstavy kulturní a vzdělávací a zábavní, soutěžní činnost, zpravodajství, nahrávání videa.

(730) **Eurotel Praha, spol. s r.o.**, Vyskočilova 1442/1b, Praha 4, 14021, CZ
(740) Advokátní a patentová kancelář VYSKOČIL, KROŠLÁK a spol., Dana Lukajová, Voršilská 10, Praha 1, 11000

(210) **O-433958**
(220) 01.02.2006
(320) 01.02.2006
(511) 8, 11, 18, 19, 20, 21, 42
(540)



(510) (8) krbová dmyhadla (ruční nástroje), krbové náčiní, příbory (lžíce, nože, vidličky), řezné nástroje, sekáčky na led, sekáčky; (11) grily, lampióny, lampióny pro slavnostní osvětlení - dekorativní, lampy na svícení, lucerny na svícení, osvětlovací přístroje a zařízení do zahrad, krby, rošty na opékání masa, zahradní grily; (18) slunečníky, deštníky; (19) altány a bazény plavecké nekovové, dlažba nekovová, dláždění dřevěné, dlaždice nekovové, konstrukce nekovové, konstrukce stavební nekovové, markýzy nekovové, ploty nekovové, podlahy venkovní nekovové, skleníky nekovové, stavby přenosné nekovové; (20) části nábytku ze dřeva, dekorativní předměty přenosné, dřevěné rolety, dřevy, koše, koše nekovové, košíky nekovové, křesla,

podstavce na květináče, stojany na lahve, lavičky, lávky, lehátka, lehátka skládací, lenošky, nábytek, zahradní nábytek, stojany na odkapávání nádobí, podnožky, pohovky, nábytkové police, příborníky, pulty, regály, servírovací stolky, stoličky, stolky na květiny, stolky odkládací, stoly, židle, venkovní kuchyňské linky; (21) koše piknikové, kotlíky, krabice na jídlo, kuchyňské nádoby a náčiní (s výjimkou nožů, vidliček a lžic), ne z drahých kovů, květináče, rožně pro použití na pečení, stojany na grily a rožně; (42) design průmyslový, design grafický, navrhování zahradního nábytku.

- (730) **dessiné a.s.**, tř. T. Bati 4342, Zlín, 76001, CZ
(740) Mgr. Dagmar Maršíková, advokátka, Štefánikova 458, Zlín, 76001

- (210) **O-433959**
(220) 01.02.2006
(320) 01.02.2006
(511) 6, 7, 11
(540)

PEVEKO

- (510) (6) ventily a trysky kovové; (7) ventily v rámci této třídy, regulátory, ovládací mechanismy pro stroje, motory a hnací zařízení, filtry; (11) regulátory, regulačně bezpečnostní zařízení, termostatické ventily, hořáky, kahany, filtry.
(730) **Bičan Jaroslav**, Kudlovice 338, Kudlovice, 68703, CZ
(740) JUDr. Eliška Chobolová, advokát, Cihlářská 19, Brno, 60200

- (210) **O-433967**
(220) 01.02.2006
(320) 01.02.2006
(511) 31
(540)

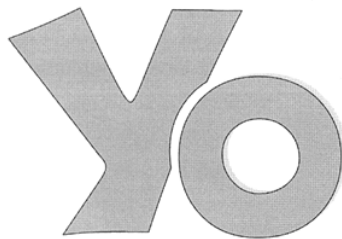

- (510) (31) krmivo pro zvířata.
(730) **PLAČEK s.r.o.**, Revoluční 1381/III, Poděbrady, 29001, CZ
(740) JUDr. Oldřich Studený, Komunardů 36, Praha 7, 17000

- (210) **O-433970**
(220) 01.02.2006
(320) 01.02.2006
(511) 37
(540)



- (510) (37) služby, týkající se mytí aut.
(730) **WASH plus s. r. o.**, Koldínova 1145/4, Praha 3, 13000, CZ

- (210) **O-433971**
(220) 01.02.2006
(320) 01.02.2006
(511) 16, 35, 42
(540)



- (510) (16) reklamní výrobky z papíru a lepenky, reklamní a propagační letáky, plakáty, prospekty, katalogy a publikace, reklamní fotografie, samolepky, nápisy ze samolepicích fólií; (35) reklamní, propagační a aranžérská činnost, pomoc při přípravě a

realizaci výstavních expozic, zhotovování reklamních nápisů a velkoplošných reklam, návrhy tiskových inzerátů; (42) grafické práce.

- (730) **tédwa s. r. o.**, Koldínova 4, Praha 3, 13000, CZ

- (210) **O-433976**
(220) 01.02.2006
(320) 01.02.2006
(511) 1, 5, 31
(540)

LAKTOMIX

- (510) (1) chemické výrobky určené pro průmysl, zemědělství, zahradnictví a lesnictví; (5) výrobky zvěrolékařské, výživové krmné doplňky pro zvířata ve formě koncentrátů, prášku, granulí, minerálně vitamínové směsi pro hospodářská zvířata, to vše pro lékařské účely; (31) výrobky zemědělské, zahradnické, lesnické, krmivářské výrobky a doplňkové krmné směsi.
(730) **FIDES AGRO, spol. s r.o.**, Šardice 709, Šardice, 69613, CZ
(740) Patentová a známková kancelář, Ing. Jaromír Příkryl, Včelín 1161, Hulín, 76824

- (210) **O-433977**
(220) 01.02.2006
(320) 01.02.2006
(511) 1, 5, 31
(540)

PORMIX

- (510) (1) chemické výrobky určené pro průmysl, zemědělství, zahradnictví a lesnictví; (5) výrobky zvěrolékařské, výživové krmné doplňky pro zvířata ve formě koncentrátů, prášku, granulí, minerálně vitamínové směsi pro hospodářská zvířata, to vše pro lékařské účely; (31) výrobky zemědělské, zahradnické, lesnické, krmivářské výrobky a doplňkové krmné směsi.
(730) **FIDES AGRO, spol. s r.o.**, Šardice 709, Šardice, 69613, CZ
(740) Patentová a známková kancelář, Ing. Jaromír Příkryl, Včelín 1161, Hulín, 76824

- (210) **O-433978**
(220) 01.02.2006
(320) 01.02.2006
(511) 1, 5, 31
(540)

PETATEL

- (510) (1) chemické výrobky určené pro průmysl, zemědělství, zahradnictví a lesnictví; (5) výrobky zvěrolékařské, výživové krmné doplňky pro zvířata ve formě koncentrátů, prášku, granulí, minerálně vitamínové směsi pro hospodářská zvířata, to vše pro lékařské účely; (31) výrobky zemědělské, zahradnické, lesnické, krmivářské výrobky a doplňkové krmné směsi.
(730) **FIDES AGRO, spol. s r.o.**, Šardice 709, Šardice, 69613, CZ
(740) Patentová a známková kancelář, Ing. Jaromír Příkryl, Včelín 1161, Hulín, 76824

- (210) **O-433979**
(220) 01.02.2006
(320) 01.02.2006
(511) 1, 5, 31
(540)

PETAGAL

- (510) (1) chemické výrobky určené pro průmysl, zemědělství, zahradnictví a lesnictví; (5) výrobky zvěrolékařské, výživové krmné doplňky pro zvířata ve formě koncentrátů, prášku, granulí, minerálně vitamínové směsi pro hospodářská zvířata, to vše pro lékařské účely; (31) výrobky zemědělské, zahradnické, lesnické, krmivářské výrobky a doplňkové krmné směsi.
(730) **FIDES AGRO, spol. s r.o.**, Šardice 709, Šardice, 69613, CZ
(740) Patentová a známková kancelář, Ing. Jaromír Příkryl, Včelín 1161, Hulín, 76824

- (210) **O-433980**
(220) 01.02.2006
(320) 01.02.2006
(511) 1, 5, 31
(540)

ANIMAG

- (510) (1) chemické výrobky určené pro průmysl, zemědělství,

zahradnictví a lesnictví; (5) výrobky zvěrolékařské, výživové krmné doplňky pro zvířata ve formě koncentrátů, prášku, granulí, minerálně vitamínové směsi pro hospodářská zvířata, to vše pro lékařské účely; (31) výrobky zemědělské, zahradnické, lesnické, krmivářské výrobky a doplňkové krmné směsi.

(730) **FIDES AGRO, spol. s r.o.**, Šardice 709, Šardice, 69613, CZ

(740) Patentová a známková kancelář, Ing. Jaromír Příkryl, Včelín 1161, Hulín, 76824

(210) **O-433995**

(220) 01.02.2006

(320) 01.02.2006

(511) 20, 35

(540)

NEJMATRACE

(510) (20) ložní potřeby jako matrace, podhlavníky; (35) zprostředkování obchodu.

(590) Barevná

(730) **Velinský Jan**, Tylova 458, Šestajovice, 25092, CZ

(210) **O-433996**

(220) 01.02.2006

(320) 01.02.2006

(511) 38, 43

(540)

Mona Lisa

(510) (38) poskytování a šíření informací v oblasti stravování a ubytování prostřednictvím rozhlasu, televize a komunikačních sítí, například internetu, kabelových, bezdrátových a satelitních sítí; (43) hostinské služby, služby zajišťující stravování a služby nápojů, dočasné ubytování, včetně rezervace ubytování pro cestující.

(730) **Neužil Otakar**, Děkanská vinice II 1535/6, Praha 4, 14000, CZ

(740) Ing. Pavel Reichel, Lopatecká 14, Praha 4, 14700

(210) **O-433997**

(220) 01.02.2006

(320) 01.02.2006

(511) 36

(540)

**MASTERCARD... K
NEZAPLACENÍ**

(510) (36) pojišťovací služby, finanční záležitosti, peněžní záležitosti, finanční služby, bankovní a úvěrové služby, poskytování služeb vztahujících se ke kreditním, debetním, platebním a předplaceným kartám s určitou uloženou hodnotou, bankovní, platební, úvěrové, debetní, účtovací přístupové služby, služby vztahující se k výběru hotovosti, přístupové služby vztahující se k ukládání částek, služby vztahující se k platbě směnkami, služby vztahující se ke kreditním, debetním, platebním a předplaceným kartám s určitou uloženou hodnotou, služby ověřování šeků a výplaty šeků, služby bankomatu, zpracování finančních transakcí on-line prostřednictvím počítačové databáze nebo telekomunikací v místě prodeje, služby zpracování finančních transakcí držiteli karet prostřednictvím bankomatů, poskytování informací o zůstatku, vkladech a výběrech peněz z účtu držitelům karet prostřednictvím bankomatů, platební a schvalovací služby, služby cestovního pojištění, vydávání a vyplácení cestovních šeků a cestovních poukázek, služby ověřování totožnosti plátce, ověřování finančních informací, šifrování dat a dešifrování

finančních informací, správa finančních záznamů, služby elektronického převodu finančních prostředků a výměny peněz, rozšiřování finančních informací prostřednictvím internetu a jiných počítačových sítí, služby dálkových plateb, služby elektronické peněženky s uloženou hodnotou, poskytování elektronických prostředků a služby převodu peněz, služby elektronických plateb, služby vztahující se k předplaceným kartám pro telefonování, služby výplaty hotovosti a služby ověřování transakcí a úhrad, poskytování debetních a kreditních služeb prostřednictvím radiofrekvenčních identifikačních nástrojů (odpovědačů), poskytování debetních a kreditních služeb prostřednictvím komunikačních a telekomunikačních zařízení, služby cestovního pojištění, služby ověřování šeků, služby vydávání a proplácení vztahující se k cestovním šekům a cestovním poukázkami, poskytování finančních služeb na podporu maloobchodních služeb poskytovaných mobilními telekomunikačními prostředky, včetně platebních služeb poskytovaných bezdrátovými zařízeními, poskytování finančních služeb na podporu maloobchodních služeb poskytovaných on-line prostřednictvím sítí nebo jiných elektronických prostředků s použitím elektronicky digitalizovaných informací, služby výměny hodnot, zejména zabezpečená výměna hodnot, včetně elektronické hotovosti, prostřednictvím počítačových sítí přístupných pomocí čipových karet, služby plateb směnkami poskytované prostřednictvím webových stránek, on-line bankovníctví, finanční služby poskytované po telefonu nebo pomocí globální počítačové sítě nebo internetu, poskytování finančních služeb prostřednictvím globální počítačové sítě nebo internetu, nemovitostní služby, nemovitostní vlastnické služby, nemovitostní pojišťovací služby (realitní), pojištění pro vlastníky nemovitostí, pojišťovací služby vztahující se na nemovitosti, financování nemovitostí, zprostředkování nemovitostí, odhad nemovitostí, služby realitní kanceláře, oceňování nemovitostí, správa nemovitostí, správa finančních záležitostí vztahujících se k nemovitostem, poskytování půjček na nemovitosti, finanční služby vztahující se k výstavbě nemovitostí, finanční zprostředkovací služby vztahující se k nemovitostem, finanční služby vztahující se k nemovitostem a budovám, finanční služby vztahující se ke koupi nemovitostí, příprava smluv o půjčkách ručených nemovitostmi, zařizování spoluvlastnictví nemovitostí, zařizování poskytování financí na nákup nemovitostí, pomoc při získávání podílu na nemovitostech, kapitálové investice do nemovitostí, investiční služby vztahující se ke komerčním nemovitostem, finanční služby vztahující se k získávání nemovitostí, finanční služby vztahující se k prodeji nemovitostí, finanční oceňování nemovitostí, jejichž vlastnictví není ničím omezeno, finanční oceňování pronajatých nemovitostí, zařizování pronájmu nemovitostí, zařizování nájmu nemovitostí, nájem nemovitostí, nájem nemovitostí, jejichž vlastnictví není ničím omezeno, služby správy nemovitostí vztahující se k transakcím s nemovitostmi, oceňování nemovitostí, správa portfolia nemovitostí, správa nemovitostí, poradenské služby vztahující se k vlastnictví nemovitostí, poradenské služby vztahující se k oceňování nemovitostí, poradenské služby poskytované společností ohledně nemovitostí, služby automatizovaných informací vztahující se k nemovitostem, konzultační služby vztahující se k nemovitostem, poskytování informací vztahujících se k vlastnictví nemovitostí, poskytování informací vztahujících se k trhu s nemovitostmi, služby průzkumu vztahující se k získávání nemovitostí, finanční průzkumové služby vztahující se k aukcím nemovitostí.

(730) **MasterCard International Incorporated**, 2000 Purchase Street, Purchase, NY, US

(740) Čermák Hořejš Myslíl a spol., JUDr. Karel Čermák, advokát, Národní 32, Praha 1, 11000

(210) **O-433998**

(220) 01.02.2006

(320) 01.02.2006

(511) 36

(540) **JSOU VĚCI, KTERÉ SI ZA
PENÍZE NEKOUPÍTE, NA
VŠECHNO OSTATNÍ JE TADY
MASTERCARD**

(510) (36) pojišťovací služby, finanční záležitosti, peněžní záležitosti, finanční služby, bankovní a úvěrové služby, poskytování služeb vztahujících se ke kreditním, debetním, platebním a předplaceným kartám s určitou uloženou hodnotou, bankovní, platební, úvěrové, debetní, účtovací přístupové služby, služby vztahující se k výběru hotovosti, přístupové služby vztahující se k ukládání částek, služby vztahující se k platbě směnkami, služby vztahující se ke kreditním, debetním, platebním a předplaceným kartám s určitou uloženou hodnotou, služby ověřování šeků a výplaty šeků, služby bankomatu, zpracování finančních transakcí on-line prostřednictvím počítačové databáze nebo telekomunikací v místě prodeje, služby zpracování finančních transakcí držitelů karet prostřednictvím bankomatů, poskytování informací o zůstatku, vkladech a výběrech peněz z účtu držitelů karet prostřednictvím bankomatů, platební a schvalovací služby, služby cestovního pojištění, vydávání a vyplácení cestovních šeků a cestovních poukázek, služby ověřování totožnosti plátce, ověřování finančních informací, šifrování dat a dešifrování finančních informací, správa finančních záznamů, služby elektronického převodu finančních prostředků a výměny peněz, rozšiřování finančních informací prostřednictvím internetu a jiných počítačových sítí, služby dálkových plateb, služby elektronické peněženky s uloženou hodnotou, poskytování elektronických prostředků a služby převodu peněz, služby elektronických plateb, služby vztahující se k předplaceným kartám pro telefonování, služby výplaty hotovosti a služby ověřování transakcí a úhrad, poskytování debetních a kreditních služeb prostřednictvím radiofrekvenčních identifikačních nástrojů (odpovídačů), poskytování debetních a kreditních služeb prostřednictvím komunikačních a telekomunikačních zařízení, služby cestovního pojištění, služby ověřování šeků, služby vydávání a proplácení vztahující se k cestovním šekům a cestovním poukázkami, poskytování finančních služeb na podporu maloobchodních služeb poskytovaných mobilními telekomunikačními prostředky, včetně platebních služeb poskytovaných bezdrátovými zařízeními, poskytování finančních služeb na podporu maloobchodních služeb poskytovaných on-line prostřednictvím sítí nebo jiných elektronických prostředků s použitím elektronicky digitalizovaných informací, služby výměny hodnot, zejména zabezpečená výměna hodnot, včetně elektronické hotovosti, prostřednictvím počítačových sítí přístupných pomocí čipových karet, služby plateb směnkami poskytované prostřednictvím webové stránky, on-line bankovníctví, finanční služby poskytované po telefonu nebo pomocí globální počítačové sítě nebo internetu, poskytování finančních služeb prostřednictvím globální počítačové sítě nebo internetu, nemovitostní služby, nemovitostní vlastnické služby, nemovitostní pojišťovací služby (realitní), pojištění pro vlastníky nemovitostí, pojišťovací služby vztahující se na nemovitosti, financování nemovitostí, zprostředkování nemovitostí, odhad nemovitostí, služby realitní kanceláře, oceňování nemovitostí, správa nemovitostí, správa finančních záležitostí vztahujících se k nemovitostem, poskytování půjček na nemovitosti, finanční služby vztahující se k výstavbě nemovitostí, finanční zprostředkovací služby vztahující se k nemovitostem, finanční služby vztahující se k nemovitostem a budovám, finanční služby vztahující se ke koupi nemovitostí, příprava smluv o půjčkách ručených nemovitostmi, zařizování spoluvlastnictví nemovitostí, zařizování poskytování financí na nákup nemovitostí, pomoc při získávání podílu na nemovitostech, kapitálové investice do nemovitostí, investiční služby vztahující se ke komerčním nemovitostem, finanční služby vztahující se k získávání nemovitostí, finanční služby vztahující se k prodeji nemovitostí, finanční oceňování nemovitostí, jejichž vlastnictví není ničím omezeno, finanční oceňování pronajatých nemovitostí, zařizování pronájmu nemovitostí, zařizování nájmu nemovitostí, nájem nemovitostí, nájem nemovitostí, jejichž vlastnictví není ničím omezeno, služby správy nemovitostí vztahující se k transakcím s nemovitostmi, oceňování nemovitostí, správa portfolia nemovitostí, správa nemovitostí, poradenské služby vztahující se k vlastnictví nemovitostí, poradenské služby

vztahující se k oceňování nemovitostí, poradenské služby poskytované společností ohledně nemovitostí, služby automatizovaných informací vztahující se k nemovitostem, konzultační služby vztahující se k nemovitostem, poskytování informací vztahujících se k vlastnictví nemovitostí, poskytování informací vztahujících se k trhu s nemovitostmi, služby průzkumu vztahující se k získávání nemovitostí, finanční průzkumové služby vztahující se k aukcím nemovitostí.

(730) **MasterCard International Incorporated**, 2000 Purchase Street, Purchase, NY, US
(740) Čermák Hořejš Myslíl a spol., JUDr. Karel Čermák, advokát, Národní 32, Praha 1, 11000

(210) **O-434002**
(220) 01.02.2006
(320) 01.02.2006
(511) 9, 10, 11
(540)

LightCom

(510) (9) lampy do fotokomor, elektrické akumulátory, kabely, indikátory ztrát elektrické energie, transformátory, přístroje a nástroje navigační, fotografické, kinematografické, měřicí, optické, elektrické spadající to této třídy jako mikrometrické přístroje, přístroje pro bezdrátový přenos informací, zařízení pro záznam, přenos a reprodukci zvuku nebo obrazu, jako radia, radiomagnetofony, autorádia, autoreprodukční, televizory s teletextem i bez teletextu, auto kazety a video kazety, sluchátka, přístroje a nástroje pro účely učební, jako např. nástroje a přístroje na měření objemu, elektrotermické nástroje a přístroje, jako žehličky klasické i napařovací, počítače a jejich součásti, softwarové produkty; (10) lampy pro lékařské účely, lampy na ultrafialové paprsky, pokrývky vytápěné elektricky pro lékařské účely, přístroje a nástroje chirurgické, lékařské, zubolékařské, zvěrolékařské, včetně speciálního nábytku pro tyto obory; (11) světla, svítliny všeho druhu, jako průmyslová svítidla, lampy se senzorem, stolní lampičky, stojací lampy, dekorativní lampičky, bodová světla i podhledová s transformátory, zářivková svítidla, stropní svítidla bodová, stropní svítidla závěsná, úsporné žárovky, zahradní osvětlení, zahradní osvětlení solární, zahradní světelná dekorace, halogenové reflektory, průmyslové osvětlení přenosné i stacionární, solární domovní světelná čísla, senzorové osvětlení, signalizační světla, lucerny, lustry, lampy, směrové žárovky pro vozidla, solární kolektory, světelná domovní čísla, světelné koule a baňky, světelné reflektory, světelné vybavení automobilů proti oslnění, světla na vánoční stromky, světla pro dopravní prostředky, světla pro jízdní kola, světlomety, baterky, žárovky, výbojky elektrické na osvětlení, objímky na elektrická světla, osvětlovací lampy, osvětlovací tělesa s reflektory, světelné lapače hmyzu spadající do této třídy, světelné alarmy a senzory (světelná pohybová čidla), sporáky všeho druhu, jako plynové sporáky, kombinované sporáky, elektrické sporáky, sporáky se sklokeramickou deskou a jejich příslušenství, horkovzdušné trouby, mikrovlnné trouby, sendvičovače, tostovače, topinkovače, kávovary a expresy, rychlovarné konvice, fritovací hrnce, chladničky, ledničky, mrazáky, sušičky prádla, čističky a osvěžovače vzduchu, boilery, sušičky vlasů, odsavače par.
(730) **Výkruta Petr**, Bělčická 2146, Praha 4, 14100, CZ
(740) Václav Müller, patentový zástupce, Filipova 2016, Praha 4, 14800

(210) **O-434006**
(220) 01.02.2006
(320) 01.02.2006
(511) 1, 5, 42
(540)

Cyprex

(510) (1) chemické výrobky pro zemědělství, zahradnictví, lesnictví,

chemické prostředky pro konzervování potravin, síra; (5) léčiva, drogy pro léčebné účely, farmaceutické přípravky humánní a veterinární, organopreparáty, chemické přípravky pro medicínu, hygienu a farmacii, přípravky baktericidní, fungicidní, insekticidní, dezinfekční, krevní deriváty, antimikrobiální přípravky, antiparazitika, silící a dietetické přípravky k lékařským a veterinárním účelům, prostředky na ničení rostlinných a živočišných škůdců, medikované přípravky pro zvířata, minerální krmiva pro zvířata, chemické přísady do krmiv, parfumační a stimulační substancí pro výživu zvířat, premixy krmných aditiv, medikované krmné přípravky určené pro výživu zvířat, minerálně vitamínové směsi pro zvířata, vitamínové koncentráty pro zvířata, tablety multivitaminové, vitamínové, vápníkové s obsahem specificky účinných látek, určené pro zvířata; (42) výzkumná a vývojová činnost v oblasti krmných aditiv, biologické testy na zvířatech.

- (730) **CYMEDICA, spol. s r. o.**, Pod nádražím 853, Hořovice, 26801, CZ
(740) Mgr. Ludvík Mühlberger, advokát, Dukelských hrdinů 19, Praha 7, 17000

- (210) **O-434008**
(220) 02.02.2006
(320) 02.02.2006
(511) 29, 30, 43
(540)



- (510) (29) maso, ryby včetně koryšů a měkkýšů, drůbež, zvěřina, masové výtažky, masové výrobky, konzervované, sušené a vařené ovoce a zelenina, nakládaná zelenina, saláty, rosoly, zavařeniny, marmelády, vejce, mléko sýry a jiné mlékařenské výrobky, jedlé oleje a tuky, potraviny v konzervách spadající do této třídy, tepelně opracované brambory, výrobky z brambor náležící do této třídy; (30) káva, čaj, kakao, cukr, rýže, tapioka, ságo, kávové náhražky, kávové, kakaové a čokoládové nápoje, mouka a obilní přípravky, výrobky z obilí, knedlíky, obilní vločky, chléb, sendviče, obložené chlebičky, sušenky, suchary, koláče, jemné pečivo a cukrovinky, zmrzlina, čokoláda, plněná a tabulková čokoláda, bonbony, cukrátky, cukrářské hmoty, zákusky, dorty, těstoviny, omáčky spadající do této třídy, med, sirup z melasy, kvasnice, prášky do pečiva, sůl, hořčice, pepř, ocet, chuťové omáčky, koření, led na chlazení; (43) služby ubytovací a stravovací a služby s tím spojené, ubytování a stravování v hotelích, pensíoněch, turistických táborech, turistických ubytovnách, farmách, pensíoněch, sanatoriích, domech oddechu, domech pro rekonvalescenci, služby spojené s opatřováním potravy nebo nápojů a jejich úpravou ke spotřebě, v restauracích, samoobsluhách, kantýnách, bufetech, stáncích, pojízdných stáncích, příprava a prodej pokrmových specialit, příprava a prodej pokrmů přes ulici.
(730) **K.S.P. s. r. o.**, Bryksova 762/44, Praha 9, 19800, CZ
(740) JUDr. Pavel Tuma, advokát, Na Rybníčku 16, Praha 2, 12000

- (210) **O-434017**
(220) 02.02.2006
(320) 02.02.2006
(511) 9, 16, 28, 35, 38, 41, 42
(540)

LA SOPHIA

- (510) (9) reklamní přístroje na střídavé obrazy, reklama světelná, reklamní světelné přístroje, nosiče záznamů nahrané i nenahrané, videokazety nahrané i nenahrané, audiokazety nahrané i nenahrané, audiovizuální programy, audioprogramy, audiovizuální díla, audiovizuální díla v digitální podobě, filmy, hudební díla CD disky, informace a záznamy v elektronické podobě, informace a data a databáze a informační produkty na nosičích nebo i v elektronických, datových, informačních, počítačových a komunikačních sítích všeho druhu; (16) plakáty, fotografie, kalendáře, pohlednice, dopisní papíry, samolepky,

tiskoviny, tiskopisy, časopisy, periodika, knihy, databázové produkty v papírové formě, databáze v papírové formě, losy, papír, lepenka a výrobky z těchto materiálů zařazené ve tř. 16, výrobky z papíru; (28) hry zařazené v této třídě, hry společenské i stolní, hračky, sportovní potřeby; (35) reklamní, inzertní a propagační činnost, marketing, reklamní, inzertní a propagační činnost prostřednictvím jakéhokoliv média, prostřednictvím telefonní sítě nebo datové sítě nebo informační sítě nebo elektronické sítě nebo komunikační sítě nebo počítačové sítě, poskytování informací a jiných informačních produktů komerčního nebo reklamního charakteru, multimediálních informací komerčního charakteru, komerční využití Internetu v oblasti komerčních internetových médií a vyhledávacích služeb, on-line inzerce, zprostředkovatelská činnost v oblasti obchodu; (38) televizní vysílání, televizní vysílání programů, televizní vysílání zábavných, vzdělávacích, výchovných, soutěžních, diskusních a informačních pořadů, šíření časopisů, informací periodik a knih v elektronické podobě, audio nebo audiovizuálních děl prostřednictvím informační nebo datové nebo elektronické nebo počítačové sítě; (41) nakladatelství a vydavatelství, ediční činnost, publikační činnost, nahrávání nosičů zvukových nebo obrazových zvukových půjčování nahraných zvukových a zvukově obrazových záznamů, tvorba a šíření audiovizuálních děl, TV produkce, filmové produkce, televizní výroba programů, tvorba programů, tvorba a výroba televizních a audiovizuálních programů, agenturní činnost v oblasti kultury, výchovy, zábavy a sportu, výchovně vzdělávací, soutěžní a zábavní činnost, zábavní nebo kulturní nebo vzdělávací představení, organizace společenských a kulturních akcí, organizace, provozování provádění her a soutěží i veřejných, výstavní činnost v oblasti kultury nebo zábavy nebo výchovy nebo vzdělávání, peněžité, věcné, číselné a okamžité loterie, sázkové hry provozované pomocí elektronicky nebo elektromechanicky řízených výherních, hracích přístrojů, sázkové hry, při nichž je výhra podmíněna uhodnutím sportovních výsledků nebo pořadí ve sportovních soutěžích, sázkové hry provozované ve zvláště k tomu určených hernách.

- (730) **LA SOPHIA občanské sdružení**, Konvitská 24, Praha 1, 11000, CZ
(740) Advokátní kancelář Pitra Pýcha, JUDr. Petr Pýcha, Bartolomějská 11, Praha 1, 11000

- (210) **O-434030**
(220) 02.02.2006
(320) 02.02.2006
(511) 14, 20, 25
(540)



- (510) (14) bižuterie pravá nebo umělá, prsteny, náušnice, náhrdelníky vše pro děti; (20) výrobky nejmenované v jiných třídách ze dřeva, korku, rákosu, vrbového proutí, z rohu, kosti, slonoviny, z kostic, želvoviny, jantaru, perleti, mořské pěny, náhražky všech těchto materiálů nebo náhražky z plastických hmot; (25) dětské slintáčky, halenky, zástěrky, oděvy a dětské spodní prádlo.
(730) **DIANA GROUP a. s.**, Korunní 859/18, Praha 2, 12000, CZ
(740) Bc. Kamil Kolátor, Lučanská 5, Jablonec nad Nisou, 46602

- (210) **O-434043**
(220) 02.02.2006
(320) 02.02.2006
(511) 1
(540)

PATTEX chemická kotva

- (510) (1) chemické výrobky pro průmysl, zejména lepidla.
(730) **Henkel ČR spol. s r.o.**, U Průhonu 10, Praha 7, 17004, CZ
(740) Čermák Hořejš Myslík a spol., JUDr. Karel Čermák, advokát, Národní 32, Praha 1, 11000

(210) **O-434044**

(220) 02.02.2006

(320) 02.02.2006

(511) 5, 30, 35

(540) **ČAJOVÁ ZAHRADA Mate**

Brasilská pláž

(510) (5) farmaceutické, dietetické a diabetické přípravky pro léčebné účely, medicínální, léčebné a posilující nápoje, zejména čaje a čajové směsi; (30) čaje všeho druhu, zejména čaje černé, zelené, ovocné a bylinné, čajové směsi a to i bylinné a ovocné, káva, kakao, pečivo, cukrovinky, koření a nálevy k ochucení; (35) inzertní, reklamní a propagační činnost, obstaravatelská a zprostředkovatelská činnost v oblasti obchodu, poskytování pomoci při provozu obchodu, obchodní administrativa, marketing, nabízení a vystavování zboží za účelem jeho prodeje.

(730) **Great Tea Garden s. r. o.**, Škábova 3057/1, Praha 10, 10600, CZ

(740) JUDr. Aleš Zábrš, Na Beránce 2, Praha 6, 16000

(210) **O-434045**

(220) 02.02.2006

(320) 02.02.2006

(511) 5, 30, 35

(540) **ČAJOVÁ ZAHRADA Bezinkový**

punc

(510) (5) farmaceutické, dietetické a diabetické přípravky pro léčebné účely, medicínální, léčebné a posilující nápoje, zejména čaje a čajové směsi; (30) čaje všeho druhu, zejména čaje černé, zelené, ovocné a bylinné, čajové směsi a to i bylinné a ovocné, káva, kakao, pečivo, cukrovinky, koření a nálevy k ochucení; (35) inzertní, reklamní a propagační činnost, obstaravatelská a zprostředkovatelská činnost v oblasti obchodu, poskytování pomoci při provozu obchodu, obchodní administrativa, marketing, nabízení a vystavování zboží za účelem jeho prodeje.

(730) **Great Tea Garden, s. r. o.**, Škábova 3057/1, Praha 10, 10600, CZ

(740) JUDr. Aleš Zábrš, Na Beránce 2, Praha 6, 16000

(210) **O-434046**

(220) 02.02.2006

(320) 02.02.2006

(511) 5, 30, 35

(540) **ČAJOVÁ ZAHRADA Pečené**

jablko

(510) (5) farmaceutické, dietetické a diabetické přípravky pro léčebné účely, medicínální, léčebné a posilující nápoje, zejména čaje a čajové směsi; (30) čaje všeho druhu, zejména čaje černé, zelené, ovocné a bylinné, čajové směsi a to i bylinné a ovocné, káva, kakao, pečivo, cukrovinky, koření a nálevy k ochucení; (35) inzertní, reklamní a propagační činnost, obstaravatelská a zprostředkovatelská činnost v oblasti obchodu, poskytování pomoci při provozu obchodu, obchodní administrativa, marketing, nabízení a vystavování zboží za účelem jeho prodeje.

(730) **Great Tea Garden, s. r. o.**, Škábova 3057/1, Praha 10, 10600, CZ

(740) JUDr. Aleš Zábrš, Na Beránce 2, Praha 6, 16000

(210) **O-434047**

(220) 02.02.2006

(320) 02.02.2006

(511) 5, 30, 35

(540) **ČAJOVÁ ZAHRADA Strašidelný**

les

(510) (5) farmaceutické, dietetické a diabetické přípravky pro léčebné účely, medicínální, léčebné a posilující nápoje, zejména čaje a čajové směsi; (30) čaje všeho druhu, zejména čaje černé, zelené, ovocné a bylinné, čajové směsi a to i bylinné a ovocné, káva, kakao, pečivo, cukrovinky, koření a nálevy k ochucení; (35) inzertní, reklamní a propagační činnost, obstaravatelská a zprostředkovatelská činnost v oblasti obchodu, poskytování

pomoci při provozu obchodu, obchodní administrativa, marketing, nabízení a vystavování zboží za účelem jeho prodeje.

(730) **Great Tea Garden, s. r. o.**, Škábova 3057/1, Praha 10, 10600, CZ

(740) JUDr. Aleš Zábrš, Na Beránce 2, Praha 6, 16000

(210) **O-434050**

(220) 02.02.2006

(320) 02.02.2006

(511) 5, 30

(540)

Perníková chaloupka

(510) (5) farmaceutické, dietetické a diabetické přípravky pro léčebné účely, medicínální, léčebné a posilující nápoje, zejména čaje a čajové směsi; (30) čaje všeho druhu, zejména čaje černé, zelené, ovocné a bylinné, čajové směsi a to i bylinné a ovocné, káva, kakao, koření a nálevy k ochucení.

(730) **Great Tea Garden, s.r.o.**, Škábova 3057/1, Praha 10, 10600, CZ

(740) JUDr. Aleš Zábrš, Na Beránce 2, Praha 6, 16000

(210) **O-434054**

(220) 02.02.2006

(320) 02.02.2006

(511) 16, 35, 39, 41

(540)

TV piccolo

(510) (16) periodické a neperiodické tiskoviny všeho druhu, zejména noviny, časopisy, knihy, propagační materiály, tiskárenské výrobky; (35) reklamní, inzertní a propagační činnosti, obchodní informační servis; (39) distribuce (doručování) tiskovin, zprostředkovatelská činnost v oblasti distribuce tiskovin; (41) nakladatelská a vydavatelská činnost, vydávání statistických zpráv a informací, vydávání odborných, vzdělávacích a zábavních zpráv a publikací, zveřejňování textů (tiskovin) kromě reklamních, zprostředkovatelská činnost v oblasti vydávání tiskovin.

(730) **ASTROSAT, spol. s r.o.**, Přátelství 986, Praha 10 - Uhřetěves, 10401, CZ

(740) Libor Prokeš, advokát, Na Příkopě 15, Praha 1, 11000

(210) **O-434064**

(220) 03.02.2006

(320) 03.02.2006

(511) 9, 16, 25, 35, 38, 41

(540)

Sněženky a machři

(510) (9) nosiče dat všeho druhu, zejména magnetické nosiče zvukových záznamů, nosiče obrazových záznamů, magnetické nosiče obrazových záznamů, CD nosiče, DVD nosiče; (16) tiskoviny všeho druhu, zejména plakáty, fotografie, kalendáře, propagační materiály; (25) oděvy, zejména trička, kšilty, bundy; (35) merchandising, reklamní, inzertní a propagační činnost prostřednictvím jakéhokoliv média; (38) šíření elektronických periodik, zejména novin a časopisů, šíření elektronických informací, knih v elektronické podobě, audio nebo audiovizuálních děl prostřednictvím informační nebo počítačové sítě, zejména Internetu, pomoci satelitů aj., služby na internetu; (41) televizní produkce, filmová produkce, nahrávání nosičů dat všeho druhu, zejména magnetických nosičů zvukových záznamů, nosičů obrazových záznamů, magnetických nosičů obrazových záznamů, CD nosičů, DVD nosičů.

(730) **ČESKÁ PRODUKCE, s. r. o.**, Janáčkovo nábřeží 36/51, Praha 5, 15000, CZ

(210) **O-434099**

(220) 03.02.2006

(320) 03.02.2006

(511) 5, 29

(540)

**Přesný čas přináší Wobenzym -
pomoc pro Vás při chřipce a
nachlazení. Proti zánětům
dýchacích cest, posiluje oslabenou
imunitu. Wobenzym.**

- (510) (5) léčiva; (29) potravinové doplňky, obsahující hydrolytické enzymy s posilujícími účinky na organismus.
(730) **MUCOS Emulsionsgesellschaft mbH, chemisch-pharmazeutische Betriebe**, Malvenweg 2, Geretsried, DE
(740) ROTT, RŮŽIČKA & GUTTMANN Patentová, známková a advokátní kancelář, JUDr. Michal Růžička, CSc., Nad Štolou 12, Praha 7, 17000

- (210) **O-434100**
(220) 03.02.2006
(320) 03.02.2006
(511) 5, 29
(540)

Přesný čas přináší Wobenzym - pomoc pro Vás po úrazech a operacích. Urychluje hojení, zkracuje dobu léčby. Wobenzym.

- (510) (5) léčiva; (29) potravinové doplňky, obsahující hydrolytické enzymy s posilujícími účinky na organismus.
(730) **MUCOS Emulsionsgesellschaft mbH, chemisch-pharmazeutische Betriebe**, Malvenweg 2, Geretsried, DE
(740) ROTT, RŮŽIČKA & GUTTMANN Patentová, známková a advokátní kancelář, JUDr. Michal Růžička, CSc., Nad Štolou 12, Praha 7, 17000

- (210) **O-434106**
(220) 06.02.2006
(320) 06.02.2006
(511) 35, 41
(540)



- (510) (35) propagační činnost, reklama; (41) vydávání textů, s výjimkou reklamních nebo náborových.
(590) Barevná
(730) **KONSTRUKCE Media, s.r.o.**, Českobratrská 6, Ostrava, 70200, CZ

- (210) **O-434109**
(220) 06.02.2006
(320) 06.02.2006
(511) 5, 31
(540)

FLORYBOOST

- (510) (5) veterinární léčiva, doplňky krmiv pro léčebné účely, výživové doplňky jako minerály, vitamíny uvedené v této třídě; (31) doplňky krmiv pro neléčebné účely.
(730) **VELE, spol. s r.o.**, Ústí 30, Větrný Jeníkov, 58842, CZ

- (210) **O-434110**
(220) 06.02.2006
(320) 06.02.2006
(511) 5, 31
(540)

KITT'BOOST

- (510) (5) veterinární léčiva, doplňky krmiv pro léčebné účely, výživové doplňky jako minerály, vitamíny uvedené v této třídě; (31) doplňky krmiv pro neléčebné účely.
(730) **VELE, spol. s r.o.**, Ústí 30, Větrný Jeníkov, 58842, CZ

- (210) **O-434111**
(220) 06.02.2006
(320) 06.02.2006
(511) 5, 31
(540)

PIGGYBOOST

- (510) (5) veterinární léčiva, doplňky krmiv pro léčebné účely, výživové

doplňky jako minerály, vitamíny uvedené v této třídě; (31) doplňky krmiv pro neléčebné účely.

- (730) **VELE, spol. s r.o.**, Ústí 30, Větrný Jeníkov, 58842, CZ

- (210) **O-434112**
(220) 06.02.2006
(320) 06.02.2006
(511) 5, 31
(540)

BOOSTY'VO

- (510) (5) veterinární léčiva, doplňky krmiv pro léčebné účely, výživové doplňky jako minerály, vitamíny uvedené v této třídě; (31) doplňky krmiv pro neléčebné účely.
(730) **VELE, spol. s r.o.**, Ústí 30, Větrný Jeníkov, 58842, CZ

- (210) **O-434113**
(220) 06.02.2006
(320) 06.02.2006
(511) 5, 31
(540)

HORSYBOOST

- (510) (5) veterinární léčiva, doplňky krmiv pro léčebné účely, výživové doplňky jako minerály, vitamíny uvedené v této třídě; (31) doplňky krmiv pro neléčebné účely.
(730) **VELE, spol. s r.o.**, Ústí 30, Větrný Jeníkov, 58842, CZ

- (210) **O-434114**
(220) 06.02.2006
(320) 06.02.2006
(511) 5, 31
(540)

PUPPY'BOOST

- (510) (5) veterinární léčiva, doplňky krmiv pro léčebné účely, výživové doplňky jako minerály, vitamíny uvedené v této třídě; (31) doplňky krmiv pro neléčebné účely.
(730) **VELE, spol. s r.o.**, Ústí 30, Větrný Jeníkov, 58842, CZ

- (210) **O-434115**
(220) 06.02.2006
(320) 06.02.2006
(511) 5, 31
(540)

LAMBOOST

- (510) (5) veterinární léčiva, doplňky krmiv pro léčebné účely, výživové doplňky jako minerály, vitamíny uvedené v této třídě; (31) doplňky krmiv pro neléčebné účely.
(730) **VELE, spol. s r.o.**, Ústí 30, Větrný Jeníkov, 58842, CZ

- (210) **O-434116**
(220) 06.02.2006
(320) 06.02.2006
(511) 5, 31
(540)

HYDRABOOST

- (510) (5) veterinární léčiva, doplňky krmiv pro léčebné účely, výživové doplňky jako minerály, vitamíny uvedené v této třídě; (31) doplňky krmiv pro neléčebné účely.
(730) **VELE, spol. s r.o.**, Ústí 30, Větrný Jeníkov, 58842, CZ

- (210) **O-434127**
(220) 06.02.2006
(320) 06.02.2006
(511) 35, 43
(540)



- (510) (35) zprostředkovatelská činnost v oblasti obchodu a služeb; (43) hostinská činnost, zejména služby ubytovací, recepční, služby restaurační a pohostinské, služby veřejného stravování, služby

poskytované v souvislosti s přípravou jídel a další stravy nebo nápojů pro konzumaci v hotelích, v motelích, v ubytovnách, v restauracích, v snackbarech, v kavárnách a v nočních klubech, jakož, příprava pokrmů rychlého občerstvení a pokrmů podávaných přes ulici, taktéž služby restaurací se samoobsluhou, kantinské služby, cateringové služby.

(590) Barevná
(730) **Krásil Radek**, Březenecká 4457, Chomutov, 43004, CZ

(210) **O-434137**

(220) 06.02.2006

(320) 06.02.2006

(511) 35, 41

(540)

DELA
Company s.r.o.

(510) (35) personální služby týkající se pracovníků, krátkodobé personální obsazování, trvalé personální obsazování, nábor pracovníků, zprostředkování práce, psychologické testování v rámci výběru pracovníků s cílem stanovit jejich vhodnost pro zaměstnání, individuální testování pro stanovení schopností pracovníků, personální služby týkající se krátkodobých odborných pracovníků, vyhledávání pracovních příležitostí pro odborné pracovníky, nábor odborných pracovníků, zprostředkovatelské práce pro vyhledávání pracovních příležitostí pro odborné pracovníky, provádění testů jednotlivců s cílem stanovit schopnosti pro zaměstnání, provádění testů s cílem stanovit odborné znalosti v daném oboru, zručnost a koordinaci pohybu zaměstnanců a krátkodobého pomocného personálu, služby hodnocení a výběru uchazečů o práci, předváděcí služby a služby podpory prodeje, administrativní řízení komerčního podniku, reklama, obchodní řízení, služby obchodní administrativy, kancelářské služby, obchodní informace a poradenství týkající se zajišťování krátkodobého, dlouhodobého a smluvního personálu, personální řízení a poradenství v oblasti zdrojů, služby obchodních konzultací, zejména služby řízení kariérního rozvoje, zajišťování pracovních příležitostí pro rozvoj kariéry, náborové služby, poradenství v oblasti zaměstnanosti, převádění zaměstnanců, konzultace týkající se lidských zdrojů, konzultace o personálním řízení, konzultace o udržení zaměstnanců a o řízení kariérního rozvoje, služby vedení životopisů, služby srovnávání životopisů, služby auditu a daňové přípravy, reklamní činnost; (41) školící, vzdělávací a konzultační činnost, výchovná činnost, vydavatelská a nakladatelská činnost, především v oblasti publikací, brožur a příruček, a to i v různých jazykových mutacích, publikační činnost, organizování a vedení konferencí, kongresů, seminářů, školení, odborných stáží, organizování kulturních nebo vzdělávacích akcí, pořádání pracovních setkání, provádění odborných zkoušek, provádění speciálních zkoušek, knihovny, zajišťování kontaktů s třetími osobami ve výše uvedených činnostech, organizování, vedení a provozování kulturních akcí.

(590) Barevná
(730) **DELA Company s.r.o.**, Klínovecká 1407, Ostrov, 36301, CZ
(740) BOHEMIA PATENT Patentová & známková kancelář, Ing Jana Vanděliková, Havanská 17, Praha 7, 17000

(210) **O-434138**

(220) 06.02.2006

(320) 06.02.2006

(511) 35, 38, 41

(540)



(510) (35) reklamní agentura, propagační, reklamní a inzertní činnost, reklamní materiály (aktualizace), předvádění zboží, aktualizování reklamních materiálů, rozšiřování a zaslání reklamních materiálů, především letáků, prospektů, katalogů, periodických a neperiodických publikací, tiskovin a různých vzorků, pronájem reklamní plochy, vydávání reklamních textů, rozhlasová a televizní reklama, venkovní reklama, organizace a pořádání výstav ke komerčním a reklamním účelům, prezentace, uživatelů na stránkách World Wide Web v počítačové síti Internet, komerční využití Internetu v oblastech komerčních internetových médií a vyhledávacích služeb, on-line inzerce, zprostředkovatelská činnost v oblasti obchodu, marketingu, reklamy, inzerce, výstav s obchodním zaměřením, zprostředkovávání obchodních kontaktů, činnost organizačních a ekonomických poradců, ekonomické prognózy, komerční informační kancelář, systemizace informací do počítačové databáze, obchodní průzkum, průzkum trhu, pomoc při řízení obchodní činnosti, služby a poradenství v obchodní činnosti, obchodní nebo podnikatelské informace, marketingové studie, organizační poradenství, zprostředkovávání obchodních kontaktů, provádění obchodních operací; (38) tisková agentura v rámci této třídy; (41) pořádání, vedení a organizování kulturních a jiných akcí, setkání všeho druhu, konferencí, kongresů, sympózií, tvorba a režie televizních a rozhlasových pořadů, zpravodajské služby, zpravodajství (slovní a obrazové), vydavatelská činnost, vydávání tiskovin a odpovídajících elektronických médií, zejména prospektů, katalogů, knih, novin a časopisů, vydavatelské služby, vydávání textu, grafických, obrazových a zvukových dat, reprodukovatelných v elektronické formě, které lze získat prostřednictvím datových sítí, nahrávání zvukových a zvukově obrazových nosičů, agenturní činnost v oblasti kultury, produkce a koprodukce.

(590) Barevná
(730) **DELA Company s.r.o.**, Klínovecká 1407, Ostrov, 36301, CZ
(740) BOHEMIA PATENT Patentová & známková kancelář, Ing Jana Vanděliková, Havanská 17, Praha 7, 17000

(210) **O-434139**

(220) 06.02.2006

(320) 06.02.2006

(511) 35, 38, 41

(540)

DELA Company **Váš partner ve světě reklamy**

(510) (35) reklamní agentura, propagační, reklamní a inzertní činnost, reklamní materiály (aktualizace), předvádění zboží, aktualizování reklamních materiálů, rozšiřování a zaslání reklamních materiálů, především letáků, prospektů, katalogů, periodických a neperiodických publikací, tiskovin a různých vzorků, pronájem reklamní plochy, vydávání reklamních textů, rozhlasová a televizní reklama, venkovní reklama, organizace a pořádání výstav ke komerčním a reklamním účelům, prezentace, uživatelů na stránkách World Wide Web v počítačové síti Internet, komerční využití Internetu v oblastech komerčních internetových médií a vyhledávacích služeb, on-line inzerce, zprostředkovatelská činnost v oblasti obchodu, marketingu, reklamy, inzerce, výstav s obchodním zaměřením, zprostředkovávání obchodních kontaktů, činnost organizačních a ekonomických poradců, ekonomické prognózy, komerční informační kancelář, systemizace informací do počítačové databáze, obchodní průzkum, průzkum trhu, pomoc při řízení obchodní činnosti, služby a poradenství v obchodní činnosti, obchodní nebo podnikatelské informace, marketingové studie, organizační poradenství, zprostředkovávání obchodních kontaktů, provádění obchodních operací; (38) tisková agentura v rámci této třídy; (41) pořádání, vedení a organizování kulturních a jiných akcí, setkání všeho druhu, konferencí, kongresů,

sympózií, tvorba a režie televizních a rozhlasových pořadů, zpravodajské služby, zpravodajství (slovní a obrazové), vydavatelská činnost, vydávání tiskovin a odpovídajících elektronických médií, zejména prospektů, katalogů, knih, novin a časopisů, vydavatelské služby, vydávání textu, grafických, obrazových a zvukových dat, reprodukovatelných v elektronické formě, které lze získat prostřednictvím datových sítí, nahrávání zvukových a zvukově obrazových nosičů, agenturní činnost v oblasti kultury, produkce a koprodukce.

- (730) **DELA Company s.r.o.**, Klínovecká 1407, Ostrov, 36301, CZ
(740) BOHEMIA PATENT Patentová & známková kancelář, Ing. Jana Vandělíková, Havanská 17, Praha 7, 17000

- (210) **O-434147**
(220) 06.02.2006
(320) 06.02.2006
(511) 9, 36, 40, 44
(540)



- (510) (9) brýle proti slunci, korekční čočky, optické čočky, brýlová skla, brýlové obroučky, brýle sluneční, ochranné brýle pro sportovní účely; (36) makléřství, jednatelství, půjčky, finanční služby; (40) leštění optického skla; (44) služby optiků.

- (590) Barevná
(730) **Dolphinero Limited**, Julia House, 3 Thermistocles Dervis St., Nicosia, CY
(740) Libor Ulovec, Pod Ateliéry 1071, Praha, 15200

- (210) **O-434156**
(220) 06.02.2006
(320) 06.02.2006
(511) 5
(540)

Zentiva - naše léčivé přípravky vás vrací do hry

- (510) (5) léčiva, farmaceutické přípravky humánní.
(730) **Zentiva, a. s.**, U Kabelovny 130, Praha 10 - Dolní Měcholupy, 10237, CZ
(740) ČERVENKA, KLEINTOVÁ, TURKOVÁ Patentová, známková a advokátní kancelář, Ing. Eva Kleintová, Budečská 6/974, Praha 2, 12000

- (210) **O-434157**
(220) 06.02.2006
(320) 06.02.2006
(511) 5
(540)

Zentiva - naše léky vás vrací do hry

- (510) (5) léčiva, farmaceutické přípravky humánní.
(730) **Zentiva, a. s.**, U Kabelovny 130, Praha 10 - Dolní Měcholupy, 10237, CZ
(740) ČERVENKA, KLEINTOVÁ, TURKOVÁ Patentová, známková a advokátní kancelář, Ing. Eva Kleintová, Budečská 6/974, Praha 2, 12000

- (210) **O-434158**
(220) 07.02.2006
(320) 07.02.2006
(511) 7, 12, 17

(540)



- (510) (7) ložiska valivá, ložiska kluzná, klece pro valivá ložiska, ložiskové domky, ložiskové skříně, ložiskové čepy, řemeny pro pohony (ne pro motorová vozidla), řetězy hnací (ne pro dopravní prostředky), řemenice; (12) řemeny pro motorová vozidla, řemeny hnací pro dopravní prostředky, ložiskové čepy pro kolová vozidla; (17) těsnící manžety, gufera, těsnící kroužky nekovové, jiné těsnící materiály zařazené v této třídě.
(730) **LOBEX s. r. o.**, Kosmova 4721, Chomutov, 43003, CZ
(740) ZEMAN - podkrušnohorská patentová a známková kancelář, Petr Zeman, Hradní 301, Loket, 35733

- (210) **O-434161**
(220) 07.02.2006
(320) 07.02.2006
(511) 32
(540)

KORUNNÍ FIT

- (510) (32) minerální vody.
(730) **ALPHADUCT, a. s.**, Na Příkopě 12, Praha 1, 11000, CZ
(740) JEHNE, VODÁK a partneři, JUDr. Robert Jehne, advokát, Školská 32, Praha 1, 11000

- (210) **O-434162**
(220) 06.02.2006
(320) 06.02.2006
(511) 30, 32
(540)

VAN DIJK

- (510) (30) kakao, kakaové nápoje s mlékem, kakaové výrobky, nápoje s obsahem kakaa, kakaové tyčinky, pečivo, pečivo s kakaovou nebo čokoládou polevou, koláče, koláče s kakaem nebo čokoládou, cukrkancl na jídlo, karamel, čokoláda, čokoládové nápoje s mlékem, nápoje s obsahem čokolády, káva, náhražky kávy, kávové nápoje s mlékem, kávové příchutě, rostlinné produkty pro použití jako kávové náhražky, nápoje s obsahem kávy, cukrovinky určené pro zdobení vánočních stromků, jemné pečivo, pudinky, zejména s kakaovou nebo čokoládovou příchutí, chalva, med, míchané čokoládové polevy, kukuřičné vločky, čokoládové kukuřičné vločky, kakao nebo čokoládové polevy pro cukráře, čokoládový sirup, kakaový sirup, cukrovinky s obsahem čokolády, kakao a kakaový prášek, zejména instantní prášek, nápoje ve formě prášku obsahující kakao, kakaové a čokoládové nápoje, čokoláda a čokoládové výrobky, zejména čokoládové tyčinky a čokoládové tabulky, včetně čokoládových tyčinek a čokoládových tabulek s ovocnou náplní nebo s obsahem hroznového cukru, čokoládové směsi a čokoládové polevy, cukrovinky a pralinky, waffle s čokoládou polevou, zvláště waflové oplatky a waflové pralinky, bonbóny v čokoládě, čokoládou pokryté ořechy, čokoládové deserty, kakaové deserty, kakaové, čokoládové, ořechové a nugátové krémy - pomazánky, kávové nápoje s mlékem, kakaové a čokoládové nápoje, kakaové výrobky, zejména čokoládové směsi a čokoládové polevy, kakaové náplně, čokoládové náplně, sladkosti s kakaovou nebo čokoládou náplní, pralinky s ovocnou náplní, čokoládové tyčinky s ovocem, sladké žemle s kakaovou nebo čokoládou náplní, cereální tyčinky s kakaem nebo čokoládou, muesli tyčinky s kakaovou nebo čokoládovou náplní, mražené jogurty, zmrzlina, prášky na výrobu zmrzliny, rosoly ovocné, chuťové přísady, pudinky, čaj, čokoládou pokrytá jádra, cereálie určené ke snídani, mušli, corn flakes, cereální tyčinky, cereálie k okamžité spotřebě, cereální výrobky; (32) šerbet, nápoje s obsahem čaje, vše v rámci této třídy.
(730) **MASPEX Sp. z o.o.**, ul. Chopina 10, Wadowice, PL
(740) VYSKOČIL, KROŠLÁK a spol. Advokátní a patentová kancelář, Dana Lukajová, Voršilská 10, Praha 1, 11000

- (210) **O-434164**

(220) 07.02.2006
(320) 07.02.2006
(511) 16, 35, 36
(540)

PRIVATIZAČNÍ program MODRÉ PYRAMIDY

- (510) (16) cenné papíry (tiskopisy), reklamní, inzertní, propagační, uživatelské a instruktážní materiály, informace z oblasti pojišťovnictví na nosičích zařazených ve třídě 16, zejména informační brožury a letáky, formuláře a kalendáře; (35) reklama stavebního spojení, průzkum a analýza trhu, zprostředkovatelská činnost v oblasti obchodu a obchodních služeb, organizační a ekonomické poradenství, obchodní marketing, propagační činnost ve sdělovacích prostředcích a médiích, automatizované zpracování dat a informací; (36) provádění bankovních, finančních a peněžních služeb, provozování stavebního spojení, přijímání vkladů od účastníků stavebního spojení a veřejnosti, získávání finančních zdrojů od jiných věřitelů, úvěrových institucí a dále na finančním trhu vydáváním dluhopisů - cenných papírů, poskytování příspěvků státní podpory účastníkům stavebního spojení, poskytování úvěrů účastníkům stavebního spojení, poskytování komerčních půjček, které slouží dřívější úhradě nákladů na řešení bytové potřeby v případech, kdy účastník nevnzlí ještě nárok na poskytnutí úvěru ze stavebního spojení, poskytování jiných úvěrů k financování činnosti v oblasti bytového hospodářství, poskytování úvěrů k financování jiných úvěrů k financování činnosti v oblasti bytového hospodářství, poskytování úvěrů k obchodním společnostem, na nichž má společnost majetkový podíl, přejímání záruk za půjčky, které by byla společnost oprávněna sama poskytnout, přijímání podílů nebo účasti na obchodních společnostech, které se zabývají výstavbou bytů a rodinných domů nebo výrobou pro tyto účely, úvěrové poradenství, šetření v peněžních záležitostech, makléřství, pojišťovnictví, veškeré služby v oblasti pojišťovnictví, zprostředkovatelská, expertizní, poradenská, konzultační a informační činnost související s pojištěním fyzických i právnických osob včetně stavebního spojení.
- (730) **Modrá pyramida stavební spořitelna, a. s.**, Bělehradská 128, čp. 222, Praha 2, 12021, CZ
- (740) PATIS - známkové, technické a informační služby, Ing. Josef Švejnoha, Čajkovského 1282, Pelhřimov, 39301

(210) **O-434165**
(220) 07.02.2006
(320) 07.02.2006
(511) 16, 35, 36
(540)

RENOVAČNÍ program MODRÉ PYRAMIDY

- (510) (16) cenné papíry (tiskopisy), reklamní, inzertní, propagační, uživatelské a instruktážní materiály, informace z oblasti pojišťovnictví na nosičích zařazených ve třídě 16, zejména informační brožury a letáky, formuláře a kalendáře; (35) reklama stavebního spojení, průzkum a analýza trhu, zprostředkovatelská činnost v oblasti obchodu a obchodních služeb, organizační a ekonomické poradenství, obchodní marketing, propagační činnost ve sdělovacích prostředcích a médiích, automatizované zpracování dat a informací; (36) provádění bankovních, finančních a peněžních služeb, provozování stavebního spojení, přijímání vkladů od účastníků stavebního spojení a veřejnosti, získávání finančních zdrojů od jiných věřitelů, úvěrových institucí a dále na finančním trhu vydáváním dluhopisů - cenných papírů, poskytování příspěvků státní podpory účastníkům stavebního spojení, poskytování úvěrů účastníkům stavebního spojení, poskytování komerčních půjček, které slouží dřívější úhradě nákladů na řešení bytové potřeby v případech, kdy účastník nevnzlí ještě nárok na poskytnutí úvěru ze stavebního spojení, poskytování jiných úvěrů k financování činnosti v oblasti bytového hospodářství, poskytování úvěrů k financování jiných úvěrů k financování činnosti v oblasti bytového hospodářství, poskytování úvěrů k obchodním společnostem, na nichž má společnost majetkový podíl, přejímání záruk za půjčky, které by byla společnost oprávněna sama poskytnout, přijímání podílů nebo účasti na obchodních společnostech, které se zabývají výstavbou bytů a rodinných domů nebo výrobou pro tyto účely, úvěrové poradenství, šetření v peněžních

záležitostech, makléřství, pojišťovnictví, veškeré služby v oblasti pojišťovnictví, zprostředkovatelská, expertizní, poradenská, konzultační a informační činnost související s pojištěním fyzických i právnických osob včetně stavebního spojení.

- (730) **Modrá pyramida stavební spořitelna, a. s.**, Bělehradská 128, čp. 222, Praha 2, 12021, CZ
- (740) PATIS - známkové, technické a informační služby, Ing. Josef Švejnoha, Čajkovského 1282, Pelhřimov, 39301

(210) **O-434166**
(220) 07.02.2006
(320) 07.02.2006
(511) 11, 37, 40, 42
(540)

DAP-PROVMEX s.r.o.

- (510) (11) vzduchotechnická zařízení; (37) montáž, servis vzduchotechnických zařízení; (40) zpracování materiálu, výroba vzduchotechnických komponent; (42) projekce.
- (730) **DAP - PROVMEX, spol. s r.o.**, Jižní 870, Hradec Králové, 50003, CZ

(210) **O-434167**
(220) 07.02.2006
(320) 07.02.2006
(511) 39, 41, 43
(540)



- (510) (39) cestování, cestovní agentura, zajišťování dopravy a přepravy, průvodcovské služby, organizování výletů; (41) zajišťování a organizace kulturních, zábavních, společenských a sportovních akcí, tlumočnické služby; (43) zajišťování ubytování a stravování.
- (590) Barevná
(730) **Pešková Eva**, Pod Lipami 60, Praha 3, 13000, CZ

(210) **O-434172**
(220) 07.02.2006
(320) 07.02.2006
(511) 19, 35, 37, 42
(540)



- (510) (19) nekovové stavební materiály, výrobky a hmoty, zejména betonové směsi, betonové a železobetonové prefabrikáty, kámen přírodní a umělý, cement, vápno, malta, šterk, kameninové nebo cementové roury, výrobky na stavbu cest, asfalt, smola a živec, nekovové přenosné domy, kamenné pomníky, nekovové komíny, polozpracované řezivo, stavební sklo, krytiny plochých střešních na bázi asfaltů a modifikovaných asfaltů, betonové směsi, živice směsi, zdící materiál, krytiny střešní nekovové, cement, omítkové směsi, dřevo stavební, nekovové pevné trubní materiály na bázi betonu pro přenosné konstrukce nekovové, inženýrské sítě i pro technická zařízení budov, okna nekovová, dlažba a obklady

nekovové, betonové prvky, bazény plavecké nekovové, dveře nekovové, dřevěné konstrukce; (35) zprostředkování obchodních zakázek, zprostředkování v obchodní činnosti; (37) stavebnictví, poradenství v oblasti stavebnictví, zprostředkování v oblasti stavebnictví, zprostředkování oprav a přestavb nemovitostí, realizace stavebních zakázek, stavební rekonstrukce, demolice staveb, budování inženýrských sítí, montované stavby bytů a průmyslových prostor, stavební konstrukce, parkové úpravy zeleně v rámci dokončování staveb, stavební práce v oborech inženýrského, průmyslového a pozemního stavitelství, dodávky staveb a jejich částí v uvedených oborech, včetně bezvýkopových technologií a tunelování, montáže konstrukcí, servisní, dilenské a opravárenské služby, provádění staveb včetně jejich změn, udržovacích prací na nich a jejich odstraňování, zednictví, tesařství, obkladačství, pokrývačství, štukatérství, podlahářství, izolačství, instalatérství, truhlářství, zámečnictví, topenářství, kominictví, malířství a natěračství, klempířství, montáž, údržba a servis zařízení jednotné telekomunikační sítě, montáž, údržba a servis telekomunikačních zařízení, montáž, údržba a servis bezpečnostních a signalizačních zařízení, montáž, opravy a zkoušky vyhrazených plynových zařízení, servisní činnost (údržba) v oblasti výpočetní techniky, půjčování stavebních strojů a zařízení, provádění inženýrských, průmyslových, bytových a občanských oprav a staveb; (42) výzkum a vývoj v oblasti stavebnictví, expertizní inženýrská činnost ve výstavbě, projektová a inženýrská činnost ve stavebnictví, geodetické a kartografické práce, tvorba softwaru.

- (730) **Tomek Zdeněk Ing.**, Rejskova 17, Olomouc, 77200, CZ
(740) Ing. Petr Soukup, patentový a známkový zástupce, Vídeňská 8, Olomouc, 77200

- (210) **O-434174**
(220) 07.02.2006
(320) 07.02.2006
(511) 16, 43
(540)

ALBOR

- (510) (16) papírové reklamní předměty, papírové tašky, umělohmotné tašky, plakáty, účtenky, papírové visačky, papírové ubrusy, psací potřeby, papírové obaly na lahve, samolepky, katalogy, reklamní a ozdobné předměty v jiné třídě neuvedené, vše výše uvedené pouze v souvislosti s provozováním pohostinství, hotelů a vinotéky; (43) poskytování dočasně ubytování a stravování provozováním hotelů, penzionů, motelů, restaurací, vinoték, barů, kaváren, vináren, cukráren, bufetů a provozoven rychlého občerstvení, poradenství v oboru hotelnictví, pronájem apartmánů hotelového typu, jednacích místností (například sálů, salonků) a jiných nebytových prostor zařazených v této třídě.

- (730) **Damborský Bořivoj**, Wurmova 913, Čejkovice, 69615, CZ
(740) Ing. Jiří Malůšek, Mendlovo nám. 1a, Brno, 60300

- (210) **O-434178**
(220) 07.02.2006
(320) 07.02.2006
(511) 6, 19, 37
(540)



- (510) (6) okna, dveře, rámy, vrata, rolety, žaluzie, stavební kování jako např. kliky, panty, klepadla, uzávěry, zarážky, zimní zahrady, vše v rámci této třídy; (19) okna, dveře, rámy, vrata, rolety, žaluzie, kliky, panty, uzávěry, zarážky, zimní zahrady, vše nekovové v rámci této třídy; (37) instalace, opravy, montáže, servis a údržba výše uvedených výrobků ve tř. 6 a 19.

- (590) Barevná
(730) **A. R. OKENNÍ TECHNIKA spol. s r. o.**, Vrhavěč 1, Nýřany, 33023, CZ
(740) Ing. Michal Jupa, patentový zástupce, Na Baních 1385, Praha 5 - Zbraslav, 15600

- (210) **O-434179**
(220) 04.06.2004
(320) 04.06.2004
(511) 5
(540)

Gingio

- (510) (5) farmaceutické a veterinární výrobky, sanitární zařízení pro lékařské účely, dietetické výrobky pro použití v lékařství, dětská výživa, náplasti a obvazový materiál, dezinfekční prostředky, diagnostika pro farmaceutické a veterinární účely, obzvláště pak chemicky, biologicky a/nebo geneticky vyrobené potraviny pro lékařskou diagnostickou analýzu, zdravotnické výrobky, pokud patří do třídy 5.
(730) **HEXAL AKTIENGESELLSCHAFT**, Industriestr. 25, Holzkirchen, DE

- (210) **O-434182**
(220) 07.02.2006
(320) 07.02.2006
(511) 9, 41, 42
(540)



- (510) (9) počítače, počítačové hry (programy-), periferní zařízení počítačů, počítačové programy (nahrané-), počítačové programy (s možností stažení), hrací přístroje fungující po připojení na televizní přijímače, televizní hry; (41) provozování her on-line (z počítačové sítě), studia (filmová-), studia nahrávací (služby-); (42) kopírování počítačových programů, tvorba softwaru (počítačových programů), pronájem počítačového softwaru, správa autorských práv, počítačové programy (aktualizace).
(590) Barevná
(730) **Pavlíček Slavomír Ing.**, Hamsíkové 31, Praha 5, 15000, CZ

- (210) **O-434183**
(220) 07.02.2006
(320) 07.02.2006
(511) 9, 16, 35, 38, 39, 42
(540)



- (510) (9) data a databáze v elektronické podobě a na magnetických a optických nosičích dat, související software a hardware, magnetické a optické nosiče dat spadající do tř. 9, elektronické sítě, multimediální aplikace, zejména zvukové obrazové disky a multimediální informační katalogy; (16) papír, fotografie, informační produkty, kupř. etikety, nálepky, obaly, návody na papírových nosičích, data a databáze na papírových nosičích, reklamní výrobky všeho druhu spadající do tř. 16; (35) reklamní a propagační činnost všeho druhu, poradenské a konzultační služby, zejména v oblasti trhu, obchodu, reklamy, informace obchodní a podnikatelské reklamního charakteru, rozšiřování reklamního materiálu zákazníkům, rozšiřování reklamních nebo inzertních materiálů, multimediálních informací, pronájem reklamních ploch; (38) přenos zvuku a obrazu; (39) provozování cestovní kanceláře - v rámci této třídy; (42) tvorba a poskytování softwaru, tvorba interaktivních a grafických programů, tvorba multimediálních aplikací, programové projekty - programování, tvorba počítačových databází, projektové studie atypických konstrukcí, zejména pro reklamní účely.
(590) Barevná

- (730) **Quo, s.r.o.**, Křížkova 2158, Benešov, 25601, CZ
(740) BOHEMIA PATENT Patentová & známková kancelář, Ing. Jana Vanděliková, Havanská 17, Praha 7, 17000

(210) **O-434184**

(220) 07.02.2006

(320) 07.02.2006

(511) 6, 9, 11, 17, 19, 35, 37, 42

(540)

EJMAFLEX

- (510) (6) kovové a ocelové konstrukce přenosné a nepřenosné, kovové stavební materiály, kovové nářadí a pomůcky v rámci této třídy, armatury do betonu, armatury pro potrubí na stlačený vzduch, potrubí, trubky a roury kovové, ocelové, hliníkové, niklované a mosazné, kovové potrubí vodovodní a tlakové, kovové klapky pro potrubí, kovová kolena pro potrubí, kovové trubky pro ústřední topení, kovové spojky na potrubí, kovové rozdělovací kusy pro potrubí, kovové a ocelové potrubní nátrubky, přítrubky, přípojky a odbočky, kovové svorky, svěrky a rozdělovače, kovové potrubí pro klimatizační a větrací zařízení, kovové potrubí pro ventilační zařízení, ventily spadající do této třídy, kovové vyztužovací materiály pro potrubí, kovové trubky a roury, kovové obložení, čepy, dráty, kolejnice, kolejnicové spojky, matice, šrouby a šroubení, zejména šroubovací svěrné šrouby, regulační šroubení, uzavírací šroubení, kovové kohouty, kovové nádrže, kovové těsnění v rámci této třídy, kovové hadice, kovové skříně, kovové prvky uložení potrubí a příslušenství ke kovovým vlnovcovým kompenzátorům a kovovým vlnovcovým hadicím, kovové výrobky spadající do tř. 6; (9) přístroje na měření a kontrolu průtoku, hladiny, tlaku, teploty a jiných proměnných charakteristik kapalin a plynů, automatické regulační a kontrolní přístroje a nástroje, odvápňovače v rámci této třídy; (11) armatury pro vytápění, zařízení pro rozvod vody, plynu, páry, solární systémy a systémy s netradičními zdroji tepla, solární zařízení, solární kolektory, solární zásobníky, zařízení pro ohřev, vytápění a výrobu elektrické energie pomocí sluneční energie, řídicí, regulační a rozvodné systémy těchto zařízení, zařízení pro akumulaci a uchování energií, zařízení na výrobu teplé a horké vody a páry, chlazení, sušení, větrání, průtokové a zásobníkové ohřivače, nádoby na akumulaci tepla, filtry a filtrační vložky, spadající do této třídy, samočisticí filtry, filtry na pitnou vodu, zařízení na filtrování vody, zařízení na úpravu vody, přístroje a zařízení na změkčování vody, zařízení na filtraci vzduchu, zařízení na přívod vody, sanitární přístroje a zařízení, zejména bojler, ventily, baterie, sprchy a vodovody, kohoutky a kohouty pro potrubí, vany, toalety, umyvadla, zásobníky vody, klimatizace a klimatizační zařízení, ventilátory, větrací zařízení, plynové přístroje, plynové generátory, plynové hořáky, plynové kondenzátory, plynové potrubí, plynové zapalovače, regulační - bezpečnostní zařízení pro vodovodní zařízení, regulátory topení, plynové regulátory, tepelné akumulátory, tepelná čerpadla, teplovodní vytápění zařízení, termostatické ventily, vodovodní těsnění, topné články, vytápění a vyhřívací zařízení, podlahové vytápění, klimatizační a větrací zařízení, ventily termostatické pojistné, dopouštěcí, odvzdušňovací, regulační, přepouštěcí, směšovací, ventily pro otopná tělesa (vše spadající do této třídy); (17) těsnění, nekovové armatury potrubní na stlačený vzduch, filtrační hmoty, hadice a hadičky nekovové ohebné a neohebné, izolační materiály spadající do této třídy, izolační oleje, těsnění na potrubí, těsnící kroužky, gumové objímky, objímky na trubky, potrubí a roury, nekovové potrubí, trubky a roury, spojky na potrubí, rozdělovací kusy pro potrubí, potrubní nátrubky, přítrubky, přípojky a odbočky, svorky, svěrky, rozdělovače, výztuže pro potrubí; (19) nekovové stavební hmoty a materiál, nekovové potrubí, trubky a roury, polyethylenové potrubí, trubky a roury, spojky na potrubí, rozdělovací kusy pro potrubí, potrubní nátrubky, přítrubky, přípojky a odbočky, svorky, svěrky, rozdělovače, výztuže pro potrubí, hadice a těsnění, ventily spadající do této třídy, zejména ventily termostatické pojistné, dopouštěcí, odvzdušňovací, regulační, přepouštěcí, směšovací, ventily pro otopná tělesa, ventily drenážních trubek, krytky potrubí, nekovové skříně, podlahy, dlaždice na podlahy, spadající do této třídy, obložení nekovové; (35) obchodní průzkum, průzkum trhu, služby a poradenství v obchodní činnosti, obchodní management a podnikové poradenství, obchodní nebo podnikatelské informace, marketingové studie, organizační poradenství, zprostředkovatelská činnost v oblasti obchodu a obchodních

služeb, dodavatelské služby pro třetí osoby (nákup výrobků a služeb pro třetí osoby), pomoc při řízení obchodních a průmyslových podniků, pomoc při řízení obchodní činnosti, zprostředkování v oblasti provozování sítě obchodů, obchodních středisek, zprostředkování obchodních kontaktů, provádění obchodních operací, informační a poradenská činnost v této oblasti, organizace výstav ke komerčním účelům a k reklamním účelům, ekonomické a obchodní prognózy, provádění veřejných aukcí a dražeb, reprodukce a kopírování dokumentů, administrativa vztahující se k tiskovinám, komerční informační kancelář - poskytování informací a jiných informačních produktů všeho druhu v rámci této třídy, zpracování textů, systemizace informací do počítačové databáze, provádění obchodních rešerší, vyhledávání, indexování, spojování a uspořádání dat pro Internet, elektronické komunikační sítě a elektronické databáze, příprava elektronických pozvánek v rámci této třídy, prezentace uživatelů na stránkách World Wide Web v počítačové síti Internet, zprostředkovatelské služby v oblasti obchodu; (37) montáž, servis a opravy výrobků ve tř. 6, 11, 17, 19; (42) inženýrské a odborné poradenské služby v oblasti výrobků ve tř. 6, 11, 17, 19 - v rámci této třídy.

(730) **EJMAFLEX, s.r.o.**, Nádražní 1160, Slavkov u Brna, okres Vyškov, 68401, CZ

(740) BOHEMIA PATENT Patentová & známková kancelář, Ing. Jana Vanděliková, Havanská 17, Praha 7, 17000

(210) **O-434192**

(220) 07.02.2006

(320) 07.02.2006

(511) 9, 16

(540)

GSMobile

- (510) (9) zařízení pro záznam, přenos a reprodukci dat, zvuku nebo obrazu pro technické kancelářské účely, diktafony, centrální diktafonové systémy s dálkovou kontrolou, telefonní přístroje pro automatické odpovídání, čtecí a psací přístroje pro optické karty, magnetické, optické a elektronické záznamové prostředky a disky pro technické kancelářské účely, počítačky, přístroje na zpracování dat, počítače, periferie pro počítače, zejména monitory, tiskárny, podavače papíru, plottery, scannery, snímače kódů, pohon záznamového disku a zařízení pro uchovávání dat na záznamovém disku, programy pro zpracovávání dat (obsažené ve třídě 9) pro technické kancelářské účely, fotokopírovací stroje (včetně elektrostatických kopírovacích strojů), podavače a třídiče dokladů, části shora uvedeného zboží, pouzdra pro transport výše uvedeného zboží, podložky a kryty pro výše uvedené zboží, třídiče pro tiskárny, tiskárny pro videa, sluchátkové zařízení pro barevný obrazovkový terminál, kódové snímače, vysílače, přenašeče, záznamníky hlasu, snímače obrazu, videokamery, optické snímače, procesory digitálních signálů, počítačové programy pro kódování a/nebo dekódování zvuku, obrazů, písma a/nebo dat, kalkulační programy, databázové programy, programy pro zpracování dat, programy stolní typografie, programy grafického uspořádání stránky, výukové programy, programy pro tvarový kmit, čtení optických znaků, MIDI, hudebních kompozic a záznamů, telekomunikací, vědeckých kalkulací a analýz, CAD, CAM a/nebo trojrozměrné kreslení, telekomunikační zařízení, rozhlasová zařízení, telefonní zařízení a přístroje, mobilní telefony, telefonní ústředny, skříně na telefonní zařízení, stojany a regály na telefonní zařízení, přepínací jednotky, spínače a relé pro telefonní zařízení, telefonní ovládací pulty a přepojovače, nízkofrekvenční zesilovače, rezonátory, telefonní přijímače (sluchátka), napájecí zdroje pro telefonní systémy, nabíječky akumulátorů, počítačové programy zaznamenané a uložené v elektronickém paměťovém obvodu, v počítačové paměti a jádru, zařízení pro vyhledávání osob a interkomunikační zařízení, elektronická poplašná zařízení pro použití s komunikačními přístroji k signalizaci poruchy, přetížení, poškození apod., automatické telefonní odpovídače, řadiče a směřovače, radioreléová a přenosová zařízení, kompletní koaxiální linkové telekomunikační systémy, desky s plošnými spoji, frekvenční generátory, multiplexní audiopřenosové terminály pro použití v audiopřenosových systémech, mikrofony, kompletní telekomunikační systémy pro energetické sítě, železnice, potrubí apod., elektromagnetické zvonky, elektronické filtry, datové modemy pro vysokorychlostní datové spojení a nízkofrekvenční zařízení, zejména pupinační cívký, regenerativní zesilovače, kompendory, omezovače odražených signálů,

počítačové programy předem zaznamenané na páskách, kartách a discích (neobsahující spojky pro připojení k elektrickým vodičům nebo kabelům), bezdrátové komunikační a mobilní telefonní systémy, zejména mobilní stanice, základnové stanice a mobilní zařízení ústředěn, AC/DC napájecí zdroje, DC/DC konvertory, DC/AC napájecí generátory a jiné napájecí zdroje a jejich části, konektorové zástrčky, konektory s tištěnými spoji, spínače pro elektronické komunikační zařízení, integrované obvody, optické komponenty, tranzistory, elektrická komunikační zařízení a přístroje, počítačové datové programy nesoucí elektronické obvody, IC karty, magnetické pásky, magnetické disky, optické disky, magnetooptické disky a jiná elektronická zařízení (přístroje a jejich části) příslušenství, baterie, fotografické přístroje a nástroje, filmové přístroje a nástroje, optické přístroje a nástroje, předem zaznamenané audio magnetické pásky, magnetooptické disky a jiné záznamy předem zaznamenané, videomagnetické pásky, magnetooptické disky a jiné předem zaznamenané videodisky a videopásky, přístroje pro videohry určené pro domácí použití; (16) kancelářské stroje, psací stroje, rozmnožovací stroje a krabice pro přepravu tohoto zboží, papír, kopírovací papír, karbonový papír (kopírovací), inkoustové pásky, tištěné publikace, knihy, časopisy, fotografie, tištěné programy pro zpracování dat, noviny, instrukční příručky, obrazové a blahopřejné pohlednice, mapy, kalendáře, hudebniny, plastové folie pro projektory, přilnavé pásky a lepidla v rámci této třídy.

- (730) **GSMobile Group, a. s.**, Kostelecká 879, Praha 9, 19600, CZ
(740) Společná advokátní kancelář Korbař, Pokorný a spol., Mgr. Michal Pokorný, Kateřinská 522/21, Praha 2, 12000

- (210) **O-434205**
(220) 07.02.2006
(320) 07.02.2006
(511) 35, 36, 43
(540)



- (510) (35) vedení hotelu; (36) správa nemovitého majetku, správa hotelu, směnárská činnost a poradenství v této oblasti; (43) ubytovací služby, hotelové služby, provoz hotelového ubytování.
(590) Barevná
(730) **ABSOLUT CZ s. r. o.**, Jablonského 639/4, Praha 7, 17000, CZ
(740) JUDr. Anna Císařová, advokátka, Křivoklátská 258, Praha 9, 19000

- (210) **O-434211**
(220) 08.02.2006
(320) 08.02.2006
(511) 1, 2, 6, 7, 8, 35, 37, 40, 42
(540)

ANTIAL

- (510) (1) chemické suroviny, výrobky a přípravky pro průmysl, vědy a fotografii, pro zemědělství, zahradnictví a lesnictví, soli pro průmyslové účely, mořidla a ochranné přípravky pro kovy, v rámci této třídy, prostředky pro konečnou úpravu povrchu nářadí, spadající do této třídy; (2) barvy, nátěry, laky, fermeže a mořidla pro průmyslové, řemeslnické a umělecké účely, ochranné přípravky na kovy, zejména ochranný nátěr pro tepelné zpracování kovů, antikorozi a impregnační nátěry, ochranné antistatické a antikorozi přípravky, spadající do této třídy, kovové fólie - v rámci této třídy; (6) obecné kovy v surovém a polozpracovaném stavu a jejich slitín, stavební materiál z válcovaného a litého kovu, též stavební kování, kovové stavební konstrukce a stavební dílce, též lešení, kolejnice a jiný kovový materiál určený k železničním účelům, též pro tramvajovou dopravu, ocelové konstrukce a konstrukční dílce, nádrže na veškeré tekutiny a všech forem z kovu, kovová lana a dráty, řetězy, tyče ocelové, profilová ocel, plech a plechové výrobky, šrot, ocelové výrobky (neobsažené v jiných třídách), např. ocelové rolety svinovací, ohrady, ploty kovové, rozpínky,

nedobytné pokladny a schránky, pletivo, mřížoví, schody a schodnice (součást schodů), síla, stojky, rudy, zámečnické výrobky kovové a železářské zboží, vše spadající do této třídy; (7) stroje, zařízení, motory, náhradní díly k nim, spadající do této třídy; (8) ruční nářadí a nástroje spadající do této třídy; (35) zprostředkování obchodu, předvádění zboží, obchodní nebo podnikatelské informace, pomoc, poradenství a poskytování konzultací v obchodní činnosti, vytváření obchodních sítí, zprostředkování interaktivního obchodu pomocí globálních komunikačních sítí (Internet), referenční servis, marketing, služby v oblasti získávání obchodních kontraktčních partnerů, organizování komerčních a reklamních výstav, vytváření obchodních a obchodně-informačních sítí, shromažďování různého zboží pro třetí osoby (kromě jejich přepravy), v rozsahu zbožových tříd 1, 2, 6, 7 a 8, za účelem umožnění spotřebitelům, aby si tyto výrobky mohli pohodlně prohlížet a nakupovat, dovozní a vývozní agentura; (37) instalační, servisní a údržbářsko-opravná činnost, obnova nářadí a strojů (použitých nebo částečně zničených), zámečnictví - v rámci této třídy, pronájem strojů - v rámci této třídy; (40) zpracování materiálů, zejména mechanickou, metalurgickou či chemickou transformací, například obrábění, pokovování; (42) vědecké, výzkumné a technologické služby, zejména v oblasti povrchové úpravy strojů, motorů a nářadí.

- (730) **KOEXPRO OSTRAVA, akciová společnost**, U Cementárny 1303/16, Ostrava - Vítkovice, 70300, CZ
(740) Václav Pacl, Okrajová 4, Havířov - Podlesí, 73601

- (210) **O-434218**
(220) 08.02.2006
(320) 08.02.2006
(511) 16, 29, 32, 43
(540)



- (510) (16) papírové podložky pod sklenice, papírové ubrousky, papírové ubrusy, papírové podložky pod pivní sklenice, prospekty, tiskoviny, tištěné publikace, brožury, etikety, kromě textilních, krabice lepenkové nebo papírové, lepenka (výrobky z-); (29) máslo, sýry; (32) pivo, sladové pivo; (43) jídelny a závodní jídelny, jídelny, prodejní automaty (pronájem), penziony, restaurace, samoobslužné restaurace, bufety.
(730) **Zdeněk Brýdl - Mlékárna NOVÁ VES**, Nová Ves 75, Týniště nad Orlicí, 51721, CZ

- (210) **O-434220**
(220) 08.02.2006
(320) 08.02.2006
(511) 11, 17, 19, 20, 21, 37, 40, 42
(540)



- (510) (11) sanitární zařízení, vanové a sprchové kabiny, vybavení koupelen v rámci této třídy, baterie vodovodní, baterie pro umývadla a vany, baterie směšovací (pákové) pro vodovodní potrubí, koupelnové obklady, vyzdívky, saunová zařízení, solária, zařízení pro ohřívání vody, zejména zásobníky a průtokové ohřivače vody, přístroje pro osvětlení, topení, výrobu páry, pro vaření, přístroje chladicí, pro sušení, ventilaci, distribuci vody, klimatizace, digestoře, solární tepelné akumulátory - kolektory, lampová svítidla a lampióny, zahradní lampy a lampy pro osvětlování rostlin, lampy germicidní - ničící bakterie, kapesní svítlny, krby, kamna, pece a sporáky na tuhá,

kapalná a plynová paliva a na elektrický proud a jejich součásti a (540) příslušenství, přístroje pro pečení, opékání, grilování a příslušenství, zahradní grily, mikrovlnná zařízení na úpravu vody, přístroje pro víření vody, přístroje pro chlоровání bazénů, osvětlování a svítidla všeho druhu; (17) kaučuk, gutaperča, guma, azbest, slída a výrobky z těchto materiálů, pokud nejsou obsaženy v jiných třídách, plastické hmoty a polotovary z plastických hmot, jako například fólie, desky a tyče, těsnicí materiály, ucpávky a izolace tepelné, elektrické nebo zvukové, ohebné nekovové trubky a hadice; (19) dřevotřískové a dřevovláknité desky, pomocné nekovové profily a desky k obkladu stěn, stropů a podlah, pohyblivé nekovové panely a interiérové příčky; (20) nábytek všeho druhu ze dřeva, kovu, rákosu, kůže nebo jiných hmot, bambus, bambusové závěsy, stavebnicový nábytek a modulový nábytek, variabilní nábytkové programy pro byty i nebytové prostory, nábytek pro kuchyň, ložnice, nábytek pro koupelny, nábytek kancelářský, nábytek školní a zahradní, dětský nábytek, broušená skla a zrcadla - v rámci této třídy, nábytek s využitím skla a zrcadel, atypický nábytek a nábytek ze dřeva, čalouněný nábytek, sedací soupravy, křesla a židle, stoly a stolky, rámy, stojany, výrobky ze dřeva, korku, třtiny, vrbového proutí apod., pokud nejsou zahrnuty v jiných třídách, například zámečnické výrobky nekovové, domovní schránky kromě kovových a zděných, ložní potřeby v rámci této třídy - tj. matrace, zíněnky, podhlavníky, výrobky z náhražek těchto materiálů včetně výrobků z plastických hmot neobsažených v jiných třídách, bytové a nábytkové doplňky v rámci této třídy, umělecké a ozdobné předměty v rámci této třídy, bedny ze dřeva nebo z umělých hmot, nábytek z plastických hmot, držáky na záclony a závěsy, konzole na záclony a závěsy, kování na dveře nekovové, figurky z plastických hmot, žebříky ze dřeva nebo z umělých hmot, schránky z umělých hmot, věšáky (háky nekovové), věšáky na oděvy, žaluzie vnitřní, žebříky z umělých hmot, zrcadla, stojany na časopisy, držáky na noviny, stojany na deštníky, hmoždinky nekovové, nekovové násady na nářadí, proutěné zboží, umělecká díla, sochy a sošky ze dřeva, vosku, sádry nebo umělých hmot, umělecké truhlářské výrobky; (21) náčiní a nádoby pro domácnost nebo kuchyň, s výjimkou kelímků (nikoliv z drahých kovů, ani postříbřených nebo pozlacených kovů), hřebeny a mycí houby, kartáče (s výjimkou štětců), materiály pro výrobu kartáčů, čističí potřeby, drátky na čištění parket, sklo surové nebo opracované (s výjimkou stavebního skla), sklo, porcelán a majolika neobsažené v jiných třídách, dávkovače ručníků a tekutých mýdel (nekovové); (37) stavby, opravy a montážní činnost, zejména stavební práce, zemní práce, výstavba, rekonstrukce a demolice stavebních objektů, montážní práce ve stavebnictví, zejména montáž prosklených lodžii, zábradlí a parapetů, montáže oken a dveří, zednické, klempířské, pokrývačské, svářečské, fasádnické, štukatérské, zámečnické, malířské a natěračské práce, instalace, údržba, opravy a servis strojů a zařízení, montáž bazénů, servis zahradní techniky, montážní, servisní a opravárenská činnost v uvedených oborech, obstaravatelská a zprostředkovatelská činnost v této oblasti; (40) zpracování a úprava materiálu, zpracování dřeva včetně povrchových úprav, zpracování kovů a jejich povrchová úprava nebo eloxování, emailování, galvanizace, fosfátování, chromování, zinkování, obstaravatelská a zprostředkovatelská činnost v této oblasti; (42) vybavování interiérů.



(590) Barevná
(730) **EDEN CZECH s.r.o.**, Brněnská 795/30, Šlapanice, 66451, CZ
(740) Doc. Ing. Jindřich Špaček, CSc., patentový zástupce, Svatopluka Čecha 106A, Brno, 61200

(210) **O-434221**
(220) 08.02.2006
(320) 08.02.2006
(511) 9, 20, 21, 35, 37, 38, 42

(510) (9) výpočetní technika všeho druhu včetně periferních zařízení a komunikačních zařízení, telekomunikační technika všeho druhu včetně interface pro spojení s výpočetní technikou, počítač-hardware včetně počítačových doplňků, uživatelské počítače, přenosné počítače, mikropočítače, mikroprogramové vybavení, notebooky a laptopy, polovodiče, mikroprocesory, integrované obvody, sady počítačových čipů, základní desky počítače a přídatné desky, desky na počítačovou grafiku, hardware pro počítačovou síť, adaptéry pro počítačovou síť, prepínače, směrovače a vedlejší ústředny, počítačové periférie a elektronická zařízení na použití s počítači, počítačové klávesnice, kulové ovládače, zařízení počítačové myši, počítačová vstupní zařízení, monitory, video přístroje, desky s plošnými spoji na video, přístroje a zařízení pro záznam, zpracování, příjem, reprodukci, přenos, modifikaci, komprimování a dekomprimování, vysílání, míšení a/nebo rozšiřování zvuku, videozáznamů, obrázků, grafiky a dat, algoritmy na komprimování a dekomprimování dat (software), přístroje na zkoušení a kalibrování počítačových součástek, set-top boxes (část hardwaru spojeného s televizním přijímačem, jemuž umožňuje propojení s Internetem, jinými kabelovými, digitálními zdroji a tak fungovat jako počítač), počítačové programy na řízení sítě, počítačové obslužné programy, systémový software na provoz počítačů, počítačové programy na záznam, zpracování, příjem, reprodukci, přenos, modifikaci, komprimování a dekomprimování dat, počítačové programy na vytváření webových stránek, počítačové programy na přístup k použití Internetu, přístroje pro zpracování informací, nosiče dat magnetické, magnetická média, nosiče dat optické, nosiče zvukových nahrávek, nosiče software, videokazety, CD disky, kancelářská technika - tiskárny, telefony, faxy, kopírovací stroje; (20) ozdoby z umělých hmot pro potraviny, ozdoby pohyblivé (ozdobné pohyblivé předměty vydávající zvuky, zpravidla zvonečky nebo tyčinky), nábytek, vybavení gastronomických a obchodních zařízení - v rámci této třídy, jako např. nábytek jako vybavení obchodů a obchodních či gastronomických interiérů, prodejní pulty a záplutí, obchodní regály, oděvní stojany, pokladní a skladové boxy - v rámci této třídy, pracovní stoly; (21) koktejlové ozdoby včetně trásní, slámky, špejle, napichovátka, párátka do jednohubek, pohárů a koktejlů; (35) reklama, reklamní agentury, komerční využití Internetu, zejména v oblasti realit a bydlení, on-line inzerce, direct mailing, systemizace informací do počítačových databází, zajišťování reklamních kampaní, vyhodnocování průzkumů a multimediálních kampaní, komerční využití Internetu v oblastech komerčních internetových sidel a vyhledávacích služeb, zprostředkovatelská činnost v těchto oblastech a veškeré služby v oblasti reklamy a propagace spadající do třídy 35, organizační a ekonomické poradenství, činnost organizačních, ekonomických a účetních poradců, účetnictví, vedení účetních knih klasicky a na počítačích, účty (ověřování účtování), oblasti obchodního práva, obchodně právní poradenství při vedení podniků a v oblasti právních problémů souvisejících s podnikáním, ocenění obchodních podniků, zpracování ekonomické a obchodní agendy, analýzy nákladů, daňové příznání, hospodářské nebo ekonomické prognózy, revize účtů, marketingová činnost a obchodní management; (37) servis a údržba výpočetní techniky; (38) šíření elektronických informací, zejména z oblasti realit a bydlení, šíření zpráv textových, zvukových a zvukově-obrazových, např. elektronických časopisů, knih a děl prostřednictvím počítačové sítě Internet, digitálních mobilních sítí a digitální audiovizí, poskytování telekomunikačních služeb pro firmy a subjekty v oblasti stavebnictví a bydlení, výměna elektronických zpráv a informací, služby zabezpečující audiovizuální komunikaci prostřednictvím informačních a telekomunikačních sítí, šíření audiovizuálních děl, zpráv a informací, anket a soutěží, odborná informační a poradenská činnost v daných oborech této třídy, specializované služby pro

šíření informací prostřednictvím elektronické pošty a mobilních sítí, provoz realitního serveru; (42) poradenství a zastupování jiných osob v právních záležitostech, poradenství z oblasti daňových zákonů, poradenství v oblasti výpočetní techniky, poradenství v oblasti software.

(590) Barevná
(730) **EXACT, s.r.o.**, Pivoňkova 1A, Brno, Jundrov, 63700, CZ
(740) Doc. Ing. Jindřich Špaček, CSc., patentový zástupce, Svatopluka Čecha 106A, Brno, 61200

(210) **O-434224**
(220) 08.02.2006
(320) 08.02.2006
(511) 36
(540)

(510) (36) služby finanční.
(590) Barevná
(730) **SMART Financial, s.r.o.**, Sokolská 536/22, Olomouc, 77900, CZ

(510) (44) chov zvířat.
(590) Barevná
(730) **Trávníček Jiří Ing.**, Kravsko 207, Kravsko, 67151, CZ

(210) **O-434275**
(220) 10.03.2006
(320) 10.03.2006
(511) 41, 42, 44
(540)



(210) **O-434245**
(220) 08.02.2006
(320) 08.02.2006
(511) 3
(540)

RUBI PARFUMERIE

(510) (3) parfumerie, vonné oleje, kosmetika, vlasové vody (lotions).
(730) **RUBY PARFUMERIE, s.r.o.**, Ludvíka Poděště 6, Brno, 60200, CZ
(740) JUDr. Jitka Rosenbachová, Veveří 9, Brno, 60200

(510) (41) elektronické publikování, poskytování informací o výchově a vzdělávání, organizování a vedení kolokvií, organizování a vedení konferencí, organizování a vedení seminářů, organizování a vedení sympozií, organizování kulturních nebo vzdělávacích výstav, pomoc při výběru povolání, poradenství pro volbu povolání, pořádání a řízení pracovních setkání (školení), poskytování on-line elektronických publikací, služby klubové (výchovně-zábavné), školení, pořádání a řízení školení, vyučování, texty (zveřejňování) kromě reklamních, výcvik (instruktážní), vydávání textů, s výjimkou reklamních nebo náborových, poskytování vzdělávacích informací; (42) konzultační služby v oblasti duševního vlastnictví; (44) fyzioterapie, lékařské služby, neurologie, ošetrovatelské služby, psycholog (služby), střediska (zdravotnická), zdravotní péče, poskytování sociálních služeb, zejména psychosociální rehabilitace lidí s dětskou mozkovou obrnou, informační a poradenské služby v rámci této třídy pro lidi s dětskou mozkovou obrnou, specializovaná raná péče pro děti s dětskou mozkovou obrnou.

(590) Barevná
(730) **Sdružení pro komplexní péči při dětské mozkové obrně (SDMO)**, Všešrdova 14, Praha 1, 11800, CZ

(210) **O-434247**
(220) 08.02.2006
(320) 08.02.2006
(511) 41
(540)



(510) (41) organizování a vedení kongresů, konferencí, seminářů a přednášek, vzdělávání, školení.
(730) **GAS s.r.o.**, Komenského náměstí 1619, Říčany u Prahy, 25101, CZ
(740) ROTT, RŮŽIČKA & GUTTMANN Patentová, známková a advokátní kancelář, JUDr. Vladimír Rott, Nad Štolou 12, Praha 7, 17000

(210) **O-434276**
(220) 09.02.2006
(320) 09.02.2006
(511) 16, 33, 35
(540)



TRADIČNÍ DOVOZCE VÍN S MEDVĚDEM

(510) (16) papír, lepenka a výrobky z těchto materiálů, které nejsou zařazeny do jiných tříd, papírenské zboží, etikety, plastické obaly - v rámci této třídy; (33) alkoholické nápoje (s výjimkou pív); (35) propagační činnost, pomoc při řízení obchodní činnosti, obchodní administrativa, kancelářské práce, propagační publikace - rozšiřování, obchodní informace, inzercie reklamní, výstavy - organizování výstav na pomoc obchodu a výstav reklamních.

(730) **PeMaP s.r.o.**, Na Hrázi 60/2249, Přerov, 75001, CZ
(740) Kamil Kolátor, Lučanská 5, Jablonec nad Nisou, 46602

(210) **O-434268**
(220) 09.02.2006
(320) 09.02.2006
(511) 16
(540)

MIRON

(510) (16) archivační spona z plastu.
(730) **Čaník Jiří**, Bratří Hlaviců 76, Vsetín, 75501, CZ

(210) **O-434273**
(220) 09.02.2006
(320) 09.02.2006
(511) 44

(210) **O-434277**
(220) 09.02.2006
(320) 09.02.2006
(511) 16, 33, 35
(540)



TRADIČNÍ DOVOZCE „MEDVĚDÍ KRVĚ“

(510) (16) papír, lepenka a výrobky z těchto materiálů, které nejsou zařazeny do jiných tříd, papírenské zboží, etikety, plastické obaly - v rámci této třídy; (33) alkoholické nápoje (s výjimkou pív); (35) propagační činnost, pomoc při řízení obchodní činnosti, obchodní administrativa, kancelářské práce, propagační publikace - rozšiřování, obchodní informace, inzerce reklamní, výstavy - organizování výstav na pomoc obchodu a výstav reklamních.
(730) **PeMaP s.r.o.**, Na Hrázi 60/2249, Přerov, 75001, CZ
(740) Kamil Kolátor, Lučanská 5, Jablonec nad Nisou, 46602

(210) **O-434278**
(220) 09.02.2006
(320) 09.02.2006
(511) 35, 36, 42
(540)



(510) (35) provádění dražeb mimo výkon rozhodnutí, propagační činnost, reklama, reklama on-line v počítačové síti, inzerce, management, pomoc při řízení obchodní činnosti, obchodní administrativa, kancelářské práce, sekretářské služby, marketing, obchodní nebo podnikatelské informace, odborné obchodní poradenství, pomoc při provozu a řízení obchodní firmy, pomoc při provozování obchodů a obchodních činností průmyslové nebo obchodní firmy, jakož i služby reklamních nebo podobných kancelářů - v rámci této třídy, které se zabývají hlavně sdělováním veřejnosti, prohlášeními nebo inzeráty a používají všechny možné prostředky sdělovací, týkající se všech druhů zboží nebo služeb, organizování a pořádání dražeb nemovitostí, movitostí a cenných papírů, organizování a pořádání výběrových řízení za účelem podání a vyhodnocení nejvýhodnějšího návrhu na uzavření smlouvy, organizování a pořádání veřejných obchodních soutěží za účelem podání a vyhodnocení nejvýhodnějšího návrhu na uzavření smlouvy, vyhledávání dat v počítačových souborech, kopírování nebo rozmnožování (reprodukce) dokumentů, dokladů, oceňování a odhady v oblasti podnikání, oceňování obchodních podniků, překlad informací do počítačové databáze, systemizace informací do počítačové databáze, komerční využití Internetu v oblastech komerčních internetových médií a vyhledávacích služeb, vyhledávání dat v počítačových souborech, prezentace uživatelů na stránkách World Wide Web v počítačové síti Internet, pronájem reklamního času ve všech komunikačních médiích, poskytování obchodních informací a služeb pomocí Internetu, styky s veřejností, průzkum veřejného mínění, statistické informace; (36) realitní kanceláře, nákup a prodej nemovitostí, poskytování informací o realitách, poskytování informací o realitách i na Internetu, služby individuálních finančních společností, půjčovatelé, služby v podobě kompenzačních služeb, služby investment trusts společnosti holding, služby agentů zabývajících se nemovitostmi a cennými papíry, služby týkající se peněžních záležitostí, které poskytují fiduciální agenti, služby správců nemovitostí, spočívající ve službách pronájmu, odhadu a správy nemovitostí, služby tichého společníka, služby týkající se pojištění nemovitostí, pronájem nemovitostí, burzovní

makléřství, finanční informace, finanční poradenství, finanční služby, garance, záruky, kauce, oceňování starožitností, oceňování uměleckých děl, oceňování známek, oceňování nemovitostí, oceňování šperků, organizování sbírek - v rámci této třídy; (42) návrh a vývoj informačních systémů, pronájem počítačů, regenerace počítačových dat, počítačové systémové analýzy, poradenské služby v oblasti hardwaru, DTP - grafická studia, tvorba software a programů, programování, software - návrhy, převod a konverze počítačových programů a údajů (kromě fyzické konverze), převod a konverze údajů a dokumentů z fyzických médií na elektronická média, tvorba a údržba počítačových stránek (WEB) pro zákazníky, hostování na počítačových stránkách (WEB), instalace počítačových programů, návrh počítačových systémů, programování internetových databázových systémů a internetových aplikací, konstrukce WWW prezentací a řešení WWW serverů, aktualizace počítačových programů, údržba počítačových programů, pronájem času na přístup do počítačových databází, zhotovování kopií počítačových programů, technické studie v oblasti počítačů a programového vybavení, výzkum a vývoj a tvorba systémů pro elektronické obchodování a informačních technologií, programování internetových databázových systémů a internetových aplikací, programování multimediálních aplikací, vytváření a modelování 3D animací, interaktivních a grafických programů, počítačové animace a vizualizace, grafický design.

(590) Barevná
(730) **Ostravská aukční síň s.r.o.**, Poděbradova 909/41, Ostrava, 70200, CZ
(740) Ing. Pavel Nádvorník, Sokola Tůmy 1, Ostrava - Hulváky, 70900

(210) **O-434284**
(220) 09.02.2006
(320) 09.02.2006
(511) 9, 16, 33, 35, 38, 41, 42
(540)



(510) (9) nosiče informací všeho druhu v rozsahu třídy 9, zejména obrazu a zvuku, elektronické publikace; (16) nosiče informací všeho druhu v rozsahu třídy 16, tiskoviny a polygrafické výrobky, například katalogy, prospekty, informační brožury a letáky; (33) alkoholické nápoje v rozsahu třídy 33, zejména vína; (35) propagační činnost, reklama, pomoc při řízení obchodní činnosti, organizování komerčních výstav, soutěží a přehlídek; (38) šíření informací prostřednictvím veřejných komunikačních sítí, zejména v oblasti vína a produktů z vína, např. Internetem, kabelovými, bezdrátovými a satelitními sítěmi; (41) výchova, vzdělávání, zábava, zvláště v oblasti degustace a hodnocení vín, organizování soutěží, výstav a přehlídek nekomerčního charakteru, podpora vzdělávání; (42) expertní a poradenské služby a činnost v oblasti hodnocení a klasifikace vín.
(590) Barevná
(730) **Národní vinařské centrum, o.p.s.**, Zámek 1, Valtice, 69142, CZ
(740) Ing. Pavel Reichel, Lopatecká 14, Praha 4, 14700

(210) **O-434292**
(220) 09.02.2006
(320) 09.02.2006
(511) 37, 42
(540)

Rustonka

(510) (37) stavební činnost; (42) projektování.
(730) **J&T GLOBAL CZ, a. s.**, Pobřežní 14, Praha 8, 18600, CZ

(210) **O-434305**
(220) 10.02.2006
(320) 10.02.2006
(511) 6, 14, 25

(540)



- (510) (6) obecné kovy a jejich slitiny, umělecká díla z obecných kovů; (14) vzácné kovy a jejich slitiny a výrobky z těchto látek, šperky, umělecká díla z drahých kovů; (25) oděvy, obuv, kloboučnické zboží, kravaty, šátky, šály.
(730) **Odehnal Ludvík Ing.,** U Akátů 13, Praha 5, 15400, CZ

(210) **O-434309**

- (220) 10.02.2006
(320) 10.02.2006
(511) 16, 41
(540)



- (510) (16) časopisy, papírenské výrobky - vizitky, obálky, obaly, dopisní papír; (41) vydavatelská činnost, vydávání časopisů online.
(590) Barevná
(730) **Stehno Zdenek,** Nám. Legií 907, Pardubice, 53002, CZ

(210) **O-434312**

- (220) 10.02.2006
(320) 10.02.2006
(511) 5, 29, 30
(540)

SHLEHA EINSTEIN

- (510) (5) výrobky parafarmaceutické, vitamíny, minerály a stopové prvky, dietní a nutriční přípravky pro léčebné účely, medicínální sirupy, kombinované přípravky vitamínů, minerálů, stopových prvků a bylinných výtažků, potravinové doplňky i obohacené vitamíny nebo minerály nebo stopovými prvky, vitamínové přípravky, multivitaminové preparáty, minerály a multiminerálové preparáty, bylinné čaje, léčivé rostliny, dietetické látky upravené pro lékařské účely, bílkovinné přípravky nebo potrava pro lékařské účely, bylinné výtažky nebo sirupy, vitamínová výživa ve formě koncentrátů, proteinové koncentráty jako výživné přísady k potravinám, přípravky, poživatiny obsahující biologické katalyzátory pro fyzicky aktivní osoby, sportovce, rekonvalescenty, posilující poživatiny, extrakty a potraviny pro zvláštní výživu, diabetické poživatiny a potraviny pro zvláštní výživu, potravní doplňky pro posílení imunity organismu a zlepšení zdraví v tuhém i tekutém stavu ve formě práškových směsí, kapek, sirupů, gelů, past, tablet, šumivých tablet, pastilek, dražé, tobolek, kapslí, bonbónů, želé, prášků, vše výše uvedené pro léčebné účely, diabetické a dietetické nápoje pro léčebné účely, přírodní pramenité vody pro léčebné účely, obohacené vitamínové nápoje a koncentráty pro léčebné účely; (29) potravinové doplňky ne pro lékařské účely (zařazené v této třídě) a obsahující látky živočišného původu, protein pro lidskou spotřebu, proteinové výrobky a přípravky pro výživu, přípravky zvláštní výživy pro sportovce nebo osoby s vysokým energetickým výdejem, tuky, jedlé oleje, výživné přípravky pro denní doplnění stravy jako instantní strava nebo samostatná směs, skládající se hlavně z mléka v prášku nebo živočišných proteinů, také s přísadou vitamínů nebo minerálů nebo stopových prvků nebo cukru, výživné bylinné extrakty, texturované proteiny a jejich směsi pro humánní využití; (30) potravní doplňky neléčebné pro posílení imunity organismu a zlepšení zdraví rostlinného původu v tuhém i tekutém stavu ve formě práškových směsí, kapek, sirupů, gelů, past, tablet, šumivých tablet, pastilek, dražé, tobolek, kapslí, bonbónů,

prášků, vše výše uvedené pro neléčebné účely a v rámci této třídy.

- (730) **NUTREND D. S., a.s.,** Selské nám. 9/43, Olomouc - Chválkovice, 77200, CZ
(740) Ing. Petr Soukup, patentový a známkový zástupce, Vídeňská 8, Olomouc, 77200

(210) **O-434313**

- (220) 10.02.2006
(320) 10.02.2006
(511) 5, 29, 30
(540)

SHLEHA CASANOVA

- (510) (5) výrobky parafarmaceutické, vitamíny, minerály a stopové prvky, dietní a nutriční přípravky pro léčebné účely, medicínální sirupy, kombinované přípravky vitamínů, minerálů, stopových prvků a bylinných výtažků, potravinové doplňky i obohacené vitamíny nebo minerály nebo stopovými prvky, vitamínové přípravky, multivitaminové preparáty, minerály a multiminerálové preparáty, bylinné čaje, léčivé rostliny, dietetické látky upravené pro lékařské účely, bílkovinné přípravky nebo potrava pro lékařské účely, bylinné výtažky nebo sirupy, vitamínová výživa ve formě koncentrátů, proteinové koncentráty jako výživné přísady k potravinám, přípravky, poživatiny obsahující biologické katalyzátory pro fyzicky aktivní osoby, sportovce, rekonvalescenty, posilující poživatiny, extrakty a potraviny pro zvláštní výživu, diabetické poživatiny a potraviny pro zvláštní výživu, potravní doplňky pro posílení imunity organismu a zlepšení zdraví v tuhém i tekutém stavu ve formě práškových směsí, kapek, sirupů, gelů, past, tablet, šumivých tablet, pastilek, dražé, tobolek, kapslí, bonbónů, želé, prášků, vše výše uvedené pro léčebné účely, diabetické a dietetické nápoje pro léčebné účely, přírodní pramenité a kojenecké vody pro léčebné účely, obohacené vitamínové nápoje a koncentráty pro léčebné účely; (29) potravinové doplňky ne pro lékařské účely (zařazené v této třídě) a obsahující látky živočišného původu, protein pro lidskou spotřebu, proteinové výrobky a přípravky pro výživu, přípravky zvláštní výživy pro sportovce nebo osoby s vysokým energetickým výdejem, výživné přípravky pro denní doplnění stravy s přísadou vitamínů nebo minerálů nebo stopových prvků, výživné bylinné extrakty, texturované proteiny a jejich směsi pro humánní využití; (30) potravní doplňky neléčebné pro posílení imunity organismu a zlepšení zdraví rostlinného původu v tuhém i tekutém stavu ve formě práškových směsí, kapek, sirupů, gelů, past, tablet, šumivých tablet, pastilek, dražé, tobolek, kapslí, bonbónů, želé, prášků, vše výše uvedené pro neléčebné účely a v rámci této třídy, čaje.

- (730) **NUTREND D. S., a.s.,** Selské nám. 9/43, Olomouc - Chválkovice, 77200, CZ
(740) Ing. Petr Soukup, patentový a známkový zástupce, Vídeňská 8, Olomouc, 77200

(210) **O-434324**

- (220) 10.02.2006
(320) 10.02.2006
(511) 9, 16, 18, 21, 24, 25, 26, 27, 28, 33, 41, 42
(540)

mojemoje

- (510) (9) aparáty a přístroje vědecké, geodetické, fotografické, filmové, optické, přístroje pro vážení, měření, signalizaci, kontrolu, záchranu a přístroje učební, aparáty pro záznam, uchování, převod, přenos nebo reprodukci zvuku nebo obrazu, přístroje a nástroje pro vedení, přepínání, přeměnu, akumulaci, regulaci nebo řízení elektrického proudu, hasicí přístroje, telefony, záznamníky, faxy, ústředny, magnetické nebo optické suporty zvukových nebo zvukově obrazových záznamů, automatické distributory a mechanismy na mince, zapisovací pokladny, kalkulační stroje, přístroje pro zpracování informací a počítače včetně jejich jednotlivých součástí a náhradních dílů ze třídy 9, baterie a články elektrické, elektrické akumulátory, počítačové hry s výstupem na PC nebo na TV, pohledy ilustrované se zvukovou nahrávkou, hrací skříně uváděné v činnosti vhozením mince, reklamní světelné přístroje, nosiče záznamů nahrané i nenahrané, videokazety nahrané i nenahrané, audiokazety nahrané i nenahrané, audiovizuální programy, audioprogramy, audiovizuální díla na nosičích, audiovizuální díla v digitální

podobě, filmy, hudební díla na nosičích nebo v elektronické podobě, CD disky, programové vybavení pro počítače, software, hardware výpočetní techniky nebo komunikační nebo informační techniky, elektronické databáze a databázové produkty, informace a data a databáze a záznamy v elektronické podobě, elektronické nebo datové nebo informační nebo komunikační nebo výpočetní sítě včetně jednotlivých součástí a náhradních dílů, obsažených ve třídě 9, multimediální aplikace, elektronické multimediální nebo elektronické informační katalogy, elektronické časopisy, elektronická periodika a knihy v elektronické podobě, tapety na mobilní telefony, kryty na mobilní telefony, šetřiče obrazovky (screensavery), kreslené filmy; (16) periodické a neperiodické publikace, tiskoviny všeho druhu, katalogy, noviny, časopisy, prospekty, brožury, reklamní předměty, spadající do této třídy, blahopřání, figurky z papírové hmoty, fotografie, karty, knihy, knižní záložky, listy, litografie, makety, papírové mašle, modelovací hlína, pasta a vosky, obrazy, obtisky, olejotisky, pastelky, pečete, pera, podložky, podnosy, pohlednice, portréty, pouzdra na doklady, rytiny, samolepky, štětce, těžítka, tužky, ubrusy a ubrusový papírové, vzory pro výšivky, papír, papírenské výrobky a zboží, obálky, razítka, papír balící všeho druhu, manuály, databázové produkty a databáze v papírové formě, tiskárenské výrobky, učební pomůcky (s výjimkou přístrojů), umělecké nebo ozdobné předměty z papíru, obaly bublinkové (z umělých hmot), plastické obaly nezařazené do jiných tříd, pohledy, plakáty, kalendáře, gratulace, dopisní papíry, obálky, mapy, plány, zemské globusy, samolepky, obtisky, nálepky, losy, poznámkové bloky, desky na spisy, pořadače, šanony, omalovánky, activity books, obaly všeho druhu papírové, listy, pytlíky a sáčky pro obalovou techniku, sešity, skicáky, tuhy, gumy, ořezávátka, ořezávátka stroje, penály, pravítka, papírové tašky, papírové kapesníky, papírové prostírání, ručníky papírové, těžítka na papíry, lepenka a výrobky z těchto materiálů zařazené ve třídě 16, filtrační papír, filtry kávové (papírové), výrobky z papíru, písma pro tiskárny, štočky, potřeby pro knižní vazby, lepidla pro papírenství nebo domácnost, materiál pro umělcce, štětce, malířská plátna, psací stroje a kancelářské potřeby s výjimkou nábytku, knižní zářezky, papírové kornouty, krabice lepenkové nebo papírové, podložky pro pivní sklenice, stojany malířské, stojany na fotografie, tabule reklamní z papíru nebo lepenky, tabule školní, papírové vlajky, reklamní výrobky z papíru, dekorativní předměty z papíru, reklamní a informační předměty a poustače z papíru, papírové a umělohmotné tašky jako upomínkové předměty, upomínkové a ozdobné předměty a suvenýry z papíru a/nebo lepenky, akvarely, grafické reprodukce, grafiky, litografie, litografie umělecké, architektonické makety, malby (obrazy) zarámované či nezarámované, rytiny, dřevorytiny, hlubotisky, mědirytiny, lepty, tisky napodobující rytiny a další upomínkové předměty nebo výtvarná díla v rámci této třídy, poštovní známky, toaletní papír, kalhotky plenkové z papíru nebo z buničiny; (18) kůže, imitace kůže a výrobky z těchto materiálů, spadající do této třídy, kabelky, klíčenky, pásky, peněženky, pouzdra na klíče, pouzdra na navštívenky, na karty, na průkazy, diplomaty, deštníky, slunečníky, sedlářské výrobky, ozdobné předměty z kůže nebo z imitace kůže; (21) sklo, porcelán, keramika a výrobky z těchto materiálů obsažené v této třídě, skleničky, poháry, pohárky, karafy, mísy, misky, hrníčky, talířky, vázy, láhve a jiné nádoby ze skla, porcelánu nebo keramiky, demižóny ze skla, porcelánu nebo keramiky, sošky ze skla, porcelánu nebo keramiky, umělecké užité sklo v rámci této třídy, nádoby na pití, suvenýry v rámci této třídy, sklenice, džbánky, šálky, miniatury, keramické výrobky, skleněné ozdobné užité a propagační předměty, sklenky na víno, kádinky, nádoby, hrnky a kelímky na zavařování a džemy, sady na cukr a smetanu, sady na koření (ocet, pepř a olej), mísy na ovoce, číše ze skla a porcelánu, výrobky z křišťálu, otvíráky na lahve, vývrtky, nádoby pro domácnost nebo kuchyň nikoliv z drahých kovů, ani posříbřených nebo pozlacených kovů; (24) tkaniny a textilní výrobky, které jsou zahrnuty ve třídě 24, např. záclony, závěsy, ubrusy, dekorativní látky, potahové látky, pokrývky ložní včetně pokrývek cestovních, příkrývky včetně cestovních pokrývek, vlajky, potahy, drobné kusové textilní výrobky jako ručníky, kapesníky apod., textilní tapety, plátno hrubé ztužené (voskované), pytlovina, textil metrový, spací pytle; (25) oděvy, obuv, kloboučnické zboží, oděvní součásti, zejména trička, topy, vesty, halenky, košile, kalhoty, šortky, sukně, šaty, kostýmy, saka, bundy, kabáty, pyžama, sportovní oblečení, noční košile, domácí oblečení, tréninkové

obleky, zástěry, rukavice, čepice, barety, šátky, pásky, kravaty, župany, ponožky, punčochy, punčocháče, šály, svetry, koupací oděvy, slípy, spodní prádlo, spodničky, korzety, body, kombinézy, kožichy, spodky, lyžařské větrovky, dámské kostýmy, obleky, dámské boty, pánské boty, sportovní obuv, sandály, holinky, kozačky, výletní obuv, domácí obuv a dětská obuv, lyžařská obuv, textilní dětské pleny, rybářské vesty, kamaše; (26) krajky a výšivky, stuhy a tkaničky, galanterie, umělé květiny, filtry, galanterie textilní, gumy do prádla, háčky, hříbky na látání, jehelníky, jehlice pletací a háčkovací, jehly, kalouny, kanýry, knoflíky, krabice na šicí potřeby, lacety, lemovky, natačky do vlasů s výjimkou elektrických, záplaty včetně nažehlovacích, ovoce umělé, ozdobné jehlice, ozdoby, paruky, patentky, prýmačské zboží, přezky, sítky na vlasy, spony, šněrovadla, šňůry, tkanice, vázačky, zdrhovadla, vlásenky, odznaky, věnce, ozdoby textilních výrobků, např. nažehlovací ozdoby, přezky a spony jako oděvní doplňky, placky (ozdobné knoflíky); (27) podlahové krytiny všeho druhu, kupř. z plastů, termosetových laminátů, dřeva, korku, dýhy a podlahových prvků obsahujících dýhu, podlahové krytiny izolační, koberece, koberečky, koberečky do automobilů, podložky pod koberece, rohožky a rohože, předložky, tapety, s výjimkou textilních, nástěnné koberece, umělé trávníky; (28) hry, hračky, hračky dřevěné, plastové, kovové a papírové, dětské panenky, společenské a dětské hry, dětské stavebnice, autička, automobilové modely zmenšené, přenosné bazény plavecké (potřeba pro hru), billiardy, boby, boty na bruslení s bruslemi, bowling, minigolfy jako dětská hra, boxerské rukavice, brusle, činky, stolní hry, sportovní nářadí, divadelní masky, draci, golfové vybavení, šipky, terče, gymnastické zařízení, rybářské vybavení, zařazené ve třídě 28, hokejky, horolezecká výstroj, houpačky, kuželky, šachy, šachovnice, kuličky, židelní kola nehybná, zábavná pyrotechnika, zařazená ve třídě 28, rogala, kolečkové brusle, koloběžky, loutky, náčiní pro lukostřelbu, lyže, snowboardy, lyže surfování a vodní, maňásci, míče pro sportování, náčiní rybářské, návnady, puky, sportovní rukavice, sportovní sítě, skateboardy, chrániče kolen a loktů, koloběžky, povlaky na sportovní výzbroj, ozdoby na vánoční stromky, stromky vánoční umělé; (33) alkoholické nápoje, zejména likéry, destiláty, lihoviny, víno - všechny druhy, především jakostní víno, víno přívláskové, archivní víno, šumivé víno, sekty, též stolní víno, alkoholické výtažky, extrakty alkoholové, esence do lihovin, mošty s alkoholem, koktejly s alkoholem, alkoholické nápoje obsahující ovoce; (41) výchovná, vzdělávací, soutěžní a zábavní činnost, vydavatelství a nakladatelství, školící činnost, pořádání kursů, provoz galerie, výstavní činnost, s výjimkou výstav obchodních a komerčních, pořádání výstav ke kulturním a vzdělávacím účelům, veškerá agenturní a produkční činnost v oblasti kultury, vzdělání a zábavy, pořádání a zajišťování audiovizuálních akcí, pořádání koncertů, setkání, přednášek, seminářů, besed a soutěží všeho druhu, zábavné hudební produkce, vystupování výkonných umělců, sportovní aktivity, podpora kulturních, sociálních a zdravotních projektů a aktivit v rámci této třídy, nadační činnost v rámci této třídy, ediční činnost, publikační činnost, nahrávání nosičů zvukových nebo obrazových zvukových, půjčování nahaných zvukových a zvukově obrazových záznamů, tvorba, výroba audiovizuálních děl, TV produkce, filmová produkce, televizní výroba programů, tvorba programů, tvorba a výroba televizních a audiovizuálních programů, zprostředkování v oblasti kultury, výchovy, zábavy a sportu, zábavní nebo kulturní nebo vzdělávací představení, organizace společenských a kulturních akcí, organizace, provozování a provádění her a soutěží i veřejných, výstavní činnost v oblasti kultury, zábavy, výchovy nebo vzdělávání, pořádání kulturních a společenských akcí, pořádání přehlídek, symposia, designérská a výtvarná činnost v rámci této třídy, provozování galerie výtvarných umění, provozování výstav v rámci této třídy, půjčování knih, časopisů a nahaných nosičů zvukových a optických záznamů, lektorská a edukativní činnost, tvorba radiových a televizních spotů, knihkupectví; (42) návrhářská, designérská, aranžérská a výtvarná činnost v rámci této třídy, hosting webových stránek, umístění webových stránek, tvorba WWW stránek, zprostředkovatelská a poradenská činnost v oblasti informatiky, pronájem přístupu do počítačových databází, návrh programového vybavení, aktualizace programového vybavení, údržba programového vybavení, programování počítačů, podpora rozvoje komerčního využití Internetu i jiných počítačových, datových a komunikačních sítí v

rámci této třídy, vyhledávací služby v rámci této třídy, tvorba systémů pro elektronické obchodování včetně příslušného software a hardware, know-how pro oblast elektronického obchodování a informačních technologií, programování internetových databázových systémů a internetových aplikací, programování multimediálních aplikací, vytváření a modelování 3D animací, tvorba interaktivních a grafických programů, tvorba multimediálních dokumentů, prezentací, aplikací, katalogů, konstrukce WWW prezentací a řešení WWW serverů, tvorba počítačových animací a vizualizací, tvorba programových projektů, technické zajištění vybavení a zařízení pro výstavy, poradenské služby spojené s uměleckými předměty, zvláště obrazy, znalecké posudky uměleckých děl, správa autorských práv, umělecký a průmyslový design, oděvní návrhářství, ověřování pravosti uměleckých děl, služby grafické, vědecký výzkum, tvorba programů na zakázku, doplňování a rozšiřování uměleckých sbírek, péče o fond uměleckých předmětů, např. pomníků, veřejných plastik, pamětních desek a dalších uměleckých děl, výzkumná a vývojová činnost, muzejní průzkumy, odborná pomoc ostatním vlastníkům sbírek, služby spojené s technickým zajištěním a vybavením výstav a výstavních ploch, vše v rámci této třídy.

(730) **STUDIO NAJBRT, s.r.o.**, Fráni Šrámka 15, Praha 5, 15000, CZ

(740) **VYSKOČIL, KROŠLÁK a spol.** Advokátní a patentová kancelář, Dana Lukajová, Voršilská 10, Praha 1, 11000

(210) **O-434325**

(220) 10.02.2006

(320) 10.02.2006

(511) 3

(540)

N.V. PERRICONE, M.D. COSMECEUTICALS

(510) (3) kosmetické krémy pro péči o pleť, přípravky pro péči o pleť proti vráskám, kosmetické přípravky na regeneraci pleti, pleťové krémy, pleťové emulze, pleťové hydratační přípravky, pleťová tonika, zkrášlující séra, pleťové kondicionéry, čisticí krémy, pleťové čisticí přípravky, krémy na rty.

(730) **Nicholas V. Perricone**, Research Parkway 639, Meriden, CT, US

(740) **KOREJZOVÁ & SPOL.**, v.o.s., JUDr. Zdeňka Korejzová, Spálená 29, Praha 1, 11000

(210) **O-434332**

(220) 10.02.2006

(320) 10.02.2006

(511) 30, 32, 33

(540)

KOFČA

(510) (30) nálevy k ochucení, led pro osvěžení, nápoje z kávy, kakaa nebo čokolády, nápoje na bázi čaje, přísady do nápojů s výjimkou esencí, příchutě do nápojů s výjimkou éterických olejů, sirup melasový, šerbet, šťávy s výjimkou dresinků; (32) minerální vody, šumivé nápoje a jiné nápoje nealkoholické, nápoje a šťávy ovocné, šerbet jako nápoj, sirupy a jiné přípravky k zhotovování nápojů, piva všeho druhu; (33) alkoholické nápoje (s výjimkou piva).

(730) **KOFOLA a. s.**, Za Drahou 1, Krnov, 79401, CZ

(740) **DADEJ, GHEORGHIU, KENDEREŠKI** Patentová a známková kancelář, Ing. Dušan Kendereški, Lidická 51, Brno, 60200

(210) **O-434336**

(220) 13.02.2006

(320) 13.02.2006

(511) 35, 41, 42

(540)



(510) (35) organizačně ekonomická zprostředkovatelská činnost,

poradenství v obchodní činnosti, data (vyhledávání v počítačových souborech pro třetí osoby), daňové přiznání (příprava a vyhotovení), dodavatelské služby pro třetí osoby (nákup zboží a služeb pro jiné podniky), poradenství při vedení podniků, informace (obchodní nebo podnikatelské), obchodní a průmyslové podniky (pomoc při řízení), obchodní management; (41) poradenství pro vzdělávací a školicí činnost, vzdělávací a školicí činnost pro právníky a obory příbuzné, poradenství pro výše uvedené služby, dálkové studium, elektronické publikování (DTP), informace o výchově a vzdělávání, organizování a vedení kolokvií, konferencí, kongresů, symposií a seminářů; (42) právnícké služby, zprostředkovatelská a poradenská činnost pro právníky a obory příbuzné, arbitrážní služby, správa autorských práv, expertizy, konzultační služby v oblasti duševního vlastnictví, duševní vlastnictví (licence), duševní vlastnictví (ochrana).

(730) **Lisse Luděk**, Čsl. Legii 1872, Rakovník, 26901, CZ

(210) **O-434346**

(220) 13.02.2006

(320) 13.02.2006

(511) 11, 19, 20, 42

(540)



(510) (11) sanitární a hygienická technika a zařízení, koupací vany, umyvadla, sprchové vaničky, kouty a boxy, zařízení koupelen, vanové zástěny, směšovací baterie, kohoutky a kohouty pro vodovodní potrubí, koupelnové vybavení, armatury; (19) keramické materiály, obklady a dlažby; (20) koupelnový nábytek, zrcadla, rámy; (42) poradenská a projektová činnost v oblasti výrobků spadajících do tříd 11, 19, 20.

(590) Barevná

(730) **MK, s.r.o.**, Makovského 1392/2b, Praha 6 - Řepy, 16300, CZ

(740) **JUDr. Miroslav Kupka**, Levého 1532, Rakovník, 26901

(210) **O-434349**

(220) 13.02.2006

(320) 13.02.2006

(511) 9, 16, 35, 36, 38, 41, 42

(540)

web'n'walk

(510) (9) telefony, hlasové schránky, mobilní telefony, komunikační výrobky, technika a zařízení, komunikátory, modemy, operátory, aparáty a přístroje vědecké, geodetické, elektrické a elektronické zařazené do třídy 9, fotografické, filmové, optické, přístroje pro vážení, měření, signalizaci, kontrolu, záchranu a přístroje učební, automatické distributory a mechanismy na mince, zapisovací pokladny, kalkulační stroje, přístroje pro zpracování informací a počítače včetně jejich jednotlivých součástí a náhradních dílů ze třídy 9, audiovizuální programy, audioprogramy, videokazety nahrané i nenahrané, audiokazety nahrané i nenahrané, informace a záznamy i v elektronické podobě s výjimkou počítačových programů, elektronické sítě, multimediální aplikace, multimediální informační katalogy, elektronické časopisy, knihy v elektronické podobě, pohledy ilustrované se zvukovou nahrávkou, hlavolamy elektrické nebo elektronické, hrací skříně uváděné v činnost vhozením mince, reklamní přístroje na střídavé obrazy, magnetické suporty zvukových záznamů, hardware, nosiče záznamů nahrané i nenahrané, CD disky, automaty prodejní, reklamní světelné přístroje, aparáty pro záznam, převod, reprodukci zvuku, obrazu nebo dat včetně jejich jednotlivých součástí, příslušenství a náhradních dílů ze třídy 9, zařízení pro vysílání, přenos, směřování, spojování a příjem informací pomocí elektromagnetických vln včetně vedení, nosiče dat, zvuku i obrazu nahrané i nenahrané, data, databáze, databázové produkty a jiné informace, záznamy a informační produkty v elektronických, datových, informačních a telekomunikačních sítích všeho druhu a na nosičích dat všeho druhu, s výjimkou papírových nosičů ze třídy 16, radiotelefonní

zařízení, telefonní sluchátka, telefonní mikrofony, telekomunikační vysílací zařízení, vysílačky, faxovací přístroje, nabíječky pro elektrické baterie, akumulátorové nabíječky, mikrofony, telefonní dráty, paměti počítačové, počítačové periferie, procesory (centrální procesorové jednotky), nosiče dat magnetické, nosiče dat optické, čipy, karty s pamětí nebo s mikroprocesorem, kompaktní optické disky, magnetické disky, přístroje pro nahrávání zvuku, přístroje pro reprodukci zvuku, kompaktní disky (audio, video), nahrané zvukové a obrazové nosiče (pro účely reklamy, marketingu a propagace), automaty hudební; (16) výrobky z papíru, lepenky a z plastických hmot zařazené ve třídě 16 pro reklamní, marketingové a propagační účely, kancelářské potřeby pro reklamní, marketingové a propagační účely, plakáty, fotografie, pohlednice, gratulace, dopisní papíry, obálky, kalendáře, zejména nástěnné a stolní, samolepky, obtisky, poznámkové bloky, desky na spisy, pořadače, omalovánky, activity books, balící papír, školní sešity, skicáky, tužky, pastelky, tuhy, gumy, ořezávátko, penály, papírové tašky, umělohmotné tašky, papírové kapesníky, obaly papírové, těžítka, tiskoviny, časopisy, knihy, databázové produkty v papírové formě, informační produkty v papírové formě, tiskárenské výrobky, losy, štočky, potřeby pro knižní vazby, materiál pro umělcce, štetce, psací stroje a kancelářské potřeby (spadající do této třídy), učební pomůcky, pytlíky a sáčky pro obalovou techniku, umělecké nebo ozdobné předměty z papíru, obalové materiály z plastických hmot, náležící do této třídy; (35) reklama, propagace, pronájem reklamních materiálů, informace obchodní nebo podnikatelské, systematizace informací do počítačových databází, odborné obchodní poradenství, obchodní konzultační a zprostředkovatelské služby, reklamní materiály (rozšiřování zákazníkům - letáky, prospekty, tisky vzorky), reklamní nebo inzertní materiály (jejich rozšiřování), reklamní texty (vydávání, zveřejňování, oznámení, vyhlášení, publikování); (36) leasing, nákup na splátky, finanční služby; (38) telekomunikační služby, spoje, komunikace, provozování telekomunikační sítě, služby mobilní telekomunikační sítě, výměna, přenos a šíření informací, dat a zpráv, služby veřejnosti spojené s provozováním mobilní radiotelefonní sítě, provoz veřejné mobilní telekomunikační a datové sítě, telekomunikační informace, půjčování telekomunikačních zařízení, komunikace (telefonní), počítačová konzultační činnost z oblastí telekomunikační techniky, elektronická pošta, služby připojení k mezinárodní síti Internet, služby na Internetu zahrnuté v této třídě, zejména přístup k síti Internet, včetně vysokorychlostního a přenos hlasové služby přes internetový protokol, pronájem zařízení pro přenos informací, telekomunikace, poradenství v oblasti telekomunikací, zprostředkovatelská činnost v oblasti telekomunikací, šíření elektronických časopisů, informací, elektronických periodik a knih v elektronické podobě prostřednictvím počítačové sítě, zejména Internetu, pomocí satelitů; (41) informace o možnostech vzdělání, výchovy, zábavy, sportovních a kulturních aktivit, vzdělávací informace, školicí činnost v oblasti telekomunikační a výpočetní techniky, tvorba elektronických časopisů, periodik a knih v elektronické podobě, výchovná, kulturní, vzdělávací a zábavní činnost, školicí činnost, pořádání kulturních, společenských a sportovních akcí, vydavatelská a nakladatelská činnost, tvorba a šíření elektronických časopisů a knih, soutěžní činnost; (42) pronájem počítačového software, pronájem počítačů, poradenství v oblasti počítačového hardware, poradenství v oblasti informační technologie, analytické a inženýrské práce v oblasti telekomunikací, poradenská činnost v oblasti servisu výpočetní techniky, provozování počítačových center, zprostředkovatelská a obstaratelská činnost v oblasti výpočetní techniky, poradenská a konzultační činnost v oblasti výpočetní techniky a elektrotechniky, hosting pro veškeré oblasti informačních technologií včetně webových stránek v rámci Internetu, extranetu, intranetu, aplikací na systémech a síti společnosti, klientských systémů, na hardwaru a infrastruktuře společnosti.

(730) **T-MOBILE CZECH REPUBLIC a.s.**, Tomičkova 2144/1, Praha 4, 14900, CZ

(210) **O-434361**
(220) 13.02.2006
(320) 13.02.2006
(511) 3, 5, 16, 29, 30

(540)

(510)

večerní
CORECTIA
sytlící tobolky

(3) parfumerie, voňavky, vonné oleje, kosmetika, prostředky pro ošetřování pokožky, krémy, mléka, gely, emulze, vody a deodoranty pro osobní potřebu, toaletní přípravky, opalovací krémy, opalovací mléka, oleje, olejové lázně, sprchové gely, vody po holení, kosmetické přípravky, tělové šampony, prostředky pro ošetřování a regeneraci vlasů a vlasové pokožky, prostředky pro mytí a ošetřování rukou a vlasů, vlasové vody, šampony, kondicionéry, tužidla na vlasy, pomády na vlasy, pěny na vlasy, vlasové gely, vlasové oleje, vlasové emulze, vlasové koloidní roztoky, vlasové tekuté suspenze, masážní prostředky, regenerační prostředky, masážní a regenerační krémy, masážní a regenerační emulze, masážní a regenerační gely, prostředky ústní hygieny, ústní vody, zubní pasty, zubní gely, mýdla, hygienické toaletní přípravky; (5) přípravky a prostředky léčebné a profylaktické kosmetiky pro ošetřování pokožky a vlasů, zejména ve formě tablet, dražé, kapslí mastí, krémů, gelů, olejů, pěn, tekutých suspenzí, emulzí nebo koloidních roztoků, vodiček, zásypů a práškových směsí, roztoků, medicínálních čajových směsí, vitamínových přípravků apod., farmaceutické a veterinářské výrobky, potraviny pro zvláštní výživu pro lékařské účely, léčiva, doplněk výživy, bylinné doplňky, dietní doplňky, dietní doplňky stravy, doplňky stravy, vše pro léčebné účely, vitamínové doplňky, minerální doplňky, vitamínové a minerální doplňky, hygienické výrobky pro léčebné účely, potraviny pro kojence a batolata, diabetické přípravky pro léčebné účely, dietní potraviny upravené pro lékařské účely, doplňky výživové pro lékařské účely; (16) periodické publikace, neperiodické publikace; (29) doplňky výživové pro účely nikoli lékařské, doplňky stravy, dietní doplňky, dietní doplňky stravy, potraviny živočišného původu, maso, ryby, drůbež a zvěřina, masové výtažky, ovoce a zelenina konzervované, sušené a zavařené, želé, džemy, vejce, mléko a mléčné výrobky, oleje a tuky jedlé; (30) potravinové doplňky a doplňky stravy, výživové doplňky a potraviny pro zvláštní výživu obsahující látky rostlinného původu.

(730) **Simply You a.s.**, Skřivánčí pole 918, Vítkov, 74901, CZ
(740) **JUDr. Lukáš Jansa**, Hollarova 1124/14, Ostrava, 70200

(210) **O-434362**
(220) 13.02.2006
(320) 13.02.2006
(511) 3, 5, 16, 29, 30
(540)

ranní
CORECTIA
stimulační tobolky

(3) parfumerie, voňavky, vonné oleje, kosmetika, prostředky pro ošetřování pokožky, krémy, mléka, gely, emulze, vody a deodoranty pro osobní potřebu, toaletní přípravky, opalovací krémy, opalovací mléka, oleje, olejové lázně, sprchové gely, vody po holení, kosmetické přípravky, tělové šampony, prostředky pro ošetřování a regeneraci vlasů a vlasové pokožky, prostředky pro mytí a ošetřování rukou a vlasů, vlasové vody, šampony, kondicionéry, tužidla na vlasy, pomády na vlasy, pěny na vlasy, vlasové gely, vlasové oleje, vlasové emulze, vlasové koloidní roztoky, vlasové tekuté suspenze, masážní prostředky, regenerační prostředky, masážní a regenerační krémy, masážní a regenerační emulze, masážní a regenerační gely, prostředky ústní hygieny, ústní vody, zubní pasty, zubní gely, mýdla, hygienické toaletní přípravky; (5) přípravky a prostředky léčebné a profylaktické kosmetiky pro ošetřování pokožky a vlasů,

zejména ve formě tablet, dražé, kapslí mastí, krémů, gelů, olejů, pěn, tekutých suspenzí, emulzí nebo koloidních roztoků, vodiček, zásypů a práškových směsí, roztoků, medicínálních čajových směsí, vitamínových přípravků apod., farmaceutické a veterinářské výrobky, potraviny pro zvláštní výživu pro lékařské účely, léčiva, doplněk výživy, bylinné doplňky, dietní doplňky, dietní doplňky stravy, doplňky stravy, vše pro léčebné účely, vitamínové doplňky, minerální doplňky, vitamínové a minerální doplňky, hygienické výrobky pro léčebné účely, potraviny pro kojence a batolata, diabetické přípravky pro léčebné účely, dietní potraviny upravené pro lékařské účely, doplňky výživové pro lékařské účely; (16) periodické publikace, neperiodické publikace; (29) doplňky výživové pro účely nikoli lékařské, doplňky stravy, dietní doplňky, dietní doplňky stravy, potraviny živočišného původu, maso, ryby, drůbež a zvěřina, masové výtažky, ovoce a zelenina konzervované, sušené a zavařené, želé, džemy, vejce, mléko a mléčné výrobky, oleje a tuky jedlé; (30) potravinové doplňky a doplňky stravy, výživové doplňky a potraviny pro zvláštní výživu obsahující látky rostlinného původu.

(730) **Simply You a.s.**, Skřivánčí pole 918, Vítkov, 74901, CZ
(740) JUDr. Lukáš Jansa, Hollarova 1124/14, Ostrava, 70200

(210) **O-434363**
(220) 13.02.2006
(320) 13.02.2006
(511) 3, 5, 16, 29, 30
(540)



CORECTIA
redukční tobolky

(510) (3) parfumerie, voňavky, vonné oleje, kosmetika, prostředky pro ošetřování pokožky, krémy, mléka, gely, emulze, vody a deodoranty pro osobní potřebu, toaletní přípravky, opalovací krémy, opalovací mléka, oleje, olejové lázně, sprchové gely, vody po holení, kosmetické přípravky, tělové šampony, prostředky pro ošetřování a regeneraci vlasů a vlasové pokožky, prostředky pro mytí a ošetřování rukou a vlasů, vlasové vody, šampony, kondicionéry, tužidla na vlasy, pomády na vlasy, pěny na vlasy, vlasové gely, vlasové oleje, vlasové emulze, vlasové koloidní roztoky, vlasové tekuté suspenze, masážní prostředky, regenerační prostředky, masážní a regenerační krémy, masážní a regenerační emulze, masážní a regenerační gely, prostředky ústní hygieny, ústní vody, zubní pasty, zubní gely, mýdla, hygienické toaletní přípravky; (5) přípravky a prostředky léčebné a profylaktické kosmetiky pro ošetřování pokožky a vlasů, zejména ve formě tablet, dražé, kapslí mastí, krémů, gelů, olejů, pěn, tekutých suspenzí, emulzí nebo koloidních roztoků, vodiček, zásypů a práškových směsí, roztoků, medicínálních čajových směsí, vitamínových přípravků apod., farmaceutické a veterinářské výrobky, potraviny pro zvláštní výživu pro lékařské účely, léčiva, doplněk výživy, bylinné doplňky, dietní doplňky, dietní doplňky stravy, doplňky stravy, vše pro léčebné účely, vitamínové doplňky, minerální doplňky, vitamínové a minerální doplňky, hygienické výrobky pro léčebné účely, potraviny pro kojence a batolata, diabetické přípravky pro léčebné účely, dietní potraviny upravené pro lékařské účely, doplňky výživové pro lékařské účely; (16) periodické publikace, neperiodické publikace; (29) doplňky výživové pro účely nikoli lékařské, doplňky stravy, dietní doplňky, dietní doplňky stravy, potraviny živočišného původu, maso, ryby, drůbež a zvěřina, masové výtažky, ovoce a zelenina konzervované, sušené a zavařené, želé, džemy, vejce, mléko a mléčné výrobky, oleje a tuky jedlé; (30) potravinové doplňky a doplňky stravy, výživové doplňky a potraviny pro zvláštní výživu obsahující látky rostlinného původu.

(730) **Simply You a.s.**, Skřivánčí pole 918, Vítkov, 74901, CZ
(740) JUDr. Lukáš Jansa, Hollarova 1124/14, Ostrava, 70200

(210) **O-434364**
(220) 13.02.2006

(320) 13.02.2006
(511) 3, 5, 16, 29, 30
(540)

Corectia - pro Vaši dokonalejší postavu

(510) (3) parfumerie, voňavky, vonné oleje, kosmetika, prostředky pro ošetřování pokožky, krémy, mléka, gely, emulze, vody a deodoranty pro osobní potřebu, toaletní přípravky, opalovací krémy, opalovací mléka, oleje, olejové lázně, sprchové gely, vody po holení, kosmetické přípravky, tělové šampony, prostředky pro ošetřování a regeneraci vlasů a vlasové pokožky, prostředky pro mytí a ošetřování rukou a vlasů, vlasové vody, šampony, kondicionéry, tužidla na vlasy, pomády na vlasy, pěny na vlasy, vlasové gely, vlasové oleje, vlasové emulze, vlasové koloidní roztoky, vlasové tekuté suspenze, masážní prostředky, regenerační prostředky, masážní a regenerační krémy, masážní a regenerační emulze, masážní a regenerační gely, prostředky ústní hygieny, ústní vody, zubní pasty, zubní gely, mýdla, hygienické toaletní přípravky; (5) přípravky a prostředky léčebné a profylaktické kosmetiky pro ošetřování pokožky a vlasů, zejména ve formě tablet, dražé, kapslí mastí, krémů, gelů, olejů, pěn, tekutých suspenzí, emulzí nebo koloidních roztoků, vodiček, zásypů a práškových směsí, roztoků, medicínálních čajových směsí, vitamínových přípravků apod., farmaceutické a veterinářské výrobky, potraviny pro zvláštní výživu pro lékařské účely, léčiva, doplněk výživy, bylinné doplňky, dietní doplňky, dietní doplňky stravy, doplňky stravy, vše pro léčebné účely, vitamínové doplňky, minerální doplňky, vitamínové a minerální doplňky, hygienické výrobky pro léčebné účely, potraviny pro kojence a batolata, diabetické přípravky pro léčebné účely, dietní potraviny upravené pro lékařské účely, doplňky výživové pro lékařské účely; (16) periodické publikace, neperiodické publikace; (29) doplňky výživové pro účely nikoli lékařské, doplňky stravy, dietní doplňky, dietní doplňky stravy, potraviny živočišného původu, maso, ryby, drůbež a zvěřina, masové výtažky, ovoce a zelenina konzervované, sušené a zavařené, želé, džemy, vejce, mléko a mléčné výrobky, oleje a tuky jedlé; (30) potravinové doplňky a doplňky stravy, výživové doplňky a potraviny pro zvláštní výživu obsahující látky rostlinného původu.

(730) **Simply You a.s.**, Skřivánčí pole 918, Vítkov, 74901, CZ
(740) JUDr. Lukáš Jansa, Hollarova 1124/14, Ostrava, 70200

(210) **O-434375**
(220) 13.02.2006
(320) 13.02.2006
(511) 29, 30, 40, 43
(540)

Betina

(510) (29) mléko a mléčné výrobky z něj uvedené v této třídě - maslo, sýry, jogurty, mléčné nápoje, šlehačka, smetana, tvaroh, sušené mléko apod., potravinářské oleje a tuky pro přímou spotřebu nebo na pečení, smažení apod., vejce a vaječné výrobky uvedené v této třídě, výrobky z vaječných žloutků a bílků, maso a masné výrobky uvedené v této třídě, masové polotovary, uzenářské výrobky, uzeniny a maso v těstě, polévky a vývary (bujón), drůbež, zvěřina, ryby a výrobky z nich, ovoce, zelenina sušená, vařená, konzervovaná nebo mražená, rajčatové protlaky, ovocné a zeleninové džemy, kompoty a dřeně, ovocné kůry, kandované ovoce, bylinky sušené a konzervované, luštěniny konzervované - čočka, hrách, kukuřice, fazole, potravinářská želatina, bílkoviny jako potrava, houby sušené nebo konzervované, brambory upravené - bramborové hranolky, bramborové lupínky - chipsy, bramborové knedlíky a kaše, bramboráky; (30) mouka a výrobky z ní, čerstvé pečivo všeho druhu, sladké a slané trvanlivé pečivo, sójová mouka a sójové pečivo, těsto, těstoviny všeho druhu, knedlíky, pizza, suši, nudle, rýže a výrobky z ní, obilniny jako potrava, cereálie, ovesné kaše, müsli, kukuřičné kaše, placky, vločky a lupínky, makrobiotické potraviny v rámci této třídy,

cukr a výrobky z něj, cukrovinky všeho druhu, bonbóny, dorty, cukrovi, žvýkačky, oplatky, pudinky, perníky, čaj, káva, kakao, čokoláda a výrobky z nich, čajové, kávové, kakaové a čokoládové nápoje, zmrzlina a prášky na výrobu zmrzliny, prášky do pečiva, droždí, přírodní sladidla, potravinářské přísady pro konzervaci nebo jinou úpravu potravin, potravinářské přísady k zahuštění a ztužení potravin, potravinářská pojiva, přísady pro prodloužení spotřeby potravin, koření všeho druhu, aromata - potravinářské aromatické přísady, stimulanty pro zlepšení chutě potravin, hořčice, ocet, med, potravinářská sůl, potravinářské škroby, majonézy, nálevy; (40) zpracování a úprava potravin, zejména pekařská a cukrářská výroba, zpracování odpadu z potravin; (43) hostinská činnost, provoz stravovacích zařízení - restaurací, kaváren, cukráren, prodejen pečiva, barů, vináren apod.

(730) **BETINA spol. s r.o.**, Mostní 72, Opava, 74705, CZ
(740) Ing. Jiří Střelák, Pařížská 17, Praha 1, 11000

(210) **O-434376**

(220) 13.02.2006

(320) 13.02.2006

(511) 7, 35, 42

(540)

HARHOVSKÝ

(510) (7) stroje a jejich součásti pro různá odvětví průmyslu spadající do této třídy, zejména však stroje a technologie potravinářské, balicí a tiskařské; (35) marketingové a reklamní služby, public relations, průzkumy trhu, inzerce, obchodní činnost, zprostředkování v oblasti obchodu, elektronické obchodování, činnost obchodních, ekonomických a organizačních poradců, obchodně - administrativní služby a služby organizačně - hospodářské povahy, služby pomoci při řízení obchodní činnosti nebo vedení firmy, automatizované zpracování dat, služby databank, vyhledávání a poskytování obchodních informací, distribuce obchodní reklamy a reklamního zboží, předvádění zboží, akce a výstavy komerční a reklamní; (42) inženýrská a poradenská činnost v oblasti potravinářských a balicích technologií, investiční výstavbě, činnost technických poradců v oblasti potravinářství, strojírenství, stavebnictví a architektury, chemie, hutnictví a energetiky, zemědělství a lesnictví, projektová činnost, příprava a vypracování technických návrhů, průmyslový design, správa počítačových sítí, poskytování software na zakázku.

(730) **abala.cz stroje obaly folie s.r.o.**, Denkova 3602, Kroměříž, 76701, CZ

(740) Ing. Jiří Střelák, Pařížská 17, Praha 1, 11000

(210) **O-434377**

(220) 13.02.2006

(320) 13.02.2006

(511) 9, 11, 37

(540)

ELIHER

(510) (9) elektroinstalační materiály a elektročástky všeho druhu, elektrické vodiče - kabely, optické kabely, přístroje pro vedení, výrobu, přepínání, přeměnu, akumulaci, regulaci nebo řízení elektrického proudu, přístroje pro měření a regulaci, vážení, kontrolu a signalizaci, přístroje optické, vědecké aparáty a přístroje, přístroje pro záznam, převod a reprodukci zvuku/obrazu, audio-video technika, baterie a akumulátory, přístroje pro zpracování informací, počítače, software, nosiče dat v elektronické podobě a zvukově-obrazové záznamy magnetické nebo v elektronické podobě, příslušenství k výpočetní technice spadající do této třídy, přístroje telekomunikační techniky, součásti uvedených přístrojů a zařízení; (11) přístroje pro osvětlení všeho druhu, světelné zdroje, přístroje pro chlazení, ventilaci, klimatizaci, sušení, přístroje pro topení, ohřev, vaření, přístroje pro distribuci vody, plynu, tepla či jiných látek, tlakové nádoby, sanitární zařízení, součásti uvedených přístrojů a zařízení; (37) kompletní servisně - montážní služby v oblasti elektro - elektromontáže, elektroinstalace.

(730) **ELIHER s.r.o.**, Fáblovka 403, Pardubice - Staré Hradiště, 53352, CZ

(740) Ing. Jiří Střelák, Pařížská 17, Praha 1, 11000

(210) **O-434378**

(220) 13.02.2006

(320) 13.02.2006

(511) 9, 16, 35, 38, 39, 41, 42

(540)



(510) (9) nosiče informací v rozsahu třídy 9 se záznamem zvuku a/nebo obrazu, informace a informační produkty v elektronické podobě (v datových sítích a komunikačních systémech), software; (16) nosiče informací v rozsahu třídy 16, tiskoviny a polygrafické výrobky, např. knihy, časopisy, kalendáře, plakáty, pohlednice, dopisnice a fotografie; (35) využití Internetu ke komerčním a reklamním účelům, provozování www stránek s nabídkou zboží a služeb; (38) šíření informací prostřednictvím datových sítí, distribuce elektronických časopisů a knih prostřednictvím Internetu; (39) organizování cest, zájezdů a výletů, knižní a časopisecká distribuce, balení, doprava a dodávání zboží, zejména vína; (41) zábavní, výchovná a osvětlová činnost, kulturní, vzdělávací a sportovní akce a pořady, pořádání kulturních a vzdělávacích výstav, přednášek, koncertů, vydavatelská činnost a služby; (42) správa a zprostředkování autorských práv, zastupování autorů.

(730) **Karmelitánské nakladatelství s.r.o.**, Kostelní Vydří 58, Dačice, 38001, CZ

(740) Ing. Pavel Reichel, Lopatecká 14, Praha 4, 14700

(210) **O-434386**

(220) 13.02.2006

(320) 13.02.2006

(511) 6, 19, 37

(540)

CEPLIT

(510) (6) kovové stavební materiály, montované stavby kovové, montované stavby kovové s přestavitelnými prvky a s měnitelnou dispozicí, kovové stavební materiály přenosné, stavební prvky kovové, interiérové stavební materiály jako montované vnitřní příčky kovové, schody kovové, stavební dílce kovové, bednění a šalování do betonu (kovová); (19) cementofiskové desky a další stavební materiály nekovové (betonové, dřevěné, sádkokartonové, skleněné a plastové), montované stavby kancelářských, výrobních, skladovacích, obytných a rekreačních budov, montované stavby s přestavitelnými prvky a s měnitelnou dispozicí, nekovové přenosné stavby, nekovové stavební materiály přenosné, stavební prvky nekovové, interiérové stavební materiály jako montované vnitřní nekovové schody, stavební dílce nekovové, kámen přírodní a umělý, cement, beton, beton armovaný, betonové desky, betonové panely, betonové okenní sloupky, betonové překlady, betonové dlaždice, cihlářské výrobky, obkladové desky a dlaždice nekovové, nekovové panely pro obklady stěn, stropní akustické i dekorační podhledy, dveře nekovové, dveře křídlové dřevěné, dveře posuvné, dveřní rámy nekovové, okenní rámy nekovové, okenní sklo, vláknité stavební panely a desky, stěny dřevěné, panely dřevěné, vláknité a z aglomerovaného materiálu, krby a komíny nekovové, papír dehtový (jako krytina), dřevěné dlažební kostky, dřevěné ostění, stavební dřevěné polotovary, nekovové podlahy a stropy pro stavby, materiály pro jednolitě podlahy, podlahy dřevěné, podlahovina z korkové drti, nekovové potřeby pro stavbu podlah, dlaždice nekovové, stavební výrobky z břidlice, bednění a šalování do betonu (nekovová); (37) stavební činnost - provádění staveb včetně jejich změn, udržovacích prací na nich a jejich odstraňování, opravy, instalační služby, restaurování objektů, instalační služby polotovarů a stavebních dílců ve stavebnictví, montážně stavební práce, montování staveb a interiérů, stavební řemeslné a údržbářské práce, zejména malířské, lakýrnické a tapetářské, včetně vysoušení staveb a kladení podlah, instalace ve stavebnictví, revize zařízení, stavební dozor, stavební sanace.

(730) **STDK, s.r.o.**, Na Paloučku 329, Zvole u Prahy, 25245, CZ

(740) **DANĚK & PARTNERS** Advokátní a patentová kancelář, Dr. Vilém Daněk, Vinohradská 45, Praha 2, 12000

(210) **O-434388**
(220) 13.02.2006
(320) 13.02.2006
(511) 5
(540)

RAMISTAD

(510) (5) farmaceutické a veterinární přípravky, hygienické výrobky pro lékařské účely, dietetické přípravky pro léčebné účely, potraviny pro batolata, náplasti, obvazový materiál, materiály pro plombování zubů a pro zubní otisky, dezinfekční přípravky, výrobky pro hubení živočišných škůdců, fungicidy, herbicidy.
(730) **STADA Arzneimittel AG**, Stadastrasse 2-18, 61118 Bad Vilbel, DE
(740) **KOREJZOVÁ & SPOL., v.o.s.**, JUDr. Zdeňka Korejzová, Spálená 29, Praha 1, 11000

(210) **O-434389**
(220) 13.02.2006
(320) 13.02.2006
(511) 30
(540)



(510) (30) mražený zmrzlinový krém, vodové zmrzliny, mražené cukrovinky, přípravky k přípravě výše uvedených výrobků.
(590) Barevná
(730) **UNILEVER N. V.**, Weena 455, 3013 AL Rotterdam, NL
(740) **KOREJZOVÁ & SPOL., v.o.s.**, Mgr. Petra Korejzová, Spálená 29, Praha 1, 11000

(210) **O-434392**
(220) 13.02.2006
(320) 13.02.2006
(511) 14, 25, 26
(540)

Kristina Kirsch

(510) (14) klenoty, bižuterie, drahokamy, hodinářské předměty, knoflíky manžet, jehlice do kravat; (25) oděvy, obuv, kloboučnické zboží; (26) krajky a výšivky, stuhý a tkaničky, knoflíky, háčky a očka, poutka - galanterie, špendlíky a jehly, umělé květiny, zipy.
(730) **Kristina Kirsch, s.r.o.**, Nám. Republiky 656/8, Praha 1, 11000, CZ

(210) **O-434394**
(220) 13.02.2006
(320) 13.02.2006
(511) 9, 16, 35, 39, 40, 41, 42
(540)

TAURIS

(510) (9) veškeré zvukové a obrazové nosiče, audiokazety, videokazety a kompaktní disky a produkty nakladatelské a vydavatelské činnosti na nich zachycené, data, databáze a jiné informační

produkty na nosičích dat a v elektronických datových, informačních telekomunikačních sítích všeho druhu, nosiče magnetických, optických a kombinovaných audio, video, audiovizuálních záznamů, multimediálních aplikací, zejména floppy disky, CD-ROMy, magnetické pásy, disky, videokazety apod., elektronické sítě, multimediální informační katalogy, elektronické časopisy, elektronická periodika a knihy v elektronické podobě; (16) tiskoviny periodické, zejména časopisy, tiskoviny neperiodické, zejména knihy, plakáty, fotografie, učebnice, brožury, leporela, bulletiny, včetně tiskovin speciálních, jako jsou zejména kalendáře, obrazové reprodukce, diáře, katalogy, plakáty, omalovánky, vystřihovánky a předlohy pro dětské hry, papírnické zboží, včetně záložek do knih a papírových hraček, kancelářské potřeby, včetně potřeb psacích, učební a školní potřeby a pomůcky, obaly a tašky z plastů; (35) systematizace informací do databází, inzertní, reklamní a propagační činnost prostřednictvím jakéhokoliv média, reklama plakátová, rozšiřování reklamních nebo inzertních materiálů, příprava inzertních sloupků, rozšiřování reklamních materiálů zákazníkům, rozšiřování vzorků (zboží), marketingové studie, obchodní nebo podnikatelský průzkum, obchodní nebo podnikatelské informace, zprostředkování práce a služeb, zpracování textů, systematizace informací do počítačových databází, reklama on-line v počítačové síti, komerční využití Internetu, on-line inzerce, pomoc při řízení obchodní činnosti, marketing, průzkum a analýza trhu, organizování a zajištění výstav a veletrhů ke komerčním a obchodním účelům, reprografické práce, odborné obchodní poradenství, umělecká agentura (obchodní vedení); (39) expedice tiskovin, časopisů, knih; (40) provozování tiskárny, polygrafické služby všeho druhu, zejména služby tiskařské, fotosazba, laminování obálek, ofsetový tisk, zpracování papíru, vazby publikací (knihařství), konečná úprava papíru; (41) nakladatelství a vydavatelství periodických a neperiodických publikací v tištěné i elektronické podobě, zprostředkování výchovné činnosti, zprostředkování kulturních a uměleckých akcí, setkání, soutěží, přednášek apod., organizování kulturních nebo vzdělávacích výstav a veletrhů, fotografování; (42) počítačová grafika, skenování, grafický návrh a zpracování předloh pro tisk, grafický design, umělecký design, fotografický design.

(730) **Ústav pro informace ve vzdělávání**, Senovážné náměstí 26, Praha 1, 11006, CZ

(210) **O-434397**
(220) 13.02.2006
(320) 13.02.2006
(511) 16, 35, 41
(540)

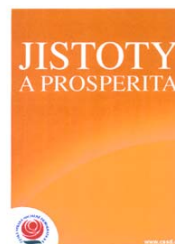

(510) (16) tiskárenské výrobky, periodický a neperiodický tisk, noviny a časopisy, tiskoviny; (35) propagační činnost; (41) nakladatelství a vydavatelství.

(590) Barevná
(730) **Česká strana sociálně demokratická**, Lidový dům, Hyberská 7, Praha 1, 11000, CZ
(740) Mgr. Martin Vlček, Podnádražní 296/6, Praha 9 - Vysočany, 19000

(210) **O-434398**
(220) 13.02.2006
(320) 13.02.2006
(511) 16, 35, 41

(540)

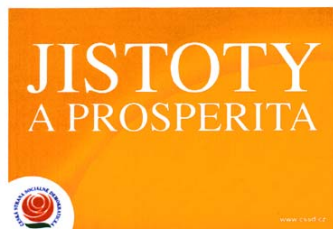

(510) (16) tiskárenské výrobky, periodický a neperiodický tisk, noviny a časopisy, tiskoviny; (35) propagační činnost; (41) nakladatelství a vydavatelství.

(590) Barevná

(730) Česká strana sociálně demokratická, Lidový dům, Hybernská 7, Praha 1, 11000, CZ

(740) Mgr. Martin Vlk, Podnádražní 296/6, Praha 9 - Vysočany, 19000

(210) **O-434399**

(220) 13.02.2006

(320) 13.02.2006

(511) 16, 35, 41

(540)

socdem.eu

(510) (16) tiskárenské výrobky, periodický a neperiodický tisk, noviny a časopisy, tiskoviny; (35) propagační činnost; (41) nakladatelství a vydavatelství.

(730) Česká strana sociálně demokratická, Lidový dům, Hybernská 7, Praha 1, 11000, CZ

(740) Mgr. Martin Vlk, Podnádražní 296/6, Praha 9 - Vysočany, 19000

(210) **O-434400**

(220) 13.02.2006

(320) 13.02.2006

(511) 16, 35, 41

(540)

socdem.cz

(510) (16) tiskárenské výrobky, periodický a neperiodický tisk, noviny a časopisy, tiskoviny; (35) propagační činnost; (41) nakladatelství a vydavatelství.

(730) Česká strana sociálně demokratická, Lidový dům, Hybernská 7, Praha 1, 11000, CZ

(740) Mgr. Martin Vlk, Podnádražní 296/6, Praha 9 - Vysočany, 19000

(210) **O-434403**

(220) 13.02.2006

(320) 13.02.2006

(511) 16, 35, 41

(540)

cssd.eu

(510) (16) tiskárenské výrobky, periodický a neperiodický tisk, noviny a časopisy, tiskoviny; (35) propagační činnost; (41) nakladatelství a vydavatelství.

(730) Česká strana sociálně demokratická, Lidový dům, Hybernská 7, Praha 1, 11000, CZ

(740) Mgr. Martin Vlk, Podnádražní 296/6, Praha 9 - Vysočany, 19000

(210) **O-434404**

(220) 13.02.2006

(320) 13.02.2006

(511) 16, 35, 41

(540)

cssd.cz

(510) (16) tiskárenské výrobky, periodický a neperiodický tisk, noviny a časopisy, tiskoviny; (35) propagační činnost; (41) nakladatelství a vydavatelství.

(730) Česká strana sociálně demokratická, Lidový dům, Hybernská 7, Praha 1, 11000, CZ

(740) Mgr. Martin Vlk, Podnádražní 296/6, Praha 9 - Vysočany, 19000

(210) **O-434420**

(220) 14.02.2006

(320) 14.02.2006

(511) 9, 16, 18, 20, 21, 25, 26, 28, 34

(540)



(510) (9) nosiče zvukových a obrazových záznamů; (16) papírnické zboží, knihy; (18) kufrý a zavazadla; (21) výrobky z plastických hmot, sklo, porcelán, nádoby, to vše spadající do této třídy; (25) oděvy, obuv, kloboučnické zboží; (26) galanterie, odznaky (ne z drahých kovů); (28) hry, hračky, potřeby pro sport, spadající do této třídy; (34) potřeby pro kuřáky, spadající do této třídy.

(590) Barevná

(730) sinne s.r.o., Přístoupimská 394, Praha 10, 10800, CZ

(740) JUDr. Vladimír Krejčík, advokát, Anglická 28, Praha 2, 12000

(210) **O-434447**

(220) 14.02.2006

(320) 14.02.2006

(511) 12, 37, 39

(540)

SPXCAR

(510) (12) automobily a jiná motorová vozidla, motocykly, jízdní kola, ojeté automobily, náhradní díly, duše, pneumatiky, autopríslušenství a autodoplňky, vnitřní vybavení automobilů - vše v rámci této třídy; (37) oprava motorových vozidel, motorárna, karosárna, lakovna, pneuservis, autoumyvárna, provozování čerpacích stanic pohonných hmot; (39) přeprava osob a zboží motorovými vozidly, hromadná doprava osob motorovými vozidly, skladování a doručování zboží, spediční služba, zásilková služba, zprostředkování dopravy, autopůjčovna a pronájem motorových vozidel.

(730) SPX-CAR s.r.o., tř. T. Bati 410, Zlín, 76302, CZ

(740) Ing. Zdeněk Kučera, Padělký 548, P.O.BOX 92, Slušovice, 76315

(210) **O-434448**

(220) 14.02.2006

(320) 14.02.2006

(511) 35, 38, 39

(540)

123mp3.eu

(510) (35) reklama, propagace, služby v oblasti obchodu, pomoc při řízení obchodní činnosti, obchodní informace, inzerce, informační služby z oblasti obchodu poskytované on-line na internetu, průzkum trhu, marketingové služby, předvádění zboží prostřednictvím internetu, přeskupování různých výrobků pro třetí osoby za účelem umožnit spotřebiteli pohodlně si tyto výrobky prohlížet a vybírat (kromě přepravy); (38) poskytování a přenos zpráv, dat a obrazových informací pomocí internetu, elektronický přenos dat, elektronická pošta, počítačová komunikace; (39) logistické služby, zaslání zboží zákazníkům, přeprava zboží, služby spojené s balením a skladováním zboží.

(730) 123 group s. r. o., Škábova 3049, Praha 10, 10000, CZ

(740) Mgr. Jakub Trčka, advokát, Spálená 21, Praha 1, 11000

(210) **O-434449**

(220) 14.02.2006

(320) 14.02.2006

(511) 35, 38, 39

(540)

123shop.eu

(510) (35) reklama, propagace, služby v oblasti obchodu, pomoc při řízení obchodní činnosti, obchodní informace, inzerce, informační služby z oblasti obchodu poskytované on-line na internetu, průzkum trhu, marketingové služby, předvádění zboží prostřednictvím internetu, přeskupování různých výrobků pro třetí osoby za účelem umožnit spotřebiteli pohodlně si tyto výrobky prohlížet a vybírat (kromě přepravy); (38) poskytování a přenos zpráv, dat a obrazových informací pomocí internetu, elektronický přenos dat, elektronická pošta, počítačová komunikace; (39) logistické služby, zaslání zboží zákazníkům, přeprava zboží, služby spojené s balením a skladováním zboží.

- (730) **123 group s. r. o.**, Škábova 3049, Praha 10, 10000, CZ
(740) Mgr. Jakub Trčka, advokát, Spálená 21, Praha 1, 11000

- (210) **O-434450**
(220) 14.02.2006
(320) 14.02.2006
(511) 44
(540)



- (510) (44) služby v oblasti zahradní architektury, ošetřování stromů, zahradnictví, údržba trávníků.
(590) Barevná
(730) **Marigreen, s. r. o.**, Žampionova 2, Praha 10, 10400, CZ

- (210) **O-434453**
(220) 14.02.2006
(320) 14.02.2006
(511) 39, 41, 43
(540)

ADRIALAND

- (510) (39) doprava, organizování cest, informace o dopravě, rezervace, provozování cestovní kanceláře, poradenská činnost v oblasti cestovního ruchu; (41) organizování prohlídek muzeí, kulturních sbírek, knihoven, zámků, hradů a kulturních ústavů, návštěv divadel, koncertů, kin, všech kulturních, zábavných a sportovních podniků, organizování konferencí, kongresů, symposií, seminářů, předprodej vstupenek na kulturní a sportovní akce, obstarávání tlumočnicků a překladatelů, organizování výstav a veletrhů ke kulturním účelům; (43) služby zajišťující stravování, ubytování zahraniční i tuzemské, rezervace ubytování.
(730) **Vavřík Tomáš**, Říčky 40, Říčky, pošta Domašov, 66483, CZ
(740) A. Holas & partner Patentová a známková kancelář, Ing. Mgr. Hana Holasová, Křížová 4, Brno, 60300

- (210) **O-434460**
(220) 15.02.2006
(320) 15.02.2006
(511) 35, 36, 43
(540)



REAL ESTATE SERVICES

- (510) (35) propagační činnost, reklama, pomoc při řízení obchodní činnosti, obchodní administrativa, kancelářské práce; (36) pojištění, služby finanční, služby peněžní, služby nemovitostní; (43) služby zajišťující stravování a nápoje, dočasné ubytování.
(590) Barevná
(730) **Ševčíková Hana**, Jasminová 1361, Říčany, 25101, CZ

- (210) **O-434464**
(220) 15.02.2006
(320) 15.02.2006
(511) 5, 16, 30, 32, 33, 35, 41
(540)

KAMIKAZE COOL

- (510) (5) léčivé cukrářské výrobky a cukrovinky s léčivými účinky, přípravky (poživatiny) obsahující biologické katalyzátory pro fyzicky aktivní osoby, sportovce, rekonvalescenty, posilující poživatiny, extrakty a potraviny pro zvláštní výživu, dietetické a diabetické poživatiny a potraviny pro zvláštní výživu, vitamínové přípravky, potravní doplňky pro posílení imunity

organismu a zlepšení zdraví v tuhém i tekutém stavu ve formě práškových směsí, kapek, sirupů, gelů, past, tablet, šumivých tablet, pastilek, dražé, tobolek, kapslí, bonbónů, želé, prášků, vše výše uvedené pro léčebné účely, diabetické a dietetické nápoje pro léčebné účely, přírodní pramenité a kojenecké vody pro léčebné účely, obohacené vitamínové nápoje a koncentráty pro léčebné účely; (16) papír a výrobky z papíru a lepenky, spadající do této třídy, reklamní, propagační a užitkové výrobky z papíru, například etikety, kelímky, podnosy pro rychlé občerstvení, utěrky, ubrusy, ubrousky, ručníky, tiskoviny, periodické i neperiodické publikace, informační, reklamní a propagační letáky, plakáty, billboardy, prospekty, pohlednice, mapy, průvodce, dopisní obálky, přání, kalendáře, samolepky, obtisky, vystřihovánky, omalovánky, kartičky, papírové tácky, balicí papír, papírové tašky, sešity, skicáky, tužky, tiskárenské a kartonážní výrobky, data a databáze na papírových nosičích, papírové reklamní stojánky, těžítka; (30) potravní doplňky neléčebné pro posílení imunity organismu a zlepšení zdraví rostlinného původu v tuhém i tekutém stavu ve formě práškových směsí, kapek, sirupů, gelů, past, tablet, šumivých tablet, pastilek, dražé, tobolek, kapslí, bonbónů, želé, prášků, vše výše uvedené pro neléčebné účely a v rámci této třídy, káva a náhražky kávy, obilní vločky a jiné obilné výrobky určené k lidské výživě, müsli, čaje; (32) nealkoholické nápoje syčené i nesyčené, včetně nápojů minerálních, šumivých, iontových a energetických, sirupy, koncentráty a jiné přípravky pro přípravu nápojů, ovocné a zeleninové šťávy, mošty, ovocné nektary a nápoje z ovocných šťáv, stolní a minerální vody, diabetické a dietetické nápoje neléčebné, práškové nealkoholické nápoje, práškové přípravky a příchutě pro výrobu nealkoholických nápojů a likérů, nealkoholické aperitivy; (33) alkoholické nápoje, zejména likéry, destiláty, lihoviny, vinné nápoje, aperitivy, vína, vína a likéry pro trávení, nízkoalkoholické míchané nápoje, bowle a jiné alkoholické nápoje; (35) organizace a pořádání reklamních a propagačních akcí, promotion akcí, reklamní prezentace firem, výrobků a služeb, činnost reklamní a marketingové agentury; (41) organizace a pořádání společenských, kulturních, zábavních a sportovních akcí, soutěží a vystoupení, exhibicí a závodů, tanečních párty, diskoték, technopárty, plesů, hudebních produkcí, koncertů, zábav, open air party, módních přehlídek pro výchovné, vzdělávací, kulturní, zábavní účely a k informacím o módě, erotických vystoupení, vydávání periodických a neperiodických publikací a tiskovin, zejména v souvislosti s uvedenými činnostmi.

- (730) **Dostálík Jaroslav Ing.**, Čechova 1604, Otrokovice, 76502, CZ
(740) Ing. Petr Soukup, patentový a známkový zástupce, Vídeňská 8, Olomouc, 77200

- (210) **O-434501**
(220) 15.02.2006
(320) 15.02.2006
(511) 7, 9, 11, 37
(540)

esel V-Ling

- (510) (7) zařízení, stroje, přístroje a nástroje pro výrobu, rozvod, přenos a akumulaci tepla, armatury pro kotle, čerpadla, dopravníky (stroje), filtrační stroje, kondenzační zařízení, motory, s výjimkou motorů pro pozemní vozidla, ovládací mechanismy pro stroje, motory a hnací stroje, výměníky tepla jako části strojů; (9) elektrické regulátory, elektrická rozvodná, řídicí a spínací zařízení, počítače, počítačový software, příslušenství počítačů; (11) regulátory topení, regulačně bezpečnostní zařízení pro plynové potrubí a vodovodní zařízení, klimatizační zařízení, ohřivače vzduchu a vody, rekuperační jednotky, kotle, kamna, vytápěcí zařízení; (37) montáž, opravy a údržba elektrických a elektronických zařízení, strojů a přístrojů, montáž a opravy měřicí a regulační techniky, opravy, rekonstrukce, modernizace a likvidace energetických zařízení, montáž, opravy a údržba strojních zařízení.

- (730) **Libor Směja - ESEL**, Mlýnská 308, Týn nad Bečvou, 75131, CZ

- (740) Šachta, Zmeškal & partneři, Ing. Václav Kratochvíl, patentový zástupce, Radlická 28/663, Praha 5, 15000

- (210) **O-434502**
(220) 15.02.2006
(320) 15.02.2006

(511) 33
(540)



- (510) (33) alkoholické nápoje, lihoviny pocházející z Francie, zejména koňaky.
(730) Přehnal Tomáš, Ondříčkovo nám. 10, Brno, 63600, CZ
(740) DADEJ, GHEORGHU, KENDEREŠKI Patentová a známková kancelář, Ing. Dušan Kendereški, Lidická 51, Brno, 60200

(210) **O-434513**

(220) 15.02.2006
(320) 15.02.2006
(511) 10, 25, 35
(540)

CLIMATEC

- (510) (10) ortopedické výrobky jako ortopedická obuv; (25) boty všeho druhu, oděvy, saka, kalhoty, svetry, košile, obleky, sukně, pláště, kostýmy, cvičební úbory, oděvní doplňky, kravaty, motýlky, šály, rukavice, klobouky, čepice, ponožky, šle, spodní prádlo, kožeštinové ozdoby oděvní, blůzy, barety, šátky, podkolenky, turistické oděvy, pracovní oděvy, oděvy pro volný čas, zejména pro sport; (35) zprostředkovatelská činnost v oblasti obchodu.
(730) BAŤA, akciová společnost, Dlouhá 130, Zlín, 76002, CZ
(740) Václav Müller, patentový zástupce, Filipova 2016, Praha 4, 14800

(210) **O-434535**

(220) 16.02.2006
(320) 16.02.2006
(511) 37, 39, 40
(540)



- (510) (37) opravy automobilů; (39) doprava a skladování odpadu; (40) likvidace odpadu, zpracování odpadu.
(590) Barevná
(730) Barko, s.r.o., Vysoké Popovice 191, Vysoké Popovice, 66486, CZ

(210) **O-434545**

(220) 16.02.2006
(320) 16.02.2006
(511) 1, 2, 3, 4, 5, 39
(540)

CHEMOTEX

- (510) (1) abraziva (přidávané kapaliny pro použití s -), acetanhydrid, anhydrid kyseliny octové, acetáty, octany, etanáty (chemikálie), aceton (propanon, dimetylketon), akrylové pryskyřice surové aldehydy, alkálie, alkohol (etyl), alkohol v rámci této třídy, amoniak (čpavek), amoniak (čpavek) pro průmyslové účely, amonné soli, amylacetát, octan amylnatý, anhydridy, antidekonační látky pro spalovací motory, antistatické přípravky, s výjimkou přípravků pro domácnost, apretace (chemické), apretování (přípravky pro - a konečnou úpravu textilií), baktericidní látky (enologické -) (chemické přípravky pro použití při výrobě a ošetřování vína), baryum (sloučeniny s -), barvy (chemické přípravky pro výrobu -), bělení olejů (chemické přípravky na -), bělicí (odbarvovací) přípravky pro průmyslové účely, benzenové deriváty, benzeny (kyseliny na bázi -), benzoová kyselina, beton (chemické látky na provzdušnění), beton (pojiva do -), bílkoviny živočišné (surovina), bílkoviny, protein (surovina), biochemické katalyzátory, brzdové kapaliny,

cement (chemické přípravky vodovzdorné pro -), s výjimkou barev, cementační látky pro metalurgii, cymen (isopropyltoluen), čerění tekutin (prostředky pro -), činění kůží (přípravky pro -), činidla chemická, s výjimkou činidel pro lékařské a zvěrolékařské účely, čistící chemické preparáty pro komíny, čištění olejů (chemické prostředky pro -), čištění tekutin (prostředky pro -), čištění vody (prostředky pro -), defolianty (chemické prostředky pro opad listí), degumování (přípravky k odstraňování gumy), dehydratační prostředky pro průmyslové účely, dekarbonizace motorů (chemické přípravky pro -), destilovaná voda, detergentní přísady do motorového benzínu, detergenty průmyslové, dextrin (apretura), dispergační činidla pro olej, dithioničitany, dobíjení, doplnění akumulátorů (dioxalát na -), dolomit pro průmyslové účely, draslík (dioxalát -), dřevný líh, dusičnany, dvochroman draselný, dvochroman sodný, emulgátory, emulze (fotografické -), emulze pro řezání závitů, emulze vrtné (přísady chemické do -) (výplach kalů), emulze vrtné (výplach), enzymatické přípravky pro průmyslové účely, epoxidové pryskyřice v surovém stavu, essence octová (zředěná kyselina octová), estery, étery, etylalkohol, etylenglykol, etyléter, farmaceutické konzervační přísady, fenol pro průmyslové účely, ferokyanidy, filtrační přípravky pro nápojový průmysl, flokulační (vločkovací) činidla, formaldehyd pro chemické účely, formy (přípravky pro výrobu - pro odlévání), fosfatidy, fosfáty (hnojiva), fotografické emulze, fotografické vývojky, fotografie (chemické přípravky pro použití ve -), fungicidy (chemické přísady do -), galvanické lázně, galvanizační přípravky, glazury (chemické přípravky kromě pigmentů pro výrobu -), glazury (pro keramiku), glyceridy, glycerin pro průmyslové účely, glykol, glykoléter, glykosidy, guma (rozpuštědla na -), guma arabská pro průmyslové účely, gurjanský balzám na výrobu laků, hasicí směsi, hlína valchařská pro textilní průmysl, hlinitý octan, hnojení (přípravky pro -), hnojiva, hnojiva pro zemědělství, hnojivo (dusičnan vápenatý), hnojivo dusíkaté, hydrát hlinitý, hydráty, hydraulické kapaliny, hydraulické obvody (kapaliny pro -), hydrazin, hydrogen uhličitý sodný pro chemické účely, hydroxid amonný pro průmyslové účely, hydroxidy alkalických kovů, chemické přípravky na čištění, bělení vosku, chemické přípravky pro výrobu slitin kovů, chemické přípravky zemědělské, s výjimkou fungicidů, herbicidů, insekticidů a přípravků na hubení parazitů, chemikálie pro čištění radiátorů, chemikálie pro, laboratorní analýzy (s výjimkou analýz pro lékařské a zvěrolékařské účely), chemikálie pro průmysl, chemikálie pro vědecké účely (kromě užití v lékařství a zvěrolékařství), chladičí kapaliny pro motory vozidel, chladičí přípravky, chlor, chlorečnany, chlorid amonný, chlorid cinatý, chlorid hlinitý, chlorid horečnatý, chlorid uhličitý, tetrachlormetan, chlorid vápenatý, chloridy, chloristany, chlornan sodný, chromany, impregnační chemické přípravky pro kůže, impregnační chemické přípravky pro textil, impregnační látky proti vodě pro cement, s výjimkou barev, jod pro chemické účely, jod pro průmyslové účely, jodid hlinitý, kafr pro průmyslové účely, kal (emulze na vrtný výplach -), kalcinovaná soda (bezvodý uhličitý sodný), kámen kotelní (prostředky proti -), kámen kotelní (přípravky pro odstraňování -) jiné než pro domácnost, kamenec, ledek, kamenná sůl, kaolin, kapalina pro ovládnání řízení, kapalina převodová, kapaliny brzdové, kapaliny do hydraulických obvodů, kapaliny pro použití s abrazivy (přídavné), karbid vápenatý, kasein pro průmyslové účely, katalyzátory, kaučuk (látky na ochranu -), kaučukový roztok, kazivec (fluorid vápenatý), keramická směsi pro slinování (granule a prášky), keramika technická (směsi pro výrobu -), ketony, klovatiny (lepidla) jiné než kancelářské a než pro domácnost, komíny (chemické přípravky na čištění -), kondenzace (chemické látky pro -), kondenzaci zabraňující chemikálie, konečná úprava oceli (přípravky pro -), konzervační oleje pro potraviny, konzervační přípravky na cement, s výjimkou barev a olejů, konzervační přísady do farmaceutických přípravků, konzervační sůl jiná než pro konzervování potravin, konzervování potravin (chemické látky na -), korozivní přípravky, kotelní kámen (prostředky proti tvorbě -), kovová mýdla pro průmyslové účely, kovy (přípravky pro popouštění -), kovy (přípravky pro žihání -), krotonaldehyd, kryogenní přípravky, křemelina, infuzoriová hlinka, křemičitan hlinitý, kůže (apretury n. mořidla mimo olejů na -) pro kožedělný průmysl, kůže (chemické impregnační přípravky pro -), kůže (chemické přípravky na renovaci), kůže (chemické impregnační přípravky pro vodovzdornou úpravu), kůže (lepidla na -), kůže (mastix,

tmel na -), kůže (oleje na zpracování -), kůže (přípravky pro zpracování -), kůže surové (přípravky pro zpracování -), kyselina boritá pro průmyslové účely, kyselina citrónová pro průmyslové účely, kyselina dusičná, kyselina fluorovodíková, kyselina fosforečná, kyselina chlorovodíková, kyselina jodičná, kyselina mléčná, kyselina mravenčí, kyselina octová, kyselina olejová, kyselina oxalová (kyselina šťavelová), kyselina persírová, kyselina pyrogalová, kyselina salicylová, kyselina sírová, kyselina siřičitá, kyselina stearová, kyselina sulfonová, kyselina uhličitá, kyselinovzdorné chemické sloučeniny, kyseliny, kyseliny chromu, kyseliny minerální, laboratorní analýzy (chemické přípravky pro -), s výjimkou analýz pro lékařské nebo zvěrolékařské účely, látky podporující hoření (chemické přísady do motorových paliv), lázně (galvanizační -), lázně tónovací (fotografie), lázně ustalovací (fotografie), lecitin jako surovina, ledek, kamenec (hlinitý -), lepidla jiná než kancelářská a než pro domácnost, lepidla na obuv, lepidla na papírové tapety, lepidla na plakáty, lepidla pro průmyslové účely, lepidla pro průmyslové účely, lepidla škrobová, s výjimkou kancelářských lepidel a lepidel pro domácnost, lepidlo, želatina jiná než pro domácnost, kancelářské účely a potravinářské účely, lepkavé přípravky štěpařské pro ošetřování stromů, lesnictví (chemické látky pro -) mimo fungicidů, insekticidů a přípravků proti parazitům, leštidla (přípravky na odstraňování, louh sodný pro průmyslové účely, magnezit, manganany, maso (chemické přípravky pro uzení -), maso (přípravky na změkčení nebo nakládání -) pro průmyslové účely, mastné kyseliny, metylbenzen, etyléter, mořidla na kovy, mořidla na kůže, s výjimkou olejů pro kožedělný průmysl, motorový benzín (dekarbonizační přísady pro -), mýdla (kovová -) pro průmyslové účely, naftalin, naftalen, namáčecí přípravky (bělení), nelepivé přípravky (chemické přísady pro tekutý škrob), nemrznoucí látky (chemikálie), ocel (přípravky na konečnou úpravu -), ocet dřevný, octan hlinitý, octan olovnatý, octan vápenatý, octové kvašení (bakteriologické přípravky pro -), odbarvovací přípravky pro průmyslové účely, odlepování a separování (přípravky k -), odlévání (přípravky pro výrobu forem pro -), odlitky (mazadla, separační přípravky pro vyjímání z formy), odlučování, separování olejů (chemikálie pro -), odmašťovací přípravky pro výrobní procesy, odstranění leštidel (prostředky na -), oheň (prostředky na hašení -), ochranné přípravky pro beton, s výjimkou barev a olejů, ochranné přípravky pro dlaždice, s výjimkou barev a olejů, okenní sklo (chemické přípravky proti zmatnění -), okyselená voda na doplnění akumulátorů, baterií, olej (disperty pro -), olej (chemické látky na bělení -), olej (chemikálie na čištění -), olej (syntetické materiály pro absorpci -), oleje (chemické odlučovače -), oleje na činění kůže), oleje pro činění kůže, oxaláty (šťavelany), oxid hlinitý, oxid olovnatý, oxidy chromu, pájecí pasty, pájení (přípravky pro -), paliva (přípravky pro úsporu -), palivo motorové (chemická aditiva do -), parafin, peroxid vodíku, peroxoboritan sodný, peroxuhlíčitany, persirany, pigmenty (chemické přípravky pro výrobu -), pivo (konzervační látky pro -), plastifikátory, plísň, padlí (chemické přípravky pro prevenci -), pohlcovače plynu (chemicky aktivní látky), pojiva pro slévárství, popouštění kovů (přípravky pro -), potaš (uhlíčitán draselný), povrchově aktivní chemická činidla, prostředky pro kalení (kovy -), protipěnové roztoky do baterií, průmyslové chemikálie, pryskyřice (epoxidové -) (surovina), pryskyřice akrylové v surovém stavu, pryskyřice syntetické (surovina), pryskyřice umělé v surovém stavu, převodová kapalina, přípravky proti vření chladicí kapaliny motorů, přísady detergentní do motorového benzínu, přísady chemické do fungicidů, přísady chemické do insekticidů, přísady chemické do motorových paliv, renovace kůže (chemické přípravky na -), ropa (dispergační činidla pro -), rozpouštědla pro fermeže, laky, roztoky pro odstraňování síranů z akumulátorů, baterií, roztoky protipěnové do akumulátorů/baterií, řezání závitů (směsi pro -), řízení asistované (kapalina pro -), sacharin, salmiak, separační a protilepivé přípravky, síran barnatý, síran chromito-draselný, síran měďnatý (vitriol), sírouhlík (disulfid uhličitý), sklo (chemické látky pro matování -), sklo (chemické látky pro zmatnění -), sklo (chemické látky proti ztrátě lesku -), sklo (chemické látky pro zakalování -), sklo (chemické látky proti orosení -), sklo vodní, skvrny na textilu (chemikálie zabraňující tvoření -), slévárenské formy (přípravky pro výrobu -), slévárství (pojiva pro -), smáčecí přípravky pro barvení, smáčecí přípravky pro textilní průmysl, soda (kalcinovaná), soli (hnojiva), soli (chemické přípravky), soli alkalických kovů, soli

amonné, soli chromité, soli chromové, soli na barvení kovů, soli pro galvanické články, soli pro průmyslové účely, spinely (chemické přípravky), stříbro (roztoky obsahující - pro stříbření), suchý led (oxid uhličitý), sůl (surovina), sůl kamenná, sůl kyseliny šťavelové (šťavelan), sůl pro konzervaci, s výjimkou soli na konzervování potravin, sulfáty, sulfid antimonitový, sulfidy, sulfimid kyseliny benzoové, superfosfáty (hnojiva), sváření (chemické přípravky pro -), sváření (ochranné plyny pro -), škrob (chemické přísady pro zkapalnění -) (odstraňující lepivost), škrob pro průmyslové účely, šťavelan draselný, štěpařské vosky (tmely), tetrachloridy, textil (chemické přípravky proti tvoření skvrn na -), textil (chemické zjasňovací přípravky pro -), textil (impregnační látky chemické pro -), těžká voda thiokarbaniid, titan dioxid pro průmyslové účely, titaničitany, tmel na pneumatiky, tmely na opravu rozbitých předmětů, tmely na vyplňování dutin stromů, toluen, tuk (chemikálie pro bělení -), tuk (přípravky na odstranění -) ve výrobních procesech, tuky (přípravky pro oddělování -), uhlí aktivní, uhlíčitán horečnatý, uhlíčitán sodný bezvodý, uhlíčitán vápenatý, uhlíčitany, uhlohydráty, umělé pryskyřice v surovém stavu, urychlení vaření (přípravky pro -) pro průmyslové účely, urychlovače vulkanizace, usazeniny (látky proti vytváření nebo na odstraňování -), ustalovací roztoky (fotografie), uzení masa (chemické přípravky pro -), valchářské přípravky, valchářské přípravky pro textilní průmysl, vápenec (uhlíčitán vápenatý), vlhkost zdiva (přípravky proti -), s výjimkou barev, voda (destilovaná -), voda (draselná -), voda (chemické přípravky pro čištění -), voda (přípravky na změkčování -), voda okyselená na doplnění akumulátorů, vodní kámen (látky proti tvoření -), vodní sklo, vodovzdorná úprava kůže (chemické přípravky pro -), vodovzdorná úprava textilu (chemické přípravky pro -), vodovzdorné chemické přípravky pro cement, s výjimkou barev, vosk (chemické přípravky pro bělení -), vozidla (chladicí kapaliny pro motory -), vrtné emulze (chemické přísady k -) (výplach kalů), vytvrzovací látky (vápenec), vývojky pro fotografii, zahradnické chemikálie, s výjimkou fungicidů, herbicidů, insekticidů a přípravků proti parazitům, zakalování smaltu a skla (prostředky pro -), zásady (chemické látky, hydroxidy, louhy), zdivo (látky na ochranu -), s výjimkou nátěrů a olejů, zemědělská hnojiva, zjasňující chemické přípravky pro barvy pro průmyslové účely, zkapalňující chemikálie pro škrob (pro odstranění lepivosti), zkvalitnění půdy (chemické přípravky pro -), změkčovadla pro průmyslové účely, změkčování vody (přípravky na -), zvlhčovací přípravky pro barvení, železo (soli), žiraviny pro průmyslové účely; (2) aluminiové barvy, antikoroziní oleje, antikoroziní přípravky (ochranné -), antikoroziní tuky a oleje, baktericidní nátěry, barvy, barva (tiskařská -), barva na kůži, barvířské dřevo, barviva v rámci této třídy, barviva pro nápoje, barviva pro pivo, barvy na obuv, běloba olovnatá, dřevo (konzervační oleje na -), emaily (barvy), emaily (laky), emulze (stříbrné) (barviva), fixativy pro akvarely, hliníkový prášek na barvení, malování, kalafuna, karbonyl (k ochraně dřeva), klejoprskyřice, klišová barva, klovatiny pryskyřičné, kopálový lak, koroze (ochranné pásy proti -), kovy (prostředky proti zmatnění, zašlosti -), kreozot na konzervování dřeva, kůže (mořidla a barviva na -), kůže surové (barva na -), kyslíčník titaničitý (barvivo), laky, lepidla pro barvy, líkery (barviva na -), máslo (barviva na -), nátěry (barvy), nátěry v rámci této třídy, nátěry na střešní krytiny, nátěry proti usazeninám, ochranná vrstva na dřevo (barvy), ochranné nátěry na podvozky vozidel, ochranné přípravky na kovy, ochranné přípravky pro dřevo, oleje (antikoroziní -), oleje na konzervování dřeva, oranžový suřík, pryskyřice (přírodní -) (surovina), ředidla pro barvy, ředidla pro laky, saze (barvivo), sikativy (sušící činidla na barvy), sklenářský tmel, suřík (červený -), suřík (oranžový -), šelak, tapety (přípravky na odstraňování -), tempery (barvy), terpentýn (ředidlo pro barvy), tiskařské barvy, tiskařské pasty, tiskové barvy, tuše, tmel (sklenářský -), tuky na ochranu proti korozi, vápenné mléko, zahušťovače barev, základní nátěrové barvy, základní ochranný nátěr na podvozky vozidel, zinková běloba (barvivo), zmatnění, zašlost kovů (prostředky proti -), živičné (bitumenové) laky; (3) adstringentní přípravky pro kosmetické účely, alkálie (prchavé -) (amoniak) (čističí prostředek), antiperspirační mýdlo, antistatické přípravky pro použití v domácnosti, apretační přípravky pro žehlení prádla, barviva na vlasy, barviva toaletní, barvy (kosmetické -), barvy (odstraňovací přípravky pro -), barvy (přípravky pro odstraňování -), bělicí a čističí přípravky na kůži, bělicí přípravky (odbarvovače) pro

kosmetické účely, bělicí přípravky na prádlo, bělicí soda, cididlo, citrónový olej (silice), čisticí oleje, čisticí prostředky, čisticí roztoky, čističe ucpaných odpadů, čištění odpadních rour (přípravky na -), depilace (přípravky pro -), depilační vosk, detergenty (čisticí prostředky), s výjimkou pro použití při průmyslových procesech a lékařství, dezinfekční mýdla, dezodoranty pro osobní potřebu, dezodorizační mýdlo, esence (éterické -), éterické oleje, holení (přípravky na -), chlorečnan draselný, jasmínový olej, kámen vodní (přípravky na odstraňování -) pro užití v domácnosti, kamenec (antiseptický), kapaliny na mytí skel do ostřikovačů vozidel, kolínská voda, kosmetické přípravky, kosmetické přípravky pro zeštíhlení, kosmetické přípravky pro zvířata, kosmetika, koupele (kosmetické přípravky do -), koupelové soli, nikoliv pro medicínální účely, krém na obuv, krémy (kosmetické -), krémy na bělení pokožky, krémy na kůži, lak (přípravky na odstraňování -), lak na vlasy, lepidla pro kosmetické účely, lepidla pro připevnění umělých vlasů, lešticí přípravky, lešticí přípravky na nábytek a podlahy, lešticí přípravky pro umělý chrup, lešticí vosky, levandulová voda, levandulový olej, líčidla, louh sodný na praní, medicínální mýdla, mentol pro voňavkářství, mořidla, mýdla, mýdla (dezinfekční -), mýdla medicínální, mýdla pro oživení, zjasnění tkanin, mýdlo (dezodorizační -), mýdlo proti pocení, mýdlo proti pocení nohou, namáčení prádla (přípravky pro -), obočí (kosmetické přípravky na -), obuv (leštidla na -), odbarvování (přípravky pro -), odmašťovací přípravky, s výjimkou těch, které jsou užívány při průmyslových postupech nebo při výrobě, odpadní roury (přípravky na čištění -), ochranné prostředky na kůži (leštidla), oleje čisticí, oleje do voňavek, oleje éterické, silice, oleje pro kosmetické účely, oleje pro toaletní účely, ondulace (přípravky na -), opalovací přípravky (kosmetika), osvěžení dechu (spreje pro -), parfěmy, parfémové květinové (základní látky -), pasty lešticí, pečivové trestí (éterické oleje), peroxid vodíku pro kosmetické účely, pleťová voda pro kosmetické účely, pleťové vody (kosmetické ubrousky napuštěné -), pocení (přípravky proti -) (toaletní potřeby), pokožka (kosmetické přípravky pro pěstění -), politury (leštidla), prací prostředky, prádlo (přípravek pro saténování -), prádlo (šmolka na -), prádlo (vonné sáčky do -), praní prádla (přípravky pro -), prchavé alkálie (amoniak) (čisticí prostředek), prostředky na odstraňování rzi, příchutě do nápojů (éterické oleje), přípravky pro chemické čištění, přípravky pro odstranění vosku na podlahy (přípravky pro drnutí), rez (prostředky na odstraňování -), rtěnky, růžový olej, řasy (kosmetické přípravky na -), saftol, saténování prádla (přípravky pro -), skvrny (odstraňovače na -), soda (bělicí -), soda na praní, na čištění, soli bělicí, soli koupelové, ne pro medicínální účely, šampóny, šampóny pro domácí zvířata, škrob leskový na prádlo, škrob na prádlo, šmolka do pracího prášku na prádlo, terpentýn, jako odmašťovací přípravek, terpentýnový olej na odmašťování, toaletní přípravky, toaletní voda, trestí do jemného pečiva (éterické oleje), trestí do nápojů (éterické oleje), tučky pro kosmetické účely, tučky (kosmetické -), ústní vody, nikoliv pro lékařské účely, vazelína z ropy pro kosmetické účely, vlasové vody, vlasy (přípravky na ondulaci -), voda parfémovaná, voda po holení, voňavkářské výrobky, vosk krejčovský, vosk na leštění, vosk na parketové podlahy, vosk na podlahy, vosk pro bělení prádla, vosky na kůži, vosky na obuv, vosky obuvnické, zjasňovače barev (chemické přípravky pro -) pro použití v domácnosti (prádko), změkčovače tkanin (pro praní), zubní pasty; (4) aditiva nechemická, do motorových paliv, alkohol (jako palivo), antracit, barvy (olej pro -), benzen, benzín (pohonná směs), benzín těžký, benzol, ceresin, dehtový uhelný olej, gazolin (lehký benzin), generátorový plyn, grafit (pro mazání), kapaliny olejové pro řezání, karnaubový vosk, kerosin, rafinovaný petrolej, konzervační přípravky pro kůži (oleje a tučky), lanolin, ligroin, líh denaturovaný, lůj, mazací oleje, mazací tučky, mazadla, mazadla na obuv, mazadla pro řemeny, mazut, minerální paliva, nafta motorová, nafta topná, olein, olej motorový, olej pro konzervování kůže, olej pro ochranu, konzervaci dřeva, olej ricinový pro technické účely, olej rybí nejedlý, olej řepkový pro průmyslové účely, olej slunečnicový pro průmyslové účely, olej sójový (přípravky z -) proti přilnavosti kuchyňského nádobí, olej zvlhčující, oleje mazací, oleje pro odstranění bednění (stavebnictví), oleje průmyslové, ozokerit (zemní vosk), paliva, paliva na bázi alkoholu, pohonné látky, parafin, petrolejový ether, pohonné látky, protiskluzové přípravky pro hnací řemeny, přísady (nechemické) do

motorových paliv, ropa, řepkový olej pro průmyslové účely, sójový olej (přípravky z -) proti přilnavosti kuchyňského nádobí, stearin, svíčky, textil (olej na -), tuk z vlny, tučky průmyslové, vazelína pro průmyslové účely, vosk jako surovina, vosk pro průmyslové účely, vosk včelí, vosk z karnaubové palmy, xylén, xylol, zametání (přípravky na vázání prachu při -); (5) aldehydy pro farmaceutické účely, algicidy, alkohol pro léčebné účely, aminokyseliny pro lékařské účely, antibakteriální, dezinfekční přípravky, bikarbonát sodný pro farmaceutické účely, biocidy (pesticidy), čisticí přípravky pro kontaktní čočky, čištění vzduchu (přípravky na -), detergenty pro lékařské účely, dezinfekční přípravky pro hygienické účely, dezinfekční přípravky pro chemická WC, dezodoranty, jiné než pro osobní potřebu, eukalyptol pro farmaceutické účely, eukalyptus pro farmaceutické účely, farmaceutické přípravky, fenol pro farmaceutické účely, formaldehyd pro farmaceutické účely, fosfáty pro farmaceutické účely, fungicidy, galová (kyselina -) pro farmaceutické účely, glycerin pro lékařské účely, glycerofosfáty, herbicidy, chemické prostředky pro léčení révy vinné, chemické přípravky pro farmaceutické účely, chemické přípravky pro lékařské účely, chemicko-farmaceutické přípravky, chloroform, kolodium pro farmaceutické účely, koupel (léčivé přípravky do -), koupel (terapeutické přípravky do -), koupele (soli minerální vody pro -), koupele oksyložené, koupele zdravotní (mořská voda pro -), kyslíkaté koupele, lupy (farmaceutické přípravky pro léčení -), mentol, mentol pro farmaceutické účely, minerální voda pro lékařské účely, mšice (chemické přípravky proti -), mucholapky (lepící přípravky pro -), mytí dobytka (přípravky pro -), mytí zvířat (přípravky pro -), octan hlinitý pro farmaceutické účely, octany pro farmaceutické účely, olej kafrový k lékařským účelům, osvěžení vzduchu (přípravky pro -), peroxid vodíku pro lékařské účely, plíseň (chemické přípravky pro ošetřování -), pocení (přípravky proti -), pocení nohou (přípravky proti -), pokožka (farmaceutické přípravky pro péči o -), psi (přípravky na mytí -), psi (repelenty pro -), repelenty proti hmyzu, ricinový olej pro lékařské účely, rozpouštědla pro odstraňování náplastí, slimáci (přípravky na hubení -), soli do minerálních koupelí, soli draselné pro lékařské účely, soli koupelové (léčivé -), soli minerálních vod, soli pro lékařské účely, soli sodné pro lékařské účely, sulfoamidy (léčiva), terpentín pro farmaceutické účely, terpentýnový olej pro farmaceutické účely, tinktury (farmaceutické přípravky), tresčí játra (olej), tuk mléčný, tymol pro farmaceutické účely, úpal sluneční (přípravky proti -) pro farmaceutické účely, vápno (přípravky na bázi -) pro farmaceutické účely, vymývací prostředky, lotiony pro farmaceutické účely, lotiony pro psy, želatina pro lékařské účely; (39) automobilová doprava, balení zboží, doprava nákladní (kamionová -), nakládání resp. vykládání, pronájem skladů, skladování nákladu, skladování, skladování zboží, sklady (pronájem -), uskladňování, zprostředkování (doprava -), zprostředkování dopravy (zasílatelství), zprostředkování přepravy.

(730) **CHEMOTEX Děčín, a. s.**, Tovární 63, Děčín XXXII - Boletice n. L., 40711, CZ

(740) Anna Gottliebová, Tržní 218/19, Děčín IV, 40502

(210) **O-434565**

(220) 16.02.2006

(320) 16.02.2006

(511) 9, 28, 35, 41

(540)

Golden Saddle

(510) (9) hrací přístroje, nahrané zvukové a zvukově obrazové záznamy, nahrané nosiče zvukových a zvukově obrazových záznamů, počítačové programy, software, elektronické publikace na nosičích a přenášené po síti, počítače, programy operačních systémů (nahrané -), hrací skříně (pro počítače), hrací přístroje fungující po připojení na televizní přijímače, televizní hry, elektronické sítě; (28) hry, jejich součástí a příslušenství spadající do této třídy; (35) reklamní, inzertní a propagační činnost, průzkum trhu, marketingové studie, rozšiřování reklamních nebo inzertních materiálů; (41) zábava, pobavení, veřejné provozování sázkových her, veřejné provozování společenských her, vzdělávání (výchovné služby), nahrávání nosičů zvukových nebo obrazově zvukových, předvádění a výuka pravidel her pro pobavení.

(730) **CYBERVIEW TECHNOLOGY CZ s.r.o.**, Na Příkopě 15/583,
Praha 1, 11000, CZ
(740) Antonín Kazda, advokát, CMS, Karolíny Světlé 25, Praha 1,
11000

(730) **CYBERVIEW TECHNOLOGY CZ s.r.o.**, Na Příkopě 15/583,
Praha 1, 11000, CZ
(740) Antonín Kazda, advokát, CMS, Karolíny Světlé 25, Praha 1,
11000

(210) **O-434566**
(220) 16.02.2006
(320) 16.02.2006
(511) 9, 28, 35, 41
(540)

Golden Scratch

(510) (9) hrací přístroje, nahrané zvukové a zvukově obrazové záznamy, nahrané nosiče zvukových a zvukově obrazových záznamů, počítačové programy, software, elektronické publikace na nosičích a přenášené po síti, počítač, programy operačních systémů (nahrané -), hrací skříně (pro počítače), hrací přístroje fungující po připojení na televizní přijímače, televizní hry, elektronické sítě; (28) hry, jejich součásti a příslušenství spadající do této třídy; (35) reklamní, inzertní a propagační činnost, průzkum trhu, marketingové studie, rozšiřování reklamních nebo inzertních materiálů; (41) zábava, pobavení, veřejné provozování sázkových her, veřejné provozování společenských her, vzdělávání (výchovné služby), nahrávání nosičů zvukových nebo obrazově zvukových, předvádění a výuka pravidel her pro pobavení.

(730) **CYBERVIEW TECHNOLOGY CZ s.r.o.**, Na Příkopě 15/583,
Praha 1, 11000, CZ

(740) Antonín Kazda, advokát, CMS, Karolíny Světlé 25, Praha 1,
11000

(210) **O-434570**
(220) 16.02.2006
(320) 16.02.2006
(511) 9, 28, 35, 41
(540)

Golden Track

(510) (9) hrací přístroje, nahrané zvukové a zvukově obrazové záznamy, nahrané nosiče zvukových a zvukově obrazových záznamů, počítačové programy, software, elektronické publikace na nosičích a přenášené po síti, počítač, programy operačních systémů (nahrané -), hrací skříně (pro počítače), hrací přístroje fungující po připojení na televizní přijímače, televizní hry, elektronické sítě; (28) hry, jejich součásti a příslušenství spadající do této třídy; (35) reklamní, inzertní a propagační činnost, průzkum trhu, marketingové studie, rozšiřování reklamních nebo inzertních materiálů; (41) zábava, pobavení, veřejné provozování sázkových her, veřejné provozování společenských her, vzdělávání (výchovné služby), nahrávání nosičů zvukových nebo obrazově zvukových, předvádění a výuka pravidel her pro pobavení.

(730) **CYBERVIEW TECHNOLOGY CZ s.r.o.**, Na Příkopě 15/583,
Praha 1, 11000, CZ

(740) Antonín Kazda, advokát, CMS, Karolíny Světlé 25, Praha 1,
11000

(210) **O-434567**
(220) 16.02.2006
(320) 16.02.2006
(511) 9, 28, 35, 41
(540)

PASSION FRUIT

(510) (9) hrací přístroje, nahrané zvukové a zvukově obrazové záznamy, nahrané nosiče zvukových a zvukově obrazových záznamů, počítačové programy, software, elektronické publikace na nosičích a přenášené po síti, počítač, programy operačních systémů (nahrané -), hrací skříně (pro počítače), hrací přístroje fungující po připojení na televizní přijímače, televizní hry, elektronické sítě; (28) hry, jejich součásti a příslušenství spadající do této třídy; (35) reklamní, inzertní a propagační činnost, průzkum trhu, marketingové studie, rozšiřování reklamních nebo inzertních materiálů; (41) zábava, pobavení, veřejné provozování sázkových her, veřejné provozování společenských her, vzdělávání (výchovné služby), nahrávání nosičů zvukových nebo obrazově zvukových, předvádění a výuka pravidel her pro pobavení.

(730) **CYBERVIEW TECHNOLOGY CZ s.r.o.**, Na Příkopě 15/583,
Praha 1, 11000, CZ

(740) Antonín Kazda, advokát, CMS, Karolíny Světlé 25, Praha 1,
11000

(210) **O-434571**
(220) 16.02.2006
(320) 16.02.2006
(511) 9, 28, 35, 41
(540)

WILD FIRE

(510) (9) hrací přístroje, nahrané zvukové a zvukově obrazové záznamy, nahrané nosiče zvukových a zvukově obrazových záznamů, počítačové programy, software, elektronické publikace na nosičích a přenášené po síti, počítač, programy operačních systémů (nahrané -), hrací skříně (pro počítače), hrací přístroje fungující po připojení na televizní přijímače, televizní hry, elektronické sítě; (28) hry, jejich součásti a příslušenství spadající do této třídy; (35) reklamní, inzertní a propagační činnost, průzkum trhu, marketingové studie, rozšiřování reklamních nebo inzertních materiálů; (41) zábava, pobavení, veřejné provozování sázkových her, veřejné provozování společenských her, vzdělávání (výchovné služby), nahrávání nosičů zvukových nebo obrazově zvukových, předvádění a výuka pravidel her pro pobavení.

(730) **CYBERVIEW TECHNOLOGY CZ s.r.o.**, Na Příkopě 15/583,
Praha 1, 11000, CZ

(740) Antonín Kazda, advokát, CMS, Karolíny Světlé 25, Praha 1,
11000

(210) **O-434569**
(220) 16.02.2006
(320) 16.02.2006
(511) 9, 28, 35, 41
(540)

HI LO

(510) (9) hrací přístroje, nahrané zvukové a zvukově obrazové záznamy, nahrané nosiče zvukových a zvukově obrazových záznamů, počítačové programy, software, elektronické publikace na nosičích a přenášené po síti, počítač, programy operačních systémů (nahrané -), hrací skříně (pro počítače), hrací přístroje fungující po připojení na televizní přijímače, televizní hry, elektronické sítě; (28) hry, jejich součásti a příslušenství spadající do této třídy; (35) reklamní, inzertní a propagační činnost, průzkum trhu, marketingové studie, rozšiřování reklamních nebo inzertních materiálů; (41) zábava, pobavení, veřejné provozování sázkových her, veřejné provozování společenských her, vzdělávání (výchovné služby), nahrávání nosičů zvukových nebo obrazově zvukových, předvádění a výuka pravidel her pro pobavení.

(210) **O-434573**
(220) 16.02.2006
(320) 16.02.2006
(511) 9, 28, 35, 41
(540)

ON THE HOUSE

(510) (9) hrací přístroje, nahrané zvukové a zvukově obrazové záznamy, nahrané nosiče zvukových a zvukově obrazových záznamů, počítačové programy, software, elektronické publikace na nosičích a přenášené po síti, počítač, programy operačních systémů (nahrané -), hrací skříně (pro počítače), hrací přístroje fungující po připojení na televizní přijímače, televizní hry, elektronické sítě; (28) hry, jejich součásti a příslušenství spadající do této třídy; (35) reklamní, inzertní a propagační činnost, průzkum trhu, marketingové studie, rozšiřování reklamních nebo inzertních materiálů; (41) zábava, pobavení, veřejné provozování sázkových her, veřejné provozování společenských her, vzdělávání (výchovné služby), nahrávání nosičů zvukových nebo obrazově zvukových, předvádění a výuka pravidel her pro pobavení.

- (730) **CYBERVIEW TECHNOLOGY CZ s.r.o.**, Na Příkopě 15/583, Praha 1, 11000, CZ
(740) Antonín Kazda, advokát, CMS, Karolíny Světlé 25, Praha 1, 11000

- (210) **O-434574**
(220) 16.02.2006
(320) 16.02.2006
(511) 9, 28, 35, 41
(540)

TOP 2 TOP

- (510) (9) hrací přístroje, nahrané zvukové a zvukově obrazové záznamy, nahrané nosiče zvukových a zvukově obrazových záznamů, počítačové programy, software, elektronické publikace na nosičích a přenášené po síti, počítač, programy operačních systémů (nahrané -), hrací skříně (pro počítače), hrací přístroje fungující po připojení na televizní přijímače, televizní hry, elektronické sítě; (28) hry, jejich součásti a příslušenství spadající do této třídy; (35) reklamní, inzertní a propagační činnost, průzkum trhu, marketingové studie, rozšiřování reklamních nebo inzertních materiálů; (41) zábava, pobavení, veřejné provozování sázkových her, veřejné provozování společenských her, vzdělávání (výchovné služby), nahrávání nosičů zvukových nebo obrazově zvukových, předvádění a výuka pravidel her pro pobavení.
(730) **CYBERVIEW TECHNOLOGY CZ s.r.o.**, Na Příkopě 15/583, Praha 1, 11000, CZ
(740) Antonín Kazda, advokát, CMS, Karolíny Světlé 25, Praha 1, 11000

- (210) **O-434575**
(220) 16.02.2006
(320) 16.02.2006
(511) 9, 28, 35, 41
(540)

TOP TO TOP

- (510) (9) hrací přístroje, nahrané zvukové a zvukově obrazové záznamy, nahrané nosiče zvukových a zvukově obrazových záznamů, počítačové programy, software, elektronické publikace na nosičích a přenášené po síti, počítač, programy operačních systémů (nahrané -), hrací skříně (pro počítače), hrací přístroje fungující po připojení na televizní přijímače, televizní hry, elektronické sítě; (28) hry, jejich součásti a příslušenství spadající do této třídy; (35) reklamní, inzertní a propagační činnost, průzkum trhu, marketingové studie, rozšiřování reklamních nebo inzertních materiálů; (41) zábava, pobavení, veřejné provozování sázkových her, veřejné provozování společenských her, vzdělávání (výchovné služby), nahrávání nosičů zvukových nebo obrazově zvukových, předvádění a výuka pravidel her pro pobavení.
(730) **CYBERVIEW TECHNOLOGY CZ s.r.o.**, Na Příkopě 15/583, Praha 1, 11000, CZ
(740) Antonín Kazda, advokát, CMS, Karolíny Světlé 25, Praha 1, 11000

- (210) **O-434582**
(220) 16.02.2006
(320) 16.02.2006
(511) 16, 25, 32, 35, 41
(540)



- (510) (16) tiskoviny, časopisy, knihy, periodika, knihařské výrobky, papířnické zboží, kancelářské potřeby, reklamní předměty z papíru; (25) oděvy, saka, kalhoty, svetry, košile, obleky, sukně, pláště, kostýmy, mikiny, cvičební úbory, oděvní doplňky, kravaty, motýlky, šály, rukavice, klobouky, čepice, ponožky, boty, spodní prádlo, blůzy, barety, šátky, podkolenky, turistické oděvy, pracovní oděvy, oděvy pro volný čas, zejména pro sport, obleky pro plavání, příležitostné oblečení včetně plavek,

sportovní oblečení, nátělníky, trička, pulovry, kabáty, pyžama, noční oblečení, tepláky a teplákové soupravy, bundy (letní a zimní); (32) nápoje nealkoholické včetně nápojů šumivých a ovocných, stolní vody perlivé a neperlivé včetně vod ochucených, pramenité stolní vody perlivé a neperlivé včetně vod ochucených, minerální vody včetně vod ochucených, limonády, šťávy ovocné, sirupy, výrobky z minerálních vod, příchutě na výrobu nápojů, přípravky na výrobu nápojů; (35) propagační, reklamní a inzertní činnost; (41) výchovná a zábavní činnost.

- (590) Barevná
(730) **4EVER REST, s. r. o.**, Zelenkova 530/3, Praha 4, 14200, CZ

- (210) **O-434583**
(220) 16.02.2006
(320) 16.02.2006
(511) 16, 25, 32, 35, 41
(540)

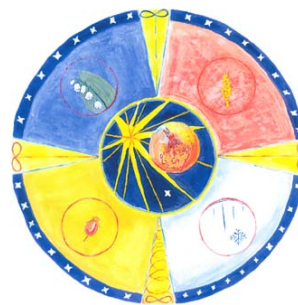

- (510) (16) tiskoviny, časopisy, knihy, periodika, knihařské výrobky, papířnické zboží, kancelářské potřeby, reklamní předměty z papíru; (25) oděvy, saka, kalhoty, svetry, košile, obleky, sukně, pláště, kostýmy, mikiny, cvičební úbory, oděvní doplňky, kravaty, motýlky, šály, rukavice, klobouky, čepice, ponožky, boty, spodní prádlo, blůzy, barety, šátky, podkolenky, turistické oděvy, pracovní oděvy, oděvy pro volný čas, zejména pro sport, obleky pro plavání, příležitostné oblečení včetně plavek, sportovní oblečení, nátělníky, trička, pulovry, kabáty, pyžama, noční oblečení, tepláky a teplákové soupravy, bundy (letní a zimní); (32) nápoje nealkoholické včetně nápojů šumivých a ovocných, stolní vody perlivé a neperlivé včetně vod ochucených, pramenité stolní vody perlivé a neperlivé včetně vod ochucených, minerální vody včetně vod ochucených, limonády, šťávy ovocné, sirupy, výrobky z minerálních vod, příchutě na výrobu nápojů, přípravky na výrobu nápojů; (35) propagační, reklamní a inzertní činnost; (41) výchovná a zábavní činnost.

- (590) Barevná
(730) **4EVER REST, s. r. o.**, Zelenkova 530/3, Praha 4, 14200, CZ

- (210) **O-434596**
(220) 16.02.2006
(320) 16.02.2006
(511) 18, 25, 28
(540)



celeano

- (510) (18) batohy a tlumoky, vaky - v rámci této třídy, sportovní tašky, batohy, imitace kůže, kabelky, klíčenky - v rámci této třídy, obaly na oděvy (cestovní), kožená pouzdra, peněženky, kožené tašky, torby, kabely, cestovní tašky, kufry, deštníky, slunečníky, řemeny - v rámci této třídy; (25) sportovní obuv všeho druhu, včetně náhradních podrážek, podešví, podpatků, protiskluzové přípravky pro obuv, kolíky a hřeby určené pro sportovní obuv, sportovní obuv určená pro volný čas, vložky do bot, obuv, oděvy určené pro sport a volný čas, bundy, bundy sportovní s kapucí, kombinézy sportovní, trika, polokošile, mikiny, tepláky, sportovní soupravy a dresy, šortky, leginy, kamaše na boty, oděvy pletené, oděvy nepromokavé, plavky, větrovky, tilka,

pulovry, vesty, opasky, šle, prádlo (osobní spodní), ponožky, oděvní doplňky - čelenky, pásky absorbující pot, šály, šátky, pokrývky hlavy, rukavice; (28) sportovní potřeby všeho druhu, potřeby pro sportovní hry a sportovní nářadí určené pro volný čas, rekondici a regeneraci v rámci této třídy, včetně nářadí pro letní a zimní sporty, posilovací stroje a přístroje pro tělesná cvičení, sportovní trenážery, hry, hry stolní a do místnosti, hry plážové a do bazénu, hračky, biliardové stoly, rybářské potřeby, lukostřelecké náčiní, bazény plavecké včetně dětských a nafukovacích, zahrnuté v této třídě, ploutve pro plavání, brusle, hokejové puky, sportovní hole, čepele, sportovní ochranná výstroj - helmy, chrániče, míče, lyže, lyže vodní, surfovací, surfovací prkna, potřeby pro míčové sporty, tenisové rakety, závěsné kluzáky, snowboardy, skateboardy, sánky, hry a hračky v rámci této třídy.

(730) **Marvan Petr**, Brodce 21, Týnec nad Sázavou, 25741, CZ

(740) Mgr. Jitka Vejražková, patentový zástupce, Čihákova 17/872, Praha 9, 19000

(210) **O-434597**

(220) 16.02.2006

(320) 16.02.2006

(511) 7

(540)



(510) (7) kovoobráběcí stroje, pilové listy, pily (stroje), pily stolové kotoučové (části strojů), dopravníky (stroje).

(590) Barevná

(730) **PEGAS - GONDA s.r.o.**, Ruprechtov 244, Drnovice, 68304, CZ

(210) **O-434599**

(220) 16.02.2006

(320) 16.02.2006

(511) 9, 37, 42

(540)

ANAKAN

(510) (9) software všeho druhu včetně software speciálního; (37) instalační servisní služby v oblasti počítačového hardware; (42) tvorba počítačového software - programování počítačů, zhotovování software všeho druhu na zakázku, výzkum, vývoj a projektování software, pronájem software, poradenství a konzultace v oblasti hardware a software, instalační a servisní služby v oblasti počítačového software.

(730) **Kasal Radan**, Nušlova 2258/2, Praha 5 - Stodůlky, 15800, CZ

(210) **O-434602**

(220) 17.02.2006

(320) 17.02.2006

(511) 9, 16, 35, 38, 41

(540)

Interview ČT 24

(510) (9) veškeré nosiče informací v rozsahu třídy 9; (16) tiskoviny, periodické a neperiodické publikace, např. knihy a časopisy, katalogy, plakáty, fotografie, kalendáře, samolepky; (35) propagační, reklamní a inzertní činnost; (38) vysílání televizních programů; (41) tvorba televizních programů, výchovná a zábavní činnost, školení, kulturní a sportovní aktivity, soutěže pro veřejnost, vydavatelská a nakladatelská činnost, výroba audiovizuálních programů.

(730) **Česká televize**, Na Hřebenech II., Praha 4 - Kavčí Hory, 14070, CZ

(210) **O-434603**

(220) 17.02.2006

(320) 17.02.2006

(511) 9, 16, 35, 38, 41

(540)

Edův pohádkový balík

(510) (9) veškeré nosiče informací v rozsahu třídy 9; (16) tiskoviny,

periodické a neperiodické publikace, např. knihy a časopisy, katalogy, plakáty, fotografie, kalendáře, samolepky; (35) propagační, reklamní a inzertní činnost; (38) vysílání televizních programů; (41) tvorba televizních programů, výchovná a zábavní činnost, školení, kulturní a sportovní aktivity, soutěže pro veřejnost, vydavatelská a nakladatelská činnost, výroba audiovizuálních programů.

(730) **Česká televize**, Na Hřebenech II., Praha 4 - Kavčí Hory, 14070, CZ

(210) **O-434606**

(220) 17.02.2006

(320) 17.02.2006

(511) 20, 35, 37, 41, 43

(540)

Fenomén Ještěd

(510) (20) nábytek, zrcadla, rámy, výrobky nejmenované v jiných třídách ze dřeva, korku, rákosu, vrbového proutě, z rohu, kosti, slonoviny, z kostic, z želvoviny, jantaru, perleti, mořské pěny, náhražky všech těchto materiálů nebo náhražky z plastických hmot; (35) propagační činnost, reklama, pomoc při řízení obchodní činnosti, obchodní administrativa, kancelářské práce; (37) stavebnictví, opravy, instalační služby; (41) výchova, vzdělání, zábava, sportovní a kulturní aktivity; (43) služby zajišťující stravování a nápoje, dočasné ubytování.

(730) **Jiroutek Jiří**, Ruprechtická 703/17, Liberec, 46001, CZ

(210) **O-434607**

(220) 17.02.2006

(320) 17.02.2006

(511) 29

(540)

PALOMA FRIT

(510) (29) jedlé oleje a tuky.

(730) **Fabio Produkt, spol. s r. o.**, Holín 92, Jičín, 50601, CZ

(210) **O-434610**

(220) 17.02.2006

(320) 17.02.2006

(511) 35, 41

(540)

BEAUTY EXPO & PROKOS PRODUCTS AWARD

(510) (35) pořádání veletrhů pro obchodní a reklamní účely, reklama (propagace); (41) pořádání soutěží krásy a produktů.

(730) **BEAUTY EXPO, s. r. o.**, Hrusická 2522/26, Praha 4, 14100, CZ

(210) **O-434618**

(220) 17.02.2006

(320) 17.02.2006

(511) 9, 11, 12, 17

(540)

HPP

(510) (9) měřicí, signalizační a optické přístroje, hasicí přístroje, elektrické akumulátory a baterie, cívkvy, nabíječky akumulátorů, termostaty a jejich součásti, vše pro použití v motorových vozidlech; (11) vytápěcí tělesa a klimatizační zařízení pro použití v motorových vozidlech; (12) pozemní motorová vozidla, součásti motorových vozidel nebo jejich modifikací, zahrnující motory, převodové skříně, součásti brzdových soustav jako brzdové písty a válce, brzdové bubny, brzdové lamely a destičky, brzdové trubičky, brzdová lanka, spojky a jejich součásti jako spojkové válce, spojková ložiska, spojkové lamely, spojková víka, spojková lanka, okenní skla, karoserie, rámy, víka (kapoty), dveře, blatníky, sedadla vozidel, opěrky hlavy na sedadla, řízení kol, tažná zařízení, spoiler, disky kol, lité disky kol, pneumatiky pro vozidla, vyklápěcí střechy a nosiče zavazadel, elektrická výzbroj pro motorová vozidla, elektronická zabezpečení proti odcizení, automobilové řetězy, čalounění vozidel, ložiskové čepy, duše pneumatik pro vozidla, klaksony, mopedy, motocykly, náboje kol vozidel, nápravy vozidel, nárazníky automobilů, hydraulické obvody pro vozidla, opravářské nářadí na opravu pneumatik, ozubení, převody a soukolí pozemních vozidel, dráty kol vozidel, pásky na protektorování pneumatik, bezpečnostní pásy pro sedadla automobilů, pérování a tlumiče pérování automobilů, potahy sedadla vozidel, potahy vozidel,

vzduchové pumpy jako výzbroj vozidel, sněhové řetězy, řízení (volanty) pro vozidla, dětské bezpečnostní sedačky, stěrače skel a jejich součásti, směrovky pro dopravní prostředky, stínidla proti slunci pro automobily, vyvažovací zařízení kol pozemních vozidel, zpětná zrcátka, vodní a palivové pumpy pro motorová vozidla, olejové vany, ozubená kola a ozubené segmenty pro motorová vozidla, součásti zavěšení a uložení řízení motorových vozidel jako ramena náprav, kulové čepy, převodovky řízení, tažné tyče řízení, posilovače řízení, pružiny závěsů, klouby vnější a vnitřní, kardanové hřídele, zadní nápravové hřídele a jejich uložení pro vozidla, součásti uložení motorů a hnacích a převodových ústrojí vozidel, palivové nádrže a další součásti palivových soustav vozidel, palivové ukazatele, ukazatele rychlosti, otáček a jejich pohony a jejich součásti, vše pro vozidla, bovdeny, plynové, spojkové a brzdové pedály a součásti jejich pohonů, lankové krytky, chladiče a ventilátory, zapalovací svíčky, žhavicí svíčky, výfukové systémy a jejich součásti, výfukové tlumiče, prachové, pachové a pilové vložky pro filtrační zařízení, vzduchové filtry, olejové a palivové filtry, expanzní nádoby, vše pro použití v motorových vozidlech, elektrické přístroje pro automobily, náhradní díly pro motorová vozidla, a další příslušenství a výzbroj ke všem uvedeným výrobkům, vše zahrnuté ve třídě 12; (17) gumová těsnění a plastové díly, spojovací hadice chladičů a brzdových systémů pro použití v motorových vozidlech, guma na protektorování.

(730) **HPP spol. s r.o.**, závod Horkalen, Bohuslavice nad Metují, 54906, CZ

(740) Ing. Milan Škoda, Nahořanská 308, Nové Město nad Metují, 54901

(210) **O-434637**

(220) 17.02.2006

(320) 17.02.2006

(511) 9, 35, 38, 41

(540)

CINEPOST

(510) (9) audiovizuální nosiče, audiovizuální technika, audiovizuální technologie, přístroje pro záznam, převod a reprodukci zvuku/obrazu, přístroje spojové, filmové, fotografické, optické a telekomunikační, přístroje pro zpracování informací, počítače, software, přístroje pro rozhlasové, televizní a satelitní vysílání, veškeré nosiče informací v rozsahu třídy 9, včetně audiovizuálních děl; (35) reklamní, inzertní, agenturní a propagační činnost, zprostředkovatelská činnost v oblasti obchodu; (38) služby v oblasti telekomunikací, televizní vysílání, šíření informací, audiovizuálních děl prostřednictvím veřejných datových sítí; (41) vydavatelství a nakladatelství, agenturní činnost v oblasti kultury, výroba a šíření audiovizuálních děl.

(730) **ACE a.s.**, Nikoly Vapcarova 3270/7, Praha 4, 14300, CZ

(740) Ing. Jiří Král, patentový zástupce, Štěpánská 45, Praha 1, 11000

(210) **O-434641**

(220) 17.02.2006

(320) 17.02.2006

(511) 1, 2, 7, 10, 16, 17, 20, 21, 27, 31, 35, 39, 40

(540)



(510) (1) chemické výrobky určené pro průmysl, vědy a fotografii, jakož i pro zemědělství, zahradnictví a lesnictví, umělé pryskyřice v surovém stavu, plastické hmoty v surovém stavu, lepidla pro průmysl; (2) barvy, nátěry, laky, ochranné výrobky

proti korozi a proti deteriorizaci dřeva - barviva, mořidla, přírodní pryskyřice v surovém stavu, kovy listkové a práškové pro malíře, dekoratéry a umělce; (7) stroje a obráběcí stroje, motory (s výjimkou motorů pro pozemní vozidla), spojky a transmissní zařízení mimo ty, které jsou pro pozemní vozidla; (10) přístroje a nástroje chirurgické, zubní a veterinářské, umělé údy, oči a zuby, ortopedické potřeby, materiál na sešívání ran; (16) papír, lepenka a výrobky z těchto materiálů, které nejsou zařazeny do jiných tříd, papírenské zboží, lepidla pro papírenství nebo domácnost, materiál pro umělce, štětce; (17) kaučuk, gutaperča, guma, asbest, slída a výrobky z těchto materiálů, které nejsou zahrnuty do jiných tříd, polotovary z plastických hmot, materiály těsnící, ucpávací a izolační; (20) nábytek, zrcadla, rámy, výrobky nejmenované v jiných třídách ze dřeva, korku, rákosu, vrbového proutí, z rohu, z kostic, želvoviny, jantaru, perleti, mořské pěny, náhražky všech těchto materiálů nebo plastických hmot; (21) náčiní a nádoby pro domácnost nebo kuchyň (nikoliv z drahých kovů, ani posříbřených nebo pozlacených kovů), hřebeny a mycí houby, kartáče (s výjimkou štětců), materiál pro výrobu kartáčů, čistící potřeby, drátky na čištění parket, sklo surové nebo opracované (s výjimkou stavebního skla), sklo, porcelán a majolika neobsazené v jiných třídách; (27) koberce, rohožky, rohože, linoleum a jiné obklady podlah, tapety na stěny nikoliv textilní; (31) výrobky zemědělské, zahradnické, lesní a zrní neuvedené v jiných třídách, osivo, rostliny a přírodní květiny, surové dřevo; (35) pomoc při řízení obchodní činnosti, obchodní administrativa, kancelářské práce; (39) balení a skladování zboží, organizování cest; (40) zpracování materiálů.

(590) Barevná

(730) **Trachea, s. r. o.**, Hájecká 14, Brno - Černovice, 61800, CZ

(210) **O-434644**

(220) 17.02.2006

(320) 17.02.2006

(511) 9, 35, 38, 41

(540)

CINEPOST PRODUCTION

(510) (9) audiovizuální nosiče, audiovizuální technika, audiovizuální technologie, přístroje pro záznam, převod a reprodukci zvuku/obrazu, přístroje spojové, filmové, fotografické, optické a telekomunikační, přístroje pro zpracování informací, počítače, software, přístroje pro rozhlasové, televizní a satelitní vysílání, veškeré nosiče informací v rozsahu třídy 9, včetně audiovizuálních děl; (35) reklamní, inzertní, agenturní a propagační činnost, zprostředkovatelská činnost v oblasti obchodu; (38) služby v oblasti telekomunikací, televizní vysílání, šíření informací, audiovizuálních děl prostřednictvím veřejných datových sítí; (41) vydavatelství a nakladatelství, agenturní činnost v oblasti kultury, výroba a šíření audiovizuálních děl.

(730) **ACE a.s.**, Nikoly Vapcarova 3270/7, Praha 4, 14300, CZ

(740) Ing. Jiří Král, patentový zástupce, Štěpánská 45, Praha 1, 11000

(210) **O-434658**

(220) 17.02.2006

(320) 17.02.2006

(511) 14, 25

(540)

G
RAMMY

(510) (14) klenoty, bižuterie, drahokamy, výrobky posříbřené, pozlacené, zlato, stříbro; (25) oděvy - všeho druhu.

(590) Barevná
(730) **WU XING HONG s. r. o.**, Mrštíkova 11, Jihlava, 58601, CZ

(210) **O-434664**
(220) 17.02.2006
(320) 17.02.2006
(511) 3, 5, 25
(540)

ALERO 7

(510) (3) přípravky prací a bělicí, čistící, lešticí, odmašťovací, mýdlo, výrobky kosmetické, zejména krémy, tělová mléka, výrobky voňavkářské, zejména parfěmy, toaletní vody, éterické oleje, vodičky a barvy na vlasy, zubní pasty, ústní vody a prášky na zuby, osobní a ústní deodoranty, vlasové přípravky; (5) výrobky veterinářské a farmaceutické, výrobky hygienické v rámci této třídy (např. kalhotky, ubrousky, vložky, vata, tampóny), výrobky dietetické pro děti a nemocné pro léčebné účely, výrobky chemické pro účely lékařské, multivitaminové přípravky a nápoje pro léčebné účely, potravinové doplňky k léčebným účelům, posilující a podpůrné minerální látky a vitamíny k léčebným účelům, balzámy, krémy a masti pro lékařské účely, náplastí, obvazový materiál, prostředky dezinfekční, k hubení rostlinných a živočišných škůdců, antiparazitní látky; (25) oděvy, obuv, trepky, plavky, spodní prádlo.
(730) **PHARMA UNITED INC.**, 255 Keele St., Toronto, Ontario, CA
(740) UNIPATENT, Ing. Jiří Chludstina, Jana Masaryka 43-47, Praha 2, 12000

(210) **O-434665**
(220) 17.02.2006
(320) 17.02.2006
(511) 16, 35, 41
(540)



(510) (16) tiskoviny, katalogy, letáky, kalendáře, fotografie; (35) zprostředkování obchodní činnosti, reklamní a propagační činnost, to vše ve spojitosti s chovem koní; (41) služby týkající se drezúry koní ve všech formách, pořádání společenských akcí včetně jejich zprostředkování, odborné semináře a školení, vše pro chov koní.
(730) **TOP LADY s.r.o.**, Hraniční 2304/16, Praha 3, 13000, CZ
(740) PROPATENT, Ing. Vlasta Sedláčková, Ke Kateřinkám 1393, Praha 4, 14900

(210) **O-434669**
(220) 17.02.2006
(320) 17.02.2006
(511) 16, 35, 41
(540)



(510) (16) periodický a neperiodický tisk, manuály, časopisy, fotografie, reklamní plakáty; (35) agenturní činnost, propagace, TV reklama, modeling, zprostředkování práce pro modelky, módní přehlídky, přehlídky kosmetiky, nabídka práce pro fotomodelky a manekýnky, vydavatelská činnost v oblasti propagačních tiskovin; (41) pořádání společenských a soutěžních akcí, castingů, organizování soutěží MISS, organizování a provozování školy a kvalifikačních kurzů pro modelky a manekýnky, výroba videofilmů, poradenství a zprostředkování výše uvedených služeb.

(730) **Krča Jaroslav Ing.**, Plzeňská 604, Vřesina u Bílovce, 74285, CZ
(740) Ing. Viktor Krča, Bulharská 1421/17, Ostrava - Poruba, 70800

(210) **O-434671**
(220) 17.02.2006
(320) 17.02.2006
(511) 16, 35, 41
(540)



the Source of Europe's Cultural Demise?

(510) (16) tiskoviny, knihy, brožury, časopisy; (35) zprostředkování obchodu; (41) pořádání a organizování konferencí, seminářů, symposií, vydavatelská činnost.
(730) **CORONA s.r.o.**, Jindřicha Plachty 28, Praha 5, 15000, CZ
(740) Ing. Jarmila Loskotová, K Závětínám 727, Praha 5, 15500

(210) **O-434678**
(220) 20.02.2006
(320) 20.02.2006
(511) 10, 20, 24
(540)

WEGETT

(510) (10) speciální nábytek k lékařským účelům; (20) nábytek; (24) tkaniny a textilní výrobky v rámci této třídy.
(730) **Sadovský David**, Běloruská 18, Brno, 62500, CZ

(210) **O-434686**
(220) 20.02.2006
(320) 20.02.2006
(511) 19, 20, 37, 42
(540)

CEDERIKA

(510) (19) stavební materiály nekovové, rezivo, nekovové polotovary pro stavební a truhlářskou výrobu, dřevěné konstrukční prvky staveb a budov, zejména střešní, podlahové a stěnové, jako např. okna, dveře, vrata, portály, příčky, schodiště, obklady, podhledy, stropy a podlahy; (20) nábytek a nábytkové díly ve třídě 20, čalouněný a dřevěný nábytek, zejména obývací stěny, ložnice, čalouněné soupravy, kuchyňský nábytek, nábytek lůžkový, nábytek kovový, nábytek ratanový a proutěný, nábytek skleněný, kancelářský nábytek, dětský nábytek, zahradní nábytek, nábytek skládací a přenosný, matrace, podušky, podhlavníky a ložní potřeby, nábytkové sestavy, rámy, zrcadla a součásti zrcadel, kuchyňské linky, díly pro kuchyňské linky, kancelářské židle a křesla, nábytek z náhražkových materiálů, poličky, bytové doplňky spadající do této třídy, nábytková kolečka nekovová, veškeré nábytkové kování nekovové, posuvné nábytkové systémy pro dveře, šatny a uzavírací stěny prostora, nábytkové úchytky, nábytkové hrany, nábytkové roletky z plastu, nábytkové narážecí hrany, kluzáky pro nábytek, celoplastová kolečka k nábytku, nábytková dvířka, nábytkové hrany z umělé hmoty, podpěrky pod police nekovové, nábytkové výsuvné odpadní koše, výrobky ze dřeva, korku, proutí, rákosu, třtiny, slonoviny, kostic, želvoviny, jantaru, perleti, mořské pěny, buničiny a z náhražek těchto hmot nebo z plastických hmot určených jako bytové doplňky nebo okrasné předměty, nábytek pro kulturní, veřejná, sportovní, společenská, rekreační a sakrální zařízení a budovy, nábytek pro zdravotnická zařízení a budovy s výjimkou speciálního nábytku pro lékařské účely, nábytek pro hotely; (37) truhlářství, opravy, renovace, údržba a montáž nábytku, nábytkového příslušenství, montáž nábytkových sestav, montáž bytových interiérů, přestavby a rekonstrukce interiérů; (42) poradenská činnost v oblasti bytových interiérů, návrhy bytových interiérů a nábytkových sestav, služby bytového architekta, tvorba nábytkového designu, počítačová grafika.
(730) **Gutwirth Aleš**, Krátká 355, Český Krumlov, 38101, CZ
Gutwirthová Ilona, Krátká 355, Český Krumlov, 38101, CZ

(210) **O-434712**
(220) 20.02.2006
(320) 20.02.2006
(511) 35, 36, 39, 43
(540)

CHILLI

- (510) (35) zprostředkovatelská činnost v oblasti obchodu, zejména v dále uvedených oborech, reklamní činnost; (36) pronájem nebytových prostor v rámci této třídy, pronájem bytových prostor, zejména pro komerční účely; (39) služby cestovní kanceláře, průvodcovské služby, doprava (rezervace, informace), organizování prohlídek, exkurzí, okružních výletů, zprostředkování dopravy; (43) hotelové, restaurační a barové služby včetně poskytování stravy, služby nočních klubů, provozování společenských středisek poskytujících služby v oblasti konzumace pokrmů a nápojů, ubytovací služby v hotelích, penzionech a jiných ubytovacích zařízeních, služby cestovní kanceláře spojené s ubytováním a stravováním, zejména zajišťování, zprostředkování a rezervace ubytování a stravování.
- (730) **HOTEL ANDĚL s. r. o.**, Radlická 40/857, Praha 5, 15000, CZ
(740) UNIPATENT, Ing. Jiří Chlustina, Jana Masaryka 43-47, Praha 2, 12000

(210) **O-434713**
(220) 20.02.2006
(320) 20.02.2006
(511) 35, 36, 39, 43
(540)

CHILL OUT

- (510) (35) zprostředkovatelská činnost v oblasti obchodu, zejména v dále uvedených oborech, reklamní činnost; (36) pronájem nebytových prostor v rámci této třídy, pronájem bytových prostor, zejména pro komerční účely; (39) služby cestovní kanceláře, průvodcovské služby, doprava (rezervace, informace), organizování prohlídek, exkurzí, okružních výletů, zprostředkování dopravy; (43) hotelové, restaurační a barové služby včetně poskytování stravy, služby nočních klubů, provozování společenských středisek poskytujících služby v oblasti konzumace pokrmů a nápojů, ubytovací služby v hotelích, penzionech a jiných ubytovacích zařízeních, služby cestovní kanceláře spojené s ubytováním a stravováním, zejména zajišťování, zprostředkování a rezervace ubytování a stravování.
- (730) **HOTEL ANDĚL s. r. o.**, Radlická 40/857, Praha 5, 15000, CZ
(740) UNIPATENT, Ing. Jiří Chlustina, Jana Masaryka 43-47, Praha 2, 12000

(210) **O-434739**
(220) 21.02.2006
(320) 21.02.2006
(511) 41
(540)

FRINGE

- (510) (41) zábava a kulturní aktivita.
(730) **PRAGUE FRINGE s. r. o.**, Lumírova 27, Praha 2, 12000, CZ

(210) **O-434743**
(220) 21.02.2006
(320) 21.02.2006
(511) 6, 7, 8, 11, 22, 35, 37
(540)



- (510) (6) výrobky z kovu, zejména spony a klipsy kovové, úvazky kovové, kovové konstrukce, např. regály, stojany, nosníky, úchyty, závěsové konstrukce, barely, kovové koše, skříňky a boxy kovové, balicí fólie kovové a pokovované, alobal; (7) stroje s mechanickým pohonem, např. elektrickým, pneumatickým, hydraulickým, nářadí mechanické, ruční nástroje a nářadí, zejména na elektrický pohon, elektrické stroje a stroje na elektrický pohon, zejména drtiče, lisy, řezací stroje, řezačky,

mlecí stroje, kutry (rozměňované masa), mělniče, míchačky, sponovačky, tumblerly (masírky), nastříkovačky, tenderizéry, pily, sekačky, vazačky oček, výrobny láku, elektrické a pneumatické nože, sekáče, mlékárenské stroje, díly a součásti strojů zařazených v této třídě, např. kutrové nože; (8) ruční nářadí a nástroje, např. řezačky, míchačky, sponovačky, pily, sekačky, kráječe, neelektrické, kutrové nože, stroje na mletí neelektrické, složení do řezaček, nože včetně speciálních, nůžky všeho druhu zařazené v této třídě, jiné nožičské výrobky; (11) pece a pícky, pečící trouby a jiné pečící přístroje, udirny, chladicí stroje, přístroje a zařízení, např. chladicí pulty, chladicí boxy, chladničky, chladicí nádoby, mrazničky, mrazicí boxy; (22) provazy, provázky, motouzy, lana, sítě a síťky, textilní vlákna; (35) zprostředkování obchodu, předvedení a nabízení zboží, vydávání reklamních, propagačních a informačních materiálů, pořádání komerčních výstav a jiných přehlídek zboží a služeb komerčního charakteru, poradenství v oboru potravinářství z hlediska nabídek, výběru, vlastností, prodeje a cen, poradenství v oboru potravinářství z hlediska zařizování prodejen, řízení obchodní společnosti; (37) pronájem a půjčování věcí movitých zařazené v této třídě, zejména mechanismů, strojů, nářadí a přípravků, instalace, servis a opravy strojů, přístrojů a zařízení, zejména strojů, přístrojů a zařízení v potravinářství, elektrických strojů a přístrojů, pracovních strojů, vybavení a zařizování prodejen a provozoven veřejného stravování - instalace veškerého zařízení, poradenství v oboru potravinářství z hlediska instalace a servisu strojů a zařízení.

- (730) **Profitech Food s. r. o.**, Horní Žďár 45, Ostrov, 36301, CZ
(740) ZEMAN - podkrušnohorská patentová a známková kancelář, Mgr. Dita Fialová, Hradní 301, Lohet, 35733

(210) **O-434746**
(220) 21.02.2006
(320) 21.02.2006
(511) 9, 16, 35, 36, 37, 40, 42
(540)



- (510) (9) výpočetní technika, počítače, síťové prvky, záložní zdroje, servery, monitory, procesory, klávesnice, myši, ovladače, tiskárny a periferní zařízení k počítačům, skenery, notebooky, laptopy, palmtopy, PDA, organizéry, kalkulačky, pokladní tiskárny, zařízení pro WIFI, zařízení pro internetovou telefonii, nahrané počítačové programy, diskety, CD a DVD romy, kazety, pásky pro záznam dat, audiovizuální zařízení, LCD a plazmové obrazovky, diaprojektory, datové projektory, světelná ukazovátka, CD a DVD přehrávače, televizory, hrací konzole, MP3 přehrávače, digitální fotoaparáty a kamery, mikrofony, zesilovače, sluchátka, počítačové hry, promítací plátna, mobilní telefony a komunikační zařízení, faxy, akumulátory a náhradní zdroje energie, nabíječky akumulátorů a baterií, konektory, spojovací kabely, datové zásuvky a kabely, směrovače, poplašná a zabezpečovací zařízení, elektronické rychloměry a tachometry, teploměry s výjimkou lékařských, tlakoměry, výškoměry, elektronická navigační zařízení, spotřební materiál pro tiskárny a periferní zařízení, tonery, cartridge, datová média, to vše spadající do této třídy; (16) papír a papírenské výrobky, spadající do této třídy, papír pro tisk digitálních fotografií, folie pro tisk, papír pro plotry, kancelářské potřeby, kromě nábytku, kancelářská technika, neobsažená v jiných třídách, kopírky, manuály, katalogy, ceníky, formuláře; (35) reklama, propagace a marketing, reklama on-line v počítačové síti, pronájem reklamních ploch na Internetu, vytváření reklamních textů a materiálů pro zveřejnění na internetu, dodavatelské služby pro třetí osoby, pronájem kancelářských strojů a zařízení, poradenství v obchodní činnosti, poradenství v oblasti obchodu po internetu, poradenství v oblasti pronájmu výpočetní a kancelářské techniky, spadající do této třídy, systematizace informací do počítačových databází, služby document managementu (správa dokumentů v elektronické podobě); (36)

leasing, celní služby; (37) instalování, údržba a opravy výpočetní a kancelářské techniky, instalace, údržba a opravy telefonů a telefonních a datových sítí; (40) recyklace tonerů a cartridge, recyklace výpočetní a kancelářské techniky, recyklace a likvidace odpadu; (42) tvorba, údržba a správa počítačových systémů a sítí, instalace, programování, údržba a aktualizace počítačových programů, kopírování počítačových programů, obnova (regenerace) počítačových dat, převod (konverze) dat a počítačových programů (ne fyzický), pronájem počítačů, tvorba, správa a údržba webových stran pro třetí osoby, hosting webových stránek, přenos dat a dokumentů z fyzických nosičů do elektronické podoby a na elektronické nosiče, dálková správa serverů a datových sítí, vývoj a implementace programů a aplikací pro obchod po internetu na zakázku pro třetí osoby, poradenství v oblasti výpočetní techniky, kancelářské techniky a síťových aplikací, to vše spadající do této třídy, poradenství v oblasti počítačové bezpečnosti.

(590) Barevná

(730) **AMON System s. r. o.**, Bělohorská 184/167, Praha 6, 16200, CZ

(740) Ing. Marie Smrčková, patentový zástupce, Velflíkova 10, Praha 6, 16000

(210) **O-434748**

(220) 21.02.2006

(320) 21.02.2006

(511) 9, 16, 35, 36, 37, 40, 42

(540)

AMON System

(9) výpočetní technika, počítače, síťové prvky, záložní zdroje, servery, monitory, procesory, klávesnice, myši, ovladače, tiskárny a periferní zařízení k počítačům, skenery, notebooky, laptopy, palmtopy, PDA, organizéry, kalkulačky, pokladní tiskárny, zařízení pro WIFI, zařízení pro internetovou telefonii, nahrané počítačové programy, diskety, CD a DVD romy, kazety, pásky pro záznam dat, audiovizuální zařízení, LCD a plazmové obrazovky, diaprojektory, datové projektory, světelná ukazovátka, CD a DVD přehrávače, televizory, hrací konzole, MP3 přehrávače, digitální fotoaparáty a kamery, mikrofony, zesilovače, sluchátka, počítačové hry, promítací plátna, mobilní telefony a komunikační zařízení, faxy, akumulátory a náhradní zdroje energie, nabíječky akumulátorů a baterií, konektory, spojovací kabely, datové zásuvky a kabely, směrovače, poplašná a zabezpečovací zařízení, elektronické rychloměry a tachometry, teploměry s výjimkou lékařských, tlakoměry, výškoměry, elektronická navigační zařízení, spotřební materiál pro tiskárny a periferní zařízení, tonery, cartridge, datová média, to vše spadající do této třídy; (16) papír a papírenské výrobky, spadající do této třídy, papír pro tisk digitálních fotografií, folie pro tisk, papír pro plotry, kancelářské potřeby, kromě nábytku, kancelářská technika, neobsažená v jiných třídách, kopírky, manuály, katalogy, ceníky, formuláře; (35) reklama, propagace a marketing, reklama on-line v počítačové síti, pronájem reklamních ploch na Internetu, vytváření reklamních textů a materiálů pro zveřejnění na internetu, dodavatelské služby pro třetí osoby, pronájem kancelářských strojů a zařízení, poradenství v obchodní činnosti, poradenství v oblasti obchodu po internetu, poradenství v oblasti pronájmu výpočetní a kancelářské techniky, spadající do této třídy, systematizace informací do počítačových databází, služby document managementu (správa dokumentů v elektronické podobě); (36) leasing, celní služby; (37) instalování, údržba a opravy výpočetní a kancelářské techniky, instalace, údržba a opravy telefonů a telefonních a datových sítí; (40) recyklace tonerů a cartridge, recyklace výpočetní a kancelářské techniky, recyklace a likvidace odpadu; (42) tvorba, údržba a správa počítačových systémů a sítí, instalace, programování, údržba a aktualizace počítačových programů, kopírování počítačových programů, obnova (regenerace) počítačových dat, převod (konverze) dat a počítačových programů (ne fyzický), pronájem počítačů, tvorba, správa a údržba webových stran pro třetí osoby, hosting webových stránek, přenos dat a dokumentů z fyzických nosičů do elektronické podoby a na elektronické nosiče, dálková správa serverů a datových sítí, vývoj a implementace programů a aplikací pro obchod po internetu na zakázku pro třetí osoby, poradenství v oblasti výpočetní techniky, kancelářské techniky a síťových aplikací, to vše spadající do této třídy, poradenství v oblasti počítačové bezpečnosti.

(730) **AMON System s. r. o.**, Bělohorská 184/167, Praha 6, 16200, CZ

(740) Ing. Marie Smrčková, patentový zástupce, Velflíkova 10, Praha 6, 16000

(210) **O-434751**

(220) 21.02.2006

(320) 21.02.2006

(511) 37

(540)

Anděl City

o f f i c e s

(510) (37) stavebnictví, opravy, instalační služby.

(730) **Immo Future 6 - Crossing Point Smíchov s.r.o.**, Václavské nám. 11, Praha 1, 11000, CZ

(740) Mgr. Jan Buřil, advokát, Jungmannova 34, Praha 1, 11000

(210) **O-434754**

(220) 21.02.2006

(320) 21.02.2006

(511) 37

(540)

Anděl City

r e z i d e n c e

(510) (37) stavebnictví, opravy, instalační služby.

(730) **Immo Future 6 - Crossing Point Smíchov s.r.o.**, Václavské nám. 11, Praha 1, 11000, CZ

(740) Mgr. Jan Buřil, advokát, Jungmannova 34, Praha 1, 11000

(210) **O-434755**

(220) 21.02.2006

(320) 21.02.2006

(511) 37

(540)

Anděl City

r e s i d e n c e

(510) (37) stavebnictví, opravy, instalační služby.

(730) **Immo Future 6 - Crossing Point Smíchov s.r.o.**, Václavské nám. 11, Praha 1, 11000, CZ

(740) Mgr. Jan Buřil, advokát, Václavské náměstí 773/4, Praha 1, 11000

(210) **O-434766**

(220) 22.02.2006

(320) 22.02.2006

(511) 35, 41

(540)



(510) (35) pořádání propagačních akcí pro víno, vinařství a vinohradnictví; (41) osvěta a školící činnost v oblasti vinohradnictví a vinařství.

(730) **Černý Aleš**, U vodojemu 947, Valtice, 69142, CZ

(210) **O-434774**

(220) 22.02.2006

(320) 22.02.2006

(511) 35, 36, 42

(540)

ZEPHYR LEGAL

(510) (35) administrativní služby, krizové řízení u obchodních společností, účetnictví a audit; (36) likvidace podniků; (42) právní služby, poradenství v právní oblasti.

(730) **DANEK HOLDINGS LIMITED**, Kosti Palama 5, Nikósie, CY

(740) Mgr. Zdeněk Kučera, advokát, Rejskova 8, Praha 2, 12000

(210) **O-434781**

(220) 22.02.2006

(320) 22.02.2006

(511) 16, 33, 41

(540)

DoŠTOR

(510) (16) papír, lepenka a výrobky z těchto materiálů, které nejsou zařazeny do jiných tříd, tiskárenské výrobky, fotografie, papírenské zboží, plastické obaly; (33) alkoholické nápoje (s výjimkou pív); (41) výchova, školení, zábava, sportovní a kulturní aktivity s vinařskou tematikou, výstavy - organizování kulturních výstav.

(730) **Šlechtitelská stanice vinařská Velké Pavlovice a.s.**, Velké Pavlovice 565, Velké Pavlovice, 69106, CZ

(740) Kamil Kolátor, Lučanská 5, Jablonec nad Nisou, 46602

(210) **O-434782**

(220) 22.02.2006

(320) 22.02.2006

(511) 16, 33, 41

(540)

Floriánek

(510) (16) papír, lepenka a výrobky z těchto materiálů, které nejsou zařazeny do jiných tříd, tiskárenské výrobky, fotografie, papírenské zboží, plastické obaly; (33) alkoholické nápoje (s výjimkou pív); (41) výchova, školení (formace), zábava, sportovní a kulturní aktivity s vinařskou tematikou, výstavy - organizování kulturních výstav.

(730) **Šlechtitelská stanice vinařská Velké Pavlovice a.s.**, Velké Pavlovice 565, Velké Pavlovice, 69106, CZ

(740) Kamil Kolátor, Lučanská 5, Jablonec nad Nisou, 46602

(210) **O-434783**

(220) 22.02.2006

(320) 22.02.2006

(511) 9, 16, 35, 36, 38, 41

(540)



(510) (9) nosiče informací všeho druhu v rozsahu třídy 9, zejména nosiče dat, zvuku nebo obrazu, elektronické seznamy a adresáře, elektronické publikace; (16) nosiče informací všeho druhu v rozsahu třídy 16, zejména tiskoviny, letáky, katalogy, prospekty, plakáty, pohlednice, kalendáře, propagační materiály z papíru, ozdobné předměty z papíru; (35) reklamní, inzertní a propagační činnost, informační servis komerčního rázu, multimediální reklama prostřednictvím počítačových sítí, např. Internetu, pořádání reklamních a obchodních výstav a předváděcích akcí, zprostředkování v oblasti obchodu; (36) provádění bankovních, finančních a peněžních služeb, přijímání vkladů, získávání finančních zdrojů od jiných věřitelů, úvěrových institucí a dále na finančním trhu vydáváním dluhopisů - cenných papírů, úvěrové poradenství, šetření v peněžních záležitostech; (38) šíření informací prostřednictvím počítačových sítí, např. Internetu, poskytování interaktivního elektronického zvukového a obrazového spojení; (41) výchovná a zábavní činnost, organizování odborných akcí, školení, kurzů, přednášek, konferencí, soutěží, kulturních a společenských akcí, vydávání časopisů a publikací, tiskopisů, počítačové vydávání on-line informačních bulletinů v oblasti obchodu a služeb, klubová činnost, organizování zpravodajských akcí (zpravodajské služby).

(730) **ESSOX s. r. o.**, Senovážné náměstí 231/7, České Budějovice, 37001, CZ

(740) **KUDRLIČKA & SEDLÁK** Advokátní, patentová a známková kancelář, Ing. Jiří Sedlák, Husova 5, České Budějovice, 37001

(210) **O-434784**

(220) 22.02.2006

(320) 22.02.2006

(511) 9, 16, 35, 36, 38, 41

(540)



Nejlepší značka na cestách

(510) (9) nosiče informací všeho druhu v rozsahu třídy 9, zejména nosiče dat, zvuku nebo obrazu, elektronické seznamy a adresáře, elektronické publikace; (16) nosiče informací všeho druhu v rozsahu třídy 16, zejména tiskoviny, letáky, katalogy, prospekty, plakáty, pohlednice, kalendáře, propagační materiály z papíru, ozdobné předměty z papíru; (35) reklamní, inzertní a propagační činnost, informační servis komerčního rázu, multimediální reklama prostřednictvím počítačových sítí, např. Internetu, pořádání reklamních a obchodních výstav a předváděcích akcí, zprostředkování v oblasti obchodu; (36) provádění bankovních, finančních a peněžních služeb, přijímání vkladů, získávání finančních zdrojů od jiných věřitelů, úvěrových institucí a dále na finančním trhu vydáváním dluhopisů - cenných papírů, úvěrové poradenství, šetření v peněžních záležitostech; (38) šíření informací prostřednictvím počítačových sítí, např. Internetu, poskytování interaktivního elektronického zvukového a obrazového spojení; (41) výchovná a zábavní činnost, organizování odborných akcí, školení, kurzů, přednášek, konferencí, soutěží, kulturních a společenských akcí, vydávání časopisů a publikací, tiskopisů, počítačové vydávání on-line informačních bulletinů v oblasti obchodu a služeb, klubová činnost, organizování zpravodajských akcí (zpravodajské služby).

- (730) **ESSOX s. r. o.**, Senovážné náměstí 231/7, České Budějovice, 37001, CZ
(740) KUDRLIČKA & SEDLÁK Advokátní, patentová a známková kancelář, Ing. Jiří Sedlák, Husova 5, České Budějovice, 37001

- (210) **O-434785**
(220) 22.02.2006
(320) 22.02.2006
(511) 9, 16, 35, 36, 38, 41
(540)



Nejlepší značka na cestách

- (510) (9) nosiče informací všeho druhu v rozsahu třídy 9, zejména nosiče dat, zvuku nebo obrazu, elektronické seznamy a adresáře, elektronické publikace; (16) nosiče informací všeho druhu v rozsahu třídy 16, zejména tiskoviny, letáky, katalogy, prospekty, plakáty, pohlednice, kalendáře, propagační materiály z papíru, ozdobné předměty z papíru; (35) reklamní, inzertní a propagační činnost, informační servis komerčního rázu, multimediální reklama prostřednictvím počítačových sítí, např. Internetu, pořádání reklamních a obchodních výstav a předváděcích akcí, zprostředkování v oblasti obchodu; (36) provádění bankovních, finančních a peněžních služeb, přijímání vkladů, získávání finančních zdrojů od jiných věřitelů, úvěrových institucí a dále na finančním trhu vydáváním dluhopisů - cenných papírů, úvěrové poradenství, šetření v peněžních záležitostech; (38) šíření informací prostřednictvím počítačových sítí, např. Internetu, poskytování interaktivního elektronického zvukového a obrazového spojení; (41) výchovná a zábavní činnost, organizování odborných akcí, školení, kurzů, přednášek, konferencí, soutěží, kulturních a společenských akcí, vydávání časopisů a publikací, tiskopisů, počítačové vydávání on-line informačních bulletinů v oblasti obchodu a služeb, klubová činnost, organizování zpravodajských akcí (zpravodajské služby).
(730) **ESSOX s. r. o.**, Senovážné náměstí 231/7, České Budějovice, 37001, CZ
(740) KUDRLIČKA & SEDLÁK Advokátní, patentová a známková kancelář, Ing. Jiří Sedlák, Husova 5, České Budějovice, 37001

- (210) **O-434786**
(220) 22.02.2006
(320) 22.02.2006
(511) 9, 16, 35, 36, 38, 41
(540)



- (510) (9) nosiče informací všeho druhu v rozsahu třídy 9, zejména nosiče dat, zvuku nebo obrazu, elektronické seznamy a adresáře, elektronické publikace; (16) nosiče informací všeho druhu v rozsahu třídy 16, zejména tiskoviny, letáky, katalogy, prospekty, plakáty, pohlednice, kalendáře, propagační materiály z papíru, ozdobné předměty z papíru; (35) reklamní, inzertní a propagační činnost, informační servis komerčního rázu, multimediální reklama prostřednictvím počítačových sítí, např. Internetu, pořádání reklamních a obchodních výstav a předváděcích akcí, zprostředkování v oblasti obchodu; (36) provádění bankovních, finančních a peněžních služeb, přijímání vkladů, získávání finančních zdrojů od jiných věřitelů, úvěrových institucí a dále na finančním trhu vydáváním dluhopisů - cenných papírů, úvěrové poradenství, šetření v peněžních záležitostech; (38) šíření informací prostřednictvím počítačových sítí, např. Internetu, poskytování interaktivního elektronického zvukového

a obrazového spojení; (41) výchovná a zábavní činnost, organizování odborných akcí, školení, kurzů, přednášek, konferencí, soutěží, kulturních a společenských akcí, vydávání časopisů a publikací, tiskopisů, počítačové vydávání on-line informačních bulletinů v oblasti obchodu a služeb, klubová činnost, organizování zpravodajských akcí (zpravodajské služby).

- (730) **ESSOX s. r. o.**, Senovážné náměstí 231/7, České Budějovice, 37001, CZ
(740) KUDRLIČKA & SEDLÁK Advokátní, patentová a známková kancelář, Ing. Jiří Sedlák, Husova 5, České Budějovice, 37001

- (210) **O-434796**
(220) 22.02.2006
(320) 22.02.2006
(511) 39, 41, 43
(540)



- (510) (39) doprava, organizování cest, služby, týkající se provozu na letištích - odbavování a vítání klientů při odletu a přiletu letadel, služby, týkající se sdělování informací ohledně cesty, které poskytují turistické kanceláře, služby, týkající se organizování pobytu turistů; (41) sportovní a kulturní aktivity, zábava; (43) restaurace, dočasné ubytování, služby spojené s opatřováním ubytování a stravování v hotelích, penzionech, turistických táborech, ubytovnách, sanatoriích, zotavovnách.
(590) Barevná
(730) **Pražská velkoobchodní spol. s r. o.**, Vavřenova 1168, Praha 4, 14200, CZ

- (210) **O-434801**
(220) 22.02.2006
(320) 22.02.2006
(511) 9, 41, 42
(540)



- (510) (9) počítače, počítačové hry (programy-), programy počítačových her, počítačové periferie, periferní zařízení počítačů, počítačové programy (nahrané-), počítačové programy (s možností stažení), počítačový software (nahráný-), hrací přístroje fungující po připojení na televizní přijímače, televizní hry; (41) provozování her on-line (z počítačových sítí), studia (filmová-), studia nahrávací (služby-); (42) kopírování počítačových programů, tvorba software (počítačových programů), software (pronájem počítačového-), pronájem počítačového software, software (tvorba-), správa autorských práv, počítačové programy (aktualizace), počítačové programy (kopírování-).
(590) Barevná
(730) **Black Element Software s.r.o.**, Stříbrná Lhota 747, Mníšek pod Brdy, 25210, CZ

- (210) **O-434803**
(220) 22.02.2006
(320) 22.02.2006
(511) 18, 20, 24, 25, 28
(540)

BONEKAL

- (510) (18) kůže a imitace kůže, výrobky z těchto materiálů zahrnuté ve tř. 18, umělé kožešiny a výrobky z nich zahrnuté ve tř. 18, reklamní předměty z kůže, kožešin a umělých kožešin; (20) pelišky pro domácí zvířata, polštáře a polštářky, paravany z

pletených materiálů a umělých kožešin; (24) tkaniny a textilní výrobky zahrnuté ve tř. 24, pletené kožešiny a plyše, technické kožešiny a plyše, příkrývky včetně cestovních pokrývek, přehozy, povlaky na polštáře a polštářky; (25) svrchní oděvy, dámské pláště, spodní prádlo všeho druhu, oděvní doplňky (pláštěnky, šály, rukavice, klobouky, čepice, kulichy, šátky, barety, lemy a límce, čapky, čelenky), kožešinové vložky, pracovní vesty, oděvy a uvedené oděvní doplňky z kůže, umělých kožešin a pletených materiálů, zimní obuv, pracovní obuv, domácí obuv; (28) hračky, zejména hračky plyšové, karnevalové masky.

- (730) **BONEKA, spol. s r.o.**, Dubská 602, Teplice, 41501, CZ
(740) UNIPATENT, Ing. Jiří Chlustina, Jana Masaryka 43-47, Praha 2, 12000

- (210) **O-434809**
(220) 22.02.2006
(320) 22.02.2006
(511) 11, 20, 37
(540)



- (510) (11) přístroje pro osvětlení, topení výrobu páry, pro vaření, přístroje chladicí, pro sušení, ventilaci, rozvod vody a sanitární zařízení, přístroje klimatizační; (20) nábytek všeho druhu, výrobky nejmenované v jiných třídách ze dřeva, korku, rákosu, vrbového proutí, z rohu, kosti, slonoviny, z kostic, želvoviny, jantaru, perleti, mořské pěny, náhražky všech těchto materiálů nebo náhražky z plastických hmot, zrcadla, rámy; (37) montáž, instalace, servis, údržba a opravy výrobků ve tř. 11 a 20, truhlářství.

- (590) Barevná
(730) **Cigánik nábytek s r. o.**, Makotřasy 133, Makotřasy, 27354, CZ
(740) Ing. Michal Jupa, patentový zástupce, Na Baních 1385, Praha 5 - Zbraslav, 15600

- (210) **O-434811**
(220) 22.02.2006
(320) 22.02.2006
(511) 5, 30, 35
(540)

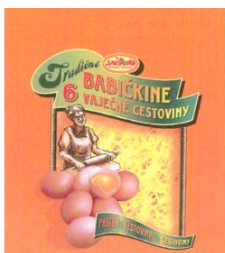

- (510) (5) potravinové doplňky a výrobky dietetické všeho druhu pro léčebné účely spadající do třídy 5; (30) potravinářské výrobky obsahující látky rostlinného původu jako pekařské a cukrářské výrobky, těstoviny, chléb, pečivo, sušenky, suchary, cukrovinky, žvýkačky, káva, čaj, kakao, čokoláda a nápoje z nich, zmrzliny, pizzy a pizzové výrobky, hotová jídla a jídla rychlého občerstvení, omáčky, koření - ochucovadla, potravinové výrobky ne pro léčebné účely, vše spadající do třídy 30; (35) zprostředkovatelská činnost v oblasti obchodu, marketing, reklama, propagace, inzerce všemi druhy médií.

- (590) Barevná
(730) **JPAVO, spol. s r.o.**, Dostihová 624, Slušovice, 76315, CZ
(740) Ing. Michal Jupa, patentový zástupce, Na Baních 1385, Praha 5 - Zbraslav, 15600

- (210) **O-434812**
(220) 22.02.2006
(320) 22.02.2006
(511) 3, 4, 7, 9, 12, 17, 35, 37

(540)

STARLINE

- (510) (3) autokosmetika zařazená do této třídy; (4) oleje, aditiva, mazadla a pohonné hmoty; (7) součásti motorových vozidel nezařazené do třídy 12 jako karburátory, chladiče, čepý, kardanové klouby; (9) elektrické a elektronické příslušenství a přístroje, zejména k motorovým vozidlům, zařazené do této třídy; (12) pozemní vozidla, zejména automobily a motorky a díly, náhradní díly a tuningové komponenty zařazené do této třídy jako například motory, podvozky, hnací mechanismy, hřídele, nápravy, spojky, rychlostní skříně, brzdové obložení a čelisti, tlumiče, pérování, hydraulické obvody, řetězy, karosérie, části karosérií, blatníky, nárazníky, okna, stěrače, zpětná zrcátka, sedadla, opěrky pro hlavu, potahy sedadel, čalounění, airbagy, bezpečnostní pásy a sedačky, alarmy, zabezpečovací zařízení, nosiče kol, pneumatiky, duše, ráfky kol, tažná zařízení, volanty; (17) plastické výrobky a hmoty pro autopřůmysl, plastové součásti a doplňky k vozidlům a pozemním dopravním prostředkům ve třídě 17; (35) zprostředkovatelská činnost v oblasti obchodu, reklama, marketing; (37) záruční a jiné opravy, montáž a servis pozemních motorových vozidel a jejich součástí.

- (730) **Auto Kelly, a.s.**, K Červenému dvoru 10, Praha 10, 10000, CZ
(740) Ing. Francis Jupa, Měchenická 4/2554, Praha 4, 14100

- (210) **O-434825**
(220) 23.02.2006
(320) 23.02.2006
(511) 5
(540)

TERREXINE

- (510) (5) farmaceutické výrobky, veterinární léčiva.
(730) **VELE, spol. s r. o.**, Ústí 30, Větrný Jeníkov, 58842, CZ

- (210) **O-434826**
(220) 23.02.2006
(320) 23.02.2006
(511) 5
(540)

Megacal-M BVP

- (510) (5) farmaceutické výrobky, veterinární léčiva.
(730) **VELE, spol. s r. o.**, Ústí 30, Větrný Jeníkov, 58842, CZ

- (210) **O-434827**
(220) 23.02.2006
(320) 23.02.2006
(511) 5
(540)

CALCIUM 40 plus BVP

- (510) (5) farmaceutické výrobky, veterinární léčiva.
(730) **VELE, spol. s r. o.**, Ústí 30, Větrný Jeníkov, 58842, CZ

- (210) **O-434828**
(220) 23.02.2006
(320) 23.02.2006
(511) 5
(540)

Trimazin

- (510) (5) farmaceutické výrobky, veterinární léčiva.
(730) **VELE, spol. s r. o.**, Ústí 30, Větrný Jeníkov, 58842, CZ

- (210) **O-434829**
(220) 23.02.2006
(320) 23.02.2006
(511) 5
(540)

TYLO-KEL

- (510) (5) farmaceutické výrobky, veterinární léčiva.
(730) **VELE, spol. s r. o.**, Ústí 30, Větrný Jeníkov, 58842, CZ

- (210) **O-434830**
(220) 23.02.2006
(320) 23.02.2006
(511) 5
(540)

OXYTO-KEL

- (510) (5) farmaceutické výrobky, veterinární léčiva.

(730) **VELE, spol. s r. o.**, Ústí 30, Větrný Jeníkov, 58842, CZ

(210) **O-434831**

(220) 23.02.2006

(320) 23.02.2006

(511) 5

(540)

METRICYCLIN

(510) (5) farmaceutické výrobky, veterinární léčiva.

(730) **VELE, spol. s r. o.**, Ústí 30, Větrný Jeníkov, 58842, CZ

(210) **O-434833**

(220) 23.02.2006

(320) 23.02.2006

(511) 9, 41, 42

(540)

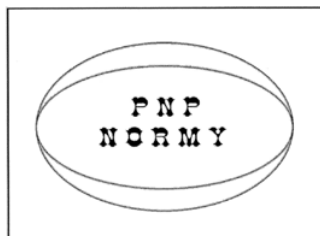

(510) (9) počítačové programy - software; (41) pořádání a řízení pracovních setkání spojených s praktickým výcvikem uživatelů na konkrétních příkladech zadávaných rozsahů prací, poskytování-vydávání publikací-příruček (manuálů) pro uživatele, semináře, školení, vyučování; (42) autorská práva, duševní vlastnictví, expertizy, instalace počítačových programů, grafický design, kontrola kvality, kopírování počítačových programů, obnova počítačových dat, počítačová data, počítačové programování, počítačové programy (aktualizace, instalace, kopírování), počítačové systémové analýzy, počítačové systémy-tvorba, programování počítačů-údržba, software-tvorba, správa autorských práv, poradenství v oblasti norem práce.

(730) **Kadlík Stanislav**, U Zastávky 112, Ratiškovice, 69602, CZ

(210) **O-434835**

(220) 23.02.2006

(320) 23.02.2006

(511) 35, 41

(540)



(510) (35) vyhodnocení významných podnikatelů v oboru instalatérství, voda, topení, plyn; (41) programové a organizační zabezpečení soutěže o cenu KOSKAR a vyhodnocení významných podnikatelů v oboru instalatérství, voda, topení, plyn.

(730) **KOSKA cz s.r.o.**, Lidická 1010, Unhošť, 27201, CZ

(210) **O-434846**

(220) 23.02.2006

(320) 23.02.2006

(511) 9, 10, 42

(540)



(510) (9) přístroje a nástroje vědecké, elektronické, laboratorní,

software na nosičích i v sítích, počítače a jejich součásti; (10) přístroje pro použití v lékařství; (42) vědecký vývoj a výzkum, návrhy a vývoj počítačového systému.

(730) **ASPIAG s.r.o.**, Na Lánech 97, Litomyšl, 57001, CZ

(210) **O-434847**

(220) 23.02.2006

(320) 23.02.2006

(511) 16, 35, 38

(540)



(510) (16) tiskoviny a polygrafické výrobky všeho druhu; (35) reklamní a propagační služby; (38) rozhlasové vysílání.

(590) Barevná

(730) **TWR - CZ**, Hornikova 36, Brno, 62800, CZ

(210) **O-434849**

(220) 23.02.2006

(320) 23.02.2006

(511) 29, 30

(540)

JÁGR FIT - SPORT

(510) (29) potravinové doplňky vyrobené na bázi živočišného původu; (30) potravinové doplňky vyrobené na bázi rostlinného původu.

(730) **Jágr Petr**, Sobiňov 75, Sobiňov, 58262, CZ

(210) **O-434850**

(220) 23.02.2006

(320) 23.02.2006

(511) 7, 9, 42

(540)

VELS

(510) (7) stroje s mechanickým pohonem, dopravní manipulační zařízení, dopravníky a ekvátory všeho druhu v rámci této třídy, pásové dopravníky, pásy pro dopravníky, dopravníky pneumatické, potrubní dopravníky, třídící stroje a separátory pro průmysl, manipulační zařízení pro nakládání a vykládání, motory a hnací stroje a jejich součásti, stroje pro zemní práce a stavební stroje, stroje pro zpracování, opracování a úpravu různých druhů materiálů pro průmysl, součásti uvedených strojů a zařízení, stroje, nástroje a přístroje, vše zahrnuté ve třídě 7 a vše pro použití v zemědělství, lesnictví, průmyslu či dopravě materiálů a jejich přemístování, dopravě a překládání, obráběcí stroje a soustruhy všeho druhu a jejich součásti, strojírenské technologické celky, roboty (stroje); (9) přístroje a zařízení pro měření a vážení, přístroje pro zpracování dat, systémy pro vážení, vážicí linky, váhy plošinové, paletové, počítací, pásové, pytlovací, zásobníkové, dávkovací, průtočné, speciální, elektronické, součásti a části přístrojů a zařízení v rámci této třídy, snímače zatížení, měřicí zesilovače, bloky pro vážení, elastomerové bloky, elektronické řídicí jednotky, váhy všeho druhu v rámci této třídy; (42) projektová, konstrukční a inženýrská činnost v oblasti strojírenství a elektrotechniky, technické poradenství a vypracování posudků, zprostředkovatelská a poradenská činnost a služby v souvisejících uvedených oborech, spadajících do této třídy.

(730) **VELS vážicí elektronické systémy s.r.o.**, Výzkumná 661, Pardubice - Rosice nad Labem, 53351, CZ

(740) **Mgr. Jitka Vejražková**, patentový zástupce, Čihákova 17/872, Praha 9, 19000

(210) **O-434851**

(220) 23.02.2006

(320) 23.02.2006

(511) 1, 12

(540)

BFG

(510) (1) kaučukový roztok pro tmelení kaučukových povrchů; (12) pneumatiky a duše pneumatik pro kola vozidel, pásy na

- protektorování pneumatik, pásy pro pásová vozidla, kaučukové záplaty na opravu pneumatik. (540)
- (730) **MICHELIN RECHERCHE ET TECHNIQUE S.A.**, Route Louis-Braille 10 et 12, Granges-Paccot, CH
- (740) Společná advokátní kancelář Všetečka Zelený Švorčík Kalenský a partneři, JUDr. Miloš Všetečka, Hálkova 2, Praha 2, 12000

- (210) **O-434852**
(220) 23.02.2006
(320) 23.02.2006
(511) 5, 10, 35, 39, 41, 44
(540)

STYLMED

- (510) (5) farmaceutické výrobky spadající do této třídy - léky všeho druhu, vakcíny, masti, hygienické výrobky pro léčebné účely - obvazy, obinadla, náplasti, tampóny, vata, ubrousky, absorpční vložky a kalhotky, dezinfekční výrobky, lékařské roztoky, roztoky pro kontaktní čočky, utišující prostředky, nápoje, potraviny a potravinové doplňky pro lékařské účely, včetně dietetických, potrava pro kojence a batolata, želatina lékařská, minerální doplňky potravy pro lékařské účely, bílkovinná potrava pro lékařské účely, minerální vody a soli pro lékařské účely, vitamíny, léčivé byliny, stomatologické výrobky a materiály, infuze, imlantáty-živé tkáně, krev pro lékařské účely, krevní plazma, inseminační produkty, sterilizační výrobky, bakteriologické kultury - mikroorganismy, enzymy pro lékařské a veterinární účely, estery pro farmaceutické účely, izotopy pro lékařské účely, léčivé pastilky, přípravky obsahující stopové prvky, steroidy, narkotika, opiáty, jedy a bakteriální jedy, léčiva pro zvířata, veterinární výrobky všeho druhu spadající do této třídy, insekticidy, herbicidy, fungicidy, přípravky proti hmyzu; (10) lékařské přístroje a zařízení všeho druhu spadající do této třídy, lékařské rentgenové, radiologické a laserové přístroje, lékařské, chirurgické, stomatologické a veterinární nástroje, potřeby pro aplikaci léků, lůžka pro nemocné, operační stoly, porodnické stoly, stomatologická křesla, veterinární stoly, masážní stoly a přístroje, ostatní speciální lékařský nábytek, lékařské lampy a zrcadla, protetika - umělé údy, oči, zuby, prsy, stomatologická rovnátka, ortopedické potřeby - ortopedická obuv, vložky do obuvi, potřeby pro nevidomé a neslyšící, prezervativy, kojenecké potřeby - lahve, dudlíky; (35) obchodní činnost, elektronické obchodování, provoz e-shopu, zprostředkování v oblasti obchodu, obchodně organizační a administrativní činnosti, reklamní a propagační činnost, marketing, průzkumy trhu, distribuce reklamy a výrobků k reklamním účelům, pořádání komerčních akcí a výstav; (39) nákladní doprava, dopravní služby - distribuce léčiv a zdravotnické techniky a potřeb, balení, nakládání, vykládání, skladování a výdej zboží, zprostředkování v dopravě, pronájem dopravních prostředků osobních i nákladních, poskytování informací o dopravě, doprava sanitními vozy, přeprava nemocných, provoz dopravního dispečinku; (41) vydavatelská a nakladatelská činnost a zprostředkování v této oblasti, vydávání odborných knih a časopisů, elektronické publikování, školící a vzdělávací činnosti, pořádání kurzů a školení, zejména v oblasti lékařství a zdravotnictví, pořádání kulturních a společenských akcí a výstav; (44) provoz nestátního zdravotnického zařízení, provoz lékáren, lékařské a zdravotní služby všeho druhu - služby první pomoci, chirurgie, oční lékařství, stomatologie, fyzioterapie, gynekologie, plastická chirurgie, neurologie, léčení toxikomanie a jiných závislostí, služby krevní banky a spermobanky, služby optiků, lékařské masáže, služby porodní asistentky, umělé oplodňování, salóny krásy, kadeřnictví, manikúra, implantace vlasů, tetování, lázeňské služby - provoz lázeňských zařízení, sanatorií a zotavoven, ošetrovatelské služby, léčba a chov zvířat, zejména k lékařským účelům, léčení stromů a rostlin, ničení škůdců rostlin, konzultační a poradenské služby v lékařství a farmacii, preventivní léčba, předpis a výdej léčiv, služby psychologů.
- (730) **STYLMED H, a.s.**, Roentgenova 2, Praha 5, 15000, CZ
(740) Ing. Jiří Střelák, Pařížská 17, Praha 1, 11000

- (210) **O-434859**
(220) 23.02.2006
(320) 23.02.2006
(511) 6



- (510) (6) obecné kovy a jejich slitiny, kovové stavební materiály, kovové trubky, tyče kovové, úhelníky kovové, kovové výrobky, které nejsou uvedeny v jiných třídách, kovové stavební materiály přenosné, kovové potřeby zámečnické a klempířské, kovové materiály pro železnice.
- (730) **MUT Tubes, s.r.o.**, Hyberská 1271/32, Praha 1, 11000, CZ

- (210) **O-434860**
(220) 23.02.2006
(320) 23.02.2006
(511) 30
(540)

O'KARTO

- (510) (30) čokolády, sušenky, koláčky, krekry, oplatky, cukrovinky, čipsy (obilné výrobky), chléb, pečivo, koláče, keksy, puding, šerbet, zmrzlina, bonbóny, karamel, žvýkačky (ne pro lékařské účely).
- (730) **ORION CORPORATION**, 30-10 Munbae-Dong, Yongsan-Gu, Seoul, KP
(740) **ROTT, RŮŽIČKA & GUTTMANN** Patentová, známková a advokátní kancelář, JUDr. Vladimír Rott, Nad Štolou 12, Praha 7, 17000

- (210) **O-434872**
(220) 24.02.2006
(320) 24.02.2006
(511) 36
(540)

GALERIE PERŠTÝN LIBEREC

- (510) (36) služby nemovitostní.
(590) Barevná
(730) **ECE Projektmanagement Praha s.r.o.**, Národní 21, Praha 1, 11000, CZ

- (210) **O-434873**
(220) 24.02.2006
(320) 24.02.2006
(511) 29
(540)



- (510) (29) instantní polévky.
(590) Barevná
(730) **Tran Bach**, Lesík 1370, Kladno, 27201, CZ

(210) **O-434874**

(220) 24.02.2006
(320) 24.02.2006
(511) 29, 30
(540)



(510) (29) mléko, sýry a mléčné výrobky; (30) čokoláda, zmrzlina smetanová a mléčné, mléčné moučnický a dezerty.
(590) Barevná
(730) **BONGRAIN S. A.**, 42 rue Rieussec, Viroflay, 78220, FR
(740) Ing. František Kania, Mendlovo nám. 1a, Brno, 60300

(210) **O-434878**

(220) 24.02.2006
(320) 24.02.2006
(511) 2, 6, 17, 19, 35, 37, 39, 42
(540)

Coleman **si**
materiály pro střechy

(510) (2) střešní nátěry ochranné, nátěry (barvy), ochranné výrobky proti korozi a proti deteriorizaci dřeva; (6) obecné kovy a jejich slitiny, kovové stavební materiály a stavební prvky, kovové stavební materiály přenosné, kovové výrobky zámečnické a klempířské, kovové trubky, plechy, konstrukce z kovu, kovové spojovací materiály, nábytkové kování, okapové kovové systémy, střešní krytiny kovové, stavební lešení kovové, fólie cínové (staniol), fólie pro balení (kovové), kovové kabely a dráty neelektrické, kovové výrobky, které nejsou uvedeny v jiných třídách; (17) kaučuk, gutaperča, guma, azbest, slída a výrobky z těchto materiálů, které nejsou zahrnuty do jiných tříd, polotovary z plastických hmot, veškeré materiály těsnící, ucpávací a izolační, spadající do této třídy, tepelné izolace, kovové izolační fólie, hydroizolační fólie, fólie viskózní kromě fólií na balení, fólie z regenerované celulózy, kromě fólií na balení, fólie z umělých hmot, kromě fólií na balení, ohebné trubky nekovové, parozábrany; (19) stavební materiály nekovové všeho druhu, stavební sklo, stavební konstrukce nekovové, neohebné trubky nekovové pro stavebnictví, potrubí (odbočky) nekovové, střešní krytiny nekovové, lešení (nekovová), nátěrové hmoty pro stavebnictví, papír pro stavebnictví, sklo (stavební), stavební hmoty (nekovové), šindele, dřevo polozpracované a stavební dřevo, trámy nekovové, prkna, překližky, lamino, nekovové desky, fošny, hranoly, dřevěné obložení, dřevěné dlaždice, nekovové dlaždice na podlahy, dýhy ze dřeva, plovoucí podlahy dřevěné a laminátové, parkety, parketové podlahy, podlahové dřevěné konstrukce, dlaždice na stěny pro stavebnictví (nekovové), obklady ve stavebnictví (nekovové), ploty (nekovové), nekovová okna, eurookna, střešní okna, dveře, zárubně a prahy nekovové, překlady (okenní a dveřní nekovové), dřevěná schodiště nebo jiné truhlářské výrobky, asfalt, smůla, beton, cement, cihly, dehet, kámen stavební, lepenka, malta, mramor, omítky (omítkové směsi), plst pro stavební účely, překližka, příčky (nekovové), sádra, šterk, tvárnice, vápno, žáruvzdorné materiály, žula, okapové systémy plastové, stavební plasty, přenosné konstrukce nekovové; (35) zprostředkovatelská činnost v oblasti obchodu s výše uvedenými výrobky, zprostředkovatelská činnost v oblasti obchodu a služeb k obchodním účelům, zprostředkování obchodních kontaktů, provádění obchodních operací, kopírování nebo rozmnožování /reprodukce dokumentů, dokladů apod., pomoc při řízení obchodní činnosti, obchodní administrativní, kancelářské práce,

reklama (on line-) na počítačové komunikační síti, on-line inzerce, vyhledávání informací v počítačových souborech, pronájem reklamního času ve všech komunikačních médiích, poskytování obchodních informací pomocí Internetu, prezentace služeb na Internetu, zprostředkování internetového obchodu, reklama, propagace, inzerce, odborné obchodní poradenství, obchodní nebo podnikatelské informace; (37) stavebnictví, provádění staveb, včetně jejich změn, udržovacích prací na nich a jejich odstraňování, provádění bytových, občanských, inženýrských a průmyslových staveb, vodovodních a kanalizačních sítí, zemní práce, cementace, izolování staveb, montáže lešení, zámečnictví, klempířství, pokrývačské služby (práce), služby opravářské, rekonstrukce střech, montážní a servisní práce ve stavebním a nábytkářském průmyslu, truhlářství, pronájem stavebních strojů a zařízení, zhotovování podlah, pokládka podlahových konstrukcí, montáž a servis podlahových krytin, služby informační kanceláře v oboru stavebnictví, dozor nad stavbami, stavební informace, služby týkající se stavby budov, silnic, mostů, přehrad nebo přepravních linek a služby specializovaných podniků spadajících do oblasti stavebnictví, jako jsou služby malířů, instalatérů, topenářů nebo pokrývačů, služby opravářské, a to služby uvedení kteréhokoliv objektu do dobrého stavu po upotřebení, po vzniklých škodách, poškození nebo částečném zničení (restaurování budovy nebo jiného existujícího předmětu, který se stal nevyhovujícím oproti svému původnímu stavu), všechny služby ve stavebnictví spadající do této třídy, poradenská činnost ve stavebnictví; (39) doprava - doprava silniční, doprava automobilová, doprava nákladní, skladování zboží; (42) inženýrské práce, konzultace odborné (neobchodní), projektování, projekce (stavební).

(590) Barevná
(730) **Coleman S. I., a.s.**, Bobrky 478, Vsetín, 75501, CZ
(740) Ing. Pavel Nádvořník, Sokola Tůmy 1, Ostrava - Hulváky, 70900

(210) **O-434882**

(220) 24.02.2006
(320) 24.02.2006
(511) 3, 8, 41, 42, 44
(540)

EXPA NAILS

(510) (3) kosmetické přípravky, kosmetika, přípravky pro péči o nehty, laky na nehty, umělé nehty, přípravky na odstraňování laků; (8) manikúrové soupravy, pedikúrové soupravy, nůžky na nehty, kleště na nehty, leštičky na nehty, pilníky na nehty; (41) organizování a vedení seminářů, pořádání a řízení pracovních setkání (školení); (42) výzkumy v oblasti kosmetiky; (44) manikúra, pedikúra, salóny krásy.
(730) **EXPA - nails, s.r.o.**, Příkop 834/8, Brno, 60200, CZ
(740) Martin Kulhánek, Příkop 8, Brno, 60410

(210) **O-434883**

(220) 24.02.2006
(320) 24.02.2006
(511) 3, 8, 41, 42, 44
(540)

EXPA

(510) (3) kosmetické přípravky, kosmetika, přípravky pro péči o nehty, laky na nehty, umělé nehty, přípravky na odstraňování laků; (8) manikúrové soupravy, pedikúrové soupravy, nůžky na nehty, kleště na nehty, leštičky na nehty, pilníky na nehty; (41) organizování a vedení seminářů, pořádání a řízení pracovních setkání (školení); (42) výzkumy v oblasti kosmetiky; (44) manikúra, pedikúra, salóny krásy.
(730) **EXPA - nails, s.r.o.**, Příkop 834/8, Brno, 60200, CZ
(740) Martin Kulhánek, Příkop 8, Brno, 60410

(210) **O-434887**

(220) 24.02.2006
(320) 24.02.2006
(511) 6, 17, 19, 20

(540)



(510) (6) kovové profily a příslušenství pro suché stavby a pro zateplovací systémy soklové a rohové, kovové profily a příslušenství pro omítky, drátové omítkové profily; (17) vytěšňovací pásy, izolační bandáže, pěnové oboustranné lepicí pásy kromě pásek pro léčebné a kancelářské účely a pro použití v domácnosti, skloláknité tkaniny, střešní parotěsné a paropropustné fólie, reflexní alufólie izolační, drenážní fólie; (19) stavební nekovové materiály, nekovové profily a příslušenství pro stavby, pro omítky, rohové, okenní a dilatační; (20) hmoždinky nekovové, zejména hmoždinky talířové, nastřelovací a zarážecí, spojovací materiály nekovové, držáky izolace, spojky soklových profilů, dilatační profily.

(590) Barevná

(730) **LIKOV LIPŮVKA spol. s r.o.**, Agrodružstvo č. par. 923, Lipůvka, 67922, CZ

(740) **BIZMARK s. r. o.**, Vratislav Špalek, Předbranská 415, Uherský Brod, 68801

(210) **O-434900**

(220) 24.02.2006

(320) 24.02.2006

(511) 35, 36, 37, 42

(540)



(510) (35) reklamní činnost a marketing, zprostředkování obchodu; (36) realitní činnost; (37) provádění staveb, jejich změn a odstraňování staveb; (42) inženýrská činnost v investiční výstavbě.

(590) Barevná

(730) **STOREAL, spol. s r.o.**, Zvole 4, Zvole, 25245, CZ

(210) **O-434902**

(220) 24.02.2006

(320) 24.02.2006

(511) 16, 25, 28, 41

(540)

LUISA ABRAHAMS

(510) (16) papír, lepenka a výrobky z těchto materiálů, které nejsou zařazeny do jiných tříd, tiskárenské výrobky, potřeby pro knižní vazby, fotografie, papírenské zboží, lepidla pro papírenství nebo domácnost, materiál pro umělce, štetce, psací stroje a kancelářské potřeby (vyjímaje nábytek), učební a vyučovací pomůcky s výjimkou přístrojů, plastické obaly (nezařazené do jiných tříd), tiskařské typy, štočky; (25) oblečení, zejména sportovní, golfové a oblečení pro volný čas; (28) sportovní potřeby, zejména golfové míče, rakety, vaky a brašny pro golf, příslušenství pro golf, hrací karty; (41) výchova, vzdělávání, zábava, sportovní a kulturní aktivity, organizování golfových turnajů a závodů, nadační a charitativní činnost v oblasti výchovy, vzdělávání, zábavy a sportu.

(730) **Felix Helena**, Ve Višňovce 6, Praha 6, 16000, CZ

(740) **KOREJZOVÁ & SPOL., v.o.s.**, Mgr. Petra Korejzová, advokátka, Spálená 29, Praha 1, 11000

(210) **O-434906**

(220) 24.02.2006

(320) 24.12.2006

(511) 5

(540)

TERBISTAD

(510) (5) farmaceutické a veterinární přípravky, hygienické výrobky pro lékařské účely, dietetické přípravky pro léčebné účely, potraviny pro batolata, náplasti, obvazový materiál, materiály pro plombování zubů a pro zubní otisky, dezinfekční přípravky, výrobky pro hubení živočišných škůdců, fungicidy, herbicidy.

(730) **STADA Arzneimittel AG**, Stadastrasse 2-18, Bad Vilbel, DE

(740) **KOREJZOVÁ & SPOL., v.o.s.**, JUDr. Zdeňka Korejzová, Spálená 29, Praha 1, 11000

(210) **O-434907**

(220) 24.02.2006

(320) 24.02.2006

(511) 5

(540)

FLUTISTAD

(510) (5) farmaceutické a veterinární přípravky, hygienické výrobky pro lékařské účely, dietetické přípravky pro léčebné účely, potraviny pro batolata, náplasti, obvazový materiál, materiály pro plombování zubů a pro zubní otisky, dezinfekční přípravky.

(730) **STADA Arzneimittel AG**, Stadastrasse 2-18, Bad Vilbel, DE

(740) **KOREJZOVÁ & SPOL., v.o.s.**, JUDr. Zdeňka Korejzová, Spálená 29, Praha 1, 11000

(210) **O-434910**

(220) 26.02.2006

(320) 26.02.2006

(511) 16, 35, 41, 42

(540)



(510) (16) papír, papírenské výrobky a kancelářské výrobky a potřeby, zvláště brožury, časopisy, desky (papírníkové výrobky), dopisní papír, formuláře, inkousty, kancelářské sponky, katalogy, knihy, obálky a obaly (papírníkové výrobky), pera, psací soupravy, tužky, psací podložky, pravítka, zápisníky, drobné dárky spadající do této třídy; (35) propagační činnost a reklama, pomoc při řízení obchodní činnosti, administrativa, kancelářské práce; (41) výchova, vzdělávání, zábava a kulturní aktivity, překladatelské služby; (42) právní služby, rešeršní služby.

(590) Barevná

(730) **JUDr. Lucie Kociánová, Ph.D.**, Sněmovní 165/10, Praha 1, 11800, CZ

(210) **O-434911**

(220) 27.02.2006

(320) 27.02.2006

(511) 41, 42

(540)

RIPRAN

(510) (41) vzdělávací kurzy a semináře pro výchovu osob, prezentace pro vzdělávací účely; (42) analýzy rizik projektů, které mají sloužit k managementu projektových rizik, návrh vývojových projektů programového a technického vybavení počítačů pro zvýšení pravděpodobnosti jejich úspěšného ukončení.

(730) **Lacko Branislav**, Oulehla 491, Lysice, 67971, CZ

(210) **O-434915**

(220) 24.02.2006

(320) 24.02.2006

(511) 7, 28, 35, 37

(540)

PRAGA

(510) (7) komponenty a součásti leteckých motorů; (28) modely vozidel zmenšené; (35) inzertní, reklamní a propagační činnost; (37) služby opravářské se zaměřením na strojní součástky, motory, převodovky, údržbářské služby, opravy automobilových motorů, opravy komponentů a součástí leteckých motorů, zejména přístrojů.

- (730) **PRAGA Hostivař a. s.**, Strašnická 783/1, Praha 10, 10222, CZ
(740) Jiří Effmert, Halasova 314a, Říčany u Prahy, 25101

- (210) **O-434920**
(220) 27.02.2006
(320) 27.02.2006
(511) 19, 37, 40
(540)



- (510) (19) kámen jako stavební materiál, lánaný kámen, břidlice neopracovaná, desky z břidlice, dlažba z břidlice, obklady z břidlice, šterk, písek, břidlicová moučka, stavební hmoty s materiálem na bázi břidlice, asfaltový papír pro stavebnictví, cihly s břidlicí, přísady na bázi břidlice do stavebních hmot, jako do omítek, malty a betonu, sloupy a sloupky z břidlice, břidlice jako střešní krytina, tašky na střechy z břidlice, písek pro akvária, šterk pro akvária, cihly s břidlicí, panely z břidlice, tvárnice s břidlicí, figurky (sošky) z břidlice, sochy z břidlice, umělecká díla z břidlice, kamenické výrobky, suroviny na bázi břidlice pro keramiku, komíny z břidlice, mozaiky pro stavebnictví, pomníky z břidlice, náhrobní desky z břidlice, náhrobní kameny, náhrobky z břidlice, pamětní tabule z břidlice, piloty na kotvení lodí z břidlice, prahy dveří z břidlice, parapety okenní z břidlice, schody (stupně) z břidlice, poštovní schránky zděné, šamotové hmoty, žlaby z břidlice; (37) cestářství (dláždění), zednické služby, instalace a opravy ve stavebnictví, klempířství, služby ve stavebnictví zahrnuté v této třídě; (40) služby kameníků, montáž materiálů na objednávku (pro třetí osoby), zpracování a úprava materiálu na bázi břidlice na zakázku, jako lámání, drcení, mletí, leštění.
- (730) **VILIS M.I.C. REALITY a.s.**, Sazečská 302/8, Ostrava - Slezská Ostrava, 71000, CZ
(740) Ing. Iva Rylková, Polská 1525, Ostrava - Poruba, 70800

- (210) **O-434930**
(220) 27.02.2006
(320) 27.02.2006
(511) 35, 38, 42
(540)



- (510) (35) shromažďování, poskytování, třídění, překlad nebo jiné zpracovávání obchodních nebo podnikatelských informací včetně vytváření, zpracovávání a třídění dat v rámci databází, pomoc při řízení obchodní činnosti, průzkum trhu, šíření propagačních informací, zejména systemizace informací do počítačových databází, zpracovávání specializovaných podnikových evidencí, reklamní a propagační činnost, rozšiřování a poskytování reklamních a inzertních materiálů - periodických a neperiodických tiskovin, zejména novin, časopisů určených pro reklamu a propagaci, prospektů, letáků, katalogů, reklamní literatury, brožur v tištěné podobě, na jiných nosných médiích či prostřednictvím sítě Internet nebo jiné obdobné veřejné či neveřejné telekomunikační sítě; (38) telekomunikace, komunikace pomocí terminálů nebo počítačů, elektronická pošta, počítačový přenos pošty a obrazu, komunikace a transakce v síti, tisková agentura, komunikace prostřednictvím telefonů nebo mobilních telefonů nebo počítačů a telekomunikační služby s tím spojené, poskytování telekomunikační služby přenosu dat a dalších informací, provozování datové sítě, provozování veřejné mobilní radiotelefonní sítě, zprostředkovatelská činnost v oblasti telekomunikační a výpočetní a informační techniky,

zprostředkovatelská a poradenská činnost v oblasti telekomunikací, výměna, získávání a šíření informací a zpráv prostřednictvím telekomunikační sítě nebo datové sítě nebo sítě výpočetní nebo informační nebo komunikační nebo elektronické techniky nebo satelitů nebo kabelu, šíření elektronických tiskovin, časopisů, periodik a knih prostřednictvím počítačové, datové, elektronické, telekomunikační nebo informační sítě, informační služby na Internetu včetně provozování elektronických nástěnek, diskusních skupin; (42) návrh programového vybavení a databází, aktualizace programového vybavení, programování počítačů, pronájem doby přístupu k databázi, technické studie v oblasti počítačů a programového vybavení, výzkumné, projekční a inženýrské práce v oblasti telekomunikací, informačních technologií, informací a výpočetních služeb, pronájem programového vybavení a počítačů, základní a aplikovaný výzkum v oblasti informačních technologií, přístup k počítačům za účelem podnikání, právní služby, zpravodajství, nahrávání videa, správa výstavních prostor, tvorba WEB, tvorba a poskytování software, tvorba WWW stránek, interaktivních a grafických programů (jejich tvorba), tvorba multimediálních aplikací, tvorba programových projektů, tvorba informačních databází, vyhledávací služby, výzkum, vývoj a tvorba systémů pro elektronické obchodování a příslušného software a hardware, Know-how pro oblast elektronického obchodování a informačních technologií, návrhy, strukturování a programování či jiné vytváření programového vybavení internetových, intranetových či jiných síťových serverů, serverových stanic a systémů, včetně jeho instalace, zavádění, aktualizace a údržby, návrhy, strukturování a programování či jiné vytváření databází, jiných datových systémů a aplikací pro jejich zpracování, včetně poskytování přístupu k nim a jejich instalace, zavádění, aktualizace a údržby návrhy, strukturování a programování či jiné vytváření internetových či intranetových počítačových stránek a nástěnek (webpages a websites) a internetových či intranetových aplikací, včetně jejich instalace, zavádění, aktualizace a údržby, hosting, hostování (poskytování volného prostoru) pro internetové či intranetové počítačové stránky a nástěnky (webpages a websites) nebo hostování (poskytování volného prostoru) v rámci těchto stránek či nástěnek, hostování (poskytování volného prostoru) pro internetové či intranetové aplikace, převod (konverze) počítačových programů, dat či jiných údajů v elektronické podobě z různých formátů do jiných formátů, převod (konverze) dokumentů, dat či jiných údajů z fyzických médií na elektronická média.

- (730) **Holeček David**, Jinonická 46, Praha 5, 15000, CZ
(740) JUDr. Aleš Zábrš, Na Beránce 2, Praha 6, 16000

- (210) **O-434931**
(220) 27.02.2006
(320) 27.02.2006
(511) 43
(540)

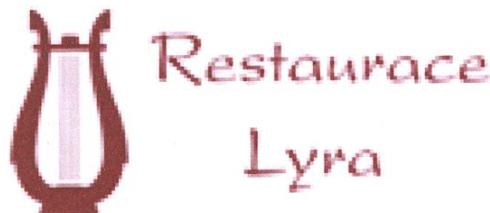

- (510) (43) restaurační služby.
(590) Barevná
(730) **Matoušová Jana**, Cílkova 645/12, Praha 4, 14200, CZ

- (210) **O-434941**
(220) 27.02.2006
(320) 27.02.2006
(511) 37, 42

(540)



(510) (37) zřizování a instalace počítačových sítí, kompletace, instalace, seřízení, servis, opravy a údržba technických prostředků výpočetní techniky, počítačových sítí, telekomunikačních sítí a zařízení, kancelářské a reprodukční elektroniky; (42) poskytování služeb v oboru dohledu a správy telekomunikačních sítí.

(590) Barevná

(730) ANECT a.s., Vídeňská 125, Brno, 61900, CZ

(740) Doc. Ing. Jindřich Špaček, CSc., patentový zástupce, Svatopluka Čecha 106A, Brno, 61200

(210) **O-434942**

(220) 27.02.2006

(320) 27.02.2006

(511) 5, 10

(540)

BREEZE

(510) (5) lékařská diagnostická činidla pro analýzu tělních tekutin; (10) lékařské diagnostické přístroje pro analýzu tělních tekutin, měření krevního cukru, autolanceta (lancing devices), lancety.

(730) Bayer HealthCare LLC, 100 Bayer Road, Pittsburgh, PA, US

(740) Společná advokátní kancelář Všetečka Zelený Švorčík Kalenský a partneři, JUDr. Pavel Zelený, Hálkova 2, Praha 2, 12000

(210) **O-434943**

(220) 27.02.2006

(320) 27.02.2006

(511) 43

(540)

CAPRICORN RESIDENCE HOTEL

(510) (43) hotelové služby, provoz a poskytování hotelových služeb.

(730) H & Hotels s.r.o., Václavské náměstí 7/839, Praha 1, 11000, CZ

(740) Ing. Marie Smrčková, patentový zástupce, Velflíkova 10, Praha 6, 16000

(210) **O-434944**

(220) 27.02.2006

(320) 27.02.2006

(511) 43

(540)

APIIA APARTMENTS

(510) (43) hotelové služby, provoz hotelových služeb, poskytování přechodného ubytování, pronajímání přechodného ubytování.

(730) H & Hotels s.r.o., Václavské náměstí 7/839, Praha 1, 11000, CZ

(740) Ing. Marie Smrčková, patentový zástupce, Velflíkova 10, Praha 6, 16000

(210) **O-434945**

(220) 27.02.2006

(320) 27.02.2006

(511) 43

(540)

CAPRICORN

(510) (43) hotelové služby, provoz a poskytování hotelových služeb.

(730) H & Hotels s.r.o., Václavské náměstí 7/839, Praha 1, 11000, CZ

(740) Ing. Marie Smrčková, patentový zástupce, Velflíkova 10, Praha 6, 16000

(210) **O-434946**

(220) 27.02.2006

(320) 27.02.2006

(511) 16, 35, 41

(540)



(510) (16) periodické, neperiodické publikace, fotografie, tiskárenské výrobky, knihy, papír, lepenka a výrobky z těchto materiálů, které nejsou zařazeny do jiných tříd, potřeby pro knižní vazby, papírenské zboží, lepidla pro papírenství nebo domácnost, materiál pro umělce, štětce, psací stroje a kancelářské potřeby (vyjímaje nábytek), učební a vyučovací pomůcky s výjimkou přístrojů, plastické obaly (nezařazené do jiných tříd), tiskařské typy, štočky; (35) propagační činnost, reklama, pomoc při řízení obch. činnosti, obchodní administrativa, kancelářské práce; (41) vydavatelská činnost, výchova, vzdělávání, zábava, sportovní a kulturní aktivity.

(730) GRAND PRINC, spol. s r.o., Toužimská 918/36a, Praha 9 - Kbely, 19700, CZ

(740) JUDr. Jiří Marvan, advokát, Jungmannova 16/737, Praha 1, 11000

(210) **O-434947**

(220) 27.02.2006

(320) 27.02.2006

(511) 16, 35, 41

(540)



(510) (16) periodické, neperiodické publikace, fotografie, tiskárenské výrobky, knihy, papír, lepenka a výrobky z těchto materiálů, které nejsou zařazeny do jiných tříd, potřeby pro knižní vazby, papírenské zboží, lepidla pro papírenství nebo domácnost, materiál pro umělce, štětce, psací stroje a kancelářské potřeby (vyjímaje nábytek), učební a vyučovací pomůcky s výjimkou přístrojů, plastické obaly (nezařazené do jiných tříd), tiskařské typy, štočky; (35) propagační činnost, reklama, pomoc při řízení obch. činnosti, obchodní administrativa, kancelářské práce; (41) vydavatelská činnost, výchova, vzdělávání, zábava, sportovní a kulturní aktivity.

(730) GRAND PRINC, spol. s r.o., Toužimská 918/36a, Praha 9 - Kbely, 19700, CZ

(740) JUDr. Jiří Marvan, advokát, Jungmannova 16/737, Praha 1, 11000

(210) **O-434948**

(220) 27.02.2006

(320) 27.02.2006

(511) 5

(540)

EVOLTRA

(510) (5) farmaceutické přípravky, zejména terapeutické léky podávané při léčbě rakoviny a autoimunitních chorob.

(730) Bioevision, Inc., 345 Park Avenue, 41st Floor, New York 10154, NY, US

(740) KOREJZOVÁ & SPOL., v.o.s., JUDr. Zdeňka Korejzová, Spálená 29, Praha 1, 11000

(210) **O-434949**

(220) 27.02.2006

(320) 27.02.2006

(511) 5

(540)

SUVUS

(510) (5) farmaceutické přípravky, zejména terapeutické léky podávané při léčbě rakoviny a autoimunitních chorob.

- (730) **Bioenvision, Inc.**, 345 Park Avenue, 41st Floor, New York 10154, NY, US (540)
(740) KOREJZOVÁ & SPOL., v.o.s., JUDr. Zdeňka Korejzová, Spálená 29, Praha 1, 11000



- (210) **O-434950**
(220) 27.02.2006
(320) 27.02.2006
(511) 41, 43
(540)



SPORTGAMES

- (510) (41) loterie, provozování heren, zábava, živé vystoupení; (43) bary, kavárny, jídelny, restaurace, rychlé občerstvení, penzion.
(730) **SPORT GAMES a.s.**, Náhorní 102, Zdice - Praha východ, 25066, CZ

- (210) **O-434951**
(220) 27.02.2006
(320) 27.02.2006
(511) 5
(540)

SUVACLO

- (510) (5) farmaceutické přípravky, zejména terapeutické léky podávané při léčbě rakoviny a autoimunitních chorob.
(730) **Bioenvision, Inc.**, 345 Park Avenue, 41st Floor, New York 10154, NY, US
(740) KOREJZOVÁ & SPOL., v.o.s., JUDr. Zdeňka Korejzová, Spálená 29, Praha 1, 11000

- (210) **O-434955**
(220) 27.02.2006
(320) 27.02.2006
(511) 12
(540)

JINLUN

- (510) (12) pozemní vozidla a náhradní díly do nich zahrnuté v této třídě, terénní vozidla, skútry, motorové čtyřkolky (quady), motocykly, motorová kola, jízdní kola a jejich součásti zahrnuté v této třídě, vybavení vozidel zahrnuté v této třídě.
(730) **Z.P.H.U. "OGRODNIK" Sp.J.**, Debie 62, Popów, PL
(740) Ing. Iva Rylková, Polská 1525, Ostrava - Poruba, 70800

- (210) **O-434956**
(220) 27.02.2006
(320) 27.02.2006
(511) 12
(540)

KINGWAY

- (510) (12) pozemní vozidla a náhradní díly do nich zahrnuté v této třídě, terénní vozidla, skútry, motorové čtyřkolky (quady), motocykly, motorová kola, jízdní kola a jejich součásti zahrnuté v této třídě, vybavení vozidel zahrnuté v této třídě.
(730) **Z.P.H.U. "OGRODNIK" Sp.J.**, Debie 62, Popów, PL
(740) Ing. Iva Rylková, Polská 1525, Ostrava - Poruba, 70800

- (210) **O-434974**
(220) 28.02.2006
(320) 28.02.2006
(511) 16, 36, 39, 43

- (510) (16) cestovní a propagační brožury a knihy, časopisy, katalogy služeb cestovní kanceláře, cestovní manuály, prospekty, plakáty, pouzdra na doklady a pasy, reklamní tabule zařazené v této třídě; (36) obstarávání a zprostředkování cestovního pojištění osob a zavazadel; (39) provozování cestovní kanceláře, zprostředkování přepravy, obstarávání přepravy zahraničních návštěvníků i tuzemských zákazníků a jejich zavazadel, prodej a rezervace jízdenek, místenek a jiných cenin pro železniční, automobilové, letecké, lodní cesty v České republice i v zahraničí, prodej a rezervace lůžkových poukázek pro mezinárodní a místní přepravu, organizování i zprostředkování zájezdů a cest dopravními prostředky, zprostředkování přepravy turistů a jejich zavazadel, zajišťování i zprostředkování autobusové a automobilové dopravy, poskytování informací ohledně cest a autobusové, železniční, letecké a lodní dopravy, zprostředkování doprovázení turistů, organizování a zprostředkování výletů, zprostředkování turistických prohlídek, okružních plaveb, obstarávání ostatních služeb v oblasti dopravy souvisejících s cestováním, zajišťování rekreačních pobytů v ČR i v zahraničí v oblasti přepravy turistů, zprostředkování a poskytování pronájmu automobilů a autobusů, zprostředkování pronájmu lodí, autobusů, automobilů, zprostředkování víz, obstarávání poukázek (voucherů) na služby zařazené ve tř. 39; (43) ubytovací a stravovací služby, služby cestovní kanceláře, zajišťování ubytování a stravování, rezervace ubytování v hotelích, penzionech a jiných ubytovacích zařízeních v ČR i v zahraničí, obstarávání ostatních služeb v oblasti ubytování a stravování souvisejících s cestováním, zajišťování rekreačních pobytů v ČR a v zahraničí v oblasti ubytování a stravování turistů.

- (590) Barevná
(730) **LEKKADA TOURS, s.r.o.**, Velkopavlovická 25, Brno, 62900, CZ
(740) Advokátní kancelář CHYTRÝ & VALTROVÁ, v. o. s., JUDr. Filip Chytrý, Rubešova 83/10, Praha 2, 12000

- (210) **O-434976**
(220) 28.02.2006
(320) 28.02.2006
(511) 16, 39, 40, 42
(540)

BRANALDI

- (510) (16) papír, papírenské výrobky, lepenka, výrobky z lepenky, papír balicí, fólie pro balení, obaly (papírenské výrobky), psací potřeby, inkousty, kancelářské potřeby, školní potřeby, tiskoviny, knihy, časopisy, noviny, brožury, alba, bloky, sešity, formuláře, etikety, mapy, plakáty, obrazy, fotografie, grafické reprodukcce, lepidla kancelářská a pro domácnost, knižní vazby; (39) doprava automobilová, doprava nákladní, služby dopravců, zasilatelství, balení zboží, doručování zboží, nakládání, skladování, kurýrní služby, pronájem nákladních vozidel, automobilů, zprostředkování přepravy; (40) tisk, tiskárna, zpracování materiálů, zpracování papíru, třídění odpadu a recyklovatelného materiálu, rytí, gravírování; (42) grafika, grafický design, navrhování obalů, navrhování - průmyslový design, tvorba počítačového software.
(730) **BRANALDI, s.r.o.**, U Jízdárny 381, Brandýs nad Labem, 25001, CZ
(740) Ing. Jiří Střelák, Pařížská 17, Praha 1, 11000

- (210) **O-434977**
(220) 28.02.2006
(320) 28.02.2006
(511) 16, 39, 40, 42
(540)

INGERIA

- (510) (16) papír, papírenské výrobky, lepenka, výrobky z lepenky, papír balicí, fólie pro balení, obaly (papírenské výrobky), psací

potřeby, inkousty, kancelářské potřeby, školní potřeby, tiskoviny, knihy, časopisy, noviny, brožury, alba, bloky, sešity, formuláře, etikety, mapy, plakáty, obrazy, fotografie, grafické reprodukce, lepidla kancelářská a pro domácnost, knižní vazby; (39) doprava automobilová, doprava nákladní, služby dopravců, zasilatelství, balení zboží, doručování zboží, nakládání, skladování, kurýrní služby, pronájem nákladních vozidel, automobilů, zprostředkování přepravy; (40) tisk, tiskárna, zpracování materiálů, zpracování papíru, třídění odpadu a recyklovatelného materiálu, rytí, gravírování; (42) grafika, grafický design, navrhování obalů, navrhování - průmyslový design, tvorba počítačového software.

(730) **INGERIA s.r.o.**, U Jízdárny 381/1, Brandýs nad Labem, 25001, CZ

(740) Ing. Jiří Střelák, Pařížská 17, Praha 1, 11000

(210) **O-434978**

(220) 28.02.2006

(320) 28.02.2006

(511) 16, 35, 41

(540)

THE GIOI TRE

(510) (16) časopisy (periodika), komiksy, knihy, fotografie, výrobky papírenské; (35) reklama, služby reklamních agentur, zajišťování předplatného časopisů, vydávání reklamních a inzertních textů; (41) vydávání časopisů a knih, vydávání textů, on-line elektronických publikací (bez možnosti stažení).

(730) **VIET MEDIA spol. s r.o.**, Libušská 319, Praha 4 - Libuš, 14200, CZ

(210) **O-434980**

(220) 28.02.2006

(320) 28.02.2006

(511) 3, 7, 22

(540)



(510) (3) samoopalovací emulze, kosmetické přípravky pro péči o tělo; (7) kompresory, stříkací pistole; (22) tašky textilní (obaly a pošetky) na balení.

(730) **SCANSOLAR spol. s r.o.**, tř. 5. května 63, Praha 4, 14000, CZ

(740) Ing. Vladimír Čmejla - LEGR PATENT, Ing. Vladimír Čmejla, patentový zástupce a soudní znalec, Rašínovo nábřeží 54, Praha 2, 12800

(210) **O-434981**

(220) 28.02.2006

(320) 28.02.2006

(511) 17, 19

(540)

DEKWOOL

(510) (17) tepelně izolační materiál ze skelného nebo kamenného vlákna; (19) desky, role z tepelně izolačního materiálu, především ze skelných nebo kamenných vláken.

(730) **DEKTRADE a.s.**, Tiskařská 10/257, Praha 10 - Malešice, 10828, CZ

(210) **O-434982**

(220) 28.02.2006

(320) 28.02.2006

(511) 17, 19

(540)

ISOWOOL

(510) (17) tepelně izolační materiál ze skelného nebo kamenného vlákna; (19) desky, role z tepelně izolačního materiálu, především ze skelných nebo kamenných vláken.

(730) **DEKTRADE a.s.**, Tiskařská 10/257, Praha 10 - Malešice, 10828, CZ

(210) **O-434983**

(220) 28.02.2006

(320) 28.02.2006

(511) 16, 25, 35, 41

(540)

DEKBIKE

(510) (16) periodické a neperiodické publikace, tiskoviny, časopisy, plakáty, letáky, knihy, brožury, katalogy, diáře, záznamníky, zápisníky, sešity, prospekty, kalendáře, pohledy, vývěsky, mapy, etikety, obaly z papíru a z umělých hmot zařazené v této třídě, psací potřeby, reklamní, propagační a informační materiály na bázi papíru a umělých hmot zařazené v této třídě, fotografie, obrazy, karty, obtisky, razítka, utěrky, ubrusy, ubrusy, ručníky, kapesníky - vše z papíru, stojánky na kancelářské potřeby, pouzdra na psací potřeby, upomínkové předměty z papíru, kancelářský papír, kancelářské potřeby náležející do této třídy a jiné papírenské a polygrafické výrobky v rámci této třídy; (25) sportovní oděvy a oděvy pro volný čas, trička, mikiny, svetry, bundy, trenky, kraťasy, plavky, kalhoty, kšiltovky, čepice a šátky, boty, rukavice, dresy, pláštěnky; (35) reklamní, inzertní, propagační a marketingová činnost, poskytování prostoru pro inzerci, pořádání prodejních výstav a komerčních veletrhů za účelem propagace výrobků, správa obchodních zájmů třetích osob, zprostředkovatelská činnost v oblasti reklamy a obchodu, zprostředkovatelská činnost v oblasti služeb uvedených v této třídě; (41) organizování a pořádání sportovních soutěží, zejména závodů kol, zábava a pobavení s tím spojené, organizování společensko-kulturních akcí, pořádání zábavních soutěží, organizování a vedení odborných kurzů, školení, seminářů, vydávání elektronických časopisů, vydávání katalogů, zprostředkovatelská činnost v oblasti služeb uvedených v této třídě.

(730) **DEKTRADE a.s.**, Tiskařská 10/257, Praha 10 - Malešice, 10828, CZ

(210) **O-434984**

(220) 28.02.2006

(320) 28.02.2006

(511) 25, 30, 35

(540)

DEKcoffee

(510) (25) oděvy, obuv, kloboučnické zboží; (30) káva, kávové náhražky, kávové nápoje; (35) poskytování pomoci při provozu obchodu, zprostředkovatelská činnost v oblasti obchodu, inzertní a reklamní činnost, marketing, obstaravatelská činnost v oblasti obchodu.

(730) **DEKTRADE a.s.**, Tiskařská 10/257, Praha 10, 10828, CZ

(210) **O-434989**

(220) 28.02.2006

(320) 28.02.2006

(511) 3, 5, 9, 16, 24, 25, 28, 32, 41

(540)



(510) (3) kosmetika; (5) doplňky výživy v rámci této třídy; (9) ochranné brýle pro sportovní účely; (16) časopisy i manuály, noviny, plakáty, tiskoviny; (24) ručníky textilní; (25) oděvy tělocvičné, oděvy koupací, plavky, čepice koupací, obuv koupací, obuv sportovní, prádlo pohlcující pot, spodní prádlo, trička, bundy sportovní; (28) jízdní kola nehybná určená pro trénink, přístroje pro tělesná cvičení, ploutve na plavání a potápění; (32) iontové nápoje, nealkoholické nápoje; (41) tělesná výchova, výchova a vzdělávání v oblasti zdraví a zdravého životního stylu, organizování a vedení seminářů, organizování sportovních soutěží, provozování sportovních zařízení, vydavatelské a nakladatelské činnosti.

(590) Barevná

(730) **Mlčochová Romana**, Popská 225/5, Opava, 74601, CZ

(210) **O-435006**
(220) 01.03.2006
(320) 01.03.2006
(511) 19, 35, 36, 37
(540)



(510) (19) stavební materiály nekovové, přenosné konstrukce nekovové; (35) propagační činnost, reklama, pomoc při řízení obchodní činnosti; (36) pojištění, služby finanční, služby peněžní, služby nemovitostní; (37) stavebnictví.
(730) **TRIAL INVESTMENT s.r.o.**, Lannova 18, České Budějovice, 37001, CZ
(740) JUDr. Petr Neubauer, Hradební 35, České Budějovice, 37001

(210) **O-435009**
(220) 01.03.2006
(320) 01.03.2006
(511) 19, 21, 35
(540)

LIPEA KLINKER

(510) (19) veškerý stavební materiál nekovový, lícované cihly, obkladové pásy, dlažební desky, schodnice a parapetní desky, tvarovky, podlahová keramika, keramické plovoucí podlahy, skleněné cihly, dlažice, cihly, tvárnice, sádkokartony, jiné keramické, kameninové, betonové a železobetonové stavební dílce v rámci této třídy, stropní desky a nosníky, maltové směsi a lepicí směsi pro stavebnictví, cement, vápno mleté volně ložené nebo balené, sádra, šterk, tašky - v rámci této třídy, lepenky pro stavby včetně lepenek střešních, obklady a dlažby - v rámci této třídy, stavební skla, panely a desky zhotovené ze skla nebo na bázi skla, kryté vchody, vícevrstvené skleněné tabule, lepené zasklení, plastová okna, parketové vlysy a dřevěné výrobky k pokrývání podlah, rámy a podpěry pro sklo a skleněné tabule - v rámci této třídy, přírodní kámen, umělý kámen, prefabrikáty pro stavebnictví - v rámci této třídy, stavební díly a polotovary z plastických hmot, zejména dveřní a okenní díly a obkladový materiál, izolační materiály a polotovary na bázi lepenkových fólií nasycených asfaltem, včetně jejich kombinace a kombinace s výztužnými vložkami - v rámci této třídy; (21) keramika pro domácí využití, hrnčířské výrobky pro domácnost v rámci této třídy, kameninové mísy, konvice a další hrnčířské zboží, porcelánové výrobky pro domácnost, a to umyvadla a mísy v rámci této třídy, nádoby, konvice, porcelánové sady, pithos, džbány, porcelánové mísky, květináče, skleněné zboží pro domácnost, a to hrnky, keramika průmyslová v rámci této třídy, sklo průmyslové v rámci této třídy, hrnčířské výrobky v rámci této třídy; (35) zprostředkovatelské služby v oblasti nákupu a prodeje zboží, reklamní, inzertní a propagační činnost prostřednictvím počítačové sítě a Internetu.
(730) **LIPEA, s.r.o.**, Škroupovo nám. 126, Česká Lípa, 47001, CZ
(740) Patentová a známková kancelář, Ing. Jaromír Příkryl, Včelín 1161, Hulín, 76824

(210) **O-435015**
(220) 01.03.2006
(320) 01.03.2006
(511) 7, 11
(540)

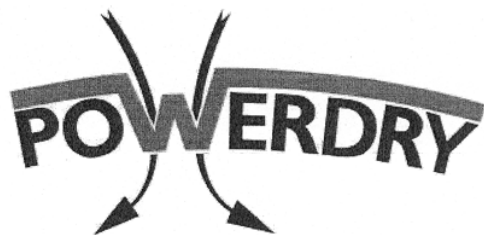

(510) (7) pračky, žehlicí stroje, odstředivky (sušičky rotační); (11) sušičky prádla elektrické.

(730) **Primus CE s.r.o.**, Švédská 451, Fulnek, 74245, CZ
(740) Ing. Jiří Malůšek, Mendlovo nám. 1a, Brno, 60300

(210) **O-435016**
(220) 01.03.2006
(320) 01.03.2006
(511) 7, 11
(540)



(510) (7) pračky, žehlicí stroje, odstředivky (sušičky rotační); (11) sušičky prádla elektrické.
(730) **Primus CE s.r.o.**, Švédská 451, Fulnek, 74245, CZ
(740) Ing. Jiří Malůšek, Mendlovo nám. 1a, Brno, 60300

(210) **O-435018**
(220) 01.03.2006
(320) 01.03.2006
(511) 16, 21, 24, 25, 32, 33, 34, 35, 39, 41, 43
(540)

GUESTO

(510) (16) balicí papír, etikety (kromě textilních), brožury, prospekty, katalogy, kelímky papírové, papírové lahve, papírové tácky, obaly na lahve, pasparty, rozetky, účtenky, poutače z papíru a lepenky, papírové ubrousky, papírové ubrusy, podložky papírové pod sklenice, plakáty, pera, psací potřeby, obálky, samolepky, mapy, reklamní a ozdobné předměty, v jiné třídě neuvedené, obalové materiály z papíru nebo umělých hmot; (21) zboží skleněné, spadající do této třídy, zejména lahve, pohárky skleněné, sklenice, püllitry, poháry keramické, keramické a porcelánové tácky, porcelánové džbány, vázičky, nádoby z plastu; (24) tkaniny a textilní výrobky, spadající do této třídy, zejména pokrývky stolní, ubrusy (s výjimkou papírových), podložky na stůl pod sklenice a talíře, stolní ubrousky látkové, utěrky a ručníky textilní, bavlněné tkaniny všeho druhu jako bělené, barvené, tištěné, bavlněné zboží, potištěné nebo nikoliv, neuvedené v jiných třídách, bavlněné zboží, též barvené, tkané nebo bělené - v rámci této třídy, etikety a etikety vlající, tkané - v rámci této třídy, jutové látky a tkaniny, kapelníky z textilu; (25) oděvy všeho druhu, včetně obuvi; (32) piva, nealkoholické nápoje všeho druhu, zejména minerální vody, limonády, šumivé nápoje, ovocné šťávy a nápoje, sirupy a další přípravky ke zhotovování nápojů; (33) alkoholické nápoje všeho druhu (vyjma pív); (34) zápalky, zapalovače pro kuřáky, popelníky (s výjimkou popelníků z drahých kovů); (35) reklamní, inzertní a propagační činnost, spotřebitelské soutěže reklamního charakteru, kancelářské práce, obchodní administrativa, průzkum a analýza trhu, správa obchodních zájmů třetích osob, obchodní zastoupení, zprostředkování obchodních záležitostí a personalistiky, organizování, zabezpečování a pořádání propagačních nebo komerčních výstav, veletrhů, doprovodných programů, společenských akcí a školení k reklamním a obchodním účelům, pomoc při řízení obchodní činnosti, vypracování statistických přehledů, poradenství v oblasti organizace a ekonomiky podnikání, marketing, aranžérství, rozmnožování dokumentů, obstaravatelská a zprostředkovatelská činnost v této oblasti, direct mailing, informační servis a poradenské služby v oblasti obchodu, včetně distribuce zboží k reklamním účelům; (39) distribuce uvedených výrobků, distribuční činnost v oboru zábavních, odborných a vzdělávacích tiskovin, publikací, zpráv a informací, včetně jejich expedice, balení a skladování zboží, dodávka nápojů (dovoz, doprava); (41) organizování kulturních, zábavních a sportovních soutěží, služby v oblasti zábavy, sportovní a kulturní aktivity, činnost vyučovací, výchovná, vzdělávací a zábavní, pořádání symposií a konferencí, doprovodné výstavy k výchovným, vzdělávacím a kulturním účelům, provozování pracovních diskusního a zájmového klubu, organizování výstav, doprovodných programů, společenských akcí a školení ke vzdělávacím, kulturním, výchovným a zábavním účelům, školení k reklamním a

obchodním účelům, nakladatelská a vydavatelská činnost, půjčovná činnost, spadající do této třídy, obstaravatelská a zprostředkovatelská činnost v této oblasti; (43) poskytování gastronomických služeb, restaurační a barové služby, čepování piva, zásobovací služby, catering, ubytovací služby.

- (730) **STAROBRNO, a.s.**, Hlinky 160/12, Brno, 66147, CZ
(740) JUDr. Milan Kyjovský, advokát, Poštovská 8c, p.p. 225, Brno, 60100

BENET

(210) **O-435024**

(220) 01.03.2006

(320) 01.03.2006

(511) 1, 3, 5

(540)

FORTEXA

- (510) (1) chemické výrobky určené pro průmysl, vědy, jakož i pro zemědělství, zahradnictví a lesnictví, hnojiva pro půdu, chemické výrobky určené ke konzervaci potravin; (3) přípravky pro bělení a jiné prací prostředky, přípravky pro čištění, leštění, odmašťování a broušení, mýdla, parfumerie, kosmetika, vlasové vody; (5) dezinfekční přípravky, fungicidy, herbicidy.

- (730) **ESTER, spol. s r.o.**, K Jezeru 476, Praha 4, 14900, CZ

- (510) (9) přístroje pro záznam, převod, reprodukci zvuku nebo obrazu.

- (730) **BENET, s. r. o.**, Chobotecká 139, Mladá Boleslav, Čejetice, 29301, CZ

(210) **O-435028**

(220) 01.03.2006

(320) 01.03.2006

(511) 3, 5

(540)



- (510) (3) kosmetické přípravky, zejména krémy pro péči o pleť, tělové krémy, ochranné krémy; (5) léčebná kosmetika, zejména krémy s obsahem vitamínů a léčivých látek.

(590) Barevná

- (730) **DELVITA, a.s.**, Za Panskou zahradou 1018, Rudná, 25219, CZ

- (740) ČERVENKA, KLEINTOVÁ, TURKOVÁ Patentová, známková a advokátní kancelář, Mgr. Jana Turková, Budečská 6/974, Praha 2, 12000

(210) **O-435034**

(220) 01.03.2006

(320) 01.03.2006

(511) 16, 35, 36

(540)

konto RYBIČKA

- (510) (16) papírové nosiče informací, zejména tiskoviny, letáky, propagační materiály, brožury, plakáty, fotografie; (35) inzertní, reklamní a propagační činnost, poskytování pomoci při provozu obchodu, zprostředkování obchodních záležitostí, činnost organizačních a ekonomických poradců, marketing, obchodní a podnikatelský průzkum, obchodní administrativa, kancelářské práce; (36) služby finanční (poskytování záruk, otevírání akreditivů, obstarávání inkasa), platební styk a zúčtování, služby peněžní a pojišťovací, zejména přijímání vkladů od veřejnosti, poskytování úvěrů, investování do cenných papírů na vlastní účet, vydávání platebních karet a cestovních šeků, obchodování s devizovými hodnotami v oblasti termínovaných obchodů včetně kurzových a úrokových obchodů, účast na vydávání akcií, finanční makléřství, uložení a správa cenných papírů nebo jiných hodnot, směnárenská činnost, poskytování bankovních informací, pronájem bezpečnostních schránek, odkup a prodej pohledávek.

- (730) **Volksbank CZ, a.s.**, Heršpická 5, Brno, 65826, CZ

- (740) Mgr. Marie Žáková, patentový zástupce, Lidická 51, Brno, 60200

(210) **O-435029**

(220) 01.03.2006

(320) 01.03.2006

(511) 3, 5

(540)



- (510) (3) kosmetické přípravky, zejména krémy pro péči o pleť, tělové krémy, ochranné krémy; (5) léčebná kosmetika, zejména krémy s obsahem vitamínů a léčivých látek.

(590) Barevná

- (730) **DELVITA, a.s.**, Za Panskou zahradou 1018, Rudná, 25219, CZ

- (740) ČERVENKA, KLEINTOVÁ, TURKOVÁ Patentová, známková a advokátní kancelář, Mgr. Jana Turková, Budečská 6/974, Praha 2, 12000

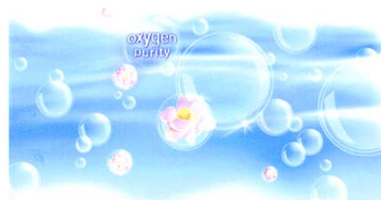

(210) **O-435041**

(220) 01.03.2006

(320) 01.03.2006

(511) 3

(540)

- (510) (3) přípravky pro bělení a jiné prací prostředky, přípravky pro čištění, ošetřování, zkrášlování a péči o tkaniny, avivážní prostředky, změkčovačla tkanin, přípravky pro zlepšování tkanin, přípravky pro čištění, leštění, odmašťování a broušení, přípravky pro čištění, zkrášlování a péči o nádobí a přístroje, parfemované dřevo a parfemované výrobky pro látky a prádlo, směsi vonných látek (potpourri) a parfemované výrobky pro osvěžení a provonění tkanin a vzduchu v šatnicích, kredencích a skříních.

(590) Barevná

- (730) **The Procter & Gamble Company**, One Procter & Gamble Plaza, Cincinnati, 45202, OH, US

- (740) Čermák Hořejš Myslíl a spol., JUDr. Karel Čermák, advokát, Národní 32, Praha 1, 11000

(210) **O-435031**

(220) 01.03.2006

(320) 01.03.2006

(511) 9

(210) **O-435044**

(220) 01.03.2006

(320) 01.03.2006

(511) 16, 28, 35, 40, 42

(540)

print4you

- (510) (16) výrobky z papíru, polygrafické výrobky, informační produkty na papírových nosičích, reklamní, dekorační a upomínkové předměty z papíru, lepenky a z plastu, fotografie, fotografická alba, plakáty, pohledy, kalendáře, diáře, samolepky, obtisky, papírové a plastové obaly a tašky, papírové ubrousky a ubrusy, tácky, vlajky, čepice a stínítka, firemní papíry, tiskoviny a tiskopisy, např. hlavičkový papír, výroční zprávy, katalogy, vizitky, novoročenky, kartonážní výrobky, psací a kancelářské potřeby k reklamním účelům; (28) hrací karty a žetony, puzzles, pexeso; (35) reklama a propagace, obchodní a zprostředkovatelské služby v oboru polygrafie, rozmnožovací služby; (40) provozování tiskárny, tiskařské práce a polygrafické služby všeho druhu, včetně předtiskové přípravy a dokončovacích prací, knihářské a knihvazačské služby, kartonáž, potisk reklamních, dekoračních a upomínkových předmětů, výroba a potisk obalů, odborné poradenství v oboru polygrafie, laminování tiskovin a obalů, úprava papíru, kaširování potíštěných fólií, provádění firemních tisků a přitisků, zpracování a úprava vlákniny, papíru, lepenky, plastu a zboží z těchto materiálů, potisk textilu a textilních výrobků; (42) grafické služby, počítačová grafika, grafický a průmyslový design, grafické zpracování podloh pro tisk.

(730) **u & we Advertising, spol. s r.o.**, Mělnická 31, Brandýs n/L, Stará Boleslav, 25001, CZ

(740) Kocián Šolc Balaščík advokátní kancelář, Mgr. Lenka Peštová, Jungmannova 24, Praha 1, 11000

(210) **O-435045**

(220) 01.03.2006

(320) 01.03.2006

(511) 16, 28, 40, 41, 42

(540)

Life Picture

- (510) (16) výrobky z papíru, polygrafické výrobky, informační produkty na papírových nosičích, reklamní, dekorační a upomínkové předměty z papíru, lepenky a z plastu, fotografie, fotografická alba, plakáty, pohledy, kalendáře, diáře, samolepky, obtisky, papírové a plastové obaly a tašky, papírové ubrousky a ubrusy, tácky, vlajky, čepice a stínítka, firemní papíry, tiskoviny a tiskopisy, např. hlavičkový papír, výroční zprávy, katalogy, vizitky, novoročenky, kartonážní výrobky, psací a kancelářské potřeby k reklamním účelům; (28) hrací karty a žetony, puzzles, pexeso; (40) polygrafické a fotografické služby, vyvolávání a kopírování fotografií, včetně digitálních, přenos (aplikace, nátisky) fotografií na předměty z papíru a lepenky, z textilu, plastu a z jiných materiálů; (41) výroba (pořizování) a rozmnožování fotografií (včetně digitálních) a jiných nosičů se záznamem obrazu, digitální zpracování obrazu; (42) grafické služby, počítačová grafika, grafický a průmyslový design, grafické zpracování podloh pro tisk a nátisky.

(730) **u & we Advertising, spol. s r.o.**, Mělnická 31, Brandýs n/L, Stará Boleslav, 25001, CZ

(740) Kocián Šolc Balaščík advokátní kancelář, Mgr. Lenka Peštová, Jungmannova 24, Praha 1, 11000

(210) **O-435047**

(220) 01.03.2006

(320) 01.03.2006

(511) 3, 5

(540)

BOTOCEUTICAL

- (510) (3) kosmetika, přípravky proti vráskám; (5) farmaceutické výrobky, hygienické výrobky pro léčebné účely.

(730) **HERB - PHARMA Czech, s.r.o.**, V Mokřínách 505/1, Praha 4, 14700, CZ

(740) Ing. Pavel Reichel, Lopatecká 14, Praha 4, 14700

(210) **O-435048**

(220) 01.03.2006

(320) 01.03.2006

(511) 5, 29, 30, 32

(540)



- (510) (5) výrobky dietetické pro léčebné účely, potraviny pro děti k léčebným účelům, potraviny pro batolata a nemocné, potravinové přípravky a doplňky všeho druhu (tonika), jako posilující poživatiny, vitamínové přípravky, poživatiny pro doplnění redukčních diet nebo přípravků pro hubnutí, vše s léčebnými účinky, přípravky s léčebnými účinky obsahující biochemické katalyzátory, zejména pro fyzicky aktivní osoby, rekonvalescenty a nemocné, vše výše uvedené určené k léčebným účelům, výrobky zvěrolékařské, farmaceutické a zdravotnické v rámci této třídy; (29) maso, ryby, drůbež, zvěřina, masové výtazky, ovoce a zelenina konzervované, sušené a zavařené, želé, džemy, kompoty, vejce, mléko a mléčné výrobky, výrobky na bázi brambor, jako bramborové lupínky, oleje a tuky jedlé, ovocné dřeně; (30) oplatky, cukrovinky, včetně gumových (žvýkací guma, ne pro lékařské účely) a esenci pro cukrovinky, cukrářské výrobky všeho druhu jako dorty, koláče, marcipán, pečivo jemné, perníky, medovíčky, suchary, zákusky, káva, čaj, kakao, cukr, rýže, kávové náhražky, med, sirup melasový, droždí pro kynutí, sůl, hořčice, ocet, omáčky (masové), koření, zmrzlina, led pro osvěžení, obilné vločky, výrobky na bázi sušené bramborové kaše, pšeničné mouky, nativních a modifikovaných škrobů, jako bramborové těsto v prášku, bramborová kaše v prášku, bramborové krokety v prášku, bramborové noky v prášku, směs pro přípravu knedlíků; (32) piva všeho druhu, nápoje iontové, vody minerální a šumivé a jiné nealkoholické nápoje, sirupy a jiné přípravky k přípravě nápojů, ovocné šťávy a nápoje z ovocných šťáv.

(730) **Oplatky Hostinné, s.r.o.**, Podháj 669, Hostinné, 54371, CZ

(740) Václav Müller, patentový zástupce, Filipova 2016, Praha 4, 14800

(210) **O-435049**

(220) 01.03.2006

(320) 01.03.2006

(511) 5, 29, 30, 32

(540)



- (510) (5) výrobky dietetické pro léčebné účely, potraviny pro děti k léčebným účelům, potraviny pro batolata a nemocné, potravinové přípravky a doplňky všeho druhu (tonika), jako posilující poživatiny, vitamínové přípravky, poživatiny pro doplnění redukčních diet nebo přípravků pro hubnutí, vše s léčebnými účinky, přípravky s léčebnými účinky obsahující biochemické katalyzátory, zejména pro fyzicky aktivní osoby, rekonvalescenty a nemocné, vše výše uvedené určené k léčebným účelům, výrobky zvěrolékařské, farmaceutické a zdravotnické v rámci této třídy; (29) maso, ryby, drůbež, zvěřina, masové výtazky, ovoce a zelenina konzervované, sušené a zavařené, želé, džemy,

kompoty, vejce, mléko a mléčné výrobky, výrobky na bázi brambor, jako bramborové lupínky, oleje a tuky jedlé, ovocné dřeně; (30) oplatky, cukrovinky, včetně gumových (žvýkací guma, ne pro lékařské účely) a esenci pro cukrovinky, cukrářské výrobky všeho druhu jako dorty, koláče, marcipán, pečivo jemné, perníky, medovniky, suchary, zákusky, káva, čaj, kakao, cukr, rýže, kávové náhražky, med, sirup melasový, droždí pro kynutí, sůl, hořčice, ocet, omáčky (masové), koření, zmrzlina, led pro osvěžení, obilné vločky, výrobky na bázi sušené bramborové kaše, pšeničné mouky, nativních a modifikovaných škrobů, jako bramborové těsto v prášku, bramborová kaše v prášku, bramborové krokety v prášku, bramborové noky v prášku, směs pro přípravu knedlíků; (32) piva všeho druhu, nápoje iontové, vody minerální a šumivé a jiné nealkoholické nápoje, sirupy a jiné přípravky k přípravě nápojů, ovocné šťávy a nápoje z ovocných šťáv.

- (730) **Oplatky Hostinné, s.r.o.**, Podháj 669, Hostinné, 54371, CZ
(740) Václav Müller, patentový zástupce, Filipova 2016, Praha 4, 14800

- (210) **O-435053**
(220) 01.03.2006
(320) 01.03.2006
(511) 3, 5, 37
(540)

Pragorient

- (510) (3) kosmetické výrobky, přípravky na čištění textilií a jiných předmětů, hygienické potřeby - v rámci této třídy, jako mýdla, mýdla tekutá, šampóny vlasové i tělové, pěny a soli do koupelí, čistící prostředky pro pleť, opalovací krémy, pleťové masky, balzámy na rty, krémy, zubní pasty, prací prostředky, vody po holení, voňavkářské výrobky, parfémy, éterické oleje, dekorativní kosmetika, jako rtěnky, umělé řasy, makeupy; (5) bylinné čaje léčebné, léčivé byliny, čaj astmatický, odučňovací čaje pro lékařské účely, čaje léčivé, dietní potraviny upravené pro lékařské účely, drogy pro léčebné účely, fenykl pro lékařské účely, farmaceutické přípravky, léčivé cukrovinky, pastilky, léčivé kořeny, nápoje léčivé, nápoje dietetické upravené pro lékařské účely, posilující přípravky, tonika, vitamínové a minerální přípravky, potravinové doplňky obohacené vitamínovými a minerálními přípravky, potravinové doplňky obohacené vitamíny nebo stopovými prvky k léčebným účelům, tinktury pro lékařské účely; (37) služby ve stavebnictví zahrnuté v této třídě jako inženýrská činnost ve stavebnictví, stavební dozor, klempířství, opravárenství, instalační služby, zednické služby.

- (730) **Prague Trading - výstavba s.r.o.**, Štefánikova 59, Praha 5 - Smíchov, 15000, CZ
(740) Václav Müller, patentový zástupce, Filipova 2016, Praha 4, 14800

- (210) **O-435074**
(220) 02.03.2006
(320) 02.03.2006
(511) 16, 24, 25, 35, 41, 42, 44
(540)

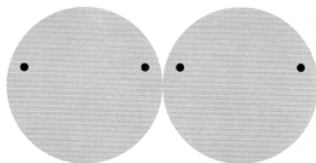

art image association

- (510) (16) papír, výrobky z papíru, tiskoviny, periodické a neperiodické publikace, knihy, časopisy, brožury, fotografie včetně uměleckých a propagačních, obrazy, informační produkty a reklamní materiály z papíru, prospekty, tištěné manuály, kalendáře, propagační výrobky z papíru, vstupenky, listky, klubové a prezentační karty, samolepky, obtisky, nálepky, tužky, školní potřeby, umělohmotné tašky, psací potřeby, razítka, papírové nebo lepenkové obaly, papírové ubrusy, ručníky a ubrusky, formuláře, etikety, kormouty z papíru, malby, tiskoviny, prospekty, plakáty, vizitky, pohlednice, grafické listy, katalogy, papírové prostředky pro reklamu a propagaci, umělecká periodika, výstavní katalogy; (24) tkaniny a textilní výrobky v

rámci této třídy, potahové látky, tapiserie, goblény, dekorativní textilie, textilní tapety, ručně potištěné a malované látky pro modely dámských a pánských oděvů a pro módní doplňky (např. pro sukně, halenky, šaty, košile, dámské šátky, šály, kravaty a pánské kravaty, motýlky a kapesníčky); (25) oděvy, prádlo, šátky, šály, klobouky, čepice a jiné pokrývky hlavy, punčochové zboží, rukavice, kravaty, oděvní pásy, obuv, trepky; (35) pomoc při řízení obchodní činnosti, organizování komerčních a reklamních výstav, odborné obchodní poradenství, reklama na Internetu, poskytování informací a jiných informačních produktů všeho druhu, multimediálních informací, vše v rámci této třídy, on-line inzerce, zprostředkování obchodu prostřednictvím Internetu, reklamní a propagační činnost, zejména uměleckých produktů, poradenství v oblasti styling, image, propagace, návrhy reklamních akcí, pomoc při obchodní činnosti, obchodní administrativy, zprostředkování prodeje výtvarných děl a uměleckých řemesel, kopírování a rozmnožování (reprodukce) dokumentů, zejména uměleckých, elektronické obchodování, umělecká agentura; (41) organizování zábavných a sportovních činností a soutěží, provozování sportovního zařízení, agenturní a zprostředkovatelská činnost v oboru výchovy a vzdělávání v oblasti vizážistiky, barvové typologie a společenského chování, vydávání a zveřejňování odborných publikací a textů na papírových, obrazových a zvukově-obrazových nosičích, zajišťování odborných a vzdělávacích kurzů, seminářů a školení, organizování vzdělávacích a společenských akcí, včetně výstav a společenských módních přehlídek, odborná informační, poradenská a konzultační činnost v daných oborech, pořádání kulturních, vzdělávacích a společenských akcí, organizace kurzů, školení, vzdělávání a rekvalifikační činnost v oblasti regenerace, rekondice a kosmetické péče; (42) průmyslový design, oděvní návrhářství a umělecké návrhářství v oblasti oděvů, upomínkových textilií, módních doplňků, rekvizit, architektonické poradenství, průmyslový design a duševní vlastnictví, grafický a umělecký design, oděvní návrhářství, projektování, projektové studie technické, výzdoba interiérů, navrhování, vývoj a vzorování šperků, bižuterie, včetně oděvních a vlasových ozdob a výzdoby interiérů, zejména slavnostních a společenských prostor, grafický design - dárková balení, vývojové a návrhářské studio v oboru barvové typologie, vizážistiky, kosmetiky, kadeřnictví a vlásenkářství; (44) organizování regeneračních pobytů, kluby zdraví, činnost poradenská v oblasti zdravého životního stylu, využívání přírodních léčivých zdrojů, aromaterapie, přírodní a alternativní medicína, přírodní terapie, dietologie, farmaceutické poradenství, fyzioterapie, služby regenerační, rekonvalescenční, relaxační a masérské, poradenské služby v oblasti zvýšení imunity organismu, jeho regenerace a detoxikace, fyzioterapeutické a lékařské služby, masáže, zajišťování odborných služeb v oboru vizážistiky, barvové typologie, kosmetiky, kadeřnictví, vlásenkářství a aromatie, odborné informační, poradenské a konzultační služby v daných oborech.

- (730) **Střílková Lenka**, Nádr. okruh 31, Opava, 74601, CZ
(740) Luděk Klogner, Evropská 36, Praha 6, 16000

- (210) **O-435093**
(220) 03.03.2006
(320) 03.03.2006
(511) 12, 40, 41
(540)



- (510) (12) náhradní díly pro vozidla spadající do tř. 12; (40) kovoobrábění; (41) pořádání motoristických soutěží.
(590) Barevná
(730) **Grosskopf Josef**, Tupadly 12, Klatovy, 33901, CZ
(740) Langrová & Kupka patentová, známková a právní kancelář, Irena Langrová, Skrétova 48, Plzeň, 30122

- (210) **O-435094**

- (220) 03.03.2006
(320) 03.03.2006
(511) 3, 9, 14, 16, 18, 20, 24, 25, 28, 34, 35, 41, 42, 43
(540)

STINGO

- (510) (3) čisticí mléko pro toaletní účely, čisticí oleje, čisticí prostředky, holicí mýdlo, kolínská voda, kosmetika, lak na vlasy, laky na nehty, líčidla, mýdla, opalovací přípravky (kosmetika), parfémy, pleťová voda pro kosmetické účely, rtěnky, spreje pro osvěžení dechu, šampóny, toaletní přípravky, toaletní voda, tužky na obočí, vlasové vody, voda po holení, zubní pasty; (9) brýle, brýle proti slunci, brýle sluneční, brýlová skla, brýlové obroučky, brýlové řetízky, čočky kontaktní, čočky optické, dalekohledy, dalkoměry, hrací skříně uváděné do chodu vhozením mince, hudební automaty, kreslené filmy, obroučky brýlové; (14) klenoty, manžetové knoflíky, náhrdelníky, náramkové hodinky, náušnice, odznaky z drahých kovů, pásky k náramkovým hodinkám, peněženky z drahých kovů, podnosy servírovací z drahých kovů, poháry z drahých kovů, popelníky z drahých kovů, pouzdra na cigarety z drahých kovů, pouzdra na hodinky, pouzdra na hodiny a hodinky, pozlacené výrobky, prsteny, přezky z drahých kovů, řetízky k hodinkám, skříňky hodinové, sluneční hodiny, stroje hodinové, strojky hodinové, šperky, tabatěrky z drahých kovů, vázy z drahých kovů; (16) dopisní papír, fotografie, grafiky, kalendáře, kalendáře trhací, knihy, litografie, obrazy, stříhy na oděvy, pera plnicí, plakáty, podložky pod pívní sklenice, potřeby na psaní, prospekty, psací potřeby, ručníky papírové, rytiny, těžítka, tiskoviny, tužky, ubrousky papírové toaletní; (18) batohy, brašny lovecké, cestovní kufry, deštníky, diplomaty, hole vycházkové, chlebníky, kabelky, kufry, kufry cestovní, kufříky diplomatické, kufříky na doklady, kufříky na toaletní potřeby, kůže, náprsní tašky, necesáry cestovní (kožená galanterie), peněženky, pouzdra na navštívenky, karty, tašky cestovní, tašky lovecké, tašky na kolečkách, tašky plážové; (20) dekorativní předměty (přenosné), nábytek, umělecká díla ze dřeva, vosku, sádry nebo umělých hmot; (24) štičky textilní, tkaniny k textilnímu užití, značky textilní; (25) bundy sportovní, čepice, dřeváky, fotbalová obuv, kalhoty, klobouky, kostýmy, obleky, košile, kravaty, lyžařská obuv, manžety, oblečení, obuv lyžařská, obuv plátěná, obuv plážová, obuv sportovní, oděvy, oděvy z kůže, pánské plavky, pásky ke kalhotám, pláštěnky, plavky, plavky dámské, podprsenky, podvazkové pásy, podvazky, ponožky, punčochy, pyžama, rukavice, spodní prádlo, sukně, svetry, svrchní kabáty, šály, šaty dámské, tílka, košilky, uniformy, vesty, župany; (28) hračky, hračky plyšové, hračky pohyblivé, hry společenské, hry stolní, skateboardy; (34) cigarety, doutníky, dýmky, skříňky na doutníky se zvlhčovačem, tabák, zápalky; (35) reklama, reklamní agentury, rozhlasová reklama, televizní reklama; (41) hraní o peníze, noční kluby, provozování heren, provozování kinosálů, provozování sportovních zařízení, půjčování filmů; (42) navrhování obalů, obalový design, průmyslový design, umělecký design; (43) služby barů, bufety, hotelové služby, jídelny a závodní jídelny, kavárny, penziony, restaurace.

- (730) **ATTACK MEDIA, s.r.o.**, U Habrovky 247/11, Praha 4, 14000, CZ

- (210) **O-435095**
(220) 03.03.2006
(320) 03.03.2006
(511) 35, 36
(540)



- (510) (35) propagační činnost, reklama, pomoc při řízení obchodní činnosti, obchodní administrativa, kancelářské práce, ekonomické poradenství, dražby, obchodní nebo podnikatelské informace, management a marketing, marketingové studie, reklama (on-line) na počítačové komunikační síti, vedení účetnictví, zastupování v daňových otázkách před příslušnými úřady, on-line inzerce, vyhledávání informací v počítačových

souborech, pronájem reklamního času ve všech komunikačních médiích, poskytování obchodních informací pomocí internetu, komerční využití internetu v oblastech komerčních internetových médií a vyhledávacích služeb, poradenská činnost v oblasti technicko-administrativních prací, činnost ekonomických a organizačních poradců; (36) finanční poradenství, finanční analýzy, finanční služby, bankovníctví finanční operace a transakce, finanční informace, investování kapitálu, kanceláře pro inkasování pohledávek, realitní kanceláře, kauce, záruky, garance, konzultační služby (finanční -), konzultační služby v oblasti pojišťovnictví, zprostředkování pojištění, obchodování s nemovitostmi, pronájem nemovitostí.

- (590) Barevná
(730) **BIANCHI & PARTNERS, s. r. o.**, Čelakovského sady 1580/4, Praha 1, 11000, CZ
(740) Ing. Pavel Nádvořník, Sokola Tůmy 1, Ostrava - Hulváky, 70900

- (210) **O-435096**

- (220) 03.03.2006
(320) 03.03.2006
(511) 35, 36
(540)

BIANCHI & PARTNERS

- (510) (35) propagační činnost, reklama, pomoc při řízení obchodní činnosti, obchodní administrativa, kancelářské práce, ekonomické poradenství, dražby, obchodní nebo podnikatelské informace, management a marketing, marketingové studie, reklama (on-line) na počítačové komunikační síti, vedení účetnictví, zastupování v daňových otázkách před příslušnými úřady, on-line inzerce, vyhledávání informací v počítačových souborech, pronájem reklamního času ve všech komunikačních médiích, poskytování obchodních informací pomocí internetu, komerční využití internetu v oblastech komerčních internetových médií a vyhledávacích služeb, poradenská činnost v oblasti technicko-administrativních prací, činnost ekonomických a organizačních poradců; (36) finanční poradenství, finanční analýzy, finanční služby, bankovníctví, finanční operace a transakce, finanční informace, investování kapitálu, kanceláře pro inkasování pohledávek, realitní kanceláře, kauce, záruky, garance, konzultační služby (finanční -), konzultační služby v oblasti pojišťovnictví, zprostředkování pojištění, obchodování s nemovitostmi, pronájem nemovitostí.

- (730) **BIANCHI & PARTNERS, s. r. o.**, Čelakovského sady 1580/4, Praha 1, 11000, CZ
(740) Ing. Pavel Nádvořník, Sokola Tůmy 1, Ostrava - Hulváky, 70900

- (210) **O-435105**

- (220) 03.03.2006
(320) 03.03.2006
(511) 35, 41, 42
(540)



- (510) (35) agenturní činnost v oblasti personalistiky, podnikání a obchodu, zprostředkování práce, poradenská a konzultační činnost v oblasti obchodu, reklamy, marketingu, propagace a personalistiky, umístování pracovníků a nábor pracovních sil, poradenská služba v oblasti personalistiky, vedení personálních záležitostí, vypracování osobních posudků, agenturní služby pro sjednávání obchodních kontaktů, průzkumy trhu, marketing, průzkum trhu pracovních příležitostí, statistika a analýza trhu pracovních příležitostí, reklamní, inzertní a propagační činnost, podnikatelské záměry a průzkumy, vypracování a příprava obchodních zpráv, pomoc při řízení obchodní činnosti, personální poradenství, obchodní poradenství a management; (41) poradenství pro volbu povolání; (42) rešeršní a analytická činnost v oblasti trhu práce a v oblasti personalistiky, vypracování zpráv v oblasti personalistiky a podnikání.

- (730) **Wolná Karin**, U Okrouhlíku 3, Praha 5, 15000, CZ

(210) **O-435112**
(220) 03.03.2006
(320) 03.03.2006
(511) 5, 29, 32
(540)

GALASLIM

(510) (5) farmaceutické výrobky jako např. farmaceutické potraviny a potraviny určené pro zvláštní a zdravotní výživu, funkční potraviny a doplňky stravy, bílkovinná potrava a přípravky, přípravky dietetické, výrobky léčebně kosmetické, vše k léčebným účelům; (29) proteiny pro lidskou potřebu a bílkoviny jako potrava hlavně v sušené, instantní či konzervované formě; (32) nealkoholické nápoje všeho druhu jako např. minerální vody, ovocné šťávy a nápoje, šumivé nápoje, sirupy.

(730) **Dr. Staněk spol. s r.o.**, Nad Schody 271, Praha 5 - Řeporyje, 15511, CZ

(740) Ing. Michal Jupa, patentový zástupce, Na Baních 1385, Praha 5 - Zbraslav, 15600

(210) **O-435116**
(220) 03.03.2006
(320) 03.03.2006
(511) 30
(540)



(510) (30) káva, čaj, cukrovinky, med, sušenky, rýžové pudinky, pšeničná mouka, dehydrované těstoviny, rýžové krekerky s krabí příchutí, škrob, koření, sójová omáčka, sójová mouka, kuchyňská sůl, kvasnice, pečivo, cukr, potravinové esence (s výjimkou éterických esencí a esenciálních olejů), přípravky pro zjemnění masa, nudle.

(730) **NISSIN WALLAW FOOD CO., LTD.**, Hualong Food Town, Longyao County, Hebei Province 055350, CN

(740) Společná advokátní kancelář Všečeka Zelený Švorčík Kalenský a partneři, JUDr. Pavel Zelený, Hálkova 2, Praha 2, 12000

(210) **O-435117**
(220) 03.03.2006
(320) 03.03.2006
(511) 14, 18, 25, 40, 41, 42
(540)

TANNALI

(510) (14) klenoty, šperky, bižuterie, hodiny; (18) veškeré doplňky z kůže a náhražek kůže, kabelky, opasky, klíčenky, přívěšky, kožené a umělohmotné šperky, spadající do této třídy, deštníky, slunečníky, nákupní tašky; (25) oblečení, boty, pokrývky hlavy; (40) krejčovství, stříhová služba; (41) módní přehlídky; (42) módní návrhářství, tvorba designu.

(730) **Havličková Taňa**, Žitomířská 46, Praha 10, 10100, CZ

(210) **O-435121**
(220) 03.03.2006
(320) 03.03.2006
(511) 3
(540)



(510) (3) mýdla, čistící přípravky, voňavkářské výrobky, éterické oleje, aromaterapeutické výrobky, ne pro lékařské účely, masážní přípravky, ne pro lékařské účely, deodoranty a antiperspiranty, přípravky určené pro péči o vlasy, toaletní přípravky bez léčebných účinků, koupelňové a sprchové přípravky, přípravky

určené k péči o kůži, pleťové oleje, krémy a vody, holící přípravky, přípravky určené k péči před holením a po holení, depilační přípravky, přípravky na opalování a přípravky určené k ochraně před sluncem, kosmetické přípravky, make-up a přípravky na odstraňování make-upu, vazelína, přípravky určené k péči o rty, mastekový prášek, vata pro kosmetické účely, kosmetické vatové tyčinky, kosmetické tampóny, kosmetické kapesníky nebo utěrky, předvhlčené nebo napuštěné čistící tampóny, předvhlčené nebo napuštěné kapesníky nebo utěrky, zkrášlující masky, pleťové zábalý.

(730) **UNILEVER N. V.**, Weena 455, 3013 AL Rotterdam, NL

(740) **KOREJZOVÁ & SPOL.**, v.o.s., Mgr. Petra Korejzová, Spálená 29, Praha 1, 11000

(210) **O-435129**
(220) 03.03.2006
(320) 03.03.2006
(511) 32, 33, 35
(540)



(510) (32) nápoje a šťávy ovocné a jiné přípravky k zhotovování nápojů, jiné nápoje nealkoholické; (33) alkoholické nápoje (s výjimkou pív), víno pocházející z Brazílie; (35) propagační činnost, reklama a to všemi médii včetně internetu.

(730) **COSMOPOLITAN BRAZILIAN WINES s.r.o.**, Dykova 2, Praha 10, 10100, CZ

(210) **O-435131**
(220) 03.03.2006
(320) 03.03.2006
(511) 1, 11, 35, 36, 37, 40, 42
(540)

WATERTECH

(510) (1) chemické prostředky pro čištění a úpravu vody, chemické přísady pro úpravu, čištění a desinfekci vod; (11) stroje a zařízení k čištění, desinfekci a úpravu vod, technologická zařízení a systémy pro čištění a úpravu vod, filtrační přístroje a zařízení pro filtraci vody, příslušenství a součásti k výše uvedeným výrobkům; (35) zprostředkování v oblasti obchodu, zprostředkovatelská činnost v oblasti prodeje strojů a zařízení pro úpravu a čištění vod, reklamní a propagační činnost, kompletace obchodních případů a provádění obchodních konzultací, ekonomické poradenství; (36) správa a pronájem nemovitostí; (37) opravy a údržba strojů, zejména strojů a zařízení pro úpravu a čištění vod, údržba nemovitostí; (40) úprava odpadních vod, úprava užitkových vod, úprava pitné vody, zpracování odpadového materiálu mechanickou, fyzikální a chemickou cestou, recyklace odpadového materiálu; (42) inženýrská činnost v oblasti zpracování a úprav vody, vývoj strojů a zařízení pro úpravu a čištění vody, poradenská a konzultační činnost v oblasti čištění a úpravy vody, provádění rozborů a analýzy vody a odpadních vod, výzkumná a poradenská činnost v oblasti odpadového hospodářství a ekologie, výzkum a vývoj zařízení k likvidaci a recyklaci odpadů, projektová činnost v oblasti odpadového hospodářství, ekologické projekty.

(730) **WATERSOFT s.r.o.**, Holická 578, Praha 9, 19017, CZ

(740) Vladimír Jíra, patentový zástupce, Kovanecká 2112/18, Praha 9, 19000

(210) **O-435133**
(220) 03.03.2006
(320) 03.03.2006
(511) 35, 42
(540)

Mikulášský seminář

(510) (35) daňové poradenství, činnost účetních poradců, činnost organizačních a ekonomických poradců, poradenská činnost v oblasti fúzí a akvizic podniků, realizační činnost v oblasti fúzí a

akvizic podniků, obchodní management a podnikové poradenství, poradenství při vedení podniků, posuzování efektivnosti a racionalizace práce, pomoc při řízení obchodní činnosti, hospodářské (ekonomické) prognózy, analýza nákladů, obchodní činnost (služby, poradenství), příprava mezd a výplatních listin, přiznání daní (příprava a vyhotovení), účetnictví, propagační činnost, zaslání reklamních materiálů zákazníkům, obchodní administrativa, kancelářské práce, vnitřní a externí audit; (42) služby týkající se právních záležitostí včetně poradenství daňových zákonů, překladů a návrhů dohod, právních instrumentů a právních dokumentů, expertizy.

(730) **VORLÍČKOVÁ & LEITNER s.r.o.**, Jungmannova 31, Praha 1, 11000, CZ

(740) Mgr. Radek Hladký, Národní 41/973, Praha 1, 11000

(210) **O-435134**

(220) 03.03.2006

(320) 03.03.2006

(511) 35, 42

(540)

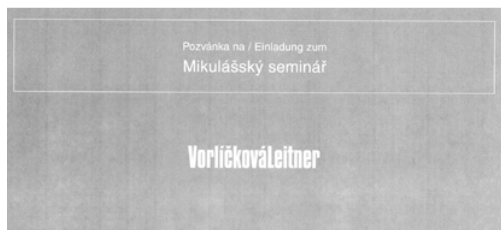

(510) (35) daňové poradenství, činnost účetních poradců, činnost organizačních a ekonomických poradců, poradenská činnost v oblasti fúzí a akvizic podniků, realizační činnost v oblasti fúzí a akvizic podniků, obchodní management a podnikové poradenství, poradenství při vedení podniků, posuzování efektivnosti a racionalizace práce, pomoc při řízení obchodní činnosti, hospodářské (ekonomické) prognózy, analýza nákladů, obchodní činnost (služby, poradenství), příprava mezd a výplatních listin, přiznání daní (příprava a vyhotovení), účetnictví, propagační činnost, zaslání reklamních materiálů zákazníkům, obchodní administrativa, kancelářské práce, vnitřní a externí audit; (42) služby týkající se právních záležitostí včetně poradenství daňových zákonů, překladů a návrhů dohod, právních instrumentů a právních dokumentů, expertizy.

(730) **VORLÍČKOVÁ & LEITNER s.r.o.**, Jungmannova 31, Praha 1, 11000, CZ

(740) Advokátní kancelář, Mgr. Radek Hladký, Národní 41/973, Praha 1, 11000

(210) **O-435135**

(220) 03.03.2006

(320) 03.03.2006

(511) 29, 39, 43

(540)



(510) (29) maso, ryby, drůbež, zvěřina, masné výrobky, ovoce, zelenina i konzervované, sušené a zavařené, vejce, mléko, mléčné výrobky, oleje a tuky jedlé, hotová jídla vyrobená z výše uvedených potravin; (39) služby cestovní kanceláře, rozvoz i distribuce jídel; (43) služby zajišťování, stravování a nápojů, dočasné ubytování, restaurace, bary, hotely.

(730) **Papík František Ing.**, U Smaltovny 19, Praha 7, 17000, CZ
Bartošová Lenka, Archangelská 865/4, Praha 10, 10000, CZ

(210) **O-435139**

(220) 06.03.2006

(320) 06.03.2006

(511) 9, 16

(540)



(510)

(9) zařízení pro záznam, přenos a reprodukci dat, zvuku nebo obrazu pro technické kancelářské účely, diktafony, centrální diktafonové systémy s dálkovou kontrolou, telefonní přístroje pro automatické odpovídání, čtecí a psací přístroje pro optické karty, magnetické, optické a elektronické záznamové prostředky a disky pro technické kancelářské účely, počítačky, přístroje na zpracování dat, počítače, periferie pro počítače, zejména monitory, tiskárny, podavače papíru, plottery, scannery, snímače kódů, pohon záznamového disku a zařízení pro uchovávání dat na záznamovém disku, programy pro zpracovávání dat (obsažené ve třídě 9) pro technické kancelářské účely, fotokopírovací stroje (včetně elektrostatických kopírovacích strojů), podavače a třídiče dokladů, části shora uvedeného zboží, pouzdra pro transport výše uvedeného zboží, podložky a kryty pro výše uvedené zboží, třídiče pro tiskárny, tiskárny pro videa, sluchátkové zařízení pro barevný obrazovkový terminál, kódové snímače, vysílače, přenašeče, záznamníky hlasu, snímače obrazu, videokamery, optické snímače, procesory digitálních signálů, počítačové programy pro kódování a/nebo dekodování zvuku, obrazů, písma a/nebo dat, kalkulační programy, databázové programy, programy pro zpracování dat, programy stolní typografie, programy grafického uspořádání stránky, výukové programy, programy pro tvarový kmit, čtení optických značek, MIDI, hudebních kompozic a záznamů, telekomunikací, vědeckých kalkulací a analýz, CAD, CAM a/nebo trojrozměrné kreslení, telekomunikační zařízení, rozhlasová zařízení, telefonní zařízení a přístroje, mobilní telefony, telefonní ústředny, skříně na telefonní zařízení, stojany a regály na telefonní zařízení, přepínací jednotky, spínače a relé pro telefonní zařízení, telefonní ovládací pulty a přepojovače, nízkofrekvenční zesilovače, rezonátory, telefonní přijímače (sluchátka), napájecí zdroje pro telefonní systémy, nabíječky akumulátorů, počítačové programy zaznamenané a uložené v elektronickém paměťovém obvodu, v počítačové paměti a jádru, zařízení pro vyhledávání osob a interkomunikační zařízení, elektronická poplašná zařízení pro použití s komunikačními přístroji k signalizaci poruchy, přetížení, poškození apod., automatické telefonní odpovídače, řadiče a směřovače, radioreléová a přenosová zařízení, kompletní koaxiální linkové telekomunikační systémy, desky s plošnými spoji, frekvenční generátory, multiplexní audiopřenosové terminály pro použití v audiopřenosových systémech, mikrofony, kompletní telekomunikační systémy pro energetické sítě, železnice, potrubí apod., elektromagnetické zvonky, elektronické filtry, datové modemy pro vysokorychlostní datové spojení a nízkofrekvenční zařízení, zejména pupinační cívky, regenerativní zesilovače, kompendory, omezovače odražených signálů, počítačové programy předem zaznamenané na páskách, kartách a discích (neobsahující spojky pro připojení k elektrickým vodičům nebo kabelům), bezdrátové komunikační a mobilní telefonní systémy, zejména mobilní stanice, základnové stanice a mobilní zařízení ústředí, AC/DC napájecí zdroje, DC/DC konvertory, DC/AC napájecí generátory a jiné napájecí zdroje a jejich části, konektorové zástrčky, konektory s tištěnými spoji, spínače pro elektronické komunikační zařízení, integrované obvody, optické komponenty, tranzistory, elektrická komunikační zařízení a přístroje, počítačové datové programy nesoucí elektronické obvody, IC karty, magnetické pásky, magnetické disky, optické disky, magnetooptické disky a jiná elektronická zařízení (přístroje a jejich části) příslušenství, baterie, fotografické přístroje a nástroje, filmové přístroje a nástroje, optické přístroje a nástroje, předem zaznamenané audio magnetické pásky, magnetooptické disky a jiné záznamy předem zaznamenané, videomagnetické pásky, magnetooptické disky a jiné předem zaznamenané videodisky a videopásky, přístroje pro videohry určené pro domácí použití; (16) kancelářské stroje, psací stroje, rozmnožovací stroje a krabice pro přepravu tohoto zboží, papír, kopírovací papír, karbonový papír (kopírovací), inkoustové pásky, tištěné publikace, knihy, časopisy, fotografie,

tištěné programy pro zpracování dat, noviny, instrukční příručky, obrazové a blahopřejné pohlednice, mapy, kalendáře, hudebniny, plastové folie pro projektory, přilnavé pásky a lepidla v rámci této třídy.

- (730) **GSMobile Group, a. s.**, Kostelecká 879, Praha 9, 19600, CZ
(740) Společná advokátní kancelář Korbař, Pokorný a spol., Mgr. Michal Pokorný, advokát, Kateřinská 522/21, Praha 1, 12000

(210) **O-435140**

- (220) 06.03.2006
(320) 06.03.2006
(511) 9, 16
(540)



- (510) (9) zařízení pro záznam, přenos a reprodukci dat, zvuku nebo obrazu pro technické kancelářské účely, diktafony, centrální diktafonové systémy s dálkovou kontrolou, telefonní přístroje pro automatické odpovídání, čtečky a psací přístroje pro optické karty, magnetické, optické a elektronické záznamové prostředky a disky pro technické kancelářské účely, počítačky, přístroje na zpracování dat, počítače, periférie pro počítače, zejména monitory, tiskárny, podavače papíru, plottery, scannery, snímače kódů, pohon záznamového disku a zařízení pro uchovávání dat na záznamovém disku, programy pro zpracovávání dat (obsažené ve třídě 9) pro technické kancelářské účely, fotokopírovací stroje (včetně elektrostatických kopírovacích strojů), podavače a tříděče dokladů, části shora uvedeného zboží, pouzdra pro transport výše uvedeného zboží, podložky a kryty pro výše uvedené zboží, tříděče pro tiskárny, tiskárny pro videa, sluchátkové zařízení pro barevný obrazovkový terminál, kódové snímače, vysílače, přenašeče, záznamníky hlasu, snímače obrazu, videokamery, optické snímače, procesory digitálních signálů, počítačové programy pro kódování a/nebo dekódování zvuku, obrazů, písma a/nebo dat, kalkulační programy, databázové programy, programy pro zpracování dat, programy stolní typografie, programy grafického uspořádání stránky, výukové programy, programy pro tvarový kmit, čtení optických znaků, MIDI, hudebních kompozic a záznamů, telekomunikací, vědeckých kalkulací a analýz, CAD, CAM a/nebo trojrozměrné kreslení, telekomunikační zařízení, rozhlasová zařízení, telefonní zařízení a přístroje, mobilní telefony, telefonní ústředny, skříně na telefonní zařízení, stojany a regály na telefonní zařízení, přepínací jednotky, spínače a relé pro telefonní zařízení, telefonní ovládací pulty a přepojovače, nízkofrekvenční zesilovače, rezonátory, telefonní přijímače (sluchátka), napájecí zdroje pro telefonní systémy, nabíječky akumulátorů, počítačové programy zaznamenané a uložené v elektronickém paměťovém obvodu, v počítačové paměti a jádru, zařízení pro vyhledávání osob a interkomunikační zařízení, elektronická poplašná zařízení pro použití s komunikačními přístroji k signalizaci poruchy, přetížení, poškození apod., automatické telefonní odpovídače, řadiče a směřovače, radioreléová a přenosová zařízení, kompletní koaxiální linkové telekomunikační systémy, desky s plošnými spoji, frekvenční generátory, multiplexní audiopřenosové terminály pro použití v audiopřenosových systémech, mikrofony, kompletní telekomunikační systémy pro energetické sítě, železnice, potrubí apod., elektromagnetické zvonky, elektronické filtry, datové modemy pro vysokorychlostní datové spojení a nízkofrekvenční zařízení, zejména pupinační cívky, regenerativní zesilovače, kompondory, omezovače odražených signálů, počítačové programy předem zaznamenané na páskách, kartách a discích (neobsahující spojky pro připojení k elektrickým vodičům nebo kabelům), bezdrátové komunikační a mobilní telefonní systémy, zejména mobilní stanice, základnové stanice a mobilní zařízení ústředny, AC/DC napájecí zdroje, DC/DC konvertory, DC/AC napájecí generátory a jiné napájecí zdroje a jejich části, konektorové zástrčky, konektory s tištěnými spoji, spínače pro elektronické komunikační zařízení, integrované obvody, optické komponenty, tranzistory, elektrická

komunikační zařízení a přístroje, počítačové datové programy nesoucí elektronické obvody, IC karty, magnetické pásky, magnetické disky, optické disky, magnetooptické disky a jiná elektronická zařízení (přístroje a jejich části) příslušenství, baterie, fotografické přístroje a nástroje, filmové přístroje a nástroje, optické přístroje a nástroje, předem zaznamenané audio magnetické pásky, magnetooptické disky a jiné záznamy předem zaznamenané, videomagnetické pásky, magnetooptické disky a jiné předem zaznamenané videodisky a videopásky, přístroje pro videohry určené pro domácí použití; (16) kancelářské stroje, psací stroje, rozmnožovací stroje a krabice pro přepravu tohoto zboží, papír, kopírovací papír, karbonový papír (kopírovací), inkoustové pásky, tištěné publikace, knihy, časopisy, fotografie, tištěné programy pro zpracování dat, noviny, instrukční příručky, obrazové a blahopřejné pohlednice, mapy, kalendáře, hudebniny, plastové folie pro projektory, přilnavé pásky a lepidla v rámci této třídy.

- (590) Barevná
(730) **GSMobile Group, a. s.**, Kostelecká 879, Praha 9, 19600, CZ
(740) Společná advokátní kancelář Korbař, Pokorný a spol., Mgr. Michal Pokorný, advokát, Kateřinská 522/21, Praha 2, 12000

(210) **O-435147**

- (220) 06.03.2006
(320) 06.03.2006
(511) 17, 25
(540)



- (510) (17) výrobky z pryže v rámci této třídy, polotovary z plastických hmot; (25) obuv všeho druhu a její součásti.
(730) **NOVESTA a. s.**, tř. T. Bati 5267, Zlín, 76202, CZ
(740) Ing. Jarmila Javoříková, U Sokolovny 121, Zlín - Prštné, 76001

(210) **O-435148**

- (220) 06.03.2006
(320) 06.03.2006
(511) 9, 16, 42
(540)



- (510) (9) nosiče informací všeho druhu, výpočetní technika všeho druhu, včetně doplňků a příslušenství, informační a komunikační technologie, informační systémy všeho druhu a systémová integrace, např. počítačové datové sítě, včetně zabezpečení rozhraní na okolí a spolupracující systémy, zejména informační systémy nemocnic, software všeho druhu, např. pro řízení a plánování výroby, finanční a nákladové účetnictví, CAD, CAM, CEPP; (16) tiskoviny všeho druhu, např. časopisy, informační brožury, návody a manuály; (42) poradenství v oblasti informačních systémů a výpočetní techniky, tvorba software.
(590) Barevná
(730) **LOGIS, s. r. o.**, U Nového světa 286, Frenštát pod Radhoštěm, 74401, CZ
(740) Mgr. Hana Poláčková, Na Točnou 1183, Zubří, 75654

(210) **O-435150**

- (220) 06.03.2006
(320) 06.03.2006
(511) 32, 41, 42

- (540) 
- (510) (32) pivo alkoholické i nealkoholické; (41) vzdělávání v oboru pivovarnictví a sladovnictví; (42) technologické služby a s nimi spojený výzkum, expertizy a akreditace.
- (730) **Výzkumný ústav pivovarský a sladařský a. s.**, Lípová 15, Praha 2, 12044, CZ
- (730) **PREME, s. r. o.**, Větrovy 59, Tábor, 39001, CZ

- (210) **O-435151**
(220) 06.03.2006
(320) 06.03.2006
(511) 30, 35, 39
(540)



- (510) (30) dort MARABOO se složkou sufle, čokolády, vajec, pšeničné mouky, cukru, zákusky; (35) propagační činnost, reklama, pomoc při řízení obchodní činnosti, přeskupování různých výrobků pro třetí osoby za účelem umožnit spotřebiteli, aby si tyto výrobky mohl pohodlně prohlížet a nakupovat, služby jako jsou distribuce prospektu přímo, nebo poštou, nebo distribuce vzorku; (39) doprava, balení a skladování zboží, organizování cest, služby týkající se balení zboží před odesláním.
- (730) **VIZARD s. r. o.**, Kolmá 35, Kamenice, 25168, CZ

- (210) **O-435154**
(220) 06.03.2006
(320) 06.03.2006
(511) 9, 16, 38
(540)



- (510) (9) nosiče informací všeho druhu v rozsahu třídy 9, včetně nosičů se záznamem zvuku a/nebo obrazu, elektronické publikace; (16) nosiče informací všeho druhu v rozsahu třídy 16, tiskoviny, časopisy; (38) šíření informací prostřednictvím datových sítí, například internetu, výměna, získávání a předávání informací, vytváření virtuálních diskusních skupin.
- (590) Barevná
(730) **Stratosféra s. r. o.**, Drtinova 8, Praha 5, 15000, CZ
(740) Ing. Pavel Reichel, Lopatecká 14, Praha 4, 14700

- (210) **O-435155**
(220) 06.03.2006
(320) 06.03.2006
(511) 9, 37, 38
(540)

PREME

- (510) (9) automatická řízení pro vozidla v rámci této třídy, automatické distribuční stroje, rozvaděče automatické, centrální procesorové jednotky, čtečky, diagnostické přístroje jiné než k lékařským účelům, docházkový systém, elektrické zařízení pro dálkové ovládání průmyslových procesů, identifikační karty, interkomy, zařízení pro vnitřní spojení, měřicí přístroje, navigační přístroje a nástroje, počítačové programy, počítačový software, poplašná

zařízení, regulátory elektrické, řídicí, kontrolní panely; (37) opravy, instalace a opravy telefonů; (38) počítačová komunikace, poskytování telekomunikačních připojení ke globální počítačové síti, pronájem zařízení pro přenos informací, přenos zpráv a obrazových informací pomocí počítače, informace o telekomunikacích.

- (730) **PREME, s. r. o.**, Větrovy 59, Tábor, 39001, CZ

- (210) **O-435158**
(220) 06.03.2006
(320) 06.03.2006
(511) 3
(540)



- (510) (3) prací a bělicí přípravky a jiné substance na praní, čistící, lešticí, odmašťovací a brousící přípravky, mýdla.
- (590) Barevná
(730) **The Procter & Gamble Company**, One Procter & Gamble Plaza, Cincinnati, OH, US
(740) Čermák Hořejš Myslíl a spol., JUDr. Karel Čermák, advokát, Národní 32, Praha 1, 11000

- (210) **O-435164**
(220) 06.03.2006
(320) 06.03.2006
(511) 1, 29, 30, 40
(540)

SOFTISIMO

- (510) (1) enzymatické přípravky, antioxidanty, veškeré chemické zlepšující přípravky nebo jejich směsi, nezařazené v jiných třídách, určené pro potravinářský průmysl, pro pekárenské, těstářenské a cukrářské výrobky, pro jemné pečivo, pro bezpečkové výrobky i pro výrobky zdravé a racionální výživy, emulgátory a stabilizátory k výrobě těstářenských, pekařských a cukrářských výrobků, veškeré syntetické chuťové přípravky a syntetická sladidla, konzervační přípravky, protispěškové přípravky, látky k rozpouštění škrobu a ke snížení obsahu tuků, pektiny, kyselina askorbová, fosfolipidy, fosfoglyceridy, maltodextrin, glutaman sodný, hydrokoloidy, uhličitán amonný, sladová bílkovina, přípravky ke konzervování, k uchování čerstvosti, trvanlivosti a k lepší stravitelnosti potravin, látky k rozpouštění škrobu a ke snížení obsahu tuků, lecitin a jeho deriváty - vše pro použití v potravinářství, v pekárenské, těstářenské a cukrářské výrobě; (29) mléko a mléčné výrobky, vejce, výrobky z vajec a jejich náhražky, pektiny pro potravinářství, jedlé oleje, jedlé tuky a jejich náhražky, tukové polevy, želatina jedlá, želatinové výrobky, upravené arašidy, ořechy, suché plody a semena i jejich směsi, to vše zpracované a v této třídě obsažené, kakaové máslo, náplně, hmoty, krémy a pasty do pekárenských, těstářenských, cukrářských výrobků, nezařazené v jiných třídách, ovoce sušené nebo jinak upravené, rosoly, zavařeniny, džemy a povidla, upravený mák a makové náplně, sója, sojové výrobky a sojové vlákniny upravené pro osobní konzumaci, proteiny a texturované proteiny pro lidskou spotřebu, kolagen (bílkovina) a jeho extrakty, speciální přísady a činidla vylepšující mouku a její směsi, nezařazené ve tř. 1, 5 a 30, proteiny a texturované proteiny pro lidskou spotřebu, kolagen (bílkovina) a jeho extrakty, upravená rýže, kukuřice, obilniny a semena; (30) mouky všech druhů a jejich směsi, výrobky z olejnin, ze semen, z rýže a kukuřice, pekařské a cukrářské přípravky z rostlinných a minerálních látek nebo jejich směsi, cereální výrobky, směsi z obilovin s obsahem prebiotik a přírodních sacharidů, chléb, běžné pečivo, bagety, večky, vánočky koláče, buchtý, štoly, perníky, biskupský chlebiček, jemné pečivo, oplatky a trvanlivé pečivo, sladké pečivo, cukrovinky, dorty a cukrářské výrobky, čokoláda, káva, cukry a jejich směsi, cukrová písmenka, rýže, med, karamel, sirup melasový, ságo, droždí, prášky do pečiva, chuťové esence, škrob a modifikovaný škrob, přírodní vlákniny, výrobky zdravé a racionální výživy v

rámci této třídy, zejména výrobky s minimálním obsahem tuků, obsahující přírodní cukry, směsi z luštěnin, z olejin i ze semen fortifikované rostlinnými a/nebo minerálními látkami, vitamíny a s přísadou speciálních ingrediencí pro další zpracování, výrobky obsahující olejinu a/nebo luštěniny, bramborová a sojová vláknina pro humánní použití, pekárenské výrobky s obsahem amarantu, výrobky ze sóji v rámci této třídy, slad a výrobky z něj, zejména sladové moučky pražené a karamelizované, včetně jejich extraktů, lepek a přípravky z něj, výrobky zlepšující reologické vlastnosti těsta, stimulatory pro zlepšení chutě, pro zvýšení vláčnosti a trvanlivosti pekárenských a cukrářských výrobků, pojíci a zahušťovací činidla, těsta, náplně a polevy ve formě práškových směsí, pekárenské, těstářenské a cukrárenské bezlepkové a dietní výrobky pro nemedicijnální účely, včetně výrobků pro redukční dietu, výrobky extrudované a expandované na bázi obilovin, rýže a kukuřice, veškeré pekárenské, těstářenské a cukrářské výrobky, včetně těchto výrobků mražených, výrobky obsahující bramborovou vlákninu, veškeré suroviny a polotovary pro pekárenskou, těstářenskou a cukrářskou výrobu, nezaražené v jiné třídě; (40) zpracování a úprava obilovin, olejin, semen, luštěnin a jiných přírodních produktů pro potravinářství, příprava pomocných a zlepšujících pekárenských, těstářenských a cukrářských výrobků a jejich směsí, zpracování obilných, moučných a cukrářských směsí, mlynářství, zpracování a úprava surovin pro pekárenskou, těstářenskou a cukrářskou výrobu, služby v oblasti pekařství a cukrářství, spadající do této třídy.

(730) **IREKS ENZYMA s.r.o.**, Kširova 257, Brno, 61900, CZ
(740) MIRA, Blanka Fišerová, V Kapslovně 11, Praha 3, 13000

(210) **O-435165**
(220) 06.03.2006
(320) 06.03.2006
(511) 1, 29, 30, 40
(540)

SOFTIBELA

(510) (1) enzymatické přípravky, antioxidanty, veškeré chemické zlepšující přípravky nebo jejich směsi, nezaražené v jiných třídách, určené pro potravinářský průmysl, pro pekárenské, těstářenské a cukrářské výrobky, pro jemné pečivo, pro bezlepkové výrobky i pro výrobky zdravé a racionální výživy, emulgátory a stabilizátory k výrobě těstářenských, pekařských a cukrářských výrobků, veškeré syntetické chuťové přípravky a syntetická sladidla, konzervační přípravky, protispěškové přípravky, látky k rozpouštění škrobu a ke snížení obsahu tuků, pektiny, kyselina askorbová, fosfolipidy, fosfoglyceridy, maltodextrin, glutaman sodný, hydrokoloidy, uhličitan amonný, sladová bílkovina, přípravky ke konzervování, k uchování čerstvosti, trvanlivosti a k lepší stravitelnosti potravin, látky k rozpouštění škrobu a ke snížení obsahu tuků, lecitin a jeho deriváty - vše pro použití v potravinářství, v pekárenské, těstářenské a cukrářské výrobě; (29) mléko a mléčné výrobky, vejce, výrobky z vaječ a jejich náhražky, pektiny pro potravinářství, jedlé oleje, jedlé tuky a jejich náhražky, tukové polevy, želatina jedlá, želatinové výrobky, upravené arašidy, ořechy, suché plody a semena i jejich směsí, to vše zpracované a v této třídě obsažené, kakaové máslo, náplně, hmoty, krémy a pasty do pekárenských, těstářenských, cukrářských výrobků, nezaražené v jiných třídách, ovoce sušené nebo jinak upravené, rosoly, zavařeniny, džemy a povidla, upravený mák a makové náplně, sója, sojové výrobky a sojové vlákniny upravené pro osobní konzumaci, proteiny a texturované proteiny pro lidskou spotřebu, kolagen (bílkovina) a jeho extrakty, speciální přísady a činidla vylepšující mouku a její směsí, nezaražené ve tř. 1, 5 a 30, proteiny a texturované proteiny pro lidskou spotřebu, kolagen (bílkovina) a jeho extrakty, upravená rýže, kukuřice, obilniny a semena; (30) mouky všech druhů a jejich směsí, výrobky z olejin, ze semen, z rýže a kukuřice, pekařské a cukrářské přípravky z rostlinných a minerálních látek nebo jejich směsí, cereální výrobky, směsi z obilovin s obsahem prebiotik a přírodních sacharidů, chléb, běžné pečivo, bagety, veko, vánočky koláče, buchtý, štolý, perníky, biskupský chlebiček, jemné pečivo, oplatky a trvanlivé pečivo, sladké pečivo, cukrovinky, dorty a cukrářské výrobky, čokoláda, káva, cukry a jejich směsí, cukrová písmenka, rýže, med, karamel, sirup melasový, sāgo, droždí, prášky do pečiva, chuťové esence, škrob a modifikovaný škrob, přírodní vlákniny, výrobky zdravé a racionální výživy v rámci této třídy, zejména výrobky s minimálním obsahem tuků,

obsahující přírodní cukry, směsi z luštěnin, z olejin i ze semen fortifikované rostlinnými a/nebo minerálními látkami, vitamíny a s přísadou speciálních ingrediencí pro další zpracování, výrobky obsahující olejinu a/nebo luštěniny, bramborová a sojová vláknina pro humánní použití, pekárenské výrobky s obsahem amarantu, výrobky ze sóji v rámci této třídy, slad a výrobky z něj, zejména sladové moučky pražené a karamelizované, včetně jejich extraktů, lepek a přípravky z něj, výrobky zlepšující reologické vlastnosti těsta, stimulatory pro zlepšení chutě, pro zvýšení vláčnosti a trvanlivosti pekárenských a cukrářských výrobků, pojíci a zahušťovací činidla, těsta, náplně a polevy ve formě práškových směsí, pekárenské, těstářenské a cukrárenské bezlepkové a dietní výrobky pro nemedicijnální účely, včetně výrobků pro redukční dietu, výrobky extrudované a expandované na bázi obilovin, rýže a kukuřice, veškeré pekárenské, těstářenské a cukrářské výrobky, včetně těchto výrobků mražených, výrobky obsahující bramborovou vlákninu, veškeré suroviny a polotovary pro pekárenskou, těstářenskou a cukrářskou výrobu, nezaražené v jiné třídě; (40) zpracování a úprava obilovin, olejin, semen, luštěnin a jiných přírodních produktů pro potravinářství, příprava pomocných a zlepšujících pekárenských, těstářenských a cukrářských výrobků a jejich směsí, zpracování obilných, moučných a cukrářských směsí, mlynářství, zpracování a úprava surovin pro pekárenskou, těstářenskou a cukrářskou výrobu, služby v oblasti pekařství a cukrářství, spadající do této třídy.

(730) **IREKS ENZYMA s.r.o.**, Kširova 257, Brno, 61900, CZ
(740) MIRA, Blanka Fišerová, V Kapslovně 11, Praha 3, 13000

(210) **O-435168**
(220) 06.03.2006
(320) 06.03.2006
(511) 5, 16, 29, 30
(540)



(510) (5) dietní potraviny z cereálií a zeleniny pro léčebné účely, zejména potraviny pro děti, minerální doplňky stravy, doplňky výživy pro léčebné účely, cukrovinky pro léčebné účely, vedlejší produkty zpracování cereálií (pro léčebné účely); (16) papír, lepenka a výrobky z těchto materiálů (zahrnuté v této třídě), tištěné publikace, knihy, časopisy (periodika), brožury, fotografie, obrázky, tiskoviny, podnikové tiskoviny, materiály plastové pro balení (zahrnuté v této třídě), zejména sáčky, papírové tašky; (29) konzervované a sušené ovoce a zelenina, ovocná dřev a kůra z ovoce, oříšky zpracované, upravované oříšky, ovocné chipsy, bramborové lupínky, maso, ryby, zvěřina, masové výtažky, mléko a mléčné výrobky; (30) pekařské výrobky, těstoviny a cukrovinky, výrobky z obilnin, rýže, výrobky z rýže, semena z olejin určená pro lidskou spotřebu, včetně jejich směsí, müsli, koření všeho druhu, chuťové přísady, omáčky a přísady do potravin.

(730) **PRAGOSOJA, spol. s r. o.**, U Habrovky 247/11, Praha 4, 14000, CZ
(740) BOHEMIA PATENT Patentová & známková kancelář, Ing. Jana Vandělková, Havanská 17, Praha 7, 17000

(210) **O-435176**
(220) 06.03.2006
(320) 06.03.2006
(511) 29, 30, 40
(540)

prdelka

(510) (29) výrobky obsahující upravené mandle, zpracované ořechy, zpracované arašidy, sušený kokos, mák, kandované, zmrazené, vařené a sušené ovoce, ovocnou dřev, marmeládu, hrozinky, texturované proteiny a směsi z nich pro humánní využití, ostatní specializované komponenty pro zušlechťování poživatin (zejména extrakty a moučky ze sladu, pasty a pomazánky z leguminos a z jejich směsí, želírovací látky včetně ostatních

substancí a výrobků zařazených v této třídě), zelenina sušená, konzervovaná, zavařená a mražená, houby sušené, konzervované, zavařené a mražené, bylinky zahradní sušené, kokosová moučka a kokosová drť, žitné klíčky jako potravina; (30) těstářenské, pekařské a cukrářské výrobky, včetně mražených, pečivové hmoty, chlebičky, rohlíky, housky a taštičky, též plněné či polévané čokoládou a vanilkovým krémem, běžné, jemné a trvanlivé pečivo, housky plněné masem, sýrem, atd., rohlíky obložené a zapečené, např. se sýrem, bagety, moučníky, drobné pečivo, mandlové těsto a marcipán, plnicí masy do pečiva, pekárenské a cukrářské výrobky k dopečení; (40) služby pekařství a cukrářství, spadající do této třídy, zejména zpracování a úprava surovin pro pekárenskou, těstářenskou a cukrářskou výrobu, zpracování obilnin a jejich směsí, zpracování těsta, zhotovování, pekařských a cukrářských polotovarů a jejich pečení, opatřování pekařských a cukrářských výrobků identifikačními znaky pomocí potravinářských materiálů, zpracovávání pekařských a cukrářských výrobků do finální podoby plněním, obložením se zapečením či nikoliv, zdobením, polevami či posypy, včetně těch, které nejsou určeny k okamžité spotřebě.

(730) **MAYAK Corporation, a. s.**, Těšínská 28/264, Ostrava - Radvanice, 71600, CZ

(740) Václav Pacl, Okrajová 4, Havířov - Podlesí, 73601

(210) **O-435177**

(220) 07.03.2006
(320) 07.03.2006
(511) 16, 35, 36
(540)



(510) (16) cenné papíry (tiskopisy), reklamní, inzertní, propagační, uživatelské a instruktážní materiály, informace z oblasti pojišťovnictví na nosičích zařazených ve třídě 16, zejména informační brožury a letáky, formuláře a kalendáře; (35) reklama stavebního spojení, průzkum a analýza trhu, zprostředkovatelská činnost v oblasti obchodu a obchodních služeb, organizační a ekonomické poradenství, obchodní marketing, propagační činnost ve sdělovacích prostředcích a médiích, automatizované zpracování dat a informací; (36) provádění bankovních, finančních a peněžních služeb, provozování stavebního spojení, přijímání vkladů od účastníků stavebního spojení a veřejnosti, získávání finančních zdrojů od jiných věřitelů, úvěrových institucí a dále na finančním trhu vydáváním dluhopisů - cenných papírů, poskytování příspěvků státní podpory účastníkům stavebního spojení, poskytování úvěrů účastníkům stavebního spojení, poskytování komerčních půjček, které slouží dřívější úhradě nákladů na řešení bytové potřeby v případech, kdy účastník nevznikl ještě nárok na poskytnutí úvěru ze stavebního spojení, poskytování jiných úvěrů k financování činnosti v oblasti bytového hospodářství, poskytování úvěrů k financování jiných úvěrů k financování činnosti v oblasti bytového hospodářství, poskytování úvěrů obchodním společnostem, na nichž má společnost majetkový podíl, přejímání záruk za půjčky, které by byla společnost oprávněna sama poskytnout, přijímání podílů, nebo účasti na obchodních společnostech, které se zabývají výstavbou bytů a rodinných domů nebo výrobou pro tyto účely, úvěrové poradenství, šetření v peněžních záležitostech, makléřství, pojišťovnictví, veškeré služby v oblasti pojišťovnictví, zprostředkovatelská, expertizní, poradenská, konzultační a informační činnost související s pojištěním fyzických i právnických osob včetně stavebního spojení.

(590) Barevná

(730) **Modrá pyramida stavební spořitelna, a.s.**, Bělehradská 128, čp. 222, Praha 2, 12021, CZ

(740) PATIS - známkové, technické a informační služby, Ing. Josef Švejnoha, Čajkovského 1282, Pelhřimov, 39301

(210) **O-435178**

(220) 07.03.2006
(320) 07.03.2006
(511) 16, 35, 36
(540)

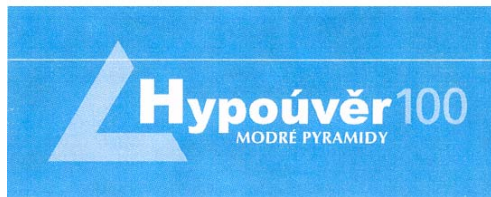

(510) (16) cenné papíry (tiskopisy), reklamní, inzertní, propagační, uživatelské a instruktážní materiály, informace z oblasti pojišťovnictví na nosičích zařazených ve třídě 16, zejména informační brožury a letáky, formuláře a kalendáře; (35) reklama stavebního spojení, průzkum a analýza trhu, zprostředkovatelská činnost v oblasti obchodu a obchodních služeb, organizační a ekonomické poradenství, obchodní marketing, propagační činnost ve sdělovacích prostředcích a médiích, automatizované zpracování dat a informací; (36) provádění bankovních, finančních a peněžních služeb, provozování stavebního spojení, přijímání vkladů od účastníků stavebního spojení a veřejnosti, získávání finančních zdrojů od jiných věřitelů, úvěrových institucí a dále na finančním trhu vydáváním dluhopisů - cenných papírů, poskytování příspěvků státní podpory účastníkům stavebního spojení, poskytování úvěrů účastníkům stavebního spojení, poskytování komerčních půjček, které slouží dřívější úhradě nákladů na řešení bytové potřeby v případech, kdy účastník nevznikl ještě nárok na poskytnutí úvěru ze stavebního spojení, poskytování jiných úvěrů k financování činnosti v oblasti bytového hospodářství, poskytování úvěrů k financování jiných úvěrů k financování činnosti v oblasti bytového hospodářství, poskytování úvěrů obchodním společnostem, na nichž má společnost majetkový podíl, přejímání záruk za půjčky, které by byla společnost oprávněna sama poskytnout, přijímání podílů, nebo účasti na obchodních společnostech, které se zabývají výstavbou bytů a rodinných domů nebo výrobou pro tyto účely, úvěrové poradenství, šetření v peněžních záležitostech, makléřství, pojišťovnictví, veškeré služby v oblasti pojišťovnictví, zprostředkovatelská, expertizní, poradenská, konzultační a informační činnost související s pojištěním fyzických i právnických osob včetně stavebního spojení.

(590) Barevná

(730) **Modrá pyramida stavební spořitelna, a.s.**, Bělehradská 128, čp. 222, Praha 2, 12021, CZ

(740) PATIS-známkové, technické a informační služby, Ing. Josef Švejnoha, Čajkovského 1282, Pelhřimov, 39301

(210) **O-435179**

(220) 07.03.2006
(320) 07.03.2006
(511) 16, 35, 36
(540)



(510) (16) cenné papíry (tiskopisy), reklamní, inzertní, propagační, uživatelské a instruktážní materiály, informace z oblasti pojišťovnictví na nosičích zařazených ve třídě 16, zejména informační brožury a letáky, formuláře a kalendáře; (35) reklama stavebního spojení, průzkum a analýza trhu, zprostředkovatelská činnost v oblasti obchodu a obchodních služeb, organizační a ekonomické poradenství, obchodní marketing, propagační činnost ve sdělovacích prostředcích a médiích, automatizované zpracování dat a informací; (36) provádění bankovních, finančních a peněžních služeb, provozování stavebního spojení, přijímání vkladů od účastníků stavebního spojení a veřejnosti, získávání finančních zdrojů od jiných věřitelů, úvěrových institucí a dále na finančním trhu vydáváním dluhopisů - cenných papírů, poskytování příspěvků státní podpory účastníkům

stavebního spoření, poskytování úvěrů účastníkům stavebního spoření, poskytování komerčních půjček, které slouží dřívější úhradě nákladů na řešení bytové potřeby v případech, kdy účastník nevznikl ještě nárok na poskytnutí úvěru ze stavebního spoření, poskytování jiných úvěrů k financování činnosti v oblasti bytového hospodářství, poskytování úvěrů k financování jiných úvěrů k financování činnosti v oblasti bytového hospodářství, poskytování úvěrů obchodním společnostem, na nichž má společnost majetkový podíl, přejímání záruk za půjčky, které by byla společnost oprávněna sama poskytnout, přijímání podílů, nebo účasti na obchodních společnostech, které se zabývají výstavbou bytů a rodinných domů nebo výrobou pro tyto účely, úvěrové poradenství, šetření v peněžních záležitostech, makléřství, pojišťovnictví, veškeré služby v oblasti pojišťovnictví, zprostředkovatelská, expertizní, poradenská, konzultační a informační činnost související s pojištěním fyzických i právnických osob včetně stavebního spoření.

(590) Barevná

(730) **Modrá pyramida stavební spořitelna, a.s.**, Bělehradská 128, čp. 222, Praha 2, 12021, CZ

(740) PATIS - známkové, technické a informační služby, Ing. Josef Švejnoha, Čajkovského 1282, Pelhřimov, 39301

(210) **O-435180**

(220) 07.03.2006

(320) 07.03.2006

(511) 16, 35, 36

(540)



(510) (16) cenné papíry (tiskopisy), reklamní, inzertní, propagační, uživatelské a instruktážní materiály, informace z oblasti pojišťovnictví na nosičích zařazených ve třídě 16, zejména informační brožury a letáky, formuláře a kalendáře; (35) reklama stavebního spoření, průzkum a analýza trhu, zprostředkovatelská činnost v oblasti obchodu a obchodních služeb, organizační a ekonomické poradenství, obchodní marketing, propagační činnost ve sdělovacích prostředcích a médiích, automatizované zpracování dat a informací; (36) provádění bankovních, finančních a peněžních služeb, provozování stavebního spoření, přijímání vkladů od účastníků stavebního spoření a veřejnosti, získávání finančních zdrojů od jiných věřitelů, úvěrových institucí a dále na finančním trhu vydáváním dluhopisů - cenných papírů, poskytování příspěvků státní podpory účastníkům stavebního spoření, poskytování úvěrů účastníkům stavebního spoření, poskytování komerčních půjček, které slouží dřívější úhradě nákladů na řešení bytové potřeby v případech, kdy účastník nevznikl ještě nárok na poskytnutí úvěru ze stavebního spoření, poskytování jiných úvěrů k financování činnosti v oblasti bytového hospodářství, poskytování úvěrů k financování jiných úvěrů k financování činnosti v oblasti bytového hospodářství, poskytování úvěrů obchodním společnostem, na nichž má společnost majetkový podíl, přejímání záruk za půjčky, které by byla společnost oprávněna sama poskytnout, přijímání podílů, nebo účasti na obchodních společnostech, které se zabývají výstavbou bytů a rodinných domů nebo výrobou pro tyto účely, úvěrové poradenství, šetření v peněžních záležitostech, makléřství, pojišťovnictví, veškeré služby v oblasti pojišťovnictví, zprostředkovatelská, expertizní, poradenská, konzultační a informační činnost související s pojištěním fyzických i právnických osob včetně stavebního spoření.

(730) **Modrá pyramida stavební spořitelna, a.s.**, Bělehradská 128, čp. 222, Praha 2, 12021, CZ

(740) PATIS - známkové, technické a informační služby, Ing. Josef Švejnoha, Čajkovského 1282, Pelhřimov, 39301

(210) **O-435181**

(220) 07.03.2006

(320) 07.03.2006

(511) 16, 35, 36

(540)

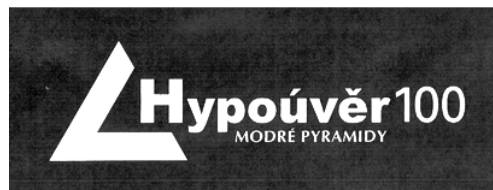

(510) (16) cenné papíry (tiskopisy), reklamní, inzertní, propagační, uživatelské a instruktážní materiály, informace z oblasti pojišťovnictví na nosičích zařazených ve třídě 16, zejména informační brožury a letáky, formuláře a kalendáře; (35) reklama stavebního spoření, průzkum a analýza trhu, zprostředkovatelská činnost v oblasti obchodu a obchodních služeb, organizační a ekonomické poradenství, obchodní marketing, propagační činnost ve sdělovacích prostředcích a médiích, automatizované zpracování dat a informací; (36) provádění bankovních, finančních a peněžních služeb, provozování stavebního spoření, přijímání vkladů od účastníků stavebního spoření a veřejnosti, získávání finančních zdrojů od jiných věřitelů, úvěrových institucí a dále na finančním trhu vydáváním dluhopisů - cenných papírů, poskytování příspěvků státní podpory účastníkům stavebního spoření, poskytování úvěrů účastníkům stavebního spoření, poskytování komerčních půjček, které slouží dřívější úhradě nákladů na řešení bytové potřeby v případech, kdy účastník nevznikl ještě nárok na poskytnutí úvěru ze stavebního spoření, poskytování jiných úvěrů k financování činnosti v oblasti bytového hospodářství, poskytování úvěrů k financování jiných úvěrů k financování činnosti v oblasti bytového hospodářství, poskytování úvěrů obchodním společnostem, na nichž má společnost majetkový podíl, přejímání záruk za půjčky, které by byla společnost oprávněna sama poskytnout, přijímání podílů, nebo účasti na obchodních společnostech, které se zabývají výstavbou bytů a rodinných domů nebo výrobou pro tyto účely, úvěrové poradenství, šetření v peněžních záležitostech, makléřství, pojišťovnictví, veškeré služby v oblasti pojišťovnictví, zprostředkovatelská, expertizní, poradenská, konzultační a informační činnost související s pojištěním fyzických i právnických osob včetně stavebního spoření.

(730) **Modrá pyramida stavební spořitelna, a.s.**, Bělehradská 128, čp. 222, Praha 2, 12021, CZ

(740) PATIS - známkové, technické a informační služby, Ing. Josef Švejnoha, Čajkovského 1282, Pelhřimov, 39301

(210) **O-435182**

(220) 07.03.2006

(320) 07.03.2006

(511) 16, 35, 36

(540)

Hypoúvěr 100 Modré pyramidy

(510) (16) cenné papíry (tiskopisy), reklamní, inzertní, propagační, uživatelské a instruktážní materiály, informace z oblasti pojišťovnictví na nosičích zařazených ve třídě 16, zejména informační brožury a letáky, formuláře a kalendáře; (35) reklama stavebního spoření, průzkum a analýza trhu, zprostředkovatelská činnost v oblasti obchodu a obchodních služeb, organizační a ekonomické poradenství, obchodní marketing, propagační činnost ve sdělovacích prostředcích a médiích, automatizované zpracování dat a informací; (36) provádění bankovních, finančních a peněžních služeb, provozování stavebního spoření, přijímání vkladů od účastníků stavebního spoření a veřejnosti, získávání finančních zdrojů od jiných věřitelů, úvěrových institucí a dále na finančním trhu vydáváním dluhopisů - cenných papírů, poskytování příspěvků státní podpory účastníkům stavebního spoření, poskytování úvěrů účastníkům stavebního spoření, poskytování komerčních půjček, které slouží dřívější úhradě nákladů na řešení bytové potřeby v případech, kdy účastník nevznikl ještě nárok na poskytnutí úvěru ze stavebního spoření, poskytování jiných úvěrů k financování činnosti v oblasti bytového hospodářství, poskytování úvěrů k financování jiných úvěrů k financování činnosti v oblasti bytového hospodářství, poskytování úvěrů obchodním společnostem, na nichž má společnost majetkový podíl, přejímání záruk za půjčky, které by byla společnost oprávněna sama poskytnout, přijímání podílů, nebo účasti na obchodních společnostech, které se zabývají výstavbou bytů a rodinných domů nebo výrobou pro

tyto účely, úvěrové poradenství, šetření v peněžních záležitostech, makléřství, pojišťovnictví, veškeré služby v oblasti pojišťovnictví, zprostředkovatelská, expertizní, poradenská, konzultační a informační činnost související s pojištěním fyzických i právnických osob včetně stavebního spoření.

(730) **Modrá pyramida stavební spořitelna, a. s.**, Bělehradská 128, čp. 222, Praha 2, 12021, CZ

(740) PATIS -známkové, technické a informační služby, Ing. Josef Švejnoha, Čajkovského 1282, Pelhřimov, 39301

(210) **O-435183**

(220) 07.03.2006

(320) 07.03.2006

(511) 16, 35, 36

(540)



(510) (16) cenné papíry (tiskopisy), reklamní, inzertní, propagační, uživatelské a instruktážní materiály, informace z oblasti pojišťovnictví na nosičích zařazených ve třídě 16, zejména informační brožury a letáky, formuláře a kalendáře; (35) reklama stavebního spoření, průzkum a analýza trhu, zprostředkovatelská činnost v oblasti obchodu a obchodních služeb, organizační a ekonomické poradenství, obchodní marketing, propagační činnost ve sdělovacích prostředcích a médiích, automatizované zpracování dat a informací; (36) provádění bankovních, finančních a peněžních služeb, provozování stavebního spoření, přijímání vkladů od účastníků stavebního spoření a veřejnosti, získávání finančních zdrojů od jiných věřitelů, úvěrových institucí a dále na finančním trhu vydáváním dluhopisů - cenných papírů, poskytování příspěvků státní podpory účastníkům stavebního spoření, poskytování úvěrů účastníkům stavebního spoření, poskytování komerčních půjček, které slouží dřívější úhradě nákladů na řešení bytové potřeby v případech, kdy účastník nevznikl ještě nárok na poskytnutí úvěru ze stavebního spoření, poskytování jiných úvěrů k financování činností v oblasti bytového hospodářství, poskytování úvěrů k financování jiných úvěrů k financování činností v oblasti bytového hospodářství, poskytování úvěrů obchodním společenstvem, na nichž má společnost majetkový podíl, přejímání záruk za půjčky, které by byla společnost oprávněna sama poskytnout, přijímání podílů, nebo účasti na obchodních společnostech, které se zabývají výstavbou bytů a rodinných domů nebo výrobou pro tyto účely, úvěrové poradenství, šetření v peněžních záležitostech, makléřství, pojišťovnictví, veškeré služby v oblasti pojišťovnictví, zprostředkovatelská, expertizní, poradenská, konzultační a informační činnost související s pojištěním fyzických i právnických osob včetně stavebního spoření.

(590) Barevná

(730) **Modrá pyramida stavební spořitelna, a.s.**, Bělehradská 128, čp. 222, Praha 2, 12021, CZ

(740) PATIS - známkové, technické a informační služby, Ing. Josef Švejnoha, Čajkovského 1282, Pelhřimov, 39301

(210) **O-435185**

(220) 07.03.2006

(320) 07.03.2006

(511) 16, 35, 36

(540)



(510) (16) cenné papíry (tiskopisy), reklamní, inzertní, propagační, uživatelské a instruktážní materiály, informace z oblasti pojišťovnictví na nosičích zařazených ve třídě 16, zejména informační brožury a letáky, formuláře a kalendáře; (35) reklama stavebního spoření, průzkum a analýza trhu, zprostředkovatelská činnost v oblasti obchodu a obchodních služeb, organizační a ekonomické poradenství, obchodní marketing, propagační činnost ve sdělovacích prostředcích a médiích, automatizované zpracování dat a informací; (36) provádění bankovních, finančních a peněžních služeb, provozování stavebního spoření, přijímání vkladů od účastníků stavebního spoření a veřejnosti, získávání finančních zdrojů od jiných věřitelů, úvěrových institucí a dále na finančním trhu vydáváním dluhopisů - cenných papírů, poskytování příspěvků státní podpory účastníkům stavebního spoření, poskytování úvěrů účastníkům stavebního spoření, poskytování komerčních půjček, které slouží dřívější úhradě nákladů na řešení bytové potřeby v případech, kdy účastník nevznikl ještě nárok na poskytnutí úvěru ze stavebního spoření, poskytování jiných úvěrů k financování činností v oblasti bytového hospodářství, poskytování úvěrů k financování jiných úvěrů k financování činností v oblasti bytového hospodářství, poskytování úvěrů obchodním společenstvem, na nichž má společnost majetkový podíl, přejímání záruk za půjčky, které by byla společnost oprávněna sama poskytnout, přijímání podílů, nebo účasti na obchodních společnostech, které se zabývají výstavbou bytů a rodinných domů nebo výrobou pro tyto účely, úvěrové poradenství, šetření v peněžních záležitostech, makléřství, pojišťovnictví, veškeré služby v oblasti

(590) Barevná

(730) **Modrá pyramida stavební spořitelna, a.s.**, Bělehradská 128, čp. 222, Praha 2, 12021, CZ

(740) PATIS - známkové, technické a informační služby, Ing. Josef Švejnoha, Čajkovského 1282, Pelhřimov, 39301

(210) **O-435184**

(220) 07.03.2006

(320) 07.03.2006

(511) 16, 35, 36

(540)



(510) (16) cenné papíry (tiskopisy), reklamní, inzertní, propagační, uživatelské a instruktážní materiály, informace z oblasti

pojišťovnictví, zprostředkovatelská, expertizní, poradenská, konzultační a informační činnost související s pojištěním fyzických i právnických osob včetně stavebního spoření.

- (590) Barevná
(730) **Modrá pyramida stavební spořitelna, a.s.**, Bělehradská 128, čp. 222, Praha 2, 12021, CZ
(740) PATIS - známkové, technické a informační služby, Ing. Josef Švejnoha, Čajkovského 1282, Pelhřimov, 39301

(210) **O-435186**

- (220) 07.03.2006
(320) 07.03.2006
(511) 16, 35, 36
(540)



- (510) (16) cenné papíry (tiskopisy), reklamní, inzertní, propagační, uživatelské a instruktážní materiály, informace z oblasti pojišťovnictví na nosičích zařazených ve třídě 16, zejména informační brožury a letáky, formuláře a kalendáře; (35) reklama stavebního spoření, průzkum a analýza trhu, zprostředkovatelská činnost v oblasti obchodu a obchodních služeb, organizační a ekonomické poradenství, obchodní marketing, propagační činnost ve sdělovacích prostředcích a médiích, automatizované zpracování dat a informací; (36) provádění bankovních, finančních a peněžních služeb, provozování stavebního spoření, přijímání vkladů od účastníků stavebního spoření a veřejnosti, získávání finančních zdrojů od jiných věřitelů, úvěrových institucí a dále na finančním trhu vydáváním dluhopisů - cenných papírů, poskytování příspěvků státní podpory účastníkům stavebního spoření, poskytování úvěrů účastníkům stavebního spoření, poskytování komerčních půjček, které slouží dřívější úhradě nákladů na řešení bytové potřeby v případech, kdy účastník nevznikl ještě nárok na poskytnutí úvěru ze stavebního spoření, poskytování jiných úvěrů k financování činností v oblasti bytového hospodářství, poskytování úvěrů k financování jiných úvěrů k financování činností v oblasti bytového hospodářství, poskytování úvěrů obchodním společnostem, na nichž má společnost majetkový podíl, přejímání záruk za půjčky, které by byla společnost oprávněna sama poskytnout, přijímání podílů, nebo účasti na obchodních společnostech, které se zabývají výstavbou bytů a rodinných domů nebo výrobou pro tyto účely, úvěrové poradenství, šetření v peněžních záležitostech, makléřství, pojišťovnictví, veškeré služby v oblasti pojišťovnictví, zprostředkovatelská, expertizní, poradenská, konzultační a informační činnost související s pojištěním fyzických i právnických osob včetně stavebního spoření.

- (730) **Modrá pyramida stavební spořitelna, a.s.**, Bělehradská 128, čp. 222, Praha 2, 12021, CZ
(740) PATIS - známkové, technické a informační služby, Ing. Josef Švejnoha, Čajkovského 1282, Pelhřimov, 39301

(210) **O-435187**

- (220) 07.03.2006
(320) 07.03.2006
(511) 16, 35, 36
(540)



- (510) (16) cenné papíry (tiskopisy), reklamní, inzertní, propagační, uživatelské a instruktážní materiály, informace z oblasti pojišťovnictví na nosičích zařazených ve třídě 16, zejména informační brožury a letáky, formuláře a kalendáře; (35) reklama

stavebního spoření, průzkum a analýza trhu, zprostředkovatelská činnost v oblasti obchodu a obchodních služeb, organizační a ekonomické poradenství, obchodní marketing, propagační činnost ve sdělovacích prostředcích a médiích, automatizované zpracování dat a informací; (36) provádění bankovních, finančních a peněžních služeb, provozování stavebního spoření, přijímání vkladů od účastníků stavebního spoření a veřejnosti, získávání finančních zdrojů od jiných věřitelů, úvěrových institucí a dále na finančním trhu vydáváním dluhopisů - cenných papírů, poskytování příspěvků státní podpory účastníkům stavebního spoření, poskytování úvěrů účastníkům stavebního spoření, poskytování komerčních půjček, které slouží dřívější úhradě nákladů na řešení bytové potřeby v případech, kdy účastník nevznikl ještě nárok na poskytnutí úvěru ze stavebního spoření, poskytování jiných úvěrů k financování činností v oblasti bytového hospodářství, poskytování úvěrů k financování jiných úvěrů k financování činností v oblasti bytového hospodářství, poskytování úvěrů obchodním společnostem, na nichž má společnost majetkový podíl, přejímání záruk za půjčky, které by byla společnost oprávněna sama poskytnout, přijímání podílů, nebo účasti na obchodních společnostech, které se zabývají výstavbou bytů a rodinných domů nebo výrobou pro tyto účely, úvěrové poradenství, šetření v peněžních záležitostech, makléřství, pojišťovnictví, veškeré služby v oblasti pojišťovnictví, zprostředkovatelská, expertizní, poradenská, konzultační a informační činnost související s pojištěním fyzických i právnických osob včetně stavebního spoření.

- (730) **Modrá pyramida stavební spořitelna, a.s.**, Bělehradská 128, čp. 222, Praha 2, 12021, CZ
(740) PATIS - známkové, technické a informační služby, Ing. Josef Švejnoha, Čajkovského 1282, Pelhřimov, 39301

(210) **O-435188**

- (220) 07.03.2006
(320) 07.03.2006
(511) 16, 35, 36
(540)

VIP KONTO Modré pyramidy

- (510) (16) cenné papíry (tiskopisy), reklamní, inzertní, propagační, uživatelské a instruktážní materiály, informace z oblasti pojišťovnictví na nosičích zařazených ve třídě 16, zejména informační brožury a letáky, formuláře a kalendáře; (35) reklama stavebního spoření, průzkum a analýza trhu, zprostředkovatelská činnost v oblasti obchodu a obchodních služeb, organizační a ekonomické poradenství, obchodní marketing, propagační činnost ve sdělovacích prostředcích a médiích, automatizované zpracování dat a informací; (36) provádění bankovních, finančních a peněžních služeb, provozování stavebního spoření, přijímání vkladů od účastníků stavebního spoření a veřejnosti, získávání finančních zdrojů od jiných věřitelů, úvěrových institucí a dále na finančním trhu vydáváním dluhopisů - cenných papírů, poskytování příspěvků státní podpory účastníkům stavebního spoření, poskytování úvěrů účastníkům stavebního spoření, poskytování komerčních půjček, které slouží dřívější úhradě nákladů na řešení bytové potřeby v případech, kdy účastník nevznikl ještě nárok na poskytnutí úvěru ze stavebního spoření, poskytování jiných úvěrů k financování činností v oblasti bytového hospodářství, poskytování úvěrů k financování jiných úvěrů k financování činností v oblasti bytového hospodářství, poskytování úvěrů obchodním společnostem, na nichž má společnost majetkový podíl, přejímání záruk za půjčky, které by byla společnost oprávněna sama poskytnout, přijímání podílů, nebo účasti na obchodních společnostech, které se zabývají výstavbou bytů a rodinných domů nebo výrobou pro tyto účely, úvěrové poradenství, šetření v peněžních záležitostech, makléřství, pojišťovnictví, veškeré služby v oblasti pojišťovnictví, zprostředkovatelská, expertizní, poradenská, konzultační a informační činnost související s pojištěním fyzických i právnických osob včetně stavebního spoření.

- (730) **Modrá pyramida stavební spořitelna, a.s.**, Bělehradská 128, čp. 222, Praha 2, 12021, CZ
(740) PATIS - známkové, technické a informační služby, Ing. Josef Švejnoha, Čajkovského 1282, Pelhřimov, 39301

(210) **O-435189**

- (220) 07.03.2006
(320) 07.03.2006

(511) 16, 35, 36
(540)



- (510) (16) cenné papíry (tiskopisy), reklamní, inzertní, propagační, uživatelské a instruktážní materiály, informace z oblasti pojišťovnictví na nosičích zařazených ve třídě 16, zejména informační brožury a letáky, formuláře a kalendáře; (35) reklama stavebního spoření, průzkum a analýza trhu, zprostředkovatelská činnost v oblasti obchodu a obchodních služeb, organizační a ekonomické poradenství, obchodní marketing, propagační činnost ve sdělovacích prostředcích a médiích, automatizované zpracování dat a informací; (36) provádění bankovních, finančních a peněžních služeb, provozování stavebního spoření, přijímání vkladů od účastníků stavebního spoření a veřejnosti, získávání finančních zdrojů od jiných věřitelů, úvěrových institucí a dále na finančním trhu vydáváním dluhopisů - cenných papírů, poskytování příspěvků státní podpory účastníkům stavebního spoření, poskytování úvěrů účastníkům stavebního spoření, poskytování komerčních půjček, které slouží dřívější úhradě nákladů na řešení bytové potřeby v případech, kdy účastník nevnikl ještě nárok na poskytnutí úvěru ze stavebního spoření, poskytování jiných úvěrů k financování činnosti v oblasti bytového hospodářství, poskytování úvěrů k financování jiných úvěrů k financování činnosti v oblasti bytového hospodářství, poskytování úvěrů k obchodním společnostem, na nichž má společnost majetkový podíl, přejímání záruk za půjčky, které by byla společnost oprávněna sama poskytnout, přijímání podílů nebo účasti na obchodních společnostech, které se zabývají výstavbou bytů a rodinných domů nebo výrobou pro tyto účely, úvěrové poradenství, šetření v peněžních záležitostech, makléřství, pojišťovnictví, veškeré služby v oblasti pojišťovnictví, zprostředkovatelská, expertizní, poradenská, konzultační a informační činnost související s pojištěním fyzických i právnických osob včetně stavebního spoření.
- (590) Barevná
(730) **Modrá pyramida stavební spořitelna, a. s.**, Bělehradská 128, čp. 222, Praha 2, 12021, CZ
(740) PATIS - známkové, technické a informační služby, Ing. Josef Švejnoha, Čajkovského 1282, Pelhřimov, 39301

(210) **O-435190**
(220) 07.03.2006
(320) 07.03.2006
(511) 16, 35, 36
(540)



- (510) (16) cenné papíry (tiskopisy), reklamní, inzertní, propagační, uživatelské a instruktážní materiály, informace z oblasti pojišťovnictví na nosičích zařazených ve třídě 16, zejména informační brožury a letáky, formuláře a kalendáře; (35) reklama stavebního spoření, průzkum a analýza trhu, zprostředkovatelská činnost v oblasti obchodu a obchodních služeb, organizační a ekonomické poradenství, obchodní marketing, propagační činnost ve sdělovacích prostředcích a médiích, automatizované zpracování dat a informací; (36) provádění bankovních, finančních a peněžních služeb, provozování stavebního spoření, přijímání vkladů od účastníků stavebního spoření a veřejnosti, získávání finančních zdrojů od jiných věřitelů, úvěrových institucí a dále na finančním trhu vydáváním dluhopisů - cenných papírů, poskytování příspěvků státní podpory účastníkům stavebního spoření, poskytování úvěrů účastníkům stavebního

- spoření, poskytování komerčních půjček, které slouží dřívější úhradě nákladů na řešení bytové potřeby v případech, kdy účastník nevnikl ještě nárok na poskytnutí úvěru ze stavebního spoření, poskytování jiných úvěrů k financování činností v oblasti bytového hospodářství, poskytování úvěrů k financování jiných úvěrů k financování činností v oblasti bytového hospodářství, poskytování úvěrů k obchodním společnostem, na nichž má společnost majetkový podíl, přejímání záruk za půjčky, které by byla společnost oprávněna sama poskytnout, přijímání podílů, nebo účasti na obchodních společnostech, které se zabývají výstavbou bytů a rodinných domů nebo výrobou pro tyto účely, úvěrové poradenství, šetření v peněžních záležitostech, makléřství, pojišťovnictví, veškeré služby v oblasti pojišťovnictví, zprostředkovatelská, expertizní, poradenská, konzultační a informační činnost související s pojištěním fyzických i právnických osob včetně stavebního spoření.
- (590) Barevná
(730) **Modrá pyramida stavební spořitelna, a. s.**, Bělehradská 128, čp. 222, Praha 2, 12021, CZ
(740) PATIS - známkové, technické a informační služby, Ing. Josef Švejnoha, Čajkovského 1282, Pelhřimov, 39301

(210) **O-435191**
(220) 07.03.2006
(320) 07.03.2006
(511) 16, 35, 36
(540)



- (510) (16) cenné papíry (tiskopisy), reklamní, inzertní, propagační, uživatelské a instruktážní materiály, informace z oblasti pojišťovnictví na nosičích zařazených ve třídě 16, zejména informační brožury a letáky, formuláře a kalendáře; (35) reklama stavebního spoření, průzkum a analýza trhu, zprostředkovatelská činnost v oblasti obchodu a obchodních služeb, organizační a ekonomické poradenství, obchodní marketing, propagační činnost ve sdělovacích prostředcích a médiích, automatizované zpracování dat a informací; (36) provádění bankovních, finančních a peněžních služeb, provozování stavebního spoření, přijímání vkladů od účastníků stavebního spoření a veřejnosti, získávání finančních zdrojů od jiných věřitelů, úvěrových institucí a dále na finančním trhu vydáváním dluhopisů - cenných papírů, poskytování příspěvků státní podpory účastníkům stavebního spoření, poskytování komerčních půjček, které slouží dřívější úhradě nákladů na řešení bytové potřeby v případech, kdy účastník nevnikl ještě nárok na poskytnutí úvěru ze stavebního spoření, poskytování jiných úvěrů k financování činností v oblasti bytového hospodářství, poskytování úvěrů k financování jiných úvěrů k financování činností v oblasti bytového hospodářství, poskytování úvěrů k obchodním společnostem, na nichž má společnost majetkový podíl, přejímání záruk za půjčky, které by byla společnost oprávněna sama poskytnout, přijímání podílů nebo účasti na obchodních společnostech, které se zabývají výstavbou bytů a rodinných domů nebo výrobou pro tyto účely, úvěrové poradenství, šetření v peněžních záležitostech, makléřství, pojišťovnictví, veškeré služby v oblasti pojišťovnictví, zprostředkovatelská, expertizní, poradenská, konzultační a informační činnost související s pojištěním fyzických i právnických osob včetně stavebního spoření.
- (730) **Modrá pyramida stavební spořitelna, a. s.**, Bělehradská 128, čp. 222, Praha 2, 12021, CZ
(740) PATIS - známkové, technické a informační služby, Ing. Josef Švejnoha, Čajkovského 1282, Pelhřimov, 39301

(210) **O-435192**
(220) 07.03.2006
(320) 07.03.2006
(511) 16, 35, 36

(540)



účastníku nevznikl ještě nárok na poskytnutí úvěru ze stavebního spoření, poskytování jiných úvěrů k financování činností v oblasti bytového hospodářství, poskytování úvěrů k financování jiných úvěrů k financování činností v oblasti bytového hospodářství, poskytování úvěrů k obchodním společnostem, na nichž má společnost majetkový podíl, přejímání záruk za půjčky, které by byla společnost oprávněna sama poskytnout, přijímání podílů nebo účasti na obchodních společnostech, které se zabývají výstavbou bytů a rodinných domů nebo výrobou pro tyto účely, úvěrové poradenství, šetření v peněžních záležitostech, makléřství, pojišťovnictví, veškeré služby v oblasti pojišťovnictví, zprostředkovatelská, expertizní, poradenská, konzultační a informační činnost související s pojištěním fyzických i právnických osob včetně stavebního spoření.

(730) **Modrá pyramida stavební spořitelna, a. s.**, Bělehradská 128, čp. 222, Praha 2, 12021, CZ

(740) PATIS - známkové, technické a informační služby, Ing. Josef Švejnoha, Čajkovského 1282, Pelhřimov, 39301

(210) **O-435194**

(220) 07.03.2006

(320) 07.03.2006

(511) 16, 35, 36

(540)

MAXI KONTO Modré pyramidy

(510) (16) cenné papíry (tiskopisy), reklamní, inzertní, propagační, uživatelské a instruktážní materiály, informace z oblasti pojišťovnictví na nosičích zařazených ve třídě 16, zejména informační brožury a letáky, formuláře a kalendáře; (35) reklama stavebního spoření, průzkum a analýza trhu, zprostředkovatelská činnost v oblasti obchodu a obchodních služeb, organizační a ekonomické poradenství, obchodní marketing, propagační činnost ve sdělovacích prostředcích a médiích, automatizované zpracování dat a informací; (36) provádění bankovních, finančních a peněžních služeb, provozování stavebního spoření, přijímání vkladů od účastníků stavebního spoření a veřejnosti, získávání finančních zdrojů od jiných věřitelů, úvěrových institucí a dále na finančním trhu vydáváním dluhopisů - cenných papírů, poskytování příspěvků státní podpory účastníkům stavebního spoření, poskytování úvěrů účastníkům stavebního spoření, poskytování komerčních půjček, které slouží dřívější úhradě nákladů na řešení bytové potřeby v případech, kdy účastníku nevznikl ještě nárok na poskytnutí úvěru ze stavebního spoření, poskytování jiných úvěrů k financování činností v oblasti bytového hospodářství, poskytování úvěrů k financování jiných úvěrů k financování činností v oblasti bytového hospodářství, poskytování úvěrů k obchodním společnostem, na nichž má společnost majetkový podíl, přejímání záruk za půjčky, které by byla společnost oprávněna sama poskytnout, přijímání podílů nebo účasti na obchodních společnostech, které se zabývají výstavbou bytů a rodinných domů nebo výrobou pro tyto účely, úvěrové poradenství, šetření v peněžních záležitostech, makléřství, pojišťovnictví, veškeré služby v oblasti pojišťovnictví, zprostředkovatelská, expertizní, poradenská, konzultační a informační činnost související s pojištěním fyzických i právnických osob včetně stavebního spoření.

(730) **Modrá pyramida stavební spořitelna, a. s.**, Bělehradská 128, čp. 222, Praha 2, 12021, CZ

(740) PATIS - známkové, technické a informační služby, Ing. Josef Švejnoha, Čajkovského 1282, Pelhřimov, 39301

(210) **O-435195**

(220) 07.03.2006

(320) 07.03.2006

(511) 16, 35, 36

(540)



(510) (16) cenné papíry (tiskopisy), reklamní, inzertní, propagační, uživatelské a instruktážní materiály, informace z oblasti

(510) (16) cenné papíry (tiskopisy), reklamní, inzertní, propagační, uživatelské a instruktážní materiály, informace z oblasti pojišťovnictví na nosičích zařazených ve třídě 16, zejména informační brožury a letáky, formuláře a kalendáře; (35) reklama stavebního spoření, průzkum a analýza trhu, zprostředkovatelská činnost v oblasti obchodu a obchodních služeb, organizační a ekonomické poradenství, obchodní marketing, propagační činnost ve sdělovacích prostředcích a médiích, automatizované zpracování dat a informací; (36) provádění bankovních, finančních a peněžních služeb, provozování stavebního spoření, přijímání vkladů od účastníků stavebního spoření a veřejnosti, získávání finančních zdrojů od jiných věřitelů, úvěrových institucí a dále na finančním trhu vydáváním dluhopisů - cenných papírů, poskytování příspěvků státní podpory účastníkům stavebního spoření, poskytování úvěrů účastníkům stavebního spoření, poskytování komerčních půjček, které slouží dřívější úhradě nákladů na řešení bytové potřeby v případech, kdy účastníku nevznikl ještě nárok na poskytnutí úvěru ze stavebního spoření, poskytování jiných úvěrů k financování činností v oblasti bytového hospodářství, poskytování úvěrů k financování jiných úvěrů k financování činností v oblasti bytového hospodářství, poskytování úvěrů k obchodním společnostem, na nichž má společnost majetkový podíl, přejímání záruk za půjčky, které by byla společnost oprávněna sama poskytnout, přijímání podílů nebo účasti na obchodních společnostech, které se zabývají výstavbou bytů a rodinných domů nebo výrobou pro tyto účely, úvěrové poradenství, šetření v peněžních záležitostech, makléřství, pojišťovnictví, veškeré služby v oblasti pojišťovnictví, zprostředkovatelská, expertizní, poradenská, konzultační a informační činnost související s pojištěním fyzických i právnických osob včetně stavebního spoření.

(730) **Modrá pyramida stavební spořitelna, a. s.**, Bělehradská 128, čp. 222, Praha 2, 12021, CZ

(740) PATIS - známkové, technické a informační služby, Ing. Josef Švejnoha, Čajkovského 1282, Pelhřimov, 39301

(210) **O-435193**

(220) 07.03.2006

(320) 07.03.2006

(511) 16, 35, 36

(540)



(510) (16) cenné papíry (tiskopisy), reklamní, inzertní, propagační, uživatelské a instruktážní materiály, informace z oblasti pojišťovnictví na nosičích zařazených ve třídě 16, zejména informační brožury a letáky, formuláře a kalendáře; (35) reklama stavebního spoření, průzkum a analýza trhu, zprostředkovatelská činnost v oblasti obchodu a obchodních služeb, organizační a ekonomické poradenství, obchodní marketing, propagační činnost ve sdělovacích prostředcích a médiích, automatizované zpracování dat a informací; (36) provádění bankovních, finančních a peněžních služeb, provozování stavebního spoření, přijímání vkladů od účastníků stavebního spoření a veřejnosti, získávání finančních zdrojů od jiných věřitelů, úvěrových institucí a dále na finančním trhu vydáváním dluhopisů - cenných papírů, poskytování příspěvků státní podpory účastníkům stavebního spoření, poskytování úvěrů účastníkům stavebního spoření, poskytování komerčních půjček, které slouží dřívější úhradě nákladů na řešení bytové potřeby v případech, kdy

- pojišťovnictví na nosičích zařazených ve třídě 16, zejména informační brožury a letáky, formuláře a kalendáře; (35) reklama stavebního spoření, průzkum a analýza trhu, zprostředkovatelská činnost v oblasti obchodu a obchodních služeb, organizační a ekonomické poradenství, obchodní marketing, propagační činnost ve sdělovacích prostředcích a médiích, automatizované zpracování dat a informací; (36) provádění bankovních, finančních a peněžních služeb, provozování stavebního spoření, přijímání vkladů od účastníků stavebního spoření a veřejnosti, získávání finančních zdrojů od jiných věřitelů, úvěrových institucí a dále na finančním trhu vydáváním dluhopisů - cenných papírů, poskytování příspěvků státní podpory účastníkům stavebního spoření, poskytování úvěrů účastníkům stavebního spoření, poskytování komerčních půjček, které slouží dřívější úhradě nákladů na řešení bytové potřeby v případech, kdy účastník nevnikl ještě nárok na poskytnutí úvěru ze stavebního spoření, poskytování jiných úvěrů k financování činnosti v oblasti bytového hospodářství, poskytování úvěrů k financování jiných úvěrů k financování činnosti v oblasti bytového hospodářství, poskytování úvěrů k obchodním společnostem, na nichž má společnost majetkový podíl, přejímání záruk za půjčky, které by byla společnost oprávněna sama poskytnout, přijímání podílů nebo účasti na obchodních společnostech, které se zabývají výstavbou bytů a rodinných domů nebo výrobou pro tyto účely, úvěrové poradenství, šetření v peněžních záležitostech, makléřství, pojišťovnictví, veškeré služby v oblasti pojišťovnictví, zprostředkovatelská, expertizní, poradenská, konzultační a informační činnost související s pojištěním fyzických i právnických osob včetně stavebního spoření.
- (590) Barevná
(730) **Modrá pyramida stavební spořitelna, a. s.**, Bělehradská 128, čp. 222, Praha 2, 12021, CZ
(740) PATIS - známkové, technické a informační služby, Ing. Josef Švejnoha, Čajkovského 1282, Pelhřimov, 39301

- pojišťovnictví, zprostředkovatelská, expertizní, poradenská, konzultační a informační činnost související s pojištěním fyzických i právnických osob včetně stavebního spoření.
- (590) Barevná
(730) **Modrá pyramida stavební spořitelna, a. s.**, Bělehradská 128, čp. 222, Praha 2, 12021, CZ
(740) PATIS - známkové, technické a informační služby, Ing. Josef Švejnoha, Čajkovského 1282, Pelhřimov, 39301

- (210) **O-435197**
(220) 07.03.2006
(320) 07.03.2006
(511) 16, 35, 36
(540)



- (510) (16) cenné papíry (tiskopisy), reklamní, inzertní, propagační, uživatelské a instruktážní materiály, informace z oblasti pojišťovnictví na nosičích zařazených ve třídě 16, zejména informační brožury a letáky, formuláře a kalendáře; (35) reklama stavebního spoření, průzkum a analýza trhu, zprostředkovatelská činnost v oblasti obchodu a obchodních služeb, organizační a ekonomické poradenství, obchodní marketing, propagační činnost ve sdělovacích prostředcích a médiích, automatizované zpracování dat a informací; (36) provádění bankovních, finančních a peněžních služeb, provozování stavebního spoření, přijímání vkladů od účastníků stavebního spoření a veřejnosti, získávání finančních zdrojů od jiných věřitelů, úvěrových institucí a dále na finančním trhu vydáváním dluhopisů - cenných papírů, poskytování příspěvků státní podpory účastníkům stavebního spoření, poskytování úvěrů účastníkům stavebního spoření, poskytování komerčních půjček, které slouží dřívější úhradě nákladů na řešení bytové potřeby v případech, kdy účastník nevnikl ještě nárok na poskytnutí úvěru ze stavebního spoření, poskytování jiných úvěrů k financování činnosti v oblasti bytového hospodářství, poskytování úvěrů k financování jiných úvěrů k financování činnosti v oblasti bytového hospodářství, poskytování úvěrů k obchodním společnostem, na nichž má společnost majetkový podíl, přejímání záruk za půjčky, které by byla společnost oprávněna sama poskytnout, přijímání podílů nebo účasti na obchodních společnostech, které se zabývají výstavbou bytů a rodinných domů nebo výrobou pro tyto účely, úvěrové poradenství, šetření v peněžních záležitostech, makléřství, pojišťovnictví, veškeré služby v oblasti pojišťovnictví, zprostředkovatelská, expertizní, poradenská, konzultační a informační činnost související s pojištěním fyzických i právnických osob včetně stavebního spoření.
- (730) **Modrá pyramida stavební spořitelna, a. s.**, Bělehradská 128, čp. 222, Praha 2, 12021, CZ
(740) PATIS - známkové, technické a informační služby, Ing. Josef Švejnoha, Čajkovského 1282, Pelhřimov, 39301

- (210) **O-435196**
(220) 07.03.2006
(320) 07.03.2006
(511) 16, 35, 36
(540)



- (510) (16) cenné papíry (tiskopisy), reklamní, inzertní, propagační, uživatelské a instruktážní materiály, informace z oblasti pojišťovnictví na nosičích zařazených ve třídě 16, zejména informační brožury a letáky, formuláře a kalendáře; (35) reklama stavebního spoření, průzkum a analýza trhu, zprostředkovatelská činnost v oblasti obchodu a obchodních služeb, organizační a ekonomické poradenství, obchodní marketing, propagační činnost ve sdělovacích prostředcích a médiích, automatizované zpracování dat a informací; (36) provádění bankovních, finančních a peněžních služeb, provozování stavebního spoření, přijímání vkladů od účastníků stavebního spoření a veřejnosti, získávání finančních zdrojů od jiných věřitelů, úvěrových institucí a dále na finančním trhu vydáváním dluhopisů - cenných papírů, poskytování příspěvků státní podpory účastníkům stavebního spoření, poskytování úvěrů účastníkům stavebního spoření, poskytování komerčních půjček, které slouží dřívější úhradě nákladů na řešení bytové potřeby v případech, kdy účastník nevnikl ještě nárok na poskytnutí úvěru ze stavebního spoření, poskytování jiných úvěrů k financování činnosti v oblasti bytového hospodářství, poskytování úvěrů k financování jiných úvěrů k financování činnosti v oblasti bytového hospodářství, poskytování úvěrů k obchodním společnostem, na nichž má společnost majetkový podíl, přejímání záruk za půjčky, které by byla společnost oprávněna sama poskytnout, přijímání podílů nebo účasti na obchodních společnostech, které se zabývají výstavbou bytů a rodinných domů nebo výrobou pro tyto účely, úvěrové poradenství, šetření v peněžních záležitostech, makléřství, pojišťovnictví, veškeré služby v oblasti

- (730) **Modrá pyramida stavební spořitelna, a. s.**, Bělehradská 128, čp. 222, Praha 2, 12021, CZ
(740) PATIS - známkové, technické a informační služby, Ing. Josef Švejnoha, Čajkovského 1282, Pelhřimov, 39301

- (210) **O-435198**
(220) 07.03.2006
(320) 07.03.2006
(511) 16, 35, 36
(540)



- (510) (16) cenné papíry (tiskopisy), reklamní, inzertní, propagační, uživatelské a instruktážní materiály, informace z oblasti pojišťovnictví na nosičích zařazených ve třídě 16, zejména informační brožury a letáky, formuláře a kalendáře; (35) reklama

stavebního spoření, průzkum a analýza trhu, zprostředkovatelská činnost v oblasti obchodu a obchodních služeb, organizační a ekonomické poradenství, obchodní marketing, propagační činnost ve sdělovacích prostředcích a médiích, automatizované zpracování dat a informací; (36) provádění bankovních, finančních a peněžních služeb, provozování stavebního spoření, přijímání vkladů od účastníků stavebního spoření a veřejnosti, získávání finančních zdrojů od jiných věřitelů, úvěrových institucí a dále na finančním trhu vydáváním dluhopisů - cenných papírů, poskytování příspěvků státní podpory účastníkům stavebního spoření, poskytování úvěrů účastníkům stavebního spoření, poskytování komerčních půjček, které slouží dřívější úhradě nákladů na řešení bytové potřeby v případech, kdy účastník nevznikl ještě nárok na poskytnutí úvěru ze stavebního spoření, poskytování jiných úvěrů k financování činnosti v oblasti bytového hospodářství, poskytování úvěrů k financování jiných úvěrů k financování činnosti v oblasti bytového hospodářství, poskytování úvěrů k obchodním společnostem, na nichž má společnost majetkový podíl, přejímání záruk za půjčky, které by byla společnost oprávněna sama poskytnout, přijímání podílů nebo účasti na obchodních společnostech, které se zabývají výstavbou bytů a rodinných domů nebo výrobou pro tyto účely, úvěrové poradenství, šetření v peněžních záležitostech, makléřství, pojišťovnictví, veškeré služby v oblasti pojišťovnictví, zprostředkovatelská, expertizní, poradenská, konzultační a informační činnost související s pojištěním fyzických i právnických osob včetně stavebního spoření.

(730) **Modrá pyramida stavební spořitelna, a. s.**, Bělehradská 128, čp. 222, Praha 2, 12021, CZ

(740) PATIS - známkové, technické a informační služby, Ing. Josef Švejnoha, Čajkovského 1282, Pelhřimov, 39301

(210) **O-435199**

(220) 07.03.2006

(320) 07.03.2006

(511) 16, 35, 36

(540)



(510) (16) cenné papíry (tiskopisy), reklamní, inzertní, propagační, uživatelské a instruktážní materiály, informace z oblasti pojišťovnictví na nosičích zařazených ve třídě 16, zejména informační brožury a letáky, formuláře a kalendáře; (35) reklama stavebního spoření, průzkum a analýza trhu, zprostředkovatelská činnost v oblasti obchodu a obchodních služeb, organizační a ekonomické poradenství, obchodní marketing, propagační činnost ve sdělovacích prostředcích a médiích, automatizované zpracování dat a informací; (36) provádění bankovních, finančních a peněžních služeb, provozování stavebního spoření, přijímání vkladů od účastníků stavebního spoření a veřejnosti, získávání finančních zdrojů od jiných věřitelů, úvěrových institucí a dále na finančním trhu vydáváním dluhopisů - cenných papírů, poskytování příspěvků státní podpory účastníkům stavebního spoření, poskytování úvěrů účastníkům stavebního spoření, poskytování komerčních půjček, které slouží dřívější úhradě nákladů na řešení bytové potřeby v případech, kdy účastník nevznikl ještě nárok na poskytnutí úvěru ze stavebního spoření, poskytování jiných úvěrů k financování činnosti v oblasti bytového hospodářství, poskytování úvěrů k financování jiných úvěrů k financování činnosti v oblasti bytového hospodářství, poskytování úvěrů k obchodním společnostem, na nichž má společnost majetkový podíl, přejímání záruk za půjčky, které by byla společnost oprávněna sama poskytnout, přijímání podílů nebo účasti na obchodních společnostech, které se zabývají výstavbou bytů a rodinných domů nebo výrobou pro tyto účely, úvěrové poradenství, šetření v peněžních záležitostech, makléřství, pojišťovnictví, veškeré služby v oblasti pojišťovnictví, zprostředkovatelská, expertizní, poradenská, konzultační a informační činnost související s pojištěním fyzických i právnických osob včetně stavebního spoření.

(730) **Modrá pyramida stavební spořitelna, a. s.**, Bělehradská 128, čp. 222, Praha 2, 12021, CZ

(740) PATIS - známkové, technické a informační služby, Ing. Josef Švejnoha, Čajkovského 1282, Pelhřimov, 39301

(210) **O-435200**

(220) 07.03.2006

(320) 07.03.2006

(511) 16, 35, 36

(540)

MOPY KONTO Modré pyramidy

(510) (16) cenné papíry (tiskopisy), reklamní, inzertní, propagační, uživatelské a instruktážní materiály, informace z oblasti pojišťovnictví na nosičích zařazených ve třídě 16, zejména informační brožury a letáky, formuláře a kalendáře; (35) reklama stavebního spoření, průzkum a analýza trhu, zprostředkovatelská činnost v oblasti obchodu a obchodních služeb, organizační a ekonomické poradenství, obchodní marketing, propagační činnost ve sdělovacích prostředcích a médiích, automatizované zpracování dat a informací; (36) provádění bankovních, finančních a peněžních služeb, provozování stavebního spoření, přijímání vkladů od účastníků stavebního spoření a veřejnosti, získávání finančních zdrojů od jiných věřitelů, úvěrových institucí a dále na finančním trhu vydáváním dluhopisů - cenných papírů, poskytování příspěvků státní podpory účastníkům stavebního spoření, poskytování úvěrů účastníkům stavebního spoření, poskytování komerčních půjček, které slouží dřívější úhradě nákladů na řešení bytové potřeby v případech, kdy účastník nevznikl ještě nárok na poskytnutí úvěru ze stavebního spoření, poskytování jiných úvěrů k financování činnosti v oblasti bytového hospodářství, poskytování úvěrů k financování jiných úvěrů k financování činnosti v oblasti bytového hospodářství, poskytování úvěrů k obchodním společnostem, na nichž má společnost majetkový podíl, přejímání záruk za půjčky, které by byla společnost oprávněna sama poskytnout, přijímání podílů nebo účasti na obchodních společnostech, které se zabývají výstavbou bytů a rodinných domů nebo výrobou pro tyto účely, úvěrové poradenství, šetření v peněžních záležitostech, makléřství, pojišťovnictví, veškeré služby v oblasti pojišťovnictví, zprostředkovatelská, expertizní, poradenská, konzultační a informační činnost související s pojištěním fyzických i právnických osob včetně stavebního spoření.

(730) **Modrá pyramida stavební spořitelna, a. s.**, Bělehradská 128, čp. 222, Praha 2, 12021, CZ

(740) PATIS - známkové, technické a informační služby, Ing. Josef Švejnoha, Čajkovského 1282, Pelhřimov, 39301

(210) **O-435203**

(220) 07.03.2006

(320) 07.03.2006

(511) 17, 19, 37, 42

(540)

STAVOFOL

(510) (17) hydroizolační materiály a hmoty, zejména pak izolace hlukové, tepelné, izolace proti vodě a radonu, izolace proti ropným a odpadním látkám, izolační nátěry; (19) stavební materiály nekovové, neohebné trubky nekovové pro stavebnictví, asfalt, směla, dřevo polorozpracované, překližky; (37) stavebnictví, opravy, instalační služby, stavby a opravy, zejména pak stavby nadzemní a podzemní, stavby vodotěsné a plynotěsné, realizace protiradonových opatření; (42) stanovení radonového indexu na stavebních pozemcích, měření radonu (in door) v kolaudovaných a stávajících objektech s bytovými a obytnými místnostmi, stanovení obsahu radonu ve vodních zdrojích, měření a vyhodnocování záření gama ve stavebnictví, radonová diagnostika, ověření účinnosti protiradonových opatření, návrhy a projekty protiradonových opatření, návrhy a projekty izolačních systémů proti vodě a radonu.

(730) **Sochor Michal Mgr.**, Jelinkova 991, Třebíč, 67401, CZ

(210) **O-435205**

(220) 07.03.2006

(320) 07.03.2006

(511) 16, 35, 36

(540) **Česká spořitelna - partner pro
Váš business**

(510) (16) reklamní, inzertní a propagační materiály a tiskoviny všeho druhu; (35) propagační, reklamní a inzertní služby prostřednictvím jakéhokoliv média; (36) bankovní obchody a bankovní a finanční služby a služby s těmito službami související.

(730) **Česká spořitelna, a. s.**, Olbrachtova 1929/62, Praha 4, 14000, CZ

(210) **O-435206**

(220) 07.03.2006

(320) 07.03.2006

(511) 16, 35, 36

(540) **Česká spořitelna - partner pro
Vaši firmu**

(510) (16) reklamní, inzertní a propagační materiály a tiskoviny všeho druhu; (35) propagační, reklamní a inzertní služby prostřednictvím jakéhokoliv média; (36) bankovní obchody a bankovní a finanční služby a služby s těmito službami související.

(730) **Česká spořitelna, a. s.**, Olbrachtova 1929/62, Praha 4, 14000, CZ

(210) **O-435209**

(220) 07.03.2006

(320) 07.03.2006

(511) 9, 16, 25, 26, 34, 35, 41

(540)

LIMBECK

(510) (9) nosiče informací, zejména se záznamem zvuku a obrazu, zvláště záznamová a přenosová média, jako jsou audiokazety, videokazety, magnetofonové pásky, gramofonové desky, kompaktní disky, zejména se záznamem zvuku a obrazu, software; (16) předměty z papíru jako kalendáře, pohledy, kancelářské potřeby jako jsou tužky, pera a jiné spadající do této třídy, zejména pro účely dárkové, upomínkové a reklamní, tiskoviny a polygrafické výrobky všeho druhu, například časopisy, periodika a knihy, brožury, plakáty, programy, vstupenky, letáky, katalogy, fotografie, studijní a konferenční materiály například sborníky a sylaby, periodické tiskoviny; (25) oděvy, zejména čepice se štítkem, čelenky, bundy sportovní, barety, kombinézy, košile, kravaty, sluneční kšiltky, pokrývky hlavy a jiné, spadající do této třídy; (26) galanterie, zejména ozdoby na oděvy, monogramy, odznaky, zažehlovací obtisky a ozdoby textilních výrobků spadající do této třídy, zejména pro účely dárkové, upomínkové a reklamní; (34) potřeby pro kuřáky, zejména zapalovače cigaret, zápalky, popelníky; (35) reklamní, propagační a inzertní činnost a služby, výstavy a veletrhy k reklamním, propagačním a obchodním účelům, marketing, obchodní poradenské a zprostředkovatelské služby související s tiskem, reklamou, propagací, inzercí a marketingem; (41) výchovná, vzdělávací a zábavná činnost, pořádání odborných seminářů, konferencí a sympozií, vydávání tiskovin, nosičů informací a publikací, vydavatelská a nakladatelská činnost.

(730) **Kraina Petr**, Malátova 24/248, Olomouc, 77200, CZ

(740) Daniel Musil, Kaprova 14/42, Praha 1, 11000

(210) **O-435219**

(220) 07.03.2006

(320) 07.03.2006

(511) 9, 16, 28

(540)

BERNY

(510) (9) přístroje a nástroje vědecké, námořní, geodetické, fotografické, filmové a optické, přístroje pro vážení, měření a

signalizaci, kontrolu (inspekci), záchranu a přístroje pro vyučování, přístroje a nástroje pro vedení, přepínání, přeměnu, akumulaci, regulaci nebo řízení elektrického proudu, přístroje pro záznam, převod, reprodukci zvuku nebo obrazu, magnetické nosiče zvukových záznamů, gramofonové desky, automatické distributory a mechanismy pro přístroje a mince, zapisovací pokladny, počítačové stroje, přístroje pro zapisování informací a počítače, píšťalky na psy, software pro videohry, počítačové herní programy a systémy, počítačové paměti, počítačové programy nahrané; (16) papír, lepenka a výrobky z těchto materiálů, které nejsou zařazeny do jiných tříd, tiskárenské výrobky, potřeby pro knižní vazby, fotografie, papírenské zboží, papírové obaly, plastické obaly v rámci této třídy, tiskařské typy, štočky; (28) hry, hračky, potřeby pro gymnastiku a sport, které nejsou uvedeny v jiných třídách, společenské hry, hračky pohyblivé, hračky plyšové, soupravy na rozvíjení umělecké, technické a řemeslné zručnosti a tvořivosti, elektronické hry a elektronické hrací systémy s výjimkou těch, které jsou používány výhradně s televizním přijímačem, stavebnice (hračky), zábavné stroje, automatické a automaty.

(730) **EPEE CZ a. s.**, V oblouku 114, Dobřejovice, 25243, CZ

(210) **O-435220**

(220) 07.03.2006

(320) 07.03.2006

(511) 16, 28, 35

(540)



(510) (16) papír, lepenka a výrobky z těchto materiálů, které nejsou zařazeny do jiných tříd, tiskárenské výrobky, potřeby pro knižní vazby, fotografie, papírenské zboží, papírové obaly, plastické obaly v rámci této třídy, tiskařské typy, štočky; (28) hry, hračky, potřeby pro gymnastiku a sport, které nejsou uvedeny v jiných třídách, hračky plyšové, společenské hry, hračky pohyblivé, soupravy na rozvíjení umělecké, technické a řemeslné zručnosti a tvořivosti, elektronické hry a elektronické hrací systémy s výjimkou těch, které jsou používány výhradně s televizním přijímačem, stavebnice (hračky), zábavné stroje, automatické a automaty, panenky, domečky pro panenky, postýlky pro panenky, šatičky pro panenky, figurky zvířátek; (35) reklamní a propagační činnost, reklamní materiály (rozšiřování, zaslání), reklamní texty (vydávání zveřejňování, oznámení, publikování), rozšiřování vzorků zboží, vydávání reklamních, propagačních a inzertních textů.

(730) **EPEE CZ a. s.**, V oblouku 114, Dobřejovice, 25243, CZ

(210) **O-435221**

(220) 07.03.2006

(320) 07.03.2006

(511) 16, 28, 35

(540)



(510) (16) papír, lepenka a výrobky z těchto materiálů, které nejsou zařazeny do jiných tříd, tiskárenské výrobky, potřeby pro knižní vazby, fotografie, papírenské zboží, papírové obaly, plastické obaly v rámci této třídy, tiskařské typy, štočky; (28) hry, hračky, potřeby pro gymnastiku a sport, které nejsou uvedeny v jiných třídách, hračky plyšové, společenské hry, hračky pohyblivé, soupravy na rozvíjení umělecké, technické a řemeslné zručnosti a tvořivosti, elektronické hry a elektronické hrací systémy s výjimkou těch, které jsou používány výhradně s televizním

přijímačem, stavebnice (hračky), zábavné stroje, automatické a automaty, panenky, domečky pro panenky, postýlky pro panenky, šatičky pro panenky, figurky zvířátek; (35) reklamní a propagační činnost, reklamní materiály (rozšiřování, zaslání), reklamní texty (vydávání zveřejňování, oznámení, publikování), rozšiřování vzorků zboží, vydávání reklamních, propagačních a inzertních textů.

(730) **EPEE CZ a. s.**, V Oblouku 114, Dobřešovice, 25243, CZ

(210) **O-435222**

(220) 07.03.2006

(320) 07.03.2006

(511) 14, 35, 36

(540)



(510) (14) vzácné kovy a jejich slitiny a výrobky z těchto materiálů nebo postříbeného nebo pozlaceného kovu, klenoty, bižuterie, drahokamy, klenotnické zboží pravé nebo nepravé; (35) propagační činnost, reklama, pomoc při řízení obchodních společností, informační kanceláře komerční, dražební činnost; (36) realitní kancelář, služby správců nemovitostí, služby pronájmu, kanceláře pro inkasování pohledávek.

(730) **GOOD, spol. s r.o.**, Dolnojiřčanská 17, Praha 4, 14000, CZ

(210) **O-435231**

(220) 07.03.2006

(320) 07.03.2006

(511) 36, 37, 42

(510)

(36) realitní činnost, leasing zařízení pro zpracování dat, finance a peněžní operace, finanční poradenství, poradenství a zprostředkování pojišťovnictví, úvěrování zbožových nákupů, úvěrové poradenství, služby týkající se sdělování informací ohledně proclení zboží, celního tarifu a tarifu zaručení celního dluhu, pomoc při celním řízení, obstaratelství v rámci komplementace finančních služeb, pronájem nemovitostí, pozemků a kanceláří, služby realitní kanceláře, zejména pronájem bytových a nebytových prostor, zprostředkování nákupu a prodeje nemovitostí, oceňování a odhady nemovitostí, zprostředkování nemovitostí, pronájem bytů, pronájem nájemních a činžovních domů, pronajímání kanceláří, správa a údržba nemovitostí, investorská činnost ve stavebnictví; (37) stavební a developerská činnost - provádění staveb včetně jejich změn, udržovacích prací na nich a jejich odstraňování, opravy, instalační služby, restaurování objektů, výroba polotovarů pro stavební výrobky, montážně stavební práce, montování staveb a interiérů, speciální úpravy interiérů, instalace ve stavebnictví, průmyslové, bytové, občanské a inženýrské stavby, topenářství a vodoinstalatérství, montáž, opravy a revize vyhrazených plynových zařízení, montáž a opravy vyhrazených elektrických zařízení, opravy stavebních strojů s mechanickým pohonem, pronájem stavebních strojů a zařízení, stavitelství, půjčování stavebního materiálu a mechanismů, poradenská činnost ve stavebnictví, zednictví, tesařství, obkladačství, pokrývačství, štukatérství, podlahářství, izolatérství, instalatérství, truhlářství, zámečnictví, topenářství, kominictví, malířství a natěračství, klempířství, montáž, údržba a servis zařízení jednotné telekomunikační sítě, montáž, údržba a servis telekomunikačních zařízení, montáž, údržba a servis bezpečnostních a signalizačních zařízení, montáže, izolování staveb, tepelné izolace a izolace staveb proti vlhkosti, montáže, opravy a údržba ocelových konstrukcí, montáže, opravy, údržba a revize zdvihacích strojů a zařízení, dozor nad stavbami, stavební informace, poradenství v oblasti stavebnictví, revize a zkoušky tlakových zařízení a elektrických zařízení; (42) zkoušky materiálů, projektová činnost, inženýrská činnost a služby, zejména v oblasti investiční výstavby, inženýrské práce a odborné poradenství v oblasti investiční výstavby, technické dozory, grafické práce související se stavebnictvím, geologické a kartografické práce, tvorba software, vědecké a technologické služby, právní služby,

zejména v souvislosti s financemi a stavební činností, průmyslové analýzy, posudky stavebních prací, konzultační, asistenční, analytické, designérské, vyhodnocovací a programovací služby týkající se počítačového software, firmware, hardware a informačních technologií, konzultace týkající se hodnocení, výběru a zavádění počítačového software, firmware, hardware, informačních technologií a systému zpracování dat, právních záležitostí, informačních technologií a duševního vlastnictví, a to i prostřednictvím telekomunikačních sítí, dodávkou on-line, Internetem a sítí World Wide Web, webhosting, webdesing, výzkumné služby, kódování a dekodování zabezpečovacích systémů (tvorba software), poradenská činnost v oblasti aplikace výpočetní techniky, v oblasti informatiky, vytváření virtuálních/počítačových 3 D animací a modelů, informačních technologií, navrhování a realizace automatizovaných systémů řízení, programátorská činnost, projekce počítačových sítí, poskytování práva užití software a pronájem software, instalace, opravy, údržba a servis software, vytváření interaktivních aplikací umožňující předávání a tvorbu grafické podoby prostřednictvím sítí Internet, programování, software - návrhy, převod a konverze počítačových programů a údajů (kromě fyzické konverze), převod a konverze údajů a dokumentů z fyzických médií na elektronická média, tvorba a údržba počítačových stránek WEB pro zákazníky, hostování na počítačových stránkách WEB, instalace počítačových programů, návrh počítačových systémů, programování internetových databázových systémů a internetových aplikací, konstrukce WWW prezentací a řešení WWW serverů, aktualizace a údržba počítačových programů, pronájem času, dat a údajů na přístup do počítačových databází, zhotovování kopií počítačových programů, technické studie v oblasti počítačů a programového vybavení, výzkum, vývoj a tvorba systémů pro elektronické obchodování, včetně příslušného software a hardware, poskytování know-how pro oblast elektronického obchodování a informačních technologií, programování multimediálních aplikací, vytváření interaktivních a grafických programů, počítačové animace a vizualizace, grafický design, zavádění, aktualizace, návrhy, strukturování a programování či jiné vytváření databází, jiných datových systémů a aplikací pro jejich zpracování, včetně jejich poskytování přístupu k nim a jejich instalace, zavádění, aktualizace a údržby, návrhy, strukturování a programování či jiné vytváření internetových či intranetových počítačových stránek a nástěnek (webpages a websites) a internetových či intranetových aplikací, hostování (poskytování volného prostoru) pro internetové či intranetové informace, stránky a nástěny (webpages a websites), hostování (poskytování volného prostoru) pro internetové či intranetové aplikace, převod (konverze) počítačových programů, dat či jiných údajů v elektronické podobě z různých formátů do jiných formátů, převod (konverze) dokumentů, dat či jiných údajů z fyzických médií na elektronická média, zálohování dat a informací elektronickými a počítačovými prostředky a prostřednictvím elektronické pošty, poradenství v oblasti výpočetní a informační techniky.

(730) **OPTREAL, spol. s r.o.**, Na Pankráci 1062/58, Praha 4 - Nusle, 14000, CZ

(740) **DANĚK & PARTNERS, Dr. Vilém Daněk**, Vinohradská 45, Praha, 12000

(210) **O-435233**

(220) 07.03.2006

(320) 07.03.2006

(511) 5

(540)

STADALOSS

(510) (5) farmaceutické a veterinární přípravky, hygienické výrobky pro lékařské účely, dietetické přípravky pro léčebné účely, potraviny pro batolata, náplasti, obvazový materiál, materiály pro plombování zubů a pro zubní otisky, dezinfekční přípravky, výrobky pro hubení živočišných škůdců, fungicidy, herbicidy.

(730) **STADA Arzneimittel AG**, Stadastrasse 2-18, Bad Vilbel, 61118, DE

(740) **KOREJZOVÁ & SPOL., v.o.s.**, JUDr. Zdeňka Korejzová, Spálená 29, Praha 1, 11000

(210) **O-435234**

(220) 07.03.2006
(320) 07.03.2006
(511) 5
(540)

APRISTAD

(510) (5) farmaceutické a veterinární přípravky, hygienické výrobky pro lékařské účely, dietetické přípravky pro léčebné účely, potraviny pro batolata, náplasti, obvazový materiál, materiály pro plombování zubů a pro zubní otisky, dezinfekční přípravky, výrobky pro hubení živočišných škůdců, fungicidy, herbicidy.
(730) **STADA Arzneimittel AG**, Stadastrasse 2-18, Bad Vilbel, 61118, DE
(740) **KOREJZOVÁ & SPOL., v.o.s., JUDr. Zdeňka Korejzová**, Spálená 29, Praha 1, 11000

(210) **O-435235**
(220) 07.03.2006
(320) 07.03.2006
(511) 5
(540)

MOMESALIC

(510) (5) farmaceutické a veterinární přípravky, hygienické výrobky pro lékařské účely, dietetické přípravky pro léčebné účely, potraviny pro batolata, náplasti, obvazový materiál, materiály pro plombování zubů a pro zubní otisky, dezinfekční přípravky, výrobky pro hubení živočišných škůdců, fungicidy, herbicidy.
(730) **Schering Corporation**, 2000 Galloping Hill Road, Kenilworth, NJ, US
(740) **KOREJZOVÁ & SPOL., v.o.s., JUDr. Zdeňka Korejzová**, Spálená 29, Praha 1, 11000

(210) **O-435243**
(220) 07.03.2006
(320) 07.03.2006
(511) 35, 36, 37, 42
(540)



(510) (35) propagační činnost, reklama, pomoc při řízení obchodní činnosti, obchodní administrativa, kancelářské práce; (36) pojištění, služby finanční, služby peněžní, služby nemovitostní; (37) stavebnictví, opravy, instalační služby; (42) projektová činnost.
(590) Barevná
(730) **Kulhánek Martin**, Michelský vrch 1105, Liberec, 46001, CZ

(210) **O-435250**
(220) 07.03.2006
(320) 16.09.2005
(511) 5
(540)

STRIVIST

(510) (5) farmaceutické přípravky pro lidské užití.
(730) **Bristol - Myers Squibb & Gilead Sciences, LLC**, 333 Lakeside Drive, Foster City, CA, US
(740) **Baker & McKenzie v.o.s., JUDr. Gabriela Vendlová, Ph.D.**, Klimentská 46, Praha 1, 11002

(210) **O-435252**
(220) 07.03.2006
(320) 07.03.2006
(511) 3, 5, 9, 16, 25, 28, 29, 30, 32, 35, 41, 44
(540)

PRENATÁLEK

(510) (3) přípravky pro bělení a jiné práci prostředky, přípravky pro čištění, leštění, odmašťování a broušení, mýdla, parfumerie, vonné oleje, kosmetika, vlasové vody (lotions), zubní pasty; (5) farmaceutické a veterinární výrobky, hygienické výrobky pro lékařské účely, dietetické přípravky pro léčebné účely, potraviny pro batolata, náplasti, obvazový materiál, materiály pro

plombování zubů a pro zubní otisky, dezinfekční přípravky, výrobky pro hubení škodlivých zvířat, fungicidy, herbicidy; (9) přístroje a nástroje vědecké, námořní, geodetické, fotografické, filmové, optické, přístroje pro vážení, měření, signalizaci, kontrolu (inspekci), záchranu a přístroje pro vyučování, přístroje a nástroje pro vedení, přepínání, přeměnu, akumulaci, regulaci nebo řízení elektrického proudu, přístroje pro záznam, převod, reprodukci zvuku nebo obrazu, magnetické nosiče zvukových záznamů, gramofonové desky, automatické distributory a mechanismy pro přístroje na mince, zapisovací pokladny, počítačové stroje, přístroje pro zpracování informací a počítače, hasicí přístroje; (16) papír, lepenka a výrobky z těchto materiálů, které nejsou zařazeny do jiných tříd, tiskařenské výrobky, potřeby pro knižní vazby, fotografie, papírenské zboží, lepidla pro papírenství nebo domácnost, materiál pro umělece, štetce, psací stroje a kancelářské potřeby (vyjímaje nábytek), učební a vyučovací pomůcky s výjimkou přístrojů, plastické obaly (nezařazené do jiných tříd), tiskařské typy, štočky; (25) oděvy, obuv, kloboučnické zboží; (28) hry, hračky, potřeby pro gymnastiku a sport, které nejsou uvedeny v jiných třídách, vánoční ozdoby; (29) maso, ryby, drůbež a zvěřina, masové vřtačky, ovoce a zelenina konzervované, sušené a zavařené, želé, džemy, vejce, mléko a mléčné výrobky, oleje a tuky jedlé; (30) káva, čaj, kakao, cukr, rýže, tapioka, ságo, kávové náhražky, mouka a přípravky z obilnin, chléb, pečivo, cukrovinky, zmrzlina, med, sirup melasový, droždí, prášky do těsta, sůl, hořčice, ocet, nálevy (k ochucení), koření, led pro osvěžení; (32) piva, minerální vody, šumivé nápoje a jiné nápoje nealkoholické, nápoje a šťávy ovocné, sirupy a jiné přípravky k zhotovování nápojů; (35) propagační činnost, reklama, pomoc při řízení obchodní činnosti, obchodní administrativa, kancelářské práce; (41) výchova, vzdělávání, zábava, sportovní a kulturní aktivity; (44) lékařské služby, veterinární služby, péče o hygienu a krásu osob a zvířat, zemědělské, zahradnické a lesnické služby.

(730) **Urbánek Jaroslav**, Vrchlického 38, Duchcov, 41901, CZ

(210) **O-435285**
(220) 08.03.2006
(320) 08.03.2006
(511) 30
(540)

OOPS

(510) (30) kreky, sušenky, suchary, kekсы, biskvity, tenké suché sušenky, oplatky, sladové sušenky, koláče a zákusky, jemné pečivo.
(730) **Blissful Centany International Limited**, 210 st. James Court, Rue St. Denis, Port Louis, MU
(740) **TRAPLOVÁ-HAKR-KUBÁT Advokátní a patentová kancelář**, JUDr. Jarmila Traplová, Přístavní 24, Praha 7, 17000

(210) **O-435299**
(220) 08.03.2006
(320) 08.03.2006
(511) 9, 38, 42
(540)

FlowMon

(510) (9) měřicí přístroje, monitorovací přístroje pro monitorování datového toku, sledovací přístroje pro sledování datového toku, sondy pro vědecké účely, zejména sondy pro monitorování datového toku, karty s pamětí nebo mikroprocesorem, síťové produkty, zejména hardware a software pro řízení provozu v datové síti, zařízení ke zpracování dat; (38) počítačová komunikace, směrovací a spojovací služby pro telekomunikace; (42) expertizy, tvorba software a komunikačních systémů, poradenské služby v oblasti počítačového hardware, výzkum a vývoj, zejména v oblasti datových komunikací.
(730) **CESNET, zájmové sdružení právnických osob**, Zikova 4, Praha 6, 16000, CZ
(740) **Ing. Hana Dušková**, patentový zástupce, Travná 1285, Praha 14 - Kyje, 19800

(210) **O-435316**
(220) 09.03.2006
(320) 09.03.2006
(511) 1, 3, 5
(540)

LAVOSEPT

- (510) (1) chemické přípravky pro čištění vody, prostředky pro čištění tekutin; (3) mýdla, dezinfekční mýdla, medicínální mýdla, mycí prostředky, čisticí prostředky; (5) dezinfekční přípravky pro hygienické účely, antibakteriální přípravky, dezinfekční přípravky pro lékařské účely, antiseptika, tinktury pro hygienické nebo lékařské účely, přípravky pro dezinfekci kůže, přípravky pro osvěžení vzduchu, přípravky proti zápachu.
- (730) **AMOENÉ s. r. o.**, B. Němcové 1238, Příbor, 74258, CZ
(740) Ing. Iva Rylková, Polská 1525, Ostrava - Poruba, 70800

- (210) **O-435317**
(220) 09.03.2006
(320) 09.03.2006
(511) 41, 44, 45
(540)

ZAMKNI STAROSTI

- (510) (41) instruktážní služby, vyučování, služby v oblasti výchovy a vzdělávání, informace o vzdělávání, lektorská činnost, výuka orientální filozofie, služby vydavatelství, služby v oblasti kultury a zábavy, tvorba zábavných pořadů, pořádání zábavných, sportovních a kulturních akcí, pořádání přehlídek (zábava), pořádání a vedení cvičení (sport, pohyb, zábava), orientální cvičení, trénink, autogenní trénink, služby v oblasti sportu a zprostředkování výše uvedených služeb; (44) služby zdravotnického střediska, služby psychologa, léčba stresu, protistressové poradenství, ošetrovatelské služby, terapie chladem, zdravotní péče, služby sanatoria (zotavovny), fyzikální terapie, veřejné lázně pro hygienické účely, služby rehabilitačních pracovišť, zkrášlovací salóny, pronajímání zdravotnických zařízení a zprostředkování výše uvedených služeb; (45) služby manželské a předmanželské poradny, seznamovací služby a zprostředkování výše uvedených služeb.
- (730) **Urbíš Andrew Alois PhDr.**, Ostravice 428, Ostravice, 73914, CZ
(740) Ing. Iva Rylková, Polská 1525, Ostrava - Poruba, 70800

- (210) **O-435319**
(220) 09.03.2006
(320) 09.03.2006
(511) 7, 37, 40, 42
(540)



- (510) (7) zařízení na zplyňování biochemických a chemických látek; (37) instalace, opravy a modifikace zařízení na zplyňování biochemických a chemických látek; (40) dekontaminace nebezpečných látek, výroba energie ve formě plynu, zpracování a likvidace odpadů, zplyňování biochemických a chemických látek; (42) služby techniků, vyhodnocování, odhady a posudky týkající se dekontaminace nebezpečných látek.
- (590) Barevná
(730) **EcoSource s.r.o.**, Purkyňova 99/71, Brno, 61200, CZ
(740) Ing. Blanka Brodská, Josefy Faimonové 14, Brno, 62800

- (210) **O-435323**
(220) 09.03.2006
(320) 09.03.2006
(511) 5, 30, 35
(540)

Dva roky prázdnin

- (510) (5) farmaceutické, dietetické a diabetické přípravky pro léčebné účely, medicínální, léčebné a posilující nápoje, zejména čaje a čajové směsi; (30) čaje všeho druhu, zejména čaje černé, zelené, ovocné a bylinné, čajové směsi a to i bylinné a ovocné, káva, kakao, pečivo, cukrovinky, koření a nálevy k ochucení; (35) inzertní, reklamní a propagační činnost, obstaravatelská a zprostředkovatelská činnost v oblasti obchodu, poskytování pomoci při provozu obchodu, obchodní administrativní, marketing, nabízení a vystavování zboží za účelem jeho prodeje.

- (730) **Great Tea Garden s. r. o.**, Škábova 3057/1, Praha 10, 10600, CZ
(740) JUDr. Aleš Zábrš, Na Beránce 2, Praha 6, 16000

- (210) **O-435324**
(220) 09.03.2006
(320) 09.03.2006
(511) 5, 30, 35
(540)

Mlsný muž

- (510) (5) farmaceutické, dietetické a diabetické přípravky pro léčebné účely, medicínální, léčebné a posilující nápoje, zejména čaje a čajové směsi; (30) čaje všeho druhu, zejména čaje černé, zelené, ovocné a bylinné, čajové směsi a to i bylinné a ovocné, káva, kakao, pečivo, cukrovinky, koření a nálevy k ochucení; (35) inzertní, reklamní a propagační činnost, obstaravatelská a zprostředkovatelská činnost v oblasti obchodu, poskytování pomoci při provozu obchodu, obchodní administrativní, marketing, nabízení a vystavování zboží za účelem jeho prodeje.
- (730) **Great Tea Garden s. r. o.**, Škábova 3057/1, Praha 10, 10600, CZ
(740) JUDr. Aleš Zábrš, Na Beránce 2, Praha 6, 16000

- (210) **O-435329**
(220) 09.03.2006
(320) 02.03.2006
(511) 9
(540)



- (510) (9) přijímače digitálního multimediálního vysílání s USB rozhraním, modemy s USB rozhraním, karty s pamětí nebo mikroprocesorem (PC karty), bezdrátové modemy, bezdrátové modemy pro CDMA, přijímače digitálního vysílání (set-top boxy), dálkové ovladače, antény, adaptéry, počítače, polovodiče, počítačové myši, elektronické zápisníky, elektronická pera, integrované obvody, osobní digitální záznamníky (PDA), nahraný počítačový software, přehrávače digitálních univerzálních disků (DVD), přehrávače MP3, komunikační zařízení pro dopravní prostředky, přenosná komunikační zařízení, optické disky, paměťová zařízení.
- (730) **CMOTECH Co., Ltd.**, Level 5 Etronics Building, 17-10, Yeouido-dong Yeongdeungpo-gu, Seoul, KR
(740) Inventia s. r. o., Ing. Marta Gabrielová, Politických vězňů 7, Praha 1, 11000

- (210) **O-435330**
(220) 09.03.2006
(320) 09.03.2006
(511) 9, 12, 35, 36, 37, 39, 40
(540)



- (510) (9) přístroje a nástroje vědecké, námořní, geodetické, fotografické, filmové, optické, přístroje pro vážení, měření, signalizaci, kontrolu (inspekci), záchranu a přístroje pro vyučování, přístroje a nástroje pro vedení, přepínání, přeměnu, akumulaci, regulaci nebo řízení elektrického proudu, přístroje pro záznam, převod, reprodukci zvuku nebo obrazu, magnetické nosiče zvukových záznamů, gramofonové desky, automatické distributory a mechanismy pro přístroje a mince, zapisovací pokladny, počítačové stroje, přístroje pro zpracování informací a

počítače, hasicí přístroje; (12) vozidla, dopravní prostředky pozemní, vzdušné nebo vodní; (35) propagační činnost, reklama, pomoc při řízení obchodní činnosti, obchodní administrativa, kancelářské práce; (36) pojištění, služby finanční, služby peněžní, služby nemovitostní; (37) stavebnictví, opravy, instalační služby; (39) doprava, balení a skladování zboží, organizování cest; (40) zpracování materiálů.

(730) **AAA AUTO, a.s.**, Husovo nám. 14, Hostivice, 25301, CZ
(740) Mgr. Petra Fialová, Na Křítině 460, Praha 4, 14900

(210) **O-435334**

(220) 09.03.2006

(320) 09.03.2006

(511) 16, 41

(540)



(510) 16) nakladatelské a vydavatelské tiskoviny; (41) nakladatelská a vydavatelská činnost.

(730) **Grada Publishing, a.s.**, U Průhonu 22, Praha 7, 17000, CZ

(210) **O-435335**

(220) 09.03.2006

(320) 09.03.2006

(511) 16, 41

(540)



(510) (16) nakladatelské a vydavatelské tiskoviny; (41) nakladatelská a vydavatelská činnost.

(730) **Grada Publishing, a.s.**, U Průhonu 22, Praha 7, 17000, CZ

(210) **O-435353**

(220) 10.03.2006

(320) 10.03.2006

(511) 36

(540)



(510) (36) zprostředkování pojištění, finanční služby, finanční poradenství, informace o pojištění.

(590) Barevná

(730) **PREMIA Finance s.r.o.**, Gagarinova 2616/88, Znojmo, 66902, CZ

(740) advokátní kancelář Lisko a Vala, JUDr. Aleš Lisko, advokát, Pontassievska 918/1, Znojmo, 66902

(210) **O-435354**

(220) 10.03.2006

(320) 10.03.2006

(511) 3, 5, 10, 29, 30

(540)

BRAINWAY

(510) (3) kosmetické přípravky a prostředky, včetně léčebné kosmetiky, balzámy a krémy; (5) doplňky stravy a potraviny pro

lékařské účely; (10) magnetoterapeutické pomůcky; (29) extrakty z chaluh, bylinky zahradní konzervované, doplňky stravy, potraviny a přípravky pro zvláštní výživu na bázi vajec, mléka a proteinů; (30) glukóza pro výživu, doplňky stravy, potraviny a přípravky pro zvláštní užití na bázi cukru, obilnin a lepku, propolis pro lidskou spotřebu.

(730) **Valuch Jan M.**, Holandská 2478, Kladno 2, 27201, CZ

(740) Bc. Irena Langrová, Skrétova 48, Plzeň, 30100

(210) **O-435355**

(220) 10.03.2006

(320) 10.03.2006

(511) 3, 5, 10, 29, 30

(540)



(510) (3) kosmetické přípravky a prostředky, včetně léčebné kosmetiky, balzámy a krémy; (5) doplňky stravy a potraviny pro lékařské účely; (10) magnetoterapeutické pomůcky; (29) extrakty z chaluh, bylinky zahradní konzervované, doplňky stravy, potraviny a přípravky pro zvláštní výživu na bázi vajec, mléka a proteinů; (30) glukóza pro výživu, doplňky stravy, potraviny a přípravky pro zvláštní užití na bázi cukru, obilnin a lepku, propolis pro lidskou spotřebu.

(590) Barevná

(730) **Valuch Jan M.**, Holandská 2478, Kladno 2, 27201, CZ

(740) Bc. Irena Langrová, Skrétova 48, Plzeň, 30100

(210) **O-435366**

(220) 10.03.2006

(320) 10.03.2006

(511) 35, 36

(540)



(510) (35) rating malých a středních podnikatelů, ohodnocení ekonomické zdravotní firmy, ekonomická analýza, zjišťování ekonomického stavu firem, analýzy nákladů, hospodářské a ekonomické prognózy, obchodní informace, marketingové studie, pomoc při řízení obchodních a průmyslových podniků, poradenství v obchodní činnosti, obchodní nebo podnikatelské informace, obchodní nebo podnikatelský průzkum, oceňování obchodních podniků, oceňování a odhady v ekonomické oblasti podnikání, podnikové poradenství a obchodní management, poskytování pomoci při řízení malých a středních podniků; (36) finanční řízení a oceňování.

(590) Barevná

(730) **Hospodářská komora hlavního města Prahy**, nám. Franze Kafky 17/7, Praha 1, 11000, CZ

(740) Daniela Toningerová, patentový a známkový zástupce, Kamenická 3, Praha 7, 17000

(210) **O-435367**

(220) 10.03.2006

(320) 10.03.2006

(511) 41

- (540)  (540) 
- (510) (41) pořádání a řízení vzdělávání pro pracovníky podnikatelské sféry, zejména v oboru financování, plánování, výkaznictví, strategie obchodu, marketingu řízení a organizace obchodu, forem prodeje, personalistiky, pracovních vztahů a ochrany duševního vlastnictví. (510) (6) okna, dveře, rámy, vrata, rolety, žaluzie, stavební kování jako např. kliky, panty, klepadla, uzávěry, zarážky, zimní zahrady, vše v rámci této třídy; (19) okna, dveře, rámy, vrata, rolety, žaluzie, kliky, panty, uzávěry, zarážky, zimní zahrady, vše nekovové v rámci této třídy; (37) instalace, opravy, montáže, servis a údržba výše uvedených výrobků ve tř. 6 a 19, provádění staveb všeho druhu včetně jejich změn, udržovacích prací na nich a jejich odstraňování.
- (590) Barevná (590) Barevná
(730) **Hospodářská komora hlavního města Prahy**, nám. Franze Kafky 17/7, Praha 1, 11000, CZ (730) **D - PRODUKT, s. r. o.**, Slunečná 374, Lázně Kynžvart, 35491, CZ
(740) Daniela Toningerová, patentový zástupce, Kamenická 3, Praha 7, 17000 (740) Ing. Michal Jupa, patentový zástupce, Na Baních 1385, Praha 5 - Zbraslav, 15600
-
- (210) **O-435370** (210) **O-435399**
(220) 09.03.2006 (220) 13.03.2006
(320) 09.03.2006 (320) 13.03.2006
(511) 9, 16, 35, 38 (511) 16, 35, 41, 42
(540)  (540) 
- (510) (9) nosiče informací, obrazu a zvuku všeho druhu v rozsahu tř.9, elektronické publikace; (16) nosiče informací všeho druhu v rozsahu tř. 16, např. brožury, tiskoviny, letáky, manuály, katalogy; (35) pořádání veletrhů a prodejních výstav; (38) šíření informací prostřednictvím veřejných komunikačních a datových sítí, např. Internetu, kabelových sítí, bezdrátových sítí, satelitních sítí. (510) (16) polygrafické a tiskárenské výrobky, samolepky; (35) poradenská činnost pro podnikatelské subjekty v obchodě, ubytování, stravování a cestovním ruchu v rámci této třídy; (41) nakladatelská, vydavatelská a vzdělávací činnost, zejména se zaměřením na obchod, ubytování, stravování a cestovní ruch; (42) certifikace kvality služeb v oblasti obchodu, ubytování, stravování a cestovního ruchu.
- (590) Barevná (590) Barevná
(730) **Karel Stárek - KASTAR**, Brodská 1835/10, Žďár nad Sázavou, 59101, CZ (730) **MAG CONSULTING, s.r.o.**, Eliášova 34, Praha 6, 16000, CZ
(740) Ing. Pavel Reichel, Lopatecká 14, Praha 4, 14700
-
- (210) **O-435371** (210) **O-435406**
(220) 10.03.2006 (220) 13.03.2006
(320) 10.03.2006 (320) 13.03.2006
(511) 37, 42 (511) 9, 35, 41
(540)  (540) 
- (510) (37) demolice budov, izolování staveb, pronájem stavebních strojů a zařízení, stavební dozor, stavební informace, stavebnictví, zednické služby; (42) inženýrské práce, projekce, projektová činnost, projektování, studie technických projektů. (510) (9) nenahrané a nahrané nosiče zvukových nebo zvukově obrazových záznamů, videokazety s nákupem práv; (35) reklamní činnost, činnost organizačních a ekonomických poradců, zprostředkování obchodních kontaktů; (41) výroba audiovizuálních děl, šíření audiovizuálních děl, půjčování nahraných zvukových a zvukově obrazových záznamů, činnost kulturní agentury.
- (730) **PRODA s.r.o.**, Benešovo nábřeží 3828, Zlín, 76001, CZ (590) Barevná
(740) Petr Hlavsa, Bzenecká 4199/7, Brno, 62800 (730) **KABEL PLUS SPORT a. s.**, K Žižkovu 4/851, Praha 9 - Vysočany, 19093, CZ
(740) PATENTSERVIS Praha a.s., Jivenská 1273/1, Praha 4, 14021
-
- (210) **O-435376** (210) **O-435410**
(220) 10.03.2006 (220) 13.03.2006
(320) 10.03.2006
(511) 6, 19, 37

(320) 13.03.2006
(511) 16
(540)



(510) (16) tiskárenské výrobky.
(730) **Dr. August Oetker Nahrungsmittel KG**, Lutterstrasse 14, Bielefeld, DE
(740) Čermák Hořejš Myslíl a spol., JUDr. Jan Matějka, Národní 32, Praha 1, 11000

(210) **O-435419**
(220) 13.03.2006
(320) 13.03.2006
(511) 35, 36, 38, 41, 42
(540)

MEXX REALITY-NEJVĚTŠÍ REALITNÍ CENTRUM

(510) (35) zprostředkování obchodu v oblasti realit, inzertní, reklamní a obchodní propagační služby, vč. zajišťování reklamních a náborových textů a jejich rozšiřování, marketing, průzkum a analýza trhu a nákladů, vč. zpracování odborných komerčních posudků, analýz a studií, informační servis v oboru obchodu a reklamy, propagační tisk (vydávání, rozšiřování), komerční využití Internetu v oblastech komerčních internetových medií a vyhledávacích službách, vč. systematizace informací do počítačových databází, správa obchodních zájmů třetích osob, obchodní zastoupení tuzemských a zahraničních subjektů, poskytování pomoci při provozování obchodu, vč. zprostředkování obchodních zájmů a záležitostí, organizování a pořádání propagačních a/nebo komerčních výstav a přehlídek služeb, odborná informační a poradenská činnost v oboru služeb zahrnutých ve tř. 35; (36) provozování realitní kanceláře, prodej a pronájem nemovitostí, odhady nemovitostí, správa nemovitého majetku, zejména budov, bytů, nebytových prostor, výrobních a provozních objektů, rekreačních objektů a pozemků, zprostředkování obchodu s nemovitostmi a hypotékami, vč. s úvěry ze stavebního spoření, finanční služby, zejména provádění finančních operací, vč. finančních analýz, hotovostních a bezhotovostních finančních služeb, kapitálové investice, oceňování nemovitého a movitého majetku, informační služby a odborná poradenská, konzultační a posudková činnost v oboru realit, vč. správy a oceňování majetku; (38) elektronická pošta a počítačová komunikace, přenos zpráv a obrazových informací pomocí počítače, distribuce informací pomocí komunikace mezi sítěmi, např. využitím Internetu, přenos dat a publikací na nosičích přenášených po síti a pomocí počítače, zprostředkovatelská služba v telekomunikačních službách a v šíření informací, provozování informačních sítí, systémů a databází, včetně elektronických, zejména on-line systémy, odborná informační a poradenská činnost ve službách zahrnutých ve tř. 38; (41) nakladatelství a vydavatelství periodických a neperiodických publikací, zejména v oboru investiční výstavby, realit a architektury na papírových nosičích a/nebo v elektronické podobě, vč. textových, zvukových a audiovizuálních zpráv a informací na elektronických, magnetických a optických nosičích všeho druhu, ediční a publikační činnost, vč. nahrávání zvukových a audiovizuálních pořadů, půjčování publikací a nahraných zvukových a audiovizuálních nosičů; (42) tvorba multimediálních publikací, prezentací, aplikací, katalogů a informačních databází, počítačové animace a vizualizace, právní a daňové služby a poradenství, developerské projekty, expertizní a odborná konzultační a poradenská činnost v oboru architektury, realit a investiční výstavby - v rámci této třídy.

(730) **MEXX Reality s.r.o.**, Ondříčkova 20, Praha 3, 13000, CZ
(740) DMH - patentová a známková kancelář, Mgr. Marcela Machatová, Pospíšilova 2, Praha 3, 13000

(210) **O-435420**

(220) 13.03.2006
(320) 13.03.2006
(511) 35, 36, 38, 41, 42
(540)

NEJVĚTŠÍ CENTRUM REALIT- MEXX REALITY

(510) (35) zprostředkování obchodu v oblasti realit, inzertní, reklamní a obchodní propagační služby, vč. zajišťování reklamních a náborových textů a jejich rozšiřování, marketing, průzkum a analýza trhu a nákladů, vč. zpracování odborných komerčních posudků, analýz a studií, informační servis v oboru obchodu a reklamy, propagační tisk (vydávání, rozšiřování), komerční využití Internetu v oblastech komerčních internetových medií a vyhledávacích službách, vč. systematizace informací do počítačových databází, správa obchodních zájmů třetích osob, obchodní zastoupení tuzemských a zahraničních subjektů, poskytování pomoci při provozování obchodu, vč. zprostředkování obchodních zájmů a záležitostí, organizování a pořádání propagačních a/nebo komerčních výstav a přehlídek služeb, odborná informační a poradenská činnost v oboru služeb zahrnutých ve tř. 35; (36) provozování realitní kanceláře, prodej a pronájem nemovitostí, odhady nemovitostí, správa nemovitého majetku, zejména budov, bytů, nebytových prostor, výrobních a provozních objektů, rekreačních objektů a pozemků, zprostředkování obchodu s nemovitostmi a hypotékami, vč. s úvěry ze stavebního spoření, finanční služby, zejména provádění finančních operací, vč. finančních analýz, hotovostních a bezhotovostních finančních služeb, kapitálové investice, oceňování nemovitého a movitého majetku, informační služby a odborná poradenská, konzultační a posudková činnost v oboru realit, vč. správy a oceňování majetku; (38) elektronická pošta a počítačová komunikace, přenos zpráv a obrazových informací pomocí počítače, distribuce informací pomocí komunikace mezi sítěmi, např. využitím Internetu, přenos dat a publikací na nosičích přenášených po síti a pomocí počítače, zprostředkovatelská služba v telekomunikačních službách a v šíření informací, provozování informačních sítí, systémů a databází, včetně elektronických, zejména on-line systémy, odborná informační a poradenská činnost ve službách zahrnutých ve tř. 38; (41) nakladatelství a vydavatelství periodických a neperiodických publikací, zejména v oboru investiční výstavby, realit a architektury na papírových nosičích a/nebo v elektronické podobě, vč. textových, zvukových a audiovizuálních zpráv a informací na elektronických, magnetických a optických nosičích všeho druhu, ediční a publikační činnost, vč. nahrávání zvukových a audiovizuálních pořadů, půjčování publikací a nahraných zvukových a audiovizuálních nosičů; (42) tvorba multimediálních publikací, prezentací, aplikací, katalogů a informačních databází, počítačové animace a vizualizace, právní a daňové služby a poradenství, developerské projekty, expertizní a odborná konzultační a poradenská činnost v oboru architektury, realit a investiční výstavby - v rámci této třídy.

(730) **MEXX Reality s.r.o.**, Ondříčkova 20, Praha 3, 13000, CZ
(740) DMH - patentová a známková kancelář, Mgr. Marcela Machatová, Pospíšilova 2, Praha 3, 13000

(210) **O-435425**
(220) 13.03.2006
(320) 13.03.2006
(511) 9
(540)



(510) (9) světelné spínače, zásuvky, regulátory a k tomu příslušné kryty, jakož i rámy a elektrická ramínka z umělé hmoty, kovu nebo skla.

(730) **Klein Reinhard**, Brünnig 18, Palling, 83349, DE
(740) TRAPLOVÁ-HAKR-KUBÁT Advokátní a patentová kancelář, JUDr. Jarmila Traplová, Přístavní 24, Praha 7, 17000

(210) **O-435426**
(220) 13.03.2006
(320) 13.03.2006
(511) 9
(540)



(510) (9) světelné spínače, zásuvky, regulátory a k tomu příslušné kryty, jakož i rámy a elektrická ramínka z umělé hmoty, kovu nebo skla.
(730) **Klein Reinhard**, Brünning 18, Palling, 83349, DE
(740) TRAPLOVÁ-HAKR-KUBÁT Advokátní a patentová kancelář, JUDr. Jarmila Traplová, Přístavní 24, Praha 7, 17000

(210) **O-435428**
(220) 13.03.2006
(320) 13.03.2006
(511) 9
(540)

Busch.Jaeger.Elektro

(510) (9) světelné spínače, zásuvky, regulátory a k tomu příslušné kryty, jakož i rámy a elektrická ramínka z umělé hmoty, kovu nebo skla.
(730) **Klein Reinhard**, Brünning 18, Palling, 83349, DE
(740) TRAPLOVÁ-HAKR-KUBÁT Advokátní a patentová kancelář, JUDr. Jarmila Traplová, Přístavní 24, Praha 7, 17000

(210) **O-435430**
(220) 13.03.2006
(320) 13.03.2006
(511) 9
(540)

Busch+Jaeger

(510) (9) světelné spínače, zásuvky, regulátory a k tomu příslušné kryty, jakož i rámy a elektrická ramínka z umělé hmoty, kovu nebo skla.
(730) **Klein Reinhard**, Brünning 18, Palling, 83349, DE
(740) TRAPLOVÁ-HAKR-KUBÁT Advokátní a patentová kancelář, JUDr. Jarmila Traplová, Přístavní 24, Praha 7, 17000

(210) **O-435431**
(220) 13.03.2006
(320) 13.03.2006
(511) 9
(540)

Busch. Jaeger.CZ

(510) (9) světelné spínače, zásuvky, regulátory a k tomu příslušné kryty, jakož i rámy a elektrická ramínka z umělé hmoty, kovu nebo skla.
(730) **Klein Reinhard**, Brünning 18, Palling, 83349, DE
(740) TRAPLOVÁ-HAKR-KUBÁT Advokátní a patentová kancelář, JUDr. Jarmila Traplová, Přístavní 24, Praha 7, 17000

(210) **O-435432**
(220) 13.03.2006
(320) 13.03.2006
(511) 9
(540)

Busch.Jaeger.SI

(510) (9) světelné spínače, zásuvky, regulátory a k tomu příslušné kryty, jakož i rámy a elektrická ramínka z umělé hmoty, kovu nebo skla.
(730) **Klein Reinhard**, Brünning 18, Palling, 83349, DE
(740) TRAPLOVÁ-HAKR-KUBÁT Advokátní a patentová kancelář, JUDr. Jarmila Traplová, Přístavní 24, Praha 7, 17000

(210) **O-435433**
(220) 13.03.2006
(320) 13.03.2006

(511) 9
(540)

B&J

(510) (9) světelné spínače, zásuvky, regulátory a k tomu příslušné kryty, jakož i rámy a elektrická ramínka z umělé hmoty, kovu nebo skla.
(730) **Klein Reinhard**, Brünning 18, Palling, 83349, DE
(740) TRAPLOVÁ-HAKR-KUBÁT Advokátní a patentová kancelář, JUDr. Jarmila Traplová, Přístavní 24, Praha 7, 17000

(210) **O-435434**
(220) 13.03.2006
(320) 13.03.2006
(511) 9
(540)

B+J

(510) (9) světelné spínače, zásuvky, regulátory a k tomu příslušné kryty, jakož i rámy a elektrická ramínka z umělé hmoty, kovu nebo skla.
(730) **Klein Reinhard**, Brünning 18, Palling, 83349, DE
(740) TRAPLOVÁ-HAKR-KUBÁT Advokátní a patentová kancelář, JUDr. Jarmila Traplová, Přístavní 24, Praha 7, 17000

(210) **O-435435**
(220) 13.03.2006
(320) 13.03.2006
(511) 9
(540)

Busch.Jaeger.Solo

(510) (9) světelné spínače, zásuvky, regulátory a k tomu příslušné kryty, jakož i rámy a elektrická ramínka z umělé hmoty, kovu nebo skla.
(730) **Klein Reinhard**, Brünning 18, Palling, 83349, DE
(740) TRAPLOVÁ-HAKR-KUBÁT Advokátní a patentová kancelář, JUDr. Jarmila Traplová, Přístavní 24, Praha 7, 17000

(210) **O-435436**
(220) 13.03.2006
(320) 13.03.2006
(511) 9
(540)

Busch.Jaeger.Future

(510) (9) světelné spínače, zásuvky, regulátory a k tomu příslušné kryty, jakož i rámy a elektrická ramínka z umělé hmoty, kovu nebo skla.
(730) **Klein Reinhard**, Brünning 18, Palling, 83349, DE
(740) TRAPLOVÁ-HAKR-KUBÁT Advokátní a patentová kancelář, JUDr. Jarmila Traplová, Přístavní 24, Praha 7, 17000

(210) **O-435437**
(220) 13.03.2006
(320) 13.03.2006
(511) 9
(540)

Busch Jäger

(510) (9) světelné spínače, zásuvky, regulátory a k tomu příslušné kryty, jakož i rámy a elektrická ramínka z umělé hmoty, kovu nebo skla.
(730) **Klein Reinhard**, Brünning 18, Palling, 83349, DE
(740) TRAPLOVÁ-HAKR-KUBÁT Advokátní a patentová kancelář, JUDr. Jarmila Traplová, Přístavní 24, Praha 7, 17000

(210) **O-435438**
(220) 13.03.2006
(320) 13.03.2006
(511) 9
(540)

Busch Jäger SI

(510) (9) světelné spínače, zásuvky, regulátory a k tomu příslušné kryty, jakož i rámy a elektrická ramínka z umělé hmoty, kovu nebo skla.
(730) **Klein Reinhard**, Brünning 18, Palling, 83349, DE
(740) TRAPLOVÁ-HAKR-KUBÁT Advokátní a patentová kancelář, JUDr. Jarmila Traplová, Přístavní 24, Praha 7, 17000

(210) **O-435439**

(220) 13.03.2006
(320) 13.03.2006
(511) 9
(540)

Busch.Jäger

(510) (9) světelné spínače, zásuvky, regulátory a k tomu příslušné kryty, jakož i rámy a elektrická ramínka z umělé hmoty, kovu nebo skla.

(730) Klein Reinhard, Brünning 18, Palling, 83349, DE
(740) TRAPLOVÁ-HAKR-KUBÁT Advokátní a patentová kancelář, JUDr. Jarmila Traplová, Přístavní 24, Praha 7, 17000

(210) O-435440
(220) 13.03.2006
(320) 13.03.2006
(511) 9
(540)

Busch.Jäger.CZ

(510) (9) světelné spínače, zásuvky, regulátory a k tomu příslušné kryty, jakož i rámy a elektrická ramínka z umělé hmoty, kovu nebo skla.

(730) Klein Reinhard, Brünning 18, Palling, 83349, DE
(740) TRAPLOVÁ-HAKR-KUBÁT Advokátní a patentová kancelář, JUDr. Jarmila Traplová, Přístavní 24, Praha 7, 17000

(210) O-435451
(220) 14.03.2006
(320) 14.03.2006
(511) 16, 32, 33
(540)

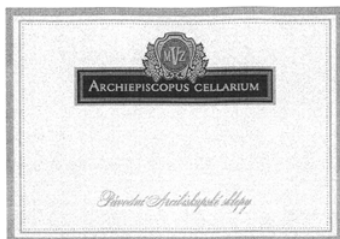

(510) (16) papír a výrobky z papíru, výrobky z kartónu, obaly na zboží, dárkové papírové kazety, papírové krabice na víno, stojánky na víno z papíru, etikety (nikoliv textilní), samolepky, nálepky, tiskoviny, reklamní a informační materiály z papíru, fotografie; (32) nealkoholické nápoje, stolní a minerální vody, šumivé nealkoholické nápoje, nealkoholické sekty, ovocné šťávy a nealkoholické nápoje z ovocných šťáv, vína s odstraněným alkoholem, sirupy a jiné přípravky k přípravě nápojů; (33) alkoholické nápoje (s výjimkou pív), vína všeho druhu, sekty, míchané nápoje s alkoholem.

(730) Moravské vinařské závody s.r.o., Hukvaldy 29, Hukvaldy, okr. Frýdek-Místek, 73946, CZ

(740) Ing. Iva Rylková, Polská 1525, Ostrava - Poruba, 70800

(210) O-435458
(220) 14.03.2006
(320) 14.03.2006
(511) 7, 37
(540)

TOSTURN

(510) (7) kovoobráběcí stroje, tvářecí stroje; (37) instalace, údržba a opravy strojů.

(730) FERMAT Group, a.s., Žitavského 496, Praha 5 - Zbraslav, 15600, CZ

(210) O-435460
(220) 14.03.2006
(320) 14.03.2006
(511) 2
(540)

ELASTIEPOXY

(510) (2) barvy, nátěry, laky, fermeže, barviva, malby a politory (bezbarvé laky), sikativa (sušidla) včetně konzervačních sikativ (sušidel), ředidla, barvicí látky a hmoty - vše jako přísady pro barvy, nátěry, laky, fermeže, barviva, malby a politory, ochranné přípravky proti rzi a hnilobě dřeva, přípravky pro spodní nátěry (ve formě barev a laků), mořidla na dřevo, lazurovací barvy, tmely a štuky.

(730) Imperial Chemical Industries PLC, 20 Manchester Square, London W1U 3AN, GB
(740) TRAPLOVÁ-HAKR-KUBÁT Advokátní a patentová kancelář, JUDr. Jarmila Traplová, Přístavní 24, Praha 7, 17000

(210) O-435462
(220) 14.03.2006
(320) 14.03.2006
(511) 19, 37, 42
(540)

CUP STONE

(510) (19) stavební materiály nekovové, jako např. dlažba, obrubníky, cihly, zdičí bloky, tvarovky, překlady, stropní prvky, střešní krytina, písek, vápno, cement a výrobky z cementu a betonu; (37) stavebnictví, opravy, instalace; (42) projektování, architektonické a urbanistické návrhy a studie, konzultační a poradenská činnost v oboru projektování staveb a volby stavebních materiálů, stavební a technické výpočty a expertizy.

(730) KB - BLOK systém, s.r.o., Postoloprty - průmyslová zóna, ul. Masarykova 635, Postoloprty, 43945, CZ
(740) Mgr. David Krofta, Újezd 450/40, Praha 1 - Malá Strana, 11801

(210) O-435467
(220) 14.03.2006
(320) 14.03.2006
(511) 9, 16, 35, 38, 39, 41, 42
(540)



(510) (9) data na elektronických nosičích, diskety, CD, DVD, nosiče informací všeho druhu, zejména zvukových obrazových a zvukově obrazových záznamů, včetně jejich obalů, software všeho druhu, přístroje a zařízení pro reprodukci zvukových, obrazových a zvukově obrazových snímků a záznamů všeho druhu, software; (16) data na papírových nosičích, tiskoviny, knihy, časopisy, výrobky z papíru, letáky, fotografie, obrazy, kalendáře, hudebniny, notové záznamy, prospekty, polygrafické výrobky, publikace, včetně publikací obsahujících hudební díla s textem i bez textu, literární, vědecká a umělecká díla v papírové formě; (35) reklamní, propagační, manažerská a marketingová činnost, agenturní činnost v oblasti hudebních a výtvarných děl, zprostředkování v oblasti obchodu a reklamy, komerční výstavy; (38) šíření informací a audiovizuálních děl prostřednictvím veřejných datových sítí, např. Internetu, bezdrátových, kabelových a satelitních sítí; (39) distribuce zvukových, obrazových a zvukově obrazových snímků a záznamů všeho druhu, tiskovin a polygrafických výrobků všeho druhu; (41) vydavatelství a nakladatelství, agenturní činnost v oblasti kultury, pořizování zvukových a obrazových záznamů, rozšiřování a půjčování tištěných, elektronických, magnetických a optických nosičů informací, agenturní, poradenská, organizační a zprostředkovatelská činnost v oblasti kultury, koncertní a nahrávací činnost, organizování výstav a vzdělávacích pořadů, služby nahrávacího studia a videostudia, filmových ateliérů, kina, pronájem nahrávacích studií, produkce, pořizování a šíření zvukových, obrazových a zvukově obrazových snímků a záznamů všeho druhu, šíření tiskovin a polygrafických výrobků všeho druhu, publikací obsahujících hudební díla s textem i bez textu, literárních, vědeckých a uměleckých děl, výchovná a zábavní činnost; (42) tvorba software všeho druhu, odborné poradenství v audiovizuálním oboru, správa autorských a příbuzných práv, získávání nakladatelských práv k literárním, vědeckým a uměleckým dílům, provádění a zprostředkování převodu těchto práv, získávání autorských práv, práv výkonných umělců a práv výrobců zvukových a obrazových záznamů, provádění nebo zprostředkování převodů těchto práv pro všechny druhy užití takových záznamů, tvorba, zpracování a pronájem webových stránek.

(730) **Čech Miroslav Ing.**, Nitranská 24/1258, Praha 3, 13000, CZ
(740) PROPATENT, Ing. Vlasta Sedláčková, Ke Kateřinkám 1393,
Praha 4, 14900

(210) **O-435470**
(220) 14.03.2006
(320) 14.03.2006
(511) 16, 42, 44
(540)



(510) (16) tiskoviny, zejména brožury, prospekty, letáky, informační bulletiny související s lékařským studiem a výzkumem farmaceutických přípravků; (42) lékařský a vědecký výzkum, zejména provádění klinických testů farmaceutických přípravků; (44) poskytování informací o účinnosti farmaceutických přípravků na odvyknutí kouření.

(730) **Pfizer Products Inc.**, Eastern Point Road, Groton, CT, US
(740) Čermák Hořejš Myslíl a spol., JUDr. Jan Matějka, Národní 32,
Praha 1, 11000

(210) **O-435472**
(220) 15.03.2006
(320) 15.03.2006
(511) 25
(540)



(510) (25) obuv.
(730) **BO - LING s.r.o.**, K remízku 444, Vestec, 25242, CZ
(740) JUDr. Evženka Čeledová, Barchovická 334, Praha 9, 19016

(210) **O-435473**
(220) 15.03.2006
(320) 15.03.2006
(511) 25
(540)



(510) (25) obuv.
(730) **BO - LING s.r.o.**, K remízku 444, Vestec, 25242, CZ
(740) JUDr. Evženka Čeledová, Barchovická 334, Praha 9, 19016

(210) **O-435474**
(220) 15.03.2006
(320) 15.03.2006
(511) 29
(540)

TUKOŽROUT

(510) (29) mražené ovoce, nakládaná zelenina, mražená zeleninová směs, zmrazené polotovary, spadající do této třídy.

(730) **AGRO Jesenice u Prahy, a.s.**, Hodkovice 2, Dolní Břežany,
25241, CZ

(210) **O-435476**
(220) 15.03.2006
(320) 15.03.2006
(511) 16, 35, 40, 42
(540)



(510) (16) panely, plakáty, poutače, regálové závěsy, stojánky, visačky, výstrčky, kalendáře, etikety, reklamní a dekorativní trojrozměrné prvky z plastických hmot s tiskovou povrchovou úpravou - vše v rámci této třídy, ne z papíru; (35) reklamní, inzertní a propagační činnost, administrativa, obchodní činnost, zprostředkování v oblasti obchodu, tvorba obchodní databanky, průzkum obchodní, konzultační činnost v oblasti obchodu, reprografie, rozšiřování a distribuce reklamních a propagačních produktů, reklamní, propagační a inzertní tisk jako služba, zpracování textů propagačních a reklamních produktů; (40) polygrafické služby, tiskárny, tiskařské služby, poradenství odborné, poradenská činnost v oblasti tiskárenství; (42) grafické práce včetně grafického designu, tvorba software, průzkum technický, poradenství odborné, poradenská činnost v oblasti grafických prací včetně grafického designu.

(590) Barevná
(730) **GRAFIK PRINT s.r.o.**, Želivského 18/1768, Praha 3, 13000, CZ
(740) JUDr. Eva Rutová, advokát, Sudoměřská 1618, Praha 3, 13000

(210) **O-435478**
(220) 15.03.2006
(320) 15.03.2006
(511) 1, 17, 20, 24
(540)

NAWA

(510) (1) polyuretanové pěny měkké; (17) materiály plastické lehčené pro výrobu; (20) matrace, sedací čalouněný nábytek; (24) tkaniny, textilní výrobky, spadající do této třídy, pokrývky ložní.
(730) **JMP, s.r.o.**, Ohradní 14, Praha 4, 14000, CZ

(210) **O-435487**
(220) 15.03.2006
(320) 15.03.2006
(511) 1
(540)

PURATHIX

(510) (1) jednokomponentní nebo dvoukomponentní zalivačí, postříkové, konstrukční polyuretanové hmoty určené pro elektronický, automobilový, stavební, lakařský, textilní a gumárenský průmysl.
(730) **Joura David**, Spešov 95, Rájec - Jestřebí, 67902, CZ
(740) Ing. Libor Markes, Grohova 54, Brno, 60200

(210) **O-435488**
(220) 15.03.2006
(320) 15.03.2006
(511) 1
(540)

PURAFLEX

(510) (1) jednokomponentní nebo dvoukomponentní zalivačí, postříkové, konstrukční polyuretanové hmoty určené pro elektronický, automobilový, stavební, lakařský, textilní a gumárenský průmysl.
(730) **Joura David**, Spešov 95, Rájec - Jestřebí, 67902, CZ
(740) Ing. Libor Markes, Grohova 54, Brno, 60200

(210) **O-435489**
(220) 15.03.2006
(320) 15.03.2006
(511) 1
(540)

PURASEAL

(510) (1) jednokomponentní nebo dvoukomponentní zalivací, postřikové, konstrukční polyuretanové hmoty určené pro elektronický, automobilový, stavební, lakařský, textilní a gumárenský průmysl.

(730) **Joura David**, Spešov 95, Rájec - Jestřebí, 67902, CZ
(740) Ing. Libor Markes, Grohova 54, Brno, 60200

(210) **O-435490**

(220) 15.03.2006
(320) 15.03.2006

(511) 1
(540)

PURATEC

(510) (1) jednokomponentní nebo dvoukomponentní zalivací, postřikové, konstrukční polyuretanové hmoty určené pro elektronický, automobilový, stavební, lakařský, textilní a gumárenský průmysl.

(730) **Joura David**, Spešov 95, Rájec - Jestřebí, 67902, CZ
(740) Ing. Libor Markes, Grohova 54, Brno, 60200

(210) **O-435493**

(220) 15.03.2006
(320) 15.03.2006

(511) 35, 38, 42
(540)

ARCHIWEB

(510) (35) poradenské a konzultační služby v oblasti reklamy na Internetu, reklama na Internetu, zajištění reklamních kampaní, obchodní management a podnikatelské poradenství, odborné obchodní poradenství, poskytování informací a jiných informačních produktů všeho druhu - komerční informační kancelář, poskytování multimediálních obchodních informací, komerční využití Internetu v oblastech komerčních internetových médií a vyhledávacích služeb, on-line inzerce, prezentace uživatelů na stránkách World Wide Web v počítačové síti Internet, systemizace informací do počítačových databází, konzultační a analytická činnost v oblasti automatizovaného zpracování dat, zaslání reklamních materiálů zákazníkům; (38) šíření zpráv a tiskovin, šíření a přenos inzerce a reklamy, vše prostřednictvím počítačových sítí včetně Internetu; (42) poradenství v oblasti výpočetní techniky, konzultační činnost v oblasti výpočetní techniky, návrh, vývoj, poskytování a aktualizace řešení v oblasti výpočetní techniky, servis výpočetní techniky v rámci této třídy, programování počítačů, databázových systémů, internetových a multimediálních aplikací, tvorba interaktivních a grafických programů, pronájem doby přístupu k databázi, pronájem programového vybavení a počítačů, tvorba informačních databází, provoz datových sítí, vyhledávací služby, řešení WWW serverů, Web design, kreativní činnost, grafické práce, tvorba multimediálních dokumentů, prezentací katalogů apod., počítačové animace a vizualizace, know-how pro oblast elektronického obchodování a informačních technologií, výzkum, vývoj a tvorba systémů pro elektronické obchodování, včetně příslušného software a hardware, technické studie v oblasti počítačů a programového vybavení, základní a aplikovaný výzkum.

(730) **Kratochvíl Jan Ing. arch.**, Vídeňská 25, Brno, 63900, CZ
(740) Ing. František Kania, Mendlovo nám. 1a, Brno, 60300

(210) **O-435510**

(220) 15.03.2006
(320) 15.03.2006

(511) 16, 40, 41, 42
(540)

DREAM FACTORY

(510) (16) fotografie, papír, lepenka a výrobky z těchto materiálů, tiskárenské výrobky, plastické obaly - vše v rámci této třídy; (40) vyvolávání fotografických filmů, kopírování fotografických snímků; (41) organizování, provozování a pořádání kulturních nebo vzdělávacích výstav, přehlídek a veletrhů, organizování, provozování a pořádání galerií, fotografování; (42) služby fotoateliérů a fotografických studií v rámci této třídy, grafické práce.

(730) **Vojtíšek Petr**, Jagellonská 1328/4, Praha 3, 13000, CZ
(740) Ing. Michal Jupa, patentový zástupce, Na Baních 1385, Praha 5 - Zbraslav, 15600

(210) **O-435511**

(220) 15.03.2006
(320) 15.03.2006

(511) 5
(540)

FLUVASTAD

(510) (5) farmaceutické a veterinární přípravky, hygienické výrobky pro lékařské účely, dietetické přípravky pro léčebné účely, potraviny pro batolata, náplasti, obvazový materiál, materiály pro plombování zubů a pro zubní otisky, dezinfekční přípravky, výrobky pro hubení živočišných škůdců, fungicidy, herbicidy.

(730) **STADA Arzneimittel AG**, Stadastrasse 2-18, 61118 Bad Vilbel, DE

(740) **KOREJZOVÁ & SPOL., v.o.s.**, JUDr. Zdeňka Korejzová, Spálená 29, Praha 1, 11000

(210) **O-435514**

(220) 15.03.2006
(320) 15.03.2006

(511) 5
(540)

Retanor

(510) (5) farmaceutické výrobky, dietetické látky upravené pro lékařské účely.

(730) **Berlin - Chemie AG**, Glienicke Weg 125, Berlin, DE

(740) Společná advokátní kancelář Všeťečka Zelený Švorčík Kalenský a partneři, JUDr. Miloš Všeťečka, Hálkova 2, Praha 2, 12000

(210) **O-435518**

(220) 15.03.2006
(320) 15.03.2006

(511) 27, 35, 36, 37, 42
(540)



(510) (27) veškeré podlahové krytiny, zejména koberce, linolea; (35) reklama, zejména obchodní reklama, prodej a pronájem reklamních materiálů, prodej a pronájem reklamních ploch, rozšiřování reklamních a inzertních materiálů, vydávání, zveřejňování, oznámení, vyhlášení a publikování reklamních, propagačních a inzertních textů, venkovní reklama, zprostředkování reklamy a reklamních služeb, marketingové služby, zejména služby poradenství v obchodní činnosti, marketingové studie, průzkum trhu, vylepování plakátů; (36) realitní kancelář, zejména oceňování a odhady, nákup a prodej, pronájem, správa nemovitostí, bytů a nebytových prostor, zprostředkování nákupu, prodeje a pronájmu nemovitostí, bytů a nebytových prostor; (37) montáž nábytku, stavebnictví, stavitelství, provádění staveb a jejich změn, stavební dozor, zprostředkovatelská činnost v oblasti stavebnictví, instalace interiérů (instalační služby); (42) návrhy interiérů, realizace interiérů na základě návrhů, designérské práce, návrhy zařízení bytů a kanceláří, poradenství v oblasti interiérového a bytového zařízení, dekorace interiérů, zprostředkovatelská činnost v oblasti návrhů a realizace interiérů, projektová činnost v uvedených oblastech.

(730) **ARWEN, spol. s r.o.**, Na Jetelce 69, Praha 9, 19000, CZ

(740) JUDr. Karol Hrádela, Českomalínská 516/27, Praha 6, 16000

(210) **O-435540**

(220) 15.03.2006
(320) 15.03.2006

(511) 35, 41, 44

(540)



(510) (35) personální poradenství, poradenství v oblasti lidských zdrojů, poradenství v oblasti systému výběru, motivace a hodnocení zaměstnanců, poradenství v oblasti poskytování zaměstnaneckých výhod, průzkumy motivace zaměstnanců, poradenství v oblasti personálního auditu a tvorby příznivého sociálního klimatu na pracovišti, vyhledávání, výběr a odborné posouzení nově přijímaných pracovníků, služby v oblasti odborného posouzení potenciálu osobnosti, poradenská činnost v oblasti rozvoje osobnosti, posuzování provozu a racionalizace práce, marketingové studie, nábor zaměstnanců, psychologické testování pro výběr zaměstnanců, reklama a propagace, reklama on-line v počítačové síti; (41) vydavatelská a publikační činnost, elektronické publikování, pořádání odborných kurzů, školení a jiných vzdělávacích akcí, pořádání a řízení pracovních setkání, kongresů a symposií, informace o výchově a vzdělávání, organizování a vedení konferencí, kongresů, seminářů a symposií, korespondenční kurzy, nahrávání videopásek, pomoc při výběru zaměstnání, poradenství pro volbu zaměstnání, praktický výcvik, vyučování, vzdělávání; (44) psychologická diagnostika a poradenství.

(590) Barevná

(730) **Koučink Centrum, s.r.o.**, Na Pankráci 1685/17,19, Praha 4, 14021, CZ

(740) Ladislava Jasanská Advokátní kancelář, Mgr. Ladislava Jasanská, advokátka, Lomnického 7/1705, Praha 4, 14000

(210) **O-435541**

(220) 15.03.2006

(320) 15.03.2006

(511) 14, 18, 25

(540)



ConJivati

(510) (14) bižuterie, vzácné kovy a jejich slitiny a výrobky z těchto materiálů nebo posříbřeného nebo pozlaceného kovu; (18) kůže, imitace kůže, kufry, zavazadla, deštníky; (25) oděvy, obuv, kloboučnické zboží.

(730) **QURESHI, s.r.o.**, Na Královce 508/3, Praha 10, 10100, CZ

(740) JUDr. Milan Hulík, Bolzanova 1, Praha 1, 11503

(210) **O-435563**

(220) 16.03.2006

(320) 16.03.2006

(511) 12, 37, 42

(540)



evektor

(510) (12) letadla a vzdušné dopravní prostředky, jejich části, komponenty a náhradní díly; (37) opravy a údržba letadel; (42) výzkum, vývoj a konstrukce letadel a jejich částí, vývoj a konstrukce strojů, automobilů a jejich částí.

(730) **Evektor, spol. s r.o.**, Letecká 1008, Kunovice, 68604, CZ

(210) **O-435579**

(220) 16.03.2006

(320) 16.03.2006

(511) 16, 18, 25

(540)

TRENZLE

(510) (16) papír, výrobky z papíru, periodické a neperiodické publikace, časopisy, brožury, fotografie, informační produkty na papírových nosičích, letáky, plakáty, data a databáze na papírových nosičích, tištěné manuály, reklamní, propagační a užitkové výrobky z papíru, kupř. pohlednice, dopisní papíry, obálky, přání, kalendáře, samolepky, obtisky, pexesa, vystřihovánky, karty, kartičky, balicí papír, tašky, sešity, skicáky; (18) peněženky, batohy, kabelky, tašky; (25) pracovní, sportovní a neformální oděvy, zejména čepice, pásky, vázanky, šály, kloboučnické zboží, polokošile, šortky, tenké tepláky, trička, manžety (textilní náramky), saka, vesty, rukavice, palečnice, oblečení do deště, kombinézy, ponožky, obuv, oděvy - dámské, pánské, dětské zahrnuté v této třídě včetně oděvních součástí, veškeré pokrývky hlavy, spodní prádlo, sportovní soupravy, konfekce.

(730) **O3V Factory, s.r.o.**, Šrobárova 3, Praha 3 - Vinohrady, 13000, CZ

(210) **O-435580**

(220) 16.03.2006

(320) 16.03.2006

(511) 16, 18, 25

(540)

TRICODE

(510) (16) papír, výrobky z papíru, periodické a neperiodické publikace, časopisy, brožury, fotografie, informační produkty na papírových nosičích, letáky, plakáty, data a databáze na papírových nosičích, tištěné manuály, reklamní, propagační a užitkové výrobky z papíru, kupř. pohlednice, dopisní papíry, obálky, přání, kalendáře, samolepky, obtisky, pexesa, vystřihovánky, karty, kartičky, balicí papír, tašky, sešity, skicáky; (18) peněženky, batohy, kabelky, tašky; (25) pracovní, sportovní a neformální oděvy, zejména čepice, pásky, vázanky, šály, kloboučnické zboží, polokošile, šortky, tenké tepláky, trička, manžety (textilní náramky), saka, vesty, rukavice, palečnice, oblečení do deště, kombinézy, ponožky, obuv, oděvy - dámské, pánské, dětské zahrnuté v této třídě včetně oděvních součástí, veškeré pokrývky hlavy, spodní prádlo, sportovní soupravy, konfekce.

(730) **O3V Factory, s.r.o.**, Šrobárova 3, Praha 3 - Vinohrady, 13000, CZ

(210) **O-435581**

(220) 16.03.2006

(320) 16.03.2006

(511) 16, 18, 25

(540)

TRINITE

(510) (16) papír, výrobky z papíru, periodické a neperiodické publikace, časopisy, brožury, fotografie, informační produkty na papírových nosičích, letáky, plakáty, data a databáze na papírových nosičích, tištěné manuály, reklamní, propagační a užitkové výrobky z papíru, kupř. pohlednice, dopisní papíry, obálky, přání, kalendáře, samolepky, obtisky, pexesa, vystřihovánky, karty, kartičky, balicí papír, tašky, sešity, skicáky; (18) peněženky, batohy, kabelky, tašky; (25) pracovní, sportovní a neformální oděvy, zejména čepice, pásky, vázanky, šály, kloboučnické zboží, polokošile, šortky, tenké tepláky, trička, manžety (textilní náramky), saka, vesty, rukavice, palečnice, oblečení do deště, kombinézy, ponožky, obuv, oděvy - dámské, pánské, dětské zahrnuté v této třídě včetně oděvních součástí, veškeré pokrývky hlavy, spodní prádlo, sportovní soupravy, konfekce.

(730) **O3V Factory, s.r.o.**, Šrobárova 3, Praha 3 - Vinohrady, 13000, CZ

(210) **O-435582**

(220) 16.03.2006

(320) 16.03.2006

(511) 6, 42

- (540) **FIBREX**
(510) (6) kovy a jejich slitiny, kovové stavební materiály, kovové stavební materiály přenosné, kovové dráty a kabely neelektrické, lana kovová, lana kotevní, dráty tažené, dráty pancéřované, kovové trubky, ocelová vlákna do betonu, rozptýlené ocelové výztuže do betonu; (42) odborné zprávy a posudky z oblasti stavebních materiálů a výztuží do betonu, navrhování výztuží do stavebních konstrukcí.
(730) **Adler Emil**, Studniční 25, Žďár nad Sázavou, 59102, CZ

- (210) **O-435583**
(220) 16.03.2006
(320) 16.03.2006
(511) 9, 16, 35, 38, 41
(540)

Czech Rock Block

- (510) (9) média k uchovávání zvuku, média k uchovávání obrazu a média k uchovávání dat, vše předem nahrané a včetně médií pro vzájemně působící použití, exponované filmy, zejména hlavní celovečerní filmy; (16) tiskoviny, včetně novin, knih, brožur, plakátů, nálepek, obtisků, samolepek populárních osobností a hvězd show byznysu, hudební noty a partitury; (35) rozšiřování reklamních materiálů zákazníkům (letáky, prospekty, tisky, vzorky), reklama, propagace, obchodní vedení uměleckých agentur, televizní reklama, rozhlasová reklama, vydávání reklamních nebo náborových, propagačních a inzertních textů, venkovní reklama; (38) vysílání televizních a rozhlasových pořadů; (41) zábavní a výchovná činnost ve formě televizních programů, rozhlasových programů a elektronického nakladatelství, včetně vzájemně působících služeb on-line (například on-line vysílání, prezentace), agenturní činnost v oblasti kultury, nakladatelská a vydavatelská činnost organizování koncertů, tvorba, distribuce a půjčování exponovaných filmů, zejména hlavních celovečerních filmů, organizování zábavy a pobavení, organizování živých představení a živých vystoupení, výroba divadelních nebo jiných představení.
(730) **Sokol's Power Voice s. r. o.**, Řepová 6, Plzeň, 30100, CZ

- (210) **O-435591**
(220) 16.03.2006
(320) 16.03.2006
(511) 16, 25, 35, 37, 39
(540)

Klokočka

- (510) (16) papír, lepenka a výrobky z těchto materiálů, které nejsou zařazeny do jiných tříd, papírenské zboží, zejména blahopřání, bloky, desky, desky na dokumenty, dopisní papír, držáky na psací potřeby, etikety kromě textilních, fotografie, fólie, kalendáře, kancelářské potřeby kromě nábytku, knižní zarážky, mapy, obálky, obaly v rámci této třídy, obaly na spisy, ocelová pera, ořezávátko na tužky, oznámení (rodinné události), papír balící, papírové ubrousky, plakáty, pohlednice, pouzdra na pera, psací potřeby, psací podložky, psací soupravy, razítka, samolepky, vložky papírové, plastické obaly nezařazené do jiných tříd; (25) oděvy, kloboučnické zboží; (35) reklamní a propagační činnost, zprostředkovatelská činnost v oblasti obchodu, zejména zprostředkování nákupu a prodeje nových i ojetých vozidel - autobazar; (37) opravy, úpravy, údržba motorových vozidel, opravy karosérií, zprostředkovatelská činnost v oblasti výše uvedených služeb, provozování čerpacích stanic s palivy a mazivy, (39) pronájem motorových vozidel, konzultační a poradenská činnost v dopravě a přepravě.
(730) **Autosalon Klokočka Centrum a. s.**, Borského 876, Praha 5, 15200, CZ

- (210) **O-435592**
(220) 16.03.2006
(320) 16.03.2006
(511) 16, 25, 35, 37, 39
(540)

Autosalon Klokočka

- (510) (16) papír, lepenka a výrobky z těchto materiálů, které nejsou zařazeny do jiných tříd, papírenské zboží, zejména blahopřání, bloky, desky, desky na dokumenty, dopisní papír, držáky na psací potřeby, etikety kromě textilních, fotografie, fólie, kalendáře, kancelářské potřeby kromě nábytku, knižní zarážky,

mapy, obálky, obaly v rámci této třídy, obaly na spisy, ocelová pera, ořezávátko na tužky, oznámení (rodinné události), papír balící, papírové ubrousky, plakáty, pohlednice, pouzdra na pera, psací potřeby, psací podložky, psací soupravy, razítka, samolepky, vložky papírové, plastické obaly nezařazené do jiných tříd; (25) oděvy, kloboučnické zboží; (35) reklamní a propagační činnost, zprostředkovatelská činnost v oblasti obchodu, zejména zprostředkování nákupu a prodeje nových i ojetých vozidel - autobazar; (37) opravy, úpravy, údržba motorových vozidel, opravy karosérií, zprostředkovatelská činnost v oblasti výše uvedených služeb, provozování čerpacích stanic s palivy a mazivy, (39) pronájem motorových vozidel, konzultační a poradenská činnost v dopravě a přepravě.

- (730) **Autosalon Klokočka Centrum a. s.**, Borského 876, Praha 5, 15200, CZ

- (210) **O-435593**
(220) 16.03.2006
(320) 16.03.2006
(511) 3, 5, 11
(540)

SPRING MOODS

- (510) (3) přípravky pro provonění vzduchu, potpourri, esenciální oleje, pokojové parfemizující spreje, přípravky pro parfemizaci nebo provonění vzduchu; (5) parfemizující přípravky pro provonění vzduchu, přípravky pro osvěžení vzduchu, pokojové osvěžovače vzduchu, deodoranty, přípravky na omezení pachů vše v rámci této třídy; (11) zařízení k provonění, osvěžení a zvlhčení vzduchu, příslušenství a součásti k zařízením k provonění, osvěžení a zvlhčení vzduchu.
(730) **Reckitt Benckiser (Switzerland) AG**, Im Holderli 19, Winterthur, 8405, CH
(740) Dr. Jan Tomsa, advokát, Laubova 8, Praha 3, 13000

- (210) **O-435595**
(220) 16.03.2006
(320) 16.03.2006
(511) 16, 35, 41
(540)



- (510) (16) časopisy (periodika), tiskoviny, tištěné publikace, katalogy; (35) reklama, reklama o-line v počítačové síti, vydávání reklamních nebo náborových, propagačních a inzertních textů; (41) poskytování on-line elektrických publikací (bez možnosti stažení).
(590) Barevná
(730) **UNIFORM PRAHA spol. s r o.**, Pod Hájkem 3, Praha 8, 18000, CZ

- (210) **O-435596**
(220) 16.03.2006
(320) 16.03.2006
(511) 16, 35, 41
(540)



- (510) (16) časopisy (periodika), tiskoviny, tištěné publikace, katalogy; (35) reklama, reklama o-line v počítačové síti, vydávání reklamních nebo náborových, propagačních a inzertních textů; (41) poskytování on-line elektrických publikací (bez možnosti stažení).
(590) Barevná

(730) **UNIFORM PRAHA spol. s r. o.**, Pod Hájkem 3, Praha 8, 18000, CZ

(210) **O-435597**

(220) 16.03.2006

(320) 16.03.2006

(511) 25

(540)

NOTONE

(510) (25) oděvy, obuv, kloboučnické zboží.

(730) **Tomečka Petr**, Škroupova 1860/12, Litoměřice, 41201, CZ

(210) **O-435600**

(220) 16.03.2006

(320) 16.03.2006

(511) 9, 38, 42

(540)



(510) (9) elektronické komunikační ústředny, digitální ústředny, analogové ústředny, telekomunikační síťové zdroje, IP a širokopásmové spínače, směrovače, telekomunikační síťové zdroje, kontrolní, vyhodnocovací a ochranné systémy a zařízení, elektronická účtovací zařízení pro telekomunikační síť, záznamová a reprodukční zařízení, informační a datové produkty na magnetických, elektronických a optických nosičích, datové elektronické síť, audiovizuální nosiče záznamů, nosiče CD-R, CD-ROM a DVD, počítačové vybavení a hardware, analogové a digitální karty, magnetické, optické a čipové karty, čtecí zařízení čárových kódů a mikroelektronických záznamů, počítačové modemy, telefonní síť, produkty linkové signalizace, elektronický portál, elektronické diáře a záznamníky, hlasové schránky, hardware pro inteligentní síť, koncentrátory, připojovače signalizací; (38) provoz telekomunikačních a datových sítí, provoz internetového serveru, zabezpečení přenosu dat a informací prostřednictvím telekomunikačních sítí a Internetu, komunikace pomocí terminálů, telefonu, dálkopisu, telegrafu a mobilních telefonních systémů a sítí, přenos dat a informací prostřednictvím satelitů, rozhlasového a televizního signálu, GPS systémy, služby konverze přenosového protokolu, formátu a kódu, služby hlasové schránky, přenos textových zpráv, zabezpečení provozu a management telekomunikačních a datových sítí; (42) tvorba software, programování počítačů, pronájem přístupu k databázím, technické a odborné studie v oblasti počítačových a informačních technologií a telekomunikačních systémů, základní a aplikovaný výzkum, projektová činnost v oblasti telekomunikací, tvorba autorských děl v oblasti software, projektování elektrických a elektronických zařízení, strojů a přístrojů, inženýrské a servisní služby v oblasti investiční elektroniky, služby v oblasti průmyslového využití telekomunikačních technologií.

(730) **STROM telecom, a. s.**, Michelská 60, Praha 4, 14000, CZ

(740) Mgr. Jan Štainbruch, advokát, Havlíčkova 11, Praha 1, 11000

(210) **O-435601**

(220) 16.03.2006

(320) 16.03.2006

(511) 1, 11, 31, 35, 41, 44

(540)



(510) (1) přípravky na regulaci růstu rostlin; (11) zařízení na filtrování a úpravu vody a její přívod; (31) rostliny akvariijní a

suchozemské, živá zvířata a krmivo; (35) pořádání veletrhů pro obchodní a reklamní účely, předvádění zboží, výstavy komerční a reklamní (organizování); (41) vzdělávání, odborná přednášková činnost, výstavy - organizování kulturních a vzdělávacích akcí; (44) chov domácích zvířat - akvariijní ryby;

(590) Barevná

(730) **AQUAPRESS s. r. o.**, Květnová 69, Vráž, 26711, CZ

(210) **O-435611**

(220) 17.03.2006

(320) 17.03.2006

(511) 25

(540)



(510) (25) oděvy.

(590) Barevná

(730) **VERMIKO s.r.o.**, Kostelecká 578, Praha 9 - Čakovice, 19600, CZ

(210) **O-435634**

(220) 17.03.2006

(320) 17.03.2006

(511) 5

(540)

EFEXIVA

(510) (5) humánní farmaceutické přípravky.

(730) **Novartis AG**, Basel, CH

(740) TRAPLOVÁ-HAKR-KUBÁT Advokátní a patentová kancelář, JUDr. Jarmila Traplová, Přístavní 24, Praha 7, 17000

(210) **O-435636**

(220) 17.03.2006

(320) 17.03.2006

(511) 35, 41, 42

(540)



(510) (35) reklama, reklama on-line v počítačové síti, pronájem reklamních ploch, pronájem reklamní doby, obchodní reklama, marketingové studie, reklamní agentury, televizní reklama; (41) filmová tvorba, fotografování; (42) tvorba a správa webových stránek.

(730) **MEDIA REPUBLIC s. r. o.**, Travná 1204, Praha 9, 19800, CZ

(210) **O-435637**

(220) 20.03.2006

(320) 20.03.2006

(511) 12

(540)

OCTAVIA MOONLIGHT

(510) (12) pozemní vozidla a jejich části, vše ve tř. 12.

(730) **Škoda Auto a. s.**, Václava Klementa 869, Mladá Boleslav, 29360, CZ

(210) **O-435638**

(220) 20.03.2006

(320) 20.03.2006

(511) 12

(540)



- (510) (12) osobní vozidla a jejich díly, vše ve tř. 12.
(590) Barevná
(730) Škoda Auto a. s., V. Klementa 869, Mladá Boleslav, 29360, CZ

- (210) **O-435639**
(220) 20.03.2006
(320) 20.03.2006
(511) 18, 24, 25, 26
(540)

DRAPER

- (510) (18) kůže a imitace kůže, výrobky z kůže a imitace kůže, kožešiny a imitace kožešin, výrobky z kožešin a imitace kožešin, deštníky, slunečníky, hole, kufry, zavazadla, kožená galanterie, kabelky, aktovky, kufříky, spisovky, peněženky, klíčenky, batohy, kufříky na toaletní potřeby, obaly na doklady, tašky, náprsní tašky, cestovní neceséry, dámské taštičky, kožené obaly na diáře a dopisní soupravy, hole, deštníky, vše v rámci této třídy; (24) tkaniny a textilie, bytový textil, ložní a stolní prádlo, záclony, závěsy, přehozy a potahy textilní, textilie pro koupelny s výjimkou oděvů, tapety textilní, ručníky, osušky, deky, přehozy; (25) oděvy a oděvní doplňky patřící do této třídy, obuv, prádlo, spodní prádlo, konfekce, punčochy a punčochové zboží, kožešinové oděvy a oděvní doplňky patřící do této třídy; (26) oděvní doplňky patřící do této třídy jako brože, spony na oděvy apod., textilní galanterie, knoflíky, kufříky na šicí potřeby, ozdoby do vlasů, paruky a přičesky, vázačky místo kravaty, galanterie a galanterní zboží, prýmkářské zboží, zažehlovací záplaty, zažehlovací pásky a prášky na opravu textilií a oděvů, lemy, lemovky, obruby.
- (730) **Martinka L'ubomír**, Synkova 2, Olomouc, 77200, CZ
(740) HALAXOVÁ & HALAXOVÁ, TETRAPAT, RNDr. Zdeňka Halaxová, Horní náměstí 7, Olomouc, 77200

- (210) **O-435642**
(220) 20.03.2006
(320) 20.03.2006
(511) 35, 38, 42
(540)

PIPNI

- (510) (35) poradenské a konzultační služby v oblasti reklamy na Internetu, reklama na Internetu, zajištění reklamních kampaní, obchodní management a podnikatelské poradenství, odborné obchodní poradenství, poskytování informací a jiných informačních produktů všeho druhu - komerční informační kancelář, poskytování multimediálních obchodních informací, komerční využití Internetu v oblastech komerčních internetových médií a vyhledávacích služeb, on-line inzerce, prezentace uživatelů na stránkách World Wide Web v počítačové síti Internet, systemizace informací do počítačových databází, konzultační a analytická činnost v oblasti automatizovaného zpracování dat, zasílání reklamních materiálů zákazníkům; (38) webhosting - zřizování a provoz WWW, FTP poštovních a databázových serverů, serverhousing - pronájem zařízení připojeného k síti Internet, poskytování uživatelského přístupu ke globálním počítačovým sítím, pošta (elektronická); (42) hosting webových stránek, umístění webových stránek, projektování, analýzy, konzultace a poradenství v oblasti IT/TT a IS, návrhy, dodávky, zabezpečení a správa infrastruktury IS, návrh a vývoj (implementace) programového vybavení, aktualizace

programového vybavení, údržba programového vybavení, programování počítačů, pronájem doby přístupu k databázi, podpora rozvoje komerčního využití Internetu i jiných počítačových, datových a komunikačních sítí navrhováním a vývojem software, tvorba systémů pro elektronické obchodování včetně příslušného software a hardware, know-how pro oblast elektronického obchodování a informačních technologií, programování internetových dynamických databázových systémů a tvorba profesionálních internetových aplikací, programování multimediálních aplikací, tvorba multimediálních dokumentů, prezentací, aplikací, katalogů apod., konstrukce WWW prezentací a řešení WWW serverů, počítačové animace a vizualizace, programové projekty, tvorba informačních databází, elektronických časopisů, periodik, knih.

- (730) **PIPNI s. r. o.**, Karlovo náměstí 290/16, Praha 2, 12000, CZ

- (210) **O-435643**
(220) 20.03.2006
(320) 20.03.2006
(511) 1, 5
(540)



- (510) (1) chemické přípravky a látky pro laboratorní analýzy a diagnostiku; (5) léčiva, farmaceutické a radiofarmaceutické přípravky, radio-, fluoro-lumi a enzymo-imuno-diagnostické soupravy a přípravky.
- (590) Barevná
(730) **LACOMED, spol. s r.o.**, Husinec - Řež 130, Řež, 25068, CZ

- (210) **O-435645**
(220) 20.03.2006
(320) 20.03.2006
(511) 16, 30
(540)

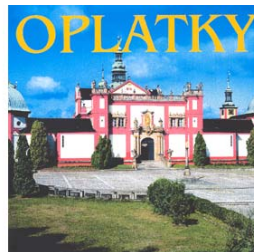

- (510) (16) tiskárenské výrobky, papírové obaly, obálky, etikety, tašky papírové a tašky s potiskem z plastů na výrobky uvedené ve třídě 30, reklamní, propagační a informační materiály na výrobky uvedené ve třídě 30; (30) spěkané oplatky, oplatkové řezy, trojhránky a trubičky, oplatkové korpusy, těsto na výrobu oplatek, vafle, suchary, trvanlivé čajové pečivo a jiné jemné pečivo, cukrářské trvanlivé výrobky a korpusy, náplně do oplatek a jiného jemného a trvanlivého pečiva.
- (590) Barevná
(730) **Falada Jaroslav**, Březové Hory 342, Příbram VI, 26101, CZ
(740) **KUDRLIČKA & SEDLÁK** Advokátní, patentová a známková kancelář, Ing. Jiří Sedlák, Husova 5, České Budějovice, 37001

- (210) **O-435646**
(220) 20.03.2006
(320) 20.03.2006
(511) 16, 30

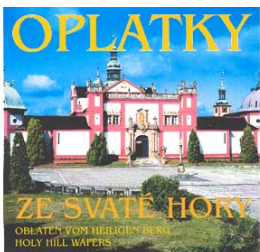
- (540)  (730) **BISON & ROSE public relations s. r. o.**, Bělohorská 33, Praha 6, 16900, CZ
(740) JUDr. Aleš Zábrš, Na Beránce 2, Praha 6, 16000
- (510) (16) tiskárenské výrobky, papírové obaly, obálky, etikety, tašky papírové a tašky s potiskem z plastů na výrobky uvedené ve třídě 30, reklamní, propagační a informační materiály na výrobky uvedené ve třídě 30; (30) spěkané oplatky, oplatkové řezy, trojhránky a trubičky, oplatkové korpusy, těsto na výrobu oplatek, vafle, suchary, trvanlivé čajové pečivo a jiné jemné pečivo, cukrářské trvanlivé výrobky a korpusy, náplně do oplatek a jiného jemného a trvanlivého pečiva.
- (590) Barevná
(730) **Falada Jaroslav**, Březové Hory 342, Příbram VI, 26101, CZ
(740) KUDRLIČKA & SEDLÁK Advokátní, patentová a známková kancelář, Ing. Jiří Sedlák, Husova 5, České Budějovice, 37001

Aktual reality
PŘEHLEDNÁ REALITNÍ INZERCE PRO PRAHU A STŘEDNÍ ČECHY

- (210) **O-435650**
(220) 20.03.2006
(320) 20.03.2006
(511) 16, 35, 36
(540)



- (510) (16) reklamní, inzertní a propagační materiály a tiskoviny všeho druhu; (35) propagační, reklamní a inzertní služby prostřednictvím jakéhokoliv média; (36) bankovní obchody a bankovní a finanční služby, služby s těmito službami související.
- (590) Barevná
(730) **Česká spořitelna, a. s.**, Olbrachtova 1929/62, Praha 4, 14000, CZ
- (210) **O-435670**
(220) 20.03.2006
(320) 20.03.2006
(511) 18, 20, 21, 22, 28
(540)



- (210) **O-435664**
(220) 20.03.2006
(320) 20.03.2006
(511) 16, 35, 41
(540)
- (510) (16) papírové nosiče informací, zejména tiskoviny všeho druhu, letáky, diplomy, plakáty, propagační materiály a výrobky z papíru; (35) inzertní, reklamní a propagační činnost, poskytování pomoci při provozu obchodu, obstaravatelská a zprostředkovatelská činnost v oblasti obchodu, marketing, kancelářské a administrativní práce, poradenství týkající se organizace a podnikání, distribuce prospektů, podnikatelské informace, computerizovaná pomoc při podnikání (počítačem podporované podnikání), předplatné tiskovin pro třetí osoby, plánování propagačních a obchodních akcí, potvrzování a ověřování obchodních transakcí, obchodní výstavy, komerční využívání internetu, zpracování dat a informací, poskytování informací (spadajících do této třídy) přes internet; (41) kulturní, vzdělávací, výchovná, zábavná a sportovní činnost, zprostředkovatelská a obstaravatelská činnost v oblasti vzdělávání, výchovy, sportu, zábavy a kultury, vyhlášení a organizování soutěží v oblasti sportu, kultury a podnikání, vydavatelská a nakladatelská činnost.
- (210) **O-435696**
(220) 21.03.2006
(320) 21.03.2006
(511) 19, 35, 42
(540)
- CELCON**
- (510) (19) stavební hmoty (nekovové), neohébné trubky (nekovové) pro stavebnictví, asfalt, smola a živice, stavby přenosné (nekovové), nekovové pomníky; (35) zprostředkování obchodu v oblasti stavebních materiálů (maloobchodní a velkoobchodní prodej), dodavatelské služby pro třetí osoby (nákup výrobků a služeb pro jiné podniky); (42) vědecké a technologické služby a s nimi spojený výzkum a návrhy, průmyslové analýzy a výzkum, návrh a vývoj počítačového hardware a software, právní služby.
- (730) **H + H International A/S**, H. J. Henriksens Vej 6 - 8, DK - 3310 Oelsted, DK
(740) PATENTSERVIS Praha a.s., Jivenská 1273/1, Praha 4, 14021



- (210) **O-435705**
(220) 21.03.2006
(320) 21.03.2006
(511) 7, 9, 37, 42
(540)
- (510) (7) zařízení, stroje a nástroje pro polygrafický průmysl, zejména tiskařské lisy, laminovací lisy, zařízení a stroje, zařízení na zapouzdřování, zalévání a obalování, příslušenství používané s laminovacími zařízeními a stroji, včetně připojovacích prostředků, oddělovací a obráběcí stroje a nástroje, včetně řezaček a oddělovacích a nástrojů, kovoobráběcí stroje, balící stroje, zejména pro balení elektrotechnických součástek, stroje a zařízení pro elektrotechniku, zejména stroje vysekávací, stroje pro navijení svitků kondenzátorů, opletací stroje, stroje pro

KOMFI

měření, výrobu a montáž užívané v automobilovém průmyslu, zejména stroje pro montáž a kontrolu, světlometů, autozámků, autokonektorů, stírátek do stěračů, a trysek do odšťikovačů, stroje a zařízení vyráběných na zakázku, zejména pro papírenský průmysl; (9) přístroje a zařízení pro hašení požáru, přenosné a pojezdové hasicí přístroje a náhradní díly k nim agregáty požární ochrany a jiné výrobky pro hasiče uvedené ve tř. 9; (37) poradenství, servis, opravy a údržba všech výrobků uvedených výše ve třídách 7 a 9; (42) technologické služby a s nimi spojený vývoj, výzkum a vývoj strojů a zařízení, zejména pro polygrafický a automobilový průmysl a strojů a zařízení uvedených ve tř. 7.

- (730) **KOMFI s. r. o.**, Dvořákova 1001, Lanškroun, 56301, CZ
(740) **DADEJ, GHEORGHIU, KENDERESKI** Patentová a známková kancelář, Ing. Dušan Kendereški, Lidická 51, Brno, 60200

- (210) **O-435790**
(220) 22.03.2006
(320) 22.03.2006
(511) 33
(540)

Burian

- (510) (33) alkoholické nápoje (vyjma piva).
(730) **BERENTZEN-GRUPPE AG**, Ritterstrasse 7, Haselünne, DE
(740) **NÖRR STIEFENHOFER LUTZ v. o. s.**, Libor Prokeš, advokát, Na Příkopě 15, Praha 1, 11000

- (210) **O-435791**
(220) 22.03.2006
(320) 22.03.2006
(511) 19, 35, 40
(540)



- (510) (19) nekovové stavební materiály, zejména pórobetonové tvárnice, tvárnice, cihly nekovové, prefabrikované stavební díly, armatury pro stavebnictví nekovové, stavební hmoty, beton, betonové směsi, malta, omítka, nekovové stropní vložky, nekovové U-profil, překlady a stropní nosníky, stavební systémy, betonové a jiné nekovové výrobky pro inženýrské stavby, dopravní stavby a pozemní stavby včetně montovaných; (35) zprostředkovatelská činnost v oblasti obchodu, poskytování pomoci při provozu obchodu, předvádění zboží, zprostředkování obchodních záležitostí, zprostředkování interaktivního obchodu pomocí globálních komunikačních sítí (Internet), organizování komerčních a reklamních výstav, vytváření obchodních a obchodně-informačních sítí, podnikové a ekonomické poradenství a obchodní management; (40) zpracování materiálů, zejména nekovových pro stavební účely, zpracování materiálů na polotovary.
(590) Barevná
(730) **Pórobeton Trutnov, a.s.**, Kladská ul. 464, Trutnov, 54103, CZ
(740) **JUDr. Miroslav Kupka**, Levého 1532, Rakovník, 26901

- (210) **O-435792**
(220) 22.03.2006
(320) 22.03.2006
(511) 31, 35, 44
(540)



FIRMA KUBÁNEK

- (510) (31) osivo, rostliny a přírodní květiny, stromy, jako rostliny; (35)

zprostředkování obchodní činnosti, květinářství - zprostředkování obchodní činnosti v oblasti květin; (44) zahradnické služby, služby týkající se květinového umění, např. květinových kompozic a zahradního designu, služby týkající se pěstování rostlin, např. zahrádkářství, aranžování květin, realizace zahrad, zahradní architektura, údržba trávníku, poradenská služba v rámci služeb uvedených ve třídě 44.

- (730) **Kubánková Jana**, Dukelských hrdinů 2020, Rakovník, 26901, CZ

- (210) **O-435800**
(220) 23.03.2006
(320) 23.03.2006
(511) 3, 5, 35
(540)

BIORA BIOMASSAGE

- (510) (3) výrobky kosmetické, prostředky pro ošetřování pokožky a vlasů - v rámci této třídy, regenerační krémy; (5) výrobky baktericidní, dezinfekční přípravky, bylinné čaje, výrobky diabetické, dietetické a potravinové doplňky v tuhém i tekutém stavu, např. kapky, tablety, kapsle a tobolky pro posílení imunity organismu, vše pro léčebné účely, vitamínové přípravky, léčivé byliny a jejich výtažky, speciální sirupy a žvýkačky pro léčivé účely, diabetické a dietetické přípravky a komponenty pro nápojářský průmysl, vitamínové nápoje včetně práškových, strojené minerální vody a vody termální, vše pro léčebné účely; (35) zprostředkování obchodní činnosti.

- (730) **BIORA, s.r.o.**, Slavíkova 11, Hodonín, 69501, CZ

- (210) **O-435801**
(220) 23.03.2006
(320) 23.03.2006
(511) 16, 33, 40
(540)



- (510) (16) papírové reklamní předměty, papírové etikety, papírové tašky, umělohmotné tašky, viněty, plakáty, účtenky, papírové vosačky, papírové ubrousky, psací potřeby, papírové obaly na lahve, samolepky, katalogy, reklamní a ozdobné předměty v jiné třídě neuvedené; (33) víno; (40) zpracování vína, zejména vinných hroznů a ovoce.
(590) Barevná
(730) **Horáková farma, a.s.**, Čejč 1, Čejč, 69614, CZ
(740) **Ing. Jirí Malůšek**, Mendlovo nám. 1a, Brno, 60300

- (210) **O-435810**
(220) 23.03.2006
(320) 23.03.2006
(511) 5
(540)

KEBLOX

- (510) (5) farmaceutické výrobky.
(730) **PRO.MED.CS Praha**, Telčská 1, Praha 4, 14000, CZ

- (210) **O-435823**
(220) 23.03.2006
(320) 23.03.2006
(511) 20, 21
(540)

Harald interier

- (510) (20) nábytek (bytové zařízení); (21) keramika na použití v domácnosti.
(730) **KOMCENTRA s.r.o.**, Dejvická 33, Praha 6, 16000, CZ

- (210) **O-435831**
(220) 23.03.2006
(320) 23.03.2006
(511) 16, 20

(540)

ARWEN

- (510) (16) papír, plakáty, výrobky z kartónu, nálepky, papírenské výrobky, papírové archy, papírové pásy, poutače z papíru nebo lepenky, prospekty, reklamní tabule z papíru nebo lepenky, tiskoviny; (20) kancelářský nábytek, nábytek.
(730) **ARWEN, spol. s r.o.**, Na Jetelce 69, Praha 9, 19000, CZ
(740) JUDr. Karol Hrádela, advokát, Českomalínská 516/27, Praha 6, 16000

(210) **O-435850**

- (220) 24.03.2006
(320) 24.03.2006
(511) 37, 38, 42
(540)

Ness

- (510) (37) instalace, údržba a oprava počítačů, počítačových zařízení a přístrojů, zařízení a přístrojů na zpracování elektronických dat, telekomunikačních zařízení a přístrojů, komunikačních zařízení a přístrojů, satelitních zařízení a přístrojů - počítačových systémů, vše zahrnuje do tř. 37; (38) samostatný přenos dat nebo informací prostřednictvím telekomunikačních zařízení, počítačů, služby zabezpečující audiovizuální komunikaci prostřednictvím informačních a telekomunikačních sítí, kupř. počítačové sítě Internet a Intranet, satelitu apod., rozšiřování, zveřejňování a přenos informací prostřednictvím informačních a telekomunikačních prostředků a sítí, satelitů apod., výměna a šíření informací a zpráv prostřednictvím telekomunikační sítě, datové sítě, informační nebo komunikační nebo elektronické techniky, poskytování přístupu k on-line službám, služby webových portálů, poskytování vyhledávacích nástrojů pro vyhledávání na Internetu, počítačový přenos obrazu a zvuku, komunikace a transakce v síti, informační služby na Internetu, poskytování datových a telekomunikačních služeb, služby konverze přenosového protokolu, formátu a kódu, služby zprostředkování přístupu k počítačové síti, služby datové sítě, pronájem informačních a komunikačních míst, vše zahrnuje ve tř. 38; (42) komplexní služby v oblasti výpočetní techniky a dodávky informačních technologií na klíč, zejména vytváření, vývoj, implementace a provozování počítačových aplikací a počítačových systémů, konzultační a poradenské služby ve vztahu k počítačům, počítačovým systémům, počítačovému programování, počítačovému softwaru, hardwaru a softwarovému designu a zařízení elektronické komunikace, základní a aplikovaný výzkum, výzkum a vývoj počítačového softwaru a hardwaru a služby počítačového výzkumu, počítačové programování, aktualizace počítačů a počítačových systémů, služby úpravy a aktualizace pro počítačový software, vytváření počítačového softwaru, nájem a pronájem počítačového hardwaru a softwaru, pronájem doby přístupu k databázi, technické studie v oblasti počítačů a programového vybavení, instalace, údržba a oprava počítačového software, konzultační a poradenské služby ve vztahu k výběru a užívání počítačů, počítačových systémů a počítačového software, vše zahrnuje ve tř. 42.

(730) **NESS Czech s. r. o.**, Vyskočilova 1422/1A, Praha 4, 14000, CZ

(210) **O-435851**

- (220) 24.03.2006
(320) 24.03.2006
(511) 37, 38, 42

(540)



- (510) (37) instalace, údržba a oprava počítačů, počítačových zařízení a přístrojů, zařízení a přístrojů na zpracování elektronických dat, telekomunikačních zařízení a přístrojů, komunikačních zařízení a přístrojů, satelitních zařízení a přístrojů - počítačových systémů, vše zahrnuje do tř. 37; (38) samostatný přenos dat nebo informací prostřednictvím telekomunikačních zařízení, počítačů, služby zabezpečující audiovizuální komunikaci prostřednictvím informačních a telekomunikačních sítí, kupř. počítačové sítě Internet a Intranet, satelitu apod., rozšiřování, zveřejňování a přenos informací prostřednictvím informačních a telekomunikačních prostředků a sítí, satelitů apod., výměna a šíření informací a zpráv prostřednictvím telekomunikační sítě, datové sítě, informační nebo komunikační nebo elektronické techniky, poskytování přístupu k on-line službám, služby webových portálů, poskytování vyhledávacích nástrojů pro vyhledávání na Internetu, počítačový přenos obrazu a zvuku, komunikace a transakce v síti, informační služby na Internetu, poskytování datových a telekomunikačních služeb, služby konverze přenosového protokolu, formátu a kódu, služby zprostředkování přístupu k počítačové síti, služby datové sítě, pronájem informačních a komunikačních míst, vše zahrnuje ve tř. 38; (42) komplexní služby v oblasti výpočetní techniky a dodávky informačních technologií na klíč, zejména vytváření, vývoj, implementace a provozování počítačových aplikací a počítačových systémů, konzultační a poradenské služby ve vztahu k počítačům, počítačovým systémům, počítačovému programování, počítačovému softwaru, hardwaru a softwarovému designu a zařízení elektronické komunikace, základní a aplikovaný výzkum, výzkum a vývoj počítačového softwaru a hardwaru a služby počítačového výzkumu, počítačové programování, aktualizace počítačů a počítačových systémů, služby úpravy a aktualizace pro počítačový software, vytváření počítačového softwaru, nájem a pronájem počítačového hardwaru a softwaru, pronájem doby přístupu k databázi, technické studie v oblasti počítačů a programového vybavení, instalace, údržba a oprava počítačového software, konzultační a poradenské služby ve vztahu k výběru a užívání počítačů, počítačových systémů a počítačového software, vše zahrnuje ve tř. 42.

(730) **NESS Czech s. r. o.**, Vyskočilova 1422/1A, Praha 4, 14000, CZ

(210) **O-435854**

- (220) 24.03.2006
(320) 24.03.2006
(511) 9, 16, 35, 36, 41, 43
(540)



- (510) (9) nosiče záznamů nahrané i nenahrané, videokazety nahrané i nenahrané, audiokazety nahrané i nenahrané, audiovizuální programy, audiovizuální díla, audiovizuální díla v digitální podobě, filmy, CD disky, filmy na DVD, informace a záznamy v elektronické podobě, elektronické multimediální nebo elektronické informační katalogy, elektronické časopisy, elektronická periodika a knihy v elektronické podobě; (16) papír, výrobky z papíru a papírnické zboží, tiskoviny a tiskárenské výrobky spadající do této třídy jako například knihy, časopisy, učebnice, katalogy, brožury a fotografie; (35) inzertní a reklamní činnost, činnost organizačních a ekonomických poradců, obchodní činnost (pomoc při řízení obchodu a podniku), hospodářské (ekonomické) prognózy, marketing, marketingové

studie, průzkum trhu, vedení kartoték v počítačích, účetnictví, kopírování nebo rozmnožování dokumentů, správa hotelů; (36) poradenské, informační a konzultační služby v oblasti pojištění občanského (životního) i majetkového, poradenské, informační a konzultační služby v oblasti penzijního připojištění a stavebního spoření, zprostředkování pojištění (občanského i majetkového), zprostředkování pojištění dle zákona č. 38/2004 Sb., zprostředkování penzijního připojištění a stavebního spoření, oceňování ve věcech pojišťovacích, odhady ve věcech pojišťovacích, finanční poradenství, zprostředkování úvěrů, zprostředkování finančních služeb, zastupování klientů v oblasti finančních služeb, zejména při poskytování úvěrů, finanční analýzy, poradenství v oblasti kapitálových investic, internetové služby z oblasti pojištění, penzijního připojištění a stavebního spoření; (41) pořádání odborných kurzů včetně rekvalifikačních, pořádání školení a jiných vzdělávacích akcí včetně lektorské činnosti, vydavatelství, nakladatelství, elektronické publikování (DTP); (43) hotelové služby, ubytovací služby.

(590) Barevná

(730) **ZFP akademie, a.s.**, 17. listopadu 12, Břeclav, 69002, CZ

(740) Doc. Ing. Jindřich Špaček, CSc., patentový zástupce, Svatopluka Čecha 106a, Brno, 61200

(210) **O-435877**

(220) 24.03.2006

(320) 24.03.2006

(511) 1

(540)

Bochemit Antiflash

(510) (1) nevyluhovatelý fungicidní a insekticidní koncentrát pro dlouhodobou ochranu dřeva v interiéru a exteriéru.

(730) **BOCHEMIE s.r.o.**, Lidická 326, Bohumín, 73595, CZ

(740) PATENTSERVIS Praha a.s., Jivenská 1273/1, Praha 4, 14021

(210) **O-435915**

(220) 27.03.2006

(320) 27.03.2006

(511) 25, 40, 42

(540)



(510) (25) oděvy, zejména společenské oděvy, oděvy pro volný čas a sport, kožené oděvy, pracovní oděvy, oděvní doplňky včetně kožených, spadající do této třídy; (40) zakázkové krejčovství; (42) oděvní návrhářství.

(590) Barevná

(730) **Burešová Jolana**, Dřevařská 31, Brno, 60200, CZ

(740) Ing. František Kania, Mendlovo nám. 1a, Brno, 60300

(210) **O-435936**

(220) 27.03.2006

(320) 27.03.2006

(511) 32

(540)

CRAZY WERWOLF

(510) (32) piva, minerální vody, šumivé nápoje a jiné nápoje nealkoholické, nápoje a šťavy ovocné, sirupy a jiné přípravky k zhotovování nápojů.

(730) **KAUFLAND ČESKÁ REPUBLIKA, v.o.s.**, Pod Višňovkou 25, Praha 4 - Krč, 14000, CZ

(210) **O-435943**

(220) 27.03.2006

(320) 27.03.2006

(511) 5

(540)

ELCEZIN

(510) (5) léčiva, farmaceutické přípravky humánní.

(730) **Zentiva, a. s.**, U Kabelovny 130, Praha 10 - Dolní Měcholupy, 10237, CZ

(740) ČERVENKA, KLEINTOVÁ, TURKOVÁ Patentová, známková a advokátní kancelář, Ing. Eva Kleintová, Budečská 6/974, Praha 2, 12000

(210) **O-435944**

(220) 27.03.2006

(320) 27.03.2006

(511) 5

(540)

ELCEZA

(510) (5) léčiva, farmaceutické přípravky humánní.

(730) **Zentiva, a. s.**, U Kabelovny 130, Praha 10 - Dolní Měcholupy, 10237, CZ

(740) ČERVENKA, KLEINTOVÁ, TURKOVÁ Patentová, známková a advokátní kancelář, Ing. Eva Kleintová, Budečská 6/974, Praha 2, 12000

(210) **O-435963**

(220) 28.03.2006

(320) 28.03.2006

(511) 1, 5, 9, 10, 42, 44

(540)



(510) (1) chemické výrobky určené pro zdravotnictví; (5) výrobky veterinářské a zdravotnické, reagenční papírky, diagnostický proužek pro potřebu ve zdravotnictví, kombinovaný diagnostický papírek pro zjišťování onemocnění ledvin, indikátorový papírek k určení dusitanů; (9) přístroje pro měření; (10) měřicí a diagnostické lékařské přístroje, nástroje a pomůcky, zařazené ve tř. 10; (42) vědecký a průmyslový výzkum; (44) péče léčebná, služby veterinární.

(730) **PLIVA-Lachema Diagnostika s.r.o.**, Karásek 1/1767, Brno, 62133, CZ

(740) KUDRLIČKA & SEDLÁK Advokátní, patentová a známková kancelář, Ing. Jiří Sedlák, Husova 5, České Budějovice, 37001

(210) **O-436000**

(220) 29.03.2006

(320) 29.03.2006

(511) 1, 29, 30, 40

(540)

ABECEDA



(510) (1) enzymatické přípravky, antioxidanty, veškeré chemické zlepšující přípravky nebo jejich směsi nezařazené v jiných třídách, určené pro potravinářský průmysl, pro pekárenské, těstářenské a cukrářské výrobky, pro jemné pečivo, pro bezlepkové výrobky i pro výrobky zdravé a racionální výživy, emulgátory a stabilizátory k výrobě těstářenských, pekařských a cukrářských výrobků, veškeré syntetické chuťové přípravky a syntetická sladidla, konzervační přípravky, protispěkové přípravky, látky k rozpouštění škrobu a ke snížení obsahu tuků, pektiny, kyselina askorbová, fosfolipidy, fosfoglyceridy, maltodextrin, glutaman sodný, hydrokoloidy, uhličitán amonný, sladová bílkovina, přípravky ke konzervování, k uchování čerstvosti, trvanlivosti a k lepší stravitelnosti potravin, látky k rozpouštění škrobu a ke snížení obsahu tuků, lecitin a jeho deriváty - vše pro použití v potravinářství, v pekárenské, těstářenské a cukrářské výrobě; (29) pektiny pro potravinářství,

jedlé oleje, jedlé tuky a jejich náhražky, tukové polevy, želatina jedlá, želatinové výrobky, upravené arašidy, ořechy, suché plody a semena i jejich směsi, to vše zpracované a v této třídě obsažené, kakaové máslo, náplně, hmoty, krémy a pasty do pekárenských, těstářenských, cukrářských výrobků, nezařazené v jiných třídách, ovoce sušené nebo jinak upravené, rosoly, zavařeniny, džemy a povidla, upravený mák a makové náplně, sója, sojové výrobky a sojové vlákniny, upravené pro osobní konzumaci, proteiny a texturované proteiny pro lidskou spotřebu, kolagen (bílkovina) a jeho extrakty, speciální přísady a činidla vylepšující mouku a její směsi, nezařazené ve tř. 1, 5 a 30, kolagen (bílkovina) a jeho extrakty, upravená rýže, kukuřice, obilniny a semena, zařazené do této třídy; (30) mouky všech druhů a jejich směsi, výrobky z olejin, ze semen, z rýže a kukuřice, nezařazené v jiných třídách, pekařské a cukrářské přípravky z rostlinných a minerálních látek nebo jejich směsi, cereální výrobky, směsi z obilovin s obsahem prebiotik a přírodních sacharidů, chléb, běžné pečivo, bagety, večky, vánočky, koláče, buchty, stoly, perníky, biskupský chlebiček, jemné pečivo, oplatky a trvanlivé pečivo, sladké rolky, sladké pečivo, cukrovinky, dorty a cukrářské výrobky, čokoláda, káva, inulin, cukry a jejich směsi, cukrová písmenka, rýže, med, karamel, sirup melasový, ságo, droždí, prášky do pečiva, chuťové esence, škrob a modifikovaný škrob, výrobky zdravé a racionální výživy, zařazené do této třídy, zejména výrobky s minimálním obsahem tuků, obsahující přírodní cukry, směsi z luštěnin, z olejin i ze semen fortifikované rostlinnými a/nebo minerálními látkami, vitamíny a s přísadou speciálních ingrediencí pro další zpracování, výrobky obsahující olejinu a/nebo luštěniny, bramborová a sojová vláknina pro humánní použití, pekárenské výrobky s obsahem amarantu, výrobky ze sóji, slad a výrobky z něj, zejména sladové moučky pražené a karamelizované, včetně jejich extraktů, lepek a přípravky z něj, výrobky zlepšující reologické vlastnosti těsta, stimulatory pro zlepšení chutě, pro zvýšení vláčnosti a trvanlivosti pekárenských a cukrářských výrobků, pojící a zahušťovací činidla, těsta, náplně a polevy ve formě práškových směsí, pekárenské, těstářenské a cukrárenské bezlepkové a dietní výrobky pro nemedicínální účely, včetně výrobků pro redukční dietu, výrobky extrudované a expandované na bázi obilovin, rýže a kukuřice, veškeré pekárenské, těstářenské a cukrářské výrobky, včetně těchto výrobků mražených, výrobky obsahující bramborovou vlákninu, veškeré suroviny a polotovary pro pekárenskou, těstářenskou a cukrářskou výrobu, nezařazené v jiné třídě; (40) zpracování a úprava obilovin, olejin, semen, luštěnin a jiných přírodních produktů pro potravinářství, příprava pomocných a zlepšujících pekárenských, těstářenských a cukrářských výrobků a jejich směsí, zpracování obilných, moučných a cukrářských směsí, mlynářství, zpracování a úprava surovin pro pekárenskou, těstářenskou a cukrářskou výrobu, služby v oblasti pekařství a cukrářství, spadající do této třídy.

(730) **IREKS ENZYMA s.r.o.**, Kšírova 257, Brno, 61900, CZ
(740) MIRA, Blanka Fišerová, V Kapslovně 11, Praha 3, 13000

(210) **O-436039**
(220) 30.03.2006
(320) 30.03.2006
(511) 16, 18, 20, 25, 26
(540)

Will King

(510) (16) stříhy na oděvy; (18) obaly na oděvy cestovní; (20) ochranné obaly na oděvy, ramínka na oděvy; (25) oděvy, oděvy z napodobenin kůže; (26) uzávěry, spony na oděvy.
(730) **FOURATI a.s.**, Sokolská 38, Boskovice, 68015, CZ

(210) **O-436049**
(220) 30.03.2006
(320) 30.03.2006
(511) 5

(540)
(510) (5) farmaceutické výrobky.
(730) **PRO.MED.CS Praha a.s.**, Telčská 1, Praha 4, 14000, CZ

TERFIMED

(210) **O-436050**
(220) 30.03.2006
(320) 30.03.2006
(511) 5
(540)

FLUXEMED

(510) (5) farmaceutické výrobky.
(730) **PRO.MED.CS Praha a.s.**, Telčská 1, Praha, 14000, CZ

(210) **O-436063**
(220) 30.03.2006
(320) 30.03.2006
(511) 7, 37, 40
(540)

ROZMITAL

(510) (7) zemědělské stroje, zemědělské nástroje, kromě nástrojů poháněných ručně; (37) opravy zemědělských strojů a nástrojů; (40) zpracování kovů a jiných materiálů.
(730) **RAVAK a.s.**, Obecnická 285, Příbram I, 26101, CZ

(210) **O-436081**
(220) 30.03.2006
(320) 30.03.2006
(511) 5, 29, 30
(540)

Marsovcí

(510) (5) výrobky farmaceutické a parafarmaceutické, vitamíny a minerály a stopové prvky, dietní a nutriční přípravky a léčiva, medicínální sirupy, výtažky z léčivých bylin a kombinované přípravky vitamínů, minerálů, stopových prvků a bylinných výtažků, potravinové doplňky obohacené vitamíny nebo minerály nebo stopovými prvky, vitamínové přípravky, vitamíny a multivitaminové preparáty, minerály a multiminerálové preparáty, bylinné čaje, léčivé byliny, cukrovinky nebo pastilky nebo tabletky nebo tobolky nebo kapsle nebo žvýkačky s léčivými přísadami, dietetické látky upravené pro lékařské účely, minerální vody a dietetické nápoje upravené pro lékařské účely, dietní potraviny upravené pro lékařské účely, doplňky výživové pro lékařské účely, bílkovinné přípravky nebo potrava pro lékařské účely, balzámy a krémy a masti pro lékařské účely, chemické přípravky pro lékařské účely, léčivé oleje, oleje pro lékařské účely, tuky pro lékařské účely, léčivé soli, tinktury pro lékařské účely, bylinné výtažky nebo sirupy, vitamínová a minerální výživa ve formě koncentrátů, proteinové koncentráty jako výživné přísady k potravinám, droždí pro farmaceutické účely, potravinové doplňky s léčebnými účinky, výživné nebo dietetické přípravky pro lékařské účely pro denní doplnění stravy jako instantní strava nebo samostatná směs, která se skládá hlavně z mléka v prášku nebo ze živočišných nebo zeleninových proteinů, také s přísadkou vitamínů nebo minerálů nebo stopových prvků nebo cukru; (29) potravinové doplňky ne pro lékařské účely (zařazené v této třídě) a obsahující látky živočišného původu, protein pro lidskou spotřebu, proteinové výrobky a přípravky pro výživu, přípravky zvláštní výživy pro sportovce nebo osoby s vysokým energetickým výdejem, jedlá želatina, želatinové výrobky a přípravky pro lidskou výživu, tuky jedlé, oleje jedlé, extrakty z chaluh jako výživa, výživné přípravky pro denní doplnění stravy, která se skládá hlavně z mléka v prášku nebo, ze živočišných nebo zeleninových proteinů, také s přísadkou vitamínů nebo minerálů nebo stopových prvků nebo cukru, mléko, mléčné výrobky, jogurty, konzervované, sušené, vařené nebo nakládané ovoce nebo zelenina, polévky, vývary, bujóny; (30) potravinové doplňky ne pro lékařské účely (zařazené v této třídě) a obsahující látky

rostlinného původu, cukrovinky, žvýkačky, bonbony, zmrzliny, (540)
pekařské výrobky, cukrářské výrobky, kakao, káva, čaj,
čokoláda, nápoje čokoládové, čajové, kakaové nebo kávové,
potraviny a pokrmy z obilovin pro lidskou spotřebu, těstoviny,
muesli, med, propolis pro lidskou potřebu.

(730) **WALMARK, a. s.**, Oldřichovice 44, Třinec, 73961, CZ
(740) Advokátní a patentová kancelář VYSKOČIL, KROŠLÁK a
spol., Dana Lukajová, Voršilská 10, Praha 1, 11000

leasing úvěr pojištění

(210) **O-436121**

(220) 31.03.2006

(320) 31.03.2006

(511) 35, 36, 42

(540)



(510) (35) propagační činnost, reklama, pomoc při řízení obchodní
činnosti, obchodní administrativa, kancelářské práce; (36)
pojištění, služby finanční, služby peněžní, služby nemovitostní;
(42) návrh a vývoj počítačového hardwaru a softwaru.

(590) Barevná

(730) **ČP Leasing, a.s.**, Vladislavova 17/1390, Praha 1, 11006, CZ

(510) (35) propagační činnost, reklama, pomoc při řízení obchodní
činnosti, obchodní administrativa, kancelářské práce; (36)
pojištění, služby finanční, služby peněžní, služby nemovitostní;
(42) návrh a vývoj počítačového hardwaru a softwaru.
(730) **ČP Leasing, a.s.**, Vladislavova 17/1390, Praha 1, 11006, CZ

(210) **O-436293**

(220) 06.04.2006

(320) 06.04.2006

(511) 5

(540)

GYNOMAX

(510) (5) léčiva, farmaceutické přípravky humánní.

(730) **Zentiva, a.s.**, U Kabelovny 130, Praha 10, 10237, CZ

(740) **ČERVENKA, KLEINTOVÁ, TURKOVÁ** Patentová, známková
a advokátní kancelář, Ing. Eva Kleintová, Budečská 6/974, Praha
2, 12000

(210) **O-436122**

(220) 31.03.2006

(320) 31.03.2006

(511) 35, 36, 42

(540)

leasing úvěr pojištění

(510) (35) propagační činnost, reklama, pomoc při řízení obchodní
činnosti, obchodní administrativa, kancelářské práce; (36)
pojištění, služby finanční, služby peněžní, služby nemovitostní;
(42) návrh a vývoj počítačového hardwaru a softwaru.

(590) Barevná

(730) **ČP Leasing, a.s.**, Vladislavova 17/1390, Praha 1, 11006, CZ

(210) **O-436123**

(220) 31.03.2006

(320) 31.03.2006

(511) 35, 36, 42

(540)



(510) (35) propagační činnost, reklama, pomoc při řízení obchodní
činnosti, obchodní administrativa, kancelářské práce; (36)
pojištění, služby finanční, služby peněžní, služby nemovitostní;
(42) návrh a vývoj počítačového hardwaru a softwaru.

(730) **ČP Leasing, a.s.**, Vladislavova 17/1390, Praha 1, 11006, CZ

(210) **O-436124**

(220) 31.03.2006

(320) 31.03.2006

(511) 35, 36, 42

Zamítnuté a částečně zamítnuté přihlášky ochranných známek po zveřejnění

(210) **O-175564**
(540) **TO NEJLEPŠÍ V ŽIVOTĚ ŽENY**
MAMINKA
(583) 06.04.2006 / částečné zamítnutí přihlášky

(210) **O-192138**
(540) **OPCH**
(583) 07.03.2006 / částečné zamítnutí přihlášky

(210) **O-346790**
(540) 
DATASOFT
Informační systémy s.r.o.
(583) 24.03.2006 / částečné zamítnutí přihlášky

(210) **O-347124**
(540) 
(583) 23.03.2006 / částečné zamítnutí přihlášky

(210) **O-347221**
(540) 
(583) 13.03.2006 / částečné zamítnutí přihlášky

(210) **O-356902**
(540) **Goliáš**
(583) 04.04.2006 / částečné zamítnutí přihlášky

(210) **O-358381**
(540) 
(583) 08.03.2006 / částečné zamítnutí přihlášky

(210) **O-359933**
(540) **TERFIX**
(583) 04.04.2006 / zamítnutí přihlášky

(210) **O-420038**
(540) 
(583) 14.03.2006 / částečné zamítnutí přihlášky

(210) **O-420039**
(540) 
(583) 14.03.2006 / částečné zamítnutí přihlášky

(210) **O-420995**
(540) 
(583) 28.03.2006 / částečné zamítnutí přihlášky

(210) **O-421087**
(540) 
(583) 27.03.2006 / částečné zamítnutí přihlášky

(210) **O-424579**
(540) 
(583) 04.04.2006 / částečné zamítnutí přihlášky

(210) **O-426062**

(540)

The logo for 'LakSan' features the word 'Lak' in a bold, red, italicized sans-serif font, followed by 'San' in a bold, black, italicized sans-serif font.

(583) 04.04.2006 / zamítnutí přihlášky

(210) **O-426070**

(540)

The logo for 'LactoSan' features the word 'Lacto' in a white, rounded, cursive script font with a black outline, followed by 'San' in a black, rounded, cursive script font with a white outline.

(583) 28.03.2006 / zamítnutí přihlášky

Zamítnuté námítky

(210) **O-183896**

(540) **RELAX ADRIATIC**

(583) 07.03.2006

(210) **O-196509**

(540)



(583) 08.03.2006

(210) **O-342930**

(540)



(583) 08.03.2006

(210) **O-356046**

(540)



(583) 05.04.2006

(210) **O-359584**

(540)



(583) 27.03.2006

(210) **O-359584**

(540)



(583) 27.03.2006

(210) **O-420038**

(540)



(583) 14.03.2006

(210) **O-420039**

(540)



(583) 14.03.2006

(210) **O-420762**

(540)

ABX

(583) 04.04.2006

(210) **O-420995**

(540)



(583) 28.03.2006

(210) **O-421411**

(540)



(583) 13.03.2006

(210) **O-421641**

(540)

Seznam. E-mail zdarma na celý život.

(583) 07.03.2006

(210) **O-421739**

(540)



(583) 10.03.2006

(210) **O-421740**

(540)



(583) 10.03.2006

(210) **O-422673**

(540)

MAGNATE

(583) 27.03.2006

(210) **O-423011**

(540)

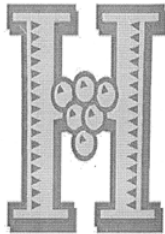

(583) 04.04.2006

(210) **O-424136**

(540)

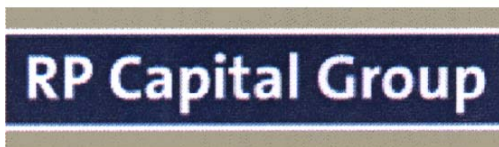

(583) 04.04.2006

(210) **O-424999**

(540)

Šofar spol. s r. o.

(583) 27.03.2006

Zápisy ochranných známek bez změny ve vztahu ke zveřejněným přihláškám

(111) **279144**
(220) 27.04.2005
(320) 27.04.2005
(442) 14.12.2005
(151) 17.03.2006
(730) **Ludma Martin**, Družstevní 35/13, Olomouc, 77900, CZ
(210) O-425766

(111) **279145**
(220) 23.08.2005
(320) 23.08.2005
(442) 14.12.2005
(151) 17.03.2006
(730) **Bohemian Technologies, a.s.**, Na Ostrově 84, Havlíčkův Brod, 58001, CZ
(210) O-429158

(111) **279146**
(220) 23.08.2005
(320) 23.08.2005
(442) 14.12.2005
(151) 17.03.2006
(730) **Bohemian Technologies, a.s.**, Na Ostrově 84, Havlíčkův Brod, 58001, CZ
(210) O-429159

(111) **279147**
(220) 31.08.2005
(320) 31.08.2005
(442) 14.12.2005
(151) 17.03.2006
(730) **JVB Engineering s. r. o.**, Komenského 1173, Rumburk, 40801, CZ
(210) O-429389

(111) **279148**
(220) 07.05.2001
(320) 07.05.2001
(442) 14.12.2005
(151) 22.03.2006
(730) **KAPEYA, s.r.o.**, Krystalová 560, Praha 9, 19600, CZ
(210) O-167088

(111) **279149**
(220) 01.10.2001
(320) 01.10.2001
(442) 14.12.2005
(151) 22.03.2006
(730) **KAPEYA, s.r.o.**, Krystalová 560, Praha 9, 19600, CZ
(210) O-172001

(111) **279150**
(220) 31.10.2001
(320) 31.10.2001
(442) 14.12.2005
(151) 22.03.2006
(730) **Jana Hloušková**, kpt. Jaroše 633, Semily, 51301, CZ
(210) O-173251

(111) **279151**
(220) 29.01.2002
(320) 29.01.2002
(442) 14.12.2005
(151) 22.03.2006
(730) **Academy Partners, s.r.o.**, Husitská 160/49, Praha 3, 13000, CZ
(210) O-176107

(111) **279152**
(220) 09.09.2002
(320) 09.09.2002
(442) 15.06.2005
(151) 22.03.2006
(730) **OCHRANNÁ ZNÁMKA, s.r.o.**, Tomášiková 30, Bratislava, 82101, SK
(210) O-183457

(111) **279153**
(220) 09.09.2002
(320) 09.09.2002
(442) 15.06.2005
(151) 22.03.2006
(730) **OCHRANNÁ ZNÁMKA, s.r.o.**, Tomášiková 30, Bratislava, 82101, SK
(210) O-183458

(111) **279154**
(220) 18.09.2002
(320) 18.09.2002
(442) 15.06.2005
(151) 22.03.2006
(730) **OCHRANNÁ ZNÁMKA, s.r.o.**, Tomášiková 30, Bratislava, 82101, SK
(210) O-183753

(111) **279155**
(220) 09.06.2003
(320) 09.06.2003
(442) 17.12.2003
(151) 22.03.2006
(730) **FORMICA Group, s. r. o.**, V Chaloupkách 7, Ořech, 25225, CZ
(210) O-192554

(111) **279156**
(220) 11.06.2003
(320) 11.06.2003
(442) 14.12.2005
(151) 22.03.2006
(730) **COUNTRY RADIO s.r.o.**, Zenklova 34, Praha 8, 18000, CZ
(210) O-192657

(111) **279157**
(220) 03.10.2003
(320) 03.10.2003
(442) 16.06.2004
(151) 22.03.2006
(730) **Seznam.cz, a.s.**, Naskové 1, Praha 5, 15000, CZ
(210) O-196509

(111) **279158**
(220) 21.01.2004
(320) 21.01.2004
(442) 14.12.2005
(151) 22.03.2006
(730) **TV PRODUCTS CZ s.r.o.**, Rybná 669/4, Praha 1, 11000, CZ
(210) O-342363

(111) **279159**
(220) 21.01.2004
(320) 21.01.2004
(442) 14.12.2005
(151) 22.03.2006

(730) **TV PRODUCTS CZ s.r.o.**, Rybná 669/4, Praha 1,
11000, CZ
(210) O-342364

(111) **279160**
(220) 27.02.2004
(320) 27.02.2004
(442) 14.12.2005
(151) 22.03.2006

(730) **Pichal Jiří**, Kožušany 25, Kožušany, 78378, CZ
(210) O-343585

(111) **279161**
(220) 06.05.2004
(320) 06.05.2004
(442) 14.12.2005
(151) 22.03.2006

(730) **Travel Service, a. s.**, Janáčkovo náměstí 59/138, Praha 5,
15000, CZ
(210) O-346309

(111) **279162**
(220) 21.05.2004
(320) 21.05.2004
(442) 14.12.2005
(151) 22.03.2006

(730) **Kemwater ProChemie, s.r.o.**, Mládežnická 1062, Bakov
nad Jizerou, 29401, CZ
(210) O-346764

(111) **279163**
(220) 23.06.2004
(320) 23.06.2004
(442) 14.12.2005
(151) 22.03.2006

(730) **STAROBRNO, a.s.**, Hlinky 160/12, Brno, 66147, CZ
(210) O-355603

(111) **279164**
(220) 23.06.2004
(320) 23.06.2004
(442) 14.12.2005
(151) 22.03.2006

(730) **STAROBRNO, a.s.**, Hlinky 160/12, Brno, 66147, CZ
(210) O-355604

(111) **279165**
(220) 27.07.2004
(320) 27.07.2004
(442) 14.12.2005
(151) 22.03.2006

(730) **PROFESIONAL TAXI s.r.o.**, Antala Staška 30, Praha
4, 14000, CZ
(210) O-356592

(111) **279166**
(220) 30.07.2004
(320) 30.07.2004
(442) 14.12.2005
(151) 22.03.2006

(730) **DF PARTNER, s.r.o.**, Zádveřice 165, Vizovice, 76312,
CZ
(210) O-356710

(111) **279167**
(220) 02.08.2004
(320) 02.08.2004
(442) 14.12.2005
(151) 22.03.2006

(730) **U KRÁLOVNY ELIŠKY, a.s.**, Mendlovo náměstí 959/1b,
Brno, 60300, CZ
(210) O-356749

(111) **279168**
(220) 24.08.2004
(320) 24.08.2004
(442) 14.12.2005
(151) 22.03.2006

(730) **Galop Morava s.r.o.**, Krakovská 1095/33, Ostrava -
Hrabůvka, 70030, CZ
(210) O-358718

(111) **279169**
(220) 09.09.2004
(320) 09.09.2004
(442) 14.12.2005
(151) 22.03.2006

(730) **VNT electronics s.r.o.**, Křib 1806, Česká Třebová,
56002, CZ
(210) O-359131

(111) **279170**
(220) 27.09.2004
(320) 27.09.2004
(442) 14.12.2005
(151) 22.03.2006

(730) **NetCentrum, s.r.o.**, Drtinova 557/10, Praha 5, 15000,
CZ
(210) O-359715

(111) **279171**
(220) 05.10.2004
(320) 05.10.2004
(442) 14.12.2005
(151) 22.03.2006

(730) **TIM Spółka Akcyjna.**, ul. Regera 111, BIELSKO-
BIALA, 43382, PL
(210) O-359888

(111) **279172**
(220) 05.10.2004
(320) 05.10.2004
(442) 14.12.2005
(151) 22.03.2006

(730) **TIM Spółka Akcyjna.**, ul. Regera 111, BIELSKO-
BIALA, 43382, PL
(210) O-359889

(111) **279173**
(220) 06.10.2004
(320) 06.10.2004
(442) 14.12.2005
(151) 22.03.2006

(730) **ACECOOK VIETNAM COMPANY LIMITED**, 6/1 B
Truong Chinh Street, Tan Phu District, Ho Chi Minh
City, VN
(210) O-359947

(111) **279174**
(220) 12.10.2004
(320) 12.10.2004
(442) 14.12.2005
(151) 22.03.2006

(730) **DAVAY COMMUNICATIONS s.r.o.**, Kameníčková 2,
Brno, 61600, CZ
(210) O-360070

(111) **279175**
(220) 20.10.2004
(320) 20.10.2004
(442) 14.12.2005
(151) 22.03.2006

(730) **Sanoma Magazines Praha s.r.o.**, Lomnického 7, Praha
4, 14000, CZ
(210) O-360377

-
- (111) **279176**
 (220) 21.10.2004
 (320) 21.10.2004
 (442) 14.12.2005
 (151) 22.03.2006
 (730) **Melotto Claudio**, Vlašská 12, Praha 1, 11000, CZ
 (210) O-360403
-
- (111) **279177**
 (220) 27.10.2004
 (320) 27.10.2004
 (442) 14.12.2005
 (151) 22.03.2006
 (730) **Kalabza Miloslav**, Na Okrouhlíku 944, Pardubice, 53003, CZ
 (210) O-419979
-
- (111) **279178**
 (220) 02.11.2004
 (320) 02.11.2004
 (442) 14.12.2005
 (151) 22.03.2006
 (730) **SHAREHOLDING, a.s.**, Lidická 57, Brno, 60200, CZ
 (210) O-420105
-
- (111) **279179**
 (220) 05.11.2004
 (320) 05.11.2004
 (442) 14.12.2005
 (151) 22.03.2006
 (730) **Research in Motion Limited**, Phillip Street 295, Waterloo, Ontario N2L 3W8, CA
 (210) O-420243
-
- (111) **279180**
 (220) 08.11.2004
 (320) 08.11.2004
 (442) 14.12.2005
 (151) 22.03.2006
 (730) **ECONOMIA a. s.**, Dobrovského 25, Praha 7, 17055, CZ
 (210) O-420278
-
- (111) **279181**
 (220) 10.11.2004
 (320) 10.11.2004
 (442) 14.12.2005
 (151) 22.03.2006
 (730) **Košík Dobromil**, Kolátorova 2, Praha 6, 16900, CZ
 (210) O-420359
-
- (111) **279182**
 (220) 10.11.2004
 (320) 10.11.2004
 (442) 14.12.2005
 (151) 22.03.2006
 (730) **Košík Dobromil**, Kolátorova 2, Praha 6, 16900, CZ
 (210) O-420360
-
- (111) **279183**
 (220) 10.11.2004
 (320) 10.11.2004
 (442) 14.12.2005
 (151) 22.03.2006
 (730) **Jan Schánělec - MONTÉR.CZ**, Pražská 50, Loděnice, 26712, CZ
 (210) O-420365
-
- (111) **279184**
 (220) 20.12.2001
 (320) 21.06.2001
 (442) 14.12.2005
 (151) 22.03.2006
-
- (730) **United Parcel Service of America, Inc., společnost existující a založená dle práva státu DELAWARE**, 55 Glenlake Parkway, NE, Atlanta, GA, US
 (210) O-420550
-
- (111) **279185**
 (220) 18.11.2004
 (320) 18.11.2004
 (442) 14.12.2005
 (151) 22.03.2006
 (730) **Kellermann Vilibald**, Dělnická 11, Plzeň, 30166, CZ
 (210) O-420556
-
- (111) **279186**
 (220) 18.11.2004
 (320) 18.11.2004
 (442) 14.12.2005
 (151) 22.03.2006
 (730) **STAROBRNO, a.s.**, Hlinky 160/12, Brno, 66147, CZ
 (210) O-420558
-
- (111) **279187**
 (220) 22.11.2004
 (320) 22.11.2004
 (442) 14.12.2005
 (151) 22.03.2006
 (730) **AIR Security a.s.**, U Silnice 38, Praha 6, 16200, CZ
 (210) O-420677
-
- (111) **279188**
 (220) 01.12.2004
 (320) 01.12.2004
 (442) 14.12.2005
 (151) 22.03.2006
 (730) **IGY České Budějovice, s.r.o.**, Karlovo nám. 10, Praha 2, 12000, CZ
 (210) O-420972
-
- (111) **279189**
 (220) 01.12.2004
 (320) 01.12.2004
 (442) 14.12.2005
 (151) 22.03.2006
 (730) **IGY České Budějovice, s.r.o.**, Karlovo nám. 10, Praha 2, 12000, CZ
 (210) O-420973
-
- (111) **279190**
 (220) 01.12.2004
 (320) 01.12.2004
 (442) 14.12.2005
 (151) 22.03.2006
 (730) **IGY České Budějovice, s.r.o.**, Karlovo nám. 10, Praha 2, 12000, CZ
 (210) O-420974
-
- (111) **279191**
 (220) 01.12.2004
 (320) 01.12.2004
 (442) 14.12.2005
 (151) 22.03.2006
 (730) **Patkoló Štefan**, Smetanova 961, Lomnice nad Popelkou, 51251, CZ
 (210) O-420991
-
- (111) **279192**
 (220) 09.12.2004
 (320) 09.12.2004
 (442) 14.12.2005
 (151) 22.03.2006
 (730) **PIVOVAR ROHOZEC, a.s.**, Malý Rohozec 29, Turnov, 51101, CZ
 (210) O-421232
-

(111) 279193	(442) 14.12.2005
(220) 20.12.2004	(151) 22.03.2006
(320) 20.12.2004	(730) Centrum vína s.r.o. , Komenského 791/23, Jablonec nad Nisou, 46601, CZ
(442) 14.12.2005	
(151) 22.03.2006	(210) O-422546
(730) Gábor Miroslav , Vinohradská 1921/132, Praha 3, 13000, CZ	
(210) O-421572	
<hr/>	
(111) 279194	(442) 14.12.2005
(220) 20.12.2004	(151) 22.03.2006
(320) 20.12.2004	(730) Kotula Jaroslav , Mochovská 322, Nehvizdy, 25081, CZ
(442) 14.12.2005	(210) O-422674
(151) 22.03.2006	
(730) Motorsport Vavřinec, spol.s r.o. , Havanská 4/450, Praha 7, 17000, CZ	
(210) O-421589	
<hr/>	
(111) 279195	(442) 14.12.2005
(220) 20.12.2004	(151) 22.03.2006
(320) 20.12.2004	(730) Cyril & Metoděj, s. r. o. , Maříkova 1, Brno, 60200, CZ
(442) 14.12.2005	(210) O-422683
(151) 22.03.2006	
(730) Motorsport Vavřinec, spol.s r.o. , Havanská 4/450, Praha 7, 17000, CZ	
(210) O-421591	
<hr/>	
(111) 279196	(442) 14.12.2005
(220) 23.12.2004	(151) 22.03.2006
(320) 23.12.2004	(730) Vino Hodonín, s.r.o. , Národní třída 16, Hodonín, 96501, CZ
(442) 14.12.2005	(210) O-422767
(151) 22.03.2006	
(730) Kubaczka Milan , Vendryně 881, Vendryně, 73994, CZ	
(210) O-421721	
<hr/>	
(111) 279197	(442) 14.12.2005
(220) 23.12.2004	(151) 22.03.2006
(320) 23.12.2004	(730) AM development Czech Republic a. s. , Olivova 4/2096, Praha 1, 11000, CZ
(442) 14.12.2005	(210) O-422967
(151) 22.03.2006	
(730) B.H.S. Bohemia, a.s. , Nad spádem 641/20, Praha 4, 14000, CZ	
(210) O-421741	
<hr/>	
(111) 279198	(442) 14.12.2005
(220) 27.12.2004	(151) 22.03.2006
(320) 27.12.2004	(730) AM development Czech Republic a. s. , Olivova 4/2096, Praha 1, 11000, CZ
(442) 14.12.2005	(210) O-422969
(151) 22.03.2006	
(730) CET 21, s.r.o. , Kříženeckého náměstí 322, Praha 5, 15252, CZ	
(210) O-421813	
<hr/>	
(111) 279199	(442) 14.12.2005
(220) 30.12.2004	(151) 22.03.2006
(320) 30.12.2004	(730) AM development Czech Republic a. s. , Olivova 4/2096, Praha 1, 11000, CZ
(442) 14.12.2005	(210) O-422972
(151) 22.03.2006	
(730) POLA PROTIVÍN, s.r.o. , Jiráskova 211, Protivín, 39811, CZ	
(210) O-421890	
<hr/>	
(111) 279200	(442) 14.12.2005
(220) 12.01.2005	(151) 22.03.2006
(320) 12.01.2005	(730) ROW spol. s r.o. , Šimáčkova 10, Praha 7, 17000, CZ
(442) 14.12.2005	(210) O-423062
(151) 22.03.2006	
(730) K K PNEU s.r.o. , Hlavní 1610, Šenov, 73934, CZ	
(210) O-422260	
<hr/>	
(111) 279201	(442) 14.12.2005
(220) 20.01.2005	(151) 22.03.2006
(320) 20.01.2005	(730) Hron Václav , Komenského 260, Čerčany, 25722, CZ
	(210) O-423197

(111) 279210	(210) O-423880
(220) 17.02.2005	
(320) 17.02.2005	
(442) 14.12.2005	
(151) 22.03.2006	
(730) Jiří Jahoda , Spáčilova 18, Brno, 61800, CZ	
(210) O-423462	
<hr/>	
(111) 279211	(111) 279219
(220) 17.02.2005	(220) 04.03.2005
(320) 17.02.2005	(320) 04.03.2005
(442) 14.12.2005	(442) 14.12.2005
(151) 22.03.2006	(151) 22.03.2006
(730) Jiří Jahoda , Spáčilova 18, Brno, 61800, CZ	(730) SmartWave s.r.o. , Na Kavčí skále 1695/C, Říčany, 25101, CZ
(210) O-423464	(210) O-423931
<hr/>	
(111) 279212	(111) 279220
(220) 17.02.2005	(220) 07.03.2005
(320) 17.02.2005	(320) 07.03.2005
(442) 14.12.2005	(442) 14.12.2005
(151) 22.03.2006	(151) 22.03.2006
(730) Jiří Jahoda , Spáčilova 18, Brno, 61800, CZ	(730) Alpina Europa s.r.o. , Hudcova 78b, Brno, 61200, CZ
(210) O-423464	(210) O-423973
<hr/>	
(111) 279213	(111) 279221
(220) 17.02.2005	(220) 09.03.2005
(320) 17.02.2005	(320) 09.03.2005
(442) 14.12.2005	(442) 14.12.2005
(151) 22.03.2006	(151) 22.03.2006
(730) Jiří Jahoda , Spáčilova 18, Brno, 61800, CZ	(730) SVÚOM s.r.o. , U Měšťanského pivovaru 934/4, Praha 7, 17000, CZ
(210) O-423465	(210) O-424043
<hr/>	
(111) 279214	(111) 279222
(220) 25.02.2005	(220) 22.03.2005
(320) 25.02.2005	(320) 22.03.2005
(442) 14.12.2005	(442) 14.12.2005
(151) 22.03.2006	(151) 22.03.2006
(730) Beiersdorf AG. , Unnastrasse 48, Hamburg, DE	(730) KLUB ČESKÝCH TURISTŮ , Archeologická 2256, Praha 5 - Lužiny, 15500, CZ
(210) O-423695	(210) O-424456
<hr/>	
(111) 279215	(111) 279223
(220) 28.02.2005	(220) 24.03.2005
(320) 28.02.2005	(320) 24.03.2005
(442) 14.12.2005	(442) 14.12.2005
(151) 22.03.2006	(151) 22.03.2006
(730) GREEN - SWAN PHARMACEUTICALS CR, a. s. , Pod Višňovkou 27/1662, Praha 4, 14000, CZ	(730) Obchodní tiskárny, akciová společnost , Plynárenská 233, Kolín IV, 28057, CZ
(210) O-423754	(210) O-424560
<hr/>	
(111) 279216	(111) 279224
(220) 01.03.2005	(220) 30.03.2005
(320) 01.03.2005	(320) 30.03.2005
(442) 14.12.2005	(442) 14.12.2005
(151) 22.03.2006	(151) 22.03.2006
(730) ALIMA značková potravina, a. s. , Lopatecká 223/13, Praha 4, 14700, CZ	(730) ALTECO CHEMICAL PTE LTD. , 19, Tuas Avenue 11, Singapore, SG
(210) O-423767	(210) O-424686
<hr/>	
(111) 279217	(111) 279225
(220) 03.03.2005	(220) 27.05.2005
(320) 03.03.2005	(320) 27.05.2005
(442) 14.12.2005	(442) 14.12.2005
(151) 22.03.2006	(151) 22.03.2006
(730) TRUMF International s r.o. , Dolní Újezd 157, Dolní Újezd, 75123, CZ	(730) Press Island.com, s. r. o. , J. E. Purkyně, Litomyšl, 57001, CZ
(210) O-423857	(210) O-424766
<hr/>	
(111) 279218	(111) 279226
(220) 03.03.2005	(220) 01.04.2005
(320) 03.03.2005	(320) 01.04.2005
(442) 14.12.2005	(442) 14.12.2005
(151) 22.03.2006	(151) 22.03.2006
(730) Kymličková Kamila , Škábova 1/3057, Praha 10, 10600, CZ	(730) VLTAVA-LABE-PRESS, a.s. , Nám. Přemysla Otakara II. 8/5, České Budějovice, 37021, CZ
(210) O-423857	(210) O-424781

(111) 279227	(442) 14.12.2005
(220) 01.04.2005	(151) 22.03.2006
(320) 01.04.2005	(730) LIMIT - Z s.r.o. , Lešetín I/674, Zlín, 76001, CZ
(442) 14.12.2005	(210) O-425293
(151) 22.03.2006	
(730) VLTAVA-LABE-PRESS, a.s. , Nám. Přemysla Otakara II. 8/5, České Budějovice, 37021, CZ	
(210) O-424782	
<hr/>	
(111) 279228	(442) 14.12.2005
(220) 04.04.2005	(151) 22.03.2006
(320) 04.04.2005	(730) Jan Němec , Kučerové 114, Praha 8, 18200, CZ
(442) 14.12.2005	(210) O-425359
(151) 22.03.2006	
(730) INNEK s.r.o. , Milíčova 712, Zlín, 76302, CZ	
(210) O-424803	
<hr/>	
(111) 279229	(442) 14.12.2005
(220) 11.04.2005	(151) 22.03.2006
(320) 11.04.2005	(730) Český bio-chem s.r.o. , Modlanská 1903, Teplice, 41501, CZ
(442) 14.12.2005	(210) O-425523
(151) 22.03.2006	
(730) LAGARDERE ACTIVE BROADCAST Société Anonyme monégasque , rue Grimaldi 57, Monte Carlo, 98000, MC	
(210) O-425162	
<hr/>	
(111) 279230	(442) 14.12.2005
(220) 11.04.2005	(151) 22.03.2006
(320) 11.04.2005	(730) HAMĚ, a.s. , Babice 572, Babice, 68703, CZ
(442) 14.12.2005	(210) O-425524
(151) 22.03.2006	
(730) LAGARDERE ACTIVE BROADCAST Société Anonyme monégasque , rue Grimaldi 57, Monte Carlo, 98000, MC	
(210) O-425163	
<hr/>	
(111) 279231	(442) 14.12.2005
(220) 11.04.2005	(151) 22.03.2006
(320) 11.04.2005	(730) Innovate, s.r.o. , U Strže 150/1, Praha 4, 14000, CZ
(442) 14.12.2005	(210) O-425172
(151) 22.03.2006	
(730) Innovate, s.r.o. , U Strže 150/1, Praha 4, 14000, CZ	
(210) O-425172	
<hr/>	
(111) 279232	(442) 14.12.2005
(220) 12.04.2005	(151) 22.03.2006
(320) 12.04.2005	(730) SWS, a.s. , Dostihová 1, Slušovice, 76315, CZ
(442) 14.12.2005	(210) O-425203
(151) 22.03.2006	
(730) SWS, a.s. , Dostihová 1, Slušovice, 76315, CZ	
(210) O-425203	
<hr/>	
(111) 279233	(442) 14.12.2005
(220) 12.04.2005	(151) 22.03.2006
(320) 12.04.2005	(730) SWS, a.s. , Dostihová 1, Slušovice, 76315, CZ
(442) 14.12.2005	(210) O-425204
(151) 22.03.2006	
(730) SWS, a.s. , Dostihová 1, Slušovice, 76315, CZ	
(210) O-425204	
<hr/>	
(111) 279234	(442) 14.12.2005
(220) 12.04.2005	(151) 22.03.2006
(320) 12.04.2005	(730) WALLNER COMPANY s. r. o. , U Habrovky 247/11, Praha 4, 14000, CZ
(442) 14.12.2005	(210) O-425217
(151) 22.03.2006	
(730) WALLNER COMPANY s. r. o. , U Habrovky 247/11, Praha 4, 14000, CZ	
(210) O-425217	
<hr/>	
(111) 279235	(442) 14.12.2005
(220) 14.04.2005	(151) 22.03.2006
(320) 14.04.2005	(730) ESIKO s.r.o. , Petra Bezruče 3087, Kladno, 27201, CZ
	(210) O-425791

-
- (111) **279244**
 (220) 29.04.2005
 (320) 29.04.2005
 (442) 14.12.2005
 (151) 22.03.2006
 (730) **MEDIA STRATEGY s. r. o.**, Ostrovní 30, Praha 1, 11000, CZ
 (210) O-425834
-
- (111) **279245**
 (220) 29.04.2005
 (320) 29.04.2005
 (442) 14.12.2005
 (151) 22.03.2006
 (730) **Mejsnar Tomáš**, V Remízku 983/26, Praha 5, 15200, CZ
 (210) O-425884
-
- (111) **279246**
 (220) 04.05.2005
 (320) 04.05.2005
 (442) 14.12.2005
 (151) 22.03.2006
 (730) **MULTIGASTRO s.r.o.**, Hodonínská 1239/6, Praha 4, 14100, CZ
 (210) O-425976
-
- (111) **279247**
 (220) 04.05.2005
 (320) 04.05.2005
 (442) 14.12.2005
 (151) 22.03.2006
 (730) **TK Development Czech II, s.r.o.**, Na Pořičí 2090/2, Praha 1, 11000, CZ
 (210) O-425992
-
- (111) **279248**
 (220) 04.05.2005
 (320) 04.05.2005
 (442) 14.12.2005
 (151) 22.03.2006
 (730) **SVUS Pharma a.s.**, Smetanovo nábřeží 1238/20a, Hradec Králové, 50002, CZ
 (210) O-425995
-
- (111) **279249**
 (220) 04.05.2005
 (320) 04.05.2005
 (442) 14.12.2005
 (151) 22.03.2006
 (730) **Nostitzová Mathilda**, Vlašská 17, Praha 1, 11000, CZ
 (210) O-426030
-
- (111) **279250**
 (220) 05.05.2005
 (320) 05.05.2005
 (442) 14.12.2005
 (151) 22.03.2006
 (730) **MIKROP ČEBÍN a.s.**, Čebín 416, Čebín, 66423, CZ
 (210) O-426031
-
- (111) **279251**
 (220) 05.05.2005
 (320) 05.05.2005
 (442) 14.12.2005
 (151) 22.03.2006
 (730) **Československá obchodní banka, a.s.**, Na Příkopě 854/14, Praha 1, 11520, CZ
 (210) O-426036
-
- (111) **279252**
 (220) 05.05.2005
 (320) 05.05.2005
 (442) 14.12.2005
 (151) 22.03.2006
-
- (460) **Lamplová Maruše**, Vratislavova 27/4, Praha 2, 12800, CZ
 (210) O-426084
-
- (111) **279253**
 (220) 05.05.2005
 (320) 05.05.2005
 (442) 14.12.2005
 (151) 22.03.2006
 (730) **ENERGOPLAN s.r.o.**, Hlavní 174/22, Dalovice, 36263, CZ
 (210) O-426093
-
- (111) **279254**
 (220) 06.05.2005
 (320) 06.05.2005
 (442) 14.12.2005
 (151) 22.03.2006
 (730) **Elvo Hlinsko, s.r.o.**, Komenského 408, Hlinsko, 53901, CZ
 (210) O-426094
-
- (111) **279255**
 (220) 06.05.2005
 (320) 06.05.2005
 (442) 14.12.2005
 (151) 22.03.2006
 (730) **First Finance, s.r.o.**, Betlémské náměstí 351/6, Praha 1, 11000, CZ
 (210) O-426139
-
- (111) **279256**
 (220) 09.05.2005
 (320) 09.05.2005
 (442) 14.12.2005
 (151) 22.03.2006
 (730) **IWEKOV s. r. o.**, Velká Krajská 2, Litoměřice, 41201, CZ
 (210) O-426148
-
- (111) **279257**
 (220) 09.05.2005
 (320) 09.05.2005
 (442) 14.12.2005
 (151) 22.03.2006
 (730) **Brož Libor**, Otnice 484, Otnice, 68354, CZ
 (210) O-426168
-
- (111) **279258**
 (220) 09.05.2005
 (320) 09.05.2005
 (442) 14.12.2005
 (151) 22.03.2006
 (730) **Boyner Holding Anonim Sirketi**, Eski Büyükdere Caddesi 22, Maslak Istanbul, TR
 (210) O-426175
-
- (111) **279259**
 (220) 09.05.2005
 (320) 09.05.2005
 (442) 14.12.2005
 (151) 22.03.2006
 (730) **Chrpová Marcela**, Hálkova 8, Šestajovice, 25092, CZ
 (210) O-426210
-
- (111) **279260**
 (220) 10.05.2005
 (320) 10.05.2005
 (442) 14.12.2005
 (151) 22.03.2006
 (730) **Kappenberger + Braun Expert s.r.o.**, U Expertu 91, Klíčany, 25069, CZ
 (210) O-426220
-

-
- (111) **279261**
(220) 10.05.2005
(320) 10.05.2005
(442) 14.12.2005
(151) 22.03.2006
(730) **Kappenberger + Braun Expert s.r.o.**, U Expertu 91, Klíčany, 25069, CZ
(210) O-426221
-
- (111) **279262**
(220) 10.05.2005
(320) 10.05.2005
(442) 14.12.2005
(151) 22.03.2006
(730) **K+B Progres, a. s.**, U Expertu 91, Klíčany, 25069, CZ
(210) O-426222
-
- (111) **279263**
(220) 11.05.2005
(320) 11.05.2005
(442) 14.12.2005
(151) 22.03.2006
(730) **PNEU PLUS, s.r.o.**, Sudoměřice 9, Sudoměřice, 69666, CZ
(210) O-426264
-
- (111) **279264**
(220) 11.05.2005
(320) 11.05.2005
(442) 14.12.2005
(151) 22.03.2006
(730) **Dr. Popov, s.r.o.**, Slovanská alej 24, Plzeň, 32600, CZ
(210) O-426285
-
- (111) **279265**
(220) 11.05.2005
(320) 11.05.2005
(442) 14.12.2005
(151) 22.03.2006
(730) **Studio Moderna s.r.o.**, U nákladového nádraží 3146/6, Praha 3, 13000, CZ
(210) O-426297
-
- (111) **279266**
(220) 11.05.2005
(320) 11.05.2005
(442) 14.12.2005
(151) 22.03.2006
(730) **COQUA, spol. s r.o.**, Křižíkova 23/48, Praha 8, 18600, CZ
(210) O-426313
-
- (111) **279267**
(220) 12.05.2005
(320) 12.05.2005
(442) 14.12.2005
(151) 22.03.2006
(730) **Frančíková Jana**, Dobiášova 856/6, Liberec, 46006, CZ
(210) O-426319
-
- (111) **279268**
(220) 12.05.2005
(320) 12.05.2005
(442) 14.12.2005
(151) 22.03.2006
(730) **Argeus, s.r.o.**, Jánský Vršek 325/9, Praha 1 - Malá Strana, 11820, CZ
(210) O-426329
-
- (111) **279269**
(220) 13.05.2005
(320) 13.05.2005
(442) 14.12.2005
(151) 22.03.2006
-
- (470) **Obchodní společnost KREDIT, spol. s r.o.**, Slavkov 284, Slavkov, okr. Uherské Hradiště, 68764, CZ
(210) O-426349
-
- (111) **279270**
(220) 13.05.2005
(320) 13.05.2005
(442) 14.12.2005
(151) 22.03.2006
(730) **Stavební výplně a.s.**, Botanická 6, Dalovice, 36263, CZ
(210) O-426350
-
- (111) **279271**
(220) 21.06.2005
(320) 21.06.2005
(442) 14.12.2005
(151) 22.03.2006
(730) **AQUION, s.r.o.**, Dělnická 38, Praha 7, 17000, CZ
(210) O-426365
-
- (111) **279272**
(220) 17.05.2005
(320) 30.11.2004
(442) 14.12.2005
(151) 22.03.2006
(730) **Dobry chlebik, a.s.**, Mýtna 19, Pezinok, 90201, SK
(210) O-426441
-
- (111) **279273**
(220) 17.05.2005
(320) 17.05.2005
(442) 14.12.2005
(151) 22.03.2006
(730) **Dobry chlebik, a.s.**, Mýtna 19, Pezinok, 90201, SK
(210) O-426443
-
- (111) **279274**
(220) 18.05.2005
(320) 18.05.2005
(442) 14.12.2005
(151) 22.03.2006
(730) **Milbauerová Michaela**, Na Dlouhém lánu 46/308, Praha 6, 16000, CZ
(210) O-426470
-
- (111) **279275**
(220) 18.05.2005
(320) 18.05.2005
(442) 14.12.2005
(151) 22.03.2006
(730) **Boháč Petr**, V Předpolí 7, Praha 10, 10100, CZ
(210) O-426501
-
- (111) **279276**
(220) 19.05.2005
(320) 19.05.2005
(442) 14.12.2005
(151) 22.03.2006
(730) **ROZHODČÍ INSTITUT V PRAZE**, Kloboučnická 25, Praha 4, 14000, CZ
(210) O-426508
-
- (111) **279277**
(220) 19.05.2005
(320) 19.05.2005
(442) 14.12.2005
(151) 22.03.2006
(730) **Czech Coal a. s.**, Jankovcova 1566/2b, Praha 7 - Holešovice, 17000, CZ
(210) O-426528
-
- (111) **279278**
(220) 19.05.2005

-
- (320) 19.05.2005
(442) 14.12.2005
(151) 22.03.2006
(730) **Czech Coal a.s.**, Jankovcova 1566/2b, Praha 7 - Holešovice, 17000, CZ
(210) O-426530
-
- (111) **279279**
(220) 20.05.2005
(320) 20.05.2005
(442) 14.12.2005
(151) 22.03.2006
(730) **Mr.MEDIC s.r.o.**, Březhradská 148, Hradec Králové, 50322, CZ
(210) O-426546
-
- (111) **279280**
(220) 20.05.2005
(320) 20.05.2005
(442) 14.12.2005
(151) 22.03.2006
(730) **Masnica Miroslav**, Hlavní třída 69/440, Havířov - Město, 73601, CZ
(210) O-426558
-
- (111) **279281**
(220) 20.05.2005
(320) 20.05.2005
(442) 14.12.2005
(151) 22.03.2006
(730) **Masnica Miroslav**, Hlavní třída 69/440, Havířov - Město, 73601, CZ
(210) O-426559
-
- (111) **279282**
(220) 20.05.2005
(320) 20.05.2005
(442) 14.12.2005
(151) 22.03.2006
(730) **LARAX, s.r.o.**, 28. října 850, Teplice, 41501, CZ
(210) O-426566
-
- (111) **279283**
(220) 23.05.2005
(320) 23.05.2005
(442) 14.12.2005
(151) 22.03.2006
(730) **Technický a zkušební ústav stavební Praha s. p.**, Prosecká 811/76a, Praha 9 - Prosek, 19000, CZ
(210) O-426589
-
- (111) **279284**
(220) 10.10.2003
(320) 10.10.2003
(442) 14.12.2005
(151) 22.03.2006
(730) **Asprey Holdings Limited**, 167 New Bond Street, London, W1S 4AR, GB
(210) O-426711
-
- (111) **279285**
(220) 25.05.2005
(320) 25.05.2005
(442) 14.12.2005
(151) 22.03.2006
(730) **DEKTRADE a. s.**, Tiskařská 10/257, Praha 10, 10828, CZ
(210) O-426728
-
- (111) **279286**
(220) 26.05.2005
(320) 26.05.2005
(442) 14.12.2005
(151) 22.03.2006
-
- (730) **CORLEONE s. r. o.**, Libušská 313/104, Praha 4, 14200, CZ
(210) O-426758
-
- (111) **279287**
(220) 26.05.2005
(320) 26.05.2005
(442) 14.12.2005
(151) 22.03.2006
(730) **Castrol Limited**, Wakefield House, Pipers Way, Swindon, Wiltshire SN3 1RE, GB
(210) O-426768
-
- (111) **279288**
(220) 26.05.2005
(320) 26.05.2005
(442) 14.12.2005
(151) 22.03.2006
(730) **LANIT PLAST, s.r.o.**, Nerudova 477/7, Říčany, 25101, CZ
(210) O-426773
-
- (111) **279289**
(220) 27.05.2005
(320) 27.05.2005
(442) 14.12.2005
(151) 22.03.2006
(730) **KM Beta a.s.**, Dolní Valy 2, Hodonín, 69501, CZ
(210) O-426780
-
- (111) **279290**
(220) 27.05.2005
(320) 27.05.2005
(442) 14.12.2005
(151) 22.03.2006
(730) **Krátký Zdeněk Ing.**, Slovenská 2842, Zlín, 76001, CZ
(210) O-426782
-
- (111) **279291**
(220) 30.05.2005
(320) 30.05.2005
(442) 14.12.2005
(151) 22.03.2006
(730) **BISON & ROSE public relations s.r.o.**, Bělohorská 33, Praha 6, 16000, CZ
(210) O-426838
-
- (111) **279292**
(220) 30.05.2005
(320) 30.05.2005
(442) 14.12.2005
(151) 22.03.2006
(730) **STORY DESIGN, a.s.**, Moravská 949, Litomyšl, 57001, CZ
(210) O-426843
-
- (111) **279293**
(220) 30.05.2005
(320) 30.05.2005
(442) 14.12.2005
(151) 22.03.2006
(730) **AUROTON COMPUTER, spol. s r.o.**, Prosecká 63/95, Praha 9, 19000, CZ
(210) O-426845
-
- (111) **279294**
(220) 31.05.2005
(320) 31.05.2005
(442) 14.12.2005
(151) 22.03.2006
(730) **SWISSPORT s.r.o.**, Dobrovského 867/42, Brno, 61200, CZ
(210) O-426852
-

(111) **279295**
(220) 31.05.2005
(320) 31.05.2005
(442) 14.12.2005
(151) 22.03.2006
(730) **SWISSPORT s.r.o.**, Dobrovského 867/42, Brno, 61200, CZ
(210) O-426853

(111) **279296**
(220) 02.06.2005
(320) 02.06.2005
(442) 14.12.2005
(151) 22.03.2006
(730) **ATC holding a.s.**, ul. Gen. Štefánika 40, Přerov, 75000, CZ
(210) O-426922

(111) **279297**
(220) 02.06.2005
(320) 02.06.2005
(442) 14.12.2005
(151) 22.03.2006
(730) **AUTOHANDL s. r. o.**, Svatopetrská 7, Brno, 61700, CZ
(210) O-426927

(111) **279298**
(220) 02.06.2005
(320) 02.06.2005
(442) 14.12.2005
(151) 22.03.2006
(730) **AUTOHANDL s. r. o.**, Svatopetrská 7, Brno, 61700, CZ
(210) O-426928

(111) **279299**
(220) 03.06.2005
(320) 03.06.2005
(442) 14.12.2005
(151) 22.03.2006
(730) **Meduna Pavel**, Závodu míru 1888, Pardubice, 53002, CZ
(210) O-426996

(111) **279300**
(220) 06.06.2005
(320) 06.06.2005
(442) 14.12.2005
(151) 22.03.2006
(730) **Hanácká kyselka s. r. o.**, Horní Moštěnice 547, Horní Moštěnice, 75117, CZ
(210) O-427006

(111) **279301**
(220) 06.06.2005
(320) 06.06.2005
(442) 14.12.2005
(151) 22.03.2006
(730) **SBS "IVA", s. r. o.**, Římská 10/84, Praha 2, 12000, CZ
(210) O-427010

(111) **279302**
(220) 06.06.2005
(320) 06.06.2005
(442) 14.12.2005
(151) 22.03.2006
(730) **SBS "IVA", s. r. o.**, Římská 10/84, Praha 2, 12000, CZ
(210) O-427011

(111) **279303**
(220) 06.06.2005
(320) 06.06.2005
(442) 14.12.2005
(151) 22.03.2006

(730) **Josef Lev - soukromá bezpečnostní služba "IVA"**, Horáková 546, Rokycany, 33701, CZ
(210) O-427012

(111) **279304**
(220) 06.06.2005
(320) 06.06.2005
(442) 14.12.2005
(151) 22.03.2006
(730) **Josef Lev - soukromá bezpečnostní služba "IVA"**, Horáková 546, Rokycany, 33701, CZ
(210) O-427013

(111) **279305**
(220) 06.06.2005
(320) 06.06.2005
(442) 14.12.2005
(151) 22.03.2006
(730) **Tomek Ivan**, Moravská 45, Praha 2, 12000, CZ
Danielis Aleš, Biskupský Dvůr 6, Praha 1, 11000, CZ
Horáček David, Banskobystrická 180, Brno, 60200, CZ
(210) O-427022

(111) **279306**
(220) 06.06.2005
(320) 06.06.2005
(442) 14.12.2005
(151) 22.03.2006
(730) **MERCK & CO., Inc.**, One Merck Drive, P. O. Box 100, Whithouse Station, NJ, US
(210) O-427051

(111) **279307**
(220) 06.06.2005
(320) 06.06.2005
(442) 14.12.2005
(151) 22.03.2006
(730) **HUDY sport a.s.**, Bynovec 138, Bynovec, 40502, CZ
(210) O-427062

(111) **279308**
(220) 06.06.2005
(320) 06.06.2005
(442) 14.12.2005
(151) 22.03.2006
(730) **HUDY sport a.s.**, Bynovec 138, Bynovec, 40502, CZ
(210) O-427063

(111) **279309**
(220) 06.06.2005
(320) 06.06.2005
(442) 14.12.2005
(151) 22.03.2006
(730) **Agentura pro rozvoj měst a obcí, s.r.o.**, Xaveriova 1693/36, Praha 5, 15000, CZ
(210) O-427069

(111) **279310**
(220) 07.06.2005
(320) 07.06.2005
(442) 14.12.2005
(151) 22.03.2006
(730) **Hütterer Karl**, Wimmergraben 22, Sitzenberg - Reidling, 3454, AT
(210) O-427105

(111) **279311**
(220) 08.06.2005
(320) 08.06.2005
(442) 14.12.2005
(151) 22.03.2006
(730) **IPC plast spol. s r.o.**, Palackého 753, Žirovnice, 39468, CZ

(210) O-427140

(111) **279312**

(220) 07.06.2005

(320) 07.06.2005

(442) 14.12.2005

(151) 22.03.2006

(730) **K & D - KOTING & DOUBRAVA, spol. s r. o.**, Gen. Svatoně 726/IV, Vysoké Mýto, 56601, CZ

(210) O-427145

(111) **279313**

(220) 08.06.2005

(320) 08.06.2005

(442) 14.12.2005

(151) 22.03.2006

(730) **AGENTURA PRO PODPORU PODNIKÁNÍ A INVESTIC CZECHINVEST**, Štěpánská 15, Praha 2, 12000, CZ

(210) O-427186

(111) **279314**

(220) 09.06.2005

(320) 09.06.2005

(442) 14.12.2005

(151) 22.03.2006

(730) **NÜSING ČR spol. s r.o.**, Stará 1664/72, Ústí nad Labem, 40001, CZ

(210) O-427203

(111) **279315**

(220) 09.06.2005

(320) 09.06.2005

(442) 14.12.2005

(151) 22.03.2006

(730) **GE Money Multiservis, a.s.**, Vyskočilova 1422/1a, Praha 4, 14028, CZ

(210) O-427209

(111) **279316**

(220) 09.06.2005

(320) 09.06.2005

(442) 14.12.2005

(151) 22.03.2006

(730) **MAFRA a.s.**, Karla Engliše 519/11, Praha 5, 15000, CZ

(210) O-427213

(111) **279317**

(220) 09.06.2005

(320) 09.06.2005

(442) 14.12.2005

(151) 22.03.2006

(730) **Znovin Znojmo, a.s.**, Šatov, Šatov, 67122, CZ

(210) O-427214

(111) **279318**

(220) 10.06.2005

(320) 10.06.2005

(442) 14.12.2005

(151) 22.03.2006

(730) **RESI Třeboň spol. s r.o.**, Novohradská 1153, Třeboň, 37901, CZ

(210) O-427225

(111) **279319**

(220) 10.06.2005

(320) 10.06.2005

(442) 14.12.2005

(151) 22.03.2006

(730) **Pavienská Jana Mgr.**, Horní Vesce 4, Horní Vesce, 37324, CZ

(210) O-427226

(111) **279320**

(220) 10.06.2005

(320) 10.06.2005

(442) 14.12.2005

(151) 22.03.2006

(730) **Dow AgroSciences LLC**, 9330 Zionsville Road, Indianapolis, 46268, IN, US

(210) O-427234

(111) **279321**

(220) 13.06.2005

(320) 13.06.2005

(442) 14.12.2005

(151) 22.03.2006

(730) **MADE IN CZECH, s. r. o.**, Pod Višňovkou 31/1661, Praha 4, 14000, CZ

(210) O-427253

(526) Omezení rozsahu ochrany o prvek: MADE IN CZECH

(111) **279322**

(220) 13.06.2005

(320) 13.06.2005

(442) 14.12.2005

(151) 22.03.2006

(730) **Varinský Blažej Ing.**, Paulínská 20, Trnava, 91701, SK

(210) O-427278

(111) **279323**

(220) 14.06.2005

(320) 14.06.2005

(442) 14.12.2005

(151) 22.03.2006

(730) **Škoda Milan**, Lonkova 460, Pardubice, 53009, CZ

(210) O-427312

(111) **279324**

(220) 14.06.2005

(320) 14.06.2005

(442) 14.12.2005

(151) 22.03.2006

(730) **Škoda Milan**, Lonkova 460, Pardubice, 53009, CZ

(210) O-427313

(111) **279325**

(220) 14.06.2005

(320) 14.06.2005

(442) 14.12.2005

(151) 22.03.2006

(730) **Škoda Milan**, Lonkova 460, Pardubice, 53009, CZ

(210) O-427314

(111) **279326**

(220) 14.06.2005

(320) 14.06.2005

(442) 14.12.2005

(151) 22.03.2006

(730) **SPP Bohemia, a. s.**, Vinohradská 1511/230, Praha 10, 10000, CZ

(210) O-427315

(111) **279327**

(220) 14.06.2005

(320) 14.06.2005

(442) 14.12.2005

(151) 22.03.2006

(730) **SPP Bohemia, a. s.**, Vinohradská 1511/230, Praha 10, 10000, CZ

(210) O-427316

(111) **279328**

(220) 14.06.2005

(320) 14.06.2005

(442) 14.12.2005
(151) 22.03.2006
(730) **SPP Bohemia, a. s.**, Vinohradská 1511/230, Praha 10,
10000, CZ
(210) O-427317

(111) **279329**
(220) 15.06.2005
(320) 15.06.2005
(442) 14.12.2005
(151) 22.03.2006
(730) **ATLAS.CZ**, Vinohradská 174/1597, Praha 3, 13015, CZ
(210) O-427368

(111) **279330**
(220) 16.06.2005
(320) 16.06.2005
(442) 14.12.2005
(151) 22.03.2006
(730) **RKL Opava, spol. s r.o.**, Záhumenní 360, Dolní
Benešov, 74722, CZ
(210) O-427389

(111) **279331**
(220) 16.06.2005
(320) 16.06.2005
(442) 14.12.2005
(151) 22.03.2006
(730) **Vassiov Richard, Dr.** Edvarda Beneše 401, Šluknov,
40777, CZ
(210) O-427393

(111) **279332**
(220) 16.06.2005
(320) 16.06.2005
(442) 14.12.2005
(151) 22.03.2006
(730) **Česká podnikatelská pojišťovna, a.s.**, Budějovická 5,
Praha 4, 14021, CZ
(210) O-427404

(111) **279333**
(220) 16.06.2005
(320) 16.06.2005
(442) 14.12.2005
(151) 22.03.2006
(730) **Dřevovýroba Podzimek s.r.o.**, Váňovská 528, Třešť,
58901, CZ
(210) O-427416

(111) **279334**
(220) 17.06.2005
(320) 17.06.2005
(442) 14.12.2005
(151) 22.03.2006
(730) **CEMark, s.r.o.**, Türkova 828, Praha 4 - Chodov, 14900,
CZ
(210) O-427420

(111) **279335**
(220) 17.06.2005
(320) 17.06.2005
(442) 14.12.2005
(151) 22.03.2006
(730) **Groh František Ing.**, Achátová 1703, Nová Paka,
50901, CZ
(210) O-427421

(111) **279336**
(220) 17.06.2005
(320) 17.06.2005
(442) 14.12.2005
(151) 22.03.2006

(730) **ZKUŠEBNICTVÍ, a. s.**, Podnikatelská 547, Praha 9 -
Běchovice, 19011, CZ
(210) O-427427

(111) **279337**
(220) 21.06.2005
(320) 21.06.2005
(442) 14.12.2005
(151) 22.03.2006
(730) **MULTISONIC, a.s.**, V Korytech 3234, Praha 10, 10000,
CZ
(210) O-427482

(111) **279338**
(220) 20.06.2005
(320) 20.06.2005
(442) 14.12.2005
(151) 22.03.2006
(730) **Vaculík Alexandr**, Ohrada 1859/21, Vsetín, 75501, CZ
(210) O-427493

(111) **279339**
(220) 21.06.2005
(320) 21.06.2005
(442) 14.12.2005
(151) 22.03.2006
(730) **ALL Service telel s.r.o.**, Pšenčíkova 24, Praha 4, 14200,
CZ
(210) O-427495

(111) **279340**
(220) 21.06.2005
(320) 21.06.2005
(442) 14.12.2005
(151) 22.03.2006
(730) **Opavia - LU, a.s.**, Vinohradská 2828/151, Praha 3,
13000, CZ
(210) O-427496

(111) **279341**
(220) 21.06.2005
(320) 21.06.2005
(442) 14.12.2005
(151) 22.03.2006
(730) **Kubeš Ladislav**, Staroujezdská 25, Praha 9, 19016, CZ
(210) O-427506

(111) **279342**
(220) 21.06.2005
(320) 21.06.2005
(442) 14.12.2005
(151) 22.03.2006
(730) **AHORN CZ, s.r.o.**, Vlkoš 343, Vlkoš u Kyjova, 69641,
CZ
(210) O-427515

(111) **279343**
(220) 22.06.2005
(320) 22.06.2005
(442) 14.12.2005
(151) 22.03.2006
(730) **Nakladatelství Sun, s. r. o.**, Lukavecká 1732, Praha,
19000, CZ
(210) O-427549

(111) **279344**
(220) 22.06.2005
(320) 22.06.2005
(442) 14.12.2005
(151) 22.03.2006
(730) **Nakladatelství Sun, s. r. o.**, Lukavecká 1732, Praha,
19000, CZ
(210) O-427550

(111) 279345	(730) Jítka, a. s. , Otín 3, Jindřichův Hradec, 37703, CZ
(220) 22.06.2005	(210) O-427584
(320) 22.06.2005	
(442) 14.12.2005	
(151) 22.03.2006	
(730) Hachette Filipacchi 2000, spol. s r.o. , Na Zátorce 3, Praha 6, 16000, CZ	
(210) O-427557	
(111) 279346	(730) Jítka, a. s. , Otín 3, Jindřichův Hradec, 37703, CZ
(220) 23.06.2005	(210) O-427585
(320) 23.06.2005	
(442) 14.12.2005	
(151) 22.03.2006	
(730) Taiko, a. s. , Strakonická 2860/4, Praha 5, 15000, CZ	
(210) O-427565	
(111) 279347	(730) Jítka, a. s. , Otín 3, Jindřichův Hradec, 37703, CZ
(220) 23.06.2005	(210) O-427585
(320) 23.06.2005	
(442) 14.12.2005	
(151) 22.03.2006	
(730) TEENAGE MEDIA s.r.o. , Železná 18, Praha 1, 11000, CZ	
(210) O-427570	
(111) 279348	(730) Pípni, s.r.o. , Karlovo náměstí 16, Praha, 12000, CZ
(220) 23.06.2005	(210) O-427589
(320) 23.06.2005	
(442) 14.12.2005	
(151) 22.03.2006	
(730) FK MLADÁ BOLESLAV, a.s. , U Stadionu 111/II, Mladá Boleslav, 29301, CZ	
(210) O-427571	
(111) 279349	(730) Pípni, s.r.o. , Karlovo náměstí 16, Praha, 12000, CZ
(220) 23.06.2005	(210) O-427589
(320) 23.06.2005	
(442) 14.12.2005	
(151) 22.03.2006	
(730) Víno Rakvice s.r.o. , Nádražní 703, Rakvice, 69103, CZ	
(210) O-427572	
(111) 279350	(730) VINIUM a.s. , Hlavní 666, Velké Pavlovice, okres Břeclav, 69106, CZ
(220) 23.06.2005	(210) O-427595
(320) 23.06.2005	
(442) 14.12.2005	
(151) 22.03.2006	
(730) Opavia-LU, a.s. , Vinohradská 2828/151, Praha 3, 13000, CZ	
(210) O-427577	
(111) 279351	(730) VINIUM a.s. , Hlavní 666, Velké Pavlovice, okres Břeclav, 69106, CZ
(220) 23.06.2005	(210) O-427596
(320) 23.06.2005	
(442) 14.12.2005	
(151) 22.03.2006	
(730) GRATULANT s.r.o. , Závodu míru 166/66, Karlovy Vary, 36017, CZ	
(210) O-427578	
(111) 279352	(730) EVROPSKÉ CENTRUM STOMATOLOGIE s.r.o. , Vladislavova 17, Praha 1, 11000, CZ
(220) 23.06.2005	(210) O-427599
(320) 23.06.2005	
(442) 14.12.2005	
(151) 22.03.2006	
(730) Jítka, a. s. , Otín 3, Jindřichův Hradec, 37701, CZ	
(210) O-427583	
(111) 279353	(730) EVROPSKÉ CENTRUM STOMATOLOGIE s.r.o. , Vladislavova 17, Praha 1, 11000, CZ
(220) 23.06.2005	(210) O-427601
(320) 23.06.2005	
(442) 14.12.2005	
(151) 22.03.2006	
(730) Jítka, a. s. , Otín 3, Jindřichův Hradec, 37701, CZ	
(210) O-427583	
(111) 279354	(730) EVROPSKÉ CENTRUM STOMATOLOGIE s.r.o. , Vladislavova 17, Praha 1, 11000, CZ
(220) 23.06.2005	(210) O-427602
(320) 23.06.2005	
(442) 14.12.2005	
(151) 22.03.2006	
(730) Jítka, a. s. , Otín 3, Jindřichův Hradec, 37703, CZ	
(210) O-427585	
(111) 279355	(730) EVROPSKÉ CENTRUM STOMATOLOGIE s.r.o. , Vladislavova 17, Praha 1, 11000, CZ
(220) 23.06.2005	(210) O-427602
(320) 23.06.2005	
(442) 14.12.2005	
(151) 22.03.2006	
(730) Pípni, s.r.o. , Karlovo náměstí 16, Praha, 12000, CZ	
(210) O-427589	
(111) 279356	(730) EVROPSKÉ CENTRUM STOMATOLOGIE s.r.o. , Vladislavova 17, Praha 1, 11000, CZ
(220) 23.06.2005	(210) O-427601
(320) 23.06.2005	
(442) 14.12.2005	
(151) 22.03.2006	
(730) VINIUM a.s. , Hlavní 666, Velké Pavlovice, okres Břeclav, 69106, CZ	
(210) O-427595	
(111) 279357	(730) EVROPSKÉ CENTRUM STOMATOLOGIE s.r.o. , Vladislavova 17, Praha 1, 11000, CZ
(220) 23.06.2005	(210) O-427601
(320) 23.06.2005	
(442) 14.12.2005	
(151) 22.03.2006	
(730) VINIUM a.s. , Hlavní 666, Velké Pavlovice, okres Břeclav, 69106, CZ	
(210) O-427596	
(111) 279358	(730) EVROPSKÉ CENTRUM STOMATOLOGIE s.r.o. , Vladislavova 17, Praha 1, 11000, CZ
(220) 23.06.2005	(210) O-427601
(320) 23.06.2005	
(442) 14.12.2005	
(151) 22.03.2006	
(730) EVROPSKÉ CENTRUM STOMATOLOGIE s.r.o. , Vladislavova 17, Praha 1, 11000, CZ	
(210) O-427599	
(111) 279359	(730) EVROPSKÉ CENTRUM STOMATOLOGIE s.r.o. , Vladislavova 17, Praha 1, 11000, CZ
(220) 23.06.2005	(210) O-427601
(320) 23.06.2005	
(442) 14.12.2005	
(151) 22.03.2006	
(730) EVROPSKÉ CENTRUM STOMATOLOGIE s.r.o. , Vladislavova 17, Praha 1, 11000, CZ	
(210) O-427600	
(111) 279360	(730) EVROPSKÉ CENTRUM STOMATOLOGIE s.r.o. , Vladislavova 17, Praha 1, 11000, CZ
(220) 23.06.2005	(210) O-427601
(320) 23.06.2005	
(442) 14.12.2005	
(151) 22.03.2006	
(730) EVROPSKÉ CENTRUM STOMATOLOGIE s.r.o. , Vladislavova 17, Praha 1, 11000, CZ	
(210) O-427601	
(111) 279361	(730) EVROPSKÉ CENTRUM STOMATOLOGIE s.r.o. , Vladislavova 17, Praha 1, 11000, CZ
(220) 23.06.2005	(210) O-427602
(320) 23.06.2005	
(442) 14.12.2005	
(151) 22.03.2006	
(730) EVROPSKÉ CENTRUM STOMATOLOGIE s.r.o. , Vladislavova 17, Praha 1, 11000, CZ	
(210) O-427602	

(111) 279362	(730) Kahler Herbert Ing. , Olšinky 18A, Kravaře, 74721, CZ
(220) 24.06.2005	(210) O-427663
(320) 24.06.2005	
(442) 14.12.2005	
(151) 22.03.2006	(111) 279371
(730) Huňková Ivona , 1. máje 1, Uherské Hradiště, 68601, CZ	(220) 27.06.2005
(210) O-427618	(320) 27.06.2005
	(442) 14.12.2005
	(151) 22.03.2006
	(730) JAKUB a.s. , Tř. Gen. Svobody 297, Nový Bor, 47301, CZ
	(210) O-427667
(111) 279363	(111) 279372
(220) 24.06.2005	(220) 27.06.2005
(320) 24.06.2005	(320) 27.06.2005
(442) 14.12.2005	(442) 14.12.2005
(151) 22.03.2006	(151) 22.03.2006
(730) Zarivnij Nikolaj , Bořivojova 10, Olomouc, 77400, CZ	(730) BOHEMILK, a.s. , Podzámčí 385, Opočno, 51773, CZ
(210) O-427619	(210) O-427670
(111) 279364	(111) 279373
(220) 24.06.2005	(220) 27.06.2005
(320) 24.06.2005	(320) 27.06.2005
(442) 14.12.2005	(442) 14.12.2005
(151) 22.03.2006	(151) 22.03.2006
(730) Zarivnij Nikolaj , Bořivojova 10, Olomouc, 77400, CZ	(730) BOHEMILK, a.s. , Podzámčí 385, Opočno, 51773, CZ
(210) O-427620	(210) O-427671
(111) 279365	(111) 279374
(220) 24.06.2005	(220) 27.06.2005
(320) 24.06.2005	(320) 27.06.2005
(442) 14.12.2005	(442) 14.12.2005
(151) 22.03.2006	(151) 22.03.2006
(730) BAUMIT, spol. s r.o. , Průmyslová 1841, Brandýs nad Labem/St. Boleslav, 25001, CZ	(730) IVAX Pharmaceuticals s.r.o. , Ostravská 29, Opava - Komárov, 74770, CZ
(210) O-427627	(210) O-427702
(111) 279366	(111) 279375
(220) 24.06.2005	(220) 28.06.2005
(320) 24.06.2005	(320) 28.06.2005
(442) 14.12.2005	(442) 14.12.2005
(151) 22.03.2006	(151) 22.03.2006
(730) BAUMIT, spol. s r.o. , Průmyslová 1841, Brandýs nad Labem/St. Boleslav, 25001, CZ	(730) Městská část Praha 6 , Čs. armády 23, Praha 6, 16052, CZ
(210) O-427628	(210) O-427708
(111) 279367	(111) 279376
(220) 24.06.2005	(220) 28.06.2005
(320) 24.06.2005	(320) 28.06.2005
(442) 14.12.2005	(442) 14.12.2005
(151) 22.03.2006	(151) 22.03.2006
(730) KRAXNET, s. r. o. , Kamenická 26, Praha 7, 17000, CZ	(730) Městská část Praha 6 , Čs. armády 23, Praha 6, 16052, CZ
(210) O-427637	(210) O-427709
(111) 279368	(111) 279377
(220) 24.06.2005	(220) 28.06.2005
(320) 24.06.2005	(320) 28.06.2005
(442) 14.12.2005	(442) 14.12.2005
(151) 22.03.2006	(151) 22.03.2006
(730) RADIOKOMUNIKACE a.s. , U Nákladového nádraží 3144, Praha 3, 13000, CZ	(730) Janeček Vladimír MUDr. , Fričova 1045, Hradec Králové 6, 50006, CZ
(210) O-427640	(210) O-427711
(111) 279369	(111) 279378
(220) 24.06.2005	(220) 28.06.2005
(320) 24.06.2005	(320) 28.06.2005
(442) 14.12.2005	(442) 14.12.2005
(151) 22.03.2006	(151) 22.03.2006
(730) Włodzimirz Dziadkiewicz RIVAGE - Krawiectwo Produkcyjno Usługowe Import - Export , Ul. Przemysłowa 11a, Gorzkowice, PL	(730) EKORENT, spol. s r.o. , Ke Stírce 14/281, Praha 8, 18200, CZ
(210) O-427644	(210) O-427715
(111) 279370	
(220) 27.06.2005	
(320) 27.06.2005	
(442) 14.12.2005	
(151) 22.03.2006	

-
- (111) **279379**
 (220) 28.06.2005
 (320) 28.06.2005
 (442) 14.12.2005
 (151) 22.03.2006
 (730) **EKORENT, spol. s r.o.**, Ke Stírce 14/281, Praha 8, 18200, CZ
 (210) O-427716
-
- (111) **279380**
 (220) 28.06.2005
 (320) 28.06.2005
 (442) 14.12.2005
 (151) 22.03.2006
 (730) **PIVOVAR ROHOZEC, a.s.**, Malý Rohozec 29, Turnov, 51101, CZ
 (210) O-427731
-
- (111) **279381**
 (220) 28.06.2005
 (320) 28.06.2005
 (442) 14.12.2005
 (151) 22.03.2006
 (730) **CA BIN CZ s.r.o.**, Zákupská 426/7, Praha 8, 18200, CZ
 (210) O-427738
-
- (111) **279382**
 (220) 28.06.2005
 (320) 28.06.2005
 (442) 14.12.2005
 (151) 22.03.2006
 (730) **PRAŽSKÝ FOTBALOVÝ SVAZ**, Pod Děkankou 82, P. O. Box 31, Praha 4, 14021, CZ
 (210) O-427739
-
- (111) **279383**
 (220) 28.06.2005
 (320) 28.06.2005
 (442) 14.12.2005
 (151) 22.03.2006
 (730) **Ing. Jiří Zagora - Agentura Z**, Fryčovice 164, Fryčovice, 73945, CZ
 (210) O-427742
-
- (111) **279384**
 (220) 28.06.2005
 (320) 28.06.2005
 (442) 14.12.2005
 (151) 22.03.2006
 (730) **Balakom, a.s.**, Podvihovská 12, Opava 9 - Komárov, 74770, CZ
 (210) O-427759
-
- (111) **279385**
 (220) 28.06.2005
 (320) 28.06.2005
 (442) 14.12.2005
 (151) 22.03.2006
 (730) **Nadace - Děti - kultura - sport**, Kollárova 447, Uherské Hradiště, 68601, CZ
 (210) O-427763
-
- (111) **279386**
 (220) 29.06.2005
 (320) 29.06.2005
 (442) 14.12.2005
 (151) 22.03.2006
 (730) **Český rozhlas**, Vinohradská 12, Praha 2, 12099, CZ
 (210) O-427771
-
- (111) **279387**
 (220) 29.06.2005
 (320) 29.06.2005
-
- (442) 14.12.2005
 (151) 22.03.2006
 (730) **LESS & PATRICK s.r.o.**, Bohdaneč 140, Bohdaneč, 28525, CZ
 (210) O-427781
-
- (111) **279388**
 (220) 29.06.2005
 (320) 29.06.2005
 (442) 14.12.2005
 (151) 22.03.2006
 (730) **Bennaniová Maria**, Neklanova 98/30, Praha 2 - Vyšehrad, 12800, CZ
 (210) O-427786
-
- (111) **279389**
 (220) 29.06.2005
 (320) 29.06.2005
 (442) 14.12.2005
 (151) 22.03.2006
 (730) **AKSAMITE spol. s r.o.**, Liderovice 1, Chotovice, 39137, CZ
 (210) O-427799
-
- (111) **279390**
 (220) 29.06.2005
 (320) 29.06.2005
 (442) 14.12.2005
 (151) 22.03.2006
 (730) **ČESKÁ RAFINÉRSKÁ, a.s.**, Záluží 2, Litvínov, 43670, CZ
 (210) O-427800
-
- (111) **279391**
 (220) 29.06.2005
 (320) 29.06.2005
 (442) 14.12.2005
 (151) 22.03.2006
 (730) **ČESKÁ RAFINÉRSKÁ, a.s.**, Záluží 2, Litvínov, 43670, CZ
 (210) O-427801
-
- (111) **279392**
 (220) 29.06.2005
 (320) 29.06.2005
 (442) 14.12.2005
 (151) 22.03.2006
 (730) **ČESKÁ RAFINÉRSKÁ, a. s.**, Záluží 2, Litvínov, 43670, CZ
 (210) O-427802
-
- (111) **279393**
 (220) 30.06.2005
 (320) 30.06.2005
 (442) 14.12.2005
 (151) 22.03.2006
 (730) **Renuto (Overseas) Limited**, Demetri Liperti Street 3, Limassol, 3090, CY
 (210) O-427812
-
- (111) **279394**
 (220) 30.06.2005
 (320) 30.06.2005
 (442) 14.12.2005
 (151) 22.03.2006
 (730) **Renuto (Overseas) Limited**, Demetri Liperti Street 3, Limassol, 3090, CY
 (210) O-427813
-
- (111) **279395**
 (220) 30.06.2005
 (320) 30.06.2005
 (442) 14.12.2005
 (151) 22.03.2006

(730) Renuto (Overseas) Limited , Demetri Liperti 3, Limassol, 3090, CY	(210) O-427853
(210) O-427814	(111) 279404
(111) 279396	(220) 01.07.2005
(220) 30.06.2005	(320) 01.07.2005
(320) 30.06.2005	(442) 14.12.2005
(442) 14.12.2005	(151) 22.03.2006
(151) 22.03.2006	(730) Česká televize , Na Hřebenech II., Praha 4 - Kavčí Hory, 14070, CZ
(730) Yong Feng Yuan Industry Co., Ltd. , RM.04, 17/F., Block A, Carrianna Friendship Square, 2002., Renmin Road South Shen Zhen, CN	(210) O-427854
(210) O-427815	(111) 279405
(111) 279397	(220) 01.07.2005
(220) 30.06.2005	(320) 01.07.2005
(320) 30.06.2005	(442) 14.12.2005
(442) 14.12.2005	(151) 22.03.2006
(151) 22.03.2006	(730) Česká televize , Na Hřebenech II., Praha 4 - Kavčí Hory, 14070, CZ
(730) Janasová Eva , Soběšická 30, Brno, 61400, CZ	(210) O-427855
(210) O-427816	(111) 279406
(111) 279398	(220) 01.07.2005
(220) 30.06.2005	(320) 01.07.2005
(320) 30.06.2005	(442) 14.12.2005
(442) 14.12.2005	(151) 22.03.2006
(151) 22.03.2006	(730) Česká televize , Na Hřebenech II., Praha 4 - Kavčí hory, 14070, CZ
(730) ALBION Group, s.r.o. , Mečislavova 11/414, Praha 4, 14000, CZ	(210) O-427856
(210) O-427833	(111) 279407
(111) 279399	(220) 01.07.2005
(220) 30.06.2005	(320) 01.07.2005
(320) 30.06.2005	(442) 14.12.2005
(442) 14.12.2005	(151) 22.03.2006
(151) 22.03.2006	(730) KB DANĚ, s.r.o. , Helfertova 17, Brno, 60200, CZ
(730) ERPET Group a.s. , Strakonická 2860, Praha 5, 15000, CZ	(210) O-427868
(210) O-427840	(111) 279408
(111) 279400	(220) 04.07.2005
(220) 30.06.2005	(320) 04.07.2005
(320) 30.06.2005	(442) 14.12.2005
(442) 14.12.2005	(151) 22.03.2006
(151) 22.03.2006	(730) SAZKA, a. s. , K Žižkovu 851, Praha 9, 19093, CZ
(730) ERPET Group a.s. , Strakonická 2860, Praha 5, 15000, CZ	(210) O-427895
(210) O-427841	(111) 279409
(111) 279401	(220) 04.07.2005
(220) 01.07.2005	(320) 04.07.2005
(320) 01.07.2005	(442) 14.12.2005
(442) 14.12.2005	(151) 22.03.2006
(151) 22.03.2006	(730) SAZKA, a. s. , K Žižkovu 851, Praha 9, 19093, CZ
(730) Renuto (Overseas) Limited , Demetri Liperti 3, Limassol, 3090, CY	(210) O-427896
(210) O-427848	(111) 279410
(111) 279402	(220) 04.07.2005
(220) 01.07.2005	(320) 04.07.2005
(320) 01.07.2005	(442) 14.12.2005
(442) 14.12.2005	(151) 22.03.2006
(151) 22.03.2006	(730) SAZKA, a. s. , K Žižkovu 851, Praha 9, 19093, CZ
(730) Česká televize , Na Hřebenech II., Praha 4 - Kavčí Hory, 14070, CZ	(210) O-427897
(210) O-427852	(111) 279411
(111) 279403	(220) 04.07.2005
(220) 01.07.2005	(320) 04.07.2005
(320) 01.07.2005	(442) 14.12.2005
(442) 14.12.2005	(151) 22.03.2006
(151) 22.03.2006	(730) SAZKA, a. s. , K Žižkovu 851, Praha 9, 19093, CZ
(730) Česká televize , Na Hřebenech II., Praha 4 - Kavčí hory, 14070, CZ	(210) O-427898
(210) O-427815	(111) 279412
(111) 279403	(220) 04.07.2005
(220) 01.07.2005	(320) 04.07.2005
(320) 01.07.2005	(442) 14.12.2005
(442) 14.12.2005	
(151) 22.03.2006	
(730) Česká televize , Na Hřebenech II., Praha 4 - Kavčí hory, 14070, CZ	

(151) 22.03.2006
(730) **SAZKA, a. s.**, K Žižkovu 851, Praha 9, 19093, CZ
(210) O-427899

(111) **279413**
(220) 04.07.2005
(320) 04.07.2005
(442) 14.12.2005
(151) 22.03.2006
(730) **SAZKA, a. s.**, K Žižkovu 851, Praha 9, 19093, CZ
(210) O-427900

(111) **279414**
(220) 04.07.2005
(320) 04.07.2005
(442) 14.12.2005
(151) 22.03.2006
(730) **SAZKA, a. s.**, K Žižkovu 851, Praha 9, 19093, CZ
(210) O-427901

(111) **279415**
(220) 04.07.2005
(320) 04.07.2005
(442) 14.12.2005
(151) 22.03.2006
(730) **SAZKA, a. s.**, K Žižkovu 851, Praha 9, 19093, CZ
(210) O-427902

(111) **279416**
(220) 04.07.2005
(320) 04.07.2005
(442) 14.12.2005
(151) 22.03.2006
(730) **SAZKA, a. s.**, K Žižkovu 851, Praha 9, 19093, CZ
(210) O-427903

(111) **279417**
(220) 04.07.2005
(320) 04.07.2005
(442) 14.12.2005
(151) 22.03.2006
(730) **SAZKA, a. s.**, K Žižkovu 851, Praha 9, 19093, CZ
(210) O-427904

(111) **279418**
(220) 04.07.2005
(320) 04.07.2005
(442) 14.12.2005
(151) 22.03.2006
(730) **SAZKA, a. s.**, K Žižkovu 851, Praha 9, 19093, CZ
(210) O-427905

(111) **279419**
(220) 04.07.2005
(320) 04.07.2005
(442) 14.12.2005
(151) 22.03.2006
(730) **SAZKA, a. s.**, K Žižkovu 851, Praha 9, 19093, CZ
(210) O-427906

(111) **279420**
(220) 04.07.2005
(320) 04.07.2005
(442) 14.12.2005
(151) 22.03.2006
(730) **SAZKA, a. s.**, K Žižkovu 851, Praha 9, 19093, CZ
(210) O-427907

(111) **279421**
(220) 04.07.2005
(320) 04.07.2005
(442) 14.12.2005
(151) 22.03.2006

(730) **SAZKA, a. s.**, K Žižkovu 851, Praha 9, 19093, CZ
(210) O-427908

(111) **279422**
(220) 08.07.2005
(320) 08.07.2005
(442) 14.12.2005
(151) 22.03.2006
(730) **BC Husitská 63 s.r.o.**, Husitská 63, Praha 3, 13000, CZ
(210) O-427961

(111) **279423**
(220) 11.07.2005
(320) 11.07.2005
(442) 14.12.2005
(151) 22.03.2006
(730) **Kindl Jaromír**, Pod Parkem 36/19, Dalovice, 36263, CZ
(210) O-427988

(111) **279424**
(220) 11.07.2005
(320) 11.07.2005
(442) 14.12.2005
(151) 22.03.2006
(730) **GEOSAN GROUP a.s.**, U Nemocnice 430, Kolín III, 28002, CZ
(210) O-427999

(111) **279425**
(220) 12.07.2005
(320) 12.07.2005
(442) 14.12.2005
(151) 22.03.2006
(730) **Casio Keisanki Kabushiki Kaisha /Casio Computer Co., Ltd.**, 6-2, Hon-machi 1-chome, Shibuya-ku, Tokyo, JP
(210) O-428013

(111) **279426**
(220) 13.07.2005
(320) 13.07.2005
(442) 14.12.2005
(151) 22.03.2006
(730) **SUMMIT DEVELOPMENT, spol. s r. o.**, K Vodoteči 197, Ořech, 25225, CZ
(210) O-428035

(111) **279427**
(220) 13.07.2005
(320) 13.07.2005
(442) 14.12.2005
(151) 22.03.2006
(730) **C. S. CARGO a. s.**, Hradecká 1116, Jičín, 50601, CZ
(210) O-428038

(111) **279428**
(220) 13.07.2005
(320) 13.07.2005
(442) 14.12.2005
(151) 22.03.2006
(730) **VYSOKÁ ŠKOLA KARLOVY VARY, o.p.s.**, T. G. Masaryka 3, Karlovy Vary, 36001, CZ
(210) O-428041

(111) **279429**
(220) 12.07.2005
(320) 12.07.2005
(442) 14.12.2005
(151) 22.03.2006
(730) **Policejní akademie České republiky**, Lhotecká 559/7, Praha 4, 14301, CZ
(210) O-428044

-
- (111) **279430**
(220) 12.07.2005
(320) 12.07.2005
(442) 14.12.2005
(151) 22.03.2006
(730) **Policejní akademie České republiky**, Lhotecká 559/7, Praha 4, 14301, CZ
(210) O-428045
-
- (111) **279431**
(220) 12.07.2005
(320) 12.07.2005
(442) 14.12.2005
(151) 22.03.2006
(730) **Policejní akademie České republiky**, Lhotecká 559/7, Praha 4, 14301, CZ
(210) O-428046
-
- (111) **279432**
(220) 12.07.2005
(320) 12.07.2005
(442) 14.12.2005
(151) 22.03.2006
(730) **Policejní akademie České republiky**, Lhotecká 559/7, Praha 4, 14301, CZ
(210) O-428047
-
- (111) **279433**
(220) 13.07.2005
(320) 13.07.2005
(442) 14.12.2005
(151) 22.03.2006
(730) **VS Petrol s.r.o.**, Večerní 295, Praha 4, 14700, CZ
(210) O-428050
-
- (111) **279434**
(220) 13.07.2005
(320) 13.07.2005
(442) 14.12.2005
(151) 22.03.2006
(730) **Reckitt Benckiser Italia S.p.A.**, Via Lampedusa 11A, Miláno, 20141, IT
(210) O-428063
-
- (111) **279435**
(220) 14.07.2005
(320) 14.07.2005
(442) 14.12.2005
(151) 22.03.2006
(730) **UNIVER, spol. s r. o.**, Přepeská 1809, Turnov, 51101, CZ
(210) O-428092
-
- (111) **279436**
(220) 14.07.2005
(320) 14.07.2005
(442) 14.12.2005
(151) 22.03.2006
(730) **CV Partners s.r.o.**, Ostrovní 126/30, Praha 1, 11000, CZ
(210) O-428106
-
- (111) **279437**
(220) 14.07.2005
(320) 14.07.2005
(442) 14.12.2005
(151) 22.03.2006
(730) **PHARMA UNITED INC.**, 255 Keele St., Toronto, Ontario, CA
(210) O-428109
-
- (111) **279438**
(220) 14.07.2005
(320) 14.07.2005
-
- (442) 14.12.2005
(151) 22.03.2006
(730) **PHARMA UNITED INC.**, 255 Keele St., Toronto, Ontario, CA
(210) O-428110
-
- (111) **279439**
(220) 14.07.2005
(320) 14.07.2005
(442) 14.12.2005
(151) 22.03.2006
(730) **DIAMA s. r. o.**, Lipová 596, Zruč nad Sázavou, 28522, CZ
(210) O-428112
-
- (111) **279440**
(220) 14.07.2005
(320) 14.07.2005
(442) 14.12.2005
(151) 22.03.2006
(730) **DIAMA s. r. o.**, Lipová 596, Zruč nad Sázavou, 28522, CZ
(210) O-428113
-
- (111) **279441**
(220) 15.07.2005
(320) 15.07.2005
(442) 14.12.2005
(151) 22.03.2006
(730) **Tesco Stores ČR a.s.**, Veselská 663, Praha 9 - Letňany, 19906, CZ
(210) O-428120
-
- (111) **279442**
(220) 15.07.2005
(320) 15.07.2005
(442) 14.12.2005
(151) 22.03.2006
(730) **Joch Zbyněk Ing.**, Fleischmannova 9, Břeclav, 69002, CZ
(210) O-428121
-
- (111) **279443**
(220) 18.07.2005
(320) 18.07.2005
(442) 14.12.2005
(151) 22.03.2006
(730) **Lukeš Tomáš**, Přemyslovská 40, Praha 3, 13000, CZ
(210) O-428153
-
- (111) **279444**
(220) 18.07.2005
(320) 18.07.2005
(442) 14.12.2005
(151) 22.03.2006
(730) **Lipno Servis, s.r.o.**, Lipno nad Vltavou 87, Lipno nad Vltavou, 38278, CZ
(210) O-428156
-
- (111) **279445**
(220) 18.07.2005
(320) 18.07.2005
(442) 14.12.2005
(151) 22.03.2006
(730) **Lipno Servis, s.r.o.**, Lipno nad Vltavou 87, Lipno nad Vltavou, 38278, CZ
(210) O-428157
-
- (111) **279446**
(220) 18.07.2005
(320) 18.07.2005
(442) 14.12.2005
(151) 22.03.2006

(730) **ECOFOL, s.r.o.**, Přístavní 470, Ústí nad Labem, 40007, CZ
(210) O-428161

(111) **279447**
(220) 18.07.2005
(320) 18.07.2005
(442) 14.12.2005
(151) 22.03.2006

(730) **MADETA a.s.**, Rudolfovska 246/83, České Budějovice, 37050, CZ
(210) O-428168

(111) **279448**
(220) 18.07.2005
(320) 18.07.2005
(442) 14.12.2005
(151) 22.03.2006

(730) **Global Projekt, s.r.o.**, Belgická 1268, Jindřichův Hradec II, 37701, CZ
(210) O-428169

(111) **279449**
(220) 18.07.2005
(320) 18.07.2005
(442) 14.12.2005
(151) 22.03.2006

(730) **Global Projekt, s.r.o.**, Belgická 1268, Jindřichův Hradec II, 37701, CZ
(210) O-428170

(111) **279450**
(220) 18.07.2005
(320) 18.07.2005
(442) 14.12.2005
(151) 22.03.2006

(730) **Global Projekt, s.r.o.**, Belgická 1268, Jindřichův Hradec II, 37701, CZ
(210) O-428171

(111) **279451**
(220) 19.07.2005
(320) 19.07.2005
(442) 14.12.2005
(151) 22.03.2006

(730) **GfK Praha, s.r.o.**, Geologická 2/1062, Praha 5, 15200, CZ
(210) O-428242

(111) **279452**
(220) 19.07.2005
(320) 19.07.2005
(442) 14.12.2005
(151) 22.03.2006

(730) **Color Spectrum, a.s.**, Anenská 1, Hodonín, 69501, CZ
(210) O-428243

(111) **279453**
(220) 19.07.2005
(320) 19.07.2005
(442) 14.12.2005
(151) 22.03.2006

(730) **FAGOR, S.COOP**, Barrio San Andrés, s/n, Mondragon (Gipuzcoa), ES
(210) O-428244

(111) **279454**
(220) 19.07.2005
(320) 19.07.2005
(442) 14.12.2005
(151) 22.03.2006

(730) **Kristlík Josef**, Vlašská 26, Praha 1, 11000, CZ
(210) O-428245

(111) **279455**
(220) 19.07.2005
(320) 19.07.2005
(442) 14.12.2005
(151) 22.03.2006

(730) **Postupová Jitka**, Tachovská 47, Plzeň, 32325, CZ
Homolková Hana, Na Roudné 11, Plzeň, 30165, CZ
(210) O-428246

(111) **279456**
(220) 19.07.2005
(320) 19.07.2005
(442) 14.12.2005
(151) 22.03.2006

(730) **MUSIC ON FILM, o.s.**, Štěpánská 61, Praha 1, 11602, CZ
(210) O-428256

(111) **279457**
(220) 19.07.2005
(320) 19.07.2005
(442) 14.12.2005
(151) 22.03.2006

(730) **RAON s.r.o.**, Na Lysině 583/3, Praha 4, 14000, CZ
(210) O-428258

(111) **279458**
(220) 19.07.2005
(320) 19.07.2005
(442) 14.12.2005
(151) 22.03.2006

(730) **RAON s.r.o.**, Na Lysině 583/3, Praha 4, 14000, CZ
(210) O-428259

(111) **279459**
(220) 19.07.2005
(320) 19.07.2005
(442) 14.12.2005
(151) 22.03.2006

(730) **SVATOŠ, s.r.o.**, Pujmanové 886/17, Praha 4, 14000, CZ
(210) O-428265

(111) **279460**
(220) 20.07.2005
(320) 20.07.2005
(442) 14.12.2005
(151) 22.03.2006

(730) **Inwest Profit velkoobchod s. r. o.**, Americká 49, Plzeň, 30408, CZ
(210) O-428276

(111) **279461**
(220) 20.07.2005
(320) 20.07.2005
(442) 14.12.2005
(151) 22.03.2006

(730) **BAŤA, akciová společnost**, Dlouhá ul. 130, Zlín, 76222, CZ
(210) O-428293

(111) **279462**
(220) 20.07.2005
(320) 20.07.2005
(442) 14.12.2005
(151) 22.03.2006

(730) **Mlékárna Valašské Meziříčí, spol. s r.o.**, Zámecká 2/57, Valašské Meziříčí, 75727, CZ
(210) O-428294

(111) **279463**
(220) 20.07.2005
(320) 20.07.2005
(442) 14.12.2005

(151) 22.03.2006 (730) JRC CZECH a.s. , Naskové 3, Praha 5, 15000, CZ (210) O-428301	(210) O-428373
(111) 279464 (220) 20.07.2005 (320) 20.07.2005 (442) 14.12.2005 (151) 22.03.2006 (730) Slovenská komora architektov , Panská 15, Bratislava, 81101, SK (210) O-428305	(111) 279472 (220) 22.07.2005 (320) 22.07.2005 (442) 14.12.2005 (151) 22.03.2006 (730) Poděbradka, a.s. , Nymburská 239/VII, Poděbrady, 29001, CZ (210) O-428377
(111) 279465 (220) 20.07.2005 (320) 20.07.2005 (442) 14.12.2005 (151) 22.03.2006 (730) V.I.T. GROUP, s.r.o. , Těšinská 1508, Šenov, 73934, CZ (210) O-428306	(111) 279473 (220) 22.07.2005 (320) 22.07.2005 (442) 14.12.2005 (151) 22.03.2006 (730) Poděbradka, a.s. , Nymburská 239/VII, Poděbrady, 29001, CZ (210) O-428378
(111) 279466 (220) 21.07.2005 (320) 21.07.2005 (442) 14.12.2005 (151) 22.03.2006 (730) Ing. Milan Novotný - PRO XL Consulting , Leskovec 31, Březová, 74744, CZ (210) O-428338	(111) 279474 (220) 22.07.2005 (320) 22.07.2005 (442) 14.12.2005 (151) 22.03.2006 (730) Poděbradka, a.s. , Nymburská 239/VII, Poděbrady, 29001, CZ (210) O-428379
(111) 279467 (220) 21.07.2005 (320) 21.07.2005 (442) 14.12.2005 (151) 22.03.2006 (730) Industrial Skateboards Mfg., s.r.o. , Klimentská 1212/24, Praha 1, 11000, CZ (210) O-428340	(111) 279475 (220) 22.07.2005 (320) 22.07.2005 (442) 14.12.2005 (151) 22.03.2006 (730) Česká obec sokolská , Újezd 450, Praha 1, 11801, CZ (210) O-428384
(111) 279468 (220) 21.07.2005 (320) 21.07.2005 (442) 14.12.2005 (151) 22.03.2006 (730) Industrial Skateboards Mfg., s.r.o. , Klimentská 1212/24, Praha 1, 11000, CZ (210) O-428341	(111) 279476 (220) 22.07.2005 (320) 22.07.2005 (442) 14.12.2005 (151) 22.03.2006 (730) Česká obec sokolská , Újezd 450, Praha 1, 11801, CZ (210) O-428385
(111) 279469 (220) 22.07.2005 (320) 22.07.2005 (442) 14.12.2005 (151) 22.03.2006 (730) Silovský Václav , Soběsuky 9, Soběsuky, p. Nepomuk, 33501, CZ (210) O-428361	(111) 279477 (220) 22.07.2005 (320) 22.07.2005 (442) 14.12.2005 (151) 22.03.2006 (730) SANOFI-AVENTIS , 174, avenue de France, Paris, FR (210) O-428401
(111) 279470 (220) 22.07.2005 (320) 22.07.2005 (442) 14.12.2005 (151) 22.03.2006 (730) Vysoké učení technické v Brně , Antonínská 548/1, Brno, 60190, CZ (210) O-428372	(111) 279478 (220) 22.07.2005 (320) 22.07.2005 (442) 14.12.2005 (151) 22.03.2006 (730) SANOFI-AVENTIS , 174, avenue de France, Paris, FR (210) O-428402
(111) 279471 (220) 22.07.2005 (320) 22.07.2005 (442) 14.12.2005 (151) 22.03.2006 (730) Vysoké učení technické v Brně , Antonínská 548/1, Brno, 60190, CZ	(111) 279479 (220) 22.07.2005 (320) 22.07.2005 (442) 14.12.2005 (151) 22.03.2006 (730) Novar GmbH , Dieselstrasse 2, Neuss, DE (210) O-428403
(111) 279471 (220) 22.07.2005 (320) 22.07.2005 (442) 14.12.2005 (151) 22.03.2006 (730) Vysoké učení technické v Brně , Antonínská 548/1, Brno, 60190, CZ	(111) 279480 (220) 22.07.2005 (320) 22.07.2005 (442) 14.12.2005

(151) 22.03.2006
(730) **Plastcom, spol. s r.o.**, Medená 13, Bratislava, 81102, SK
(210) O-428407

(111) **279481**
(220) 22.07.2005
(320) 22.07.2005
(442) 14.12.2005
(151) 22.03.2006
(730) **Plastcom, spol. s r.o.**, Medená 13, Bratislava, 81102, SK
(210) O-428408

(111) **279482**
(220) 22.07.2005
(320) 22.07.2005
(442) 14.12.2005
(151) 22.03.2006
(730) **Globus ČR, k.s.**, Kostelecká 822, Praha 9 - Čakovice, 19000, CZ
(210) O-428409

(111) **279483**
(220) 25.07.2005
(320) 25.07.2005
(442) 14.12.2005
(151) 22.03.2006
(730) **Bongrain S. A.**, 42 rue Rieussec, Viroflay, FR
(210) O-428423

(111) **279484**
(220) 25.07.2005
(320) 25.07.2005
(442) 14.12.2005
(151) 22.03.2006
(730) **Király Ivana**, Vrchlického 43, Praha 5, 15000, CZ
(210) O-428443

(111) **279485**
(220) 25.07.2005
(320) 25.07.2005
(442) 14.12.2005
(151) 22.03.2006
(730) **KOMA Consulting, s.r.o.**, Dohalická 363, Praha 9, 19000, CZ
(210) O-428444

(111) **279486**
(220) 26.07.2005
(320) 26.07.2005
(442) 14.12.2005
(151) 22.03.2006
(730) **Ochvát Marek**, Kosmonautů 2242/3, Ostrava - Zábřeh, 70030, CZ
(210) O-428451

(111) **279487**
(220) 26.07.2005
(320) 26.07.2005
(442) 14.12.2005
(151) 22.03.2006
(730) **MDP GEO, s. r. o.**, Masarykova 202, Luhačovice, 76326, CZ
(210) O-428457

(111) **279488**
(220) 26.07.2005
(320) 26.07.2005
(442) 14.12.2005
(151) 22.03.2006
(730) **REZISTENT spol. s r.o.**, Zelenáská 28/19, Znojmo, 66901, CZ
(210) O-428473

(111) **279489**
(220) 26.07.2005
(320) 26.07.2005
(442) 14.12.2005
(151) 22.03.2006
(730) **Branding, s.r.o.**, Hříbova 20, Bratislava, 82105, SK
(210) O-428477

(111) **279490**
(220) 26.07.2005
(320) 26.07.2005
(442) 14.12.2005
(151) 22.03.2006
(730) **Bayer Aktiengesellschaft**, D-51368 Leverkusen, DE
(210) O-428478

(111) **279491**
(220) 27.07.2005
(320) 27.07.2005
(442) 14.12.2005
(151) 22.03.2006
(730) **Procházka Martin**, tř. T. Bati 162, Zlín, 76001, CZ
(210) O-428488

(111) **279492**
(220) 27.07.2005
(320) 27.07.2005
(442) 14.12.2005
(151) 22.03.2006
(730) **PIVOVAR ROHOZEC, a.s.**, Malý Rohozec 29, Turnov, 51101, CZ
(210) O-428495

(111) **279493**
(220) 27.07.2005
(320) 27.07.2005
(442) 14.12.2005
(151) 22.03.2006
(730) **PIVOVAR ROHOZEC, a.s.**, Malý Rohozec 29, Turnov, 51101, CZ
(210) O-428496

(111) **279494**
(220) 27.07.2005
(320) 27.07.2005
(442) 14.12.2005
(151) 22.03.2006
(730) **Jiří Havelka s.r.o.**, Chotucká 271, Křinec, okr. Nymburk, 28933, CZ
(210) O-428501

(111) **279495**
(220) 27.07.2005
(320) 27.07.2005
(442) 14.12.2005
(151) 22.03.2006
(730) **Dagmar Plecháčová - Rytí skla**, Čistá u Horek 216, Čistá u Horek, 51235, CZ
(210) O-428504

(111) **279496**
(220) 27.07.2005
(320) 27.07.2005
(442) 14.12.2005
(151) 22.03.2006
(730) **GAUTE, a.s.**, Lidická 26, Brno, 60200, CZ
(210) O-428505

(111) **279497**
(220) 27.07.2005
(320) 27.07.2005
(442) 14.12.2005
(151) 22.03.2006

(730) MOELLER ELEKTROTECHNIKA s.r.o. , Komárovská 2406, Praha 9 - Horní Počernice, 19300, CZ	(210) O-428615
(210) O-428519	(111) 279506
(111) 279498	(220) 01.08.2005
(220) 28.07.2005	(320) 01.08.2005
(320) 28.07.2005	(442) 14.12.2005
(442) 14.12.2005	(151) 22.03.2006
(151) 22.03.2006	(730) Bison & Rose public relation s.r.o. , Bělohorská 33, Praha 6, 16900, CZ
(730) Klingorová Eva , Chodská 17, Karlovy Vary, 36020, CZ	(210) O-428616
(210) O-428530	(111) 279507
(111) 279499	(220) 02.08.2005
(220) 28.07.2005	(320) 02.08.2005
(320) 28.07.2005	(442) 14.12.2005
(442) 14.12.2005	(151) 22.03.2006
(151) 22.03.2006	(730) PROGRESSIVE CONSULTING v.o.s. , Křivenická 423/36, Praha 8, 18100, CZ
(730) RENUTO (Overseas) LIMITED , Demetri Liperti Street 3, Kotsapas Building, 3.patro, Limassol, 3090, CY	(210) O-428633
(210) O-428531	(111) 279508
(111) 279500	(220) 02.08.2005
(220) 28.07.2005	(320) 02.08.2005
(320) 28.07.2005	(442) 14.12.2005
(442) 14.12.2005	(151) 22.03.2006
(151) 22.03.2006	(730) Česká republika - Ministerstvo vnitra , Nad Štolou 963/3, Praha 7, 17034, CZ
(730) Interier Říčany a. s. , Černokostecká 1623, Říčany, 25101, CZ	(210) O-428635
(210) O-428532	(111) 279509
(111) 279501	(220) 02.08.2005
(220) 28.07.2005	(320) 02.08.2005
(320) 28.07.2005	(442) 14.12.2005
(442) 14.12.2005	(151) 22.03.2006
(151) 22.03.2006	(730) Česká republika - Ministerstvo vnitra , Nad Štolou 936/3, Praha 7, 17034, CZ
(730) Interier Říčany a. s. , Černokostecká 1623, Říčany, 25101, CZ	(210) O-428636
(210) O-428533	(111) 279510
(111) 279502	(220) 02.08.2005
(220) 28.07.2005	(320) 02.08.2005
(320) 28.07.2005	(442) 14.12.2005
(442) 14.12.2005	(151) 22.03.2006
(151) 22.03.2006	(730) Česká republika - Ministerstvo vnitra , Nad Štolou 936/3, Praha 7, 17034, CZ
(730) BME AKADEMIE GmbH , Bolongarostasse 82, Frankfurt n. Mohanem, 65929, DE	(210) O-428637
(210) O-428540	(111) 279511
(111) 279503	(220) 02.08.2005
(220) 28.07.2005	(320) 02.08.2005
(320) 28.07.2005	(442) 14.12.2005
(442) 14.12.2005	(151) 22.03.2006
(151) 22.03.2006	(730) Česká republika - Ministerstvo vnitra , Nad Štolou 963/3, Praha 7, 17034, CZ
(730) Finance international, a.s. , Václavské náměstí 17, Praha 1, 11000, CZ	(210) O-428638
(210) O-428545	(111) 279512
(111) 279504	(220) 03.08.2005
(220) 01.08.2005	(320) 03.08.2005
(320) 01.08.2005	(442) 14.12.2005
(442) 14.12.2005	(151) 22.03.2006
(151) 22.03.2006	(730) POKORNÝ, spol. s r.o. , Pod Sídlištěm 1, Brno, 60200, CZ
(730) Figura Dalibor Ing. , Pod Kostelem 515, Dolní Lutyně, 73553, CZ	(210) O-428662
(210) O-428597	(111) 279513
(111) 279505	(220) 03.08.2005
(220) 01.08.2005	(320) 03.08.2005
(320) 01.08.2005	(442) 14.12.2005
(442) 14.12.2005	(151) 22.03.2006
(151) 22.03.2006	(730) Jiřík Daniel , Topolová 126, Zdíby, Praha - východ, 25066, CZ
(730) Bison & Rose public relations s.r.o. , Bělohorská 33, Praha 6, 16900, CZ	(210) O-428673

-
- (111) **279514**
 (220) 03.08.2005
 (320) 03.08.2005
 (442) 14.12.2005
 (151) 22.03.2006
 (730) **Jiřík Daniel**, Topolová 126, Zdiby, Praha - východ, 25066, CZ
 (210) O-428674
-
- (111) **279515**
 (220) 04.08.2005
 (320) 04.08.2005
 (442) 14.12.2005
 (151) 22.03.2006
 (730) **Zelené město, a.s.**, Jankovcova 1569/2c, Praha 7 - Holešovice, 17000, CZ
 (210) O-428709
-
- (111) **279516**
 (220) 04.08.2005
 (320) 04.08.2005
 (442) 14.12.2005
 (151) 22.03.2006
 (730) **ATEMI, s.r.o.**, Velvarská 45, Praha 6, 16000, CZ
 (210) O-428729
-
- (111) **279517**
 (220) 05.08.2005
 (320) 05.08.2005
 (442) 14.12.2005
 (151) 22.03.2006
 (730) **Isowell, s.r.o.**, Loupnická 37, Litvínov 8, 43542, CZ
 (210) O-428730
-
- (111) **279518**
 (220) 05.08.2005
 (320) 05.08.2005
 (442) 14.12.2005
 (151) 22.03.2006
 (730) **AVOS, spol. s r.o.**, Ostravská 1556, Frýdek-Místek, 73801, CZ
 (210) O-428743
-
- (111) **279519**
 (220) 05.08.2005
 (320) 05.08.2005
 (442) 14.12.2005
 (151) 22.03.2006
 (730) **Sova Roman**, Střelníční 2172, Frýdek - Místek, 73801, CZ
 (210) O-428744
-
- (111) **279520**
 (220) 05.08.2005
 (320) 05.08.2005
 (442) 14.12.2005
 (151) 22.03.2006
 (730) **Oceanair services, a.s.**, Kartouzská 4, Praha 5, 15000, CZ
 (210) O-428747
-
- (111) **279521**
 (220) 05.08.2005
 (320) 05.08.2005
 (442) 14.12.2005
 (151) 22.03.2006
 (730) **Oceanair services, a.s.**, Kartouzská 4, Praha 5, 15000, CZ
 (210) O-428748
-
- (111) **279522**
 (220) 05.08.2005
 (320) 05.08.2005
-
- (442) 14.12.2005
 (151) 22.03.2006
 (730) **Oceanair services, a.s.**, Kartouzská 4, Praha 5, 15000, CZ
 (210) O-428749
-
- (111) **279523**
 (220) 05.08.2005
 (320) 05.08.2005
 (442) 14.12.2005
 (151) 22.03.2006
 (730) **Oceanair services, a.s.**, Kartouzská 4, Praha 5, 15000, CZ
 (210) O-428750
-
- (111) **279524**
 (220) 05.08.2005
 (320) 05.08.2005
 (442) 14.12.2005
 (151) 22.03.2006
 (730) **Oceanair services, a.s.**, Kartouzská 4, Praha 5, 15000, CZ
 (210) O-428751
-
- (111) **279525**
 (220) 05.08.2005
 (320) 05.08.2005
 (442) 14.12.2005
 (151) 22.03.2006
 (730) **Oceanair services, a.s.**, Kartouzská 4, Praha 5, 15000, CZ
 (210) O-428752
-
- (111) **279526**
 (220) 05.08.2005
 (320) 05.08.2005
 (442) 14.12.2005
 (151) 22.03.2006
 (730) **Oceanair services, a.s.**, Kartouzská 4, Praha 5, 15000, CZ
 (210) O-428754
-
- (111) **279527**
 (220) 05.08.2005
 (320) 05.08.2005
 (442) 14.12.2005
 (151) 22.03.2006
 (730) **Oceanair services, a.s.**, Kartouzská 4, Praha 5, 15000, CZ
 (210) O-428755
-
- (111) **279528**
 (220) 05.08.2005
 (320) 05.08.2005
 (442) 14.12.2005
 (151) 22.03.2006
 (730) **Oceanair services, a.s.**, Kartouzská 4, Praha 5, 15000, CZ
 (210) O-428756
-
- (111) **279529**
 (220) 05.08.2005
 (320) 05.08.2005
 (442) 14.12.2005
 (151) 22.03.2006
 (730) **Oceanair services, a.s.**, Kartouzská 4, Praha 5, 15000, CZ
 (210) O-428757
-
- (111) **279530**
 (220) 05.08.2005
 (320) 05.08.2005
 (442) 14.12.2005
 (151) 22.03.2006

(730) Oceanair services, a.s. , Kartouzská 4, Praha 5, 15000, CZ	(210) O-428826
(210) O-428758	
(111) 279531	(111) 279539
(220) 05.08.2005	(220) 09.08.2005
(320) 05.08.2005	(320) 09.08.2005
(442) 14.12.2005	(442) 14.12.2005
(151) 22.03.2006	(151) 22.03.2006
(730) Oceanair services, a.s. , Kartouzská 4, Praha 5, 15000, CZ	(730) ČESKÁ POŠTA, s.p. , Olšanská 38/9, Praha 3 - Žižkov, 22599, CZ
(210) O-428759	(210) O-428830
(111) 279532	(111) 279540
(220) 05.08.2005	(220) 09.08.2005
(320) 05.08.2005	(320) 09.08.2005
(442) 14.12.2005	(442) 14.12.2005
(151) 22.03.2006	(151) 22.03.2006
(730) Oceanair services, a.s. , Kartouzská 4, Praha 5, 15000, CZ	(730) ČESKÉ RADIOKOMUNIKACE a.s. , U Nákladového nádraží 3144, Praha 3, 13000, CZ
(210) O-428760	(210) O-428840
(111) 279533	(111) 279541
(220) 05.08.2005	(220) 09.08.2005
(320) 05.08.2005	(320) 09.08.2005
(442) 14.12.2005	(442) 14.12.2005
(151) 22.03.2006	(151) 22.03.2006
(730) Oceanair services, a.s. , Kartouzská 4, Praha 5, 15000, CZ	(730) FRUIT OF THE EARTH, INC. , 2520 West Irving Blvd., Suite 400, Irving, 75061, TX, US
(210) O-428761	(210) O-428842
(111) 279534	(111) 279542
(220) 05.08.2005	(220) 09.08.2005
(320) 05.08.2005	(320) 09.08.2005
(442) 14.12.2005	(442) 14.12.2005
(151) 22.03.2006	(151) 22.03.2006
(730) Oceanair services, a.s. , Kartouzská 4, Praha 5, 15000, CZ	(730) Mach Ivan Ing., CSc. , Legerova 70/578, Praha 2, 12000, CZ
(210) O-428763	(210) O-428843
(111) 279535	(111) 279543
(220) 08.08.2005	(220) 09.08.2005
(320) 08.08.2005	(320) 09.08.2005
(442) 14.12.2005	(442) 14.12.2005
(151) 22.03.2006	(151) 22.03.2006
(730) FairNet Distribution, spol. s r.o. , Lípová 1105/55, Ludgeřovice, 74714, CZ	(730) EUROPGAS a.s. , Vinohradská 1511/230, Praha 10, 10000, CZ
(210) O-428787	(210) O-428844
(111) 279536	(111) 279544
(220) 08.08.2005	(220) 09.08.2005
(320) 08.08.2005	(320) 09.08.2005
(442) 14.12.2005	(442) 14.12.2005
(151) 22.03.2006	(151) 22.03.2006
(730) ZEDNÍČEK a.s. , Kunovice 1482, Kunovice, 68604, CZ	(730) EUROPGAS a.s. , Vinohradská 1511/230, Praha 10, 10000, CZ
(210) O-428808	(210) O-428846
(111) 279537	(111) 279545
(220) 09.08.2005	(220) 09.08.2005
(320) 09.08.2005	(320) 09.08.2005
(442) 14.12.2005	(442) 14.12.2005
(151) 22.03.2006	(151) 22.03.2006
(730) Setnička Václav Ing. , U Horoušánek 386, Úvaly, 25082, CZ	(730) EUROPGAS a.s. , Vinohradská 1511/230, Praha 10, 10000, CZ
(210) O-428816	(210) O-428847
(111) 279538	(111) 279546
(220) 09.08.2005	(220) 09.08.2005
(320) 09.08.2005	(320) 09.08.2005
(442) 14.12.2005	(442) 14.12.2005
(151) 22.03.2006	(151) 22.03.2006
(730) New Wave 2002, a.s. , Vodičkova 20, Praha 1, 11000, CZ	(730) ENVIRAL, a.s. , Trnavská cesta, Leopoldov, 92041, SK
	(210) O-428848

(111) **279547**
 (220) 09.08.2005
 (320) 09.08.2005
 (442) 14.12.2005
 (151) 22.03.2006
 (730) **ENVIRAL, a.s.**, Trnavská cesta, Leopoldov, 92041, SK
 (210) O-428849

(111) **279548**
 (220) 09.08.2005
 (320) 09.08.2005
 (442) 14.12.2005
 (151) 22.03.2006
 (730) **Rýdlová Dagmar Ing.**, Zvonková 2643/13, Praha 10, 10600, CZ
 (210) O-428850

(111) **279549**
 (220) 10.08.2005
 (320) 10.08.2005
 (442) 14.12.2005
 (151) 22.03.2006
 (730) **Conopco, Inc.**, 390 Park Avenue, New York, 10022, NY, US
 (210) O-428860

(111) **279550**
 (220) 10.08.2005
 (320) 10.08.2005
 (442) 14.12.2005
 (151) 22.03.2006
 (730) **GIP, s.r.o.**, Za Poříčskou branou 214/12, Praha 8 - Karlín, 18600, CZ
 (210) O-428870

(111) **279551**
 (220) 10.08.2005
 (320) 10.08.2005
 (442) 14.12.2005
 (151) 22.03.2006
 (730) **Znovín Znojmo, a.s.**, Šatov, Šatov, 67122, CZ
 (210) O-428874

(111) **279552**
 (220) 11.08.2005
 (320) 11.08.2005
 (442) 14.12.2005
 (151) 22.03.2006
 (730) **RCOMP, s.r.o.**, Kijevská 97/48, České Budějovice, 37005, CZ
 (210) O-428889

(111) **279553**
 (220) 11.08.2005
 (320) 11.08.2005
 (442) 14.12.2005
 (151) 22.03.2006
 (730) **ArchiLight s.r.o.**, Jiráskova 4187, Chomutov, 43002, CZ
 (210) O-428896

(111) **279554**
 (220) 11.08.2005
 (320) 11.08.2005
 (442) 14.12.2005
 (151) 22.03.2006
 (730) **BENET s. r. o.**, Laurinova 92, Mladá Boleslav, 29301, CZ
 (210) O-428897

(111) **279555**
 (220) 11.08.2005
 (320) 11.08.2005
 (442) 14.12.2005
 (151) 22.03.2006

(730) **BENET s. r. o.**, Laurinova 92, Mladá Boleslav, 29301, CZ
 (210) O-428898

(111) **279556**
 (220) 11.08.2005
 (320) 11.08.2005
 (442) 14.12.2005
 (151) 22.03.2006
 (730) **Autotest - CZ, s. r. o.**, Laurinova 92, Mladá Boleslav, 29301, CZ
 (210) O-428899

(111) **279557**
 (220) 11.08.2005
 (320) 01.03.2005
 (442) 14.12.2005
 (151) 22.03.2006
 (730) **Mittal Steel Technologies Limited**, 3 rd Floor, Les Cascades, Edith Cavell Street, Port Louis, MU
 (210) O-428900

(111) **279558**
 (220) 15.08.2005
 (320) 15.08.2005
 (442) 14.12.2005
 (151) 22.03.2006
 (730) **DIRECT MEDIA s. r. o.**, Špitálka 49/8, Brno, 60200, CZ
 (210) O-428945

(111) **279559**
 (220) 15.08.2005
 (320) 15.08.2005
 (442) 14.12.2005
 (151) 22.03.2006
 (730) **ATCentrum, s. r. o.**, Oblá 83, Brno, 63400, CZ
 (210) O-428946

(111) **279560**
 (220) 15.08.2005
 (320) 15.08.2005
 (442) 14.12.2005
 (151) 22.03.2006
 (730) **Praus Tomáš**, Bohutín 82, Bohutín, 78962, CZ
 (210) O-428948

(111) **279561**
 (220) 15.08.2005
 (320) 15.08.2005
 (442) 14.12.2005
 (151) 22.03.2006
 (730) **Favea Trade, s. r. o.**, B. Němcové 580/1b, Kopřivnice, 74221, CZ
 (210) O-428949

(111) **279562**
 (220) 15.08.2005
 (320) 15.08.2005
 (442) 14.12.2005
 (151) 22.03.2006
 (730) **Favea Trade, s. r. o.**, B. Němcové 580/1b, Kopřivnice, 74221, CZ
 (210) O-428950

(111) **279563**
 (220) 15.08.2005
 (320) 15.08.2005
 (442) 14.12.2005
 (151) 22.03.2006
 (730) **Hájek David**, Stehlikova 930, Praha 6, 16500, CZ
 (210) O-428951

(111) **279564**
(220) 16.08.2005
(320) 16.08.2005
(442) 14.12.2005
(151) 22.03.2006
(730) **OFFICE HOUSE s.r.o.**, Na Výsluní 201/13, Praha 10,
10000, CZ
(210) O-428971

(111) **279565**
(220) 16.08.2005
(320) 16.08.2005
(442) 14.12.2005
(151) 22.03.2006
(730) **Great Tea Garden, s.r.o.**, Škábova 3057/1, Praha 10,
10600, CZ
(210) O-428980

(111) **279566**
(220) 16.08.2005
(320) 16.08.2005
(442) 14.12.2005
(151) 22.03.2006
(730) **TARGA Consulting, s.r.o.**, Thunovská 18, Praha 1,
11800, CZ
(210) O-428983

(111) **279567**
(220) 16.08.2005
(320) 16.08.2005
(442) 14.12.2005
(151) 22.03.2006
(730) **Poděbradka, a.s.**, Nymburská 239/VII, Poděbrady,
29001, CZ
(210) O-428989

(111) **279568**
(220) 16.08.2005
(320) 16.08.2005
(442) 14.12.2005
(151) 22.03.2006
(730) **Poděbradka, a.s.**, Nymburská 239/VII, Poděbrady,
29001, CZ
(210) O-428990

(111) **279569**
(220) 16.08.2005
(320) 16.08.2005
(442) 14.12.2005
(151) 22.03.2006
(730) **Poděbradka, a.s.**, Nymburská 239/VII, Poděbrady,
29001, CZ
(210) O-428991

(111) **279570**
(220) 16.08.2005
(320) 16.08.2005
(442) 14.12.2005
(151) 22.03.2006
(730) **Poděbradka, a.s.**, Nymburská 239/VII, Poděbrady,
29001, CZ
(210) O-428992

(111) **279571**
(220) 16.08.2005
(320) 16.08.2005
(442) 14.12.2005
(151) 22.03.2006
(730) **Poděbradka, a.s.**, Nymburská 239/VII, Poděbrady,
29001, CZ
(210) O-428993

(111) **279572**

(220) 16.08.2005
(320) 16.08.2005
(442) 14.12.2005
(151) 22.03.2006
(730) **Poděbradka, a.s.**, Nymburská 239/VII, Poděbrady,
29001, CZ
(210) O-428994

(111) **279573**
(220) 16.08.2005
(320) 16.08.2005
(442) 14.12.2005
(151) 22.03.2006
(730) **Nederburg Wines (Pty) Limited a South African
limited liability company of Oude Libertas,**
Stellenbosch, ZA
(210) O-428996

(111) **279574**
(220) 17.08.2005
(320) 17.08.2005
(442) 14.12.2005
(151) 22.03.2006
(730) **InterCora, spol. s r. o.**, Lochotínská 18, Plzeň, 30100,
CZ
(210) O-429009

(111) **279575**
(220) 17.08.2005
(320) 17.08.2005
(442) 14.12.2005
(151) 22.03.2006
(730) **EKKL sportovní povrchy s.r.o.**, Altýře 582, Kroměříž,
76701, CZ
(210) O-429015

(111) **279576**
(220) 17.08.2005
(320) 17.08.2005
(442) 14.12.2005
(151) 22.03.2006
(730) **AMEGO s.r.o.**, Vratislavova 27, Praha 2, 12000, CZ
(210) O-429017

(111) **279577**
(220) 17.08.2005
(320) 17.08.2005
(442) 14.12.2005
(151) 22.03.2006
(730) **ASKONA spol. s r.o.**, Valdecká 377, Hořovice, 26801,
CZ
(210) O-429018

(111) **279578**
(220) 17.08.2005
(320) 17.08.2005
(442) 14.12.2005
(151) 22.03.2006
(730) **HABÁNSKÉ SKLEPY, spol.s r.o.**, Velké Bílovice
1284, Velké Bílovice, 69102, CZ
(210) O-429021

(111) **279579**
(220) 17.08.2005
(320) 17.08.2005
(442) 14.12.2005
(151) 22.03.2006
(730) **Dostál CZ, s. r. o.**, Palackého 853/2, Litovel, 78401, CZ
(210) O-429027

(111) **279580**
(220) 17.08.2005
(320) 17.08.2005
(442) 14.12.2005

- (151) 22.03.2006
(730) **VOGEL BURDA COMMUNICATIONS s. r. o.**,
Thámova 221/7, Praha 8, 18600, CZ
(210) O-429033
-
- (111) **279581**
(220) 17.08.2005
(320) 17.08.2005
(442) 14.12.2005
(151) 22.03.2006
(730) **Great Tea Garden s.r.o.**, Škábova 3057/1, Praha 10,
10600, CZ
(210) O-429042
-
- (111) **279582**
(220) 18.08.2005
(320) 18.08.2005
(442) 14.12.2005
(151) 22.03.2006
(730) **Mr. Film Production, s.r.o.**, Cimburkova 474/37, Praha
3, 13000, CZ
(210) O-429069
-
- (111) **279583**
(220) 18.08.2005
(320) 18.08.2005
(442) 14.12.2005
(151) 22.03.2006
(730) **Mr. Film Production, s.r.o.**, Cimburkova 474/37, Praha
3, 13000, CZ
(210) O-429070
-
- (111) **279584**
(220) 18.08.2005
(320) 18.08.2005
(442) 14.12.2005
(151) 22.03.2006
(730) **D.K. REIN, s.r.o.**, Salmovská 7, Praha 2, 12000, CZ
(210) O-429071
-
- (111) **279585**
(220) 18.08.2005
(320) 18.08.2005
(442) 14.12.2005
(151) 22.03.2006
(730) **BITUMEN & PLASTIC, s.r.o.**, Ledvinova 1714/12,
Praha 4 - Chodov, 14900, CZ
(210) O-429073
-
- (111) **279586**
(220) 18.08.2005
(320) 18.08.2005
(442) 14.12.2005
(151) 22.03.2006
(730) **KLIMO s. r. o.**, Puškinova 135/IV, Klatovy, 33901, CZ
(210) O-429077
-
- (111) **279587**
(220) 19.08.2005
(320) 19.08.2005
(442) 14.12.2005
(151) 22.03.2006
(730) **Tomášek SERVIS s.r.o.**, Pohraniční 504, Ostrava,
70300, CZ
(210) O-429093
-
- (111) **279588**
(220) 22.08.2005
(320) 22.08.2005
(442) 14.12.2005
(151) 22.03.2006
(730) **AGRAL s.r.o.**, Zelený pruh 1560/99, Praha 4 - Braník,
14002, CZ
-
- (210) O-429100
-
- (111) **279589**
(220) 22.08.2005
(320) 22.08.2005
(442) 14.12.2005
(151) 22.03.2006
(730) **Reckitt Benckiser Italia S.p.A.**, Via Lampedusa 11A, I-
20141 Miláno, IT
(210) O-429101
-
- (111) **279590**
(220) 22.08.2005
(320) 22.08.2005
(442) 14.12.2005
(151) 22.03.2006
(730) **Inva Group, a. s.**, T. G. Masaryka 463, Frýdek-Místek,
73801, CZ
(210) O-429109
-
- (111) **279591**
(220) 22.08.2005
(320) 22.08.2005
(442) 14.12.2005
(151) 22.03.2006
(730) **Inva Group, a.s.**, T. G. Masaryka 463, Frýdek-Místek,
73801, CZ
(210) O-429110
-
- (111) **279592**
(220) 22.08.2005
(320) 22.08.2005
(442) 14.12.2005
(151) 22.03.2006
(730) **Mr. Film Production, s.r.o.**, Cimburkova 474/37, Praha
3, 13000, CZ
(210) O-429111
-
- (111) **279593**
(220) 22.08.2005
(320) 22.08.2005
(442) 14.12.2005
(151) 22.03.2006
(730) **Kříž Zdeněk**, Kounicova 38, Brno, 60200, CZ
(210) O-429117
-
- (111) **279594**
(220) 22.08.2005
(320) 22.08.2005
(442) 14.12.2005
(151) 22.03.2006
(730) **Fiedler Martin**, Čsl. legii 699, Jilemnice, 51401, CZ
(210) O-429118
-
- (111) **279595**
(220) 22.08.2005
(320) 22.08.2005
(442) 14.12.2005
(151) 22.03.2006
(730) **Kratochvíl Miroslav**, Kolínská 210, Kouřim, 28161, CZ
(210) O-429119
-
- (111) **279596**
(220) 22.08.2005
(320) 22.08.2005
(442) 14.12.2005
(151) 22.03.2006
(730) **Compedium, s. r. o.**, Pivovarská 866, Liberec 30, 46311,
CZ
(210) O-429125
-
- (111) **279597**
(220) 22.08.2005

(320) 22.08.2005
(442) 14.12.2005
(151) 22.03.2006
(730) **Kosjančuková Alena**, Zdická 1, Praha 5 - Radotín,
15300, CZ
(210) O-429126

(111) **279598**
(220) 22.08.2005
(320) 22.08.2005
(442) 14.12.2005
(151) 22.03.2006
(730) **Slavík Petr**, Blatecká 2618, Mělník, 27601, CZ
(210) O-429127

(111) **279599**
(220) 22.08.2005
(320) 22.08.2005
(442) 14.12.2005
(151) 22.03.2006
(730) **SoKool s.r.o.**, Polská 1/2400, Praha 2, 12000, CZ
(210) O-429129

(111) **279600**
(220) 22.08.2005
(320) 22.08.2005
(442) 14.12.2005
(151) 22.03.2006
(730) **Wm. Wrigley Jr. Company**, Wrigley Building, 410
North Michigan Avenue, Chicago 60611, IL, US
(210) O-429138

(111) **279601**
(220) 22.08.2005
(320) 22.08.2005
(442) 14.12.2005
(151) 22.03.2006
(730) **IC HOTELS a. s.**, Spojovací 1141, Praha 9, 19000, CZ
(210) O-429148

(111) **279602**
(220) 22.08.2005
(320) 22.08.2005
(442) 14.12.2005
(151) 22.03.2006
(730) **IC HOTELS a. s.**, Spojovací 1141, Praha 9, 19000, CZ
(210) O-429149

(111) **279603**
(220) 22.08.2005
(320) 22.08.2005
(442) 14.12.2005
(151) 22.03.2006
(730) **IC HOTELS a. s.**, Spojovací 1141, Praha 9, 19000, CZ
(210) O-429150

(111) **279604**
(220) 22.08.2005
(320) 22.08.2005
(442) 14.12.2005
(151) 22.03.2006
(730) **Credosoll s. r. o.**, Zahradní 916, Horní Slavkov, 35731,
CZ
(210) O-429151

(111) **279605**
(220) 22.08.2005
(320) 22.08.2005
(442) 14.12.2005
(151) 22.03.2006
(730) **HUDYsport a. s.**, Bynovec 138, Bynovec, 40502, CZ
(210) O-429155

(111) **279606**
(220) 23.08.2005
(320) 23.08.2005
(442) 14.12.2005
(151) 22.03.2006
(730) **Rostislav Chroust - Rolys**, Skupova 1364, Lysá nad
Labem, 28922, CZ
(210) O-429161

(111) **279607**
(220) 23.08.2005
(320) 23.08.2005
(442) 14.12.2005
(151) 22.03.2006
(730) **Bongrain S. A.**, 42, rue Rieussec, Viroflay, 78220, FR
(210) O-429164

(111) **279608**
(220) 23.08.2005
(320) 23.08.2005
(442) 14.12.2005
(151) 22.03.2006
(730) **Horváth Jaroslav**, Jenichov 25, Nebužely, 27734, CZ
(210) O-429165

(111) **279609**
(220) 22.08.2005
(320) 22.08.2005
(442) 14.12.2005
(151) 22.03.2006
(730) **MORAVOSTAV Brno, a.s. stavební společnost**,
Maříkova 1, Brno, 62100, CZ
(210) O-429170

(111) **279610**
(220) 23.08.2005
(320) 23.08.2005
(442) 14.12.2005
(151) 22.03.2006
(730) **PROJECT OUTDOOR s.r.o.**, Na Stělnici 48,
Olomouc, 77200, CZ
(210) O-429173

(111) **279611**
(220) 23.08.2005
(320) 23.08.2005
(442) 14.12.2005
(151) 22.03.2006
(730) **Dopravní podnik Ústeckého kraje a.s.**, Lumiérů
1025/34a, Praha 5, 15200, CZ
(210) O-429177

(111) **279612**
(220) 23.08.2005
(320) 23.08.2005
(442) 14.12.2005
(151) 22.03.2006
(730) **Suleymanov Yunus**, Na Vinicích 562, Libiš, Neratovice,
27711, CZ
(210) O-429183

(111) **279613**
(220) 23.08.2005
(320) 23.08.2005
(442) 14.12.2005
(151) 22.03.2006
(730) **Černý Aleš**, U Pernštejnských 1369/2, Praha 4, 14000,
CZ
(210) O-429190

(111) **279614**
(220) 23.08.2005
(320) 23.08.2005
(442) 14.12.2005

(151) 22.03.2006 (730) KAPSCH TELECOM spol. s r.o. , Opletalova 1015, Praha 1, 11000, CZ (210) O-429197	(210) O-429226
(111) 279615 (220) 24.08.2005 (320) 24.08.2005 (442) 14.12.2005 (151) 22.03.2006 (730) NUTREND D. S., a. s. , Selské nám. 9/43, Olomouc - Chválkovice, 77200, CZ (210) O-429212	(111) 279623 (220) 24.08.2005 (320) 24.08.2005 (442) 14.12.2005 (151) 22.03.2006 (730) ČEZ, a. s. , Duhová 2/1444, Praha 4, 14053, CZ (210) O-429228
(111) 279616 (220) 24.08.2005 (320) 24.08.2005 (442) 14.12.2005 (151) 22.03.2006 (730) KRESSIDA s.r.o. , U Továren 25/260, Praha 10, 10200, CZ (210) O-429213	(111) 279624 (220) 24.08.2005 (320) 24.08.2005 (442) 14.12.2005 (151) 22.03.2006 (730) ČEZ, a. s. , Duhová 2/1444, Praha 4, 14053, CZ (210) O-429229
(111) 279617 (220) 24.08.2005 (320) 24.08.2005 (442) 14.12.2005 (151) 22.03.2006 (730) Šlajch Miroslav , Soustov 22, Klatovy, 33901, CZ (210) O-429214	(111) 279625 (220) 24.08.2005 (320) 24.08.2005 (442) 14.12.2005 (151) 22.03.2006 (730) Realitní svět, a.s. , Panská 895/6, Praha 1, 11000, CZ (210) O-429247
(111) 279618 (220) 24.08.2005 (320) 24.08.2005 (442) 14.12.2005 (151) 22.03.2006 (730) QUESTIME WATCH INDUSTRY LTD. , Unit 2 4, Block A, 8/F., Sun Fung Centre 88 Kwok Shui Road, Kwai Chung, New Territories, HK (210) O-429216	(111) 279626 (220) 24.08.2005 (320) 24.08.2005 (442) 14.12.2005 (151) 22.03.2006 (730) LINEA NIVNICE, a. s. , U Dvora 190, Nivnice, 68751, CZ (210) O-429248
(111) 279619 (220) 24.08.2005 (320) 24.08.2005 (442) 14.12.2005 (151) 22.03.2006 (730) Janečka Miroslav , Dr. Milady Horákové 9, Přerov, 75124, CZ (210) O-429217	(111) 279627 (220) 24.08.2005 (320) 24.08.2005 (442) 14.12.2005 (151) 22.03.2006 (730) MAEGNET, s.r.o. , Václavské náměstí 66/808, Praha 1, 11000, CZ (210) O-429250
(111) 279620 (220) 24.08.2005 (320) 24.08.2005 (442) 14.12.2005 (151) 22.03.2006 (730) VIDEOPULS, s.r.o. , Hradecká 53, Hradec Králové, 50011, CZ (210) O-429218	(111) 279628 (220) 24.08.2005 (320) 24.08.2005 (442) 14.12.2005 (151) 22.03.2006 (730) IMPACT-CORTI, s. r. o. , Jankovcova 1569/2c, Praha 7, 17000, CZ (210) O-429253
(111) 279621 (220) 24.08.2005 (320) 24.08.2005 (442) 14.12.2005 (151) 22.03.2006 (730) Marcinčák Petr , Vinařská 6, Mikulov, 69201, CZ (210) O-429219	(111) 279629 (220) 24.08.2005 (320) 24.08.2005 (442) 14.12.2005 (151) 22.03.2006 (730) IMPACT-CORTI, s. r. o. , Jankovcova 1569/2c, Praha 7, 17000, CZ (210) O-429254
(111) 279622 (220) 24.08.2005 (320) 24.08.2005 (442) 14.12.2005 (151) 22.03.2006 (730) Great Tea Garden, s.r.o. , Škábova 3057/1, Praha 10, 10600, CZ	(111) 279630 (220) 24.08.2005 (320) 24.08.2005 (442) 14.12.2005 (151) 22.03.2006 (730) Dr. Müller Pharma, s.r.o. , Pouchov 182, Hradec Králové, 50341, CZ (210) O-429263
	(111) 279631 (220) 25.08.2005

(320) 25.08.2005 (442) 14.12.2005 (151) 22.03.2006 (730) MADOC Slovakia, s. r. o. , Bratislavská 354/32, Dubnica nad Váhom, 1841, SK (210) O-429268	(730) Staněk Ivan , U Školky 936/9, Děčín 1, 40501, CZ (210) O-429305
(111) 279632 (220) 25.08.2005 (320) 25.08.2005 (442) 14.12.2005 (151) 22.03.2006 (730) Karlovarské minerální vody, a. s. , Horova 3, Karlovy Vary, 36021, CZ (210) O-429271	(111) 279640 (220) 26.08.2005 (320) 26.08.2005 (442) 14.12.2005 (151) 22.03.2006 (730) ASOCIACE INSTITUCÍ VZDĚLÁVÁNÍ DOSPĚLÝCH ČR (AIVD ČR) , Karmelitská 7, Praha 1, 11812, CZ (210) O-429307
(111) 279633 (220) 25.08.2005 (320) 25.08.2005 (442) 14.12.2005 (151) 22.03.2006 (730) Karlovarské minerální vody, a. s. , Horova 3, Karlovy Vary, 36021, CZ (210) O-429272	(111) 279641 (220) 26.08.2005 (320) 26.08.2005 (442) 14.12.2005 (151) 22.03.2006 (730) Českomoravská vinařská společnost, s.r.o. , Velvarská 1626/45, Praha 6 - Dejvice, 16000, CZ (210) O-429312
(111) 279634 (220) 25.08.2005 (320) 25.08.2005 (442) 14.12.2005 (151) 22.03.2006 (730) COFFEEBREAK, s. r. o. , Na Vysoké II/319/19, Praha 5 - Radlice, 15000, CZ (210) O-429273	(111) 279642 (220) 26.08.2005 (320) 26.08.2005 (442) 14.12.2005 (151) 22.03.2006 (730) FTV Prima, spol. s r.o. , Na Žertvách 24/132, Praha 8, 18000, CZ (210) O-429315
(111) 279635 (220) 24.08.2005 (320) 24.08.2005 (442) 14.12.2005 (151) 22.03.2006 (730) Jihomoravská akciová, a. s. , Durdáková 5, Brno, 61300, CZ (210) O-429274	(111) 279643 (220) 26.08.2005 (320) 26.08.2005 (442) 14.12.2005 (151) 22.03.2006 (730) FTV Prima, spol. s r.o. , Na Žertvách 24/132, Praha 8, 18000, CZ (210) O-429316
(111) 279636 (220) 25.08.2005 (320) 25.08.2005 (442) 14.12.2005 (151) 22.03.2006 (730) SANGA - CESTA BEZ ZÁVISLOSTI , Za Zelenou liškou 14, Praha 4, 14000, CZ (210) O-429282	(111) 279644 (220) 26.08.2005 (320) 26.08.2005 (442) 14.12.2005 (151) 22.03.2006 (730) HOTEL ANDĚL s.r.o. , Radlická 40/857, Praha 5, 15000, CZ (210) O-429319
(111) 279637 (220) 26.08.2005 (320) 26.08.2005 (442) 14.12.2005 (151) 22.03.2006 (730) C. O. T. media, s.r.o. , Opletalova 55-57, Praha 1, 11000, CZ (210) O-429303	(111) 279645 (220) 26.08.2005 (320) 26.08.2005 (442) 14.12.2005 (151) 22.03.2006 (730) HOTEL ANDĚL s.r.o. , Radlická 40/857, Praha 5, 15000, CZ (210) O-429320
(111) 279638 (220) 25.08.2005 (320) 25.08.2005 (442) 14.12.2005 (151) 22.03.2006 (730) Maron CZ, s.r.o. , Kozácká 205/12, Praha 10, 10100, CZ (210) O-429304	(111) 279646 (220) 26.08.2005 (320) 26.08.2005 (442) 14.12.2005 (151) 22.03.2006 (730) HOTEL ANDĚL s.r.o. , Radlická 40/857, Praha 5, 15000, CZ (210) O-429321
(111) 279639 (220) 25.08.2005 (320) 25.08.2005 (442) 14.12.2005 (151) 22.03.2006	(111) 279647 (220) 28.08.2005 (320) 28.08.2005 (442) 14.12.2005 (151) 22.03.2006 (730) KOVODEMONT s.r.o. , Nádražní 299, Litvínov, 43601, CZ

(210) O-429328	(111) 279648	(111) 279656
(220) 29.08.2005	(220) 29.08.2005	(220) 29.08.2005
(320) 29.08.2005	(320) 29.08.2005	(320) 29.08.2005
(442) 14.12.2005	(442) 14.12.2005	(442) 14.12.2005
(151) 22.03.2006	(151) 22.03.2006	(151) 22.03.2006
(730) Anglické nábřeží a. s. , Anglické nábřeží 1, Plzeň, 30545, CZ	(730) Marťák Ivan Ing. , Revoluční 200/9, Šestajovice, 25292, CZ	(730) Marťák Ivan Ing. , Revoluční 200/9, Šestajovice, 25292, CZ
(210) O-429330	(210) O-429346	
(111) 279649	(111) 279657	
(220) 29.08.2005	(220) 29.08.2005	
(320) 29.08.2005	(320) 29.08.2005	
(442) 14.12.2005	(442) 14.12.2005	
(151) 22.03.2006	(151) 22.03.2006	
(730) Ing. Milan Kušta - OMEGA plus , Koželužská 554, Chrudim, 53701, CZ	(730) General Media Communications, Inc. , 11 Penn Plaza, New York, NY, US	
(210) O-429334	(210) O-429351	
(111) 279650	(111) 279658	
(220) 29.08.2005	(220) 29.08.2005	
(320) 29.08.2005	(320) 29.08.2005	
(442) 14.12.2005	(442) 14.12.2005	
(151) 22.03.2006	(151) 22.03.2006	
(730) Masný Radim , Bartoníčková 21, Opava 6, 74601, CZ	(730) Křemen Aleš , Alšova 70, Odolena Voda - Dolínek, 25070, CZ	
(210) O-429335	(210) O-429353	
(111) 279651	(111) 279659	
(220) 29.08.2005	(220) 30.08.2005	
(320) 29.08.2005	(320) 30.08.2005	
(442) 14.12.2005	(442) 14.12.2005	
(151) 22.03.2006	(151) 22.03.2006	
(730) TOYOTA PEUGEOT CITROËN AUTOMOBILE CZECH, s. r. o. , Na Hradbách 126, Kolín, 28002, CZ	(730) Mimolimit s.r.o. , Thunovská 18, Praha 1, 11800, CZ	
(210) O-429338	(210) O-429359	
(111) 279652	(111) 279660	
(220) 29.08.2005	(220) 30.08.2005	
(320) 29.08.2005	(320) 30.08.2005	
(442) 14.12.2005	(442) 14.12.2005	
(151) 22.03.2006	(151) 22.03.2006	
(730) SANOFI-AVENTIS , 174, avenue de France, Paris, 75013, FR	(730) ARCHEA, spol. s r.o. , Radlická 2, Praha 5, 15000, CZ	
(210) O-429342	(210) O-429362	
(111) 279653	(111) 279661	
(220) 29.08.2005	(220) 30.08.2005	
(320) 29.08.2005	(320) 30.08.2005	
(442) 14.12.2005	(442) 14.12.2005	
(151) 22.03.2006	(151) 22.03.2006	
(730) SANOFI-AVENTIS , 174, avenue de France, Paris, 75013, FR	(730) Tauris, a.s. , Potravinářská 6, Rimavská Sobota, 97901, SK	
(210) O-429343	(210) O-429363	
(111) 279654	(111) 279662	
(220) 29.08.2005	(220) 30.08.2005	
(320) 29.08.2005	(320) 30.08.2005	
(442) 14.12.2005	(442) 14.12.2005	
(151) 22.03.2006	(151) 22.03.2006	
(730) SANOFI-AVENTIS , 174, avenue de France, Paris, 75013, FR	(730) DOMOV Slovakia, a.s. , Račianska 30/A, Bratislava, 83102, SK	
(210) O-429344	(210) O-429364	
(111) 279655	(111) 279663	
(220) 29.08.2005	(220) 30.08.2005	
(320) 29.08.2005	(320) 30.08.2005	
(442) 14.12.2005	(442) 14.12.2005	
(151) 22.03.2006	(151) 22.03.2006	
(730) SANOFI-AVENTIS , 174, avenue de France, Paris, 75013, FR	(730) Hlaváč Karel , Kunešova 225/5, Brno, 64300, CZ	
(210) O-429345	(210) O-429369	
(111) 279664	(111) 279664	
(220) 29.08.2005	(220) 30.08.2005	
(320) 29.08.2005	(320) 30.08.2005	
(442) 14.12.2005	(442) 14.12.2005	
(151) 22.03.2006	(151) 22.03.2006	

(730) Petera Tomáš , Batelovská 120/5, Praha 4, 14000, CZ	(320) 09.09.2005
(210) O-429374	(442) 14.12.2005
	(151) 22.03.2006
	(730) ARTHUR BRANWELL & CO. (Central & Eastern Europe) s.r.o. , Novodvorská 994/138, Praha 4, 14221, CZ
(111) 279665	(210) O-429408
(220) 30.08.2005	
(320) 30.08.2005	
(442) 14.12.2005	
(151) 22.03.2006	
(730) Steidlová Helena , Chorvatská 8, Praha 10, 10100, CZ	(111) 279674
(210) O-429375	(220) 31.08.2005
	(320) 31.08.2005
	(442) 14.12.2005
	(151) 22.03.2006
	(730) VÍNO Mikulov, spol. s r. o. , Průmyslová oblast 1220, Mikulov, 69211, CZ
(111) 279666	(210) O-429411
(220) 30.08.2005	
(320) 30.08.2005	
(442) 14.12.2005	
(151) 22.03.2006	
(730) COMPAGNIE GERVAIS DANONE , 126-130, rue Jules Guesde, Levallois-Perret, 92300, FR	(111) 279675
(210) O-429379	(220) 31.08.2005
	(320) 31.08.2005
	(442) 14.12.2005
	(151) 22.03.2006
	(730) JetSoft, s. r. o. , Záběhlická 65, Praha 10, 10600, CZ
(111) 279667	(210) O-429412
(220) 30.08.2005	
(320) 30.08.2005	
(442) 14.12.2005	
(151) 22.03.2006	
(730) Fiedler Milan , Čsl. legií 699, Jilemnice, 51401, CZ	(111) 279676
(210) O-429382	(220) 31.08.2005
	(320) 31.08.2005
	(442) 14.12.2005
	(151) 22.03.2006
	(730) STAR IMPEX, spol. s r. o. , Kolbenova 29/568, Praha 9, 19800, CZ
(111) 279668	(210) O-429421
(220) 31.08.2005	
(320) 31.08.2005	
(442) 14.12.2005	
(151) 22.03.2006	
(730) LEGNEX spol. s r. o. , Želivského 5b, Jablonec nad Nisou, 46605, CZ	(111) 279677
(210) O-429388	(220) 31.08.2005
	(320) 31.08.2005
	(442) 14.12.2005
	(151) 22.03.2006
	(730) Havlík Jindřich , Čechova 957, Kralupy nad Vltavou, 27801, CZ
(111) 279669	(210) O-429428
(220) 31.08.2005	
(320) 31.08.2005	
(442) 14.12.2005	
(151) 22.03.2006	
(730) AMAX, s. r. o. , Vídeňská 55, Brno, 63900, CZ	(111) 279678
(210) O-429390	(220) 01.09.2005
	(320) 01.09.2005
	(442) 14.12.2005
	(151) 22.03.2006
	(730) OMNICOM Praha, spol. s r.o. , Bryksova 818/48, Praha 9 - Černý Most, 19800, CZ
(111) 279670	(210) O-429463
(220) 31.08.2005	
(320) 31.08.2005	
(442) 14.12.2005	
(151) 22.03.2006	
(730) AMAX, s. r. o. , Vídeňská 55, Brno, 63900, CZ	(111) 279679
(210) O-429391	(220) 01.09.2005
	(320) 01.09.2005
	(442) 14.12.2005
	(151) 22.03.2006
	(730) Řešetka Miroslav PhDr. , Olivetského 16, Prostějov, 79601, CZ
(111) 279671	(210) O-429464
(220) 31.08.2005	
(320) 31.08.2005	
(442) 14.12.2005	
(151) 22.03.2006	
(730) DIANA GROUP a. s. , Korunní 859/18, Praha 2, 12000, CZ	(111) 279680
(210) O-429392	(220) 01.09.2005
	(320) 01.09.2005
	(442) 14.12.2005
	(151) 22.03.2006
	(730) Oliwier finance s.r.o. , Francouzská 4/75, Praha 2 - Vinohrady, 12000, CZ
(111) 279672	(210) O-429465
(220) 31.08.2005	
(320) 31.08.2005	
(442) 14.12.2005	
(151) 22.03.2006	
(730) Ingrid Brogowska - Reality s radostí , Podhorská 3, Jablonec nad Nisou, 46601, CZ	(111) 279681
(210) O-429406	(220) 01.09.2005
	(320) 01.09.2005
	(442) 14.12.2005
(111) 279673	
(220) 09.09.2005	

-
- (151) 22.03.2006
(730) **ASOCIACE KRAJŮ ČESKÉ REPUBLIKY**,
Zborovská 11, Praha 5, 15021, CZ
(210) O-429479
-
- (111) **279682**
(220) 02.09.2005
(320) 02.09.2005
(442) 14.12.2005
(151) 22.03.2006
(730) **X PUBLISHING s.r.o.**, Kováků 24/554, Praha 5, 15000,
CZ
(210) O-429485
-
- (111) **279683**
(220) 02.09.2005
(320) 02.09.2005
(442) 14.12.2005
(151) 22.03.2006
(730) **LAMIK software s.r.o.**, Krapkova 1159/3, Olomouc,
Nová ulice, 77900, CZ
(210) O-429491
-
- (111) **279684**
(220) 02.09.2005
(320) 02.09.2005
(442) 14.12.2005
(151) 22.03.2006
(730) **MOBILNÍ SVĚT s.r.o.**, Luční 454, Hradec Králové,
50003, CZ
(210) O-429492
-
- (111) **279685**
(220) 02.09.2005
(320) 02.09.2005
(442) 14.12.2005
(151) 22.03.2006
(730) **SOARE SEKT a. s.**, Podhorská 74, Jablonec nad Nisou,
46601, CZ
(210) O-429494
-
- (111) **279686**
(220) 02.09.2005
(320) 02.09.2005
(442) 14.12.2005
(151) 22.03.2006
(730) **SOARE SEKT a. s.**, Podhorská 74, Jablonec nad Nisou,
46601, CZ
(210) O-429495
-
- (111) **279687**
(220) 02.09.2005
(320) 02.09.2005
(442) 14.12.2005
(151) 22.03.2006
(730) **SOARE SEKT a. s.**, Podhorská 74, Jablonec nad Nisou,
46601, CZ
(210) O-429496
-
- (111) **279688**
(220) 02.09.2005
(320) 02.09.2005
(442) 14.12.2005
(151) 22.03.2006
(730) **SOARE SEKT a. s.**, Podhorská 74, Jablonec nad Nisou,
46601, CZ
(210) O-429498
-
- (111) **279689**
(220) 02.09.2005
(320) 02.09.2005
(442) 14.12.2005
(151) 22.03.2006
-
- (730) **SOARE SEKT a. s.**, Podhorská 74, Jablonec nad Nisou,
46601, CZ
(210) O-429499
-
- (111) **279690**
(220) 02.09.2005
(320) 02.09.2005
(442) 14.12.2005
(151) 22.03.2006
(730) **SOARE SEKT a. s.**, Podhorská 74, Jablonec nad Nisou,
46601, CZ
(210) O-429500
-
- (111) **279691**
(220) 02.09.2005
(320) 02.09.2005
(442) 14.12.2005
(151) 22.03.2006
(730) **SOARE SEKT a. s.**, Podhorská 74, Jablonec nad Nisou,
46601, CZ
(210) O-429501
-
- (111) **279692**
(220) 02.09.2005
(320) 02.09.2005
(442) 14.12.2005
(151) 22.03.2006
(730) **SOARE SEKT a. s.**, Podhorská 74, Jablonec nad Nisou,
46601, CZ
(210) O-429503
-
- (111) **279693**
(220) 02.09.2005
(320) 02.09.2005
(442) 14.12.2005
(151) 22.03.2006
(730) **SOARE SEKT a. s.**, Podhorská 74, Jablonec nad Nisou,
46601, CZ
(210) O-429504
-
- (111) **279694**
(220) 02.09.2005
(320) 02.09.2005
(442) 14.12.2005
(151) 22.03.2006
(730) **DandD s.r.o.**, Seifertova 86, Brno, 63800, CZ
(210) O-429505
-
- (111) **279695**
(220) 02.09.2005
(320) 02.09.2005
(442) 14.12.2005
(151) 22.03.2006
(730) **HOSPODÁŘSKÁ KOMORA ČESKÉ REPUBLIKY**,
Freyova 27, Praha 9, 19000, CZ
(210) O-429512
-
- (111) **279696**
(220) 02.09.2005
(320) 02.09.2005
(442) 14.12.2005
(151) 22.03.2006
(730) **HOSPODÁŘSKÁ KOMORA ČESKÉ REPUBLIKY**,
Freyova 27, Praha 9, 19000, CZ
(210) O-429513
-
- (111) **279697**
(220) 02.09.2005
(320) 02.09.2005
(442) 14.12.2005
(151) 22.03.2006
(730) **DandD s.r.o.**, Seifertova 86, Brno, 63800, CZ
(210) O-429514
-

(111) **279698**
(220) 02.09.2005
(320) 02.09.2005
(442) 14.12.2005
(151) 22.03.2006
(730) **Ranbaxy Laboratories Limited**, 6 Devika Towers, 12th Floor, Nehru Place, New Delhi, IN
(210) O-429516

(111) **279699**
(220) 02.09.2005
(320) 03.03.2005
(442) 14.12.2005
(151) 22.03.2006
(730) **Sabina Liebensohn-Jammer**, Am Grünen Graben 28, Frankfurt am Main, DE
(210) O-429517

(111) **279700**
(220) 02.09.2005
(320) 02.09.2005
(442) 14.12.2005
(151) 22.03.2006
(730) **W.P.E. a.s.**, Areál VÚ Běchovice 10A, Praha 9, 19011, CZ
(210) O-429519

(111) **279701**
(220) 02.09.2005
(320) 02.09.2005
(442) 14.12.2005
(151) 22.03.2006
(730) **Moravskoslezské drůbežářské závody PROMT a.s.**, Opletalova 1535/4, Praha 1, 11376, CZ
(210) O-429520

(111) **279702**
(220) 02.09.2005
(320) 02.09.2005
(442) 14.12.2005
(151) 22.03.2006
(730) **ROUST INCORPORATED**, 7, ul. 1905 goda, Moskva, RU
(210) O-429521

(111) **279703**
(220) 02.09.2005
(320) 02.09.2005
(442) 14.12.2005
(151) 22.03.2006
(730) **Pivovary Staropramen a.s.**, Nádražní 84, Praha 5, 15054, CZ
(210) O-429522

(111) **279704**
(220) 02.09.2005
(320) 02.09.2005
(442) 14.12.2005
(151) 22.03.2006
(730) **Pivovary Staropramen a.s.**, Nádražní 84, Praha 5, 15054, CZ
(210) O-429523

(111) **279705**
(220) 02.09.2005
(320) 02.09.2005
(442) 14.12.2005
(151) 22.03.2006
(730) **SSANGYONG MOTOR COMPANY**, 150-3, Chilko-Dong, Pyungtaek-Si, Kyungki-Do, KR
(210) O-429526

(111) **279706**

(220) 05.09.2005
(320) 05.09.2005
(442) 14.12.2005
(151) 22.03.2006
(730) **Veselý Marek**, Na Rozhledu 10, Praha 4, 14000, CZ
(210) O-429530

(111) **279707**
(220) 05.09.2005
(320) 05.09.2005
(442) 14.12.2005
(151) 22.03.2006
(730) **SANATORIUM Helios, spol. s r.o.**, Štefánikova 12, Brno, 60200, CZ
(210) O-429538

(111) **279708**
(220) 05.09.2005
(320) 05.09.2005
(442) 14.12.2005
(151) 22.03.2006
(730) **Svoboda Michal**, Milešovice 205, Milešovice, pošta Otnice, 68354, CZ
(210) O-429539

(111) **279709**
(220) 05.09.2005
(320) 05.09.2005
(442) 14.12.2005
(151) 22.03.2006
(730) **Fiedler Milan**, Čsl. legií 699, Jilemnice, 51401, CZ
(210) O-429545

(111) **279710**
(220) 05.09.2005
(320) 05.09.2005
(442) 14.12.2005
(151) 22.03.2006
(730) **MEDIA 2000, s.r.o.**, Václavské náměstí 36, Praha 1, 11000, CZ
(210) O-429547

(111) **279711**
(220) 05.09.2005
(320) 05.09.2005
(442) 14.12.2005
(151) 22.03.2006
(730) **MEDIA 2000, s.r.o.**, Václavské náměstí 36, Praha 1, 11000, CZ
(210) O-429548

(111) **279712**
(220) 05.09.2005
(320) 05.09.2005
(442) 14.12.2005
(151) 22.03.2006
(730) **MEDIA 2000, s.r.o.**, Václavské náměstí 36, Praha 1, 11000, CZ
(210) O-429549

(111) **279713**
(220) 05.09.2005
(320) 05.09.2005
(442) 14.12.2005
(151) 22.03.2006
(730) **Ampersand, s.r.o.**, Václavské náměstí 36-38, Praha 1, 11000, CZ
(210) O-429550

(111) **279714**
(220) 05.09.2005
(320) 05.09.2005
(442) 14.12.2005
(151) 22.03.2006

-
- (730) **MUCOS Emulsionsgesellschaft mbH, chemisch-pharmazeutische Betriebe**, Malvenweg 2, Geretsried, 82538, DE
(210) O-429554
-
- (111) **279715**
(220) 05.09.2005
(320) 05.09.2005
(442) 14.12.2005
(151) 22.03.2006
(730) **MUCOS Emulsionsgesellschaft mbH, chemisch-pharmazeutische Betriebe**, Malvenweg 2, Geretsried, 82538, DE
(210) O-429555
-
- (111) **279716**
(220) 05.09.2005
(320) 05.09.2005
(442) 14.12.2005
(151) 22.03.2006
(730) **Česká televize**, Na Hřebenech II., Praha 4 - Kavčí hory, 14070, CZ
(210) O-429557
-
- (111) **279717**
(220) 05.09.2005
(320) 05.09.2005
(442) 14.12.2005
(151) 22.03.2006
(730) **Česká televize**, Na Hřebenech II., Praha 4 - Kavčí hory, 14070, CZ
(210) O-429558
-
- (111) **279718**
(220) 05.09.2005
(320) 05.09.2005
(442) 14.12.2005
(151) 22.03.2006
(730) **Česká televize**, Na Hřebenech II., Praha 4 - Kavčí hory, 14070, CZ
(210) O-429559
-
- (111) **279719**
(220) 05.09.2005
(320) 05.09.2005
(442) 14.12.2005
(151) 22.03.2006
(730) **Česká televize**, Na Hřebenech II., Praha 4 - Kavčí hory, 14070, CZ
(210) O-429560
-
- (111) **279720**
(220) 06.09.2005
(320) 06.09.2005
(442) 14.12.2005
(151) 22.03.2006
(730) **TEVYS, s.r.o.**, Ruská 268, Dubí, okr. Teplice, 41701, CZ
(210) O-429561
-
- (111) **279721**
(220) 06.09.2005
(320) 06.09.2005
(442) 14.12.2005
(151) 22.03.2006
(730) **HOPI POPLI, a.s.**, Sokolovská ul. 80/4, Olomouc, 77200, CZ
(210) O-429565
-
- (111) **279722**
(220) 06.09.2005
(320) 06.09.2005
(442) 14.12.2005
(151) 22.03.2006
-
- (730) **Lonský Jaroslav**, Vyšehořovice 156, Mochov, 25087, CZ
(210) O-429570
-
- (111) **279723**
(220) 06.09.2005
(320) 06.09.2005
(442) 14.12.2005
(151) 22.03.2006
(730) **Čermák František JUDr.**, Krásova 19, Praha 3, 13000, CZ
(210) O-429573
-
- (111) **279724**
(220) 06.09.2005
(320) 06.09.2005
(442) 14.12.2005
(151) 22.03.2006
(730) **Čermák František JUDr.**, Krásova 19, Praha 3, 13000, CZ
(210) O-429574
-
- (111) **279725**
(220) 06.09.2005
(320) 06.09.2005
(442) 14.12.2005
(151) 22.03.2006
(730) **Tylová Magdalena**, Hubičkova 27/1396, Praha 12, 14300, CZ
(210) O-429578
-
- (111) **279726**
(220) 06.09.2005
(320) 06.09.2005
(442) 14.12.2005
(151) 22.03.2006
(730) **Česká tábornická unie**, Kazašská 1426/6, Praha 10, 10100, CZ
(210) O-429579
-
- (111) **279727**
(220) 07.09.2005
(320) 07.09.2005
(442) 14.12.2005
(151) 22.03.2006
(730) **Putt PD, s.r.o.**, U Prefy 154/8, Praha 8, 18200, CZ
(210) O-429604
-
- (111) **279728**
(220) 07.09.2005
(320) 07.09.2005
(442) 14.12.2005
(151) 22.03.2006
(730) **ALIACHEM, a.s.**, Pardubice č. p. 103, Pardubice, Semtín, 53217, CZ
(210) O-429607
-
- (111) **279729**
(220) 07.09.2005
(320) 07.09.2005
(442) 14.12.2005
(151) 22.03.2006
(730) **SYNOT REAL ESTATE a.s.**, Sokolovská 541, Praha 8 - Libeň, 18000, CZ
(210) O-429613
-
- (111) **279730**
(220) 07.09.2005
(320) 07.09.2005
(442) 14.12.2005
(151) 22.03.2006
(730) **SIADesign s.r.o.**, Vaňurova 562/15, Liberec, 46001, CZ

(210) O-429633	(111) 279739
(111) 279731	(220) 08.09.2005
(220) 08.09.2005	(320) 08.09.2005
(320) 08.09.2005	(442) 14.12.2005
(442) 14.12.2005	(151) 22.03.2006
(151) 22.03.2006	(730) Test Rite International Co., Ltd. , 8Fl., No. 270. SEC. 4, CHUNG HSIAO E. RD., Taipei, TW
(730) Advia Group, s.r.o. , Na Poříčí 1071/17, Praha 1, 11000, CZ	(210) O-429656
(210) O-429636	(111) 279740
(111) 279732	(220) 08.09.2005
(220) 08.09.2005	(320) 08.09.2005
(320) 08.09.2005	(442) 14.12.2005
(442) 14.12.2005	(151) 22.03.2006
(151) 22.03.2006	(730) HOTEL JALTA, a. s. , Václavské nám. 45, Praha 1, 11000, CZ
(730) Mead Johnson & Company, a Delaware Corporation , West Lloyd Expressway 2400, Evansville, IN, US	(210) O-429662
(210) O-429638	(111) 279741
(111) 279733	(220) 08.09.2005
(220) 08.09.2005	(320) 08.09.2005
(320) 08.09.2005	(442) 14.12.2005
(442) 14.12.2005	(151) 22.03.2006
(151) 22.03.2006	(730) Hotel Jalta, a. s. , Václavské nám. 45, Praha 1, 11000, CZ
(730) ELISABETH PHARMACON, spol. s r.o. , Botanická 823/33, Brno - Veverí, 60200, CZ	(210) O-429663
(210) O-429640	(111) 279742
(111) 279734	(220) 08.09.2005
(220) 08.09.2005	(320) 08.09.2005
(320) 08.09.2005	(442) 14.12.2005
(442) 14.12.2005	(151) 22.03.2006
(151) 22.03.2006	(730) PhDr. Jan Dvořák - Pražská scéna , Hudečkova 12, Praha 4 - Podolí, 14600, CZ
(730) Jurečka Petr , Javoříčská 679/6, Olomouc, 77200, CZ	(210) O-429665
(210) O-429643	(111) 279743
(111) 279735	(220) 08.09.2005
(220) 08.09.2005	(320) 08.09.2005
(320) 08.09.2005	(442) 14.12.2005
(442) 14.12.2005	(151) 22.03.2006
(151) 22.03.2006	(730) DIVADELNÍ CENTRUM ČESKÝ KRUMLOV, občanské sdružení , Latrán 6, Český Krumlov, 38101, CZ
(730) ProSpon, spol. s r.o. , Jiřího Voskovce 3206, Kladno, 27201, CZ	(210) O-429667
(210) O-429644	(111) 279744
(111) 279736	(220) 09.09.2005
(220) 08.09.2005	(320) 09.09.2005
(320) 08.09.2005	(442) 14.12.2005
(442) 14.12.2005	(151) 22.03.2006
(151) 22.03.2006	(730) Jedlička Jaroslav , Karla Čapka 318, Řečany nad Labem, 53313, CZ
(730) Blanářová Jindra Mgr. , Klobouky u Brna, Klobouky u Brna, 69172, CZ	(210) O-429676
(210) O-429648	(111) 279745
(111) 279737	(220) 09.09.2005
(220) 08.09.2005	(320) 09.09.2005
(320) 08.09.2005	(442) 14.12.2005
(442) 14.12.2005	(151) 22.03.2006
(151) 22.03.2006	(730) Gemco, s.r.o. , Mariánské náměstí 123, Uherské Hradiště, 68601, CZ
(730) FROMAGERIES BEL, Société anonyme , 16 boulevard Malesherbes, Paříž, FR	(210) O-429677
(210) O-429649	(111) 279746
(111) 279738	(220) 09.09.2005
(220) 08.09.2005	(320) 09.09.2005
(320) 08.09.2005	(442) 14.12.2005
(442) 14.12.2005	(151) 22.03.2006
(151) 22.03.2006	(730) Mediatel, spol. s r. o. , Thámova 16, Praha 8, 18600, CZ
(730) AMON CS, s.r.o. , Náměstí Hrdinů 470, Staré Město u Uh. Hradiště, 68603, CZ	(210) O-429695
(210) O-429652	(111) 279747

-
- (220) 09.09.2005
(320) 09.09.2005
(442) 14.12.2005
(151) 22.03.2006
(730) **J. Jína, založeno 1810, v.o.s.**, Bystrá nad Jizerou 78, Semily, 51301, CZ
(210) O-429705
-
- (111) **279748**
(220) 09.09.2005
(320) 09.09.2005
(442) 14.12.2005
(151) 22.03.2006
(730) **MATRIX s. r. l.**, Via Emilia Est, 18/2, Modena, 41100, IT
(210) O-429706
-
- (111) **279749**
(220) 09.09.2005
(320) 09.09.2005
(442) 14.12.2005
(151) 22.03.2006
(730) **DONATE, spol. s r.o.**, Nad Primaskou 1006, Praha 10, 10000, CZ
(210) O-429708
-
- (111) **279750**
(220) 09.09.2005
(320) 09.09.2005
(442) 14.12.2005
(151) 22.03.2006
(730) **GraphTech spol. s r.o.**, Jiráskovo náměstí 3, Plzeň, 30151, CZ
(210) O-429710
-
- (111) **279751**
(220) 09.09.2005
(320) 09.09.2005
(442) 14.12.2005
(151) 22.03.2006
(730) **GraphTech spol. s r. o.**, Jiráskovo náměstí 3, Plzeň, 30151, CZ
(210) O-429711
-
- (111) **279752**
(220) 09.09.2005
(320) 09.09.2005
(442) 14.12.2005
(151) 22.03.2006
(730) **Jindřich Švihnos - HUDY Production**, U Studánky 61, Benešov nad Ploučnicí, 40722, CZ
(210) O-429713
-
- (111) **279753**
(220) 09.09.2005
(320) 09.09.2005
(442) 14.12.2005
(151) 22.03.2006
(730) **Humlhanz David**, Rajmonova 1198/13, Praha 8, 18200, CZ
(210) O-429715
-
- (111) **279754**
(220) 09.09.2005
(320) 09.09.2005
(442) 14.12.2005
(151) 22.03.2006
(730) **PhDr. Milan Hutta - APAS**, Radlická 47, Praha 5, 15000, CZ
(210) O-429720
-
- (111) **279755**
(220) 09.09.2005
(320) 09.09.2005
-
- (442) 14.12.2005
(151) 22.03.2006
(730) **Sít' mateřských center v České republice**, Široká 15/124, Praha 1, 11000, CZ
(210) O-429722
-
- (111) **279756**
(220) 09.09.2005
(320) 09.09.2005
(442) 14.12.2005
(151) 22.03.2006
(730) **CHODOVAR, s.r.o.**, Pivovarská 107, Chodová Planá, 34813, CZ
(210) O-429724
-
- (111) **279757**
(220) 09.09.2005
(320) 09.09.2005
(442) 14.12.2005
(151) 22.03.2006
(730) **CHODOVAR, s.r.o.**, Pivovarská 107, Chodová Planá, 34813, CZ
(210) O-429725
-
- (111) **279758**
(220) 09.09.2005
(320) 09.09.2005
(442) 14.12.2005
(151) 22.03.2006
(730) **CHODOVAR, s.r.o.**, Pivovarská 107, Chodová Planá, 34813, CZ
(210) O-429726
-
- (111) **279759**
(220) 09.09.2005
(320) 09.09.2005
(442) 14.12.2005
(151) 22.03.2006
(730) **SVUS Pharma a.s.**, Smetanovo nábřeží 1238/20a, Hradec Králové, 50002, CZ
(210) O-429727
-
- (111) **279760**
(220) 09.09.2005
(320) 09.09.2005
(442) 14.12.2005
(151) 22.03.2006
(730) **SVUS Pharma a.s.**, Smetanovo nábřeží 1238/20a, Hradec Králové, 50002, CZ
(210) O-429728
-
- (111) **279761**
(220) 12.09.2005
(320) 12.09.2005
(442) 14.12.2005
(151) 22.03.2006
(730) **ANIREX CZ s.r.o.**, Horní Lištná 92, Třinec, 73961, CZ
(210) O-429739
-
- (111) **279762**
(220) 12.09.2005
(320) 12.09.2005
(442) 14.12.2005
(151) 22.03.2006
(730) **Netkit s. r. o.**, Na Rozcestí 6, Praha 9, 19000, CZ
(210) O-429741
-
- (111) **279763**
(220) 12.09.2005
(320) 12.09.2005
(442) 14.12.2005
(151) 22.03.2006
(730) **Trubáčková Markéta Ing.**, U Háje 25, Praha 4, 14700, CZ

(210) O-429751	(320) 13.09.2005 (442) 14.12.2005 (151) 22.03.2006 (730) TERM, spol. s r.o. , Hájecká 12, Brno, 61800, CZ (210) O-429806
(111) 279764 (220) 12.09.2005 (320) 12.09.2005 (442) 14.12.2005 (151) 22.03.2006 (730) Ing. Pavel Vranský VABAL , Hornohorská 2, Nitra, 94901, SK (210) O-429753	(111) 279773 (220) 14.09.2005 (320) 14.09.2005 (442) 14.12.2005 (151) 22.03.2006 (730) Nitsche Martin , Vidochov (areál ZD), Nová Paka, 50901, CZ (210) O-429820
(111) 279765 (220) 12.09.2005 (320) 12.09.2005 (442) 14.12.2005 (151) 22.03.2006 (730) LABETA s.r.o. , Dřenic 81, Chrudim, 53701, CZ (210) O-429759	(111) 279774 (220) 14.09.2005 (320) 14.09.2005 (442) 14.12.2005 (151) 22.03.2006 (730) Barnoky Renata , Raffaelova 1991/5, Praha 10, 10000, CZ (210) O-429824
(111) 279766 (220) 12.09.2005 (320) 12.09.2005 (442) 14.12.2005 (151) 22.03.2006 (730) Schering-Plough Animal Health Corporation , 1095 Morris Avenue, Union, NJ, US (210) O-429760	(111) 279775 (220) 14.09.2005 (320) 14.09.2005 (442) 14.12.2005 (151) 22.03.2006 (730) Gaspem CZ, s. r. o. , Branická 1435/131, Praha 4, 14700, CZ (210) O-429825
(111) 279767 (220) 12.09.2005 (320) 12.09.2005 (442) 14.12.2005 (151) 22.03.2006 (730) NO + BL KANCELÁŘSKÝ NÁBYTEK s.r.o. , Skorkovská 1511, Praha 9, 19800, CZ (210) O-429763	(111) 279776 (220) 14.09.2005 (320) 14.09.2005 (442) 14.12.2005 (151) 22.03.2006 (730) VINIUM a. s. , Hlavní 666, Velké Pavlovice, 69106, CZ (210) O-429827
(111) 279768 (220) 13.09.2005 (320) 13.09.2005 (442) 14.12.2005 (151) 22.03.2006 (730) Bukovský Přemysl , Navigátorů 609/27, Praha 6 - Dědina, 16100, CZ (210) O-429786	(111) 279777 (220) 15.09.2005 (320) 15.09.2005 (442) 14.12.2005 (151) 22.03.2006 (730) EXUPERY, s.r.o. , Dělnická 34/1044, Praha 7, 17000, CZ (210) O-429837
(111) 279769 (220) 13.09.2005 (320) 13.09.2005 (442) 14.12.2005 (151) 22.03.2006 (730) ENVICOMP s.r.o. , Hrnčíře 969, Ledec nad Sázavou, 58401, CZ (210) O-429792	(111) 279778 (220) 15.09.2005 (320) 15.09.2005 (442) 14.12.2005 (151) 22.03.2006 (730) Pečený Martin Ing. , Nábřeží 848, Nový Bor, 47301, CZ (210) O-429841
(111) 279770 (220) 14.09.2005 (320) 14.09.2005 (442) 14.12.2005 (151) 22.03.2006 (730) OLMA, a.s. , Pavelkova 18, Olomouc, 77211, CZ (210) O-429795	(111) 279779 (220) 15.09.2005 (320) 15.09.2005 (442) 14.12.2005 (151) 22.03.2006 (730) ASTROSAT, spol. s r.o. , Přátelství 986, Praha 10 - Uhřetěves, 10401, CZ (210) O-429854
(111) 279771 (220) 13.09.2005 (320) 13.09.2005 (442) 14.12.2005 (151) 22.03.2006 (730) Vejmola Pavel , Tylova 85, Prostějov, 79601, CZ (210) O-429804	(111) 279780 (220) 16.09.2005 (320) 16.09.2005 (442) 14.12.2005 (151) 22.03.2006
(111) 279772 (220) 13.09.2005	

(730) ČESKÁ MUZIKA spol. s r.o. , Křenovice 106, Dubné, 37384, CZ	(111) 279789
(210) O-429862	(220) 19.09.2005
	(320) 19.09.2005
	(442) 14.12.2005
	(151) 17.03.2006
(111) 279781	(730) NUTREND D. S., a.s. , Selské nám. 9/43, Olomouc - Chválkovice, 77200, CZ
(220) 16.09.2005	(210) O-429915
(320) 16.09.2005	
(442) 14.12.2005	
(151) 22.03.2006	
(730) Benko Michal , Milady Horákové 85/84, Praha 7, 17000, CZ	(111) 279790
(210) O-429864	(220) 19.09.2005
	(320) 19.09.2005
	(442) 14.12.2005
	(151) 22.03.2006
(111) 279782	(730) Ziegler a synové s.r.o. , Karla IV. 93/3, České Budějovice, 37001, CZ
(220) 16.09.2005	(210) O-429920
(320) 16.09.2005	
(442) 14.12.2005	
(151) 22.03.2006	
(730) Šelepova No 1, spol. s r.o. , Šelepova 1, Brno, 60200, CZ	(111) 279791
(210) O-429865	(220) 19.09.2005
	(320) 19.09.2005
	(442) 14.12.2005
	(151) 22.03.2006
(111) 279783	(730) GOLEMPRESS, s.r.o. , Družstevní 597, Letohrad, 56151, CZ
(220) 16.09.2005	(210) O-429922
(320) 16.09.2005	
(442) 14.12.2005	
(151) 22.03.2006	
(730) Růžička Přemysl , U Školy 129, Josefov, 69621, CZ	(111) 279792
(210) O-429876	(220) 19.09.2005
	(320) 19.09.2005
	(442) 14.12.2005
	(151) 22.03.2006
(111) 279784	(730) Proutkovská Jana , Paškova 339, Praha 5 - Zbraslav, 15600, CZ
(220) 16.09.2005	(210) O-429923
(320) 16.09.2005	
(442) 14.12.2005	
(151) 22.03.2006	
(730) SYNOT TIP, a. s. , Prokopova 15, Praha 3, 13000, CZ	(111) 279793
(210) O-429879	(220) 19.09.2005
	(320) 19.09.2005
	(442) 14.12.2005
	(151) 22.03.2006
(111) 279785	(730) OSPEA , Starostrašnická 55/25, Praha 10, 10000, CZ
(220) 16.09.2005	(210) O-429924
(320) 16.09.2005	
(442) 14.12.2005	
(151) 22.03.2006	
(730) BIOZONE.CZ s.r.o. , Jordana Jovkova 3252, Praha 4, 14300, CZ	(111) 279794
(210) O-429883	(220) 19.09.2005
	(320) 19.09.2005
	(442) 14.12.2005
	(151) 22.03.2006
(111) 279786	(730) Podlipný David , Bradlecká Lhota 27, Bradlecká Lhota, 50713, CZ
(220) 16.09.2005	(210) O-429931
(320) 16.09.2005	
(442) 14.12.2005	
(151) 22.03.2006	
(730) BIOZONE.CZ s.r.o. , Jordana Jovkova 3252, Praha 4, 14300, CZ	(111) 279795
(210) O-429884	(220) 19.09.2005
	(320) 19.09.2005
	(442) 14.12.2005
	(151) 22.03.2006
(111) 279787	(730) DCK Holoubkov Bohemia a.s. , Holoubkov 79, Holoubkov, 33801, CZ
(220) 16.09.2005	(210) O-429935
(320) 16.09.2005	
(442) 14.12.2005	
(151) 22.03.2006	
(730) STADA Arzneimittel AG , Stadastrasse 2-18, Bad Vilbel, DE	(111) 279796
(210) O-429891	(220) 19.09.2005
	(320) 19.09.2005
	(442) 14.12.2005
	(151) 22.03.2006
(111) 279788	(730) Český rozhlas , Vinohradská 12, Praha 2, 12099, CZ
(220) 19.09.2005	(210) O-429937
(320) 19.09.2005	
(442) 14.12.2005	
(151) 22.03.2006	
(730) GLOBAL CAPITAL s.r.o. , Blanická 25, Praha 2 - Vinohrady, 12000, CZ	(111) 279797
(210) O-429906	(220) 19.09.2005
	(320) 19.09.2005

(442) 14.12.2005
(151) 22.03.2006
(730) **Česká televize**, Na Hřebenech II., Praha 4 - Kavčí hory,
14070, CZ
(210) O-429938

(111) **279798**
(220) 20.09.2005
(320) 20.09.2005
(442) 14.12.2005
(151) 22.03.2006
(730) **ATEMI s.r.o.**, Velvarská 45, Praha 6, 16000, CZ
(210) O-429941

(111) **279799**
(220) 05.10.2005
(320) 05.10.2005
(442) 14.12.2005
(151) 22.03.2006
(730) **CZECH PRODUCTION s.r.o.**, Na Zámecké 9, Praha 4,
14000, CZ
(210) O-429960

(111) **279800**
(220) 20.09.2005
(320) 20.09.2005
(442) 14.12.2005
(151) 22.03.2006
(730) **PILOUS - pásové pily, spol. s r.o.**, Kšírova 118b, Brno,
61900, CZ
(210) O-429961

(111) **279801**
(220) 21.09.2005
(320) 21.09.2005
(442) 14.12.2005
(151) 22.03.2006
(730) **K.O.V. - invest s.r.o.**, Na Baních 1052, Praha 5 -
Zbraslav, 15600, CZ
(210) O-430000

(111) **279802**
(220) 21.09.2005
(320) 21.09.2005
(442) 14.12.2005
(151) 22.03.2006
(730) **K.O.V. - invest s.r.o.**, Na Baních 1052, Praha 5 -
Zbraslav, 15600, CZ
(210) O-430001

(111) **279803**
(220) 21.09.2005
(320) 21.09.2005
(442) 14.12.2005
(151) 22.03.2006
(730) **SIEBER UCHYTIL s. r. o.**, Velká Skála 4/678, Praha 8,
18100, CZ
(210) O-430007

(111) **279804**
(220) 21.09.2005
(320) 21.09.2005
(442) 14.12.2005
(151) 22.03.2006
(730) **Reckitt Benckiser N.V.**, De Fruittuinen 2-12,
Hoofddorp, NL
(210) O-430009

(111) **279805**
(220) 21.09.2005
(320) 21.09.2005
(442) 14.12.2005
(151) 17.03.2006

(730) **WERA NOVA s.r.o.**, Čajkovského 1401/16, Opava,
74601, CZ
(210) O-430017

(111) **279806**
(220) 21.09.2005
(320) 21.09.2005
(442) 14.12.2005
(151) 17.03.2006
(730) **WERA NOVA s.r.o.**, Čajkovského 1401/16, Opava,
74601, CZ
(210) O-430018

(111) **279807**
(220) 21.09.2005
(320) 21.09.2005
(442) 14.12.2005
(151) 17.03.2006
(730) **WERA NOVA s.r.o.**, Čajkovského 1401/16, Opava,
74601, CZ
(210) O-430019

(111) **279808**
(220) 22.09.2005
(320) 22.09.2005
(442) 14.12.2005
(151) 22.03.2006
(730) **IN.ORG, s. r. o.**, Strojírenská 260, Praha 5, 15000, CZ
(210) O-430024

(111) **279809**
(220) 22.09.2005
(320) 22.09.2005
(442) 14.12.2005
(151) 22.03.2006
(730) **Hotel Styl, s. r. o.**, Strojírenská 260, Praha 5, 15000, CZ
(210) O-430025

(111) **279810**
(220) 22.09.2005
(320) 22.09.2005
(442) 14.12.2005
(151) 22.03.2006
(730) **Hotel Styl, s. r. o.**, Strojírenská 260, Praha 5, 15000, CZ
(210) O-430026

(111) **279811**
(220) 21.09.2005
(320) 21.09.2005
(442) 14.12.2005
(151) 22.03.2006
(730) **ProTel engineering, spol. s r.o.**, U Seřadiště 65/7, Praha
10, 10100, CZ
(210) O-430028

(111) **279812**
(220) 22.09.2005
(320) 22.09.2005
(442) 14.12.2005
(151) 22.03.2006
(730) **Janků Heidi**, Jupiterova 1187/12, Praha 10, 10400, CZ
(210) O-430034

(111) **279813**
(220) 22.09.2005
(320) 22.09.2005
(442) 14.12.2005
(151) 22.03.2006
(730) **Vavex 1990 s. r. o.**, V Lukách 330, Příbram, 26101, CZ
(210) O-430036

(111) **279814**
(220) 22.09.2005

(320) 22.09.2005 (442) 14.12.2005 (151) 22.03.2006 (730) Kožesnická, a. s. , Šafaříkova 653, Hlinsko v Čechách, 53913, CZ (210) O-430037	(210) O-430059
(111) 279815 (220) 22.09.2005 (320) 22.09.2005 (442) 14.12.2005 (151) 22.03.2006 (730) Kožesnická, a. s. , Šafaříkova 653, Hlinsko v Čechách, 53913, CZ (210) O-430038	(111) 279823 (220) 22.09.2005 (320) 22.09.2005 (442) 14.12.2005 (151) 22.03.2006 (730) SANOFLI-AVENTIS , 174, avenue de France, 75013 Paris, FR (210) O-430060
(111) 279816 (220) 22.09.2005 (320) 22.09.2005 (442) 14.12.2005 (151) 22.03.2006 (730) Veletrhy Brno, a. s. , Výstaviště 1, Brno, 64700, CZ (210) O-430039	(111) 279824 (220) 22.09.2005 (320) 22.09.2005 (442) 14.12.2005 (151) 22.03.2006 (730) AAA RADIOTAXI s.r.o. , Wüchterlova 7, Praha 6, 16000, CZ (210) O-430062
(111) 279817 (220) 22.09.2005 (320) 22.09.2005 (442) 14.12.2005 (151) 22.03.2006 (730) MURZIN IS, s. r. o. , Chrášťany 22, Chrášťany, 27001, CZ (210) O-430046	(111) 279825 (220) 22.09.2005 (320) 22.09.2005 (442) 14.12.2005 (151) 22.03.2006 (730) AAA RADIOTAXI s.r.o. , Wüchterlova 7, Praha 6, 16000, CZ (210) O-430063
(111) 279818 (220) 22.09.2005 (320) 22.09.2005 (442) 14.12.2005 (151) 22.03.2006 (730) Le Cheque Déjeuner,s.r.o. , Koterská 1599/16, Praha 4, 14000, CZ (210) O-430048	(111) 279826 (220) 22.09.2005 (320) 22.09.2005 (442) 14.12.2005 (151) 22.03.2006 (730) U - TURN a.s. , Václavské náměstí 66, Praha 1, 11000, CZ (210) O-430065
(111) 279819 (220) 22.09.2005 (320) 22.09.2005 (442) 14.12.2005 (151) 22.03.2006 (730) Le Cheque Déjeuner,s.r.o. , Koterská 1599/16, Praha 4, 14000, CZ (210) O-430050	(111) 279827 (220) 23.09.2005 (320) 23.09.2005 (442) 14.12.2005 (151) 22.03.2006 (730) Jaroslav Žák -Reality Invest Group s. r. o. , Čs. exilu 473/17, Ostrava - Poruba, 70800, CZ (210) O-430071
(111) 279820 (220) 22.09.2005 (320) 22.09.2005 (442) 14.12.2005 (151) 22.03.2006 (730) Mgr. Martin Straka, advokát , Londýnská 674/55, Praha 2 - Vinohrady, 12021, CZ (210) O-430055	(111) 279828 (220) 23.09.2005 (320) 23.09.2005 (442) 14.12.2005 (151) 22.03.2006 (730) KORATEX, spol. s r.o. , Páříčkova 18, Bratislava, 82108, SK (210) O-430072
(111) 279821 (220) 22.09.2005 (320) 22.09.2005 (442) 14.12.2005 (151) 22.03.2006 (730) Novartis AG , Basel, CH (210) O-430057	(111) 279829 (220) 23.09.2005 (320) 23.09.2005 (442) 14.12.2005 (151) 22.03.2006 (730) ORAX, s.r.o. , Čejkovická 4, Brno, 62800, CZ (210) O-430075
(111) 279822 (220) 22.09.2005 (320) 22.09.2005 (442) 14.12.2005 (151) 22.03.2006 (730) Mitas, a.s. , Švehlova 1900, Praha 10, 10625, CZ	(111) 279830 (220) 23.09.2005 (320) 23.09.2005 (442) 14.12.2005 (151) 22.03.2006 (730) ALFACHEM s.r.o. , U Koupaliště 119/6, Letovice, 67961, CZ (210) O-430078

(111) **279831**
(220) 23.09.2005
(320) 23.09.2005
(442) 14.12.2005
(151) 22.03.2006
(730) **ALFACHEM s.r.o.**, U Koupaliště 119/6, Letovice,
67961, CZ
(210) O-430080

(111) **279832**
(220) 23.09.2005
(320) 23.09.2005
(442) 14.12.2005
(151) 22.03.2006
(730) **Rohm and Haas Company, společnost zřízená podle
zákonů státu Delaware**, Independence Mall West 100,
Phyladelphia, PA, US
(210) O-430090

(111) **279833**
(220) 23.09.2005
(320) 23.09.2005
(442) 14.12.2005
(151) 22.03.2006
(730) **Rohm and Haas Company, společnost zřízená podle
zákonů státu Delaware**, Independence Mall West 100,
Phyladelphia, PA, US
(210) O-430091

(111) **279834**
(220) 23.09.2005
(320) 26.09.2005
(442) 14.12.2005
(151) 22.03.2006
(730) **NOVES okna CZ s.r.o.**, Jamborova 30, Brno, 61500, CZ
(210) O-430093

(111) **279835**
(220) 26.09.2005
(320) 26.09.2005
(442) 14.12.2005
(151) 22.03.2006
(730) **Fábíán Peter Ing.**, Pavla Dobšinského 47, Rožňava, SK
(210) O-430099

(111) **279836**
(220) 26.09.2005
(320) 26.09.2005
(442) 14.12.2005
(151) 22.03.2006
(730) **OS "Klub BAMBUS"**, Libušská 319/26, Praha 4 -
Pisnice, 14200, CZ
Nguyen Dinh Thinh, Borova 5159, Chomutov, 43005,
CZ
(210) O-430105

(111) **279837**
(220) 26.09.2005
(320) 26.09.2005
(442) 14.12.2005
(151) 22.03.2006
(730) **Plecová Jana**, Antošovická 13/367, Ostrava 11, 71100,
CZ
(210) O-430107

(111) **279838**
(220) 26.09.2005
(320) 26.09.2005
(442) 14.12.2005
(151) 22.03.2006
(730) **NTS, s.r.o.**, Pisárecká 11, Brno, 60300, CZ
(210) O-430109

(111) **279839**
(220) 26.09.2005
(320) 26.09.2005
(442) 14.12.2005
(151) 22.03.2006
(730) **Tieku David**, Solniční 5, Brno, 60200, CZ
(210) O-430110

(111) **279840**
(220) 26.09.2005
(320) 26.09.2005
(442) 14.12.2005
(151) 22.03.2006
(730) **Tieku David**, Solniční 5, Brno, 60200, CZ
(210) O-430111

(111) **279841**
(220) 26.09.2005
(320) 26.09.2005
(442) 14.12.2005
(151) 22.03.2006
(730) **Komerční banka, a.s.**, Na Příkopě 33/969, Praha 1,
11407, CZ
(210) O-430115

(111) **279842**
(220) 26.09.2005
(320) 26.09.2005
(442) 14.12.2005
(151) 22.03.2006
(730) **BONVER, v.o.s.**, Jakubská 2/647, Praha 1, 11000, CZ
(210) O-430117

(111) **279843**
(220) 26.09.2005
(320) 26.09.2005
(442) 14.12.2005
(151) 22.03.2006
(730) **KAUFLAND ČESKÁ REPUBLIKA, v . o . s.**, Pod
Višňovkou 25, Praha 4, 14000, CZ
(210) O-430121

(111) **279844**
(220) 26.09.2005
(320) 26.09.2005
(442) 14.12.2005
(151) 22.03.2006
(730) **Fiedler Lubomír Ing.**, Bzenecká 4198/5, Brno, 62800,
CZ
(210) O-430122

(111) **279845**
(220) 26.09.2005
(320) 26.09.2005
(442) 14.12.2005
(151) 22.03.2006
(730) **Lacina Milan**, Čekanická 325, Tábor, 39156, CZ
(210) O-430123

(111) **279846**
(220) 26.09.2005
(320) 26.09.2005
(442) 14.12.2005
(151) 22.03.2006
(730) **le Moigne Taťána**, Šlechtitelská 157, Praha 9, 19014,
CZ
(210) O-430133

(111) **279847**
(220) 26.09.2005
(320) 26.09.2005
(442) 14.12.2005
(151) 22.03.2006

(730) le Moigne Tařana , Šlechtitelská 157, Praha 9, 19014, CZ	(111) 279856
(210) O-430134	(220) 27.09.2005
	(320) 27.09.2005
	(442) 14.12.2005
	(151) 22.03.2006
(111) 279848	(730) KOUKAAM a.s. , U Vinných sklepů 7, Praha 9, 19000, CZ
(220) 26.09.2005	(210) O-430153
(320) 26.09.2005	
(442) 14.12.2005	
(151) 22.03.2006	
(730) FAB, s.r.o. , Strojnická 633, Rychnov nad Kněžnou, 51601, CZ	(111) 279857
(210) O-430135	(220) 29.09.2005
	(320) 29.09.2005
	(442) 14.12.2005
	(151) 22.03.2006
	(730) ENVI-PUR, s.r.o. , kpt. Jaroše 358, Tábor, 39003, CZ
	(210) O-430170
(111) 279849	
(220) 26.09.2005	(111) 279858
(320) 26.09.2005	(220) 29.09.2005
(442) 14.12.2005	(320) 29.09.2005
(151) 22.03.2006	(442) 14.12.2005
(730) ESTA spol. s r.o. , Tererova 1354, Praha 4, 14900, CZ	(151) 22.03.2006
(210) O-430136	(730) ROYAL DEFEND HOLDING a.s. , Ostrovského 3/253, Ženské domovy, Praha 5, 15500, CZ
	(210) O-430174
(111) 279850	
(220) 27.09.2005	(111) 279859
(320) 27.09.2005	(220) 29.09.2005
(442) 14.12.2005	(320) 29.09.2005
(151) 22.03.2006	(442) 14.12.2005
(730) Rašovský Tomáš Mgr. , Kotlářská 51a, Brno, 60200, CZ	(151) 22.03.2006
(210) O-430142	(730) FAST ČR, a.s. , Černokostelecká 2111, Praha 10, 10000, CZ
	(210) O-430185
(111) 279851	
(220) 27.09.2005	(111) 279860
(320) 27.09.2005	(220) 29.09.2005
(442) 14.12.2005	(320) 29.09.2005
(151) 22.03.2006	(442) 14.12.2005
(730) FRAMAL s.r.o. , Hovorčovice 195, Hovorčovice, Praha - východ, 25064, CZ	(151) 22.03.2006
(210) O-430144	(730) FAST ČR, a.s. , Černokostelecká 2111, Praha 10, 10000, CZ
	(210) O-430186
(111) 279852	
(220) 27.09.2005	(111) 279861
(320) 27.09.2005	(220) 30.09.2005
(442) 14.12.2005	(320) 30.09.2005
(151) 22.03.2006	(442) 14.12.2005
(730) Národní federace hotelů a restaurací ČR , Senovážné náměstí 23, Praha 1, 11000, CZ	(151) 22.03.2006
(210) O-430145	(730) VVS - české výtahy s.r.o. , Vrané n/Vltavou 167, Vrané nad Vltavou, 25246, CZ
	(210) O-430208
(111) 279853	
(220) 27.09.2005	(111) 279862
(320) 27.09.2005	(220) 30.09.2005
(442) 14.12.2005	(320) 30.09.2005
(151) 22.03.2006	(442) 14.12.2005
(730) Národní federace hotelů a restaurací ČR , Senovážné náměstí 23, Praha 1, 11000, CZ	(151) 22.03.2006
(210) O-430146	(730) Mr. Medic s.r.o. , Březhradská 148, Hradec Králové, 50322, CZ
	(210) O-430209
(111) 279854	
(220) 27.09.2005	(111) 279863
(320) 27.09.2005	(220) 30.09.2005
(442) 14.12.2005	(320) 30.09.2005
(151) 22.03.2006	(442) 14.12.2005
(730) Blazius Robert , Bavorská 856, Praha 5, 15500, CZ	(151) 22.03.2006
(210) O-430149	(730) M. I. P. Group, a.s. , Hollarovo náměstí 11, Praha 3, 13000, CZ
	(210) O-430216
(111) 279855	
(220) 27.09.2005	(111) 279864
(320) 27.09.2005	(220) 30.09.2005
(442) 14.12.2005	
(151) 22.03.2006	
(730) Vajdová Lenka , Bořice 4, Hrochův Týnec, 53862, CZ	
(210) O-430150	

(320) 30.09.2005 (442) 14.12.2005 (151) 22.03.2006 (730) Lánský Lubomír JUDr. Ing. , Ke Kateřinkám 1392, Praha 4, 14900, CZ (210) O-430218	(151) 22.03.2006 (730) EuroAgentur Hotels&Travel, a.s. , Václavské náměstí 820/41, Praha 1, 11000, CZ (210) O-430254
(111) 279865 (220) 30.09.2005 (320) 30.09.2005 (442) 14.12.2005 (151) 22.03.2006 (730) Lánský Lubomír JUDr. Ing. , Ke Kateřinkám 1392, Praha 4, 14900, CZ (210) O-430220	(111) 279873 (220) 04.10.2005 (320) 04.10.2005 (442) 14.12.2005 (151) 22.03.2006 (730) ROLOFOL s.r.o. , Bordovice 9, Frenštát pod Radhoštěm, 74401, CZ (210) O-430257
(111) 279866 (220) 30.09.2005 (320) 30.09.2005 (442) 14.12.2005 (151) 22.03.2006 (730) Apogeo Fiscal, s.r.o. , Koněvova 2660/141, Praha 3, 13083, CZ (210) O-430221	(111) 279874 (220) 04.10.2005 (320) 04.10.2005 (442) 14.12.2005 (151) 22.03.2006 (730) Pivovar Černá Hora, a.s. , Černá Hora 3/5, Černá Hora, 67921, CZ (210) O-430259
(111) 279867 (220) 30.09.2005 (320) 30.09.2005 (442) 14.12.2005 (151) 22.03.2006 (730) DETOA Albrechtice s.r.o. , Jiřetín pod Bukovou 6, Albrechtice, 46843, CZ (210) O-430222	(111) 279875 (220) 04.10.2005 (320) 04.10.2005 (442) 14.12.2005 (151) 22.03.2006 (730) Pivovar Černá Hora, a.s. , Černá Hora 3/5, Černá Hora, 67921, CZ (210) O-430260
(111) 279868 (220) 30.09.2005 (320) 30.09.2005 (442) 14.12.2005 (151) 22.03.2006 (730) Matoušek Marek , Dukelských hrdinů 902/40, Praha 7, 17000, CZ (210) O-430223	(111) 279876 (220) 04.10.2005 (320) 04.10.2005 (442) 14.12.2005 (151) 22.03.2006 (730) Andrys Petr , Černotín 146, Černotín, 75368, CZ (210) O-430264
(111) 279869 (220) 30.09.2005 (320) 30.09.2005 (442) 14.12.2005 (151) 22.03.2006 (730) Matoušek Marek , Dukelských hrdinů 902/40, Praha 7, 17000, CZ (210) O-430224	(111) 279877 (220) 04.10.2005 (320) 04.10.2005 (442) 14.12.2005 (151) 22.03.2006 (730) OP papírna, s.r.o. , Olšany 18, Olšany, 78962, CZ (210) O-430266
(111) 279870 (220) 02.10.2005 (320) 02.10.2005 (442) 14.12.2005 (151) 22.03.2006 (730) BAUER MEDIA v.o.s. , Viktora Huga 6, Praha 5, 15000, CZ (210) O-430225	(111) 279878 (220) 04.10.2005 (320) 04.10.2005 (442) 14.12.2005 (151) 22.03.2006 (730) Stiefel Laboratories, Inc. , 225 Alhambra Circle, Coral Gables, 33134, FL, US (210) O-430274
(111) 279871 (220) 03.10.2005 (320) 03.10.2005 (442) 14.12.2005 (151) 22.03.2006 (730) Háněl Jaromír Ing. , Nad Jezerkou 1076, Praha 4, 14000, CZ (210) O-430232	(111) 279879 (220) 05.10.2005 (320) 05.10.2005 (442) 14.12.2005 (151) 22.03.2006 (730) Česká pošta, s. p. generální ředitelství , Olšanská 38/9, Praha 3, 22599, CZ (210) O-430278
(111) 279872 (220) 04.10.2005 (320) 04.10.2005 (442) 14.12.2005	(111) 279880 (220) 05.10.2005 (320) 05.10.2005 (442) 14.12.2005 (151) 22.03.2006 (730) ratiopharm CZ s.r.o. , Bělehradská 347/54, Praha 2, 12000, CZ

(210) O-430279

(111) **279881**

(220) 05.10.2005

(320) 05.10.2005

(442) 14.12.2005

(151) 22.03.2006

(730) **MACHALA s.r.o.**, Hybernská 1271/32, Praha 1- Nové Město, 11000, CZ

(210) O-430285

(111) **279882**

(220) 05.10.2005

(320) 05.10.2005

(442) 14.12.2005

(151) 22.03.2006

(730) **M + H, Miča a Harašta, s.r.o.**, Terronská 19, Praha 6, 16000, CZ

(210) O-430286

(111) **279883**

(220) 05.10.2005

(320) 05.10.2005

(442) 14.12.2005

(151) 22.03.2006

(730) **FERRO BUILDING, a.s.**, Petřská 2051/5, Praha 1, 11000, CZ

(210) O-430293

(111) **279884**

(220) 05.10.2005

(320) 05.10.2005

(442) 14.12.2005

(151) 22.03.2006

(730) **Bohumil PRAŽÁK - B. P.**, Nad Vodovodem 685/8, Praha 10 - Strašnice, 10000, CZ

(210) O-430295

(111) **279885**

(220) 05.10.2005

(320) 05.10.2005

(442) 14.12.2005

(151) 22.03.2006

(730) **Hertrampfová Lenka**, Kunratická 2866, Česká Lípa, 47001, CZ

(210) O-430297

(111) **279886**

(220) 05.10.2005

(320) 05.10.2005

(442) 14.12.2005

(151) 22.03.2006

(730) **HYVEco trading, s.r.o.**, Benešova 418/7, Brno, 60200, CZ

(210) O-430304

(111) **279887**

(220) 05.10.2005

(320) 05.10.2005

(442) 14.12.2005

(151) 22.03.2006

(730) **JABLONEX GROUP, a.s.**, Palackého 3145/41, Jablonec nad Nisou, 46637, CZ

(210) O-430328

(111) **279888**

(220) 05.10.2005

(320) 05.10.2005

(442) 14.12.2005

(151) 22.03.2006

(730) **Pivovar FERDINAND a.s.**, Tábořská 306, Benešov, 25601, CZ

(210) O-430336

(111) **279889**

(220) 06.10.2005

(320) 06.10.2005

(442) 14.12.2005

(151) 22.03.2006

(730) **TURPRESS spol. s r. o.**, U Koupaliště 1027, Dolní Lutyně, 73553, CZ

(210) O-430366

(111) **279890**

(220) 06.10.2005

(320) 06.10.2005

(442) 14.12.2005

(151) 22.03.2006

(730) **Schering Corporation**, 2000 Galloping Hill Road, Kenilworth, NJ, US

(210) O-430376

(111) **279891**

(220) 06.10.2005

(320) 06.10.2005

(442) 14.12.2005

(151) 22.03.2006

(730) **ČESKÝ NÁRODNÍ PODNIK s.r.o.**, Melantrichova 970/17B, Praha 1, 11000, CZ

(210) O-430377

(111) **279892**

(220) 06.10.2005

(320) 06.10.2005

(442) 14.12.2005

(151) 22.03.2006

(730) **ČESKÝ NÁRODNÍ PODNIK s.r.o.**, Melantrichova 17, Praha 1, 11000, CZ

(210) O-430378

(111) **279893**

(220) 06.10.2005

(320) 06.10.2005

(442) 14.12.2005

(151) 22.03.2006

(730) **Alcon, Inc.**, Bösch 69, Hünenberg, 6331, CH

(210) O-430386

(111) **279894**

(220) 10.10.2005

(320) 10.10.2005

(442) 14.12.2005

(151) 22.03.2006

(730) **Zentiva, a.s.**, U Kabelovny 130, Praha 10 - Dolní Měcholupy, 10237, CZ

(210) O-430474

(111) **279895**

(220) 11.10.2005

(320) 11.10.2005

(442) 14.12.2005

(151) 22.03.2006

(730) **INISOFT s.r.o.**, Ruprechtická 440/33, Liberec, 46001, CZ

(210) O-430481

(111) **279896**

(220) 11.10.2005

(320) 11.10.2005

(442) 14.12.2005

(151) 22.03.2006

(730) **BLUE WINGS s.r.o.**, Hradešínská 2402/55, Praha 10, 10100, CZ

(210) O-430484

(111) **279897**

(220) 12.10.2005

(320) 12.10.2005 (442) 14.12.2005 (151) 22.03.2006 (730) EMSPOJ CZ, a.s. , Kolaříkova 1501/10, Brno, 62100, CZ (210) O-430518	(210) O-430784
(111) 279898 (220) 13.10.2005 (320) 13.10.2005 (442) 14.12.2005 (151) 22.03.2006 (730) Pištorá Otakar , Opletalova 43, Praha 1, 11000, CZ (210) O-430577	(111) 279906 (220) 20.10.2005 (320) 20.10.2005 (442) 14.12.2005 (151) 22.03.2006 (730) Moravec Daniel - ADM , Heřmanova 6, Praha 7, 17000, CZ (210) O-430785
(111) 279899 (220) 14.10.2005 (320) 14.10.2005 (442) 14.12.2005 (151) 22.03.2006 (730) KAUFLAND ČESKÁ REPUBLIKA, v.o.s. , Pod Višňovkou 25, Praha 4, 14000, CZ (210) O-430587	(111) 279907 (220) 15.09.2005 (320) 15.09.2005 (442) 14.12.2005 (151) 22.03.2006 (730) ČSOB Pojišťovna, a. s., člen holdingu ČSOB , Masarykovo nám. 1458, Pardubice - Zelené Předměstí, 53218, CZ (210) O-429857
(111) 279900 (220) 17.10.2005 (320) 17.10.2005 (442) 14.12.2005 (151) 22.03.2006 (730) TACOMA Consulting, a. s. , Olivova 2096/4, Praha 1, 11000, CZ (210) O-430681	(111) 279908 (220) 23.09.2002 (320) 23.09.2002 (442) 16.07.2003 (151) 10.04.2006 (730) Podjetje za turizem, trgovino in svetovanje Relax d.o.o. , Ob polju 7, 2366 Múta, SI (210) O-183896
(111) 279901 (220) 17.10.2005 (320) 17.10.2005 (442) 14.12.2005 (151) 22.03.2006 (730) TACOMA Consulting, a. s. , Olivova 2096/4, Praha 1, 11000, CZ (210) O-430682	(111) 279910 (220) 09.02.2004 (320) 09.02.2004 (442) 12.01.2005 (151) 10.04.2006 (730) ONEX Invest, spol. s r.o. , Staroměstské náměstí 8/929, Praha 1, 11000, CZ (210) O-342930
(111) 279902 (220) 17.10.2005 (320) 17.10.2005 (442) 14.12.2005 (151) 22.03.2006 (730) TACOMA Consulting, a. s. , Olivova 2096/4, Praha 1, 11000, CZ (210) O-430683	(111) 279911 (220) 03.05.2004 (320) 03.05.2004 (442) 10.11.2004 (151) 10.04.2006 (730) SODEXHO ALLIANCE société anonyme , 3 avenue Newton, Montigny-le-Bretonneux, FR (210) O-346170
(111) 279903 (220) 19.10.2005 (320) 19.10.2005 (442) 14.12.2005 (151) 22.03.2006 (730) Liesner Petr , Zdeňka Štěpánka 426/34, Most, 43401, CZ (210) O-430725	(111) 279915 (220) 28.07.2004 (320) 28.07.2004 (442) 17.08.2005 (151) 10.04.2006 (730) Vodafone Czech Republic a. s. , Vinohradská 167, Praha 10, 10000, CZ (210) O-356641
(111) 279904 (220) 20.10.2005 (320) 20.10.2005 (442) 14.12.2005 (151) 22.03.2006 (730) GPT, s.r.o. , Antala Staška 1075/41a, Praha 4, 14000, CZ (210) O-430776	(111) 279916 (220) 28.07.2004 (320) 28.07.2004 (442) 14.09.2005 (151) 10.04.2006 (730) Vodafone Czech Republic a. s. , Vinohradská 167, Praha 10, 10000, CZ (210) O-356642
(111) 279905 (220) 20.10.2005 (320) 20.10.2005 (442) 14.12.2005 (151) 22.03.2006 (730) Moravec Daniel - ADM , Heřmanova 6, Praha 7, 17000, CZ	(111) 279917 (220) 28.07.2004 (320) 28.07.2004 (442) 17.08.2005 (151) 10.04.2006 (730) Vodafone Czech Republic a. s. , Vinohradská 167, Praha 10, 10000, CZ

(210) O-356643	(320) 25.01.2005 (442) 18.05.2005 (151) 10.04.2006 (730) Ding Zhi Bin , Nosická 2389/12, Praha 10, 10000, CZ (210) O-422673
(111) 279918 (220) 28.07.2004 (320) 28.07.2004 (442) 17.08.2005 (151) 10.04.2006 (730) Vodafone Czech Republic a. s. , Vinohradská 167, Praha 10, 10000, CZ (210) O-356644	(111) 279931 (220) 11.02.2005 (320) 11.02.2005 (442) 15.06.2005 (151) 10.04.2006 (730) Město Valtice , Náměstí Svobody 21, Valtice, 69142, CZ (210) O-423247
(111) 279919 (220) 28.07.2004 (320) 28.07.2004 (442) 17.08.2005 (151) 10.04.2006 (730) Vodafone Czech Republic a. s. , Vinohradská 167, Praha 10, 10000, CZ (210) O-356645	(111) 279932 (220) 06.04.2005 (320) 06.04.2005 (442) 17.08.2005 (151) 10.04.2006 (730) Šofar spol. s.r.o. , Dominikánské náměstí 6/7, Brno, 60200, CZ (210) O-424999
(111) 279921 (220) 22.09.2004 (320) 22.09.2004 (442) 16.02.2005 (151) 10.04.2006 (730) TYMBARK S.A. , Tymbark 156, 34-650 Tymbark, PL (210) O-359584	(111) 279933 (220) 19.05.2005 (320) 19.05.2005 (442) 14.09.2005 (151) 10.04.2006 (730) KRISTÝNA ČERNÍKOVÁ - AKC REAL , Na Lepším 4/1263, Praha 4 - Nusle, 14000, CZ (210) O-426535
(111) 279924 (220) 05.11.2004 (320) 05.11.2004 (442) 14.12.2005 (151) 10.04.2006 (730) FAM s.r.o. , nám. Míru 279, Mšeno, 27735, CZ (210) O-420218	(111) 279934 (220) 16.06.2005 (320) 16.06.2005 (442) 14.12.2005 (151) 10.04.2006 (730) Vitis trade, s. r. o. , Za dráhou 21, Pezinok, 90220, SK (210) O-427410
(111) 279926 (220) 14.12.2004 (320) 14.12.2004 (442) 16.03.2005 (151) 10.04.2006 (730) Hora Miroslav , Sídliště 6. května 1053, Zubří, 75654, CZ (210) O-421411	(111) 279935 (220) 09.09.2005 (320) 09.09.2005 (442) 14.12.2005 (151) 10.04.2006 (730) ARTHUR BRANWELL & CO. (Central & Eastern Europe) s.r.o. , Novodvorská 994/138, Praha 4, 14221, CZ (210) O-429410
(111) 279927 (220) 22.12.2004 (320) 22.12.2004 (442) 18.05.2005 (151) 10.04.2006 (730) Seznam.cz, a.s. , Naskové 1, Praha 5, 15000, CZ (210) O-421641	(111) 279936 (220) 23.09.2005 (320) 23.09.2005 (442) 14.12.2005 (151) 10.04.2006 (730) Krška Pavel Ing. , Klentnická 167, Pavlov, 69201, CZ (210) O-430100
(111) 279928 (220) 23.12.2004 (320) 23.12.2004 (442) 13.04.2005 (151) 10.04.2006 (730) Hanácká kyselka s.r.o. , Horní Moštěnice 547, 75117, CZ (210) O-421739	
(111) 279929 (220) 23.12.2004 (320) 23.12.2004 (442) 13.04.2005 (151) 10.04.2006 (730) Hanácká kyselka s.r.o. , Horní Moštěnice 547, 75117, CZ (210) O-421740	
(111) 279930 (220) 25.01.2005	

Přehled zápisů ochranných známek se změnou ve vztahu ke zveřejněným přihláškám

Číselný přehled

279909, 279912, 279913, 279914, 279920, 279922, 279923, 279925

Zápis ochranných známek se změnou ve vztahu ke zveřejněným přihláškám

- (111) **279909**
(220) 30.05.2003
(320) 30.06.2003
(442) 18.02.2004
(151) 10.04.2006
(540)

OPCH

- (730) **MAKYTA a. s.**, 1. mája 882/46, Púchov, SK
(740) Václav Pacl, Okrajová 4, Havřířov - Podlesí, 73601
(510) (1) chemické výrobky pro průmysl, zejména chemické přípravky na čištění tekutin, chemická činidla, s výjimkou činidel pro lékařské a zvěrolékařské účely, odmořovací chemické prostředky, destilovaná voda, diagnostické preparáty, mimo preparátů pro lékařské a veterinární účely, filtrační materiály (chemické přípravky a minerální látky), hasící směsi, chemikálie pro průmysl a laboratorní analýzy, s výjimkou pro lékařské a veterinární účely, ochranné přípravky, zvláště chemické, spadající do této třídy, pohlcovače plynů (chemicky aktivní látky), protipožární přípravky, chemické přípravky pro sebeobranu, chemické impregnační látky, spadající do této třídy, neutralizační přípravky pro toxické látky, zejména plyny; (5) chemické, farmaceutické a hygienické výrobky a přípravky pro léčebné účely, dezinfekční přípravky, náplastí a obvazový materiál, výrobky pro hubení škodlivých zvířat, fungicidy a herbicidy; (7) stroje a jejich části, zejména vysokotlaká čisticí zařízení, čerpadla, spadající do této třídy, filtry pro stroje a motory, generátorová soustrojí nouzová, hydraulická ovládací zařízení pro stroje, motory a hnací stroje, manipulační zařízení pro vykládku a nakládku, navijáky, jako části strojů, pistole, jako nářadí s použitím výbušniny, dmychadla pro stlačování, odsávání a dopravu plynů, pohonné mechanismy, jiné než pro pozemní vozidla, sací stroje pro průmyslové účely, tříděče odpadu, ventily, spadající do této třídy, čisticí zařízení pro vysávání prachu, zdvihací zařízení; (9) přístroje a nástroje vědecké, pro vědecké a laboratorní výzkumy a pro kontrolu, a obuv proti úrazům, hasící přístroje, neprůstřelné vesty, identifikační zařízení proti biologickému, chemickému, radiačnímu a požárnímu ohrožení, chemické přístroje a zařízení, poplašná zařízení, přístroje pro rozbor plyných, kapalných a tuhých látek, zejména vzduchu, dekompresní komory, odmořovací, dekontaminační a očišťovací komory, detektory kovů k průmyslovým nebo vojenským či obranným účelům, diagnostické přístroje, jiné než k lékařským účelům, potápěčské oděvy a plovací vesty, dozimetry, požární stříkačky automobilové, požární žebříky a požární hole, počítače s příslušenstvím, spadající do této třídy; (10) zdravotnické přístroje a prostředky, lékařské přístroje, nástroje a potřeby, spadající do této třídy; (11) přístroje a zařízení pro rozvod vody, sanitární zařízení, přístroje a zařízení pro výrobu a rozvod páry, přístroje a zařízení pro ventilaci, klimatizaci, topení, chlazení a sušení, sprchy, sprchovací kouty a kabiny, včetně skládacích; (12) dopravní prostředky, zejména pozemní vozidla, a to i speciální, např. k odmořovacím účelům, k biologické, radiační, chemické a požární detekci, automobily a pozemní vozidla, nová i ojetá, zejména nákladní automobily, a to skříňové, valníky i trucky, náhradní díly a autopříslušenství pro ně v rámci této třídy, zabezpečovací a poplašná zařízení pro vozidla, vzduchové pumpy, přívěsné vozíky, přívěsné obytné vozy; (13) vojenský materiál, spadající do této třídy, zejména stělné zbraně s příslušenstvím, zejména děla a minomety, granáty, pěchotní zbraně: pistole, pušky, samopaly a kulomety, sportovní a lovecké zbraně, jejich části a střelivo k nim, vzduchové a plynové zbraně a zbraně perkusní, harpuny, munice, výbušniny a pyrotechnické výrobky, motorizované zbraně, zejména tanky, raketomety a palebné rampy, balistické zbraně, zejména řízené střely, slzotvorné zbraně, toxikologické prostředky, obranné prostředky proti napadení konvenčními zbraněmi a prostředky civilní obrany, spadající do této třídy; (35) předvádění zboží, obchodní informace, zprostředkování interaktivního obchodu a budování prodejních sítí; (37) provádění staveb včetně jejich změn a udržovacích pracích na nich, demoliční, vyklizovací a vyprošťovací práce, stavební montážní práce, revize nádrží,

uzavřených a tlakových nádob a jejich čištění, pronájem stavebních strojů a zařízení, stavební informace, stavební dozor, povrchové čištění budov, mytí dopravních prostředků, montáže lešení, čištění, opravy a rekonstrukce nádrží, zásobníkových polí, jímek, kanalizačních a potrubních rozvodů, provádění dezinfekce a chemické čištění, pronájem čisticích strojů a zařízení opravy, montáž, demontáž, zkoušky, revize a servis motorových vozidel a dopravních zařízení; (39) služby v dopravě a přepravě, informace o skladování, silniční automobilová doprava, zejména nákladní a kamionová, doprava a skladování odpadu, automobilová doprava, zprostředkování přepravy, dodávání zboží, pronájem parkovacích ploch, pronájem garáží a parkovišť, pronájem skladišť, pronájem vozidel, překládacích zařízení, tranzitní skladiště (překladiště), skladování zboží, záchranné služby v dopravě, půjčování potápěčských skafandrů, přeprava obrněných vozů, pronájem skladovacích kontejnerů, odtahování dopravních prostředků při poruchách, doprava nebezpečných látek a věcí; (40) nakládání s odpady, též nebezpečnými, zejména jejich zpracování, recyklace a likvidace, likvidace odpadních vod a nebezpečných roztoků, dekontaminace nebezpečných látek, třídění odpadu a recyklovaného materiálu, informace o zpracování a úpravě materiálu, čištění vzduchu, vodovzdorná úprava a impregnace látek, též ohnivzdorná, čištění povrchů, úprava vody, rafinace, čištění, odstraňování pachu z ovzduší, odmořování osob, techniky, včetně technologií a budov, zpracování a třídění kovového odpadu, svařování a pálení, dekontaminace zamořených zemín, kalů, stavebních sutí; (42) výzkum a vývoj v oblasti přírodních, technických a společenských věd, technický průzkum, služby v oblasti chemie, chemické analýzy, chemický výzkum a průzkum, poradenství o ochraně životního prostředí, bakteriologický a biologický výzkum, inženýrské práce a služby, dozor a technická inspekce, nikoliv stavebního charakteru, chemické rešerše a rozbor, konzultace odborné (neobchodní), technické poradenství a vypracovávání posudků, rešerše a vývoj nových výrobků; (44) zprostředkování zdravotnických služeb, zdravotnická péče, ošetrovatelské služby, pronájem zdravotnických zařízení;

- (511) 1, 5, 7, 9, 10, 11, 12, 13, 35, 37, 39, 40, 42, 44
(210) O-192138

- (111) **279912**
(220) 24.05.2004
(320) 24.05.2004
(442) 12.01.2005
(151) 10.04.2006
(540)



- (730) **DATASOFT - Informační systémy s.r.o.**, 28. října 1142/168, Ostrava - Mariánské hory, 70900, CZ
(740) Ing. Pavel Nádvorník, Sokola Tůmy č.1, Ostrava-Hulváky, 70900
(510) (35) pomoc při řízení obchodní činnosti, obchodní administrativy, kancelářské práce, odborné obchodní poradenství, obchodní nebo podnikatelské informace, zprostředkování obchodních kontaktů, provádění obchodních operací, kopírování nebo rozmnožování (reprodukce) dokumentů, dokladů apod. reklama (on line-) na počítačové komunikační síti, on-line inzerce, vyhledávání informací v počítačových souborech, pronájem reklamního času ve všech komunikačních médiích, poskytování obchodních informací a služeb pomocí internetu, zprostředkování internetového obchodu, komerční využití internetu v oblastech komerčních

internetových médií a vyhledávacích služeb, vyhledávání dat v počítačových souborech, prezentace uživatelů na stránkách World Wide Web v počítačové síti Internet, fyzický převod a konverze údajů a dokumentů z fyzických médií na elektronická média, systemizace informací do počítačových databází, překlad informací do počítačové databáze, nábor zaměstnanců, reklama, propagace, propagační korespondence, propagační materiál, propagační publikace, inzerce, statistické informace, zpracování textů, účetnictví, vedení kartoték v počítači, aktualizování reklamních materiálů, analýzy nákladů, daňové příznání (příprava a vyhotovení), hospodářské (ekonomické) prognózy, marketing, marketingové studie, obchodní nebo podnikatelský průzkum, průzkum trhu, průzkum veřejného mínění, dražby, oceňování obchodních podniků, posuzování efektivnosti provozu a racionalizace práce, pronájem kancelářských strojů a přístrojů, předvádění zboží, vzorky zboží (distribuce), zprostředkovatelná práce - všechny výše uvedené služby s výjimkou služeb souvisejících se zprostředkováním obchodu a poradenstvím v oblasti elektronických zařízení, kancelářské, telekomunikační, výpočetní a měřicí techniky; (38) elektronická pošta, posílání zpráv, provozování počítačových sítí, poskytování telekomunikačních připojení ke globální počítačové síti, poskytování uživatelského přístupu ke globální počítačové síti, pronájem přístrojů a zařízení pro přenos zpráv a informací, přenášení pomocí satelitních družic, přenášení telegramů, přenos faxem, přenos zpráv a obrázků pomocí počítače, půjčování faxů, modemů, telefonů a telekomunikačních zařízení, směrovací a spojovací služby pro telekomunikace, spojení pomocí sítí optických vláken, telefonické služby, telegrafická komunikace, telegrafní služby, počítačová komunikace, informace o telekomunikaci, komunikace a transakce v síti, telexové služby, telekonferenční služby, služby zabezpečující audiovizuální komunikaci prostřednictvím informačních a telekomunikačních sítí, např. počítačové sítě INTERNET, satelitu, poskytování přístupu k Internetu, rozšiřování, zveřejňování a přenos informací prostřednictvím informačních a telekomunikačních prostředků a sítí, satelitů, výměna a šíření informací a zpráv prostřednictvím telekomunikační sítě, datové sítě, informační nebo komunikační nebo elektronické techniky, komunikace pomocí počítačových terminálů, telegrafu, dálkopisu, telefonu, mobilních telekomunikačních síťových služeb s využitím drátového vedení a nebo satelitů a nebo mikrovlnného spojení a nebo rádiového spojení; (41) vydavatelská a nakladatelská činnost, vydávání knih a časopisů, vydávání textů, s výjimkou reklamních nebo náborových, vydávání elektronických knih a časopisů on-line, elektronické publikování (DTP), fotografování, překladatelské služby, poskytování on-line elektronických publikací (bez možnosti stažení).

(590) Barevná
(511) 35, 38, 41
(210) O-346790

(111) **279913**
(220) 03.06.2004
(320) 03.06.2004
(442) 16.03.2005
(151) 10.04.2006
(540)

yop!

(730) **Expansion Group a. s.**, U Habrovky 247/11, Praha 4, 14000, CZ
(510) (9) počítačový software, počítačové programy, digitální záznamy, nosiče pro záznam zvuku a/nebo obrazu a/nebo dat a/nebo informací, kompaktní disky - interaktivní CD ROMy, digitální videodisky (DVD), instruktážní a vyučovací materiály ve formě her, přístrojů a nástrojů - v rámci této třídy; (41) vydávání periodických a neperiodických publikací včetně katalogů v tištěné podobě a prostřednictvím sítí INTERNETU, interaktivní zábavné služby pro mobilní telefony, organizace vzdělávacích nebo zábavných soutěží a her prostřednictvím a s

použitím internetu.

(590) Barevná
(511) 9, 41
(210) O-347124

(111) **279914**
(220) 07.06.2004
(320) 07.06.2004
(442) 15.12.2004
(151) 10.04.2006
(540)



(730) **ROSENBERK - stavební nářadí, s.r.o.**, Kartouzská 6, Brno, 61200, CZ

(740) Mgr. Marie Žáková, Lidická 51, Brno, 60200
(510) (8) ruční nářadí a nástroje, korundové nářadí a ruční nástroje, nářadí na opracování kamene a kovů, ruční nářadí a nástroje pro stavebnictví, zejména sekery, beranidla, razidla, pěchovadla na zeminu, dlabací nástroje, ruční vrtáky, držáky vrtáků, hevery, svěráky, závitovězné hlavy, hoblíky, vyrážače hřebíků, průbojníky, nástroje na řezání trubek, nástroje na řezání obkladaček a dlaždic, ruční pily, pilové listy, kladiva, sbíjecí kladiva, nýtovací kladiva, kleště; (9) přístroje pro vážení, měření, signalizaci a kontrolu, zejména váhy, vodováhy, libely, přístroje pro určování horizontu, nivelační přístroje a nástroje, sklonoměry, svahoměry, olovnice, olůvka.
(511) 8, 9
(210) O-347221

(111) **279920**
(220) 11.08.2004
(320) 11.08.2004
(442) 12.01.2005
(151) 10.04.2006
(540)



(554) Prostorová
(730) **D+K Drmela, s.r.o.**, Nádražní 1844/153, Ostrava - Moravská Ostrava, 70200, CZ
(740) Václav Müller, Filipova 2016, Praha 4, 14800
(510) (3) kosmetické výrobky, čističe skvrn, přípravky na čištění textilií a jiných předmětů, hygienické potřeby, jako mýdla tekutá, šampony vlasové i tělové, pěny a sole do koupelí, čistící prostředky pro pleť, vlasové vody, opalovací krémy, pleťové masky, balzámy na rty, krémy, prací prostředky, vody po holení, přípravky k čištění, leštění a odmašťování, brusné přípravky, voňavkářské výrobky, parfémy, éterické oleje, dekorativní kosmetika jako rtěnky, makeupy apod.; (5) výrobky dietetické, pro léčebné účely, potraviny pro děti, batolata a nemocné, potravinové přípravky a doplňky všeho druhu, jako posilující přípravky, tonika, vitamínové přípravky, poživatiny pro doplnění redukčních diet nebo přípravků pro hubnutí, vše s léčebnými účinky, přípravky s léčebnými účinky obsahující biochemické katalyzátory, zejména pro fyzicky aktivní osoby, rekonvalescenty a nemocné, vše výše uvedené určené k léčebným účelům, desinfekční prostředky, WC deodoranty, WC osvěžovače, WC gely, přípravky pro desinfekci bytu, prostředky k ničení plevele a k hubnutí živočišných škůdců, přípravky zvěrolékařské, diabetické přípravky pro léčebné účely.

(590) Barevná
(511) 3, 5

(210) O-358381

(111) **279922**

(220) 01.11.2004

(320) 01.11.2004

(442) 16.02.2005

(151) 10.04.2006

(540)

(730) **Adamec Josef Ing.**, Dětkovice 144, Určice, 79804, CZ

(740) TETRAPAT, RNDr. Zdeňka Halaxová, Horní náměstí 7, Olomouc, 77200

(510) (8) nože, sečné a řezné zbraně, nástroje a nářadí ruční, nástroje na ostření; (18) kůže a kožešiny, jejich imitace a výrobky z nich, batohy, brašny, lovecké brašny, sedlářské výrobky, zavazadla, hole, řemeny, pásy a opasky z kůže a/nebo její imitace, kůže stažené zvířecí, deštníky, pokrývky a postroje na koně, kožené pytle; (25) oděvy, obuv, kloboučnické zboží; (39) služby cestovní kanceláře a/nebo agentury, organizování cest, doprava, rezervace přepravních a dopravních listků, doprovázení turistů, doručování zboží, kurýrní služby, organizování exkurzí, organizování zájezdů, obstarávání služeb souvisejících s cestováním, služby turistických kanceláří, organizování výletů a okružních jízd, služby průvodců v cestovním ruchu, lovecká turistika, parkovací služby, pronájem parkovacích ploch pronájem dopravních prostředků, pronájem skladovacích prostor, taxislužba; (41) pořádání a organizování sportovních a kulturních akcí, provozování heren a kasin, kluby zdraví v rámci této třídy, sportovní kluby, pořádání loterií, organizování a vedení vzdělávacích akcí vydavatelská a publikační činnost, organizování sportovních soutěží, pořádání a řízení pracovních setkání, provozování sportovního zařízení, filmová tvorba.

(511) 8, 18, 25, 39, 41

(210) O-420038

(111) **279923**

(220) 01.11.2004

(320) 01.11.2004

(442) 16.02.2005

(151) 10.04.2006

(540)

(730) **Adamec Josef Ing.**, Dětkovice 144, Určice, 79804, CZ

(740) TETRAPAT, RNDr. Zdeňka Halaxová, Horní náměstí 7, Olomouc, 77200

(510) (8) nože, sečné a řezné zbraně, nástroje a nářadí ruční, nástroje na ostření; (18) kůže a kožešiny, jejich imitace a výrobky z nich, batohy, brašny, lovecké brašny, sedlářské výrobky, zavazadla, hole, řemeny, pásy a opasky z kůže a/nebo její imitace, kůže stažené zvířecí, deštníky, pokrývky a postroje na koně, kožené pytle; (25) oděvy, obuv, kloboučnické zboží; (39) služby cestovní kanceláře a/nebo agentury, organizování cest, doprava, rezervace přepravních a dopravních listků, doprovázení turistů, doručování zboží, kurýrní služby, organizování exkurzí, organizování zájezdů, obstarávání služeb souvisejících s cestováním, služby turistických kanceláří, organizování výletů a okružních jízd, služby průvodců v cestovním ruchu, lovecká turistika, parkovací služby, pronájem parkovacích ploch pronájem dopravních prostředků, pronájem skladovacích prostor, taxislužba; (41) pořádání a organizování sportovních a kulturních akcí, provozování heren a kasin, kluby zdraví v rámci

této třídy, sportovní kluby, pořádání loterií, organizování a vedení vzdělávacích akcí vydavatelská a publikační činnost, organizování sportovních soutěží, pořádání a řízení pracovních setkání, provozování sportovního zařízení, filmová tvorba.

(590) Barevná

(511) 8, 18, 25, 39, 41

(210) O-420039

(111) **279925**

(220) 03.12.2004

(320) 03.12.2004

(442) 13.04.2005

(151) 10.04.2006

(540)

**SELECT**(730) **Lesák Jan**, Březnická 549, Liberec 8, 46008, CZ

(740) STRNAD Patent. a známková kancelář, Ing. Václav Strnad, Rychtářská 375/31, Liberec 14, 46014

(510) (12) jízdní kola, jejich díly a příslušenství náležející do této třídy.

(511) 12

(210) O-421087

Zápisy licenčních smluv k ochranným známkám

Číslo zápisu	Vlastník	Nabyvatel licence	Druh licence	Datum uzavření licenční smlouvy	S účinností od data
152674B	HQU International, a. s., Královská 1081/16, Praha 1, Staré Město, 11000, CZ;	ŠKODA MACHINE TOOL s.r.o., Tylova ul. 57, Plzeň, 31600, CZ;	nevýlučná	07.12.2005	16.03.2006
216931	STOPRA, veřejná obchodní společnost, Moutnice 169, 66455, CZ;	STOPRA Co., a.s., Moutnice 37, 66455, CZ;	nevýlučná	27.02.2006	17.03.2006
216931	STOPRA, veřejná obchodní společnost, Moutnice 169, 66455, CZ;	STOPRA TLS, s.r.o., Moutnice 37, 66455, CZ;	nevýlučná	27.02.2006	17.03.2006
229924	Ing. Roman Staffa, Oblá 41, Brno, 63400, CZ;	EuroStar Brno spol. s r.o., Úpatní 524/64, Brno, 63400, CZ;	nevýlučná	01.03.2006	04.04.2006
235315	Ing. Vojtěch Koutný, Tachovská 63, Plzeň, 32325, CZ;	CALLI CAPITAL s.r.o., Klatovská 354/32, Plzeň, 30100, CZ;	nevýlučná	20.02.2006	18.04.2006
248911	Automotoklub Automotodrom Brno - Masarykův okruh, P. O. Box 98, Brno, 65698, CZ;	Automotodrom Brno, a.s., Automotodrom Brno 201, Ostrovačice, 66481, CZ;	nevýlučná	29.03.2003	17.03.2006
248912	Automotoklub Automotodrom Brno - Masarykův okruh, P. O. Box 98, Brno, 65698, CZ;	Automotodrom Brno, a.s., Automotodrom Brno 201, Ostrovačice, 66481, CZ;	nevýlučná	29.03.2003	17.03.2006
249902	Ing. Roman Doubrava, Studentská 78/25, Karlovy Vary, 36007, CZ;	MAISTER PRODEJ NÁŘADÍ s.r.o., Studentská 78/25, Karlovy Vary, 36007, CZ;	výlučná	04.04.2006	14.04.2006
250334	Ing. Oswald Staffa, Bezručova 7, Blansko, 67801, CZ;	EuroStar Brno spol. s r.o., Úpatní 524/64, Brno, 63400, CZ;	nevýlučná	01.03.2006	30.03.2006
262291	St. ROCHUS a.s., Štěpánkovice - Albertovec č.p. 748, Štěpánkovice, 74723, CZ;	NUTREND D.S., a.s., Selské nám. 9/43, Olomouc-Chválkovice, 77200, CZ;	výlučná	23.12.2005	03.04.2006
267513	Bc. Vrána Daniel, Mlýnská 6, Jablonec nad Nisou, 46601, CZ;	SBS TRADE s.r.o., Podhorská 581/28, Jablonec nad Nisou, 46601, CZ;	výlučná	29.11.2004	22.03.2006
267514	Bc. Vrána Daniel, Mlýnská 6, Jablonec nad Nisou, 46601, CZ;	SBS TRADE s.r.o., Podhorská 581/28, Jablonec nad Nisou, 46601, CZ;	výlučná	29.11.2004	22.03.2006
275960	Fast Jiří Ing., Luďka Pika 1, Plzeň, 32005, CZ;	JUFA s.r.o., Chebská 23/79, Plzeň - Křimice, 32200, CZ;	nevýlučná	02.01.2006	29.03.2006
276650	Fast Jiří Ing., Luďka Pika 1, Plzeň, 32005, CZ;	JUFA s.r.o., Chebská 23/79, Plzeň - Křimice, 32200, CZ;	nevýlučná	02.01.2006	29.03.2006
277204	Igor Timko, Bernolákova 5, 04011 Košice, SK;	NN music s.r.o., Bernolákova 5, 04011 Košice, SK;	výlučná	22.12.2005	18.04.2006
277898	Ing. Roman Staffa, Oblá 41, Brno, 63400, CZ;	EuroStar Brno spol. s r.o., Úpatní 524/64, Brno, 63400, CZ;	nevýlučná	01.03.2006	04.04.2006

Zápisy licenčních smluv k mezinárodně zapsaným ochranným známkám

Číslo zápisu	Vlastník	Nabyvatel licence	Druh licence	Datum uzavření licenční smlouvy	S účinností od data
661636	LAGARDERE ACTIVE BROADCAST (Société Anonyme Monégasque), 57 rue Grimaldi, MC-98000 Monaco, MC;	REGIE RADIO MUSIC spol. s r.o., Wenzigova 4/1872, Praha 2, 12000, CZ;	sublicence	21.10.2002	17.03.2006
760031	Unilever N.V., 455, Weena, ROTTERDAM NL-3013 AL, NL;	Unilever ČR, spol. s r. o., Thámova 18, Praha 8, 18621, CZ;	nevýlučná	17.10.2002	21.03.2006

Ochranné známky zrušené a prohlášené za neplatné

(111) 200534
(540)



(583) 28.03.2006 / zrušení ochranné známky

(111) 253180
(540)



(583) 08.03.2006 / prohlášení ochranné známky za neplatnou

(111) 205707
(540)

PARROTT

(583) 01.03.2006 / zrušení ochranné známky

(111) 258766
(540)



(583) 08.03.2006 / prohlášení ochranné známky za neplatnou

(111) 219474
(540)



(583) 14.03.2006 / prohlášení ochranné známky za neplatnou

(111) 259713
(540)

PERSAM

(583) 15.03.2006 / prohlášení ochranné známky za neplatnou

(111) 224831
(540)



(583) 21.02.2006 / zrušení ochranné známky

(111) 253179
(540)



(583) 08.03.2006 / prohlášení ochranné známky za neplatnou

Obnovy zápisu ochranných známek

(111) **88617**
(220) 09.04.1926
(151) 09.04.1926
(540)

BOROZAN

(730) **Zentiva, a. s.**, U kabelovny 130, Praha 10, Dolní Měcholupy, 10237, CZ
(740) ČERVENKA, KLEINTOVÁ, TURKOVÁ Patentová, známková a právní kancelář, Ing. Eva Kleintová, Budečská 6, Praha 2, 12000
(510) Lučebně-lékařenské přípravky.
(511) 1, 5
(210) O-6788

(111) **88721**
(220) 20.03.1926
(151) 20.03.1926
(540)

REX

(730) **KOH-I-NOOR a.s.**, Vršovická 51, Praha 10, 10115, CZ
(740) ROTT, RŮŽIČKA & GUTTMANN Patentová, známková a advokátní kancelář, JUDr. Vladimír Rott, Nad Štolou 12, Praha 7, 17000
(510) I. Spony, hliníkové zboží všeho druhu, kromě přístrojů k dobývání ovocných šťáv, veškeré zboží pro kuchyň a domácnost; klenotnické zboží všeho druhu, rámy na obrazy, plechové zboží všeho druhu, kromě přístrojů k dobývání ovocných šťáv, zavařovacích přístrojů /sterilizačních přístrojů/ a jejich příslušenství, pér k zavařovacím přístrojům, spon na uzavírání konzervových nádob, všeho zboží pro kuchyň a domácnost; držáky na bluzy; těžítka na dopisy; svorky na dopisy; pisárenské potřeby; okrasy na vánoční stromek; drátěné zboží všeho druhu, kromě uzávěrů k lahvím a nádobám, všeho zboží pro kuchyň a domácnost; stiskací knoflíky všeho druhu; držátka na péra; krabice na péra; zapalovače; náprstky všeho druhu; plnicí péra; ozdobné zboží všeho druhu; zlaté zboží všeho druhu; vlásničky; háčkovače všeho druhu; háčky; kalhotové knoflíky všeho druhu; podkovy; podkováky; jehlice do klobouků; knoflíky všeho druhu; připevňovače knoflíků; límcové knoflíky všeho druhu; podpěrky na límce; držáky na vázanky; kroužky na vázanky; pravítka; malířské potřeby; manžetové knoflíky všeho druhu; měřítka; měřické nástroje; nožičské zboží všeho druhu, kromě všeho nožičského zboží pro kuchyň a domácnost; kovové zboží všeho druhu, kromě přístrojů k dobývání ovocných šťáv, zavařovacích přístrojů /sterilizačních přístrojů/ a jejich příslušenství, per k zavařovacím přístrojům, spon na uzavírání konzervových nádob, všeho zboží pro kuchyň a domácnost; módní knoflíky všeho druhu; jehlářské zboží všeho druhu; hřebíky; jehly všeho druhu; niklové zboží všeho druhu; úška všeho druhu; závěsy k návěštím; plomby; zámky k peněženkám; kuřácké potřeby; napínací hřebíčky; kroužky, kromě kroužků k uzavírání lahví a nádob všeho druhu zvláště konzervových nádob; poutka ke kabátům; přesky; šrouby; psací péra; psací potřeby; spinadla obuvi; zavírací špendlíky všeho druhu; stříbrné zboží všeho druhu; hračky všeho druhu; ocelové zboží všeho druhu, kromě nožů, řezacích strojů a veškeré zboží pro kuchyň a domácnost; mázničky všeho druhu; špendlíky všeho druhu; jehlice ku pletení všeho druhu; spony k podvazkům; kování na brašny; kalamáře; hodiny; kreslířské potřeby. II. Pisárenské potřeby; skleněné zboží, kromě konzervových nádob a nádob pro domácnost, všeho zboží pro kuchyň a domácnost; malířské potřeby; porcelánové zboží, kromě konzervových nádob a nádob pro domácnost, všeho zboží pro kuchyň a domácnost; psací potřeby; kamenné zboží, kromě přístrojů na dobývání ovocných šťáv, všeho zboží pro kuchyň a domácnost; hliněné zboží, kromě přístrojů na dobývání ovocných šťáv, konzervových nádob a nádob pro domácnost, všeho zboží pro kuchyň a domácnost; kreslířské potřeby. III. Kostěné zboží; pisárenské zboží; kartáčnické zboží, kromě kartáčů na sklenice, všeho kartáčnického zboží pro kuchyň a domácnost; celulóidové zboží; galalitové zboží; dřevěné zboží, kromě skříní na uschovávání zásob a všeho zboží pro kuchyň a

domácnost; knoflíky rohové; košíkářské zboží; korkové zboží; kožené zboží; malířské potřeby; papírové špičky; papírové zboží, kromě kuchařských knih a knihy receptů, etiket, filtrovacího papíru, papíru k uzavírání nádob; perleťové zboží; psací potřeby; kamenáčové knoflíky; slaměné zboží; párátko; kreslířské potřeby; cigaretové dutinky; cigaretový papír. IV. Stuhly všeho druhu; bavlněné zboží, kromě filtrovacích a cedítkových sáčků, filtrovacích šátků; zboží oděvnícké z různých látek; rukavičkářské zboží; šle; plátěné knoflíky; rukodílné zboží; prýmkařské zboží; ozdobnické zboží; vేశáky na šaty; obuvnické zboží; hedvábnické zboží; provaznické zboží; tkané zboží, kromě filtrovacích a cedítkových sáčků, filtrovacích šátků; tkalcovské zboží stávkové a pletené, kromě látek na filtrovací a cedítkové šátky; nitě, nitěné knoflíky.

(511) 6, 8, 9, 14, 16, 19, 20, 21, 23, 24, 25, 26, 28, 34
(210) O-6830

(111) **89027**
(220) 11.03.1936
(151) 11.03.1936
(540)

FOREVER

(730) **KOH-I-NOOR a.s.**, Vršovická 51, Praha 10, 10115, CZ
(740) ROTT, RŮŽIČKA & GUTTMANN Patentová, známková a advokátní kancelář, JUDr. Vladimír Rott, Nad Štolou 12, Praha 7, 17000
(510) Veškeré drobné kovové zboží, zvláště stiskací knoflíky.
(511) 6, 26
(210) O-4665

(111) **89435**
(220) 19.03.1946
(151) 19.03.1946
(540)



(730) **MERRIAM-WEBSTER, Incorporated**, 47 Federal Street, Springfield, MA, US
(740) Rott, Růžička a Guttman, patentová, známková a právní kancelář, Ing. Kavínková Ludmila, patentový zástupce, Nad Štolou 12, Praha 7, 17000
(510) Knihy, zvláště občas uveřejňované slovníky.
(511) 16
(210) O-5592

(111) **93318**
(220) 06.01.1947
(151) 06.01.1947
(540)

BERYL

(730) **SETUZA a.s.**, Žukovova 100, Ústí nad Labem, Střekov, 40129, CZ
(510) (3) kosmetické přípravky.
(511) 3
(210) O-2053

(111) **100512**
(220) 15.04.1936
(151) 15.04.1936
(540)

EDON

(730) **Zentiva, a. s.**, U Kabelovny 130, Praha 10, Dolní Měcholupy, 10237, CZ

- (740) ČERVENKA, KLEINTOVÁ, TURKOVÁ Patentová,
známková a advokátní kancelář, Ing. Eva Kleintová, Budečská
6, Praha 2, 12000
- (510) Lučební a lékárenské výrobky a lékárenské zboží.
- (511) 1, 5
- (210) O-6756

- (111) **109151**
(220) 16.03.1907
(151) 16.03.1907
(540)



- (730) SETUZA a.s., Žukovova 100, Ústí nad Labem, Střekov,
40129, CZ
- (510) Umělé jedlé tuky, kokosový jedlý tuk, oleje všeho druhu, jedlé
oleje, tuky všeho druhu, omastek všeho druhu.
- (511) 29, 31
- (210) O-9306

- (111) **109152**
(220) 26.03.1937
(151) 26.03.1937
(540)



- (730) SETUZA a.s., Žukovova 100, Ústí nad Labem, Střekov,
40129, CZ
- (510) Margarin, jedlé tuky a oleje, léky (drogy a farmaceutické
prostředky), bělidla, chemické výrobky pro medicínální a
zdravotní účely, chemické výrobky pro vědecké účely,
chemicko-technické výrobky, desinfekční prostředky, barvy,
barviva, barvářské zboží, barvidla, tuky a oleje technické,
medicínální a jedlé, rozpouštědla tuků (extrakční prostředky),
prostředky k odstraňování skvrn, pomáda na vlasy a na vousy,
voda na vlasy a na hlavu, zubní a ústní voda, prostředky k
pěstění krásy a těla (kosmetické esence, kosmetické výtažky,
kosmetické krémy), voňavky, pudr, pasta na cidění kovů, kůže,
dřeva, skla a kamene, prostředky na cidění, čištění a
konservování, prostředky proti rzi, prostředky na broušení,
šlichtování a mazání, mazadla na obuv (krémy), černidlo na
obuv, mýdlo obyčejné, pro domácnost, na drhnutí, toaletní,
cidící, na zuby, medicínální a jiná mýdla v pevné, měkké,
tekuté a práškovité formě, prací, čistící prostředky a prostředky
na drhnutí s mýdlem a bez mýdla, mýdlové náhražky, škrob
všeho druhu a škrobové přípravky, toaletní náčiní (kartáče,
štetce, hřebeny, houby), prostředky na ničení hmyzu, krásličí
prostředky (toaletní přípravky), zubní pasta, zubní prášek
glycerin.
- (511) 1, 2, 3, 4, 5, 21, 29, 30
- (210) O-9307

- (111) **110796**
(220) 22.03.1916
(151) 22.03.1916
(540)

URQUELL

- (730) Plzeňský Prazdroj, a.s., U Prazdroje 7, Plzeň, 30497, CZ
- (510) Skupina I. Popelníčky, poháry, osvětlovací předměty, tácky pod
sklenice, drát k zátkování lahví, chladiče lahví, vidličky,
věšáky, korbele, konvice, kapsle, svorky, vývrtky, lížce
menažery, stojánky na jídelní listky, nože, hudební nástroje a
automaty, zástěny ke kamnům, plomby a plombové šňůry,
omáčky, šálky, stojany na deštníky, šrouby, mísy, kroužky na
ubrousky, plivátka, staniol, talíře, mísy obyčejné, hluboké a
polévkové, svorky na ubrusy, rohy na pití, prodejní automaty a
zboží jimi prodávané, umyvadla, rámce na noviny, pokojové
ventilátory, cukřenky, kleštičky na cukr, kleštičky na raky a
humry. Skupina II. Popelníčky, poháry, osvětlovací předměty,

- tácky pod sklenice, okenní tabule, lahve, sklenice, korbele,
džbánky, berle, solničky, pepřenky, omáčky, šálky, mísy,
sifony, plivátka, talíře, hluboké polévkové mísy, rohy na pití,
umyvadla. Skupina III. Pohlednice, popelníčky, tácky pod
sklenice, šachová hra, listový papír, obálky, tiskopisy, etikety,
sudly, obložení podlah, věšáky, sedátka, hry karet, kuželky,
bedny, jídelní listky, stojánky na jídelní listky, zástěny ke
kamnům, stahovací žaluzie, solničky a pepřenky, psací potřeby,
stojany na deštníky, kroužky na ubrousky, plivátka, zápalky,
slaměné obaly na láhve, židle, rohy na pití, soudky, párátko na
zuby, špičky na doutníky a cigarety, cigaretový papír. Skupina
IV. Obložení podlah, ručníky, koberce, běhouny, ubrusy,
ubrousky, stany. Skupina V. Zadní ječmen, alkoholuprosté
pivo, pivo, pивní kvasnice, čokoláda, doutníky, cigarety, vejce,
pokrm z vajec, ocet, extrakty, essence na výrobu nápojů,
barvicí pivo, ovocné šťávy, krmiva, stažky (sředlé zbylé
kvasnice), ječmen, koření, kvasnice, kvasnicové výtažky,
sušené kvasnice jedlé, i krmné, chmel, káva, kávové náhražky,
kakao, likéry, limonády, slad a sladové výtažky, sladový květ,
minerální vody, ovoce, smola, přírodní a stolní led, surový
tabák, sůl, omáčky, jíšky, kořalky, hořčice, stolní olej, čaj,
mláto, víno, cukr. Skupina VI. Krmiva, barviva, zápalky.
- (511) 2, 6, 8, 9, 10, 11, 15, 16, 19, 20, 21, 22, 24, 27, 28, 30, 31,
32, 33, 34
- (210) O-6054

- (111) **113054**
(220) 15.11.1946
(151) 15.11.1946
(540)

CRYSTAL BEER

- (730) BUDĚJOVICKÝ MĚŠŤANSKÝ PIVOVAR a.s., Lidická
458/51, České Budějovice, 37054, CZ
- (740) KUDRLIČKA & SEDLÁK Advokátní, patentová a známková
kancelář, Ing. Jiří Sedlák, Husova 5, České Budějovice, 37001
- (510) (32) pivo všeho druhu.
- (511) 32
- (210) O-5797

- (111) **152607**
(220) 19.04.1956
(151) 02.05.1956
(540)

ORSILON

- (730) Zentiva, a. s., U kabelovny 130, Praha 10, Dolní Měcholupy,
10237, CZ
- (740) ČERVENKA, KLEINTOVÁ, TURKOVÁ Patentová,
známková a právní kancelář, Ing. Eva Kleintová, Budečská 6,
Praha 2, 12000
- (510) Léčiva, drogy, farmaceutické přípravky humánní a veterinární,
organopreparáty, očkovací látky, sera a výrobky z krve,
chemické výrobky pro průmysl, lékařství, hygienu, farmácii a
vědu, přípravky baktericidní, fungicidní, insekticidní,
desinfekční přípravky, přípravky proti nákaze, přípravky pro
konservování, prostředky k hubení škůdců a ničení rostlin,
čistící prostředky, léčebná mýdla, vonné a kosmetické
přípravky, látky pro kosmetiku a parfumerii, etherické oleje,
tresti, extrakty a essence, přípravky silicí a dietetické, přípravky
pro ošetřování zubů a dutiny ústní, zubní výplně a prothesy,
náplastí, obvazový a šicí materiál pro chirurgii, diagnostika,
jedy a strojené vody minerální.
- (511) 1, 2, 3, 5, 10, 32
- (210) O-7132

- (111) **152608**
(220) 19.04.1956
(151) 02.05.1956
(540)

EPIMID

- (730) Zentiva, a. s., U kabelovny 130, Praha 10, Dolní Měcholupy,
10237, CZ
- (740) ČERVENKA, KLEINTOVÁ, TURKOVÁ Patentová,
známková a právní kancelář, Ing. Eva Kleintová, Budečská 6,
Praha 2, 12000
- (510) Léčiva, drogy, farmaceutické přípravky humánní a veterinární,
organopreparáty, očkovací látky, sera a výrobky z krve,
chemické výrobky pro průmysl, lékařství, hygienu, farmácii a

- vědu, přípravky baktericidní, fungicidní, insekticidní, desinfekční přípravky, přípravky proti nákaze, přípravky pro konzervování, prostředky k hubení škůdců a ničení rostlin, čisticí prostředky, léčebná mýdla, vonné a kosmetické přípravky, látky pro kosmetiku a parfumerii, etherické oleje, trestí, extrakty a essence, přípravky sílicí a dietetické, přípravky pro ošetřování zubů a dutiny ústní, zubní výplně a prothesy, náplasti, obvazový a šicí materiál pro chirurgii, diagnostika, jedy a strojené vody minerální.
- (511) 1, 3, 5, 10, 32
(210) O-7130

- (111) **152610**
(220) 19.04.1956
(151) 02.05.1956
(540)

ERGOPARTIN

- (730) **Zentiva, a. s.**, U kabelovny 130, Praha 10, Dolní Měcholupy, 10237, CZ
(740) ČERVENKA, KLEINTOVÁ, TURKOVÁ Patentová, známková a právní kancelář, Ing. Eva Kleintová, Budečská 6, Praha 2, 12000
(510) Léčiva, drogy, farmaceutické přípravky humánní a veterinární, organopreparáty, očkovací látky, séra a výrobky z krve, chemické výrobky pro lékařství, hygienu, farmacii a vědu, přípravky baktericidní, fungicidní, insekticidní, desinfekční přípravky, přípravky proti nákaze, přípravky pro konzervování, prostředky k hubení škůdců a ničení rostlin, čisticí prostředky, léčebná mýdla, přípravky sílicí a dietetické, přípravky pro ošetřování zubů a dutiny ústní, zubní výplně a prothesy, náplasti, obvazový a šicí materiál pro chirurgii, diagnostika, jedy a strojené vody minerální.
- (511) 1, 3, 5, 10, 32
(210) O-7128

- (111) **152688**
(220) 03.05.1956
(151) 13.07.1956
(540)

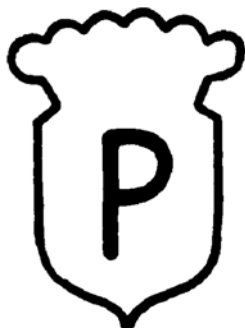

- (730) **PRAGA Hostivař a. s.**, Strašnická 783/1, Praha 10, 10222, CZ
(740) Effmert Jiří, Halasova 314a, Říčany, 25101
(510) (12) náhradní díly pro automobily.
(511) 12
(210) O-7187

- (111) **152689**
(220) 03.05.1956
(151) 13.07.1956
(540)

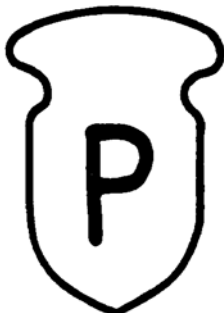

- (730) **PRAGA Hostivař a. s.**, Strašnická 783/1, Praha 10, 10222, CZ
(740) Effmert Jiří, Halasova 314a, Říčany, 25101
(510) (12) náhradní díly pro automobily.
(511) 12
(210) O-7188

- (111) **152690**
(220) 03.05.1956
(151) 13.07.1956
(540)

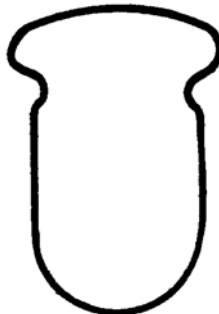

- (730) **PRAGA Hostivař a. s.**, Strašnická 783/1, Praha 10, 10222, CZ
(740) Effmert Jiří, Halasova 314a, Říčany, 25101
(510) (12) náhradní díly pro automobily.
(511) 12
(210) O-7189

- (111) **156827**
(220) 11.03.1966
(151) 14.07.1966
(540)

FYTEROL

- (730) **Zentiva, a. s.**, Nitrianska 100, Hlohovec, 92027, SK
(740) ROTT, RŮŽIČKA & GUTTMANN Patentová, známková a advokátní kancelář, JUDr. Vladimír Rott, Nad Štolou 12, Praha 7, 17000
(510) Léčiva, drogy, farmaceutické přípravky humánní a veterinární, organopreparáty, očkovací látky, séra a výrobky z krve, chemické výrobky pro lékařství, hygienu, farmacii a vědu, přípravky baktericidní, fungicidní, desinfekční přípravky, přípravky proti nákaze, přípravky pro konzervování, prostředky k hubení škůdců a ničení rostlin, čisticí prostředky, léčebná mýdla, přípravky sílicí a dietetické, přípravky pro ošetřování zubů a dutiny ústní, zubní výplně a prothesy, náplasti, obvazový a šicí materiál pro chirurgii, diagnostika, jedy a strojené vody minerální.
- (511) 1, 3, 5, 10, 32
(210) O-36761

- (111) **156829**
(220) 08.04.1966
(151) 14.07.1966
(540)

PREMENSTRIN

- (730) **Zentiva, a. s.**, U kabelovny 130, Praha 10, Dolní Měcholupy, 10237, CZ
(740) ČERVENKA, KLEINTOVÁ, TURKOVÁ Patentová, známková a právní kancelář, Ing. Eva Kleintová, Budečská 6, Praha 2, 12000
(510) Léčiva, drogy, farmaceutické přípravky humánní a veterinární, organopreparáty, očkovací látky, séra a výrobky z krve, chemické výrobky pro lékařství, hygienu, farmacii a vědu, přípravky baktericidní, fungicidní, desinfekční přípravky, přípravky proti nákaze, přípravky pro konzervování, prostředky k hubení škůdců a ničení rostlin, čisticí prostředky, léčebná mýdla, přípravky sílicí a dietetické, přípravky pro ošetřování zubů a dutiny ústní, zubní výplně a prothesy, náplasti, obvazový a šicí materiál pro chirurgii, diagnostika, jedy a strojené vody minerální.
- (511) 1, 3, 5, 10, 32
(210) O-36846

- (111) **156850**

(220) 06.04.1966
(151) 23.07.1966
(540)

ERILEX

(730) **Zentiva, a.s.**, Nitrianska 100, Hlohovec, 92027, SK
(740) ROTT, RŮŽIČKA & GUTTMANN Patentová, známková a advokátní kancelář, JUDr. Vladimír Rott, Nad Štolou 12, Praha 7, 17000
(510) (5) léčivé přípravky ke kosmetickým účelům.
(511) 5
(210) O-36839

(111) **156965**
(220) 30.03.1966
(151) 19.09.1966
(540)

SEAGRAM'S

(730) **Pernod Ricard USA, LLC**, 777 Westchester Avenue, White Plains, NY, US
(740) Advokátní a patentová kancelář Čermák, Hořejš, Myslíl, JUDr. Čermák Karel, Národní 32, Praha 1, 11000
(510) (33) whisky.
(511) 33
(210) O-36830

(111) **156975**
(220) 28.05.1966
(151) 04.10.1966
(540)

AGROMYKOIN

(730) **Zentiva, a. s.**, U kabelovny 130, Praha 10, Dolní Měcholupy, 10237, CZ
(740) ČERVENKA, KLEINTOVÁ, TURKOVÁ Patentová, známková a právní kancelář, Ing. Eva Kleintová, Budečská 6, Praha 2, 12000
(510) Léčiva, drogy, farmaceutické přípravky humánní a veterinární, organopreparáty, očkovací látky, séra a výrobky z krve, chemické výrobky pro lékařství, hygienu, farmacii a vědu, přípravky baktericidní, fungicidní, desinfekční přípravky, přípravky proti nákaze, přípravky pro konzervování, prostředky k hubení škůdců a ničení rostlin, čisticí prostředky, léčebná mýdla, přípravky silící a dietetické, přípravky pro ošetřování zubů a dutiny ústní, zubní výplně a prothesy, náplastí, obvazový a šicí materiál pro chirurgii, diagnostika, jedy a strojené vody minerální.
(511) 1, 3, 5, 10, 32
(210) O-37569

(111) **156982**
(220) 04.05.1966
(151) 06.10.1966
(540)

KINTONIC

(730) **The Coca-Cola Company**, One Coca-Cola Plaza, Atlanta, 30313, GA, US
(740) Zeiner & Zeiner, v. o. s., Mgr. David Řehák, advokát, Maiselova 15, Praha 1, 11000
(510) (32) pivo, lehká piva i ležáky, minerální vody, šumivé a jiné nealkoholické nápoje, sirupy a jiné přípravky k přípravě nápojů, ovocné šťávy a nápoje z ovocných šťáv.
(511) 32
(210) O-37310

(111) **157065**
(220) 06.04.1966
(151) 17.11.1966
(540)

GELEE ROYALE - SPOFA

(730) **Zentiva, a.s.**, Nitrianska 100, Hlohovec, 92027, SK
(740) ROTT, RŮŽIČKA & GUTTMANN Patentová, známková a advokátní kancelář, JUDr. Vladimír Rott, Nad Štolou 12, Praha 7, 17000
(510) Léčebné přípravky pro kosmetické účely.
(511) 3, 5
(210) O-36838

(111) **157245**
(220) 15.04.1966
(151) 14.03.1967
(540)

DUPLI-COLOR

(730) **Kurt Vogelsang GmbH**, Hassmersheim, CH
(740) Společná advokátní kancelář Všečečka a partneři, JUDr. Všečečka Miloš, Hálkova 2, Praha 2, 12000
(510) Barvicí a leštící výrobky jako barvy, laky, emaily, fermeže a podobně, tlakové obaly pro použití materiálů jako barvy, laky, emaily, fermeže, impregnace, hasící látky, konečné nátěry baterií, odmašťovače, prostředky k čištění motorů, k ochraně chromů, rozpouštění rzi, odstraňování barev a fermeží, odstraňování ledu, penetrační prostředky a pod. a obaly na tyto výrobky, vybavené aplikátory jako jsou kartáče a pod.
(511) 2, 3, 9, 21
(210) O-37021

(111) **157548**
(220) 15.04.1966
(151) 28.08.1967
(540)



(730) **The Coca-Cola Company**, One Coca-Cola Plaza, Atlanta, 30313, GA, US
(740) Zeiner & Zeiner, v. o. s., Mgr. David Řehák, advokát, Maiselova 15, Praha 1, 11000
(510) (32) nápojové přípravky.
(511) 32
(210) O-37018

(111) **157766**
(220) 29.11.1966
(151) 12.12.1967
(540)

FRESCA

(730) **The Coca-Cola Company**, One Coca-Cola Plaza, Atlanta, GA, US
(740) Zeiner & Zeiner, v. o. s., Mgr. David Řehák, advokát, Maiselova 15, Praha 1, 11000
(510) Nápoje, včetně nízkokalorických nápojů a dietetických nápojů a přípravky k jejich výrobě.
(511) 5, 32
(210) O-38966

(111) **158578**
(220) 31.10.1966
(151) 13.01.1969
(540)

BRIK

(730) **Tetra Laval Holdings & Finance S.A.**, Avenue Général-Guisan 70, Pully, CH
(740) KOREJZOVÁ & SPOL., v.o.s., JUDr. Zdeňka Korejzová, Spálená 29, Praha 1, 11000
(510) Obaly, obalové materiály z kovu, včetně kovových folií pro balicí účely, dopravní koše z kovu a z kovového drátu, balicí stroje a jejich součástky, nákupní kabely, kabely (tašky) jakéhokoli druhu, kanystry, kartony, lepící pásky, pásky, průhledné folie, lepenkové krabice jakož i veškeré jiné obaly a balicí materiály z papíru, lepenky, kartonu a umělých hmot, obaly a obalové materiály z bakelitu a umělých hmot jakož i v kombinaci s těmito materiály, obaly a balicí materiál včetně stlačitelných rour a trubek ze dřeva, dřevité vlny a materiálů z

lisovaných syntetických pryskyřic, jakož i dopravní koše ze dřeva a umělých hmot, sklo všech druhů pro balicí účely, skleněné obaly, stavby, instalace, údržba a opravy, balení zboží.

(511) 6, 7, 16, 17, 18, 20, 21, 37, 39
(210) O-38905

(111) **162765**
(220) 30.06.1975
(151) 10.03.1976
(540)

WYNN'S

(730) **Illinois Tool Works Inc.**, 3600 West Lake Avenue, Glenview, IL, US
(740) Společná advokátní kancelář Všeťečka Zelený Švorčík Kalenský a partneři, JUDr. Miloš Všeťečka, Hálkova 2, Praha 2, 12000
(510) (1) silikonová mazadla; (4) tekuté přídatné látky pro samohybné a spalovací motory, totiž tekuté přídatné látky do motorových pohonných látek, výplachové oleje, tekuté přídatné látky do mechanického řízení, tekuté přídatné látky do převodovek a do brzdového systému.
(511) 1, 4
(210) O-48753

(111) **163090**
(220) 15.03.1976
(151) 13.12.1976
(540)



(730) **Dana Corporation, společnost zřízená podle zákonů státu Virginia**, 4500 Dorr Street, Toledo, OH, US
(740) Společná advokátní kancelář Všeťečka a partneři, JUDr. Švorčík Otakar, Hálkova 2, Praha 2, 12000
(510) Písty, pístní čepy a pouzdra, ložiska a ložiskové vložky, ventily, vedení ventilů, pružiny pro ventily a vložky, vložky pro sedla ventilů, zdvihátka ventilů, klíče pro ventily a ventilový rotační mechanismus pro spalovací motory, soupravy vložek pro válce a vložky pro válce spalovacích motorů, vodní čerpadla a součásti pro spalovací motory.
(511) 7, 8, 12
(210) O-49248

(111) **163091**
(220) 15.03.1976
(151) 13.12.1976
(540)

PERFECT CIRCLE

(730) **Dana Corporation, společnost zřízená podle zákonů státu Virginia**, 4500 Dorr Street, Toledo, OH, US
(740) Společná advokátní kancelář Všeťečka a partneři, JUDr. Švorčík Otakar, Hálkova 2, Praha 2, 12000
(510) Písty, pístní čepy a pouzdra, ložiska a ložiskové vložky, ventily, vedení ventilů, pružiny pro ventily a vložky, vložky pro sedla ventilů, zdvihátka ventilů, klíče pro ventily a ventilový rotační mechanismus pro spalovací motory, soupravy vložek pro válce a vložky pro válce spalovacích motorů, vodní čerpadla a součásti pro spalovací motory.
(511) 7, 8, 12
(210) O-49250

(111) **163254**
(220) 17.03.1976
(151) 04.05.1977
(540)

VELCRO

(730) **Velcro Industries B.V.**, Castorweg 22-24, AN CURACAO, AN
(740) Čermák Hořejš Myslíl a spol., JUDr. Karel Čermák, advokát, Národní 32, Praha 1, 11000

(510) (10) lékařské a chirurgické přístroje, zejména lékařské dlahy a pásy s upínadly typu háček a očko; (24) textilní kusové zboží; (26) rozložitelná upínadla, zejména typu háček a očko, a jejich části.

(511) 10, 24, 26
(210) O-49255

(111) **163275**
(220) 27.10.1976
(151) 26.05.1977
(540)

DETTOL

(730) **Reckitt & Colman (Overseas) Limited**, Dansom Lane, Hull HU8 7DS, GB
(740) Dr. Jan Tomsa, advokát, Laubova 8, Praha 3 - Vinohrady, 13000
(510) (3) neléčivé toaletní přípravky, mýdla, přípravky mycí a čistící, přípravky deodorační a na osvěžení vzduchu; (5) přípravky farmaceutické, veterinární a zdravotnické, insekticidní, desinfekční, germicidní a antiseptické.
(511) 3, 5
(210) O-49628

(111) **166479**
(220) 03.04.1986
(151) 19.01.1987
(540)

DIAFURAN

(730) **Nihon Nohyaku Co., Ltd.**, 2-5 Nihonbashi 1-chome, Chuo-ku, Tokyo, JP
(740) Advokátní a patentová kancelář Čermák, Hořejš, Myslíl, JUDr. Matějka Jan, Národní 32, Praha 1, 11000
(510) (5) insekticidy.
(511) 5
(210) O-54587

(111) **194751**
(220) 29.09.1995
(151) 24.10.1996
(540)



(730) **AGROTRADE a. s.**, Lopatecká 13/223, Praha 4, 14700, CZ
(740) Advokát. a patent. kancelář, JUDr. Oldřich Studený, Komunardů 36, Praha 7, 17000
(510) (29) mražené výrobky; (30) zmrzlina a mražené výrobky.
(511) 29, 30
(210) O-104433

(111) **194841**
(220) 08.03.1996
(151) 25.10.1996
(540)



(730) **TOMIL s.r.o.**, gen. Svatoně 149/IV, Vysoké Mýto, 56601, CZ
(740) Rott, Růžička a Guttman, patentová, známková a právní kancelář, JUDr. Rott Vladimír, Nad Štolou 12, Praha 7, 17000
(510) (3) prostředky bytové chemie, kosmetika.
(511) 3
(210) O-109248

(111) **194843**
(220) 19.03.1996
(151) 25.10.1996
(540)

OSKAR

(730) **Dr. Zdeněk Šetele - OSKAR**, Högerova 1098/11, Praha 5 - Hlubočepy, 15200, CZ
(510) (5) výrobky lékárnické, veterinářské a hygienické, diabetické přípravky pro léčebné účely; (25) oděvy, obuv, včetně

sportovních výrobků spadajících do této třídy; (28) hry, hračky a sportovní potřeby.
(511) 5, 25, 28
(210) O-109574

(111) **195754**
(220) 13.10.1995
(151) 27.11.1996
(540)



(730) **Atlantis - nadační fond pro alternativní budoucnost**, Dukelská 440/1, Mladá Boleslav, 29301, CZ
(510) (6) poutače, reklamní štíty a znaky; (14) jehlice do kravat, manžetové knoflíky, medaile, pamětní mince, pečetní prsteny, řády a vyznamenání, odznaky; (16) diplomy a osvědčení, dopisní papíry a obálky, informační brožury a letáky, knihy, navštívenky a pozvánky, plakáty, nálepky a potisky, pečetidla, razidla a razítka, tiskoviny a tisková periodika, vstupenky; (17) nálepky, reklamní štíty a znaky; (20) reklamní poutače, štíty a znaky; (21) vitráže; (24) korouhve, prapory, standarty a vlajky; (26) jehlice, knoflíky, medaile, nášivky, odznaky, pamětní mince, výšivky, řády a vyznamenání, znaky, odznaky, jehlice do kravat, manžetové knoflíčky.
(511) 6, 14, 16, 17, 20, 21, 24, 26
(210) O-104879

(111) **195817**
(220) 20.11.1995
(151) 27.11.1996
(540)



(730) **Asociace inovačního podnikání České republiky**, Novotného lávka 5, Praha 1, 11668, CZ
(740) Zastupování bylo zrušeno.
(510) (16) tiskoviny, časopisy.
(511) 16
(210) O-106078

(111) **195943**
(220) 04.04.1996
(151) 27.11.1996
(540)



(730) **Ing. Václav Bílek**, Dunajevského 482, Zeleneč, 25091, CZ
(510) (16) periodické i neperiodické tiskoviny všeho druhu zejména časopisy, reklamní brožury v oboru modelářství; (28) stavebnice modelů zejména letadel, lodí, pozemních vozidel, staveb, bojové techniky; (35) zprostředkovatelská činnost v oborech výše uvedených.

(511) 16, 28, 35
(210) O-110075

(111) **195953**
(220) 21.05.1996
(151) 27.11.1996
(540)



(730) **KARLOVARSKÉ MINERÁLNÍ VODY a.s.**, Horova 3, Karlovy Vary, 36021, CZ
(740) JUDr. Josef Mrázek, Křížkova 1, Praha 8, 18600
(510) (32) minerální vody, limonády, stolní voda.
(511) 32
(210) O-111433

(111) **196631**
(220) 26.03.1996
(151) 03.01.1997
(540)

TELESTE

(730) **Teleste Oyj**, Seponkatu 1, Littoinen, FI
(740) Baker & McKenzie v.o.s., JUDr. Gabriela Vendlová, Ph.D., Klimentská 46, Praha, 11000
(510) (9) zařízení a software pro přenos a distribuci analogonu a digitálních signálů, telefony a systémy komunikace, dispečinky, telefonní ústředny, sítě a přenosné články nebo obvody včetně veškerého potřebného zařízení; (41) výuka a školení týkající se zařízení a software pro jazykové laboratoře, laboratorní jazykové techniky a jiných zařízení potřebných při výuce jazyka; (42) plánování týkající se výše uvedených výrobků, které spadají do třídy 9.
(511) 9, 41, 42
(210) O-109765

(111) **196632**
(220) 18.04.1996
(151) 03.01.1997
(540)

MELATONIN

(730) **NĚMEČEK GROUP - John M. Němeček**, Osvooboditelů 485, Zlín, 76001, CZ
(510) (5) výrobky lékárnické, vitamínové a minerální preparáty a výživné doplňky potravy, multivitamíny a multiminerály; (35) pomoc při řízení obchodní činnosti v oblasti výrobků, uvedených pod třídou 5.
(511) 5, 35
(210) O-110438

(111) **197094**
(220) 31.01.1996
(151) 31.01.1997
(540)

NOVINY MLADOBOLSLAVSKA BOLESLAVSKÝ DENÍK

(730) **VLTAVA-LABE-PRESS, a.s.**, nám. Přemysla Otakara II č. 8/5, České Budějovice, 37001, CZ
(740) Libor Prokeš, advokát, Na Příkopě 15, Praha 1, 11000
(510) (16) tiskoviny všeho druhu zejména noviny, časopisy, knihy, propagační materiály; (35) informační servis; (39) expedice novin; (41) nakladatelská a vydavatelská činnost, vydávání odborných, vzdělávacích a zábavných zpráv a publikací, vydávání statistických zpráv, informací, distribuce tiskovin, zprostředkovatelská činnost v oblasti vydávání a distribuce tiskovin; (42) polygrafické služby všeho druhu.
(511) 16, 35, 39, 41, 42
(210) O-108126

(111) 197132
(220) 01.04.1996
(151) 31.01.1997
(540)



(730) Ing. Jiří Karmazín, Vrchlického 105, Sokolov, 35601, CZ
(740) ZEMAN - podkrušnohorská patentová a známková kancelář,
Petr Zeman, Hradní 301, Loket, 35733
(510) (1) hasicí látky, hasicí výrobky, hasicí směsi a hasební
sloučeniny, hasicí prostředky; (9) hasicí přístroje a jiná požární
technika, ochranné požární obleky, přilby a štíty; (37) servis,
plnění a opravy hasicích přístrojů, opravy požární techniky.
(511) 1, 9, 37
(210) O-109944

(111) 198007
(220) 24.11.1995
(151) 26.02.1997
(540)

TÁBORSKÉ LISTY

(730) VLTAVA-LABE-PRESS, a.s., nám. Přemysla Otakara II č.
8/5, České Budějovice, 37001, CZ
(740) Libor Prokeš, advokát, Na Příkopě 15, Praha 1, 11000
(510) (16) tiskoviny všeho druhu, zejména noviny, časopisy, knihy,
propagační materiály; (35) informační servis; (39) expedice
tiskovin; (41) nakladatelská a vydavatelská činnost, vydávání
odborných, vzdělávacích a zábavných zpráv a publikací,
vydávání statistických zpráv, informací, distribuce tiskovin,
zprostředkovatelská činnost v oblasti vydávání a distribuce
tiskovin; (42) polygrafické služby všeho druhu.
(511) 16, 35, 39, 41, 42
(210) O-106271

(111) 198008
(220) 24.11.1995
(151) 26.02.1997
(540)

LISTY JINDŘICHOHRADSKA

(730) VLTAVA-LABE-PRESS, a.s., nám. Přemysla Otakara II č.
8/5, České Budějovice, 37001, CZ
(740) Libor Prokeš, advokát, Na Příkopě 15, Praha 1, 11000
(510) (16) tiskoviny všeho druhu, zejména noviny, časopisy, knihy,
propagační materiály; (35) informační servis; (39) expedice
tiskovin; (41) nakladatelská a vydavatelská činnost, vydávání
odborných, vzdělávacích a zábavných zpráv a publikací,
vydávání statistických zpráv, informací, distribuce tiskovin,
zprostředkovatelská činnost v oblasti vydávání a distribuce
tiskovin; (42) polygrafické služby všeho druhu.
(511) 16, 35, 39, 41, 42
(210) O-106272

(111) 198009
(220) 24.11.1995
(151) 26.02.1997
(540)

LISTY STRAKONICKA

(730) VLTAVA-LABE-PRESS, a.s., nám. Přemysla Otakara II č.
8/5, České Budějovice, 37001, CZ
(740) Libor Prokeš, advokát, Na Příkopě 15, Praha 1, 11000
(510) (16) tiskoviny všeho druhu, zejména noviny, časopisy, knihy,
propagační materiály; (35) informační servis; (39) expedice
tiskovin; (41) nakladatelská a vydavatelská činnost, vydávání
odborných, vzdělávacích a zábavných zpráv a publikací,
vydávání statistických zpráv, informací, distribuce tiskovin,
zprostředkovatelská činnost v oblasti vydávání a distribuce
tiskovin; (42) polygrafické služby všeho druhu.
(511) 16, 35, 39, 41, 42
(210) O-106273

(111) 198010
(220) 24.11.1995
(151) 26.02.1997

(540)

LISTY PRACHATICKA

(730) VLTAVA-LABE-PRESS, a.s., nám. Přemysla Otakara II č.
8/5, České Budějovice, 37001, CZ
(740) Libor Prokeš, advokát, Na Příkopě 15, Praha 1, 11000
(510) (16) tiskoviny všeho druhu, zejména noviny, časopisy, knihy,
propagační materiály; (35) informační servis; (39) expedice
tiskovin; (41) nakladatelská a vydavatelská činnost, vydávání
odborných, vzdělávacích a zábavných zpráv a publikací,
vydávání statistických zpráv, informací, distribuce tiskovin,
zprostředkovatelská činnost v oblasti vydávání a distribuce
tiskovin; (42) polygrafické služby všeho druhu.
(511) 16, 35, 39, 41, 42
(210) O-106274

(111) 198011

(220) 24.11.1995
(151) 26.02.1997
(540)

ČESKOBUDĚJOVICKÉ LISTY

(730) VLTAVA-LABE-PRESS, a.s., nám. Přemysla Otakara II č.
8/5, České Budějovice, 37001, CZ
(740) Libor Prokeš, advokát, Na Příkopě 15, Praha 1, 11000
(510) (16) tiskoviny všeho druhu, zejména noviny, časopisy, knihy,
propagační materiály; (35) informační servis; (39) expedice
tiskovin; (41) nakladatelská a vydavatelská činnost, vydávání
odborných, vzdělávacích a zábavných zpráv a publikací,
vydávání statistických zpráv, informací, distribuce tiskovin,
zprostředkovatelská činnost v oblasti vydávání a distribuce
tiskovin; (42) polygrafické služby všeho druhu.
(511) 16, 35, 39, 41, 42
(210) O-106278

(111) 198111

(220) 13.03.1996
(151) 26.02.1997
(540)



(730) PRESSL, spol. s r.o., Zikmunda Wintra 15, Plzeň, 30100, CZ
(740) Irena Langrová, Skrétova 48, Plzeň, 30100
(510) (7) hydraulické agregáty, manipulační zařízení, převodové a
posuvné skříně, pohonné soustavy, náhradní díly pro
mechanické a hydraulické stroje; (9) přístroje pro zpracování
informací a počítače včetně náhradních dílů, měřiče, baterie pro
dopravní prostředky; (11) reflektory, žárovky pro pozemní
dopravní prostředky; (12) pozemní dopravní prostředky,
náhradní díly pro pozemní dopravní prostředky; (37) opravářské
zámečnické a autoopravářské služby, opravy
tvářecích a obráběcích strojů; (42) odborné expertízy,
projektové práce pro elektrická, mechanická a hydraulická
zařízení, vypracování počítačových programů.
(511) 7, 9, 11, 12, 37, 42
(210) O-109359

(111) 198125

(220) 21.03.1996
(151) 26.02.1997
(540)

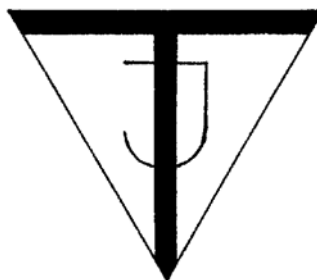

(730) Jiří Tesař, Zátíší 758, Nový Bor, 47301, CZ
(740) Ing. Marie Smrčková, patentový zástupce, Velflíkova 10, Praha
6, 16000
(510) (21) skleněné umělecko průmyslové zboží, zušlechťené sklo
ryté a broušené; (40) zušlechťování skla, rytí a broušení skla.

(511) 21, 40
(210) O-109670

(111) **198128**
(220) 25.03.1996
(151) 26.02.1997
(540)

BRAHMA SPORTS TEAM

(730) **COMPANHIA de BEBIDAS das AMERICAS - AMBEV**,
Sao Paulo, Sao Paulo, BR
(740) Společná advokátní kancelář Všetečka Zelený Švorčík
Kalenský a partneři, JUDr. Petr Kalenský, Hálkova 2, Praha 2,
12000
(510) (35) propagační události; (36) oficiální finanční podpora ve
sportu.
(511) 35, 36
(210) O-109727

(111) **198129**
(220) 25.03.1996
(151) 26.02.1997
(540)

BRAHMA TEAM

(730) **COMPANHIA de BEBIDAS das AMERICAS - AMBEV**,
Sao Paulo, Sao Paulo, BR
(740) Společná advokátní kancelář Všetečka Zelený Švorčík
Kalenský a partneři, JUDr. Petr Kalenský, Hálkova 2, Praha 2,
12000
(510) (35) propagační události; (36) oficiální finanční podpora ve
sportu.
(511) 35, 36
(210) O-109728

(111) **198132**
(220) 28.03.1996
(151) 26.02.1997
(540)



(730) **ZDAR, a.s.**, Jihlavská 759/4, Žďár nad Sázavou, 59148, CZ
(740) Ing. Radmila Baumová, Nádražní 29, Žďár nad Sázavou,
59101
(510) (4) průmyslové oleje a tuky, mazadla, paliva vč. benzínu pro
motory; (12) vozidla, dopravní prostředky pozemní, vzdušné
nebo vodní; (35) propagační a reklamní činnost; (37) opravy
vozidel; (39) doprava a zasilatelství; (42) rekreační služby,
služby cestovní kanceláře, nakládání s odpady.
(511) 4, 12, 35, 37, 39, 42
(210) O-109862

(111) **198133**
(220) 28.03.1996
(151) 26.02.1997
(540)



(730) **ZDAR, a.s.**, Jihlavská 759/4, Žďár nad Sázavou, 59148, CZ
(740) Ing. Radmila Baumová, Nádražní 29, Žďár nad Sázavou,
59101

(510) (4) průmyslové oleje a tuky, mazadla, paliva vč. benzínu pro
motory; (12) vozidla, dopravní prostředky pozemní, vzdušné
nebo vodní; (35) propagační a reklamní činnost; (37) opravy
vozidel; (39) doprava a zasilatelství; (42) rekreační služby,
služby cestovní kanceláře, nakládání s odpady.
(511) 4, 12, 35, 37, 39, 42
(210) O-109863

(111) **198141**
(220) 03.04.1996
(151) 26.02.1997
(540)



(730) **STIM, spol. s r.o.**, Jiráskova 495, Chrudim, 53701, CZ
(740) JUDr. Ing. Jiří Klavík, advokát, Havlíčkova 99, Chrudim III,
53701
(510) (6) kovové stavební materiály; (37) montáž ocelových
konstrukcí a dopravních systémů; (40) kovovýroba.
(511) 6, 37, 40
(210) O-110048

(111) **198147**
(220) 05.04.1996
(151) 26.02.1997
(540)

DECAPEPTYL

(730) **FERRING B.V.**, Polarisavenue 144, 2132 JX Hoofddorp, NL
(740) ROTT, RŮŽIČKA & GUTTMANN Patentová, známková a
advokátní kancelář, Ing. Ludmila Kavínková, Nad Štolou 12,
Praha 7, 17000
(510) (5) peptidové hormony.
(511) 5
(210) O-110133

(111) **198150**
(220) 12.04.1996
(151) 26.02.1997
(540)



(730) **Hans-Wolfram Becker**, Friedrich-Hecker-Str. 29,
Angelbachtal, DE
(740) FISCHER & PARTNER, Ing. Michael Fischer, Na Hrobci 5,
Praha 2, 12800
(510) (16) kancelářské potřeby; (20) nábytek.
(511) 16, 20
(210) O-110263

(111) **198151**
(220) 12.04.1996
(151) 26.02.1997

(540)



- (730) **Hans-Wolfram Becker**, Friedrich-Hecker-Str. 29, Angelbachtal, DE
(740) FISCHER & PARTNER, Ing. Michael Fischer, Na Hrobcí 5, Praha 2, 12800
(510) (16) kancelářské potřeby; (20) nábytek.
(511) 16, 20
(210) O-110264

- (111) **198164**
(220) 18.04.1996
(151) 26.02.1997
(540)

SUBTROL-PLUS

- (730) **FRANKLIN ELECTRIC Co., Inc.**, 400 East Spring Street, Bluffton, IN, US
(740) Baker & McKenzie v.o.s., JUDr. Gabriela Vendlová, Ph.D., Klimentůvská 46, Praha 1, 11000
(510) (7) stroje a obráběcí stroje, zejména elektromotory (nikoliv pro pozemní vozidla), motory pro čerpadla, čerpadla a čerpací systémy, jakož i součásti a příslušenství a elektronické ovládání shora uvedených výrobků.
(511) 7
(210) O-110477

- (111) **198165**
(220) 18.04.1996
(151) 26.02.1997
(540)



Franklin Electric

- (730) **FRANKLIN ELECTRIC Co., Inc.**, 400 East Spring Street, Bluffton, IN, US
(740) Baker & McKenzie v.o.s., JUDr. Gabriela Vendlová, Ph.D., Klimentůvská 46, Praha 1, 11000
(510) (7) stroje a obráběcí stroje, zejména elektromotory (nikoliv pro pozemní vozidla), motory pro čerpadla, čerpadla a čerpací systémy, jakož i součásti a příslušenství a elektronické ovládání shora uvedených výrobků.
(511) 7
(210) O-110478

- (111) **198171**
(220) 25.04.1996
(151) 26.02.1997
(540)

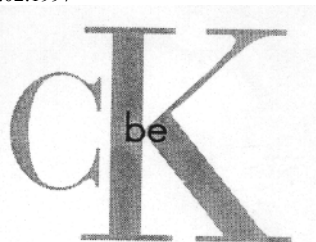

- (730) **Calvin Klein Trademark Trust**, 1100 North Market Street, Wilmington, DE, US

- (740) Čermák Hořejš Myslíl a spol., JUDr. Jan Matějka, Národní 32, Praha 1, 11000
(510) (3) nemedicínální toaletní a koupelové přípravky zejména toaletní vody, mýdla, talk, zvlhčovače pleti, tělové vody a krémy, koupelové a masážní oleje, osobní dezodoranty a antiperspiranty, vlasové přípravky, opalovací přípravky, vše pro muže a ženy, potpourri, voňavé sáčky, vůně.
(511) 3
(210) O-110696

- (111) **198870**
(220) 24.11.1995
(151) 28.03.1997
(540)



- (730) **JSG FOOD, s. r. o.**, Radobyčická náves 2/77, Plzeň, 30100, CZ
(740) DANĚK & PARTNERS Advokátní a patentová kancelář, Dr. Vilém Daněk, Vinohradská 45, Praha 2, 12000
(510) (4) svíce, svíčky, aromatické lampy, aromatický olej, včelí vosk; (5) propolis, mateří kašička, pyl; (6) zařízení a pomůcky pro včelařství, jako např. rozpěráky, mezistěny, kuřáky, rámečky, odvíčkovací pomůcky apod.; (7) odstředivky, medomety; (8) ruční nářadí a nástroje pro včelaře; (9) ochranné oděvy, zejména pro včelaře; (16) tiskoviny, časopisy, periodika, knihy; (20) úly, včelíny a jejich stavební části; (30) cukr, med, perník, medové pečivo, zmrzlina; (31) včely, včelí matky; (32) nealkoholické nápoje a sirupy, zejména s obsahem medu; (33) medovina, alkoholické nápoje, zejména s obsahem medu.
(511) 4, 5, 6, 7, 8, 9, 16, 20, 30, 31, 32, 33
(210) O-106241

- (111) **198875**
(220) 24.11.1995
(151) 28.03.1997
(540)

BEROUNSKÝ DENÍK

- (730) **VLTAVA-LABE-PRESS, a.s.**, nám. Přemysla Otakara II č. 8/5, České Budějovice, 37001, CZ
(740) Libor Prokeš, advokát, Na Příkopě 15, Praha 1, 11000
(510) (16) tiskoviny všeho druhu, zejména noviny, časopisy, knihy, propagační materiály; (35) informační servis; (39) expedice tiskovin; (41) nakladatelská a vydavatelská činnost, vydávání odborných, vzdělávacích a zábavných zpráv a publikací, vydávání statistických zpráv, informací, distribuce tiskovin, zprostředkovatelská činnost v oblasti vydávání a distribuce tiskovin; (42) polygrafické služby všeho druhu.
(511) 16, 35, 39, 41, 42
(210) O-106275

- (111) **198876**
(220) 24.11.1995
(151) 28.03.1997
(540)

KLATOVSKÝ DENÍK

- (730) **VLTAVA-LABE-PRESS, a.s.**, nám. Přemysla Otakara II č. 8/5, České Budějovice, 37001, CZ
(740) Libor Prokeš, advokát, Na Příkopě 15, Praha 1, 11000
(510) (16) tiskoviny všeho druhu, zejména noviny, časopisy, knihy, propagační materiály; (35) informační servis; (39) expedice tiskovin; (41) nakladatelská a vydavatelská činnost, vydávání odborných, vzdělávacích a zábavných zpráv a publikací, vydávání statistických zpráv, informací, distribuce tiskovin, zprostředkovatelská činnost v oblasti vydávání a distribuce tiskovin; (42) polygrafické služby všeho druhu.
(511) 16, 35, 39, 41, 42
(210) O-106276

(111) **198877**
(220) 24.11.1995
(151) 28.03.1997
(540)

PŘÍBRAMSKÝ DENÍK

(730) **VLTAVA - LABE - PRESS, a.s.**, nám. Přemysla Otakara II. č.8/5, České Budějovice, 37001, CZ
(740) Libor Prokeš, advokát, Na Příkopě 15, Praha 1, 11000
(510) (16) tiskoviny všeho druhu, zejména noviny, časopisy, knihy, propagační materiály; (35) informační servis; (39) expedice tiskovin; (41) nakladatelská a vydavatelská činnost, vydávání odborných, vzdělávacích a zábavných zpráv a publikací, vydávání statistických zpráv, informací, distribuce tiskovin, zprostředkovatelská činnost v oblasti vydávání a distribuce tiskovin; (42) polygrafické služby všeho druhu.
(511) 16, 35, 39, 41, 42
(210) O-106277

(111) **198878**
(220) 24.11.1995
(151) 28.03.1997
(540)

CHEBSKÝ DENÍK

(730) **VLTAVA-LABE-PRESS, a.s.**, nám. Přemysla Otakara II č. 8/5, České Budějovice, 37001, CZ
(740) Libor Prokeš, advokát, Na Příkopě 15, Praha 1, 11000
(510) (16) tiskoviny všeho druhu, zejména noviny, časopisy, knihy, propagační materiály; (35) informační servis; (39) expedice tiskovin; (41) nakladatelská a vydavatelská činnost, vydávání odborných, vzdělávacích a zábavných zpráv a publikací, vydávání statistických zpráv, informací, distribuce tiskovin, zprostředkovatelská činnost v oblasti vydávání a distribuce tiskovin; (42) polygrafické služby všeho druhu.
(511) 16, 35, 39, 41, 42
(210) O-106279

(111) **198879**
(220) 24.11.1995
(151) 28.03.1997
(540)

KARLOVARSKÉ NOVINY

(730) **VLTAVA-LABE-PRESS, a.s.**, nám. Přemysla Otakara II č. 8/5, České Budějovice, 37001, CZ
(740) Libor Prokeš, advokát, Na Příkopě 15, Praha 1, 11000
(510) (16) tiskoviny všeho druhu, zejména noviny, časopisy, knihy, propagační materiály; (35) informační servis; (39) expedice tiskovin; (41) nakladatelská a vydavatelská činnost, vydávání odborných, vzdělávacích a zábavných zpráv a publikací, vydávání statistických zpráv, informací, distribuce tiskovin, zprostředkovatelská činnost v oblasti vydávání a distribuce tiskovin; (42) polygrafické služby všeho druhu.
(511) 16, 35, 39, 41, 42
(210) O-106280

(111) **198880**
(220) 24.11.1995
(151) 28.03.1997
(540)

PLZEŇSKÝ DENÍK

(730) **VLTAVA-LABE-PRESS, a.s.**, nám. Přemysla Otakara II č. 8/5, České Budějovice, 37001, CZ
(740) Libor Prokeš, advokát, Na Příkopě 15, Praha 1, 11000
(510) (16) tiskoviny všeho druhu, zejména noviny, časopisy, knihy, propagační materiály; (35) informační servis; (39) expedice tiskovin; (41) nakladatelská a vydavatelská činnost, vydávání odborných, vzdělávacích a zábavných zpráv a publikací, vydávání statistických zpráv, informací, distribuce tiskovin, zprostředkovatelská činnost v oblasti vydávání a distribuce tiskovin; (42) polygrafické služby všeho druhu.
(511) 16, 35, 39, 41, 42
(210) O-106281

(111) **198908**
(220) 08.01.1996
(151) 28.03.1997

(540)

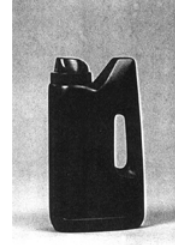

(730) **Reckitt Benckiser N.V.**, 2-12 Dc Fruittuinen, 2132 NZ Hoofddorp, NL
(740) Dr. Jan Tomsa, advokát, Laubova 8, Praha 3 - Vinohrady, 13000
(510) (3) prací a bělicí přípravky, čisticí přípravky, mýdlo, lešticí přípravky, odmašťovací přípravky, výrobky kosmetické, voňavkářské včetně éterických olejů, vodičky na vlasy, zubní pasty a prášky.
(511) 3
(210) O-107495

(111) **198909**
(220) 08.01.1996
(151) 28.03.1997
(540)



(730) **Reckitt Benckiser N.V.**, 2-12 Dc Fruittuinen, 2132 NZ Hoofddorp, NL
(740) Dr. Jan Tomsa, advokát, Laubova 8, Praha 3 - Vinohrady, 13000
(510) (3) prací a bělicí přípravky, čisticí přípravky, mýdlo, lešticí přípravky, odmašťovací přípravky, výrobky kosmetické, voňavkářské včetně éterických olejů, vodičky na vlasy, zubní pasty a prášky.
(511) 3
(210) O-107496

(111) **198922**
(220) 25.01.1996
(151) 28.03.1997
(540)

Jacobs

(730) **Power Tool Holders Incorporated**, 16 West Main Street, Christiana, DE, US
(740) Čermák, Hořejš, Vrba - advokátní a patentová kancelář, JUDr. Ing. Hořejš Milan, Národní 32, Praha 1, 11000
(510) (7) součásti strojů a přístrojů, zejména vrtáková sklíčidla, kleštinová upínací pouzdra, příslušenství sklíčidel, držáky nástrojů a podobné zboží.
(511) 7
(210) O-107989

(111) **198923**
(220) 25.01.1996

(151) 28.03.1997
(540)

JACOBS

(730) **Power Tool Holders Incorporated**, 16 West Main Street, Christiana, DE, US
(740) Čermák, Hořejš, Vrba - advokátní a patentová kancelář, JUDr. Ing. Hořejš Milan, Národní 32, Praha 1, 11000
(510) (7) součásti strojů a přístrojů, zejména sklíčidla, kleštinová upínací pouzdra, příslušenství sklíčidel, držáky nástrojů a podobné zboží.
(511) 7
(210) O-107990

(111) **198932**
(220) 31.01.1996
(151) 28.03.1997
(540)

MAPA3

(730) **GEPRO, spol. s r.o.**, Pod Třešňovkou 202, Praha 5, 15600, CZ
(740) Advokátní a patentová kancelář VYSKOČIL, KROŠLÁK a spol., Dana Lukajová, Voršilská 10, Praha 1, 11000
(510) (9) programové vybavení pro počítače, software, nosiče nahraných i nenahraných magnetických záznamů, diskety, CD disky atd., hardware zejména z oblasti výpočetní techniky, jako počítače, monitory, tiskárny, scanery i všechny jejich náhradní díly a součásti ze třídy 9; (16) tiskoviny, periodické i neperiodické tiskoviny, knihy, manuály z oblasti výpočetní techniky, výrobky z papíru zařazené ve třídě 16; (42) programátorská činnost.
(511) 9, 16, 42
(210) O-108152

(111) **198943**
(220) 19.03.1996
(151) 28.03.1997
(540)

CROCUS

(730) **Jaroslav Aulehla**, Borodinova 3, Brno, 62300, CZ
(740) DADEJ, GHEORGHU, KENDEREŠKI Patentová a známková kancelář, Ing. Dušan Kendereški, Lidická 51, Brno, 60200
(510) (29) zelenina a ovoce zavařená, konzervovaná, vařená, sušená, zelenina nebo ovoce zmrazené nebo přemrazené, zavařeniny, marmelády, džemy, sirupy, rosoly, kompoty, potravinářské konzervy, paštiky, pasty, pomazánky, rozinky, mandle, luštěniny, maso čerstvé, konzervované, zmrazené, uzené, sušené, masové huspeniny a výtažky, uzeniny, ryby marinované, nasolené, čerstvé, konzervované, uzené, sádlo, játra, jelita, kaviár, měkkýši, lanýže, salátové omáčky, saláty ovocné a zeleninové, dresing; (30) káva, čaj, kakao, cukr, rýže, kávové náhražky, mouka a obilné výrobky určené k lidské výživě, ovesné vločky, těstoviny, nudle, špagety, makarony, nápoje z kávy, kakaa nebo čokolády, pečivo všeho druhu, sušenky, suchary, keksy, perník, oplatky, chléb, rohlíky, cukrářské výrobky všeho druhu, koláče, lívance, těsta, cukrovinky, zmrzlina, med, sirup z melasy, kvasnice, prášky do pečiva, sůl, hořčice, pepř, ocet, chuťové omáčky, koření, led, chlebičky, též plněné masem a sýrem, jídla hotová, pizza; (31) brambory, bramborový salát, ořechy, ořechová jádra, olivy, oříšky, ovoce, zelenina čerstvá, polévková, naťová; (32) pivo, lehká piva, vody minerální a šumivé a jiné nealkoholické nápoje (sirupy); (33) alkoholické nápoje, aperitivy, vína, whisky, kořalky; (34) tabák v surovém nebo zpracovaném stavu, kuřácké potřeby, zápalky, zapalovače.
(511) 29, 30, 31, 32, 33, 34
(210) O-109567

(111) **198965**
(220) 19.04.1996
(151) 28.03.1997
(540)

CUTTER & BUCK

(730) **CUTTER Buck Inc.**, 2701 First Avenue, Suite 500, Seattle, WA, US
(740) KANIA, SEDLÁK, SMOLA Patentová a známková kancelář, Ing. Jiří Malůšek, Mendlovo nám. 1a, Brno, 60300
(510) (25) oděvy, zejména pánské oděvy, pánské svrchní ošacení, pláště, saka, svetry, košile, kalhoty, šortky, plavky, šle, opasky, vazánky, šály, šátky na krk, obuv.
(511) 25
(210) O-110504

(111) **198983**
(220) 09.05.1996
(151) 28.03.1997
(540)

AMULET

(730) **TECHSPORT s. r. o.**, Pekařská 33, Brno, 60200, CZ
(740) Ing. Dobroslav Musil, patentová kancelář, Ing. Dobroslav Musil, Cejl 38, Brno, 60200
(510) (7) stroje s mechanickým pohonem, obráběcí stroje, motory (s výjimkou motoru pro vozidla), spojky, soukolí, hnací řemeny, maznice; (12) vozidla pro leteckou, lodní a pozemní dopravu, motory a hnací ústrojí pro jejich pohon, zejména poháněcí soukolí a hnací řemeny, doplňkové zařízení, příslušenství a náhradní díly pro leteckou, lodní a pozemní dopravu včetně pro jízdní kola, jízdní kola, jejich součásti a příslušenství; (25) oděvy, obuv, kloboučnické zboží, zejména pro sportovní a rekreační účely; (28) hry, hračky, tělocvičné a sportovní potřeby (s výjimkou oděvů), sportovní potřeby, pokud nejsou zařazeny do jiných tříd, např. rybářské potřeby, nářadí pro zimní sport, nářadí pro sportovní hry, zboží plážové a koupací, ozdoby na vánoční stromky; (35) poskytování pomoci při provozu obchodu včetně zprostředkování obchodních a souvisejících obchodně personálních záležitostí, poradenství v oblasti organizace a ekonomiky podnikání, marketing, průzkum a analýzy trhů, pronájem kancelářských strojů a zařízení, obstaravatelská a zprostředkovatelská činnost v této oblasti, pořádání výstav a veletrhů; (36) pojišťovnictví a peněžnictví, finanční služby, zejména poskytování ručení, výkonů věřitelských práv, leasingové služby finanční, financování obdoby a pojištění úvěrových rizik - faktoring, úvěrování zbožových nákupů, zprostředkování finančních operací, investiční činnost, poradenství v oblasti úvěrové politiky, zprostředkovávání úvěrů, šetření ve finančních záležitostech, správa pozemků, budov a bytů, bytových i nebytových prostor, zprostředkovávání obchodů s nemovitostmi a hypotékami, správa majetku, nákup, prodej a pronájem pozemků, budov a bytů, bytových i nebytových prostor, zprostředkovatelská a obstaravatelská činnost v souvisejících uvedených oborech včetně v oblasti nákupu a prodeje zboží; (37) vedení a realizace průmyslových, bytových a občanských staveb včetně souvisejících zemních prací, příslušejících strojírenských výrobních provozů a strojně-technologických zařízení, činnost v oblasti elektroinstalačních prací, montážní, servisní a opravárenská činnost v uvedených oborech včetně v oboru strojů s mechanickým pohonem, zejména jízdních kol, i v oboru vozidel, obstaravatelská a zprostředkovatelská činnost v této oblasti; (39) doprava, přepravování a skladování, zprostředkování dopravy, pronájem vozidel, garáží, parkovišť a skladů, obstaravatelská a zprostředkovatelská činnost v této oblasti; (42) konstruktérská a projekční činnost v uvedených oborech, zejména v oblasti strojů s mechanickým pohonem včetně jízdních kol a vozidel, poradenské služby v této oblasti, hostinské, restaurační, hotelové a jiné služby pro hosty včetně rezervace ubytování, osobní ostraha osob, stavebních nebo cenných objektů, služby architektské, inženýrsko-technické činnost v oblasti tvorby a poskytování software, překladatelské služby, pátrání po osobách, pátrání v právních záležitostech, inženýrsko-technické a právní průzkumy v otázkách ochranných práv, technické poradenství a vypracování posudků, pronájem zařízení pro zpracování dat, zkušebnictví zboží, zejména strojů pro zpracování druhotných surovin a dále rovněž výpočetní, kancelářské a reprodukční techniky, obstaravatelská a zprostředkovatelská činnost v této oblasti.
(511) 7, 12, 25, 28, 35, 36, 37, 39, 42
(210) O-111110

(111) **199003**

(220) 20.05.1996
(151) 28.03.1997
(540)

UCARE

(730) **Union Carbide Chemicals & Plastics Technology Corporation**, 2030 Dow Center, Midland, MI, US
(740) Společná advokátní kancelář Všečeka Zelený Švorčík Kalenský a partneři, JUDr. Otakar Švorčík, Hálkova 2, Praha 2, 12000
(510) (1) polymery typu umělých pryskyřic pro použití jako ingredience do výrobků pro osobní péči.
(511) 1
(210) O-111426

(111) **199016**
(220) 29.05.1996
(151) 28.03.1997
(540)

LETNÍ FILMOVÁ ŠKOLA

(730) **Asociace českých filmových klubů**, Erbenova 840/5, Havířov-Město, 73601, CZ
(740) Ing. Petr Soukup, patentový a známkový zástupce, Vídeňská 8, Olomouc, 77200
(510) (41) organizace a pořádání festivalů, přehlídek, seminářů, odborných setkání, diskuzí a besed v oblasti filmové tvorby.
(511) 41
(210) O-111720

(111) **199767**
(220) 24.11.1995
(151) 29.04.1997
(540)

KLADENSKÉ NOVINY

(730) **VLTAVA-LABE-PRESS, a.s.**, nám. Přemysla Otakara II č. 8/5, České Budějovice, 37001, CZ
(740) Libor Prokeš, advokát, Na Příkopě 15, Praha 1, 11000
(510) (16) tiskoviny všeho druhu, zejména noviny, časopisy, knihy, propagační materiály; (35) informační servis; (39) expedice tiskovin; (41) nakladatelská a vydavatelská činnost, vydávání odborných, vzdělávacích a zábavných zpráv a publikací, vydávání statistických zpráv, informací, distribuce tiskovin, zprostředkovatelská činnost v oblasti vydávání a distribuce tiskovin; (42) polygrafické služby všeho druhu.
(511) 16, 35, 39, 41, 42
(210) O-106282

(111) **199788**
(220) 01.12.1995
(151) 29.04.1997
(540)



(730) **VLTAVA-LABE-PRESS, a.s.**, nám. Přemysla Otakara II. 8/5, České Budějovice, 37001, CZ
(740) Libor Prokeš, advokát, Na Příkopě 15, Praha 1, 11000
(510) (16) tiskoviny všeho druhu, zejména noviny, časopisy, knihy, propagační materiály; (35) informační servis, činnost ekonomických poradců, reklamní činnost a jejich zprostředkování; (39) expedice a distribuce tiskovin a jejich zprostředkování; (41) nakladatelská a vydavatelská činnost, vydávání statistických zpráv a informací, vydávání odborných, vzdělávacích a zábavných zpráv a publikací; (42) polygrafické služby všeho druhu, zejména tiskařské služby a zprostředkovatelská činnost v těchto oborech.
(511) 16, 35, 39, 41, 42
(210) O-106548

(111) **199876**
(220) 11.01.1996

(151) 29.04.1997
(540)

COSTCO

(730) **Price Costco International, Inc.**, Issaquah, WA, US
(740) Patentservis Praha a.s., Jivenská 1273/1, Praha 4, 14021
(510) (35) zprostředkovatelské služby v oblasti obchodu, propagace zboží, nájem reklamního prostoru, rozšiřování reklamních materiálů, kopírovací služby, poradenské služby pro obchodníky s automobily a loděmi.
(511) 35
(210) O-107565

(111) **199944**
(220) 08.03.1996
(151) 29.04.1997
(540)



(730) **KEEBLER COMPANY**, One Kellogg Square, Battle Creek, MI, US
(740) Společná advokátní kancelář Všečeka Zelený Švorčík Kalenský a partneři, JUDr. Otakar Švorčík, Hálkova 2, Praha 2, 12000
(510) (30) koláče, suchary, sušenky, ovocné pečivo, pirohy, kornouty (na zmrzlinu), drobenka, svačiny z rýže a pšenice, cereální granulované tyčinky, oříšková čokoláda.
(511) 30
(210) O-109267

(111) **199958**
(220) 16.04.1996
(151) 29.04.1997
(540)

CENTRAL GROUP

(730) **CENTRAL GROUP a.s.**, Na Strži 65/1702, Praha 4, 14000, CZ
(740) **BOHEMIA PATENT** Patentová & známková kancelář, Ing. Jana Vandělková, Havanská 17, Praha 7, 17000
(510) (37) výstavba rodinných a činžovních domů; (42) projekční činnost.
(511) 37, 42
(210) O-110324

(111) **199997**
(220) 09.07.1996
(151) 29.04.1997
(540)



(730) **Stavoinvesta holding a. s.**, Perlová 412/1, Praha 1, 11000, CZ
(740) Ing. Francis Jupa, Měchenická 4/2554, Praha 4, 14100
(510) (36) správa nemovitého majetku, činnost realitní kanceláře; (42) ubytovací služby.
(511) 36, 42
(210) O-112900

(111) **200384**

(220) 17.10.1995
(151) 26.05.1997
(540)

SULMENS

(730) **Ing. Jiří Kocour**, Školská 1, Praha 1, 11000, CZ
(510) (7) stroje a obráběcí stroje; (35) propagační činnost; (36) služby finanční.
(511) 7, 35, 36
(210) O-104957



(111) **200477**
(220) 01.12.1995
(151) 26.05.1997
(540)



(730) **VLTAVA-LABE-PRESS, a.s.**, nám. Přemysla Otakara II. 8/5, České Budějovice, 37001, CZ
(740) Libor Prokeš, advokát, Na Příkopě 15, Praha 1, 11000
(510) (16) tiskoviny všeho druhu, zejména noviny, časopisy, knihy, propagační materiály; (35) informační servis, činnost ekonomických poradců, reklamní činnost a jejich zprostředkování; (39) expedice a distribuce tiskovin a jejich zprostředkování; (41) nakladatelská a vydavatelská činnost, vydávání statistických zpráv a informací, vydávání odborných, vzdělávacích a zábavných zpráv a publikací; (42) polygrafické služby všeho druhu, zejména tiskařské služby a zprostředkovatelská činnost v těchto oborech.
(511) 16, 35, 39, 41, 42
(210) O-106544

(730) **LUTOS a.s.**, Pražská 183, Lubenec, 43983, CZ
(740) ZEMAN - podkrušnohorská pat. a znám. kancelář, Petr Zeman, Hradní 301, Lohotky, 35733
(510) (7) kompresory, dmyhadla, dmyhadlová ústrojí, lisy všeho druhu, zejména lisy hydraulické, hydraulická zařízení, jednoúčelové stroje všeho druhu zařazené ve tř. 7; (9) elektromagnety, zejména pro hydraulické a pneumatické prvky; (37) instalace a opravy kompresorů, dmyhadel, lisů, hydraulických zařízení, jednoúčelových strojů, elektrických strojů a přístrojů.
(511) 7, 9, 37
(210) O-109947

(111) **200526**
(220) 09.01.1996
(151) 26.05.1997
(540)

ACSON

(730) **Norex Export Corporation Inc.**, 136 Marlborough Ave., Ottawa, Ontario, CA
(740) JUDr. Václav Zelenka, Náměstí W. Churchilla 2, Praha 3, 13000
(510) (11) klimatizační zařízení všeho druhu, zejména pro kanceláře, byty, administrativní budovy, školy, nemocnice, obchody, hotely.
(511) 11
(210) O-107515

(111) **200701**
(220) 07.05.1996
(151) 26.05.1997
(540)

SOLIDWORKS

(730) **SolidWorks Corporation**, 300 Baker Avenue, Concord, 1742, MA, US
(740) Čermák Hořejš Myslíl a spol., JUDr. Karel Čermák, advokát, Národní 32, Praha 1, 11000
(510) (9) počítačové programy (software) v oblasti designu vytvářeného pomocí počítače; (16) uživatelské příručky.
(511) 9, 16
(210) O-111069

(111) **200730**
(220) 25.06.1996
(151) 26.05.1997
(540)

POSTUREPEDIC

(730) **Sealy Technology LLC**, One Office Parkway, Trinity, NC, US
(740) KOREJZOVÁ & SPOL., v.o.s., JUDr. Zdeňka Korejzová, Spálená 29, Praha 1, 11000
(510) (20) nábytek, zrcadla, rámy, výrobky ze dřeva, korku, třtiny, rákosu, vrbového proutí, rohoviny, kostí, slonoviny, kostic, želvoviny, jantaru, perleti, mořské pěny, buničiny a z náhražek těchto hmot nebo z plastických hmot.
(511) 20
(210) O-112434

(111) **200591**
(220) 02.02.1996
(151) 26.05.1997
(540)



(730) **Norex Export Corporation Inc.**, 136 Marlborough Ave., Ottawa, Ontario, CA
(740) JUDr. Václav Zelenka, Náměstí W. Churchilla 2, Praha 3, 13000
(510) (11) klimatizační zařízení všeho druhu, zejména pro kanceláře, byty, administrativní budovy, školy, nemocnice, obchody, hotely.
(511) 11
(210) O-108199

(111) **200740**
(220) 03.07.1996
(151) 26.05.1997
(540)



(730) **ADOS s.r.o.**, U pivovaru 1090/3, Teplice, 41502, CZ
(740) JUDr. Aleš Zábrš, advokát a patentový zástupce, Na Beránce 2, Praha 6, 16000
(510) (6) kovy v surovém, polozpracovaném stavu a jejich slitiny, odlitky železných i neželezných kovů, kovové výrobky, zámečnické výrobky; (11) zařízení pro vaření, chlazení, sušení, větrání, pro rozvod vody a to zejména pro vybavení obchodů, velkokuchyní, restaurací a cukráren; (40) zpracování a úprava materiálů, zejména slévárenská činnost.
(511) 6, 11, 40
(210) O-112744

(111) **200660**
(220) 01.04.1996
(151) 26.05.1997

(111) **200755**
(220) 09.07.1996
(151) 26.05.1997

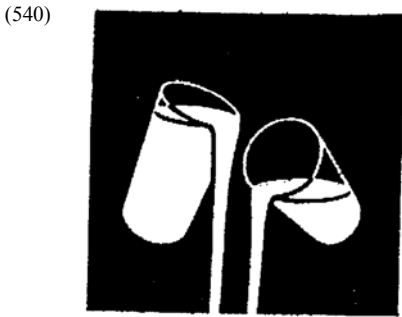

- (730) **Cadbury Limited**, Bournville, Birmingham, GB
 (740) Čermák Hořejš Myslíl a spol., JUDr. Jan Matějka, Národní 32, Praha 1, 11000
 (510) (30) čokoláda, čokolády a neléčivé cukrovinky.
 (511) 30
 (210) O-112885

- (111) **200756**
 (220) 09.07.1996
 (151) 26.05.1997
 (540)
- CADBURY'S DAIRY MILK**
- (730) **Cadbury Limited**, Bournville, Birmingham, GB
 (740) Čermák Hořejš Myslíl a spol., JUDr. Jan Matějka, Národní 32, Praha 1, 11000
 (510) (30) čokoláda, čokolády a neléčivé cukrovinky.
 (511) 30
 (210) O-112886

- (111) **201383**
 (220) 05.03.1996
 (151) 26.06.1997
 (540)
- VESNA**
- (730) **MILO mydlářenská s.r.o.**, Třída Svobody čp. 956/31, Olomouc, 77200, CZ
 (740) Zastupování bylo zrušeno, .
 (510) (3) toaletní mýdla.
 (511) 3
 (210) O-109084

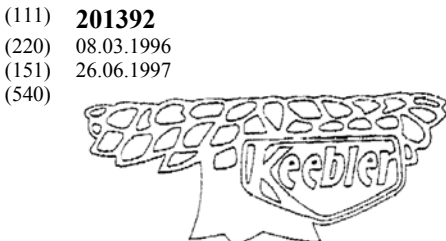

- (730) **KEEBLER COMPANY**, One Kellogg Square, Battle Creek, MI, US
 (740) Společná advokátní kancelář Všečeka Zelený Švorčík Kalenský a partneři, JUDr. Otakar Švorčík, Hálkova 2, Praha 2, 12000
 (510) (30) koláče, suchary, sušenky, ovocné pečivo, pirohy, kornouty (na zmrzlinu), drobenka, svačiny z rýže a pšenice, cereální granulované tyčinky, oříšková čokoláda.
 (511) 30
 (210) O-109268

- (111) **201415**
 (220) 15.04.1996
 (151) 26.06.1997



- (730) **Ing. Václav Kožený, CSc.**, K Horoměřicům 37, Praha 6, 16000, CZ
 (740) BOHEMIA PATENT Patentová & známková kancelář, Ing. Jana Vandělíková, Havanská 17, Praha 7, 17000
 (510) (35) poskytování pomoci při výkonu hospodářské činnosti, zprostředkování obchodních záležitostí, poradenství v otázkách podnikání a organizace a provozně-ekonomických otázkách; (36) realitní kancelář; (42) služby tlumočnické a překladatelské.
 (511) 35, 36, 42
 (210) O-110301

- (111) **201416**
 (220) 15.04.1996
 (151) 26.06.1997
 (540)



- (730) **Ing. Václav Kožený, CSc.**, K Horoměřicům 37, Praha 6, 16000, CZ
 (740) BOHEMIA PATENT Patentová & známková kancelář, Ing. Jana Vandělíková, Havanská 17, Praha 7, 17000
 (510) (35) poskytování pomoci při výkonu hospodářské činnosti, zprostředkování obchodních záležitostí, poradenství v otázkách podnikání a organizace a provozně-ekonomických otázkách; (36) realitní kancelář; (42) služby tlumočnické a překladatelské.
 (511) 35, 36, 42
 (210) O-110302

- (111) **201420**
 (220) 17.04.1996
 (151) 26.06.1997
 (540)



- (730) **TECHNOPARK CZ s.r.o.**, Ječná 29a, Brno - Řečkovice, 62100, CZ
 (740) Ing. Markes Libor, Grohova 54, Brno, 60200
 (510) (37) montáž a servis automatických závor, automatických posuvných a otočných vrat a brán.
 (511) 37
 (210) O-110400

- (111) **201464**
 (220) 14.05.1996
 (151) 26.06.1997

(540)



- (730) **PENAM, a. s.**, Cejl 38, Brno, 60200, CZ
(740) MIRA - patentová a známková kancelář, Blanka Fišerová, V Kapslovně 11, Praha 3, 13000

(510) (1) zlepšující a konzervační přípravky do chleba, pečiva, pekárenských a cukrářských výrobků, mouky k průmyslovým účelům, odpad ze zpracovaného obilného zrna pro průmyslové účely; (5) výrobky pro kojence, děti a nemocné, potravinářské výrobky biologické, dietetické, obohacené vitaminy, organickými a anorganickými látkami pro humánní využití včetně odpadu ze zpracovaného obilného zrna, přípravky ze sladu pro dietetické účely, nutriční dietetické doplňky; (29) suroviny a polotovary pro pekárenskou a cukrářskou výrobu tj. vůně, zahušťovací a pojící činidla, nezpracovaná a zpracovaná mouka obsahující všechny přísady nutné pro výrobu pekařských, cukrářských a těstářenských výrobků, trvanlivého a jemného pečiva, pekařské tuky, tukové náhražky, náplně, polevy a zlepšující přípravky vše do chleba, pečiva a cukrářských výrobků, výrobky obsahující mandle, ořechy, arašidy, kokos, mák, kandované a sušené ovoce, texturované proteiny a směsi z nich pro humánní využití, ostatní speciální komponenty a výrobky pro zušlechťování poživatin (zejména extrakty a moučky ze sladu, pasty a pomazánky z leguminos a z jejich směsí, želirovací látky včetně ostatních substancí a výrobků zařazených v této třídě), mléko a vejce, jejich výtažky, náhražky a výrobky z nich; (30) mlynářské, těstářenské, pekárenské a cukrářské výrobky, potravinářské mouky, mouky z obilovin, z luštěnin, výrobky obsahující obiloviny a/nebo luštěniny a směsi z nich, výrobky z mouky, z luštěnin a obsahující mouku z obilovin a/nebo z luštěnin pro další zpracování, mouka sloužící jako dělicí produkt pro pekařské a cukrářské výrobky, pečivové hmoty, pasty nebo prášky (pekárenské a cukrářské), výrobky expandované včetně ostatních výrobků zdravé a racionální výživy obsahující např. biodegradovatelné látky, obalová pouzdra z mouky, přírodní vlákniny, izolovanou sojovou bílkovinu a ostatní ingredience zařazené v této třídě, škrobovité výrobky, jemné, trvanlivé a sladové pečivo, veškeré cukrářské pečivo a výrobky, cukrovinky nečokoládové i čokoládové, káva, čaj, kakao, rýže, cukr, med, mák, sůl, droždí, kypřící prášky, melasový sirup, kmín, koření a jeho směsi, potravinářské dressingy, sušené byliny, jejich výtažky a náhražky, dehydratovaná hotová jídla a směsi k přípravě hotových jídel; (31) obilí a obilné otruby, luštěniny, okopaniny, olejiny, semena, ořechy, výrobky zemědělské, zahradnické, lesnické, zahradnicko-lesnické nepodrobené žádné úpravě, šrot, slad, krmiva, krmivové směsi a výživné krmivové směsi, zemědělské výrobky neobsažené v jiných třídách; (35) marketing, agentura dovozní a vývozní; (40) pekařství a cukrářství; (42) vývoj mlynářských, těstářenských, pekárenských a cukrářských výrobků a technologií, technické, technologické a poradenské služby ve výše uvedených oblastech výroby včetně sledování reologických vlastností těsta, hostinská činnost - ubytovací služby.

- (511) 1, 5, 29, 30, 31, 35, 40, 42
(210) O-111273

- (111) **201465**
(220) 14.05.1996
(151) 26.06.1997
(540)



- (730) **ENPEKA a. s.**, Jihlavská 1143, Žďár nad Sázavou, 59146, CZ
(740) MIRA - patentová a známková kancelář, Blanka Fišerová, V Kapslovně 11, Praha 3, 13000
(510) (5) potraviny biologické, dietetické, obohacené vitaminy, organickými a anorganickými látkami pro humánní využití včetně odpadu ze zpracovaného obilného zrna, přípravky ze sladu pro dietetické účely, nutriční dietetické doplňky, výrobky pro kojence, děti a nemocné; (29) suroviny a polotovary pro pekárenskou a cukrářskou výrobu tj. vůně, zahušťovací a pojící činidla, zpracovaná mouka obsahující všechny přísady nutné pro výrobu pekařských, cukrářských a těstářenských výrobků, trvanlivého a jemného pečiva, pekařské tuky, tukové náhražky, náplně, polevy, zlepšující přípravky vše do chleba, pečiva a cukrářských výrobků, výrobky obsahující upravené mandle, ořechy, arašidy, kokos, mák, kandované a sušené ovoce, texturované proteiny a směsi z nich pro humánní využití, ostatní speciální komponenty a výrobky pro zušlechťování poživatin (zejména extrakty a moučky ze sladu, pasty a pomazánky z leguminos a z jejich směsí, želirovací látky včetně ostatních substancí a výrobků zařazených v této třídě), mléko a vejce, jejich výtažky, náhražky a výrobky z nich, žitné klíčky; (30) mlynářské, těstářenské, pekárenské a cukrářské výrobky, potravinářské mouky, mouky z obilovin, z luštěnin, výrobky obsahující obiloviny a/nebo luštěniny a směsi z nich, výrobky z mouky, z luštěnin a obsahující mouku z obilovin a/nebo z luštěnin pro další zpracování, mouka sloužící jako dělicí produkt pro pekařské a cukrářské výrobky, pečivové hmoty, pasty nebo prášky (pekárenské a cukrářské), výrobky expandované, extrudované včetně ostatních výrobků zdravé a racionální výživy obsahující např. biodegradovatelné látky, obalová pouzdra z mouky, přírodní vlákniny, izolovanou sojovou bílkovinu a ostatní ingredience zařazené v této třídě, škrobovité výrobky, jemné, trvanlivé a sladové pečivo, veškeré cukrářské pečivo a výrobky, cukrovinky nečokoládové i čokoládové, káva, čaj, kakao, rýže, cukr, med, mák, sůl, droždí, kypřící prášky, melasový sirup, kmín, koření a jeho směsi, potravinářské dressingy, sušené byliny, jejich výtažky a náhražky, dehydratovaná hotová jídla a směsi k přípravě hotových jídel; (33) vína, lihoviny, likéry a ostatní alkoholické nápoje; (39) silniční motorová doprava vnitrostátní a mezinárodní, přeprava zboží, skladovací služby; (40) pekařství a cukrářství; (42) vývoj mlynářských, těstářenských, pekárenských a cukrářských výrobků a technologií, technické, technologické a poradenské služby ve výše uvedených oblastech výroby včetně sledování reologických vlastností těsta, hostinská činnost - ubytovací a stravovací služby, kupř. služby penzionu.

- (511) 5, 29, 30, 33, 39, 40, 42
(210) O-111274

- (111) **201468**
(220) 14.05.1996
(151) 26.06.1997
(540)



- (730) **VITA software, s.r.o.**, Na Beránce 57/2, Praha 6, 16000, CZ
(510) (9) tvorba programů pro počítače, jejich podsystémů, aplikací, ostatních souvisejících programů a programů na zakázku, automatizované zpracování dat a systémů řízení, veškerá výpočetní, řídicí a automatizační technika zahrnutá v této třídě; (16) veškerá uživatelská a řešitelská dokumentace k programovému vybavení počítačů - manuály, technická dokumentace, periodické a neperiodické publikace v oblasti programování a automatizovaných systémů řízení včetně propagačních materiálů; (35) marketingové, reklamní, propagační a zprostředkovatelské služby v oblasti řídicí, výpočetní a automatizační techniky, tvorby programů, jejich podsystémů, aplikací a souvisejících programů; (37) služby v oblasti aplikace, instalace a servisu počítačové sítě a programového vybavení počítačů; (42) komplexní softwarové služby - aktualizace, vývoj, návrhy a prodej programového vybavení, analyticko-programátorské činnosti a ostatní služby spojené s tvorbou a využíváním programů pro počítače, poradenské služby v oblasti výpočetní techniky programového

- (511) vybavení, automatizovaného zpracování dat a systémů řízení.
9, 16, 35, 37, 42
(210) O-111277

- (111) **201497**
(220) 31.05.1996
(151) 26.06.1997
(540)



- (730) **PENAM, a. s.**, Cejl 38, Brno, 60200, CZ
(740) MIRA - patentová a známková kancelář, Blanka Fišerová, V Kapslovně 11, Praha 3, 13000
(510) (1) zlepšující přípravky do chleba, pečiva, pekárenských a cukrárenských, zejména emulze k výrobě potravin, syntetická sladidla, bílkovina sladová, mléčné kvasinky, chemické prostředky pro konzervování potravin, k rozpouštění škrobu, hydroxyd sodný, uhlíčitán amonný, glutaman sodný, kyselina citronová, mouky k průmyslovým účelům, odpad ze zpracovaného obilného zrna pro průmyslové účely; (5) dietetické nutriční doplňky, klíčky obilí a přípravky ze sladu pro dietetické účely, potraviny biologické, dietetické, obohacené vitamíny, organickými a anorganickými látkami pro humánní využití včetně odpadu ze zpracovaného obilného zrna, léčivé byliny a čaje, nápoje pro diabetiky; (29) suroviny a polotovary pro pekárenskou a cukrářskou výrobu tj. tuky a tukové náhražky, hmoty, pasty, puré, polevy nebo prášky ze sladu, z vajec, z mléka, z omáček, z upravených hub, ze zeleniny, ze soji, z ovoce a alginát. ovoce, z bylin, z mandlí, ze všech druhů ořechů a semen, z kávy, z kakaa, z rozinek a nebo v kombinacích a z fondánu, nezpracovaná mouka, zpracovaná mouka obsahující všechny přísady nutné pro výrobu pekařských a cukrářských výrobků, tvanlivého a jemného pečiva, náplně a pomazánky pro pekařské výrobky, zlepšující přípravky do chleba, pečiva a cukrářských výrobků, zejména upravená sezamová a slunečnicová semena, texturované proteiny a směsi z nich pro humánní využití, ostatní speciální komponenty a výrobky pro zušlechťování potravin např. vaječné hmoty, mléčná sraženina a výrobky k utváření želé, konzervované, nakládané, sušené ovoce a potraviny, jedlé oleje, tuky a tukové náhražky; (30) káva a kávové náhražky, čaj, kakao, čokoláda a výrobky z ní, cukr a přírodní sladidla, sůl, kmín, koření a jejich směsi, med, potravinářský škrob, mlynářské, těstářenské a pekárenské výrobky, potravinářské mouky, mouky z obilovin, z luštěnin, výrobky obsahující obiloviny a/nebo luštěniny a směsi z nich, výrobky z mouky, z luštěnin a obsahující mouku z obilovin a/nebo z luštěnin pro další zpracování, výrobky expandované, extrudované včetně ostatních výrobků zdravé a racionální výživy, zejména těstoviny neobsahující cholesterol, pochutiny a pokruty na bázi obilovin, škrobu včetně ostatních neobsažených v jiných třídách, jemné a trvanlivé pečivo, kakaové a cukrářské výrobky včetně všech druhů cukrovinek; (31) obilí, semena, ořechy, výrobky zemědělské, zahradnické, lesnické, zahradnicko-lesnické, nepodrobené žádné úpravě, šrot, slad, krmiva, krmivové směsi a výživné krmivové směsi; (35) zprostředkovatelské a obstaravatelské služby v oblasti obchodu; (40) mlynářství.
(511) 1, 5, 29, 30, 31, 35, 40
(210) O-111787

- (111) **201931**
(220) 18.09.1995
(151) 28.07.1997

(540) **WELLNESS**

- (730) **JUDr. Miroslav Šebela**, Mládeže 1640/20, Praha 6, Břevnov, 16000, CZ
Dr. Lubomír Mácha, Verdunská 28, Praha 6, Bubeneč, 16000, CZ
(510) (41) poradenská činnost v oblasti vzdělávání, školící činnost v oblasti humanitárních věd, vydavatelství.
(511) 41
(210) O-103912

- (111) **201971**
(220) 26.10.1995
(151) 28.07.1997
(540)



- (730) **AGROTRADE, a. s.**, Lopatecká 13/223, Praha 4, 14700, CZ
(740) Advokát. a patent. kancelář, JUDr. Oldřich Studený, Komunardů 36, Praha 7, 17000
(510) (29) mražené výrobky; (30) zmrzlina.
(511) 29, 30
(210) O-105266

- (111) **201979**
(220) 06.11.1995
(151) 28.07.1997
(540)

UNIFORM

- (730) **HILKA spol. s r. o.**, ul. 28 pluku 19, Praha 10, 11000, CZ
(510) (16) katalog podnikatelů a firem UNIFORM; (35) propagační a inzertní činnost.
(511) 16, 35
(210) O-105611

- (111) **202020**
(220) 16.11.1995
(151) 28.07.1997
(540)



- (730) **AGROTRADE, a. s.**, Lopatecká 13/223, Praha 4, 14700, CZ
(740) Advokát. a patent. kancelář, JUDr. Oldřich Studený, Komunardů 36, Praha 7, 17000
(510) (30) mražené smetanové krémy, zmrzlina.
(511) 30
(210) O-105992

- (111) **202050**
(220) 24.11.1995
(151) 28.07.1997
(540)

PARDUBICKÉ NOVINY

- (730) **VLTAVA-LABE-PRESS, a.s.**, nám. Přemysla Otakara II. 8/5, České Budějovice, 37001, CZ
(740) Libor Prokeš, advokát, Na Příkopě 15, Praha 1, 11000
(510) (16) tiskoviny všeho druhu, zejména noviny, časopisy, knihy, propagační materiály; (35) informační servis; (39) expedice tiskoviny; (41) nakladatelská a vydavatelská činnost, vydávání

(511) odborných, vzdělávacích a zábavných zpráv a publikací, vydávání statistických zpráv, informací, distribuce tiskovin, zprostředkovatelská činnost v oblasti vydávání a distribuce tiskovin; (42) polygrafické služby všeho druhu.
(511) 16, 35, 39, 41, 42
(210) O-106267

(111) **202051**
(220) 24.11.1995
(151) 28.07.1997
(540)

ORLICKÉ NOVINY

(730) **VLTAVA-LABE-PRESS, a.s.**, nám. Přemysla Otakara II. 8/5, České Budějovice, 37001, CZ
(740) Libor Prokeš, advokát, Na Příkopě 15, Praha 1, 11000
(510) (16) tiskoviny všeho druhu, zejména noviny, časopisy, knihy, propagační materiály; (35) informační servis; (39) expedice tiskovin; (41) nakladatelská a vydavatelská činnost, vydávání odborných, vzdělávacích a zábavných zpráv a publikací, vydávání statistických zpráv, informací, distribuce tiskovin, zprostředkovatelská činnost v oblasti vydávání a distribuce tiskovin; (42) polygrafické služby všeho druhu.
(511) 16, 35, 39, 41, 42
(210) O-106268

(111) **202052**
(220) 24.11.1995
(151) 28.07.1997
(540)

HRADECKÉ NOVINY

(730) **VLTAVA-LABE-PRESS, a.s.**, nám. Přemysla Otakara II. 8/5, České Budějovice, 37001, CZ
(740) Libor Prokeš, advokát, Na Příkopě 15, Praha 1, 11000
(510) (16) tiskoviny všeho druhu, zejména noviny, časopisy, knihy, propagační materiály; (35) informační servis; (39) expedice tiskovin; (41) nakladatelská a vydavatelská činnost, vydávání odborných, vzdělávacích a zábavných zpráv a publikací, vydávání statistických zpráv, informací, distribuce tiskovin, zprostředkovatelská činnost v oblasti vydávání a distribuce tiskovin; (42) polygrafické služby všeho druhu.
(511) 16, 35, 39, 41, 42
(210) O-106270

(111) **202273**
(220) 19.03.1996
(151) 29.07.1997
(540)

TEDOX

(730) **TEDOX s. r. o.**, Edvarda Beneše 325, Příbram, 26101, CZ
(740) PROPATENT, Ing. Vlasta Sedláčková, Ke Kateřinkám 1393, Praha 4, 14900
(510) (3) brusivo, brusné materiály, brusné papíry a brusné výrobky; (6) řetězy, svěrky, železná lana, kabely, kovové dráty; (8) ruční nářadí a přístroje, svařovací neelektrické přístroje, svářečcí hořáky; (9) protipožární oděvy, ochranné masky na obličej a přilby; (11) filtrační odsávací zařízení při svařování.
(511) 3, 6, 8, 9, 11
(210) O-109573

(111) **202293**
(220) 22.03.1996
(151) 29.07.1997
(540)

LÖBRO

(730) **GKN Service International GmbH**, Nussbaumweg 19-21, Rösraith, 51503, DE
(740) Čermák Hořejš Vrba - Advokátní a patentová kancelář, JUDr. Karel Čermák, advokát, Národní 32, Praha 1, 11000
(510) (12) kloubové hřídele pro vozidla, jejich součásti a příslušenství.
(511) 12
(210) O-109687

(111) **202299**
(220) 27.03.1996
(151) 29.07.1997

(540) **DELPHARMEA**
(730) **RENUTO (OVERSEAS) LIMITED**, 3 Demetri Liperti Street, Kotsapa Building, 3rd floor, Limassol, CY
(740) Advokátní kancelář Jaroš - Fojtíková, Mgr. Jaroš Zbyšek, advokát, Zelený pruh 95/97, Praha 4, 14000
(510) (3) přípravky čisticí, lešticí, odmašťovací, mýdlo, výrobky kosmetické zejména kosmetika všeho druhu na bázi přírodních látek, výrobky voňavkářské včetně éterických olejů, vodičky na vlasy, zubní pasty a prášky, mořidla na prádlo, barvy na vlasy; (5) výrobky dietetické pro děti a nemocné, výrobky chemické pro účely lékařské, obvazový materiál, prostředky dezinfekční, prostředky k hubení rostlinných a živočišných škůdců, antiparazitní látky zejména léčebná kosmetika na bázi přírodních látek, léčebné výrobky lázeňské, léčebné přípravky pro lázně, léčivé rostliny a výrobky z nich, vitamínové přípravky, vína medicínální, potravinové doplňky pro léčebné účely, multivitamíny, multiminerály, směsi uvedených látek a přípravků; (32) pivo, lehká piva a ležáky, minerální vody, šumivé a jiné nealkoholické nápoje, sirupy a jiné přípravky k přípravě nápojů, ovocné šťávy a nápoje z ovocných šťáv včetně dietetických nápojů (nikoliv pro léčebné účely) a nápojů light.
(511) 3, 5, 32
(210) O-109841

(111) **202321**
(220) 12.04.1996
(151) 29.07.1997
(540)

LA AURORA

(730) **Industria de Tabaco Leon Jimenes S. A.**, P.O.Box 332, Santiago de Los Caballeros, DO
(740) Advokátní a patentová kancelář Čermák, Hořejš, Myslíl, JUDr. Matějka Jan, Národní 32, Praha 1, 11000
(510) (34) doutníky.
(511) 34
(210) O-110268

(111) **202322**
(220) 16.04.1996
(151) 29.07.1997
(540)

Quintrix

(730) **MATSUSHITA ELECTRIC INDUSTRIAL CO., LTD.**, 1006 Oaza Kadoma, Kadoma-shi, Osaka Prefecture, JP
(740) Advokátní a patentová kancelář JUDr. Korejzová & spol., JUDr. Korejzová Zdeňka, Břehová 1, Praha 1, 11000
(510) (9) přístroje a nástroje vědecké, navigační, geodetické, elektrické (včetně pro bezdrátovou telegrafii), fotografické, kinematografické, optické přístroje a nástroje k vážení, měření, signalizování, pro účely kontrolní (inspekční), záchranné a pro výuku, automatické přístroje uváděné v činnost vhozením mince nebo známky, stroje pro záznam, přenos a reprodukci zvuku nebo obrazu, zapisovací pokladny a počítačové stroje, hasící přístroje.
(511) 9
(210) O-110363

(111) **202323**
(220) 17.04.1996
(151) 29.07.1997

(540)



- (730) **L. A. PRODUCT, spol. s r. o.**, Emila Zahrádky 878, Kladno, 27201, CZ
 (740) UNIPATENT, Ing. Jiří Chlustina, Jana Masaryka 43-47, Praha 2, 12000
 (510) (5) vitamínové přípravky a potravinové doplňky jako doplňková výživa, dietetické přípravky.
 (511) 5
 (210) O-110420

- (111) **202324**
 (220) 18.04.1996
 (151) 29.07.1997
 (540)



- (730) **GRIFFIN a.s.**, Nám. Bfí. Jandusů 23, Praha 10, 10400, CZ
 (740) PATENTSERVIS Praha a.s., Jivenská 1273/1, Praha 4, 14021
 (510) (36) agentury pro zprostředkování a koupi nemovitostí, úschova cenin v trezorech; (39) doprava pancéřovými vozy; (41) výchovná a zábavní činnost; (42) hlídací noční služby (agentury), osobní ostraha osob, stavebních nebo cenných objektů, pátrání po osobách, pátrání v právních náležitostech, detektivní agentura.
 (511) 36, 39, 41, 42
 (210) O-110486

- (111) **202802**
 (220) 13.10.1995
 (151) 26.08.1997
 (540)

Atlantis - nadace pro alternativní budoucnost

- (730) **Atlantis - nadační fond pro alternativní budoucnost**, Dukelská 440/1, Mladá Boleslav, 29301, CZ
 (510) (6) poutače, reklamní štíty a znaky; (14) medaile, pamětní mince, pečetní prsteny, řády a vyznamenání; (16) pečetidla, razidla a razítka; (17) nálepky, reklamní štíty a znaky; (20) reklamní poutače, štíty a znaky; (21) vitráže; (24) korouhve, prapory, standarty a vlajky; (26) medaile, nášivky, odznaky, pamětní mince, výšivky, řády a vyznamenání, znaky.
 (511) 6, 14, 16, 17, 20, 21, 24, 26
 (210) O-104880

- (111) **202846**
 (220) 14.11.1995
 (151) 26.08.1997
 (540)

GLANC

- (730) **BOCHEMIE s.r.o.**, Lidická 326, Bohumín, 73595, CZ
 (740) PATENTSERVIS Praha a.s., Jivenská 1273/1, Praha 4, 14021
 (510) (1) chemické výrobky pro průmyslové a vědecké účely, chemické výrobky pro fotografii, zemědělství, zahradnictví a lesnictví, umělé pryskyřice, plastické hmoty v surovém stavu,

půdní hnojiva přírodní i umělá, chemické přípravky pro konzervování potravin, průmyslová pojidla; (2) barvy, laky, fermeže pro průmyslové i umělecké použití, textilní barvy, barviva, antikorozivní a impregnační přípravky, barvířské přípravky, mořidla, přírodní pryskyřice; (3) prací, avivážní a bělicí přípravky, čisticí přípravky, mýdlo, lešticí přípravky, odmašťovací přípravky, výrobky kosmetické, voňavkářské včetně éterických olejů, tužidla, šampóny, laky a vodičky na vlasy, zubní pasty a prášky, brusiva, zejména brusné papíry, brusná plátna, brusné houby.

- (511) 1, 2, 3
 (210) O-105913

- (111) **202959**
 (220) 16.01.1996
 (151) 26.08.1997
 (540)

ROBINSONS

- (730) **Robinsons Soft Drinks Limited**, Britvic House Broomfield Road, Chelmsford, Essex CM1 1TU, GB
 (740) Čermák Hořejš Myslíl a spol., JUDr. Jan Matějka, Národní 32, Praha 1, 11000
 (510) (32) nealkoholické nápoje, ovocné šťávy, nápoje s příchutí ovoce, citronáda, oranžáda, esence pro přípravu nápojů, sirupy a přípravky pro přípravu nápojů, minerální a sodové vody.
 (511) 32
 (210) O-107721

- (111) **203014**
 (220) 14.03.1996
 (151) 26.08.1997
 (540)

TARGETBOUND

- (730) **The British Printing Company Ltd**, Park Street, Aylesbury, Bucks, GB
 (740) Rott, Růžička & Guttman - Patentová, známková a advokátní kancelář, Ing. L. Kavínková, Nad Štolou 12, Praha 7, 17000
 (510) (16) tiskoviny všeho druhu, zejména katalogy, periodika, knihy a texty; (38) spojové služby, doručování vzkazů, textů a informací; (41) vydavatelská činnost, vydávání katalogů, periodik, knih a textů, příprava tiskovin a textů pro publikaci; (42) tiskařské služby a služby grafického umění, úprava, kolace a uspořádání tiskovin a textů.
 (511) 16, 38, 41, 42
 (210) O-109455

- (111) **203036**
 (220) 22.03.1996
 (151) 26.08.1997
 (540)



- (730) **Técnicas de electrónica y automatismos, s.a.**, Espronceda 176 - 180, Barcelona, 8018, ES
 (740) PATENTSERVIS Praha a.s., Jivenská 1273/1, Praha 4, 14021
 (510) (9) přístroje pro vážení, snímače síly.
 (511) 9
 (210) O-109674

- (111) **203041**
 (220) 25.03.1996
 (151) 26.08.1997
 (540)

MAJESTIC

- (730) **Ecoholding, a.s.**, Staropramenná 221/25, Praha 5, 15000, CZ
 (510) (32) limonády, pivo; (36) realitní kancelář; (42) ubytovací služby v kategorii hotel.
 (511) 32, 36, 42
 (210) O-109716

- (111) **203048**
 (220) 26.03.1996
 (151) 26.08.1997
 (540)

TAMTRON

- (730) **Tamtron Oy**, Tampere, 33561, FI
(740) Rott, Růžicka a Guttman, patentová, známková a právní kancelář, Ing. Kavínková Ludmila, patentový zástupce, Nad Štolou 12, Praha 7, 17000
(510) (9) elektronické zařízení pro vážení, elektronické váhy a elektronické indikátory přetížení, počítačově řízené zařízení pro vážení a bezdrátové kontrolní elektrické zařízení pro vážení, části a příslušenství uvedených výrobků.
(511) 9
(210) O-109786

- (730) **Giorgio Beverly Hills, Inc.**, One Procter & Gamble Plaza, Cincinnati, OH, US
(740) Čermák Hořejš Myslíl a spol., JUDr. Karel Čermák, advokát, Národní 32, Praha 1, 11000
(510) (3) toaletní a mýdlové přípravky pro muže a ženy, zejména voňavky, kolínské vody, éterické oleje pro užití jako osobní vůně, vody a balzámy po holení, pleťové zvlhčovací přípravky a krémy, parfumovaná mýdla a gely, pudry.
(511) 3
(210) O-111102

- (111) **203082**
(220) 05.04.1996
(151) 26.08.1997
(540)



- (730) **Helena Kaňáková**, Litohlavy č.p. 134, Rokycany, 33701, CZ
(740) ZEMAN - podkrušnohorská patentová a známková kancelář, Petr Zeman, Hradní 301, Loket, 35733
(510) (18) výrobky z kůže například kufry, cestovní brašny, cestovní neceséry, kabelky, peněženky, opasky, řemeny, kožená galanterie a jiné drobné předměty z kůže, sedlářské výrobky; (25) obuv, oděvy z kůže a kožešin jako například kožichy, pláště, bundy, vesty, kalhoty, sukně, kamaše, čepice, límce, přehozy, rukavice, rukávniky, nánožníky apod., módní doplňky z kožešin; (37) opravy kožených, kožešinových a textilních výrobků zejména oděvů, čištění kůže a kožešin.
(511) 18, 25, 37
(210) O-110101

- (111) **203210**
(220) 27.06.1996
(151) 26.08.1997
(540)



- (730) **Radka Voborníková**, Tutleky 27, Kostelec n. O., 51741, CZ
(740) JUDr. Aleš Zábřeh, advokát a patentový zástupce, Na Beránce 2, Praha 6, 16000
(510) (20) nábytek zejména dětské postýlky; (25) oděvy zejména těhotenské, kojenecké a dětské; (42) půjčování dětských autosedaček.
(511) 20, 25, 42
(210) O-112567

- (111) **203084**
(220) 15.04.1996
(151) 26.08.1997
(540)

INTERVAL

- (730) **INTERVAL INTERNATIONAL, INC.**, 6262 Sunset Dr., Phl, Miami, FL, US
(740) Advokátní kancelář JUDr. Oto Kunz - Prof. JUDr. Otto Kunz, JUDr. Oto Kunz, advokát, V Tůních 3, Praha 2, 12000
(510) (35) propagace zboží a služeb jiných podnikatelů prostřednictvím nabídek slev pro hotely, ubytovacích zařízení v místech cestovního ruchu, pronájmu aut, okružních jízd, letenek, cestování, kompletních zájezdů, kreditních karet a propagace značkových jmen; (36) vedení nájemních realit a obchod s vlastněnými domy v nájemních realitách a vlastněných domech, pronájem nemovitostí, vedení nemovitostí, zprostředkování a prodej podílů ve vlastních domech (bytech), agentury s nemovitostmi, pojišťovací služby, pronájem a nájem současně pronajímaných ubytovacích zařízení; (39) služby cestovní kanceláře, přeprava cestujících automobilem, autobusem, po železnici, lodí nebo letecky a organizace takové přepravy, služby spojené s rezervacemi v oblasti dopravy, provádění okružních jízd, pronájem automobilů; (42) služby spojené s lázeňstvím, řízení těchto služeb, hotely, rekreační domy a ubytování, zařízení hotelů, rekreačních domů a ubytování s ohledem na jejich současný provoz, prázdninové výměnné programy, restaurace, bary, jídelny, kavárny a samoobslužné restaurace, zařízení pro kemping a jejich vybavení, rezervace služeb v hotelích, penzionech a ubytovacích zařízeních.
(511) 35, 36, 39, 42
(210) O-110143

- (111) **203347**
(220) 07.02.1997
(151) 26.08.1997
(540)

RENDITE PLUS

- (730) **KAPITOL pojišťovací a finanční poradenství, a. s.**, Rašínova 692/4, Brno, 60200, CZ
(740) Ing. Jiří Dohnal, Nedbalova 29, Brno, 62300
(510) (36) zprostředkovatelská činnost, zejména zprostředkovatelská činnost směřující k uzavření pojistných smluv, úvěrových smluv, smluv o stavebním spoření, poradenská činnost související zejména s uzavíráním pojistných a úvěrových smluv a smluv o stavebním spoření, nákup a prodej nemovitostí, pronájem nemovitostí, bytových a nebytových prostor včetně služeb s tím souvisejících.
(511) 36
(210) O-119292

- (111) **203731**
(220) 08.03.1996
(151) 23.09.1997
(540)

SPORT SCHWARZKOPF

- (730) **SPORT SCHWARZKOPF v.o.s.**, Masarykova 154, Sušice, 34201, CZ
(740) KOŇÁK - patentová a známková kancelář, Antonín Koňák, Karla Čapka 808, Milevsko, 39901
(510) (17) impregnační nátěry zejména pro impregnaci sportovních potřeb, sportovního oblečení a péřového zboží; (22) stany, pytle, lodní plachty; (24) pokrývky včetně cestovních pokrývek; (25) oděvy, prádlo, boty, střevice, trepky; (37) servisní a montážní činnost zejména servis a montáž sportovního nářadí; (40) šití sportovních a turistických oděvů a potřeb; (41) pořádání sportovních kursů a školení.
(511) 17, 22, 24, 25, 37, 40, 41, 42
(210) O-109245

- (111) **203121**
(220) 09.05.1996
(151) 26.08.1997
(540)

GIORGIO AIRE

- (111) **203732**
(220) 08.03.1996
(151) 23.09.1997

(540)



- (730) **SPORT SCHWARZKOPF v.o.s.**, Masarykova 154, Sušice, 34201, CZ
 (740) KOŇÁK - patentová a známková kancelář, Antonín Koňák, Karla Čapka 808, Milevsko, 39901
 (510) (17) impregnační nátěry zejména pro impregnaci sportovních potřeb, sportovního oblečení a péřového zboží; (22) stany, pytle, lodní plachty; (24) pokrývky včetně cestovních pokrývek; (25) oděvy, prádlo, boty, střevice, trepky; (37) servisní a montážní činnost zejména servis a montáž sportovního nářadí; (40) šití sportovních a turistických oděvů a potřeb; (41) pořádání sportovních kursů a školení.
 (511) 17, 22, 24, 25, 37, 41, 42
 (210) O-109246

- (111) **203761**
 (220) 02.04.1996
 (151) 23.09.1997
 (540)



- (730) **Cloetta Fazer Chocolates Ltd.**, Fazerintie 6, Vantaa, FI
 (740) PATENTSERVIS PRAHA a.s., Jivenská 1273/1, Praha 4, 14021
 (510) (30) káva, čaj, kakao, cukr, rýže, tapioka, ságo, kávové náhražky, mouka a obilné výrobky, chléb, suchary a sušenky, jemné pečivo a cukrovinky, zmrzlina, med, sirup z melasy, kvasnice, prášky do pečiva, sůl, hořčice, pepř, ocet, chuťové omáčky, koření, led.
 (511) 30
 (210) O-110008

- (111) **203772**
 (220) 10.04.1996
 (151) 23.09.1997
 (540)

FREDY

- (730) **Filip Lassak**, U První Baterie 15, Praha 6, 16200, CZ
 (740) HALAXOVÁ & HALAXOVÁ, TETRAPAT, RNDr. Zdeňka Halaxová, Horní náměstí 7, Olomouc, 77200
 (510) (1) chemické výrobky určené pro průmysl, vědy a fotografii, jakož i pro zemědělství, zahradnictví a lesnictví; (2) ochranné výrobky proti korozi, barviva a mořidla; (3) přípravky pro bělení a jiné prostředky pro praní, čisticí prostředky a odmašťovací jako např. čistič odpadů, univerzální čisticí pasta pro domácnost, prášek na nádobí, přípravky pro leštění a broušení.
 (511) 1, 2, 3
 (210) O-110176

- (111) **203774**
 (220) 10.04.1996
 (151) 23.09.1997
 (540)



- (730) **Stanislav Klement**, Karolíny Světlé 71, Brno, 62800, CZ
 (510) (24) látky metráž; (25) taneční boty; (40) šití tanečních kostýmů.
 (511) 24, 25, 40
 (210) O-110207

- (111) **203775**
 (220) 12.04.1996
 (151) 23.09.1997
 (540)



- (730) **MARILA INVEST a. s.**, Strakonická 4, č. p. 2860, Praha 5, 15000, CZ
 (740) Bc. Irena Langrová, Skrétova 48, Plzeň, 30100
 (510) (33) alkoholické nápoje všeho druhu (s výjimkou piva).
 (511) 33
 (210) O-110252

- (111) **203776**
 (220) 12.04.1996
 (151) 23.09.1997
 (540)



- (730) **MARILA INVEST a. s.**, Strakonická 4, č. p. 2860, Praha 5, 15000, CZ
 (740) Bc. Irena Langrová, Skrétova 48, Plzeň, 30100
 (510) (33) alkoholické nápoje všeho druhu (s výjimkou piva).
 (511) 33
 (210) O-110253

- (111) **203777**
 (220) 12.04.1996
 (151) 23.09.1997
 (540)



- (730) **Nealko soft drinks CZ a. s.**, Braškov 7, 27351, CZ
 (510) (32) ovocné nápoje a šťávy, sirupy a jiné přípravky k zhotovování nápojů, šumivé nápoje a jiné nealkoholické nápoje.
 (511) 32
 (210) O-110254

- (111) **203806**
 (220) 18.04.1996
 (151) 23.09.1997
 (540)

ELEGANT

- (730) **P & R Invest s. r. o.**, Pohraniční 333/20, Děčín I, 40501, CZ
 (510) (3) kosmetika, mýdla, saponáty.
 (511) 3
 (210) O-110458

- (111) **203810**
 (220) 18.04.1996

- (151) 23.09.1997 (540)
(540) **ALMHAUS**
(730) **Hofer Kommanditgesellschaft**, Hofer Strasse 1, Sattledt, AT
(740) Advokátní a patentová kancelář Čermák, Hořejš, Myslíl, JUDr. Matějka Jan, Národní 32, Praha 1, 11000
(510) (29) masové konzervy a paštiky.
(511) 29
(210) O-110481



- (111) **203811**
(220) 18.04.1996
(151) 23.09.1997
(540) **ADRIANA**
(730) **Hofer Kommanditgesellschaft**, Hofer Strasse 1, Sattledt, AT
(740) Advokátní a patentová kancelář Čermák, Hořejš, Myslíl, JUDr. Matějka Jan, Národní 32, Praha 1, 11000
(510) (3) prostředky pro péči o tělo a krásu, přípravky k ochraně proti slunci, totiž sluneční mléko, sluneční olej.
(511) 3
(210) O-110482

- (730) **NBA Properties, Inc.**, Olympic Tower 645 Fifth Avenue, New York, 10022, NY, US
(740) KOREJZOVÁ & SPOL., v.o.s., Mgr. Petra Korejzová, Spálená 29, Praha 1, 11000
(510) (9) audio, video, počítačové a laserové disky, nahrané audio a video pásky, nahrané kompaktní disky, nahrané počítačové disky, vše vztahující se k basketbalu, počítačové programy a počítačový software týkající se basketbalu.
(511) 9
(210) O-110590

- (111) **203812**
(220) 18.04.1996
(151) 23.09.1997
(540) **BELINO DESSERT ROYAL**
(730) **Hofer Kommanditgesellschaft**, Hofer Strasse 1, Sattledt, AT
(740) Advokátní a patentová kancelář Čermák, Hořejš, Myslíl, JUDr. Matějka Jan, Národní 32, Praha 1, 11000
(510) (29) mléčné produkty, mléčné nápoje s převážujícím podílem mléka; (30) krémové prášky, dezertní krémy.
(511) 29, 30
(210) O-110483

- (111) **203825**
(220) 23.04.1996
(151) 23.09.1997
(540)



- (111) **203813**
(220) 18.04.1996
(151) 23.09.1997
(540) **BAUXI**
(730) **Hofer Kommanditgesellschaft**, Hofer Strasse 1, Sattledt, AT
(740) Advokátní a patentová kancelář Čermák, Hořejš, Myslíl, JUDr. Matějka Jan, Národní 32, Praha 1, 11000
(510) (16) plenkové kalhotky z papíru; (25) plenkové kalhotky z textilních látek.
(511) 16, 25
(210) O-110484

- (730) **NBA Properties, Inc.**, Olympic Tower 645 Fifth Avenue, New York, 10022, NY, US
(740) KOREJZOVÁ & SPOL., v.o.s., Mgr. Petra Korejzová, Spálená 29, Praha 1, 11000
(510) (16) publikace a tiskoviny, zejména programy basketbalových utkání, basketbalové vstupenky, pozvánky a průkazy, průkazy tanečních týmů, maskotů, zábavních programů, samolepky, obtisky, upomínkové basketbalové známky, letáky, pohlednice, tácky, vizitky, poznámkové bloky, kuličková pera, tužky, kroužkové bloky, kancelářské desky, pořadače, rychlovazače, deskové poznámkové sešity, zarámované a nezarámované fotografie, plakáty, kalendáře, nálepky, obaly na knihy, balící papír, dětské zájmové sešity, statistické knihy, tištěné průvodce a informační knihy týkající se basketbalu, časopisy s basketbalovou tematikou, časové programy zápasů, papírové klubové vlajky, drobné potištěné papírenské výrobky, potištěné desky na listiny, statistické listiny s basketbalovou tematikou, noviny a letáky s basketbalovou tematikou určené k distribuci veřejným sdělovacím prostředkům (televizi a rozhlasu).
(511) 16
(210) O-110591

- (111) **203821**
(220) 22.04.1996
(151) 23.09.1997
(540) **FAI WORLD GRAND PRIX OF AEROBATICS**
(730) **Federation Aeronautique Internationale**, 93, Boulevard du Montparnasse, Paris, FR
(740) Čermák Hořejš Myslíl a spol., JUDr. Karel Čermák, advokát, Národní 32, Praha 1, 11000
(510) (41) služby v oboru zábavy a vzdělání, zejména organizace, sponsoring, rozšiřování a prezentace aerobatických představení a soutěží.
(511) 41
(210) O-110555

- (111) **203826**
(220) 23.04.1996
(151) 23.09.1997
(540)



- (111) **203824**
(220) 23.04.1996
(151) 23.09.1997

- (730) **NBA Properties, Inc.**, Olympic Tower 645 Fifth Avenue, New York, 10022, NY, US
(740) KOREJZOVÁ & SPOL., v.o.s., Mgr. Petra Korejzová, Spálená 29, Praha 1, 11000
(510) (25) oblečení, zejména stávkové zboží, trička, polokošile,

trenýrky, kalhoty, nátlčníky, vesty, šortky, pyžama, sportovní košile, svetry, pásky, vázanky, noční košile, klobouky, tepláky, saka, krátké kabáty, kabáty, zástěry, textilní pásky na zápěstí a na čelo, sportovní ručníky a příkrývky, boxerské kalhoty, domácí sportovní oblečení, čepice, chrániče na uši, rukavice.

(511) 25
(210) O-110592

(111) **203827**
(220) 23.04.1996
(151) 23.09.1997
(540)



(730) **NBA Properties Inc.**, Olympic Tower 645 Fifth Avenue, New York, 10022, NY, US
(740) **KOREJZOVÁ & SPOL., v.o.s.**, Mgr. Petra Korejzová, Spálená 29, Praha 1, 11000
(510) (28) hračky a sportovní zboží, zejména míče na košíkovou, golfové míčky, hrací míče, sportovní míče, gumové míče, plně míče a nafukovací míče, síťové koše na basketbal, desky ke košům na basketbal, pumpičky na basketbalové míče, jehly k těmto pumpičkám, golfové hole, vosky na golfové hole, elektronické stolní basketbalové hry, hry pro video, počítačové hry, kazety s hrami pro video, přístroje pro video hry, stolní basketbalové hry, basketbalové hry na bázi odrazové desky s košem, elektronické hrací stroje pro umístění na veřejnosti, basketbalové soupravy skládající se z basketbalového koše a pišťalky, panenky, vycpané hračky, skládačkové hlavoľamy a ozdoby na vánoční stromky.

(511) 28
(210) O-110593

(111) **203828**
(220) 23.04.1996
(151) 23.09.1997
(540)



(730) **NBA Properties Inc.**, Olympic Tower 645 Fifth Avenue, New York, 10022, NY, US
(740) **KOREJZOVÁ & SPOL., v.o.s.**, Mgr. Petra Korejzová, Spálená 29, Praha 1, 11000
(510) (41) služby poskytující zábavu v oblasti přímého přenosu basketbalových zápasů a exhibičních vystoupení, výroba a distribuce rozhlasových a televizních přenosů basketbalových zápasů a exhibicí.

(511) 41
(210) O-110594

(111) **203850**
(220) 29.04.1996
(151) 23.09.1997

(540)



LIBERECKÉ KOTLÁŘNY
HÖLTER

(730) **LIBERECKÉ KOTLÁŘNY - HÖLTER s.r.o.**, Tovární 500, Rychnov u Jablonce n/N, 46802, CZ
(740) **KOŇÁK** - patentová a známková kancelář, Antonín Koňák, Karla Čapka 808, Milevsko, 39901
(510) (6) zámečnické výrobky všeho druhu, kovové armatury a potrubí; (7) součásti a prvky pro tlaková a plynová zařízení včetně součástí a prvků pro jejich údržbu, servis, opravy a rekonstrukce; (11) zařízení na výrobu páry, zařízení pro chlazení a větrání, zařízení pro rozvod vody včetně součástí a prvků pro jejich údržbu, servis, opravy a rekonstrukce; (35) činnost organizačních a ekonomických poradců; (37) montáž, opravy a rekonstrukce tlakových a plynových zařízení; (40) zpracování a úprava materiálů zejména kovoobrábění; (42) výzkum, vývoj a konstrukce strojů a elementů pro tlaková a plynová zařízení, revize a periodické zkoušky tlakových a plynových zařízení.
(511) 6, 7, 11, 35, 37, 40, 42
(210) O-110821

(111) **203851**
(220) 29.04.1996
(151) 23.09.1997
(540)



(730) **LIBERECKÉ KOTLÁŘNY - HÖLTER s.r.o.**, Tovární 500, Rychnov u Jablonce n/N, 46802, CZ
(740) **KOŇÁK** - patentová a známková kancelář, Antonín Koňák, Karla Čapka 808, Milevsko, 39901
(510) (6) zámečnické výrobky všeho druhu, kovové armatury a potrubí; (7) součásti a prvky pro tlaková a plynová zařízení včetně součástí a prvků pro jejich údržbu, servis, opravy a rekonstrukce; (11) zařízení na výrobu páry, zařízení pro chlazení a větrání, zařízení pro rozvod vody včetně součástí a prvků pro jejich údržbu, servis, opravy a rekonstrukce; (35) činnost organizačních a ekonomických poradců; (37) montáž, opravy a rekonstrukce tlakových a plynových zařízení; (40) zpracování a úprava materiálů zejména kovoobrábění; (42) výzkum, vývoj a konstrukce strojů a elementů pro tlaková a plynová zařízení, revize a periodické zkoušky tlakových a plynových zařízení.
(511) 6, 7, 11, 35, 37, 40, 42
(210) O-110822

(111) **203852**
(220) 29.04.1996
(151) 23.09.1997
(540)

**LIBERECKÉ KOTLÁŘNY -
HÖLTER**

(730) **LIBERECKÉ KOTLÁŘNY - HÖLTER s.r.o.**, Tovární 500, Rychnov u Jablonce n/N, 46802, CZ
(740) **KOŇÁK** - patentová a známková kancelář, Antonín Koňák, Karla Čapka 808, Milevsko, 39901
(510) (6) zámečnické výrobky všeho druhu, kovové armatury a potrubí; (7) součásti a prvky pro tlaková a plynová zařízení včetně součástí a prvků pro jejich údržbu, servis, opravy a rekonstrukce; (11) zařízení na výrobu páry, zařízení pro chlazení a větrání, zařízení pro rozvod vody včetně součástí a

(111) prvků pro jejich údržbu, servis, opravy a rekonstrukce; (35) (220) činnost organizačních a ekonomických poradců; (37) montáž, (151) opravy a rekonstrukce tlakových a plynových zařízení; (40) (540) zpracování a úprava materiálů zejména kovoobrábění; (42) výzkum, vývoj a konstrukce strojů a elementů pro tlaková a plynová zařízení, revize a periodické zkoušky tlakových a plynových zařízení.

(511) 6, 7, 11, 35, 37, 40, 42
(210) O-110823

(111) **203854**
(220) 30.04.1996
(151) 23.09.1997
(540)

WILD DOG

(730) **Nealko soft drinks CZ a. s.,** Braškov 7, 27351, CZ
(510) (32) minerální, šumivé a jiné nealkoholické nápoje, zejména energetické nápoje, sirupy a jiné přípravky k přípravě nápojů, přírodní a stolní vody, ovocné šťávy a nápoje z ovocných šťáv.

(511) 32
(210) O-110856

(111) **203888**
(220) 27.05.1996
(151) 23.09.1997
(540)

VERIFONE

(730) **VeriFone, Inc.,** 2099 Gateway Place, Suite 600, San Jose, 95110, CA, US
(740) **KOREJZOVÁ & SPOL.,** v.o.s., Mgr. Petra Korejzová, Spálená 29, Praha 1, 11000
(510) (9) přístroje a nástroje vědecké, navigační, geodetické, elektrické (včetně pro bezdrátovou telegrafii), fotografické, kinematografické, optické přístroje a nástroje k vážení, měření, signalizování, pro účely kontrolní (inspekční), záchranné a pro výuku, automatické přístroje uváděné v činnost zhozením mince nebo známky, stroje pro záznam, přenos a reprodukci zvuku nebo obrazu, zapisovací pokladny a počítací stroje, hasicí přístroje; (36) pojišťovnictví a peněžnictví; (37) stavby a opravy; (38) spoje (pošta); (42) návrhářské a vývojářské služby, profesionální a technické pomocné služby a poradenské služby ve vztahu k počítačům, počítačovému softwaru, terminálům prodejních míst a ostatním strojům kde hotovostní platby mohou být používány a ve vztahu ke kódovačům, čtečkám, dispenserům, ověřovačům, terminálovému zabezpečovacímu vybavení, identifikačním a přístupovým účelům, licenčním a leasingovým službám pro shora uvedené služby.

(511) 9, 36, 37, 38, 42
(210) O-111621

(111) **203894**
(220) 30.05.1996
(151) 23.09.1997
(540)



(730) **PROPEC, spol. s r.o.,** Pražská 691, Úvaly u Prahy, 25082, CZ
(740) Ing. Hana Dušková, patentový zástupce, Travná 1285, Praha 14 - Kyje, 19800
(510) (7) glazovací linky, mlýnky na frity a křišťál; (11) vypalovací pomůcky, například vypalovací podložky, pláty a desky, desky na krby, hořákové tvarovky, vyzdívky pecní tvarované též pro kamna, ze silika nebo ohnivzdorného materiálu, vyzdívky pecní šamotové, sloupky do pecí; (17) izolace tepelné, izolační tepelný materiál, izolace vláknité, izolační tkaniny, žáruvzdorné izolace; (19) výrobky ze žáruvzdorné hlíny, například desky, pláty a podložky, šamot, žáruvzdorný materiál plastický či práškový na vyzdívky pecí, cihly ohnivzdorné, desky vláknité, obkladačky, obkladačky dekorované.

(511) 7, 11, 17, 19
(210) O-111733

(111) **203922**
(220) 18.06.1996
(151) 23.09.1997
(540)



(730) **Nealko soft drinks CZ a. s.,** Braškov 7, 27351, CZ
(510) (32) minerální, šumivé a jiné nealkoholické nápoje, zejména energetické nápoje, sirupy a jiné přípravky k přípravě nápojů, přírodní a stolní vody, ovocné šťávy a nápoje z ovocných šťáv.

(511) 32
(210) O-112201

(111) **203941**
(220) 24.06.1996
(151) 23.09.1997
(540)

SOCOLOR

(730) **L'OREAL,** 14, rue Royale, Paris, FR
(740) Advokátní a patentová kancelář Čermák, Hořejš, Myslíl, JUDr. Matějka Jan, Národní 32, Praha 1, 11000
(510) (3) prostředky pro barvení vlasů.

(511) 3
(210) O-112400

(111) **203944**
(220) 24.06.1996
(151) 23.09.1997
(540)

MATRIX

(730) **L'OREAL,** 14, rue Royale, Paris, FR
(740) Advokátní a patentová kancelář Čermák, Hořejš, Myslíl, JUDr. Matějka Jan, Národní 32, Praha 1, 11000
(510) (3) výrobky pro péči o vlasy včetně šamponů, kondicionérů, přípravků pro barvení vlasů, zesvětlovačů, vlasových sprayů, prostředky pro péči o pleť, čistící pleťové vody, pěnové gely na mytí, osvěžovače pleti - deodoranty, čistící tonery, regenerační pleťové masky, hydratační pleťová mléka a krémy.

(511) 3
(210) O-112403

(111) **203993**
(220) 17.07.1996
(151) 23.09.1997
(540)

DONGHIA

(730) **Donghia Furniture Company Ltd.,** 485 Broadway, New York, NY, US
(740) Kania, Sedlák, Smola patentová a známková kancelář, Ing. Josef Smola, Mendlovo nám. 1a, Brno, 60300
(510) (20) nábytek, zrcadla, rámy obrazů, výrobky nezařazené v jiných třídách ze dřeva, korku, rákosu, třtiny, proutí, rohoviny, paroží, kostí, slonoviny, velrybích kostic, lastur, mušlí, jantaru, perletí, mořské pěny a náhražek všech těchto materiálů nebo z plastických hmot; (24) textilie a textilní výrobky, látky (nezahrnuté v jiných třídách), ložní povlaky, pokrývky a povlečení, stolní ubrusy a prostírání.

(511) 20, 24
(210) O-113100

(111) **204200**
(220) 17.03.1997
(151) 23.09.1997

(540)

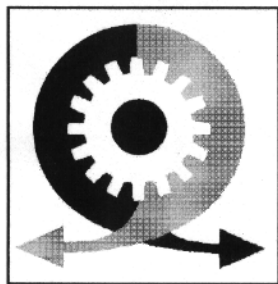

- (730) **Veletrhy Brno, a.s.**, Výstaviště 1, Brno, 64700, CZ
 (740) Ing. Dohnal Jiří, patentový zástupce, Nedbalova 29, Brno, 62300
 (510) (35) inzertní, reklamní a propagační činnost, poskytování pomoci při řízení obchodních záležitostí a při obchodních činnostech včetně zprostředkování obchodních a personálních záležitostí, organizování výstav a veletrhů k reklamním a obchodním účelům, správa obchodních zájmů třetích osob, vypracování statistických přehledů, poradenství v oblasti organizace a ekonomiky podnikání, provádění aukcí a dražeb, marketing, vyhledávání trhů a analýzy trhů, aranžérství, pronájem kancelářských strojů a zařízení, distribuce zboží k reklamním účelům, rozmnožování dokumentů, obstaravatelská a zprostředkovatelská činnost v této oblasti; (41) činnost vyučovací, výchovná, vzdělávací a zábavní, včetně pořádání specializačních kurzů, sympozií a konferencí, doprovodné výstavy, organizování a vedení pracovních diskusí a zájmového klubu, pořádání zábavních soutěží, nakladatelská, vydavatelská činnost, distribuce a půjčování knih a publikací, provozování bazénů, organizování výstav ke vzdělávacím a zábavním účelům, obstaravatelská a zprostředkovatelská činnost v této oblasti; (42) projektová činnost v oblasti stavebnictví, strojírenství a elektrotechniky, chemického, farmaceutického, biotechnologického a potravinářského průmyslu a pro ekologická zařízení a stavby, poradenské služby v této oblasti, služby architektské, hostinské, restaurační, hotelové a jiné služby pro hosty včetně rezervace ubytování, provozování kempů, lázní a saun, ostraha osob, majetku a staveb, služby pečovatelské, domovy pro staré lidi, služby ozdravení a sanatorií, služby kadeřnické, holičské, oděvních salonů a salonů krásy, činnost v oblasti tvorby a poskytování software, překladatelské služby, pátrání po osobách a předmětech, právní pomoc, technické a právní průzkumy v otázkách ochranných práv, technické poradenství a vypracování posudků, správa výstavních ploch a budov, pronájem zařízení pro zpracování dat, pronájem prodejních automatů, správa a zhodnocování nehmotného vlastnictví a původcovských práv, obchodování s průmyslovými právy, zkušebnictví zboží, zejména výpočetní, kancelářské a reprodukční techniky, obstaravatelská a zprostředkovatelská činnost v této oblasti, pořádání módních přehlídek.
- (511) 35, 41, 42
 (210) O-120451

- (111) **204501**
 (220) 01.12.1995
 (151) 30.10.1997
 (540)



- (730) **VLTAVA-LABE-PRESS, a.s.**, nám. Přemysla Otakara II. 8/5, České Budějovice, 37001, CZ
 (740) Libor Prokeš, advokát, Na Příkopě 15, Praha 1, 11000
 (510) (16) tiskoviny všeho druhu, zejména noviny, časopisy, knihy, propagační materiály; (35) informační servis, činnost ekonomických poradců, reklamní činnost a jejich zprostředkování; (39) expedice tiskovin a její zprostředkování;

(41) nakladatelská a vydavatelská činnost, vydávání statistických zpráv a informací, vydávání odborných, vzdělávacích a zábavních zpráv a publikací, distribuce tiskovin a její zprostředkování; (42) polygrafické služby všeho druhu, zejména tiskařské služby a zprostředkovatelská činnost v těchto oborech.

- (511) 16, 35, 39, 41, 42
 (210) O-106546

- (111) **204604**
 (220) 15.02.1996
 (151) 30.10.1997
 (540)

CHIROSEPTOL

- (730) **Bochemie, s.r.o.**, Lidická 326, Bohumín, 73595, CZ
 (740) PATENTSERVIS Praha a.s., Jivenská 1273/1, Praha 4, 14021
 (510) (1) chemické výrobky pro průmysl a vědu; (3) přípravky pro čištění, mytí, odmašťování, mýdla; (5) dezinfekční přípravky.
- (511) 1, 3, 5
 (210) O-108591

- (111) **204605**
 (220) 15.02.1996
 (151) 30.10.1997
 (540)

SEPTODERM

- (730) **Bochemie, s.r.o.**, Lidická 326, Bohumín, 73595, CZ
 (740) PATENTSERVIS Praha a.s., Jivenská 1273/1, Praha 4, 14021
 (510) (1) chemické výrobky pro průmysl a vědu; (3) přípravky pro čištění, mytí, odmašťování, mýdla; (5) dezinfekční přípravky.
- (511) 1, 3, 5
 (210) O-108592

- (111) **204627**
 (220) 21.02.1996
 (151) 30.10.1997
 (540)

DENNISON

- (730) **Avery Dennison Corporation**, 150 North Orange Grove Boulevard, Pasadena, CA, US
 (740) ŠTROS & KUSÁK advokátní a patentová kancelář, JUDr. David Štros, advokát, Národní 32, Praha 1, 11000
 (510) (7) stroje a nástroje s motorickým pohonem pro tisk a nalepování vinět, nálepek a pásků na nebo kolem předmětů a náhradní díly pro toto zboží; (20) plastické nálepky pro připevňování přívěsků na zboží, plastické nálepky ve formě kabelových pásků, jednodílné plastické pásky pro ochranu objektů.
- (511) 7, 20
 (210) O-108712

- (111) **204646**
 (220) 28.02.1996
 (151) 30.10.1997
 (540)



- (730) **Václav BRNKA - HJN TREZORY**, Karlínské nám. 8, Praha 8, 18600, CZ
 (740) Ing. Čmejla Vladimír, patentový zástupce, Rašínovo nám. 54, Praha 2, 12800
 (510) (6) klíče, trezory; (37) opravy trezorů; (42) otevírání trezorů, zhotovování náhradních klíčů.
- (511) 6, 37, 42
 (210) O-108898

- (111) **204649**
 (220) 28.02.1996

(151) 30.10.1997
(540)



- (730) **Pražská správa nemovitostí, spol. s r. o.**, Seifertova 9, Praha 3, 13000, CZ
(740) JUDr. Rostislav Doleček, Seifertova 9, Praha 3, 13000
(510) (36) pronájem nemovitostí, odhad nemovitostí, nákup a prodej nemovitostí, poradenská a konzultační činnost v oblasti oceňování nemovitostí, financování a úvěrování nákupu nemovitostí, finanční leasing, poskytování záruk, realitní kancelář; (37) asanace, renovace a zhodnocování nemovitostí; (39) doprava a přeprava zboží a osob, organizování cest do zahraničí i v tuzemsku; (42) poskytování stravování, poskytování ubytování jakož i jeho zprostředkování, péče léčebná a hygienická, služby právní.
- (511) 36, 37, 39, 42
(210) O-108919

(111) **204693**
(220) 14.03.1996
(151) 30.10.1997
(540)

ORSIA

- (730) **ORSIA, spol. s r.o.**, Čs. armády 1181, Ústí nad Orlicí, 56201, CZ
(740) Ing. Sedláčková Vlasta, Ke Kateřinkám 1393, Praha 4, 14900
(510) (9) přístroje pro zpracování informací a počítače, kompletní vybavení počítačů včetně tiskáren a počítačových sítí, software, diskety, faxy, kopírovací stroje, mechanismy na mince i karty, kalkulační stroje, učební přístroje, aparáty - vědecké, elektrické, signalizační, kontrolní, pro záznam reprodukce zvuku nebo obrazu, magnetické sapority zvukových nebo obrazových záznamů; (16) kancelářské potřeby, tiskárenské výrobky, papírenské zboží; (36) leasingové služby; (42) služby v informatice s programovým vybavením, poskytování software, automatizované zpracování dat.
- (511) 9, 16, 36, 42
(210) O-109445

(111) **204700**
(220) 20.03.1996
(151) 30.10.1997
(540)

SECAR



BOHEMIA a.s.

- (730) **SECAR BOHEMIA, a.s.**, Kamenice 550, Štířín, 25168, CZ
(740) ROTT, RŮŽIČKA & GUTTMANN Patentová, známková a advokátní kancelář, JUDr. Vladimír Rott, Nad Štolou 12, Praha 7, 17000
(510) (37) montáž a opravy telekomunikačních zařízení; (38) spoje, provozování radiostanice ze systému pro vyhledávání odcizených vozidel; (42) zabezpečení motorových vozidel a pevných objektů.
- (511) 37, 38, 42
(210) O-109625

(111) **204719**
(220) 01.04.1996
(151) 30.10.1997

(540)

Stimbuilding

- (730) **STIMBUILDING a.s.**, Vinohradská 184, Praha 3, 13052, CZ
(740) Rott, Růžička a Guttman, patentová, známková a právní kancelář, JUDr. Rott Vladimír, Nad Štolou 12, Praha 7, 17000
(510) (36) pronájem nemovitostí, bytových a nebytových prostor; (39) pronájem nebytových prostor např. skladů, provozování garáží a odstavných ploch.
- (511) 36, 39
(210) O-109960

(111) **204732**
(220) 04.04.1996
(151) 30.10.1997
(540)



- (730) **MARBO ITALIA S.p.A.**, Via Appiani Andrea, 12, Milano, IT
(740) KOREJZOVÁ & SPOL., v.o.s., JUDr. Zdeňka Korejzová, Spálená 29, Praha 1, 11000
(510) (2) laky pro konečnou úpravu výrobků určené pro obuvnický průmysl.
- (511) 2
(210) O-110097

(111) **204737**
(220) 12.04.1996
(151) 30.10.1997
(540)

INDUCTair

- (730) **INDUCTair spol. s r.o.**, Prvomájová 26, Praha 5 - Radotín, 15000, CZ
(740) Ing. Václav Kratochvíl, patentový zástupce, Táborská 758/33, Mladá Boleslav, 29301
(510) (6) trysky; (11) vzduchotechnika, digestoře, zařízení filtrační, zařízení na odsávání vzduchu, zařízení na úpravu vzduchu, zařízení na vytváření a udržování vzdušné clony.
- (511) 6, 11
(210) O-110266

(111) **204743**
(220) 18.04.1996
(151) 30.10.1997
(540)

POEM

- (730) **P & R Invest s. r. o.**, Pohraniční 333/20, Děčín I, 40501, CZ
(510) (3) kosmetika, saponáty, mýdla.
- (511) 3
(210) O-110457

(111) **204755**
(220) 30.04.1996
(151) 30.10.1997
(540)

PROELING

- (730) **PROELING, spoločnosť s ručením obmedzeným**, Mánesovo námestie 3, Bratislava, 85101, SK
(740) BOHEMIA PATENT Patentová & známková kancelář, Ing. Jana Vanděliková, Havanská 17, Praha 7, 17000
(510) (9) elektrické, elektronické a akustické přístroje, zařízení, sestavy, podsestavy a součástky ve tř. 9, přístroje a zařízení k měření a kontrole elektrických, elektronických a akustických přístrojů a zařízení, přístroje a zařízení pro záznam a reprodukci zvuku anebo obrazu, přístroje a zařízení pro regulaci a automatizaci, výrobky výpočetní techniky, počítače a počítačové systémy a jejich konstrukční prvky a příslušenství, periferní zařízení a doplňky počítačů, monitory, tiskárny, scanery, plottery, grafické počítačové systémy a jejich periférie a doplňky, programové vybavení počítačů, zařízení na dálkový přenos dat a informací, zařízení a přístroje pro automatizované zpracovávání dat a textů, signalizační přístroje a zařízení,

drátové a bezdrátové přenosové, dorozumívací a akustická zařízení, paměťová a záznamová média a nosiče informací pro počítače, elektronické registrační pokladny, jejich doplňky a přídatná zařízení, zařízení a systémy bezkontaktní identifikace, zařízení a přístroje kancelářské a reprodukční techniky, spotřební elektronika, zařízení oznamovací elektroniky, konstrukční a náhradní prvky a díly a spotřební materiál pro tyto výrobky, elektronické součástky; (35) zprostředkovatelská činnost v oblasti obchodu; (37) výroba, servis, opravy, montáž, instalace a údržba elektrických, elektronických a akustických strojů, přístrojů zařízení a rozvodů a akustických obkladů, ozvučování a osvětlování prostor; (42) poradenská činnost, zpracování studií a projektování elektrických, elektronických a akustických zařízení, prostorů a rozvodů, vývoj, tvorba, distribuce software a dat, zhotovení software na zakázku, zhotovení a zpracování dat.

(511) 9, 35, 37, 42
(210) O-110870

(111) **204791**
(220) 13.05.1996
(151) 30.10.1997
(540)

ALPHA

(730) **Elster Electricity, LLC**, 208 S. Rogers Lane, Raleigh, NC, US
(740) Společná advokátní kancelář Všečeka Zelený Švorčík Kalenský a partneři, JUDr. Petr Kalenský, Hálkova 2, Praha 2, 12000
(510) (9) elektronická měřidla a záznamová zařízení elektrického proudu.
(511) 9
(210) O-111212

(111) **204802**
(220) 17.05.1996
(151) 30.10.1997
(540)

PRAGMA

(730) **KD PRAGMA a.s.**, Sinkulova 44, Praha 4, 14000, CZ
(740) PROPATENT, Ing. Vlasta Sedláčková, Ke Kateřinkám 1393, Praha 4, 14900
(510) (35) propagační činnost; (36) realitní služby, služby realitní kanceláře a správců nemovitostí, nájemné; (37) služby stavební, úklidové, opravářské a údržbářské, provádění bytových a občanských staveb (restaurování budov), provádění inženýrských staveb, malířské a natěračské práce, zednické práce, štukatérství, klempířské a pokrývačské práce, obkladačské práce, izolační a podlahářské práce, vodoinstalační práce, čalounické práce, čištění budov, domů, komínů, oken, elektrikářské práce, instalační služby, instalace a opravy regulace a měření, poplašných zařízení a klimatizace, desinfekce, instalace a zprovoznění vzduchotechniky, zprostředkovatelská činnost a poradenská činnost v oboru stavebnictví a domovní správy; (38) provozování vnitřních počítačových sítí, provozování vnitřních audio-video technických činností, provozování vnitřních telefonních okruhů a ústředny, dálkopisná služba; (39) doprava, doprava materiálů a zařízení, stěhování a uskladňování nábytku; (40) truhlářství; (41) výchova a školení v oblastech bezpečnosti práce, požární ochrany, ochrany zdraví při práci, zabezpečovacích a požárních systémů; (42) programování počítači, vnitřní odpadové hospodářství (třídění odpadů), zahradnické služby - zahradní architekti, dekorace interiérů, dozor a technické inspekce - revizní činnosti v oblastech elektro, hasicích prostředků PO, elektronických požárních systémů a vnitřních zabezpečovacích systémů a ostatní revize v souvislosti se správou budov, aranžérské práce včetně květinové výzdoby, poplachové služby, provozování vnitřních elektronických zabezpečovacích systémů a vnitřních požárních systémů, pronájem nářadí a konstrukčního materiálu, zámečnické práce, dozor na výtahy a hořáky.

(511) 35, 36, 37, 38, 39, 40, 41, 42
(210) O-111390

(111) **204804**
(220) 20.05.1996
(151) 30.10.1997
(540)

RINGHOFFER

(730) **Plzeňský Prazdroj, a. s.**, U Prazdroje 7, Plzeň, 30497, CZ
(740) Zastupování bylo zrušeno, .
(510) (32) piva všeho druhu, vody minerální a šumivé a jiné nealkoholické nápoje, sirupy a jiné přípravky k přípravě nápojů.
(511) 32
(210) O-111429

(111) **204810**
(220) 22.05.1996
(151) 30.10.1997
(540)



(730) **NBA Properties, Inc.**, Olympic Tower 645 Fifth Avenue, New York, NY, US
(740) KOREJZOVÁ & SPOL., v.o.s., Mgr. Petra Korejzová, Spálená 29, Praha 1, 11000
(510) (9) audio, video, počítačové a laserové disky, nahrané audio a video pásky, nahrané kompaktní disky, nahrané počítačové disky, vše vztahující se k basketbalu, počítačové programy a počítačový software týkající se basketbalu.
(511) 9
(210) O-111493

(111) **204811**
(220) 22.05.1996
(151) 30.10.1997
(540)



(730) **NBA Properties, Inc.**, Olympic Tower 645 Fifth Avenue, New York, NY, US
(740) KOREJZOVÁ & SPOL., v.o.s., Mgr. Petra Korejzová, Spálená 29, Praha 1, 11000
(510) (16) publikace a tiskoviny, zejména basketbalové vstupenky, pozvánky a průkazy, průkazy tanečních týmů, maskotů, zábavních programů, samolepky, obtisky, upomínkové basketbalové známky, letáky, pohlednice, tácky, vizitky, poznámkové bloky, kuličková pera, tužky, kroužkové bloky, kancelářské desky, pořadače, rychlovaže, deskové poznámkové sešity, zarámované a nezarámované fotografie, plakáty, kalendáře, nálepky, obaly na knihy, balící papír, dětské zájmové sešity, statistické knihy, tištěné průvodce a informační knihy týkající se basketbalu, časopisy s basketbalovou tematikou, časové programy zápasů, papírové klubové vlajky, drobné potištěné papírenské výrobky, potištěné desky na listiny, statistické listiny s basketbalovou tematikou, noviny a letáky s basketbalovou tematikou určené k distribuci prostřednictvím televize a rozhlasu.
(511) 16
(210) O-111494

(111) **204812**
(220) 22.05.1996
(151) 30.10.1997

(540)



- (730) **NBA Properties, Inc.**, Olympic Tower 645 Fifth Avenue, New York, NY, US
(740) **KOREJZOVÁ & SPOL.**, v.o.s., Mgr. Petra Korejzová, Spálená 29, Praha 1, 11000
(510) (25) oblečení, zejména stávkové zboží, trička, polokošile, trenýrky, kalhoty, nátlčníky, vesty, šortky, pyžama, sportovní košile, košile na rugby, svetry, pásky, vázanky, noční košile, klobouky, tepláky, saka, krátké kabáty, kabáty, zástěry, textilní pásky na zápěstí a na čelo, sportovní ručníky a příkrývky, boxerské kalhoty, domácí sportovní oblečení, čepice, chrániče na uši, rukavice.
(511) 25
(210) O-111495

- (111) **204813**
(220) 22.05.1996
(151) 30.10.1997
(540)



- (730) **NBA Properties, Inc.**, Olympic Tower 645 Fifth Avenue, New York, NY, US
(740) **KOREJZOVÁ & SPOL.**, v.o.s., Mgr. Petra Korejzová, Spálená 29, Praha 1, 11000
(510) (28) hračky a sportovní zboží, zejména míče na košíkovou, golfové míčky, hrací míče, sportovní míče, gumové a pěnové míče, síťové koše na basketbal, desky ke košům na basketbal, pumpičky na basketbalové míče, jehly k těmto pumpičkám, golfové hole, golfové pytle, elektronické stolní basketbalové hry, hry pro video, počítačové hry, kazety s hrami pro video, přístroje pro video hry, stolní basketbalové hry, basketbalové hry na bázi odrazové desky s košem, elektronické hrací stroje pro umístění na veřejnosti, basketbalové soupravy skládající se s basketbalového koše a pískalky, panenky, vycpané hračky, skládačkové hlavolamy a ozdoby na vánoční stromky.
(511) 28
(210) O-111496

- (111) **204814**
(220) 22.05.1996
(151) 30.10.1997
(540)



- (730) **NBA Properties, Inc.**, Olympic Tower 645 Fifth Avenue, New York, NY, US
(740) **KOREJZOVÁ & SPOL.**, v.o.s., Mgr. Petra Korejzová, Spálená 29, Praha 1, 11000
(510) (41) služby poskytující zábavu v oblasti přímého přenosu basketbalových zápasů a basketbalových exhibičních vystoupení, výroba a distribuce rozhlasových a televizních přenosů basketbalových zápasů a exhibicí.
(511) 41

(210) O-111497

- (111) **204817**
(220) 22.05.1996
(151) 30.10.1997
(540)

ALPHA

- (730) **Alpha Industries, Inc.**, 14155 Sullyfield Circle, Suite G, Chantilly, 20151, VA, US
(740) Advokátní kancelář HOLEC, ZUSKA & Partneři, JUDr. Oldřich Trojan, Václavské náměstí 2-4, Praha 1, 11000
(510) (25) trička, saka, kalhoty, pokrývky hlavy, obuv, oděvy.
(511) 25
(210) O-111509

- (111) **204818**
(220) 22.05.1996
(151) 30.10.1997
(540)



- (730) **Alpha Industries, Inc.**, 14155 Sullyfield Circle, Suite G, Chantilly, 20151, VA, US
(740) Advokátní kancelář HOLEC, ZUSKA & Partneři, JUDr. Oldřich Trojan, Václavské náměstí 2-4, Praha 1, 11000
(510) (25) trička, saka, kalhoty, pokrývky hlavy, obuv, oděvy.
(511) 25
(210) O-111510

- (111) **204838**
(220) 29.05.1996
(151) 30.10.1997
(540)

AESSEAL

- (730) **AES Engineering Ltd**, Mangham Road, Barbot Hall Industrial Estate, Rotherham, GB
(740) Společná advokátní kancelář Všetěčka Zelený Švorčík Kalenský a partneři, JUDr. Pavel Zelený, Hálkova 2, Praha 2, 12000
(510) (7) zařízení pro zamezení úniku kapalin, zejména mechanické uzavěry a plomby, součásti a příslušenství těchto zařízení.
(511) 7
(210) O-111687

- (111) **204847**
(220) 31.05.1996
(151) 30.10.1997
(540)

INOVENT

- (730) **Datex-Ohmeda, Inc.**, 3030 Ohmeda Drive, Madison, WI, US
(740) Společná advokátní kancelář Všetěčka Zelený Švorčík Kalenský a partneři, JUDr. Otakar Švorčík, Hálkova 2, Praha 2, 12000
(510) (10) zdravotnické přístroje, zejména dávkovací systém pro terapeutické léčení pacientů za použití inhalování oxidu dusnatého.
(511) 10
(210) O-111796

- (111) **204866**
(220) 05.06.1996
(151) 30.10.1997
(540)



- (730) **ALPS ELECTRIC CO., LTD.**, 1-7, Yukigaya Ohtsuka-cho, Ohta-ku, Tokyo, JP

(740) KOREJZOVÁ & SPOL., v.o.s., Mgr. Petra Korejzová, Spálená 29, Praha 1, 11000 (540)

(510) (9) vědecké, námořní, výzkumné, elektrické, fotografické, kinematografické, optické, vážicí, měřicí, signalizační, kontrolní, záchranné a výukové přístroje a nástroje, přístroje pro záznam, přenos a reprodukci zvuku a obrazu, nosiče magnetických údajů, záznamové disky, prodejní automaty a mechanismy pro přístroje ovládané vhozením mince, registrační pokladny, kalkulačky, vybavení pro zpracování dat a počítače, hasicí přístroje, zábavní přístroje určené pro užití spolu s televizním přijímačem, zábavní stroje a automaty ovládané mincemi, zabezpečovací přístroje proti krádežím, čtecí zařízení čárového kódu, kazety na vkládání počítačových disket, elektroluminační panely a zařízení, display z tekutých krystalů, magnetické kódovací přístroje, magnetické páskové jednotky pro počítače, optické zboží, optické čočky, kompaktní disky, včetně CD-V a CD-ROM, audio a video určené pro přehrávání a nahrávání, pohony, měniče a zásobníky pro kompaktní disky, počítače, počítačové periferní zařízení, počítačové klávesnice, počítačové paměti, počítačový software ve formě nahrávky, vstupní zařízení, spínací zařízení, tiskárny a periferní zařízení k počítačům, jednotky pro počítače pro přenos dat, myši k počítačům, vybavení pro zpracování dat, čtecí zařízení optického charakteru, přístroje regulačně kontrolní, magnetické hlavy, elektrické záruky, telekomunikační vysílače, vysílače elektronických signálů, vysílačové soupravy, elektrické přípojky, přípojky pro elektrické vedení, konektory, BS antény, BS televizní konvertory, BS televizní ladiče, CATV koncové stanice pro soustavy kabelové televize, elektrické zavírače a otevírače dveří, FM a AM rádiové tunery, FM rádio čelní stěny, frekvenční ústředny, vysokofrekvenční oscilátory, radio frekvenční modulátory, rádiové tunery, pojistné destičky, televizní tunery, kombinované vysílačové a přijímací jednotky, jednotky tunerové a modulátorové, videorekordéry, magnetofony, faxové přístroje, nabíječe baterií, inventory jako měniče elektřiny, joy stíky, odporníky, senzory, kapalinové kladinové senzory, tlakové senzory, regulátorové senzory, spouštěcí zařízení na absorpci nárazů, ovládací panely elektrické, reostaty jako regulátory elektřiny a světla, elektrické vypínače, spínače a konvertory; (11) přístroje na svícení, vytápění, výrobu páry, vaření, chlazení, sušení, větrání (ventilaci), na dodávku vody a k sanitárním účelům, zejména přístroje na osvětlování vozidel (včetně osvětlování kontrolních přístrojů a jejich součástí na ovládacích panelech), air conditionery a jejich součástí pro vozidla, ventilátory a klimatizační zařízení a jejich součástí pro instalaci ve vozidlech; (12) vozidla, přístroje pro pozemní, letecké a vodní dopravní prostředky a díly k nim, zejména zabezpečovací zařízení proti krádeži pro vozidla, ukazatele směru pro vozidla, zpětná zrcátka, rotační konektory pro airbag systémy, senzory pro vozidla, ovladač tlumičů nárazů, spínače pro vozidla; (16) papír, lepenka a zboží vyrobené z těchto materiálů, které nejsou zahrnuty v jiných třídách, tiskoviny, knihařské výrobky, fotografie, kancelářské potřeby, kancelářská lepidla a lepidla pro použití v domácnostech, potřeby pro umělce, malířské štětce, psací stroje a kancelářské potřeby (kromě nábytku), instruktážní a školní materiál (s výjimkou přístrojů), obalové materiály z umělé hmoty (nezahrnuté v jiných třídách), hrací karty, tiskařské typy, tiskařské štočky včetně inkoustových pásek (pro počítačové tiskárny a slovní procesory) a nálepkových archů (pro počítačové tiskárny a slovní procesory).

(511) 9, 11, 12, 16
(210) O-111904

(111) **204869**
(220) 05.06.1996
(151) 30.10.1997



(730) **HONDA GIKEN KOGYO KABUSHIKI KAISHA (HONDA MOTOR CO., LTD)**, No. 1-1 2-chome, Minami-aoyama, Minato-ku, Tokyo, JP

(740) Společná advokátní kancelář Všeťečka a partneři, JUDr. Všeťečka Miloš, Hálkova 2, Praha 2, 12000

(510) (7) stroje a obráběcí stroje, motory (s výjimkou pro pozemní vozidla), strojní spojky a řemenové pohony a převody (s výjimkou pro pozemní vozidla), zemědělské nářadí, inkubátory pro vejce.

(511) 7
(210) O-111928

(111) **204914**
(220) 20.06.1996
(151) 30.10.1997
(540)



(730) **COSMETICA s. r. o.**, Žižkova 122, Hostivice, 25301, CZ
(740) Ing. Zdeněk Kučera, Padělký 548, P.O.BOX 92, Slušovice, 76315

(510) (3) barviva na vlasy, depilatorní vosk, depilatorní vodičky, masti nebo jiné prostředky, desinfekční mýdlo, éterické oleje, kosmetické prostředky, konzervační prostředky na kůži, kosmetické pomády, přípravky k barvení řas a obočí, kosmetické přípravky pro péči o pokožku, kosmetické přípravky všeho druhu např. pro koupele, krémy, esence, přísady do koupelí, pomády, pudry barviva, krémy kosmetické, leštidla na nehty, líčidla, masky pro kosmetické ošetření, masky pro odstraňování chloupků, mléka toaletní, nehty umělé, olej na vlasy, růžový olej, rtěnky, tonika vlasová, tukové výrobky pro kosmetiku, umělé řasy, ústní vody, zubní pasty, mýdla, prostředky pro regeneraci vlasů, prostředky pro růst vlasů, kosmetické přípravky pro opalování, přípravky pro kosmetické lázně, přípravky na odstraňování lupů, šampony všeho druhu, toaletní vody, želé petrolejové pro účely kosmetické; (5) želé petrolejové pro účely léčebné, přísady terapeutické do koupelí, přísady terapeutické do lázní, soli do koupelí léčebné, soli medicínální, minerální pro léčebné účely, prostředky proti lupům, oleje medicínální, medicínální čaje, medicínální výrobky upravené do koupelí, masti proti úžehu, medicínální bahno, medicínální kyslíkaté koupele, minerální vody upravené pro léčebné účely, léčebné přípravky pro lázně, léky všeho druhu, masti všeho druhu, koupele jehličnaté, léčebné kyslíkaté koupele, kůra chinovníku, kořenovníku, angostury, lázně fluorescenční, lázně z přírodních minerálních vod, lecitin, jelení lůj, bahna léčebná, balzámy všeho druhu.

(511) 3, 5
(210) O-112290

(111) **204929**
(220) 24.06.1996
(151) 31.10.1997

- (540) **COLORGRAPHICS**
(730) L'OREAL, 14, rue Royale, Paris, FR
(740) Advokátní a patentová kancelář Čermák, Hořejš, Myslíl, JUDr. Matějka Jan, Národní 32, Praha 1, 11000
(510) (3) přípravky pro ošetřování vlasů, zejména barvicí a zesvětlovací přípravky.
(511) 3
(210) O-112388

- (111) **204930**
(220) 24.06.1996
(151) 31.10.1997

VAVOOM!

- (730) L'OREAL, 14, rue Royale, Paris, FR
(740) Advokátní a patentová kancelář Čermák, Hořejš, Myslíl, JUDr. Matějka Jan, Národní 32, Praha 1, 11000
(510) (3) prostředky pro ošetřování vlasů, zejména trvalé ondulace, šampony, kondicionéry, pomády, gely, pěnová tužidla, vlasové spraye, laky na vlasy a přípravky pro bohatost vlasu.
(511) 3
(210) O-112389

- (111) **204931**
(220) 24.06.1996
(151) 31.10.1997

SYSTEME BIOLAGE

- (730) L'OREAL, 14, rue Royale, Paris, FR
(740) Advokátní a patentová kancelář Čermák, Hořejš, Myslíl, JUDr. Matějka Jan, Národní 32, Praha 1, 11000
(510) (3) prostředky vlasové kosmetiky, zejména šampony, kondicionéry, balzámy, tonika pro denní použití, pomády, gely a vlasové spraye.
(511) 3
(210) O-112390

- (111) **204935**
(220) 24.06.1996
(151) 31.10.1997

OPTICURL

- (730) L'OREAL, 14, rue Royale, Paris, FR
(740) Advokátní a patentová kancelář Čermák, Hořejš, Myslíl, JUDr. Matějka Jan, Národní 32, Praha 1, 11000
(510) (3) šampony.
(511) 3
(210) O-112394

- (111) **204940**
(220) 25.06.1996
(151) 31.10.1997

AMWAY

- (730) ALTICOR INC., 7575 Fulton Street East, Ada, MI, US
(740) Společná advokátní kancelář Všetečka a partneři, JUDr. Kalenský Petr, Hájkova 2, Praha 2, 12000
(510) (11) domácí vodní filtrační zařízení včetně náhradních součástí a jiná zařízení pro rozvod vody.
(511) 11
(210) O-112461

- (111) **204984**
(220) 12.07.1996
(151) 31.10.1997



- (730) The Diller Corporation, c/o Formica Corporation, Chemed Center, 255 East Fifth Street, Cincinnati, OH, US
(740) PATENTSERVIS Praha, a.s., Jivenská 1273/1, Praha 4, 14021

- (510) (17) dekorativní plastické lamináty a pevné materiály pro povrchovou úpravu, v podobě desek vyrobených převážně z plastů, k využití při výrobě povrchů prodejních pultů, toaletek, stolů, kuchyňských dřezů, koupelňových van, k pokryvu stěn, podlah a nábytku; (19) stavební materiály, jmenovitě plastové lamináty ve formě folií a pevných, povrch kryjících materiálů primárně složených z plastů, ve formě desek a konkávně tvarovaných dílů pro využití ve stavebnictví; (20) plastické lamináty prodávané jako primární nábytkové komponenty.
(511) 17, 19, 20
(210) O-113013

- (111) **205008**
(220) 26.07.1996
(151) 31.10.1997

RAAMI s.r.o.

- (730) RAAMI s.r.o., Krolmusova 154/18, Praha 6, 16300, CZ
(510) (5) výrobky lékárnické, veterinářské a hygienické, náplastě, materiál na obvazy a jiné výrobky pro lékařské účely (prostředky zdravotnické techniky); (11) přístroje pro osvětlení, topení, výrobu páry, pro vaření, přístroje chladící, pro sušení, ventilaci /ventilátory, rekuperátory, vzduchové clony a elementy pro přívod a distribuci vzduchu/, distribuci vody a zdravotní zařízení; (35) propagační činnost, pomoc při řízení obchodní činnosti, obchodní administrativa, kancelářské práce; (36) služby finanční a nemovitostní; (37) stavebnictví, údržba a opravy, instalační služby; (42) služby právní a poradenské, rešerše vědecké a průmyslové.
(511) 5, 11, 35, 36, 37, 42
(210) O-113394

- (111) **205019**
(220) 02.08.1996
(151) 31.10.1997



- (730) JTB Corp., 2-3-11, Higashi-Shinagawa, Shinagawa-ku, Tokyo, JP
(740) ROTT, RŮŽIČKA & GUTTMANN Patentová, známková a advokátní kancelář, JUDr. Vladimír Rott, Nad Štolou 12, Praha 7, 17000
(510) (39) přeprava osob a zboží automobily a loděmi, zprostředkování cestovních služeb, poskytování průvodcovských služeb, provozování cestovních kanceláří, služby pro cestující na letišti, zprostředkovatelská činnost v oblasti služeb poskytujících vystavení víz, pasů a jiných dokladů pro cestování, informace ohledně tarifů a honorářů, jízdních řádů, jízdenek, místenek a letenek, včetně jejich zajišťování, organizování výletů, pronájem cestovních zavazadel a jiného zboží pro cestující, pronájem parkovišť, pronájem skladů.
(511) 39
(210) O-113557

- (111) **205020**
(220) 02.08.1996
(151) 31.10.1997



- (730) JTB Corp., 2-3-11, Higashi-Shinagawa, Shinagawa-ku, Tokyo, JP

- (740) ROTT, RŮŽIČKA & GUTTMANN Patentová, známková a advokátní kancelář, JUDr. Vladimír Rott, Nad Štolou 12, Praha 7, 17000
- (510) (39) přeprava osob a zboží automobily a loděmi, zprostředkování cestovních služeb, poskytování průvodcovských služeb, provozování cestovních kanceláří, služby pro cestující na letišti, zprostředkovatelská činnost v oblasti služeb poskytujících vystavení víz, pasů a jiných dokladů pro cestování, informace ohledně tarifů a honorářů, jízdních řádů, jízdenek, místenek a letenek, včetně jejich zajišťování, organizování výletů, pronájem cestovních zavazadel a jiného zboží pro cestující, pronájem parkovišť, pronájem skladů.
- (511) 39
(210) O-113558

- (111) **205086**
(220) 10.10.1996
(151) 31.10.1997
(540)



- (730) **Jana Šrubařová**, Planiska 1460, Frenštát pod Radhoštěm, 74401, CZ
- (510) (25) dámské spodní prádlo, plavky.
- (511) 25
(210) O-115591

- (111) **205105**
(220) 22.10.1996
(151) 31.10.1997
(540)



- (730) **Reckitt Benckiser N.V.**, 2-12 De Fruittuinen, Hoofddorp, NL
- (740) Dr. Jan Tomsa, advokát, Laubova 8, Praha 3 - Vinohrady, 13000
- (510) (3) prací a bělicí přípravky, čisticí přípravky, mýdlo, lešticí přípravky, odmašťovací přípravky, výrobky kosmetické, voňavkářské včetně éterických olejů, vodičky na vlasy, zubní pasty a prášky.
- (511) 3
(210) O-116007

- (111) **205254**
(220) 09.07.1996
(151) 10.11.1997
(540)

BONY

- (730) **RUPA, spol. s r.o.**, Poslední 8, Praha 10, 10202, CZ
- (740) MIRA - patentová a známková kancelář, Blanka Fišerová, V Kapslovně 11, Praha 3, 13000

- (510) (5) potraviny dietetické, obohacené vitamíny, organickými a/nebo anorganickými látkami, posilující pro dospělé, děti a nemocné, nutriční doplňky, cukrovinky, tyčinky a pastilky pro farmaceutické účely; (29) tuky, náplně, polevy, přísady a zlepšující přípravky do čokolády, čokoládových, kávových a karamelových výrobků, cukrovinek, oplatek, perníků, sušenek, sucharů, máslového, jemného a trvanlivého pečiva, drobného cukroví, cukrářských výrobků a výrobků zdravé a racionální výživy, polotovary pro výrobu cukrovinek, čokolády a výrobků z ní, výrobky obsahující např. upravené ořechy všech druhů, arašidy, obilní vločky, semena a ostatní suché plody, sušené a kandované ovoce, marcipán, fondán, texturované proteiny a směsi z nich to vše pro humánní využití, ostatní speciální komponenty a výrobky pro zušlechťování poživatin a pochutin zařazené v této třídě; (30) výrobky expandované a extrudované včetně výrobků zdravé a racionální výživy na bázi obilnin, semen a ořechů, pochutiny, pastilky, tyčinky typu müsli, výrobky kokosové, želatinové, na bázi kávy.
- (511) 5, 29, 30
(210) O-112888

- (111) **205455**
(220) 08.02.1996
(151) 21.11.1997
(540)



- (730) **SOLAR TECHNIK, s.r.o.**, Holešovská 399, Fryšták, 76316, CZ
- (740) Ing. Kučera Zdeněk, Padělky 548 (P.O.BOX 92), Slušovice, 76315
- (510) (6) žaluzie kovové horizontální, zejména meziokenní, interiérové a speciální pro dvojité a trojitě zasklená okna, rolety kovové, zejména venkovní navíjecí s kovovými lamelami, navíjecí v kombinaci se sítí, ovládané ručně, elektricky i dálkově, vrata kovová, zejména hliníková navíjecí plná, prosklená či s průduchy, ovládaná elektricky, dálkově či s nouzovým ručním ovládním, mříže kovové bezpečnostní navíjecí, zejména hliníkové, ocelové mikroperforované ovládané ručně, elektricky či dálkově, markýzy kovové, zejména korbové, ramenové výsuvné, balkonové clony, prostorové s ovládním ručním, elektrickým, dálkovým či s automatickou regulací na slunce a vítr; (19) žaluzie horizontální plastové či dřevěné, zejména meziokenní, interiérové a speciální pro dvojité a trojitě zasklená okna, žaluzie vertikální s plastovými lamelami šikmé či obloukové interiérové, s ovládním ručním, elektrickým či dálkovým, rolety s plastovými lamelami, zejména venkovní navíjecí, v kombinaci rolety se sítí, s ovládním ručním, elektrickým i dálkovým, dveře lamelové shmovací plastové plně nebo prosklené, s madlem či klikou, stropní podhledy minerální, sádkartonové či kovové, stolky mramorové či v kombinaci s konglomerátem mramoru; (20) sedací nábytek, sedací soupravy, variabilní sedací soupravy z kůže a její imitace, rattanový sedací nábytek; (24) textilní vertikální žaluzie, zejména interiérové šikmé a obloukové s ovládním ručním, elektrickým či dálkovým, sítě proti hmyzu do oken či dveří, pevné, odnímatelné či otevíratelné s magnetickým jištěním, rolety textilní interiérové, rolety do střešních oken, rolety ovládané pružinou rolety ovládané kuličkovým řetízem.
- (511) 6, 19, 20, 24
(210) O-108437

- (111) **205457**
(220) 08.02.1996
(151) 21.11.1997
(540)

GENOTROPIN MiniQuick

- (730) **Pfizer Health AB**, Stockholm, SE
- (740) Advokátní a patentová kancelář JUDr. Korejzová & spol., JUDr. Korejzová Zdeňka, Břehová 1, Praha 1, 11000
- (510) (10) přístroje a nástroje chirurgické, lékařské, zubolékařské a zvěrolékařské (vč. umělých údů, očí a protéz), lékařská zařízení

pro vstříkování léků.
(511) 10
(210) O-108441

(111) **205474**
(220) 21.02.1996
(151) 21.11.1997
(540)

IMPRESARIO

ČESKÁ UMĚLECKÁ AGENTURA

(730) **Marek Vrabec**, Ovocný trh 567/15, Praha 1, 11000, CZ
(510) (41) agenturní činnost v oblasti kultury, zastupování a zprostředkování vystoupení umělců a uměleckých souborů.
(511) 41
(210) O-108765

(111) **205534**
(220) 11.04.1996
(151) 21.11.1997
(540)



SOUKROMÁ BEZPEČNOSTNÍ SLUŽBA

(730) **ABL, a.s.**, Pod Višňovkou 21, Praha 4, 14000, CZ
(510) (42) soukromá bezpečnostní služba.
(511) 42
(210) O-110236

(111) **205536**
(220) 12.04.1996
(151) 21.11.1997
(540)



crocodile

(730) **Crocodile ČR, spol. s r. o.**, Poděbradská 55/88, Praha 9 - Hloubětín, 19800, CZ
(740) Václav Müller, Filipova 2016, Praha 4, 14800
(510) (30) obložené chlebičky, masové sendviče, vepřové sendviče, rybí sendviče, kuřecí sendviče, sušenky, chléb, koláče, pečivo, čokoláda, káva, kávové náhražky, čaj, hořčice, ovesné vločky, těsta, omáčky, koření, cukr, cukrovinky.
(511) 30
(210) O-110259

(111) **205546**
(220) 18.04.1996
(151) 21.11.1997
(540)

AUTOPHORETIC

(730) **Henkel KGaA**, Henkelstrasse 67, Düsseldorf, 40191, DE
(740) KOREJZOVÁ & SPOL. Advokátní a patentová kancelář, JUDr. Zdeňka Korejzová, Spálená 29, Praha 1, 11000
(510) (2) chemické směsi pro tvorbu povlaků na kovovém povrchu.
(511) 2
(210) O-110466

(111) **205547**
(220) 18.04.1996
(151) 21.11.1997

(540) **OPTIPAC**

(730) **BAXTER INTERNATIONAL INC.**, One Baxter Parkway, Deerfield, IL, US
(740) Čermák, Hořejš, Vrba - advokátní a patentová kancelář, JUDr. Čermák Karel, Národní 32, Praha 1, 11000
(510) (10) chirurgické, lékařské, zubolékařské a veterinární nástroje a přístroje.
(511) 10
(210) O-110476

(111) **205576**
(220) 07.05.1996
(151) 21.11.1997
(540)



(730) **Vodní záchranná služba Českého červeného kříže**, Thunovská 18, Praha 1, 11804, CZ
(510) (39) dopravní záchranná služba; (41) výuková, metodická, vzdělávací činnost, pořádání sportovních soutěží; (42) odborné porady v oblasti záchranné služby, organizování a provádění preventivní a záchranné činnosti, poskytování první pomoci.
(511) 39, 41, 42
(210) O-111057

(111) **205608**
(220) 17.05.1996
(151) 21.11.1997
(540)

PENETRON

(730) **ICS Penetron International Ltd.**, 11 Seacliff Lane, Miller Place, NY, US
(740) KOREJZOVÁ & SPOL., v.o.s., JUDr. Zdeňka Korejzová, Spálená 29, Praha 1, 11000
(510) (1) impregnační směs pro beton a stavební konstrukce a povrchy.
(511) 1
(210) O-111395

(111) **205659**
(220) 11.06.1996
(151) 21.11.1997
(540)



HAVELSKÁ KORUNA

(730) **HAVELSKÁ KORUNA s.r.o.**, Havelská 23/501, Praha 1, 11000, CZ
(740) PROPATENT, Ing. Vlasta Sedláčková, Ke Katerinkám 1393, Praha 4, 14900
(510) (21) domácí potřeby - mlýnky na ruční pohon; (39) doprava, obaly a skladování zboží s organizováním cest pro zajištění stravovacích provozoven; (42) služby v souvislosti se zajišťováním a provozováním stravovacích zařízení, zejména restaurací, samoobsluh, kantýn ap.
(511) 21, 39, 42
(210) O-112036

(111) **205698**
(220) 04.07.1996
(151) 21.11.1997
(540)

OPHOH

(730) **SOCIÉTÉ DES PRODUITS NESTLÉ S.A.**, Vevey, CH
(740) Advokátní kancelář Pokorný, Wagner & spol., JUDr. Richard Wagner, Karolíny Světlé 301/8, Praha 1, 11000
(510) (30) trvanlivé pečivo, čokoládové a nečokoládové cukrovinky.
(511) 30
(210) O-112792

(111) **205778**
(220) 14.08.1996
(151) 24.11.1997
(540)

HOTEL
Esplanade
PRAHA

(730) **Hotel Esplanade Praha, a.s.**, Washingtonova 1600/19, Praha 1, 11000, CZ
(510) (1) fotografické filmy; (3) drogistické a kosmetické výrobky; (16) pohlednice, mapy, průvodcovské brožury, knihy z oblasti cestovního ruchu, zahraniční denní tisk, jízdenky; (21) výrobky ze skla, keramiky, porcelánu; (32) nápoje nealkoholické a pivo; (33) nápoje alkoholické; (34) tabákové výrobky; (36) směnárenská činnost; (42) ubytovací služby včetně hostinské činnosti.
(511) 1, 3, 16, 21, 32, 33, 34, 36, 42
(210) O-113839

(111) **206056**
(220) 21.08.1995
(151) 30.12.1997
(540) **SEVEROČESKÉ NOVINY DNEŠNÍ**
JABLONECKO

(730) **VLTAVA-LABE-PRESS, a.s.**, nám. Přemysla Otakara II č. 8/5, České Budějovice, 37001, CZ
(740) Libor Prokeš, advokát, Na Příkopě 15, Praha 1, 11000
(510) (16) tiskoviny všeho druhu, zejména noviny, časopisy, knihy, propagační materiály; (35) informační servis; (39) expedice tiskovin; (41) nakladatelská a vydavatelská činnost, vydávání statistických zpráv a informací, vydávání odborných, vzdělávacích a zábavných zpráv a publikací, distribuce tiskovin, zprostředkovatelská činnost v oblasti vydávání a distribuce tiskovin; (42) polygrafické služby všeho druhu, zejména tiskařské služby.
(511) 16, 35, 39, 41, 42
(210) O-102993

(111) **206057**
(220) 21.08.1995
(151) 30.12.1997
(540) **SEVEROČESKÉ NOVINY DNEŠNÍ**
LITOMĚŘICKO

(730) **VLTAVA-LABE-PRESS, a.s.**, nám. Přemysla Otakara II č. 8/5, České Budějovice, 37001, CZ
(740) Libor Prokeš, advokát, Na Příkopě 15, Praha 1, 11000
(510) (16) tiskoviny všeho druhu, zejména noviny, časopisy, knihy, propagační materiály; (35) informační servis; (39) expedice tiskovin; (41) nakladatelská a vydavatelská činnost, vydávání statistických zpráv a informací, vydávání odborných, vzdělávacích a zábavných zpráv a publikací, distribuce tiskovin, zprostředkovatelská činnost v oblasti vydávání a distribuce tiskovin; (42) polygrafické služby všeho druhu,

zejména tiskařské služby.
(511) 16, 35, 39, 41, 42
(210) O-102996

(111) **206058**
(220) 21.08.1995
(151) 30.12.1997
(540) **SEVEROČESKÉ NOVINY DENÍK**
SMĚR

(730) **VLTAVA-LABE-PRESS, a.s.**, nám. Přemysla Otakara II č. 8/5, České Budějovice, 37001, CZ
(740) Libor Prokeš, advokát, Na Příkopě 15, Praha 1, 11000
(510) (16) tiskoviny všeho druhu, zejména noviny, časopisy, knihy, propagační materiály; (35) informační servis; (39) expedice tiskovin; (41) nakladatelská a vydavatelská činnost, vydávání statistických zpráv a informací, vydávání odborných, vzdělávacích a zábavných zpráv a publikací, distribuce tiskovin, zprostředkovatelská činnost v oblasti vydávání a distribuce tiskovin; (42) polygrafické služby všeho druhu, zejména tiskařské služby.
(511) 16, 35, 39, 41, 42
(210) O-102997

(111) **206132**
(220) 25.03.1996
(151) 30.12.1997
(540)



(730) **Ecoholding, a.s.**, Staropramenná 221/25, Praha 5, 15000, CZ
(510) (32) pivo.
(511) 32
(210) O-109715

(111) **206157**
(220) 05.04.1996
(151) 30.12.1997
(540)

SUNBLEST

(730) **Associated British Foods PLC**, Weston Centre, Bowater House, 68 Knightsbridge, London, GB
(740) ROTT, RŮŽIČKA & GUTTMANN Patentová, známková a advokátní kancelář, JUDr. Vladimír Rott, Nad Štolou 12, Praha 7, 17000
(510) (30) mouka, chléb, chlebové výrobky, pekařské výrobky, obiloviny a cereální přípravky, cereální strava pro snídani, sušenky, koláčky, keksy, pečivo, cukrářské výrobky a moučné cukrovinky, koblihy, chřupavý chléb, chlebové suchary, křehké pečivo, tlakem tvarovaný chléb, drobné občerstvení.
(511) 30
(210) O-110134

(111) **206176**
(220) 18.04.1996
(151) 30.12.1997
(540)

BLACK PEARLS

(730) **CABOT CORPORATION**, Two Seaport Lane, Suite 1300, Boston, MA, US
(740) Patentová kancelář Kania, Sedlák, Smola, Ing. Kania František, Mendlovo nám. 1a, Brno, 60300

- (510) (1) saze pro použití v průmyslu; (2) saze pro použití jako pigment.
(511) 1, 2
(210) O-110446

**naše krásná
Zahrada**
EVROPSKÝ MAGAZÍN

- (111) **206177**
(220) 18.04.1996
(151) 30.12.1997
(540)

ELFTEX

- (730) **CABOT CORPORATION**, Two Seaport Lane, Suite 1300, Boston, MA, US
(740) Patentová kancelář Kania, Sedlák, Smola, Ing. Kania František, Mendlovo nám. 1a, Brno, 60300
(510) (1) saze pro použití v průmyslu; (2) saze pro použití jako pigment.
(511) 1, 2
(210) O-110447

- (730) **Burda Praha, spol. s r. o.**, Uruguayská 17, Praha 2, 12000, CZ
(510) (16) časopis; (41) nakladatelství a vydavatelství.
(511) 16, 41
(210) O-111373

- (111) **206178**
(220) 18.04.1996
(151) 30.12.1997
(540)

MONARCH

- (730) **CABOT CORPORATION**, Two Seaport Lane, Suite 1300, Boston, MA, US
(740) Patentová kancelář Kania, Sedlák, Smola, Ing. Kania František, Mendlovo nám. 1a, Brno, 60300
(510) (1) saze pro použití v průmyslu; (2) saze pro použití jako pigment.
(511) 1, 2
(210) O-110448

- (111) **206270**
(220) 10.06.1996
(151) 30.12.1997
(540)

EXVALOS s.r.o.

- (111) **206179**
(220) 18.04.1996
(151) 30.12.1997
(540)

STERLING

- (730) **CABOT CORPORATION**, Two Seaport Lane, Suite 1300, Boston, MA, US
(740) Patentová kancelář Kania, Sedlák, Smola, Ing. Kania František, Mendlovo nám. 1a, Brno, 60300
(510) (1) saze pro použití v průmyslu; (2) saze pro použití jako pigment.
(511) 1, 2
(210) O-110450

- (730) **EXVALOS s.r.o.**, Dobrovského 367, Lanškroun, 56301, CZ
(740) DADEJ, GHEORGHIU, KENDEREŠKI Patentová a známková kancelář, Ing. Leopold Dadej, patentový zástupce, Na Valtické 339/6, Břeclav 4, 69141
(510) (4) mazací tuky, oleje, pasty; (7) ložiska strojní, ložiska kulíčková, ložiska válečková, mazací čerpadla, maznice, mazničky ke strojům; (8) stahováky; (12) ložiska náprav pro kola vozidel, ložiskové čepy; (39) doprava zboží, zásilkový - dodávání, doručování, odesílání.
(511) 4, 7, 8, 12, 39
(210) O-111995

- (111) **206208**
(220) 07.05.1996
(151) 30.12.1997
(540)

DOSTING

- (730) **DOSTING, spol. s r.o.**, Košínova 19, Brno, 61200, CZ
(740) Müller Václav, patentový zástupce, Filipova 2016, Praha 4, 14800
(510) (6) okenní stavěče, okenní uzávěry, okenní zarážky, okna posuvná, střešní světlíky, otvírače oken; (7) značkovací technika - stroje na nanášení barev; (9) elektrootvírače oken, včetně lineárních pohonů; (19) polykarbonátové desky, panely a příslušenství, stavební prvky, zejména stropních a střešních konstrukcí, obvodové pláště budov; (36) obstaravatelská činnost související se zabudováním stavebních prvků do staveb; (37) montáž ocelových konstrukcí, montáž oken, zejména plastových; (42) projektová činnost v investiční výstavbě, včetně poradenských služeb v této oblasti.
(511) 6, 7, 9, 19, 36, 37, 42
(210) O-111084

- (111) **206395**
(220) 09.08.1996
(151) 30.12.1997
(540)

SENSICUTAN

- (730) **HARRAS-APOTHEKE München Dr. Karl Heinz Sensch**, Am Harras 15, München, DE
(740) Čermák Hořejš Myslíl a spol., JUDr. Karel Čermák, advokát, Národní 32, Praha 1, 11000
(510) (5) farmaceutické výrobky, zejména dermatologika.
(511) 5
(210) O-113771

- (111) **206224**
(220) 17.05.1996
(151) 30.12.1997

- (111) **206436**
(220) 29.08.1996
(151) 30.12.1997
(540)

ELASTOFLO

- (730) **Union Carbide Chemicals & Plastics Technology Corporation**, 2030 Dow Center, Midland, 48674, MI, US
(740) Společná advokátní kancelář Všečeka Zelený Švorčík Kalenský a partneři, JUDr. Otakar Švorčík, Hájkova 2, Praha 2, 12000
(510) (1) chemické výrobky pro použití v průmyslu; (17) etylénpropylénová pryž pro použití při výrobě drátů a kabelů, hadic, pneumatik, obkladů, automobilových součástí, výrobků z tvarované pryže a stavebních materiálů, etylénpropylénová pryž pro použití při modifikaci polymerů ve výrobě termoplastických olefinů a termoplastických vulkanizátorů.
(511) 1, 17
(210) O-114348

- (111) **206820**
(220) 14.03.1996
(151) 26.01.1998

(540)



- (730) **CEDEA, s.r.o.**, Lýský č. 51, Přerov, 75124, CZ
 (740) SPUR a.s., Ing. Görig Jan, tř. T.Bati 299, Zlín, 76422
 (510) (12) pozemní dopravní prostředky, jejich části a příslušenství;
 (42) designerská činnost, dekorační design, tvorba desingu,
 styling, modelování, tvorba modelů a prototypů,
 zprostředkovatelská činnost v oblasti desingu.
 (511) 12, 42
 (210) O-109424

(111) **206861**

- (220) 29.04.1996
 (151) 27.01.1998
 (540)

FARMTEC

- (730) **FARMTEC a.s.**, Skálova 2489, Tábor, 39002, CZ
 (740) KOŇÁK - patentová a známková kancelář, Antonín Koňák,
 Karla Čapka 808, Milevsko, 39901
 (510) (5) minerální vitaminozní doplňky; (7) stroje a zařízení pro
 zemědělství, zejména pro ustájení, krmení, napájení a
 ošetřování hospodářských zvířat, zejména skotu a prasat,
 vybavení dojíren a mléčnic, technologické soubory a zařízení
 pro chov hospodářských zvířat, zejména skotu a prasat, včetně
 součástí a prvků nutných pro jejich servis, údržbu a opravy;
 (11) zařízení pro větrání stájí; (31) mléčné krmné směsi, mléčné
 náhražky, speciální krmné směsi; (37) montáž, servis a opravy
 strojů pro zemědělství; (42) poradenská, konzultační a
 informační činnost pro zemědělce, výzkum, vývoj a konstrukce
 strojů a zařízení pro zemědělství, projektová činnost v
 investiční výstavbě.
 (511) 5, 7, 11, 31, 37, 42
 (210) O-110826

(111) **206895**

- (220) 22.05.1996
 (151) 27.01.1998
 (540)

RAOUL & LORENZO

- (730) **DERMATEX, spol.s r.o.**, Rostislavova 23/231, Praha 4,
 14000, CZ
 (740) Ing. Marie Smrčková, patentový zástupce, Velflíkova 10, Praha
 6, 16000
 (510) (3) přípravky k čištění a leštění, zejména obuvi a kožených
 výrobků a jejich imitací; (18) kůže a imitace kůže, surové kůže,
 kufry a cestovní brašny, deštníky, slunečníky.
 (511) 3, 18
 (210) O-111512

(111) **206917**

- (220) 21.06.1996
 (151) 27.01.1998
 (540)

CRESCO Ti

- (730) **Astra Tech AB**, Aminogatan 1, Mölndal, SE
 (740) Společná advokátní kancelář Všetečka Zelený Švorčík
 Kalenský a partneři, JUDr. Pavel Zelený, Hálkova 2, Praha 2,
 12000
 (510) (7) přesné stroje pro užití při výrobě a zpracování
 stomatologických protéz a zubních implantátů; (10)
 chirurgické, lékařské a stomatologické nástroje a zařízení,
 zubní implantáty, titaniové součásti stomatologických
 implantátů, titaniové implantované můstky.
 (511) 7, 10
 (210) O-112339

(111) **206955**

- (220) 16.07.1996
 (151) 27.01.1998
 (540)

SÁDROMAL

- (730) **TELURIA spol. s r.o.**, Skrchov, 67965, CZ
 (740) RNDr. Marek Moša, Ph.D., patentový zástupce, Mečeříž 213,
 Mečeříž, 29477
 (510) (2) speciální disperzní barva s vysokou kryvostí a bělostí k
 nátěrům sádrokartonových desek, omítek, dřevotřísek a pod.
 (511) 2
 (210) O-113072

(111) **207017**

- (220) 21.08.1996
 (151) 28.01.1998
 (540)



- (730) **FARMTEC a.s.**, Skálova 2489, Tábor, 39002, CZ
 (740) KOŇÁK - patentová a známková kancelář, Antonín Koňák,
 Karla Čapka 808, Milevsko, 39901
 (510) (5) minerální a vitaminozní doplňky; (7) stroje a zařízení pro
 zemědělství, zejména ustájení, krmení, napájení a ošetřování
 hospodářských zvířat, zejména skotu a prasat, vybavení dojíren
 a mléčnic, technologické soubory a zařízení pro chov
 hospodářských zvířat, zejména skotu a prasat, včetně součástí a
 prvků nutných pro jejich servis, údržbu a opravy; (11) zařízení
 pro větrání stájí; (31) mléčné krmné směsi, mléčné náhražky,
 speciální krmné směsi; (37) montáž, servis a opravy strojů pro
 zemědělství; (42) poradenská, konzultační a informační činnost
 pro zemědělce, výzkum vývoj a konstrukce strojů a zařízení pro
 zemědělství, projektová činnost v investiční výstavbě.
 (511) 5, 7, 11, 31, 37, 42
 (210) O-114034

(111) **207021**

- (220) 22.08.1996
 (151) 28.01.1998
 (540)



- (730) **Ing. Terézia Svátová**, Na Veselí 26, Praha 4, 14000, CZ
 (740) Václav Müller, patentový zástupce, Filipova 2016, Praha 4,
 14800
 (510) (25) dámské, pánské a dětské oděvy, obuv a kloboučnické
 zboží, oděvní doplňky, kravaty, motýlky, šály, rukavice,
 klobouky, ponožky, spodní prádlo, kabelky, svetry; (30)
 potravinářské přípravky, zejména koření a kořenící směsi, káva,
 čaj, kakao, cukr, mouka a obilní přípravky, rýže, chléb,
 sušenky, suchary, koláče, jemné pečivo, cukrovinky, zmrzlina,
 med, kvasnice, prášky do pečiva, sůl, hořčice, pepř, ocet,
 chuťové omáčky, kávové, kakaové a čokoládové nápoje; (35)
 zprostředkovávání obchodních záležitostí.
 (511) 25, 30, 35
 (210) O-114097

(111) **207022**

- (220) 22.08.1996
 (151) 28.01.1998

(540)



(730) Ing. Terézia Svátová, Na Veselí 26, Praha 4, 14000, CZ

(740) Václav Müller, patentový zástupce, Filipova 2016, Praha 4, 14800

(510) (25) dámské, pánské a dětské oděvy, obuv a kloboučnické zboží, oděvní doplňky, kravaty, motýlky, šály, rukavice, klobouky, ponožky, spodní prádlo, kabelky, svetry; (30) potravinářské přípravky, zejména koření a kořenící směsi, káva, čaj, kakao, cukr, mouka a obilní přípravky, rýže, chléb, sušenky, suchary, koláče, jemné pečivo, cukrovinky, zmrzlina, med, kvasnice, prášky do pečiva, sůl, hořčice, pepř, ocet, chuťové omáčky, kávové, kakaové a čokoládové nápoje; (35) zprostředkovávání obchodních záležitostí.

(511) 25, 30, 35

(210) O-114099

(111) **207023**

(220) 22.08.1996

(151) 28.01.1998

(540)

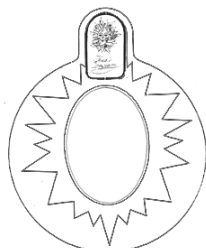

(730) Ing. Terézia Svátová, Na Veselí 26, Praha 4, 14000, CZ

(740) Václav Müller, patentový zástupce, Filipova 2016, Praha 4, 14800

(510) (30) potravinářské přípravky, zejména koření a kořenící směsi, káva, čaj, kakao, cukr, mouka a obilní přípravky, rýže, chléb, sušenky, suchary, koláče, jemné pečivo, cukrovinky, zmrzlina, med, kvasnice, prášky do pečiva, sůl, hořčice, pepř, ocet, chuťové omáčky, kávové, kakaové a čokoládové nápoje.

(511) 30

(210) O-114100

(111) **207045**

(220) 03.09.1996

(151) 28.01.1998

(540)

REMAL PLUS /+/

(730) TELURIA spol. s r.o., Skrchov, 67965, CZ

(740) RNDr. Marek Moša, Ph.D., patentový zástupce, Mečeříž 213, Mečeříž, 29477

(510) (2) univerzální malířská barva pro nátěry omítek, betonových panelů, dřevotřísky a sádrokartonu v interierech.

(511) 2

(210) O-114476

(111) **207055**

(220) 10.09.1996

(151) 28.01.1998

(540)

BUSTER

(730) MARS, INCORPORATED, 6885 Elm Street, Mc Lean, VA, US

(740) KOREJZOVÁ & SPOL., v.o.s., Mgr. Petra Korejzová, Spálená 29, Praha 1, 11000

(510) (31) zemědělské, zahradnické a lesnické výrobky, zejména osiva, semena a jiné kultivační materiály, obiloviny v přírodním stavu, živá zvířata, krmiva pro zvířata, ptactvo a ryby včetně sušenek a sucharů, sépiové kosti /pro ptactvo chované v klecích/, jedlé kosti a tyčinky pro domácí zvířata, zvířecí stelivo, čerstvé ovoce a zelenina, brambory, přípravky z těchto výrobků používané jako přísady do krmiv.

(511) 31

(210) O-114658

(111) **207119**

(220) 21.10.1996

(151) 28.01.1998

(540)



(730) PSG, a.s., Zarámí 4077, Zlín, 76040, CZ

(740) Ing. Kučera Zdeněk, Padělky 548 (P.O.BOX 92), Slušovice, 76315

(510) (35) zprostředkovatelská činnost v oblasti obchodu a služeb; (36) obstaratelská činnost v oblasti obchodu a služeb, pronájem nebytových prostor; (37) provádění staveb včetně jejich změn, udržovacích prací na nich a jejich odstraňování.

(511) 35, 36, 37

(210) O-115919

(111) **207136**

(220) 30.10.1996

(151) 28.01.1998

(540)



(730) Lázně Darkov, a. s., Čsl. armády 2954/2, Karviná - Hranice, 73312, CZ

(740) TETRAPAT, RNDr. Zdeňka Halaxová, Horní náměstí 7, Olomouc, 77200

(510) (16) papír, tužky; (21) sklo, porcelán; (24) textil spadající do této třídy; (42) stravování, ubytování, léčba.

(511) 16, 21, 24, 42

(210) O-116213

(111) **207137**

(220) 30.10.1996

(151) 28.01.1998

(540)

**Lázně
DARKOV**

(730) Lázně Darkov, a. s., Čsl. armády 2954/2, Karviná - Hranice, 73312, CZ

- (740) TETRAPAT, RNDr. Zdeňka Halaxová, Horní náměstí 7, Olomouc, 77200
(510) (16) papír, tužky; (21) sklo, porcelán; (24) textil spadající do této třídy; (42) stravování, ubytování, léčba.
(511) 16, 21, 24, 42
(210) O-116214

- (111) **207233**
(220) 05.02.1997
(151) 29.01.1998
(540)



- (730) **SDRUŽENÍ TEREZA**, Haštalská 17, Praha 1, 11000, CZ
(510) (16) publikace a pomůcky pro účely ekologické výchovy a ochrany životního prostředí; (41) semináře pro učitele a výchovné pracovníky v oblasti ekologické výchovy a ochrany životního prostředí, vydávání nebo spolupráce na vydávání publikací a pomůcek pro účely ekologické výchovy a ochrany životního prostředí, klubová činnost, práce s veřejností a médií v oblasti ekologie a ochrany životního prostředí; (42) ekologické projekty pro školy, zájmové organizace apod.
(511) 16, 41, 42
(210) O-119202

- (111) **207257**
(220) 20.02.1997
(151) 29.01.1998
(540)

ASSYST

- (730) **DaimlerChrysler AG**, Epplestrasse 225, 70567 Stuttgart, DE
(740) Čermák Hořejš Myslíl a spol., JUDr. Jan Matějka, Národní 32, Praha 1, 11000
(510) (9) elektrické a/nebo elektronické přístroje ke zjištění a oznámení údržbových intervalů pro motory a v motorových vozidlech.
(511) 9
(210) O-119674

- (111) **207382**
(220) 21.08.1995
(151) 25.02.1998
(540)

SEVEROČESKÉ NOVINY ÚSTECKÝ DENÍK

- (730) **VLTAVA-LABE-PRESS, a.s.**, nám. Přemysla Otakara II č. 8/5, České Budějovice, 37001, CZ
(740) Libor Prokeš, advokát, Na Příkopě 15, Praha 1, 11000
(510) (16) tiskoviny všeho druhu, zejména noviny, časopisy, knihy, propagační materiály; (35) informační servis; (39) expedice tiskovin; (41) nakladatelská a vydavatelská činnost, vydávání statistických zpráv a informací, vydávání odborných, vzdělávacích a zábavných zpráv a publikací, distribuce tiskovin, zprostředkovatelská činnost v oblasti vydávání a distribuce tiskovin; (42) polygrafické služby všeho druhu, zejména tiskařské služby.
(511) 16, 35, 39, 41, 42
(210) O-102992

- (111) **207383**
(220) 21.08.1995
(151) 25.02.1998

(540)

SEVEROČESKÉ NOVINY ČESKOLIPSKÉ LISTY

- (730) **VLTAVA-LABE-PRESS, a.s.**, nám. Přemysla Otakara II č. 8/5, České Budějovice, 37001, CZ
(740) Libor Prokeš, advokát, Na Příkopě 15, Praha 1, 11000
(510) (16) tiskoviny všeho druhu, zejména noviny, časopisy, knihy, propagační materiály; (35) informační servis; (39) expedice tiskovin; (41) nakladatelská a vydavatelská činnost, vydávání statistických zpráv a informací, vydávání odborných, vzdělávacích a zábavných zpráv a publikací, distribuce tiskovin, zprostředkovatelská činnost v oblasti vydávání a distribuce tiskovin; (42) polygrafické služby všeho druhu, zejména tiskařské služby.
(511) 16, 35, 39, 41, 42
(210) O-102995

- (111) **207384**
(220) 21.08.1995
(151) 25.02.1998
(540)

SEVEROČESKÉ NOVINY DĚČÍNSKÝ DENÍK

- (730) **VLTAVA-LABE-PRESS, a.s.**, nám. Přemysla Otakara II č. 8/5, České Budějovice, 37001, CZ
(740) Libor Prokeš, advokát, Na Příkopě 15, Praha 1, 11000
(510) (16) tiskoviny všeho druhu, zejména noviny, časopisy, knihy, propagační materiály; (35) informační servis; (39) expedice tiskovin; (41) nakladatelská a vydavatelská činnost, vydávání statistických zpráv a informací, vydávání odborných, vzdělávacích a zábavných zpráv a publikací, distribuce tiskovin, zprostředkovatelská činnost v oblasti vydávání a distribuce tiskovin; (42) polygrafické služby všeho druhu, zejména tiskařské služby.
(511) 16, 35, 39, 41, 42
(210) O-102998

- (111) **207385**
(220) 21.08.1995
(151) 25.02.1998
(540)

SEVEROČESKÉ NOVINY DENÍK MOSTECKA

- (730) **VLTAVA-LABE-PRESS, a.s.**, nám. Přemysla Otakara II č. 8/5, České Budějovice, 37001, CZ
(740) Libor Prokeš, advokát, Na Příkopě 15, Praha 1, 11000
(510) (16) tiskoviny všeho druhu, zejména noviny, časopisy, knihy, propagační materiály; (35) informační servis; (39) expedice tiskovin; (41) nakladatelská a vydavatelská činnost, vydávání statistických zpráv a informací, vydávání odborných, vzdělávacích a zábavných zpráv a publikací, distribuce tiskovin, zprostředkovatelská činnost v oblasti vydávání a distribuce tiskovin; (42) polygrafické služby všeho druhu, zejména tiskařské služby.
(511) 16, 35, 39, 41, 42
(210) O-102999

- (111) **207517**
(220) 05.04.1996
(151) 25.02.1998
(540)



- (730) **Tesco Stores Limited**, Delamare Road, Cheshunt, Hertfordshire, GB

- (740) Mgr. Barbora Rovenská, advokátka, Radlická 14, Praha 5, 15000
- (510) (3) prací prostředky a přípravky, čistící, lešticí a brusné prostředky, prostředky proti pocení, parfémy, toaletní potřeby bez léčivých účinků, kosmetické přípravky, prostředky na čištění zubů, depilační prostředky, toaletní zboží, sáčky k použití pro natáčení vlasů, šampony, mýdla a eterické oleje; (5) výrobky lékárnické, veterinářské a hygienické, diabetické přípravky pro léčebné účely, potraviny pro batolata, náplasti, materiál pro obvazy, materiály pro plombování zubů a pro zubní otisky, dezinfekční přípravky, výrobky pro hubení škodlivých zvířat, fungicidy, herbicidy; (16) papír, výrobky z papíru, kartóny a zboží z kartónu, tiskoviny, periodické publikace, knihy, sáčky do odpadkových košů, fotografie, papírenské zboží, lepidla, štetce, kancelářské potřeby, obyčejné hrací karty; (26) umělé květiny; (29) maso, ryby, drůbež a zvěřina, masové výtažky, ovoce a zelenina konzervované, sušené a zavařené, želé, džemy, kompoty, vejce, mléko a mléčné výrobky, oleje a tuky jedlé; (30) káva, čaj, kakao, cukr, rýže, tapioka, kávové náhražky, med, sirup melasový, droždí pro kynutí, sůl, hořčice, ocet, omáčky (k ochucení), koření, led pro osvěžení; (31) zemědělské, zahradnické, lesní a zrní neuvedené v jiných třídách, živá zvířata, čerstvé ovoce a zelenina, osivo, rostliny, krmivo pro zvířata, slad; (32) piva, minerální vody, šumivé nápoje aj. nápoje nealkoholické, nápoje a šťávy ovocné, sirupy aj. přípravky k zhotovování nápojů.
- (511) 3, 5, 16, 26, 29, 30, 31, 32
(210) O-110136

- (111) **207522**
(220) 15.04.1996
(151) 25.02.1998
(540)

Modlitbičky

- (730) **ERBEN, spol. s r.o.**, nám. K. J. Erbena 11, Miletin, 50771, CZ
- (510) (30) pečivo, perníky.
(511) 30
(210) O-110299

- (111) **207523**
(220) 16.04.1996
(151) 25.02.1998
(540)

- (730) **LUXOTTICA S.r.l.**, Via Valcozzena, 10, Agordo (BL), IT
(740) **PATENTSERVIS Praha a.s.**, Jivenská 1273/1, Praha 4, 14021
(510) (9) výrobky sloužící zraku a jejich příslušenství, zejm. sluneční, lovecké, dioptrické, sportovní a potapěčské brýle, skla a obroučky pro sluneční, lovecké, dioptrické, sportovní a potapěčské brýle, pouzdra aj. ochranné pomůcky pro sluneční, lovecké, dioptrické, sportovní a potapěčské brýle.
- (511) 9
(210) O-110368

- (111) **207529**
(220) 18.04.1996
(151) 25.02.1998
(540)

VULCAN

- (730) **CABOT CORPORATION**, Two Seaport Lane, Suite 1300, Boston, MA, US
(740) Patentová kancelář Kania, Sedlák, Smola, Ing. Kania František, Mendlovo nám. 1a, Brno, 60300
(510) (1) saze pro použití v průmyslu.
(511) 1
(210) O-110451

- (111) **207530**
(220) 18.04.1996

- (151) 25.02.1998
(540)

REGAL

- (730) **CABOT CORPORATION**, Two Seaport Lane, Suite 1300, Boston, MA, US
(740) Patentová kancelář Kania, Sedlák, Smola, Ing. Kania František, Mendlovo nám. 1a, Brno, 60300
(510) (1) saze pro použití v průmyslu; (2) saze pro použití jako pigment.
(511) 1, 2
(210) O-110452

- (111) **207549**
(220) 29.04.1996
(151) 25.02.1998
(540)

DERMATEX

- (730) **DERMATEX, spol.s r.o.**, Rostislavova 23/231, Praha 4, 14000, CZ
(740) Ing. Marie Smrčková, patentový zástupce, Velflíkova 10, Praha 6, 16000
(510) (3) přípravky k čištění a leštění, zejména obuvi a kožených výrobků a jejich imitací; (18) kůže a imitace kůže, surové kůže, kufry a cestovní brašny, deštníky, slunečníky; (25) oděvy, obuv.
(511) 3, 18, 25
(210) O-110827

- (111) **207584**
(220) 18.06.1996
(151) 25.02.1998
(540)

ASTONISH

- (730) **The London Oil Refining Co Ltd**, Astonish House, Grangefield Industrial Estate, Richardshaw Road, Pudsey, Leeds, LS28 6QZ, GB
(740) Společná advokátní kancelář Všeťečka Zelený Švorčík Kalenský a partneři, JUDr. Miloš Všeťečka, Hálkova 2, Praha 2, 12000
(510) (3) čistící prostředky, zejména pro čištění kuchyňských zařízení, přístrojů a pomůcek, nábytku a koberců; (7) elektromechanické kuchyňské přístroje a nástroje, mixery, drtiče a míchače pro přípravu pokrmů a těst, ovocné lisy, kávomlýnky, kuchyňské roboty; (8) ruční nářadí a nástroje pro kuchyně a dílny, nože, pilky; (9) žehličky; (10) tělové a obličejové masážní přístroje, elektrické masážní podušky; (11) domácí přístroje a nástroje na vaření a pečení, grilovací desky, rošty, topinkovače; (21) drobné nářadí, nádoby a přípravky pro kuchyni a domácnost z plechu, hliníku, plastických a jiných hmot, kuchyňské nádobí, tvořítka na přípravu a úpravu těsta, malé přístroje a nástroje na mletí, krájení, sekání a lisování s výjimkou strojů na elektrický pohon.
(511) 3, 7, 8, 9, 10, 11, 21
(210) O-112218

- (111) **207594**
(220) 24.06.1996
(151) 25.02.1998
(540)

SURGE

- (730) **The Coca-Cola Company**, One Coca-Cola Plaza, Atlanta, GA, US
(740) Zeiner & Zeiner, v. o. s., Mgr. David Řehák, advokát, Maiselova 15, Praha 1, 11000
(510) (32) minerální a šumivé vody, karbované a nekarbované nealkoholické nápoje, sirupy, koncentráty a prášky k přípravě nápojů.
(511) 32
(210) O-112373

- (111) **207635**
(220) 25.07.1996
(151) 25.02.1998
(540)

POWERGROUP

- (730) **Mgr. Edgar Procházka**, Vavřenova 1146, Praha 4, 14200, CZ

(510) (36) leasing v oboru stavebnictví, leasing nemovitostí.
(511) 36
(210) O-113362

(111) **207663**
(220) 08.08.1996
(151) 25.02.1998
(540)



(730) **LG Corp.**, 20, Yoido-dong, Youngdungpo-gu, Seoul, KR
(740) KANIA, SEDLÁK, SMOLA Patentová a známková kancelář,
Ing. František Kania, Mendlovo nám. 1a, Brno, 60300
(510) (3) zubní pasty, mýdla, šampony, tekutiny na tónování vlasů,
barevná tužidla, tělesné šampony, odmašťovače pro mytí
nádobí, práškové detergenty, ústní vody, pěnové čistící krémy,
masážní krémy, pleťové vody, zvlhčovače pleti, hydratační
přípravky, adstringenty pro kosmetické účely, základní krémy,
kosmetické podklady pod naličení, pudry, maskary, oční stíny,
tužky na obočí, rtěnky, líčidla, parfémy, laky na vlasy, vlasové
gely, pěny do koupele, mousse, pěnová tužidla na vlasy.
(511) 3
(210) O-113739

(111) **207664**
(220) 08.08.1996
(151) 25.02.1998
(540)



(730) **LG Corp.**, 20, Yoido-dong, Youngdungpo-gu, Seoul, KR
(740) KANIA, SEDLÁK, SMOLA Patentová a známková kancelář,
Ing. František Kania, Mendlovo nám. 1a, Brno, 60300
(510) (3) zubní pasty, mýdla, šampony, tekutiny na tónování vlasů,
barevná tužidla, tělesné šampony, odmašťovače pro mytí
nádobí, práškové detergenty, ústní vody, pěnové čistící krémy,
masážní krémy, pleťové vody, zvlhčovače pleti, hydratační
přípravky, adstringenty pro kosmetické účely, základní krémy,
kosmetické podklady pod naličení, pudry, maskary, oční stíny,
tužky na obočí, rtěnky, líčidla, parfémy, laky na vlasy, vlasové
gely, pěny do koupele, mousse, pěnová tužidla na vlasy.
(511) 3
(210) O-113740

(111) **207665**
(220) 08.08.1996
(151) 25.02.1998
(540)

LG CHEM

(730) **LG Corp.**, 20, Yoido-dong, Youngdungpo-gu, Seoul, KR
(740) KANIA, SEDLÁK, SMOLA Patentová a známková kancelář,
Ing. František Kania, Mendlovo nám. 1a, Brno, 60300
(510) (3) zubní pasty, mýdla, šampony, tekutiny na tónování vlasů,
barevná tužidla, tělesné šampony, odmašťovače pro mytí
nádobí, práškové detergenty, ústní vody, pěnové čistící krémy,
masážní krémy, pleťové vody, zvlhčovače pleti, hydratační
přípravky, adstringenty pro kosmetické účely, základní krémy,
kosmetické podklady pod naličení, pudry, maskary, oční stíny,
tužky na obočí, rtěnky, líčidla, parfémy, laky na vlasy, vlasové
gely, pěny do koupele, mousse, pěnová tužidla na vlasy.
(511) 3

(210) O-113741

(111) **207736**
(220) 23.09.1996
(151) 25.02.1998
(540)



(730) **Bradáč Josef**, U Světlé 1378/14, Velké Meziříčí, 59401, CZ
(510) (36) oceňování majetku.
(511) 36
(210) O-115090

(111) **207737**
(220) 23.09.1996
(151) 25.02.1998
(540)

NEMO Consult

(730) **Josef Bradáč**, U Světlé 1378/14, Velké Meziříčí, 59401, CZ
(510) (36) oceňování majetku.
(511) 36
(210) O-115091

(111) **207762**
(220) 14.10.1996
(151) 25.02.1998
(540)

AMOROSO

(730) **Doc. Ing. Mojmír Ranný, DrSc.**, Švehlova 26, Praha 10,
10600, CZ
(740) Václav Müller, patentový zástupce, Filipova 2016, Praha 4,
14800
(510) (3) kosmetika.
(511) 3
(210) O-115707

(111) **207763**
(220) 14.10.1996
(151) 25.02.1998
(540)

MASSIF

(730) **Doc. Ing. Mojmír Ranný, DrSc.**, Švehlova 26, Praha 10,
10600, CZ
(740) Václav Müller, patentový zástupce, Filipova 2016, Praha 4,
14800
(510) (5) potravní doplňky - nutriceutika: multivitamínové přípravky,
antioxidanty, výživa pro pacienty v nemocnicích, výživa pro
sportovce.
(511) 5
(210) O-115708

(111) **207764**
(220) 14.10.1996
(151) 25.02.1998
(540)

GASTROMED

(730) **Doc. Ing. Mojmír Ranný, DrSc.**, Švehlova 26, Praha 10,
10600, CZ
(740) Václav Müller, patentový zástupce, Filipova 2016, Praha 4,
14800
(510) (5) potravní doplňky - nutriceutika: multivitamínové přípravky,
antioxidanty, výživa pro pacienty v nemocnicích, výživa pro
sportovce.
(511) 5

(210) O-115709

(111) **207814**
(220) 11.11.1996
(151) 25.02.1998
(540)

Roulex

(730) **ROULEX, s. r. o.**, Starý borek 142, Třinec, 73961, CZ
(740) HALAXOVÁ & HALAXOVÁ, TETRAPAT, RNDr. Zdeňka Halaxová, Horní náměstí 7, Olomouc, 77200
(510) (29) ovoce a zelenina v konzervovaném, sušeném, zmraženém i nakládaném stavu; (31) čerstvé ovoce a zelenina.
(511) 29, 31
(210) O-116577

(111) **207850**
(220) 03.12.1996
(151) 25.02.1998
(540)

grace

(730) **axis, spol. s r.o.**, U Klimentky 3/3083, Praha 5, 15000, CZ
(510) (9) výpočetní technika; (37) servisní činnost k výpočetní technice; (42) vývoj a poskytování hardware a software k výpočetní technice.
(511) 9, 37, 42
(210) O-117489

(111) **207891**
(220) 25.02.1997
(151) 25.02.1998
(540)

mare

(730) **EMCO spol. s r.o.**, Žirovnická 2389, Praha 10, 10600, CZ
(740) ROTT, RŮŽIČKA & GUTTMANN Patentová, známková a advokátní kancelář, JUDr. Vladimír Rott, Nad Štolou 12, Praha 7, 17000
(510) (29) maso, ryby, drůbež a zvěřina, masové výtažky, ovoce a zelenina konzervované, sušené a zavažené, želé, džemy, kompoty, vejce, mléko a mléčné výrobky, oleje a tuky jedlé; (30) káva, čaj, kakao, cukr, rýže, tapioka, kávové náhražky, med, sirup melasový, droždí pro kynutí, sůl, hořčice, ocet, omáčky, koření, led pro osvěžení; (31) výrobky zemědělské, zahradnické, lesní a zrní neuvedené v jiných třídách, čerstvé ovoce a zelenina, krmivo pro zvířata, slad.
(511) 29, 30, 31
(210) O-119792

(111) **207953**
(220) 14.03.1997
(151) 25.02.1998
(540)

IKS

(730) **Investiční kapitálová společnost KB a.s.**, Dlouhá 34, č.p.713, Praha 1, 11015, CZ
(740) Mgr. Jitka Vejražková, patentový zástupce, Čiháková 17/872, Praha 9, 19000
(510) (36) kolektivní investování.
(511) 36

(210) O-120413

(111) **208151**
(220) 17.11.1995
(151) 25.03.1998
(540)

Vodňanské kuře

(730) **Agropol Food, s. r. o.**, Opletalova 1535/4, Praha 1, 11376, CZ
(510) (29) spotřebitelsky zpracovaná kuřata čerstvá i mražená, celá kuřata, porcovaná kuřata, kuřecí vnitřnosti, výrobky z kuřecího masa, polotovary z kuřecího masa; (36) pronájem movitých a nemovitých věcí; (39) silniční motorová doprava; (42) řeznictví a uzenářství.
(511) 29, 36, 39, 42
(210) O-106035

(111) **208172**
(220) 09.01.1996
(151) 25.03.1998
(540)

Samantha

(730) **SIMANDL, spol. s r.o.**, Dolní Marklovice 321, Petrovice u Karviné, 73572, CZ
(510) (29) smetana na rostlinné bázi, ochucená smetana na rostlinné bázi.
(511) 29
(210) O-107529

(111) **208173**
(220) 09.01.1996
(151) 25.03.1998
(540)

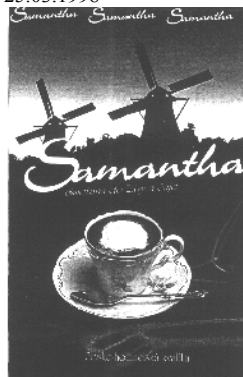
Samantha

(730) **SIMANDL, spol. s r.o.**, Dolní Marklovice 321, Petrovice u Karviné, 73572, CZ
(510) (29) smetana na rostlinné bázi, ochucená smetana na rostlinné bázi.
(511) 29
(210) O-107530

(111) **208210**
(220) 10.04.1996
(151) 25.03.1998
(540)

Televize Vysočina

(730) **SATT, akciová společnost**, Okružní 11, Žďár nad Sázavou, 59101, CZ
(510) (35) inzertní a reklamní činnost a poskytování pomoci při obchodu; (38) spoje; (41) výchovná a zábavní činnost.
(511) 35, 38, 41
(210) O-110182

(111) **208220**
(220) 02.05.1996
(151) 25.03.1998

(540)



SEZNAM
Ivo Lukačovič

(730) Seznam.cz, a.s., Naskové 1, Praha 5, 15000, CZ
(740) JUDr. Miroslav Kupka, Levého 1532, Rakovník, 26901
(510) (35) reklama, propagace, marketing.
(511) 35
(210) O-110924

(111) **208266**

(220) 25.07.1996

(151) 25.03.1998

(540)

MARIANA

(730) DELVITA a.s., Za Panskou zahradou 1018, Rudná, 25219, CZ
(740) ČERVENKA, KLEINTOVÁ, TURKOVÁ Patentová, známková a advokátní kancelář, Mgr. Jana Turková, Budečská 6/974, Praha 2, 12000
(510) (29) potraviny v konzervách; (30) káva, čaj, rýže, tapioka, ságo, kávové náhražky, koření; (32) vody minerální a šumivé a jiné nealkoholické nápoje, sirupy a jiné přípravky k přípravě nápojů.
(511) 29, 30, 32
(210) O-113365

(111) **208299**

(220) 23.08.1996

(151) 25.03.1998

(540)

LUCKY STAR

(730) LG Corp., 20, Yoido-dong, Youngdungpo-gu, Seoul, KR
(740) KANIA, SEDLÁK, SMOLA Patentová a známková kancelář, Ing. František Kania, Mendlovo nám. 1a, Brno, 60300
(510) (3) zubní pasta.
(511) 3
(210) O-114133

(111) **208300**

(220) 23.08.1996

(151) 25.03.1998

(540)

LUCKY MINT

(730) LG Corp., 20, Yoido-dong, Youngdungpo-gu, Seoul, KR
(740) KANIA, SEDLÁK, SMOLA Patentová a známková kancelář, Ing. František Kania, Mendlovo nám. 1a, Brno, 60300
(510) (3) zubní pasta.
(511) 3
(210) O-114135

(111) **208303**

(220) 23.08.1996

(151) 25.03.1998

(540)



EGO-PURUS

(730) Hana Skálová, Bronzová 2017, Praha 5, 15500, CZ
(510) (37) úklidové služby.
(511) 37
(210) O-114141

(111) **208328**

(220) 30.08.1996

(151) 25.03.1998

(540)



(730) Ing. Miroslav SEDLÁK, Karolíny Světlé 21, Praha 1, 11000, CZ

(740) Ing. Kučera Zdeněk, Padělký 548 (P.O.BOX 92), Slušovice, 76315

(510) (32) nealkoholické nápoje, stolní voda, kojenecká voda, minerální voda.

(511) 32

(210) O-114383

(111) **208329**

(220) 30.08.1996

(151) 25.03.1998

(540)



JELENÍ PRAMEN

(730) Ing. Miroslav SEDLÁK, Karolíny Světlé 21, Praha 1, 11000, CZ

(740) Ing. Kučera Zdeněk, Padělký 548 (P.O.BOX 92), Slušovice, 76315

(510) (32) nealkoholické nápoje, stolní voda, kojenecká voda, minerální voda.

(511) 32

(210) O-114384

(111) **208495**

(220) 25.10.1996

(151) 25.03.1998

(540)

HOYER

(730) Tetra Laval Holdings & Finance S.A., Avenue Général-Guisan 70, Pully, CH

(740) KOREJZOVÁ & SPOL., v.o.s., JUDr. Zdeňka Korejzová, Spálená 29, Praha 1, 11000

(510) (1) chemické substance pro konzervování potravin; (6) kovové nádže pro zrání a skladování potravin; (7) stroje pro zpracování a výrobu potravin, zejména zmrzlina, stroje na pekařskou výrobu kornoutů, přístroje na balení kornoutů, dopravníky, přístroje na opatřování plovou potravinářských výrobků, přístroje na zpracování potravinářských výrobků protlačováním, plnicí přístroje, plnicí a balicí stroje, mixery, zmrzlinové stroje, čerpadla a ventily pro použití v potravinářském průmyslu, baličky, formy; (9) počítačové systémy pro kontrolování potravinářských výrobních a balicích systémů; (11) výměníky tepla, homogenizační stroje, pasteurovací přístroje, sterilizátory, mrazicí přístroje a příslušenství k nim (tunely na tuhnutí a zmrazování potravinářských výrobků); (16) pouzdra na kornouty, kontejnery na zmrzlinu, balicí materiál a obaly; (29) jedlé oleje; (30) zmrzliny, zmrzlinové stabilizátory; (37) montáž, opravy a údržba výše uvedených strojů a zařízení.

(511) 1, 6, 7, 9, 11, 16, 29, 30, 37

(210) O-116165

(111) **208552**

(220) 20.11.1996

(151) 25.03.1998

(540)

GAVISCON

- (730) **R & C Holding B.V.**, de Fruittuinen 2-12, 2132 NZ (540)
Hoofddorp, NL
(740) Dr. Jan Tomsa, advokát, Laubova 8, Praha 3 - Vinohrady,
13000
(510) (5) farmaceutické přípravky a substance.
(511) 5
(210) O-117025



- (111) **208617**
(220) 02.12.1996
(151) 25.03.1998
(540)
STUDIO ZDRAVÉHO SPANÍ
(730) **JMP, s. r. o.**, Ohradní 14, Praha 4, 14000, CZ
(510) (10) speciální nábytek k lékařským účelům; (20) nábytek,
polštáře s výplní z přírodních materiálů (např. vlna, peří),
syntetických materiálů (např. duté vlákno, kombinovanou; (24)
textilní výrobky jako např. potahy (povlaky) na lůžkoviny,
matrace, nábytek apod., přikrývky s výplní z přírodních
materiálů (např. vlna, peří), syntetických materiálů (např. duté
vlákno), kombinovanou, případně s bavlněným nebo jiným
potahem.
(511) 10, 20, 24
(210) O-117479

- (730) **Antonín Koňák**, Karla Čapka 808, Milevsko, 39901, CZ
(510) (41) publikační a přednášková činnost v oblasti průmyslových
práv, expertní a přednášková činnost v oblasti průmyslových
práv, vč. licenčních smluv; (42) služby v oblasti průmyslové
právní ochrany v tuzemsku i zahraničí, zejm. zajišťování práv k
vynálezům, průmyslovým vzorům, užitným vzorům,
ochranným známkám a označení původu pro tuzemské i
zahraniční klienty, rešerše, konzultace, zastupování před
Úřadem průmyslového vlastnictví, překlady popisů vynálezů,
užitných vzorů a jiných souvisejících materiálů, pomoc při
obstarávání popisů vynálezů a užitných vzorů pro potřeby
klientů, zajišťování reprografických služeb v souvislosti se
zajišťováním průmyslových práv.
(511) 41, 42
(210) O-111346

- (111) **208732**
(220) 11.02.1997
(151) 25.03.1998
(540)



Přelouč

- (730) **MĚSTO PŘELOUČ**, Masarykovo nám. 25, Přelouč, 53533,
CZ
(740) HALAXOVÁ & HALAXOVÁ, TETRAPAT, RNDr. Zdeňka
Halaxová, Horní náměstí 7, Olomouc, 77200
(510) (16) tiskárenské výrobky zejména vstupenky, programy,
pozvánky, plakáty, propagační desky; (35) propagační činnost;
(41) zábava, kulturní aktivity, pravidelná akce předávání Ceny
Františka Filipovského za dabing.
(511) 16, 35, 41
(210) O-119384

- (111) **208933**
(220) 17.05.1996
(151) 28.04.1998
(540)

WOMENA

- (730) **Schering Aktiengesellschaft**, Muellerstrasse 178, Berlin, DE
(740) Čermák Hořejš Myslíl a spol., JUDr. Karel Čermák, advokát,
Národní 32, Praha 1, 11000
(510) (5) farmaceutické přípravky; (10) lékařská zařízení, přístroje a
ústrojí.
(511) 5, 10
(210) O-111404

- (111) **208937**
(220) 27.05.1996
(151) 28.04.1998
(540)

REVLONFLEX

- (730) **REVLON (SUISSE) S.A.**, Badenerstrasse 116, Schlieren, CH
(740) Čermák Hořejš Myslíl a spol., JUDr. Jan Matějka, Národní 32,
Praha 1, 11000
(510) (3) prací a bělicí přípravky, čistící přípravky, mýdlo, lešticí
přípravky, odmašťovací přípravky, výrobky kosmetické,
voňavkářské včetně éterických olejů, vodičky na vlasy, zubní
pasty a prášky.
(511) 3
(210) O-111627

- (111) **208889**
(220) 14.11.1995
(151) 28.04.1998
(540)

PERLIT

- (730) **BOCHEMIE s.r.o.**, Lidická 326, Bohumín, 73595, CZ
(740) PATENTSERVIS Praha a.s., Jivenská 1273/1, Praha 4, 14021
(510) (1) chemické výrobky pro průmyslové a vědecké účely, s
výjimkou impregnačních přípravků, chemické výrobky pro
fotografii, zemědělství, zahradnictví a lesnictví, chemické
přípravky pro konzervování potravin; (3) prací, avivážní a
bělicí přípravky, čistící přípravky, mýdlo, lešticí přípravky,
odmašťovací přípravky, výrobky kosmetické, voňavkářské
včetně éterických olejů, tužidla, šampóny, laky a vodičky na
vlasy, zubní pasty a prášky.
(511) 1, 3
(210) O-105915

- (111) **208988**
(220) 18.09.1996
(151) 28.04.1998
(540)



- (730) **Dušan Harok - AD-NET**, Fr. Červeného 165, Praha 10,
10700, CZ
(740) Václav Müller, Filipova 2016, Praha 4, 14800
(510) (20) lavičky všeho druhu, zejména s reklamní plochou; (35)
činnost reklamní agentury všeho druhu.
(511) 20, 35
(210) O-114984

- (111) **208929**
(220) 16.05.1996
(151) 28.04.1998

- (111) **209048**
(220) 18.11.1996
(151) 28.04.1998

- (540)  trvanlivé a polotrvanlivé pečivo, čokoláda.
(511) 30
(210) O-112085
-
- (730) **Ing. Oldřich Peprla**, Kupkova 17, Brno, 63800, CZ
(510) (2) barvy, nátěry, laky, ochranné výrobky proti korozi a proti deteriorizaci dřeva; (3) přípravky pro bělení a jiné prostř. ku praní, přípr. pro čištění, leštění, odmašť., broušení, mýdla, parfumerie, vonné oleje, kosmetika, vlasové vody, zubní pasty; (16) papír, lepenka, fotografie, papír. zboží, lepidla, štětce, učební pomůcky, plastické obaly, hrací karty; (21) náčiní a nádoby pro domácnost a kuch., hřebeny, mycí houby, kartáče, čistící prostředky, třísky železné, sklo, porcelán a majolika.
(511) 2, 3, 16, 21
(210) O-116824
-
- (460) **ARCO**
(730) **ARCO technik s.r.o.**, Platónova 3281/14, Praha 4, 14300, CZ
(740) HALAXOVÁ & HALAXOVÁ, TETRAPAT, RNDr. Zdeňka Halaxová, Horní náměstí 7, Olomouc, 77200
(510) (17) materiály pro výrobu elektrických strojů (izolační), konstrukční plasty; (40) zpracování technických plastů.
(511) 17, 40
(210) O-115599

- (111) **209396**
(220) 06.02.1996
(151) 27.05.1998
(540)

TOP-FLITE

- (730) **Callaway Golf Company**, 2180 Rutherford Road, Carlsbad, 92008, CA, US
(740) Společná advokátní kancelář Všečečka Zelený Švorčík Kalenský a partneři, JUDr. Miloš Všečečka, Hálkova 2, Praha 2, 12000
(510) (9) plavecké brýle; (28) golfové míče, golfové hole, golfové tašky, golfové podstavky, golfové rukavice, tenisové míčky, tvrdé míčky potažené kůží, softbalové míče, basebalové pálky, softbalové pálky, basebalové a softbalové rukavice, míče pro soccer, fotbalové míče, basketbalové míče, volejbalové míče, volejbalové sítě, basketbalové sítě a desky, badmintonové rakety a sítě.
(511) 9, 28
(210) O-108326

- (111) **209433A**
(220) 27.03.1996
(151) 14.07.1999
(540)

DEMON

- (730) **Lobkowiczský pivovar Vysoký Chlumec, s.r.o.**, Vysoký Chlumec č.p. 29, 26252, CZ
(740) Ing. Vithous Roman, Pavlíkova 605/12, Praha 4 - Kamýk, 14200
(510) (32) pivo.
(511) 32
(210) O-144870

- (111) **209481**
(220) 12.06.1996
(151) 27.05.1998
(540)

ARABESKY POLOMÁČENÉ

- (730) **Pečivárne Lipt. Hrádok, s.r.o.**, Liptovská Porúbka 347, Liptovský Hrádok, 3301, SK
(740) UNIPATENT, Ing. Chludina Jiří, J.Masaryka 43-47, Praha 2-Vinohrady, 12000
(510) (30) cukrovinky, sušenky, tyčinky, oplatky, korpusy na dorty, trvanlivé a polotrvanlivé pečivo, čokoláda.
(511) 30
(210) O-112083

- (111) **209482**
(220) 12.06.1996
(151) 27.05.1998
(540)

VĚNEČKY POLOMÁČENÉ

- (730) **Pečivárne Lipt. Hrádok, s.r.o.**, Liptovská Porúbka 347, Liptovský Hrádok, 3301, SK
(740) UNIPATENT, Ing. Chludina Jiří, J.Masaryka 43-47, Praha 2-Vinohrady, 12000
(510) (30) cukrovinky, sušenky, tyčinky, oplatky, korpusy na dorty,

- (111) **209684**
(220) 31.10.1996
(151) 27.05.1998
(540)

 **HORRY**

- (730) **SW Horry, a.s.**, Tyršovo nábřeží č.p.5183, Zlín, 76001, CZ
(740) Ing. Jiří Střelák, Pařížská 17, Praha 1, 11000
(510) (9) počítače, hardware, software, počítačové sítě, kancelářská technika, tiskárny, telefony, kopírky, faxy; (37) montáž a opravy elektrických strojů a přístrojů; (42) výzkum a vývoj software na zakázku, automatizované zpracování dat.
(511) 9, 37, 42
(210) O-116274

- (111) **209942**
(220) 25.02.1997
(151) 27.05.1998
(540)



- (730) **Syndikát novinářů České republiky**, Senovážné náměstí 23, Praha 1, 11000, CZ
(510) (16) tiskárenské výrobky, periodika; (35) pomoc při řízení obchodní činnosti; (41) vydavatelská činnost.
(511) 16, 35, 41
(210) O-119791

- (111) **209997**
(220) 19.03.1997
(151) 27.05.1998

(540)



- (730) **Radek Hrehor**, Konstantinova 1491, Praha 4, 14900, CZ
(510) (39) kurýrní služba, doprava.
(511) 39
(210) O-120576

- (111) **210203**
(220) 26.03.1996
(510) 29.06.1998
(540)



- (730) **Filmexport home video s.r.o.**, Na Moráni 5, Praha 2, 12800, CZ
(740) Václav Müller, patentový zástupce, Filipova 2016, Praha 4, 14800
(510) (9) audiovizuální díla; (39) distribuce audiovizuálních děl; (41) výchova, školení, zábava, sportovní a kulturní aktivity.
(511) 9, 39, 41
(210) O-109766

- (111) **210225**
(220) 26.04.1996
(510) 29.06.1998
(540)



- (730) **SONY BMG MUSIC ENTERTAINMENT**, 550 Madison Avenue, New York, NY, US
(740) Společná advokátní kancelář Vsetečka Zelený Švorčík Kalenský a partneři, JUDr. Pavel Zelený, Hálkova 2, Praha 2, 12000
(510) (16) papír, papírová lepenka a zboží vyrobené z těchto materiálů pokud není zahrnuto v jiných třídách, zejména tiskoviny, materiál na vázání knih, fotografie, papírnické zboží, lepidla jako papírnické zboží nebo pro použití v domácnosti, umělecké potřeby zejména malířské štětce, psací stroje a vybavení pro kanceláře kromě nábytku, instrukční a učební pomůcky (kromě přístrojů), plastické materiály pro balení, hrací karty, tiskařská písma, štočky; (25) oděvy, obuv, pokrývky hlavy.
(511) 16, 25
(210) O-110785

- (111) **210226**
(220) 26.04.1996
(510) 29.06.1998
(540)



- (730) **SONY BMG MUSIC ENTERTAINMENT**, 550 Madison Avenue, New York, NY, US

- (740) Společná advokátní kancelář Vsetečka Zelený Švorčík Kalenský a partneři, JUDr. Pavel Zelený, Hálkova 2, Praha 2, 12000
(510) (9) audiální a audiovizuální záznamy včetně gramofonových desek, předehraných magnetických pásek, disků, kazet a CD ROMŮ, počítačové programy, kinematografické filmy; (16) papír, papírová lepenka a zboží vyrobené z těchto materiálů, zejména tiskoviny, materiál na vázání knih, fotografie, papírnické zboží, lepidla jako papírnické zboží nebo pro použití v domácnosti, umělecké potřeby zejména malířské štětce, psací stroje a vybavení pro kanceláře kromě nábytku, instrukční a učební pomůcky (kromě přístrojů), plastické materiály pro balení, hrací karty, tiskařská písma, štočky; (25) oděvy, obuv, pokrývky hlavy.
(511) 9, 16, 25
(210) O-110786

- (111) **210240**
(220) 25.06.1996
(510) 29.06.1998
(540)

BIOLAGE HYBRID

- (730) **L'OREAL**, 14, rue Royale, Paris, FR
(740) Advokátní a patentová kancelář Čermák, Hořejš, Myslík, JUDr. Matějka Jan, Národní 32, Praha 1, 11000
(510) (3) přípravky pro barvení, odbarvování a tónování vlasů.
(511) 3
(210) O-112460

- (111) **210281**
(220) 16.09.1996
(510) 29.06.1998
(540)

SCIENTOLOGIE

- (730) **Religious Technology Center**, 1710 Ivar Avenue, Los Angeles, CA, US
(740) Společná advokátní kancelář Vsetečka Zelený Švorčík Kalenský a partneři, JUDr. Otakar Švorčík, Hálkova 2, Praha 2, 12000
(510) (9) kinematografické filmy, předehrané audio a video nahrávky, předehrané audio a video kazety a kazetové přehrávače; (14) klenoty; (16) tiskoviny, periodika, knihy, instrukční a učební materiály /jiné než přístroje/, brožury, letáky; (41) činnost vzdělávací, výchovná, zejména v oblasti filosofie; (42) poradenské služby ke zvýšení osobních schopností, duchovního uvědomění a vědomostí jednotlivce.
(511) 9, 14, 16, 41, 42
(210) O-114815

- (111) **210297**
(220) 14.10.1996
(510) 29.06.1998
(540)

AEROBIC FANTASY

- (730) **Ing. Dana Petříková**, Na Petřínách 1897/29, Praha 6, 16000, CZ
(740) Václav Müller, patentový zástupce, Filipova 2016, Praha 4, 14800
(510) (5) potravinové doplňky, zejména dietetického zaměření, pro léčebné účely, potraviny pro děti, batolata a nemocné, potravinové přípravky a doplňky všeho druhu, jako např. posilující poživatiny, vitaminové přípravky, poživatiny pro doplnění redukčních diet nebo přípravků pro hubnutí, přípravky obsahující biochemické katalyzátory, zejména pro fyzicky aktivní osoby, rekonvalescenty a nemocné.
(511) 5
(210) O-115705

- (111) **210300**
(220) 17.10.1996
(510) 29.06.1998
(540)

GERIAMED

- (730) **Ing. Jiří Sedláček, CSc.**, Slezská 119, Praha 3, 13000, CZ
(740) Václav Müller, patentový zástupce, Filipova 2016, Praha 4, 14800
(510) (5) potravinové doplňky, zejména dietetického zaměření, pro

léčebné účely, potraviny pro děti, batolata a nemocné, potravinové přípravky a doplňky všeho druhu, jako posilující poživatiny, vitamínové přípravky, poživatiny pro doplnění redukčních diet nebo přípravků pro hubnutí, přípravky obsahující biochemické katalyzátory, zejména pro fyzicky aktivní osoby, rekonvalescenty a nemocné.

(511) 5
(210) O-115888

(111) **210512**
(220) 24.02.1997
(151) 29.06.1998
(540)

BLUDIŠTĚ

(730) **Frekvence 1, a.s.**, Wenzigova 4/1872, Praha 2, 12000, CZ
(740) Advokátní kancelář MIKŠ a SUK, JUDr. Mikš Jan, Na Slupi 15, Praha 2, 12800
(510) (9) aparáty pro záznam, převod, reprodukci zvuku nebo obrazu, magnetické suporty zvukových záznamů, gramofonové desky; (16) papír, lepenka a výrobky z těchto materiálů, které nejsou zařazeny do jiných tříd, tiskárenské výrobky, potřeby pro knižní vazby, fotografie, papírenské zboží, lepidla pro papírenství nebo domácnost, materiál pro umělce, štětce, psací stroje a kancelářské potřeby (vyjímaje nábytek), učební pomůcky s výjimkou aparátů, plastické obaly (nezařazené do jiných tříd), hrací karty, písma pro tiskárny, štočky; (35) propagační činnost, pomoc při řízení obchodní činnosti, obchodní administrativa, kancelářské práce; (38) spoje (komunikace); (41) výchova, školení (formace), zábava, sportovní a kulturní aktivity.

(511) 9, 16, 35, 38, 41
(210) O-119767

(111) **210605**
(220) 09.04.1997
(151) 29.06.1998
(540)



(730) **PressMedia s.r.o.**, Liběšická 1709, Praha 5, 15500, CZ
(510) (35) pomoc při provozu obchodu, reklamní činnost, reklamní agentura; (39) distribuce periodického a neperiodického tisku, silniční motorová doprava nákladní; (41) organizování kulturních aktivit.

(511) 35, 39, 41
(210) O-121057

(111) **210853**
(220) 23.04.1996
(151) 27.07.1998
(540)

TETRA TEBEL CASOMATIC

(730) **Tetra Laval Holdings & Finance S.A.**, Avenue Général-Guisan 70, Pully, CH
(740) KOREJZOVÁ & SPOL., v.o.s., JUDr. Zdeňka Korejzová, Spálená 29, Praha 1, 11000
(510) (7) stroje na výrobu sýrů, stroje na balení sýrů, mlecí stroje, stroje na oddělování tvarohu a syrovátky, míchací stroje, konvejory, stroje na krájení sýrů, tvarovače sýrů do kostek, míchací a oscilační stroje, lisovací stroje na sýry, formy na sýry (jako součást strojů), baličky na sýry, části, fitinky a příslušenství ke shora uvedenému zboží.

(511) 7
(210) O-110586

(111) **210854**
(220) 23.04.1996
(151) 27.07.1998
(540)

TETRA TEBEL OST

(730) **Tetra Laval Holdings & Finance S.A.**, Avenue Général-Guisan 70, Pully, CH

(740) KOREJZOVÁ & SPOL., v.o.s., JUDr. Zdeňka Korejzová, Spálená 29, Praha 1, 11000

(510) (7) stroje na výrobu sýrů, stroje na balení sýrů, mlecí stroje, stroje na oddělování tvarohu a syrovátky, míchací stroje, konvejory, stroje na krájení sýrů, tvarovače sýrů do kostek, míchací a oscilační stroje, lisovací stroje na sýry, formy na sýry (jako součást strojů), baličky na sýry, části, fitinky a příslušenství ke shora uvedenému zboží.

(511) 7
(210) O-110587

(111) **210855**
(220) 23.04.1996
(151) 27.07.1998
(540)

TETRA TEBEL BLOCKFORMER

(730) **Tetra Laval Holdings & Finance S.A.**, Avenue Général-Guisan 70, Pully, CH

(740) KOREJZOVÁ & SPOL., v.o.s., JUDr. Zdeňka Korejzová, Spálená 29, Praha 1, 11000

(510) (7) stroje na výrobu sýrů, stroje na balení sýrů, mlecí stroje, stroje na oddělování tvarohu a syrovátky, míchací stroje, konvejory, stroje na krájení sýrů, tvarovače sýrů do kostek, míchací a oscilační stroje, lisovací stroje na sýry, formy na sýry (jako součást strojů), baličky na sýry, části, fitinky a příslušenství ke shora uvedenému zboží.

(511) 7
(210) O-110588

(111) **210856**
(220) 23.04.1996
(151) 27.07.1998
(540)

TETRA TEBEL ALFOMATIC

(730) **Tetra Laval Holdings & Finance S.A.**, Avenue Général-Guisan 70, Pully, CH

(740) KOREJZOVÁ & SPOL., v.o.s., JUDr. Zdeňka Korejzová, Spálená 29, Praha 1, 11000

(510) (7) stroje na výrobu sýrů, stroje na balení sýrů, mlecí stroje, stroje na oddělování tvarohu a syrovátky, míchací stroje, konvejory, stroje na krájení sýrů, tvarovače sýrů do kostek, míchací a oscilační stroje, lisovací stroje na sýry, formy na sýry (jako součást strojů), baličky na sýry, části, fitinky a příslušenství ke shora uvedenému zboží.

(511) 7
(210) O-110589

(111) **210879**
(220) 09.07.1996
(151) 27.07.1998
(540)

CAPPIO

(730) **KRAFT FOODS HOLDINGS, INC.**, Three Lakes Drive, Northfield, IL, US

(740) Čermák Hořejš Myslíl a spol., JUDr. Jan Matějka, Národní 32, Praha 1, 11000

(510) (30) káva, čaj, kakao, cukr, rýže, tapioka, ságo, náhražková káva, mouka, obilniny, přípravky z obilovnin, chléb, pečivo a cukrářské zboží, med, melasa, droždí, prášek do pečiva, sůl, hořčice, ocet, omáčky (ochucené), koření, led, nápoje z kávy.

(511) 30
(210) O-112891

(111) **210911**
(220) 30.09.1996
(151) 27.07.1998
(540)

AVALANCHE BLUE

(730) **Jim Beam Brands Co.**, 510 Lake Cook Road, Deerfield, IL, US

(740) KOREJZOVÁ & SPOL., v.o.s., Mgr. Petra Korejzová, Spálená 29, Praha 1, 11000

(510) (33) alkoholické nápoje.
(511) 33

(210) O-115246

(111) **210995**
(220) 03.12.1996
(151) 27.07.1998
(540)



(730) **Jindřich Špaček**, Svatopluka Čecha 106A, Brno, 61200, CZ
(510) (1) chemické výrobky pro průmysl, vědu a pro individuálního spotřebitele, fotografie, filmy fotografické (svitky, desky, emulze), hmoty pro akustické desky a panely, betonová pojidla, plastické hmoty v surovém stavu, půdní hnojiva (přírodní a strojená), hasební prostředky, prostředky pro kalení a přípravky pro svařování kovů, papír fotometrický, papír galitý, papír chemický reagenční, papír lakmusový, papír platinový (foto), papír samotonující (foto), tiskový papír na fotografie, papíroviny, papíry citlivé na světlo; (6) obecné kovy v surovém a polozpracovaném stavu a jejich slitiny, surové železo, hliník, odlitky kovové, odlitky z litiny, odlitky ze šedé litiny, odlitky z hliníku, modely slévárenské kovové, formy na lití kovů, lešení kovové, lana kovová, tváření dílce, lisované dílce; (7) stroje a obráběcí stroje, tvářecí stroje, soukolí a hnací řemeny (nikoliv pro pozemní vozidla), zemědělské stroje; (9) přístroje a nástroje vědecké, navigační, geodetické, elektrické (včetně pro bezdrátovou telegrafii), fotografické, kinematografické, optické přístroje, fotografické náčiní a příslušenství, hledáčky a objektivy (fotografické), fotografické stativy, osvětlovací stativy, nástroje k vážení, měření, signalizování, pro účely kontrolní (inspekční), záchranné a pro výuku, automatické přístroje uváděné v činnost vhozením mince nebo známky, stroje pro záznam, přenos a reprodukci zvuku nebo obrazu, zapisovací pokladny a počítačové stroje, hasící přístroje, nosiče magnetických záznamů, zvukové disky, automaty na zboží, vybavení pro zpracování informací a pro počítače, plynoměry, počítačové programy (software), baterie pro kapesní svítilny, busoly, vesty záchranné plavecké, vesty korkové; (11) zařízení osvětlovací, topná a chladicí, svítidla a osvětlovací soustavy pro osvětlení interiérů, lampy letovací, lampy velké stojací, lampy bezpečnostní, lampový reflektor; (16) papír a výrobky z papíru, lepenka a kartonážní výrobky, lepenkové krabice, lepenka formovaná, lepenkové trubice, lepicí pásy, obaly na spisy, obaly ochranné na knihy, tiskoviny, časopisy, periodika, knihy, knihařské výrobky, mapy, fotografie, papírnické zboží, lepidla (kancelářská a pro domácnost), potřeby pro umělce, štetce, psací stroje a kancelářské potřeby (kromě nábytku), učební a školní potřeby a pomůcky (kromě přístrojů), obalové materiály z plastických hmot, polyetylenové sáčky, tašky, pytle, fólie, plastové kelímky a nádoby na jedno použití, papír autografický, papír balící všeho druhu, papírová hmota a výrobky z ní (neobsažené v jiných třídách), dřevolepenka pro papírnictví, fotografie propagační; (35) inzertní a reklamní činnost, publikace propagačních fotografií, znalecké posudky obchodní, znalecké posudky o výnosnosti a rentabilitě, porady obchodně ekonomické a organizační, výzdoba vitrin, výloh a výkladů a jejich aranžování, reklamní inzertce, reklamní kanceláře, reklamní korespondence, reklamní materiál (rozšiřování), reklamní tabule, rozesílání propagačního materiálu (letáků, prospektů, tiskovin, vzorků), rozmnožování dokladů (písemností, propagačního materiálu), poskytování pomoci při provozu obchodu, informace obchodní, ekonomické a vedení záležitostí, provádění dražeb, zprostředkování práce, pronájem kancelářských strojů a zařízení; (36) pojišťovnictví a peněžnictví, zprostředkování životního a penzijního pojištění a připojištění, správa majetku, správa nemovitého majetku, správa budov, pronájem nemovitostí, pronájem bytů, směnečné obchody, agentura (zprostředkovatelna) pro movitosti, nemovitosti nebo pozemky, pro pojišťovnictví, činnost realitní kanceláře, zprostředkovatelnou koupě a prodeje nemovitostí, nákup, prodej nebo pronájem nemovitostí, bytů a nebytových

prostor včetně poskytování souvisejících služeb, správa a údržba spojená s pronájmem nemovitostí, správa nemovitostí; (37) zprostředkování nákupu a prodeje stavebního materiálu, údržba nemovitostí; (41) výchovná a zábavní činnost, pořádání odborných přednášek a kursů; (42) fotografování, fotografování letecké, porady a rešerše (patentové, známkové, technické), služby patentového zástupce, porady odborné a technické, znalecké posudky-inženýrské, tisk (ofsetový, litografický), sazba tiskovin, fotosazba, počítačové navrhování tiskovin, počítačová úprava fotografie, pronájem distribučních strojů, pronájem elektrických přístrojů a počítačů, služby právní (duševního a průmyslového vlastnictví), rešerše vědecké a průmyslové, informatika, programování na počítači.

(511) 1, 6, 7, 9, 11, 16, 35, 36, 37, 41, 42
(210) O-117487

(111) **211006**
(220) 06.12.1996
(151) 27.07.1998
(540)

KOZLOVNA

(730) **Plzeňský Prazdroj, a. s.**, U Prazdroje 7, Plzeň, 30497, CZ
(740) Zastupování bylo zrušeno, .
(510) (32) piva všeho druhu, minerální vody, nealko nápoje, přípravky k výrobě nápojů; (42) hostinská činnost, provozování restaurací, hospod a pohostinství.
(511) 32, 42
(210) O-117626

(111) **211007**
(220) 06.12.1996
(151) 27.07.1998
(540)

U KOZLA

(730) **Plzeňský Prazdroj, a. s.**, U Prazdroje 7, Plzeň, 30497, CZ
(740) Zastupování bylo zrušeno, .
(510) (32) piva všeho druhu, minerální vody, nealko nápoje, přípravky k výrobě nápojů; (42) hostinská činnost, provozování restaurací, hospod a pohostinství.
(511) 32, 42
(210) O-117627

(111) **211008**
(220) 06.12.1996
(151) 27.07.1998
(540)

KOZLOVKA

(730) **Plzeňský Prazdroj, a. s.**, U Prazdroje 7, Plzeň, 30497, CZ
(740) Zastupování bylo zrušeno, .
(510) (32) piva všeho druhu, minerální vody, nealko nápoje, přípravky k výrobě nápojů; (42) hostinská činnost, provozování restaurací, hospod a pohostinství.
(511) 32, 42
(210) O-117628

(111) **211009**
(220) 06.12.1996
(151) 27.07.1998
(540)

U KOZLŮ

(730) **Plzeňský Prazdroj, a. s.**, U Prazdroje 7, Plzeň, 30497, CZ
(740) Zastupování bylo zrušeno, .
(510) (32) piva všeho druhu, minerální vody, nealko nápoje, přípravky k výrobě nápojů; (42) hostinská činnost, provozování restaurací, hospod a pohostinství.
(511) 32, 42
(210) O-117629

(111) **211010**
(220) 06.12.1996
(151) 27.07.1998
(540)

VELKOPOPOVICKÝ KOZEL

(730) **Plzeňský Prazdroj, a. s.**, U Prazdroje 7, Plzeň, 30497, CZ
(740) Zastupování bylo zrušeno, .
(510) (32) piva všeho druhu, minerální vody, nealko nápoje,

přípravky k výrobě nápojů; (42) hostinská činnost, provozování restaurací, hospod a pohostinství. (540)

(511) 32, 42
(210) O-117630

(111) **211011**
(220) 06.12.1996
(151) 27.07.1998
(540)

U KOZLÍKA

(730) **Plzeňský Prazdroj, a. s.**, U Prazdroje 7, Plzeň, 30497, CZ
(740) Zastupování bylo zrušeno, .
(510) (32) piva všeho druhu, minerální vody, nealko nápoje, přípravky k výrobě nápojů; (42) hostinská činnost, provozování restaurací, hospod a pohostinství.

(511) 32, 42
(210) O-117631

(111) **211013**
(220) 06.12.1996
(151) 27.07.1998
(540)

U POPOVICKÉHO KOZLA

(730) **Plzeňský Prazdroj, a. s.**, U Prazdroje 7, Plzeň, 30497, CZ
(740) Zastupování bylo zrušeno, .
(510) (32) piva všeho druhu, minerální vody, nealko nápoje, přípravky k výrobě nápojů; (42) hostinská činnost, provozování restaurací, hospod a pohostinství.

(511) 32, 42
(210) O-117633

(111) **211014**
(220) 06.12.1996
(151) 27.07.1998
(540)

U VELKOPOPOVICKÉHO KOZLA

(730) **Plzeňský Prazdroj, a. s.**, U Prazdroje 7, Plzeň, 30497, CZ
(740) Zastupování bylo zrušeno, .
(510) (32) piva všeho druhu, minerální vody, nealko nápoje, přípravky k výrobě nápojů; (42) hostinská činnost, provozování restaurací, hospod a pohostinství.

(511) 32, 42
(210) O-117634

(111) **211015**
(220) 06.12.1996
(151) 27.07.1998
(540)

VELKOPOPOVICKÁ PIVNICE

(730) **Plzeňský Prazdroj, a. s.**, U Prazdroje 7, Plzeň, 30497, CZ
(740) Zastupování bylo zrušeno, .
(510) (32) piva všeho druhu, minerální vody, nealko nápoje, přípravky k výrobě nápojů; (42) hostinská činnost, provozování restaurací, hospod a pohostinství.

(511) 32, 42
(210) O-117635

(111) **211638**
(220) 18.04.1996
(151) 25.08.1998
(540)

MOGUL

(730) **CABOT CORPORATION**, Two Seaport Lane, Suite 1300, Boston, MA, US
(740) Patentová kancelář Kania, Sedlák, Smola, Ing. Kania František, Mendlovo nám. 1a, Brno, 60300
(510) (1) saze pro použití v průmyslu; (2) saze pro použití jako pigment.

(511) 1, 2
(210) O-110449

(111) **211667**
(220) 28.05.1996
(151) 25.08.1998

Komorní opera Praha
Prager Kammeroper



(730) **B-ARTS spol. s r. o.**, Pražská 176, Řitka, 25203, CZ
(510) (41) operní divadelní scéna.
(511) 41
(210) O-111652

(111) **211668**
(220) 28.05.1996
(151) 25.08.1998
(540)



Festivalový orchestr Praha

(730) **B-ARTS spol. s r. o.**, Pražská 176, Řitka, 25203, CZ
(510) (41) symfonický orchestr.
(511) 41
(210) O-111653

(111) **211684**
(220) 24.06.1996
(151) 25.08.1998
(540)

ESA

(730) **AŽD Praha s.r.o.**, Žirovnická 2/3146, Praha 10, 10617, CZ
(510) (9) elektronická staniční zabezpečovací zařízení pro kolejovou dopravu.
(511) 9
(210) O-112371

(111) **211742**
(220) 22.11.1996
(151) 25.08.1998
(540)



(730) **PT. INTERNATIONAL CHEMICAL INDUSTRIAL Co., Ltd.**, Jl. Daan Mogot KM 11, Cengkareng, Jakarta, ID
(740) Baker & McKenzie v.o.s., JUDr. Gabriela Vendlová, Ph.D., Klimentská 46, Praha, 11000
(510) (9) baterie pro osvětlení, do kapesních svítek, aj. baterie, baterie do automobilů, elektrické baterie, zařízení a aparáty k nabíjení baterií, obaly aj. podobné nádoby určené pro výrobu baterií.
(511) 9
(210) O-117071

(111) **211760**
(220) 04.12.1996
(151) 25.08.1998
(540)

UNITED PARCEL SERVICE

(730) **United Parcel Service of America, Inc.**, 55 Glenlake Parkway, NE, Atlanta, 30328, GA, US

- (740) Společná advokátní kancelář Vsetečka Zelený Švorčík Kalenský a partneři, JUDr. Petr Kalenský, Hálkova 2, Praha 2, 12000 (220) 04.07.1996
(151) 28.09.1998
(540) (510) (35) propagační služby, služby řízení podnikové činnosti, služby správy podnikové činnosti, služby kancelářských funkcí, počítačové sledování kontejnerů v transitu, distribuce vzorků, služby na pomoc řízení, poradní služby pro management; (36) pojišťovací služby, služby v oblasti finančních záležitostí, měnových záležitostí, služby v oblasti nemovitostí, makléřské služby, služby v oblasti finančního zprostředkování, služby v oblasti hodnocení rizik; (42) poskytování jídel a nápojů, služby přechodného ubytování, služby v oblasti zdravotnictví a hygieny a péče o krásu, veterinární a zemědělské služby, právní služby, služby vědeckého a průmyslového výzkumu, služby v oblasti počítačového programování.
- (511) 35, 36, 42
(210) O-117541

- (111) **211770**
(220) 09.12.1996
(151) 25.08.1998
(540)

LUKA

- (730) Ing. Václav Luka, Chotouň 20, Český Brod, 28201, CZ
(740) BOHEMIA PATENT Patentová & známková kancelář, Ing. Jana Vandělková, Havanská 17, Praha 7, 17000
(510) (31) prasata, býci, koně, obilí, cukrovka, kukuřice, mák, řepka; (39) vnitrostátní kamionová doprava, fiaková doprava; (41) dostihová stáj, stáj sportovních koní, trénink koní dostihových, trénink koní sportovních, pořádání dostihů; (42) hotelové ubytování a služby, restaurace, zemědělské služby - agrotechnické práce jako orba, setí a sklizeň, výkrm prasat a býků, chov koní, těžba písku, třídění písku.
- (511) 31, 39, 41, 42
(210) O-117662

- (111) **211871**
(220) 07.02.1997
(151) 25.08.1998
(540)



- (730) BURDA PRAHA, spol. s r.o., Uruguayská 17, Praha 2, 12000, CZ
(510) (16) tiskoviny, časopisy, periodika a knihy, obalové materiály z plastických hmot, tiskařské štočky, papír a výrobky z papíru; (41) výchovná a zábavná činnost.
- (511) 16, 41
(210) O-119268

- (111) **211934**
(220) 24.03.1997
(151) 25.08.1998
(540)

skupina SCREAMERS

- (730) Černý Ladislav, Rytířova 810/25, Praha 412, 14300, CZ
(510) (41) zábava "TRAVESTI SHOW".
(511) 41
(210) O-120705

- (111) **212370**
(220) 09.04.1996
(151) 28.09.1998
(540)

CSO

- (730) Ing. Jan Ženatý - CSO, Ruskova 761, Ostrava - Stará Bělá, 72400, CZ
(740) HM PARTNERS s. r. o., Ing. Zdeněk Michálek, 28. října 150, Ostrava, 70200
(510) (10) lékařské přístroje a nástroje; (16) kancelářské potřeby; (37) opravy sortimentu v uvedených třídách.
- (511) 10, 16, 37
(210) O-110150

- (111) **212389**

INFOR~ MATO~ RIUM

- (730) **INFORMATORIUM spol. s r. o.**, M. Pujmanové 1219/8, Praha 4, 14000, CZ
(510) (16) knihy, učebnice, skripta, časopisy; (35) typografie, polygrafie; (41) nakladatelství, vydavatelství, zprostředkovatelská činnost v kulturní oblasti.
- (511) 16, 35, 41
(210) O-112785

- (111) **212431**
(220) 21.08.1996
(151) 28.09.1998
(540)



- (730) **Pivovary Staropramen a. s.**, Nádražní 84, Praha 5, 15054, CZ
(740) Advokátní a patentová kancelář Traplová, Hakr, Kubát, JUDr. Traplová Jarmila, Přístavní 24, Praha 7, 17000
(510) (32) pivo všech druhů.
(511) 32
(210) O-114058

- (111) **212448**
(220) 15.10.1996
(151) 28.09.1998
(540)



- (730) Ing. Petr Viliš, Čeladná čp. 201, Čeladná, 73912, CZ
(740) Ing. Iva Rylková, Polská 1525, Ostrava - Poruba, 70800
(510) (1) chemické výrobky pro zemědělství a zahradnictví, chemikálie pro zemědělství jiné než fungicidy, insekticidy a herbicidy, přísady do pesticidních aerosolů, chemické přísady pro uskladňování v silech, enzymy a enzymatické přípravky pro průmyslové účely, odmašťovací výrobky nebo kapaliny pro užití při průmyslových postupech nebo při výrobě, dekarbonizační tekutiny, chemické prostředky k odstraňování usazených karbonů z automobilových motorů, rozpouštědla kotelního kamene a jiné výrobky pro jeho odstraňování, rozpouštědla laků, rozpouštědla tuků, prací prostředky pro použití v průmyslových procesech nebo při výrobě, průmyslové avivážní prostředky, průmyslové prostředky na odstraňování apretur, smáčedla pro textilní průmysl, prostředky na rozkládání tuků a olejů, prostředky na zlepšování, čerění a čištění pitné vody, prostředky na zušlechťování, čerění a úpravu moštů, přísady na konzervaci a čerění piva, výrobky užívané v průmyslu pro zlepšování vůně výrobků, emulgátory k

výrobě potravinářských výrobků, konzervační přípravky pro potraviny, výrobky na konzervování lékárnických přípravků; (2) výrobky na konzervaci dřeva; (3) čisticí a prací prostředky pro jiné účely, čisticí prostředky na okna, čisticí vodička, čisticí oleje, čisticí pasty, čisticí prášky, detergenty, jiné čisticí hmoty a přípravky, výrobky na čištění dřeva, kůže, kovů, skla, barevných papírů, parket, usní, prostředky na cidění obuvi tekuté nebo tuhé, prostředky na odstraňování barev, nátěrů nebo laků, maleb, rzí, fermezí, prostředky na odstraňování inkoustových skvrn, přípravky na čištění tiskařského písma, přípravky na čištění tiskařských typů, přípravky na čištění a leštění kovů, namáčecí prostředky na prádlo, odmašťovací výrobky nebo kapaliny, rozpouštědla tuků, tyčinky na odstraňování skvrn včetně mastných skvrn, kosmetické přípravky všeho druhu např. pro koupele, krémy, esence, přísady do koupelí, pomády, pudry, barviva, mycí prostředky pro toaletní účely, mýdla všeho druhu a všech tvarů jako na stříbrné náčiní, holicí, zubní, průmyslová, včetně medicijních, desinfekčních, odstraňující zápach nebo na bázi zředěných solí, mýdlové náhražky, mýdlové směsi, toaletní mýdla, toaletní pasty, pudry, ostatní toaletní prostředky, ústní vody, zubní pasty, zubní prášky, jiné čisticí výrobky na zuby, pilulky a přípravky na dezinfekci úst (nikoli medicijní), šampony tekuté nebo v prášku, tampony nebo tkaniny napuštěné odličovacím prostředkem, odličovací voda; (4) sloučeniny k pohlcování oleje na podlahách, které usnadňují jeho odstranění zametením; (5) chemické látky pro účely farmaceutické nebo zdravotnické, ostatní lučební zdravotnické výrobky neobsažené v jiných třídách, medikoveterinární mycí prostředky, prostředky proti suché hnilobě a houbě v domech, chemické prostředky na ochranu rostlin, výživné přípravky obsahující enzymy nebo biochemické katalyzátory pro děti a nemocné; (30) potravinářské aromatické přípravky bez éterických olejů; (31) chemické přísady do krmiva -nikoli léčebné; (35) efektivnost-znalecké posudky, expertizy o efektivnosti, výnosnosti apod., obchodní informace nebo zpravodajství, statistické informace -sestavování, organizační porady a vedení záležitostí, reklamní služby, reklamní inzerce včetně televizní reklamy, reklamní korespondence, publikace reklamních textů; (37) čištění kotlů, opravy škod způsobených plísní, údržba olejových a naftových potrubí, čištění vozů a vozidel; (42) bakteriologické výzkumy, chemický výzkum, rozbor a rešerše, kosmetické laboratorní výzkumy, odborné konzultace, plány, studie, výzkum a průzkum, geologické znalecké posudky.

(511) 1, 2, 3, 4, 5, 30, 31, 35, 37, 42
(210) O-115776

(111) **212491**
(220) 20.12.1996
(151) 28.09.1998
(540)

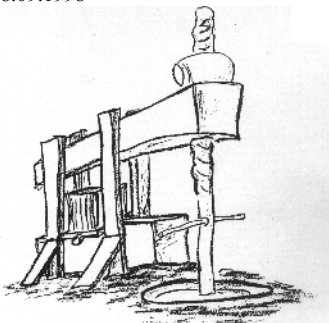

(730) **Vinařství rodiny Špalkovy s. r. o.**, Nový Šaldorf 143, Znojmo, 67181, CZ
(510) (32) nealkoholické nápoje včetně piv; (33) alkoholické nápoje včetně vín; (42) hostinská činnost.
(511) 32, 33, 42
(210) O-118159

(111) **212492**
(220) 20.12.1996
(151) 28.09.1998
(540)

ŠALER

(730) **Vinařství rodiny Špalkovy s. r. o.**, Nový Šaldorf 143, Znojmo, 67181, CZ
(510) (32) nealkoholické nápoje včetně piv; (33) alkoholické nápoje včetně vín; (42) hostinská činnost.
(511) 32, 33, 42
(210) O-118160

(111) **212602**
(220) 10.03.1997
(151) 28.09.1998
(540)

EXIMUS

(730) **EXIMUS CS, s.r.o.**, Čapkova 1941/22, Blansko, 67801, CZ
(740) Mgr. Jitka Vejražková, patentový zástupce, Čihákova 17/872, Praha 9, 19000
(510) (9) tlakoměry všech typů, termočlávkové a odporové snímače teploty, bimetalové a kapilární teploměry a termostaty, registrační přístroje se záznamem různých fyzikálních veličin, včetně elektrických, převodníky elektrických a neelektrických veličin, přístroje a zařízení pro dálkové měření, regulaci tlaku a tepla, elektroměry, vodoměry, plynoměry, panelové a rozvaděčové přístroje, universální a revizní přístroje, klešťové měřicí přístroje, laboratorní, pololaboratorní přístroje, odporové dekády a můstky; (35) zprostředkování obchodní činnosti.
(511) 9, 35
(210) O-120145

(111) **213100**
(220) 03.11.1995
(151) 29.10.1998
(540)



MAX

(730) **...MAX, a.s.**, Jungmannova 32, Praha 1, 11000, CZ
(510) (35) provádění dražeb, marketing, poradenské služby obchodní, zprostředkování obchodních záležitostí; (36) činnost realitní kanceláře, tržní oceňování majetku a nemovitostí, poradenské služby v oblasti nemovitostí; (42) poradenské služby právní, průzkum veřejného mínění, inženýrská činnost-obstarání záležitostí k zabezpečení přípravy a realizace staveb.
(511) 35, 36, 42
(210) O-105553

(111) **213132**
(220) 14.08.1996
(151) 29.10.1998
(540)

Best Power

(730) **Eaton Power Quality Corporation**, 1111 Superior Avenue, Cleveland, OH, US
(740) Čermák Hořejš Myslíl a spol., JUDr. Jan Matějka, Národní 32, Praha 1, 11000
(510) (9) systémy zásobování elektrickou energií, zahrnující inventury, usměrňovače, stabilizátory, řízené dobíječe a nepřerušitelné zdrojové jednotky k použití při aplikacích zajišťujících výpadky a úpravy napájecích poměrů v síti a počítačový software pro použití s výše uvedenými zařízeními; (37) oprava, údržba, instalace systémů zásobování elektrickou energií; (42) inženýrská činnost, návrhy a konzultantské služby pro systémy zásobování elektrickou energií.
(511) 9, 37, 42
(210) O-113857

(111) **213245**

(220) 27.02.1997
(151) 29.10.1998
(540)

THALES

(730) **Robert Novotný**, Moravanů 2200/79, Praha 6 - Břevnov, 16900, CZ
(510) (2) barvy, nátěry, laky; (9) výpočetní a kancelářská technika a aparáty určené k zábavě; (35) reklamní a propagační činnost; (38) sítě datové, komunikační služby.
(511) 2, 9, 35, 38
(210) O-119889

zprostředkovatelská činnost v oblasti vydávání a distribuce tiskovin; (42) polygrafické služby všeho druhu.

(511) 16, 35, 39, 41, 42
(210) O-106259

(111) **213248**
(220) 03.03.1997
(151) 29.10.1998
(540)

STUDIO dh

(730) **Vítězslav Hádl**, Na Vyhlídce 322, Vyžlovka, 28163, CZ
(510) (9) magnetické spony zvukových záznamů, audiokazety, videokazety, CD, gramofonové desky, aparáty pro záznam, převod, reprodukci zvuku nebo obrazu; (41) zábava, kulturní činnost, producentská a produkční činnost, organizátorská činnost.
(511) 9, 41
(210) O-119970

(111) **213765**
(220) 21.06.1996
(151) 23.11.1998
(540)

(730) **DITIPO, a.s.**, Mariánské nám. 14, Uherský Brod, 68801, CZ
(740) Ing. Markes Libor, Grohova 54, Brno, 60200
(510) (16) balicí papír, pohlednice, přání; (39) silniční motorová doprava; (41) vydavatelství, nakladatelství; (42) litografie.
(511) 16, 39, 41, 42
(210) O-112332

(111) **213725**
(220) 20.11.1995
(151) 30.10.1998
(540)



(730) **DAOS PLUS s.r.o.**, Dvořákova 3, Plzeň, 32002, CZ
(740) **BOHEMIA PATENT** Patentová & známková kancelář, Ing. Jana Vanděliková, Havanská 17, Praha 7, 17000
(510) (20) zrcadla; (24) ubrusy, vlajky; (27) rohože, koberce, linolea a jiné podlahové krytiny; (29) maso, ryby, drůbež, zvěřina, ovoce a zelenina konzervované, sušené, zavařené, želé, džemy, kompoty, vejce, mléko a mléčné výrobky, oleje a tuky jedlé; (30) káva, čaj, kakao, cukr, rýže, kávové náhražky, med, sirup melasový, droždí pro kynutí, sůl, hořčice, ocet, omáčky, dresingy, koření; (32) pivo, minerální vody a jiné nealkoholické nápoje, ovocné nápoje a šťávy, sirupy a jiné přípravky ke zhotovování nápojů; (33) alkoholické nápoje; (34) tabák, potřeby pro kuřáky, zápalky; (35) pomoc při řízení obchodní činnosti, odborné poradenství v obchodě; (42) hotelové, ubytovací, restaurační a stravovací služby.
(511) 20, 24, 27, 29, 30, 32, 33, 34, 35, 42
(210) O-136691

(111) **213772**
(220) 15.07.1996
(151) 23.11.1998
(540)



(730) **Miloslav Slatinský**, Zahradní 430, Stařeč, 67522, CZ
(510) (37) různé služby opravářské, jako služby v oblastech elektřiny, nábytku, aparátů a nářadí atd., revize elektrických zařízení a hromosvodů, montáže, opravy a údržba vyhrazených elektrických zařízení a hromosvodů, výroba rozvaděčů NN.
(511) 37
(210) O-113035

(111) **213749**
(220) 24.11.1995
(151) 23.11.1998
(540)

SEVEROČESKÉ NOVINY LIBERECKÝ DEN

(730) **VLTAVA-LABE-PRESS, a.s.**, nám. Přemysla Otakara II č. 8/5, České Budějovice, 37001, CZ
(740) Libor Prokeš, advokát, Na Příkopě 15, Praha 1, 11000
(510) (16) tiskoviny všeho druhu, zejména noviny, časopisy, knihy, propagační materiály; (35) informační servis; (39) expedice tiskovin; (41) nakladatelská a vydavatelská činnost, vydávání odborných, vzdělávacích a zábavných zpráv a publikací, vydávání statistických zpráv a informací, distribuce tiskovin,

(111) **213838**
(220) 05.11.1996
(151) 23.11.1998
(540)

DISPESAN

(730) **DISPECHEM spol. s r.o.**, Dolní Poříčí 23, Křetín, 67962, CZ
(740) Mgr. Jitka Vejražková, patentový zástupce, Čihákova 17/872, Praha 9, 19000
(510) (1) chemické výrobky určené pro průmysl, lepidla pro průmysl; (2) barvy, nátěry, laky, ochranné výrobky proti korozi a proti deterioraci dřeva; (5) desinfekční přípravky, fungicidy, herbicidy.
(511) 1, 2, 5
(210) O-116426

(111) **213849**
(220) 25.11.1996
(151) 23.11.1998

(540)



- (730) Ing. Radana Šubertová - SONA Tour, Poděbradova 211, Náchod, 54701, CZ
 (510) (39) cestovní kancelář, doprava a organizování cest; (42) cestovní kancelář, ubytování, restaurace.
 (511) 39, 42
 (210) O-117177

- (111) 213886
 (220) 26.02.1997
 (151) 23.11.1998
 (540)



- (730) WERA NOVA s.r.o., Čajkovského 16, Opava, 74601, CZ
 (740) Václav Müller, patentový zástupce, Filipova 2016, Praha 4, 14800
 (510) (30) mražený smetanový krém.
 (511) 30
 (210) O-119835

- (111) 214375
 (220) 24.11.1995
 (151) 28.12.1998
 (540)

SEVEROČESKÉ NOVINY ČESKOLIPSKÝ DENÍK

- (730) VLTAVA-LABE-PRESS, a.s., nám. Přemysla Otakara II č. 8/5, České Budějovice, 37001, CZ
 (740) Libor Prokeš, advokát, Na Příkopě 15, Praha 1, 11000
 (510) (16) tiskoviny všeho druhu, zejména noviny, časopisy, knihy, propagační materiály; (35) informační servis; (39) expedice tiskovin; (41) nakladatelská a vydavatelská činnost, vydávání odborných, vzdělávacích a zábavných zpráv a publikací, vydávání statistických zpráv a informací, distribuce tiskovin, zprostředkovatelská činnost v oblasti vydávání a distribuce tiskovin; (42) polygrafické služby všeho druhu.
 (511) 16, 35, 39, 41, 42
 (210) O-106260

- (111) 214381
 (220) 17.04.1996
 (151) 28.12.1998
 (540)



- (730) Michael Kruk, Pod Labuťkou 785/19, Praha 8, 18000, CZ
 (740) Ing. Francis Jupa, Měchenická 4/2554, Praha 4, 14100
 (510) (10) přístroje pro tělesné cvičení, masážní přístroje a jejich kombinace, mechanoterapeutické pomůcky jako jsou rotopedy

a stepery; (20) stoly a židle pro různé účely, zejména masáže; (28) sportovní potřeby všeho druhu, tělocvičné a sportovní nářadí a náčiní, přístroje pro tělesnou kulturu a léčebnou gymnastiku, nářadí pro zimní sporty a sportovní hry, rybářské potřeby, zboží plážové a koupací, hry, hračky.

- (511) 10, 20, 28
 (210) O-110425

- (111) 214420
 (220) 31.12.1996
 (151) 28.12.1998
 (540)



- (730) Bacardi & Company Limited, Aeulestrasse 5, FL-9490 Vaduz, LI
 (740) KOREJZOVÁ & SPOL., v.o.s., JUDr. Zdeňka Korejzová, Spálená 29, Praha 1, 11000
 (510) (33) vína, lihoviny, likéry.
 (511) 33
 (210) O-118298

- (111) 214455
 (220) 27.03.1997
 (151) 28.12.1998
 (540)



- (730) FLORA TON Praha, spol. s r.o., Odlehlá 320, Praha 9, 19000, CZ
 (740) Mgr. Jitka Vejražková, patentový zástupce, Čihákova 17/872, Praha 9, 19000
 (510) (26) umělé květiny; (31) živé rostliny; (35) zprostředkování obchodu.
 (511) 26, 31, 35
 (210) O-120779

- (111) 214838
 (220) 08.03.1996
 (151) 25.01.1999
 (540)

ABA

- (730) ABA - Autoškola CARTA, s.r.o., Hvězdoslavova 1600/13, Praha 4, 14900, CZ
 (740) PROPATENT, Ing. Vlasta Sedláčková, Ke Kateřinkám 1393, Praha 4, 14900
 (510) (36) činnost účetních poradců; (41) autoškola, školení řidičů.
 (511) 36, 41
 (210) O-109273

- (111) 214857
 (220) 01.08.1996
 (151) 25.01.1999
 (540)

ALFAGRAF

- (730) **ALFAGRAF spol. s r.o.**, Křeslická ul. 1, Praha 10, 10000, CZ
- (740) UNIPATENT, Ing. Chludina Jiří, J. Masaryka 43-47, Praha 2-Vinohrady, 12000
- (510) (2) barvy, laky, fermeže pro průmyslové a umělecké textilní barvy, přípravky k barvení potravin a nápojů, barviva, antikorozivní a impregnační nátěry, barvířské přípravky, mořidla, přírodní pryskyřice, kovové fólie, kovy v prášku pro účely malířské a dekoratérské; (7) stroje a obráběcí stroje (s výjimkou těch, které jsou zahrnuty ve tř. 9-12 a 16), včetně tiskařských, gravírovacích a frézovacích strojů, motory, soukolí a hnací řemeny, zemědělské stroje a lihně, maznice, elektrotechnická zařízení a přístroje pro domácnost (drtiče, mixéry, mlýnky); (8) ruční nástroje zastávající funkci nářadí v příslušných oborech, včetně ručních nástrojů pro grafickou výrobu všeho druhu, nožičské výrobky včetně nožičských výrobků z drahých kovů, včetně břitev a holicích elektrických strojků, vidličky a lžice včetně z drahých kovů, zbraně sečné a bodné, stroje na střihání vlasů; (9) přístroje a nástroje k vědeckým a laboratorním účelům, přístroje a nástroje navigační, tj. přístroje a nástroje určené k přenášení rozkazů, k měření a přístroje všeobecně užívané při řízení lodí a letadel, přístroje a nástroje geodetické a přístroje pro bezdrátovou telegrafii, přístroje fotografické, kinematografické, optické, včetně promítačů obrazů a zvětšovacích přístrojů, přístroje a nástroje k vážení a měření, přístroje a nástroje signalizační včetně signálních píšťal, přístroje a nástroje pro účely záchranné a učební, automaty uváděné v činnost vhozením mince nebo známky, přístroje pro záznam a reprodukci mluveného slova, rozhlasové a televizní přijímače a vysílače, satelitní přijímače, gramofony, audiovizuální technika všeho druhu, magnetofony všeho druhu, zapisovací pokladny a počítací stroje včetně kancelářských a děrovacích strojů, výpočetní technika všeho druhu včetně periferních zařízení, telekomunikační technika všeho druhu, hasící přístroje, speciální pouzdra pro přístroje a nástroje, které jsou zařazeny do této třídy, elektrotermické nástroje a přístroje, jako ruční elektrické svářečky, elektrické žehličky a pod., elektrické přístroje a zařízení jako elektricky vytápěné podušky, oděvy a součásti oděvů, ohřívače nohou, elektrické zapalovače a obdobná zařízení nezařazená v jiných třídách, elektromechan. zařízení pro domácí účely určená k čištění jako vysavače prachu, leštiče parket a pod., software všeho druhu, součástí a příslušenství všech uvedených přístrojů a zařízení; (14) drahé kovy a jejich slitiny, předměty z drahých kovů, jejich slitin nebo dublovaných kovů, bižuterie z umělých a plastických hmot, hodiny a chronometrická zařízení včetně speciálních pouzder, umělecké předměty z bronzu; (16) papír a výrobky z papíru, lepenky a kartonážní výrobky, tiskoviny, časopisy, periodika, knihy, výrobky knihařské, fotografie, reklamní a propagační materiály z papíru nebo na bázi papíru všeho druhu, psací potřeby, kancelářská lepidla, potřeby pro umělce, štetce, psací stroje, kancelářské potřeby kromě nábytku, učební a školní potřeby a pomůcky, hrací karty, tiskací písma, štočky; (17) gutaperča, guma, baláta, náhražky těchto hmot, polotovary z plastických hmot (fólie, desky, tyče), včetně reklamních a potiskovaných fólií všeho druhu, těsnící hmoty, ucpávky a izolace (tepelné, elektrické nebo zvukové), osinek, slída a výrobky z osinku a slídy, hadice nekovové, izolační nátěry; (18) kůže a náhražky, výrobky z kůže a náhražek, surové kůže a kožešiny, kufry a cestovní brašny, deštníky, slunečníky, hole, biče, postroje pro koně, sedlářské výrobky, včetně těchto výrobků jako nosiče reklamy; (20) nábytek včetně kovového a kempingového nábytku, broušená skla a zrcadla, rámy, výrobky ze dřeva, korku, proutí, rákosu, třtiny, rohoviny, slonoviny, kostí, želvoviny, jantaru, perleti, mořské pěny, buničiny, výrobky z plastických hmot, ložní potřeby, matrace, zíněnky, podhlavníky, včetně těchto výrobků jako nosičů reklamy; (24) tkaniny, pokrývky včetně cestovních pokrývek, včetně těchto výrobků jako nosičů reklamy; (25) oděvy, prádlo, boty, střevice, trepky, včetně těchto výrobků jako nosičů reklamy; (28) hry, hračky, tělocvičné a sportovní nářadí a náčiní, rybářské potřeby, nářadí pro zimní sporty a sportovní hry, zboží plážové a koupací, ozdoby na vánoční stromky, včetně těchto výrobků jako nosičů reklamy; (29) maso, ryby, drůbež, měkkýši, korýši, zvěřina, masové výtažky, zelenina a ovoce, konzervované, sušené, vařené, rosoly, zavařeniny, vejce, mléko a jiné mlékárenské výrobky včetně mléčných nápojů, jedlé

oleje a tučky, konzervované potraviny, zelenina naložená v octě; (30) káva, čaj, kakao, rýže, tapioka, kávové náhražky, mouka a obilné výrobky určené k lidské výživě, nápoje z kávy, kakaa, čokolády, chléb, suchary, sušenky, jemné pečivo, cukrovinky, zmrzlina, med, sirup z melasy, kvasnice, prášky do pečiva, sůl, pepř, ocet, chuťové omáčky, koření, led, rýže; (31) výrobky zemědělské, zahradnické, produkty lesnické včetně nezpracovaného dřeva, semena, čerstvé ovoce a zelenina, sazenice, živé rostliny a přírodní květiny, zvířecí krmiva, slad; (32) pivo, lehká piva a ležáky, minerální vody, šumivé a jiné nealkoholické nápoje, sirupy a jiné přípravky k přípravě nápojů, ovocné šťávy a nápoje z ovocných šťáv; (33) vína, lihoviny, likéry, nealkoholická vína; (34) tabák v surovém stavu, tabákové výrobky, potřeby pro kuřáky, zápalky, zapalovače, včetně těchto výrobků jako nosičů reklamy; (35) reklamní činnost, včetně světelných reklam, reklamní a vývěsné tabule, rytecké a gravírovací práce pro reklamní účely, orientační systémy v exteriérech a interiérech, foliová reklamní grafika, plastické písmo, smaltované tabule a cedule, potisk autoplachet, reklamní a propagační materiály všeho druhu.

(511) 2, 7, 8, 9, 14, 16, 17, 18, 20, 24, 25, 28, 29, 30, 31, 32, 33, 34, 35
(210) O-113536

(111) **214858**

(220) 20.08.1996

(151) 25.01.1999

(540)

PULSAR

(730) **ASIO s.r.o.**, Jiřkovice 83, 66451, CZ
(740) KANIA, SEDLÁK, SMOLA Patentová a známková kancelář, Ing. Jiří Malůšek, Mendlovo nám. 1a, Brno, 60300

(510) (7) čistírny odpadních vod komunální a průmyslové, odlučovače ropných látek, sběrače ropných látek z hladiny, rotační síta, lapáky tuku, jmnobublinkové prozdušňovací systémy, kompresory a dmychadla, lamelové bloky a usazovačky, mechanické dávkovače suchých směsí; (9) měřicí a laboratorní technika; (19) nádrže a jejich kryty, stájová okna; (21) ekologické výrobky pro zemědělství, zejména koryta a žlaby; (35) zprostředkovávání obchodních záležitostí v oblasti čištění odpadních vod; (42) projektová činnost v investiční výstavbě, poradenství a konzultace v oblasti čištění odpadních vod.

(511) 7, 9, 19, 21, 35, 42

(210) O-113972

(111) **214869**

(220) 16.10.1996

(151) 25.01.1999

(540)



(730) **MM PRODUCTION, s.r.o.**, Trojanova 2022/12, Praha 2, 12000, CZ

(740) Patentservis Praha a.s., Jivenská 1273/1, Praha 4, 14021

(510) (9) televize, videa, magnetofony, radiopřijímače, CD přehrávače, kazetové magnetofony; (35) propagační a reklamní činnost, zprostředkovávání obchodních kontaktů, průzkum trhu-marketing, výroba a pronájem audiovizuálních programů, poradenství v oblasti ekonomiky a organizace práce; (41) agenturní činnost v oblasti kultury, nakladatelská činnost-vydávání časopisů a knih, půjčování rozhlasových a televizních přístrojů, filmů, zvukových záznamů a knih.

(511) 9, 35, 41

(210) O-115825

(111) **215403**

(220) 31.07.1996

(151) 22.02.1999

(540)



- (730) **SEDOS, s.r.o.**, Krakovany 190, Krakovany, 92201, SK
 (740) Ing. Jaroslav Novotný, Římská 45, Praha 2, 12000
 (510) (7) zemědělské stroje a zařízení; (8) průmyslové, spotřební železářské zboží - nářadí všeho druhu; (31) obiloviny, okopaniny, luskoviny, jeteloviny, trávy, zelenina a květiny; (39) balení osiv, sadby, polních plodin, zemědělských produktů, průmyslových, spotřebních a železářských výrobků; (42) konzultační, poradenská a zprostředkovatelská činnost v předmětu činnosti, udržovací šlechtění obilovin, okopanin, luskovin, jetelovin, trav, zeleniny a květin, zpracování a úprava osiv, sadby a polních plodin.
 (511) 7, 8, 31, 39, 42
 (210) O-113498

- (111) **215475**
 (220) 18.03.1997
 (151) 22.02.1999
 (540)



- (730) **MORE, s.r.o.**, Podnikatelská 267, Praha 9 - Běchovice, 19011, CZ
 (740) Mgr. Jitka Vejražková, patentový zástupce, Čihákova 17/872, Praha 9, 19000
 (510) (42) technická, inženýrská, poradenská a konzultační činnost v energetice, teplárenství a energetickém hospodářství.
 (511) 42
 (210) O-120482

- (111) **216057**
 (220) 15.10.1996
 (151) 29.03.1999
 (540)



- (730) **Plzeňský Prazdroj, a.s.**, U Prazdroje 7, Plzeň, 30497, CZ
 (510) (39) služby cestovní kanceláře; (42) ubytovací a stravovací služby, hostinská činnost, služby poskytované při provozování restaurací, hotelů, pensionů.
 (511) 39, 42
 (210) O-115728

- (111) **216058**

- (220) 15.10.1996
 (151) 29.03.1999
 (540)

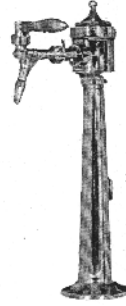

- (730) **Plzeňský Prazdroj, a.s.**, U Prazdroje 7, Plzeň, 30497, CZ
 (510) (39) služby cestovní kanceláře; (42) ubytovací a stravovací služby, hostinská činnost, služby poskytované při provozování restaurací, hotelů, pensionů.
 (511) 39, 42
 (210) O-115729

- (111) **216059**
 (220) 15.10.1996
 (151) 29.03.1999
 (540)

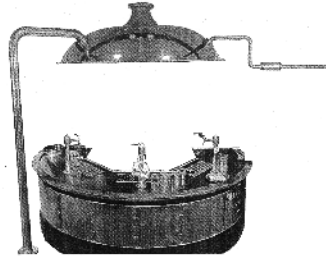

- (730) **Plzeňský Prazdroj, a.s.**, U Prazdroje 7, Plzeň, 30497, CZ
 (510) (39) služby cestovní kanceláře; (42) ubytovací a stravovací služby, hostinská činnost, služby poskytované při provozování restaurací, hotelů, pensionů.
 (511) 39, 42
 (210) O-115730

- (111) **216085**
 (220) 31.01.1997
 (151) 29.03.1999
 (540)



- (730) **Jaroslav Červinka - FOR MERCO**, Plazy 91, Mladá Boleslav, 29301, CZ
 (740) Patentservis Praha a.s., Jivenská 1273/1, Praha 4, 14021
 (510) (3) toaletní mýdla a kosmetické přípravky.
 (511) 3
 (210) O-119049

- (111) **216098**
 (220) 18.03.1997
 (151) 29.03.1999
 (540)

Q-ELEKTRIK

- (730) **Ježek Karel**, U dvoru 1229/5, Ostrava-Mariánské Hory, 70900, CZ
 (740) Ing. Rylková Iva, Polská 1525, Ostrava-Poruba, 70800
 (510) (6) stavební materiál z válcovaného nebo litého kovu, kovové pásy a tyče, pletiva, plechy, hřebíky, šrouby, vruty, matice a jiný kovový spojovací materiál; (7) stroje zahrnuté v této třídě, motory /mimo pro pozemní vozidla/, mixéry, kuchyňské roboty, myčky nádobí, pračky, vysavače; (8) ruční nástroje, zastávající funkci nářadí; (9) elektrická rozvodná, spínací, jističí a kontaktní zařízení, transformátory a měniče, koncová zařízení pro elektrotechniku, elektrické cívky včetně držáků,

elektrické vařiče a kabely a jiný elektroinstalační materiál, bleskosvodový elektromateriál, nástroje a přístroje měřicí a regulační techniky, elektrická a elektronická zařízení signalizační, kontrolní, pro přenášení rozkazů a dat, elektromechanické přístroje a nástroje zahrnuté v této třídě včetně elektrických žehliček; (11) osvětlovací a topná zařízení, zařízení na výrobu páry, zařízení pro vaření, chlazení, sušení, větrání, klimatizaci nebo úpravu vzduchu; (37) stavební činnost včetně provádění oprav a údržby ve stavebnictví, montáž, opravy, údržba a revize elektrických a technologických zařízení.

(511) 6, 7, 8, 9, 11, 37
(210) O-120485

(111) **216915**
(220) 29.05.1996
(151) 23.04.1999
(540)



(730) **Kamil Stuchlík**, Výletní 228, Liberec, 46001, CZ
(740) PROPATENT, Ing. Vlasta Sedláčková, Ke Kateřinkám 1393, Praha 4, 14900
(510) (24) tkaniny a textilní výrobky, ubrusy, kapesníky, ložní pokrývky; (25) oděvy, obuv, kloboučnické zboží; (26) krajky, výšivky, stuhy, tkaničky, umělé květiny.
(511) 24, 25, 26
(210) O-111691

(111) **216916**
(220) 14.06.1996
(151) 23.04.1999
(540)

RADOMA

(730) **RADOMA spol. s r.o.**, Vážska 32, Bratislava, 82107, SK
(740) UNIPATENT, Ing. Chludina Jiří, J.Masaryka 43-47, Praha 2-Vinohrady, 12000
(510) (1) chemické výrobky pro průmyslové a vědecké účely, pro fotografii, zemědělství, zahradnictví, lesnictví, umělé pryskyřice, plastické hmoty v surovém stavu (v prášku, pastách, v tekutém stavu), půdní hnojiva přírodní a umělá, prostředky hasící, pro kalení, pro svařování, pro konzervaci potravin, třísloviny, průmyslová pojidla a pojiva pro papírenský průmysl, antimon, alkalické a alkalickozemité kovy, bauxit, všechno s výjimkou jedů; (2) barvy, laky, fermeže pro průmyslové a umělecké textilní barvy, přípravky k barvení potravin a nápojů, barvíva, antikorozivní a impregnační nátěry, barvířské přípravky, mořidla, přírodní pryskyřice, kovové fólie, kovy v prášku pro účely malířské a dekoratérské; (3) přípravky prací a bělicí, čistící, lešticí, odmašťovací, mýdlo, výrobky kosmetické, voňavkářské včetně éterických olejů, vodičky na vlasy, zubní pasty, prášky, barvy na vlasy, prostředky k čištění sporáků; (4) mazadla, prostředky na vázání prachu, černé a hnědé uhlí, palivové dřevo, prostředky pro svícení, svíčky, svíce, noční lampičky, knoty; (5) výrobky dietické pro děti a nemocné s léčebným účinkem, chemické pro účely lékařské, náplastí, obvazový materiál, prostředky dezinfekční, k hubení rostlinných a živočišných škůdců, antiparazitní látky; (6) obecné kovy, v surovém a polozpracovaném stavu a jejich slitiny, kotvy, kovadliny, zvony, stavební materiál z válcovaného a litého kovu, kolejnice a jiný kovový materiál určený k železničním účelům, řetězy, kovové kabely a dráty (s výjimkou drátů k elektrotechnickým účelům), zámečnické výrobky, kovové roury, nedobytné pokladny a schránky, ocelové kuličky, podkovy, hřebíky a šrouby, matice, vruty, rudy; (7) stroje a obráběcí stroje (s výjimkou těch, které jsou zahrnuty ve tř. 9-12 a 16), motory, soukolí a hnací řemeny, zemědělské stroje a líhně, maznice, elektrotechnická zařízení a přístroje pro domácnost (drtiče, mixery, mlýnky),

elektromechanická zařízení pro domácí účely určená k čištění jako vysavače prachu, leštiče parket; (8) ruční nástroje zastávající funkci nářadí v příslušných oborech, nožířské výrobky včetně nožířských výrobků z drahých kovů, včetně břítav a holicích elektrických strojků, vidličky a lžice včetně z drahých kovů, zbraně sečné a bodné, strojky na stříhání vlasů; (9) přístroje a nástroje k vědeckým a laboratorním účelům, přístroje a nástroje navigační, přístroje a nástroje určené k přenášení rozkazů, k měření a přístroje všeobecně užívané při řízení lodí a letadel, přístroje a nástroje geodetické a přístroje pro bezdrátovou telegrafii, přístroje fotografické, kinematografické, optické včetně promítačů obrazů a zvětšovacích přístrojů, přístroje a nástroje k vážení a měření, přístroje a nástroje signalizační včetně signálních píšťal, přístroje a nástroje pro účely záchranné a učební, automaty uváděné v činnost vhozením mince nebo známky, přístroje pro záznam a reprodukci mluveného slova, rozhlasové a televizní přijímače a vysílače, satelitní přijímače, gramofony, audiovizuální technika všeho druhu, magnetofony všeho druhu, hifi technika, hudební skříně, zapisovací pokladny a počítačové stroje včetně kancelářských a děrovacích strojů, výpočetní technika všeho druhu včetně periferních zařízení, telekomunikační technika všeho druhu, hasící přístroje, speciální pouzdra pro přístroje a nástroje, které jsou zařazené do této třídy, elektrotermické nástroje a přístroje jako ruční elektrické svářečky, elektrické žehličky, elektrické zapalovače, součástky a příslušenství všech uvedených přístrojů a zařízení; (10) přístroje a nástroje chirurgické, lékařské, zubolékařské, zvěrolékařské včetně speciálního nábytku pro tyto obory a včetně přístrojů a zdravotnických pomůcek všeho druhu včetně ortopedických bandáží, zdravotnických výrobků z gumy, protězy, pokrývky vytápěné elektricky pro lékařské účely, chirurgické nástroje nožířského charakteru; (11) osvětlovací a topná zařízení na výrobu páry, zařízení pro vaření, chlazení, větrání včetně klimatizace a nebo zařízení pro úpravu vzduchu, zařízení pro rozvod vody a zařízení zdravotnická, elektricky vytápěné podhlavníky, přikrývky, oděvy a součásti oděvů, ohřivače nohou; (12) pozemní vozidla, motory pro pozemní vozidla, poháněcí soukolí a hnací řemeny pro pozemní vozidla, zařízení pro leteckou, lodní a pozemní dopravu; (13) ohňostroje a ostatní výrobky zábavné pyrotechniky; (14) drahé kovy a jejich slitiny, předměty z drahých kovů, jejich slitin nebo dublovaných kovů, bižuterie z umělých a plastických hmot, hodiny a chronometrická zařízení včetně speciálních pouzder, umělecké předměty z bronzu; (15) hudební nástroje včetně mechanických klavírů a jejich příslušenství; (16) papír a výrobky z papíru, lepenky a kartonážní výrobky, tiskoviny, časopisy, periodika, knihy, výrobky knihařské, fotografie, psací potřeby, kancelářská lepidla, potřeby pro umělce, štětce, psací stroje, kancelářské potřeby kromě nábytku, učební a školní potřeby a pomůcky, hrací karty, tiskací písma, štočky; (17) gutaperča, guma, balata, náhražky těchto hmot, polotovary z plastických hmot (fólie, desky, tyče), těsnicí hmoty, ucpávky a izolace (tepelné, elektrické nebo zvukové), osinek, slída a výrobky z osinku a slídy, hadice nekovové, izolační nátěry; (18) kůže a náhražky, výrobky z kůže a náhražek, surové kůže a kožesiny, kuřky a cestovní brašny, deštníky, slunečníky, hole, biče, postroje pro koně, sedlářské výrobky; (19) stavební materiál včetně polozpracovaného řeziva (trámy, prkna, dřevěné panely, překližka, skleněné cihly, dlaždice, přírodní a umělé kámen, cement, vápno, malta, sádra, štěrk, kameninové a cementové roury, stavební materiál pro stavbu cest, asfalt, smola, živec, přenosné domy, kamenné pomníky, krby, okenní skla; (20) nábytek včetně kovového a kempingového nábytku, broušená skla a zrcadla, rámy, výrobky ze dřeva, korku, proutí, rákosu, třtiny, slonoviny, kostí, želoviny, jantaru, perleti, mořské pěny, buničiny, výrobky z plastických hmot, ložní potřeby, matrace, zíněnky, podhlavníky; (21) drobné nářadí a přenosné nádoby k domácím a kuchyňským účelům jako kuchyňské nádoby, vědra, plechové misky, misky z plastických hmot nebo jiných hmot, strojky na mletí, sekání, lisování, hřebeny a mycí houby, toaletní potřeby, kartáče, kartáčnický materiál, pomůcky k úklidu, čistící látky, drátěnky, zboží skleněné; (22) provazy, struny k technickým účelům, lana, motouzy z přírodních, umělých nebo plastických látek, sítě a stany včetně stanů pro táboření, lodní plachty, pytle, čalounický materiál jako žině, kapok, peří a mořská tráva, surová textilní vlákna; (23) nitě, přize; (24) tkaniny, pokrývky včetně

cestovních pokrývek; (25) oděvy, prádlo, boty, střevice, trepky; (26) krajky, výšivky, stuhy, šněrovadla, druky, háčky, zipy, umělé květiny, zboží leonské; (27) koberce, rohože, linoleum a jiné podlahové krytiny, čalouny včetně barevných papírových tapet, paravány, voskové potahové plátno; (28) hry, hračky, tělocvičné a sportovní nářadí a náčiní, rybářské potřeby, nářadí pro zimní sporty a sportovní hry, zboží plážové a koupací, ozdoby na vánoční stromek; (29) maso, ryby, drůbež, měkkýši, koryši, zvěřina, masové výtažky, zelenina a ovoce konzervované, sušené, vařené, rosoly, zavařeniny, vejce, mléko a jiné mlékařenské výrobky včetně mléčných nápojů, jedlé oleje a tuky, konzervované potraviny, zelenina naložená v octě; (30) káva, čaj, kakao, rýže, tapioka, kávové náhražky, mouka a obilné výrobky určené k lidské výživě, nápoje z kávy, kakaa, čokolády, chléb, suchary, sušenky, jemné pečivo, cukrovinky, zmrzlina, med, sirup z melasy, kvasnice, prášky do pečiva, sůl, pepř, ocet, chuťové omáčky, koření, led, rýže; (31) výrobky zemědělské, zahradnické, produkty lesnické včetně nezpracovaného dřeva, semena, čerstvé ovoce a zelenina, sazenice, živé rostliny a přírodní květiny, zvířecí krmiva, slad; (32) pivo, lehká piva a ležáky, minerální vody, šumivé a jiné nealkoholické nápoje, sirupy a jiné přípravky k přípravě nápojů, ovocné šťávy a nápoje z ovocných šťáv, nealkoholická vína; (33) vína, lihoviny, likéry; (34) tabák v surovém stavu, tabákové výrobky, potřeby pro kuřáky, zápalky; (35) zprostředkovatelská činnost v obchodě; (36) leasing technologických zařízení souvisejících s výrobou, skladováním a distribucí mražených výrobků a výrobků z ryb; (39) skladování; (40) zpracování ovoce, zeleniny, ryb a jiných mořských živočichů.

- (511) 1, 2, 3, 4, 5, 6, 7, 8, 9, 10, 11, 12, 13, 14, 15, 16, 17, 18, 19, 20, 21, 22, 23, 24, 25, 26, 27, 28, 29, 30, 31, 32, 33, 34, 35, 36, 39, 40
(210) O-112160

- (111) **216917**
(220) 14.06.1996
(151) 23.04.1999
(540)



- (730) **RADOMA spol. s r.o.**, Vážska 32, Bratislava, 82107, SK
(740) UNIPATENT, Ing. Chludina Jiří, J.Masaryka 43-47, Praha 2-Vinohrady, 12000
(510) (1) chemické výrobky pro průmyslové a vědecké účely, pro fotografii, zemědělství, zahradnictví, lesnictví, umělé pryskyřice, plastické hmoty v surovém stavu (v prášku, pastách, v tekutém stavu), půdní hnojiva přírodní a umělá, prostředky hasící, pro kalení, pro svařování, pro konzervaci potravin, trisloviny, průmyslová pojidla a pojiva pro papírenský průmysl, antimon, alkalické a alkalickozemité kovy, bauxit, všechno s výjimkou jedů; (2) barvy, laky, fermeže pro průmyslové a umělecké textilní barvy, přípravky k barvení potravin a nápojů, barviva, antikorozivní a impregnační nátěry, barviřské přípravky, mořidla, přírodní pryskyřice, kovové fólie, kovy v prášku pro účely malířské a dekorátérské; (3) přípravky prací a bělicí, čistící, lešticí, odmašťovací, mýdlo, výrobky kosmetické, voňavkářské včetně éterických olejů, vodičky na vlasy, zubní pasty, prášky, barvy na vlasy, prostředky k čištění sporáků; (4) mazadla, prostředky na vážení prachu, černé a hnědé uhlí, palivové dřevo, prostředky pro svícení, svíčky, svíce, noční lampičky, knoty; (5) výrobky dietické pro děti a nemocné s léčebným účinkem, chemické pro účely lékařské, náplasti, obvazový materiál, prostředky dezinfekční, k hubení rostlinných a živočišných škůdců, antiparazitní látky; (6) obecné kovy, v surovém a polozpracovaném stavu a jejich slitiny, kotvy, kovářiny, zvonky, stavební materiál z válcovaného a litého kovu, kolejnice a jiný kovový materiál určený k železničnímu účelům, řetězy, kovové kabely a dráty (s výjimkou drátů k elektrotechnickým účelům), zámečnické

výrobky, kovové roury, nedobytné pokladny a schránky, ocelové kuličky, podkovy, hřebíky a šrouby, matice, vruty, rudy; (7) stroje a obráběcí stroje (s výjimkou těch, které jsou zahrnuty ve tř. 9-12 a 16), motory, soukolí a hnací řemeny, zemědělské stroje a líhne, maznice, elektrotechnická zařízení a přístroje pro domácnost (drtiče, mixery, mlynky), elektromechanická zařízení pro domácí účely určená k čištění jako vysavače prachu, leštiče parket; (8) ruční nástroje zastávající funkci nářadí v příslušných oborech, nožirské výrobky včetně nožirských výrobků z drahých kovů, včetně břitev a holících elektrických strojů, vidličky a lžice včetně z drahých kovů, zbraně sečné a bodné, strojky na stříhání vlasů; (9) přístroje a nástroje k vědeckým a laboratorním účelům, přístroje a nástroje navigační, přístroje a nástroje určené k přenášení rozkazů, k měření a přístroje všeobecně užívané při řízení lodí a letadel, přístroje a nástroje geodetické a přístroje pro bezdrátovou telegrafii, přístroje fotografické, kinematografické, optické včetně promítačů obrazů a zvětšovacích přístrojů, přístroje a nástroje k vážení a měření, přístroje a nástroje signalizační včetně signálních píšťal, přístroje a nástroje pro účely záchranné a učební, automaty uváděné v činnost vhozením mince nebo známky, přístroje pro záznam a reprodukci mluveného slova, rozhlasové a televizní přijímače a vysílače, satelitní přijímače, gramofony, audiovizuální technika všeho druhu, magnetofony všeho druhu, hifi technika, hudební skříně, zapisovací pokladny a počítačové stroje včetně kancelářských a děrovacích strojů, výpočetní technika všeho druhu včetně periferních zařízení, telekomunikační technika všeho druhu, hasící přístroje, speciální pouzdra pro přístroje a nástroje, které jsou zařazeny do této třídy, elektrotermické nástroje a přístroje jako ruční elektrické svářečky, elektrické zehličky, elektrické zapalovače, součástky a příslušenství všech uvedených přístrojů a zařízení; (10) přístroje a nástroje chirurgické, lékařské, zubolékařské, zvěrolékařské včetně speciálního nábytku pro tyto obory a včetně přístrojů a zdravotnických pomůcek všeho druhu včetně ortopedických bandáží, zdravotnických výrobků z gumy, protězy, pokrývky vytápěné elektricky pro lékařské účely, chirurgické nástroje nožirského charakteru; (11) osvětlovací a topná zařízení na výrobu páry, zařízení pro vaření, chlazení, větrání včetně klimatizace a nebo zařízení pro úpravu vzduchu, zařízení pro rozvod vody a zařízení zdravotnická, elektricky vytápěné podhlavníky, přikrývky, oděvy a součásti oděvů, ohřívače nohou; (12) pozemní vozidla, motory pro pozemní vozidla, poháněcí soukolí a hnací řemeny pro pozemní vozidla, zařízení pro leteckou, lodní a pozemní dopravu; (13) ohňostroje a ostatní výrobky zábavné pyrotechniky; (14) drahé kovy a jejich slitiny, předměty z drahých kovů, jejich slitin nebo dublovaných kovů, bižuterie z umělých a plastických hmot, hodiny a chronometrická zařízení včetně speciálních pouzder, umělecké předměty z bronzu; (15) hudební nástroje včetně mechanických klavírů a jejich příslušenství; (16) papír a výrobky z papíru, lepenky a kartonážní výrobky, tiskoviny, časopisy, periodika, knihy, výrobky knihařské, fotografie, psací potřeby, kancelářská lepidla, potřeby pro umělce, štetce, psací stroje, kancelářské potřeby kromě nábytku, učební a školní potřeby a pomůcky, hrací karty, tiskací písma, štočky; (17) gutaperča, guma, balata, náhražky těchto hmot, polotovary z plastických hmot (fólie, desky, tyče), těsnící hmoty, ucpávky a izolace (tepelné, elektrické nebo zvukové), osinek, slída a výrobky z osinku a slídy, hadice nekovové, izolační nátěry; (18) kůže a náhražky, výrobky z kůže a náhražek, surové kůže a kožešiny, kuřry a cestovní brašny, deštníky, slunečníky, hole, biče, postroje pro koně, sedlářské výrobky; (19) stavební materiál včetně polozpracovaného řeziva (trámy, prkna, dřevěné panely, překližka, skleněné cihly, dlaždice, přírodní a umělý kámen, cement, vápno, malta, sádra, šterk, kameninové a cementové roury, stavební materiál pro stavbu cest, asfalt, smola, živec, přenosné domy, kamenné pomníky, krby, okenní skla; (20) nábytek včetně kovového a kempingového nábytku, broušená skla a zrcadla, rámy, výrobky ze dřeva, korku, proutí, rákosu, třtiny, slonoviny, kostí, želvoviny, jantaru, perleti, mořské pěny, buničiny, výrobky z plastických hmot, ložní potřeby, matrace, žíněnky, podhlavníky; (21) drobné nářadí a přenosné nádoby k domácím a kuchyňským účelům jako kuchyňské nádoby, vědra, plechové misky, misky z plastických hmot nebo jiných hmot, strojky na mletí, sekání, lisování, hřebeny a mycí houby, toaletní potřeby, kartáče, kartáčnický

materiál, pomůcky k úklidu, čistící látky, drátěnky, zboží skleněné; (22) provazy, struny k technickým účelům, lana, motouzy z přírodních, umělých nebo plastických látek, sítě a stany včetně stanů pro táboření, lodní plachty, pytle, čalounický materiál jako žíně, kapok, peří a mořská tráva, surová textilní vlákna; (23) nitě, příze; (24) tkaniny, pokrývky včetně cestovních pokrývek; (25) oděvy, prádlo, boty, střevíce, trepky; (26) krajky, výšivky, stuhy, šněrovadla, druky, háčky, zipy, umělé květiny, zboží leonské; (27) koberce, rohože, linoleum a jiné podlahové krytiny, čalouny včetně barevných papírových tapet, paravány, voskové potahové plátno; (28) hry, hračky, tělocvičné a sportovní nářadí a náčiní, rybářské potřeby, nářadí pro zimní sporty a sportovní hry, zboží plážové a koupací, ozdoby na vánoční stromek; (29) maso, ryby, drůbež, měkkýši, korýši, zvěřina, masové výtažky, zelenina a ovoce konzervované, sušené, vařené, rosoly, zavařeniny, vejce, mléko a jiné mlékařenské výrobky včetně mléčných nápojů, jedlé oleje a tuky, konzervované potraviny, zelenina naložená v octě; (30) káva, čaj, kakao, rýže, tapioka, kávové náhražky, mouka a obilné výrobky určené k lidské výživě, nápoje z kávy, kakaa, čokolády, chléb, suchary, sušenky, jemné pečivo, cukrovinky, zmrzlina, med, sirup z melasy, kvasnice, prášky do pečiva, sůl, pepř, ocet, chuťové omáčky, koření, led, rýže; (31) výrobky zemědělské, zahradnické, produkty lesnické včetně nezpracovaného dřeva, semena, čerstvé ovoce a zelenina, sazenice, živé rostliny a přírodní květiny, zvířecí krmiva, slad; (32) pivo, lehká piva a ležáky, minerální vody, šumivé a jiné nealkoholické nápoje, sirupy a jiné přípravky k přípravě nápojů, ovocné šťávy a nápoje z ovocných šťáv, nealkoholická vína; (33) vína, lihoviny, likéry; (34) tabák v surovém stavu, tabákové výrobky, potřeby pro kuřáky, zápalky; (35) zprostředkovatelská činnost v obchodě; (36) leasing technologických zařízení souvisejících s výrobou, skladováním a distribucí mražených výrobků a výrobků z ryb; (39) skladování; (40) zpracování ovoce, zeleniny, ryb a jiných mořských živočichů.

(511) 1, 2, 3, 4, 5, 6, 7, 8, 9, 10, 11, 12, 13, 14, 15, 16, 17, 18, 19, 20, 21, 22, 23, 24, 25, 26, 27, 28, 29, 30, 31, 32, 33, 34, 35, 36, 39, 40
(210) O-112162

(111) **216920**
(220) 25.07.1996
(151) 23.04.1999
(540)

ELTE

(730) **Jaroslav Vávra - ELTE**, Malická 8, Plzeň, 30100, CZ
(740) JUDr. Aleš Zábrš, advokát a patentový zástupce, Na Beránce 2, Praha 6, 16000
(510) (9) elektrické a elektronické stroje, přístroje a zařízení a jejich součásti, počítače, automatizované systémy řízení výroby; (37) stavby a opravy, zejména montáž, opravy a údržba elektrických a elektronických strojů, přístrojů a zařízení; (42) vývojová činnost, zejména vývoj zařízení pro mechanizaci a automatizaci výroby, inženýrství a služby pro strojírenství, konstrukční činnost, zejména konstrukce strojů a zařízení, tvorba software.
(511) 9, 37, 42
(210) O-113356

(111) **217652**
(220) 27.11.1996
(151) 27.05.1999

(540)



(730) **ISUZU JIDOSHA KABUSHIKI KAISHA (also trading as Isuzu Motors Limited)**, 26-1, Minami-Oi 6-Chome, Shinagawa-Ku, Tokyo, JP
(740) KOREJZOVÁ & SPOL., v.o.s., JUDr. Zdeňka Korejzová, Spálená 29, Praha 1, 11000
(510) (12) motorová vozidla, jejich části a příslušenství.
(511) 12
(210) O-117299

(111) **217653**
(220) 27.11.1996
(151) 27.05.1999
(540)

ISUZU

(730) **ISUZU JIDOSHA KABUSHIKI KAISHA (also trading as Isuzu Motors Limited)**, 26-1, Minami-Oi 6-Chome, Shinagawa-Ku, Tokyo, JP
(740) KOREJZOVÁ & SPOL., v.o.s., JUDr. Zdeňka Korejzová, Spálená 29, Praha 1, 11000
(510) (12) motorová vozidla, jejich části a příslušenství.
(511) 12
(210) O-117300

(111) **218665**
(220) 11.12.1996
(151) 26.07.1999
(540)

VONET

(730) **VONET CR, spol. s r.o.**, Jana Masaryka 22, Jihlava, 58601, CZ
(740) Ing. Petr Soukup, patentový a známkový zástupce, Vídeňská 8, Olomouc, 77200
(510) (1) chemické výrobky určené pro průmysl, vědy a fotografii, jakož i pro zemědělství, zahradnictví a lesnictví, umělé pryskyřice v surovém stavu, plastické hmoty v surovém stavu, hnojiva pro půdu, hasící prostředky, prostředky pro kalení a letování kovů, chemické výrobky určené ke konzervování potravin, tříslicí materiály, lepidla pro průmysl; (2) barvy, nátěry, laky a ochranné výrobky proti korozi a proti deteriorizaci dřeva; (3) přípravky pro bělení a jiné prostředky ku praní, přípravky pro čištění, leštění, odmašťování a broušení, mýdla, parfumerie, vonné oleje, kosmetika, vlasové vody, zubní pasty; (4) výrobky pro pohlcování, polévání prachu, osvětlovací látky, svíčky, knoty; (5) diabetické přípravky pro léčebné účely, potraviny pro batolata, náplastě, materiál pro obvazy; (6) obecné kovy a jejich slitiny, kovové stavební materiály, kovové stavební materiály přenosné, kovové materiály pro železnici, kabely a kovové dráty neelektrické, kovové potřeby zámečnické a klempířské, kovové trubky, safes (skříňky na klenoty), kovové výrobky, které nejsou uvedeny v jiných třídách, rudy; (7) stroje a obráběcí stroje, motory, zemědělské nářadí; (8) nářadí a přístroje s ručním pohonem, nože, vidličky, lžice, sečné zbraně, břitvy; (9) aparáty a přístroje vědecké, námořní, geodetické, elektrické, fotografické, filmové, optické, přístroje pro vážení, měření, signalizaci, kontrolu (inspekci), záchranu a přístroje učební, aparáty pro záznam, převod, reprodukci zvuku nebo obrazu, magnetické suporty zvukových záznamů, gramofonové desky, automatické distributory a mechanismy na mince, zapisovací pokladny (záznam), kalkulační stroje, přístroje pro zpracování informací a počítače, hasící přístroje; (10) chirurgické přístroje a zařízení lékařské, zubní a veterinářské, údy, oči a zuby umělé,



orthopedické potřeby, materiál na sešívání ran; (11) přístroje pro osvětlení, topení, výrobu páry, pro vaření, přístroje chladicí, pro sušení, ventilaci, distribuci vody a zdravotní zařízení; (12) vozidla, dopravní prostředky pozemní, vzdušné nebo vodní, auta, lodě; (13) zábavná pyrotechnika; (14) vzácné kovy a jejich slitiny a výrobky z těchto látek nebo postříbřeného nebo pozlaceného kovu, nejsou-li uvedeny v jiných třídách, klenoty, bižuterie, drahokamy, hodiny, hodinářské potřeby a chronometrické přístroje; (15) hudební nástroje; (16) papír, lepenka a výrobky z těchto materiálů, které nejsou zařazeny do jiných tříd, tiskářské výrobky, potřeby pro knižní vazby, fotografie, papírenské zboží, lepidla pro papírenství nebo domácnost, materiál pro umělce, štětce, psací stroje a kancelářské potřeby (vyjímaje nábytek), učební pomůcky s výjimkou aparátů, plastické obaly (nezařazené do jiných tříd), hrací karty, písma pro tiskárny, štočky; (17) kaučuk, gutaperča, guma, asbest, slída a výrobky z těchto materiálů, které nejsou zahrnuty do jiných tříd, plastické hmoty a výrobky polozpracované, materiály k těsnění, ucpání koudelí a k izolaci, ohebné trubky nekovové; (18) kůže, imitace kůže, výrobky z těchto materiálů, které nejsou zahrnuty do jiných tříd, kůže ze zvířat, kufry, deštníky, slunečníky a hole, biče a sedlářské výrobky; (19) stavební materiály nekovové, neohebné trubky nekovové pro stavebnictví, asfalt, směla, přenosné konstrukce nekovové, nekovové pomníky; (20) nábytek, zrcadla, rámy, výrobky nejmenované v jiných třídách ze dřeva, korku, rákosu, vrbového proutí, z rohu, kosti, slonoviny, z kotic, želvoviny, jantaru, perleti, mořské pěny, náhražky všech těchto materiálů nebo náhražky z plastických hmot; (21) náčiní a nádoby pro domácnost nebo kuchyň (nikoliv z drahých kovů, ani postříbřených nebo pozlacených kovů), hřebeny a mycí houby, kartáče (s výjimkou štětců), materiály pro výrobu kartáčů, čisticí prostředky, sklo surové nebo opracované (s výjimkou stavebního skla), sklo, porcelán a majolika neobsažené v jiných třídách; (22) lana, provazy, sítky, stany, plachty, plachtoviny, pytle (neobsažené v jiných třídách), materiál na vycpávky (s výjimkou kaučuku nebo plastických hmot), textilní materiály ze surových vláken; (23) vlákna pro textilní účely; (24) tkaniny a textilní výrobky, které nejsou uvedeny v jiných třídách, pokrývky ložní a ubrusy; (25) oděvy, obuv, kloboučnické zboží; (26) krajky a výšivky, stuhy a tkaničky, knoflíky, háčky a očka/poutka-galanterie, špendlíky a jehly, umělé květiny; (27) koberce, rohožky, rohože, linoleum a jiné obklady podlah, tepety na stěny nikoliv textilní; (28) hry, hračky, potřeby pro gymnastiku a sport, které nejsou uvedeny v jiných třídách, vánoční ozdoby; (29) maso, ryby, drůbež a zvěřina, masové výtahy, ovoce a zelenina konzervované, sušené a zavařené, želé, džemy, kompoty, vejce, mléko a mléčné výrobky, oleje a tuky jedlé; (30) káva, čaj, kakao, cukr, rýže, tapioka, kávové náhražky, med, sirup melasový, droždí pro kynutí, sůl, hořčice, ocet, omáčky (k ochucení), koření, led pro osvěžení, mouka, cukrovinky, výrobky z mouky; (31) výrobky zemědělské, zahradnické, lesní a zrní neuvedené v jiných třídách, živá zvířata, čerstvé ovoce a zelenina, osivo, rostliny a živé květiny, krmivo pro zvířata, slad; (32) pivo, minerální vody, šumivé nápoje a jiné nápoje nealkoholické, nápoje a šťávy ovocné, sirupy a jiné přípravky k zhotovování nápojů; (33) alkoholické nápoje (s výjimkou pív); (34) tabák, potřeby pro kuřáky, zápalky; (35) propagační činnost, pomoc při řízení obchodní činnosti, obchodní administrativa, kancelářské práce; (36) pojištění, finanční, peněžní, nemovitostní; (37) stavebnictví, opravy, instalační služby; (39) doprava, obaly a skladování zboží, organizování cest; (41) výchova, školení (formace), zábava, sportovní a kulturní aktivity; (42) restaurace (strava), nocleh dočasný (poskytnutí dočasného noclehu), péče léčebná, hygienická a kosmetická, služby veterinářské a zemědělské, služby právní, rešerše vědecké a průmyslové, programování počítači.

(511) 1, 2, 3, 4, 5, 6, 7, 8, 9, 10, 11, 12, 13, 14, 15, 16, 17, 18, 19, 20, 21, 22, 23, 24, 25, 26, 27, 28, 29, 30, 31, 32, 33, 34, 35, 36, 37, 39, 41, 42
(210) O-117740

(111) **221153**
(220) 15.03.1996
(151) 22.11.1999

(540)

(730) **Verband der Vereine Creditreform e.V.**, Hellersbergstrasse 12, Neuss, DE

(740) Patentová kancelář Kania, Sedlák, Smola, Ing. Smola Josef, Mendlovo nám. 1a, Brno, 60300

(510) (35) obchodní informační služby, studie a průzkum trhu, studie a analýzy trhu, poradenská služba podnikům, poradenství pro organizaci obchodu a podnikání, řízení obchodních záležitostí; (36) financování úvěrů pro prodej a pojištění proti úvěrovým rizikům, vymáhání pohledávek jako služba prodejcům a poskytovatelům služeb.

(511) 35, 36
(210) O-109469

(111) **221159**

(220) 29.04.1996

(151) 22.11.1999

(540)

WNBA

(730) **NBA Properties, Inc.**, Olympic Tower 645 Fifth Avenue, New York, NY, US

(740) KOREJZOVÁ & SPOL., v.o.s., Mgr. Petra Korejzová, Spálená 29, Praha 1, 11000

(510) (9) nahrané audio a video pásky, kazety a kompaktní disky, počítačové programy, počítačový software pro video hry, počítačové příslušenství; (16) publikace a tiskoviny; (25) oblečení pro sport a volný čas, včetně obuvi a pokrývek hlavy; (28) hry, hračky a sportovní zboží; (41) služby poskytující zábavu a vzdělávání.

(511) 9, 16, 25, 28, 41
(210) O-110815

(111) **221160**

(220) 29.04.1996

(151) 22.11.1999

(540)

WOMEN'S NATIONAL BASKETBALL ASSOCIATION

(730) **NBA Properties, Inc.**, Olympic Tower 645 Fifth Avenue, New York, NY, US

(740) KOREJZOVÁ & SPOL., v.o.s., Mgr. Petra Korejzová, Spálená 29, Praha 1, 11000

(510) (9) nahrané audio a video pásky, kazety a kompaktní disky, počítačové programy, počítačový software pro video hry, počítačové příslušenství; (16) publikace a tiskoviny; (25) oblečení pro sport a volný čas, včetně obuvi a pokrývek hlavy; (28) hry, hračky a sportovní zboží; (41) služby poskytující zábavu a vzdělávání.

(511) 9, 16, 25, 28, 41
(210) O-110816

(111) **221161**

(220) 15.05.1996

(151) 22.11.1999

(540)

Sika CZ

(730) **SIKA AG**, Zugerstrasse 50, Baar, CH

(740) Ing. Vítězslav Žák, Lidická 51, Brno, 60200

(510) (1) chemické výrobky pro stavebnictví, přísady do malt a betonů, stavební lepidla a tmely, plastová lepidla, malty, nátěry a povlaky; (2) fedidla pro nátěrové hmoty, barvy, laky a čističe; (17) ochranné nátěry a hmoty, izolační hmoty, fólie, desky, tyče z plastických hmot; (19) hotové malty a omítky vyjma ohnivzdorných, bednicí přípravky, stropní a střešní systémy, těsnící a výplňové hmoty a pásy, kotvící a drenážní systémy.

(511) 1, 2, 17, 19
(210) O-111308

(111) **221167**
(220) 25.10.1996
(151) 22.11.1999
(540)

TETRA PAK

- (730) **Tetra Laval Holdings & Finance S.A.**, Avenue Général-Guisan 70, Pully, CH
- (740) KOREJZOVÁ & SPOL., v.o.s., JUDr. Zdeňka Korejzová, Spálená 29, Praha 1, 11000
- (510) (1) chemické substance pro konzervování potravin; (6) kovové nádrže pro zrání a skladování potravin; (7) přístroje na zpracování a výrobu potravin, zejména zmrzliny, přístroje na pekařskou výrobu kornoutů, přístroje na balení kornoutů, dopravníky, přístroje na opatřování polevou potravinářských výrobků, přístroje na zpracování potravinářských výrobků protlačováním, plnicí přístroje, plnicí a balicí stroje, mixery, zmrzlinové stroje, čerpadla a ventily pro použití v potravinářském průmyslu, balíčky, formy, stroje na plnění potravinářských výrobků v hromadném stavu, přístroje pro membránovou filtraci tekutých potravinových výrobků, filtrovací přístroje, přístroje na homogenizaci a přečerpávání tekutých potravinářských výrobků, přístroje na zpracování potravinářských výrobků, přístroje na zpracování potravinářských výrobků odpařováním, přístroje pro zpracování potravinářských výrobků a farmaceutických výrobků zahušťováním, usazovače (dekantéry), přístroje na míchání nebo dávkování tekutých výrobků, destilační přístroje pro obnovení aromatických látek v tekutých potravinářských výrobcích, přístroje na regulaci obsahu tuku v tekutých výrobcích, zejména v mléce, čistící přístroje, přístroje na čištění strojů používaných na výrobu tekutých potravin cirkulací vody a detergentních prostředků; (9) počítačové systémy pro kontrolování potravinářských výrobních a balicích systémů, přístroje na kontrolu obsahu nebo procenta tuku v celkovém výrobku (mléka nebo smetany), jakož i dalších přísad, přístroje a nástroje na vážení, měření a kontrolu dávkování ve správném poměru; (11) přístroje na topení, vaření a chlazení, přístroje na termální zpracování a ošetření potravinářských výrobků, výměníky tepla, homogenizační stroje, pasteurovací přístroje, sterilizátory, mrazicí přístroje a příslušenství (tunely na tuhnutí a zmrazování potravinářských výrobků); (16) papír a lepenka, obalové kontejnery a obalový materiál z papíru nebo papíru laminovaného plastickým materiálem, pytle a sáčky na balení a skladování potravin a tekutých výrobků, kontejnery na zmrzliny, pouzdra na kornouty; (29) mléko a mléčné výrobky, jedlé oleje; (30) zmrzliny, zmrzlinové stabilizátory; (32) minerální a sodové vody a jiné nealkoholické nápoje, ovocné nápoje a ovocné džusy; (37) služby spojené se zařízením prodeje, doplňkových prodejí a poprodejním servisem.
- (511) 1, 6, 7, 9, 11, 16, 29, 30, 32, 37
(210) O-116166

(111) **221174**
(220) 07.03.1997
(151) 22.11.1999
(540)



- (730) **PRIOR ČESKÁ REPUBLIKA, a.s.**, Lannova 22, České Budějovice, 37001, CZ
- (510) (1) hnojiva; (2) barvy, laky, nátěrové hmoty, mořidla, potravinářské barvy, barvy na látky; (3) prostředky pro bělení prádla, prací prášky, čistící prostředky, leštěnky, mýdla, hygienické prostředky, parfumerie, kosmetika, vlasové vody, zubní pasty, osobní dezodoranty; (4) svíčky, knoty; (5) potraviny pro batolata, diabetické přípravky, náplasti, obvazy, dezinfekční přípravky, výrobky pro hubení škodlivých zvířat, potřeby pro osobní hygienu; (6) kabely, safes; (7) zemědělské nářadí; (8) nářadí, nože, vidličky, lžice, břitvy, ruční stroje na stříhání; (9) elektrické žehličky, elektrické pájky, elektrické vysavače, elektrické přístroje pro domácnost, zesilovače zvuku, reproduktory zvuku; (10) hygienické gumové rukavice; (11) vařiče, sporáky, chladnice, mrazáky, sušičky, ventilátory, osvěžovače vzduchu, elektrické deky, elektrické hrnce; (12) lodě, dopravní a sportovní kola; (13) vzduchovky, zábavná

pyrotechnika; (14) klenoty, bižuterie, hodiny, budíky, prsteny a výrobky z postříbeného nebo pozlaceného kovu, prsteny a klenoty zlaté a stříbrné, knoflíky do manžet, jehlice do kravat; (15) hudební nástroje elektrické a elektronické; (16) papír, papírenské zboží, lepidla pro domácnost, štětce, psací stroje, kancelářské potřeby, učební pomůcky, plastické obaly, hrací karty, písma pro tiskárny, listy, pytlíky, sáčky z plastických hmot, papírové ubrusy; (18) kůže ze zvířat, kuřy kožené, cestovní kabely a vaky kožené, deštníky, slunečníky; (19) dlaždice, dlažby, obklady; (20) nábytek, zrcadla, výrobky z proutí a rákosu, výrobky z perleti, želvoviny a jantaru, nábytek kovový a pro camping, matrace do postelí, polštáře; (21) hřebeny, mycí houby, kartáče, čistící prostředky, sklo, porcelán, kuchyňské nádoby, vědra, plechové džbery z hliníku, plastických hmot, ruční kuchyňské stroje, elektrické zubní kartáčky, podnosy, tácy; (22) lana, provazy, sítky, stany, plachty; (24) tkaniny, textilní výrobky, pokrývky ložní, ubrusy, utěrky, ložní prádlo; (25) oděvy dámské, pánské, dětské, obuv dámská, pánská, dětská; (26) krajky, stuhy, tkaničky, knoflíky, patenty, háčky, poutka, jehly, špendlíky, umělé květiny, krátké střížní zboží; (27) koberce, podlahové krytiny, linolea, papírové a um. tapety na stěny; (28) hračky, hry, sportovní potřeby pro gymnastiku, sporty a různé sportovní hry, rybářské potřeby, vánoční ozdoby; (29) maso, ryby, zvěřina, drůbež, masové výtazky, ovoce a zelenina sušené, konzervované a zavařené, džemy, kompoty, mléčné výrobky, mléko, vejce, jedlé oleje a tuky; (30) káva, čaj, kakao, cukr, rýže, med, droždí, sůl, hořčice, ocet, koření, dochucovací omáčky, ovesné vločky; (31) čerstvé ovoce a zelenina, krmivo pro zvířata; (33) alkoholické nápoje; (34) tabák, potřeby pro kuřáky, zápalky; (35) propagační činnost; (36) směnárenská činnost, pronájem nemovitostí; (39) doprava, obaly a skladování zboží; (42) restaurace, stravování.

(511) 1, 2, 3, 4, 5, 6, 7, 8, 9, 10, 11, 12, 13, 14, 15, 16, 18, 19, 20, 21, 22, 24, 25, 26, 27, 28, 29, 30, 31, 33, 34, 35, 36, 39, 42
(210) O-120112

(111) **221542**
(220) 05.04.1996
(151) 27.12.1999
(540)

CLUBCARD

- (730) **Tesco Stores Limited**, Tesco House, Delamare Road, Cheshunt, Hertfordshire, GB
- (740) Mgr. Barbora Rovenská, advokátka, Radlická 14, Praha 5, 15000
- (510) (35) reklama, propagační služby, organizace, provoz a řízení prodejních a propagačních pobídkových akcí, informační poradenství a podpora podnikání, veškerá činnost související s výše uvedenými službami.
- (511) 35
(210) O-110142

(111) **222484**
(220) 05.04.1996
(151) 28.02.2000
(540)

METRO

- (730) **Tesco Stores Limited**, Tesco House, Delamare Road, Cheshunt, Waltham Cross, Hertfordshire, GB
- (740) Mgr. Barbora Rovenská, advokátka, Radlická 14, Praha 5, 15000
- (510) (1) chemikálie užívané v průmyslu, pro vědecké účely a fotografování a pro použití v zemědělství, zahradnictví a lesním hospodářství, surová syntetická pryskyřice, surové plastické hmoty, hnojiva, hasicí prostředky, temperovací a pájecí přípravky, chemické látky pro konzervaci potravin, činiva, průmyslová lepidla; (2) barvy, laky, malířské barvy, ochranné nátěry proti korozi a zkáze dřeva, barviva, mořidla, surové přírodní pryskyřice, kovy ve formě folie nebo prášku pro malíře, dekorátory, tiskaře a umělce; (3) bělicí přípravky a další prací prostředky, čistící, lešticí a brusné prostředky, mýdla, parfumerie, eterické oleje, kosmetika, přípravky pro růst vlasů, prostředky na čištění zubů, toaletní potřeby bez léčivých účinků; (4) průmyslové oleje a mazací tuky, mazadla, směsi pohlcující prach, smáčedla a pojiva, paliva (včetně motorového lihu), svítící látky, svíčky, knoty; (5) farmaceutické, veterinární

a hygienické přípravky, dietetické látky přizpůsobené pro lékařské účely, dětská výživa, náplasti a obvazové materiály, zubní plombovací materiály, zubní vosk, dezinfekční látky, přípravky k likvidaci hlodavců, fungicidy, herbicidy; (6) kovy a jejich slitiny, kovové stavební materiály, přepravitelné kovové budovy, kovové materiály pro železniční koleje, neelektrické kabely a dráty z kovů, železářské výrobky, drobné kovové zboží, kovové trubky a roury, bezpečnostní schránky, kovové zboží, které není zahrnuto v jiných třídách, rudy; (7) stroje vč. obráběcích strojů, motory (kromě motorů pro pozemní vozidla), spojovací a převodová ústrojí (kromě ústrojí pro pozemní vozidla), zemědělské nářadí, lihně; (8) ruční nástroje a nářadí (ručně ovládané), nástroje na řezání a stříhání, boční zbraně, holicí přístroje; (9) vědecké, námořní, zeměměřičské, elektrické (zařazené ve tř. 9), fotografické, filmovací, optické přístroje a nástroje, navazovací, signální, kontrolní (řídící), záchranná a výuková zařízení a nástroje, zařízení pro nahrávání, přenos a reprodukci zvuku a obrazu, prodejní automaty a zařízení s provozem na mince, kontrolní pokladny, kalkulační stroje, hasicí zařízení; (10) chirurgické, lékařské, dentální a veterinární přístroje a nástroje, umělé končetiny, oči a zuby, ortopedické pomůcky, materiály k sešívání; (11) osvětlovací a otopná zařízení, zařízení pro výrobu páry, vaření, chlazení, sušení, vzduchotechnika, zařízení na dodávku vody a hygienické účely; (12) vozidla, zařízení pro pozemní, leteckou a vodní dopravu; (14) drahé kovy, jejich slitiny a zboží z drahých kovů nebo jimi pokovovaných, zařazené v této třídě, klenoty, drahokamy, hodinářské nástroje a nástroje pro časomíru; (15) hudební nástroje a přístroje; (16) papír, karton a zboží z těchto materiálů, které není zařazené v jiných třídách, materiály k vázání knih, fotografie, papírenské zboží, lepidla pro použití v kanceláři nebo domácnosti, potřeby pro umělce, štětce, psací stroje a kancelářské potřeby (kromě nábytku), vzdělávací a výukové materiály (kromě přístrojů), balicí materiály z plastických hmot (které nejsou zařazené v jiných třídách), hrací karty, tiskařské písmo, tiskařské formy; (17) pryž, gutaperča, guma, asbest, slída a zboží vyrobené z těchto materiálů, jež není zařazené v jiných třídách, plastické hmoty v protlačných profilech k použití při výrobě, balicí, plnicí a izolační materiály, pružné nekovové trubky; (18) usně, umělé usně a zboží vyrobené z těchto materiálů, které není zařazené v jiných třídách, kůže zvířat, kufrý a cestovní brašny, deštníky, slunečníky, vycházkové hole, biče, postroje a sedla; (19) nekovové stavební materiály, nekovové pevné trubky pro stavební účely, asfalt, smola, bitumen, nekovové přepravitelné budovy, nekovové památníky; (20) nábytek, zrcadla, rámy obrazů, zboží ze dřeva, korku, rákosu, třtiny, proutí, rohoviny, kostí, slonoviny, velrybí kostí, lastur, jantaru, perleti, mošské pěny a náhražek všech těchto materiálů, zboží z plastické hmoty; (21) domácí a kuchyňské potřeby a nádoby (ne z drahých kovů nebo jimi pokovovaných), hřebeny a houby, kartáče (kromě malířských štětců), kartáčové materiály, úklidové prostředky, drátky na podlahu, neopracované či poloopracované sklo (kromě skla používaného ve stavebnictví), sklo, porcelán a kamenina, které nejsou zařazené v jiných třídách; (22) provazy, struny, sítě, stany, plachty, nepromokavá plachtovina, pytle (které nejsou zařazené v jiných třídách), impregnační a vycpávkové materiály (kromě pryže nebo plastické hmoty), surové vláknité textilní materiály; (23) příze a vlákna pro využití v textilním průmyslu; (24) textil a textilní zboží, které není zařazené v jiných třídách, pokrývky, ložní prádlo a stolní prostírání; (25) oděvy, obuv, pokrývky hlavy; (26) krajky a vyšívání, stuhý a lemování, knoflíky, háčky a očka, špendlíky a jehly, umělé květiny; (27) koberce, matrace a rohože, linoleum a další podlahové krytiny, tapiserie (nikoli textilní); (28) hry a hrací předměty, cvičební a sportovní náčiní, ozdoby na vánoční stromky; (29) maso, ryby, drůbež, zvěřina, masové výtažky, konzervované, sušené a vařené ovoce a zelenina, džemy a marmelády, ovocné omáčky, vejce, mléko a mléčné výrobky, jablečné oleje, tuky; (30) káva, čaj, kakao, cukr, rýže, tapioka, sago, kávové náhražky, mouka a výrobky z obilnin, chléb, pečivo a cukrářské výrobky, zmrzlina, med, sirup, kvasnice, prášek do pečiva, sůl, hořčice, ocet, omáčky (aromatické), koření, polevy; (31) zemědělské, zahradnické a lesnické výrobky, obilí, živá zvířata, čerstvé ovoce a čerstvá zelenina, semena, živé rostliny a květiny, krmivo pro zvířata, slad; (32) pivo, minerální a sodové vody aj. nealkoholické nápoje, ovocné nápoje a šťávy, sirupy aj. polotovary k výrobě

nápojů; (33) alkoholické nápoje (kromě piva); (34) kuřácké potřeby, zápalky; (36) pojištění, finanční a peněžní záležitosti, nemovitosti, bankovníctví, úvěrové služby, služby vkladových účtů, služby úvěrových karet; (37) stavební výroba, opravy budov, instalační služby, služby servisních stanic; (38) telekomunikace - přenos, ukládání a zpracování dat a informací telegrafem, radiem, dálkopisem, telefaxem, mikrovlnným spojením, laserovým paprskem nebo komunikačním satelitem, elektronické, telefonické, televizní a počítačové obchodní služby, vyhledávání informací a síťové systémy; (39) přeprava, balení a skladování zboží; (40) zpracování materiálů; (41) vzdělávání, poskytování školení, zábava, sportovní a kulturní činnost; (42) nájem a pronájem počítačového technického a programového vybavení.

- (511) 1, 2, 3, 4, 5, 6, 7, 8, 9, 10, 11, 12, 14, 15, 16, 17, 18, 19, 20,
21, 22, 23, 24, 25, 26, 27, 28, 29, 30, 31, 32, 33, 34, 36, 37,
38, 39, 40, 41, 42
(210) O-110139

(111) **223616**

- (220) 16.08.1996
(151) 19.04.2000
(540)

DYNAMICS

- (730) **Great Plains Software, Inc.**, 38th Street, Fargo, ND, US
(740) Linklaters v. o. s., Mgr. Karin Pomaizlová, Na Příkopě 19,
Praha 1, 11719
(510) (9) software; (16) počítačové manuály; (42) tvorba software.
(511) 9, 16, 42
(210) O-113930

(111) **223623**

- (220) 24.10.1996
(151) 19.04.2000
(540)

FASHION

- (730) **DaimlerChrysler AG**, Epplestrasse 225, Stuttgart, DE
(740) Čermák Hořejš Myslíl a spol., JUDr. Karel Čermák, advokát,
Národní 32, Praha 1, 11000
(510) (12) motorová vozidla a jejich součásti, pokud spadají do tř. 12.
(511) 12
(210) O-116099

(111) **224325**

- (220) 21.08.1996
(151) 23.05.2000
(540)



- (730) **DVD Format/Logo Licensing Corporation**, 2-3-6,
Shibadaimon, Minato-ku, Tokyo, JP
(740) Advokátní a patentová kancelář Čermák, Hořejš, Myslíl, JUDr.
Matějka Jan, Národní 32, Praha 1, 11000
(510) (9) přístroje a nástroje pro slaboproudou elektrotechniku,
zejména telekomunikace, pro vysokofrekvenční a regulační
techniku, přístroje pro zpracování informací, počítače,
přístroje a nástroje vědecké, námořní, geodetické, fotografické,
kinematografické, optické, vážicí, měřicí, kontrolní, pro
záchranu života a výukové, přístroje pro záznam, přenos a
reprodukcii zvuku nebo obrazu, kompaktní disky s digitálními
informacemi pro promítání nafilmovaných děl, audio a audio-
video pásy, disky a kazety, videorekordéry, walkmany a
spotřební elektronika, automatické distributory a mechanismy
na mince, registrační pokladny, hasicí přístroje.
(511) 9
(210) O-114051

(111) **224785**

- (220) 11.06.1996
(151) 26.06.2000

(540)



- (730) **Ing. Hana Pelechová**, Durychova 7, Liberec 1, 46001, CZ
(510) (5) dietetické výrobky - potravinové doplňky s přidavkem vitamínů a minerálních látek; (30) nečokoládové cukrovinky.
(511) 5, 30
(210) O-112023

(111) **224793**

(220) 09.12.1996

(151) 26.06.2000

(540)

TETRA NOVA

- (730) **Tetra Laval Holdings & Finance S.A.**, Avenue Général-Guisan 70, Pully, CH
(740) **KOREJZOVÁ & SPOL.**, v.o.s., JUDr. Zdeňka Korejzová, Spálená 29, Praha 1, 11000
(510) (7) balicí a plnicí stroje; (16) obaly a balicí materiály z papíru nebo papíru laminovaného plastickým materiálem.
(511) 7, 16
(210) O-117669

(111) **228994**

(220) 29.11.1996

(151) 27.12.2000

(540)



- (730) **Tesco Stores Limited**, Tesco House, Delamare Road, Cheshunt, Hertfordshire, GB
(740) Mgr. Barbora Rovenská, advokátka, Radlická 14, Praha 5, 15000
(510) (1) chemikálie pro průmysl, vědecké účely a fotografování, pro použití v zemědělství, zahradnictví a lesním hospodářství, surová syntetická pryskyřice, surové plastické hmoty, hnojiva, hasící prostředky, temperovací a pájecí přípravky, chemické látky pro konzervaci potravin, třísloviny, průmyslová lepidla; (2) barvy, laky, malířské barvy, ochranné nátěry proti korozi a zkáze dřeva, barviva, močidla, surové přírodní pryskyřice, kovy ve formě folie nebo prášku pro malíře, dekorátory, tiskaře a umělce; (3) bělicí přípravky, prací prostředky, čističi, leštící, odmašťovací a brusné prostředky, mýdla, parfumerie, eterické oleje, kosmetika, přípravky pro růst vlasů, prostředky na čištění zubů, toaletní potřeby bez léčivých účinků; (4) průmyslové oleje a mazací tuky, mazadla, směsi pohlcující prach, smáčedla a pojiva, paliva včetně benzínu a osvětlovací látky, svíčky, knoty; (5) farmaceutické, veterinární a hygienické přípravky, dietetické látky přizpůsobené pro lékařské účely, dětská výživa, náplasti a obvazové materiály, zubní plombovací materiály, zubní vosk, dezinfekční látky, přípravky k likvidaci hlodavců, fungicidy, herbicidy; (6) kovy a jejich slitiny a výrobky z nich, kovové stavební materiály, přepravitelné kovové materiály, kovové materiály pro železniční koleje, neelektrické kabely a dráty, železářské výrobky, drobné kovové zboží, kovové trubky a roury, bezpečnostní schránky, rudy; (7) stroje a obráběcí stroje, motory kromě motorů pro pozemní vozidla, spojovací a převodová ústrojí kromě ústrojí pro pozemní vozidla, zemědělské nářadí, lišně; (8) ruční nástroje a nářadí ručně ovládané, nože, vidličky, lžice, nástroje na řezání a stříhání, sečné zbraně, holící přístroje a břitvy; (9) vědecké, námořní, zeměměřičské, elektrické, fotografické, filmové, optické, navazovací, signální, kontrolní (řídící), záchranné a výukové zařízení a nástroje, zařízení pro nahrávání, přenos a reprodukci zvuku a obrazu, prodejní automaty a zařízení s provozem na mince, kontrolní pokladny, hasící zařízení; (10) chirurgické, lékařské, dentální a veterinární přístroje a nástroje, umělé končetiny, oči a zuby, ortopedické pomůcky, materiály k sešívání; (11) osvětlovací a otopné zařízení, zařízení na výrobu páry, vaření, chlazení, sušení, vzduchotechniku, dodávku vody a hygienické účely; (12) vozidla, dopravní prostředky a zařízení

pro pozemní, leteckou a vodní dopravu; (13) ohňostroje; (14) drahé kovy a jejich slitiny a zboží z drahých kovů nebo zboží pokovené drahými kovy, klenoty, drahokamy, bižuterie, hodinářské nástroje a nástroje pro časomíru; (15) hudební nástroje; (16) tiskoviny, materiály k vázání knih, fotografie, lepidla pro použití v kanceláři nebo domácnosti, potřeby pro umělce, štětce, kancelářské potřeby, vzdělávací a výukové materiály kromě přístrojů, balicí materiály z plastických hmot které nejsou zařazeny v jiných třídách, hrací karty, tiskařské písmo, tiskařské formy; (17) pryž, gutaperča, guma, azbest, slída a zboží vyrobené z těchto materiálů, plastické hmoty v protlačených profilech k použití při výrobě, balicí, plnicí a izolační materiály, pružné trubky; (18) usně, umělé usně a zboží vyrobené z těchto materiálů, kůže zvířat, kufry a cestovní brašny, deštníky, slunečníky a vycházkové hole, biče a sedlářské výrobky; (19) stavební materiály nekovové, nekovové pevné trubky pro stavební účely, asphalt, smola a bitumen, nekovové přepravitelné budovy a konstrukce, nekovové památníky a pomníky; (20) nábytek, zrcadla, rámy obrazů, výrobky ze dřeva, korku, rákosu, třtiny, proutí, rohoviny, kosti, velrybí kosti, želvoviny, lastur, jantaru, perleti, mořské pěny a náhražek všech materiálů nebo z plastické hmoty; (21) domácí a kuchyňské potřeby a nádoby, hřebeny a houby, kartáče kromě malířských štětců, kartáčové materiály, úklidové prostředky, drátky na podlahu, neopracované či poloopracované sklo kromě skla používaného ve stavebnictví, výrobky ze skla, porcelánu a kameniny; (22) provazy a lana, struny, plachty, nepromokavá plachtovina, pytle, impregnační a vycpávkové materiály kromě pryže nebo plastické hmoty, surové vláknité textilní materiály; (23) příze a vlákna pro využití v textilním průmyslu; (24) textil a textilní zboží, které není zařazeno v jiných třídách, ložní prádlo a stolní prostírání; (25) oděvy, obuv, kloboučnické zboží; (26) krajky a vyšívání, stuhu a lemování, knoflíky, háčky a očka, galanterní výrobky, špendlíky a jehly, umělé květiny; (27) koberce, pokrývky, matrace a rohože, linoleum a další materiály, které slouží jako podlahové krytiny, tapiserie a tapety nikoli textilní; (28) cvičební a sportovní náčiní, jež není zařazeno do jiných tříd, ozdoby pro vánoční stromky; (29) maso, ryby, drůbež a zvířina, masové výtažky, konzervované, sušené, vařené a zavařené ovoce a zelenina, želé, džemy a marmelády, kompoty, ovocné omáčky, vejce, mléko a mléčné výrobky, jedlé oleje, tuky; (30) káva, čaj, kakao, cukr, rýže, tapioka, sago, kávová náhražka, mouka a výrobky z obilnin, chléb, pečivo a cukrářské výrobky, zmrzlina, med, sirup, kvasnice, prášek do pečiva, sůl, hořčice, ocet, omáčky aromatické, koření, polevy; (31) zemědělské, zahradnické a lesnické výrobky a obilí, které nejsou zařazeny do jiných tříd, živá zvířata, čerstvé ovoce a čerstvá zelenina, semena, osivo, živé rostliny a květiny, krmivo pro zvířata, slad; (32) pivo, minerální a sodové vody a další nealkoholické nápoje, ovocné nápoje a ovocné šťávy, sirupy a další polotovary k výrobě nápojů; (33) alkoholické nápoje kromě piva; (34) tabák, kuřácké potřeby, zápalky; (35) reklama, propagační služby, rozšiřování reklamních a propagačních materiálů, vedení obchodů, kancelářský provoz, reklamní služby s využitím direct mailingu, průzkum trhu a marketing, distribuce vzorků, aranžování výloh, poskytování a vyhledávání počítačových obchodních informací, ukládání a zpracování dat a informací; (36) pojištění, finanční záležitosti, peněžní záležitosti, nemovitosti, bankovníctví, úvěrové služby, služby vkladových účtů, služby úvěrových karet; (37) stavební výroba, opravy budov, instalační služby, služby servisních stanic s výjimkou počítačové a kancelářské techniky; (38) telekomunikace a přenos informací elektronickým počítačem, telegrafem, radiem, dálnopisem, telefaxem, elektronickou poštou, mikrovlnným spojením, laserovým paprskem nebo komunikačním satelitem; (39) doprava, přeprava, balení a skladování zboží, zásilkový obchod, organizování cest; (40) zpracování materiálů; (41) vzdělávání, poskytování školení, zábava, sportovní a kulturní činnost; (42) vyhledávání neobchodních informací.

- (511) 1, 2, 3, 4, 5, 6, 7, 8, 9, 10, 11, 12, 13, 14, 15, 16, 17, 18, 19, 20, 21, 22, 23, 24, 25, 26, 27, 28, 29, 30, 31, 32, 33, 34, 35, 36, 37, 38, 39, 40, 41, 42
(210) O-117426

(111) **231513**

(220) 01.04.1997
(151) 28.03.2001
(540)

MAX LOYD

(730) **MAX LOYD, s.r.o.**, Wenzigova 4/1872, Praha 2, 12000, CZ
(510) (9) audiovizuální nosiče; (16) tiskoviny, časopisy, publikace;
(21) keramika na použití v domácnosti, výrobky ze skla
obsažené v této třídě; (38) poradenská činnost v oblasti
sdělovacích prostředků; (41) nakladatelská a
vydavatelská činnost, poradenská činnost v této oblasti.
(511) 9, 16, 21, 38, 41
(210) O-120860

(111) **233947**
(220) 25.10.1996
(151) 25.06.2001
(540)

TETRA

(730) **Tetra Laval Holdings & Finance S.A.**, Avenue Général-
Guisan 70, Pully, CH
(740) **KOREJZOVÁ & SPOL.**, v.o.s., JUDr. Zdeňka Korejzová,
Spálená 29, Praha 1, 11000
(510) (1) chemické substance pro konzervování potravin; (6) kovové
nádrže pro zrání a skladování potravin; (7) přístroje na
zpracování a výrobu potravin, zejména zmrzlina, přístroje na
pekařskou výrobu kornoutů, přístroje na balení kornoutů,
dopravníky, přístroje na opatřování polevou potravinářských
výrobků, přístroje na zpracování potravinářských výrobků
protlačováním, plnicí přístroje, plnicí a balicí stroje, mixery,
zmrzlinové stroje, čerpadla a ventily pro použití v
potravinářském průmyslu, baličky, formy (části strojů), stroje
na plnění potravinářských výrobků v hromadném stavu,
přístroje pro membránovou filtraci tekutých potravinových
výrobků, filtrovací přístroje, přístroje na homogenizaci a
přečerpávání tekutých potravinářských výrobků, přístroje na
zpracování potravinářských výrobků, přístroje na zpracování
potravinářských výrobků odpařováním, přístroje pro
zpracování potravinářských výrobků a farmaceutických
výrobků zahušťováním, usazovače (dekantéry), přístroje na
míchání nebo dávkování tekutých výrobků, destilační přístroje
pro obnovení aromatických látek v tekutých potravinářských
výrobcích, přístroje na regulaci obsahu tuku v tekutých
výrobcích, zejména v mléce, čisticí přístroje, přístroje na čištění
strojů používaných na výrobu tekutých potravin cirkulací vody
a detergentních prostředků; (9) počítačové systémy pro
kontrolování potravinářských výrobních a balicích systémů,
přístroje na kontrolu obsahu nebo procenta tuku v celkovém
výrobku (mléka nebo smetany), jakož i dalších přísad, přístroje
a nástroje na vážení, měření a kontrolu dávkování ve správném
poměru; (11) přístroje na topení, vaření a chlazení, přístroje na
termální zpracování a ošetření potravinářských výrobků,
výměníky tepla, homogenizační stroje, pasteurovací přístroje,
sterilizátory, mrazicí přístroje a fitinky k nim (tunely na tuhnutí
a zmrazování potravinářských výrobků); (16) papír a lepenka,
obalové kontejnery a obalový materiál z papíru nebo papíru
laminovaného plastickým materiálem, pytle a sáčky na balení a
skladování potravin a tekutých výrobků, kontejnery na
zmrzlina, pouzdra na kornouty; (30) zmrzlina, zmrzlinové
stabilizátory; (32) minerální a sodové vody a jiné nealkoholické
nápoje, ovocné nápoje a ovocné džusy; (37) montáž, opravy a
údržba výše uvedených strojů a zařízení.
(511) 1, 6, 7, 9, 11, 16, 30, 32, 37
(210) O-116167

(111) **274400**
(220) 01.04.1996
(151) 22.08.2005
(540)

BSS

(730) **ALCON, INC.**, Bösch 69, Hünenberg, CH
(740) **ROTT, RŮŽIČKA & GUTTMANN** Patentová, známková a
advokátní kancelář, JUDr. Vladimír Rott, Nad Štolou 12, Praha
7, 17000
(510) (5) farmaceutické přípravky pro oční lékařství, sterilní roztoky
pro oční chirurgii.
(511) 5
(210) O-422789

Zániky ochranných známek uplynutím doby platnosti

Číslo zápisu	Datum zániku						
87711	03.08.2005	166413	06.09.2005	193246	28.07.2005	194665	15.08.2005
87807	09.08.2005	166481	02.09.2005	193250	01.09.2005	194666	15.08.2005
87948	24.08.2005	166488	02.09.2005	193251	04.09.2005	194667	16.08.2005
88999	31.08.2005	166567	02.09.2005	193253	07.09.2005	194669	16.08.2005
90687	22.07.2005	166745	29.08.2005	193255	07.09.2005	194671	17.08.2005
94026	22.07.2005	166786	26.07.2005	193256	07.09.2005	194672	18.08.2005
111491	24.07.2005	166791	29.07.2005	193258	07.09.2005	194673	21.08.2005
113698	24.08.2005	166955	02.09.2005	193259	12.09.2005	194675	21.08.2005
116691	18.08.2005	167100	02.09.2005	193260	12.09.2005	194676	21.08.2005
116727	23.07.2005	167101	02.09.2005	193261	14.09.2005	194680	23.08.2005
116728	23.07.2005	167102	02.09.2005	193935	26.07.2005	194681	23.08.2005
116730	25.07.2005	187197	11.08.2005	193937	28.07.2005	194683	24.08.2005
116731	17.09.2005	187208	23.08.2005	193938	28.07.2005	194684	28.08.2005
152292	22.07.2005	187233	17.08.2005	193939	01.08.2005	194686	28.08.2005
152315	22.08.2005	187267	12.09.2005	193940	01.08.2005	194689	29.08.2005
152325A	08.09.2005	188116	24.07.2005	193941	01.08.2005	194691	30.08.2005
156378	30.08.2005	188117	24.07.2005	193942	01.08.2005	194693	04.09.2005
156379	30.08.2005	189116	24.08.2005	193943	01.08.2005	194696	04.09.2005
156382	30.08.2005	190053	24.07.2005	193946	04.08.2005	194697	04.09.2005
156397	31.07.2005	190054	24.07.2005	193947	07.08.2005	194698	04.09.2005
156438	07.08.2005	190056	11.08.2005	193948	07.08.2005	194699	05.09.2005
156439	10.08.2005	190057	11.08.2005	193949	07.08.2005	194700	05.09.2005
156440	01.09.2005	190061	18.08.2005	193950	07.08.2005	194701	05.09.2005
156535	30.08.2005	190062	23.08.2005	193951	08.08.2005	194702	05.09.2005
156536	30.08.2005	190878	27.07.2005	193952	08.08.2005	194703	05.09.2005
156537	30.08.2005	190880	17.08.2005	193953	08.08.2005	194704	05.09.2005
156538	30.08.2005	190881	17.08.2005	193954	08.08.2005	194705	05.09.2005
156539	30.08.2005	190883	31.08.2005	193959	09.08.2005	194706	05.09.2005
156541	30.08.2005	190884	04.09.2005	193962	15.08.2005	194707	05.09.2005
156542	30.08.2005	190885	04.09.2005	193963	15.08.2005	194708	05.09.2005
156543	30.08.2005	191679	10.08.2005	193964	15.08.2005	194709	06.09.2005
156554	30.08.2005	191682	15.08.2005	193967	29.08.2005	194710	06.09.2005
156766	30.08.2005	191686	30.08.2005	193969	30.08.2005	194711	07.09.2005
157486	23.08.2005	191688	05.09.2005	193979	12.09.2005	194712	07.09.2005
157591	15.09.2005	191689	05.09.2005	193980	12.09.2005	194713	07.09.2005
157919	23.08.2005	191691	14.09.2005	193981	12.09.2005	194714	08.09.2005
162598	15.08.2005	192502	24.07.2005	193982	12.09.2005	194715	08.09.2005
162648	15.08.2005	192503	24.07.2005	193983	14.09.2005	194717	08.09.2005
162739	21.08.2005	192504	26.07.2005	194644	24.07.2005	194720	14.09.2005
162769	24.07.2005	192506	02.08.2005	194645	25.07.2005	195639	26.07.2005
162827	04.08.2005	192514	11.08.2005	194647	25.07.2005	195640	26.07.2005
162861	22.07.2005	192515	11.08.2005	194648	25.07.2005	195643	10.08.2005
162914	13.08.2005	192516	11.08.2005	194649	26.07.2005	195644	10.08.2005
162938	20.08.2005	192521	18.08.2005	194650	26.07.2005	195648	23.08.2005
162939	21.08.2005	192523	21.08.2005	194652	28.07.2005	195649	24.08.2005
162945	28.08.2005	192525	25.08.2005	194653	28.07.2005	195650	24.08.2005
162946	28.08.2005	192533	05.09.2005	194654	03.08.2005	195651	24.08.2005
162983	04.09.2005	192535	05.09.2005	194655	03.08.2005	195655	30.08.2005
163133	30.07.2005	192537	05.09.2005	194656	03.08.2005	195662	12.09.2005
166291	13.08.2005	192540	06.09.2005	194657	03.08.2005	195665	12.09.2005
166292	29.08.2005	193243	24.07.2005	194661	08.08.2005	195666	12.09.2005
166320	15.08.2005	193244	26.07.2005	194663	11.08.2005	195667	12.09.2005
166354	24.07.2005	193245	26.07.2005	194664	11.08.2005	195669	15.09.2005

Číslo zápisu	Datum zániku						
195670	15.09.2005	197911	30.08.2005	199519	28.07.2005	199621	30.08.2005
195671	15.09.2005	197916	07.09.2005	199521	28.07.2005	199624	31.08.2005
195672	15.09.2005	197918	12.09.2005	199522	28.07.2005	199625	31.08.2005
195676	15.09.2005	197920	12.09.2005	199523	28.07.2005	199630	31.08.2005
195966	07.09.2005	197921	12.09.2005	199526	31.07.2005	199637	04.09.2005
196462	23.08.2005	197922	12.09.2005	199527	31.07.2005	199638	04.09.2005
196463	24.08.2005	198729	26.07.2005	199528	01.08.2005	199641	05.09.2005
196465	30.08.2005	198730	28.07.2005	199529	01.08.2005	199642	05.09.2005
196468	08.09.2005	198742	10.08.2005	199534	01.08.2005	199643	28.08.2005
196471	13.09.2005	198743	10.08.2005	199535	01.08.2005	199644	05.09.2005
197039	11.08.2005	198744	10.08.2005	199542	02.08.2005	199645	05.09.2005
197041	05.09.2005	198745	10.08.2005	199543	03.08.2005	199646	05.09.2005
197042	05.09.2005	198746	11.08.2005	199545	03.08.2005	199647	06.09.2005
197043	05.09.2005	198749	11.08.2005	199548	03.08.2005	199648	06.09.2005
197832	24.07.2005	198750	11.08.2005	199549	03.08.2005	199650	06.09.2005
197833	24.07.2005	198751	11.08.2005	199550	03.08.2005	199653	08.09.2005
197837	25.07.2005	198754	16.08.2005	199551	04.08.2005	199655	11.09.2005
197838	26.07.2005	198756	18.08.2005	199552	04.08.2005	199656	11.09.2005
197849	26.07.2005	198760	23.08.2005	199553	07.08.2005	199659	13.09.2005
197850	31.07.2005	198761	23.08.2005	199555	08.08.2005	199661	13.09.2005
197851	31.07.2005	198763	29.08.2005	199559	09.08.2005	199662	13.09.2005
197853	01.08.2005	198764	29.08.2005	199560	09.08.2005	199664	14.09.2005
197854	01.08.2005	198765	29.08.2005	199561	09.08.2005	199666	14.09.2005
197856	01.08.2005	198769	30.08.2005	199562	09.08.2005	199667	15.09.2005
197857	01.08.2005	198771	31.08.2005	199563	09.08.2005	199668	15.09.2005
197858	01.08.2005	198772	01.09.2005	199564	09.08.2005	199669	15.09.2005
197859	02.08.2005	198773	01.09.2005	199565	10.08.2005	199674	15.09.2005
197860	03.08.2005	198774	01.09.2005	199567	10.08.2005	200258	25.07.2005
197861	04.08.2005	198775	01.09.2005	199569	11.08.2005	200259	26.07.2005
197862	04.08.2005	198777	05.09.2005	199570	11.08.2005	200262	01.08.2005
197863	04.08.2005	198778	05.09.2005	199571	14.08.2005	200263	01.08.2005
197864	04.08.2005	198779	05.09.2005	199575	15.08.2005	200265	02.08.2005
197865	04.08.2005	198781	05.09.2005	199577	15.08.2005	200270	04.08.2005
197866	08.08.2005	198784	07.09.2005	199579	16.08.2005	200271	08.08.2005
197867	08.08.2005	198788	07.09.2005	199580	16.08.2005	200274	08.08.2005
197868	08.08.2005	198789	08.09.2005	199583	17.08.2005	200276	14.08.2005
197870	08.08.2005	198790	08.09.2005	199586	17.08.2005	200281	17.08.2005
197871	08.08.2005	198791	08.09.2005	199587	18.08.2005	200283	18.08.2005
197872	08.08.2005	198793	08.09.2005	199588	18.08.2005	200288	24.08.2005
197873	08.08.2005	198795	08.09.2005	199589	18.08.2005	200294	05.09.2005
197874	08.08.2005	198796	08.09.2005	199590	18.08.2005	200296	06.09.2005
197875	08.08.2005	198798	15.09.2005	199591	18.08.2005	200297	06.09.2005
197876	08.08.2005	198799	15.09.2005	199592	22.08.2005	200299	06.09.2005
197877	11.08.2005	199051	08.09.2005	199598	23.08.2005	200302	06.09.2005
197881	11.08.2005	199496	25.07.2005	199599	23.08.2005	200303	07.09.2005
197882	11.08.2005	199497	25.07.2005	199601	24.08.2005	200304	07.09.2005
197883	15.08.2005	199498	25.07.2005	199603	24.08.2005	200306	11.09.2005
197884	15.08.2005	199499	25.07.2005	199604	24.08.2005	200307	11.09.2005
197899	18.08.2005	199502	26.07.2005	199605	24.08.2005	200308	12.09.2005
197901	18.08.2005	199503	26.07.2005	199606	24.08.2005	200311	15.09.2005
197902	18.08.2005	199505	26.07.2005	199607	24.08.2005	200419	04.09.2005
197905	29.08.2005	199506	26.07.2005	199609	25.08.2005	200421	04.09.2005
197906	29.08.2005	199509	27.07.2005	199610	25.08.2005	201128	27.07.2005
197907	29.08.2005	199513	27.07.2005	199611	25.08.2005	201136	04.08.2005
197908	29.08.2005	199515	28.07.2005	199615	29.08.2005	201137	04.08.2005
197909	29.08.2005	199516	28.07.2005	199617	29.08.2005	201138	04.08.2005
197910	29.08.2005	199518	28.07.2005	199620	29.08.2005	201139	09.08.2005

Číslo zápisu	Datum zániku					
201141	10.08.2005	202704	25.07.2005	204383	05.09.2005	
201148	11.08.2005	202705	01.08.2005	204384	05.09.2005	
201151	16.08.2005	202706	07.08.2005	204385	11.09.2005	
201155	21.08.2005	202707	07.08.2005	204389	12.09.2005	
201156	21.08.2005	202708	07.08.2005	204391	13.09.2005	
201157	22.08.2005	202709	07.08.2005	204393	14.09.2005	
201162	25.08.2005	202711	07.08.2005	204395	14.09.2005	
201163	28.08.2005	202714	15.08.2005	204396	14.09.2005	
201164	29.08.2005	202715	16.08.2005	204397	14.09.2005	
201166	31.08.2005	202724	23.08.2005	204401	15.09.2005	
201167	31.08.2005	202725	24.08.2005	204402	15.09.2005	
201168	01.09.2005	202726	24.08.2005	205243	13.09.2005	
201170	05.09.2005	202732	29.08.2005	205244	13.09.2005	
201171	05.09.2005	202735	31.08.2005	205331	21.08.2005	
201172	05.09.2005	202736	31.08.2005	205332	29.08.2005	
201173	05.09.2005	202737	05.09.2005	205333	29.08.2005	
201175	05.09.2005	202738	05.09.2005	205334	29.08.2005	
201176	11.09.2005	202739	05.09.2005	205335	30.08.2005	
201177	11.09.2005	202740A	05.09.2005	205339	07.09.2005	
201837	25.07.2005	202740B	05.09.2005	206051	26.07.2005	
201838	26.07.2005	202740	05.09.2005	206052	04.08.2005	
201843	04.08.2005	202744	06.09.2005	206055	15.08.2005	
201844	09.08.2005	202747	08.09.2005	206062	05.09.2005	
201845	09.08.2005	202748	08.09.2005	206063A	05.09.2005	
201847	11.08.2005	202749	08.09.2005	206063	05.09.2005	
201858	11.08.2005	202750	11.09.2005	206064	05.09.2005	
201859	11.08.2005	203481	26.07.2005	206066	12.09.2005	
201860	15.08.2005	203484	21.08.2005	206067	13.09.2005	
201861	15.08.2005	203485	22.08.2005	206734	04.08.2005	
201862	15.08.2005	203486	22.08.2005	206735	04.08.2005	
201863	15.08.2005	203489	31.08.2005	206741	07.09.2005	
201864	15.08.2005	203490	31.08.2005	206742	08.09.2005	
201871	17.08.2005	203491	01.09.2005	207378	26.07.2005	
201872	17.08.2005	203492	05.09.2005	207379	26.07.2005	
201876	23.08.2005	203494	13.09.2005	207380	27.07.2005	
201877	23.08.2005	203495	13.09.2005	207381	09.08.2005	
201878	23.08.2005	203496	14.09.2005	207386	22.08.2005	
201881	29.08.2005	203497	14.09.2005	207387	24.08.2005	
201882	29.08.2005	204345	25.07.2005	207389	01.09.2005	
201886	30.08.2005	204346	26.07.2005	207391	06.09.2005	
201896	31.08.2005	204347	26.07.2005	207393	08.09.2005	
201898	31.08.2005	204348	26.07.2005	207396	14.09.2005	
201904	06.09.2005	204351	27.07.2005	208130	08.08.2005	
201905	06.09.2005	204352	27.07.2005	208131	18.08.2005	
201906	06.09.2005	204358	01.08.2005	208134	14.09.2005	
201911	07.09.2005	204359	01.08.2005	208874	09.08.2005	
201912	07.09.2005	204362	09.08.2005	208875	09.08.2005	
201913	07.09.2005	204363	09.08.2005	208876	06.09.2005	
201914	07.09.2005	204364	09.08.2005	208878	14.09.2005	
201915	07.09.2005	204367	14.08.2005	209366	27.07.2005	
201919	11.09.2005	204372	22.08.2005	209368	16.08.2005	
201920	11.09.2005	204373	22.08.2005	210176	07.08.2005	
201921	12.09.2005	204374	22.08.2005	210177	07.08.2005	
201926	14.09.2005	204375	29.08.2005	210178	11.08.2005	
201927	14.09.2005	204376	29.08.2005	210179	15.08.2005	
202702	25.07.2005	204378	30.08.2005	210824	29.08.2005	
202703	25.07.2005	204382	05.09.2005	211613	11.08.2005	
					213557	05.09.2005
					213703	05.09.2005
					213741	05.09.2005
					214365	02.08.2005
					214366	02.08.2005
					214368	29.08.2005
					218341	14.09.2005
					219433	23.08.2005
					221538	05.09.2005
					222480	04.09.2005
					224351	14.09.2005
					230204	05.09.2005
					235349	16.08.2005
					242800	16.08.2005
					242801	05.09.2005
					257983	05.09.2005

Vzdání se práv k ochranné známce

(111) 179804
(540)



s účinností ode dne 27.03.2006/vzdání se práv k ochranné známce

(111) 272967
(540)



s účinností ode dne 27.03.2006/vzdání se práv k ochranné známce

(111) 277926
(540)

bleskovky.cz

s účinností ode dne 28.03.2006/vzdání se práv k ochranné známce

Úpravy znění/vyobrazení ochranných známek a seznamu výrobků a služeb

- (111) **163254**
(510) (10) lékařské a chirurgické přístroje, zejména lékařské dlahy a pásy s upínadly typu háček a očko; (24) textilní kusové zboží; (26) rozložitelná upínadla, zejména typu háček a očko, a jejich části.
(511) 10, 24, 26

- (111) **182170**
(540)



- (111) **196631**
(510) (9) zařízení a software pro přenos a distribuci analogonu a digitálních signálů, telefony a systémy komunikace, dispečinky, telefonní ústředny, sítě a přenosné články nebo obvody včetně veškerého potřebného zařízení; (41) výuka a školení týkající se zařízení a software pro jazykové laboratoře, laboratorní jazykové techniky a jiných zařízení potřebných při výuce jazyka; (42) plánování týkající se výše uvedených výrobků, které spadají do třídy 9.
(511) 9, 41, 42

- (111) **199944**
(510) (30) koláče, suchary, sušenky, ovocné pečivo, pirohy, kornouty (na zmrzlinu), drobenka, svačiny z rýže a pšenice, cereální granulované tyčinky, oříšková čokoláda.
(511) 30

- (111) **201392**
(510) (30) koláče, suchary, sušenky, ovocné pečivo, pirohy, kornouty (na zmrzlinu), drobenka, svačiny z rýže a pšenice, cereální granulované tyčinky, oříšková čokoláda.
(511) 30

- (111) **206733**
(540)



- (111) **244819**
(540)



- (111) **253638**
(540)



- (111) **255561**
(540)



- (111) **263039**
(540)



- (111) **273486**
(540) ONEX Invest, spol. s r.o.

- (111) **279127**
(540) ONEX Invest, spol. s r.o.

Změny vlastníků ochranných známek

Číslo zápisu	Dřívější vlastník	Nynější vlastník	S účinností od
120003A	MATADOR a.s., Terézie Vansovej 1054/45, 02001 Púchov, SK	MATADOR HOLDING, a.s., Streženická cesta 45, 02001 Púchov, SK	14.04.2006
120003	Matador a.s., Terézie Vansovej 1054/45, 02032 Púchov, SK	MATADOR HOLDING, a.s., Streženická cesta 45, 02001 Púchov, SK	14.04.2006
120093A	MATADOR a.s., Terézie Vansovej 1054/45, 02001 Púchov, SK	MATADOR HOLDING, a.s., Streženická cesta 45, 02001 Púchov, SK	14.04.2006
120093	MATADOR a.s., Terézie Vansovej 1054/45, 02032 Púchov, SK	MATADOR HOLDING, a.s., Streženická cesta 45, 02001 Púchov, SK	14.04.2006
157831	MODŘANSKÉ STROJÍRNY, s.p. "v likvidaci", Komořanská 63, Praha 4 - Modřany, 14314, CZ	Modřanská potrubní, a. s., Komořanská 326/63, Praha 4 Modřany, 14314, CZ	30.03.2006
158089	Diafrik Brakes, s.r.o., Na Brnou 169, Potštejn, 51743, CZ	Diafrik Components s.r.o., Nad Brnou 169, Potštejn, 51743, CZ	13.04.2006
158578	AB Tetra Pak, Lund, SE	Tetra Laval Holdings & Finance S.A., Avenue Général-Guisan 70, Pully, CH	05.04.2006
159362	AGROTRADE a. s., Lopatecká 13/223, Praha 4, 14700, CZ	LONISICO ENTERPRISES LIMITED, 30 Karpenisi Street, Nicosia, CY	22.03.2006
162495	Bristol - Myers Squibb Company, společnost zřízená podle zákonů státu Delaware, 345 Park Avenue, New York, NY, US	NOVARTIS AG, Basel, CH	29.03.2006
166453	AgrEvo UK Limited, Hauxton, Cambridge CB2 5HU, GB	IRVITA PLANT PROTECTION N.V., Pos Cabai Office Park, Unit 13, Curacao, AN	31.03.2006
167692	Karel Mařák, Krnovská 149, Opava, 74707, CZ	JIBA, spol. s r. o., Na Ležánkách 1624, Pardubice, 53003, CZ	07.04.2006
170499	MATADOR a.s., Terézie Vansovej 1054/45, 02001 Púchov, SK	MATADOR HOLDING, a.s., Streženická cesta 45, 02001 Púchov, SK	14.04.2006
172287	Viacom International Inc., 1515 Broadway, New York, NY, US	New Viacom International Corp., 1515 Broadway, New York, NY, US	22.03.2006
174427	Izros groupe, s.r.o., Hněvkovského 29/1205, Praha 4, 14800, CZ	SAIZRO spol. s r.o., Lesov 117, Sadov, 36261, CZ	11.04.2006
175313	Philip Morris Hungary Ltd., Bervai u. 15, Eger, HU	Philip Morris Products S. A., Quai Jeanrenaud 3, Neuchatel, CH	22.03.2006
175504	Brambles Australia Limited, Level 40, Gateway, 1 Macquarie Place, Sydney, New South Wales, AU	CHEP Technology Pty Limited, Level 40, Gateway, 1 Macquarie Place, Sydney NSW 2000, AU	18.04.2006
175687	Brambles Australia Limited, Level 40, Gateway, 1 Macquarie Place, Sydney, New South Wales, AU	CHEP Technology Pty Limited, Level 40, Gateway, 1 Macquarie Place, Sydney NSW 2000, AU	18.04.2006
175807	Bristol-Myers Squibb Company, společnost zřízená podle zákonů státu Delaware, 345 Park Avenue, New York, NY, US	NOVARTIS AG, Basel, CH	29.03.2006
176044	Bristol-Myers Squibb Company, 345 Park Avenue, New York, NY, US	NOVARTIS AG, Basel, CH	29.03.2006
176046	Bristol-Myers Squibb Company, 345 Park Avenue, New York, NY, US	NOVARTIS AG, Basel, CH	29.03.2006
176068	Crane Enfield Metals Pty Limited, Level 39 AMP Centre, 50 Bridge Street, Sydney, AU	ALUMINIUM EXTRUSION AND DISTRIBUTION PTY LIMITED, 12 Creek Street, Brisbane, AU	29.03.2006
176089	BRISTOL-MYERS SQUIBB COMPANY, 345 Park Avenue, New York, NY, US	NOVARTIS AG, Basel, CH	29.03.2006
176618	Ing. Jaroslav Hovorka, Pražská 40, Plaňany, 28104, CZ	ABONENT reality, spol. s r. o., Pražská 40, Plaňany, 28104, CZ	22.03.2006

Číslo zápisu	Dřívější vlastník	Nynější vlastník	S účinností od
177687	D Plus - projektový a inženýrský podnik, spol. s r.o., Sokolovská 16/45A, Praha 8, 18600, CZ	D-PLUS PROJEKTOVÁ A INŽENÝRSKÁ a. s., Sokolovská č.p. 45, Praha 8, 18600, CZ	21.03.2006
179294	Philip Morris Hungary Ltd., Bervai u. 15, Eger, HU	Philip Morris Products S. A., Quai Jeanrenaud 3, Neuchatel, CH	22.03.2006
179295	Philip Morris Hungary Ltd., Bervai u. 15, Eger, HU	Philip Morris Products S. A., Quai Jeanrenaud 3, Neuchatel, CH	22.03.2006
179497	BRAMBLES AUSTRALIA LIMITED, Level 40, Gateway, 1 Macquarie Place, Sydney, New South Wales, AU	Brambles Technology Pty Limited, Level 40 Gateway, 1 Macquarie Place, Sydney, AU	05.04.2006
180024	Bristol-Myers Squibb Company, 345 Park Avenue, New York, NY, US	NOVARTIS AG, Basel, CH	29.03.2006
180025	Bristol-Myers Squibb Company, 345 Park Avenue, New York, NY, US	NOVARTIS AG, Basel, CH	29.03.2006
180442	Ing.Ladislav Bukovský, Křížovnická 10, Praha 1, 11000, CZ	Ciba Specialty Chemicals Inc., Klybeckstrasse 141, Basel, CH	17.03.2006
181103	PROPERTY SCHNEIDER a. s., Rybalkova 43, čp. 177, Praha 10, 10100, CZ	SCHNEIDER - masokombinát Plzeň s.r.o., Americká 68, Plzeň, 30150, CZ	18.04.2006
181104	PROPERTY SCHNEIDER a. s., Rybalkova 43, čp. 177, Praha 10, 10100, CZ	SCHNEIDER - masokombinát Plzeň s.r.o., Americká 68, Plzeň, 30150, CZ	18.04.2006
188600	Bristol-Myers Squibb Company, 345 Park Avenue, New York, NY, US	NOVARTIS AG, Basel, CH	29.03.2006
189222	AGROTRADE a. s., Lopatecká 13/223, Praha 4, 14700, CZ	LONISICO ENTERPRISES LIMITED, 35 Karpenisi Street, Nicosia, CY	22.03.2006
189223	AGROTRADE a. s., Lopatecká 13/223, Praha 4, 14700, CZ	LONISICO ENTERPRISES LIMITED, 35 Karpenisi Street, Nicosia, CY	22.03.2006
189224	AGROTRADE a. s., Lopatecká 13/223, Praha 4, 14700, CZ	LONISICO ENTERPRISES LIMITED, 35 Karpenisi Street, Nicosia, CY	22.03.2006
189225	AGROTRADE a. s., Lopatecká 13/223, Praha 4, 14700, CZ	LONISICO ENTERPRISES LIMITED, 35 Karpenisi Street, Nicosia, CY	22.03.2006
189226	AGROTRADE a. s., Lopatecká 13/223, Praha 4, 14700, CZ	LONISICO ENTERPRISES LIMITED, 35 Karpenisi Street, Nicosia, CY	22.03.2006
190160	AGROTRADE a. s., Lopatecká 13/223, Praha 4, 14700, CZ	LONISICO ENTERPRISES LIMITED, 35 Karpenisi Street, Nicosia, CY	22.03.2006
190237	AGROTRADE a. s., Lopatecká 13/223, Praha 4, 14700, CZ	LONISICO ENTERPRISES LIMITED, 35 Karpenisi Street, Nicosia, CY	22.03.2006
191021	AGROTRADE a. s., Lopatecká 13/223, Praha 4, 14700, CZ	LONISICO ENTERPRISES LIMITED, 35 Karpenisi Street, Nicosia, CY	22.03.2006
191257	CHINA NATIONAL CEREALS, OILS & FOODSTUFFS IMPORT & EXPORT CORPORATION, Beijing, CN	North International Holding Tianjin Foodstuffs IMP & EXP Co., Ltd, 20 Da Tong Road, Tianjin, CN	05.04.2006
191282	AGROTRADE a. s., Lopatecká 13/223, Praha 4, 14700, CZ	LONISICO ENTERPRISES LIMITED, 35 Karpenisi Street, Nicosia, CY	22.03.2006
192638	PAPASTRATOS INTERNATIONAL B.V., 7 de Boelelaan, Amsterdam, NL	PHILIP MORRIS PRODUCTS S.A., Quai Jeanrenaud 3, Neuchatel, CH	05.04.2006
193349	AGROTRADE a. s., Lopatecká 13/223, Praha 4, 14700, CZ	LONISICO ENTERPRISES LIMITED, 35 Karpenisi Street, Nicosia, CY	22.03.2006
194139	DM EXPRESS spol. s r.o., I.pluku 8-10, Praha 8, 18630, CZ	DM ALFA, s. r. o., I. pluku 8-10, Praha 8, 18600, CZ	24.03.2006
194140	DM EXPRESS spol. s r.o., I.pluku 8-10, Praha 8, 18630, CZ	DM ALFA, s. r. o., I. pluku 8-10, Praha 8, 18600, CZ	24.03.2006
194882	PAPASTRATOS INTERNATIONAL B.V., 7 de Boelelaan, Amsterdam, NL	PHILIP MORRIS PRODUCTS S.A., Quai Jeanrenaud 3, Neuchatel, CH	05.04.2006

Číslo zápisu	Dřívější vlastník	Nynější vlastník	S účinností od
196888	Vladimír Netušil, Dašická 1209, Pardubice, 53003, CZ	Železářství KUTIL, s.r.o., Sladkovského 1566, Pardubice, 53002, CZ	12.04.2006
197095	Viacom International Inc., 1515 Broadway, New York, NY, US	New Viacom International Corp., 1515 Broadway, New York, NY, US	22.03.2006
197096	Viacom International Inc., 1515 Broadway, New York, NY, US	New Viacom International Corp., 1515 Broadway, New York, NY, US	22.03.2006
197132	HAGOME, s.r.o., K.H. Máchy 1812, Sokolov, 35601, CZ	Jiří Karmazín, Vrchlického 105, Sokolov, 35601, CZ	05.04.2006
197686	AGROTRADE a. s., Lopatecká 13/223, Praha 4, 14700, CZ	LONISICO ENTERPRISES LIMITED, 35 Karpenisi Street, Nicosia, CY	22.03.2006
198150	Becker GmbH, Etwiesenstrasse 10, Angelbachtal-Michelfeld, DE	Hans-Wolfram Becker, Friedrich-Hecker-Str. 29, Angelbachtal, DE	31.03.2006
198151	Becker GmbH, Etwiesenstrasse 10, Angelbachtal-Michelfeld, DE	Hans-Wolfram Becker, Friedrich-Hecker-Str. 29, Angelbachtal, DE	31.03.2006
199224	NOVATEX, a.s., Kvítkovice 155, Otrokovice, 76502, CZ	MUDr. Kateřina Starnová, Peroutkovo nábřeží 374, Příluky, 76001, CZ	24.03.2006
199226	VIACOM INTERNATIONAL INC., 1515 Broadway, New York, NY, US	New Viacom International Corp., 1515 Broadway, New York, NY, US	22.03.2006
199227	Viacom International Inc., 1515 Broadway, New York, NY, US	New Viacom International Corp., 1515 Broadway, New York, NY, US	22.03.2006
199997	STAVOINVESTA, a.s., Washingtonova 5, Praha 1, 11197, CZ	Stavoinvesta holding a. s., Perlová 412/1, Praha 1, 11000, CZ	28.03.2006
200028	MATADOR a.s., Terézie Vansovej 1054/45, 02032 Púchov, SK	MATADOR HOLDING, a.s., Streženická cesta 45, 02001 Púchov, SK	14.04.2006
200787	J & B Scotland Limited, Edinburgh Park, 5 Lochside Way, Edinburgh EH12 9DT, Scotland,, GB	United Distillers & Vintners (SJ) B.V., Molenwerf 10-12, Amsterdam, NL	24.03.2006
201391	Jan Müller, Presslova 264, Vysoké Mýto, 56601, CZ	TOMIL s.r.o., gen. Svatoně 149/IV, Vysoké Mýto, 56601, CZ	10.04.2006
201931	WELLNESS s. r. o., Smetanovo nábř. 18, Praha 1, 11000, CZ	JUDr. Miroslav Šebela, Mládeže 1640/20, Praha 6, Břevnov, 16000, CZ Dr. Lubomír Mácha, Verdunská 28, Praha 6, Bubeneč, 16000, CZ	21.03.2006
202273	Roman Havasi, Příbram VII/325, 26102, CZ	TEDOX s. r. o., Edvarda Beneše 325, Příbram, 26101, CZ	17.03.2006
203041	MAJESTIC, spol. s.r.o., Templová 6, Praha 1, 11000, CZ	Ecoholding, a.s., Staropramenná 221/25, Praha 5, 15000, CZ	28.03.2006
204368	PAPASTRATOS INTERNATIONAL B. V., de Boelelaan, Amsterdam, NL	PHILIP MORRIS PRODUCTS S.A., Quai Jeanrenaud 3, Neuchatel, CH	05.04.2006
204422	AUTO RACEK, s. r. o., Masarykova 757, Humpolec, 39601, CZ	NOVÉ ZÁLESÍ a. s., Masarykova 757, Humpolec, 39601, CZ	05.04.2006
204585	Viacom International Inc., 1515 Broadway, New York, NY, US	New Viacom International Corp., 1515 Broadway, New York, NY, US	22.03.2006
204717	Jan Müller, Presslova 264, Vysoké Mýto, 56601, CZ	TOMIL s.r.o., gen. Svatoně 149/IV, Vysoké Mýto, 56601, CZ	10.04.2006
204973	Jan Müller, Presslova 264, Vysoké Mýto, 56601, CZ	TOMIL s.r.o., gen. Svatoně 149/IV, Vysoké Mýto, 56601, CZ	10.04.2006
205127	AGROTRADE a. s., Lopatecká 13/223, Praha 4, 14700, CZ	LONISICO ENTERPRISES LIMITED, 35 Karpenisi Street, Nicosia, CY	22.03.2006
205215	Jan Müller, Presslova 264, Vysoké Mýto, 56601, CZ	TOMIL s.r.o., gen. Svatoně 149/IV, Vysoké Mýto, 56601, CZ	10.04.2006
205534	Vít Bárta, Kříženeckého náměstí 322, Praha 5, 15200, CZ	ABL, a.s., Pod Višňovkou 21, Praha 4, 14000, CZ	12.04.2006

Číslo zápisu	Dřívější vlastník	Nynější vlastník	S účinností od
205832	INTERTRADE CS a.s., Vinohradská 3216/165, Praha 2, 12000, CZ	ETOL, Tovarna arom in eteričnih olj.d.d., Škofja vas 39, Celje, SI	21.03.2006
206132	MAJESTIC, spol. s r.o., Templová 6, Praha 1, 11000, CZ	Ecoholding, a.s., Staropramenná 221/25, Praha 5, 15000, CZ	28.03.2006
206788	VCES a.s., Na Harfě 246/3, Praha 9, 19005, CZ	PORT CZ s.r.o., Na Bělidle 311, Opočno, 51773, CZ	10.04.2006
207601	Viacom International Inc., 1515 Broadway, New York, NY, US	New Viacom International Corp., 1515 Broadway, New York, NY, US	22.03.2006
207610	Viacom International Inc., 1515 Broadway, New York, NY, US	New Viacom International Corp., 1515 Broadway, New York, NY, US	22.03.2006
208776	Karel Mařák, Krnovská 149, Opava, 74707, CZ	JIBA, spol. s r. o., Na Ležánkách 1624, Pardubice, 53003, CZ	07.04.2006
208933	SCHERING OY, Pansiontie 47, Turku, FI	Schering Aktiengesellschaft, Muellerstrasse 178, Berlin, DE	22.03.2006
209396	Spalding & Evenflo Companies Inc., 5730 North Hoover Boulevard, Tampa, FL, US	Callaway Golf Company, 2180 Rutherford Road, Carlsbad, 92008, CA, US	21.03.2006
209499	Karel Mařák, Krnovská 149, Opava, 74707, CZ	JIBA, spol. s r. o., Na Ležánkách 1624, Pardubice, 53003, CZ	07.04.2006
209610	Jan Turek, Platónova 3281/14, Praha 4, 14300, CZ	ARCO technik s.r.o., Platónova 3281/14, Praha 4, 14300, CZ	22.03.2006
209799	VLČEK plus, spol. s r.o., Kotíkovská 84, Plzeň, 32333, CZ	Vlček spol. s r. o., Kotíkovská 84, Plzeň, 32333, CZ	05.04.2006
209800	VLČEK plus, spol. s r.o., Kotíkovská 84, Plzeň, 32333, CZ	Vlček spol. s r. o., Kotíkovská 84, Plzeň, 32333, CZ	05.04.2006
209801	VLČEK plus, spol. s r.o., Kotíkovská 84, Plzeň, 32333, CZ	Vlček spol. s r. o., Kotíkovská 84, Plzeň, 32333, CZ	05.04.2006
210115	Viacom International Inc., Broadway, New York, NY, US	New Viacom International Corp., 1515 Broadway, New York, NY, US	22.03.2006
210666	DIDAKTIK s.r.o. Hodonín, Revoluční 1, Rohatec u Hodonína, 69601, CZ	DIDAKTIK Iška s. r. o., Revoluční 1, Rohatec, 69601, CZ	05.04.2006
210754	Jan Müller, Presslova 264, Vysoké Mýto, 56601, CZ	TOMIL s.r.o., gen. Svatoně 149/IV, Vysoké Mýto, 56601, CZ	10.04.2006
211387	Viacom International Inc., Broadway, New York, NY, US	New Viacom International Corp., 1515 Broadway, New York, NY, US	22.03.2006
211388	Viacom International Inc., Broadway, New York, NY, US	New Viacom International Corp., 1515 Broadway, New York, NY, US	22.03.2006
211389	Viacom International Inc., Broadway, New York, NY, US	New Viacom International Corp., 1515 Boadway, New York, NY, US	22.03.2006
211390	Viacom International Inc., Broadway, New York, NY, US	New Viacom International Corp., 1515 Broadway, New York, NY, US	22.03.2006
212211	AGROTRADE a. s., Lopatecká 13/223, Praha 4, 14700, CZ	LONISICO ENTERPRISES LIMITED, 35 Karpenisi Street, Nicosia, CY	22.03.2006
212448	VILIS Company s. r. o., Poštovní 1474/16, Ostrava-Moravská Ostrava, 70200, CZ	Ing. Petr Viliš, Čeladná čp. 201, Čeladná, 73912, CZ	21.03.2006
212491	František Špalek, č. p. 143, Nový Šaldorf, 67181, CZ	Vinařství rodiny Špalkovy s. r. o., Nový Šaldorf 143, Znojmo, 67181, CZ	29.03.2006
212492	Petr Ilgner, Nový Šaldorf 50, 67181, CZ	Vinařství rodiny Špalkovy s. r. o., Nový Šaldorf 143, Znojmo, 67181, CZ	29.03.2006
212753	Laharco Holdings Limited, 180 Bloor Street West, Suite 510, Toronto, CA	Source Atlantique Inc., 140 Sylvan Ave., Englewood Cliffs, NJ, US	17.03.2006

Číslo zápisu	Dřívější vlastník	Nynější vlastník	S účinností od
213133	Perot Systems Corporation, společnost zřízená podle zákonů státu Delaware, 12404 Park Central Drive, Dallas, TX, US	PSC Management Limited Partnership, 2300 West Plano Parkway, Plano, TX, US	05.04.2006
213195	J & B Scotland Limited, Edinburgh Park, 5 Lochside Way, Edinburgh EH12 9DT, Scotland, GB	United Distillers & Vintners (SJ) B.V., Molenwerf 10-12, Amsterdam, NL	24.03.2006
213855	Eaton Holding International 1 BV, (1119 PC) Boeing Avenue 11, Schiphol-Rijk, NL	Eaton Electric Limited, P.O.Box 22, Norfolk Street, Worsley Road North, Worsley, Manchester M28 3ET, GB	11.04.2006
213910	Izros groupe, s.r.o., Hněvkovského 29/1205, Praha 4, 14800, CZ	SAIZRO spol. s r.o., Lesov 117, Sadov, 36261, CZ	11.04.2006
213911	Izros groupe, s.r.o., Hněvkovského 29/1205, Praha 4, 14800, CZ	SAIZRO spol. s r.o., Lesov 117, Sadov, 36261, CZ	11.04.2006
214183	AGROTRADE a. s., Lopatecká 13/223, Praha 4, 14700, CZ	LONISICO ENTERPRISES LIMITED, 35 Karpenisi Street, Nicosia, CY	22.03.2006
214381	SPORT TRADE, s.r.o., Videňská 68, Brno, 63900, CZ	Michael Kruk, Pod Labuťkou 785/19, Praha 8, 18000, CZ	28.03.2006
214555	AGROTRADE a. s., Lopatecká 13/223, Praha 4, 14700, CZ	LONISICO ENTERPRISES LIMITED, 35 Karpenisi Street, Nicosia, CY	22.03.2006
214556	AGROTRADE a. s., Lopatecká 13/223, Praha 4, 14700, CZ	LONISICO ENTERPRISES LIMITED, 35 Karpenisi Street, Nicosia, CY	22.03.2006
214557	AGROTRADE a. s., Lopatecká 13/223, Praha 4, 14700, CZ	LONISICO ENTERPRISES LIMITED, 35 Karpenisi Street, Nicosia, CY	22.03.2006
215014	AGROTRADE a. s., Lopatecká 13/223, Praha 4, 14700, CZ	LONISICO ENTERPRISES LIMITED, 35 Karpenisi Street, Nicosia, CY	22.03.2006
215312	Marinov Ivan, Dr. E. Beneše 1037/12, Neratovice, 27711, CZ	NERABUS s. r. o., Ke Spolaně 1457, Neratovice, 27711, CZ	21.03.2006
215657	AGROTRADE a. s., Lopatecká 13/223, Praha 4, 14700, CZ	LONISICO ENTERPRISES LIMITED, 35 Karpenisi Street, Nicosia, CY	22.03.2006
215859	Kernel, a.s., Šafaříkova 1216, Varnsdorf, 40747, CZ	TRESEBURG s.r.o., Roháčova 188/37, Praha 3, 13000, CZ	13.04.2006
215942	BMG Music, 1540 Broadway, New York, NY, US	Bertelsmann Music Group, Inc., 1540 Broadway, New York, NY, US	05.04.2006
215973	Nealko soft drinks CZ a. s., Holická 156/49, Olomouc, 77200, CZ	"SELIKO - SLOVAKIA" spol. s r. o., Jarmočná 73, Modrý Kameň, SK	05.04.2006
216659	Viacom International Inc., 1515 Broadway, New York, NY, US	New Viacom International Corp., 1515 Broadway, New York, NY, US	31.03.2006
216660	Viacom International Inc., 1515 Broadway, New York, NY, US	New Viacom International Corp., 1515 Broadway, New York, NY, US	31.03.2006
216661	Viacom International Inc., 1515 Broadway, New York, NY, US	New Viacom International Corp., 1515 Broadway, New York, NY, US	31.03.2006
216662	Viacom International Inc., 1515 Broadway, New York, NY, US	New Viacom International Corp., 1515 Broadway, New York, NY, US	31.03.2006
216663	Viacom International Inc., 1515 Broadway, New York, NY, US	New Viacom International Corp., 1515 Broadway, New York, NY, US	31.03.2006
216664	Viacom International Inc., 1515 Broadway, New York, NY, US	New Viacom International Corp., 1515 Broadway, New York, NY, US	31.03.2006
217547	FOOD Trading s.r.o., U Habrovky 247/11, Praha 4, 14000, CZ	IMPORTEX Czech, a.s., Slavašovská 258, Beroun, 26601, CZ	12.04.2006
218150	Jan Müller, Presslova 264, Vysoké Mýto, 56601, CZ	TOMIL s.r.o., gen. Svatoně 149/IV, Vysoké Mýto, 56601, CZ	10.04.2006
218151	Jan Müller, Presslova 264, Vysoké Mýto, 56601, CZ	TOMIL s.r.o., gen. Svatoně 149/IV, Vysoké Mýto, 56601, CZ	10.04.2006

Číslo zápisu	Dřívější vlastník	Nynější vlastník	S účinností od
218306	AGROTRADE a. s., Lopatecká 13/223, Praha 4, 14700, CZ	LONISICO ENTERPRISES LIMITED, 35 Karpenisi Street, Nicosia, CY	22.03.2006
218307	AGROTRADE a. s., Lopatecká 13/223, Praha 4, 14700, CZ	LONISICO ENTERPRISES LIMITED, 35 Karpenisi Street, Nicosia, CY	22.03.2006
218308	AGROTRADE a. s., Lopatecká 13/223, Praha 4, 14700, CZ	LONISICO ENTERPRISES LIMITED, 35 Karpenisi Street, Nicosia, CY	22.03.2006
218309	AGROTRADE a. s., Lopatecká 13/223, Praha 4, 14700, CZ	LONISICO ENTERPRISES LIMITED, 35 Karpenisi Street, Nicosia, CY	22.03.2006
218310	AGROTRADE a. s., Lopatecká 13/223, Praha 4, 14700, CZ	LONISICO ENTERPRISES LIMITED, 35 Karpenisi Street, Nicosia, CY	22.03.2006
218311	AGROTRADE a. s., Lopatecká 13/223, Praha 4, 14700, CZ	LONISICO ENTERPRISES LIMITED, 35 Karpenisi Street, Nicosia, CY	22.03.2006
218312	AGROTRADE a. s., Lopatecká 13/223, Praha 4, 14700, CZ	LONISICO ENTERPRISES LIMITED, 35 Karpenisi Street, Nicosia, CY	22.03.2006
218313	AGROTRADE a. s., Lopatecká 13/223, Praha 4, 14700, CZ	LONISICO ENTERPRISES LIMITED, 35 Karpenisi Street, Nicosia, CY	22.03.2006
218314	AGROTRADE a. s., Lopatecká 13/223, Praha 4, 14700, CZ	LONISICO ENTERPRISES LIMITED, 35 Karpenisi Street, Nicosia, CY	22.03.2006
218315	AGROTRADE a. s., Lopatecká 13/223, Praha 4, 14700, CZ	LONISICO ENTERPRISES LIMITED, 35 Karpenisi Street, Nicosia, CY	22.03.2006
218321	AGROTRADE a. s., Lopatecká 13/223, Praha 4, 14700, CZ	LONISICO ENTERPRISES LIMITED, 35 Karpenisi Street, Nicosia, CY	22.03.2006
219026	BRISTOL-MYERS SQUIBB COMPANY, 345 Park Avenue, New York, NY, US	TAIHO PHARMACEUTICAL Co., LTD., 1-27, Kandanshiki-cho, Chiyoda-ku, Tokyo, JP	17.03.2006
219097	Maroul Jiří, Lipí 12, Náchod, 54701, CZ	Pálenka - barvy, laky s. r. o., Kalná Voda 105, Trutnov, 54101, CZ	23.03.2006
219533	AGROTRADE a. s., Lopatecká 13/223, Praha 4, 14700, CZ	LONISICO ENTERPRISES LIMITED, 35 Karpenisi Street, Nicosia, CY	22.03.2006
219534	AGROTRADE a. s., Lopatecká 13/223, Praha 4, 14700, CZ	LONISICO ENTERPRISES LIMITED, 35 Karpenisi Street, Nicosia, CY	22.03.2006
219535	AGROTRADE a. s., Lopatecká 13/223, Praha 4, 14700, CZ	LONISICO ENTERPRISES LIMITED, 35 Karpenisi Street, Nicosia, CY	22.03.2006
219536	AGROTRADE a. s., Lopatecká 13/223, Praha 4, 14700, CZ	LONISICO ENTERPRISES LIMITED, 35 Karpenisi Street, Nicosia, CY	22.03.2006
219537	AGROTRADE a. s., Lopatecká 13/223, Praha 4, 14700, CZ	LONISICO ENTERPRISES LIMITED, 35 Karpenisi Street, Nicosia, CY	22.03.2006
220735	Bristol-Myers Squibb Company, 345 Park Avenue, New York, NY, US	TAIHO PHARMACEUTICAL Co., LTD., 1-27, Kandanshiki-cho, Chiyoda-ku, Tokyo, JP	17.03.2006
220766	J & B Scotland Limited, Edinburgh Park, 5 Lochside Way, Edinburgh EH12 9DT, Scotland, GB	United Distillers & Vintners (SJ) B.V., Molenwerf 10-12, Amsterdam, NL	24.03.2006
220868	Viacom International Inc., 1515 Broadway, New York, NY, US	New Viacom International Corp., 1515 Broadway, New York, NY, US	22.03.2006
221728	Viacom International Inc., 1515 Broadway, New York, NY, US	New Viacom International Corp., 1515 Broadway, New York, NY, US	22.03.2006
221932	AGROTRADE a. s., Lopatecká 13/223, Praha 4, 14700, CZ	LONISICO ENTERPRISES LIMITED, 35 Karpenisi Street, Nicosia, CY	22.03.2006
222050	Marinov Ivan, Dr.E.Beneše 1037/12, Neratovice, 27711, CZ	NERABUS s.r.o., Ke Spolaně 1457, Neratovice, 27711, CZ	21.03.2006
222991	BRISTOL-MYERS SQUIBB COMPANY, 345 Park Avenue, New York, NY, US	TAIHO PHARMACEUTICAL Co., LTD., 1-27, Kandanshiki-cho, Chiyoda-ku, Tokyo, JP	17.03.2006

Číslo zápisu	Dřívější vlastník	Nynější vlastník	S účinností od
223017	3 DTs, a.s., Šafaříkova 1216, Varnsdorf, 40747, CZ	TRESEBURG s.r.o., Roháčova 188/37, Praha 3, 13000, CZ	13.04.2006
224674	Viacom International Inc., 1515 Broadway, New York, NY, US	New Viacom International Corp., 1515 Broadway, New York, NY, US	22.03.2006
225123	Viacom International Inc., 1515 Broadway, New York, NY, US	New Viacom International Corp., 1515 Broadway, New York, NY, US	22.03.2006
225488	3 DTs, a.s., Šafaříkova 1216, Varnsdorf, 40747, CZ	TRESEBURG s.r.o., Roháčova 188/37, Praha 3, 13000, CZ	13.04.2006
225489	3 DTs, a.s., Šafaříkova 1216, Varnsdorf, 40747, CZ	TRESEBURG s.r.o., Roháčova 188/37, Praha 3, 13000, CZ	13.04.2006
225859	LEVI Group, a.s., Seifertova 33, Přerov, 75000, CZ	LEVI International a. s., Tuřanka 1222/115, Brno, 62700, CZ	27.03.2006
225872	Henri Studio, Inc., 1250 Henri Drive, Wauconda, IL, US	Howard Korenthal, not as an individual, but as assignee for the benefit of creditors of Henri Studio, Inc., 77 West Wacker Drive, Suite 3220, Chicago, IL, US	30.03.2006
225872	Howard Korenthal, not as an individual, but as assignee for the benefit of creditors of Henri Studio, Inc., 77 West Wacker Drive, Suite 3220, Chicago, IL, US	HSI Dustributors, LLC an Illinois limited liability corporation, One Sprinkler Lane, Peoria, IL, US	30.03.2006
226666	3 DTs, a.s., Šafaříkova 1216, Varnsdorf, 40747, CZ	TRESEBURG s.r.o., Roháčova 188/37, Praha 3, 13000, CZ	13.04.2006
226778	Netušil Vladimír, Dašická 1209, Pardubice, 53003, CZ	Železářství KUTIL, s.r.o., Sladkovského 1566, Pardubice, 53002, CZ	12.04.2006
226785	AGROTRADE a. s., Lopatecká 13/223, Praha 4, 14700, CZ	LONISICO ENTERPRISES LIMITED, 35 Karpenisi Street, Nicosia, CY	22.03.2006
226981	VAFO PRAHA s.r.o., Chrástřany, č.p. 94, 25219, CZ	LITH s.r.o., Malé Chvojno č.p. 47, Ústí nad Labem, 40002, CZ	10.04.2006
227714	Viacom International Inc., 1515 Broadway, New York, NY, US	New Viacom International Corp., 1515 Broadway, New York, NY, US	22.03.2006
227802	AGROTRADE a. s., Lopatecká 13/223, Praha 4, 14700, CZ	LONISICO ENTERPRISES LIMITED, 35 Karpenisi Street, Nicosia, CY	22.03.2006
228034	BTC Imex, spol. s r. o., Havlíčkovo nábřeží 5357, Zlín, 76001, CZ	Devan s. r. o., Družstevní 104, Pardubice, 53009, CZ	29.03.2006
228035	BTC Imex, spol. s r. o., Havlíčkovo nábřeží 5357, Zlín, 76001, CZ	Devan s. r. o., Družstevní 104, Pardubice, 53009, CZ	29.03.2006
228912	AGROTRADE a. s., Lopatecká 13/223, Praha 4, 14700, CZ	LONISICO ENTERPRISES LIMITED, 35 Karpenisi Street, Nicosia, CY	22.03.2006
228913	AGROTRADE a. s., Lopatecká 13/223, Praha 4, 14700, CZ	LONISICO ENTERPRISES LIMITED, 35 Karpenisi Street, Nicosia, CY	22.03.2006
229648	AGROTRADE a. s., Lopatecká 13/223, Praha 4, 14700, CZ	LONISICO ENTERPRISES LIMITED, 35 Karpenisi Street, Nicosia, CY	22.03.2006
229844	Jan Müller, Presslova 264, Vysoké Mýto, 56601, CZ	TOMIL s.r.o., gen. Svatoně 149/IV, Vysoké Mýto, 56601, CZ	10.04.2006
229924	EuroStar Brno spol. s r.o., Úpatní 524/64, Brno, 63400, CZ	Ing. Roman Staffa, Oblá 41, Brno, 63400, CZ	04.04.2006
230162	Viacom International Inc., 1515 Broadway, New York, NY, US	New Viacom International Corp., 1515 Broadway, New York, NY, US	22.03.2006
230275	AGROTRADE a. s., Lopatecká 13/223, Praha 4, 14700, CZ	LONISICO ENTERPRISES LIMITED, 35 Karpenisi Street, Nicosia, CY	22.03.2006
230276	AGROTRADE a. s., Lopatecká 13/223, Praha 4, 14700, CZ	LONISICO ENTERPRISES LIMITED, 35 Karpenisi Street, Nicosia, CY	22.03.2006

Číslo zápisu	Dřívější vlastník	Nynější vlastník	S účinností od
230277	AGROTRADE a. s., Lopatecká 13/223, Praha 4, 14700, CZ	LONISICO ENTERPRISES LIMITED, 35 Karpenisi Street, Nicosia, CY	22.03.2006
230417	Viacom International, Inc., 1515 Broadway, New York, NY, US	New Viacom International Corp., 1515 Broadway, New York, NY, US	22.03.2006
230631	AGROTRADE a. s., Lopatecká 13/223, Praha 4, 14700, CZ	LONISICO ENTERPRISES LIMITED, 35 Karpenisi Street, Nicosia, CY	22.03.2006
230632	AGROTRADE a. s., Lopatecká 13/223, Praha 4, 14700, CZ	LONISICO ENTERPRISES LIMITED, 35 Karpenisi Street, Nicosia, CY	22.03.2006
231000	Eduard Soukup s.r.o., nám. Míru 9, Mělník, 27601, CZ	Ondřej Slavík, Na Staré cestě 1451, Mělník, 27601, CZ	17.03.2006
231254	AGROTRADE a. s., Lopatecká 13/223, Praha 4, 14700, CZ	LONISICO ENTERPRISES LIMITED, 35 Karpenisi Street, Nicosia, CY	22.03.2006
231709	AGROTRADE a. s., Lopatecká 13/223, Praha 4, 14700, CZ	LONISICO ENTERPRISES LIMITED, 35 Karpenisi Street, Nicosia, CY	22.03.2006
232124	WEST END BANFORT spol.s r.o., Pod Hybšmankou 2480/10, Praha 5, 15000, CZ	APROKO s.r.o., Malostranské náměstí 264/7, Praha 1, 11800, CZ	14.04.2006
232668	AGROTRADE a. s., Lopatecká 13/223, Praha 4, 14700, CZ	LONISICO ENTERPRISES LIMITED, 35 Karpenisi Street, Nicosia, CY	22.03.2006
232677	Viacom International Inc., 1515 Broadway, New York, NY, US	New Viacom International Corp., 1515 Broadway, New York, NY, US	22.03.2006
233235	Viacom International Inc., 1515 Broadway, New York, NY, US	New Viacom International Corp., 1515 Broadway, New York, NY, US	22.03.2006
233236	Viacom International Inc., 1515 Broadway, New York, NY, US	New Viacom International Corp., 1515 Broadway, New York, NY, US	22.03.2006
233237	Viacom International Inc., 1515 Broadway, New York, NY, US	New Viacom International Corp., 1515 Broadway, New York, NY, US	22.03.2006
233238	Viacom International Inc., 1515 Broadway, New York, NY, US	New Viacom International Corp., 1515 Broadway, New York, NY, US	22.03.2006
233394	Michal Jenček, Ohradní 1345/6, Praha 4, 14000, CZ	Magická zahrada s. r. o., Zvonařská 887, Praha 5, 15900, CZ	21.03.2006
233922	Bank Austria Creditanstalt Czech Republic, a.s., Revoluční 7, Praha 1, 11000, CZ	HVB Bank Czech Republic a.s., nám. Republiky 3a/2090, Praha 1, 11000, CZ	12.04.2006
233923	Bank Austria Creditanstalt Czech Republic, a.s., Revoluční 7, Praha 1, 11000, CZ	HVB Bank Czech Republic a.s., nám. Republiky 3a/2090, Praha 1, 11000, CZ	12.04.2006
233924	Bank Austria Creditanstalt Czech Republic, a.s., Revoluční 7, Praha 1, 11000, CZ	HVB Bank Czech Republic a.s., nám. Republiky 3a/2090, Praha 1, 11000, CZ	12.04.2006
234281	Bank Austria Creditanstalt Czech Republic, a.s., Revoluční 7, Praha 1, 11000, CZ	HVB Bank Czech Republic a.s., nám. Republiky 3a/2090, Praha 1, 11000, CZ	12.04.2006
234381	Bank Austria Creditanstalt Czech Republic, a.s., Revoluční 7, Praha 1, 11000, CZ	HVB Bank Czech Republic a.s., nám. Republiky 3a/2090, Praha 1, 11000, CZ	12.04.2006
235228	AGROTRADE a. s., Lopatecká 13/223, Praha 4, 14700, CZ	LONISICO ENTERPRISES LIMITED, 35 Karpenisi Street, Nicosia, CY	22.03.2006
235951	AGROTRADE a. s., Lopatecká 13/223, Praha 4, 14700, CZ	LONISICO ENTERPRISES LIMITED, 35 Karpenisi Street, Nicosia, CY	22.03.2006
236176	AGROTRADE a. s., Lopatecká 13/223, Praha 4, 14700, CZ	LONISICO ENTERPRISES LIMITED, 35 Karpenisi Street, Nicosia, CY	22.03.2006
236288	AGROTRADE a. s., Lopatecká 13/223, Praha 4, 14700, CZ	LONISICO ENTERPRISES LIMITED, 35 Karpenisi Street, Nicosia, CY	22.03.2006
236289	AGROTRADE a. s., Lopatecká 13/223, Praha 4, 14700, CZ	LONISICO ENTERPRISES LIMITED, 35 Karpenisi Street, Nicosia, CY	22.03.2006
236343	AGROTRADE a. s., Lopatecká 13/223, Praha 4, 14700, CZ	LONISICO ENTERPRISES LIMITED, 35 Karpenisi Street, Nicosia, CY	22.03.2006

Číslo zápisu	Dřívější vlastník	Nynější vlastník	S účinností od
236467	Jan Müller, Presslova 264, Vysoké Mýto, 56601, CZ	TOMIL s.r.o., gen. Svatoně 149/IV, Vysoké Mýto, 56601, CZ	10.04.2006
236475	AGROTRADE a. s., Lopatecká 13/223, Praha 4, 14700, CZ	LONISICO ENTERPRISES LIMITED, 35 Karpenisi Street, Nicosia, CY	22.03.2006
236527	AGROTRADE a. s., Lopatecká 13/223, Praha 4, 14700, CZ	LONISICO ENTERPRISES LIMITED, 35 Karpenisi Street, Nicosia, CY	22.03.2006
236741	Kleerdex Company, 100 Gaither Drive, Suite B, Mount Laurel, NJ, US	Kleerdex Company LLC, 100 Gaither Drive, Mount Laurel, NJ, US	05.04.2006
237037	VLČEK Plus, s.r.o., Kotíkovská 84, Plzeň, 32317, CZ	Vlček spol. s r.o., Kotíkovská 84, Plzeň, 32317, CZ	10.04.2006
237093	SPORT TRADE, s.r.o., Videňská 68, Brno, 63900, CZ	Michael Kruk, Pod Labuťkou 785/19, Praha 8, 18000, CZ	28.03.2006
237740	Walter Aktiengesellschaft, Derendinger Strasse 53, Tübingen, 72072, DE	Walter Maschinenbau GmbH, Derendinger Strasse 53, Tübingen, 72072, DE	18.04.2006
238049	Jan Müller, Presslova 264/III, Vysoké Mýto, 56601, CZ	TOMIL s.r.o., gen. Svatoně 149/IV, Vysoké Mýto, 56601, CZ	10.04.2006
238050	Jan Müller, Presslova 264/III, Vysoké Mýto, 56601, CZ	TOMIL s.r.o., gen. Svatoně 149/IV, Vysoké Mýto, 56601, CZ	10.04.2006
238051	Jan Müller, Presslova 264, Vysoké Mýto, 56601, CZ	TOMIL s.r.o., gen. Svatoně 149/IV, Vysoké Mýto, 56601, CZ	10.04.2006
238239	Karel Mařák, Krnovská 149, Opava, 74707, CZ	JIBA, spol. s r. o., Na Ležánkách 1624, Pardubice, 53003, CZ	07.04.2006
238548	Kleerdex Company, 100 Gaither Drive, Suite B, Mount Laurel, NJ, US	Kleerdex Company LLC, 100 Gaither Drive, Mount Laurel, NJ, US	05.04.2006
238549	Kleerdex Company, 100 Gaither Drive, Suite B, Mount Laurel, NJ, US	Kleerdex Company LLC, 100 Gaither Drive, Mount Laurel, NJ, US	05.04.2006
238622	ARTEFAKT s.r.o., Na Florenci 29, Praha 1, 11000, CZ	Markus Lutz Alexander Lenke, Na Pořící 1052/42, Praha 1, 11000, CZ	07.04.2006
238733	Viacom International Inc., 1515 Broadway, New York, NY, US	New Viacom International Corp., 1515 Broadway, New York, NY, US	22.03.2006
239006	AGROTRADE a. s., Lopatecká 13/223, Praha 4, 14700, CZ	LONISICO ENTERPRISES LIMITED, 35 Karpenisi Street, Nicosia, CY	22.03.2006
239074	AUTO RACEK HOLDING a. s., Masarykova čp. 757, Humpolec, 39601, CZ	NOVÉ ZÁLESÍ a. s., Masarykova 757, Humpolec, 39601, CZ	05.04.2006
239380	VLČEK Plus, s.r.o., Kotíkovská 84, Plzeň, 32317, CZ	Vlček spol. s r.o., Kotíkovská 84, Plzeň, 32317, CZ	10.04.2006
239381	VLČEK Plus, s.r.o., Kotíkovská 84, Plzeň, 32317, CZ	Vlček spol. s r.o., Kotíkovská 84, Plzeň, 32317, CZ	10.04.2006
239382	VLČEK Plus, s.r.o., Kotíkovská 84, Plzeň, 32317, CZ	Vlček spol. s r.o., Kotíkovská 84, Plzeň, 32317, CZ	10.04.2006
239383	VLČEK Plus, s.r.o., Kotíkovská 84, Plzeň, 32317, CZ	Vlček spol. s r.o., Kotíkovská 84, Plzeň, 32317, CZ	10.04.2006
239384	VLČEK Plus, s.r.o., Kotíkovská 84, Plzeň, 32317, CZ	Vlček spol. s r.o., Kotíkovská 84, Plzeň, 32317, CZ	10.04.2006
239691	AGROTRADE a. s., Lopatecká 13/223, Praha 4, 14700, CZ	LONISICO ENTERPRISES LIMITED, 35 Karpenisi Street, Nicosia, CY	22.03.2006
240333	Nová Vysočina a. s., Masarykova 757, Humpolec, 39601, CZ	NOVÉ ZÁLESÍ a. s., Masarykova 757, Humpolec, 39601, CZ	05.04.2006
240334	Nová Vysočina a. s., Masarykova 757, Humpolec, 39601, CZ	NOVÉ ZÁLESÍ a. s., Masarykova 757, Humpolec, 39601, CZ	05.04.2006
240664	Viacom International Inc., 1515 Broadway, New York, NY, US	New Viacom International Corp., 1515 Broadway, New York, NY, US	22.03.2006

Číslo zápisu	Dřívější vlastník	Nynější vlastník	S účinností od
241384	Viacom International Inc., 1515 Broadway, New York, NY, US	New Viacom International Corp., 1515 Broadway, New York, NY, US	22.03.2006
242640	Viacom International Inc., 1515 Broadway, New York, NY, US	New Viacom International Corp., 1515 Broadway, New York, NY, US	22.03.2006
242885	AGROTRADE a. s., Lopatecká 13/223, Praha 4, 14700, CZ	LONISICO ENTERPRISES LIMITED, 35 Karpenisi Street, Nicosia, CY	22.03.2006
243764	AGROTRADE a. s., Lopatecká 13/223, Praha 4, 14700, CZ	LONISICO ENTERPRISES LIMITED, 35 Karpenisi Street, Nicosia, CY	22.03.2006
244103	Viacom International Inc., 1515 Broadway, New York, NY, US	New Viacom International Corp., 1515 Broadway, New York, NY, US	22.03.2006
245593	AGROTRADE a. s., Lopatecká 13/223, Praha 4, 14700, CZ	LONISICO ENTERPRISES LIMITED, 35 Karpenisi Street, Nicosia, CY	22.03.2006
245681	Walter Aktiengesellschaft, Derendinger Strasse 53, Tübingen, 72072, DE	Walter Maschinenbau GmbH, Derendinger Strasse 53, Tübingen, 72072, DE	18.04.2006
246139	Dr. Vladimíra Glatzová, Husova 5, Praha 1, 11000, CZ	Glatzová & Co., v.o.s., Husova 5, Praha 1, 11000, CZ	18.04.2006
246140	Dr. Vladimíra Glatzová, Husova 5, Praha 1, 11000, CZ	Glatzová & Co., v.o.s., Husova 5, Praha 1, 11000, CZ	18.04.2006
246141	Dr. Vladimíra Glatzová, Husova 5, Praha 1, 11000, CZ	Glatzová & Co., v.o.s., Husova 5, Praha 1, 11000, CZ	18.04.2006
246358	SPORT TRADE, s.r.o., Videňská 68, Brno, 63900, CZ	Michael Kruk, Pod Labuťkou 785/19, Praha 8, 18000, CZ	28.03.2006
247811	Viacom International Inc., 1515 Broadway, New York, NY, US	New Viacom International Corp., 1515 Broadway, New York, NY, US	22.03.2006
247935	AGROTRADE a. s., Lopatecká 13/223, Praha 4, 14700, CZ	LONISICO ENTERPRISES LIMITED, 35 Karpenisi Street, Nicosia, CY	22.03.2006
247943	AGROTRADE a. s., Lopatecká 13/223, Praha 4, 14700, CZ	LONISICO ENTERPRISES LIMITED, 35 Karpenisi Street, Nicosia, CY	22.03.2006
248812	AGROTRADE a. s., Lopatecká 13/223, Praha 4, 14700, CZ	LONISICO ENTERPRISES LIMITED, 35 Karpenisi Street, Nicosia, CY	22.03.2006
248813	AGROTRADE a. s., Lopatecká 13/223, Praha 4, 14700, CZ	LONISICO ENTERPRISES LIMITED, 35 Karpenisi Street, Nicosia, CY	22.03.2006
249604	Viacom International Inc., 1515 Broadway, New York, NY, US	New Viacom International Corp., 1515 Broadway, New York, NY, US	22.03.2006
250268	AGROTRADE a. s., Lopatecká 13/223, Praha 4, 14700, CZ	LONISICO ENTERPRISES LIMITED, 35 Karpenisi Street, Nicosia, CY	22.03.2006
250359	Viacom International Inc., 1515 Broadway, New York, NY, US	New Viacom International Corp., 1515 Broadway, New York, NY, US	22.03.2006
251156	D Plus - projektový a inženýrský podnik, spol. s r.o., Sokolovská 16/45 A, Praha 8, 18600, CZ	D-PLUS PROJEKTOVÁ A INŽENÝRSKÁ a. s., Sokolovská č.p. 45, Praha 8, 18600, CZ	21.03.2006
251494	Nealko soft drinks CZ a. s., Holická 156/49, Olomouc, 77200, CZ	"SELIKO - SLOVAKIA" spol. s r. o., Jarmočná 73, Modrý Kameň, SK	05.04.2006
251495	Nealko soft drinks CZ a. s., Holická 156/49, Olomouc, 77200, CZ	"SELIKO - SLOVAKIA" spol. s r. o., Jarmočná 73, Modrý Kameň, SK	05.04.2006
252331	AGROTRADE a. s., Lopatecká 13/223, Praha 4, 14700, CZ	LONISICO ENTERPRISES LIMITED, 35 Karpenisi Street, Nicosia, CY	22.03.2006
255414	Jan Müller, Presslova 264, Vysoké Mýto, 56601, CZ	TOMIL s.r.o., gen. Svatoně 149/IV, Vysoké Mýto, 56601, CZ	10.04.2006
255460	AUTOSALON KLOKOČKA spol. s r.o., Borského 1, Praha 5, 15200, CZ	Autosalon Klokočka Centrum a. s., Borského 876, Praha 5, 15200, CZ	29.03.2006
256307	Jaromír Dostálek, Chata Purkyně, Pec pod Sněžkou, 54221, CZ	Svazek obcí Východní Krkonoše, Bertholdovo náměstí 102, Horní Maršov, 54226, CZ	05.04.2006

Číslo zápisu	Dřívější vlastník	Nynější vlastník	S účinností od
256569	MIKENOPA a.s., Komárkova 2265/1, Praha 4, 14800, CZ	FAYN.CZ, s. r. o., náměstí 28. dubna 48, Brno - Bystrc, 63500, CZ	05.04.2006
257217	Ing. Stanislava Ryšová, Poštovní 109, Bohuslavice, 74719, CZ	PEDOTHERM Fussbodenheizungs-Systeme GmbH, Bahnecke 1, Lippstadt-Hörste, 59558, DE	10.04.2006
257545	Viacom International Inc., 1515 Broadway, New York, NY, US	New Viacom International Corp., 1515 Broadway, New York, NY, US	22.03.2006
258381	Viacom International Inc., 1515 Broadway, New York, NY, US	New Viacom International Corp., 1515 Broadway, New York, NY, US	22.03.2006
258927	OBI Systémová centrála, spol s r.o., Tomičkova 9, Praha 4, 14800, CZ	OBI Bau- und Heimwerkermarkte GmbH & Co. Franchise Center KG, Albert-Einstein-Strasse 7, Wermelskirchen, 42929, DE	10.04.2006
259368	Michal Žáček - agentura VELRYBA, Šarovy 46, Zlín - Bohuslavice, 76351, CZ	AGENTURA VELRYBA s. r. o., Zarámí 4432, Zlín, 76177, CZ	17.03.2006
260165	Jan Müller, Presslova 264, Vysoké Mýto, 56601, CZ	TOMIL s.r.o., gen. Svatoně 149/IV, Vysoké Mýto, 56601, CZ	10.04.2006
260556	Robert Fatka, Na Nábřeží 29, České Budějovice, 37001, CZ	FIMI s.r.o., Nová 1940/62, České Budějovice, 37001, CZ	12.04.2006
260910	AGROTRADE a.s., Lopatecká 223/13, Praha 4, 14700, CZ	LONISICO ENTERPRISES LIMITED, 35 Karpenisi Street, Nicosia, CY	22.03.2006
260911	AGROTRADE a.s., Lopatecká 223/13, Praha 4, 14700, CZ	LONISICO ENTERPRISES LIMITED, 35 Karpenisi Street, Nicosia, CY	22.03.2006
261090	MP Autoparts, s. r. o. - v likvidaci, Na Výsluní 201/13, Praha 10, 10000, CZ	Stamag, a. s., Světlá 334, Světlá Hora, 79331, CZ	30.03.2006
264461	AGROTRADE a.s., Lopatecká 13/233, Praha 4, 14700, CZ	LONISICO ENTERPRISES LIMITED, 35 Karpenisi Street, Nicosia, CY	22.03.2006
265226	Ing. Jirí Benda, Na Podkově 475, Žebrák, 26753, CZ	BENDA TRADE s.r.o., Štěpánská 633/49, Praha 1, 11000, CZ	18.04.2006
266022	AGROTRADE a.s., Lopatecká 13/233, Praha 4, 14700, CZ	LONISICO ENTERPRISES LIMITED, 35 Karpenisi Street, Nicosia, CY	22.03.2006
266023	AGROTRADE a.s., Lopatecká 13/233, Praha 4, 14700, CZ	LONISICO ENTERPRISES LIMITED, 35 Karpenisi Street, Nicosia, CY	22.03.2006
267414	Viacom International Inc., 1515 Broadway, New York, NY, US	New Viacom International Corp., 1515 Broadway, New York, NY, US	22.03.2006
267563	Viacom International Inc., 1515 Broadway, New York, NY, US	New Viacom International Corp., 1515 Broadway, New York, NY, US	22.03.2006
267711	Irena Vondráková, Černá cesta 45, Olomouc, 77200, CZ	SCHINDLER CZ, a.s., Pod Kotlářkou 3/151, Praha 5, 15006, CZ	18.04.2006
267737	Kruse KG, Sanssouci Strasse, Balve, 58802, DE	VDA Verband der Automobilindustrie e. V., Westendstrasse 61, Frankfurt/Main, 60325, DE	12.04.2006
268131	OBI systémová centrála, spol. s r.o., Tomičkova 9, Praha 4, 14800, CZ	OBI Bau- und Heimwerkermarkte GmbH & Co. Franchise Center KG, Albert-Einstein-Strasse 7, Wermelskirchen, 42929, DE	10.04.2006
268943	WEST END BANFORT s.r.o., Pod Hybšmankou 10/2480, Praha 5, 15000, CZ	APROKO s.r.o., Malostranské náměstí 264/7, Praha 1, 11800, CZ	14.04.2006
270452	ALFA - REISSEN, s.r.o., Budečská 12, Praha 2, 12000, CZ	ZÜRICHE PHARMACIE s. r. o., Pobřežní 78, Praha 8, 18600, CZ	27.03.2006
270795	MAJESTIC, spol. s r. o., Templova 6/704, Praha 1, 11000, CZ	Ecoholding, a.s., Staropramenná 221/25, Praha 5, 15000, CZ	28.03.2006
271965	Dašková Dagmar Ing., Na Stráži 1523/18, Praha 8, 18000, CZ	Skuhravý Jaroslav Ing., Churáňovská 2692/9, Praha 5, 15000, CZ	14.04.2006
272331	Viacom International, Inc., 1515 Broadway, New York, 10036, NY, US	New Viacom International Corp., 1515 Broadway, New York, NY, US	22.03.2006

Číslo zápisu	Dřívější vlastník	Nynější vlastník	S účinností od
273022	AGROTRADE, a. s., Lopatecká 13/223, Praha 4, 14000, CZ	LONISICO ENTERPRISES LIMITED, 35 Karpenisi Street, Nicosia, CY	22.03.2006
273316	Mayne Pharma Pty Limited, Level 21, 390 St Kilda Road, Melbourne, Victoria 3004, AU	Mayne Pharma Limited, Level 21, 390 St Kilda Road, Melbourne, Victoria, AU	27.03.2006
274428	AGROTRADE, a. s., Lopatecká 13/223, Praha 4, 14000, CZ	LONISICO ENTERPRISES LIMITED, 35 Karpenisi Street, Nicosia, CY	22.03.2006
274940	STOCK PLZEŇ, a. s., Palírenská 2, Plzeň - Božkov, 32600, CZ	Eckes Spirituosen & Wein GmbH, Ludwig-Eckes Allee 6, Nieder-Olm, DE	27.03.2006
275294	Roman Řezníček, Sněmovní 15, Praha 1, 11800, CZ	Saxo Consulting a.s., Olivova 4/2096, Praha 1, 11000, CZ	12.04.2006
275436	Vajdík Jiří MUDr., Fromkova 16, Samotišky, 77200, CZ	ANTIA Waters, a. s., Lannova třída 117/63, České Budějovice, 37001, CZ	27.03.2006
275437	Vajdík Jiří MUDr., Fromkova 16, Samotišky, 77200, CZ	ANTIA Waters, a. s., Lannova třída 117/63, České Budějovice, 37001, CZ	27.03.2006
277898	EuroStar Brno spol. s r.o., Úpatní 524/64, Brno, 63400, CZ	Ing. Roman Staffa, Oblá 41, Brno, 63400, CZ	04.04.2006
277950	N.V.L. s.r.o., Štítkova 233/1, Praha 1, 11000, CZ	RAVIX, a. s, Nám. Svätej Anny 15, Trenčín, SK	22.03.2006
277985	AGROTRADE a. s., Lopatecká 223/13, Praha 4, 14700, CZ	LONISICO ENTERPRISES LIMITED, 35 Karpenisi Street, Nicosia, CY	22.03.2006
278550	Bařova krajská nemocnice Zlín, příspěvková organizace, Havlíčkovo nábřeží 600, Zlín, 76275, CZ	Krajská nemocnice T. Bati a. s., Havlíčkovo nábřeží 600, Zlín, 76275, CZ	05.04.2006

Změny v údajích o vlastních ochranných známkách

Číslo zápisu	Vlastník	S účinností od
88687	Bayer Consumer Care AG, Peter Merian-Strasse 84, 4052 Basel, CH	06.04.2006
150886	Reckitt Benckiser (Switzerland) AG, Im Holderli 19, Winterthur, CH	18.04.2006
152768	DuPont Performance Elastomers L.L.C., 300 Bellevue Parkway, Wilmington, DE, US	22.03.2006
153845	Westinghouse Electric Corporation, 51 West 52nd Street, New York, NY, US	31.03.2006
154922	Westinghouse Electric Corporation, 51 West 52nd Street, New York, NY, US	31.03.2006
155566	Detecha, chemické výrobní družstvo, Husovo náměstí 1208, Nové Město nad Metují, 54901, CZ	24.03.2006
155567	Detecha, chemické výrobní družstvo, Husovo náměstí 1208, Nové Město nad Metují, 54901, CZ	24.03.2006
156790	UNITED STATES PIPE & FOUNDRY CO LLC, 3300 First Street North, Birmingham, AL, US	21.03.2006
156965	Pernod Ricard USA, LLC, 777 Westchester Avenue, White Plains, NY, US	05.04.2006
156982	The Coca-Cola Company, One Coca-Cola Plaza, Atlanta, 30313, GA, US	28.03.2006
157548	The Coca-Cola Company, One Coca-Cola Plaza, Atlanta, 30313, GA, US	28.03.2006
157766	The Coca-Cola Company, One Coca-Cola Plaza, Atlanta, GA, US	05.04.2006
161701	BALENCIAGA, 15 rue Cassette, Paris, 75006, FR	23.03.2006
164710	KOVO, akciová společnost, U průhonu 773/12, Praha 7 - Holešovice, 17088, CZ	21.03.2006
168638	FTV Prima, spol. s r.o., Na Žertvách 24/132, Praha 8, 18000, CZ	20.03.2006
169134	DuPont Performance Elastomers L.L.C., 300 Bellevue Parkway, Wilmington, DE, US	22.03.2006
171950	Perseus, s.r.o., U Elektry 203/8, Praha 9, 19800, CZ	22.03.2006
172287	Viacom International Inc., 1515 Broadway, New York, NY, US	06.04.2006
174427	Izros groupe, s.r.o., Hněvkovského 29/1205, Praha 4, 14800, CZ	22.03.2006
174427	SAIZRO-IZROS s.r.o., Hněvkovská 1205/29, Praha 4 - Chodov, 14900, CZ	11.04.2006
175313	Philip Morris Hungary Ltd., Bervai u. 15, Eger, HU	22.03.2006
176068	ALUMINIUM EXTRUSION AND DISTRIBUTION PTY LIMITED, 71 Ashburn Road, Bundamba, AU	29.03.2006
177352	Ecochem, a.s., Na Harfě 9/336, Praha 9 - Vysočany, 19002, CZ	18.04.2006
178118	BAUER MEDIA v.o.s., Viktora Huga 6, Praha 5, 15000, CZ	20.03.2006
179294	Philip Morris Hungary Ltd., Bervai u. 15, Eger, HU	22.03.2006
179295	Philip Morris Hungary Ltd., Bervai u. 15, Eger, HU	22.03.2006
183230	Brambles Industries Limited, Level 40, Gateway, 1 Macquarie Place, Sydney, New South Wales, AU	24.03.2006
183584	BAUER MEDIA v.o.s., Viktora Huga 6, Praha 5, 15000, CZ	20.03.2006
183593	BAUER MEDIA v.o.s., Viktora Huga 6, Praha 5, 15000, CZ	20.03.2006
184647	BAUER MEDIA v.o.s., Viktora Huga 6, Praha 5, 15000, CZ	20.03.2006
184648	BAUER MEDIA v.o.s., Viktora Huga 6, Praha 5, 15000, CZ	20.03.2006
184649	BAUER MEDIA v.o.s., Viktora Huga 6, Praha 5, 15000, CZ	20.03.2006
187182	TERCO CB, a.s., Třebíčská 319, Telč, 58856, CZ	22.03.2006
190473	CK IRÍNY TOURS spol. s r.o., Střelecká 100, Příbram II, 26101, CZ	27.03.2006
190744	BAUER MEDIA v.o.s., Viktora Huga 6, Praha 5, 15000, CZ	20.03.2006
191122	BAUER MEDIA v.o.s., Viktora Huga 6, Praha 5, 15000, CZ	20.03.2006
193474	BULL spol. s r.o., Hulínská 2322, Kroměříž, 76701, CZ	18.04.2006
193551	Detecha, chemické výrobní družstvo, Husovo nám. 1208, Nové Město nad Metují, 54901, CZ	24.03.2006
194843	Dr. Zdeněk Šetele - OSKAR, Högerova 1098/11, Praha 5 - Hlubočepy, 15200, CZ	12.04.2006
195126	BAUER MEDIA v.o.s., Viktora Huga 6, Praha 5, 15000, CZ	20.03.2006
195754	Atlantis - nadační fond pro alternativní budoucnost, Dukelská 440/1, Mladá Boleslav, 29301, CZ	04.04.2006

Číslo zápisu	Vlastník	S účinností od
196009	BAUER MEDIA v.o.s., Viktora Huga 6, Praha 5, 15000, CZ	20.03.2006
196650	Ing. Jaroslav Boháč, Klatovská 426/20, Brno, 60200, CZ	29.03.2006
197095	Viacom International Inc., 1515 Broadway, New York, NY, US	06.04.2006
197096	Viacom International Inc., 1515 Broadway, New York, NY, US	06.04.2006
197276	GEUS ware s.r.o., Na Laurové 5/1017, Praha 5, 15000, CZ	04.04.2006
198111	PRESSL, spol. s r.o., Zikmunda Wintra 15, Plzeň, 30100, CZ	16.03.2006
198141	STIM, spol. s r.o., Jiráskova 495, Chrudim, 53701, CZ	24.03.2006
198147	FERRING B.V., Polarisavenue 144, 2132 JX Hoofddorp, NL	07.04.2006
198256	GEUS ware s.r.o., Na Laurové 5/1017, Praha 5, 15000, CZ	04.04.2006
198524	Westinghouse Electric Corporation, 51 West 52nd Street, New York, NY, US	31.03.2006
198922	Power Tool Holders Incorporated, 16 West Main Street, Christiana, DE, US	24.03.2006
198923	Power Tool Holders Incorporated, 16 West Main Street, Christiana, DE, US	24.03.2006
199003	Union Carbide Chemicals & Plastics Technology Corporation, 2030 Dow Center, Midland, MI, US	11.04.2006
199016	Asociace českých filmových klubů, Erbenova 840/5, Havířov-Město, 73601, CZ	03.04.2006
199226	Viacom International Inc., 1515 Broadway, New York, NY, US	06.04.2006
199227	Viacom International Inc., 1515 Broadway, New York, NY, US	06.04.2006
199430	PRIOR ČESKÁ REPUBLIKA, a.s., Lannova 22, České Budějovice, 37001, CZ	28.03.2006
199468	PRIOR ČESKÁ REPUBLIKA, a.s., Lannova 22, České Budějovice, 37001, CZ	28.03.2006
199469	PRIOR ČESKÁ REPUBLIKA, a.s., Lannova 22, České Budějovice, 37001, CZ	28.03.2006
199944	KEEBLER COMPANY, One Kellogg Square, Battle Creek, MI, US	04.04.2006
199958	CENTRAL GROUP a.s., Na Strži 65/1702, Praha 4, 14000, CZ	05.04.2006
200701	SolidWorks Corporation, 300 Baker Avenue, Concord, 1742, MA, US	30.03.2006
200740	ADOS s.r.o., U pivovaru 1090/3, Teplice, 41502, CZ	24.03.2006
200901	Řád svatého Huberta Kuks, Kuks 76, 54443, CZ	16.03.2006
201158	BAUER MEDIA v.o.s., Viktora Huga 6, Praha 5, 15000, CZ	20.03.2006
201159	BAUER MEDIA v.o.s., Viktora Huga 6, Praha 5, 15000, CZ	20.03.2006
201160	BAUER MEDIA v.o.s., Viktora Huga 6, Praha 5, 15000, CZ	20.03.2006
201161	BAUER MEDIA v.o.s., Viktora Huga 6, Praha 5, 15000, CZ	20.03.2006
201392	KEEBLER COMPANY, One Kellogg Square, Battle Creek, MI, US	04.04.2006
201420	TECHNOPARK CZ s.r.o., Ječná 29a, Brno - Řečkovice, 62100, CZ	06.04.2006
201459	Mediplast CZ, výrobní družstvo, Konojedská 19, Praha 10, 10000, CZ	03.04.2006
201465	ENPEKA a. s., Jihlavská 1143, Žďár nad Sázavou, 59146, CZ	13.04.2006
201537A	FTV Prima, spol. s r. o., Na Žertvách 24/132, Praha 8, 18000, CZ	17.03.2006
201537B	FTV Prima, spol. s r. o., Na Žertvách 24/132, Praha 8, 18000, CZ	17.03.2006
201931	WELLNESS s. r. o., Smetanovo nábř. 18, Praha 1, 11000, CZ	21.03.2006
201960	BAUER MEDIA v.o.s., Viktora Huga 6, Praha 5, 15000, CZ	20.03.2006
202802	Atlantis - nadační fond pro alternativní budoucnost, Dukelská 440/1, Mladá Boleslav, 29301, CZ	04.04.2006
203774	Stanislav Klement, Karolíny Světlé 71, Brno, 62800, CZ	29.03.2006
203777	Nealko soft drinks CZ a. s., Braškov 7, 27351, CZ	07.04.2006
203854	Nealko soft drinks CZ a. s., Braškov 7, 27351, CZ	07.04.2006
203888	VeriFone, Inc., 2099 Gateway Place, Suite 600, San Jose, 95110, CA, US	22.03.2006
203922	Nealko soft drinks CZ a. s., Braškov 7, 27351, CZ	07.04.2006
203976	DuPont Performance Elastomers L.L.C., 300 Bellevue Parkway, Wilmington, DE, US	22.03.2006
204585	Viacom International Inc., 1515 Broadway, New York, NY, US	06.04.2006
204645	BAUER MEDIA v.o.s., Viktora Huga 6, Praha 5, 15000, CZ	20.03.2006

Číslo zápisu	Vlastník	S účinností od
204646	Václav BRNKA - HJN TREZORY, Karlínské nám. 8, Praha 8, 18600, CZ	24.03.2006
204693	ORSIA, spol. s r.o., Čs. armády 1181, Ústí nad Orlicí, 56201, CZ	24.03.2006
204755	PROELING, spoločnosť s ručením obmedzeným, Mánesovo námestie 3, Bratislava, 85101, SK	24.03.2006
204800	Mediplast CZ, výrobní družstvo, Konojedská 19, Praha 10, 10000, CZ	03.04.2006
204802	KD PRAGMA a.s., Sinkulova 44, Praha 4, 14000, CZ	22.03.2006
204817	Alpha Industries, Inc., 14155 Sullyfield Circle, Suite G, Chantilly, 20151, VA, US	23.03.2006
204818	Alpha Industries, Inc., 14155 Sullyfield Circle, Suite G, Chantilly, 20151, VA, US	23.03.2006
204847	Datex-Ohmeda, Inc., 3030 Ohmeda Drive, Madison, WI, US	29.03.2006
204940	ALTICOR INC., 7575 Fulton Street East, Ada, MI, US	07.04.2006
205056	BAUER MEDIA v.o.s., Viktora Huga 6, Praha 5, 15000, CZ	20.03.2006
205057	BAUER MEDIA v.o.s., Viktora Huga 6, Praha 5, 15000, CZ	20.03.2006
205086	Jana Šrubařová, Planiska 1460, Frenštát pod Radhoštěm, 74401, CZ	28.03.2006
205254	RUPA, spol. s r.o., Poslední 8, Praha 10, 10202, CZ	16.03.2006
205455	SOLAR TECHNIK, s.r.o., Holešovská 399, Fryšták, 76316, CZ	11.04.2006
205457	Pfizer Health AB, Stockholm, SE	18.04.2006
205507	ERIC PETERSON, PO Box 50433 Flat 16a, London, W8 9AQ, GB	29.03.2006
205557	SOMAX a.s., Hejtmánkovice čp.109, Broumov, 55001, CZ	21.03.2006
205608	ICS Penetron International Ltd., 11 Seacliff Lane, Miller Place, NY, US	30.03.2006
205778	Hotel Esplanade Praha, a.s., Washingtonova 1600/19, Praha 1, 11000, CZ	03.04.2006
205821A	FTV Prima, spol. s r. o., Na Žertvách 24/132, Praha 8, 18000, CZ	17.03.2006
205821B	FTV Prima, spol. s r. o., Na Žertvách 24/132, Praha 8, 18000, CZ	17.03.2006
205822A	FTV Prima, spol. s r. o., Na Žertvách 24/132, Praha 8, 18000, CZ	17.03.2006
205822B	FTV Prima, spol. s r. o., Na Žertvách 24/132, Praha 8, 18000, CZ	17.03.2006
205823A	FTV Prima, spol. s r. o., Na Žertvách 24/132, Praha 8, 18000, CZ	17.03.2006
205823B	FTV Prima, spol. s r. o., Na Žertvách 24/132, Praha 8, 18000, CZ	17.03.2006
206176	CABOT CORPORATION, Two Seaport Lane, Suite 1300, Boston, MA, US	06.04.2006
206177	CABOT CORPORATION, Two Seaport Lane, Suite 1300, Boston, MA, US	06.04.2006
206178	CABOT CORPORATION, Two Seaport Lane, Suite 1300, Boston, MA, US	06.04.2006
206179	CABOT CORPORATION, Two Seaport Lane, Suite 1300, Boston, MA, US	06.04.2006
206189	Mediplast CZ, výrobní družstvo, Konojedská 19, Praha 10, 10000, CZ	03.04.2006
206270	EXVALOS s.r.o., Dobrovského 367, Lanškroun, 56301, CZ	29.03.2006
206436	Union Carbide Chemicals & Plastics Technology Corporation, 2030 Dow Center, Midland, 48674, MI, US	30.03.2006
206592	BAUER MEDIA v.o.s., Viktora Huga 6, Praha 5, 15000, CZ	21.03.2006
206951	Otakar Kvapil, Řepov 189, Mladá Boleslav 1, 29301, CZ	29.03.2006
207120	Datex-Ohmeda, Inc., 3030 Ohmeda Drive, Madison, WI, US	29.03.2006
207121	Datex-Ohmeda, Inc., 3030 Ohmeda Drive, Madison, WI, US	29.03.2006
207470	SD SILSCRAP METAL a. s., Starobělská 593/81, Ostrava, 70030, CZ	17.03.2006
207529	CABOT CORPORATION, Two Seaport Lane, Suite 1300, Boston, MA, US	06.04.2006
207530	CABOT CORPORATION, Two Seaport Lane, Suite 1300, Boston, MA, US	06.04.2006
207594	The Coca-Cola Company, One Coca-Cola Plaza, Atlanta, GA, US	05.04.2006
207601	Viacom International Inc., 1515 Broadway, New York, NY, US	06.04.2006
207610	Viacom International Inc., 1515 Broadway, New York, NY, US	06.04.2006
207953	Investiční kapitálová společnost KB a.s., Dlouhá 34, č.p.713, Praha 1, 11015, CZ	24.03.2006
208172	SIMANDL, spol. s r.o., Dolní Marklovice 321, Petrovice u Karviné, 73572, CZ	13.04.2006
208173	SIMANDL, spol. s r.o., Dolní Marklovice 321, Petrovice u Karviné, 73572, CZ	13.04.2006

Číslo zápisu	Vlastník	S účinností od
208266	DELVITA a.s., Za Panskou zahradou 1018, Rudná, 25219, CZ	28.03.2006
208552	R & C Holding B.V., de Fruittuinen 2-12, 2132 NZ Hoofddorp, NL	23.03.2006
208620	BAUER MEDIA v.o.s., Viktora Huga 6, Praha 5, 15000, CZ	20.03.2006
208621	BAUER MEDIA v.o.s., Viktora Huga 6, Praha 5, 15000, CZ	20.03.2006
208657A	FTV Prima, spol. s r.o., Na Žertvách 24/132, Praha 8, 18000, CZ	17.03.2006
208657B	FTV Prima, spol. s r.o., Na Žertvách 24/132, Praha 8, 18000, CZ	21.03.2006
208658A	FTV Prima, spol. s r.o., Na Žertvách 24/132, Praha 8, 18000, CZ	17.03.2006
208658B	FTV Prima, spol. s r.o., Na Žertvách 24/132, Praha 8, 18000, CZ	21.03.2006
208978A	FTV Prima, spol. s r.o., Na Žertvách 24/132, Praha 8, 18000, CZ	17.03.2006
208978B	FTV Prima, spol. s r.o., Na Žertvách 24/132, Praha 8, 18000, CZ	17.03.2006
208979A	FTV Prima, spol. s r.o., Na Žertvách 24/132, Praha 8, 18000, CZ	17.03.2006
208979B	FTV Prima, spol. s r.o., Na Žertvách 24/132, Praha 8, 18000, CZ	17.03.2006
208980A	FTV Prima, spol. s r.o., Na Žertvách 24/132, Praha 8, 18000, CZ	17.03.2006
208980B	FTV Prima, spol. s r.o., Na Žertvách 24/132, Praha 8, 18000, CZ	17.03.2006
208981A	FTV Prima, spol. s r.o., Na Žertvách 24/132, Praha 8, 18000, CZ	17.03.2006
208981B	FTV Prima, spol. s r.o., Na Žertvách 24/132, Praha 8, 18000, CZ	17.03.2006
209017A	FTV Prima, spol. s r.o., Na Žertvách 24/132, Praha 8, 18000, CZ	17.03.2006
209017B	FTV Prima, spol. s r.o., Na Žertvách 24/132, Praha 8, 18000, CZ	17.03.2006
209018A	FTV Prima, spol. s r.o., Na Žertvách 24/132, Praha 8, 18000, CZ	17.03.2006
209018B	FTV Prima, spol. s r.o., Na Žertvách 24/132, Praha 8, 18000, CZ	17.03.2006
209019A	FTV Prima, spol. s r.o., Na Žertvách 24/132, Praha 8, 18000, CZ	17.03.2006
209019B	FTV Prima, spol. s r.o., Na Žertvách 24/132, Praha 8, 18000, CZ	17.03.2006
209155	BAUER MEDIA v.o.s., Viktora Huga 6, Praha 5, 15000, CZ	20.03.2006
209156	BAUER MEDIA v.o.s., Viktora Huga 6, Praha 5, 15000, CZ	20.03.2006
209396	Spalding & Evenflo Companies Inc., 5730 North Hoover Boulevard, Tampa, FL, US	21.03.2006
209481	Pečivárne Lipt. Hrádok, s.r.o., Liptovská Porúbka 347, Liptovský Hrádok, 3301, SK	11.04.2006
209482	Pečivárne Lipt. Hrádok, s.r.o., Liptovská Porúbka 347, Liptovský Hrádok, 3301, SK	11.04.2006
209884	BAUER MEDIA v.o.s., Viktora Huga 6, Praha 5, 15000, CZ	20.03.2006
209942	Syndikát novinářů České republiky, Senovážné náměstí 23, Praha 1, 11000, CZ	05.04.2006
210115	Viacom International Inc., 1515 Broadway, New York, NY, US	06.04.2006
210153	Ing. Jaromír Suchánek, J.Palacha 121/8, Břeclav, 69002, CZ	05.04.2006
211016	COUNTRY RADIO s.r.o., Řičanská 3/2399, Praha 10, 10100, CZ	05.04.2006
211387	Viacom International Inc., 1515 Broadway, New York, NY, US	06.04.2006
211388	Viacom International Inc., 1515 Broadway, New York, NY, US	06.04.2006
211389	Viacom International Inc., 1515 Broadway, New York, NY, US	06.04.2006
211390	Viacom International Inc., 1515 Broadway, New York, NY, US	06.04.2006
211638	CABOT CORPORATION, Two Seaport Lane, Suite 1300, Boston, MA, US	06.04.2006
211668	B-ARTS spol. s r.o., Pražská 176, Řitka, 25203, CZ	13.04.2006
211770	Ing. Václav Luka, Chotoůň 20, Český Brod, 28201, CZ	13.04.2006
212448	VILIS Company s. r. o., Poštovní 1474/16, Ostrava-Moravská Ostrava, 70200, CZ	21.03.2006
212602	EXIMUS CS, s.r.o., Čapkova 1941/22, Blansko, 67801, CZ	22.03.2006
213132	Eaton Power Quality Corporation, 1111 Superior Avenue, Cleveland, OH, US	30.03.2006
213245	Robert Novotný, Moravanů 2200/79, Praha 6 - Břevnov, 16900, CZ	10.04.2006
213248	Vítězslav Hádl, Na Vyhliďce 322, Vyžlovka, 28163, CZ	22.03.2006
213855	Eaton Holding International 1 BV, (1119 PC) Boeing Avenue 11, Schiphol-Rijk, NL	11.04.2006

Číslo zápisu	Vlastník	S účinností od
213910	Izros groupe, s.r.o., Hněvkovského 29/1205, Praha 4, 14800, CZ	22.03.2006
213910	SAIZRO-IZROS s.r.o., Hněvkovská 1205/29, Praha 4 - Chodov, 14900, CZ	11.04.2006
213911	Izros groupe, s.r.o., Hněvkovského 29/1205, Praha 4, 14800, CZ	22.03.2006
213911	SAIZRO-IZROS s.r.o., Hněvkovská 1205/29, Praha 4 - Chodov, 14900, CZ	11.04.2006
214381	SPORT TRADE, s.r.o., Vídeňská 68, Brno, 63900, CZ	28.03.2006
214420	Bacardi & Company Limited, Aeulestrasse 5, FL-9490 Vaduz, LI	10.04.2006
214455	FLORA TON Praha, spol. s r.o., Odlehlá 320, Praha 9, 19000, CZ	16.03.2006
214838	ABA - Autoškola CARTA, s.r.o., Hvězdoslavova 1600/13, Praha 4, 14900, CZ	17.03.2006
214857	ALFAGRAF spol. s r.o., Křeslická ul. 1, Praha 10, 10000, CZ	21.03.2006
214869	MM PRODUCTION, s.r.o., Trojanova 2022/12, Praha 2, 12000, CZ	03.04.2006
214874A	FTV Prima, spol. s r. o., Na Žertvách 24/132, Praha 8, 18000, CZ	17.03.2006
214874B	FTV Prima, spol. s r. o., Na Žertvách 24/132, Praha 8, 18000, CZ	21.03.2006
216110	BAUER MEDIA v.o.s., Viktora Huga 6, Praha 5, 15000, CZ	20.03.2006
216111	BAUER MEDIA v.o.s., Viktora Huga 6, Praha 5, 15000, CZ	20.03.2006
216112	BAUER MEDIA v.o.s., Viktora Huga 6, Praha 5, 15000, CZ	20.03.2006
216659	Viacom International Inc. (společnost zřízená podle zákonů státu Delaware), 1515 Broadway, New York, NY, US	05.04.2006
216660	Viacom International Inc. (společnost zřízená podle zákonů státu Delaware), 1515 Broadway, New York, NY, US	05.04.2006
216661	Viacom International Inc. (společnost zřízená podle zákonů státu Delaware), 1515 Broadway, New York, NY, US	05.04.2006
216662	Viacom International Inc. (společnost zřízená podle zákonů státu Delaware), 1515 Broadway, New York, NY, US	05.04.2006
216663	Viacom International Inc. (společnost zřízená podle zákonů státu Delaware), 1515 Broadway, New York, NY, US	05.04.2006
216664	Viacom International Inc. (společnost zřízená podle zákonů státu Delaware), 1515 Broadway, New York, NY, US	05.04.2006
216882A	FTV Prima, spol. s r. o., Na Žertvách 24/132, Praha 8, 18000, CZ	17.03.2006
216882B	FTV Prima, spol. s r. o., Na Žertvách 24/132, Praha 8, 18000, CZ	17.03.2006
216915	Kamil Stuchlík, Výletní 228, Liberec, 46001, CZ	13.04.2006
216916	RADOMA spol. s r.o., Vážska 32, Bratislava, 82107, SK	03.04.2006
216917	RADOMA spol. s r.o., Vážska 32, Bratislava, 82107, SK	03.04.2006
216920	Jaroslav Vávra - ELTE, Malická 8, Plzeň, 30100, CZ	13.04.2006
216931	STOPRA, veřejná obchodní společnost, Moutnice 169, 66455, CZ	17.03.2006
216955	BAUER MEDIA v.o.s., Viktora Huga 6, Praha 5, 15000, CZ	20.03.2006
217104	T.S.BOHEMIA a.s., Jiráskova 81/13, Olomouc - Hodolany, 77200, CZ	31.03.2006
217448	BAUER MEDIA v.o.s., Viktora Huga 6, Praha 5, 15000, CZ	21.03.2006
217547	FOOD Trading s.r.o., U Habrovky 247/11, Praha 4, 14000, CZ	12.04.2006
217882	BAUER MEDIA v.o.s., Viktora Huga 6, Praha 5, 15000, CZ	21.03.2006
218283	UNITED STATES PIPE & FOUNDRY CO LLC, 3300 First Street North, Birmingham, AL, US	21.03.2006
218895	BAUER MEDIA v.o.s., Viktora Huga 6, Praha 5, 15000, CZ	20.03.2006
218896	BAUER MEDIA v.o.s., Viktora Huga 6, Praha 5, 15000, CZ	21.03.2006
218897	BAUER MEDIA v.o.s., Viktora Huga 6, Praha 5, 15000, CZ	20.03.2006
219472A	FTV Prima, spol. s r.o., Na Žertvách 24/132, Praha 8, 18000, CZ	17.03.2006
220040	FTV Prima, spol. s r. o., Na Žertvách 24/132, Praha 8, 18000, CZ	17.03.2006
220723	Mediplast CZ, výrobní družstvo, Konojedská 19, Praha 10, 10000, CZ	03.04.2006
220797	T.S.BOHEMIA a.s., Jiráskova 81/13, Olomouc - Hodolany, 77200, CZ	31.03.2006
220852	BAUER MEDIA v.o.s., Viktora Huga 6, Praha 5, 15000, CZ	21.03.2006

Číslo zápisu	Vlastník	S účinností od
220865	BAUER MEDIA v.o.s., Viktora Huga 6, Praha 5, 15000, CZ	21.03.2006
220868	Viacom International Inc., 1515 Broadway, New York, NY, US	06.04.2006
220961	ACT Praha a.s., Těšnov 1/1059, Praha 1, 11000, CZ	18.04.2006
220962	ACT Praha a.s., Těšnov 1/1059, Praha 1, 11000, CZ	18.04.2006
220963	ACT Praha a.s., Těšnov 1/1059, Praha 1, 11000, CZ	18.04.2006
221174	PRIOR ČESKÁ REPUBLIKA, a.s., Lannova 22, České Budějovice, 37001, CZ	27.03.2006
221294	BAUER MEDIA v.o.s., Viktora Huga 6, Praha 5, 15000, CZ	21.03.2006
221578	BAUER MEDIA v.o.s., Viktora Huga 6, Praha 5, 15000, CZ	20.03.2006
221650	Střední odborné učiliště stravování a služeb Karlovy Vary, Ondřejská 56, Karlovy Vary, 36021, CZ	16.03.2006
221651	Střední odborné učiliště stravování a služeb Karlovy Vary, Ondřejská 56, Karlovy Vary, 36021, CZ	16.03.2006
221652	Střední odborné učiliště stravování a služeb Karlovy Vary, Ondřejská 56, Karlovy Vary, 36021, CZ	16.03.2006
221718	BAUER MEDIA v.o.s., Viktora Huga 6, Praha 5, 15000, CZ	21.03.2006
221719	BAUER MEDIA v.o.s., Viktora Huga 6, Praha 5, 15000, CZ	21.03.2006
221720	BAUER MEDIA v.o.s., Viktora Huga 6, Praha 5, 15000, CZ	21.03.2006
221722	BAUER MEDIA v.o.s., Viktora Huga 6, Praha 5, 15000, CZ	21.03.2006
221724	BAUER MEDIA v.o.s., Viktora Huga 6, Praha 5, 15200, CZ	21.03.2006
221728	Viacom International Inc., 1515 Broadway, New York, NY, US	06.04.2006
222219	BAUER MEDIA v.o.s., Viktora Huga 6, Praha 5, 15000, CZ	21.03.2006
222244	Detecha, chemické výrobní družstvo, Husovo nám. 1208, Nové Město nad Metují, 54901, CZ	24.03.2006
222463	FTV Prima, spol. s r. o., Na Žertvách 24/132, Praha 8, 18000, CZ	17.03.2006
222707	FTV Prima, spol. s r. o., Na Žertvách 24/132, Praha 8, 18000, CZ	17.03.2006
222708	FTV Prima, spol. s r. o., Na Žertvách 24/132, Praha 8, 18000, CZ	17.03.2006
222709	FTV Prima, spol. s r. o., Na Žertvách 24/132, Praha 8, 18000, CZ	17.03.2006
222710	FTV Prima, spol. s r. o., Na Žertvách 24/132, Praha 8, 18000, CZ	17.03.2006
222711	FTV Prima, spol. s r. o., Na Žertvách 24/132, Praha 8, 18000, CZ	17.03.2006
222907	BAUER MEDIA v.o.s., Viktora Huga 6, Praha 5, 15000, CZ	21.03.2006
223252	FTV Prima, spol. s r. o., Na Žertvách 24/132, Praha 8, 18000, CZ	17.03.2006
223830	B-ARTS spol. s r.o., Pražská 176, Řitka, 25203, CZ	18.04.2006
223982	BAUER MEDIA v.o.s., Viktora Huga 6, Praha 5, 15000, CZ	21.03.2006
224325	DVD Format/Logo Licensing Corporation, 2-3-6, Shibadaimon, Minato-ku, Tokyo, JP	06.04.2006
224674	Viacom International Inc., 1515 Broadway, New York, NY, US	06.04.2006
224838	BAUER MEDIA v.o.s., Viktora Huga 6, Praha 5, 15000, CZ	20.03.2006
225123	Viacom International Inc., 1515 Broadway, New York, NY, US	06.04.2006
227263	FTV Prima, spol. s r. o., Na Žertvách 24/132, Praha 8, 18000, CZ	17.03.2006
227714	Viacom International Inc., 1515 Broadway, New York, NY, US	06.04.2006
227726	BAUER MEDIA v.o.s., Viktora Huga 6, Praha 5, 15000, CZ	21.03.2006
227729	BAUER MEDIA v.o.s., Viktora Huga 6, Praha 5, 15000, CZ	21.03.2006
228093	BAUER MEDIA v.o.s., Viktora Huga 6, Praha 5, 15000, CZ	21.03.2006
228421	BAUER MEDIA v.o.s., Viktora Huga 6, Praha 5, 15000, CZ	21.03.2006
228422	BAUER MEDIA v.o.s., Viktora Huga 6, Praha 5, 15000, CZ	21.03.2006
229308	FTV Prima, spol. s r. o., Na Žertvách 24/132, Praha 8, 18000, CZ	17.03.2006
229352	T.S.BOHEMIA a.s., Jiráskova 81/13, Olomouc - Hodolany, 77200, CZ	31.03.2006
229353	T.S.BOHEMIA a.s., Jiráskova 81/13, Olomouc - Hodolany, 77200, CZ	31.03.2006
229434	AFIN BROKERS a.s., Lidická 73, Brno, 60200, CZ	11.04.2006
229817	FTV Prima, spol. s r. o., Na Žertvách 24/132, Praha 8, 18000, CZ	17.03.2006

Číslo zápisu	Vlastník	S účinností od
230162	Viacom International Inc., 1515 Broadway, New York, NY, US	06.04.2006
230417	Viacom International Inc., 1515 Broadway, New York, NY, US	06.04.2006
230546	BAUER MEDIA v.o.s., Viktora Huga 6, Praha 5, 15000, CZ	20.03.2006
230715	BAUER MEDIA v.o.s., Viktora Huga 6, Praha 5, 15000, CZ	21.03.2006
230763	BAUER MEDIA v.o.s., Viktora Huga 6, Praha 5, 15000, CZ	21.03.2006
230823	BAUER MEDIA v.o.s., Viktora Huga 6, Praha 5, 15000, CZ	21.03.2006
231513	MAX LOYD, s.r.o., Wenzigova 4/1872, Praha 2, 12000, CZ	11.04.2006
231554	FTV Prima, spol. s r. o., Na Žertvách 24/132, Praha 8, 18000, CZ	17.03.2006
231555	FTV Prima, spol. s r. o., Na Žertvách 24/132, Praha 8, 18000, CZ	17.03.2006
231562	FTV Prima, spol. s r. o., Na Žertvách 24/132, Praha 8, 18000, CZ	17.03.2006
231646	FTV PRIMA, spol. s r.o., Na Žertvách 24/132, Praha 8, 18000, CZ	17.03.2006
231652	FTV Prima, spol. s r. o., Na Žertvách 24/132, Praha 8, 18000, CZ	17.03.2006
231664	FTV Prima, spol. s r.o., Na Žertvách 24/132, Praha 8, 18000, CZ	17.03.2006
231942	BAUER MEDIA v.o.s., Viktora Huga 6, Praha 5, 15000, CZ	20.03.2006
232518	BAUER MEDIA v.o.s., Viktora Huga 6, Praha 5, 15000, CZ	21.03.2006
232677	Viacom International Inc., 1515 Broadway, New York, NY, US	06.04.2006
232983	BAUER MEDIA v.o.s., Viktora Huga 6, Praha 5, 15000, CZ	21.03.2006
233155	BAUER MEDIA v.o.s., Viktora Huga 6, Praha 5, 15000, CZ	20.03.2006
233235	Viacom International Inc., 1515 Broadway, New York, NY, US	06.04.2006
233236	Viacom International Inc., 1515 Broadway, New York, NY, US	06.04.2006
233237	Viacom International Inc., 1515 Broadway, New York, NY, US	06.04.2006
233238	Viacom International Inc., 1515 Broadway, New York, NY, US	06.04.2006
233350	T.S.BOHEMIA a.s., Jiráskova 81/13, Olomouc - Hodolany, 77200, CZ	31.03.2006
233360	MP Media s.r.o., Branická 514/140, Praha 4, 14700, CZ	06.04.2006
233442	Bayer Consumer Care AG, Peter Merian-Strasse 84, 4052 Basel, CH	06.04.2006
233556	BAUER MEDIA v.o.s., Viktora Huga 6, Praha 5, 15000, CZ	21.03.2006
233572	Detecha, chemické výrobní družstvo, Husovo náměstí 1208, Nové Město nad Metují, 54901, CZ	23.03.2006
233663	SENZO, akciová společnost, Hradební čp. 1021/19, Cheb, 35002, CZ	05.04.2006
234130	Českomoravská vína, spol. s r.o., Průmyslová oblast 1220, Mikulov, 69211, CZ	03.04.2006
234703	BAUER MEDIA v.o.s., Viktora Huga 6, Praha 5, 15000, CZ	21.03.2006
234822	FTV Prima, spol. s r.o., Na Žertvách 24/132, Praha 8, 18000, CZ	17.03.2006
235181	BAUER MEDIA v.o.s., Viktora Huga 6, Praha 5, 15000, CZ	21.03.2006
235182	BAUER MEDIA v.o.s., Viktora Huga 6, Praha 5, 15000, CZ	21.03.2006
235369	FTV Prima, spol. s r. o., Na Žertvách 24/132, Praha 8, 18000, CZ	17.03.2006
235378	FTV Prima, spol. s r. o., Na Žertvách 24/132, Praha 8, 18000, CZ	17.03.2006
235379	FTV Prima, spol. s r. o., Na Žertvách 24/132, Praha 8, 18000, CZ	17.03.2006
235380	FTV Prima, spol. s r. o., Na Žertvách 24/132, PRAHA 8, 18000, CZ	17.03.2006
235382	FTV Prima, spol. s r. o., Na Žertvách 24/132, Praha 8, 18000, CZ	17.03.2006
235383	FTV Prima, spol. s r. o., Na Žertvách 24/132, Praha 8, 18000, CZ	17.03.2006
235394	FTV Prima, spol. s r. o., Na Žertvách 24/132, Praha 8, 18000, CZ	17.03.2006
235435	FTV Prima, spol. s r. o., Na Žertvách 24/132, Praha 8, 18000, CZ	17.03.2006
235888	BAUER MEDIA v.o.s., Viktora Huga 6, Praha 5, 15000, CZ	21.03.2006
235963	T.S.BOHEMIA a.s., Jiráskova 81/13, Olomouc - Hodolany, 77200, CZ	31.03.2006
236560	FTV Prima, spol. s r. o., Na Žertvách 24/132, Praha 8, 18000, CZ	17.03.2006
236561	FTV Prima, spol. s r. o., Na Žertvách 24/132, Praha 8, 18000, CZ	17.03.2006

Číslo zápisu	Vlastník	S účinností od
236562	FTV Prima, spol. s r. o., Na Žertvách 24/132, Praha 8, 18000, CZ	17.03.2006
236644	MP Media s.r.o., Branická 514/140, Praha 4, 14700, CZ	06.04.2006
237175	BAUER MEDIA v.o.s., Viktora Huga 6, Praha 5, 15000, CZ	20.03.2006
237176	BAUER MEDIA v.o.s., Viktora Huga 6, Praha 5, 15000, CZ	21.03.2006
237387	SENZO, akciová společnost, Hradební čp. 1021/19, Cheb, 35002, CZ	05.04.2006
237595	HOTEL AMETYST s.r.o., Jana Masaryka 11/523, Praha 2, 12000, CZ	14.04.2006
237897	T.S.BOHEMIA a.s., Jiráskova 81/13, Olomouc - Hodolany, 77200, CZ	31.03.2006
238013	Ing. Sedlák Jiří, Husova 5, České Budějovice, 37001, CZ	21.03.2006
238100	FTV Prima, spol. s r. o., Na Žertvách 24/132, Praha 8, 18000, CZ	17.03.2006
238326	I.F.T. OFFICE, spol. s r. o., Martinovská 3076/5, Ostrava - Martinov, 72300, CZ	27.03.2006
238368	FTV Prima, spol. s r. o., Na Žertvách 24/132, Praha 8, 18000, CZ	17.03.2006
238428	BAUER MEDIA v.o.s., Viktora Huga 6, Praha 5, 15000, CZ	21.03.2006
238429	BAUER MEDIA v.o.s., Viktora Huga 6, Praha 5, 15000, CZ	21.03.2006
238430	BAUER MEDIA v.o.s., Viktora Huga 6, Praha 5, 15000, CZ	21.03.2006
238539	Ing. Jaroslav Boháč, Klatovská 426/20, Brno, 60200, CZ	29.03.2006
238609	Střední škola gastronomická a hotelová s.r.o., Vrbova 1233, Praha 4 - Braník, 14000, CZ	23.03.2006
238733	Viacom International Inc., 1515 Broadway, New York, NY, US	06.04.2006
239294	BAUER MEDIA v.o.s., Viktora Huga 6, Praha 5, 15000, CZ	20.03.2006
239575	Sara Lee Branded Apparel GmbH, Birkenallee 110-134, Rheine, 48432, DE	16.03.2006
240437	Detecha, chemické výrobní družstvo, Husovo náměstí 1208, Nové Město nad Metují, 54901, CZ	24.03.2006
240438	Detecha, chemické výrobní družstvo, Husovo náměstí 1208, Nové Město nad Metují, 54901, CZ	24.03.2006
240664	Viacom International Inc., 1515 Broadway, New York, NY, US	06.04.2006
240890	FTV Prima, spol. s r. o., Na Žertvách 24/132, Praha 8, 18000, CZ	17.03.2006
241083	MP Media s.r.o., Branická 514/140, Praha 4, 14700, CZ	06.04.2006
241137	BAUER MEDIA v.o.s., Viktora Huga 6, Praha 5, 15000, CZ	20.03.2006
241138	BAUER MEDIA v.o.s., Viktora Huga 6, Praha 5, 15000, CZ	20.03.2006
241248	BAUER MEDIA v.o.s., Viktora Huga 6, Praha 5, 15000, CZ	20.03.2006
241384	Viacom International Inc., 1515 Broadway, New York, NY, US	06.04.2006
241540	FTV Prima, spol. s r. o., Na Žertvách 24/132, Praha 8, 18000, CZ	17.03.2006
241541	FTV Prima, spol. s r. o., Na Žertvách 24/132, Praha 8, 18000, CZ	17.03.2006
241542	FTV Prima, spol. s r. o., Na Žertvách 24/132, Praha 8, 18000, CZ	17.03.2006
241563	FTV Prima, spol. s r. o., Na Žertvách 24/132, Praha 8, 18000, CZ	17.03.2006
241572	FTV Prima, spol. s r. o., Na Žertvách 24/132, Praha 8, 18000, CZ	21.03.2006
241573	FTV Prima, spol. s r. o., Na Žertvách 24/132, Praha 8, 18000, CZ	21.03.2006
241605	FTV Prima, spol. s r. o., Na Žertvách 24/132, Praha 8, 18000, CZ	21.03.2006
241606	FTV Prima, spol. s r. o., Na Žertvách 24/132, Praha 8, 18000, CZ	21.03.2006
241739	FTV Prima, spol. s r. o., Na Žertvách 24/132, Praha 8, 18000, CZ	21.03.2006
241751	WIPLAST spol. s r. o., Červený Dvůr 916/5, Krnov, Pod Cvilínem, 79401, CZ	10.04.2006
241945	BAUER MEDIA v.o.s., Viktora Huga 6, Praha 5, 15000, CZ	20.03.2006
242223	FTV Prima, spol. s r. o., Na Žertvách 24/132, Praha 8, 18000, CZ	21.03.2006
242224	FTV Prima, spol. s r. o., Na Žertvách 24/132, Praha 8, 18000, CZ	21.03.2006
242261	Kostruh Jiří, Úhledná 272/58, Brno, 62100, CZ	04.04.2006
242431	UNITED BRANDS, s.r.o., Květnové náměstí 14, Průhonice, 25243, CZ	10.04.2006
242640	Viacom International Inc., 1515 Broadway, New York, NY, US	06.04.2006
243051	Detecha, chemické výrobní družstvo, Husovo náměstí 1208, Nové Město nad Metují, 54901, CZ	24.03.2006

Číslo zápisu	Vlastník	S účinností od
243193	Investiční kapitálová společnost KB a. s., Dlouhá 34, č.p. 713, Praha 1, 11015, CZ	21.03.2006
243214	FTV Prima, spol. s r.o., Na Žertvách 24/132, Praha 8, 18000, CZ	17.03.2006
243215	FTV Prima, spol. s r.o., Na Žertvách 24/132, Praha 8, 18000, CZ	17.03.2006
243216	FTV Prima, spol. s r.o., Na Žertvách 24/132, Praha 8, 18000, CZ	17.03.2006
243370	BAUER MEDIA v.o.s., Viktora Huga 6, Praha 5, 15000, CZ	21.03.2006
243371	BAUER MEDIA v.o.s., Viktora Huga 6, Praha 5, 15000, CZ	20.03.2006
243534	FTV Prima, spol. s r.o., Na Žertvách 24/132, Praha 8, 18000, CZ	21.03.2006
243762	FTV Prima, spol. s r.o., Na Žertvách 24/132, Praha 8, 18000, CZ	21.03.2006
243763	FTV Prima, spol. s r.o., Na Žertvách 24/132, Praha 8, 18000, CZ	21.03.2006
244103	Viacom International Inc., 1515 Broadway, New York, NY, US	06.04.2006
244170	BAUER MEDIA v.o.s., Viktora Huga 6, Praha 5, 15000, CZ	20.03.2006
244210	FTV Prima, spol. s r.o., Na Žertvách 24/132, Praha 8, 18000, CZ	17.03.2006
244556	FTV Prima, spol. s r.o., Na Žertvách 24/132, Praha 8, 18000, CZ	21.03.2006
245344	FTV Prima, spol. s r.o., Na Žertvách 24/132, Praha 8, 18000, CZ	17.03.2006
245449	BAUER MEDIA v.o.s., Viktora Huga 6, Praha 5, 15000, CZ	20.03.2006
245538	FTV Prima, spol. s r.o., Na Žertvách 24/132, Praha 8 - Libeň, 18000, CZ	17.03.2006
245539	FTV Prima, spol. s r.o., Na Žertvách 24/132, Praha 8 - Libeň, 18000, CZ	17.03.2006
245540	FTV Prima, spol. s r.o., Na Žertvách 24/132, Praha 8 - Libeň, 18000, CZ	17.03.2006
245550	FTV Prima, spol. s r.o., Na Žertvách 24/132, Praha 8, 18000, CZ	17.03.2006
245791	BAUER MEDIA v.o.s., Viktora Huga 6, Praha 5, 15000, CZ	20.03.2006
245792	BAUER MEDIA v.o.s., Viktora Huga 6, Praha 5, 15000, CZ	21.03.2006
245810	BAUER MEDIA v.o.s., Viktora Huga 6, Praha 5, 15000, CZ	20.03.2006
246072	FTV Prima, spol. s r.o., Na Žertvách 24/132, Praha 8, 18000, CZ	21.03.2006
246440	CADDY a.s., Bohunická 24, Brno, 61900, CZ	21.03.2006
246441	CADDY a.s., Bohunická 24, Brno, 61900, CZ	21.03.2006
246496	GORDION, s.r.o., Kolmá 6/682, Praha 9 - Vysočany, 19000, CZ	11.04.2006
246497	GORDION, s.r.o., Kolmá 6/682, Praha 9 - Vysočany, 19000, CZ	11.04.2006
246498	GORDION, s.r.o., Kolmá 6/682, Praha 9 - Vysočany, 19000, CZ	11.04.2006
246725	FTV Prima, spol. s r.o., Na Žertvách 24/132, Praha 8, 18000, CZ	21.03.2006
246726	FTV Prima, spol. s r.o., Na Žertvách 24/132, Praha 8, 18000, CZ	21.03.2006
246756	FTV Prima, spol. s r.o., Na Žertvách 24/132, Praha 8, 18000, CZ	21.03.2006
246757	FTV Prima, spol. s r.o., Na Žertvách 24/132, Praha 8, 18000, CZ	20.03.2006
247019	BAUER MEDIA v.o.s., Viktora Huga 6, Praha 5, 15000, CZ	21.03.2006
247119	FTV Prima, spol. s r.o., Na Žertvách 24/132, Praha 8, 18000, CZ	17.03.2006
247740	Sara Lee Branded Apparel GmbH, Birkenallee 110-134, Rheine, 48432, DE	16.03.2006
247776	Vernie s.r.o., Masarykovo nám. 546/9, Šlapanice, 66451, CZ	29.03.2006
247811	Viacom International Inc., 1515 Broadway, New York, NY, US	06.04.2006
248325	UNITED BRANDS, s.r.o., Květnové náměstí 14, Průhonice, 25243, CZ	10.04.2006
248376	BAUER MEDIA v.o.s., Viktora Huga 6, Praha 5, 15000, CZ	20.03.2006
248508	PatentCentrum s. r. o., Husova 5, České Budějovice, 37001, CZ	21.03.2006
248509	Detecha, chemické výrobní družstvo, Husovo nám. 1208, Nové Město nad Metují, 54901, CZ	24.03.2006
248510	Detecha, chemické výrobní družstvo, Husovo nám. 1208, Nové Město nad Metují, 54901, CZ	24.03.2006
248858	Filico s.r.o., Za Jalovým dvorem 5/851, Praha 4, Krč, 14200, CZ	11.04.2006
249030	BAUER MEDIA v.o.s., Viktora Huga 6, Praha 5, 15000, CZ	20.03.2006
249053	FTV Prima, spol. s r.o., Na Žertvách 24/132, Praha 8, 18000, CZ	21.03.2006

Číslo zápisu	Vlastník	S účinností od
249604	Viacom International Inc., 1515 Broadway, New York, NY, US	06.04.2006
249902	Ing. Roman Doubrava, Studentská 78/25, Karlovy Vary, 36007, CZ	14.04.2006
249961	FTV Prima, spol. s r.o., Na Žertvách 24/132, Praha 8 Libeň, 18000, CZ	17.03.2006
250321	BAUER MEDIA v.o.s., Viktora Huga 6, Praha 5, 15000, CZ	17.03.2006
250322	BAUER MEDIA v.o.s., Viktora Huga 6, Praha 5, 15000, CZ	17.03.2006
250359	Viacom International Inc., 1515 Broadway, New York, NY, US	06.04.2006
250407	FTV Prima, spol. s r.o., Na Žertvách 24/132, Praha 8, 18000, CZ	20.03.2006
250433	FTV Prima, spol. s r.o., Na Žertvách 24/132, Praha 8 - Libeň, 18000, CZ	20.03.2006
250434	FTV Prima, spol. s r.o., Na Žertvách 24/132, Praha 8, 18000, CZ	20.03.2006
250997	FTV Prima, spol. s r.o., Na Žertvách 24/132, Praha 8, 18000, CZ	20.03.2006
251214	FTV Prima, spol. s r.o., Na Žertvách 24/132, Praha 8, 18000, CZ	17.03.2006
251215	FTV Prima, spol. s r.o., Na Žertvách 24/132, Praha 8, 18000, CZ	17.03.2006
251216	FTV Prima, spol. s r.o., Na Žertvách 24/132, Praha 8, 18000, CZ	17.03.2006
251217	FTV Prima, spol. s r.o., Na Žertvách 24/132, Praha 8, 18000, CZ	17.03.2006
251218	FTV Prima, spol. s r.o., Na Žertvách 24/132, Praha 8, 18000, CZ	17.03.2006
251219	FTV Prima, spol. s r.o., Na Žertvách 24/132, Praha 8, 18000, CZ	17.03.2006
251457	BAUER MEDIA v.o.s., Viktora Huga 6, Praha 5, 15000, CZ	20.03.2006
251458	BAUER MEDIA v.o.s., Viktora Huga 6, Praha 5, 15000, CZ	20.03.2006
251516	BAUER MEDIA v.o.s., Viktora Huga 6, Praha 5, 15000, CZ	20.03.2006
251702	BULL spol. s r.o., Hulínská 2322, Kroměříž, 76701, CZ	18.04.2006
251773	Středočeská obchodní společnost Group, a. s., Nová č.p. 101, Kyšice, 27351, CZ	24.03.2006
252315	FTV Prima, spol. s r.o., Na Žertvách 24/132, Praha 8, 18000, CZ	20.03.2006
252599	FTV Prima, spol. s r.o., Na Žertvách 24/132, Praha 8, 18000, CZ	20.03.2006
252610	FTV Prima, spol. s r.o., Na Žertvách 24/132, Praha 8, 18000, CZ	20.03.2006
252969	BAUER MEDIA v.o.s., Viktora Huga 6, Praha 5, 15000, CZ	20.03.2006
253121	BAUER MEDIA v.o.s., Viktora Huga 6, Praha 5, 15000, CZ	20.03.2006
253470	MARIBU, s.r.o., Jiřího nám. 39/I, Poděbrady, 29001, CZ	28.03.2006
254491	Detecha, chemické výrobní družstvo, Husovo náměstí 1208, Nové Město nad Metují, 54901, CZ	24.03.2006
254492	Detecha, chemické výrobní družstvo, Husovo náměstí 1208, Nové Město nad Metují, 54901, CZ	24.03.2006
254493	Detecha, chemické výrobní družstvo, Husovo náměstí 1208, Nové Město nad Metují, 54901, CZ	24.03.2006
254494	Detecha, chemické výrobní družstvo, Husovo náměstí 1208, Nové Město nad Metují, 54901, CZ	24.03.2006
254495	Detecha, chemické výrobní družstvo, Husovo náměstí 1208, Nové Město nad Metují, 54901, CZ	24.03.2006
254496	Detecha, chemické výrobní družstvo, Husovo náměstí 1208, Nové Město nad Metují, 54901, CZ	24.03.2006
254497	Detecha, chemické výrobní družstvo, Husovo náměstí 1208, Nové Město nad Metují, 54901, CZ	24.03.2006
254524	Netafím Ltd., 161 Arlozorov Street, Tel Aviv 64922, IL	29.03.2006
254846	BAUER MEDIA v.o.s., Viktora Huga 6, Praha 5, 15000, CZ	20.03.2006
256343	HELI FOOD s.r.o., Bohunická 519/24, Brno, 61900, CZ	16.03.2006
256841	FTV Prima, spol. s r.o., Na Žertvách 24/132, Praha 8, 18000, CZ	20.03.2006
257082	FTV Prima, spol. s r.o., Na Žertvách 24/132, Praha 8, 18000, CZ	17.03.2006
257110	FTV Prima, spol. s r.o., Na Žertvách 24/132, Praha 8, 18000, CZ	21.03.2006
257111	FTV Prima, spol. s r.o., Na Žertvách 24/132, Praha 8, 18000, CZ	21.03.2006
257393	Středočeská obchodní společnost Group, a.s., Nová č.p. 101, Kyšice, 27351, CZ	24.03.2006
257512	DEKTRADE a.s., Tiskařská 10/257, Praha 10, 10828, CZ	28.03.2006
257545	Viacom International Inc., 1515 Broadway, New York, NY, US	06.04.2006
258060	BAUER MEDIA v.o.s., Viktora Huga 6, Praha 5, 15000, CZ	17.03.2006

Číslo zápisu	Vlastník	S účinností od
258266	FTV Prima, spol. s r.o., Na Žertvách 24/132, Praha 8, 18000, CZ	20.03.2006
258381	Viacom International Inc., 1515 Broadway, New York, NY, US	06.04.2006
258446	ČD - Telematika a.s., Pernerova 2819/2a, Praha 3, 13000, CZ	03.04.2006
258519	FTV Prima, spol. s r.o., Na Žertvách 24/132, Praha 8, 18000, CZ	20.03.2006
258566	GORDION, s.r.o., Kolmá 6/682, Praha 9 - Vysočany, 19000, CZ	11.04.2006
258862	MP Media s.r.o., Branická 514/140, Praha 4, 14700, CZ	05.04.2006
259244	FTV Prima, spol. s r.o., Na Žertvách 24/132, Praha 8, 18000, CZ	20.03.2006
259697	BAUER MEDIA v.o.s., Viktora Huga 6, Praha 5, 15000, CZ	17.03.2006
260121	FTV Prima, spol. s r.o., Na Žertvách 24/132, Praha 8, 18000, CZ	20.03.2006
260217	FTV Prima, spol. s r.o., Na Žertvách 24/132, Praha 8, 18000, CZ	20.03.2006
260218	FTV Prima, spol. s r.o., Na Žertvách 24/132, Praha 8, 18000, CZ	20.03.2006
260345	GORDION, s.r.o., Kolmá 6/682, Praha 9 - Vysočany, 19000, CZ	11.04.2006
260449	BULL spol. s r.o., Hulínská 2322, Kroměříž, 76701, CZ	18.04.2006
261090	MP Autoparts, s. r. o., Na Výsluní 201/13, Praha 10, 10000, CZ	30.03.2006
261090	MP Autoparts, s. r. o. - v likvidaci, Na Výsluní 201/13, Praha 10, 10000, CZ	30.03.2006
262044	BAUER MEDIA v.o.s., Viktora Huga 6, Praha 5, 15000, CZ	21.03.2006
262277	BAUER MEDIA v.o.s., Viktora Huga 6, Praha 5, 15000, CZ	21.03.2006
262651	Vernie s. r. o., Masarykovo nám. 546/9, Šlapanice, 66451, CZ	29.03.2006
263302	Detecha, chemické výrobní družstvo, Husovo náměstí 1208, Nové Město nad Metují, 54901, CZ	24.03.2006
263303	Detecha, chemické výrobní družstvo, Husovo náměstí 1208, Nové Město nad Metují, 54901, CZ	24.03.2006
263304	Detecha, chemické výrobní družstvo, Husovo náměstí 1208, Nové Město nad Metují, 54901, CZ	24.03.2006
263699	FAST FOOD SERVIS, a.s., Jakubská 647/2, Praha 1, 11000, CZ	10.04.2006
263700	FAST FOOD SERVIS, a.s., Jakubská 647/2, Praha 1, 11000, CZ	10.04.2006
263715	FTV Prima, spol. s r.o., Na Žertvách 24/132, Praha 8, 18000, CZ	20.03.2006
264052	Detecha, chemické výrobní družstvo, Husovo náměstí 1208, Nové Město nad Metují, 54901, CZ	24.03.2006
264787	Detecha, chemické výrobní družstvo, Husovo náměstí 1208, Nové Město nad Metují, 54901, CZ	24.03.2006
264999	BAUER MEDIA v.o.s., Viktora Huga 6, Praha 5, 15000, CZ	21.03.2006
265226	Ing. Jirí Benda, Na Podkově 475, Žebrák, 26753, CZ	18.04.2006
266264	BAUER MEDIA v.o.s., Viktora Huga 6, Praha 5, 15000, CZ	17.03.2006
266292	FTV Prima, spol. s r.o., Na Žertvách 24/132, Praha 8, 18000, CZ	20.03.2006
266329	Detecha, chemické výrobní družstvo, Husovo náměstí 1208, Nové Město nad Metují, 54901, CZ	20.03.2006
266331	Detecha, chemické výrobní družstvo, Husovo náměstí 1208, Nové Město nad Metují, 54901, CZ	24.03.2006
266332	Detecha, chemické výrobní družstvo, Husovo náměstí 1208, Nové Město nad Metují, 54901, CZ	24.03.2006
266349	FTV Prima, spol. s r.o., Na Žertvách 24/132, Praha 8, 18000, CZ	20.03.2006
266446	BAUER MEDIA v.o.s., Viktora Huga 6, Praha 5, 15000, CZ	17.03.2006
267305	Detecha, chemické výrobní družstvo, Husovo náměstí 1208, Nové Město nad Metují, 54901, CZ	24.03.2006
267414	Viacom International Inc., 1515 Broadway, New York, NY, US	06.04.2006
267563	Viacom International Inc., 1515 Broadway, New York, NY, US	06.04.2006
267737	Kruse KG, Sanssouci Strasse, Balve, 58802, DE	12.04.2006
267885	BAUER MEDIA v.o.s., Viktora Huga 6, Praha 5, 15000, CZ	17.03.2006
267887	BAUER MEDIA v.o.s., Viktora Huga 6, Praha 5, 15000, CZ	17.03.2006
268270	BAUER MEDIA v.o.s., Viktora Huga 6, Praha 5, 15000, CZ	17.03.2006
268662	BAUER MEDIA v.o.s., Viktora Huga 6, Praha 5, 15000, CZ	17.03.2006
268860	T.S.BOHEMIA a.s., Jiráskova 81/13, Olomouc - Hodolany, 77200, CZ	31.03.2006
268861	T.S.BOHEMIA a.s., Jiráskova 81/13, Olomouc - Hodolany, 77200, CZ	31.03.2006

Číslo zápisu	Vlastník	S účinností od
268862	T.S.BOHEMIA a.s., Jiráskova 81/13, Olomouc - Hodolany, 77200, CZ	31.03.2006
268863	T.S.BOHEMIA a.s., Jiráskova 81/13, Olomouc - Hodolany, 77200, CZ	31.03.2006
269150	BAUER MEDIA v.o.s., Viktora Huga 6, Praha 5, 15000, CZ	17.03.2006
269590	BAUER MEDIA v.o.s., Viktora Huga 6, Praha 5, 15000, CZ	17.03.2006
269955	Detecha, chemické výrobní družstvo, Husovo náměstí 1208, Nové Město nad Metují, 54901, CZ	24.03.2006
270129	INTERICE s.r.o., Nekázanka 880/11, Praha 1, 11000, CZ	31.03.2006
270469	BAUER MEDIA v.o.s., Viktora Huga 6, Praha 5, 15000, CZ	17.03.2006
271169	Board Vision, s.r.o., Stará 1202/62, Ústí nad Labem, 40001, CZ	10.04.2006
271215	PARK HOLIDAY, spol. s r.o., U Císařské cesty 175, Praha 10 - Benice, 10300, CZ	10.04.2006
271238	KAPKO TRADE s.r.o., Poděbradova 857, Louny, 44001, CZ	18.04.2006
271654	Detecha, chemické výrobní družstvo, Husovo náměstí 1208, Nové Město nad Metují, 54901, CZ	24.03.2006
272079	FTV Prima, spol. s r.o., Na Žertvách 24/132, Praha 8, 18000, CZ	20.03.2006
272288	BAUER MEDIA v.o.s., Viktora Huga 6, Praha 5, 15000, CZ	20.03.2006
272289	BAUER MEDIA v.o.s., Viktora Huga 6, Praha 5, 15000, CZ	20.03.2006
272331	Viacom International Inc., 1515 Broadway, New York, NY, US	06.04.2006
272513	BAUER MEDIA v.o.s., Viktora Huga 6, Praha 5, 15000, CZ	20.03.2006
272514	BAUER MEDIA v.o.s., Viktora Huga 6, Praha 5, 15000, CZ	20.03.2006
272527	Detecha, chemické výrobní družstvo, Husovo náměstí 1208, Nové Město nad Metují, 54901, CZ	24.03.2006
272528	Detecha, chemické výrobní družstvo, Husovo náměstí 1208, Nové Město nad Metují, 54901, CZ	24.03.2006
272529	Detecha, chemické výrobní družstvo, Husovo náměstí 1208, Nové Město nad Metují, 54901, CZ	24.03.2006
272576	SOMAX a.s., Hejtmánkovice 109, Broumov 1, 55001, CZ	21.03.2006
272577	SOMAX a.s., Hejtmánkovice 109, Broumov 1, 55001, CZ	21.03.2006
272578	SOMAX a.s., Hejtmánkovice 109, Broumov 1, 55001, CZ	21.03.2006
272641	BAUER MEDIA v.o.s., Viktora Huga 6, Praha 5, 15000, CZ	20.03.2006
272791	Bemett, spol. s r.o., Na Strži 1702/65, Praha 4, 14000, CZ	05.04.2006
272792	Bemett, spol. s r.o., Na Strži 1702/65, Praha 4, 14000, CZ	05.04.2006
273309	BAUER MEDIA v.o.s., Viktora Huga 6, Praha 5, 15000, CZ	20.03.2006
273343	DECA, s.r.o., Jedovnice 320, 67906, CZ	21.03.2006
273345	DECA, s.r.o., Jedovnice 320, 67906, CZ	21.03.2006
273380	PRAGOIMEX a.s., Pod náspem 795/12, Praha 9, 19005, CZ	16.03.2006
273708	Detecha, chemické výrobní družstvo, Husovo náměstí 1208, Nové Město nad Metují, 54901, CZ	24.03.2006
273709	Detecha, chemické výrobní družstvo, Husovo náměstí 1208, Nové Město nad Metují, 54901, CZ	24.03.2006
273834	BAUER MEDIA v.o.s., Viktora Huga 6, Praha 5, 15000, CZ	20.03.2006
274393	BAUER MEDIA v.o.s., Viktora Huga 6, Praha 5, 15000, CZ	20.03.2006
275360	Simply You a.s., Skřivánčí pole 918, Vítkov, 74901, CZ	29.03.2006
275872	BAUER MEDIA v.o.s., Viktora Huga 6, Praha 5, 15000, CZ	20.03.2006
276277	BAUER MEDIA v.o.s., Viktora Huga 6, Praha 5, 15000, CZ	17.03.2006
276291	BAUER MEDIA v.o.s., Viktora Huga 6, Praha 5, 15000, CZ	17.03.2006
276292	BAUER MEDIA v.o.s., Viktora Huga 6, Praha 5, 15000, CZ	20.03.2006
276293	BAUER MEDIA v.o.s., Viktora Huga 6, Praha 5, 15000, CZ	20.03.2006
276294	BAUER MEDIA v.o.s., Viktora Huga 6, Praha 5, 15000, CZ	20.03.2006
276295	BAUER MEDIA v.o.s., Viktora Huga 6, Praha 5, 15000, CZ	20.03.2006
276296	BAUER MEDIA v.o.s., Viktora Huga 6, Praha 5, 15000, CZ	20.03.2006
276367	BAUER MEDIA v.o.s., Viktora Huga 6, Praha 5, 15000, CZ	20.03.2006
276387	BAUER MEDIA v.o.s., Viktora Huga 6, Praha 5, 15000, CZ	20.03.2006

Číslo zápisu	Vlastník	S účinností od
276677	Simply You a.s., Skřivánčí pole 918, Vítkov, 74901, CZ	29.03.2006
276743	BAUER MEDIA v.o.s., Viktora Huga 6, Praha 5, 15000, CZ	20.03.2006
276796	BAUER MEDIA v.o.s., Viktora Huga 6, Praha 5, 15000, CZ	17.03.2006
276797	BAUER MEDIA v.o.s., Viktora Huga 6, Praha 5, 15000, CZ	17.03.2006
276798	BAUER MEDIA v.o.s., Viktora Huga 6, Praha 5, 15000, CZ	17.03.2006
276807	BAUER MEDIA v.o.s., Viktora Huga 6, Praha 5, 15000, CZ	20.03.2006
277389	BAUER MEDIA v.o.s., Viktora Huga 6, Praha 5, 15000, CZ	17.03.2006
277390	BAUER MEDIA v.o.s., Viktora Huga 6, Praha 5, 15000, CZ	17.03.2006
277451	FAST FOOD SERVIS, a.s., Jakubská 647/2, Praha 1, 11000, CZ	10.04.2006
277634	BAUER MEDIA v.o.s., Viktora Huga 6, Praha 5, 15000, CZ	20.03.2006
277635	BAUER MEDIA v.o.s., Viktora Huga 6, Praha 5, 15000, CZ	20.03.2006
278540	BAUER MEDIA v.o.s., Viktora Huga 6, Praha 5, 15000, CZ	20.03.2006
278547	BAUER MEDIA v.o.s., Viktora Huga 6, Praha 5, 15000, CZ	17.03.2006
278597	SIMANDL, spol. s r.o., Dolní Marklovice 321, Petrovice u Karviné, 73572, CZ	10.04.2006
278798	Detecha, chemické výrobní družstvo, Husovo náměstí 1208, Nové Město nad Metují, 54901, CZ	24.03.2006
279785	BIOZONE.CZ s.r.o., Jordana Jovkova 3252, Praha 4, 14300, CZ	23.03.2006
279786	BIOZONE.CZ s.r.o., Jordana Jovkova 3252, Praha 4, 14300, CZ	23.03.2006

Ostatní rozhodné údaje a úřední opravy

(111) **206733**
(210) O-101332

Datum provedení změny: 28.03.2006

Na základě rozhodnutí předsedy Úřadu průmyslového vlastnictví ze dne 6.9.2005, kterým se zamítá návrh na prohlášení ochranné známky za neplatnou, se za datum práva přednosti považuje 13.8. 1996 a druh ochranné známky se mění ze slovní na kombinovanou.

(111) **203650**
(210) O-107811

Datum provedení změny: 28.03.2006

V návaznosti na mezinárodní zápis se opravuje seznam výrobků a služeb a jeho zařazení takto: termín "sestavování strojů s hydraulickým a mechanickým pohonem" se přeznačuje ze tř. 37 do tř. 40.

(111) **268971**
(210) O-197579

Datum provedení změny: 16.03.2006

V návaznosti na mezinárodní zápis se přetřídí "tištěné obaly na zvukové kazety, tištěné obaly na videokazety, tištěné obaly na kompaktní disky, videodisky, laserové disky a počítačové disky" ze třídy 16 do tř. 9.

(111) **273716**
(210) O-345701

Datum provedení změny: 29.03.2006

Ochranná známka byla zapsána do rejstříku pro nepřesný seznam služeb ve třídě 35. Správný seznam služeb je následující: (35) zprostředkování obchodu s výrobky ze vzácných kovů, klenoty, bižuterií, drahokamy, hodinářskými předměty.

(111) **274007**
(210) O-420476

Datum provedení změny: 11.04.2006

Na základě požadavku WIPO byla u výše uvedené ochranné známky přetříděna formulace "přenášení písemných a obrazových sdělení a záznamů" ze třídy (35) do třídy (38).

(111) **279905**
(210) O-430784

Datum provedení změny: 05.04.2006

Technickým nedopatřením byl v seznamu výrobků a služeb ve třídě 14 uveden pojem "perly ze vzácných kovů". Tento pojem byl nahrazen pojmem "perly (šperky)".

(111) **279906**
(210) O-430785

Datum provedení změny: 05.04.2006

Technickým nedopatřením byl v seznamu výrobků a služeb ve třídě 14 uveden pojem "perly ze vzácných kovů". Tento pojem byl nahrazen pojmem "perly (šperky)".

(111) **177746**
(210) O-66868

Datum provedení změny: 20.03.2006

Na žádost vlastníka vyznačil Úřad průmyslového vlastnictví dne 20.3.2006 v rejstříku ochranných známek skutečnost, že národní zápis ochranné známky číslo zápisu 177746 byl nahrazen mezinárodním zápisem č. 795956 podle článku 4 bis odst. 2) Protokolu k Madridské dohodě o mezinárodním zápisu ochranných známek.

Změny v údajích o uživateli

OP/ZO	Číslo zápisu	Znění	Zapsaný uživatel	S účinností od
Označení původu	34	BZENECKÁ LIPKA		30.03.2006
Označení původu	34	BZENECKÁ LIPKA	CHATEAU BZENEC, spol. s r.o. Podhájí 421 696 81 Bzenec Česká republika	30.03.2006
Označení původu	43	SLOVÁCKÝ RUBÍN	CHATEAU BZENEC, spol. s r.o. Podhájí 421 696 81 Bzenec Česká republika	30.03.2006

Přehled zveřejněných přihlášek barevných ochranných známek

Číselný přehled

O-196779, O-345936, O-355693, O-356007, O-421117, O-421427, O-425325, O-428298, O-428552, O-429230, O-429336, O-429755, O-429758, O-430390, O-430504, O-430511, O-430876, O-430877, O-430878, O-431060, O-431061, O-431062, O-431067, O-431123, O-431267, O-431615, O-431655, O-431812, O-431963, O-432150, O-432165, O-432197, O-432211, O-432215, O-432289, O-432323, O-432324, O-432385, O-432501, O-432502, O-432532, O-432538, O-432596, O-432606, O-432607, O-432619, O-432640, O-432658, O-432765, O-432766, O-432808, O-432946, O-433070, O-433072, O-433091, O-433122, O-433126, O-433137, O-433240, O-433253, O-433280, O-433281, O-433365, O-433366, O-433382, O-433472, O-433473, O-433489, O-433516, O-433557, O-433565, O-433578, O-433606, O-433613, O-433614, O-433615, O-433616, O-433617, O-433618, O-433619, O-433620, O-433621, O-433638, O-433649, O-433650, O-433789, O-433849, O-433859, O-433873, O-433923, O-433936, O-433937, O-433956, O-433995, O-434106, O-434127, O-434137, O-434138, O-434147, O-434167, O-434178, O-434182, O-434183, O-434205, O-434220, O-434221, O-434224, O-434273, O-434275, O-434278, O-434284, O-434309, O-434346, O-434389, O-434397, O-434398, O-434420, O-434450, O-434460, O-434535, O-434582, O-434583, O-434597, O-434641, O-434658, O-434746, O-434796, O-434801, O-434809, O-434811, O-434847, O-434872, O-434873, O-434874, O-434878, O-434887, O-434900, O-434910, O-434931, O-434941, O-434974, O-434989, O-435028, O-435029, O-435041, O-435093, O-435095, O-435140, O-435148, O-435154, O-435158, O-435177, O-435178, O-435179, O-435183, O-435184, O-435185, O-435189, O-435190, O-435195, O-435196, O-435243, O-435319, O-435353, O-435355, O-435366, O-435367, O-435370, O-435376, O-435399, O-435406, O-435476, O-435540, O-435595, O-435596, O-435601, O-435611, O-435638, O-435643, O-435645, O-435646, O-435650, O-435791, O-435801, O-435854, O-435915, O-436121, O-436122.

Použitý postup neumožňuje ve všech případech věrnou reprodukci všech jednotlivých odstínů barev

Zveřejněné přihlášky ochranných známek - barevná vyobrazení

O-196779



O-421427



O-429336



O-345936



O-425325



O-429755



O-355693



O-428298



O-429758



O-356007



O-428552



O-430390



O-421117



O-429230



O-430504



O-430511



O-431062

STP Středočeská
plynárenská



O-431812



O-430876

JMP Jihomoravská
plynárenská



O-431067



O-431963



O-430877

JMP Jihomoravská
plynárenská



O-431123



O-432150



O-430878

JMP Jihomoravská
plynárenská



O-431267

účetní servis



BIALEŠOVÁ s.r.o.

O-432165

onestore

O-431060

STP Středočeská
plynárenská

O-431615

RAkar

O-432197



O-431061

STP Středočeská
plynárenská



O-431655



RESIDENCE NA VESELÉ

O-432211

Centrumfirem

O-432215



O-432502



O-432619



O-432289



O-432532



O-432640

S & K > MOTION

O-432323



O-432538



O-432658



O-432324



O-432596



O-432765



O-432385



O-432606



O-432766



O-432501



O-432607



O-432808



O-432946



O-433137



O-433366



O-433070



O-433240



O-433382



O-433072



O-433253



O-433472



O-433091



O-433280



O-433473



O-433122



O-433281



O-433489



O-433126



O-433365



O-433516



O-433557



O-433615



O-433621



O-433565



O-433616



O-433638

**Varíme &
Pečeme**

O-433578



O-433617



O-433649



O-433606



O-433618



O-433650



O-433613



O-433619



O-433789



O-433614



O-433620



O-433849



O-433859



O-433995



O-434167



O-433873



O-434106



O-434178



O-433923



O-434127



O-434182



O-433936



O-434137



O-434183



O-433937



O-434138



O-434205



O-433956



O-434147



O-434220



O-434221



O-434309



O-434450



O-434224



O-434346



O-434460



O-434273



O-434389



O-434535



O-434275



O-434397



O-434582



O-434278



O-434398



O-434583



O-434284



O-434420



O-434597



O-434641



O-434811



O-434887



O-434658



O-434847



O-434900



O-434746



O-434872



O-434910

KOCIANOVA LAW

LK...

KL...

O-434796

Family way

O-434873



O-434931



O-434801



O-434874



O-434941

ANECT
SUPPORT

O-434809



O-434878

Coleman si
materiály pro střechy

O-434974

LEFKADA
TOURS

O-434989

aQuaride

O-435140

GSMobile
GROUP

O-435179

Hypouvěř¹⁰⁰
MODRÉ PYRAMIDY

O-435028



O-435148

LOGIS

O-435183

VIP | KONTO
MODRÉ PYRAMIDY

O-435029



O-435154

LUCKYSTAR
šťastná - krásná - milovaná

O-435184

VIP | KONTO
MODRÉ PYRAMIDY

O-435041

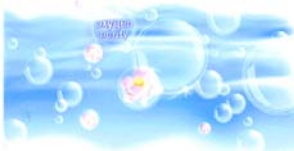

O-435158



O-435185

VIP | KONTO
MODRÉ PYRAMIDY

O-435093



O-435177

Hypouvěř¹⁰⁰
MODRÉ PYRAMIDY

O-435189

MAXI | KONTO
MODRÉ PYRAMIDY

O-435095

Bianchi Partners
Servizi professionali all'Impresa

O-435178

Hypouvěř¹⁰⁰
MODRÉ PYRAMIDY

O-435190

MAXI | KONTO
MODRÉ PYRAMIDY

O-435195



O-435366



O-435476



O-435196



O-435367



O-435540



O-435243



O-435370



O-435595



O-435319



O-435376



O-435596



O-435353



O-435399



O-435601



O-435355



O-435406



O-435611



O-435638



O-435801



O-435643



O-435854



O-435645



O-435915



O-435646

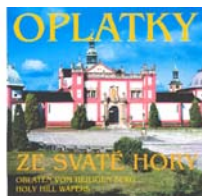

O-436121



O-435650



O-436122



O-435791

